



Energieerzeugung und Energieverteilung
Steuerungs- und Automatisierungstechnik

Auswahlkatalog 2020/2021

Effiziente Lösungen

se.com/de

Life Is On

Schneider
Electric

Life Is On

Inhalt

Über Schneider Electric

1	Unternehmensprofil	4
----------	---------------------------	----------

Energieerzeugung und -verteilung

02	Niederspannungs-Energieverteilung	15
03	Elektromobilität	105
04	Energiemanagement-Systeme	115

Steuerungs- und Automatisierungstechnik

05	Übersicht	157
06	Erfassungstechnik	161
07	Bedienen • Melden • Beobachten	215
08	Versorgen • Überwachen • Schalten	277
09	Automatisierungstechnik	299
10	Motion + Drives	343
11	Motorabgangstechnik	405
12	Sicherheitstechnik	451
13	Gehäuse- und Schranksysteme	471

Informationen

i	Kontakt	499
----------	----------------	------------

Auswahlkatalog 2020/2021 mit Preisverzeichnis. Gültig ab 1. November 2020

Alle angegebenen Preise sind unverbindliche Preisempfehlungen für Deutschland. In anderen Ländern kann das Sortiment abweichen oder andere Spezifikationen aufweisen. Bei Fragen hierzu wenden Sie sich bitte an Ihren Verkaufsleiter vor Ort.

Die Mehrwertsteuer wird nach den jeweils gültigen gesetzlichen Bestimmungen gesondert berechnet. Es gelten die Allgemeinen Geschäfts- und Lieferbedingungen der Schneider Electric GmbH und soweit diese keine Regelungen enthalten – Allgemeinen Lieferbedingungen für Erzeugnisse und Leistungen der Elektroindustrie e.V. (ZVEI) in ihrer zur Zeit des jeweiligen Vertragsabschlusses geltenden Fassung.

Unsere gültigen Verpackungseinheiten sind in den jeweiligen Katalogen ausgewiesen. Hiermit werden alle anderen Preisangaben für die Artikel dieses Auswahlkatalogs ungültig. Die Preisstellung erfolgt nach den am Tage der Lieferung gültigen Preisen. Preisänderungen vorbehalten.

Dieses Dokument wurde mit großer Sorgfalt erstellt. Die Schneider Electric GmbH übernimmt jedoch keine Haftung bei fehlerhafter Darstellung oder Nichterwähnung technischer Zusammenhänge. Insbesondere wird eine Haftung für Schäden, die aus der Anwendung der technischen Beschreibung resultieren könnten, ausgeschlossen.

© Schneider Electric GmbH 2020

Digitale Energie- und Automatisierungslösungen für Effizienz und Nachhaltigkeit

27,2
Milliarden €
Umsatz in 2019

Was wir bei Schneider Electric tun

Wir glauben, dass der Zugang zu Energie und digitaler Technologie ein grundlegendes Menschenrecht ist. Wir befähigen alle, ihre Energie und Ressourcen optimal zu nutzen, und sorgen dafür, dass das Motto „Life Is On“ gilt – überall, für jeden, jederzeit.

in Echtzeit, Software und Services zu integrierten Lösungen für Häuser, Gebäude, Datacenter, Infrastrukturen und Industrie.

Unser Ziel ist es, uns die unendlichen Möglichkeiten einer offenen, globalen und innovativen Gemeinschaft zunutze zu machen, die sich mit unserer richtungsweisenden Aufgabe und unseren Werten der Inklusion und Förderung identifizieren.

2,41
Milliarden €
Jahresüberschuss, +3,43%
Steigerung gegenüber 2018

135.000
Mitarbeiter
in mehr als 115 Ländern

Wir bieten digitale Energie- und Automatisierungslösungen für Effizienz und Nachhaltigkeit. Wir kombinieren weltweit führende Energietechnologien, Automatisierung

90
Sekunden
Unser Corporate-Video

Globaler Vorreiter in vier Geschäftsbereichen

Schneider Electric hat in jedem seiner Geschäftsbereiche eine weltweit führende Position aufgebaut und ist Wegbereiter in der digitalen Transformation des Energiemanagements und der industriellen Automatisierung.



Weitere Informationen

Erfahren Sie mehr über uns, unsere Lösungen und Systemarchitekturen in unserer Unternehmensbroschüre

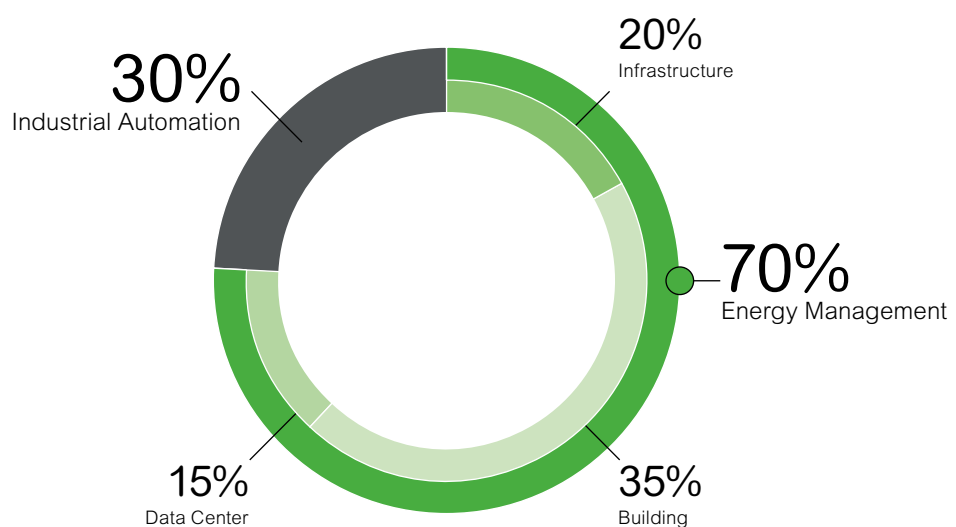
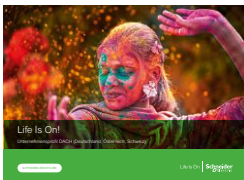

Prozentuale Verteilung des Konzernumsatzes nach Endmärkten im Jahr 2019

Schneider Electric Deutschland – Beratung und Unterstützung durch unsere Experten vor Ort

Persönlich für Sie da

Gebäudesystem- und -kommunikationstechnik erfordert neben erstklassigen Produkten auch eine gute Beratung in unmittelbarer Nähe. Ihnen stehen qualifizierte Mitarbeiter mit fachlicher Beratung, Produktpräsentationen, technischem Support, Schulungen und Seminaren unterstützend zur Seite. Darüber hinaus bietet auch unsere Firmenzentrale Unterstützung an.



Sie fragen – unsere Experten antworten

Ob zu Technik, Logistik, Schulungsbedarf, Schneider Electric-Vertriebspartnern oder zu unseren weiteren Kompetenzen – Montag bis Freitag von 7:30 bis 17:00 Uhr sind wir für Sie da und beantworten Ihre Anfragen:

Tel. +49 2102 404-6000

Fax +49 180 575 4 575 (14 Ct./Min.)

de-schneider-service@se.com

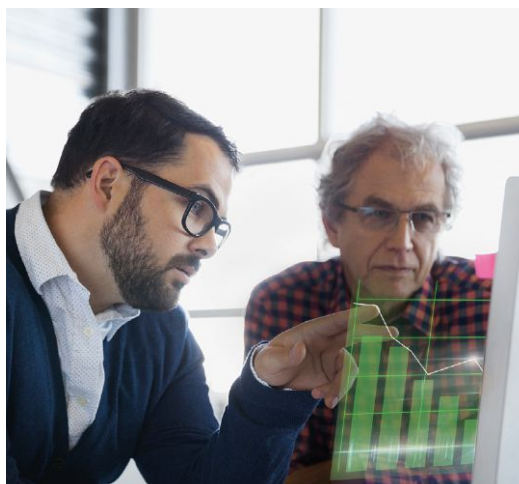

Unsere Vertriebszentren

Berlin (EUREF-Campus)

Torgauer Straße 12-15

10829 Berlin

Tel. +49 30 89712-0

Fax +49 30 89712-283

de-angebote@se.com

Hamburg

Heidenkampsweg 81

20097 Hamburg

Tel. +49 40 238582-0

Fax +49 40 238582-150

de-angebote@se.com

Seligenstadt

Steinheimer Str. 117

63500 Seligenstadt

Tel. +49 6182 812-000

Fax +49 6182 812-188

de-angebote@se.com

München

Parking 5

85748 Garching b. München

Tel. +49 8937 9795-0

Fax +49 8937 9795-120

de-angebote@se.com

Leipzig

Walter-Köhn-Str. 1c

04356 Leipzig

Tel. +49 341 525569-20

Fax +49 341 525569-10

de-angebote@se.com

Ratingen (Zentrale)

Gothaer Str. 29

40880 Ratingen

Tel. +49 2102 404-6500

Fax +49 2102 404-7500

de-angebote@se.com

Stuttgart

Karlsruher Str. 3

70771 Leinfelden-Echterdingen

Tel. +49 711 48990-0

Fax +49 711 48990-100

de-angebote@se.com

ABN GmbH

Daimlerstraße 10 – 12

74196 Neuenstadt

Tel. +49 7139-94-0

Fax +49 7139-94-49

abn@abn-elektro.de

Weitere Informationen

Auf unserer Website erfahren Sie mehr zu allen Standorten und haben die Möglichkeit, in unserem Support-Center erste Hilfe zu erhalten.



Nachhaltigkeit liegt in unserer DNA

Nachhaltigkeit steht bei Schneider Electric im Mittelpunkt unseres Handelns. Unser Engagement erstreckt sich über unsere Technologie, unsere Wertschöpfungskette, unser Geschäftsmodell und unsere Kultur.

Schneider Electric wurde anlässlich des Weltwirtschaftsforums in Davos für sein ökologisches Engagement gleich zweimal ausgezeichnet:

Corporate Knights
Global 100
Most Sustainable
Corporations

Platz 1 Peer-Group-Ranking
Rang 29 der Gesamtwertung

Carbon Disclosure Projects
Climate Change A List

Zum 9. Mal in Folge
in den A-Listen der
Non-Profit-Organisation

Unser Weg zur nachhaltigen Welt

Wir bei Schneider Electric setzen uns für den Klimaschutz ein, indem wir täglich daran arbeiten den Energie- und Rohstoffverbrauch zu minimieren. Dies ist der Grundstein für unser Engagement, bis 2030 CO₂-neutral zu werden. Mit unseren Lösungen und Produkten für Gebäude, Industrie, Städte und Rechenzentren, unterstützen wir unsere Kunden dabei mit weniger mehr zu erreichen. So befähigen wir alle ihre Energie und Ressourcen optimal zu nutzen und sorgen dafür, dass das Motto "Life Is On" für jeden, jederzeit und überall gilt.

Unsere Verpflichtung zum Handeln

Wir glauben, dass Unternehmen dazu beitragen können, die Welt für alle zu verbessern. Mit dem Schneider Sustainability Impact setzen wir uns seit fast 15 Jahren glaubwürdige und ehrgeizige Ziele. In jedem Quartal messen wir unseren Fortschritt in Richtung dieser Ziele. Unsere Ziele wurden entwickelt, um mit den Nachhaltigkeitszielen der Vereinten Nationen (U.N.) sowie den fünf Nachhaltigkeits-Megatrends übereinzustimmen: Klima, Kreislaufwirtschaft, Gesundheit und Gerechtigkeit, Entwicklung und Ethik.

Wir leisten unseren Beitrag zur Erreichung der UN-Ziele für nachhaltige Entwicklung.

Die Sustainable Development Goals (SDGs) der Vereinten Nationen (U.N.) bestehen aus 17 Zielen zum Schutz des Planeten, zur Linderung der Armut und zur Verwirklichung des weltweiten Friedens und der Gerechtigkeit. Schneider Electric entwickelte 21 Initiativen zur Unterstützung der SDGs. Indem wir unsere Nachhaltigkeitsleistung regelmäßig nachverfolgen und unsere Quartalsergebnisse veröffentlichen, halten wir an unseren Verpflichtungen gegenüber den SDGs fest und etablieren uns als Branchenführer für soziale Verantwortung von Unternehmen.



Cradle to Cradle – Ein Konzept für die Kreislaufwirtschaft

Von der Natur inspiriert

Cradle to Cradle ist ein durch die Natur inspiriertes Designkonzept, in dem Produkte nach den Prinzipien einer idealen Kreislaufwirtschaft kreiert werden. Das heißt alle Teile eines Produktes können nach Ende Ihres Lebenszyklus wiederverwendet werden und es entsteht kein Abfall. Ein besonderes Augenmerk liegt hier auf der Materialgesundheit, die sicherstellt, dass keine toxischen Stoffe verwendet werden.

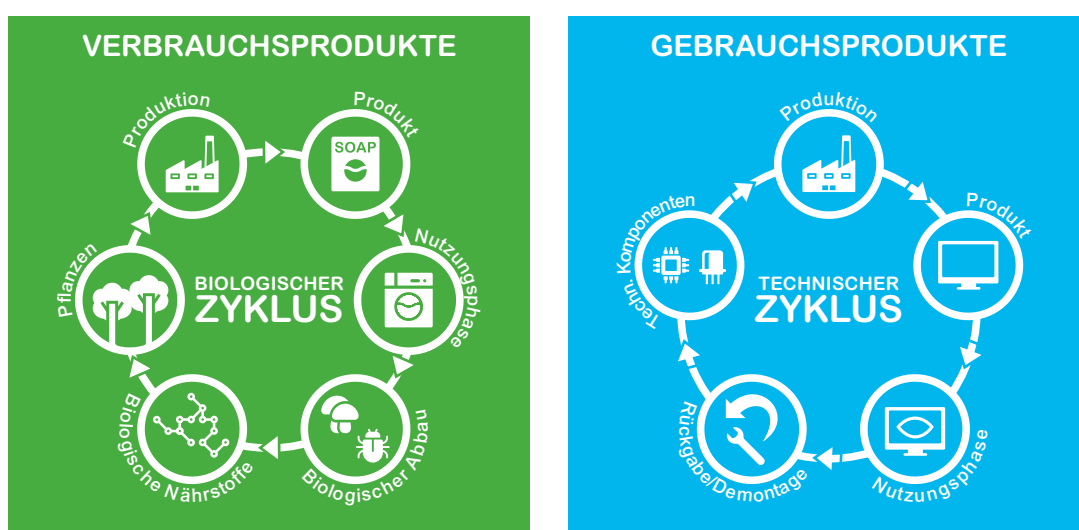

Cradle to Cradle Zertifizierung

Bei der Entwicklung unserer Produkte achten wir schon seit Jahren darauf umweltschonende Produkte und Lösungen zu entwickeln. Als erstes Unternehmen in der Elektrobranche hat Schneider Electric für seine Merten Schalterprogramme System M und System Design die international anerkannte Zertifizierung Cradle to Cradle in Bronze erhalten und ein kreislauffähiges Produktdesign bestätigt. Bei der Zertifizierung wird ein ganzheitlicher Ansatz zur Bewertung von Produkt, Prozess und Unternehmen in 5 Kategorien verfolgt. Neben der Materialgesundheit und dem Materialkreislauf werden auch die Faktoren erneuerbare Energie, soziale Verantwortung und Wassermanagement betrachtet.

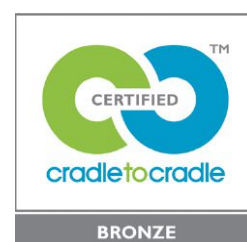

Keine Entstehung von Abfall, Entwicklung für endlose Wiederverwendung



Video

Erfahren Sie mehr zum Thema Nachhaltigkeit und Cradle to Cradle bei Schneider Electric

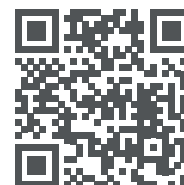

Technische Änderungen vorbehalten. Angaben ohne Gewähr. Abbildungen dienen nur zur Veranschaulichung.

EcoStruxure™ –

Die branchenführende Technologieplattform von Schneider Electric

>20.000

aktive Entwickler und Systemintegratoren

650.000

Dienstleister und Partner weltweit

480.000

Einsatzorte von EcoStruxure Lösungen

Eine Plattform für Ihren Erfolg

Wir von Schneider Electric bauen auf unserer Position als globaler Spezialist für Energiemanagement und Automatisierung auf und nutzen das IoT sowie den Schulterschluss von IT und OT, um innovative Technologielösungen für unsere Kunden zu entwickeln.

EcoStruxure ist eine offene, kompatible, IoT-fähige Systemarchitektur und Plattform für aktives Energiemanagement und liefert mehr Sicherheit, Zuverlässigkeit, Effizienz, Nachhaltigkeit sowie eine optimale Vernetzung.

EcoStruxure unterstützt den Fortschritt rund um das Internet der Dinge (IoT) verbunden dem erhöhten Bedarf an Mobilität, Prognosen, Datensicherheit und Cloud-Lösungen. EcoStruxure steigert Ihre Wettbewerbsfähigkeit in der digitalen Wirtschaft von heute und ermöglicht eine intelligenterere, effizientere und sicherere Betriebsumgebung.

EcoStruxure wurde mit Hilfe von über 20.000 Systemintegratoren über 650.000 mal installiert und verbindet mehr als 1 Milliarde Geräte.

Eine Architektur, drei Technologie-Ebenen

1 Vernetzte Produkte

Die Entwicklung vernetzter Produkte mit intelligenten Sensoren, Leistungsschaltern, Frequenz-umrichtern und Aktoren ist unsere Kernkompetenz und ermöglicht durch eingebettete Konnektivität und IP-Vernetzung integrierte Berechnungen und Analysen.

2 Steuerungslösungen (Edge Control)

Edge Control erlaubt die effiziente und analytische Abwicklung von Geschäftsabläufen – lokal oder durch digitale, flexible Cloud-Services. Möglich wird dies durch vernetzte Steuerungsplattformen mit Fernzugriff, moderne Automatisierungs- und Überwachungsfunktionen sowie die Möglichkeit von Bedieneingriffen. Lokale Steuerung und Firewallschutz bieten maximale Optimierung unternehmenskritischer Anwendungen.

3 Apps, Analytik & Services

EcoStruxure bietet ein vollständiges Sortiment aus Software, Apps und Analytik, das alle Daten in betriebsbezogene Informationen übersetzt. Da unsere Kunden unterschiedliche Systeme nutzen, gewährleisten wir Kompatibilität mit sämtlicher Hardware, Systemen und Steuerungen. Die Vernetzung von Objekten und Steuerung über eine offene Plattform ermöglicht umfassendere Innovation von Applikationen.

EcoStruxure™ – Mehrwert durch Innovationen auf jeder Ebene

Vorteile in der Übersicht

- Innovationen auf jeder Organisations- oder Unternehmensebene durch skalierbare und konvergente IT/OT-Lösungen
- Maximale Energieeffizienz & Nachhaltigkeit durch intelligentere Systeme und Entscheidungen auf der Basis von Echtzeitdaten
- Optimierte Anlagenverfügbarkeit & Leistung durch prädiktive Analytik und proaktive Wartung
- Intelligente, produktive, profitable Betriebsabläufe durch Abfallreduzierung und Minimierung der Ausfallzeiten
- Mobile Erkenntnisse und proaktive Risikominderung durch Simulation, besseres betriebliches Bewusstsein und Digitalisierung

80% Einsparung

können bei Entwicklungs-
kosten und -Zeit erreicht
werden

75% Senkung

des Wartungsaufwandes
möglich

50% weniger CO₂

Realisierbare Verbesserung
durch EcoStruxure Lösungen

>60

Erfolgsgeschichten im Detail

Erfahren Sie, wie unsere
Kunden für Effizienz und
Nachhaltigkeit ihre Energie
und Ressourcen optimal
nutzen können, indem sie
kühne Ideen Wirklichkeit
werden lassen.



Weitere Informationen

Erfahren Sie mehr über
EcoStruxure und wie Sie
vom digitalen Wandel
profitieren können

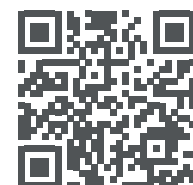

Wir setzen EcoStruxure maßgeschneidert für die 4 wichtigsten vertikalen Endmärkte – Gebäude, Rechenzentren, Industrie und Smart Grids – ein, in denen wir über jahrzehntelange einschlägige Erfahrung und praktische Kompetenz verfügen.

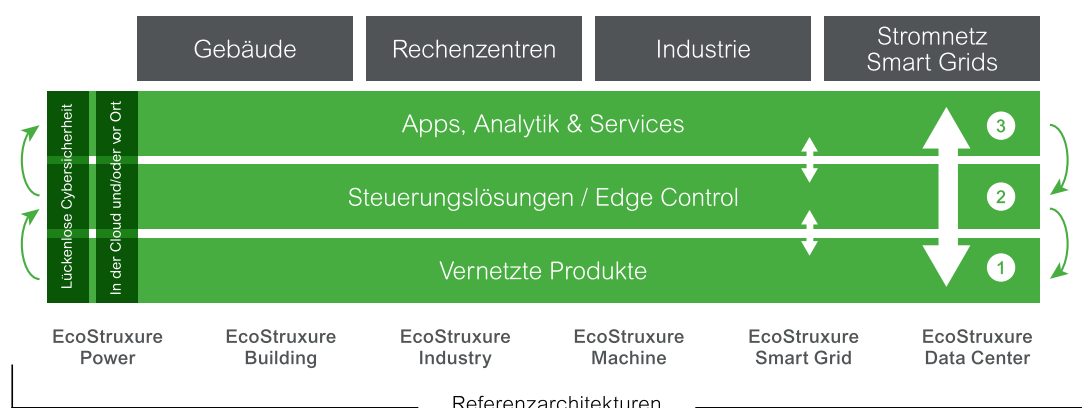

Zukunftsfähige Referenzarchitekturen

Wir bieten unseren Kunden 6 verifizierte und zukunftssichere Referenzarchitekturen, die auf unserem Fachwissen und Portfolio aufbauen. Über diese Architekturen können Kunden auf dokumentierte und standardisierte Systemreferenzkonzepte zugreifen, die sich bei der Implementierung interoperabler, nachhaltiger, effizienter und vernetzter Systeme verwenden lassen.

Technische Änderungen vorbehalten. Angaben ohne Gewähr. Abbildungen dienen nur zur Veranschaulichung.

EcoStruxure™ Industry Systemarchitektur

Mit unserer IIoT-fähigen, offenen und kompatiblen Systemarchitektur bieten wir Ihnen einen Weg in die digitale Zukunft von der vernetzten Maschine, über die vernetzte Fabrik bis hin zur Cloud. Das schafft neue Geschäftsmöglichkeiten für Werke und Maschinenhersteller und steigert die Rentabilität und Produktivität.

Sichere Konnektivität

Anbindung auf Feldebene

- Kommunikation von jedem Windows PC aus über gesicherte VPN Server in der Cloud zu global installierten Maschinen
- Jederzeit verfügbar und ohne Zusatzkosten fürs Datenvolumen
- Perfekt geeignet für Remote Maintenance und Datensicherung
- IEC 62443-3-3 zertifiziert

Intelligente Services

Vorrauschauende und geführte Wartung

- Relevante Maschineninformationen online hinterlegt
- Vorrauschauende Wartung (Visualisierung des Gesundheitszustands der Maschine mitsamt Fehlervorhersage)
- Geführte Wartung und Störungsbehebung durch Schritt-für-Schritt-Anweisungen
- höchste Sicherheit

Gewinnsteigerung

Integration in MES/ERP-Systeme zur Prozessoptimierung

- Direktive Anbindung der Fertigungsebene an die Geschäftsebene
- Unabhängig von der Steuerungsplattform und dem SW-System
- Skalierbar für alle Arten und Größen der Anbindung
- höchste Sicherheit

Maschinen & Prozesse

Nahrung & Genuss

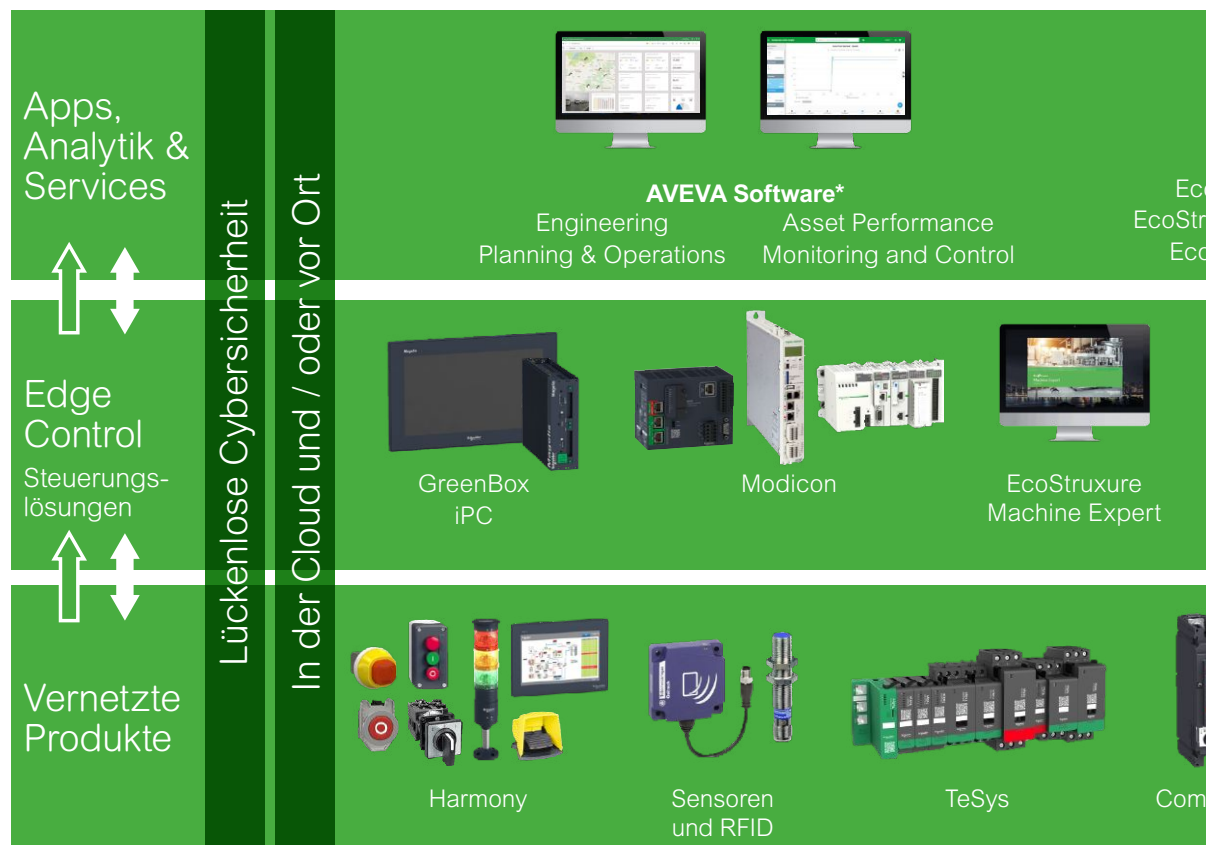



Sicherer Fernzugriff ohne Router
Ecostruxure
Secure Connect Advisor



Responsive Design für einfache Maschinen
Ecostruxure
Operator Terminal Expert



Maschine in der Cloud
Ecostruxure
Machine Advisor



Geführte Wartung und Service
Ecostruxure
Augmented Operator Advisor



SCADA SW für Maschinen
Ecostruxure
Machine SCADA Expert



Fertigungsanbindung in SAP/MES/ERP
Industrial Software
Systemplattform & Historian

Wasser & Abwasser

Bergbau, Mineralogie & Metallurgie

Öl & Gas



EcoStruxure Machine Advisor
Ecostruxure Secure Connect Advisor
EcoStruxure Resource Advisor

EcoStruxure Profit Advisor
EcoStruxure Power Advisor
EcoStruxure Asset Advisor



EcoStruxure
Augmented
Operator Advisor



EcoStruxure
Control Expert



EcoStruxure
Hybrid DCS



EcoStruxure
Machine SCADA
Expert



SCADA
Systems



EcoStruxure
Power Monitoring
Expert



Compact NSX



Altivar



Preventa



Lexium



Okken iPMCC



* Das Industrie-Softwaregeschäft von Schneider Electric und AVEVA wurde geschlossen, um unter dem Namen AVEVA Group plc, einem in Großbritannien börsennotierten Unternehmen, zu firmieren.

Technische Änderungen vorbehalten. Angaben ohne Gewähr. Abbildungen dienen nur zur Veranschaulichung.

Für Ihren Erfolg – Maßgeschneiderte Services für vielfältige Anforderungen

10 Service Module



Montage und
Inbetriebnahme



Ersatzteile und
Reparaturen



ECOFIT und
Modernisierung



Wartung und
Instandhaltung



24h/7 Tage
Rufbereitschaft



Beratung und
Analysen



Erweiterte
Garantie



Technischer
Support



Software Updates
und Support



Schulungen

Weitere Informationen

Erfahren Sie mehr darüber,
wie Ihre Prozesse und Ihre
Infrastruktur mit unseren
Services jederzeit und über-
all optimal funktionieren

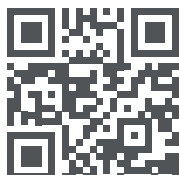

Service Full-Liner – Alle Leistungen aus einer Hand

Der technische Fortschritt, der heute mit Schlagworten wie Smart Grid, Digitization oder Industrie 4.0 Einzug hält, verändert die Anforderungen an Mensch und Maschinen. Neben den Produkt- und Anlagenspezialisten werden zunehmend Service-Partner mit Kenntnissen über Vernetzung und Kommunikation bis hin zu Cloud-Diensten benötigt. Schneider Electric ist der Spezialist für modernes Energiemanagement. Unser Service verfügt über langjährige Erfahrung an der Schnittstelle zwischen technischen Systemen und moderner Kommunikation.

Über 300 Mitarbeiter in Deutschland – Monteure, Bauleiter, System- und Produktspezialisten –

Lifecycle-Service

Es ist unser Anspruch, der beste Service-Partner über die Lebensdauer des gesamten Schneider Electric Equipments zu sein. Unsere maßgeschneiderten Lösungen sind präzise auf alle Anforderungen abgestimmt. Sie sorgen für erhöhte Sicherheit, verlängerte Lebensdauer und eine Verbesserung der Wirtschaftlichkeit.

arbeiten im Service von Schneider Electric. Unsere Techniker sind erstklassig ausgebildet und verfügen über spezielle Werkzeuge zur Diagnose und haben direkten Zugriff auf Original-Ersatzteile. Unsere Prozesse sind deutschlandweit organisiert und standardisiert. Arbeitssicherheit, Effizienz und vorausschauendes Handeln prägen unser tägliches Wirken. Vertrauen Sie dem Service eines der führenden Hersteller und profitieren von unserem einzigartigen Anlagen-Know-how. Natürlich stehen Ihnen auch alle Kernkompetenzen unseres Konzerns aus Entwicklung, Design, Fertigung, Prüfung und Logistik zur Seite. Für Großaufträge stehen Ihnen auch die Kompetenzen unseres Projektcenters zur Verfügung.

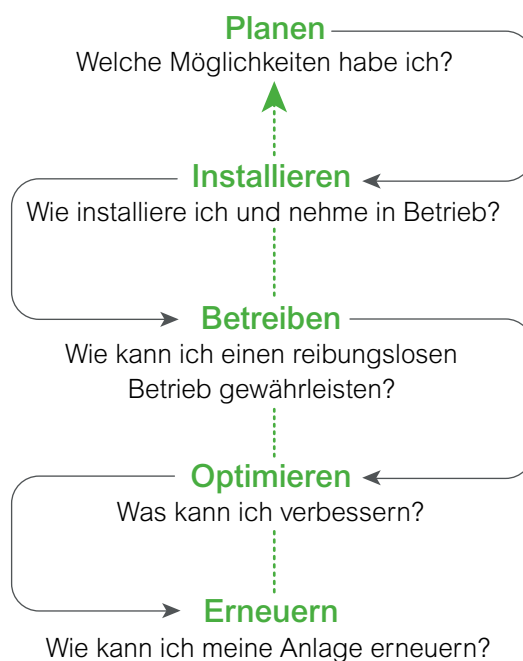

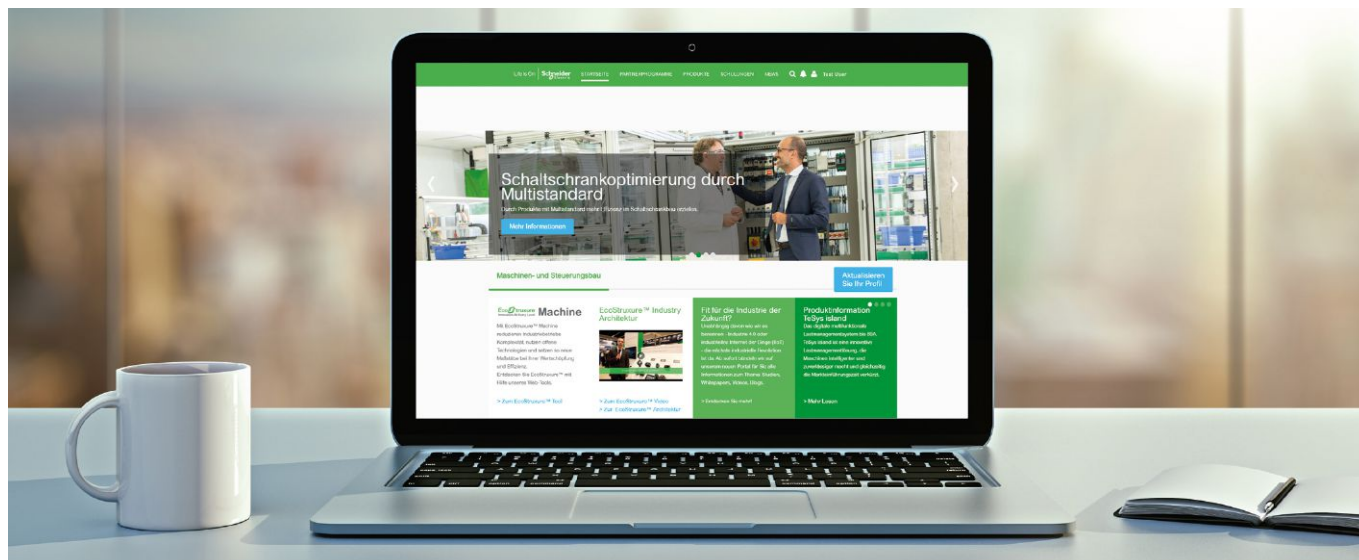

mySchneider Kundenportal – Für Partner und Experten

Was ist mySchneider?

In unserem Online-Portal **mySchneider** finden Sie als Kunde sämtliche Informationen über z.B. Produkte, Lösungen, Tools und Schulungen - kompakt und übersichtlich an einem Ort.

Erhalten Sie Zugang zu einer Reihe neuer Tools und Hilfsmittel, die Sie bei der täglichen Arbeit unterstützen. Steigern Sie die Effizienz Ihres Geschäfts mit Updates zu aktuellen Markttrends, Aktionen, Schulungen und technischem Support. Sparen Sie Zeit und finden sie schnell die für Ihren Geschäftsbereich relevanten Informationen.

Werden Sie Mitglied im Schneider Electric Partnernetzwerk und erhalten Sie den für Sie nützlichen Support. Registrieren Sie sich auf unserem Portal, um kostenlosen Zugriff auf unsere Online-Tools und Ressourcen rund um die Uhr zu erhalten.

[se.com/myschneider](https://www.se.com/myschneider)

Service – Unsere Unterstützung

- **Topaktuell**
Aktuelle Informationen (News und Markttrends), Zugriff auf interessante Tools und Software-Produkte
- **Dokumenten-Center**
Zugriff auf viele Dokumente und Videos
- **Wissen ausbauen**
Zugang zu unseren Webinaren / Schulungen
- **Netzwerk erweitern**
Überblick über unsere Veranstaltungen

Produkte – Wichtige Informationen für Sie

- Produktvideos
- Lösungsarchitekturen
- Produktneuheiten
- Applikationsbeispiele

Support – Wir helfen Ihnen weiter

- Zugriff auf das Online-Bestellsystem
- Anfragen-Verwaltung
- Aktuelle Preislisten
- ePLAN- und CAD-Dateien
- Ansprechpartner per Telefon / Chat

24/7

Zugriff mit PC und Smartphone rund um die Uhr

Zentral

Alle relevanten Informationen für Ihre tägliche Arbeit an einem Ort

Jetzt anmelden

Nutzen Sie Ihren persönlichen Zugang zu Segmentnachrichten, Tools, Seminaren und vielem mehr – zugeschnitten auf Ihre Bedürfnisse.





Niederspannungs-Energieverteilung



ZXXACTI9



ZXXMASTERPACTMTZ



ZXXCANALIS



ZXXENERLINX



ZXXCOMPACT

Einleitung / Übersicht

Niederspannungs-Schaltanlagen	16
Schienenverteiler	17
Leistungs- und Lasttrennschalter	18
Installationsgeräte	19
Smart Panels	20
Energieeffizienz gem. DIN VDE 0100-801	21
VSDE Kompensationsanlagen	22
Vorbeugung zur Reduzierung der Brandgefahr	23

Reiheneinbaugeräte Acti9

AFDD mit integriertem Leitungsschutzschalter (AFDD)	24
E/A-Kommunikationsmodul	28
Leitungsschutzschalter	30
Fehlerstromschutzschalter (FI)	38
Fernantriebe und Fernschalter	42
Blitz- und Überspannungsableiter	48
Drucktaster, Steckdosen, Transformatoren	49
Schütze, Lasttrennschalter, Ausschalter	50
Zeitschaltuhren • Dämmerungsschalter	51
Leitungsschutzschalter Multistandard	57
Fehlerstromschutzschalter (FI) Multistandard	75
Zusatzrüstung und Zubehör	76

Gehäusesysteme Kaedra

Kaedra Mini-Kleinverteiler, Kleinverteiler, Universalgehäuse	83
---	-----------

Steckdosen

PraktiKa Wandsteckdosen	84
--------------------------------	-----------

Schienenverteiler

Canalis KBA	86
Canalis KBB	87
Canalis KNA	88
Canalis KSA/KSB	89

Leistungsschalter

Compact NSXm	91
Compact NSX	93

Software

Ecoreach / Smarttest	100
-----------------------------	------------

Lasttrennschalter

Compact INS	101
--------------------	------------

Niederspannungs-Schaltanlagen

2

Das Schaltanlagen-System Okken ist optimiert für die Verteilung von Energie und zum Schalten von Motoren in Industrie, Schiffbau oder Kraftwerken. Es findet überall dort Verwendung, wo eine hohe Verfügbarkeit für die kontinuierliche Durchführung von Prozessen unerlässlich ist. Prisma ist eines der weltweit am häufigsten eingesetzten Schaltanlagen-Systeme. Es kommt heute überall da zum Einsatz, wo wirtschaftliche und platzsparende Lösungen zur Energieverteilung erste Wahl sind.

Die intelligente Schaltanlage von Schneider Electric

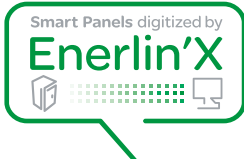

Energiemanagement so einfach wie nie zuvor



- 100% geprüfte Lösungen
- 100% Schutz von Personen und Anlagen



- Energieverbrauch transparent machen – Verbrauch und Kapazitäten optimieren
- weniger Bodenfläche durch kompakte Bauweise



- Aktiv werden, bevor etwas passiert
- mit den Aufgaben wachsen – unter Spannung ändern und erweitern



Okken

- für die Verteilung von Energie bis 7.300 A (Power Control Center)
- für Motorstarter bis 250 kW (Motor Control Center MCC)
- für Kurzschlussströme bis $I_{cw} = 150 \text{ kA (1s)}$
- Störlichtbogenschutz, -vermeidung und -löschung
- für Leistung und Verfügbarkeit in chemikalisch aggressiven Umgebungen
- extreme Vibrations-Festigkeit für Einsatz auf hoher See (Det Norske Veritas Zertifikat), in Erdbebengebieten oder Kernkraftwerken
- Kosten und Stillstandszeiten reduzieren mit intelligenten Energieabgängen und Motorstartern

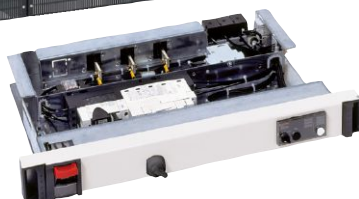

Okken Module in Volleinschubtechnik



Prisma

- 100.000 Schaltfelder pro Jahr
- über 10.000 zufriedene Kunden
- in über 100 Ländern im Einsatz
- für die Verteilung von Energie bis 4.000 A (Power Control Center)
- für Motorstarter bis 37 kW (Motor Control Center MCC)
- für Kurzschlussströme bis $I_{cw} = 100 \text{ kA (1s)}$
- für individuell optimal angepasste Lösungen
- für große Energievolumina und hohe Verfügbarkeit



Prisma-Module in Steckesatztechnik

Bei laufendem Betrieb unter Spannung ändern oder erweitern

Schienenverteiler von 25 bis 6.300 A

Im Vergleich zu normalen Kabelinstallationen wird die Brandlast mit Schienenverteilersystemen erheblich reduziert. Die Canalis Produktfamilie ermöglicht eine platzsparende Installation, da statt parallel verlaufender Kabel ein gemeinsamer Leiter verwendet wird. Dadurch wird auch die durchschnittliche Verlustleistung reduziert. Das Schienenverteilersystem eignet sich für den Einsatz im Zweckbau und in der Produktion.



Canalis KBA / KBB

- Schienenverteiler IP55, weiß RAL 9003, zur Aufnahme und Versorgung von Leuchten
- Bemessungsstrom: 25 bis 40 A
- Bemessungsspannung: 400 V
- Länge Schienenkästen: 2 und 3 m
- Leiteranordnung: L+N+PE und 3L+N+PE – Canalis KBB: 2 Netze möglich
- Abgänge – unter Spannung steckbar: bis 16 A, 1- und 3-phasig
- Schutz: Sicherung oder Direktabgriff
- Abgangsstellenabstand: 0,5 bis 1,5 m
- Flexible Richtungsänderungen, optionale Steuerleitung (DALI-fähig)

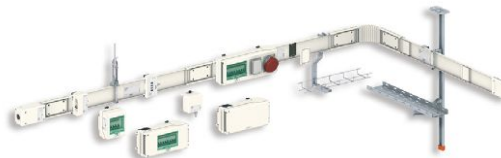

Canalis KNA

- Schienenverteiler IP 55, RAL 9001, zur Verteilung kleiner Leistungen
- Bemessungsstrom: 40 bis 160 A
- Bemessungsspannung: 500 V
- Länge Schienenkästen: 2 und 3 m
- Leiteranordnung: 3L+N+PE
- Abgänge – unter Spannung steckbar: 16 bis 63 A, 1- und 3-phasig
- Schutz: Reiheneinbaugeräte oder Sicherung
- Abgangsstellenabstand: 0,5 bis 3,0 m
- Flexible Richtungsänderungen, optionale Steuerleitung



- System mit Bauartnachweis gemäß DIN EN 61439-6 (DIN VDE 0660-600-6)
- geringe Brandlast



- Abgänge unter Spannung steckbar
- Fehlschaltungen vermeiden durch eindeutige Zuordnung



Canalis KSA

- Schienenverteiler IP 55, RAL 9001, zur Verteilung mittlerer Leistungen
- Bemessungsstrom: 100 bis 1000 A
- Bemessungsspannung: 690 V
- Länge Schienenkästen: 1,5, 2,0, 3,0 und 5,0 m
- Leiteranordnung: 3L+N+PE
- Abgänge – unter Spannung steckbar: 16 bis 400 A, 1- und 3-phasig
- Schutz: Reiheneinbaugeräte oder Sicherung, Leistungsschalter Compact NSXm oder NSX
- Abgangsstellenabstand: 0,5 bis 1,0 m auf jeder Seite
- Maßelemente, Richtungsänderungen, Brandabschottungen, Steigleitungselemente



Canalis KTA

- Schienenverteiler IP 55, RAL 9001, zum Transport und zur Verteilung großer Leistungen
- Bemessungsstrom: 800 bis 5.000 A (bis 6.300 A mit Leitermaterial Kupfer)
- Bemessungsspannung: 1.000 V
- Länge Schienenkästen: 2,0 und 4,0 m
- Leiteranordnung: 3L+PE, 3L+N+PE, 3L+N+PER
- Abgänge, 3-phasig
 - 25 bis 630 A – unter Spannung steckbar
 - bis 1250 A fest installierbar
- Schutz: Sicherung, Leistungsschalter Compact NSXm, NSX und NS
- Abgangsstellenabstand: 1,0 m
- Maßelemente, Richtungsänderungen, Brandabschottungen, Steigleitungselemente, Kuppelschalter, Adapterelemente für das ventilierte System Canalis KHF

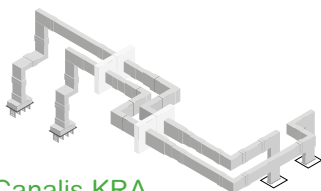

Canalis KRA

- Schienenverteiler IP 68, RAL 7030, zum Transport großer Leistungen im Freien oder bei rauen Umgebungen
- Bemessungsstrom: 800 bis 5.000 A (bis 6.300 A mit Leitermaterial Kupfer)
- Bemessungsspannung: 1.000 V
- Länge Schienenkästen: bis zu 3,0 m
- Leiteranordnung: 3L+PE, 3L+PEN, 3L+N+PE
- Maßelemente, Richtungsänderungen, Brandabschottungen, Funktionserhalt-Ausführung, Steigleitungselemente, Adapterelemente für das System Canalis KT

Leistungs- und Leistungstrennschalter

2

Leistungs- und Leistungstrennschalter von Schneider Electric zeichnen sich nicht nur durch Zuverlässigkeit und Robustheit aus, mit ihren integrierten Datenaustausch- und Messfunktionen setzen sie auch weltweit neue Standards. Durch ihre einfache Installation und mit einer benutzerfreundlichen, intuitiven Bedienung sowie einem umweltfreundlichen Design ausgestattet, sind die Baureihen Compact und Masterpact vor allem eines: Leistungsschalter der neuesten Generation auf dem höchsten Stand der Technik.

Die intelligente Schaltanlage von Schneider Electric



Energiemanagement so einfach wie nie zuvor



Schutz, Messung und Kommunikation in einem Gerät vereint



Energieersparnis bis zu 30%

Compact NSX/NSXm: Kompakte Leistungs- und Leistungstrennschalter ab 16 bis 630 A



- integrierte Schutz-, Mess- und Kommunikationsfunktionen in einem Gerät
- jetzt noch wirtschaftlicher optimalen Schutz und volle Selektivität
- erhöht die Anlagenverfügbarkeit als Lösungsbaustein für Betriebsanalyse, Wartungsmanagement und Fehlerdiagnose
- gewährleistet Flexibilität sowie einfache Integration vor Ort für Ausbau und Erweiterungen
- Abschaltvermögen: ab 18 bis 200 kA (bei 415 V), bis 100 kA (bei 690 V)
- Umfangreiches Anschluss- und elektrisches Zubehör, vor Ort austauschbar

Compact NS: Kompakte Leistungs- und Leistungstrennschalter ab 630 bis 3.200 A



- In Kombination mit dem Leistungsschalter Compact NSX kann durch die erhöhte Selektivität eine optimale Energieverfügbarkeit von der Einspeisung direkt hinter einem oder mehreren Transformatoren bis hin zum Verbraucher erreicht werden.
- Außerdem bietet der Leistungsschalter Compact NS vielfältige Konfigurationsmöglichkeiten:
 - Abschaltvermögen von 50 bis 200 kA (bei 415 V AC)
 - 2 Baugrößen von 630 bis 3.200 A

Masterpact MTZ: Offene Leistungs- und Leistungstrennschalter ab 630 bis 6.300 A

Die umfassende und optimierte Baureihe der Leistungsschalter Masterpact MTZ deckt dank des Steuer- und Auslösegeräts Micrologic X und der digitalen Module alle Schutzanforderungen ab.

Leistungsschalter Masterpact MTZ in 3 Größen:

MTZ1

Von 630 bis 1600 A

MTZ2

Von 800 bis 4000 A

MTZ3

Von 4000 bis 6300 A

Der Masterpact MTZ bietet umfassende Kommunikationsfunktionalität, ermöglicht Strom- und Energiemessungen der Genauigkeitsklasse 1. Auf intelligente Weise verbindet er die elektrische Energieverteilung mit jedem beliebigen Gebäude- und Energiemanagementsystem.



Installationsgeräte bis 125 A

Durchgängige Lösungen für die Energieverteilung von Schneider Electric von der Niederspannungshauptverteilung bis zur Steckdose erleichtern den Planungsaufwand. Acti9 ist die neueste Generation modularer Installationsgeräte für eine sichere, effiziente und intelligente Energieverteilung. PK ist die CEE-Steckvorrichtungsserie für perfekte Verbindungen. Kaedra ist das Kleinverteiler-Gehäusesystem aus Leergehäusen mit hoher Variantenvielfalt und anschlussfertigen vorverdrahteten Steckdosenkombinationen.

Reiheneinbaugeräte Acti9

- Leitungsschutzschalter für alle Anwendungen in Gebäuden, Industrie, Maschinenbau und Infrastruktur mit Ausschaltvermögen bis 25 kA
- Fehlerstromschutzschalter Typ A, Typ B-SI (allstromsensitiv) und Ausführung superimmunisiert für hohe Anlagenverfügbarkeit
- Überspannungsschutz für die Gebäudeeinspeisung bis zum Endverbraucher: Ableiter Typ 1 bis Typ 3
- Fernschalter bis 32 A als modular aufgebautes System
- Installationsschütze bis 100 A
- Digitale Zeit- und Lichtsteuergeräte mit Steckanschlusstechnik und optionalem Programmierkit für PC für einfache Installation und Programmierung



VisiSafe und Schutzklasse 2 garantieren Sicherheit für Personen und Anlagen



Erhöhung von Betriebskontinuität und Zuverlässigkeit durch VisiTrip, Superimmunisation und automatische Wiedereinschaltgeräte

- Diverse Schalt- und Steuergeräte für den Schaltanlagen- und Steuerungsbau
- Durchgängiges Produktangebot für Photovoltaikanwendung

CEE-Steckvorrichtungen PK

- Stecker, Kupplungen, Phasenwender
- Steckdosen und Gerätestecker
- Abschaltbar-verriegelte Steckdosen
- Bemessungsströme von 16 bis 125 A
- Bemessungsspannungen bis 690 V und Kleinspannung
- Schutzart IP 44 und IP 67
- Steckvorrichtungen für Container
- Schneidklemmen-Anschlussstechnik bis 32 A für sehr schnellen und komfortablen Anschluss von flexiblen und mehrdrahtigen Leitungen ohne vorheriges Abisolieren



Gehäusesystem Kaedra

- Modular aufgebautes Gehäusesystem in ansprechendem Industriedesign mit abgerundeten Ecken
- Grenzenlose Kombinierbarkeit durch horizontales oder vertikales Anflanschen von weiteren Gehäusen
- Stabile Gehäuse in hoher Schutzart bis IP 65 und IK 09
- Farbe: RAL 7035, transparente Tür: lichtgrün
- Hohe Variantenvielfalt und Modularität der Gehäuse lässt dem Anwender jeglichen Spielraum für individuelle Lösungen bestehend aus:
 - Kleinverteiler bis 72 TE
 - Kleinverteiler mit Interface
 - Universalgehäuse
 - Steckdosenkombinationen



Technische Änderungen vorbehalten. Angaben ohne Gewähr. Abbildungen dienen nur zur Veranschaulichung.

Smart Panels – Energie-/Anlagenmanagement so einfach wie nie zuvor



Ready-to-use-Architekturen (TVDA) für Energieeffizienz gemäß VDE 0100-801

- Die Smart Panels wurden gemäß dem Qualitätsprozess „TVDA“ von Schneider Electric zertifiziert.
- **Getestet** von Experten in leistungsfähigen Labors in verschiedenen möglichen Konfigurationen.
- **Verifizierte** komplette funktionelle Kompatibilität der Geräte.
- **Dokumentiert** mit Benutzerhandbuch, vordefinierten CAD-Schaltanlagenkonstruktionen und Schaltplänen.



1. Messen

Mess- und Steuerungsgeräte in Embedded- und Stand-Alone-Ausführung

2. Vernetzen

- Integrierte Kommunikationschnittstellen
- Anschlussfertig für Energiemanagementplattformen

3. Agieren

- Datenbasierte Energieeffizienzmaßnahmen
- Überwachung und Steuerung des Energieverbrauchs und der elektrischen Anlagen in Echtzeit
- Onlinezugriff auf Energie- und Standortdaten
- Benachrichtigungen über vorbeugende Wartung

Energieeffizienz gemäß DIN VDE 0100-801

1. Messen

Erfassung elektrischer Daten am richtigen Ort

- Eigenständige Strom- und Energiemessung (PowerLogic Messgeräte, Acti9 Energiezähler und PowerTag Energy)
- Schutzüberwachung und integrierte Klasse 1 Messung (Micrologic Auslöseeinheit)



2. Vernetzen

Kommunikation der Schaltanlage im Ethernet-LAN

Ethernet-Kommunikation sorgt für schnelle Datenübertragung, während das digitale System Enerlin'X ein Vernetzen der Schaltanlage per RJ45-Anschluss ermöglicht

- Erfassen elektrischer und anderer Energiedaten über Plug & Play Ethernet-Schnittstellen
- Getestete, validierte und dokumentierte Architekturen für unterschiedliche Anwendungen
- Kostenlose Softwaretools für Konfiguration, Prüfung & Inbetriebnahme

3. Agieren

Überwachung und Steuerung vor Ort



Touchscreen

- Anzeige wichtiger elektrischer Informationen und Alarme, die das elektrische Netz betreffen
- Laststeuerung (Acti9, Compact, Masterpact)

Auf einem PC mit gängigem Browser

- Anzeige von Überwachungs-Webseiten, die über die lokalen Ethernet-Schnittstellen bereitgestellt werden
- Alarmereignisse, die automatische E-Mail-Benachrichtigungen erzeugen
- Laststeuerung (Acti9, Compact, Masterpact)
- Anzeige elektrischer Verbrauchs- und Betriebsdaten



Verwaltung großer und kritischer Gebäude vor Ort

Softwarelösungen SmartStruxure (Gebäudeleittechnik) und Power Monitoring Expert (Energieмонitoringsystem)

- Dashboards und Trends
- Animierte Stromlaufpläne
- Überwachung, Messung und Optimierung von Energieverteilung sowie HLK-, Beleuchtungs- und Brandsystemen

Verwaltung mehrerer Standorte als Cloud-Lösung

Resource Advisor

- Datenanalyse und Handlungsempfehlungen für optimalen Energieeinsatz und höhere Nachhaltigkeit
- Einsparungspotential erkennen und Standorte benchmarken

VarSet Evolution

2

Die gesamte VarSet Evolution Baureihe bietet einzigartige Kombinationsmöglichkeiten für höhere Zweckmäßigkeit, Zuverlässigkeit und Kosteneinsparung bei den vielfältigsten Anwendungen. Modernstes Design und akribisch genaue Fertigung garantieren Zuverlässigkeit und Langlebigkeit der Kompensationsanlagen VarSet.

Für überragende Leistungsfähigkeit und lange Lebensdauer



ISO 14000
Qualitätszertifizierte
Fertigung



Einfach

- Einfache Montage
 - Kompaktes Gehäuse bis zu 600 kvar
 - Leitungsanschlüsse von unten und oben
 - Leicht zugängliche Kabelanschlüsse für die Einspeisung
 - Modularer Aufbau für einfaches Anpassen der Kompensationsstufen
- Einfache Handhabung und Wartung
 - Automatische Programmierung und Inbetriebnahme mit VarLogic Reglern
 - Einfacher Austausch oder Retrofit der Kondensatoren VarplusCan
- Direkte EMS-Integration
 - Kommunikationsprotokoll Modbus und Ethernet zur Integration in Gebäudemanagement und Energiemonitoringsysteme

Zuverlässig und haltbar

- Langlebig
 - Multi-Kondensator-Architektur
 - Stufenschalter mit Spezialschaltern
 - Überhitzungsschutz und Alarm für nicht abgestimmte Drosseln
 - mit Rahmen und Tür verschweißte Erdungsstecker

Sicher

- Schutz
 - Gerät zur Wärmeaufzeichnung
 - Schutz Leistungsschalter Haupteingang (optional)
 - Berührungsschutz
 - Türdrehantrieb (optional)
- Robustes Gehäuse
 - Schutzart IP 31 für Innenraumanwendungen
 - Schutzart IP 54 für staubhaltige Industrieumgebungen (optional)
 - Schutzart IK 10 gegen mechanische Stöße
 - qualitativ hochwertige Verschweißung und Beschichtung
- Geprüft und zertifiziert
 - Bauartnachweis gemäß IEC 61439-1 & 2, IEC 61921

Technische Änderungen vorbehalten. Angaben ohne Gewähr. Abbildungen dienen nur zur Veranschaulichung.

Fehlerlichtbogen-Schutzeinrichtung (AFDDs) Häufige Brandursachen in der elektrischen Energieversorgung



Brandursachen

Nach wie vor sind in Deutschland rund ein Drittel aller Brände auf Fehler in der Elektroinstallation zurückzuführen. Häufige Ursachen sind Kurzschlüsse, Ableitströme oder Überlastungen. Aber auch Fehlerlichtbögen bergen ein hohes Brandrisiko, wenngleich sie in der Brandschutztechnik lange Zeit wenig Beachtung fanden.

Geprüfte und zertifizierte Produkte kombiniert mit innovativen Lösungen von Schneider Electric helfen Ihnen die Brandgefahr in elektrischen Installationen zu mindern, egal ob in neuen oder bestehenden Gebäuden.

Hohes Gefahrenpotenzial durch elektrisch gezündete Brände

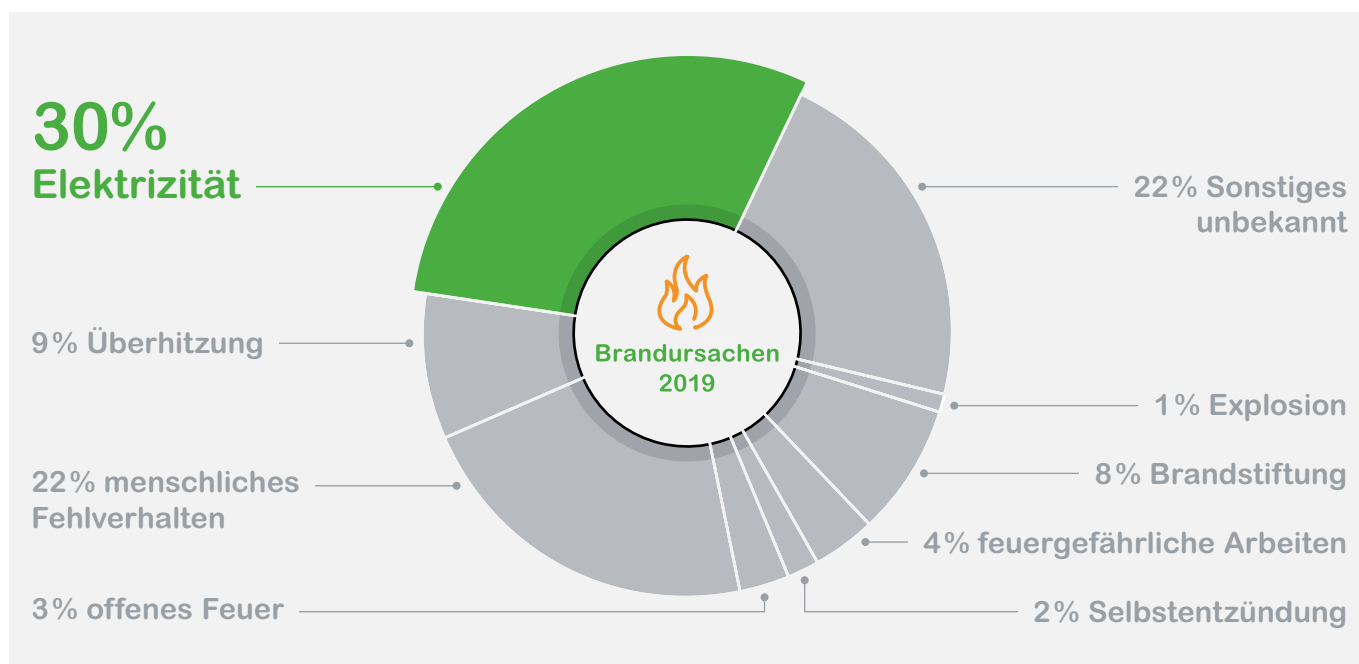

Quelle: IFS Institut für Schadensverhütung und Schadensforschung
Ursachenstatistik Brandschäden 2019, Werte gerundet

Fehlerlichtbögen

Parallele und serielle Fehlerlichtbögen sind die Folge von fehlerhaften Kabelisolierungen oder losen Kontaktstellen, beispielsweise durch überlastete Mehrfachsteckdosen, eingeklemmte Leitungen, verbogene oder abgeknickte Kabel, fehlerhafte Klemmstellen oder Nagetierverbiss. Parallele Fehlerlichtbögen entstehen zwischen Außenleiter und Außenleiter, zwischen Außenleiter und Neutralleiter oder zwischen Außenleiter und Schutzleiter, also durch einen ungewollten Spannungsüberschlag infolge einer beschädigten Leitung. Serielle Fehlerlichtbögen treten demgegenüber im Leiter auf und entstehen an der Phase oder dem Neutralleiter beziehungsweise an der beschädigten Stelle.

Im Einzelnen sieht das dann so aus: Infolge einer Beschädigung verändert sich der Widerstand der Leitung, Kabel und Isolierung werden heiß, das Kupfer schmilzt und die Isolierung karbonisiert. Im weiteren Verlauf entwickelt sich an der Fehlerstelle schließlich ein stabiler Fehlerlichtbogen mit extrem hohen Temperaturen (bis zu 6.000 Grad). Im schlimmsten Fall kann sich die Isolierung anschließend entzünden und Feuer fangen. Der Brand kann sich dann schnell auf umliegende, brennbare Materialien übertragen und ausdehnen. Ein sicherer Umgang mit gefährlichen Fehlerlichtbögen kann durch den Einsatz von Fehlerlichtbogen-Schutzeinrichtungen (AFDDs) von Schneider Electric erzielt werden.

Fehlerlichtbogen-Schutzeinrichtung (AFDDs)

Präventiver Schutz vor Fehlerlichtbögen

Arc Fault Detection Devices (AFDDs)

AFDDs, auch Fehlerlichtbogenschutz-Einrichtung oder Brandschutzschalter genannt, überwachen mithilfe von Mikroprozessoren die Sinuswelle von Strom und Spannung und nehmen eine Hochfrequenzmessung im Stromkreis vor. Werden charakteristische Merkmale eines Fehlerlichtbogens erkannt, reagiert der AFDD unverzüglich und schaltet – noch vor der ersten Flammenbildung – den betroffenen Stromkreis ab. Besonders wichtig: AFDDs können Fehlerlichtbögen von betriebsbedingten Lichtbögen (z.B. dem Bürstenfeuer eines Motors) unterscheiden und lösen nur bei ungewollten Fehlerlichtbögen aus.

AFDDs und FI/LS-Schalter im Vergleich

Fehlerstromschutzschalter und Leitungsschutzschalter schützen zuverlässig vor Kurzschlüssen, Überlast, Differenzstrom und Fehlerströmen gegen Erde. Fehlerlichtbögen können von klassischen Sicherheitskomponenten hingegen weder erkannt noch verhindert werden, da bei einem Fehlerlichtbogen kein Ableitstrom zur Erde vorhanden ist und der Strom unter dem Auslösegrenzwert der Schutzschalter liegt. Einen wirksamen und präventiven Schutz bieten hier nur AFDDs.

Schutzfunktionen der Geräte

Fehlerfall / Schutzgerät	Kurzschluss	Überlast	Differenzstrom	Lichtbogen gegen Erde	Paralleler Lichtbogen	Serieller Lichtbogen
SH-Schalter	✓	✓	✗	✗	✗	✗
LS	✓	✓	✗	✗	✗	✗
FI	✗	✗	✓	✓	✗	✗
FI/LS	✓	✓	✓	✓	✗	✗
AFDD+LS	✓	✓	✗	✓	✓	✓
AFDD+FI/LS	✓	✓	✓	✓	✓	✓

Neufassung der DIN VDE 0100-420 – Die Änderungen im Überblick

Allgemein

Ende 2019 ist die Neufassung der DIN VDE 0100-420 in Kraft getreten. Kern der Änderungen ist der Abschnitt 421.7, welcher den Schutz vor Fehlerlichtbögen und den Einsatz von AFDDs (Arc Fault Detection Devices), auch bekannt als Fehlerlichtbogenschutz-Einrichtung oder Brandschutzschalter, behandelt.

In der aktualisierten Ausgabe wird eine individuelle Risiko- und Sicherheitsbewertung für bestimmte Orte und Räumlichkeiten gefordert. Liegen demnach besondere Risiken vor, sind bauliche, organisatorische oder anlagentechnische Maßnahmen empfohlen, um die Brandgefahr durch einen Fehlerlichtbogen zu minimieren. AFDDs gelten hierbei als geeignete anlagentechnische Maßnahme.

Anwendungsbereiche

Die Risiko- und Sicherheitsbewertung ist in der Planungsphase für folgende Gebäude und Bereiche verpflichtend:

Räumlichkeiten mit Schlafgelegenheiten. Räume oder Orte mit besonderem Brandrisiko – Feuergefährdete Betriebsstätten (nach Musterbauordnung (MBO): Bauliche Anlagen, deren Nutzung durch Umgang mit oder Lagerung von Stoffen mit Explosions- oder erhöhter Brandgefahr verbunden ist.

Räume oder Orte aus Bauteilen mit brennbaren Baustoffen, wenn diese einen geringeren Feuerwiderstand als feuerhemmend aufweise Räume oder Orte mit Gefährdungen für unersetzbare Güter.

Durchführung und Dokumentation

Umfang und Aufwand der Risiko- und Sicherheitsbewertung sind abhängig von den getroffenen Maßnahmen. Werden keine baulichen, organisatorischen oder anlagentechnischen Maßnahmen im ersten Schritt geplant und ergriffen, muss eine detaillierte Risikobewertung angefertigt und schriftlich dokumentiert werden, dass keine besonderen Risiken vorliegen. Der ZVEH empfiehlt hierfür die Methoden der DIN EN 31010:2010-11; VDE 0050-1:2010-11 (Risikomanagement – Verfahren zur Risikobeurteilung). Verantwortlich für die Risiko- und Sicherheitsbewertung, den daraus abgeleiteten Maßnahmen sowie die Sicherheit der installierten Anlage ist der Elektroplaner oder Errichter der elektrischen Anlage.

Vereinfachte Risiko- und Sicherheitsbewertung mit AFDDs

Mit dem Einbau eines AFDDs sind die Schutzziele nach DIN VDE 0100-420 erfüllt und die anerkannten Regeln der Technik eingehalten. Die Dokumentation der Risiko- und Sicherheitsbewertung kann folglich entfallen beziehungsweise vereinfacht dargestellt werden.

AFDD mit integriertem Leitungsschutzschalter

Zusätzlicher Schutz gegen Lichtbögen

Zusätzlich zum Schutz gegen Überlast und Kurzschluss schützt der AFDD iDPN N Arc gegen in Kabeln oder Anschlüssen auftretende elektrische Lichtbögen, die zu Bränden in Gebäuden oder elektrischen Anlagen führen könnten. Diese Lichtbögen können durch schlechte bzw. schadhafte Kabelisolierungen oder durch fehlerhafte Anschlüsse entstehen.

Ein Brand, ausgelöst durch einen elektrische Fehler, kann durch drei verschiedene Ursachen entstehen:

- Parallellichtbogen: Isolationsprobleme zwischen zwei stromführenden Leitern verursachen einen resistiven Kurzschluss, der zu niedrig ist, um von einem Leitungsschutzschalter erkannt zu werden, und bei dem kein Erdschluss auftritt, der wiederum von einem Fehlerstromschutzschalter erkannt werden könnte,
- Reihenlichtbogen: Ein beschädigter Leiter oder Anschluss, kann zu einem punktuellen Temperaturanstieg führen, wodurch ein Strom an der karbonisierten (temperaturgeschädigten) Isolierung fließen kann,
- Durch das Auftreten einer Überspannung für mehrere Sekunden an elektronischen Bauteilen kann es zu einer Überhitzung dieser kommen.

Kombination folgender Funktionen:

- Schutz des Stromkreises gegen Kurzschluss- und Überlastströme (Funktion des Leitungsschutzschalters),
- Schutz gegen Brandgefahren durch Erkennung ungewollter elektrischer Lichtbögen (Überwachung der charakteristischen Kennlinienverläufe – Funktion des Brandschutzschalters),
- Schutz gegen Brandgefahren von Lasten aufgrund auftretender Überspannungen im Netz (Funktion des Brandschutzschalters),
- Ausgelöst Anzeige durch mechanische rote Anzeige auf der Front,
- Selbstdiagnose des Geräts mittels frontseitiger Prüftaste,
- Anzeige der Schaltstellung (Aus = grüne Anzeige),
- Einspeisung oben, Lastabgang unten.

Technische Daten

- Betriebsspannung: 230/240 V AC
- Betriebsfrequenz: 50 Hz
- Bemessungsschaltvermögen I_{cn} : 6 kA nach EN 60898 (VDE 0641)
- Anschlussquerschnitt: starr: 1-16 mm² oder 2 x 1-2,5 mm²
- Flexibel mit Aderendhülse: 1-10 mm² oder 2 x 1-2,5 mm²
- Magnetischer Auslöser:
- Charakteristik B: Auslösung zwischen $3-5 \times I_n$
- Auslösezeit/Lichtbogenstromwert: bei $U_n = 230$ V AC (gemäß IEC 62606)
- Auslösezeit bei Überspannung (Neutralleiterbruch): 400 V AC, 200 ms

Lichtbogenstrom	Max. Ausschaltzeit:
2,5 A	1 s
5 A	0,5 s
10 A	0,25 s
16 A	0,15 s
25 A	0,14 s

Brandschutzschalter AFDD + LS, iDPN N Arc



A9FDB7610

Bemessungsstrom	Charakteristik	Pol-zahl	TE	MG	VPE	Artikel-Nr.	Preis/Stück
10 A	B	1P+N	2	DX	1	A9FDB7610	165,00 €
13 A	B	1P+N	2	DX	1	A9FDB7613	165,00 €
16 A	B	1P+N	2	DX	1	A9FDB7616	161,00 €
10 A	C	1P+N	2	DX	1	A9FDB610	181,00 €
13 A	C	1P+N	2	DX	1	A9FDB613	181,00 €
16 A	C	1P+N	2	DX	1	A9FDB616	176,50 €



A9N26924

Elektrisches Zubehör Ausführung	TE	MG	VPE	Artikel-Nr.	Preis/Stück
Hilfsschalter OF für C60/C120/iDPN, 1W	0,5	D1	1	A9N26924	19,60 €
Hilfskontakt OF+SD, 24V DC mit Ti24 SPS-Schnittstelle	0,5	D5	1	A9N26899	23,70 €
Fehlermeldeschalter SD für C60/C120/iDPN, 1W	0,5	D1	1	A9N26927	29,85 €
Hilfsschalter+Fehlermeldeschalter/Hilfsschalter OF/SD+OF, 2 Wechsler	0,5	D1	1	A9N26929	39,05 €
Arbeitsstromauslöser MX, 100-415V AC / 110-130V DC	0,5	D1	1	A9N26476	40,70 €
Arbeitsstromauslöser MX+Hilfskontakt OF, 220-415V AC 110-130V DC	0,5	D1	1	A9N26946	55,60 €
Unterspannungsauslöser MN, 220-240V AC	1	D1	1	A9N26960	69,20 €
Unterspannungsauslöser verzögert MNs, 220-240V AC	1	D1	1	A9N26963	93,10 €
Unterspannungsauslöser MNx 230 V AC	1	D1	1	A9N26969	119,90 €



21501

Phasenschiene ablängbar, 80A Ausführung	Pol-zahl	MG	VPE	Artikel-Nr.	Preis/Stück
Phasenschiene Stift 9mm-Stift-Abstand 80A 12 MOD 4-Endkappen	1P+N	D1	1	21501	8,10 €
Phasenschiene Stift 9mm-Stift-Abstand 80A 24 MOD 4-Endkappen	1P+N	D1	1	21503	17,60 €
Phasenschiene Stift 9mm-Stift-Abstand 80A 12 MOD 4-Endkappen	3P+N	D1	1	21505	13,00 €
Phasenschiene Stift 9mm-Stift-Abstand 80A 24 MOD 4-Endkappen	3P+N	D1	1	21507	26,85 €
Einspeiseklemme 25mm ² Steg für Phasenschiene AFDD		D1	4	21098	9,27 €
Endkappen Phasenschiene für AFDD	1P+N	D1	40	21094	20,35 €
Endkappen Phasenschiene für AFDD	3P+N	D1	40	21095	21,65 €

MG = Materialgruppe • VPE = Verpackungseinheit

Alle angegebenen Preise sind unverbindliche Listenpreise ohne Mehrwertsteuer. Gültig ab 01.11.2020. Technische Änderungen vorbehalten. Angaben ohne Gewähr. Abbildungen dienen nur zur Veranschaulichung.

AFDD Fehlerlichtbogen-Schutzeinrichtung

2

Brandschutz



Der AFDD (umgangssprachlich auch Brandschutzschalter genannt) iARC reduziert das Risiko eines durch die Elektroinstallation verursachten Feuers.

Durch die kontinuierliche Analyse einer großen Anzahl elektrischer Parameter erkennt das Gerät das Auftreten elektrischer Lichtbögen, welche die Ursache vieler Brände sind.

Es schaltet den betroffenen Stromkreis vor dem Auftreten der ersten Flamme automatisch ab.

Der iARC ist zur Verwendung in Gebäuden und elektrischen Anlagen zum Schutz von Stromkreisen zugelassen, bei denen bedingt durch eine erhöhte Personensicherheit, einen erhöhten Sachschutz oder die Anlagenverfügbarkeit, die Brandgefahr zu minimieren ist.

Produktnorm IEC/EN 62606

Allgemeine Anforderungen für Geräte zur Fehlerlichtbogenerkennung.

- Der Brandschutzschalter iARC erkennt elektrische Lichtbögen, die in Kabeln und Anschlüssen auftreten und einen Brand verursachen können. Diese Lichtbögen können durch schlechte bzw. schadhafte Kabelisolierungen oder durch fehlerhafte Anschlüsse entstehen.
- Ein Brand, ausgelöst durch einen elektrischen Fehler, kann durch drei verschiedene Ursachen entstehen:
 - Parallellichtbogen: Isolationsprobleme zwischen zwei stromführenden Leitern verursachen einen resistiven Kurzschluss, der zu niedrig ist, um von einem Leitungsschutzschalter erkannt zu werden, und bei dem kein Erdschluss auftritt, der wiederum von einem Fehlerstromschutzschalter erkannt werden könnte.
 - Reihenlichtbogen: Ein beschädigter Leiter oder Anschluss, kann zu einem punktuellen Temperaturanstieg führen, wodurch ein Strom an der karbonisierten (temperaturgeschädigten) Isolierung fließen kann.
 - Durch das Auftreten einer Überspannung für mehrere Sekunden an elektronischen Bauteilen kann es zu einer Überhitzung dieser kommen.
- Kombination folgender Funktionen:
 - Schutz gegen Brandgefahren durch Erkennung ungewollter elektrischer Lichtbögen:
 - Schutz gegen Brandgefahren von Lasten aufgrund auftretender Überspannungen.
 - Anzeige der Schaltstellung (Aus = grüne Anzeige).
 - Rote mechanische Anzeige in der Front im Falle einer Fehlerauslösung.
 - Selbstdiagnose des Geräts mittels frontseitiger Prüftaste.
- In Reihe mit einem Leitungsschutzschalter oder einem FI/LS, bis max. 25 A Bemessungsstrom (I_n) schützt der iArc den angeschlossenen Stromkreis bei voller Koordinierung unter Kurzschlussbedingungen bis zu einem Bemessungsausschaltvermögen (I_{crn}) von 10.000 A.

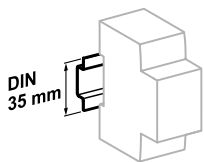
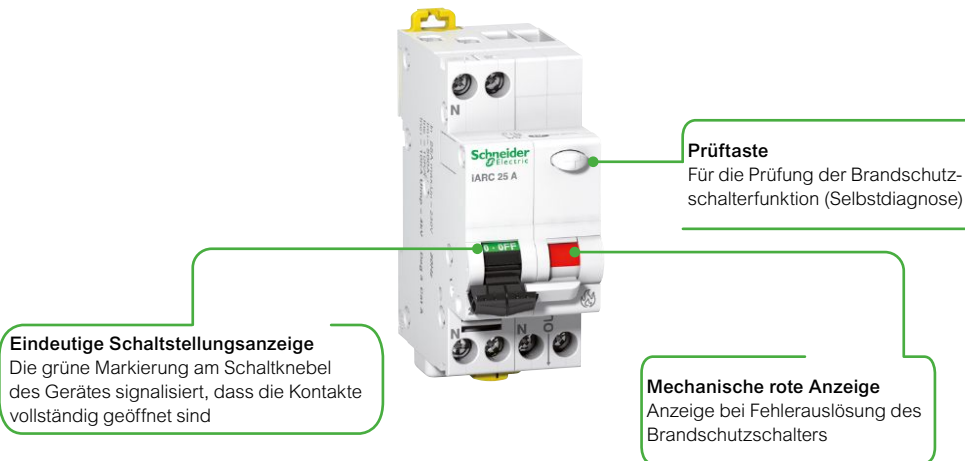

Zum Aufrasten auf 35-mm-DIN-Schiene.

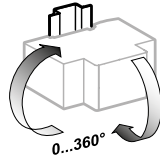

Beliebige Einbaulage.

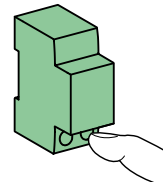

IP20

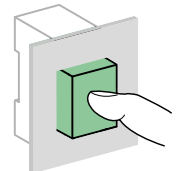

IP40

iARC



A9FDD225

Ausführung	Betriebsspannung	Betriebsfrequenz	Bemessungsstrom (I_n)	Pohlzahl	TE	MG	VPE	Artikel-Nr.	Preis/Stück
Fehlerlichtbogen-Schutzeinrichtung (AFDD) gemäß IEC/EN 62606	230 V AC	50 Hz	25 A	1P+N	2	DX	1	A9FDD225	139,50 €

MG = Materialgruppe • VPE = Verpackungseinheit

Alle angegebenen Preise sind unverbindliche Listenpreise ohne Mehrwertsteuer. Gültig ab 01.11.2020.

Technische Änderungen vorbehalten. Angaben ohne Gewähr. Abbildungen dienen nur zur Veranschaulichung.

Anschluss	Anzugsdehnmoment	Ausschließlich Leiter (Kupfer)	
		Starr	Flexibel oder mit Adernhülse
	2 N.m	1 x 1 to 16 mm ²	1 x 1 to 10 mm ²
		2 x 1 to 2.5 mm ²	2 x 1 to 2.5 mm ²

Technische Daten

Wichtigste Daten						
Auslösezeit/Lichtbogenstromwert bei Un = 230 V AC (gemäß IEC/EN 62606)	Lichtbogenstrom	2.5 A	5 A	10 A	16 A	25 A
	Max. Ausschaltzeit	1 s	0.5 s	0.25 s	0.15 s	0.14 s
Auslösezeit bei Überspannung (Nullleiterbruch)		400 V AC, 200 ms				
Isolationsspannung (Ui)		400 V AC				
Verschmutzungsgrad		2				
Bemessungsein- und ausschaltvermögen (Im)		4 kV				
Überspannungskategorie		500 A				
Koordiniert mit einem vorgeschalteten Leitungsschutzschalter	Max. Bemessungsstrom	III				
	Charakteristik	25 A				
	Bemessungsaus-schaltvermögen (Icn)	B oder C				
		Up to 10,000 A				
Weitere Daten						
Schutzart	Gerät allein	IP20				
	Gerät in modularem Gehäuse	IP40 Isolationsklasse II				
Lebensdauer (Ö-S)	Elektrisch	≤ 20 A	20,000 Schaltspiele			
		25 A	10,000 Schaltspiele			
	Mechanisch	20,000 Schaltspiele				
Betriebstemperatur		-25°C bis +60°C				
Lagertemperatur		-40°C bis +85°C				
Klimafestigkeit (gemäß IEC/EN 62606)		Schweregrad B (gemäß IEC 60068-2-30) für 28 Tage				

Gewicht (g) Fehlerlichtbogen-Schutzeinrichtung	
Typ	iARC
1P+N	198

Abmessungen (mm)

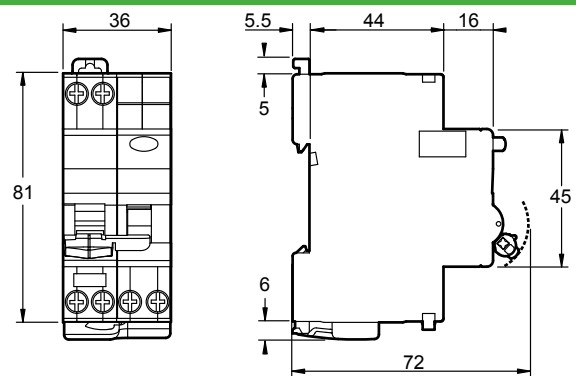

IEC/EN 61131-2

Der Acti9 Smartlink Modbus (Modbus RTU Slave) überträgt Daten von Acti9-Geräten über das Kommunikationssystem an eine SPS oder an andere Monitoring Systeme.

- als Modbus RTU Slave (RS485) für den Acti9 Smartlink Modbus



Datenübertragung zwischen dem Smartlink und Acti9-Geräten

Leistungsschutzschalter, Fehlerstrom-Leitungsschutzschalter,

Fehlerstromschutzeinrichtungen:

- Schaltstellungsmeldung (Ein/Aus)
- Ausgelöstmeldung
- Anzahl der Schaltspiele
- Anzahl der Auslösungen

Schütze, Impulsrelais:

- Einschaltung
- Ausschaltung
- Schaltstellungsmeldung (Ein/Aus)
- Anzahl der Schaltspiele
- Gesamtbetriebsdauer der Last (Kontakte geschlossen).

Fernschaltbarer Leitungsschutzschalter Reflex iC60:

- Einschaltung
- Ausschaltung
- Schaltstellungsmeldung (Ein/Aus)
- Ausgelöstmeldung
- Anzahl der Schaltspiele
- Gesamtbetriebsdauer der Last

Energiezähler:

- Anzahl der Impulse
- Impulswert-Einstellung (z. B. kWh)
- Gesamt-Energieverbrauch
- geschätzte Leistungsaufnahme.

Alle Zählerstände werden gespeichert:

Anzahl der Schaltspiele, alle impulsgezählten Zählerstände, Betriebsdauer, selbst bei einem Stromausfall.

Acti9 Smartlink kann auch Daten mit einem Gerät austauschen, das über digitale 24 V DC-Ein-/Ausgänge verfügt.

Eine Konfiguration der angeschlossenen Produkte ist nicht erforderlich. Sobald Acti9 Smartlink eingeschaltet wird, wird die Kommunikation automatisch an die Kommunikationsparameter des Modbus-Masters (SPS, EMS, etc...) angepasst.

Acti9 Smart-Testsoftware

- Verdrahtungstest
- Funktionstest der Geräte
- Prüfprotokoll ausdrückbar
- Drucken eines vereinfachten Diagramms
- Projektarchivierung
- Kompatibel mit Windows XP, Windows 7, Windows 8
- Downloadbar unter: www.schneider-electric.de



A9XMSB11

Ausführung	MG	VPE	Artikel-Nr.	Preis/Stück
Acti9 Smartlink Ethernet, inkl. 1 x Modbus-Anschlussstecker, 1 x Anschlussstecker für Analogausgang, 1 x 24 V DC-Anschlussstecker, 2 x Montagezubehör für Multiclip 80 A	D5	1	A9XMSB11	403,00 €



A9XCAS06



A9XCAU06



A9XC2412

Zubehör Ausführung	MG	VPE	Artikel-Nr.	Preis/Stück
Verbindungskabel USB / Modbus für Testsoftware Acti9 Smartlink	D5	1	A9XCATM1	102,50 €
Vorkonfektionierte Kabel mit 2 Steckverbindern 100 mm	D5	6	A9XCAS06	35,10 €
Vorkonfektionierte Kabel mit 2 Steckverbindern 160 mm	D5	6	A9XCAM06	37,25 €
Vorkonfektionierte Kabel mit 2 Steckverbindern 450 mm	D5	6	A9XCAH06	43,25 €
Vorkonfektionierte Kabel mit 2 Steckverbindern 870 mm	D5	6	A9XCAL06	48,05 €
Vorkonfektionierte Kabel mit 1 Steckverbinder 870 mm	D5	6	A9XCAU06	41,00 €
5-poliger Stecker (Ti24) für freie Verdrahtung	D5	12	A9XC2412	46,90 €
Montageset für DIN-Schiene (8 Adapter, 4 Kabelklammern)	D5	1	A9XMFA04	12,75 €
Montageset für Multiclip 200 A (4 Adapter)	D5	1	A9XM2B04	7,37 €
Befestigungswinkel Montageplatte	D5	2	A9XMBP02	11,50 €
Ersatzteile, Montagezubehör für Multiclip 80 A (2 Clips)	D5	1	A9XMLA02	4,84 €

MG = Materialgruppe • VPE = Verpackungseinheit

Alle angegebenen Preise sind unverbindliche Listenpreise ohne Mehrwertsteuer. Gültig ab 01.11.2020.

Technische Änderungen vorbehalten. Angaben ohne Gewähr. Abbildungen dienen nur zur Veranschaulichung.

Acti9 Smartlink Modbus

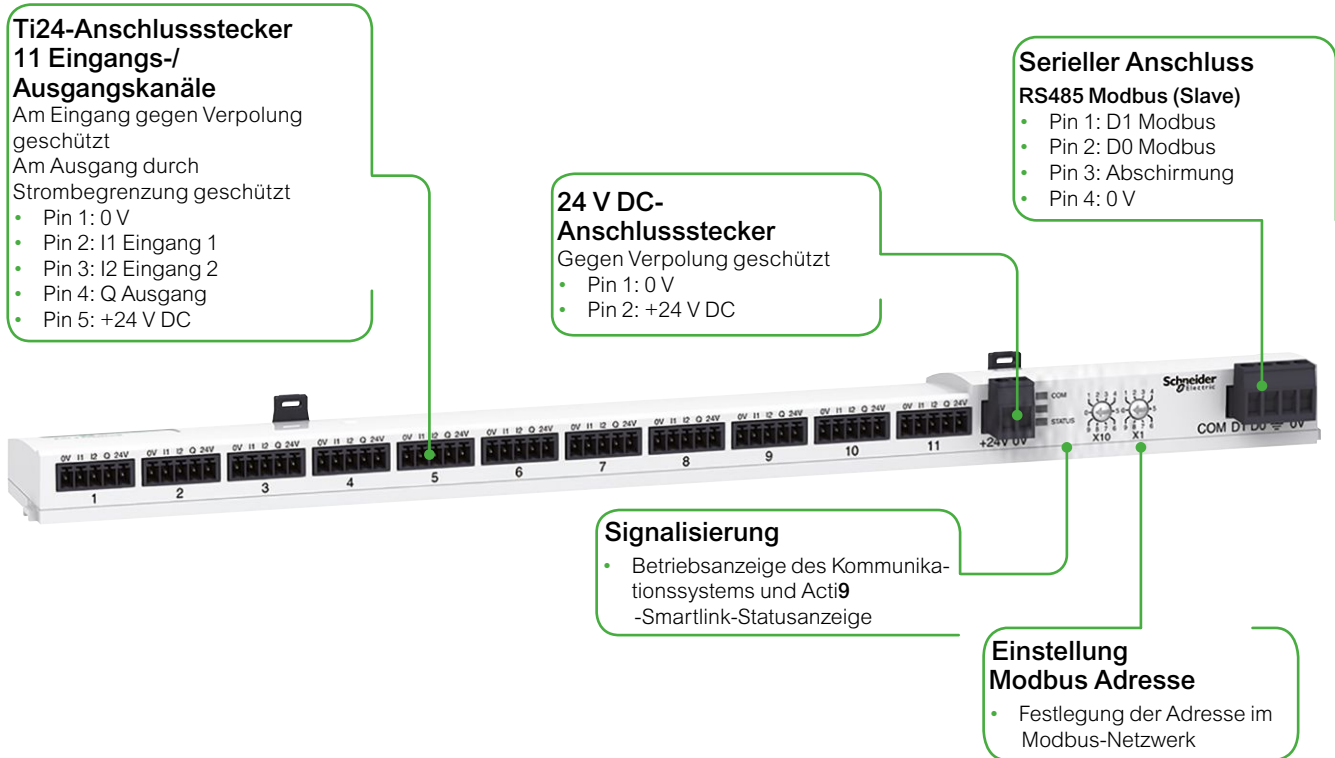

Das Acti9-Kommunikationssystem anschließbare Geräte

Ohne Ti24-Schnittstelle

- Energiezähler mit Impulsausgang, z. B. iEM3110
- Messgeräte entsprechend der Norm IEC 62053-21
- 24 V DC-Leuchtmelder, Harmony-XVL-Produktreihe
- Alle Verbraucher, die 100 mA, 24 V DC nicht überschreiten
- Dämmerungsschalter IC2000
- Zeitschaltuhren, Thermostate, Zeitschalter, Lastabwurfschütze
- Alle 24 V DC Hilfskontakte, IEC 61131-2 Typ 1

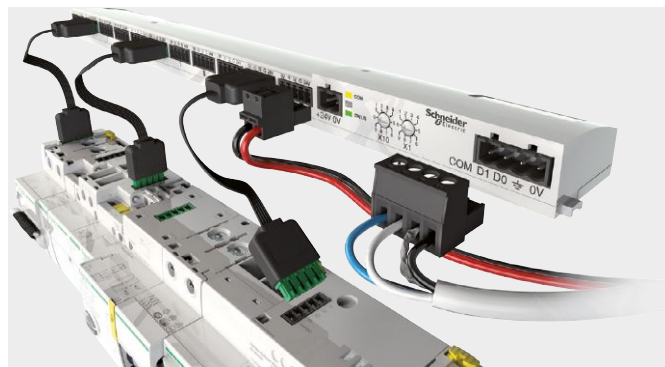

A9C15924

Ausführung	Typ	MG	VPE	Artikel-Nr.	Preis/Stück
Hilfsmodul iACT24 für Fernschalter iCT mit Ti24-Schnittstelle, 24V DC	iACT24	D5	1	A9C15924	66,60 €
Hilfsmodul iATL24 für Fernschalter iTL mit Ti24-Schnittstelle, 24V DC	iATL24	D5	1	A9C15424	66,60 €
Hilfsschalter + Fehlermeldeschalter iOF+SD mit Ti24-Schnittstelle, 24V DC	iOF+SD24	D5	1	A9A26897	23,70 €
Hilfskontakt OF+SD, 24V DC mit Ti24 SPS-Schnittstelle	OF+SD24		1	A9N26899	23,70 €

MG = Materialgruppe • VPE = Verpackungseinheit

Alle angegebenen Preise sind unverbindliche Listenpreise ohne Mehrwertsteuer. Gültig ab 01.11.2020. Technische Änderungen vorbehalten. Angaben ohne Gewähr. Abbildungen dienen nur zur Veranschaulichung.

Leitungsschutzschalter iC60N

- 230/400 V, **6 kA** nach VDE 0641/T11, nach der Norm IEC/EN 60898-1
- Charakteristik B: $3 - 5 \times I_n$, C: $5 - 10 \times I_n$,
- Doppelschlussklemme für Steg-Phasenschiene und Kabel:
 $I_n \leq 25A$: 25 mm² (starr) und 16 mm² (flexibel),
 $I_n \geq 32A$: 25 mm² (starr) und 25 mm² (flexibel)
- Querverschiebung mit FI-Schalter iID möglich.

- Die Herausnahme des einzelnen Gerätes aus dem querverschienten Verbund ist möglich.
- Mit Fehlermeldeanzeige für Kurzschluss- und Überlastauslösung.
- Frontseitig und werkzeuglos betätigbares Befestigungselement für die Hutschieneinstallation.
- Montage von elektrischen Zusatzeinrichtungen seitlich möglich.

Charakteristik B, 1- polig



A9F03106

Bemessungsstrom	Polzahl	TE	MG	VPE	Artikel-Nr.	Preis/Stück
6 A	1 P	1	D0	12	A9F03106	13,65 €
10 A	1 P	1	D0	12	A9F03110	12,05 €
13 A	1 P	1	D0	12	A9F03113	12,05 €
16 A	1 P	1	D0	12	A9F03116	8,44 €
20 A	1 P	1	D0	12	A9F03120	12,35 €
25 A	1 P	1	D0	12	A9F03125	13,45 €
32 A	1 P	1	D0	12	A9F03132	15,70 €
40 A	1 P	1	D0	12	A9F03140	19,30 €
50 A	1 P	1	D0	12	A9F03150	24,20 €
63 A	1 P	1	D0	12	A9F03163	29,75 €

Charakteristik B, 2- polig



A9F03206

Bemessungsstrom	Polzahl	TE	MG	VPE	Artikel-Nr.	Preis/Stück
6 A	2 P	2	D0	6	A9F03206	52,20 €
10 A	2 P	2	D0	6	A9F03210	45,55 €
13 A	2 P	2	D0	6	A9F03213	45,55 €
16 A	2 P	2	D0	6	A9F03216	42,65 €
20 A	2 P	2	D0	6	A9F03220	47,55 €
25 A	2 P	2	D0	6	A9F03225	52,20 €
32 A	2 P	2	D0	6	A9F03232	58,50 €
40 A	2 P	2	D0	6	A9F03240	76,20 €
50 A	2 P	2	D0	6	A9F03250	91,60 €
63 A	2 P	2	D0	6	A9F03263	109,50 €

Charakteristik B, 3- polig



A9F03306

Bemessungsstrom	Polzahl	TE	MG	VPE	Artikel-Nr.	Preis/Stück
6 A	3 P	3	D0	4	A9F03306	71,80 €
10 A	3 P	3	D0	4	A9F03310	62,40 €
13 A	3 P	3	D0	4	A9F03313	62,40 €
16 A	3 P	3	D0	4	A9F03316	55,90 €
20 A	3 P	3	D0	4	A9F03320	66,20 €
25 A	3 P	3	D0	4	A9F03325	71,80 €
32 A	3 P	3	D0	4	A9F03332	80,70 €
40 A	3 P	3	D0	4	A9F03340	104,50 €
50 A	3 P	3	D0	4	A9F03350	124,50 €
63 A	3 P	3	D0	4	A9F03363	149,90 €

MG = Materialgruppe • VPE = Verpackungseinheit

Alle angegebenen Preise sind unverbindliche Listenpreise ohne Mehrwertsteuer. Gültig ab 01.11.2020.

Technische Änderungen vorbehalten. Angaben ohne Gewähr. Abbildungen dienen nur zur Veranschaulichung.

Charakteristik C, 1- polig



A9F04101

Bemessungsstrom	Polzahl	TE	MG	VPE	Artikel-Nr.	Preis/Stück
1 A	1 P	1	D0	12	A9F04101	25,65 €
2 A	1 P	1	D0	12	A9F04102	25,65 €
3 A	1 P	1	D0	12	A9F04103	25,65 €
4 A	1 P	1	D0	12	A9F04104	25,65 €
6 A	1 P	1	D0	12	A9F04106	25,65 €
10 A	1 P	1	D0	12	A9F04110	22,50 €
13 A	1 P	1	D0	12	A9F04113	22,40 €
16 A	1 P	1	D0	12	A9F04116	21,40 €
20 A	1 P	1	D0	12	A9F04120	22,80 €
25 A	1 P	1	D0	12	A9F04125	25,45 €
32 A	1 P	1	D0	12	A9F04132	29,10 €
40 A	1 P	1	D0	12	A9F04140	36,70 €
50 A	1 P	1	D0	12	A9F04150	45,85 €
63 A	1 P	1	D0	12	A9F04163	54,60 €

Charakteristik C, 2- polig



A9F04201

Bemessungsstrom	Polzahl	TE	MG	VPE	Artikel-Nr.	Preis/Stück
1 A	2 P	2	D0	6	A9F04201	73,40 €
2 A	2 P	2	D0	6	A9F04202	73,30 €
3 A	2 P	2	D0	6	A9F04203	73,30 €
4 A	2 P	2	D0	6	A9F04204	73,20 €
6 A	2 P	2	D0	6	A9F04206	73,10 €
10 A	2 P	2	D0	6	A9F04210	64,80 €
13 A	2 P	2	D0	6	A9F04213	64,80 €
16 A	2 P	2	D0	6	A9F04216	59,70 €
20 A	2 P	2	D0	6	A9F04220	66,20 €
25 A	2 P	2	D0	6	A9F04225	72,30 €
32 A	2 P	2	D0	6	A9F04232	81,40 €
40 A	2 P	2	D0	6	A9F04240	103,00 €
50 A	2 P	2	D0	6	A9F04250	126,00 €
63 A	2 P	2	D0	6	A9F04263	151,50 €

Charakteristik C, 3- polig



A9F04301

Bemessungsstrom	Polzahl	TE	MG	VPE	Artikel-Nr.	Preis/Stück
1 A	3 P	3	D0	4	A9F04301	109,50 €
2 A	3 P	3	D0	4	A9F04302	107,50 €
3 A	3 P	3	D0	4	A9F04303	108,50 €
4 A	3 P	3	D0	4	A9F04304	108,50 €
6 A	3 P	3	D0	4	A9F04306	107,50 €
10 A	3 P	3	D0	4	A9F04310	95,40 €
13 A	3 P	3	D0	4	A9F04313	95,40 €
16 A	3 P	3	D0	4	A9F04316	87,80 €
20 A	3 P	3	D0	4	A9F04320	98,70 €
25 A	3 P	3	D0	4	A9F04325	107,50 €
32 A	3 P	3	D0	4	A9F04332	123,50 €
40 A	3 P	3	D0	4	A9F04340	151,50 €
50 A	3 P	3	D0	4	A9F04350	184,00 €
63 A	3 P	3	D0	4	A9F04363	219,00 €

MG = Materialgruppe • VPE = Verpackungseinheit

Alle angegebenen Preise sind unverbindliche Listenpreise ohne Mehrwertsteuer. Gültig ab 01.11.2020. Technische Änderungen vorbehalten. Angaben ohne Gewähr. Abbildungen dienen nur zur Veranschaulichung.

Charakteristik D, 1- polig



A9F05101

Bemessungsstrom	Polzahl	TE	MG	VPE	Artikel-Nr.	Preis/Stück
1 A	1 P	1	D0	12	A9F05101	33,80 €
2 A	1 P	1	D0	12	A9F05102	33,00 €
3 A	1 P	1	D0	12	A9F05103	32,85 €
4 A	1 P	1	D0	12	A9F05104	32,70 €
6 A	1 P	1	D0	12	A9F05106	32,40 €
10 A	1 P	1	D0	12	A9F05110	28,35 €
16 A	1 P	1	D0	12	A9F05116	25,45 €
20 A	1 P	1	D0	12	A9F05120	29,99 €
25 A	1 P	1	D0	12	A9F05125	32,50 €
32 A	1 P	1	D0	12	A9F05132	35,10 €
40 A	1 P	1	D0	12	A9F05140	43,05 €
50 A	1 P	1	D0	12	A9F05150	54,10 €
63 A	1 P	1	D0	12	A9F05163	65,80 €

Charakteristik D, 3- polig



A9F05301

Bemessungsstrom	Polzahl	TE	MG	VPE	Artikel-Nr.	Preis/Stück
1 A	3 P	3	D0	4	A9F05301	127,00 €
2 A	3 P	3	D0	4	A9F05302	126,00 €
3 A	3 P	3	D0	4	A9F05303	126,00 €
4 A	3 P	3	D0	4	A9F05304	124,50 €
6 A	3 P	3	D0	4	A9F05306	118,50 €
10 A	3 P	3	D0	4	A9F05316	101,50 €
16 A	3 P	3	D0	4	A9F05310	106,50 €
20 A	3 P	3	D0	4	A9F05320	107,50 €
25 A	3 P	3	D0	4	A9F05325	120,50 €
32 A	3 P	3	D0	4	A9F05332	122,50 €
40 A	3 P	3	D0	4	A9F05340	135,50 €
50 A	3 P	3	D0	4	A9F05350	203,00 €
63 A	3 P	3	D0	4	A9F05363	226,00 €

Zusatzrüstungen für Leitungsschutzschalter iC60, FI-Schutzschalter iID, FI/LS-Schalter iDPN Vigi



A9A26869

Ausführung	TE	MG	VPE	Artikel-Nr.	Preis/Stück
Hilfsschalter iOF für iC60, 1 Wechsler, Anschlussklemmen oben	0,5	D1	1	A9A26869	19,60 €
Fehlermeldeschalter iSD für iC60, 1 Wechsler, Anschlussklemmen oben	0,5	D1	1	A9A26855	30,45 €
Hilfsschalter und Fehlermeldeschalter/Hilfsschalter iOF/SD+OF, 2 Wechsler	0,5	D1	1	A9A26929	39,05 €
Arbeitsstromauslöser iMX, 100-415V AC / 110-130V DC	1	D1	1	A9A26476	39,95 €

MG = Materialgruppe • VPE = Verpackungseinheit

Alle angegebenen Preise sind unverbindliche Listenpreise ohne Mehrwertsteuer. Gültig ab 01.11.2020.

Technische Änderungen vorbehalten. Angaben ohne Gewähr. Abbildungen dienen nur zur Veranschaulichung.

Leitungsschutzschalter iC60H

- 230/400 V, **10 kA** nach VDE 0641/T11, nach der Norm IEC/EN 60947-2
- Charakteristik B: 3 – 5 x I_n, C: 5 – 10 x I_n, D: 10 - 14 x I_n
- Doppelanschlussklemme für Steg-Phasenschiene und Kabel:
I_n ≤ 25A: 25 mm² (starr) und 16 mm² (flexibel),
I_n ≥ 32A: 25 mm² (starr) und 25 mm² (flexibel)
- Querverschiebung mit FI-Schalter iID möglich.

- Die Herausnahme des einzelnen Gerätes aus dem querverschienten Verbund ist möglich.
- Mit Fehlermeldeanzeige für Kurzschluss- und Überlastauslösung.
- Frontseitig und werkzeuglos betätigbares Befestigungselement für die Hutschieneinstallation.
- Montage von elektrischen Zusatzeinrichtungen seitlich möglich.

Charakteristik B, 1- polig



A9F06106

Bemessungsstrom	Polzahl	TE	MG	VPE	Artikel-Nr.	Preis/Stück
6 A	1P	1	D7	12	A9F06106	18,65 €
10 A	1P	1	D7	12	A9F06110	17,25 €
13 A	1P	1	D7	12	A9F06113	17,25 €
16 A	1P	1	D7	12	A9F06116	10,80 €
20 A	1P	1	D7	12	A9F06120	16,40 €
25 A	1P	1	D7	12	A9F06125	17,55 €
32 A	1P	1	D7	12	A9F06132	20,20 €
40 A	1P	1	D7	12	A9F06140	29,00 €
50 A	1P	1	D7	12	A9F06150	37,60 €
63 A	1P	1	D7	12	A9F06163	45,00 €

Charakteristik C, 1- polig



A9F07170

Bemessungsstrom	Polzahl	TE	MG	VPE	Artikel-Nr.	Preis/Stück
0,5 A	1P	1	D7	12	A9F07170	40,10 €
1 A	1P	1	D7	12	A9F07101	37,65 €
2 A	1P	1	D7	12	A9F07102	37,10 €
3 A	1P	1	D7	12	A9F07103	37,10 €
4 A	1P	1	D7	12	A9F07104	37,05 €
6 A	1P	1	D7	12	A9F07106	36,40 €
10 A	1P	1	D7	12	A9F07110	29,80 €
13 A	1P	1	D7	12	A9F07113	29,90 €
16 A	1P	1	D7	12	A9F07116	29,40 €
20 A	1P	1	D7	12	A9F07120	29,90 €
25 A	1P	1	D7	12	A9F07125	33,05 €
32 A	1P	1	D7	12	A9F07132	36,40 €
40 A	1P	1	D7	12	A9F07140	42,35 €
50 A	1P	1	D7	12	A9F07150	50,20 €
63 A	1P	1	D7	12	A9F07163	61,80 €

Charakteristik D, 1- polig



A9F08170

Bemessungsstrom	Polzahl	TE	MG	VPE	Artikel-Nr.	Preis/Stück
0,5 A	1P	1	D7	12	A9F08170	37,35 €
1 A	1P	1	D7	12	A9F08101	36,50 €
2 A	1P	1	D7	12	A9F08102	36,50 €
3 A	1P	1	D7	12	A9F08103	36,15 €
4 A	1P	1	D7	12	A9F08104	35,65 €
6 A	1P	1	D7	12	A9F08106	35,00 €
10 A	1P	1	D7	12	A9F08110	31,30 €
13 A	1P	1	D7	12	A9F08113	30,50 €
16 A	1P	1	D7	12	A9F08116	29,10 €
20 A	1P	1	D7	12	A9F08120	32,55 €
25 A	1P	1	D7	12	A9F08125	36,60 €
32 A	1P	1	D7	12	A9F08132	38,60 €
40 A	1P	1	D7	12	A9F08140	45,55 €
50 A	1P	1	D7	12	A9F08150	56,00 €
63 A	1P	1	D7	12	A9F08163	67,70 €

MG = Materialgruppe • VPE = Verpackungseinheit

Alle angegebenen Preise sind unverbindliche Listenpreise ohne Mehrwertsteuer. Gültig ab 01.11.2020. Technische Änderungen vorbehalten. Angaben ohne Gewähr. Abbildungen dienen nur zur Veranschaulichung.

Charakteristik B, 1- polig+N



A9F06606

Bemessungsstrom	Polzahl	TE	MG	VPE	Artikel-Nr.	Preis/Stück
6 A	1P+N	2	D7	6	A9F06606	58,70 €
10 A	1P+N	2	D7	6	A9F06610	52,80 €
13 A	1P+N	2	D7	6	A9F06613	52,80 €
16 A	1P+N	2	D7	6	A9F06616	45,55 €
20 A	1P+N	2	D7	6	A9F06620	51,40 €
25 A	1P+N	2	D7	6	A9F06625	56,40 €
32 A	1P+N	2	D7	6	A9F06632	65,70 €
40 A	1P+N	2	D7	6	A9F06640	77,10 €
50 A	1P+N	2	D7	6	A9F06650	99,00 €
63 A	1P+N	2	D7	6	A9F06663	118,00 €

Charakteristik C, 1- polig+N



A9F07670

Bemessungsstrom	Polzahl	TE	MG	VPE	Artikel-Nr.	Preis/Stück
0,5 A	1P+N	2	D7	6	A9F07670	90,50 €
1 A	1P+N	2	D7	6	A9F07601	92,20 €
2 A	1P+N	2	D7	6	A9F07602	90,50 €
3 A	1P+N	2	D7	6	A9F07603	89,70 €
4 A	1P+N	2	D7	6	A9F07604	88,40 €
6 A	1P+N	2	D7	6	A9F07606	87,60 €
10 A	1P+N	2	D7	6	A9F07610	81,00 €
13 A	1P+N	2	D7	6	A9F07613	81,80 €
16 A	1P+N	2	D7	6	A9F07616	79,90 €
20 A	1P+N	2	D7	6	A9F07620	82,30 €
25 A	1P+N	2	D7	6	A9F07625	89,90 €
32 A	1P+N	2	D7	6	A9F07632	90,40 €
40 A	1P+N	2	D7	6	A9F07640	113,50 €
50 A	1P+N	2	D7	6	A9F07650	125,50 €
63 A	1P+N	2	D7	6	A9F07663	152,50 €

MG = Materialgruppe • VPE = Verpackungseinheit

Alle angegebenen Preise sind unverbindliche Listenpreise ohne Mehrwertsteuer. Gültig ab 01.11.2020.

Technische Änderungen vorbehalten. Angaben ohne Gewähr. Abbildungen dienen nur zur Veranschaulichung.

Charakteristik B, 2- polig



A9F06206

Bemessungsstrom	Polzahl	TE	MG	VPE	Artikel-Nr.	Preis/Stück
6 A	2P	2	D7	6	A9F06206	63,00 €
10 A	2P	2	D7	6	A9F06210	56,00 €
13 A	2P	2	D7	6	A9F06213	56,00 €
16 A	2P	2	D7	6	A9F06216	47,35 €
20 A	2P	2	D7	6	A9F06220	53,50 €
25 A	2P	2	D7	6	A9F06225	59,50 €
32 A	2P	2	D7	6	A9F06232	68,80 €
40 A	2P	2	D7	6	A9F06240	82,80 €
50 A	2P	2	D7	6	A9F06250	106,50 €
63 A	2P	2	D7	6	A9F06263	125,50 €

Charakteristik C, 2- polig



A9F07270

Bemessungsstrom	Polzahl	TE	MG	VPE	Artikel-Nr.	Preis/Stück
0,5 A	2P	2	D7	6	A9F07270	93,80 €
1 A	2P	2	D7	6	A9F07201	97,00 €
2 A	2P	2	D7	6	A9F07202	95,60 €
3 A	2P	2	D7	6	A9F07203	94,70 €
4 A	2P	2	D7	6	A9F07204	94,30 €
6 A	2P	2	D7	6	A9F07206	93,80 €
10 A	2P	2	D7	6	A9F07210	86,00 €
13 A	2P	2	D7	6	A9F07213	86,00 €
16 A	2P	2	D7	6	A9F07216	83,30 €
20 A	2P	2	D7	6	A9F07220	85,30 €
25 A	2P	2	D7	6	A9F07225	93,80 €
32 A	2P	2	D7	6	A9F07232	95,00 €
40 A	2P	2	D7	6	A9F07240	121,50 €
50 A	2P	2	D7	6	A9F07250	132,00 €
63 A	2P	2	D7	6	A9F07263	161,00 €

Charakteristik D, 2- polig



A9F08270

Bemessungsstrom	Polzahl	TE	MG	VPE	Artikel-Nr.	Preis/Stück
0,5 A	2P	2	D7	6	A9F08270	92,80 €
1 A	2P	2	D7	6	A9F08201	92,20 €
2 A	2P	2	D7	6	A9F08202	89,60 €
3 A	2P	2	D7	6	A9F08203	89,20 €
4 A	2P	2	D7	6	A9F08204	88,40 €
6 A	2P	2	D7	6	A9F08206	87,60 €
10 A	2P	2	D7	6	A9F08210	77,70 €
13 A	2P	2	D7	6	A9F08213	76,90 €
16 A	2P	2	D7	6	A9F08216	71,00 €
20 A	2P	2	D7	6	A9F08220	80,10 €
25 A	2P	2	D7	6	A9F08225	86,40 €
32 A	2P	2	D7	6	A9F08232	88,90 €
40 A	2P	2	D7	6	A9F08240	99,00 €
50 A	2P	2	D7	6	A9F08250	126,50 €
63 A	2P	2	D7	6	A9F08263	147,00 €

MG = Materialgruppe • VPE = Verpackungseinheit

Alle angegebenen Preise sind unverbindliche Listenpreise ohne Mehrwertsteuer. Gültig ab 01.11.2020. Technische Änderungen vorbehalten. Angaben ohne Gewähr. Abbildungen dienen nur zur Veranschaulichung.

Charakteristik B, 3- polig



A9F06306

Bemessungsstrom	Polzahl	TE	MG	VPE	Artikel-Nr.	Preis/Stück
6 A	3P	3	D7	4	A9F06306	93,60 €
10 A	3P	3	D7	4	A9F06310	86,30 €
13 A	3P	3	D7	4	A9F06313	86,30 €
16 A	3P	3	D7	4	A9F06316	72,40 €
20 A	3P	3	D7	4	A9F06320	79,00 €
25 A	3P	3	D7	4	A9F06325	83,20 €
32 A	3P	3	D7	4	A9F06332	99,90 €
40 A	3P	3	D7	4	A9F06340	146,00 €
50 A	3P	3	D7	4	A9F06350	178,00 €
63 A	3P	3	D7	4	A9F06363	216,00 €

Charakteristik C, 3- polig



A9F07370

Bemessungsstrom	Polzahl	TE	MG	VPE	Artikel-Nr.	Preis/Stück
0,5 A	3P	3	D7	4	A9F07370	143,50 €
1 A	3P	3	D7	4	A9F07301	129,90 €
2 A	3P	3	D7	4	A9F07302	128,00 €
3 A	3P	3	D7	4	A9F07303	127,00 €
4 A	3P	3	D7	4	A9F07304	126,50 €
6 A	3P	3	D7	4	A9F07306	123,50 €
10 A	3P	3	D7	4	A9F07310	115,00 €
13 A	3P	3	D7	4	A9F07313	112,50 €
16 A	3P	3	D7	4	A9F07316	106,50 €
20 A	3P	3	D7	4	A9F07320	111,50 €
25 A	3P	3	D7	4	A9F07325	119,50 €
32 A	3P	3	D7	4	A9F07332	127,50 €
40 A	3P	3	D7	4	A9F07340	179,50 €
50 A	3P	3	D7	4	A9F07350	214,00 €
63 A	3P	3	D7	4	A9F07363	259,00 €

Charakteristik D, 3- polig



A9F08370

Bemessungsstrom	Polzahl	TE	MG	VPE	Artikel-Nr.	Preis/Stück
0,5 A	3P	3	D7	4	A9F08370	131,00 €
1 A	3P	3	D7	4	A9F08301	135,50 €
2 A	3P	3	D7	4	A9F08302	132,50 €
3 A	3P	3	D7	4	A9F08303	131,50 €
4 A	3P	3	D7	4	A9F08304	131,00 €
6 A	3P	3	D7	4	A9F08306	129,90 €
10 A	3P	3	D7	4	A9F08310	115,50 €
13 A	3P	3	D7	4	A9F08313	115,50 €
16 A	3P	3	D7	4	A9F08316	106,50 €
20 A	3P	3	D7	4	A9F08320	113,50 €
25 A	3P	3	D7	4	A9F08325	128,00 €
32 A	3P	3	D7	4	A9F08332	141,00 €
40 A	3P	3	D7	4	A9F08340	163,00 €
50 A	3P	3	D7	4	A9F08350	214,00 €
63 A	3P	3	D7	4	A9F08363	237,00 €

MG = Materialgruppe • VPE = Verpackungseinheit

Alle angegebenen Preise sind unverbindliche Listenpreise ohne Mehrwertsteuer. Gültig ab 01.11.2020.

Technische Änderungen vorbehalten. Angaben ohne Gewähr. Abbildungen dienen nur zur Veranschaulichung.

Charakteristik B, 4- polig



A9F06406

Bemessungsstrom	Polzahl	TE	MG	VPE	Artikel-Nr.	Preis/Stück
6 A	4P	4	D7	3	A9F06406	135,50 €
10 A	4P	4	D7	3	A9F06410	123,50 €
13 A	4P	4	D7	3	A9F06413	123,50 €
16 A	4P	4	D7	3	A9F06416	118,50 €
20 A	4P	4	D7	3	A9F06420	126,50 €
25 A	4P	4	D7	3	A9F06425	135,50 €
32 A	4P	4	D7	3	A9F06432	157,00 €
40 A	4P	4	D7	3	A9F06440	189,50 €
50 A	4P	4	D7	3	A9F06450	230,00 €
63 A	4P	4	D7	3	A9F06463	281,00 €

Charakteristik C, 4- polig



A9F07470

Bemessungsstrom	Polzahl	TE	MG	VPE	Artikel-Nr.	Preis/Stück
0,5 A	4P	4	D7	3	A9F07470	187,00 €
1 A	4P	4	D7	3	A9F07401	186,50 €
2 A	4P	4	D7	3	A9F07402	183,00 €
3 A	4P	4	D7	3	A9F07403	181,50 €
4 A	4P	4	D7	3	A9F07404	178,50 €
6 A	4P	4	D7	3	A9F07406	177,00 €
10 A	4P	4	D7	3	A9F07410	163,00 €
13 A	4P	4	D7	3	A9F07413	163,00 €
16 A	4P	4	D7	3	A9F07416	149,00 €
20 A	4P	4	D7	3	A9F07420	164,00 €
25 A	4P	4	D7	3	A9F07425	178,00 €
32 A	4P	4	D7	3	A9F07432	179,90 €
40 A	4P	4	D7	3	A9F07440	233,00 €
50 A	4P	4	D7	3	A9F07450	280,00 €
63 A	4P	4	D7	3	A9F07463	317,00 €

Charakteristik D, 4- polig



A9F08470

Bemessungsstrom	Polzahl	TE	MG	VPE	Artikel-Nr.	Preis/Stück
0,5 A	4P	4	D7	3	A9F08470	185,50 €
1 A	4P	4	D7	3	A9F08401	186,00 €
2 A	4P	4	D7	3	A9F08402	182,50 €
3 A	4P	4	D7	3	A9F08403	177,50 €
4 A	4P	4	D7	3	A9F08404	176,50 €
6 A	4P	4	D7	3	A9F08406	177,50 €
10 A	4P	4	D7	3	A9F08410	156,50 €
13 A	4P	4	D7	3	A9F08413	161,00 €
16 A	4P	4	D7	3	A9F08416	143,00 €
20 A	4P	4	D7	3	A9F08420	157,00 €
25 A	4P	4	D7	3	A9F08425	165,50 €
32 A	4P	4	D7	3	A9F08432	192,50 €
40 A	4P	4	D7	3	A9F08440	205,00 €
50 A	4P	4	D7	3	A9F08450	228,00 €
63 A	4P	4	D7	3	A9F08463	256,00 €

MG = Materialgruppe • VPE = Verpackungseinheit

Alle angegebenen Preise sind unverbindliche Listenpreise ohne Mehrwertsteuer. Gültig ab 01.11.2020. Technische Änderungen vorbehalten. Angaben ohne Gewähr. Abbildungen dienen nur zur Veranschaulichung.

Fehlerstrom-Schutzschalter iID

Norm: DIN VDE 0664 Teil 11. Betriebsspannung: 230/400 V, 50 Hz, 2-/4-polig

- Typ A pulsstromsensitiv, stoßstromfest bis 250 A (selektiv S : 3 kA)
- Kurzschlussfestigkeit: 10 kA mit Vorsicherung 100 A (I_n = 63-80 A) bzw. 80 A (I_n = 16-40 A)

- Doppelanschlussklemme für Steg-Phasenschiene und Kabel: 35 mm² (starr) und 25 mm² (flexibel)
- Querverschiebung mit Leitungsschutzschalter iC60 möglich.
- Montage von elektrischen Zusatzeinrichtungen seitlich möglich

Fehlerstrom-Schutzschalter iID, Typ A, 2-polig



A9Z20216

Bemessungsstrom	Bemessungs-Fehlerstrom	Polzahl	TE	MG	VPE	Artikel-Nr.	Preis/Stück
16 A	0,01 A	2P	2	D8	1	A9Z20216	115,50 €
25 A	0,01 A	2P	2	D8	1	A9Z20225	99,90 €
25 A	0,03 A	2P	2	D8	1	A9Z21225	73,40 €
25 A	0,3 A	2P	2	D8	1	A9Z24225	93,50 €
40 A	0,03 A	2P	2	D8	1	A9Z21240	83,60 €
40 A	0,3 A	2P	2	D8	1	A9Z24240	94,50 €

Fehlerstrom-Schutzschalter iID, Typ A, 4-polig



A9Z21425

Bemessungsstrom	Bemessungs-Fehlerstrom	Polzahl	TE	MG	VPE	Artikel-Nr.	Preis/Stück
25 A	0,03 A	4P	4	D8	1	A9Z21425	96,10 €
25 A	0,3 A	4P	4	D8	1	A9Z24425	91,10 €
25 A	0,5 A	4P	4	D8	1	A9Z26425	91,70 €
40 A	0,03 A	4P	4	D8	1	A9Z21440	97,30 €
40 A	0,3 A	4P	4	D8	1	A9Z24440	93,40 €
40 A	0,3 A selektiv	4P	4	D8	1	A9Z25440	166,00 €
40 A	0,5 A	4P	4	D8	1	A9Z26440	93,40 €
63 A	0,03 A	4P	4	D8	1	A9Z21463	301,00 €
63 A	0,3 A	4P	4	D8	1	A9Z24463	143,00 €
63 A	0,3 A selektiv	4P	4	D8	1	A9Z25463	259,00 €
63 A	0,5 A	4P	4	D8	1	A9Z26463	143,00 €

Fehlerstrom-Schutzschalter Acti9 Typ B – Allstromsensitiv 2- und 4-polig

Zur Erfassung von glatten Gleichfehlerströmen in dreiphasigen Versorgungsnetzen, oder bei einphasigen Verbrauchern, hervorgerufen z.B. durch Frequenz- oder Wechselrichter

- Schutz von Personen gegen elektrischen Schlag durch direktes Berühren
- Schutz von Anlagen gegen Isolationsfehler
- Schutz von Anlagen vor Brandgefahr
- Die Montage von elektrischen Zusatzausrüstungen, wie z.B. Hilfsschalter, ist möglich
- IEC/EN 61008-2-1, IEC/EN 62423, IEC 61543



A9Z61225

Ausführung	Polzahl	TE	MG	VPE	Artikel-Nr.	Preis/Stück
25 A, 30 mA	1P + N	4	D2	1	A9Z61225	559,00 €
40 A, 30 mA	1P + N	4	D2	1	A9Z61240	582,00 €
63 A, 30 mA	1P + N	4	D2	1	A9Z61263	885,00 €
25 A, 300 mA	1P + N	4	D2	1	A9Z64225	479,00 €
40 A, 300 mA	1P + N	4	D2	1	A9Z64240	495,00 €
63 A, 300 mA	1P + N	4	D2	1	A9Z64263	780,00 €
25 A, 30 mA	3P + N	4	D2	1	A9Z61425	796,00 €
40 A, 30 mA	3P + N	4	D2	1	A9Z61440	810,00 €
63 A, 30 mA	3P + N	4	D2	1	A9Z61463	1.077,00 €
80 A, 30 mA	3P + N	4	D2	1	A9Z61480	1.542,00 €
25 A, 300 mA	3P + N	4	D2	1	A9Z64425	708,00 €
40 A, 300 mA	3P + N	4	D2	1	A9Z64440	733,00 €
63 A, 300 mA	3P + N	4	D2	1	A9Z64463	1.019,00 €
80 A, 300 mA	3P + N	4	D2	1	A9Z64480	1.314,00 €
40 A, 300 mA S	3P + N	4	D2	1	A9Z65440	870,00 €
63 A, 300 mA S	3P + N	4	D2	1	A9Z65463	1.223,00 €
80 A, 300 mA S	3P + N	4	D2	1	A9Z65480	1.686,00 €
40 A, 500 mA	3P + N	4	D2	1	A9Z66440	741,00 €
63 A, 500 mA	3P + N	4	D2	1	A9Z66463	1.004,00 €
80 A, 500 mA	3P + N	4	D2	1	A9Z66480	1.686,00 €

MG = Materialgruppe • VPE = Verpackungseinheit

Alle angegebenen Preise sind unverbindliche Listenpreise ohne Mehrwertsteuer. Gültig ab 01.11.2020.

Technische Änderungen vorbehalten. Angaben ohne Gewähr. Abbildungen dienen nur zur Veranschaulichung.

Fehlerstrom-Schutzschalter Acti9 Typ B-EV – Allstromsensitiv 2- und 4-polig

Zum Schutz bei Fehlerströmen in 1- und 3-phasigen Stromnetzwerken von Elektroladestationen

- Schutz von Personen gegen elektrischen Schlag durch direktes Berühren
- Schutz von Anlagen gegen Isolationsfehler
- Schutz von Anlagen vor Brandgefahr
- Die Montage von elektrischen Zusatzausrüstungen, wie z.B. Hilfsschalter, ist möglich
- IEC/EN 61008-2-1, IEC/EN 62423, IEC 61543



A9Z51216

Ausführung	Polzahl	TE	MG	VPE	Artikel-Nr.	Preis/Stück
16 A, 30 mA	1P + N	4	D2	1	A9Z51216	436,00 €
25 A, 30 mA	1P + N	4	D2	1	A9Z51225	448,00 €
40 A, 30 mA	1P + N	4	D2	1	A9Z51240	465,00 €
40 A, 30 mA	3P + N	4	D2	1	A9Z51440	649,00 €
63 A, 30 mA	3P + N	4	D2	1	A9Z51463	862,00 €

FI/LS-Schalter iDPN N Vigi, 6 kA

- Fehlerstrom-Schutzschalter mit Leitungsschutzschalter, 6 kA
- 1P+N: 1-polig geschützt, 2-polig schaltend. Norm: VDE 0664 Teil 21
- Empfindlichkeit: 30 mA, unverzögert, Typ A, pulsstromsensitiv
- Mit Fehlermeldeanzeige für Kurzschluss-, Überlast- und Fehlerstromauslösung

Charakteristik B



A9D56606

Bemessungsstrom	Polzahl	TE	MG	VPE	Artikel-Nr.	Preis/Stück
6 A	1P+N	2	D8	6	A9D56606	122,00 €
10 A	1P+N	2	D8	6	A9D56610	120,00 €
13 A	1P+N	2	D8	6	A9D56613	116,00 €
16 A	1P+N	2	D8	6	A9D56616	112,00 €
20 A	1P+N	2	D8	6	A9D56620	116,00 €
25 A	1P+N	2	D8	6	A9D56625	128,00 €
32 A	1P+N	2	D8	6	A9D56632	144,50 €

Charakteristik C



A9D32606

Bemessungsstrom	Polzahl	TE	MG	VPE	Artikel-Nr.	Preis/Stück
6 A	1P+N	2	D8	6	A9D32606	137,00 €
10 A	1P+N	2	D8	6	A9D32610	133,00 €
13 A	1P+N	2	D8	6	A9D32613	128,00 €
16 A	1P+N	2	D8	6	A9D32616	120,50 €
20 A	1P+N	2	D8	6	A9D32620	133,00 €
25 A	1P+N	2	D8	6	A9D32625	142,00 €
32 A	1P+N	2	D8	6	A9D32632	146,00 €

MG = Materialgruppe • VPE = Verpackungseinheit

Alle angegebenen Preise sind unverbindliche Listenpreise ohne Mehrwertsteuer. Gültig ab 01.11.2020. Technische Änderungen vorbehalten. Angaben ohne Gewähr. Abbildungen dienen nur zur Veranschaulichung.

FI/LS-Schalter iDPN H Vigi, 10 kA

- Fehlerstrom-Schutzschalter mit Leitungsschutzschalter, 10 kA
- 1P+N: 1-polig geschützt, 2-polig schaltend. Norm: VDE 0664 Teil 21
- Empfindlichkeit: 30 mA, unverzögert, Typ A, pulsstromsensitiv
- Mit Fehlermeldeanzeige für Kurzschluss-, Überlast- und Fehlerstromauslösung

Charakteristik B



A9D07606

Bemessungsstrom	Polzahl	TE	MG	VPE	Artikel-Nr.	Preis/Stück
6 A	1P+N	2	D8	6	A9D07606	157,00 €
10 A	1P+N	2	D8	6	A9D07610	146,00 €
16 A	1P+N	2	D8	6	A9D07616	136,00 €
20 A	1P+N	2	D8	6	A9D07620	146,00 €
25 A	1P+N	2	D8	6	A9D07625	155,50 €
32 A	1P+N	2	D8	6	A9D07632	165,00 €

Charakteristik C



A9D37606

Bemessungsstrom	Polzahl	TE	MG	VPE	Artikel-Nr.	Preis/Stück
6 A	1P+N	2	D8	6	A9D37606	154,00 €
10 A	1P+N	2	D8	6	A9D37610	148,00 €
16 A	1P+N	2	D8	6	A9D37616	144,00 €
20 A	1P+N	2	D8	6	A9D37620	156,00 €
25 A	1P+N	2	D8	6	A9D37625	162,00 €
32 A	1P+N	2	D8	6	A9D37632	165,00 €

Zusatzrüstungen für Leitungsschutzschalter iC60, FI-Schutzschalter iID, FI/LS-Schalter iDPN Vigi



A9A26869

Ausführung	TE	MG	VPE	Artikel-Nr.	Preis/Stück
Hilfsschalter iOF für iC60, 1 Wechsler, Anschlussklemmen oben	0,5	D1	1	A9A26869	19,60 €
Fehlermeldeschalter iSD für iC60, 1 Wechsler, Anschlussklemmen oben	0,5	D1	1	A9A26855	30,45 €
Hilfsschalter und Fehlermeldeschalter/Hilfsschalter iOF/SD+OF, 2 Wechsler	0,5	D1	1	A9A26929	39,05 €
Arbeitsstromauslöser iMX, 100-415V AC / 110-130V DC	1	D1	1	A9A26476	39,95 €

MG = Materialgruppe • VPE = Verpackungseinheit

Alle angegebenen Preise sind unverbindliche Listenpreise ohne Mehrwertsteuer. Gültig ab 01.11.2020.

Technische Änderungen vorbehalten. Angaben ohne Gewähr. Abbildungen dienen nur zur Veranschaulichung.

Reiheneinbaugeräte Acti9

Phasenschiene Steg für LS-Schalter iC60 und FI-Schalter iID, ablängbar

- Nennstrom 100 A



A9XPH112

Ausführung	Module	Länge mm	Polzahl	MG	VPE	Artikel-Nr.	Preis/Stück
Phasenschiene Steg, ablängbar	12	210	1P	D1	10	A9XPH112	6,72 €
Phasenschiene Steg, ablängbar	12	210	3P	D1	5	A9XPH312	13,95 €
Phasenschiene Steg, ablängbar	57	1000	3P	D1	5	A9XPH357	64,20 €

Endkappen

- Für Phasenschiene Steg



A9XPE110

Ausführung	Polzahl	MG	VPE	Artikel-Nr.	Preis/Stück
Endkappen für A9XP	1P	D1	10	A9XPE110	6,61 €
Endkappen für A9XP	3P	D1	10	A9XPE310	8,16 €

Phasenschiene Steg, ablängbar - Einspeisung unten iDPN, iDPN Vigi (FI/LS)

- Nennstrom 80 A



A9XPH612

Ausführung	Module	Typ	Polzahl	MG	VPE	Artikel-Nr.	Preis/Stück
Phasenschiene für FI/LS, ablängbar	12	N, L1...	1P+N	D1	1	A9XPH612	10,95 €
Phasenschiene für FI/LS, ablängbar	24	N, L1...	1P+N	D1	1	A9XPH624	20,80 €
Phasenschiene für FI/LS, ablängbar	12	N, L1, N, L2, N, L3...	3P+N	D1	1	A9XPH712	18,80 €
Phasenschiene für FI/LS, ablängbar	20	N, L1, N, L2, N, L3...	3P+N	D1	1	A9XPH724	35,40 €

MG = Materialgruppe • VPE = Verpackungseinheit

Alle angegebenen Preise sind unverbindliche Listenpreise ohne Mehrwertsteuer. Gültig ab 01.11.2020. Technische Änderungen vorbehalten. Angaben ohne Gewähr. Abbildungen dienen nur zur Veranschaulichung.

Fernantrieb RCA

Der Fernantrieb RCA bietet die folgenden Funktionen:

- Fernschalten (Öffnen und Schließen) von Leitungsschutzschaltern mit oder ohne FI-Block Vigi iC60 und optionaler Zusatzausrüstung.
- Ferneinschalten des Leitungsschutzschalters nach Auslösung entsprechend den geltenden Sicherheitsrichtlinien und Vorschriften.
- Lokale Steuerung durch Betätigungsgriff.
- Verriegelung der Einheit in Ausstellung mittels Vorhängeschloss möglich.

2 Betriebsarten nach einer Auslösung sind möglich:

- A: Ferneinschaltung möglich;
- B: Ferneinschaltung nicht möglich (deaktiviert).

Geräteversionen mit der Ti24-Schnittstelle bieten folgende Vorteile:

- Direkte Anbindung des Fernantriebs an eine speicherprogrammierbare Steuerung (SPS), ein Überwachungssystem sowie sonstige Kommunikationsgeräte mit 24 V DC Ein-/Ausgängen zur Steuerung des Fernantriebs und Verarbeitung der Meldungen des Hilfs- und Fehlermeldeschalters.
- Schnelle, zuverlässige und einfache Verbindung des Fernantriebs mit dem Acti 9-Smartlink dank der vorgefertigten Kabel.
- Fern-Anzeige durch den potenzialfreien „OF“-Kontakt.
- Auswahl von 2 Betriebsarten „1 und 3“ möglich.

Hinweis:

Die Zusatzausrüstung iMDU (Koppelrelais) ermöglicht die Steuerung mit 24/48 V AC/DC.

Fernantrieb RCA



A9C70112



A9C70114

- Für LS-Schalter 1P, 1P+N, 2P

Ausführung	Spannung	Polzahl	TE	MG	VPE	Artikel-Nr.	Preis/Stück
Fernantrieb RCA für iC60, 230 V AC, seitlich anbaubar, ohne Ti24-Schnittstelle	230 V AC, 50 Hz	1P, 1P+N, 2P	3,5	D5	1	A9C70112	205,00 €
Fernantrieb RCA mit Ti24 für iC60, 230 V AC, seitlich anbaubar, mit Ti24-Schnittstelle	230 V AC, 50 Hz	1P, 1P+N, 2P	3,5	D5	1	A9C70122	225,00 €
Fernantrieb RCA für iC60, 230 V AC, seitlich anbaubar, ohne Ti24-Schnittstelle	230 V AC, 50 Hz	3P, 3P+N, 4P	3,5	D5	1	A9C70114	212,00 €
Fernantrieb RCA mit Ti24 für iC60, 230 V AC, seitlich anbaubar, mit Ti24-Schnittstelle	230 V AC, 50 Hz	3P, 3P+N, 4P	3,5	D5	1	A9C70124	225,00 €

MG = Materialgruppe • VPE = Verpackungseinheit

Alle angegebenen Preise sind unverbindliche Listenpreise ohne Mehrwertsteuer. Gültig ab 01.11.2020.

Technische Änderungen vorbehalten. Angaben ohne Gewähr. Abbildungen dienen nur zur Veranschaulichung.

Automatisches Wiedereinschaltgerät ARA

Das automatische Wiedereinschaltgerät ARA bietet die folgenden Funktionen:

- Eine automatische Wiedereinschaltung der zugehörigen Schutzeinrichtung nach Auslösung.
- Die Verfügbarkeit von nicht-überwachten Anlagen erhöhen, die einen erschwerten Zugriff sowie die Erforderlichkeit einer permanenten Anlagenverfügbarkeit aufweisen (Mobilfunkstationen, Autobahnen, Pumpstationen, Flughäfen, Züge, Wetterstationen, Tankstellen, Geldautomaten, öffentliche Beleuchtung, Tunnel usw.). Der Versuch einer Wiedereinschaltung erfolgt zuerst automatisch ohne manuelles Eingreifen von Personen.

- Bei Wiedereinschaltung auf einen bestehenden Fehler wird die Automatik je nach Programm gesperrt und ein manuelles Einschalten ist zwingend erforderlich.
- Programmwahl mit unterschiedlicher Anzahl von automatischen Wiedereinschaltversuchen und Wartezeiten zwischen den Versuchen.

Hinweis:

Weitere Informationen: siehe Produktkatalog ZXKACTI9

ARA iC60



A9C70132

- Für Leitungsschutzschalter iC60

Ausführung	Versorgungsspannung	Polzahl	TE	MG	VPE	Artikel-Nr.	Preis/Stück
Automatisches Wiedereinschaltgerät ARA für iC60 1P/2P - 4 Programme	230 V AC, 50 Hz	1P, 1P+N, 2P	3,5	D5	1	A9C70132	263,00 €
Automatisches Wiedereinschaltgerät ARA für iC60 3P/4P - 4 Programme	230 V AC, 50 Hz	1P, 1P+N, 2P	3,5	D5	1	A9C70134	263,00 €

ARA iID



A9C70342

- Für Fehlerstrom-Schutzschalter iID

Ausführung	Versorgungsspannung	Polzahl	TE	MG	VPE	Artikel-Nr.	Preis/Stück
Automatisches Wiedereinschaltgerät ARA für iID 2P - 1 Programm	230 V AC, 50 Hz	3P, 3P+N, 4P	3,5	D5	1	A9C70342	257,00 €
Automatisches Wiedereinschaltgerät ARA für iID 4P - 1 Programm	230 V AC, 50 Hz	3P, 3P+N, 4P	3,5	D5	1	A9C70344	257,00 €

Programm	iC60	iID	Anzahl Wiedereinschaltversuche	TA	TB	Finales Wiedereinschalten Y2
	1P, 1P+N, 2P: A9C70132 3P, 4P: A9C70134	2P: A9C70342 4P: A9C70344		Verzögerung vor dem Wiedereinschalten	Prüfzyklus	
–	–	1 Programm	–	–	–	–
1 2 4 3	●	–	1	10 s	6 Min.	Einmal nach Sperrung
1 2 4 3	●	–	3	10 s 1 Min. 3 Min.	2 Min. 6 Min. 6 Min.	
1 2 4 3	●	–	5	10 s 1 Min. 3 Min. 3 Min. 3 Min.	2 Min. 6 Min. 6 Min. 6 Min. 6 Min.	
1 2 4 3	●	–	5	10 s 1 Min. 3 Min. 4 Min. 5 Min.	2 Min. 6 Min. 8 Min. 10 Min. 12 Min.	
Nur 1 Programm verfügbar	–	●	15	10 s 20 s 40 s 3 Min.	30 Min. 30 Min. ...	Einmal pro Zyklus

MG = Materialgruppe • VPE = Verpackungseinheit

Alle angegebenen Preise sind unverbindliche Listenpreise ohne Mehrwertsteuer. Gültig ab 01.11.2020. Technische Änderungen vorbehalten. Angaben ohne Gewähr. Abbildungen dienen nur zur Veranschaulichung.

2 Automatisches Wiedereinschaltgerät ARA

- Der fernschaltbare Leitungsschutzschalter Reflex iC60 integriert in einem kompakten Gerät die Funktionen Schalten und Schützen. Reflex iC60 eignet sich hervorragend für die automatisierte Steuerung von z.B. umfangreichen Beleuchtungsanlagen.
- Steuerung: Fernschaltung mittels Impuls und/oder Dauersignal entsprechend einem der 3 einstellbaren Betriebsarten durch den Anwender.
- Leitungsschutzschalter:
 - Schützen von Stromkreisen gegen Kurzschlussströme,
 - Schützen von Stromkreisen gegen Überlastströme,
 - Trennen von Stromkreisen.

Die Wiedereinschaltung nach einer Fehlerauslösung erfolgt manuell durch den Knebel des Leitungsschutzschalters.

Die Ti24-Schnittstelle erlaubt die direkte Anbindung an SPS oder dezentrale E/A, um:

- die Fernsteuerung vorzunehmen (Y3);
- die Schaltstellung (OF) oder eine Fehlerauslösung (SD) anzuzeigen.

Die Ti24-Schnittstelle ermöglicht einen schnellen, zuverlässigen Anschluss des Reflex iC60 an Acti9-Smartlink, mittels der vorgefertigten Kabel.

Hinweis:
Zur Ansteuerung des Reflex iC60 an den Klemmen Y1/Y2 mit Steuerungsspannungen 24/48 V AC/DC wird das Zusatzgerät iMDU(Relais) benötigt.
Weitere Informationen: siehe Produktkatalog ZXXACTI9

Wechselstrom (AC) 50 Hz

Ausschaltvermögen (I _{cu}) gemäß IEC/EN 60947-2				
L/L (2P, 3P, 4P)	Betriebsspannung (U _e)			Betriebsausschaltvermögen (I _{cs})
	220 bis 240 V	380 bis 415 V		
Reflex iC60N				
Nennstrom (I _n)	10 bis 40 A	20 kA	10 kA	75 % von I _{cu}
	63 A	20 kA	10 kA	50 % von I _{cu}
Reflex iC60H				
Nennstrom (I _n)	10 bis 40 A	30 kA	15 kA	50 % von I _{cu}

Reflex iC60N Ti24 Charakteristik B

Nennstrom (I _n) A	Pohlzahl	TE	MG	VPE	Artikel-Nr.	Preis/Stück
10 A	2 P	4,5	D5	1	A9C61210	209,00 €
16 A	2 P	4,5	D5	1	A9C61216	194,50 €
25 A	2 P	4,5	D5	1	A9C61225	217,00 €
40 A	2 P	4,5	D5	1	A9C61240	250,00 €
63 A	2 P	4,5	D5	1	A9C61263	284,00 €
10 A	3 P	5,5	D5	1	A9C61310	214,00 €
16 A	3 P	5,5	D5	1	A9C61316	212,00 €
25 A	3 P	5,5	D5	1	A9C61325	227,00 €
40 A	3 P	5,5	D5	1	A9C61340	263,00 €
63 A	3 P	5,5	D5	1	A9C61363	284,00 €
10 A	4 P	6,5	D5	1	A9C61410	282,00 €
16 A	4 P	6,5	D5	1	A9C61416	269,00 €
25 A	4 P	6,5	D5	1	A9C61425	299,00 €
40 A	4 P	6,5	D5	1	A9C61440	347,00 €
63 A	4 P	6,5	D5	1	A9C61463	375,00 €

Reflex iC60N Ti24 Charakteristik D

Nennstrom (I _n) A	Pohlzahl	TE	MG	VPE	Artikel-Nr.	Preis/Stück
10 A	2 P	4,5	D5	1	A9C62210	219,00 €
16 A	2 P	4,5	D5	1	A9C62216	208,00 €
25 A	2 P	4,5	D5	1	A9C62225	237,00 €
40 A	2 P	4,5	D5	1	A9C62240	259,00 €
63 A	2 P	4,5	D5	1	A9C62263	320,00 €
10 A	3 P	5,5	D5	1	A9C62310	231,00 €
16 A	3 P	5,5	D5	1	A9C62316	226,00 €
25 A	3 P	5,5	D5	1	A9C62325	250,00 €
40 A	3 P	5,5	D5	1	A9C62340	275,00 €
63 A	3 P	5,5	D5	1	A9C62363	320,00 €
10 A	4 P	6,5	D5	1	A9C62410	304,00 €
16 A	4 P	6,5	D5	1	A9C62416	291,00 €
25 A	4 P	6,5	D5	1	A9C62425	330,00 €
40 A	4 P	6,5	D5	1	A9C62440	360,00 €
63 A	4 P	6,5	D5	1	A9C62463	419,00 €

MG = Materialgruppe • VPE = Verpackungseinheit

Alle angegebenen Preise sind unverbindliche Listenpreise ohne Mehrwertsteuer. Gültig ab 01.11.2020.

Technische Änderungen vorbehalten. Angaben ohne Gewähr. Abbildungen dienen nur zur Veranschaulichung.

Reflex iC60N Ti24 Charakteristik D



A9C63210



A9C63310



A9C63410

Nennstrom (I _n) A	Pohlzahl	TE	MG	VPE	Artikel-Nr.	Preis/Stück
10 A	2 P	4,5	D5	1	A9C63210	238,00 €
16 A	2 P	4,5	D5	1	A9C63216	227,00 €
25 A	2 P	4,5	D5	1	A9C63225	259,00 €
10 A	3 P	5,5	D5	1	A9C63310	252,00 €
16 A	3 P	5,5	D5	1	A9C63316	241,00 €
25 A	3 P	5,5	D5	1	A9C63325	275,00 €
10 A	4 P	6,5	D5	1	A9C63410	330,00 €
16 A	4 P	6,5	D5	1	A9C63416	317,00 €
25 A	4 P	6,5	D5	1	A9C63425	360,00 €

Reflex iC60H Ti24 Charakteristik B



A9C64210



A9C64310



A9C64410

Nennstrom (I _n) A	Pohlzahl	TE	MG	VPE	Artikel-Nr.	Preis/Stück
10 A	2 P	4,5	D5	1	A9C64210	231,00 €
16 A	2 P	4,5	D5	1	A9C64216	223,00 €
25 A	2 P	4,5	D5	1	A9C64225	249,00 €
40 A	2 P	4,5	D5	1	A9C64240	287,00 €
10 A	3 P	5,5	D5	1	A9C64310	246,00 €
16 A	3 P	5,5	D5	1	A9C64316	237,00 €
25 A	3 P	5,5	D5	1	A9C64325	263,00 €
40 A	3 P	5,5	D5	1	A9C64340	304,00 €
10 A	4 P	6,5	D5	1	A9C64410	324,00 €
16 A	4 P	6,5	D5	1	A9C64416	309,00 €
25 A	4 P	6,5	D5	1	A9C64425	346,00 €
40 A	4 P	6,5	D5	1	A9C64440	398,00 €

MG = Materialgruppe • VPE = Verpackungseinheit

Alle angegebenen Preise sind unverbindliche Listenpreise ohne Mehrwertsteuer. Gültig ab 01.11.2020. Technische Änderungen vorbehalten. Angaben ohne Gewähr. Abbildungen dienen nur zur Veranschaulichung.

Reflex iC60H Ti24 Charakteristik C



A9C65210



A9C65310



A9C65410

Nennstrom (I _n) A	Pohlzahl	TE	MG	VPE	Artikel-Nr.	Preis/Stück
10 A	2 P	4,5	D5	1	A9C65210	252,00 €
16 A	2 P	4,5	D5	1	A9C65216	239,00 €
25 A	2 P	4,5	D5	1	A9C65225	271,00 €
40 A	2 P	4,5	D5	1	A9C65240	298,00 €
10 A	3 P	5,5	D5	1	A9C65310	266,00 €
16 A	3 P	5,5	D5	1	A9C65316	254,00 €
25 A	3 P	5,5	D5	1	A9C65325	287,00 €
40 A	3 P	5,5	D5	1	A9C65340	314,00 €
10 A	4 P	6,5	D5	1	A9C65410	350,00 €
16 A	4 P	6,5	D5	1	A9C65416	334,00 €
25 A	4 P	6,5	D5	1	A9C65425	380,00 €
40 A	4 P	6,5	D5	1	A9C65440	417,00 €

Reflex iC60H Ti24 Charakteristik D



A9C66210



A9C66310



A9C66410

Nennstrom (I _n) A	Pohlzahl	TE	MG	VPE	Artikel-Nr.	Preis/Stück
10 A	2 P	4,5	D5	1	A9C66210	271,00 €
16 A	2 P	4,5	D5	1	A9C66216	262,00 €
25 A	2 P	4,5	D5	1	A9C66225	298,00 €
10 A	3 P	5,5	D5	1	A9C66310	288,00 €
16 A	3 P	5,5	D5	1	A9C66316	279,00 €
25 A	3 P	5,5	D5	1	A9C66325	314,00 €
10 A	4 P	6,5	D5	1	A9C66410	380,00 €
16 A	4 P	6,5	D5	1	A9C66416	367,00 €
25 A	4 P	6,5	D5	1	A9C66425	417,00 €

MG = Materialgruppe • VPE = Verpackungseinheit

Alle angegebenen Preise sind unverbindliche Listenpreise ohne Mehrwertsteuer. Gültig ab 01.11.2020.

Technische Änderungen vorbehalten. Angaben ohne Gewähr. Abbildungen dienen nur zur Veranschaulichung.

Fernschalter iTL 16 A und 32 A

- Lastkreis Bemessungsstrom: I_n bei $\cos \phi = 0,6$
- Lastkreis Spannung: iTL 1P und 2P 250 V, 50-60 Hz.



A9C30814



A9C33811

Spulenspannung	I_n	Polzahl	TE	MG	VPE	Artikel-Nr.	Preis/Stück
230...240 V AC, 110 V DC	16 A	4P	2	D3	1	A9C30814	62,70 €
24 V AC, 12 V DC	16 A	4P	2	D3	1	A9C30114	66,00 €
230...240 V AC, 110 V DC	16 A	1P	1	D3	1	A9C30811	30,05 €
48 V AC, 24 V DC	16 A	1P	1	D3	1	A9C30211	32,10 €
24 V AC, 24 V DC	16 A	1P	1	D3	1	A9C30111	32,10 €
12 V AC, 6 V DC	16 A	1P	1	D3	1	A9C30011	31,95 €
230...240 V AC, 110 V DC	32 A	1P	1	D3	1	A9C30831	40,45 €
230...240 V AC	16 A	1P mit Zentral Ein/Aus	1	D3	1	A9C33811	58,90 €
230...240 V AC, 110 V DC	16 A	2P	1	D3	1	A9C30812	39,20 €
48 V AC, 12 V DC	16 A	2P	1	D3	1	A9C30212	39,60 €
24 V AC, 12 V DC	16 A	2P	1	D3	1	A9C30112	39,60 €
24 V AC	16 A	1P mit Zentral Ein/Aus	1	D3	1	A9C33111	60,60 €
48 V AC	16 A	1P mit Zentral Ein/Aus	1	D3	1	A9C33211	61,70 €

MG = Materialgruppe • VPE = Verpackungseinheit

Alle angegebenen Preise sind unverbindliche Listenpreise ohne Mehrwertsteuer. Gültig ab 01.11.2020. Technische Änderungen vorbehalten. Angaben ohne Gewähr. Abbildungen dienen nur zur Veranschaulichung.

Überspannungsableiter iPRD Typ 2 mit steckbaren Schutzmodulen



A9L65601

- Norm: IEC 61643-11: 2011, EN 61643-11: 2012
- mit thermischer Abtrennvorrichtung
- max. Vorsicherung: 125 A,
- höchste Dauerspannung U_c : 350 V AC, mit Fernmeldekontakt (1 Wechsler) und optischer Defektanzeige.

Ausführung	Netzform	I_{max} kA	I_n kA	U_p kV	Polzahl	TE	MG	VPE	Artikel-Nr.	Preis/Stück
Überspannungsabl. iPRD65r, Steckbare Schutzmodule	TT & TNS	65	20	≤1,5	3P+N	4	D6	1	A9L65601	307,00 €
Überspannungsabl. iPRD40r, Steckbare Schutzmodule	TT & TN	40	15	≤1,6	1P	1	D6	1	A9L40101	78,30 €
Überspannungsabl. iPRD40r, Steckbare Schutzmodule	TNC	40	15	≤1,6	3P	3	D6	1	A9L40301	236,00 €
Überspannungsabl. iPRD40r, Steckbare Schutzmodule	TT & TNS	40	15	≤1,6	3P+N	4	D6	1	A9L40601	277,00 €
Überspannungsabl. iPRD40r, Steckbare Schutzmodule	TN-C-S	40	15	≤1,6	4P	4	D6	1	A9L40401	277,00 €
Überspannungsabl. iPRD40r, Steckbare Schutzmodule, ohne Fernmeldekontakte	TT & TNS	40	15	≤1,6	3P+N	4	D6	1	A9L40600	248,00 €

Überspannungsableiter iPRD Typ 3 mit steckbaren Schutzmodulen



A9L08601

- Norm: IEC 61643-11: 2011, EN 61643-11: 2012
- mit thermischer Abtrennvorrichtung
- max. Vorsicherung: 125 A,
- höchste Dauerspannung U_c : 350 V AC, mit Fernmeldekontakt (1 Wechsler) und optischer Defektanzeige.

Ausführung	Netzform	I_{max} kA	I_n kA	U_p kV	Polzahl	TE	MG	VPE	Artikel-Nr.	Preis/Stück
Überspannungsabl. iPRD8r, Steckbare Schutzmodule	TT & TN-S	8	2,5	≤1,4	3P+N	4	D6	1	A9L08601	283,00 €
Überspannungsabl. iPRD8r, Steckbare Schutzmodule	TT & TN-S	8	2,5	≤1,4	1P+N	2	D6	1	A9L08501	157,00 €
Überspannungsabl. iPRD8r, Steckbare Schutzmodule, ohne Fehlermeldekontakt	TN-C-S	8	2,5	≤1,2	4P	4	D6	1	A9L08400	260,00 €

Überspannungsableiter iPRD-DC 40r Typ 2 für Photovoltaikanlagen



A9L40271

- Norm: EN 50539-11: 2013, UTE C 61740-51
- mit thermischer Abtrennvorrichtung
- mit Fernmeldekontakt
- (1 Wechsler), optischer Defektmeldung und steckbaren Schutzmodulen.

U_n V DC	I_{max} kA	I_n kA	U_p kV	Polzahl	TE	MG	VPE	Artikel-Nr.	Preis/Stück
800	40	15	≤3	2P	3	D6	1	A9L40271	183,50 €
1000	40	15	≤3,9	2P	3	D6	1	A9L40281	189,00 €

Blitzstromableiter PRD1 Master Typ 1 mit steckbaren Schutzmodulen, U_c 350V



16360

- Norm: EN 61643-11, Ableiter Typ 1, Grobschutz, für Blitzschutzklasse I bis IV
- Steckbare Schutzmodule mit optischer Defektmeldung
- Mit Fernmeldekontakten; keine Entkopplungsinduktivitäten zu Typ 2 notwendig

Netzform	I_{imp} kA je Schutzpfad	I_n kA je Schutzpfad	U_p kV	Polzahl	TE	MG	VPE	Artikel-Nr.	Preis/Stück
TT & TNC	25	25	≤ 1,5	1P	2	D6	1	16360	326,00 €
TT & TNS	25/N-PE: 100	25/N-PE: 100	≤ 1,5	1P+N	4	D6	1	16361	499,00 €
TNC	25	25	≤ 1,5	3P	6	D6	1	16362	838,00 €
TT & TNS	25/N-PE: 100	25/N-PE: 100	≤ 1,5	3P+N	8	D6	1	16363	1.070,00 €

Kombiableiter PRD1 25r Typ 1 + 2 mit steckbaren Schutzmodulen, U_c 350V



16329

- Norm: EN 61643-11, Ableiter Typ 1 + 2, Grobschutz und Mittelschutz
- Steckbare Schutzmodule mit optischer Defektmeldung
- Mit Fernmeldekontakten

Netzform	I_{imp} kA je Schutzpfad	I_n kA je Schutzpfad	U_p kV	Polzahl	TE	MG	VPE	Artikel-Nr.	Preis/Stück
TT & TNC	25	25	≤ 1,5	1P	2	D6	1	16329	379,00 €
TT & TNS	25/N-PE: 100	25/N-PE: 100	≤ 1,5	1P+N	4	D6	1	16330	576,00 €
TNC	25	25	≤ 1,5	3P	6	D6	1	16331	930,00 €
TT & TNS	25/N-PE: 100	25/N-PE: 100	≤ 1,5	3P+N	8	D6	1	16332	1.138,00 €

MG = Materialgruppe • VPE = Verpackungseinheit

Alle angegebenen Preise sind unverbindliche Listenpreise ohne Mehrwertsteuer. Gültig ab 01.11.2020.

Technische Änderungen vorbehalten. Angaben ohne Gewähr. Abbildungen dienen nur zur Veranschaulichung.

Drucktaster iPB mit oder ohne Leuchtmelder

- Bemessungsspannung: 250 V AC
- Bemessungsstrom: 20 A
- Leuchtmelder in LED-Technologie
- Schaltspiele: 30.000, Anschlussklemmen: für Kabel bis 2 x 2,5 mm²



A9E18031

Ausführung	Farbe Drucktaste	Farbe Leuchtmelder	Hilfsschalter	TE	MG	VPE	Artikel-Nr.	Preis/Stück
Drucktaster iPB	rot		1 Ö	1	D3	1	A9E18031	14,70 €
Drucktaster iPB	grau		1 S	1	D3	1	A9E18032	15,40 €
Drucktaster iPB	grau		1 S + 1 Ö	1	D3	1	A9E18033	24,25 €
Drucktaster iPB, 110-230 V AC	grau	grün	1 S	1	D3	1	A9E18036	29,25 €
Drucktaster iPB, 110-230 V AC	grau	rot	1 Ö	1	D3	1	A9E18037	29,25 €
Drucktaster iPB, 110-230 V AC	grau	grün	1 S	1	D3	1	A9E18038	29,25 €

Steckdose iPC

- Schukosteckdose entspricht DIN 49440 / VDE 0620
- Anschlussklemmen 16 A: 6 mm²



A9A15310

Ausführung	I _n	Polzahl	TE	MG	VPE	Artikel-Nr.	Preis/Stück
Steckdose iPC, 250V AC, KEMA/VDE 0620, deutsche Ausführung	16	2P + E	2,5	D3	1	A9A15310	18,85 €
Steckdose iPC 250V AC VDE-0620, deutsche Ausführung mit LED	16	2P + E mit LED	2,5	D3	1	A9A15035	22,45 €
Steckdose iPC, DIN-Schienen Montage, 16A, VDE	16	2P + E, Farbe gelb	2,5	D3	1	15033	17,85 €

Klingeltransformator iTR

- Primärspannung: 230 V AC ± 10 %, 50-60 Hz.
- Sekundärspannung unter Last: 8-12-24 V ± 15 %



A9A15213

Leistung	Sekundärspannung	TE	MG	VPE	Artikel-Nr.	Preis/Stück
4 VA	8-12 V AC	2	D3	1	A9A15213	37,70 €
8 VA	8-12 V AC	2	D3	1	A9A15216	32,50 €
16 VA	8-12 V AC	2	D3	1	A9A15212	49,05 €
25 VA	12-24 V AC	3	D3	1	A9A15215	61,50 €

Sicherheitstransformator iTR

- Primärspannung: 230 V AC ± 10 %, 50-60 Hz.
- Sekundärspannung 12-24 V ± 5 %
- Galvanische Trennung zwischen Primär- und Sekundärspannung.
- Kurzschlussfest ausgeführt.



A9A15218

Leistung	Sekundärspannung	TE	MG	VPE	Artikel-Nr.	Preis/Stück
16 VA	12-24 V AC	5	D3	1	A9A15218	67,60 €
25 VA	12-24 V AC	5	D3	1	A9A15219	81,50 €
40 VA	12-24 V AC	5	D3	1	A9A15220	112,00 €
63 VA	12-24 V AC	5	D3	1	A9A15222	126,00 €

MG = Materialgruppe • VPE = Verpackungseinheit

Alle angegebenen Preise sind unverbindliche Listenpreise ohne Mehrwertsteuer. Gültig ab 01.11.2020. Technische Änderungen vorbehalten. Angaben ohne Gewähr. Abbildungen dienen nur zur Veranschaulichung.

Installationsschütze iCT bis 100 A

- Hauptstromkreis: Betriebsspannung: 250 V 1P und 2P, 400 V 3P und 4P
- Steuerstromkreis: Betriebsspannung: 24 V: -10 % + 10 %, 230 / 240 V: -15 % + 6 %
- Ausführung: ohne Vorwahl, brummfrei

Hinweis:
iCT 2P und 4P bis 100 A lieferbar. Bei Montage mehrerer Schütze im Gehäuse nebeneinander ist alle 8 Teilungseinheiten ein Distanzstück 9 mm einzusetzen.



A9C22111

Steuerspannung	I _n	Hilfsschalter	Polzahl	TE	MG	VPE	Artikel-Nr.	Preis/Stück
24 V	16 A	1S	1P	1	D3	1	A9C22111	33,40 €
230...240 V	16 A	1S	1P	1	D3	1	A9C22711	32,05 €
230...240 V	25 A	1S	1P	1	D3	1	A9C20731	42,35 €
24 V	16 A	1S + 1Ö	2P	1	D3	1	A9C22115	39,95 €
230...240 V	16 A	1S + 1Ö	2P	1	D3	1	A9C22715	39,90 €
12 V	16 A	2S	2P	1	D3	1	A9C22012	39,90 €
24 V	16 A	2S	2P	1	D3	1	A9C22112	40,75 €
230...240 V	16 A	2S	2P	1	D3	1	A9C22712	39,90 €
24 V	25 A	2S	2P	1	D3	1	A9C20132	48,50 €
230...240 V	25 A	2S	2P	1	D3	1	A9C20732	45,45 €
230...240 V	25 A	2Ö	2P	1	D3	1	A9C20736	53,00 €
220...240 V	40 A	2S	2P	2	D3	1	A9C20842	95,30 €
220...240 V	25 A	3S	3P	2	D3	1	A9C20833	50,50 €
220...240 V	40 A	3S	3P	3	D3	1	A9C20843	111,00 €
220...240 V	63 A	3S	3P	3	D3	1	A9C20863	145,50 €
220...240 V	16 A	4S	4P	2	D3	1	A9C22814	57,80 €
220...240 V	25 A	4S	4P	2	D3	1	A9C20834	55,70 €
24 V	25 A	4S	4P	2	D3	1	A9C20134	63,40 €
220...240 V	25 A	2S + 2Ö	4P	2	D3	1	A9C20838	63,00 €
220...240 V	40 A	4S	4P	3	D3	1	A9C20844	122,00 €
220...240 V	63 A	4S	4P	3	D3	1	A9C20864	160,50 €
220...240 V	63 A	4Ö	4P	3	D3	1	A9C20867	183,00 €
220...240 V	100 A	4S	4P	6	D3	1	A9C20884	358,00 €
230...240 V	40 A	4S	3P+N	3	D3	1	A9C24740	125,50 €
230...240 V	40 A	4Ö	3P+N	3	D3	1	A9C22740	143,00 €
230...240 V	63 A	4S	3P+N	3	D3	1	A9C24763	164,00 €
230...240 V	63 A	4Ö	3P+N	3	D3	1	A9C22763	188,50 €

Distanzstück 9 mm breit

für Installationsschütze CT



A9A27062

Ausführung	TE	MG	VPE	Artikel-Nr.	Preis/Stück
Füll- und Distanzstück, 9mm, weiß	0,5	D1	1	A9A27062	11,65 €

Lasttrennschalter iSW, Ausschalter

- Bemessungsspannung: 250 V AC (48 V DC),
- Kurzschlussfestigkeit: 20 x I_n (1s),
- Isolationsspannung: 500 V AC



A9S60120



A9S60320

I _n	Polzahl	TE	MG	VPE	Artikel-Nr.	Preis/Stück
20 A	1P	1	D3	1	A9S60120	15,75 €
32 A	1P	1	D3	1	A9S60132	19,50 €
63 A	1P	1	D3	1	A9S65163	19,20 €
125 A	1P	1	D3	1	A9S65192	48,95 €
20 A	2P	2	D3	1	A9S60220	25,40 €
32 A	2P	2	D3	1	A9S60232	39,15 €
63 A	2P	2	D3	1	A9S65263	42,55 €
125 A	2P	2	D3	1	A9S65292	97,30 €
20 A	3P	3	D3	1	A9S60320	35,20 €
32 A	3P	3	D3	1	A9S60332	45,30 €
63 A	3P	3	D3	1	A9S65363	44,25 €
100 A	3P	3	D3	1	A9S65391	143,50 €
125 A	3P	3	D3	1	A9S65392	149,90 €
20 A	1P mit Glühlampe 230 V AC	1	D3	1	A9S61120	37,25 €
32 A	1P mit Glühlampe 230 V AC	1	D3	1	A9S61132	39,90 €

MG = Materialgruppe • VPE = Verpackungseinheit

Alle angegebenen Preise sind unverbindliche Listenpreise ohne Mehrwertsteuer. Gültig ab 01.11.2020.

Technische Änderungen vorbehalten. Angaben ohne Gewähr. Abbildungen dienen nur zur Veranschaulichung.

Beleuchtungs- und Komfortlösungen für Gebäude und öffentliche Räume

Bieten Sie Ihrem Kunden eine kostengünstige Möglichkeit für Einsparungen sowie erhöhte Sicherheit und Energieeffizienz in Wohn-, Gewerbe- und öffentlichen Gebäuden. Zeitschaltuhren und Dämmerungsschalter schalten verschiedene elektrische Verbraucher entsprechend den vom Benutzer festgelegten Programmen ein und aus. Zur Senkung der Kosten kann der Benutzer festlegen, dass Verbraucher nur während der Niedertarifezeiten automatisch eingeschaltet werden. Im Vergleich zu einem Betrieb ohne Zeitschaltuhr, bei dem die Verbraucher permanent eingeschaltet sind, lassen sich mit programmierten Schaltzeiten Energieeinsparungen erzielen.

Digitale Zeitschaltuhren IHP

Digitale Zeitschaltuhr mit Wochenprogramm:

- Die Programmierung erfolgt am Gerät
- Kurzanleitung im Aufbewahrungsfach
- Für die Montage auf Hutschienen **TH35** nach EN 60715

Funktionen:

- 56 Speicherplätze
- EIN-AUS-Schaltzeiten
- Schaltungsvorwahl
- Dauerschaltung EIN/AUS
- Handschaltung
- Ferienprogramm
- Integrierter Betriebsstundenzähler (Rückstellmöglichkeit, Servicefunktion zur Überwachung von Wartungsintervallen)
- Displaybeleuchtung (abschaltbar)
- Sommer-/Winterzeitschaltung: Automatisch, deaktivierbar, Umschaltregeln für Europa, USA und weitere Länder sind bereits hinterlegt, eigene Umschaltregel oder Umschaltung nach fixem Datum wählbar
- PIN-Codierung

Nennspannung: AC 230, -15 %/+10 %, 50/60 Hz

Schaltleistung max: 16 A, AC 250 V, $\cos \varphi = 1$; 10 A, AC 250 V, $\cos \varphi = 0,6$

Schaltleistung min: 10 mA, AC 230 V; 100 mA, AC/DC 24 V

Kontakt: potentialfrei

Standby-Leistung: < 0,5 W

Glühlampenlast: 2600 W

Halogenlampenlast: 2600 W

Leuchtstofflampenlast: nicht kompensiert 2600 VA, reihenkompensiert 2600 VA, parallel-kompensiert 400 VA (48 μ F)

Kompaktleuchtstofflampen: 400 W

LED < 2 W: 25 W

LED > 2 W: 200 W

Kürzeste Schaltzeit: 1 s

Anschlüsse: Schraubklemmen, starr/flexibel 2 x 0,5 – 2,5 mm², mit Aderendhülse max. 1 x 2,5 mm²

Bedienelemente: 4 Tasten zur Menüführung

Ganggenauigkeit: 7 \pm 0,25 s/Tag (25°C)

Gangreserve: 10 Jahre



CCT15441

Ausführung	IP	TE	MG	VPE	Artikel-Nr.	Preis/Stück
Digitale Zeitschaltuhr IHP, 1-Kanal	20	2,5	D3	1	CCT15441	113,00 €
Digitale Zeitschaltuhr IHP, 2-Kanal	20	2,5	D3	1	CCT15443	139,00 €

Digitale Zeitschaltuhr IHP+ SMART

Digitale Zeitschaltuhr mit Wochenprogramm:

- Programmierbar auch über PC mittels Programmierkit **CCT15860**
- Externer Eingang pro Kanal als Nebenstelle
- Kurzanleitung im Aufbewahrungsfach
- Für die Montage auf Hutschienen **TH35** nach EN 60715

Funktionen:

- 84 Speicherplätze
- Speicherkarte
- EIN-AUS-Schaltzeiten
- Impulsprogramm
- Zyklusprogramm
- Schaltungsvorwahl
- Ferienprogramm
- Integrierter Betriebsstundenzähler (Rückstellmöglichkeit, Servicefunktion zur Überwachung von Wartungsintervallen)
- 2 Zufallsprogramme
- Displaybeleuchtung (abschaltbar)
- Sommer-/Winterzeitschaltung: Automatisch, deaktivierbar, Umschaltregeln für Europa, USA und weitere Länder sind bereits hinterlegt, eigene Umschaltregel oder Umschaltung nach fixem Datum wählbar
- PIN-Codierung

Nennspannung: AC 230, -15 %/+10 %, 50/60 Hz

Schaltleistung max: 16 A, AC 250 V, $\cos \varphi = 1$; 10 A, AC 250 V, $\cos \varphi = 0,6$

Schaltleistung min: 10 mA, AC 230 V; 100 mA, AC/DC 24 V

Kontakt: potentialfrei

Standby-Leistung: < 0,5 W

Glühlampenlast: 2600 W

Halogenlampenlast: 2600 W

Leuchtstofflampenlast: nicht kompensiert 2600 VA, reihenkompensiert 2600 VA, parallel-kompensiert 400 VA (48 μ F)

Kompaktleuchtstofflampen: 400 W

LED < 2 W: 25 W

LED > 2 W: 200 W

Kürzeste Schaltzeit: 1 s

Externe Eingänge: 1 pro Kanal

Anschlüsse: Schraubklemmen, starr/flexibel 2 x 0,5 – 2,5 mm², mit Aderendhülse max. 1 x 2,5 mm²

Bedienelemente: 4 Tasten zur Menüführung

Ganggenauigkeit: 7 \pm 0,25 s/Tag (25°C)

Gangreserve: 10 Jahre

Schutzart: IP20

Zubehör:

Programmierkit für PC **CCT15860**

Speicherkarte für IHP/IC **CCT15861**



CCT15451

Ausführung	IP	TE	MG	VPE	Artikel-Nr.	Preis/Stück
Digit, Zeitschaltuhr IHP+, 1Kanal	20	2,5	D3	1	CCT15551	134,00 €
Digit, Zeitschaltuhr IHP+, 2Kanal	20	2,5	D3	1	CCT15553	164,50 €

MG = Materialgruppe • VPE = Verpackungseinheit

Alle angegebenen Preise sind unverbindliche Listenpreise ohne Mehrwertsteuer. Gültig ab 01.11.2020. Technische Änderungen vorbehalten. Angaben ohne Gewähr. Abbildungen dienen nur zur Veranschaulichung.

Digitale Zeitschaltuhr IHP DCF SMART

Digitale Zeitschaltuhr mit Wochenprogramm

- Programmierbar auch über PC mittels Programmierkit **CCT15860**
- Zur Funkzeitsynchronisation über DCF kann die Zeitschaltuhr mit der entsprechenden Antenne komplettiert werden
- Externer Eingang als Nebenstelle
- Kurzanleitung im Aufbewahrungsfach
- Für die Montage auf Hutschienen **TH35** nach EN 60715

Funktionen:

- 84 Speicherplätze
- Speicherkarte
- EIN-AUS-Schaltzeiten
- Impulsprogramm
- Zyklusprogramm
- Schaltungsvorwahl
- Ferienprogramm
- Integrierter Betriebsstundenzähler (Rückstellmöglichkeit, Servicefunktion zur Überwachung von Wartungsintervallen)
- 2 Zufallsprogramme
- Displaybeleuchtung (abschaltbar)
- Sommer-/Winterzeitschaltung: Automatisch, deaktivierbar, Umschaltregeln für Europa, USA und weitere Länder sind bereits hinterlegt, eigene Umschaltregel oder Umschaltung nach fixem Datum wählbar
- PIN-Codierung



CCT15858

Ausführung	IP	TE	MG	VPE	Artikel-Nr.	Preis/Stück
Digit, Zeitschaltuhr IHP DCF, 1K	20	2,5	D3	1	CCT15858	211,00 €

Nennspannung: AC 230, -15 %/+10 %, 50/60 Hz

Schaltleistung max: 16 A, AC 250 V, $\cos \varphi = 1$; 10 A, AC 250 V, $\cos \varphi = 0,6$

Schaltleistung min: 10 mA, AC 230 V; 100 mA, AC/DC 12 V

Kontakt: potentialfrei

Standby-Leistung: < 0,5 W

Glühlampenlast: 2600 W

Halogenlampenlast: 2600 W

Leuchtstofflampenlast: nicht kompensiert 2600 VA, reihenkompensiert 2600 VA, parallel-kompensiert 400 VA (48 μ F)

Kompaktleuchtstofflampen: 400 W

LED < 2 W: 25 W

LED > 2 W: 200 W

Kürzeste Schaltzeit: 1 s

Externe Eingänge: 1

Anschlüsse: Schraubklemmen, starr/flexibel 2 x 0,5 – 2,5 mm², mit Aderendhülse max. 1 x 2,5 mm²

Bedienelemente: 4 Tasten zur Menüführung

Ganggenauigkeit: $\pm 0,25$ s/Tag (25°C)

Gangreserve: 10 Jahre

Zubehör:

DCF77 Antenne V2 **MEG6606-0070**

Programmierkit für PC **CCT15860**

Speicherkarte für IHP/IC **CCT15861**

Dämmerungsschalter IC100

Dämmerungsschalter zur Steuerung von Beleuchtungsanlagen:

- Einstellbarer Schwellwert von 2 – 100 Lux
- Verzögertes Ein- und Ausschalten: EIN ca. 20 s, AUS ca. 80 s
- Für die Montage auf Hutschienen **TH35** nach EN 60715



CCT15482

Ausführung	IP	TE	MG	VPE	Artikel-Nr.	Preis/Stück
Dämmerungsschalter IC100, 1-Kanal	20	1	D3	1	CCT15482	120,50 €

Nennspannung: AC 230, -15 %/+10 %, 50/60 Hz

Schaltleistung max: 16 A, AC 250 V, $\cos \varphi = 1$; 10 A, AC 250 V, $\cos \varphi = 0,6$

Schaltleistung min: 10 mA, AC 230 V; 100 mA, AC/DC 24 V

Kontakt: potentialfrei

Standby-Leistung: < 0,5 W

Glühlampenlast: 2600 W

Halogenlampenlast: 2600 W

Leuchtstofflampenlast: nicht kompensiert 2300 VA, reihenkompensiert 2300 VA, parallel-kompensiert 730 VA (80 μ F)

Kompaktleuchtstofflampen: 170 W

LED < 2 W: 30 W

LED > 2 W: 200 W

Anschlüsse: Schraubklemmen, starr/flexibel 2 x 0,5 – 2,5 mm², mit Aderendhülse max. 1 x 2,5 mm²

Schutzart Außen Sensor: IP55

Zubehör:

Außen Lichtsensor für IC Geräte **CCT15263**

Innen Lichtsensor für IC Geräte **CCT15262**

Lieferumfang:

Außen Lichtsensor **CCT15260**

MG = Materialgruppe • VPE = Verpackungseinheit

Alle angegebenen Preise sind unverbindliche Listenpreise ohne Mehrwertsteuer. Gültig ab 01.11.2020.

Technische Änderungen vorbehalten. Angaben ohne Gewähr. Abbildungen dienen nur zur Veranschaulichung.

Dämmerungsschalter IC2000

Dämmerungsschalter zur Steuerung von Beleuchtungsanlagen:

- Einstellbarer Schwellwert von 2 – 2000 Lux
- Verzögertes Ein- und Ausschalten: EIN ca. 20 s, AUS ca. 80 s
- Für die Montage auf Hutschienen **TH35** nach EN 60715



CCT15482

Nennspannung: AC 230, -15 %/+10 %, 50/60 Hz

Schaltleistung max: 16 A, AC 250 V, $\cos \varphi = 1$; 10 A, AC 250 V, $\cos \varphi = 0,6$

Schaltleistung min: 10 mA, AC 230 V; 100 mA, AC/DC 24 V

Kontakt: potentialfrei

Standby-Leistung: < 0,5 W

Glühlampenlast: 2600 W

Halogenlampenlast: 2600 W

Leuchtstofflampenlast: nicht kompensiert 2300 VA, reihenkompensiert 2300 VA, parallel-kompensiert 730 VA (80 μ F)

Kompaktleuchtstofflampen: 170 W

LED < 2 W: 30 W

LED > 2 W: 200 W

Anschlüsse: Schraubklemmen, starr/flexibel 2 x 0,5 – 2,5 mm², mit Aderendhülse max. 1 x 2,5 mm²

Schutzart Innen Sensor: IP66 Frontseite, IP40 Rückseite eingebaut

Schutzart Außen Sensor: IP55

Zubehör:

Außen Lichtsensor für IC Geräte **CCT15263**

Innen Lichtsensor für IC Geräte **CCT15262**

Lieferumfang:

Lichtsensor

Ausführung	IP	TE	MG	VPE	Artikel-Nr.	Preis/Stück
Dämmerungsschalter IC2000, Innen Sensor	20	1	D3	1	CCT15285	150,50 €
Dämmerungsschalter IC2000, Außen Sensor	20	1	D3	1	CCT15369	179,00 €

Dämmerungsschalter IC 2000P+

Dämmerungsschalter zur Helligkeits- und zeitabhängigen Steuerung von Beleuchtungsanlagen. Die Beleuchtungsanlage wird eingeschaltet, sobald der eingestellte Helligkeitsschwellwert unterschritten wird oder die Zeitsteuerung das Schließen des Relais ermöglicht.

- Drei Einstellbereiche für den Ansprechschwellwert:
Bereich 1: 2 bis 50 Lux
Bereich 2: 60 bis 300 Lux
Bereich 3: 350 bis 2100 Lux
- Zeitverzögertes Ein- und Ausschalten:
Einstellbar zwischen 20 – 140 Sekunden
- Externer Eingang als Nebenstelle
- Testen der Verdrahtung durch Taster am Gerät
- Kurzanleitung im Aufbewahrungsfach
- Für die Montage auf Hutschienen **TH35** nach EN 60715

Funktionen:

- 56 Speicherplätze
- EIN-AUS-Schaltzeiten
- Ferienprogramm
- Displaybeleuchtung (abschaltbar)
- Sommer-/Winterzeitschaltung: Automatisch, deaktivierbar, Umschaltregeln für Europa, USA und weitere Länder sind bereits hinterlegt, eigene Umschaltregel oder Umschaltung nach fixem Datum wählbar



CCT15483

Nennspannung: AC 230, -15 %/+10 %, 50/60 Hz

Schaltleistung max: 16 A, AC 250 V, $\cos \varphi = 1$; 10 A, AC 250 V, $\cos \varphi = 0,6$

Schaltleistung min: 10 mA, AC 230 V; 100 mA, AC/DC 24 V

Kontakt: potentialfrei

Standby-Leistung: < 0,5 W

Glühlampenlast: 2600 W

Halogenlampenlast: 2600 W

Leuchtstofflampenlast: nicht kompensiert 2300 VA, reihenkompensiert 2300 VA, parallel-kompensiert 730 VA (80 μ F)

Kompaktleuchtstofflampen: 170 W

LED < 2 W: 30 W

LED > 2 W: 200 W

Externe Eingänge: 1

Anschlüsse: Schraubklemmen, starr/flexibel 2 x 0,5 – 2,5 mm², mit Aderendhülse max. 1 x 2,5 mm²

Bedienelemente: 4 Tasten zur Menüführung

Ganggenauigkeit: 7 \pm 0,25 s/Tag (25°C)

Gangreserve: 10 Jahre

Zubehör:

Außen Lichtsensor für IC Geräte **CCT15263**

Innen Lichtsensor für IC Geräte **CCT15262**

Lieferumfang:

Außen Lichtsensor **CCT15260**

Ausführung	IP	TE	MG	VPE	Artikel-Nr.	Preis/Stück
Dämmerungsschalter IC 2000P+, 1-Kanal	20	2,5	D3	1	CCT15483	330,00 €

MG = Materialgruppe • VPE = Verpackungseinheit

Alle angegebenen Preise sind unverbindliche Listenpreise ohne Mehrwertsteuer. Gültig ab 01.11.2020. Technische Änderungen vorbehalten. Angaben ohne Gewähr. Abbildungen dienen nur zur Veranschaulichung.

Dämmerungsschalter IC100kp+ SMART

Dämmerungsschalter zur Helligkeits- und zeitabhängigen Steuerung von Beleuchtungsanlagen. Die Beleuchtungsanlage wird eingeschaltet, sobald der eingestellte Helligkeitsschwellwert unterschritten wird oder die Zeitsteuerung das Schließen des Relais ermöglicht.

- Programmierbar auch über PC mittels Programmierkit **CCT15860**
- CCT15494: Externer Eingang als Nebenstelle
- Einstellbarer Schwellwert von 1 – 99.000 Lux
- Verzögertes Ein- und Ausschalten: einstellbar von 0 bis 59:59 Minuten
- Kurzanleitung im Aufbewahrungsfach
- Für die Montage auf Hutschienen **TH35** nach EN 60715

Funktionen:

- Ferienfunktion
- Zeitlich begrenzte oder ständige Deaktivierung der Ein- und Ausschaltfunktionen
- Automatische oder manuelle Umschaltung von Sommer- auf Winterzeit
- Betriebsstundenzähler: Anzeige der Betriebsstunden pro Kanal
- Daueranzeige auf dem LCD-Display von: Stunde und Minuten, Wochentag
- Status des Ausgangskontaktes und des aktuellen Programms
- Hintergrundbeleuchtung der Anzeige



CCT15494

Ausführung	IP	TE	MG	VPE	Artikel-Nr.	Preis/Stück
Dämmerungssch, IC100kp+, 1-Kanal	20	2,5	D3	1	CCT15494	302,00 €
Dämmerungssch, IC100kp+, 2-Kanal	20	2,5	D3	1	CCT15495	399,00 €

Nennspannung: AC 230, -15 %/+10 %, 50/60 Hz
Schaltleistung max: 16 A, AC 250 V, $\cos \varphi = 1$; 10 A, AC 250 V, $\cos \varphi = 0,6$
Schaltleistung min: 10 mA, AC 230 V; 100 mA, AC/DC 24 V
Kontakt: potentialfrei
Standby-Leistung: < 0,5 W
Glühlampenlast: 2600 W
Halogenlampenlast: 2600 W
Leuchtstofflampenlast: nicht kompensiert 2300 VA, reihenkompensiert 2300 VA, parallel-kompensiert 730 VA (80 μ F)
Kompaktleuchtstofflampen: 170 W
LED < 2 W: 30 W
LED > 2 W: 200 W
Anschlüsse: Schraubklemmen, starr/flexibel 2 x 0,5 – 2,5 mm², mit Aderendhülse max. 1 x 2,5 mm²
Bedienelemente: 4 Tasten zur Menüführung
Ganggenauigkeit: 7±0,25 s/Tag (25°C)
Gangreserve: 10 Jahre

Zubehör:

Programmierkit für PC **CCT15860**
 Speicherelement für IHP/IC **CCT1586**
 Digitaler Indoor Lichtsensor **CCT15261**
 Digitaler Outdoor Lichtsensor für IC 100kp+ **CCT15260**

Lieferumfang:

Außen Lichtsensor **CCT15260**

Dämmerungsschalter IC Astro SMART

Programmierbarer Dämmerungsschalter zum Ein-/Ausschalten von elektrischen Verbrauchern (wie z.B. Beleuchtungsanlagen) anhand der Sonnenauf- und Sonnenuntergangszeiten ohne Einsatz eines Lichtsensors. Die Sonnenauf-/Sonnenuntergangszeiten werden vom IC Astro automatisch auf Grundlage der geografischen Daten berechnet.

- Programmierbar auch über PC mittels Programmierkit **CCT15860**
- Externer Eingang als Nebenstelle pro Kanal
- Einstellbarer Schwellwert von 1 – 99.000 Lux
- Kurzanleitung im Aufbewahrungsfach
- Für die Montage auf Hutschienen **TH35** nach EN 60715

Funktionen:

- 84 Speicherplätze
- Darstellung Astrozeiten für den aktuellen Tag
- Darstellung des Schaltverhaltens in einem frei wählbaren Zeitraum
- Offset: Eingabe abweichender Sonnenauf-/Sonnenuntergangszeiten (± 120 Minuten)
- 3 Astromodi: Abends Ein, morgens Aus; Abends Aus, morgens Ein; Inaktiv, nur Schaltuhr ist aktiv
- Positionseinstellung (über Koordinaten oder über Eingabe des Landes/Stadt)
- Automatische Umschaltung von Sommer- auf Winterzeit
- Betriebsstundenzähler: Anzeige der Betriebsstunden pro Kanal
- Dauerschaltung Ein/Aus
- Handschaltung
- Ferienfunktion



CCT15225

Ausführung	IP	TE	MG	VPE	Artikel-Nr.	Preis/Stück
Dämmerungssch, IC Astro, 1-Kanal	20	2,5	D3	1	CCT15225	220,00 €
Dämmerungssch, IC Astro, 2-Kanal	20	2,5	D3	1	CCT15245	296,00 €

- Daueranzeige auf dem LCD-Display von: Stunde und Minuten, Wochentag
- Hintergrundbeleuchtung der Anzeige
- PIN-Codierung

Nennspannung: AC 230, -15 %/+10 %, 50/60 Hz
Schaltleistung max: 16 A, AC 250 V, $\cos \varphi = 1$; 10 A, AC 250 V, $\cos \varphi = 0,6$
Schaltleistung min: 10 mA, AC 230 V; 100 mA, AC/DC 24 V
Kontakt: potentialfrei
Standby-Leistung: < 0,5 W
Glühlampenlast: 2600 W
Halogenlampenlast: 2600 W
Leuchtstofflampenlast: nicht kompensiert 2300 VA, reihenkompensiert 2300 VA, parallel-kompensiert 730 VA (80 μ F)
Kompaktleuchtstofflampen: 170 W
LED < 2 W: 30 W
LED > 2 W: 200 W
Externe Eingänge: 1 pro Kanal
Anschlüsse: Schraubklemmen, starr/flexibel 2 x 0,5 – 2,5 mm², mit Aderendhülse max. 1 x 2,5 mm²
Bedienelemente: 4 Tasten zur Menüführung
Ganggenauigkeit: 7±0,25 s/Tag (25°C)
Gangreserve: 10 Jahre

Zubehör:

Programmierkit für PC **CCT15860**
 Speicherkarte für IHP/IC **CCT15861**

MG = Materialgruppe • VPE = Verpackungseinheit

Alle angegebenen Preise sind unverbindliche Listenpreise ohne Mehrwertsteuer. Gültig ab 01.11.2020.

Technische Änderungen vorbehalten. Angaben ohne Gewähr. Abbildungen dienen nur zur Veranschaulichung.

Die Auswahl der Schaltkreisschutzeinrichtungen hängt von der für die elektrische Anlage gültigen Norm ab. Multi-9-Geräte (konstruiert für Maschinen-, Anlagen- und Schaltanlagenbauer usw.) werden nach der Produktnorm UL (Underwriter Laboratories) geprüft und erfüllen so die Anforderungen des in den Vereinigten Staaten geltenden National Electric Code (NEC, Standard für Elektroinstallationen). Darüber hinaus werden diese UL-geprüften Multi 9-Produkte nach IEC- und CSA-Normen geprüft und können somit praktisch in der ganzen Welt eingesetzt werden.

Das CE-Zeichen bedeutet formal aus verwaltungstechnischer Sicht, dass das Produkt im Gebiet der Europäischen Union frei in Verkehr gebracht und verkauft werden kann. Das CE-Zeichen ist nach einer EU-Richtlinie zwingend vorgeschrieben und bescheinigt dem Produkt, dass es verwaltungstechnischen und rechtlichen Anforderungen entspricht. Erklärungen und Unterlagen zum CE-Zeichen sind für die Europäischen Aufsichtsbehörden (Zollbehörden) bestimmt und werden vom Hersteller in alleiniger Verantwortung erstellt. Sie unterliegen keiner Konformitätsprüfung durch Dritte. Nur die von einer unabhängigen Drittinstitution erteilten und überprüften Qualitätszeichen gewähren eine vollständige Garantie für den Betrieb, die Kompatibilität und die Sicherheit nach nationalen und internationalen Normen.



UL 489

„Branch circuit protection“

Schutz von Leitungsabgängen / Verteilungen

Die Norm UL 489 ist gültig für Leitungsschutzschalter in Isolierstoffgehäusen.

Sie ist hauptsächlich für den Schutz von Stromkreisen entsprechend den NECBestimmungen anwendbar:

- eingangsseitig bei einer Maschinensteuerung oder Verteilung (branch circuit protection), zum Schutz von Leitungsabgängen
- innerhalb von Maschinensteuerungen und Verteilungen, für verschiedene Verbraucher (Ventilations- und Klimaanlage, Heizungen...)
- zum Schutz von Leitungen zu externen Verbrauchern (Motoren, Steckdosen...).



UL 1077

„Supplementary protection“

Interner Schutz elektrischer Installationen

Die Norm UL 1077 betrifft Leitungsschutzschalter für den Einsatz in elektrischen Stromkreisen nach Vorschrift NEC. Diese Leitungsschutzschalter bilden wohl eine Komponente in einer Verteilanlage, dürfen aber einem Schalter nach UL 489 niemals gleichgestellt werden. Ihr Einsatzgebiet erstreckt sich lediglich zum Schutz spezieller Verbraucher und **nur im Innern einer Maschinensteuerung oder Verteilung**. Wo eine Maschinensteuerung über eine Verteilung angesteuert wird, ist die Schutzeinrichtung der Steuerung von „UL 1077“ an „UL 489“ umzurüsten.



CSA C22.2 Nr. 5-02

Die Norm CSA (Canadian Standards Association) C22.2 Nr. 5.02 ist der Norm UL 489 ähnlich. Geräte, die dieser Norm entsprechen, eignen sich für den Einsatz in Installationen nach Vorschrift CEC (Code Electrique Canadien).



CSA C22.2 Nr. 235-04

Die Norm CSA C22.2 Nr. 235 kommt UL 1077 gleich.

Norm UL 486A über die Anschlussklemmen für Kabel

Die Norm UL 486A ist bei den **Anschlussklemmen für Kabel** gemäß Empfehlung NEC anzuwenden. Die Leitungsschutzschalter Multi 9 C60 UL 489 und UL 1077 entsprechen diesen Vorschriften (UL 1077 allein entspricht nicht vollumfänglich der Norm 486A).

Die Norm gestattet das direkte Anschließen von Leitungsschutzschaltern ohne besondere Klemmleisten. Das Sortiment C60N Multi 9 UL entspricht der Norm UL 486A über das Anschließen von Kupferleitern.



CSA C22.2 Nr. 65

Die Norm CSA C22.2 Nr. 65 kommt UL 486A gleich.

IEC 60947-2

Die Norm IEC 60947-2 ist eine internationale Norm für Leistungsschalter. Sie ist für allgemeine Anwendung zum Schutz industrieller elektrischer Stromkreise anwendbar. Sie erfüllt die Anforderungen der Installationsnorm IEC 60364.



GB 14048-2

Die Norm GB 14048-2 entspricht der Norm IEC 60947-2 für Elektroinstallationen im Gebiet von China.

Beispiel für den Einsatz von Leitungsschutzschaltern UL 489 und einer Schutzeinrichtung nach UL 1077

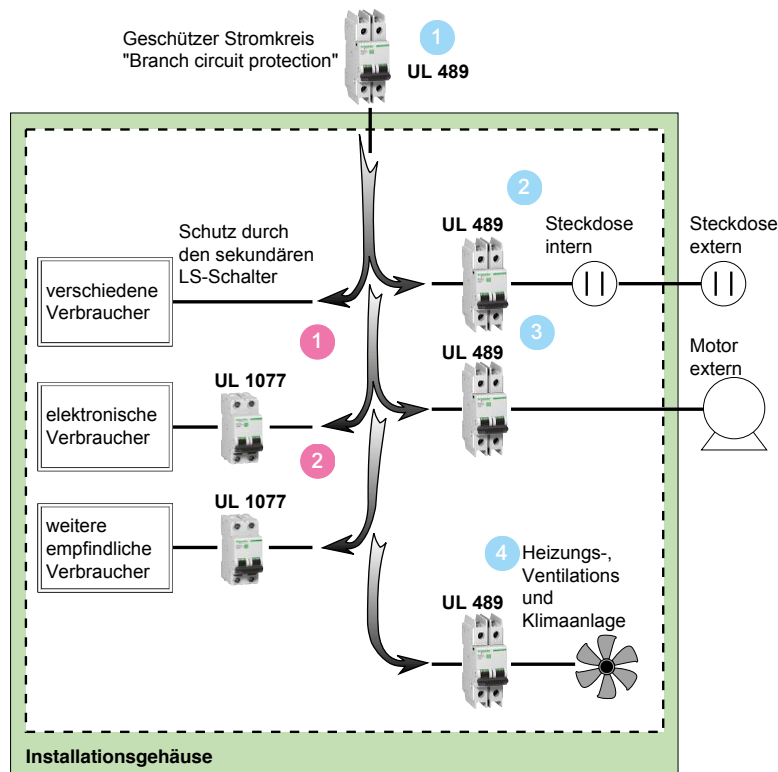

UL 1077

Anwendungsbeispiele für den Einsatz interner Schutzeinrichtungen in elektrischen Verteilungen

UL 1077 1

Komplettiert eine bestehende Schutzeinrichtung oder dient als zusätzliche Schutzeinrichtung im Innern einer Verteilung

UL 1077 2

für interne Stromkreise angewendet:

- Rechner und Mikroprozessoren
- Ausrüstung für die Telekommunikation
- elektronische Kontroll- und Prüfeinrichtungen
- Steuerungseingänge
- Transformatoren
- kleinere Motoren

UL 489

Anwendungsbeispiele für den Schutz von Leitungsabgängen, Verteilungen

UL 489 1

Überstromschutz an der Eingangsseite einer Verteilanlage oder Steuerung

UL 489 2

Überstromschutz eines Stromkreises für Steckdose (intern oder extern)

UL 489 3

Überstromschutz eines externen Stromkreises (Beispiel: Motor)

UL 489 4

Überstromschutz für eine Heizungs-, Ventilations- oder Klimaanlage

M9 LS-SCHALTER C60BP, Charakteristik Z



M9F44170

Bemessungsstrom (I _n)	Spannungen (UL489 und CSA)	Polzahl	TE	MG	VPE	Artikel-Nr.	Preis/Stück
0,5	480Y/277 V und 240 V	1P	1	DY	1	M9F44170	40,15 €
1	480Y/277 V und 240 V	1P	1	DY	1	M9F44101	36,45 €
2	480Y/277 V und 240 V	1P	1	DY	1	M9F44102	36,15 €
3	480Y/277 V und 240 V	1P	1	DY	1	M9F44103	36,15 €
4	480Y/277 V und 240 V	1P	1	DY	1	M9F44104	35,80 €
5	480Y/277 V und 240 V	1P	1	DY	1	M9F44105	35,80 €
6	480Y/277 V und 240 V	1P	1	DY	1	M9F44106	32,65 €
8	480Y/277 V und 240 V	1P	1	DY	1	M9F44108	32,65 €
10	480Y/277 V und 240 V	1P	1	DY	1	M9F44110	30,35 €
15	480Y/277 V und 240 V	1P	1	DY	1	M9F44115	30,35 €
20	480Y/277 V und 240 V	1P	1	DY	1	M9F44120	32,65 €
25	480Y/277 V und 240 V	1P	1	DY	1	M9F44125	32,95 €
30	480Y/277 V und 240 V	1P	1	DY	1	M9F44130	35,05 €
35	480Y/277 V und 240 V	1P	1	DY	1	M9F44135	35,05 €
40	nur 240 V	1P	1	DY	1	M9F44140	35,40 €
45	nur 240 V	1P	1	DY	1	M9F44145	35,40 €
50	nur 240 V	1P	1	DY	1	M9F44150	39,10 €
63	nur 240 V	1P	1	DY	1	M9F44163	41,90 €

M9 LS-SCHALTER C60BP, Charakteristik C



M9F42170

Bemessungsstrom (I _n)	Spannungen (UL489 und CSA)	Polzahl	TE	MG	VPE	Artikel-Nr.	Preis/Stück
0,5	480Y/277 V und 240 V	1P	1	DY	1	M9F42170	38,15 €
1	480Y/277 V und 240 V	1P	1	DY	1	M9F42101	36,45 €
2	480Y/277 V und 240 V	1P	1	DY	1	M9F42102	36,15 €
3	480Y/277 V und 240 V	1P	1	DY	1	M9F42103	36,15 €
4	480Y/277 V und 240 V	1P	1	DY	1	M9F42104	35,80 €
5	480Y/277 V und 240 V	1P	1	DY	1	M9F42105	35,80 €
6	480Y/277 V und 240 V	1P	1	DY	1	M9F42106	32,65 €
8	480Y/277 V und 240 V	1P	1	DY	1	M9F42108	32,65 €
10	480Y/277 V und 240 V	1P	1	DY	1	M9F42110	30,55 €
15	480Y/277 V und 240 V	1P	1	DY	1	M9F42115	30,55 €
20	480Y/277 V und 240 V	1P	1	DY	1	M9F42120	31,10 €
25	480Y/277 V und 240 V	1P	1	DY	1	M9F42125	32,95 €
30	480Y/277 V und 240 V	1P	1	DY	1	M9F42130	35,05 €
35	480Y/277 V und 240 V	1P	1	DY	1	M9F42135	35,05 €
40	nur 240 V	1P	1	DY	1	M9F42140	35,40 €
45	nur 240 V	1P	1	DY	1	M9F42145	34,40 €
50	nur 240 V	1P	1	DY	1	M9F42150	39,30 €
63	nur 240 V	1P	1	DY	1	M9F42163	44,40 €

M9 LS-SCHALTER C60BP, Charakteristik D



M9F43170

Bemessungsstrom (I _n)	Spannungen (UL489 und CSA)	Polzahl	TE	MG	VPE	Artikel-Nr.	Preis/Stück
0,5	480Y/277 V und 240 V	1P	1	DY	1	M9F43170	36,45 €
1	480Y/277 V und 240 V	1P	1	DY	1	M9F43101	36,45 €
2	480Y/277 V und 240 V	1P	1	DY	1	M9F43102	36,15 €
3	480Y/277 V und 240 V	1P	1	DY	1	M9F43103	36,15 €
4	480Y/277 V und 240 V	1P	1	DY	1	M9F43104	35,80 €
5	480Y/277 V und 240 V	1P	1	DY	1	M9F43105	35,80 €
6	480Y/277 V und 240 V	1P	1	DY	1	M9F43106	32,65 €
8	480Y/277 V und 240 V	1P	1	DY	1	M9F43108	32,65 €
10	480Y/277 V und 240 V	1P	1	DY	1	M9F43110	30,55 €
15	480Y/277 V und 240 V	1P	1	DY	1	M9F43115	30,55 €
20	480Y/277 V und 240 V	1P	1	DY	1	M9F43120	32,65 €
25	480Y/277 V und 240 V	1P	1	DY	1	M9F43125	32,95 €
30	480Y/277 V und 240 V	1P	1	DY	1	M9F43130	35,05 €
35	480Y/277 V und 240 V	1P	1	DY	1	M9F43135	35,05 €
40	nur 240 V	1P	1	DY	1	M9F43140	36,05 €
45	nur 240 V	1P	1	DY	1	M9F43145	35,40 €
50	nur 240 V	1P	1	DY	1	M9F43150	38,65 €
63	nur 240 V	1P	1	DY	1	M9F43163	41,00 €

MG = Materialgruppe • VPE = Verpackungseinheit

Alle angegebenen Preise sind unverbindliche Listenpreise ohne Mehrwertsteuer. Gültig ab 01.11.2020. Technische Änderungen vorbehalten. Angaben ohne Gewähr. Abbildungen dienen nur zur Veranschaulichung.

M9 LS-SCHALTER C60BP, Charakteristik C



M9F42201

Bemessungsstrom (I _n)	Spannungen (UL489 und CSA)	Polzahl	TE	MG	VPE	Artikel-Nr.	Preis/Stück
1	480Y/277 V und 240 V	2P	2	DY	1	M9F42201	78,50 €
2	480Y/277 V und 240 V	2P	2	DY	1	M9F42202	77,80 €
3	480Y/277 V und 240 V	2P	2	DY	1	M9F42203	77,80 €
4	480Y/277 V und 240 V	2P	2	DY	1	M9F42204	77,00 €
5	480Y/277 V und 240 V	2P	2	DY	1	M9F42205	77,80 €
6	480Y/277 V und 240 V	2P	2	DY	1	M9F42206	70,60 €
8	480Y/277 V und 240 V	2P	2	DY	1	M9F42208	72,50 €
10	480Y/277 V und 240 V	2P	2	DY	1	M9F42210	65,80 €
15	480Y/277 V und 240 V	2P	2	DY	1	M9F42215	65,80 €
20	480Y/277 V und 240 V	2P	2	DY	1	M9F42220	68,00 €
25	480Y/277 V und 240 V	2P	2	DY	1	M9F42225	71,20 €
30	480Y/277 V und 240 V	2P	2	DY	1	M9F42230	75,10 €
35	480Y/277 V und 240 V	2P	2	DY	1	M9F42235	75,10 €
40	nur 240 V	2P	2	DY	1	M9F42240	75,70 €
45	nur 240 V	2P	2	DY	1	M9F42245	75,70 €
50	nur 240 V	2P	2	DY	1	M9F42250	79,90 €
63	nur 240 V	2P	2	DY	1	M9F42263	83,80 €

M9 LS-SCHALTER C60BP, Charakteristik D



M9F43201

Bemessungsstrom (I _n)	Spannungen (UL489 und CSA)	Polzahl	TE	MG	VPE	Artikel-Nr.	Preis/Stück
1	480Y/277 V und 240 V	2P	2	DY	1	M9F43201	78,50 €
2	480Y/277 V und 240 V	2P	2	DY	1	M9F43202	77,80 €
3	480Y/277 V und 240 V	2P	2	DY	1	M9F43203	77,80 €
4	480Y/277 V und 240 V	2P	2	DY	1	M9F43204	77,00 €
5	480Y/277 V und 240 V	2P	2	DY	1	M9F43205	77,80 €
6	480Y/277 V und 240 V	2P	2	DY	1	M9F43206	70,60 €
8	480Y/277 V und 240 V	2P	2	DY	1	M9F43208	70,60 €
10	480Y/277 V und 240 V	2P	2	DY	1	M9F43210	69,80 €
15	480Y/277 V und 240 V	2P	2	DY	1	M9F43215	69,80 €
20	480Y/277 V und 240 V	2P	2	DY	1	M9F43220	70,60 €
25	480Y/277 V und 240 V	2P	2	DY	1	M9F43225	71,20 €
30	480Y/277 V und 240 V	2P	2	DY	1	M9F43230	75,10 €
35	480Y/277 V und 240 V	2P	2	DY	1	M9F43235	75,10 €
40	nur 240 V	2P	2	DY	1	M9F43240	75,70 €
45	nur 240 V	2P	2	DY	1	M9F43245	75,70 €
50	nur 240 V	2P	2	DY	1	M9F43250	81,40 €
63	nur 240 V	2P	2	DY	1	M9F43263	87,30 €

MG = Materialgruppe • VPE = Verpackungseinheit

Alle angegebenen Preise sind unverbindliche Listenpreise ohne Mehrwertsteuer. Gültig ab 01.11.2020.

Technische Änderungen vorbehalten. Angaben ohne Gewähr. Abbildungen dienen nur zur Veranschaulichung.

M9 LS-SCHALTER C60BP, Charakteristik C



M9F42301

Bemessungsstrom (I _n)	Spannungen (UL489 und CSA)	Polzahl	TE	MG	VPE	Artikel-Nr.	Preis/Stück
1	480Y/277 V und 240 V	3P	3	DY	1	M9F42301	112,50 €
2	480Y/277 V und 240 V	3P	3	DY	1	M9F42302	112,50 €
3	480Y/277 V und 240 V	3P	3	DY	1	M9F42303	111,00 €
4	480Y/277 V und 240 V	3P	3	DY	1	M9F42304	109,90 €
5	480Y/277 V und 240 V	3P	3	DY	1	M9F42305	109,90 €
6	480Y/277 V und 240 V	3P	3	DY	1	M9F42306	102,00 €
8	480Y/277 V und 240 V	3P	3	DY	1	M9F42308	102,00 €
10	480Y/277 V und 240 V	3P	3	DY	1	M9F42310	97,00 €
15	480Y/277 V und 240 V	3P	3	DY	1	M9F42315	97,00 €
20	480Y/277 V und 240 V	3P	3	DY	1	M9F42320	102,00 €
25	480Y/277 V und 240 V	3P	3	DY	1	M9F42325	103,00 €
30	480Y/277 V und 240 V	3P	3	DY	1	M9F42330	108,50 €
35	480Y/277 V und 240 V	3P	3	DY	1	M9F42335	108,50 €
40	nur 240 V	3P	3	DY	1	M9F42340	109,50 €
45	nur 240 V	3P	3	DY	1	M9F42345	109,50 €
50	nur 240 V	3P	3	DY	1	M9F42350	112,00 €
63	nur 240 V	2P	3	DY	1	M9F42363	118,00 €

M9 LS-SCHALTER C60BP, Charakteristik D



M9F43301

Bemessungsstrom (I _n)	Spannungen (UL489 und CSA)	Polzahl	TE	MG	VPE	Artikel-Nr.	Preis/Stück
1	480Y/277 V und 240 V	3P	3	DY	1	M9F43301	112,50 €
2	480Y/277 V und 240 V	3P	3	DY	1	M9F43302	111,00 €
3	480Y/277 V und 240 V	3P	3	DY	1	M9F43303	111,00 €
4	480Y/277 V und 240 V	3P	3	DY	1	M9F43304	109,90 €
5	480Y/277 V und 240 V	3P	3	DY	1	M9F43305	109,90 €
6	480Y/277 V und 240 V	3P	3	DY	1	M9F43306	102,00 €
8	480Y/277 V und 240 V	3P	3	DY	1	M9F43308	102,00 €
10	480Y/277 V und 240 V	3P	3	DY	1	M9F43310	97,00 €
15	480Y/277 V und 240 V	3P	3	DY	1	M9F43315	97,00 €
20	480Y/277 V und 240 V	3P	3	DY	1	M9F43320	102,00 €
25	480Y/277 V und 240 V	3P	3	DY	1	M9F43325	103,00 €
30	480Y/277 V und 240 V	3P	3	DY	1	M9F43330	108,50 €
35	480Y/277 V und 240 V	3P	3	DY	1	M9F43335	108,50 €
40	nur 240 V	3P	3	DY	1	M9F43340	112,00 €
45	nur 240 V	3P	3	DY	1	M9F43345	109,50 €
50	nur 240 V	3P	3	DY	1	M9F43350	117,00 €
63	nur 240 V	2P	3	DY	1	M9F43363	124,00 €

MG = Materialgruppe • VPE = Verpackungseinheit

Alle angegebenen Preise sind unverbindliche Listenpreise ohne Mehrwertsteuer. Gültig ab 01.11.2020. Technische Änderungen vorbehalten. Angaben ohne Gewähr. Abbildungen dienen nur zur Veranschaulichung.

UL 489 / CSA C22.2 Nr. 5 / IEC/EN 60947-2 / GB 14048-2

Die Leitungsschutzschalter C60BP sind Multistandard-Leitungsschutzschalter nach UL 489.

Sie kombinieren die folgenden Funktionen:

- Schutz von Kabeln gegen Überlast und Kurzschluss in der Endverteilung
- Überstromschutz für Stromkreise
- Fernauslösung und -anzeige durch Zusatzausrüstung
- Ringkabelschuhanschluss IP2X.
- Anzahl der Pole (18 mm, 0,71 Zoll)
- Bemessungsstrom (A) 25 °C/77 °F
- Ausschaltvermögen (kA eff.)
- AIR
- I_{cu}

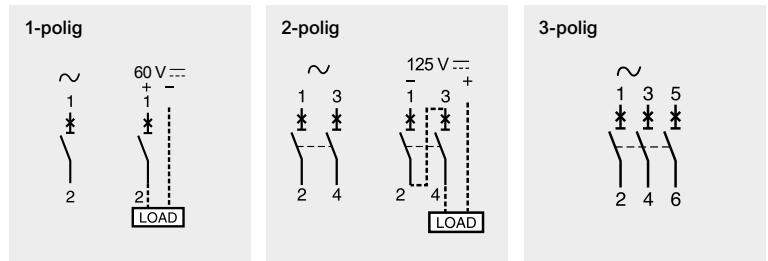

Anzahl der Pole (18 mm, 0,71 Zoll)	Bemessungsstrom (A) 25 °C/77 °F	Ausschaltvermögen (kA eff.)							
		UL 489 / CSA C22.2 Nr. 5				IEC 60947-2			
		AIR							
	Spannung (U _e)	277 V ~	240 V ~	120 V ~	60 V ~	440 V ~	415 V ~	240 V ~	60 V ~
1P	1 bis 35	10	14	14	10	-	3	10	20
	40 bis 63	-	10	10	10	-	3	10	20
	Spannung (U _e)	480Y/ 277 V ~		240 V ~	125 V ~	440 V ~	415 V ~	240 V ~	125 V ~
2P	1 bis 25	10		14	10	6	10	20	-
	30 bis 35	10		14	-	6	10	20	-
3P	1 bis 35	10		14	-	6	10	20	-
2P/3P	40 bis 63	-		10	-	6	10	20	-

M9 LS-SCHALTER C60BPR, Ringkabelschuhe Charakteristik Z



M9F54101

Bemessungsstrom (I _n)	Spannungen (UL489 und CSA)	Polzahl	TE	MG	VPE	Artikel-Nr.	Preis/Stück
1	480Y/277 V und 240 V	1P	1	DY	1	M9F54101	38,35 €
2	480Y/277 V und 240 V	1P	1	DY	1	M9F54102	38,00 €
4	480Y/277 V und 240 V	1P	1	DY	1	M9F54104	37,65 €
6	480Y/277 V und 240 V	1P	1	DY	1	M9F54106	34,90 €
8	480Y/277 V und 240 V	1P	1	DY	1	M9F54108	34,90 €
10	480Y/277 V und 240 V	1P	1	DY	1	M9F54110	34,60 €
15	480Y/277 V und 240 V	1P	1	DY	1	M9F54115	34,60 €
20	480Y/277 V und 240 V	1P	1	DY	1	M9F54120	34,90 €
25	480Y/277 V und 240 V	1P	1	DY	1	M9F54125	35,30 €
30	480Y/277 V und 240 V	1P	1	DY	1	M9F54130	36,80 €
35	480Y/277 V und 240 V	1P	1	DY	1	M9F54135	36,80 €
40	nur 240 V	1P	1	DY	1	M9F54140	37,15 €
45	nur 240 V	1P	1	DY	1	M9F54145	37,15 €
50	nur 240 V	1P	1	DY	1	M9F54150	39,95 €
63	nur 240 V	1P	1	DY	1	M9F54163	45,30 €

M9 LS-SCHALTER C60BPR, Ringkabelschuhe Charakteristik C



M9F52101

Bemessungsstrom (I _n)	Spannungen (UL489 und CSA)	Polzahl	TE	MG	VPE	Artikel-Nr.	Preis/Stück
1	480Y/277 V und 240 V	1P	1	DY	1	M9F52101	38,35 €
2	480Y/277 V und 240 V	1P	1	DY	1	M9F52102	38,00 €
4	480Y/277 V und 240 V	1P	1	DY	1	M9F52104	37,65 €
6	480Y/277 V und 240 V	1P	1	DY	1	M9F52106	34,90 €
8	480Y/277 V und 240 V	1P	1	DY	1	M9F52108	34,60 €
10	480Y/277 V und 240 V	1P	1	DY	1	M9F52110	33,40 €
15	480Y/277 V und 240 V	1P	1	DY	1	M9F52115	33,40 €
20	480Y/277 V und 240 V	1P	1	DY	1	M9F52120	34,90 €
25	480Y/277 V und 240 V	1P	1	DY	1	M9F52125	35,30 €
30	480Y/277 V und 240 V	1P	1	DY	1	M9F52130	36,80 €
35	480Y/277 V und 240 V	1P	1	DY	1	M9F52135	36,80 €
40	nur 240 V	1P	1	DY	1	M9F52140	37,15 €
45	nur 240 V	1P	1	DY	1	M9F52145	37,15 €
50	nur 240 V	1P	1	DY	1	M9F52150	39,95 €
63	nur 240 V	1P	1	DY	1	M9F52163	45,30 €

M9 LS-SCHALTER C60BPR, Ringkabelschuhe Käfigklemmenanschluss, Charakteristik D



M9F53101

Bemessungsstrom (I _n)	Spannungen (UL489 und CSA)	Polzahl	TE	MG	VPE	Artikel-Nr.	Preis/Stück
1	480Y/277 V und 240 V	1P	1	DY	1	M9F53101	38,35 €
2	480Y/277 V und 240 V	1P	1	DY	1	M9F53102	38,00 €
4	480Y/277 V und 240 V	1P	1	DY	1	M9F53104	37,65 €
6	480Y/277 V und 240 V	1P	1	DY	1	M9F53106	34,90 €
8	480Y/277 V und 240 V	1P	1	DY	1	M9F53108	34,90 €
10	480Y/277 V und 240 V	1P	1	DY	1	M9F53110	34,60 €
15	480Y/277 V und 240 V	1P	1	DY	1	M9F53115	34,60 €
20	480Y/277 V und 240 V	1P	1	DY	1	M9F53120	34,90 €
25	480Y/277 V und 240 V	1P	1	DY	1	M9F53125	35,30 €
30	480Y/277 V und 240 V	1P	1	DY	1	M9F53130	36,80 €
35	480Y/277 V und 240 V	1P	1	DY	1	M9F53135	36,80 €
40	nur 240 V	1P	1	DY	1	M9F53140	37,50 €
45	nur 240 V	1P	1	DY	1	M9F53145	37,15 €
50	nur 240 V	1P	1	DY	1	M9F53150	39,95 €
63	nur 240 V	1P	1	DY	1	M9F53163	45,30 €

MG = Materialgruppe • VPE = Verpackungseinheit

Alle angegebenen Preise sind unverbindliche Listenpreise ohne Mehrwertsteuer. Gültig ab 01.11.2020. Technische Änderungen vorbehalten. Angaben ohne Gewähr. Abbildungen dienen nur zur Veranschaulichung.

M9 LS-SCHALTER C60BPR, Ringkabelschuhe Charakteristik C



M9F52201

Bemessungsstrom (I _n)	Spannungen (UL489 und CSA)	Polzahl	TE	MG	VPE	Artikel-Nr.	Preis/Stück
1	480Y/277 V und 240 V	2P	2	DY	1	M9F52201	82,20 €
2	480Y/277 V und 240 V	2P	2	DY	1	M9F52202	81,50 €
4	480Y/277 V und 240 V	2P	2	DY	1	M9F52204	80,60 €
6	480Y/277 V und 240 V	2P	2	DY	1	M9F52206	74,90 €
8	480Y/277 V und 240 V	2P	2	DY	1	M9F52208	74,90 €
10	480Y/277 V und 240 V	2P	2	DY	1	M9F52210	74,20 €
15	480Y/277 V und 240 V	2P	2	DY	1	M9F52215	74,20 €
20	480Y/277 V und 240 V	2P	2	DY	1	M9F52220	74,90 €
25	480Y/277 V und 240 V	2P	2	DY	1	M9F52225	75,60 €
30	480Y/277 V und 240 V	2P	2	DY	1	M9F52230	79,80 €
35	480Y/277 V und 240 V	2P	2	DY	1	M9F52235	80,50 €
40	nur 240 V	2P	2	DY	1	M9F52240	81,30 €
45	nur 240 V	2P	2	DY	1	M9F52245	80,50 €
50	nur 240 V	2P	2	DY	1	M9F52250	86,30 €
63	nur 240 V	2P	2	DY	1	M9F52263	91,10 €

M9 LS-SCHALTER C60BPR, Ringkabelschuhe, Käfigklemmenanschluss, Charakteristik D



M9F53201

Bemessungsstrom (I _n)	Spannungen (UL489 und CSA)	Polzahl	TE	MG	VPE	Artikel-Nr.	Preis/Stück
1	480Y/277 V und 240 V	2P	2	DY	1	M9F53201	82,20 €
2	480Y/277 V und 240 V	2P	2	DY	1	M9F53202	81,50 €
4	480Y/277 V und 240 V	2P	2	DY	1	M9F53204	80,60 €
6	480Y/277 V und 240 V	2P	2	DY	1	M9F53206	74,90 €
8	480Y/277 V und 240 V	2P	2	DY	1	M9F53208	74,90 €
10	480Y/277 V und 240 V	2P	2	DY	1	M9F53210	74,20 €
15	480Y/277 V und 240 V	2P	2	DY	1	M9F53215	74,20 €
20	480Y/277 V und 240 V	2P	2	DY	1	M9F53220	74,90 €
25	480Y/277 V und 240 V	2P	2	DY	1	M9F53225	75,60 €
30	480Y/277 V und 240 V	2P	2	DY	1	M9F53230	79,80 €
35	480Y/277 V und 240 V	2P	2	DY	1	M9F53235	79,80 €
40	nur 240 V	2P	2	DY	1	M9F53240	80,50 €
45	nur 240 V	2P	2	DY	1	M9F53245	80,50 €
50	nur 240 V	2P	2	DY	1	M9F53250	83,70 €
63	nur 240 V	2P	2	DY	1	M9F53263	87,10 €

MG = Materialgruppe • VPE = Verpackungseinheit

Alle angegebenen Preise sind unverbindliche Listenpreise ohne Mehrwertsteuer. Gültig ab 01.11.2020.

Technische Änderungen vorbehalten. Angaben ohne Gewähr. Abbildungen dienen nur zur Veranschaulichung.

M9 LS-SCHALTER C60BPR , Ringkabelschuhe Charakteristik C



M9F52301

Bemessungsstrom (I _n)	Spannungen (UL489 und CSA)	Polzahl	TE	MG	VPE	Artikel-Nr.	Preis/Stück
1	480Y/277 V und 240 V	3P	3	DY	1	M9F52301	119,90 €
2	480Y/277 V und 240 V	3P	3	DY	1	M9F52302	119,00 €
4	480Y/277 V und 240 V	3P	3	DY	1	M9F52304	118,00 €
6	480Y/277 V und 240 V	3P	3	DY	1	M9F52306	108,00 €
8	480Y/277 V und 240 V	3P	3	DY	1	M9F52308	108,00 €
10	480Y/277 V und 240 V	3P	3	DY	1	M9F52310	107,00 €
15	480Y/277 V und 240 V	3P	3	DY	1	M9F52315	107,00 €
20	480Y/277 V und 240 V	3P	3	DY	1	M9F52320	108,00 €
25	480Y/277 V und 240 V	3P	3	DY	1	M9F52325	109,00 €
30	480Y/277 V und 240 V	3P	3	DY	1	M9F52330	116,00 €
35	480Y/277 V und 240 V	3P	3	DY	1	M9F52335	116,00 €
40	480Y/277 V und 240 V	3P	3	DY	1	M9F52340	117,00 €
45	480Y/277 V und 240 V	3P	3	DY	1	M9F52345	117,00 €
50	nur 240 V	3P	3	DY	1	M9F52350	123,50 €
63	nur 240 V	3P	3	DY	1	M9F52363	130,50 €

M9 LS-SCHALTER C60BPR , Ringkabelschuhe, Käfigklemmenanschluss, Charakteristik D



M9F53301

Bemessungsstrom (I _n)	Spannungen (UL489 und CSA)	Polzahl	TE	MG	VPE	Artikel-Nr.	Preis/Stück
1	480Y/277 V und 240 V	3P	3	DY	1	M9F53301	119,90 €
2	480Y/277 V und 240 V	3P	3	DY	1	M9F53302	119,00 €
4	480Y/277 V und 240 V	3P	3	DY	1	M9F53304	118,00 €
6	480Y/277 V und 240 V	3P	3	DY	1	M9F53306	108,00 €
8	480Y/277 V und 240 V	3P	3	DY	1	M9F53308	108,00 €
10	480Y/277 V und 240 V	3P	3	DY	1	M9F53310	107,00 €
15	480Y/277 V und 240 V	3P	3	DY	1	M9F53315	107,00 €
20	480Y/277 V und 240 V	3P	3	DY	1	M9F53320	108,00 €
25	480Y/277 V und 240 V	3P	3	DY	1	M9F53325	109,00 €
30	480Y/277 V und 240 V	3P	3	DY	1	M9F53330	116,00 €
35	480Y/277 V und 240 V	3P	3	DY	1	M9F53335	116,00 €
40	480Y/277 V und 240 V	3P	3	DY	1	M9F53340	117,00 €
45	480Y/277 V und 240 V	3P	3	DY	1	M9F53345	117,00 €
50	nur 240 V	3P	3	DY	1	M9F53350	123,50 €
63	nur 240 V	3P	3	DY	1	M9F53363	130,50 €

MG = Materialgruppe • VPE = Verpackungseinheit

Alle angegebenen Preise sind unverbindliche Listenpreise ohne Mehrwertsteuer. Gültig ab 01.11.2020. Technische Änderungen vorbehalten. Angaben ohne Gewähr. Abbildungen dienen nur zur Veranschaulichung.

UL 1077 / CSA C22.2 Nr. 235 / IEC / EN 60947-2 / GB 14048-2

- Die Leitungsschutzschalter C60SP sind Multistandard-Leitungsschutzschalter
- mit Zusatzschutzeinrichtungen nach UL 1077. Sie kombinieren die folgenden Funktionen:
- Schutz von Kabeln gegen Überlast und Kurzschluss in der Endverteilung
- Überstromschutz für Stromkreise
- Fernauslösung und -anzeige durch Zusatzausrüstung
- Anzahl der Pole (18 mm, 0,71 Zoll)
- Bemessungsstrom (A) 25 °C/77 °F
- Ausschaltvermögen (kA eff.)
- AIR
- I_{cu}

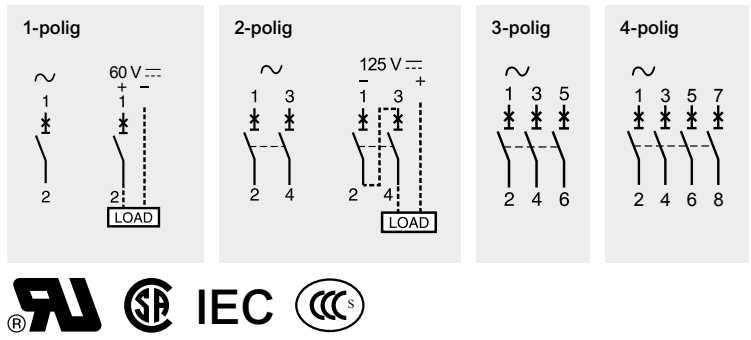

Anzahl der Pole (18 mm, 0,71 Zoll)	Bemessungsstrom (A) 25 °C/77 °F	Ausschaltvermögen (kA eff.)							
		UL 1077 / CSA C22.2 Nr. 235				IEC 60947-2			
		AIR				I_{cu}			
	Spannung (U _e)	277 V ~	240 V ~	120 V ~	65 V ≍	440 V ~	415 V ~	240 V ~	60 V ≍
1P	0,5 bis 32	10	14	14	10	-	3	10	20
	40 bis 63	5	10	10	10	-	3	10	20
	Spannung (U _e)	480Y/ 277 V ~		240 V ~	125 V ≍	440 V ~	415 V ~	240 V ~	125 V ≍
2P	1 bis 25	10		14	10	6	10	20	-
	32	10		14	-	6	10	20	-
3P/4P	2 bis 32	10		14	-	6	10	20	-
2P/3P/4P	40 bis 63	5		10	-	6	10	20	-

M9 LS-SCHALTER C60SP, Charakteristik B



M9F21170

Bemessungsstrom (I _n)	Polzahl	TE	MG	VPE	Artikel-Nr.	Preis/Stück
0,5	1P	1	DY	1	M9F21170	32,30 €
1	1P	1	DY	1	M9F21101	17,20 €
2	1P	1	DY	1	M9F21102	16,95 €
3	1P	1	DY	1	M9F21103	16,85 €
4	1P	1	DY	1	M9F21104	16,80 €
5	1P	1	DY	1	M9F21105	16,65 €
6	1P	1	DY	1	M9F21106	16,55 €
8	1P	1	DY	1	M9F21108	16,50 €
10	1P	1	DY	1	M9F21110	12,70 €
13	1P	1	DY	1	M9F21113	11,65 €
16	1P	1	DY	1	M9F21116	10,40 €
20	1P	1	DY	1	M9F21120	16,35 €
25	1P	1	DY	1	M9F21125	16,50 €
32	1P	1	DY	1	M9F21132	16,65 €
40	1P	1	DY	1	M9F21140	18,75 €
45	1P	1	DY	1	M9F21145	18,90 €
50	1P	1	DY	1	M9F21150	19,75 €
63	1P	1	DY	1	M9F21163	21,05 €

M9 LS-SCHALTER C60SP, Charakteristik C



M9F22170

Bemessungsstrom (I _n)	Polzahl	TE	MG	VPE	Artikel-Nr.	Preis/Stück
0,5	1P	1	DY	1	M9F22170	31,35 €
1	1P	1	DY	1	M9F22101	17,20 €
2	1P	1	DY	1	M9F22102	16,95 €
3	1P	1	DY	1	M9F22103	16,90 €
4	1P	1	DY	1	M9F22104	16,80 €
5	1P	1	DY	1	M9F22105	16,65 €
6	1P	1	DY	1	M9F22106	16,50 €
8	1P	1	DY	1	M9F22108	16,45 €
10	1P	1	DY	1	M9F22110	15,65 €
13	1P	1	DY	1	M9F22113	15,65 €
16	1P	1	DY	1	M9F22116	14,50 €
20	1P	1	DY	1	M9F22120	16,35 €
25	1P	1	DY	1	M9F22125	16,50 €
32	1P	1	DY	1	M9F22132	16,65 €
40	1P	1	DY	1	M9F22140	18,75 €
45	1P	1	DY	1	M9F22145	18,90 €
50	1P	1	DY	1	M9F22150	19,75 €
63	1P	1	DY	1	M9F22163	21,05 €

M9 LS-SCHALTER C60SP, Käfigklemmenanschluss Charakteristik D



M9F23170

Bemessungsstrom (I _n)	Polzahl	TE	MG	VPE	Artikel-Nr.	Preis/Stück
0,5	1P	1	DY	1	M9F23170	33,70 €
1	1P	1	DY	1	M9F23101	17,40 €
2	1P	1	DY	1	M9F23102	16,95 €
3	1P	1	DY	1	M9F23103	16,85 €
4	1P	1	DY	1	M9F23104	16,80 €
5	1P	1	DY	1	M9F23105	16,65 €
6	1P	1	DY	1	M9F23106	16,50 €
8	1P	1	DY	1	M9F23108	16,50 €
10	1P	1	DY	1	M9F23110	15,25 €
13	1P	1	DY	1	M9F23113	15,25 €
16	1P	1	DY	1	M9F23116	14,65 €
20	1P	1	DY	1	M9F23120	16,35 €
25	1P	1	DY	1	M9F23125	16,50 €
32	1P	1	DY	1	M9F23132	18,55 €
40	1P	1	DY	1	M9F23140	19,60 €
45	1P	1	DY	1	M9F23145	19,75 €
50	1P	1	DY	1	M9F23150	20,90 €
63	1P	1	DY	1	M9F23163	20,45 €

MG = Materialgruppe • VPE = Verpackungseinheit

Alle angegebenen Preise sind unverbindliche Listenpreise ohne Mehrwertsteuer. Gültig ab 01.11.2020. Technische Änderungen vorbehalten. Angaben ohne Gewähr. Abbildungen dienen nur zur Veranschaulichung.

M9 LS-SCHALTER C60SP, Charakteristik B



M9F21201

Bemessungsstrom (I _n)	Polzahl	TE	MG	VPE	Artikel-Nr.	Preis/Stück
1	2P	2	DY	1	M9F21201	37,30 €
2	2P	2	DY	1	M9F21202	36,80 €
3	2P	2	DY	1	M9F21203	36,45 €
4	2P	2	DY	1	M9F21204	36,45 €
5	2P	2	DY	1	M9F21205	36,05 €
6	2P	2	DY	1	M9F21206	35,75 €
8	2P	2	DY	1	M9F21208	35,75 €
10	2P	2	DY	1	M9F21210	35,40 €
13	2P	2	DY	1	M9F21213	35,40 €
16	2P	2	DY	1	M9F21216	35,10 €
20	2P	2	DY	1	M9F21220	35,40 €
25	2P	2	DY	1	M9F21225	35,75 €
32	2P	2	DY	1	M9F21232	36,05 €
40	2P	2	DY	1	M9F21240	37,50 €
45	2P	2	DY	1	M9F21245	37,90 €
50	2P	2	DY	1	M9F21250	40,75 €
63	2P	2	DY	1	M9F21263	43,00 €

M9 LS-SCHALTER C60SP, Charakteristik C



M9F22201

Bemessungsstrom (I _n)	Polzahl	TE	MG	VPE	Artikel-Nr.	Preis/Stück
1	2P	2	DY	1	M9F22201	37,30 €
2	2P	2	DY	1	M9F22202	36,80 €
3	2P	2	DY	1	M9F22203	36,55 €
4	2P	2	DY	1	M9F22204	36,45 €
5	2P	2	DY	1	M9F22205	36,05 €
6	2P	2	DY	1	M9F22206	35,75 €
8	2P	2	DY	1	M9F22208	35,75 €
10	2P	2	DY	1	M9F22210	35,40 €
13	2P	2	DY	1	M9F22213	35,40 €
16	2P	2	DY	1	M9F22216	35,10 €
20	2P	2	DY	1	M9F22220	35,40 €
25	2P	2	DY	1	M9F22225	35,75 €
32	2P	2	DY	1	M9F22232	36,05 €
40	2P	2	DY	1	M9F22240	37,50 €
45	2P	2	DY	1	M9F22245	37,90 €
50	2P	2	DY	1	M9F22250	43,75 €
63	2P	2	DY	1	M9F22263	49,65 €

M9 LS-SCHALTER C60SP, Käfigklemmenanschluss Charakteristik D



M9F23201

Bemessungsstrom (I _n)	Polzahl	TE	MG	VPE	Artikel-Nr.	Preis/Stück
1	2P	2	DY	1	M9F23201	37,30 €
2	2P	2	DY	1	M9F23202	36,95 €
3	2P	2	DY	1	M9F23203	36,60 €
4	2P	2	DY	1	M9F23204	36,45 €
5	2P	2	DY	1	M9F23205	36,05 €
6	2P	2	DY	1	M9F23206	35,85 €
8	2P	2	DY	1	M9F23208	35,75 €
10	2P	2	DY	1	M9F23210	34,00 €
13	2P	2	DY	1	M9F23213	34,00 €
16	2P	2	DY	1	M9F23216	32,60 €
20	2P	2	DY	1	M9F23220	35,40 €
25	2P	2	DY	1	M9F23225	35,75 €
32	2P	2	DY	1	M9F23232	36,05 €
40	2P	2	DY	1	M9F23240	37,50 €
45	2P	2	DY	1	M9F23245	37,90 €
50	2P	2	DY	1	M9F23250	40,55 €
63	2P	2	DY	1	M9F23263	43,00 €

MG = Materialgruppe • VPE = Verpackungseinheit

Alle angegebenen Preise sind unverbindliche Listenpreise ohne Mehrwertsteuer. Gültig ab 01.11.2020.

Technische Änderungen vorbehalten. Angaben ohne Gewähr. Abbildungen dienen nur zur Veranschaulichung.

Konformität mit Produktnormen

- Zusatzschutzeinrichtungen nach UL 1077, Dokument Nr. E90509.
- Zusatzschutzeinrichtungen nach CSA C22.2 Nr. 235, Dokument Nr. E179014.
- IEC/EN 60947-2.
- GB 14048-2.
- Nennstrom
- Anzugsdrehmoment
- Kupferleiter
- Starr, flexibel oder mit Aderendhülse

Abmessungen (mm / Zoll)

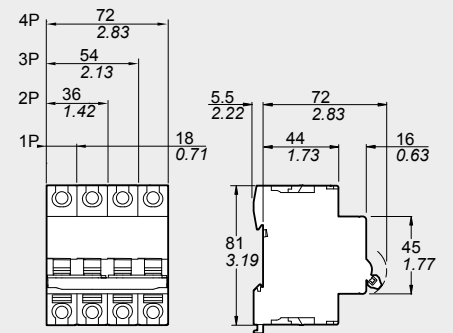

Leitungsschutzschalter/Gewicht		Anschlüsse		Ohne Zubehör	
Typ	C60SP	Nennstrom	Anzugsdrehmoment	Kupferleiter, starr, flexibel oder mit Aderendhülse	
1P	120 g/4,23 oz			IEC 60947-2	UL 486A-B
2P	240 g/8,46 oz				
3P	360 g/12,70 oz	0,5 bis 25 A	2,5 Nm (22 lb.in)	1 bis 25 mm ²	#18 bis #8 AWG
4P	480 g/16,93 oz	30 bis 63 A	3,5 Nm (31 lb.in)	1 bis 35 mm ²	#18 bis #2 AWG

Anzahl der Pole (18 mm, 0,71 Zoll)	Bemessungsstrom (A) 25 °C/77 °F	Ausschaltvermögen (kA eff.)							
		AIR				I _{cu}			
		UL 489 / CSA C22.2 Nr. 5				IEC 60947-2			
	Spannung (U _e)	277 V ~	240 V ~	120 V ~	60 V ~	440 V ~	415 V ~	240 V ~	60 V ~
1P	0,5 bis 32	10	14	14	10	-	3	10	20
	40 bis 63	5	10	10	10	-	3	10	20
	Spannung (U _e)	480Y/277 V ~		240 V ~	125 V ~	440 V ~	415 V ~	240 V ~	125 V ~
2P	1 bis 25	10		14	10	6	10	20	-
	32	10		14	-	6	10	20	-
3P/4P	2 bis 32	10		14	-	6	10	20	-
2P/3P/4P	40 bis 63	5		10	-	6	10	20	-

M9 LS-SCHALTER C60SP, Charakteristik B



M9F21302

Bemessungsstrom (I_n)	Polzahl	TE	MG	VPE	Artikel-Nr.	Preis/Stück
2	3P	3	DY	1	M9F21302	53,30 €
6	3P	3	DY	1	M9F21306	51,90 €
8	3P	3	DY	1	M9F21308	51,90 €
10	3P	3	DY	1	M9F21310	49,65 €
13	3P	3	DY	1	M9F21313	49,65 €
16	3P	3	DY	1	M9F21316	48,30 €
20	3P	3	DY	1	M9F21320	51,30 €
25	3P	3	DY	1	M9F21325	51,90 €
32	3P	3	DY	1	M9F21332	52,40 €
40	3P	3	DY	1	M9F21340	54,20 €
45	3P	3	DY	1	M9F21345	54,80 €
50	3P	3	DY	1	M9F21350	57,20 €
63	3P	3	DY	1	M9F21363	60,20 €

M9 LS-SCHALTER C60SP, Charakteristik C



M9F22302

Bemessungsstrom (I_n)	Polzahl	TE	MG	VPE	Artikel-Nr.	Preis/Stück
2	3P	3	DY	1	M9F22302	53,30 €
6	3P	3	DY	1	M9F22306	52,10 €
8	3P	3	DY	1	M9F22308	51,90 €
10	3P	3	DY	1	M9F22310	49,75 €
13	3P	3	DY	1	M9F22313	49,75 €
16	3P	3	DY	1	M9F22316	47,75 €
20	3P	3	DY	1	M9F22320	51,30 €
25	3P	3	DY	1	M9F22325	51,90 €
32	3P	3	DY	1	M9F22332	52,40 €
40	3P	3	DY	1	M9F22340	54,20 €
45	3P	3	DY	1	M9F22345	54,80 €
50	3P	3	DY	1	M9F22350	57,20 €
63	3P	3	DY	1	M9F22363	60,20 €

M9 LS-SCHALTER C60SP, Käftigklemmenanschluss Charakteristik D



M9F23302

Bemessungsstrom (I_n)	Polzahl	TE	MG	VPE	Artikel-Nr.	Preis/Stück
2	3P	3	DY	1	M9F23302	53,30 €
6	3P	3	DY	1	M9F23306	52,10 €
8	3P	3	DY	1	M9F23308	51,90 €
10	3P	3	DY	1	M9F23310	47,45 €
13	3P	3	DY	1	M9F23313	47,45 €
16	3P	3	DY	1	M9F23316	45,45 €
20	3P	3	DY	1	M9F23320	51,30 €
25	3P	3	DY	1	M9F23325	51,90 €
32	3P	3	DY	1	M9F23332	52,40 €
40	3P	3	DY	1	M9F23340	54,20 €
45	3P	3	DY	1	M9F23345	54,80 €
50	3P	3	DY	1	M9F23350	57,20 €
63	3P	3	DY	1	M9F23363	72,60 €

MG = Materialgruppe • VPE = Verpackungseinheit

Alle angegebenen Preise sind unverbindliche Listenpreise ohne Mehrwertsteuer. Gültig ab 01.11.2020.

Technische Änderungen vorbehalten. Angaben ohne Gewähr. Abbildungen dienen nur zur Veranschaulichung.

Leitungsschutzschalter Multistandard

Multi 9 C60

M9 LS-SCHALTER C60SP, Charakteristik B



M9F21402

Bemessungsstrom (I_n)	Polzahl	TE	MG	VPE	Artikel-Nr.	Preis/Stück
2	4P	4	DY	1	M9F21402	70,30 €
6	4P	4	DY	1	M9F21406	68,60 €
8	4P	4	DY	1	M9F21408	68,30 €
10	4P	4	DY	1	M9F21410	65,60 €
13	4P	4	DY	1	M9F21413	65,30 €
16	4P	4	DY	1	M9F21416	63,30 €
20	4P	4	DY	1	M9F21420	67,70 €
25	4P	4	DY	1	M9F21425	68,30 €
32	4P	4	DY	1	M9F21432	69,00 €
40	4P	4	DY	1	M9F21440	69,70 €
45	4P	4	DY	1	M9F21445	71,00 €
50	4P	4	DY	1	M9F21450	74,10 €
63	4P	4	DY	1	M9F21463	77,20 €

M9 LS-SCHALTER C60SP, Charakteristik C



M9F22402

Bemessungsstrom (I_n)	Polzahl	TE	MG	VPE	Artikel-Nr.	Preis/Stück
2	4P	4	DY	1	M9F22402	70,30 €
6	4P	4	DY	1	M9F22406	68,60 €
8	4P	4	DY	1	M9F22408	68,30 €
10	4P	4	DY	1	M9F22410	65,70 €
13	4P	4	DY	1	M9F22413	65,70 €
16	4P	4	DY	1	M9F22416	63,90 €
20	4P	4	DY	1	M9F22420	67,70 €
25	4P	4	DY	1	M9F22425	68,30 €
32	4P	4	DY	1	M9F22432	69,00 €
40	4P	4	DY	1	M9F22440	70,30 €
45	4P	4	DY	1	M9F22445	71,00 €
50	4P	4	DY	1	M9F22450	74,10 €
63	4P	4	DY	1	M9F22463	76,80 €

M9 LS-SCHALTER C60SP, Käftigklemmenanschluss Charakteristik D



M9F23402

Bemessungsstrom (I_n)	Polzahl	TE	MG	VPE	Artikel-Nr.	Preis/Stück
2	4P	4	DY	1	M9F23402	70,30 €
6	4P	4	DY	1	M9F23406	68,60 €
8	4P	4	DY	1	M9F23408	68,30 €
10	4P	4	DY	1	M9F23410	67,70 €
13	4P	4	DY	1	M9F23413	67,70 €
16	4P	4	DY	1	M9F23416	67,10 €
20	4P	4	DY	1	M9F23420	68,00 €
25	4P	4	DY	1	M9F23425	68,30 €
32	4P	4	DY	1	M9F23432	69,00 €
40	4P	4	DY	1	M9F23440	70,30 €
45	4P	4	DY	1	M9F23445	71,00 €
50	4P	4	DY	1	M9F23450	74,20 €
63	4P	4	DY	1	M9F23463	76,80 €

MG = Materialgruppe • VPE = Verpackungseinheit

Alle angegebenen Preise sind unverbindliche Listenpreise ohne Mehrwertsteuer. Gültig ab 01.11.2020. Technische Änderungen vorbehalten. Angaben ohne Gewähr. Abbildungen dienen nur zur Veranschaulichung.

IEC/EN 60947-2, GB 14048.2, UL1077

- Die Leitungsschutzschalter C60H-DC sind Multistandard-Leitungsschutzschalter mit Zusatzschutzeinrichtungen nach UL 1077 für Gleichstrom.
- Sie kombinieren die folgenden Funktionen:
- Schutz von Kabeln gegen Überlast und Kurzschluss in der Endverteilung
- Überstromschutz für Stromkreise
- Fernauslösung und -anzeige durch Zusatzausrüstung
- Anzahl der Pole (18 mm, 0,71 Zoll)
- Bemessungsstrom (A) 25 °C/77 °F
- Ausschaltvermögen (kA eff.)
- AIR
- I_{cu}

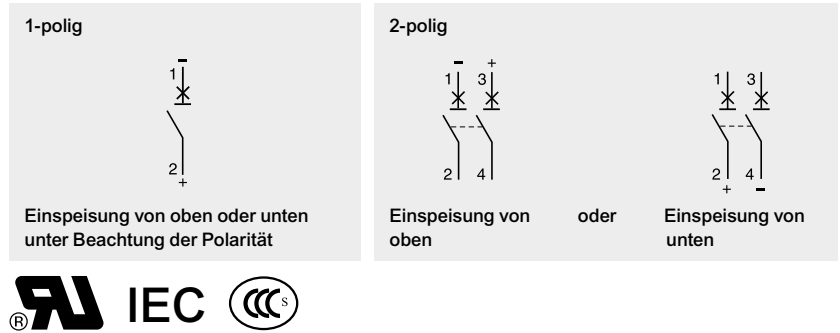

Anzahl der Pole (18 mm, 0,71 Zoll)	Bemessungsstrom (A) 25 °C/77 °F	Ausschaltvermögen (kA eff.)				
		AIR	I_{cu}			
		UL 1077/CSA	IEC 60947-2			
	Spannung (U _e)	12-250 V ~	110 V ~	220 V ~	250 V ~	
1P	0,5 bis 63	5	20	10	6	
	Spannung (U _e)	12-250 V ~		220 V ~	440 V ~	500 V ~
2P	0,5 bis 63	5	-	20	10	6

M9 LS-SCHALTER C60H-DC, Charakteristik B



M9U11106

Bemessungsstrom (I _n)	Polzahl	TE	MG	VPE	Artikel-Nr.	Preis/Stück
6	1P	1	DY	1	M9U11106	52,90 €
10	1P	1	DY	1	M9U11110	51,90 €
13	1P	1	DY	1	M9U11113	52,40 €
16	1P	1	DY	1	M9U11116	51,40 €
20	1P	1	DY	1	M9U11120	51,90 €
25	1P	1	DY	1	M9U11125	52,40 €
32	1P	1	DY	1	M9U11132	52,90 €
40	1P	1	DY	1	M9U11140	56,40 €
50	1P	1	DY	1	M9U11150	59,80 €
63	1P	1	DY	1	M9U11163	62,40 €

M9 LS-SCHALTER C60H-DC, Charakteristik C



M9U21170

Bemessungsstrom (I _n)	Polzahl	TE	MG	VPE	Artikel-Nr.	Preis/Stück
0,5	1P	1	DY	1	M9U21170	54,30 €
1	1P	1	DY	1	M9U21101	53,90 €
2	1P	1	DY	1	M9U21102	53,40 €
3	1P	1	DY	1	M9U21103	53,40 €
4	1P	1	DY	1	M9U21104	52,40 €
6	1P	1	DY	1	M9U21106	51,90 €
10	1P	1	DY	1	M9U21110	50,10 €
13	1P	1	DY	1	M9U21113	50,10 €
16	1P	1	DY	1	M9U21116	49,25 €
20	1P	1	DY	1	M9U21120	51,90 €
25	1P	1	DY	1	M9U21125	52,40 €
32	1P	1	DY	1	M9U21132	52,90 €
40	1P	1	DY	1	M9U21140	56,40 €
50	1P	1	DY	1	M9U21150	59,80 €
63	1P	1	DY	1	M9U21163	63,00 €

M9 LS-SCHALTER C60H-DC, Käftigklemmenanschluss Charakteristik D



M9U31101

Bemessungsstrom (I _n)	Polzahl	TE	MG	VPE	Artikel-Nr.	Preis/Stück
1	1P	1	DY	1	M9U31101	53,90 €
2	1P	1	DY	1	M9U31102	53,40 €
3	1P	1	DY	1	M9U31103	52,90 €
4	1P	1	DY	1	M9U31104	52,90 €
6	1P	1	DY	1	M9U31106	52,40 €
10	1P	1	DY	1	M9U31110	50,40 €
13	1P	1	DY	1	M9U31113	50,40 €
16	1P	1	DY	1	M9U31116	49,25 €
20	1P	1	DY	1	M9U31120	51,90 €
25	1P	1	DY	1	M9U31125	52,40 €
32	1P	1	DY	1	M9U31132	52,90 €
40	1P	1	DY	1	M9U31140	56,90 €
50	1P	1	DY	1	M9U31150	61,00 €
63	1P	1	DY	1	M9U31163	63,70 €

MG = Materialgruppe • VPE = Verpackungseinheit

Alle angegebenen Preise sind unverbindliche Listenpreise ohne Mehrwertsteuer. Gültig ab 01.11.2020. Technische Änderungen vorbehalten. Angaben ohne Gewähr. Abbildungen dienen nur zur Veranschaulichung.

M9 LS-SCHALTER C60H-DC, Charakteristik B



M9U11206

Bemessungsstrom (I _n)	Polzahl	TE	MG	VPE	Artikel-Nr.	Preis/Stück
6	2P	2	DY	1	M9U11206	110,50 €
10	2P	2	DY	1	M9U11210	109,50 €
13	2P	2	DY	1	M9U11213	109,50 €
16	2P	2	DY	1	M9U11216	106,50 €
20	2P	2	DY	1	M9U11220	112,00 €
25	2P	2	DY	1	M9U11225	113,00 €
32	2P	2	DY	1	M9U11232	113,50 €
40	2P	2	DY	1	M9U11240	116,50 €
50	2P	2	DY	1	M9U11250	121,50 €
63	2P	2	DY	1	M9U11263	128,00 €

M9 LS-SCHALTER C60H-DC, Charakteristik C



M9U21270

Bemessungsstrom (I _n)	Polzahl	TE	MG	VPE	Artikel-Nr.	Preis/Stück
0,5	2P	2	DY	1	M9U21270	116,50 €
1	2P	2	DY	1	M9U21201	116,50 €
2	2P	2	DY	1	M9U21202	113,50 €
3	2P	2	DY	1	M9U21203	112,00 €
4	2P	2	DY	1	M9U21204	112,00 €
6	2P	2	DY	1	M9U21206	111,50 €
10	2P	2	DY	1	M9U21210	108,00 €
13	2P	2	DY	1	M9U21213	108,00 €
16	2P	2	DY	1	M9U21216	106,50 €
20	2P	2	DY	1	M9U21220	112,00 €
25	2P	2	DY	1	M9U21225	113,00 €
32	2P	2	DY	1	M9U21232	115,50 €
40	2P	2	DY	1	M9U21240	119,50 €
50	2P	2	DY	1	M9U21250	122,50 €
63	2P	2	DY	1	M9U21263	129,50 €

M9 LS-SCHALTER C60H-DC, Käftigklemmenanschluss Charakteristik D



M9U31201

Bemessungsstrom (I _n)	Polzahl	TE	MG	VPE	Artikel-Nr.	Preis/Stück
1	2P	2	DY	1	M9U31201	116,50 €
2	2P	2	DY	1	M9U31202	116,50 €
3	2P	2	DY	1	M9U31203	115,50 €
4	2P	2	DY	1	M9U31204	115,50 €
6	2P	2	DY	1	M9U31206	113,00 €
10	2P	2	DY	1	M9U31210	104,00 €
13	2P	2	DY	1	M9U31213	104,00 €
16	2P	2	DY	1	M9U31216	96,50 €
20	2P	2	DY	1	M9U31220	112,00 €
25	2P	2	DY	1	M9U31225	113,00 €
32	2P	2	DY	1	M9U31232	113,50 €
40	2P	2	DY	1	M9U31240	115,50 €
50	2P	2	DY	1	M9U31250	116,50 €
63	2P	2	DY	1	M9U31263	120,50 €

MG = Materialgruppe • VPE = Verpackungseinheit

Alle angegebenen Preise sind unverbindliche Listenpreise ohne Mehrwertsteuer. Gültig ab 01.11.2020.

Technische Änderungen vorbehalten. Angaben ohne Gewähr. Abbildungen dienen nur zur Veranschaulichung.

IEC/EN 60947-2

Leitungsschutzschalter C60CTRL für den Schutz von Steuerstromkreisen:

- von industriellen Schützen, Transformatoren, kleinen Motoren, etc.
- programmierbare Steuerungen (SPS), Spannungsanzeigen, Mess- und Überwachungsgeräte etc.
- einphasige Hilfsstromkreise wie Magnetventile, Akkuladegeräte etc.
- Leitungsschutzschalter C60CTRL kombinieren die folgenden Eigenschaften:
 - Schutz von Kabeln gegen Überlast und Kurzschluss in der Endverteilung
 - Überstromschutz für Stromkreise
 - Trenneigenschaften gemäß Norm IEC/EN 60947-2
- Durch die grüne „OFF“ Anzeige sind alle nachfolgenden Stromkreise sicher abgeschaltet.
- Leitungsschutzschalter C60 sind für eine hohe Lebensdauer ausgelegt:
 - hohe Überspannungsfestigkeit: die Produkte sind für stark beanspruchte industrielle Umgebungen ausgelegt (Verschmutzungsgrad, Stoßspannungsfestigkeit und Isolationsspannung),
 - hohes Begrenzungsvermögen (siehe Begrenzungskennlinien)
 - Sprungschaltung für verschleißarmes Schalten der Kontakte.
- Elektrische Einspeisung von oben oder unten.

Eindeutige Schaltstellungsanzeige

- Trenneigenschaften gemäß IEC/EN 60947-2

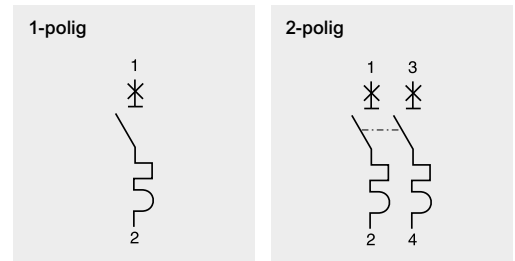

Anzahl der Pole	Bemessungsstrom (I_n) 1 bis 4 A	Wechselstrom (AC) 50/60 Hz		
		Ausschaltvermögen (I_{cu}) nach IEC/EN 60947-2		Bemessungsbetriebsausschaltvermögen (I_{cs})
		Spannung (U_e)		
Ph/Ph (2P)	100 kA	240 V	415 V	50 % von I_{cu}
Ph/N (1P)	100 kA	-	240 V	50 % von I_{cu}

Anzahl der Pole Zwischen +/-	Bemessungsstrom (I_n) 1 bis 4 A	Gleichstrom (DC)		
		Ausschaltvermögen (I_{cu}) nach IEC/EN 60947-2		Bemessungsbetriebsausschaltvermögen (I_{cs})
		Spannung (U_e)		
1P	25 kA	60 V	125 V	100 % von I_{cu}
2P	30 kA	60 V	125 V	100 % von I_{cu}

MG = Materialgruppe • VPE = Verpackungseinheit

Alle angegebenen Preise sind unverbindliche Listenpreise ohne Mehrwertsteuer. Gültig ab 01.11.2020. Technische Änderungen vorbehalten. Angaben ohne Gewähr. Abbildungen dienen nur zur Veranschaulichung.

M9 LS-SCHALTER C60CTRL für den Schutz von Steuerstromkreisen Charakteristik C



M9C01101

Bemessungsstrom (I _n)	Polzahl	TE	MG	VPE	Artikel-Nr.	Preis/Stück
1 A	1P	1	DY	1	M9C01101	46,45 €
2 A	1P	1	DY	1	M9C01102	46,45 €
3 A	1P	1	DY	1	M9C01103	46,45 €
4 A	1P	1	DY	1	M9C01104	46,45 €

M9 LS-SCHALTER C60CTRL für den Schutz von Steuerstromkreisen Charakteristik Z



M9C02301

Bemessungsstrom (I _n)	Polzahl	TE	MG	VPE	Artikel-Nr.	Preis/Stück
1 A	1P	1	DY	1	M9C02301	33,50 €
2 A	1P	1	DY	1	M9C02302	33,50 €
3 A	1P	1	DY	1	M9C02303	33,50 €
4 A	1P	1	DY	1	M9C02304	33,50 €

M9 LS-SCHALTER C60CTRL für den Schutz von Steuerstromkreisen Charakteristik C



M9C01201

Bemessungsstrom (I _n)	Polzahl	TE	MG	VPE	Artikel-Nr.	Preis/Stück
1 A	2P	2	DY	1	M9C01201	115,00 €
2 A	2P	2	DY	1	M9C01202	115,00 €
3 A	2P	2	DY	1	M9C01203	115,00 €
4 A	2P	2	DY	1	M9C01204	115,00 €

M9 LS-SCHALTER C60CTRL für den Schutz von Steuerstromkreisen Charakteristik Z



M9C02401

Bemessungsstrom (I _n)	Polzahl	TE	MG	VPE	Artikel-Nr.	Preis/Stück
1 A	2P	2	DY	1	M9C02401	86,40 €
2 A	2P	2	DY	1	M9C02402	86,40 €
3 A	2P	2	DY	1	M9C02403	86,40 €
4 A	2P	2	DY	1	M9C02404	86,40 €

MG = Materialgruppe • VPE = Verpackungseinheit

Alle angegebenen Preise sind unverbindliche Listenpreise ohne Mehrwertsteuer. Gültig ab 01.11.2020.

Technische Änderungen vorbehalten. Angaben ohne Gewähr. Abbildungen dienen nur zur Veranschaulichung.

M9 Ground Fault Protector UL 1053 Typ A-SI Charakteristik B

- Bemessungsbetriebsspannung (U_e) Charakteristik B wählbar: 120 V oder 240 V 230 oder 240 V



M9R81225

Bemessungsstrom (A)	Nennfehlerstrom UL 1053 (mA)	Nennfehlerstrom IEC/EN 61008 (mA)	Polzahl	TE	MG	VPE	Artikel-Nr.	Preis/Stück
25	26	30	2P	2		1	M9R81225	117,50 €
25	86	100	2P	2		1	M9R12225	114,00 €
25	260	300	2P	2		1	M9R84225	88,50 €
40	26	30	2P	2		1	M9R81240	125,00 €
40	260	300	2P	2		1	M9R84240	105,00 €
63	26	30	2P	2		1	M9R81263	185,50 €

M9 Ground Fault Protector UL 1053 Typ A-SI Charakteristik C

- Bemessungsbetriebsspannung (U_e) Charakteristik C wählbar: 240 V 480Y/277 V 230/400 V oder 240/415 V



M9R41225

Bemessungsstrom (A)	Nennfehlerstrom UL 1053 (mA)	Nennfehlerstrom IEC/EN 61008 (mA)	Polzahl	TE	MG	VPE	Artikel-Nr.	Preis/Stück
25	26	30	2P	2		1	M9R41225	129,00 €
25	86	100	2P	2		1	M9R44225	109,90 €
40	26	30	2P	2		1	M9R41240	134,50 €

M9 Ground Fault Protector UL 1053 Typ A-SI Charakteristik C

- Bemessungsbetriebsspannung (U_e) Charakteristik C wählbar: 240 V 480Y/277 V 230/400 V oder 240/415 V





M9R81425

Bemessungsstrom (A)	Nennfehlerstrom UL 1053 (mA)	Nennfehlerstrom IEC/EN 61008 (mA)	Polzahl	TE	MG	VPE	Artikel-Nr.	Preis/Stück
25	26	30	4P	4		1	M9R81425	166,00 €
25	86	100	4P	4		1	M9R12425	146,00 €
25	260	300	4P	4		1	M9R84425	131,00 €
40	26	30	4P	4		1	M9R81440	196,00 €
40	260	300	4P	4		1	M9R84440	138,00 €
63	26	30	4P	4		1	M9R81463	316,00 €
63	86	100	4P	4		1	M9R12463	230,00 €
100	86	100	4P	4		1	M9R12491	314,00 €
100	260	300	4P	4		1	M9R84491	336,00 €

MG = Materialgruppe • VPE = Verpackungseinheit

Alle angegebenen Preise sind unverbindliche Listenpreise ohne Mehrwertsteuer. Gültig ab 01.11.2020. Technische Änderungen vorbehalten. Angaben ohne Gewähr. Abbildungen dienen nur zur Veranschaulichung.

Auslösung

Zusatzrüstung Typ	MN Unterspannungsauslöser	MN
		
	Unverzögert	Verzögert
Funktion	Verursacht die Auslösung des Gerätes, mit dem es kombiniert wurde, wenn die Eingangsspannung abnimmt (zwischen 70 % und 35 % der Un). Verhindert ein Schließen des Gerätes, bis die Eingangsspannung wiederhergestellt wurde	
		Keine Auslösung im Falle kurzzeitiger Spannungsabfälle (bis zu 0,2 s)

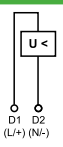

Schaltbilder		
--------------	---	--

Nutzung	Not-Aus durch Öffnertaster Stellt die Sicherheit der Stromversorgungskreisläufe für mehrere Anlagen sicher, indem ein unbeabsichtigtes Einschalten verhindert wird	
---------	---	--

Artikel-Nr.	M9A27108	M9A27107	M9A26960	M9A26961	M9A26959	M9A26963	
Technische Daten							
Bemessungs- triebsspannung (U _e)	V AC	24	120	220...240	48	115	220...240
	V DC	24		48			-
Betriebsfrequenz	Hz	50/60			400		50/60
Verschmutzungsgrad		3					3
Mechanische Statusanzei- gelleuchte, rot		Auf der Frontseite					Auf der Frontseite
Testfunktion		-					-
Breite TE		1					1
Betriebsstrom		-					-
Anzahl der Kontakte		-					-
Betriebstemperatur		-25...+50 °C / -13...122 °F					-25...+50 °C / -13...122 °F
Lagertemperatur		-40...+85 °C / -40...185 °F					-40...+85 °C / -40...185 °F





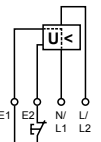
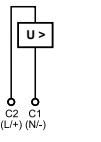



Normen	M9A27108	M9A27107	M9A26960	M9A26961	M9A26959	M9A26963
IEC/EN 60947-1	•					•
IEC/EN 60947-5-1	-					-
EN 60947-2	•					•
EN 62019-2	-					-
	•					•
	•					•
	•					•
	-					-
	•					•

Technische Änderungen vorbehalten. Angaben ohne Gewähr. Abbildungen dienen nur zur Veranschaulichung.

MNx	MX Arbeitsstromauslöser	MX+OF
		
Unabhängig von Versorgungsspannung		Mit geöffnetem/geschlossenem Hilfsschalter
Auslösung des zugehörigen Geräts durch Öffnung des Steuerstromkreises (z. B. Drucktaster, potenzialfreier Kontakt)	Löst das zugehörige Gerät aus, wenn es angeschaltet wird	
Ein Abfall der Versorgungsspannung löst das zugehörige Gerät nicht aus Eine sperrende Drucktastersteuerung ermöglicht es, dass der geschützte Stromkreis (z. B. Anlagensteuerung) in einen Sicherheitszustand gesetzt wird		Umfasst einen geöffneten/geschlossenen Kontakt (Kontakt OF) zur Anzeige der geöffneten oder geschlossenen Position des zugehörigen Geräts
		
Ausfallsichere Not-Aus-Funktion Unempfindlich gegenüber Änderungen der Steuerkreisspannung für eine verbesserte Betriebskontinuität Wichtig: Vor jeglicher Wartung ist die Hauptnetzversorgung abzuschalten (Spannung bei den Klemmen E1/E2 vorhanden)	Not-Aus durch Schließ-taster.	Not-Aus durch Schließ-taster Fernanzeige der Position des zugehörigen Geräts
M9A26969	M9A26971	M9A26476 M9A26477 M9A26478 M9A26946 M9A26947 M9A26948
230	400	100...415 48 12...24 100...415 48 12...24
–	–	110...130 48 12...24 110...130 48 12...24
50/60	–	50/60 50/60
3	–	3 3
Auf der Frontseite	–	Auf der Frontseite Auf der Frontseite
–	–	–
1	–	1 1
–	–	–
–	–	3 A / 415 V AC 6 A / ≤ 240 V AC 1 S/Ö
–25...+50 °C / -13...122 °F	–	–25...+50 °C / -13...122 °F
–40...+85 °C / -40...185 °F	–25...+50 °C / -13...122 °F –40...+85 °C / -40...185 °F	–40...+85 °C / -40...185 °F
●	●	●
–	–	–
–	–	–
–	–	–
–	●	●
–	●	●
–	●	●
–	–	●
●	●	●

Technische Änderungen vorbehalten. Angaben ohne Gewähr. Abbildungen dienen nur zur Veranschaulichung.

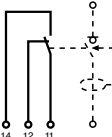
Meldung

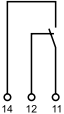
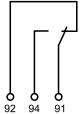
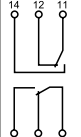
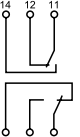
Typ OF.S 26923	Typ OFSp 16940	Typ OF M9A26924	Typ SD M9A26927	Typ SD+OF M9A26929
Hilfsschalter geöffnet/geschlossen	Hilfsschalter geöffnet/geschlossen	Hilfsschalter geöffnet/geschlossen	Fehlermeldeschalter	Kombinierter Meldeschalter: Hilfsschalter + Fehler-meldeschalter
				
Funktion				
Umschaltkontakt zur Anzeige der geöffneten oder geschlossenen Position des zugehörigen Gerätes	Umschaltkontakt zur Anzeige der geöffneten oder geschlossenen Position des zugehörigen Gerätes für FI ID Typ B	Umschaltkontakt zur Anzeige der geöffneten oder geschlossenen Position des zugehörigen Gerätes	Umschaltkontakt zur Anzeige der Position des zugehörigen Gerätes bei: - elektrischer Störung - Aktivierung der Zusatzrüstung für die Auslösung	Der Meldeschalter OF+SD bietet die Möglichkeit einen der beiden Wechsler als Hilfsschalter oder Fehlermeldeschalter zu verwenden. Die Auswahl erfolgt vor der Montage mittels eines seitlich am Meldeschalters befindlichen Umschalters.
 Zwingend erforderlich, um Zusatzrüstung für die Auslösung oder die Anzeige an einem Fehlerstromschutzschalter FI ID Typ AC, A-SI oder GFP UL 1053 hinzuzufügen			 Nicht kompatibel mit einem Fehlerstromschutzschalter GFP UL 1053, verwenden Sie einen SD+OF in der SD-Position	
Schaltbilder				
				 
				OF-Position SD-Position
Nutzung				
Fernanzeige der Position des zugehörigen Gerätes		Fernanzeige der Position des zugehörigen Gerätes	Fernmeldung einer Fehlerauslösung des zugehörigen Gerätes	Fernanzeige der Position und/oder einer Fehlerauslösung des zugehörigen Gerätes

Hilfsschalter geöffnet/geschlossen OF.S



26923

Bemessungsbetriebsspannung (U _e)	Bemessungsbetriebsspannung (U _e)	Betriebsstrom	Anzahl der Kontakte	TE	MG	VPE	Artikel-Nr.	Preis/Stück
24...415 V AC	24...130 V DC	3 A / 415 V AC 6 A / ≤ 240 V AC	1 S/Ö	0,5	DY	1	26923	32,30 €

Hilfsschalter geöffnet/geschlossen OFSp



16940

Bemessungsbetriebsspannung (U _e)	Bemessungsbetriebsspannung (U _e)	Betriebsstrom	Anzahl der Kontakte	TE	MG	VPE	Artikel-Nr.	Preis/Stück
230 V AC	110 V DC	1 A / 110 V DC 6 A / ≤ 230 V AC	1 Ö + Ö/S	0,5	DY	1	16940	28,70 €

Hilfsschalter geöffnet/geschlossen OF

- Testfunktion auf der Frontseite



M9A26924

Bemessungsbetriebsspannung (U _e)	Bemessungsbetriebsspannung (U _e)	Betriebsstrom	Anzahl der Kontakte	TE	MG	VPE	Artikel-Nr.	Preis/Stück
240...415 V AC	24...130 V DC	3 A / 415 V AC 6 A / ≤ 240 V AC	1 S/Ö	0,5	DY	1	M9A26924	19,70 €

Fehlermeldeschalter SD

- Mechanische Statusanzeigeleuchte, rot auf der Frontseite
- Testfunktion auf der Frontseite



M9A26927

Bemessungsbetriebsspannung (U _e)	Bemessungsbetriebsspannung (U _e)	Betriebsstrom	Anzahl der Kontakte	TE	MG	VPE	Artikel-Nr.	Preis/Stück
240...415 V AC	24...130 V DC	3 A / 415 V AC 6 A / ≤ 240 V AC	1 S/Ö	0,5	DY	1	M9A26927	29,99 €

Kombinierter Meldeschalter: Hilfsschalter + Fehlermeldeschalter SD+OF

- Mechanische Statusanzeigeleuchte, rot auf der Frontseite
- Testfunktion auf der Frontseite



M9A26929

Bemessungsbetriebsspannung (U _e)	Bemessungsbetriebsspannung (U _e)	Betriebsstrom	Anzahl der Kontakte	TE	MG	VPE	Artikel-Nr.	Preis/Stück
240...415 V AC	24...130 V DC	3 A / 415 V AC 6 A / ≤ 240 V AC	1 S/Ö + 1 S/Ö	0,5	DY	1	M9A26929	39,25 €

Technische Daten	
Betriebsfrequenz	50/60 Hz Artikel-Nr. 16940 50Hz
Verschmutzungsgrad	3
Betriebstemperatur	-25...+50 °C / -13 °F...122 °F
Lagertemperatur	-40...+85 °C / -40...185 °F

Normen	26923	16940	M9A26924	M9A26927	M9A26929
IEC/EN 60947-1	–	–	–	–	–
IEC/EN 60947-5-1	●	●	●	●	●
EN 60947-2	–	–	–	–	–
EN 62019-2	●	●	●	●	●
UL	●	–	●	●	●
CSA	●	–	●	●	●
RU	●	–	●	●	●
CCC	●	–	●	●	●
ETL	●	–	●	●	●

MG = Materialgruppe • VPE = Verpackungseinheit

Alle angegebenen Preise sind unverbindliche Listenpreise ohne Mehrwertsteuer. Gültig ab 01.11.2020. Technische Änderungen vorbehalten. Angaben ohne Gewähr. Abbildungen dienen nur zur Veranschaulichung.

Kammschienen

Die Kammschienen dürfen ausschließlich mit C60BP-Leitungsschutzschaltern verwendet werden. Sie dienen der Verteilung und Unterverteilung der elektrischen Einspeisung und erlauben die schnelle Montage und Demontage von Anlagen

Funktion

- Die Kammschienen erleichtern den Einbau von C60BP-Leitungsschutzschaltern nach UL 489
- Sie dürfen nicht geschnitten werden

Verwendung

- Stromversorgung über isolierten Anschlussstecker

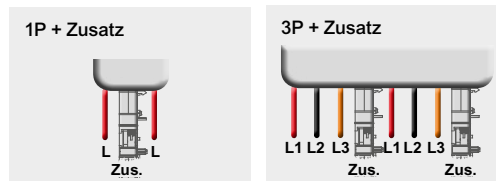

Anschlusszubehör Standardkammschienen

- Strom bei 40 °C (I_e): Standardkammschienen: 115 A



Anzahl der 18-mm-Module	Polzahl	MG	VPE	Artikel-Nr.	Preis/Stück
6	1P	D1	1	M9XUP106	21,95 €
12	1P	D1	1	M9XUP112	28,35 €
6	2P	D1	1	M9XUP206	25,35 €
12	2P	D1	1	M9XUP212	35,80 €
6	3P	D1	1	M9XUP306	30,90 €
12	3P	D1	1	M9XUP312	43,95 €

Anschlusszubehör Ablängbare Kammschienen

- Zulässiger Strom bei 40 °C (I_e): Ablängbare Kammschienen: 80 A
- Mit Freiräumen von 9 mm für Hilfsschalter



Anzahl der 18-mm-Module	Polzahl	MG	VPE	Artikel-Nr.	Preis/Stück
57	1P	D1	1	M9XCP157	209,00 €
56	2P	D1	1	M9XCP256	245,00 €
57	3P	D1	1	M9XCP357	280,00 €
37	1P+ Zus.	D1	1	M9XCA137	179,00 €
48	3P+ Zus.	D1	1	M9XCA348	258,00 €

Technische Daten	Anzugsdrehmoment
Kurzschlussstromfestigkeit	Kompatibel mit dem Ausschaltvermögen der modularen Leitungsschutzschalter von Schneider Electric
Bemessungsbetriebsspannung (U _e)	480Y/277 V
Isolationsspannung (U _i)	1000 V AC
Verschmutzungsgrad	3
Feuerbeständigkeit	Selbstlöschfähigkeit 960 °C 30 s/30 s
Farbe	RAL 7035
Normen	UL508

MG = Materialgruppe • VPE = Verpackungseinheit

Alle angegebenen Preise sind unverbindliche Listenpreise ohne Mehrwertsteuer. Gültig ab 01.11.2020.

Technische Änderungen vorbehalten. Angaben ohne Gewähr. Abbildungen dienen nur zur Veranschaulichung.

Zubehör

Die Kammschienen dürfen ausschließlich mit C60BP-Leitungsschutzschaltern verwendet werden. Sie dienen der Verteilung und Unterverteilung der elektrischen Einspeisung und erlauben die schnelle Montage und Demontage von Anlagen



Funktion

Anschlusszubehör	Einspeiseklemme (vollisoliert)	Berührungsschutzabdeckung	Endkappen
	Stromversorgung der Kammschiene Vertikale Abgangseinführung	Isolation für unbenutzte Stege	Gewährleistung der korrekten Isolierung der Kammschienen
Verwendung	Starrer und flexibler Kupferleiter: 6 bis 35 mm ² (#10 bis #2 AWG) Anzugsdrehmoment: 3,5 Nm (31 lb.in)		

Standardkammschienen



Ausführung	Normen	Farbe	Polzahl	MG	VPE	Artikel-Nr.	Preis/Stück
Multi 9 Einspeiseklemme F, UI489 N-Abl	UL486E	RAL 9001	alle	D1	4	M9XUPC04	39,65 €
Multi 9 Berührungsschutzabdeckung		RAL 1021	alle	D1	5x3	M9XUTC15	14,50 €

Ablängbare Kammschienen



Ausführung	Normen	Farbe	Polzahl	MG	VPE	Artikel-Nr.	Preis/Stück
Multi 9 Einspeiseklemme F, UI489 N-Abl	UL486E	RAL 9001	alle	D1	4	M9XCPC04	47,65 €
Multi 9 Berührungsschutzabdeckung		RAL 1021	alle	D1	5x3	M9XCTC15	14,50 €
Multi 9 Endkappe F, Kammschiene, UI489		RAL 9001	alle	D1	10	M9XCEC10	12,60 €

Technische Daten	
Kurzschlussstromfestigkeit	Kompatibel mit dem Ausschaltvermögen der modularen Leitungsschutzschalter von Schneider Electric
Bemessungsbetriebsspannung (U _e)	480Y/277 V
Isolationsspannung (U _i)	1000 V AC
Verschmutzungsgrad	3
Feuerbeständigkeit	Selbstlöschfähigkeit 960 °C 30 Sekunden

MG = Materialgruppe • VPE = Verpackungseinheit

Alle angegebenen Preise sind unverbindliche Listenpreise ohne Mehrwertsteuer. Gültig ab 01.11.2020. Technische Änderungen vorbehalten. Angaben ohne Gewähr. Abbildungen dienen nur zur Veranschaulichung.

Anschlusszubehör

Diese Kammstreifen finden nur Verwendung für C60SP-Leitungsschutzschalter nach UL 1077 und Zusatzschutzvorrichtungen gemäß den Normen: UL 1077 / CSA C22.2 Nr. 235 / IEC 60947-2 / GB 14048-2.

Sie dienen der Verteilung und Unterverteilung der elektrischen Einspeisung und erlauben die schnelle Montage und Demontage von Anlagen.

Abmessungen (mm / Zoll)

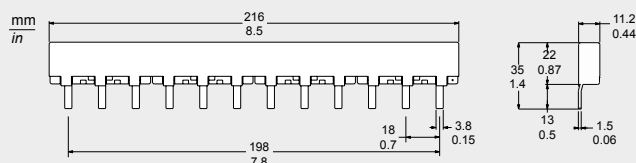



Funktion

Kammstreife	Berührungsschutzabdeckung
<ul style="list-style-type: none"> Die Kammstreifen erleichtern den Einbau von Leitungsschutzschaltern nach UL 1077 von Schneider Electric und Zusatzschutzvorrichtungen Spannungsversorgung direkt im Käfig des Leitungsschutzschalters 	<ul style="list-style-type: none"> Die Berührungsschutzabdeckungen sind isolierte Schutzvorrichtungen, die auf die nicht verwendeten Stege der Kammstreife geschoben werden können. Sie werden in Streifen mit 1-Pol-Abstand geliefert, können aber abgebrochen und einzeln verwendet werden.

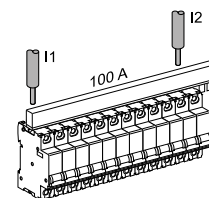
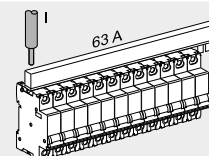
Technische Daten	
Isolationsspannung (U _i)	690 V
Stoßspannungsfestigkeit (U _{imp})	12 kV unter 240 V 5 kV unter 480Y/277 V oder 277 V
Kurzschlussstromfestigkeit	Kompatibel mit dem Ausschaltvermögen der Leitungsschutzschalter C60SP von Schneider Electric und der zusätzlichen Schutzvorrichtung nach UL 1077
Verschmutzungsgrad	3
Feuerbeständigkeit	Selbstlöschfähigkeit 960 °C 30 Sekunden
Zulässiger Strom bei 40 °C (I _a)	63 A bei 1 zentralen Spannungsversorgungspunkt <ul style="list-style-type: none"> Spannungsversorgung über Kabel direkt im Käfig des Geräts: <ul style="list-style-type: none"> Max. Querschnitt: 3 AWG (25 mm²) Min. Querschnitt: 10 AWG (5,27 mm²)
Zulässiger Strom bei 40 °C (I _a)	100 A bei 2 Spannungsversorgungspunkten <ul style="list-style-type: none"> Spannungsversorgung über Kabel direkt im Käfig des Geräts: <ul style="list-style-type: none"> Max. Querschnitt: 3 AWG (25 mm²) Min. Querschnitt: 10 AWG (5,27 mm²)



Kammstreifen

	Ausführung	Bemessungsbetriebsspannung (U _e)	Farbe	Anzahl der 18-mm-Module	Polzahl	MG	VPE	Artikel-Nr.	Preis/Stück
	Phasenschiene Steg UI1077	480Y/277 V AC	RAL 9001	12 (8,5 Zoll/216 mm)	1P	D1	1	10285	31,00 €
	Phasenschiene Steg UI1077	480Y/277 V AC	RAL 9001	12 (8,5 Zoll/216 mm)	2P	BQ	1	10286	39,40 €
	Phasenschiene Steg UI1077	480Y/277 V AC	RAL 9001	12 (8,5 Zoll/216 mm)	3P	D1	1	10287	43,25 €
	Multi 9 Berührungsschutzkapfen, UI-Schiene		RAL 1021		alle	D1	20	60488	22,70 €

MG = Materialgruppe • VPE = Verpackungseinheit

Alle angegebenen Preise sind unverbindliche Listenpreise ohne Mehrwertsteuer. Gültig ab 01.11.2020.

Technische Änderungen vorbehalten. Angaben ohne Gewähr. Abbildungen dienen nur zur Veranschaulichung.

Mini-Kleinverteiler Kaedra



13956

- Norm: EN 60439-3
- Schutzart: IP 65, Schutzart gegen äußere mechanische Beanspruchung IK 09
- Glühdrahtprüfung: 650 °C
- Farbton: Gehäuse RAL 7035, Klappdeckel: lichtgrün
- Gehäuse mit PE-/N-Klemmen

Ausführung	Abmessungen (H x B x T) mm	TE	MG	VPE	Artikel-Nr.	Preis/Stück
Kaedra Minigehäuse, IP65	150 x 80 x 98	2/3	D5	1	13956	24,85 €
Kaedra Mini-Kleinverteiler, IP65	200 x 123 x 112	4	D5	9	13441	27,20 €
Kaedra Mini-Kleinverteiler, IP65	200 x 159 x 112	6	D5	7	13442	29,85 €
Kaedra Mini-Kleinverteiler, IP65	200 x 195 x 112	8	D5	1	13443	35,55 €
Kaedra Mini-Kleinverteiler, IP65	200 x 267 x 112	12	D5	1	13444	42,55 €

Kleinverteiler Kaedra



13431

- Norm: EN 60439-3
- Schutzart: IP 65, Schutzart gegen äußere mechanische Beanspruchung IK 09
- Glühdrahtprüfung: 650 °C
- Farbton: Gehäuse RAL 7035, Klappdeckel: lichtgrün
- Gehäuse mit PE-/N-Klemmen
- Mehrere Gehäuse mittels M32-Anbaustutzen horizontal und vertikal kombinierbar
- Tiefe der DIN-Schiene verstellbar, Mittenabstand zwischen 2 DIN-Schienen wahlweise auf 125, 150 oder 175 mm einstellbar (Werksvoreinstellung: 150 mm).

Ausführung	Abmessungen (H x B x T) mm	TE	MG	VPE	Artikel-Nr.	Preis/Stück
Kaedra Kleinverteiler, IP65	280 x 340 x 160	1 x 12	D5	1	13431	61,60 €
Kaedra Kleinverteiler, IP65	280 x 448 x 160	1 x 18	D5	1	13432	93,70 €
Kaedra Kleinverteiler, IP65	460 x 340 x 160	2 x 12	D5	1	13433	103,00 €
Kaedra Kleinverteiler, IP65	460 x 448 x 160	2 x 18	D5	1	13434	128,00 €
Kaedra Kleinverteiler, IP65	610 x 340 x 160	3 x 12	D5	1	13435	138,50 €
Kaedra Kleinverteiler, IP65	610 x 448 x 160	3 x 18	D5	1	13436	202,00 €
Kaedra Kleinverteiler, IP65	842 x 448 x 160	4 x 18	D5	1	13437	242,00 €

Kleinverteiler mit Interface



13438

- Kleinverteiler mit zusätzlicher Aufnahmemöglichkeit von Steckdosen, Befehls-/Meldegeräten oder Steuerschaltern
- Norm: EN 60439-3
- Mit transparenter Sichttür
- Schutzart: IP 65, Schutzart gegen äußere mechanische Beanspruchung IK 09
- Glühdrahtprüfung: 650 °C
- Farbton: Gehäuse RAL 7035, Sichttür: lichtgrün
- Mehrere Gehäuse mittels M32-Anbaustutzen horizontal und vertikal kombinierbar
- Tiefe der DIN-Schiene verstellbar, Mittenabstand zwischen 2 DIN-Schienen wahlweise auf 125, 150 oder 175 mm einstellbar (Werksvoreinstellung: 150 mm)

Ausführung	Abmessungen (H x B x T) mm	TE	MG	VPE	Artikel-Nr.	Preis/Stück
Kaedra Kleinverteiler mit Interface, Anzahl Interface 1 x	280 x 448 x 160	12	D5	1	13438	73,10 €
Kaedra Kleinverteiler mit Interface, Anzahl Interface 3 x	460 x 448 x 160	24	D5	1	13439	126,00 €
Kaedra Kleinverteiler mit Interface, Anzahl Interface 4 x	610 x 448 x 160	36	D5	1	13440	178,50 €

Universalgehäuse Kaedra



13164

- Norm: EN 60439-3
- Schutzart: IP 65, Schutzart gegen äußere mechanische Beanspruchung IK 09
- Glühdrahtprüfung: 750 °C
- Farbton: Gehäuse RAL 7035, Klappdeckel: lichtgrün
- Mehrere Gehäuse mittels M32-Anbaustutzen horizontal und vertikal kombinierbar
- Tiefe der DIN-Schiene verstellbar.

Ausführung	Abmessungen (H x B x T) mm	TE	MG	VPE	Artikel-Nr.	Preis/Stück
Kaedra Universalgehäuse für Steckdosen und allg. Anwendung	460 x 138 x 160	5	D5	1	13164	41,80 €
Kaedra Universalgehäuse für Steckdosen und allg. Anwendung	460 x 236 x 160	8	D5	1	13165	60,20 €
Kaedra Universalgehäuse für Steckdosen und allg. Anwendung	335 x 340 x 160	12 + 1	D5	1	13166	77,00 €
Kaedra Universalgehäuse für Steckdosen und allg. Anwendung	460 x 340 x 160	12 + 1	D5	1	13167	89,70 €
Kaedra Universalgehäuse für Steckdosen und allg. Anwendung	460 x 448 x 160	18 + 1	D5	1	13168	118,00 €

MG = Materialgruppe • VPE = Verpackungseinheit

Alle angegebenen Preise sind unverbindliche Listenpreise ohne Mehrwertsteuer. Gültig ab 01.11.2020. Technische Änderungen vorbehalten. Angaben ohne Gewähr. Abbildungen dienen nur zur Veranschaulichung.

Wandsteckdosen



PKF16W435

Ausführung	Nennspannung	Nennstrom	Schutzart	Polzahl	MG	VPE	Artikel-Nr.	Preis/Stück
CEE Wandsteckdose Schraubklemmen	400 V	16 A	IP 44	3P+N+E	D4	1	PKF16W435	18,80 €
CEE Wandsteckdose Schraubklemmen	400 V	32 A	IP 44	3P+N+E	D4	1	PKF32W435	25,05 €
CEE Wandsteckdose Schneidklemmen	400 V	16 A	IP 44	3P+N+E	D4	1	PKY16W435	18,10 €
CEE Wandsteckdose Schneidklemmen	400 V	32 A	IP 44	3P+N+E	D4	1	PKY32W435	26,35 €
Wandsteckdose	400 V	63 A	IP 67	3P+N+E	D4	1	81183	166,00 €
Wandsteckdose	400 V	125 A	IP 67	3P+N+E	D4	1	81195	615,00 €

MG = Materialgruppe • VPE = Verpackungseinheit

Alle angegebenen Preise sind unverbindliche Listenpreise ohne Mehrwertsteuer. Gültig ab 01.11.2020.

Technische Änderungen vorbehalten. Angaben ohne Gewähr. Abbildungen dienen nur zur Veranschaulichung.

Steckvorrichtungen PK

- Norm: EN 60309, CE-Kennzeichnung, Schutzart gemäß EN 60529: IP44 oder IP67.
- Steckvorrichtungen in 16 A und 32 A mit schraubloser Schneid-Klemm-Technik für den Anschluss von mehrdrahtigen oder flexiblen Leitern.
- Steckvorrichtungen in 63 A und 125 A mit Schraubklemmen.
- Alle Stecker standardmäßig mit vernickelten Kontaktstiften für hohe Korrosionsbeständigkeit.

Stecker



PKX16M423

Ausführung	Nennspannung	Nennstrom	Schutzart	Polzahl	MG	VPE	Artikel-Nr.	Preis/Stück
CEE Stecker, Schneidklemmen	230 V	16 A	IP 44	2P+E	D4	1	PKX16M423	24,45 €
CEE Stecker, Schneidklemmen	400 V	16 A	IP 44	3P+N+E	D4	1	PKX16M435	14,30 €
CEE Stecker, Schneidklemmen	400 V	32 A	IP 44	3P+N+E	D4	1	PKX32M435	18,00 €
CEE Stecker, Schneidklemmen	230 V	16 A	IP 67	2P+E	D4	1	PKX16M723	35,10 €
CEE Stecker, Schneidklemmen	400 V	16 A	IP 67	3P+N+E	D4	1	PKX16M735	34,10 €
CEE Stecker, Schneidklemmen	400 V	32 A	IP 67	3P+N+E	D4	1	PKX32M735	53,20 €
CEE Stecker, Schraubklemmen	400 V	63 A	IP 67	3P+N+E	D4	1	81383	113,50 €
CEE Stecker, Schraubklemmen	400 V	125 A	IP 67	3P+N+E	D4	1	81395	345,00 €

Kupplungen



PKY16M423

Ausführung	Nennspannung	Nennstrom	Schutzart	Polzahl	MG	VPE	Artikel-Nr.	Preis/Stück
CEE Kupplung Schneidklemmen	230 V	16 A	IP 44	2p+E	D4	1	PKY16M423	31,15 €
CEE Kupplung Schneidklemmen	400 V	16 A	IP 44	3p+N+E	D4	1	PKY16M435	15,80 €
CEE Kupplung Schneidklemmen	400 V	32 A	IP 44	3p+N+E	D4	1	PKY32M435	19,60 €
CEE Kupplung Schneidklemmen	230 V	16 A	IP 67	2p+E	D4	1	PKY16M723	51,70 €
CEE Kupplung Schneidklemmen	400 V	16 A	IP 67	3p+N+E	D4	1	PKY16M735	45,55 €
CEE Kupplung Schneidklemmen	400 V	32 A	IP 67	3p+N+E	D4	1	PKY32M735	50,30 €
Kupplung	400 V	63 A	IP 67	3p+N+E	D4	1	81483	126,00 €
Kupplung	400 V	125 A	IP 67	3p+N+E	D4	1	81495	365,00 €

Anbausteckdosen, gerade



PKY16G423

Ausführung	Nennspannung	Nennstrom	Schutzart	Polzahl	MG	VPE	Artikel-Nr.	Preis/Stück
CEE Anbausteckdosen Schneidklemmen	230 V	16 A	IP 44	2P+E	D4	1	PKY16G423	29,85 €
CEE Anbausteckdosen Schneidklemmen	400 V	16 A	IP 44	3P+N+E	D4	1	PKY16G435	32,00 €
CEE Anbausteckdosen Schneidklemmen	400 V	32 A	IP 44	3P+N+E	D4	1	PKY32G435	41,90 €

Anbausteckdosen, gerade



PKY16F423

Ausführung	Nennspannung	Nennstrom	Schutzart	Polzahl	MG	VPE	Artikel-Nr.	Preis/Stück
CEE Anbausteckdosen Schneidklemmen	230 V	16 A	IP 44	2P+E	D4	1	PKY16F423	29,85 €
CEE Anbausteckdosen Schneidklemmen	400 V	16 A	IP 44	3P+N+E	D4	1	PKY16F435	32,00 €
CEE Anbausteckdosen Schneidklemmen	400 V	32 A	IP 44	3P+N+E	D4	1	PKY32F435	41,90 €
CEE Anbausteckdosen Schneidklemmen	400 V	16 A	IP 67	3P+N+E	D4	1	PKY16F735	50,50 €
CEE Anbausteckdosen Schneidklemmen	400 V	32 A	IP 67	3P+N+E	D4	1	PKY32F735	70,80 €
Anbausteckdose	400 V	63 A	IP 67	3P+N+E	D4	1	81283	124,50 €
Anbausteckdose	400 V	125 A	IP 67	3P+N+E	D4	1	81295	413,00 €

Anbausteckdosen, gerade



PKS51B

Ausführung	Anschluss	Nennspannung	Nennstrom	Flanschmaß	Polzahl	MG	VPE	Artikel-Nr.	Preis/Stück
Schukosteckdose, blau	seitlich	230 V	16 A	50 x 50 mm	2P+PE	D4	1	PKS51B	10,75 €
Schukosteckdose, blau	rückwärtig	230 V	16 A	50 x 50 mm	2P+PE	D4	1	PKS52B	10,75 €
Schukosteckdose, blau	seitlich	230 V	16 A	65 x 85 mm	2P+PE	D4	1	PKS61B	11,75 €
Schukosteckdose, blau	rückwärtig	230 V	16 A	65 x 85 mm	2P+PE	D4	1	PKS52B	10,75 €

MG = Materialgruppe • VPE = Verpackungseinheit

Alle angegebenen Preise sind unverbindliche Listenpreise ohne Mehrwertsteuer. Gültig ab 01.11.2020. Technische Änderungen vorbehalten. Angaben ohne Gewähr. Abbildungen dienen nur zur Veranschaulichung.

Canalis KBA Schienenverteiler 25 A

- Für Beleuchtungsanlagen und Kleinverbraucher.
- Stahlblech: Weiß lackiert (RAL9003). Schutzart: IP55 und sprinklergeprüft.
- Option: Integrierte Steuerleitung - DALI-fähig.
- Die Baureihe gibt es auch in der Stromstärke 40 A.

Weitere Informationen: siehe Produktkatalog ZXKCANALIS



Schienenkästen gerade

- Ausführung: 5-polig.
(Auch 3-polig und flexible Schienenkästen lieferbar)



KBA25ED4202W

Ausführung	Nennstrom	Abgänge	Polzahl	MG	VPE	Artikel-Nr.	Preis/Stück
KBA gerades Element, 2 m	25 A	2	3L+N+PE	DH	6	KBA25ED4202W	47,90 €
KBA gerades Element, 3 m	25 A	2	3L+N+PE	DH	6	KBA25ED4302W	58,20 €
KBA gerades Element, 3 m	25 A	3	3L+N+PE	DH	6	KBA25ED4303W	60,80 €
KBA gerades Element, 3 m	25 A	5	3L+N+PE	DH	6	KBA25ED4305W	73,10 €

Einspeisekästen mit Endabdeckung

- Ausführung: 3- und 5-polig



KBA25ABG4W

Ausführung	Nennstrom	Montage	Polzahl	MG	VPE	Artikel-Nr.	Preis/Stück
KBA Endeinspeisung	25 A	Links	3L+N+PE	DH	1	KBA25ABG4W	32,60 €
KBA Endeinspeisung	40 A	Links	3L+N+PE	DH	1	KBA40ABG4W	39,20 €
KBA Endeinspeisung	25 + 40 A	Rechts	3L+N+PE	DH	1	KBA40ABD4W	44,50 €

Befestigungsmaterial



KBA40ZFU

Ausführung	MG	VPE	Artikel-Nr.	Preis/Stück
KBA Befestigungsbügel universal zur Aufhängung mit Kette oder Gewindestab bzw. Befestigung von Leuchten am Schienenkasten	DH	10	KBA40ZFU	1,72 €
KBA, KBB Haken mit Verriegelung	DH	10	KBB40ZFC5	2,55 €
KBA Befestigungsbügel zur Aufhängung mit Stahlseil, inkl. 3 m Stahlseil	DH	10	KBA40ZFSU	13,50 €

Abgangsadapter



KBC10DCB20



KBC16DCP2

Ausführung	Nennstrom	Polzahl	MG	VPE	Artikel-Nr.	Preis/Stück
KBC Abgangsadapter, direkt, variabler Phasenabgriff	10 A	L+N+PE	DH	10	KBC10DCB20	8,33 €
KBC Abgangsadapter, direkt, variabler Phasenabgriff, 1m Kabel	10 A	L+N+PE	DH	10	KBC10DCC211	13,25 €
KBC Abgangsadapter, direkt	16 A	L+N+PE	DH	10	KBC16DCB21	24,35 €
KBC Abgangsadapter, direkt	16 A	3L+N+PE	DH	1	KBC16DCB40	41,15 €
KBC Abgangsadapter, m. Sicher., variabler Phasenabgriff, Schuko	16 A	L+N+PE	DH	1	KBC16DCP2	80,70 €
KBA, KBB Halter für parallel geführte Kabel			DH	20	KBB40ZFGU	2,23 €

MG = Materialgruppe • VPE = Verpackungseinheit

Alle angegebenen Preise sind unverbindliche Listenpreise ohne Mehrwertsteuer. Gültig ab 01.11.2020.

Technische Änderungen vorbehalten. Angaben ohne Gewähr. Abbildungen dienen nur zur Veranschaulichung.

Canalis KBB Schienenverteiler 25 A

- Für Beleuchtungsanlagen und Kleinverbraucher mit zwei Netzen und/oder schweren Leuchten.
- Stahlblech: Weiß lackiert (RAL9003). Schutzart: IP 55 und sprinklergeprüft.
- Option: Integrierte Steuerleitung - DALI-fähig.
- Die Baureihe gibt es auch in der Stromstärke 40 A.

Weitere Informationen: siehe Produktkatalog ZXKCANALIS



Schienenkästen gerade

- Ausführung: 5-polig.
(Auch 3-polig und flexible Schienenkästen lieferbar)



KBB25ED4303W

Ausführung	Nennstrom	Abgänge	Polzahl	MG	VPE	Artikel-Nr.	Preis/Stück
KBB gerades Element, 1 Netz, 3 m	25 A	3	3L+N+PE	DH	6	KBB25ED4303W	107,00 €
KBB gerades Element, 2 Netze, 3 m	25 A	5 (3 + 2)	3L+N+PE	DH	6	KBB25ED44305W	123,00 €

Einspeisekästen mit Endabdeckung

- Ausführung: 3- und 5-polig



KBB40ABG4W

Ausführung	Nennstrom	Montage	Polzahl	MG	VPE	Artikel-Nr.	Preis/Stück
KBB Endeinspeisung, 1 Netz	25 + 40 A	Links	3L+N+PE	DH	1	KBB40ABG4W	49,50 €
KBB Endeinspeisung, 1 Netz	25 + 40 A	Rechts	3L+N+PE	DH	1	KBB40ABD4W	48,60 €
KBB Endeinspeisung, 2 Netze	25 + 40 A	Links + Rechts	3L+N+PE	DH	1	KBB40ABG44W	73,50 €

Befestigungsmaterial



KBB40ZFU

Ausführung	MG	VPE	Artikel-Nr.	Preis/Stück
KBB Befestigungsbügel universal zur Aufhängung mit Kette oder Gewindestab bzw. Befestigung von Leuchten am Schienenkasten	DH	10	KBB40ZFU	1,87 €
KBA, KBB Haken mit Verriegelung	DH	10	KBB40ZFC5	2,55 €
KBB Befestigungsbügel zur Aufhängung mit Stahlseil, inkl. 3 m Stahlseil	DH	10	KBB40ZFSU	15,55 €

Abgangsadapter



KBC10DCB20



KBC16DCP2

Ausführung	Nennstrom	Polzahl	MG	VPE	Artikel-Nr.	Preis/Stück
KBC Abgangsadapter, direkt, variabler Phasenabgriff	10 A	L+N+PE	DH	10	KBC10DCB20	8,33 €
KBC Abgangsadapter, direkt, variabler Phasenabgriff, 1m Kabel	10 A	L+N+PE	DH	10	KBC10DCC211	13,25 €
KBC Abgangsadapter, direkt	16 A	L+N+PE	DH	10	KBC16DCB21	24,35 €
KBC Abgangsadapter, direkt	16 A	3L+N+PE	DH	1	KBC16DCB40	41,15 €
KBC Abgangsadapter, m. Sicher., variabler Phasenabgriff, Schuko	16 A	L+N+PE	DH	1	KBC16DCP2	80,70 €
KBA, KBB Halter für parallel geführte Kabel			DH	20	KBB40ZFGU	2,23 €

MG = Materialgruppe • VPE = Verpackungseinheit

Alle angegebenen Preise sind unverbindliche Listenpreise ohne Mehrwertsteuer. Gültig ab 01.11.2020. Technische Änderungen vorbehalten. Angaben ohne Gewähr. Abbildungen dienen nur zur Veranschaulichung.

Canalis KNA Schienenverteiler 40 A, 63 A, 100 A, 160 A

- Zur Verteilung der elektrischen Energie.
- Stahlblech, RAL9001,
- Schutzart: IP 55 und sprinklergeprüft.
- Anzahl der Leiter: 3L + N + PE.
- Option: Integrierte Steuerleitung

Weitere Informationen: siehe Produktkatalog ZXKCANALIS



Schienenkästen gerade



KNA40ED4303

Ausführung	Nennstrom	Abgänge	MG	VPE	Artikel-Nr.	Preis/Stück
KNA gerades Element, 3 m	40 A	3	DH	1	KNA40ED4303	142,00 €
KNA gerades Element, 3 m	40 A	6	DH	1	KNA40ED4306	169,90 €
KNA gerades Element, 3 m	63 A	3	DH	1	KNA63ED4303	161,00 €
KNA gerades Element, 3 m	63 A	6	DH	1	KNA63ED4306	195,00 €
KNA gerades Element, 3 m	100 A	3	DH	1	KNA100ED4303	205,00 €
KNA gerades Element, 3 m	100 A	6	DH	1	KNA100ED4306	248,00 €
KNA gerades Element, 3 m	160 A	3	DH	1	KNA160ED4303	282,00 €
KNA gerades Element, 3 m	160 A	6	DH	1	KNA160ED4306	331,00 €
KNA gerades Element, 2 m	63 (40) A	4	DH	1	KNA63ED4204	151,00 €
KNA gerades Element, 2 m	100 A	4	DH	1	KNA100ED4204	193,50 €
KNA gerades Element, 2 m	160 A	4	DH	1	KNA160ED4204	279,00 €

Schienenkästen gerade



KNA63AB4

- Linkes oder rechtes Stangenende

Ausführung	Nennstrom	Montage	MG	VPE	Artikel-Nr.	Preis/Stück
KNA Endeinspeisekasten	63 (40) A	links oder rechts	DH	1	KNA63AB4	88,00 €
KNA Endeinspeisekasten	100 A	links oder rechts	DH	1	KNA100AB4	127,00 €
KNA Endeinspeisekasten	160 A	links oder rechts	DH	1	KNA160AB4	337,00 €

Befestigungsmaterial



KNB160ZF1

Ausführung	MG	VPE	Artikel-Nr.	Preis/Stück
KN Befestigungsbügel, universal, für Wand- und Deckenbefestigung	DH	10	KNB160ZF1	4,02 €

Schienenkästen gerade



KNB32CM55

Ausführung	Nennstrom	MG	VPE	Artikel-Nr.	Preis/Stück
KN Abgangsadapter, leer für 5 Teilungseinheiten	32 A	DH	1	KNB32CM55	74,90 €
KN Abgangskasten, leer für 8 Teilungseinheiten	63 A	DH	1	KNB63SM48	121,50 €
KN Abgangskasten, leer für 12 Teilungseinheiten	63 A	DH	1	KNB63SM412	183,00 €

Abgangsadapter mit Steckdose und Reiheneinbaugeräten

- U_e = 400 V



KNB32CP1S1C516FCN

Ausführung	MG	VPE	Artikel-Nr.	Preis/Stück
1 x 4-poliger Fi-Schutzschalter 40 A, 30mA, 1 x 3-poliger Leitungsschutzschalter 16 A, C, 6/10 kA1 x 1-poliger Leitungsschutzschalter 16 A, C, 6/10 kA und 1 Schuko- + 1 CEE-Steckdose 16 A 5-polig	DH	1	KNB32CP1S1C516FCN	319,00 €
1 x 4-poliger Fi-Schutzschalter 40 A, 30mA, 1 x 3-poliger Leitungsschutzschalter 32 A, C, 6/10 kA und 1 CEE-Steckdose 32 A 5-polig	DH	1	KNB32CP1C532FCN	314,00 €
1 x 2-poliger Fi-Schutzschalter 40 A, 30mA, 2 x 1-poliger Leitungsschutzschalter 16 A, B, 6/10 kA und 2 Schuko-Steckdosen	DH	1	KNB32CP2SFBN	288,00 €

MG = Materialgruppe • VPE = Verpackungseinheit

Alle angegebenen Preise sind unverbindliche Listenpreise ohne Mehrwertsteuer. Gültig ab 01.11.2020.

Technische Änderungen vorbehalten. Angaben ohne Gewähr. Abbildungen dienen nur zur Veranschaulichung.

Canalis KSA Schienenverteiler 250 A, 400 A

- Zur Verteilung von mittleren und größeren elektrischen Leistungen.
- Stahlblech, RAL 9001
- Schutzart IP 55. und sprinklergeprüft
- Anzahl der Leiter: 3L + N + PE.
- Die Baureihe gibt es in 8 verschiedene Stromstärken: 100, 160, 250, 400, 500, 630, 800 und 1000 A.

Weitere Informationen: siehe Produktkatalog DEBU026EN



Schienenkästen gerade



KSA250ED4156

Ausführung	Nennstrom	Abgänge	MG	VPE	Artikel-Nr.	Preis/Stück
KSA gerades Element, 1,5 m	100 A bis 250 A	6	DI	1	KSA250ED4156	313,00 €
KSA gerades Element, 2 m	100 A bis 250 A	8	DI	1	KSA250ED4208	401,00 €
KSA gerades Element, 3 m	250 A	12	DI	1	KSA250ED43012	621,00 €
KSA gerades Element, 3 m	250 A	6	DI	1	KSA250ED4306	542,00 €
KSA gerades Element, 5 m	250 A	10	DI	1	KSA250ED45010	805,00 €
KSA gerades Element, 5 m	250 A	20	DI	1	KSA250ED45020	897,00 €
KSA gerades Element, 1,5 m	400 A	6	DI	1	KSA400ED4156	664,00 €
KSA gerades Element, 2 m	400 A	8	DI	1	KSA400ED4208	723,00 €
KSA gerades Element, 3 m	400 A	12	DI	1	KSA400ED43012	1.087,00 €
KSA gerades Element, 3 m	400 A	6	DI	1	KSA400ED4306	980,00 €
KSA gerades Element, 5 m	400 A	10	DI	1	KSA400ED45010	1.520,00 €
KSA gerades Element, 5 m	400 A	20	DI	1	KSA400ED45020	1.645,00 €

Einspeisekästen inkl. Endabdeckung für 250 A, 400 A

- Endeinspeisungen für linkes und rechtes Stangenende geeignet.



KSA250AB4

Ausführung	Nennstrom	Montage	MG	VPE	Artikel-Nr.	Preis/Stück
KSA Endeinspeisung	100 A bis 250 A	Links + Rechts	DI	1	KSA250AB4	430,00 €
KSA Mitteneinspeisung	100 A bis 250 A		DI	1	KSA250ABT4	764,00 €
KSA Endeinspeisung	400 A	Links + Rechts	DI	1	KSA400AB4	698,00 €
KSA Mitteneinspeisung	400 A		DI	1	KSA400ABT4	1.319,00 €

Richtungsänderungskasten für 250 A, 400 A

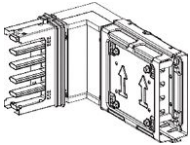

KSA250DLC40

Ausführung	MG	VPE	Artikel-Nr.	Preis/Stück
KSA Winkelement, 250A, hochkant, Standardlänge	DI	1	KSA250DLC401	411,00 €
KSA Winkelement, 400A, hochkant, Standardlänge	DI	1	KSA400DLC401	592,00 €

Befestigungsmaterial



KSB400ZF1

Ausführung	MG	VPE	Artikel-Nr.	Preis/Stück
KS Befestigung, universal, Bauform 1 (100-400A)	DI	10	KSB400ZF1	6,61 €

Abgangsadapter / Abgangskasten für Reiheneinbaugeräte



KSB32CM55

Ausführung	Nennstrom	Polzahl	MG	VPE	Artikel-Nr.	Preis/Stück
KS Abgangsadapter, leer, 5 Teilungseinheiten	32A	3L+N+PE	DI	1	KSB32CM55	90,10 €
KS Abgangskasten, leer, 8 Teilungseinheiten	63 A	3L+N+PE	DI	1	KSB63SM48	126,00 €
KS Abgangskasten, leer, 12 Teilungseinheiten	100 A	3L+N+PE	DI	1	KSB100SM412	246,00 €

Abgangsadapter / Abgangskasten mit Sicherungsunterteilen



KSB16CN5

Ausführung	Nennstrom	Polzahl	MG	VPE	Artikel-Nr.	Preis/Stück
KS Abgangsadapter, für Sicherungen E14 Neozed	16 A	3L+N+PE	DI	1	KSB16CN5	99,80 €
KS Abgangskasten, für Sicherungen E27 Diazed	25 A	3L+N+PE	DI	1	KSB25SD4	169,50 €
KS Abgangskasten, für Sicherungen E18	50 A	3L+N+PE	DI	1	KSB50SN4	173,00 €
KS Abgangskasten, für Sicherungen E33	63 A	3L+N+PE	DI	1	KSB63SD4	221,00 €
KS Abgangskasten, für Sicherungen NH00	100 A	3L+N+PE	DI	1	KSB100SE4	259,00 €

MG = Materialgruppe • VPE = Verpackungseinheit

Alle angegebenen Preise sind unverbindliche Listenpreise ohne Mehrwertsteuer. Gültig ab 01.11.2020. Technische Änderungen vorbehalten. Angaben ohne Gewähr. Abbildungen dienen nur zur Veranschaulichung.

Abgangsadapter mit Steckdosen und Reiheneinbaugeräten

• $U_n = 400\text{ V}$



KSB32CP2SBL

Ausführung	MG	VPE	Artikel-Nr.	Preis/Stück
1 x 4-poliger FI-Schutzschalter 40 A, 30 mA, 1 x 3-poliger Leitungsschutzschalter 32 A, C, 10 kA und 1 CEE-Steckdose 32 A, 5-polig, IP 55	DI	1	KSB32CP1C532FCH	312,00 €
1 x 4-poliger FI-Schutzschalter 40 A, 30 mA, 1 x 3-poliger Leitungsschutzschalter 32 A, C, 10 kA und 1 CEE-Steckdose 32 A, 5-polig, IP 55	DI	1	KSB32CP1C532FCH	312,00 €
1 x 4-poliger FI-Schutzschalter 40 A, 30 mA, 1 x 3-poliger Leitungsschutzschalter 16 A, C, 10 kA und 1 Schuko- + 1 CEE-Steckdose, 16 A, 5-polig	DI	1	KSB32CP1S1C516FCH	314,00 €
2 x 3-poliger Leitungsschutzschalter 16 A, C, 10 kA und 2 CEE-Steckdosen, 16 A, 5-polig	DI	1	KSB32CP2C516CH	255,00 €
2 x 3-poliger Leitungsschutzschalter 16 A, C, 25 kA und 2 CEE-Steckdosen, 16 A, 5-polig	DI	1	KSB32CP2C516CL	257,00 €
2 x 1-poliger Leitungsschutzschalter, 16 A, B, 25 kA und 2 Schuko-Steckdosen	DI	1	KSB32CP2SBL	248,00 €
1 x 2-poliger FI-Schutzschalter, 40 A, 30 mA, 2 x 1-poliger Leitungsschutzschalter 16 A, B, 10 kA und 2 Schuko-Steckdosen	DI	1	KSB32CP2SFBH	282,00 €

MG = Materialgruppe • VPE = Verpackungseinheit

Alle angegebenen Preise sind unverbindliche Listenpreise ohne Mehrwertsteuer. Gültig ab 01.11.2020.

Technische Änderungen vorbehalten. Angaben ohne Gewähr. Abbildungen dienen nur zur Veranschaulichung.

Leistungsschalter Compact NSXm und Compact NSX

Brandneue Innovation: Fügen Sie Funktionen zu Ihrer Schaltanlage mit denselben Abmessungen hinzu

2

Der kleinste Differenzstrom-Leistungsschalter*:



Compact NSXm mit integriertem Micrologic Vigi 4.1:

- Sparen Sie Platz: Differenzstromschutz in der Baugröße des kompakten Leistungsschalters
- Für Schutz und Sicherheit: thermischer, Kurzschluss- und Differenzstromschutz
- Auslösungsalarmkontakt: Differenzstrom, thermisch, Kurzschluss
- Voralarmkontakt: für Differenzstrom bei 80 % I_{Δn}



Compact NSX mit Micrologic Vigi 4::

- Sparen Sie Platz: Differenzstromschutz in der Baugröße des kompakten Leistungsschalters
- Für Schutz und Sicherheit: thermischer, Kurzschluss- und Differenzstromschutz
- Das System ist einfach einsetzbar und vereinfacht durch dieselbe Baugröße und für dieselbe Schaltanlagenhalterung
- Auslösungsalarmkontakt: Differenzstrom, thermisch, Kurzschluss
- Micrologic „Alarm“-Ausführung: signalisiert den Fehler Differenzstrom, ohne auszulösen



Compact NSX mit Micrologic Vigi 7 E:

- Sparen Sie Platz: Differenzstromschutz in der Baugröße des kompakten Leistungsschalters.
- Auslösungsalarm: Differenzstrom, thermisch, Kurzschluss
- Voralarmfunktion (Kontakt oder Kommunikation): für Differenzstrom bei 50 bis 80 % I_{Δn}
- Digitale Möglichkeiten mit Kommunikation und Datenmanagement (Einstellungen, Messung, Auslösungs- & Testprotokoll)
- Selbsttest der Differenzstromfunktion ohne Auslösung für die gesamte elektronische Kette Micrologic „Alarm“-Ausführung: signalisiert den Fehler Differenzstrom, ohne auszulösen



*Der integrierte Differenzstromschutz in Compact NSX und NSXm wird ergänzt durch einen zusätzlichen Überlast- und Kurzschlusschutz.

Technische Änderungen vorbehalten. Angaben ohne Gewähr. Abbildungen dienen nur zur Veranschaulichung.

Der neue Compact NSXm Leistungsschalter

Die Leistungs- und Lasttrennschalterbaureihe Compact NSXm ist das neue Mitglied der Compact NSX-Familie. Sie bietet die kleinsten Leistungs- und Lasttrennschalter auf dem Markt mit innovativen Funktionen. Die Baureihe basiert auf der Technologie der roto-aktiven Kontaktunterbrechung und ist genauso robust wie die übrigen Compact NSX-Produkte.

Wichtige Funktionsmerkmale und Innovationen des Compact NSXm

- Bis zu 160 A und 70 kA bei 415 V
- Mit integriertem thermo-magnetischem Auslösegerät
- Einbau auf DIN-Schiene oder Montageplatte
- Zusatzausrüstung von außen sichtbar
- Integrierter Differenzstromschutz (VIGI) mit Micrologic 4

Der Compact NSXm verfügt mit EverLink über eine neue patentierte Anschlussstechnik zur Kompensation der Kriechbewegungen der Kabel:

- Mit der EverLink-Anschlussstechnik sparen Sie Platz und Zeit bei der Montage des Schaltfelds.
- Die blanken Kabelanschlüsse sind so sicher wie Kabelanschlüsse mit Presskabelschuh.

Komplettgeräte bis 160 A (Compact NSXm mit EverLink Klemmen)

- Lieferung mit fertig eingebautem Auslösesystem, 3-polig in Festeinbau



LV426309

Ausführung	Auslösesystem	Schaltvermögen I _{cu} 415 V	MTZ	MG	VPE	Artikel-Nr.	Preis/Stück
Leistungsschalter NSXm 16 A 3P EverLink	TM16D	16 kA	13	DA	1	LV426100	196,00 €
Leistungsschalter NSXm 16 A 3P EverLink	TM16D	25 kA	13	DA	1	LV426200	210,00 €
Leistungsschalter NSXm 16 A 3P EverLink	TM16D	36 kA	13	DA	1	LV426300	228,00 €
Leistungsschalter NSXm 50 A 3P EverLink	TM50D	16 kA	13	DA	1	LV426104	196,00 €
Leistungsschalter NSXm 50 A 3P EverLink	TM50D	25 kA	13	DA	1	LV426204	210,00 €
Leistungsschalter NSXm 50 A 3P EverLink	TM50D	36 kA	13	DA	1	LV426304	228,00 €
Leistungsschalter NSXm 80 A 3P EverLink	TM 80D	16 kA	13	DA	1	LV426106	254,00 €
Leistungsschalter NSXm 80 A 3P EverLink	TM 80D	25 kA	13	DA	1	LV426206	272,00 €
Leistungsschalter NSXm 80 A 3P EverLink	TM 80D	36 kA	13	DA	1	LV426306	296,00 €
Leistungsschalter NSXm 100 A 3P EverLink	TM 100D	16 kA	13	DA	1	LV426107	254,00 €
Leistungsschalter NSXm 100 A 3P EverLink	TM 100D	25 kA	13	DA	1	LV426207	272,00 €
Leistungsschalter NSXm 100 A 3P EverLink	TM 100D	36 kA	13	DA	1	LV426307	296,00 €
Leistungsschalter NSXm 160 A 3P EverLink	TM160D	16 kA	13	DA	1	LV426109	521,00 €
Leistungsschalter NSXm 160 A 3P EverLink	TM160D	25 kA	13	DA	1	LV426209	574,00 €
Leistungsschalter NSXm 160 A 3P EverLink	TM160D	36 kA	13	DA	1	LV426309	594,00 €
FI-Leistungsschalter NSXm 50 A 3P EverLink	Micrologic 4.1	16 kA	10	DA	1	LV426701	918,00 €
FI-Leistungsschalter NSXm 50 A 3P EverLink	Micrologic 4.1	25 kA	10	DA	1	LV426711	933,00 €
FI-Leistungsschalter NSXm 50 A 3P EverLink	Micrologic 4.1	36 kA	10	DA	1	LV426721	951,00 €
FI-Leistungsschalter NSXm 100 A 3P EverLink	Micrologic 4.1	16 kA	10	DA	1	LV426702	967,00 €
FI-Leistungsschalter NSXm 100 A 3P EverLink	Micrologic 4.1	25 kA	10	DA	1	LV426712	980,00 €
FI-Leistungsschalter NSXm 100 A 3P EverLink	Micrologic 4.1	36 kA	10	DA	1	LV426722	1.002,00 €
FI-Leistungsschalter NSXm 160 A 3P EverLink	Micrologic 4.1	16 kA	10	DA	1	LV426703	1.258,00 €
FI-Leistungsschalter NSXm 160 A 3P EverLink	Micrologic 4.1	25 kA	10	DA	1	LV426713	1.274,00 €
FI-Leistungsschalter NSXm 160 A 3P EverLink	Micrologic 4.1	36 kA	10	DA	1	LV426723	1.302,00 €



LV426950

Zubehör Ausführung	MG	VPE	Artikel-Nr.	Preis/Stück
Hilfskontakt OF (Ein/Aus), SD (ausgelöst)	DA	1	LV426950	34,10 €
Unterspannungsauslöser MN 380-415V AC 50Hz für NSXm/Powerpact B	DA	1	LV426806	126,50 €
Unterspannungsauslöser MN 24V AC 50/60Hz u. 24V DC für NSXm/Powerpact B	DA	1	LV426801	126,50 €
Arbeitsstromauslöser MX 208-277V AC 50/60Hz und 250V DC für NSXm/PPB	DA	1	LV426844	98,60 €
Arbeitsstromauslöser MX 24V AC 50/60Hz und 24V DC für NSXm/Powerpact B	DA	1	LV426841	98,60 €
Drehantrieb mit Türkupplung mit schwarzem Griff IP54 NSXm/Powerpact B	DA	1	LV426932	109,50 €
Drehantrieb mit Türkupplung mit Griff in Rot/Gelb IP54 NSXm/Powerpact B	DA	1	LV426933	116,50 €
Zusatzdrehgriff für Türkupplungsgestänge NSX/NSXm/Powerpact B	DA	1	LV426937	59,50 €
Klemmenabdeckung lang für 3 poligen NSXm/Powerpact B	DA	1	LV426912	21,30 €
SDx für FI-Leistungsschalter NSXm mit Micrologic 4.1	DA	1	LV426900	356,00 €

MG = Materialgruppe • VPE = Verpackungseinheit • MTZ = Materialteuerungszuschlag

Alle angegebenen Preise sind unverbindliche Listenpreise ohne Mehrwertsteuer.

Technische Änderungen vorbehalten. Angaben ohne Gewähr. Abbildungen dienen nur zur Veranschaulichung.

Compact NSX Leistungsschalter

- Nur 2 Baureihen: Compact NSX100/160/250 und Compact NSX400/630.
- Compact NSX ist 1:1 austauschbar mit dem Vorgängermodell Compact NS.
- Bimetall-Auslöser Typ TM bis 250 A und elektronischer Auslöser Typ Micrologic von 16 A bis 630 A.
- Bemessungskurzschlussausschaltvermögen I_{cu} bei 400 V: Neuer Typ B-25 kA, Typ F-36 kA, Typ N-50 kA, Typ H-70 kH, neuer Typ S-100 kA, Typ L-150 kA.
- Auslösesysteme können einzeln geliefert und vor Ort bis zur letzten Minute, ohne Testkoffer, montiert werden. Das spart Lagerplatz und Kosten für Bevorratung.
- Optional sind bei den elektronischen Auslösesystemen Micrologic Messfunktionen (I, U, P, cos ϕ , Energien ...), FI-Schutz, Wartungsdaten und Kommunikation möglich.
- Kostenlose Software für Inbetriebnahme, Wartung und Visualisierung der Betriebsdaten.



Komplettgeräte bis 100 A (Compact NSX100)

- Lieferung mit fertig eingebautem Auslösesystem, 3-polig in Festeinbau



LV429554

Ausführung	Auslösesystem	Bereich Überlast	Schaltvermögen I_{cu} 415 V	MTZ	MG	VPE	Artikel-Nr.	Preis/Stück
ComPact NSX100B 3P	TM 40D	28-40 A	25 kA	13	DA	1	LV429554	226,00 €
ComPact NSX100F 3P	TM 40D	28-40 A	36 kA	13	DA	1	LV429634	245,00 €
ComPact NSX100N 3P	TM 40D	28-40 A	50 kA	13	DA	1	LV429844	304,00 €
ComPact NSX100B 3P	TM 63D	44-63 A	25 kA	13	DA	1	LV429552	226,00 €
ComPact NSX100F 3P	TM 63D	44-63 A	36 kA	13	DA	1	LV429632	245,00 €
ComPact NSX100N 3P	TM 63D	44-63 A	50 kA	13	DA	1	LV429842	304,00 €
ComPact NSX100B 3P	TM 80D	56-80 A	25 kA	13	DA	1	LV429551	299,00 €
ComPact NSX100F 3P	TM 80D	56-80 A	36 kA	13	DA	1	LV429631	320,00 €
ComPact NSX100N 3P	TM 80D	56-80 A	50 kA	13	DA	1	LV429841	377,00 €
ComPact NSX100B 3P	TM 100D	70-100 A	25 kA	13	DA	1	LV429550	299,00 €
ComPact NSX100F 3P	TM 100D	70-100 A	36 kA	13	DA	1	LV429630	320,00 €
ComPact NSX100N 3P	TM 100D	70-100 A	50 kA	13	DA	1	LV429840	377,00 €
ComPact NSX100B 3P	Micrologic 2.2	36-100 A	25 kA	10	DA	1	LV429775	509,00 €
ComPact NSX100F 3P	Micrologic 2.2	36-100 A	36 kA	10	DA	1	LV429770	532,00 €
ComPact NSX100N 3P	Micrologic 2.2	36-100 A	50 kA	10	DA	1	LV429795	588,00 €

Komplettgeräte bis 160 A (Compact NSX160)

- Lieferung mit fertig eingebautem Auslösesystem, 3-polig in Festeinbau



LV430311

Ausführung	Auslösesystem	Bereich Überlast	Schaltvermögen I_{cu} 415 V	MTZ	MG	VPE	Artikel-Nr.	Preis/Stück
ComPact NSX160B 3P	TM 125D	88-125 A	25 kA	13	DA	1	LV430311	519,00 €
ComPact NSX160F 3P	TM 125D	88-125 A	36 kA	13	DA	1	LV430631	538,00 €
ComPact NSX160N 3P	TM 125D	88-125 A	50 kA	13	DA	1	LV430841	598,00 €
ComPact NSX160B 3P	TM 160D	112-160 A	25 kA	13	DA	1	LV430310	629,00 €
ComPact NSX160F 3P	TM 160D	112-160 A	36 kA	13	DA	1	LV430630	647,00 €
ComPact NSX160N 3P	TM 160D	112-160 A	50 kA	13	DA	1	LV430840	711,00 €
ComPact NSX160B 3P	Micrologic 2.2	57-160 A	25 kA	10	DA	1	LV430745	719,00 €
ComPact NSX160F 3P	Micrologic 2.2	57-160 A	36 kA	10	DA	1	LV430770	744,00 €
ComPact NSX160N 3P	Micrologic 2.2	57-160 A	50 kA	10	DA	1	LV430775	805,00 €

MG = Materialgruppe • VPE = Verpackungseinheit • MTZ = Materialteuerungszuschlag
 Alle angegebenen Preise sind unverbindliche Listenpreise ohne Mehrwertsteuer.

Technische Änderungen vorbehalten. Angaben ohne Gewähr. Abbildungen dienen nur zur Veranschaulichung.

2 Komplettergeräte bis 250 A (Compact NSX250)



LV431110

Ausführung	Auslöse-system	Bereich Überlast	Schalt-vermögen I _{cu} 415 V	MTZ	MG	VPE	Artikel-Nr.	Preis/Stück
ComPact NSX250B 3P	TM 250D	175-250 A	25 kA	13	DA	1	LV431110	933,00 €
ComPact NSX250F 3P	TM 250D	175-250 A	36 kA	13	DA	1	LV431630	965,00 €
ComPact NSX250N 3P	TM 250D	175-250 A	50 kA	13	DA	1	LV431830	1.013,00 €
ComPact NSX250B 3P	Micrologic 2.2	90-250 A	25 kA	10	DA	1	LV431140	973,00 €
ComPact NSX250F 3P	Micrologic 2.2	90-250 A	36 kA	10	DA	1	LV431770	1.003,00 €
ComPact NSX250N 3P	Micrologic 2.2	90-250 A	50 kA	10	DA	1	LV431870	1.049,00 €

Komplettergeräte bis 400 A (Compact NSX400)



LV432676

Ausführung	Auslöse-system	Bereich Überlast	Schalt-vermögen I _{cu} 415 V	MTZ	MG	VPE	Artikel-Nr.	Preis/Stück
ComPact NSX400F 3P	Micrologic 2.2	100-400 A	36 kA	10	DA	1	LV432676	1.455,00 €
ComPact NSX400N 3P	Micrologic 2.2	100-400 A	50 kA	10	DA	1	LV432693	1.512,00 €

MG = Materialgruppe • VPE = Verpackungseinheit • MTZ = Materialteuerungszuschlag

Alle angegebenen Preise sind unverbindliche Listenpreise ohne Mehrwertsteuer.

Technische Änderungen vorbehalten. Angaben ohne Gewähr. Abbildungen dienen nur zur Veranschaulichung.

Compact NSX Leistungsschalter, Modulgeräte

- Getrennte Lieferung von Grundgerät und/oder Auslösesystem.
- 3-polig in Festeinbau

Micrologic E: Direkter Datenzugriff

- die wichtigsten elektrischen Daten sind verfügbar
 - I, U, P, Q, S, f, cos φ, Energie, THD...
 - Wartungsinformationen (Temperaturprofil, Lastprofil, Schaltspielzähler, Kontaktverschleiß)
- integriertes Display am Gerät oder externes Display: FDM121

Grundgeräte (Compact NSX ohne Auslösesystem)



LV429014

Ausführung	Polzahl	Nennstrom	Schaltvermögen I _{cu} 415 V	MTZ	MG	VPE	Artikel-Nr.	Preis/Stück
Compact NSX100B	3P	100 A	25 kA	13	DA	1	LV429014	181,00 €
Compact NSX100F	3P	100 A	36 kA	13	DA	1	LV429003	203,00 €
Compact NSX100N	3P	100 A	50 kA	13	DA	1	LV429006	260,00 €
Compact NSX160B	3P	160 A	25 kA	13	DA	1	LV430390	319,00 €
Compact NSX160F	3P	160 A	36 kA	13	DA	1	LV430403	341,00 €
Compact NSX160N	3P	160 A	50 kA	13	DA	1	LV430406	401,00 €
Compact NSX250B	3P	250 A	25 kA	13	DA	1	LV431390	483,00 €
Compact NSX250F	3P	250 A	36 kA	13	DA	1	LV431403	513,00 €
Compact NSX250N	3P	250 A	50 kA	13	DA	1	LV431406	563,00 €
Compact NSX400F	3P	400 A	36 kA	13	DA	1	LV432413	822,00 €
Compact NSX400N	3P	400 A	50 kA	13	DA	1	LV432403	878,00 €

Auslösesysteme für Grundgeräte Compact NSX ohne Auslösesystem



LV429034

Ausführung	Auslösesystem	Bereich Überlast	NSX 100	NSX 160	NSX 250	NSX 400	MTZ	MG	VPE	Artikel-Nr.	Preis/Stück
3P3D, für NSX100-250	TM 40D	28-40 A	X				13	DA	1	LV429034	45,10 €
3P3D, für NSX100-250	TM 63D	44-63 A	X				13	DA	1	LV429032	45,10 €
3P3D, für NSX100	TM 80D	56-80 A	X				13	DA	1	LV429031	117,50 €
3P3D, für NSX100	TM 100D	70-100 A	X				13	DA	1	LV429030	117,50 €
3P3D, für NSX160/250	TM 125D	88-125 A		X			13	DA	1	LV430431	198,00 €
3P3D, für NSX160/250	TM 160D	112-160 A		X			13	DA	1	LV430430	309,00 €
3P3D, für NSX250	TM 250D	175-250 A			X		13	DA	1	LV431430	449,00 €
3P3D, für NSX100-250	Micrologic 2.2	40-100 A	X	X	X		00	DA	1	LV429070	328,00 €
3P3D, für NSX160/250	Micrologic 2.2	63-160 A		X	X		00	DA	1	LV430470	403,00 €
3P3D, für NSX250	Micrologic 4.2	100-250 A			X		00	DA	1	LV431470	489,00 €
3P3D, für NSX100-250	Micrologic 4.2	40-100 A	X	X	X		00	DA	1	LV433801	1.397,00 €
3P3D, für NSX160/250	Micrologic 4.2	63-160 A		X	X		00	DA	1	LV433802	1.472,00 €
3P3D, für NSX250	Micrologic 2.2	100-250 A			X		00	DA	1	LV433803	1.658,00 €
3P3D, für NSX100-250	Micrologic 5.2E	40-100 A	X	X	X		00	DA	1	LV429095	1.096,00 €
3P3D, für NSX160/250	Micrologic 5.2E	63-160 A		X	X		00	DA	1	LV430491	1.129,00 €
3P3D, für NSX250	Micrologic 5.2E	100-250 A			X		00	DA	1	LV431491	1.158,00 €
3P3D, für NSX400/630	Micrologic 2.3	160-400 A				X	00	DA	1	LV432081	633,00 €
3P3D, für NSX400/630	Micrologic 4.3	160-400 A				X	00	DA	1	LV433930	1.939,00 €
3P3D, für NSX400/630	Micrologic 5.3E	160-400 A				X	00	DA	1	LV432097	1.338,00 €
3P3D, für NSX400/630	Micrologic 7.3E	160-400 A				X	00	DA	1	LV433950	2.642,00 €

MG = Materialgruppe • VPE = Verpackungseinheit • MTZ = Materialteuerungszuschlag

Alle angegebenen Preise sind unverbindliche Listenpreise ohne Mehrwertsteuer.

Technische Änderungen vorbehalten. Angaben ohne Gewähr. Abbildungen dienen nur zur Veranschaulichung.

Zubehör für Compact NSX



29450

Zubehör Ausführung	MTZ	MG	VPE	Artikel-Nr.	Preis/Stück
Hilfsschalter, 1W oder 1SD oder 1SDE oder 1SDV	00	DA	1	29450	33,65 €
Auslöserzubehör, SDE-Adapter für NSX100-250	00	DA	1	LV429451	12,05 €
Unterspannungsauslöser MN 220-240V 50/60Hz	13	DA	1	LV429407	134,50 €
Unterspannungsauslöser MN 380-415V 50Hz	13	DA	1	LV429408	134,50 €
Unterspannungsauslöser MN 24 V DC	13	DA	1	LV429410	134,50 €
Arbeitsstromauslöser MX 220-240V 50/60Hz	13	DA	1	LV429387	100,50 €
Arbeitsstromauslöser 24 V DC	13	DA	1	LV429390	100,50 €
Drehantrieb mit Türkupplung, schwarz, für NSX100-250	00	DA	1	LV429338	121,50 €
Drehantrieb mit Türkupplung, schwarz, für NSX400-630	00	DA	1	LV432598	175,00 €
Drehantrieb mit Türkupplung, rot, für NSX100-250	00	DA	1	LV429340	129,90 €
Drehantrieb mit Türkupplung, rot, für NSX400-630	00	DA	1	LV432600	187,00 €
Klemmenabdeckung lang für NSX400/630 3P	00	DA	1	LV432593	28,35 €

Zubehör für Micrologic 5.2E und 5.3E-Auslöser



LV429532

Zubehör Ausführung	MTZ	VPE	Artikel-Nr.	Preis/Stück
Auslöserzubehör- SDX-Ausgangsmodul für NSX100-250/NSX400-630	DA	1	LV429532	388,00 €
Melde und Steuereinheit BSCM	DA	1	LV434205	301,00 €
NSX Kabel L=1,3m, ULP Kabelzubehör	DA	1	LV434201	107,00 €
Frontdisplaymodul FDM 121 (96 x 96 mm), ULP Displaymodul	DA	1	TRV00121	452,00 €
Modbus Kommunikationsmodul, für NSX100-250 / NSX400-630	DA	1	TRV00210	368,00 €
RJ45 Abschlusswiderstände, 10 Stück, für NSX100-250 / NSX400-630	DA	1	TRV00880	29,90 €

PowerTag NSX: Messmodul für NSX Leistungsschalter

- Kompakteste Abmessungen sowie einfache und verdrahtungslose Montage (außer Messspannung)
 - Ideal zum Nachrüsten an Reiheneinbaugeräte bis 63 A und Leistungsschalter Compact NS/NSX bis 630 A
 - Keine zusätzliche Spannungsversorgung für die Energiezähler notwendig
 - Nennspannung Phase-Neutral 230 V AC / Phase-Phase 400 V AC
- Messdaten:
- Gesamt- und Teilwirkenergie [kWh] mit Genauigkeitsklasse 1 gemäß IEC 61557-12
 - Spannungen U [V], Phase-Neutral bzw. Phase-Phase
 - Strom I [A], je Phase
 - Wirkleistung P [W], gesamt bzw. je Phase
 - Leistungsfaktor LF



LV434020

Ausführung	Polzahl	In [A]	MG	VPE	Artikel-Nr.	Preis/Stück
PowerTag NSX (Compact NS, NSX, INS, INV)	3P	250	DA	1	LV434020	625,00 €
PowerTag NSX (Compact NS, NSX, INS, INV)	3P+N	250	DA	1	LV434021	725,00 €
PowerTag NSX (Compact NS, NSX, INS, INV)	3P	630	DA	1	LV434022	900,00 €
PowerTag NSX (Compact NS, NSX, INS, INV)	3P+N	630	DA	1	LV434023	1.025,00 €

MG = Materialgruppe • VPE = Verpackungseinheit • MTZ = Materialteuerungszuschlag

Alle angegebenen Preise sind unverbindliche Listenpreise ohne Mehrwertsteuer.

Technische Änderungen vorbehalten. Angaben ohne Gewähr. Abbildungen dienen nur zur Veranschaulichung.

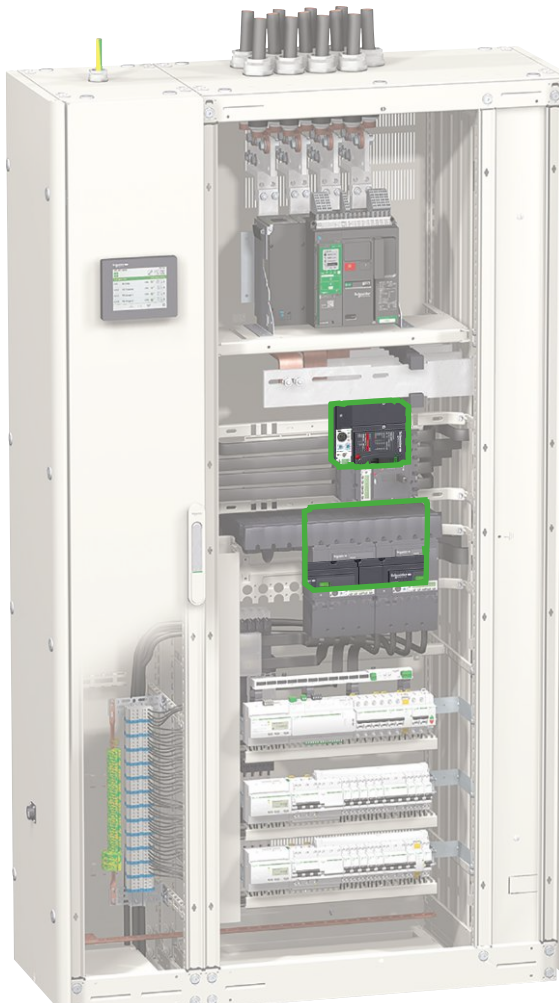

Messen & Vernetzen: Leistungsschalterzustand und elektrische Werte

Verfügbare Informationen und Funktionen

Verfügbare Funktionen	Micrologic-Typ	
Statusanzeigen		
EIN/AUS (O/F)	A	E
Federzugklemme belastet CH	A	E
Schließbereit	A	E
Feherauslösung SDE	A	E
Stellung Betrieb/Getrennt CE/CD	A	E
Steuerelemente		
Öffnen/Schliessen über MCH	A	E
Messungen		
Unverzögerte Messinformationen	A	E
Gemittelte Messinformationen		E
Maximeter / Minimeter	A	E
Energiemessung		E
Strom- und Leistungsbedarf		E
Stromqualität		
Betriebsdatenerfassung		
Schutz- und Alarmeinstellungen		
Historien		E
Wartungsanzeigen	A	E



Micrologic-Auslöseeinheit für 3-polige Compact-Leistungsschalter

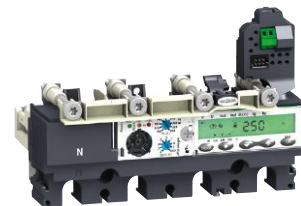

Micrologic-Auslöseeinheit für 4-polige Compact-Leistungsschalter

Integriertes Auslöser- und Kommunikationsmodul



Micrologic-Auslöseeinheit

Alle Leistungsschalter der Reihe Compact sind mit einer Micrologic-Auslöseeinheit ausgestattet. Diese einstellbare Einheit ist vor allem zum bedarfsweisen Auslösen des Leistungsschalters und zur Überwachung des nachgeschalteten Stromkreises bestimmt.

Alarmer können für Fernanzeige programmiert werden. Elektrische Messungen und Betriebsdaten zur präventiven Wartung stehen zur lokalen Anzeige oder zur Fernüberwachung zur Verfügung.

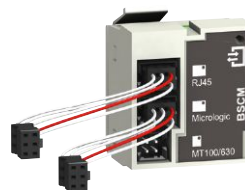

BSCM-Modul

Dieses Modul stellt für die Micrologic-Auslöseeinheit eine ULP-Kommunikationsschnittstelle bereit und ermöglicht Überwachungs- und Steuerungszugang aus übergeordneten Netzen, wie Modbus oder Ethernet.

Funktionen des Kommunikationssystems Enerlin'X

Fest eingebauter Leistungsschalter Compact NSX

Ausfahrbarer Leistungsschalter Compact NSX

- A** Interner Klemmenblock für Kommunikation über NSX-Kabel
- B** BSCM-Modul
- C** Micrologic-Auslöseeinheit
- D** ULP-Kabel des Leistungsschalters
- E** E/A-Modul
- F** IFE-Interface-Modul
- G** IFM Modul

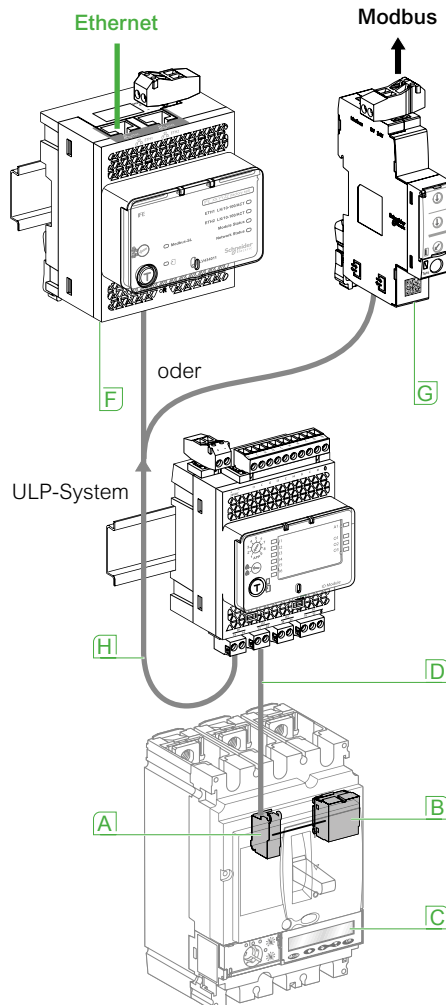
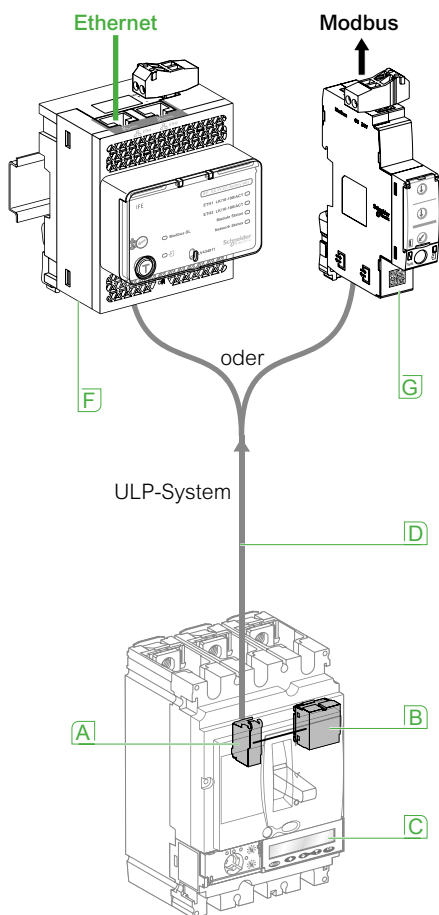

Das ULP-System

ist eine schnelle Kommunikationsverbindung speziell für die Überwachung und Steuerung von Leistungsschaltern. Das System beruht auf einer realen RS485-Verbindung mit Kabelsegmenten von bis zu 5 Metern und ist somit für raue Umgebungen gut geeignet. Es stehen 6 vorkonfigurierte Kabel mit verschiedenen Längen zur Auswahl.

IFE-Schnittstelle:

ULP-Ethernet-Schnittstellen-Modul
Stellt eine IP-Adresse für jeden mit einer ULP-Schnittstelle ausgestatteten Leistungsschalter bereit. Über die IFE-Schnittstelle sind alle vom Leistungsschalter kommenden Daten für ein Ethernet-kompatibles Display (IFM128), einen PC mit üblichem Browser oder eine Ethernet-Schnittstelle zugänglich. Die Ausführung IFE-Interface + Gateway erzeugt eigene Webseiten.

IFM:

ULP-Modbus-Schnittstellen-Modul
Über dieses Modul sind alle von einem mit ULP-Schnittstelle ausgestatteten Leistungsschalter stammenden Daten über ein Modbus-Netz zugänglich. IFM ist als Modbus-Slave von einem Modbus-Master (IFE-Schnittstelle + Gateway) aus zugänglich.

E/A:

E/A-Ein-/Ausgabe-Modul
Das E/A-Ein-/Ausgabe-Modul ist speziell für Leistungsschalter mit ULP-Verbindung bestimmt. Es ermöglicht die Überwachung und Steuerung jeder beliebigen um den Leistungsschalter befindlichen Anwendung (Beleuchtungs- oder Laststeuerung, Kühlanlage, Impulsmessung...).

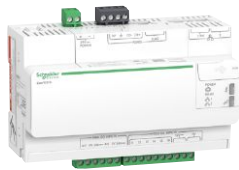

EBX510



LV434128



TRV00121



LV434002



LV434001



LV434000



LV434063

Ausführung	Funktion	Anschluss zum Gerät	Anschluss zum Server	Binärer Eingang	Analoger Eingang	Binärer Ausgang	VPE	Artikel-Nr.	Preis/Stück
ComX 510, Energie-Server, UL, SDRAM 4 Go	Energy Server mit Ethernet-Gateway-Funktion (1)	Modbus Master	Ethernet-Kabel + WiFi	6	2	-	1	EBX510	1.290,00 €
Bildschirmmodul FDM 128, 163*129mm, IP54	Ethernet-Touchscreen mit LCD-Farb-anzeige	-	Ethernet	-	-	-	1	LV434128	1.887,00 €
Frontdisplaymodul FDM 121 (96 x 96 mm), ULP Displaymodul	LCD-Anzeige für Leistungsschalter	ULP	-	-	-	-	1	TRV00121	452,00 €
IFE Schnittstelle + Gateway	Ethernet-Schnittstelle (2) und Gateway	Modbus Master & ULP	Ethernet	-	-	-	1	LV434002	1.168,00 €
IFE Schnittstelle	Ethernet-Schnittstelle für Leistungsschalter	ULP	Ethernet	-	-	-	1	LV434001	707,00 €
IFM	Modbus-Schnittstelle für Leistungsschalter	ULP	Modbus Slave	-	-	-	1	LV434000	370,00 €
Modulare E/A (6DI, 3O/P, 1AI)	Eingangs-/Ausgangs-Anwendungsmodul für Leistungsschalter	ULP	ULP	6	-	3	1	LV434063	745,00 €

MG = Materialgruppe • VPE = Verpackungseinheit

Alle angegebenen Preise sind unverbindliche Listenpreise ohne Mehrwertsteuer. Gültig ab 01.11.2020. Technische Änderungen vorbehalten. Angaben ohne Gewähr. Abbildungen dienen nur zur Veranschaulichung.



Software EcoStruxure Power Commission: Kundenkonfigurationstool für Kunden

Die Software Software EcoStruxure Power Commission, die zur Service-Bibliothek von Schneider Electric gehört, vereinfacht Inbetriebnahme und Wartung energieeffizienter Niederspannungsanlagen. Mit Software EcoStruxure Power Commission lassen sich elektrische Geräte auf einfachste Weise konfigurieren, prüfen, in Betrieb nehmen und updaten. Software EcoStruxure Power Commission reduziert die Dauer der Inbetriebnahme von Smart Panels um 70 % und unterstützt das System bei Betrieb und Wartung. Außerdem ermöglicht Software EcoStruxure Power Commission die Installation digitaler Module für den Masterpact MTZ.

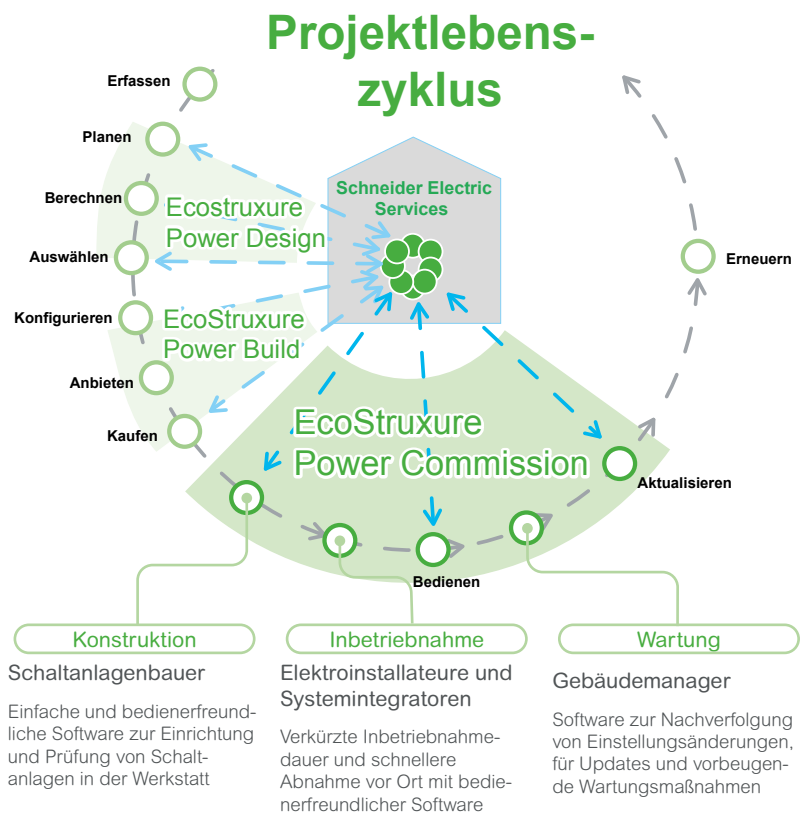

Produktkonfiguratoren Leistungsschalter

Der Produktkonfigurator ist eine Online-Auswahlhilfe, die Sie bei der Auswahl von Niederspannungsleistungsschalter der Baureihen ComPact und MasterPact von Schneider Electric unterstützt. Es ist keine Kundenregistrierung erforderlich. Die Konfiguration kann lokal in mehreren Formaten PDF, Excel, XML... gespeichert werden. Der Produktkonfigurator kann auch direkt aus mySE aufgerufen werden. Somit ist die Bestellung von konfigurierten Leistungsschaltern möglich. Kaufmännische und technische Klärungen entfallen, da die Preise in mySE ersichtlich sind und falsche Konfigurationen verhindert werden können.



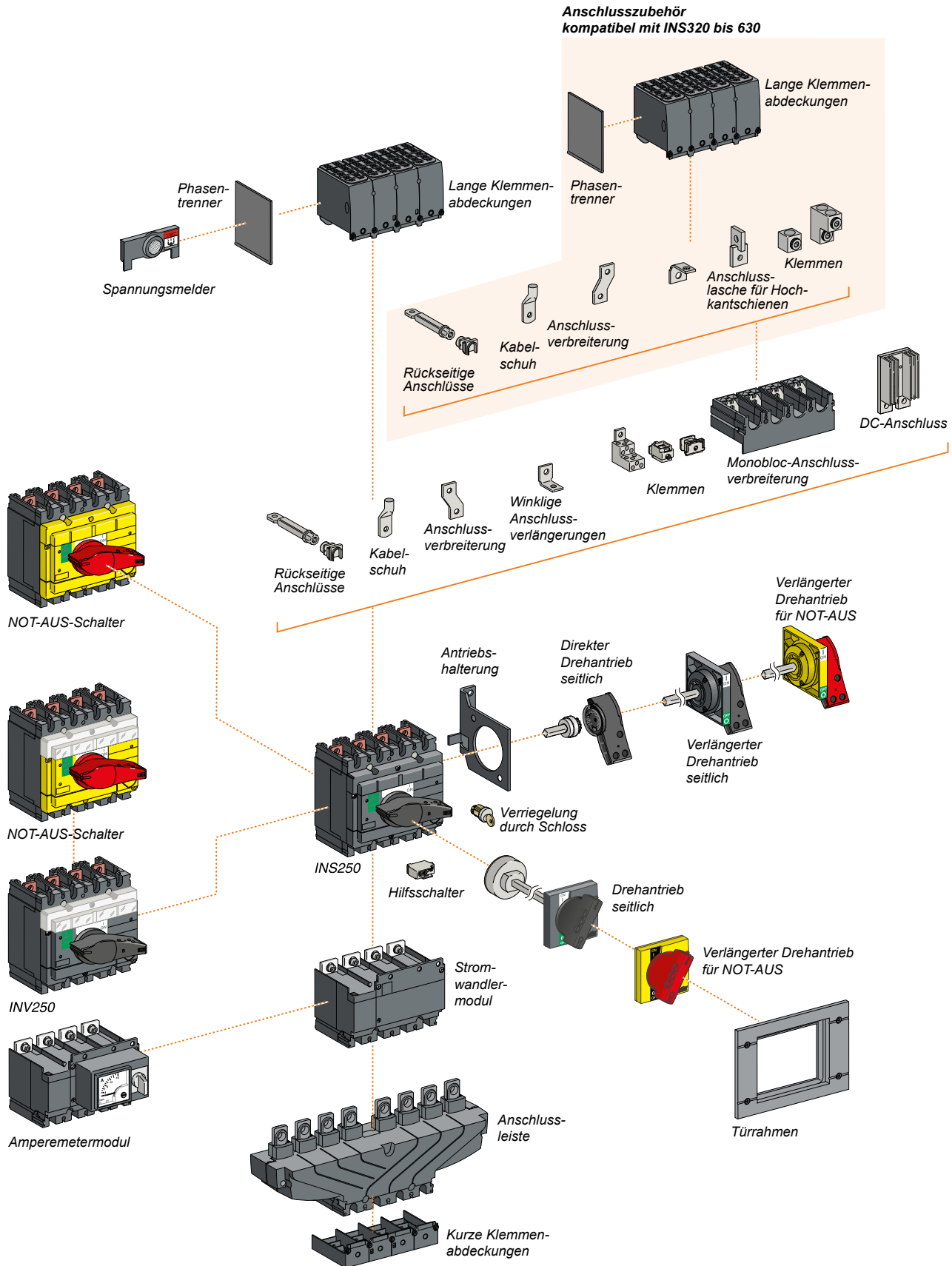

Technische Änderungen vorbehalten. Angaben ohne Gewähr. Abbildungen dienen nur zur Veranschaulichung.

Compact INS Lasttrennschalter

- Kompletogeräte mit schwarzem Schalthebel
- Trenneigenschaften nach VDE 0660 Teil 100
- Drehantrieb frontal oder seitlich bis INS250



28900

Ausführung	Nennstrom 690 V	Polzahl	MTZ	MG	VPE	Artikel-Nr.	Preis/Stück
Lasttrennschalter INS40, 40A/690V AC / 250V DC, Drehantrieb schwarz	40 A	3	13	DC	1	28900	84,80 €
Lasttrennschalter INS63, 63A/690V AC / 250V DC, Drehantrieb schwarz	63 A	3	13	DC	1	28902	90,70 €
Lasttrennschalter INS80, 80A/690V AC / 250V DC, Drehantrieb schwarz	80 A	3	13	DC	1	28904	95,30 €
Lasttrennschalter INS100, 100A/690V AC / 250V DC, Drehantrieb schwarz	100 A	3	13	DC	1	28908	126,00 €
Lasttrennschalter INS125, 125A/690V AC / 250V DC, Drehantrieb schwarz	125 A	3	13	DC	1	28910	144,00 €
Lasttrennschalter INS160, 160A/690V AC / 250V DC, Drehantrieb schwarz	160 A	3	13	DC	1	28912	177,00 €
Lasttrennschalter INS250, 200A/690V AC / 250V DC, Drehantrieb schwarz	200 A	3	13	DC	1	31102	228,00 €
Lasttrennschalter INS250, 250A/690V AC / 250V DC, Drehantrieb schwarz	250 A	3	13	DC	1	31106	289,00 €

Drehantrieb/Türkupplung

- für Compact INS



LV428941



LV431051

Ausführung	Verwendung für	MG	VPE	Artikel-Nr.	Preis/Stück
Drehgriff vorn, schwarzer Griff	INS 40-INS 160	DC	1	LV428941	77,20 €
Drehgriff vorn, roter Griff/gelbe Scheibe	INS 40-INS 160	DC	1	LV428942	77,20 €
Erweiterter Drehgriff vorn, schwarzer Griff, für INS250 INV100 250	INS 250	DC	1	LV431050	75,80 €
Erweiterter Drehgriff vorn, roter Griff/gelbe Scheibe, für INS250 INV100 250	INS 250	DC	1	LV431051	75,80 €

MG = Materialgruppe • VPE = Verpackungseinheit • MTZ = Materialteuerungszuschlag

Alle angegebenen Preise sind unverbindliche Listenpreise ohne Mehrwertsteuer.

Technische Änderungen vorbehalten. Angaben ohne Gewähr. Abbildungen dienen nur zur Veranschaulichung.





ZXKEVLINK

Einleitung

Ladeinfrastrukturen für Elektrofahrzeuge	106
--	-----

AC Ladestationen

EVlink Wallbox	108
EVlink Parkplatz	109

Zubehör

Zubehör für EVlink-Produkte	110
-----------------------------	-----

Ersatzteile

Ersatzteile für EVlink-Produkte	111
---------------------------------	-----

Ladeinfrastrukturen für Elektrofahrzeuge

3

Urbane Verkehrsgewohnheiten ändern sich und Elektrofahrzeuge werden immer mehr unser Stadtbild bestimmen. Die Grundlage hierfür ist ein einfacher und sicherer Zugang zu Energie – immer und überall. In der Praxis bedeutet dies, drei Faktoren zu einem Erfolgsfaktor – EVlink – zu bündeln:



Sichere und effiziente Lösungen zum Aufladen von Elektrofahrzeugen



1. Ein intelligentes Lademanagement

Ladestrom überall und jederzeit einfach, sicher und effizient zur Verfügung zu stellen, erfordert Lösungen, die speziell auf die Bedürfnisse von Elektrofahrzeugen abgestimmt sind.

Dank der Anbindung der Ladestationen an ein dynamisches Lademanagement behalten Nutzer und Betreiber immer den Überblick über den Ladestatus für ihr Fahrzeug und die Ladestation. dabei wird außerdem die im Netz verfügbare Leistung berücksichtigt um eine Überlastung des Hausanschlusses und der Infrastruktur zu vermeiden.

2. Eine umfassende Ladeinfrastruktur

Ob Laden über Nacht zu Hause, am Arbeitsplatz oder während des Parkens beim Einkaufen – als Privatperson oder Flottenbetreiber – Schneider Electric liefert Ladestationen für alle Anwendungsbereiche und für jeden Bedarf.

Ladeinfrastruktur und Flottenbetrieb

Hierfür wird auf die Bedürfnisse und Wünsche

des Kunden eingegangen, Möglichkeiten zum Betrieb und zur Abrechnung erörtert und ein Konzept zum erfolgreichen Aufbau einer Ladeinfrastruktur erstellt.

3. Eine zukunftsweisende Kompetenz in der Umsetzung der Energiewende

Als global führender Spezialist im Energiemanagement arbeiten wir permanent daran, alle Faktoren rund um die Elektromobilität zu optimieren. Dies umfasst die Anbindung Ihrer Ladestation an das Hausnetz oder das öffentliche Netz sowie an ein State-of-the-art Backend System. Unsere Spezialisten von ABN haben die passende Lösung für Ihren Zählerschrank im öffentlichen Raum. Unsere Stromschienentechnik ermöglicht eine optimale Infrastruktur innerhalb von Parkhäusern und Tiefgaragen, egal ob Neubau oder Nachrüstung. Auch die Herausforderung des Anschlusses von DC-Schnellladesäulen an das Mittelspannungsnetz mit maßgeschneiderten Transformatoren und Mittelspannungsschaltanlagen nehmen wir gern an.

Leistungsbereich

		Eigenschaften des Ladevorgangs							
		230 V		400 V		500 V	530 V		
Arten von Ladestationen		Einphasig		Dreiphasig		DC	DC		
		Max. Stromstärke		16 A	32 A	63 A	125 A	65 A	
		Max. Leistung	3,7 kW	7,4 kW	11 kW	22 kW	44 kW	50 kW	24 kW
1	Ladestationen für zu Hause	•	•	•	•				
2 3	Ladestationen für halböffentliche und öffentliche Parkplätze	•	•	•	•				
4	Parkplatz 3			•	•				
5	DC-Lader			•	•				•

Aufbau

- Ein Ladekabel bzw. eine Steckdose liefert die vom Elektrofahrzeug benötigte Energie
- Anzeigeleuchten zeigen die Ladebereitschaft bzw. den Ladestatus an.
- Tasten für sofortiges Laden und Beenden
- Ein elektronischer Laderegler, der mit dem Ladegerät des Fahrzeugs kommuniziert.

Weitere Kriterien bestimmen die Terminal-Version

- Notwendigkeit zum Schutz vor Vandalismus
- Ladestrom, Ladezeit
- Zugriffsberechtigung

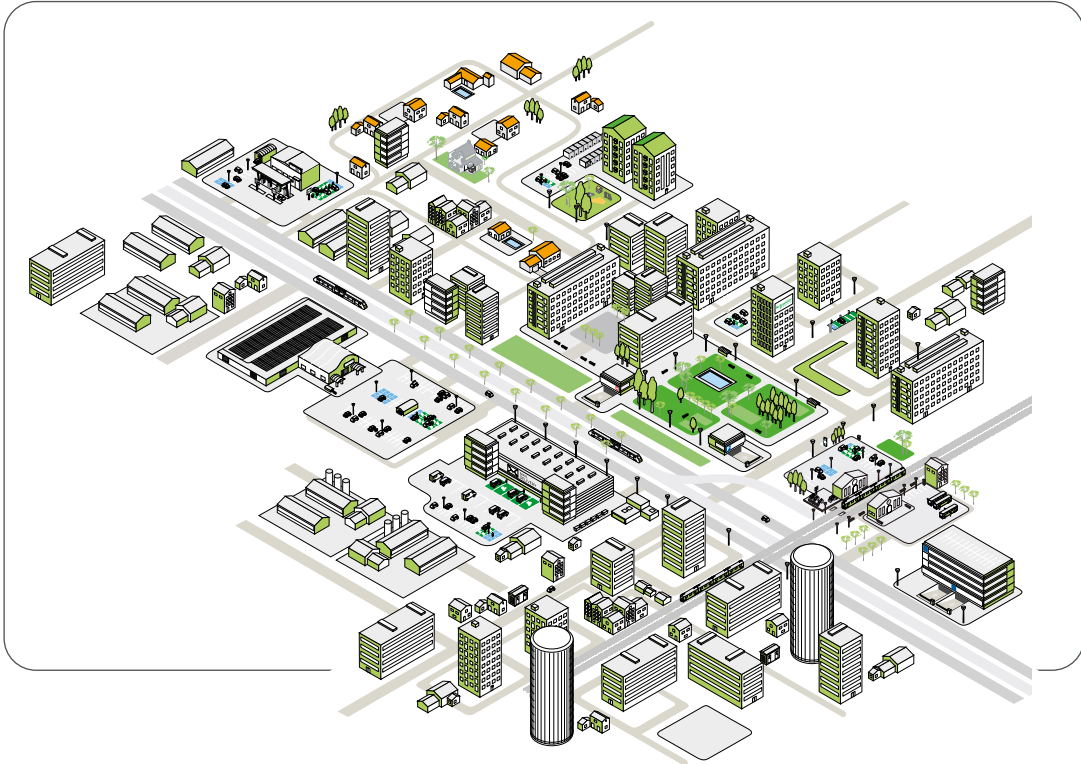

Autohersteller und -Händler



Öffentliche und private Flotten



Parken, Gebäude, Städte



Wohnhäuser / Haus



Neubauten



1
Wand-Ladestation
EVlink Wallbox G3+

Laden zu Hause, im Innen- oder Außenbereich



2
Wand-Ladestation EVlink Wallbox G4 Smart / EVlink Parkplatz 2 Wand

Laden in halböffentlichen Garagen



3
Ladestation
EVlink Parkplatz 2 Boden

Laden auf halböffentlichen Parkplätzen



4
Ladestation EVlink Parkplatz 3 Boden

Laden auf halböffentlichen und öffentlichen Parkplätzen mit eichkonformer Abrechnung nach kWh



5
Ladestation EVlink DC 24 kW-Schnelllader

Schnellladen im halböffentlichen Raum

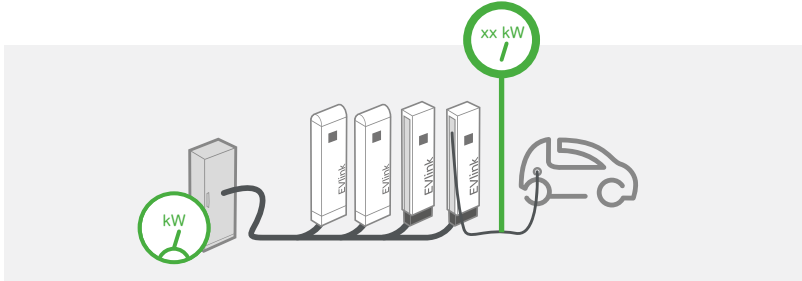

6
Energiemanagement, Added-Value Services, EVlink Insights - eMSS (e-Mobility Self Service)
Zugangsrechte-Management und Berichte der Ladegruppen, z. B. für Abrechnungen

Technische Änderungen vorbehalten. Angaben ohne Gewähr. Abbildungen dienen nur zur Veranschaulichung.

EVlink Wallbox G4 Smart mit Kabel Wand-Ladestation - 1 Ladepunkt

- Für private und halböffentliche Garagen
- Für den Innen- oder Außenbereich (IP54)
- Zugriffskontrolle mit Schlüsselschalter oder RFID
- OCPP Kommunikation mit einem Backend
- Ethernet + optional WLAN oder GPRS
- Stromzähler + Modbus für externen MID Zähler



EVB1A7PAKI

Ausführung	Typ	TE	Max. Ladeleistung	MG	VPE	Artikel-Nr.	Preis/Stück
EVlink Wallbox G4 Smart, Kabel Schlüssel	1 x 1	1P+N	7,4 kW	AZ	1	EVB1A7PAKI	1.110,00 €
EVlink Wallbox G4 Smart, Kabel RFID	1 x 1	1P+N	7,4 kW	AZ	1	EVB1A7PARI	1.295,00 €
EVlink Wallbox G4 Smart, Kabel Schlüssel	1 x 2	1P+N	7,4 kW	AZ	1	EVB1A7PCKI	1.110,00 €
EVlink Wallbox G4 Smart, Kabel RFID	1 x 2	1P+N	7,4 kW	AZ	1	EVB1A7PCRI	1.295,00 €
EVlink Wallbox G4 Smart, Kabel Schlüssel	1 x 2	3P+N	22 kW	AZ	1	EVB1A22PCKI	1.170,00 €
EVlink Wallbox G4 Smart, Kabel RFID	1 x 2	3P+N	22 kW	AZ	1	EVB1A22PCRI	1.355,00 €

EVlink Wallbox G4 Smart mit Steckdose Wand-Ladestation - 1 Ladepunkt

- Für halböffentliche Garagen und Parkplätze
- Für den Innen- oder Außenbereich (IP54)
- Zugriffskontrolle mit Schlüsselschalter oder RFID
- OCPP Kommunikation mit einem Backend
- Ethernet + optional WLAN oder GPRS
- Stromzähler + Modbus für externen MID Zähler
- TE-Haushaltsteckdose optional



EVB1A22P2KI

Ausführung	Typ	TE	Max. Ladeleistung	MG	VPE	Artikel-Nr.	Preis/Stück
EVlink Wallbox G4 Smart, Schlüssel	1 x 2	3P+N	7,4/22 kW	AZ	1	EVB1A22P2KI	1.070,00 €
EVlink Wallbox G4 Smart, RFID	1 x 2	3P+N	7,4/22 kW	AZ	1	EVB1A22P2RI	1.250,00 €
EVlink Wallbox G4 Smart, Schlüssel	1 x 2	3P+N	2,3/7,4/22 kW	AZ	1	EVB1A22P4EKI	1.180,00 €
EVlink Wallbox G4 Smart, RFID	1 x 2	3P+N	2,3/7,4/22 kW	AZ	1	EVB1A22P4ERI	1.365,00 €

EVlink DC 24 kW-Schnelllader



EVF3G22P22RS

Ausführung	Max. Ladeleistung	MG	VPE	Artikel-Nr.	Preis/Stück
EVlink Schnelllader CHAdeMO	24 kW	AZ	1	EVD1S24T0H	18.100,00 €
EVlink Schnelllader CCS Combo 2	24 kW	AZ	1	EVD1S24T0B	16.900,00 €
EVlink Schnelllader CHAdeMO & Combo CCS 2	24 kW	AZ	1	EVD1S24THB	24.100,00 €
EVlink Schnelllader CHAdeMO, CCS Combo 2, AC T2	24 kW	AZ	1	EVD1S24THB2	25.200,00 €

MG = Materialgruppe • VPE = Verpackungseinheit

Alle angegebenen Preise sind unverbindliche Listenpreise ohne Mehrwertsteuer. Gültig ab 01.11.2020.

Technische Änderungen vorbehalten. Angaben ohne Gewähr. Abbildungen dienen nur zur Veranschaulichung.

EVlink Parkplatz 2 Wand, Wand-Ladestation - 2 Ladepunkte

- Für halböffentliche Garagen und Parkplätze
- Für den Innen- oder Außenbereich (IP54)
- Zugriffskontrolle mit RFID (abschaltbar)
- OCPP Kommunikation mit einem Backend
- Ethernet + optional GPRS
- Stromzähler + Modbus für externen MID Energiezähler



EVW2S22P22R

Ausführung	Typ	TE	Max. Ladeleistung	MG	VPE	Artikel-Nr.	Preis/Stück
EVlink Parkplatz 2 Wand RFID	2 x 2	3P+N	2 x 22 kW	AZ	1	EVW2S22P22R	2.660,00 €
EVlink Parkplatz 2 Wand RFID	2 x 2	3P+N	22 kW + 2,3 kW	AZ	1	EVW2S22P2FR	2.560,00 €

EVlink Parkplatz 2 Boden, Boden-Ladestation - 2 Ladepunkte

- Für halböffentliche Garagen und Parkplätze
- Für den Innen- oder Außenbereich (IP54)
- Zugriffskontrolle mit RFID (abschaltbar)
- OCPP Kommunikation mit einem Backend
- Ethernet + optional GPRS
- Stromzähler + Modbus für externen MID Energiezähler
- Ein Ladepunkt optional mit Schuko-Haushaltskupplung statt Typ 2 Steckdose



EVF2S22P22R

Ausführung	Typ	TE	Max. Ladeleistung	MG	VPE	Artikel-Nr.	Preis/Stück
EVlink Parkplatz 2 Boden RFID	2 x 2	3P+N	2 x 22 kW	AZ	1	EVF2S22P22R	3.660,00 €
EVlink Parkplatz 2 Boden RFID	1 x 2	3P+N	22 kW + 2,3 kW	AZ	1	EVF2S22P2FR	3.560,00 €

EVlink Parkplatz 3 Wand, Wand-Ladestation - 2 Ladepunkte



EVW3G22P22RSE

Ausführung	Max. Ladeleistung	MG	VPE	Artikel-Nr.	Preis/Stück
EVlink Parkplatz 3 Wand RFID Schutz, Eichrecht	2 x 22 kW	AZ	1	EVW3G22P22RSE	7.590,00 €

EVlink Parkplatz 3 Boden, Boden-Ladestation - 2 Ladepunkte



EVF3G22P22RSE

Ausführung	Max. Ladeleistung	MG	VPE	Artikel-Nr.	Preis/Stück
EVlink Parkplatz 3 Boden RFID Schutz, Eichrecht	2 x 22 kW	AZ	1	EVF3G22P22RSE	7.890,00 €

MG = Materialgruppe • VPE = Verpackungseinheit

Alle angegebenen Preise sind unverbindliche Listenpreise ohne Mehrwertsteuer. Gültig ab 01.11.2020. Technische Änderungen vorbehalten. Angaben ohne Gewähr. Abbildungen dienen nur zur Veranschaulichung.

3



EVP1CNS32122



EVP1PH



EVP1WPSC



EVP1PBSSG

Ausführung	MG	VPE	Artikel-Nr.	Preis/Stück
EVlink, Ladekabel T2-T1 7,4kW-1ph (32A) 5m	AZ	1	EVP1CNS32121	299,00 €
EVlink, Ladekabel T2-T2 7,4kW-1ph (32A) 5m	AZ	1	EVP1CNS32122	319,00 €
EVlink, Ladekabel T2-T2 22kW-3Ph (32A) 5m	AZ	1	EVP1CNS32322	399,00 €
EVlink - Ladekabel T2-T1 7,4kW-1ph (32A) 7m	AZ	1	EVP1CNL32121	329,00 €
EVlink - Ladekabel T2-T2 7,4kW-1ph (32A) 7m	AZ	1	EVP1CNL32122	350,00 €
EVlink - Ladekabel T2-T2 22kW-3ph (32A) 7m	AZ	1	EVP1CNL32322	439,00 €
EVlink Parkplatz Kabelhalterung	AZ	1	EVP1PH	132,00 €
EVlink, Schutzabdeckung	AZ	1	EVP1WPSC	78,00 €
EVlink Parkplatz 2 Boden - Montage Kit	AZ	1	EVP1FKC	266,00 €
EVlink Wallbox Standfuß	AZ	1	EVP1PBSSG	583,00 €

EVlink Lastmanagementsystem

- RFID-Badge Management, Monitoring über Dashboard und Fernzugriff auf die Ladestationen
- Export von Wartungsberichten, Export von Ladedaten, Inbetriebnahme aller angeschlossenen Ladestationen
- Verschiedene Benutzerprofile, Mehreren Zonen und Teilzonen, Kompatible Ladestationen: EVlink Wallbox G4 Smart, EVlink Parkplatz 2, EVlink 24 kW DC-Schnelllader
- **Betriebsart:** statisch und dynamisch
- **Anzahl Ladestationen:** max. 100
- **Betriebsspannung:** DC 24 V
- **Leistungsaufnahme:** 16 W



HMIBSCEA53D1EDB

Ausführung	BxHxT	MG	VPE	Artikel-Nr.	Preis/Stück
EVlink Lastmanagement 5 LS dynamisch	157x150x46 mm	AZ	1	HMIBSCEA53D1EDB	800,00 €
EVlink Lastmanagement - 15 LP statisch	157x150x46 mm	AZ	1	HMIBSCEA53D1ESS	1.770,00 €
EVlink Lastmanagement - 15 LP dynamisch	157x150x46 mm	AZ	1	HMIBSCEA53D1EDS	2.860,00 €
EVlink Lastmanagement - 50 LP statisch	157x150x46 mm	AZ	1	HMIBSCEA53D1ESM	2.530,00 €
EVlink Lastmanagement - 50 LP dynamisch	157x150x46 mm	AZ	1	HMIBSCEA53D1EDM	3.790,00 €
EVlink Lastmanagement - 100 LP dynamisch	157x150x46 mm	AZ	1	HMIBSCEA53D1EDL	5.150,00 €

EVlink

Besuchen Sie jetzt unsere Schneider Electric Webseite zum Thema Elektromobilität:



MG = Materialgruppe • VPE = Verpackungseinheit

Alle angegebenen Preise sind unverbindliche Listenpreise ohne Mehrwertsteuer. Gültig ab 01.11.2020.

Technische Änderungen vorbehalten. Angaben ohne Gewähr. Abbildungen dienen nur zur Veranschaulichung.



EVP1HCWN



EVP1HSM21



EVP1HLSR



EVP2CNS161A4



EVP2CNS161C4



EVP2CNS161A4



EVP1WBS



EVP2FCG

Ausführung	MG	VPE	Artikel-Nr.	Preis/Stück
EVlink Wallbox G3/G4, Fronthaube	AZ	1	EVP1HCWN	87,00 €
EVlink Wallbox G3, Subassembly T2 1ph	AZ	1	EVP1HSM21	137,00 €
EVlink Wallbox G3, Subassembly T2 3Ph	AZ	1	EVP1HSM23	146,00 €
EVlink Wallbox G4 - Steckdosenblock Typ 2	AZ	1	EVP1BSE23	234,00 €
EVlink Wallbox G4 - Steckdosenblock Typ 2S	AZ	1	EVP1BSE43	243,00 €
EVlink Wallbox G4 - Steckdosenblock Typ E	AZ	1	EVP1BSSE	85,00 €
EVlink Wallbox G3, Schlüsselsch. Mehrfachkodierung	AZ	1	EVP1HLSR	23,00 €
EVlink Wallbox G3, Schlüsselschalter Einzelkodierung	AZ	1	EVP1HLSS	67,00 €
EVlink Wallbox G3, Kabel T1 3,7kW 4m	AZ	1	EVP2CNS161A4	248,00 €
EVlink Wallbox G3, Kabel T1 7,4kW 4m	AZ	1	EVP2CNS321A4	273,00 €
EVlink Wallbox G3, Kabel T2 3,7kW 4m	AZ	1	EVP2CNS161C4	248,00 €
EVlink Wallbox G3, Kabel T2 7,4kW 4m	AZ	1	EVP2CNS321C4	306,00 €
EVlink Wallbox G3, Kabel T2 11kW 4m	AZ	1	EVP2CNS163C4	273,00 €
EVlink Wallbox G3, Kabel T2 22kW 4m	AZ	1	EVP2CNS323C4	330,00 €
EVlink Wallbox G4 - Kabel T1 7,4 kW-1 ph (32A) 4,5 m	AZ	1	EVP1CBS321A45	275,00 €
EVlink Wallbox G4 - Kabel T2 7,4 kW-1 ph (32A) 4,5 m	AZ	1	EVP1CBS321C45	266,00 €
EVlink Wallbox G4 - Kabel T2 22 kW-3 ph (32A) 4,5 m	AZ	1	EVP1CBS323C45	319,00 €
EVlink Parkplatz 2 Wand, Fronthaube	AZ	1	EVP2WCG	387,00 €
EVlink, wandmontiertes Basisgerät	AZ	1	EVP1WBS	185,00 €
EVlink Parkplatz 2 Boden, Abdeckhauben	AZ	1	EVP2FCG	409,00 €

MG = Materialgruppe • VPE = Verpackungseinheit

Alle angegebenen Preise sind unverbindliche Listenpreise ohne Mehrwertsteuer. Gültig ab 01.11.2020. Technische Änderungen vorbehalten. Angaben ohne Gewähr. Abbildungen dienen nur zur Veranschaulichung.

3



EVP2FBS



EVP2PE222FR



EVP1PSS2



EVP1WCB2R



EVP1FCB2R

Ausführung	MG	VPE	Artikel-Nr.	Preis/Stück
EVlink Parkplatz 2 Boden, Socket für Kit	AZ	1	EVP2FBS	293,00 €
EVlink Parkplatz 2, Block 22kW+2,3kW RFID	AZ	1	EVP2PE222FR	3.200,00 €
EVlink Parkplatz 2 - Steckdosenblock Typ 2 grün	AZ	1	EVP1PSS2	463,00 €
BMW Parkplatz Wand - Fronthaube 1P	AZ	1	EVP1WCB1	387,00 €
BMW Parkplatz Wand - Fronthaube 2P	AZ	1	EVP1WCB2	387,00 €
BMW Parkplatz Wand - Fronthaube 2P RFID	AZ	1	EVP1WCB2R	387,00 €
BMW Parkplatz Boden - Abdeckhauben	AZ	1	EVP1FCB2R	409,00 €
BMW Parkplatz Boden - Socket	AZ	1	EVP1FBB	273,00 €
BMW Parkplatz - Steckdosenblock Typ 2 grau	AZ	1	EVP1PSG2	463,00 €

MG = Materialgruppe • VPE = Verpackungseinheit

Alle angegebenen Preise sind unverbindliche Listenpreise ohne Mehrwertsteuer. Gültig ab 01.11.2020.

Technische Änderungen vorbehalten. Angaben ohne Gewähr. Abbildungen dienen nur zur Veranschaulichung.



Energiemanagement-Systeme



ZKPOWERLOGIC



ZXPPOWERLOGIC



ZXPRETROFIT



ZXMBPOWERTAG



ZXMBPM8000

Einleitung / Übersicht

PowerLogic Energiemanagement-Systeme	116
--------------------------------------	-----

Übersicht

Wechselstrom- und Drehstrom-Energiezähler	118
Universal-Messgeräte und Netzanalysatoren	120
System PowerTag • Compact NSX • Masterpact MTZ	124

Messtechnik

Stromwandler	126
System PowerTag	133
Elektronische Energiezähler	135
Universal-Messgeräte	138
Netzanalysatoren	145

Energiemonitoringsysteme

Energiemonitoringsystem, Energy Server	149
Zubehör Energiemonitoringsystem	154

Energiemanagement-Software

EcoStruxure Power Monitoring Expert	153
-------------------------------------	-----



PowerLogic

PowerLogic Energiemanagement-Systeme

Energiemanagement-Systeme sind die Voraussetzung für Energieeffizienz und geringere Kosten. Monitoring- und Reporting-Funktionen machen präzise Angaben zu Einzel- sowie zu Gesamtverbräuchen ganzer Liegenschaften. Analysefunktionen zeigen, wo es zu Energieverschwendungen kommt oder wo ungenutzte Kapazitäten vorhanden sind. Sie erlauben die volle Kontrolle über die Stromversorgung und reduzieren Ausfallzeiten.

4



Machen Sie Ihren Energieverbrauch transparent

Energieüberwachung über Web-Server mit Com'X 510

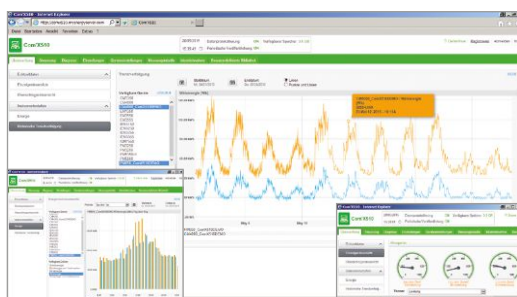

Nur wer weiß, wo und wann Energie verbraucht wird, kann Kosten optimieren.

- Einzelne Bereiche vergleichen.
- Energieverbrauch aufzeichnen, Reservekapazitäten erkennen.
- Gerätemanagement mit Informationen zu Kontaktabbrand, Schaltspiele, Anzahl und Art der Auslösungen.
- Einfache Baukasten-Lösung, ohne spezielle Software oder Programmierung.
- Fertig vorkonfigurierte Web-Seiten.
- Echtzeit-Datenübertragung.
- Informationen über Ethernet, dezentral von jedem PC mit Standard-Webbrowser abrufen.
- Energiemonitoring und Dokumentation, geeignet als Basis für ein Energiemanagement.

Wandler, Energiezähler, Universal-Messgeräte und Netzanalysatoren



- Einfache Messgeräte zur Optimierung von Verbrauch und Kosten.
- Leistungsfähige Messgeräte zur Überwachung von Schwankungen der Netzqualität.
- Umfangreiche Messfunktionen zur Verbesserung der Energie- und Anlagenverfügbarkeit.

Taggen, überwachen, optimieren mit dem System PowerTag



- PowerTag sind die kleinsten Energiezähler der Welt!
- alle Messdaten und Zählerstände per Modbus TCP
 - Voralarmmeldungen bei Überlast
 - Alarme und E-Mail-Benachrichtigungen bei Spannungsausfall und Überlastauslösung mit Anzeige der Phasenströme im Abschaltmoment

Energiemanagement und Netzanalyse Power Monitoring Expert



- Überwachung von großen elektrischen Netzen.
- Detaillierte Analyse elektrischer Ereignisse und Langzeitspeicherung.
- Leistungsfähige und effiziente Berichtsfunktionen (z.B. Verbrauchserfassung und Kostenermittlung).
- Alarmmeldung per E-Mail oder SMS.

Alle erfassten Mess- und Betriebsdaten lassen sich auch problemlos an vorhandene Anwendungsprogramme der elektrischen Anlagentechnik oder an Software für andere technische Installationen und Gewerke weiterleiten, z.B.:

- SCADA-Prozessvisualisierung (z.B. Vijeo CITECT, Wonderware InTouch).
- GLT-Gebäudeleittechnik (z.B. EcoStruxure Building Operation).

Wechselstrom- und Drehstrom-Energiezähler

4

		Bestell-Nr.	A9MEM2000T	A9MEM2000	A9MEM2010	A9MEM2050	A9MEM2055	A9MEM2100	A9MEM2105	A9MEM2110	A9MEM2135	A9MEM2150	A9MEM2155	A9MEM3100	A9MEM3200	A9MEM3300			
Auswahl-Kriterien		Wechselstromzähler												Drehstromzähler					
Strommessung	direkt bis 40 A		■			-													
	direkt bis 45 A					■													
	direkt bis 63 A								■			■		■					
	direkt bis 125 A																■		
	Wandler 1 A														■				
	Wandler 5 A														■				
	Wandler 333 mV (LVCT)																		
	Wandler Rogowski																		
Spannungsmessung	direkt bis (L-N / L-L) V AC		230 ±20 %			230 V +10 %/-15 %				230 ±20 %									
	über Spannungswandler																		
Versorgungsspannung																			
Energiesmessung																			
Genauigkeitsklasse Wirkenergie gemäß IEC 62053-21/-22			1				1			1				1			1	0,5S	1
MID Genauigkeitsklasse Wirkenergie Import gemäß EN 50470-3**			-	B	B		-	B			B	B	-	B					
4-Quadrantenmessung						■						■							
Wirkenergie Import / Export			■ / -			■ / ■		■ / -				■ / ■					■ / -		
Blindenergie Import / Export						■ / ■						■ / ■							
Scheinenergie																			
Wirkenergie Import pro Phase						■						■							
Wirkenergie Import Mehrtarifzählung							2			2	2	-	2						
Effektivwertmessung-Momentanwerte																			
Strom pro Phase						■						■ / -							
Spannung Leiter-Leiter (L-L) pro Phase																			
Spannung Strang (L-N) pro Phase							■ / -					■ / -							
Wirkleistung pro Phase							■ / -					■ / -							
Blindleistung gesamt							■					■							
Scheinleistung gesamt							■					■							
Leistungsfaktor gesamt							■					■							
Frequenz							■					■							
Schnittstellen																			
Digitaleingänge										1	1	-	1						
Funktion: Status (S), Tarif (T), Reset (R), S0-Impulszähler (S0)										T	T	-	T						
Digitalausgänge			1	-	1	1	-	1	2	-	-	-							
Funktion: kW-Alarm (A) oder S0-Impulsgeber (S0)			S0	-	S0	S0	-	S0	S0	-	-	-							
Kommunikation						■						■	■						
Modbus RTU (RS485)																			
M-Bus											■	-	-						
BACnet MS / TP (RS485)																			
LON TP / FT-10																			
weitere Merkmale																			
kW-Alarm: Überwachung Wirkleistung und Alarmierung																			
Betriebsstundenzähler																			
Datum / Uhrzeit seit Teilzählerreset																			
Multistandard CE / UL / CSA																	■		
Energie-Management: Gerätetreiber ION Setup, Com'X 510, PME, EBO							■						■	■					
Formfaktor																			
Abmessungen (B × H × T), mm			18 × 86 × 69			17,5 × 90 × 63			36 × 81 × 60			36 × 90 × 64							
Teilungseinheiten			1 TE			2 TE			2 TE			2 TE			5 TE (außer iEM33xx: 7 TE)				
Installation, Montageart			Hutschiene			Hutschiene			Hutschiene			Hutschiene			Hutschiene				

Anmerkung: Die Angaben zur Genauigkeit beziehen sich auf 5A Wandler. Die Angaben für 1A Wandler sind in den jeweiligen Produktbeschreibungen zu finden.

* entspricht Klasse 0,5S

** MID konforme Wandlermessung in Kombination mit geeichten Stromwandlern Nennstrom 5A.

Technische Änderungen vorbehalten. Angaben ohne Gewähr. Abbildungen dienen nur zur Veranschaulichung.



A9MEM3110	A9MEM3210	A9MEM3310	A9MEM3115	A9MEM3215	A9MEM3135	A9MEM3235	A9MEM3335	A9MEM3150	A9MEM3250	A9MEM3350	A9MEM3155	A9MEM3255	A9MEM3355	A9MEM3455	A9MEM3555	A9MEM3165	A9MEM3265	A9MEM3365	A9MEM3465	A9MEM3565	A9MEM3175	A9MEM3275	A9MEM3375
-	-	-	-	-	-	-	-	-	-	-	-	-	-	-	-	-	-	-	-	-	-	-	-
■	-	-	■	-	-	-	-	■	-	-	■	-	-	-	-	■	-	-	-	-	■	-	-
-	-	■	-	-	-	-	■	-	-	■	-	-	■	-	-	-	-	■	-	-	-	-	■
-	■	-	-	■	-	-	-	-	■	-	-	■	-	-	-	-	■	-	-	-	-	-	-
-	-	-	-	-	-	-	-	-	-	-	-	-	-	■	-	-	-	-	-	■	-	-	-

277 / 480 ±20%

über Messspannung

1	0,5S	1	1	0,5S	1	0,5S	1	1	0,5S	1	1	0,5S	1	0,5S*	0,5S*	1	0,5S	1	0,5S*	0,5S*	1	0,5S	1
B	C	B	B	C	B	C	B	-	-	-	B	C	B	-	-	B	C	B	-	-	B	C	B
-	-	-	-	-	■	-	-	-	-	-	-	-	■	-	-	-	-	■	-	-	-	■	-
■/-	-	■/-	-	■/■	■/■	-	■/-	-	-	-	■/■	■/■	-	-	-	■/■	■/■	-	-	-	■/■	■/■	-
-	-	-	-	■/■	■	-	■	-	-	-	■	■	-	-	-	■	■	-	-	-	■	■	-
-	-	-	-	■	■	-	■	-	-	-	■	■	-	-	-	■	■	-	-	-	■	■	-
-	-	-	4	-	4	-	-	-	-	-	4	-	-	-	-	4	-	-	-	-	4	-	-

-	-	-	-	■	■	-	■	-	-	-	■	■	-	-	-	■	■	-	-	-	■	■	-
-	-	-	-	■	■	-	■	-	-	-	■	■	-	-	-	■	■	-	-	-	■	■	-
-	-	-	-	■	■	-	■	-	-	-	■	■	-	-	-	■	■	-	-	-	■	■	-
-	-	-	-	■	■	-	■	-	-	-	■	■	-	-	-	■	■	-	-	-	■	■	-
-	-	-	-	■	■	-	■	-	-	-	■	■	-	-	-	■	■	-	-	-	■	■	-
-	-	-	-	■	■	-	■	-	-	-	■	■	-	-	-	■	■	-	-	-	■	■	-

-	-	2	1	-	-	1	-	-	-	1	-	-	1	-	-	1	-	-	1	-	-	1	-
-	-	T	S, T, R, S0	-	-	S, T, R, S0	-	-	-	S, T, R, S0	-	-	S, T, R, S0	-	-	S, T, R, S0	-	-	S, T, R, S0	-	-	S, T, R, S0	-
1	-	-	1	-	-	1	-	-	-	1	-	-	1	-	-	1	-	-	1	-	-	1	-
S0	-	-	A, S0	-	-	A, S0	-	-	-	A, S0	-	-	A, S0	-	-	A, S0	-	-	A, S0	-	-	A, S0	-
-	-	-	-	-	-	-	-	■	-	-	-	-	■	-	-	-	-	-	-	-	-	-	-
-	-	-	-	-	-	-	-	-	-	-	-	-	-	-	-	-	-	-	-	-	-	-	-
-	-	-	-	-	-	-	-	-	-	-	-	-	-	-	-	-	-	-	-	-	-	-	-

-	-	-	-	■	■	-	■	-	-	-	■	■	-	-	-	■	■	-	-	-	■	■	-
-	-	-	-	■	■	-	■	-	-	-	■	■	-	-	-	■	■	-	-	-	■	■	-
■	-	■	-	■	■	-	■	-	-	-	■	■	-	-	-	■	■	-	-	-	■	■	-
■	-	■	-	■	■	-	■	-	-	-	■	■	-	-	-	■	■	-	-	-	■	■	-
-	-	-	-	-	-	-	-	■	-	-	-	-	■	-	-	-	-	-	-	-	-	-	-

90 × 95 × 70 (iEM33xx: 126 × 105 × 70), H + 5 mm für steckbare Schraubklemme der Kommunikationsoption

Universal-Messgeräte

4



		Universal-Messgeräte										
		METSEPM3200	METSEPM3210	METSEPM3250	METSEPM3255	METSEPM2210	METSEPM2220	METSEPM2230	METSEPM5100	METSEPM5110	METSEPM5111	
Auswahl-Kriterien												
Strommessung	Wandler 1A / 5A	■						■				
Spannungsmessung	direkt bis L-N / L-L V AC (darüber: per Spannungswandler)	277 / 480			400 / 600			400 / 690				
Versorgungsspannung	V AC	100 - 480			44 - 277			80 - 277			100 - 415	
	V DC	100 - 300			48 - 277			48 - 277			100 - 277	
	V DC Kleinspannung	-			-			-			125 - 250	
Energiemessung												
Genauigkeitsklasse Wirkenergie gemäß IEC 62053-21/-22		0,5S			1			0,5S			0,5S	
MID Genauigkeitsklasse Wirkenergie Import gemäß EN 50470-3		-			-			-			C	
4 - Quadrantenmessung: Wirk- und Blindenergie Import / Export und Scheinenergie		■			■			■			■	
Wirk-, Blind-, Scheinenergie Import pro Phase		■			-			-			-	
Wirkenergie Import / Export Mehrtarifzählung		4 / -			-			-			-	
Effektivwertmessung-Momentanwerte, Mittelwerte, max.-Werte												
Strom sowie Spannung Leiter-Leiter (L-L) und Strang (L-N) pro Phase / Mittelwert		■ / ■			■ / ■			■ / ■			■ / ■	
Wirk-, Blind-, Scheinleistung sowie Leistungsfaktor pro Phase / gesamt		■ / ■			■ / ■			■ / ■			■ / ■	
Frequenz		■			■			■			■	
Mittelwerte Strom sowie Wirk-, Blind-, Scheinleistung gesamt – aktuell / maximal		■ / -			■ / ■			■ / ■			■ / ■	
Messung der Netzqualität												
Unsymmetrie Strom & Spannung		■			■ / -			■			■	
Verzerrungsfaktor THD-U & THD-I in %		-			■			■			■	
Anzahl Messpunkte pro 50 Hz-Periode (20ms)		32			64			32			32	
Oberschwingungen Spannung & Strom pro Phase am Gerätedisplay (per SW)		-			15.			31.			15.	
Neutralleitermessung (4. Stromeingang)		-			-			-			-	
ZEP-Überwachung (über 5. 1A/5A-Stromeingang)		-			-			-			-	
ZEP-Überwachung (5. und 6. RCM-Stromeingang)		-			-			-			-	
Differenzstrom-Überwachung (über 0-20 mA Analogeingang)		-			-			-			-	
Differenzstrom-Überwachung (5. und 6. RCM-Stromeingang)		-			-			-			-	
Spannungsspitzen und -einbrüche		-			-			-			-	
Störschreiberfunktion (Oszillogramme)		-			-			-			-	
Schnittstellen												
Digitaleingänge	(über Bestelloption o. Optionsmodule)	-	1	-	2	-	-	(2)	-	-	-	
Funktion: Status (S), Tarif (T), Reset (R), S0-Impulszähler (S0) Mittelwertsync (M)		-	S0	-	S,T,R,S0	-	-	S	-	-	-	
Digitalausgänge	(über Bestelloption o. Optionsmodule)	-	-	-	1	-	-	(2)	-	-	1	
Funktion: Alarm (A), Steuerkontakt (K), S0-Impulsgeber (S0), Mittelwertsync (M)		-	-	-	S0	S0	-	A, K, S0	-	-	S0	
Analogeingänge/-ausgänge (über Optionsmodule)		-	-	-	-	-	-	(2+2)	-	-	-	
Kommunikation	Datenauslesung per dynamische QR-Code Anzeigen	-	-	■	-	-	-	-	-	-	■	
	Modbus RTU (RS485)	-	-	■	■	-	-	■	-	-	■	
	Modbus TCP (Ethernet)	-	-	-	-	-	-	-	-	-	-	
	BACnet/IP (Ethernet)	-	-	-	-	-	-	-	-	-	-	
	Modbus-Gateway (RS485 <=> Ethernet)	-	-	-	-	-	-	-	-	-	-	
	HTTP/HTTPS: Webserver mit historischen und Echtzeit-Daten	-	-	-	-	-	-	-	-	-	-	
	DNP3 over Ethernet	-	-	-	-	-	-	-	-	-	-	
	EtherNet/IP	-	-	-	-	-	-	-	-	-	-	
	SNMP: Datenkommunikation per Requests und Traps	-	-	-	-	-	-	-	-	-	-	
	SMTP: Email on alarm	-	-	-	-	-	-	-	-	-	-	
	FTP: COMTRADE Datei	-	-	-	-	-	-	-	-	-	-	
weitere Merkmale												
Daten-/Event-Logging		-	-	-	■	-	-	■	-	-	-	
Anzahl Alarmtypen zur Überwachung von Messgrößen		-	6	6	18	-	-	29	-	-	33	
Temperaturmessung (integriert)		-	-	■	-	-	-	-	-	-	-	
Betriebsstundenzähler		-	-	■	-	-	■	-	-	-	■	
Datum- und Uhrzeit: Auflösung Zeitstempel		-	-	sec	-	-	sec	-	-	-	sec	
Zeitsynchronisation über NTP, SNTP (S), IRIG-B (I), GPS over serial (G), PTP (P)		-	-	-	-	-	-	-	-	-	-	
Multistandard CE / UL / CSA		-	-	■	-	-	-	-	-	-	-	
Energie-Management: Gerätetreiber ION Setup, Com'X 510, PME, EBO		-	-	■	■	-	■	■	-	■	■	
Formfaktor												
abgesetztes Display (separate bestellbar)		-	-	-	-	-	-	-	-	-	-	
Installation, Montageart:		H			F			F				
Hutschiene (H), Fronteinbau (F), Montageplatte (M), 19"-Rack (R)		-			-			-				
Abmessungen (B x H x T), mm		90 x 100 x 70 (5TE)			96 x 96 x 50			96 x 96 x 72				

Anmerkung: Die Angaben zur Genauigkeit beziehen sich auf 5A Wandler. Die Angaben für 1A Wandler sind in den jeweiligen Produktbeschreibungen zu finden.



METSEPM5310	METSEPM5320	METSEPM5330	METSEPM5331	METSEPM5340	METSEPM5341	METSEPM5560	METSEPM5561	METSEPM5563	METSEPM5563RD	METSEPM5570	METSEPM5580	METSEPM5650	METSEPM5660	METSEPM5661	METSEPM5760	METSEPM5761
		■									■					
		400 / 690									400 / 690					
		100 - 415						100 - 480			-			100 - 480		
		125 - 250						125 - 250			-			125 - 250		
		-						-			20-60			-		
		0,5S									0,2S					
-	-	-	C	-	C	-	C	-	-	-	-	-	-	C	-	C
		■									■					
		4 / 4									8 / 8					
		■ / ■									■ / ■					
		■ / ■									■ / ■					
		■									■					
		64									128					
		31.									63.					
		-									-					
		-				-	-	-	-	-	-	■	■	■	■	■
		-				-	-	-	-	-	-	2	2	2	2	2
		-				-	-	-	-	-	-	■	■	■	■	■
		-				-	-	-	-	-	-	■	■	■	■	■
		2				4	4	4	4	2	4	4	2	2	2	2
		S, T, R									S, T, R, S0, M					
2			2+2								2					
A, K, S0, M			A, K, S0, M + A, K							2/0						
		-														
■	-	■	■	-	-						■					
-	■	-	-	■	■						■					
-	■	-	-	■	■						■					
		-														
		-														
		-														
		-														
		-														
		-				-	-	-	-	-	-	■	-	-	■	■
		■									■					
		35				52	52	52	52	50	52	54	54	54	56	56
		■									■					
		sec									sec					
-	S	-	-	S	S						S					
		■									■					
		■									■					
		-				-	-	(■)	■	-	-	-	-	-	-	-
		F				F	F	H	H + F	F	F	F	F	F	F	F
		96 × 96 × 72									F: 96 × 96 × 77					
											H: 96×110×91					

Technische Änderungen vorbehalten. Angaben ohne Gewähr. Abbildungen dienen nur zur Veranschaulichung.

Netzanalysatoren



4

Auswahl-Kriterien		Netzanalysatoren							
		METSEPM8240	METSEPM82401	METSEPM8243	METSEPM8244	METSEPM8210	METSEPM8213	METSEPM8214	
Bestell-Nr.									
Strommessung		■							
Wandler 1A / 5A									
Wandler 333mV/1V (LVCT)									
Spannungsmessung direkt bis L-N / L-L V AC (darüber: per Spannungswandler)		400 / 690							
Versorgungsspannung									
V AC		90 - 415					-		
V DC		110 - 415					-		
V DC Kleinspannung		-					20 - 60		
Energiemessung									
Genauigkeitsklasse Wirkenergie gemäß IEC 62053-21/-22		0,2S							
MID Genauigkeitsklasse Wirkenergie Import gemäß EN 50470-3		-	C	-	-	-	-	-	-
4 - Quadrantenmessung: Wirk- und Blindenergie Import / Export und Scheinenergie		■							
Wirk-, Blind-, Scheinenergie Import pro Phase		frei prog.							
Wirkenergie Import / Export Mehrtarifzählung		4 / 4 (+ frei prog.)							
Effektivwertmessung-Momentanwerte, Mittelwerte, max.-Werte									
Strom sowie Spannung Leiter-Leiter (L-L) und Strang (L-N) pro Phase / Mittelwert		■ / ■							
Wirk-, Blind-, Scheinleistung sowie Leistungsfaktor pro Phase / gesamt		■ / ■							
Frequenz		■							
Mittelwerte Strom sowie Wirk-, Blind-, Scheinleistung gesamt – aktuell / maximal		■ / ■							
Messung der Netzqualität									
Unsymmetrie Strom & Spannung		■							
Verzerrungsfaktor THD-U & THD-I in %		■							
Anzahl Messpunkte pro 50 Hz-Periode (20ms)		256							
Oberschwingungen Spannung & Strom pro Phase am Gerätedisplay (per SW)		63. (127.)							
Interharmonische		■							
Neutralleiterschaltung (4. Stromeingang)		■							
ZEP-Überwachung (über 5. 1A/5A-Stromeingang)		-							
ZEP-Überwachung (5. und 6. RCM-Stromeingang)		-							
Differenzstrom-Überwachung (über 0-20 mA Analogeingang)		■							
Differenzstrom-Überwachung (5. und 6. RCM-Stromeingang)		-							
Highspeedmessung Strom & Spannung (10 ms - Echteffektivwerte) u. Analogeingang		■							
Spannungsspitzen und -einbrüche		■							
Störschreiberfunktion (Oszillogramme)		■							
Standard Transientenerfassung bis 1,5 kV mit 51 kHz (1024 Samples/Periode)		-							
High Speed Transientenerfassung bis 10 kV mit 10 MHz (200.000 Samples/Periode)		-							
Kurz- / Langzeitflicker		-							
EN 50160 Konformitätsüberwachung		■*							
EN 61000-4-30 Klasse		S							
Schnittstellen									
Digitaleingänge (über Bestelloption o. Optionsmodule)		3 (+24)							
Funktion: Status (S), Tarif (T), Reset (R), S0-Impulszähler (S0)		frei prog.							
Digitalausgänge (über Bestelloption o. Optionsmodule)		1 (+8)							
Funktion: kW-Alarm (A) oder S0-Impulsgeber (S0)		frei prog.							
Analogeingänge/-ausgänge (über Optionsmodule)		(16 / 8)							
Kommunikation									
Modbus RTU (RS485)		■							
Modbus TCP (Ethernet)		■							
Modbus-Gateway (RS485 <=> Ethernet)		■							
HTTP/HTTPS: Webserver mit historischen und Echtzeit-Daten		■							
SNMP: Datenkommunikation per Requests und Traps		■							
SMTP: Email on alarm		■							
FTP: COMTRADE Datei		■							
DNP3 (RS485 + Ethernet)		■							
IEC 61850		■							
LWL (Ethernet)		-							
DLMS/COSEM		-							
Optische Schnittstelle (ANSI C12.18 / IEC 1107)		-							
USB (mini-B) für ION Setup (Konfig., Diagnose, Daten)		-							
weitere Merkmale									
Daten-/Event-Logging		■							
Anzahl Alarmtypen zur Überwachung von Messgrößen		frei prog.							
Betriebsstundenzähler		frei prog.							
Datum- und Uhrzeit: Auflösung Zeitstempel		ms							
Zeitsynchronisation über NTP, SNTP (S), IRIG-B (I), GPS over serial (G), PTP (P)		S / I / G / P							
Multistandard CE / UL / CSA		■							
Energie-Management: Gerätetreiber ION Setup, Com'X 510, PME, EBO		■							
Formfaktor									
abgesetztes Display (separate bestellbar)		-	-	(■)	■	-	(■)	■	
Installation, Montageart: Hutschiene (H), Fronteinbau (F), Montageplatte (M), 19"-Rack (R)		F	F	H	H+F	-	H	H+F	
Abmessungen hinter der Front bzw. auf der Hutschiene (B x H x T), mm		F: 96x96x77, H: 91x105x91							

*) EN 50160 Konformitätsüberwachung mit Flickermessung und Signalspannung

**) per geplantem Firmwareupdate

Technische Änderungen vorbehalten. Angaben ohne Gewähr. Abbildungen dienen nur zur Veranschaulichung.

System PowerTag • Compact NSX • Masterpact MTZ



Der hier gelistete Funktionsumfang der Energiezähler PowerTag Energy wird in Kombination mit den PowerTag Link erreicht. Welche PowerTag Energy in welcher Funktionstiefe von anderen wireless Empfängern unterstützt werden wie z.B. Smartlink SI B, Smartlink SI D oder Harmony Hub, entnehmen Sie bitte der jeweiligen Dokumentation.

Bestell-Nr.	A9MEM1560	A9MEM1570	A9MEM1573	A9MEM1580	A9MEM1590	A9MEM1591	A9MEM1592	A9MEM1593
Auswahl-Kriterien	PowerTag Acti9 Flex für Acti9, Multi9 u. a. LSS			PowerTag F160; PowerTag R				
Strommessung In direkt bis (ohne ext. Stromwandler)	63 A			160 A	200 A	600 A	1000 A	2000 A
Spannungsmessung Un direkt bis L-N / L-L V AC				230 / 400 ±20% ²⁾ über Messspannung				
Versorgungsspannung				über Messspannung				
Energiemessung								
Genauigkeitsklasse gemäß IEC 61557-12	1			1				
4-Quadrantenmessung	-			■				
Wirkenergie Import / Export	■ / -			■ / ■				
Blindenergie Import / Export	-			■ / ■				
Scheinenergie	-			■				
Wirk-, Blind-, Scheinenergie pro Phase	-			■ / ■ / ■				
Effektivwertmessung-Momentanwerte								
Strom pro Phase / Durchschnittswert	■ / -			■ / -				
Spannung Leiter-Leiter (L-L) pro Phase / Durchschnittswert	-	■ / -	■ / -	■ / -				
Spannung Strang (L-N) pro Phase / Durchschnittswert	■ / -	■ / -	-	■ / -				
Wirkleistung pro Phase / gesamt	■ / -	■ / ■	■	■ / ■				
Blindleistung pro Phase / gesamt	-			■ / ■				
Scheinleistung pro Phase / gesamt	- / ■			■ / ■				
Leistungsfaktor pro Phase / gesamt	- / ■			■ / ■				
Frequenz	-			■				
Effektivwertmessung 15 min-Mittelwerte								
Strom pro Phase / Durchschnittswert	-			-				
Wirk-, Blind-, Scheinleistung gesamt	■ / - / -			■ / - / -				
Messung der Netzqualität								
Unsymmetrie Strom & Spannung	-			-				
Verzerrungsfaktor THD-U & THD-I in %	-			-				
In Neutralleitermessung (4. Stromeingang)	-			-				
Ig Erdschlussstrom	-			-				
Idiff Differenzstrom	-			-				
Oberschwingungen Strom & Spannung pro Phase	-			-				
Störschreiberfunktion (Oszillogramme) für Phasenströme	-			-				
Ein-/Ausgänge				über E/A des PowerTag Control A9XMC1D3 / A9XMC2D3				
Digitaleingänge				1 / 2				
Funktion: Status (S) / Reset (R) / S0-Impulszähler (S0)				S				
Digitalausgänge				1 / -				
Funktion: Alarme (A) / Steuerung (S)				S				
Analogeingänge				-				
Funktion: 4-20 mA, 0-10 V / Pt100				-				
Kommunikations-Schnittstellen				über PowerTag Link				
Protokoll	Wireless auf Modbus TCP (Ethernet)			■				
Modbus RTU (RS485)				-				
Modbus TCP (Ethernet)				-				
Modbus-Gateway (RS485 <=> Ethernet)				-				
HTTP: Webserver mit historischen / Echtzeit-Daten				- / ■				
SMTP: Email on alarm				■				
IEC 61850 (Ethernet)				-				
weitere Merkmale								
Daten-/Event-Logging	-			-				
Temperaturmessung (integriert)	-			■				
Betriebsstundenzähler	■			■				
Datum- und Uhrzeit: Auflösung Zeitstempel	-			-				
Datum / Uhrzeit seit Teilzählerreset	-			-				
Alarmierung: Überwachung von Messwerten und Alarmierung	■			■				
Energie-Management: Gerätetreiber Ecoreach, Com'X 510, PME, SBO	■			■				
Formfaktor								
Platzbedarf bzw. Abmessungen (B x H x T), mm	LSS + 20 mm			91 x 21(39)x 62	18x105x68 ¹⁶⁾			
Teilungseinheiten	1	3	3	-	1			
Installation, Montageart	oben / unten am LSS angebaut			oben / unten am LS ¹⁵⁾	auf Hutschiene ¹⁶⁾			
Anzeige ¹²⁾								
vor Ort Gerätedisplay oder App-Zugriff (Integriert / Abgesetzt FDM 121 / Smartphone App per Bluetooth oder NFC)	-			-				
vor Ort Systemdisplay (PowerTag Link Display)	■			■				
dezentraler App-Zugriff (Vijeo Design'Air über WiFi auf FDM 128)	■			■				

Technische Änderungen vorbehalten. Angaben ohne Gewähr. Abbildungen dienen nur zur Veranschaulichung.

LV434020 (3pol)			ML 5.xE			ML X		
LV434021 (4pol)			ML 6.xE			ML X		
LV434022 (3pol)			ML 7.xE			ML X		
LV434023 (4pol)								
PowerTag NSX für Compact NSX, INS, INV			Micrologic E für Compact NSX			Micrologic X für Masterpact MTZ		
250 A		630 A	ML x.2E: 250A/ ML x.3E ¹⁾ : 630A			MTZ1: 1600A/ MTZ2: 4000A/ MTZ3: 6300A		
400 / 690 ³⁾								
24 V DC (erforderlich für I < 20 % In)								
1			2			1		
■			■			■		
■ / ■			■ / ■			■ / ■		
■ / ■			■ / ■			■ / ■		
-			■			■		
■ / - / -			-			■ / ■ / ■ ⁹⁾		
■ / -			■ / ■			■ / ■		
■ / -			■ / ■			■ / ■		
■ / ■			■ / ■			■ / ■		
■ / ■			■ / ■			■ / ■		
- / ■			■ / ■			■ / ■		
- / ■			■ / ■			■ / ■		
- / ■			■ / ■			■ / ■		
■			■			■		
-			■ / -			■ / ■		
■ / - / -			■ / ■ / ■			■ / ■ / ■		
-			■			■		
-			■ ⁴⁾			■ ⁴⁾		
-			ML 6.xE ⁴⁾			ML 6.0 X ⁴⁾		
-			ML 7.xE ^{5) 6)}			ML 7.0 X ^{7) 8)}		
-			-			40. ¹⁰⁾		
-			-			■ ¹¹⁾		
über E/A-Modul, Angabe für max. 1+1 Module pro Schalter								
6+6								
S / R / S0								
3+3 Relais (bi-stabil)								
A / S								
1+1								
- / ■								
IFM, IFE, IFE +			IFM, IFE, IFE +			IFM, IFE, IFE +, eIFE		
-			-			■ ¹³⁾		
IFM			IFM			IFM		
IFE, IFE +			IFE, IFE +			IFE, IFE +, eIFE		
IFE +			IFE +			IFE +		
■ / ■ (nicht: IFM)			■ / ■ (nicht: IFM)			■ / ■ (nicht: IFM)		
■ (nicht: IFM)			■ (nicht: IFM)			■ ¹⁴⁾		
-			-			-		
-			- / ■			■		
■			■			■		
-			■			■		
-			■			■		
-			sec			sec		
-			■			■		
■			■			■		
NSX + 40 mm			integriert im Leistungsschalter			integriert im Leistungsschalter		
NSX + 40 mm			-			-		
NSX + 65 mm			-			-		
-			integriert im Leistungsschalter			integriert im Leistungsschalter		
unten am NSX angebaut			integriert im Leistungsschalter			integriert im Leistungsschalter		
-			I / A / -			I / - / S		
■			■			■ ¹³⁾		
■			■			■		

- 1) Strommessung ML 7.3 ist begrenzt auf Ir 570 A
- 2) PowerTag Flex A9MEM1560 230 V AC L-N
- 3) MTZ1 H3 Bemessungsspannung Ue = 440 V AC L-L
- 4) in 4poliger Ausführung oder über separaten Stromwandler ENCT. Masterpact MTZ: Messung des Ig Erdschlussstrom auch über SGR Wandler am Zentralen Erdungspunkt (ZEP)
- 5) Bestelloptionen beachten: Schutzfunktion mit Auslösung (Standardvariante mit RCB-Funktion) oder Monitoring- / Alarm-Funktion ohne Auslösung (AL Variante mit RCM-Funktion)
- 6) Differenzstromwandler im Compact NSX Schalter integriert
- 7) Bestelloptionen beachten: Schutzfunktion mit Auslösung (Micrologic 7.0 X mit RCB-Funktion) und Monitoring- / Alarm-Funktion (Digitales Modul LV850007 „Erdschlussalarm ANSI 51N/G“)
- 8) Differenzstromwandler für Masterpact MTZ: separate rechteckige Wandler Typ Vigi bis 1600 A bzw. 3200 A
- 9) über Digitales Modul LV850002 „Energie pro Phase“
- 10) über Digitales Modul LV850006 „Oberschwingungsanalyse THD“
- 11) über Digitales Modul LV850003 „Wellenformerfassung bei Auslöseereignis“, Auswertung per MTZ SmartApp oder Ecoreach als COMTRADE Datei
- 12) verfügbare Daten variieren je nach Anzeigetyp (s. Kataloge und Handbücher)
- 13) über Digitales Modul LV850018 „PowerTag für Masterpact MTZ“
- 14) über Digitales Modul LV850046 „IEC 61850 Datenmodell“
- 15) immer Netz-seitig vor dem bei Schütz installieren (nicht Motor-seitig)
- 16) Rogowski-Wandler Bajonett-Verschluß: 100mm Durchmesser und 1m Zuleitung

Technische Änderungen vorbehalten. Angaben ohne Gewähr. Abbildungen dienen nur zur Veranschaulichung.

Stromwandler TI für Energiezähler, Universal-Messgeräte und Netzanalysatoren

Wandlerverhältnis von Primärstrom I_{pn} zu Sekundärstrom I_{sn} von 5 A für Messgeräte

- Betriebsbemessungsspannung U_e : max. 720 V,
- Frequenz: 50-60 Hz
- Sicherheitsfaktor: 40-4000 A: FS \leq 5
- 5000-6000 A: FS \leq 10
- inkl. plombierbare Abdeckung bzw. für Wandlertypen MA, MB, MC, MD als Zubehör

- Montage: auf Kabel oder Schiene mit isolierter Klemmschraube (außer Typ CC)
- auf Montageplatte oder DIN-Profilschiene (außer Typen DX und VV)
- Schutzart: IP20
- Betriebstemperatur: klimafeste Ausführung
- -25°C bis 50°C bzw. +60°C (siehe Tabelle)
- relative Luftfeuchtigkeit > 95 %
- Normenkonformität: IEC 61869-2, VDE 0414

Stromwandler TI, Typ CC - für Kabel bis $\varnothing 21$ mm

- Abmessungen (BxHxT): 44 x 66 x 37

Ausführung	Größe (A) $I_{pn}/5A$	Leistung (VA) G-Kl. 0,5	Leistung (VA) G-Kl. 1	Leistung (VA) G-Kl. 3	MG	VPE	Artikel-Nr.	Preis/Stück
Wandler TI 40/5	40	-	-	1	D3	1	METSECT5CC004	32,35 €
Wandler TI 50/5	50	-	1,25	1,5	D3	1	METSECT5CC005	32,35 €
Wandler TI 60/5	60	-	1,25	2	D3	1	METSECT5CC006	32,35 €
Wandler TI 75/5	75	-	1,5	2,5	D3	1	METSECT5CC008	32,35 €
Wandler TI 100/5	100	2	2,5	3,5	D3	1	METSECT5CC010	32,35 €
Wandler TI 125/5	125	2,5	3,5	4	D3	1	METSECT5CC013	32,35 €
Wandler TI 150/5	150	3	4	5	D3	1	METSECT5CC015	32,35 €
Wandler TI 200/5	200	4	5,5	6	D3	1	METSECT5CC020	35,65 €
Wandler TI 250/5	250	5	6	7	D3	1	METSECT5CC025	35,65 €

Stromwandler TI, Typ MA - für Kabel bis $\varnothing 27$ mm und Schienenprofil bis 10 x 32 / 15 x 25 mm

- Abmessungen (BxHxT): 56 x 80 x 63 mm

Ausführung	Größe (A) $I_{pn}/5A$	Leistung (VA) G-Kl. 0,5	Leistung (VA) G-Kl. 1	MG	VPE	Artikel-Nr.	Preis/Stück
Wandler TI 150/5	150	3	4	D3	1	METSECT5MA015	35,65 €
Wandler TI 200/5	200	4	7	D3	1	METSECT5MA020	35,65 €
Wandler TI 250/5	250	6	8	D3	1	METSECT5MA025	35,65 €
Wandler TI 300/5	300	8	10	D3	1	METSECT5MA030	35,65 €
Wandler TI 400/5	400	10	12	D3	1	METSECT5MA040	35,65 €

Stromwandler TI, Typ MB - für Kabel bis $\varnothing 26$ mm und Schienenprofil bis 12 x 40 / 15 x 32 mm

- Abmessungen (BxHxT): 60 x 85 x 63 mm

Ausführung	Größe (A) $I_{pn}/5A$	Leistung (VA) G-Kl. 0,5	Leistung (VA) G-Kl. 1	MG	VPE	Artikel-Nr.	Preis/Stück
Wandler TI 250/5	250	3	4	D3	1	METSECT5MB025	35,65 €
Wandler TI 300/5	300	4	6	D3	1	METSECT5MB030	35,65 €
Wandler TI 400/5	400	6	8	D3	1	METSECT5MB040	35,65 €

Stromwandler TI, Typ MC - für Kabel bis $\varnothing 32$ mm und Schienenprofil bis 10 x 40 / 20 x 32 / 25 x 25 mm

- Abmessungen (BxHxT): 70 x 95 x 65 mm

Ausführung	Größe (A) $I_{pn}/5A$	Leistung (VA) G-Kl. 0,5	Leistung (VA) G-Kl. 1	MG	VPE	Artikel-Nr.	Preis/Stück
Wandler TI 250/5	250	3	5	D3	1	METSECT5MC025	35,65 €
Wandler TI 300/5	300	5	8	D3	1	METSECT5MC030	45,65 €
Wandler TI 400/5	400	8	10	D3	1	METSECT5MC040	45,65 €
Wandler TI 500/5	500	10	12	D3	1	METSECT5MC050	62,80 €
Wandler TI 600/5	600	12	15	D3	1	METSECT5MC060	62,80 €
Wandler TI 800/5	800	10	12	D3	1	METSECT5MC080	73,30 €

Stromwandler TI, Typ MD - für Kabel bis $\varnothing 40$ mm und Schienenprofil bis 12 x 50 / 20 x 40 mm

- Abmessungen (BxHxT): 70 x 95 x 65 mm

Ausführung	Größe (A) $I_{pn}/5A$	Leistung (VA) G-Kl. 0,5	Leistung (VA) G-Kl. 1	MG	VPE	Artikel-Nr.	Preis/Stück
Wandler TI 500/5	500	4	6	D3	1	METSECT5MD050	62,80 €
Wandler TI 600/5	600	6	8	D3	1	METSECT5MD060	62,80 €
Wandler TI 800/5	800	8	12	D3	1	METSECT5MD080	73,30 €

MG = Materialgruppe • VPE = Verpackungseinheit

Alle angegebenen Preise sind unverbindliche Listenpreise ohne Mehrwertsteuer. Gültig ab 01.11.2020.

Technische Änderungen vorbehalten. Angaben ohne Gewähr. Abbildungen dienen nur zur Veranschaulichung.

Stromwandler TI, Typ DA - für vertikales oder horizontales Schienenprofil bis 32 x 65 mm

- Abmessungen (BxHxT): 90 x 94 x 90 mm



METSECT5DA040

Ausführung	Größe (A) I _{pn} /5A	Leistung (VA) G-Kl. 0,5	Leistung (VA) G-Kl. 1	MG	VPE	Artikel-Nr.	Preis/Stück
Wandler TI 400_5	400	4	8	D3	1	METSECT5DA040	73,30 €
Wandler TI 500_5	500	8	10	D3	1	METSECT5DA050	73,30 €
Wandler TI 600_5	600	8	12	D3	1	METSECT5DA060	68,00 €
Wandler TI 800_5	800	12	15	D3	1	METSECT5DA080	73,30 €
Wandler TI 1000_5	1000	15	20	D3	1	METSECT5DA100	77,20 €
Wandler TI 1250_5	1250	15	20	D3	1	METSECT5DA125	77,20 €
Wandler TI 1500_5	1500	20	25	D3	1	METSECT5DA150	77,20 €

Stromwandler TI, Typ DB - für vertikales oder horizontales Schienenprofil bis 38 x 127 mm

- Abmessungen (BxHxT): 99 x 160 x 87 mm



METSECT5DB100

Ausführung	Größe (A) I _{pn} /5A	Leistung (VA) G-Kl. 0,5	Leistung (VA) G-Kl. 1	MG	VPE	Artikel-Nr.	Preis/Stück
Wandler TI 1000_5	1000	6	10	D3	1	METSECT5DB100	112,50 €
Wandler TI 1250_5	1250	8	12	D3	1	METSECT5DB125	123,50 €
Wandler TI 1500_5	1500	10	15	D3	1	METSECT5DB150	124,50 €
Wandler TI 2000_5	2000	15	20	D3	1	METSECT5DB200	128,50 €
Wandler TI 2500_5	2500	20	25	D3	1	METSECT5DB250	145,00 €
Wandler TI 3000_5	3000	25	30	D3	1	METSECT5DB300	149,90 €

Stromwandler TI, Typ DC - für vertikales oder horizontales Schienenprofil bis 52 x 127 mm

- Abmessungen (BxHxT): 125 x 160 x 87 mm



METSECT5DC200

Ausführung	Größe (A) I _{pn} /5A	Leistung (VA) G-Kl. 0,5	Leistung (VA) G-Kl. 1	MG	VPE	Artikel-Nr.	Preis/Stück
Wandler TI 2000_5	2000	25	30	D3	1	METSECT5DC200	128,50 €
Wandler TI 2500_5	2500	30	50	D3	1	METSECT5DC250	149,90 €
Wandler TI 3000_5	3000	30	50	D3	1	METSECT5DC300	167,50 €
Wandler TI 4000_5	4000	30	50	D3	1	METSECT5DC400	169,50 €

Stromwandler TI, Typ DD - für vertikales oder horizontales Schienenprofil bis 34 x 84 mm

- Abmessungen (BxHxT): 96 x 116 x 87 mm



METSECT5DD100

Ausführung	Größe (A) I _{pn} /5A	Leistung (VA) G-Kl. 0,5	Leistung (VA) G-Kl. 1	MG	VPE	Artikel-Nr.	Preis/Stück
Wandler TI 1000/5	1000	10	15	D3	1	METSECT5DD100	77,20 €
Wandler TI 1250/5	1250	12	15	D3	1	METSECT5DD125	86,90 €
Wandler TI 1500/5	1500	15	20	D3	1	METSECT5DD150	86,90 €

Stromwandler TI, Typ DE - für vertikales oder horizontales Schienenprofil bis 54 x 102 mm

- Abmessungen (BxHxT): 98 x 129 x 75 mm



METSECT5DE100

Ausführung	Größe (A) I _{pn} /5A	Leistung (VA) G-Kl. 0,5	Leistung (VA) G-Kl. 1	MG	VPE	Artikel-Nr.	Preis/Stück
Wandler TI 1000/5	1000	12	15	D3	1	METSECT5DE100	118,00 €
Wandler TI 1250/5	1250	15	20	D3	1	METSECT5DE125	128,50 €
Wandler TI 1500/5	1500	20	25	D3	1	METSECT5DE150	139,00 €
Wandler TI 2000/5	2000	20	25	D3	1	METSECT5DE200	149,90 €

MG = Materialgruppe • VPE = Verpackungseinheit

Alle angegebenen Preise sind unverbindliche Listenpreise ohne Mehrwertsteuer. Gültig ab 01.11.2020. Technische Änderungen vorbehalten. Angaben ohne Gewähr. Abbildungen dienen nur zur Veranschaulichung.

Stromwandler TI, Typ DH - für vertikales oder horizontales Schienenprofil bis 38 x 102 mm

- Abmessungen (BxHxT): 98 x 129 x 75 mm



METSECT5DH125

Ausführung	Größe (A) I _{pn} /5A	Leistung (VA) G-Kl. 0,5	Leistung (VA) G-Kl. 1	MG	VPE	Artikel-Nr.	Preis/Stück
Wandler TI 1250/5	1250	12	15	D3	1	METSECT5DH125	123,50 €
Wandler TI 1500/5	1500	12	15	D3	1	METSECT5DH150	124,50 €
Wandler TI 2000/5	2000	20	25	D3	1	METSECT5DH200	128,50 €

Stromwandler TI, Typ VV - für vertikales Schienenprofil bis 55 x 165 mm

- Abmessungen (BxHxT): 175 x 274 x 110 mm



METSECT5VV500

Ausführung	Größe (A) I _{pn} /5A	Leistung (VA) G-Kl. 0,5	Leistung (VA) G-Kl. 1	MG	VPE	Artikel-Nr.	Preis/Stück
Wandler TI 5000/5	5000	60	-	D3	1	METSECT5VV500	958,00 €
Wandler TI 6000/5	6000	70	-	D3	1	METSECT5VV600	958,00 €

Plombierbare Abdeckung



METSECT5COVER

Ausführung	MG	VPE	Artikel-Nr.	Preis/Stück
Plombierbare Abdeckung 60,5 x 22 x 23,5 mm, für Stromwandler TI	D3	1	METSECT5COVER	9,75 €

MG = Materialgruppe • VPE = Verpackungseinheit

Alle angegebenen Preise sind unverbindliche Listenpreise ohne Mehrwertsteuer. Gültig ab 01.11.2020.

Technische Änderungen vorbehalten. Angaben ohne Gewähr. Abbildungen dienen nur zur Veranschaulichung.

Kabelumbauströmwandler

Kabelumbauwandler vom Typ IEC sind ideal für den Einsatz im gesamten Niederspannungsbereich, von 100 A bis 4000 A. Wandlerverhältnis von Primärstrom I_{pn} zu Sekundärstrom I_{sn} von 5 A für Messgeräte

Betriebsbemessungsspannung U_n : max. 720 V,
Frequenz: 50..60 Hz

Sicherheitsfaktor: ≤ 1500 A: FS ≤ 5
 > 1500 A: FS ≤ 10

Montage: für Kabel mit Fixierspannen
(Typen HA und HD Schnappbefestigungen Hutschiene auf Anfrage)
für Schienenprofil mit Befestigungsschrauben für Schienenbefestigung oder Fußbefestigungswinkel für Montageplatte

Sekundäranschluss: für Kabel: 0,5 m Anschlussleitung, $2 \times 1,5$ mm²
(S1/S2: braun/blau) für Schienenprofil: Rahmenklemme für 4 mm² mit Aderendhülse / 6 mm² massiv

Schutzart: IP20

Betriebstemperatur: -25 °C...+40 °C für Schienenprofil bzw. +50 °C für Kabel

relative Luftfeuchtigkeit: 5-85 %

Normenkonformität: IEC 61869-1, IEC 61869-2

Hinweis:

Für eine 3-phasige Messung werden 3 Stk. benötigt
(bzw. 4 Stk. für N-Leiter Messung)

Typ GA Schienenprofil bis 23 x 33 mm



METSECT5GA010

Ausführung	Größe (A) $I_{pn}/5A$	Leistung (VA) G-Kl. 0,5	Leistung (VA) G-Kl. 1	Leistung (VA) G-Kl. 3	MG	VPE	Artikel-Nr.	Preis/Stück
Kabelumbauwandler	100			1,25	D3	1	METSECT5GA010	102,00 €
Kabelumbauwandler	150			1,5	D3	1	METSECT5GA015	102,00 €
Kabelumbauwandler	200			2,5	D3	1	METSECT5GA020	102,00 €
Kabelumbauwandler	250		1,5		D3	1	METSECT5GA025	102,00 €
Kabelumbauwandler	300		3,75		D3	1	METSECT5GA030	102,00 €
Kabelumbauwandler	400	1			D3	1	METSECT5GA040	131,50 €

Typ GD Schienenprofil bis 55 x 85 mm



METSECT5GD025

Ausführung	Größe (A) $I_{pn}/5A$	Leistung (VA) G-Kl. 0,5	Leistung (VA) G-Kl. 1	MG	VPE	Artikel-Nr.	Preis/Stück
Kabelumbauwandler	250		1,5	D3	1	METSECT5GD025	118,50 €
Kabelumbauwandler	300		2,5	D3	1	METSECT5GD030	118,50 €
Kabelumbauwandler	400	1		D3	1	METSECT5GD040	148,50 €
Kabelumbauwandler	500	2,5		D3	1	METSECT5GD050	148,50 €
Kabelumbauwandler	600	2,5		D3	1	METSECT5GD060	148,50 €
Kabelumbauwandler	750	2,5		D3	1	METSECT5GD075	148,50 €
Kabelumbauwandler	800	2,5		D3	1	METSECT5GD080	148,50 €
Kabelumbauwandler	1000	5		D3	1	METSECT5GD100	148,50 €

Typ GG Schienenprofil bis 85 x 125 mm



METSECT5GG025

Ausführung	Größe (A) $I_{pn}/5A$	Leistung (VA) G-Kl. 0,5	Leistung (VA) G-Kl. 1	MG	VPE	Artikel-Nr.	Preis/Stück
Kabelumbauwandler	250		1,5	D3	1	METSECT5GG025	140,50 €
Kabelumbauwandler	300		2,5	D3	1	METSECT5GG030	140,50 €
Kabelumbauwandler	400		2,5	D3	1	METSECT5GG040	140,50 €
Kabelumbauwandler	500	2,5		D3	1	METSECT5GG050	166,00 €
Kabelumbauwandler	600	2,5		D3	1	METSECT5GG060	166,00 €
Kabelumbauwandler	750	2,5		D3	1	METSECT5GG075	166,00 €
Kabelumbauwandler	800	2,5		D3	1	METSECT5GG080	166,00 €
Kabelumbauwandler	1000	5		D3	1	METSECT5GG100	166,00 €
Kabelumbauwandler	1200	5		D3	1	METSECT5GG120	166,00 €
Kabelumbauwandler	1250	7,5		D3	1	METSECT5GG125	166,00 €
Kabelumbauwandler	1500	7,5		D3	1	METSECT5GG150	166,00 €

MG = Materialgruppe • VPE = Verpackungseinheit

Alle angegebenen Preise sind unverbindliche Listenpreise ohne Mehrwertsteuer. Gültig ab 01.11.2020. Technische Änderungen vorbehalten. Angaben ohne Gewähr. Abbildungen dienen nur zur Veranschaulichung.

Typ GJ Schienenprofil bis 85 x 165 mm



METSECT5GJ100

Ausführung	Größe (A) I _{pn} /5A	Leistung (VA) G-Kl. 0,5	MG	VPE	Artikel-Nr.	Preis/Stück
Kabelumbauwandler	1000	10	D3	1	METSECT5GJ100	190,50 €
Kabelumbauwandler	1200	10	D3	1	METSECT5GJ120	190,50 €
Kabelumbauwandler	1500	10	D3	1	METSECT5GJ150	190,50 €
Kabelumbauwandler	1600	10	D3	1	METSECT5GJ160	190,50 €
Kabelumbauwandler	2000	10	D3	1	METSECT5GJ200	190,50 €
Kabelumbauwandler	2500	10	D3	1	METSECT5GJ250	190,50 €
Kabelumbauwandler	3000	10	D3	1	METSECT5GJ300	190,50 €
Kabelumbauwandler	4000	15	D3	1	METSECT5GJ400	190,50 €

4

Typ HA Kabeldurchführung 18,4 x 19 mm



METSECT5HA015

Ausführung	Größe (A) I _{pn} /5A	Leistung (VA) G-Kl. 0,5	Leistung (VA) G-Kl. 1	MG	VPE	Artikel-Nr.	Preis/Stück
Kabelumbauwandler	150		1	D3	1	METSECT5HA015	75,00 €
Kabelumbauwandler	200		1,5	D3	1	METSECT5HA020	75,00 €
Kabelumbauwandler	250	1		D3	1	METSECT5HA025	81,10 €

Typ HD Kabeldurchführung 27,9 x 27 mm



METSECT5HD025

Ausführung	Größe (A) I _{pn} /5A	Leistung (VA) G-Kl. 0,5	Leistung (VA) G-Kl. 1	MG	VPE	Artikel-Nr.	Preis/Stück
Kabelumbauwandler	250			D3	1	METSECT5HD025	82,10 €
Kabelumbauwandler	300			D3	1	METSECT5HD030	82,10 €
Kabelumbauwandler	400			D3	1	METSECT5HD040	82,10 €
Kabelumbauwandler	500	1	1	D3	1	METSECT5HD050	88,20 €

Typ HG Kabeldurchführung Ø 32,5 mm



METSECT5HG010

Ausführung	Größe (A) I _{pn} /5A	Leistung (VA) G-Kl. 1	Leistung (VA) G-Kl. 3	MG	VPE	Artikel-Nr.	Preis/Stück
Kabelumbauwandler	100		1,5	D3	1	METSECT5HG010	83,60 €
Kabelumbauwandler	125		2,5	D3	1	METSECT5HG013	83,60 €
Kabelumbauwandler	150		3	D3	1	METSECT5HG015	83,60 €
Kabelumbauwandler	200		3	D3	1	METSECT5HG020	83,60 €
Kabelumbauwandler	250		3	D3	1	METSECT5HG025	83,60 €
Kabelumbauwandler	300	2,5		D3	1	METSECT5HG030	83,60 €
Kabelumbauwandler	400	5		D3	1	METSECT5HG040	83,60 €
Kabelumbauwandler	500	5		D3	1	METSECT5HG050	83,60 €
Kabelumbauwandler	600	5		D3	1	METSECT5HG060	83,60 €

Typ HJ Kabeldurchführung 42,4 x 43 mm



METSECT5HJ030

Ausführung	Größe (A) I _{pn} /5A	Leistung (VA) G-Kl. 0,5	Leistung (VA) G-Kl. 1	MG	VPE	Artikel-Nr.	Preis/Stück
Kabelumbauwandler	300		2,5	D3	1	METSECT5HJ030	88,70 €
Kabelumbauwandler	400		5	D3	1	METSECT5HJ040	88,70 €
Kabelumbauwandler	500		5	D3	1	METSECT5HJ050	88,70 €
Kabelumbauwandler	600	2,5		D3	1	METSECT5HJ060	94,90 €
Kabelumbauwandler	750	2,5		D3	1	METSECT5HJ075	94,90 €
Kabelumbauwandler	800	2,5		D3	1	METSECT5HJ080	94,90 €

MG = Materialgruppe • VPE = Verpackungseinheit

Alle angegebenen Preise sind unverbindliche Listenpreise ohne Mehrwertsteuer. Gültig ab 01.11.2020.

Technische Änderungen vorbehalten. Angaben ohne Gewähr. Abbildungen dienen nur zur Veranschaulichung.

Typ HM Kabeldurchführung 42,4 x 85 mm



METSECT5HM030

Ausführung	Größe (A) I _{pn} /5A	Leistung (VA) G-Kl. 0,5	Leistung (VA) G-Kl. 1	MG	VPE	Artikel-Nr.	Preis/Stück
Kabelumbauwandler	300		2,5	D3	1	METSECT5HM030	95,90 €
Kabelumbauwandler	400		5	D3	1	METSECT5HM040	95,90 €
Kabelumbauwandler	500		5	D3	1	METSECT5HM050	95,90 €
Kabelumbauwandler	600	2,5		D3	1	METSECT5HM060	102,00 €
Kabelumbauwandler	750	2,5		D3	1	METSECT5HM075	102,00 €
Kabelumbauwandler	800	2,5		D3	1	METSECT5HM080	102,00 €

Typ HP Kabeldurchführung Ø 44 mm



METSECT5HP025

Ausführung	Größe (A) I _{pn} /5A	Leistung (VA) G-Kl. 0,5	Leistung (VA) G-Kl. 1	MG	VPE	Artikel-Nr.	Preis/Stück
Kabelumbauwandler	250		1,5	D3	1	METSECT5HP025	97,40 €
Kabelumbauwandler	300		2,5	D3	1	METSECT5HP030	97,40 €
Kabelumbauwandler	400		5	D3	1	METSECT5HP040	97,40 €
Kabelumbauwandler	500		5	D3	1	METSECT5HP050	97,40 €
Kabelumbauwandler	600		5	D3	1	METSECT5HP060	97,40 €
Kabelumbauwandler	750		5	D3	1	METSECT5HP075	97,40 €
Kabelumbauwandler	800		5	D3	1	METSECT5HP080	97,40 €
Kabelumbauwandler	1000		5	D3	1	METSECT5HP100	97,40 €

LVCT Kabelumbauwandler - nur für BCPM(-SC) Eingangsmessung, PowerLogic EM4235, Acti9 iEM3455 und iEM3465



LVCT00050S



LVCT00101S



LVCT00201S



LVCT00102S

Kabelumbauwandler vom Typ LVCT (Low Voltage Current Transformer mit 0,333 V) für Primärströme I_{pn} von 50 bis 2400 A und sekundärem Signal 0,333 V.

- Geeignet für: BCPM und BCPM-SC Einspeisemessung (A/B)
Retrofit Energiezähler iEM3455, iEM3465
Retrofit Enercept EM4235
- Hinweis: für eine 3-phasige Messung werden 3 Stk. benötigt (bzw. 4 Stk. für N-Leiter Messung mit EM4235)
- Genauigkeit 1% von 10% bis 100% I_{pn}
- Frequenzbereich 50/60 Hz
- Bemessungsisolationsspannung: 300 V AC (LVCT0xxx0S) bzw. für isolierte Kabel
- 600 V AC (LVCT0xxx1S/2S/3S/4S)
- Betriebstemperatur 0°C bis 70°C (LVCT0xxx0S/1S)
- -15°C bis 60°C (LVCT0xxx2S/3S/4S)
- Länge Zuleitung: 1,8 m (verlängerbar auf 10 m mit 1,0 mm²)
- Verschmutzungsgrad: 2
- Messkategorie: III

Ausführung	Bemessungsstrom I _{pn} / 0,333 V	Außenabmessungen L x B x H / Jochbreite (mm)	Innenabmessungen L x B (mm)	MG	VPE	Artikel-Nr.	Preis/Stück
LVCT Klappwandler	50 A	40 x 23 x 26 / 23	11 x 10	DT	1	LVCT00050S	45,90 €
LVCT Klappwandler	100 A	53 x 40 x 29 / 40	20 x 16	DT	1	LVCT00101S	56,10 €
LVCT Klappwandler	200 A	71 x 64 x 39 / 64	32 x 32	DT	1	LVCT00201S	66,30 €
LVCT Klappwandler	100 A	100 x 96 x 30 / 121	30 x 31	DT	1	LVCT00102S	61,20 €
LVCT Klappwandler	200 A	100 x 96 x 30 / 121	30 x 31	DT	1	LVCT00202S	71,40 €
LVCT Klappwandler	300 A	100 x 96 x 30 / 121	30 x 31	DT	1	LVCT00302S	81,60 €
LVCT Klappwandler	400 A	132 x 125 x 30 / 151	73 x 62	DT	1	LVCT00403S	91,80 €
LVCT Klappwandler	600 A	132 x 125 x 30 / 151	73 x 62	DT	1	LVCT00603S	102,00 €
LVCT Klappwandler	800 A	132 x 125 x 30 / 151	73 x 62	DT	1	LVCT00803S	112,00 €
LVCT Klappwandler	800 A	201 x 125 x 30 / 151	139 x 62	DT	1	LVCT00804S	122,50 €
LVCT Klappwandler	1000 A	201 x 125 x 30 / 151	139 x 62	DT	1	LVCT01004S	132,50 €
LVCT Klappwandler	1200 A	201 x 125 x 30 / 151	139 x 62	DT	1	LVCT01204S	143,00 €
LVCT Klappwandler	1600 A	201 x 125 x 30 / 151	139 x 62	DT	1	LVCT01604S	153,00 €
LVCT Klappwandler	2000 A	201 x 125 x 30 / 151	139 x 62	DT	1	LVCT02004S	173,50 €
LVCT Klappwandler	2400 A	201 x 125 x 30 / 151	139 x 62	DT	1	LVCT02404S	183,50 €

MG = Materialgruppe • VPE = Verpackungseinheit

Alle angegebenen Preise sind unverbindliche Listenpreise ohne Mehrwertsteuer. Gültig ab 01.11.2020. Technische Änderungen vorbehalten. Angaben ohne Gewähr. Abbildungen dienen nur zur Veranschaulichung.

Rogowski flexible Umbauwandler - nur für PowerLogic EM4235, Acti9 iEM3555 und iEM3565

Flexible Stromwandler vom Typ Rogowski METSECTR für Primärströme I_{pn} von 50 bis 5000 A und sekundärem Spannungssignal für PowerLogic Messgeräte mit Integratorschaltung im Stromeingang.

- Geeignet für: Retrofit Energiezähler iEM3555, iEM3565
Retrofit Universal-Messgerät Enercept EM4235
- Hinweis: für eine 3-phasige Messung werden 3 Stk. benötigt (bzw. 4 Stk. für N-Leiter Messung mit EM4235)
- Genauigkeit: 1% von 50 bis 5000 A
- Bemessungsisolationsspannung: 600 V
- Länge Wandler: 300 mm, 460 mm, 600 mm, 900 mm
- Durchmesser Wandler: 96 mm, 146 mm, 191 mm, 287 mm
- Querschnitt: 8 mm
- Länge Zuleitung: 2,4 m, 600 V
- Betriebstemperatur: -15 bis 60 °C
- Verschmutzungsgrad: 2
- Messkategorie: IV bei 600 V (RMS)
- Normen: EN 61010-1, UL 61010-1, EN 61010-2-032, UL 61010-2-032
- Zertifizierungen: CURus, UL
- Schutzart: IP67



Ausführung	Rogowski Länge (mm)	Durchmesser (mm)	MG	VPE	Artikel-Nr.	Preis/Stück
Flexible Rogowski Stromwandler	300	96	DT	1	METSECTR30500	120,00 €
Flexible Rogowski Stromwandler	460	146	DT	1	METSECTR46500	135,00 €
Flexible Rogowski Stromwandler	600	191	DT	1	METSECTR60500	155,00 €
Flexible Rogowski Stromwandler	900	287	DT	1	METSECTR90500	215,00 €

Stromwandler Vigirex zur Differenzstrommessung (RCM) mit PM566x/PM576x

Geschlossene Differenzstromwandler, Typ A

- Geschlossene Differenzstromwandler sind für Neuinstallationen bis 630 A geeignet.
- Die Differenzstromwandler können auf DIN-Schienen, Montageplatten oder -halterungen montiert werden
- teilbare Differenzstromwandler (von 80 bis 120 mm) erleichtern den Einbau in bestehende Systeme bis 250 A.
- Diese Differenzstromwandler können direkt auf Montageplatten Platten oder mit Zubehörteil modular genutzt werden
- Rechteckige Differenzstromwandler sind für Sammelschienen in Anlagen mit Strömen bis 3200 A geeignet.

- Nennübersetzungsverhältnis: 1/1000
- Betriebstemperatur: -35 °C / +70 °C; rechteckige Differenzstromwandler: -35 °C / +80 °C
- Schutzart: IP20



Ausführung	I_n (A)	Ø innen (mm)	MG	VPE	Artikel-Nr.	Preis/Stück
TA30	65	30	DD	1	50437	252,00 €
PA50	85	50	DD	1	50438	377,00 €
IA80	160	80	DD	1	50439	411,00 €
MA120	250	120	DD	1	50440	589,00 €
SA200	400	200	DD	1	50441	859,00 €
GA300	630	300	DD	1	50442	1.603,00 €

Zubehör für geschlossene Differenzstromwandler

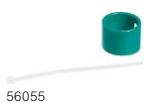

Ausführung	MG	VPE	Artikel-Nr.	Preis/Stück
Für Typ TA30	DD	1	56055	32,45 €
Für Typ PA50	DD	1	56056	auf Anfrage
Für Typ IA80	DD	1	56057	auf Anfrage
Für Typ MA120	DD	1	56058	auf Anfrage

Teilbare Differenzstromwandler, Typ A



Ausführung	I_n (A)	Ø innen (mm)	MG	VPE	Artikel-Nr.	Preis/Stück
TOA80	160	80	DD	1	50420	1.314,00 €
TOA120	250	120	DD	1	50421	1.512,00 €

Rechteckige Differenzstromwandler



Ausführung	I_n (A)	Ø innen (mm)	MG	VPE	Artikel-Nr.	Preis/Stück
L1	1600	280 x 115	DD	1	56053	3.846,00 €
L2	3200	470 x 160	DD	1	56054	4.841,00 €

MG = Materialgruppe • VPE = Verpackungseinheit

Alle angegebenen Preise sind unverbindliche Listenpreise ohne Mehrwertsteuer. Gültig ab 01.11.2020.

Technische Änderungen vorbehalten. Angaben ohne Gewähr. Abbildungen dienen nur zur Veranschaulichung.

PowerTag Link: Ethernet Modul



A9XMWD20

- Verdrahtungseinsparung im Schaltschrank per Funkkommunikation von: Energiedaten, Alarmen, Schaltzuständen und Schalthandlungen
- Bis zu 20 Stück bzw. 100 Stück PowerTag Energiezählern oder PowerTag Control pro Datenkonzentratoren
- Datenanbindung per Modbus TCP (Ethernet RJ45) an SPS, GLT, SCADA
- Alarmierung bei Grenzwertverletzung per Email (Ethernet RJ45), z.B. Überlast oder Spannungsausfall
- Visualisierung per integriertem Webserver oder vor Ort per PowerTag Link Display
- Konfiguration über Webserver und kostenloser Software EcoStruxure Power Commission (aka: EcoReach)
- Abmessung (BxHxT): 54 x 85 x 62 mm (3TE)
- Versorgung: 110-230 V AC (±20%), 5VA

Ausführung	Montage	PowerTag Teilnehmer	MG	VPE	Artikel-Nr.	Preis/Stück
PowerTag Link, 230 V AC	Hutschiene, 3 TE	max. 20	D5	1	A9XMWD20	204,00 €
PowerTag Link HD, 230 V AC	Hutschiene, 3 TE	max. 100	D5	1	A9XMWD100	355,00 €

PowerTag Link: Display



A9XMWRD

- Anzeige von max. 20 an ein PowerTag Link angeschlossenen Energiezählern
- Anzeige von Strom, Spannung, Leistung, Energie und Alarmen bei Spannungsverlust oder Überlastung
- Inbetriebnahme über kostenlose Software EcoStruxure Power Commission
- Abmessung bei Montage Netzteil+Display auf Hutschiene: (4TE)
- Abmessungen nur Netzteil auf Hutschiene: 1TE
- Abmessung abgesetztes Display (BxHxT): 72 x 45 x 18,5 mm
- Versorgung Netzteil: 110-277 V AC (±15%)
- Versorgung Display: 24 V DC (±20%), 2,7W

Ausführung	Montage	MG	VPE	Artikel-Nr.	Preis/Stück
PowerTag Link Display	Hutschiene, 4TE	DT	1	A9XMWRD	Auf Anfrage

PowerTag Energy: Energiezähler



A9MEM1560



A9MEM1570



A9MEM1573



A9MEM1580



A9MEM1590



LV434020

- Kompakteste Abmessungen und einfache und verdrahtungslose Montage (außer Messspannung)
- Ideal zum Nachrüsten bis 2000A.
- Überwachung von allen elektrischen Messgrößen bis zum Endstromkreis
- Keine zusätzliche Spannungsversorgung für die Energiezähler notwendig
- Nennspannung Phase-Neutral 230 V AC / Phase-Phase 400 V AC

Messdaten:

- Gesamt- und Teilwirkenergie [kWh] mit Genauigkeitsklasse 1 gemäß IEC 61557-12
- Spannungen U [V], Phase-Neutral bzw. Phase-Phase
- Strom I [A], je Phase
- Wirkleistung P [W], gesamt bzw. je Phase
- Leistungsfaktor LF

Hinweis: Details zu den technischen Ausführungen und Abmessungen der einzelnen Referenzen entnehmen Sie bitte der Auswahltable am Anfang dieses Kapitels oder dem Produktkatalog zxcPowerLogic. Beachten Sie, dass der nutzbare Funktionsumfang der PowerTag Energy vom übergeordneten Wireless-Empfänger abhängt, wobei die volle dargestellte PowerTag Energy Funktionalität immer von den PowerTag Link Referenzen unterstützt wird. Smartlink SI D (**A9XMWA20**), Smartlink SI B (**A9XMZA08**) und Harmony Hub (**ZBRN1**, **ZBRN2**) unterstützen lediglich die folgenden PowerTag Referenzen: **A9MEM1560**, **A9MEM1570**, **LV434020**, **LV434021**, **LV434022**, **LV434023**



Ausführung	Polzahl	In [A]	MG	VPE	Artikel-Nr.	Preis/Stück
PowerTag Acti9 Flex	1P+N	63	D5	1	A9MEM1560	99,90 €
PowerTag Acti9 Flex	3P+N	63	D5	1	A9MEM1570	199,00 €
PowerTag Acti9 Flex	3P	63	D5	1	A9MEM1573	199,00 €
PowerTag F160	3P/3P+N	160	DT	1	A9MEM1580	Auf Anfrage
PowerTag R	3P/3P+N	200	DT	1	A9MEM1590	Auf Anfrage
PowerTag R	3P/3P+N	600	DT	1	A9MEM1591	Auf Anfrage
PowerTag R	3P/3P+N	1000	DT	1	A9MEM1592	Auf Anfrage
PowerTag R	3P/3P+N	2000	DT	1	A9MEM1593	Auf Anfrage
PowerTag NSX (Compact NS, NSX, INS, INV)	3P	250	DA	1	LV434020	625,00 €
PowerTag NSX (Compact NS, NSX, INS, INV)	3P+N	250	DA	1	LV434021	725,00 €
PowerTag NSX (Compact NS, NSX, INS, INV)	3P	630	DA	1	LV434022	900,00 €
PowerTag NSX (Compact NS, NSX, INS, INV)	3P+N	630	DA	1	LV434023	1.025,00 €

PowerTag

Mehr Informationen zum System PowerTag finden Sie auf unserer Landingpage www.se.com/de/powertag



MG = Materialgruppe • VPE = Verpackungseinheit

Alle angegebenen Preise sind unverbindliche Listenpreise ohne Mehrwertsteuer. Gültig ab 01.11.2020. Technische Änderungen vorbehalten. Angaben ohne Gewähr. Abbildungen dienen nur zur Veranschaulichung.

PowerTag Control: Ein-/Ausgänge



A9XMC1D3

- Erfassung und Überwachung des Status von potentialfreien 230 V Kontakten (OF, SD, CT, TL Position,...)
- Steuerung von Schützen oder Impulsrelais bis 2 A

Hinweis: PowerTag Control wird nicht unterstützt von Smartlink SI D (**A9XMWA20**) und Smartlink SI B (**A9XMZA08**)

Ausführung	Montage	MG	VPE	Artikel-Nr.	Preis/Stück
PowerTag C IO 230V, 1 x Eingang: 230 V, 1 x Ausgang: 230 V / max. 2 A	Hutschiene, 1 TE	D5	1	A9XMC1D3	122,50 €
PowerTag C 2DI 230V, 2 x Eingang: 230 V	Hutschiene, 1 TE	D5	1	A9XMC2D3	117,50 €

HeatTag



SMT10020

- HeatTag ist ein intelligenter Sensor zur Früherkennung von überhitzten Drahtverbindungen oder überhitzten Kabeln. Er analysiert Gas und Partikel in der Luft und sendet Alarmmeldungen.
- Abmessung (BxHxT): 108 x 90 x 55 mm (6TE)
- Versorgung: 110-240 V AC
- **Hinweis:** Verwenden Sie HeatTag nicht als Sicherheitsvorrichtung. HeatTag ersetzt nicht die Brandschutzvorrichtungen des Gebäudes. Verfügbar ab Q1-2021.

Ausführung	Montage	MG	VPE	Artikel-Nr.	Preis/Stück
HeatTag	Hutschiene	DT	1	SMT10020	auf Anfrage

weitere PowerTag Systembausteine

• Harmony ZBRRT1

ZBRRT1 ist ein batteriebetriebener Sensor zur Messung von Auflagetemperatur (mit Zubehör **PHA17941**: Umgebungstemperatur) und relativer Feuchte zur Überwachung der Installation und Vermeidung elektrischer Brände. Umsetzung auf Modbus TCP bzw. RTU mit Empfänger PowerTag Link (**A9XMWD20**, **A9XMWD100**) und Harmony Hub (**ZBRN1**, **ZBRN2**)

- Messbereich und Genauigkeit:
- Auflagetemperaturmessung -25...90°C, Genauigkeit +/-1°C bei Umgebungstemperaturen -25...70°C
- relative Feuchtemessung 10...98%, Genauigkeit 2%
- Sendeintervall: alle 2 Minuten
- Reichweite: ca. 20m (durch Blechgehäuse), max. 50m (freie Sichtstrecke Sensor/Empfänger)
- Reichweiten-Verlängerung: mit aktiver Repeater-Antenne Harmony **ZBRA1** auf Channell 11 (Hinweis: wird nicht von anderen PowerTag Systembausteinen unterstützt)
- Batterielebensdauer: ca. 10 Jahre (abhängig von Umgebungstemperatur-Profil)
- Abmessungen (BxHxT): 40 x 40 x 21 mm
- Montage: mit 4 Magnetfüßen



ZBRRT1

Ausführung	Montage	MG	VPE	Artikel-Nr.	Preis/Stück
Easergy CL110	Magnetfuß	BA	1	ZBRRT1	198,00 €
Repeater-Antenne	Dübel	BA	1	ZBRA1	70,10 €
Deckenhalterung für CL110 Sensor	-	G7	10	PHA17941	14,80 €

PowerTag

Mehr Informationen zum System PowerTag finden Sie auf unserer Landingpage www.se.com/de/powertag



Elektronische Wechselstrom-Energiezähler iEM2000 für DIN-Schiene

- Wechselstromzähler zur Direktmessung bis 40 A (iEM2000) bzw. 63 A (iEM2100)
- Anzeige: iEM2000 und iEM2010 mechanisches Rollenzählwerk mit 7 Stellen bis 999.999,9 kWh
iEM2100, iEM2105 LCD-Anzeige mit 5 Stellen bis 99999 kWh, dann bis 999,99 MWh
iEM2110/iEM2135/iEM2150/ iEM2155 LCD-Anzeige mit 8 Stellen bis 999999,99 kWh
iEM2050, iEM2055 LCD Display mit zwei Zeilen. Die obere Zeile enthält zwei Indikatoren und die untere Zeile sechs Ziffern bis 9999,99 kWh (springt anschließend auf 99999,9)
- Je nach Ausführung: MID Konformität nach EN50470-3 (ehem. PTB-Zulassung)
S0-Impulsausgang nach IEC 62053-31 zur Fernauslesung des Wirkenergiebezugs
iEM2000T, iEM2010: 100 Impulse / kWh (120 ms)
iEM2105: 1 Impuls / kWh (200 ms)
iEM2110: 1 bis 1000 Impulse / kWh oder kvarh (30 bis 100 ms)
iEM2050, iEM2055: 0.01 bis 10000 Impulse/kWh
- Zählerkonstante LED: iEM2000T, iEM2010: blinkt 3200 Mal pro kWh
iEM2105, iEM2110: blinkt 1000 Mal pro kWh
iEM2050, iEM2055: blinkt 10000 Mal pro kWh
- Digitaleingang für Tarifumschaltung
- Teilzähler mit Resetfunktion
- Erweiterte Messfunktion Wirk- und Blindenergie (Bezug & Abgabe), Strom, Spannung, Wirk- & Blindleistung
Leistungsfaktor, Frequenz bei kommunikativen Varianten
- Spannungseingang: 230 V AC (± 20 %, 50/60 Hz) (iEM2050/ iEM2055 (195 V-253 V, 50 Hz))
- Genauigkeit: Klasse 1 (IEC 62053-21 und IEC61557-12) bzw. Klasse B (EN50470-3)
- Kommunikationsoptionen: M-Bus oder Modbus RTU (RS 485)
- Betriebstemperatur: iEM2000 -10 bis +55 °C
iEM2100/iEM2050/iEM2055 -25 bis +55 °C
- Abmessung (B x H x T): iEM2000 18 x 84 x 67 mm; Hutschiene montage 1 TE
iEM2100 36 x 90 x 64 mm; Hutschiene montage 2 TE
iEM2050/iEM2055 17,5 x 90 x 63 mm; Hutschiene montage 1 TE
- Versorgung: selbstversorgt, iEM2000/iEM2050/iEM2055 < 10 VA bzw. iEM2100 < 3 VA
- Schutzart: Front IP40 (iEM2050/iEM2055 IP51), Gehäuse IP20 (Hinweis zu MID Varianten: für Konformität mit der Europäischen Messgeräterichtlinie MID 2004/22/EG muss das Messgerät in einem Schrank oder Gehäuse mit Schutzart IP51 oder besser verbaut sein)

Ausführung	I _{max} (A)	MID	S0-Imp.	Tarife	TE	COM	MG	VPE	Artikel-Nr.	Preis/Stück
iEM2000T Energiezähler, 1-phasig, 1x Impuls- ausgang, ohne mechanisches Rollenzählwerk	40	-	Ja	-	1	-	D3	1	A9MEM2000T	97,00 €
iEM2000 Energiezähler, 1-phasig	40	Ja	-	-	1	-	D3	1	A9MEM2000	107,00 €
iEM2010 Energiezähler, 1-phasig	40	Ja	Ja	-	1	-	D3	1	A9MEM2010	118,00 €
iEM2050 Energiezähler, 1-phasig, Modbus	45	-	Ja	-	1	Modbus	DT	1	A9MEM2050	97,00 €
iEM2055 Energiezähler, 1-phasig, Modbus	45	Ja	Ja	-	1	Modbus	DT	1	A9MEM2055	118,00 €
iEM2100 Energiezähler, 1-phasig	63	-	-	-	2	-	DT	1	A9MEM2100	102,00 €
iEM2105 Energiezähler, 1-phasig	63	-	Ja	-	2	-	DT	1	A9MEM2105	112,00 €
iEM2110 Energiezähler, 1-phasig	63	Ja	2	2	2	-	DT	1	A9MEM2110	123,00 €
iEM2135 Energiezähler, 1-phasig, 1 M-Bus Standardlast	63	Ja	-	2	2	M-Bus	DT	1	A9MEM2135	190,00 €
iEM2150 Energiezähler, 1-phasig, Modbus	63	-	-	-	2	Modbus	DT	1	A9MEM2150	143,00 €
iEM2155 Energiezähler, 1-phasig, Modbus	63	Ja	-	2	2	Modbus	DT	1	A9MEM2155	163,00 €



A9MEM2010



A9MEM2055



A9MEM2105



A9MEM2155

MG = Materialgruppe • VPE = Verpackungseinheit

Alle angegebenen Preise sind unverbindliche Listenpreise ohne Mehrwertsteuer. Gültig ab 01.11.2020. Technische Änderungen vorbehalten. Angaben ohne Gewähr. Abbildungen dienen nur zur Veranschaulichung.

Elektronische Drehstrom-Energiezähler iEM3000 für DIN-Schiene, 5 bzw. 7 Teilungseinheiten

Drehstromzähler Serie iEM3000 für Direktmessung bis 63 A (iEM31xx), bis 125 A (iEM33xx) bzw. Wandlermessung x/1 A bzw. x/5 A bis 6300 A (iEM32xx), LVCT-Klappwandler bis 2400 A (iEM34xx) und Rogowski-Flexwandler METSECTR bis 5000 A (iEM35xx). iEM3235/3250/3255/3265/3275 sind über Spannungswandler geeignet für Messungen > 480 V AC z. B. Mittelspannungsanwendungen.

Anzeige

- vollgraphische LCD-Anzeige zur gleichzeitigen Klartextdarstellung von Menüpunkt/Messkategorie, Messwert, Einheit sowie aktivem Tarif.
- Darstellung von Zählerständen bis 99999999.9 kWh bzw. 99999999 MWh.
- Teilzähler werden mit Zeitstempel (Datum&Uhrzeit) der letzten Rücksetzung angezeigt bzw. kommuniziert.

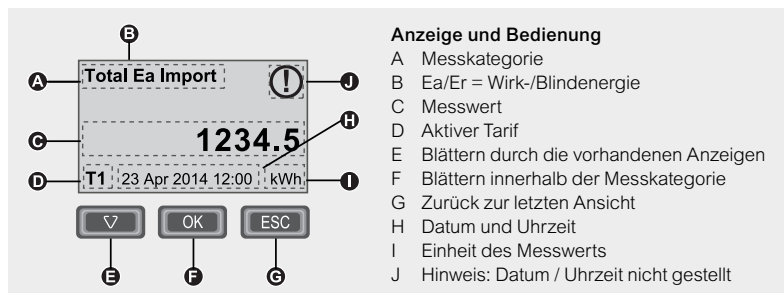

Anzeige und Bedienung

- A Messkategorie
- B Ea/Er = Wirk-/Blindenergie
- C Messwert
- D Aktiver Tarif
- E Blättern durch die vorhandenen Anzeigen
- F Blättern innerhalb der Messkategorie
- G Zurück zur letzten Ansicht
- H Datum und Uhrzeit
- I Einheit des Messwerts
- J Hinweis: Datum / Uhrzeit nicht gestellt

Messfunktion

- alle Modelle: Gesamt-Wirkenergiezähler ohne Resetfunktion und Teil-Wirkenergiezähler mit Resetfunktion.
- iEM3x35/3x50/3x55/3x65/3x75: erweiterte Messfunktion für Energiezähler über Anzeige&Kom.: Wirk-/Blindenergiezähler und Strom pro Phase, Wirkleistung, Leistungsfaktor gesamt, Spannungsmittelwert, nur über Kommunikation: Spannung, Wirkleistung pro Phase, Frequenz
- iEM3x35/3x55/3x65/3x75 (nicht iEM3x50): erweiterte Messfunktion für Energiezähler über Anzeige&Kom.: 4-Quadranten-Messung (Import und Export für Wirk- und Blindenergie), 4 Tarifzähler Wirkenergie Blind- und Scheinleistung gesamt, Frequenz und Betriebsstunden nur über Kommunikation: S0-Impuls Eingangszähler

Weitere Bestelloptionen:

- Verrechnungszählung: MID konforme Bestellvarianten (siehe auch Genauigkeitsklasse) gemäß EN 50470-3 (ehem. PTB-Zulassung), Wirkenergiezähler Gesamt und pro Phase
- Mehrtarifzählung: bis zu 4 getrennte kWh-Zähler mit Tarifwahl über Kontakt, Wochenschaltuhr oder Kommunikation (SPS, Gebäudeleittechnik)
- Lastmanagement: Überwachung der Wirkleistung und Alarmierung (Ereignisspeicher, Kontakt, Kommunikation)
- Digitalausgang: für S0-Impuls (IEC 62053-31) oder kW-Alarm (Überlast), 5–30 V DC, 1–15 mA, max. 1,5 mm²
- Digitaleingang: für Tarifschaltung oder S0-Impulszähler (Wasser, Druck, Gas, Elektro, Wärme) oder Teilzählerreset oder Statusmeldung, Nennwert: 24 V DC (IEC61131-2: Aus: 0–5 V / Ein: 11–40 V), max. 40 V, 4 mA, max. 1,5 mm²
- Spannungseingang: Direktanschluss von 3x100/173 V AC bis 3x277/480 V AC (± 20 % 50/60 Hz), max. 2,5 mm².
- Stromeingang: iEM31xx - zur Direktmessung bis 63 A, max. 16 mm²
iEM33xx - zur Direktmessung bis 125 A, max. 50 mm²
iEM32xx - über Stromwandler TI mit sekundär 5 A oder 1 A, zulässiger Überstrom 10 A, Bürde: < 0,036 VA bei 6 A, max. 6 mm²
iEM34x5 - über Kabelumbau- / Klappwandler vom Typ LVCT mit sekundär 0,333 V Signal
iEM35x5 - über flexible Stromwandler vom Typ Rogowski METSECTR
- Genauigkeit: iEM31xx 63 A - Klasse 1 (IEC 62053-21 und IEC 61557-12) bzw. Klasse B (EN 50470-3)
iEM33xx 125 A - Klasse 1 (IEC 62053-21 und IEC 61557-12) bzw. Klasse B (EN 50470-3)
iEM32xx x/1 A - Klasse 1 (IEC 62053-21 und IEC 61557-12)
iEM32xx x/5 A - Klasse 0,5S (IEC 62053-22 und IEC 61557-12) bzw. Klasse C (EN 50470-3)
iEM34x5 LVCT - entspricht Klasse 0,5S (IEC 62053-22)
iEM35x5 Rogowski - entspricht Klasse 0,5S (IEC 62053-22)
- Kommunikationsoptionen: M-Bus, Modbus RTU (RS485), BACnet MS/TP (RS485), LON TP/FT-10 (FTT10), steckbare Schraubklemme, 2,5 mm²
- Betriebstemperatur: -25 °C bis +55 °C
Abmessung (B x H x T): iEM31xx, iEM32xx, iEM34x5 und iEM35x5 - 90 x 95 x 70 mm (5 TE)
bzw. 90 x 100 x 70 mm (mit steckbarer Schraubklemme der Kommunikationsoption)
iEM33xx - 126 x 105 x 70 mm (7 TE) bzw. 126 x 110 x 70 mm (mit steckbarer Schraubklemme der Kommunikationsoption)
- Versorgung: selbstversorgt, < 10 VA
- Schutzart: Front IP 40, Gehäuse IP 20 (Hinweis zu MID Varianten: für Konformität mit der Europäischen Messgeräte-richtlinie MID 2004/22/EG muss das Messgerät in einem Schrank oder Gehäuse mit Schutzart IP51 oder besser verbaut sein)



A9MEM3100



A9MEM3300



A9MEM3200



A9MEM3455

Ausführung	I _{max} bzw. I _n (A)	MID	Ein- gang T	Ein- gang K	Aus- gang S0	Aus- gang K	COM	MG	VPE	Artikel-Nr.	Preis/Stück
iEM3100 Energiezähler, 3-phasig, mit Teilzähler	63	-	-	-	-	-	-	DT	1	A9MEM3100	138,00 €
iEM3110 Energiezähler, 3-phasig, mit Teilzähler	63	Ja	-	-	1	-	-	DT	1	A9MEM3110	153,00 €
iEM3115 Energiezähler, 3-phasig, mit Teilzähler, 4 Tarife	63	Ja	2	-	-	-	-	DT	1	A9MEM3115	169,00 €
iEM3135 Energiezähler, 3-phasig, erweiterte Messfunktion, 1E/1A	63	Ja	-	1	-	1	M-Bus	DT	1	A9MEM3135	220,00 €
iEM3150 Energiezähler, 3-phasig, erweiterte Messfunktion	63	-	-	-	-	-	Modbus	DT	1	A9MEM3150	163,00 €
iEM3155 Energiezähler, 3-phasig, erweiterte Messfunktion, 1E/1A	63	Ja	-	1	-	1	Modbus	DT	1	A9MEM3155	189,00 €
iEM3165 Energiezähler, 3-phasig, erweiterte Messfunktion, 1E/1A	63	Ja	-	1	-	1	BAC	DT	1	A9MEM3165	230,00 €
iEM3175 Energiezähler, 3-phasig, erweiterte Messfunktion, 1E	63	Ja	-	1	-	-	LON	DT	1	A9MEM3175	230,00 €
iEM3300 Energiezähler, 3-phasig	125	-	-	-	-	-	-	DT	1	A9MEM3300	174,00 €
iEM3310 Energiezähler, 3-phasig	125	Ja	-	-	1	-	-	DT	1	A9MEM3310	189,00 €
iEM3335 Energiezähler, 3-phasig, 1E/1A, 4 Tarife	125	Ja	-	1	-	1	M-Bus	DT	1	A9MEM3335	250,00 €
iEM3350 Energiezähler, 3-phasig	125	-	-	-	-	-	Modbus	DT	1	A9MEM3350	199,00 €
iEM3355 Energiezähler, 3-phasig, 1E/1A, 4 Tarife	125	Ja	-	1	-	1	Modbus	DT	1	A9MEM3355	224,00 €
iEM3365 Energiezähler, 3-phasig, 1E/1A, 4 Tarife	125	Ja	-	1	-	1	BAC	DT	1	A9MEM3365	265,00 €
iEM3375 Energiezähler, 3-phasig, 1E, 4 Tarife	125	Ja	-	1	-	-	LON	DT	1	A9MEM3375	265,00 €
iEM3200 Energiezähler, 3-phasig, mit Teilzähler	1 / 5	-	-	-	-	-	-	DT	1	A9MEM3200	128,00 €
iEM3210 Energiezähler, 3-phasig, mit Teilzähler	1 / 5	Ja	-	-	1	-	-	DT	1	A9MEM3210	143,00 €
iEM3215 Energiezähler, 3-phasig, mit Teilzähler, 4 Tarife	1 / 5	Ja	2	-	-	-	-	DT	1	A9MEM3215	158,00 €
iEM3235 Energiezähler, 3-phasig, erweiterte Messfunktion, 1E/1A	1 / 5	Ja	-	1	-	1	M-Bus	DT	1	A9MEM3235	205,00 €
iEM3250 Energiezähler, 3-phasig, erweiterte Messfunktion	1 / 5	-	-	-	-	-	Modbus	DT	1	A9MEM3250	153,00 €
iEM3255 Energiezähler, 3-phasig, erweiterte Messfunktion, 1E/1A	1 / 5	Ja	-	1	-	1	Modbus	DT	1	A9MEM3255	179,00 €
iEM3265 Energiezähler, 3-phasig, erweiterte Messfunktion, 1E/1A	1 / 5	Ja	-	1	-	1	BAC	DT	1	A9MEM3265	219,00 €
iEM3275 Energiezähler, 3-phasig, erweiterte Messfunktion, 1E	1 / 5	Ja	-	1	-	-	LON	DT	1	A9MEM3275	219,00 €
iEM3455 Energiezähler, 1 DI, 1 DO	LVCT	-	-	1	-	1	Modbus	DT	1	A9MEM3455	194,00 €
iEM3465 Energiezähler, 1 DI, 1 DO	LVCT	-	-	1	-	1	BAC	DT	1	A9MEM3465	235,00 €
iEM3555 Energiezähler, 1 DI, 1 DO, Rogowski Wandler	ROG	-	-	1	-	1	Modbus	DT	1	A9MEM3555	255,00 €
iEM3565 Energiezähler, 1 DI, 1 DO, Rogowski Wandler	ROG	-	-	1	-	1	BAC	DT	1	A9MEM3565	296,00 €

Erläuterungen:

I _{max} / I _n :	63 A	Direktmessung bis 63 A
	125 A	Direktmessung bis 125 A
	1/5 A	Wandlerrmessung x/1 A bzw. x/5 A bis 6300 A
	LVCT	0,333V-Kabelumbauwandler vom Typ LVCT von 50 bis 2400 A (s. unter Stromwandler LVCT und Rogowski siehe Seite 131)
ROG		flexible Stromwandler vom Typ Rogowski METSECTR von 50 bis 5000 A (s. unter Stromwandler LVCT und Rogowski siehe Seite 131)
MID:		MID konforme Bestellvarianten (siehe auch Genauigkeitsklasse)
Eingang:	T	für 2 Tarifsignale (4 Tarife)
	K	konfigurierbar (2 Tarife oder S0-Impulszähler oder Zählerreset oder Statusmeldung)
Ausgang:	S0	S0-Impuls (kWh)
	K	konfigurierbar (S0-Impuls oder kW-Alarm)
COM:	M-Bus	Impulsrate iEM31xx, iEM33xx: 1 bis 1000 Impulse/kWh (50 bis 300 ms) Impulsrate iEM32xx, iEM34x5, iEM35x5: 0,01 bis 500 Impulse/kWh (50 bis 300 ms)
	Modbus	2 M-Bus Standardlasten
	BAC	Modbus RTU (RS485)
	LON	BACnet MS/TP (RS485) LON TP/FT-10

Hinweis:
KNX Energiezähler und die KNX Zählerschnittstelle für PowerLogic Energiezähler und Universal-Messgeräte finden Sie im Kapitel „KNX Systemgeräte“ des Merten Katalog - Lösungen für intelligente Gebäude.

MG = Materialgruppe • VPE = Verpackungseinheit

Alle angegebenen Preise sind unverbindliche Listenpreise ohne Mehrwertsteuer. Gültig ab 01.11.2020. Technische Änderungen vorbehalten. Angaben ohne Gewähr. Abbildungen dienen nur zur Veranschaulichung.

Universal-Messgeräte Serie EM4200 für die DIN-Schiene, Montageplatte oder Kabelbinderfixierung

- Universal-Messgeräte Serie EM4200 für Wandlermessung über Low Voltage Current Transformer (LVCT) bis 2400 A und Rogowski-Flexwandler bis 5000 A für Messungen in Niederspannungsanwendungen bis 480 V AC. Einfache Inbetriebnahme ohne Software: Konfiguration der Wandlerfaktoren und Kommunikation über Drehkodierschalter.
- Anzeige per Farb-LED: Prüfung der Wandlerverdrahtung durch Anzeige des Leistungsfaktors pro Phase
Darstellung der Energieflussrichtung
- Messfunktion: 4-Quadranten-Messung: Import und Export für Wirk- und Blindenergie, Wirkenergiezähler pro Phase
Durchschnitt und pro Phase: Strom, Spannung, Leistungsfaktor, Wirk-, Blind-, Scheinleistung
Mittel- und Max.-werte: Wirk-, Blind-, Scheinleistung
- Spannungseingang: Direktanschluss bis 480 V AC (Phase-Phase) über fest verbundene Kabel (2m)
- Stromeingang: über Kabelumbau- / Klappwandler vom Typ LVCT mit sekundär 0,333 V Signal
über flexible Stromwandler vom Typ Rogowski METSECTR
Hinweis: 4. Stromeingang zur N-Leiter Messung optional nutzbar
- Genauigkeit: mit LVCT-Wandler: entspricht Klasse 0.2S (gemäß IEC 62053-22)
mit Rogowski-Wandler: entspricht Klasse 0.5S (gemäß IEC 62053-22)
- Kommunikation: Modbus RTU (RS485), BACnet MS/TP (RS485)
- Abmessung (B x H x T): 46 x 170 x 36 mm bzw. 53 x 170 x 44 mm (mit Halteklammer)
- Versorgung: selbstversorgt (über Messspannung L1-L2), < 4 VA
- Schutzart: IP 20
- Konfiguration der Wandlerfaktoren und Kommunikation über Drehkodierschalter.
Ausnahme: Wandlerfaktoren 1000A und 2000A für die entsprechenden LVCTs werden über IONsetup eingestellt.
- Hinweis: geeignete Kabelumbau- / Klappwandler vom Typ LVCTS bzw.
flexible Stromwandler vom Typ Rogowski METSECTR, [siehe Seite 131](#)

Ausführung	MG	VPE	Artikel-Nr.	Preis/Stück
EM4235 Enercept, Energiezähler Klasse 0.2S, Modbus/BACnet-Komm. RS-485	DT	1	METSEEM4235	311,00 €



METSEEM4235

MG = Materialgruppe • VPE = Verpackungseinheit

Alle angegebenen Preise sind unverbindliche Listenpreise ohne Mehrwertsteuer. Gültig ab 01.11.2020.

Technische Änderungen vorbehalten. Angaben ohne Gewähr. Abbildungen dienen nur zur Veranschaulichung.

Universal-Messgeräte Serie PM3000 für DIN-Schiene, 5 Teilungseinheiten



PM3255

Universal-Messgeräte Serie PM3000 für Wandlermessung x/1 A bzw. x/5 A bis 7000 A in Nieder- und Mittelspannungsanwendungen.

Anzeige

Vollgraphische LCD-Anzeige (Größe 43 x 35 mm / Auflösung 128x96) kontraststark, weiß hinterleuchtet.

Klartextanzeige von 4 Messwerten mit Einheit durch 6-zeilige Darstellung mit Menüpunkten (Anzeigemodus) oder großformatige 4-zeilige Darstellung (Vollbildmodus),

Anzeigemodus: intuitive Bedienung durch Menüführung mit Haupt- und Untermenüstruktur, Vollbildmodus: bei Nichtbedienung übersichtliche vergrößerte Darstellung der Grunddaten als Übersichtsanzeige (konfigurierbarer Inhalt) oder rollierende Menüpunkte (Übersicht, I, U-V, PQS, Etotall, LF, Freq, THD U, THD I)

11 Sprachen: Deutsch, Englisch, Französisch, Spanisch, Italienisch, Niederländisch, Polnisch, Portugiesisch, Türkisch, Chinesisch, Russisch.



Anzeige mit QR-Code

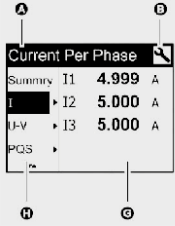

LCD-Display im Anzeigemodus sowie Bedienkonzept

- A Messkategorie
- B Konfigurationsmodus
- C Zurück letzte Ansicht / Abbruch
- D Bestätigung
- E Aufwärts
- F Abwärts
- G Messwerte
- H Untermenü

Dokumentation und Datenanalyse per QR-Code

Echtzeit und historische Daten mit einer beliebigen Scanner-App erfassen, Konfiguration, Messungen und Ereignisse in einem übersichtlichen Bericht speichern, drucken und mit anderen teilen (s.a. Erläuterungen zu QR-Anzeigen)

Liste der verfügbaren Informationen per QR-Code

QR-Code	Information
Info Konfiguration	<ul style="list-style-type: none"> • Konfiguration des Versorgungssystems • Nennfrequenz • Alarmzähler • Stromwandler primär und sekundär • Spannungswandler primär und sekundär • Gesamtleistungsfaktor • Kommunikationseinstellungen
Energie	<ul style="list-style-type: none"> • Wirk-, Blind- und Scheinenergie, geliefert und bezogen • Datum der letzten Rücksetzung des Spitzenverbrauchs
Leistungsmittelwert	<ul style="list-style-type: none"> • Spitzenverbrauch mit Zeitstempel für Wirk-, Blind- und Scheinleistung • Datum der letzten Rücksetzung des Spitzenverbrauchs
Basismessungen	<ul style="list-style-type: none"> • Stromstärke pro Phase und durchschnittliche Stromstärke • Durchschnittliche Spannung L-L oder L-N • Gesamte Wirk-, Blind- und Scheinleistung
Netzqualität	<ul style="list-style-type: none"> • THD-Werte • Strom- und Spannungsunsymmetrie • Leistungsfaktor
Min/Max	<ul style="list-style-type: none"> • Minimal- und Maximalwerte für durchschnittliche Spannung, Stromstärke, Leistungsfaktor und Spannungs- und Stromunsymmetrie • Zeitstempel der letzten Rücksetzung von Min/Max
DLog, WLog, MLog	<ul style="list-style-type: none"> • Werte aus den Tages-, Wochen- oder Monatsprotokollen des Messgeräts



Weitere Informationen zur Datenanalyse per QR-Code



Berichte speichern, drucken, mit anderen teilen und Daten exportieren

Messfunktion

4-Quadranten-Messung: Import und Export für Wirk- und Blindenergie, Wirk-, Blind-, Scheinenergiezähler pro Phase, 4 Tarifzähler Wirkenergie, Strom, Spannung (Durchschnitt und pro Phase), Strom-Mittelwert, Wirk-, Blind-, Scheinleistung, Leistungsfaktor (gesamt und pro Phase), Leistungs-Mittelwerte, Frequenz,

Min- und Max.-Werte der Momentanwerte, Max.-Werte der Strom- und Leistungs-Mittelwerte,

Oberschwingungsgehalt THD I und THD U (nicht PM3200), Temperatur und Betriebsstunden

Grenzwertalarm: Auswahl aus 6 Alarmtypen (z.B. Überlast, Unterspannung), Alarmierung per Anzeige (Ereignisspeicher für 20 aktive / 20 historische Alarme mit Zeitstempel) oder Kommunikation. bis zu 4 getrennte kWh-Zähler mit Tarifwahl über Wochenschaltuhr, Kommunikation (SPS, Gebäudeleittechnik) oder Kontakt.

Mehrtarifzählung:



Weitere Bestelloptionen

- PM3210 / PM3255: S0-Impulsausgang nach IEC 62053-31 zur Fernauslesung des Wirkenergiebezugs, 5–30 V DC, 1–15 mA, max. 2,5 mm²
- PM3250 / PM3255: Kommunikation Modbus RTU (RS485),
- PM3255: 2 Digitalausgänge: für S0-Impuls (IEC 62053-31) oder kW-Alarm (Überlast), 5 -40 V DC, max. 50 mA, max. 1,5 mm²
 Impulsrate: 1 bis 1000 Impulse / kWh oder kvarh (30 bis 100 ms)
 Zählerkonstante LED: blinkt 5000 Mal pro kWh
 2 Digitaleingänge: für Tarumschaltung oder S0-Impulszähler (Wasser, Druck, Gas, Elektro, Wärme) oder Teilzählerreset oder Statusmeldung,
 Nennwert: 24 V DC (IEC61131-2: Aus: 0 - 5 V / Ein: 11 - 40 V), max. 40 V, 4 mA, max. 1,5 mm²
 Auswahl aus 18 Alarmtypen (z.B. Überschreitung Leistungsmittelwert, Überschreitung THD I) und Alarmierung per Anzeige, Kommunikation oder Kontakt,
 15 min-Lastprofilauzeichnung für 48 Tage, Energieprofil der letzten 45 Tages-, 20 Wochen-, 13 Monats-Bezüge.
- Spannungseingang: Direktanschluss von 3x60/100 V AC bis 3x277/480 V AC (±20% 50/60 Hz), max. 2,5 mm².
- Stromeingang: über Stromwandler TI mit sekundär 5 A oder 1 A, zulässiger Überstrom 10 A, Bürde: < 0,036 VA bei 6 A, max. 6 mm².
- Genauigkeit: x/1A - Klasse 1 (IEC 62053-21 und IEC 61557-12: PMD/Sx/K55/1), x/5A - Klasse 0,5S (IEC 62053-22 und IEC 61557-12: PMD/Sx/K55/0.5).
- Kommunikationsoptionen: Modbus RTU(RS485), steckbare Schraubklemme, 2,5 mm².
- Betriebstemperatur: -25 °C bis +55 °C
 Abmessung (B x H x T): 90 x 95 x 70 mm (5 TE) bzw. 90 x 100 x 70 mm (steckbare Schraubklemme der Kommunikationsoption).
- Versorgung: 100-480 V AC (± 20 %), 5 VA bzw. 100-300V DC, 3 W, max. 6 mm².
- Schutzart: Front IP 40, Gehäuse IP 20.

Erläuterungen:

- Eingang: K konfigurierbar (4 Tarife oder 2 S0-Impulse oder Zählerreset oder Statusmeldung)
- Ausgang: S0 S0-Impuls (kWh)
 K konfigurierbar (S0-Impuls oder Alarmkontakt)
- COM: Modbus Modbus RTU (RS485)



Ausführung	Eingang K	Ausgang S0	Ausgang K	COM	MG	VPE	Artikel-Nr.	Preis/Stück
PM3200 Messgerät	-	-	-	-	DT	1	METSEPM3200	165,00 €
PM3210 Messgerät, Digital-/Impulsausgang	-	1	-	-	DT	1	METSEPM3210	185,00 €
PM3250 Messgerät, RS485	-	-	-	Modbus	DT	1	METSEPM3250	205,00 €
PM3255 Messgerät, 2 digitale E, 2 digitale A, RS485	2	-	2	Modbus	DT	1	METSEPM3255	245,00 €

MG = Materialgruppe • VPE = Verpackungseinheit

Alle angegebenen Preise sind unverbindliche Listenpreise ohne Mehrwertsteuer. Gültig ab 01.11.2020.

Technische Änderungen vorbehalten. Angaben ohne Gewähr. Abbildungen dienen nur zur Veranschaulichung.

Universal-Messgeräte Serie PM2000 für Fronteinbau und DIN-Schiene, 96 x 96 mm

Universal-Messgeräte Serie PM2000 für Fronteinbau 96 x 96 mm in Nieder- und Mittelspannungsanwendungen.



Serie PM2000



Anschlüsse PM2000



PM2230 mit Optionsmodul



Analog-E/A-Optionsmodul



PM2210

Anzeige: vollgraphische LCD-Anzeige (Größe 67 x 62,5 mm / Auflösung 128x128) weiß hinterleuchtet, Klartextanzeige durch 6-zeilige Darstellung, 4 Messwerte mit Einheit, Intuitive Bedienung durch Menüführung, 8 Sprachen: Deutsch, Englisch, Französisch, Spanisch, Portugiesisch, Chinesisch, Russisch, Türkisch

Messfunktion:

4-Quadranten-Messung: Import und Export für Wirk- und Blindenergie, Wirk-, Blind-, Scheinenergiezähler pro Phase.
Strom, Spannung (Durchschnitt und pro Phase), Strom-Mittelwert, Wirk-, Blind-, Scheinleistung, Max.-Werte der Strom- und Leistungs- Mittelwerte, Leistungsfaktor (gesamt und pro Phase), Leistungsmittelwerte, Frequenz, Oberschwingungsgehalt THD I, THD U, Betriebsstundenzähler für Messgerät und Last.

Weitere Funktionen:

PM2220/PM2230: Min.- und Max.-Werte der Momentanwerte,
Balkendiagramm: - PM2220 bis zur 15. Oberschwingung,
- PM2230 bis zur 31. Oberschwingung,

PM2230: 4 Tarifzähler

Auswahl aus 29 Alarmtypen (z.B. Überlast, Unterspannung) per ION Setup.

Alarmierung per Anzeige (Ereignisspeicher für 40 aktive / 40 historische Alarme mit Zeitstempel oder Kommunikation)

Erweiterbar mit E/A Modul 2DO/2DI, 2AO/2AI oder 1AO/1AI

Anpassbare 15min- Datenaufzeichnung für bis zu 2 Parameter.

Option zur Auswahl von Leistung (W, VA,VAR), Energie (±Wh, ±VARh), Bedarf (W, VA, VAR). Konfiguration und Auslesung mit ION Setup.

E/A-Optionsmodule:

mit einem Digital- oder Analog-Optionsmodul erweiterbar, Konfiguration per ION Setup

Digital-E/A-Optionsmodul: 2 Digitaleingänge für Statusmeldung oder Impulszählung (36 V DC), Aus: 0 - 4 V / Ein: 18 -36 V

2 Digitalausgänge (Transistor) als Impulsausgang, Steuerkontakt oder Alarmkontakt (Lastspannung: ≤ 40 V DC, Laststrom: ≤ 20 mA)
Hinweis: Ausgang hat negative Logik d.h. Spannungsquelle muss parallel zur Last geschaltet werden.

Analog-E/A-Optionsmodul:

2 Analogeingänge (4-20 mA)
2 Analogausgänge (4-20 mA) für Ströme, Spannungen, Leistung, Leistungsfaktor

Genauigkeit: Wirkenergiemessungen gemäß IEC 62053-22

PM2210/PM2220 Genauigkeitsklasse 1

PM2230 Genauigkeitsklasse 0,5S

Kommunikationsoptionen: - PM2210 Impulsausgang S0

- PM2220/ PM2230 Modbus RTU

Betriebstemperatur: -10 °C bis +60 °C

Abmessungen: Frontmontage 96 x 96 mm; Einbautiefe 50 mm

(Einbautiefe inkl. IO-Modul 78 mm), Aufbautiefe 13 mm

Versorgung: 80-277 V AC ±10% < 8VA

Schutzart: Front IP 52; Rückseite IP 20

Ausführung	Ausgang SO	COM RS485	EA-Modul	MG	VPE	Artikel-Nr.	Preis/Stück
PM2210 mit S0 Ausgang	●	-	-	DT	1	METSEPM2210	129,00 €
PM2220 mit COM RS485 (Modbus)	-	●	-	DT	1	METSEPM2220	190,00 €
PM2230 mit COM RS485 (Modbus) und erweiterbar mit EA- Optionsmodul	-	●	●	DT	1	METSEPM2230	245,00 €

Zubehör Ausführung	MG	VPE	Artikel-Nr.	Preis/Stück
EA-Modul, Digital, 2 Eingänge, 2 Ausgänge für PM2230	DT	1	METSEPM2KDGTLIO22	56,00 €
EA-Modul, Analog, 2 Eingänge, 2 Ausgänge für PM2230	DT	1	METSEPM2KANLGIO22	86,00 €
EA-Modul, Analog, 1 Eingänge, 1 Ausgänge für PM2230	DT	1	METSEPM2KANLIO11	46,00 €

MG = Materialgruppe • VPE = Verpackungseinheit

Alle angegebenen Preise sind unverbindliche Listenpreise ohne Mehrwertsteuer. Gültig ab 01.11.2020. Technische Änderungen vorbehalten. Angaben ohne Gewähr. Abbildungen dienen nur zur Veranschaulichung.



Universal-Messgeräte Serie PM5000 für Fronteinbau und DIN-Schiene, 96 x 96 mm

Universal-Messgeräte Serie PM5000 für Fronteinbau 96 x 96 mm in Nieder- und Mittelspannungsanwendungen.

4



Serie PM5000



Anzeige QR-Code



mit Scanner-App erfassen



Berichte speichern, drucken, mit anderen teilen und Daten exportieren



Anzeige (außer PM5563):

vollgraphische LCD-Anzeige (Größe 67 x 62,5 mm / Auflösung 128x128) weiß hinterleuchtet, Klartextanzeige durch 6-zeilige Darstellung, 4 Messwerte mit Einheit, Intuitive Bedienung durch Menüführung, 8 Sprachen: Deutsch, Englisch, Französisch, Spanisch, Italienisch, Portugiesisch, Chinesisch, Russisch.

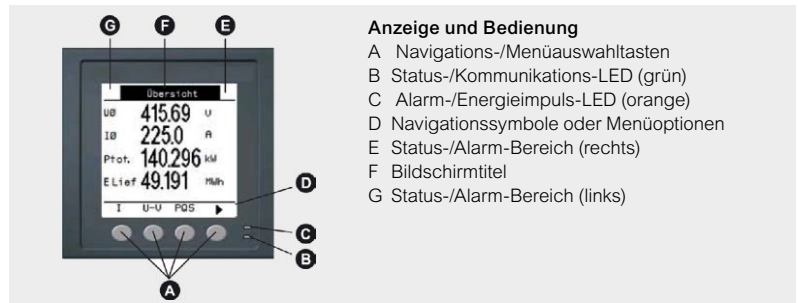

Anzeige und Bedienung

- A Navigations-/Menüauswahltaasten
- B Status-/Kommunikations-LED (grün)
- C Alarm-/Energieimpuls-LED (orange)
- D Navigationssymbole oder Menüoptionen
- E Status-/Alarm-Bereich (rechts)
- F Bildschirmtitel
- G Status-/Alarm-Bereich (links)

Dokumentation und Datenanalyse per QR-Code:

Echtzeit und historische Daten mit einer beliebigen Scanner-App erfassen, Konfiguration, Messungen und Ereignisse in einem übersichtlichen Bericht speichern, drucken, mit anderen teilen und Daten exportieren (s.a. Erläuterungen zu QR-Anzeigen).

Liste der verfügbaren Informationen per QR-Code

QR -Code	Information
Info Konfiguration	<ul style="list-style-type: none"> • Konfiguration des Versorgungssystems • Nennfrequenz • Alarmzähler • Stromwandler primär und sekundär • Spannungswandler primär und sekundär • Gesamtleistungsfaktor • Kommunikationseinstellungen
Energie	<ul style="list-style-type: none"> • Wirk-, Blind- und Scheinenergie, geliefert und bezogen • Datum der letzten Rücksetzung des Spitzenverbrauchs
Leistungsmittelwert	<ul style="list-style-type: none"> • Spitzenverbrauch mit Zeitstempel für Wirk-, Blind- und Scheinleistung • Datum der letzten Rücksetzung des Spitzenverbrauchs
Basismessungen	<ul style="list-style-type: none"> • Stromstärke pro Phase und durchschnittliche Stromstärke • Durchschnittliche Spannung L-L oder L-N • Gesamte Wirk-, Blind- und Scheinleistung
Netzqualität	<ul style="list-style-type: none"> • THD-Werte • Strom- und Spannungsunsymmetrie • Leistungsfaktor
Min/Max	<ul style="list-style-type: none"> • Minimal- und Maximalwerte für durchschnittliche Spannung, Stromstärke, Leistungsfaktor und Spannungs- und Stromunsymmetrie • Zeitstempel der letzten Rücksetzung von Min/Max
Alarm	<ul style="list-style-type: none"> • Informationen zu allen aktiven Alarmen und Aufzeichnungen aus dem Alarmprotokoll, mit Zeitstempeln
Protokoll 1 – Protokoll n	<ul style="list-style-type: none"> • Werte aus Protokoll oder Protokollen des Messgeräts

Messfunktion:

4-Quadranten-Messung: Import und Export für Wirk- und Blindenergie, Wirk-, Blind-, Scheinenergiezähler pro Phase
 PM53xx bzw. PM55xx, PM56xx, PM57xx: 4 bzw. 8 getrennte Wirkenenergiezähler mit Tarifwahl über Wochenschaltuhr, Kommunikation oder Kontakt,
 Strom, Spannung (Durchschnitt und pro Phase), Strom-Mittelwert, Wirk-, Blind-, Scheinleistung, Leistungsfaktor (gesamt und pro Phase), Leistungs-Mittelwerte, Frequenz, Min.- und Max.-Werte der Momentanwerte, Max.-Werte der Strom- und Leistungs-Mittelwerte, Oberschwingungsgehalt THD I, THD U und TDD,
 Balkendiagramm - PM55xx/PM56xx/PM57xx bis zur 63. Oberschwingung.
 Betriebsstundenzähler für Messgerät und Last.
 Grenzwertalarm: Auswahl aus >50 (PM55xx, PM56xx, PM57xx) Alarmtypen (z.B. Überlast, Unterspannung)
 Alarmierung per Anzeige (Ereignisspeicher für 40 aktive / 40 historische Alarme mit) Zeitstempel oder Kommunikation

Weitere Funktionen:	
PM5xx1:	MID konforme Bestellvarianten (siehe auch Genauigkeitsklasse) gemäß EN 50470-3 (ehem. PTB-Zulassung) zur Verrechnungszählung
PM5100:	1 Digitalausgang (Transistor) als Impulsausgang, 40 V DC, 20 mA
PM5300:	2 Digitalausgänge (Transistor) als Impulsausgang, Steuerkontakt, Synchronisation der Mittelwertbildung weiterer Messgeräte oder Alarmkontakt, 40 V DC, 20 mA 2 Digitalausgänge (Relais) als Steuerkontakt oder Alarmkontakt, 250 V AC / max. 8 A, 25.000 Schaltspiele (ohmsch) 30 V DC / max. 2 A, 75.000 Schaltspiele (ohmsch) 30 V DC / max. 5 A, 12.500 Schaltspiele (ohmsch) 2 Digitaleingänge für Tarifschaltung, Synchronisation der Mittelwertbildung, Statusmeldungen oder Impulszahlung (bis 2 Hz) Nennwert: 24 V DC, max. 40 V, 2 mA Aus: 0 -4 V / Ein: 18,5 -36 V max. 2 Hz, T ON min = T OFF min = 250 ms Potentialklemme zur Erfassung potentialfreier Kontakte: 24 V DC / max 8mA 15min-Lastprofilaufzeichnung für 2 Messgrößen (z.B. kWh und kWh) für 60 Tage
PM55xx:	2 Digitalausgänge (Transistor) als Impulsausgang, Steuerkontakt, Synchronisation der Mittelwertbildung weiterer Messgeräte oder Alarmkontakt, 30 V AC / 40 V DC (je nach Variante: 40 V AC / 60 V DC), 125 mA 4 Digitaleingänge (PM5570: nur 2 Digitaleingänge) für Tarifschaltung, Synchronisation der Mittelwertbildung, Statusmeldungen S0-Impulszähler (Wasser, Druck, Gas, Elektro, Wärme), Ereignis-Wirkenergiezähler oder Teilzählerreset Nennwert: 24 V DC, max. 40 V bzw. 60 V, 2,5 mA Aus: 0-4 V / Ein: 12-40 V (je nach Variante Aus: 0-6 V / Ein: 15-60 V) max. 25 Hz, T ON min = T OFF min = 20 ms 15 min-Lastprofilaufzeichnung für z.B. 14 Messgrößen für 90 Tage Zeigerdiagramm der Phasen (Strom, Spannung) integrierter Web-Server zur Anzeige der Echtzeitdaten, Energiezähler, Netzqualität Alarme (aktiv/historisch), Ein-/Ausgangsstatus, Lastprofilaufzeichnung Energie (kWh, kVARh, kWh)
PM5570:	2 Analogeingänge 4-20mA
PM566x/ PM576x:	wie vorstehend PM55xx mit 2 Digitaleingängen 2 Differenzstromeingänge (RCM) für Differenzstromwandler Vigirex (siehe Kapitel Wandler)
PM5650/PM576x:	Mit Störschreiberfunktion zur Netzoszilloskopierung im Ereignisfall mit bis zu 128 Samples/Periode über 8 Perioden für Unter- und Überspannungseignisse Auslesung und Darstellung per Webserver, EcoStruxure Power Monitoring Expert, ION Setup, Comtrade Datei
Spannungseingang:	Direktanschluss von 3x20/35 V AC bis 3x400/690 V AC ($\pm 10\%$ 50/60Hz)
Stromeingang:	über Stromwandler TI mit sekundär 5 A oder 1 A, zulässiger Überstrom 20 A, Bürde: < 0,026 VA bei 8,5 A PM55xx, PM56xx, PM57xx: 4. Stromeingang zur N-Leiter Messung
Differenzstromeingänge:	PM566x/PM576x: 2 Differenzstromeingänge (RCM) z.B. zur Überwachung des TN-S-Netzes auf Ableitströme und Netzfehler.
Genauigkeit:	Wirkenergiemessungen gemäß IEC 62053-22
PM5100/PM5300:	Genauigkeitsklasse 0,5S (5 A Wandler) bzw. gena. 0,5S (1 A Wandler für I > 150mA)
PM55xx/PM56xx/PM57xx	Genauigkeitsklasse 0,2S (5 A Wandler) bzw. 0,5S (1 A Wandler)
Prüfung, Messung und Überwachung des Betriebsverhaltens gemäß IEC 61557-12:	
PM55xx/PM56xx/PM57xx	PMD/SD/K70/0.2 und PMD/SS/K70/0.2
MID konforme Bestellvarianten EN 50470-1, EN 50470-3 Annex B und Annex D, Klasse C, 0,05-5(6)A	
Kommunikationsoptionen:	Modbus RTU (RS485), steckbare Schraubklemme Modbus TCP (Ethernet), RJ45-Port (PM55xx, PM56xx, PM57xx mit 2 RJ45-Ports, geschw. gleiche IP) sowie BACnet/IP weitere Kommunikationsfunktionen für PM55xx, PM56xx, PM57xx - DNP3.0 over Ethernet - EtherNet/IP - Modbus RTU <=> Modbus TCP Gateway - TCP/IP Filtering - SNMP: Datenkommunikation per Requests und Traps - SMTP: Email on alarm - SNTP: Zeitsynchronisation - HTTP: Webserver mit historischen und Echtzeit-Daten - FTP
Betriebstemperatur:	-25 °C bis +70 °C (Display arbeitet bei -25 °C mit reduzierter Leistung)
Abmessungen:	Frontmontage 96 x 96 mm; Einbautiefe 72 mm (PM55xx/PM56xx/PM57xx: 77 mm) Hutschienenmontage PM5563 / PM5563RD: 96 x 110 x 91 mm (B x H x T) abgesetzte Anzeige PM5RD: 96 x 96 mm, Aufbauhöhe 13 mm
Versorgung:	
PM5100/PM5300	100...415 V AC ($\pm 10\%$), < 5 W / 11 VA bzw. 125...250 V DC ($\pm 20\%$), < 4 W
PM55xx/PM56xx/PM57xx	100-480 V AC ($\pm 10\%$), < 5 W / 16 VA bzw. 125-250 V DC ($\pm 20\%$), < 5 W
außer PM5580	20-60 V DC ($\pm 10\%$), < 4,1W
Schutzart:	Front IP 52; Rückseite IP 20
Hinweis zu MID Varianten: für Konformität mit der Europäischen Messgeräte-Richtlinie MID 2004/22/EG muss das Messgerät in einem Schrank oder Gehäuse mit Schutzart IP51 oder besser verbaut sein.	

Technische Änderungen vorbehalten. Angaben ohne Gewähr. Abbildungen dienen nur zur Veranschaulichung.

Erläuterungen:

Eingänge: konfigurierbare digitale Eingänge,
 Ausgänge: T konfigurierbare Transistor-Ausgänge,
 R konfigurierbare Relais-Ausgänge,
 COM RS485: Modbus Modbus RTU (RS485),
 COM Ethernet: MB / BAC Modbus TCP, BACnet/IP, EtherNet/IP
 MID: MID konforme Bestellvarianten.

Ausführung	Ein-gang digital	Ein-gang analog	Ein-gang RCM	Aus-gang T	Aus-gang R	COM RS485	COM Ethernet	AC/DC	Stör-schrieb	MID	MG	VPE	Artikel-Nr.	Preis/Stück
PM5100	-	-	-	1	-	-	-	AC/DC	-	-	DT	1	METSEPM5100	190,00 €
PM5110	-	-	-	1	-	Modbus	-	AC/DC	-	-	DT	1	METSEPM5110	200,00 €
PM5111	-	-	-	1	-	Modbus	-	AC/DC	-	ja	DT	1	METSEPM5111	250,00 €
PM5310	2	-	-	2	-	Modbus	-	AC/DC	-	-	DT	1	METSEPM5310	260,00 €
PM5320	2	-	-	2	-	-	MB/BAC	AC/DC	-	-	DT	1	METSEPM5320	305,00 €
PM5330	2	-	-	2	2	Modbus	-	AC/DC	-	-	DT	1	METSEPM5330	270,00 €
PM5331	2	-	-	2	2	Modbus	-	AC/DC	-	ja	DT	1	METSEPM5331	320,00 €
PM5340	2	-	-	2	2	-	MB/BAC	AC/DC	-	-	DT	1	METSEPM5340	330,00 €
PM5341	2	-	-	2	2	-	MB/BAC	AC/DC	-	ja	DT	1	METSEPM5341	380,00 €
PM5560	4	-	-	2	-	Modbus/DNP	MB/BAC/EIP ¹⁾	AC/DC	-	-	DT	1	METSEPM5560	600,00 €
PM5561	4	-	-	2	-	Modbus/DNP	MB/BAC/EIP ¹⁾	AC/DC	-	ja	DT	1	METSEPM5561	650,00 €
PM5563 ²⁾	4	-	-	2	-	Modbus/DNP	MB/BAC/EIP ¹⁾	AC/DC	-	-	DT	1	METSEPM5563	550,00 €
PM5563RD ²⁾	4	-	-	2	-	Modbus/DNP	MB/BAC/EIP ¹⁾	AC/DC	-	-	DT	1	METSEPM5563RD	675,00 €
PM5570	2	2	-	2	-	Modbus/DNP	MB/BAC/EIP ¹⁾	AC/DC	-	-	DT	1	METSEPM5570	615,00 €
PM5580	4	-	-	2	-	Modbus/DNP	MB/BAC/EIP ¹⁾	DC	-	-	DT	1	METSEPM5580	600,00 €
PM5650	4	-	-	2	-	Modbus/DNP	MB/BAC/EIP ¹⁾	AC/DC	●	-	DT	1	METSEPM5650	700,00 €
PM5660	2	-	2	2	-	Modbus/DNP	MB/BAC/EIP ¹⁾	AC/DC	-	-	DT	1	METSEPM5660	615,00 €
PM5661	2	-	2	2	-	Modbus/DNP	MB/BAC/EIP ¹⁾	AC/DC	-	ja	DT	1	METSEPM5661	auf Anfrage
PM5760	2	-	2	2	-	Modbus/DNP	MB/BAC/EIP ¹⁾	AC/DC	●	-	DT	1	METSEPM5760	715,00 €
PM5761	2	-	2	2	-	Modbus/DNP	MB/BAC/EIP ¹⁾	AC/DC	●	ja	DT	1	METSEPM5761	auf Anfrage

- 1) Serien PM55xx/PM56xx/PM57xx haben 2 physikalische Ethernet-Ports (geswitched) mit einer IP Adresse.
 2) PM5563 zur Hutschienenmontage und ohne Display bzw. PM5563RD mit abgesetztem Display für Fronteinbau (inkl. 3 m Display-Kabel).

Zubehör Ausführung	MG	VPE	Artikel-Nr.	Preis/Stück
PM5RD abgesetztes Display für PM5563 oder Ersatzdisplay für PM5563RD inklusive 3 m Display-Kabel	DT	1	METSEPM5RD	210,00 €
PM5CAB03 0,3M Kabel für abgesetztes Display PM5563	DT	1	METSEPM5CAB03	17,00 €
PM5CAB3 3M Kabel für abgesetztes Display PM5563	DT	1	METSEPM5CAB3	30,00 €
PM5MAK Montageadapter PowerLogic-Serie für PowerMeter + ext. Display Rücken-an-Rücken	DT	1	METSEPM5MAK	205,00 €
PM51HK Ersatzsteckersatz für PM5100	DT	1	METSEPM51HK	13,00 €
PM53HK Ersatzsteckersatz für PM5300	DT	1	METSEPM53HK	14,00 €
PM55HK Ersatzsteckersatz für PM55xx/PM56xx/PM57xx (außer: PM5563RD)	DT	1	METSEPM55HK	19,00 €
PM55HKRD Ersatzsteckersatz für PM5563RD	DT	1	METSEPM55HKRD	35,00 €
PM51-3RSK Plombiersatz Strom&Spannung für PM5100/5300	DT	1	METSEPM51-3RSK	14,00 €
PM55RSK Plombiersatz Strom&Spannung für PM55xx/PM56xx/PM57xx	DT	1	METSEPM55RSK	14,00 €



METSEPM5100



METSEPM5RD

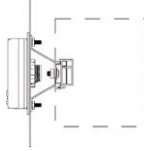

METSEPM5MAK

MG = Materialgruppe • VPE = Verpackungseinheit
 Alle angegebenen Preise sind unverbindliche Listenpreise ohne Mehrwertsteuer. Gültig ab 01.11.2020.
 Technische Änderungen vorbehalten. Angaben ohne Gewähr. Abbildungen dienen nur zur Veranschaulichung.

Netzanalysator Serie PM8000 für Fronteinbau und DIN-Schiene, 96 x 96 mm

Netzanalysator Serie PM8000 für Fronteinbau 96 x 96 mm und DIN-Schienen Montage in Nieder- und Mittelspannungsanwendungen. Anzeige: vollgraphische TFT LCD Farbanzeige (¼ VGA, Größe 70 x 53 mm / Auflösung 320x240), Intuitive Bedienung durch Menüführung über 5 kontextsensitive Navigationstasten, 8 Sprachen: Deutsch, Englisch, Französisch, Spanisch, Italienisch, Portugiesisch, Chinesisch, Russisch.



PM8240



PM8240 mit Optionsmodul



PM8244



PM8243 mit 4 Optionsmodulen

Messfunktion:

4-Quadranten-Messung: Import und Export für Wirk- und Blindenergie, Wirk-, Blind-, Scheinenergiezähler pro Phase sowie getrennte Wirkenenergiezähler mit Tarifwahl über Wochenschaltuhr, Kommunikation oder Kontakt, Strom, Spannung (Durchschnitt und pro Phase), Strom-Mittelwert, Wirk-, Blind-, Scheinleistung, Leistungsfaktor (gesamt und pro Phase), Leistungs-Mittelwerte, Frequenz, Min.- und Max.-Werte der Momentanwerte, Max.-Werte der Strom- und Leistungs-Mittelwerte, Oberschwingungsgehalt THD I, THD U und TDD, Oberschwingungsanalyse: Messwerte pro Phase mit Balkendiagramm
 - bis zur 63. Oberschwingung am Gerätedisplay,
 - bis zur 127. Oberschwingung per Software (256 Messwerte pro Periode),
 Betriebsstundenzähler für Messgerät und Last,
 Schwellwertüberwachung und Alarmierung: selbstlernender Schwellwert mit Alarmierung per Anzeige oder Kommunikation,
 50 Datenscheiber mit je 16 Kanälen zur Aufzeichnung von Echtheffektivwerten (Minuten-, Sekunden- oder 10ms-Werte),
 Ereignisschreiber mit Zeitstempel in Millisekunden,
 Erweiterte Störschreiberfunktion zur Netzoszilloskopierung im Ereignisfall mit bis zu 256 Samples/Periode für diverse Triggerereignisse per EcoStruxure Power Monitoring Expert mit Aufzeichnungsdauer über 210 Perioden bzw. > 4s bei hoher Abtastung.
 Fehlererkennung: Fehlerursache netz-/einspeiseseitig oder last-/abgangsseitig,
 Hohe Speichertiefe mit 512 MB,
 EN 50160 Konformitätsüberwachung: Basisbericht mit Zusammenfassung „bestanden / nicht bestanden“ für Netzfrequenz, Netzspannung, Netzwerischer, Kurz-/Langzeitunterbrechungen, Überspannungen, Unsymmetrie, Oberschwingungsanteile,
 Weitere Konformitätsüberwachungen: ITIC (CBEMA), SEMI, IEEE 519, NEMA Motor-Derating-Kurve,
 Konfigurierbarer Onboard Webserver: Echtzeitmessungen, Statusüberwachung, Trendanalyse sowie PQ-Konformitätsberichte über standard Webbrowser, Störschreiberfunktion (Netzoszilloskopierung im Ereignisfall)
 ION Technologie: frei programmierbare Frameworks (SPS-Funktion),
 16 konfigurierbare Benutzerzugänge mit individuellen Rechten.
 PM820401: MID konform gemäß EN 50470-3 (ehem. PTB-Zulassung) zur Verrechnungszählung mit 15 min-Lastprofilaufzeichnung für z.B. > 2 Jahre

Digitale Ein-/Ausgänge:

3 Digitaleingänge für Tarifschaltung, Synchronisation, Statusmeldungen, S0-Impulszähler, Teilzählerreset, Störschreiber (1ms Zeitstempelauflösung, 20ms Latenz) oder IRIG-B
 Zeitsynchronisation: Nennwert: 30 V AC / 60 V DC, max. 2,5 mA
 Aus: 0 -1,7 V AC / Ein: 4 -30 V AC
 Aus: 0 -2,5 V DC / Ein: 4 -60 V DC
 max. 25 Hz, T ON min = T OFF min = 20 ms

1 konfigurierbarer Transistorausgang (Form A) für S0-Impulse, Alarm, etc., 30 V AC / 60 V DC, 75 mA

E/A-Optionsmodule:

mit bis zu 4 Digital- und Analog-Optionsmodulen erweiterbar, (ab 2 Analog-Modulen max. Betriebstemp. 60 °C),

Digital-E/A-Optionsmodul: 6 Digitaleingänge für Statusmeldung oder Impulszählung (30 V AC / 60 V DC),
 Aus: 0 - 5 V / Ein: 11 -60 V

Potentialklemme zur Erfassung potentialfreier Kontakte: 16 V DC / max 20 mA bzw. alle 9 Digitaleingänge (6 Optionsmodul + 3 Grundgerät)
 2 Relaisausgänge (Typ C, 250 V AC / 8 A, 24 V DC / 5 A, 20.000 Schaltspiele (ohmsch)

Analog-E/A-Optionsmodul: 4 Analogeingänge (0-20 mA; 4-20 mA; 0-30 V DC), isoliert, 24 mA max.

2 Analogausgänge (0-20 mA; 4-20 mA; 0-10 V DC).

Spannungseingang: Direktanschluss bis 3 x 400/690 V AC ($\pm 10\%$ 50/60 Hz).

Stromeingang: über Stromwandler TI mit sekundär 5 A (4. Stromeingang zur N-Leiter Messung), zulässiger Überstrom 20 A, Bürde: < 0,024 VA bei 10 A.

2 Differenzstrommessungen (RCM) z.B. zur Überwachung des TN-S-Netzes auf Ableitströme und Netzfehler über Analog-E/A-Optionsmodul z.B. mit Differenzstrommonitore DCTR oder LINETRAXX RCMB20/RCMB35

Genauigkeit: Wirkenergiemessungen gemäß IEC 62053-22: Genauigkeitsklasse 0,2S (für 1 A Stromwandler: Ist = 5 mA statt 1 mA).

MID konforme Bestellvarianten EN 50470-1, EN 50470-3 Annex B und Annex D, Klasse C
 Prüfung, Messung und Überwachung des Betriebsverhaltens gemäß IEC 61557-12: PMD/SD/K70/0.2 and PMD/SS/K70/0.2.

Verfahren zur Messung der Spannungsqualität gemäß IEC 61000-4-30: Prüf- und Messgerät der Klasse S.

Messgeräte für Spannungsqualität gemäß IEC 62586: Messung der Netzqualität in Energieversorgungsnetzen.

Kommunikations-Ports und Protokolle:

- 1x RS-485: Modbus RTU, ION, DNP3,

- 2x Ethernet (geswitched, gleiche IP): Modbus TCP, ION TCP, DNP3 TCP, IEC 61850,

weitere: FTP (COMTRADE), NTP (Zeitsync), PTP (Precision Time Protocol), SNMP (Request and Trap Alarm), SMTP (Email Alarm&Data),

Gateway (Modbus RTU=>TCP), HTTP /HTTPS (Webserver), Hinweis: nur ungeschirmte CAT5/5e UTP Kabel verwenden.

Abmessungen:

Frontmontage 96 x 96 mm; Einbautiefe 79 mm (plus 22,5 mm je E/A-Optionsmodul),

DIN Hutschienenmontage (BxHxT): 91 x 105 x 91 mm (plus 22,5 mm je E/A-Optionsmodul).

Versorgung PM824x (AC/DC):

90 bis 415 V AC ($\pm 10\%$ bei 50/60 Hz $\pm 10\%$), < max. 7,2 W / 18 VA bei 415 V AC (< max. 18 W / 36 VA mit 4 Optionsmodulen),

90 bis 120 V AC ($\pm 10\%$ bei 400 Hz), max. 4,5 W / 8 VA bei 120 V (<18 W / 28 VA mit 4 Optionsmodulen)

110 bis 415 V DC ($\pm 10\%$), <6 W bei 300 V DC (<17 W mit 4 Optionsmodulen).

Versorgung PM821x (DC):

20 bis 60 V DC ($\pm 10\%$), <17 W mit 4 Optionsmodulen

Schutzart: Front IP 52; Rückseite IP 20.

(1) inklusive 3 m Display-Kabel und Material für 30 mm Loch-Montage oder DIN96-Ausschnitt (92 x 92 mm).

(2) inklusive 0,3 m Display-Kabel und Material zur Rücken-an-Rücken Montage von Messgerät und Display sowie Winkelzwischenstück zur opt. 15°-Neigung nach oben o. unten.

Technische Änderungen vorbehalten. Angaben ohne Gewähr. Abbildungen dienen nur zur Veranschaulichung.



METSEPM8240

Ausführung	AC/DC	Display	Montage	MID	MG	VPE	Artikel-Nr.	Preis/Stück
PM8240	AC/DC	integriert	Fronteinbau		DR	1	METSEPM8240	1.320,00 €
PM82401	AC/DC	integriert	Fronteinbau	ja	DR	1	METSEPM82401	1.525,00 €
PM8243	AC/DC	ohne	Hutschiene		DR	1	METSEPM8243	1.220,00 €
PM8244	AC/DC	abgesetzt	Hutschiene + Display in Front		DR	1	METSEPM8244	1.420,00 €
PM8210	DC	integriert	Fronteinbau		DR	1	METSEPM8210	1.420,00 €
PM8213	DC	ohne	Hutschiene		DR	1	METSEPM8213	1.320,00 €
PM8214	DC	abgesetzt	Hutschiene + Display in Front		DR	1	METSEPM8214	1.525,00 €

4



METSEPM89M2600



METSEPM89RD96

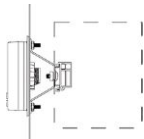

METSEPM89M2600

Zubehör Ausführung	MG	VPE	Artikel-Nr.	Preis/Stück
Kommunikations-Modul, Fiberoptik für LWL-Netzwerke	DR	1	METSEPMFIBER	XX,XX €
E/A-Modul, Digital, 6 Eingänge + 2 Relaisausgänge	DR	1	METSEPM89M2600	200,00 €
E/A Modul, Analog, 4 Eingänge + 2Ausgänge	DR	1	METSEPM89M0024	300,00 €
PM89RD96 externes Display 96x96mm, mit 3m Kabel+Montagezubehör, inklusive 3 m Display-Kabel und Material für 30 mm Loch-Montage oder DIN96-Ausschnitt (92 x 92 mm)	DR	1	METSEPM89RD96	300,00 €
Kabel für externes Display	DR	1	METSECAB10	123,00 €
PM89M2600 Montageadapter PowerLogic-Serie für PowerMeter + ext. Display Rücken-an-Rücken	DR	1	METSEPM89M2600	205,00 €
PM8HWK Ersatzsteckersatz für PM8000 (außer: PM8244/PM8214)	DR	1	METSEPM8HWK	56,00 €
PM8RDHWK Ersatzsteckersatz für PM8244/PM8214	DR	1	METSEPM8RDHWK	61,00 €
PM8000SK Plombiersatz Strom&Spannung für PM8000	DR	1	METSEPM8000SK	36,00 €

Netzanalysator Serie ION7400 für Fronteinbau und DIN-Schiene, 96 x 96 mm

Technische Spezifikation wie PM8000 sowie folgende Zusatzfunktionen:

- EN 50160 Konformitätsüberwachung mit Flickermessung
 - EN 50160 Konformitätsüberwachung mit Signalspannung
 - DLMS/COSEM Protokoll zur Zählerfernauslesung
- für ION7400 / ION7410 mit integriertem Display:
- Optische Schnittstelle an der Gerätefront zur Auslesung per ANSI C12.18 Protokoll
 - USB 3.0 mini-B Port zur Konfiguration und Datenauslesung mit ION Setup



METSEION7400

Ausführung	AC/DC	Display	Montage	MG	VPE	Artikel-Nr.	Preis/Stück
ION7400	AC/DC	integriert	Fronteinbau	DS	1	METSEION7400	2.160,00 €
ION7403	AC/DC	ohne	Hutschiene	DS	1	METSEION7403	2.055,00 €
ION7410	DC	integriert	Fronteinbau	DS	1	METSEION7410	2.260,00 €
ION7413	DC	ohne	Hutschiene	DS	1	METSEION7413	2.160,00 €

Hinweis: als E/A-Module, Display und Ersatzteile für ION7400 kommen die Zubehörteile des PM8000 zum Einsatz.
Für das abgesetzte Display METSEPM89RD96 ist zu beachten, dass hier keine Optische Schnittstelle bzw. USB Port vorhanden ist.
ION7400 mit MID bitte anfragen.

MG = Materialgruppe • VPE = Verpackungseinheit

Alle angegebenen Preise sind unverbindliche Listenpreise ohne Mehrwertsteuer. Gültig ab 01.11.2020.

Technische Änderungen vorbehalten. Angaben ohne Gewähr. Abbildungen dienen nur zur Veranschaulichung.

Netzanalysator Serie ION9000/ ION9000T für Fronteinbau 96 x 96 mm, 197 x 175 mm und DIN-Schiene



ION9000/ ION9000T



ION9000/ ION9000T



ION9000/ ION9000T
Remote-Display RD192



ION9000/ ION9000T mit
2 Optionsmodulen

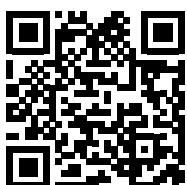

www.se.com/de/ion9000

Netzanalysator Serie ION9000/ ION9000T für Fronteinbau (Display 96 x 96 mm und 197 x 175 mm) und DIN-Schienen Montage in Nieder- und Mittelspannungsanwendungen.

Anzeige RD192 (197 x 175 mm): vollgraphische TFT LCD Farbanzeige mit kapazitiver Touchfunktion (7", 152 x 91 mm, WVGA, Auflösung 800x480, Betrachtungswinkel bis 85°), intuitive Bedienung durch Menüführung

Anzeige RD96 (96 x 96 mm) : vollgraphische TFT LCD Farbanzeige (70 x 53 mm, ¼ VGA, Auflösung 320x240), intuitive Bedienung durch Menüführung über 5 kontextsensitive Navigationstasten, 8 Sprachen: Deutsch, Englisch, Französisch, Spanisch, Italienisch, Portugiesisch, Chinesisch, Russisch.

Messfunktion:

4-Quadranten-Messung: Import und Export für Wirk- und Blindenergie, Wirk-, Blind-, Scheinenergiezähler pro Phase sowie getrennte Wirkenenergiezähler mit Tarifwahl über Wochenschaltuhr, Kommunikation oder Kontakt, Strom, Spannung (Durchschnitt und pro Phase), Strom-Mittelwert, Wirk-, Blind-, Scheinleistung, Leistungsfaktor (gesamt und pro Phase), Leistungs-Mittelwerte, Frequenz, Min- und Max.-Werte der Momentanwerte, Max.-Werte der Strom- und Leistungs-Mittelwerte, Oberschwingungsgehalt THD I, THD U und TDD, Oberschwingungsanalyse: Messwerte pro Phase mit Balkendiagramm

- bis zur 63. Oberschwingung am Gerätedisplay,

- bis zur 511. Oberschwingung per Software (1024 Messwerte pro Periode),

Betriebsstundenzähler für Messgerät und Last, Schwellwertüberwachung und Alarmierung: selbstlernender Schwellwert mit Alarmierung per Anzeige oder Kommunikation, 100 Datenspeicher mit je 16 Kanälen zur Aufzeichnung von Echtheffektivwerten (Minuten-, Sekunden- oder 10 ms-Werte), Ereignisschreiber mit Zeitstempel in Millisekunden, Störschreiber (Oszilloskopierung) für Unter-/Überspannung und Transienten (bis 20 µs), Fehlerrichtungserkennung: Fehlerursache netz-/einspeiseseitig oder last-/abgangsseitig, Hohe Speichertiefe mit 2 GB, EN 50160 Konformitätsüberwachung: Basisbericht mit Zusammenfassung „bestanden / nicht bestanden“ für Netzfrequenz, Netzspannung, Netzschwinger, Kurz-/Langzeitunterbrechungen, Überspannungen, Unsymmetrie, Oberschwingungsanteile, Weitere Konformitätsüberwachungen: ITIC (CBEMA), SEMI, IEEE 519, NEMA Motor-Derating-Kurve, Konfigurierbarer Onboard Webserver: Echtzeitmessungen, Statusüberwachung, Trendanalyse sowie PQ-Konformitätsberichte über standard Webbrowser, Erweiterte Störschreiberfunktion zur Netzoszilloskopierung im Ereignisfall mit bis zu 1024 Samples/Periode für diverse Triggerereignisse per EcoStruxure Power Monitoring Expert mit Aufzeichnungsdauer über 160 Perioden bzw. > 3 s bei hoher Abtastung.

ION9000T: High Speed Transientenrekorder 10 MHz (200.000 Samples/Periode für 50 Hz) für alle 4 Spannungseingänge zur Aufzeichnung von impulsiven oder oszillatorischen Spannungstransienten im Bereich von 100 Nanosekunden oder länger und bis zu 10.000 V.

ION Technologie: frei programmierbare Frameworks (SPS-Funktion),

50 konfigurierbare Benutzerzugänge mit individuellen Rechten.

Zeitsynchronisation über:

- Präzises Netzwerkzeitprotokoll (PTP) basierend auf IEEE 1588 / IEC 61588.

- GPS-Uhr (RS-485) oder IRIG-B (digitaler Eingang) mit ±1 Millisekunde.

- Network Time Protocol (NTP/SNTP).

- Automatische Zeitsynchronisation über Schneider Electric Software-Server möglich.

Digitale Ein-/Ausgänge:

8 Digitaleingänge für Tarifschaltung, Synchronisation, Statusmeldungen, S0-Impulszähler, Teilzählerreset, Störschreiber (1ms Zeitstempelauflösung, 20ms Latenz) oder IRIG-B

Zeitsynchronisation:

Nennwert: 30 V AC / 60 V DC, max. 2,5 mA

Aus: 0 -1,4 V AC / Ein: 4 -30 V AC

Aus: 0 -2,0 V DC / Ein: 4 -60 V DC

max. 25 Hz, T ON min = T OFF min = 20 ms

4 konfigurierbarer Transistorausgang (Form A) für S0-Impulse, Alarm, etc., 30 V AC / 60 V DC, 75 mA, max. 25 Hz

2 konfigurierbare Relaisausgänge (Form C) für Alarm, etc., 250 V AC / 8 A, 24 V DC / 5 A, 20.000 Schaltspiele (ohmsch)

E/A-Optionsmodule:

mit bis zu 4 Digital- und Analog-Optionsmodulen erweiterbar, (ab 2 Analog-Modulen max. Betriebstemp. 60 °C),

Digital-E/A-Optionsmodul: 6 Digitaleingänge für Statusmeldung oder Impulszählung (30 V AC / 60 V DC),

Aus: 0 - 5 V / Ein: 11 -60 V

2 Relaisausgänge (Typ C, 250 V AC / 8 A, 24 V DC / 5 A, 20.000 Schaltspiele (ohmsch)

Analog-E/A-Optionsmodul: 4 Analogeingänge (0-20 mA; 4-20 mA; 0-30 V DC), isoliert, 24 mA max.

2 Analogausgänge (0-20 mA; 4-20 mA; 0-10 V DC).

Spannungseingang: Direktanschluss bis 3 x 400/690 V AC (±10 % 50/60 Hz).

Stromeingang: z.B. über Stromwandler TI mit sekundär 5 A (4. Stromeingang zur N-Leiter Messung, 5. Stromeingang zur PE-Leiter oder ZEP Messung), zulässiger Überstrom 30 A, Bürde: < 0,01 VA bei 5 A.

(ION93030 und ION93040 über LVCT Stromwandler mit sekundär 0,333V oder 1V)

2 Differenzstrommessungen (RCM) z.B. zur Überwachung des TN-S-Netzes auf Ableitströme und Netzfehler über Analog-E/A-Optionsmodul z.B. mit Differenzstrommonitore DCTR oder LINETRAXX

RCMB20/RCMB35

Genauigkeit: Wirkenergiemessungen gemäß IEC 62053-22: Genauigkeitsklasse 0,1S

MID konforme Bestellvarianten EN 50470-1, EN 50470-3 Annex B und Annex D, Klasse C

Prüfung, Messung und Überwachung des Betriebsverhaltens gemäß IEC 61557-12: PMD/SD/K70/0.2 and PMD/SS/K70/0.2.

Verfahren zur Messung der Spannungsqualität gemäß IEC 61000-4-30: Prüf- und Messgerät der Klasse A.

Messgeräte für Spannungsqualität gemäß IEC 62586-1/2 (PQI-A): Messung der Netzqualität in Energieversorgungsnetzen.

Kommunikations-Ports und Protokolle:

- 2x RS-485: Modbus RTU, ION, DNP3,

- 2x Ethernet (geswitched, gleiche IP): Modbus TCP, ION TCP, DNP3 TCP, IEC 61850, DLMS,

weitere: FTP (COMTRADE), NTP (Zeitsync), SNMP (Request und Trap Alarm), SMTP (Email Alarm&Data), Gateway (Modbus

RTU<=>TCP), HTTP/HTTPS (Webserver), Hinweis: nur ungeschirmte CAT5/5e UTP Kabel verwenden.

Abmessungen (BxHxT):

Messgerät: 160 x 135 x 160 mm (ION92030, ION95030, ION93030 auf Hutschiene)

160 x 158 x 160 mm (ION92040, ION95040, ION93040 mit Back2Back-Adapter)

E/A-Optionsmodul: 90,5 x 90,5 x 22,5 mm (bis zu 4 Module à 22,5 mm)

Anzeige RD192: 197 x 175 mm, Aufbauhöhe 27,5 mm

Anzeige RD96: 96 x 96 mm, Aufbauhöhe 27 mm

Versorgung ION9x0xx (AC/DC):

90 bis 480 V AC (±10% bei 50/60 Hz ±10%), < max. 16,5 W / 38 VA bei 480 V AC (< max. 40 W / 80 VA mit 4 Optionsmodulen),

90 bis 120 V AC (±10% bei 400 Hz), max. 13 W / 24 VA bei 120 V (<36 W / 58 VA mit 4 Optionsmodulen)

110 bis 480 V DC (±15%), <13,5 W bei 480 V DC (<38 W mit 4 Optionsmodulen).

Versorgung ION9x1xx (DC): 20 bis 60 V DC (±10%) Kleinspannung, <17 W mit 4 Optionsmodulen

Schutzart: Front IP 52; Rückseite IP 20.



METSEION92040

Ausführung	Display	Montage	Strom-wandler	MG	VPE	Artikel-Nr.	Preis/Stück
ION92030 mit Transientenrekorder	ohne	Hutschiene	1A/5A	DR	1	METSEION92030	3.395,00 €
ION92040 mit Transientenrekorder	abgesetzt	Hutschiene o. Front + Display in Front ¹⁾	1A/5A	DR	1	METSEION92040	4.320,00 €
ION92130 mit Transientenrekorder, 20-60VDC ³⁾	ohne	Hutschiene	1A/5A	DR	1	METSEION92130	auf Anfrage
ION92140 mit Transientenrekorder, 20-60VDC ³⁾	abgesetzt	Hutschiene	1A/5A	DR	1	METSEION92140	auf Anfrage
ION95030 mit HighSpeed Transientenrekorder	ohne	Hutschiene	1A/5A	DR	1	METSEION95030	auf Anfrage
ION95040 mit HighSpeed Transientenrekorder	abgesetzt	Hutschiene o. Front + Display in Front ¹⁾	1A/5A	DR	1	METSEION95040	auf Anfrage
ION93030 mit Transientenrekorder	ohne	Hutschiene	LVCT ²⁾	DR	1	METSEION93030	auf Anfrage
ION93040 mit Transientenrekorder	abgesetzt	Hutschiene o. Front + Display in Front ¹⁾	LVCT ²⁾	DR	1	METSEION93040	auf Anfrage

¹⁾ beinhaltet das RD192 Display (**METSERD192**) sowie den Back2Back-Adapter (**METSE9B2BMA**) zum alternativen Fronteinbau des Messgerätes

²⁾ LVCT 0,333V-Kabelumbauwandler vom Typ LVCT von 50 bis 2400 A (s. unter Stromwandler LVCT [siehe Seite 130](#))

³⁾ Geräteversorgung über Kleinspannung 20-60 VDC

ION9000

Entdecken Sie die weltweit innovativsten und fortschrittlichsten Messgeräte für Netzqualität. Konzipiert für alle, die höchste Ansprüche an ihre Energieverteilung stellen.



ION9000 – eGuide

Fortschrittliche Leistung trifft auf unübertroffene Innovation



METSEPM89M2600



METSEPM89RD96

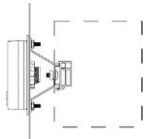

METSEPMAK

Zubehör Ausführung	MG	VPE	Artikel-Nr.	Preis/Stück
Kommunikations-Modul, Fiberoptik für LWL-Netzwerke	DR	1	METSEPMFIBER	auf Anfrage
E/A-Modul, Digital, 6 Eingänge + 2 Relaisausgänge	DR	1	METSEPM89M2600	200,00 €
E/A Modul, Analog, 4 Eingänge + 2Ausgänge	DR	1	METSEPM89M0024	300,00 €
RD192 externes Display 197 x 175mm, 3m Display-Kabel, 30 mm Loch-Montage oder DIN96-Ausschnitt (92 x 92 mm)	DR	1	METSERD192	1.025,00 €
PM89RD96 externes Display 96x96mm, mit 3m Kabel+Montagezubehör, inklusive 3 m Display-Kabel und Material für 30 mm Loch-Montage oder DIN96-Ausschnitt (92 x 92 mm)	DR	1	METSEPM89RD96	300,00 €
Kabel für externes Display	DR	1	METSECAB10	123,00 €
RD192 Montageadapter für ION9000/ ION9000T + ext. Display 197x175mm, zur Rücken-an-Rücken Montage von Messgerät und Display (Back2Back)	DR	1	METSE9B2BMA	98,00 €
PMAK Montageadapter PowerLogic-Serie für PowerMeter + ext. Display Rücken-an-Rücken	DR	1	METSEPMAK	205,00 €
Adapterset zur Montage bei Nachrüstung in ION7550 oder ION7650 DIN192-Ausschnitten (186x186mm)	DR	1	METSE7x4MAK	98,00 €
Hardware-Kit für Messgerät ION9000 LVCS	DR	1	METSE9HWKLVCS	auf Anfrage
Hardware-Kit für Messgerät ION9000/ ION9000T - Ersatzsteckersatz, Klemmenabdeckung, Ersatz-Erdungsschraube, DIN-Clips	DR	1	METSE9HWK	67,00 €
Hardware-Set für externes Display RD192	DR	1	METSERD192HWK	46,00 €
Hardware-Set für ION9000/ ION9000T Stromeingang – Schraubklemme, Abdeckungen für Stromwandler	DR	1	METSE9CTHWK	26,00 €

MG = Materialgruppe • VPE = Verpackungseinheit

Alle angegebenen Preise sind unverbindliche Listenpreise ohne Mehrwertsteuer. Gültig ab 01.11.2020.

Technische Änderungen vorbehalten. Angaben ohne Gewähr. Abbildungen dienen nur zur Veranschaulichung.

Energiemonitoringsystem und Energy Server für DIN-Schiene



Com'X 510 Web-Seiten

Energy Server sind Datenlogger und Web-Server zur Erfassung, Echtzeitanzeige, Aufzeichnung und Datenexport von bis zu 64 Messgeräten verteilt über beliebige Linien, Gewerke, Liegenschaften bzw. Standorte.

Funktionen:

- Visualisierung über Web-Browser (Chrome, Internet Explorer, Firefox, Safari),
- Erfassung und Anzeige von Echtzeit-Daten, z.B. Strom, Spannung, Leistung, Energie, Leistungsfaktor, Frequenz, Oberschwingungsanteil, Schaltzustand (je nach Gerätefunktion),
- Aufzeichnung und Visualisierung von historischen Lastgängen,
- Echtzeit-Trends für detaillierte Lastanalyse,
- Dashboard-Darstellung mit Tages-, Wochen- und Monatsverbrauch,
- Darstellung der Entwicklung im Vergleich z.B. zur Vorwoche,
- csv-Datenexport per Email und FTP.

Erweiterbarkeit:

- bis zu 32 Messgeräte lokal an der Modbus RTU Linie des Com'X 510,
- bis zu 64 Messgeräte über Modbus TCP per
 - Ethernet Geräte wie z.B. PM5320
 - serielle Modbus RTU Geräte über z.B. Gateway Link150
 - drahtlose PowerTag Geräte über z.B. PowerTag Link

Unterstützte Gerätetypen:

- alle PowerLogic Energiezähler iEM, Universal-Messgeräte PM und Netzanalysatoren ION,
- Reiheneinbaugeräte Acti9 mit Kommunikationssystem Smartlink Modbus und Smartlink Ethernet,
- Leistungsschalter Compact NSX mit Micrologic A / E über IFM, IFE und EIFE,
- Leistungsschalter Compact NS mit Micrologic A / E / P / H über COM, IFM, IFE und EIFE,
- Leistungsschalter Masterpact NT/NW mit Micrologic A / E / P / H über COM, IFM, IFE und EIFE,
- Leistungsschalter Masterpact MTZ mit Micrologic X über IFE und EIFE
- Mittelspannungsschutzrelais SEPAM 10, SEPAM 20, SEPAM 40, SEPAM 80,
- Frequenzumrichter Altivar ATV61, ATV71,
- Sanftanlasser ATS48,
- Motormanagement-System TeSys T,
- PowerTag Acti9 Flex
- PowerTag NSX
- Kompensationsregler VarLogic,
- Isolationsüberwachung VigiloHM,
- Wechselrichter Conext TL,
- Aufzeichnung von Verbrauchsimpulszählern (S0 Impulse) von Elektro-, Gas-, Wasser- und Wärmemengenzählern wie
 - Acti9 Smartlink Modbus (bis zu 22 Impulse) und Smartlink Ethernet (bis zu 14 Impulse),
 - Energiezähler iEM3155, iEM3255, iEM3355 (je 1 Impuls),
 - Universal-Messgeräte PM3255 (2 Impulse),
 - Universal-Messgeräte PM556x (4 Impulse),
- Neu: Anbindung der installierten Zählerbasis (Fremdgeräte),
- Neu: Anbindung weiterer Gewerke (Gateways).

Weitere Systemeigenschaften:

- automatische Erkennung von Geräten,
- einfache Parametrierung über Web-Seiten,
- freie Auswahl der Logging-Intervalle und -Daten,
- automatischer Versand per E-Mail / FTP der aufgezeichneten Daten,
- Analyse und Reports per MS Excel®,
- Daten- und Systemsicherheit durch Benutzergruppen mit individuellen Schreib- und Lese- Rechten,
- individuelle Sprachwahl (D, GB, F, E, I, P, CHN, RUS, J) für jeden Benutzer.

Eingänge:

6 digitale Eingänge zur

- Impulszählung (Mindest-Impulsbreite 20 ms) gemäs IEC 62053-31,
- oder Statuserfassung,

Stromversorgung für Eingänge:

- interne: 12 V DC, 60 mA,
- externe: 10-30 V DC.

2 Analogeingänge als

- 0-10 V DC, 4-20 mA (Genauigkeit 0,5 %),
- PT100, PT1000: 2-Draht (Genauigkeit 1 %).

Verfügbare Stromversorgung für analoge Sensoren:

- 24 V DC (50 mA pro Eingang).

Energiemonitoringsystem und Energy Server für DIN-Schiene

- Ethernetschnittstelle: 10BASE-T/100BASE-TX (802.3af)
- Protokolle: HTTP, Modbus TCP, FTP, SNMP (MIB II), SNTP, SMTP
- Abmessung (B x H x T): 144 x 106 x 69 mm (8 TE)
- Versorgung: 24 V DC (+/- 10 %), 26 W max.
(inkl. aller Com- und Optionsmodule) der Power-over-Ethernet (PoE)
- Schutzart: IP 20

Com'X 510 Systemdemo:
<http://comx510.myenergyserver.com>
 Benutzername: demo
 Kennwort: Com'X510



EBX510

Ausführung	MG	VPE	Artikel-Nr.	Preis/Stück
ComX 510, Energie-Server, UL, SDRAM 4 Go	DT	1	EBX510	1.290,00 €

4

Ethernet-Interface für Modbus RTU

- Ethernet-Interfacemodul für DIN-Schiene (4TE) zur Anbindung einer Modbus RTU Linie an Ethernet.
- Interface für bis zu 32 Modbus RTU (RS485)-Geräte an Modbus TCP (Ethernet) z.B. zur Erweiterung des Com'X 510 mit Messgeräten in einer weiteren Liegenschaft.
- Konfiguration über Web-Browser.
- Ethernetschnittstelle: 10BASE-T/100BASE-TX (802.3af)
- Protokolle: HTTP, Modbus TCP, FTP, SNMP (MIB II)
- Abmessung (B x H x T): 72 x 105 x 71 mm
- Versorgung: 24 V DC (\pm 10 %), 4 W oder Power-over-Ethernet (PoE)
- Schutzart: IP 20
- Hinweis: Anschluss Modbus RTU über RJ45-Buchse oder über mitgelieferten Adapter RJ45/Schraubklemme
 Alternativ kann Kabel VW3A8306D30 verwendet werden: 3 m geschirmtes RS485 Kabel mit 1 x RJ45-Stecker und 1 x offenes Leitungsende (s. Zubehör Energiemonitoringsystem)



EGX150

Ausführung	MG	VPE	Artikel-Nr.	Preis/Stück
Link150 Ethernet-Interfacemodul (2 RJ45 Ports, switched), Modbus RTU/ TCP	DT	1	EGX150	425,00 €

MG = Materialgruppe • VPE = Verpackungseinheit

Alle angegebenen Preise sind unverbindliche Listenpreise ohne Mehrwertsteuer. Gültig ab 01.11.2020.

Technische Änderungen vorbehalten. Angaben ohne Gewähr. Abbildungen dienen nur zur Veranschaulichung.

EcoStruxure Panel Server

- Ethernet-Interface für Modbus RTU und PowerTag/Wireless Teilnehmer für Datenerfassung, -anzeige, -pufferung, -aufzeichnung und -export
- Ethernet-Interface für DIN-Schiene (4TE) für die Datenanbindung einer Modbus-RTU Linie oder PowerTag (Wireless) Teilnehmer per Modbus TCP (Ethernet RJ45) mit SPS, GLT, SCADA
 - bis zu 32 Modbus-RTU (RS485) Teilnehmer, abhängig von Baudrate, Gerätetyp, Datenumfang und Abfrageintervall (Polling)
 - bis zu 100 PowerTag Teilnehmer wie PowerTag Energy, PowerTag Control oder unterstützte drahtlose Geräte (z.B. HeatTag, ZBRTT1)
- EcoStruxure Panel Server Universal: Datenpufferung für ca. 1 Monat für Schneider Electric Cloud Anwendungen
- EcoStruxure Panel Server Advanced: Datenaufzeichnung für 3 Jahre und Visualisierung durch On-Board Webserver
 - Ereignisprotokollierung und Alarmierung
- - Konfiguration über EcoStruxure Power Commission und Web Server

Anwendung:

- Datenerfassungssystem zur Umsetzung und Erfüllung von
 - VDE 0415-974-1 (DIN EN 62974-1): Produktnorm für Überwachungs- und Messsysteme zur Datenerfassung, -Übertragung und -Analyse
 - VDE 0100-801 (IEC 60364-8-1): Bewertung der Energieeffizienz von Niederspannungsanlagen anhand Erfassungs- und Messsystems zur Datenerfassung von Zonen, Anwendungen und Maschinen
- ISO 50001 - Messdatenerfassung für Energiemanagementsysteme
- ISO 50002 und EN 16247-1 - Messung für Energie-Audits
- ISO 50006 - Messung der energiebezogenen Leistung und Bildung von Energieleistungskennzahlen (EnPI)
- Zertifizierungen gemäß Kennzeichen wie DGNB, eu.bac, LEED, BREEAM, HQE usw.

Technische Merkmale:

- Cyber Security: gesicherter Entwicklungslebenszyklus gemäß IEC 62443-4-1 und gemäß IEC 62443 SL1 zertifiziert
- Weltmarkt-Konform: CE und cULus und weitere Normenkonformität für diverse Länder
- Eingänge (nur PAS600L und PAS800L): 2 digitale Einänge für Status oder S0-Impulserfassung (WAGES)
- Ethernet Schnittstelle: dual port 10BASE-T/100BASE-T für ge-switchte oder getrennte Netzwerktopologie
- WLAN Schnittstelle: 2,4 GHz-Band (IEEE-802.11), mit Anschluss für externe Antenne (Zubehör)
- Protokolle: HTTPS, SMTP, NTP, SNTP, DHCP, Modbus TCP
- Bluetooth: zur lokalen Inbetriebnahme mit EPS mobile
- Wireless: 2,4 GHz-Band (IEEE 802.15.4) bis zu 100 z.B. PowerTag Energy davon bis zu 20 z.B. PowerTag Control
- RS485: Anschluss Modbus RTU über steckbare Schraubklemme (4-pol: D1/+, D0/-, Schirm, 0V)

Betriebstemperatur: -25°C bis +70°C

Abmessung (B x H x T): 72 x 104 x 70 mm (4TE)

Versorgung: - PAS600L u. PAS800L: 24 V DC (± 10 %), 3 W

- PAS600P u. PAS800P: Power-over-Ethernet (PoE)

- PAS600T: 100-240VAC / 100-240VDC (± 10 %), 50-60Hz, 5 W / 15 VA

- PAS600 u. PAS800: 100-277VAC / 100-277VDC (± 10 %), 50-60Hz, 5 W / 15 VA

Schutzart: Front IP40, sonst IP20



PAS600L

Ausführung	Versorgung	Datenpufferung/ -aufzeichnung	dig. Eingang	TE	MG	VPE	Artikel-Nr.	Preis/Stück
ESX PANEL SERVER UNIVERSAL	24 V DC	ca. 1 Monat	2	4	DT	1	PAS600L	Auf Anfrage
ESX PANEL SERVER UNIVERSAL	PoE	ca. 1 Monat	-	4	DT	1	PAS600P	Auf Anfrage
ESX PANEL SERVER UNIVERSAL	100-240 V AC/DC	ca. 1 Monat	-	4	DT	1	PAS600T	Auf Anfrage
ESX PANEL SERVER UNIVERSAL	100-277 V AC/DC	ca. 1 Monat	-	4	DT	1	PAS600	Auf Anfrage
ESX PANEL SERVER ADVANCED	24 V DC	3 Jahre	2	4	DT	1	PAS800L	Auf Anfrage
ESX PANEL SERVER ADVANCED	PoE	3 Jahre	-	4	DT	1	PAS800P	Auf Anfrage
ESX PANEL SERVER ADVANCED	100-277 V AC/DC	3 Jahre	-	4	DT	1	PAS800	Auf Anfrage

MG = Materialgruppe • VPE = Verpackungseinheit

Alle angegebenen Preise sind unverbindliche Listenpreise ohne Mehrwertsteuer. Gültig ab 01.11.2020. Technische Änderungen vorbehalten. Angaben ohne Gewähr. Abbildungen dienen nur zur Veranschaulichung.

KNX Zählerschnittstelle für Modbus-RTU Energiezähler und Universalmessgeräte

Die KNX Zählerschnittstelle Modbus ist ein Gateway zwischen einer Modbus Installation und dem KNX-Bus. Das Gerät überträgt gemessene Leistungs- und Verbrauchswerte von angeschlossenen Modbus-RTU Energiezählern auf den KNX-Bus. Diese Daten von den Energiezählern können zur Auswertung, Visualisierung oder zur Reduzierung der Energieverbräuche in Ihrer KNX-Installation verwendet werden.

Es können bis zu 10 Energiezähler über Modbus-RTU in Linien-Topologie an das Gateway angeschlossen werden. Das Gateway empfängt als Master-Modus die Daten der angeschlossenen Modbus-RTU Slave (Kommunikation KNX auf Modbus-RTU nicht möglich). Die ETS-Applikation verfügt über vorprogrammierte Vorlagen für 17 verschiedene Schneider-Electric Modelle von Modbus-Zählern u.a. Energiezähler iEM3000 und Universalmessgeräte PM2000, PM3000, PM5000 mit Modbus-RTU. Die Zuordnung der entsprechenden Modbus-Register zu den Kommunikationsobjekten auf der KNX-Seite erfolgt automatisch und umfasst je nach Messgerätetyp: Spannung (Phase1-3), Stromstärke (Phase 1-3), Frequenz, Leistungsfaktor, Wirk-/Blind-/Scheinleistung, Wirk-/Blindenergie. Bei Modbus-Geräten ohne Vorlage können bis zu 40 Modbus-Register direkt den Kommunikationsobjekten auf der KNX-Seite zugeordnet werden. Die Spannungsversorgung des Gateway erfolgt über den KNX-Bus mit integriertem Busankoppler. Für die Montage auf Hutschienen TH35 nach EN 60715. Der Busanschluss erfolgt über eine Busanschlussklemme mit Schraubklemmen.

4



MTN6503-0201

Ausführung	TE	MG	VPE	Artikel-Nr.	Preis/Stück
KNX Gateway	2,5	Z8	1	MTN6503-0201	249,00 €

MG = Materialgruppe • VPE = Verpackungseinheit
 Alle angegebenen Preise sind unverbindliche Listenpreise ohne Mehrwertsteuer. Gültig ab 01.11.2020.
 Technische Änderungen vorbehalten. Angaben ohne Gewähr. Abbildungen dienen nur zur Veranschaulichung.

Ethernet-Switch für DIN-Schiene



Ethernetschnittstelle: 10BASE-T/100BASE-TX (802.3af)
Ethernetschnittstelle: 100BASE-FX (802.3u)
Abmessungen (B x H x T): 25 x 114 x 79 mm bzw. 35 x 138 x 121 mm (TCSESU083FN0), Hutschienenmontage
Versorgung: 9,6 - 32 V DC, 2,2 W bzw. 3,9 W (TCSESU043FN0) bzw. 4,1 W (TCSESU083FN0)
Schutzart: IP 30

Zubehör:
 weitere Informationen und Switches finden Sie im Kapitel „Automatisierungstechnik“ unter „Netzwerktechnik“ des Auswahlkatalogs.

Hinweis:
 weitere Informationen und Switches finden Sie im Kapitel „Automatisierungstechnik“ unter „Netzwerktechnik“ des Auswahlkatalogs.

Ausführung	MG	VPE	Artikel-Nr.	Preis/Stück
ConneXium Ethernet TCP/IP Switch, ConneXium, 3TX, 10BASE-T/100BASE-TX	FO	1	TCSESU033FN0	106,50 €
ConneXium Ethernet TCP/IP Switch, ConneXium, 4TX+2FX, 10BASE-T/100BASE-TX + 1fach 100BASE-FX	FO	1	TCSESU043FN0	233,00 €
ConneXium Ethernet TCP/IP Switch, ConneXium, 5TX, 10BASE-T/100BASE-TX	FO	1	TCSESU053FN0	119,90 €
ConneXium Ethernet TCP/IP Schalter, ConneXium, 8 Ports für Kupfer, 10BASE-T/100BASE-TX	FO	1	TCSESU083FN0	166,50 €

Spannungsversorgung MODULAR, kleinere Leistung, einphasige Netze

- Leistung/Strom: 10-60W/0,4-4,2A
- Eingangsspannung: 100-240V AC, 50/60Hz, einphasig
- Betriebstemperaturbereich: -25 bis +70°C
- Eingang unten am Gerät, Ausgänge oben
- Direkter Zugang zu Dokumentation über QR-Code
- Kunststoffgehäuse zur Hutschienenmontage

Hinweis:
 weitere Spannungsversorgungen in diesem Katalog im Kapitel Versorgen • Überwachen • Schalten



ABLM1A24004

Ausführung	Strom/Leistung	Spannung	Wiederanlauf	MG	VPE	Artikel-Nr.	Preis/Stück
Getaktete Spannungsversorgung Modular 1-/2-phasig	0,4A/10W	24V DC	Automatisch	AK	1	ABLM1A24004	53,10 €
Getaktete Spannungsversorgung Modular 1-/2-phasig	0,6A/15W	24V DC	Automatisch	AK	1	ABLM1A24006	59,00 €
Getaktete Spannungsversorgung Modular 1-/2-phasig	1,2A/30W	24V DC	Automatisch	AK	1	ABLM1A24012	79,50 €
Getaktete Spannungsversorgung Modular 1-/2-phasig	2,5A/60W	24V DC	Automatisch	AK	1	ABLM1A24025	115,50 €

Anschlusskabel Modbus RTU (RS485) mit RJ45



VW3A8306D30

- 3 m geschirmtes RS485 Kabel mit 1 x RJ45-Stecker und 1x offenes Leitungsende (für z.B. Link150 / EGX150).

Ausführung	Länge	MG	VPE	Artikel-Nr.	Preis/Stück
Kabel f. serielle Modbus-Schnittstelle, 1 x RJ45 und 1 x offen, Kabel 3m	3 m	CV	1	VW3A8306D30	30,65 €

Abschlusswiderstand Modbus RTU (RS485)



VW3A8306DRC

- Busabschlusswiderstände für die serielle Schnittstelle Modbus RTU (RS485).
- Für Schraubklemmenleiste (R = 120 Ohm, C = 1 nF).

Ausführung	MG	VPE	Artikel-Nr.	Preis/Stück
Abschlusswiderstand Modbus, 120Ohm, für Schraubanschluss	CV	1	VW3A8306DRC	30,65 €

Verbindungskabel Laptop USB - Modbus RTU (RS485)



A9XCATM1

Direkte Anbindung des Laptop an Modbus RTU (RS485).
 Mit kostenlosen SW Tools www.se.com/de

- Testsoftware Acti9 Smartlink,
- Konfiguration & Diagnose: ION Setup, EcoStruxure Power Commission (aka: EcoReach)
- Firmware Upgrade: DLF3000.

Zur Konfiguration, Test, Diagnose ohne verfügbare Modbus TCP Anbindung (direkt oder über EGX oder Smartlink Ethernet) von seriellen Geräten wie Smartlink Modbus, iEM3000, PM3000, PM5000.

- Laptop: USB Typ-A-Stecker,
- RS485: A9XCATM1- Phoenix Stecker und Buchse, 4-pol: 0V, Schirm, Do/-, D1/+.
- TCSMCNAM3M002P- RJ45 Stecker

Ausführung	MG	VPE	Artikel-Nr.	Preis/Stück
Verbindungskabel USB / Modbus für Testsoftware Acti9 Smartlink	D5	1	A9XCATM1	102,50 €

MG = Materialgruppe • VPE = Verpackungseinheit

Alle angegebenen Preise sind unverbindliche Listenpreise ohne Mehrwertsteuer. Gültig ab 01.11.2020.

Technische Änderungen vorbehalten. Angaben ohne Gewähr. Abbildungen dienen nur zur Veranschaulichung.

Anschlusskabel Ethernet

- Ethernet-Twisted Pair-Kabel (geschirmt), SFTP Kabel gem. Norm EIA/TIA-568 Kategorie 5 und IEC 11801/EN50173 Klasse D

Ausführung	Länge	MG	VPE	Artikel-Nr.	Preis/Stück
Ethernet-Anschluss-Kabel, STP-Kabel, gerade	2 m	FO	1	490NTW00002	31,05 €
Ethernet-Anschluss-Kabel, STP-Kabel, gerade	5 m	FO	1	490NTW00005	38,95 €
Ethernet-Anschluss-Kabel, STP-Kabel, gerade	12 m	FO	1	490NTW00012	50,20 €
Ethernet-ConneXium-Kabel, STP-Kabel, gerade	40 m	FO	1	490NTW00040	100,50 €
Ethernet-ConneXium-Kabel, STP-Kabel, gerade	80 m	FO	1	490NTW00080	168,50 €



490NTW00002

RJ45-Kabeldurchführung für Schaltschrankfront - Montagesatz IP65

Ausführung	MG	VPE	Artikel-Nr.	Preis/Stück
RJ45 Montagesatz IP65 für Bedienterminal ATV	CI	1	VW3A1112	28,35 €
RJ45 Montagesatz IP65 für Ethernet-Kabel, 22,5mm	CI	1	VW3A1115	76,30 €
RJ45 Montagesatz IP20 für Ethernet-Kabel, 22,5mm	BA	1	XB5PRJ45	38,60 €
USB 3.0 Montagesatz IP20, Schnittstelle A-A, 22,5mm	BA	1	XB5PUSB3	38,60 €



VW3A1115



XB5PRJ45

Mobiler WLAN Access Point für Inbetriebnahme / Diagnose

Ausführung	MG	VPE	Artikel-Nr.	Preis/Stück
WLAN Access Point (Wifi-Dongle), internen Akku zur temporären Anbindung von WLAN-Geräten (PC, Tablet, Smartphone usw.) an eine Ethernet-Schnittstelle, IP20, m. RJ45- u. USB-Anschlüssen	CI	1	TCSEGWB131W	295,00 €



TCSEGWB131W

Fronteinbau für Reiheneinbaugeräte

Ausführung	MG	VPE	Artikel-Nr.	Preis/Stück
Modulare Frontplatte m. abgedicht. Fenster IP55. (10 Module), Außen 213 x 133 mm, Fenster 180 x 46 mm	HA	1	NSYMW10MK	16,85 €
Montagekit für Reiheneinbaugeräte bestehend aus 1 DIN-Schiene und 2 Winkelhalterungen	HA	1	NSYMW10MR	21,10 €



NSYMW10MK

MG = Materialgruppe • VPE = Verpackungseinheit

Alle angegebenen Preise sind unverbindliche Listenpreise ohne Mehrwertsteuer. Gültig ab 01.11.2020. Technische Änderungen vorbehalten. Angaben ohne Gewähr. Abbildungen dienen nur zur Veranschaulichung.



Steuerungs- und Automatisierungstechnik

In den Automatisierungsarchitekturen PlantStruxure und MachineStruxure hat Schneider Electric sein umfassendes Produktportfolio für die Industrieautomation zu einem durchgängigen Lösungsangebot zusammengefasst. Alles kommt aus einer Hand, alles passt zusammen: Skalierbare Steuerungstechnik bildet das Fundament, um sowohl Maschinen als auch Prozessanlagen flexibel und energieeffizient zu automatisieren. Sie wird ergänzt durch das breite Angebot an Elektroausrüstung mit Produkten zur Komplettierung individueller Lösungen auf Werks-, Linien- und Maschinenebene.

EcoStruxure[™] Plant **Plant** Lösungen für Prozesse

Innovation At Every Level

Die Prozess- und Fertigungsindustrie sieht sich mit immer neuen Herausforderungen konfrontiert. Insbesondere die Anforderungen an die Automatisierung nehmen zu und gehen heute bereits weit über einfache Steuer- und Regelfunktionen hinaus. Das Automatisierungssystem wird das Schlüsselwerkzeug, mit dem sich die Anlage verwalten, der Energieverbrauch senken, Kosten reduzieren und Emissionen verringern lassen. Zusätzlich ist es für die Bereitstellung von schnellen und präzisen Informationen über den Fertigungsprozess, zur Unterstützung von Produktions- und Geschäftsentscheidungen unabdingbar.

PlantStruxure ist ein ganzheitlich strukturiertes System, das die Anforderungen diverser industrieller Branchen erfüllt und gleichzeitig

den zunehmenden Bedarf an Energie Managementfunktionen abdeckt.

Fertigungsmanagement, Energieverbrauchsanalyse und Energiemessung werden in ein- und derselben Umgebung abgewickelt und tragen somit auf allen Ebenen zur Standort-Optimierung bei.



Mit einer ganzheitlichen Architektur für Prozessvisualisierung und -steuerung können wichtige Produktionsentscheidungen aufgrund richtiger Informationen getroffen werden.

EcoStruxure[™] Machine **Machine** Lösungen für Maschinen

Innovation At Every Level

Heutzutage müssen Maschinen schneller und flexibler sein, sowie immer komplexere Automatisierungsaufgaben lösen als jemals zuvor. Als Maschinenhersteller ist es daher enorm wichtig, ständig neue und innovative Wege bei der Herstellung von energieeffizienteren Maschinen zu gehen, die Entwicklungskosten zu reduzieren und Ihre Maschinen sehr viel schneller an den Markt zu bringen.

MachineStruxure unterstützt die Planung energieeffizienter und kosteneffektiver Maschinen und Anlagen bei gleichzeitiger Maximierung des Leistungspotenzials. Auf der Grundlage flexibler Hardwareplattformen und einer umfassenden

Einzelsoftware-Suite bietet MachineStruxure geprüfte, verifizierte und dokumentierte Architekturen mit applikationsspezifischen Funktionsbaustein-Bibliotheken.

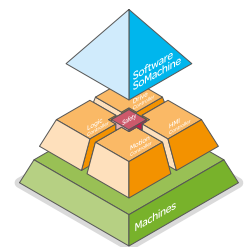

Zertifizierte Lösungen erleichtern die Festlegung von Sicherheits- und Leistungsniveaus.

Lösungen für industrielle Prozesse und Maschinen

Eine Gesamtkostenbetrachtung der Entwicklungs- und Wartungskosten wird immer wichtiger und muss über den gesamten Lebenszyklus einer Maschine betrachtet werden: Von der Konzeptionierung über Entwicklung, Herstellung, Programmierung, Errichtung, Inbetriebnahme, Betrieb bis hin zu Wartung und Service.

Ihre Herausforderung liegt in der Reduzierung der Entwicklungszeit – vom Produktentwurf bis zur Marktreife – und den Gesamtkosten der Maschine, gepaart mit einer Leistungssteigerung und Einführung von Innovationen. Die Automationsarchitekturen von Schneider Electric sind getestet, verifiziert und dokumentiert (TVDA) und somit direkt einsetzbar.

5

Wussten Sie schon, ...

... dass Schneider Electric ca. 99 % der Komponenten bereithält, die Sie benötigen, um einfach und effizient Ihre Schaltschränke zu bauen?

- 1 Hauptschalter und Schutzfunktion
- 2 Energieversorgung
- 3 Netzteile und Transformatoren
- 4 Stromkreis- und Lastschutz
- 5 Motorabgangstechnik
- 6 Motion & Drives
- 7 Relais
- 8 Sicherheitstechnik
- 9 Speicherprogrammierbare Steuerungen
- 10 Interfaces und Ein-/ Ausgänge
- 11 Bedienen, Melden, Beobachten
- 12 Gehäuse- und Schranksysteme
- 13 Klimamanagement
- 14 Energiemanagement und Netzwerktechnik

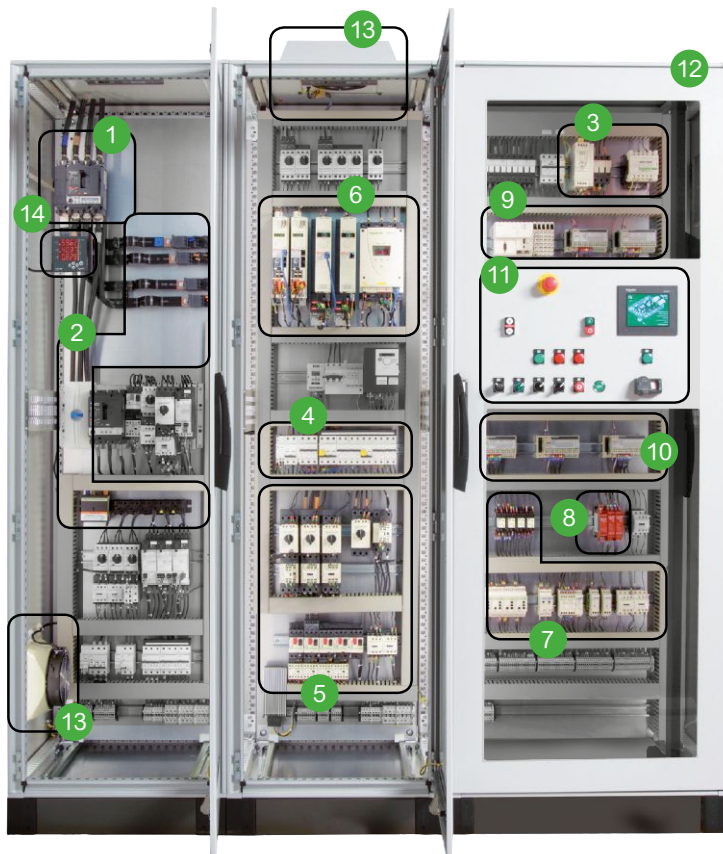



Lösungen für die Stahl- und Zementindustrie



Lösungen für Wasser/Abwasser



Lösungen für Verpackungsmaschinen



Lösungen für Materialbearbeitungs- und Kommissionierungsmaschinen



Lösungen für Krane und Krananlagen

5

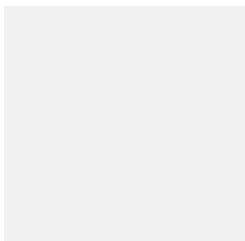
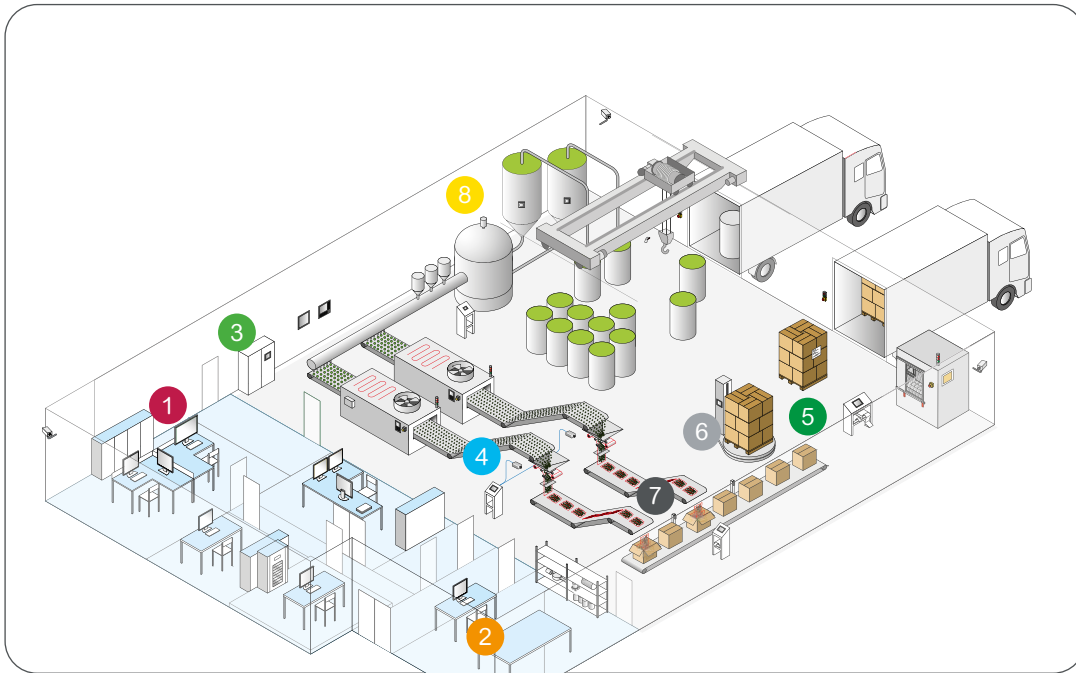

1

Prozesstechnik

Lösungen vom Leitsystem bis zum Sensor



2

Fernwirktechnik

Kommunikation für Peripheriestationen (Pumpen)



3

Automatisierungstechnik

Modicon Steuerungsplattformen für die Prozessindustrie und Maschinenbau sowie Sicherheitstechnik



4

Antriebstechnik

Frequenzrichter Altivar von 0,18 kW bis 16 MVA



5

Motioncontrol-Systeme

PacDrive 3 für synchronisierte Bewegungen bis zu 99 Achsen



6

Robotersysteme

Ein- und Mehrachs-Robotersysteme



7

Servotechnik

Antriebe und Regler Lexium von 0,15 kW bis 7 kW



8

Feldebene für Prozesse und Maschinen

Erfassen, Bedienen, Schalten und Schützen

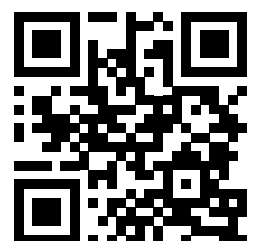

Möchten Sie mehr über unsere Lösungen für Maschinenhersteller erfahren?

Dann scannen Sie den Code und schauen Sie sich unser Video an.



Erfassungstechnik



ZXCASENSORIK



ZXPSENSORIK



ZXKTEXX18NEU



ZXKLICHTVORHANG



ZXKOSISENSEXG

Positionsschalter

OsiSense XC, Übersicht Baureihe Kompakt	162
OsiSense XC, Baureihe Kompakt	164
OsiSense XC, Übersicht Baureihe Miniatur	168
OsiSense XC, Baureihe Miniatur	170
OsiSense XC, Übersicht Baureihe Classic	172
OsiSense XC, Baureihe Classic	174

Elektronische und elektromechanische Druckschalter

OsiSense XM	182
-------------	-----

Induktive Näherungsschalter

OsiSense XS	186
-------------	-----

Kapazitive Näherungsschalter

OsiSense XS / XT	194
------------------	-----

Optoelektronische Sensoren

OsiSense XU	195
-------------	-----

Ultraschallsensoren

OsiSense XX	205
-------------	-----

RFID-Systeme

OsiSense XG	211
-------------	-----

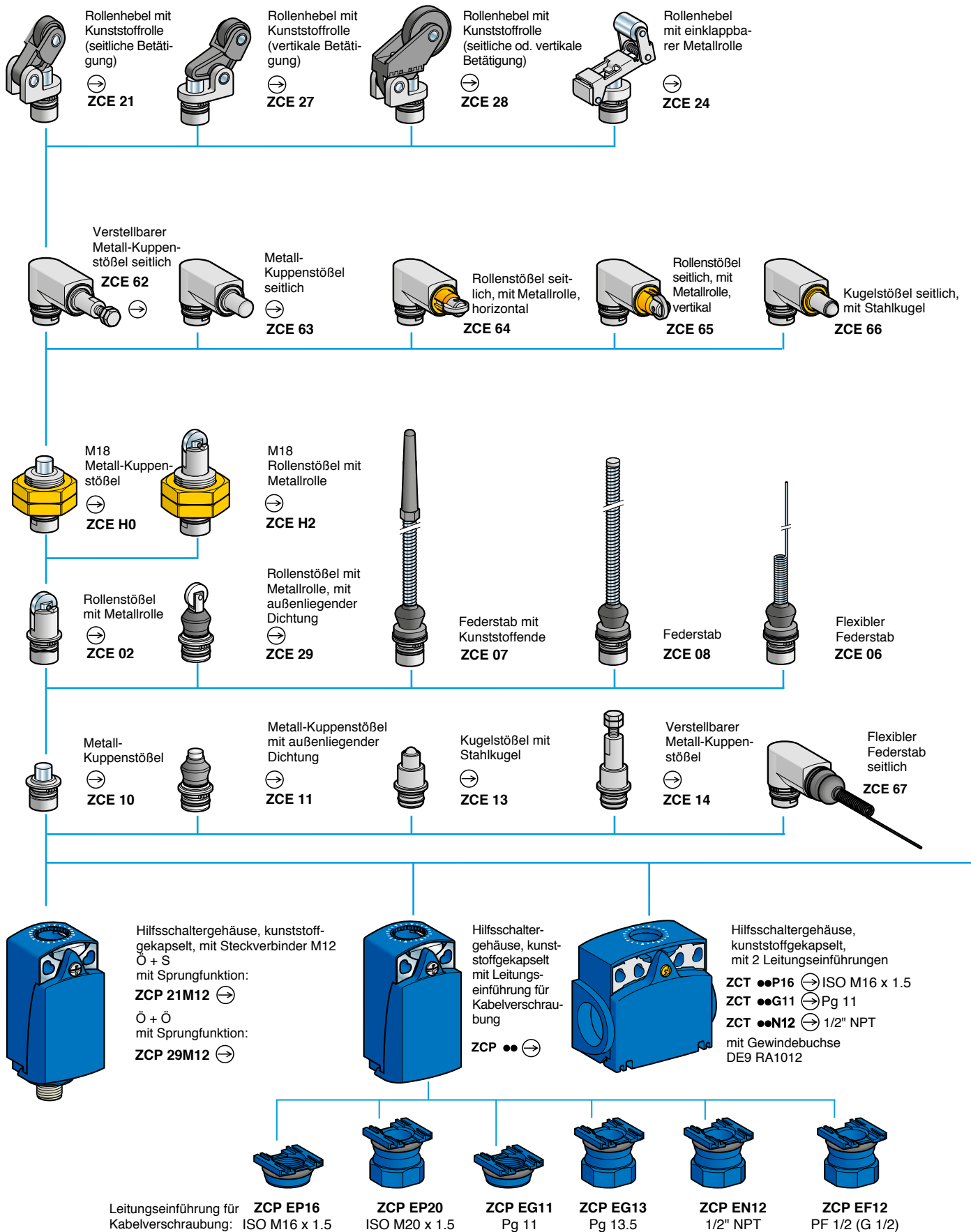

(1) Nur in Verbindung mit den Gehäusen: ZCD 21, ZCP 21, ZCT 21, ZCD 29, ZCP 29, ZCD 31, ZCP 31, ZCD 39, ZCP 39, ZCD 2•M12, ZCP 2•M12.

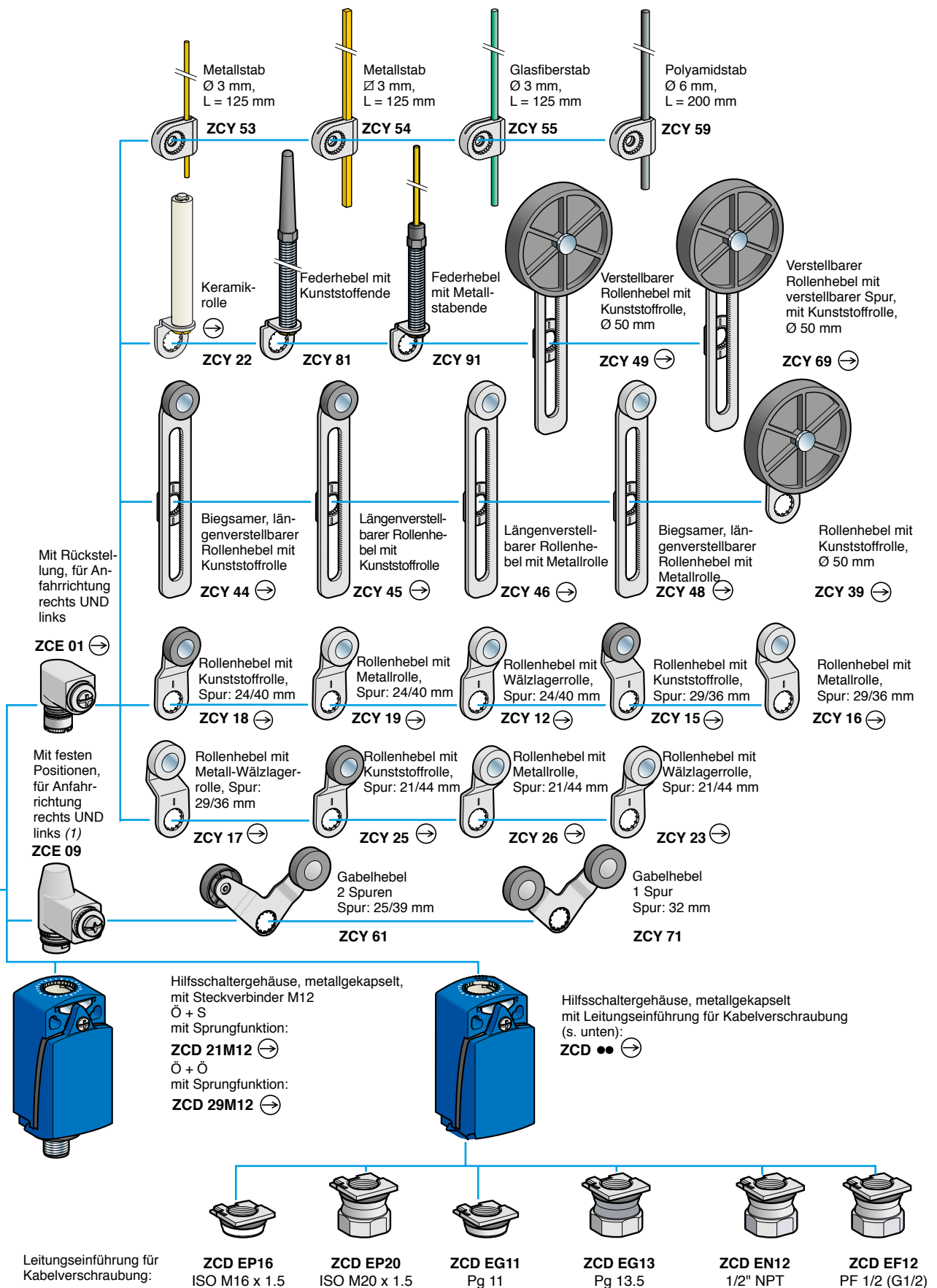

OsiSense XC – Positionsschalter XCK P

- Kompletogeräte, kunststoffgekapstelt
- B/T/H: 30 x 31 x 65 mm (ohne Betätiger)
- Auch mit ISO M20x1,5, ISO M16x1,5 und Pg11 verfügbar

(1) Das Schaltprinzip: Schleichfunktion, gestuft schaltend

Hinweis:
Schutzart: IP 66 und IP 67 sowie IK 04
(auch in Modulbauweise lieferbar).



XCKP2102P16



XCKP2118G11



XCKP2155P16

Ausführung	Betätiger	Anschluss	Schaltprinzip	Schaltkontakte	MG	VPE	Artikel-Nr.	Preis/Stück
XCKP Positionsschalter	Rollenstößel mit Metallrolle	M16	Sprung	Ö + S	B0	1	XCKP2102P16	29,10 €
XCKP Positionsschalter	Rollenstößel mit Metallrolle	Pg 11	Sprung	Ö + S	B0	1	XCKP2102G11	29,50 €
XCKP Positionsschalter	Rollenstößel mit Metallrolle	M12	Sprung	Ö + S	B0	1	XCKP2102M12	43,90 €
XCKP Positionsschalter	Flexibler Federstab	M16	Sprung	Ö + S	B0	1	XCKP2106P16	30,90 €
XCKP Positionsschalter	Metall-Kuppenstößel	M16	Sprung	Ö + S	B0	1	XCKP2110P16	22,80 €
XCKP Positionsschalter	Metall-Kuppenstößel	Pg 11	Sprung	Ö + S	B0	1	XCKP2110G11	23,15 €
XCKP Positionsschalter	Rollenhebel mit Kunststoffrolle	M16	Sprung	Ö + S	B0	1	XCKP2118P16	30,00 €
XCKP Positionsschalter	Rollenhebel mit Kunststoffrolle	Pg 11	Sprung	Ö + S	B0	1	XCKP2118G11	30,60 €
XCKP Positionsschalter	Rollenhebel mit Kunststoffrolle	M12	Sprung	Ö + S	B0	1	XCKP2118M12	41,90 €
XCKP Positionsschalter, seitliche Betätigung	Rollenhebel mit Kunststoffrolle	M16	Sprung	Ö + S	B0	1	XCKP2121P16	30,45 €
XCKP Positionsschalter, seitliche Betätigung	Rollenhebel mit Kunststoffrolle	Pg 11	Sprung	Ö + S	B0	1	XCKP2121G11	30,85 €
XCKP Positionsschalter	Rollenhebel mit Kunststoffrolle	M12	Sprung	Ö + S	B0	1	XCKP2125M12	42,75 €
XCKP Positionsschalter, vertikale Betätigung	Rollenhebel mit Kunststoffrolle	M16	Sprung	Ö + S	B0	1	XCKP2127P16	31,90 €
XCKP Positionsschalter, seitliche oder vertikale Betätigung	Rollenhebel mit Kunststoffrolle	M16	Sprung	Ö + S	B0	1	XCKP2128P16	35,80 €
XCKP Positionsschalter	Längenverstellbar. Rollenhebel	M16	Sprung	Ö + S	B0	1	XCKP2145P16	34,90 €
XCKP Positionsschalter	Metallstab	M16	Sprung	Ö + S	B0	1	XCKP2154P16	32,95 €
XCKP Positionsschalter	Fiberglasstab	M16	Sprung	Ö + S	B0	1	XCKP2155P16	32,10 €
XCKP Positionsschalter	Verstellbar. Rollenhebel	M12	Sprung	Ö + S	B0	1	XCKP2149M12	68,80 €
XCKP Positionsschalter	Metall-Kuppenstößel	M16	Schleich ⁽¹⁾	Ö + S	B0	1	XCKP2510P16	24,85 €
XCKP Positionsschalter, seitliche oder vertikale Betätigung	Rollenhebel mit Kunststoffrolle	M16	Schleich ⁽¹⁾	Ö + S	B0	1	XCKP2528P16	38,95 €
XCKP Positionsschalter	Metall-Kuppenstößel	M16	Sprung	Ö + Ö	B0	1	XCKP2910P16	29,40 €

Hilfsschaltergehäuse für Positionsschalter XCK P

- Kunststoffgekapstelt, B/T/H: 30 x 31 x 65 mm (Betätiger). Schutzart: IP 66, IP 67 und IK 04
- Anschlussausführung: ZCP.: austauschbare Kabelverschraubung
ZCP..M12: M12-Steckverbinder

(1) Das Schaltprinzip: Schleichfunktion, gestuft schaltend
(2) Das Schaltprinzip: Schleichfunktion, gleichzeitig schaltend



ZCP21

Ausführung	Schaltprinzip	Schaltkontakte	MG	VPE	Artikel-Nr.	Preis/Stück
ZCP-Positionsschaltergehäuse	Sprung	Ö + S	B0	1	ZCP21	11,80 €
ZCP-Positionsschaltergehäuse	Sprung	Ö + S	B0	1	ZCP21M12	28,90 €
ZCP-Positionsschaltergehäuse	Sprung	Ö + S	B0	1	ZCP21D44	27,90 €
ZCP-Positionsschaltergehäuse	Schleich ⁽¹⁾	Ö + S	B0	1	ZCP25	14,00 €
ZCP-Positionsschaltergehäuse	Schleich ⁽²⁾	Ö + Ö	B0	1	ZCP27	17,60 €
ZCP-Positionsschaltergehäuse	Schleich ⁽²⁾	S + S	B0	1	ZCP28	17,40 €
ZCP-Positionsschaltergehäuse	Sprung	Ö + Ö + S	B0	1	ZCP39	19,50 €

MG = Materialgruppe • VPE = Verpackungseinheit

Alle angegebenen Preise sind unverbindliche Listenpreise ohne Mehrwertsteuer. Gültig ab 01.11.2020.

Technische Änderungen vorbehalten. Angaben ohne Gewähr. Abbildungen dienen nur zur Veranschaulichung.

OsiSense XC – Positionsschalter XCK D

- Kompletter Geräte, metallgekapstelt
- B/T/H: 30 x 31 x 65 mm (ohne Betätiger)
- Auch mit ISO M20 x1,5, ISO M16 x1,5 und Pg11 verfügbar

Hinweis:
Schutzart: IP 66 und IP 67 sowie IK 04
(auch in Modulbauweise lieferbar).

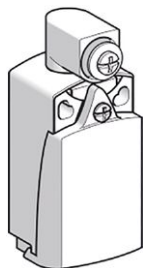

XCKD2101P16

Ausführung	Betätiger	Anschluss (1)	Schaltprinzip	Schaltkontakte	MG	VPE	Artikel-Nr.	Preis/Stück
XCKD Positionsschalter, mit Antrieb für Drehachsen-Betätigung	(mit Antrieb für Drehachsen-Betätigung)	M16	Sprung	Ö + S	B0	1	XCKD2101P16	40,40 €
XCKD Positionsschalter	Rollenstößel mit Metallrolle	M16	Sprung	Ö + S	B0	1	XCKD2102P16	37,20 €
XCKD Positionsschalter	Flexibler Federstab	M16	Sprung	Ö + S	B0	1	XCKD2106P16	40,90 €
XCKD Positionsschalter	Metall-Kuppenstößel	M16	Sprung	Ö + S	B0	1	XCKD2110P16	34,90 €
XCKD Positionsschalter	Rollenhebel mit Kunststoffrolle	M16	Sprung	Ö + S	B0	1	XCKD2118P16	38,10 €
XCKD Positionsschalter, seitliche Betätigung	Rollenhebel mit Kunststoffrolle (seitliche Betätigung)	M16	Sprung	Ö + S	B0	1	XCKD2121P16	38,25 €
XCKD Positionsschalter, vertikale Betätigung	Rollenhebel mit Kunststoffrolle (vertikale Betätigung)	M16	Sprung	Ö + S	B0	1	XCKD2127P16	44,60 €
XCKD Positionsschalter, Seitliche oder vertikale Betätigung	Rollenhebel mit Kunststoffrolle (seitliche oder vertikale Betätigung)	M16	Sprung	Ö + S	B0	1	XCKD2128P16	45,75 €
XCKD Positionsschalter	Längenverstellbar. Rollenhebel	M16	Sprung	Ö + S	B0	1	XCKD2145P16	41,60 €

Hilfsschaltergehäuse für Positionsschalter XCK D

- Metallgekapstelt
- B/T/H: 30 x 31 x 65 mm (Betätiger)
- Schutzart: IP 66, IP 67 und IK 06
- Anschlussausführung: ZCD...: austauschbare Kabelverschraubung
ZCP..M12: M12-Steckverbinder



ZCD21

Ausführung	Schaltprinzip	Schaltkontakte	MG	VPE	Artikel-Nr.	Preis/Stück
ZCD-Positionsschaltergehäuse	Sprung	Ö + S	B0	1	ZCD21	19,20 €
ZCD-Positionsschaltergehäuse	Sprung	Ö + S	B0	1	ZCD21M12	42,50 €
ZCD-Positionsschaltergehäuse, das Schaltprinzip: Schleichfunktion, gestuft schaltend	Schleich	Ö + S	B0	1	ZCD25	20,55 €
ZCD-Positionsschaltergehäuse	Sprung	Ö + Ö	B0	1	ZCD29	24,99 €
ZCD-Positionsschaltergehäuse	Sprung	Ö + Ö + S	B0	1	ZCD39	28,10 €

OsiSense XC – Positionsschalter XCK T

- Kompletter Geräte, kunststoffgekapstelt
- B/T/H: 58 x 30 x 51 mm (ohne Betätiger)

Hinweis:
Schutzart: IP 66 und IP 67 sowie IK 04
(auch in Modulbauweise lieferbar).



XCKT2102P16

Ausführung	Betätiger	Anschluss	Schaltprinzip	Schaltkontakte	MG	VPE	Artikel-Nr.	Preis/Stück
XCKT Positionsschalter	Rollenstößel mit Metallrolle	M16	Sprung	Ö + S	B0	1	XCKT2102P16	33,50 €
XCKT Positionsschalter	Flexibler Federstab	M16	Sprung	Ö + S	B0	1	XCKT2106P16	36,50 €
XCKT Positionsschalter	Metall-Kuppenstößel	M16	Sprung	Ö + S	B0	1	XCKT2110P16	27,50 €
XCKT Positionsschalter	Rollenhebel mit Kunststoffrolle	M16	Sprung	Ö + S	B0	1	XCKT2118P16	36,80 €
XCKT Positionsschalter	Rollenhebel mit Kunststoffrolle	Pg11	Sprung	Ö + S	B0	1	XCKT2118G11	36,80 €
XCKT Positionsschalter, seitliche Betätigung	Rollenhebel mit Kunststoffrolle	M16	Sprung	Ö + S	B0	1	XCKT2121P16	34,60 €

MG = Materialgruppe • VPE = Verpackungseinheit

Alle angegebenen Preise sind unverbindliche Listenpreise ohne Mehrwertsteuer. Gültig ab 01.11.2020. Technische Änderungen vorbehalten. Angaben ohne Gewähr. Abbildungen dienen nur zur Veranschaulichung.

Hilfsschaltergehäuse für Positionsschalter XCK T

- Kunststoffgekapselt
- B/T/H: 58 x 30 x 51 mm (Betätiger)
- Schutzart: IP 66, IP 67 und IK 04



ZCT21P16

Ausführung	Schaltprinzip	Schaltkontakte	MG	VPE	Artikel-Nr.	Preis/Stück
ZCT-Positionsschaltergehäuse	Sprung	Ö + S	B0	1	ZCT21P16	19,00 €
ZCT-Positionsschaltergehäuse	Sprung	Ö + S	B0	1	ZCT25P16	20,45 €

Zubehör für Hilfsschaltergehäuse ZCD und ZC



ZCPEP16

Ausführung	MG	VPE	Artikel-Nr.	Preis/Stück
Kabelverschraubungsgehäuse, M16x1,5, für Pos.sch., Kunststoffgehäuse	1	1	ZCPEP16	1,43 €
Kabelverschraubungsgehäuse, M20x1,5, für Pos.sch., Kunststoffgehäuse	1	1	ZCPEP20	3,10 €
Kabelverschraubungsgehäuse, Pg 11, für Pos.sch., Kunststoffgehäuse	1	1	ZCPEG11	1,50 €
Kabelverschraubung M16x1,5, für Positionsschalter, Metallgehäuse	1	1	ZCDEP16	2,73 €
Kabelverschraubung M20x1,5, für Positionsschalter, Metallgehäuse	1	1	ZCDEP20	11,70 €
Kabelverschraubung Pg 11, für Positionsschalter, Metallgehäuse	1	1	ZCDEG11	7,70 €
XZ-Vorverdrahtete Buchsen, gerade, M12, 5-polig, PUR 25m Kabel	1	1	XZCP1164L2	25,65 €
XZ-Vorverdrahtete Buchsen, gerade, M12, 4-polig, PUR 2m Kabel	1	1	XZCP1169L2	17,55 €



XZCP1164L2

OsiSense XC – Positionsschalter XCM D

- Komplettergeräte, metallgekapselt, mit Anschlussleitung L1 (= 1 Meter) oder M12-Stecker, 4-polig.
- B/T/H: 30 x 16 x 50 mm (ohne Betätiger).
- Schutzart: IP 66, IP 67 und IP 68 sowie IK 06.
- Befestigung am Gehäuse oder am Antrieb
- Bauform: Miniatur

1) Das Schaltprinzip: Schleichfunktion, gestuft schaltend



XCMD2102L1



XCMD2110M12



XCMD21F2L2

Ausführung	Betätiger	Anschluss	Schaltprinzip	Schaltkontakte	MG	VPE	Artikel-Nr.	Preis/Stück
XCMD Positionsschalter	Rollenstößel mit Metallrolle	Kabel 1 m	Sprung	Ö + S	B0	1	XCMD2102L1	55,90 €
XCMD Positionsschalter	Rollenstößel mit Metallrolle	Kabel 2 m	Sprung	Ö + S	B0	1	XCMD2102L2	61,70 €
XCMD Positionsschalter	Rollenstößel mit Metallrolle	Kabel 5 m	Sprung	Ö + S	B0	1	XCMD2102L5	74,40 €
XCMD Positionsschalter	Rollenstößel mit Metallrolle	M12, 4-p	Sprung	Ö + S	B0	1	XCMD2102M12	70,20 €
XCMD Positionsschalter	Rollenstößel mit Metallrolle	M12 mit Leitung	Sprung	Ö + S	B0	1	XCMD2102L08R12	74,90 €
XCMD Positionsschalter	Rollenstößel mit Metallrolle	M12, 5-p	Sprung	Ö + S	B0	1	XCMD2102C12	71,20 €
XCMD Positionsschalter	Metall-Kuppenstößel	M12, 4-p	Sprung	Ö + S	B0	1	XCMD2110M12	63,30 €
XCMD Positionsschalter	Metall-Kuppenstößel	Kabel 1 m	Sprung	Ö + S	B0	1	XCMD2110L1	52,00 €
XCMD Positionsschalter	Metall-Kuppenstößel mit Dichtung	Kabel 1 m	Sprung	Ö + S	B0	1	XCMD2111L1	56,80 €
XCMD Positionsschalter	Metall-Kuppenstößel mit Dichtung	Kabel 2 m	Sprung	Ö + S	B0	1	XCMD2111L2	61,80 €
XCMD Positionsschalter	Rollenhebel mit Metallrolle	Kabel 1 m	Sprung	Ö + S	B0	1	XCMD2116L1	61,50 €
XCMD Positionsschalter	Rollenhebel mit Metallrolle	M12, 5-p	Sprung	Ö + S	B0	1	XCMD2116C12	73,90 €
XCMD Positionsschalter	Rollenhebel mit Kunststoffrolle	Kabel 1 m	Sprung	Ö + S	B0	1	XCMD2115L1	59,50 €
XCMD Positionsschalter	Rollenhebel mit Kunststoffrolle	M12, 4-p	Sprung	Ö + S	B0	1	XCMD2115M12	70,20 €
XCMD Positionsschalter	Rollenhebel mit Metallrolle	M12, 5-p	Sprung	Ö + S	B0	1	XCMD2126C12	76,30 €
XCMD Positionsschalter	M12 Rollenstößel mit Metallrolle	Kabel 1 m	Sprung	Ö + S	B0	1	XCMD21F2L1	80,00 €
XCMD Positionsschalter	M12 Rollenstößel mit Metallrolle	Kabel 2 m	Sprung	Ö + S	B0	1	XCMD21F2L2	84,10 €
XCMD Positionsschalter	Rollenstößel mit Metallrolle	Kabel 1 m	Schleich ⁽¹⁾	Ö + S	B0	1	XCMD2502L1	57,60 €

MG = Materialgruppe • VPE = Verpackungseinheit

Alle angegebenen Preise sind unverbindliche Listenpreise ohne Mehrwertsteuer. Gültig ab 01.11.2020.

Technische Änderungen vorbehalten. Angaben ohne Gewähr. Abbildungen dienen nur zur Veranschaulichung.

Hilfsschaltergehäuse für Positionsschalter XCM D

- Kunststoffgekapselt, mit Leitung oder ohne Leitung, B/T/H: 58 x 30 x 51 mm (Betätiger)
- Schutzart: IP 66, IP 67 und IP 68 sowie IK 06

- (1) Das Schaltprinzip: Schleichfunktion, gestuft schaltend
(2) Hilfsschaltergehäuse ohne Leitung (-> Leitung: ZCMC..L.)



ZCMD21



ZCMD21L08R12

Ausführung	Anschluss	Schaltprinzip	Schaltkontakte	MG	VPE	Artikel-Nr.	Preis/Stück
ZCMD-Positionsschalter, versilberte Kontakte, Sonderausführung	-	Sprung	Ö + S	B0	1	ZCMD21	37,60 €
ZCMD-Positionsschalter, versilberte Kontakte, M12	M12-Stecker, 5-p	Sprung	Ö + S	B0	1	ZCMD21C12	65,00 €
ZCMD-Positionsschalter, versilberte Kontakte, M12	M12-Stecker, 4-p	Sprung	Ö + S	B0	1	ZCMD21M12	60,90 €
ZCMD-Positionsschalter, versilberte Kontakte	Kabel 1 m	Sprung	Ö + S	B0	1	ZCMD21L1	46,55 €
ZCMD-Positionsschalter, versilberte Kontakte	Kabel 2 m	Sprung	Ö + S	B0	1	ZCMD21L2	51,50 €
ZCMD-Positionsschalter, versilberte Kontakte	Kabel 5 m	Sprung	Ö + S	B0	1	ZCMD21L5	67,20 €
ZCMD-Positionsschalter, versilberte Kontakte, M12	Kabel 0,8 m mit M12-Stecker, 5-p	Sprung	Ö + S	B0	1	ZCMD21L08R12	68,30 €
ZCMD-Positionsschalter, versilberte Kontakte, gestuft schaltend ⁽²⁾	-	Schleich ⁽¹⁾	Ö + S	B0	1	ZCMD25	40,70 €
ZCMD-Positionsschalter, versilberte Kontakte, gestuft schaltend	Kabel 2 m	Schleich ⁽¹⁾	Ö + S	B0	1	ZCMD25L2	53,10 €
ZCMD-Positionsschalter, versilberte Kontakte, M12 ⁽²⁾	-	Sprung	Ö + Ö	B0	1	ZCMD29	42,30 €
ZCMD-Positionsschalter, versilberte Kontakte, M12	M12-Stecker, 5-p	Sprung	Ö + Ö	B0	1	ZCMD29C12	69,10 €
ZCMD-Positionsschalter, Sprungfunktion mit Betätiger ZCE02 ⁽²⁾	-	Sprung	Ö + Ö + S	B0	1	ZCMD39	53,20 €

Zubehör für Hilfsschaltergehäuse ZCM D



ZCMC21L1



XZCP1164L2

Ausführung	Verwendung	MG	VPE	Artikel-Nr.	Preis/Stück
ZCMC-Vorverdrahteter Anschluss, PVR, 1 m Kabel	ZCMD21	B0	1	ZCMC21L1	6,69 €
ZCMC-Vorverdrahteter Anschluss, PVR, 2 m Kabel	ZCMD21	B0	1	ZCMC21L2	9,40 €
ZCMC-Vorverdrahteter Anschluss, PVR, 5 m Kabel	ZCMD21	B0	1	ZCMC21L5	25,10 €
ZCMC-Vorverdrahteter Anschluss, PVR, 10 m Kabel	ZCMD21	B0	1	ZCMC21L10	41,60 €
ZCMC-Vorverdrahteter Anschluss, PVR, 5 m Kabel	ZCMD29	B0	1	ZCMC29L5	25,25 €
ZCMC-Vorverdrahteter Anschluss, PVR, 1 m Kabel	ZCMD39	B0	1	ZCMC39L1	9,72 €
ZCMC-Vorverdrahteter Anschluss, PVR, 2 m Kabel	ZCMD39	B0	1	ZCMC39L2	11,40 €
ZCMC-Vorverdrahteter Anschluss, PVR, 5 m Kabel	ZCMD39	B0	1	ZCMC39L5	27,05 €
XZ-Vorverdrahtete Buchsen, gerade, M12, 5-polig, PUR 25m Kabel	ZCM, ZCD, ZCP	B2	1	XZCP1164L2	25,65 €
XZ-Vorverdrahtete Buchsen, gerade, M12, 4-polig, PUR 2m Kabel	ZCM, ZCD, ZCP	B2	1	XZCP1169L2	17,55 €

MG = Materialgruppe • VPE = Verpackungseinheit

Alle angegebenen Preise sind unverbindliche Listenpreise ohne Mehrwertsteuer. Gültig ab 01.11.2020. Technische Änderungen vorbehalten. Angaben ohne Gewähr. Abbildungen dienen nur zur Veranschaulichung.

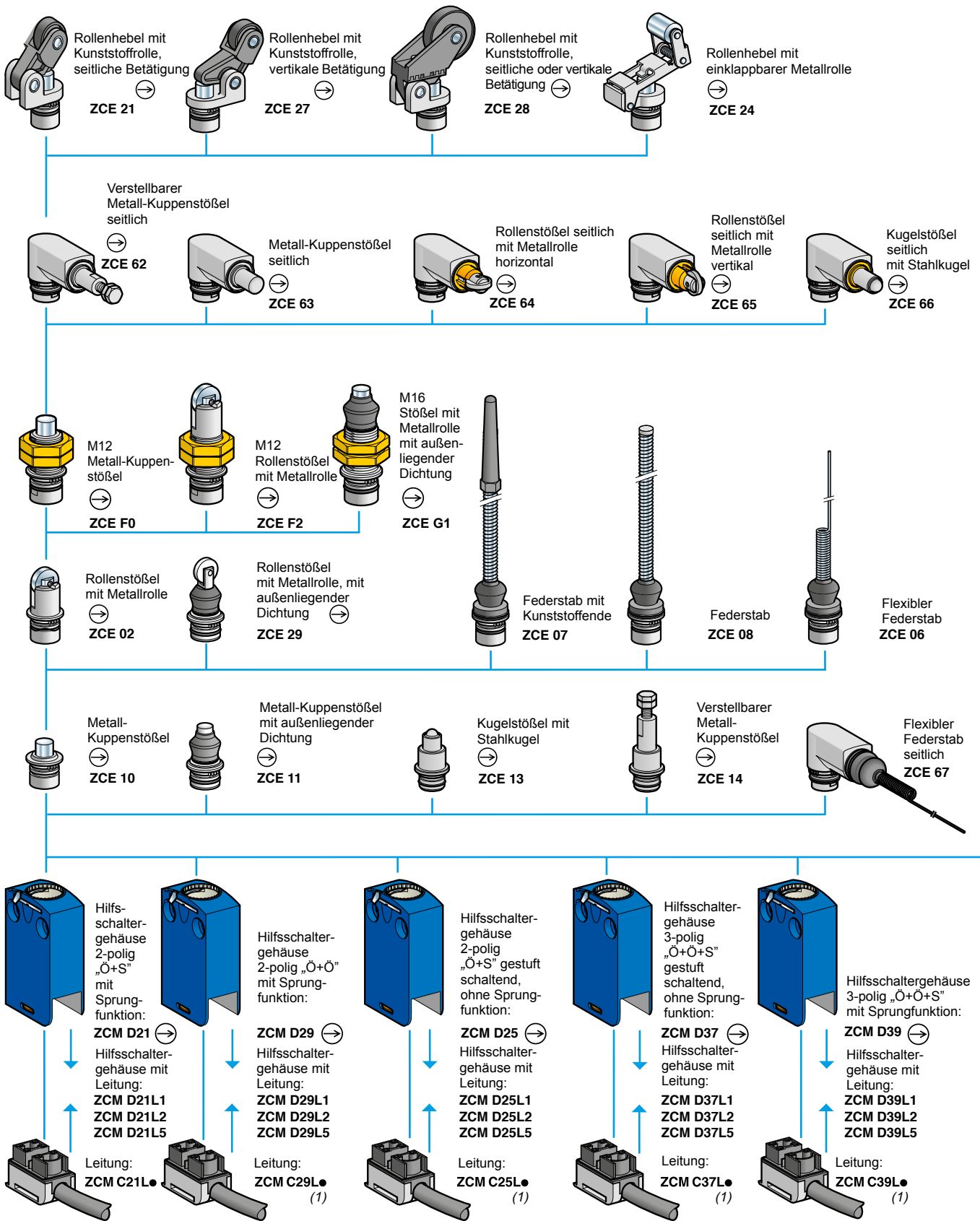

(1) Leitung mit Anschlusselement: Den „●“ durch die gewünschte Leitungslänge ersetzen (die Ziffern entsprechen der Leitungslänge in m): 1, 2, 3, 5, 7, 10.
Beispiel: ZCMC21L7 Leitung mit Anschlusselement, 7 m lang.
Außer ZCMC37L● und ZCMC39L●: diese Ausführungen sind nur mit Leitungslängen von 1, 2 und 5 m lieferbar.

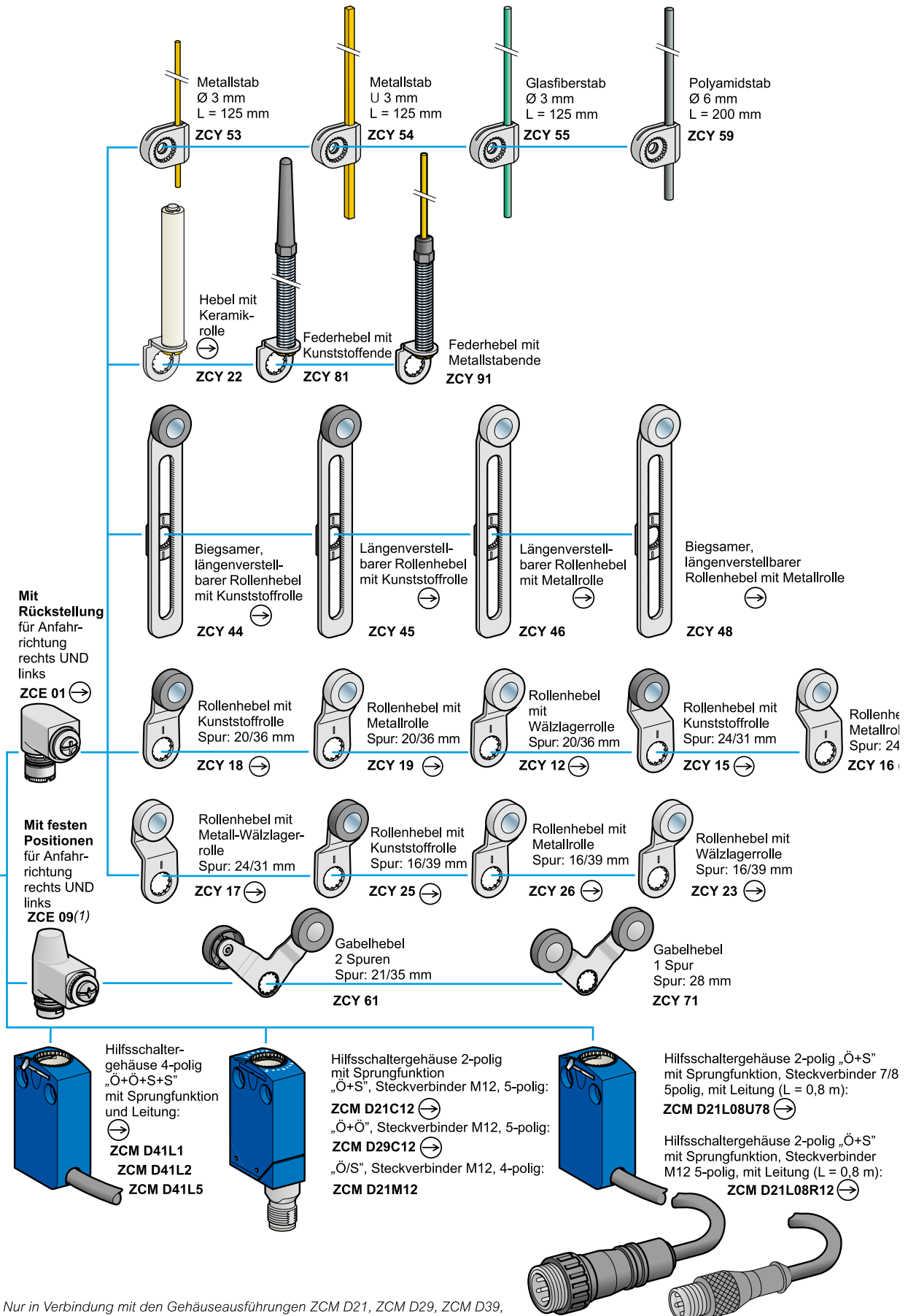

6

(1) Nur in Verbindung mit den Gehäuseausführungen ZCM D21, ZCM D29, ZCM D39, ZCM D41, ZCM D21C12, ZCM D21M12, ZCM D29C12, ZCM D21L08...

Antriebe für Hilfsschaltergehäuse ZCM, ZCD, ZCP und ZCT

- für geradlinige oder Drehachsenbetätigung
- Metallausführung

(1) nur für ZCP - ZCD - ZCT



Ausführung	MG	VPE	Artikel-Nr.	Preis/Stück
ZCE-Positionsschalterkopf, Stahl-Rollenstößel	B0	1	ZCE02	15,90 €
ZCE-Positionsschalterkopf, Federstab mit Schutzkappe	B0	1	ZCE06	18,90 €
ZCE-Positionsschalterkopf, Kunststoff-Federstabhebel mit Rückstellung und Schutzkappe	B0	1	ZCE07	21,70 €
ZCE-Positionsschalterkopf, Metall-Kuppenstößel	B0	1	ZCE10	8,70 €
ZCE-Positionsschalterkopf, Rollenstößel, horizontale Betätigung	B0	1	ZCE21	16,50 €
ZCE-Positionsschalterkopf, Rollenstößel, horizontale oder vertikale Betätigung	B0	1	ZCE28	21,99 €
ZCE-Positionsschalterkopf, Stahl-Rollenstößel mit Silikonkappe	B0	1	ZCE2A	19,60 €
ZCE-Positionsschalterkopf, Ohne Raststellung, Betätigung li. + re., verst. Feder	B0	1	ZCE01	12,00 €
ZCE-Positionsschalterkopf, ohne Betätigungsbegrenzer rechts oder links	B0	1	ZCE09	16,70 €
ZCY-Positionsschalterhebel, Rollenhebel mit Kunststoffrolle	B0	1	ZCY15	6,50 €
ZCY-Positionsschalterhebel, Rollenhebel mit Kunststoffrolle	B0	1	ZCY18	6,50 €
ZCY-Positionsschalterhebel, Rollenhebel mit Metallrolle	B0	1	ZCY19	8,60 €
ZCY-Positionsschalterhebel, Längsverstellbarer Rollenhebel mit Kunststoffrolle	B0	1	ZCY45	10,40 €
ZCY-Positionsschalterhebel, Längervers. Rollenhebel mit Kunststoffrolle DM 50mm	B0	1	ZCY49 (1)	28,80 €
ZCY-Positionsschalterhebel, Federstabhebel mit Rückstellung und Kunststoffrolle	B0	1	ZCY81	16,00 €

OsiSense XC – Positionsschalter XCK N

- Kompletogeräte, kunststoffgepackelt,
- B/T/H: 30 x 30 x 65 mm (ohne Betätiger)
- Schutzart: IP 65 und IK 04

- (1) Das Schaltprinzip: Schleichfunktion, gestuft schaltend
 (2) Die Leitungseinführung mit ISO M16 x 1,5 ist auch verfügbar aber per Anfrage
 (3) Für Pg11, P20 durch G11 ersetzen.
 (4) Die Kontakte Ö + Ö sind auch verfügbar:
 ohne Sprungfunktion, gleichzeitig schaltend
 (In der Bestell-Nr. 21 durch 27 ersetzen)
 mit Sprungfunktion (In der Bestell-Nr. 21 durch 29 ersetzen)



Ausführung	Betätiger	Anschluss ⁽²⁾	Schaltprinzip	Schaltkontakte ⁽⁴⁾	MG	VPE	Artikel-Nr. ⁽³⁾	Preis/Stück
XCKN Positionsschalter	Rollenstößel mit Metallrolle	Pg 11	Sprung	Ö + S	B0	20	XCKN2102G11	21,80 €
XCKN Positionsschalter	Rollenstößel mit Metallrolle	M20	Sprung	Ö + S	B0	20	XCKN2102P20	21,80 €
XCKN Positionsschalter	Flexibler Federstab	M20	Sprung	Ö + S	B0	20	XCKN2106P20	25,60 €
XCKN Positionsschalter mit Rückst. und Schutzkappe	Federstab	M20	Sprung	Ö + S	B0	20	XCKN2108P20	26,00 €
XCKN Positionsschalter	Metall-Kuppenstößel	Pg 11	Sprung	Ö + S	B0	20	XCKN2110G11	16,90 €
XCKN Positionsschalter	Metall-Kuppenstößel	M20	Sprung	Ö + S	B0	1	XCKN2110P20	17,00 €
XCKN Positionsschalter	Rollenhebel mit Kunststoffrolle	M12	Sprung	Ö + S	B0	20	XCKN2118G11	26,00 €
XCKN Positionsschalter	Rollenhebel mit Kunststoffrolle	M20	Sprung	Ö + S	B0	20	XCKN2118P20	26,00 €
XCKN Positionsschalter, horizontal	Rollenhebel mit Kunststoffrolle (seit. Bet.)	Pg 11	Sprung	Ö + S	B0	20	XCKN2121G11	23,30 €
XCKN Positionsschalter, horizontal	Rollenhebel mit Kunststoffrolle (seit. Bet.)	M20	Sprung	Ö + S	B0	1	XCKN2121P20	23,20 €
XCKN Positionsschalter, vertikal	Rollenhebel mit Kunststoffrolle (vert. Bet.)	M20	Sprung	Ö + S	B0	20	XCKN2127P20	23,40 €
XCKN Positionsschalter	Längerverstellbarer Rollenhebel mit Kunststoffrolle	M20	Sprung	Ö + S	B0	20	XCKN2145P20	29,20 €
XCKN Positionsschalter	Rollenstößel mit Metallrolle	M20	Schleich ⁽¹⁾	Ö + S	B0	20	XCKN2502P20	22,70 €
XCKN Positionsschalter m. Rückst. u. Schutzkappe	Federstab	M20	Schleich ⁽¹⁾	Ö + S	B0	20	XCKN2508P20	27,30 €
XCKN Positionsschalter	Metall-Kuppenstößel	M20	Schleich ⁽¹⁾	Ö + S	B0	20	XCKN2510P20	17,60 €
XCKN Positionsschalter	Rollenhebel mit Kunststoffrolle	M20	Schleich ⁽¹⁾	Ö + S	B0	20	XCKN2518P20	26,20 €
XCKN Positionsschalter, horizontal	Rollenhebel mit Kunststoffrolle (seit. Bet.)	M20	Schleich ⁽¹⁾	Ö + S	B0	20	XCKN2521P20	23,70 €
XCKN Positionsschalter	Längerverstellbarer Rollenhebel mit Kunststoffrolle	M20	Schleich ⁽¹⁾	Ö + S	B0	20	XCKN2545P20	30,10 €

MG = Materialgruppe • VPE = Verpackungseinheit

Alle angegebenen Preise sind unverbindliche Listenpreise ohne Mehrwertsteuer. Gültig ab 01.11.2020.

Technische Änderungen vorbehalten. Angaben ohne Gewähr. Abbildungen dienen nur zur Veranschaulichung.

OsiSense XC – Positionsschalter XCNT

- Kompletter Geräte, kunststoffgekapstelt
- B/T/H: 59 x 30 x 51 mm (ohne Betätiger)
- Schutzart: IP 65 und IK 04

- (1) Schaltkontakte: Ö + Ö, gleichzeitig schaltend ohne Sprungfunktion verfügbar. In der Bestell-Nr. 21 durch 27 ersetzen.
 (2) Das Schaltprinzip: Schleichfunktion, gestuft schaltend
 (3) Für Pg11, P16 durch G11 ersetzen



XCNT2102P16



XCNT2121P16



XCNT2518P16

Ausführung	Betätiger	Anschluss	Schaltprinzip	Schaltkontakte ⁽¹⁾	MG	VPE	Artikel-Nr. ⁽³⁾	Preis/Stück
XCNT Positionsschalter	Rollenstößel mit Metallrolle	M16	Sprung	Ö + S	B0	1	XCNT2102P16	22,10 €
XCNT Positionsschalter	Flexibler Federstab	M16	Sprung	Ö + S	B0	1	XCNT2106P16	26,90 €
XCNT Positionsschalter	Federstab	M16	Sprung	Ö + S	B0	1	XCNT2108P16	28,85 €
XCNT Positionsschalter	Metall-Kuppenstößel	M16	Sprung	Ö + S	B0	1	XCNT2110P16	17,40 €
XCNT Positionsschalter	Rollenhebel mit Kunststoffrolle	M16	Sprung	Ö + S	B0	1	XCNT2118P16	26,00 €
XCNT Positionsschalter	Rollenhebel mit Kunststoffrolle (seitl. Betätigung)	M16	Sprung	Ö + S	B0	1	XCNT2121P16	22,90 €
XCNT Positionsschalter	Längenverstellbarer Rollenhebel mit Kunststoffrolle	M16	Sprung	Ö + S	B0	1	XCNT2145P16	31,55 €
XCNT Positionsschalter	Rollenstößel mit Metallrolle	M16	Schleich ⁽²⁾	Ö + S	B0	1	XCNT2502P16	24,05 €
XCNT Positionsschalter	Federstab	M16	Schleich ⁽²⁾	Ö + S	B0	1	XCNT2508P16	28,85 €
XCNT Positionsschalter	Metall-Kuppenstößel	M16	Schleich ⁽²⁾	Ö + S	B0	1	XCNT2510P16	18,65 €
XCNT Positionsschalter	Rollenhebel mit Kunststoffrolle	M16	Schleich ⁽²⁾	Ö + S	B0	1	XCNT2518P16	27,75 €
XCNT Positionsschalter	Rollenhebel mit Kunststoffrolle (seitl. Betätigung)	M16	Schleich ⁽²⁾	Ö + S	B0	1	XCNT2521P16	24,85 €
XCNT Positionsschalter	Längenverstellbarer Rollenhebel mit Kunststoffrolle	M16	Schleich ⁽²⁾	Ö + S	B0	1	XCNT2545P16	30,70 €

OsiSense XC – Positionsschalter XCMN

- Kompletter Geräte, kunststoffgekapstelt, mit Anschlussleitung
- B/T/H: 30 x 16 x 50 mm (ohne Betätiger)
- Schutzart: IP 65 und IK 04
- Befestigung am Gehäuse oder am Antrieb
- Bauform: Miniatur

- (1) Schaltkontakte: Ö + Ö, gleichzeitig schaltend ohne Sprungfunktion verfügbar. In der Bestell-Nr. 21 durch 27 ersetzen.
 (2) Für Pg11, P16 durch G11 ersetzen



XCMN2102L1

Ausführung	Betätiger	Anschluss	Schaltprinzip	Schaltkontakte ⁽¹⁾	MG	VPE	Artikel-Nr. ⁽²⁾	Preis/Stück
XCMN Positionsschalter	Rollenstößel mit Metallrolle	Kabel 1 m	Sprung	Ö + S	B0	1	XCMN2102L1	43,00 €
XCMN Positionsschalter, um 90° versetzt	Rollenstößel mit Metallrolle	Kabel 1 m	Sprung	Ö + S	B0	1	XCMN2103L1	43,00 €
XCMN Positionsschalter	Metall-Kuppenstößel	Kabel 1 m	Sprung	Ö + S	B0	1	XCMN2110L1	37,10 €
XCMN Positionsschalter	Rollenhebel mit Kunststoffrolle	Kabel 1 m	Sprung	Ö + S	B0	1	XCMN2115L1	44,60 €
XCMN Positionsschalter, 1 Anfahrriechung, seitlich	Rollenhebel mit Kunststoffrolle	Kabel 1 m	Sprung	Ö + S	B0	1	XCMN2121L1	44,40 €
XCMN Positionsschalter	Längenverstellbarer Rollenhebel	Kabel 1 m	Sprung	Ö + S	B0	1	XCMN2145L1	45,90 €

MG = Materialgruppe • VPE = Verpackungseinheit

Alle angegebenen Preise sind unverbindliche Listenpreise ohne Mehrwertsteuer. Gültig ab 01.11.2020. Technische Änderungen vorbehalten. Angaben ohne Gewähr. Abbildungen dienen nur zur Veranschaulichung.

6

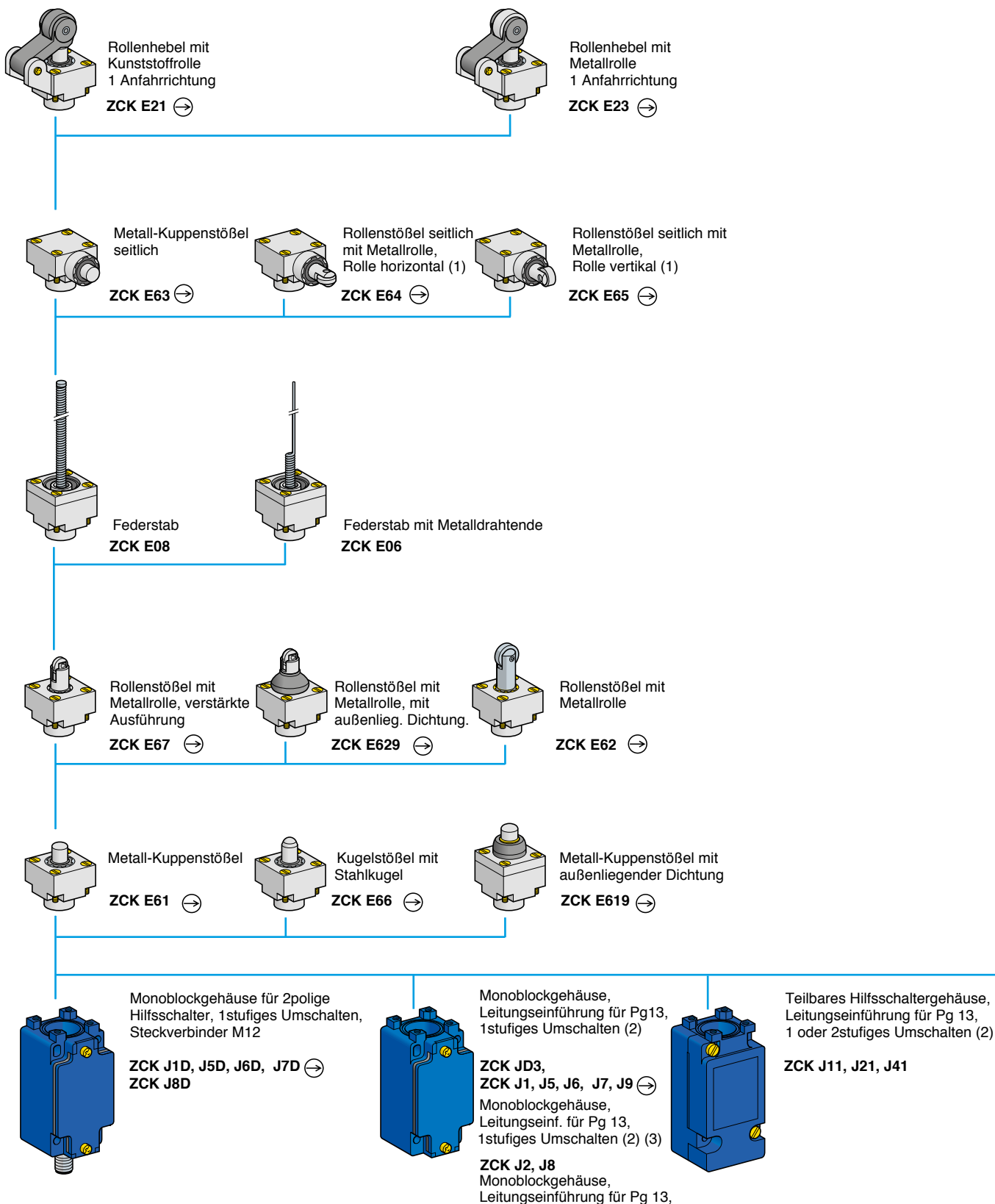

(1) Nicht zu verwenden mit den Hilfsschalterblöcken ZCKJ4 und ZCKJ41.
 (2) Bei einer Gewindebohrung ISO M20 x 1,5: am Ende der Bestell-Nr. **H29** hinzufügen. Beispiel: ZCKJ1 wird zu **ZCKJ1H29**.
 Bei einer Gewindebohrung 1/2" NPT: am Ende der Bestell-Nr. **H7** hinzufügen. Beispiel: ZCKJ1 wird zu **ZCKJ1H7**.

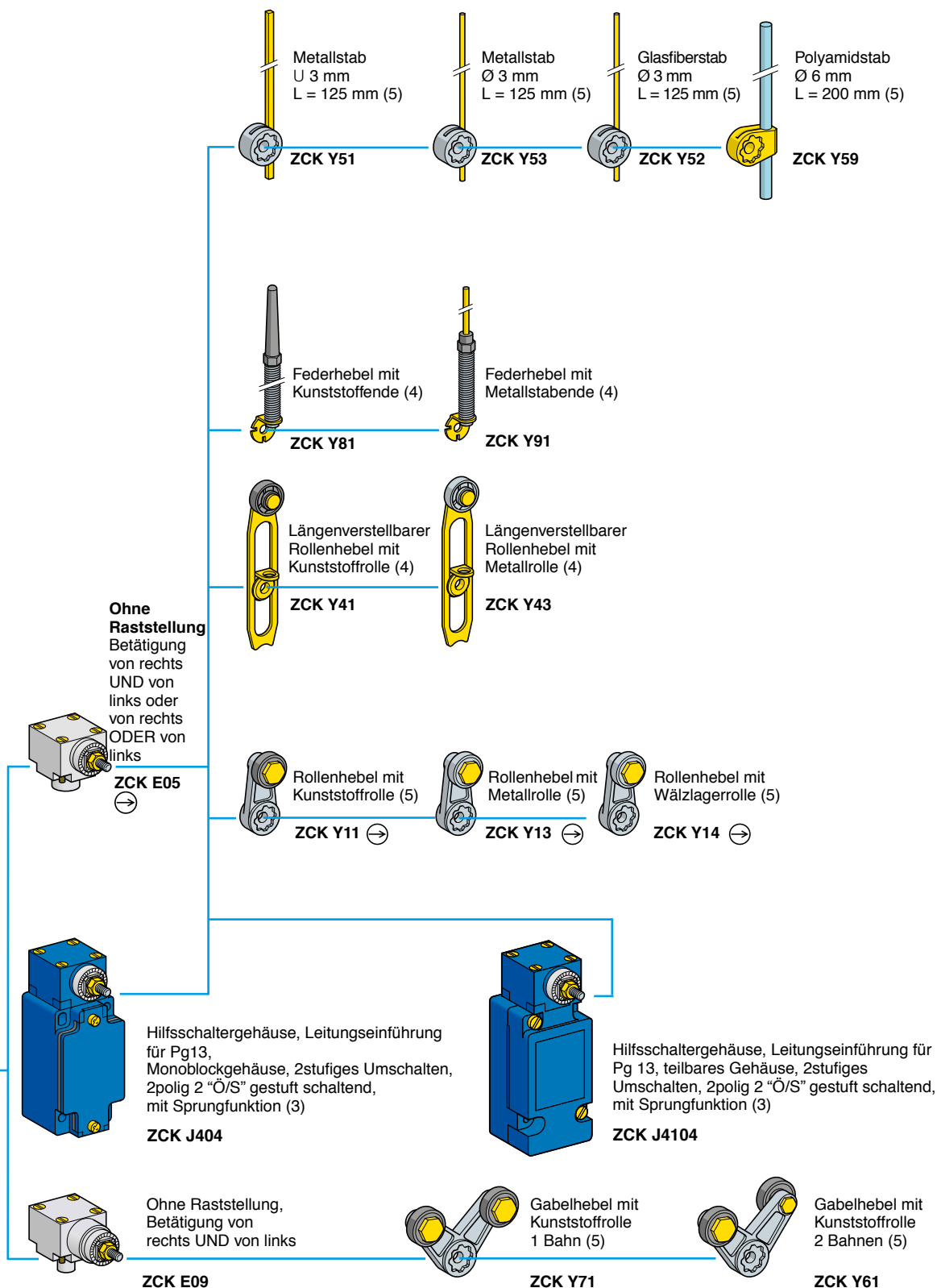

⊕ : mit Zwangsöffnung.
 (4) Hebel über 360° in 5°- oder 90°-Schritten durch Drehen des Rändelrades verstellbar.
 (5) Hebel über 360° in 5°- oder 45°-Schritten durch Drehen des Flansches verstellbar.

OsiSense XC – Positionsschalter XCK J

- Komplettergerät, metallgekapselt, Monoblockgehäuse
- B/T/H: 40 x 44 x 81,5 mm (ohne Betätiger),
- mit M12-Steckverbinder oder Leitungseinführung ISO M20 x 1,5 oder Pg13
- Schutzart: IP 66 und IK 07



XCKJ10511H29

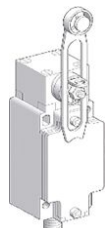

XCKJ10541D

Ausführung	Betätiger	Anschluss	Schaltprinzip	Schaltkontakte	MG	VPE	Artikel-Nr.	Preis/Stück
XCKJ Positionsschalter	Rollenhebel mit Kunststoffrolle	M20	Sprung	Ö + S	B0	1	XCKJ10511H29	62,40 €
XCKJ Positionsschalter	Rollenhebel mit Metallrolle	Pg13	Sprung	Ö + S	B0	1	XCKJ10513	68,80 €
XCKJ Positionsschalter	Rollenhebel mit Metallrolle	M12	Sprung	Ö + S	B0	1	XCKJ10513D	101,50 €
XCKJ Positionsschalter, mit teilbarem Gehäuse	Rollenhebel mit Metallrolle	M20	Sprung	Ö + S	B0	1	XCKJ110513H29	91,50 €
XCKJ Positionsschalter	Polyamidstab	Pg13	Sprung	Ö + S	B0	1	XCKJ10559	65,40 €
XCKJ Positionsschalter	Polyamidstab	M20	Sprung	Ö + S	B0	1	XCKJ10559H29	65,50 €
XCKJ Positionsschalter	Längenverstellbarer Rollenhebel	M12	Sprung	Ö + S	B0	1	XCKJ10541D	106,00 €
XCKJ Positionsschalter	Längenverstellbarer Rollenhebel	M20	Sprung	Ö + S	B0	1	XCKJ10541H29	65,20 €
XCKJ Positionsschalter	Metall-Kuppenstößel	M20	Sprung	Ö + S	B0	1	XCKJ161H29	54,30 €
XCKJ Positionsschalter	Rollenstößel mit Metallrolle	M20	Sprung	Ö + S	B0	1	XCKJ167H29	59,20 €

6

Hilfsschaltergehäuse für Positionsschalter XCK J

- Monoblockgehäuse, metallgekapselt, B/T/H: 40 x 44 x 81,5 mm (ohne Betätiger)



ZCKJ1

Ausführung	Anschluss	Schaltprinzip	Schaltkontakte	MG	VPE	Artikel-Nr.	Preis/Stück
ZCKJ-Positionsschaltergehäuse, Monoblockgehäuse mit Drehantrieb ZCKE05	Pg13	Sprung	Ö + S	B0	1	ZCKJ1	36,80 €
ZCKJ-Positionsschaltergehäuse, Monoblockgehäuse	M12	Sprung	Ö + S	B0	1	ZCKJ1D	73,80 €
ZCKJ-Positionsschaltergehäuse, Monoblockgehäuse	M20	Sprung	Ö + S	B0	1	ZCKJ1H29	35,80 €
ZCKJ-Positionsschaltergehäuse, Teilbares Gehäuse, gleichzeitig schaltend	Pg13	Sprung	2 x Ö + S	B0	1	ZCKJ2	60,30 €
ZCKJ-Positionsschaltergehäuse, Monoblockgehäuse, gleichzeitig schaltend	M20	Sprung	2 x Ö + S	B0	1	ZCKJ2H29	60,90 €
ZCKJ-Positionsschaltergehäuse, Monoblockgehäuse, mit Anzeige, Ö+S gestuft schaltend ohne Sprungfunktion	Pg13	Schleich	Ö + S	B0	1	ZCKJ5	35,70 €
ZCKJ-Positionsschaltergehäuse, Monoblockgehäuse, mit Anzeige, Ö+S gestuft schaltend ohne Sprungfunktion	M20	Schleich	Ö + S	B0	1	ZCKJ5H29	36,60 €
ZCKJ-Positionsschaltergehäuse, drehb. Kopf ohne Hebel, Monoblockgehäuse, gestuft schaltend	Pg13	Sprung	2 x Ö + S	B0	1	ZCKJ404	102,00 €

Hilfsschaltergehäuse für Positionsschalter XCK J

- Teilbares Gehäuse
- metallgekapselt
- B/T/H: 40 x 44 x 81,5 mm (ohne Betätiger)
- Schutzart: IP 66 und IK 07



ZCKJ11H29

Ausführung	Anschluss	Schaltprinzip	Schaltkontakte	MG	VPE	Artikel-Nr.	Preis/Stück
ZCKJ-Positionsschaltergehäuse, Teilbares Gehäuse	M20	Sprung	Ö + S	B0	1	ZCKJ11H29	67,80 €
ZCKJ-Positionsschaltergehäuse, Monoblockgehäuse, mit Anzeige, mit LED	M20	Sprung	Ö + S	B0	1	ZCKJ121H29	62,60 €
ZCKJ-Positionsschaltergehäuse, Teilbares Gehäuse, gleichzeitig schaltend	M20	Sprung	2 x Ö + S	B0	1	ZCKJ21H29	100,50 €

MG = Materialgruppe • VPE = Verpackungseinheit

Alle angegebenen Preise sind unverbindliche Listenpreise ohne Mehrwertsteuer. Gültig ab 01.11.2020.

Technische Änderungen vorbehalten. Angaben ohne Gewähr. Abbildungen dienen nur zur Veranschaulichung.

Antriebe für Hilfsschaltergehäuse ZCKJ

- Für geradlinige Betätigung, Metallausführung



ZCKE06

Ausführung	MG	VPE	Artikel-Nr.	Preis/Stück
ZCKE-Positionsschalterkopf, Federstab, +120 °C	B0	1	ZCKE06	25,75 €
ZCKE-Positionsschalterkopf, Federstabhebel mit Rückstellung, +120 °C	B0	1	ZCKE08	38,30 €
ZCKE-Positionsschalterkopf, Rollenstößel mit Kunststoffrolle, +120 °C	B0	1	ZCKE21	28,80 €
ZCKE-Positionsschalterkopf, Rollenstößel mit Stahlrolle, +120 °C	B0	1	ZCKE23	32,35 €
ZCKE-Positionsschalterkopf, Metall-Kuppenstößel, +120 °C	B0	1	ZCKE61	20,80 €
ZCKE-Positionsschalterkopf, Metall-Kuppenstößel, seitliche Betätigung, +120 °C	B0	1	ZCKE63	29,80 €
ZCKE-Positionsschalterkopf, Stahl-Rollenhebel, Betät. seitlich mit vert. Rolle, +120 °C	B0	1	ZCKE65	38,60 €
ZCKE-Positionsschalterkopf, Stahl-Kugelstößel, +120 °C	B0	1	ZCKE66	40,20 €
ZCKE-Positionsschalterkopf, Verstärkter Stahl-Rollenstößel, +120 °C	B0	1	ZCKE67	26,10 €

MG = Materialgruppe • VPE = Verpackungseinheit

Alle angegebenen Preise sind unverbindliche Listenpreise ohne Mehrwertsteuer. Gültig ab 01.11.2020. Technische Änderungen vorbehalten. Angaben ohne Gewähr. Abbildungen dienen nur zur Veranschaulichung.

Antriebe für Hilfsschaltergehäuse ZCK S und ZCK M

- Drehantriebe mit Betätigung von rechts UND von links oder von rechts ODER von links.



ZCKD05

Ausführung	MG	VPE	Artikel-Nr.	Preis/Stück
ZCKD-Positionsschalterkopf, Drehantrieb ohne Hebel, Betätigung links und rechts	B0	1	ZCKD05	15,90 €
ZCKY-Positionsschalterhebel, Rollenhebel mit Kunststoffrolle, (-25)-70 °C	B0	1	ZCKY31	4,03 €
ZCKY-Positionsschalterhebel, Federst.h. m. Rückst. und Kunststoffende, (-40)-70 °C	B0	1	ZCKY81	9,90 €

Antriebe für Hilfsschaltergehäuse ZCK S

- Für geradlinige Betätigung und für Drehachsen-Betätigung



ZCKD02

Ausführung	MG	VPE	Artikel-Nr.	Preis/Stück
ZCKD-Positionsschalterkopf, Stahl-Rollenstößel mit Kappe	B0	1	ZCKD02	22,20 €
ZCKD-Positionsschalterkopf, Federstab mit Rückstellung	B0	1	ZCKD06	24,30 €
ZCKD-Positionsschalterkopf, Längsverstellbarer Rollenhebel mit Kunststoffrolle	B0	1	ZCKD41	22,45 €

OsiSense XC – Positionsschalter XCK MR

- Kompletogeräte
- Metallgekapselt
- B/T/H: 77 x 35,6 x 81 mm (ohne Betätiger).
- Schutzart: IP 66, IP 665
- gestuft schaltend, ohne Sprungfunktion



XCKMR54D1

Ausführung	Betätiger	Anschluss	Schaltprinzip	Schaltkontakte	MG	VPE	Artikel-Nr.	Preis/Stück
Metallstab, 6 mm, M20, ATEX Version	Metall-Stahlhebel (Schaltkreuz)	Pg 13	Schleich	2x „Ö+Ö“	B0	1	XCKMR54D1	218,00 €
Metallstab, 6 mm, M20, ATEX Version	Metall-Stahlhebel (Schaltkreuz)	M20	Schleich	2x „Ö+Ö“	B0	1	XCKMR54D1H29	218,00 €

OsiSense XC – Positionsschalter XCK VR

- Kompletogeräte
- Kunststoffgehäuse 77 x 37 x 81 mm (ohne Betätiger).
- Schutzart: IP 65
- gestuft schaltend, ohne Sprungfunktion



XCKVR54D1H29

Ausführung	Betätiger	Anschluss	Schaltprinzip	Schaltkontakte	MG	VPE	Artikel-Nr.	Preis/Stück
XCKVR Kreuzh.sch. Metallstab, 6mm, M20	Metall-Stahlhebel (Schaltkreuz)	M20	Schleich	2x „Ö+Ö“	B0	1	XCKVR54D1H29	145,00 €
XCKVR Kreuzh.sch. Metallstab, 6 mmm, M20	Metall-Stahlhebel (Schaltkreuz)	M20	Schleich	Ö + S	B0	1	XCKVR44D1H29	139,00 €
XCKVR Kreuzh.sch. Metallstab, 6 mm, M20	Metall-Stahlhebel (Schaltkreuz)	M20	Schleich	Ö + S	B0	1	XCKVR24SR1H29	139,00 €

OsiSense XC – Positionsschalter XC2 J, Hilfsschaltergehäuse für Positionsschalter

- Monoblockgehäuse, Metallgekapselt
- B/T/H: 40 x 41 x 121 mm (ohne Betätiger).
- Schutzart: IP 65, IP 657



ZC2JC1

Ausführung	Schaltkontakte	MG	VPE	Artikel-Nr.	Preis/Stück
ZC2J-Pos.sch.geh., Monoblockgehäuse, ohne Anzeige, 10-120 °C	Ö + S	B0	1	ZC2JC1	69,50 €

MG = Materialgruppe • VPE = Verpackungseinheit

Alle angegebenen Preise sind unverbindliche Listenpreise ohne Mehrwertsteuer. Gültig ab 01.11.2020.

Technische Änderungen vorbehalten. Angaben ohne Gewähr. Abbildungen dienen nur zur Veranschaulichung.

Antriebe für Hilfsschaltergehäuse für ZC2 J



ZC2JE01

Ausführung	MG	VPE	Artikel-Nr.	Preis/Stück
ZC2J-Positionsschalterkopf	B0	1	ZC2JE01	48,90 €
ZC2J-Positionsschalterkopf	B0	1	ZC2JE05	47,55 €
ZC2J-Positionsschalterhebel mit Kunststoffrolle, 10-120 °C	B0	1	ZC2JY11	10,70 €
ZC2J-Positionsschalterhebel mit Metallrolle, -40°C - 120 °C	B0	1	ZC2JY13	13,25 €
ZC2J-Positionsschalterhebel mit Kunststoffrolle, längenverstellbar, -40°C - 70°C	B0	1	ZC2JY31	14,30 €
ZC2J-Positionsschalterhebel, Stahlvierkant 3mm, -40°C - 120 °C	B0	1	ZC2JY51	13,55 €

Antriebe für Hilfsschaltergehäuse für ZC2 J

- Komplettergeräte
- Metallgekapselt
- B/T/H: 85 x 53 x 95 mm (ohne Betätiger).
- Schutzart: IP 54, IP 545



XCRE18

Ausführung	Anschluss	Schaltprinzip	Schaltkontakte	MG	VPE	Artikel-Nr.	Preis/Stück
XCRE Pos.sch., Vierkanthebel 6 mm, Schaltkreuz, Schaltvorgänge der 2 Hilfsschalter in jeder Anfahrriichtung	1 m Kabel	Sprung	2 x Ö + S	B0	1	XCRE18	228,00 €
XCRF Pos.sch., Vierkanthebel 6 mm, Schaltkreuz, Schaltvorgänge eines Hilfsschalters pro Anfahrriichtung	1 m Kabel	Sprung	2 x Ö + S	B0	1	XCRF17	226,00 €

MG = Materialgruppe • VPE = Verpackungseinheit

Alle angegebenen Preise sind unverbindliche Listenpreise ohne Mehrwertsteuer. Gültig ab 01.11.2020. Technische Änderungen vorbehalten. Angaben ohne Gewähr. Abbildungen dienen nur zur Veranschaulichung.

Antriebe für Hilfsschaltergehäuse ZCK J

- Für omnidirektionale Betätigung
- Metallausführung



ZCKE05

Ausführung	MG	VPE	Artikel-Nr.	Preis/Stück
ZCKE-Positionsschalterkopf, Drehantrieb, Betätigung links und rechts, +120 °C, Betätigung von rechts und von links, oder von rechts oder von links	B0	1	ZCKE05	22,90 €
ZCKE-Positionsschalterkopf, Drehantrieb für Gabelhebel, +120 °C, Betätigung von rechts und von links	B0	1	ZCKE09	40,70 €
ZCKE-Positionsschalterkopf, Drehantrieb, Betätigung links und rechts, -40°C - 70°C	B0	1	ZCKE056	32,00 €

Betätiger für Drehantrieb ZCKE09 und ZCKE05



ZCKY11

Ausführung	MG	VPE	Artikel-Nr.	Preis/Stück
ZCKY-Positionsschalterhebel, Rollenhebel mit Kunststoffrolle, 10-120 °C	B0	1	ZCKY11	7,40 €
ZCKY-Positionsschalterhebel, Rollenhebel mit Metallrolle, -40°C - 120°C	B0	1	ZCKY13	9,30 €
ZCKY-Positionsschalterhebel, Längensvers. Rollenhebel mit Kunstst.r., 10-120 °C	B0	1	ZCKY41	8,10 €
ZCKY-Positionsschalterhebel, Längensvers. Rollenhebel mit Metallrolle, -40°C - 120°C	B0	1	ZCKY43	9,50 €
ZCKY-Positionsschalterhebel, Runder Metallhebel DM 3mm, L=125mm, -40°C - 120°C	B0	1	ZCKY53	9,40 €
ZCKY-Positionsschalterhebel, Runder Kunststoffhebel DM 6mm, L=125mm, -40°C - 70°C	B0	1	ZCKY59	9,40 €
ZCKY-Positionsschalterhebel, Federst.h. m. Rückst. und Kunststoffende, (-40)-70 °C	B0	1	ZCKY81	9,90 €

OsiSense XC – Positionsschalter XCK S

- Komplettergeräte, kunststoffgekapselt, B/T/H: 40 x 36 x 72,5 mm (ohne Betätiger)
- Für geradlinige Betätigung und Drehachsen-Betätigung
- Für Pg13, H29 am Ende der Bestellnummer löschen

Hinweis:
Schutzart: IP 66 und IP 67 sowie IK 04
(auch in Modulbauweise lieferbar).



XCKS101H29

Ausführung	Betätiger	Anschluss	Schaltprinzip	Schaltkontakte	MG	VPE	Artikel-Nr.	Preis/Stück
XCKS Positionsschalter	Metall-Kuppenstößel	M20	Sprung	Ö + S	B0	1	XCKS101H29	36,70 €
XCKS Positionsschalter	Rollenstößel mit Metallrolle	M20	Sprung	Ö + S	B0	1	XCKS102H29	41,55 €
XCKS Positionsschalter	Rollenstößel mit Metallrolle	Pg13	Sprung	Ö + S	B0	1	XCKS102	39,60 €
XCKS Positionsschalter	Rollenhebel mit Kunststoffrolle	M20	Sprung	Ö + S	B0	1	XCKS131H29	40,60 €
XCKS Positionsschalter	Rollenhebel mit Kunststoffrolle	Pg13	Sprung	Ö + S	B0	1	XCKS131	39,70 €
XCKS Positionsschalter	Rollenhebel mit Elastomerrolle Ø 50 mm	M20	Sprung	Ö + S	B0	1	XCKS139H29	54,10 €
XCKS Positionsschalter	Längerverstellbarer Rollenhebel	M20	Sprung	Ö + S	B0	1	XCKS141H29	45,30 €
XCKS Positionsschalter	Polyamidstab Ø 6 mm	M20	Sprung	Ö + S	B0	1	XCKS159H29	44,30 €
XCKS Positionsschalter, gestuft schaltend	Metall-Kuppenstößel	Pg13	Schleicht	Ö + S	B0	1	XCKS501	35,60 €

OsiSense XC – Sender (Miniaturformat)



XCMW102

Ausführung	MG	VPE	Artikel-Nr.	Preis/Stück
XCMW Funk-Positionsschalter mit Metall-Kuppenstößel	B0	1	XCMW110	114,00 €
XCMW Funk-Positionsschalter mit Metallrollenstößel	B0	1	XCMW102	120,50 €
XCMW Funk-Positionsschalter mit Kunststoffrollenhebel	B0	1	XCMW115	120,50 €
XCMW Funk-Positionsschalter mit Metallrollenhebel	B0	1	XCMW116	124,50 €
XCMW Funk-Positionsschalter mit Kunststoffrollenhebel mit einstellbarer Länge	B0	1	XCMW145	126,50 €

OsiSense XC – Pakete (Miniaturformat)



XCKWD31



Ausführung	MG	VPE	Artikel-Nr.	Preis/Stück
Plug & Play - Kit Sender XCMW102 und Empfänger ZBRRD	B0	1	XCMWD02	269,00 €
Plug & Play - Kit Sender XCMW15 und Empfänger ZBRRD	B0	1	XCMWD15	269,00 €

Hilfschaltergehäuse für Positionsschalter XCK S

- Monoblockgehäuse
- kunststoffgekapselt
- B/T/H: 40 x 36 x 72,5 mm (ohne Betätiger)
- Schutzart: IP 65 und IK 03

(1) Für Pg13, H29 am Ende der Bestellnummer löschen



ZCKS1

Ausführung	Anschluss	Schaltprinzip	Schaltkontakte	MG	VPE	Artikel-Nr. ⁽¹⁾	Preis/Stück
ZCKS-Positionsschaltergehäuse, M20	Pg13	Sprung	Ö + S	B0	1	ZCKS1	22,60 €
ZCKS-Positionsschaltergehäuse, M20	M20	Sprung	Ö + S	B0	1	ZCKS1H29	22,80 €
ZCKS-Positionsschaltergehäuse, M20, gestuft schaltend	M20	Sprung	2 x Ö + S	B0	1	ZCKS2H29	50,10 €

OsiSense XC – Positionsschalter XCK M

- Komplettgeräte, metallgekapselt, B/T/H: 64 x 30 x 63,5 mm (ohne Betätiger)
- Schutzart: IP 66 und IK 05

(1) Für Pg11, H29 am Ende der Bestellnummer löschen



XCKM102H29

Ausführung	Betätiger	Anschluss	Schaltprinzip	Schaltkontakte	MG	VPE	Artikel-Nr. ⁽¹⁾	Preis/Stück
XCKM Positionsschalter	Stahl-Rollenstößel	M20	Sprung	Ö + S	B0	1	XCKM102H29	48,60 €
XCKM Positionsschalter	Federstab	M20	Sprung	Ö + S	B0	1	XCKM106H29	50,20 €
XCKM Positionsschalter	Met.Kuppenst.	M20	Sprung	Ö + S	B0	1	XCKM110H29	41,80 €
XCKM Positionsschalter	Rollenh. Kunstst.r.	M20	Sprung	Ö + S	B0	1	XCKM115H29	46,50 €
XCKM Positionsschalter	Rollenh. Kunstst.r.	M20	Sprung	Ö + S	B0	1	XCKM121H29	48,40 €

Hilfschaltergehäuse für Positionsschalter XCK M

- Monoblockgehäuse
- metallgekapselt
- B/T/H: 64 x 30 x 63,5 mm (ohne Betätiger)
- Schutzart: IP 66 und IK 05

(1) Für Pg11, H29 am Ende der Bestellnummer löschen



ZCKM1H29

Ausführung	Anschluss	Schaltprinzip	Schaltkontakte	MG	VPE	Artikel-Nr. ⁽¹⁾	Preis/Stück
ZCKM-Positionsschaltergehäuse	M20	Sprung	Ö + S	B0	1	ZCKM1H29	29,70 €
ZCKM-Positionsschaltergehäuse	Pg11	Sprung	Ö + S	B0	1	ZCKM1	29,90 €
ZCKM-Positionsschaltergehäuse, gestuft schaltend, ohne Sprungfunktion	M20	Schleich	Ö + S	B0	1	ZCKM5H29	29,25 €

Antriebe für Hilfschaltergehäuse ZCK M und ZCK S

- Für geradlinige Betätigung und für Drehachsen-Betätigung



ZCKD10

Ausführung	MG	VPE	Artikel-Nr.	Preis/Stück
ZCKD-Positionsschalterkopf, Metall-Kuppenstößel mit Kappe	B0	1	ZCKD10	14,90 €
ZCKD-Positionsschalterkopf, Rollenhebel mit Kunststoffhebel	B0	1	ZCKD15	19,50 €
ZCKD-Positionsschalterkopf, Rollenhebel mit Metallrolle	B0	1	ZCKD16	23,45 €
ZCKD-Positionsschalterkopf, Rollenstößel mit Kunststoffrolle mit Schutzkappe	B0	1	ZCKD21	22,05 €
ZCKD-Positionsschalterkopf, Rollenstößel mit Stahlrolle und Schutzkappe	B0	1	ZCKD23	26,40 €

MG = Materialgruppe • VPE = Verpackungseinheit

Alle angegebenen Preise sind unverbindliche Listenpreise ohne Mehrwertsteuer. Gültig ab 01.11.2020. Technische Änderungen vorbehalten. Angaben ohne Gewähr. Abbildungen dienen nur zur Veranschaulichung.

OsiSense XM – Elektromechanischer Druckschalter XML A

- Für Hydrauliköle
- Süß- und Meerwasser
- Luft bis +160 °C
- nichteinstellbare oder einstellbare Hysterese
- Einstellbereich: 1-500 bar

(1) Für Kabelverschraubung Pg13 ist S12 durch S11 zu ersetzen.



XMLA001R2S12



XMLA020A2C11

Ausführung	Druckbereich	Elektrischer Anschluss	Schaltkontakte	MG	VPE	Artikel-Nr. ⁽¹⁾	Preis/Stück
XMLA-Druckschalter feste Hyst., 1 Schaltp.	1 bar	M20 x 1,5	Ö + S	B1	1	XMLA001R2S12	204,00 €
XMLA-Druckschalter feste Hyst., 1 Schaltp.	2 bar	M20 x 1,5	Ö + S	B1	1	XMLA002B2S12	196,00 €
XMLA-Druckschalter feste Hyst., 1 Schaltp.	4 bar	M20 x 1,5	Ö + S	B1	1	XMLA004C2S12	199,50 €
XMLA-Druckschalter feste Hyst., 1 Schaltp.	4 bar	M20 x 1,5	Ö + S	B1	1	XMLA004A2S12	150,00 €
XMLA-Druckschalter feste Hyst., 1 Schaltp.	10 bar	M20 x 1,5	Ö + S	B1	1	XMLA010B2S12	191,00 €
XMLA-Druckschalter feste Hyst., 1 Schaltp.	10 bar	M20 x 1,5	Ö + S	B1	1	XMLA010A2S12	150,00 €
XMLA-Druckschalter feste Hyst., 1 Schaltp.	20 bar	M20 x 1,5	Ö + S	B1	1	XMLA020A2S12	150,00 €
XMLA-Druckschalter feste Hyst., 1 Schaltp.	20 bar	Stecker DIN	Ö + S	B1	1	XMLA020A2C11	160,50 €
XMLA-Druckschalter feste Hyst., 1 Schaltp.	35 bar	M20 x 1,5	Ö + S	B1	1	XMLA035A2S12	147,00 €
XMLA-Druckschalter feste Hyst., 1 Schaltp.	35 bar	M20 x 1,5	Ö + S	B1	1	XMLA035B2S12	196,00 €
XMLA-Druckschalter feste Hyst., 1 Schaltp.	70 bar	M20 x 1,5	Ö + S	B1	1	XMLA070D2S12	172,00 €
XMLA-Druckschalter feste Hyst., 1 Schaltp.	160 bar	M20 x 1,5	Ö + S	B1	1	XMLA160D2S12	172,00 €
XMLA-Druckschalter feste Hyst., 1 Schaltp.	160 bar	Stecker DIN	Ö + S	B1	1	XMLA160N2C11	199,00 €
XMLA-Druckschalter feste Hyst., 1 Schaltp.	300 bar	M20 x 1,5	Ö + S	B1	1	XMLA300D2S12	167,00 €
XMLA-Druckschalter feste Hyst., 1 Schaltp.	300 bar	Stecker DIN	Ö + S	B1	1	XMLA300D2C11	175,00 €
XMLA-Druckschalter feste Hyst., 1 Schaltp.	500 bar	M20 x 1,5	Ö + S	B1	1	XMLA500E2S12	164,50 €
XMLA-Druckschalter feste Hyst., 1 Schaltp., DIN	500 bar	Stecker DIN	Ö + S	B1	1	XMLA500N2C11	199,00 €

OsiSense XM – Elektromechanischer Druckschalter XML B

- Für Hydrauliköle
- Süß- und Meerwasser
- Luft bis +160 °C
- einstellbare Hysterese.
- Einstellbereich: -1-500 bar

(1) Mit einstellbarer Hysterese

(2) Für Kabelverschraubung Pg13 ist S12 durch S11 zu ersetzen.



XMLBM02V2S12

Ausführung	Druckbereich ⁽¹⁾	Elektrischer Anschluss	Schaltkontakte	MG	VPE	Artikel-Nr. ⁽²⁾	Preis/Stück
XMLB-Vakuumschalter, 2 Schaltp.	-1 bar	M20 x 1,5	Ö + S	B1	1	XMLBM02V2S12	228,00 €
XMLB-Druckschalter, 2 Schaltp.	4 bar (Überdruck 30 bar)	M20 x 1,5	Ö + S	B1	1	XMLBS04B2S12	359,00 €
XMLB-Druck- und Vakuumschalter, 2 Schaltp.	5 bar	M20 x 1,5	Ö + S	B1	1	XMLBM05A2S12	211,00 €
XMLB-Druckschalter, 2 Schaltp.	10 bar	M20 x 1,5	Ö + S	B1	1	XMLB010A2S12	180,00 €
XMLB-Druckschalter, 2 Schaltp.	20 bar	M20 x 1,5	Ö + S	B1	1	XMLB020C2S12	263,00 €
XMLB-Druckschalter, 2 Schaltp.	35 bar	M20 x 1,5	Ö + S	B1	1	XMLBS35R2S12	367,00 €
XMLB-Druckschalter, 2 Schaltp.	300 bar	M20 x 1,5	Ö + S	B1	1	XMLB300D2S12	213,00 €
XMLB-Druckschalter, 2 Schaltp.	500 bar	M20 x 1,5	Ö + S	B1	1	XMLB500N2S12	234,00 €

OsiSense XM – Elektromechanischer Druckschalter XML C

- Für Hydrauliköle
- Süß- und Meerwasser
- Luft bis +160 °C
- einstellbare Hysterese.
- Einstellbereich: -1-500 bar

(1) Für Kabelverschraubung Pg13 ist S12 durch S11 zu ersetzen.



XMLCS35R2S12

Ausführung	Druckbereich	Elektrischer Anschluss	Schaltkontakte	MG	VPE	Artikel-Nr. ⁽¹⁾	Preis/Stück
XMLC-Druckschalter, 2 Schaltp.	350 mbar (Überdruck 30 bar)	M20 x 1,5	2Ö + 2S	B1	1	XMLCS35R2S12	375,00 €
XMLC-Druckschalter, 2 Schaltp.	2 bar (Überdruck 30 bar)	M20 x 1,5	2Ö + 2S	B1	1	XMLCS02B2S12	415,00 €
XMLC-Druckschalter, 2 Schaltp.	4 bar	M20 x 1,5	2Ö + 2S	B1	1	XMLC004B2S12	277,00 €
XMLC-Druckschalter, 2 Schaltp.	4 bar (Überdruck 30 bar)	M20 x 1,5	2Ö + 2S	B1	1	XMLCS04B2S12	415,00 €

MG = Materialgruppe • VPE = Verpackungseinheit

Alle angegebenen Preise sind unverbindliche Listenpreise ohne Mehrwertsteuer. Gültig ab 01.11.2020.

Technische Änderungen vorbehalten. Angaben ohne Gewähr. Abbildungen dienen nur zur Veranschaulichung.

Zubehör für Druck- und Vakuumschalter XML A, XML B

Ausführung	MG	VPE	Artikel-Nr.	Preis/Stück
 Plombierbare Schutzkappe, für Druckschalter	B1	1	XMLZL001	23,50 €

XMLZL001

OsiSense XM – Elektronische Drucksensoren XMLR

- Betriebsmedien: Hydrauliköle, Süßwasser, Luft, Kühlflüssigkeiten (1) Auch mit 1/4"- 18 NPT Innengewinde
- Hydraulischer Anschluss aus Edelstahl 316L
- Konfigurierbare Messeinheit in bar/psi/kPa/MPa, Anzeige über LED
- Vier stelliges Display mit 7 Segmenten, „Up-side-down“ -Funktion und Kurzanalyse-Funktion
- Analogausgang 4-20 mA (0-10 V) + digitaler Ausgang, PNP, NO/NC programmierbar
- CE- und UL-Zulassung, CULus
- 12 Größen: von -1 bar bis 600 bar
- 24 VDC, 4-20 mA, PNP, M12



XMLR01G1P25

Ausführung	Druckbereich	Hydraulischer Anschluss ⁽¹⁾	MG	VPE	Artikel-Nr.	Preis/Stück
XMLR Durcksensor	-1-0 bar	G 1/4 A - Innengewinde	B1	1	XMLRM01G1P25	304,00 €
XMLR Durcksensor	0-1 bar	G 1/4 A - Innengewinde	B1	1	XMLR001G1P25	304,00 €
XMLR Durcksensor	0-2,5 bar	G 1/4 A - Innengewinde	B1	1	XMLR2D5G1P25	304,00 €
XMLR Durcksensor	0-10 bar	G 1/4 A - Innengewinde	B1	1	XMLR010G1P25	304,00 €
XMLR Durcksensor	0-16 bar	G 1/4 A - Innengewinde	B1	1	XMLR016G1P25	304,00 €
XMLR Durcksensor	0-25 bar	G 1/4 A - Innengewinde	B1	1	XMLR025G1P25	304,00 €
XMLR Durcksensor	0-40 bar	G 1/4 A - Innengewinde	B1	1	XMLR040G1P25	304,00 €
XMLR Durcksensor	0-250 bar	G 1/4 A - Innengewinde	B1	1	XMLR250M1P25	318,00 €
XMLR Durcksensor	0-600 bar	G 1/4 A - Innengewinde	B1	1	XMLR600M1P25	318,00 €



OsiSense XM – Elektronische Drucksensoren XMLR

- Betriebsmedien: Hydrauliköle, Süßwasser, Luft, Kühlflüssigkeiten (1) Auch mit 1/4"- 18 NPT Innengewinde
- Hydraulischer Anschluss aus Edelstahl 316L
- Konfigurierbare Messeinheit in bar/psi/kPa/MPa, Anzeige über LED
- Vier stelliges Display mit 7 Segmenten, „Up-side-down“ -Funktion und Kurzanalyse-Funktion
- 2x digitaler Ausgang, PNP, NO/NC programmierbar
- CE- und UL-Zulassung, CULus
- 12 Größen: von -1 bar bis 600 bar
- 24 VDC, 2xPNP, M12



XMLR01G2P05

Ausführung	Druckbereich	Hydraulischer Anschluss ⁽¹⁾	MG	VPE	Artikel-Nr.	Preis/Stück
XMLR Durcksensor	-1-0 bar	G 1/4 A - Innengewinde	B1	1	XMLRM01G2P05	274,00 €
XMLR Durcksensor	0-1 bar	G 1/4 A - Innengewinde	B1	1	XMLR001G2P05	274,00 €
XMLR Durcksensor	0-2,5 bar	G 1/4 A - Innengewinde	B1	1	XMLR2D5G2P05	274,00 €
XMLR Durcksensor	0-10 bar	G 1/4 A - Innengewinde	B1	1	XMLR010G2P05	274,00 €
XMLR Durcksensor	0-16 bar	G 1/4 A - Innengewinde	B1	1	XMLR016G2P05	274,00 €
XMLR Durcksensor	0-25 bar	G 1/4 A - Innengewinde	B1	1	XMLR025G2P05	274,00 €
XMLR Durcksensor	0-40 bar	G 1/4 A - Innengewinde	B1	1	XMLR040G2P05	274,00 €
XMLR Durcksensor	0-250 bar	G 1/4 A - Innengewinde	B1	1	XMLR250M2P05	289,00 €
XMLR Durcksensor	0-600 bar	G 1/4 A - Innengewinde	B1	1	XMLR600M2P05	289,00 €

MG = Materialgruppe • VPE = Verpackungseinheit

Alle angegebenen Preise sind unverbindliche Listenpreise ohne Mehrwertsteuer. Gültig ab 01.11.2020. Technische Änderungen vorbehalten. Angaben ohne Gewähr. Abbildungen dienen nur zur Veranschaulichung.

OsiSense XM – Druckwandler für mobile Applikationen XMEP

- Druckwandler, Gerät in Edelstahl 316L mit Analogausgang
0 - 10 V / 0,5 - 4,5 V / 4 - 20 mA
- Für Hydrauliköle, Gas, Kältemittel
- Elektrische Anschlüsse: M12-Stecker, 3-polig,
Deutsch DT04-3P, AMP Superseal 1,5
- Hydraulische Anschlüsse: G1/4
- Druckbereich: 60 bis 600 bar
- Schutzart: IP 69K
- Temperatur: -40 bis +100°C
- Betriebsspannung: 12...24 V DC; Grenzbereich: 8...33 V
- Zertifizierungen: E-Zertifizierung, CE, EN61326-2-3
- Materialpreisgruppe: B1
- Metallzuschlag: 00

(1) Für Ausgang 0..10V, 21 durch 71 in der Bestellnummer ersetzen,
für Ausgang 0,5..4,5 V, 21 durch 11 in der Bestellnummer ersetzen.



Ausführung	Druckbereich	Analogausgang	MG	VPE	Artikel-Nr. ⁽¹⁾	Preis/Stück
XMEP-Druckwandler, M12-Stecker	0-60 bar	4-20 mA	B1	1	XMEP060BD21F	126,50 €
XMEP-Druckwandler, M12-Stecker	0-100 bar	4-20 mA	B1	1	XMEP100BD21F	126,50 €
XMEP-Druckwandler, M12-Stecker	0-250 bar	4-20 mA	B1	1	XMEP250BD21F	126,50 €
XMEP-Druckwandler, M12-Stecker	0-400 bar	4-20 mA	B1	1	XMEP400BD21F	126,50 €
XMEP-Druckwandler, M12-Stecker	0-600 bar	4-20 mA	B1	1	XMEP600BD21F	126,50 €
XMEP-Druckwandler, Deutsch DT04-3P	0-60 bar	4-20 mA	B1	1	XMEP060BT21F	126,50 €
XMEP-Druckwandler, Deutsch DT04-3P	0-100 bar	4-20 mA	B1	1	XMEP100BT21F	126,50 €
XMEP-Druckwandler, Deutsch DT04-3P	0-250 bar	4-20 mA	B1	1	XMEP250BT21F	126,50 €
XMEP-Druckwandler, Deutsch DT04-3P	0-400 bar	4-20 mA	B1	1	XMEP400BT21F	126,50 €
XMEP-Druckwandler, Deutsch DT04-3P	0-600 bar	4-20 mA	B1	1	XMEP600BT21F	126,50 €
XMEP-Druckwandler, AMP Superseal 1,5	0-60 bar	4-20 mA	B1	1	XMEP060BV21F	126,50 €
XMEP-Druckwandler, AMP Superseal 1,5	0-100 bar	4-20 mA	B1	1	XMEP100BV21F	126,50 €
XMEP-Druckwandler, AMP Superseal 1,5	0-250 bar	4-20 mA	B1	1	XMEP250BV21F	126,50 €
XMEP-Druckwandler, AMP Superseal 1,5	0-400 bar	4-20 mA	B1	1	XMEP400BV21F	126,50 €
XMEP-Druckwandler, AMP Superseal 1,5	0-600 bar	4-20 mA	B1	1	XMEP600BV21F	126,50 €

OsiSense XM – Druckwandler XMLP

- Druckwandler, Gerät in Edelstahl AISI 316L mit Analogausgang
0 - 10 V / 0,5 - 4,5 V / 4 - 20 mA
- Für Hydrauliköle, Gas, Kältemittel
- Elektrische Anschlüsse: M12-Stecker, 4-polig, aber auch DIN 3852-A
- Hydraulische Anschlüsse: G1/4A, aber auch 7/16-20 UNF-2A und 2B
- Druckbereich: -1 bis 600 bar
- Schutzart: IP 65 und IP 67 (mit M12-Stecker)
- Temperatur: -30 bis +85°C (im Betrieb, für M12-Stecker)
- Betriebsspannung: 12-24 V DC; Grenzbereich: 7-33 V

(1) Für Ausgang 0..10V, 21 durch 71 in der Bestellnummer ersetzen,
für Ausgang 0,5..4,5 V, 21 durch 11 in der Bestellnummer ersetzen.
(2) Für Sammelverpackung (40 St./Verpackung), Q an die Bestellnummer
anhängen.



Ausführung	Elektrischer Anschluss	Druckbereich	Hydraulischer Anschluss	Ausgang	MG	VPE	Artikel-Nr. ^{(1) (2)}	Preis/Stück
XMLP-Druckgeber	M12-Stecker	-1-0 bar	G1/4	4-20mA	B1	1	XMLPM00GD21F	126,50 €
XMLP-Druckgeber	M12-Stecker	-1-1 bar	G1/4	4-20mA	B1	1	XMLPM01GD21F	126,50 €
XMLP-Druckgeber	M12-Stecker	0-250 mbar	G1/4	4-20mA	B1	1	XMLP250MD21F	126,50 €
XMLP-Druckgeber	M12-Stecker	0-500 mbar	G1/4	4-20mA	B1	1	XMLP500MD21F	126,50 €
XMLP-Druckgeber	M12-Stecker	0-1 bar	G1/4	4-20mA	B1	1	XMLP001GD21F	126,50 €
XMLP-Druckgeber	M12-Stecker	0-4 bar	G1/4	4-20mA	B1	1	XMLP004GD21F	126,50 €
XMLP-Druckgeber	M12-Stecker	-1-5 bar	G1/4	4-20mA	B1	1	XMLPM05GD21F	126,50 €
XMLP-Druckgeber	M12-Stecker	-1-9 bar	G1/4	4-20mA	B1	1	XMLPM09BD21F	126,50 €
XMLP-Druckgeber	M12-Stecker	0-6 bar	G1/4	4-20mA	B1	1	XMLP006GD21F	126,50 €
XMLP-Druckgeber	M12-Stecker	0-10 bar	G1/4	4-20mA	B1	1	XMLP010BD21F	126,50 €
XMLP-Druckgeber	M12-Stecker	0-16 bar	G1/4	4-20mA	B1	1	XMLP016BD21F	126,50 €
XMLP-Druckgeber	M12-Stecker	0-25 bar	G1/4	4-20mA	B1	1	XMLP025BD21F	126,50 €
XMLP-Druckgeber	M12-Stecker	0-40 bar	G1/4	4-20mA	B1	1	XMLP040BD21F	126,50 €
XMLP-Druckgeber	M12-Stecker	0-60 bar	G1/4	4-20mA	B1	1	XMLP060BD21F	126,50 €
XMLP-Druckgeber	M12-Stecker	0-100 bar	G1/4	4-20mA	B1	1	XMLP100BD21F	126,50 €
XMLP-Druckgeber	M12-Stecker	0-160 bar	G1/4	4-20mA	B1	1	XMLP160BD21F	126,50 €
XMLP-Druckgeber	M12-Stecker	0-250 bar	G1/4	4-20mA	B1	1	XMLP250BD21F	126,50 €
XMLP-Druckgeber	M12-Stecker	0-400 bar	G1/4	4-20mA	B1	1	XMLP400BD21F	126,50 €
XMLP-Druckgeber	M12-Stecker	0-600 bar	G1/4	4-20mA	B1	1	XMLP600BD21F	126,50 €

MG = Materialgruppe • VPE = Verpackungseinheit

Alle angegebenen Preise sind unverbindliche Listenpreise ohne Mehrwertsteuer. Gültig ab 01.11.2020.

Technische Änderungen vorbehalten. Angaben ohne Gewähr. Abbildungen dienen nur zur Veranschaulichung.

OsiSense XM – Zubehör

- Display mit Schaltfunktion OsiSense ZMLP
- Zur Verwendung mit einem Drucktransmitter
- Analogausgang 4-20 mA (XMLP/XMLG)
- Display: 27 Anzeigebereiche wählbar, von -14,5 bis 6000
- Elektrischer Anschlüsse: M12-Stecker, 4-polig
- Hydraulische Anschlüsse / Druckbereich / Schutzart / Betriebstemperatur / Betriebsspannung: [siehe XMLP/XMLG](#)



ZMLPA1P2SH

Ausführung	Digitalausgang	Analogausgang	MG	VPE	Artikel-Nr.	Preis/Stück
Anzeige+Schalter ZMLP, 24 V DC, Hysterese, M12	PNP	4-20 mA	B1	1	ZMLPA1P2SH	119,90 €
Anzeige+Schalter ZMLP, 24 V DC, Hysterese, M12	NPN	4-20 mA	B1	1	ZMLPA1N2SH	119,90 €
Anzeige+Schalter ZMLP, 24 V DC, Hysterese, M12	2 PNP	-	B1	1	ZMLPA2P0SH	115,50 €
Anzeige+Schalter ZMLP, 24 V DC, Hysterese, M12	2 NPN	-	B1	1	ZMLPA2N0SH	115,50 €
Anzeige+Schalter ZMLP, 24 V DC, Fenster, M12	PNP	4-20 mA	B1	1	ZMLPA1P2SW	119,90 €
Anzeige+Schalter ZMLP, 24 V DC, Fenster, M12	NPN	4-20 mA	B1	1	ZMLPA1N2SW	118,50 €

Zubehör

- Befestigungswinkel für OsiSense ZMLP



XMLPZLH01

Ausführung	MG	VPE	Artikel-Nr.	Preis/Stück
Befestigungswinkel für Anzeige + Schalter ZMLP, horizontale Fläche	B1	1	XMLPZLH01	7,90 €
Befestigungswinkel für Anzeige + Schalter ZMLP, senkrechte Fläche oder Rohr	B1	1	XMLPZLV01	8,90 €

MG = Materialgruppe • VPE = Verpackungseinheit

Alle angegebenen Preise sind unverbindliche Listenpreise ohne Mehrwertsteuer. Gültig ab 01.11.2020. Technische Änderungen vorbehalten. Angaben ohne Gewähr. Abbildungen dienen nur zur Veranschaulichung.

OsiSense XS: Induktive Näherungsschalter

Induktive Näherungsschalter werden für das berührungslose Erfassen von metallischen Teilen eingesetzt. Schnelles Schaltverhalten durch elektronischen Ausgang. Die Produktfamilie OsiSense XS bietet diverse Bauformen und Schaltabstände sowie Ausführungen für Gleich- und Wechselstrom.

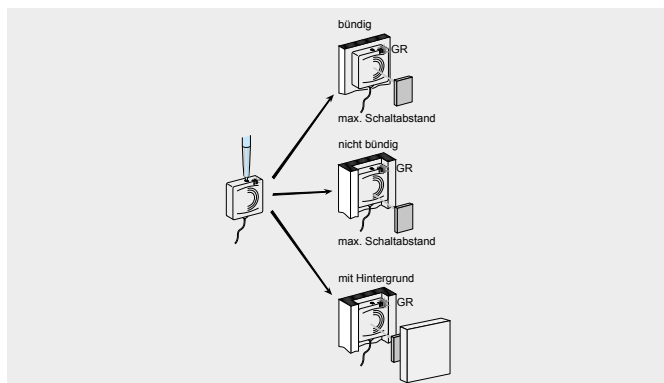

OsiSense XS – Einstellbare induktive Näherungsschalter

Die einstellbaren induktiven Näherungsschalter lassen sich über eine Teach-in Taste auf alle Umgebungsbedingungen einstellen (bündig, nicht bündig oder zurückversetzt). Präzises Teachen auf Objekt möglich, Hintergrundausblendung einstellbar.

- Ausführung XS8: Flaches Gehäuse aus Kunststoff mit 2 m Anschlussleitung
Schutzart: IP 68 (XS8 D mit M12-Stecker)
- Ausführung XS6: Zylindrisches Metallgehäuse, Anschlussleitung mit M12-Stecker und Teach-in Taste (15 cm Länge) Schutzart: IP 67
- Betriebsspannung 12-24 V DC, Ub: 10-36 V DC, Ausgang 3-Leiter

- (1) Für die quaderförmige Baureihe (XS8):
Mit Steckverbinder auch ohne oder mit Leitung verfügbar.
Für Steckverbinder: L2 durch M12 (M8 für Form E und C) ersetzen
Für Steckverbinder mit Leitung: L2 durch L01M12 ersetzen
- (2) Für NPN-Funktion, P durch N ersetzen.
Für NC Ausgang, A durch B ersetzen

Ausführung	Abmessung (mm)	Schaltabstand (mm) Bündig / nicht bündig	Anschluss (1)	Ausgang (2)	MG	VPE	Artikel-Nr.	Preis/Stück
XS8-induktiver Näherungsschalter, Form E	26x26x13	10/15	Kabel 2 m	NO	B2	1	XS8E1A1PAL2	72,40 €
XS8-induktiver Näherungsschalter, Form E	26x26x13	10/15	Kabel 2 m	NC	B2	1	XS8E1A1PBL2	89,70 €
XS8-induktiver Näherungsschalter, Form E	26x26x13	10/15	Kabel 10 m	NO	B2	1	XS8E1A1PAL10	86,80 €
XS8-induktiver Näherungsschalter, Form C	40x40x15	15/25	Kabel 2 m	NO	B2	1	XS8C1A1PAL2	84,00 €
XS8-induktiver Näherungsschalter, Form C	40x40x15	15/25	Kabel 2 m	NC	B2	1	XS8C1A1PBL2	77,30 €
XS8-induktiver Näherungsschalter, Form D	80x80x26	40/60	M12-Stecker	NO	B2	1	XS8D1A1PAM12	113,00 €
XS8-induktiver Näherungsschalter, Form D	80x80x26	40/60	M12-Stecker	NC	B2	1	XS8D1A1PBM12	115,00 €
XS6-induktiver Näherungsschalter	M12 x 54,6	3,4/5	M12-Stecker	NO	B2	1	XS612B2PAL01M12	85,60 €
XS6-induktiver Näherungsschalter	M12 x 54,6	3,4/5	M12-Stecker	NC	B2	1	XS612B2PBL01M12	85,60 €
XS6-induktiver Näherungsschalter	M18 x 60	6/9	M12-Stecker	NO	B2	1	XS618B2PAL01M12	87,70 €
XS6-induktiver Näherungsschalter	M18 x 60	6/9	M12-Stecker	NC	B2	1	XS618B2PBL01M12	87,70 €
XS6-induktiver Näherungsschalter	M30 x 62,6	11/18	M12-Stecker	NO	B2	1	XS630B2PAL01M12	89,40 €
XS6-induktiver Näherungsschalter	M30 x 62,6	11/18	M12-Stecker	NC	B2	1	XS630B2PBL01M12	89,40 €



XS8E1A1PAL2



XS8D1A1PAM12

MG = Materialgruppe • VPE = Verpackungseinheit

Alle angegebenen Preise sind unverbindliche Listenpreise ohne Mehrwertsteuer. Gültig ab 01.11.2020.

Technische Änderungen vorbehalten. Angaben ohne Gewähr. Abbildungen dienen nur zur Veranschaulichung.

OsiSense XS – Neue Induktive Näherungsschalter im Basis Design

- Zylindrisches Gehäuse aus Metall
- Format: M12, M18, M30
- Anschluss: 2 m Kabel, M8-Stecker, M12-Stecker, 3-polig
- Ausgang: PNP / NPN; NO / NC
- Bündiger- oder nicht bündiger Einbau
- Schutzart: IP 65 und IP 67
- Betriebsspannung: 12-24 V DC; Grenzbereich: 10-36V

(1) für NPN ...P... durch ...N... in der Artikelnummer ersetzen
 (2) für NC ...A... durch ...B... in der Artikelnummer ersetzen



XS112BLPAL2



XS118BLPAL2



XS130BLPAL2

Ausführung	Abmessung	Max. Schaltabstand (mm)	Bündig	Ausgang (1)	Funktion (2)	MG	VPE	Artikel-Nr.	Preis/Stück
XS1-Induktiver Näherungsschalter, L42 mm, Messing, Kabel 2 m	M12	2	ja	PNP	NO	B2	1	XS112BLPAL2	25,95 €
XS1-Induktiver Näherungsschalter, L49 mm, Messing, Kabel 2 m	M12	4	ja	PNP	NO	B2	1	XS112BHPAL2	26,90 €
XS2-Induktiver Näherungsschalter, L42 mm, Messing, Kabel 2 m	M12	4	nein	PNP	NO	B2	1	XS212BLPAL2	25,95 €
XS1-Induktiver Näherungsschalter, L53 mm, Messing, Stecker	M12	2	ja	PNP	NO	B2	1	XS112BLPAM12	25,95 €
XS1-Induktiver Näherungsschalter, L49 mm, Messing, Stecker	M12	4	ja	PNP	NO	B2	1	XS112BHPAM12	26,90 €
XS2-Induktiver Näherungsschalter, L53 mm, Messing, Stecker	M12	4	nein	PNP	NO	B2	1	XS212BLPAM12	25,95 €
XS1-Induktiver Näherungsschalter, L52mm, Messing, Kabel 2 m	M18	5	ja	PNP	NO	B2	1	XS118BLPAL2	25,95 €
XS1-Induktiver Näherungsschalter, L53 mm, Messing, Kabel 2 m	M18	8	ja	PNP	NO	B2	1	XS118BHPAL2	26,90 €
XS2-Induktiver Näherungsschalter, L51 mm, Messing, Kabel 2 m	M18	8	nein	PNP	NO	B2	1	XS218BLPAL2	25,95 €
XS1-Induktiver Näherungsschalter, L64 mm, Messing, Stecker	M18	5	ja	PNP	NO	B2	1	XS118BLPAM12	25,95 €
XS1-Induktiver Näherungsschalter, L53 mm, Messing, Stecker	M18	8	ja	PNP	NO	B2	1	XS118BHPAM12	26,90 €
XS2-Induktiver Näherungsschalter, L64 mm, Messing, Stecker	M18	8	nein	PNP	NO	B2	1	XS218BLPAM12	25,95 €
XS1-Induktiver Näherungsschalter, L52 mm, Messing, Kabel 2 m	M30	10	ja	PNP	NO	B2	1	XS130BLPAL2	32,20 €
XS1-Induktiver Näherungsschalter, L57 mm, Messing, Kabel 2 m	M30	15	ja	PNP	NO	B2	1	XS130BHPAL2	34,90 €
XS2-Induktiver Näherungsschalter, L51 mm, Messing, Kabel 2 m	M30	15	nein	PNP	NO	B2	1	XS230BLPAL2	31,90 €
XS1-Induktiver Näherungsschalter, L64 mm, Messing, Stecker	M30	10	ja	PNP	NO	B2	1	XS130BLPAM12	32,20 €
XS1-Induktiver Näherungsschalter, L57 mm, Messing, Stecker	M30	15	ja	PNP	NO	B2	1	XS130BHPAM12	34,90 €
XS2-Induktiver Näherungsschalter, L64 mm, Messing, Stecker	M30	15	nein	PNP	NO	B2	1	XS230BLPAM12	31,90 €



6

MG = Materialgruppe • VPE = Verpackungseinheit

Alle angegebenen Preise sind unverbindliche Listenpreise ohne Mehrwertsteuer. Gültig ab 01.11.2020. Technische Änderungen vorbehalten. Angaben ohne Gewähr. Abbildungen dienen nur zur Veranschaulichung.

OsiSense XS – Induktive Näherungsschalter Standard-Schaltabstand, runde Bauform

Gehäuse aus Metall mit 2 m Anschlussleitung oder M8- oder M12-Stecker (bzw. M8-Stecker bei Ausführung Ø 6,5 und Ø 8 mm). Bündiger/Nicht-bündiger (B/n-B) Einbau.

Schutzart:

- IP 67 bei Ausführung mit Ausgang über Steckverbinder
- IP 68 schutzisoliert bei Ausführung mit Ausgang über Leitung (außer Ø8: IP67)

Betriebsspannung:

- Ub: 10-36 V DC, Ausgang 3-Leiter, PNP (XS5..B.)
- Ub: 10-58 V DC, Ausgang 3-Leiter, PNP (XS6..B1)

Hinweis:

Auch mit Steckverbinder und Leitung verfügbar (L2 durch M12 ersetzen, für Ø8, L2 durch M8 und für die XS508BL L2 durch M12 ersetzen)
Für NPN-Funktion, P durch N ersetzen.
Für NC-Ausgang, A durch B ersetzen.



XS508B1PAM8



XS512B1PAL2



XS518B1PBL2

Ausführung	Maße (mm)	Anschluss	Schaltabstand (mm)	Ausgang	Schutzart	Funktion	Bündig	MG	VPE	Artikel-Nr.	Preis/Stück
XS5-induktiver Näherungsschalter	M8 x 42	M8-Stecker	1,5	NO	IP 67	PNP	ja	B2	1	XS508B1PAM8	46,60 €
XS5-induktiver Näherungsschalter	M8 x 33	Kabel 2 m	1,5	NO	IP 67	PNP	ja	B2	1	XS508B1PAL2	46,65 €
XS5-induktiver Näherungsschalter	M8 x 33	Kabel 2 m	1,5	NC	IP 67	PNP	ja	B2	1	XS508B1PBL2	49,25 €
XS5-induktiver Näherungsschalter	M8 x 51	Kabel 2 m	1,5	NO	IP 67	PNP	ja	B2	1	XS508BLPAL2	50,30 €
XS5-induktiver Näherungsschalter	M12 x 48	M12-Stecker	2	NO	IP 67	PNP	ja	B2	1	XS512B1PAM12	42,10 €
XS5-induktiver Näherungsschalter	M12 x 33	Kabel 2 m	2	NO	IP 68	PNP	ja	B2	1	XS512B1PAL2	42,35 €
XS5-induktiver Näherungsschalter	M12 x 53	Kabel 2 m	2	NO	IP 69K	PNP	ja	B2	1	XS512BLPAL2	44,55 €
XS5-induktiver Näherungsschalter	M12 x 33	Kabel 2 m	2	NC	IP 68	PNP	ja	B2	1	XS512B1PBL2	44,70 €
XS5-induktiver Näherungsschalter	M18 x 48,6	M12-Stecker	5	NO	IP 67	PNP	ja	B2	1	XS518B1PAM12	42,65 €
XS5-induktiver Näherungsschalter	M18 x 36,5	Kabel 2 m	5	NO	IP 68	PNP	ja	B2	1	XS518B1PAL2	44,70 €
XS5-induktiver Näherungsschalter	M18 x 36,5	Kabel 2 m	5	NC	IP 68	PNP	ja	B2	1	XS518B1PBL2	44,85 €
XS5-induktiver Näherungsschalter	M18 x 62	Kabel 2 m	5	NO	IP 69K	PNP	ja	B2	1	XS518BLPAL2	46,60 €
XS5-induktiver Näherungsschalter	M30 x 40,6	Kabel 2 m	10	NO	IP 68	PNP	ja	B2	1	XS530B1PAL2	51,40 €
XS5-induktiver Näherungsschalter	M30 x 40,6	Kabel 2 m	10	NC	IP 68	PNP	ja	B2	1	XS530B1PBL2	53,20 €
XS5-induktiver Näherungsschalter	M30 x 62	Kabel 2 m	10	NO	IP 69K	PNP	ja	B2	1	XS530BLPAL2	54,10 €

OsiSense XS – Induktive Näherungsschalter Standard- und erhöhter Schaltabstand für Wechsel- oder Gleichspannung, runde Bauform

- Gehäuse aus Metall mit 2 m Anschlussleitung.
- Bündiger Einbau.
- Schutzart: IP 69K, IP 68, IP 65
- Betriebsspannung: AC/DC: 20...264 V, Ausgang 2-Leiter



XS512B1MAL2

Ausführung	Maße (mm)	Anschluss	Schaltabstand (mm)	Ausgang	Schutzart	Funktion	Bündig	MG	VPE	Artikel-Nr.	Preis/Stück
XS6-induktiver Näherungsschalter	M12 x 53	Kabel 2 m	2	NO	IP 69K, IP 68, IP 65	PNP	ja	B2	1	XS512B1MAL2	69,60 €
XS6-induktiver Näherungsschalter	M18 x 62	Kabel 2 m	5	NO	IP 69K, IP 68, IP 65	PNP	ja	B2	1	XS518B1MAL2	69,10 €
XS6-induktiver Näherungsschalter	M30 x 62	Kabel 2 m	10	NC	IP 69K, IP 68, IP 65	PNP	ja	B2	1	XS530B1MAL2	78,40 €
XS6-induktiver Näherungsschalter	M12 x 53	Kabel 2 m	4	NO	IP 69K, IP 68, IP 65	PNP	ja	B2	1	XS612B1MAL2	75,10 €
XS6-induktiver Näherungsschalter	M18 x 62	Kabel 2 m	8	NO	IP 69K, IP 68, IP 65	PNP	ja	B2	1	XS618B1MAL2	75,60 €
XS6-induktiver Näherungsschalter	M30 x 62	Kabel 2 m	15	NO	IP 69K, IP 68, IP 65	PNP	ja	B2	1	XS630B1MAL2	80,60 €

MG = Materialgruppe • VPE = Verpackungseinheit

Alle angegebenen Preise sind unverbindliche Listenpreise ohne Mehrwertsteuer. Gültig ab 01.11.2020.

Technische Änderungen vorbehalten. Angaben ohne Gewähr. Abbildungen dienen nur zur Veranschaulichung.

OsiSense XS – Induktive Näherungsschalter, Standard Schaltabstand, flache Bauform

- Gehäuse aus Kunststoff mit 2 m Anschlussleitung, IP 68 (XS7 D mit M12-Stecker, IP 67), bündiger Einbau
 - Betriebsspannung Ub: 10...36 V DC, 2- oder 3-Leiter Technik, PNP
 - Schutzart: IP 67 (XS7 J), IP 68 (XS7 F), für die Bauformen XS7 E/C/D mit Steckverbinder, IP 67 und mit Leitung, IP 68.
 - Flache Bauform und reduzierte Baugröße ermöglichen eine bessere Maschinenintegration
- (1) Mit Leitung, Steckverbinder auch ohne oder mit Leitung verfügbar
 Für Form J und F, L2 durch L01M8 ersetzen (für Steckverbinder M8 mit Leitung)
 Für Form E und C, L2 durch M8 ersetzen (für Steckverbinder M8) oder L2 durch L01M12 (für Steckverbinder M12 mit Leitung)
 Für Form D, M12 durch L2 ersetzen (für eine 2 m Leitung)
- (2) Für NPN-Funktion, P durch N ersetzen. Für NC-Ausgang, A durch B ersetzen



Ausführung	Maße (mm)	Anschluss ⁽¹⁾	Schaltabstand (mm)	Ausgang ⁽²⁾	Schutzart	Funktion	Leiter	MG	VPE	Artikel-Nr.	Preis/Stück
XS7-induktiver Näherungsschalter	8 x 22 x 8	Kabel 2 m	2,5	NO	IP 68	PNP	3-L	B2	1	XS7J1A1PAL2	36,80 €
XS7-induktiver Näherungsschalter	8 x 22 x 8	Kabel 2 m	2,5	NC	IP 68	PNP	3-L	B2	1	XS7J1A1PBL2	36,80 €
XS7-induktiver Näherungsschalter	15 x 32 x 8	Kabel 2 m	5	NO	IP 68	PNP	3-L	B2	1	XS7F1A1PAL2	41,40 €
XS7-induktiver Näherungsschalter	15 x 32 x 8	Kabel 2 m	5	NC	IP 68	PNP	3-L	B2	1	XS7F1A1PBL2	41,40 €
XS7-induktiver Näherungsschalter	26 x 26 x 13	Kabel 2 m	10	NO	IP 68	PNP	3-L	B2	1	XS7E1A1PAL2	41,40 €
XS7-induktiver Näherungsschalter	26 x 26 x 13	Kabel 2 m	10	NC	IP 68	PNP	3-L	B2	1	XS7E1A1PBL2	41,40 €
XS7-induktiver Näherungsschalter	40 x 40 x 15	Kabel 2 m	15	NO	IP 68	PNP	3-L	B2	1	XS7C1A1PAL2	47,90 €
XS7-induktiver Näherungsschalter	40 x 40 x 15	Kabel 2 m	15	NC	IP 68	PNP	3-L	B2	1	XS7C1A1PBL2	47,90 €
XS7-induktiver Näherungsschalter	40 x 40 x 15	M8-Stecker	15	NO	IP 67	–	2-L	B2	1	XS7C1A1DAM8	62,90 €
XS7-induktiver Näherungsschalter	80 x 80 x 26	M12-Stecker	40	NO	IP 67	PNP	3-L	B2	1	XS7D1A1PAM12	61,80 €
XS7-induktiver Näherungsschalter	80 x 80 x 26	M12-Stecker	40	NC	IP 67	PNP	3-L	B2	1	XS7D1A1PBM12	61,80 €

6

OsiSense XS – Induktive Näherungsschalter Würfel- und Quaderbauform

- Würfel- bzw. quaderförmige Sensoren aus Kunststoff mit aktiver Fläche in 5 Positionen schwenkbar.
 - Für bündigen oder nichtbündigen Einbau in Metall geeignet.
 - Sensoren verfügen über E2-Zulassung für mobile Anwendungen. Alle NO+NC Geräte sind SIL2 fähig.
 - Schutzart: IP 65, IP 67, IP 69K
 - XS9C2A1PCM12 und XS9C4A1PCP20: Faktor 1 (Fe/Nfe), Schweißfest: Immunität gegenüber Magnetfeldern bis zu 250 mT
- Betriebsspannung:
 • DC: Ub: 10...58 V DC, 3- oder 4-Leiter Technik, PNP
 • AC/DC: Ub: AC/DC 20...264 V, 2-Leiter Technik, ohne Kurzschlusschutz, M20-Kabelverschraubung
 • Analogausführung: Ub: 15...36 V DC
- (1) Für NPN Funktion, P durch N ersetzen.
 (2) Ausführung auch mit Stromausgang 4...20 mA in 2-Leiter Technik erhältlich. In der Bestellnummer bitte A1 durch A2 ersetzen.



Ausführung	Maße (mm)	Anschluss	Schaltabstand (mm)	Ausgang ⁽²⁾	Bündig	Leiter	MG	VPE	Artikel-Nr. ⁽¹⁾	Preis/Stück
XS7-induktiver Näherungsschalter	40x40x70	M12-Stecker	15	NO	ja	3-L, DC	B2	1	XS7C2A1PAM12	43,05 €
XS7-induktiver Näherungsschalter	40x40x70	M12-Stecker	15	NC	ja	3-L, DC	B2	1	XS7C2A1PBM12	43,60 €
XS8-induktiver Näherungsschalter	40x40x70	M12-Stecker	20	NO+NC	ja	4-L, DC	B2	1	XS8C2A1PCM12	50,60 €
XS8-induktiver Näherungsschalter	40x40x70	M12-Stecker	40	NO+NC	nein	4-L, DC	B2	1	XS8C2A4PCM12	56,20 €
XS8-induktiver Näherungsschalter	40x40x70	1/2"-20UNF-Stecker	20	NO	ja	2-L, AC/DC	B2	1	XS8C2A1DAM12	46,40 €
XS8-induktiver Näherungsschalter	40x40x70	1/2"-20UNF-Stecker	40	NO	nein	2-L, AC/DC	B2	1	XS8C2A4DAM12	50,90 €
XS8-induktiver Näherungsschalter	40x40x117	Schraubkl.	20	NO+NC	ja	4-L, DC	B2	1	XS8C4A1PCP20	73,70 €
XS8-induktiver Näherungsschalter	40x40x117	Schraubkl.	40	NO+NC	nein	4-L, DC	B2	1	XS8C4A4PCP20	83,50 €
XS8-induktiver Näherungsschalter	40x40x117	Schraubkl.	20	NO/NC	ja	2-L, AC/DC	B2	1	XS8C4A1DPP20	69,50 €
XS8-induktiver Näherungsschalter	40x40x117	Schraubkl.	40	NO/NC	nein	2-L, AC/DC	B2	1	XS8C4A4DPP20	77,40 €

MG = Materialgruppe • VPE = Verpackungseinheit

Alle angegebenen Preise sind unverbindliche Listenpreise ohne Mehrwertsteuer. Gültig ab 01.11.2020. Technische Änderungen vorbehalten. Angaben ohne Gewähr. Abbildungen dienen nur zur Veranschaulichung.

OsiSense XS – Induktive Näherungsschalter Würfel- und Quaderbauform



XS9C2A2A1M12

Ausführung	Maße (mm)	Anschluss	Schaltabstand (mm)	Ausgang (2)	Bündig	Leiter	MG	VPE	Artikel-Nr. (1)	Preis/Stück
XS9-induktiver Näherungsschalter	40x40x70	M12-Stecker	25	0-10 V	nein	3-L, DC	B2	1	XS9C2A2A1M12	88,80 €
XS9-induktiver Näherungsschalter	41x40x117	Schraubkl.	25	0-10 V	nein	3-L, DC	B2	1	XS9C4A2A1P20	120,00 €
XS9-induktiver Näherungsschalter	40x40x70	M12-Stecker	20	NO+NC	nein	3-L, DC	B2	1	XS9C2A1PCM12	77,80 €
XS9-induktiver Näherungsschalter	40x40x117	Schraubkl.	20	NO+NC	nein	4-L, DC	B2	1	XS9C4A1PCP20	98,20 €



XSZPSC2

Zubehör Ausführung	Maße (mm)	MG	VPE	Artikel-Nr.	Preis/Stück
Zubehör f. Sensor, Kunststoffolie	40x40	B2	1	XSZPKC2	17,40 €
Zubehör für Sensor, Schutzabdeckung aus Metall	40x40x117	B2	1	XSZPSC2	34,70 €

OsiSense XS – Induktive Näherungsschalter mit erhöhtem Schaltabstand, runde Bauform

- Gehäuse aus Metall mit 2 m Anschlussleitung oder M8- oder M12-Stecker (bzw. M8-Stecker bei Ausführung Ø 6,5 und Ø 8 mm). Bündiger Einbau.
- Schutzart: IP 65 (außer der Baureihe XS1...349), IP 67 (außer XS...349 mit Leitung, IP 68)
- Betriebsspannung: Ub: 10-36 V DC, Ausgang 3- Leiter Technik, PNP
- Sensoren verfügen über E2-Zulassung für mobile Anwendungen

- (1) Auch mit M8- und M12-Stecker verfügbar (Bei M8: L2 durch M8 ersetzen und bei M12: L2 durch M12 ersetzen)
 (2) Auch mit M12-Stecker verfügbar (L2 durch M12 ersetzen)
 (3) Viele Varianten XS1..B3 auch in Sammelverpackung verfügbar (20 St./Verpackung). Bei Sammelverpackung bitte die Bestellnummer mit TQ am Ende ergänzen.

Ausführung	Maße (mm)	Anschluss	Schaltabstand (mm)	Ausgang	Schutzart	Leiter	MG	VPE	Artikel-Nr. ⁽³⁾	Preis/Stück
XS1-induktiver Näherungsschalter ⁽¹⁾	Ø 6,5 x 33	Kabel 2 m	2,5	NO	IP 65, IP 67	3-L, DC	B2	1	XS106B3PAL2	53,30 €
XS1-induktiver Näherungsschalter ⁽¹⁾	M8 x 33	Kabel 2 m	2,5	NO	IP 65, IP 67	3-L, DC	B2	1	XS108B3PAL2	49,05 €
XS1-induktiver Näherungsschalter ⁽¹⁾	M8 x 33	Kabel 2 m	2,5	NC	IP 65, IP 67	3-L, DC	B2	1	XS108B3PBL2	51,80 €
XS1-induktiver Näherungsschalter ⁽²⁾	M12 x 35	Kabel 2 m	4	NO	IP 65, IP 67	3-L, DC	B2	1	XS112B3PAL2	44,50 €
XS1-induktiver Näherungsschalter ⁽²⁾	M12 x 35	Kabel 2 m	4	NC	IP 65, IP 67	3-L, DC	B2	1	XS112B3PBL2	44,50 €
XS1-induktiver Näherungsschalter ⁽²⁾	M18 x 38	Kabel 2 m	8	NO	IP 65, IP 67	3-L, DC	B2	1	XS118B3PAL2	45,80 €
XS1-induktiver Näherungsschalter ⁽²⁾	M18 x 38	Kabel 2 m	8	NC	IP 65, IP 67	3-L, DC	B2	1	XS118B3PBL2	47,35 €
XS1-induktiver Näherungsschalter ⁽²⁾	M30 x 42	Kabel 2 m	15	NO	IP 65, IP 67	3-L, DC	B2	1	XS130B3PAL2	54,70 €
XS1-induktiver Näherungsschalter ⁽²⁾	M30 x 42	Kabel 2 m	15	NC	IP 65, IP 67	3-L, DC	B2	1	XS130B3PBL2	54,70 €



XS106B3PAL2



XS112B3PBL2

MG = Materialgruppe • VPE = Verpackungseinheit

Alle angegebenen Preise sind unverbindliche Listenpreise ohne Mehrwertsteuer. Gültig ab 01.11.2020.

Technische Änderungen vorbehalten. Angaben ohne Gewähr. Abbildungen dienen nur zur Veranschaulichung.

OsiSense XS – Induktive Näherungsschalter mit erhöhtem Schaltabstand, runde Bauform

- neue Sn+ (212 & 218 & 630)
- Funktion: PNP

(1) Auch mit M8- und M12-Stecker verfügbar (Bei M8: L2 durch M8 ersetzen und bei M12: L2 durch M12 ersetzen)
 (2) Auch mit M12-Stecker verfügbar (L2 durch M12 ersetzen)



XS608B1PAM12



XS630B5PAL2

Ausführung	Maße (mm)	Anschluss ⁽¹⁾	Schalt-abstand (mm)	Aus-gang	Bündig	Schutzart	MG	VPE	Artikel-Nr. ⁽²⁾	Preis/Stück
XS6-induktiver Näherungsschalter	M8 x 61	M12-Stecker	2,5	NO	ja	IP 67	B2	1	XS608B1PAM12	54,10 €
XS6-induktiver Näherungsschalter	M12 x 61	M12-Stecker	4	NO	ja	IP 67	B2	1	XS612B1PAM12	47,50 €
XS6-induktiver Näherungsschalter	M12 x 50	Kabel 2 m	4	NO	ja	IP 68	B2	1	XS612B1PAL2	47,80 €
XS6-induktiver Näherungsschalter	M12 x 50	Kabel 5 m	4	NO	ja	IP 68	B2	1	XS612B1PAL5	54,40 €
XS6-induktiver Näherungsschalter	M18 x 72,2	M12-Stecker	8	NO	ja	IP 67	B2	1	XS618B1PAM12	49,85 €
XS6-induktiver Näherungsschalter	M18 x 60	Kabel 2 m	8	NO	ja	IP 68	B2	1	XS618B1PAL2	50,40 €
XS6-induktiver Näherungsschalter	M30 x 72,2	M12-Stecker	15	NO	ja	IP 67	B2	1	XS630B1PAM12	57,50 €
XS6-induktiver Näherungsschalter	M30 x 64	Kabel 2m	30	NO	nein	IP 68	B2	1	XS630B5PAL2	57,00 €
XS6-induktiver Näherungsschalter	M30 x 74	M12-Stecker	30	NO	nein	IP 69K	B2	1	XS630B5PAM12	57,00 €
XS2-induktiver Näherungsschalter	M18 x 41	Kabel 2m	15	NO	nein	IP 68	B2	1	XS218B4PAL2	50,80 €
XS2-induktiver Näherungsschalter	M18 x 51	M12-Stecker	15	NO	nein	IP 69K	B2	1	XS218B4PAM12	50,50 €
XS2-induktiver Näherungsschalter	M12 x 37	Kabel 2m	8	NO	nein	IP 68	B2	1	XS212B4PAL2	48,80 €
XS2-induktiver Näherungsschalter	M12 x 51	M12-Stecker	8	NO	nein	IP 69K	B2	1	XS212B4PAM12	48,80 €

OsiSense XS – Induktive Näherungsschalter – Applikation

- Gerät aus Metall (XS1) oder aus Kunststoff (XS2) entsprechend für bündigen oder nichtbündigen Einbau. (1) Für NPN-Funktion P durch N ersetzen
- Mit Ausgängen NO + NC. Betriebsspannung Ub: 10...36 V DC, 4-Leiter Technik, PNP.
- Sensoren verfügen über E2-Zulassung für mobile Anwendungen und sind SIL2 fähig, Schutzart: IP67



XS1N12PC410D



XS112B3PCM12

Ausführung	Maße (mm)	Anschluss	Schalt-abstand (mm)	Ausgang	Bündig	Leiter	MG	VPE	Artikel-Nr.	Preis/Stück
XS1-induktiver Näherungsschalter ⁽¹⁾	M12 x 48	M12-Stecker	2	NO+NC	ja	4-L, DC	B2	1	XS1N12PC410D	54,60 €
XS1-induktiver Näherungsschalter	M12 x 33	Kabel 2m	4	NO+NC	ja	4-L, DC	B2	1	XS112B3PCL2	53,30 €
XS1-induktiver Näherungsschalter	M12 x 48	M12-Stecker	4	NO+NC	ja	4-L, DC	B2	1	XS112B3PCM12	54,90 €
XS1-induktiver Näherungsschalter	M18 x 60	Kabel 2m	8	NO+NC	ja	4-L, DC	B2	1	XS118B3PCL2	56,70 €
XS1-induktiver Näherungsschalter	M18 x 60	M12-Stecker	8	NO+NC	ja	4-L, DC	B2	1	XS118B3PCM12	58,50 €
XS1-induktiver Näherungsschalter	M30 x 41	Kabel 2m	15	NO+NC	ja	4-L, DC	B2	1	XS130B3PCL2	61,10 €
XS1-induktiver Näherungsschalter	M30 x 53	M12-Stecker	15	NO+NC	ja	4-L, DC	B2	1	XS130B3PCM12	63,00 €

MG = Materialgruppe • VPE = Verpackungseinheit

Alle angegebenen Preise sind unverbindliche Listenpreise ohne Mehrwertsteuer. Gültig ab 01.11.2020. Technische Änderungen vorbehalten. Angaben ohne Gewähr. Abbildungen dienen nur zur Veranschaulichung.

OsiSense XS – Induktive Näherungsschalter – Applikation

- Gerät mit Analogausgang zur Überwachung von Positionsabweichungen.
- Besteht aus Metall (XS1 AB) für bündigen Einbau oder aus Kunststoff (XS4 AB) für nichtbündigen Einbau.
- Betriebsspannung Ub: 10-38 V DC, 2- oder 3-Leiter Technik mit entsprechendem Ausgang 4-20 mA oder 0-10 V.

(1) Überwachungsfrequenz: 6-150 Betätigungen/min
(außer XSAV12801 mit 120-3000 Betätigungen/min)



XS1M18AB120

Ausführung	Maße (mm)	Anschluss	Schalt- abstand (mm)	Ausgang	Schutzart	Bündig	Leiter	MG	VPE	Artikel-Nr.	Preis/Stück
XS1-induktiver Näherungsschalter	M18 x 52,5	Kabel 2 m	5	4-20 mA	IP 67	ja	2-L	B2	1	XS1M18AB120	90,60 €
XS1-induktiver Näherungsschalter	M30 x 50	Kabel 2 m	10	4-20 mA	IP 67	ja	2-L	B2	1	XS1M30AB120	91,10 €
XS4-induktiver Näherungsschalter	M18 x 40,6	Kabel 2 m	8	0-10 V	IP 67	nein	3-L	B2	1	XS4P18AB110	78,90 €
XS4-induktiver Näherungsschalter	M18 x 40,6	Kabel 2 m	8	4-20 mA	IP 67	nein	2-L	B2	1	XS4P18AB120	78,30 €
XS4-induktiver Näherungsschalter	M18 x 40,6	Kabel 10 m	8	4-20 mA	IP 67	nein	2-L	B2	1	XS4P18AB120L2	91,60 €
XSAV-induktiver Drehzahlwächter ⁽¹⁾	M30 x 81	Kabel 2 m	10	NC	IP 67		3-L, DC	B2	1	XSAV11373	145,00 €
XSAV-induktiver Drehzahlwächter ⁽¹⁾	M30 x 81	Kabel 2 m	10	NC	IP 67		3-L, DC	B2	1	XSAV12373	145,00 €
XSAV-induktiver Drehzahlwächter ⁽¹⁾	M30 x 81	Kabel 2 m	10	~/NC	IP 67		2-L, AC/DC	B2	1	XSAV11801	152,50 €
XSAV-induktiver Drehzahlwächter ⁽¹⁾	M30 x 81	Kabel 2 m	10	~/NC	IP 67		2-L, AC/DC	B2	1	XSAV12801	152,50 €

6

OsiSense XS – Induktive Näherungsschalter – Applikation - Vollmetall Gehäuse

- Vollmetall gekapseltes Gerät aus Edelstahl 303 für bündigen oder nichtbündigen Einbau.
- Mit NO Ausgang.
- Besonders geeignet für den Einsatz in rauer Umwelt.
- Betriebsspannung 12-24 V DC, 3-Leiter-Technik, PNP.
- Schaltfrequenz: 1000 Hz. Schutzart: IP67, IP68, IP69K.

(1) Für NPN-Funktion, P durch N ersetzen



XS908R1PAM12

Ausführung	Maße (mm)	Anschluss	Schalt- abstand (mm)	Ausgang	Schutzart	Bündig	Leiter	MG	VPE	Artikel-Nr. ⁽¹⁾	Preis/Stück
XS9-induktiver Näherungsschalter	M8 x 66	M12	3	NO	IP67, IP68, IP69K	ja	3-Leiter	B2	1	XS908R1PAM12	121,00 €
XS9-induktiver Näherungsschalter	M8 x 66	M12	6	NO	IP67, IP68, IP69K	nein	3-Leiter	B2	1	XS908R4PAM12	124,00 €
XS9-induktiver Näherungsschalter	M12 x 60	M12	6	NO	IP67, IP68, IP69K	ja	3-Leiter	B2	1	XS912R1PAM12	94,20 €
XS9-induktiver Näherungsschalter	M12 x 60	M12	10	NO	IP67, IP68, IP69K	nein	3-Leiter	B2	1	XS912R4PAM12	94,20 €
XS9-induktiver Näherungsschalter	M18 x 63,5	M12	10	NO	IP67, IP68, IP69K	ja	3-Leiter	B2	1	XS918R1PAM12	95,00 €
XS9-induktiver Näherungsschalter	M18 x 63,5	M12	20	NO	IP67, IP68, IP69K	nein	3-Leiter	B2	1	XS918R4PAM12	95,00 €
XS9-induktiver Näherungsschalter	M30 x 63,5	M12	20	NO	IP67, IP68, IP69K	ja	3-Leiter	B2	1	XS930R1PAM12	114,00 €
XS9-induktiver Näherungsschalter	M30 x 63,5	M12	40	NO	IP67, IP68, IP69K	nein	3-Leiter	B2	1	XS930R4PAM12	114,00 €

MG = Materialgruppe • VPE = Verpackungseinheit

Alle angegebenen Preise sind unverbindliche Listenpreise ohne Mehrwertsteuer. Gültig ab 01.11.2020.

Technische Änderungen vorbehalten. Angaben ohne Gewähr. Abbildungen dienen nur zur Veranschaulichung.

OsiSense XS – Induktive Näherungsschalter – Applikation - Vollmetall Gehäuse

- Vollmetall gekapseltes Gerät aus Edelstahl 316L für bündigen oder nichtbündigen Einbau.
- Mit NO-Ausgang.
- Besonders geeignet für den Einsatz in der Nahrungs- und Genussmittelindustrie.
- Betriebsspannung 12-24 V DC, 3-Leiter-Technik, PNP.
- Schaltfrequenz: 600 Hz. Schutzart: IP68, IP69K.



XS912S1PAM12

Ausführung	Maße (mm)	Anschluss	Schalt-abstand (mm)	Ausgang	Schutzart	Bündig	Leiter	MG	VPE	Artikel-Nr.	Preis/Stück
XS9-induktiver Näherungsschalter	M12 x 60	M12	6	NO	IP68, IP69K	ja	3-Leiter	B2	1	XS912S1PAM12	117,00 €
XS9-induktiver Näherungsschalter	M12 x 60	M12	10	NO	IP68, IP69K	nein	3-Leiter	B2	1	XS912S4PAM12	117,00 €
XS9-induktiver Näherungsschalter	M18 x 63,5	M12	10	NO	IP68, IP69K	ja	3-Leiter	B2	1	XS918S1PAM12	123,00 €
XS9-induktiver Näherungsschalter	M18 x 63,5	M12	20	NO	IP68, IP69K	nein	3-Leiter	B2	1	XS918S4PAM12	123,00 €
XS9-induktiver Näherungsschalter	M30 x 63,5	M12	20	NO	IP68, IP69K	ja	3-Leiter	B2	1	XS930S1PAM12	146,00 €
XS9-induktiver Näherungsschalter	M30 x 63,5	M12	40	NO	IP68, IP69K	nein	3-Leiter	B2	1	XS930S4PAM12	146,00 €

OsiSense XS – Induktive Näherungsschalter – Applikation - Vollmetall Gehäuse

- Vollmetall gekapseltes Gerät aus Edelstahl 303 für bündigen Einbau.
- Mit NO Ausgang.
- Schweißfest: 230 mT wenn keine Objektserfassung statt findet, 30 mT wenn ein Objekt erfasst wird.
- Betriebsspannung 12-24 V DC, 3-Leiter Technik, PNP.
- Schaltfrequenz: 15 Hz.
- Schutzart: IP68, IP69K.



XS912RWPAM12

Ausführung	Maße (mm)	Anschluss	Schalt-abstand (mm)	Ausgang	Schutzart	Bündig	Leiter	MG	VPE	Artikel-Nr.	Preis/Stück
XS9-induktiver Näherungsschalter	M12 x 60	M12	6	NO	IP68, IP69K	ja	3-Leiter	B2	1	XS912RWPAM12	135,00 €
XS9-induktiver Näherungsschalter	M18 x 63,5	M12	10	NO	IP68, IP69K	ja	3-Leiter	B2	1	XS918RWPAM12	137,00 €

OsiSense XS – Induktive Näherungsschalter – Applikation

- Kompakte quaderförmige Geräte aus Kunststoff für Wechsel- oder Gleichspannung, bündiger Einbau.
- Betriebsspannung: - DC (XS7 G12PA140): Ub: 10-30 V DC, 3-Leiter-Technik, PNP
- AC/DC (XS7 G12MA230): Ub: ~ oder 20-264 V DC, 2-Leiter-Technik

(1) Für nichtbündigen Einbau, 7 durch 8 ersetzen.



XS7G12MA230

Ausführung	Maße (mm)	Anschluss	Schalt-abstand (mm)	Ausgang	Schutzart	Leiter	MG	VPE	Artikel-Nr. ⁽¹⁾	Preis/Stück
XS7-induktiver Näherungsschalter	12 x 26 x 40	Kabel 2 m	2	NO	IP 67	2-L, AC/DC	B2	1	XS7G12MA230	74,80 €
XS7-induktiver Näherungsschalter	12 x 26 x 40	Kabel 2 m	2	NO, PNP	IP 67	3-L, DC	B2	1	XS7G12PA140	57,20 €

MG = Materialgruppe • VPE = Verpackungseinheit

Alle angegebenen Preise sind unverbindliche Listenpreise ohne Mehrwertsteuer. Gültig ab 01.11.2020. Technische Änderungen vorbehalten. Angaben ohne Gewähr. Abbildungen dienen nur zur Veranschaulichung.

OsiSense XS – Befestigungswinkel



XSZB118

Ausführung	Maße (mm)	Anschluss	MG	VPE	Artikel-Nr.	Preis/Stück
Zubehör für Sensor, Kunststoff	Ø 18mm	Befestigungsklemme	B2	1	XSZB118	6,99 €
Zubehör für Sensor, Kunststoff	Ø 12mm	Befestigungsklemme	B2	1	XSZB112	6,68 €

OsiSense XT – Kapazitive Sensoren

- Kapazitive Sensoren in Kunststoff, runde Bauform, nicht bündig.
- Betriebsspannung: - Ub: 10-30 V DC, Ausgang 3- oder 4-Leiter-Technik, PNP oder NPN (NO/NC, NO).
- Ub: 20-265 V AC, Ausgang 2-Leiter-Technik (NO oder NC)



XT218A1PCM12

Ausführung	Maße (mm)	Anschluss	Schalt-abstand (mm)	Ausgang	Schutzart	Leiter	MG	VPE	Artikel-Nr.	Preis/Stück
XT2-Kapazitiver Näherungsschalter, zylindrisch	M18 x 78	Stecker M12	8	NO/NC	IP 67	4-L, DC	B2	1	XT218A1PCM12	99,10 €
XT2-Kapazitiver Näherungsschalter, zylindrisch	M18 x 78	Kabel 2 m	8	NO	IP 67	3-L, DC	B2	1	XT218A1PAL2	96,70 €
XT2-Kapazitiver Näherungsschalter, zylindrisch, auch NC verfügbar	M18 x 78	Kabel 2 m	8	NO	IP 67	2-L, AC	B2	1	XT218A1FAL2	115,00 €
XT2-Kapazitiver Näherungsschalter, zylindrisch	M30 x 74,5	Stecker M12	15	NO	IP 67	4-L, DC	B2	1	XT230A1PCM12	98,80 €
XT2-Kapazitiver Näherungsschalter, zylindrisch	M30 x 74,5	Kabel 2 m	15	NO	IP 67	3-L, DC	B2	1	XT230A1PAL2	95,70 €
XT2-Kapazitiver Näherungsschalter, zylindrisch, auch NC verfügbar	M30 x 74,5	Kabel 2 m	15	NO	IP 67	2-L, AC	B2	1	XT230A1FAL2	113,00 €
XT2-Kapazitiver Näherungsschalter, zylindrisch, auch NC verfügbar	Ø 32 x 80	Kabel 2 m	20	NO	IP 67	2-L, AC	B2	1	XT232A1FAL2	127,00 €

OsiSense XT – Kapazitive Sensoren

- Kapazitive Sensoren mit Metallgehäuse, runde Bauform, bündig.
- Betriebsspannung: - Ub: 10-30 V DC, Ausgang 3- oder 4-Leiter-Technik, PNP oder NPN (NO/NC, NO).
- Ub: 20-265 V AC, Ausgang 2-Leiter-Technik (NO oder NC)



XT118B1PCM12

Ausführung	Maße (mm)	Anschluss	Schalt-abstand (mm)	Ausgang	Schutzart	Leiter	MG	VPE	Artikel-Nr.	Preis/Stück
XT1-Kapazitiver Näherungsschalter, zylindrisch	M18 x 70	Stecker M12	5	NO/NC	IP65	4-L, DC	B2	1	XT118B1PCM12	155,00 €
XT1-Kapazitiver Näherungsschalter, zylindrisch	M18 x 70	Kabel 2 m	5	NO	IP65	3-L, DC	B2	1	XT118B1PAL2	153,00 €
XT1-Kapazitiver Näherungsschalter, zylindrisch, auch NC verfügbar	M18 x 70	Kabel 2 m	5	NO	IP65	2-L, AC	B2	1	XT118B1FAL2	178,00 €
XT1-Kapazitiver Näherungsschalter, zylindrisch	M30 x 70	Stecker M12	10	NO/NC	IP65	4-L, DC	B2	1	XT130B1PCM12	152,00 €
XT1-Kapazitiver Näherungsschalter, zylindrisch	M30 x 70	Kabel 2 m	10	NO	IP65	3-L, DC	B2	1	XT130B1PAL2	150,00 €
XT1-Kapazitiver Näherungsschalter, zylindrisch, auch NC verfügbar	M30 x 70	Kabel 2 m	10	NO	IP65	2-L, AC	B2	1	XT130B1FAL2	205,00 €
XT1-Kapazitiver Näherungsschalter, zylindrisch, auch NC verfügbar	Ø 32 x 80	Kabel 2 m	15	NO	IP65	2-L, AC	B2	1	XT132B1FAL2	206,00 €

MG = Materialgruppe • VPE = Verpackungseinheit

Alle angegebenen Preise sind unverbindliche Listenpreise ohne Mehrwertsteuer. Gültig ab 01.11.2020.

Technische Änderungen vorbehalten. Angaben ohne Gewähr. Abbildungen dienen nur zur Veranschaulichung.

OsiSense XU: Optoelektronische Sensoren

Die optoelektronischen Sensoren erkennen berührungslos die im Ansprechbereich vorhandenen Objekte, wenn diese die abgestrahlten Lichtimpulse auf dem Wege zur Empfangsstufe entsprechend beeinflussen. Sie geben durch einen Signalwechsel am Ausgang einen Steuerbefehl. Es sind Erfassungen mit grossen Ansprechwerten und auch von sehr kleinen metallischen oder nicht-metallischen Objekten möglich. Die OsiSense XU-Produktfamilie bietet diverse Bauformen in mehreren optischen Technologien:

- Neue Multifunktions-Sensoren (mit patentierter Osiconcept-Technologie)
- Einweg-Lichtschranken (Standard)
- Reflexions-Lichtschranken (Standard)
- Reflexions-Lichttaster (Standard)
- Lichtleiter

Bei Geräten für Wechselspannungssteuerkreise muss eine Kurzschlussicherung (Feinsicherung 5 x 20 mm 0,6 A/250 V flink) extern vorgesehen werden!
Ausführung: S = Sender, E = Empfänger.

OsiSense XU optoelektronische Multifunktions-Sensoren

Multifunktions-optoelektronische Sensoren. Geräte wahlweise verwendbar als Einweg-Lichtschranke, Reflexions-Lichtschranke (mit Polarisierung), Lichttaster oder Lichttaster mit Hintergrundausblendung = nur noch ein einziges Produkt für vier verschiedene Funktionen erforderlich.

- Einstellbar über Teach-in Taste.
- Präzises Teachen auf Objekt möglich.
- Sender und Empfänger in einem Gerät, mit LED-Anzeige.
- Hell- oder Dunkelschaltung einstellbar.
- Temperatur (Betrieb): -25 °C bis +55 °C
- Schutzart: IP 67 (außer der Baureihe XUK in Schutzart IP 65)
IP 69K für die zylindrische Baureihe XUB mit Stecker M12
- Gehäuse aus Kunststoff (außer XUB = 18 mm Metall)

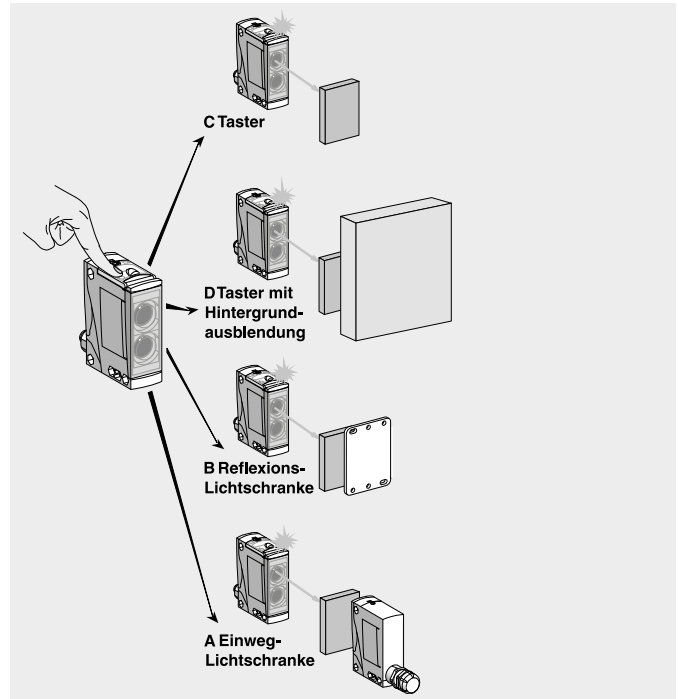

OsiSense XU optoelektronische Multifunktions-Sensoren

(1) Max. Schaltabstand (m) je nach ausgewählter Funktion:

- A = Einweg-Lichtschranke
- B = Reflexions-Lichtschranke (pol.)
- C = Lichttaster
- D = Lichttaster mit Hintergrundausblendung

(2) Wird zusätzlich bei Funktion als Einweg-Lichtschranke benötigt.



XUB0BPSNM12



XUM0APSAL2



XUK0ARCTL2



XUX0AKSAT16

Ausführung	Abmessung Anschluss (mm)	A ⁽¹⁾	B ⁽¹⁾	C ⁽¹⁾	D ⁽¹⁾	Nennspannung (V)	MG	VPE	Artikel-Nr.	Preis/Stück
XUB-Optoelektronischer Sensor, S/E, Kabel 2 m	Ø 18 x 64	20	3	0,4	0,12	12-24 DC	B3	1	XUB0BPSNL2	96,60 €
XUB-Optoelektronischer Sensor, S/E, Kabel 2 m	Ø 18 x 64	20	3	0,4	0,12	12-24 DC	B3	1	XUB0APSNL2	92,10 €
XUB-Optoelektronischer Sensor, S/E, M12-Stecker	Ø 18 x 64	20	3	0,4	0,12	12-24 DC	B3	1	XUB0BPSNM12	96,60 €
XUB-Optoelektronischer Sensor, S/E, M12-Stecker	Ø 18 x 64	20	3	0,4	0,12	12-24 DC	B3	1	XUB0APSNM12	92,60 €
XUB-Optoelektronischer Sensor, S, M12-Stecker ⁽²⁾	Ø 18 x 64	-	-	-	-	12-24 DC	B3	1	XUB0BKSNM12T	56,80 €
XUM-Optoelektronischer Sensor, S/E, Kabel 2 m	34 x 12 x 20	14	4	0,55	0,1	12-24 DC	B3	1	XUM0APSAL2	124,00 €
XUM-Optoelektronischer Sensor, S, Kabel 2 m ⁽²⁾	34 x 12 x 20	-	-	-	-	12-24 DC	B3	1	XUM0AKSAL2T	71,10 €
XUK-Optoelektronischer Sensor, S/E, M12-Stecker	50 x 18 x 50	35	5,7	1,2	0,28	12-24 DC	B3	1	XUK0AKSAM12	116,00 €
XUK-Optoelektronischer Sensor, S, M12-Stecker ⁽²⁾	50 x 18 x 50	-	-	-	-	12-24 DC	B3	1	XUK0AKSAM12T	59,20 €
XUK-Optoelektronischer Sensor, S/E, Kabel 2 m	50 x 18 x 50	35	5,7	1,2	0,28	24-240 DC/AC	B3	1	XUK0ARCTL2	136,50 €
XUK-Optoelektronischer Sensor, S, Kabel 2 m	50 x 18 x 50	-	-	-	-	24-240 DC/AC	B3	1	XUK0ARCTL2T	63,70 €
XUX-Optoelektronischer Sensor, S/E, Klemme	92 x 30,5 x 71	60	15	3	1,3	24-240 DC/AC	B3	1	XUX0AKSAT16	177,00 €
XUX-Optoelektronischer Sensor, S, Klemme ⁽²⁾	92 x 30,5 x 71	-	-	-	-	24-240 DC/AC	B3	1	XUX0AKSAT16T	94,40 €
XUX-Optoelektronischer Sensor, S/E, Klemme	92 x 30,5 x 71	60	15	3	1,3	24-240 DC/AC	B3	1	XUX0ARCTT16	188,00 €
XUX-Optoelektronischer Sensor, S, Klemme ⁽²⁾	92 x 30,5 x 71	-	-	-	-	24-240 DC/AC	B3	1	XUX0ARCTT16T	102,00 €

MG = Materialgruppe • VPE = Verpackungseinheit

Alle angegebenen Preise sind unverbindliche Listenpreise ohne Mehrwertsteuer. Gültig ab 01.11.2020. Technische Änderungen vorbehalten. Angaben ohne Gewähr. Abbildungen dienen nur zur Veranschaulichung.

OsiSense XU Einweg-Lichtschranken

- Bestehend aus Sender (S) und Empfänger (E) mit LED-Anzeige
- Temperatur (Betrieb): -25 °C bis +55 °C (XUM: -30 °C bis +60 °C)
- Schutzart: IP 65 und IP 67 (außer der Baureihe XUK in Schutzart IP 65)
- IP 69K für die zylindrische Baureihe XUB mit Stecker M12
- Gehäuse aus Kunststoff (außer XU2 = 18 mm Metall)



Ausführung	Abmessung Anschluss (mm)	Max. Schaltabstand (m)	Nennspannung (V)	Ausgangsfunktion	MG	VPE	Artikel-Nr.	Preis/Stück
XU2-Optoelektronischer Sensor, S+E, Kabel 2 m	Ø 18 x 82	20	24-240 DC/AC	S	B3	1	XU2M18MA230	178,00 €
XUM-Optoelektronischer Sensor, S+E, Kabel 2 m, auch mit M8-Stecker verfügbar (L2 durch M8 ersetzen)	31 x 11 x 20	15	12-24 DC	S/O (einstellbar über Teach-Taste)	B3	1	XUM2APSBL2	105,50 €
NEU ⁽¹⁾ : XUM-Optoelektronischer Sensor, S+E, Kabel 2 m, auch mit M8-Stecker verfügbar (L2 durch M8 ersetzen)	34 x 11 x 20	15	12-24 DC	S/Ö (einstellbar über Wahlschalter)	B3	1	XUM2APXBL2	auf Anfrage
XUK-Optoelektronischer Sensor, S, Kabel 2 m	50 x 18 x 50	30	24-240 DC/AC	–	B3	1	XUK2ARCNL2T	56,00 €
XUK-Optoelektronischer Sensor, E, Kabel 2 m	50 x 18 x 50	30	24-240 DC/AC	S/Ö	B3	1	XUK2ARCNL2R	81,50 €
XUK-Optoelektronischer Sensor, E, M12-Stecker	50 x 18 x 50	45	12-24 DC	–	B3	1	XUK2AKSNM12T	47,40 €
XUK-Optoelektronischer Sensor, E, M12-Stecker	50 x 18 x 50	45	12-24 DC	S	B3	1	XUK2APANM12R	69,60 €
XUX-Optoelektronischer Sensor, S, Klemme	92 x 30,5 x 71	60	24-240 DC/AC	–	B3	1	XUX0ARCTT16T	102,00 €
XUX-Optoelektronischer Sensor, E, Klemme	92 x 30,5 x 71	60	24-240 DC/AC	S/Ö	B3	1	XUX2ARCNT16R	120,50 €
XUX-Optoelektronischer Sensor, S, M12-Stecker	92 x 30,5 x 71	60	12-24 DC	–	B3	1	XUX0AKSAM12T	98,40 €
XUX-Optoelektronischer Sensor, E, M12-Stecker	92 x 30,5 x 71	60	12-24 DC	S	B3	1	XUX2APANM12R	103,00 €
XUB-Optoelektronischer Sensor, S, M12-Stecker, aus Metall	Ø 18 x 82	20	12-24 DC	–	B3	1	XUB2BKSNM12T	39,20 €
XUB-Optoelektronischer Sensor, E, M12-Stecker, aus Metall	Ø 18 x 82	20	12-24 DC	S	B3	1	XUB2BPANM12R	60,90 €
XUB-Optoelektronischer Sensor, S, M12-Stecker, aus Kunststoff	Ø 18 x 82	20	12-24 DC	–	B3	1	XUB2AKSNM12T	40,00 €
XUB-Optoelektronischer Sensor, E, M12-Stecker, aus Kunststoff	Ø 18 x 82	20	12-24 DC	S	B3	1	XUB2APANM12R	56,50 €

⁽¹⁾ verfügbar ab Q1/2021

MG = Materialgruppe • VPE = Verpackungseinheit

Alle angegebenen Preise sind unverbindliche Listenpreise ohne Mehrwertsteuer. Gültig ab 01.11.2020.

Technische Änderungen vorbehalten. Angaben ohne Gewähr. Abbildungen dienen nur zur Veranschaulichung.

OsiSense XU Reflexions-Lichtschranken

- Sender und Empfänger in einem Gerät, mit LED-Anzeige, ohne Reflektor
- Temperatur (Betrieb): -25 °C bis +55 °C (XUM: -30 °C bis +60 °C)
- Schutzart: IP 65 und IP 67 (außer der Baureihe XUK in Schutzart IP 65)
- Gehäuse aus Kunststoff (außer XU9 = 18 mm Metall inkl. Reflektor)



XU9APANT16

Ausführung	Abmessung Anschluss (mm)	Max. Schaltabstand (m)	Nennspannung (V)	Ausgangsfunktion	MG	VPE	Artikel-Nr.	Preis/Stück
XU9-Optoelektronischer Sensor, Reflexions-Lichtschranke, polar., dig., Kabel 2 m	Ø 18 x 82	3	24-240 DC/AC	S	B3	1	XU9M18MA230	117,50 €
XUM-Optoelektronischer Sensor, Reflexions-Lichtschranke, polar., Kabel 2 m, auch mit M8-Stecker verfügbar (L2 durch M8 ersetzen)	31 x 11 x 20	5	12-24 DC	S/Ö (einstellbar über Teach-Taste)	B3	1	XUM9APSBL2	77,40 €
NEU ⁽¹⁾ : XUM-Optoelektronischer Sensor, Reflexions-Lichtschranke, polar., Kabel 2 m, auch mit M8-Stecker verfügbar (L2 durch M8 ersetzen)	34 x 11 x 20	5	12-24 DC	S/Ö (einstellbar über Wahlschalter)	B3	1	XUM9APXBL2	auf Anfrage
XUK-Optoelektronischer Sensor, Reflexions-Lichtschranke, polar., M12-Stecker	50 x 18 x 50	7,5	12-24 DC	S	B3	1	XUK9APANM12	87,60 €
XUK-Optoelektronischer Sensor, Reflexions-Lichtschranke, polar., Kabel 2 m	50 x 18 x 50	6	24-240 DC/AC	S/Ö	B3	1	XUK9ARCNL2	103,00 €
XUK-Optoelektronischer Sensor, Reflexions-Lichtschranke, M12-Stecker	50 x 18 x 50	15	12-24 DC		B3	1	XUK1APANM12	79,80 €
XUK-Optoelektronischer Sensor, Reflexions-Lichtschranke, Kabel 2 m	50 x 18 x 50	6	24-240 DC/AC	S/Ö	B3	1	XUK1ARCNL2	92,70 €
XUX-Optoelektronischer Sensor, Reflexions-Lichtschranke, polar., Klemme	92 x 30,5 x 71	15	12-24 DC	S	B3	1	XUX9APANT16	128,00 €
XUX-Optoelektronischer Sensor, Reflexions-Lichtschranke, Klemme	92 x 30,5 x 71	20	12-24 DC	S	B3	1	XUX1APANT16	112,00 €
XUX-Optoelektronischer Sensor, Reflexions-Lichtschranke, Klemme	92 x 30,5 x 71	20	24-240 DC/AC	S/Ö	B3	1	XUX1ARCNT16	132,00 €
XUX-Optoelektronischer Sensor, Reflexions-Lichtschranke, polar., Klemme	92 x 30,5 x 71	15	24-240 DC/AC	S/Ö	B3	1	XUX9ARCNT16	146,50 €
XUB-Optoelektronischer Sensor, Reflexions-Lichtschranke, aus Metall, M12-Stecker	Ø 18 x 60	5,5	12-24 DC	S	B3	1	XUB1BPANM12	66,00 €
XUB-Optoelektronischer Sensor, Reflexions-Lichtschranke, aus Kunststoff, M12-Stecker	Ø 18 x 60	5,5	12-24 DC	S	B3	1	XUB1APANM12	63,60 €
XUB-Optoelektronischer Sensor, Reflexions-Lichtschranke, polar., aus Metall, M12-Stecker	Ø 18 x 60	3	12-24 DC	S	B3	1	XUB9BPANM12	74,70 €
XUB-Optoelektronischer Sensor, Reflexions-Lichtschranke, polar., aus Kunststoff, M12-Stecker	Ø 18 x 60	3	12-24 DC	S	B3	1	XUB9APANM12	69,50 €

⁽¹⁾ verfügbar ab Q1/2021

OsiSense XU Komplettsset Reflexions-Lichtschranke

Komplettes Set, bestehend aus:

- Reflexions-Lichtschranke
- Reflektor (Ø 80 mm = XUJ; 50 x 50 mm = XUL, XUK und XUX)
- Befestigungswinkel
- Montageanleitung

Ausführung	Abmessung Anschluss (mm)	Max. Schaltabstand (m)	Nennspannung (V)	Ausgangsfunktion	MG	VPE	Artikel-Nr.	Preis/Stück
Optoelektronischer Sensor, XUK, Reflex, Set, 2-m-Leitung	50 x 18 x 50	10	24-240 DC/AC	S/Ö	B3	1	XUK1ARCNL2H61	116,00 €
XUX-Reflexions-Lichtschranken Kit, Klemme	92 x 30,5 x 71	15	24-240 DC/AC	S/Ö	B3	1	XUX9ARCNT16S49	145,00 €
XUJ-Optoelektronischer Sensor, Reflexions-Lichtschranke, Set, Kabelverschraubung	85 x 27 x 66	9	24-240 DC/AC	Ö mit Summer	B3	1	XUJB06031H60	207,00 €

Zubehör Ausführung	MG	VPE	Artikel-Nr.	Preis/Stück
Befestigungswinkel, Metall, möglicher Ersatz für das XULM06031.. Set, Reflexions-Lichtschranke XUK1ARCNL.., Reflektor XUJC50 (50 x 50 mm) mit der neuen Befestigungswinkel XUZASK003, gleiche optische Achse wie mit XULM06031..	B3	1	XUZASK003	8,69 €



XUZASK003

MG = Materialgruppe • VPE = Verpackungseinheit

Alle angegebenen Preise sind unverbindliche Listenpreise ohne Mehrwertsteuer. Gültig ab 01.11.2020. Technische Änderungen vorbehalten. Angaben ohne Gewähr. Abbildungen dienen nur zur Veranschaulichung.

OsiSense XU Reflexions-Lichttaster

- Sender und Empfänger in einem Gerät, mit LED-Anzeige
- Temperatur (Betrieb): -25 °C bis +55 °C (XUM: -30 °C bis +60 °C)
- Schutzart: IP 65 und IP 67 (außer der Baureihe XUK in Schutzart IP 65)
- Gehäuse aus Kunststoff (außer XU5 = 18 mm Metall)



XUB4APANM12

Ausführung	Abmessung Anschluss (mm)	Max. Schaltabstand (m)	Nennspannung (V)	Ausgangsfunktion	MG	VPE	Artikel-Nr.	Preis/Stück
XUB-Optoelektronischer Sensor, Lichttaster, aus Kunststoff, M12-Stecker	Ø 18 x 60	0,15	12-24 DC	S	B3	1	XUB4APANM12	63,80 €
XUB-Optoelektronischer Sensor, Lichttaster, aus Kunststoff, Kabel 2 m	Ø 18 x 60	0,15	12-24 DC	S	B3	1	XUB4APANL2	63,80 €
XUB-Optoelektronischer Sensor, Lichttaster, aus Kunststoff, M12-Stecker	Ø 18 x 60	0,8	12-24 DC	S	B3	1	XUB5APANM12	66,90 €
XUB-Optoelektronischer Sensor, Lichttaster, aus Metall, M12-Stecker	Ø 18 x 60	0,8	12-24 DC	S	B3	1	XUB5BPANM12	72,30 €
XUB-Optoelektronischer Sensor, Lichttaster, 90°, M12-Stecker	Ø 18 x 76	0,8	12-24 DC	Ö	B3	1	XUB5APBWM12	74,80 €
XU5-Optoelektronischer Sensor, Lichttaster, digital, Kabel 2 m	Ø 18 x 82	0,6	24-240 DC/AC	S	B3	1	XU5M18MA230	114,00 €
XUM-Optoelektronischer Sensor, Lichttaster, Kabel 2 m, auch mit M8-Stecker verfügbar (L2 durch M8 ersetzen)	31 x 11 x 20	1	12-24 DC	S/Ö (einstellbar über Wahlschalter)	B3	1	XUM5APCNL2	72,80 €
NEU ⁽¹⁾ : XUM-Optoelektronischer Sensor, Lichttaster, Kabel 2 m, auch mit M8-Stecker verfügbar (L2 durch M8 ersetzen)	34 x 11 x 20	1	12-24 DC	S/Ö (einstellbar über Wahlschalter)	B3	1	XUM5APXBL2	auf Anfrage
XUK-Optoelektronischer Sensor, Lichttaster, M12-Stecker	50 x 18 x 50	1,5	12-24 DC	S	B3	1	XUK5APANM12	79,30 €
XUK-Optoelektronischer Sensor, Lichttaster, Kabel 2 m	50 x 18 x 50	1,5	24-240 DC/AC	S/Ö	B3	1	XUK5ARCNL2	93,30 €
XUX-Optoe. Sen., Reflexions-Lichts.r., Klemme	92 x 30,5 x 71	20	24-240 DC/AC	S/Ö	B3	1	XUX1ARCNT16	132,00 €
XUX-Optoelektronischer Sensor, Lichttaster, Klemme	92 x 30,5 x 71	3	12-24 DC	S	B3	1	XUX5APANT16	119,00 €
XUX-Optoelektronischer Sensor, Lichttaster, Klemme	92 x 30,5 x 71	3	24-240 DC/AC	S/Ö	B3	1	XUX5ARCNT16	138,50 €
XUX-Optoelektronischer Sensor, Lichttaster, M12-Stecker	92 x 30,5 x 71	3	12-24 DC	S	B3	1	XUX5APANM12	119,00 €

⁽¹⁾ verfügbar ab Q1/2021

OsiSense XU – Lichttaster mit Hintergrundausbildung



XUX8ARCTT16

Ausführung	Abmessung Anschluss (mm)	Max. Schaltabstand (m)	Nennspannung (V)	MG	VPE	Artikel-Nr.	Preis/Stück
XUX-Optoelektronischer Sensor, Hintergrundausbildung	92 x 30,5 x 71	2	24-240 AC/DC	B3	1	XUX8ARCTT16	193,00 €
XUX-Optoelektronischer Sensor, Hintergrundausbildung	92 x 30,5 x 71	2	12-24 DC	B3	1	XUX8AKSAT16	152,00 €
XUX-Optoelektronischer Sensor, Hintergrundausbildung	92 x 30,5 x 71	2	12-24 DC	B3	1	XUX8AKSAM12	152,00 €
XUK-Optoe. Laser Sensor, Hintergrundausbildung	50 x 18 x 50	1	12-24 DC	B3	1	XUK8AKSNL2	165,00 €

MG = Materialgruppe • VPE = Verpackungseinheit

Alle angegebenen Preise sind unverbindliche Listenpreise ohne Mehrwertsteuer. Gültig ab 01.11.2020.

Technische Änderungen vorbehalten. Angaben ohne Gewähr. Abbildungen dienen nur zur Veranschaulichung.

OsiSense XU – Lichttaster mit Vordergrund- und Hintergrundausbildung



XUM8APCNL2

Ausführung	Abmessung Anschluss (mm)	Max. Schaltabstand (m)	Nennspannung (V)	MG	VPE	Artikel-Nr.	Preis/Stück
XUM-Optoelektronischer Sensor, Hintergrundausbildung, Kabel 2 m	31 x 11 x 20	300	12-24 DC	B3	1	XUM8APCNL2	76,50 €
XUM-Optoelektronischer Sensor, Hintergrundausbildung	31 x 11 x 20	300	12-24 DC	B3	1	XUM8APCNM8	102,00 €
NEU ⁽¹⁾ : XUM-Optoelektronischer Sensor, Hintergrundausbildung, Kabel 2 m	34 x 11 x 20	350	12-24 DC	B3	1	XUM8APXBL2	auf Anfrage
NEU ⁽¹⁾ : XUM-Optoelektronischer Sensor, Hintergrundausbildung	34 x 11 x 20	350	12-24 DC	B3	1	XUM8APXBM8	auf Anfrage

⁽¹⁾ verfügbar ab Q1/2021

Reflektoren

• Für Reflexions-Lichtschranken und -Lichttaster.



XUZC21

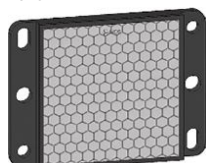

XUZC50

Sensorzubehör Ausführung	Abmessung (mm)	Befestigung	MG	VPE	Artikel-Nr.	Preis/Stück
Reflektor	21 Ø	Zum Anschrauben	B3	1	XUZC21	5,67 €
Reflektor	31 Ø	Zum Anschrauben	B3	1	XUZC31	6,99 €
Reflektor	39 Ø	Zum Anschrauben	B3	1	XUZC39	9,43 €
Reflektor	80 Ø	Zum Anschrauben	B3	1	XUZC80	13,65 €
Reflektor	24 x 21	2 Bohrungen	B3	1	XUZC24	11,45 €
Reflektor	50 x 50	6 Bohrungen	B3	1	XUZC50	12,20 €
Reflektor	50 x 50	6 Bohrungen - ECOLAB	B3	1	XUZC50CR	22,20 €
Reflektor	100 x 100		B3	1	XUZC100	33,40 €

6

Reflexband



XUZB01

Sensorzubehör Ausführung	Abmessung Anschluss (mm)	Befestigung	MG	VPE	Artikel-Nr.	Preis/Stück
Reflektierendes Klebeband, 0,2 mm Stärke	1000 x 22	Selbstklebend	B3	1	XUZB01	10,30 €
Reflektierendes Klebeband, 0,2 mm Stärke	5000 x 22	Selbstklebend	B3	1	XUZB05	42,20 €

Befestigungswinkel



XUZA118



XUZA50

Sensorzubehör Ausführung	MG	VPE	Artikel-Nr.	Preis/Stück
XUBxxx Befestigungswinkel, DM 18 mm, Edelstahl	B3	1	XUZA118	9,00 €
XUMxxx Befestigungswinkel, Metall	B3	1	XUZA50	4,77 €
XUKxxx Befestigungswinkel, Metall	B3	1	XUZA51	5,72 €
3D Befestigungsset XUKxxx, Schutzgehäuse mit Kugelgelenk	B3	1	XUZK2004	22,30 €
Befestigungswinkel XUxxxx, Metall	B3	1	XUZK2000	5,83 €

MG = Materialgruppe • VPE = Verpackungseinheit

Alle angegebenen Preise sind unverbindliche Listenpreise ohne Mehrwertsteuer. Gültig ab 01.11.2020. Technische Änderungen vorbehalten. Angaben ohne Gewähr. Abbildungen dienen nur zur Veranschaulichung.

OsiSense XU – Optoelektronische Gabel- und Winkellichtschranken ohne Einstellung

- Sender und Empfänger in einem Gerät mit LED-Anzeige.
 - Sender: Modulierte rote LED
 - Max. Schaltfrequenz: 4000 Hz.
 - Temperatur (Betrieb): -10 °C bis 60 °C.
 - Schutzart: IP 65 und IP 67
 - Gehäuse aus gestrichenem Aluminium.
- (1) Schlitzbreite (A) und Tiefe (B).
(2) auch als Ö verfügbar.



XUVR0303PANL2



XUVA0505PANM8

Ausführung	Abmessung Anschluss ⁽¹⁾ (mm)	Max. Schaltabstand (m)	Nennspannung (V)	Ausgangsfunktion ⁽²⁾	MG	VPE	Artikel-Nr.	Preis/Stück
XUV-Optoelektronischer Sensor, Gabel-Lichtschranke, Kabel 2 m	30 _(A) x 30 _(B) x 10	0,03	12-24 DC	S	B3	1	XUVR0303PANL2	107,00 €
XUV-Optoelektronischer Sensor, Gabel-Lichtschranke, M8-Stecker	50 _(A) x 60 _(B) x 10	0,05	12-24 DC	S	B3	1	XUVR0605PANM8	131,50 €
XUV-Optoelektronischer Sensor, Gabel-Lichtschranke, M8-Stecker	80 _(A) x 60 _(B) x 10	0,08	12-24 DC	S	B3	1	XUVR0608PANM8	145,00 €
XUV-Optoelektronischer Sensor, Gabel-Lichtschranke, M8-Stecker	120 _(A) x 120 _(B) x 10	0,12	12-24 DC	S	B3	1	XUVR1212PANM8	168,00 €
XUV-Optoelektronischer Sensor, Gabel-Lichtschranke, M8-Stecker	180 _(A) x 120 _(B) x 10	0,18	12-24 DC	S	B3	1	XUVR1218PANM8	192,00 €
XUV-Optoelektronischer Sensor, Winkel-Lichtschranke	44 _(A) x 75 x 10	0,05	12-24 DC	S	B3	1	XUVA0505PANM8	214,00 €
XUV-Optoelektronischer Sensor, Winkel-Lichtschranke	74 _(A) x 105 x 10	0,08	12-24 DC	S	B3	1	XUVA0808PANM8	217,00 €
XUV-Optoelektronischer Sensor, Winkel-Lichtschranke	112 _(A) x 146 x 10	0,12	12-24 DC	S	B3	1	XUVA1212PANM8	241,00 €
XUV-Optoelektronischer Sensor, Winkel-Lichtschranke	142 _(A) x 176 x 10	0,15	12-24 DC	S	B3	1	XUVA1515PANM8	265,00 €

OsiSense XU – Optoelektronischer Miniatur-Sensor für das Erfassen von transparenten Objekten

- Reflexions-Lichtschranke mit Potenziometer, Infrarotlicht
- Erfassungsabstand: 0,1-1 m mit dem Reflektor XUZC50CR, 0,8-2 m mit Reflektor XUZC50
- Schutzart: IP 67
- Gehäuse: Kunststoff (PBT)



XUMTAPCNL2

Ausführung	Abmessung Anschluss (mm)	Max. Schaltabstand (m)	Nennspannung (V)	MG	VPE	Artikel-Nr.	Preis/Stück
XUM-Optoelektronischer Sensor, Reflexions-Lichtschranke, Kabel 2 m	31 x 11 x 20	2	12-24 DC	B3	1	XUMTAPCNL2	95,00 €
XUM-Optoelektronischer Sensor, Reflexions-Lichtschranke, M8	31 x 11 x 20	2	12-24 DC	B3	1	XUMTAPCNM8	95,00 €

MG = Materialgruppe • VPE = Verpackungseinheit

Alle angegebenen Preise sind unverbindliche Listenpreise ohne Mehrwertsteuer. Gültig ab 01.11.2020.

Technische Änderungen vorbehalten. Angaben ohne Gewähr. Abbildungen dienen nur zur Veranschaulichung.

OsiSense XU – Etikettenleser mit Top-Performance



XUVE04M3KSNM8

Ausführung	Abmessung Anschluss (mm)	Max. Schaltabstand (m)	Nennspannung (V)	Ausgangsfunktion	MG	VPE	Artikel-Nr.	Preis/Stück
XUV-Optoelektronischer Sensor, Gabel-Lichtschr. r. f. Etik. 40x3, M8	57,2 x 25 x 10	3	12-24 DC	NO oder NC, PNP/NPN	B3	1	XUVE04M3KSNM8	130,00 €
XUV-Optoelektronischer Sensor, Gabel-Lichtschr. r. f. Etik. 40x3, M8	57,2 x 25 x 10	3	12-24 DC	NO oder NC	B3	1	XUVE04M3PSNM8	130,00 €

OsiSense XU – Laser



XUBLAPCNM12

Ausführung	Abmessung Anschluss (mm)	Max. Schaltabstand (m)	Nennspannung (V)	Lichtschranke	MG	VPE	Artikel-Nr.	Preis/Stück
XUB-Optoelektronischer Sensor, Einweg-Laser-Lichtschr., M12	Ø 18 x 64	0-100	12-24 DC	Einweg	B3	1	XUBLAPCNM12	288,00 €
XUY-Optoelektronischer Sensor, Hintergrundausblendung, Laser, M8	50 x 50 x 17	0,3	12-24 DC	mit Hintergrundausblendung	B3	1	XUYPS1LCO965S	575,00 €
XUY-Optoelektronischer Sensor, Hintergrundausblendung, Laser, M8	20 x 35,8 x 12	0-110	12-24 DC	mit Hintergrundausblendung	B3	1	XUYPSCO929L2SP	295,00 €
XUY-Optoelektronischer Sensor, Laser-Druckmarkenleser, M8	20 x 35,8 x 12	1	12-24 DC	mit Hintergrundausblendung	B3	1	XUYPCCO929LSP	254,00 €

OsiSense XU – Laser-Sensoren für präzise Erfassung in rauer Umgebung

- Lichttaster mit Hintergrundausblendung: Erfassungsabstand: 5...800 mm
- Lichttaster: Erfassungsabstand: 5...1200 mm
- Reflexions-Lichtschranke: Erfassungsabstand: 0,3...14 m
- Einweg-Lichtschranken: Erfassungsabstand: 0...30 m
- Gehäuse aus Kunststoff (PC- ABS stoßfest)

Hinweis:
Schutzart IP 69K, Ecolab-Ausführung, mit Laser Klasse 1



XUK8LAPPNM12

Ausführung	Abmessung Anschluss (mm)	Max. Schaltabstand (m)	Nennspannung (V)	MG	VPE	Artikel-Nr.	Preis/Stück
XUK-Optoe. Laser Sensor, Hintergrundausblendung, M12	50 x 46 x 23	0,8	12-30 DC	B3	1	XUK8LAPPNM12	299,00 €
XUK-Optoe. Laser Sensor, energetischer Lichttaster, M12	50 x 46 x 23	1,2	10-30 DC	B3	1	XUK5LAPSMM12	214,00 €
XUK-Optoe. Laser Sensor, Reflex.-Lichtschr. polar., M12	50 x 46 x 23	14	10-30 DC	B3	1	XUK9LAPSMM12	215,00 €
XUK-Optoe. Laser Sensor, Einweg-Lichtschranke, Sender, M12	50 x 46 x 23	30	10-30 DC	B3	1	XUK2LAKSMM12T	171,00 €
XUK-Optoe. Laser Sensor, Einweg-Lichtschranke, Empfänger, M12	50 x 46 x 23	30	10-30 DC	B3	1	XUK2LAPSMM12R	132,00 €

MG = Materialgruppe • VPE = Verpackungseinheit

Alle angegebenen Preise sind unverbindliche Listenpreise ohne Mehrwertsteuer. Gültig ab 01.11.2020. Technische Änderungen vorbehalten. Angaben ohne Gewähr. Abbildungen dienen nur zur Veranschaulichung.

OsiSense XU – Abstandssensor mit hoher Wiederholgenauigkeit

- Tastender und Reflexions-Abstandssensor (IR-Laser Klasse 1) mit LED-Anzeige und sichtbarem roten Lichtfleck (Laser Klasse 2) für die Inbetriebnahme
- Einstellbar mittels 2 Teach-in Tasten
- NO oder NC einstellbar
- Ausgänge: 2 Digitalausgänge (PNP) und 1 Analogausgang (4..20mA)
- Schutzart: IP67
- Gehäuse aus Kunststoff



XUE5AA2NM12

Ausführung	Abmessung Anschluss (mm)	Max. Schaltabstand (m)	Nennspannung (V)	Lichtschranke	MG	VPE	Artikel-Nr.	Preis/Stück
XUE-Optoelektronischer Sensor, Lichttaster mit Hintergr.ausbl., M12	93 x 95 x 42	6	18-30 DC	Tastender Abstandssensor	B3	1	XUE5AA2NM12	664,00 €
XUE-Optoelektronischer Sensor, Reflexions-Lichtschr., M12	93 x 95 x 42	30	18-30 DC	Reflexions-Abstandssensor	B3	1	XUE1AA2NM12	645,00 €
Zubehör für Sensor, XUE-Befestigungswinkel, Metall	140,5 x 50 x 45			Befestigungswinkel	B3	1	XUZA618	19,50 €
Zubehör für Sensor, Reflektorfolie	250 x 250			Selbstklebender Reflektor	B3	1	XUZA250	70,30 €

OsiSense XU – Laser-Distanzsensor für Abstandmessung und Laser-Lichtschranke mit Hintergrundausblendung

- 4 Ausführungen in der XUK Produktreihe in Kompaktbauform, IP 67 und IP 69K, Ecolab Ausführung
- Mit der Technologie „Time-of-flight“
- Mit Laser Klasse 1 (650 nm) und Autodetect für den digital Ausgang (PNP/NPN)
- Laser-Distanzsensor: Erfassungsabstand: 0,1-5 m (weiß 90 %), 3 m (schwarz 6 %)
- Resolution: < 5 mm; Linearität +- 30 mm
- Lichttaster mit Hintergrundausblendung: Erfassungsabstand: : 0-5 m (weiß 90 %), 3m (schwarz 6 %)
- Gehäuse aus Kunststoff (PC- ABS stoßfest)



XUK8TAE1MM12

Ausführung	Abmessung Anschluss (mm)	Max. Schaltabstand (m)	Nennspannung (V)	Lichtschranke	MG	VPE	Artikel-Nr.	Preis/Stück
Optoelektronischer Sensor, XUK, Lichttaster, 1 Ausg. Auto PNP/NPN, 1Ausg. 0,10 V	50 x 46 x 23	5	18-30 DC	Laser-Distanzsensor	B3	1	XUK8TAE1MM12	331,00 €
Optoelektronischer Sensor, XUK, Lichttaster, 1 Ausg. Auto PNP/NPN, 1Ausg. 4,20A	50 x 46 x 23	5	18-30 DC	Laser-Distanzsensor	B3	1	XUK8TAE2MM12	331,00 €
Optoelektronischer Sensor, XUK, Lichttaster, 1 Ausgang Auto PNP/NPN	50 x 46 x 23	5	18-30 DC	Lichttaster mit Hintergrundausblendung	B3	1	XUK8TAKSMM12	290,00 €
Optoelektronischer Sensor, XUK, Lichttaster, 2 Ausgänge Auto PNP/NPN	50 x 46 x 23	5	18-30 DC	Lichttaster mit Hintergrundausblendung	B3	1	XUK8TAKDMM12	309,00 €

MG = Materialgruppe • VPE = Verpackungseinheit

Alle angegebenen Preise sind unverbindliche Listenpreise ohne Mehrwertsteuer. Gültig ab 01.11.2020.

Technische Änderungen vorbehalten. Angaben ohne Gewähr. Abbildungen dienen nur zur Veranschaulichung.

OsiSense XU – Laser-Distanzsensor für Krananlagen

Tandemmodus

Gekoppelte Laufkrane im selben Bereich eines industriellen Standorts können zum Transport von langen oder schweren Lasten genutzt werden. Der Tandemmodus wird verwendet, um eine Last, die für einen Kran zu schwer ist, auf zwei Laufkrane zu verteilen. Dieser Modus ermöglicht es einem einzelnen Bediener, zwei Krane simultan zu bedienen. Teach-in und Aktivierung des Tandemmodus erfolgen über den externen Eingang.

Hinweis:

Die Beschreibung der zusätzlichen Funktionen finden Sie im Datenblatt der Sensoren. Bitte besuchen Sie hierzu unsere Website www.tesensors.com.

Sensor

- Schaltabstand (Sn): 0,3...70 m mit dem Reflektor XUZC250



XUK9TAH2MM12

Ausführung	Analoger Ausgang	Anschluss	Polzahl	MG	VPE	Artikel-Nr.	Preis/Stück
XUK-Optoelektronischer Laser-Distanzsensor, Reflexions-Lichtschranke 70m, 2Ausg. PNP/NPN, 1Ausg. 4-20mA	4-20 mA	M12-Anschlussstecker	8	B3	1	XUK9TAH2MM12	488,00 €

Montagezubehör



XUZASK004

Ausführung	MG	VPE	Artikel-Nr.	Preis/Stück
Zubehör für Sensor, XUK-Laser +TOF, Haltewinkelbefestigung feineinstellbar	B3	1	XUZASK004	73,60 €
Zubehör für Sensor, XUW, Schwalbenschwanzbefestigungsklemme, 1Achse	B8	1	XUZASW001	34,00 €
Zubehör für Sensor, XUK-Laser, Haltewinkelbefestigungsschutz	B3	1	XUZASK001	27,05 €
Zubehör für Sensor, XUK-S-Befestigungswinkel, Edelstahl	B3	1	XUZA51S	14,50 €
Zubehör für Sensor, XUW, Befestigungswinkel, Metall	B8	1	XUZASW002	21,60 €
Zubehör für Sensor, Reflektorfolie	B3	1	XUZC250	70,30 €

Anschlusszubehör



XZCP29P12L2

Ausführung	Kabellänge (m)	Polzahl	MG	VPE	Artikel-Nr.	Preis/Stück
XZ-Vorverdrahtete Buchsen, gerade, M12	2	8	B2	1	XZCP29P12L2	36,00 €
XZ-Vorverdrahtete Buchsen, gerade, M12	5	8	BG	1	XZCP29P12L5	44,50 €
XZ-Vorverdrahtete Buchsen, gerade, M12	10	8	BG	1	XZCP29P12L10	62,50 €

OsiSense XU – Optoelektronischer Rollensensor

Schnelle Installation, optimierte Wartung:

- Kein Werkzeug benötigt
- Einfache Installation „von oben“
- Bis zu 50 % Zeitersparnis bei Installation und Instandsetzung
- Diverse Befestigungslösungen

100%ige Erfassung:

- Keine Probleme mit farbigen Verpackungen dank zuverlässiger Infrarot-Technologie
- Unkomplizierte Richtungseinstellung, alle 15°
- Erfassung auf ganzer Breite dank einer Vielzahl an Linsen, angepasst an die Maße des Sensors

Kosteneffizient:

- Senkung der Betriebskosten durch integrierten Schutz vor Dejustage

Technische Daten:

- Anzahl der Linsen: 1 bis 6
- Erfassungsart: tastend, Infrarot
- Schaltabstand: bis zu 100 mm
- Staubresistente Konvexlinsen
- Abmessungen: Ø 12 mm, von 200 bis 900 mm
- Gehäuse-/Linsenmaterial: Aluminium/PA
- Befestigungslösungen mit Federsystem: Hexagonal 11,1 mm, Ø 8 mm, Klebeteil
- Versorgungsspannung: 24 V DC
- Anschluss: 4-poliger Anschlussstecker M12 oder Kabel
- Ausgang: PNP/NPN, Öffner/Schließer
- Schaltfrequenz: 500 Hz
- Betriebstemperatur: -10 °C bis +55 °C
- Schutzart: IP50 (IP65 auf Anfrage).
- Neues Design mit auch von hinten sichtbaren LED-Anzeigen



XUY474NB4H03M12

Ausführung	MG	VPE	Artikel-Nr.	Preis/Stück
XUY-Rollensensor 474 mm, N4, Anschlussleitung 0,3m + Steckverbinder M12	B3	1	XUY474NB4H03M12	103,50 €
XZ-Verbindungs.., Stecker ger. M12 4-polig, Bu. abgew. M12 4-polig, PUR 2m	B2	1	XZCR1512041C2	23,05 €
XZ-Verbindungs.., Stecker ger. M12 4-polig, Buchse ger. M12 4-polig, PUR 2m	B2	1	XZCR1511041C2	23,05 €

MG = Materialgruppe • VPE = Verpackungseinheit

Alle angegebenen Preise sind unverbindliche Listenpreise ohne Mehrwertsteuer. Gültig ab 01.11.2020. Technische Änderungen vorbehalten. Angaben ohne Gewähr. Abbildungen dienen nur zur Veranschaulichung.

OsiSense XUPK - einfache & innovative Lösung für die Kommissionierung

Unkomplizierte Installation

- Schnelle und stabile Installation ohne Zubehör.
- Unabhängiges System.
- Einfacher Anschluss über RJ45-Anschlussstecker.
- Kommunikationsbox für einfachen Anschluss, Versorgung und Modbus TCP/IP-Kommunikation.
- Daisy Chain für effizienteres E/A-Management.

Einfache Programmierung

- Für eine Sequenz ist der Anschluss des Sensors über Daisy Chain ausreichend. Kein weiteres Zubehör erforderlich.

Einfache Anwendung

- Dauerlicht sowie langsam oder schnell blinkende LEDs sind verfügbar.
- Nutzer werden automatisch durch rote Lichtsignale auf Entnahmefehler hingewiesen.

Technische Daten, Pick-to-Light-Sensor OsiSense XUPK

- Bis zu 14 Sensoren an einer Daisy Chain.
- Modbus TCP/IP-Kommunikation mit SPS.
- Grüne oder rote LEDs mit Blinkfunktion.
- Handfassung: 150 mm Schaltabstand bzw. 600 mm mit Reflektor.
- Infrarot-Technologie.
- Geeignet für die Erfassung von Entnahmeboxen (Breite von < 300 mm): Große Entnahmeboxen oder Behälter können durch 2 oder mehr Sensoren überwacht werden.
- PNP-Version, 10–30 V (einschließlich Restwelligkeit).
- Ausgang schaltet entsprechend der Handfassung: An/Aus
- Eingang: Grüne LED

Kommunikationsbox OsiSense XUPH

- Bis zu 64 Geräte pro Kommunikationsbox.
- 24 V-Spannungsversorgung an der Kommunikationsbox.
- 8 RJ45-Anschlüsse für Pick-to-Light-Sensoren an der Kommunikationsbox.
- 2 RJ45-Anschlüsse für HMI oder SPS mit Modbus TCP/IP.



XUPK1PANJ45

Ausführung	MG	VPE	Artikel-Nr.	Preis/Stück
Materialbereitstellungssensor für herstellende Branchen	B3	1	XUPK1PANJ45	162,50 €
Kommunikationsbox	B3	1	XUPH001	465,00 €

OsiSense XX: Ultraschallsensoren

Die Ultraschallerfassung basiert auf einer Zeitmessung zwischen dem Sendezeitpunkt einer Schallwelle (Druckwelle) und dem Empfangszeitpunkt ihres Echos (reflektierte Schallwelle). Ultraschallsensoren ermöglichen dadurch die berührungslose Erfassung beliebiger Objekte, unabhängig vom Material (Metall, Kunststoff, Holz, Karton, ...), der Farbe, dem Aggregatzustand (fest, flüssig, pulverförmig, ...) und der Transparenz. Das Fehlen beweglicher Teile gewährleistet eine hohe Lebensdauer der Geräte.

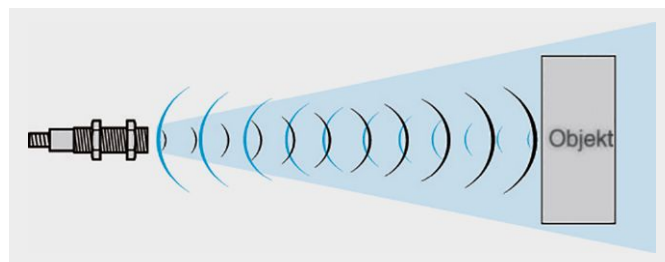

Konfigurationssoftware XX für Ultraschallsensoren

Die Konfigurationssoftware XX ist auf Englisch, Französisch, Deutsch, Spanisch, Italienisch und Chinesisch erhältlich. Sie kann mit der Setup-Datei auf dem USB-Stick, der im Lieferumfang des Konfigurationssets enthalten ist, installiert oder direkt von der folgenden Website heruntergeladen werden: www.tesensors.com

Empfohlene PC-Leistung:

- Betriebssystem Windows: 7 SP1 (x86 und x64), 8.1 (x86 und x64), oder 10 (x86 und x64)
- Internet Explorer: 6.0 oder höher
- Speicherplatz: min. 800 MB
- RAM-Speicher: min. 2 GB
- Geschwindigkeit des Prozessors: min. 1 GHz
- Display-Auflösung: min. 1360 x 768

Konfigurationsschnittstelle für Ultraschallsensoren

Lieferumfang der Konfigurationsschnittstelle:

- 1 Netzteil (Spannungsversorgung: 24 V c, min. 0,5 A, mit Steckverbinder M12)
- 1 EU-Adapter



XXZBOX01

Ausführung	Gew. (kg)	MG	VPE	Artikel-Nr.	Preis/Stück
Konfigurationsschnittstelle für Ultraschallsensoren	0,400	B7	1	XXZBOX01	513,00 €

Konfigurationsset für Ultraschallsensoren

Kunststoffkoffer mit:

- 1 Konfigurationsschnittstelle XXZBOX01
- 1 Netzteil (Spannungsversorgung: 24 V c, min. 0,5 A, mit Steckverbinder M12)
- 1 EU-Adapter
- 1 Kabel (1 m) mit Steckverbindern M12 (5-polig Stift/Buchse)
- 1 USB Flash Drive/USB-Stick mit:
 - Setup-Datei für die Konfigurationssoftware XX,
 - ReadMe-Datei, Merkblatt, Tutorial und OsiSense XX-Katalog.



XXZKIT01

Ausführung	Gew. (kg)	MG	VPE	Artikel-Nr.	Preis/Stück
Konfigurations-Kit für Ultraschallsensoren	1,200	B7	1	XXZKIT01	680,00 €

MG = Materialgruppe • VPE = Verpackungseinheit

Alle angegebenen Preise sind unverbindliche Listenpreise ohne Mehrwertsteuer. Gültig ab 01.11.2020. Technische Änderungen vorbehalten. Angaben ohne Gewähr. Abbildungen dienen nur zur Veranschaulichung.

OsiSense XX – Ultraschallsensoren

- Zylindrisch, Kunststoff oder Metall, Ø 18 mm, digitaler Transistorausgang oder analoger Ausgang, per Software konfigurierbar

Sensoren mit digitalem Transistorausgang, Steckverbinder M12

(1) Ausgangsfunktion (Schließer oder Öffner) und Erfassungsmodus (Fensterbetrieb, Reflexionsschranke, Näherungsschalter, Pumpen-/Hysteresebetrieb) sind mit der fernbetätigten Teach-in-Taste XXZPB100 wählbar.



XXS18P1PM12

Ausführung	Schaltabstand (Sn) Einstellbar (m)	Funktion/ Ausgang	Erfassungssachse	Gew. (kg)	MG	VPE	Artikel-Nr.	Preis/Stück
Ø 18, Kunststoff	1	NO oder NC ⁽¹⁾ /PNP	Gerade	0,033	B7	1	XXS18P1PM12	199,00 €
Ø 30, Kunststoff	2	NO oder NC/PNP	Gerade	0,1	B7	1	XXS30P2PM12	290,00 €
Ø 18, Kunststoff	1	NO oder NC ⁽¹⁾ /PNP	90° abgewinkelt	0,040	B7	1	XXA18P1PM12	239,00 €
Ø 30, Kunststoff	2	NO oder NC/PNP	90° abgewinkelt	0,1	B7	1	XXA30P2PM12	330,00 €

Sensoren mit analogem Ausgang, Steckverbinder M12

(2) Wählbar über die fernbetätigte Teach-in-Taste XXZPB100



XXA18P1AM12

Ausführung	Schaltabstand (Sn) Einstellbar (m)	Funktion/ Ausgang ⁽²⁾	Erfassungssachse	Gew. (kg)	MG	VPE	Artikel-Nr.	Preis/Stück
Ø 18, Kunststoff	1	4-20 mA	Gerade	0,033	B7	1	XXS18P1AM12	239,00 €
Ø 30, Kunststoff	2	4-20 mA	Gerade	0,1	B7	1	XXS30P2AM12	340,00 €
Ø 18, Kunststoff	1	0-10 V	Gerade	0,033	B7	1	XXS18P1VM12	239,00 €
Ø 30, Kunststoff	2	0-10 V	Gerade	0,1	B7	1	XXS30P2VM12	340,00 €
Ø 18, Kunststoff	1	4-20 mA	90° abgewinkelt	0,040	B7	1	XXA18P1AM12	286,00 €
Ø 30, Kunststoff	2	4-20 mA	90° abgewinkelt	0,1	B7	1	XXA30P2AM12	380,00 €
Ø 18, Kunststoff	1	0-10 V	90° abgewinkelt	0,040	B7	1	XXA18P1VM12	286,00 €
Ø 30, Kunststoff	2	0-10 V	90° abgewinkelt	0,1	B7	1	XXA30P2VM12	380,00 €

MG = Materialgruppe • VPE = Verpackungseinheit

Alle angegebenen Preise sind unverbindliche Listenpreise ohne Mehrwertsteuer. Gültig ab 01.11.2020.

Technische Änderungen vorbehalten. Angaben ohne Gewähr. Abbildungen dienen nur zur Veranschaulichung.

OsiSense XX – Basisausführung

- Robuste Metallausführung, fester Schaltabstand 50 mm

(1) Weitere Ausführungen: Für NC-Ausgang bitte A durch B ersetzen, für NPN-Ausführung bitte P durch N ersetzen.



XXV18B1PAM12

Ausführung	Maße (mm)	Anschluss	Schaltabstand (m)	Ausgang	Schutzart	Funktion	MG	VPE	Artikel-Nr. ⁽¹⁾	Preis/Stück
M18-Ultraschallsensor, Metall	M18 x 71	M12-Stecker	0,05	NO	IP 67	PNP	B7	1	XXV18B1PAM12	100,00 €
M18-Ultraschallsensor, Metall	M18 x 61	Kabel 2 m	0,05	NO	IP 67	PNP	B7	1	XXV18B1PAL2	100,00 €

OsiSense XX: Ultraschall-Reflexsensoren

- „Sofort einsetzbare Reflexionssensoren mit nur einem Teach einstellbar“
- Kein Reflektor erforderlich; das Ultraschallsignal wird von der Gegenseite reflektiert.
- Reichweite: 0,5 m oder 1 m; Schaltabstand anpassbar
- M18, M30, Kombigehäuse aus hochwertigem Kunststoff, 80 x 80 mm
- Spannungsversorgung: DC 24 V
- Betriebstemperatur: -20 °C bis +80 °C
- Zertifizierung: cULus basierend auf UL 61010-1

(1) Weitere Ausführungen: Für NC-Ausgang bitte A durch B ersetzen, für NPN-Ausführung bitte P durch N ersetzen.



XXB18A3PAM12

Ausführung	Maße (mm)	Anschluss	Reichweite (mm)	Ausgang	Schutzart	Funktion	MG	VPE	Artikel-Nr. ⁽¹⁾	Preis/Stück
Ultraschallsensor, M18, Reflexionsschranke	M18	M12-Stecker, 4-polig	0-500	NO	IP 67	PNP	B7	1	XXB18A3PAM12	174,00 €
Ultraschallsensor, M18, Reflexionsschranke, Kombigehäuse	18 x 33 x 60	M12-Stecker, 4-polig	0-500	NO	IP 67	PNP	B7	1	XXBV1A1PAM12	202,00 €
Ultraschallsensor, M30, Reflexionsschranke	M30	M12-Stecker, 4-polig	0-1000	NO	IP 67	PNP	B7	1	XXBV3A1PAM12	289,00 €
Ultraschallsensor, M30, Reflexionsschranke	80 x 80 x 34	M12-Stecker, 4-polig	0-1000	NO	IP 67	PNP	B7	1	XXBD1A1PAM12	283,00 €

MG = Materialgruppe • VPE = Verpackungseinheit

Alle angegebenen Preise sind unverbindliche Listenpreise ohne Mehrwertsteuer. Gültig ab 01.11.2020. Technische Änderungen vorbehalten. Angaben ohne Gewähr. Abbildungen dienen nur zur Veranschaulichung.

OsiSense XX – einstellbare Ultraschallsensoren – Transistorausgang

- Einstellbare Ultraschallsensoren, Schaltabstand per Tastendruck einstellbar, mit LED-Anzeige, Transistorausgang. (1) Für NPN, P durch N ersetzen
- Gehäuse: Kunststoff, zylindrisches, quaderförmiges Gehäuse sowie kombiniertes Gehäuse (XX7V1A1PAM12: M18 mit eckigem Gehäuse 18 x 33 x 60 mm).
- Schutzart: IP 67 (außer XX630A1.. mit der Schutzart IP 65).
- Betriebsspannung: 12-24 V DC
- Anschluss: Stecker M12, 4-polig oder Kabel



XX518A3PAM12



XX7V1A1PAM12

Ausführung	Maße (mm)	Anschluss	Schaltabstand (m)	Ausgang	Schutzart	Funktion	MG	VPE	Artikel-Nr. ⁽¹⁾	Preis/Stück
M18-Ultraschallsensor, zylindrisch	M18 x 77,6	M12-Stecker	0,5	NO	IP 67	PNP	B7	1	XX518A3PAM12	173,50 €
M30-Ultraschallsensor, zylindrisch	M30 x 95	M12-Stecker	1	NO+NC	IP 67	PNP	B7	1	XX630A1PCM12	395,00 €
M30-Ultraschallsensor, zylindrisch	M30 x 95	M12-Stecker	2	NO+NC	IP 67	PNP	B7	1	XX630A2PCM12	415,00 €
M30-Ultraschallsensor, zylindrisch	M30 x 10	M12-Stecker	8	NO+NC	IP 67	PNP	B7	1	XX630A3PCM12	689,00 €
M30-Ultraschallsensor, zylindrisch	M30 x 77,6	M12-Stecker	1	NO	IP 67	PNP	B7	1	XX6V3A1PAM12	269,00 €
M30-Ultraschallsensor, zylindrisch	M30 x 95	M12-Stecker	1	NO	IP 65	PNP/NPN	B7	1	XX630A1KAM12	488,00 €
Ultraschallsensor, quaderförmig	18 x 33 x 60 + Ø 18	M12-Stecker	0,5	NO	IP 67	PNP	B7	1	XX7V1A1PAM12	183,50 €
Ultraschallsensor, quaderförmig	7,6 x 19 x 33	M12-Stecker	0,1	NO	IP 67	PNP	B7	1	XX7F1A2PAL01M12	225,00 €
Ultraschallsensor, quaderförmig	16 x 30 x 74	M12-Stecker	0,25	NO	IP 67	PNP	B7	1	XX7K1A2PAM12	258,00 €
Ultraschallsensor, quaderförmig	80 x 80 x 34	M12-Stecker	0,5	NO	IP 67	PNP	B7	1	XX8D1A1PAM12	281,00 €

OsiSense Zubehör für einstellbare Ultraschallsensoren

- Externe Teach-In-Taste zur Einstellung des Erfassungsbereichs. Anschluss am M12-Stecker des Sensors.



XXZPB100

Ausführung	MG	VPE	Artikel-Nr.	Preis/Stück
Teach-In-Taste, Eingabe des Erfassungsbereichs, für Ultraschallsensor (XX5 18A3, XX6V3A, XX7V1A1, XX8D1A1)	B7	1	XXZPB100	45,05 €

OsiSense XX – Einstellbare Ultraschallsensoren – Analogausgang

- Einstellbare Ultraschallsensoren, Schaltabstand per Tastendruck einstellbar, mit LED-Anzeige, Transistorausgang. (1) Auch mit 0-10 V-Ausgang verfügbar
- Gehäuse: Kunststoff, zylindrisches, quaderförmiges Gehäuse sowie kombiniertes Gehäuse (XX7V1A1PAM12: M18 mit eckigem Gehäuse 18 x 33 x 60 mm).
- Schutzart: IP 67 (außer XX630A1.. mit der Schutzart IP 65).
- Betriebsspannung: 12-24 V DC
- Anschluss: Stecker M12, 4-polig oder Kabel



XX918A3C2M12



XX9V1A1C2M12

Ausführung	Maße (mm)	Anschluss	Schaltabstand (m)	Ausgang	Schutzart	MG	VPE	Artikel-Nr. ⁽¹⁾	Preis/Stück
M18-Ultraschallsensor, zylindrisch	M18 x 77,6	M12-Stecker	0,5	4..20 mA	IP 67	B7	1	XX918A3C2M12	197,00 €
M30-Ultraschallsensor, zylindrisch	M30 x 95	M12-Stecker	1	4..20 mA	IP 67	B7	1	XX930A1A2M12	578,00 €
M30-Ultraschallsensor, Edelstahl	M30 x 95	M12-Stecker	1	4..20 mA	IP 67	B7	1	XX930S1A2M12	685,00 €
M30-Ultraschallsensor, zylindrisch	M30 x 95	M12-Stecker	2	4..20 mA	IP 67	B7	1	XX930A2A2M12	517,00 €
M30-Ultraschallsensor, zylindrisch	M30 x 10	M12-Stecker	8	4..20 mA	IP 65	B7	1	XX930A3A2M12	730,00 €
M30-Ultraschallsensor, zylindrisch	M30 x 77,6	M12-Stecker	1	4..20 mA	IP 67	B7	1	XX9V3A1C2M12	348,00 €
Ultraschallsensor, quaderförmig	18 x 33 x 60 + Ø 18	M12-Stecker	0,5	4..20 mA	IP 67	B7	1	XX9V1A1C2M12	193,00 €
Ultraschallsensor	80 x 80 x 34	M12-Stecker	0,1...1	4..20 mA Analog	IP 67	B7	1	XX9D1A1C2M12	349,00 €

MG = Materialgruppe • VPE = Verpackungseinheit

Alle angegebenen Preise sind unverbindliche Listenpreise ohne Mehrwertsteuer. Gültig ab 01.11.2020.

Technische Änderungen vorbehalten. Angaben ohne Gewähr. Abbildungen dienen nur zur Veranschaulichung.

OsiSense Zubehör für einstellbare Ultraschallsensoren

- Externe Teach-In-Taste zur Einstellung des Erfassungsbereichs. Anschluss am M12-Stecker des Sensors.



XXZPB100

Ausführung	MG	VPE	Artikel-Nr.	Preis/Stück
Teach-In-Taste, Eingabe des Erfassungsbereichs, für Ultraschallsensor (XX5 18A3, XX6V3A, XX7V1A1, XX8D1A1)	B7	1	XXZPB100	45,05 €

OsiSense XX – Ultraschallsensoren mit festem Schaltabstand, Transistorausgang

- Ultraschallsensoren aus Kunststoff, fester Schaltabstand, Transistorausgang
- Schutzart: IP 67, Gehäuse aus Kunststoff
- Betriebsspannung: 12...24 V DC, Ausgang: PNP
- Anschluss: M12-Stecker, 4-polig/M8-Stecker, 3-polig (XX7F1A2PAL01M12: M12, 4-polig mit Anschlussleitung L = 152 mm)



XX512A1KAM8

Ausführung	Maße (mm)	Anschluss	Schaltabstand (m)	Ausgang	Schutzart	MG	VPE	Artikel-Nr.	Preis/Stück
M12-Ultraschallsensor, zylindrisch	M12 x 58	M8-Stecker	0,05	NO	IP 67	B7	1	XX512A1KAM8	306,00 €
M12-Ultraschallsensor, zylindrisch	M12 x 58	M8-Stecker	0,10	NO	IP 67	B7	1	XX512A2PAM8	231,00 €
M12-Ultraschallsensor, zylindrisch	M12 x 58	M8-Stecker	0,10	NO	IP 67	B7	1	XX512A2PAM8	231,00 €
M18-Ultraschallsensor, zylindrisch	M18 x 74	M12-Stecker	0,15	NO	IP 67	B7	1	XX518A1KAM12	299,00 €
Ultraschallsensor, quaderförmig	7,6 x 19 x 33	Kabel mit M12-Stecker	0,10	NO	IP 67	B7	1	XX7F1A2PAL01M12	225,00 €
Ultraschallsensor, quaderförmig	16 x 30 x 74	M12-Stecker	0,25	NO	IP 67	B7	1	XX7K1A2PAM12	258,00 €

OsiSense XX – Einweg-Ultraschallsensoren

- Einweg-Ultraschallsensoren aus Kunststoff
- Betriebsspannung: 12-24 V DC
- Ausgang PNP/NPN
- Anschluss: M12-Stecker, 4-polig/M8-Stecker, 3-polig



XXT12A8M8



XXTF1A8M12L

Ausführung	Maße (mm)	Anschluss	Schaltabstand (m)	Ausgang	Schutzart	Funktion	MG	VPE	Artikel-Nr.	Preis/Stück
M12-Ultraschallsensor, zylindrisch, Sender	M12 x 58	M8-Stecker	0,20		IP67		B7	1	XXT12A8M8 (S)	117,00 €
M12-Ultraschallsensor, zylindrisch, Empfänger	M12 x 58	M8-Stecker	0,20	NO	IP67	PNP/NPN	B7	1	XXR12A8KAM8 (E)	127,00 €
M18-Ultraschallsensor, zylindrisch, Sender	M18 x 74	M8-Stecker	1		IP67		B7	1	XXT18A4M12 (S)	139,00 €
M18-Ultraschallsensor, zylindrisch, Empfänger	M18 x 74	M8-Stecker	1	NO	IP67	PNP/NPN	B7	1	XXR18A4KAM12 (E)	163,50 €
Ultraschallsensor, quaderförmig, Sender	7,6 x 19 x 33	M12-Stecker	0,2		IP67		B7	1	XXTF1A8M12L (S)	127,50 €
Ultraschallsensor, quaderförmig, Empfänger	7,6 x 19 x 33	M12-Stecker	0,2	NO	IP67	PNP/NPN	B7	1	XXRF1A8KAM12L (E)	132,00 €
Ultraschallsensor, quaderförmig, Sender	16 x 30 x 74	M12-Stecker	1				B7	1	XXTK1A4M12 (S)	164,50 €
Ultraschallsensor, quaderförmig, Empfänger	16 x 30 x 74	M12-Stecker	1	NO	IP67	PNP/NPN	B7	1	XXRK1A4KAM12 (E)	186,50 €

MG = Materialgruppe • VPE = Verpackungseinheit

Alle angegebenen Preise sind unverbindliche Listenpreise ohne Mehrwertsteuer. Gültig ab 01.11.2020. Technische Änderungen vorbehalten. Angaben ohne Gewähr. Abbildungen dienen nur zur Veranschaulichung.

OsiSense XX – Ultraschallsensoren – Applikation

- Ultraschallsensoren für Füllstandkontrolle, Schaltabstand per (1) Für NPN, P durch N ersetzen
Tastendruck einstellbar
- Überwachung von 2 verschiedenen Füllstandniveaus mit einem oder 2 getrennten Ausgängen
- Schutzart: Ausführung Ø18: IP 67 und Ø30: IP 65
- Betriebsspannung: 12-24 V DC
- Ausgang: PNP
- Anschluss: M12-Stecker, 4-polig



XX218A3PHM12

Ausführung	Maße (mm)	Anschluss	Schaltabstand (m)	Ausgang	Kontrolle	Funktion	MG	VPE	Artikel-Nr. ⁽¹⁾	Preis/Stück
M18-Ultraschallsensor, zylindrisch, zur Füllstandskontrolle	M18 x 77,7	M12-Stecker	0,5	NO	Leer.	PNP	B7	1	XX218A3PHM12	196,00 €
M18-Ultraschallsensor, zylindrisch, zur Füllstandskontrolle	M18 x 77,7	M12-Stecker	0,5	NO	Füll.	PNP	B7	1	XX218A3PFM12	196,00 €
M30-Ultraschallsensor, zylindrisch, zweistufig	M30 x 95	M12-Stecker	1	NO (2x)		PNP	B7	1	XX230A12PA00M12	453,00 €
M30-Ultraschallsensor, zylindrisch, zweistufig	M30 x 95	M12-Stecker	2	NO (2x)		PNP	B7	1	XX230A22PA00M12	453,00 €
M30-Ultraschallsensor, zylindrisch, zweistufig	M30 x 95	M12-Stecker	2	NO+NC	Leer.	PNP	B7	1	XX230A20PA00M12	453,00 €
M30-Ultraschallsensor, zylindrisch, zweistufig	M30 x 95	M12-Stecker	2	NO+NC	Füll.	PNP	B7	1	XX230A21PA00M12	453,00 €

6

OsiSense XX – Befestigungszubehör



XXZ30

Ausführung	Verwendung	MG	VPE	Artikel-Nr.	Preis/Stück
Zubehör für XX7-K, gerade Befestigungsplatte, Metall	XX●30	B7	1	XXZ30	9,70 €
Zubehör für XX5, 90° Befestigungswinkel, Metall	XX●12	B7	1	XXZ12	8,30 €
Zubehör für Sen., 3D Befestigungsset, Befestigungsw. mit Kugelgelenk, Ø 12mm	XX●12	B3	1	XUZB2012	26,80 €
Zubehör für Sen., 3D Befestigungsset, Befestigungsw. mit Kugelgelenk, Ø 18mm	XX●18	B3	1	XUZB2003	18,80 €
Zubehör für Sen., 3D Befestigungsset, Befestigungsw. mit Kugelgelenk, Ø 30mm	XX●30	B3	1	XUZB2030	23,10 €
Zubehör für Sensor, 3D Befestigungsset, M12 stab	XX●30	B3	1	XUZ2001	5,90 €
Zubehör für Sensor, 3D Befestigungsset, Träger für M12 stab	XX●30	B3	1	XUZ2003	6,30 €
XUBxxx Befestigungswinkel, DM 18 mm, Edelstahl	XX●18	B3	1	XUZA118	9,00 €

MG = Materialgruppe • VPE = Verpackungseinheit

Alle angegebenen Preise sind unverbindliche Listenpreise ohne Mehrwertsteuer. Gültig ab 01.11.2020.

Technische Änderungen vorbehalten. Angaben ohne Gewähr. Abbildungen dienen nur zur Veranschaulichung.

OsiSense XG – Schreib- und Lesestation 13,56 MHz

- Protokolle: Modbus RTU, Uni-Telway
- Übertragungsabstand Sn: 18 bis 100 mm (auch bis 150 mm möglich mit Expander XGF EC540 und XGF EC2525)



XGCS4901201

Ausführung	Maße (mm)	MG	VPE	Artikel-Nr.	Preis/Stück
XG RFID Komp. Smart Antenna, 13,56MHz, M12, 0,2 m Kabel, Format C	40 x 40 x 15	B5	1	XGCS4901201	435,00 €
XG RFID Komp. Smart Antenna, 13,56MHz, M12, 0,2 m Kabel, Format D	80 x 80 x 15	B5	1	XGCS8901201	605,00 €

OsiSense XG – Datenträger

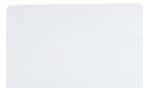

XGHB90E340

Ausführung	Maße (mm)	Speicherkapazität (byte)	MG	VPE	Artikel-Nr.	Preis/Stück
XG RFID Elektr. Datenträger - 13,56 MHz - ISO Karte, 256 Bytes	54 x 85,5 x 1	256	B5	10	XGHB90E340	8,50 €
XG RFID Elektronischer Datenträger - 13,56 MHz - Scheibe, 112 Bytes	Ø 30 x 3	112	B5	5	XGHB320345	15,30 €
XG RFID Elektr. Datenträger - 13,56 MHz - flache Form, 3408 Bytes	40 x 40 x 15	3408	B5	1	XGHB444345	90,80 €
XG RFID Elektronischer Datenträger- 13,56 MHz - flache Form, 16 kBytes	40 x 40 x 15	16000	B5	1	XGHB441645	109,00 €
XG RFID Elektr. Datenträger - 13,56 MHz - flache Form, 256 Bytes	26 x 26 x 13	256	B5	1	XGHB221346	32,90 €
XG RFID Elektronischer Datenträger - 13,56 MHz - zylindrisch, 256 Bytes	M18 x 1 x 12	256	B5	5	XGHB211345	28,40 €
XG RFID Elektr. Datenträger - 13,56 MHz, flache Form, 32 kBytes	40 x 40 x 15	32000	B5	1	XGHB443245	159,00 €

OsiSense XG – Anschlussboxen

Die Anschlussboxen werden in 3 Ausführungen angeboten:

- Aktive Ethernet-Anschlussbox
- Passive Netzwerk-Anschlussbox für Kommunikationsbusse Modbus, Uni-Telway.
- Profibus DP-Anschlussbox



XGSZ33ETH

Ausführung	Maße (mm)	MG	VPE	Artikel-Nr.	Preis/Stück
XG RFID Modbus Anschlusskasten TCP/IP - 3 Kanäle für XGCS-Smart Antenna	80 x 51 x 130	B5	1	XGSZ33ETH	695,00 €
XG RFID Abgangbox, 3 RFID Station auf Modbus oder UNI-TETWAY M12	80 x 51 x 130	B5	1	TCSAMT31FP	232,00 €
XG RFID PROFIBUS DP Anschlusskasten - 3 Kanäle für XGCS-Smart Antenna	100 x 60 x 158	B5	1	XGSZ33PDP	1.172,00 €

OsiSense XG – Expander

Expander erlaubt einen höheren Übertragungsabstand (abhängig von dem Datenträger):

- Für die lineare Ausführung: von 30 bis 90 mm
- Für die quadratische Ausführung: von 26 bis 150 mm



XGFEC540

Ausführung	Maße (mm)	MG	VPE	Artikel-Nr.	Preis/Stück
XG RFID Feldexpander, linear, Typ Förderung - Sn 30-90 mm - 400 x 24 x 50 mm	50 x 24 x 400	B5	1	XGFEC540	250,00 €
XG RFID Feldexpander quadratisch, Typ Universal, Sn 26-150 mm, 248 x 248 x 11 mm	248 x 11 x 248	B5	1	XGFEC2525	250,00 €

OsiSense XG – Handheld Pocket Terminal

Handheld-Terminal Set für die RFID Diagnose und Einstellung

- Mit Batterie, Batterieladegerät, USB Daten-Stick 2 GB und Tragetasche
- RFID Lese- und Schreibstation separat zu bestellen (XGCS4901201)



XGST2422



Ausführung	Maße (mm)	MG	VPE	Artikel-Nr.	Preis/Stück
XG RFID Set, tragbares RFID-Handheld-Terminal	78 x 153 x 27	B5	1	XGST2422	1.690,00 €

MG = Materialgruppe • VPE = Verpackungseinheit

Alle angegebenen Preise sind unverbindliche Listenpreise ohne Mehrwertsteuer. Gültig ab 01.11.2020. Technische Änderungen vorbehalten. Angaben ohne Gewähr. Abbildungen dienen nur zur Veranschaulichung.

OsiSense XG Kompakte Schreib-/Lesestationen, 13,56 MHz

- Einbauvariante Ø 22 mm

Ausführung	Schnittstelle	Abmessungen (mm)	Gew. (kg)	MG	VPE	Artikel-Nr.	Preis/Stück
 Kompakte Schreib-/Lesestation als Einzelgerät zur Montage auf Bedienfeld ⁽¹⁾ M12-Anschlussstecker	PNP-Ausgang	40 x 40 x 40	0,257	B5	1	XGCS491B201	270,00 €
 Kompakte Schreib-/Lesestation zur Montage auf Bedienfeld ⁽²⁾ M12-Anschlussstecker	Modbus RTU	40 x 40 x 40	0,257	B5	1	XGCS490B201	375,00 €
 Kompakte Schreib-/Lesestation zur Montage auf Bedienfeld mit LEDs ⁽²⁾ M12-Anschlussstecker	Modbus RTU	40 x 40 x 40	0,257	B5	1	XGCS49LB201	375,00 €

XGCS491B201

XGCS49LB201

⁽¹⁾ Sicherungsmutter und Benutzerhandbuch im Lieferumfang enthalten.

⁽²⁾ RFID-Konfigurationskarte XGSZCNF01, Sicherungsmutter und Benutzerhandbuch im Lieferumfang enthalten.

Elektronische Datenträger mit EEPROM-Speicher

Ausführung	Bemessungsschaltabstand (mm)	Zur Verwendung mit	Gew. (kg)	MG	VPE	Artikel-Nr.	Preis/Stück
 Elektronischer Schlüsselanhänger 736 Byte 40 x 31 x 4,8 mm	30	XGCS49LB201 XGCS490B201 XGCS491B201	0,005	B5	10	XGHBPB3345	10,05 €
ISO 15693 RFID-Karte ⁽³⁾ 256 Byte 54 x 85,5 x 1 mm	70	XGCS49LB201 XGCS490B201	0,005	B5	10	XGHB90E340	8,50 €
ISO 14443 RFID-Karte ⁽³⁾ 736 Byte 54 x 85,5 x 1 mm	30	XGCS49LB201 XGCS490B201 XGCS491B201	0,005	B5	25	XGHB90E341	3,50 €

XGHBPB3345

⁽³⁾ Individuell konfigurierte Versionen auf Anfrage.

Konfigurations- und Montagezubehör

RFID-Karte

- für die Adresskonfiguration der Schreib-/Lesestation (im Lieferumfang enthalten)

Ausführung	Zur Verwendung mit	Gew. (kg)	MG	VPE	Artikel-Nr.	Preis/Stück
 XG RFID Konfigurationskarte - zur Konfiguration der RFID-Stationenadressen	XGCS49LB201 XGCS490B201	0,005	B5	1/10	XGSZCNF01	16,40 €

XGSZCNF01

Konfigurationsset für kompakte Schreib-/Lesestation als Einzelgerät

bestehend aus:
2 identischen „Master“-RFID-Karten
1 RFID-Karte zum Zurücksetzen
1 Datenblatt

Ausführung	Zur Verwendung mit	Gew. (kg)	MG	VPE	Artikel-Nr.	Preis/Stück
 Konfigurations-Set für RFID mit PNP-Ausgang	XGCS491B201	0,025	B5	1/30/320	XGSZCNFAC	35,00 €

XGSZCNFAC

Werkzeug zum Festziehen der Sicherungsmutter

Ausführung	Zur Verwendung mit	Gew. (kg)	MG	VPE	Artikel-Nr.	Preis/Stück
 Spannwerkzeug für Befestigungsmutter	XGCS49LB201 XGCS490B201 XGCS491B201	0,016	BA	1/30/320	ZB5AZ905	2,55 €

ZB5AZ905

MG = Materialgruppe • VPE = Verpackungseinheit

Alle angegebenen Preise sind unverbindliche Listenpreise ohne Mehrwertsteuer. Gültig ab 01.11.2020.

Technische Änderungen vorbehalten. Angaben ohne Gewähr. Abbildungen dienen nur zur Veranschaulichung.

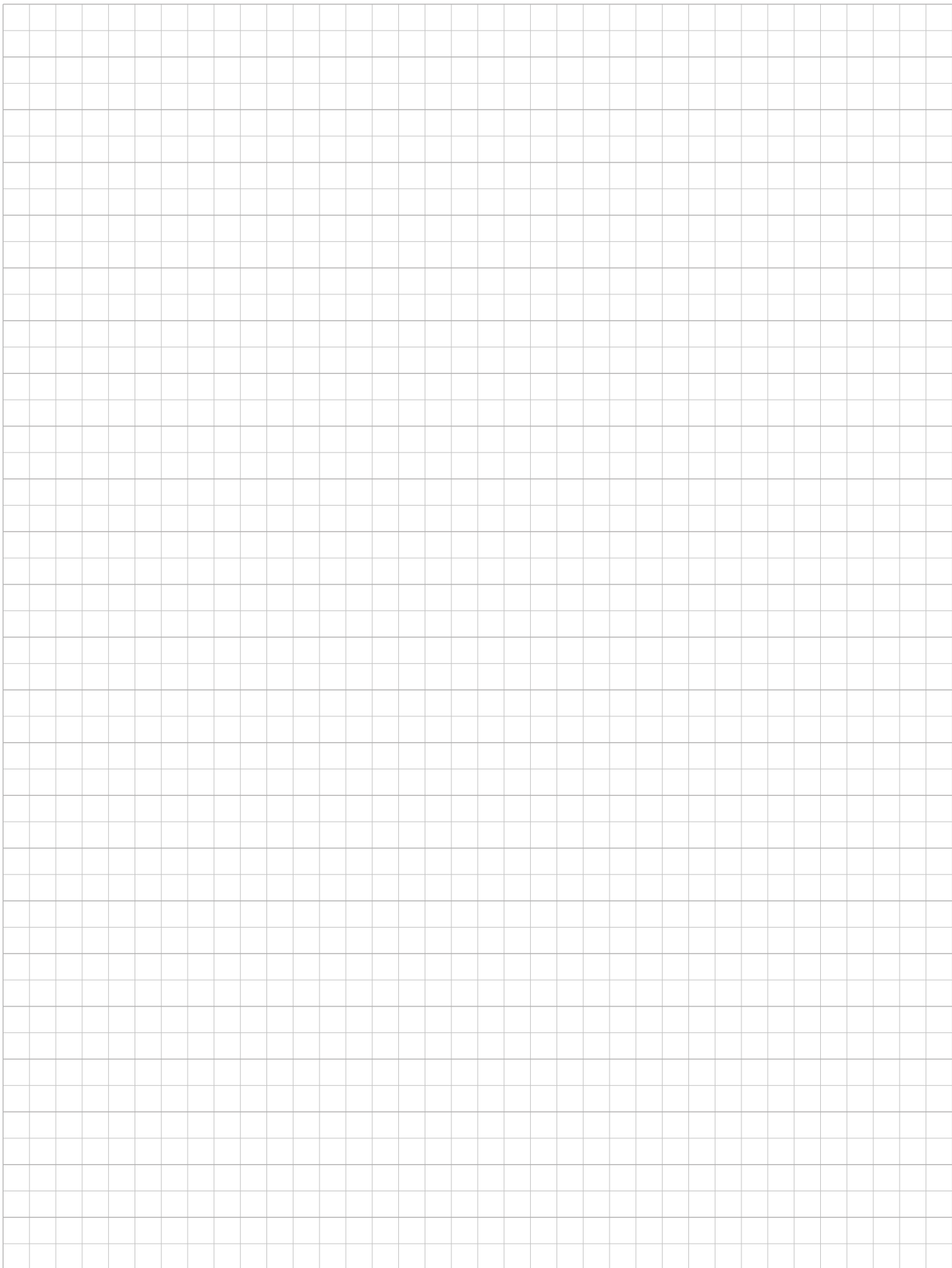



Bedienen • Melden • Beobachten



ZXKBM

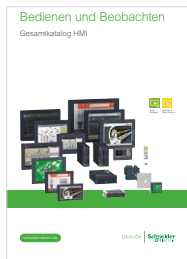

ZXKHMI



ZXKMAGELISGTO

Harmony Online-Konfigurator/Customization Tool

Passen Sie Drucktaster an Ihre individuellen Anforderungen an 216

Befehls- und Meldegeräte

Metallprogramm XB4 218

Kunststoffprogramm XB5 228

Hilfsschalter, Lampenfassungen, Zubehör 237

Funktaster ohne Batterie

Kunststoff- und Metallprogramm XB4R/XB5R 240

Aufbaugehäuse

Kunststoffprogramm XAL 243

Biometrische Taster

Fingerabdruckerkennung XB5S 245

Hebeanwendungen

Hängetaster XAC 246

Funkfernsteuerungen Harmony eXLhoist 249

Signalisierung

Kompaktsignalstationen und modulare Leuchtsäulen XVB/XVU 252

Bedienterminals

Harmony Touchpanel 256

Harmony SCU 258

Harmony STO 259

Harmony STU 260

Harmony GTO 261

Harmony STW6 262

Harmony GTU 263

Pro-face Touchpanel 264

Pro-face LT4000M 266

Pro-face PG4100 267

Pro-face GP4000 268

Pro-face SP5000 269

Harmony Online-Konfigurator/Customization Tool



Natürlich mit Harmony!

Entdecken Sie den neuen Harmony Online-Konfigurator

7

Individueller Style und Funktionalität

Mit den Befehls- und Meldegeräten der Baureihe Harmony können Sie Ihre Maschinen und Steuerpulte an die Wünsche und Bedürfnisse Ihrer Kunden anpassen.

Online-Produktselektor und -konfigurator

Mit dem neuen Harmony Online-Produktselektor und -konfigurator können Sie einfach und schnell Ihre gewünschten Produkte auswählen und individuell gestalten.



Erfahren Sie mehr über unseren Harmony
Online Konfigurator

Harmony Online-Konfigurator/Customization Tool

Schneller, einfacher & intuitiver Konfigurator

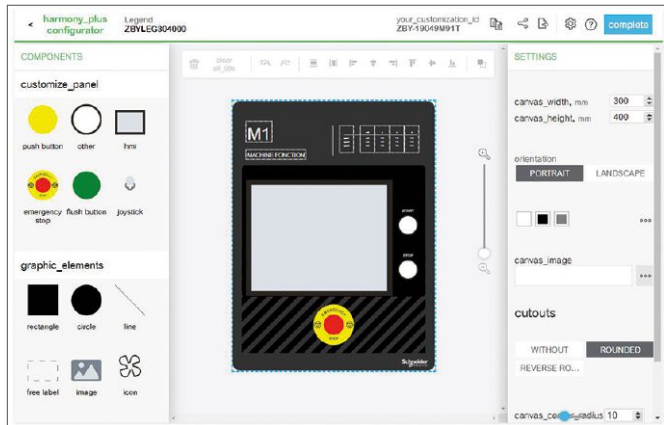

Bestellen Sie jetzt ganz einfach individuell angepasste Befehls- und Meldegeräte in drei Schritten:

- 1 Wählen Sie Ihren passenden Artikel im Online-Produktselektor aus
- 2 Konfigurieren Sie den Artikel im Online-Konfigurator nach Ihren Wünschen
- 3 Lieferung Ihrer individuell konfigurierten Produkte

Konfigurieren Sie Ihre individuellen Drucktaster noch heute!

Konfigurierbare Beschriftungsfelder	Bestellreferenzen
100x100mm bis 500x400mm	ZBYLEG...
Konfigurierbare Drucktaster	Bestellreferenzen
22mm Standard Drucktaster	ZB4B... und ZB5A...
30mm Flush Drucktaster (flacher Einbau)	ZB4F... und ZB5F...
Konfigurierbare Schildträger	Bestellreferenzen
Schildträger, Metall 30x40mm	ZBYM2101
Schildträger, Kunststoff 30x40mm	ZBYP2101
Schildträger, Kunststoff 40x50mm (für 30mm Flush Drucktaster)	ZBYFP2101



ZBYLEG...

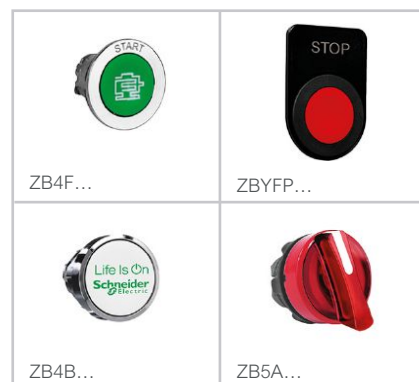

Zum
Produktselektor

Gerätekombinationen ohne Leuchtmelder Montage anwenderseitig

Befehlsfunktionen

Hilfsschalterblöcke

Frontelemente, mit verchromtem oder schwarzem Metall-Frontring

Drucktaster ohne Tastenbeschriftung

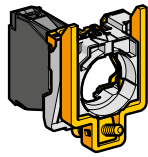

Mit Schraubanschluss
ZB4 BZ10●/BZ141

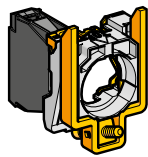

Für Tegostecker
ZB4 BZ10●3

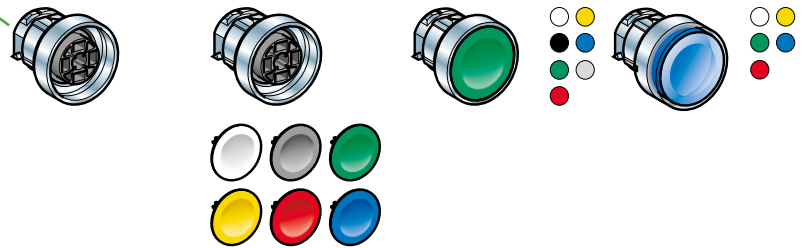

Flach, ohne Tastenschild
ZB4 BA0

Flach, mit 6 Tastenschildern
ZB4 BA9

Flach
ZB4 BA●

Flach, für Einlegeschild
ZB4 BA●8

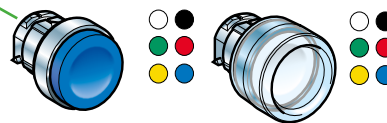

Vorstehend
ZB4 BL●

Vorstehend, mit Schutzkappe
ZB4 BP●/BP●S



Flach
ZB4 BA●3●/BA●4●
ZB4 BA334/335

Drucktaster mit Tastenbeschriftung

Doppeldrucktaster
Dreifachdrucktaster

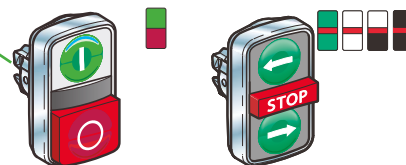

Doppeldrucktaster

ZB4 BA7●●●
ZB4 BA79
ZB4 BL734

Dreifachdrucktaster

ZB4 BA7313●
ZB4 BA711●●
ZB4 AA72124
ZB4 AA791

7

Gerätekombinationen ohne Leuchtmelder Montage anwenderseitig

Befehlsfunktionen

Hilfsschalterblöcke

Frontelemente, mit verchromtem oder schwarzem Metall-Frontring

Pilzdrucktaster

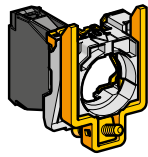

Mit Schraubanschluss
ZB4 BZ10●/BZ141

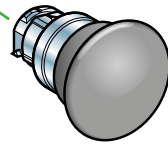

● ● ● ● ● ● ● ● ● ●
Ø 30
Ø 40
Ø 60

Ohne Rastung

ZB4 BC●/BR●

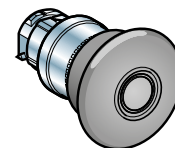

● ● ● ● ● ● ● ● ● ●
Ø 30
Ø 40
Ø 60

Mit Rastung

ZB4 B●2/BS●2/BS55

Pilzdrucktaster, Not-Halt/Not-Aus-Taster, überlastungssicher und mit mechanischer Rastung

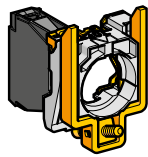

Für Tegostecker
ZB4 BZ10●3

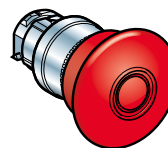

● ● ● ● ● ● ● ● ● ●
Ø 30
Ø 40
Ø 60

Zugentriegelung (EN 418/ISO 13850)

ZB4 BT84

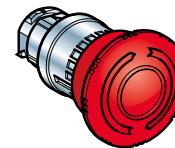

● ● ● ● ● ● ● ● ● ●
Ø 30
Ø 40
Ø 60

Drehentriegelung (EN 418/ISO 13850)

ZB4 BS8●4

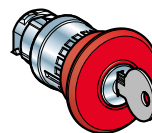

● ● ● ● ● ● ● ● ● ●
Ø 30
Ø 40
Ø 60

Schlüsselentriegelung (EN 418/ISO 13850)

ZB4 BS9●4

Wahlschalter, Schlüsselschalter



Knebel kurz, schwarz (1)
ZB4 BD●

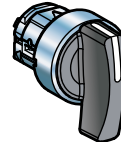

Knebel lang, schwarz (1)
ZB4 BJ●

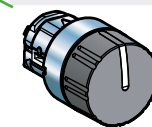

Drehknopf schwarz (1)
ZB4 BD●9

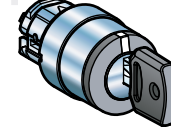

Schloss + Schlüssel (2)
ZB4 BG●●/BG●TEC10

(1) Schaltstellungen (Knebel, Drehknopf)

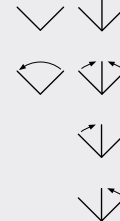

(2) Schaltstellungen (Schloss + Schlüssel)

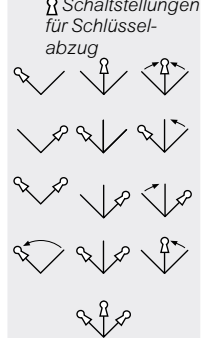

Leuchtmelder Montage anwenderseitig

Meldefunktionen

Lampenfassungen
mit LED-Modul

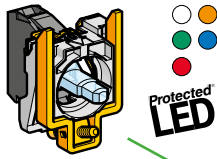

Mit Schraubanschluss

ZB4 BVJ/BVB/BVG/
BVM

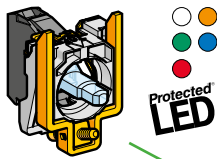

Für Tegostecker

ZB4 BVB•4/BVG•4/
BVM•4

Wir bitten um
Rücksprache

Frontelemente



Mit montierter Kalotte

ZB4 BV0•3

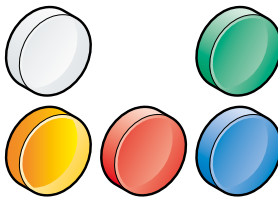
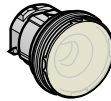

Mit 6 farbigen, nichtmontierten Kalotten

ZB4 BV003

Leuchtdrucktaster

Montage anwenderseitig

Kombinierte Befehls- und Meldefunktionen

Leuchtdrucktaster

Hilfsschalterblöcke mit LED-Modul

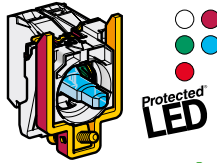

Mit Schraubanschluss
**ZB4 BW0B/BW0G/
BW0M**

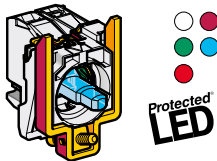

Für Tegostecker
ZB4 BW0B●●4
Wir bitten um
Rücksprache

Doppeldrucktaster mit Leuchtmelder

Frontelemente, mit verchromtem oder schwarzem Metall-Frontring

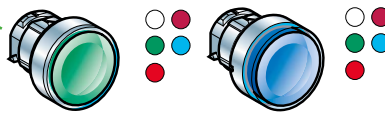

Flach

ZB4 BW3●3

Flach,
für Einlegeschild

ZB4 BA●8

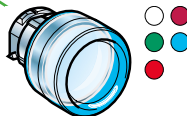

Flach, mit
Schutzkappe

ZB4 BW5●3



Doppeldrucktaster + 1 zentrales LED-Modul (2 Tasten, schwarz, flach, 1 Leuchtmelder transp.)
Dreifachdrucktaster (1 Taste schwarz, flach, 1 Taste rot vorstehend, 1 Leuchtmelder transp.)
**ZB4 BW7A17●● / ZB4 BW7A374● / ZB4 BW7A9
ZB4 BW7L374●**

Leuchtdrucktaster mit Rastung,
Leuchtwahlschalter mit Knebel kurz

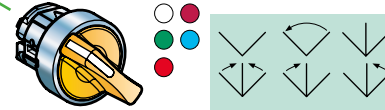

Wahlschalter mit Knebel kurz

ZB4 BK1●●3

Pilzdrucktaster mit Leuchtmelder

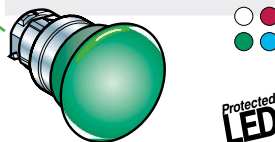

Pilzdrucktaster mit Rastung

ZB4 BW6●3

Harmony Befehls- und Meldegeräte

Das Befehls- und Meldegeräteprogramm Harmony gibt es in den Einbaugrößen 16 und 22 mm, in Kunststoff und in Metall. Innovative Montagetechniken – Stichwort: Dreipunktbefestigung zwischen Frontelement und Kontaktblock – sparen Montagezeit. Die „protected Bright-LED“-Technologie von Harmony mit einer Stromaufnahme von nur 15 mA, 30 % höherer Leuchtkraft und einer wartungsfreien Lebensdauer von 100.000 Stunden garantiert eine überragende Leuchtkraft und eine ausgezeichnete Farbwiedergabe. Abgerundet wird das Programm durch die Kunststoffgehäuse XAL, die Metallgehäuse XAP sowie die Signalsäulen XVB und XVU, die ebenfalls mit der „protected Bright-LED“-Technologie ausgerüstet sind.

Metallausführung Ø 22,5 mm

- Hohe Schutzart: IP66/67/68 und 69K
- Einfache Montage: Selbstverrastender Schnellverschluss
- Einfaches Befestigen: Dreipunktbefestigung, 1 Spitzschraube (Erdung)

Individuell anpassbar durch Online-Konfigurator

- Fügen Sie ganz einfach per Online-Konfigurator auf unserer Website „se.com/de“ kundenspezifische Bedruckungen/Beschriftungen hinzu

Pilzdrucktaster

- Komplettgerät, „Not-Halt/Not-Aus“, rot Ø 40 mm
- überlastungssicher, mit Schraubanschluss
- Lieferung mit Befestigungsflansch und Hilfsschalterblock



XB4BT845

Ausführung	Hilfsschalter	MG	VPE	Artikel-Nr.	Preis/Stück
Pilzdrucktaster NOT-AUS, rastend, Zugentriegelung	1 S + 1 Ö	BA	1	XB4BT845	35,00 €
Pilzdrucktaster NOT-AUS, rastend, Drehentriegelung	1 S + 1 Ö	BA	1	XB4BS8445	37,05 €

Drucktaster

- Komplettgerät, flach, rund, mit Schraubanschluss
- Lieferung mit Befestigungsflansch und Hilfsschalterblock



XB4BA21

Ausführung	Hilfsschalter	MG	VPE	Artikel-Nr.	Preis/Stück
Drucktaster, flach, rund, schwarz	1 S	BA	1	XB4BA21	13,55 €
Drucktaster, flach, rund, grün	1 S	BA	1	XB4BA31	13,55 €
Drucktaster, flach, rund, rot	1 Ö	BA	1	XB4BA42	13,55 €
Drucktaster, flach, rund, gelb	1 S	BA	1	XB4BA51	13,55 €
Drucktaster, flach, rund, blau	1 S	BA	1	XB4BA61	13,55 €

Dreifachdrucktaster

- Komplettgerät, flach, rund, mit Schraubanschluss
- „I“ in weiß auf grünem Grund, „II“ in weiß auf grünem Grund
- Lieferung mit Befestigungsflansch und Hilfsschalterblock



XB4BA731327

Ausführung	Hilfsschalter	MG	VPE	Artikel-Nr.	Preis/Stück
Dreifachdrucktaster, flach, rund, grün/rot	2 S + 1 Ö	BA	1	XB4BA731327	42,75 €

Wahlschalter

- Komplettgerät, Knebeltaste kurz, schwarz, rund
- Schutzart: IP66/67/69/69K
- Lieferung mit Befestigungsflansch und Hilfsschalterblock



XB4BD21

Ausführung	Stellungen	Hilfsschalter	MG	VPE	Artikel-Nr.	Preis/Stück
Wahlschalter, rastend	2	1 S	BA	1	XB4BD21	20,50 €
Wahlschalter, rastend	2	1 S + 1 Ö	BA	1	XB4BD25	24,60 €
Wahlschalter, rastend	3	2 S	BA	1	XB4BD33	25,35 €
Wahlschalter, M rastend, L + R tastend	3	2 S	BA	1	XB4BD53	26,00 €

Leuchtdrucktaster

- Komplettgerät, flach, rund, verchromter Frontring
- Bright-LED
- Lieferung mit Befestigungsflansch und Hilfsschalterblock



XB4BW31B5

Ausführung	Versorgungsspannung	Hilfsschalter	MG	VPE	Artikel-Nr.	Preis/Stück
Leuchtdrucktaster, flach, weiß	24 V AC/DC	1 S + 1 Ö	BA	1	XB4BW31B5	29,75 €
Leuchtdrucktaster, flach, grün	24 V AC/DC	1 S + 1 Ö	BA	1	XB4BW33B5	29,75 €
Leuchtdrucktaster, flach, rot	24 V AC/DC	1 S + 1 Ö	BA	1	XB4BW34B5	29,75 €
Leuchtdrucktaster, flach, orange	24 V AC/DC	1 S + 1 Ö	BA	1	XB4BW35B5	29,75 €
Leuchtdrucktaster, flach, blau	24 V AC/DC	1 S + 1 Ö	BA	1	XB4BW36B5	29,75 €

MG = Materialgruppe • VPE = Verpackungseinheit

Alle angegebenen Preise sind unverbindliche Listenpreise ohne Mehrwertsteuer. Gültig ab 01.11.2020.

Technische Änderungen vorbehalten. Angaben ohne Gewähr. Abbildungen dienen nur zur Veranschaulichung.

Leuchtmelder

- Komplettgerät, rund, Bright-LED, mit Schraubanschluss
- Lieferung mit Befestigungsflansch und Hilfsschalterblock



XB4BVB1

Ausführung	Versorgungsspannung	MG	VPE	Artikel-Nr.	Preis/Stück
Leuchtdrucktaster, flach, weiß	24 V AC/DC	BA	1	XB4BVB1	18,50 €
Leuchtdrucktaster, flach, grün	24 V AC/DC	BA	1	XB4BVB3	18,50 €
Leuchtdrucktaster, flach, rot	24 V AC/DC	BA	1	XB4BVB4	18,50 €
Leuchtdrucktaster, flach, orange	24 V AC/DC	BA	1	XB4BVB5	18,50 €
Leuchtdrucktaster, flach, blau	24 V AC/DC	BA	1	XB4BVB6	18,50 €

Frontelemente Metallausführung Ø 22,5 mm

Pilzdrucktaster

- Frontelement für „Not-Halt/Not-Aus“-Taster, rot, Ø 40 mm
- überlastungssicher
- (auch mit Ø 30 mm und 60 mm erhältlich)
- mit Rastung



ZB4BT84

Ausführung	MG	VPE	Artikel-Nr.	Preis/Stück
Frontelement für Not-Halt/Not-Aus-Taster, Zugentriegelung	BA	1	ZB4BT84	25,00 €
Frontelement für Not-Halt/Not-Aus-Taster, Drehentriegelung	BA	1	ZB4BS834	26,50 €
Frontelement für Not-Halt/Not-Aus-Taster, Drehentriegelung	BA	1	ZB4BS844	23,85 €
Frontelement für Not-Halt/Not-Aus-Taster, Schlüsselentriegelung Nr. 455	BA	1	ZB4BS944	48,30 €

Drucktaster

- Frontelement, flach, rund, ohne Rastung



ZB4BA1



ZB4BA5



ZB4BA9

Ausführung	MG	VPE	Artikel-Nr.	Preis/Stück
Frontelement für Drucktaster, weiß	BA	1	ZB4BA1	4,85 €
Frontelement für Drucktaster, schwarz	BA	1	ZB4BA2	4,80 €
Frontelement für Drucktaster, grün	BA	1	ZB4BA3	4,80 €
Frontelement für Drucktaster, rot	BA	1	ZB4BA4	4,80 €
Frontelement für Drucktaster, gelb	BA	1	ZB4BA5	5,30 €
Frontelement für Drucktaster, blau	BA	1	ZB4BA6	4,80 €
Frontelement für Drucktaster, grau	BA	1	ZB4BA8	6,00 €
Frontelement für Drucktaster, universal (6 farbige Tastenschilder)	BA	1	ZB4BA9	6,75 €
Frontelement für Drucktaster, keine Farbe, ohne Tastenschild	BA	1	ZB4BA0	4,50 €

Leuchtdrucktaster

- Frontelement, flach, rund, transparent, für Einlegeschild, ohne Rastung
- (Schild separat bestellen)



ZB4BA18

Ausführung	MG	VPE	Artikel-Nr.	Preis/Stück
Frontelement für Drucktaster, grün	BA	1	ZB4BA18	10,80 €
Frontelement für Drucktaster, rot	BA	1	ZB4BA38	11,50 €
Frontelement für Drucktaster, grün	BA	1	ZB4BA48	10,80 €
Frontelement für Drucktaster, gelb	BA	1	ZB4BA58	10,80 €
Frontelement für Drucktaster, blau	BA	1	ZB4BA68	10,80 €

Doppeldrucktaster

- Frontelement, flach, rund, transparent, für Einlegeschild, ohne Rastung
- (Schild separat bestellen)



ZB4BA7120

Ausführung	MG	VPE	Artikel-Nr.	Preis/Stück
Doppeldrucktaster, Grund weiß und schwarz, ohne Beschriftung	BA	1	ZB4BA7120	15,05 €
Doppeldrucktaster, Grund grün und rot, ohne Beschriftung	BA	1	ZB4BA7340	15,05 €
Doppeldrucktaster, „I“ in weiß auf grünem Grund, „0“ in weiß auf rotem Grund	BA	1	ZB4BA7341	16,45 €

MG = Materialgruppe • VPE = Verpackungseinheit

Alle angegebenen Preise sind unverbindliche Listenpreise ohne Mehrwertsteuer. Gültig ab 01.11.2020.
Technische Änderungen vorbehalten. Angaben ohne Gewähr. Abbildungen dienen nur zur Veranschaulichung.

Drucktaster

- Frontelement, flach, rund, mit transparenter Schutzkappe



ZB4BP1

Ausführung	MG	VPE	Artikel-Nr.	Preis/Stück
Frontelement, rund, für Drucktaster, weiß	BA	1	ZB4BP1	9,20 €
Frontelement, rund, für Drucktaster, schwarz	BA	1	ZB4BP2	9,20 €
Frontelement, rund, für Drucktaster, grün	BA	1	ZB4BP3	9,20 €
Frontelement, rund, für Drucktaster, rot	BA	1	ZB4BP4	9,20 €

Drucktaster

- Frontelement, rund, mit Beschriftung, ohne Rastung
- Symbole weiß in Tastfläche eingelassen
- ZB4BA335: Tastenschild kann in 4 Positionen montiert werden (um jeweils 90° versetzt).



ZB4BA331

Ausführung	Beschriftung	MG	VPE	Artikel-Nr.	Preis/Stück
Frontelement, rund, für Drucktaster, grün	I	BA	1	ZB4BA331	6,90 €
Frontelement, rund, für Drucktaster, rot	O	BA	1	ZB4BA432	6,90 €
Frontelement, rund, für Drucktaster, schwarz, Pfeil nach oben	↑	BA	1	ZB4BA335	6,90 €

Drucktaster für raue und widrige Umgebungsbedingungen, mit integrierter Dichtungsmanschette

- Frontelement, rund, Ø 37 mm (IP66/67/69/69K) ohne Beschriftung



ZB4BC180



ZB4BC580

Ausführung	MG	VPE	Artikel-Nr.	Preis/Stück
Frontelement Drucktaster für raue Umgebung, schwarz	BA	1	ZB4BC280	22,15 €
Frontelement Drucktaster für raue Umgebung, grün	BA	1	ZB4BC380	22,15 €
Frontelement Drucktaster für raue Umgebung, rot	BA	1	ZB4BC480	22,15 €
Frontelement Drucktaster für raue Umgebung, gelb	BA	1	ZB4BC580	22,15 €
Frontelement Drucktaster für raue Umgebung, blau	BA	1	ZB4BC680	22,15 €

Drucktaster für raue und widrige Umgebungsbedingungen, mit integrierter Dichtungsmanschette

- Frontelement, rund, Ø 37 mm (IP66/67/69/69K) mit Beschriftung
- Symbole weiß in Tastfläche eingelassen



ZB4BC28001

Ausführung	Beschriftung	MG	VPE	Artikel-Nr.	Preis/Stück
Frontelement Drucktaster für raue Umgebung, schwarz	Alarmgeber	BA	1	ZB4BC28001	22,65 €
Frontelement Drucktaster für raue Umgebung, weiß	↑	BA	1	ZB4BC18023	23,00 €
Frontelement Drucktaster für raue Umgebung, rot	O	BA	1	ZB4BC48021	22,65 €
Frontelement Drucktaster für raue Umgebung, grün	↑	BA	1	ZB4BC38023	22,65 €

Zubehör

- Frontelement, rund, Ø 37 mm (IP 66 + IP 69K) mit Beschriftung
 - Symbole weiß in Tastfläche eingelassen
 - Die Frontelemente werden je nach Position der Hilfsschalterblöcke befestigt:
 - die Hilfsschalterblöcke werden üblicherweise vertikal eingesetzt.
 - zur Montage des Hilfsschalterblocks in horizontaler Position ist ein anderes Frontelement zu bestellen, bei dem das Symbol um 90° gedreht ist. Die Bestellnummern der speziellen Frontelemente Ihrer Wahl sind mit „RA“ zu ergänzen.
- Beispiel: ZB4BC28001 wird zu ZB4BC28001RA.

(1) Bei den Frontelementen mit der Ergänzung „RA“

(ZB4 BCppppRA) zur Verwendung mit einem Schutzkragen, ist ein spezieller Schutzkragen ZBZ1902RA zu bestellen.

(2) Einschränkungen bei der Verwendung: siehe Betriebsanleitung des Produktes unter www.schneider-electric.de.



ZBZ1902



ZBZ60

Ausführung	Funktion	MG	VPE	Artikel-Nr.	Preis/Stück
Schutzkragen aus Kunststoff	Schutz gegen versehentliche Betätigung	BA	1	ZBZ1902	11,30 €
Schutzkappe für Hilfsschalterblöcke ZBE10x3 und ZBE50x	Schutz gegen das Eindringen von Feuchtigkeit und Staub	BA	1	ZBZ60	45,80 €

MG = Materialgruppe • VPE = Verpackungseinheit

Alle angegebenen Preise sind unverbindliche Listenpreise ohne Mehrwertsteuer. Gültig ab 01.11.2020.

Technische Änderungen vorbehalten. Angaben ohne Gewähr. Abbildungen dienen nur zur Veranschaulichung.

Wahlschalter

- Frontelement, Knebeltaste, schwarz, rund (auch in weiß, grün, rot und gelb lieferbar)
- Schutzart: IP66/67/69/69K



ZB4BD2

Ausführung	Stellungen	Knebel	MG	VPE	Artikel-Nr.	Preis/Stück
Frontelement Wahlschalter, schwarz, L + R rastend	2	kurz	BA	1	ZB4BD2	11,40 €
Frontelement Wahlschalter, schwarz, L rastend, R tastend	2	kurz	BA	1	ZB4BD4	12,45 €
Frontelement Wahlschalter, schwarz, L + M + R rastend	3	kurz	BA	1	ZB4BD3	12,05 €
Frontelement Wahlschalter, schwarz, M rastend, L + R tastend	3	kurz	BA	1	ZB4BD5	13,45 €
Frontelement Wahlschalter, schwarz, L + R rastend	2	lang	BA	1	ZB4BJ2	14,70 €
Frontelement Wahlschalter, schwarz, L + M + R rastend	3	lang	BA	1	ZB4BJ3	15,35 €
Frontelement Wahlschalter, schwarz, M rastend, L + R tastend	3	lang	BA	1	ZB4BJ5	16,15 €

Schlüsselwahlschalter

- Frontelement, Schließung Ronis 455, 2 (90°) und 3 (45°) Schaltstellungen, rund
- Schutzart: IP66/67/69/69K (Beständig gegen Hochdruckreinigung)
- Schloss geschützt durch Schieblende mit Schutzkappe gegen Staub und Feuchtigkeit



ZB4BG2

Ausführung	Stellungen	Schlüssel- abzug	MG	VPE	Artikel-Nr.	Preis/Stück
Frontelement Schlüsselwahlschalter Rastend	2	Links	BA	1	ZB4BG2	36,65 €
Frontelement Schlüsselwahlschalter L + R rastend	2	Links + Rechts	BA	1	ZB4BG4	38,20 €
Frontelement Schlüsselwahlschalter L rastend, R tastend	2	Links	BA	1	ZB4BG6	38,70 €
Frontelement Schlüsselwahlschalter M rastend, L + R tastend	3	Mitte	BA	1	ZB4BG7	39,70 €

Leuchtdrucktaster

- Frontelement, flach, rund
- Einsatz mit einem Bright-LED-Unterteil



ZB4BW313

Ausführung	MG	VPE	Artikel-Nr.	Preis/Stück
Frontelement Leuchtdrucktaster, weiß	BA	1	ZB4BW313	7,82 €
Frontelement Leuchtdrucktaster, grün	BA	1	ZB4BW333	7,80 €
Frontelement Leuchtdrucktaster, rot	BA	1	ZB4BW343	7,80 €
Frontelement Leuchtdrucktaster, orange	BA	1	ZB4BW353	7,80 €
Frontelement Leuchtdrucktaster, blau	BA	1	ZB4BW363	7,80 €

Doppeldrucktaster mit Leuchtmelder

- Frontelement, Doppeldrucktaster mit Leuchtmelder
- Schutzart: IP66/67/69/69K
- Leuchtmelder farblos, mit bzw. ohne Tastenbeschriftung
- Einsatz mit einem Bright-LED-Unterteil



ZB4BW7A3741

Ausführung	MG	VPE	Artikel-Nr.	Preis/Stück
Leucht-Doppeldrucktaster, „I“ in weiß auf grünem Grund, „0“ in weiß auf rotem Grund	BA	1	ZB4BW7A3741	19,10 €
Leucht-Doppeldrucktaster, Grund grün und rot, ohne Beschriftung	BA	1	ZB4BW7L3740	18,00 €

Leuchtmelder

- Frontelement, rund, Einsatz mit einem Bright-LED-Unterteil



ZB4BV013

Ausführung	MG	VPE	Artikel-Nr.	Preis/Stück
Leuchtmelder, Kalotte, weiß	BA	1	ZB4BV013	4,90 €
Leuchtmelder, Kalotte, grün	BA	1	ZB4BV033	4,90 €
Leuchtmelder, Kalotte, rot	BA	1	ZB4BV043	4,90 €
Leuchtmelder, Kalotte, orange	BA	1	ZB4BV053	4,90 €
Leuchtmelder, Kalotte, blau	BA	1	ZB4BV063	4,90 €

MG = Materialgruppe • VPE = Verpackungseinheit

Alle angegebenen Preise sind unverbindliche Listenpreise ohne Mehrwertsteuer. Gültig ab 01.11.2020.
Technische Änderungen vorbehalten. Angaben ohne Gewähr. Abbildungen dienen nur zur Veranschaulichung.

Joysticks

- Hebellänge 54 mm, 1-stufig, 1 S je Richtung



XD4PA12

Ausführung	Richtungen	Rückzug in Nullstellung	MG	VPE	Artikel-Nr.	Preis/Stück
Joystick	2	Nein	BA	1	XD4PA12	63,70 €
Joystick	2	Ja	BA	1	XD4PA22	65,80 €
Joystick	4	Nein	BA	1	XD4PA14	80,30 €
Joystick	4	Ja	BA	1	XD4PA24	81,60 €

Potentiometer mit integriertem Widerstand



XB4BD912R1K

Ausführung	MG	VPE	Artikel-Nr.	Preis/Stück
Potentiometer Metall Komplettgerät mit integr. Widerstand 1 KOhm	BA	1	XB4BD912R1K	61,60 €
Potentiometer Metall Komplettgerät mit integr. Widerstand 4,7 KOhm	BA	1	XB4BD912R4K7	61,60 €
Potentiometer Metall Komplettgerät mit integr. Widerstand 10 KOhm	BA	1	XB4BD912R10K	61,60 €

Leuchtmelder Montage anwenderseitig

Meldefunktionen

Lampenfassungen
mit LED-Modul

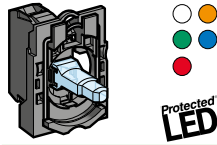

Mit Schraubanschluss
ZB5 AVB/AVG/AVM

Frontelemente



Mit montierter Kalotte (für Einlegeschild)
ZB5 AV0●3/AV0●3E

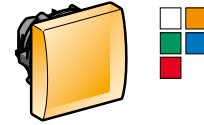

Mit montierter Kalotte
ZB5 CV0●3

Leuchtdrucktaster Montage anwenderseitig

Kombinierte Befehls- und Meldefunktionen

Hilfsschalterblöcke
mit LED-Modul

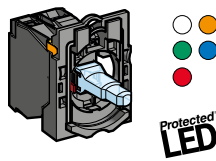

Mit Schraubanschluss
ZB5 AW0B/AW0G/AW0M

Frontelemente

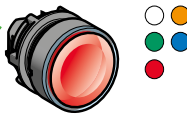

Flach
Flach, beleuchteter Ring
ZB5 AW3●3/AW3●3S/AW9●3



Flach
für Einlegeschild
ZB5 AA●8

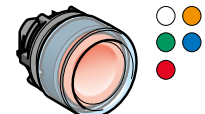

Flach
mit Schutzkappe
ZB5 AW5●3

Leuchtdrucktaster

Doppeldrucktaster
mit Leuchtmelder

Für Tegostecker

Wir bitten um
Rücksprache.

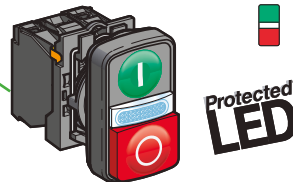

Doppeldrucktaster, 2 Tasten, schwarz, flach, 1 Leuchtmelder, transparent
Dreifachdrucktaster, 1 Taste schwarz, flach, 1 Taste, rot, vorstehend, 1 Leuchtmelder transp.
ZB5 AW7A17●●, ZB5 AW7A374●, ZB5 AW7A9
ZB5 AW7L374●

Pilzdrucktaster,
Not-Halt/Not-Aus-Taster
mit Leuchtmelder,
überlastungssicher
und mit mechanischer
Rastung

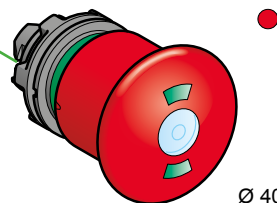

Ø 40

Zugentriegelung mit mechanischer Zustandsanzeige
(EN/ISO 13850:2006)
ZB5 AT8643M

Gerätekombinationen ohne Leuchtmelder Montage anwenderseitig

Befehlsfunktionen

Drucktaster ohne Tastenbeschriftung

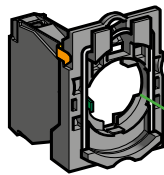

Mit Schraubanschluss
ZB5 AZ10●/AZ141

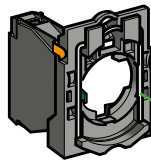

Mit Flachsteckanschluss
ZB5 AZ10●3

Frontelemente

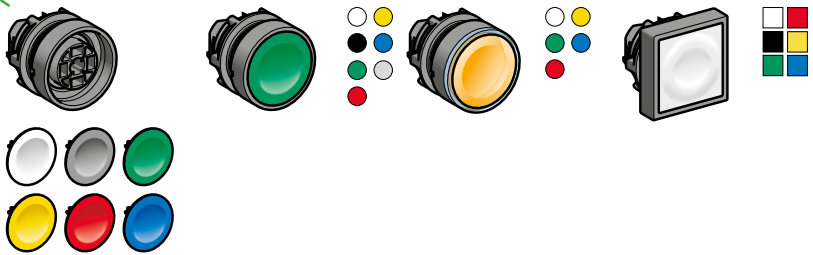

Flach, ohne
Tastenschild/ mit
6 Tastenschildern
ZB5 AA0/AA9

Flach
ZB5 AA●

Flach,
für Einlegeschild
ZB5 AA●8

Flach, Tastenschild
montiert/nicht
montiert
ZB5 CA0/CA●

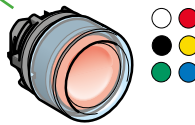

Flach, mit
Schutzkappe
ZB5 AP●●/AP●S

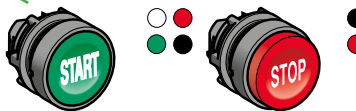

Flach
ZB5 AA●3/AA●4●

Vorstehend
ZB5 AL●

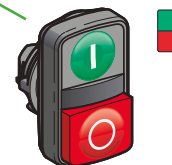

Doppeldrucktaster, 2 Tasten, schwarz, flach
ZB5 AA7●●/AA79
ZB5 AL734●

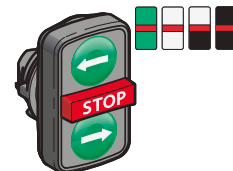

Dreifachdrucktaster, 2 Tasten, schwarz, flach +
1 zentrale Taste, rot, vorstehend
ZB5 AA7313●, ZB5 AA711●●
ZB5 AA72124, ZB5 AA791

Drucktaster mit Tastenbeschriftung

Doppeldrucktaster
Dreifachdrucktaster

Drucktaster mit Drehentriegelung

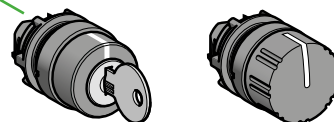

Schloss + Schlüssel
ZB5 AFD●

Drehknopf (1)
ZB5 AF

(1) Schaltstellungen
(Drehknopf)

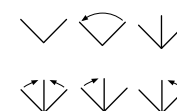

Weitere Informationen: siehe Produktkatalog ZXKBM.

Technische Änderungen vorbehalten. Angaben ohne Gewähr. Abbildungen dienen nur zur Veranschaulichung.

Gerätekombinationen ohne Leuchtmelder

Montage anwenderseitig (Forts.)

Pilzdrucktaster

Hilfsschalterblöcke

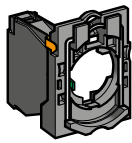

Mit Schraubanschluss
ZB5 AZ10●/AZ141

Pilzdrucktaster, Not-Halt/Not-Aus-Taster, überlistungssicher und mit mechanischer Rastung

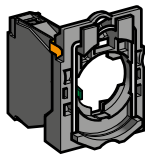

Mit Flachsteckanschluss
ZB5 AZ10●3

Wahlschalter, Schlüsselschalter

Befehlsfunktionen (Forts.)

Frontelemente

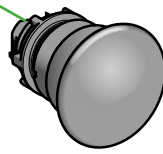

Ø 30
Ø 40
Ø 60

Ohne Rastung

ZB5 AC●/AR●

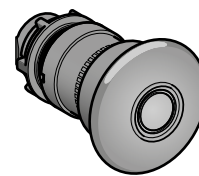

Ø 30
Ø 40
Ø 60

Mit Rastung

ZB5 A●2/AS●2/AS55

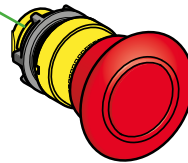

Ø 30
Ø 40
Ø 60

Zugentriegelung (EN 418/ISO 13850)

ZB5 AT84

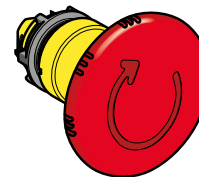

Ø 30
Ø 40
Ø 60

Drehentriegelung (EN 418/ISO 13850)

ZB5 AS8●4

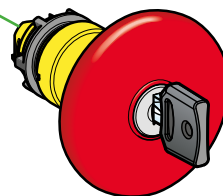

Ø 30
Ø 40
Ø 60

Schlüsselentriegelung (EN 418/ISO 13850)

ZB5 AS9●4



Knebel, kurz (1)

ZB5 AD●



Knebel lang, schwarz (1)

ZB5 AJ●

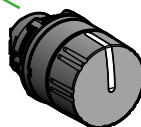

Drehknopf schwarz(1)

ZB5 AD●9

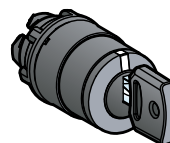

Schlüsselschalter (2)

ZB5 AG●●

(1) Schaltstellungen (Knebel oder Drehknopf)

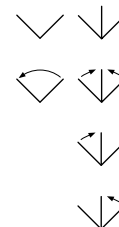

(2) Schaltstellungen (Schloss+Schlüssel) ⚔ Schaltstellung für Schlüsselabzug

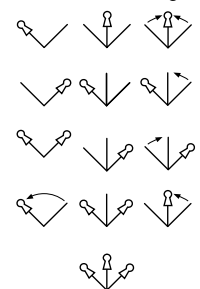

Harmony Befehls- und Meldegeräte

Das Befehls- und Meldegeräteprogramm Harmony gibt es in den Einbaugrößen 16 und 22 mm, in Kunststoff und in Metall. Innovative Montagetechniken – Stichwort: Dreipunktbefestigung zwischen Frontelement und Kontaktblock – sparen Montagezeit. Die „protected Bright-LED“-Technologie von Harmony mit einer Stromaufnahme von nur 15 mA, 30 % höherer Leuchtkraft und einer wartungsfreien Lebensdauer von 100.000 Stunden garantiert eine überragende Leuchtkraft und eine ausgezeichnete Farbwiedergabe. Abgerundet wird das Programm durch die Kunststoffgehäuse XAL, die Metallgehäuse XAP sowie die Signalsäulen XVB und XVU, die ebenfalls mit der „protected Bright-LED“-Technologie ausgerüstet sind.

Kunststoffausführung Ø 22,5 mm

- Hohe Schutzart: IP66/67/69 und 69K
- Einfache Montage: Selbstverrastender Schnellverschluss
- Gleiche Hilfsschalterblöcke wie für XB4-Metallprogramm

Individuell anpassbar durch Online-Konfigurator

- Fügen Sie ganz einfach per Online-Konfigurator auf unserer Website „se.com/de“ kundenspezifische Bedruckungen/Beschriftungen hinzu
- Farbänderungen des Außenrings

Pilzdrucktaster

- Komplettgerät, „Not-Halt/Not-Aus“, rot Ø 40 mm, überlistungssicher, mit Schraubanschluss
- Lieferung mit Befestigungsflansch und Hilfsschalterblock



XB5AS8445

Beleuchtbarer Not-Aus/-Halt

- 2 LEDs weiß/rot, Ø 40 mm, Komplettgerät, 22,5 mm, 24V



XB5AS84W3B5

Drucktaster

- Komplettgerät, flach, rund, tastend, mit Schraubanschluss
- Lieferung mit Befestigungsflansch und Hilfsschalterblock



XB5AA21

Dreifachdrucktaster

- Komplettgerät, flach, rund, mit Schraubanschluss, „I“ in weiß auf grünem Grund, „II“ in weiß auf grünem Grund
- Lieferung mit Befestigungsflansch und Hilfsschalterblock



XB5AA731327

Wahlschalter

- Komplettgerät, Knebeltaste kurz, schwarz, rund, Schutzart: IP66/67/69/69K
- Lieferung mit Befestigungsflansch und Hilfsschalterblock



XB5AD21

Leuchtmelder

- Komplettgerät, rund, Bright-LED, mit Schraubanschluss
- Lieferung mit Befestigungsflansch und Hilfsschalterblock



XB5AVB1

Ausführung	Hilfsschalter	MG	VPE	Artikel-Nr.	Preis/Stück
Pilzdrucktaster NOT-AUS, rastend, Zugentriegelung	1 S + 1 Ö	BA	1	XB5AT845	27,50 €
Pilzdrucktaster NOT-AUS, rastend, Drehentriegelung	1 S + 1 Ö	BA	1	XB5AS8445	29,75 €

Ausführung	Hilfsschalter	MG	VPE	Artikel-Nr.	Preis/Stück
Beleuchtbarer Not-Aus/-Halt mit Drehentriegelung	1 S + 1 Ö	BA	1	XB5AS84W3B5	50,80 €
Beleuchtbarer Not-Aus/-Halt mit Drehentriegelung	1 S + 2 Ö	BA	1	XB5AS84W3B41	54,70 €

Ausführung	Hilfsschalter	MG	VPE	Artikel-Nr.	Preis/Stück
Drucktaster, flach, rund, schwarz	1 S	BA	1	XB5AA21	10,40 €
Drucktaster, flach, rund, grün	1 S	BA	1	XB5AA31	10,40 €
Drucktaster, flach, rund, rot	1 Ö	BA	1	XB5AA42	10,40 €

Ausführung	Hilfsschalter	MG	VPE	Artikel-Nr.	Preis/Stück
Dreifachdrucktaster, flach, rund, grün/rot	2 S + 1 Ö	BA	1	XB5AA731327	37,05 €

Ausführung	Stellungen	Hilfsschalter	MG	VPE	Artikel-Nr.	Preis/Stück
Wahlschalter, rastend	2	1 S	BA	1	XB5AD21	17,30 €
Wahlschalter, rastend	3	2 S	BA	1	XB5AD33	21,95 €
Wahlschalter, M rastend, L + R tastend	3	2 S	BA	1	XB5AD53	23,05 €

Ausführung	Versorgungsspannung	MG	VPE	Artikel-Nr.	Preis/Stück
Leuchtmelder, flach, weiß	24 V AC/DC	BA	1	XB5AVB1	15,75 €
Leuchtmelder, flach, grün	24 V AC/DC	BA	1	XB5AVB3	15,75 €
Leuchtmelder, flach, rot	24 V AC/DC	BA	1	XB5AVB4	15,75 €
Leuchtmelder, flach, orange	24 V AC/DC	BA	1	XB5AVB5	15,75 €
Leuchtmelder, flach, blau	24 V AC/DC	BA	1	XB5AVB6	15,75 €
Leuchtmelder, flach, weiß	230...240 V AC	BA	1	XB5AVM1	16,70 €
Leuchtmelder, flach, grün	230...240 V AC	BA	1	XB5AVM3	16,70 €
Leuchtmelder, flach, rot	230...240 V AC	BA	1	XB5AVM4	16,70 €
Leuchtmelder, flach, orange	230...240 V AC	BA	1	XB5AVM5	16,70 €
Leuchtmelder, flach, blau	230...240 V AC	BA	1	XB5AVM6	16,70 €

MG = Materialgruppe • VPE = Verpackungseinheit

Alle angegebenen Preise sind unverbindliche Listenpreise ohne Mehrwertsteuer. Gültig ab 01.11.2020.

Technische Änderungen vorbehalten. Angaben ohne Gewähr. Abbildungen dienen nur zur Veranschaulichung.

Pilzdrucktaster

- Frontelement für „Not-Halt/Not-Aus“-Taster, rot, Ø 40 mm, überlastungssicher (auch mit Ø 30 mm und 60 mm erhältlich)
- mit Rastung



ZB5AT84

Ausführung	MG	VPE	Artikel-Nr.	Preis/Stück
Frontelement für Not-Halt/Not-Aus-Taster, Zugentriegelung	BA	1	ZB5AT84	19,30 €
Frontelement für Not-Halt/Not-Aus-Taster, Drehentriegelung	BA	1	ZB5AS834	21,20 €
Frontelement für Not-Halt/Not-Aus-Taster, Drehentriegelung	BA	1	ZB5AS844	19,45 €
Frontelement für Not-Halt/Not-Aus-Taster, Schlüsselentriegelung Nr. 455	BA	1	ZB5AS944	47,00 €

Frontelemente für beleuchtbare Not-Aus/Not-Halt



ZB5AS84W2B

Ausführung	MG	VPE	Artikel-Nr.	Preis/Stück
Beleuchtbarer Not-Aus/Not-Halt, 1 LED rot, Frontelement, 22,5mm, 24V, IP69K	BA	1	ZB5AS84W2B	35,85 €
Beleuchtbarer Not-Aus/Not-Halt, 1 LED rot, Frontelement, 22,5mm, 230V, IP69K	BA	1	ZB5AS84W2M	46,75 €
Beleuchtbarer Not-Aus/Not-Halt, 2 LEDs weiß/rot, Frontelement, 22,5mm, 24V	BA	1	ZB5AS84W3B	43,55 €

Drucktaster

- Frontelement, flach, rund, Ø 22, ohne Rastung



ZB5AA1

Ausführung	MG	VPE	Artikel-Nr.	Preis/Stück
Frontelement für Drucktaster, weiß	BA	1	ZB5AA1	4,60 €
Frontelement für Drucktaster, schwarz	BA	1	ZB5AA2	4,60 €
Frontelement für Drucktaster, grün	BA	1	ZB5AA3	4,60 €
Frontelement für Drucktaster, rot	BA	1	ZB5AA4	4,60 €
Frontelement für Drucktaster, gelb	BA	1	ZB5AA5	4,60 €
Frontelement für Drucktaster, blau	BA	1	ZB5AA6	4,60 €
Frontelement für Drucktaster, grau	BA	1	ZB5AA8	4,60 €
Frontelement für Drucktaster, universal (6 farbige Tastenschilder)	BA	1	ZB5AA9	5,25 €
Frontelement für Drucktaster, keine Farbe, ohne Tastenschild	BA	1	ZB5AA0	4,30 €

Drucktaster

- Frontelement, flach, quadratisch, Ø 22, ohne Rastung, unbeschriftet



ZB5CA1

Ausführung	MG	VPE	Artikel-Nr.	Preis/Stück
Frontelement für Drucktaster, weiß	BA	1	ZB5CA1	6,10 €
Frontelement für Drucktaster, schwarz	BA	1	ZB5CA2	6,10 €
Frontelement für Drucktaster, grün	BA	1	ZB5CA3	6,40 €
Frontelement für Drucktaster, rot	BA	1	ZB5CA4	6,70 €
Frontelement für Drucktaster, gelb	BA	1	ZB5CA5	6,61 €
Frontelement für Drucktaster, blau	BA	1	ZB5CA6	7,12 €

Dreifachdrucktaster

- Frontelement, flach, Ø22mit Beschriftung



ZB5AA71124

Ausführung	MG	VPE	Artikel-Nr.	Preis/Stück
Doppeldrucktaster, „↑“ schwarz auf weißem Grund, „↓“ weiß auf schwarzem Grund	BA	1	ZB5AA71124	23,25 €

Leuchtdrucktaster

- Frontelement, flach, rund, Ø 22, transparent mit Schildträger für Einlegeschild



ZB5AA18

Ausführung	MG	VPE	Artikel-Nr.	Preis/Stück
Frontelement für Leuchtdrucktaster, weiß	BA	1	ZB5AA18	7,90 €
Frontelement für Leuchtdrucktaster, grün	BA	1	ZB5AA38	7,90 €
Frontelement für Leuchtdrucktaster, rot	BA	1	ZB5AA48	7,90 €
Frontelement für Leuchtdrucktaster, gelb	BA	1	ZB5AA58	7,90 €
Frontelement für Leuchtdrucktaster, blau	BA	1	ZB5AA68	7,90 €

MG = Materialgruppe • VPE = Verpackungseinheit

Alle angegebenen Preise sind unverbindliche Listenpreise ohne Mehrwertsteuer. Gültig ab 01.11.2020.
Technische Änderungen vorbehalten. Angaben ohne Gewähr. Abbildungen dienen nur zur Veranschaulichung.

Drucktaster

- Frontelement, flach, rund, mit transparenter Schutzkappe Ø 22 ohne Rastung



ZB5AP2

Ausführung	MG	VPE	Artikel-Nr.	Preis/Stück
Frontelement für Drucktaster, weiß	BA	1	ZB5AP2	9,10 €
Frontelement für Leuchtdrucktaster, grün	BA	1	ZB5AP3	9,10 €
Frontelement für Leuchtdrucktaster, rot	BA	1	ZB5AP4	9,10 €

Drucktaster

- Frontelement, mit Beschriftung, weiß in Tastfläche, Ø 22 ohne Rastung



ZB5AA331

Ausführung	Beschriftung	MG	VPE	Artikel-Nr.	Preis/Stück
Frontelement Drucktaster, grün	I	BA	1	ZB5AA331	6,60 €
Frontelement Drucktaster, rot	O	BA	1	ZB5AA432	6,60 €
Frontelement Drucktaster, grün	START	BA	1	ZB5AA333	6,60 €
Frontelement Drucktaster, rot	STOP	BA	1	ZB5AA434	6,60 €
Frontelement Drucktaster, schwarz	↑	BA	1	ZB5AA335	6,60 €
Frontelement Drucktaster, weiß	↑	BA	1	ZB5AA334	6,60 €

Wahlschalter

- Frontelement, Knebeltaste, schwarz, rund (auch in weiß, grün, rot und gelb lieferbar), Schutzart: IP66/67/69/69K



ZB5AD2

Ausführung	Stellungen	Knebel	MG	VPE	Artikel-Nr.	Preis/Stück
Frontelement Wahlschalter, L + R rastend	2	kurz	BA	1	ZB5AD2	11,30 €
Frontelement Wahlschalter, L + M + R rastend	3	kurz	BA	1	ZB5AD3	11,85 €
Frontelement Wahlschalter, M rastend, L + R tastend	3	kurz	BA	1	ZB5AD5	13,35 €
Frontelement Wahlschalter, L + R rastend	2	lang	BA	1	ZB5AJ2	14,35 €
Frontelement Wahlschalter, L + M + R rastend	3	lang	BA	1	ZB5AJ3	14,85 €
Frontelement Wahlschalter, M rastend, L + R tastend	3	lang	BA	1	ZB5AJ5	16,25 €

Schlüsselwahlschalter

- Frontelement, Schließung Ronis 455, 2 (90°) Schaltstellungen, rund, Ø 22, Schutzart: IP66/67/69/69K
- Schloss geschützt durch Schieblende mit Schutzkappe gegen Staub und Feuchtigkeit



ZB5AG2

Ausführung	Stellungen	Schlüssel-abzug	MG	VPE	Artikel-Nr.	Preis/Stück
Frontelement Schlüsselwahlschalter Rastend	2	Links	BA	1	ZB5AG2	35,40 €
Frontelement Schlüsselwahlschalter L + R rastend	2	Links + Rechts	BA	1	ZB5AG4	37,05 €
Frontelement Schlüsselwahlschalter L rastend, R tastend	2	Links	BA	1	ZB5AG6	37,70 €
Frontelement Schlüsselwahlschalter M rastend, L + R tastend	3	Mitte	BA	1	ZB5AG7	38,90 €

Leuchtdrucktaster

- Frontelement, flach, rund, Ø 22, Einsatz mit einem Bright-LED-Unterteil



ZB5AW313

Ausführung	MG	VPE	Artikel-Nr.	Preis/Stück
Frontelement Leuchtdrucktaster, weiß	BA	1	ZB5AW313	5,75 €
Frontelement Leuchtdrucktaster, grün	BA	1	ZB5AW333	5,75 €
Frontelement Leuchtdrucktaster, rot	BA	1	ZB5AW343	5,75 €
Frontelement Leuchtdrucktaster, orange	BA	1	ZB5AW353	5,75 €
Frontelement Leuchtdrucktaster, blau	BA	1	ZB5AW363	5,75 €

Doppeldrucktaster mit Leuchtmelder

- Frontelement, flach, rund, Ø 22, mit Beschriftung, Einsatz mit einem Bright-LED-Unterteil



ZB5AW7A1721

Ausführung	MG	VPE	Artikel-Nr.	Preis/Stück
Leucht-Doppeldrucktaster, „I“ schwarz auf weißem Grund, „0“ weiß auf schwarzem Grund	BA	1	ZB5AW7A1721	18,10 €
Leucht-Doppeldrucktaster, „I“ weiß auf grünem Grund, „0“ weiß auf rotem Grund	BA	1	ZB5AW7A3741	18,10 €

MG = Materialgruppe • VPE = Verpackungseinheit

Alle angegebenen Preise sind unverbindliche Listenpreise ohne Mehrwertsteuer. Gültig ab 01.11.2020.

Technische Änderungen vorbehalten. Angaben ohne Gewähr. Abbildungen dienen nur zur Veranschaulichung.

Leuchtdrucktaster

- Frontelement, quadratisch, flach, Ø 22, Einsatz in Verbindung mit einem Bright-LED-Unterteil
- Einsatz eines Einlegeschildes möglich



ZB5CW313

Ausführung	MG	VPE	Artikel-Nr.	Preis/Stück
Frontelement Leuchtdrucktaster, weiß	BA	1	ZB5CW313	7,95 €
Frontelement Leuchtdrucktaster, grün	BA	1	ZB5CW333	7,65 €
Frontelement Leuchtdrucktaster, rot	BA	1	ZB5CW343	8,45 €
Frontelement Leuchtdrucktaster, orange	BA	1	ZB5CW353	7,65 €
Frontelement Leuchtdrucktaster, blau	BA	1	ZB5CW363	9,60 €

Leuchtmelder

- Frontelement, flach, rund, Ø 22
- Einsatz mit einem Bright-LED-Unterteil



ZB5AV013

Ausführung	MG	VPE	Artikel-Nr.	Preis/Stück
Leuchtmelder, Kalotte, weiß	BA	1	ZB5AV013	4,85 €
Leuchtmelder, Kalotte, grün	BA	1	ZB5AV033	4,85 €
Leuchtmelder, Kalotte, rot	BA	1	ZB5AV043	4,85 €
Leuchtmelder, Kalotte, orange	BA	1	ZB5AV053	4,85 €
Leuchtmelder, Kalotte, blau	BA	1	ZB5AV063	4,85 €

Leuchtmelder

- Frontelement, quadratisch, Ø 22
- Einsatz mit einem Bright-LED-Unterteil



ZB5CV013

Ausführung	MG	VPE	Artikel-Nr.	Preis/Stück
Leuchtmelder, Kalotte, weiß	BA	1	ZB5CV013	6,55 €
Leuchtmelder, Kalotte, grün	BA	1	ZB5CV033	6,55 €
Leuchtmelder, Kalotte, rot	BA	1	ZB5CV043	6,55 €
Leuchtmelder, Kalotte, orange	BA	1	ZB5CV053	6,55 €

Joysticks

- Hebellänge 54 mm, Ø 22, 1-stufig, 1 S je Richtung



XD5PA12

Ausführung	Richtungen	Rückzug in Nullstellung	MG	VPE	Artikel-Nr.	Preis/Stück
Joystick	2	Nein	BA	1	XD5PA12	59,90 €
Joystick	2	Ja	BA	1	XD5PA22	61,60 €
Joystick	4	Nein	BA	1	XD5PA14	76,10 €
Joystick	4	Ja	BA	1	XD5PA24	78,00 €

Potentiometer mit integriertem Widerstand



XB5AD912R1K

Ausführung	MG	VPE	Artikel-Nr.	Preis/Stück
Potentiometer Kunststoff Komplettgerät mit integr. Widerstand 1 KOhm	BA	1	XB5AD912R1K	60,20 €
Potentiometer Kunststoff Komplettgerät mit integr. Widerstand 4,7 KOhm	BA	1	XB5AD912R4K7	60,20 €
Potentiometer Kunststoff Komplettgerät mit integr. Widerstand 10 KOhm	BA	1	XB5AD912R10K	60,20 €

USB-/RJ45-Einbaubuchsen



XB5PUSB3



XB5PRJ45

Ausführung	MG	VPE	Artikel-Nr.	Preis/Stück
USB Schnittstelle 3.0 A-A 22mm	BA	1	XB5PUSB3	38,60 €
RJ45 Schnittstelle Ethernet, Kategorie 6, 22mm	BA	1	XB5PRJ45	38,60 €

MG = Materialgruppe • VPE = Verpackungseinheit

Alle angegebenen Preise sind unverbindliche Listenpreise ohne Mehrwertsteuer. Gültig ab 01.11.2020.
Technische Änderungen vorbehalten. Angaben ohne Gewähr. Abbildungen dienen nur zur Veranschaulichung.

Drucktaster für raue und widrige Umgebungsbedingungen, mit integrierter Dichtungsmanschette

- Frontelement, rund, Ø 37 mm (IP66/67/69/69K) ohne Beschriftung



ZB5AC180

Ausführung	MG	VPE	Artikel-Nr.	Preis/Stück
Frontelement Drucktaster für raue Umgebung, weiß	BA	1	ZB5AC180	22,25 €
Frontelement Drucktaster für raue Umgebung, schwarz	BA	1	ZB5AC280	21,80 €
Frontelement Drucktaster für raue Umgebung, grün	BA	1	ZB5AC380	21,80 €
Frontelement Drucktaster für raue Umgebung, rot	BA	1	ZB5AC480	21,80 €
Frontelement Drucktaster für raue Umgebung, gelb	BA	1	ZB5AC580	22,05 €
Frontelement Drucktaster für raue Umgebung, blau	BA	1	ZB5AC680	21,80 €
Frontelement Drucktaster für raue Umgebung, grau	BA	1	ZB5AC780	22,25 €

Drucktaster für raue und widrige Umgebungsbedingungen, mit integrierter Dichtungsmanschette

- Frontelement, rund, Ø 37 mm (IP66/67/69/69K) mit Beschriftung
- **Weitere Varianten:**
Individuelle Gestaltung mit selbst gewählter Beschriftung (Texte oder Symbole)
Drehung des Frontelementes um 90° für die horizontale Montage des Hilfsschalterblocks
Wir bitten um Ihre Anfrage.

Zubehör

- Frontelement, rund, Ø 37 mm (IP 66 + IP 69K) mit Beschriftung
- Symbole weiß in Tastenfläche eingelassen
- Die Frontelemente werden je nach Position der Hilfsschalterblöcke befestigt:
 - die Hilfsschalterblöcke werden üblicherweise vertikal eingesetzt.
 - zur Montage des Hilfsschalterblocks in horizontaler Position ist ein anderes Frontelement zu bestellen, bei dem das Symbol um 90° gedreht ist. Die Bestellnummern der speziellen Frontelemente Ihrer Wahl sind mit „RA“ zu ergänzen. Beispiel: ZB4BC28001 wird zu ZB4BC28001RA.



ZBZ1902



ZBZ60

Ausführung	Funktion	MG	VPE	Artikel-Nr.	Preis/Stück
Schutzkragen aus Kunststoff	Schutz gegen versehentliche Betätigung	BA	1	ZBZ1902	11,30 €
Schutzkappe für Hilfsschalterblöcke ZBE10x3 und ZBE50x	Schutz gegen das Eindringen von Feuchtigkeit und Staub	BA	1	ZBZ60	45,80 €

MG = Materialgruppe • VPE = Verpackungseinheit

Alle angegebenen Preise sind unverbindliche Listenpreise ohne Mehrwertsteuer. Gültig ab 01.11.2020.

Technische Änderungen vorbehalten. Angaben ohne Gewähr. Abbildungen dienen nur zur Veranschaulichung.

Beschreibung

Die Baureihe Ø 22, Metallausführung, umfasst:

Komplettgeräte XB4 B mit verchromtem Metall-Frontring



Drucktaster und Wahlschalter

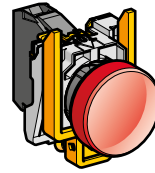

Leuchtmelder

Gerätekombinationen ZB4 B mit verchromtem oder schwarzem Metall-Frontring

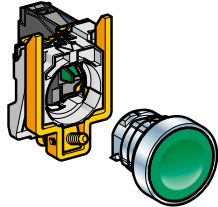

Drucktaster und Wahlschalter: Hilfsschalterblock + Frontelement

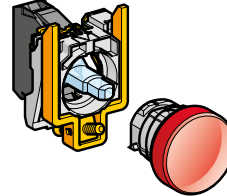

Leuchtmelder: Lampenfassung + Frontelement

Grundelemente und Zubehör ZB

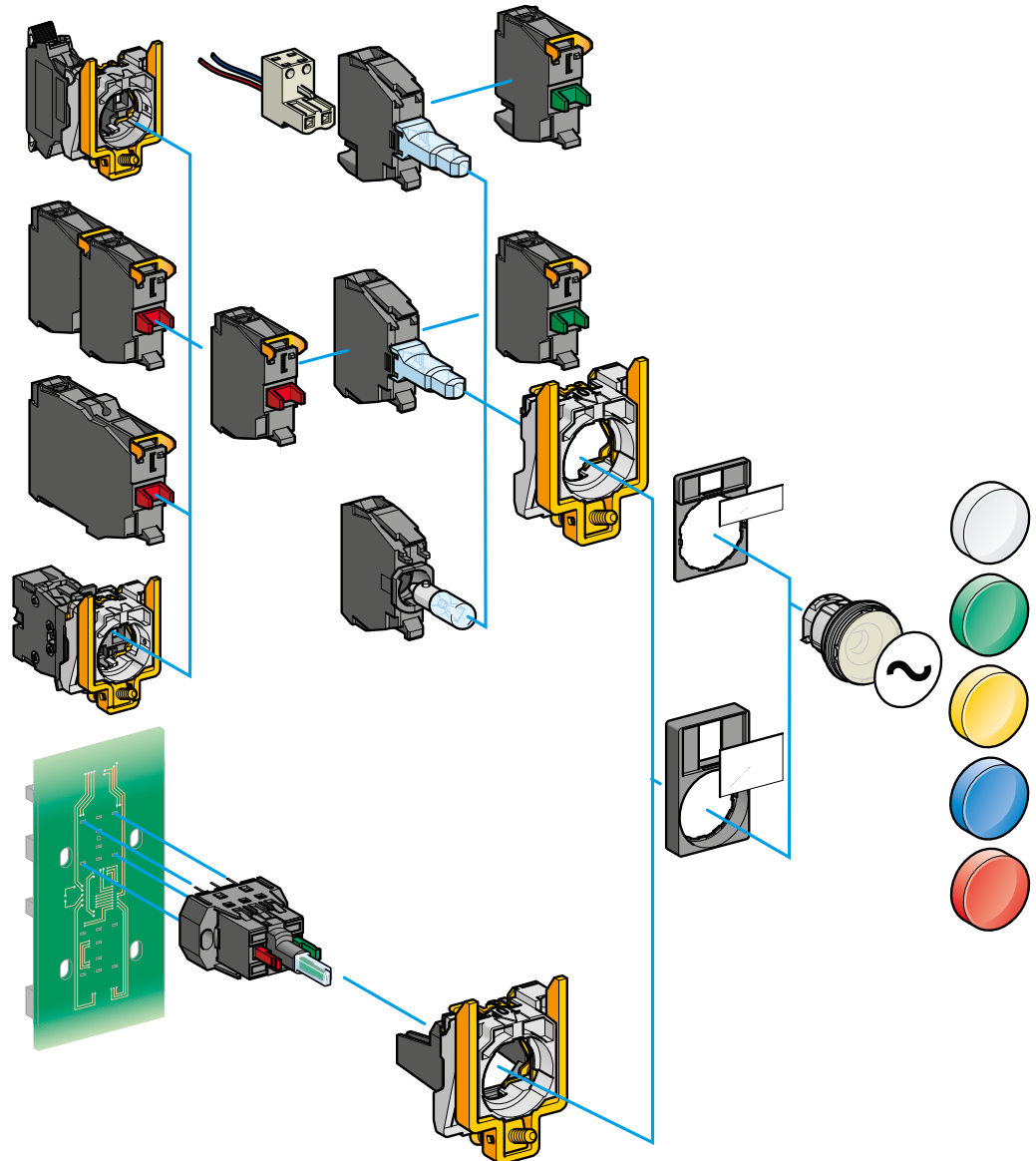

Beschreibung

Die Baureihe Ø 22, Kunststoffausführung, umfasst:

Komplettgeräte XB5 A



Drucktaster und
Wahlschalter

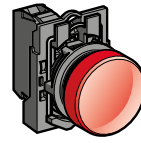

Leuchtmelder

Gerätekombinationen ZB5 A

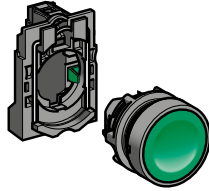

Drucktaster und
Wahlschalter:
Hilfsschalterblock +
Frontelement

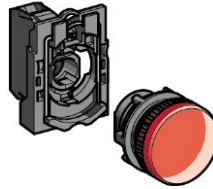

Leuchtmelder:
Lampenfassung +
Frontelement

Grundelemente und Zubehör ZB

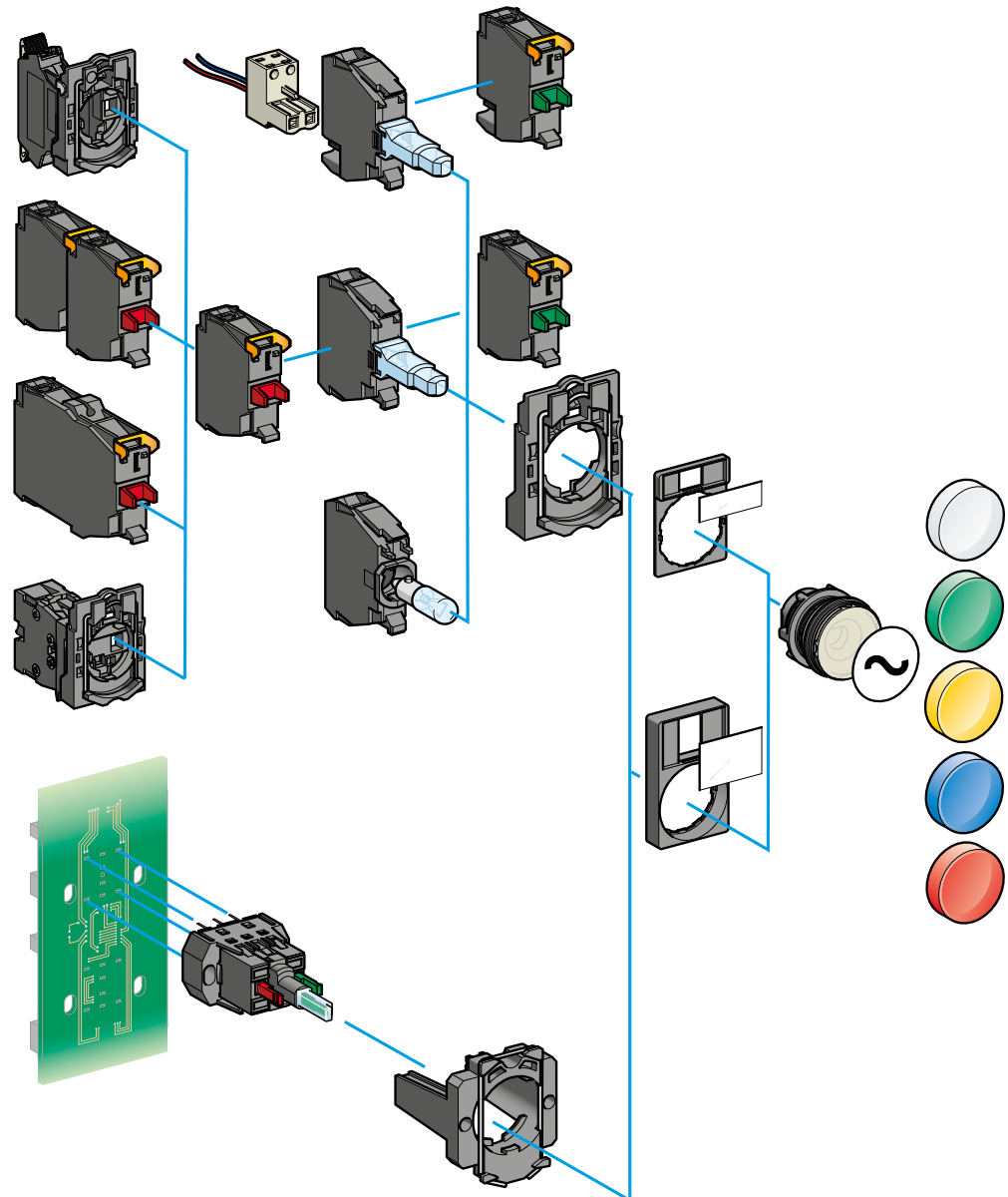

Hilfsschalter, Schraubanschluss

- Ohne Befestigungsadapter zum Anbau an bestehende Unterteile, ZBE Ø 22



ZBE101

Ausführung	Hilfsschalter	MG	VPE	Artikel-Nr.	Preis/Stück
Hilfsschalterblock, Metall- und Kunststoffprogramm	1 S	BA	5	ZBE101	4,10 €
Hilfsschalterblock, ZBE DM 22, Metall- und Kunststoffprogramm	1 Ö	BA	5	ZBE102	4,10 €

Hilfsschalter, werkzeugloser Spring Clamp-Anschluss

- Federzugklemmen, Ø 22



ZBE1015

Ausführung	Hilfsschalter	MG	VPE	Artikel-Nr.	Preis/Stück
Hilfsschalterblock, Spring Clamp, Metall- und Kunststoffprogramm	1 S	BA	4	ZBE1015	4,80 €
Hilfsschalterblock, Spring Clamp, Metall- und Kunststoffprogramm	1 Ö	BA	4	ZBE1025	4,80 €

Hilfsschalterblöcke, Schraubanschluss

- Mit Befestigungsadapter zum Aufschnappen auf Frontelemente, Ø 22



ZB4BZ101

Ausführung	Hilfsschalter	MG	VPE	Artikel-Nr.	Preis/Stück
Hilfsschalterblock, Metallprogramm	1 S	BA	1	ZB4BZ101	8,80 €
Hilfsschalterblock, Metallprogramm	1 Ö	BA	1	ZB4BZ102	8,80 €
Hilfsschalterblock, Metallprogramm	2 S	BA	1	ZB4BZ103	13,15 €
Hilfsschalterblock, Metallprogramm	2 Ö	BA	1	ZB4BZ104	13,15 €
Hilfsschalterblock, Metallprogramm	1 S + 1 Ö	BA	1	ZB4BZ105	13,15 €
Hilfsschalterblock, Kunststoffprogramm	1 S	BA	1	ZB5AZ101	5,80 €
Hilfsschalterblock, Kunststoffprogramm	1 Ö	BA	1	ZB5AZ102	5,80 €
Hilfsschalterblock, Kunststoffprogramm	2 S	BA	1	ZB5AZ103	10,25 €
Hilfsschalterblock, Kunststoffprogramm	2 Ö	BA	1	ZB5AZ104	10,25 €
Hilfsschalterblock, Kunststoffprogramm	1 S + 1 Ö	BA	1	ZB5AZ105	10,25 €

Hilfsschalter, werkzeugloser Spring Clamp-Anschluss

- Federzugklemmen, Ø 22



ZB4BZ1015

Ausführung	Hilfsschalter	MG	VPE	Artikel-Nr.	Preis/Stück
Hilfsschalterblock, Spring Clamp, Metallprogramm	1 S	BA	1	ZB4BZ1015	9,40 €
Hilfsschalterblock, Spring Clamp, Metallprogramm	1 Ö	BA	1	ZB4BZ1025	9,40 €
Hilfsschalterblock, Spring Clamp, Metallprogramm	2 S	BA	1	ZB4BZ1035	13,95 €
Hilfsschalterblock, Spring Clamp, Metallprogramm	2 Ö	BA	1	ZB4BZ1045	13,95 €
Hilfsschalterblock, Spring Clamp, Metallprogramm	1 S + 1 Ö	BA	1	ZB4BZ1055	13,95 €
Hilfsschalterblock, Spring Clamp, Kunststoffprogramm	1 S	BA	1	ZB5AZ1015	6,50 €
Hilfsschalterblock, Spring Clamp, Kunststoffprogramm	1 Ö	BA	1	ZB5AZ1025	6,50 €
Hilfsschalterblock, Spring Clamp, Kunststoffprogramm	2 S	BA	1	ZB5AZ1035	11,30 €
Hilfsschalterblock, Spring Clamp, Kunststoffprogramm	2 Ö	BA	1	ZB5AZ1045	12,65 €
Hilfsschalterblock, Spring Clamp, Kunststoffprogramm	1 S + 1 Ö	BA	1	ZB5AZ1055	12,65 €

MG = Materialgruppe • VPE = Verpackungseinheit

Alle angegebenen Preise sind unverbindliche Listenpreise ohne Mehrwertsteuer. Gültig ab 01.11.2020.
Technische Änderungen vorbehalten. Angaben ohne Gewähr. Abbildungen dienen nur zur Veranschaulichung.

Bright-LED-Modul mit Schraubanschluss

- Einzel ohne Adapter, Unterteil für Meldeleuchten
- Versorgungsspannung: 24 V AC/DC (auch 110-120 V AC und 230-240 V AC lieferbar)
- Ø22
- Flachsteckanschluss



ZBVB1

Ausführung	Farbe	Verwendung für	MG	VPE	Artikel-Nr.	Preis/Stück
Lampenfassung für Frontelement	Weiß	Metall- und Kunststoffprogramm	BA	5	ZBVB1	8,85 €
Lampenfassung für Frontelement	Grün	Metall- und Kunststoffprogramm	BA	5	ZBVB3	8,85 €
Lampenfassung für Frontelement	Rot	Metall- und Kunststoffprogramm	BA	5	ZBVB4	8,85 €
Lampenfassung für Frontelement	Orange	Metall- und Kunststoffprogramm	BA	5	ZBVB5	8,85 €
Lampenfassung für Frontelement	Blau	Metall- und Kunststoffprogramm	BA	5	ZBVB6	8,85 €
Lampenfassung für Frontelement	Gelb	Metall- und Kunststoffprogramm	BA	5	ZBVB8	8,85 €

Lampenfassung, werkzeugloser Spring Clamp-Anschluss

- Mit LED-Modul, einzeln ohne Adapter, Unterteil für Meldeleuchten
- Versorgungsspannung: 24 V AC/DC (auch 110-120 V AC und 230-240 V AC lieferbar)
- Ø 22
- Hilfsschalterblöcke oder Lampenfassungen können keinen zusätzlichen Hilfsschalterblock aufnehmen.



ZBVB15

Ausführung	Farbe	Verwendung für	MG	VPE	Artikel-Nr.	Preis/Stück
LED-Modul, Integral LED	Weiß	Metall- und Kunststoffprogramm	BA	4	ZBVB15	9,75 €
LED-Modul, Integral LED	Grün	Metall- und Kunststoffprogramm	BA	4	ZBVB35	9,75 €
LED-Modul, Integral LED	Rot	Metall- und Kunststoffprogramm	BA	4	ZBVB45	9,75 €
LED-Modul, Integral LED	Orange	Metall- und Kunststoffprogramm	BA	4	ZBVB55	9,75 €
LED-Modul, Integral LED	Blau	Metall- und Kunststoffprogramm	BA	4	ZBVB65	9,75 €

7

Lampenfassung mit Bright-LED-Modul

- Für Meldeleuchten mit Befestigungsadapter
- Versorgungsspannung: 24 V AC/DC (auch 110...120 V AC und 230...240 V AC lieferbar)



ZB4BVB1

Ausführung	Farbe	Verwendung für	MG	VPE	Artikel-Nr.	Preis/Stück
Körper für Meldeleuchte, ZB4, mit LED-Modul	Weiß	Metallprogramm	BA	1	ZB4BVB1	13,45 €
Körper für Meldeleuchte, ZB4, mit LED-Modul	Grün	Metallprogramm	BA	1	ZB4BVB3	13,45 €
Körper für Meldeleuchte, ZB4, mit LED-Modul	Rot	Metallprogramm	BA	1	ZB4BVB4	13,45 €
Körper für Meldeleuchte, ZB4, mit LED-Modul	Orange	Metallprogramm	BA	1	ZB4BVB5	13,45 €
Körper für Meldeleuchte, ZB4, mit LED-Modul	Blau	Metallprogramm	BA	1	ZB4BVB6	13,45 €
Lampenfassung, komplett, Blinklicht mit LED-Modul	Weiß	Kunststoffprogramm	BA	1	ZB5AVB1	10,80 €
Lampenfassung, komplett, Blinklicht mit LED-Modul	Grün	Kunststoffprogramm	BA	1	ZB5AVB3	10,80 €
Lampenfassung, komplett, Blinklicht mit LED-Modul	Rot	Kunststoffprogramm	BA	1	ZB5AVB4	10,80 €
Lampenfassung, komplett, Blinklicht mit LED-Modul	Orange	Kunststoffprogramm	BA	1	ZB5AVB5	10,80 €
Lampenfassung, komplett, Blinklicht mit LED-Modul	Blau	Kunststoffprogramm	BA	1	ZB5AVB6	10,80 €

Hilfsschalterblöcke mit Bright-LED-Modul

- Für Leuchtdrucktaster mit Befestigungsadapter
- Versorgungsspannung: 24 V AC/DC (auch 110...120 V AC und 230...240 V AC lieferbar)
- Hilfsschalter: 1S



ZB4BW0B11

Ausführung	Farbe	Verwendung für	MG	VPE	Artikel-Nr.	Preis/Stück
Hilfsschalterblock, DM 22, Integral LED	Weiß	Metallprogramm	BA	1	ZB4BW0B11	17,70 €
Hilfsschalterblock, DM 22, Integral LED	Grün	Metallprogramm	BA	1	ZB4BW0B31	17,70 €
Hilfsschalterblock, DM 22, Integral LED	Rot	Metallprogramm	BA	1	ZB4BW0B41	17,70 €
Hilfsschalterblock, DM 22, Integral LED	Orange	Metallprogramm	BA	1	ZB4BW0B51	17,70 €
Lampenfassung, komplett mit LED-Modul	Blau	Metallprogramm	BA	1	ZB4BW0B61	17,70 €
Hilfsschalterblock, DM 22, Integral LED	Weiß	Kunststoffprogramm	BA	1	ZB5AW0B11	14,85 €
Hilfsschalterblock, DM 22, Integral LED	Grün	Kunststoffprogramm	BA	1	ZB5AW0B31	14,85 €
Hilfsschalterblock, DM 22, Integral LED	Rot	Kunststoffprogramm	BA	1	ZB5AW0B41	14,85 €
Hilfsschalterblock, DM 22, Integral LED	Orange	Kunststoffprogramm	BA	1	ZB5AW0B51	14,85 €
Lampenfassung, komplett mit LED-Modul	Blau	Kunststoffprogramm	BA	1	ZB5AW0B61	14,85 €

MG = Materialgruppe • VPE = Verpackungseinheit

Alle angegebenen Preise sind unverbindliche Listenpreise ohne Mehrwertsteuer. Gültig ab 01.11.2020.

Technische Änderungen vorbehalten. Angaben ohne Gewähr. Abbildungen dienen nur zur Veranschaulichung.

Schildträger 30 x 40 mm

- Für Schilder 8 x 27 mm.
- EIN: Grund schwarz, AUS: Grund rot.



ZBZ32

Ausführung	MG	VPE	Artikel-Nr.	Preis/Stück
Schildträger 30 x 40 mm o. Schild, für DM 22 Geräte	BA	10	ZBZ32	0,95 €
Schildträger 30 x 40 mm m. Leerschild z. Gravieren, für DM 22 Geräte	BA	10	ZBY2101	1,90 €
Schildträger 30 x 40 mm m. Leerschild z. Gravieren, für DM 22 Geräte	BA	10	ZBY4101	1,90 €
Schildträger 30 x 40 mm, für DM 22 Geräte, m. Schild O-I	BA	1	ZBY2178	1,95 €
Schildträger 30 x 40 mm, für DM 22 Geräte, m. Schild ST-AUS	BA	1	ZBY22420001	1,95 €
Bogen mit 76 abziehbaren Schildern 8x27mm, f. Schildträger 30 x 40 mm-neutral	BA	10	ZBY4100	2,20 €

Schildträger 30 x 50 mm

- Für Schilder 18 x 27 mm. Für Frontelemente rund und quadratisch.



ZBZ33

Ausführung	MG	VPE	Artikel-Nr.	Preis/Stück
Schildträger 30 x 50 mm o. Schild, für DM 22 Geräte m. rundem Frontelement	BA	10	ZBZ33	1,00 €
Schildträger 30 x 50 mm m. Leerschild, für DM 22 Geräte m. rundem Frontelement	BA	10	ZBY6101	1,95 €
Schildträger 30 x 50 mm m. Leerschild, für DM 22 Geräte m. rundem Frontelement	BA	10	ZBY6102	1,95 €
Bogen mit 40 Schildern 18x27mm, f. Schildträger 30 x 50 mm, neutral	BA	10	ZBY5100	2,25 €

Zubehör Ausführung	MG	VPE	Artikel-Nr.	Preis/Stück
Schild, rund DM 60 -für Not-Halt/Not-Aus-Drucktaster, gelb, neutral	BA	1	ZBY9101	3,20 €
Schild DM60 für Not-Halt-Taster, NOT-HALT/Logo ISO13850	BA	1	ZBY9220	3,90 €
Befestigungsflansch für DM 22mm Geräte XB4-B	BA	1	ZB4BZ009	4,80 €
Befestigungsflansch für DM 22mm Geräte XB5-A	BA	10	ZB5AZ009	1,80 €
Spannwerkzeug für Befestigungsmutter	BA	1	ZB5AZ905	2,55 €
Rahmen, quadr. f. quadr.-rundes Design f. DM 22mm Gerät	BA	10	ZB5AZ31	0,80 €

Beleuchtbare Schilder für Not-Halt/Not-Aus-Taster

- Leuchtring für Not-Halt/Not-Aus Ø 60 mm
- Zur Erfüllung der Norm EN/ISO 13850, Absatz 4.4.6, wurde das Logo  der Funktion Not-Halt hinzugefügt.



ZBY9W2B330

Ausführung	MG	VPE	Artikel-Nr.	Preis/Stück
Beleuchtbares Schild für Not-Aus/Not-Halt, 1 LED rot, 24V, blanko	BA	1	ZBY9W2B101	23,90 €
Beleuchtbares Schild für Not-Aus/Not-Halt, 1 LED rot, 24V, EMERGENCY STOP	BA	1	ZBY9W2B330	23,90 €
Beleuchtbares Schild für Not-Aus/Not-Halt, 1 LED rot, 24V, ohne Text mit Symbol	BA	1	ZBY9W2B140	23,90 €
Beleuchtbares Schild für Not-Aus/Not-Halt, 1 LED rot, 24V, NOT-HALT	BA	1	ZBY9W2B230	23,90 €
Beleuchtbares Schild für Not-Aus/Not-Halt, 1 LED rot, 230V, EMERGENCY STOP	BA	1	ZBY9W2M330	32,80 €
Beleuchtbares Schild für Not-Aus/Not-Halt, 2 LEDs weiß/rot, 24V, EMERGENCY STOP	BA	1	ZBY9W3B330	30,95 €

Schutzkappen für USB-/RJ45-Einbaubuchsen

- Leuchtring für Not-Halt/Not-Aus Ø 60 mm
- Zur Erfüllung der Norm EN/ISO 13850, Absatz 4.4.6, wurde das Logo  der Funktion Not-Halt hinzugefügt.



ZBSP2

Ausführung	MG	VPE	Artikel-Nr.	Preis/Stück
Schutzkappe für RJ45/USB Schnittstelle XB5P schwarz IP65/IP67	BA	1	ZBSP1	5,75 €
Plastik-Schutzkappe für RJ45/USB Schnittstelle XB5P transparent IP65/IP67	BA	1	ZBSP2	22,80 €
Metall-Schutzkappe für RJ45/USB Schnittstelle XB5P IP65/IP67/IP69K	BA	1	ZBSP3	76,70 €

MG = Materialgruppe • VPE = Verpackungseinheit

Alle angegebenen Preise sind unverbindliche Listenpreise ohne Mehrwertsteuer. Gültig ab 01.11.2020.
Technische Änderungen vorbehalten. Angaben ohne Gewähr. Abbildungen dienen nur zur Veranschaulichung.

Programmierbare Empfänger



ZBRRC

Ausführung	Empfängerbetriebsspannung	MG	VPE	Artikel-Nr.	Preis/Stück
Empfängerplatine für ZB4R, ZB5R & ZBRP.	⎓ 24 V	BA	1	ZBRRC	234,00 €
Programmierbarer Empfänger, 2 Relais, 2 Drucktaster, 6 LEDs	~ / ⎓ 24-240 V	BA	1	ZBRRA	225,00 €
Programmierbarer Receiver, 2 Relais, 24-240V AC/DC, 2 Drucktaster, 6 LEDs	~ / ⎓ 24-240 V	BA	1	ZBRRD	208,00 €

Tastenschilder für Frontelemente der Tasten Harmony ZB5 RZA0 und ZB4 RZA0

- Das Tastenschild kann in 4 Positionen um je 90° versetzt montiert werden.



ZBA71



ZBA73



ZBA74



ZBA75



ZBA79



ZBA79

Zubehör Ausführung	Farbe / Beschriftung	MG	VPE	Artikel-Nr.	Preis/Stück
Schutzkappe Silikon für rechteckigen Doppeldrucktaster DM 22	Weiß / ohne	BA	10	ZBA71	3,25 €
Schutzkappe für rechteckigen Doppeldrucktaster DM 22	Schwarz / ohne	BA	10	ZBA72	3,25 €
Schutzkappe für rechteckigen Doppeldrucktaster DM 22	Grün / ohne	BA	10	ZBA73	3,25 €
Schutzkappe für rechteckigen Doppeldrucktaster DM 22	Grün / 'I' Weiß	BA	10	ZBA7331	3,25 €
Schutzkappe für rechteckigen Doppeldrucktaster DM 22	Rot / ohne	BA	10	ZBA74	3,25 €
Schutzkappe für rechteckigen Doppeldrucktaster DM 22	Rot / 'O' Weiß	BA	10	ZBA7432	3,25 €
Schutzkappe für rechteckigen Doppeldrucktaster DM 22	Gelb / ohne	BA	10	ZBA75	3,30 €
Schutzkappe für rechteckigen Doppeldrucktaster DM 22	Blau / ohne	BA	10	ZBA76	3,25 €
Satz mit 10 beschrifteten und unbeschrifteten Tastenschildern, für rechteckigen Doppeldrucktaster DM 22, diverse Farben	Weiß / ohne, Weiß / 'I' Schwarz, Schwarz / ohne, Schwarz / 'O' Weiß, Grün / ohne, Grün / 'I' Weiß, Rot / ohne, Rot / 'O' Weiß, Gelb / ohne, Blau / ohne	BA	10	ZBA79	17,50 €

Gehäuse für Funktaster ohne Batterie

- Gehäuse mit Kabelverschraubungsausgängen, kompatibel mit den Frontelementen der Drucktaster Harmony ZB5.



ZBRM21

Ausführung	Verwendung	MG	VPE	Artikel-Nr.	Preis/Stück
Mobilgehäuse aus Kunststoff für Funktaster ohne Batterie, 1 Bohrung	Für nicht ortsfest installierte Funktaster ohne Batterie oder an Bord von Fahrzeugen.	BA	1	ZBRM21	45,00 €
Mobilgehäuse aus Kunststoff für Funktaster ohne Batterie, 2 Bohrungen	Für nicht ortsfest installierte Funktaster ohne Batterie oder an Bord von Fahrzeugen.	BA	1	ZBRM22	45,00 €
Leergehäuse aus Kunststoff für Funktaster ohne Batterie, 1 Bohrung	Für ortsfest installierte Funktaster ohne Batterie oder an Bord von Fahrzeugen.	BA	1	XALD01	11,20 €
Leergehäuse aus Kunststoff für Funktaster ohne Batterie, 2 Bohrungen	Für ortsfest installierte Funktaster ohne Batterie oder an Bord von Fahrzeugen.	BA	1	XALD02	15,75 €

- Kein Anschluss am Empfänger.



ZBRA1

Zubehör Ausführung	Verwendung	MG	VPE	Artikel-Nr.	Preis/Stück
Relaisantenne, 24 240V Wechsel./Gleichsp., Zwischen Sender und Empfänger Zur Erhöhung der Reichweite und/oder Umgehung von Hindernissen	~ / ⎓ 24-240 , Kabel 5 m, 1 Spannungsanzeige-LED, 2 LEDs, Empfang-/Sendebetrieb	BA	1	ZBRA1	70,10 €
Befestigungsflansch für DM 22mm Geräte XB5-A		BA	10	ZB5AZ009	1,80 €
Befestigungsflansch für DM 22mm Geräte XB4-B		BA	10	ZB4BZ009	4,80 €
Leerschild 28 x 7 mm f. Schildträger 30 x 40 mm, gravierbar	Zum Aufkleben auf ergonomisches Gehäuse ZBR M01, selbstklebend, unbeschriftet, schw. Grund	BA	1	ZBY0101T	0,75 €





MG = Materialgruppe • VPE = Verpackungseinheit

Alle angegebenen Preise sind unverbindliche Listenpreise ohne Mehrwertsteuer. Gültig ab 01.11.2020.

Technische Änderungen vorbehalten. Angaben ohne Gewähr. Abbildungen dienen nur zur Veranschaulichung.



Einsatzfertige Kombi-Pakete

- Werkseitige Montage von Funktaste und Empfänger. Einsatzfähige Kombi-Pakete in Metallausführung auf Anfrage!
 - Kombi-Paket bestehend aus: 1 Funktaste ohne Batterie, 1 Empfänger Taster und Empfänger werkseitig vormontiert
- (1) (Lieferung mit Monoflop-Ausgang. Programmierung als bistabiler Ausgang oder als Ein/Aus möglich.)
(2) Monoflop-Ausgangsfunktion nicht programmierbar

Zubehör Ausführung	Empfängertyp	MG	VPE	Artikel-Nr.	Preis/Stück
 Komplettsatz SPS, XB5, DM 22mm Kunststoffausführung, 24-240 V Wechsel./Gleichsp., Funktaste ohne Batterie, 1 Satz Tastenschilder, 10 Stk. in versch. Farben XB5RFA02	Programmierbarer Empfänger ausgestattet mit: 2 Relaisausgängen Typ RT 3A (1), 2 Tasten (Teach-in, Parametrierung), 6 LEDs (Spannungsanzeige, Ausgänge, Signalstärke)	BA	1	XB5RFA02	267,00 €
 Komplettsatz SPS, XB5, DM 22mm Metallausführung, 24-240 V Wechsel./Gleichsp., Funktaste ohne Batterie, 1 Satz Tastenschilder, 10 Stk. in versch. Farben XB4RFA02	Programmierbarer Empfänger ausgestattet mit: 2 Relaisausgängen Typ RT 3A (1), 2 Tasten (Teach-in, Parametrierung), 6 LEDs (Spannungsanzeige, Ausgänge, Signalstärke)	BA	1	XB4RFA02	278,00 €
 Komplettsatz SPS, XB5, DM 22mm Kunststoffausführung, 24 V Gleichsp., Funktaste ohne Batterie, 1 schw. Schild, separat XB5RFB01	Nicht programmierbarer Empfänger: mit 1 Relaisausgang Typ RT 3A (2), ohne Taste, ohne LED	BA	1	XB5RFB01	109,00 €
 Komplettsatz SPS, XB5, Ø22mm Metallausführung, 24 V Gleichsp., Funktaste ohne Batterie, 1 schw. Schild, separat XB4RFB01	Nicht programmierbarer Empfänger: mit 1 Relaisausgang Typ RT 3A (2), ohne Taste, ohne LED	BA	1	XB4RFB01	109,90 €

Einsatzfertige Kombi-Pakete

- Kombi-Paket bestehend aus: 1 Funktaste ohne Batterie, im ergonomischen Gehäuse Monoflop-Ausgangsfunktion nicht programmierbar 1 Empfänger Taster und Empfänger werkseitig montiert
- (1) Magnet im Lieferumfang enthalten (Montage durch den Anwender)
(2) Lieferung mit Monoflop-Ausgang. Programmierung als bistabiler Ausgang oder als Ein/Aus möglich.

Zubehör Ausführung	Empfängertyp	MG	VPE	Artikel-Nr.	Preis/Stück
 Komplettsatz SPS, XB5, Kleingehäuse aus Kunststoff, 24-240 V Wechsel./Gleichsp., Funktaste ohne Batterie mit montiertem Befestigungsadapter, Frontelement DM 22 mm Typ ZB5R, fertig montiert in ergonom. Gehäuse, 1 Satz Tastenschilder, 10 Stk. in versch. Farben (Auswahl eines zu montierenden Tastenschildes) XB5RMA04	Programmierbarer Empfänger, ausgestattet mit: 2 Relaisausgängen Typ RT 3A (1), 2 Tasten (Teach-in, Parametrierung), 6 LEDs (Spannungsanzeige, Ausgänge, Signalstärke)	BA	1	XB5RMA04	308,00 €
 Komplettsatz SPS, XB5, Kleingehäuse aus Kunststoff, 24 V Wechsel./Gleichsp., Funktaste ohne Batterie mit montiertem Befestigungsadapter, Frontelement DM 22 mm Typ ZB5R, fertig montiert in ergonom. Gehäuse, 1 Satz Tastenschilder, 10 Stk. in versch. Farben (Auswahl eines zu montierenden Tastenschildes) XB5RMB03	Nicht programmierbarer Empfänger mit: 1 Relaisausgang Typ RT 3A (2), ohne Taste, ohne LED	BA	1	XB5RMB03	169,00 €

MG = Materialgruppe • VPE = Verpackungseinheit

Alle angegebenen Preise sind unverbindliche Listenpreise ohne Mehrwertsteuer. Gültig ab 01.11.2020. Technische Änderungen vorbehalten. Angaben ohne Gewähr. Abbildungen dienen nur zur Veranschaulichung.



Sender für Funktaster ohne Batterie, Einzelkomponenten

- (1) Befestigungsadapter ZB5AZ009 (Kunststoff) oder ZB4BZ009 (Metall) separat zu bestellen.
 (2) Mechanisch kompatibel sind ausschließlich die Frontelemente ZB4 RZA0 und ZB5 RZA0.
 (3) Separat zu bestellendes Schild: siehe nächste Seite.
 (4) Die Schildmontage erfolgt bei Schneider Electric; eine Demontage ist nicht möglich (Gefahr der Beschädigung).



Ausführung	MG	VPE	Artikel-Nr.	Preis/Stück
XB5 Sender für Funktaster ohne Batterie	BA	1	ZBRT1	65,30 €
DM 22mm, Betätigungselement aus Kunststoff, Drucktaster ohne Rastung, ohne Tastenschild	BA	1	ZB5RZA0	11,50 €
DM 22mm, Betätigungselement aus Metall, ohne Rastung, ohne Tastenschild	BA	1	ZB4RZA0	14,55 €
XB5 Sender, DM 22mm Betätigungselement aus Kunststoff, Tastenschild weiß (4)	BA	1	ZB5RTA1	66,90 €
XB5 Sender, DM 22mm Betätigungselement aus Kunststoff, Tastenschild schwarz (4)	BA	1	ZB5RTA2	66,90 €
XB5 Sender, DM 22mm Betätigungselement aus Kunststoff, Tastenschild mit weißem I auf grünem Grund (4)	BA	1	ZB5RTA3	66,90 €
XB5 Sender, DM 22mm Betätigungselement aus Kunststoff, Tastenschild mit weißem I auf grünem Grund	BA	1	ZB5RTA331	66,80 €
XB5 Sender, DM 22mm Betätigungselement aus Metall, Tastenschild mit weißem O auf rotem Grund (4)	BA	1	ZB5RTA4	66,90 €
XB5 Sender, DM 22mm Betätigungselement aus Metall, Tastenschild mit weißem O auf rotem Grund (4)	BA	1	ZB5RTA432	66,80 €
XB5 Sender, DM 22mm Betätigungselement aus Metall, Tastenschild weiß (4)	BA	1	ZB4RTA1	74,10 €
XB5 Sender, DM 22mm Betätigungselement aus Metall, Tastenschild schwarz (4)	BA	1	ZB4RTA2	74,10 €
XB5 Sender, DM 22mm Betätigungselement aus Metall, Tastenschild mit weißem I auf grünem Grund (4)	BA	1	ZB4RTA3	74,10 €
XB5 Sender, DM 22mm Betätigungselement aus Metall, Tastenschild mit weißem I auf grünem Grund	BA	1	ZB4RTA331	74,10 €
XB5 Sender, DM 22mm Betätigungselement aus Metall, Tastenschild mit weißem O auf rotem Grund (4)	BA	1	ZB4RTA4	74,10 €
XB5 Sender, DM 22mm Betätigungselement aus Metall, Tastenschild mit weißem O auf rotem Grund (4)	BA	1	ZB4RTA432	74,10 €
Schwarzer Pilzkopfdrucktaster, aus Kunststoff, DM 40mm, Rückstellung, Schwarz	BA	1	ZB5RZC2	18,90 €

Sender für drahtlose und batterielese Seilzugschalter, Einzelkomponenten

Ausführung	Anwendung	MG	VPE	Artikel-Nr.	Preis/Stück
Seilzugschalter-Messumformer, draht- und batterieles	Für automatische Tore: Der Seilzugschalter sendet Funktsignale zum Empfänger im Schaltschrank, um das Tor zu öffnen oder zu schließen.	BA	1	ZBRP1	123,50 €



7

MG = Materialgruppe • VPE = Verpackungseinheit

Alle angegebenen Preise sind unverbindliche Listenpreise ohne Mehrwertsteuer. Gültig ab 01.11.2020.

Technische Änderungen vorbehalten. Angaben ohne Gewähr. Abbildungen dienen nur zur Veranschaulichung.

Aufbaugehäuse XAL

Solide Kunststoffausführung. Leergehäuse mit Bohrungen oder fertig bestückte Komplettgehäuse.

Komplettgehäuse XAL D

- Kunststoffausführung, Schutzarten: IP66/67/69/69K, 1 Wahlschalter, 2 Stellungen, rastend, Symbol: O-I
- Deckel dunkelgrau RAL 7016, Unterteil hellgrau RAL 7035.
- Hilfsschalterblöcke bodenbefestigt. Material: Polycarbonat, schlagzäh und verwindungssteif.
- Befehls- und Meldegeräte: Harmony XB5 (Kunststoff, Ø 22 mm).



XALD134

Ausführung	Hilfsschalter	MG	VPE	Artikel-Nr.	Preis/Stück
Aufbaugehäuse XAL-D, Funktion Start oder Stop, Knebel, kurz	1S	BA	1	XALD134	33,15 €
Aufbaugehäuse XAL-D, Funktion Start oder Stop, Schloss Nr. 455, Schlüsselabzug links	1S+1Ö	BA	1	XALD144	57,30 €
Aufbaugehäuse XAL-D, Funktion Start oder Stop, Schloss Nr. 455, Schlüsselabzug links	1S+1Ö	BA	1	XALD144E	61,50 €

Komplettgehäuse XAL D

- Kunststoffausführung, Schutzarten: IP66/67/69/69K, Deckel dunkelgrau RAL 7016, Unterteil hellgrau RAL 7035.
- Hilfsschalterblöcke bodenbefestigt. Material: Polycarbonat, schlagzäh und verwindungssteif.
- Befehls- und Meldegeräte: Harmony XB5 (Kunststoff, Ø 22 mm).



XALD102

Ausführung	Taster flach	MG	VPE	Artikel-Nr.	Preis/Stück
Aufbaugehäuse XAL-D, Funktion Start oder Stop, 1 Drucktaster	grün, 1S, Symbol I	BA	1	XALD102	21,80 €
Aufbaugehäuse XAL-D, Funktion Start oder Stop, 1 Drucktaster	grün, 1S+1 Ö, Symbol I	BA	1	XALD102E	25,95 €
Aufbaugehäuse XAL-D, Funktion Start oder Stop, 2 Drucktaster	grün, 1S, Symbol I, rot, 1Ö, Symbol O	BA	1	XALD213	37,80 €
Aufbaugehäuse XAL-D, 3 Drucktaster	weiß, 1S, Symbol A, rot, 1Ö, Symbol O, schwarz, 1S, Symbol E	BA	1	XALD324	53,00 €

Komplettgehäuse XAL K

- Kunststoffausführung
- Schutzarten: IP66/67/69/69K, 1 Pilzdrucktaster, Ø 40 mm, rot, überlastungssicher,
- Drehentriegelung, Deckel gelb RAL 1012, Unterteil hellgrau RAL 7035.
- Hilfsschalterblöcke bodenbefestigt. Material: Polycarbonat, schlagzäh und verwindungssteif.
- Befehls- und Meldegeräte: Harmony XB5 (Kunststoff, Ø 22 mm).
- 1 Pilzdrucktaster



XALK178F

Ausführung	Hilfsschalter	MG	VPE	Artikel-Nr.	Preis/Stück
Aufbaugehäuse XAL-K, Not-Halt/Not-Aus-Funktion	2Ö	BA	1	XALK178F	37,15 €
Aufbaugehäuse XAL-K, Not-Halt/Not-Aus-Funktion	1S+1Ö	BA	1	XALK178E	38,60 €
Aufbaugehäuse XAL-K, Not-Halt/Not-Aus-Funktion	2Ö+1S	BA	1	XALK178G	43,05 €

Beleuchtbare Not-Aus/Not-Halt im Gehäuse

- Vollständiges Aufbaugehäuse für Ø 22 XB5 Not-Halt- und Not-Aus-Taster, Drehentriegelung, 24 V
- Gehäuseunterteil hellgrau RAL 7035, Deckel gelb RAL 1012
- Übereinstimmung mit den Normen EN/IEC 60204-1, EN/ISO 13850 (4), EN/IEC 60947-5-5 und Maschinenrichtlinie 2006/42/EG (5)



XALK84W3BE

Ausführung	Hilfsschalter	MG	VPE	Artikel-Nr.	Preis/Stück
Beleuchtbarer Not-Aus/Not-Halt im Gehäuse, 2 LEDs weiß/rot	1S+1Ö	BA	1	XALK84W3BE	64,50 €
Beleuchtbarer Not-Aus/Not-Halt im Gehäuse, 2 LEDs weiß/rot	1S+2Ö	BA	1	XALK84W3BG	68,40 €
Not-Aus/Not-Halt, beleuchtbares Schild im Gehäuse, 2 LEDs weiß/rot	1S+1Ö	BA	1	XALK178W3B140E	67,80 €
Not-Aus/Not-Halt, beleuchtbares Schild im Gehäuse, 2 LEDs weiß/rot	1S+2Ö	BA	1	XALK178W3B140G	71,70 €

Leergehäuse XAL

- Kunststoff im „Harmony“-Design.
- Schutzarten: IP66/67/69/69K, Deckel gelb RAL 1012, Unterteil hellgrau RAL 7035.
- Hilfsschalterblöcke: Frei kombinierbar durch Einzelbauweise (Ö und S).
- Hilfsschalterblöcke wahlweise mit Front- oder Bodenbefestigung.
- Frontelemente: Kunststoffprogramm ZB5.
- Material: Polycarbonat, schlagzäh und verwindungssteif.



XALK01

Ausführung	MG	VPE	Artikel-Nr.	Preis/Stück
Leergehäuse, XAL-K, 1 Stelle	BA	1	XALK01	13,95 €
Leergehäuse, XAL-K, 1 Stelle für beleuchtbaren Not-Aus/Not-Halt	BA	1	XALKW01	13,70 €

MG = Materialgruppe • VPE = Verpackungseinheit

Alle angegebenen Preise sind unverbindliche Listenpreise ohne Mehrwertsteuer. Gültig ab 01.11.2020. Technische Änderungen vorbehalten. Angaben ohne Gewähr. Abbildungen dienen nur zur Veranschaulichung.

Leergehäuse XAL

- Kunststoffausführung.
- Schutzarten: IP66/67/69/69K, Deckel dunkelgrau RAL 7016, Unterteil hellgrau RAL 7035.
- Hilfsschalterblöcke frei kombinierbar durch Einzelbauweise (Ö und S).
- Hilfsschalterblöcke wahlweise mit Front- oder Bodenbefestigung.
- Frontelemente: Kunststoffprogramm ZB5.
- Material XAL: Polycarbonat, schlagzäh und verwindungssteif.



XALD01

Ausführung	MG	VPE	Artikel-Nr.	Preis/Stück
Leergehäuse aus Kunststoff für Funktasten ohne Batterie,1 Bohrung	BA	1	XALD01	11,20 €
Leergehäuse aus Kunststoff für Funktasten ohne Batterie,2 Bohrungen	BA	1	XALD02	15,75 €
Leergehäuse, XAL-D, 3 Befehlsstellen	BA	1	XALD03	20,90 €
Leergehäuse, XAL-D, 4 Befehlsstellen	BA	1	XALD04	26,60 €
Leergehäuse, XAL-D, 5 Befehlsstellen	BA	1	XALD05	29,90 €

Biometrische Taster Komplettgeräte

Biometrische Taster zur Erkennung und Auswertung von Fingerabdrücken kommen in der Industrie vorwiegend bei der Zugangskontrolle von Systemen oder Maschinen zum Einsatz. Da weder Programmierung noch Funktionsweise ein Interface erfordern, arbeitet das Gerät autonom.

- Es existieren 2 Geräteausführungen:
 - Bistabile biometrische Taster Typ XB5S6B, mit 2 festen Zuständen,
 - Monostabile biometrische Taster Typ XB5S7B, impuls gesteuert.
- Biometrische Taster sind für zwei Arten von Anwendern interessant:
 - Administrator: Er steuert das Speichern und Löschen von Fingerabdrücken.
 - Bediener: Nach einmaliger Speicherung des Fingerabdrucks verwendet er das Produkt wie ein Steuergerät.



XB5S6B2L2



XB5S8B2L2

Ausführung	Ausgang	MG	VPE	Artikel-Nr.	Preis/Stück
Biometrische Taster XB5S DM 22mm, bistabil, 2 feste Zustände, 2 m Kabel	PNP	BA	1	XB5S6B2L2	562,00 €
Biometrische Taster XB5S DM 22mm, bistabil, 2 feste Zustände, M12-Stecker	PNP	BA	1	XB5S6B2M12	583,00 €
Biometrische Taster XB5S DM 22mm, monostabil, 2 m Kabel	PNP	BA	1	XB5S7B2L2	630,00 €
Biometrische Taster XB5S DM 22mm, monostabil, M12-Stecker	PNP	BA	1	XB5S7B2M12	644,00 €
Biometr. USB-Schalter XB5S DM 22mm USB-Kom. 2 Pos. Feststellung, 2 m Kabel	PNP	BA	1	XB5S8B2L2	589,00 €
Biometr. USB-Schalter XB5S DM 22mm USB-Kom. 2 Pos. Feststellung, M12-Stecker	PNP	BA	1	XB5S8B2M12	589,00 €
Biometr. USB-Schalter XB5S DM 22mm USB-Kom. Taster, 2 m Kabel	PNP	BA	1	XB5S9B2L2	633,00 €
Biometr. USB-Schalter XB5S DM 22mm USB-Kom. Taster, M12-Stecker	PNP	BA	1	XB5S9B2M12	633,00 €

Zubehör Ausführung	MG	VPE	Artikel-Nr.	Preis/Stück
Transparente, selbstklebende Schutzkappe, für biometrische Taster	BA	5	ZB5SZ70	8,00 €
Montage-Mutter, für biometrische Taster (Ersatzteil)	BA	5	ZB5SZ71	5,05 €
Leerschild 28 x 7 mm f. Schildträger 30 x 40 mm, gravierbar	BA	10	ZBY0101T	0,75 €



ZB5SZ70

MG = Materialgruppe • VPE = Verpackungseinheit

Alle angegebenen Preise sind unverbindliche Listenpreise ohne Mehrwertsteuer. Gültig ab 01.11.2020. Technische Änderungen vorbehalten. Angaben ohne Gewähr. Abbildungen dienen nur zur Veranschaulichung.

Hängetaster XAC

Übersichtsdarstellung

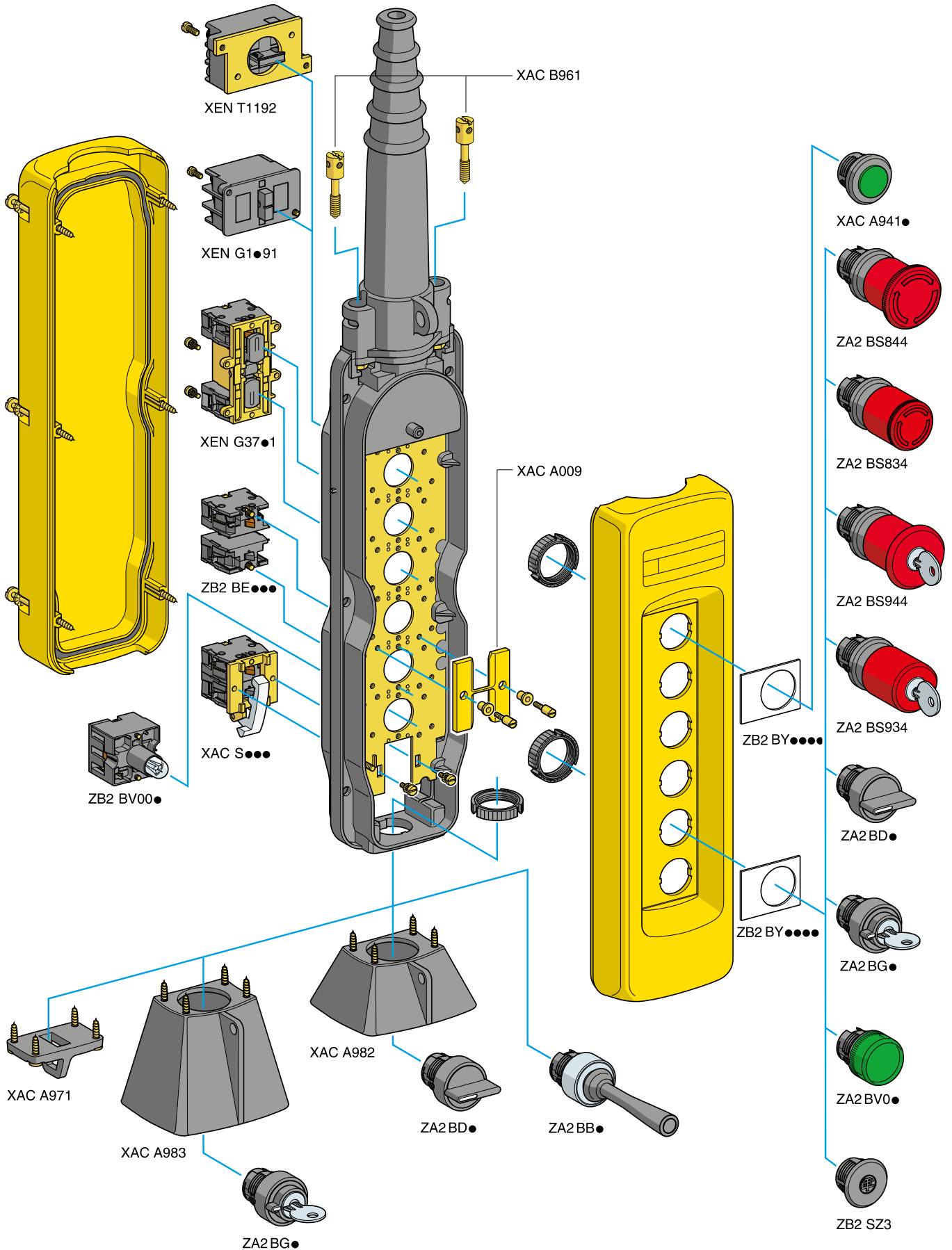

7

Hängetaster XAC

XAC A Hängetaster

- Kompletgerät, schutzisoliert, für Steuerstromkreise,
- zum Schalten von Motoren mit 1 Geschwindigkeit
- 2 Befehlsstellen, 2 Drehrichtungen, gegeneinander mechanisch verriegelt



XACA201

Ausführung	Taster	Schutz- kappe	Not-Halt/Not-Aus überlistungssicher	MG	VPE	Artikel-Nr.	Preis/Stück
Hängetaster XAC-A	1 S	Ohne	Ohne	B4	1	XACA201	77,70 €
Hängetaster XAC-A	1 S	Ohne	Ø 30 mm	B4	1	XACA2014	66,70 €
Hängetaster XAC-A	1 S + 1 Ö	Ohne	Ohne	B4	1	XACA205	88,50 €
Hängetaster XAC-A	1 S + 1 Ö	Ohne	Ø 30 mm	B4	1	XACA2054	70,80 €
Hängetaster XAC-A mit Schutzkappe	1 S	Mit	Ohne	B4	1	XACA211	90,10 €
Hängetaster XAC-A mit Schutzkappe	1 S	Mit	Ø 30 mm	B4	1	XACA2114	75,80 €
Hängetaster XAC-A mit Schutzkappe	1 S + 1 Ö	Mit	Ohne	B4	1	XACA215	101,00 €
Hängetaster XAC-A mit Schutzkappe	1 S + 1 Ö	Mit	Ø 30 mm	B4	1	XACA2154	79,50 €

XAC A Hängetaster

- Kompletgerät, schutzisoliert, für Steuerstromkreise,
zum Schalten von Motoren mit 1 Geschwindigkeit,
4 Befehlsstellen ↓, ↑, →, ←, paarweise gegeneinander mechanisch verriegelt, 1 S + 1 Ö



XACA471

Ausführung	Taster	Not-Halt/Not-Aus überlistungssicher	MG	VPE	Artikel-Nr.	Preis/Stück
Hängetaster XAC-A	1 S	Ohne	B4	1	XACA471	137,50 €
Hängetaster XAC-A	1 S	Ø 40 mm	B4	1	XACA4714	115,00 €
Hängetaster XAC-A	1 S + 1 Ö	Ohne	B4	1	XACA481	146,50 €
Hängetaster XAC-A	1 S + 1 Ö	Ø 40 mm	B4	1	XACA4812	183,00 €

XAC A Leergehäuse

- Lieferumfang:
- Gehäuse, Innenplatine, Kabelknickschutzhülle,
 - Kabelzugentlastung, Spannband für Knickschutzhülle, Ringöse



XACA02

Ausführung	Befehlsstellen	MG	VPE	Artikel-Nr.	Preis/Stück
Leergehäuse für Hängetaster XAC-A, 2 vertikale Bohrungen	2	B4	1	XACA02	65,30 €
Leergehäuse für Hängetaster XAC-A, 4 vertikale Bohrungen	4	B4	1	XACA04	70,50 €
Leergehäuse für Hängetaster XAC-A, 6 vertikale Bohrungen	6	B4	1	XACA06	76,10 €
Leergehäuse für Hängetaster XAC-A, 8 vertikale Bohrungen	8	B4	1	XACA08	79,30 €
Leergehäuse für Hängetaster XAC-A, 12 Bohrungen in 1 Spalte	12	B4	1	XACA12	94,80 €

Frontelemente für Hängetaster XAC A

- Drucktaster mit Schutzkappe, für Fronteinbau



XACA9411

Ausführung	Farbe	MG	VPE	Artikel-Nr.	Preis/Stück
Drucktaster, Frontelement für Hängetaster XAC-A, mit Schutzkappe	Weiß	B4	1	XACA9411	4,95 €
Drucktaster, Frontelement für Hängetaster XAC-A, mit Schutzkappe	Schwarz	B4	1	XACA9412	4,95 €
Drucktaster, Frontelement für Hängetaster XAC-A, mit Schutzkappe	Grün	B4	1	XACA9413	4,95 €
Drucktaster, Frontelement für Hängetaster XAC-A, mit Schutzkappe	Rot	B4	1	XACA9414	4,95 €

Frontelemente für Hängetaster XAC A

- Pilztaster, rot, rastend, Drehentriegelung, für Fronteinbau



ZA2BS834

Ausführung	Farbe	MG	VPE	Artikel-Nr.	Preis/Stück
Vorsatz Not-Aus-Schalter DM 30mm, Drehentriegelung, DM 22	Rot	B4	1	ZA2BS834	35,10 €
Vorsatz Not-Aus-Schalter DM 40mm, Drehentriegelung, DM 22	Rot	B4	1	ZA2BS844	31,10 €

MG = Materialgruppe • VPE = Verpackungseinheit

Alle angegebenen Preise sind unverbindliche Listenpreise ohne Mehrwertsteuer. Gültig ab 01.11.2020.
Technische Änderungen vorbehalten. Angaben ohne Gewähr. Abbildungen dienen nur zur Veranschaulichung.

Hängetaster XAC

Hilfsschalter für Hängetaster XAC A

- Für Fronteinbau. Ohne Sprungfunktion.
- XENG3781 und XENG3791 nicht geeignet für den Einsatz mit ZA2 BS.



ZB2BE101

Ausführung	Funktion	Geschwindigkeit	MG	VPE	Artikel-Nr.	Preis/Stück
Hilfsschalter ZB2, einfach	S	1	B4	1	ZB2BE101	6,75 €
Hilfsschalter ZB2, einfach	Ö	1	B4	1	ZB2BE102	6,75 €
Hilfsschalter, einfach	Ö + S + S	1	B4	1	XENG1491	28,10 €
Hilfsschalter, einfach	Ö + S + S	2	B4	1	XENG1191	26,95 €
Hilfsschalter, Doppelt, mit Rastung	S + S	1	B4	1	XENG3781	28,10 €
Hilfsschalter, Doppelt, mit Rastung	S + Ö	1	B4	1	XENG3791	28,10 €

Schalter für Hängetaster XAC A

- Für Fronteinbau. Ohne Sprungfunktion.
- Für Montage an XAC A05, A06, A08 (Bohrung oben oder unten).



XENT1192

Ausführung	Funktion	MG	VPE	Artikel-Nr.	Preis/Stück
Hilfsschalter XEN-T, für Steuerstromkreis	Ö + Ö + Ö mit Zwangsöffnung	B4	1	XENT1192	40,30 €

Mechanische Verriegelung für Hängetaster XAC A

- Für 2 gegenläufige Bewegungen. Mit Befestigungsschraube.



XACA009

Ausführung	Funktion	MG	VPE	Artikel-Nr.	Preis/Stück
Mechanische Verriegelung für 2 Befehlsstellen	Ö + Ö + Ö mit Zwangsöffnung	B4	1	XACA009	5,80 €

7

Knickschutzhülle für Hängetaster XAC A



XACA950

Ausführung	MG	VPE	Artikel-Nr.	Preis/Stück
Kabeltülle, XAC-A, 8 - 22 mm	B4	1	XACA950	31,70 €
Kabeltülle, XAC-A, 8 - 26mm	B4	1	XACA960	34,80 €

Schilder für Hängetaster XAC A

- Schildgröße: 30 x 40 mm

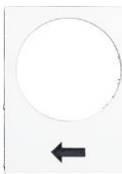

ZB2BY4901



ZB2BY2904

Ausführung	Farbe Grund	Farbe Symbol	MG	VPE	Artikel-Nr.	Preis/Stück
Bezeichnungsschild, Heben oder rechts, langsam	weiß	schwarz	BA	1	ZB2BY4901	2,10 €
Bezeichnungsschild, Heben oder rechts, schnell	weiß	schwarz	BA	1	ZB2BY4902	2,10 €
Bezeichnungsschild, Heben oder rechts, langsam-schnell	weiß	schwarz	BA	1	ZB2BY4903	2,10 €
Bezeichnungsschild, rechts, langsam	weiß	schwarz	BA	1	ZB2BY4907	2,10 €
Bezeichnungsschild, rechts, schnell	weiß	schwarz	BA	1	ZB2BY4908	2,10 €
Bezeichnungsschild, rechts, langsam-schnell	weiß	schwarz	BA	1	ZB2BY4909	2,10 €
Bezeichnungsschild, vorwärts, langsam	weiß	schwarz	BA	1	ZB2BY4913	2,10 €
Bezeichnungsschild, vorwärts, langsam-schnell	weiß	schwarz	BA	1	ZB2BY4915	2,10 €
Bezeichnungsschild, Drehwerk rechts, langsam	weiß	schwarz	BA	1	ZB2BY4919	2,10 €
Bezeichnungsschild, Hupe	weiß	schwarz	BA	1	ZB2BY4932	2,10 €
Bezeichnungsschild, links oder Senken, langsam	schwarz	weiß	BA	1	ZB2BY2904	2,10 €
Bezeichnungsschild, links oder Senken, schnell	schwarz	weiß	BA	1	ZB2BY2905	2,10 €
Bezeichnungsschild, links oder Senken, langsam-schnell	schwarz	weiß	BA	1	ZB2BY2906	2,10 €
Bezeichnungsschild, links, langsam	schwarz	weiß	BA	1	ZB2BY2910	2,10 €
Bezeichnungsschild, links, schnell	schwarz	weiß	BA	1	ZB2BY2911	2,10 €
Bezeichnungsschild, links, langsam-schnell	schwarz	weiß	BA	1	ZB2BY2912	2,10 €
Bezeichnungsschild, rückwärts, langsam	schwarz	weiß	BA	1	ZB2BY2916	2,10 €
Bezeichnungsschild, rückwärts, langsam-schnell	schwarz	weiß	BA	1	ZB2BY2918	2,10 €
Bezeichnungsschild, Drehwerk links, langsam	schwarz	weiß	BA	1	ZB2BY2922	2,10 €
Bezeichnungsschild, Ein mit Hupe	schwarz	weiß	BA	1	ZB2BY4935	2,10 €

MG = Materialgruppe • VPE = Verpackungseinheit

Alle angegebenen Preise sind unverbindliche Listenpreise ohne Mehrwertsteuer. Gültig ab 01.11.2020.

Technische Änderungen vorbehalten. Angaben ohne Gewähr. Abbildungen dienen nur zur Veranschaulichung.

Sender

- Für Geräte mit Multi-Base-Control Funktion (Tandemfunktion) bitte ein M am Ende der Referenz ergänzen.



ZART8L

Ausführung	Bewegung	MG	VPE	Artikel-Nr.	Preis/Stück
eXLhoist Sender mit LEDs, 2 Zusatzfunktionen	6	BA	1	ZART8L	1.127,00 €
eXLhoist Sender mit Display, 2 Zusatzfunktionen	6	BA	1	ZART8D	1.434,00 €
eXLhoist Sender mit Display, 6 Zusatzfunktionen	6	BA	1	ZART12D	1.639,00 €

Empfänger

- (1) Für Geräte mit Multi-Base-Control Funktion (Tandemfunktion) bitte ein M am Ende der Referenz ergänzen.



ZARB12W



ZARB18W

Ausführung	Ausgänge	Eingänge	Spannungsversorgung(V)	MG	VPE	Artikel-Nr.	Preis/Stück
12 Relaisausgänge, Kabelanschluss & Kabeldurchführung	12 Relais + 2 Sicherheitsrelais		~ 24-240	BA	1	ZARB12W	1.229,00 €
12 Relaisausgänge & Industrie-steckanschlüsse	12 Relais + 2 Sicherheitsrelais		~ 24-48	BA	1	ZARB12H	1.332,00 €
eXLhoist Empfänger 18 Relaisausgänge mit Klemmleiste	18 Relais + 2 Sicherheitsrelais	18 digitale (12 Begrenzer + 6 Alarme)	~ 24-240	BA	1	ZARB18W	1.639,00 €
eXLhoist Empfänger 18 Relaisausgänge mit Stecker	18 Relais + 2 Sicherheitsrelais	18 digitale (12 Begrenzer + 6 Alarme)	~ 24-48	BA	1	ZARB18H	1.742,00 €

Komplettgeräte (Sender, Empfänger)

- ohne Ladegerät



XARS8L12W



XARS12D18H

Ausführung	Anschluss	MG	VPE	Artikel-Nr.	Preis/Stück
ZART8L dezentral+ZARB12W Basis	Klemmleiste	BA	1	XARS8L12W	2.151,00 €
ZART8L dezentral+ZARB12H Basis	Industriestecker	BA	1	XARS8L12H	2.253,00 €
ZART8D dezentral+ZARB18W BasisBegrenzerschutz, Bewegungsüberwachung	Klemmleiste	BA	1	XARS8D18W	2.868,00 €
ZART8D dezentral+ZARB18H BasisBegrenzerschutz, Bewegungsüberwachung	Industriestecker	BA	1	XARS8D18H	2.970,00 €
ZART12D dezentral+ZARB18W BasisBegrenzerschutz, Bewegungsüberwachung	Klemmleiste	BA	1	XARS12D18W	3.072,00 €
ZART12D dezentral+ZARB18H BasisBegrenzerschutz, Bewegungsüberwachung	Industriestecker	BA	1	XARS12D18H	3.175,00 €

MG = Materialgruppe • VPE = Verpackungseinheit

Alle angegebenen Preise sind unverbindliche Listenpreise ohne Mehrwertsteuer. Gültig ab 01.11.2020. Technische Änderungen vorbehalten. Angaben ohne Gewähr. Abbildungen dienen nur zur Veranschaulichung.

Sets (Sender, Empfänger, Zubehör)

- ohne Ladegerät

	Ausführung	Komponenten	MG	VPE	Artikel-Nr.	Preis/Stück
 XARSK8L12W	System-XARS8D12W, Ladegerät, Schulterriemen, USB-/RJ45-Kabel, Konfig.-SW	ZART8L + ZARB12W + ZARC01 + ZARC02 + TCSMCNAM3M002P	BA	1	XARSK8L12W	2.356,00 €
 XARSK8L12H	System-XARS8D12H, Ladegerät, Schulterriemen, USB-/RJ45-Kabel, Konfig.-SW	ZART8L + ZARB12H + ZARC01 + ZARC02 + TCSMCNAM3M002P	BA	1	XARSK8L12H	2.458,00 €
 XARSK8D18W	System-XARS8D18W, Ladegerät, Schulterriemen, USB-/RJ45-Kabel, Konfig.-SW	ZART8D + ZARB18W + ZARC01 + ZARC02 + TCSMCNAM3M002P	BA	1	XARSK8D18W	3.072,00 €
 XARSK8D18H	System-XARS8D18H, Ladegerät, Schulterriemen, USB-/RJ45-Kabel, Konfig.-SW	ZART8D + ZARB18H + ZARC01 + ZARC02 + TCSMCNAM3M002P	BA	1	XARSK8D18H	3.175,00 €
 XARSK12D18W	System-XARS12D18W, Ladegerät, Schulterriemen, USB-/RJ45-Kabel, Konfig.-SW	ZART12D + ZARB18H + ZARC01 + ZARC02 + TCSMCNAM3M002P	BA	1	XARSK12D18W	3.277,00 €
 XARSK12D18H	System-XARS12D18H, Ladegerät, Schulterriemen, USB-/RJ45-Kabel, Konfig.-SW	ZART12D + ZARB18H + ZARC01 + ZARC02 + TCSMCNAM3M002P	BA	1	XARSK12D18H	3.380,00 €

7

MG = Materialgruppe • VPE = Verpackungseinheit

Alle angegebenen Preise sind unverbindliche Listenpreise ohne Mehrwertsteuer. Gültig ab 01.11.2020.

Technische Änderungen vorbehalten. Angaben ohne Gewähr. Abbildungen dienen nur zur Veranschaulichung.

Zubehör Ausführung	MG	VPE	Artikel-Nr.	Preis/Stück
 ZARC01 Ladegerät für Fernsteuergerät, Spannungsversorgung: ~100-240 V AC	BA	1	ZARC01	79,90 €
 ZARC02 Schulterriemen für Fernsteuergerät, 2 m Länge	BA	1	ZARC02	33,80 €
 ZARC03 Externe Antenne für Basisstation, 2 m Kabel und Halterung inklusive Die Verwendung dieses Zubehörs ermöglicht die Erweiterung des Funkbereichs in schwierigen Umgebungsbedingungen.	BA	1	ZARC03	225,00 €
 ZARC04 Halterung für Fernsteuergerät, 104 x 239 mm	BA	1	ZARC04	287,00 €
 ZARC05 Industriestecker, 1,5 m Kabel für ZARB12H	BA	1	ZARC05	184,50 €
 ZARC12 Industriestecker, 3 m Kabel für ZARB12H	BA	1	ZARC12	205,00 €
 ZARC18 Industriestecker, 2 m Kabel für ZARB18H	BA	1	ZARC18	313,00 €
 ZARC07 Set mit Klebeetiketten in s/w für Fernsteuergerät	BA	1	ZARC07	56,30 €
 ZARC08 Set mit farbigen Klebeetiketten für Fernsteuergerät und Krananlage	BA	1	ZARC08	67,00 €
 ZARC09 Bausatz mit Magnethalterung für ZARB-Empfänger	BA	1	ZARC09	147,50 €
 TCSMCNAM3M002P Verbindungskabel, USB zu RJ45	CV	1	TCSMCNAM3M002P	70,10 €



MG = Materialgruppe • VPE = Verpackungseinheit

Alle angegebenen Preise sind unverbindliche Listenpreise ohne Mehrwertsteuer. Gültig ab 01.11.2020. Technische Änderungen vorbehalten. Angaben ohne Gewähr. Abbildungen dienen nur zur Veranschaulichung.

Kompaktsignalstationen

Baureihe XVB
Für gehobene Anforderungen

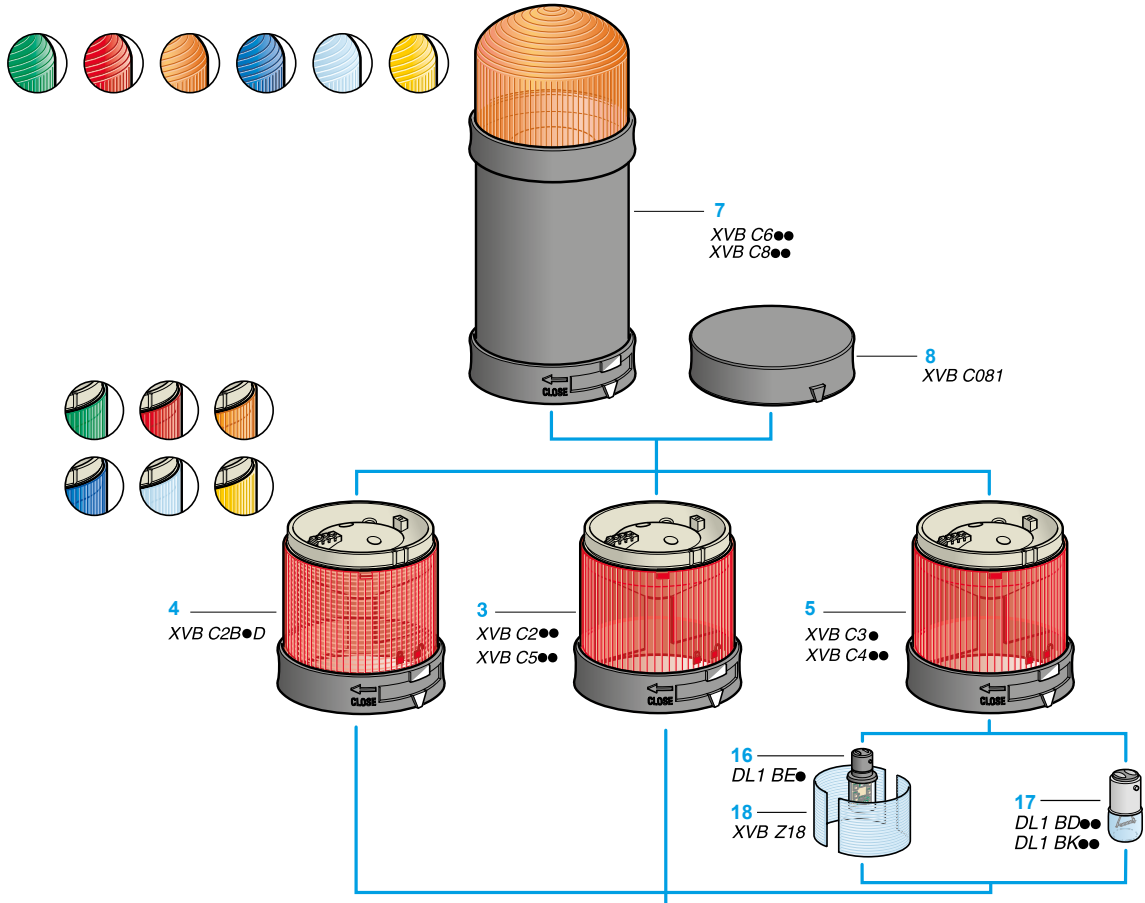

7

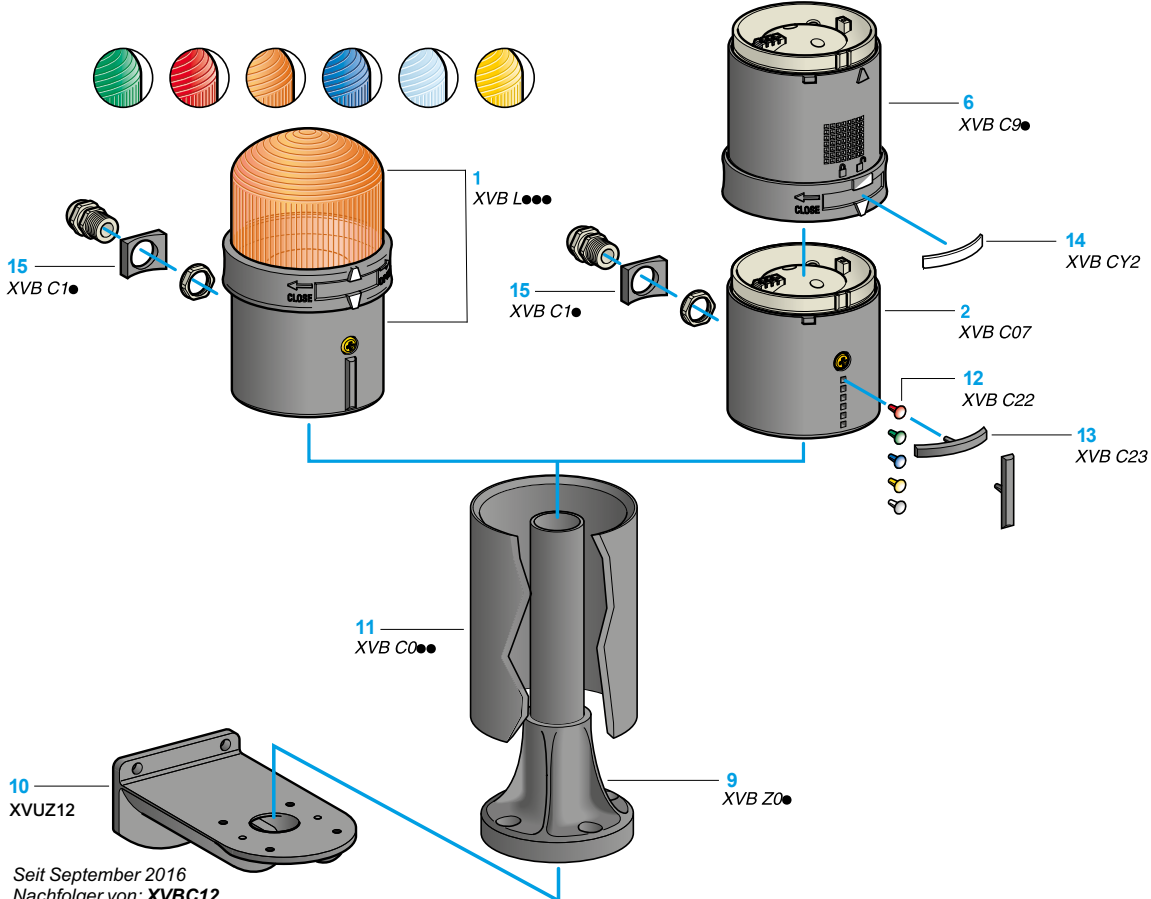

Seit September 2016
Nachfolger von: XVBC12

Technische Änderungen vorbehalten. Angaben ohne Gewähr. Abbildungen dienen nur zur Veranschaulichung.

Kompaktsignalstationen

XVB Signal- und Warnanlagen

Die Baureihe XVB gibt es als Kompaktsignalstationen oder als Signalsäulen.

Die Signalsäulen bestehen aus 1 Anschlusselement mit Anschlussklemmen und Kabeleinführung, bis zu 5 Signalelementen sowie 1 Deckel als oberem Abschluss.

Die elektrische Verbindung der Elemente wird beim Zusammenbau automatisch hergestellt.

- Baureihe XVB: hohe Schutzart (IP 65), für Außenbereiche besonders geeignet.
- Wahlweise LED, Glühlampen 7 W sowie Blitzlicht 5 oder 10 Joule.
- Für Distanzen größer 30 m. Schwarze Trennringe für eindeutige Signalerkennung.
- Die Elemente können mittels drehbarem Verriegelungsring extrem schnell montiert und ausgetauscht werden.

Kompaktsignalstation mit Dauerlicht

- Kompletogeräte, LED integriert (auch mit LED 120 und 230 V AC lieferbar)
- Schutzart: IP 65



XVB L0B3

Ausführung	Farbe	Versorgungsspannung	Verwendung	MG	VPE	Artikel-Nr.	Preis/Stück
Kompaktsignalstation	Grün	24 V AC/DC	XVB	BA	1	XVBL0B3	96,00 €
Kompaktsignalstation	Rot	24 V AC/DC	XVB	BA	1	XVBL0B4	96,00 €
Kompaktsignalstation	Orange	24 V AC/DC	XVB	BA	1	XVBL0B5	96,00 €
Kompaktsignalstation	Blau	24 V AC/DC	XVB	BA	1	XVBL0B6	96,00 €
Kompaktsignalstation	Farblos	24 V AC/DC	XVB	BA	1	XVBL0B7	96,00 €
Kompaktsignalstation	Gelb	24 V AC/DC	XVB	BA	1	XVBL0B8	96,00 €

Leuchtelemente mit Dauerlicht

- Modular, für Signalsäulen, LED integriert (auch mit LED 120 und 230 V AC lieferbar)
- Schutzart: IP 65
- Ø 70mm
- konstant beleuchtete Einheit mit Lichtdiffusor,



XVC B2B3

Ausführung	Farbe	Versorgungsspannung	Verwendung	MG	VPE	Artikel-Nr.	Preis/Stück
Leuchtelement	Grün	24 V AC/DC	XVB	BA	1	XVCB2B3	63,60 €
Leuchtelement	Rot	24 V AC/DC	XVB	BA	1	XVCB2B4	63,60 €
Leuchtelement	Orange	24 V AC/DC	XVB	BA	1	XVCB2B5	63,60 €
Leuchtelement	Blau	24 V AC/DC	XVB	BA	1	XVCB2B6	68,20 €
Leuchtelement	Farblos	24 V AC/DC	XVB	BA	1	XVCB2B7	68,20 €
Leuchtelement	Gelb	24 V AC/DC	XVB	BA	1	XVCB2B8	68,20 €

Leuchtelemente mit Blinklicht

- Modular, für Signalsäulen, LED integriert (auch mit LED 120 und 230 V AC lieferbar)
- Schutzart: IP 65
- konstant beleuchtete Einheit mit Lichtdiffusor



XVC B5B3

Ausführung	Farbe	Versorgungsspannung	Verwendung	MG	VPE	Artikel-Nr.	Preis/Stück
Leuchtelement	Grün	24 V AC/DC	XVB	BA	1	XVCB5B3	122,50 €
Leuchtelement	Rot	24 V AC/DC	XVB	BA	1	XVCB5B4	122,50 €
Leuchtelement	Orange	24 V AC/DC	XVB	BA	1	XVCB5B5	122,50 €
Leuchtelement	Blau	24 V AC/DC	XVB	BA	1	XVCB5B6	122,50 €
Leuchtelement	Farblos	24 V AC/DC	XVB	BA	1	XVCB5B7	122,50 €
Leuchtelement	Gelb	24 V AC/DC	XVB	BA	1	XVCB5B8	122,50 €

MG = Materialgruppe • VPE = Verpackungseinheit

Alle angegebenen Preise sind unverbindliche Listenpreise ohne Mehrwertsteuer. Gültig ab 01.11.2020. Technische Änderungen vorbehalten. Angaben ohne Gewähr. Abbildungen dienen nur zur Veranschaulichung.

Kompaktsignalstationen Harmony Typ XVB Ø 70 mm Mehrfarbige USB-Signalsäulen

Leuchtelemente mit Blitzlicht 5 Joule

- Modular, für Signalsäulen, LED integriert
- (auch mit LED 120 und LED 230 V AC und mit Blitzlicht 10 Joule lieferbar)
- Maximal 1 Blitzlicht pro Signalsäule kombinierbar!



XVC6B3

Ausführung	Versorgungsspannung	Verwendung	MG	VPE	Artikel-Nr.	Preis/Stück
Leuchtelement Grün	24 V AC/DC	XVB	BA	1	XVC6B3	160,50 €
Leuchtelement Rot	24 V AC/DC	XVB	BA	1	XVC6B4	160,50 €
Leuchtelement Orange	24 V AC/DC	XVB	BA	1	XVC6B5	160,50 €
Leuchtelement Blau	24 V AC/DC	XVB	BA	1	XVC6B6	159,50 €
Leuchtelement Farblos	24 V AC/DC	XVB	BA	1	XVC6B7	159,50 €
Leuchtelement Gelb	24 V AC/DC	XVB	BA	1	XVC6B8	159,50 €

Akustikelemente

- Modular, für Signalsäulen
- Buzzer 90 dB in 1 m Entfernung, einstellbar 70-90 dB, Dauerton oder pulsierendes Signal



XVC9B

Ausführung	Versorgungsspannung	Verwendung	MG	VPE	Artikel-Nr.	Preis/Stück
Akustikelement, Buzzer, Dauer- oder Intervallton	12-48 V AC/DC	XVB	BA	1	XVC9B	105,00 €
Akustikelement, Buzzer, Dauer- oder Intervallton	120-230 V AC	XVB	BA	1	XVC9M	155,50 €

Anschlusselemente + Deckel

- für Signalsäulen, Kabeleinführung axial oder seitlich



XVC21

Ausführung	Verwendung	MG	VPE	Artikel-Nr.	Preis/Stück
Anschlusselement+Deckel für XVB, mit AS-Interface-Anschluss, schwarz, IP 65	XVB	BA	1	XVC21	51,00 €
Anschlusselement für Signalsäulen mit Blitzlicht XVB, schwarz, IP 65	XVB	BA	1	XVC07	50,50 €

Befestigung / Zubehör



XVBZ02



XVUZ12

Ausführung	Höhe mm	Verwendung	MG	VPE	Artikel-Nr.	Preis/Stück
Stützrohr und Halterung L = 80mm, Aluminium, XVB	80	XVB	BA	1	XVBZ02	26,95 €
Stützrohr und Halterung L = 80mm, Aluminium, XVB	80	XVB	BA	1	XVBZ02A	26,95 €
Stützrohr und Halterung L = 400mm, Aluminium, XVB	380	XVB	BA	1	XVBZ03	29,85 €
Stützrohr und Halterung L = 400mm, Aluminium, XVB	380	XVB	BA	1	XVBZ03A	29,85 €
Stützrohr und Halterung L = 800mm, Aluminium, XVB	780	XVB	BA	1	XVBZ04	32,80 €
Stützrohr und Halterung L = 800mm, Aluminium, XVB	780	XVB	BA	1	XVBZ04A	32,80 €
Befestigungsplatte zur Verwendung für vertikale Träger – schwarz		XVU/XVB	BI	1	XVUZ12	25,60 €

Vorkonfektionierte Signalsäulen 5 V, Ø 60 mm

- Schutzart: IP 42
- Farbe des Leuchtmittels: Rot/Orange/Grün/Blau
- Diese Farben sowie jede Farbkombination daraus sind leicht in der HMI-Applikation einzustellen.



XVGU3SHAV

Ausführung	Befestigung	MG	VPE	Artikel-Nr.	Preis/Stück
Mehrfarbige, vorkonfekt. USB-Signalsäulen, 60mm fester/blinkender LED-Buzzer	mittels Aluminiumrohr 100 mm und Befestigungsplatte	BI	1	XVGU3SHAV	160,50 €
Mehrfarbige, vorkonfekt. USB-Signalsäulen, 60mm fester/blinkender LED-Buzzer	Direktbefestigung	BI	1	XVGU3SWV	142,50 €

Zubehör	MG	VPE	Artikel-Nr.	Preis/Stück
Ausführung PC oder Terminal-USBAnschlusskabel (USB Typ A / Mini-B)Kabel zur Datenübertragung vom PC (USB Typ A) zum HMI (USB Mini-B)	GX	1	BMXXCAUSB018	48,80 €

MG = Materialgruppe • VPE = Verpackungseinheit

Alle angegebenen Preise sind unverbindliche Listenpreise ohne Mehrwertsteuer. Gültig ab 01.11.2020.

Technische Änderungen vorbehalten. Angaben ohne Gewähr. Abbildungen dienen nur zur Veranschaulichung.

Modulare Leuchtsäule Harmony Typ XVU Ø 60mm

XVU Modulare Leuchtsäule

Die Baureihe Harmony XVU zeichnet sich durch ihr modernes Design sowie flexiblen, modularen Aufbau aus. Die einzelnen Leuchtelemente sind als Dauer-, Blink- oder Blitzlicht verfügbar.

- Durchmesser Ø 60mm
- hohe Schutzart IP65, Akustikelemente IP54
- helle Leuchtkraft dank „Super Bright LED“
- Gehäuseelemente in schwarz sowie silber verfügbar
- flexible Montageoptionen

LED-Leuchteinheiten: IP 65

- Helligkeit LED-Elemente



XVUC23



XVUC44



XVUC65

Ausführung	Signalart	Versorgungsspannung	Verwendung	MG	VPE	Artikel-Nr.	Preis/Stück
LED-Leuchteinheit Grün	Dauerlicht	24 V	XVU	BI	1	XVUC23	44,35 €
LED-Leuchteinheit Rot	Dauerlicht	24 V	XVU	BI	1	XVUC24	44,35 €
LED-Leuchteinheit Orange	Dauerlicht	24 V	XVU	BI	1	XVUC25	44,35 €
LED-Leuchteinheit Blau	Dauerlicht	24 V	XVU	BI	1	XVUC26	50,50 €
LED-Leuchteinheit Weiß	Dauerlicht	24 V	XVU	BI	1	XVUC27	50,50 €
LED-Leuchteinheit Mehrfarbig	Dauerlicht/Blinklicht/Blitzlicht/Drehlicht	24 V	XVU	BI	1	XVUC29	114,50 €
LED-Leuchteinheit Grün	Blinklicht	24 V	XVU	BI	1	XVUC43	62,30 €
LED-Leuchteinheit Rot	Blinklicht	24 V	XVU	BI	1	XVUC44	62,30 €
LED-Leuchteinheit Orange	Blinklicht	24 V	XVU	BI	1	XVUC45	62,30 €
LED-Leuchteinheit Blau	Blinklicht	24 V	XVU	BI	1	XVUC46	64,30 €
LED-Leuchteinheit Weiß	Blinklicht	24 V	XVU	BI	1	XVUC47	64,30 €
LED-Leuchteinheit Gelb	Blinklicht	24 V	XVU	BI	1	XVUC48	64,30 €
LED-Leuchteinheit Grün	Blitzlicht	24 V	XVU	BI	1	XVUC63	127,00 €
LED-Leuchteinheit Rot	Blitzlicht	24 V	XVU	BI	1	XVUC64	127,00 €
LED-Leuchteinheit Orange	Blitzlicht	24 V	XVU	BI	1	XVUC65	127,00 €
LED-Leuchteinheit Blau	Blitzlicht	24 V	XVU	BI	1	XVUC66	145,00 €
LED-Leuchteinheit Weiß	Blitzlicht	24 V	XVU	BI	1	XVUC67	145,00 €
LED-Leuchteinheit Gelb	Blitzlicht	24 V	XVU	BI	1	XVUC68	145,00 €

Akustikelemente: IP 54

- Buzzer einstellbar von 70-85 dB In 1 m Entfernung
- 4 Konfigurationen des akustischen Signals



XVUC9S

Ausführung	Versorgungsspannung	Verwendung	MG	VPE	Artikel-Nr.	Preis/Stück
Akustikelement schwarz, DM 60 mm	≈ 24V	XVU	BI	1	XVUC9S	78,10 €
Akustikelement silber, DM 60 mm	≈ 24V	XVU	BI	1	XVUC9SQ	86,70 €

Gehäuseelemente: IP 65



XVUC21B



XVUC020



XVUZ05



XVUZ05

Zubehör Ausführung	Versorgungsspannung	Verwendung	MG	VPE	Artikel-Nr.	Preis/Stück
Grundelement schwarz+Deckel	≈ 24V	XVU	BI	1	XVUC21B	25,75 €
Grundelement silber	≈ 24V	XVU	BI	1	XVUC21BQ	28,55 €
Verlängerungselement, DM 60 mm, Schwarz	≈ 24V	XVU	BI	1	XVUC020	29,50 €
Verlängerungselement, DM 60 mm, Silber	≈ 24V	XVU	BI	1	XVUC020Q	31,80 €
Montagesockel 3x M4 DM40 mm, Schwarz	≈ 24V	XVU	BI	1	XVUZ01	18,75 €
Montagesockel 3x M4 DM40 mm, Silber	≈ 24V	XVU	BI	1	XVUZ01Q	21,20 €
Montagefuss mit Alurohr 100 mm, Schwarz	≈ 24V	XVU	BI	1	XVUZ02	31,00 €
Montagefuss mit Alurohr 100 mm, Silber	≈ 24V	XVU	BI	1	XVUZ02Q	34,70 €
Montagefuss mit Rohr 800 mm, Schwarz	≈ 24V	XVU	BI	1	XVUZ800	82,00 €
Montagefuss mit Teleskoprohr 210-385 mm, Schwarz	24V DC	XVU	BI	1	XVUZ05	86,60 €
Winklelement 0-90°, Schwarz	24V DC	XVU	BI	1	XVUZ06	45,90 €
Befestigungsplatte zur Verwendung für vertikale Träger – schwarz	24V DC	XVB/XVU	BI	1	XVUZ12	25,60 €
Befestigungswinkel für XVU-Leuchtsäulen mit Aluminiumrohr 100mm	24V DC	XVU	BI	1	XVUZ100T	37,60 €

MG = Materialgruppe • VPE = Verpackungseinheit

Alle angegebenen Preise sind unverbindliche Listenpreise ohne Mehrwertsteuer. Gültig ab 01.11.2020. Technische Änderungen vorbehalten. Angaben ohne Gewähr. Abbildungen dienen nur zur Veranschaulichung.

Harmony Touchpanel

Nahtlos integriert in unsere EcoStruxure Architektur erfüllen alle Basis und Advanced Harmony Touchpanel die IIoT-Herausforderungen auf der Ebene der vernetzten Produkte, indem sie eine sichere Kommunikation, Konnektivität und Effizienz mit der erforderlichen Software und Anwendungen auf der Ebene der Steuerungslösungen ermöglichen. Das GreenBox-Angebot an Industrie-PCs erfüllt die IIoT-Herausforderungen auf der Steuerungslösungs-Ebene, indem es eine sichere Kommunikation von vernetzten Produkten im Feld zu der erforderlichen Software und den Anwendungen in der obersten Ebene Apps, Analytics & Services ermöglicht. Dies ermöglicht eine verbesserte Rentabilität und neue Geschäftsmöglichkeiten durch eine verbesserte Anlagenleistung für einen effizienteren Betrieb und eine effizientere Wartung von Investitionsgütern.

EcoStruxure™

EcoStruxure™ ist unsere IoT-fähige, offene und interoperable Systemarchitektur und Plattform, die die Anforderungen von Automatisierungsanwendungen aus einer Vielzahl von Branchen erfüllt. Sie bietet einen Mehrwert in den Bereichen Sicherheit, Zuverlässigkeit, Effizienz, Nachhaltigkeit und Konnektivität. Wir nutzen den technischen Fortschritt bei IoT, Mobilität, Messtechnik, Cloud, Analytik und Cybersicherheit für Innovation At Every Level von vernetzten Produkten über Steuerungslösungen bis zu Apps, Analytik und Services.

Basis Touchpanel

7



Harmony ST6 / STW6

Basis HMI / Basis Web Panel



Harmony GTO

Optimiertes Basis HMI



Harmony SCU

Modularer HMI Controller



Harmony STU

Modulares Kleinpanel



Harmony STO7

Kompaktes Kleinpanel

Technische Änderungen vorbehalten. Angaben ohne Gewähr. Abbildungen dienen nur zur Veranschaulichung.

Software



EcoStruxure Operator Terminal Expert
Moderne Visualisierung für Basis HMIs (STO7, ST6)



Vijeo Designer
Einfache und benutzerfreundliche Visualisierung für eine Vielzahl von Anwendungen (STU, GTO, GTUX, GTU)



EcoStruxure Machine SCADA Expert
Visualisierung und Steuerung für offene Windows Plattformen (Open Box, iPC)



EcoStruxure Machine Expert
Steuerungsprogrammierung mit integrierter Visualisierung über Vijeo Designer (SCU)

Advanced Touchpanel



Harmony GTU
Modulares Premium HMI



Harmony GTUX
Premium Outdoor HMI



Harmony HMI GK
Touchpanel mit Tastatur





Harmony XBT GH
Hand-held HMI

Technische Änderungen vorbehalten. Angaben ohne Gewähr. Abbildungen dienen nur zur Veranschaulichung.

HMI-Controller Harmony HMI SCU zur Steuerung einfacher Maschinen (1)





Modularer HMI Controller Harmony SCU



- Integration der Visualisierung mit Vijeo Designer in die intuitive Programmierumgebung von EcoStruxure Machine Expert
- Kompakte Visualisierungs- und Steuerungslösung durch leistungsstarke integrierte E/As und vielfältige Kommunikationsmöglichkeiten
- Schnelle und einfache Montage durch ein 22 mm Loch in der Schaltschrankwand
- Modulares Design für einfache Wartung
- Separater Anschluss der Recheneinheit über ein 3 m oder 5m Kabel mit Installationsadapter möglich

Ausführung	Displaytyp	Anzahl Ports	Applikations-speicher	Steckpl. für SD-Karte	Integrierte E/A	Anzahl Ethernet-Ports	MG	VPE	Artikel-Nr.	Preis/Stück	
 HMISCU6B5	HMI-Controller mit Touch	3,5"-QVGA Farb-TFT	2 USB 1 COM1 1 CA-Nopen	128 MB	nein	8 digitale E/ 8 digitale A 4 analoge E/ 2 analoge A	1	BB	1	HMISCU6B5	704,00 €
 HMISCU8B5	HMI-Controller mit Touch	5,7"-QVGA Farb-TFT	2 USB 1 COM1 1 CA-Nopen	128 MB	nein	8 digitale E/ 8 digitale A 4 analoge E/ 2 analoge A	1	BB	1	HMISCU8B5	958,00 €

Separate Teile

- (1) Ermöglicht die dezentrale Positionierung der USB-Schnittstelle an der Rückseite des HMI-Terminals an einem Panel oder einer Schranktür (Ø 21 mm Befestigungsvorrichtung)
- (2) Ermöglicht die separate Befestigung des Controller- und Bildschirm-Moduls auf der DIN-Schiene (bspw. in einem Gehäuse)

Ausführung	Länge	MG	VPE	Artikel-Nr.	Preis/Stück	
 HMIZS61	Schutzfolie für HMISTU655, 3,5 Zoll	BB	5	HMIZS61	31,80 €	
	Schutzfolie für HMISTU855, 5,7 Zoll	BB		HMIZS62	30,70 €	
 XBTZGUSB	USB-Fernanschluss, Fronteinbau, XBT-G	1 m	BB	1	XBTZGUSB	42,50 €
 HMIZSUSBB	Verlängerungskabel USB Typ B	-	BB	1	HMIZSUSBB	31,80 €
 HMIZSURDP	Verbindungskabel zwischen Bildschirm und Controller Modul, 3m	3 m	BB	1	HMIZSURDP	67,90 €
	Verbindungskabel zwischen Bildschirm und Controller Modul, 5m	5 m	BB	1	HMIZSURDP5	95,30 €
	Verbindungskabel zwischen Bildschirm und Controller Modul, 10m	10 m	BB	1	HMIZSURDP10	114,00 €
 BMXXCAUSBH018	PC oder Terminal-USBAnschlusskabel (USB Typ A / Mini-B)Kabel zur Datenübertragung vom PC (USB Typ A) zum HMI (USB Mini-B)	1,8 m	BB	1	BMXXCAUSBH018	48,80 €
	Optionsset für HMISCU und HMISTU, Enthält: Rotationsschutz, USB-Anschluss Typ A, USB-Anschluss Typ Mini-B, Adapterplatte zur Montage an einem 1 mm breiten Gehäuse	-	BB	1	HMIZSUKIT	53,20 €

Ersatzteile Ausführung	Verwendung	MG	VPE	Artikel-Nr.	Preis/Stück	
 HMIZSDIO	Klemmenleisten für Platten-SCU	Alle Controller Harmony HMISCU	BB	1	HMIZSDIO	32,55 €
	Touchpanel, Frontmodul einzeln	Ersatz Bildschirm für HMISCU	BB	1	HMIS65	150,50 €
	Touchpanel, Frontmodul einzeln	Ersatz Bildschirm für HMISCU	BB	1	HMIS85	389,00 €
	Rückteil HMI-Controller, 16 Eingänge/10Ausgänge, digital	Ersatz digital Controller Modul für HMISCU	BB	1	HMISAC	504,00 €
	Rückteil HMI-Controller, 8 Digitale Ein-/ Aus+4Analog Ein- / 2Analog Aus	Ersatz analog Controller Modul für HMISCU	BB	1	HMISBC	601,00 €
 ZB5AZ901	Befestigungsmutter ZB5AZ901	10er-Satz Muttern mit Ø 22 mm zum festziehen des HMISCU Bildschirmmodul	BB	1	ZB5AZ901	0,75 €
	Spannwerkzeug für Befestigungsmutter	Zum Anziehen der Befestigungsmutter	BB	1	ZB5AZ905	2,55 €







MG = Materialgruppe • VPE = Verpackungseinheit

Alle angegebenen Preise sind unverbindliche Listenpreise ohne Mehrwertsteuer. Gültig ab 01.11.2020.

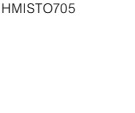
Technische Änderungen vorbehalten. Angaben ohne Gewähr. Abbildungen dienen nur zur Veranschaulichung.

Kompaktes Kleinpanel Harmony STO7

- moderne Visualisierung mit EcoStruxure Operator Terminal Expert
- 3 Versionen für unterschiedliche Kommunikationsarten (Ethernet, RS-232/485 RJ45, RS-232-Klemmleiste)

Ausführung	Anzahl Ports	Applika-tions-speicher	Steckpl. für Compact-Flash-Karte	Anzahl Ethernet-Ports	MG	VPE	Artikel-Nr.	Preis/Stück
 Touchpanel-Bildschirm 4,3 Zoll Wide Screen, RS-232-Klemmleiste	1 COM1 2 USB	26 MB	Nein	-	BB	1	HMISTO705	288,00 €
 Touchpanel-Bildschirm 4,3 Zoll Wide Screen, RS-232/485 RJ45	1 COM1 2 USB	26 MB	Nein	-	BB	1	HMISTO715	288,00 €
 Touchpanel-Bildschirm 4,3 Zoll Wide Screen, Ethernet	1 Ethernet 2 USB	26 MB	Nein	1	BB	1	HMISTO735	288,00 €
Zubehör Ausführung	Beschreibung/Funktion				MG	VPE	Artikel-Nr.	Preis/Stück
 Dichtung für 4,3 Zoll HMI-Panelbildschirm, kompatibel mit HMISTO	Einbaudichtung für 4,3"-Bildschirm				BB	-	HMIZS501	23,30 €
 Ausschnittadapter, kompatibel mit HMISTO	Für die Montage eines 4,3"-Bildschirms in einem 3,4"-STO-Montageausschnitt				BB	-	HMIZSADCO1	26,65 €
 RTC-Batteriesatz mit Echtzeituhr, kompatibel mit HMISTO7	Zur Sicherung der Echtzeituhr-Daten im ausgeschalteten Zustand				BB	-	HMIZSRTC1	32,85 €
 Einbauklemmen STO 4,3 Zoll, kompatibel mit HMISTO7	Für die Montage des Bildschirms in einer festen Schalttafel				BB	2	HMIZSFIX1	23,30 €
 Harmony HMISTO7 , UV Schutzfolie 4,3 Zoll Display	Passend für HMISTO7xx				BB	1	HMIZUV0W	22,25 €



MG = Materialgruppe • VPE = Verpackungseinheit

Alle angegebenen Preise sind unverbindliche Listenpreise ohne Mehrwertsteuer. Gültig ab 01.11.2020. Technische Änderungen vorbehalten. Angaben ohne Gewähr. Abbildungen dienen nur zur Veranschaulichung.

Modulares Kleinpanel Harmony STU

- benutzerfreundliche und einfache Visualisierung mit Vijeo Designer
- Schnelle und einfache Montage durch ein 22 mm Loch in der Schaltschrankwand
- Modulares Design für einfache Wartung

Ausführung	Displaytyp	Anzahl Ports	Applikations-speicher	Steckpl. für SD-Karte	Anzahl Ethernet-Ports	MG	VPE	Artikel-Nr.	Preis/Stück
 Touchpanel, modular	3,5" Farbe	1 COM1 2 USB	32 MB	Nein	1	BB	1	HMISTU655	404,00 €
Touchpanel, modular	5,7" Farbe	1 COM1 2 USB	32 MB	Nein	1	BB	1	HMISTU855	635,00 €
Touchpanel, modular ohne Logo	3,5" Farbe	1 COM1 2 USB	32 MB	Nein	1	BB	1	HMISTU655W	423,00 €
Touchpanel, modular ohne Logo	5,7" Farbe	1 COM1 2 USB	32 MB	Nein	1	BB	1	HMISTU855W	658,00 €
 Touchpanel, Frontmodul einzeln	3,5" Farbe	-	-	Nein	-	BB	1	HMIS65	150,50 €
Touchpanel, Frontmodul einzeln	5,7" Farbe	-	-	Nein	-	BB	1	HMIS85	389,00 €
Touchpanel, Frontmodul einzeln, ohne Logo	3,5" Farbe	-	-	Nein	-	BB	1	HMIS65W	175,00 €
Touchpanel, Frontmodul einzeln, ohne Logo	5,7" Farbe	-	-	Nein	-	BB	1	HMIS85W	414,00 €
HMISTU, Rückmodul einzeln	-	1 COM1 2 USB	32 MB	Nein	1	BB	1	HMIS5T	302,00 €

Zubehör Ausführung	MG	VPE	Artikel-Nr.	Preis/Stück
 Schutzfolie für HMISTU655, 3,5 Zoll	BB	1	HMIZS61	31,80 €
Schutzfolie für HMISTU855, 5,7 Zoll	BB	1	HMIZS62	30,70 €
 Optionsset für HMISCU und HMISTU, Enthält: Rotationsschutz, USB-Anschluss Typ A, USB-Anschluss Typ Mini-B, Adapterplatte zur Montage an einem 1 mm breiten Gehäuse	BB	1	HMIZSUKIT	53,20 €

7

MG = Materialgruppe • VPE = Verpackungseinheit

Alle angegebenen Preise sind unverbindliche Listenpreise ohne Mehrwertsteuer. Gültig ab 01.11.2020.

Technische Änderungen vorbehalten. Angaben ohne Gewähr. Abbildungen dienen nur zur Veranschaulichung.

Optimum Panels mit 24 V-Gleichspannung und Farb-Touchscreen

- Optimiertes Basis Touchpanel Harmony GTO
- benutzerfreundliche und einfache Visualisierung mit Vijeo Designer
- Optimierte Kommunikation und problemlose Konnektivität über diverse Schnittstellen (Ethernet, 2 serielle Schnittstellen, USB, SD)
- Vielzahl an Zertifizierungen (Neben CE, UL, etc. auch ATEX und Marine)
- Ausführung als Edelstahlpanel mit Schutzlackierung für den Einsatz in anspruchsvollen Umgebungen erhältlich



Ausführung	Methode der Dateneingabe	Displaytyp	Anzahl Ports	Applika-tions-speicher	Steckpl. für SD Karte	Anzahl Ether-net-Ports	MG	VPE	Artikel-Nr.	Preis/Stück
Optimized Touchpanel	Touchscreen	320x240 Pixel QVGA- 5,7" TFT	2 USB	64 MB	nein	–	BB	1	HMIGTO2300	604,00 €
Optimized Touchpanel	Touchscreen	320x240 Pixel QVGA- 5,7" TFT	2 USB	96 MB	ja	1	BB	1	HMIGTO2310	863,00 €
Optimized Touchpanel	Touchscreen	640x480 Pixel VGA- 7,5" TFT	2 USB	96 MB	ja	1	BB	1	HMIGTO4310	1.071,00 €
Optimized Touchpanel	Touchscreen	640x480 Pixel VGA- 10,4" TFT	2 USB	96 MB	ja	1	BB	1	HMIGTO5310	1.662,00 €

Harmony GTO

Informieren Sie sich über weitere verfügbare Display Ausführungen und Größen und passendes Zubehör online



Harmony STW6 - Basis Web Panel für die Anzeige von HTML-5 basierten Webservern

- Betriebsbereites Web Panel mit vorinstalliertem Webbrowser
- Keine weitere Software zur Inbetriebnahme benötigt
- Schnelle und einfache Montage
- Minimierter Verdrahtungsaufwand dank Daisy Chain (2 Ethernetanschlüsse mit integriertem Switch)
- Perfekte Integration in ein modernes Maschinendesign: hochwertige Aluminiumfront, elegantes Design



HMISTW6200

Ausführung	Displaytyp	Anzahl Ports	Kommunikation	MG	VPE	Artikel-Nr.	Preis/Stück
Basic Web Panel 4 wide	480 x 272 Pixel Resistiver Touchscreen	1 x USB Typ A	1 Ethernet (10/100 Mbps)	BB	1	HMISTW6200	266,00 €
Basic Web Panel 7 wide	800 x 480 Pixel Resistiver Touchscreen	1 x USB Typ A	2 Ethernet (10/100 Mbps) mit integriertem Switch	BB	1	HMISTW6400	481,00 €
Basic Web Panel 10 wide	1024 x 600 Pixel Resistiver Touchscreen	1 x USB Typ A	2 Ethernet (10/100 Mbps) mit integriertem Switch	BB	1	HMISTW6500	845,00 €
Basic Web Panel 12 wide	1280 x 800 Pixel Resistiver Touchscreen	1 x USB Typ A	2 Ethernet (10/100 Mbps) mit integriertem Switch	BB	1	HMISTW6600	1.204,00 €
Basic Web Panel 15 wide	1366 x 768 Pixel Resistiver Touchscreen	1 x USB Typ A	2 Ethernet (10/100 Mbps) mit integriertem Switch	BB	1	HMISTW6700	1.505,00 €

Harmony STW6

Informieren Sie sich über weitere verfügbare Display Ausführungen und Größen online unter:



Katalog Harmony STW6

Informieren Sie sich über weitere verfügbare Display Ausführungen und Größen online unter:



7

MG = Materialgruppe • VPE = Verpackungseinheit
 Alle angegebenen Preise sind unverbindliche Listenpreise ohne Mehrwertsteuer. Gültig ab 01.11.2020.
 Technische Änderungen vorbehalten. Angaben ohne Gewähr. Abbildungen dienen nur zur Veranschaulichung.

Universal-Displaymodule

- Modulares Premium Touchpanel Harmony GTU
- Offenheit mit der Open Box für den Anschluss mehrerer Displays, Datenbankanbindung über EcoStruxure Machine SCADA Expert und Multimedia Viewer
- Steigerung der Effizienz und Profitabilität dank Fernzugriff über die Web-Gate-Funktion im Vijeo Designer oder den EcoStruxure Secure Connect Advisor
- Geringer Wartungsaufwand und schnelle und einfache Montage, dank separatem Display und Box-Modul und vormontierten Befestigungselementen



HMIT551



HMIT542



HMIT732

Ausführung	Methode der Dateneingabe	Displaytyp	Farben	Touchscreen-Art	Optionen	MG	VPE	Artikel-Nr.	Preis/Stück
Advanced Display	Touchscreen	1280×800 Pixel WXGA 10" wide	262K	Single, resistiv	nein	BB	1	HMIT551	1.027,00 €
Smart Display	Touchscreen	800×600 Pixel SVGA 10,4" 4/3 Standard	16M	Multi, resistiv	USB vorne (A + Mini-B) Helligkeitssensor, Scaler	BB	1	HMIT542	1.346,00 €
Smart Display	Touchscreen	1024×768 Pixel XGA 15" 4/3 Standard	16M	Multi, resistiv	USB vorne (A + Mini-B) Helligkeitssensor, Scaler	BB	1	HMIT732	2.075,00 €

Smart Display

Informieren Sie sich über weitere verfügbare Display Ausführungen und Größen online unter:



7

Universal-Gehäusemodule



HMIG3U

Ausführung	Betriebssystem	RAM-Speicher	Speichereinheiten	USB-Schnittstellen	Kommunikation	Multimedia-Schnittstelle	MG	VPE	Artikel-Nr.	Preis/Stück
Premium Box	Real Time	256 MB	2 SD-Karten	2 Hosts (Typ A), 1 Gerät (Mini-B)	2 serielle 2 Ethernet Gigabit	Tonausgabe	BB	1	HMIG3U	785,00 €
GTU Ethernet Display Adapter	Real Time	-	keine	keine	2 Ethernet Gigabit	keine	BB	1	HMIZMDARX	505,00 €

Zubehör

Informieren Sie sich über passendes Zubehör online unter:



MG = Materialgruppe • VPE = Verpackungseinheit

Alle angegebenen Preise sind unverbindliche Listenpreise ohne Mehrwertsteuer. Gültig ab 01.11.2020. Technische Änderungen vorbehalten. Angaben ohne Gewähr. Abbildungen dienen nur zur Veranschaulichung.

Pro-face Touchpanel

Durch ihre offene IT/OT-Konnektivität bieten die Pro-face Touchpanel eine hohe Flexibilität in der Gestaltung der Architektur und die Möglichkeit des Anschlusses einer breiten Palette von Geräten und Netzwerken verschiedener Hersteller. Das HMI ist die Schnittstelle zwischen Mensch und Maschine, das jedem, vom Bediener bis zum Manager, Zugang zu den Informationen der vernetzten Geräte oder Netzwerke, gewährt. Zudem bietet Pro-face eine breite Palette an Produkten, um die spezifischen Anforderungen unterschiedlicher Anwender zu erfüllen:

- Offenheit
- Konnektivität
- Robustheit
- Flexibilität
- Zuverlässigkeit

Basis Touchpanel

7



Pro-face ST6000 / STW6000
Basis HMI / Basis Web Panel



Pro-face Gp4000
Optimiertes Basis HMI



Pro-face LT4000M
Modularer HMI Controller



Pro-face GP4000M
Modulares Kleinpanel



Pro-face GP4100
Kompaktes Kleinpanel

Software



BLUE
Moderne Visualisierung für Basis HMIs
(ST6000)



GP-Pro EX
Einfache und benutzerfreundliche
Visualisierung für eine Vielzahl von
Anwendungen (GP4100, GP4000,
SP5000, SP5000X)

BLUE Line Management Lite SCADA
Open Studio

BLUE Open Studio
Visualisierung und Steuerung für offene
Windows Plattformen (Open Box, iPC)

Advanced Touchpanel



Pro-face SP5000
Modulares Premium HMI



Pro-face SP5000X
Premium Outdoor HMI



Pro-face GP4000H
Hand-held HMI

Pro-face LT4000M - Modularer HMI-Controller

Pro-face LT4000M - Modularer HMI-Controller

- Kompakte Visualisierungs- und Steuerungslösung durch leistungsstarke integrierte E/As und vielfältige Kommunikationsmöglichkeiten
- Schnelle und einfache Montage durch ein 22 mm Loch in der Schaltschrankwand
- Modulares Design für einfache Wartung
- Separater Anschluss der Recheneinheit über ein 3 m oder 5m Kabel mit Installationsadapter möglich



PFXLM4201TADDC

Ausführung	Displaytyp	Anzahl Ports	Applika-tions-speicher	Integrierte E/A	Kommunikation	MG	VPE	Artikel-Nr.	Preis/Stück
3,5 HMI-Controller mit digitalen IO	320 x 240 Pixel Resistiver Touchscreen	1 x USB Typ A 1 x USB Typ mini B	16 MB	20 digitale E/ 12 digitale A	1 Ethernet 1 RS-232C/485 1 CANopen	BP	1	PFXLM4201TADDC	499,00 €
3,5 HMI-Controller mit digitalen/ analogen IO	320 x 240 Pixel Resistiver Touchscreen	1 x USB Typ A 1 x USB Typ mini B	16 MB	12 digitale E/ 8 digitale A 4 analoge E/ 2 analoge A	1 Ethernet 1 RS-232C/485 1 CANopen	BP	1	PFXLM4201TADAC	597,00 €
5,7 HMI-Controller mit digitalen IO	320 x 240 Pixel Resistiver Touchscreen	1 x USB Typ A 1 x USB Typ mini B	16 MB	20 digitale E/ 12 digitale A	1 Ethernet 1 RS-232C/485 1 CANopen	BP	1	PFXLM4301TADDC	793,00 €
5,7 HMI-Controller mit digitalen/ analogen IO	320 x 240 Pixel Resistiver Touchscreen	1 x USB Typ A 1 x USB Typ mini B	16 MB	12 digitale E/ 8 digitale A 4 analoge E/ 2 analoge A	1 Ethernet 1 RS-232C/485 1 CANopen	BP	1	PFXLM4301TADAC	886,00 €

7

LT4000M

Informieren Sie sich über weitere verfügbare Display Ausführungen und Größen und passendes Zubehör online unter:



MG = Materialgruppe • VPE = Verpackungseinheit

Alle angegebenen Preise sind unverbindliche Listenpreise ohne Mehrwertsteuer. Gültig ab 01.11.2020.

Technische Änderungen vorbehalten. Angaben ohne Gewähr. Abbildungen dienen nur zur Veranschaulichung.

Pro-face GP4100 - kompaktes Kleinpanel

Pro-face GP4100 - kompaktes Kleinpanel

- einfache und benutzerfreundliche Visualisierung mit GP-Pro EX
- 3 Versionen für unterschiedliche Kommunikationsarten (Ethernet, RS-232/485 RJ45, RS-232-Klemmleiste)



PFXGP4114T2D

Ausführung	Displaytyp	Anzahl Ports	Applika-tions-speicher	Kommunikation	MG	VPE	Artikel-Nr.	Preis/Stück
4,3 Touch-Display mit Ethernet-Schnittstelle	480 x 272 Pixel Resistiver Touchscreen	1 x USB Typ A 1 x USB Typ mini B	8 MB	1 Ethernet	BP	1	PFXGP4114T2D	291,00 €
4,3 Touch-Display mit Ethernet-Schnittstelle	480 x 272 Pixel Resistiver Touchscreen	1 x USB Typ A 1 x USB Typ mini B	8 MB	1 RS-232C	BP	1	PFXGP4115T2D	291,00 €
4,3 Touch-Display mit Ethernet-Schnittstelle	480 x 272 Pixel Resistiver Touchscreen	1 x USB Typ A 1 x USB Typ mini B	8 MB	1 RS-422/485	BP	1	PFXGP4116T2D	291,00 €

GP4100

Informieren Sie sich über weitere verfügbare Display Ausführungen und Größen und passendes Zubehör online unter:



Pro-face GP4000 - Basis Touch-Panel

Pro-face GP4000 - Vielseitige und flexible Basis Touch-Panel

- benutzerfreundliche und einfache Visualisierung mit GP-Pro EX
- Optimierte Kommunikation und problemlose Konnektivität über diverse Schnittstellen
- Vielzahl an Zertifizierungen (Neben CE, UL, etc. auch ATEX und Marine)
- unterschiedliche Ausführungen als modulares, Rückeinbau oder mobiles Gerät



PFXGP4201TAD

Ausführung	Displaytyp	Anzahl Ports	Applikationsspeicher	Kommunikation	SD-Karten Slot	MG	VPE	Artikel-Nr.	Preis/Stück
3,5 optimiertes Standard Touch-Panel	320 x 240 Pixel Resistiver Touchscreen	1 x USB Typ A 1 x USB Typ mini B	16 MB	1 Ethernet 1 RS-232C/422/485	-	BP	1	PFXGP4201TAD	602,00 €
3,5 optimiertes Standard Touch-Panel	320 x 240 Pixel Resistiver Touchscreen	1 x USB Typ A 1 x USB Typ mini B	16 MB	1 Ethernet 1 RS-485 isoliert	-	BP	1	PFXGP4203TAD	602,00 €
5,7 optimiertes Standard Touch-Panel	320 x 240 Pixel Resistiver Touchscreen	1 x USB Typ A 1 x USB Typ mini B	16 MB	1 Ethernet 1 RS-232C 1 RS-485 (isoliert)	ja	BP	1	PFXGP4303TAD	1.014,00 €



PFXGP4501TADW

Ausführung	Displaytyp	Anzahl Ports	Applikationsspeicher	Kommunikation	SD-Karten Slot	MG	VPE	Artikel-Nr.	Preis/Stück
3,5 Standard Touch-Panel	320 x 240 Pixel Resistiver Touchscreen	1 x USB Typ A 1 x USB Typ mini B	8 MB	1 Ethernet 1 RS-232C 1 RS-422/485	-	BP	1	PFXGP4201TADW	427,00 €
5,7 Standard Touch-Panel	320 x 240 Pixel Resistiver Touchscreen	1 x USB Typ A 1 x USB Typ mini B	8 MB	1 Ethernet 1 RS-232C 1 RS-422/485	-	BP	1	PFXGP4301TADW	801,00 €
7W Standard Touch-Panel	800 x 480 Pixel Resistiver Touchscreen	1 x USB Typ A 1 x USB Typ mini B	16 MB	1 Ethernet 1 RS-232C 1 RS-422/485	ja	BP	1	PFXGP4401WADW	1.227,00 €
10,4 Standard Touch-Panel	640 x 480 Pixel Resistiver Touchscreen	1 x USB Typ A 1 x USB Typ mini B	16 MB	1 Ethernet 1 RS-232C 1 RS-422/485	ja	BP	1	PFXGP4501TADW	1.680,00 €

GP4000

Informieren Sie sich über weitere verfügbare Display Ausführungen und Größen und passendes Zubehör online unter:



PFXGP4311HTAD

Ausführung	Displaytyp	Anzahl Ports	Applikationsspeicher	Kommunikation	SD-Karten Slot	MG	VPE	Artikel-Nr.	Preis/Stück
5,7 Mobiles Bedien-Panel mit 12 Funktionstasten	640 x 480 Pixel Resistiver Touchscreen	1 x USB Typ A 1 x USB Typ mini B	32 MB	1 Ethernet 1 RS-232C/422/485	ja	BP	1	PFXGP4311HTAD	1.109,00 €

GP4000H

Informieren Sie sich über weitere verfügbare Display Ausführungen und Größen und passendes Zubehör online unter:



MG = Materialgruppe • VPE = Verpackungseinheit

Alle angegebenen Preise sind unverbindliche Listenpreise ohne Mehrwertsteuer. Gültig ab 01.11.2020.

Technische Änderungen vorbehalten. Angaben ohne Gewähr. Abbildungen dienen nur zur Veranschaulichung.

Pro-face SP5000 - Leistungsstarkes Touch-Panel

Pro-face SP5000 - Leistungsstarkes und vielseitig vernetztes Touch-Panel

- Offenheit mit der Open Box für den Anschluss mehrerer Displays, Datenbankanbindung und Multimedia Viewer
- Steigerung der Effizienz und Profitabilität dank Fernzugriff über die Web-Gate-Funktion im Vijeo Designer oder den EcoStruxure Secure Connect Advisor
- Geringer Wartungsaufwand und schnelle und einfache Montage, dank separatem Display und Box-Modul und vormontierten Befestigungselementen
- SP5000X mit Edelstahlfront und erhöhter Display-Helligkeit für den Einsatz im Außenbereich und unter rauen Umweltbedingungen
- *Hinweis die Displays der SP5000X Serie sind ausschließlich mit der Outdoor Box kompatibel



PFXSP5400WAD

Ausführung	BxHxT	MG	VPE	Artikel-Nr.	Preis/ Stück
Advanced Display 7W	800 x 480 Pixel Resistiver Touchscreen	BP	1	PFXSP5400WAD	531,00 €
Advanced Display 10W	1280 x 800 Pixel Resistiver Touchscreen	BP	1	PFXSP5500WAD	1.224,00 €
Advanced Display 12W	1280 x 800 Pixel Resistiver Touchscreen	BP	1	PFXSP5600WAD	1.484,00 €

Universal-Gehäusemodule



PFXSP5B411

Ausführung	Betriebssystem	RAM-Speicher	Speichereinheiten	USB-Schnittstellen	Kommunikation	Multimedia-Schnittstellen	MG	VPE	Artikel-Nr.	Preis/ Stück
Open Box	Windows 10	4 GB	1 x SD-Karte 2 x CFast-Karte (System/Storage)	3 x USB Typ A 1 x USB Typ mini B	2 x RS-232C/422/485	Tonausgabe, Mikrofon-eingabe, Ausgabe an externes Display (DVI)	BP	1	PFXSP5B411	1.000,00 €
Power Box	Real Time OS	320 KB	2 x SD-Karte	2 x USB Typ A 1 x USB Typ mini B	2 x RS-232C/422/485	Tonausgabe	BP	1	PFXSP5B10	845,00 €
Standard Box	Real Time OS	320 KB	1 x SD-Karte	2 x USB Typ A 1 x USB Typ mini B	1 x RS-232C 1 x RS-422 / 485	-	BP	1	PFXSP5B00	792,00 €



SP5000
Informieren Sie sich über weitere verfügbare Display Ausführungen und Größen und passendes Zubehör online unter:



SP5000X
Informieren Sie sich über weitere verfügbare Display Ausführungen und Größen und passendes Zubehör online unter:



GreenBox – IIOT Solution Hub

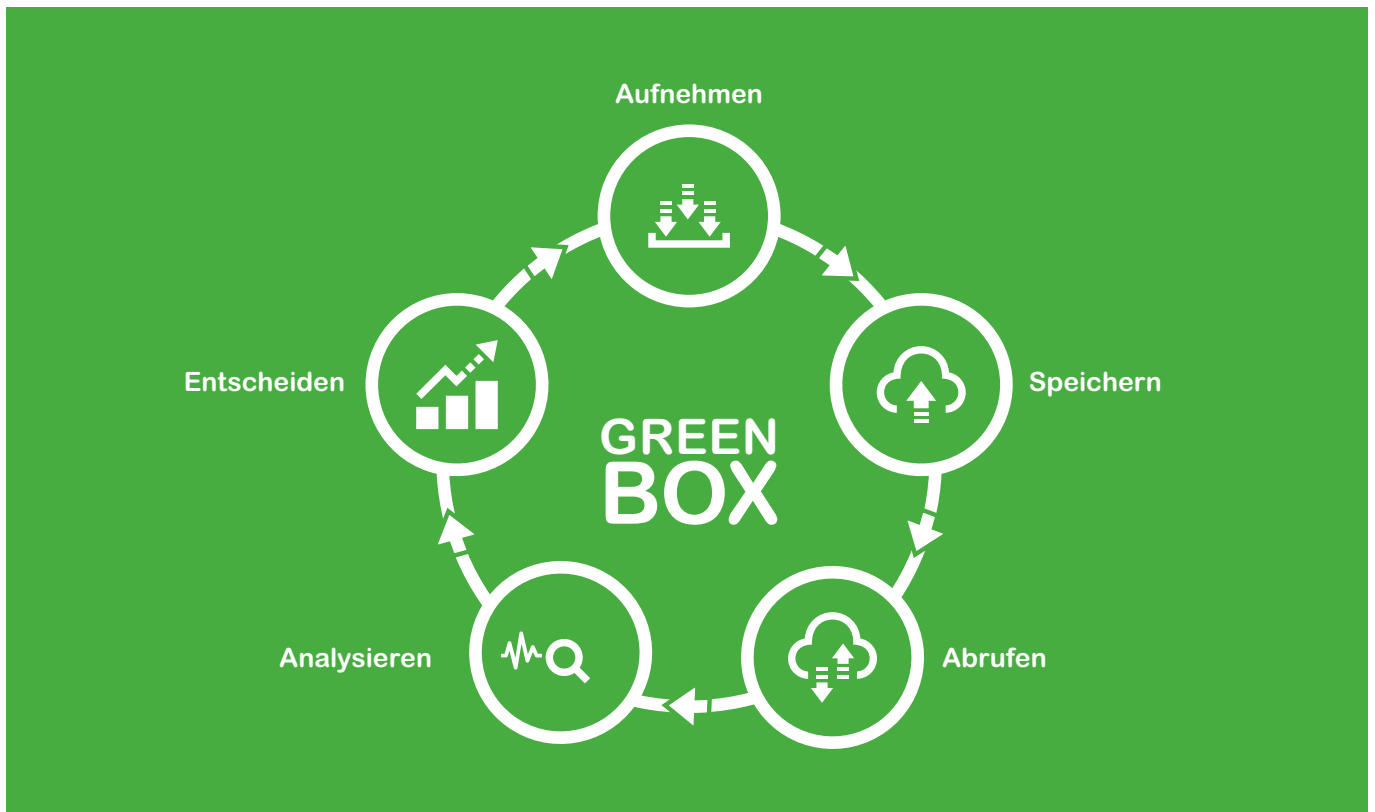

7

Die vorkonfigurierte Plattform zur Digitalisierung industrieller Prozesse durch EcoStruxure-Lösungen



Mit einem vorinstallierten Softwarepaket bietet die Green Box von Schneider Electric Augmented Reality, Cloud Connection sowie eine Plattform für Analytics und Predictive Maintenance.

Das Bundle ermöglicht den Einstieg Ihrer Maschine in das Industrial Internet of Things. Die Green Box ist steuerungsunabhängig und sowohl für Neu- als auch für Bestandsmaschinen geeignet.

Skalierbarkeit

Dank der großen Skalierbarkeit und der kleinen Baugröße ist die GreenBox sowohl für neue als auch für bestehende Anlagen perfekt geeignet.

Sicherheit

Mit zertifizierter Cybersecurity und einer großen Anzahl an Schnittstellen verbindet die GreenBox OT und IT ohne Sicherheitslücken.

Transparenz

Eine sichere und konsistente Herstellung und Aufbereitung von Informationen ist elementar für die digitale Transformation.

EcoStruxure Machine mit GreenBox liefert alle notwendigen Komponenten für sichere Konnektivität, intelligente Services und Gewinnsteigerung.



GreenBox – IIOT Solution Hub



Windows 10

Windows 10



arm

Software-Optionen	GreenBox PRO	GreenBox ECO	GreenBox GATEWAY
-------------------	--------------	--------------	------------------

Geführte Wartung + Service EcoStruxure Augmented Operator Advisor	+	+	
Maschine in der Cloud EcoStruxure Machine Advisor	+	+	+
Sicherer Fernzugriff ohne Router EcoStruxure Secure Connect Advisor	+	+	+
Responsive Design für einfache Maschinen EcoStruxure Operator Terminal Expert	+	+	
SCADA SW für Maschinen EcoStruxure Machine SCADA Expert	+	+	
Fertigungs Anbindung in SAP/MES/ERP Industrial Software Systemplattform & Historian	+		

Hardware-Optionen

WLAN	+	+	+
4G-Karte	+	+	+
TPM 2.0	+	+	+
Displays 12" ~ 22"	+	+	
2. SSD	+		

Weitere Informationen

Erfahren Sie mehr über die verfügbaren Optionen, Anwendungsmöglichkeiten und Ihre Vorteile.



Industrie-PCs · Harmony iPC für die Automatisierung

Harmony Modular Box PC HMIBMI Basic Optimized

- Intel Atom E3930 upto 1.8 GHz
- 24 VDC Versorgungsspannung
- Kombinierbar mit modularem Display HMIDM
- 1 freier mini PCI Express Slot zur Erweiterung
- 2 Ethernet, supporting IEEE1588, 10/100/1000 Mbps
- 4x USB-A, 2 serielle Schnittstellen



HMIBMIEA5DD1E01

Ausführung	Betriebssystem	Software	Speicherlaufwerk	RAM	MG	VPE	Artikel-Nr.	Preis/Stück
Modularer Box PC HMIBMI Basic Optimized, TPM2.0	Windows 10 IoT Enterprise 64bit multi language	Vijeo XD Demo NodeRed	64GB eMMC	4GB	FX	1	HMIBMIEA5DD1E01	1.025,00 €
Modularer Box PC HMIBMI Basic Optimized	Windows 10 IoT Enterprise 64bit multi language	Vijeo XD Demo NodeRed	64GB eMMC	4GB	FX	1	HMIBMIEA5DD1101	921,00 €
Modularer Box PC HMIBMI Basic Optimized	Windows 10 IoT Enterprise 64bit multi language	Vijeo XD Demo NodeRed	128GB eMMC	4GB	FX	1	HMIBMIEA5DD110L	1.004,00 €
Modularer Box PC HMIBMI Basic Optimized	Nein	Nein	64GB eMMC	4GB	FX	1	HMIBMIEA5DD1001	827,00 €
Modularer Box PC HMIBMI Basic Optimized	Nein	Nein	128GB eMMC	4GB	FX	1	HMIBMIEA5DD100A	963,00 €

Harmony Modular Box PC HMIBMO Optimized

- Intel Atom E3930 upto 1.8 GHz
- 24 VDC Versorgungsspannung
- Kombinierbar mit modularem Display HMIDM
- 2 Ethernet, supporting IEEE1588, 10/100/1000 Mbps
- 4x USB-A, 2 serielle Schnittstellen



HMIBMOMA5DD1E01

Ausführung	Betriebssystem	Software	Speicherlaufwerk	RAM	MG	VPE	Artikel-Nr.	Preis/Stück
Modularer Box PC HMIBMO Optimized, TPM2.0	Windows 10 IoT Enterprise 64bit multi language	Vijeo XD Demo NodeRed	64GB SSD M.2	4GB	FX	1	HMIBMOMA5DD1E01	1.180,00 €
Modularer Box PC HMIBMO Optimized	Windows 10 IoT Enterprise 64bit multi language	Vijeo XD Demo NodeRed	64GB SSD M.2	4GB	FX	1	HMIBMOMA5DD1101	1.066,00 €
Modularer Box PC HMIBMO Optimized	Nein	Nein	Nein	4GB	FX	1	HMIBMO0A5DD1001	839,00 €
Modularer Box PC HMIBMO Optimized, 1 mPCIe Slot	Windows 10 IoT Enterprise 64bit multi language	Vijeo XD Demo NodeRed	64GB SSD M.2	4GB	FX	1	HMIBMOMA5DDF10L	1.221,00 €
Modularer Box PC HMIBMO Optimized, 1 mPCIe Slot	Nein	Nein	Nein	4GB	FX	1	HMIBMO0A5DDF101	875,00 €
Modularer Box PC HMIBMO Optimized, 1 mPCIe Slot	Nein	Nein	Nein	8GB	FX	1	HMIBMO0A5DDF10A	1.025,00 €

MG = Materialgruppe • VPE = Verpackungseinheit

Alle angegebenen Preise sind unverbindliche Listenpreise ohne Mehrwertsteuer. Gültig ab 01.11.2020.

Technische Änderungen vorbehalten. Angaben ohne Gewähr. Abbildungen dienen nur zur Veranschaulichung.

Industrie-PCs · Harmony iPC für die Automatisierung

Harmony IIoT Edge Box Core HMIBSC

- ARM Cortex-A53 Quad core 1.2 GHz
- 24 VDC Versorgungsspannung
- Wi-Fi 802.11 b/g/n 2.4 und Bluetooth 4.1
- 1 SD card Slot, SD 3.0
- 2x USB-A, 1 serielle Schnittstelle, 8x GPIO Ein/Ausgänge (3.3 VDC TTL)



HMIBSCA53D1L0T

Ausführung	Betriebssystem	Software	Speicherlaufwerk	RAM	MG	VPE	Artikel-Nr.	Preis/Stück
IIoT Edge Box Core HMIBSC, TPM2.0	Linux Yocto	NodeRed	8GB eMMC	1GB	FX	1	HMIBSCA53D1L0T	673,00 €
IIoT Edge Box Core HMIBSC	Linux Yocto	NodeRed	8GB eMMC	1GB			HMIBSCA53D1L01	585,00 €
IIoT Edge Box Core HMIBSC	Linux Yocto	NodeRed	64GB eMMC	2GB			HMIBSCA53D1L0A	756,00 €

HMIDM modulares iPC Display

- Industrielles Display zur Schaltschrank Montage
- Passen für HMIBM und GreenBox ECO und PRO

Ausführung	Methode der Dateneingabe	Displaytyp	Farben	Touchscreen-Art	Optionen	MG	VPE	Artikel-Nr.	Preis/Stück
HMIDM modulares iPC Display	Touchscreen	1024 x 768 Pixel XGA 12"	16M	Single, resisitive	nein	FX	1	HMIDM6421	1.057,00 €
HMIDM modulares iPC Display	Touchscreen	1280 x 800 Pixel WXGA 12" wide	16M	Multi, kapazitiv	nein	FX	1	HMIDM6521	1.217,00 €
HMIDM modulares iPC Display	Touchscreen	1024 x 768 Pixel XGA 15"	16M	Single, resisitive	nein	FX	1	HMIDM7421	1.109,00 €
HMIDM modulares iPC Display	Touchscreen	1366 x 768 Pixel FWXGA 15" wide	16M	Multi, kapazitiv	nein	FX	1	HMIDM7521	1.268,00 €
HMIDM modulares iPC Display	Touchscreen	1366 x 768 Pixel FWXGA 19" wide	16M	Multi, kapazitiv	nein	FX	1	HMIDM9521	1.698,00 €
HMIDM modulares iPC Display	Touchscreen	1920 x 1080 Pixel Full HD	16M	Multi, kapazitiv	nein	FX	1	HMIDMA521	2.180,00 €



MG = Materialgruppe • VPE = Verpackungseinheit

Alle angegebenen Preise sind unverbindliche Listenpreise ohne Mehrwertsteuer. Gültig ab 01.11.2020. Technische Änderungen vorbehalten. Angaben ohne Gewähr. Abbildungen dienen nur zur Veranschaulichung.

Allgemeines

- Flachbildschirme Harmony iDisplay sind industrietaugliche Displays, die in Verbindung mit PCs eingesetzt werden.
- Mit den beiden verfügbaren Displaygrößen von 12" und 15" sind diese modernen LCD-Monitore in TFT-Technologie
- flexibel bei unterschiedlichsten Anforderungen einsetzbar.
- Sie bieten hervorragende Bildschärfe und sehr lange Nutzungsdauer.
- Durch das bedienerfreundliche Touchpanel sind diese Displays hervorragend für den Mensch-Maschine Dialog geeignet.
- Die Displays erfüllen die Anforderungen der einschlägigen Automatisierungsstandards und sind für schwierige industrielle Umgebungen konzipiert.
- Sie sind flexibel und in jedem Anlagentyp einsetzbar.
- Trotz geringer Gesamtabmessungen bieten die Displays eine erstaunlich große Anzeigefläche.

Montage

- Die Harmony iDisplay-Flachbildschirme können mittels der Befestigungselemente (3 x 4 Federbügel), die im Lieferumfang der einzelnen Bildschirme enthalten sind, auf einem Panel oder einer Gehäusetür montiert werden.
- 3 m langes VGA-Kabel im Lieferumfang enthalten

Flachbildschirm als Einbaugerät, Vorderseite IP 65, mit 3 m langem Kabel



HMIDID64DTD1

Ausführung	Betriebsspannung	MG	VPE	Artikel-Nr.	Preis/Stück
Industrielles Touchscreen-Display, 12 Zoll XGA (1.024 x 768)	24V	FX	1	HMIDID64DTD1	1.702,00 €
Industrielles Touchscreen-Display, 15 Zoll XGA (1.024 x 768)	24V	FX	1	HMIDID73DTD1	2.050,00 €



Versorgen • Überwachen • Schalten



ZKTSS

Spannungsversorgung

Modicon 278

Mess- und Überwachungsrelais

Zelio Control 280

Zeit- und Netzüberwachungsrelais via NFC

Zelio Control, Zelio Time 282

Zeitrelais

Zelio Time 283

Halbleiterrelais

Harmony Relay 286

Industrie-Steckrelais

Zelio Relay 290

Analogkonverter / Zähler

Zelio Analog 297

Zelio Count 297

Spannungsversorgung OPTIMUM, Mittlere Leistung, einphasige Netze

- Leistung/Strom: 50-480W/2,1-20A
- Eingangsspannung: 100-240V AC, einphasig
- Betriebstemperaturbereich: -20 bis +70°C
- Eingang unten am Gerät, Ausgänge oben
- Direkter Zugang zu Dokumentation über QR-Code
- Kunststoff-/ Metallgehäuse zur Hutschienenmontage



ABLS1A24021

Ausführung	Strom/Leistung	Spannung	Wiederanlauf	MG	VPE	Artikel-Nr.	Preis/Stück
Getaktete Spannungsversorgung Optimum 1-phasig	2,1A/50W	24V DC	Automatisch	AK	1	ABLS1A24021	86,60 €
Getaktete Spannungsversorgung Optimum 1-phasig	6,2A/75W	12V DC	Automatisch	AK	1	ABLS1A12062	106,00 €
Getaktete Spannungsversorgung Optimum 1-phasig	3,1A/75W	24V DC	Automatisch	AK	1	ABLS1A24031	90,70 €
Getaktete Spannungsversorgung Optimum 1-phasig	3,8A/90W	24V DC	Automatisch	AK	1	ABLS1A24038	111,50 €
Getaktete Spannungsversorgung Optimum 1-phasig	10A/120W	12V DC	Automatisch	AK	1	ABLS1A12100	145,00 €
Getaktete Spannungsversorgung Optimum 1-phasig	5A/120W	24V DC	Automatisch	AK	1	ABLS1A24050	130,00 €
Getaktete Spannungsversorgung Optimum 1-phasig	2,5A/120W	48V DC	Automatisch	AK	1	ABLS1A48025	133,40 €
Getaktete Spannungsversorgung Optimum 1-phasig	10A/240W	24V DC	Automatisch	AK	1	ABLS1A24100	185,00 €
Getaktete Spannungsversorgung Optimum 1-phasig	20A/480W	24V DC	Automatisch	AK	1	ABLS1A24200	323,00 €

Spannungsversorgung MODULAR, kleinere Leistung, einphasige Netze

- Leistung/Strom: 10-60W/0,4-4,2A
- Eingangsspannung: 100-240V AC, 50/60Hz, einphasig
- Betriebstemperaturbereich: -25 bis +70°C
- Eingang unten am Gerät, Ausgänge oben
- Direkter Zugang zu Dokumentation über QR-Code
- Kunststoffgehäuse zur Hutschienenmontage



ABLM1A24004

Ausführung	Strom/Leistung	Spannung	Wiederanlauf	MG	VPE	Artikel-Nr.	Preis/Stück
Getaktete Spannungsversorgung Modular 1-/2-phasig	0,4A/10W	24V DC	Automatisch	AK	1	ABLM1A24004	53,10 €
Getaktete Spannungsversorgung Modular 1-/2-phasig	1A/12W	12V DC	Automatisch	AK	1	ABLM1A12010	67,00 €
Getaktete Spannungsversorgung Modular 1-/2-phasig	0,6A/15W	24V DC	Automatisch	AK	1	ABLM1A24006	59,00 €
Getaktete Spannungsversorgung Modular 1-/2-phasig	3,6A/18W	5V DC	Automatisch	AK	1	ABLM1A05036	90,10 €
Getaktete Spannungsversorgung Modular 1-/2-phasig	2,1A/25W	12V DC	Automatisch	AK	1	ABLM1A12021	90,10 €
Getaktete Spannungsversorgung Modular 1-/2-phasig	1,2A/30W	24V DC	Automatisch	AK	1	ABLM1A24012	79,50 €
Getaktete Spannungsversorgung Modular 1-/2-phasig	4,2A/50W	12V DC	Automatisch	AK	1	ABLM1A12042	142,50 €
Getaktete Spannungsversorgung Modular 1-/2-phasig	2,5A/60W	24V DC	Automatisch	AK	1	ABLM1A24025	115,50 €

Mittlere Leistung, ein- oder zweiphasige Netze

- Leistung/Strom: 72-480 W / 3-20 A
- Eingangsspannung: 100-120 / 200-500 V AC, 50/60 Hz, einphasig (N-L1) oder zweiphasig (L1-L2)
- Zulässiger Bereich: 85-132 / 170-550 V AC, 47-63 Hz, PFC-Filter konform N 61000-3-2
- ABL8RPM24200: Eingangsspannung 100-120 / 200-240 V AC, 50/60 Hz
- Betriebstemperaturbereich: -25 bis 60 °C
- Überlastfähigkeit (Boost): +50 % - Überlast für 4 s
- Ausgangsspannung einstellbar (24-28,8 VDC)
- 2 LED-Anzeigen
- Abmessung (B x H x T): 44-145 x 125 x 120-140 mm, Metallgehäuse für Hutschienenmontage



ABL8RPS24030

Ausführung	Strom/Leistung	Spannung	Wiederanlauf	MG	VPE	Artikel-Nr.	Preis/Stück
Getaktete Spannungsversorgung	3 A / 72 W	24 V DC	automatisch / manuell	AK	1	ABL8RPS24030	137,50 €
Getaktete Spannungsversorgung	5 A / 120 W	24 V DC	automatisch / manuell	AK	1	ABL8RPS24050	175,50 €
Getaktete Spannungsversorgung	10 A / 240 W	24 V DC	automatisch / manuell	AK	1	ABL8RPS24100	213,00 €
Getaktete Spannungsversorgung	20 A / 480 W	24 V DC	automatisch / manuell	AK	1	ABL8RPM24200	328,00 €

MG = Materialgruppe • VPE = Verpackungseinheit

Alle angegebenen Preise sind unverbindliche Listenpreise ohne Mehrwertsteuer. Gültig ab 01.11.2020.

Technische Änderungen vorbehalten. Angaben ohne Gewähr. Abbildungen dienen nur zur Veranschaulichung.

Hohe Leistung, dreiphasige Netze

- Leistung/Strom: 480-980 W / 20-40 A
- Eingangsspannung: 380-500 V AC, 50/60 Hz, dreiphasig
- Zulässiger Bereich: 320-550 V AC, 47-63 Hz, PFC-Filter konform EN 61000-3-2
- Betriebstemperaturbereich: -25 bis +60 °C
- Überlastfähigkeit (Boost): +50 % - Überlast für 4 s
- Ausgangsspannung einstellbar (24-28,8 VDC)
- 2 LED-Anzeigen
- Abmessung (B x H x T): 95-165 x 125 x 155 mm, Metallgehäuse für Hutschienenmontage



ABL8WPS24200

Ausführung	Strom/Leistung	Spannung	Wiederanlauf	MG	VPE	Artikel-Nr.	Preis/Stück
Getaktete Spannungsversorgung	20 A / 480 W	24 V DC	automatisch / manuell	AK	1	ABL8WPS24200	284,00 €
Getaktete Spannungsversorgung	40 A / 960 W	24 V DC	automatisch / manuell	AK	1	ABL8WPS24400	443,00 €

Module zur Verbesserung der Betriebskontinuität

- Diese Module sind für den Anschluss an die Ausgänge der ABL8-Spannungsversorgung ≥ 3 A konzipiert.
- Die angegebene Überbrückungszeit ist abhängig von der benötigten Leistung und zusätzlich beim Batteriesteuermodul von der verwendeten Batterie (siehe Diagramm im Katalog).



ABL8BUF24400

Ausführung	Strom/Leistung	MG	VPE	Artikel-Nr.	Preis/Stück
Puffermodul	Überbrückung kurzzeitiger Netzausfälle bis zu 4 s, wartungsfrei	AK	1	ABL8BUF24400	242,00 €
Batteriesteuermodul 20 A	Überbrückung länger andauernder Netzausfälle (I _{max} bis 20 A)	AK	1	ABL8BBU24200	295,00 €
Batteriesteuermodul 40 A	Überbrückung länger andauernder Netzausfälle (I _{max} bis 40 A)	AK	1	ABL8BBU24400	454,00 €
Batterie 3,2 Ah	Haltestrom/Zeit: 2 A/1 h, 6 A/10 min., 15 A/3 min.	AK	1	ABL8BPK24A03	183,00 €
Batterie 7 Ah	Haltestrom/Zeit: 2 A/2 h, 6 A/30 min., 30 A/2 min.	AK	1	ABL8BPK24A07	207,00 €
Batterie 12 Ah	Haltestrom/Zeit: 2 A/5 h, 6 A/1 h, 40 A/3 min.	AK	1	ABL8BPK24A12	306,00 €
Redundanzmodul	Unterbrechungsfreier Betrieb mittels zweier Spannungsversorgungen	AK	1	ABL8RED24400	142,50 €
Selektivitätsmodul	Elektronisches Schutzmodul zur Absicherung von 4 Kanälen mit jeweils einstellbaren Grenzwerten von 1-10 A in 7 Stufen. Nach einer Abschaltung erfolgt der Reset automatisch oder manuell. Ein Diagnoserelais informiert über eine Abschaltung. Für Wartungsarbeiten kann jeder Kanal per Schalter 2-polig unterbrochen werden. Geeignet für Spannungsversorgung ABL8 mit Ausgang 24 V DC und Strömen ab 10 A.	AK	1	ABL8PRP24100	234,00 €



ABL8PRP24100

Spannungsversorgung PANEL MOUNT, für Serienmaschinen, einphasige Netze

- Leistung/Strom: 100-240W/4,5-10A
- Eingangsspannung: 100-240V AC, einphasig
- Bauform zum Aufschrauben auf einer Montageplatte



ABLP1A12085

Ausführung	Strom/Leistung	Spannung	Wiederanlauf	MG	VPE	Artikel-Nr.	Preis/Stück
Getaktete Spannungsversorgung Panel Mount	8,5A/100W	12V DC	Automatisch	AK	1	ABLP1A12085	83,00 €
Getaktete Spannungsversorgung Panel Mount	4,5A/100W	24V DC	Automatisch	AK	1	ABLP1A24045	72,00 €
Getaktete Spannungsversorgung Panel Mount	6,2A/150W	24V DC	Automatisch	AK	1	ABLP1A24062	108,00 €
Getaktete Spannungsversorgung Panel Mount	10A/240W	24V DC	Automatisch	AK	1	ABLP1A24100	160,00 €

MG = Materialgruppe • VPE = Verpackungseinheit

Alle angegebenen Preise sind unverbindliche Listenpreise ohne Mehrwertsteuer. Gültig ab 01.11.2020. Technische Änderungen vorbehalten. Angaben ohne Gewähr. Abbildungen dienen nur zur Veranschaulichung.

Mess- und Überwachungsrelais Zelio Control - Baubreite: 17,5 mm und 35 mm

- Die ideale Reihe zur Überwachung der elektrischen Signale zum Schutz des Prozesses und der Maschine.
- Abmessung (B x H x T) RM17: 17,5 x 90 x 72 mm, RM35: 35 x 90 x 72 mm
- Zulassungen: CE, UL, CSA, GL, GOST, C-Tick
- Montage: aufrastbar auf Hutschiene
- Ausgang: RM17 1 Wechsler 5 A, RM35 2 Wechsler 5 A.

Netzüberwachungsrelais dreiphasige Netze

- Überwachungsbereich: 208-480 V AC, 45-65 Hz, dreiphasig
- Selbstversorgung aus dem Überwachungskreis.



RM17TG00

Ausführung	Versorgung	MG	VPE	Artikel-Nr.	Preis/Stück
Netzüberwachung, Phasenfolge, -ausfall	183-528 V AC	AA	1	RM17TG00	75,90 €
Netzüberwachung, Phasenfolge, -ausfall (208-440 V AC, 2 Relaiswechsler)	183-484 V AC	AA	1	RM17TG20	78,20 €
Netzüberwachung, Phasenfolge, -ausfall, Asymmetrie 5-15 %	183-528 V AC	AA	1	RM17TA00	113,50 €
Netzüberwachung, Phasenfolge, -ausfall, Unterspannung -2 bis -20 %	183-528 V AC	AA	1	RM17TU00	99,00 €
Netzüberwachung, Phasenfolge, -ausfall, Asymmetrie 5-15 %, Spannungsfenster	183-528 V AC	AA	1	RM17TE00	135,00 €
Netzüberwachung, Phasenfolge, -ausfall, Asymmetrie, Unter- und Überspannung	194-528 V AC	AA	1	RM35TF30	165,00 €
Spannungswächter, Phasenausfall, Unter- -20 bis -2 % und Überspannung +2 bis 20 %	183-528 V AC	AA	1	RM17UB310	115,50 €
Spannungswächter, Phasenausfall, Unter- und Überspannung zwischen Phasen	194-528 V AC	AA	1	RM35UB330	137,50 €
Spannungswächter, Phasenausfall, Unter- und Überspannung zwischen Phase/Neutral	114-329 V AC	AA	1	RM35UB3N30	161,00 €

Stromwächter

- Per Wahlschalter: Unter- oder Überstromüberwachung, einphasig



RM17JC00MW

Ausführung	Versorgung	MG	VPE	Artikel-Nr.	Preis/Stück
Stromwächter Überstrom für AC-Netze mit integr. Stromwandler, 2-20 A, 1 W	24-240 V AC/DC	AA	1	RM17JC00MW	103,50 €
Stromwächter Über-/Unterstrom, Messbereich 2-500 mA, 2 W	24-240 V AC/DC	AA	1	RM35JA31MW	118,00 €
Stromwächter Über-/Unterstrom, Messbereich 0,15-15 A, 2 W	24-240 V AC/DC	AA	1	RM35JA32MW	119,00 €

Spannungswächter

- RM17UAS + RM35UA: Über- oder Unterspannungsüberwachung und Fehlerspeicher wählbar.
- RM17UBE: Spannungsfensterüberwachung (Über- und Unterspannung).



RM17UAS16

Ausführung	Versorgung	MG	VPE	Artikel-Nr.	Preis/Stück
Spannungswächter, Über-/Unterspannung, 20-80 V AC	aus Messkreis	AA	1	RM17UAS16	98,30 €
Spannungswächter, Über-/Unterspannung, 65-260 V AC	aus Messkreis	AA	1	RM17UAS15	98,30 €
Spannungswächter, Spannungsfenster, 20-80 V AC/DC	aus Messkreis	AA	1	RM17UBE16	104,00 €
Spannungswächter, Spannungsfenster, 65-260 V AC/DC	aus Messkreis	AA	1	RM17UBE15	104,00 €
Multifunktions-Spannungswächter, 0,05-5 V	24-240 V AC/DC	AA	1	RM35UA11MW	119,50 €
Multifunktions-Spannungswächter, 1-100 V	24-240 V AC/DC	AA	1	RM35UA12MW	119,50 €
Multifunktions-Spannungswächter, 15-600 V	24-240 V AC/DC	AA	1	RM35UA13MW	119,50 €

Drehzahl- und Frequenzwächter

- Drehzahlüberwachung mit 3-Draht- oder NAMUR-Sensoren, Kontakt oder Spannung < 30 V.

Ausführung	Versorgung	MG	VPE	Artikel-Nr.	Preis/Stück
Drehzahlwächter, Unter-/Überdrehzahl, 0,1-1200 U/min	24-240 V AC/DC	AA	1	RM35S0MW	144,00 €
Netzfrequenzwächter, 40-70 Hz, 102-308 V AC	120-277 V AC	AA	1	RM35HZ21FM	147,00 €

Niveaurelais und Pumpenüberwachung

- Funktion: Entleeren und Befüllen, 2-Punkt-Regelung
- Einstellbare Abschaltverzögerung



RM35LM33MW

Ausführung	Versorgung	MG	VPE	Artikel-Nr.	Preis/Stück
Niveaurelais konduktiv (Leitfähigkeitsmessung), 2 W	24-240 V AC/DC	AA	1	RM35LM33MW	93,20 €
Niveaumesssonde, Befestigung hängend am Kabel, für Niveaurelais		AA	1	LA9RM201	44,90 €
Niveaurelais für elektronische Sensoren, 1 W	24-240 V AC/DC	AA	1	RM35LV14MW	106,50 €
Pumpenwächter, Pumpensteuerung, 1-10 A, 1 W	208-480 V AC/DC	AA	1	RM35BA10	177,50 €

MG = Materialgruppe • VPE = Verpackungseinheit

Alle angegebenen Preise sind unverbindliche Listenpreise ohne Mehrwertsteuer. Gültig ab 01.11.2020.

Technische Änderungen vorbehalten. Angaben ohne Gewähr. Abbildungen dienen nur zur Veranschaulichung.

Mess- und Überwachungsrelais Zelio Control - Baubreite: 22,5 mm und 35 mm

- Überwachung elektrischer Signale zum Schutz des Prozesses und der Maschine.
- Abmessung (B x H x T)
RM22...: 22,9 x 90 x 72 mm – RM35JA...: 35 x 90 x 72 mm
- Kunststoffgehäuse mit transparenter Abdeckung und Plombiermöglichkeit
- Diagnoseschalter für einfache Inbetriebnahme
- Beleuchteter Skalenpfeil zur gut erkennbaren Einstellung
- Zulassungen: CE, UL, CSA, GL, CCC, RCM, EAC
- Ausgang: 2 Relaiswechsler, 8 A
- Montage: aufrastbar auf Hutschiene.



Netzüberwachungsrelais

- Dreiphasige Netzüberwachung, 45-65 Hz, 2 W,
- Versorgung aus dem überwachten Netz



RM22TG20

Ausführung	Versorgung	MG	VPE	Artikel-Nr.	Preis/Stück
Netzüberwachung auf Phasenfolge und Phasenausfall	208-480 V AC	AA	1	RM22TG20	67,90 €
Netzüberwachung auf Phasenfolge, -ausfall und Asymmetrie	200-240 V AC	AA	1	RM22TA31	128,00 €
Netzüberwachung auf Phasenfolge, -ausfall und Asymmetrie	380-480 V AC	AA	1	RM22TA33	121,00 €
Netzüberwachung auf Phasenfolge, ausfall, Über- und Unterspannung	200-240 V AC	AA	1	RM22TR31	124,50 €
Netzüberwachung auf Phasenfolge, ausfall, Über- und Unterspannung	380-480 V AC	AA	1	RM22TR33	129,90 €
Netzüberwachung auf Phasenfolge, -ausfall und Unterspannung	200-240 V AC	AA	1	RM22TU21	93,10 €
Netzüberwachung auf Phasenfolge, -ausfall und Unterspannung	380-480 V AC	AA	1	RM22TU23	97,20 €

Spannungswächter

- Überwachung Unter- oder Überstrom, einphasig



RM22JA21MR

Ausführung	Messbereich	Zeit	Versorgung	MG	VPE	Artikel-Nr.	Preis/Stück
Überwachung auf Überstrom, ohne Speicher	4-1.000 mA	-	24-240 V AC/DC	AA	1	RM22JA21MR	106,00 €
Überwachung auf Über-/Unterstrom mit Speicher	4-1.000 mA	0,1-30 sec	24-240 V AC/DC	AA	1	RM22JA31MR	130,50 €
Überwachung auf Über-/Unterstrom mit Speicher	1,5-15 A	0,1-30 sec	24-240 V AC/DC	AA	1	RM35JA32MR	131,00 €
Überwachung auf Über-/Unterstrom mit Speicher	1,5-15 A	0,1-30 sec	380-415 V AC	AA	1	RM35JA32MT	135,00 €

- Überwachung Unter- oder Überspannung, einphasig



RM22UA21MR

Ausführung	Messbereich	Zeit	Versorgung	MG	VPE	Artikel-Nr.	Preis/Stück
Überspannungswächter, ohne Speicher	0,05-5 V AC/DC	-	24-240 V AC/DC	AA	1	RM22UA21MR	109,90 €
Überspannungswächter, ohne Speicher	1-100 V AC/DC	-	24-240 V AC/DC	AA	1	RM22UA22MR	109,90 €
Überspannungswächter, ohne Speicher	15-500 V AC/DC	-	24-240 V AC/DC	AA	1	RM22UA23MR	109,90 €
Über- + Unterspannungswächter, opt. Speicher	0,05-5 V AC/DC	0,1-30 sec	24-240 V AC/DC	AA	1	RM22UA31MR	131,00 €
Über- + Unterspannungswächter, opt. Speicher	1-100 V AC/DC	0,1-30 sec	24-240 V AC/DC	AA	1	RM22UA32MR	131,00 €
Über- + Unterspannungswächter, opt. Speicher	15-500 V AC/DC	0,1-30 sec	24-240 V AC/DC	AA	1	RM22UA33MR	131,00 €
Spannungswächter, mit Speicher	15-500 V AC/DC	0,1-30 sec	380-415 V AC	AA	1	RM22UA33MT	136,50 €
Unter- + Überspannungswächter, ohne Speicher	80-300 V AC/DC	0,1-30 sec	110-240 V AC/DC	AA	1	RM22UB34	123,00 €

Niveauewächter

- Funktion: Entleeren und Befüllen, 2-Punkt-Regelung, leitende Flüssigkeit (konduktiv)



RM22LG11MR

Ausführung	Versorgung	MG	VPE	Artikel-Nr.	Preis/Stück
Niveaurelais, 5 k-100 kOhm, 1 W	24-240 V AC/DC	AA	1	RM22LG11MR	72,70 €
Niveaurelais, 5 k-100 kOhm, 1 W	380-415 V AC	AA	1	RM22LG11MT	80,80 €
Niveaurelais, 0,25 k-1 MOhm, Zeitverzögerung, 2 W	24-240 V AC/DC	AA	1	RM22LA32MR	105,00 €
Niveaurelais, 0,25 k-1 MOhm, Zeitverzögerung, 2 W	380-415 V AC	AA	1	RM22LA32MT	114,00 €
Niveaumesssonde, Befestigung hängend am Kabel, für Niveaurelais		AA	1	LA9RM201	44,90 €

MG = Materialgruppe • VPE = Verpackungseinheit

Alle angegebenen Preise sind unverbindliche Listenpreise ohne Mehrwertsteuer. Gültig ab 01.11.2020. Technische Änderungen vorbehalten. Angaben ohne Gewähr. Abbildungen dienen nur zur Veranschaulichung.

Zeit-, Mess- und Überwachungsrelais per Smartphone via NFC einstellbar

Die klassische Einstellung von Produkten an Drehschaltern und Potentiometern ermöglicht nur eine sehr begrenzte Einstellmöglichkeit und -genauigkeit. Durch das Smartphone ergeben sich neue Möglichkeiten, Geräte wesentlich genauer einzustellen und auch mehr Funktionen auszuwählen. Dazu ist die kostenlose App „Zelio NFC“ zu installieren. Die Kommunikation zwischen Smartphone und Gerät erfolgt unkompliziert per NFC ohne Administrationsaufwand. Sogar ohne angeschlossener Spannungsversorgung ist eine Kommunikation möglich. Eine LED am Gerät zeigt an, daß eine Verbindung besteht. Die Gerätekonfigurationen lassen sich auf dem Smartphone speichern oder per Mail, Clouddienst bzw. Messenger auf andere Smartphones übertragen. Geräte können individuell konfiguriert oder per Klon-Funktion alle mit der gleichen Konfiguration versehen werden. Der Zustand des Gerätes läßt sich per Diagnose auslesen. Schutz vor Manipulation der Einstellung bietet ein Passwort.



Multifunktions-Zeitrelais mit NFC

- Universelle Zeitrelais mit 28 Zeitfunktionen
- Exakte Zeiteinstellung durch digitale Eingabe
- Großer Zeitbereich und Multispannungsversorgung
- Diagnose des Zeitablaufes, Forcen der Ausgänge
- Wahlweise 2 Relais synchron zur Zeitfunktion schaltend oder 1 Relais für Zeitfunktion + 1 Relais für Bereitschaftsmeldung
- Baubreite 22,5 mm
- Einfach, schnell, genau, sicher - ein Zeitrelais für alle Anwendungen



RENF22R2MMW

Ausführung	Zeitbereich	Versorgung	Ausgang	Besonderheit	MG	VPE	Artikel-Nr.	Preis/Stück
Multifunktions-Zeitrelais, 28 Funktionen	0,1 s -999 h	24 -240 V AC/DC	2 Wechsler	NFC-Kommunikation	AA	1	RENF22R2MMW	83,40 €

Multifunktions-Netzüberwachungsrelais mit NFC

- Überwachung von 3-phasigen Netzen, optionale Neutralleiterüberwachung
- 7 Parameter in Drehstromnetzen werden überwacht: Phasenausfall, Phasenfolge, Asymmetrie, Unterspannung, Überspannung, Netzfrequenz unter- oder überschritten
- eindeutige Fehleranzeige durch LED-Anzeigen
- 10 Alarme konfigurierbar und per Logikfunktionen kombinierbar
- Netzsimulation zur Kontrolle der Konfiguration
- Fehlerhistorie der letzten 20 Ereignisse detailliert abrufbar
- Baubreite: 22,5 mm



RMNF22TB30

Ausführung	Überwachungsbereich	Ausgang	Besonderheit	MG	VPE	Artikel-Nr.	Preis/Stück
Multifunktions-Netzüberwachungsrelais	208-480 VAC	2 Wechsler	NFC-Kommunikation	AA	1	RMNF22TB30	127,50 €

MG = Materialgruppe • VPE = Verpackungseinheit

Alle angegebenen Preise sind unverbindliche Listenpreise ohne Mehrwertsteuer. Gültig ab 01.11.2020.

Technische Änderungen vorbehalten. Angaben ohne Gewähr. Abbildungen dienen nur zur Veranschaulichung.

Zeitrelais Zelio Time – Baubreite 17,5 mm

- Zeitrelais für Hutschienenmontage
- Gehäuseabmessung (BHT): 17,5 x 90 x 72 mm
- Kunststoffgehäuse mit transparenter Abdeckung und Plombiermöglichkeit
- Anschlüsse: Schraubklemmen (sofern nicht anders angegeben)
- Relaisausgang: 1 Wechsler, 8 A
- Zulassungen: CE, UL, CSA, GL; Montage: aufrastbar auf Hutschiene.

Zeitrelais mit Relaisausgang



RE17RMMU

Ausführung	Zeitbereich	Versorgung	MG	VPE	Artikel-Nr.	Preis/Stück
Zeitrelais 10 Funktionen	0,1 s-100 h	24 V DC + 24-240 V AC	AA	1	RE17RMMU	61,90 €
Zeitrelais 10 Funktionen	0,1 s-100 h	12-240 V AC/DC	AA	1	RE17RMMW	64,80 €
Zeitrelais 10 Funktionen, Federzug	0,1 s-100 h	12-240 V AC/DC	AA	1	RE17RMMWS	68,40 €
Zeitrelais 9 Sonderfunktionen	0,1 s-100 h	24 V DC + 24-240 V AC	AA	1	RE17RMXMU	63,00 €
Zeitrelais ansprechverzögert	0,1 s-100 h	24 V DC + 24-240 V AC	AA	1	RE17RAMU	38,60 €
Zeitrelais rückfallverzögert	0,1 s-100 h	24 V DC + 24-240 V AC	AA	1	RE17RCMU	44,85 €
Zeitrelais einschaltwischend	0,1 s-100 h	24 V DC + 24-240 V AC	AA	1	RE17RHMU	44,85 €
Zeitrelais Taktgeber/Blinker	0,1 s-100 h	24 V DC + 24-240 V AC	AA	1	RE17RLMU	64,40 €
Zeitrelais Impulsformer	0,1 s-100 h	24 V DC + 24-240 V AC	AA	1	RE17RBMU	44,85 €

Zeitrelais mit elektronischem Ausgang

- Elektronischer Ausgang: 1 Halbleiter, 0,7 A.



RE17LMBM

Ausführung	Zeitbereich	Versorgung	MG	VPE	Artikel-Nr.	Preis/Stück
Zeitrelais 10 Funktionen	0,1 s-100 h	24-240 V AC	AA	1	RE17LMBM	64,30 €
Zeitrelais ansprechverzögert	0,1 s-100 h	24-240 V AC/DC	AA	1	RE17LAMW	45,30 €
Zeitrelais rückfallverzögert	0,1 s-100 h	24-240 V AC	AA	1	RE17LCBM	57,10 €
Zeitrelais einschaltwischend	0,1 s-100 h	24-240 V AC	AA	1	RE17LHBM	52,10 €
Zeitrelais Taktgeber/Blinker	0,1 s-100 h	24-240 V AC	AA	1	RE17LLBM	59,70 €

Zeitrelais Zelio Time – Fronteinbau 48 x 48 mm

- Steckbare Zeitrelais für den Fronteinbau in Ausschnitten 45 x 45 mm
- Ideal geeignet für Anwendungen mit häufiger Änderung der Zykluszeiten
- Großes Frontrad zur Einstellung der Zeit
- Steckbar in Relaissockel für Zylinderstifte 8- oder 11-polig
- Relaisausgänge: 2 Wechsler, 5 A
- Zulassungen: CE, UL, CSA, C-Tick, GL.



RE48ATM12MW

Ausführung	Zeitbereich	Versorgung	MG	VPE	Artikel-Nr.	Preis/Stück
Ansprechverzögert	0,02 s-300 h	24-240 V AC	AA	1	RE48ATM12MW	78,60 €
Taktgeber/Blinker	0,02 s-300 h	24-240 V AC	AA	1	RE48ACV12MW	109,50 €
Ansprechverz./Wischer	0,02 s-300 h	24-240 V AC	AA	1	RE48AMH13MW	95,10 €
Socket für RE48ATM..., 8 Pins, gemischte Kontakte, Kastenklammern			AQ	1	RUZC2M	6,01 €
Socket für RE48ACV./RE48AMH..., 11 Pins, gemischte Kontakte, Kastenklammern			AQ	1	RUZC3M	6,29 €
Schutzabdeckung zur Sicherung der Einstellungen für Zeitrelais RE48			AA	1	RE48ASETCOV	11,40 €
Front-Schutzabdeckung IP64 für Zeitrelais RE48			AA	1	RE48AIPCOV	14,75 €

Zeitrelais Zelio Time – Steckbare Miniatur-Zeitrelais

- Steckbare Zeitrelais für Relaissockel
- Abmessungen (BHT): 21 x 27 x 65,5 mm
- Relaisausgänge: 2 oder 4 Wechsler, 5 A
- Zulassungen: CE, UL, cUL.



REXL2TMBD

Ausführung	Zeitbereich	Versorgung	MG	VPE	Artikel-Nr.	Preis/Stück
Ansprechverzögert	0,1 s-100 h	24 V DC	AA	1	REXL2TMBD	42,75 €
Ansprechverzögert	0,1 s-100 h	230 V AC	AA	1	REXL2TMP7	42,75 €
Socket für REXL, 2 polig, getrennte Kontakte, Kastenklammern			AQ	1	RXZE2S108M	5,38 €
Ansprechverzögert	0,1 s-100 h	24 V DC	AA	1	REXL4TMBD	51,30 €
Ansprechverzögert	0,1 s-100 h	230 V AC	AA	1	REXL4TMP7	50,20 €
Socket für REXL, 4 polig, getrennte Kontakte, Kastenklammern			AQ	1	RXZE2S114M	6,33 €

MG = Materialgruppe • VPE = Verpackungseinheit

Alle angegebenen Preise sind unverbindliche Listenpreise ohne Mehrwertsteuer. Gültig ab 01.11.2020. Technische Änderungen vorbehalten. Angaben ohne Gewähr. Abbildungen dienen nur zur Veranschaulichung.

Zeitrelais Zelio Time – Baubreite 22,5 mm

- Zeitrelais für Hutschienenmontage
- Gehäuseabmessung (BHT): 22,5 x 90 x 72 mm
- Kunststoffgehäuse mit transparenter Abdeckung und Plombiermöglichkeit
- Diagnoseschalter für einfache Inbetriebnahme
- Beleuchteter Skalenpfeil zur gut erkennbaren Einstellung
- Relaisausgänge: 1 oder 2 Wechsler, 8 A
- der 2. Relaisausgang kann wahlweise die Zeitfunktion schalten oder die Betriebsbereitschaft angeben
- Zulassungen: CE, cULus, CSA, GL, CCC, RCM, EAC



Multifunktions-Zeitrelais

- Universelle Zeitrelais mit wählbaren Zeitfunktionen - Frontseitig einstellbar per beleuchteter Skalenpfeile,
- Diagnoseschalter



RE22R1MYMR

Ausführung	Zeitbereich	Versorgung	Ausgang	Besonderheit	MG	VPE	Artikel-Nr.	Preis/Stück
Multifunktionszeitrelais, 18 Funktionen	0,05 s-300 h	24-240 V AC/DC	1 Wechsler	inkl. Ansprech- und Rückfallverzögerung	AA	1	RE22R1MYMR	66,20 €
Multifunktionszeitrelais, 22 Funktionen	0,05 s-300 h	24-240 V AC/DC	2 Wechsler	inkl. Stern-Dreieck	AA	1	RE22R2MYMR	83,40 €

Zeitrelais Ansprechverzögerung



RE22R1AMR

Ausführung	Zeitbereich	Versorgung	Ausgang	Besonderheit	MG	VPE	Artikel-Nr.	Preis/Stück
Ansprechverzögerung	0,05 s-300 h	24-240 V AC/DC	1 Wechsler	Retriggerbar	AA	1	RE22R1AMR	50,90 €
Ansprechverzögerung	0,05 s-300 h	24-240 V AC/DC	2 Wechsler	Retriggerbar	AA	1	RE22R2AMR	64,10 €
Ansprechverzögerung	0,05 s-300 h	24-240 V AC/DC	1 Wechsler	Unterbrechung + retriggerbar	AA	1	RE22R1MAMR	66,20 €

Zeitrelais Ansprech- und Rückfallverzögerung



RE22R1ACMR

Ausführung	Zeitbereich	Versorgung	Ausgang	Besonderheit	MG	VPE	Artikel-Nr.	Preis/Stück
Ansprech- und Rückfallverzögerung	0,05 s-300 h	24-240 V AC/DC	1 Wechsler	symmetrisch + Unterbrechung	AA	1	RE22R1ACMR	58,90 €
Ansprech- und Rückfallverzögerung	0,05 s-300 h	24-240 V AC/DC	2 Wechsler	symmetrisch	AA	1	RE22R2ACMR	66,60 €
Ansprech- und Rückfallverzögerung	0,05 s-300 h	24-240 V AC/DC	1 Wechsler	asymmetrisch + Unterbrechung	AA	1	RE22R1AKMR	62,20 €

MG = Materialgruppe • VPE = Verpackungseinheit

Alle angegebenen Preise sind unverbindliche Listenpreise ohne Mehrwertsteuer. Gültig ab 01.11.2020.

Technische Änderungen vorbehalten. Angaben ohne Gewähr. Abbildungen dienen nur zur Veranschaulichung.

Zeitrelais Rückfallverzögerung



RE22R1KMR

Ausführung	Zeitbereich	Versorgung	Ausgang	Besonderheit	MG	VPE	Artikel-Nr.	Preis/Stück
Rückfallverzögerung ohne Hilfsenergie	0,05 s-10 min	24 -240 V AC/DC	1 Wechsler	Verzögerung ohne Hilfsenergie	AA	1	RE22R1KMR	61,20 €
Rückfallverzögerung ohne Hilfsenergie	0,05 s-10 min	24 -240 V AC/DC	2 Wechsler	Verzögerung ohne Hilfsenergie	AA	1	RE22R2KMR	74,60 €
Rückfallverzögerung mit Steuersignal	0,05 s-300 h	24 -240 V AC/DC	1 Wechsler	mit Steuersignal + Unterbrechung	AA	1	RE22R1CMR	51,80 €
Rückfallverzögerung mit Steuersignal	0,05 s-300 h	24 -240 V AC/DC	2 Wechsler	mit Steuersignal + Unterbrechung	AA	1	RE22R2CMR	62,90 €

Zeitrelais Einschaltwischer



RE22R1HMR

Ausführung	Zeitbereich	Versorgung	Ausgang	MG	VPE	Artikel-Nr.	Preis/Stück
Einschaltwischer	0,05 s-300 h	24 -240 V AC/DC	1 Wechsler	AA	1	RE22R1HMR	50,90 €
Einschaltwischer	0,05 s-300 h	24 -240 V AC/DC	2 Wechsler	AA	1	RE22R2HMR	64,10 €

Zeitrelais Blinker, Taktgeber



RE22R1MLMR

Ausführung	Zeitbereich	Versorgung	Ausgang	Besonderheit	MG	VPE	Artikel-Nr.	Preis/Stück
Blinker asymmetrisch	0,05 s-300 h	24 -240 V AC/DC	1 Wechsler	asym., Impuls- oder Pausebeginnend + Unterbrechung	AA	1	RE22R1MLMR	81,20 €
Blinker symmetrisch	0,05 s-300 h	24 -240 V AC/DC	1 Wechsler	sym., Pausebeginnend + Unterbrechung	AA	1	RE22R1DMR	50,90 €
Blinker symmetrisch	0,05 s-300 h	24 -240 V AC/DC	2 Wechsler	sym., Pausebeginnend + Unterbrechung	AA	1	RE22R2DMR	64,10 €

Stern-Dreieck-Anlauf



RE22R2QGMR

Ausführung	Zeitbereich	Versorgung	Ausgang	MG	VPE	Artikel-Nr.	Preis/Stück
Stern-Dreieck-Anlauf mit Wischfunktion	0,05 s-300 h	24 -240 V AC/DC	2 Wechsler mit gemeinsamer Wurzel	AA	1	RE22R2QGMR	69,60 €
Stern-Dreieck-Anlauf mit Ansprechverzögerung	0,05 s-300 h	24 -240 V AC/DC	2 Wechsler getrennt	AA	1	RE22R2QTMR	69,60 €
Stern-Dreieck-Anlauf mit Ansprechverzögerung	0,3-30 s	24 -240 V AC/DC	1 Öffner und 1 Schliesser	AA	1	RE22R2QEMR	59,00 €
Stern-Dreieck-Anlauf mit Ansprechverzögerung	0,3-30 s	380-415 VAC	1 Öffner und 1 Schliesser	AA	1	RE22R2QEMT	71,80 €

MG = Materialgruppe • VPE = Verpackungseinheit

Alle angegebenen Preise sind unverbindliche Listenpreise ohne Mehrwertsteuer. Gültig ab 01.11.2020. Technische Änderungen vorbehalten. Angaben ohne Gewähr. Abbildungen dienen nur zur Veranschaulichung.

Schmale Interface-Halbleiterrelais für Stecksockel, einphasig

- Schmale Interface-Halbleiterrelais in Baubreite 6,2 mm
- Stecksockel mit Schraub- und Federzugklemmen
- LED-Anzeige, Spannungsanpassung und Schutz im Sockel integriert
- Hebel zum problemlosen Einrasten und Entnahme des Relais
- Aufnahme am Sockel für Beschriftungsschild
- Sockel aufrastbar auf Hutschiene
- Zulassungen: CE, UL, CSA, RoHS

Vormontierte schmales Halbleiterrelais SSL

- Fertig zusammengebaute Relais zum direkten Einbau, bestehend aus Relaissockel mit eingestecktem Halbleiterrelais

Ausführung	Schaltspannung	Schaltstrom	Steuerspannung	Anschlüsse	MG	VPE	Artikel-Nr.	Preis/Stück
DC-schaltend	1-24 V DC	3,5 A	3-12 V DC	Schrauben	AQ	1	SSL1D03JDPV	28,20 €
DC-schaltend	1-24 V DC	3,5 A	3-12 V DC	Federzug	AQ	1	SSL1D03JDPR	29,05 €
DC-schaltend	1-24 V DC	3,5 A	16-30 V DC	Schrauben	AQ	1	SSL1D03BDPV	28,20 €
DC-schaltend	1-24 V DC	3,5 A	16-30 V DC	Federzug	AQ	1	SSL1D03BDPR	29,05 €
DC-schaltend	1-48 V DC	0,1 A	3-12 V DC	Schrauben	AQ	1	SSL1D101JDPV	20,35 €
DC-schaltend	1-48 V DC	0,1 A	3-12 V DC	Federzug	AQ	1	SSL1D101JDPR	21,15 €
DC-schaltend	1-48 V DC	0,1 A	16-30 V DC	Schrauben	AQ	1	SSL1D101BDPV	20,35 €
DC-schaltend	1-48 V DC	0,1 A	16-30 V DC	Federzug	AQ	1	SSL1D101BDPR	21,15 €
momentanschaltend	24-280 V AC	2 A	3-12 V DC	Schrauben	AQ	1	SSL1A12JDRPV	23,00 €
momentanschaltend	24-280 V AC	2 A	3-12 V DC	Federzug	AQ	1	SSL1A12JDRPR	23,80 €
momentanschaltend	24-280 V AC	2 A	16-30 V DC	Schrauben	AQ	1	SSL1A12BDRPV	23,00 €
momentanschaltend	24-280 V AC	2 A	16-30 V DC	Federzug	AQ	1	SSL1A12BDRPR	23,80 €
nullspannungsschaltend	24-280 V AC	2 A	3-12 V DC	Schrauben	AQ	1	SSL1A12JDPV	22,15 €
nullspannungsschaltend	24-280 V AC	2 A	3-12 V DC	Federzug	AQ	1	SSL1A12JDPR	23,00 €
nullspannungsschaltend	24-280 V AC	2 A	16-30 V DC	Schrauben	AQ	1	SSL1A12BDPV	22,15 €
nullspannungsschaltend	24-280 V AC	2 A	16-30 V DC	Federzug	AQ	1	SSL1A12BDPR	23,00 €

Einzelne Komponenten schmale Halbleiterrelais SSL

- Einzelne Teile und Zubehör

Ausführung	Schaltspannung	Schaltstrom	Steuerspannung	Anschlüsse	MG	VPE	Artikel-Nr.	Preis/Stück
DC-schaltend	1-24 VDC	3,5 A	3-12 V DC	1	AQ	1	SSL1D03JD	18,90 €
DC-schaltend	1-24 VDC	3,5 A	15-30 V DC	1	AQ	1	SSL1D03BD	18,90 €
DC-schaltend	1-48 V DC	0,1 A	3-12 V DC	1	AQ	1	SSL1D101JD	12,50 €
DC-schaltend	1-48 V DC	0,1 A	16-30 V DC	1	AQ	1	SSL1D101BD	12,50 €
momentanschaltend	24-280 VAC	2 A	3-12 V DC	1	AQ	1	SSL1A12JDR	15,70 €
momentanschaltend	24-280 VAC	2 A	15-30 V DC	1	AQ	1	SSL1A12BDR	15,80 €
nullspannungsschaltend	24-280 VAC	2 A	3-12 V DC	1	AQ	1	SSL1A12JD	14,90 €
nullspannungsschaltend	24-280 VAC	2 A	15-30 V DC	1	AQ	1	SSL1A12BD	14,95 €
Sockel Schraubklemmen			5-24 V DC	1	AQ	1	SSLZVA1	8,75 €
Sockel Federzugklemmen			5-24 V DC	1	AQ	1	SSLZRA1	10,25 €
Kammschiene (20 polig)					AQ	1	RSLZ2	2,14 €
Trennplatte (10 Stück)					AQ	1	RSLZ3	5,69 €
Beschriftungsschild					AQ	1	RSLZ5	8,23 €

MG = Materialgruppe • VPE = Verpackungseinheit

Alle angegebenen Preise sind unverbindliche Listenpreise ohne Mehrwertsteuer. Gültig ab 01.11.2020.

Technische Änderungen vorbehalten. Angaben ohne Gewähr. Abbildungen dienen nur zur Veranschaulichung.

Modulare Halbleiterrelais mit Kühlkörper, einphasig

- Direkt einsetzbare, einphasige Halbleiterrelais im Kunststoffgehäuse für Hutschienenmontage und integriertem Kühlkörper ohne Metalloberfläche.
- Zulassung: CE, cURus, CSA.



SSM1D26BD

Ausführung	Schaltspannung	Schaltstrom pro Phase	Phasen/Kanäle	Steuer-spannung	Breite	MG	VPE	Artikel-Nr.	Preis/Stück
DC-schaltend.	1-60 V DC	6 A	1	4-32 V DC	11 mm	AQ	1	SSM1D26BD	46,90 €
DC-schaltend	1-60 V DC	12 A	1	4-32 V DC	18 mm	AQ	1	SSM1D212BD	54,80 €
DC-schaltend	1-100 V DC	6 A	1	4-32 V DC	11 mm	AQ	1	SSM1D36BD	49,55 €
DC-schaltend	1-100 V DC	12 A	1	4-32 V DC	18 mm	AQ	1	SSM1D312BD	56,20 €
nullspannungsschaltend	24-280 V AC	6 A	1	4-32 V DC	11 mm	AQ	1	SSM1A16BD	44,95 €
nullspannungsschaltend	24-280 V AC	12 A	1	4-32 V DC	18 mm	AQ	1	SSM1A112BD	51,90 €
nullspannungsschaltend	48-600 V AC	6 A	1	4-32 V DC	11 mm	AQ	1	SSM1A36BD	46,75 €
nullspannungsschaltend	48-600 V AC	12 A	1	4-32 V DC	18 mm	AQ	1	SSM1A312BD	54,80 €
nullspannungsschaltend	24-280 V AC	6 A	2	4-32 V DC	18 mm	AQ	1	SSM2A16BD	64,40 €
nullspannungsschaltend	48-600 V AC	6 A	2	4-32 V DC	18 mm	AQ	1	SSM2A36BD	68,60 €
momentanschaltend	24-280 V AC	6 A	1	4-32 V DC	11 mm	AQ	1	SSM1A36BDR	48,55 €
momentanschaltend	24-280 V AC	12 A	1	4-32 V DC	18 mm	AQ	1	SSM1A112BDR	52,50 €
momentanschaltend	48-600 V AC	6 A	1	4-32 V DC	11 mm	AQ	1	SSM1A16BDR	45,70 €
momentanschaltend	48-600 V AC	12 A	1	4-32 V DC	18 mm	AQ	1	SSM1A312BDR	56,60 €
momentanschaltend	24-280 V AC	6 A	2	4-32 V DC	18 mm	AQ	1	SSM2A16BDR	65,10 €
momentanschaltend	48-600 V AC	6 A	2	4-32 V DC	18 mm	AQ	1	SSM2A36BDR	69,50 €

Halbleiterrelais mit Kühlkörper, einphasig

- Einphasige Halbleiterrelais mit Aluminiumkühlkörper zur Hutschienenmontage.
- Zulassungen: CE, UL, CSA.



SSM1A120BD

Ausführung	Schaltspannung	Schaltstrom pro Phase	Phasen/Kanäle	Steuer-spannung	Breite	MG	VPE	Artikel-Nr.	Preis/Stück
nullspannungsschaltend	24-280 V AC	20 A	1	4-32 V DC	22,5 mm	AQ	1	SSM1A120BD	54,30 €
nullspannungsschaltend	24-280 V AC	20 A	1	90-280 V AC	22,5 mm	AQ	1	SSM1A120M7	60,40 €
nullspannungsschaltend	24-280 V AC	30 A	1	4-32 V DC	22,5mm	AQ	1	SSM1A130BD	66,80 €
nullspannungsschaltend	24-280 V AC	30 A	1	90-280 V AC	22,5 mm	AQ	1	SSM1A130M7	72,80 €
nullspannungsschaltend	48-660 V AC	30 A	1	4-32 V DC	22,5 mm	AQ	1	SSM1A430BD	69,60 €
nullspannungsschaltend	48-660 V AC	30 A	1	90-280 V AC	22,5 mm	AQ	1	SSM1A430M7	77,30 €
nullspannungsschaltend	24-280 V AC	45 A	1	4-32 V DC	45 mm	AQ	1	SSM1A145BD	86,10 €
nullspannungsschaltend	48-660 V AC	45 A	1	4-32 V DC	45 mm	AQ	1	SSM1A445BD	80,40 €
nullspannungsschaltend	48-660 V AC	55 A	1	4-32 V DC	45 mm	AQ	1	SSM1A455BD	105,50 €

Halbleiterrelais mit Kühlkörper, dreiphasig

- Dreiphasige Halbleiterrelais mit Aluminiumkühlkörper zur Hutschienenmontage
- Zulassungen: CE, UL, CSA.



SSM3A325BD

Ausführung	Schaltspannung	Schaltstrom pro Phase	Phasen/Kanäle	Steuer-spannung	Breite	MG	VPE	Artikel-Nr.	Preis/Stück
nullspannungsschaltend	48-600 V AC	25 A	3	4-32 V DC	90 mm	AQ	1	SSM3A325BD	189,90 €
nullspannungsschaltend	48-600 V AC	25 A	3	180-280 V AC	90 mm	AQ	1	SSM3A325P7	197,50 €
momentanschaltend	48-600 V AC	25 A	3	4-32 V DC	90 mm	AQ	1	SSM3A325BDR	195,00 €

MG = Materialgruppe • VPE = Verpackungseinheit

Alle angegebenen Preise sind unverbindliche Listenpreise ohne Mehrwertsteuer. Gültig ab 01.11.2020. Technische Änderungen vorbehalten. Angaben ohne Gewähr. Abbildungen dienen nur zur Veranschaulichung.

Halbleiterrelais zur Montage, einphasig

- Einphasige Halbleiterrelais zur Montage auf Montageplatte oder Kühlkörper.
- IP 20, Teleskopschraube: einfacher Leitungsanschluss.
- Zulassungen: CE, UL, CSA, ROHS.
- Für die Halbleiterrelais SSP.. ist ein anwenderseitiges Kühlkonzept vorzusehen und eine Wärmeabstrahlung durchzuführen.



SSP1A110BD

Ausführung	Schaltspannung	Schaltstrom pro Phase	Phasen/Kanäle	Steuer-spannung	MG	VPE	Artikel-Nr.	Preis/Stück
nullspannungsschaltend	24-300 V AC	10 A	1	3-32 V DC	AQ	1	SSP1A110BD	29,95 €
nullspannungsschaltend	24-300 V AC	10 A	1	90-280 V AC	AQ	1	SSP1A110M7	33,70 €
nullspannungsschaltend	24-300 V AC	25 A	1	3-32 V DC	AQ	1	SSP1A125BD	31,40 €
nullspannungsschaltend	24-300 V AC	25 A	1	90-280 V AC	AQ	1	SSP1A125M7	36,65 €
nullspannungsschaltend	24-300 V AC	50 A	1	3-32 V DC	AQ	1	SSP1A150BD	41,30 €
nullspannungsschaltend	24-300 V AC	50 A	1	90-280 V AC	AQ	1	SSP1A150M7	48,40 €
nullspannungsschaltend	48-660 V AC	50 A	1	4-32 V DC	AQ	1	SSP1A450BD	50,80 €
nullspannungsschaltend	48-660 V AC	50 A	1	90-280 V AC	AQ	1	SSP1A450M7	59,90 €
nullspannungsschaltend	24-300 V AC	75 A	1	3-32 V DC	AQ	1	SSP1A175BD	64,60 €
nullspannungsschaltend	24-300 V AC	75 A	1	90-280 V AC	AQ	1	SSP1A175M7	67,90 €
nullspannungsschaltend	48-660 V AC	75 A	1	4-43 V DC	AQ	1	SSP1A475BD	75,80 €
nullspannungsschaltend	48-660 V AC	75 A	1	90-280 V AC	AQ	1	SSP1A475M7	81,50 €
nullspannungsschaltend	48-660 V AC	90 A	1	4-32 V DC	AQ	1	SSP1A490BD	84,70 €
nullspannungsschaltend	48-660 V AC	90 A	1	90-280 V AC	AQ	1	SSP1A490M7	88,90 €
nullspannungsschaltend	48-660 V AC	125 A	1	4-32 V DC	AQ	1	SSP1A4125BD	93,10 €
nullspannungsschaltend	48-660 V AC	125 A	1	90-280 V AC	AQ	1	SSP1A4125M7	99,30 €
DC-schaltend	3-150 V DC	12 A	1	4-32 V DC	AQ	1	SSP1D412BD	44,70 €
DC-schaltend	3-150 V DC	25 A	1	4-32 V DC	AQ	1	SSP1D425BD	53,20 €
DC-schaltend	3-150 V DC	40 A	1	4-32 V DC	AQ	1	SSP1D440BD	59,70 €

Halbleiterrelais zur Montage, einphasig, Wärmeableitfolie

- Einphasige Halbleiterrelais zur Montage auf Montageplatte oder Kühlkörper.
- Werksseitig bereits mit einer Wärmeableitfolie versehen, zur sauberen und schnellen Montage.
- IP20, Teleskopschraube: einfacher Leitungsanschluss.
- Zulassungen: CE, UL, CSA, ROHS.
- Für die Halbleiterrelais SSP.. ist ein anwenderseitiges Kühlkonzept vorzusehen und eine Wärmeabstrahlung durchzuführen.

8



SSP1A110BDT

Ausführung	Schaltspannung	Schaltstrom pro Phase	Phasen/Kanäle	Steuer-spannung	MG	VPE	Artikel-Nr.	Preis/Stück
nullspannungsschaltend	24-300 V AC	10 A	1	3-32 V DC	AQ	1	SSP1A110BDT	30,60 €
nullspannungsschaltend	24-300 V AC	10 A	1	90-280 V AC	AQ	1	SSP1A110M7T	35,60 €
nullspannungsschaltend	24-300 V AC	25 A	1	3-32 V DC	AQ	1	SSP1A125BDT	34,05 €
nullspannungsschaltend	24-300 V AC	25 A	1	90-280 V AC	AQ	1	SSP1A125M7T	38,99 €
nullspannungsschaltend	24-300 V AC	50 A	1	3-32 V DC	AQ	1	SSP1A150BDT	43,75 €
nullspannungsschaltend	24-300 V AC	50 A	1	90-280 V AC	AQ	1	SSP1A150M7T	49,95 €
nullspannungsschaltend	48-660 V AC	50 A	1	4-32 V DC	AQ	1	SSP1A450BDT	53,80 €
nullspannungsschaltend	48-660 V AC	50 A	1	90-280 V AC	AQ	1	SSP1A450M7T	62,40 €
nullspannungsschaltend	24-300 V AC	75 A	1	3-32 V DC	AQ	1	SSP1A175BDT	65,80 €
nullspannungsschaltend	48-660 V AC	75 A	1	4-43 V DC	AQ	1	SSP1A475BDT	78,10 €
nullspannungsschaltend	48-660 V AC	75 A	1	90-280 V AC	AQ	1	SSP1A475M7T	83,00 €
nullspannungsschaltend	48-660 V AC	90 A	1	4-32 V DC	AQ	1	SSP1A490BDT	86,20 €
nullspannungsschaltend	48-660 V AC	90 A	1	90-280 V AC	AQ	1	SSP1A490M7T	91,40 €
nullspannungsschaltend	48-660 V AC	125 A	1	4-32 V DC	AQ	1	SSP1A4125BDT	95,90 €
nullspannungsschaltend	48-660 V AC	125 A	1	90-280 V AC	AQ	1	SSP1A4125M7T	104,00 €
DC-schaltend	3-150 V DC	12 A	1	4-32 V DC	AQ	1	SSP1D412BDT	47,05 €
DC-schaltend	3-150 V DC	25 A	1	4-32 V DC	AQ	1	SSP1D425BDT	55,80 €
DC-schaltend	3-150 V DC	40 A	1	4-32 V DC	AQ	1	SSP1D440BDT	62,10 €

Anschluss-Zubehör Halbleiterrelais

- Kupfer-Kabelschuhe zum Anschluss von Leitungen mit größeren Querschnitt an die Halbleiterrelais SSP1.
- Einen Berührungsschutz ist anwenderseitig vorzunehmen.



SSRAL1

Ausführung	Leitungsquerschnitt	MG	VPE	Artikel-Nr.	Preis/Stück
Kabelschuh für Leitungsanschluss	13,3 - 53,5 mm ² (AWG 6 - 0)	AQ	1	SSRAL1	31,60 €
Kabelschuh für Leitungsanschluss	2,1 - 13,3 mm ² (AWG 14 - 6)	AQ	1	SSRAL2	15,90 €

MG = Materialgruppe • VPE = Verpackungseinheit

Alle angegebenen Preise sind unverbindliche Listenpreise ohne Mehrwertsteuer. Gültig ab 01.11.2020.

Technische Änderungen vorbehalten. Angaben ohne Gewähr. Abbildungen dienen nur zur Veranschaulichung.

Halbleiterrelais zur Montage, einphasig, Wärmeableitfolie, Diagnosefunktion

- Einphasige Halbleiterrelais zur Montage auf Montageplatte oder Kühlkörper.
- Werksseitig bereits mit einer Wärmeableitfolie versehen, zur sauberen und schnellen Montage; integrierte Test- und Diagnosefunktion des Ausgangskreises (Drahtbruch, Kurzschluss, Verlust Versorgung) mit zusätzlichem Diagnoseausgang.
- IP20, Teleskopschraube: einfacher Leitungsanschluss.
- Zulassungen: CE, UL, CSA, ROHS.
- Für die Halbleiterrelais SSP.. ist ein anwenderseitiges Kühlkonzept vorzusehen und eine Wärmeabstrahlung durchzuführen.



SSP1A125BDS

Ausführung	Schaltspannung	Schaltstrom pro Phase	Phasen/Kanäle	Steuerspannung	MG	VPE	Artikel-Nr.	Preis/Stück
nullspannungsschaltend	24-300 V AC	25 A	1	3-32 V DC	AQ	1	SSP1A125BDS	74,30 €
nullspannungsschaltend	24-300 V AC	50 A	1	3-32 V DC	AQ	1	SSP1A150BDS	77,40 €
nullspannungsschaltend	48-660 V AC	50 A	1	4-32 V DC	AQ	1	SSP1A450BDS	85,60 €
nullspannungsschaltend	48-660 V AC	75 A	1	4-32 V DC	AQ	1	SSP1A475BDS	90,50 €
nullspannungsschaltend	48-660 V AC	90 A	1	4-32 V DC	AQ	1	SSP1A490BDS	98,80 €
nullspannungsschaltend	48-660 V AC	125 A	1	4-32 V DC	AQ	1	SSP1A4125BDS	117,50 €

Halbleiterrelais zur Montage, 3-phasig

- 3-phasige Halbleiterrelais mit Schutzbeschaltung zur Befestigung auf Kühlkörper;
- SSP3..T mit werkseitiger Wärmeableitfolie zur schnellen und sauberen Montage;
- IP20.
- Zulassung: CE, cURus, CSA.
- Für die Halbleiterrelais SSP.. ist eine anwenderseitiges Kühlkonzept vorzusehen und eine Wärmeabstrahlung durchzuführen



SSP3A225BD

Ausführung	Schaltspannung	Schaltstrom pro Phase	Phasen/Kanäle	Steuerspannung	MG	VPE	Artikel-Nr.	Preis/Stück
nullspannungsschaltend	48-530 V AC	25 A	3	4-32 V DC	AQ	1	SSP3A225BD	192,50 €
nullspannungsschaltend	48-530 V AC	50 A	3	4-32 V DC	AQ	1	SSP3A250BD	207,00 €
nullspannungsschaltend	48-530 V AC	25 A	3	180-280 V AC	AQ	1	SSP3A225P7	194,00 €
nullspannungsschaltend	48-530 V AC	50 A	3	180-280 V AC	AQ	1	SSP3A250P7	207,00 €
momentanschaltend	48-530 V AC	25 A	3	4-32 V DC	AQ	1	SSP3A225BDR	198,50 €
momentanschaltend	48-530 V AC	50 A	3	4-32 V DC	AQ	1	SSP3A250BDR	213,00 €

Halbleiterrelais zur Montage, 3-phasig, Wärmeableitfolie

- 3-phasige Halbleiterrelais für 25 A oder 50 A pro Phase bei 48-530 V AC mit Schutzbeschaltung zur Befestigung auf Kühlkörper;
- SSP3..T mit werkseitiger Wärmeableitfolie zur schnellen und sauberen Montage;
- IP20.
- Zulassung: CE, cURus, CSA.
- Werksseitig bereits mit einer Wärmeableitfolie versehen, zur sauberen und schnellen Montage
- Für die Halbleiterrelais SSP.. ist eine anwenderseitiges Kühlkonzept vorzusehen und eine Wärmeabstrahlung durchzuführen



SSP3A225BDT

Ausführung	Schaltspannung	Schaltstrom pro Phase	Phasen/Kanäle	Steuerspannung	MG	VPE	Artikel-Nr.	Preis/Stück
nullspannungsschaltend	48-530 V AC	25 A	3	4-32 V DC	AQ	1	SSP3A225BDT	198,50 €
nullspannungsschaltend	48-530 V AC	50 A	3	4-32 V DC	AQ	1	SSP3A250BDT	213,00 €
nullspannungsschaltend	48-530 V AC	25 A	3	180-280 V AC	AQ	1	SSP3A225P7T	201,00 €
nullspannungsschaltend	48-530 V AC	50 A	3	180-280 V AC	AQ	1	SSP3A250P7T	214,00 €
momentanschaltend	48-530 V AC	25 A	3	4-32 V DC	AQ	1	SSP3A225BDRT	205,00 €
momentanschaltend	48-530 V AC	50 A	3	4-32 V DC	AQ	1	SSP3A250BDRT	219,90 €

Kühlkörper für Halbleiterrelais

- Kühlkörper aus Aluminium für kundenseitige Montage der Halbleiterrelais
- Für die thermische Auswahl des geeigneten Kühlkörpers ist eine Wärmeabstrahlung durchzuführen.



SSRHP02

Ausführung	Montage des Kühlkörpers	Anzahl Halbleiterrelais (mech. Montage)	K/W	MG	VPE	Artikel-Nr.	Preis/Stück
Kühlkörper für Halbleiterrelais	Schraubbefestigung	1x SSP3, 1-3x SSP1	0,2	AQ	1	SSRHP02	130,50 €
Kühlkörper für Halbleiterrelais	Schraubbefestigung	1x SSP3, 1-3x SSP1	0,5	AQ	1	SSRHP05	69,90 €
Kühlkörper für Halbleiterrelais	Schraubbefestigung	1x SSP1	0,7	AQ	1	SSRHP07	49,95 €
Kühlkörper für Halbleiterrelais	Schraubbefestigung	1x SSP3, 1-2x SSP1	1,0	AQ	1	SSRHP10	47,45 €
Kühlkörper für Halbleiterrelais	Schraubbefestigung	1-2x SSP1	1,7	AQ	1	SSRHP17	54,90 €
Kühlkörper für Halbleiterrelais	Schraubbefestigung	1x SSP1	2,5	AQ	1	SSRHP25	28,20 €
Kühlkörper für Halbleiterrelais	Hutschiene	1x SSP3, 1-2x SSP2	1,0	AQ	1	SSRHD10	57,20 €

MG = Materialgruppe • VPE = Verpackungseinheit

Alle angegebenen Preise sind unverbindliche Listenpreise ohne Mehrwertsteuer. Gültig ab 01.11.2020. Technische Änderungen vorbehalten. Angaben ohne Gewähr. Abbildungen dienen nur zur Veranschaulichung.

Schmale Interface-Relais RSL

- Schmales Interface-Relais in Baubreite 6,2 mm
- Relais mit 1 Wechslerkontakt
- Kontakte bis 6 A belastbar
- Stecksockel mit Schraub- oder Federzugklemmen
- LED-Anzeige, Spannungsanpassung und Schutz im Sockel integriert
- Hebel zum problemlosen Einrasten und Entnahme des Relais
- Aufnahme am Sockel für Beschriftungsschild
- Sockel aufrastbar auf Hutschiene
- Zulassungen: CE, UL, CSA, EAC, RoHS

Vormontierte schmale Interface-Relais RSL

- Fertig zusammengebaute Relais zum direkten Einbau, bestehend aus Relaissockel mit eingestecktem Relais



RSL1PVJU

Anschlüssklemmen	Steuerspannung	MG	VPE	Artikel-Nr.	Preis/Stück
Schrauben	12 VAC/DC	AQ	1	RSL1PVJU	15,35 €
Federzug	12 VAC/DC	AQ	1	RSL1PRJU	15,85 €
Schrauben	24 VAC/DC	AQ	1	RSL1PVBU	14,95 €
Federzug	24 VAC/DC	AQ	1	RSL1PRBU	15,55 €
Schrauben	110 VAC/DC	AQ	1	RSL1PVFU	16,25 €
Federzug	110 VAC/DC	AQ	1	RSL1PRFU	17,00 €
Schrauben	230 VAC/DC	AQ	1	RSL1PVPU	16,25 €
Federzug	230 VAC/DC	AQ	1	RSL1PRPU	17,00 €

Einzelne Komponenten schmale Interface-Relais RSL

- Einzelne Teile und Zubehör



RSL1AB4JD



RSLZVA1

Ausführung	Steuerspannung	MG	VPE	Artikel-Nr.	Preis/Stück
Relais zum Einstecken, Standardkontakt	12 VDC	AQ	1	RSL1AB4JD	5,03 €
Relais zum Einstecken, Standardkontakt	24 VDC	AQ	1	RSL1AB4BD	4,83 €
Relais zum Einstecken, Standardkontakt	60 VDC	AQ	1	RSL1AB4ND	7,88 €
Relais zum Einstecken, vergoldeter Kontakt	12 VDC	AQ	1	RSL1GB4JD	6,49 €
Relais zum Einstecken, vergoldeter Kontakt	24 VDC	AQ	1	RSL1GB4BD	6,15 €
Relais zum Einstecken, vergoldeter Kontakt	60 VDC	AQ	1	RSL1GB4ND	9,50 €
Stecksockel, Schraubklemme, für RSL1..JD und RSL1..BD	12 VAC/DC + 24 VAC/DC	AQ	1	RSLZVA1	8,85 €
Stecksockel, Schraubklemme, für RSL1..ND	110 VAC/DC	AQ	1	RSLZVA3	8,85 €
Stecksockel, Schraubklemme, für RSL1..ND	230 VAC/DC	AQ	1	RSLZVA4	8,85 €
Stecksockel, Federzugklemme, für RSL1..JD und RSL1..BD	12 VAC/DC + 24 VAC/DC	AQ	1	RSLZRA1	9,65 €
Stecksockel, Federzugklemme, für RSL1..ND	110 VAC/DC	AQ	1	RSLZRA3	9,91 €
Stecksockel, Federzugklemme, für RSL1..ND	230 VAC/DC	AQ	1	RSLZRA4	9,65 €
Kammschiene (20 polig)		AQ	1	RSLZ2	2,14 €
Trennplatte (10 Stück)		AQ	1	RSLZ3	5,69 €
Beschriftungsschild		AQ	1	RSLZ5	8,23 €

MG = Materialgruppe • VPE = Verpackungseinheit

Alle angegebenen Preise sind unverbindliche Listenpreise ohne Mehrwertsteuer. Gültig ab 01.11.2020.



Technische Änderungen vorbehalten. Angaben ohne Gewähr. Abbildungen dienen nur zur Veranschaulichung.

Interface-Relais RSB

- Interface-Relais in Baubreite 15,5 mm
- Relais mit 1 oder 2 Wechslerkontakten
- Kontakte bis 8 A, 12 A oder 16 A belastbar
- Stecksockel mit Schraub- oder Federzugklemmen in getrennter Anordnung
- Sockel aufrastbar auf Hutschiene oder aufschraubbar auf Montageplatte
- Zulassungen: CE, UL, CSA, EAC

Vormontierte Interface-Relais RSB

- Fertig zusammengebaute Relais zum direkten Einbau, bestehend aus Relaissockel mit Schraubklemmen und eingestecktem Relais, LED-Anzeige am Schutzmodul, Kunststoffhaltebügel zur Fixierung und einfachen Entnahme, Beschriftungsschild für Betriebsmittelkennzeichnung

	Kontakte	Schaltstrom	Steuerspannung	Schutzmodul	MG	VPE	Artikel-Nr.	Preis/Stück
 RSB1A120JDPV	1 W	12 A	12 VDC	Diode	AQ	1	RSB1A120JDPV	14,80 €
	1 W	12 A	24 VDC	Diode	AQ	1	RSB1A120BDPV	14,20 €
	1 W	12 A	24 VAC	Varistor	AQ	1	RSB1A120B7PV	16,10 €
	1 W	12 A	120 VAC	Varistor	AQ	1	RSB1A120F7PV	19,99 €
	1 W	12 A	230 VAC	Varistor	AQ	1	RSB1A120P7PV	19,25 €
	1 W	16 A	24 VDC	Diode	AQ	1	RSB1A160BDPV	15,20 €
 RSB2A080P7PV	1 W	16 A	230 VAC	Varistor	AQ	1	RSB1A160P7PV	20,30 €
	2 W	8 A	12 VDC	Diode	AQ	1	RSB2A080JDPV	16,40 €
	2 W	8 A	24 VDC	Diode	AQ	1	RSB2A080BDPV	16,10 €
	2 W	8 A	24 VAC	Varistor	AQ	1	RSB2A080B7PV	18,05 €
	2 W	8 A	120 VAC	Varistor	AQ	1	RSB2A080F7PV	22,00 €
	2 W	8 A	230 VAC	Varistor	AQ	1	RSB2A080P7PV	21,30 €

Einzelne Komponenten Interface-Relais RSL

- Einzelne Teile und Zubehör

	Ausführung	Steuerspannung	MG	VPE	Artikel-Nr.	Preis/Stück
 RSB1A120JD	Steckrelais, 1 W, 12 A	12 VDC	AQ	1	RSB1A120JD	4,96 €
	Steckrelais, 1 W, 12 A	24 VDC	AQ	1	RSB1A120BD	4,61 €
	Steckrelais, 1 W, 12 A	24 VAC	AQ	1	RSB1A120B7	5,26 €
	Steckrelais, 1 W, 12 A	120 VAC	AQ	1	RSB1A120F7	8,75 €
	Steckrelais, 1 W, 12 A	230 VAC	AQ	1	RSB1A120P7	8,52 €
	Steckrelais, 1 W, 16 A	12 VDC	AQ	1	RSB1A160JD	5,03 €
	Steckrelais, 1 W, 16 A	24 VDC	AQ	1	RSB1A160BD	4,78 €
	Steckrelais, 1 W, 16 A	24 VAC	AQ	1	RSB1A160B7	5,08 €
	Steckrelais, 1 W, 16 A	120 VAC	AQ	1	RSB1A160F7	9,22 €
	Steckrelais, 1 W, 16 A	230 VAC	AQ	1	RSB1A160P7	8,75 €
	Steckrelais, 2 W, 8 A	12 VDC	AQ	1	RSB2A080JD	5,33 €
	Steckrelais, 2 W, 8 A	24 VDC	AQ	1	RSB2A080BD	5,18 €
	Steckrelais, 2 W, 8 A	24 VAC	AQ	1	RSB2A080B7	6,07 €
	Steckrelais, 2 W, 8 A	120 VAC	AQ	1	RSB2A080F7	10,25 €
	Steckrelais, 2 W, 8 A	230 VAC	AQ	1	RSB2A080P7	10,10 €
 RSZE1S48M	Stecksockel für RSB1A160.. und RSB2A080..., Schraubklemmen		AQ	1	RSZE1S48M	6,29 €
	Stecksockel für RSB1A120..., Schraubklemmen		AQ	1	RSZE1S35M	5,93 €
	Stecksockel für RSB1A160.. und RSB2A080..., Federzugklemmen, Bügel		AQ	1	RSZE08P	6,85 €
	Sockel für RSB1A120..., Federzugklemmen, Bügel		AQ	1	RSZE05P	6,50 €
	Schutzmodul Diode	6-230 VDC	AQ	1	RXM040W	2,18 €
	Schutzmodul Diode + LED grün	6-24 VDC	AQ	1	RZM031RB	4,41 €
	Schutzmodul Varistor + LED grün	6-24 VAC	AQ	1	RZM021RB	7,10 €
	Schutzmodul Varistor + LED grün	110-230 VAC	AQ	1	RZM021FP	7,10 €
	Kunststoffhaltebügel		AQ	1	RSZR215	0,43 €
	Beschriftungsschild		AQ	1	RSZL300	0,32 €
Kammschiene 8 polig		AQ	1	RGZS08	4,05 €	
Push-In Sockel für RSB1-Relais		AQ	10	RSZE05P	6,50 €	
Push-In Sockel für RSB2-Relais		AQ	10	RSZE08P	6,85 €	
Kammschiene Push-In Sockel 2 polig		AQ	10	RSZS02	0,50 €	

MG = Materialgruppe • VPE = Verpackungseinheit

Alle angegebenen Preise sind unverbindliche Listenpreise ohne Mehrwertsteuer. Gültig ab 01.11.2020. Technische Änderungen vorbehalten. Angaben ohne Gewähr. Abbildungen dienen nur zur Veranschaulichung.

Interface-Relais RXG

- Steckbare Interface-Relais mit 1 oder 2 Wechslerkontakten mit Schaltspannungen bis 250 VAC/125 VDC in Baubreite 16 mm
- Verschiedene Ausführung mit mechanischer Stellungsanzeige, LED-Anzeige, werkzeuglosem Prüfhebel und Prüftaste, sowie ohne diese Elemente verfügbar
- Weitere Spulenspannungen verfügbar. Zulassungen: CE, cURus, UL, CSA, EAC, RoHS, China RoHS, REACH
- Sockel in getrennter Anordnung mit Schraub- oder Federzugklemmen

Vormontierte Interface-Relais RXG

- Fertig zusammengebaute Relais zum direkten Einbau, bestehend aus Relaissockel mit Schraubklemmen und eingestecktem Relais, LED-Anzeige am Schutzmodul, Kunststoffhaltebügel zur Fixierung und einfachen Entnahme, Beschriftungsschild für Betriebsmittelkennzeichnung



Kontakte	Schaltstrom	Schutzmodul	Prüftaste/hebel	LED-Anzeige	Steuer-spannung	MG	VPE	Artikel-Nr.	Preis/Stück
1 W	10 A	Diode	ja	ja	24 VDC	AQ	1	RXG12BDPV	14,55 €
1 W	10 A	Diode	-	ja	24 VDC	AQ	1	RXG13BDPV	13,75 €
1 W	10 A	Varistor	ja	ja	24 VAC	AQ	1	RXG12B7PV	18,40 €
1 W	10 A	Varistor	ja	ja	230 VAC	AQ	1	RXG12P7PV	18,40 €
1 W	10 A	Varistor	-	ja	230 VAC	AQ	1	RXG13P7PV	17,70 €
2 W	5 A	Diode	ja	am Schutzmodul	24 VDC	AQ	1	RXG21BDPV	14,95 €
2 W	5 A	Diode	ja	ja	24 VDC	AQ	1	RXG22BDPV	16,05 €
2 W	5 A	Diode	-	ja	24 VDC	AQ	1	RXG23BDPV	15,35 €
2 W	5 A	Varistor	ja	am Schutzmodul	24 VAC	AQ	1	RXG21P7PV	18,80 €
2 W	5 A	Varistor	ja	ja	24 VAC	AQ	1	RXG22B7PV	20,10 €
2 W	5 A	Varistor	ja	am Schutzmodul	230 VAC	AQ	1	RXG21P7PV	18,80 €
2 W	5 A	Varistor	ja	ja	230 VAC	AQ	1	RXG22P7PV	20,10 €
2 W	5 A	Varistor	-	ja	230 VAC	AQ	1	RXG23P7PV	19,45 €

Einzelne Komponenten Interface-Relais RXG

- Einzelne Teile und Zubehör



Ausführung	Schaltstrom	Mechan. Stellungsanzeige	Prüftaste/hebel	LED-Anzeige	Steuer-spannung	MG	VPE	Artikel-Nr.	Preis/Stück
Steckrelais RXG, 1 W	10 A	ja	ja	ja	24 V DC	AQ	10	RXG12BD	6,66 €
Steckrelais RXG, 1 W	10 A	ja	nein	ja	24 V DC	AQ	10	RXG13BD	5,89 €
Steckrelais RXG, 1 W	10 A	ja	ja	nein	24 V DC	AQ	10	RXG11BD	5,61 €
Steckrelais RXG, 1 W	10 A	nein	nein	nein	24 V DC	AQ	10	RXG15BD	4,76 €
Steckrelais RXG, 1 W	10 A	ja	ja	ja	230 V AC	AQ	10	RXG12P7	8,63 €
Steckrelais RXG, 1 W	10 A	ja	nein	ja	230 V AC	AQ	10	RXG13P7	7,42 €
Steckrelais RXG, 1 W	10 A	ja	ja	nein	230 V AC	AQ	10	RXG11P7	7,86 €
Steckrelais RXG, 1 W	10 A	nein	nein	nein	230 V AC	AQ	10	RXG15P7	6,27 €
Socket für RXG1, Schraubklemme, Bügel	10 A				250 V	AQ	10	RGZE1S35M	3,60 €
Socket für RXG1, Federzugklemme, Bügel	10 A					AQ	10	RGZE05P	4,30 €
Steckrelais RXG, 2 W	5 A	ja	ja	ja	24 V DC	AQ	10	RXG22BD	7,58 €
Steckrelais RXG, 2 W	5 A	ja	nein	ja	24 V DC	AQ	10	RXG23BD	6,86 €
Steckrelais RXG, 2 W	5 A	ja	ja	nein	24 V DC	AQ	10	RXG21BD	6,84 €
Steckrelais RXG, 2 W	5 A	nein	nein	nein	24 V DC	AQ	10	RXG25BD	5,58 €
Steckrelais RXG, 2 W	5 A	ja	ja	ja	230 V AC	AQ	10	RXG22P7	10,50 €
Steckrelais RXG, 2 W	5 A	ja	nein	ja	230 V AC	AQ	10	RXG23P7	8,53 €
Steckrelais RXG, 2 W	5 A	ja	ja	nein	230 V AC	AQ	10	RXG21P7	9,06 €
Steckrelais RXG, 2 W	5 A	nein	nein	nein	230 V AC	AQ	10	RXG25P7	7,64 €
Socket für RXG2, Schraubklemme, Bügel	5 A				250 V	AQ	10	RGZE1S48M	4,20 €
Socket für RXG2, Federzugklemme, Bügel	5 A					AQ	10	RGZE08P	5,00 €
Ersatz-Haltebügel aus Kunststoff, für Socket RGZE						AQ	10	RGZR215	0,35 €
Schutzmodul, Diode					6-230 V DC	AQ	10	RZM040W	2,25 €
Schutzmodul RC-Glied + LED grün					110-240 V AC	AQ	10	RZM041FU7	5,13 €
Schutzmodul Varistor + LED grün					6-24 V AC/DC	AQ	10	RZM021RB	7,10 €
Schutzmodul Varistor + LED grün					110-230 V AC/DC	AQ	10	RZM021FP	7,10 €
Kamm-schiene 8 polig						AQ	10	RGZS08	4,05 €
Beschriftungsschild Socket						AQ	1	RSZL300	0,32 €
Push-In Socket für RXG1-Relais						AQ	10	RGZE05P	4,30 €
Push-In Socket für RXG2-Relais						AQ	10	RGZE08P	5,00 €
Kamm-schiene Push-In Socket 2 polig						AQ	10	RSZS02	0,50 €

MG = Materialgruppe • VPE = Verpackungseinheit

Alle angegebenen Preise sind unverbindliche Listenpreise ohne Mehrwertsteuer. Gültig ab 01.11.2020.

Technische Änderungen vorbehalten. Angaben ohne Gewähr. Abbildungen dienen nur zur Veranschaulichung.

Miniaturrelais RXM

- Die Ansteuerung von 2 bis 4 Kreisen mit einer max. Schaltspannung von 250 V AC / DC gestattet vielkanalige Steuerungsaufgaben bei geringem Platzbedarf (B x H x T: 27 x 83 x 82 mm).
- Die Relais lassen sich im Testbetrieb mittels Prüftaste und Prüfhebel manuell steuern.
- Jedes Relais hat eine mechanische Schaltanzeige und optional eine LED.
- Weitere Spannungen zur Ansteuerung stehen zur Verfügung.
- Zulassungen: CE, UL, CSA, LR, RoHS, GOST.

Vormontierte Miniaturrelais RXM

- Fertig zusammengebaute Relais zum direkten Einbau, bestehend aus Relaissockel mit Schraubklemmen und eingestecktem Relais, Kunststoffhaltebügel zur Fixierung und einfachen Entnahme und Beschriftungsschild für Kennzeichnung



Kontakte	Socket-anordnung	Schaltstrom	LED-Anzeige	Steuerspannung	MG	VPE	Artikel-Nr.	Preis/Stück
2 W	kombiniert	12 A	ja	24 VDC		1	RXM2AB2BDPVM	15,55 €
2 W	getrennt	12 A	ja	24 VDC		1	RXM2AB2BDPVS	14,80 €
2 W	kombiniert	12 A	ja	24 VAC		1	RXM2AB2B7PVM	16,95 €
2 W	getrennt	12 A	ja	24 VAC		1	RXM2AB2B7PVS	16,35 €
2 W	kombiniert	12 A	ja	230 VAC		1	RXM2AB2P7PVM	16,95 €
2 W	getrennt	12 A	ja	230 VAC		1	RXM2AB2P7PVS	16,35 €
4 W	kombiniert	6 A	-	24 VDC		1	RXM4AB1BDPVM	14,25 €
4 W	getrennt	6 A	-	24 VDC		1	RXM4AB1BDPVS	14,60 €
4 W	kombiniert	6 A	ja	24 VDC		1	RXM4AB2BDPVM	15,85 €
4 W	getrennt	6 A	ja	24 VDC		1	RXM4AB2BDPVS	15,65 €
4 W	kombiniert	6 A	-	24 VAC		1	RXM4AB1B7PVM	15,45 €
4 W	getrennt	6 A	-	24 VAC		1	RXM4AB1B7PVS	15,35 €
4 W	kombiniert	6 A	ja	24 VAC		1	RXM4AB2B7PVM	17,15 €
4 W	getrennt	6 A	ja	24 VAC		1	RXM4AB2B7PVS	17,45 €
4 W	kombiniert	6 A	-	230 VAC		1	RXM4AB1P7PVM	15,85 €
4 W	getrennt	6 A	-	230 VAC		1	RXM4AB1P7PVS	16,15 €
4 W	kombiniert	6 A	ja	230 VAC		1	RXM4AB2P7PVM	17,15 €
4 W	getrennt	6 A	ja	230 VAC		1	RXM4AB2P7PVS	17,45 €

Einzelne Komponenten Miniaturrelais RXM

- Einzelne Teile und Zubehör



Ausführung	Schaltstrom	LED-Anzeige	Steuerspannung	MG	VPE	Artikel-Nr.	Preis/Stück
Miniaturrelais RXM, 2 W	12 A	nein	24 V DC	AQ	10	RXM2AB1BD	7,56 €
Miniaturrelais RXM, 2 W	12 A	ja	24 V DC	AQ	10	RXM2AB2BD	8,99 €
Miniaturrelais RXM, 2 W	12 A	nein	230 V AC	AQ	10	RXM2AB1P7	8,54 €
Miniaturrelais RXM, 2 W	12 A	ja	230 V AC	AQ	10	RXM2AB2P7	10,70 €
Socket für RXM2..., 2 polig, getrennte Anordnung, Kastenklappen		nein		AQ	10	RXZE2S108M	5,38 €
Miniaturrelais RXM, 3 W	10 A	nein	24 V DC	AQ	10	RXM3AB1BD	7,79 €
Miniaturrelais RXM, 3 W	10 A	ja	24 V DC	AQ	10	RXM3AB2BD	9,34 €
Miniaturrelais RXM, 3 W	10 A	nein	230 V AC	AQ	10	RXM3AB1P7	8,79 €
Miniaturrelais RXM, 3 W	10 A	ja	230 V AC	AQ	10	RXM3AB2P7	10,80 €
Socket für RXM3..., 3 polig, getrennte Anordnung, Kastenklappen		nein		AQ	10	RXZE2S111M	5,82 €
Miniaturrelais RXM, 4 W	6 A	nein	24 V DC	AQ	10	RXM4AB1BD	7,99 €
Miniaturrelais RXM, 4 W	6 A	ja	24 V DC	AQ	10	RXM4AB2BD	9,34 €
Miniaturrelais RXM, 4 W	6 A	nein	230 V AC	AQ	10	RXM4AB1P7	9,25 €
Miniaturrelais RXM, 4 W	6 A	ja	230 V AC	AQ	10	RXM4AB2P7	10,90 €
Miniaturrelais RXM, 4 W, Niederpegel Goldkontakte	3 A	ja	24 V DC	AQ	10	RXM4GB2BD	11,65 €
Miniaturrelais RXM, 4 W, Niederpegel Goldkontakte	3 A	ja	230 V AC	AQ	10	RXM4GB2P7	13,55 €
Socket für RXM4..., 4 polig, getrennte Anordnung, Kastenklappen				AQ	10	RXZE2S114M	6,33 €
Socket für RXM2/4..., 2/4 polig, getrennte Anordnung, Federzugklemmen				AQ	10	RXZE14P	6,50 €
Schutzmodul Diode			6-250 V DC	AQ	20	RXM040W	2,18 €
Schutzmodul, RC-Glied			110-240 V AC	AQ	20	RXM041FU7	4,31 €
Schutzmodul, Varistor			110-240 V AC/DC	AQ	20	RXM021FP	4,11 €
Halteklemme aus Metall				AQ	10	RXZ400	0,59 €
Haltebügel aus Kunststoff				AQ	10	RXZR335	0,42 €
Steckschilder für Miniaturrelais-Socket RXZ außer RXZE2M114				AQ	10	RXZL420	13,15 €
Push-In Socket für RXM2/RXM4 Relais				AQ	10	RXZE14P	6,50 €
Kammschiene Push-In Socket 2 polig				AQ	10	RSZS02	0,50 €
Schild für Push-In Socket RXZ				AQ	10	RXZL300	0,20 €
Haltebügel für Push-In Socket RXZ				AQ	10	RXZR315	0,50 €

MG = Materialgruppe • VPE = Verpackungseinheit

Alle angegebenen Preise sind unverbindliche Listenpreise ohne Mehrwertsteuer. Gültig ab 01.11.2020. Technische Änderungen vorbehalten. Angaben ohne Gewähr. Abbildungen dienen nur zur Veranschaulichung.

Universalrelais RUM

- Die Universalrelais verfügen über zylindrische Anschlussstifte, die in Sockel mit 8- oder 11-poliger Aufnahme zu stecken sind.
- Die max. Schaltspannung liegt bei 240 V AC/DC.
- Sie verfügen über eine mechanische Stellungsanzeige sowie optional über eine Prüftaste und optionale LED-Anzeige.
- Zulassungen: CE, UL, CSA, RoHS, EAC.
- Weitere Spulenspannungen sind für alle Relais verfügbar und im Katalog ZXTSS angegeben - je nach Relaisstyp von 6 V DC bis 220 V DC und von 12 V AC bis 240 V AC.



RUMC22BD

Ausführung	Schaltstrom	Prüftaste Prüfhebel	LED- Anzeige	Spannung	MG	VPE	Artikel-Nr.	Preis/Stück
Steckbare Universalrelais RUM, 2 W	10 A	ja	ja	24 V DC	AQ	10	RUMC22BD	13,60 €
Steckbare Universalrelais RUM, 2 W	10 A	nein	ja	24 V DC	AQ	10	RUMC23BD	12,05 €
Steckbare Universalrelais RUM, 2 W	10 A	ja	nein	24 V DC	AQ	10	RUMC21BD	11,40 €
Steckbare Universalrelais RUM, 2 W	10 A	ja	ja	230 V AC	AQ	10	RUMC22P7	12,90 €
Steckbare Universalrelais RUM, 2 W	10 A	nein	ja	230 V AC	AQ	10	RUMC23P7	12,00 €
Steckbare Universalrelais RUM, 2 W	10 A	ja	nein	230 V AC	AQ	10	RUMC21P7	11,35 €
Sockel für RUMC2.., kombinierte Anordnung, Kastenklemmen					AQ	10	RUZC2M	6,01 €
Sockel für RUMC2.. getrennte Anordnung, Kastenklemmen					AQ	10	RUZSC2M	7,57 €
Steckbare Universalrelais RUM, 3 W	10 A	ja	ja	24 V DC	AQ	10	RUMC32BD	15,50 €
Steckbare Universalrelais RUM, 3 W	10 A	nein	ja	24 V DC	AQ	10	RUMC33BD	13,75 €
Steckbare Universalrelais RUM, 3 W	10 A	ja	nein	24 V DC	AQ	10	RUMC31BD	12,99 €
Steckbare Universalrelais RUM, 3 W	10 A	ja	ja	230 V AC	AQ	10	RUMC32P7	14,75 €
Steckbare Universalrelais RUM, 3 W	10 A	nein	ja	230 V AC	AQ	10	RUMC33P7	13,20 €
Steckbare Universalrelais RUM, 3 W	10 A	ja	nein	230 V AC	AQ	10	RUMC31P7	12,35 €
Sockel für RUMC3..., kombinierte Anordnung, Kastenklemmen					AQ	10	RUZC3M	6,29 €
Sockel für RUMC3, getrennte Anordnung, Kastenklemmen					AQ	10	RUZSC3M	9,18 €
Schutzmodul, Diode				6-250 V DC	AQ	10	RUW240BD	2,48 €
Schutzmodul, RC-Glied				110-240 V AC	AQ	10	RUW241P7	3,55 €
Multifunktions-Zeitbaustein für Sockelmontage, 8 Zeitfunktionen, 0,1 s - 10 d					AQ	10	RUW101MW	62,60 €
Steckschild für Relaisbeschriftung, Bogen mit je 108 Schilder					AQ	10	RXZL520	9,69 €
Steckschild für Sockelbeschriftung in getrennter Anordnung					AQ	10	RXZL420	13,15 €
Drahtbrücke für Sockel mit getrennter Anordnung (Imax: 5 A)					AQ	10	RUZS2	0,49 €
Haltebügel Metall, für Sockel RUZ					AQ	10	RUZC200	1,07 €

Leistungsrelais RPM

- Leistungsrelais eignen sich besonders zum Schalten von Lasten bis 15 A bis zu 4 Kontakten.
- Die Relais lassen sich im Testbetrieb mittels Prüftaste und Prüfhebel manuell steuern.
- Jedes Relais hat eine mechanische Schaltanzeige und optional eine LED.
- Weitere Spannungen zur Ansteuerung stehen zur Verfügung. Zulassung: CE, UL, CSA.



RPM11BD

Ausführung	Schaltstrom	Prüftaste Prüfhebel	LED-Anzeige	Spannung	MG	VPE	Artikel-Nr.	Preis/Stück
Leistungsrelais RPM, 1 W	15 A	ja	nein	24 V DC	AQ	10	RPM11BD	6,20 €
Leistungsrelais RPM, 1 W	15 A	ja	ja	24 V DC	AQ	10	RPM12BD	7,35 €
Leistungsrelais RPM, 1 W	15 A	ja	nein	230 V AC	AQ	10	RPM11P7	10,25 €
Leistungsrelais RPM, 1 W	15 A	ja	ja	230 V AC	AQ	10	RPM12P7	11,75 €
Stecksockel für Leistungsrelais RPM1, kombinierte Anordnung, Schraubklemme			nein		AQ	10	RPZF1	6,13 €
Leistungsrelais RPM, 2 W	15 A	ja	nein	24 V DC	AQ	10	RPM21BD	13,35 €
Leistungsrelais RPM, 2 W	15 A	ja	ja	24 V DC	AQ	10	RPM22BD	16,75 €
Leistungsrelais RPM, 2 W	15 A	ja	nein	230 V AC	AQ	10	RPM21P7	15,25 €
Leistungsrelais RPM, 2 W	15 A	ja	ja	230 V AC	AQ	10	RPM22P7	17,95 €
Stecksockel für Leistungsrelais RPM2, kombinierte Anordnung, Schraubklemme			nein		AQ	10	RPZF2	8,11 €
Leistungsrelais RPM, 3 W	15 A	ja	nein	24 V DC	AQ	10	RPM31BD	14,85 €
Leistungsrelais RPM, 3 W	15 A	ja	ja	24 V DC	AQ	10	RPM32BD	17,75 €
Leistungsrelais RPM, 3 W	15 A	ja	nein	230 V AC	AQ	10	RPM31P7	17,35 €
Leistungsrelais RPM, 3 W	15 A	ja	ja	230 V AC	AQ	10	RPM32P7	19,10 €
Stecksockel für Leistungsrelais RPM3, kombinierte Anordnung, Schraubklemme			nein		AQ	10	RPZF3	9,54 €
Leistungsrelais RPM, 4 W		ja	nein	24 V DC	AQ	10	RPM41BD	17,10 €
Leistungsrelais RPM, 4 W		ja	ja	24 V DC	AQ	10	RPM42BD	20,80 €
Leistungsrelais RPM, 4 W		ja	nein	230 V AC	AQ	10	RPM41P7	18,40 €
Leistungsrelais RPM, 4 W	15 A	ja	ja	230 V AC	AQ	10	RPM42P7	19,90 €
Stecksockel für Leistungsrelais RPM4, kombinierte Anordnung, Schraubklemme			nein		AQ	10	RPZF4	10,85 €
Schutzmodul Diode für Sockel RPZF1/2				6-250 V DC	AQ	20	RXM040W	2,18 €
Schutzmodul Diode für Sockel RPZF3/4				6-250 V DC	AQ	10	RUW240BD	2,48 €
Schutzmodul Varistor für Sockel RPZF1/2				110-240 V AC / DC	AQ	20	RXM021FP	4,11 €
Schutzmodul Varistor für Sockel RPZF3/4				230 V AC / DC	AQ	10	RUW242P7	4,35 €
Relaisbeschriftung, Bogen mit je 108 Schilder					AQ	10	RXZL520	9,69 €

Leistungsrelais RPF

- Leistungsrelais zum Schalten von Lasten bis 30 A.
- Anschlüsse über Flachstifte.
- Keine Anzeigen vorhanden.
- Hutschienenmontage oder aufschraubbar auf Montageplatte.
- Zulassung: CE, UL, CSA, GOST.



RPF2ABD

Ausführung	Schaltstrom	Schließer	Spannung	MG	VPE	Artikel-Nr.	Preis/Stück
Leistungsrelais RPF, 2 S, 30 A, 24 V DC	30 A	2	24 V DC	AQ	10	RPF2ABD	14,25 €
Leistungsrelais RPF, 2 S, 30 A, 230 V AC	30 A	2	230 V AC	AQ	10	RPF2AP7	15,00 €
Leistungsrelais RPF, 2 W, 30 A, 24 V DC	30 A	2	24 V DC	AQ	10	RPF2BBD	14,95 €
Leistungsrelais RPF, 2 W, 30 A, 230 V AC	30 A	2	230 V AC	AQ	10	RPF2BP7	15,75 €



MG = Materialgruppe • VPE = Verpackungseinheit

Alle angegebenen Preise sind unverbindliche Listenpreise ohne Mehrwertsteuer. Gültig ab 01.11.2020. Technische Änderungen vorbehalten. Angaben ohne Gewähr. Abbildungen dienen nur zur Veranschaulichung.

Interface-Bausteine

- Die Interface-Bausteine sind kompakte Koppelmodule für digitale Signale, spezialisiert als Eingangs- oder Ausgangsmodul mit LED-Anzeige.
- Die Baubreite beträgt 17,5 mm.
- Zulassungen: CE, UL, CSA, BV, DNV.



ABR1E318B

Ausführung	Ausgang	Spannung	MG	VPE	Artikel-Nr.	Preis/Stück
Eingangs-Interface, 17,5 mm, elektromechanisch	1 Wechsler	24 V AC/DC	AD	1	ABR1E318B	54,80 €
Eingangs-Interface, 17,5 mm, elektromechanisch	2 Schließer	24 V AC/DC	AD	1	ABR1E418B	65,70 €
Ausgangs-Interface, 17,5 mm, elektromechanisch	1 Schließer	24 V AC/DC	AD	1	ABR1S118B	52,30 €
Ausgangs-Interface, 17,5 mm, elektromechanisch	1 Öffner + 1 Schließer	24 V AC/DC	AD	1	ABR1S618B	66,70 €

Analogkonverter Zelio Analog

- Umwandlung von Messsignalen in normierte Strom- 0/4-20 mA und Spannungssignale 0-10 V, Versorgungsspannung 24 V DC.
- Zulassungen: CE, UL, CSA, GL;
- Montage: aufrastbar auf Hutschiene.



RMCL55BD

Ausführung	Eingang	Ausgang	MG	VPE	Artikel-Nr.	Preis/Stück
Messumformer U/I, galv. Trennung	0-10 V, ± 10 V 0/4-20 mA	0-10 V, ± 10 V 0/4-20 mA	AA	1	RMCL55BD	185,00 €
Messumformer U/I, galv. Trennung	0-50 V, 0-300 V, 0-500 V	0-10 V, 0/4-20 mA	AA	1	RMCV60BD	199,00 €
Messumformer U/I	0-10 V, 4-20 mA	0-10 V, 4-20 mA	AA	1	RMCN22BD	105,00 €
Messumformer U/I, galv. Trennung	0-1,5 A, 0-5 A, 0-15 A	0-10 V oder 0/4-20 mA	AA	1	RMCA61BD	199,00 €
Messumformer Pt100, Universal	-40 - +40°C	0-10 V, 0/4-20 mA	AA	1	RMPT10BD	142,50 €
Messumformer Pt100, Universal	-100 - +100 °C	0-10 V, 0/4-20 mA	AA	1	RMPT20BD	142,50 €
Messumformer Pt100, Universal	0 - +100 °C	0-10 V, 0/4-20 mA	AA	1	RMPT30BD	142,50 €
Messumformer Pt100, Universal	0 - +250 °C	0-10 V, 0/4-20 mA	AA	1	RMPT50BD	142,50 €
Messumformer Pt100, Universal	0 - +500 °C	0-10 V, 0/4-20 mA	AA	1	RMPT70BD	142,50 €
Messumformer Pt100, Optimum	-40 - +40°C	0-10 V oder 4-20 mA	AA	1	RMPT13BD	119,50 €
Messumformer Pt100, Optimum	-100 - +100°C	0-10 V oder 4-20 mA	AA	1	RMPT23BD	119,50 €
Messumformer Pt100, Optimum	0 - +100°C	0-10 V oder 4-20 mA	AA	1	RMPT33BD	119,50 €
Messumformer Pt100, Optimum	0 - +250°C	0-10 V oder 4-20 mA	AA	1	RMPT53BD	119,50 €
Messumformer Pt100, Optimum	0 - +500°C	0-10 V oder 4-20 mA	AA	1	RMPT73BD	119,50 €
Messumformer Thermoelement Typ J	0 - +150°C	0-10 V, 0/4-20 mA	AA	1	RMTJ40BD	169,90 €
Messumformer Thermoelement Typ J	0 - +300°C	0-10 V, 0/4-20 mA	AA	1	RMTJ60BD	169,90 €
Messumformer Thermoelement Typ J	0 - +600°C	0-10 V, 0/4-20 mA	AA	1	RMTJ80BD	169,90 €
Messumformer Thermoelement Typ K	0 - +600 °C	0-10 V, 0/4-20 mA	AA	1	RMTK80BD	169,90 €
Messumformer Thermoelement Typ K	0 - +1.200 °C	0-10 V, 0/4-20 mA	AA	1	RMTK90BD	169,90 €

Zähler Zelio Count

- Einbauzähler als Summenzähler, Vorwahlzähler oder Zeitzähler (Betriebsstundenzähler)
- Einbaumaße und genaue Gerätefunktion bitte dem aktuellen Katalog ZXKTSS entnehmen.



XBKT50000U10M



XBKP61130G30E



XBKH81000033E

Ausführung	Funktion	Display	Stellen	Spannung	MG	VPE	Artikel-Nr.	Preis/Stück
Summenzähler, 5-stellige Anzeige, man. Rückstellung	Summen	Mechanisch	5	24 V DC	BD	1	XBKT50000U10M	51,50 €
Summenzähler, 6-stellige Anzeige, man. Rückstellung	Summen	Mechanisch	6	24 V DC	BD	1	XBKT60000U10M	83,10 €
Summenzähler, 8-stellige Anzeige	Summen	Mechanisch	8	24 V DC	BD	1	XBKT80000U00M	83,60 €
Summenzähler, 8-stellige Anzeige, interne Lithium-Batterie	Summen	LCD	8	Li-Batterie	BD	1	XBKT81030U33E	58,70 €
Vorwahlzähler, 6-stellige Anzeige, 1 Vorwahlwert	Vorwahl	LCD	6	24 V DC	BD	1	XBKP61130G30E	169,50 €
Vorwahlzähler, 6-stellige Anzeige, 1 Vorwahlwert	Vorwahl	LCD	6	230 V AC	BD	1	XBKP61130G32E	199,00 €
Vorwahlzähler, 6-stellige Anzeige, 1 Vorwahlwert	Vorwahl	LED	6	24 V DC	BD	1	XBKP62130G30E	205,00 €
Vorwahlzähler, 6-stellige Anzeige, 1 Vorwahlwert	Vorwahl	LED	6	230 V AC	BD	1	XBKP62130G32E	237,00 €
Zeitzähler, 8-stellige Anzeige, interne Lithium-Batterie	Zeit	LCD	8	Li-Batterie	BD	1	XBKH81000033E	58,00 €
Zeitzähler, 7-stellige Anzeige	Zeit	Mechanisch	7	24 V AC	BD	1	XBKH70000004M	31,95 €
Zeitzähler, 7-stellige Anzeige	Zeit	Mechanisch	7	230 V AC	BD	1	XBKH70000002M	31,95 €

MG = Materialgruppe • VPE = Verpackungseinheit

Alle angegebenen Preise sind unverbindliche Listenpreise ohne Mehrwertsteuer. Gültig ab 01.11.2020. Technische Änderungen vorbehalten. Angaben ohne Gewähr. Abbildungen dienen nur zur Veranschaulichung.



9

Automatisierungstechnik



ZKZELIOLOGIC2



ZKXPACDRIVE3



ZKMSXNG



ZKIM580



ZKMX80



ZKQUANTUM

SPS-Steuerrelais

Zelio Logic	300
-------------	-----

Speicherprogrammierbare Steuerungen

Modicon M221, 241 und 251	303
Modicon M262	310
Modicon TM3 und TM4	311
Programmiersoftware EcoStruxure™ Machine Expert	316
PacDrive3	317
Automatisierungssoftware Unity	322

Zelio Logic SPS-Steuerrelais - Kompaktausführung mit Display



SR2B201BD

Ausführung	Digitale Eingänge	Analoge Eingänge 0-10 V	Relais-ausgänge	Transistor-ausgänge	MG	VPE	Artikel-Nr.	Preis/Stück
Modul Kompakt, 12 E/A, 24 V DC, Uhr	8	4	4	0	AB	1	SR2B121BD	141,00 €
Modul Kompakt, 20 E/A, 24 V DC, Uhr	12	6	8	0	AB	1	SR2B201BD	199,90 €

Zelio Logic SPS-Steuerrelais - Kompaktausführung ohne Display



SR2D101BD

Ausführung	Digitale Eingänge	Analoge Eingänge 0-10 V	Relais-ausgänge	Transistor-ausgänge	MG	VPE	Artikel-Nr.	Preis/Stück
Modul Kompakt, 10 E/A, 24 V DC, ohne Uhr	6	0	4	0	AB	1	SR2D101BD	107,50 €
Modul Kompakt, 20 E/A, 24 V DC, Uhr	12	6	8	0	AB	1	SR2E201BD	179,50 €

Einsteigerpakete – Zelio Logic in Kompaktausführung



SR2PACK2BD

Ausführung	MG	VPE	Artikel-Nr.	Preis/Stück
Modul Kompakt, Einsteigerpaket, 20 E/A, 24 V DC, Inhalt des Einsteigerpaketes: 1 SPS-Steuerrelais in Kompaktausführung mit Display SR2 B201BD, 1 Anschlusskabel, Programmiersoftware Zelio Soft 2 auf CD-ROM	AB	1	SR2PACK2BD	269,00 €

Zelio Logic

Weiterführende Inhalte finden sie auf unsere Webseite:



Zelio Logic SPS-Steuerrelais - Modularausführung mit Display



SR3B261BD

Ausführung	Digitale Eingänge	Analoge Eingänge 0-10 V	Relaisausgänge	Transistorausgänge	MG	VPE	Artikel-Nr.	Preis/Stück
Modul Modular, 26 E/A, 24 V DC, Uhr	16	6	10	0	AB	1	SR3B261BD	241,00 €
Modul Modular, 10 E/A, 100-240V AC, Uhr	6	0	4	0	AB	1	SR3B101FU	149,00 €

Digitale E/A-Erweiterungsmodule



SR3XT1010BD

Ausführung	Digitale Eingänge	Relaisausgänge	MG	VPE	Artikel-Nr.	Preis/Stück
Erweiterungsmodul, 6 E/A, 24 V DC	4	2	AB	1	SR3XT61BD	51,20 €
Erweiterungsmodul, 10 E/A, 24 V DC	6	4	AB	1	SR3XT101BD	68,00 €
Erweiterungsmodul, 14 E/A, 24 V DC	8	6	AB	1	SR3XT141BD	92,70 €

Analoges E/A-Erweiterungsmodul

- 2 Eingänge, davon max. 2 x (0-10 V), max. 2 x (0-20 mA), max. 1 x (Pt100), 2 Ausgänge (0-10 V)



SR3XT43BD

Ausführung	MG	VPE	Artikel-Nr.	Preis/Stück
Erweiterungsmodul, 4 E/A, 24 V DC	AB	1	SR3XT43BD	145,50 €

Einsteigerpakete – Zelio Logic in Modularausführung



SR3PACKBD

Ausführung	MG	VPE	Artikel-Nr.	Preis/Stück
Modul Modular, Einsteigerpaket, 10 E/A, 24 V DC, Inhalt des Einsteigerpaketes: 1 SPS-Steuerrelais in Modularausführung SR3 B101BD, 1 Anschlusskabel, Programmiersoftware Zelio Soft 2 auf CD-ROM	AB	1	SR3PACKBD	191,50 €

Software „Zelio Soft 2“ für PC (2)

Ausführung	MG	VPE	Artikel-Nr.	Preis/Stück
 <p>SR2SFT01</p>	AB	1	SR2SFT01	25,25 €

Programmiersoftware Zelio Soft 2, mehrsprachig, CD-ROM, Verwendung: Für PC und 32-bit- und 64-bit-Betriebssysteme kompatibel mit Windows 7, 8.1 und 10

Speichermodul

Ausführung	MG	VPE	Artikel-Nr.	Preis/Stück
 <p>SR2MEM02</p>	AB	1	SR2MEM02	19,90 €

EEPROM-Speichermodul, Verwendung: Für Firmware-Version (im Modul integrierte Software) ≥ 3.0

Modicon M221 SPS-Steuerung

- Integrierte Kommunikationsschnittstellen



TM221CE16R



TM221CE24R



TM221CE40R

Ausführung	Digitale Eingänge	Digitale Ausgänge	Analogeingänge	Ethernet (RJ45)	Seriell (RJ45)	MG	VPE	Artikel-Nr.	Preis/Stück
SPS-Steuerung M221, 16 E/A, Relais, Ethernet	9 Sink-/Source-Eingänge mit 24 V $\overline{\text{---}}$ einschl. 4 Hochgeschwindigkeitseingänge	7 Relaisausgänge	2 x Eingänge 0-10 V	1	1	BV	1	TM221CE16R	176,00 €
SPS-Steuerung M221, 24 E/A, Relais, Ethernet	14 Sink-/Source-Eingänge mit 24 V $\overline{\text{---}}$ einschl. 4 Hochgeschwindigkeitseingänge	10 Relaisausgänge	2 x Eingänge 0-10 V	1	1	BV	1	TM221CE24R	238,00 €
SPS-Steuerung M221, 40 E/A, Relais, Ethernet	24 Sink-/Source-Eingänge mit 24 V $\overline{\text{---}}$ einschl. 4 Hochgeschwindigkeitseingänge	16 Relaisausgänge	2 x Eingänge 0-10 V	1	1	BV	1	TM221CE40R	307,00 €

Optionen für Modicon M221C SPS-Steuerung

- Eine Cartridge für M221 mit 16 und 24 E/A. Maximal zwei Cartridges für M221 mit 40 E/A, von denen nur einer als Kommunikations-Cartridge verwendet werden kann.



TMC2AI2



TMC2SL1

Ausführung	Funktion	MG	VPE	Artikel-Nr.	Preis/Stück
Cartridge M221, 2 analoge Stromeingänge, E/A-Erweiterungsmodul	2 Analogeingänge (Auflösung 12 Bit), die wie folgt konfiguriert werden können: - Spannung 0-10 V - Strom 0-20 mA/4-20 mA Anschluss über Schraubklemmenleiste	BV	1	TMC2AI2	56,80 €
Cartridge M221, 1 serielle Leitung, Kommunikations-Erweiterungsmodul	1 zusätzliche serielle Schnittstelle an Schraubklemmenleiste	BV	1	TMC2SL1	45,40 €

Modicon

Weiterführende Inhalte finden sie auf unsere Webseite:



Modicon M221 SPS-Steuerung - Buchformat

- Integrierte Kommunikationsschnittstellen



Ausführung	Digitale Eingänge	Digitale Ausgänge	Analog-eingänge	Ethernet (RJ45)	Seriell (RJ45) SL1	Seriell (RJ45) SL2	MG	VPE	Artikel-Nr.	Preis/Stück
SPS-Steuerung M221, 16 E/A, Relais, Ethernet, Federzugklemme	8 Sink-/Source-Eingänge mit 24 V $\overline{\text{---}}$ einschl. 4 Hochgeschwindigkeits-eingänge	8 Relaisausgänge	2 x 0-10 V	1	1	–	BV	1	TM221ME16RG	238,00 €
SPS-Steuerung M221, 16 E/A, PNP-Transistor, Ethernet, Federzugklemme	8 Sink-/Source-Eingänge mit 24 V $\overline{\text{---}}$ einschl. 4 Hochgeschwindigkeits-eingänge	8 Source-Transistor-Ausgänge einschl. 2 Hochgeschwindigkeitsausgänge	2 x 0-10 V	1	1	–	BV	1	TM221ME16TG	238,00 €
SPS-Steuerung M221, 32 E/A, PNP-Transistor, Ethernet, Steckverbinder HE10	16 Sink-/Source-Eingänge mit 24 V $\overline{\text{---}}$ einschl. 4 Hochgeschwindigkeits-eingänge	16 Source-Transistor-Ausgänge einschl. 2 Hochgeschwindigkeitsausgänge	2 x 0-10 V	1	1	–	BV	1	TM221ME32TK	272,00 €

MG = Materialgruppe • VPE = Verpackungseinheit

Alle angegebenen Preise sind unverbindliche Listenpreise ohne Mehrwertsteuer. Gültig ab 01.11.2020.

Technische Änderungen vorbehalten. Angaben ohne Gewähr. Abbildungen dienen nur zur Veranschaulichung.

Programmiersoftware EcoStruxure Machine Expert - Basic



Ausführung	Preis/Stück
EcoStruxure Machine Expert - Basic - freie Lizenz	kostenlos, s. unten

Download

Ausschliesslich und kostenfrei Verfügbar zum Download auf:



Kabel



(1) Ungeschirmtes Kabel ohne Erdung. Nur für temporäre Verbindungen zu verwenden.
Für permanente Verbindungen ist das Programmierkabel mit der Bestellnummer BMXXCAUSBH018 zu verwenden.





TCSXCNAMUM3P

Ausführung	Verwendung	MG	VPE	Artikel-Nr.	Preis/Stück
USB-Programmierkabel, USB-A/USB-mini B, Länge 3 m ⁽¹⁾	Vom USB-Anschluss des PCs zum USB-Anschluss Typ Mini-B an der SPS Steuerung M2xx	BU	1	TCSXCNAMUM3P	23,00 €

Modicon M241 SPS-Steuerung - Version 24 VDC

	Ausführung	Digitale Eingänge	Digitale Ausgänge	Ethernet (RJ45)	CANopen Master	MG	VPE	Artikel-Nr.	Preis/Stück
 TM241CE24T	SPS-Steuerung M241, 24 E/A, Transistor, positive Logik, Ethernet, 24 VDC	14 Sink/Source 24 V $\overline{\text{---}}$ Eingänge, inkl. 8 Hochgeschwindigkeitseingänge	10 Source-Transistorausgänge, inkl. 4 Hochgeschwindigkeitseingänge	1	–	BV	1	TM241CE24T	293,00 €
 TM241CEC24T	SPS-Steuerung M241, 24 E/A, Transistor, positive Logik, Ethernet, CAN-Master, 24 VDC	14 Sink/Source 24 V $\overline{\text{---}}$ Eingänge, inkl. 8 Hochgeschwindigkeitseingänge	10 Source-Transistorausgänge, inkl. 4 Hochgeschwindigkeitseingänge	1	1 (Schraubklemmenleiste)	BV	1	TM241CEC24T	350,00 €
 TM241CE40T	SPS-Steuerung M241, 40 E/A, Transistor, positive Logik, Ethernet, 24 VDC	24 Sink/Source 24 V $\overline{\text{---}}$ Eingänge, inkl. 8 Hochgeschwindigkeitseingänge	16 Source-Transistorausgänge, inkl. 4 Hochgeschwindigkeitseingänge	1	–	BV	1	TM241CE40T	361,00 €

Optionen für Modicon M241 SPS-Steuerung

	Ausführung	MG	VPE	Artikel-Nr.	Preis/Stück
 TMC4AI2	Cartridge M241, 2 analoge Stromeingänge (12-Bit-Auflösung), konfigurierbar als: Spannung: 0-10 V oder Strom: 0-20 mA/4-20 mA. Anschluss über eine Schraubklemmenleiste	BV	1	TMC4AI2	79,60 €
 TMC4AQ2	Cartridge M241, 2 analoge Ausgänge (16-Bit-Auflösung), konfigurierbar als: Spannung: 0-10 V oder Strom: 0-20 mA/4-20 mA. Anschluss über eine Schraubklemmenleiste	BV	1	TMC4AQ2	79,60 €
 TMC4TI2	Cartridge M241, 2 Temperatureingänge (14-Bit-Auflösung), für Temperaturfühler konfigurierbar: Thermoelement/PT100/PT1000/Ni100/Ni1000. Anschluss über eine Schraubklemmenleiste	BV	1	TMC4TI2	68,20 €

Modicon

Weiterführende Inhalte finden sie auf unsere Webseite:



Kabel



Ausführung	Verwendung	MG	VPE	Artikel-Nr.	Preis/Stück
USB-Programmierkabel, USB-A/USB-mini B, Länge 3 m	Vom USB-Anschluss des PCs zum USB-Anschluss Typ Mini-B an der SPS Steuerung M2xx	BU	1	TCSXCNAMUM3P	23,00 €

SPS-Steuerung Modicon M251

- Jede SPS-Steuerung M251 verfügt über einen integrierten USB-Anschluss Typ Mini-B.
- Die modulare M251 bietet die gleiche Performance wie die M241 aber ohne integrierte E/A



TM251MESE



TM251MESC

Ausführung	Ethernet 1 (RJ45)	Ethernet 2 (RJ45)	CANopen Master	Seriell (RJ45)	MG	VPE	Artikel-Nr.	Preis/Stück
SPS-Steuerung M251	2 Port Switch	1	–	1	BV	1	TM251MESE	271,00 €
SPS-Steuerung M251	2 Port Switch	–	1 (9poliger SUB-D)	1	BV	1	TM251MESC	271,00 €

Modicon

Weiterführende Inhalte finden sie auf unsere Webseite:



Modicon M262 SPS/Motion-Controller

- Jede Modicon M262 verfügt über
 - Integrierte Kommunikationsschnittstellen
 - Einen integrierte USB-Anschluss Typ Mini-B
 - Einen SD-Kartensteckplatz
 - QR-Code mit Link zur Gerätewartungswebseite von Schneider Electric und eindeutiger Seriennummer
 - Modicon TM3-Anschluss auf der rechten Seite
 - Modicon TMS-Anschluss auf der linken Seite



TM262L10MESE8T



TM262M15MESS8T

Ausführung	Ablaufgeschwindigkeit ns/boolsche Anweisung	Synchronisierte Achsen	EtherNet (RJ45)	Sercos III (auf EtherNetport)	Seriell (RJ45)	MG	VPE	Artikel-Nr.	Preis/Stück
SPS-Steuerung M262, 24 VDC, 8 schnelle E/As	5	-	2	-	1	BU	1	TM262L10MESE8T	712,00 €
SPS/Motion-Controller M262, 24 VDC, 8 schnelle E/As, 1 Encodereingang	5	4	2	1	1	BU	1	TM262M15MESS8T	1.073,00 €

Modicon TMS intelligente Kommunikationsmodule



TMSES4



TMSCO1

Ausführung	Schnittstelle	MG	VPE	Artikel-Nr.	Preis/Stück
Intelligentes Kommunikationsmodul Ethernet M262	4 x EtherNet (RJ45)	BU	1	TMSES4	330,00 €
Intelligentes Kommunikationsmodul CANopen Master für M262	1 x CANopen (SubD9)	BU	1	TMSCO1	206,00 €

Modicon

Weiterführende Inhalte finden sie auf unsere Webseite:



Modicon TM3 digitale Eingangsmodule

- Verwendung für SPS-Steuerungen Modicon M221, M241, M251 und M262
- Abnehmbare Schraub- oder Federklemmenleisten, im Lieferumfang enthalten.



TM3DI8G



TM3DI16G

Ausführung	Anschlussart	MG	VPE	Artikel-Nr.	Preis/Stück
Modul TM3, 8 Eingänge, 24 V DC, Sink/Source	Feder	BV	1	TM3DI8G	74,60 €
Modul TM3, 16 Eingänge, 24 V DC, Sink/Source	Feder	BV	1	TM3DI16G	106,50 €

Modicon TM3 digitale Ausgangsmodule



TM3DQ8TG



TM3DQ16R



TM3DQ32TK

Ausführung	Ausgangsstrom	Anschlussart	MG	VPE	Artikel-Nr.	Preis/Stück
Modul TM3, 8 Ausgänge, PNP-Transistor, (Source), Sink/Source	0,5 A	Feder	BV	1	TM3DQ8TG	75,90 €
Modul TM3, 16 Ausgänge, Relais	2 A	Schraub	BV	1	TM3DQ16R	103,00 €
Modul TM3, 32 Ausgänge, PNP-Transistor, (Source), Sink/Source	0,1 A	Steckverbinder HE 10	BV	1	TM3DQ32TK	159,00 €

Modicon TM3 digitale gemischte E/A-Module



TM3DM8RG



TM3DM24RG

Ausführung	Eingänge	Ausgänge	Anschlussart	MG	VPE	Artikel-Nr.	Preis/Stück
Modul TM3, 8 E/As, Relais	4 Sink-/Source, 24 V $\overline{\text{---}}$	4 Relais, 2 A	Feder	BV	1	TM3DM8RG	74,60 €
Modul TM3, 24 E/As, Relais	16 Sink-/Source, 24 V $\overline{\text{---}}$	8 Relais, 2 A	Feder	BV	1	TM3DM24RG	158,00 €

Modicon

Weiterführende Inhalte finden sie auf unsere Webseite:



Modicon TM3 analoge Eingangsmodule



TM3TI4G

Ausführung	Eingang	Auflösung	Anschlussart	MG	VPE	Artikel-Nr.	Preis/Stück
Modul TM3, 4 Eingänge, Temperatur	Thermoelemente (J, K, R, S, B, T, N, E, C) Temperaturfühler (RTDs) (Ni100, Ni1000, PT100, PT1000) -10 bis +10 VDC, 0 bis +10 VDC/ 0-20 mA, 4-20 mA)	16 Bit oder 15 Bit + Vorzeichen	Feder	BV	1	TM3TI4G	171,00 €
Modul TM3, 8 analoge Eingänge	-10 bis +10 VDC, 0 bis +10 VDC/ 0-20 mA, 4-20 mA	12 Bit oder 11 Bit + Vorzeichen	Feder	BV	1	TM3AI8G	181,00 €

Modicon TM3 analoge Ausgangsmodule



TM3AQ4G

Ausführung	Ausgang	Auflösung	Anschlussart	MG	VPE	Artikel-Nr.	Preis/Stück
Modul TM3, 4 analoge Ausgänge	-10 bis +10 VDC, 0 bis +10 VDC/ 0-20 mA, 4-20 mA	12 Bit oder 11 Bit + Vorzeichen	Feder	BV	1	TM3AQ4G	182,00 €

Modicon TM3 analoge gemischte E/A-Module



TM3TM3G

Ausführung	Eingang	Ausgang	Auflösung	Anschlussart	MG	VPE	Artikel-Nr.	Preis/Stück
Modul TM3, 2 Temperatureingänge und 1 analoger Ausgang	Thermoelemente (J, K, R, S, B, T, N, E, C), Temperaturfühler (RTDs) (Ni100, Ni1000, PT100, PT1000) -10 bis +10 VDC, 0 bis +10 VDC/ 0-20 mA, 4-20 mA	-10 bis +10 VDC, 0 bis +10 VDC/ 0-20 mA, 4-20 mA	16 Bit oder 15 Bit + Vorzeichen (für E) 12 Bit oder 11 Bit + Vorzeichen (für A)	Feder	BV	1	TM3TM3G	196,50 €

Einzelteile für analoge E/A-Module



TM2XMTGB



TM200SRCEMC

Ausführung	MG	VPE	Artikel-Nr.	Preis/Stück
Erdungsanschlussplatte ausgestattet mit 10-poligem Flachstecker für den Anschluss der Kabelschirmung (mittels Kabelschuhen 6,35 mm, nicht im Lieferumfang enthalten) und Erdung (FG)	BU	1	TM2XMTGB	34,30 €
Modicon TM5 Klemmringe für Schirmung. Montage und Erdung der Kabelschirmung Satz von 25 Ringen (20 für Kabel DM 4,8 mm und 5 für Kabel DM 7,9 mm)	BU	25	TM200SRCEMC	29,60 €

Modicon TM3 analoge Ausgangsmodule



TM3XHSC202G

Ausführung	Ausgang	Auflösung	Anschlussart	MG	VPE	Artikel-Nr.	Preis/Stück
Hochgeschwindigkeitszählermodul TM3, 10 Eingangskanäle, 8 Ausgangskanäle	200 kHz, 24 VDC	32 bit	Feder	BV	1	TM3XHSC202G	239,90 €

MG = Materialgruppe • VPE = Verpackungseinheit

Alle angegebenen Preise sind unverbindliche Listenpreise ohne Mehrwertsteuer. Gültig ab 01.11.2020.

Technische Änderungen vorbehalten. Angaben ohne Gewähr. Abbildungen dienen nur zur Veranschaulichung.

Modicon TM3 Buskopplermodul



TM3BCEIP

Ausführung	MG	VPE	Artikel-Nr.	Preis/Stück
Buskopplermodul TM3 mit EtherNet/IP für modulares Netzwerk. Zwei isolierte und geschaltete Ethernet Ports mit RJ45 Buchse die Daisy-chain oder Ringtopologie ermöglichen (10 Mbit/s / 100 Mbit/s).	BV	1	TM3BCEIP	175,50 €

Modicon TM3 digitales Sicherheitsmodul



TM3SAF5RG

Ausführung	Anschlussart	MG	VPE	Artikel-Nr.	Preis/Stück
TM3 integrierte Sicherheit, Not-Halt/Not-Aus CAT.4, Federzugklemme	Feder	BV	1	TM3SAF5RG	143,50 €

Kommunikationsmodul - für Modicon M241 und M251 SPS-Steuerungen



TM4ES4



TM4PDPS1

Ausführung	MG	VPE	Artikel-Nr.	Preis/Stück
TM4 Kommunikationsmodul für modulares Ethernet-Netzwerk, Multi-Ethernet-Schnittstelle mit vier RJ 45-Ports (10/100 MBit/s, MDI/MDIX), kann je nach Steuerungsausführung und -konfiguration als Ethernet-Schnittstelle oder als unabhängiger Switch eingesetzt werden.	BV	1	TM4ES4	91,00 €
TM4 Kommunikationsmodul für modulares Profibus-Netzwerk, 1Profibus DP Slave- mit einem 9-poligen SUB-D-Anschluss	BV	1	TM4PDPS1	159,00 €

EcoStruxure Machine Expert Programmiersoftware

- Betriebssysteme für den Engineering-PC:
- Microsoft Windows 7 Professional 32-/64-Bit
- Microsoft Windows 8.1 Professional 32-/64-Bit
- Microsoft Windows 10 Professional 32-/64-Bit
- EcoStruxure Machine Expert steht in 9 Sprachen zur Verfügung:
Englisch, Französisch, Deutsch, Italienisch, Japanisch, Portugiesisch, vereinfachtes Chinesisch, Spanisch und Türkisch.
- Die Dokumentation wird in elektronischen Format geliefert:
vollständige Online-Hilfe mit ergänzender Dokumentation in PDF-Format.

Kompatibilität mit Hardware-Steuerungsplattformen

Produktreihe	Software
PacDrive LMC	≥ EcoStruxure Machine Expert V1.1
Modicon M262	≥ EcoStruxure Machine Expert V1.1
Modicon M241/M251	≥ EcoStruxure Machine Expert V1.1
Modicon SLC	≥ EcoStruxure Machine Expert V1.1
Harmony SCU	≥ EcoStruxure Machine Expert V1.1

- Für Produkte aus den Produktreihen M258, LMC058 und LMC078 muss weiterhin die Programmiersoftware SoMachine verwendet werden.



Software installation

Ausführung	MG	VPE	Artikel-Nr.	Preis/Stück
Digital über Download von unserer Webseite www.se.com	-	-	-	kostenfrei

Softwarelizenz EcoStruxure Machine Expert



ESEEXPCZZSPMZZ

Ausführung	MG	VPE	Artikel-Nr.	Preis/Stück
EcoStruxure Machine Expert V1.1 - Standard - Einzelplatz (Papier)	HR	1	ESEEXPCZZSPMZZ	725,00 €
EcoStruxure Machine Expert V1.1 - Standard - Team (Papier)	HR	10	ESEEXPCZZTPMZZ	1.811,00 €
EcoStruxure Machine Expert V1.1 - Professional - Einzelplatz (Papier)	HR	1	ESECAPCZZSPMZZ	1.656,00 €
EcoStruxure Machine Expert V1.1 - Professional - Team (Papier)	HR	10	ESECAPCZZTPMZZ	4.140,00 €
EcoStruxure Machine Expert V1.1 - Professional - Firma (Papier)	HR	100	ESECAPCZZEPMZZ	6.210,00 €
EcoStruxure Machine Expert V1.1 - Professional - Floating (Papier)	HR	100	ESECAPCZZEPTZZ	8.280,00 €

Software Add-ons



SOMSQLCZZSPMZZ

Ausführung	MG	VPE	Artikel-Nr.	Preis/Stück
Lizenz für SQL-Gateway für Inhaber einer Standard oder Professional Lizenz (Papier)	BV	1	SOMSQLCZZSPMZZ	450,00 €
Lizenz für SVN-Client für Inhaber einer Standard Lizenz (Papier)	HR	10	ESESVNCZZTPMZZ	828,00 €
Lizenz für Machine Advisor Code Analysis mit einem Jahr gültigkeit für Inhaber einer Standard oder Professional Lizenz (Papier)	HR	100	ESEMCAZZEXMZZ	1.449,00 €
Lizenz für Aktivierung aller ETEST-Funktionen für Inhaber einer Standard Lizenz (Papier)	HR	10	ESEETCZZTPMZZ	518,00 €

EcoStruxure™

Weiterführende Inhalte finden sie auf unsere Webseite:



MG = Materialgruppe • VPE = Verpackungseinheit

Alle angegebenen Preise sind unverbindliche Listenpreise ohne Mehrwertsteuer. Gültig ab 01.11.2020.

Technische Änderungen vorbehalten. Angaben ohne Gewähr. Abbildungen dienen nur zur Veranschaulichung.

Der Ansatz eines integrierten Systems

Eine Steuerung für die komplette Maschine

Die digitale Systemarchitektur von PacDrive basiert auf dem Konzept einer zentralen Steuerung. Über ein Maschinenprogramm gemäß IEC 61131-3 werden alle Steuerungsfunktionen von nur einer einzelnen Steuerung ausgeführt – von kartesischen und robotergestützten Bewegungsabläufen bis hin zu Temperaturregelung und Maschinenlogik. Dies ist eine zentrale Stütze des Prozesses zur Erstellung modularer Maschinen.



- Eine Steuerungslösung für Bewegungen, Steuerlogik und Kommunikation
- Zentrale Berechnung der Positionen aller Achsen innerhalb der Steuerung zur direkten Umschaltung von realen auf virtuelle Achsen. Ermöglicht Test/Simulation von Bewegungsabläufen ohne den Anschluss von Antrieben/Motoren
- Standardparametrierung der Achsen und Konfiguration individueller Antriebe über die Eingabe des Trägheitsmoments jeder Last
- Elektronische Typenschilder für alle Servoantriebe/-motoren, detaillierte Kommunikation mit jedem Antrieb/Motor zur automatisierten Parametrierung, Firmware-Upload (alle Firmware-Versionen werden zentral in der Steuerung gespeichert) und Diagnose
- Maximale Skalierbarkeit: Einfache Konfiguration modularer Maschinen. Die Steuerung erkennt alle angeschlossenen Antriebe/Motoren und kann diese automatisch an Hand der an die Maschine angeschlossenen Module aktivieren/deaktivieren

Skalierbare Leistung der Steuerung

Steuerungen für die Automatisierung von einfachen und komplexen Maschinen

Die PacDrive Steuerungen LMC decken ein weites Spektrum von Anwendungen ab. Aspekte wie die Anzahl der zu synchronisierenden Achsen, das zu übertragende Datenvolumen und der Umfang der zu integrierenden Robotik-Elemente bestimmen, mit welcher Steuerung bei ausreichender Leistung die wirtschaftlichste Lösung möglich ist.



Baureihe PacDrive LMC Eco



Baureihe PacDrive LMC Pro / LMC Pro2

Die PacDrive Steuerungen bieten volle Skalierbarkeit, von kleinen Anwendungen mit wenigen Servoachsen bis hin zu komplexen Systemen mit hoher Leistung:

- **PacDrive Baureihe LMC Eco**
für bis zu 16 synchronisierte Servoachsen
- **PacDrive Baureihe LMC Pro**
für bis zu 99 synchronisierte Servoachsen
- **PacDrive Baureihe LMC Pro2**
für bis zu 130 synchronisierte Servoachsen

Je nach Kinematik und Komplexität der Anwendung kann die Anzahl an Achsen durch integrierte Roboter reduziert werden.

Außerdem können über die Steuerung bis zu 255 virtuelle Achsen synchronisiert werden. Die Aktualisierungsrate aller Achsen im Netzwerk beträgt 1 ms. Alle Steuerungen sind softwarekompatibel, da sie alle unter derselben Schneider Electric Logic Motion Runtime-Software laufen.

Jede Steuerung vom Typ PacDrive LMC verfügt über integrierte digitale E/A's. Die Baureihe LMC Pro/Pro2 verfügbar zusätzlich über analoge E/A's. Die Steuerungen verfügen ebenfalls über Standard- als auch High-Speed-E/A (Touchprobe) für eine schnellere Reaktion auf Sensorereignisse (wie bewegungsrelevante Signale). Außerdem können über einen Sercos-Buskoppler externe E/A für eine modulare E/A-Lösung mit Modicon TM5/TM7 Modulen hinzugefügt werden.

Sercos-Automatisierungsbus

Ethernet-basierte Kommunikation mit Sercos

Sercos ist der bevorzugte Automatisierungsbus für die Steuerungen PacDrive LMC Eco, LMC Pro und LMC Pro2. In einem einzigen Sercos-Ethernet-Netzwerk können Sie alle Systemkomponenten zur Verwaltung Ihrer Maschine wie Steuerungen, Antriebe, E/A, Sicherheit kombinieren. Der Sercos-Bus kann in Linien- oder Ring-Topologie verdrahtet werden.

Parallel zur Kommunikation auf Feldebene kann Sercos auch für die Kommunikation von Steuerung zu Steuerung (C2C) auf Linienebene verwendet werden. Dies gewährleistet die präzise Synchronisation verschiedener Maschinen, die zum Beispiel in Hochgeschwindigkeitsprozessen gekoppelt sind.

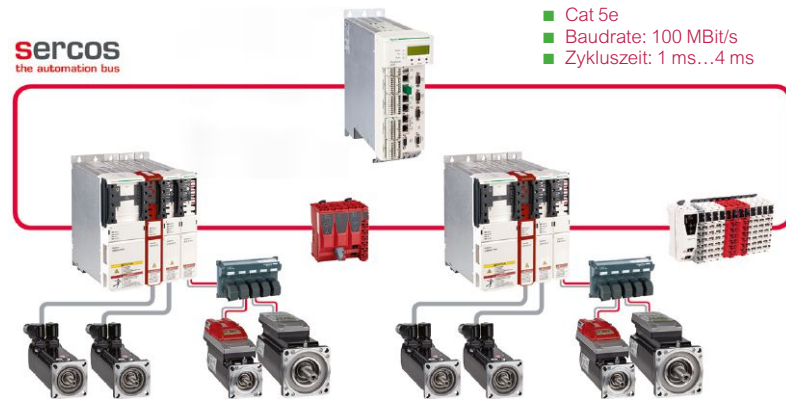

Offene Kommunikationsstandards

Feldbus-Standards und Web-Protokolle

PacDrive ist eine offene Technologie, die offene Kommunikationsstandards beinhaltet. Zusätzlich zu den standardmäßig integrierten Schnittstellen können PacDrive-Steuerungen über die meisten gängigen Feldbus- und Realtime-Ethernet-Standards kommunizieren.

- Sercos ist der bevorzugte Automatisierungsbus für PacDrive-Lösungen. Bei einfachen Maschinen ist CANopen eine Alternative für die E/A-Kommunikation. Alle PacDrive-Steuerungen verfügen über eine CANopen-Schnittstelle sowie eine Standard-Ethernet-Schnittstelle.
- Zusätzlich zur Kommunikation über Sercos und Ethernet können die Steuerungen der Baureihen LMC Pro / LMC Pro2 über zwei Feldbusprotokolle und über Echtzeit-Ethernet, z. B. CAN und Profinet, gleichzeitig kommunizieren.
- Außerdem sind für alle Steuerungen optionale Erweiterungskarten erhältlich, um zusätzliche Feldbus-Schnittstellen, wie EtherNet/IP, zu realisieren. Die Steuerungen der Baureihe PacDrive LMC / LMC Pro2 verfügen außerdem über eine Profibus DP-Schnittstelle (Master und Slave)
- Alle gängigen Web-Protokolle für vertikale Integration/Fernsteuerung sind integriert, z. B. OPC UA, HTTP, FTP
- Eine Web-Visualisierung ist über Fernzugriff möglich



Integrierte Sicherheit

Integrierte Sicherheitslösung

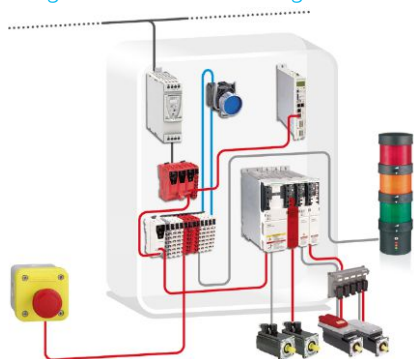

Die integrierte Sicherheitslösung von PacDrive ist eine skalierbare verteilte Architekturlösung, bei der Sicherheits-E/A und nicht sicherheitsrelevante EA innerhalb von E/A-Modulen, Sicherheitsantriebe innerhalb von Racks mit integrierten Servoantrieben Lexium 62 ILM sowie optionale Module speziell für Motoren Lexium 62 ILM gemischt werden können.

Die Lösung ist bis SIL 3 gemäß EN/IEC 61508 und Leistungsniveau „e“ Kategorie 4 gemäß EN ISO 13849-1 zugelassen.

Abhängig von der Hardwarekonfiguration können folgende Sicherheitsfunktionen über den Sercos-Bus realisiert werden: STO, SS1, SS2, SOS, SLS, SDI, SMS.

Beispiel: Sicherheitsarchitektur mit Sicherheits-SPS Modicon TM5CSLC, sicherheitsrelevanten und nicht sicherheitsrelevanten Erweiterungsmodulen Modicon TM5 und sicheren Antrieben und Motoren für eine sichere Kommunikation über den Sercos-Automatisierungsbus.

Flexible Servoantriebe



Kompakt-Servoantrieb Lexium 52

Steigende Anforderungen in Bezug auf den Platzbedarf von Schaltanlagen und Kosten für Montage und Verkabelung sind Schlüsselfaktoren, die zur Entwicklung neuer Servolösungen führen. Gleichzeitig besteht nach wie vor eine Nachfrage nach klassischen Servolösungen mit einer Achse. Keine Lösung ist in der Lage, diese beiden Anforderungen gleichzeitig zu erfüllen. Deshalb bieten die Lexium-Servosysteme für PacDrive:

- eine Lösung mit eigenständigem Kompakt Servoantrieb Lexium 52,
- eine Multiachs-Lösung mit Lexium 62,
- eine Lösung mit integriertem Servoantrieb Lexium 62 ILM,
- eine Lösung mit abgesetztem Antriebsregler Lexium 62 ILD.

Alle Servoantriebe bieten eine umfassende Softwarekompatibilität und können in gemischten Konfigurationen parallel betrieben werden.



Multiachs-Antriebssystem Lexium 62

Kompakt-Servoantrieb Lexium 52

- Die eigenständigen Servoantriebe Lexium 52 mit dreiphasiger Einspeisung sind speziell auf eine wirtschaftliche Konfiguration von Servoantriebslösungen mit eigenständigen Einzelachsen ausgelegt. Die Kommunikation erfolgt über Sercos und über integrierte digitale E/A. Die Servoantriebe sind in fünf verschiedenen Leistungsbereichen mit einem Nennstrom von 1,5 bis 24 A und einem Spitzenstrom von 6 bis 72 A erhältlich.
- Lexium 52 ist die ideale Lösung für eine geringe Anzahl an Achsen und bietet eine vollständige Kompatibilität mit den „kleineren“ Steuerungen PacDrive Eco.



Servomotoren Lexium SH3

Multiachs-Antriebssystem Lexium 62

- Die Servoantriebe der Baureihe Lexium 62 bestehen aus Einzelantrieben (1 Achse) und Doppelantrieben (2 Achsen) derselben Größe. Alle Einzel- und Doppelachsen einer Gruppe teilen sich dieselbe Spannungsversorgung. Es sind keine Rückwand-Verbindungen erforderlich, und die Module können in weniger als zwei Minuten über einen vorderseitigen Schnellanschluss und Verriegelungsschrauben mit benachbarten Modulen verbunden werden. Alle sind für die Verwendung mit den Servomotoren der Baureihen Lexium SH3, SHS (Edelstahl) und MH3 geeignet und können auch für Servomotoren von Drittanbietern eingesetzt werden.
- Der schaltschrankbasierte Multiachs-Antrieb Lexium 62 benötigt, verglichen mit anderen Lösungen auf dem Markt, bis zu 50 % weniger Platz im Schaltschrank.



Servomotoren Lexium MH3

Standard-Servomotoren und Servomotoren aus Edelstahl

- Dynamische, hoch effiziente Servomotoren bilden die Basis jeder modernen Servolösung. Die Servomotoren Lexium SH3, MH3 und Edelstahl-Servomotoren SHS decken ein großes Spektrum an Leistung und Flanschgrößen ab.
- Alle Motoren sind mit elektronischen Typenschildern ausgestattet und für den Einsatz mit den schaltschrankbasierten Servoantrieben Lexium 52 und Lexium 62 optimiert.



Servomotoren Lexium SHS



Integrierter Servoantrieb Lexium 62 ILM

Integrierter Servoantrieb Lexium 62 ILM

- Die Servomodule Lexium 62 ILM mit integrierter Antriebselektronik verwenden einen flexiblen Ansatz in Bezug auf die Verkabelung, bestehend aus vorkonfektionierten Hybridkabeln und Verteilermodulen. Im Schaltschrank verbleiben nur die gemeinsame Spannungsversorgung der Baureihe Lexium 62 und ein Anschlussmodul. Die Lösung aus Antrieb und Netzwerk ist eine echte Plug-and-Play-Lösung. Zu den verschiedenen verfügbaren Netzwerktopologien gehören Linie, Baum und Daisy Chain, wobei die Topologien entweder einzeln oder gemischt verwendet werden können.
- Integrierte Servoantriebe Lexium 62 ILM sind das Schlüsselement für einen durchgängig modularen Aufbau der Maschine.
- Lexium 62 ILM benötigt bis zu 90 % weniger Schaltschrankplatz im Vergleich zu Stand-Alone-Antrieben, und die Verdrahtungs-/Installationszeiten im Schaltschrank können um bis zu 90 % reduziert werden.



Abgesetzter Antriebsregler Lexium 62 ILD

Abgesetzter Antriebsregler Lexium 62 ILD

- Die abgesetzten Antriebsregler Lexium 62 ILD bestehen aus Einzelantrieben (1 Achse) und Dreifachantrieben (3 Achsen).
- Die abgesetzten Antriebsregler Lexium 62 ILM sind komplett in die Netzwerkinfrastruktur von Lexium 62 ILM integriert und unterstützen außerdem die Strategie der schaltschranklosen Automatisierung. Im Gegensatz zu Lexium 62 ILM können die Antriebe in IP 65 genauso wie die schaltschrankbasierte Antriebe Lexium 62 mit standardmäßigen Motoren Lexium SH3 und MH3 kombiniert werden (bis zu einem Nennstrom von 6 A).
- Sie sind ebenfalls geeignet für den Betrieb von Asynchronmotoren.

MG = Materialgruppe • VPE = Verpackungseinheit

Alle angegebenen Preise sind unverbindliche Listenpreise ohne Mehrwertsteuer. Gültig ab 01.11.2020. Technische Änderungen vorbehalten. Angaben ohne Gewähr. Abbildungen dienen nur zur Veranschaulichung.

Integrierte Robotiklösungen

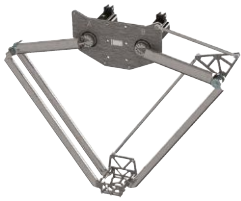

Delta 2 Greifermechanismus



Delta 3 Greifermechanismus



Portalroboter

Die Integration von Robotik in die Maschinensteuerungslösung ist eines der herausragenden Merkmale von PacDrive: Wenn Roboterkinematiken mit bis zu 6 Achsen mit Servomotoren Lexium SH3 ausgestattet sind, können sie komplett in die Automatisierungslösung PacDrive 3 integriert werden. Es können Lexium-Servoantriebe in Standardausführung oder integrierte Servoantriebe verwendet werden, und dank der Bibliotheksfunktionen können ein oder mehrere Roboter in die IEC 61131-3-konformen Maschinenprogrammstrukturen integriert werden.

Betriebsfertige Robotikpakete

- Da ein kompletter Roboterarm-Mechanismus erhältlich ist, ist es nicht länger erforderlich, kundenspezifische Kinematiken zu entwickeln oder Drittprodukte zu integrieren. Dies ermöglicht eine noch schnellere Erstellung von robotergestützten Maschinenkonstruktionen. Das Portfolio besteht aus Delta 2- und Delta 3-Greifermechanismen, und das lineare Bewegungssystem liefert individuelle Lösungen für Portal- und Gantry-Roboter.
- Alle PacDrive Delta-Roboter sowie Lexium-Linearroboter werden von Schneider Electric entwickelt und produziert.

Universelle Nutzung der PacDrive-Softwarebibliothek für robotergestützte Anwendungen

- Entsprechende Transformationsmodule bieten alle typischen Kinematiken in einer Steuerungssoftware, egal ob es sich um robotergestützte PacDrive-Systeme oder eine individuelle Kinematik handelt.
- Neben den Transformationsmodulen der PacDrive Delta 3- und kartesischen Lexium-Kinematiken ermöglicht ein universelles Transformationsmodul die Umsetzung individueller oder externer Kinematiken zur Steuerung verschiedener Roboter über PacDrive.

Integration von Vision-Systemen mit Bibliotheksfunktionen

- Vision-Systeme sind typischerweise ein grundlegendes Element robotergestützter Lösungen. Eine offene Vision-Bibliothek ermöglicht eine schnelle Integration von vielen auf dem Markt verfügbaren Vision-Systeme in eine Lösung. Insbesondere die Vision-Lösungen mit Cognex werden vollständig unterstützt.

Weitere Produkte



Motorsteuerung, Positionierung



HMI, Befehls- und Bediengeräte



Messgeräte, Erfassungsgeräte, Schaltgeräte



Montage und Stromversorgung

MG = Materialgruppe • VPE = Verpackungseinheit

Alle angegebenen Preise sind unverbindliche Listenpreise ohne Mehrwertsteuer. Gültig ab 01.11.2020.

Technische Änderungen vorbehalten. Angaben ohne Gewähr. Abbildungen dienen nur zur Veranschaulichung.

Ihre zentrale Anlaufstelle für einfache Steuerungssysteme bis hin zu globalen Automatisierungslösungen

Schneider Electric bietet ein umfassendes Portfolio an Produkten und Lösungen für Energieverteilung und -management sowie für die industrielle Automatisierung.

Von Stellantrieben bis zu Steuerungssystemen haben wir genau die richtigen Produkte zur Vervollständigung Ihrer Automatisierungslösungen PacDrive 3. Besuchen Sie unsere Website www.schneider-electric.de für zusätzliche Informationen zu den folgenden und weiteren Produkten:

- Motorsteuerung, Positionierung: Frequenzumrichter, Schrittmotoren, EC-Antriebe, Motorabgänge
- HMI, Steuer- und Kommunikationsgeräte: Bedienerchnittstellen mit Displays, Drucktaster, Not-Aus-Schalter, Befehls- und Meldegeräte (auch für Sicherheitslösungen)
- Messen, Aufzeichnen, Schalten: Optoelektronische / induktive / Ultraschallschalter und -sensoren, Erfassungssysteme (auch für Sicherheitslösungen)
- Netzteile, Energieverteilungen, Messung und Überwachung: Netzteile, Schütze, Messanlagen, Gehäuse und Schaltschränke

Digitale Ausgangsmodule

- Über Stecker, Modul wird mit Abdeckung(en) geliefert.



BMXDDO1602



BMXDDO6402K

Ausführung	Anschluss über	Konformität mit IEC 1131-2	Anzahl Kanäle	MG	VPE	Artikel-Nr.	Preis/Stück
Dig. Ausgangsmodul M340, 16A Transistor, 24 V DC, für schwierige Umgebungen	20-polige steckbare Schraub- oder Federzugklemmenleiste	Ja	16 Ausgänge, geschützt	GX	1	BMXDDO1602	189,50 €
Diskretes Ausgangsmodul M340, 32 Ausgänge, Halbleiterrelais, 24 V DC positiv	1 Stecker 40-polig	Ja	32 Ausgänge, geschützt	GX	1	BMXDDO3202K	341,00 €
Diskretes Ausgangsmodul M340, 64 Ausgänge, Halbleiterrelais, 24 V DC positiv	2 Stecker 40-polig	Ja	64 Ausgänge, geschützt	GX	1	BMXDDO6402K	548,00 €
Dig. Ausgangsmodul M340, 8 Relaisausgänge, 12-24 V DC, für schwierige Umgebungen	20-polige steckbare Schraub- oder Federzugklemmenleiste	Ja	8 Ausgänge, nicht geschützt	GX	1	BMXDRA0805	199,50 €
Dig. Ausgangsmodul M340, 16 Relaisausgänge, 24 V DC, für schwierige Umgebungen	20-polige steckbare Schraub- oder Federzugklemmenleiste	Ja	16 Ausgänge, nicht geschützt	GX	1	BMXDRA1605	242,00 €

Digitale Ein-/Ausgangsmodule

- Über Stecker, Modul wird mit Abdeckung(en) geliefert.
- Konformität mit IEC 1131 2: E, Typ 3



BMXDDM16022

Ausführung	Anschluss über	Anzahl und Typ der Eingänge	Anzahl und Typ der Ausgänge	MG	VPE	Artikel-Nr.	Preis/Stück
Dig. E/A-Modul M340, 8 E, 24 V DC, 8A, Transistor	20-polige steckbare Schrauboder Federzugklemmenleiste	8 (positive Logik)	8, Transistor --- 24 V / 0,5 A	GX	1	BMXDDM16022	184,50 €
Dig. E/A-Modul M340, 8 E, 24 V DC, 8A, Relais	20-polige steckbare Schrauboder Federzugklemmenleiste	8 (positive Logik)	8, Relais --- 24 V oder ~ 24-240 V	GX	1	BMXDDM16025	212,00 €
Diskretes E/A-Modul M340, 16 E, 24 V DC, 16 Ausgänge, Halbleiterrelais	1 Stecker 40-polig	16 (positive Logik)	16, Transistor --- 24 V / 0,1 A	GX	1	BMXDDM3202K	383,00 €

EcoStruxure™ Control Expert Software

EcoStruxure Control Expert vs. Unity Pro – Was ist neu

- Paket und Lizenzen können separat bestellt werden.
- Die Lizenz ist zwingend erforderlich, um EcoStruxure Control Expert auszuführen (nach Ablauf des Testzeitraums), während das DVD-Paket optional ist: Installationsdateien können von www.se.com heruntergeladen werden.
- Die Lizenzen werden separat ausgedruckt und geliefert.

Das Paket ist jetzt einzigartig für alle Größen (Small, Large, Extra Large und Safety). Die Lizenzen sind in verschiedenen Ausführungen erhältlich:

EcoStruxure Control Expert Small

EcoStruxure Control Expert Large

EcoStruxure Control Expert Extra Large

EcoStruxure Control Expert Extra Large Safety

• Neue Netzwerklizenzen (Floating License) verfügbar

Zusätzlich zu den üblichen Lizenzen, die mit dem Computer verbunden sind, auf dem Control Expert läuft (so genannte Node-Locked-Lizenzen), sind neue Netzwerklizenzen – auch Floating-Lizenzen genannt – erhältlich.

• Unity Pro XLS wird zu EcoStruxure Control Expert mit M580 Safety

M580 Safety kann jetzt auf verschiedene Weise gehandhabt werden:

Mit einer Add-on-Lizenz, hinzugefügt zu einer XL- oder L-Lizenz

Direkt mit einer Bundle-Lizenz

(EcoStruxure Control Expert XL mit M580 Safety)

• Zusammensetzung und Kompatibilität mit Windows OS

- Die mehrsprachigen Softwarepakete von EcoStruxure Control Expert sind mit den Betriebssystemen Windows 7 (32-Bit und 64-Bit), Windows 10 (32-Bit und 64-Bit) und Windows Server 2016 kompatibel.
- Das Paket enthält eine DVD EcoStruxure Control Expert V15 in 6 Sprachen (Englisch, Französisch, Deutsch, Italienisch, Spanisch und Chinesisch).

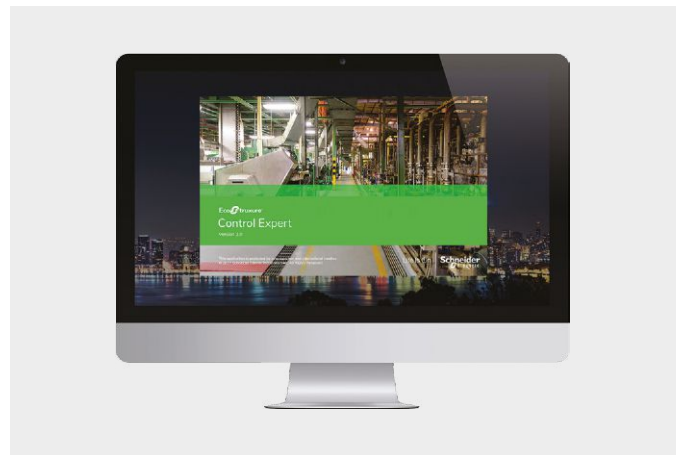

EcoStruxure Control Expert DVD Paket

Ausführung	Artikel-Nr.	Preis/Stück
EcoStruxure Control Expert DVD Paket	CEXPACKAGEV15	110,00 €

EcoStruxure Control Expert Small Software Version 15

- Für Modicon M340: Alle Typen
- Für Modicon Momentum: 171CBU78090/98090/98091
- Für dezentrale E/A: Modicon ETB, TM7, OTB, STB, Momentum
- Lizenz-Erneuerungen für die neue EcoStruxure Control Expert Programmversion sind möglich. Bitte kontaktieren Sie unser Customer Care Center für weitere Informationen.

Ausführung	Upgrade von...	Lizentyp (Small)	Artikel-Nr.	Preis/Stück
Software-Lizenz	-	Single (1 Station)	CEXSPUCZSSPMZZ	599,00 €
Software-Lizenzen	-	Group (3 Stationen)	CEXSPUCZSGPMZZ	1.138,00 €
Software-Lizenzen	-	Team (10 Stationen)	CEXSPUCZSTPMZZ	1.604,00 €
Lizenz-Upgrade	Small - Single (1 Station)	Group (3 Stationen)	CEXUPNCZSGPMZZ	611,00 €
Lizenz-Upgrade	Small - Group (3 Stationen)	Team (10 Stationen)	CEXUPNCZSTPMZZ	478,00 €



CEXSPUCZSSPMZZ

EcoStruxure Control Expert Large Software Version 15

- Für Modicon M340: Alle Typen
- Für Modicon M580: BMEH5820/BMEP5810/5820/5830
- Für Modicon Momentum: 171CBU78090/98090/98091
- Für Modicon Premium: TSX571p...4p
- Für Modicon Quantum: 140CPU31110/43412U/53414U
- Für dezentrale E/A: Modicon ETB, TM7, OTB, STB, Momentum
- Lizenz-Erneuerungen für die neue EcoStruxure Control Expert Programmversion sind möglich. Bitte kontaktieren Sie unser Customer Care Center für weitere Informationen.

Ausführung	Upgrade von...	Lizentyp (Large)	Artikel-Nr.	Preis/Stück
Software-Lizenz	-	Single (1 Station)	CEXSPUCZLSPMZZ	2.173,00 €
Software-Lizenzen	-	Group (3 Stationen)	CEXSPUCZLGMZZ	3.912,00 €
Software-Lizenzen	-	Team (10 Stationen)	CEXSPUCZLTPMZZ	5.215,00 €
Lizenz-Upgrade	Large - Single (1 Station)	Group (3 Stationen)	CEXUPNCZLGMZZ	1.912,00 €
Lizenz-Upgrade	Large - Group (3 Stationen)	Team (10 Stationen)	CEXUPNCZLTPMZZ	1.433,00 €
Lizenz-Upgrade	Small - Single (1 Station)	Single (1 Station)	CEXUPGCZLSPMZZ	1.593,00 €
Lizenz-Upgrade	Small - Group (3 Stationen)	Group (3 Stationen)	CEXUPGCZLGMZZ	2.869,00 €
Lizenz-Upgrade	Small - Team (10 Stationen)	Team (10 Stationen)	CEXUPGCZLTPMZZ	3.824,00 €



CEXSPUCZLSPMZZ

MG = Materialgruppe • VPE = Verpackungseinheit

Alle angegebenen Preise sind unverbindliche Listenpreise ohne Mehrwertsteuer. Gültig ab 01.11.2020.

Technische Änderungen vorbehalten. Angaben ohne Gewähr. Abbildungen dienen nur zur Veranschaulichung.

EcoStruxure™ Control Expert Software

EcoStruxure Control Expert Extra Large Software Version 15

- Für Modicon M340: Alle Typen
- Für Modicon M580: Alle Typen
- Für Modicon Momentum: 171CBU78090/98090/98091
- Für Modicon Premium: TSX571p...6p
- Für Modicon Quantum: 140CPU31110/43412U/53414U/65150/65160/65260/67160/67260/67261
- Für dezentrale E/A: Modicon ETB, TM7, OTB, STB, Momentum
- Lizenz-Erneuerungen für die neue EcoStruxure Control Expert Programmversion sind möglich.
Bitte kontaktieren Sie unser Customer Care Center für weitere Informationen.



CEXSPUCZXSPMZZ

Ausführung	Upgrade von...	Lizenztyp (Extra Large)	Artikel-Nr.	Preis/Stück
Software-Lizenz	-	Single (1 Station)	CEXSPUCZXSPMZZ	3.829,00 €
Software-Lizenzen	-	Group (3 Stationen)	CEXSPUCZXGPMZZ	7.823,00 €
Software-Lizenzen	-	Team (10 Stationen)	CEXSPUCZXTPMZZ	10.430,00 €
Software-Lizenzen	-	Entity (100 Stationen)	CEXSPUCZXEPMZZ	22.598,00 €
Lizenz-Upgrade	Extra Large - Single (1 Station)	Group (3 Stationen)	CEXUPNCZXGPMZZ	3.824,00 €
Lizenz-Upgrade	Extra Large - Group (3 Stationen)	Team (10 Stationen)	CEXUPNCZXTPMZZ	2.869,00 €
Lizenz-Upgrade	Large - Single (1 Station)	Single (1 Station)	CEXUPGCZXSPMZZ	1.552,00 €
Lizenz-Upgrade	Large - Group (3 Stationen)	Group (3 Stationen)	CEXUPGCZXGPMZZ	3.622,00 €
Lizenz-Upgrade	Large - Team (10 Stationen)	Team (10 Stationen)	CEXUPGCZXTPMZZ	5.736,00 €
Netzwerklicenzen (Floating License)	-	Group (3 Stationen)	CEXSPUCZXGPTZZ	9.779,00 €
Netzwerklicenzen (Floating License)	-	Team (10 Stationen)	CEXSPUCZXTPZZ	15.645,00 €

M580 Safety Add-on Software Lizenzen für EcoStruxure Control Expert Software Version 15 (Large safety and Extra Large Safety)



CEXADSCZZSPMZZ

Ausführung	Upgrade von...	Lizenztyp (Add-ons)	Artikel-Nr.	Preis/Stück
M580 Safety Add-on Software Lizenzen für Large oder Extra Large	-	Single (1 Station)	CEXADSCZZSPMZZ	434,00 €
M580 Safety Add-on Software Lizenzen für Large oder Extra Large	-	Group (3 Stationen)	CEXADSCZZGPMZZ	783,00 €
M580 Safety Add-on Software Lizenzen für Large oder Extra Large	-	Team (10 Stationen)	CEXADSCZZTPMZZ	1.043,00 €
M580 Safety Add-on Software Lizenzen für Large oder Extra Large	-	Entity (100 Stationen)	CEXADSCZZEPMZZ	2.260,00 €

Prozessormodule Modicon M340 BMX P34



BMXP341000



BMXP342020

Ausführung	E/A-Kapazität	Speicherkapazität	Max. Anzahl Netzwerkmodule	MG	VPE	Artikel-Nr.	Preis/Stück
M340-Prozessormodul, max. 512 diskrete+128 analoge E/A, Modbus	512 digitale E/A 128 analoge E/A 20 int. Kanäle	2048 KB integriert	1 Netzwerk Ethernet TCP/IP	GX	1	BMXP341000	410,00 €
Prozessormodul M340, max. dig. 1024+256 analoge E/A, Modbus	1024 digitale E/A 256 analoge E/A 36 int. Kanäle	4096 KB integriert	2 Netzwerke Ethernet TCP/IP	GX	1	BMXP342000	566,00 €
Prozessormodul M340, Speicherkarte, max 1024 digital	1024 digitale E/A 256 analoge E/A 36 int. Kanäle	4096 KB integriert	2 Netzwerke Ethernet TCP/IP	GX	1	BMXP3420102	801,00 €
Prozessormodul M340, 704 digitale+66 analoge E/A, Ethernet TCP/IP RJ45	1024 digitale E/A 256 analoge E/A 36 int. Kanäle	4096 KB integriert	2 Netzwerke Ethernet TCP/IP	GX	1	BMXP342020	964,00 €
Prozessormodul M340, Speicherkarte, max 1024 digital, CANopen	1024 digitale E/A 256 analoge E/A 36 int. Kanäle	4096 KB integriert	2 Netzwerke Ethernet TCP/IP	GX	1	BMXP3420302	1.165,00 €

Modicon M340

Prozessormodule für schwierige Umgebungsbedingungen finden sie hier



Speicherkarte

- Verwendung: Für Programm, Konstanten, Symbol und Daten



BMXRMS008MP

Ausführung	Kompatibel mit Prozessormodul	Speicherkapazität	MG	VPE	Artikel-Nr.	Preis/Stück
SD-Flash-Speicherkarte, 8 MB, für M340-Prozessor	BMX P34 1000 / 20•0	8 MB	GX	1	BMXRMS008MP	102,00 €
Speicherkarte, für BMXP34, 128 MB, Transparent Ready Klasse B10	BMX P34 20•0	128 MB	GX	1	BMXRMS128MPF	358,00 €

Ethernet Anschaltmodule

Die Prozessormodule Modicon M340 werden mit der Flash-Speicherkarte BMX RMS 008MP geliefert.

Diese Karte ermöglicht in transparenter Form:

- die Speicherung der Applikation (Programm, Symbole und Konstanten), die sich im nicht gepufferten RAM-Speicher des Prozessormoduls befindet,
- die Aktivierung des Basis-Web-Servers, Klasse Transparent Ready B10 (bei Performance-Prozessormodul BMX P342 ••••).

Diese Speicherkarte kann durch eine andere Karte ersetzt werden, die zusätzlich noch die Speicherung von Dateien ermöglicht.

Ausführung	MG	VPE	Artikel-Nr.	Preis/Stück
Ethernet TCP/IP-Anschaltmodul M340, Klasse Transparent Ready B30	GX	1	BMXNOE0100	872,00 €
Ethernet TCP/IP-Anschaltmodul M340, Klasse Transparent Ready C30	GX	1	BMXNOE0110	1.173,00 €
Ethernet-Modul M340, 4 x RJ45 10/100, Klasse Transparent Ready B30	GX	1	BMXNOC0401	1.073,00 €



BMXNOE0100

Modicon M580 Prozessormodule 58-10/20/30/40



BMEP581020

Ausführung	E/A-Kapazität	Max. Anzahl Netzwerkmodule	Ethernet-Ports	MG	VPE	Artikel-Nr.	Preis/Stück
Prozessormodul M580, Stufe 1, Verteilt, 1 Service-Port	1024 digitale E/A, 256 analoge E/A 24 int. Kanäle, 4 MByte integriert (Programmspeicher)	2 Ethernet	2 DIO	GX	1	BMEP581020	1.490,00 €
Prozessormodul M580, Stufe 2, Verteilt, 1 Service-Port	1048 digitale E/A, 512 analoge E/A 32 int. Kanäle, 8 MByte integriert (Programmspeicher)	2 Ethernet	2 DIO	GX	1	BMEP582020	2.371,00 €
Prozessormodul M580, Stufe 2, Dezentral, 1 Service-Port	1048 digitale E/A, 512 analoge E/A 32 int. Kanäle, 8 MByte integriert (Programmspeicher)	2 Ethernet	2 RIO/ DIO	GX	1	BMEP582040	2.530,00 €
Prozessormodul M580, Stufe 3, Verteilt, 1 Service-Port	1072 digitale E/A, 768 analoge E/A 64 int. Kanäle, 12 MByte integriert (Programmspeicher)	3 Ethernet	2 DIO	GX	1	BMEP583020	3.586,00 €
Prozessormodul M580, Stufe 3, Dezentral, 1 Service-Port	1072 digitale E/A, 768 analoge E/A 64 int. Kanäle, 2 MByte integriert (Programmspeicher)	3 Ethernet	2 RIO/ DIO	GX	1	BMEP583040	3.825,00 €
Prozessormodul M580, Stufe 4, Verteilt, 1 Service-Port	1096 digitale E/A, 1.024 analoge E/A 64 int. Kanäle, 16 MByte integriert (Programmspeicher)	4 Ethernet	2 DIO	GX	1	BMEP584020	6.045,00 €
Prozessormodul M580, Stufe 4, Dezentral, 1 Service-Port	1096 digitale E/A, 1.024 analoge E/A 64 int. Kanäle, 16 MByte integriert (Programmspeicher)	4 Ethernet	2 RIO/ DIO	GX	1	BMEP584040	6.375,00 €
Prozessormodul M580, Stufe 5, Dezentral, beschichtet	10120 digitale E/A, 1.080 analoge E/A 180 int. Kanäle, 24 MByte integriert (Programmspeicher)	6 Ethernet	2 RIO/ DIO	GX	1	BMEP585040	7.635,00 €
Prozessormodul M580, Stufe 6, Dezentral, nicht rau beschichtet	10144 digitale E/A, 1.536 analoge E/A 216 int. Kanäle, 64 MByte integriert (Programmspeicher)	6 Ethernet	2 RIO/ DIO	GX	1	BMEP586040	9.101,00 €



Modicon M580

Weitere Module für schwierige Umgebungsbedingungen, Sicherheitsanwendungen bis SIL 3 sowie redundante Applikationen (Hot Standby) finden sie hier



MG = Materialgruppe • VPE = Verpackungseinheit
 Alle angegebenen Preise sind unverbindliche Listenpreise ohne Mehrwertsteuer. Gültig ab 01.11.2020.
 Technische Änderungen vorbehalten. Angaben ohne Gewähr. Abbildungen dienen nur zur Veranschaulichung.

Speicherkarte

- Speicherkarte für: - Backup von Programm, Konstanten, Symbole und Daten,
- Datenspeicherung
- Prozessor-Kompatibilität: Alle Prozessoren



BMXRMS004GPF

Ausführung	Kapazität	MG	VPE	Artikel-Nr.	Preis/Stück
SD-Flash-Speicherkarte, 4 Go, für M580-Prozessor	4G Byte (für Applikations-Backup und Datenspeicherung)	GX	1	BMXRMS004GPF	561,00 €

Einzelteile



BMXXCAUSBH018

Ausführung	Verwendung	MG	VPE	Artikel-Nr.	Preis/Stück
PC oder Terminal-USBAnschlusskabel (USB Typ A / Mini-B)Kabel zur Datenübertragung vom PC (USB Typ A) zum HMI (USB Mini-B)	von USB-Port Mini B des Prozessormoduls Modicon M580 / zu USB-Port Typ A	GX	1	BMXXCAUSBH018	48,80 €
USB PC- oder Anschlussklemmenkabel, als Programmierkabel, 4,5 m	von USB-Port Mini B des Prozessormoduls Modicon M580 / zu USB-Port Typ A	GX	1	BMXXCAUSBH045	73,30 €

Ethernet Drop-Adapter

- 1 Modul pro Erweiterungs-Modulträger



BMXCRA31200

Ausführung	MG	VPE	Artikel-Nr.	Preis/Stück
Modicon-X80 RIO Drop E/IP STD, Modulträger X-Bus	GX	1	BMXCRA31200	450,00 €
Modicon X80 RIO Drop E/IP Leistungs-/Service-Schnittstelle, erw. Features, 1 Service-Port, Modulträger X-Bus	GX	1	BMXCRA31210	716,00 €
Modicon X80-EIO-Dropadapter mit Ethernet-Modulträger, beschichtet, 1 Service-Port, Modulträger Ethernet / X-Bus	GX	1	BMECRA31210	780,00 €
Glasfaser-Konverter mm/LC 2 K 100 Mb, Multimode	GX	1	BMXNRP0200	361,00 €

Ethernet Kommunikationsmodul



BMENOC0301

Ausführung	MG	VPE	Artikel-Nr.	Preis/Stück
Netzwerkmodul Ethernet Modbus / IP	GX	1	BMENOC0301	1.099,00 €
Ethernet-Modul M580, Kommunikation über Ethernet, 3 Anschlüsse, FactoryCast	GX	1	BMENOC0311	1.508,00 €
M580 Ethernet Control-Router Kom-Modul CC	GX	1	BMENOC0321	1.624,00 €
Ethernet-Modul für Funktion Globale Daten	GX	1	BMXNGD0100	651,00 €

Modulträger

- Typ der aufzunehmenden Module: Versorgung BMX CPS, Prozessor BMX P34 und BME P58, E/A und intelligente Module (Zähler, Kommunikator)
- Anzahl der Steckplätze zur Aufnahme des Prozessormoduls, der E/A- und intelligenten Module (außer Stromversorgungsmodul).



BMXXBP0400



BMXXBP0600



BMXXBP0800



BMXXBP1200

Ausführung	Leistungsverbrauch H	MG	VPE	Artikel-Nr.	Preis/Stück
Modulträger M340, robust, 4 Steckpl., Bef. Montage-, Schlitzpl., DIN-Profilersch.	1 W	GX	1	BMXXBP0400	76,60 €
Modulträger M340, robust, 6 Steckpl., Bef. Montage-, Schlitzpl., DIN-Profilersch.	1,5 W	GX	1	BMXXBP0600	115,00 €
Modulträger M340, robust, 8 Steckpl., Bef. Montage-, Schlitzpl., DIN-Profilersch.	2 W	GX	1	BMXXBP0800	139,50 €
Modulträger M340, 12 Steckplätze, Panel-, Platten- oder DIN-Schienenmontage	-	GX	1	BMXXBP1200	225,00 €

- In einer M580-Architektur werden die Ethernet-Modulträger (BMEXBPpppp) für die Ethernet RIO-Drop Erweiterung benutzt.
- Die Modulträger-Erweiterungen werden mit den reinen X-Bus Modulträgern BMXXBP0400/0600/0800/1200 vorgenommen; siehe Katalog Modicon X80, Bestell-Nr.: ZKMX80).



BMEXBP0400



BMEXBP0800



BMEXBP1200

Ausführung	Leistungsverbrauch H	MG	VPE	Artikel-Nr.	Preis/Stück
Modulträger X80 – 4 Steckplätze – Ethernet-Modulträger	2,8 W	GX	1	BMEXBP0400	116,00 €
Modulträger X80, 8 Steckplätze, Ethernet-Modulträger	3,9 W	GX	1	BMEXBP0800	205,00 €
Modulträger X80, 12 Steckplätze, Ethernet-Modulträger	3,9 W	GX	1	BMEXBP1200	335,00 €

Zubehör



STBXSP3010



BMXXEM10

Ausführung	MG	VPE	Artikel-Nr.	Preis/Stück
Abschirmungs-Anschlussatz, für Einbaugehäuse M340, 4 Schächte	GX	1	BMXXSP0400	39,05 €
Abschirmungs-Anschlussatz, für Einbaugehäuse M340, 6 Schächte	GX	1	BMXXSP0600	40,30 €
Abschirmungs-Anschlussatz, für Einbaugehäuse M340, 8 Schächte	GX	1	BMXXSP0800	42,80 €
Abschirmungs-Anschlussatz, für Einbaugehäuse M340, 12 Schächte	GX	1	BMXXSP1200	48,90 €
Advantys STB, Klemmenleisten für Erdungssatz, geschirmt. Kabel 1,5 bis 6 mm ²	FK	1	STBXSP3010	25,55 €
Advantys STB, Klemmenleisten für Erdungssatz, geschirmt. Kabel 5 bis 11 mm ²	FK	1	STBXSP3020	32,60 €
Schutzabdeckung, für leere Schächte im M340-Einbaugehäuse	GX	1	BMXXEM010	40,30 €

Modulträger

Zubehör für die Rackerweiterung:

- Erweiterungsmodule werden am letzten Racksteckplatz (bezeichnet mit XBE) montiert.
- An jedem erweiterten Baugruppenträger muss ein Stromversorgungsmodul angeschlossen werden.
- CPU BMX P341000 verwaltet nur 2 Racks, CPU BMX P3420pp bis zu 4 Racks.
- Die nicht verwendeten 9-poligen SUB-D-Stecker müssen an jedem Ende des XBE-Moduls mit Abschlusswiderständen versehen werden.
- Max. Erweiterungsgröße ist 30 m.



BMXXBE1000



TSXTLYEX



BMXXBC008K

Ausführung	MG	VPE	Artikel-Nr.	Preis/Stück
Modulträger M340 für Multirack-Konfiguration	GX	1	BMXXBE1000	222,00 €
Kabelabschlüsse	F8	1	TSXTLYEX	58,00 €
Erweiterungskabel für Rückwand, 0,8 m	GX	1	BMXXBC008K	35,40 €
Erweiterungskabel für Rückwand, 1,5 m	GX	1	BMXXBC015K	59,20 €
Satz für M340-Rückwandeinbau	GX	1	BMXXBE2005	364,00 €

Stromversorgungsmodule

Die Summe der Leistungsaufnahme aller Spannungen (\approx 3,3 V und \approx 24 V) darf die Gesamtleistung des Moduls nicht überschreiten. Siehe Katalog „Automatisierungsplattform Modicon M340“, Seite 6/8, Strombilanz (Bestell-Nr. ZXKM340).

(2) 3,3 V \approx und 24 V \approx Modulträger-Spannung für die Versorgung der Module im Baugruppenträger der Modicon M340.

(3) 24 V c Sensorspannung für den Betrieb der Eingangssensoren (Stromversorgung erfolgt über den 2-poligen Stecker an der Vorderseite).



BMXCPS2010

Ausführung	Leistung \approx 3,3 V (2)	Leistung \approx 24 V Modulträger (2)	Leistung \approx 24 V Geber (3)	Leistung Gesamt	MG	VPE	Artikel-Nr.	Preis/Stück
Standard-Gleichstrom-Netzanschluss (isol.), 24 V DC galv. getr.	8,3 W	16,5 W	–	16,5 W	GX	1	BMXCPS2010	188,50 €
Stromversorgungsmodul M340, 24-48 V DC, galv. getr., für schwierige Umgebungen	15 W	31,2 W	–	31,2 W	GX	1	BMXCPS3020	443,00 €
M340-Stromversorgungsmodul, 100-240V AC, 20 W	8,3 W	16,5 W	10,8 W	20 W	GX	1	BMXCPS2000	199,50 €
M340-Stromversorgungsmodul, 100-240V AC, 20 W	8,3 W	16,5 W	10,8 W	20 W	GX	1	BMXCPS2000	199,50 €
Stromversorgungsmodul M340, 100-240V AC, galv. getr., für schwierige Umgebungen	15 W	31,2 W	21,6 W	36 W	GX	1	BMXCPS3500	443,00 €

Ersatzteil

- Ausführung: 1 x 5-polige Klemmleiste und 1 x 2-polige Klemmleiste

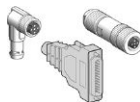

BMXXTSCPS20

Ausführung	MG	VPE	Artikel-Nr.	Preis/Stück
Satz mit 2 abnehmbaren Verbindern, Federklemmen, für M340-Stromversorgung, Federzug	GX	1	BMXXTSCPS20	6,18 €

Digitale Eingangsmodule

- Über Stecker, Modul wird mit Abdeckung(en) geliefert.



BMXDDI1602

Ausführung	Anschluss über	Konformität mit IEC 1131-2	MG	VPE	Artikel-Nr.	Preis/Stück
Digitales Eingangsmodul M340, 16 Eingänge, galv. getrennt, 24V DC Current Sink (pos. Logik)	20-polige steckbare Schraub- oder Federzugklemmenleiste	Typ 3	GX	1	BMXDDI1602	130,50 €
Diskretes Eingangsmodul M340, 32 Eingänge, galv. getrennt, 24 V DC positiv	1 Stecker 40-polig	Typ 3	GX	1	BMXDDI3202K	265,00 €
Diskretes Eingangsmodul M340, 64 Eingänge, galv. getrennt, 24 V DC positiv	2 Stecker 40-polig	Nicht IEC-kompatibel	GX	1	BMXDDI6402K	425,00 €
Digitales Eingangsmodul M340, 8 Eingänge, galv. getrennt, 200-240V AC	20-polige steckbare Schraub- oder Federzugklemmenleiste	Typ 2	GX	1	BMXDAI0805	169,50 €

Steckbare Klemmenleisten

- Verwendung: für Module zum Anschluss über steckbare Klemmenleiste, 20-polig



BMXFTB2000

Ausführung	Anschluss	MG	VPE	Artikel-Nr.	Preis/Stück
Abnehmbare Gehäuseklemmen (20 Wege) für Anschlussblock, 1x0,34-1mm ²	Buchsenklemmen	GX	1	BMXFTB2000	21,15 €
Abnehmbare Schraubklemmen (20 Wege) für Anschlussblock, 1 oder 2x0,34-1,5mm ²	Schraubklemmen	GX	1	BMXFTB2010	24,95 €
Abnehmbarer Federanschlussblock (20 Wege), 1x0,34-1mm ²	Federzugklemmen	GX	1	BMXFTB2020	21,15 €

Vorkonfektionierte Kabel für E/A-Module zum Anschluss über steckbare Klemmenleiste



BMXF3W301

Ausführung	MG	VPE	Artikel-Nr.	Preis/Stück
Kabelsatz, 20-Wege-Klemme, 1 Ende lose Kabel- für M340 E/A, 3m	GX	1	BMXF3W301	38,05 €

Vorkonfektionierte Kabel für E/A-Module zum Anschluss über 40-poligen Stecker

- Querschnitt: 0,324 mm²



BMXF3W301

Ausführung	MG	VPE	Artikel-Nr.	Preis/Stück
Kabelsatz, 40-Wege-Klemme, 1 Ende lose Kabel- für M340 E/A, 3m, 1 x 20 Drähte (16 Kanäle)	GX	1	BMXF3W301	39,90 €
Kabelsatz, 40-Wege-Klemme, 2 Enden lose Kabel, für M340 E/A, 3m, 2 x 20 Drähte (32 Kanäle)	GX	1	BMXF3W303	62,60 €
Kabelsatz, 40-Wege-Anschlussklemme, 1 x HE10-Anschluss, für M340 E/A, 0,5m, 1 x 20 Drähte (16 Kanäle)	GX	1	BMXF3C051	32,15 €
Kabelsatz, 40-Wege-Anschlussklemme, 1 x HE10-Anschluss, für M340 E/A, 3m, 1 x 20 Drähte (16 Kanäle)	GX	1	BMXF3C301	44,70 €
Kabelsatz, 40-Wege-Anschlussklemme, 2 x HE10-Anschluss, für M340 E/A, 1m, 2 x 20 Drähte (32 Kanäle)	GX	1	BMXF3C103	57,20 €
Kabelsatz, 40-Wege-Anschlussklemme, 2 x HE10-Anschluss, für M340 E/A, 2m, 2 x 20 Drähte (32 Kanäle)	GX	1	BMXF3C203	61,00 €
Kabelsatz, 40-Wege-Anschlussklemme, 2 x HE10-Anschluss, für M340 E/A, 3m, 2 x 20 Drähte (32 Kanäle)	GX	1	BMXF3C303	66,80 €

Analoge Eingangsmodule



BMXAMI0410

Ausführung	Anschluss	Eingangstyp	Auflösung	MG	VPE	Artikel-Nr.	Preis/Stück
Analoges Eingangsmodul M340, 4 Eingänge 0-20mA	Steckbare Schraub-, Buchsen- oder Federzugklemmenleiste	isoliert	16 Bit	GX	1	BMXAMI0410	347,00 €
Analoges Eingangsmodul M340 RTU, 8 Eingänge, Highspeed	Steckbare Schraub-, Buchsen- oder Federzugklemmenleiste	nicht isoliert	15 Bit + Vorzeichen	GX	1	BMXAMI0800	465,00 €
Analoges galvanisch getrenntes Eingangsmodul M340 RTU	Steckbare Schraub-, Buchsen- oder Federzugklemmenleiste	isoliert	15 Bit + Vorzeichen	GX	1	BMXAMI0810	580,00 €
Analoges Eingangsmodul X80, 8 HART-Eingänge, isolierter Leiter, nur für M580 mit Ethernet-Modulträgern BMEXBPxxxx	Steckbare Schraub-, Buchsen- oder Federzugklemmenleiste	isoliert	15 Bit + Vorzeichen	GX	1	BMEAHI0812	1.054,00 €
Analoges Eingangsmodul M340, 8 Eingänge, Temperatur, für das 8-kanalige Modul BMXART0814 sind 2 Klemmenblöcke ABE7CPA412 und 2 Kabel BMX FCAxx2 einzusetzen	Stecker, 40-polig	Galvanisch getrennte Niederpegel-Eingänge	15 Bit + Vorzeichen	GX	1	BMXART0814	702,00 €

Analoge Ausgangsmodule

- Anschluss: Steckbare Schraub-, Buchsen- oder Federzugklemmenleiste



BMXAMO0210

Ausführung	Eingangstyp	Auflösung	MG	VPE	Artikel-Nr.	Preis/Stück
Analoges Ausgangsmodul M340, 2 Ausgänge 0-20 mA	isoliert	16 Bit	GX	1	BMXAMO0210	301,00 €
Analoges Ausgangsmodul M340, 4 Ausgänge	isoliert	15 Bit + Vorzeichen	GX	1	BMXAMO0410	461,00 €
Analoges Ausgangsmodul M340, 8 Ausgänge	nicht isoliert	15 Bit + Vorzeichen	GX	1	BMXAMO0802	580,00 €

Analoges Ein-/Ausgangsmodul

- Auflösung: 14 Bit oder 12 Bit je nach Messbereich
- Anschluss: Steckbare Schraub-, Buchsen- oder Federzugklemmenleiste



BMXAMM0600

Ausführung	MG	VPE	Artikel-Nr.	Preis/Stück
Analoges Ein-/Ausgangsmodul M340, 4 Eingänge 0-20mA, 2 Ausgänge 0-20mA	GX	1	BMXAMM0600	374,00 €

Modicon X80

Weitere Produkte wie redundante Spannungsversorgungen, erschwerte Umgebungsbedingungen, Sicherheitstechnik bis SIL3 und diverse E/As mit unterschiedlichen Spannungsebenen oder negativer Logik finden Sie hier



Anschlusszubehör für analoge Module

- Die Abschirmung der Kabel für die analogen Signale muss an den Stützpunkt-Bausatz für Kabelabschirmungen BMX XSP●●00 angeschlossen sein, der sich unterhalb des Modulträgers mit den Analogmodulen befindet



BMXFTB2000

Ausführung	Anschluss	MG	VPE	Artikel-Nr.	Preis/Stück
Abnehmbare Gehäuseklemmen (20 Wege) für Anschlussblock, 1x0,34-1mm ²	Buchsenklemmen	GX	1	BMXFTB2000	21,15 €
Abnehmbare Schraubklemmen (20 Wege) für Anschlussblock, 1 oder 2x0,34-1,5mm ²	Schraubklemmen	GX	1	BMXFTB2010	24,95 €
Abnehmbarer Federanschlussblock (20 Wege), 1x0,34-1mm ²	Federzugklemmen	GX	1	BMXFTB2020	21,15 €
28-polige abnehmbare Käfigzug-Reihenklemme, 1x0,34-1,5mm ² , für BMXAMI0800, BMXAMI0810, BMEAHI0812	Buchsenklemmen	GX	1	BMXFTB2800	26,15 €
Abnehmbarer Federanschlussblock (28 Wege), für BMXAMI0800, BMXAMI0810, BMEAHI0812	Federzugklemmen	GX	1	BMXFTB2820	26,15 €
Geschirmter Kabelsatz, 20-Wege-Klemme, 1 Ende lose Kabel- für M340 E/A, 3m, für BMXAMI0410, BMXAMO0210, BMXAMO0410, BMXAMO0802, BMXAMM0600	1 steckbare Klemmenleiste 20-polig, 1 offenes Leitungsende mit Farbcodierung der Drähte	GX	1	BMXF3W301S	53,00 €
Vorkonfektioniertes Kabel mit einem offenen Ende, für M340, 3m, für BMXAMI0800, BMXAMI0810	1 steckbare Klemmenleiste 28-polig, 1 offenes Leitungsende mit Farbcodierung der Drähte	GX	1	BMXF3W308S	62,00 €
Geschirmter Kabelsatz, 40-Wege-Klemme, 1 Ende lose Kabel- für M340 E/A, 3m, für BMXART0414, BMXART0814	1 Stecker 40-polig 1 offenes Leitungsende mit Farbcodierung der Drähte	GX	1	BMXFCW301S	53,00 €

MG = Materialgruppe • VPE = Verpackungseinheit

Alle angegebenen Preise sind unverbindliche Listenpreise ohne Mehrwertsteuer. Gültig ab 01.11.2020. Technische Änderungen vorbehalten. Angaben ohne Gewähr. Abbildungen dienen nur zur Veranschaulichung.

Klemmenblöcke Advantys Telefast ABE 7



ABE7CPA410

Ausführung	Anschluss	MG	VPE	Artikel-Nr.	Preis/Stück
PS-Drahtanschlussblock für Isolierte Analog In, für BMXAMI0410	Verteilung galvanisch getrennter Versorgungen, Lieferung von 4 galvanisch getrennten und geschützten Versorgungen für E 4...20 mA, Direktanschluss an 4 E	AE	1	ABE7CPA410	275,00 €
Klemmenblock ABE7, zur Umsetzung von 4 Thermoelementen, für das 8-kanalige Modul BMXART0814 sind 2 Klemmenblöcke ABE7CPA412 und 2 Kabel BMX FCAxx2 einzusetzen, für BMXART0414, BMXART0814	Anschluss und Bereitstellung der Vergleichsstellenkompensation für Thermosonden, Direktanschluss an 4 E	AE	1	ABE7CPA412	221,00 €
Klemmenblock ABE7, zur Umsetzung von 4 analogen Ausgangskanälen, für BMXAMO0210, BMXAMO0410	Direktanschluss an 2/4 A	AE	1	ABE7CPA21	72,20 €
Klemmenblock ABE7, zur passiven Umsetzung von 8 Kanälen, für BMXAMI0800, BMXAMI0810, BMXAMO0802	Punkt-zu-Punkt- Anschluss von 8 E/A	AE	1	ABE7CPA02	93,10 €
Klemmenblock ABE7, zur Umsetzung von 8 analogen Kanälen, für BMXAMI0800	Direktanschluss an 8 Eingängen, Versorgung 8 x 24 V --- mit Strombegrenzung aus 25 mA an den 8 Strom-Eingängen	AE	1	ABE7CPA03	147,00 €
Klemmenblock ABE7, zur Umsetzung von 8 analogen Eingangskanälen, für BMXAMI0800, BMXAMI0810	Direktanschluss an 8 Eingängen, Versorgung 8 x 24 V --- mit Strombegrenzung aus 25 mA an den 8 galvanisch getrennten Strom-Eingängen	AE	1	ABE7CPA31	350,00 €

Vorkonfektioniertes Kabel für Klemmenblöcke Advantys Telefast ABE 7



BMXFCA302

Ausführung	Anschluss	MG	VPE	Artikel-Nr.	Preis/Stück
Kabelsatz, 40-Wege-Anschlussklemme, SUB-D25-Anschluss, für M340 E/A, 3m, für das 8-kanalige Modul BMX ART 0814 sind 2 Klemmenblöcke ABE7CPA412 und 2 Kabel BMX FCAxx2 einzusetzen, für BMXART0414, BMXART0814	1 Stecker 40-polig, und 1 SUB-D-Stecker, 25-polig für Klemmenblock ABE 7CPA412	GX	1	BMXFCA302	74,90 €
Kabel, 28-pol. Klemmenleiste, SUB-D 25 für M340 E/A, 3m, für BMXAMI0800, BMXAMI0810	1 steckbare Klemmenleiste, 28-polig, und 1 SUB-D-Stecker, 25-polig für Klemmenblock ABE 7CPA02/03/31	GX	1	BMXFTA300	60,70 €
Kabelsatz – 20-Wege-Klemme – SUB-D 25 für E/A X80, 3 m, für BMXAMO0802	1 steckbare Klemmenleiste, 20-polig, und 1 SUB-D-Stecker, 25-polig für Klemmenblock ABE 7CPA402	GX	1	BMXFTA302	52,60 €
Kabelsatz – 20-Wege-Klemme – SUB-D 25 für E/A X80, 3 m, für BMEAH10812	1 steckbare Klemmenleiste, 20-polig, und 1 SUB-D-Stecker, 25-polig für Klemmenblock ABE 7CPA02/03/31	GX	1	BMXFTA3022	39,15 €

Zählermodule BMX EHC 0200/0800



BMXEHC0200

Ausführung	MG	VPE	Artikel-Nr.	Preis/Stück
Zählermodul M340, 2 Kanäle, 6 Eingänge, 2 Ausgänge, ≤ 60 kHz	GX	1	BMXEHC0200	397,00 €
Zählermodul M340, 8 Kanäle, 2 Eingänge, ≤ 10 kHz	GX	1	BMXEHC0800	685,00 €

Anschlusszubehör

- Die Abschirmung der Kabel für die Zählsignale muss an dem Stützpunkt-Bausatz für Kabelabschirmungen BMX XSP••00 angeschlossen sein, der sich unterhalb des Modulträgers mit den Zählermodulen BMX EHC 0200/0800 befindet.

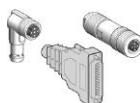

BMXXTSHSC20

Ausführung	MG	VPE	Artikel-Nr.	Preis/Stück
Ein 10-poliger+zwei 16-polige Verbindungsstücke, für M340-Zählermodul	GX	1	BMXXTSHSC20	21,99 €
Abnehmbare Gehäuseklemmen (20 Wege) für Anschlussblock, 1x0,34-1mm ²	GX	1	BMXFTB2000	21,15 €
Abnehmbare Schraubklemmen (20 Wege) für Anschlussblock, 1 oder 2x0,34-1,5mm ²	GX	1	BMXFTB2010	24,95 €
Abnehmbarer Federanschlussblock (20 Wege), 1x0,34-1mm ²	GX	1	BMXFTB2020	21,15 €
28-polige abnehmbare Käfigzug-Reihenklemme, 1x0,34-1,5mm ² , für BMXAMI0800, BMXAMI0810, BMEAHI0812	GX	1	BMXFTB2800	26,15 €
Abnehmbarer Federanschlussblock (28 Wege),für BMXAMI0800, BMXAMI0810, BMEAHI0812	GX	1	BMXFTB2820	26,15 €

Anschlusszubehör

- Erweiterte Betriebstemperatur - 25° bis + 70° C



BMXFTB2000

Ausführung	MG	VPE	Artikel-Nr.	Preis/Stück
Abnehmbare Gehäuseklemmen (20 Wege) für Anschlussblock, 1x0,34-1mm ²	GX	1	BMXFTB2000	21,15 €
Abnehmbare Schraubklemmen (20 Wege) für Anschlussblock, 1 oder 2x0,34-1,5mm ²	GX	1	BMXFTB2010	24,95 €
Abnehmbarer Federanschlussblock (20 Wege), 1x0,34-1mm ²	GX	1	BMXFTB2020	21,15 €

M340-ASi-Master V3

- Protokoll: AS-i M3E



BMXEIA0100

Ausführung	MG	VPE	Artikel-Nr.	Preis/Stück
Master-Modul, bis 62 Geräte, dig. E/A, bis zu 31 Geräte, analoge E/A, Protokoll: AS-i M3E	GX	1	BMXEIA0100	425,00 €

MG = Materialgruppe • VPE = Verpackungseinheit

Alle angegebenen Preise sind unverbindliche Listenpreise ohne Mehrwertsteuer. Gültig ab 01.11.2020. Technische Änderungen vorbehalten. Angaben ohne Gewähr. Abbildungen dienen nur zur Veranschaulichung.

Modbus Anschaltung mit 2 seriellen Ports

- Protokoll: Modbus ASCII/ RTU-Master-Slave
- Kenndaten: Datenübertragungsrate 115 Kbaud, bis zu 18 Modulen pro M340-Konfiguration
- Artikel-Nr. mit H (Harsh) = -25 bis +70° C und Schutzlackierung.

Ausführung	MG	VPE	Artikel-Nr.	Preis/Stück
Ethernet-Modul M340, Flash-Speicherkarte, 1 x RJ45 10/100	GX	1	BMXNOM0200	568,00 €

Modbus Plus Proxy für M340 / M580

- Protokoll: Modbus Plus
- Kenndaten: Global Data & PeerCop MB+ 5 Byte routing

Ausführung	MG	VPE	Artikel-Nr.	Preis/Stück
M340 Modbus+ Proxy	GX		TCSEGDB23F24FA	794,00 €

ProfiBus DP Master

- Protokoll: ProfiBus
- Artikel-Nr. mit K = -25 bis +70° C und Schutzbeschichtung.

Ausführung	MG	VPE	Artikel-Nr.	Preis/Stück
Profibus-DP-V1 Remote Master, für Premium/Quantum/M340 SPS	GX	1	TCSEGPA23F14F	1.098,00 €



TCSEGPA23F14F

Kommunikationsmodul RTU

- Komm.-Ports : Ethernet 10Base- 100Base- TX, Protokoll: Modbus/TCP.Transparent Ready-Klasse C30, DNP3 IP, IEC 60870-5-104
Seriell, Externes Modem, Protokoll: Nichtisoliertes RS232/ RS485 point to point, DNP3 seriell, IEC 60870-5-101
- Artikel-Nr. mit H (Harsh) = -25 bis +70° C und Schutzlackierung.

Ausführung	MG	VPE	Artikel-Nr.	Preis/Stück
Ethernet-Modul M340, Flash-Speicherkarte, 4 x RJ45 10/100	GX	1	BMXNOR0200H	1.045,00 €



BMXNOR0200H

Kommunikationsmodul IEC 61580 für M580

Die abgeschirmten ConneXium-Anschlusskabel sind in zwei Ausführungen erhältlich, um alle gültigen Standards und Zulassungen zu erfüllen:

Abgeschirmte Twisted Pair-Kabel gemäß EIA/TIA 568

Diese Kabel entsprechen:

- Standard EIA/TIA-568, Kategorie CAT 5E
- Norm IEC 11801/EN 50173, Klasse D

Ihr Brandverhalten entspricht:

- NFC 32070# Klasse C2
- Norm IEC 322/1
- LSZH (Low Smoke Zero Halogen)



490NTW00002

Ausführung	MG	VPE	Artikel-Nr.	Preis/Stück
Ethernet Anschluß-Kabel, STP-Kabel, gerade	FO	1	490NTW00002	31,05 €
Ethernet Anschluß-Kabel, STP-Kabel, gerade	FO	1	490NTW00005	38,95 €
Ethernet Anschluß-Kabel, STP-Kabel, gerade	FO	1	490NTW00012	50,20 €

Einzelteile für Switches TCS ESM



TCSEAAF1LFU00



TCSEAM0100

Ausführung	MG	VPE	Artikel-Nr.	Preis/Stück
LWL-Module für Switches TCSESM, 1000BASE-SX, Lichtwellenleiter: Multimode 50/125 µm oder 62,5/125 µm	FO	1	TCSEAAF1LFU00	308,00 €
Adapter für Backup-Speicher, für Switches TCSESM, 1 USB-Stecker, ermöglicht über den USB-Port auf der Switch-Frontseite das Speichern und Aufrufen der Konfiguration und die Aktualisierung der internen Mikrosoftware	FO	1	TCSEAM0100	196,50 €

Anschlusselemente für Switch IP 67



TCSECL1M3M1S2

Ausführung	MG	VPE	Artikel-Nr.	Preis/Stück
Ethernet ConneXium-Kabel, M12-Steckverbinder, RJ45-Steckverbinder, IP67, 1m	FO	1	TCSECL1M3M1S2	34,15 €
Ethernet ConneXium-Kabel, M12-Stecker, RJ45-Stecker, IP67, 3m	FO	1	TCSECL1M3M3S2	43,85 €
Ethernet ConneXium-Kabel, M12-Stecker, RJ45-Stecker, IP67, 10m	FO	1	TCSECL1M3M10S2	82,40 €

Modicon X80
Weitere Switche finden Sie hier



Abzweigdosen und Stecker in Standardausführung

Ausführung	MG	VPE	Artikel-Nr.	Preis/Stück
 <p>TSXCANTDM4</p> CANopen-Tap, 1 Schraubklemml. und 4 SUB-D9	FO	1	TSXCANTDM4	82,40 €
 <p>TSXCANKCDF90T</p> CANopen SUB-D9-Buchse, IP20, 90° abgewinkelt	FO	1	TSXCANKCDF90T	48,20 €
 <p>TSXCANKCDF180T</p> CANopen SUB-D9-Buchse, IP20, gerade	FO	1	TSXCANKCDF180T	48,20 €
 <p>TSXCANKCDF90TP</p> CANopen SUB-D9-Buchse, IP20, 90° abgewinkelt m. zusätzl. SUB-D9	FO	1	TSXCANKCDF90TP	61,70 €

Kabel und vorkonfektionierte Leitungen IP 20 in Standardausführung

Standardumgebung:

- ohne besondere Umweltbelastungen, Einsatztemperaturen zwischen +5 °C und +60 °C,
- Ortsfeste Installation.

Schwierige Umgebung:

- Kohlenwasserstoffe, Industrieöle, Reinigungsmittel, Schweißfunken,
- Luftfeuchte bis 100 %,
- salzhaltige Umgebung,
- starke Temperaturschwankungen,
- Einsatztemperaturen zwischen -10 °C und +70 °C,
- Ortsveränderliche Installation.



TSXCANCA50



TSXCANCADD3

Ausführung	MG	VPE	Artikel-Nr.	Preis/Stück
CANopen Kabel, IP20, IEC 60332-1, 50m, e-gekennzeichnet., Halogenfrei, Raucharm und flammwidrig (IEC 60332-1)	FO	1	TSXCANCA50	202,00 €
CANopen-Kabel, IP20, UL, IEC 60332-2, 50m, UL-zertifiziert, e-gekennzeichnet. flammwidrig (IEC 60332-2)	FO	1	TSXCANCB50	169,50 €
CANopen Kabel, für raue Bedingungen, IP20, 50m, Für schwierige Umgebungen oder ortsveränderliche Installation, e-gekennzeichnet., Halogenfrei, Raucharm und flammwidrig (IEC 60332-1), Ölbeständig.	FO	1	TSXCANCD50	336,00 €
CANopen-Kabel, SUB-D9-Buchsen, vergossen, Standard, IP20, 1m, e-gekennzeichnet., Halogenfrei, Raucharm und flammwidrig (IEC 60332-1)	FO	1	TSXCANCADD1	43,85 €
CANopen-Kabel, SUB-D9-Buchsen, vergossen, Standard, IP20, 3m, e-gekennzeichnet., Halogenfrei, Raucharm und flammwidrig (IEC 60332-1)	FO	1	TSXCANCADD3	48,40 €
CANopen-Kabel, SUB-D9-Buchsen, vergossen, Standard, IP20, UL, 1m, UL-zertifiziert, e-gekennzeichnet., flammwidrig (IEC 60332-2)	FO	1	TSXCANCBDD1	44,10 €

Anschlusszubehör IP 20



VW3CANA71



VW3CANCARR03



VW3CANCARR1



TCSCNT011M11F

Ausführung	MG	VPE	Artikel-Nr.	Preis/Stück
CANopen-Adapter, für SUB-D auf RJ45, 1SUB-D-Stecker, 1 RJ45-Stecker, für Frequenzrichter Altivar 71	CV	1	VW3CANA71	14,30 €
CANopen-Kabel, 2 x RJ45, Kabel 0,3 m, vorkonfektionierte CANopen-Leitung für Umrichter Altivar und Antriebe Lexium	CV	1	VW3CANCARR03	29,85 €
CANopen-Kabel, 2 x RJ45, Kabel 1 m, vorkonfektionierte CANopen-Leitung für Umrichter Altivar und Antriebe Lexium	CV	1	VW3CANCARR1	29,85 €
XG RFID Netz.-T-Anschl., RS485 Netz. oder CAN, M12, 5-polig 1 St./2 Buchsen, Y-Verteilerstecker	B5	1	TCSCNT011M11F	54,20 €

Anschlusszubehör IP 67



XZCC12MDM50B



XZCC12FDM50B



XZCC12MCM50B



XZCC12FCM50B





XZCC12FCM50B

Ausführung	MG	VPE	Artikel-Nr.	Preis/Stück
M12-Stecker, 5-polig, gerade, Kabelverschraubung Pg 7	B2	1	XZCC12MDM50B	14,15 €
Buchse, M12, 5-polig, gerade, Kabelverschraubung Pg 7	B2	1	XZCC12FDM50B	14,15 €
M12-Stecker, 5-polig, abgewinkelt, Kabelverschraubung Pg 7	B2	1	XZCC12MCM50B	14,15 €
Buchse, M12, 5-polig, abgewinkelt, Kabelverschraubung Pg 7	B2	1	XZCC12FCM50B	14,15 €

MG = Materialgruppe • VPE = Verpackungseinheit

Alle angegebenen Preise sind unverbindliche Listenpreise ohne Mehrwertsteuer. Gültig ab 01.11.2020. Technische Änderungen vorbehalten. Angaben ohne Gewähr. Abbildungen dienen nur zur Veranschaulichung.

Anschlusskabel für die serielle Schnittstelle RS 485

	Ausführung	MG	VPE	Artikel-Nr.	Preis/Stück
 VW3A8306R03	Kabel für serielle Modbus-Schnittstelle, 2 x RJ45, Kabellänge 0,3 m	CV	1	VW3A8306R03	30,65 €
	Kabel für serielle Modbus-Schnittstelle, 2 x RJ45, Kabel 1 m	CV	1	VW3A8306R10	30,65 €
	Kabel für serielle Modbus-Schnittstelle, 2 x RJ45, Kabel 3 m	CV	1	VW3A8306R30	30,65 €
 XBTZ938	Kabel f. serielle Modbus-Schnittstelle, 1 x RJ45 und 1 x offen, Kabel 3m	CV	1	VW3A8306D30	30,65 €
	XBT-F/H/P/E Serielle Modbus-Verbindung, 1 x RJ45 und 1 x SUB-D, 25-polig, 2,5 m für: XBT N200/N400/NU400, XBT R410/411, XBT GT2...GT7 (Port COM1)	BB	1	XBTZ938	45,15 €
 VW3A8306R30	Kabel für serielle Modbus-Schnittstelle, 2 x RJ45, Kabel 3 m	CV	1	VW3A8306R30	30,65 €

Anschlusskabel für die serielle Schnittstelle RS 232

	Ausführung	MG	VPE	Artikel-Nr.	Preis/Stück
 TCSMCN3M4F3C2	Seriell RS232-Verbindungskabel, für den Anschluss von Datengeräten (DTE), 3m, 1 x RJ45 und 1 x SUB-D, 9-polig, wenn das Terminal mit einem 25-poligen SUB-D-Stecker ausgerüstet ist, ist zusätzlich ein Adapter SUB-D-Buchsenstecker 25-polig / SUB-D-Stiftstecker 9-polig TSX CTC 07 zu bestellen	FO	1	TCSMCN3M4F3C2	80,70 €
	Seriell RS232-Verbindungskabel, für die Datenkommunikation der Geräte (DCE), 3m, 1 x RJ45 und 1 x SUB-D, 9-polig	FO	1	TCSMCN3M4M3S2	80,70 €

Feldbuskoppelmodul

- Spannungsversorgung \sim 24 V



STBNIP2212

Ausführung	MG	VPE	Artikel-Nr.	Preis/Stück
Feldbuskoppelmodul Standard STB, Ethernet TCP/IP, 10 MBit/s	FK	1	STBNIP2212	296,00 €
Standard-Netzwerkschnittstellenmodul STB, Ethernet Modbus , 10-100 Mbits	FK	1	STBNIP2311	323,00 €
Feldbuskoppelmodul Standard STB, Modbus+, 1 MBit/s	FK	1	STBNMP2212	269,00 €

Spannungsverteilungsmodule

- Spannungsversorgungstyp \sim \sim



STBPDT3100K

Ausführung	MG	VPE	Artikel-Nr.	Preis/Stück
Kit Spannungsverteilungsmodul Standard STB, 24 V DC	FK	1	STBPDT3100K	45,15 €

MG = Materialgruppe • VPE = Verpackungseinheit

Alle angegebenen Preise sind unverbindliche Listenpreise ohne Mehrwertsteuer. Gültig ab 01.11.2020. Technische Änderungen vorbehalten. Angaben ohne Gewähr. Abbildungen dienen nur zur Veranschaulichung.

Lieferumfang der Kit-Bestellbezeichnungen:

•••• K beinhaltet das Elektronikmodul, den Modulträger und die entsprechende Anschlusstechnik je einmal in Schraubund in Federzug-Klemmen-Ausführung.

Digitale Eingangsmodule



STBDDI3230K

Ausführung	Anz. Kanäle	Typ	MG	VPE	Artikel-Nr.	Preis/Stück
Kit dig. Eingangsmodul Standard, Advantys STB, 24 V DC	2	S	FK	1	STBDDI3230K	33,80 €
Kit dig. Eingangsmodul Standard STB, 24 V DC	4	S	FK	1	STBDDI3420K	51,00 €
Kit dig. Eingangsmodul Basis STB, 24 V DC	4	B	FK	1	STBDDI3425K	43,25 €
Kit dig. Eingangsmodul Standard STB, 24 V DC	6	S	FK	1	STBDDI3610K	58,10 €
Kit dig. Eingangsmodul Basis STB, 24 V DC	6	B	FK	1	STBDDI3615K	50,30 €
Kit dig. Eingangsmodul Basis STB, 24 V DC	16	B	FK	1	STBDDI3725KC	124,50 €
Kit dig. Eingangsmodul Basis STB, 24 V DC	16	B	FK	1	STBDDI3725KS	124,50 €

Digitale Ausgangsmodule



STBDDO3200K

Ausführung	Anz. Kanäle	Typ	MG	VPE	Artikel-Nr.	Preis/Stück
Kit dig. Ausgangsmodul Standard STB, 24 V DC, 0,5 A	2	S	FK	1	STBDDO3200K	45,75 €
Kit dig. Ausgangsmodul Standard STB, 24 V DC, 2 A	2	S	FK	1	STBDDO3230K	52,40 €
Standard digital output kit, Modicon STB, 24 V DC, 0,5 A	4	S	FK	1	STBDDO3410K	55,10 €
Kit dig. Ausgangsmodul Standard STB, 24 V DC, 0,5 A	6	S	FK	1	STBDDO3600K	66,30 €
Kit dig. Ausgangsmodul Basis STB, 24 V DC, 0,5 A	16	B	FK	1	STBDDO3705KC	145,50 €
Kit dig. Ausgangsmodul Basis STB, 24 V DC, 0,5 A	16	B	FK	1	STBDDO3705KS	145,50 €
Kit dig. Ausgangsmodul Basis, Advantys STB, 24 V DC, 0,25 A	4	B	FK	1	STBDDO3415K	48,65 €
Kit dig. Ausgangsmodul Basis STB, 24 V DC, 0,25 A	6	B	FK	1	STBDDO3605K	58,00 €

Digitale Ausgangsmodule

- Konformität IEC/EN 61131-2 (Ja)



STBDRC3210K

Ausführung	Modularität Anz. Kanäle	MG	VPE	Artikel-Nr.	Preis/Stück
Kit dig. Ausgangsmodul Standard STB, 24 V 115-230 V AC DC, 2 A	2	FK	1	STBDRC3210K	52,00 €

9

Analoge Eingangsmodule



STBAVI1255K

Ausführung	Anz. Kanäle	MG	VPE	Artikel-Nr.	Preis/Stück
Kit analog. Eingangsmodul Basis STB, 0-10 V, 10 Bit	2	FK	1	STBAVI1255K	150,50 €
Standardset Analogeingang, Modicon STB-± 10V, 11 Bit+Signal	2	FK	1	STBAVI1270K	174,50 €
Kit analog. Eingangsmodul Standard STB, 0-20mA, 12 Bit	2	FK	1	STBACI1230K	182,50 €
Kit analog. Eingangsmodul Standard STB, ± 10 V, 15 Bit+VZ	4	FK	1	STBAVI0300K	246,00 €
Kit analog. Eingangsmodul Standard STB, 4-20mA, 15 Bit+VZ	4	FK	1	STBACI0320K	246,00 €
Kit analog. Eingangsmodul Standard STB, 4-20mA, 15 Bit+VZ	4	FK	1	STBACI8320K	406,00 €
Kit analog. Eingangsmodul Standard STB, ± 10 V, 15 Bit+VZ	8	FK	1	STBAVI1400K	440,00 €
Kit analog. Eingangsmodul Standard STB, 4-20mA, 15 Bit+VZ	8	FK	1	STBACI1400K	440,00 €
Kit analog. Eingangsmodul Standard STB, 15 Bit+VZ	2	FK	1	STBART0200K	191,50 €

MG = Materialgruppe • VPE = Verpackungseinheit

Alle angegebenen Preise sind unverbindliche Listenpreise ohne Mehrwertsteuer. Gültig ab 01.11.2020.

Technische Änderungen vorbehalten. Angaben ohne Gewähr. Abbildungen dienen nur zur Veranschaulichung.

Analoge Ausgangsmodule



STBAVO1250K

Ausführung	Anz. Kanäle	MG	VPE	Artikel-Nr.	Preis/Stück
Kit analog. Ausgangsmodul Standard STB, ± 10 V, 12 Bit	2	FK	1	STBAVO1250K	178,00 €
Kit analog. Ausgangsmodul Basis STB, 0-10 V, 10 Bit	2	FK	1	STBAVO1255K	150,50 €
Kit analog. Ausgangsmodul Basis STB, ± 10 V, 9 Bit+VZ	2	FK	1	STBAVO1265K	150,50 €
Kit analog. Ausgangsmodul Standard STB, ± 10 V, 15 Bit+VZ	2	FK	1	STBAVO0200K	223,00 €
Kit analog. Ausgangsmodul Standard STB, 0-20mA, 12 Bit	2	FK	1	STBACO1210K	178,00 €
Kit analog. Ausgangsmodul Basis STB, 4-20mA, 10 Bit	2	FK	1	STBACO1225K	150,50 €
Kit analog. Ausgangsmodul Standard STB, 4-20mA, 15 Bit+VZ	2	FK	1	STBACO0220K	223,00 €

Paralleles Interfacemodul für Motoranlasser des Typs TeSys U



STBEPI2145K

Ausführung	Anz. Kanäle	MG	VPE	Artikel-Nr.	Preis/Stück
Kit paralleles Interfacemodul STB, 24 V, 8A	12	FK	1	STBEPI2145K	111,50 €

Zählermodul



STBEHC3020KC

Ausführung	Anz. Kanäle	MG	VPE	Artikel-Nr.	Preis/Stück
Kit Zählermodul STB, 1 Kanal, 0-40000 Hz, 2/3-Draht-Geber, c 24 V Inkrementalgeber c 24 V, Mechanisch schaltende Kontakte	2	FK	1	STBEHC3020KC	174,50 €

Dezentrale E/A-Einheiten

Weitere E/A-Einheiten finden Sie hier





10

Motion + Drives



ZXKR012248



ZXKALTIVAR320



ZXKATV340



ZXKATV600PROZESS



ZXKATV900PROZESS



ZXKMOTION

Sanftanlasser

Altistart 01	344
Altistart 22	345
Altistart 48	346

Frequenzumrichter

Altivar 12	347
Altivar 212	348
Altivar Machine ATV320	350
Altivar Machine ATV340	353
Altivar Regen - Rückspeiseeinheit	354
Altivar Prozess 600	355
Zubehör Altivar Prozess 600	359
Altivar Prozess 900	365
Zubehör Altivar Prozess 900	370
Altivar 6000	380

Servo- und Schrittmotorantriebe

Lexium 32i Integrierte Antriebe	382
Lexium ILX Integrierte Antriebe	384
Lexium 28 Servoantriebe	392
Lexium 32 Servoantriebe	394
Lexium Schrittmotorantriebe SD3	400

Sanftanlasser Altistart

Altistart 01 Sanftanlasser

- Die Alternative zum Stern-Dreieck-Anlasser!
Kompakt und preiswert elektronisch starten bei Standard-Applikationen.
- 3-25 A, 0,37-11 kW, Netz: 110-480 V, 3-phasig.
- 6-32 A, 1,1-15 kW, Netz: 200-480 V, 3-phasig.
- Der Sanftanlasser ermöglicht das sanfte Starten von Drehstrom-Asynchronmotoren und verhindert Stromspitzen in der Anlaufphase sowie mechanische Laststöße.
- Typische Anwendungen: Transportbänder, Förderer, Pumpen, Lüfter, Kompressoren etc.
- Einfachste Inbetriebnahme, By-Pass integriert, wahlweise Meldeausgänge bzw. Steuerspannung intern oder extern
- Boost-Funktion für hohes Losbrechmoment.

Hinweis:
Sanftanlasser ATS01N2... auch für Multispannungsbereich lieferbar.
Bitte Typ ergänzen mit Buchstabe: ATSU01N2...
Ausführung 3-phasig 230 V: bitte Typ ergänzen mit Buchstabe LU.
Bestellbeispiel: Aus ATS01N2...QN wird ATS01N2...LU.
Ausführung 3-phasig 480 V: bitte Typ ergänzen mit Buchstabe RT.
Bestellbeispiel: Aus ATS01N2...QN wird ATS01N2...RT.



ATS01N103FT



ATS01N106FT

Ausführung	Leistung 230 V	Leistung 400 V	Strom I _n	MG	VPE	Artikel-Nr.	Preis/Stück
Sanftanlasser für Asynchronmotor	0,37 kW	1,1 kW	3 A	CN	1	ATS01N103FT	129,00 €
Sanftanlasser für Asynchronmotor	0,75 kW	2,2 kW	6 A	CN	1	ATS01N106FT	153,00 €
Sanftanlasser für Asynchronmotor	1,5 kW	3 kW	9 A	CN	1	ATS01N109FT	190,50 €
Sanftanlasser für Asynchronmotor	2,2 kW	5,5 kW	12 A	CN	1	ATS01N112FT	220,00 €
Sanftanlasser für Asynchronmotor	5,5 kW	11 kW	25 A	CN	1	ATS01N125FT	243,00 €

Altistart 01 für sanftes Starten und Stoppen

- 400 V, 3-phasiges Netz, 50 / 60 Hz, Steuerspannung intern.



ATS01N206QN

Ausführung	Leistung 230 V	Leistung 400 V	Strom I _n	MG	VPE	Artikel-Nr.	Preis/Stück
Sanftanlasser für Asynchronmotor	1,1 kW	2,2 kW	6 A	CN	1	ATS01N206QN	205,00 €
Sanftanlasser für Asynchronmotor	1,5 kW	4 kW	9 A	CN	1	ATS01N209QN	243,00 €
Sanftanlasser für Asynchronmotor	2,2 kW	5,5 kW	12 A	CN	1	ATS01N212QN	269,00 €
Sanftanlasser für Asynchronmotor	5,5 kW	11 kW	22 A	CN	1	ATS01N222QN	311,00 €
Sanftanlasser für Asynchronmotor	7,5 kW	15 kW	32 A	CN	1	ATS01N232QN	416,00 €

Sanftanlasser Altistart

Altistart 22 Sanftanlasser

Für Standardapplikationen 17-590 A, 4-315 kW, Netz: 230-600 V, 3-phasig, 50 / 60 Hz. Der Sanftanlasser ermöglicht das sanfte Starten und Stoppen von Drehstrom-Asynchronmotoren und verhindert Stromspitzen in der Anlaufphase sowie mechanische Laststöße.

Serienmäßig:

- Patentierte Drehmomentsteuerung ermöglicht den lastunabhängigen, linearen Hoch- und Auslauf, geeignet auch für den geführten Hoch- und Auslauf von Pumpen.
- Dreiphasige Ansteuerung des angeschlossenen Motors.
- Integriertes Bypass-Schütz.
- Einfachste Inbetriebnahme durch Plug & Drive. Voreingestellt auf die gängigsten Applikationen.
- Bedienterminal für komfortablen Bedienerdialog (PC über Software SoMove).
- Erfüllt Funkenstörgrad Klasse A ohne Zubehör und Klasse B bis 170 A.
- 3 Logikeingänge, 2 Logikausgänge.
- Integrierter elektronischer Motorschutz, sowie PTC-Fühler-Anschluss.
- Zahlreiche Schutz und Überwachungsfunktionen.
- Dreieckschaltung möglich.

Anschluss in der Versorgungsleitung des Motors

Ausführung	Leistung 230 V	Leistung 400 V	Strom I _n	B x H x T (mm)	MG	VPE	Artikel-Nr.	Preis/Stück
Sanftanlasser	4 kW	7,5 kW	17 A	130 x 169 x 265	CG	1	ATS22D17Q	573,00 €
Sanftanlasser	7,5 kW	15 kW	32 A	130 x 169 x 265	CG	1	ATS22D32Q	693,00 €
Sanftanlasser	11 kW	22 kW	47 A	130 x 169 x 265	CG	1	ATS22D47Q	916,00 €
Sanftanlasser	15 kW	30 kW	62 A	145 x 207 x 295	CG	1	ATS22D62Q	1.057,00 €
Sanftanlasser	18,5 kW	37 kW	75 A	145 x 207 x 295	CG	1	ATS22D75Q	1.209,00 €
Sanftanlasser	22 kW	45 kW	88 A	145 x 207 x 295	CG	1	ATS22D88Q	1.350,00 €
Sanftanlasser	30 kW	55 kW	110 A	150 x 229 x 356	CG	1	ATS22C11Q	1.491,00 €
Sanftanlasser	37 kW	75 kW	140 A	150 x 229 x 356	CG	1	ATS22C14Q	1.636,00 €
Sanftanlasser	45 kW	90 kW	170 A	150 x 229 x 356	CG	1	ATS22C17Q	1.903,00 €
Sanftanlasser	55 kW	110 kW	210 A	206 x 299 x 425	CG	1	ATS22C21Q	2.119,00 €
Sanftanlasser	75 kW	132 kW	250 A	206 x 299 x 425	CG	1	ATS22C25Q	2.404,00 €
Sanftanlasser	90 kW	160 kW	320 A	206 x 299 x 425	CG	1	ATS22C32Q	2.968,00 €
Sanftanlasser	110 kW	220 kW	410 A	206 x 299 x 425	CG	1	ATS22C41Q	3.686,00 €
Sanftanlasser	132 kW	250 kW	480 A	304 x 340 x 455	CG	1	ATS22C48Q	4.681,00 €
Sanftanlasser	160 kW	315 kW	590 A	304 x 340 x 455	CG	1	ATS22C59Q	6.039,00 €



ATS22D17Q



ATS22C11Q

Anschluss in die Dreieckschaltung des Motors

Ausführung	Leistung 230 V	Leistung 400 V	Strom I _n	B x H x T (mm)	MG	VPE	Artikel-Nr.	Preis/Stück
Sanftanlasser	5,5 kW	11 kW	17 A	130 x 169 x 265	CG	1	ATS22D17Q	573,00 €
Sanftanlasser	11 kW	22 kW	32 A	130 x 169 x 265	CG	1	ATS22D32Q	693,00 €
Sanftanlasser	18,5 kW	45 kW	47 A	130 x 169 x 265	CG	1	ATS22D47Q	916,00 €
Sanftanlasser	22 kW	55 kW	62 A	145 x 207 x 295	CG	1	ATS22D62Q	1.057,00 €
Sanftanlasser	30 kW	55 kW	75 A	145 x 207 x 295	CG	1	ATS22D75Q	1.209,00 €
Sanftanlasser	37 kW	75 kW	88 A	145 x 207 x 295	CG	1	ATS22D88Q	1.350,00 €
Sanftanlasser	45 kW	90 kW	110 A	150 x 229 x 356	CG	1	ATS22C11Q	1.491,00 €
Sanftanlasser	55 kW	110 kW	140 A	150 x 229 x 356	CG	1	ATS22C14Q	1.636,00 €
Sanftanlasser	75 kW	132 kW	170 A	150 x 229 x 356	CG	1	ATS22C17Q	1.903,00 €
Sanftanlasser	90 kW	160 kW	210 A	206 x 299 x 425	CG	1	ATS22C21Q	2.119,00 €
Sanftanlasser	110 kW	220 kW	250 A	206 x 299 x 425	CG	1	ATS22C25Q	2.404,00 €
Sanftanlasser	132 kW	250 kW	320 A	206 x 299 x 425	CG	1	ATS22C32Q	2.968,00 €
Sanftanlasser	160 kW	315 kW	410 A	206 x 299 x 425	CG	1	ATS22C41Q	3.686,00 €
Sanftanlasser	220 kW	355 kW	480 A	304 x 340 x 455	CG	1	ATS22C48Q	4.681,00 €
Sanftanlasser	250 kW	400 kW	590 A	304 x 340 x 455	CG	1	ATS22C59Q	6.039,00 €



ATS22C14Q

MG = Materialgruppe • VPE = Verpackungseinheit

Alle angegebenen Preise sind unverbindliche Listenpreise ohne Mehrwertsteuer. Gültig ab 01.11.2020. Technische Änderungen vorbehalten. Angaben ohne Gewähr. Abbildungen dienen nur zur Veranschaulichung.

Sanftanlasser Altistart



Altistart 48 Sanftanlasser

Für komplexe Maschinen, hohe Überlastfähigkeit 17-1200 A, 4-900 kW, Netz: 230-690 V, 3-phasig, 50 / 60 Hz. Der Sanftanlasser ermöglicht das sanfte Starten und Stoppen von Drehstrom-Asynchronmotoren und verhindert Stromspitzen in der Anlaufphase sowie mechanische Laststöße.

Serienmäßig:

- Patentierte Drehmomentsteuerung ermöglicht den lastunabhängigen, linearen Hochlauf, sowie den geführten Auslauf von Pumpen (erspart häufig den Frequenzumrichter).
- Einfachste Inbetriebnahme durch Plug & Drive. Voreingestellt auf die gängigsten Applikationen.
- Bedienterminal für komfortablen Bedienerdialog (PC über Software PowerSuite).
- Erfüllt Funkenstörgrad Klasse A ohne Zubehör und Klasse B bis 170 A mit By-Pass.
- Analogausgang für die Anzeige von Betriebsdaten.
- 4 Logikeingänge, 4 Logikausgänge.
- Integrierter elektronischer Motorschutz, sowie PTC-Fühler-Anschluss.
- Zahlreiche Schutz und Überwachungsfunktionen.
- Integrierte Anschlussklemmen für By-Pass-Betrieb unter Beibehaltung der Schutz und Überwachungsfunktionen.

Hinweis:
Auch Geräte bis 690 V lieferbar (ATS48D••Y).



Ausführung	Leistung 230 V	Leistung 400 V	Werkseitig I _n	Strom I _n	MG	VPE	Artikel-Nr.	Preis/Stück
 Sanftanlasser für Asynchronmotor	4 kW	7,5 kW	15,2 A	17 A	CX	1	ATS48D17Q	887,00 €
 Sanftanlasser für Asynchronmotor	5,5 kW	11 kW	21 A	22 A	CX	1	ATS48D22Q	1.020,00 €
Sanftanlasser für Asynchronmotor	7,5 kW	15 kW	28 A	32 A	CX	1	ATS48D32Q	1.124,00 €
Sanftanlasser für Asynchronmotor	9 kW	18,5 kW	34 A	38 A	CX	1	ATS48D38Q	1.260,00 €
Sanftanlasser für Asynchronmotor	11 kW	22 kW	42 A	47 A	CX	1	ATS48D47Q	1.402,00 €
Sanftanlasser für Asynchronmotor	15 kW	30 kW	54 A	62 A	CX	1	ATS48D62Q	1.552,00 €
 Sanftanlasser für Asynchronmotor	18,5 kW	37 kW	68 A	75 A	CX	1	ATS48D75Q	1.738,00 €
Sanftanlasser für Asynchronmotor	22 kW	45 kW	81 A	88 A	CX	1	ATS48D88Q	1.961,00 €
Sanftanlasser für Asynchronmotor	30 kW	55 kW	100 A	110 A	CX	1	ATS48C11Q	2.171,00 €
Sanftanlasser für Asynchronmotor	37 kW	75 kW	131 A	140 A	CX	1	ATS48C14Q	2.582,00 €
Sanftanlasser für Asynchronmotor	45 kW	90 kW	162 A	170 A	CX	1	ATS48C17Q	3.025,00 €
Sanftanlasser für Asynchronmotor	55 kW	110 kW	195 A	210 A	CX	1	ATS48C21Q	3.514,00 €
 Sanftanlasser für Asynchronmotor	75 kW	132 kW	233 A	250 A	CX	1	ATS48C25Q	3.921,00 €
Sanftanlasser für Asynchronmotor	90 kW	160 kW	285 A	320 A	CX	1	ATS48C32Q	4.761,00 €
Sanftanlasser, mit Drehmomentsteuerung	110 kW	220 kW	388 A	410 A	CX	1	ATS48C41Q	5.698,00 €
Sanftanlasser für Asynchronmotor	132 kW	250 kW	437 A	480 A	CX	1	ATS48C48Q	6.906,00 €
Sanftanlasser für Asynchronmotor	160 kW	315 kW	560 A	590 A	CX	1	ATS48C59Q	7.996,00 €
Sanftanlasser, mit Drehmomentsteuerung	-	355 kW	605 A	660 A	CX	1	ATS48C66Q	9.359,00 €
Sanftanlasser, mit Drehmomentsteuerung	220 kW	400 kW	675 A	790 A	CX	1	ATS48C79Q	10.837,00 €
Sanftanlasser, mit Drehmomentsteuerung	250 kW	500 kW	855 A	1.000 A	CX	1	ATS48M10Q	13.425,00 €
 Sanftanlasser, mit Drehmomentsteuerung	355 kW	630 kW	1.045 A	1.200 A	CX	1	ATS48M12Q	15.045,00 €

Konfigurationstool „Simple Loader“ und „Multi-Loader“ für Altivar

Mit dem „Simple-Loader“ lässt sich die Konfiguration eines unter Spannung stehenden Umrichters auf einen anderen unter Spannung stehenden Umrichter duplizieren. Der Anschluss erfolgt über die RJ45- Kommunikationsschnittstelle des Umrichters.

Mit dem „Multi-Loader“ können Konfigurationen von einem PC oder Umrichter geladen bzw. eingespielt werden. Er ermöglicht die Speicherung von mehr als 100 Konfigurationen auf einer Standard-SD-Speicherkarte. Die Anzeige der Informationen erfolgt komfortabel in einem Klartextdisplay.

Hinweis:
Der Anschluss erfolgt: an einen PC über die USB-Schnittstelle über die RJ45-Kommunikationsschnittstelle des Umrichters.

Ausführung	MG	VPE	Artikel-Nr.	Preis/Stück
 Konfigurationstool „Simple-Loader“, für Frequenzumrichter, ATV12 / ATV312. Wird mit einem Anschlusskabel mit 2 RJ45-Steckverbindern geliefert	CV	1	VW3A8120	153,50 €
 Konfigurationstool „Multi-Loader“, für Frequenzumrichter, ATV12 / ATV312. Lieferumfang: 1 Kabel mit 2 RJ45-Steckverbindern, 1 Kabel mit einem USB-Stecker Typ A und einem USB-Stecker Typ Mini B, 1 SD-Speicherkarte 2 GB, 1 RJ45-Adapter Buchse/Buchse, 4 Batterien Typ AA/LR6 1,5 V	CV	1	VW3A8121	440,00 €

MG = Materialgruppe • VPE = Verpackungseinheit

Alle angegebenen Preise sind unverbindliche Listenpreise ohne Mehrwertsteuer. Gültig ab 01.11.2020.

Technische Änderungen vorbehalten. Angaben ohne Gewähr. Abbildungen dienen nur zur Veranschaulichung.

Frequenzumrichter Altivar

Altivar 12 Frequenzumrichter

Altivar 12 ist ein Frequenzumrichter für Drehstrom-Asynchronmotoren von 0,18 kW - 2,2 kW (200-240 V).

Die einfache Installation des Frequenzumrichters Altivar 12 nach dem „Plug & Drive“-Prinzip, seine kompakte Bauform, seine integrierten Funktionen und seine Ausführungsvariante auf einer Grundplatte prädestinieren ihn für den Einsatz in einfachen Industriemaschinen sowie in gewissen Maschinen für den Konsumgüterbereich.

Beispiele für neue Lösungsansätze:

- Vektororientierte Regelung für hohe Drehmomentperformance und Drehzahlkonstanz.
- Zahlreiche Möglichkeiten zum Laden, Editieren, Sichern der Konfigurationen des Umrichters mit den verschiedenen Tools, wie der Inbetriebnahmesoftware SoMove, der Software SoMove Mobile für Mobiltelefon, den dezentralen Terminals und den Konfigurationstools „Simple-Loader“ und „Multi-Loader“.

- Werkseitig voreingestellter Umrichter für eine sofortige Inbetriebnahme.
- Laden und speichern einer Konfiguration auch im spannungsfreien Zustand mit dem Konfigurationstool „Multi-Loader“ in den Umrichter, ohne dass das Gerät aus der Verpackung genommen werden muss.
- eindeutig beschriftete Klemmleisten zur Reduzierung der Verdrahtungszeiten, die Kennzeichnung des Umrichters befindet sich auf der Frontseite.
- Lieferung von mehreren Geräten in einer Sammelverpackung. Wie im Falle der einzeln ausgelieferten Umrichter lässt sich eine Konfiguration in jeden Umrichter laden, ohne dass die Geräte aus der Verpackung genommen werden müssen.
- Ausgezeichnete Festigkeit unter schwierigen Umgebungsbedingungen (50 °C im Dauerbetrieb).
- Standardmäßig schutzlackierte Platinen (Norm IEC 60721-3-3 Klasse 3C2).

Altivar 12 mit Kühlkörper

- Versorgungsspannung 1-phasig: 200-240 V 50/60 Hz.



ATV12H018M2

Ausführung	Motorleistung	MG	VPE	Artikel-Nr.	Preis/Stück
Frequenzumrichter ATV12 mit Kühlkörper	0,18 kW	CD	1	ATV12H018M2	231,00 €
Frequenzumrichter ATV12 mit Kühlkörper	0,37 kW	CD	1	ATV12H037M2	264,00 €
Frequenzumrichter ATV12 mit Kühlkörper	0,55 kW	CD	1	ATV12H055M2	278,00 €
Frequenzumrichter ATV12 mit Kühlkörper	0,75 kW	CD	1	ATV12H075M2	289,00 €
Frequenzumrichter ATV12 mit Kühlkörper	1,5 kW	CD	1	ATV12HU15M2	365,00 €
Frequenzumrichter ATV12 mit Kühlkörper	2,2 kW	CD	1	ATV12HU22M2	445,00 €

Altivar 12 mit Grundplatte

- Versorgungsspannung 1-phasig: 200-240 V 50/60 Hz.



ATV12H018M2

Ausführung	Motorleistung	MG	VPE	Artikel-Nr.	Preis/Stück
Frequenzumrichter ATV12 mit Kühlkörper	0,18 kW	CD	1	ATV12H018M2	231,00 €
Frequenzumrichter ATV12 ohne Kühlkörper	0,37 kW	CD	1	ATV12P037M2	264,00 €
Frequenzumrichter ATV12 ohne Kühlkörper	0,55 kW	CD	1	ATV12P055M2	278,00 €
Frequenzumrichter ATV12 ohne Kühlkörper	0,75 kW	CD	1	ATV12P075M2	289,00 €

Altivar 212 Frequenzumrichter

Umrichter für Heizung-Lüftung-Klima-Anwendungen im Gebäude.
0,75-75 kW, Netz: 380-480 V, 3-phasig, 50 / 60 Hz.

- Ausführung in Schutzart IP 20 oder IP 55. Funkentstörfilter Klasse C2 integriert (bei Schutzart IP 55 auch Klasse C1 möglich).
- Plug & Drive-Ausführung für sofortige Inbetriebnahme nach dem Anschließen.
- Max. Überlastmoment 120 %.
- Integrierte Kommunikationsbusse der Gebäudetechnik: Modbus, BACNet, METASYS N2, APOGEE FLN.
- Steckbare Optionskarten ermöglichen die Anbindung an die wichtigsten Kommunikationsbusse der Gebäudetechnik: LonWorks.
- Low Harmonic Technologie (LHT) für den umweltfreundlichen Einsatz. Es ist kein Zubehör zur Reduzierung der Oberwellenströme wie in der Vorschrift für Gebäude erforderlich (keine DC-Drossel, Netzdrosseln): THDi (Stromklirrfaktor) < 35 % (IEC 61000-3-12 < 48 %).

- Selbstanpassung der Hoch- und Auslauframpen, zur Optimierung des Energieverbrauchs.
- Dezentrales Bedienterminal für Selbsteinstellung der Funktionen und Fernladen/-speichern der Konfigurationen.
- Ausgezeichnete Festigkeit unter schwierigen Umgebungsbedingungen (50 °C im Dauerbetrieb).
- Standardmäßig schutzlackierte Platinen (Norm IEC 60721-3-3 Klasse 3C2).

Hinweis:

Auch mit integriertem Filter Klasse C1 lieferbar. Änderung der Referenz von ATV212WD45N4 in ATV212WD45N4C.

Altivar 212 mit Kühlkörper in IP 20

- 0,75-75 kW, Netz: 380-480 V, 3-phasig, 50 / 60 Hz, anreihbar.
- Keine zusätzliche DC-Drossel erforderlich (Stromklirrfaktor THDi < 35 %).



ATV212H075N4

Ausführung	Motorleistung	MG	VPE	Artikel-Nr.	Preis/Stück
Frequenzumrichter ATV212, EMV, IP21	0,75 kW	CB	1	ATV212H075N4	567,00 €
Frequenzumrichter ATV212, EMV, IP21	1,5 kW	CB	1	ATV212HU15N4	680,00 €
Frequenzumrichter ATV212, EMV, IP21	2,2 kW	CB	1	ATV212HU22N4	755,00 €
Frequenzumrichter ATV212, EMV, IP21	3 kW	CB	1	ATV212HU30N4	883,00 €
Frequenzumrichter ATV212, EMV, IP21	4 kW	CB	1	ATV212HU40N4	1.007,00 €
Frequenzumrichter ATV212, EMV, IP21	5,5 kW	CB	1	ATV212HU55N4	1.140,00 €
Frequenzumrichter ATV212, EMV, IP21	7,5 kW	CB	1	ATV212HU75N4	1.442,00 €
Frequenzumrichter ATV212, EMV, IP21	11 kW	CB	1	ATV212HD11N4	1.734,00 €
Frequenzumrichter ATV212, EMV, IP21	15 kW	CB	1	ATV212HD15N4	2.132,00 €
Frequenzumrichter ATV212, EMV, IP21	18,5 kW	CB	1	ATV212HD18N4	2.440,00 €
Frequenzumrichter ATV212, EMV, IP21	22 kW	CB	1	ATV212HD22N4S	2.651,00 €
Frequenzumrichter ATV212, EMV, IP21	22 kW	CB	1	ATV212HD22N4	2.951,00 €
Frequenzumrichter ATV212, EMV, IP21	30 kW	CB	1	ATV212HD30N4	3.395,00 €
Frequenzumrichter ATV212, EMV, IP21	37 kW	CB	1	ATV212HD37N4	4.142,00 €
Frequenzumrichter ATV212, EMV, IP21	45 kW	CB	1	ATV212HD45N4	4.937,00 €
Frequenzumrichter ATV212, EMV, IP21	55 kW	CB	1	ATV212HD55N4	5.901,00 €
Frequenzumrichter ATV212, EMV, IP21	75 kW	CB	1	ATV212HD75N4	7.045,00 €

Altivar 212 in IP 55

- 0,75-75 kW, Netz: 380-480 V, 3-phasig, 50 / 60 Hz, anreihbar.
- Keine zusätzliche DC-Drossel erforderlich (Stromklirrfaktor THDi < 35 %).



ATV212W075N4

Ausführung	Motorleistung	MG	VPE	Artikel-Nr.	Preis/Stück
Frequenzumrichter ATV212, EMV Klasse C2, IP55	0,75 kW	CB	1	ATV212W075N4	750,00 €
Frequenzumrichter ATV212, EMV Klasse C2, IP55	1,5 kW	CB	1	ATV212WU15N4	838,00 €
Frequenzumrichter ATV212, EMV Klasse C2, IP55	2,2 kW	CB	1	ATV212WU22N4	905,00 €
Frequenzumrichter ATV212, EMV Klasse C2, IP55	3 kW	CB	1	ATV212WU30N4	1.064,00 €
Frequenzumrichter ATV212, EMV Klasse C2, IP55	4 kW	CB	1	ATV212WU40N4	1.140,00 €
Frequenzumrichter ATV212, EMV Klasse C2, IP55	5,5 kW	CB	1	ATV212WU55N4	1.226,00 €
Frequenzumrichter ATV212, EMV Klasse C2, IP55	7,5 kW	CB	1	ATV212WU75N4	1.528,00 €
Frequenzumrichter ATV212, EMV Klasse C2, IP55	11 kW	CB	1	ATV212WD11N4	1.805,00 €
Frequenzumrichter ATV212, EMV Klasse C2, IP55	15 kW	CB	1	ATV212WD15N4	2.259,00 €
Frequenzumrichter ATV212, EMV Klasse C2, IP55	18,5 kW	CB	1	ATV212WD18N4	2.666,00 €
Frequenzumrichter ATV212, EMV Klasse C2, IP55	22 kW	CB	1	ATV212WD22N4	3.199,00 €
Frequenzumrichter ATV212, EMV Klasse C2, IP55	30 kW	CB	1	ATV212WD30N4	3.858,00 €
Frequenzumrichter ATV212, EMV Klasse C2, IP55	37 kW	CB	1	ATV212WD37N4	4.596,00 €
Frequenzumrichter ATV212, EMV Klasse C2, IP55	45 kW	CB	1	ATV212WD45N4	5.448,00 €
Frequenzumrichter ATV212, EMV Klasse C2, IP55	55 kW	CB	1	ATV212WD55N4	6.583,00 €
Frequenzumrichter ATV212, EMV Klasse C2, IP55	75 kW	CB	1	ATV212WD75N4	8.051,00 €

MG = Materialgruppe • VPE = Verpackungseinheit

Alle angegebenen Preise sind unverbindliche Listenpreise ohne Mehrwertsteuer. Gültig ab 01.11.2020.

Technische Änderungen vorbehalten. Angaben ohne Gewähr. Abbildungen dienen nur zur Veranschaulichung.

Frequenzumrichter Altivar

Altivar 212 Frequenzumrichter als dezentraler Motorabgang in IP 54 bis max. 75 kW

0,75-75 kW, Netz: 380-480 V, 3-phasig, 50 / 60 Hz, anreihbar.
Keine zusätzliche DC-Drossel erforderlich (Stromklirrfaktor THDi < 35 %).
Ausführung in Schutzart IP 54. Geräte anschlussfertig ausgestattet mit:

- 1 abschließbarer Lasttrennschalter Vario mit Hauptschalterfunktion.
- 1 Schalter für 2 Drehrichtungen (3 Schaltstellungen, 1-0-2).
- 1 Potenziometer zur Drehzahlregulierung.
- 2 Aussparungen zur Unterbringung zusätzlicher Befehls-/Meldegeräte.

Hinweis:
Mit integriertem EMV-Filter der Klasse C2.
Bei Bestellung eines Produkts mit integriertem EMV-Filter der Klasse C1: Die Bestell-Nr. bitte mit „C“ ergänzen.
Bestellbeispiel: Aus ATV212W075N4ZH28 wird ATV212W075N-4CZH28.



ATV212W075N4ZH28

Ausführung	Motorleistung	MG	VPE	Artikel-Nr.	Preis/Stück
Frequenzumrichter ATV212, KL.A MABG	0,75 kW	CB	1	ATV212W075N4ZH28	1.020,00 €
Frequenzumrichter ATV212, KL.A MABG	1,5 kW	CB	1	ATV212WU15N4ZH28	1.133,00 €
Frequenzumrichter ATV212, KL.A MABG	2,2 kW	CB	1	ATV212WU22N4ZH28	1.314,00 €
Frequenzumrichter ATV212, KL.A MABG	3 kW	CB	1	ATV212WU30N4ZH28	1.438,00 €
Frequenzumrichter ATV212, KL.A MABG	4 kW	CB	1	ATV212WU40N4ZH28	1.620,00 €
Frequenzumrichter ATV212, KL.A MABG	5,5 kW	CB	1	ATV212WU55N4ZH28	1.859,00 €
Frequenzumrichter ATV212, KL.A MABG	7,5 kW	CB	1	ATV212WU75N4ZH28	2.039,00 €
Frequenzumrichter ATV212, KL.A MABG	11 kW	CB	1	ATV212WD11N4ZH28	2.877,00 €
Frequenzumrichter ATV212, KL.A MABG	15 kW	CB	1	ATV212WD15N4ZH28	3.420,00 €
Frequenzumrichter ATV212, KL.A MABG	18,5 kW	CB	1	ATV212WD18N4ZH28	3.964,00 €
Frequenzumrichter ATV212, KL.A MABG	22 kW	CB	1	ATV212WD22N4ZH28	4.564,00 €
Frequenzumrichter ATV212, KL.A MABG	30 kW	CB	1	ATV212WD30N4ZH28	5.165,00 €
Frequenzumrichter ATV212, KL.A MABG	37 kW	CB	1	ATV212WD37N4ZH28	6.013,00 €
Frequenzumrichter ATV212, KL.A MABG	45 kW	CB	1	ATV212WD45N4ZH28	7.213,00 €
Frequenzumrichter ATV212, KL.A MABG	55 kW	CB	1	ATV212WD55N4ZH28	8.471,00 €
Frequenzumrichter ATV212, KL.A MABG	75 kW	CB	1	ATV212WD75N4ZH28	10.073,00 €

Kommunikationskarten für Altivar 212



VW3A21212

Ausführung	MG	VPE	Artikel-Nr.	Preis/Stück
Kommunikationskarten LonWorks	CB	1	VW3A21212	253,00 €

MG = Materialgruppe • VPE = Verpackungseinheit
Alle angegebenen Preise sind unverbindliche Listenpreise ohne Mehrwertsteuer. Gültig ab 01.11.2020.
Technische Änderungen vorbehalten. Angaben ohne Gewähr. Abbildungen dienen nur zur Veranschaulichung.

Altivar 320 Machine Frequenzumrichter

Die Baureihe der Frequenzumrichter Altivar 320 deckt alle Motorleistungen von 0,18 kW bis 15 kW für zwei Versorgungsnetzvarianten ab:
 200 V-240 V einphasig, 0,18 kW bis 2,2 kW (ATV320•M2B)
 380 V-500 V dreiphasig, 0,37 kW bis 15 kW (ATV320•N4B)

- Beschreibung: Integrierte Sicherheitstechnik mit 5 Funktionen
 - sicher abgeschaltetes Drehmoment (STO)
 - sicherer Halt1 (SS1)
 - sicher reduzierte Geschwindigkeit (SLS)
 - sichere Schütztürzuhaltung (GDL)
 - sichere maximale Geschwindigkeit (SMS)
- Betrieb von Asynchron- und Synchronmotoren in open loop
- SVC Regelung (sensorless vector control) bringt höchste Drehzahlgüte und Stabilität U/F Regelung, U/F2 Regelung, Energiesparfunktion
- Max. Frequenz 599 Hz
- Einfachste Inbetriebnahme, intuitive Bedienung sowie durch Plug & Drive, voreingestellt auf die gängigsten Applikationen

- Möglichkeiten zum Laden, Editieren, Sichern der Konfigurationen des Umrichters mit Tools, wie der Inbetriebnahmesoftware SoMove, den dezentralen Terminals und den Konfigurationstools „Simple-Loader“ und „Multi-Loader“
- Funkentstörfilter Klasse A integriert, deaktivierbar für den Betrieb an IT-Netzen
- 6 Logikeingänge mehrfach mit Funktionen belegbar spart Ausgänge in der SPS
- 3 Analogeingänge, davon 2 umschaltbar als Digitaleingänge
- Integriertes Bremsmodul ermöglicht den 4-Quadranten-Betrieb ohne Nachrüstung
- Ausgezeichnete Betriebssicherheit unter schwierigen Umgebungsbedingungen (50 °C im Dauerbetrieb)
- Standardmäßig schutzlackierte Platinen (Norm IEC 60721-3-3 Klasse 3C3, 3S2)
- Ausgezeichnete Festigkeit gegenüber Netz- und Motorstörungen (z.B. Kurzschluss, Übertemperatur etc.)

Umrichter in Kompaktbauform

- Versorgungsspannung 1-phasig: 200-240 V 50/60 Hz, mit integriertem EMV-Filter
- Bemessungsversorgungsspannung, min. U1, max. U2: 200 (U1-240 V (U2)), 380 (U1-500 V (U2)).
- Umrichter werden mit integriertem EMV-Filter der Kategorie C2 geliefert. Der Filter kann abgeschaltet werden.
- Umrichter werden mit einer EMV-Platte zur kundenseitigen Montage geliefert.



ATV320U02M2C

Ausführung	Motorleistung	B x H x T (mm)	MG	VPE	Artikel-Nr.	Preis/Stück
Frequenzumrichter ATV320, Kompakt	0,18 kW	72 x 143 x 109	CE	1	ATV320U02M2C	279,90 €
Frequenzumrichter ATV320, Kompakt	0,37 kW	72 x 143 x 128	CE	1	ATV320U04M2C	301,00 €
Frequenzumrichter ATV320, Kompakt	0,55 kW	72 x 143 x 138	CE	1	ATV320U06M2C	329,00 €
Frequenzumrichter ATV320, Kompakt	0,75 kW	72 x 143 x 138	CE	1	ATV320U07M2C	347,00 €
Frequenzumrichter ATV320, Kompakt	1,1 kW	105 x 188 x 158 (mit EMV-Platte)	CE	1	ATV320U11M2C	389,00 €
Frequenzumrichter ATV320, Kompakt	1,5 kW	105 x 188 x 158 (mit EMV-Platte)	CE	1	ATV320U15M2C	433,00 €
Frequenzumrichter ATV320, Kompakt	2,2 kW	105 x 188 x 158 (mit EMV-Platte)	CE	1	ATV320U22M2C	530,00 €

Umrichter in Kompaktbauform

- Versorgungsspannung 3-phasig: 380-500 V 50/60 Hz, mit integriertem EMV-Filter
- Von 5,5 kW bis 15 kW ist das Produkt in Buchbauform zu wählen. D52ie entsprechenden Bestelldaten sind
- ATV320U55N4B, ATV320U75N4B, ATV320D11N4B und ATV320D15N4B.
- Bemessungsversorgungsspannung, min. U1, max. U2: 200 (U1)-240 V (U2), 380 (U1)-500 V (U2).
- Umrichter werden mit integriertem EMV-Filter der Kategorie C2 geliefert. Der Filter kann abgeschaltet werden.
- Umrichter werden mit einer EMV-Platte zur kundenseitigen Montage geliefert.



ATV320U04N4C



ATV320U30N4C

Ausführung	Motorleistung	B x H x T (mm)	MG	VPE	Artikel-Nr.	Preis/Stück
Frequenzumrichter ATV320, Kompakt	0,37 kW	105 x 188 x 158 (mit EMV-Platte)	CE	1	ATV320U04N4C	444,00 €
Frequenzumrichter ATV320, Kompakt	0,55 kW	105 x 188 x 158 (mit EMV-Platte)	CE	1	ATV320U06N4C	485,00 €
Frequenzumrichter ATV320, Kompakt	0,75 kW	105 x 188 x 158 (mit EMV-Platte)	CE	1	ATV320U07N4C	514,00 €
Frequenzumrichter ATV320, Kompakt	1,1 kW	105 x 188 x 158 (mit EMV-Platte)	CE	1	ATV320U11N4C	565,00 €
Frequenzumrichter ATV320, Kompakt	1,5 kW	105 x 188 x 158 (mit EMV-Platte)	CE	1	ATV320U15N4C	626,00 €
Frequenzumrichter ATV320, Kompakt	2,2 kW	140 x 228 x 158 (mit EMV-Platte)	CE	1	ATV320U22N4C	717,00 €
Frequenzumrichter ATV320, Kompakt	3 kW	140 x 228 x 158 (mit EMV-Platte)	CE	1	ATV320U30N4C	837,00 €
Frequenzumrichter ATV320, Kompakt I	4 kW	140 x 228 x 158 (mit EMV-Platte)	CE	1	ATV320U40N4C	953,00 €
Frequenzumrichter ATV320, Kompakt	5,5 kW	150 x 232 x 178 (mit EMV-Platte)	CE	1	ATV320U55N4C	1.126,00 €
Frequenzumrichter ATV320, Kompakt	7,5 kW	150 x 232 x 178 (mit EMV-Platte)	CE	1	ATV320U75N4C	1.377,00 €
Frequenzumrichter ATV320, Kompakt	11 kW	180 x 330 x 198 (mit EMV-Platte)	CE	1	ATV320D11N4C	1.738,00 €
Frequenzumrichter ATV320, Kompakt	15 kW	180 x 330 x 198 (mit EMV-Platte)	CE	1	ATV320D15N4C	2.161,00 €

MG = Materialgruppe • VPE = Verpackungseinheit

Alle angegebenen Preise sind unverbindliche Listenpreise ohne Mehrwertsteuer. Gültig ab 01.11.2020.

Technische Änderungen vorbehalten. Angaben ohne Gewähr. Abbildungen dienen nur zur Veranschaulichung.

Umrichter in Buchbauform

- Versorgungsspannung 1-phasig, 200-240 V 50/60 Hz mit integriertem EMV-Filter
- Bemessungsversorgungsspannung, min. U1, max. U2: 200 (U1)-240 V (U2), 380 (U1)-500 V (U2).
- Umrichter werden mit integriertem EMV-Filter der Kategorie C2 geliefert. Der Filter kann abgeschaltet werden.
- Umrichter werden mit einer EMV-Platte zur kundenseitigen Montage geliefert.



ATV320U02M2B

Ausführung	Motorleistung	B x H x T (mm)	MG	VPE	Artikel-Nr.	Preis/Stück
Frequenzumrichter ATV320, Buch	0,18 kW	45 x 325 x 245	CE	1	ATV320U02M2B	308,00 €
Frequenzumrichter ATV320, Buch	0,37 kW	45 x 325 x 245	CE	1	ATV320U04M2B	335,00 €
Frequenzumrichter ATV320, Buch	0,55 kW	45 x 325 x 245	CE	1	ATV320U06M2B	365,00 €
Frequenzumrichter ATV320, Buch	0,75 kW	45 x 325 x 245	CE	1	ATV320U07M2B	386,00 €
Frequenzumrichter ATV320, Buch	1,1 kW	60 x 325 x 245	CE	1	ATV320U11M2B	420,00 €
Frequenzumrichter ATV320, Buch	1,5 kW	60 x 325 x 245	CE	1	ATV320U15M2B	462,00 €
Frequenzumrichter ATV320, Buch	2,2 kW	60 x 325 x 245	CE	1	ATV320U22M2B	596,00 €

- Versorgungsspannung 3-phasig, 380-500 V 50/60 Hz mit integriertem EMV-Filter
- Bemessungsversorgungsspannung, min. U1, max. U2: 200 (U1)-240 V (U2), 380 (U1)-500 V (U2).
- Umrichter werden mit integriertem EMV-Filter der Kategorie C2 geliefert. Der Filter kann abgeschaltet werden.
- Umrichter werden mit einer EMV-Platte zur kundenseitigen Montage geliefert.



ATV320U04N4B

Ausführung	Motorleistung	B x H x T (mm)	MG	VPE	Artikel-Nr.	Preis/Stück
Frequenzumrichter ATV320, Buch	0,37 kW	45 x 325 x 245	CE	1	ATV320U04N4B	493,00 €
Frequenzumrichter ATV320, Buch	0,55 kW	45 x 325 x 245	CE	1	ATV320U06N4B	538,00 €
Frequenzumrichter ATV320, Buch	0,75 kW	45 x 325 x 245	CE	1	ATV320U07N4B	571,00 €
Frequenzumrichter ATV320, Buch	1,1 kW	45 x 325 x 245	CE	1	ATV320U11N4B	628,00 €
Frequenzumrichter ATV320, Buch	1,5 kW	45 x 325 x 245	CE	1	ATV320U15N4B	696,00 €
Frequenzumrichter ATV320, Buch	2,2 kW	60 x 325 x 245	CE	1	ATV320U22N4B	795,00 €
Frequenzumrichter ATV320, Buch	3 kW	60 x 325 x 245	CE	1	ATV320U30N4B	909,00 €
Frequenzumrichter ATV320, Buch	4 kW	60 x 325 x 245	CE	1	ATV320U40N4B	1.023,00 €
Frequenzumrichter ATV320, Buch	5,5 kW	150 x 308 x 232 (mit EMV-Platte)	CE	1	ATV320U55N4B	1.227,00 €
Frequenzumrichter ATV320, Buch	7,5 kW	150 x 308 x 232 (mit EMV-Platte)	CE	1	ATV320U75N4B	1.510,00 €
Frequenzumrichter ATV320, Buch	11 kW	180 x 404 x 232 (mit EMV-Platte)	CE	1	ATV320D11N4B	1.894,00 €
Frequenzumrichter ATV320, Buch	15 kW	180 x 404 x 232 (mit EMV-Platte)	CE	1	ATV320D15N4B	2.356,00 €

MG = Materialgruppe • VPE = Verpackungseinheit

Alle angegebenen Preise sind unverbindliche Listenpreise ohne Mehrwertsteuer. Gültig ab 01.11.2020. Technische Änderungen vorbehalten. Angaben ohne Gewähr. Abbildungen dienen nur zur Veranschaulichung.

Umrichter ATV320 in IP66



ATV320U02M2W



ATV320U02M2WS

Ausführung	Motorleistung	B x H x T (mm)	MG	VPE	Artikel-Nr.	Preis/Stück
ATV320 IP66 / 1ph / 200V ohne Hauptschalter	0,18 kW	250 x 340 x 182	CC	1	ATV320U02M2W	442,00 €
ATV320 IP66 / 1ph / 200V ohne Hauptschalter	0,37 kW	250 x 340 x 183	CC	1	ATV320U04M2W	474,00 €
ATV320 IP66 / 1ph / 200V ohne Hauptschalter	0,55 kW	250 x 340 x 184	CC	1	ATV320U06M2W	507,00 €
ATV320 IP66 / 1ph / 200V ohne Hauptschalter	0,75 kW	250 x 340 x 185	CC	1	ATV320U07M2W	541,00 €
ATV320 IP66 / 1ph / 200V ohne Hauptschalter	1,1 kW	250 x 340 x 235	CC	1	ATV320U11M2W	580,00 €
ATV320 IP66 / 1ph / 200V ohne Hauptschalter	1,5 kW	250 x 340 x 235	CC	1	ATV320U15M2W	646,00 €
ATV320 IP66 / 1ph / 200V ohne Hauptschalter	2,2 kW	250 x 340 x 235	CC	1	ATV320U22M2W	783,00 €
ATV320 IP66 / 3Ph / 380V ohne Hauptschalter	0,37 kW	250 x 340 x 200	CC	1	ATV320U04N4W	733,00 €
ATV320 IP66 / 3Ph / 380V ohne Hauptschalter	0,55 kW	250 x 340 x 201	CC	1	ATV320U06N4W	770,00 €
ATV320 IP66 / 3Ph / 380V ohne Hauptschalter	0,75 kW	250 x 340 x 202	CC	1	ATV320U07N4W	823,00 €
ATV320 IP66 / 3Ph / 380V ohne Hauptschalter	1,1 kW	250 x 340 x 203	CC	1	ATV320U11N4W	880,00 €
ATV320 IP66 / 3Ph / 380V ohne Hauptschalter	1,5 kW	250 x 340 x 204	CC	1	ATV320U15N4W	974,00 €
ATV320 IP66 / 3Ph / 380V ohne Hauptschalter	2,2 kW	250 x 340 x 235	CC	1	ATV320U22N4W	1.097,00 €
ATV320 IP66 / 3Ph / 380V ohne Hauptschalter	3 kW	250 x 340 x 235	CC	1	ATV320U30N4W	1.254,00 €
ATV320 IP66 / 3Ph / 380V ohne Hauptschalter	4 kW	250 x 340 x 235	CC	1	ATV320U40N4W	1.411,00 €
ATV320 IP66 / 3Ph / 380V ohne Hauptschalter	5,5 kW	320 x 512 x 300	CC	1	ATV320U55N4W	1.692,00 €
ATV320 IP66 / 3Ph / 380V ohne Hauptschalter	7,5 kW	320 x 512 x 300	CC	1	ATV320U75N4W	2.006,00 €
ATV320 IP65 / 1ph / 230 V mit Hauptschalter	0,18 kW	250 x 340 x 182	CC	1	ATV320U02M2WS	506,00 €
ATV320 IP65 / 1ph / 230 V mit Hauptschalter	0,37 kW	250 x 340 x 183	CC	1	ATV320U04M2WS	538,00 €
ATV320 IP65 / 1ph / 230 V mit Hauptschalter	0,55 kW	250 x 340 x 184	CC	1	ATV320U06M2WS	571,00 €
ATV320 IP65 / 1ph / 230 V mit Hauptschalter	0,75 kW	250 x 340 x 185	CC	1	ATV320U07M2WS	604,00 €
ATV320 IP65 / 1ph / 230 V mit Hauptschalter	1,1 kW	250 x 340 x 235	CC	1	ATV320U11M2WS	643,00 €
ATV320 IP65 / 1ph / 230 V mit Hauptschalter	1,5 kW	250 x 340 x 235	CC	1	ATV320U15M2WS	710,00 €
ATV320 IP65 / 1ph / 230 V mit Hauptschalter	2,2 kW	250 x 340 x 235	CC	1	ATV320U22M2WS	846,00 €
ATV320 IP65 / 3Ph / 380V mit Hauptschalter	0,37 kW	250 x 340 x 200	CC	1	ATV320U04N4WS	797,00 €
ATV320 IP65 / 3Ph / 380V mit Hauptschalter	0,55 kW	250 x 340 x 201	CC	1	ATV320U06N4WS	834,00 €
ATV320 IP65 / 3Ph / 380V mit Hauptschalter	0,75 kW	250 x 340 x 202	CC	1	ATV320U07N4WS	887,00 €
ATV320 IP65 / 3Ph / 380V mit Hauptschalter	1,1 kW	250 x 340 x 203	CC	1	ATV320U11N4WS	942,00 €
ATV320 IP65 / 3Ph / 380V mit Hauptschalter	1,5 kW	250 x 340 x 204	CC	1	ATV320U15N4WS	1.037,00 €
ATV320 IP65 / 3Ph / 380V mit Hauptschalter	2,2 kW	250 x 340 x 235	CC	1	ATV320U22N4WS	1.159,00 €
ATV320 IP65 / 3Ph / 380V mit Hauptschalter	3 kW	250 x 340 x 235	CC	1	ATV320U30N4WS	1.316,00 €
ATV320 IP65 / 3Ph / 380V mit Hauptschalter	4 kW	250 x 340 x 235	CC	1	ATV320U40N4WS	1.475,00 €
ATV320 IP65 / 3Ph / 380V mit Hauptschalter	5,5 kW	320 x 512 x 300	CC	1	ATV320U55N4WS	1.756,00 €
ATV320 IP65 / 3Ph / 380V mit Hauptschalter	7,5 kW	320 x 512 x 300	CC	1	ATV320U75N4WS	2.069,00 €

Kommunikationskarten für Altivar 320 und ATV340



VW3A3600

Ausführung	MG	VPE	Artikel-Nr.	Preis/Stück
Mechanischer Adapter für Kommunikationskarte, für ATV320-Kompaktumrichter	CE	1	VW3A3600	39,35 €
Kommunikationskarte Ethercat 2 x RJ45	CE	1	VW3A3601	237,00 €
Kommunikationskarte ProfiNet, 1 x 9-poliger SUB-D-Stecker	CE	1	VW3A3627	237,00 €
Kommunikationskarte PowerLink, 2 x RJ45	CE	1	VW3A3619	242,00 €
Kommunikationskarte Profibus DP V1, 1 x 9-polige SUB-D-Buchsenleiste	CE	1	VW3A3607	166,50 €
Kommunikationskarte CANopen Daisy Chain, 2 x RJ45	CE	1	VW3A3608	78,30 €
Kommunikationskarte DeviceNet, 1 x abnehmbare Steckleiste mit 5 Schraubklemmen	CE	1	VW3A3609	166,50 €
Kommunikationskarte Ethernet TCP/IP, 2 x RJ45-Anschlüsse	CE	1	VW3A3616	166,50 €
Kommunikationskarte CANopen, 1 x 9-poliger SUB-D-Stecker	CE	1	VW3A3618	78,30 €
Kommunikationskarte CANopen, 1 x 5-polige Schraubklemmenleiste	CE	1	VW3A3628	79,70 €
SAFETY ADAPTER ATV900 & ATV340 >22KW	CE	1	VW3A3800	144,00 €
SICHERHEITSKARTE ATV340 & ATV900	CE	1	VW3A3802	658,00 €

• Ethernet



ATV340U07N4E

Ausführung	Leistung (kW)	B x H x T (mm)	MG	MTZ	VPE	Artikel-Nr. (Ethernet)	Preis/Stück
Frequenzumrichter ATV340, IP20, Ethernet Version	0,75	85 x 270 x 217	CL	CE	1	ATV340U07N4E	744,00 €
Frequenzumrichter ATV340, IP20, Ethernet Version	1,5	85 x 270 x 217	CL	CE	1	ATV340U15N4E	864,00 €
Frequenzumrichter ATV340, IP20, Ethernet Version	2,2	85 x 270 x 217	CL	CE	1	ATV340U22N4E	961,00 €
Frequenzumrichter ATV340, IP20, Ethernet Version	3	85 x 270 x 217	CL	CE	1	ATV340U30N4E	1.099,00 €
Frequenzumrichter ATV340, IP20, Ethernet Version	4	85 x 270 x 217	CL	CE	1	ATV340U40N4E	1.228,00 €
Frequenzumrichter ATV340, IP20, Ethernet Version	5,5	110 x 270 x 217	CL	CE	1	ATV340U55N4E	1.441,00 €
Frequenzumrichter ATV340, IP20, Ethernet Version	7,5	110 x 270 x 217	CL	CE	1	ATV340U75N4E	1.753,00 €
Frequenzumrichter ATV340, IP20, Ethernet Version	11	180 x 385 x 240	CL	CE	1	ATV340D11N4E	2.213,00 €
Frequenzumrichter ATV340, IP20, Ethernet Version	15	180 x 385 x 240	CL	CE	1	ATV340D15N4E	2.696,00 €
Frequenzumrichter ATV340, IP20, Ethernet Version	18	180 x 385 x 240	CL	CE	1	ATV340D18N4E	3.070,00 €
Frequenzumrichter ATV340, IP20, Ethernet Version	22	180 x 385 x 240	CL	CE	1	ATV340D22N4E	3.276,00 €
Frequenzumrichter ATV340, IP20, Ethernet Version	30	226 x 637 x 274	CL	CE	1	ATV340D30N4E	3.820,00 €
Frequenzumrichter ATV340, IP20, Ethernet Version	37	226 x 637 x 274	CL	CE	1	ATV340D37N4E	4.705,00 €
Frequenzumrichter ATV340, IP20, Ethernet Version	45	290 x 922 x 325,5	CL	CE	1	ATV340D45N4E	5.863,00 €
Frequenzumrichter ATV340, IP20, Ethernet Version	55	290 x 922 x 325,5	CL	CE	1	ATV340D55N4E	6.846,00 €
Frequenzumrichter ATV340, IP20, Ethernet Version	75	290 x 922 x 325,5	CL	CE	1	ATV340D75N4E	8.119,00 €
Basis Display			CL	CE	1	VW3A1113	91,00 €
Montagekit für Display VW3A1113			CL	CE	1	VW3A1114	15,30 €



VW3A1113

• Modular



ATV340U07N4

Ausführung	Leistung (kW)	B x H x T (mm)	MG	MTZ	VPE	Artikel-Nr. (Modular)	Preis/Stück
Frequenzumrichter ATV340, IP20, IO Version	0,75	85 x 270 x 217	CL	CE	1	ATV340U07N4	646,00 €
Frequenzumrichter ATV340, IP20, IO Version	1,5	85 x 270 x 217	CL	CE	1	ATV340U15N4	778,00 €
Frequenzumrichter ATV340, IP20, IO Version	2,2	85 x 270 x 217	CL	CE	1	ATV340U22N4	879,00 €
Frequenzumrichter ATV340, IP20, IO Version	3	85 x 270 x 217	CL	CE	1	ATV340U30N4	1.003,00 €
Frequenzumrichter ATV340, IP20, IO Version	4	85 x 270 x 217	CL	CE	1	ATV340U40N4	1.130,00 €
Frequenzumrichter ATV340, IP20, IO Version	5,5	110 x 270 x 217	CL	CE	1	ATV340U55N4	1.353,00 €
Frequenzumrichter ATV340, IP20, IO Version	7,5	110 x 270 x 217	CL	CE	1	ATV340U75N4	1.656,00 €
Frequenzumrichter ATV340, IP20, IO Version	11	180 x 385 x 240	CL	CE	1	ATV340D11N4	2.034,00 €
Frequenzumrichter ATV340, IP20, IO Version	15	180 x 385 x 240	CL	CE	1	ATV340D15N4	2.598,00 €
Frequenzumrichter ATV340, IP20, IO Version	18	180 x 385 x 240	CL	CE	1	ATV340D18N4	2.974,00 €
Frequenzumrichter ATV340, IP20, IO Version	22	180 x 385 x 240	CL	CE	1	ATV340D22N4	3.235,00 €

MG = Materialgruppe • VPE = Verpackungseinheit • MTZ = Materialteuerungszuschlag

Alle angegebenen Preise sind unverbindliche Listenpreise ohne Mehrwertsteuer.

Technische Änderungen vorbehalten. Angaben ohne Gewähr. Abbildungen dienen nur zur Veranschaulichung.

Energieeffizienz durch Energierückspeisung

Beim Bremsen und Absenken von Lasten entsteht Energie. Diese gewonnene Energie kann mit Hilfe der Altivar Rückspeiseeinheit direkt ins Netz zurückgegeben oder anderen Verbrauchern zur Verfügung gestellt werden. Der Einsatz von großen Bremswiderständen und Klimageräten im Schaltschrank kann entfallen oder minimiert werden.

Die erzeugte Energie muss nicht durch herkömmliche Technik erzeugt werden. Das spart Geld und schont die Umwelt

- Typische Einsatzgebiete: Krantechnik, Lagersysteme
- Bereichs-Kompatibilität: Altivar Prozess ATV900
Altivar Machine ATV320
Altivar Machine ATV340
- Nennhilfsspannung [UH,nom]: 380...500 V (-15...10 %)
- Anzahl der Netzphasen: 3 Phasen
- Netzwerkfrequenz: 45...65 Hz

- Betriebsbemessungsspannung U_e : 456...778 V DC
- Max. DC-Busspannung: 300...880 V DC
- Spannungsabfall bei Nennlast: 3 %
- Betriebsart: Lage senkrecht oder waagrecht
- Umgebungsbedingungen:
 - Beständigkeit gegen Chemikalien Klasse 3C3 entspricht EN/IEC 60721-3-3
 - Beständigkeit gegen Staub Klasse 3S2 entspricht EN/IEC 60721-3-3
- Umgebungstemperatur bei Betrieb:
 - 10 - 50 °C ohne Lastminderung, 50...60 °C mit Deklassierungsfaktor
- Umgebungstemperatur bei Lagerung: -40 - 70 °C
- Aufstellungshöhe: ≤ 1000 m ohne Lastminderung
1000...3000 m mit Deklassierungsfaktor von 1 % pro 100 m
- Verschmutzungsgrad: 2 entspricht EN/IEC 61800-5-1
- Schutzart: IP20

Rückspeiseeinheit, ATV Regen, 7,5kW

- Eingangsleistung: 10,2 kW bei 380...500 V DC für DC-Bus (transient für 60 s)
6,8 kW bei 380...500 V DC für DC-Bus (kontinuierlich)
- Eingangsstrom: 16,5 A bei 380 V DC für DC-Bus (kontinuierlich)
22,9 A bei 380 V DC für DC-Bus (transient für 60 s)
14,5 A bei 500 V DC für DC-Bus (kontinuierlich)
19,1 A bei 500 V DC für DC-Bus (transient für 60 s)
- Ausgangsstrom: 13,4 A bei 380 V AC (kontinuierlich)
11,9 A bei 500 V AC (kontinuierlich)
18,4 A bei 380 V AC (transient für 60 s)
15,4 A bei 500 V AC (transient für 60 s)



ATVRU75N4

Ausführung	Nennleistung	B x H x T (mm)	MG	VPE	Artikel-Nr.	Preis/Stück
Rückspeiseeinheit, ATV Regen, 7,5kW, 3x400V, IP20	6,8 kW	80 x 337 x 175	CI	1	ATVRU75N4	866,00 €

Rückspeiseeinheit, ATV Regen, 15kW

- Eingangsleistung: 13,5 kW at 380...500 V DC für DC-Bus (kontinuierlich)
20,3 kW at 380...500 V DC für DC-Bus (transient für 60 s)
- Eingangsstrom: 31,8 A bei 380 V DC für DC-Bus (kontinuierlich)
27,9 A bei 500 V DC für DC-Bus (kontinuierlich)
43,1 A bei 380 V DC für DC-Bus (transient für 60 s)
36,3 A bei 500 V DC für DC-Bus (transient für 60 s)
- Ausgangsstrom: 23,2 A bei 500 V AC (kontinuierlich)
29,7 A bei 500 V AC (transient für 60 s)
25,9 A bei 380 V AC (kontinuierlich)
36,5 A bei 380 V AC (transient für 60 s)



ATVRD15N4

Ausführung	Nennleistung	B x H x T (mm)	MG	VPE	Artikel-Nr.	Preis/Stück
Rückspeiseeinheit, ATV Regen, 15kW, 3x400V, IP20	13,5 kW	105 x 399 x 235	CI	1	ATVRD15N4	1.320,00 €

MG = Materialgruppe • VPE = Verpackungseinheit

Alle angegebenen Preise sind unverbindliche Listenpreise ohne Mehrwertsteuer. Gültig ab 01.11.2020.

Technische Änderungen vorbehalten. Angaben ohne Gewähr. Abbildungen dienen nur zur Veranschaulichung.

Altivar 600 Prozess Frequenzumrichter

Umrichter zum Betrieb und Schutz von Pumpen

Leistungsbereich:

0,75-90 kW, Netz: 3x200-240 V, IP21, 3-Phasig, 50 / 60 Hz.

0,75-315 kW, Netz: 3x380-480 V, IP21, 3-Phasig, 50 / 60 Hz.

0,75-90 kW, Netz: 3x380-480 V, IP55, 3-Phasig, 50 / 60 Hz.

110-315 kW, Netz: 3x380-440V, IP21- oder 54-Schrank, 3-Phasig, 50 / 60 Hz.

Konfigurierbare Antriebslösungen

(Mit Standard- und Kundenspezifischen Optionen)

110-800 kW, Netz: 3x380-440 V, IP21 oder 54, 3-Phasig, 50 / 60 Hz

(Für weitere Antriebslösungen erbitten wir Ihre Anfrage.)

Ausgangsfrequenz 0,1-500 Hz.

Überlast im Normalbetrieb 110% für 60s, Überlast im Modus hohe Überlast

150% für 60s (bei Deklassierung um eine Leistungsklasse).

Steuerungstypen:

- Asynchronmotoren, konstantes Drehmoment, variables Drehmoment, optimierter Drehmomentmodus, Synchronmotor PM (Permanentmagnet) Motor.

Erweiterte Funktionen:

- Präzise Messung für den Stromverbrauch der Überwachungsprozesse (Abweichung < 5 %).
- Prozessenergie der Drifterkennung.
- Integriertes Ethernet mit direktem Zugriff auf Systemkonfiguration und Überwachung.
- Integration der realen Pumpenkurve zur Optimierung des Prozessbetriebspunkts.
- Optimierte Pumpenüberwachung basierend auf dem tatsächlichen Betriebspunkt.
- Geschätzter Durchfluss ohne Sensor.
- Messungen in Arbeitseinheiten ausgedrückt (z.B.: m³/h, kWh/m³).
- Begrenzung der Überspannung an den Motorklemmen.
- Kontextabhängiger Zugriff auf die technische Dokumentation durch dynamische QR-Codes.
- Fortlaufende und historische Echtzeitmessungen mit kundenspezifisch anpassbaren Dashboards.
- Vorausschauende und vorbeugende Wartungsnachverfolgungsfunktionen (z.B. Temperaturen mit PT100/1000 Temperaturfühler, Lüfterüberwachung.)
- Integrierte Sicherheitsfunktion: STO (Sichere Anlaufsperr (Safe Torque Off)) SIL3 .
- Anzahl der Vorwahlfrequenzen 16.



Anzahl der integrierten E/A:

- Analoge Eingänge 3: konfigurierbar für Spannung (0-10 V) oder Strom (0-20 mA/4-20 mA), inklusive 2 für Temperaturfühler (PTC, PT100, PT1000, oder KTY84).
- Logikeingänge 6 Analoge Ausgänge 2: konfigurierbar für Spannung (0-10 V) oder Strom (0-20 mA) Relaisausgänge 3 Sicherheitsfunktionen eingänge 2: für Sicherheitsfunktion STO.
- Analoge Eingänge 2 analoge Differentialeingänge, die über die Software als Eingänge für Strom (0-20 mA / 4-20 mA) oder für die Temperaturfühler PTC, PT100 sowie 2-Draht oder 3-Draht PT1000-Temperaturfühler konfigurierbar sind.
- Logikeingänge 6: Spannung 24 V c (positive oder negative Logik) Logikausgänge 2: zuweisbar.
- Relaisausgänge 3: Schließer.

Integrierte Kommunikation:

- Modbus/TCP.
- serielle Modbus-Schnittstelle.

Konfigurations- und Bedienelemente:

- Dezentrales grafisches Bedienterminal, integrierter Web-Server, DTM (Device Type Manager), SoMove-Software.
- Optional:
- E/A-Erweiterungskarten.
- Relaisausgangskarten. Optionale Kommunikationskarten (EtherNet/IP und Modbus/TCP mit zwei Ports, CANopen Daisy Chain RJ45, Sub-D und Schraubklemmen, ProfiNet, Profibus DP V1 und DeviceNet)

Frequenzumrichter der Schutzklasse IP 21/ UL Typ 1: 200-240 V



ATV630U07M3

Ausführung	Motorleistung	B x H x T mm	MG	VPE	Artikel-Nr.	Preis/Stück
Frequenzumrichter ATV630, 1 HP, 200-240V, IP21/UL Typ 1	0,75 kW	144 x 350 x 203	C4	1	ATV630U07M3	524,00 €
Frequenzumrichter ATV630, 2 HP, 200-240V, IP21/UL Typ 1	1,5 kW	144 x 350 x 203	C4	1	ATV630U15M3	621,00 €
Frequenzumrichter ATV630, 3 HP, 200-240V, IP21/UL Typ 1	2,2 kW	144 x 350 x 203	C4	1	ATV630U22M3	716,00 €
Variable speed drive ATV630, 200-240V, IP21/UL Typ 1	3,0 kW	144 x 350 x 203	C4	1	ATV630U30M3	803,00 €
Frequenzumrichter ATV630, 5 HP, 200-240V, IP21/UL Typ 1	4,0 kW	144 x 350 x 203	C4	1	ATV630U40M3	961,00 €
Frequenzumrichter ATV630, 7,5 HP, 200-240V, IP21/UL Typ 1	5,5 kW	171 x 409 x 233	C4	1	ATV630U55M3	1.266,00 €
Frequenzumrichter ATV630, 10 HP, 200-240V, IP21/UL Typ 1	7,5 kW	211 x 546 x 232	C4	1	ATV630U75M3	1.468,00 €
Frequenzumrichter ATV630, 15 HP, 200-240V, IP21	11 kW	211 x 546 x 232	C4	1	ATV630D11M3	1.853,00 €
Frequenzumrichter ATV630, 20 HP, 200-240V, IP21	15 kW	226 x 673 x 271	C4	1	ATV630D15M3	2.328,00 €
Frequenzumrichter ATV630, 25 HP, 200-240V, IP21	18 kW	226 x 673 x 271	C4	1	ATV630D18M3	2.879,00 €
Frequenzumrichter ATV630, 30 HP, 200-240V, IP21	22 kW	226 x 673 x 271	C4	1	ATV630D22M3	3.373,00 €
Frequenzumrichter ATV630, 40 HP, 200-240V, IP21	30 kW	290 x 922 x 323	C4	1	ATV630D30M3	4.111,00 €
Frequenzumrichter ATV630, 50 HP, 200-240V, IP21	37 kW	290 x 922 x 323	C4	1	ATV630D37M3	4.846,00 €
Frequenzumrichter ATV630, 60 HP, 200-240V, IP21	45 kW	290 x 922 x 323	C4	1	ATV630D45M3	5.661,00 €
Frequenzumrichter ATV630, 75 HP, 200-240V, IP21, Konformität UL Typ 1	55 kW	320 x 852 x 390 320 x 1157 x 390	C4	1	ATV630D55M3	6.483,00 €
Frequenzumrichter ATV630, 100 HP, 200-240V, IP21, Konformität UL Typ 1	75 kW	320 x 852 x 390 320 x 1157 x 390	C4	1	ATV630D75M3	7.477,00 €

Frequenzumrichter der Schutzklasse IP 21/ UL Typ 1: 380-480 V



ATV630U07N4

Ausführung	Motorleistung	B x H x T mm	MG	VPE	Artikel-Nr.	Preis/Stück
Frequenzumrichter ATV630, 1 HP, 380-480V, IP21/UL Typ 1	0,75 kW	144 x 350 x 203	C4	1	ATV630U07N4	568,00 €
Frequenzumrichter ATV630, 2 HP, 380-480V, IP21/UL Typ 1	1,5 kW	144 x 350 x 203	C4	1	ATV630U15N4	608,00 €
Variable speed drive ATV630, 3HP, 380-480V, IP21/UL Typ 1	2,2 kW	144 x 350 x 203	C4	1	ATV630U22N4	673,00 €
Frequenzumrichter ATV630, 380-480V, IP21/UL Typ 1	3 kW	144 x 350 x 203	C4	1	ATV630U30N4	839,00 €
Frequenzumrichter ATV630, 5 HP, 380-480V, IP21/UL Typ 1	4 kW	144 x 350 x 203	C4	1	ATV630U40N4	938,00 €
Frequenzumrichter ATV630, 7,5 HP, 380-480V, IP21/UL Typ 1	5,5 kW	144 x 350 x 203	C4	1	ATV630U55N4	1.114,00 €
Frequenzumrichter ATV630, 10 HP, 380-480V, IP21/UL Typ 1	7,5 kW	171 x 409 x 233	C4	1	ATV630U75N4	1.358,00 €
Frequenzumrichter ATV630, 15 HP, 380-480V, IP21/UL Typ 1	11 kW	171 x 409 x 233	C4	1	ATV630D11N4	1.601,00 €
Frequenzumrichter ATV630, 20 HP, 380-480V, IP21	15 kW	211 x 546 x 232	C4	1	ATV630D15N4	1.932,00 €
Frequenzumrichter ATV630, 25 HP, 380-480V, IP21	18,5 kW	211 x 546 x 232	C4	1	ATV630D18N4	2.187,00 €
Frequenzumrichter ATV630, 30 HP, 380-480V, IP21	22 kW	211 x 546 x 232	C4	1	ATV630D22N4	2.429,00 €
Frequenzumrichter ATV630, 40 HP, 380-480V, IP21	30 kW	226 x 673 x 271	C4	1	ATV630D30N4	2.926,00 €
Frequenzumrichter ATV630, 50 HP, 380-480V, IP21	37 kW	226 x 673 x 271	C4	1	ATV630D37N4	3.533,00 €
Frequenzumrichter ATV630, 60 HP, 380-480V, IP21	45 kW	226 x 673 x 271	C4	1	ATV630D45N4	4.252,00 €
Frequenzumrichter ATV630, 75 HP, 380-480V, IP21	55 kW	290 x 922 x 323	C4	1	ATV630D55N4	5.041,00 €
Frequenzumrichter ATV630, 100 HP, 380-480V, IP21	75 kW	290 x 922 x 323	C4	1	ATV630D75N4	6.127,00 €
Frequenzumrichter ATV630, 125 HP, 380-480V, IP21	90 kW	290 x 922 x 323	C4	1	ATV630D90N4	7.286,00 €
Frequenzumrichter ATV630, 380-440V, IP21, Konformität UL Typ 1	110 kW	320 x 852 x 390 320 x 1157 x 390	C4	1	ATV630C11N4	8.418,00 €
Frequenzumrichter ATV630, 380-440V, IP21, IP21, Konformität UL Typ 1	132 kW	320 x 852 x 390 320 x 1157 x 390	C4	1	ATV630C13N4	9.798,00 €
Frequenzumrichter ATV630, 380-440V, IP21, Konformität UL Typ 1	160 kW	320 x 852 x 390 320 x 1157 x 390	C4	1	ATV630C16N4	11.502,00 €

Frequenzumrichter der Schutzklasse IP 21: 380-440 V, anschlussfertiger Schaltschrank

- Zur Gesamttiefe gehört ein Türgriff von 42 mm.



ATV630C11N4F

Ausführung	Motorleistung	B x H x T mm	MG	VPE	Artikel-Nr.	Preis/Stück
Frequenzumrichter ATV630, 380-440V, IP21	110 kW	400 x 2150 x 642	C5	1	ATV630C11N4F	10.754,00 €
Frequenzumrichter ATV630, 380-440V, IP21	132 kW	400 x 2150 x 642	C5	1	ATV630C13N4F	12.983,00 €
Frequenzumrichter ATV630, 380-440V, IP21	160 kW	400 x 2150 x 642	C5	1	ATV630C16N4F	14.594,00 €
Frequenzumrichter ATV630, 380-440V, IP21	200 kW	600 x 2150 x 642	C5	1	ATV630C20N4F	19.354,00 €
Frequenzumrichter ATV630, 380-440V, IP21	250 kW	600 x 2150 x 642	C5	1	ATV630C25N4F	22.201,00 €
Frequenzumrichter ATV630, 380-440V, IP21	315 kW	600 x 2150 x 642	C5	1	ATV630C31N4F	27.654,00 €

MG = Materialgruppe • VPE = Verpackungseinheit

Alle angegebenen Preise sind unverbindliche Listenpreise ohne Mehrwertsteuer. Gültig ab 01.11.2020.

Technische Änderungen vorbehalten. Angaben ohne Gewähr. Abbildungen dienen nur zur Veranschaulichung.

Frequenzumrichter der Schutzklasse IP 55: 380-480 V



ATV650U07N4

Ausführung	Motorleistung	B x H x T mm	MG	VPE	Artikel-Nr.	Preis/Stück
Frequenzumrichter ATV650, 1 HP, mit Hauptschalter	0,75 kW	264 x 678 x 272	C4	1	ATV650U07N4	728,00 €
Frequenzumrichter ATV650, 2 HP, mit Hauptschalter	1,5 kW	264 x 678 x 272	C4	1	ATV650U15N4	795,00 €
Frequenzumrichter ATV650, 3 HP, mit Hauptschalter	2,2 kW	264 x 678 x 272	C4	1	ATV650U22N4	861,00 €
Frequenzumrichter ATV650, mit Hauptschalter	3 kW	264 x 678 x 272	C4	1	ATV650U30N4	1.026,00 €
Frequenzumrichter ATV650, 5 HP, mit Hauptschalter	4 kW	264 x 678 x 272	C4	1	ATV650U40N4	1.127,00 €
Frequenzumrichter ATV650, 7,5 HP, mit Hauptschalter	5,5 kW	264 x 678 x 272	C4	1	ATV650U55N4	1.259,00 €
Frequenzumrichter ATV650, 10 HP, mit Hauptschalter	7,5 kW	264 x 678 x 299	C4	1	ATV650U75N4	1.502,00 €
Frequenzumrichter ATV650, 115 HP, mit Hauptschalter	11 kW	264 x 678 x 299	C4	1	ATV650D11N4	1.845,00 €
Frequenzumrichter ATV650, 20 HP, mit Hauptschalter	15 kW	264 x 678 x 299	C4	1	ATV650D15N4	2.252,00 €
Frequenzumrichter ATV650, 25 HP, mit Hauptschalter	18,5 kW	264 x 678 x 299	C4	1	ATV650D18N4	2.484,00 €
Frequenzumrichter ATV650, 30 HP, mit Hauptschalter	22 kW	264 x 678 x 299	C4	1	ATV650D22N4	2.816,00 €
Frequenzumrichter ATV650, 40 HP, mit Hauptschalter	30 kW	290 x 910 x 340	C4	1	ATV650D30N4	3.245,00 €
Frequenzumrichter ATV650, 50 HP, mit Hauptschalter	37 kW	290 x 910 x 340	C4	1	ATV650D37N4	3.941,00 €
Frequenzumrichter ATV650, 60 HP, mit Hauptschalter	45 kW	290 x 910 x 340	C4	1	ATV650D45N4	4.637,00 €
Frequenzumrichter ATV650, 75 HP, mit Hauptschalter	55 kW	345 x 1250 x 375	C4	1	ATV650D55N4	5.609,00 €
Frequenzumrichter ATV650, 100 HP, mit Hauptschalter	75 kW	345 x 1250 x 375	C4	1	ATV650D75N4	6.790,00 €
Frequenzumrichter ATV650, 125 HP, mit Hauptschalter	90 kW	345 x 1250 x 375	C4	1	ATV650D90N4	7.937,00 €

Frequenzumrichter der Schutzklasse IP 55: 380-480 V mit Lasttrennschalter Vario



ATV650U07N4E

Ausführung	Motorleistung	B x H x T mm	MG	VPE	Artikel-Nr.	Preis/Stück
Frequenzumrichter ATV650, 1 HP, mit Hauptschalter	0,75 kW	264 x 678 x 300	C4	1	ATV650U07N4E	787,00 €
Frequenzumrichter ATV650, 2 HP, mit Hauptschalter	1,5 kW	264 x 678 x 300	C4	1	ATV650U15N4E	859,00 €
Frequenzumrichter ATV650, 3 HP, mit Hauptschalter	2,2 kW	264 x 678 x 300	C4	1	ATV650U22N4E	929,00 €
Frequenzumrichter ATV650, mit Hauptschalter	3 kW	264 x 678 x 300	C4	1	ATV650U30N4E	1.108,00 €
Frequenzumrichter ATV650, 5 HP, mit Hauptschalter	4 kW	264 x 678 x 300	C4	1	ATV650U40N4E	1.216,00 €
Frequenzumrichter ATV650, 7,5 HP, mit Hauptschalter	5,5 kW	264 x 678 x 300	C4	1	ATV650U55N4E	1.359,00 €
Frequenzumrichter ATV650, 10 HP, mit Hauptschalter	7,5 kW	264 x 678 x 330	C4	1	ATV650U75N4E	1.564,00 €
Frequenzumrichter ATV650, 115 HP, mit Hauptschalter	11 kW	264 x 678 x 330	C4	1	ATV650D11N4E	1.928,00 €
Frequenzumrichter ATV650, 20 HP, mit Hauptschalter	15 kW	264 x 678 x 330	C4	1	ATV650D15N4E	2.433,00 €
Frequenzumrichter ATV650, 25 HP, mit Hauptschalter	18,5 kW	264 x 678 x 330	C4	1	ATV650D18N4E	2.683,00 €
Frequenzumrichter ATV650, 30 HP, mit Hauptschalter	22 kW	264 x 678 x 330	C4	1	ATV650D22N4E	3.042,00 €
Frequenzumrichter ATV650, 40 HP, mit Hauptschalter	30 kW	290 x 910 x 401	C4	1	ATV650D30N4E	3.505,00 €
Frequenzumrichter ATV650, 50 HP, mit Hauptschalter	37 kW	290 x 910 x 401	C4	1	ATV650D37N4E	4.258,00 €
Frequenzumrichter ATV650, 60 HP, mit Hauptschalter	45 kW	290 x 910 x 401	C4	1	ATV650D45N4E	5.008,00 €
Frequenzumrichter ATV650, 75 HP, mit Hauptschalter	55 kW	345 x 1250 x 436	C4	1	ATV650D55N4E	6.056,00 €
Frequenzumrichter ATV650, 100 HP, mit Hauptschalter	75 kW	345 x 1250 x 436	C4	1	ATV650D75N4E	7.333,00 €
Frequenzumrichter ATV650, 125 HP, mit Hauptschalter	90 kW	345 x 1250 x 436	C4	1	ATV650D90N4E	8.573,00 €

Frequenzumrichter der Schutzklasse IP54: 380-440 V, anschlussfertiger Schaltschrank

• Zur Gesamttiefe gehört ein Türgriff von 64 mm. Zur Gesamthöhe gehört ein Sockel von



ATV650C11N4F

Ausführung	Motorleistung	B x H x T mm	MG	VPE	Artikel-Nr.	Preis/Stück
Frequenzumrichter ATV650, mit Lastschalter	110 kW	400 x 2350 x 664	C5	1	ATV650C11N4F	10.974,00 €
Frequenzumrichter ATV650, mit Hauptschalter	132 kW	400 x 2350 x 664	C5	1	ATV650C13N4F	13.247,00 €
Frequenzumrichter ATV650, mit Hauptschalter	160 kW	400 x 2350 x 664	C5	1	ATV650C16N4F	14.893,00 €
Frequenzumrichter ATV650, mit Hauptschalter	200 kW	600 x 2350 x 664	C5	1	ATV650C20N4F	19.749,00 €
Frequenzumrichter ATV650, mit Hauptschalter	250 kW	600 x 2350 x 664	C5	1	ATV650C25N4F	22.653,00 €
Frequenzumrichter ATV650, mit Hauptschalter	315 kW	600 x 2350 x 664	C5	1	ATV650C31N4F	28.217,00 €

MG = Materialgruppe • VPE = Verpackungseinheit

Alle angegebenen Preise sind unverbindliche Listenpreise ohne Mehrwertsteuer. Gültig ab 01.11.2020. Technische Änderungen vorbehalten. Angaben ohne Gewähr. Abbildungen dienen nur zur Veranschaulichung.

Frequenzumrichter der Schutzklasse IP 23: 380-415 V („Compact“), konfigurierbarer Schaltschrank

- Die Frequenzumrichter ATV660 und ATV680 sind werksseitig mit vielen Optionen erweiterbar, z.B. Schutzart IP54, Schrankbeleuchtung, Einspeisung oben.
- Bitte nutzen Sie hierfür den Katalog ZXKATV600PROZESS, oder sprechen Sie uns für ein individuelles Angebot an.

Ausführung	Motorleistung	B x H x T mm	MG	VPE	Artikel-Nr.	Preis/Stück
Frequenzumrichter der Schutzklasse IP 23	110 kW	400 x 2150 x 664	C5	1	ATV660C11Q4X1	16.953,00 €
Frequenzumrichter der Schutzklasse IP 23	132 kW	400 x 2150 x 664	C5	1	ATV660C13Q4X1	19.979,00 €
Frequenzumrichter der Schutzklasse IP 23	160 kW	400 x 2150 x 664	C5	1	ATV660C16Q4X1	24.020,00 €
Frequenzumrichter der Schutzklasse IP 23	200 kW	600 x 2150 x 664	C5	1	ATV660C20Q4X1	28.058,00 €
Frequenzumrichter der Schutzklasse IP 23	250 kW	600 x 2150 x 664	C5	1	ATV660C25Q4X1	32.126,00 €
Frequenzumrichter der Schutzklasse IP 23	315 kW	600 x 2150 x 664	C5	1	ATV660C31Q4X1	36.898,00 €
Frequenzumrichter der Schutzklasse IP 23	355 kW	800 x 2150 x 664	C5	1	ATV660C35Q4X1	41.672,00 €
Frequenzumrichter der Schutzklasse IP 23	400 kW	800 x 2150 x 664	C5	1	ATV660C40Q4X1	44.655,00 €
Frequenzumrichter der Schutzklasse IP 23	450 kW	800 x 2150 x 664	C5	1	ATV660C45Q4X1	48.703,00 €
Frequenzumrichter der Schutzklasse IP 23	500 kW	800 x 2150 x 664	C5	1	ATV660C50Q4X1	52.468,00 €
Frequenzumrichter der Schutzklasse IP 23	560 kW	1200 x 2150 x 664	C5	1	ATV660C56Q4X1	58.490,00 €
Frequenzumrichter der Schutzklasse IP 23	630 kW	1200 x 2150 x 664	C5	1	ATV660C63Q4X1	67.614,00 €
Frequenzumrichter der Schutzklasse IP 23	710 kW	1400 x 2150 x 664	C5	1	ATV660C71Q4X1	73.809,00 €
Frequenzumrichter der Schutzklasse IP 23	800 kW	1400 x 2150 x 664	C5	1	ATV660C80Q4X1	80.009,00 €

Frequenzumrichter der Schutzklasse IP 23: 380-480 V mit Lasttrennschalter Vario

- Zur Gesamttiefe gehört ein Türgriff von 64 mm. Die Abmessungen können abhängig von den gewählten Optionen variieren.
- Für weitere Informationen wenden Sie sich bitte an unsere Kundenbetreuung.
- Die Frequenzumrichter ATV660 und ATV680 sind werksseitig mit vielen Optionen erweiterbar, z.B. Schutzart IP54, Schrankbeleuchtung, Einspeisung oben.
- Bitte nutzen Sie hierfür den Katalog ZXKATV600PROZESS, oder sprechen Sie uns für ein individuelles Angebot an.

Ausführung	Motorleistung	B x H x T mm	MG	VPE	Artikel-Nr.	Preis/Stück
ATV680 Low Harmonic Drive System, 110/90kW, 400V	110 kW	600 x 2150 x 664	C5	1	ATV680C11Q4X1	30.493,00 €
ATV680 Low Harmonic Drive System, 132/110kW, 400V	132 kW	600 x 2150 x 664	C5	1	ATV680C13Q4X1	35.599,00 €
ATV680 Low Harmonic Drive System, 160/132kW, 400V	160 kW	600 x 2150 x 664	C5	1	ATV680C16Q4X1	40.635,00 €
ATV680 Low Harmonic Drive System, 200/160kW, 400V	200 kW	1000 x 2150 x 664	C5	1	ATV680C20Q4X1	49.663,00 €
ATV680 Low Harmonic Drive System, 250/200kW, 400V	250 kW	1000 x 2150 x 664	C5	1	ATV680C25Q4X1	54.874,00 €
ATV680 Low Harmonic Drive System, 315/250kW, 400V	315 kW	1000 x 2150 x 664	C5	1	ATV680C31Q4X1	69.460,00 €
ATV680 Low Harmonic Drive System, 355/280kW, 400V	355 kW	1600 x 2150 x 664	C5	1	ATV680C35Q4X1	73.636,00 €
ATV680 Low Harmonic Drive System, 400/315kW, 400V	400 kW	1600 x 2150 x 664	C5	1	ATV680C40Q4X1	80.052,00 €
ATV680 Low Harmonic Drive System, 450/355kW, 400V	450 kW	1600 x 2150 x 664	C5	1	ATV680C45Q4X1	88.399,00 €
ATV680 Low Harmonic Drive System, 500/400kW, 400V	500 kW	1600 x 2150 x 664	C5	1	ATV680C50Q4X1	97.244,00 €
ATV680 Low Harmonic Drive System, 560/450kW, 400V	560 kW	2000 x 2150 x 664	C5	1	ATV680C56Q4X1	106.853,00 €
ATV680 Low Harmonic Drive System, 630/500kW, 400V	630 kW	2000 x 2150 x 664	C5	1	ATV680C63Q4X1	114.609,00 €
ATV680 Low Harmonic Drive System, 710/560kW, 400V	710 kW	2600 x 2150 x 664	C5	1	ATV680C71Q4X1	125.401,00 €
ATV680 Low Harmonic Drive System, 800/630kW, 400V	800 kW	2600 x 2150 x 664	C5	1	ATV680C80Q4X1	132.709,00 €



ATV680C13Q4X1

Optionen für Frequenzumrichter ATV600 Prozess



VW3A1111

Ausführung	MG	VPE	Artikel-Nr.	Preis/Stück
Grafisches Display-Terminal, 240x160 Pixel, IP65	CI	1	VW3A1111	231,00 €

Zubehör für dezentrales grafisches Bedienterminal



VW3A1112

Ausführung	MG	VPE	Artikel-Nr.	Preis/Stück
Türmontagesatz, für grafisches Remote-Terminal, Frequenzumrichter, IP65	GX	1	VW3A1112	28,35 €
Spannwerkzeug für Befestigungsmutter	BA		ZB5AZ905	2,55 €
Kabel, 1m, für ATV61/71/Lexium Controller Grafikterminal, 2 Steckverbindern RJ45	CV		VW3A1104R10	30,65 €
Kabel für dez. Montage, 3m, für dez. Bedienterminal für ATV61/71/Lexium Controller, 2 Steckverbindern RJ45	CV		VW3A1104R30	30,65 €
Kabel, 5m, für ATV61/71/Lexium Controller Grafikterminal, 2 Steckverbindern RJ45	CV		VW3A1104R50	30,65 €
Kabel, 10m, für ATV61/71/Lexium Controller Grafikterminal, 2 Steckverbindern RJ45	CV		VW3A1104R100	37,05 €
USB-Programmierskabel, USB-A/USB-mini B, PC/Terminal (HMI STU/STO/GTO)	BU		TCSXCNAMUM3P	23,00 €

Kommunikationsoptionen



VW3A3607

Ausführung	MG	VPE	Artikel-Nr.	Preis/Stück
Kommunikationskarte Profibus DP V1, 1 x 9-polige SUB-D-Buchsenleiste	CE	1	VW3A3607	166,50 €
Kommunikationskarte CANopen Daisy Chain, 2 x RJ45	CE	1	VW3A3608	78,30 €
Kommunikationskarte DeviceNet, 1 x abnehmbare Steckleiste mit 5 Schraubklemmen	CE	1	VW3A3609	166,50 €
Kommunikationskarte CANopen, 1 x 9-poliger SUB-D-Stecker	CE	1	VW3A3618	78,30 €
Kommunikationskarte ProfiNet, 1 x 9-poliger SUB-D-Stecker	CE	1	VW3A3627	237,00 €
Kommunikationskarte CANopen, 1 x 5-polige Schraubklemmenleiste	CE	1	VW3A3628	79,70 €
Ethernet/IP-, ModbusTCP-Kommunikationsmodul – 2 UAE	CE	1	VW3A3720	191,00 €

MG = Materialgruppe • VPE = Verpackungseinheit

Alle angegebenen Preise sind unverbindliche Listenpreise ohne Mehrwertsteuer. Gültig ab 01.11.2020. Technische Änderungen vorbehalten. Angaben ohne Gewähr. Abbildungen dienen nur zur Veranschaulichung.

Passive Filter: Spannungsversorgung 400 V, 50 Hz, dreiphasig

- Anzahl pro Umrichter 1 mal
- THDI < 10 %
- Wenn der Filter mit ATV650U07N4/N4E...D90N4/N4E Umrichtern verwendet wird, muss er in einen separaten Schrank verbaut werden, um die Schutzart IP 55 zu gewährleisten.



VW3A46101

Ausführung	Motorleistung kW	Motorleistung PS	Filter, Betriebsstrom Eingang	Filter, Betriebsstrom Ausgang	MG	VPE	Artikel-Nr.	Preis/Stück
Passivfilter, für Frequenzumrichter, Verwendung für ATV630U07N4, ATV650U07N4, ATV650U07N4E	0,75 kW	1 PS	6 A	6,2 A	Cl	1	VW3A46101	1.244,00 €
Passivfilter, für Frequenzumrichter, Verwendung für ATV630U15N4, ATV650U15N4, ATV650U15N4E	1,5 kW	2 PS	6 A	6,2 A	Cl	1		
Passivfilter, für Frequenzumrichter, Verwendung für ATV630U22N4, ATV650U22N4, ATV650U22N4E	2,2 kW	3 PS	6 A	6,2 A	Cl	1		
Passivfilter, für Frequenzumrichter, Verwendung für ATV630U30N4, ATV650U30N4, ATV650U30N4E	3 kW	–	6 A	6,2 A	Cl	1		
Passivfilter, für Frequenzumrichter, Verwendung für ATV630U40N4, ATV650U40N4, ATV650U40N4E	4 kW	5 PS	10 A	10,4 A	Cl	1	VW3A46102	1.405,00 €
Passivfilter, für Frequenzumrichter, Verwendung für ATV630U55N4, ATV650U55N4, ATV650U55N4E	5,5 kW	7,5 PS	10 A	10,4 A	Cl	1		
Passivfilter, für Frequenzumrichter, Verwendung für ATV630U75N4, ATV650U75N4, ATV650U75N4E	7,5 kW	10 PS	14 A	14,5 A	Cl	1	VW3A46103	1.775,00 €
Passivfilter, für Frequenzumrichter, Verwendung für ATV630D11N4, ATV650D11N4, ATV650D11N4E	11 kW	15 PS	22 A	23 A	Cl	1	VW3A46104	1.819,00 €
Passivfilter, für Frequenzumrichter, Verwendung für ATV630D15N4, ATV650D15N4, ATV650D15N4E	15 kW	20 PS	29 A	30 A	Cl	1	VW3A46105	2.295,00 €
Passivfilter, für Frequenzumrichter, Verwendung für ATV630D18N4, ATV650D18N4, ATV650D18N4E	18,5 kW	25 PS	35 A	37 A	Cl	1	VW3A46106	2.645,00 €
Passivfilter, für Frequenzumrichter, Verwendung für ATV630D22N4, ATV650D22N4, ATV650D22N4E	22 kW	30 PS	43 A	45 A	Cl	1	VW3A46107	2.752,00 €
Passivfilter, für Frequenzumrichter, Verwendung für ATV630D30N4, ATV650D30N4, ATV650D30N4E	30 kW	40 PS	58 A	60 A	Cl	1	VW3A46108	3.488,00 €
Passivfilter, für Frequenzumrichter, Verwendung für ATV630D37N4, ATV650D37N4, ATV650D37N4E	37 kW	50 PS	72 A	75 A	Cl	1	VW3A46109	3.641,00 €
Passivfilter, für Frequenzumrichter, Verwendung für ATV630D45N4, ATV650D45N4, ATV650D45N4E	45 kW	60 PS	86 A	90 A	Cl	1	VW3A46110	4.613,00 €
Passivfilter, für Frequenzumrichter, Verwendung für ATV630D55N4, ATV650D55N4, ATV650D55N4E	55 kW	75 PS	101 A	105 A	Cl	1	VW3A46111	4.779,00 €
Passivfilter, für Frequenzumrichter, Verwendung für ATV630D75N4, ATV650D75N4, ATV650D75N4E	75 kW	100 PS	144 A	150 A	Cl	1	VW3A46112	5.786,00 €
Passivfilter, für Frequenzumrichter, Verwendung für ATV630D90N4, ATV650D90N4, ATV650D90N4E	90 kW	125 PS	180 A	187 A	Cl	1	VW3A46113	7.150,00 €
Passivfilter, für Frequenzumrichter, Verwendung für ATV630C11N4	110 kW	150 PS	217 A	225 A	Cl	1	VW3A46114	8.180,00 €
Passivfilter, für Frequenzumrichter, Verwendung für ATV630C13N4	132 kW	200 PS	252 A	262 A	Cl	1	VW3A46115	9.322,00 €
Passivfilter, für Frequenzumrichter, Verwendung für ATV630C16N4	160 kW	250 PS	304 A	316 A	Cl	1	VW3A46116	9.610,00 €

Passive Filter: Spannungsversorgung 400 V, 50 Hz, dreiphasig

- Anzahl pro Umrichter 1 mal
- THDI < 5 %
- Wenn der Filter mit ATV650U07N4/N4E...D90N4/N4E Umrichtern verwendet wird, muss er in einen separaten Schrank verbaut werden, um die Schutzart IP 55 zu gewährleisten.



VW3A46120

Ausführung	Motorleistung	Motorleistung	Filter Betriebsstrom Eingang	Filter Betriebsstrom Ausgang	MG	VPE	Artikel-Nr.	Preis/Stück
Passivfilter, für Frequenzumrichter, Verwendung für ATV630U07N4, ATV650U07N4, ATV650U07N4E	0,75 kW	1 PS	6 A	6,2 A	Cl	1	VW3A46120	1.817,00 €
Passivfilter, für Frequenzumrichter, Verwendung für ATV630U15N4, ATV650U15N4, ATV650U15N4E	1,5 kW	2 PS	6 A	6,2 A	Cl	1		
Passivfilter, für Frequenzumrichter, Verwendung für ATV630U22N4, ATV650U22N4, ATV650U22N4E	2,2 kW	3 PS	6 A	6,2 A	Cl	1		
Passivfilter, für Frequenzumrichter, Verwendung für ATV630U30N4, ATV650U30N4, ATV650U30N4E	3 kW	–	6 A	6,2 A	Cl	1		
Passivfilter, für Frequenzumrichter, Verwendung für ATV630U40N4, ATV650U40N4, ATV650U40N4E	4 kW	5 PS	10 A	10,4 A	Cl	1	VW3A46121	2.006,00 €
Passivfilter, für Frequenzumrichter, Verwendung für ATV630U55N4, ATV650U55N4, ATV650U55N4E	5,5 kW	7,5 PS	10 A	10,4 A	Cl	1		
Passivfilter, für Frequenzumrichter, Verwendung für ATV630U75N4, ATV650U75N4, ATV650U75N4E	7,5 kW	10 PS	14 A	14,5 A	Cl	1	VW3A46122	2.338,00 €
Passivfilter, für Frequenzumrichter, Verwendung für ATV630D11N4, ATV650D11N4, ATV650D11N4E	11 kW	15 PS	22 A	23 A	Cl	1	VW3A46123	2.585,00 €
Passivfilter, für Frequenzumrichter, Verwendung für ATV630D15N4, ATV650D15N4, ATV650D15N4E	15 kW	20 PS	29 A	30 A	Cl	1	VW3A46124	2.988,00 €
Passivfilter, für Frequenzumrichter, Verwendung für ATV630D18N4, ATV650D18N4, ATV650D18N4E	18,5 kW	25 PS	35 A	37 A	Cl	1	VW3A46125	3.368,00 €
Passivfilter, für Frequenzumrichter, Verwendung für ATV630D22N4, ATV650D22N4, ATV650D22N4E	22 kW	30 PS	43 A	45 A	Cl	1	VW3A46126	4.070,00 €
Passivfilter, für Frequenzumrichter, Verwendung für ATV630D30N4, ATV650D30N4, ATV650D30N4E	30 kW	40 PS	58 A	60 A	Cl	1	VW3A46127	4.648,00 €
Passivfilter, für Frequenzumrichter, Verwendung für ATV630D37N4, ATV650D37N4, ATV650D37N4E	37 kW	50 PS	72 A	75 A	Cl	1	VW3A46128	5.793,00 €
Passivfilter, für Frequenzumrichter, Verwendung für ATV630D45N4, ATV650D45N4, ATV650D45N4E	45 kW	60 PS	86 A	90 A	Cl	1	VW3A46129	6.233,00 €
Passivfilter, für Frequenzumrichter, Verwendung für ATV630D55N4, ATV650D55N4, ATV650D55N4E	55 kW	75 PS	101 A	105 A	Cl	1	VW3A46130	7.092,00 €
Passivfilter, für Frequenzumrichter, Verwendung für ATV630D75N4, ATV650D75N4, ATV650D75N4E	75 kW	100 PS	144 A	150 A	Cl	1	VW3A46131	8.349,00 €
Passivfilter, für Frequenzumrichter, Verwendung für ATV630D90N4, ATV650D90N4, ATV650D90N4E	90 kW	125 PS	180 A	187 A	Cl	1	VW3A46132	10.067,00 €
Passivfilter, für Frequenzumrichter, Verwendung für ATV630C11N4	110 kW	150 PS	217 A	225 A	Cl	1	VW3A46133	11.251,00 €
Passivfilter, für Frequenzumrichter, Verwendung für ATV630C13N4	132 kW	200 PS	252 A	262 A	Cl	1	VW3A46134	11.783,00 €
Passivfilter, für Frequenzumrichter, Verwendung für ATV630C16N4	160 kW	250 PS	304 A	316 A	Cl	1	VW3A46135	13.119,00 €

MG = Materialgruppe • VPE = Verpackungseinheit

Alle angegebenen Preise sind unverbindliche Listenpreise ohne Mehrwertsteuer. Gültig ab 01.11.2020. Technische Änderungen vorbehalten. Angaben ohne Gewähr. Abbildungen dienen nur zur Veranschaulichung.

Zusätzliche EMV-Eingangsfiler

Bei strengeren Anforderungen können zusätzliche EMV-Eingangsfiler verwendet werden. Sie reduzieren leitungsgebundene Emissionen auf Werte unterhalb Kategorie C1, C2 oder C3 der Norm IEC/EN 61800-3. Verwendung abhängig vom Leitungstyp

- Der Einsatz dieser zusätzlichen Filter ist ausschließlich in TN-Netzen (Anschluss an Neutralleiter) oder TT-Netzen (Anschluss des Neutralleiters an Erde) möglich.
- Laut Norm IEC/EN 61800-3, Anhang D2.1 können Filter in IT-Systemen (isoliert oder neutral geerdete Impedanz) dazu führen, dass die ständige Isolationsüberwachung nur noch im Zufallsbetrieb stattfindet.
- Falls eine Maschine an einem IT-System installiert werden muss, besteht die Möglichkeit, einen Trenntransformator einzubauen und die Maschine lokal an ein TN oder TT-System anzuschließen.



Dreiphasige Versorgungsspannung: 200-240 V 50 Hz

- Bei den max. Längen handelt es sich nur um Beispiele, da sie je nach Streukapazität der verwendeten Motoren und Kabel variieren. Bei parallel geschalteten Motoren muss die Länge aller Kabel berücksichtigt werden.
- Filternennstrom.
- Die angegebenen Werte hängen von der Nennschaltfrequenz des Umrichters ab. Diese Frequenz ist von der Nenngröße des Umrichters abhängig.
- Max. Länge der geschirmten Leitung gemäß IEC/EN 61800-3 Kategorie C2 (50m)
- Max. Länge der geschirmten Leitung gemäß IEC/EN 61800-3 Kategorie C3



VW3A4701

Ausführung	If (mA)	MG	VPE	Artikel-Nr.	Preis/Stück
EMV-Funkentstörfilter, für Frequenzumrichter, für Umrichter ATV630U07M3...U15M3, Kategorie C3, 8 m	7,6 mA	CI	1	VW3A4701	178,00 €
EMV-Funkentstörfilter, für Frequenzumrichter, für Umrichter ATV630U22M3...U30M3, Kategorie C3, 15 m	7,6 mA	CI	1	VW3A4702	226,00 €
EMV-Funkentstörfilter, für Frequenzumrichter, für Umrichter ATV630U40M3...U75M3, Kategorie C3, 35 m	7,6 mA	CI	1	VW3A4703	309,00 €
EMV-Funkentstörfilter, für Frequenzumrichter, für Umrichter ATV630D11M3, Kategorie C3, 50 m	7,6 mA	CI	1	VW3A4704	351,00 €
EMV-Funkentstörfilter, für Frequenzumrichter, für Umrichter ATV630D15M3, Kategorie C3, 70 m	13,9 mA	CI	1	VW3A4705	681,00 €
EMV-Funkentstörfilter, für Frequenzumrichter, für Umrichter ATV630D18M3...D22M3, Kategorie C3, 100 m	13,9 mA	CI	1	VW3A4706	885,00 €
EMV-Funkentstörfilter, für Frequenzumrichter, für Umrichter ATV630D30M3...D37M3, Kategorie C3, 160 m	13,9 mA	CI	1	VW3A4707	939,00 €
EMV-Funkentstörfilter, für Frequenzumrichter, für Umrichter ATV630D45M3, Kategorie C3, 200 m	13,9 mA	CI	1	VW3A4708	1.165,00 €
EMV-Funkentstörfilter, für Frequenzumrichter, für Umrichter ATV630D55M3, Kategorie C3, 240 m	27,8 mA	CI	1	VW3A4709	1.451,00 €
EMV-Funkentstörfilter, für Frequenzumrichter, für Umrichter ATV630D75M3, Kategorie C3, 305 m	27,8 mA	CI	1	VW3A4710	1.602,00 €

Dreiphasige Versorgungsspannung: 380-480 V 50 Hz

- Wenn der Filter mit ATV650U07N4/N4E...D90N4/N4E Umrichtern verwendet wird, muss er in einen separaten Schrank verbaut werden, um die Schutzart IP 55 zu gewährleisten.
- Maximale Länge des abgeschirmten Kabels EC/EN 61800-3 Kategorie C2 (150 m)
- Maximale Länge des abgeschirmten Kabels EC/EN 61800-3 Kategorie C3 (300 m)



VW3A4701

Ausführung	If (mA)	MG	VPE	Artikel-Nr.	Preis/Stück
EMV-Funkentstörfilter, für Frequenzumrichter, für Umrichter ATV630U07M3...U15M3, Kategorie C3, 8 m	7,6 mA	CI	1	VW3A4701	178,00 €
EMV-Funkentstörfilter, für Frequenzumrichter, für Umrichter ATV630U22M3...U30M3, Kategorie C3, 15 m	7,6 mA	CI	1	VW3A4702	226,00 €
EMV-Funkentstörfilter, für Frequenzumrichter, für Umrichter ATV630U40M3...U75M3, Kategorie C3, 35 m	7,6 mA	CI	1	VW3A4703	309,00 €
EMV-Funkentstörfilter, für Frequenzumrichter, für Umrichter ATV630D11M3, Kategorie C3, 50 m	7,6 mA	CI	1	VW3A4704	351,00 €
EMV-Funkentstörfilter, für Frequenzumrichter, für Umrichter ATV630D15M3, Kategorie C3, 70 m	13,9 mA	CI	1	VW3A4705	681,00 €
EMV-Funkentstörfilter, für Frequenzumrichter, für Umrichter ATV630D18M3...D22M3, Kategorie C3, 100 m	13,9 mA	CI	1	VW3A4706	885,00 €
EMV-Funkentstörfilter, für Frequenzumrichter, für Umrichter ATV630D30M3...D37M3, Kategorie C3, 160 m	13,9 mA	CI	1	VW3A4707	939,00 €
EMV-Funkentstörfilter, für Frequenzumrichter, für Umrichter ATV630D45M3, Kategorie C3, 200 m	13,9 mA	CI	1	VW3A4708	1.165,00 €
EMV-Funkentstörfilter, für Frequenzumrichter, für Umrichter ATV630D55M3, Kategorie C3, 240 m	27,8 mA	CI	1	VW3A4709	1.451,00 €
EMV-Funkentstörfilter, für Frequenzumrichter, für Umrichter ATV630D75M3, Kategorie C3, 305 m	27,8 mA	CI	1	VW3A4710	1.602,00 €

MG = Materialgruppe • VPE = Verpackungseinheit

Alle angegebenen Preise sind unverbindliche Listenpreise ohne Mehrwertsteuer. Gültig ab 01.11.2020.

Technische Änderungen vorbehalten. Angaben ohne Gewähr. Abbildungen dienen nur zur Veranschaulichung.

Ausgangsfilter du/dt Dreiphasige Versorgungsspannung: 200-240 V

- Die Filter arbeiten in einem Schaltfrequenzbereich zwischen 2 und 8 kHz.
- Die angegebenen Werte hängen von der Nennschaltfrequenz des Umrichters ab. Diese Frequenz ist von der Nenngröße des Umrichters abhängig. Bei diesen Kabellängen handelt es sich nur um Beispiele, da sie je nach Anwendung variieren. Sie sind für Motoren gemäß IEC 6034-25 und NEMA MG1/31.2006.
- Filternennstrom.
- Wenn der Filter mit ATV650U07N4/N4E...D90N4/N4E Umrichtern verwendet wird, muss er in einen separaten Schrank verbaut werden, um die Schutzart IP 55 zu gewährleisten.
- Geschirmtes Kabel (300/984 m)



VW3A5301

Ausführung	Maximale Schaltfrequenz	I _n (A)	MG	VPE	Artikel-Nr.	Preis/Stück
Du/dt-Ausgangsfilter für Frequenzumrichter, IP20, für Umrichter ATV630U07M3	4 kHz	6 A	Cl	1	VW3A5301	220,00 €
Du/dt-Ausgangsfilter für Frequenzumrichter, IP20, für Umrichter ATV630U15M3...U30M3	4 kHz	15 A	Cl	1	VW3A5302	309,00 €
Du/dt-Ausgangsfilter für Frequenzumrichter, IP20, für Umrichter ATV630U40M3	4 kHz	25 A	Cl	1	VW3A5303	332,00 €
Du/dt-Ausgangsfilter für Frequenzumrichter, IP20, für Umrichter ATV630U55M3...D11M3	4 kHz	50 A	Cl	1	VW3A5304	608,00 €
Du/dt-Ausgangsfilter für Frequenzumrichter, IP20, für Umrichter ATV630D15M3...D22M3	4 kHz	95 A	Cl	1	VW3A5305	872,00 €
Du/dt-Ausgangsfilter für Frequenzumrichter, IP00, für Umrichter ATV630D30M3...D45M3	2.5 kHz	180 A	Cl	1	VW3A5306	938,00 €
Du/dt-Ausgangsfilter für Frequenzumrichter, IP00, für Umrichter ATV630D55M3...D75M3	2.5 kHz	305 A	Cl	1	VW3A5307	1.158,00 €

Ausgangsfilter du/dt Dreiphasige Versorgungsspannung: 380-480 V

- Die Filter arbeiten in einem Schaltfrequenzbereich zwischen 2 und 8 kHz.
- Die angegebenen Werte hängen von der Nennschaltfrequenz des Umrichters ab. Diese Frequenz ist von der Nenngröße des Umrichters abhängig. Bei diesen Kabellängen handelt es sich nur um Beispiele, da sie je nach Anwendung variieren. Sie sind für Motoren gemäß IEC 6034-25 und NEMA MG1/31.2006.
- Filternennstrom.
- Wenn der Filter mit ATV650U07N4/N4E...D90N4/N4E Umrichtern verwendet wird, muss er in einen separaten Schrank verbaut werden, um die Schutzart IP 55 zu gewährleisten.
- Geschirmtes Kabel (300 m)



VW3A5301

Ausführung	Maximale Schaltfrequenz	I _n (A)	MG	VPE	Artikel-Nr.	Preis/Stück
Du/dt-Ausgangsfilter für Frequenzumrichter, IP20, für Umrichter ATV630U07M3	4 kHz	6 A	Cl	1	VW3A5301	220,00 €
Du/dt-Ausgangsfilter für Frequenzumrichter, IP20, für Umrichter ATV630U15M3...U30M3	4 kHz	15 A	Cl	1	VW3A5302	309,00 €
Du/dt-Ausgangsfilter für Frequenzumrichter, IP20, für Umrichter ATV630U40M3	4 kHz	25 A	Cl	1	VW3A5303	332,00 €
Du/dt-Ausgangsfilter für Frequenzumrichter, IP20, für Umrichter ATV630U55M3...D11M3	4 kHz	50 A	Cl	1	VW3A5304	608,00 €
Du/dt-Ausgangsfilter für Frequenzumrichter, IP20, für Umrichter ATV630D15M3...D22M3	4 kHz	95 A	Cl	1	VW3A5305	872,00 €
Du/dt-Ausgangsfilter für Frequenzumrichter, IP00, für Umrichter ATV630D30M3...D45M3	2.5 kHz	180 A	Cl	1	VW3A5306	938,00 €
Du/dt-Ausgangsfilter für Frequenzumrichter, IP00, für Umrichter ATV630D55M3...D75M3	2.5 kHz	305 A	Cl	1	VW3A5307	1.158,00 €

MG = Materialgruppe • VPE = Verpackungseinheit

Alle angegebenen Preise sind unverbindliche Listenpreise ohne Mehrwertsteuer. Gültig ab 01.11.2020. Technische Änderungen vorbehalten. Angaben ohne Gewähr. Abbildungen dienen nur zur Veranschaulichung.

Sinusfilter Dreiphasige Versorgungsspannung: 200-240 V

- Die Filter arbeiten in einem Schaltfrequenzbereich zwischen 4 und 8 kHz.
- Wenn der Filter mit ATV650U07N4/N4E...D90N4/N4E Umrichtern verwendet wird, muss er in einen separaten Schrank verbaut werden, um die Schutzart IP 55 zu gewährleisten.
- Bei Normalbetrieb beträgt die Leistungsherabsetzung 1 in Bezug zur Bemessungsleistung mit einer minimalen Schaltfrequenz von 4 kHz

Hinweis:

ein ATV630D75M3-Umrichter mit Sinusfilter kann an einem 55 kW-Motor eingesetzt werden, ein ATV630C13N4-Umrichter mit Sinusfilter kann an einem 110 kW-Motor eingesetzt werden, ein ATV630C16N4-Umrichter mit Sinusfilter kann an einem 132 kW-Motor eingesetzt werden.



VW3A5401

Ausführung	I _n (A)	MG	VPE	Artikel-Nr.	Preis/Stück
Sinusausgangsfiler, für Frequenzumrichter, für Umrichter ATV630U07M3, IP 20	6 A	CI	1	VW3A5401	517,00 €
Sinusausgangsfiler, für Frequenzumrichter, für Umrichter ATV630U15M3...U30M3, IP 20	15 A	CI	1	VW3A5402	792,00 €
Sinusausgangsfiler, für Frequenzumrichter, für Umrichter ATV630U40M3, IP 20	25 A	CI	1	VW3A5403	1.320,00 €
Sinusausgangsfiler, für Frequenzumrichter, für Umrichter ATV630U55M3...D11M3, IP 20	50 A	CI	1	VW3A5404	2.058,00 €
Sinusausgangsfiler, für Frequenzumrichter, für Umrichter ATV630D15M3...D22M3, IP 20	95 A	CI	1	VW3A5405	2.799,00 €
Sinusausgangsfiler, für Frequenzumrichter, für Umrichter ATV630D30M3...D45M3, IP 00	180 A	CI	1	VW3A5406	3.777,00 €
Sinusausgangsfiler, für Frequenzumrichter, für Umrichter ATV630D75M3, IP 00	305 A	CI	1	VW3A5407	4.911,00 €

Sinusfilter Dreiphasige Versorgungsspannung: 380- 480 V

- Die Filter arbeiten in einem Schaltfrequenzbereich zwischen 4 und 8 kHz.
- Wenn der Filter mit ATV650U07N4/N4E...D90N4/N4E Umrichtern verwendet wird, muss er in einen separaten Schrank verbaut werden, um die Schutzart IP 55 zu gewährleisten.
- Bei Normalbetrieb beträgt die Leistungsherabsetzung 1 in Bezug zur Bemessungsleistung mit einer minimalen Schaltfrequenz von 4 kHz

Hinweis:

ein ATV630D75M3-Umrichter mit Sinusfilter kann an einem 55 kW-Motor eingesetzt werden, ein ATV630C13N4-Umrichter mit Sinusfilter kann an einem 110 kW-Motor eingesetzt werden, ein ATV630C16N4-Umrichter mit Sinusfilter kann an einem 132 kW-Motor eingesetzt werden.



VW3A5401

Ausführung	I _n (A)	MG	VPE	Artikel-Nr.	Preis/Stück
Sinusausgangsfiler, für Frequenzumrichter, für Umrichter ATV630U07M3, IP 20	6 A	CI	1	VW3A5401	517,00 €
Sinusausgangsfiler, für Frequenzumrichter, für Umrichter ATV630U15M3...U30M3, IP 20	15 A	CI	1	VW3A5402	792,00 €
Sinusausgangsfiler, für Frequenzumrichter, für Umrichter ATV630U40M3, IP 20	25 A	CI	1	VW3A5403	1.320,00 €
Sinusausgangsfiler, für Frequenzumrichter, für Umrichter ATV630U55M3...D11M3, IP 20	50 A	CI	1	VW3A5404	2.058,00 €
Sinusausgangsfiler, für Frequenzumrichter, für Umrichter ATV630D15M3...D22M3, IP 20	95 A	CI	1	VW3A5405	2.799,00 €
Sinusausgangsfiler, für Frequenzumrichter, für Umrichter ATV630D30M3...D45M3, IP 00	180 A	CI	1	VW3A5406	3.777,00 €
Sinusausgangsfiler, für Frequenzumrichter, für Umrichter ATV630D75M3, IP 00	305 A	CI	1	VW3A5407	4.911,00 €

Altivar 900 Prozess Frequenzumrichter

Umrichter zum Bewegen von Festkörpern & Mechaniken z.B. Brecher, Mischer, Extruder, Förderbänder, Krane

Leistungsbereich:

- 0,75-90kW, Netz: 3x200-240V, IP21, 3-Phasig, 50 / 60 Hz.
- 0,75-315kW, Netz: 3x380-480V, IP21, 3-Phasig, 50 / 60Hz.
- 0,75-90kW, Netz: 3x380-480V, IP55, 3-Phasig, 50 / 60 Hz.
- 110-315kW, Netz: 3x380-440V, IP21- oder 54-Schrank, 3-Phasig, 50 / 60Hz.

Konfigurierbare Antriebslösungen:

- (Mit Standard- und Kundenspezifischen Optionen)
- 110-800kW, Netz: 3x380-440V, IP21 oder 54, 3-Phasig, 50 / 60 Hz
- (Für weitere Antriebslösungen erbitten wir Ihre Anfrage)
- Ausgangsfrequenz 0,1-500 Hz. Überlast im Normalbetrieb 120% für 60s, Überlast im Modus hohe Überlast 150% für 60s
- (bei Deklassierung um eine Leistungsklasse)

Steuerungstypen:

- Asynchronmotoren, konstantes Drehmoment, variables Drehmoment, optimierter Drehmomentmodus, Synchronmotor PM (Permanentmagnet) Motor

Erweiterte Funktionen:

- Präzise Messung für den Stromverbrauch der Überwachungsprozesse (Abweichung < 5 %)
- Integrierter Webserver mit direktem Zugriff auf Systemkonfiguration und Überwachung
- Einfache Master/Slave Kopplung über Ethernet, mit Lastausgleich
- Applikative Funktionen für z.B Förderbänder, oder Krane
- Begrenzung der Überspannung an den Motorklemmen
- Kontextabhängiger Zugriff auf die technische Dokumentation durch dynamische QR-Codes
- Fortlaufende und historische Echtzeitmessungen mit kundenspezifisch anpassbaren Dashboards
- Vorausschauende und vorbeugende Wartungsnachverfolgungsfunktionen (z.B. Temperaturen mit PT100/1000 Temperaturfühlern, Lüfterüberwachung)
- Integrierte Sicherheitsfunktion: STO (Sichere Anlaufsperr (Safe Torque Off) SIL3
- Anzahl der Vorwahlfrequenzen 16



Anzahl der integrierten E/A:

- Analoge Eingänge 2 analoge Differentialeingänge, die über die Software als Eingänge für Strom (0-20 mA / 4-20 mA) oder für die Temperaturfühler PTC, PT100 sowie 2-Draht oder 3-Draht PT1000-Temperaturfühler konfigurierbar sind.
- Logikeingänge 8: Spannung 24 V (positive oder negative Logik)
- 2 Eingänge für Sicherheitsfunktion STO.
- Relaisausgänge 3: Schließer.
- Analoge Ausgänge 2: konfigurierbar für Spannung (0-10 V) oder Strom (0-20 mA)

Integrierte Kommunikation:

- Ethernet-basiert (mit 2 Ports, intern geschwicht): Modbus/TCP, Ethernet/IP
- Serielle Kommunikation: Modbus RS485-Schnittstelle

Konfigurations- und Bedienelemente:

- Dezentrales grafisches Bedienterminal, integrierter Web-Server, DTM (Device Type Manager), SoMove-Software.

Optional:

- E/A-Erweiterungskarten.
- Relaisausgangskarten.
- Optionale Kommunikationskarten (CANopen Daisy Chain RJ45, Sub-D und Schraubklemmen, ProfiNet, Profibus DP V1, EtherCAT und DeviceNet)

Frequenzumrichter Schutzklasse IP 21/UL Typ 1 - Wandmontage

- Versorgungsspannung, dreiphasig: 200-240 V 50/60 Hz
- Die Werte gelten für Anwendungen, für die eine leichte Überlast (bis zu 120%) erforderlich ist.



ATV930U07M3

Ausführung	Motorleistung	Abmessungen B x H x T mm	MG	VPE	Artikel-Nr.	Preis/Stück
Frequenzumrichter ATV930, mit Bremsmodul	0,75 kW	144 x 350 x 206	C4	1	ATV930U07M3	577,00 €
Frequenzumrichter ATV930, mit Bremsmodul	1,5 kW	144 x 350 x 206	C4	1	ATV930U15M3	621,00 €
Frequenzumrichter ATV930, mit Bremsmodul	2,2 kW	144 x 350 x 206	C4	1	ATV930U22M3	784,00 €
Frequenzumrichter ATV930, mit Bremsmodul	3 kW	144 x 350 x 206	C4	1	ATV930U30M3	878,00 €
Frequenzumrichter ATV930, mit Bremsmodul	4 kW	144 x 350 x 206	C4	1	ATV930U40M3	1.053,00 €
Frequenzumrichter ATV930, mit Bremsmodul	5,5 kW	171 x 409 x 236	C4	1	ATV930U55M3	1.385,00 €
Frequenzumrichter ATV930, mit Bremsmodul	7,5 kW	211 x 546 x 235	C4	1	ATV930U75M3	1.606,00 €
Frequenzumrichter, ATV930, mit Bremsmodul	11 kW	212 x 546 x 235	C4	1	ATV930D11M3	2.007,00 €
Frequenzumrichter, ATV930, mit Bremsmodul	15 kW	226 x 673 x 274	C4	1	ATV930D15M3	2.549,00 €
Frequenzumrichter, ATV930, mit Bremsmodul	18,5 kW	226 x 673 x 274	C4	1	ATV930D18M3	3.148,00 €
Frequenzumrichter, ATV930, mit Bremsmodul	22 kW	226 x 673 x 274	C4	1	ATV930D22M3	3.693,00 €
Frequenzumrichter ATV930, mit Bremsmodul	30 kW	290 x 922 x 326	C4	1	ATV930D30M3	4.499,00 €
Frequenzumrichter ATV930, mit Bremsmodul	37 kW	291 x 922 x 326	C4	1	ATV930D37M3	5.305,00 €
Frequenzumrichter ATV930, mit Bremsmodul	45 kW	292 x 922 x 326	C4	1	ATV930D45M3	6.195,00 €

Frequenzumrichter ohne Bremsmodul Schutzklasse IP 21/UL Typ 1 - Wandmontage

- Versorgungsspannung, dreiphasig: 200-240 V 50/60 Hz
- Die Werte gelten für Anwendungen, für die eine leichte Überlast (bis zu 120%) erforderlich ist.



ATV930D30M3C

Ausführung	Motorleistung	Abmessungen B x H x T mm	MG	VPE	Artikel-Nr.	Preis/Stück
Frequenzumrichter ATV930, ohne Bremsmodul	30 kW	290 x 922 x 325,5	C4	1	ATV930D30M3C	4.298,00 €
Frequenzumrichter ATV930, ohne Bremsmodul	37 kW	290 x 922 x 325,5	C4	1	ATV930D37M3C	5.052,00 €
Frequenzumrichter ATV930, ohne Bremsmodul	45 kW	290 x 922 x 325,5	C4	1	ATV930D45M3C	6.130,00 €
Frequenzumrichter ATV930, ohne Bremsmodul, IP 21, Konformität UL Typ 1	55 kW	320 x 852 x 393 320 x 1157 x 393	C4	1	ATV930D55M3C	6.776,00 €
Frequenzumrichter ATV930, ohne Bremsmodul, IP 21, Konformität UL Typ 1	75 kW	320 x 852 x 393 320 x 1157 x 393	C4	1	ATV930D75M3C	7.811,00 €

Frequenzumrichter mit Bremsmodul Schutzklasse IP 21/UL Typ 1 - Wandmontage

- Versorgungsspannung, dreiphasig: 380-480 V 50/60 Hz
- Die Werte gelten für Anwendungen, für die eine leichte Überlast (bis zu 120%) erforderlich ist.



ATV930U07N4

Ausführung	Motorleistung	Abmessungen B x H x T mm	MG	VPE	Artikel-Nr.	Preis/Stück
Frequenzumrichter ATV930, mit Bremsmodul	0,75 kW	144 x 350 x 206	C4	1	ATV930U07N4	725,00 €
Frequenzumrichter ATV930, mit Bremsmodul	1,5 kW	144 x 350 x 206	C4	1	ATV930U15N4	747,00 €
Frequenzumrichter ATV930, mit Bremsmodul	2,2 kW	144 x 350 x 206	C4	1	ATV930U22N4	803,00 €
Frequenzumrichter ATV930, mit Bremsmodul	3 kW	144 x 350 x 206	C4	1	ATV930U30N4	919,00 €
Frequenzumrichter ATV930, mit Bremsmodul	4 kW	144 x 350 x 206	C4	1	ATV930U40N4	1.026,00 €
Frequenzumrichter ATV930, mit Bremsmodul	5,5 kW	144 x 350 x 206	C4	1	ATV930U55N4	1.221,00 €
Frequenzumrichter ATV930, mit Bremsmodul	7,5 kW	171 x 409 x 236	C4	1	ATV930U75N4	1.487,00 €
Frequenzumrichter, ATV930, mit Bremsmodul	11 kW	171 x 409 x 236	C4	1	ATV930D11N4	1.753,00 €
Frequenzumrichter, ATV930, mit Bremsmodul	15 kW	211 x 546 x 235	C4	1	ATV930D15N4	2.115,00 €
Frequenzumrichter, ATV930, mit Bremsmodul	18,5 kW	212 x 546 x 235	C4	1	ATV930D18N4	2.394,00 €
Frequenzumrichter, ATV930, mit Bremsmodul	22 kW	213 x 546 x 235	C4	1	ATV930D22N4	2.658,00 €
Frequenzumrichter ATV930, mit Bremsmodul	30 kW	226 x 673 x 274	C4	1	ATV930D30N4	3.202,00 €
Frequenzumrichter ATV930, mit Bremsmodul	37 kW	226 x 673 x 274	C4	1	ATV930D37N4	3.867,00 €
Frequenzumrichter ATV930, mit Bremsmodul	45 kW	226 x 673 x 274	C4	1	ATV930D45N4	4.651,00 €
Frequenzumrichter ATV930, ohne Bremsmodul	55 kW	290 x 922 x 326	C4	1	ATV930D55N4	5.506,00 €
Frequenzumrichter ATV930, ohne Bremsmodul	75 kW	291 x 922 x 326	C4	1	ATV930D75N4	6.706,00 €
Frequenzumrichter ATV930, ohne Bremsmodul	90 kW	292 x 922 x 326	C4	1	ATV930D90N4	7.899,00 €

MG = Materialgruppe • VPE = Verpackungseinheit

Alle angegebenen Preise sind unverbindliche Listenpreise ohne Mehrwertsteuer. Gültig ab 01.11.2020.

Technische Änderungen vorbehalten. Angaben ohne Gewähr. Abbildungen dienen nur zur Veranschaulichung.

Frequenzumrichter Schutzklasse IP 21/UL Typ 1 mit integriertem EMV-Filter der Kategorie C3 - Wandmontage

- Versorgungsspannung, dreiphasig: 380-480 V 50/60 Hz
- Die Werte gelten für Anwendungen, für die eine leichte Überlast (bis zu 120%) erforderlich ist.



ATV930D55N4C

Ausführung	Motorleistung	Abmessungen B x H x T mm	MG	VPE	Artikel-Nr.	Preis/Stück
Frequenzumrichter ATV930, ohne Bremsmodul	55 kW	290 x 922 x 326	C4	1	ATV930D55N4C	5.289,00 €
Frequenzumrichter ATV930, ohne Bremsmodul	75 kW	291 x 922 x 326	C4	1	ATV930D75N4C	6.427,00 €
Frequenzumrichter ATV930, ohne Bremsmodul	90 kW	292 x 922 x 326	C4	1	ATV930D90N4C	7.635,00 €
Frequenzumrichter ATV930, ohne Bremsmodul, IP 21, Konformität UL Typ 1	110 kW	320 x 852 x 393 320 x 1157 x 393	C4	1	ATV930C11N4C	8.778,00 €
Frequenzumrichter ATV930, ohne Bremsmodul, IP 21, Konformität UL Typ 1	132 kW	320 x 852 x 393 320 x 1157 x 393	C4	1	ATV930C13N4C	10.426,00 €
Frequenzumrichter ATV930, ohne Bremsmodul, IP 21, Konformität UL Typ 1	160 kW	320 x 852 x 393 320 x 1157 x 393	C4	1	ATV930C16N4C	12.074,00 €

Frequenzumrichter Schutzklasse IP 21/UL Typ 1 mit integriertem EMV-Filter der Kategorie C3 - anschlussfertiger Schaltschrank

- Zur Gesamttiefe gehört ein Türgriff von 42 mm.
- Versorgungsspannung, dreiphasig: 380-440 V 50/60 Hz
- Die Werte gelten für Anwendungen, für die eine leichte Überlast (bis zu 120%) erforderlich ist.



ATV930C11N4F

Ausführung	Motorleistung	Abmessungen B x H x T mm	MG	VPE	Artikel-Nr.	Preis/Stück
Frequenzumrichter ATV930, bodenst., ohne Bremsmodul	110 kW	400 x 2150 x 642	C5	1	ATV930C11N4F	11.557,00 €
Frequenzumrichter ATV930, bodenst., ohne Bremsmodul	132 kW	400 x 2150 x 642	C5	1	ATV930C13N4F	13.951,00 €
Frequenzumrichter ATV930, bodenst., ohne Bremsmodul	160 kW	400 x 2150 x 642	C5	1	ATV930C16N4F	15.685,00 €
Frequenzumrichter ATV930, bodenst., ohne Bremsmodul	200 kW	600 x 2150 x 642	C5	1	ATV930C20N4F	20.801,00 €
Frequenzumrichter ATV930, bodenst., ohne Bremsmodul	250 kW	600 x 2150 x 642	C5	1	ATV930C25N4F	23.859,00 €
Frequenzumrichter ATV930, bodenst., ohne Bremsmodul	315 kW	600 x 2150 x 642	C5	1	ATV930C31N4F	29.721,00 €

Umrichter der Schutzklasse IP 21/UL Typ 1 mit integriertem EMV-Filter Kategorie C2 oder C3 - Wandmontage

- Versorgungsspannung, dreiphasig: 380-480 V 50/60 Hz
- Die Werte gelten für Anwendungen, für die eine leichte Überlast (bis zu 120%) erforderlich ist



ATV950U07N4

Ausführung	Motorleistung	Abmessungen B x H x T mm	MG	VPE	Artikel-Nr.	Preis/Stück
Frequenzumrichter ATV950, mit Bremsmodul/Schalter	0,75 kW	264 x 678 x 272	C5	1	ATV950U07N4	797,00 €
Frequenzumrichter ATV950, mit Bremsmodul/Schalter	1,5 kW	264 x 678 x 272	C5	1	ATV950U15N4	870,00 €
Frequenzumrichter ATV950, mit Bremsmodul/Schalter	2,2 kW	264 x 678 x 272	C5	1	ATV950U22N4	942,00 €
Frequenzumrichter ATV950, mit Bremsmodul/Schalter	3 kW	264 x 678 x 272	C5	1	ATV950U30N4	1.125,00 €
Frequenzumrichter ATV950, mit Bremsmodul/Schalter	4 kW	264 x 678 x 272	C5	1	ATV950U40N4	1.232,00 €
Frequenzumrichter ATV950, mit Bremsmodul/Schalter	5,5 kW	264 x 678 x 272	C5	1	ATV950U55N4	1.378,00 €
Frequenzumrichter ATV950, mit Bremsmodul/Schalter	7,5 kW	264 x 678 x 299	C5	1	ATV950U75N4	1.644,00 €
Frequenzumrichter ATV950, mit Bremsmodul/Schalter	11 kW	264 x 678 x 299	C5	1	ATV950D11N4	2.018,00 €
Frequenzumrichter ATV950, mit Bremsmodul/Schalter	15 kW	264 x 678 x 299	C5	1	ATV950D15N4	2.465,00 €
Frequenzumrichter ATV950, mit Bremsmodul/Schalter	18,5 kW	264 x 678 x 299	C5	1	ATV950D18N4	2.719,00 €
Frequenzumrichter ATV950, mit Bremsmodul/Schalter	22 kW	264 x 678 x 299	C5	1	ATV950D22N4	3.082,00 €
Frequenzumrichter ATV950, mit Bremsmodul/Schalter	30 kW	290 x 910 x 340	C5	1	ATV950D30N4	3.552,00 €
Frequenzumrichter ATV950, mit Bremsmodul/Schalter	37 kW	290 x 910 x 340	C5	1	ATV950D37N4	4.313,00 €
Frequenzumrichter ATV950, mit Bremsmodul/Schalter	45 kW	290 x 910 x 340	C5	1	ATV950D45N4	5.075,00 €
Frequenzumrichter ATV950, mit Bremsmodul/Schalter	55 kW	345 x 1250 x 375	C5	1	ATV950D55N4	6.139,00 €
Frequenzumrichter ATV950, mit Bremsmodul/Schalter	75 kW	345 x 1250 x 375	C5	1	ATV950D75N4	7.432,00 €
Frequenzumrichter ATV950, mit Bremsmodul/Schalter	90 kW	345 x 1250 x 375	C5	1	ATV950D90N4	8.689,00 €

MG = Materialgruppe • VPE = Verpackungseinheit

Alle angegebenen Preise sind unverbindliche Listenpreise ohne Mehrwertsteuer. Gültig ab 01.11.2020. Technische Änderungen vorbehalten. Angaben ohne Gewähr. Abbildungen dienen nur zur Veranschaulichung.

Frequenzumrichter Schutzklasse IP 55 mit Lasttrennschalter Vario und integriertem EMV-Filter der Kategorie C2 oder C3 - Wandmontage

- Versorgungsspannung, dreiphasig: 380...480 V 50/60 Hz
- Die Werte gelten für Anwendungen, für die eine leichte Überlast (bis zu 120%) erforderlich ist.



ATV950U07N4E

Ausführung	Motorleistung	Abmessungen B x H x T mm	MG	VPE	Artikel-Nr.	Preis/Stück
Frequenzumrichter ATV950, mit Bremsmodul/Schalter	0,75 kW	264 x 678 x 300	C5	1	ATV950U07N4E	861,00 €
Frequenzumrichter ATV950, mit Bremsmodul/Schalter	1,5 kW	264 x 678 x 300	C5	1	ATV950U15N4E	939,00 €
Frequenzumrichter ATV950, mit Bremsmodul/Schalter	2,2 kW	264 x 678 x 300	C5	1	ATV950U22N4E	1.017,00 €
Frequenzumrichter ATV950, mit Bremsmodul/Schalter	3 kW	264 x 678 x 300	C5	1	ATV950U30N4E	1.213,00 €
Frequenzumrichter ATV950, mit Bremsmodul/Schalter	4 kW	264 x 678 x 300	C5	1	ATV950U40N4E	1.332,00 €
Frequenzumrichter ATV950, mit Bremsmodul/Schalter	5,5 kW	264 x 678 x 330	C5	1	ATV950U55N4E	1.488,00 €
Frequenzumrichter ATV950, mit Bremsmodul/Schalter	7,5 kW	264 x 678 x 330	C5	1	ATV950U75N4E	1.769,00 €
Frequenzumrichter ATV950, mit Bremsmodul/Schalter	11 kW	264 x 678 x 330	C5	1	ATV950D11N4E	2.209,00 €
Frequenzumrichter ATV950, mit Bremsmodul/Schalter	15 kW	264 x 678 x 330	C5	1	ATV950D15N4E	2.659,00 €
Frequenzumrichter ATV950, mit Bremsmodul/Schalter	18,5 kW	264 x 678 x 330	C5	1	ATV950D18N4E	2.934,00 €
Frequenzumrichter ATV950, mit Bremsmodul/Schalter	22 kW	264 x 678 x 330	C5	1	ATV950D22N4E	3.328,00 €
Frequenzumrichter ATV950, mit Bremsmodul/Schalter	30 kW	290 x 910 x 401	C5	1	ATV950D30N4E	3.837,00 €
Frequenzumrichter ATV950, mit Bremsmodul/Schalter	37 kW	290 x 910 x 401	C5	1	ATV950D37N4E	4.658,00 €
Frequenzumrichter ATV950, mit Bremsmodul/Schalter	45 kW	290 x 910 x 401	C5	1	ATV950D45N4E	5.482,00 €
Frequenzumrichter ATV950, mit Bremsmodul/Schalter	55 kW	345 x 1250 x 436	C5	1	ATV950D55N4E	6.607,00 €
Frequenzumrichter ATV950, mit Bremsmodul/Schalter	75 kW	345 x 1250 x 436	C5	1	ATV950D75N4E	8.026,00 €
Frequenzumrichter ATV950, mit Bremsmodul/Schalter	90 kW	345 x 1250 x 436	C5	1	ATV950D90N4E	9.381,00 €

Frequenzumrichter Schutzklasse IP 54 mit integriertem EMV-Filter der Kategorie C3 - anschlussfertiger Schaltschrank

- Versorgungsspannung, dreiphasig: 380...440 V 50/60 Hz
- Zur Gesamttiefe gehört ein Türgriff von 64 mm. Zur Gesamthöhe gehört ein Sockel von 200 mm.



ATV950C11N4F

Ausführung	Motorleistung	Abmessungen B x H x T mm	MG	VPE	Artikel-Nr.	Preis/Stück
Frequenzumrichter ATV950, bodenst., ohne Bremsmodul	110 kW	400 x 2350 x 664	C5	1	ATV950C11N4F	11.792,00 €
Frequenzumrichter ATV950, bodenst., ohne Bremsmodul	132 kW	400 x 2350 x 664	C5	1	ATV950C13N4F	14.237,00 €
Frequenzumrichter ATV950, bodenst., ohne Bremsmodul	160 kW	400 x 2350 x 664	C5	1	ATV950C16N4F	16.005,00 €
Frequenzumrichter ATV950, bodenst., ohne Bremsmodul	200 kW	600 x 2350 x 664	C5	1	ATV950C20N4F	21.225,00 €
Frequenzumrichter ATV950, bodenst., ohne Bremsmodul	250 kW	600 x 2350 x 664	C5	1	ATV950C25N4F	24.347,00 €
Frequenzumrichter ATV950, bodenst., ohne Bremsmodul	315 kW	600 x 2350 x 664	C5	1	ATV950C31N4F	30.324,00 €

Frequenzumrichter Schutzklasse IP 23 High Performance-Antriebssysteme - konfigurierbarer Schaltschrank

- Versorgungsspannung, dreiphasig: 380-415 V 50/60 Hz
- Die Werte gelten für Anwendungen, für die eine leichte Überlast (bis zu 120%) erforderlich ist.
- Zur Gesamttiefe gehört ein Türgriff von 64 mm. Die Abmessungen können abhängig von den gewählten Optionen variieren.

Hinweis:
Für weitere Informationen wenden Sie sich bitte an unsere Kundenbetreuung.



ATV960C11Q4X1

Ausführung	Motorleistung	Abmessungen B x H x T mm	MG	VPE	Artikel-Nr.	Preis/Stück
Frequenzumrichter ATV960, im Schaltschrank	110 kW	400 x 2150 x 664	C5	1	ATV960C11Q4X1	18.128,00 €
Frequenzumrichter ATV960, im Schaltschrank	132 kW	400 x 2150 x 664	C5	1	ATV960C13Q4X1	21.366,00 €
Frequenzumrichter ATV960, im Schaltschrank	160 kW	400 x 2150 x 664	C5	1	ATV960C16Q4X1	25.686,00 €
Frequenzumrichter ATV960, im Schaltschrank	200 kW	600 x 2150 x 664	C5	1	ATV960C20Q4X1	30.003,00 €
Frequenzumrichter ATV960, im Schaltschrank	250 kW	600 x 2150 x 664	C5	1	ATV960C25Q4X1	34.353,00 €
Frequenzumrichter ATV960, im Schaltschrank	315 kW	600 x 2150 x 664	C5	1	ATV960C31Q4X1	39.455,00 €
Frequenzumrichter ATV960, im Schaltschrank	355 kW	800 x 2150 x 664	C5	1	ATV960C35Q4X1	44.561,00 €
Frequenzumrichter ATV960, im Schaltschrank	400 kW	800 x 2150 x 664	C5	1	ATV960C40Q4X1	47.750,00 €
Frequenzumrichter ATV960, im Schaltschrank	450 kW	800 x 2150 x 664	C5	1	ATV960C45Q4X1	52.080,00 €
Frequenzumrichter ATV960, im Schaltschrank	500 kW	800 x 2150 x 664	C5	1	ATV960C50Q4X1	56.104,00 €
Frequenzumrichter ATV960, im Schaltschrank	560 kW	1200 x 2150 x 664	C5	1	ATV960C56Q4X1	62.544,00 €
Frequenzumrichter ATV960, im Schaltschrank	630 kW	1200 x 2150 x 664	C5	1	ATV960C63Q4X1	72.298,00 €
Frequenzumrichter ATV960, im Schaltschrank	710 kW	1400 x 2150 x 664	C5	1	ATV960C71Q4X1	78.925,00 €
Frequenzumrichter ATV960, im Schaltschrank	800 kW	1400 x 2150 x 664	C5	1	ATV960C80Q4X1	85.554,00 €

Frequenzumrichter Schutzklasse IP 23 regenerative Antriebssysteme - konfigurierbarer Schaltschrank

- Versorgungsspannung, dreiphasig: 380-415 V 50/60 Hz
- Die Werte gelten für Anwendungen, für die eine leichte Überlast (bis zu 120%) erforderlich ist.
- Zur Gesamttiefe gehört ein Türgriff von 64 mm. Die Abmessungen können abhängig von den gewählten Optionen variieren.

Hinweis:
Für weitere Informationen wenden Sie sich bitte an unsere Kundenbetreuung.



ATV980C11Q4X1

Ausführung	Motorleistung	Abmessungen B x H x T mm	MG	VPE	Artikel-Nr.	Preis/Stück
Frequenzumrichter ATV980, im Schaltschrank	110 kW	600 x 2150 x 664	C5	1	ATV980C11Q4X1	32.932,00 €
Frequenzumrichter ATV980, im Schaltschrank	132 kW	600 x 2150 x 664	C5	1	ATV980C13Q4X1	38.445,00 €
Frequenzumrichter ATV980, im Schaltschrank	160 kW	600 x 2150 x 664	C5	1	ATV980C16Q4X1	43.885,00 €
Frequenzumrichter ATV980, im Schaltschrank	200 kW	1000 x 2150 x 664	C5	1	ATV980C20Q4X1	53.636,00 €
Frequenzumrichter ATV980, im Schaltschrank	250 kW	1000 x 2150 x 664	C5	1	ATV980C25Q4X1	59.264,00 €
Frequenzumrichter ATV980, im Schaltschrank	315 kW	1000 x 2150 x 664	C5	1	ATV980C31Q4X1	75.016,00 €
Frequenzumrichter ATV980, im Schaltschrank	355 kW	1600 x 2150 x 664	C5	1	ATV980C35Q4X1	79.524,00 €
Frequenzumrichter ATV980, im Schaltschrank	400 kW	1600 x 2150 x 664	C5	1	ATV980C40Q4X1	86.457,00 €
Frequenzumrichter ATV980, im Schaltschrank	450 kW	1600 x 2150 x 664	C5	1	ATV980C45Q4X1	95.469,00 €
Frequenzumrichter ATV980, im Schaltschrank	500 kW	1600 x 2150 x 664	C5	1	ATV980C50Q4X1	105.024,00 €
Frequenzumrichter ATV980, im Schaltschrank	560 kW	2000 x 2150 x 664	C5	1	ATV980C56Q4X1	115.401,00 €
Frequenzumrichter ATV980, im Schaltschrank	630 kW	2000 x 2150 x 664	C5	1	ATV980C63Q4X1	123.776,00 €
Frequenzumrichter ATV980, im Schaltschrank	710 kW	2600 x 2150 x 664	C5	1	ATV980C71Q4X1	135.432,00 €
Frequenzumrichter ATV980, im Schaltschrank	800 kW	2600 x 2150 x 664	C5	1	ATV980C80Q4X1	143.325,00 €

MG = Materialgruppe • VPE = Verpackungseinheit

Alle angegebenen Preise sind unverbindliche Listenpreise ohne Mehrwertsteuer. Gültig ab 01.11.2020. Technische Änderungen vorbehalten. Angaben ohne Gewähr. Abbildungen dienen nur zur Veranschaulichung.

Optionen für Frequenzumrichter ATV900 Prozess



VW3A1111

Ausführung	MG	VPE	Artikel-Nr.	Preis/Stück
Grafisches Display-Terminal, 240x160 Pixel, IP65	CI	1	VW3A1111	231,00 €

Zubehör für dezentrales grafisches Bedienterminal



VW3A1112

Ausführung	Länge	Schutzart	MG	VPE	Artikel-Nr.	Preis/Stück
Türmontagesatz, für grafisches Remote-Terminal, Frequenzumrichter, IP65	–	IP 65	CI	1	VW3A1112	28,35 €
Spannwerkzeug für Befestigungsmutter	–	–	BA	1	ZB5AZ905	2,55 €
Kabel, 1m, für ATV61/71/Lexium Controller Grafikterminal, 2 Steckverbindern RJ45	1 m	–	CV	1	VW3A1104R10	30,65 €
Kabel für dez. Montage, 3m, für dez. Bedienterminal für ATV61/71/Lexium Controller, 2 Steckverbindern RJ45	3 m	–	CV	1	VW3A1104R30	30,65 €
Kabel, 5m, für ATV61/71/Lexium Controller Grafikterminal, 2 Steckverbindern RJ45	5 m	–	CV	1	VW3A1104R50	30,65 €
Kabel, 10m, für ATV61/71/Lexium Controller Grafikterminal, 2 Steckverbindern RJ45	10 m	–	CV	1	VW3A1104R100	37,05 €
USB-Programmierskabel, USB-A/USB-mini B, PC/Terminal (HMI STU/STO/GTO)	–	–	BU	1	TCSXCNAMUM3P	23,00 €

Kommunikationsoptionen



VW3A3601

Ausführung	MG	VPE	Artikel-Nr.	Preis/Stück
Kommunikationskarte Ethercat 2 x RJ45	CE	1	VW3A3601	237,00 €
Kommunikationskarte Profibus DP V1, 1 x 9-polige SUB-D-Buchsenleiste	CE	1	VW3A3607	166,50 €
Kommunikationskarte CANopen Daisy Chain, 2 x RJ45	CE	1	VW3A3608	78,30 €
Kommunikationskarte DeviceNet, 1 x abnehmbare Steckleiste mit 5 Schraubklemmen	CE	1	VW3A3609	166,50 €
Kommunikationskarte CANopen, 1 x 9-poliger SUB-D-Stecker	CE	1	VW3A3618	78,30 €
Kommunikationskarte ProfiNet, 1 x 9-poliger SUB-D-Stecker	CE	1	VW3A3627	237,00 €
Kommunikationskarte CANopen, 1 x 5-polige Schraubklemmenleiste	CE	1	VW3A3628	79,70 €
Ethernet/IP-, ModbusTCP-Kommunikationsmodul – 2 UAE	CE	1	VW3A3720	191,00 €
SAFETY ADAPTER ATV900 & ATV340 >22KW	CE	1	VW3A3800	144,00 €
SICHERHEITSKARTE ATV340 & ATV900	CE	1	VW3A3802	658,00 €

Frequenzumrichter Altivar

Bremsmodule gestatten Altivar Prozess-Frequenzumrichtern den Betrieb während des Bremsens bis zum Stillstand oder im „Generator“-Betrieb durch Ableitung der Energie in den Bremswiderstand.

Die Umrichter ATV930U07M3...D45M3, ATV930U07N4...D90N4 und ATV950U07N4...D90N4 besitzen einen eingebauten dynamischen Bremstransistor.

Bei den Umrichtern ATV930D55M3C...D75M3C und ATV930C11N4C...C16N4C muss ein Bremsmodul verwendet werden.

- Bremsmodule bieten die Schutzart IP 20. Thermischer Schutz erfolgt durch einen integrierten Temperaturfühler

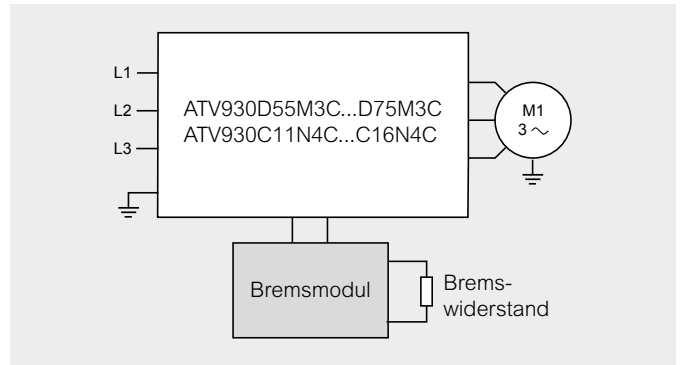

Anwendungsbereiche:
 Maschinen mit großem Massenträgheitsmoment, Maschinen mit langsamen und schnellen Zyklen, vertikale Bewegungen ausführende Hochleistungsmaschinen.

Versorgungsspannung: 200-240 V 50/60 Hz

- Kabel (Umrichter- Bremsmodul), Querschnitt 3 x 120 mm², Maximale Länge 10 m
- Kabel (Bremsmodul- Widerstände), Querschnitt 3 x 120 mm², Maximale Länge 10 m



VW3A7106

Ausführung	MG	VPE	Artikel-Nr.	Preis/Stück
Bremsmodul für Frequenzumrichter ATV930D55M3C...D75M3C Kontinuierliche Leistung: 60 kW, maximale Leistung: 80 kW, Verluste bei Dauerleistung: 400 W Anteil der Leitungszeit: 5 % bei 150 kW, 15 % bei 120 kW, 50 % bei 95 kW Mindest-Widerstandswert: 1 Ω	C6	1	VW3A7106	1.756,00 €

Versorgungsspannung: 380-480 V 50/60 Hz

- Kabel (Umrichter- Bremsmodul), Querschnitt 2 x 120 mm², Maximale Länge 5 m
- Kabel (Bremsmodul- Widerstände), Querschnitt 2 x 120 mm², Maximale Länge 5 m



VW3A7105

Ausführung	MG	VPE	Artikel-Nr.	Preis/Stück
Bremsmodul für Frequenzumrichter ATV930C11N4C...C16N4C Kontinuierliche Leistung: 100 kW, maximale Leistung: 160 kW, Verluste bei Dauerleistung: 400 W Anteil der Leitungszeit: 5 % bei 320 kW, 15 % bei 250 kW, 50 % bei 200 kW Mindest-Widerstandswert: 2 Ω	C6	1	VW3A7105	1.756,00 €

Frequenzumrichter Altivar

Bremswiderstände gestatten Altivar Prozess-Frequenzumrichtern den Betrieb während des Bremsens bis zum Stillstand durch Ableitung der Bremsenergie. Sie ermöglichen ein maximales transientes Bremsmoment.

Bremswiderstände sind zur Aufstellung außerhalb des Gehäuses ausgelegt, sollten jedoch die natürliche Kühlung nicht behindern. Lufteinlässe und -auslässe dürfen auf keinen Fall blockiert werden. Die Luft muss frei von Staub, Schadgas und Kondensat sein.

Je nach Antriebsleistung sind verschiedene Modelle von Widerständen verfügbar:

- Mit IP 20- und IP 23-Gehäusen und thermischem Schutz durch temperaturgesteuerten Schalter oder durch den Umrichter.

Die internen Kreise von Altivar Prozess-Frequenzumrichtern mit einer Nennleistung von 90 kW oder weniger verfügen über einen eingebauten dynamischen Bremstransistor.

Ein externes Bremsmodul ist für wandmontierte Altivar Prozess-Frequenzumrichter von 110 kW bis 160 kW bei 400-480 V sowie 55 kW und 75 kW bei 200-240 V erforderlich.

Referenzwerte für einen leichten Bremszyklus

- Versorgungsspannung: 200-240 V oder 380-480 V 50/60 Hz
- Lastfaktor für Widerstände:
Der Wert der durchschnittlichen Leistung, die bei 50 °C aus dem Widerstand in das Gehäuse abgeleitet werden kann, wird bestimmt für einen Lastfaktor während des Bremsens, welcher der Mehrzahl üblicher Anwendungen entspricht:
- Standard Überlast: 0,8 s Bremsen bei einem Bremsmoment von 1,2 Tn für einen Zyklus von 40 s
- Hohe Überlast: 0,8 s Bremsen bei einem Bremsmoment von 1,5 Tn für einen Zyklus von 40 s
- Erforderliche Anzahl pro Umrichter 1

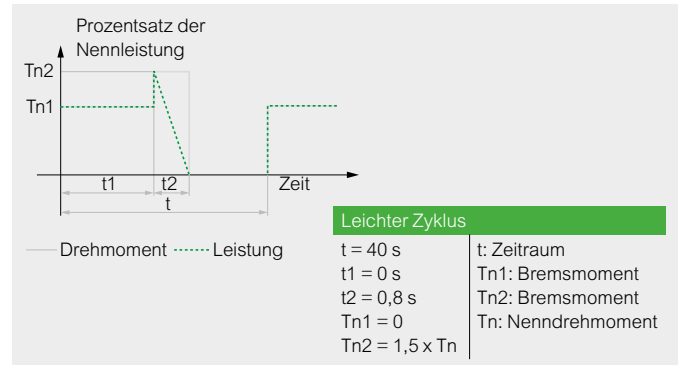

Anwendungsbereiche:

Bremswiderstände sind auf einen definierten Zyklus ausgelegt (siehe untenstehende Definition der 3 Zyklustypen).

Je nach Ihren eigenen Anwendungen und Zyklen können Sie diese Widerstände verwenden oder einen neuen Wert definieren.

- Bremswiderstände für leichte Bremszyklen für Maschinen mit Zyklen und Massenträgheit. Die Bremsleistung ist begrenzt auf 1,5 Tn für 0,8 s alle 40 s.
- Bremswiderstände für mittlere Bremszyklen für Maschinen mit großem Massenträgheitsmoment und Fördersystemen. Die Bremsleistung ist begrenzt auf 1,35 Tn für 4 s alle 40 s.
- Bremswiderstände für mittlere Bremszyklen für Maschinen mit sehr großem Massenträgheitsmoment und vertikalen Bewegungen (Hebeanwendungen). Die Bremsleistung ist begrenzt auf 1,65 Tn für 6 s und Tn für 54 s alle 120 s.

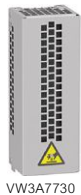

VW3A7730

Ausführung	Schutzart	Widerstands-Wert	Leistung	MG	VPE	Artikel-Nr.	Preis/Stück
Bremswiderstand, für Umrichter ATV930U07M3, ATV930U07N4...U40N4, ATV950U07N4...U40N4, ATV950U07N4E...U40N4E	IP20	100 Ω bei 20 °C	0,1 kW	Cl	1	VW3A7730	71,80 €
Bremswiderstand, für Umrichter ATV930U15M3...U22M3, ATV930U55N4...U75N4, ATV950U55N4...U75N4, ATV950U55N4E...U75N4E	IP20	60 Ω bei 20 °C	0,16 kW	Cl	1	VW3A7731	79,40 €
Bremswiderstand, für Umrichter ATV930U30M3...U40M3, ATV930D11N4...D15N4, ATV950D11N4...D15N4, ATV950D11N4E...D15N4E	IP20	28 Ω bei 20 °C	0,3 kW	Cl	1	VW3A7732	109,90 €
Bremswiderstand, für Umrichter ATV930U55M3...U75M3, ATV930D18N4...D30N4, ATV950D18N4...D30N4, ATV950D18N4E...D30N4E	IP20	16 Ω bei 20 °C	1,1 kW	Cl	1	VW3A7733	197,00 €
Bremswiderstand, für Umrichter ATV930D11M3, ATV930D37N4...D45N4, ATV950D37N4...D45N4, ATV950D37N4E...D45N4E	IP20	10 Ω bei 20 °C	1,1 kW	Cl	1	VW3A7734	385,00 €
Bremswiderstand, für Umrichter ATV930D15M3, ATV930D55N4, ATV950D55N4, ATV950D55N4E	IP20	8 Ω bei 20 °C	1,1 kW	Cl	1	VW3A7735	440,00 €
Bremswiderstand, für Umrichter ATV930D18M3...D22M3, ATV930D75N4...D90N4, ATV950D75N4...D90N4, ATV950D75N4E...D90N4E	IP23	5 Ω bei 20 °C	1,9 kW	Cl	1	VW3A7736	495,00 €
Bremswiderstand, für Umrichter ATV930D30M3...D45M3, ATV930C11N4C...C16N4C	IP23	2,5 Ω bei 20 °C	3,2 kW	Cl	1	VW3A7737	617,00 €
Bremswiderstand, für Umrichter ATV930D55M3C...D75M3C	IP23	1,4 Ω bei 20 °C	1,5 kW	Cl	1	VW3A7738	629,00 €

MG = Materialgruppe • VPE = Verpackungseinheit

Alle angegebenen Preise sind unverbindliche Listenpreise ohne Mehrwertsteuer. Gültig ab 01.11.2020.

Technische Änderungen vorbehalten. Angaben ohne Gewähr. Abbildungen dienen nur zur Veranschaulichung.

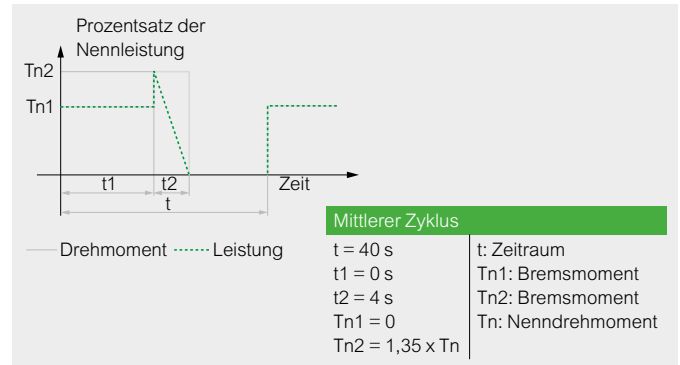

Referenzwerte für einen mittleren Bremszyklus

- Versorgungsspannung: 200-240 V oder 380-480 V 50/60 Hz
- Lastfaktor für Widerstände:
Der Wert der durchschnittlichen Leistung, die bei 50 °C aus dem Widerstand in das Gehäuse abgeleitet werden kann, wird bestimmt für einen Lastfaktor während des Bremsens,
- welcher der Mehrzahl üblicher Anwendungen entspricht:
- Standard Überlast: 4 s Bremsen bei einem Bremsmoment von 1,35 Tn für einen Zyklus von 40 s
- Hohe Überlast: 4 s Bremsen bei einem Bremsmoment von 1,65 Tn für einen Zyklus von 40 s
- Erforderliche Anzahl pro Umrichter 1

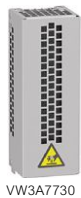

Ausführung	Schutzart	Widerstands-Wert	Leistung	MG	VPE	Artikel-Nr.	Preis/Stück
Bremswiderstand, für Umrichter ATV930U07M3, ATV930U07N4...U40N4, ATV950U07N4...U40N4	IP20	100 Ω bei 20 °C	0,1 kW	Cl	1	VW3A7730	71,80 €
Bremswiderstand, für Umrichter ATV930U15M3...U22M3, ATV930U55N4...U75N4, ATV950U55N4...U75N4, ATV950U55N4E...U75N4E	IP20	60 Ω bei 20 °C	0,16 kW	Cl	1	VW3A7731	79,40 €
Bremswiderstand, für Umrichter ATV930U30M3...U40M3, ATV930D11N4...D15N4, ATV950D11N4...D15N4, ATV950D11N4E...D15N4E	IP20	28 Ω bei 20 °C	0,3 kW	Cl	1	VW3A7732	109,90 €
Bremswiderstand, für Umrichter ATV930U55M3...U75M3, ATV930D18N4...D30N4, ATV950D18N4...D30N4, ATV950D18N4E...D30N4E	IP20	16 Ω bei 20 °C	1,1 kW	Cl	1	VW3A7733	197,00 €
Bremswiderstand, für Umrichter ATV930D11M3, ATV930D37N4...D45N4, ATV950D37N4...D45N4, ATV950D37N4E...D45N4E	IP20	10 Ω bei 20 °C	1,1 kW	Cl	1	VW3A7734	385,00 €
Bremswiderstand, für Umrichter ATV930D15M3, ATV930D55N4, ATV950D55N4, ATV950D55N4E	IP20	8 Ω bei 20 °C	1,1 kW	Cl	1	VW3A7735	440,00 €
Bremswiderstand, für Umrichter ATV930D18M3...D22M3, ATV930D75N4...D90N4, ATV950D75N4...D90N4, ATV950D75N4E...D90N4E	IP23	5 Ω bei 20 °C	1,9 kW	Cl	1	VW3A7736	495,00 €
Bremswiderstand, für Umrichter ATV930D30M3...D45M3, ATV930C11N4C...C16N4C	IP23	2,5 Ω bei 20 °C	3,2 kW	Cl	1	VW3A7737	617,00 €
Bremswiderstand, für Umrichter ATV930U22N4...U40N4, ATV950U22N4...U40N4, ATV950U22N4E...U40N4E	IP20	100 Ω bei 20 °C	0,26 kW	Cl	1	VW3A7740	198,50 €
Bremswiderstand, für Umrichter ATV930U55N4...U75N4, ATV950U55N4...U75N4, ATV950U55N4E...U75N4E	IP20	60 Ω bei 20 °C	0,5 kW	Cl	1	VW3A7741	342,00 €
Bremswiderstand, für Umrichter ATV930D11N4...D15N4, ATV950D11N4...D15N4, ATV950D11N4E...D15N4E	IP20	28 Ω bei 20 °C	1,1 kW	Cl	1	VW3A7742	517,00 €
Bremswiderstand, für Umrichter ATV930D18N4...D30N4, ATV950D18N4...D30N4, ATV950D18N4E...D30N4E	IP20	16 Ω bei 20 °C	2,2 kW	Cl	1	VW3A7743	612,00 €
Bremswiderstand, für Umrichter ATV930D37N4...D45N4, ATV950D37N4...D45N4, ATV950D37N4E...D45N4E	IP20	10 Ω bei 20 °C	3,4 kW	Cl	1	VW3A7744	772,00 €
Bremswiderstand, für Umrichter ATV930D55N4, ATV950D55N4, ATV950D55N4E	IP23	8 Ω bei 20 °C	3,8 kW	Cl	1	VW3A7745	1.381,00 €
Bremswiderstand, für Umrichter ATV930D75N4...D90N4, ATV950D75N4...D90N4, ATV950D75N4E...D90N4E	IP23	5 Ω bei 20 °C	6,9 kW	Cl	1	VW3A7746	1.490,00 €
Bremswiderstand, für Umrichter ATV930C11N4C...C16N4C	IP23	2,5 Ω bei 20 °C	11 kW	Cl	1	VW3A7747	2.704,00 €
Bremswiderstand, für Umrichter ATV930D55M3C...D75M3C	IP23	1,4 Ω bei 20 °C	5,1 kW	Cl	1	VW3A7748	2.484,00 €

10

MG = Materialgruppe • VPE = Verpackungseinheit

Alle angegebenen Preise sind unverbindliche Listenpreise ohne Mehrwertsteuer. Gültig ab 01.11.2020. Technische Änderungen vorbehalten. Angaben ohne Gewähr. Abbildungen dienen nur zur Veranschaulichung.

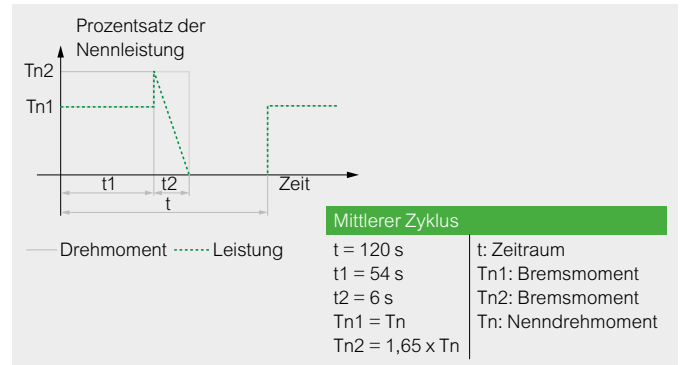

Referenzwerte für einen schweren Bremszyklus (Hebeanwendungen)

- Versorgungsspannung: 200-240 V oder 380-480 V 50/60 Hz
- Lastfaktor für Widerstände:
Der Wert der durchschnittlichen Leistung, die bei 50 °C aus dem Widerstand in das Gehäuse abgeleitet werden kann, wird bestimmt für einen Lastfaktor während des Bremsens, welcher der Mehrzahl üblicher Anwendungen entspricht:
- Hohe Überlast: 54 s Bremsen bei einem Bremsmoment von 1 Tn und 6 s Bremsen bei einem Bremsmoment von 1,65 Tn für einen Zyklus von 120 s
- Erforderliche Anzahl pro Umrichter 1

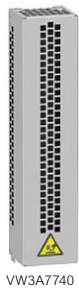

VW3A7740

Ausführung	Schutzart	Widerstands-Wert	Leistung	MG	VPE	Artikel-Nr.	Preis/Stück
Bremswiderstand, für Umrichter ATV930U22N4...U40N4, ATV950U22N4...U40N4, ATV950U22N4E...U40N4E	IP20	100 Ω bei 20 °C	0,26 kW	CI	1	VW3A7740	198,50 €
Bremswiderstand, für Umrichter ATV930U55N4...U75N4, ATV950U55N4...U75N4, ATV950U55N4E...U75N4E	IP20	60 Ω bei 20 °C	0,5 kW	CI	1	VW3A7741	342,00 €
Bremswiderstand, für Umrichter ATV930U22M3	IP20	60 Ω bei 20 °C	3,4 kW	CI	1	VW3A7751	440,00 €
Bremswiderstand, für Umrichter ATV930D11N4...D15N4, ATV950D11N4...D15N4, ATV950D11N4E...D15N4E	IP20	28 Ω bei 20 °C	1,1 kW	CI	1	VW3A7742	517,00 €
Bremswiderstand, für Umrichter ATV930D18N4...D30N4, ATV950D18N4...D30N4, ATV950D18N4E...D30N4E	IP20	16 Ω bei 20 °C	2,2 kW	CI	1	VW3A7743	612,00 €
Bremswiderstand, für Umrichter ATV930D37N4...D45N4, ATV950D37N4...D45N4, ATV950D37N4E...D45N4E	IP20	10 Ω bei 20 °C	3,4 kW	CI	1	VW3A7744	772,00 €
Bremswiderstand, für Umrichter ATV930D75N4...D90N4, ATV950D75N4...D90N4, ATV950D75N4E...D90N4E	IP23	5 Ω bei 20 °C	6,9 kW	CI	1	VW3A7746	1.490,00 €
Bremswiderstand, für Umrichter ATV930U07N4...U40N4, ATV950U07N4...U40N4, ATV950U07N4E...U40N4E	IP20	100 Ω bei 20 °C	1,7 kW	CI	1	VW3A7750	249,00 €
Bremswiderstand, für Umrichter ATV930U22M3	IP20	60 Ω bei 20 °C	3,4 kW	CI	1	VW3A7751	440,00 €
Bremswiderstand, für Umrichter ATV930U40M3, ATV930D11N4...D15N4, ATV950D11N4...D15N4, ATV950D11N4E...D15N4E	IP23	28 Ω bei 20 °C	5,1 kW	CI	1	VW3A7752	750,00 €
Bremswiderstand, für Umrichter ATV930U75M3, ATV930D18N4...D30N4, ATV950D18N4...D30N4, ATV950D18N4E...D30N4E	IP23	16 Ω bei 20 °C	14 kW	CI	1	VW3A7753	1.423,00 €
Bremswiderstand, für Umrichter ATV930D37N4...D45N4, ATV950D37N4...D45N4, ATV950D37N4E...D45N4E	IP23	10 Ω bei 20 °C	19 kW	CI	1	VW3A7754	2.484,00 €
Bremswiderstand, für Umrichter ATV930D90N4, ATV950D90N4, ATV950D90N4E, Erforderliche Anzahl pro Umrichter 2	IP23	10 Ω bei 20 °C	19 kW	CI	1		
Bremswiderstand, für Umrichter ATV930D15M3, ATV930D55N4, ATV950D55N4, ATV950D55N4E	IP23	8 Ω bei 20 °C	25 kW	CI	1	VW3A7755	2.926,00 €
Bremswiderstand, für Umrichter ATV930D22M3, ATV930D75N4, ATV950D75N4, ATV950D75N4E	IP23	5 Ω bei 20 °C	32 kW	CI	1	VW3A7756	4.747,00 €
Bremswiderstand, für Umrichter ATV930D30M3...D45M3, ATV930C11N4C...C16N4C, Erforderliche Anzahl pro Umrichter 2	IP23	5 Ω bei 20 °C	32 kW	CI	1		
Bremswiderstand, für Umrichter ATV930D55M3C...D75M3C	IP23	1,4 Ω bei 20 °C	29 kW	CI		VW3A7757	9.384,00 €

MG = Materialgruppe • VPE = Verpackungseinheit

Alle angegebenen Preise sind unverbindliche Listenpreise ohne Mehrwertsteuer. Gültig ab 01.11.2020.

Technische Änderungen vorbehalten. Angaben ohne Gewähr. Abbildungen dienen nur zur Veranschaulichung.

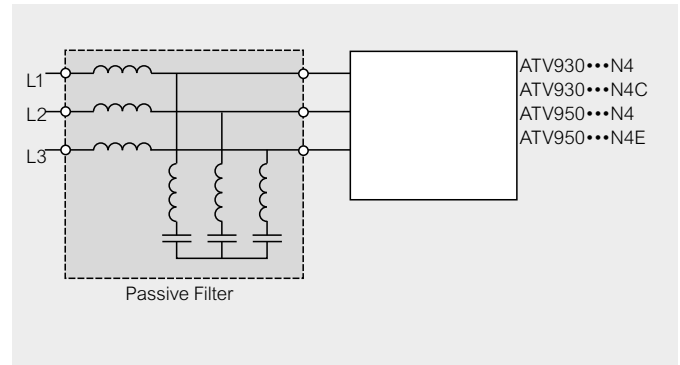

Passive Filter: Spannungsversorgung 400 V, 50 Hz, dreiphasig

- THDI < 10 %
- Anzahl pro Umrichter 1
- Filter Betriebsstrom Eingang und Ausgang,
- Motorleistung, kW, PS
- Wenn der Filter mit ATV950U07N4/N4E...D90N4/N4E Umrichtern verwendet wird, muss er in einen separaten Schrank verbaut werden, um die Schutzart IP 55 zu gewährleisten.



VW3A46101

Ausführung	Motorleistung kW	Motorleistung PS	Eingang	Ausgang	MG	VPE	Artikel-Nr.	Preis/Stück
Passivfilter, für Frequenzumrichter, Verwendung für ATV630U07N4, ATV650U07N4, ATV650U07N4E	0,75 kW	1 PS	6 A	6,2 A	Cl	1	VW3A46101	1.244,00 €
Passivfilter für Frequenzumrichter, ATV930U15N4, ATV950U15N4, ATV950U15N4E,	1,5 kW	2 PS			Cl	1		
Passivfilter für Frequenzumrichter, ATV930U22N4, ATV950U22N4, ATV950U22N4E	2,2 kW	3 PS			Cl	1		
Passivfilter für Frequenzumrichter ATV930U30N4, ATV950U30N4, ATV950U30N4E	3 kW	–			Cl	1		
Passivfilter, für Frequenzumrichter, Verwendung für ATV630U40N4, ATV650U40N4, ATV650U40N4E	4 kW	5 PS	10 A	10,4 A	Cl	1	VW3A46102	1.405,00 €
Passivfilter für Frequenzumrichter ATV930U55N4, ATV950U55N4, ATV950U55N4E	5,5 kW	7,5 PS						
Passivfilter, für Frequenzumrichter, Verwendung für ATV630U75N4, ATV650U75N4, ATV650U75N4E	7,5 kW	10 PS	14 A	14,5 A	Cl	1	VW3A46103	1.775,00 €
Passivfilter, für Frequenzumrichter, Verwendung für ATV630D11N4, ATV650D11N4, ATV650D11N4E	11 kW	15 PS	22 A	23 A	Cl	1	VW3A46104	1.819,00 €
Passivfilter, für Frequenzumrichter, Verwendung für ATV630D15N4, ATV650D15N4, ATV650D15N4E	15 kW	20 PS	29 A	30 A	Cl	1	VW3A46105	2.295,00 €
Passivfilter, für Frequenzumrichter, Verwendung für ATV630D18N4, ATV650D18N4, ATV650D18N4E	18,5 kW	25 PS	35 A	37 A	Cl	1	VW3A46106	2.645,00 €
Passivfilter, für Frequenzumrichter, Verwendung für ATV630D22N4, ATV650D22N4, ATV650D22N4E	22 kW	30 PS	43 A	45 A	Cl	1	VW3A46107	2.752,00 €
Passivfilter, für Frequenzumrichter, Verwendung für ATV630D30N4, ATV650D30N4, ATV650D30N4E	30 kW	40 PS	58 A	60 A	Cl	1	VW3A46108	3.488,00 €
Passivfilter, für Frequenzumrichter, Verwendung für ATV630D37N4, ATV650D37N4, ATV650D37N4E	37 kW	50 PS	72 A	75 A	Cl	1	VW3A46109	3.641,00 €
Passivfilter, für Frequenzumrichter, Verwendung für ATV630D45N4, ATV650D45N4, ATV650D45N4E	45 kW	60 PS	86 A	90 A	Cl	1	VW3A46110	4.613,00 €
Passivfilter, für Frequenzumrichter, Verwendung für ATV630D55N4, ATV650D55N4, ATV650D55N4E	55 kW	75 PS	101 A	105 A	Cl	1	VW3A46111	4.779,00 €
Passivfilter, für Frequenzumrichter, Verwendung für ATV630D75N4, ATV650D75N4, ATV650D75N4E	75 kW	100 PS	144 A	150 A	Cl	1	VW3A46112	5.786,00 €
Passivfilter, für Frequenzumrichter, Verwendung für ATV630D90N4, ATV650D90N4, ATV650D90N4E	90 kW	125 PS	180 A	187 A	Cl	1	VW3A46113	7.150,00 €
Passivfilter, für Frequenzumrichter, Verwendung für ATV630C11N4	110 kW	150 PS	217 A	225 A	Cl	1	VW3A46114	8.180,00 €
Passivfilter, für Frequenzumrichter, Verwendung für ATV630C13N4	132 kW	200 PS	252 A	262 A	Cl	1	VW3A46115	9.322,00 €
Passivfilter, für Frequenzumrichter, Verwendung für ATV630C16N4	160 kW	250 PS	304 A	316 A	Cl	1	VW3A46116	9.610,00 €



MG = Materialgruppe • VPE = Verpackungseinheit

Alle angegebenen Preise sind unverbindliche Listenpreise ohne Mehrwertsteuer. Gültig ab 01.11.2020. Technische Änderungen vorbehalten. Angaben ohne Gewähr. Abbildungen dienen nur zur Veranschaulichung.

Passive Filter: Spannungsversorgung 400 V, 50 Hz, dreiphasig

- THDI < 5 %
- Anzahl pro Umrichter 1
- Filter Betriebsstrom Eingang und Ausgang,
- Motorleistung, kW, PS
- Wenn der Filter mit ATV950U07N4/N4E...D90N4/N4E Umrichtern verwendet wird, muss er in einen separaten Schrank verbaut werden, um die Schutzart IP 55 zu gewährleisten.



VW3A46120

Ausführung	Motorleistung kW	Motorleistung PS	Eingang	Ausgang	MG	VPE	Artikel-Nr.	Preis/Stück
Passivfilter, für Frequenzumrichter, Verwendung für ATV630U07N4, ATV650U07N4, ATV650U07N4E	0,75 kW	1 PS	6 A	6,2 A	Cl	1	VW3A46120	1.817,00 €
Passivfilter, für Frequenzumrichter ATV930U15N4, ATV950U15N4, ATV950U15N4E	1,5 kW	2 PS			Cl	1		
Passivfilter, für Frequenzumrichter ATV930U22N4, ATV950U22N4, ATV950U22N4E	2,2 kW	3 PS			Cl	1		
Passivfilter, für Frequenzumrichter ATV930U30N4, ATV950U30N4, ATV950U30N4E	3 kW	–			Cl	1		
Passivfilter, für Frequenzumrichter, Verwendung für ATV630U40N4, ATV650U40N4, ATV650U40N4E	4 kW	5 PS	10 A	10,4 A	Cl	1	VW3A46121	2.006,00 €
Passivfilter, für Frequenzumrichter ATV930U55N4, ATV950U55N4, ATV950U55N4E	5,5 kW	7,5 PS			Cl	1		
Passivfilter, für Frequenzumrichter, Verwendung für ATV630U75N4, ATV650U75N4, ATV650U75N4E	7,5 kW	10 PS	14 A	14,5 A	Cl	1	VW3A46122	2.338,00 €
Passivfilter, für Frequenzumrichter, Verwendung für ATV630D11N4, ATV650D11N4, ATV650D11N4E	11 kW	15 PS	22 A	23 A	Cl	1	VW3A46123	2.585,00 €
Passivfilter, für Frequenzumrichter, Verwendung für ATV630D15N4, ATV650D15N4, ATV650D15N4E	15 kW	20 PS	29 A	30 A	Cl	1	VW3A46124	2.988,00 €
Passivfilter, für Frequenzumrichter, Verwendung für ATV630D18N4, ATV650D18N4, ATV650D18N4E	18,5 kW	25 PS	35 A	37 A	Cl	1	VW3A46125	3.368,00 €
Passivfilter, für Frequenzumrichter, Verwendung für ATV630D22N4, ATV650D22N4, ATV650D22N4E	22 kW	30 PS	43 A	45 A	Cl	1	VW3A46126	4.070,00 €
Passivfilter, für Frequenzumrichter, Verwendung für ATV630D30N4, ATV650D30N4, ATV650D30N4E	30 kW	40 PS	58 A	60 A	Cl	1	VW3A46127	4.648,00 €
Passivfilter, für Frequenzumrichter, Verwendung für ATV630D37N4, ATV650D37N4, ATV650D37N4E	37 kW	50 PS	72 A	75 A	Cl	1	VW3A46128	5.793,00 €
Passivfilter, für Frequenzumrichter, Verwendung für ATV630D45N4, ATV650D45N4, ATV650D45N4E	45 kW	60 PS	86 A	90 A	Cl	1	VW3A46129	6.233,00 €
Passivfilter, für Frequenzumrichter, Verwendung für ATV630D55N4, ATV650D55N4, ATV650D55N4E	55 kW	75 PS	101 A	105 A	Cl	1	VW3A46130	7.092,00 €
Passivfilter, für Frequenzumrichter, Verwendung für ATV630D75N4, ATV650D75N4, ATV650D75N4E	75 kW	100 PS	144 A	150 A	Cl	1	VW3A46131	8.349,00 €
Passivfilter, für Frequenzumrichter, Verwendung für ATV630D90N4, ATV650D90N4, ATV650D90N4E	90 kW	125 PS	180 A	187 A	Cl	1	VW3A46132	10.067,00 €
Passivfilter, für Frequenzumrichter, Verwendung für ATV630C11N4	110 kW	150 PS	217 A	225 A	Cl	1	VW3A46133	11.251,00 €
Passivfilter, für Frequenzumrichter, Verwendung für ATV630C13N4	132 kW	200 PS	252 A	262 A	Cl	1	VW3A46134	11.783,00 €
Passivfilter, für Frequenzumrichter, Verwendung für ATV630C16N4	160 kW	250 PS	304 A	316 A	Cl	1	VW3A46135	13.119,00 €

Zusätzliche EMV-Eingangsfiler

Bei strengeren Anforderungen können zusätzliche EMV-Eingangsfiler verwendet werden. Sie reduzieren leitungsgebundene Emissionen auf Werte unterhalb Kategorie C1, C2 oder C3 der Norm IEC/EN 61800-3.

Verwendung abhängig vom Leitungstyp

Der Einsatz dieser zusätzlichen Filter ist ausschließlich in TN-Netzen (Anschluss an Neutralleiter) oder TTNetzen (Anschluss des Neutralleiters an Erde) möglich.

Laut Norm IEC/EN 61800-3, Anhang D2.1 können Filter in IT-Systemen (isoliert oder neutral geerdete Impedanz) dazu führen, dass die ständige Isolationsüberwachung nur noch im Zufallsbetrieb stattfindet.

Falls eine Maschine an einem IT-System installiert werden muss, besteht die Möglichkeit, einen Trenntransformator einzubauen und die Maschine lokal an ein TN oder TT-System anzuschließen.

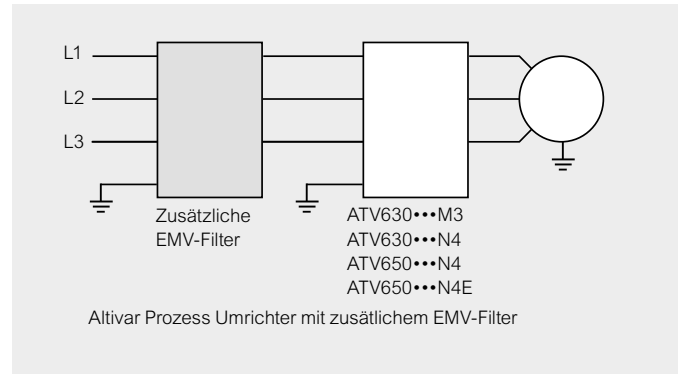

Dreiphasige Versorgungsspannung: 200-240 V 50 Hz und 380-480 V 50 Hz

Für Umrichter 200-240 V 50 Hz:

- Bei den max. Längen handelt es sich nur um Beispiele, da sie je nach Streukapazität der verwendeten Motoren und Kabel variieren. Bei parallel geschalteten Motoren muss die Länge aller Kabel berücksichtigt werden.
- Filternennstrom.
- Die angegebenen Werte hängen von der Nennschaltfrequenz des Umrichters ab. Diese Frequenz ist von der Nenngröße des Umrichters abhängig.
- Max. Länge der geschirmten Leitung gemäß IEC/EN 61800, Kategorie C2
- Max. Länge der geschirmten Leitung gemäß IEC/EN 61800, Kategorie C3
- Bei den max. Längen handelt es sich nur um Beispiele, da sie je nach Streukapazität der verwendeten Motoren und Kabel variieren. Bei parallel geschalteten Motoren muss die Länge aller Kabel berücksichtigt werden.

Für Umrichter 380-480 V 50 Hz:

Die Zuordnung von EMV-Filtern zu den Frequenzumrichtern ATV6•0U07N4/N4E...D22N4/N4E mit geschirmten Kabeln L = 50 m entspricht ebenfalls der Norm IEC/EN 61800-3 Kategorie C1.

- Die angegebenen Werte hängen von der Nennschaltfrequenz des Umrichters ab. Diese Frequenz ist von der Nenngröße des Umrichters abhängig.
- Filternennstrom.
- Wenn der Filter mit ATV650U07N4/N4E...D90N4/N4E Umrichtern verwendet wird, muss er in einen separaten Schrank verbaut werden, um die Schutzart IP 55 zu gewährleisten, des Umrichters abhängig.
- Max. Länge der geschirmten Leitung gemäß IEC/EN 61800, Kategorie C2 (150 m)
- Max. Länge der geschirmten Leitung gemäß IEC/EN 61800, Kategorie C3 (300 m)



Für Umrichter 200-240 V 50 Hz (50 m) (150 m)	Für Umrichter 380-480 V 50 Hz (150 m) (300 m)	In (A)	If (mA)	MG	VPE	Artikel-Nr.	Preis/Stück
ATV930U07M3...U15M3	ATV630U07N4...U22N4 ATV650U07N4...U22N4 ATV650U07N4E...U22N4E	8 A	7,6 mA	Cl	1	VW3A4701	178,00 €
ATV930U22M3...U30M3	ATV630U30N4...U55N4 ATV650U30N4...U55N4 ATV650U30N4E...U55N4E	15 A	7,6 mA	Cl	1	VW3A4702	226,00 €
ATV930U40M3...U75M3	ATV630U75N4...D15N4 ATV650U75N4...D15N4 ATV650U75N4E...D15N4E	35 A	7,6 mA	Cl	1	VW3A4703	309,00 €
ATV930D11M3	ATV630D18N4...D22N4 ATV650D18N4...D22N4 ATV650D18N4E...D22N4E	50 A	7,6 mA	Cl	1	VW3A4704	351,00 €
ATV930D15M3	ATV630D30N4 ATV650D30N4 ATV650D30N4E	70 A	13,9 mA	Cl	1	VW3A4705	681,00 €
ATV930D18M3...D22M3	ATV630D37N4...D45N4 ATV650D37N4...D45N4 ATV650D37N4E...D45N4E	100 A	13,9 mA	Cl	1	VW3A4706	885,00 €
ATV930D30M3...D37M3	ATV630D37N4...D45N4 ATV650D37N4...D45N4 ATV650D37N4E...D45N4E	160 A	13,9 mA	Cl	1	VW3A4707	939,00 €
ATV930D45M3	ATV630D75N4...D90N4 ATV650D75N4...D90N4 ATV650D75N4E...D90N4E	200 A	13,9 mA	Cl	1	VW3A4708	1.165,00 €
ATV930D55M3	ATV630C11N4 ATV630C13N4	240 A	27,8 mA	Cl	1	VW3A4709	1.451,00 €
ATV930D75M3	ATV630C16N4	305 A	27,8 mA	Cl	1	VW3A4710	1.602,00 €

MG = Materialgruppe • VPE = Verpackungseinheit

Alle angegebenen Preise sind unverbindliche Listenpreise ohne Mehrwertsteuer. Gültig ab 01.11.2020. Technische Änderungen vorbehalten. Angaben ohne Gewähr. Abbildungen dienen nur zur Veranschaulichung.

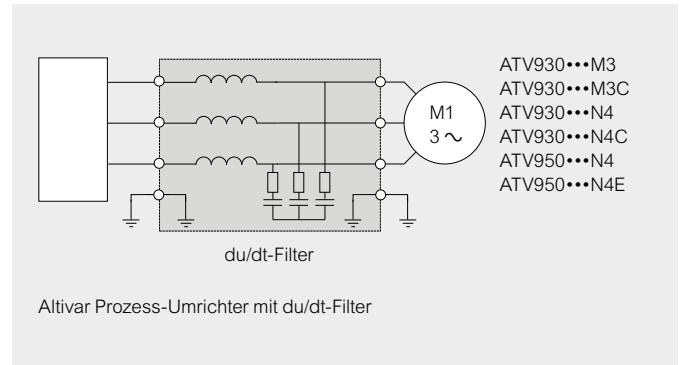

Ausgangfilter du/dt Dreiphasige Versorgungsspannung: 200-240 V und 380-480 V

- Die Filter arbeiten in einem Schaltfrequenzbereich zwischen 2 und 8 kHz.
- Die angegebenen Werte hängen von der Nennschaltfrequenz des Umrichters ab. Diese Frequenz ist von der Nenngröße des Umrichters abhängig. Bei diesen Kabellängen handelt es sich nur um Beispiele, da sie je nach Anwendung variieren. Sie sind für Motoren gemäß IEC 6034-25 und NEMA MG1/31.2006.
- Filternennstrom.
- Wenn der Filter mit ATV950U07N4/N4E...D90N4/N4E Umrichtern verwendet wird, muss er in einen separaten Schrank verbaut werden, um die Schutzart IP 55 zu gewährleisten.
- Max. Länge des Motorkabels Maximale Schaltfrequenz (4 kHz)
- Max. Länge des Motorkabels Geschirmtes Kabel



Für Umrichter (200-240 V) 300/ 984 m	Für Umrichter (380-480 V) 300 m	In	MG	VPE	Artikel-Nr.	Preis/Stück
ATV930U07M3, IP 20	ATV930U07N4...U22N4 ATV950U07N4...U22N4 ATV950U07N4E...U22N4E	6 A	Cl	1	VW3A5301	220,00 €
ATV930U15M3...U30M3, IP 20	ATV930U30N4...U55N4 ATV950U30N4...U55N4 ATV950U30N4E...U55N4E	15 A	Cl	1	VW3A5302	309,00 €
ATV930U40M3, IP 20	ATV930U75N4...D11N4 ATV950U75N4...D11N4 ATV950U75N4E...D11N4E	25 A	Cl	1	VW3A5303	332,00 €
ATV930U55M3...D11M3, IP 20	ATV930D15N4...D22N4 ATV950D15N4...D22N4 ATV950D15N4E...D22N4E	50 A	Cl	1	VW3A5304	608,00 €
ATV930D15M3...D22M3, IP 20	ATV930D30N4...D45N4 ATV950D30N4...D45N4 ATV950D30N4E...D45N4E	95 A	Cl	1	VW3A5305	872,00 €
ATV930D30M3...D45M3, Maximale Schaltfrequenz 2,5 kHz, IP 00	ATV930D55N4...D90N4 ATV950D55N4...D90N4 ATV950D55N4E...D90N4E	180 A	Cl	1	VW3A5306	938,00 €
ATV930D55M3...D75M3, Maximale Schaltfrequenz 2,5 kHz, P 00	ATV930C11N4...C16N4	305 A	Cl	1	VW3A5307	1.158,00 €

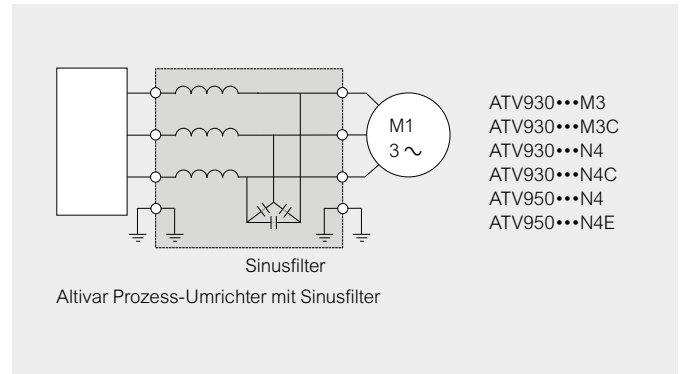

Sinusfilter Versorgungsspannung: 200-240 V und 380-480 V

- Die Filter arbeiten in einem Schaltfrequenzbereich zwischen 4 und 8 kHz.
- Wenn der Filter mit ATV950U07N4/N4E...D90N4/N4E Umrichtern verwendet wird, muss er in einen separaten Schrank verbaut werden, um die Schutzart IP 55 zu gewährleisten.
- Bei Normalbetrieb beträgt die Leistungsherabsetzung 1 in Bezug zur Bemessungsleistung mit einer minimalen Schaltfrequenz von 4 kHz

Zum Beispiel:

- ein ATV630D75M3-Umrichter mit Sinusfilter kann an einem 55 kW-Motor eingesetzt werden.
- ein ATV630C13N4-Umrichter mit Sinusfilter kann an einem 110 kW-Motor eingesetzt werden,
- ein ATV630C16N4-Umrichter mit Sinusfilter kann an einem 132 kW-Motor eingesetzt werden.



VW3A5401

Für Umrichter (200-240 V)	Für Umrichter (380-480 V)	Betriebsstrom	MG	VPE	Artikel-Nr.	Preis/Stück
ATV930U07M3, IP 20	ATV930U07N4...U22N4 ATV950U07N4...U22N4 ATV950U07N4E...U22N4E	6 A	Cl	1	VW3A5401	517,00 €
ATV930U15M3...U30M3, IP 20	ATV930U30N4...U55N4 ATV950U30N4...U55N4 ATV950U30N4E...U55N4E	15 A	Cl	1	VW3A5402	792,00 €
ATV930U40M3, IP 20	ATV930U75N4...D11N4 ATV950U75N4...D11N4 ATV950U75N4E...D11N4E	25 A	Cl	1	VW3A5403	1.320,00 €
ATV930U55M3...D11M3, IP 20	ATV930D15N4...D22N4 ATV950D15N4...D22N4 ATV950D15N4E...D22N4E	50 A	Cl	1	VW3A5404	2.058,00 €
ATV930D15M3...D22M3, IP 20	ATV930D30N4...D45N4 ATV950D30N4...D45N4 ATV950D30N4E...D45N4E	95 A	Cl	1	VW3A5405	2.799,00 €
ATV930D30M3...D45M3, IP 00	ATV930D55N4...D90N4 ATV950D55N4...D90N4 ATV950D55N4E...D90N4E	180 A	Cl	1	VW3A5406	3.777,00 €
ATV930D75M3, IP 00	ATV930C13N4...C16N4	305 A	Cl	1	VW3A5407	4.911,00 €



Altivar 6000 Mittelspannungsfrequenzumrichter

315-20.000 kVA, Netz: 2,4-13,8 kV. Mittelspannungsfrequenzumrichter mit Multi-Puls-Transformator und Niederspannungs-Umrichter-kaskade. Durch eine Multi-Level-Architektur ergibt sich eine äußerst geringe Netz- und Motorbelastung.

Predictive Maintenance durch integrierte Sensoren und Anbindung an den EcoStruxure Asset Advisor

- Hohe Betriebssicherheit und Bedienerfreundlichkeit durch Sicherheitssysteme, Überwachungssichtfenster und Touch-Panel Bediener Interface
- Äußerst geringe Netz- und Motorbelastung durch Multi-Level Architektur (18...54 Puls); THDi \leq 2 %
- Geringe Leistungsverluste durch hohen Wirkungsgrad von 96,5 % inkl. Transformator
- Kompatibel zu allen Motoren
- Geeignet zur Nachrüstung direkt gestarteter Motoren
- Hohe Anlagenverfügbarkeit durch elektronischen Zellenbypass mit weiterhin symmetrischer Spannung

Kontaktieren Sie uns für ein individuelles Angebot.

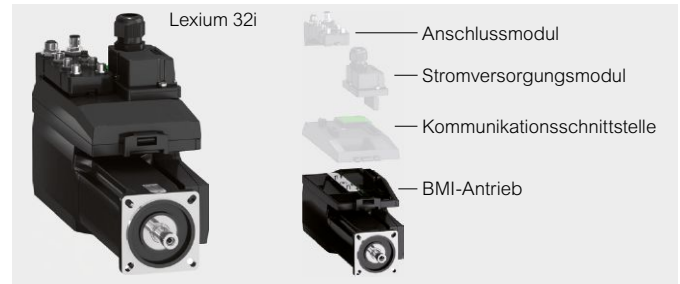

Zum Bestellen eines Lexium 32i einfach den „•“ durch die in der Tabelle aufgeführten Werte ersetzen.

- Beispiel: BMI0702P06A + LXM32ICAN + VW3M9108
- BMI-Antrieb (Lexium BMI-Servomotor + Leistungsstufe)
- Weiterführende Informationen zum Lexium32i und weiteren Zubehöerteilen sind dem Katalog ZXKMOTION zu entnehmen.

		BMI••	•	•	•	•	•	•	•	•	•
Flanschmaß	70 mm	0	7	0							
Flanschmaß	100 mm	1	0	0							
Anzahl Leistungsstufen	2 Stufen					2					
Anzahl Leistungsstufen	3 Stufen					3					
Stromversorgung	Einphasig (1) (2)							T			
Stromversorgung	Dreiphasig (3)							P			
Antriebswelle und Schutzart	IP54 für Welle (4) und IP65 für Gehäuse, glattes Wellenende									0	
Antriebswelle und Schutzart	IP54 für Welle (4) und IP65 für Gehäuse, mit Passfeder									1	
Antriebswelle und Schutzart	IP65 für die Einheit, glattes Wellenende									2	
Antriebswelle und Schutzart	IP65 für die Einheit, mit Passfeder									3	
Encoder-Typ	Singleturn SinCos Hiperface® 131.072 Punkte/Umdrehung 128 Sinus-/ Cosinusperioden pro Umdrehung										1
Encoder-Typ	Multiturn SinCos Hiperface® 131.072 Punkte/Umdrehung x 4096 Umdrehungen 128 Sinus-/Cosinusperioden pro Umdrehung										2
Encoder-Typ	Singleturn SinCos Hiperface® 32.768 Punkte/Umdrehung 16 Sinus-/Cosinusperioden pro Umdrehung										6
Encoder-Typ	Multiturn SinCos Hiperface® 32.768 Punkte/Umdrehung x 4096 Umdrehungen 16 Sinus-/Cosinusperioden pro Umdrehung										7
Bremse	Mit Haltebremse										F
Bremse	Ohne Haltebremse										A

- (1) Einphasen-Stromversorgungsmodul für Lexium 32i notwendig, Bestell-Nr. VW3M9001.
 (2) Lexium BMI1003••••-Servomotoren sind nur mit Dreiphasen-Stromversorgung erhältlich.
 (3) Dreiphasen-Stromversorgungsmodul für Lexium 32i notwendig, Bestell-Nr. VW3M9002.
 (4) Horizontale Montage (IMB5) oder vertikale Montage mit Wellenende oben erforderlich (IMV1).

10

Einphasen- spannung	Dauerdreh- moment	Spitzendreh- moment	Bemessungs- leistung	Nenn Drehzahl	Nennmoment	Rotorträgheit ohne Bremse	MG	VPE	Artikel-Nr.	Preis/Stück
115 V ~	2,3 Nm	6,6 Nm	0,4 kW	1700 U/min	2,2 Nm	1,13 kgcm ²	EL	1	BMI0702T•••	auf Anfrage
115 V ~	3 Nm	8,6 Nm	0,4 kW	1400 U/min	2,9 Nm	1,67 kgcm ²	EL	1	BMI0703T•••	auf Anfrage
115 V ~	5,4 Nm	14,5 Nm	0,75 kW	1400 U/min	5,4 Nm	6,28 kgcm ²	EL	1	BMI1002T•••	auf Anfrage
230 V ~	2,3 Nm	6,6 Nm	0,7 kW	4000 U/min	1,7 Nm	1,13 kgcm ²	EL	1	BMI0702T•••	auf Anfrage
230 V ~	3 Nm	8,6 Nm	0,7 kW	3200 U/min	2,2 Nm	1,67 kgcm ²	EL	1	BMI0703T•••	auf Anfrage
230 V ~	5,4 Nm	14,5 Nm	1,3 kW	3000 U/min	4,4 Nm	6,28 kgcm ²	EL	1	BMI1002T•••	auf Anfrage
208 V ~	2,5 Nm	6,8 Nm	0,4 kW	1800 U/min	2,4 Nm	1,13 kgcm ²	EL	1	BMI0702P•••	auf Anfrage
208 V ~	3 Nm	8,6 Nm	0,45 kW	1600 U/min	2,9 Nm	1,67 kgcm ²	EL	1	BMI0703P•••	auf Anfrage
208 V ~	5,4 Nm	14 Nm	1 kW	1900 U/min	5,4 Nm	6,28 kgcm ²	EL	1	BMI1002P•••	auf Anfrage
208 V ~	7,2 Nm	19,2 Nm	1 kW	1500 U/min	7,2 Nm	9,37 kgcm ²	EL	1	BMI1003P•••	auf Anfrage
400 V ~	2,5 Nm	6,8 Nm	0,8 kW	3600 U/min	2,2 Nm	1,13 kgcm ²	EL	1	BMI0702P•••	auf Anfrage
400 V ~	3 Nm	8,6 Nm	0,9 kW	3300 U/min	2,7 Nm	1,67 kgcm ²	EL	1	BMI0703P•••	auf Anfrage
400 V ~	5,4 Nm	14 Nm	1,9 kW	3800 U/min	5,1 Nm	6,28 kgcm ²	EL	1	BMI1002P•••	auf Anfrage
400 V ~	7,2 Nm	19,2 Nm	2 kW	3000 U/min	6,8 Nm	9,37 kgcm ²	EL	1	BMI1003P•••	auf Anfrage
480 V ~	2,5 Nm	6,8 Nm	0,9 kW	4400 U/min	2 Nm	1,13 kgcm ²	EL	1	BMI0702P•••	auf Anfrage
480 V ~	3 Nm	8,6 Nm	0,9 kW	3900 U/min	2,3 Nm	1,67 kgcm ²	EL	1	BMI0703P•••	auf Anfrage
480 V ~	5,4 Nm	14 Nm	1,9 kW	4700 U/min	4,1 Nm	6,28 kgcm ²	EL	1	BMI1002P•••	auf Anfrage
480 V ~	7,2 Nm	19,2 Nm	2,1 kW	3700 U/min	5,6 Nm	9,37 kgcm ²	EL	1	BMI1003P•••	auf Anfrage

MG = Materialgruppe • VPE = Verpackungseinheit
 Alle angegebenen Preise sind unverbindliche Listenpreise ohne Mehrwertsteuer. Gültig ab 01.11.2020.
 Technische Änderungen vorbehalten. Angaben ohne Gewähr. Abbildungen dienen nur zur Veranschaulichung.

Kommunikationsschnittstelle und Anschlussmodule für CANopen DS402/ CANmotion-Maschinenbus



LXM32ICAN

Ausführung	MG	VPE	Artikel-Nr.	Preis/Stück
Antriebssteuerungseinheit LXM32i, CANopen/CANmotion für Lexium 32i, CANopen DS402/CANmotion-Bus	EP	1	LXM32ICAN	491,00 €



VW3M9101

Ausführung	Busverbinder	STO-Funktion	MG	VPE	Artikel-Nr.	Preis/Stück
Anschlussmodul für Industriestecker, CANopen, 4DESource, 4 logische Eingänge mit M8-Steckverbindern	2 x M12-Steckverbinder	Ja, Kabelset notwendig	EP	1	VW3M9101	150,50 €
Anschlussmodul für Industriestecker, CANopen, 4DESource, 4 logische Eingänge mit M8-Steckverbindern	2 x M12-Steckverbinder	–	EP	1	VW3M9102	121,50 €
Anschlussmodul für Industriestecker, CANopen, 2DESource, 2 logische Eingänge mit M8-Steckverbindern	2 x M12-Steckverbinder	Ja, Kabelset notwendig	EP	1	VW3M9103	96,60 €
Anschlussmodul für Industriestecker, CANopen, 2DESource, 2 logische Eingänge mit M8-Steckverbindern	2 x M12-Steckverbinder	–	EP	1	VW3M9104	60,60 €
Anschlussmodul für Industriestecker, CANopen, 4DE Sink, 4 logische Eingänge mit M8-Steckverbindern	2 x M12-Steckverbinder	Ja, Kabelset notwendig	EP	1	VW3M9201	150,50 €
Anschlussmodul für Industriestecker, CANopen, 4DE Sink, 4 logische Eingänge mit M8-Steckverbindern	2 x M12-Steckverbinder	–	EP	1	VW3M9202	121,50 €
Anschlussmodul für Industriestecker, CANopen, 2DE Sink, 2 logische Eingänge mit M8-Steckverbindern	2 x M12-Steckverbinder	Ja, Kabelset notwendig	EP	1	VW3M9203	92,80 €
Anschlussmodul für Industriestecker, CANopen, 2DE Sink, 2 logische Eingänge mit M8-Steckverbindern	2 x M12-Steckverbinder	–	EP	1	VW3M9204	58,20 €
Anschlussmodul ohne Klemmen, CANopen, 4DE Ableitung/Source, 2DA, 4 logische Eingänge mit M8-Steckverbindern	–	Ja	EP	1	VW3M9105	60,60 €

Kommunikationsschnittstelle und Anschlussmodule für EtherCAT-Bus und Profinet



LXM32IECT

Ausführung	MG	VPE	Artikel-Nr.	Preis/Stück
Antriebssteuerungseinheit LXM32i, EtherCAT für Lexium 32i	EP	1	LXM32IECT	709,00 €
Antriebssteuerungseinheit LXM32i, PROFINET für Lexium 32i	EP	1	LXM32IETH	709,00 €



VW3M9106

Ausführung	Busverbinder	STO-Funktion	MG	VPE	Artikel-Nr.	Preis/Stück
Anschlussmodul für Industriestecker, Ethernet, 4DE Source, 4 logische Eingänge mit M8-Steckverbindern	2 x M12-Steckverbinder	Ja, Kabelset notwendig	EP	1	VW3M9106	155,50 €
Anschlussmodul für Industriestecker, Ethernet, 4DE Source, 4 logische Eingänge mit M8-Steckverbindern	2 x M12-Steckverbinder	–	EP	1	VW3M9107	116,50 €
Anschlussmodul für Industriestecker, Ethernet, 2DE Source, 2 logische Eingänge mit M8-Steckverbindern	2 x M12-Steckverbinder	Ja, Kabelset notwendig	EP	1	VW3M9108	96,60 €
Anschlussmodul für Industriestecker, Ethernet, 2DE Source, 2 logische Eingänge mit M8-Steckverbindern	2 x M12-Steckverbinder	–	EP	1	VW3M9109	60,60 €
Anschlussmodul für Industriestecker, Ethernet, 4DE Sink, 4 logische Eingänge mit M8-Steckverbindern	2 x M12-Steckverbinder	Ja, Kabelset notwendig	EP	1	VW3M9206	155,50 €
Anschlussmodul für Industriestecker, Ethernet, 4DE Sink, 4 logische Eingänge mit M8-Steckverbindern	2 x M12-Steckverbinder	–	EP	1	VW3M9207	116,50 €
Anschlussmodul für Industriestecker, Ethernet, 2DE Sink, 2 logische Eingänge mit M8-Steckverbindern	2 x M12-Steckverbinder	Ja, Kabelset notwendig	EP	1	VW3M9208	92,80 €
Anschlussmodul für Industriestecker, Ethernet, 2DE Sink, 2 logische Eingänge mit M8-Steckverbindern	2 x M12-Steckverbinder	–	EP	1	VW3M9209	60,60 €
Anschlussmodul ohne Klemmen, Ethernet, 4DE Sink/Source, 2DA, 4 logische Eingänge mit M8-Steckverbindern	–	Ja	EP	1	VW3M9110	60,60 €

Stromversorgung



VW3M9001

Ausführung	MG	VPE	Artikel-Nr.	Preis/Stück
Einphasen, Anschlussmodul für die Netzstromversorgung	EP	1	VW3M9001	58,40 €
Dreiphasen, Anschlussmodul für die Netzstromversorgung	EP	1	VW3M9002	58,40 €

MG = Materialgruppe • VPE = Verpackungseinheit

Alle angegebenen Preise sind unverbindliche Listenpreise ohne Mehrwertsteuer. Gültig ab 01.11.2020. Technische Änderungen vorbehalten. Angaben ohne Gewähr. Abbildungen dienen nur zur Veranschaulichung.

Produktangebot

Integrierte Antriebe Lexium bestehen aus Motor und Ansterelektronik. Die Ansteuerung erfolgt über eine Feldbus-, Puls/Richtung- oder E/A-Schnittstelle (Betriebsart „Bewegungssequenz“).

Integrierte Antriebe Lexium werden als dezentrale Antriebe im Maschinenbau und der Automatisierungstechnik eingesetzt. Somit können in Verbindung mit einem Motion Controller, z. B. dem Lexium Motion Controller, oder einer SPS komplexe Automatisierungsaufgaben einfach und kostengünstig gelöst werden. Für die einfache Bewegungsprogrammierung mit einem Schneider Electric Motion Controller stehen fertige Funktionsbausteine zur Verfügung. Integrierte Antriebe Lexium von Schneider Electric zeichnen sich durch folgende Eigenschaften aus:

Kompaktheit

Motor und Elektronik bilden eine kompakte Einheit mit geringen Abmessungen. Daher wird kein Platz für die Ansterelektronik im Schaltschrank benötigt und der Platzbedarf in der Maschine ist gering.

Einfachheit

Die Integration von Motor und Elektronik verringert den Installationsaufwand vereinfacht das EMV-Konzept. Zudem ermöglicht die einfach zu PC-Inbetriebnahmesoftware eine schnelle Inbetriebnahme.

Offenheit

Integrierte Antriebe Lexium mit Feldbusschnittstelle gibt es in zwei Ausführungen:

- für Kommunikation über CANopen, PROFIBUS DP, RS485,
- für Kommunikation über DeviceNet, EtherCAT, Ethernet Powerlink, Modbus TCP/IP.

Integrierte Antriebe Lexium mit Schrittmotor gibt es alternativ mit einer Puls/Richtung-Schnittstelle oder einer E/A-Schnittstelle für Bewegungssequenz.

Dieses offene Kommunikationskonzept ermöglicht die Integration in bestehende Systemumgebungen.

Flexibilität

Integrierte Antriebe Lexium können mit unterschiedlichen Motortypen ausgestattet sein: AC-Synchron-Servomotor, EC-Motor oder Schrittmotor. Jeder Motortyp besitzt spezifische Vorteile, wodurch sich eine Vielzahl von Einsatzmöglichkeiten ergeben.

Sicherheit

Die integrierte Sicherheitsfunktion „Safe Torque Off“ („Power Removal“) ermöglicht einen Stopp der Kategorie 0 oder 1 gemäß IEC/EN 60204-1 ohne externe Leistungsschütze. Dadurch reduzieren sich die Systemkosten und die Reaktionszeiten. Der Antrieb erfüllt die Anforderungen der IEC61508 SIL2 sowie der ISO 13849-1 Performance Level „d“ (PL „d“) und IEC/EN 61800-5-2 („STO“).

Weiterführende Informationen zu den integrierten Antrieben Lexium ILX und weiteren Zubehörteilen sind dem Katalog ZKKMOTION zu entnehmen.

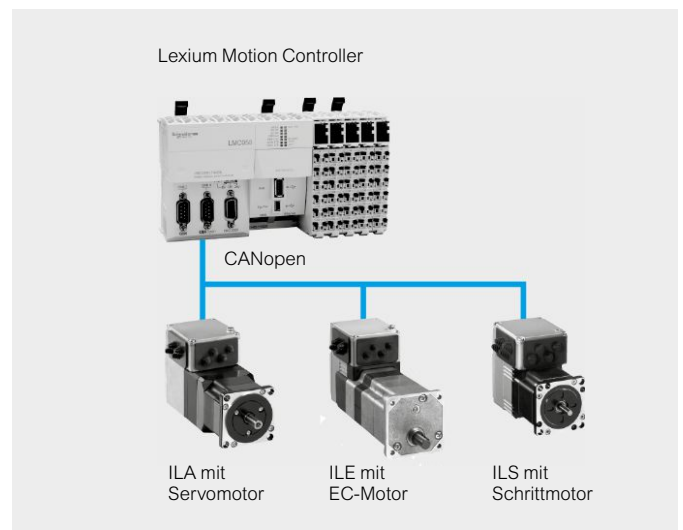
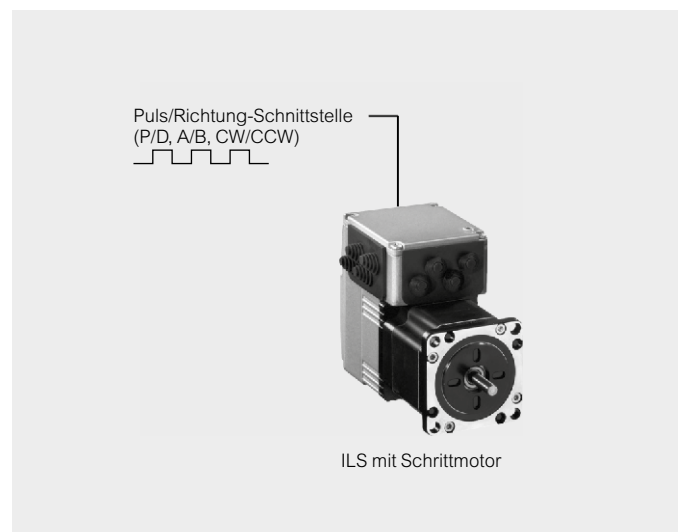
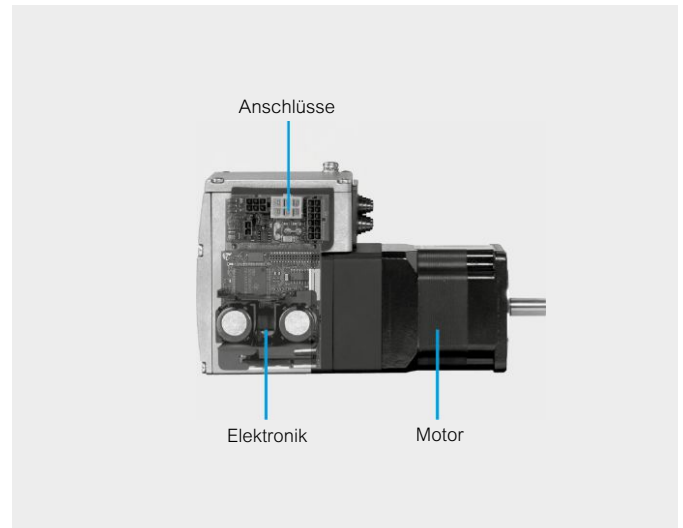



IL•1 mit Feldbusschnittstelle für CANopen, PROFIBUS DP, RS485

- Versorgungsspannung
Integrierte Antriebe Lexium IL•1 können mit einer Versorgungsspannung von 24 Vc oder 36 Vc betrieben werden.

ILA1 mit AC-Synchron-Servomotor	ILA1•
Drehmomentbereich	0,26 - 0,45 Nm; Spitzendrehmoment: 0,4 - 0,72 Nm (ohne Getriebe)
Drehzahlbereich	Ohne Getriebe: bis 7500 U/min
Positionierauflösung	0,02° (Singelturm-Encoder, optional: Multiturn-Encoder mit Positionierbereich von 4096 Umdrehungen)
Schnittstellen	Feldbusschnittstelle: CANopen, PROFIBUS DP, RS485 24 V-Signalschnittstelle mit 4 frei programmierbaren E/A-Signalen; Schnittstelle für Sicherheitsfunktion „Safe Torque Off“ („Power Removal“)
Betriebsarten	Referenzierung, Manuellfahrt, Punkt-zu-Punkt, Geschwindigkeitsprofil, Elektronisches Getriebe, Betriebsart „Elektronisches Getriebe“ nicht bei ILA1 mit Multiturn-Encoder.
Konfiguration	Über PC-Inbetriebnahmesoftware „Lexium CT“ oder Feldbus

ILE1 mit EC-Motor	ILE1•
Drehmomentbereich	Ohne Getriebe: 0,17 Nm; Mit Stirnradgetriebe: 3,1 - 11 Nm
Drehzahlbereich	Ohne Getriebe: bis 4800 U/min
Selbsthaltemoment	0,08 Nm (ohne Getriebe); 1 - 8 Nm (mit Stirnradgetriebe)
Positionierauflösung	0,26° - 1,67° (mit Stirnradgetriebe)
Schnittstellen	Feldbusschnittstelle: CANopen, PROFIBUS DP, RS485 24 V-Signalschnittstelle mit 4 frei programmierbaren E/A-Signalen; Schnittstelle für Sicherheitsfunktion „Safe Torque Off“ („Power Removal“)
Betriebsarten	Referenzierung, Manuellfahrt, Punkt-zu-Punkt, Geschwindigkeitsprofil
Konfiguration	Über PC-Inbetriebnahmesoftware „Lexium CT“ oder Feldbus

ILS1 mit 3-Phasen-Schrittmotor	ILS1•57
Drehmomentbereich	Ohne Getriebe: 0,45 - 1,5 Nm
Drehzahlbereich	Ohne Getriebe: bis 2000 U/min
Positionierauflösung	0,018°
Schnittstellen	Feldbusschnittstelle: CANopen, PROFIBUS DP, RS485 24 V-Signalschnittstelle mit 4 frei programmierbaren E/A-Signalen; Schnittstelle für Sicherheitsfunktion „Safe Torque Off“ („Power Removal“)
Betriebsarten	Referenzierung, Manuellfahrt, Punkt-zu-Punkt, Geschwindigkeitsprofil
Konfiguration	Über PC-Inbetriebnahmesoftware „Lexium CT“ oder Feldbus

ILS1 mit 3-Phasen-Schrittmotor	ILS1•85
Drehmomentbereich	Ohne Getriebe: 2 - 6 Nm
Drehzahlbereich	Ohne Getriebe: bis 1000 U/min
Positionierauflösung	0,018°
Schnittstellen	Feldbusschnittstelle: CANopen, PROFIBUS DP, RS485 24 V-Signalschnittstelle mit 4 frei programmierbaren E/A-Signalen; Schnittstelle für Sicherheitsfunktion „Safe Torque Off“ („Power Removal“)
Betriebsarten	Referenzierung, Manuellfahrt, Punkt-zu-Punkt, Geschwindigkeitsprofil
Konfiguration	Über PC-Inbetriebnahmesoftware „Lexium CT“ oder Feldbus

10

IL•2 mit Feldbusschnittstelle für DeviceNet, EtherCAT, Modbus TCP/IP, Ethernet Powerlink, EtherNet/IP

• Versorgungsspannung

Integrierte Antriebe Lexium IL•2 können mit einer Versorgungsspannung von 24 Vc oder 48 Vc betrieben werden.

ILA2 mit AC-Synchron-Servomotor	ILA2•
Drehmomentbereich	0,31 ... 0,78 Nm; Spitzendrehmoment: 0,45 ... 1,62 Nm
Drehzahlbereich	Ohne Getriebe: bis 7000 U/min
Positionierauflösung	0,02° (Singleturn-Encoder, optional: Multiturn-Encoder mit Positionierbereich von 4096 Umdrehungen)
Schnittstellen	Feldbusschnittstelle: DeviceNet, EtherCAT, Modbus TCP/IP, Ethernet Powerlink 24 V-Signalschnittstelle mit 4 frei programmierbaren E/A-Signalen; Schnittstelle für Sicherheitsfunktion „Safe Torque Off“ („Power Removal“)
Betriebsarten	Geschwindigkeitsprofil, Manuellfahrt, Punkt-zu-Punkt, Referenzierung, Elektronisches Getriebe , Betriebsart „Elektronisches Getriebe“ nicht bei ILA2 mit Multiturn-Encoder.
Konfiguration	Konfiguration Über PC-Inbetriebnahmesoftware „Lexium CT“ oder Feldbus

ILE2 mit EC-Motor	ILA2•
Drehmomentbereich	Ohne Getriebe: 0,26 - 0,5 Nm; mit Stirnradgetriebe: 3,1 - 11 Nm; mit Winkelschneckengetriebe: 2,5 - 10,6 Nm
Drehzahlbereich	Ohne Getriebe: bis 6000 U/min; mit Stirnradgetriebe: bis 4800 U/min; mit Winkelschneckengetriebe: bis 4000 U/min
Selbthaltemoment	Ohne Getriebe: 0,08 - 0,106 Nm; mit Stirnradgetriebe: 1,1 - 8 Nm; mit Winkelschneckengetriebe: 2,9 - 16,7 Nm
Positionierauflösung	Ohne Getriebe: 30°; mit Stirnradgetriebe: 0,26° - 1,67°; mit Winkelschneckengetriebe: 0,26° - 1,26°
Schnittstellen	Feldbusschnittstelle: DeviceNet, EtherCAT, Modbus TCP/IP, Ethernet Powerlink 24 V-Signalschnittstelle mit 4 frei programmierbaren E/A-Signalen; Schnittstelle für Sicherheitsfunktion „Safe Torque Off“ („Power Removal“)
Betriebsarten	Betriebsarten Geschwindigkeitsprofil, Manuellfahrt, Punkt-zu-Punkt, Referenzierung, Betriebsart „Elektronisches Getriebe“ nicht bei ILA2 mit Multiturn-Encoder.
Konfiguration	Über PC-Inbetriebnahmesoftware „Lexium CT“ oder Feldbus

ILS2 mit 3-Phasen-Schrittmotor	ILS2•57
Drehmomentbereich	Ohne Getriebe: 0,45 - 1,5 Nm
Drehzahlbereich	Ohne Getriebe: bis 2000 U/min
Positionierauflösung	0,018°
Schnittstellen	Feldbusschnittstelle: DeviceNet, EtherCAT, Modbus TCP/IP, Ethernet Powerlink 24 V-Signalschnittstelle mit 4 frei programmierbaren E/A-Signalen; Schnittstelle für Sicherheitsfunktion „Safe Torque Off“ („Power Removal“)
Betriebsarten	Geschwindigkeitsprofil, Manuellfahrt, Punkt-zu-Punkt, Referenzierung, Betriebsart „Elektronisches Getriebe“ nicht bei ILA2 mit Multiturn-Encoder.
Konfiguration	Über PC-Inbetriebnahmesoftware „Lexium CT“ oder Feldbus

ILS2 mit 3-Phasen-Schrittmotor	ILS2•85
Drehmomentbereich	Ohne Getriebe: 2 - 6 Nm
Drehzahlbereich	Ohne Getriebe: bis 1000 U/min
Positionierauflösung	0,018°
Schnittstellen	Feldbusschnittstelle: DeviceNet, EtherCAT, Modbus TCP/IP, Ethernet Powerlink 24 V-Signalschnittstelle mit 4 frei programmierbaren E/A-Signalen; Schnittstelle für Sicherheitsfunktion „Safe Torque Off“ („Power Removal“)
Betriebsarten	Geschwindigkeitsprofil, Manuellfahrt, Punkt-zu-Punkt, Referenzierung, Betriebsart „Elektronisches Getriebe“ nicht bei ILA2 mit Multiturn-Encoder.
Konfiguration	Über PC-Inbetriebnahmesoftware „Lexium CT“ oder Feldbus

Stirnradgetriebe (nur für ILE)

- 1 = Untersetzung 18:1 (160:9)
- 2 = Untersetzung 38:1 (75:2)
- 3 = Untersetzung 54:1 (490:9)
- 4 = Untersetzung 115:1 (3675:32)

Winkelschneckengetriebe (nur für ILE)

- 5 = Untersetzung 24:1 (525:22)
- 6 = Untersetzung 54:1 (1715:32)
- 7 = Untersetzung 92:1 (735:5)
- 8 = Untersetzung 115:1 (3675:32)

Bestellschlüssel

IL ●●●	A	1	B	5	7	1	P	B	1	A	0
Motortyp A = AC-Synchron-Servomotor	A										
Versorgungsspannung 1 = 24-36 V		1									
Kommunikationsschnittstelle B = PROFIBUS DP F = CANopen DS301 R = RS 485			B								
Flanschgröße 57 = 57 mm				5	7						
Antriebstyp 1 = ILA1●571 2 = ILA1●572						1					
Wicklungstyp P = mittlere Drehzahl T = hohe Drehzahl							P				
Anschlusstechnik B = Leiterplattensteckverbinder C = Industriesteckverbinder								B			
Messsystem 1 = Singleturn-Encoder (16384 Punkte/Umdrehung) 2 = Multiturn-Encoder (16384 Punkte/Umdrehung x 4096 Umdrehungen) (2)									1		
Haltebremse A = ohne Haltebremse F = mit Haltebremse										A	
Getriebe 0 = ohne Getriebe											0

Bestellschlüssel

IL ●●●	E	1	B	6	6	1	P	B	1	A	1
Motortyp E = EC-Motor	E										
Versorgungsspannung 1 = 24...36 V		1									
Kommunikationsschnittstelle B = PROFIBUS DP F = CANopen DS301 R = RS 485			B								
Flanschgröße 66 = 66 mm				6	6						
Antriebstyp 1 = ILE1p661						1					
Wicklungstyp P = mittlere Drehzahl							P				
Anschlusstechnik B = Leiterplattensteckverbinder C = Industriesteckverbinder								B			
Messsystem 1 = Encoder für EC-Motor (12 Punkte/Umdrehung)									1		
Haltebremse A = ohne Haltebremse										A	
Getriebe 0 = ohne Getriebe (siehe oben)											1



Bestellschlüssel

	IL ●●●	S	1	B	5	7	1	P	B	1	A	0
Motortyp S = 3-Phasen-Schrittmotor		S										
Versorgungsspannung 1 = 24-36 V			1									
Kommunikationsschnittstelle B = PROFIBUS DP F = CANopen DS301 R = RS 485				B								
Flanschgröße 57 = 57 mm 85 = 85 mm					5	7						
Antriebstyp 1 = ILS1●●●1 2 = ILS1●●●2 3 = ILS1●●●3							1					
Wicklungstyp P = mittlere Drehzahl T = hohe Drehzahl								P				
Anschlusstechnik B = Leiterplattensteckverbinder C = Industriesteckverbinder									B			
Messsystem 1 = Indexpuls										1		
Haltebremse A = ohne Haltebremse F = mit Haltebremse											A	
Getriebe 0 = ohne Getriebe												0

Bestellschlüssel

	IL ●●●	A	2	D	5	7	1	P	B	1	A	0
Motortyp A = AC-Synchron-Servomotor		A										
Versorgungsspannung 2 = 24- 48 V			2									
Kommunikationsschnittstelle D = DeviceNet E = EtherCAT K = EtherNet/IP P = Ethernet Powerlink T = Modbus TCP				D								
Flanschgröße 57 = 57 mm					5	7						
Antriebstyp 1 = ILA2●571 2 = ILA2●572							1					
Wicklungstyp P = mittlere Drehzahl T = hohe Drehzahl								P				
Anschlusstechnik B = Leiterplattensteckverbinder C = Industriesteckverbinder									B			
Messsystem 1 = Singleturn-Encoder (16384 Punkte/Umdrehung) 2 = Multiturn-Encoder (16384 Punkte/Umdrehung 4096 Umdrehungen)										1		
Haltebremse A = ohne Haltebremse F = mit Haltebremse											A	
Ohne Getriebe 0 = ohne Getriebe												0

Stirnradgetriebe (nur für ILE)

- 1 = Untersetzung 18:1 (160:9)
- 2 = Untersetzung 38:1 (75:2)
- 3 = Untersetzung 54:1 (490:9)
- 4 = Untersetzung 115:1 (3675:32)

Winkelschneckengetriebe (nur für ILE)

- 5 = Untersetzung 24:1 (525:22)
- 6 = Untersetzung 54:1 (1715:32)
- 7 = Untersetzung 92:1 (735:5)
- 8 = Untersetzung 115:1 (3675:32)

Bestellschlüssel

IL ●●●	E	2	D	6	6	1	P	B	1	A	1
Motortyp E = EC-Motor	E										
Versorgungsspannung ₂ = 24-48 V		2									
Kommunikationsschnittstelle D = DeviceNet E = EtherCAT K = EtherNet/IP P = Ethernet Powerlink T = Modbus TCP			D								
Flanschgröße 66 = 66 mm				6	6						
Antriebstyp 1 = ILE2●661 2 = ILE2●662						1					
Wicklungstyp P = mittlere Drehzahl							P				
Anschlussstechnik B = Leiterplattensteckverbinder C = Industriesteckverbinder								B			
Messsystem 1 = Encoder für EC-Motor (12 Punkte/Umdrehung)									1		
Haltebremse A = ohne Haltebremse										A	
Getriebe 0 = ohne Getriebe (siehe oben)											1

Bestellschlüssel

IL ●●●	S	2	D	5	7	1	P	B	1	A	0
Motortyp S = 3-Phasen-Schrittmotor	S										
Versorgungsspannung ₁ = 24-48 V		2									
Kommunikationsschnittstelle D = DeviceNet E = EtherCAT K = EtherNet/IP P = Ethernet Powerlink T = Modbus TCP			D								
Flanschgröße 57 = 57 mm 85 = 85 mm				5	7						
Antriebstyp 1 = ILS2●●●1 2 = ILS2●●●2 3 = ILS2●●●3						1					
Wicklungstyp P = mittlere Drehzahl T = hohe Drehzahl							P				
Anschlussstechnik B = Leiterplattensteckverbinder C = Industriesteckverbinder								B			
Messsystem 1 = Indexpuls									1		
Haltebremse A = ohne Haltebremse F = mit Haltebremse										A	
Getriebe 0 = ohne Getriebe (siehe oben)											0

Bestellschlüssel

	IL ●●●	S	1	M	5	7	1	P	B	1	A	0
Motortyp S = 3-Phasen-Schrittmotor		S										
Versorgungsspannung 1 = 24-36 V			1									
Schnittstelle M = E/A-Schnittstelle für Bewegungssequenz				M								
Flanschgröße 57 = 57 mm 85 = 85 mm					5	7						
Antriebstyp 1 = ILS1M●●1 2 = ILS1M●●2 3 = ILS1M●●3							1					
Wicklungstyp P = mittlere Drehzahl T = hohe Drehzahl								P				
Anschlusstechnik B = Leiterplattensteckverbinder									B			
Messsystem 1 = Indexpuls										1		
Haltebremse A = ohne Haltebremse F = mit Haltebremse											A	
Getriebe 0 = ohne Getriebe												0

Bestellschlüssel

	IL ●●●	S	1	U	5	7	1	P	B	1	A	0
Motortyp S = 3-Phasen-Schrittmotor		S										
Versorgungsspannung 1 = 24-36 V			1									
Interface U = 24 V Puls/Richtung-Signale, optoentkoppelt V = 5 V Puls/Richtung-Signale, optoentkoppelt W = 5 V Puls/Richtung-Signale, RS 422				U								
Flanschgröße 57 = 57 mm 85 = 85 mm					5	7						
Antriebstyp 1 = ILS1●●●1 2 = ILS1●●●2 3 = ILS1●●●3							1					
Wicklungstyp P = mittlere Drehzahl T = hohe Drehzahl								P				
Anschlussstechnik B = Leiterplattensteckverbinder									B			
Messsystem 1 = Indexpuls										1		
Haltebremse A = ohne Haltebremse F = mit Haltebremse											A	
Getriebe 0 = ohne Getriebe												0

Servoverstärker Lexium 28

- Servoverstärker Lexium 28 verfügen standardmäßig über digitale und analoge E/As, eine Schnittstelle für einen Feldbus und eine Encoder-Schnittstelle für die BCH2-Servomotoren. Dieses offene Kommunikationskonzept ermöglicht die Integration in zahlreiche unterschiedliche Architekturen.
- Die Servoverstärker umfassen zahlreiche Funktionen wie Auto-Tuning, Positions-, Drehzahl-, Drehmomentregelung und die Betriebsart Position-Sequence.
- Für die Sicherheitsfunktion „Safe Torque Off“ stehen digitale Eingänge zur Verfügung.
- Der Anschluss von Servoverstärkern wird durch gekennzeichnete Stecker vereinfacht. Diese sind einfach zugänglich an der Frontseite und oben angeordnet.
- Die Servoverstärker Lexium 28 werden ohne EMV-Filter geliefert. Die EMV-Kompatibilität wird durch einen zusätzlichen EMV-Filter erreicht.





Hinweis:
Weiterführende Informationen zum Lexium 28, den BCH2-Servomotoren und weiteren Zubehörteilen entnehmen Sie bitte dem Katalog ZXKLEXIUM28

Bestellschlüssel

Zum Bestellen eines Servoverstärkers Lexium 28 ergänzen Sie die obige Bestell-Nr. mit:

	LXM28 ●●●●●●							
Beispiel	LXM28	A	U	A	5	M	3	X
Servoverstärker Lexium 28 AC	LXM28							
Schnittstelle	CANopen- und CANmotion-Feldbus	A						
	EtherCAT-Feldbus	E						
Leistung	50 W (1-/3-phasig 230V)		U	A	5			
	100 W (1-/3-phasig 230V)		U	0	1			
	200 W (1-/3-phasig 230V)		U	0	2			
	400 W (1-/3-phasig 230V)		U	0	4			
	750 W (1-/3-phasig 230V)		U	0	7			
	1 kW (1-/3-phasig 230V)		U	1	0			
	1,5 kW (1-/3-phasig 230V)		U	1	5			
	2 kW (3-phasig 230V)		U	2	0			
	3 kW (3-phasig 230V)		U	3	0			
	4,5 kW (3-phasig 230V)		U	4	5			
Versorgungsspannung	200...240 V AC, ohne EMV-Filter					M	3	X

Servoverstärker Lexium 28

	Feldbus	Leistung	Versorgung	MG	VPE	Artikel-Nr.	Preis/Stück
 LXM28AUA5M3X	CANopen/CANmotion	50 W	1-/3-phasig	EY	1	LXM28AUA5M3X	509,00 €
	CANopen/CANmotion	100 W	1-/3-phasig	EY	1	LXM28AU01M3X	529,00 €
	CANopen/CANmotion	200 W	1-/3-phasig	EY	1	LXM28AU02M3X	568,00 €
	CANopen/CANmotion	400 W	1-/3-phasig	EY	1	LXM28AU04M3X	602,00 €
	CANopen/CANmotion	750 W	1-/3-phasig	EY	1	LXM28AU07M3X	672,00 €
	CANopen/CANmotion	1 kW	1-/3-phasig	EY	1	LXM28AU10M3X	1.119,00 €
	CANopen/CANmotion	1,5 kW	1-/3-phasig	EY	1	LXM28AU15M3X	1.207,00 €
	CANopen/CANmotion	2 kW	3-phasig	EY	1	LXM28AU20M3X	1.361,00 €
	CANopen/CANmotion	3 kW	3-phasig	EY	1	LXM28AU30M3X	1.468,00 €
	CANopen/CANmotion	4,5 kW	3-phasig	EY	1	LXM28AU45M3X	2.052,00 €
 LXM28EU20M3X	EtherCAT	50 W	1-/3-phasig	EY	1	LXM28EUA5M3X	586,00 €
	EtherCAT	100 W	1-/3-phasig	EY	1	LXM28EU01M3X	610,00 €
	EtherCAT	200 W	1-/3-phasig	EY	1	LXM28EU02M3X	664,00 €
	EtherCAT	400 W	1-/3-phasig	EY	1	LXM28EU04M3X	722,00 €
	EtherCAT	750 W	1-/3-phasig	EY	1	LXM28EU07M3X	738,00 €
	EtherCAT	1 kW	1-/3-phasig	EY	1	LXM28EU10M3X	1.287,00 €
	EtherCAT	1,5 kW	1-/3-phasig	EY	1	LXM28EU15M3X	1.388,00 €
	EtherCAT	2 kW	3-phasig	EY	1	LXM28EU20M3X	1.565,00 €
EtherCAT	3 kW	3-phasig	EY	1	LXM28EU30M3X	1.689,00 €	
EtherCAT	4,5 kW	3-phasig	EY	1	LXM28EU45M3X	2.360,00 €	

MG = Materialgruppe • VPE = Verpackungseinheit

Alle angegebenen Preise sind unverbindliche Listenpreise ohne Mehrwertsteuer. Gültig ab 01.11.2020.

Technische Änderungen vorbehalten. Angaben ohne Gewähr. Abbildungen dienen nur zur Veranschaulichung.

Servomotoren BCH2

- Die zugehörigen BCH2-Motoren sind synchrone AC-Servomotoren. Sie liefern je nach Modell ein Nennrehmoment von 0,16 Nm bis 28,6 Nm und eine Nenndrehzahl zwischen 1000 und 3000 U/min. Durch ihre unterschiedliche Motorträgheiten sind sie für eine breite Palette an Anwendungen geeignet.
- Standardmäßig verfügen die BCH2-Motoren über einen hochauflösenden 20-Bit-Singleturn-Absolutwertgeber. Dadurch eignen sie sich ideal für Anwendungen mit hohen Leistungen wie Materialverarbeitung, Bearbeitungszentren etc.
- Die BCH2-Servomotoren werden über die zugehörigen LXM28-Servostärker betrieben. Entsprechende Kombinationen sind dem Katalog zu entnehmen.

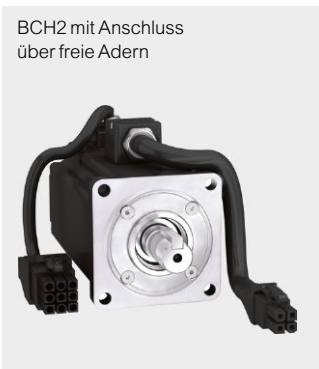

Bestellschlüssel

Zum Bestellen eines Servomotors BCH2 ist die Bestellnummer folgendermaßen zu ergänzen:

		BCH2 ●●●●●●●● C								
Beispiel		BCH2 ● ● ●● ● ● ● ● C								
Bürstenloser Servomotor		BCH2								C
Trägheitsmoment	Geringe Trägheit	L								
	Mittlere Trägheit	M								
	Hohe Trägheit	H								
Flanschmaß	40 mm	B								
	60 mm	D								
	80 mm	F								
	100 mm	H								
	130 mm	M								
	180 mm	R								
Nennleistung	50 W			A5						
	100 W			01						
	200 W			02						
	300 W			03						
	400 W			04						
	500 W			05						
	600 W			06						
	750 W			07						
	850 W			08						
	1 kW			10						
	1,5 kW			15						
	2 kW			20						
3 kW			30							
3,5 kW			35							
4,5 kW			45							
Nenndrehzahl	1000/1500 U/min				1					
	2000 U/min				2					
	3000 U/min				3					
Wellenende	Glatte Welle (Welle IP54; Gehäuse IP65) ⁽¹⁾					0				
	Welle mit Passfeder (Welle IP54; Gehäuse IP65) ⁽¹⁾					1				
	Glatte Welle (Welle & Gehäuse IP65)					2				
	Welle mit Passfeder (Welle & Gehäuse IP65)					3				
Encoder	Hochauflösender 20-Bit-Absolutwertgeber Singleturn							C		
	Hochauflösender 20-Bit-Absolutwertgeber, Multiturn, 4096 Umdrehungen ⁽²⁾							M		
Haltebremse	Ohne Bremse								A	
	Mit Bremse (Option)								F	
Anschlüsse	Freie Adern mit Anschlüssen (nur Motoren BCH2●B/●D/●F)									5
	MIL-Anschlüsse (nur Motoren BCH2●H/●M/●R)									6
Mechanischer Motoraufbau	Motor kompatibel mit asiatischen Einbaunormen									C

⁽¹⁾ Diese Ausführung ist nicht in der Baureihe von BCH2-Motoren mit Multiturn-Absolutwertgeber enthalten.

⁽²⁾ Bei Motoren mit Multiturn-Absolutwertgeber muss der Kunde das entsprechende Batteriezubehör bestellen, Bestell-Nrn.: VW3M8BATC und VW3M9BATT.

Lexium 32 Servoantriebe

- Die Produktreihe Lexium 32-Servoverstärker bietet vier verschiedene Servoverstärker kombiniert mit zwei verschiedenen Typen von Servomotoren für optimalen, an die Leistungsanforderungen und Versorgungsspannungen angepassten und einfachen Betrieb von Anwendungen im Bereich Motion Control.
- Die Produktreihe deckt den Leistungsbereich 0,15...11 kW ab.
- Zur Anpassung an die verschiedenen Architekturebenen steht jeweils der passende Servoverstärker zur Verfügung:
 - LXM32C ist die Compact-Reihe mit Ansteuerung über PTI/PTO und Analogeingänge
 - LXM32A ist die Advanced-Reihe zur Ansteuerung via CANopen/CANmotion
 - In der Reihe Modular bietet LXM32M mit seinen 3 Einschüben die Möglichkeiten, zwischen verschiedenen Encoder- und I/O-Karten sowie den erweiterten Sicherheitsfunktion der eSM-Karte den Servoverstärker genau auf den gewünschten Funktionsumfang auszustatten. Für die Feldbuskommunikation stehen 7 Karten zur Verfügung.
 - Für die Anbindung an den Feldbus Sercos III entspricht LXM32S der Reihe Modular mit bereits integrierter Feldbuskarte

- Die Lexium 32-Servoverstärker lassen sich in das Sicherheitssystem von Steuerungen integrieren. Sie enthalten die Sicherheitsfunktion „Safe Torque Off“ (STO), die ein unbeabsichtigtes Starten des Motors verhindert.
- Ein Zusatzmodul eSM ist verfügbar, mit dem die Sicherheitsfunktionen erweitert werden können. Mit dem Modul wird die Inbetriebnahme von Anlagen vereinfacht, für die ein komplexes Sicherheitssystem benötigt wird. Die Leistungsfähigkeit erhöht sich während der Wartungsarbeiten, indem die Zeit reduziert und die Sicherheit erhöht wird.
- Die Integration von EMV-Filtern der Stufe C3 in Lexium 32-Servoverstärker und die Berücksichtigung der EMV-Problematik ermöglichen nicht nur eine komfortable Installation, sondern auch die Konformität mit dem e-Zeichen, ohne dabei die Wirtschaftlichkeit zu vernachlässigen.
- Weiterführende Informationen zu den Servoverstärker Lexium 32, den Servomotoren BMH und BSH sowie weiteren Zubehörteilen sind dem Katalog ZXXMOTION zu entnehmen.
- Externe Zubehörteile und Optionen wie Bremswiderstände, Netzdrosseln usw. vervollständigen das Produktangebot.

	Leistung	Versorgung	Ausgangsstrom	MG	VPE	Artikel-Nr.	Preis/Stück
	115/230 V, 0,15/0,3 kW	1-phasig	4,5 Apk	GT	1	LXM32CU45M2	864,00 €
	115/230 V, 0,15/0,3 kW	1-phasig	4,5 Apk	GT	1	LXM32AU45M2	907,00 €
	115/230 V, 0,15/0,3 kW	1-phasig	4,5 Apk	GT	1	LXM32MU45M2	934,00 €
	115/230 V, 0,15/0,3 kW	1-phasig	4,5 Apk	GT	1	LXM32SU45M2	916,00 €
	115/230 V, 0,3/0,5 kW	1-phasig	9 Apk	GT	1	LXM32CU90M2	913,00 €
	115/230 V, 0,3/0,5 kW	1-phasig	9 Apk	GT	1	LXM32AU90M2	959,00 €
	115/230 V, 0,3/0,5 kW	1-phasig	9 Apk	GT	1	LXM32MU90M2	990,00 €
	115/230 V, 0,3/0,5 kW	1-phasig	9 Apk	GT	1	LXM32SU90M2	1.019,00 €
	115/230 V, 0,5/1 kW	1-phasig	18 Apk	GT	1	LXM32CD18M2	1.033,00 €
	115/230 V, 0,5/1 kW	1-phasig	18 Apk	GT	1	LXM32AD18M2	1.106,00 €
	115/230 V, 0,5/1 kW	1-phasig	18 Apk	GT	1	LXM32MD18M2	1.125,00 €
	115/230 V, 0,5/1 kW	1-phasig	18 Apk	GT	1	LXM32SD18M2	1.173,00 €
	115/230 V, 0,8/1,6 kW	1-phasig	30 Apk	GT	1	LXM32CD30M2	1.215,00 €
	115/230 V, 0,8/1,6 kW	1-phasig	30 Apk	GT	1	LXM32AD30M2	1.350,00 €
	115/230 V, 0,8/1,6 kW	1-phasig	30 Apk	GT	1	LXM32MD30M2	1.374,00 €
	115/230 V, 0,8/1,6 kW	1-phasig	30 Apk	GT	1	LXM32SD30M2	1.291,00 €
	208/480V, 0,4 kW	3-phasig	6 Apk	GT	1	LXM32CU60N4	967,00 €
	208/480V, 0,4 kW	3-phasig	6 Apk	GT	1	LXM32AU60N4	1.073,00 €
	208/480V, 0,4 kW	3-phasig	6 Apk	GT	1	LXM32MU60N4	1.090,00 €
	208/480V, 0,4 kW	3-phasig	6 Apk	GT	1	LXM32SU60N4	1.138,00 €
	208/480V, 0,9 kW	3-phasig	12 Apk	GT	1	LXM32CD12N4	1.060,00 €
	208/480V, 0,9 kW	3-phasig	12 Apk	GT	1	LXM32AD12N4	1.180,00 €
	208/480V, 0,9 kW	3-phasig	12 Apk	GT	1	LXM32MD12N4	1.201,00 €
	208/480V, 0,9 kW	3-phasig	12 Apk	GT	1	LXM32SD12N4	1.253,00 €
	208/480V, 1,8 kW	3-phasig	18 Apk	GT	1	LXM32CD18N4	1.234,00 €
	208/480V, 1,8 kW	3-phasig	18 Apk	GT	1	LXM32AD18N4	1.309,00 €
	208/480V, 1,8 kW	3-phasig	18 Apk	GT	1	LXM32MD18N4	1.353,00 €
	208/480V, 1,8 kW	3-phasig	18 Apk	GT	1	LXM32SD18N4	1.389,00 €
	208/480V, 3 kW	3-phasig	30 Apk	GT	1	LXM32CD30N4	1.458,00 €
	208/480V, 3 kW	3-phasig	30 Apk	GT	1	LXM32AD30N4	1.534,00 €
	208/480V, 3 kW	3-phasig	30 Apk	GT	1	LXM32MD30N4	1.580,00 €
	208/480V, 3 kW	3-phasig	30 Apk	GT	1	LXM32SD30N4	1.548,00 €
	208/480V, 7 kW	3-phasig	72 Apk	GT	1	LXM32CD72N4	2.149,00 €
	208/480V, 7 kW	3-phasig	72 Apk	GT	1	LXM32AD72N4	2.270,00 €
208/480V, 7 kW	3-phasig	72 Apk	GT	1	LXM32MD72N4	2.334,00 €	
208/480V, 7 kW	3-phasig	72 Apk	GT	1	LXM32SD72N4	2.300,00 €	
208/480V, 9 kW	3-phasig	85 Apk	GT	1	LXM32MD85N4	2.581,00 €	
208/480V, 11 kW	3-phasig	100 Apk	GT	1	LXM32MC10N4	3.099,00 €	

MG = Materialgruppe • VPE = Verpackungseinheit

Alle angegebenen Preise sind unverbindliche Listenpreise ohne Mehrwertsteuer. Gültig ab 01.11.2020.

Technische Änderungen vorbehalten. Angaben ohne Gewähr. Abbildungen dienen nur zur Veranschaulichung.

Motorkabel, 4x 1,5 mm² + 2x 1 mm², zwischen Servomotor und Servoverstärker

Ausführung	MG	VPE	Artikel-Nr.	Preis/Stück
4x1,5mm ² +2x1mm ² , 3m	C8	1	VW3M5101R30	129,90 €
4x1,5mm ² +2x1mm ² , 5m	C8	1	VW3M5101R50	143,00 €
4x1,5mm ² +2x1mm ² , 10m	C8	1	VW3M5101R100	197,50 €
4x1,5mm ² +2x1mm ² , 15m	C8	1	VW3M5101R150	249,90 €
4x1,5mm ² +2x1mm ² , 20m	C8	1	VW3M5101R200	309,00 €
4x1,5mm ² +2x1mm ² , 25m	C8	1	VW3M5101R250	367,00 €
4x1,5mm ² +2x1mm ² , 50m	C8	1	VW3M5101R500	616,00 €
4x1,5mm ² +2x1mm ² , 75m	C8	1	VW3M5101R750	852,00 €



VW3M5101R100

Encoderkabel für Servoregler Lexium 32, SinCos-Hyperface. 3x (2x 0,14 mm²) + 2x 0,34 mm²

Ausführung	MG	VPE	Artikel-Nr.	Preis/Stück
3 x (2x0,14mm ²)+(2x0,34mm ²), 1,5m	C8	1	VW3M8102R15	137,00 €
3 x (2x0,14mm ²)+(2x0,34mm ²), 3m	C8	1	VW3M8102R30	149,90 €
3 x (2x0,14mm ²)+(2x0,34mm ²), 5m	C8	1	VW3M8102R50	168,00 €
3 x (2x0,14mm ²)+(2x0,34mm ²), 10m	C8	1	VW3M8102R100	202,00 €
3 x (2x0,14mm ²)+(2x0,34mm ²), 15m	C8	1	VW3M8102R150	232,00 €
3 x (2x0,14mm ²)+(2x0,34mm ²), 20m	C8	1	VW3M8102R200	257,00 €
3 x (2x0,14mm ²)+(2x0,34mm ²), 25m	C8	1	VW3M8102R250	292,00 €
3 x (2x0,14mm ²)+(2x0,34mm ²), 50m	C8	1	VW3M8102R500	444,00 €
3 x (2x0,14mm ²)+(2x0,34mm ²), 75m	C8	1	VW3M8102R750	587,00 €



VW3M8102R15

Optionsmodule mit unterschiedlichen Funktionen für den Servoregler Lexium LXM32M...

Ausführung	MG	VPE	Artikel-Nr.	Preis/Stück
ESM-Sicherheitskarte, für Lexium 32 Servoantrieb, 24 V DC	C8	1	VW3M3501	231,00 €
Resolver-Karte, für Motorencoder, Optionsmodul Lexium 32	C8	1	VW3M3401	159,90 €
Encoder-Interfacekarte für digitalen Ausgangs-Encoder, für Maschinenencoder (A/B/i, BISS, EnDat 2.2) Lexium 32	C8	1	VW3M3402	158,00 €
Encoder-Interfacekarte für analog. Ausgangs-Encoder, für Maschinen- und Motorencoder (1Vpp/Hall, 1Vpp, EnDat2.1, Hiperface) Lexium 32	C8	1	VW3M3403	158,00 €
Kommunikationskarte CANopen und CANmotion, 1 x 9-poliger SUB-D-Stecker	C8	1	VW3A3618	78,30 €
Kommunikationskarte CANopen und CANmotion Daisy Chain, 2 x RJ45	CE	1	VW3A3608	78,30 €
Kommunikationskarte CANopen und CANmotion, Schraubklemmleiste mit 5 Kontakte	CE	1	VW3A3628	79,70 €
Kommunikationskarte DeviceNet, 125/250/500 kBit/s	C8	1	VW3M3301	169,00 €
Kommunikationskarte EtherCAT, 2x RJ45-Anschlüsse	CE	1	VW3A3601	237,00 €
Kommunikationskarte Ethernet TCP/IP, 2 x RJ45-Anschlüsse	CE	1	VW3A3616	166,50 €
Kommunikationskarte Profibus DP V1, 1 x 9-polige SUB-D-Buchsenleiste	CE	1	VW3A3607	166,50 €



VW3M3501



Zum Bestellen eines BMH-Servomotors ergänzen Sie die obige Bestell-Nr. mit:

Hinweis: Beispiel bezieht sich auf einen Servomotor des Typs BMH 0701P.

Für andere Servomotoren ersetzen Sie BMH 0701P durch die gewählte Bestell-Nr.

- Die Informationen zum Ergänzen der Bestell-Nr. finden Sie in der Tabelle.
- Gewicht des Servomotors ohne Haltebremse und unverpackt. Zur Gewichtsermittlung des Servomotors mit Haltebremse besuchen Sie bitte unsere Internet-Seite unter www.schneider-electric.de

	BMH0701P	•	•	•	•	•
Wellenende, nicht verfügbar bei Servomotor BMH 190	IP54, glattes Wellenende	0				
Wellenende, nicht verfügbar bei Servomotor BMH 190	IP54, Passfeder	1				
Wellenende, (Konformitätskit IP67 VW3M230• als Option lieferbar)	IP65, glattes Wellenende	2				
Wellenende (Schutzart Servo: IP65)	IP65, Passfeder	3				
Integrierter Encoder Hohe Auflösung (optische Auswertung), die angegebene Auflösung des Gebers bezieht sich auf die Zuordnung zu einem Lexium 32-Servoverstärker	Singleturn, SinCos Hiperface® 131.072 Inkremente/Umdrehung 128 Sinus-/Cosinus-Perioden pro Umdrehung		1			
Integrierter Encoder Hohe Auflösung (optische Auswertung), die angegebene Auflösung des Gebers bezieht sich auf die Zuordnung zu einem Lexium 32-Servoverstärker	Multiturn, SinCos Hiperface® 131.072 Inkremente/Umdreh. x 4096 Umdreh. 128 Sinus-/Cosinus-Perioden pro Umdrehung		2			
Integrierter Encoder Mittlere Auflösung, (kapazitive Auswertung), die angegebene Auflösung des Gebers bezieht sich auf die Zuordnung zu einem Lexium 32-Servoverstärker	Singleturn, SinCos Hiperface® 32.768 Inkremente/Umdrehung 16 Sinus-/Cosinus-Perioden pro Umdrehung		6			
Integrierter Encoder Mittlere Auflösung, (kapazitive Auswertung), die angegebene Auflösung des Gebers bezieht sich auf die Zuordnung zu einem Lexium 32-Servoverstärker	Multiturn, SinCos Hiperface® 32.768 Inkremente/Umdreh. x 4096 Umdreh. 16 Sinus-/Cosinus-Perioden pro Umdrehung		7			
Integrierte Haltebremse	Ohne			A		
Integrierte Haltebremse	Mit			F		
Anschluss, nicht verfügbar bei Servomotor BMH 190	Gerade Stecker				1	
	Drehbare 90°-Winkelstecker				2	
Flansch	Internationale Norm					A

BMH-Servomotoren

- Die nachfolgend aufgeführten BMH-Servomotoren sind nicht mit Getrieben ausgestattet.
- Die GBX- und GBY-Getriebe finden Sie im Katalog, Bestell-Nr. ZXXMOTION.

Dauermoment bei Stillstand	Spitzenmoment bei Stillstand	Ausgangsnennleistung des Servomotors	Nenn Drehzahl	Max. mechanische Drehzahl	Zugeordneter Servoverstärker LXM 32	MG	VPE	Artikel-Nr.	Preis/Stück
1,2 Nm	4,2 Nm	350 W	3000 U/min	8000 U/min	•U60N4	GU	1	BMH0701P••••A	auf Anfrage
1,4 Nm	4 Nm	450 W	4000 U/min	8000 U/min	•U90M2	GU	1	BMH0701T••••A	auf Anfrage
	4,2 Nm	350 W	2500 U/min	8000 U/min	•D18M2	GU	1	BMH0701T••••A	auf Anfrage
		700 W	5000 U/min	8000 U/min	•D12N4	GU	1	BMH0701P••••A	auf Anfrage
2,5 Nm	6,4 Nm	600 W	2500 U/min	8000 U/min	•D30M2	GU	1	BMH0702T••••A	auf Anfrage
	7,4 Nm	900 W	4000 U/min	8000 U/min	•D18M2	GU	1		
		700 W	3000 U/min	8000 U/min	•D12N4	GU	1	BMH0702P••••A	auf Anfrage
3,4 Nm	8,7 Nm	650 W	2000 U/min	8000 U/min	•D30M2	GU	1	BMH0703T••••A	auf Anfrage
	10,2 Nm	900 W	3000 U/min	8000 U/min	•D18M2	GU	1	BMH0703T••••A	auf Anfrage
		1300 W	5000 U/min	8000 U/min	•D18N4	GU	1	BMH0703P••••A	auf Anfrage
3,3 Nm	10,8 Nm	800 W	4000 U/min	6000 U/min	•D12N4	GU	1	BMH1001P••••A	auf Anfrage
3,4 Nm	8,9 Nm	700 W	2000 U/min	6000 U/min	•D30M2	GU	1	BMH1001T••••A	auf Anfrage
	10,8 Nm	900 W	3000 U/min	6000 U/min	•D18M2	GU	1		
		1300 W	4000 U/min	6000 U/min	•D18N4	GU	1	BMH1001P••••A	auf Anfrage
6 Nm	10,3 Nm	750 W	2000 U/min	6000 U/min	•D30M2	GU	1	BMH1002T••••A	auf Anfrage
	18,4 Nm	1450 W	3000 U/min	6000 U/min	•D30M2	GU	1		
5,9 Nm	18,4 Nm	1600 W	4000 U/min	6000 U/min	•D18N4	GU	1	BMH1002P••••A	auf Anfrage
8 Nm	23,5 Nm	1450 W	2500 U/min	5000 U/min	•D30M2	GU	1	BMH1003T••••A	auf Anfrage
8,4 Nm	25,1 Nm	2600 W	4000 U/min	5000 U/min	•D30N4	GU	1	BMH1003P••••A	auf Anfrage
10,3 Nm	30,8 Nm	1450 W	1500 U/min	4000 U/min	•D30M2	GU	1	BMH1401P••••A	auf Anfrage
		2400 W	3000 U/min	4000 U/min	•D30N4	GU	1		
16,8 Nm	50,3 Nm	3800 W	3000 U/min	4000 U/min	•D72N4	GU	1	BMH1402P••••A	auf Anfrage
24 Nm	71,8 Nm	4500 W	3000 U/min	4000 U/min	•D72N4	GU	1	BMH1403P••••A	auf Anfrage
30 Nm	77,7 Nm	4800 W	2500 U/min	4000 U/min	•D72N4	GU	1	BMH1901P••••A	auf Anfrage
37,4 Nm	101 Nm	5900 W	2500 U/min	4000 U/min	•D72N4	GU	1	BMH1902P••~A	auf Anfrage
43,2 Nm	123 Nm	5700 W	1500 U/min	3500 U/min	•D72N4	GU	1	BMH1903P••~A	auf Anfrage
84 Nm	232 Nm	6500 W	1200 U/min	3800 U/min	•D72N4	GU	1	BMH2053P••~A	auf Anfrage
100 Nm	230 Nm	9800 W	2000 U/min	3000 U/min	MC10N4	GU	1	BMH1904P••~A	auf Anfrage

MG = Materialgruppe • VPE = Verpackungseinheit

Alle angegebenen Preise sind unverbindliche Listenpreise ohne Mehrwertsteuer. Gültig ab 01.11.2020. Technische Änderungen vorbehalten. Angaben ohne Gewähr. Abbildungen dienen nur zur Veranschaulichung.

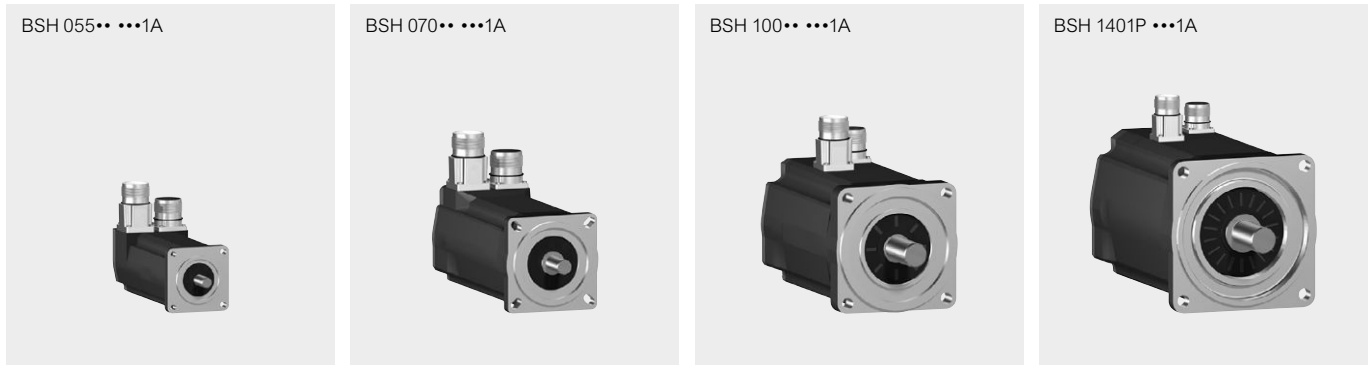

Zum Bestellen eines BSH-Servomotors ist die Bestell-Nr. wie folgt zu ergänzen:

- Die Informationen zum Ergänzen der Bestell-Nr. finden Sie in der Tabelle unten.
- Gewicht des Servomotors ohne Haltebremse und unverpackt. Zur Gewichtsermittlung des Servomotors mit Haltebremse besuchen Sie bitte unsere Internet-Seite unter: www.schneider-electric.de.

Hinweis: Das Beispiel bezieht sich auf einen Servomotor des Typs BSH 0551T.
Für andere Servomotoren ersetzen Sie BSH 0551T durch die gewählte Bestell-Nr.

	BSH0551T
Wellenende (Schutzart Servo: IP65, Konformitätskit IP67 VW3M230. als Option zu bestellen)	IP54, glattes Wellenende IP54, Passfeder IP65, glattes Wellenende IP65, Passfeder	0 1 2 3				
Integrierter Encoder, Hohe optische, Auflösung	Singleturn, SinCos Hiperface 131.072 Inkremente/Umdrehung		1			
Integrierter Encoder, Hohe optische, Auflösung	Multiturn, SinCos Hiperface® 131.072 Inkremente/Umdrehung x 4096 Umdrehungen		2			
Integrierte Haltebremse	Ohne			A		
Integrierte Haltebremse	Mit			F		
Anschluss	Gerade Stecker				1	
Anschluss	Drehbare 90°-Winkelstecker				2	
Flansch	Internationale Norm					A oder P

BMH-Servomotoren

- Die nachfolgend aufgeführten BSH-Servomotoren sind nicht mit Getrieben ausgestattet.
- Für Informationen zu den GBX- und GBY-Getrieben, siehe im Katalog Bestell-Nr ZXXMOTION.

Dauermoment bei Stillstand	Spitzenmoment bei Stillstand	Ausgangsnennleistung des Servomotors	Nenn Drehzahl	Max. mechanische Drehzahl	Zugeordneter Servoverstärker LXM 32	MG	VPE	Artikel-Nr.	Preis/Stück
0,21 Nm	0,8 Nm	77 W	4,000 U/min	10,000 U/min	•U45M2	GS	1	BSH0401P••••A	auf Anfrage
		166 W	9,000 U/min	10,000 U/min	•U60N4	GS	1	BSH0401P••••A	auf Anfrage
0,38 Nm	1,37 Nm	152 W	4,000 U/min	10,000 U/min	•U45M2	GS	1	BSH0402P••••A	auf Anfrage
		275 W	9,000 U/min	10,000 U/min	•U60N4	GS	1	BSH0402P••••A	auf Anfrage
0,5 Nm	1,4 Nm	300 W	6000 U/min	9000 U/min	•U45M2	GS	1	BSH0551T••••A	auf Anfrage
	1,5 Nm	150 W	3000 U/min	9000 U/min	•U90M2	GS	1	BSH0551T••••A	auf Anfrage
		300 W	6000 U/min	9000 U/min	•U60N4	GS	1	BSH0551P••••A	auf Anfrage
0,8 Nm	1,9 Nm	250 W	3000 U/min	9000 U/min	•U90M2	GS	1	BSH0552T••••A	auf Anfrage
	2,5 Nm	450 W	6000 U/min	9000 U/min	•U90M2	GS	1	BSH0552T••~A	auf Anfrage
		400 W	6000 U/min	9000 U/min	•U60N4	GS	1	BSH0552P••••A	auf Anfrage
1,05 Nm	3,5 Nm	400 W	6000 U/min	9000 U/min	•U60N4	GS	1	BSH0553P••••A	auf Anfrage
1,2 Nm	3 Nm	550 W	6000 U/min	9000 U/min	•U90M2	GS	1	BSH0553T••~A	auf Anfrage
	3,3 Nm	350 W	3000 U/min	9000 U/min	•D18M2	GS	1		
1,3 Nm	3,5 Nm	500 W	5000 U/min	8000 U/min	•U90M2	GS	1	BSH0701T••~A	auf Anfrage
1,4 Nm	3,5 Nm	350 W	2500 U/min	8000 U/min	•D18M2	GS	1	BSH0701T••~A	auf Anfrage
		700 W	5000 U/min	8000 U/min	•D12N4	GS	1	BSH0701P••~A	auf Anfrage
2,2 Nm	6,1 Nm	550 W	2500 U/min	8000 U/min	•D30M2	GS	1	BSH0702T••~A	auf Anfrage
	7,2 Nm	950 W	5000 U/min	8000 U/min	•D18M2	GS	1		
	7,6 Nm	850 W	5000 U/min	8000 U/min	•D12N4	GS	1	BSH0702P••~A	auf Anfrage
2,6 Nm	7,4 Nm	900 W	4000 U/min	8000 U/min	•D18M2	GS	1	BSH0703T••~A	auf Anfrage
2,7 Nm	7,5 Nm	900 W	4000 U/min	6000 U/min	•D18M2	GS	1	BSH1001T••~A	auf Anfrage
3,1 Nm	11,3 Nm	1300 W	5000 U/min	8000 U/min	•D18N4	GS	1	BSH0703P••~A	auf Anfrage
3,3 Nm	6,3 Nm	700 W	2500 U/min	6000 U/min	•D30M2	GS	1	BSH1001T••~A	auf Anfrage
	9,6 Nm	1100 W	4000 U/min	6000 U/min	•D18N4	GS	1	BSH1001P••~A	auf Anfrage
5,8 Nm	16,4 Nm	1500 W	4000 U/min	6000 U/min	•D30M2	GS	1	BSH1002T••~A	auf Anfrage
	18,3 Nm	1700 W	4000 U/min	6000 U/min	•D18N4	GS	1	BSH1002P••~A	auf Anfrage
8 Nm	28,3 Nm	2000 W	3000 U/min	6000 U/min	•D30N4	GS	1	BSH1003P••~A	auf Anfrage
		2600 W	4000 U/min	6000 U/min	•D30N4	GS	1	BSH1003P••~A	auf Anfrage
10 Nm	37,9 Nm	2100 W	2500 U/min	6000 U/min	•D30N4	GS	1	BSH1004P••~A	auf Anfrage
		2600 W	3000 U/min	6000 U/min	•D30N4	GS	1	BSH1004P••~A	auf Anfrage
11,1 Nm	27 Nm	2500 W	2500 U/min	4000 U/min	•D30N4	GS	1	BSH1401P••~A	auf Anfrage
		3000 W	3000 U/min	4000 U/min	•D30N4	GS	1	BSH1401P••~A	auf Anfrage
19,5 Nm	59.3 Nm	3900 W	3000 U/min	4000 U/min	•D72N4	GS	1	BSH1402T••~P	auf Anfrage
27,8 Nm	90.2 Nm	4100 W	3000 U/min	4000 U/min	•D72N4	GS	1	BSH1403T••~P	auf Anfrage
33,4 Nm	103,6 Nm	5000 W	2500 U/min	4000 U/min	•D72N4	GS	1	BSH1404P••~P	auf Anfrage

MG = Materialgruppe • VPE = Verpackungseinheit

Alle angegebenen Preise sind unverbindliche Listenpreise ohne Mehrwertsteuer. Gültig ab 01.11.2020. Technische Änderungen vorbehalten. Angaben ohne Gewähr. Abbildungen dienen nur zur Veranschaulichung.

Bestellschlüssel Schrittmotorverstärker SD326

Der SD326 ist ein universell einsetzbarer Schrittmotorverstärker. Sollwerte werden typischerweise von einer übergeordneten SPS oder einem Motion Controller vorgegeben und überwacht. In Kombination mit ausgewählten Schrittmotoren von Schneider Electric entsteht ein sehr kompaktes und leistungsfähiges Antriebssystem, über die RJ45-Kommunikationsschnittstelle des Umrichters. Weiterführende Informationen zu den Schrittmotorverstärkern SD3, Schrittmotoren BRS und weiteren Zubehörteilen sind dem Katalog ZXXMOTION zu entnehmen.

Bestellschlüssel	SD3	26	D	U25	S2
Produktbezeichnung SD3 = Stepper Drive 3-Phase	SD3				
Produkttyp 26 = Standard Schrittmotorverstärker		26			
Schnittstellen D = Puls/Richtung ohne Drehüberwachung R = Puls/Richtung mit Drehüberwachung und Halt ebremsenanschluss			D		
Max. Motornennstrom U25 = 2,5 A U68 = 6,8 A				U25	
Endstufenversorgung S2 = 1~ , Schrittmotorverstärker 115 V~ / 230 V~ (umschaltbar)					S2

Schrittmotorverstärker SD326



SD326DU25S2

Ausführung	MG	VPE	Artikel-Nr.	Preis/Stück
Schrittmotorverstärker, SD326, Puls/Richtung,=2,5A	EH	1	SD326DU25S2	827,00 €
Schrittmotorverstärker, SD326, Puls/Richtung,=2,5A	EH	1	SD326RU25S2	936,00 €
Schrittmotorverstärker, SD326, Puls/Richtung,=6,8A	EH	1	SD326DU68S2	945,00 €
Schrittmotorverstärker, SD326, Puls/Richtung,=6,8A	EH	1	SD326RU68S2	1.053,00 €

Bestellschlüssel Schrittmotorverstärker SD328

Der SD328 ist ein universell einsetzbarer Schrittmotorverstärker. Sollwerte werden typischerweise von einer übergeordneten SPS oder einem Motion Controller von Schneider Electric, z. B. LMC, vorgegeben und überwacht. In Kombination mit ausgewählten Schrittmotoren von Schneider Electric entsteht ein sehr kompaktes und leistungsfähiges Antriebssystem.

Bestellschlüssel	SD3	26	D	U25	S2
Produktbezeichnung SD3 = Stepper Drive 3-Phase	SD3				
Produkttyp 28 = Standard Schrittmotorverstärker für Feldbus		28			
Schnittstellen A = Feldbus CANopen, Feldbus Modbus und Analogeingang B = Feldbus Profibus			A		
Max. Motorphasenstrom U25 = 2,5 A U68 = 6,8 A				U25	
Endstufenversorgung S2 = 1~ , Schrittmotorverstärker 115 V~ / 230 V~ (umschaltbar)					S2

Schrittmotorverstärker SD328



SD328AU25S2

Ausführung	MG	VPE	Artikel-Nr.	Preis/Stück
Schrittmotorverstärker, SD328,=2,5A	EH	1	SD328AU25S2	1.061,00 €
Schrittmotorverstärker, SD328, Profibus DP-Feldbus,=2,5A	EH	1	SD328BU25S2	1.414,00 €
Schrittmotorverstärker, SD328,=6,8A	EH	1	SD328AU68S2	1.212,00 €
Schrittmotorverstärker, SD328, Profibus DP-Feldbus,=6,8A	EH	1	SD328BU68S2	1.459,00 €

MG = Materialgruppe • VPE = Verpackungseinheit

Alle angegebenen Preise sind unverbindliche Listenpreise ohne Mehrwertsteuer. Gültig ab 01.11.2020.

Technische Änderungen vorbehalten. Angaben ohne Gewähr. Abbildungen dienen nur zur Veranschaulichung.

3-Phasen-Schrittmotor BRS368

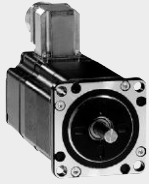

3-Phasen-Schrittmotor BRS39•

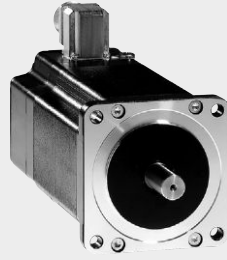

Bestellschlüssel BRS368

	BRS368•	B	R	S	3	6	8	W	1	3	0	A	B	A
Motortyp				S										
S = Schrittmotor														
Motorphasen					3									
3 = 3-Phasen-Schrittmotor														
Baugröße						6								
6 = 57,2 mm														
Motorlänge							8							
8 = 79 mm														
Maximale Spannung								W						
W = 230 V \sim (325 V \sim)														
Wellenausführung									1					
1 = Glatte Welle (Ø 8 mm, IP 41)														
Zentrierbund										3				
3 = 38 mm														
Positionserfassung											0			
0 = Ohne Encoder														
1 = Mit Encoder (1000 Inkr./Umdr.)														
Haltebremse												A		
A = Ohne Haltebremse														
F = Mit Haltebremse														
Anschlussvariante													B	
B = Klemmkasten														
C = Stecker														
Zweite Welle														A
A = Ohne zweite Welle														
B = Mit zweiter Welle														

3-Phasen-Schrittmotor BRS368



3-Phasen-Schrittmotor BRS39•

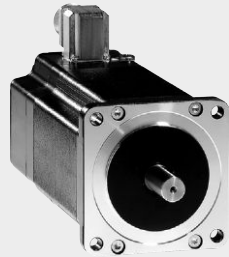

Bestellschlüssel BRS39•

Mögliche Kombinationen Motorlänge und Wellenausführung: Motorlänge 7 = 2, 3, 5, 6, A, B, K, L; Motorlänge A = 2, 3, 5, A, B, K, L; Motorlänge B = 4, 7, C, M.

	BRS39•	B	R	S	3	9	7	W	2	6	0	A	B	A
Motortyp				S										
S = Schrittmotor														
Motorphasen					3									
3 = 3-Phasen-Schrittmotor														
Baugröße						9								
9 = 85 mm														
Motorlänge							7							
7 = 68 mm														
A = 98 mm														
B = 128 mm														
Maximale Spannung								W						
W = 230 V \sphericalangle (325 V \sphericalangle)														
Wellenausführung (1)									2					
2 = Glatte Welle (Ø 9,5 mm, IP41)														
3 = Glatte Welle (Ø 12 mm, IP41)														
4 = Glatte Welle (Ø 14 mm, IP41)														
5 = Scheibenfeder (Ø 9,5 mm, IP41)														
6 = Scheibenfeder (Ø 12 mm, IP41)														
7 = Scheibenfeder (Ø 14 mm, IP41)														
A = Glatte Welle (Ø 9,5 mm, IP56)														
B = Glatte Welle (Ø 12 mm, IP56)														
C = Glatte Welle (Ø 14 mm, IP56)														
K = Scheibenfeder (Ø 9,5 mm, IP56)														
L = Scheibenfeder (Ø 12 mm, IP56)														
M = Scheibenfeder (Ø 14 mm, IP56)														
Zentrierbund										6				
6 = 60 mm														
7 = 73 mm														
Positionserfassung											0			
0 = Ohne Encoder														
1 = Mit Encoder (1000 Inkr./Umdr.)														
Haltebremse												A		
A = Ohne Haltebremse														
F = Mit Haltebremse														
Anschlussvariante													B	
B = Klemmkasten														
C = Stecker														
Zweite Welle														A
A = Ohne zweite Welle														
B = Mit zweiter Welle														

10

3-Phasen-Schrittmotor BRS3A•



Bestellschlüssel BRS3A•

	B	R	S	3	A	C	W	8	5	0	A	B	A
Motor typ			S										
S = Schrittmotor													
Motorphasen				3									
3 = 3-Phasen-Schrittmotor													
Baugröße					A								
A = 110 mm													
Motorlänge						C							
C = 180 mm													
D = 230 mm													
Maximale Spannung							W						
W = 230 V \sphericalangle (325 V \sphericalangle)													
Wellenausführung								8					
8 = Passfeder (Ø 19 mm, IP41)													
Zentrierbund									5				
5 = 56 mm													
Positionserfassung										0			
0 = Ohne Encoder													
1 = Mit Encoder (1000 Inkr./Umdr.)													
Haltebremse											A		
A = Ohne Haltebremse													
F = Mit Haltebremse													
Anschlussvariante												B	
B = Klemmkasten													
C = Stecker													
Zweite Welle													A
A = Ohne zweite Welle													
B = Mit zweiter Welle													



Motorabgangstechnik



ZXKTSS



ZXKTESYSDGREEN

Hauptschalter / Wartungsschalter

Vario	406
-------	-----

Sammelschienensysteme

Linergy BZ	409
Linergy HK	414

Motorabgangstechnik

Motorabgänge TeSys Übersichtsdarstellung	416
Motorschutzschalter	420
Schütze	425
Motorschutzrelais	437

Motorstarter Kombinationen

TeSys U	439
TeSys H	441

Industrie 4.0 Laststarter- & Managementsystem

TeSys U	443
TeSys T	445
TeSys island	449

NOT-AUS-/Hauptschalter Vario

- Kompletgerät, 3-polig, IP 65, mit Drehantrieb. Für Befestigung in der Schaltschranktür.
- Roter Griff, abschließbar mit 3 Vorhängeschlössern Ø 4 mm bis Ø 8 mm (Lieferung ohne Vorhängeschlösser)
- Schalterstellung: **O I**, Frontschild gelb.



VCF02



VCF5

Baugröße	Befestigung	Frontschild	MTZ	MG	VPE	Artikel-Nr.	Preis/Stück
12 A	4 Schrauben	60 x 60 mm	02	A4	1	VCF02	23,90 €
20 A	4 Schrauben	60 x 60 mm	02	A4	1	VCF01	26,60 €
25 A	4 Schrauben	60 x 60 mm	02	A4	1	VCF0	30,60 €
32 A	4 Schrauben	60 x 60 mm	02	A4	1	VCF1	40,80 €
40 A	4 Schrauben	60 x 60 mm	02	A4	1	VCF2	48,05 €
63 A	4 Schrauben	60 x 60 mm	02	A4	1	VCF3	71,70 €
80 A	4 Schrauben	60 x 60 mm	02	A4	1	VCF4	77,60 €
125 A	4 Schrauben	90 x 90 mm	02	A4	1	VCF5	124,00 €
175 A	4 Schrauben	90 x 90 mm	02	A4	1	VCF6	227,00 €
12 A	Ø 22,5 mm	60 x 60 mm	02	A4	1	VCD02	23,90 €
20 A	Ø 22,5 mm	60 x 60 mm	02	A4	1	VCD01	26,60 €
25 A	Ø 22,5 mm	60 x 60 mm	02	A4	1	VCD0	30,60 €
32 A	Ø 22,5 mm	60 x 60 mm	02	A4	1	VCD1	40,80 €
40 A	Ø 22,5 mm	60 x 60 mm	02	A4	1	VCD2	48,05 €

Hauptschalter Vario

- Kompletgerät, 3-polig, IP 65, mit Drehantrieb. Für Befestigung in der Schaltschranktür.
- Schwarzer Griff, abschließbar mit 3 Vorhängeschlössern Ø 4 mm bis Ø 8 mm
- (Lieferung ohne Vorhängeschlösser) Schalterstellung: **O I**, Frontschild schwarz. Vierlochbefestigung.



VBF02



VBD02

Baugröße	Befestigung	Frontschild	MTZ	MG	VPE	Artikel-Nr.	Preis/Stück
12 A	4 Schrauben	60 x 60 mm	02	A4	1	VBF02	23,90 €
20 A	4 Schrauben	60 x 60 mm	02	A4	1	VBF01	26,60 €
25 A	4 Schrauben	60 x 60 mm	02	A4	1	VBF0	30,75 €
32 A	4 Schrauben	60 x 60 mm	02	A4	1	VBF1	40,80 €
40 A	4 Schrauben	60 x 60 mm	02	A4	1	VBF2	48,05 €
63 A	4 Schrauben	60 x 60 mm	02	A4	1	VBF3	72,10 €
80 A	4 Schrauben	60 x 60 mm	02	A4	1	VBF4	78,00 €
125 A	4 Schrauben	90 x 90 mm	02	A4	1	VBF5	127,00 €
175 A	4 Schrauben	90 x 90 mm	02	A4	1	VBF6	227,00 €
12 A	Ø 22,5 mm	60 x 60 mm	02	A4	1	VBD02	23,90 €
20 A	Ø 22,5 mm	60 x 60 mm	02	A4	1	VBD01	26,80 €
25 A	Ø 22,5 mm	60 x 60 mm	02	A4	1	VBD0	30,75 €
32 A	Ø 22,5 mm	60 x 60 mm	02	A4	1	VBD1	40,80 €
40 A	Ø 22,5 mm	60 x 60 mm	02	A4	1	VBD2	48,05 €

NOT-AUS Hauptschalter und Wartungsschalter im Gehäuse

- Kompletgerät, 3-polig, IP 65, mit Drehantrieb.
- Roter Griff, abschließbar mit 3 Vorhängeschlössern Ø 4 mm bis Ø 8 mm (Lieferung ohne Vorhängeschlösser).
- Schalterstellung: **O I**, Frontschild gelb.



VCF02GE



VCF3GE

Ausführung	Frontschild	MTZ	MG	VPE	Artikel-Nr.	Preis/Stück
Not-Aus/Hauptschalter, 3P, 690V, 10A, +Aufbaugehäuse	60 x 60 mm	02	A4	1	VCF02GE	31,65 €
Not-Aus/Hauptschalter, 3P, 690V, 16A, +Aufbaugehäuse	60 x 60 mm	02	A4	1	VCF01GE	34,15 €
Not-Aus/Hauptschalter, 3P, 690V, 20A, +Aufbaugehäuse	60 x 60 mm	02	A4	1	VCF0GE	36,60 €
Not-Aus/Hauptschalter, 3P, 690V, 25A, +Aufbaugehäuse	60 x 60 mm	02	A4	1	VCF1GE	43,45 €
Not-Aus/Hauptschalter, 3P, 690V, 32A, +Aufbaugehäuse	60 x 60 mm	02	A4	1	VCF2GE	54,30 €
Not-Aus/Hauptschalter, 3P, 690V, 50A, +Aufbaugehäuse	60 x 60 mm	02	A4	1	VCF3GE	90,80 €
Not-Aus/Hauptschalter, 3P, 690V, 63A, +Aufbaugehäuse	60 x 60 mm	02	A4	1	VCF4GE	97,50 €
Not-Aus/Hauptschalter, 3P, 690V, 100A, +Aufbaugehäuse	90 x 90 mm	02	A4	1	VCF5GEN	338,00 €
Not-Aus/Hauptschalter, 3P, 690V, 140A, +Aufbaugehäuse	90 x 90 mm	02	A4	1	VCF6GEN	323,00 €

Hauptschalter und Wartungsschalter im Gehäuse

- Kompletgerät, 3-polig, IP 65, mit Drehantrieb.
- Schwarzer Griff, abschließbar mit 3 Vorhängeschlössern Ø 4 mm bis Ø 8 mm (Lieferung ohne Vorhängeschlösser).
- Schalterstellung: **O I**, Frontschild schwarz.



VBF01GE



VBF3GE

Ausführung	Frontschild	MTZ	MG	VPE	Artikel-Nr.	Preis/Stück
Hauptschalter, 3P, 690V, 10A, +Aufbaugehäuse	60 x 60 mm	02	A4	1	VBF02GE	31,65 €
Hauptschalter, 3P, 690V, 16A, +Aufbaugehäuse	60 x 60 mm	02	A4	1	VBF01GE	34,15 €
Hauptschalter, 3P, 690V, 20A, +Aufbaugehäuse	60 x 60 mm	02	A4	1	VBF0GE	36,60 €
Hauptschalter, 3P, 690V, 25A, +Aufbaugehäuse	60 x 60 mm	02	A4	1	VBF1GE	43,45 €
Hauptschalter, 3P, 690V, 32A, +Aufbaugehäuse	60 x 60 mm	02	A4	1	VBF2GE	54,30 €
Hauptschalter, 3P, 690V, 50A, +Aufbaugehäuse	60 x 60 mm	02	A4	1	VBF3GE	90,80 €
Hauptschalter, 3P, 690V, 63A, +Aufbaugehäuse	60 x 60 mm	02	A4	1	VBF4GE	97,50 €
Vario-Trennschalter im Gehäuse VBF 3P, 100 A	90 x 90 mm	02	A4	1	VBF5GEN	340,00 €
Vario-Trennschalter im Gehäuse VBF 3P, 140 A	90 x 90 mm	02	A4	1	VBF6GEN	356,00 €

Leergehäuse für NOT-AUS-/Hauptschalter

- Gehäuse in Schutzart IP 65.
- Roter Griff, abschließbar mit 3 Vorhängeschlössern Ø 4 mm bis Ø 8 mm (Lieferung ohne Vorhängeschlösser).
- Schalterstellung: **O I**, Frontschild gelb.



VCFXGE4

Schalterblock	Frontschild	MG	VPE	Artikel-Nr.	Preis/Stück
für V02-V2	60 x 60 mm	A4	1	VCFXGE4	41,40 €
für V3	60 x 60 mm	A4	1	VCFXGE2	41,15 €

Leergehäuse für Hauptschalter

- Gehäuse in Schutzart IP 65.
- Griff schwarz, abschließbar mit 3 Vorhängeschlössern Ø 4 mm bis Ø 8 mm (Lieferung ohne Vorhängeschlösser).
- Schalterstellung: **O I**, Frontschild schwarz.



VBFXGE4



VBFXGE2

Schalterblock	Frontschild	MTZ	MG	VPE	Artikel-Nr.	Preis/Stück
für V02-V2	60 x 60 mm	00	A4	1	VBFXGE4	41,40 €
für V3	60 x 60 mm	00	A4	1	VBFXGE2	48,99 €

Schalterblöcke zum Einbau in Leergehäuse



V01

Ausführung	Baugröße	MTZ	MG	VPE	Artikel-Nr.	Preis/Stück
Lasttrennschalter, Grundgerät, 3P, 12A	10 A	02	A4	1	V02	13,10 €
Lasttrennschalter, Grundgerät, 3P, 20A	16 A	02	A4	1	V01	15,90 €
Lasttrennschalter, Grundgerät, 3P, 20A	20 A	02	A4	1	V0	20,65 €
Lasttrennschalter, Grundgerät, 3P, 32A	25 A	02	A4	1	V1	29,70 €
Lasttrennschalter, Grundgerät, 3P, 40A	32 A	02	A4	1	V2	36,50 €
Lasttrennschalter, Grundgerät, 3P, 63A	50 A	02	A4	1	V3	60,80 €
Lasttrennschalter, Grundgerät, 3P, 80A	63 A	02	A4	1	V4	66,80 €

Sammelschienträger nach IEC und Zubehör



LA9ZX01485

Ausführung	Gew. (kg)	MG	VPE	Artikel-Nr.	Preis/Stück
3p-IEC-Sammelschienestütze, Größen 12, 15, 20, 25, 30x5/10mm ²	0,155	A1	10	LA9ZX01495	23,10 €
Endabdeckung für 3p UL-Sammelschienestütze	0,020	A1	10	LA9ZX01573	7,70 €
4p-IEC-Standard-Sammelschienestütze, Größen 12, 15, 20, 25, 30x5/10mm ²	2,700	A1	10	LA9ZX01485	30,90 €
Endabdeckung für TeSys LA9Z, 4p	0,300	A1	10	LA9ZX01131	17,80 €



LA9ZX01131

Sammelschienträger mit UL-Zulassung und Zubehör



LA9ZX01508

Ausführung	Gew. (kg)	MG	VPE	Artikel-Nr.	Preis/Stück
3p-UL-Sammelschienestütze, Größen 12, 15, 20, 25, 30x5/10mm ²	0,154	A1	10	LA9ZX01508	30,90 €
Grundplatte 240x270 für UL-Sammelschienestütze, 3p	0,374	A1	2	LA9ZX01515	52,90 €
Endabdeckung für 3p UL-Sammelschienestütze	0,020	A1	10	LA9ZX01573	7,70 €



LA9ZX01515

Sonstiges Zubehör



LA9ZX01245

Ausführung	Gew. (kg)	MG	VPE	Artikel-Nr.	Preis/Stück
Abdeckung für Sammelschienelänge, 1m, Größe 12 und 30x5mm ²	0,900	A1	10	LA9ZX01244	27,65 €
Abdeckung für Sammelschienelänge, 1m, Größe 12 und 30x10mm ²	0,106	A1	10	LA9ZX01245	27,65 €

MG = Materialgruppe • VPE = Verpackungseinheit

Alle angegebenen Preise sind unverbindliche Listenpreise ohne Mehrwertsteuer. Gültig ab 01.11.2020. Technische Änderungen vorbehalten. Angaben ohne Gewähr. Abbildungen dienen nur zur Veranschaulichung.

Befestigungsadapter für HL-Schütze TeSys Integral

- Befestigungsadapter für 1 Drehrichtung
- Betriebsstrom AC-3 440 V: 63 A



LA9ZA32627

Ausführung	B x H x T	Gew. (kg)	MG	VPE	Artikel-Nr.	Preis/Stück
Montageplatte LA9Z 1x3p 63A, 108x260x63mm für LD1, LD4LD	108 x 260 x 63	0,942	A1	1	LA9ZA32627	110,50 €

Befestigungsadapter für Motorschutzschalter TeSys GV7

- Befestigungsadapter für 1 Drehrichtung
- Betriebsstrom AC-3 440 V: 80 A



LV429372

Ausführung	B x H x T	Gew. (kg)	MG	VPE	Artikel-Nr.	Preis/Stück
Adapter für Sammelschienensystem, 60mm, 3P, NSX100-250, IP20	104 x 190 x 63	0,876	A1	1	LV429372	124,50 €

Befestigungsadapter für Motorschutzschalter Compact NSX

- Betriebsstrom AC-3 440 V: 100-250 A



LV429373

Ausführung	B x H x T	Gew. (kg)	MG	VPE	Artikel-Nr.	Preis/Stück
Adapter für Sammelschienensystem, 60mm, 3P, NSX100-250, IP20	104 x 190 x 63	0,876	A1	1	LV429372	124,50 €
Adapter für Sammelschienensystem, 60mm, 4P, NSX100-250, IP20	139 x 251 x 63	1,275	A1	1	LV429373	164,00 €

- Betriebsstrom AC-3 440 V: 400-630 A



LV432624

Ausführung	B x H x T	Gew. (kg)	MG	VPE	Artikel-Nr.	Preis/Stück
Adapter für Sammelschienensystem, 60mm, 3P, NSX400-630, IP20	139 x 270 x 63	2,068	A1	1	LV432623	228,00 €
Adapter für Sammelschienensystem, 60mm, 4P, NSX400-630, IP20	184 x 284 x 63	2,870	A1	1	LV432624	306,00 €

Befestigungsadapter für Motorschutzschalter PowerPact 3P

- Montageplatte für Leistungsschalter mit Rahmen H
- Betriebsstrom AC-3 440 V: 60-100-150 A



LA9ZA32600

Ausführung	B x H x T	Gew. (kg)	MG	VPE	Artikel-Nr.	Preis/Stück
Adapter für Sammelschienensystem – 3P – 60 bis 150 A – 60 mm	104 x 190 x 63	0,832	A1	1	LA9ZA32600	117,50 €

- Montageplatte für Leistungsschalter mit Rahmen J
- Betriebsstrom AC-3 440 V: 250 A

Ausführung	B x H x T	Gew. (kg)	MG	VPE	Artikel-Nr.	Preis/Stück
Adapter für Sammelschienensystem, 60mm, 3P, NSX100-250, IP20	104 x 190 x 63	0,876	A1	1	LV429372	124,50 €

- Montageplatte für Leistungsschalter mit Rahmen L
- Betriebsstrom AC-3 440 V: 250-400-600 A

Ausführung	B x H x T	Gew. (kg)	MG	VPE	Artikel-Nr.	Preis/Stück
Adapter für Sammelschienensystem, 60mm, 3P, NSX400-630, IP20	139 x 270 x 63	2,068	A1	1	LV432623	228,00 €



LV432623

MG = Materialgruppe • VPE = Verpackungseinheit

Alle angegebenen Preise sind unverbindliche Listenpreise ohne Mehrwertsteuer. Gültig ab 01.11.2020.

Technische Änderungen vorbehalten. Angaben ohne Gewähr. Abbildungen dienen nur zur Veranschaulichung.

Befestigungsadapter für Motorschutzschalter TeSys GV2

- Befestigungsadapter für 1 Drehrichtung
- Betriebsstrom AC-3 440 V: 25 A, 32 A



LA9ZA32621

Ausführung	B x H x T	Gew. (kg)	MG	VPE	Artikel-Nr.	Preis/Stück
Montageplatte LA9Z 1x3p 25A, 45x200x63mm für GV2ME+LC1D, GV2p+LC1K, GV2LE+LP4K	45 x 200 x 63	0,251	A1	4	LA9ZA32621	45,50 €
Montageplatte LA9Z 1x3P 32A - 63x200x63mm für GV2LE/P/ME+LC1D	63 x 200 x 63	0,325	A1	4	LA9ZA32443	57,90 €

- Befestigungsadapter für 2 Drehrichtungen (für die Realisierung von Wendeschützen ist der Bausatz LAD 9R1 oder LAD 9R1V zu verwenden)
- Betriebsstrom AC-3 440 V: 25 A, 32 A



LA9ZA32622



LA9ZA32434



LA9ZA32442



LA9ZA32623

Ausführung	B x H x T	Gew. (kg)	MG	VPE	Artikel-Nr.	Preis/Stück
Montageplatte LA9Z 2x3p 25A, 90x200x63mm für GV2ME+LC1D, GV2p+LC1K, GV2LE+LP4K	90 x 200 x 63	1,200	A1	2	LA9ZA32622	85,50 €
Montageplatte LA9Z 1x3p 32A, 45x200x63mm für GV2ME+LC1D	45 x 200 x 63	0,290	A1	4	LA9ZA32434	44,30 €
Montageplatte LA9Z 1x3p 32A, 54x200x63mm für GV2LE/P/ME+LC1D	54 x 200 x 63	0,351	A1	4	LA9ZA32442	50,40 €
Adapter für Sammelschienensystem, 2x3p, 32A, 90x200x63mm, IP20	90 x 200 x 63	1,300	A1	2	LA9ZA32623	89,70 €

Befestigungsadapter für Motorabgänge TeSys U

- Befestigungsadapter für 1 Drehrichtung
- Betriebsstrom AC-3 440 V: 32 A



LA9ZA32427

Ausführung	B x H x T	Gew. (kg)	MG	VPE	Artikel-Nr.	Preis/Stück
Montageplatte LA9Z 1x3p 32A, 45x200x63mm für LUB12, LUB32	45 x 200 x 63	0,230	A1	4	LA9ZA32427	49,90 €

- Befestigungsadapter für 2 Drehrichtungen
- Betriebsstrom AC-3 440 V: 32 A



LA9ZA32428

Ausführung	B x H x T	Gew. (kg)	MG	VPE	Artikel-Nr.	Preis/Stück
Montageplatte LA9Z 2x3p 32A, 45x260x63mm für LUB12, LUB32	45 x 260 x 63	0,312	A1	4	LA9ZA32428	54,10 €

MG = Materialgruppe • VPE = Verpackungseinheit

Alle angegebenen Preise sind unverbindliche Listenpreise ohne Mehrwertsteuer. Gültig ab 01.11.2020. Technische Änderungen vorbehalten. Angaben ohne Gewähr. Abbildungen dienen nur zur Veranschaulichung.

Befestigungsadapter für Motorschutzschalter TeSys GV3

- Befestigungsadapter für 1 Drehrichtung (Kombination Schütz-Motorschutzschalter ohne Zusatzteil)
- Betriebsstrom AC-3 440 V: 63 A



LA9ZA32624



LA9ZA32625

Ausführung	B x H x T	Gew. (kg)	MG	VPE	Artikel-Nr.	Preis/Stück
Montageplatte LA9Z 1x3p 63A, 54x200x63mm für GV3p	54 x 200 x 63	0,354	A1	4	LA9ZA32624	89,80 €
Montageplatte LA9Z 1x3p 63A, 54x260x63mm für GV3p+LC1D40A65A	54 x 260 x 63	0,409	A1	4	LA9ZA32625	86,20 €

- Befestigungsadapter für 2 Drehrichtungen (Kombination Schütz-Motorschutzschalter ohne Zusatzteil, für die Realisierung von Wendeschützen ist der Bausatz LAD 9R3 zu verwenden.)
- Betriebsstrom AC-3 440 V: 25 A, 32 A



LA9ZA32626

Ausführung	B x H x T	Gew. (kg)	MG	VPE	Artikel-Nr.	Preis/Stück
Montageplatte LA9Z 2x3p 63A, 117x260x63mm für GV3p+LC1D40A65A	117 x 260 x 63	0,696	A1	2	LA9ZA32626	166,50 €

Kenndaten der Befestigungsadapter für Sammelschienen

Befestigungsadaptertyp	LA9ZA32621 LA9ZA32622	LA9ZA32427 LA9ZA32428 LA9ZA32434 LA9ZA32623 LA9ZA32442 LA9ZA32443	LA9ZA32624 LA9ZA32625 LA9ZA32626 LA9ZA32627	LV429372 LV429373	LV432623 LV432624	LA9ZA32600	
Schutzart gemäß IEC 60529	IP	20					
Bemessungsisolationsspannung	V	690					
Bemessungsstrom	A	25	32	63	80-100-250	400-630	60-100-150
Bemessungsstoßstromfestigkeit	kA	50	50 ⁽¹⁾	50	50	50	50
SCCR (UL) mit Schutz durch Leistungsschalter Compact NSX	mm ²	Das verstärkte Ausschaltvermögen aufgrund der Kaskadenschaltung in der Leistungsschalterkombination bleibt erhalten.					
Leiterquerschnitt (Farbe: schwarz)	mm ²	4	6	10	NA		
	AWG	12	10	8	NA		
Leiterummantelung	PVC	105°			NA		

MG = Materialgruppe • VPE = Verpackungseinheit

Alle angegebenen Preise sind unverbindliche Listenpreise ohne Mehrwertsteuer. Gültig ab 01.11.2020.

Technische Änderungen vorbehalten. Angaben ohne Gewähr. Abbildungen dienen nur zur Veranschaulichung.

Klemmen



LA9ZX01285



LA9ZX01287



LA9ZX01413

Ausführung	I _{max}	Gew. (kg)	MG	VPE	Artikel-Nr.	Preis/Stück
Steckverbinder 1p für Flachstangen, Größe 5mm- max. 270A, 4 bis 35mm ²	270 A	2,300	A1	50	LA9ZX01285	3,33 €
Steckverbinder 1p für Flachstangen, Größe 5mm- max. 400A, 16 bis 70mm ²	400 A	0,069	A1	25	LA9ZX01287	3,33 €
Abdeckung 3p für Klemmen, Breite 84mm, 10 Teile		1,500	A1	10	LA9ZX01413	30,90 €

Anschlussklemmenplatte mit Abdeckkappe



LA9ZX01243

Ausführung	I _{max}	Gew. (kg)	MG	VPE	Artikel-Nr.	Preis/Stück
Montageplatte+Abdeckung, 3p, 12x5, 30x10 Sammelschienen, 440A max., 35-120mm ²	440 A	0,538	A1	1	LA9ZX01243	55,10 €

Anschlussmodul



LA9ZX01563

Ausführung	I _{max}	Gew. (kg)	MG	VPE	Artikel-Nr.	Preis/Stück
Anschlussklemmen+Abdeckung, 3P, 12x5-30x10 Sammelschienen, 80A max., 1,5-16mm ²	80 A	0,181	A1	8	LA9ZX01563	44,10 €

Technische Daten Anschlussklemmen

		LA9ZX01285		LA9ZX01287		LA9ZX01243		LA9ZX01563		LA9ZX01754	
		min.	max.	min.	max.	min.	max.	min.	max.	min.	max.
Feindrähtig, mit Aderendhülse	mm ²	4	35	16	70	35	120	1.5	16	120	300
Mehrdrähtig	mm ²	4	35	16	70	35	120	1.5	16	120	300
Eindrähtig	mm ²	4	35	-	-	-	-	1.5	16	-	-
Anzugsmoment	Nm	... x 5		... x 5		... x 5		... x 5		... x 5	
Abdeckung		LA9ZX01413		LA9ZX01413		mit Abdeckung		mit Abdeckung		mit Abdeckung	

MG = Materialgruppe • VPE = Verpackungseinheit

Alle angegebenen Preise sind unverbindliche Listenpreise ohne Mehrwertsteuer. Gültig ab 01.11.2020. Technische Änderungen vorbehalten. Angaben ohne Gewähr. Abbildungen dienen nur zur Veranschaulichung.

Schienenverteiler

- Der Schienenverteiler kann auf jede Montageunterlage geschraubt werden.
Bei Einsatz der steckbaren Geräteadapter muss er jedoch unbedingt auf die Hutprofilschiene AM1 DL201 montiert werden.
Der Bemessungsbetriebsstrom bei 35 °C beträgt 160 A. Dieser Grenzwert ist bei der Montage von Abgängen zu berücksichtigen.
- Anzahl Leiter: 4 (3L + N oder 3L + Gemeinsamer)



Ausführung	Anzahl Abgänge (Abstand 18 mm)	Länge (mm)	Einbau möglich in Schrankbreite	Gew. (kg)	MG	VPE	Artikel-Nr.	Preis/Stück
Sammelschiene 160A, Länge 344mm, für AK5	12	344	600	0,700	AH	1/30	AK5JB143	67,20 €
Sammelschiene 160A, Länge 452mm, für AK5	18	452	800	0,900	AH	1/30	AK5JB144	79,30 €
Sammelschiene 160A, Länge 560mm, für AK5	24	560	800	1,100	AH	1/20	AK5JB145	91,20 €
Sammelschiene 160A, Länge 698mm, für AK5	30	668	800	1,300	AH	1/20	AK5JB146	141,50 €
Sammelschiene 160A, Länge 992mm, für AK5	48	992	1200	1,900	AH	1/35	AK5JB149	169,50 €
Sammelschiene 160A, Länge 1096mm, für AK5	54	1100	1200	2,100	AH	1/35	AK5JB1410	179,00 €

Steckbare Abgreifeinheiten

- (1) Im Lieferumfang enthalten sind: 2 Abgreifeinheiten (N + L1), 2 Abgreifeinheiten (N + L2), 2 Abgreifeinheiten (N + L3).
- (2) Im Lieferumfang enthalten sind: 2 Abgreifeinheiten (L1 + L2), 2 Abgreifeinheiten (L1 + L3), 2 Abgreifeinheiten (L2 + L3).



Ausführung	Anzahl der auf der Sammelschiene belegten Abgänge	Breite (mm)	Gew. (kg)	MG	VPE	Artikel-Nr.	Preis/Stück
Abgangsstecker, 1p+N, 16A, mit Leitung 200mm	1	9	0,035	AH	1/96/192 ⁽¹⁾	AK5PC12	10,30 €
Abgangsstecker, 1p+N, 32A, mit Leitung 1000mm	1	9	0,040	AH	1/6/54/108 ⁽¹⁾	AK5PC32L	13,99 €
Abgangsstecker, 2p, 16A, mit Leitung 200mm	1	9	0,035	AH	1/6/96 ⁽²⁾	AK5PC12PH	10,30 €
Abgangsstecker, 2p, 32A, mit Leitung 1000mm	1	9	0,040	AH	1/6/54 ⁽²⁾	AK5PC32LPH	13,99 €
Abgangsstecker, 3p, 16A, mit Leitung 200mm	2	18	0,040	AH	1/6/96/192	AK5PC13	11,35 €
Sammelschiene 160A, Länge 1096mm, für AK5	2	18	0,045	AH	1/6/96/384	AK5PC33	11,10 €
Abgangsstecker, 3p, 32A, mit Leitung 1000mm	2	18	0,060	AH	1/6/54/216	AK5PC33L	18,35 €
Abgangsstecker, 3p+N, 16A, mit Leitung 200mm	2	18	0,045	AH	1/6/90/180	AK5PC14	10,50 €
Abgangsstecker, 3p+N, 32A, mit Leitung 250mm	2	18	0,050	AH	1/6/96/384	AK5PC34	13,10 €
Abgangsstecker, 3p+N, 32A, mit Leitung 1000mm	2	18	0,065	AH	1/6/54/108	AK5PC34L	21,60 €
Abgangsstecker, 3p+Nc, 16A, mit Leitung 200mm	2	18	0,045	AH	1/6/90/180	AK5PC131	10,55 €
Abgangsstecker, 3p+Nc, 32A, mit Leitung 250mm	2	18	0,050	AH	1/6/96	AK5PC331	13,15 €

Zubehör



Ausführung	Maximale Anzahl Anschlüsse	C.s.a. (mm ²)	Gew. (kg)	MG	VPE	Artikel-Nr.	Preis/Stück
Leitungsführung	4	2,5 oder 4	0,030	AH	20	AK5GF1	0,65 €

Einfache Geräteadapter

- Höhe: 105 mm



AK5PA211N1

Ausführung	Anzahl Abgänge (Abstand 18 mm)	Gew. (kg)	MG	VPE	Artikel-Nr.	Preis/Stück
Sammelschienenadapter, 25A, L1,N, +1 DIN-Schiene 3TE	3	0,135	AH	1	AK5PA211N1	28,15 €
Sammelschienenadapter, 25A, L2,N, +1 DIN-Schiene 3TE	3	0,135	AH	1	AK5PA211N2	28,15 €
Sammelschienenadapter, 25A, L3,N, +1 DIN-Schiene 3TE	3	0,135	AH	1	AK5PA211N3	28,15 €
Sammelschienenadapter, 25A, L1,L2, +1 DIN-Schiene 3TE	3	0,135	AH	1	AK5PA211PH12	28,15 €
Sammelschienenadapter, 25A, L1,L3, +1 DIN-Schiene 3TE	3	0,135	AH	1	AK5PA211PH13	28,15 €
Sammelschienenadapter, 25A, L2,L3, +1 DIN-Schiene 3TE	3	0,135	AH	1	AK5PA211PH23	28,15 €
Sammelschienenadapter, 25A, 3p, +1 DIN-Schiene 3TE	3	0,140	AH	1	AK5PA231	29,60 €
Sammelschienenadapter, 25A, 3p+3N, +1 DIN-Schiene 3TE	3	0,145	AH	1	AK5PA2311	31,90 €
Sammelschienenadapter, 25A, 3p+N, +1 DIN-Schiene 3TE	3	0,145	AH	1	AK5PA241	31,90 €

Doppelte Geräteadapter

- Höhe: 190 mm
- Der Lieferumfang umfasst die fertigen Anschlussleitungen 25 A für die Verbindung zwischen den 2 Schutz- und Schaltgeräten.



AK5PA232

Ausführung	Anzahl Abgänge (Abstand 18 mm)	Gew. (kg)	MG	VPE	Artikel-Nr.	Preis/Stück
Sammelschienenadapter, 25A, L1,N, +1 DIN-Schiene 3TE	3	0,135	AH	1	AK5PA212N1	38,65 €
Sammelschienenadapter, 25A, 3p, +1 DIN-Schiene 3TE	3	0,140	AH	1	AK5PA232	35,65 €
Sammelschienenadapter, 25A, 3p+3N, +1 DIN-Schiene 3TE	3	0,145	AH	1	AK5PA232S	45,20 €
Sammelschienenadapter, 25A, 3p+N, +1 DIN-Schiene 3TE	3	0,145	AH	1	AK5PA532	67,80 €
Sammelschienenadapter, 25A, L1,L2, +1 DIN-Schiene 3TE	3	0,135	AH	1	AK5PA242	37,40 €
Sammelschienenadapter, 25A, L1,L3, +1 DIN-Schiene 3TE	3	0,135	AH	1	AK5PA2312	37,40 €
Sammelschienenadapter, 25A, L2,L3, +1 DIN-Schiene 3TE	3	0,135	AH	1	AK5PA2312S	46,25 €
Sammelschienenadapter, 25A, 3p, +1 DIN-Schiene 3TE	3	0,140	AH	1	AK5PA5312	68,60 €
Sammelschienenadapter, 25A, 3p+3N, +1 DIN-Schiene 3TE	3	0,145	AH	1	AK5PA542	69,00 €

Hutprofilschiene

- Diese Schiene wurde so konstruiert, dass sie das Sammelschienensystem aufnehmen kann, wenn es mit Montageplatten Linergy HK mit Abgangsstellen verwendet wird. Sie unterstützt das Sammelschienensystem. Die Platten werden einfach auf die Schiene aufgesteckt.
- Länge: 2000 mm (Für die Anwendung zuschneiden und bohren.)



AM1DL201

Ausführung	Breite (mm)	Tiefe (mm)	Gew. (kg)	MG	VPE	Artikel-Nr.	Preis/Stück
Vorgeformte Befestigungsschiene 75	75	15	3,000	AH	6	AM1DL201	35,80 €

Erweiterungsgeräteadapter

- Diese Geräteadapter dienen der Aufnahme breiterer Geräte.
- Sie können nach Entfernen der Hutprofilschiene direkt auf den Grundträger montiert werden



AK5PE17

Ausführung	Gew. (kg)	MG	VPE	Artikel-Nr.	Preis/Stück
Geräte Erweiterung Einfach	0,100	AH	1	AK5PE17	5,98 €
Geräte Erweiterung Doppelt	0,150	AH	1	AK5PE27	7,70 €

Seitliche Halterung (bei vertikaler Montage von AK5 JB)

- Für Erweiterungsgeräteadapter (für AK5PA•••)



AK5PE17

Ausführung	Gew. (kg)	MG	VPE	Artikel-Nr.	Preis/Stück
Endstopp AK5 vertikal	0,005	AH	50	AK5BT01	1,57 €

MG = Materialgruppe • VPE = Verpackungseinheit

Alle angegebenen Preise sind unverbindliche Listenpreise ohne Mehrwertsteuer. Gültig ab 01.11.2020. Technische Änderungen vorbehalten. Angaben ohne Gewähr. Abbildungen dienen nur zur Veranschaulichung.

	Schütz	Motorschuttschalter thermisch magnetisch	Motorschuttschalter magnetisch	Lasttrennschalter mit Sicherung	Motorschutzrelais	Motorstarter	Not-Aus- / Hauptschalter	Sicherungshalter	Ultrakompakte Motorabgänge
Produktreihe	TeSys B, K, D, F	TeSys GV	TeSys GV.L	TeSys GS	TeSys K, D, F	TeSys U	TeSys Vario	TeSys DF	TeSys H
Präfix in Bestell-Nr.	LC	GV	GV.L	GS	LR	LU	V	DF	LZ
Struktur Motorabgang - mit 4 Funktionen:									
	Lasttrennung	■	■	■	■	■	■	■	■
	Kurzschlusschutz	■	■	■	■	■	■	■	■
	Überlastschutz	■	■	■	■	■	■	■	■
	Schalten	■	■	■	■	■	■	■	■

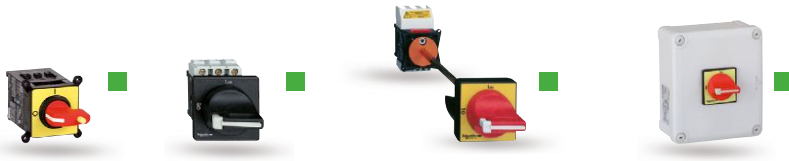

Mini Vario für Standardanwendungen

		Therm. Nennstrom Ith (A)	12	20
Hauptschalter schwarz	Türmontage	Befestigung Ø 22,5	VBDN12	VBDN20
		Befestigung 4 Schrauben	-	-
Not-Aus- / Hauptschalter rot / gelb	Auf Montageplatte mit Achse	Befestigung Ø 22,5	VCCDN12	VCCDN20
	Türmontage	Befestigung Ø 22,5	VCDN12	VCDN20

Vario für Anwendungen mit hohen Anforderungen

		Therm. Nennstrom Ith (A)	12	20	25	32	40
Hauptschalter schwarz	Türmontage	Befestigung Ø 22,5	VBD02	VBD01	VBD0	VBD1	VBD2
		Befestigung 4 Schrauben	VBF02	VBF01	VBF0	VBF1	VBF2
Not-Aus- / Hauptschalter rot / gelb	Auf Montageplatte mit Achse	Befestigung Ø 22,5	VCCD02	VCCD01	VCCD0	VCCD1	VCCD2
		Befestigung 4 Schrauben	VCCF02	VCCF01	VCCF0	VCCF1	VCCF2
	Türmontage	Befestigung Ø 22,5	VCD02	VCD01	VCD0	VCD1	VCD2
		Befestigung 4 Schrauben	VCF02	VCF01	VCF0	VCF1	VCF2

Vario für Anwendungen mit hohen Anforderungen

		Therm. Nennstrom Ith (A)	63	80	125	175
Hauptschalter schwarz	Türmontage	Befestigung 4 Schrauben	VBF3	VBF4	VBF5	VBF6
Not-Aus- / Hauptschalter rot / gelb	Auf Montageplatte mit Achse	Befestigung 4 Schrauben	VCCF3	VCCF4	VCCF5	VCCF6
	Türmontage	Befestigung 4 Schrauben	VCF3	VCF4	VCF5	VCF6



Sicherungshalter TeSys DF

Therm. Nennstrom Ith (A)		25	32	50	125
Sicherungseinsatz		8x32	10x38	14x51	22x58
Sicherungshalter	1-polig	DF81	DF101	DF141	DF221
	2-polig	DF82	DF102	DF142	DF222
	3-polig	DF83	DF103	DF143	DF223



Konfiguration Kleinschütze TeSys K										
Bestellnummer:	L	•	1	K	0	6	•	•	•	•
AC Ansteuerung		C								7
DC Ansteuerung		P								D
Hilfskontakt 1 S							1	0		
Hilfskontakt 1 Ö							0	1		
24 V										B
48 V										E
72 V										S(*1)
110 V										F
220 V										M
230 V										P(*2)
400 V										V(*3)

Bemessungsleistung AC3 380/400 V	0.37...0.55 kW	0.75 kW	1.1...1.5 kW	2.2 kW	3 kW	4 kW	5.5 kW
Kleinschütze TeSys K							
le max. AC3 (Ue ≤ 440 V)	6 A	6 A	6 A	6 A	9 A	9 A	12 A
le AC1 (T < 60°C)	20 A	20 A	20 A	20 A	20 A	20 A	20 A
Schütz (*)	L=1K06 ■■■■	L=1K06 ■■■■	L=1K06 ■■■■	L=1K06 ■■■■	L=1K09 ■■■■	L=1K09 ■■■■	L=1K12 ■■■■
Ausschaltvermögen Icu/400 V	100 KA	100 KA	100 KA	100 KA	100 KA	100 KA	100 KA
Motorschutzschalter therm. magn.	GV2P06	GV2P07	GV2P08	GV2P10	GV2P14	GV2P14	GV2P16
Drehantrieb							
Ausschaltvermögen Icu/400 V	100 KA	100 KA	100 KA	100 KA	100 KA	100 KA	15 KA
Motorschutzschalter therm. magn.	GV2ME06	GV2ME07	GV2ME08	GV2ME10	GV2ME14	GV2ME14	GV2ME16
Tastenbetätigung							
Ausschaltvermögen Icu/400 V	100 KA	100 KA	100 KA	100 KA	100 KA	100 KA	15 KA
Motorschutzschalter magnetisch	GV2LE06	GV2LE07	GV2LE08	GV2LE10	GV2LE14	GV2LE14	GV2LE16
Kipphebel							
Ausschaltvermögen Icu/400 V	100 KA	100 KA	100 KA	100 KA	100 KA	100 KA	100 KA
Motorschutzschalter magnetisch	GV2L06	GV2L07	GV2L08	GV2L10	GV2L14	GV2L14	GV2L16
Drehantrieb							
Lasttrennschalter mit Sicherung	GS1DD	GS1DD	GS1DD	GS1DD	GS1DD	GS1DD	GS1DD
Sicherungseinsatz	10 x 38	10 x 38	10 x 38	10 x 38	10 x 38	10 x 38	10 x 38
Bemess.-betriebsstrom Ie/400 V	2 A	4 A	4 A	6 A	8 A	12 A	16 A
Motorschutzrelais Klasse10A	LR2K0306	LR2K0308	LR2K0310	LR2K0312	LR2K0314	LR2K0316	LR2K0321

Ultrakompakte Motorabgänge TeSys H					
Ausschaltvermögen Icu/400 V	> 100 KA	> 100 KA	> 100 KA	> 100 KA	> 100 KA
Motorschutzschalter magnetisch	GV2L06	GV2L07	GV2L08	GV2L10	GV2L14
Drehantrieb					
Ausschaltvermögen Icu/400 V	> 100 KA	> 100 KA	> 100 KA	> 100 KA	> 100 KA
Motorschutzschalter magnetisch	GV2LE06	GV2LE07	GV2LE08	GV2LE10	GV2LE14
Kipphebel					
Direktstarter					
Standard (*)	LZ1H2X4 **	LZ1H2X4 **	LZ1H6X5 **	LZ1H6X5 **	LZ1H6X5 **
mit STO Funktion (*)	LZ7H2X4 **	LZ7H2X4 **	LZ7H6X5 **	LZ7H6X5 **	LZ7H6X5 **

	**	**
24 V	AC	DC
48 V		BD
72 V		
110 V		
220 V	FU	
230 V	FU	
400 V	FU	

*1 S für 72 V ist bei AC nicht verfügbar – *2 Bei DC wird anstatt P ein MD gesetzt – *3 V für 400 V ist bei DC nicht verfügbar

	Schütz	Motorschuttschalter thermisch magnetisch	Motorschuttschalter magnetisch	Lasttrennschalter mit Sicherung	Motorschutzrelais	Motorstarter	Not-Aus-/Hauptschalter	Sicherungshalter	Ultrakompakte Motorabgänge
Produktreihe	TeSys B, K, D, F	TeSys GV	TeSys GV.L	TeSys GS	TeSys K, D, F	TeSys U	TeSys Vario	TeSys DF	TeSys H
Bestell-Nr.	LC	GV	GV.L	GS	LR	LU	V	DF	LZ
Motorabgang - mit 4 Funktionen:									
Lasttrennung	■	■	■	■	■	■	■	■	■
Kurzschlusschutz	■	■	■	■	■	■	■	■	■
Überlastschutz	■	■	■	■	■	■	■	■	■
Schalten	■	■	■	■	■	■	■	■	■



Bemessungsleistung AC3 380/400 V	0.37...0.55 kW	0.75 kW	1.1...1.5 kW	2.2 kW	3 kW	4 kW	5.5 kW
Schütze TeSys D							
le max. AC3 (Ue ≤ 440 V)	9 A	9 A	9 A	9 A	9 A	9 A	12 A
le AC1 (T < 60°C)	25 A	25 A	25 A	25 A	25 A	25 A	25 A
Schütz (*)	LC1D09 ■■	LC1D09 ■■	LC1D09 ■■	LC1D09 ■■	LC1D09 ■■	LC1D09 ■■	LC1D12 ■■
Ausschaltvermögen Icu/400 V	100 KA	100 KA	100 KA	100 KA	100 KA	100 KA	100 KA
Motorschuttschalter therm. magn.	GV2P06	GV2P07	GV2P08	GV2P10	GV2P14	GV2P14	GV2P16
Drehantrieb							
Ausschaltvermögen Icu/400 V	100 KA	100 KA	100 KA	100 KA	100 KA	100 KA	15 KA
Motorschuttschalter therm. magn.	GV2ME06	GV2ME07	GV2ME08	GV2ME10	GV2ME14	GV2ME14	GV2ME16
Tastenbetätigung							
Ausschaltvermögen Icu/400 V	100 KA	100 KA	100 KA	100 KA	100 KA	100 KA	15 KA
Motorschuttschalter magnetisch	GV2LE06	GV2LE07	GV2LE08	GV2LE10	GV2LE14	GV2LE14	GV2LE16
Kipphebel							
Ausschaltvermögen Icu/400 V	100 KA	100 KA	100 KA	100 KA	100 KA	100 KA	100 KA
Motorschuttschalter magnetisch	GV2L06	GV2L07	GV2L08	GV2L10	GV2L14	GV2L14	GV2L16
Drehantrieb							
Lasttrennschalter mit Sicherung	GS1DD	GS1DD	GS1DD	GS1DD	GS1DD	GS1DD	GS1DD
Sicherungseinsatz	10 x 38	10 x 38	10 x 38	10 x 38	10 x 38	10 x 38	10 x 38
Bemessungs-, Betriebsstrom Ie/400 V	2 A	4 A	4 A	6 A	8 A	12 A	16 A
Motorschutzrelais Klasse 10A							
	LRD06	LRD07	LRD08	LRD10	LRD12	LRD14	LRD16
	-	-	-	-	-	-	-
Motorschutzrelais Klasse 20A							
	-	-	LRD1508	LRD1510	LRD1512	LRD1514	LRD1516
	-	-	-	-	-	-	-
Motorabgang TeSys U							
Ausschaltvermögen Icu/400 V	50 KA	50 KA	50 KA	50 KA	50 KA	50 KA	50 KA
Grundgerät	LUB12	LUB12	LUB12	LUB12	LUB12	LUB12	LUB12
Steuereinheit	LUCA1X ★★	LUCA05 ★★	LUCA05 ★★	LUCA12 ★★	LUCA12 ★★	LUCA12 ★★	LUCA12 ★★

Technische Änderungen vorbehalten. Angaben ohne Gewähr. Abbildungen dienen nur zur Veranschaulichung.



Spulenspannung

	■ ■	■ ■	■ ■	● ●	★ ★	□ □	□
	AC	DC	DC < 2.4 W	DC	AC/DC	AC/DC	AC 40/400
24 V	B7	BD	BL	BW	B/BL		
48 V	E7	ED	EL	EW	ES		
72 V		SD	SL	SW	ES		
110 V	F7	FD		FW	FU	FW	F
220 V	M7				FU	MW	M
230 V	P7				FU	MW	M
400 V	V7					QW	V

Bemessungsleistung AC3 380/400 V	7.5 kW	9 kW	11 kW	15 kW	18.5 kW	22 kW	30 kW
Schütze TeSys D							
le max. AC3 (Ue ≤ 440 V)	18 A	25 A	25 A	32 A	40 A	50 A	65 A
le AC1 (T < 60°C)	32 A	40 A	40 A	50 A	60 A	80 A	80 A
Schütz (*)	LC1D18 ■■	LC1D25 ■■	LC1D25 ■■	LC1D32 ■■	LC1D40A ■■	LC1D50A ■■	LC1D65A ■■
Ausschaltvermögen Icu/400 V	100 kA	100 kA	100 kA	100 kA	50 kA	50 kA	50 kA
Motorschutzschalter therm. magn.	GV3P18	GV3P25	GV3P25	GV3P32	GV3P40	GV3P50	GV3P65
Drehantrieb							
Ausschaltvermögen Icu/400 V	15 kA	15 kA	15 kA	15 kA	50 kA	50 kA	50 kA
Motorschutzschalter therm. magn.	GV2ME20	GV2ME21	GV2ME22	GV2ME32	GV3P40	GV3P50	GV3P65
Tastenbetätigung							
Ausschaltvermögen Icu/400 V	15 kA	15 kA	15 kA	15 kA	50 kA	50 kA	50 kA
Motorschutzschalter magnetisch	GV2LE20	GV2LE22	GV2LE22	GV2LE32	GV3L40	GV3L50	GV3L65
Kipphebel							
Ausschaltvermögen Icu/400 V	100 kA	100 kA	100 kA	100 kA	50 kA	50 kA	50 kA
Motorschutzschalter magnetisch	GV2L20	GV2L22	GV3L25	GV3L32	GV3L40	GV3L50	GV3L65
Drehantrieb							
Lasttrennschalter mit Sicherung	GS1DD	GS1DD	GS1DD	GS1DD	GS2F	GS2F	GS2J
Sicherungseinsatz	10 x 38	10 x 38	10 x 38	10 x 38	14 x 51	14 x 51	22 x 58
Bemess.-betriebsstrom Ie/400 V	16 A	25 A	25 A	32 A	40 A	50 A	80 A
Motorschutzrelais Klasse 10A							
	LRD21	LRD22	LRD22	LRD32	–	–	–
	–	–	LRD325 (1)	LRD332 (1)	LRD340	LRD350	LRD365
Motorschutzrelais Klasse 20A							
	LRD1521	LRD1522	LRD1522	LRD1532	–	–	–
	–	–	LRD325L (1)	LRD332L (1)	LRD340L	LRD350L	LRD365L
Motorabgang TeSys U							
Ausschaltvermögen Icu/400 V	50 kA	50 kA	50 kA	50 kA			
Grundgerät	LUB32	LUB32	LUB32	LUB32			
Steuereinheit	LUCA18 ★★	LUCA32 ★★	LUCA32 ★★	LUCA32 ★★			

Motorschutzschalter

TeSys Motorschutzschalter GV2ME

- Mit thermischen und magnetischen Auslösern. In der Grundausführung plombierbar und abschließbar.
- Betätigung über Taster, Schraubklemmen.
- Bemessungsspannung 400 V, nach AC-3.



GV2ME01

Einstellbereich	Bemessungsleistung	MTZ	MG	VPE	Artikel-Nr.	Preis/Stück
0,10-0,16 A	–	02	A5	1	GV2ME01	59,20 €
0,16-0,25 A	0,06 kW	02	A5	1	GV2ME02	59,20 €
0,25-0,40 A	0,09 kW	02	A5	1	GV2ME03	59,20 €
0,40-0,63 A	0,18 kW	02	A5	1	GV2ME04	59,20 €
0,63-1 A	0,25 kW	02	A5	1	GV2ME05	64,40 €
1-1,6 A	0,55 kW	02	A5	1	GV2ME06	64,40 €
1,6-2,5 A	0,75 kW	02	A5	1	GV2ME07	64,40 €
2,5-4 A	1,5 kW	02	A5	1	GV2ME08	64,40 €
4-6,3 A	2,2 kW	02	A5	1	GV2ME10	64,40 €
6-10 A	3/4 kW	02	A5	1	GV2ME14	74,80 €
9-14 A	5,5 kW	02	A5	1	GV2ME16	74,80 €
13-18 A	7,5 kW	02	A5	1	GV2ME20	74,80 €
17-23 A	9 kW	02	A5	1	GV2ME21	92,10 €
20-25 A	11 kW	02	A5	1	GV2ME22	92,10 €
24-32 A	15 kW	02	A5	1	GV2ME32	130,50 €

TeSys Motorschutzschalter GV2ME

- wie zuvor, jedoch Anschlussart Federzugklemmen.



GV2ME023

Einstellbereich	Bemessungsleistung	MTZ	MG	VPE	Artikel-Nr.	Preis/Stück
0,16-0,25 A	0,06 kW	02	A5	1	GV2ME023	109,00 €
0,25-0,40 A	0,09 kW	02	A5	1	GV2ME033	77,10 €
0,40-0,63 A	0,18 kW	02	A5	1	GV2ME043	62,30 €
0,63-1 A	0,25 kW	02	A5	1	GV2ME053	67,10 €
1-1,6 A	0,37 kW	02	A5	1	GV2ME063	67,40 €
1,6-2,5 A	0,75 kW	02	A5	1	GV2ME073	68,90 €
2,5-4 A	1,5 kW	02	A5	1	GV2ME083	68,90 €
4-6,3 A	2,2 kW	02	A5	1	GV2ME103	68,90 €
6-10 A	3/4 kW	02	A5	1	GV2ME143	76,30 €
9-14 A	5,5 kW	02	A5	1	GV2ME163	80,40 €
13-18 A	7,5 kW	02	A5	1	GV2ME203	80,50 €
17-23 A	9 kW	02	A5	1	GV2ME213	88,90 €
20-25 A	11 kW	02	A5	1	GV2ME223	103,50 €

TeSys Motorschutzschalter GV3P

- Mit thermischen und magnetischen Auslösern. In der Grundausführung plombierbar und abschließbar.
- Betätigung über Drehantrieb, Schraubklemmen, Hauptstrom mit EverLink™-Klemmen.
- Bemessungsspannung 400 V, nach AC-3.



GV3P13

Einstellbereich	Bemessungsleistung	MTZ	MG	VPE	Artikel-Nr.	Preis/Stück
9-13 A	5,5 kW	02	A5	1	GV3P13	151,50 €
12-18 A	7,5 kW	02	A5	1	GV3P18	151,50 €
16-25 A	11 kW	02	A5	1	GV3P25	161,00 €
23-32 A	15 kW	02	A5	1	GV3P32	172,50 €
30-40 A	18,5 kW	02	A5	1	GV3P40	198,50 €
37-50 A		02	A5	1	GV3P50	222,00 €
48-65 A	30 kW	02	A5	1	GV3P65	233,00 €
62-73 A	37 kW	02	A5	1	GV3P73	302,00 €
70-80 A	37 kW	02	A5	1	GV3P80	359,00 €

Motorschutzschalter

TeSys Hilfsschalterblöcke für Motorschutzschalter GV2/3 von 0,1-80 A

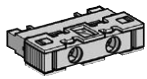

GVAE1



GVAE113



GVAN11

Anschluss	Montage	Max. Anzahl	Hilfsschalter	MTZ	MG	VPE	Artikel-Nr.	Preis/Stück
Schraubklemmen	Frontseitig	1		02	A5	1	GVAE1	7,61 €
Schraubklemmen	Frontseitig	1	1S + 1Ö	02	A5	1	GVAE11	10,15 €
Schraubklemmen	Frontseitig	1	2S	02	A5	1	GVAE20	10,15 €
Federzugklemmen	Frontseitig	1	1S + 1Ö	02	A5	1	GVAE113	10,75 €
Schraubklemmen	links		1S + 1Ö	02	A5	1	GVAN11	10,15 €
Schraubklemmen	links		2S	02	A5	1	GVAN20	10,15 €

TeSys Unterspannungsauslöser für Motorschutzschalter GV2/3 von 0,1-65 A

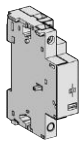

GVAU225

Anschluss	Montage	MTZ	MG	VPE	Artikel-Nr.	Preis/Stück
230 V AC, 50 Hz	rechts	00	A5		GVAU225	31,95 €
380 - 400 V AC, 50 Hz	rechts	00	A5		GVAU385	31,95 €

TeSys Schienensystem für Motorschutzschalter GV2

- Verwendung für GV2 mit Anschlussart Schraubklemmen



GV2G245



GV1G09

Ausführung	Verwendung	Abstand mm	MTZ	MG	VPE	Artikel-Nr.	Preis/Stück
Drehstrom-Sammelschienensystem, 63A	2 Abgangsstellen	45	20	A5	1	GV2G245	11,05 €
Drehstrom-Sammelschienensystem, 63A	2 Abgangsstellen	54	20	A5	1	GV2G254	10,20 €
Drehstrom-Sammelschienensystem, 63A	3 Abgangsstellen	45	20	A5	1	GV2G345	12,70 €
Drehstrom-Sammelschienensystem, 63A	4 Abgangsstellen	45	20	A5	1	GV2G445	15,35 €
Anschlussblöcke für die Versorgung von 1 oder mehreren Sammelschienensystemen GV2G	Anschluss von oben		00	A5	1	GV1G09	10,35 €

Motorschutzschalter

TeSys Verbindungsblöcke

- Verwendung für GV2ME mit Anschlussart Schraubklemmen.
- Zum vertikalen Aufbau eines Motorabgangs.



GV2AF01

Ausführung	MTZ	MG	VPE	Artikel-Nr.	Preis/Stück
Verbindungsblock, LS1 D32 oder GV2mit Schütz LC1-K oder LP1-K	00	A5	10	GV2AF01	5,70 €
Verbindungsblock, GV2mit Schütz LC1-D09-D38	00	A5	1	GV2AF3	5,70 €

TeSys Anschlusszubehör

- Verwendung für Motorschutzschalter GV3P und Schütze LC1D40A...D80A.
- Zum horizontalen Aufbau eines kompletten Motorabgangs.



GV3S

Ausführung	MTZ	MG	VPE	Artikel-Nr.	Preis/Stück
Hauptstromverbinder S GV3P/L D40A/D65Av	00	A5	1	GV3S	17,80 €

TeSys Schutzgehäuse

- Aufbaugeschäuse aus Kunststoff für GV2ME, schutzisoliert.
- Mit Schutzleiteranschluss, Deckel plombierbar.



GV2MC01

Ausführung	MTZ	MG	VPE	Artikel-Nr.	Preis/Stück
Aufbaugeschäuse, IP41, für GV2M	00	A7	1	GV2MC01	10,85 €
Aufbaugeschäuse, IP55, für GV2M	00	A7	1	GV2MC02	17,15 €

TeSys GV4 Motorschutzschalter

- Motorschutzschalter mit thermisch-magnetischer Auslösung von 0,25 bis 55 kW
- Bemessungsleistungen von Drehstrommotoren 50 / 60 Hz nach AC-3
- Bestellnummer mit EverLink-Klemmen
- mit Kipphebel
- Um Motorschutzschalter mit Anschluss über Ringkabelschuhe zu bestellen, ist die Ziffer 6 am Ende der vorstehend ausgewählten Bestellnummern hinzuzufügen.



GV4PEM02N

400/415 V			500 V			690 V			Thermischer Einstellbereich (I _r)	MG	VPE	Artikel-Nr.	Preis/Stück
P kW	I _{cu} kA	I _{cs} %	P kW	I _{cu} kA	I _{cs} %	P kW	I _{cu} kA	I _{cs} %					
0,25...0,75	50	100	0,37...1,1	25	100	0,55...1,5	8	25	0,8...2	A5	1	GV4PEM02N	487,00 €
0,25...0,75	100	100	0,37...1,1	30	100	0,55...1,5	10	25	0,8...2	A5	1	GV4PEM02S	548,00 €
0,5...1,5	50	100	0,75...1,5	25	100	1,1...2,2	8	25	1,4...3,5	A5	1	GV4PEM03N	487,00 €
0,5...1,5	100	100	0,75...1,5	30	100	1,1...2,2	10	25	1,4...3,5	A5	1	GV4PEM03S	548,00 €
1,5...3	50	100	2,2...4	25	100	3...7,5	8	25	2,9...7	A5	1	GV4PEM07N	487,00 €
1,5...3	100	100	2,2...4	30	100	3...7,5	10	25	2,9...7	A5	1	GV4PEM07S	548,00 €
3...5,5	50	100	3...7,5	25	100	5,5...11	8	25	5...12,5	A5	1	GV4PEM12N	487,00 €
3...5,5	100	100	3...7,5	30	100	5,5...11	10	25	5...12,5	A5	1	GV4PEM12S	548,00 €
5,5...11	25	100	7,5...15	10	100	7,5...18,5	-	-	10...25	A5	1	GV4PEM25B	419,00 €
5,5...11	50	100	7,5...15	25	100	7,5...18,5	8	25	10...25	A5	1	GV4PEM25N	487,00 €
5,5...11	100	100	7,5...15	30	100	7,5...18,5	10	25	10...25	A5	1	GV4PEM25S	548,00 €
11...22	25	100	15...30	10	100	18,5...45	-	-	20...50	A5	1	GV4PEM50B	423,00 €
11...22	50	100	15...30	25	100	18,5...45	8	25	20...50	A5	1	GV4PEM50N	491,00 €
11...22	100	100	15...30	30	100	18,5...45	10	25	20...50	A5	1	GV4PEM50S	552,00 €
22...37	25	100	30...55	10	100	37...55	-	-	40...80	A5	1	GV4PEM80B	429,00 €
22...37	50	100	30...55	25	100	37...55	8	25	40...80	A5	1	GV4PEM80N	497,00 €
22...37	100	100	30...55	30	100	37...55	10	25	40...80	A5	1	GV4PEM80S	491,00 €
37...55	25	100	45...75	10	100	75...90	-	-	65...115	A5	1	GV4PEM115B	441,00 €
37...55	50	100	45...75	25	100	75...90	8	25	65...115	A5	1	GV4PEM115N	509,00 €
37...55	100	100	45...75	30	100	75...90	10	25	65...115	A5	1	GV4PEM115S	598,00 €

MG = Materialgruppe • VPE = Verpackungseinheit • MTZ = Materialteuerungszuschlag

Alle angegebenen Preise sind unverbindliche Listenpreise ohne Mehrwertsteuer.

Technische Änderungen vorbehalten. Angaben ohne Gewähr. Abbildungen dienen nur zur Veranschaulichung.

Motorschutzschalter

TeSys Hilfskontakt für Motorschutzschalter GV4

- Montage: Intern steckbar



GV4AE11

Ausführung	Max. Anzahl	Hilfsschalter	MG	VPE	Artikel-Nr.	Preis/Stück
Hilfsschalterblock für OF (manueller Schaltzustand) oder SD (funktioneller Zustand)	2 (1 OF + 1 SD)	1 Wechsel	A5	1	GV4AE11	9,55 €

TeSys Unterspannung-, oder Arbeitsstromauslöser für Motorschutzschalter GV4

- Montage: Intern steckbar



GV4AS137

Ausführung	Max. Anzahl	Spannung	MG	VPE	Artikel-Nr.	Preis/Stück
Arbeitsstromauslöser MX	1	24 Va 50/60 Hz, 24 Vc	A5	1	GV4AS027	117,00 €
Arbeitsstromauslöser MX	1	48 Va 50/60 Hz, 48 Vc	A5	1	GV4AS057	117,00 €
Arbeitsstromauslöser MX	1	110-130 Va 50/60 Hz 125 Vc	A5	1	GV4AS137	117,00 €
Arbeitsstromauslöser MX	1	220-240 Va 50 Hz, 208-240 Va 60 Hz, 277 V 60 Hz	A5	1	GV4AS287	117,00 €
Arbeitsstromauslöser MX	1	380-415 Va 50 Hz, 440-480 Va 60 Hz	A5	1	GV4AS487	117,00 €
Unterspannungsauslöser MN	1	24 Va 50/60 Hz, 24 Vc	A5	1	GV4AU027	115,00 €
Unterspannungsauslöser MN	1	48 Va 50/60 Hz, 48 Vc	A5	1	GV4AU057	115,00 €
Unterspannungsauslöser MN	1	110-130 Va 50/60 Hz 125 Vc	A5	1	GV4AU137	115,00 €
Unterspannungsauslöser MN	1	220-240 Va 50 Hz, 208-240 Va 60 Hz	A5	1	GV4AU247	115,00 €
Unterspannungsauslöser MN	1	277 Va 60 Hz	A5	1	GV4AU286	115,00 €
Unterspannungsauslöser MN	1	380-415 Va 50 Hz	A5	1	GV4AU415	115,00 €
Unterspannungsauslöser MN	1	440-480 Va 60 Hz	A5	1	GV4AU486	116,50 €

TeSys Kommunikationsmodul für Voralarm Meldungen

- Montage: Seitlich



GV4ADM1111

Ausführung	Max. Anzahl	Hilfsschalter	MG	VPE	Artikel-Nr.	Preis/Stück
SDx: Modul zur Unterscheidung zwischen Alarm- und Fehlermeldungen	2	Wechsler	A5	1	GV4ADM1111	178,50 €

TeSys GV4 Drehantriebe



GV4ADN01

Ausführung	Schutzart	Hilfsschalter	MG	VPE	Artikel-Nr.	Preis/Stück
Direkter Drehantrieb	IP40	Schwarzer Griff	A5	1	GV4ADN01	49,20 €
Direkter Drehantrieb	IP40	Roter Griff auf gelber Frontplatte (VDE Standard, für Maschinensteuerung)	A5	1	GV4ADN02	49,20 €

TeSys GV4 Drehantriebe mit Achse

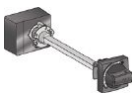

GV4APN01

Ausführung	Schutzart	Hilfsschalter	MG	VPE	Artikel-Nr.	Preis/Stück
Frontseitig verlängertes Drehantriebsset	IP54	Schwarzer Griff	A5	1	GV4APN01	60,30 €
Frontseitig verlängertes Drehantriebsset	IP54	Roter Griff auf gelber Frontplatte	A5	1	GV4APN02	60,30 €
Frontseitig verlängertes Drehantriebsset	IP65	Roter Griff auf gelber Frontplatte	A5	1	GV4APN04	65,50 €
Frontseitig verlängertes Drehantriebsset			A5	1	LV426937	59,50 €
Frontseitig verlängertes Drehantriebsset			A5	1	GVAPL01	46,65 €

MG = Materialgruppe • VPE = Verpackungseinheit

Alle angegebenen Preise sind unverbindliche Listenpreise ohne Mehrwertsteuer. Gültig ab 01.11.2020. Technische Änderungen vorbehalten. Angaben ohne Gewähr. Abbildungen dienen nur zur Veranschaulichung.

Motorschutzschalter

(1) IP65 möglich mit Bausatz LV426935 (schwarzer Griff nicht verwendet)

Ausführung	Schutzart	Typ	MG	VPE	Artikel-Nr.	Preis/Stück
 LV426936	Seitliches Drehantriebsset	Schwarzer Griff	DA	1	LV426935	110,50 €
	Seitliches Drehantriebsset	Roter Griff auf gelber Frontplatte (VDE Standard, für Maschinensteuerung)	DA	1	LV426936	117,50 €
	Universalgriff GV4 (Reserve für frontseitigen verlängerten & seitlichen Drehantrieb)	Schwarzer Griff	DA	1	LV426937	59,50 €

TeSys Montage-, und Verdrahtungszubehör

Ausführung	MG	VPE	Artikel-Nr.	Preis/Stück
 29370	DA	1	29370	22,75 €

Ausführung	MG	VPE	Artikel-Nr.	Preis/Stück
 LV429375	DA	1	LV429375	25,90 €

Ausführung	MG	VPE	Artikel-Nr.	Preis/Stück
EverLink-Klemme	DA	1	LAD96595	12,70 €

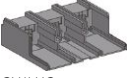
Ausführung	MG	VPE	Artikel-Nr.	Preis/Stück	
 GV4LUG	Anschluss für gecrimpten Kabelschuh + Schrauben	DA	1	GV4LUG	16,75 €
	Transparente Klemmenabdeckung für Anschluss für gecrimpten Kabelschuh	DA	1	LAD96590	8,62 €
	Phasentrenner	DA	1	LV426920	26,65 €
	3-polige Anschlussverbreiterung, Vergrößerung des Polmittenabstands auf 35 mm	DA	1	LV426940	59,50 €

Ausführung	MG	VPE	Artikel-Nr.	Preis/Stück	
 LV426990	Grün - 9 Nm	DA	1	LV426990	22,20 €
	Gelb - 5 Nm	DA	1	LV426992	22,20 €

TeSys GV4 Zubehör für die Konfiguration

Ausführung	MG	VPE	Artikel-Nr.	Preis/Stück
 LV434206	DA	1	LV434206	281,00 €
Wartungskoffer	DA	1	TRV00910	2.305,00 €

Ausführung	MG	VPE	Artikel-Nr.	Preis/Stück	
 TRV00911	Ersatz-USB-Wartungsschnittstelle	DA	1	TRV00911	1.674,00 €
	Ersatzversorgung 110-240 V AC	DA	1	TRV00915	150,50 €
	Ersatzkabel GV4PEM für USB-Wartungsschnittstelle	DA	1	TRV00917	228,00 €

Schütze

TeSys Mini-Hilfsschütze

- Gerätebreite 27 mm, Schnappbefestigung.
- Zwei integrierte Hilfskontakte, erweiterbar um bis zu vier Hilfskontakte.



CA3SK20BD

Ausführung	Anschluss	Hilfsschalter	MTZ	MG	VPE	Artikel-Nr.	Preis/Stück
Hilfsschütz, Wechsellspannungsbetätigt 230 V 50/60Hz	Schraubklemmen	2 S	12	A0	1	CA2SK20P7	32,10 €
Hilfsschütz, Wechsellspannungsbetätigt 230 V 50/60Hz	Schraubklemmen	1S + 1 Ö	12	A0	1	CA2SK11P7	32,10 €
Hilfsschütz, Gleichspannungsbetätigt 24V DC	Schraubklemmen	2 S	12	A0	1	CA3SK20BD	38,55 €
Hilfsschütz, Gleichspannungsbetätigt 24V DC	Schraubklemmen	1 S + 1 Ö	12	A0	1	CA3SK11BD	38,55 €

TeSys Hilfsschütze in kleiner Bauform

- Gerätebreite 45 mm, Schraub- und Schnappbefestigung.
- Vier integrierte Hilfskontakte, erweiterbar um bis zu acht Hilfskontakte.



CA2KN40P7

Ausführung	Anschluss	Hilfsschalter	MTZ	MG	VPE	Artikel-Nr.	Preis/Stück
Hilfsschütz, Wechsellspannungsbetätigt 230 V 50/60Hz, mit Schutzbeschaltung	Schraubklemmen	4 S	12	A0	1	CA2KN40P7	34,45 €
Hilfsschütz, Wechsellspannungsbetätigt 230 V 50/60Hz, mit Schutzbeschaltung	Schraubklemmen	3 S + 1 Ö	12	A0	1	CA2KN31P7	34,45 €
Hilfsschütz, Wechsellspannungsbetätigt 230 V 50/60Hz, mit Schutzbeschaltung	Schraubklemmen	2 S + 2 Ö	12	A0	1	CA2KN22P7	34,45 €
Hilfsschütz, Gleichspannungsbetätigt 24 V DC mit integrierter Schutzbeschaltung	Schraubklemmen	4 S	12	A0	1	CA3KN40BD3	44,60 €
Hilfsschütz, Gleichspannungsbetätigt 24 V DC mit integrierter Schutzbeschaltung	Schraubklemmen	3 S + 1 Ö	12	A0	1	CA3KN31BD3	44,60 €
Hilfsschütz, Gleichspannungsbetätigt 24 V DC mit integrierter Schutzbeschaltung	Schraubklemmen	2 S + 2 Ö	12	A0	1	CA3KN22BD3	44,60 €

TeSys Hilfsschütze CAD

- Gerätebreite 45 mm, Schraub- und Schnappbefestigung.
- Fünf integrierte Hilfskontakte, erweiterbar um bis zu neun Hilfskontakte.



CAD50P7







CAD323BL

Ausführung	Anschluss	Hilfsschalter	MTZ	MG	VPE	Artikel-Nr.	Preis/Stück
Hilfsschütz, Wechsellspannungsbetätigt 230 V 50/60Hz	Schraubklemmen	5 S	12	A0		CAD50P7	43,25 €
Hilfsschütz, Wechsellspannungsbetätigt 230 V 50/60Hz	Federzugklemmen	5 S	12	A0		CAD503P7	45,45 €
Hilfsschütz, Wechsellspannungsbetätigt 230 V 50/60Hz	Schraubklemmen	3 S + 2 Ö	12	A0		CAD32P7	43,25 €
Hilfsschütz, Wechsellspannungsbetätigt 230 V 50/60Hz	Federzugklemmen	3 S + 2 Ö	12	A0		CAD323P7	47,99 €
Hilfsschütz, Gleichspannungsbetätigt 24V DC, geringe Leistungsaufnahme und integrierter Schutzbeschaltung	Schraubklemmen	5 S	12	A0		CAD50BL	68,30 €
Hilfsschütz, Gleichspannungsbetätigt 24V DC, geringe Leistungsaufnahme und integrierter Schutzbeschaltung	Federzugklemmen	5 S	12	A0		CAD503BL	71,00 €
Hilfsschütz, Gleichspannungsbetätigt 24V DC, geringe Leistungsaufnahme und integrierter Schutzbeschaltung	Schraubklemmen	3 S + 2 Ö	12	A0		CAD32BL	68,30 €
Hilfsschütz, Gleichspannungsbetätigt 24V DC, geringe Leistungsaufnahme und integrierter Schutzbeschaltung	Federzugklemmen	3 S + 2 Ö	12	A0		CAD323BL	71,00 €
Hilfsschütz, Gleichspannungsbetätigt 24 V DC mit integrierter Schutzbeschaltung	Schraubklemmen	5 S	12	A0		CAD50BD	80,90 €
Hilfsschütz, Gleichspannungsbetätigt 24 V DC mit integrierter Schutzbeschaltung	Federzugklemmen	5 S	12	A0		CAD503BD	83,30 €
Hilfsschütz, Gleichspannungsbetätigt 24 V DC mit integrierter Schutzbeschaltung	Schraubklemmen	3 S + 2 Ö	12	A0		CAD32BD	80,90 €
Hilfsschütz, Gleichspannungsbetätigt 24 V DC mit integrierter Schutzbeschaltung	Federzugklemmen	3 S + 2 Ö	12	A0		CAD323BD	83,30 €

Schütze

TeSys 3-polige Leistungsschütze in kleiner Bauform

- Gerätebreite 45 mm, Schraub- und Schnappbefestigung.
- 3-polig, ein integrierter Hilfskontakt, erweiterbar um bis zu vier Hilfskontakte.
- Geräte mit geringer Leistungsaufnahme erweiterbar um bis zu zwei Hilfskontakte.
- Bemessungsspannung 400 V, nach AC-3.

Ausführung	Anschluss	Bemes- sungs- leistung	Hilfs- schalter	MTZ	MG	VPE	Artikel-Nr.	Preis/Stück	
 LC1K0610P7	Leistungsschütz, 6A, Spule, Wechselspannungsbetätigt 230 V 50/60Hz	Schraubklemmen	2,2 kW	1 S	12	A1	1	LC1K0610P7	29,99 €
	Leistungsschütz, 6A, Spule, Wechselspannungsbetätigt 230 V 50/60Hz	Schraubklemmen	2,2 kW	1 Ö	12	A1	1	LC1K0601P7	29,99 €
	Leistungsschütz, 9A, Spule, Wechselspannungsbetätigt 230 V 50/60Hz	Schraubklemmen	4 kW	1 S	12	A1	1	LC1K0910P7	33,60 €
	Leistungsschütz, 9A, Spule, Wechselspannungsbetätigt 230 V 50/60Hz	Schraubklemmen	4 kW	1 Ö	12	A1	1	LC1K0901P7	32,65 €
 LP1K0601BD	Leistungsschütz, 12A, Spule, Wechselspannungsbetätigt 230 V 50/60Hz	Schraubklemmen	5,5 kW	1 S	12	A1	1	LC1K1210P7	38,65 €
	Leistungsschütz, 12A, Spule, Wechselspannungsbetätigt 230 V 50/60Hz	Schraubklemmen	5,5 kW	1 Ö	12	A1	1	LC1K1201P7	38,65 €
	Leistungsschütz, 6A, Gleichspannungsbetätigt 24V DC	Schraubklemmen	2,2 kW	1 Ö	12	A1	1	LP1K0601BD	36,15 €
	Leistungsschütz, 6A, Gleichspannungsbetätigt 24V DC	Schraubklemmen	2,2 kW	1 S	12	A1	1	LP1K0610BD	36,15 €
	Leistungsschütz, 9A, Gleichspannungsbetätigt 24V DC	Schraubklemmen	4 kW	1 Ö	12	A1	1	LP1K0901BD	37,95 €
	Leistungsschütz, 9A, Gleichspannungsbetätigt 24V DC	Schraubklemmen	4 kW	1 S	12	A1	1	LP1K0910BD	37,95 €
 LP1K0601BD3	Leistungsschütz, 12A, Gleichspannungsbetätigt 24V DC	Schraubklemmen	5,5 kW	1 Ö	12	A1	1	LP1K1201BD	45,40 €
	Leistungsschütz, 12A, Gleichspannungsbetätigt 24V DC	Schraubklemmen	5,5 kW	1 S	12	A1	1	LP1K1210BD	45,40 €
	Leistungsschütz, 6A, Gleichspannungsbetätigt 24 V DC mit integrierter Schutzbeschaltung	Schraubklemmen	2,2 kW	1 Ö	12	A1	1	LP1K0601BD3	39,55 €
	Leistungsschütz, 6A, Gleichspannungsbetätigt 24 V DC mit integrierter Schutzbeschaltung	Schraubklemmen	2,2 kW	1 S	12	A1	1	LP1K0610BD3	39,55 €
	Leistungsschütz, 9A, Gleichspannungsbetätigt 24 V DC mit integrierter Schutzbeschaltung	Schraubklemmen	4 kW	1 Ö	12	A1	1	LP1K0901BD3	41,20 €
	Leistungsschütz, 9A, Gleichspannungsbetätigt 24 V DC mit integrierter Schutzbeschaltung	Schraubklemmen	4 kW	1 S	12	A1	1	LP1K0910BD3	41,20 €
 LP4K0601BW3	Leistungsschütz, 12A, Gleichspannungsbetätigt 24 V DC mit integrierter Schutzbeschaltung	Schraubklemmen	5,5 kW	1 Ö	12	A1	1	LP1K1201BD3	48,60 €
	Leistungsschütz, 12A, Gleichspannungsbetätigt 24 V DC mit integrierter Schutzbeschaltung	Schraubklemmen	5,5 kW	1 S	12	A1	1	LP1K1210BD3	48,60 €
	Leistungsschütz, 6A, Gleichspannungsbetätigt 24 V DC mit geringer Leistungsaufnahme und integrierter Schutzbeschaltung Schraubanschluß	Schraubklemmen	2,2 kW	1 Ö	12	A1	1	LP4K0601BW3	41,99 €
	Leistungsschütz, 6A, Gleichspannungsbetätigt 24 V DC mit geringer Leistungsaufnahme und integrierter Schutzbeschaltung Schraubanschluß	Schraubklemmen	2,2 kW	1 S	12	A1	1	LP4K0610BW3	41,99 €
	Leistungsschütz, 9A, Gleichspannungsbetätigt 24 V DC mit geringer Leistungsaufnahme und integrierter Schutzbeschaltung	Schraubklemmen	4 kW	1 Ö	12	A1	1	LP4K0901BW3	44,40 €
	Leistungsschütz, 9A, Gleichspannungsbetätigt 24 V DC mit geringer Leistungsaufnahme und integrierter Schutzbeschaltung	Schraubklemmen	4 kW	1 S	12	A1	1	LP4K0910BW3	44,40 €
 LP4K0601BW3	Leistungsschütz, 12A, Gleichspannungsbetätigt 24 V DC mit geringer Leistungsaufnahme und integrierter Schutzbeschaltung	Schraubklemmen	5,5 kW	1 Ö	12	A1	1	LP4K1201BW3	47,65 €
	Leistungsschütz, 12A, Gleichspannungsbetätigt 24 V DC mit geringer Leistungsaufnahme und integrierter Schutzbeschaltung	Schraubklemmen	5,5 kW	1 S	12	A1	1	LP4K1210BW3	47,65 €

Schütze

TeSys 3-polige Wendeschütze in kleiner Bauform

- Gerätebreite 90 mm, Schraub- und Schnappbefestigung.
- 3-polig, je ein integrierter Hilfskontakt, erweiterbar um bis zu je vier Hilfskontakte.
- Hauptstromverdrahtung bereits durchgeführt.
- Bemessungsspannung 400 V, nach AC-3.



Ausführung	Anschluss	Bemes- sungs leistung	Hilfs- schalter	MTZ	MG	VPE	Artikel-Nr.	Preis/Stück
Wendeschützkombination, 6A, Spule 230V AC 50/60Hz	Schraubklemmen	2,2 kW	1 S	12	A1	1	LC2K0610P7	78,30 €
Wendeschützkombination, 6A, Spule 230V AC 50/60Hz	Schraubklemmen	2,2 kW	1 Ö	12	A1	1	LC2K0601P7	78,30 €
Wendeschütz TeSys LC2-K, 9A, Spule 230V AC 50/60Hz	Schraubklemmen	4 kW	1 S	12	A1	1	LC2K0910P7	83,80 €
Wendeschützkombination, 9A, Spule 230V AC 50/60Hz	Schraubklemmen	4 kW	1 Ö	12	A1	1	LC2K0901P7	86,30 €
Wendeschützkombination, 12A, Spule 230V AC 50/60Hz	Schraubklemmen	5,5 kW	1 S	12	A1	1	LC2K1210P7	99,90 €
Wendeschützkombination, 12A, Spule 230V AC 50/60Hz	Schraubklemmen	5,5 kW	1 Ö	12	A1	1	LC2K1201P7	99,90 €

TeSys D 3-polige-polige Schütze

- Gerätebreite 45 mm bis 18,5 kW, Schraub- und Schnappbefestigung.
- 3-polig, zwei integrierte Hilfskontakte, erweiterbar um bis zu vier Hilfskontakte.
- Steuer- und Leistungsebene räumlich getrennt.
- In der Grundausführung plombierbar.
- Bemessungsspannung 400 V, nach AC-3.



LC1D09P7



LC1D25P7



LC1D40AP7

Ausführung	Anschluss	Bemes- sungs leistung	Hilfs- schalter	MTZ	MG	VPE	Artikel-Nr.	Preis/Stück
Leistungsschütz, 9A, Spule, Wechselspannungsbetätigt 230 V 50/60Hz	Schraubklemmen	4 kW	1 S + 1 Ö	13	A1	1	LC1D09P7	36,35 €
Leistungsschütz, 9A, Spule, Wechselspannungsbetätigt 230 V 50/60Hz	Federzug- klemmen	4 kW	1 S + 1 Ö	13	A1	1	LC1D093P7	36,35 €
Leistungsschütz, 12A, Spule, Wechselspannungsbetätigt 230 V 50/60Hz	Schraubklemmen	5,5 kW	1 S + 1 Ö	13	A1	1	LC1D12P7	40,95 €
Leistungsschütz, 12A, Spule, Wechselspannungsbetätigt 230 V 50/60Hz	Federzug- klemmen	5,5 kW	1 S + 1 Ö	13	A1	1	LC1D123P7	43,05 €
Leistungsschütz, 18A, Wechselspannungsbetätigt 230 V 50/60Hz	Schraubklemmen	7,5 kW	1 S + 1 Ö	13	A1	1	LC1D18P7	55,90 €
Leistungsschütz, 18A, Spule, Wechselspannungsbetätigt 230 V 50/60Hz	Federzug- klemmen	7,5 kW	1 S + 1 Ö	13	A1	1	LC1D183P7	57,20 €
Leistungsschütz, 25A, Wechselspannungsbetätigt 230 V 50/60Hz	Schraubklemmen	11 kW	1 S + 1 Ö	13	A1	1	LC1D25P7	75,40 €
Leistungsschütz, 25A, Spule, Wechselspannungsbetätigt 230 V 50/60Hz	Federzug- klemmen	11 kW	1 S + 1 Ö	13	A1	1	LC1D253P7	77,80 €
Leistungsschütz, 32A, Wechselspannungsbetätigt 230 V 50/60Hz	Schraubklemmen	15 kW	1 S + 1 Ö	13	A1	1	LC1D32P7	111,00 €
Leistungsschütz, 32A, Spule, Wechselspannungsbetätigt 230 V 50/60Hz	Federzug- klemmen	15 kW	1 S + 1 Ö	13	A1	1	LC1D323P7	113,00 €
Leistungsschütz, 38A, Wechselspannungsbetätigt 230 V 50/60Hz	Schraubklemmen	18,5 kW	1 S + 1 Ö	13	A1	1	LC1D38P7	119,00 €
Leistungsschütz, 40A, Wechselspannungsbetätigt 230 V 50/60Hz	EverLink®- Klemmen	18,5 kW	1 S + 1 Ö	13	A1	1	LC1D40AP7	124,00 €
Leistungsschütz, 50A, Spule, Wechselspannungsbetätigt 230 V 50/60Hz	EverLink®- Klemmen	22 kW	1 S + 1 Ö	13	A1	1	LC1D50AP7	157,00 €
Leistungsschütz, 65A, Wechselspannungsbetätigt 230 V 50/60Hz	EverLink®- Klemmen	30 kW	1 S + 1 Ö	13	A1	1	LC1D65AP7	223,00 €
Leistungsschütz, 80A, Spule, Wechselspannungsbetätigt 230 V 50/60Hz	Schraubklemmen	37 kW	1 S + 1 Ö	13	A1	1	LC1D80AP7	324,00 €
Leistungsschütz, 95A, Spule, Wechselspannungsbetätigt 230 V 50/60Hz	Schraubklemmen	45 kW	1 S + 1 Ö	13	A1	1	LC1D95P7	364,00 €
Leistungsschütz, 115A, Spule, Wechselspannungsbetätigt 230 V 50/60Hz	Schraubklemmen	55 kW	1 S + 1 Ö	13	A2	1	LC1D115P7	428,00 €
Leistungsschütz, 150A, Wechselspannungsbetätigt 230 V 50/60Hz	Schraubklemmen	75 kW	1 S + 1 Ö	13	A2	1	LC1D150P7	545,00 €

MG = Materialgruppe • VPE = Verpackungseinheit • MTZ = Materialteuerungszuschlag

Alle angegebenen Preise sind unverbindliche Listenpreise ohne Mehrwertsteuer.

Technische Änderungen vorbehalten. Angaben ohne Gewähr. Abbildungen dienen nur zur Veranschaulichung.

Schütze

TeSys D – 3-polige Schütze

- Gerätebreite 45 mm bis 18,5 kW, Schraub- und Schnappbefestigung.
- 3-polig, zwei integrierte Hilfskontakte, erweiterbar um bis zu vier Hilfskontakte.
- Steuer- und Leistungsebene räumlich getrennt.
- In der Grundausführung plombierbar.



LC1D09BL



LC1D253BL



LC1D09BD



LC1D80BD

Ausführung	Anschluss	Bemes- sungs- leistung	Hilfs- schalter	MTZ	MG	VPE	Artikel-Nr.	Preis/Stück
Leistungsschütz, 9A, Spule, Gleichspannungsbe- tätigt 24 V DC mit geringer Leistungsaufnahme und integrierter Schutzbeschaltung	Schraubklemmen	4 kW	1 S + 1 Ö	13	A1	1	LC1D09BL	54,10 €
Leistungsschütz, 9A, Spule, Gleichspannungsbe- tätigt 24 V DC mit geringer Leistungsaufnahme und integrierter Schutzbeschaltung	Federzugklemmen	4 kW	1 S + 1 Ö	13	A1	1	LC1D093BL	56,40 €
Leistungsschütz, 12A, Spule, Gleichspannungsbe- tätigt 24 V DC mit geringer Leistungsaufnahme und integrierter Schutzbeschaltung	Schraubklemmen	5,5 kW	1 S + 1 Ö	13	A1	1	LC1D12BL	60,90 €
Leistungsschütz, 12A, Spule, Gleichspannungsbe- tätigt 24 V DC mit geringer Leistungsaufnahme und integrierter Schutzbeschaltung	Federzugklemmen	5,5 kW	1 S + 1 Ö	13	A1	1	LC1D123BL	63,00 €
Leistungsschütz, 18A, Spule, Gleichspannungsbe- tätigt 24 V DC mit geringer Leistungsaufnahme und integrierter Schutzbeschaltung	Schraubklemmen	7,5 kW	1 S + 1 Ö	13	A1	1	LC1D18BL	82,40 €
Leistungsschütz, 18A, Spule, Gleichspannungsbe- tätigt 24 V DC mit geringer Leistungsaufnahme und integrierter Schutzbeschaltung	Federzugklemmen	7,5 kW	1 S + 1 Ö	13	A1	1	LC1D183BL	84,50 €
Leistungsschütz, 25A, Spule, Gleichspannungsbe- tätigt 24 V DC mit geringer Leistungsaufnahme und integrierter Schutzbeschaltung	Schraubklemmen	11 kW	1 S + 1 Ö	13	A1	1	LC1D25BL	113,00 €
Leistungsschütz, 25A, Spule, Gleichspannungsbe- tätigt 24 V DC mit geringer Leistungsaufnahme und integrierter Schutzbeschaltung	Federzugklemmen	11 kW	1 S + 1 Ö	13	A1	1	LC1D253BL	115,00 €
Leistungsschütz, 32A, Spule, Gleichspannungsbe- tätigt 24 V DC mit geringer Leistungsaufnahme und integrierter Schutzbeschaltung	Schraubklemmen	15 kW	1 S + 1 Ö	13	A1	1	LC1D32BL	155,00 €
Leistungsschütz, 32A, Spule, Gleichspannungsbe- tätigt 24 V DC mit geringer Leistungsaufnahme und integrierter Schutzbeschaltung	Federzugklemmen	15 kW	1 S + 1 Ö	13	A1	1	LC1D323BL	152,00 €
Leistungsschütz, 38A, Spule, Gleichspannungsbe- tätigt 24 V DC mit geringer Leistungsaufnahme und integrierter Schutzbeschaltung	Schraubklemmen	18,5 kW	1 S + 1 Ö	13	A1	1	LC1D38BL	162,00 €
Leistungsschütz, 9A, Spule, Gleichspannungsbe- tätigt 24 V DC mit integrierter Schutzbeschaltung	Schraubklemmen	4 kW	1 S + 1 Ö	13	A1	1	LC1D09BD	72,60 €
Leistungsschütz, 12A, Spule, Gleichspannungsbe- tätigt 24 V DC mit integrierter Schutzbeschaltung	Schraubklemmen	5,5 kW	1 S + 1 Ö	13	A1	1	LC1D12BD	78,50 €
Leistungsschütz, 18A, Spule, Gleichspannungsbe- tätigt 24 V DC mit integrierter Schutzbeschaltung	Schraubklemmen	7,5 kW	1 S + 1 Ö	13	A1	1	LC1D18BD	99,00 €
Leistungsschütz, 25A, Spule, Gleichspannungsbe- tätigt 24 V DC mit integrierter Schutzbeschaltung	Schraubklemmen	11 kW	1 S + 1 Ö	13	A1	1	LC1D25BD	119,90 €
Leistungsschütz, 32A, Spule, Gleichspannungsbe- tätigt 24 V DC mit integrierter Schutzbeschaltung	Schraubklemmen	15 kW	1 S + 1 Ö	13	A1	1	LC1D32BD	159,90 €
Leistungsschütz, 38A, Spule, Gleichspannungsbe- tätigt 24 V DC mit integrierter Schutzbeschaltung	Schraubklemmen	18,5 kW	1 S + 1 Ö	13	A1	1	LC1D38BD	174,50 €
Leistungsschütz, 80A, Spule, Gleichspannungsbe- tätigt 24 V DC mit integrierter Schutzbeschaltung	Schraubklemmen	37 kW	1 S + 1 Ö	13	A1	1	LC1D80BD	419,00 €
Leistungsschütz, 95A, Spule, Gleichspannungsbe- tätigt 24 V DC mit integrierter Schutzbeschaltung	Schraubklemmen	45 kW	1 S + 1 Ö	13	A1	1	LC1D95BD	465,00 €
Leistungsschütz, 115A, Spule, Gleichspannungsbe- tätigt 24 V DC mit integrierter Schutzbeschaltung	Schraubklemmen	55 kW	1 S + 1 Ö	13	A2	1	LC1D115BD	462,00 €
Leistungsschütz, 150A, Spule, Gleichspannungsbe- tätigt 24 V DC mit integrierter Schutzbeschaltung	Schraubklemmen	75 kW	1 S + 1 Ö	13	A2	1	LC1D150BD	578,00 €

Schütze

TeSys D – 4-polige Schütze

- Gerätebreite 45 mm bis 40 A, Schraub- und Schnappbefestigung.
- 4-polig, zwei integrierte Hilfskontakte, erweiterbar um bis zu vier Hilfskontakte.
- Steuer- und Leistungsebene räumlich und farblich getrennt.
- In der Grundausführung plombierbar.
- Wechselspannungsbetätigt 230 V 50/60 Hz



LC1D20P7



LC1D258P7

Ausführung	Anschluss	Max. Dauerstrom nach AC-1	Hauptkontakte	MTZ	MG	VPE	Artikel-Nr.	Preis/Stück
Leistungsschütz, Spule	Schraubklemmen	20 A	1S+1Ö	13	A1	1	LC1D20P7	46,10 €
Leistungsschütz, Spule	Schraubklemmen	20 A	2 S + 2 Ö	13	A1	1	LC1D098P7	47,75 €
Leistungsschütz, Spule	Schraubklemmen	25 A	4 S	13	A1	1	LC1D25P7	49,60 €
Leistungsschütz, Spule	Schraubklemmen	25 A	2 S + 2 Ö	13	A1	1	LC1D128P7	54,50 €
Leistungsschütz, Spule	Schraubklemmen	32 A	4 S	13	A1	1	LC1D232P7	66,10 €
Leistungsschütz, Spule	Schraubklemmen	32 A	2 S + 2 Ö	13	A1	1	LC1D188P7	75,10 €
Leistungsschütz, Spule	Schraubklemmen	40 A	1 S+1Ö	13	A1	1	LC1D240P7	95,40 €
Leistungsschütz, Spule	Schraubklemmen	40 A	2 S + 2 Ö	13	A1	1	LC1D258P7	99,10 €
Leistungsschütz, Spule	EverLink®-Klemmen	60 A	1 S+1Ö	13	A1	1	LC1D260AP7	184,00 €
Leistungsschütz, Spule	Schraubklemmen	60 A	2 S + 2 Ö	13	A1	1	LC1D40008P7	209,00 €
Leistungsschütz, Spule	EverLink®-Klemmen	80 A	1 S+1Ö	13	A1	1	LC1D280AP7	294,00 €
Leistungsschütz, Spule	Schraubklemmen	80 A	2 S + 2 Ö	13	A1	1	LC1D65008P7	336,00 €
Leistungsschütz, Spule	Schraubklemmen	125 A	4 S	13	A1	1	LC1D80004P7	406,00 €
Leistungsschütz, Spule	Schraubklemmen	125 A	2 S + 2 Ö	13	A1	1	LC1D80008P7	438,00 €

TeSys D – 3-polige Wendeschütze

- Gerätebreite 90 mm bis 40 A, Schraub- und Schnappbefestigung.
- 3-polig, je zwei integrierte Hilfskontakte, erweiterbar um bis zu vier Hilfskontakte.
- Steuer- und Leistungsebene räumlich und farblich getrennt.
- In der Grundausführung plombierbar. Hauptstromverdrahtung bereits durchgeführt.
- Bemessungsspannung 400 V, nach AC-3.
- Wechselspannungsbetätigt 230 V 50/60 Hz



LC2D09P7

Ausführung	Anschluss	Bemessungsleistung	Hauptkontakte	MTZ	MG	VPE	Artikel-Nr.	Preis/Stück
Wendeschützkomination, 9A, Spule	Schraubklemmen	4 kW	1 S + 1 Ö	13	A1	1	LC2D09P7	106,00 €
Wendeschützkomination, 9A, Spule	Federzugklemmen	4 kW	1 S + 1 Ö	13	A1	1	LC2D093P7	209,90 €
Wendeschützkomination, 12A, Spule	Schraubklemmen	5,5 kW	1 S + 1 Ö	13	A1	1	LC2D12P7	114,00 €
Wendeschützkomination, 12A, Spule	Federzugklemmen	5,5 kW	1 S + 1 Ö	13	A1	1	LC2D123P7	157,50 €
Wendeschützkomination, 18A, Spule	Schraubklemmen	7,5 kW	1 S + 1 Ö	13	A1	1	LC2D18P7	145,00 €
Wendeschützkomination, 18A, Spule	Federzugklemmen	7,5 kW	1 S + 1 Ö	13	A1	1	LC2D183P7	186,50 €
Wendeschützkomination, 25A, Spule	Schraubklemmen	11 kW	1 S + 1 Ö	13	A1	1	LC2D25P7	187,00 €

TeSys F – 3-polige Schütze

- Schraubbefestigung.
- Drei Hilfsschalterblöcke aufrastbar, bis zu neun Hilfskontakte.
- Bemessungsspannung 400 V, nach AC-3.
- Wechselspannungsbetätigt 230 V 50/60 Hz



LC1F185P7

Ausführung	Bemessungsleistung	MTZ	MG	VPE	Artikel-Nr.	Preis/Stück
Leistungsschütz, Spule	90 kW	13	A2	1	LC1F185P7	732,00 €
Leistungsschütz, 225A, Spule	110 kW	13	A2	1	LC1F225P7	879,00 €
Leistungsschütz, 265A, Spule	132 kW	13	A2	1	LC1F265P7	1.176,00 €
Leistungsschütz, Spule	160 kW	13	A2	1	LC1F330P7	1.417,00 €
Leistungsschütz, Spule	200 kW	13	A2	1	LC1F400P7	1.702,00 €
Leistungsschütz, Spule	250 kW	13	A2	1	LC1F500P7	2.633,00 €
Leistungsschütz, Spule	335 kW	13	A2	1	LC1F630P7	3.759,00 €
Leistungsschütz, Spule	400 kW	13	A2	1	LC1F780P7	7.231,00 €

MG = Materialgruppe • VPE = Verpackungseinheit • MTZ = Materialsteuerzuschlag

Alle angegebenen Preise sind unverbindliche Listenpreise ohne Mehrwertsteuer.

Technische Änderungen vorbehalten. Angaben ohne Gewähr. Abbildungen dienen nur zur Veranschaulichung.

Vergleich von Spulenströmen

TeSys D Green (AC/DC-Spule) im Vergleich zu handelsüblichen Schützen (AC-, DC-Spule)

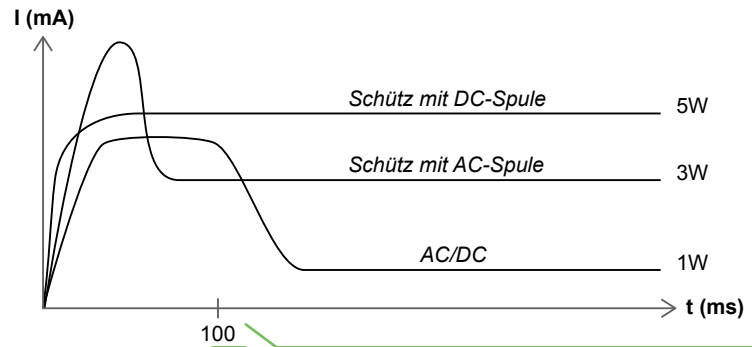

TeSys D Green bietet eine erhebliche Reduzierung des Energieverbrauchs.

TeSys D Green (AC/DC-Spule „BBE“) im Vergleich zu TeSys D (Spule „BL“ mit niedrigem Verbrauch)

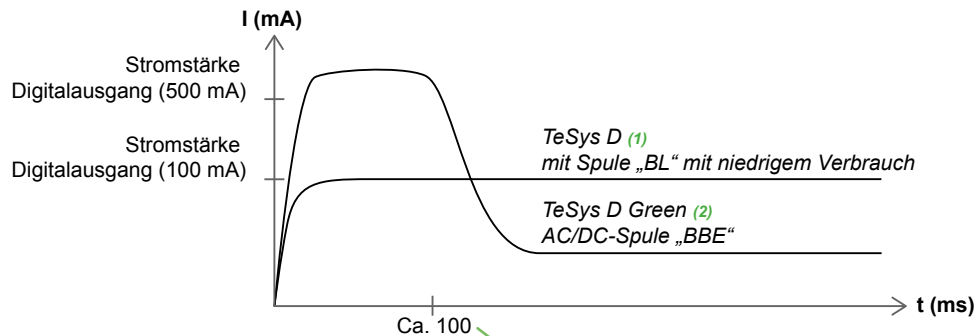

(1) Bis 38 A.
(2) 45 bis 80 A.

TeSys D Green eignet sich hervorragend für eine direkte Steuerung über statische SPS-Ausgänge, selbst in hohen Ausführungen.

TeSys D Green – Explosionsdarstellung

Schütze der TeSys D Green Reihe verfügen über eine hohe Resistenz gegen Stöße und Vibrationen.

Die Spulen bieten einen höheren Betätigungsspannungsbereich bei geringerem permanentem Verbrauch.

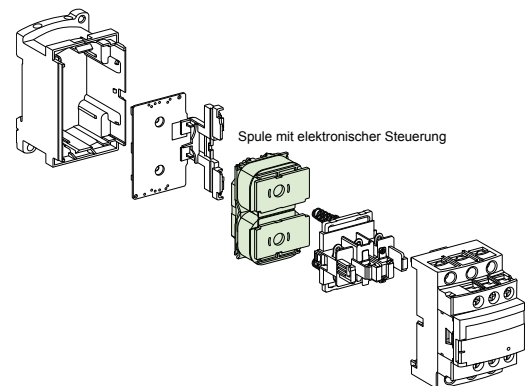

Betätigung über Weitbereichsspule BNE 24V – 60V AC/DC

- LC1 D09 bis D80A: aufrastbar auf Profilschiene \perp 35 mm oder Befestigung durch Schrauben.
- EverLink®-Klemmen: Innensechskant. Gemäß den lokalen Vorschriften zur elektrischen Verdrahtung ist ein isolierter Inbusschlüssel der Größe 4 zu verwenden (Bestell-Nr. LADALLEN4)
- Bemessungsbetriebsstrom nach AC-3
- Bemessungsleistungen von Drehstrommotoren 50-60 Hz nach AC-3 ($\theta \leq 60^\circ\text{C}$)
- Anschluss Steuerteil: Schraubklemmen



LC1D09BNE

Ausführung	kW 220 V 230 V	kW 380 V 400 V	kW 415 V	kW 440 V	kW 500 V	kW 660 V 690 V	Bemessungs- betriebsstrom A	MG	VPE	Artikel-Nr.	Preis/Stück
Leistungsschütz, 3P+1S+1Ö, Spule	2,2	4	4	4	5,5	5,5	9	A9	1	LC1D09BNE	77,90 €
Leistungsschütz, 3P+1S+1Ö, Spule	3	5,5	5,5	5,5	7,5	7,5	12	A9	1	LC1D12BNE	83,90 €
Leistungsschütz, 3P+1S+1Ö, Spule	4	7,5	9	9	10	10	18	A9	1	LC1D18BNE	108,00 €
Leistungsschütz, 3P+1S+1Ö, Spule	5,5	11	11	11	15	15	25	A9	1	LC1D25BNE	129,00 €
Leistungsschütz, 3P+1S+1Ö, Spule	7,5	15	15	15	18,5	18,5	32	A9	1	LC1D32BNE	164,50 €
Leistungsschütz, 3P+1S+1Ö, Spule	9	18,5	18,5	18,5	18,5	18,5	38	A9	1	LC1D38BNE	187,00 €
Leistungsschütz, 3P+1S+1Ö, Spule, EverLink®-Klemmen	11	18,5	22	22	22	30	40	A9	1	LC1D40ABNE	196,00 €
Leistungsschütz, 3P+1S+1Ö, Spule, EverLink®-Klemmen	15	22	25	30	30	33	50	A9	1	LC1D50ABNE	255,00 €
Leistungsschütz, 3P+1S+1Ö, Spule, EverLink®-Klemmen	18,5	30	37	37	37	37	65	A9	1	LC1D65ABNE	349,00 €
Leistungsschütz, 3P+1S+1Ö, Spule EverLink®-Klemmen	22	37	37	37	45	45	80	A9	1	LC1D80ABNE	424,00 €

Betätigung über Weitbereichsspule EHE 48V – 130V AC/DC



LC1D09EHE

Ausführung	kW 220 V 230 V	kW 380 V 400 V	kW 415 V	kW 440 V	kW 500 V	kW 660 V 690 V	Bemessungs- betriebsstrom A	MG	VPE	Artikel-Nr.	Preis/Stück
Leistungsschütz, 3P+1S+1Ö, Spule	2,2	4	4	4	5,5	5,5	9	A9	1	LC1D09EHE	77,90 €
Leistungsschütz, 3P+1S+1Ö, Spule	3	5,5	5,5	5,5	7,5	7,5	12	A9	1	LC1D12EHE	83,90 €
Leistungsschütz, 3P+1S+1Ö, Spule	4	7,5	9	9	10	10	18	A9	1	LC1D18EHE	108,00 €
Leistungsschütz, 3P+1S+1Ö, Spule	5,5	11	11	11	15	15	25	A9	1	LC1D25EHE	129,00 €
Leistungsschütz, 3P+1S+1Ö, Spule	7,5	15	15	15	18,5	18,5	32	A9	1	LC1D32EHE	164,50 €
Leistungsschütz, 3P+1S+1Ö, Spule	9	18,5	18,5	18,5	18,5	18,5	38	A9	1	LC1D38EHE	187,50 €
Leistungsschütz, 3P+1S+1Ö, Spule, EverLink®-Klemmen	11	18,5	22	22	22	30	40	A9	1	LC1D40AEHE	196,00 €
Leistungsschütz, 3P+1S+1Ö, Spule, EverLink®-Klemmen	15	22	25	30	30	33	50	A9	1	LC1D50AEHE	255,00 €
Leistungsschütz, 3P+1S+1Ö, Spule, EverLink®-Klemmen	18,5	30	37	37	37	37	65	A9	1	LC1D65AEHE	349,00 €
Leistungsschütz, 3P+1S+1Ö, Spule, EverLink®-Klemmen	22	37	37	37	45	45	80	A9	1	LC1D80AEHE	424,00 €

MG = Materialgruppe • VPE = Verpackungseinheit

Alle angegebenen Preise sind unverbindliche Listenpreise ohne Mehrwertsteuer. Gültig ab 01.11.2020. Technische Änderungen vorbehalten. Angaben ohne Gewähr. Abbildungen dienen nur zur Veranschaulichung.

Betätigung über Weitbereichsspule KUE 100V – 250V AC/DC

- LC1 D09 bis D80A: aufrastbar auf Profilschiene \perp 35 mm oder Befestigung durch Schrauben.
- EverLink®-Klemmen: Innensechskant. Gemäß den lokalen Vorschriften zur elektrischen Verdrahtung ist ein isolierter Inbusschlüssel der Größe 4 zu verwenden (Bestell-Nr. LADALLEN4)
- Bemessungsbetriebsstrom nach AC-3
- Bemessungsleistungen von Drehstrommotoren 50-60 Hz nach AC-3 ($\theta \leq 60$ °C)
- Anschluss Steuerteil: Schraubklemmen



LC1D09KUE



LC1D50AKUE

Ausführung	kW 220 V 230 V	kW 380 V 400 V	kW 415 V	kW 440 V	kW 500 V	kW 660 V 690 V	Bemessungs- betriebsstrom A	MG	VPE	Artikel-Nr.	Preis/Stück
Leistungsschütz, 3P+1S+1Ö, Spule	2,2	4	4	4	5,5	5,5	9	A9	1	LC1D09KUE	77,90 €
Leistungsschütz, 3P+1S+1Ö, Spule	3	5,5	5,5	5,5	7,5	7,5	12	A9	1	LC1D12KUE	83,90 €
Leistungsschütz, 3P+1S+1Ö, Spule	4	7,5	9	9	10	10	18	A9	1	LC1D18KUE	108,00 €
Leistungsschütz, 3P+1S+1Ö, Spule	5,5	11	11	11	15	15	25	A9	1	LC1D25KUE	129,00 €
Leistungsschütz, 3P+1S+1Ö, Spule	7,5	15	15	15	18,5	18,5	32	A9	1	LC1D32KUE	164,50 €
Leistungsschütz, 3P+1S+1Ö, Spule	9	18,5	18,5	18,5	18,5	18,5	38	A9	1	LC1D38KUE	187,00 €
Leistungsschütz, 3P+1S+1Ö, Spule, EverLink®-Klemmen	11	18,5	22	22	22	30	40	A9	1	LC1D40AKUE	196,00 €
Leistungsschütz, 3P+1S+1Ö, Spule, EverLink®-Klemmen	15	22	25	30	30	33	50	A9	1	LC1D50AKUE	255,00 €
Leistungsschütz, 3P+1S+1Ö, Spule, EverLink®-Klemmen	18,5	30	37	37	37	37	65	A9	1	LC1D65AKUE	349,00 €
Leistungsschütz, 3P+1S+1Ö, Spule, EverLink®-Klemmen	22	37	37	37	45	45	80	A9	1	LC1D80AKUE	424,00 €

Betätigung über Weitbereichsspule BBE 24DC / 0,5A

- LC1 D09 bis D80A: aufrastbar auf Profilschiene 35 mm oder Befestigung durch Schrauben.
- EverLink®-Klemmen: Innensechskant. Gemäß den lokalen Vorschriften zur elektrischen Verdrahtung ist ein isolierter Inbusschlüssel der Größe 4 zu verwenden (Bestell-Nr. LADALLEN4)
- Bemessungsbetriebsstrom nach AC-3
- Bemessungsleistungen von Drehstrommotoren 50-60 Hz nach AC-3 ($\theta \leq 60 \text{ °C}$)
- Anschluss Steuerteil: Schraubklemmen
- direkt aus der SPS ansteuerbar



LC1D40ABBE



LC1D65ABBE

Ausführung	kW 220 V 230 V	kW 380 V 400 V	kW 415 V	kW 440 V	kW 500 V	kW 660 V 690 V	Bemessungs- betriebsstrom A	MG	VPE	Artikel-Nr.	Preis/Stück
Leistungsschütz, 3P+1S+1Ö, Spule, EverLink®-Klemmen	11	18,5	22	22	22	30	40	A9	1	LC1D40ABBE	204,00 €
Leistungsschütz, 3P+1S+1Ö, Spule, EverLink®-Klemmen	15	22	25	30	30	33	50	A9	1	LC1D50ABBE	264,00 €
Leistungsschütz, 3P+1S+1Ö, Spule, EverLin®- Klemmen	18,5	30	37	37	37	37	65	A9	1	LC1D65ABBE	375,00 €
Leistungsschütz, 3p+1S+1Ö, Spule, EverLink®-Klemmen	22	37	37	37	45	45	80	A9	1	LC1D80ABBE	425,00 €

Schütze

TeSys Hilfsschalterblöcke, unverzögert

- Mit Schraubklemmen, frontseitig aufrastbar



LA1KN04



LA1KN40



LADN13

Montage durch Aufrasten	Verwendung für Schützgröße	Hilfsschalter	MTZ	MG	VPE	Artikel-Nr.	Preis/Stück
Frontseitig	LC1K	4 Ö	02	A1	1	LA1KN04	14,30 €
Frontseitig	LC1K	1 S + 1 Ö	02	A1	1	LA1KN11	7,81 €
Frontseitig	LC1K	2 S + 2 Ö	02	A1	1	LA1KN22	14,30 €
Frontseitig	LC1K	1 S + 3 Ö	02	A1	1	LA1KN31	14,30 €
Frontseitig	LC1K	4 S	02	A1	1	LA1KN40	14,30 €
Frontseitig	LC1D/LC1F	1 S + 1 Ö	02	A1	1	LADN11	8,26 €
Frontseitig	LC1D/LC1F	2 S	02	A1	1	LADN20	8,52 €
Frontseitig	LC1D/LC1F	2 Ö	02	A1	1	LADN02	8,52 €
Frontseitig	LC1D/LC1F	2 S + 2 Ö	02	A1	1	LADN22	14,95 €
Frontseitig	LC1D/LC1F	1 S + 3 Ö	02	A1	1	LADN13	14,95 €
Frontseitig	LC1D/LC1F	4 S	02	A1	1	LADN40	14,95 €
Frontseitig	LC1D/LC1F	4 Ö	02	A1	1	LADN04	14,95 €
Frontseitig	LC1D/LC1F	3 S + 1 Ö	02	A1	1	LADN31	14,95 €
Seitlich	LC1D	1 S + 1 Ö	02	A1	1	LAD8N11	12,75 €
Seitlich	LC1D	2 S	02	A1	1	LAD8N20	12,75 €
Seitlich	LC1D	2 Ö	02	A1	1	LAD8N02	12,75 €

TeSys Hilfsschalterblöcke, ansprechverzögert

- Mit Schraubklemmen. Frontseitig aufrastbar, 1 S + 1 Ö.
- Anzugsverzögert



LADT0

Verwendung für Schützgröße	Verzögerungszeit	MTZ	MG	VPE	Artikel-Nr.	Preis/Stück
LC1D/LC1F	0,1-3 s	02	A1	1	LADT0	74,10 €
LC1D/LC1F	0,1-30 s	02	A1	1	LADT2	74,10 €
LC1D/LC1F	10-180 s	02	A1	1	LADT4	81,50 €
LC1D/LC1F	1-30 s (Stern-Dreieck)	02	A1	1	LADS2	80,50 €

Rote Markierung zur Identifizierung von Sicherheitskreisen



LAD9ET1S



LAD9ET4S



LADN22S

Ausführung	Verwendung	MTZ	MG	VPE	Artikel-Nr.	Preis/Stück
TeSys D, Schutzabdeckung	für LC1 D09...D65A und DT20...DT80A	02	A1	1	LAD9ET1S	3,18 €
TeSys D, Schutzabdeckung	für LC1 D80 und D95	02	A1	1	LAD9ET3S	4,78 €
TeSys D, Schutzabdeckung	für LC1 D115 und D150	02	A1	1	LAD9ET4S	7,96 €
TeSys D, Hilfsschalterblock, 2 S + 2 Ö Schraubklemmen	für LC1 D09...D65A und DT20...DT80A LC1 D80 und D150	02	A1	1	LADN22S	17,05 €

Schütze

RC-Glied

- Wirksamer Schutz von Elektronik gegen Überspannungen.



LA4KA1U

Ausführung	Betätigung V ~	Betätigung V ---	MG	VPE	Artikel-Nr.	Preis/Stück
Beschaltungsmodul, RC-Glied, für LC1K...LC2K	220-250	220-250	A1	1	LA4KA1U	8,68 €
Beschaltungsmodul, RC-Glied, für D80...D150 (3P)	24-48	–	A1	1	LA4DA2E	16,85 €
Beschaltungsmodul, RC-Glied, für D80...D150 (3P)	110-240	–	A1	1	LA4DA2U	14,40 €
Beschaltungsmodul, RC-Glied, für D09...D38 (3P)	24-48	–	A1	1	LAD4RCE	14,10 €
Beschaltungsmodul, RC-Glied, für DT20...DT40	110-240	–	A1	1	LAD4RCU	13,10 €
Beschaltungsmodul, RC-Glied, für D40A...D65A (3P)	24-48	–	A1	1	LAD4RC3E	17,25 €
Beschaltungsmodul, RC-Glied, für DT60A...DT80A (4P)	110-240	–	A1	1	LAD4RC3U	17,25 €

TeSys D RC-Beschaltung (Widerstand-Kondensator)

- Wirksamer Schutz von Elektronik gegen Überspannungen und Hochfrequenzstörungen. Nur einsetzen bei einer fast sinusförmigen Spannung (Gesamt-Oberschwingungsgehalt max. 5 %). Begrenzung der Spannung auf maximal 3 Uc und der Frequenz auf maximal 400 Hz. Geringe Auslöseverzögerung (1,2...2-fache der normalen Zeit).



LAD4RCE



LAD4RC3E



LA4DA2E

Ausführung	Betätigung V ~	Betätigung V ---	MG	VPE	Artikel-Nr.	Preis/Stück
Beschaltungsmodul, RC-Glied, 24-48V AC, für LC1D09-38	24...48	-	A1	1	LAD4RCE	14,10 €
Beschaltungsmodul, RC-Glied, 50-127V AC, für LC1D09-38	50...127	-	A1	1	LAD4RCG	14,10 €
Beschaltungsmodul, RC-Glied, 110-250V AC, für LC1D09-38	110...250	-	A1	1	LAD4RCU	13,10 €
Beschaltungsmodul, RC-Glied, 24/48V für D40A/D65A	24...48	-	A1	1	LAD4RC3E	17,25 €
Beschaltungsmodul, RC-Glied, 50-127VAC, für D40A/D65A	50...127	-	A1	1	LAD4RC3G	17,25 €
Beschaltungsmodul, RC-Glied, 110/240V AC, für D40A/D65A	110...240	-	A1	1	LAD4RC3U	17,25 €
Beschaltungsmodul, RC-Glied, 380/415V AC, für D40A/D65A	380...415	-	A1	1	LAD4RC3N	17,25 €
Beschaltungsmodul, RC-Glied, 24-48V AC, für LC1D40-150	24...48	-	A1	1	LA4DA2E	16,85 €
Beschaltungsmodul, RC-Glied, 50-127VAC, für D40-D150	50...127	-	A1	1	LA4DA2G	17,90 €
Beschaltungsmodul, RC-Glied, 110-240V AC, für LC1D40-150	110...240	-	A1	1	LA4DA2U	14,40 €
Beschaltungsmodul, RC-Glied, 380-415VAC, für D40-D150	380...415	-	A1	1	LA4DA2N	17,95 €

Varistoren (Spitzenbegrenzung)

- Begrenzung der Spannung auf maximal 2 Uc. Maximale Reduzierung der Überspannungsspitzen.
- Geringe Auslöseverzögerung (1,1...1,5-fache der normalen Zeit).

⁽¹⁾ Durch Aufrasten wird der elektrische Kontakt hergestellt. Die Größe des Schützes bleibt unverändert.

Der Einsatz dieses Zubehörs erfordert die vorherige Entfernung des Beschaltungsmoduls.

⁽²⁾ Montage am oberen Teil des Schützes an den Kontakten A1 und A2.



LA4KE1B

Ausführung	Betätigung V ~	Betätigung V ---	MG	VPE	Artikel-Nr.	Preis/Stück
Beschaltungsmodul, Varistor, für LC/LP1K	12-24	12-24	A1	1	LA4KE1B	8,68 €
Beschaltungsmodul, Varistor, DC, für LC/LP1K	130-250	130-250	A1	1	LA4KE1UG	8,72 €
Beschaltungsmodul, Varistor, für LC1D40-95	24-48	-	A1	1	LA4DE2E	14,40 €
Beschaltungsmodul, Varistor, für LC1D40-95	110-250	–	A1	1	LA4DE2U	14,40 €
Beschaltungsmodul, Varistor, für LC1D40-80	–	24-48	A1	1	LA4DE3E	14,40 €
Beschaltungsmodul, Varistor, für LC1D40-80	–	110-250	A1	1	LA4DE3U	14,40 €
Beschaltungsmodul, Varistor, für LC1D09-38, Aufrüstung seitlich ⁽¹⁾	24-48	–	A1	1	LAD4VE	13,10 €
Beschaltungsmodul, Varistor, für D09/D38, Aufrüstung seitlich ⁽¹⁾	50-127	–	A1	1	LAD4VG	14,10 €
Beschaltungsmodul, Varistor, für LC1D09-38, Aufrüstung seitlich ⁽¹⁾	110-250	–	A1	1	LAD4VU	13,10 €
Beschaltungsmodul, Varistor, für D40A/D65A, Aufrüstung frontseitig ⁽¹⁾	24-48	24-48	A1	1	LAD4V3E	17,25 €
Beschaltungsmodul, Varistor, für D09/D38, Aufrüstung frontseitig ⁽¹⁾	50-127	50-127	A1	1	LAD4V3G	17,25 €
Beschaltungsmodul, Varistor, für D40A/D65A, Aufrüstung frontseitig ⁽¹⁾	110-250	110-250	A1	1	LAD4V3U	17,25 €
Beschaltungsmodul, Varistor, für LC1D40-95, Schraubbefestigung ⁽²⁾	24-48	–	A1	1	LA4DE2E	14,40 €
Beschaltungsmodul, TeSys D, Varistor, Schraubbefestigung ⁽²⁾	50-127	–	A1	1	LA4DE2G	16,65 €
Beschaltungsmodul, Varistor, für LC1D40-95, Schraubbefestigung ⁽²⁾	110-250	–	A1	1	LA4DE2U	14,40 €
Beschaltungsmodul, Varistor, für LC1D40-80, Schraubbefestigung ⁽²⁾	–	24-48	A1	1	LA4DE3E	14,40 €
Entstörmodul für Schütze, Varistor, Schraubbefestigung ⁽²⁾	–	50-127	A1	1	LA4DE3G	16,85 €
Beschaltungsmodul, Varistor, für LC1D40-80, Schraubbefestigung ⁽²⁾	–	110-250	A1	1	LA4DE3U	14,40 €

MG = Materialgruppe • VPE = Verpackungseinheit

Alle angegebenen Preise sind unverbindliche Listenpreise ohne Mehrwertsteuer. Gültig ab 01.11.2020. Technische Änderungen vorbehalten. Angaben ohne Gewähr. Abbildungen dienen nur zur Veranschaulichung.

Schütze

Beschaltungsmodul, Freilaufdiode

- Keine Überspannungen und Hochfrequenzstörungen. Auslöseverzögerung (6-...10-fache der normalen Zeit).
- Beim Anschluss auf Polarität achten.

⁽¹⁾ Der Einsatz dieses Zubehörs erfordert die vorherige Entfernung des Beschaltungsmoduls.

⁽²⁾ Montage am oberen Teil des Schützes an den Kontakten A1 und A2.



LAD4DDL



LAD4D3U



LA4DC3U

Ausführung	Betätigung V ~	Betätigung V ---	MG	VPE	Artikel-Nr.	Preis/Stück
Aufrüstung seitlich, Freilaufdiode, für D09-D38 (3P), DT20-DT40 ⁽¹⁾	–	5-600	A1	1	LAD4DDL	14,30 €
Aufrüstung frontseitig, Freilaufdiode, für D40A-D65A (3P), DT60A-DT80A (4P) ⁽¹⁾	–	24-250	A1	1	LAD4D3U	13,55 €
Schraubbefestigung, TeSys D, Dioden, für D80 und D95 (3P), D40-D80 (4P) ⁽²⁾	–	24-250	A1	1	LA4DC3U	14,15 €

Beschaltungsmodul, Bidirektionale Spitzenbegrenzungsdioden

- Begrenzung der Spannung auf maximal 2 Uc.
- Maximale Reduzierung der Überspannungsspitzen.

⁽¹⁾ Durch Aufrüsten wird der elektrische Kontakt hergestellt. Die Größe des Schütz bleibt unverändert.

⁽²⁾ Die 3-poligen Schütze LC1D09...D65A und LC1DT20...DT80A für Gleichstrombetätigung oder geringe Leistungsaufnahme sind serienmäßig mit einer Spezialdiode ausgerüstet. Diese Spezialdiode kann vom Anwender entfernt und ausgetauscht werden (siehe obige Bestell-Nr.).

Wird ein Schütz für Gleichstrombetätigung oder geringe Leistungsaufnahme ohne Schutzbeschaltung eingesetzt, ist die serienmäßige Schutzbeschaltung durch einen Verschlussstopfen zu ersetzen (Bestell-Nr. LAD9DL für LC1D09...D38 und LC1DT20...DT40; Bestell-Nr. LAD9DL3 für LC1D40A...D65A und LC1DT60A...DT80A).

⁽³⁾ Montage am oberen Teil des Schützes an den Kontakten A1 und A2.



LAD4TB



LAD4T3S



LA4DB2B

Ausführung	Betätigung V ~	Betätigung V ---	MG	VPE	Artikel-Nr.	Preis/Stück
Aufrüstung seitlich, Spezialdiode für D09-D38 (3P) ⁽¹⁾	24	–	A1	1	LAD4TB	14,10 €
Aufrüstung seitlich, Spezialdiode für DT20-DT40 (4P) ⁽¹⁾⁽²⁾	–	24	A1	1	LAD4TBDL	14,30 €
Aufrüstung seitlich, Spezialdiode für DT20-DT40 (4P) ⁽¹⁾⁽²⁾	72	–	A1	1	LAD4TS	14,10 €
Aufrüstung seitlich, Spezialdiode für DT20-DT40 (4P) ⁽¹⁾⁽²⁾	–	72	A1	1	LAD4TSDL	14,30 €
Aufrüstung seitlich, Spezialdiode für DT20-DT40 (4P) ⁽¹⁾⁽²⁾	–	125	A1	1	LAD4TGD	14,30 €
Aufrüstung seitlich, Spezialdiode für DT20-DT40 (4P) ⁽¹⁾⁽²⁾	–	250	A1	1	LAD4TUDL	14,30 €
Aufrüstung seitlich, Spezialdiode für DT20-DT40 (4P) ⁽¹⁾⁽²⁾	–	600	A1	1	LAD4TXDL	14,45 €
Aufrüstung frontseitig, Spezialdiode für D40A-D65A (3P) ⁽¹⁾	12-24	12-24	A1	1	LAD4T3B	20,85 €
Aufrüstung frontseitig, Spezialdiode für DT60A-DT80A (4P) ⁽¹⁾⁽²⁾	25-72	25-72	A1	1	LAD4T3S	20,85 €
Aufrüstung frontseitig, Spezialdiode für DT60A-DT80A (4P) ⁽¹⁾⁽²⁾	73-125	73-125	A1	1	LAD4T3G	20,85 €
Aufrüstung frontseitig, Spezialdiode für DT60A-DT80A (4P) ⁽¹⁾⁽²⁾	126-250	126-250	A1	1	LAD4T3U	20,85 €
Aufrüstung frontseitig, Spezialdiode für DT60A-DT80A (4P) ⁽¹⁾⁽²⁾	251-440	251-440	A1	1	LAD4T3R	20,85 €
Schraubbefestigung, Spezialdiode für D80-D95 (3P) ⁽³⁾	12-24	–	A1	1	LA4DB2B	14,65 €
Schraubbefestigung, Spezialdiode für D40-D80 (4P) ⁽³⁾	25-72	–	A1	1	LA4DB2S	14,65 €
Schraubbefestigung, Spezialdiode für D40-D80 (4P) ⁽³⁾	–	24	A1	1	LA4DB3B	15,50 €
Schraubbefestigung, Spezialdiode für D40-D80 (4P) ⁽³⁾	–	72	A1	1	LA4DB3S	15,50 €

TeSys U, Schutzabdeckung

Ausführung	Verwendung	MTZ	MG	VPE	Artikel-Nr.	Preis/Stück
TeSys U, Schutzabdeckung	für Rote Aufkleber ist speziell für Steuereinheiten TeSys U LUCA, LUCB, LUCC, LUCD und LUCL.	02	A9	10	LU9ET1S	8,63 €

MG = Materialgruppe • VPE = Verpackungseinheit

Alle angegebenen Preise sind unverbindliche Listenpreise ohne Mehrwertsteuer. Gültig ab 01.11.2020.

Technische Änderungen vorbehalten. Angaben ohne Gewähr. Abbildungen dienen nur zur Veranschaulichung.

Motorschutzrelais

TeSys LR – 3-polige Motorschutzrelais

- Temperaturkompensiert mit Differentialschutz. Mit manueller oder automatischer Rückstellung.
- Auslöseklasse: 10 A. Schraubklemmen. Montage: direkt unter das Schütz.
- Auf der Gerätefrontseite: – Wahl der Rückstellung: manuell oder automatisch.
 - Roter Taster zur Auslösung der Funktion „Test“.
 - Blauer Taster für die Funktion „Aus“ und „Manuelle Rückstellung“.
 - Gelbe mechanische Anzeige: erscheint bei Auslösung des Relais.
- Hilfsschalter 1S+1Ö



LR2K0305



LRD02



LRD313

Anschluß	Einstellbereich A	zum direkten Anbau an Schütz LC1D	max. Größe Typ aM A	max. Größe Typ gG A	max. Größe Typ BS88 A	MTZ	MG	VPE	Artikel-Nr.	Preis/Stück
Motorschutzrelais	0,54-0,8 A	K06...K12	1	2	–	01	A6	1	LR2K0305	45,60 €
Motorschutzrelais	0,8-1,2 A	K06...K12	2	4	6	01	A6	1	LR2K0306	45,60 €
Motorschutzrelais	1,2-1,8 A	K06...K12	2	6	6	01	A6	1	LR2K0307	45,60 €
Motorschutzrelais	1,8-2,6 A	K06...K12	4	6	10	01	A6	1	LR2K0308	45,60 €
Motorschutzrelais	2,6-3,7 A	K06...K12	4	10	16	01	A6	1	LR2K0310	45,60 €
Motorschutzrelais	3,7-5,5 A	K06...K12	6	16	16	01	A6	1	LR2K0312	45,60 €
Motorschutzrelais	5,5-8 A	K06...K12	8	20	20	01	A6	1	LR2K0314	45,60 €
Motorschutzrelais	8-11,5	K09...K12	10	25	20	01	A6	1	LR2K0316	45,60 €
Motorschutzrelais	0,10-0,16 A	D09...D38	0,25	2	–	01	A6	1	LRD01	59,80 €
Motorschutzrelais	0,16-0,25 A	D09...D38	0,5	2	–	01	A6	1	LRD02	59,80 €
Motorschutzrelais	0,25-0,40 A	D09...D38	1	2	–	01	A6	1	LRD03	59,80 €
Motorschutzrelais	0,40-0,63 A	D09...D38	1	2	–	01	A6	1	LRD04	59,80 €
Motorschutzrelais	0,63-1 A	D09...D38	2	4	–	01	A6	1	LRD05	59,80 €
Motorschutzrelais	1-1,6 A	D09...D38	2	4	6	01	A6	1	LRD06	59,80 €
Motorschutzrelais	1,6-2,5 A	D09...D38	4	6	10	01	A6	1	LRD07	59,80 €
Motorschutzrelais	2,5-4 A	D09...D38	6	10	16	01	A6	1	LRD08	59,80 €
Motorschutzrelais	4-6 A	D09...D38	8	16	16	01	A6	1	LRD10	59,80 €
Motorschutzrelais	5,5-8 A	D09...D38	12	20	20	01	A6	1	LRD12	59,80 €
Motorschutzrelais	7-10 A	D09...D38	12	20	20	01	A6	1	LRD14	59,80 €
Motorschutzrelais	9-13 A	D12...D38	16	25	25	01	A6	1	LRD16	59,80 €
Motorschutzrelais	12-18 A	D18...D38	20	35	32	01	A6	1	LRD21	59,80 €
Motorschutzrelais	16-24 A	D25...D38	25	50	50	01	A6	1	LRD22	60,10 €
Motorschutzrelais, Schraubanschluss	23-32 A	D25...D38	40	63	63	01	A6	1	LRD32	92,90 €
Motorschutzrelais, Schraubanschluss	30-38 A	D32...D38	40	80	80	01	A6	1	LRD35	92,90 €
Motorschutzrelais, Federzuganschluss	9-13 A	D40A...D65A	16	25	25	01	A6	1	LRD313	85,20 €
Motorschutzrelais, Federzuganschluss	12-18 A	D40A...D65A	20	32	35	01	A6	1	LRD318	87,50 €
Motorschutzrelais, Federzuganschluss	16-25 A	D40A...D65A	25	50	50	01	A6	1	LRD325	90,70 €
Motorschutzrelais, Federzuganschluss	23-32 A	D40A...D65A	40	63	63	01	A6	1	LRD332	92,50 €
Motorschutzrelais, Federzuganschluss	25-40 A	D40A...D65A	40	80	80	01	A6	1	LRD340	94,40 €
Motorschutzrelais, Federzuganschluss	37-50 A	D40A...D65A	63	100	100	01	A6	1	LRD350	111,00 €
Motorschutzrelais, Federzuganschluss	48-65 A	D50A...D65A	63	100	100	01	A6	1	LRD365	116,00 €

Motorschutzrelais

TeSys LR9D - 3-polige elektronische temperaturkompensierte Motorschutzrelais

- Zur Verwendung mit Sicherungen oder magnetischen Leistungsschaltern
- temperaturkompensierte Relais, mit Auslöseanzeige,
- für Wechselspannung,
- für Direktmontage an Schütz oder Einzelaufstellung.
- Klassen 5, 10, 20, 30



LR9D01



LR9D32

Ausführung	Einstellbereich des Relais A	zum direkten Anbau an Schütz LC1D	max. Größe Typ aM A	max. Größe Typ gG A	MTZ	MG	VPE	Artikel-Nr.	Preis/Stück
Motorschutzrelais, wahlweise zum direkten Anschluss an Schütze TeSys D oder Steckern	0,1-0,5	D09-D38	-	-	01	A6	1	LR9D01	146,50 €
Motorschutzrelais, wahlweise zum direkten Anschluss an Schütze TeSys D oder Steckern	0,4-2	D09-D38	-	-	01	A6	1	LR9D02	146,50 €
Motorschutzrelais, wahlweise zum direkten Anschluss an Schütze TeSys D oder Steckern	1,6-8	D09-D38	-	-	01	A6	1	LR9D08	146,50 €
Motorschutzrelais, wahlweise zum direkten Anschluss an Schütze TeSys D oder Steckern	6,4-32	D09-D38	-	-	01	A6	1	LR9D32	161,50 €

Motorabgangskombinationen

TeSys U – Steuereinheiten

TeSys U: Motorabgänge mit integrierten Funktionen

TeSys U ist ein kompletter Motorabgang, der die Funktionen von Motorschutzschalter und Schütz beinhaltet.

Mit lediglich zwei Grundgeräten deckt man den Leistungsbereich von 0,1-15 kW ab. Der Clou: Die Steuerspannung und der Strombereich müssen erst in letzter Sekunde durch eine steckbare Steuereinheit bestimmt werden.

A. Basiskomponenten des Motorabgangs

Der Motorabgang besteht aus einem Grundgerät und einer Steuereinheit.

(1) Grundgerät

Das Grundgerät ist unabhängig von der Betätigungsspannung und der Motorleistung. Es integriert die Funktion Motorschutzschalter mit einem Ausschaltvermögen von 50 kA bei 400 V, vollständige Koordination (kontinuierlicher Betrieb) und die Funktion Schalten.

- 2 Leistungsgrößen: 0-12 A und 0-32 A.
- 1 Drehrichtung (LUB) und 2 Drehrichtungen (LU2B).

(2) Steuereinheiten

Die Steuereinheit (LUCppp) wird in Abhängigkeit von der Betätigungsspannung und der Motorleistung ausgewählt. Die Steuereinheiten sind verdrahtungslos und werkzeuglos austauschbar. Sie verfügen über breite Einstellbereiche (Dynamik 4) und haben eine geringe Wärmeabstrahlung.

B. Optionen für den Steuerteil

Die Funktionen des Motorabgangs können durch Applikations- und Funktionsmodule erweitert werden.

(3) Module mit zusätzlichen Hilfsschaltern (LUFN)

3 Ausführungen: 2 „S“, 1 „S“ + 1 „Ö“ oder 2 „Ö“.

(4) Meldekontakte

Sie übermitteln folgende Informationen: Bereit, Fehler und Hilfsschalterstatus.

C. Optionen für den Leistungsteil Wendeblock

Er erweitert ein Grundgerät mit 1 Drehrichtung in ein Grundgerät mit 2 Drehrichtungen. Der Wendeblock wird direkt unter das Grundgerät montiert, wodurch die Breite des Gerätes (45 mm) unverändert bleibt.

Er kann auch separat vom Grundgerät aufgestellt werden, wenn die vorhandene Höhe nicht ausreicht

Grundgeräte TeSys U

Universelle Grundgeräte mit vorverdrahteter Schalt- und Schutzkombination, serienmäßig bis 12 / 32 A und mit 2 Hilfskontakten (1 S + 1 Ö), Baubreite bis 15 kW nur 45 mm (Direkt- und Wendestarter), vollständige Koordination nach IEC 947-6-2 (verschweißfrei).

Hinweis: Für einen kompletten Motorabgang muss ein Grundgerät LUB●● / LU2B●●●● mit einer Steuereinheit LUC●●●●● kombiniert werden!



Ausführung	Drehrichtung(en)	Bemessungsleistung AC-3, 400 V	Steuerspannung	MTZ	MG	VPE	Artikel-Nr.	Preis/Stück
Grundgerät, TeSys U, 12A, ohne Klemmen	1	0,1-5,5 kW	–	13	A9	1	LUB12	52,80 €
Grundgerät, TeSys U, 32A, ohne Klemmen	1	0,1-15 kW	–	13	A9	1	LUB32	75,80 €
Grundgerät, TeSys U, 12A, mit Schraubklemmen	2	0,1-5,5 kW	110-240 V AC / DC	13	A9	1	LU2B12FU	179,90 €
Grundgerät, TeSys U, 32A, mit Schraubklemmen	2	0,1-15 kW	110-240 V AC / DC	13	A9	1	LU2B32FU	204,00 €
Grundgerät, TeSys U, 12A, Schraubklemmen	2	0,1-5,5 kW	24 V DC	13	A9	1	LU2B12BL	179,90 €
Grundgerät, TeSys U, 32A, mit Schraubklemmen	2	0,1-15 kW	24 V DC	13	A9	1	LU2B32BL	204,00 €

Motorabgangskombinationen

TeSys U – Steuereinheiten

- Steckbare Steuereinheiten
- Auslöseklasse 10, für Grundgeräte TeSys U.



LUCA X6FU



LUCA 32FU



LUCB X6BL

Ausführung	Steuerspannung	Einstellbereich	MG	VPE	Artikel-Nr.	Preis/Stück
Standard-Steuereinheit LUCA	110-240 V AC / DC	0,15-0,6 A	A9	1	LUCAX6FU	73,20 €
Standard- LUCA	110-240 V AC / DC	0,35-1,4 A	A9	1	LUCA1XFU	75,20 €
Standard-Steuereinheit LUCA	110-240 V AC / DC	1,25-5 A	A9	1	LUCA05FU	77,00 €
Standard-Steuereinheit LUCA	110-240 V AC / DC	3-12 A	A9	1	LUCA12FU	85,10 €
Standard-Steuereinheit LUCA	110-240 V AC / DC	4,5-18 A	A9	1	LUCA18FU	92,30 €
Standard-Steuereinheit LUCA	110-240 V AC / DC	8-32 A	A9	1	LUCA32FU	143,50 €
Standard-Steuereinheit LUCA	24 V DC	0,15-0,6 A	A9	1	LUCAX6BL	73,20 €
Standard-Steuereinheit LUCA	24 V DC	0,35-1,4 A	A9	1	LUCA1XBL	75,20 €
Standard-Steuereinheit LUCA	24 V DC	1,25-5 A	A9	1	LUCA05BL	77,00 €
Standard-Steuereinheit LUCA	24 V DC	3-12 A	A9	1	LUCA12BL	85,10 €
Standard-Steuereinheit LUCA	24 V DC	4,5-18 A	A9	1	LUCA18BL	92,30 €
Standard-Steuereinheit LUCA	24 V DC	8-32 A	A9	1	LUCA32BL	143,50 €
Steuereinheit Erweitert LUCB	24 V DC	0,15-0,6 A	A9	1	LUCBX6BL	78,50 €
Steuereinheit Erweitert LUCB	24 V DC	0,35-1,4 A	A9	1	LUCB1XBL	81,80 €
Steuereinheit Erweitert LUCB	24 V DC	1,25-5 A	A9	1	LUCB05BL	83,00 €
Steuereinheit Erweitert LUCB	24 V DC	3-12 A	A9	1	LUCB12BL	90,60 €
Steuereinheit Erweitert LUCB	24 V DC	4,5-18 A	A9	1	LUCB18BL	99,10 €
Steuereinheit Erweitert LUCB	24 V DC	8-32 A	A9	1	LUCB32BL	153,50 €

TeSys U – Hilfsschaltermodule (Motorschutzschalter)



LUA1C11



LUA1C20

Ausführung	Anschluss	MTZ	MG	VPE	Artikel-Nr.	Preis/Stück
Zusätzlicher Kontaktblock LUA, 1Ö+1S	Schraubklemmen	02	A9	1	LUA1C11	13,40 €
Zusätzlicher Kontaktblock LUA, 1S+1S	Schraubklemmen	02	A9	1	LUA1C20	13,40 €

TeSys U – Hilfsschaltermodule (Schütz)



LUFN20

Ausführung	Anschluss	MG	VPE	Artikel-Nr.	Preis/Stück
Hilfsschaltermodul LUF, 2S	Schraubklemmen	A9	1	LUFN20	12,10 €
Hilfsschaltermodul LUF, 1S+1Ö	Schraubklemmen	A9	1	LUFN11	12,10 €
Hilfsschaltermodul LUF, 2Ö	Schraubklemmen	A9	1	LUFN02	12,10 €

Ultrakompakte Motorabgänge TeSys H

Allgemeine Beschreibung



Mit QR-Code, der direkt auf das Produktdatenblatt verweist.

Bis zu 75 % Platzersparnis

- Ultrakompakter 22,5 mm Motorabgang
- Wendestarter in derselben Breite
- Maximale Platzeinsparungen für eine Architektur mit einer Gruppe von Motorabgängen

Lange elektrische Lebensdauer

- Für höchst anspruchsvolle Anwendungen geeignet
- 30.000.000 elektrische Schaltspiele AC-53a

Einfache Konstruktion

- Motorschutz mit großem Einstellbereich
- Automatisches, manuelles oder ferngesteuertes Reset nach thermischer Auslösung
- Verschiedene Betätigungsspannungen

Einfache Integration

- Motorschutz mit großem Einstellbereich
- Automatisches, manuelles oder ferngesteuertes Reset nach thermischer Auslösung
- Verschiedene Betätigungsspannungen



Motorabgang Standard

- 2 Leistungsbereiche:
 - 2,4 A 400 V AC53a
 - 6,5 A 400 V AC53a
- 2 Betätigungsspannungen:
 - 24 V DC
 - 110 V / 230 V AC
- 2 Klemmentypen:
 - Schraubklemmen
 - Federzugklemme
- Bietet bis zu 3 Funktionen
 - Vorwärtslauf
 - Rückwärtslauf
 - Überlastschutz



Ultrakompakte Motorabgänge TeSys H

TeSys H - Ultrakompakte Motorabgänge

Motorabgang Standard

2 Leistungsbereiche: 2,4 A 400 V AC-53a und 6,5 A 400 V AC-53a

2 Betätigungsspannungen: 24 V DC und 110 V / 230 V AC

2 Klemmentypen: Schraub- und Federzugklemme

Bietet bis zu 3 Funktionen: - Vorwärtslauf
- Rückwärtslauf
- Überlastschutz

Motorabgang mit STO Funktion

• STO (Safe Torque Off) integriert: SIL3 gemäß IEC 61508-1 und PL e gemäß ISO 13849-1 ATEX-zertifiziert



LZ1H2X4BD



LZ1H6X5BD



LZ2H2X4BD

Ausführung	Anschluss	Leistungsbereich	Betätigungsspannungen	MG	VPE	Artikel-Nr.	Preis/Stück
Motorabgang TeSys H	Schraubklemmen	0,18-2,4 A	24 V DC	A9	1	LZ1H2X4BD	179,00 €
Motorabgang TeSys H	Schraubklemmen	1,5-6,5 A	24 V DC	A9	1	LZ1H6X5BD	179,00 €
Motorabgang TeSys H	Schraubklemmen	0,18-2,4 A	110-230 V AC	A9	1	LZ1H2X4FU	179,00 €
Motorabgang TeSys H	Schraubklemmen	1,5-6,5 A	110-230 V AC	A9	1	LZ1H6X5FU	179,00 €
Motorabgang TeSys H	Federzugklemmen	0,18-2,4 A	24 V DC	A9	1	LZ1H2X43BD	179,00 €
Motorabgang TeSys H	Federzugklemmen	1,5-6,5 A	24 V DC	A9	1	LZ1H6X53BD	179,00 €
Motorabgang TeSys H	Federzugklemmen	0,18-2,4 A	110-230 V AC	A9	1	LZ1H2X43FU	179,00 €
Motorabgang TeSys H	Federzugklemmen	1,5-6,5 A	110-230 V AC	A9	1	LZ1H6X53FU	179,00 €
Wendestarter TeSys H	Schraubklemmen	0,18-2,4 A	24 V DC	A9	1	LZ2H2X4BD	196,00 €
Wendestarter TeSys H	Schraubklemmen	1,5-6,5 A	24 V DC	A9	1	LZ2H6X5BD	196,00 €
Wendestarter TeSys H	Schraubklemmen	0,18-2,4 A	110-230 V AC	A9	1	LZ2H2X4FU	196,00 €
Wendestarter TeSys H	Schraubklemmen	1,5-6,5 A	110-230 V AC	A9	1	LZ2H6X5FU	196,00 €
Wendestarter TeSys H	Federzugklemmen	0,18-2,4 A	24 V DC	A9	1	LZ2H2X43BD	196,00 €
Wendestarter TeSys H	Federzugklemmen	1,5-6,5 A	24 V DC	A9	1	LZ2H6X53BD	196,00 €
Wendestarter TeSys H	Federzugklemmen	0,18-2,4 A	110-230 V AC	A9	1	LZ2H2X43FU	196,00 €
Wendestarter TeSys H	Federzugklemmen	1,5-6,5 A	110-230 V AC	A9	1	LZ2H6X53FU	196,00 €

TeSys H Motorabgänge mit STO Funktion



LZ7H2X4BD



LZ7H6X5BD



LZ8H2X4BD

Ausführung	Anschluss	Leistungsbereich	Betätigungsspannungen	MG	VPE	Artikel-Nr.	Preis/Stück
Motorabgang TeSys H, Safe-Torque-Off	Schraubklemmen	0,18-2,4 A	24 V DC	A9	1	LZ7H2X4BD	207,00 €
Motorabgang TeSys H, Safe-Torque-Off	Schraubklemmen	1,5-6,5 A	24 V DC	A9	1	LZ7H6X5BD	207,00 €
Motorabgang TeSys H, Safe-Torque-Off	Schraubklemmen	0,18-2,4 A	110-230 V AC	A9	1	LZ7H2X4FU	207,00 €
Motorabgang TeSys H, Safe-Torque-Off	Schraubklemmen	1,5-6,5 A	110-230 V AC	A9	1	LZ7H6X5FU	207,00 €
Motorabgang TeSys H, Safe-Torque-Off	Federzugklemmen	0,18-2,4 A	24 V DC	A9	1	LZ7H2X43BD	207,00 €
Motorabgang TeSys H, Safe-Torque-Off	Federzugklemmen	1,5-6,5 A	24 V DC	A9	1	LZ7H6X53BD	207,00 €
Motorabgang TeSys H, Safe-Torque-Off	Federzugklemmen	0,18-2,4 A	110-230 V AC	A9	1	LZ7H2X43FU	207,00 €
Motorabgang TeSys H, Safe-Torque-Off	Federzugklemmen	1,5-6,5 A	110-230 V AC	A9	1	LZ7H6X53FU	207,00 €
Motorabgang TeSys H, Safe-Torque-Off	Schraubklemmen	0,18-2,4 A	24 V DC	A9	1	LZ8H2X4BD	223,00 €
Motorabgang TeSys H, Safe-Torque-Off	Schraubklemmen	1,5-6,5 A	24 V DC	A9	1	LZ8H6X5BD	223,00 €
Motorabgang TeSys H, Safe-Torque-Off	Schraubklemmen	0,18-2,4 A	110-230 V AC	A9	1	LZ8H2X4FU	223,00 €
Motorabgang TeSys H, Safe-Torque-Off	Schraubklemmen	1,5-6,5 A	110-230 V AC	A9	1	LZ8H6X5FU	223,00 €
Motorabgang TeSys H, Safe-Torque-Off	Federzugklemmen	0,18-2,4 A	24 V DC	A9	1	LZ8H2X43BD	223,00 €
Motorabgang TeSys H, Safe-Torque-Off	Federzugklemmen	1,5-6,5 A	24 V DC	A9	1	LZ8H6X53BD	223,00 €
Motorabgang TeSys H, Safe-Torque-Off	Federzugklemmen	0,18-2,4 A	110-230 V AC	A9	1	LZ8H2X43FU	223,00 €
Motorabgang TeSys H, Safe-Torque-Off	Federzugklemmen	1,5-6,5 A	110-230 V AC	A9	1	LZ8H6X53FU	223,00 €

MG = Materialgruppe • VPE = Verpackungseinheit

Alle angegebenen Preise sind unverbindliche Listenpreise ohne Mehrwertsteuer. Gültig ab 01.11.2020.

Technische Änderungen vorbehalten. Angaben ohne Gewähr. Abbildungen dienen nur zur Veranschaulichung.

Industrie 4.0 Laststarter- und Managementsystem

TeSys U – Steuereinheiten

TeSys U: Motorabgänge mit integrierten Funktionen

TeSys U ist ein kompletter Motorabgang, der die Funktionen von Motorschutzschalter und Schütz beinhaltet.

Mit lediglich zwei Grundgeräten deckt man den Leistungsbereich von 0,1-15 kW ab. Der Clou: Die Steuerspannung und der Strombereich müssen erst in letzter Sekunde durch eine steckbare Steuereinheit bestimmt werden.

A. Basiskomponenten des Motorabgangs

Der Motorabgang besteht aus einem Grundgerät und einer Steuereinheit.

(1) Grundgerät

Das Grundgerät ist unabhängig von der Betätigungsspannung und der Motorleistung. Es integriert die Funktion Motorschutzschalter mit einem Ausschaltvermögen von 50 kA bei 400 V, vollständige Koordination (kontinuierlicher Betrieb) und die Funktion Schalten.

- 2 Leistungsgrößen: 0-12 A und 0-32 A.
- 1 Drehrichtung (LUB) und 2 Drehrichtungen (LU2B).

(2) Steuereinheiten

Die Steuereinheit (LUCppp) wird in Abhängigkeit von der Betätigungsspannung und der Motorleistung ausgewählt. Die Steuereinheiten sind verdrahtungslos und werkzeuglos austauschbar. Sie verfügen über breite Einstellbereiche (Dynamik 4) und haben eine geringe Wärmeabstrahlung.

B. Optionen für den Steuerteil

Die Funktionen des Motorabgangs können durch Applikations- und Funktionsmodule erweitert werden.

(3) Module mit zusätzlichen Hilfsschaltern (LUFN)

3 Ausführungen: 2 „S“, 1 „S“ + 1 „Ö“ oder 2 „Ö“.

(4) Meldekontakte

Sie übermitteln folgende Informationen: Bereit, Fehler und Hilfsschalterstatus.

C. Optionen für den Leistungsteil Wendeblock

Er erweitert ein Grundgerät mit 1 Drehrichtung in ein Grundgerät mit 2 Drehrichtungen. Der Wendeblock wird direkt unter das Grundgerät montiert, wodurch die Breite des Gerätes (45 mm) unverändert bleibt.

Er kann auch separat vom Grundgerät aufgestellt werden, wenn die vorhandene Höhe nicht ausreicht

Grundgeräte TeSys U

Universelle Grundgeräte mit vorverdrahteter Schalt- und Schutzkombination, serienmäßig bis 12 / 32 A und mit 2 Hilfskontakten (1 S + 1 Ö), Baubreite bis 15 kW nur 45 mm (Direkt- und Wendestarter), vollständige Koordination nach IEC 947-6-2 (verschweißfrei).

Hinweis: Für einen kompletten Motorabgang muss ein Grundgerät LUB●● / LU2B●●●● mit einer Steuereinheit LUC●●●● kombiniert werden!



Ausführung	Drehrichtung(en)	Bemessungsleistung AC-3, 400 V	Steuerspannung	MTZ	MG	VPE	Artikel-Nr.	Preis/Stück
Grundgerät, TeSys U, 12A, ohne Klemmen	1	0,1-5,5 kW	–	13	A9	1	LUB12	52,80 €
Grundgerät, TeSys U, 32A, ohne Klemmen	1	0,1-15 kW	–	13	A9	1	LUB32	75,80 €
Grundgerät, TeSys U, 12A, mit Schraubklemmen	2	0,1-5,5 kW	110-240 V AC / DC	13	A9	1	LU2B12FU	179,90 €
Grundgerät, TeSys U, 32A, mit Schraubklemmen	2	0,1-15 kW	110-240 V AC / DC	13	A9	1	LU2B32FU	204,00 €
Grundgerät, TeSys U, 12A, Schraubklemmen	2	0,1-5,5 kW	24 V DC	13	A9	1	LU2B12BL	179,90 €
Grundgerät, TeSys U, 32A, mit Schraubklemmen	2	0,1-15 kW	24 V DC	13	A9	1	LU2B32BL	204,00 €

Industrie 4.0 Laststarter- und Managementsystem

TeSys U – Steuereinheiten

- Steckbare Steuereinheiten
- Auslöseklasse 10, für Grundgeräte TeSys U.



LUCA X6FU



LUCA 32FU



LUCB X6BL

Ausführung	Steuerspannung	Einstellbereich	MG	VPE	Artikel-Nr.	Preis/Stück
Standard-Steuereinheit LUCA	110-240 V AC / DC	0,15-0,6 A	A9	1	LUCAX6FU	73,20 €
Standard-Steuereinheit LUCA	110-240 V AC / DC	0,35-1,4 A	A9	1	LUCA1XFU	75,20 €
Standard-Steuereinheit LUCA	110-240 V AC / DC	1,25-5 A	A9	1	LUCA05FU	77,00 €
Standard-Steuereinheit LUCA	110-240 V AC / DC	3-12 A	A9	1	LUCA12FU	85,10 €
Standard-Steuereinheit LUCA	110-240 V AC / DC	4,5-18 A	A9	1	LUCA18FU	92,30 €
Standard-Steuereinheit LUCA	110-240 V AC / DC	8-32 A	A9	1	LUCA32FU	143,50 €
Standard-Steuereinheit LUCA	24 V DC	0,15-0,6 A	A9	1	LUCAX6BL	73,20 €
Standard-Steuereinheit LUCA	24 V DC	0,35-1,4 A	A9	1	LUCA1XBL	75,20 €
Standard-Steuereinheit LUCA	24 V DC	1,25-5 A	A9	1	LUCA05BL	77,00 €
Standard-Steuereinheit LUCA	24 V DC	3-12 A	A9	1	LUCA12BL	85,10 €
Standard-Steuereinheit LUCA	24 V DC	4,5-18 A	A9	1	LUCA18BL	92,30 €
Standard-Steuereinheit LUCA	24 V DC	8-32 A	A9	1	LUCA32BL	143,50 €
Steuereinheit Erweitert LUCB	24 V DC	0,15-0,6 A	A9	1	LUCBX6BL	78,50 €
Steuereinheit Erweitert LUCB	24 V DC	0,35-1,4 A	A9	1	LUCB1XBL	81,80 €
Steuereinheit Erweitert LUCB	24 V DC	1,25-5 A	A9	1	LUCB05BL	83,00 €
Steuereinheit Erweitert LUCB	24 V DC	3-12 A	A9	1	LUCB12BL	90,60 €
Steuereinheit Erweitert LUCB	24 V DC	4,5-18 A	A9	1	LUCB18BL	99,10 €
Steuereinheit Erweitert LUCB	24 V DC	8-32 A	A9	1	LUCB32BL	153,50 €

TeSys U – Hilfsschaltermodule (Motorschalterschalter)



LUA 1C11



LUA 1C20

Ausführung	Anschluss	MTZ	MG	VPE	Artikel-Nr.	Preis/Stück
Zusätzlicher Kontaktblock LUA, 1Ö+1S	Schraubklemmen	02	A9	1	LUA1C11	13,40 €
Zusätzlicher Kontaktblock LUA, 1S+1S	Schraubklemmen	02	A9	1	LUA1C20	13,40 €

TeSys U – Hilfsschaltermodule (Schütz)



LUF N20

Ausführung	Anschluss	MG	VPE	Artikel-Nr.	Preis/Stück
Hilfsschaltermodul LUF, 2S	Schraubklemmen	A9	1	LUFN20	12,10 €
Hilfsschaltermodul LUF, 1S+1Ö	Schraubklemmen	A9	1	LUFN11	12,10 €
Hilfsschaltermodul LUF, 2Ö	Schraubklemmen	A9	1	LUFN02	12,10 €

Industrie 4.0 Laststarter- und Managementsystem

TeSys T – Controller

- Modbus



LTM R08MBD

Ausführung	Strombereich (A)	MG	VPE	Artikel-Nr.	Preis/Stück
Controller Motormanagement LTM R TeSys T, 24 V DC 8A für Modbus	0,4...8	AP	1	LTMR08MBD	462,00 €
Controller Motormanagement LTM R TeSys T, 100-240V AC 8A für Modbus	0,4...8	AP	1	LTMR08MFM	414,00 €
Controller Motormanagement LTM R TeSys T, 24 V DC 27A für Modbus	1,35...27	AP	1	LTMR27MBD	462,00 €
Controller Motormanagement LTM R TeSys T, 100-240V AC 27A für Modbus	1,35...27	AP	1	LTMR27MFM	414,00 €
Controller Motormanagement LTM R TeSys T, 24 V DC 100A für Modbus	5...100	AP	1	LTMR100MBD	462,00 €
Controller Motormanagement LTM R TeSys T, 100-240V AC 100A für Modbus	5...100	AP	1	LTMR100MFM	414,00 €

- CANopen



LTM R08CBD

Ausführung	Strombereich (A)	MG	VPE	Artikel-Nr.	Preis/Stück
Controller Motormanagement LTM R TeSys T, 24 V DC 8A für CANopen	0,4...8	AP	1	LTMR08CBD	492,00 €
Controller Motormanagement LTM R TeSys T, 100-240V AC 8A für CANopen	0,4...8	AP	1	LTMR08CFM	437,00 €
Controller Motormanagement LTM R TeSys T, 24 V DC 27A für CANopen	1,35...27	AP	1	LTMR27CBD	456,00 €
Controller Motormanagement LTM R TeSys T, 100-240V AC 27A für CANopen	1,35...27	AP	1	LTMR27CFM	437,00 €
Controller Motormanagement LTM R TeSys T, 24 V DC 100A für CANopen	5...100	AP	1	LTMR100CBD	492,00 €
Controller Motormanagement LTM R TeSys T, 100-240V AC 100A für CANopen	5...100	AP	1	LTMR100CFM	437,00 €

- DeviceNet



LTM R08DBD

Ausführung	Strombereich (A)	MG	VPE	Artikel-Nr.	Preis/Stück
Controller Motormanagement LTM R TeSys T, 24 V DC 8A für DeviceNet	0,4...8	AP	1	LTMR08DBD	543,00 €
Controller Motormanagement LTM R TeSys T, 100-240V AC 8A für DeviceNet	0,4...8	AP	1	LTMR08DFM	484,00 €
Controller Motormanagement LTM R TeSys T, 24 V DC 27A für DeviceNet	1,35...27	AP	1	LTMR27DBD	503,00 €
Controller Motormanagement LTM R TeSys T, 100-240V AC 27A für DeviceNet	1,35...27	AP	1	LTMR27DFM	484,00 €
Controller Motormanagement LTM R TeSys T, 24 V DC 100A für DeviceNet	5...100	AP	1	LTMR100DBD	543,00 €
Controller Motormanagement LTM R TeSys T, 100-240V AC 100A für DeviceNet	5...100	AP	1	LTMR100DFM	484,00 €

- Profibus DP



LTM R08PBD

Ausführung	Strombereich (A)	MG	VPE	Artikel-Nr.	Preis/Stück
Controller Motormanagement LTM R TeSys T, 24 V DC 8A für Profibus DP	0,4...8	AP	1	LTMR08PBD	543,00 €
Controller Motormanagement LTM R TeSys T, 100-240V AC 8A für Profibus DP	0,4...8	AP	1	LTMR08PFM	484,00 €
Controller Motormanagement LTM R TeSys T, 24 V DC 27A für Profibus DP	1,35...27	AP	1	LTMR27PBD	543,00 €
Controller Motormanagement LTM R TeSys T, 100-240V AC 27A für Profibus DP	1,35...27	AP	1	LTMR27PFM	473,00 €
Controller Motormanagement LTM R TeSys T, 24 V DC 100A für Profibus DP	5...100	AP	1	LTMR100PBD	543,00 €
Controller Motormanagement LTM R TeSys T, 100-240V AC 100A für Profibus DP	5...100	AP	1	LTMR100PFM	484,00 €

- Ethernet TCP/IP (Kommunikation-Protokoll: Modbus/TCP und EtherNet/IP)



LTM R08EBD

Ausführung	Strombereich (A)	MG	VPE	Artikel-Nr.	Preis/Stück
Controller Motormanagement LTM R TeSys T, 24 V DC 8A für Ethernet TCP/IP	0,4...8	AP	1	LTMR08EBD	543,00 €
Controller Motormanagement LTM R TeSys T, 100-240V AC 8A für Ethernet TCP/IP	0,4...8	AP	1	LTMR08EFM	484,00 €
Controller Motormanagement LTM R TeSys T, 24 V DC 27A für Ethernet TCP/IP	1,35...27	AP	1	LTMR27EBD	543,00 €
Controller Motormanagement LTM R TeSys T, 100-240V AC 27A f. Ethernet TCP/IP	1,35...27	AP	1	LTMR27EFM	484,00 €
Controller Motormanagement LTM R TeSys T, 24 V DC 100A für Ethernet TCP/IP	5...100	AP	1	LTMR100EBD	543,00 €
Controller Motormanagement LTM R TeSys T, 100-240V AC 100A f. Ethern. TCP/IP	5...100	AP	1	LTMR100EFM	484,00 €

Erweiterungsmodule (mit Spannungsmessung an den 3 Phasen)

- Versorgung der Elektronik über den Controller



LTM E40BD

Ausführung	Anzahl Eingänge	MG	VPE	Artikel-Nr.	Preis/Stück
Erweiterungsmodul LTM E TeSys T, 24 V DC	4	AP	1	LTMEV40BD	225,00 €
Erweiterungsmodul LTM E TeSys T, 100-240V AC	4	AP	1	LTMEV40FM	158,00 €

MG = Materialgruppe • VPE = Verpackungseinheit

Alle angegebenen Preise sind unverbindliche Listenpreise ohne Mehrwertsteuer. Gültig ab 01.11.2020. Technische Änderungen vorbehalten. Angaben ohne Gewähr. Abbildungen dienen nur zur Veranschaulichung.

Industrie 4.0 Laststarter- und Managementsystem

TeSys T – Kabel



LTMCC004

Ausführung	Länge (m)	MG	VPE	Artikel-Nr.	Preis/Stück
Verbindungsstecker, 6 Stck, LTMR/LTMEV TeSys T, 2 x RJ45	0,04	AP	6	LTMCC004	14,55 €

TeSys T – Klemmleiste (Ersatzteil)



LTM9TCS

Ausführung	MG	VPE	Artikel-Nr.	Preis/Stück
Steckerset Contr. und Erw. Modul (10 Schraubverbinder (für alle Netzwerkversionen))	AP	1	LTM9TCS	36,90 €
Steckverbinder Abziehwerkzeug	AP	1	LTM9TCT	6,80 €



LTM9TCT

TeSys T – Konfigurations-Tools

- USB - RJ45, Länge 2,5 m



TCSMCNAM3M002P

Ausführung	Gew. (kg)	MG	VPE	Artikel-Nr.	Preis/Stück
Kabel USB/RJ45, ATS22- zum Anschluss eines PCs	0,200	AP	1	TCSMCNAM3M002P	70,10 €

Stromwandler

- Die angebotenen Wandler sind für den Einsatz mit Motorabgängen TeSys U geeignet.

⁽¹⁾ Zur Anwendung mit LTM R08pp Controllern.



LT6CT1001

Ausführung	Betriebsstrom Primär (A)	Betriebsstrom Sekundär (A)	Gew. (kg)	MG	VPE	Artikel-Nr.	Preis/Stück
Stromwandler TeSys T LT6CT, Exaktheit: Klasse 5p	100	1 ⁽¹⁾	0,550	A6	1	LT6CT1001	84,90 €
Stromwandler TeSys T LT6CT, Exaktheit: Klasse 5p	200	1 ⁽¹⁾	0,550	A6	1	LT6CT2001	85,00 €
Stromwandler TeSys T LT6CT, Exaktheit: Klasse 5p	400	1 ⁽¹⁾	0,550	A6	1	LT6CT4001	87,70 €
Stromwandler TeSys T LT6CT, Exaktheit: Klasse 5p	800	1 ⁽¹⁾	0,680	A6	1	LT6CT8001	123,00 €

Summenstromwandler (Produkt der Marke Schneider Electric)

- Geschlossener Summenstromwandler Typ A



50437

Ausführung	Bemessungs-betriebsstrom I _b (A)	Gew. (kg)	MG	VPE	Artikel-Nr.	Preis/Stück
Geschlossener Ringkern für Fehlerstromschutz TA, Ø 30mm	65	0,120	DD	1	50437	252,00 €
Geschlossener Ringkern für Fehlerstromschutz PA, Ø 50mm	85	0,200	DD	1	50438	377,00 €
Geschlossener Ringkern für Fehlerstromschutz IA, Ø 80mm	160	0,420	DD	1	50439	411,00 €
Geschlossener Ringkern für Fehlerstromschutz MA, Ø 120mm	250	0,530	DD	1	50440	589,00 €
Geschlossener Ringkern für Fehlerstromschutz SA, Ø 200mm	400	1,320	DD	1	50441	859,00 €
Geschlossener Ringkern für Fehlerstromschutz GA, Ø 300mm	630	2,230	DD	1	50442	1.603,00 €

Industrie 4.0 Laststarter- und Managementsystem

PTC-Fühler

- PTC: Positive Temperature Coefficient.



DA1TT090

Ausführung	Farbe	MG	VPE	Artikel-Nr.	Preis/Stück
PTC-Thermistorsonde DA1-T, Dreifachsonde, 90°C	Grün/grün		10	DA1TT090	36,30 €
PTC-Thermistorsonde DA1-T, Dreifachsonde, 110°C	Braun/braun		10	DA1TT110	36,30 €
PTC-Thermistorsonde DA1-T, Dreifachsonde, 120°C	Grau/grau		10	DA1TT120	36,30 €
PTC-Thermistorsonde DA1-T, Dreifachsonde, 130°C	Blau/blau		10	DA1TT130	36,30 €
PTC-Thermistorsonde DA1-T, Dreifachsonde, 140°C	Weiß/blau		10	DA1TT140	36,30 €
PTC-Thermistorsonde DA1-T, Dreifachsonde, 150°C	Schw./schw.		10	DA1TT150	36,30 €
PTC-Thermistorsonde DA1-T, Dreifachsonde, 160°C	Blau/rot		10	DA1TT160	36,30 €
PTC-Thermistorsonde DA1-T, Dreifachsonde, 170°C	Weiß/grün		10	DA1TT170	36,30 €

TeSys T Anschluss-Zubehör

- Für den Anschluss an Modbus



NSYTRABF50



NSYTRABF50



NSYTRABF50

Ausführung	Gew. (kg)	MG	VPE	Artikel-Nr.	Preis/Stück
Kabel für serielle Modbus-Schnittstelle, 2 x RJ45, Kabellänge 0,3m	0,045	CV	1	VW3A8306R03	30,65 €
Kabel für serielle Modbus-Schnittstelle, 2 x RJ45, Kabel 1m	0,065	CV	1	VW3A8306R10	30,65 €
Kabel für serielle Modbus-Schnittstelle, 2 x RJ45, Kabel 3m	0,125	CV	1	VW3A8306R30	30,65 €
Modbus-T-Verteiler, 1 x RJ45, Stecker und 2 x RJ45, Buchse, Kabel 0,3m	0,032	CV	1	VW3A8306TF03	51,80 €
Modbus-T-Verteiler, 1 x RJ45, Stecker und 2 x RJ45, Buchse, Kabel 1m	0,032	CV	1	VW3A8306TF10	51,80 €
Modbus-Abschlusswiderstand, 150Ohm, für RJ45-Steckverbinder	0,012	CV	1	VW3A8306R	30,65 €

- Für den Anschluss an CANopen



TSXCANCA50



TSXCANKCDF90TP

Ausführung	Gew. (kg)	MG	VPE	Artikel-Nr.	Preis/Stück
CANopen Kabel, IP20, IEC 60332-1, 50m	4,930	FO	1	TSXCANCA50	202,00 €
CANopen Kabel, IP20, IEC 60332-1, 100m	8,800	FO	1	TSXCANCA100	384,00 €
CANopen Kabel, IP20, IEC 60332-1, 300m	24,560	FO	1	TSXCANCA300	1.082,00 €
CANopen SUB-D9-Buchse, IP20, 90° abgewinkelt	0,046	FO	1	TSXCANKCDF90T	48,20 €
CANopen SUB-D9-Buchse, IP20, gerade	0,049	FO	1	TSXCANKCDF180T	48,20 €
CANopen SUB-D9-Buchse, IP20, 90° abgewinkelt m. zusätzl. SUB-D9	0,051	FO	1	TSXCANKCDF90TP	61,70 €

- Für den Anschluss an DeviceNet



TSXCANCA50

Ausführung	Gew. (kg)	MG	VPE	Artikel-Nr.	Preis/Stück
CANopen Kabel, IP20, IEC 60332-1, 50m	4,930	FO	1	TSXCANCA50	202,00 €
CANopen Kabel, IP20, IEC 60332-1, 100m	8,800	FO	1	TSXCANCA100	384,00 €
CANopen Kabel, IP20, IEC 60332-1, 300m	24,560	FO	1	TSXCANCA300	1.082,00 €

MG = Materialgruppe • VPE = Verpackungseinheit

Alle angegebenen Preise sind unverbindliche Listenpreise ohne Mehrwertsteuer. Gültig ab 01.11.2020. Technische Änderungen vorbehalten. Angaben ohne Gewähr. Abbildungen dienen nur zur Veranschaulichung.

Industrie 4.0 Laststarter- und Managementsystem

TeSys T Anschluss-Zubehör

- Für den Anschluss an Profibus DP
- Zur Bestellung anderer Anschlüsse und Kabel (UL-Kabel für raue Umgebung etc.) bitten wir um Ihre Anfrage.



TSXPBSCA100



490NAD91103



490NAD91105

Ausführung	Gew. (kg)	MG	VPE	Artikel-Nr.	Preis/Stück
Profibus DP-Verbindungskabel 100m	-	FN	1	TSXPBSCA100	462,00 €
Profibus DP-Verbinder mit Abschluss	-	FN	1	490NAD91103	55,90 €
Profibus DP-Reihenverbinder	-	FN	1	490NAD91104	49,05 €
Profibus DP-Verbinder mit Programmieranschluss	-	FN	1	490NAD91105	72,20 €

- Für den Anschluss an Ethernet TCP/IP
- Geschirmte Twisted Pair-Kabel gemäß Norm EIA/TIA568



490NTW00002

Ausführung	Gew. (kg)	MG	VPE	Artikel-Nr.	Preis/Stück
Ethernet Anschließ-Kabel, STP.Kabel, gerade, 2m	-	FO	1	490NTW00002	31,05 €
Ethernet Anschließ-Kabel, STP.Kabel, gerade, 5m	-	FO	1	490NTW00005	38,95 €
Ethernet Anschließ-Kabel, STP.Kabel, gerade, 12m	-	FO	1	490NTW00012	50,20 €
Ethernet ConneXium-Kabel, STP.Kabel, gerade, 40m	-	FO	1	490NTW00040	100,50 €
Ethernet ConneXium-Kabel, STP.Kabel, gerade, 80m	-	FO	1	490NTW00080	168,50 €

Industrie 4.0 Laststarter- und Managementsystem

TeSys island Standard Starter



Ausführung	MG	VPE	Artikel-Nr.	Preis/Stück
Direktstarter 9 A 4 kW, TeSys island Standard Lastabgang		1	TPRST009	65,90 €
Direktstarter 25 A 11 kW, TeSys island Standard Lastabgang		1	TPRST025	82,10 €
Direktstarter 38 A 18,5 kW, TeSys island Standard Lastabgang		1	TPRST038	116,50 €
Direktstarter 65 A 30 kW, TeSys island Standard Lastabgang		1	TPRST065	205,00 €
Direktstarter 80 A 37 kW, TeSys island Standard Lastabgang		1	TPRST080	227,00 €

TeSys island Sicherheitsstarter



Ausführung	MG	VPE	Artikel-Nr.	Preis/Stück
SIL Direktstarter 9 A 4 kW, TeSys island Sicherer Lastabgang		1	TPRSS009	75,60 €
SIL Direktstarter 25 A 11 kW, TeSys island Sicherer Lastabgang		1	TPRSS025	95,00 €
SIL Direktstarter 38 A 18,5 kW, TeSys island Sicherer Lastabgang		1	TPRSS038	134,00 €
SIL Direktstarter 65 A 30 kW, TeSys island Sicherer Lastabgang		1	TPRSS065	225,00 €
SIL Direktstarter 80 A 37 kW, TeSys island Sicherer Lastabgang		1	TPRSS080	257,00 €

TeSys island Leistungsanalysemodul



Ausführung	MG	VPE	Artikel-Nr.	Preis/Stück
Direktstarter 9 A 4 kW, TeSys island Analyse Lastabgang		1	TPRPM009	47,50 €
Direktstarter 38 A 18,5 kW, TeSys island Analyse Lastabgang		1	TPRPM038	71,30 €
Direktstarter 80 A 37 kW, TeSys island Analyse Lastabgang		1	TPRPM080	141,50 €

TeSys island Spannungsinterface



Ausführung	MG	VPE	Artikel-Nr.	Preis/Stück
Schnittstellenmodul Spannung, TeSys island Spannungsmessung		1	TPRVM001	140,50 €

TeSys island Sicherheitsinterface



Ausführung	MG	VPE	Artikel-Nr.	Preis/Stück
Schnittstellenmodul SIL, TeSys island Einspeisung Sicherheit		1	TPRSM001	95,00 €

TeSys island Digital Ein-/Ausgangskarte



Ausführung	MG	VPE	Artikel-Nr.	Preis/Stück
Ein- Ausgangskarte digital, TeSys island Karte 4 Eingänge, 2 Ausgänge		1	TPRDG4X2	64,80 €

TeSys island Analog Ein-/Ausgangskarte



Ausführung	MG	VPE	Artikel-Nr.	Preis/Stück
Ein- Ausgangskarte analog, TeSys island Karte 2 Eingänge, 1 Ausgänge		1	TPRAN2X1	147,00 €

TeSys island Kopfstation – Busanschaltung



Ausführung	MG	VPE	Artikel-Nr.	Preis/Stück
Buskoppler, TeSys island EtherNet IP / Modbus TCP Koppler		1	TPRBCEIP	194,50 €

Buskoppler, TeSys island PROFINET

Ausführung	MG	VPE	Artikel-Nr.	Preis/Stück
Buskoppler, TeSys island PROFINET		1	TPRBCPFN	216,00 €

Buskoppler, TeSys island PROFIBUS

Ausführung	MG	VPE	Artikel-Nr.	Preis/Stück
Buskoppler, TeSys island PROFIBUS		1	TPRBCPFIB	238,00 €

MG = Materialgruppe • VPE = Verpackungseinheit

Alle angegebenen Preise sind unverbindliche Listenpreise ohne Mehrwertsteuer. Gültig ab 01.11.2020. Technische Änderungen vorbehalten. Angaben ohne Gewähr. Abbildungen dienen nur zur Veranschaulichung.



Sicherheitstechnik



ZXKSI



ZXPMODSICHCONTROL

Sicherheitslösungen

Preventa Übersichtsdarstellung	452
--------------------------------	-----

Dialogfunktionen

Not-Aus/Not-Halt, Zustimmung-/Notschalter, Seilzugschalter	454
--	-----

Erfassungsfunktionen

Sicherheits-Positionsschalter, Kunststoff	456
Sicherheits-Positionsschalter, Metall	458
Magnet-Sicherheitsschalter	460
Magnetisches Sicherheitssystem	460
RFID-Sicherheitsschalter	461
Sicherheits-Lichtvorhänge	462

Signalverarbeitung

Sicherheitsrelais, Sicherheitsschaltgeräte	464
Sicherheitscontroller	468

Universallösung:
Gleichzeitige Überwachung mehrerer Sicherheitsfunktionen.

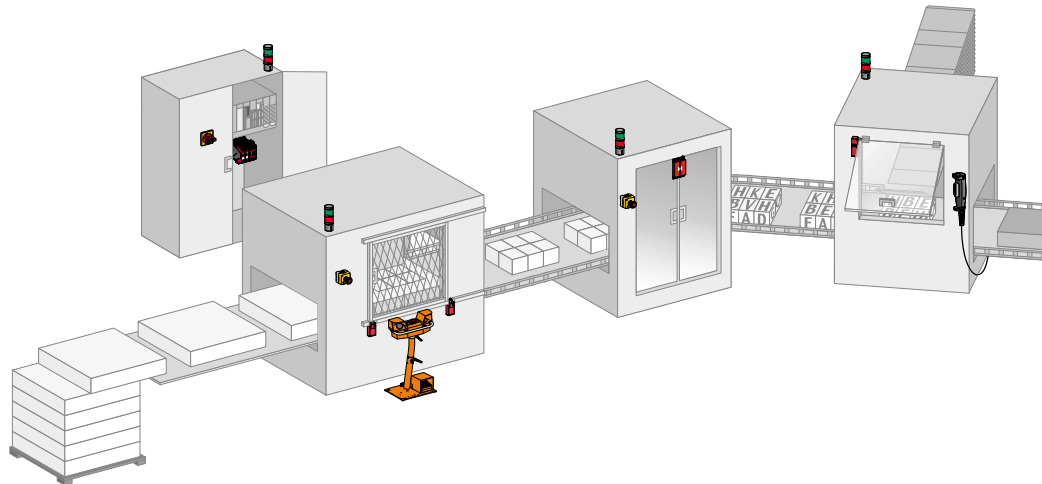

Sicherheitscontroller XPS MP

Für die Wahl von 2 aus 15 vordefinierten und zertifizierten Funktionen auf der Gerätefrontseite.

Modularer Sicherheitscontroller XPS MCM

Bis zu 128 sichere Ein- und 32 sichere Ausgänge sowie Drehzahlauswertungen lassen sich einfach miteinander und sicher konfigurieren.

PL e/SIL 3/Kat 4



PL e/SIL 3/Kat 4



PL e/SIL 3/Kat 4



PL d/SIL 2/Kat 3



PL e/SIL 3/Kat 4



oder

Optimallösung:
Überwachung einer Sicherheitsfunktion.

Die optimale Lösung zur Überwachung einer Sicherheitsfunktion

Universelle Sicherheitsrelais XPSU mit einstellbarer Sicherheitsfunktion, umfangreicher Diagnosefunktion zur SPS und seitlichem Anschluss für Kontaktweiterung



Sicherheits-Positionsschalter XCS + Sicherheitsrelais XPSUAF
Für die Sicherheit des Bedieners beim Öffnen einer beweglichen Schutzeinrichtung. Durch den kombinierten Einsatz von Sicherheitspositionsschaltern und die Überwachung durch Sicherheitsrelais wird PL e/SIL 3/Kat 4 erreicht.

Not-Halt/Not-Aus-Aufbaueinheit + Sicherheitsrelais XPSUAF
Diese Geräte werden nah an der Maschine angebracht und ermöglichen das Stillsetzen einer gefährlichen Bewegung im Gefahrenfall.

Berührungslöser Magnetschalter XCSDM + Sicherheitsrelais XPSUDN
Dank ihrer kompakten Abmessungen und einfachen Installation sind diese Sicherheitsschalter die ideale Lösung für die Überwachung von Schutztüren. Da sie hochdruckreinigungsbeständig und abweichungsfehlertolerant sind, können sie in schwierigen Umgebungen eingesetzt werden, wie z. B. in der Lebensmittelindustrie, Chemieindustrie, Werkzeugmaschinen.

Sicherheits-Positionsschalter XCS + Sicherheitsrelais XPSUAK
Sie werden an beweglichen Schutzeinrichtungen eingesetzt und stellen den Schutz von Personen sicher. Sie ermöglichen den sofortigen Zugang bei Maschinen ohne Nachlaufzeit oder den verzögerten Zugang bei Maschinen mit Nachlaufzeit.

Zustimmschalter XY2AU + Sicherheitsrelais XPSUS
Dieses manuelle Befehlsgerät bietet mehrere Vorteile. Es stellt den kontinuierlichen Betrieb bei Einstellungsarbeiten oder Wartungseingriffen an der Maschine sicher. Die integrierte Not-Halt/Not-Aus-Funktion sorgt für den Schutz der Bedienerperson am Gefahrenbereich der Maschine.



Sicherheit von Maschinen

Sicherheitslösungen einfach erstellen

Handbuch „Sicherheit von Maschinen“

Innerhalb der Europäischen Gemeinschaft (EU) sind die grundlegenden Sicherheits- und Gesundheitsanforderung in der Maschinenrichtlinie 2006/42/EG festgelegt. Die Umsetzung dieser Forderung ist in den harmonisierten Normen beschrieben.

- Was wird gefordert?
- Was muss man als Maschinenhersteller verpflichtend durchführen?
- Welchen Einfluss hat die Sicherheitstechnik auf das „CE-Zeichen“?

Im kostenlosen Handbuch „Sicherheit von Maschinen“ sind die wichtigsten Schritte anhand von Beispielen erläutert.

Service und Schulungen

Mit unseren praxisorientierten Schulungen vermitteln wir Ihnen die Grundlagen der Sicherheitstechnik bis hin zum Umgang mit den Produkten.

Unsere erfahrenen Mitarbeiter im Service unterstützen Sie rund um die Sicherheitstechnik. Wir freuen uns hierzu auf Ihre Anfrage.

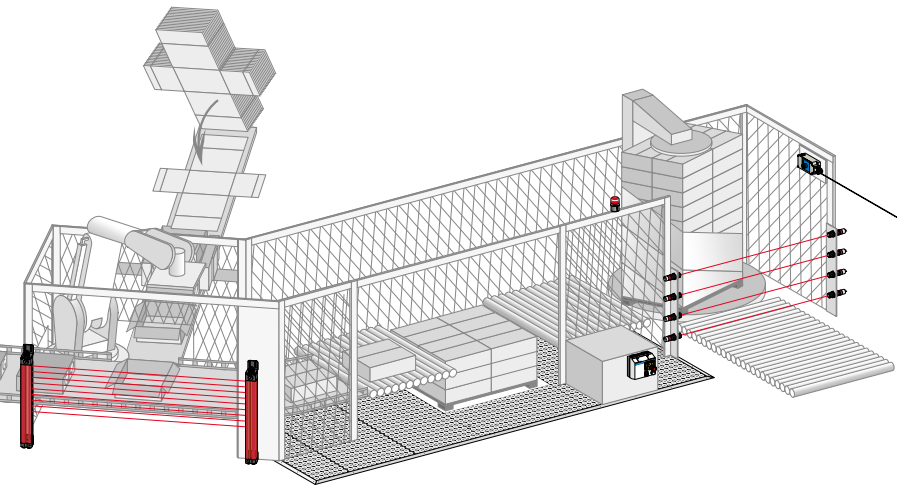

PL e/SIL 3/Kat 4



RFID-Sicherheitsschalter XCSR
Zur Erhöhung des Manipulationsschutzes wertet dieser Sicherheitsschalter per RFID berührungslos seinen zugehörigen Transponder aus. Nur wenn die einzigartige Kodierung paßt, erfolgt die Freigabe. Dabei können die Schalter einzeln ohne zusätzliche Sicherheitsbausteine oder in Reihenschaltung mit Sicherheitsbausteine betrieben werden.



Lasttrennschalter Vario
Die Geräte mit Drehantrieb werden auf der Schaltschränkrückwand im Gehäuse montiert. Sie stellen das Ein- und Ausschalten von Stromkreisen unter Last sicher.



Anlasser im Gehäuse LG7
Für den Direktanlauf von Motoren mit 1 oder 2 Drehrichtungen.



Zweihand-Steuerpult XY2 SB + Sicherheitsrelais XPSUS
In Verbindung mit einem Sicherheitsbaustein können Zweihandschaltungen bis Typ IIIC gemäß EN 13851 bzw. der Kategorie 4 gemäß EN 13849-1 realisiert werden. Zweihand-Steuerpulte werden zum Einleiten gefährlicher Arbeitsgänge verwendet und zwingen den Bediener, beide Bedienelemente gleichzeitig zu betätigen.

PL e/SIL 3/Kat 4



Lichtvorhang Typ 4 XUSL
optional mit Muting
Die Kombination von Lichtvorhang mit Muting erfüllt die Anforderungen der Produktivität, da sie den Materialtransport in oder aus dem Gefahrenbereich ermöglicht.

PL d/SIL 2/Kat 3

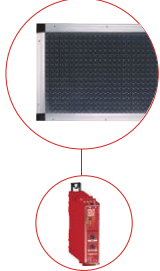

Sicherheits-Schaltmatte + Sicherheitsrelais XPSUAK
■ Überwachung von kurzschlussbildenden Trittmatten zur Bereichsabsicherung.
■ Optimale und flexible Lösung für den Schutz in schwieriger Umgebung (Staub, Feuchtigkeit).

PL e/SIL 3/Kat 4



Seilzug-Notschalter CY2CJ + Sicherheitsrelais XPSUAK
Unentbehrlich bei allen Anlagen, die im Gefahrenfall vom Bediener an jedem Punkt seines Arbeitsbereiches sofort stillgesetzt werden müssen. Der Anlauf der Maschine darf nur durch absichtliche Betätigung eines Tasters erfolgen, der unabhängig vom Notschalter ist.

PL e/SIL 3/Kat 4



Zertifizierte Sicherheitslösungen

Muss man typische Sicherheitsschaltungen neu erfinden?

Schneider Electric stellt Ihnen für typische Sicherheitsschaltungen vom TÜV zertifizierte Sicherheitslösungen zur Verfügung. Diese Dokumente enthalten alle für Ihre Dokumentation geforderten Angaben, den Schaltplan, die Sicherheitsstruktur und am Ende die Berechnung für den PL (EN ISO 13849-1) und SIL (EN IEC 62061). Einfacher lassen sich Sicherheitsschaltungen nicht realisieren. Bei der Auswahl der richtigen Sicherheitslösungen hilft Ihnen ein Konfigurator.



Sie möchten die Schaltung auf Ihre Anwendung adaptieren?

Alle Sicherheitslösungen gibt es neben den Bauteilbibliotheken als Projekte in der Berechnungssoftware SISTEMA des IFA. Diese Grundlage können Sie verwenden und entsprechend anpassen.

Design



Schaltplan

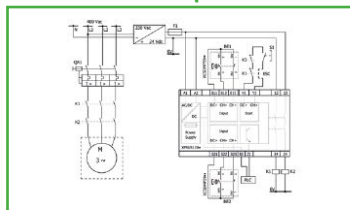

Struktur

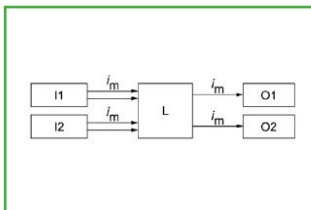

Berechnung

Parameter	Calculated value (according to EN 13849-1)	Rating inside the device	Motor controller
Maximum Performance Level (PL)	PL e Category 4	PL e Category 4	Category 4
Mean number of cycles until 10% of the components are damaged (M) (see EN ISO 13849-1:2015)	0,000000	n/a	1,000000
Probability of dangerous failure per hour (PFD) in % (see EN ISO 13849-1:2015)	1,000000	1,13 x 10 ⁻⁶	5,81 x 10 ⁻⁷
Mean Time To Dangerous Failure (MTTF) in years (see EN ISO 13849-1:2015)	100	100	256 x 10 ³
Average Diagnostic Coverage (DC _{avg}) (see EN ISO 13849-1:2015)	99,9%	99,9%	99,9%
Life time	20 years	20 years	20 years (T _{max})
Reliability index in %	99,9%	100	100

Technische Änderungen vorbehalten. Angaben ohne Gewähr. Abbildungen dienen nur zur Veranschaulichung.

Not-Aus / Not-Halt

- Kunststoffausführung, Schutzart IP 65, 1 Pilzdrucktaster, Ø 40 mm, rot, überlistungssicher,
- Drehentriegelung, Deckel gelb RAL 1012, Unterteil hellgrau RAL 7035.
- Hilfsschalterblöcke bodenbefestigt.
- Material: Polycarbonat, schlagzäh und verwindungssteif.
- Befehls- und Meldegeräte: Harmony XB5 (Kunststoff, Ø 22 mm).
- Passendes Sicherheitsrelais XPSU siehe Ende des Kapitels



XALK178F

Ausführung	MG	VPE	Artikel-Nr.	Preis/Stück
Aufbaugehäuse XAL-K, Not-Halt/Not-Aus-Funktion	BA	1	XALK178F	37,15 €
Aufbaugehäuse XAL-K, Not-Halt/Not-Aus-Funktion	BA	1	XALK178E	38,60 €
Aufbaugehäuse XAL-K, Not-Halt/Not-Aus-Funktion	BA	1	XALK178G	43,05 €

Zustimmungsschalter

- Ermöglicht dem autorisierten Personal die Durchführung von Arbeiten im Gefahrenbereich.
- Passendes Sicherheitsrelais XPSUS siehe Ende des Kapitels



XY2AU1

Ausführung	MG	VPE	Artikel-Nr.	Preis/Stück
Zustimmungsschalter, 2S+1Ö, 3-stufige Zustimmungsfunktion	BE	1	XY2AU1	299,00 €
Zustimmungsschalter, 2S+1Ö, 3-stufige Zustimmungsfunktion	BE	1	XY2AU2	310,00 €
Sicherheitsbaustein Zustimmungsschalterüberwachung, 24 V DC, fest	BH	1	XPSVC1132	285,00 €

Zweihand-Steuerpulte

- 2 Befehlsgeräte und 1 Pilztaster Not-Halt/Not-Aus oder Schaltsperre, Schutzart IP 65.
- Passendes Sicherheitsrelais XPSUAB oder XPSUS siehe Ende des Kapitels



XY2SB71

Ausführung	MG	VPE	Artikel-Nr.	Preis/Stück
Zweihand-Steuerpult, 2 Befehlsgeräte+1 Not-Halt/Not-Aus, Preventa XY2	BK	1	XY2SB71	476,00 €
Zweihand-Steuerpult, 2 Befehlsgeräte+1 Drucktaster Schaltsperre -Preventa XY2	BK	1	XY2SB75	476,00 €
Säulenfuß, Metall mit einstellbarer Höhe, orange, für Preventa XY2 SB	BK	1	XY2SB90	562,00 €

Seilzug-Notschalter Baureihe XY2 CJ

- PLe/ Kategorie 4, SIL CL3.
- Metallgekapselt / Kopf in Kunststoff, IP 66 und IP 67, UL (NiSD), CSA, CCC.
- Rückstelltaster mit Schutzkappe. Für Seillänge bis zu 30 m.



XY2CJS15H29



XY2CJR15H29

Ausführung	MG	VPE	Artikel-Nr.	Preis/Stück
Seilzugschalter gerade 1NC+1NO M20, rechts oder links, Seillänge 20 m	BE	1	XY2CJS15H29	70,70 €
Seilzugschalter gerade 2NC M20, rechts oder links, Seillänge 20 m	BE	1	XY2CJS17H29	82,20 €
Seilzugschalter gerade 2NC+1NO M20, rechts oder links, Seillänge 20 m	BE	1	XY2CJS19H29	87,50 €
Seilzugschalter Rechts abgewinkelt, 1NC+1NO M2, rechts, Seillänge 30 m	BE	1	XY2CJR15H29	83,10 €
Seilzugschalter Rechts abgewinkelt, 2NC M20, rechts, Seillänge 30 m	BE	1	XY2CJR17H29	94,50 €
Seilzugschalter Rechts abgewinkelt, 2NC+1NO M20, rechts, Seillänge 30 m	BE	1	XY2CJR19H29	99,90 €
Seilzugschalter Links abgewinkelt, 1NC+1NO M20, links, Seillänge 30 m	BE	1	XY2CJL15H29	83,10 €
Seilzugschalter Links abgewinkelt, 2NC M20, links, Seillänge 30 m	BE	1	XY2CJL17H29	94,50 €
Seilzugschalter Links abgewinkelt, 2NC+1NO M20, links, Seillänge 30 m	BE	1	XY2CJL19H29	99,90 €

Zubehör



XY2CZ210

Ausführung	MG	VPE	Artikel-Nr.	Preis/Stück
Seilzugspannvorrichtung für XY2CJ	BE	1	XY2CZ210	19,60 €

MG = Materialgruppe • VPE = Verpackungseinheit

Alle angegebenen Preise sind unverbindliche Listenpreise ohne Mehrwertsteuer. Gültig ab 01.11.2020.

Technische Änderungen vorbehalten. Angaben ohne Gewähr. Abbildungen dienen nur zur Veranschaulichung.

Seilzugschalter Baureihe XY2 CH

- Metallgekapselt IP 65, Einstell- und Auslöseanzeige, UL (NiSD), CSA, CCC
- Seilspannkraft 10 daN, Rückstelltaster mit Schutzkappe. Für Seillänge = 30 m



XY2CH13250

Ausführung	MG	VPE	Artikel-Nr.	Preis/Stück
Seilzug-Notschalter für Seillängen bis max. 15M KAPPE ÖS	BE	1	XY2CH13250	149,00 €
Seilzug-Notschalter für Seillängen bis max. 15M KAPPE ÖÖ	BE	1	XY2CH13270	149,00 €
Seilzug-Notschalter für Seillängen bis max. 30M 2NC 1NO, Taster mit Schutzkappe	BE	1	XY2CH13290	174,00 €
Seilzug-Notschalter für Seillängen bis max. 30M 2NC 1NO, Drucktaster flach	BE	1	XY2CH13190	166,00 €

Seilzugschalter Baureihe XY2 CH

- Für normale Steuerungsaufgaben, ohne Verrastung und keine Notschalterfunktion



XY2CH33010

Ausführung	MG	VPE	Artikel-Nr.	Preis/Stück
Seilzugschalter ohne Notfunktion	BE	1	XY2CH33010	134,00 €

Seilzug-Notschalter Baureihe XY2 CE

- Metallgekapselt IP 65, mit einstellbarem Auslöseweg, UL (NiSD), CSA, CCC
- Seilspannkraft 19,5 ... 24,5 daN, Rückstelltaster mit Schutzkappe. Für Seillänge = 70 m



XY2CE1A250

Ausführung	MG	VPE	Artikel-Nr.	Preis/Stück
Seilzug-Notschalter für Seillängen bis max. 70M RE ÖS	BE	1	XY2CE1A250	301,00 €
Seilzug-Notschalter für Seillängen bis max. 70M LI ÖS	BE	1	XY2CE2A250	306,00 €
Seilzug-Notschalter für Seillängen bis max. 70M RE ÖÖ	BE	1	XY2CE1A270	313,00 €
Seilzug-Notschalter für Seillängen bis max. 70M LI ÖÖ	BE	1	XY2CE2A270	313,00 €
Seilzug-Notschalter für Seillängen bis max. 70M RE 2ÖS	BE	1	XY2CE1A290	322,00 €
Seilzug-Notschalter für Seillängen bis max. 70M LI 2ÖS	BE	1	XY2CE2A290	322,00 €
Seilzug-Notschalter für Seillängen bis max. 70M RE 2ÖS LM	BE	1	XY2CE1A296	386,00 €
Seilzug-Notschalter für Seillängen bis max. 70M LI 2ÖS LM	BE	1	XY2CE2A296	386,00 €
Glühlampe, Klar, mit BA 9s, Schraubfassung, 24 V, 2,6 W	BA	10	DL1CE024	3,10 €

Seilzug-Notschalter Baureihe XY2CED

- Geräte zum Not-Halt / Not-Aus-Schalten - Betätigung in 2 Richtungen.



XY2CEDA290

Ausführung	MG	VPE	Artikel-Nr.	Preis/Stück
Seilzug-Notschalter für Seillängen bis max. 2x100M BEIDS, 2Ö 2S ohne Leuchtmelder	BE	1	XY2CEDA290	406,00 €
Seilzug-Notschalter für Seillängen bis max. 2x100M BEIDS. 2Ö 2S mit Leuchtmelder 24-130V Spannung	BE	1	XY2CEDA296	440,00 €

Montageset mit Seil

- Komplettes Set für XY2 CH und XY2 CJ: 1 Stahlseil Ø 3,2 mm, 1 Seilklemme XY2 CZ523, 1 Feder XY2 CZ703
- Komplettes Set für XY2 CE: 1 Stahlseil Ø 3,2 mm, 4 Seilklemmen XY2 CZ523, 1 Spansschloss XY2 CZ404, 1 Seilführung XY2 CZ601, 3 Seilkaitschen XY2 CZ701, 1 Feder XY2 CZ702
- Komplettes Set für XY2 CJ: 1 Stahlseil Ø 3,2 mm, 4x Seilklemme XY2 CZ523, 1 Spansschloss XY2 CZ404, 1 Seilführung XY2 CZ601, 1 Seilkaitsche XY2 CZ701, 1 Feder XY2 CZ703
- Komplettes Set für XY2 CE: 1 Stahlseil Ø 5 mm, 4 Seilklemmen XY2 CZ523, 1 Spansschloss XY2 CZ404, 1 Seilführung XY2 CZ601, 3 Seilkaitschen XY2 CZ701, 1 Feder XY2 CZ702



XY2CZ9310

Ausführung	MG	VPE	Artikel-Nr.	Preis/Stück
Montageset, DM 3,2 mm für XY2 CH, XY2 CJ, Seillänge 10 m	BE	1	XY2CZ9310	62,10 €
Montageset, DM 3,2 mm für XY2 CH, XY2 CJ, Seillänge 15,5 m	BE	1	XY2CZ9315	85,00 €
Montageset, DM 3,2 mm für XY2 CE, Seillänge 25 m	BE	1	XY2CZ9325	155,00 €
Montageset, DM 3,2 mm für XY2 CE, Seillänge 50,5 m	BE	1	XY2CZ9350	273,00 €
Montageset, DM 3,2 mm für XY2 CE, Seillänge 30,5 m	BE	1	XY2CZ9425	128,00 €
Montageset, DM 5 mm für XY2 CE, Seillänge 25,5 m	BE	1	XY2CZ9525	208,00 €

MG = Materialgruppe • VPE = Verpackungseinheit

Alle angegebenen Preise sind unverbindliche Listenpreise ohne Mehrwertsteuer. Gültig ab 01.11.2020. Technische Änderungen vorbehalten. Angaben ohne Gewähr. Abbildungen dienen nur zur Veranschaulichung.

Sicherheits-Positionsschalter Kunststoff mit getrenntem Betätiger

- Umsetzbarer Antriebskopf, Schutzart IP 67, 1 Leitungseinführung M16 x 1,5, Hilfsschalter zwangsöffnend
- ohne Sprungfunktion, Abmessungen 30 x 30 x 93,5 mm.



XCSPA592

Ausführung	Hilfsschalter	MG	VPE	Artikel-Nr.	Preis/Stück
XCSPA-Si-Pos.sch., Kunstst.gek., gest. schalt., 1 Leit.einf.	1 Ö + 1 S	BG	1	XCSPA592	39,50 €
XCSPA-Si-Pos.sch., Kunstst.gek., gest. schalt., 1 Leit.einf.	1 Ö + 1 S	BG	1	XCSPA692	46,55 €
XCSPA-Si-Pos.sch., Kunstst.gek., gest. schalt., 1 Leit.einf.	1 Ö + 1 S	BG	1	XCSPA792	39,70 €
XCSPA-Si-Pos.sch., Kunstst.gek., gest. schalt., 1 Leit.einf.	1 Ö + 2 S	BG	1	XCSPA892	46,10 €
XCSPA-Si-Pos.sch., Kunstst.gek., gest. schalt., 1 Leit.einf.	2 Ö + 1 S	BG	1	XCSPA992	46,10 €

- Umsetzbarer Antriebskopf, Schutzart IP 67, 2 Leitungseinführungen M16 x 1,5, Hilfsschalter zwangsöffnend
- gestuft schaltend, ohne Sprungfunktion, Abmessungen 52 x 30 x 114,5 mm



XCSTA592

Ausführung	Hilfsschalter	MG	VPE	Artikel-Nr.	Preis/Stück
XCSTA-Si-Pos.sch., Kunstst.gek., gest. schalt., 2 Leit.einf.	1 Ö + 2 S	BG	1	XCSTA592	46,60 €
XCSTA-Si-Pos.sch., Kunstst.gek., gest. schalt., 2 Leit.einf.	2 Ö + 1 S	BG	1	XCSTA792	46,60 €
XCSTA-Si-Pos.sch., Kunstst.gek., gest. schalt., 2 Leit.einf. M16	3 Ö	BG	1	XCSTA892	47,40 €

- Fester Antriebskopf, Schutzart IP 67, mit Anschlussleitung, Hilfsschalter zwangsöffnend
- gestuft schaltend, ohne Sprungfunktion, Abmessungen 15 x 30 x 87 mm



XCSMP59L2

Ausführung	Hilfsschalter	MG	VPE	Artikel-Nr.	Preis/Stück
XCSMP-Si-Pos.sch., Kunstst.gek., gest. schalt., 2 m Vorver.	1 Ö + 1 S	BG	1	XCSMP59L2	57,70 €
XCSMP-Si-Pos.sch., Kunstst.gek., gest. schalt., 5 m Vorver.	1 Ö + 1 S	BG	1	XCSMP59L5	74,70 €
XCSMP-Si-Pos.sch., Kunstst.gek., gest. schalt., 2 m Vorver.	1 Ö + 1 S	BG	1	XCSMP79L2	57,70 €
XCSMP-Si-Pos.sch., Kunstst.gek., gest. schalt., 5 m Vorver.	1 Ö + 1 S	BG	1	XCSMP79L5	75,80 €
XCSMP-Si-Pos.sch., Kunstst.gek., gest. schalt., 2 m Vorver.	1 Ö + 1 Ö + 1 S	BG	1	XCSMP70L2	62,80 €
XCSMP-Si-Pos.sch., Kunstst.gek., gest. schalt., 5 m Vorver.	1 Ö + 1 Ö + 1 S	BG	1	XCSMP70L5	82,20 €
XCSMP-Si-Pos.sch., Kunstst.gek., gest. schalt., 5 m Vorver.	1 Ö + 1 Ö + 1 Ö	BG	1	XCSMP80L5	82,20 €

Sicherheits-Positionsschalter Kunststoff mit getrenntem Betätiger und Verriegelung

- Umsetzbarer Antriebskopf, Schutzart IP 67, 1 Leitungseinführung M16 x 1,5
- Hilfsschalter zwangsöffnend ohne Sprungfunktion, Abmessungen 110 x 33 x 93,5 mm
- Verriegelung durch spannungslosen Zustand
- Entriegelung durch Einschalten des Elektromagneten
- Spulenspannung 24 V AC/DC



XCSTE5312

Ausführung	Hilfsschalter	MG	VPE	Artikel-Nr.	Preis/Stück
XCSTE-Si-Pos.sch., Kunstst.gek., gest. schalt., 1 Leit.einf.	1 Ö + 1 S	BG	1	XCSTE5312	249,90 €
XCSTE-Si-Pos.sch., Kunstst.gek., überlapp. schalt., 1 Leit.einf.	1 Ö + 1 S	BG	1	XCSTE6312	246,00 €
XCSTE-Si-Pos.sch., Kunstst.gek., gest. schalt., 1 Leit.einf.	1 Ö + 1 Ö	BG	1	XCSTE7312	249,00 €

- Umsetzbarer Antriebskopf, Schutzart IP 67
- 3 Leitungseinführungen M20 x 1,5
- Hilfsschalter zwangsöffnend, ohne Sprungfunktion, Abmessungen 43,6 x 50,6 x 205 mm
- Anschluss Federzugklemmen, 2 LED-Anzeigen
- Verriegelung durch spannungslosen Zustand
- Entriegelung durch Einschalten des Elektromagneten
- Spulenspannung 24 V AC/DC

Alle Varianten sind auch mit M23-Steckanschluss lieferbar.
Bitte die 12 am Ende der Bestell.-Nr. durch M2 (2-pol. Ausf.) bzw. M3 (3-pol. Ausf.) ersetzen.



XCSLE2525312

Ausführung	Hilfsschalter	MG	VPE	Artikel-Nr.	Preis/Stück
XCSLE-Si-Pos.sch., Kunstst.gek., gest. schalt., 3 Leit.einf.	2 Ö + 2 S	BG	1	XCSLE2525312	137,00 €
XCSLE-Si-Pos.sch., Kunstst.gek., gest. schalt., 3 Leit.einf.	2 Ö + 2 S	BG	1	XCSLE2727312	137,00 €
XCSLE-Si-Pos.sch., Kunstst.gek., gest. schalt., 3 Leit.einf.	2 Ö + 2 S	BG	1	XCSLE3535312	196,00 €
XCSLE-Si-Pos.sch., Kunstst.gek., gest. schalt., 3 Leit.einf.	2 Ö + 2 S	BG	1	XCSLE3737312	201,00 €
XCSLF-Si-Pos.sch. Kunstst. XCSLE, gest. sch. 1 Eingang angekl. M20 - 24V	6 Ö	BG	1	XCSLE3838312	201,00 €

MG = Materialgruppe • VPE = Verpackungseinheit

Alle angegebenen Preise sind unverbindliche Listenpreise ohne Mehrwertsteuer. Gültig ab 01.11.2020.

Technische Änderungen vorbehalten. Angaben ohne Gewähr. Abbildungen dienen nur zur Veranschaulichung.

Betätiger für Sicherheits-Positionsschalter Kunststoff



Ausführung	MG	VPE	Artikel-Nr.	Preis/Stück
Gerader Betätiger - für Sicherheits-Positionsschalter - Kunststoffgekapselt	BG	1	XCSZ11	8,21 €
Betätiger mit Querbefestigung - 40 mm - für Sicherh.-Pos.sch. - Kunstst.gek.	BG	1	XCSZ12	8,21 €
Betätiger mit Querbefestigung - 29 mm - für Sicherh.-Pos.sch. - Kunstst.gek.	BG	1	XCSZ15	8,40 €
Drehbetätiger - für Sicherheits-Positionsschalter - Kunststoffgekapselt	BG	1	XCSZ13	16,40 €
Winkelbetätiger - für Sicherheits-Positionsschalter - Kunststoffgekapselt	BG	1	XCSZ14	8,21 €
Türhaltevorrichtung - für Sicherheits-Positionsschalter	BG	1	XCSZ21	12,60 €
Gerader Betätiger, für Sicherheits-Positionsschalter, Kunststoffgekapselt	BG	1	XCSZ81	6,00 €
Rechtwinkliger Betätiger, für Si.Pos.sch., Kunststoffgekapselt	BG	1	XCSZ84	6,10 €
Gerader Betätiger - für Sicherheits-Positionsschalter - Metallgekapselt	BG	1	XCSZ01	9,57 €
Betätiger mit Querbefestigung - für Sicherheits-Positionsschalter - Met.gek.	BG	1	XCSZ02	9,57 €
Drehbetätiger - für Sicherheits-Positionsschalter - Metallgekapselt	BG	1	XCSZ03	31,50 €
Türhaltemagnet für Schiebetüren - für Sicherheits-Positionsschalter - Met.gek.	BG	1	XCSZ05	258,00 €

Sicherheits-Positionsschalter Kunststoff mit Schwenkhebel oder Drehachse

- Umsetzbarer Antriebskopf, Schutzart IP 67, 1 Leitungseinführung M16 x 1,5
- Hilfsschalter zwangsöffnend
- ohne Sprungfunktion, Abmessungen Schaltkörper 30 x 30 x 87,5 bzw. 96,3 mm



Ausführung	MG	VPE	Artikel-Nr.	Preis/Stück
XCSPL-Si-Pos.sch., 90° abgew. Schwenkhebel, nach links, 1 Ö + 1 S, M16	BG	1	XCSPL592	48,30 €
XCSPL-Si-Pos.sch., 90° abgewinkelter Schwenkhebel, mittig, 1 Ö + 1 S, M16	BG	1	XCSPL582	48,30 €
XCSPL-Si-Pos.sch., 90° abgew. Schwenkhebel, nach rechts, 1 Ö + 1 S, M16	BG	1	XCSPL572	48,05 €
XCSPL-Si-Pos.sch., Gerader Hebel, nach rechts o. nach links, 1 Ö + 1 S, M16	BG	1	XCSPL562	49,95 €
XCSPL-Si-Pos.sch., Gerader Hebel, nach rechts o. nach links, 2 Ö, M16	BG	1	XCSPL762	48,99 €
XCSPL-Si-Pos.sch., Drehachse 30 mm, 1 Ö + 1 S, M16	BG	1	XCSPL552	50,40 €
XCSPL-Si-Pos.sch., Drehachse 80 mm, 1 Ö + 1 S, M16	BG	1	XCSPL562	51,10 €
XCSPL-Si-Pos.sch., Drehachse 30 mm, 2 Ö, M16	BG	1	XCSPL752	50,60 €

- Umsetzbarer Antriebskopf, Schutzart IP 67, 2 Leitungseinführungen M16 x 1,5
- Hilfsschalter zwangsöffnend
- ohne Sprungfunktion, Abmessungen Schaltkörper 52 x 30 x 108,5 mm



Ausführung	MG	VPE	Artikel-Nr.	Preis/Stück
XCSTL-Si-Pos.sch., Gerader Hebel, nach rechts o. nach links, 1 Ö + 2 S, M16	BG	1	XCSTL562	57,80 €
XCSTL-Si-Pos.sch., Gerader Hebel, nach rechts o. nach links, 2 Ö + 1 S, M16	BG	1	XCSTL762	57,60 €
XCSTR-Si-Pos.sch., Drehachse 30 mm, 2 Ö + 1 S, M16	BG	1	XCSTR752	56,80 €

Sicherheits-Positionsschalter Kunststoff

- Kompletgerät, 1 Leitungseinführung M20 x 1,5
- Abmessungen Schaltkörper 34 x 34,5 x 79 mm



Ausführung	MG	VPE	Artikel-Nr.	Preis/Stück
XCSP-Si-Pos.sch., Kunstst.gek., Met.-Kuppenst., 2 Ö + 1 S, 1 Leit.einf.	BG	1	XCSP3910P20	48,60 €
XCSP-Si-Pos.sch., Kunstst.gek., Met.-Rollenst., 2 Ö + 1 S, 1 Leit.einf.	BG	1	XCSP3902P20	57,70 €
XCSP-Si-Pos.sch., Kunstst.gek., Rollenst., 2 Ö + 1 S, 1 Leit.einf.	BG	1	XCSP3918P20	61,30 €
XCSP-Si-Pos.sch., Kunstst.gek., Rollenst., 2 Ö + 1 S, 1 Leit.einf.	BG	1	XCSP3919P20	66,30 €

Hinweis:
alle Sicherheits-Positionsschalter
mit Zulassung UL und CSA

MG = Materialgruppe • VPE = Verpackungseinheit

Alle angegebenen Preise sind unverbindliche Listenpreise ohne Mehrwertsteuer. Gültig ab 01.11.2020. Technische Änderungen vorbehalten. Angaben ohne Gewähr. Abbildungen dienen nur zur Veranschaulichung.

Sicherheits-Positionsschalter Metall mit getrenntem Betätiger

- Umsetzbarer Antriebskopf, Schutzart IP 67, 1 Leitungseinführung M20 x 1,5
- Hilfsschalter zwangsöffnend, ohne Sprungfunktion, Abmessungen 40 x 44 x 113,5 mm



XCSEA502

Ausführung	MG	VPE	Artikel-Nr.	Preis/Stück
XCSEA Si.Pos.sch. met. gek., 1 Ö + 2 S, gest. schalt., o. Zuh., 1 Leit.ein. M20	BG	1	XCSEA502	90,50 €
XCSB Si.Pos.sch. met. gek., 1 Ö + 2 S, gest. schalt., m. Zuh., 1 Leit.ein. M20	BG	1	XCSB502	122,00 €
XCSC Si.Pos.sch. met. gek., 1 Ö + 2 S, gest. schalt., m. Zuh., 1 Leit.ein. M20	BG	1	XCSC502	142,00 €
XCSEA Si.Pos.sch. met. gek., 2 Ö + 1 S - gest. schalt., o. Zuh., 1 Leit.ein. M20	BG	1	XCSEA702	90,20 €
XCSB Si.Pos.sch. met. gek., 2 Ö + 1 S, gest. schalt., m. Zuh., 1 Leit.ein. M20	BG	1	XCSB702	122,00 €
XCSC Si.Pos.sch. met. gek., 2 Ö + 1 S, gest. schalt., m. Zuh., 1 Leit.ein. M20	BG	1	XCSC702	142,00 €
XCSEA Si.Pos.sch. met. gek., 3 Ö - gest. schalt., o. Zuh., 1 Leit.ein. M20	BG	1	XCSEA802	89,90 €

Sicherheits-Positionsschalter Metall mit getrenntem Betätiger und Verriegelung

- Umsetzbarer Antriebskopf, Schutzart IP 67, 2 Leitungseinführungen M20 x 1,5
- Hilfsschalter zwangsöffnend, ohne Sprungfunktion, Abmessungen 98 x 44 x 146 mm
- Verriegelung durch spannungslosen Zustand, Entriegelung durch Einschalten des Elektromagneten



XCSE73127

Ausführung	MG	VPE	Artikel-Nr.	Preis/Stück
XCSE-Sicherh.-Pos.sch. Met.gek., 1 Ö + 2 S, , gest. schlt. 2 Leit.einf.	BG	1	XCSE5312	394,00 €
XCSE-Sicherh.-Pos.sch. Met.gek., 1 Ö + 2 SS, , gest. schlt. 2 Leit.einf.	BG	1	XCSE5342	421,00 €
XCSE-Sicherh.-Pos.sch. Met.gek., 2 Ö + 1 S, gest. schlt. 2 Leit.einf.	BG	1	XCSE7312	392,00 €
XCSE-Sicherh.-Pos.sch. Met.gek., 2 Ö + 1 S, gest. schlt. 2 Leit.einf.	BG	1	XCSE73127	412,00 €
XCSE-Sicherh.-Pos.sch. Met.gek., 2 Ö + 1 S, gest. schlt. 2 Leit.einf.	BG	1	XCSE7342	417,00 €
XCSE-Sicherh.-Pos.sch. Met.gek., 3 Ö, gest. schlt. 2 Leit.einf. M20 - 24 V	BG	1	XCSE8312	389,00 €

- Umsetzbarer Antriebskopf, Schutzart IP67, 3 Leitungseinführungen M20 x 1,5
- Hilfsschalter zwangsöffnend, ohne Sprungfunktion, Abmessungen 43,6 x 50,6 x 205 mm
- Anschluss Federzugklemmen, 2 LED-Anzeigen
- Verriegelung durch spannungslosen Zustand, Entriegelung durch Einschalten des Elektromagneten,
- Spulenspannung 24 V AC/DC

Hinweis:
Alle Varianten sind auch mit M23-Steckanschluss lieferbar.
Bitte die 12 am Ende der Bestell.-Nr. durch M2 (2-pol. Ausf.) bzw.M3 (3-pol. Ausf.) ersetzen.



XCSLF2525312

Ausführung	MG	VPE	Artikel-Nr.	Preis/Stück
XCSLF-Si-Pos.sch. Met.magn. XCSLF, 2 Ö + 2 S, gest. sch., 1 Gew.bohr. M20 - 24V	BG	1	XCSLF2525312	180,50 €
XCSLF-Si-Pos.sch. Met.magn. XCSLF, 4 Ö, gest.sch., 1 Gew.bohr. M20 - 24 V	BG	1	XCSLF2727312	180,50 €
XCSLF-Si-Pos.sch. Met.magn. XCSLF, 2 Ö + 4 S, gest. sch., 1 Gew.bohr. M20 - 24V	BG	1	XCSLF3535312	287,00 €
XCSLF-Si-Pos.sch. Met.magn. XCSLF, 4 Ö + 2 S, gest. sch. - 1 Gew.bohr. M20 - 24V	BG	1	XCSLF3737312	292,00 €
XCSLF-Si-Pos.sch. Met.magn. XCSLF, 6 Ö, gest. sch., 1 Gew.bohr. M20, 24V	BG	1	XCSLF3838312	292,00 €

Sicherheits-Positionsschalter Metall mit getrenntem Betätiger, Verriegelung und Fluchttaster

- Umsetzbarer Antriebskopf, Schutzart IP67, 3 Leitungseinführungen M20 x 1,5
- Hilfsschalter zwangsöffnend, ohne Sprungfunktion, Abmessungen 43,6 x 50,6 x 205 mm
- Anschluss Federzugklemmen, 2 LED-Anzeigen
- 40 mm Pilzdrucktaster zur Fluchtentriegelung mit Drehrücksetzung
- Verriegelung durch spannungslosen Zustand, Entriegelung durch Einschalten des Elektromagneten
- Spulenspannung 24 V AC/DC

Hinweis:
Alle Varianten sind auch mit M23-Steckanschluss lieferbar.
Bitte die 12 am Ende der Bestell.-Nr. durch M2 (2-pol. Ausf.) bzw.M3 (3-pol. Ausf.) ersetzen.



XCSLF3535412

Ausführung	MG	VPE	Artikel-Nr.	Preis/Stück
XCSLF-Si-Pos.sch. Met.magn. XCSLF, 4 Ö + 2 S, gest. sch. - 1 Gew.bohr. M20 - 24V	BG	1	XCSLF3535412	369,00 €
XCSLF-Si-Pos.sch. Met.magn. XCSLF, 4 Ö + 2 S, gest. sch., 1 Gew.bohr. M20, 24V	BG	1	XCSLF3737412	369,00 €

Betätiger für Sicherheits-Positionsschalter Metall



XC SZ03

Ausführung	MG	VPE	Artikel-Nr. (1)	Preis/Stück
Gerader Betätiger - für Sicherheits-Positionsschalter - Metallgekapselt	BG	1	XC SZ01	9,57 €
Betätiger mit Querbefestigung - für Sicherheits-Positionsschalter - Met.gek.	BG	1	XC SZ02	9,57 €
Drehbetätiger - für Sicherheits-Positionsschalter - Metallgekapselt	BG	1	XC SZ03	31,50 €
Türhaltemagnet für Schiebetüren - für Sicherheits-Positionsschalter - Met.gek.	BG	1	XC SZ05	258,00 €

MG = Materialgruppe • VPE = Verpackungseinheit

Alle angegebenen Preise sind unverbindliche Listenpreise ohne Mehrwertsteuer. Gültig ab 01.11.2020. Technische Änderungen vorbehalten. Angaben ohne Gewähr. Abbildungen dienen nur zur Veranschaulichung.

Sicherheits-Positionsschalter Metall

- Kompletgerät, 1 Leitungseinführung M20 x 1,5, Hilfsschalter Ö + Ö + S mit Sprungfunktion
- Abmessung 34 x 34,5 x 79 mm



XCS3918P20

Ausführung	MG	VPE	Artikel-Nr.	Preis/Stück
XCSD Si.Pos.sch. met. gek., komp., Kuppenst., 2 Ö + 1 S, 1 Leit.ein., M20 x 1,5	BG	1	XCS3910P20	61,40 €
XCSD Si.Pos.sch. met. gek., komp., Rollenst., 2 Ö + 1 S, 1 Leit.ein., M20 x 1,5	BG	1	XCS3902P20	69,90 €
XCSD Si.Pos.sch. met. gek., komp., Rollenst., 2 Ö + 1 S, 1 Leit.ein., M20 x 1,5	BG	1	XCS3918P20	75,50 €
XCSD Si.Pos.sch. met. gek., komp., Rollenst., 2 Ö + 1 S, 1 Leit.ein., M20 x 1,5	BG	1	XCS3919P20	79,80 €

- Umsetzbarer Antriebskopf, Schutzart IP 67, 1 Leitungseinführung M16 x 1,5, Hilfsschalter Ö + Ö + S, zwangsöffnend
- ohne Sprungfunktion, Abmessungen Schaltkörper 30 x 30 x 87,5 bzw. 96,3 mm

Hinweis:
alle Sicherheits-Positionsschalter XCSMpp mit Zulassung UL und CSA.



XCSM3902L5

Ausführung	MG	VPE	Artikel-Nr.	Preis/Stück
XCSM-Si-Pos.sch., Met.gek., Met.-Rollenstößel, 2 Ö + 1 S, 2 m Kabel	BG	1	XCSM3902L2	82,20 €
XCSM-Si-Pos.sch., Met.gek., Met.-Rollenstößel, 2 Ö + 1 S, 5 m Kabel	BG	1	XCSM3902L5	98,40 €
XCSM-Si-Pos.sch., Met.gek., Met.-Rollenstößel, 2 Ö + 2 S, 1 m Kabel	BG	1	XCSM4102L1	84,90 €
XCSM-Si-Pos.sch., Met.gek., Rollenst. mit Kunstst.r., 2 Ö + 1 S, 1 m Kabel	BG	1	XCSM3915L1	78,60 €
XCSM-Si-Pos.sch., Met.gek., Rollenst. mit Met.rolle, 2 Ö + 1 S, 1 m Kabel	BG	1	XCSM3916L1	80,80 €

Magnet-Sicherheitsschalter

- Lieferung bestehend aus Magneten und Magnet-Sicherheitsschalter, Schutzart IP66, REED-Kontakte
- $U_e = 24 \text{ V DC}$, $I_e = 100 \text{ mA max.}$ Schaltabstand XCSDMC $S_{ao} = 5 \text{ mm}$, XCSDMP/R $S_{ao} = 8 \text{ mm}$
- Sicherheitsrelais XPSU oder Sicherheitscontroller XPSMCM notwendig, Zulassung: e, UL, CSA.



XCSDMC5902



XCSDMP5002



XCSDMR5902

Ausführung	MG	VPE	Artikel-Nr.	Preis/Stück
XCSDMC Cod. Magn.-Si.schalter, 1 Ö + 1 S, gest. schalt., 2m Kabel	BG	1	XCSDMC5902	60,10 €
XCSDMC Cod. Magn.-Si.schalter, 1 Ö + 1 S, gest. schalt., 2m Kabel	BG	1	XCSDMC5912	61,30 €
XCSDMC Cod. Magn.-Si.schalter, 1 Ö + 1 S, gest. schalt., 5m Kabel	BG	1	XCSDMC5905	66,30 €
XCSDMC Cod. Magn.-Si.schalter, 1 Ö + 1 S, gest. schalt., 5m Kabel	BG	1	XCSDMC5915	69,50 €
XCSDMC Cod. Magn.-Si.schalter, 1 Ö + 1 S, gest. schalt., M8, 0,15m Kabel	BG	1	XCSDMC590L01M8	71,80 €
XCSDMC Cod. Magn.-Si.schalter, 1 Ö + 1 S, gest. schalt., M8, 0,15m Kabel	BG	1	XCSDMC591L01M8	72,00 €
Nichtmagnetischer Abstandshalter, für XCSDMC-Cod. Magnet-Sicherh.sch.	BG	1	XCSZCC	10,95 €
XCSDMP Cod. Magn.-Si.schalter, 1 Ö + 2 S, 1S gest. schalt., 2m Kabel	BG	1	XCSDMP5002	67,70 €
XCSDMP Cod. Magn.-Si.schalter, 1 Ö + 2 S, 1S gest. schalt., 2m Kabel	BG	1	XCSDMP5012	71,60 €
XCSDMP Cod. Magn.-Si.schalter, 1 Ö + 2 S 1S gest. schalt., 5m Kabel	BG	1	XCSDMP5005	76,00 €
XCSDMP Cod. Magn.-Si.schalter, 1 Ö + 2 S, 1S gest. schalt., 5m Kabel	BG	1	XCSDMP5015	82,80 €
XCSDMP Cod. Magn.-Si.schalter, 1 Ö + 2 S, 1S gest. schalt., M12, 0,15m Kabel	BG	1	XCSDMP500L01M12	90,30 €
XCSDMP Cod. Magn.-Si.schalter, 1 Ö + 2 S, 1S gest. schalt., M12, 0,15m Kabel	BG	1	XCSDMP501L01M12	95,00 €
Nichtmagnetischer Abstandshalter, für XCSDMP-Cod. Magnet-Sicherh.sch.	BG	1	XCSZCP	13,55 €
XCSDMR Cod. Magn.-Si.schalter, 1 Ö + 1 S, gest. schalt., 2m Kabel	BG	1	XCSDMR5902	58,90 €
XCSDMR Cod. Magn.-Si.schalter, 1 Ö + 1 S, gest. schalt., 2m Kabel	BG	1	XCSDMR5912	60,20 €
XCSDMR Cod. Magn.-Si.schalter, 1 Ö + 1 S, gest. schalt., M12, 0,15m Kabel	BG	1	XCSDMR590L01M12	71,90 €
XCSDMR Cod. Magn.-Si.schalter, 1 Ö + 1 S, gest. schalt., M12, 0,15m Kabel	BG	1	XCSDMR591L01M12	79,90 €
Nichtmagnetischer Abstandshalter, für XCSDMR-Cod. Magnet-Sicherh.sch.	BG	1	XCSZCR	9,57 €

Magnetisches Sicherheitssystem

- Magnetischer Sicherheitsschalter mit integrierter Auswerteeinheit zur direkten Ansteuerung von Leistungsschützen
- bestehend aus einem Magneten und einer Empfangseinheit. Unempfindlich gegen Stöße und Vibrationen, da keine mechanischen Bauteile verwendet werden. Schutzart: bis IP69K. Zulassungen: UL, CSA, TÜV.



XCSDM379102

Ausführung	MG	VPE	Artikel-Nr.	Preis/Stück
XCSDM3 Cod. Magn.-Si.system, SIL 2, 2 PNP Ausgänge, 2m Kabel	BG	1	XCSDM379102	267,00 €
XCSDM3 Cod. Magn.-Si.system, SIL 2, 2 PNP Ausgänge, M12	BG	1	XCSDM3791M12	291,00 €
XCSDM4 Cod. Magn.-Si.system, SIL 3, 2 PNP Ausgänge, 2m Kabel	BG	1	XCSDM480102	292,00 €
XCSDM4 Cod. Magn.-Si.system, SIL 3, 2 PNP Ausgänge, 5m Kabel	BG	1	XCSDM480105	316,00 €
XCSDM4 Cod. Magn.-Si.system, SIL 3, 2 PNP Ausgänge, M12	BG	1	XCSDM4801M12	330,00 €

RFID-Sicherheitsschalter

- Berührungsloser RFID-Sicherheitsschalter für den Anschluss an ein Sicherheitsrelais XPSU oder Sicherheitscontroller XPSMCM (Einzel-Konfiguration)
- in Reihe geschaltet (Serien-Konfiguration) oder mit integrierter Sicherheits-Auswertung (Standalone-Konfiguration)
- Die Schalter können mit eindeutig kodierten Transpondern geliefert werden oder mit der Möglichkeit, bis zu 2 neue Transponder einlernen zu können
- Spannungsversorgung = 24 V DC
- Anschluss über Steckverbinder M12.



XCSRC10M12



XCSRC12M12

Ausführung	MG	VPE	Artikel-Nr.	Preis/Stück
Einzelkonfiguration, Kodierung: einzigartig	BG	1	XCSRC10M12	102,50 €
Einzelkonfiguration, Kodierung: bis zu 2 neue Transponder	BG	1	XCSRC30M12	102,50 €
Standalone-Autostart, Kodierung: einzigartig	BG	1	XCSRC11AM12	145,00 €
Standalone-Autostart, Kodierung: bis zu 2 neue Transponder	BG	1	XCSRC31AM12	145,00 €
Standalone-man. Start, Kodierung: einzigartig	BG	1	XCSRC11MM12	145,00 €
Standalone-man. Start, Kodierung: bis zu 2 neue Transponder	BG	1	XCSRC31MM12	145,00 €
Serienkonfiguration, Kodierung: einzigartig	BG	1	XCSRC12M12	134,00 €
Serienkonfiguration, Kodierung: bis zu 2 neue Transponder	BG	1	XCSRC32M12	134,00 €

Zubehör für RFID-Sicherheitsschalter

- Unbeschriebener RFID-Transponder für RFID-Sicherheitsschalter mit Einlernmöglichkeit von bis zu 2 weiteren Transponder (für XCSRC3****).
- Diagnosemodul zur schnellen Lokalisierung, welcher Schalter in einer Serienkonfiguration ausgelöst hat (für XCSRC•2M12), sowie Abschlusswiderstand bei einer Serienkonfiguration (für XCSRC•2M12).



XCSRK2A3

Ausführung	MG	VPE	Artikel-Nr.	Preis/Stück
Unbeschriebener RFID-Transponder für XCSRC3	BG	1	XCSRK2A3	40,05 €
Diagnosemodul für XCSRC-SERIEN-Modelle	BG	1	XCSRD210MDB	138,00 €
Abschlussstecker M12 für XCSRC-SERIEN-Modelle	BG	1	XCSRZE	23,70 €

Sicherheits-Lichtvorhänge XUSL4E - Typ 4 - Finger und Hand

- Ple/Kategorie 4, SILCL3, Lieferung von Sender und Empfänger, Leitungsanschluss M12-Stecker
 - 2 Sicherheits-Transistorausgänge PNP, Mehrstrahlensystem mit Infrarot-Lichtsender
 - Start Auto/Hand, Schützkontrolle (EDM: external Devices Monitoring), LED-Anzeige der Betriebsarten
- (1) Lichtvorhänge mit 33 mm „Handschutz“ und erhöhten Reichweiten bis 20 m auf Anfrage.

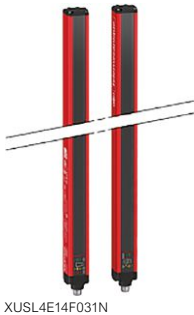

XUSL4E14F031N

Ausführung	Strahl- abstand	Schutz- feldhöhe	Schaltabstand	MG	VPE	Artikel-Nr.	Preis/Stück
XUSL Typ 4, Fingerschutz	14 mm	310 mm	0.3 m oder 1.6 m	BF	1	XUSL4E14F031N	1.259,00 €
XUSL Typ 4, Fingerschutz	14 mm	460 mm	0.3 m oder 1.6 m	BF	1	XUSL4E14F046N	1.490,00 €
XUSL Typ 4, Fingerschutz	14 mm	610 mm	0.3 m oder 1.6 m	BF	1	XUSL4E14F061N	1.823,00 €
XUSL Typ 4, Fingerschutz	14 mm	760 mm	0.3 m oder 1.6 m	BF	1	XUSL4E14F076N	2.131,00 €
XUSL Typ 4, Fingerschutz	14 mm	910 mm	0.3 m oder 1.6 m	BF	1	XUSL4E14F091N	2.490,00 €
XUSL Typ 4, für Handschutz	30 mm	460 mm	0.4 m oder 0.12 m (1)	BF	1	XUSL4E30H046N	1.231,00 €
XUSL Typ 4, für Handschutz	30 mm	610 mm	0.4 m oder 0.12 m (1)	BF	1	XUSL4E30H061N	1.476,00 €
XUSL Typ 4, für Handschutz	30 mm	760 mm	0.4 m oder 0.12 m (1)	BF	1	XUSL4E30H076N	1.744,00 €
XUSL Typ 4, für Handschutz	30 mm	910 mm	0.4 m oder 0.12 m (1)	BF	1	XUSL4E30H091N	1.861,00 €
XUSL Typ 4, für Handschutz	30 mm	1060 mm	0.4 m oder 0.12 m (1)	BF	1	XUSL4E30H106N	2.064,00 €
XUSL Typ 4, für Handschutz	30 mm	1210 mm	0.4 m oder 0.12 m (1)	BF	1	XUSL4E30H121N	2.261,00 €
XUSL Typ 4, für Handschutz	30 mm	1360 mm	0.4 m oder 0.12 m (1)	BF	1	XUSL4E30H136N	2.426,00 €
XUSL Typ 4, für Handschutz	30 mm	1660 mm	0.4 m oder 0.12 m (1)	BF	1	XUSL4E30H166N	2.846,00 €

Kaskadierbare Lichtvorhänge - Master (1)

- Ple/Kategorie 4, SILCL3, Lieferung von Sender und Empfänger, Leitungsanschluss M12-Stecker
 - 2 Sicherheits-Transistorausgänge, erweiterte Funktionen einstellbar (z.B. Blanking, Muting, etc.)
 - kaskadierbar mit Elementen XUSLE..NS1 und ..NS2, Mehrstrahlensystem mit Infrarot-Lichtsender
 - Start Auto/Hand, Schützkontrolle (EDM: external Devices Monitoring), LED-Anzeige der Betriebsarten
- (1) Lichtvorhänge mit 33 mm „Handschutz“ und erhöhten Reichweiten bis 20 m auf Anfrage.

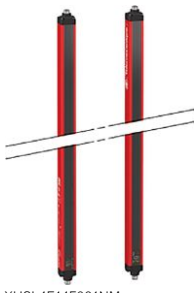

XUSL4E14F031NM

Ausführung	Strahl- abstand	Schutz- feldhöhe	Schaltabstand	MG	VPE	Artikel-Nr.	Preis/Stück
XUSL Typ 4, Master, Fingerschutz	14 mm	310 mm	0.3 m oder 1.6 m	BF	1	XUSL4E14F031NM	1.542,00 €
XUSL Typ 4, Master, Fingerschutz	14 mm	460 mm	0.3 m oder 1.6 m	BF	1	XUSL4E14F046NM	1.744,00 €
XUSL Typ 4, Master, Fingerschutz	14 mm	610 mm	0.3 m oder 1.6 m	BF	1	XUSL4E14F061NM	2.149,00 €
XUSL Typ 4, Master, Fingerschutz	14 mm	760 mm	0.3 m oder 1.6 m	BF	1	XUSL4E14F076NM	2.508,00 €
XUSL Typ 4, Master, für Handschutz	30 mm	460 mm	0.4 m oder 0.12 m (1)	BF	1	XUSL4E30H046NM	1.439,00 €
XUSL Typ 4, Master, für Handschutz	30 mm	610 mm	0.4 m oder 0.12 m (1)	BF	1	XUSL4E30H061NM	1.662,00 €
XUSL Typ 4, Master, für Handschutz	30 mm	760 mm	0.4 m oder 0.12 m (1)	BF	1	XUSL4E30H076NM	1.984,00 €
XUSL Typ 4, Master, für Handschutz	30 mm	910 mm	0.4 m oder 0.12 m (1)	BF	1	XUSL4E30H091NM	2.207,00 €
XUSL Typ 4, Master, für Handschutz	30 mm	1060 mm	0.4 m oder 0.12 m (1)	BF	1	XUSL4E30H106NM	2.398,00 €

Muting-Baustein für Lichtvorhänge XUSL

- Baubreite: 45 mm, Versorgung: 24 VDC



XPSLCMUT1160

Ausführung	MG	VPE	Artikel-Nr.	Preis/Stück
Modul XPSLC - Sicherheitsbaustein Muting-Funktion f. BWS-Typ 2, Typ 4, SIL 3, Anschluss von 2 Mutingsensoren und einem Lichtvorhang, Override integriert	BH	1	XPSLCMUT1160	475,00 €

Sicherheitsbaustein XPSCM mit Muting-Funktion und Einweg-Lichtschranken XU2S

- 1-4 Lichtstrahlen, Typ 2, Testung der Einweg-Lichtschranken XU2S.. durch Sicherheitsbaustein und optionalen Anschluss bis zu 4 Mutingsensoren, 24 VDC; XU2S...: Lieferung Sender + Empfänger, Infrarot, Schaltabstand 8 m, Bauform zylindrisch (M18).



XPSCM1144



XU2S18PP340WD

Ausführung	MG	VPE	Artikel-Nr.	Preis/Stück
Sicherheitsbaustein Muting für Einstrahl-Lichtschranken, 24 V DC, fest	BH	1	XPSCM1144	454,00 €
XU2S-Sicherheits-Lichtvorhang, Körperschutz, 750-1200mm, 12-24 V, Steckverbindung	B3	1	XU2S18PP340D	192,50 €
XU2S-Sicherheits-Lichtvorhang, Körperschutz, 750-1200mm, 12-24 V, 5 m offen	B3	1	XU2S18PP340L5	203,00 €
XU2S-Sicherheits-Lichtvorhang, Körperschutz, 750-1200mm, 12-24 V, Steckverbindung	B3	1	XU2S18PP340WD	194,50 €
XU2S-Sicherheits-Lichtvorhang, Körperschutz, 750-1200mm, 12-24 V, 5 m offen	B3	1	XU2S18PP340WL5	212,00 €

MG = Materialgruppe • VPE = Verpackungseinheit

Alle angegebenen Preise sind unverbindliche Listenpreise ohne Mehrwertsteuer. Gültig ab 01.11.2020.

Technische Änderungen vorbehalten. Angaben ohne Gewähr. Abbildungen dienen nur zur Veranschaulichung.

Sicherheits-Lichtvorhänge XUSL4E - Typ 4 - Körper

- Plc/Kategorie 4 SILCL3, Lieferung von Sender und Empfänger, Leitungsanschluss M12-Stecker
- Mehrstrahlensysteme mit Infrarot-Lichtsender
- 2 Sicherheits-Transistorausgänge PNP, Reichweite: bis zu 20 m



XUSL4E2BB051N

Ausführung	Strahl-abstand	Schutz-feldhöhe	Schaltabstand	MG	VPE	Artikel-Nr.	Preis/Stück
XUSL Typ 4, Körperschutz, 2 Strahlen	500 mm	510 mm	0..3 m oder 1..6 m	BF	1	XUSL4E2BB051N	1.111,00 €
XUSL Typ 4, Körperschutz, 2 Strahlen	500 mm	510 mm	0..10 m oder 3..20 m	BF	1	XUSL4E2BB051L	1.348,00 €
XUSL Typ 4, Körperschutz, 3 Strahlen	400 mm	810 mm	0..3 m oder 1..6 m	BF	1	XUSL4E3BB081N	1.261,00 €
XUSL Typ 4, Körperschutz, 3 Strahlen	400 mm	810 mm	0..10 m oder 3..20 m	BF	1	XUSL4E3BB081L	1.525,00 €
XUSL Typ 4, Körperschutz, 4 Strahlen	300 mm	910 mm	0..3 m oder 1..6 m	BF	1	XUSL4E4BB091N	1.304,00 €
XUSL Typ 4, Körperschutz, 4 Strahlen	300 mm	910 mm	0..10 m oder 3..20 m	BF	1	XUSL4E4BB091L	1.523,00 €

Sicherheits-Lichtvorhänge XUSL4E - Typ 2 - Hand

- Plc/Kategorie 2, Lieferung von Sender und Empfänger, Leitungsanschluss M12-Stecker
- 2 Sicherheits-Transistorausgänge PNP, Schaltabstand: bis zu 12 m
- Mehrstrahlensysteme mit Infrarot-Lichtsender.

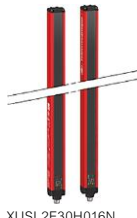

XUSL2E30H016N

Ausführung	Strahl-abstand	Schutz-feldhöhe	Schaltabstand	MG	VPE	Artikel-Nr.	Preis/Stück
XUSL Typ 2, Handschutz	30 mm	160 mm	0..4 m oder 0..12 m	BF	1	XUSL2E30H016N	516,00 €
XUSL Typ 2, Handschutz	30 mm	310 mm	0..4 m oder 0..12 m	BF	1	XUSL2E30H031N	657,00 €
XUSL Typ 2, Handschutz	30 mm	460 mm	0..4 m oder 0..12 m	BF	1	XUSL2E30H046N	799,00 €
XUSL Typ 2, Handschutz	30 mm	610 mm	0..4 m oder 0..12 m	BF	1	XUSL2E30H061N	951,00 €
XUSL Typ 2, Handschutz	30 mm	760 mm	0..4 m oder 0..12 m	BF	1	XUSL2E30H076N	1.114,00 €
XUSL Typ 2, Handschutz	30 mm	910 mm	0..4 m oder 0..12 m	BF	1	XUSL2E30H091N	1.254,00 €
XUSL Typ 2, Handschutz	30 mm	1060 mm	0..4 m oder 0..12 m	BF	1	XUSL2E30H106N	1.385,00 €
XUSL Typ 2, Handschutz	30 mm	1210 mm	0..4 m oder 0..12 m	BF	1	XUSL2E30H121N	1.506,00 €
XUSL Typ 2, Handschutz	30 mm	1510 mm	0..4 m oder 0..12 m	BF	1	XUSL2E30H151N	1.900,00 €

Sicherheits-Lichtvorhänge XUSL4E - Typ 2 - Körper

- Plc/Kategorie 2, Lieferung von Sender und Empfänger, Leitungsanschluss M12-Stecker
- 2 Sicherheits-Transistorausgänge PNP, Schaltabstand: bis zu 12 m.
- Mehrstrahlensysteme mit Infrarot-Lichtsender.

Ausführung	Strahl-abstand	Schutz-feldhöhe	Schaltabstand	MG	VPE	Artikel-Nr.	Preis/Stück
XUSL Typ 2, für Körperschutz, 2 Strahlen	500 mm	510 mm	0..4 m oder 1..12 m	BF	1	XUSL2E2BB051N	759,00 €
XUSL Typ 2, für Körperschutz, 3 Strahlen	400 mm	810 mm	0..4 m oder 1..12 m	BF	1	XUSL2E3BB081N	855,00 €
XUSL Typ 2, für Körperschutz, 4 Strahlen	300 mm	910 mm	0..4 m oder 1..12 m	BF	1	XUSL2E4BB091N	866,00 €

Zubehör alle Typen XUSL

- abgewinkelt, die 11 in der Produktreferenz mit 12 ersetzen
- abgewinkelt, die 29 in der Produktreferenz mit 53 ersetzen



XUSZLPE

Ausführung	MG	VPE	Artikel-Nr.	Preis/Stück
Lasergehäuse für Sicherheitslichtvorhänge Typ2, Typ4	BF	1	XUSZLPE	471,00 €
XZ-Vorverdrahtete Buchsen, gerade, M12 Stecker, 5-polig, PUR 5m Kabel	B2	1	XZCP1164L5	31,25 €
XZ-Vorverdrahtete Buchsen, gerade, M12 Stecker, 5-polig, PUR 10m Kabel	B2	1	XZCP1164L10	41,30 €
XZ-Vorverdrahtete Buchsen, gerade, M12 Stecker, 5-polig, PUR 25m Kabel	B2	1	XZCP1164L25	74,60 €
XZ-Vorverdrahteter Buchse, gerade, M12 Stecker, 8-polig, PUR 5m Kabel	B2	1	XZCP29P11L5	43,45 €
XZ-Vorverdrahteter Buchse, gerade, M12 Stecker, 8-polig, PUR 10m Kabel	B2	1	XZCP29P11L10	56,70 €
XZ-Vorverdrahteter Buchse, gerade, M12 Stecker, 8-polig, PUR 25m Kabel	B2	1	XZCP29P11L25	94,70 €

- Andere Längen verfügbar: 5 m und 25 m, die Zahlen nach D in der Produktreferenz mit 5 oder 25 ersetzen



XZCR1111064D03

Ausführung	MG	VPE	Artikel-Nr.	Preis/Stück
Kabel Master-Slave 2, gerade M12, Buchse/Buchse-Steckverbinder, 0,3m, 5-pol.	B2	1	XZCR1111064D03	12,15 €
Kabel Master-Slave 2, gerade M12, Buchse/Buchse-Steckverbinder, 3m, 5-pol.	B2	1	XZCR1111064D3	17,85 €
Kabel Master-Slave 2, gerade M12, Buchse/Buchse-Steckverbinder, 10m, 5-pol.	B2	1	XZCR1111064D10	32,50 €

MG = Materialgruppe • VPE = Verpackungseinheit

Alle angegebenen Preise sind unverbindliche Listenpreise ohne Mehrwertsteuer. Gültig ab 01.11.2020. Technische Änderungen vorbehalten. Angaben ohne Gewähr. Abbildungen dienen nur zur Veranschaulichung.

Sicherheitsbausteine, Sicherheitsrelais

- Zur Überwachung von Not-Aus/Not-Halt und Positionsschaltern, Baubreite 22,5 mm, PL/SIL/Kat: e/3/4



XPSAC5121

Ausführung	MG	VPE	Artikel-Nr.	Preis/Stück
Not-Halt, 3 Relais+1 Transistor, 24 V AC/DC, Schraubkl. fest	BH	1	XPSAC5121	154,50 €
Not-Halt, 3 Relais+1 Transistor, 24 V AC/DC, Schraubkl. abziehbar	BH	1	XPSAC5121P	169,00 €
Not-Halt, 3 Relais+1 Transistor, 230 V AC, Schraubkl. fest	BH	1	XPSAC3721	156,50 €
Not-Halt, 3 Relais+1 Transistor, 230 V AC, Schraubkl. fest	BH	1	XPSAC3721P	168,00 €
Not-Halt, 3 Relais+1 Öffner, 24 V AC/DC, Schraubkl. abziehbar	BH	1	XPSAXE5120P	217,00 €
Not-Halt, 3 Relais+1 Öffner, 24 V AC/DC, Federzugkl. abziehbar	BH	1	XPSAXE5120C	217,00 €

- Zum Stillsetzen einer gefährlichen Bewegung mit Stoppkategorie 0 (STO) und Stoppkategorie 1 (SS1) mittels Zeitverzögerung
- Baubreite 22,5 m, PL/SIL/Kat: e/3/4



XPSABV1133P

Ausführung	MG	VPE	Artikel-Nr.	Preis/Stück
Not-Halt, Stopp 0+1:0,15-3 s, 2 unverzög.+1 verzög. Relais, 24 V DC, Schraubkl. abziehbar	BH	1	XPSABV1133P	315,00 €
Not-Halt, Stopp 0+1:0,15-3 s, 2 unverzög.+1 verzög. Relais, 24 V DC, Federzugkl. abziehbar BH1	BH	1	XPSABV1133C	315,00 €
Not-Halt, Stopp 0+1:1,5-30 s, 2 unverzög.+1 verzög. Relais, 24 V DC, Schraubkl. abziehbar	BH	1	XPSABV11330P	315,00 €
Not-Halt, Stopp 0+1:1,5-30 s, 2 unverzög.+1 verzög. Relais, 24 V DC, Federzugkl. abziehbar BH1	BH	1	XPSABV11330C	315,00 €

- Zur Stillstanderkennung elektrischer Motoren durch Messung der Remenzspannung, Motorfrequenz ≤ 60 Hz
- Baubreite 45 mm, PL/SIL/Kat: d/2/3 - Schraubklemmen abziehbar



XPSVNE1142P

Ausführung	MG	VPE	Artikel-Nr.	Preis/Stück
Motorstillstandsüberwachung, Freq ≤ 60 Hz, 24 V DC	BH	1	XPSVNE1142P	505,00 €
Motorstillstandsüberwachung, Freq ≤ 60 Hz, 230 V AC	BH	1	XPSVNE3742P	515,00 €
Motorstillstandsüberwachung, Freq > 60 Hz, 24 V DC BH 1	BH	1	XPSVNE3742HSP	515,00 €
Motorstillstandsüberwachung, Freq > 60 Hz, 230 V AC BH 1	BH	1	XPSVNE3742HSP	515,00 €

- Zur Vervielfältigung von Sicherheitskontakten, Baubreite 45 mm, PL/SIL/Kat: e/3/4



XPSECPE5131P

Ausführung	MG	VPE	Artikel-Nr.	Preis/Stück
Kontakt-Erweiterung um 8 Sicherheitskontakte, 24 V AC/DC, Schraubklemmen	BH	1	XPSECPE5131P	409,00 €
Kontakt-Erweiterung um 8 Sicherheitskontakte, 24 V AC/DC, Federzugklemmen	BH	1	XPSECPE5131C	409,00 €
Kontakt-Erweiterung um 8 Sicherheitskontakte, 115-230 V AC, Schraubklemmen BH 1	BH	1	XPSECPE3910P	432,00 €
Kontakt-Erweiterung um 8 Sicherheitskontakte, 115-230 V AC, Federzugklemmen BH 1	BH	1	XPSECPE3910C	432,00 €

- Muting-Baustein für Lichtvorhänge XUSL, Baubreite: 45 mm, Versorgung: 24 VDC, SIL: 3



XPSLCMUT1160

Ausführung	MG	VPE	Artikel-Nr.	Preis/Stück
Modul XPSLC - Sicherheitsbaustein Muting-Funktion f. BWS-Typ 2, Typ 4, SIL 3, Anschluss von 2 Mutingsensoren und einem Lichtvorhang, Override integriert	BH	1	XPSLCMUT1160	475,00 €

- Muting-Baustein für Einzelstrahl-Lichtschranken, 1-4 Mutingen-Sensoren (z.B. XU2S..), Baubreite: 45 mm, Versorgung: 24 VDC, SIL: 2



XPSCM1144

Ausführung	MG	VPE	Artikel-Nr.	Preis/Stück
Muting für Einstrahl-Lichtschranken, 24 V DC, fest	BH	1	XPSCM1144	454,00 €
Muting für Einstrahl-Lichtschranken, 24 V DC, abziehbar	BH	1	XPSCM1144P	464,00 €

- Baustein beinhaltet 2 voneinander unabhängige, frei zuweisbare Sicherheitsfunktionen, die aus 15 vordefinierten Funktionen per Tasten ausgewählt werden, Baubreite: 45 mm, Versorgung: 24 VDC, PL/SIL/Kat: e/3/4



XPSMP11123

Ausführung	MG	VPE	Artikel-Nr.	Preis/Stück
Sicherheitsbaustein 15 Funktionen, 2 unabhängige Kreise, 24 V DC, Schraubkl. fest	BH	1	XPSMP11123	461,00 €
Sicherheitsbaustein 15 Funktionen, 2 unabhängige Kreise, 24 V DC, Schraubkl. abziehbar	BH	1	XPSMP11123P	468,00 €

MG = Materialgruppe • VPE = Verpackungseinheit

Alle angegebenen Preise sind unverbindliche Listenpreise ohne Mehrwertsteuer. Gültig ab 01.11.2020.

Technische Änderungen vorbehalten. Angaben ohne Gewähr. Abbildungen dienen nur zur Veranschaulichung.

Umstellhinweis von XPS auf XPSU

Mit den universellen Sicherheitsrelais XPSU stehen Produkte zur Verfügung, die innovative Funktionen bei reduzierten Bestelltypen bieten (siehe nächste Seite). Daher stellen wir zum 30.06.2021 die aufgeführten Sicherheitsrelais XPS ein. Für eine Umstellung hilft Ihnen die allgemein gehaltene Tabelle weiter. Bitte prüfen Sie die Verwendbarkeit in Ihrer Anwendung. Gerne beraten wir Sie und stehen für Fragen zur Verfügung.

Abgekündigte Sicherheitsrelais XPS		Alternative universelle Sicherheitsrelais XPSU			
Bestell-Nr	Stückzahl	Bestell-Nr	Stückzahl	Hinweis zur Umstellung	Hinweis zur Anwendung
XPSAF5130	1	XPSUAF13AP	1		
XPSAF5130P	1	XPSUAF13AP	1		
XPSAFL5130	1	XPSUAF13AP	1		
XPSAFL5130P	1	XPSUAF13AP	1		
XPSAK311144	1	XPSUAK12AP	1		XPSUAK hat einen "S"-Kontakt weniger als XPSAK
XPSAK311144P	1	XPSUAK12AP	1		XPSUAK hat einen "S"-Kontakt weniger als XPSAK
XPSAK331144P	1	XPSUAK32AP	1		XPSUAK hat einen "S"-Kontakt weniger als XPSAK
XPSAK351144	1	XPSUAK32AP	1		XPSUAK hat einen "S"-Kontakt weniger als XPSAK
XPSAK351144P	1	XPSUAK32AP	1		XPSUAK hat einen "S"-Kontakt weniger als XPSAK
XPSAK361144	1	XPSUAK32AP	1		XPSUAK hat einen "S"-Kontakt weniger als XPSAK
XPSAK361144P	1	XPSUAK32AP	1		XPSUAK hat einen "S"-Kontakt weniger als XPSAK
XPSAK371144	1	XPSUAK32AP	1		XPSUAK hat einen "S"-Kontakt weniger als XPSAK
XPSAK371144P	1	XPSUAK32AP	1		XPSUAK hat einen "S"-Kontakt weniger als XPSAK
XPSAR311144	1	XPSUAT13A3AP	1	Alternative in einem Produkt	XPSUAT mit 6 "S"- + 1 "Ö"-Kontakten
		XPSUAF13AP + XPSUEP14AP	1	Alternative mit Kontakterweiterung	Angereicht mit 7 "S"- + 2 "Ö"-Kontakten
XPSAR311144P	1	XPSUAT13A3AP	1	Alternative in einem Produkt	XPSUAT mit 6 "S"- + 1 "Ö"-Kontakten
		XPSUAF13AP + XPSUEP14AP	1	Alternative mit Kontakterweiterung	Angereicht mit 7 "S"- + 2 "Ö"-Kontakten
XPSAR351144	1	XPSUAT33A3AP	1	Alternative in einem Produkt	XPSUAT mit 6 "S"- + 1 "Ö"-Kontakten
		XPSUAF33AP + XPSUEP14AP	1	Alternative mit Kontakterweiterung	Angereicht mit 7 "S"- + 2 "Ö"-Kontakten
XPSAR351144P	1	XPSUAT33A3AP	1	Alternative in einem Produkt	XPSUAT mit 6 "S"- + 1 "Ö"-Kontakten
		XPSUAF33AP + XPSUEP14AP	1	Alternative mit Kontakterweiterung	Angereicht mit 7 "S"- + 2 "Ö"-Kontakten
XPSAR371144	1	XPSUAT33A3AP	1	Alternative in einem Produkt	XPSUAT mit 6 "S"- + 1 "Ö"-Kontakten
		XPSUAF33AP + XPSUEP14AP	1	Alternative mit Kontakterweiterung	Angereicht mit 7 "S"- + 2 "Ö"-Kontakten
XPSAR371144P	1	XPSUAT33A3AP	1	Alternative in einem Produkt	XPSUAT mit 6 "S"- + 1 "Ö"-Kontakten
		XPSUAF33AP + XPSUEP14AP	1	Alternative mit Kontakterweiterung	Angereicht mit 7 "S"- + 2 "Ö"-Kontakten
XPSATE3410	1	XPSUAT33A3AP	1		
XPSATE3410P	1	XPSUAT33A3AP	1		
XPSATE3710	1	XPSUAT33A3AP	1		
XPSATE3710P	1	XPSUAT33A3AP	1		
XPSATE5110	1	XPSUAT13A3AP	1		
XPSATE5110P	1	XPSUAT13A3AP	1		
XPSATR11530C	1	XPSUAT13A3AC	1		
XPSATR11530P	1	XPSUAT13A3AP	1		
XPSATR1153C	1	XPSUAT13A3AC	1		
XPSATR1153P	1	XPSUAT13A3AP	1		
XPSATR39530C	1	XPSUAT33A3AC	1		
XPSATR39530P	1	XPSUAT33A3AP	1		
XPSATR3953C	1	XPSUAT33A3AC	1		
XPSATR3953P	1	XPSUAT33A3AP	1		
XPSAV11113	1	XPSUAT13A3AP	1		
XPSAV11113P	1	XPSUAT13A3AP	1		
XPSAV11113T050	1	XPSUAT13A3AP	1		
XPSAV11113Z002	1	XPSUAT13A3AP	1		
XPSBAE3920C	1	XPSUAB31CC	1		
XPSBAE3920P	1	XPSUAB31CP	1		
XPSBAE5120C	1	XPSUAB11CC	1		
XPSBAE5120P	1	XPSUAB11CP	1		
XPSBCE3110C	1	XPSUS12AC	1		
XPSBCE3110P	1	XPSUS12AP	1		
XPSBCE3410C	1	XPSUS32AC	1		
XPSBCE3410P	1	XPSUS32AP	1		
XPSBCE3710C	1	XPSUS32AC	1		
XPSBCE3710P	1	XPSUS32AP	1		
XPSBF1132	1	XPSUS12AP	1		
XPSBF1132P	1	XPSUS12AP	1		
XPSDMB1132	1	XPSUS12AP	1		
XPSDMB1132P	1	XPSUS12AP	1		
XPSDME1132	1	XPSUDN13AP	1		
XPSDME1132P	1	XPSUDN13AP	1		
XPSDME1132TS220	1	XPSUDN13AP	1		
XPSECME5120C	1	XPSUEP14AC	1		Nur in Verbindung mit XPSU verwendbar
XPSECME5120P	1	XPSUEP14AP	1		Nur in Verbindung mit XPSU verwendbar
XPSVC1132	1	XPSUS12AP	1		
XPSVC1132P	1	XPSUS12AP	1		

Technische Änderungen vorbehalten. Angaben ohne Gewähr. Abbildungen dienen nur zur Veranschaulichung.

Universelle Sicherheitsrelais XPSU

- per Drehschalter einstellbare Sicherheitsfunktion und Start-Bedingung (automatisch, manuell, überwacht, sowie Anlaufstest)
- mehr als 40 Diagnosezustände werden einfach an einen Standardeingang einer SPS geleitet und per Funktionsbaustein für gängige SPS-Systeme dekodiert
- detaillierte Zustands- und Fehlerinformationen ermöglichen einfache und vorausschauende Wartungen und Fehlerbeseitigungen
- Kontakterweiterung XPSUEP dank integriertem Steckverbinder direkt seitlich anreihen ohne Querverdrahtung (außer XPSUAB)
- abziehbare Anschlussblöcke mit Schraub- oder Federzugklemmen, kodierbar
- Frontabdeckung mit beiliegendem nummerierten Verriegelungsband gegen Manipulation schützen
- Abmessungen Höhe: 109 mm Schraub- und 119 mm Federzugklemmen, Tiefe: 117 mm, Breite: 22,5 mm bzw. 45 mm
- Aufrastbar auf DIN-Schiene oder aufschraubbar auf Montageplatte
- Zulassung: CE, TÜV, cULus, CCC, KC, u.a.

- Sicherheitsfunktionen: Not-Aus/Halt, Schutztürüberwachung, Seilzug-Notschalter, Sicherheits-Magnetschalter, PNP-Schalterausgänge, OSSD-Ausgänge (z.B. Lichtvorhängen oder RFID-Schaltern), Zweihandbedienung Typ IIIA - 1 von 6 Funktionen wählbar
- Sicherheitslevel bis PL c/Kat 1/SIL1

Ausführung	Eingänge	Ausgänge	Breite	Versorgungsspannung	MG	VPE	Artikel-Nr.	Preis/Stück
Schraubklemmen	1	1 S, 1Ö	22,5	24 V AC/DC	BH	1	XPSUAB11CP	109,00 €
Federzugklemmen	1	1 S, 1Ö	22,5	24 V AC/DC	BH	1	XPSUAB11CC	109,00 €
Schraubklemmen	1	1 S, 1Ö	22,5	48-240 V AC/DC	BH	1	XPSUAB31CP	118,00 €
Federzugklemmen	1	1 S, 1Ö	22,5	48-240 V AC/DC	BH	1	XPSUAB31CC	118,00 €



XPSUAB11CP

- Sicherheitsfunktionen: Not-Aus/Halt, Schutztürüberwachung, Seilzug-Notschalter, Sicherheits-Magnetschalter, PNP-Schalterausgänge, OSSD-Ausgänge (z.B. Lichtvorhängen oder RFID-Schaltern) - 1 von 6 Funktionen wählbar
- Sicherheitslevel bis PL e/Kat 4/SIL3

Ausführung	Eingänge	Ausgänge	Breite	Versorgungsspannung	MG	VPE	Artikel-Nr.	Preis/Stück
Schraubklemmen	2	3 S	22,5	24 V AC/DC	BH	1	XPSUAF13AP	162,00 €
Federzugklemmen	2	3 S	22,5	24 V AC/DC	BH	1	XPSUAF13AC	162,00 €
Schraubklemmen	2	3 S	22,5	48-240 V AC/DC	BH	1	XPSUAF33AP	177,00 €
Federzugklemmen	2	3 S	22,5	48-240 V AC/DC	BH	1	XPSUAF33AC	177,00 €



XPSUAF13AP

- Sicherheitsfunktionen: Not-Aus/Halt, Schutztürüberwachung, Seilzug-Notschalter, Sicherheits-Magnetschalter, PNP/NPN- oder 2x PNP-Schalterausgänge, OSSD-Ausgänge (z.B. Lichtvorhängen oder RFID-Schaltern) - 1 von 10 Funktionen wählbar
- Sicherheitslevel bis PL e/Kat 4/SIL3

Ausführung	Eingänge	Ausgänge	Breite	Versorgungsspannung	MG	VPE	Artikel-Nr.	Preis/Stück
Schraubklemmen	2	2 S, 1Ö	22,5	24 V AC/DC	BH	1	XPSUAK12AP	175,00 €
Federzugklemmen	2	2 S, 1Ö	22,5	24 V AC/DC	BH	1	XPSUAK12AC	175,00 €
Schraubklemmen	2	2 S, 1Ö	22,5	48-240 V AC/DC	BH	1	XPSUAK32AP	192,00 €
Federzugklemmen	2	2 S, 1Ö	22,5	48-240 V AC/DC	BH	1	XPSUAK32AC	192,00 €



XPSUAK12AP

- Sicherheitsfunktionen: Not-Aus/Halt, Schutztürüberwachung, Seilzug-Notschalter, Sicherheits-Magnetschalter, PNP/NPN- oder 2x PNP-Schalterausgänge, OSSD-Ausgänge (z.B. Lichtvorhängen oder RFID-Schaltern) - 1 von 10 Funktionen wählbar
- Einstellbare Verzögerungszeit für Stopp-Kategorie 1 (SS1): 0-900 Sek (0-15 Min)
- Sicherheitslevel bis PL e/Kat 4/SIL3

Ausführung	Eingänge	Ausgänge	Breite	Versorgungsspannung	MG	VPE	Artikel-Nr.	Preis/Stück
Schraubklemmen	3	3 S unverzögert, 3 S wahlweise verzögert, 1 Ö, 1 T	45	24 V AC/DC	BH	1	XPSUAT13A3AP	314,00 €
Federzugklemmen	3	3 S unverzögert, 3 S wahlweise verzögert, 1 Ö, 1 T	45	24 V AC/DC	BH	1	XPSUAT13A3AC	314,00 €
Schraubklemmen	3	3 S unverzögert, 3 S wahlweise verzögert, 1 Ö, 1 T	45	48-240 V AC/DC	BH	1	XPSUAT33A3AP	340,00 €
Federzugklemmen	3	3 S unverzögert, 3 S wahlweise verzögert, 1 Ö, 1 T	45	48-240 V AC/DC	BH	1	XPSUAT33A3AC	340,00 €



XPSUAT13A3AC



XPSUDN13AP

- Sicherheitsfunktionen: Not-Aus/Halt, Schutztürüberwachung, Seilzug-Notschalter, Sicherheits-Magnetschalter, PNP-Schalterausgänge, OSSD-Ausgänge (z.B. Lichtvorhängen oder RFID-Schaltern) - 1 von 8 Funktionen wählbar
- Sicherheitslevel bis PL e/Kat 4/SIL3

Ausführung	Eingänge	Ausgänge	Breite	Versorgungsspannung	MG	VPE	Artikel-Nr.	Preis/Stück
Schraubklemmen	12	3 S, 1 Ö	22,5	24 V AC/DC	BH	1	XPSUDN13AP	253,00 €
Federzugklemmen	12	3 S, 1 Ö	22,5	24 V AC/DC	BH	1	XPSUDN13AC	253,00 €
Schraubklemmen	12	3 S, 1 Ö	22,5	48-240 V AC/DC	BH	1	XPSUDN33AP	269,00 €
Federzugklemmen	12	3 S, 1 Ö	22,5	48-240 V AC/DC	BH	1	XPSUDN33AC	269,00 €



XPSUS12AP

- Sicherheitsfunktionen: Not-Aus/Halt, Schutztürüberwachung, Seilzug-Notschalter, Sicherheits-Magnetschalter, PNP-Schalterausgänge, OSSD-Ausgänge (z.B. Lichtvorhängen oder RFID-Schaltern), Zwichhandbedienung Typ IIIC, Zustimmenschalter - 1 von 10 Funktionen wählbar
- Sicherheitslevel bis PL e/Kat 4/SIL3

Ausführung	Eingänge	Ausgänge	Breite	Versorgungsspannung	MG	VPE	Artikel-Nr.	Preis/Stück
Schraubklemmen	4	2 S	22,5	24 V AC/DC	BH	1	XPSUS12AP	213,00 €
Federzugklemmen	4	2 S	22,5	24 V AC/DC	BH	1	XPSUS12AC	213,00 €
Schraubklemmen	4	2 S	22,5	48-240 V AC/DC	BH	1	XPSUS32AP	230,00 €
Federzugklemmen	4	2 S	22,5	48-240 V AC/DC	BH	1	XPSUS32AC	230,00 €

- Kontakterweiterung am seitlich Verbinder anreihen und ohne Querverdrahtung direkt ansteuern (außer XPSUAB und XPSUEP)
- Sicherheitslevel wie Sicherheitsrelais



XPSUEP14AC

Ausführung	Eingänge	Ausgänge	Breite	Versorgungsspannung	MG	VPE	Artikel-Nr.	Preis/Stück
Schraubklemmen		4 S, 2 Ö	22,5	24 V AC/DC	BH	1	XPSUEP14AP	144,00 €
Federzugklemmen		4 S, 2 Ö	22,5	24 V AC/DC	BH	1	XPSUEP14AC	144,00 €
Schraubklemmen		4 S, 2 Ö	22,5	48-240 V AC/DC	BH	1	XPSUEP34AP	158,00 €
Federzugklemmen		4 S, 2 Ö	22,5	48-240 V AC/DC	BH	1	XPSUEP34AC	158,00 €

Zubehör



XPSES

Ausführung	MG	VPE	Artikel-Nr.	Preis/Stück
Ersatz-Verriegelungsbänder	BH	1	XPSES	6,70 €
Kodierbits für Anschlussklemmen	BH	1	XPSEC	6,19 €

Preventa

Besuchen Sie jetzt unsere Schneider Electric Webseite zum Thema Sicherheitsrelais.



MG = Materialgruppe • VPE = Verpackungseinheit

Alle angegebenen Preise sind unverbindliche Listenpreise ohne Mehrwertsteuer. Gültig ab 01.11.2020. Technische Änderungen vorbehalten. Angaben ohne Gewähr. Abbildungen dienen nur zur Veranschaulichung.

Modularer Sicherheitscontroller XPSMCM

- Einfache Konfiguration der Sicherheitsfunktionen per kostenloser grafischer Software „SoSafe Configurable“ am PC
- Versorgung: 24 VDC - Sicherheitslevel: PL e/Kat 4/SIL 3 - Anschlussstecker: Schraubklemmen abziehbar
- Module mit abziehbaren Federzugklemmen preisgleich verfügbar, dazu die Bestell-Nr. mit G erweitern (Beispiel: Sicherheitscontroller-CPU mit Federzugklemmen XPSMCMCP0802G).
- Allen Erweiterungsmodulen (außer XPSMCMER..) liegt ein Rückwandbusstecker XPSMCMCN0000SG bei.
- Bei der Sicherheitscontroller-CPU ist für Erweiterungen dieser Stecker einmal zu bestellen oder direkt die CPU mit beiliegendem Stecker.
- Erweiterungen mit *) sind nur an CPU XPSMCMC10804.. zu betreiben.
- Konfigurationssoftware SoSafe Configurable kostenlos im Internet verfügbar



XPSMCMCP0802

Ausführung	MG	VPE	Artikel-Nr.	Preis/Stück
Sicherheitscontroller-CPU, 8E, 2x 2A	BH	1	XPSMCMCP0802	464,00 €
Sicherheitscontroller-CPU, 8E, 2x 2A, Rückwand-Busstecker	BH	1	XPSMCMCP0802BC	485,00 €
Sicherheitscontroller-CPU, 8E, 4A	BH	1	XPSMCMC10804	auf Anfrage
Sicherheitscontroller-CPU, 8E, 4A, Rückwand-Busstecker	BH	1	XPSMCMC10804B	auf Anfrage

Digitale Eingänge XPSMCM



XPSMCMDI0800

Ausführung	MG	VPE	Artikel-Nr.	Preis/Stück
Erweiterungsmodul 8 sichere digitale Eingänge, 4 Testausgänge	BH	1	XPSMCMDI0800	333,00 €
Erweiterungsmodul 12 sichere digitale Eingänge, 8 Testausgänge	BH	1	XPSMCMDI1200MT	406,00 €
Erweiterungsmodul 16 sichere digitale Eingänge, 4 Testausgänge	BH	1	XPSMCMDI1600	375,00 €

Digitale Ausgänge XPSMCM



XPSMCMDO0002

Ausführung	MG	VPE	Artikel-Nr.	Preis/Stück
Erweiterungsmodul 2 sichere OSSD-Ausgangspaare	BH	1	XPSMCMDO0002	354,00 €
Erweiterungsmodul 4 sichere Transistorausgänge in PL e (je 0,4 A *)	BH	1	XPSMCMDO0004SG	auf Anfrage
Erweiterungsmodul 4 sichere OSSD-Ausgangspaare	BH	1	XPSMCMDO0004	408,00 €
Erweiterungsmodul 4 sichere Transistorausgänge in PL e (je 2 A), 8 Statusausgänge	BH	1	XPSMCMDS00042A	auf Anfrage
Erweiterungsmodul 4 sichere Relaisausgänge	BH	1	XPSMCMRO0004	520,00 €
Erweiterungsmodul 4 sichere Relais- + 8 Statusausgänge	BH	1	XPSMCMRO0004DA	584,00 €
Erweiterungsmodul 8 digitale Diagnoseausgänge in PL c/SIL1	BH	1	XPSMCMDM0008	auf Anfrage
Erweiterungsmodul 16 digitale Diagnoseausgänge in PL c/SIL1	BH	1	XPSMCMDM0016	auf Anfrage
Relaisweiterung m. 2S+1Ö über OSSD-Ansteuerung	BH	1	XPSMCMER0002	219,00 €
Relaisweiterung m. 2x 2S+1Ö über OSSD-Ansteuerung	BH	1	XPSMCMER0004	301,00 €

Gemische digitale Module XPSMCM



XPSMCMX0802

Ausführung	MG	VPE	Artikel-Nr.	Preis/Stück
Erweiterungsmodul 8 sichere digitale Ein-, 4 digitale sichere einzelne Transistorausgänge*)	BH	1	XPSMCMX0804	auf Anfrage
Erweiterungsmodul gemischt, 8 sichere digitale Ein- und 2 OSSD-Ausgangspaaren	BH	1	XPSMCMX0802	399,00 €

Analogwertüberwachung XPSMCM

Ausführung	MG	VPE	Artikel-Nr.	Preis/Stück
Erweiterungsmodul 4 Analogwerte 0-20 mA/0-10 V, 16 bit*)	BH	1	XPSMCMAI0400	auf Anfrage

Drehzahlüberwachung XPSMCM



XPSMCMEN0100HT

Ausführung	MG	VPE	Artikel-Nr.	Preis/Stück
Erweiterungsmodul für Drehzahlen 1 Encoder HTL und 2 Näherungsschalter	BH	1	XPSMCMEN0100HT	530,00 €
Erweiterungsmodul für Drehzahlen 1 Encoder Sin/Cos und 2 Näherungsschalter	BH	1	XPSMCMEN0100SC	718,00 €
Erweiterungsmodul für Drehzahlen 1 Encoder TTL und 2 Näherungsschalter	BH	1	XPSMCMEN0100TT	645,00 €
Erweiterungsmodul für Drehzahlen 2 Näherungsschalter	BH	1	XPSMCMEN0200	447,00 €
Erweiterungsmodul für Drehzahlen 2 Encoder HTL und 2 Näherungsschalter	BH	1	XPSMCMEN0200HT	561,00 €
Erweiterungsmodul für Drehzahlen 2 Encoder Sin/Cos und 2 Näherungsschalter	BH	1	XPSMCMEN0200SC	874,00 €
Erweiterungsmodul für Drehzahlen 2 Encoder TTL und 2 Näherungsschalter	BH	1	XPSMCMEN0200TT	718,00 €

MG = Materialgruppe • VPE = Verpackungseinheit

Alle angegebenen Preise sind unverbindliche Listenpreise ohne Mehrwertsteuer. Gültig ab 01.11.2020.

Technische Änderungen vorbehalten. Angaben ohne Gewähr. Abbildungen dienen nur zur Veranschaulichung.

Encoder-Splitter für PacDrive



TSXESPP3001

Ausführung	MG	VPE	Artikel-Nr.	Preis/Stück
Encoder-Splitter für PacDrive M, Kabellänge 1m	BH	1	TSXESPPM001	166,50 €
Encoder-Splitter für PacDrive M, Kabellänge 3m	BH	1	TSXESPPM003	178,50 €
Encoder-Splitter für PacDrive M, Kabellänge 5m	BH	1	TSXESPPM005	193,00 €
Encoder-Splitter für PacDrive 3 und Lexium 32, Kabellänge 1m	BH	1	TSXESPP3001	192,00 €
Encoder-Splitter für PacDrive 3 und Lexium 32, Kabellänge 3m	BH	1	TSXESPP3003	203,00 €
Encoder-Splitter für PacDrive 3 und Lexium 32, Kabellänge 5m	BH	1	TSXESPP3005	217,00 €

Feldbusmodule für Kommunikation XPSMCM



XPSMCMCO0000CO

Ausführung	MG	VPE	Artikel-Nr.	Preis/Stück
Feldbusmodul CANopen	BH	1	XPSMCMCO0000CO	557,00 €
Feldbusmodul Modbus Seriell	BH	1	XPSMCMCO0000MB	557,00 €
Feldbusmodul Modbus TCP	BH	1	XPSMCMCO0000EM	557,00 €
Feldbusmodul Profibus DP	BH	1	XPSMCMCO0000PB	557,00 €
Feldbusmodul ProfiNET	BH	1	XPSMCMCO0000EP	557,00 €
Feldbusmodul DeviceNet	BH	1	XPSMCMCO0000DN	557,00 €
Feldbusmodul EtherCAT	BH	1	XPSMCMCO0000EC	557,00 €
Feldbusmodul Ethernet IP	BH	1	XPSMCMCO0000EI	557,00 €
Busmodul USB	BH	1	XPSMCMCO0000UB	310,00 €

Dezentralisierung mittels sicherer Kommunikation XPSMCM



XPSMCMCO0000S1

Ausführung	MG	VPE	Artikel-Nr.	Preis/Stück
Erweiterungsmodul für sichere Kommunikation 1 Kanal (erstes oder letztes Modul einer Erweiterung)	BH	1	XPSMCMCO0000S1	310,00 €
Erweiterungsmodul für sichere Kommunikation 2 Kanäle (Verteiler innerhalb einer Erweiterung)	BH	1	XPSMCMCO0000S2	347,00 €
Geschirmtes RS485 Kabel zur Verbindung von XPSMCMCO0000S, Länge 10m	BH	1	TSXSMMCNO10	40,25 €
Geschirmtes RS485 Kabel zur Verbindung von XPSMCMCO0000S, Länge 25m	BH	1	TSXSMMCNO25	100,50 €
Geschirmtes RS485 Kabel zur Verbindung von XPSMCMCO0000S, Länge 50m	BH	1	TSXSMMCNO50	199,00 €

Zubehör XPSMCM



XPSMCMCN0000SG

Ausführung	MG	VPE	Artikel-Nr.	Preis/Stück
Rückwand-Busstecker für modularen Sicherheitscontroller XPSMCM	BH	1	XPSMCMCN0000SG	24,75 €
Speicherkarte für Konfiguration des modularen Sicherheitscontrollers XPSMCM	BH	1	XPSMCMME0000	61,40 €
USB-Programmierschleife, USB-A/USB-mini B, PC/Terminal (HMI STU/STO/GTO)	BU	1	TCSXCNAMUM3P	23,00 €

Kompakter Sicherheitscontroller XPS MC

- Konfigurierbar mit 16 oder 32 sicheren Eingängen und 8 Sicherheitsausgängen (2 Relais, 6 Halbleiter)
- Bibliothek mit mehr als 30 verknüpfbaren Sicherheitsfunktionen, PL e/SIL 3/Kat 4
- Busschnittstelle für Terminals oder SPS-Datenaustausch, Versorgung: 24 V DC.



XPSMC32ZP

Ausführung	MG	VPE	Artikel-Nr.	Preis/Stück
Kompakter Sicherheitscontroller, 16 Eingänge, 8 Ausgänge, Modbus	BH	1	XPSMC16Z	1.036,00 €
Kompakter Sicherheitscontroller, 16 Eingänge, 8 Ausgänge, Modbus, CANopen	BH	1	XPSMC16ZC	1.243,00 €
Kompakter Sicherheitscontroller, 16 Eingänge, 8 Ausgänge, Modbus, Profibus	BH	1	XPSMC16ZP	1.308,00 €
Kompakter Sicherheitscontroller, 32 Eingänge, 8 Ausgänge, Modbus	BH	1	XPSMC32Z	1.439,00 €
Kompakter Sicherheitscontroller, 32 Eingänge, 8 Ausgänge, Modbus, CANopen	BH	1	XPSMC32ZC	1.712,00 €
Kompakter Sicherheitscontroller, 32 Eingänge, 8 Ausgänge, Modbus, Profibus	BH	1	XPSMC32ZP	1.831,00 €
Schraub-Anschlussklemmen für kompakten Sicherheitscontroller XPSMC mit 16E	BH	1	XPSMCTS16	33,60 €
Schraub-Anschlussklemmen für kompakten Sicherheitscontroller XPSMC mit 32E	BH	1	XPSMCTS32	54,30 €
Federzug-Anschlussklemmen für kompakten Sicherheitscontroller XPSMC mit 16E	BH	1	XPSMCTC16	33,60 €
Federzug-Anschlussklemmen für kompakten Sicherheitscontroller XPSMC mit 32E	BH	1	XPSMCTC32	54,30 €
Konfigurationssoftware für kompakten Sicherheitscontroller XPSMC	BH	1	XPSMCWIN	444,00 €
Verbindungskabel, USB zu RJ45	CV	1	TCSMCMNAM3M002P	70,10 €



TCSMCMNAM3M002P

MG = Materialgruppe • VPE = Verpackungseinheit

Alle angegebenen Preise sind unverbindliche Listenpreise ohne Mehrwertsteuer. Gültig ab 01.11.2020. Technische Änderungen vorbehalten. Angaben ohne Gewähr. Abbildungen dienen nur zur Veranschaulichung.



Gehäuse- und Schranksysteme



ZXKUNIVERSGEHAEUSE



ZKCLIMASYS



ZKKOUTDOORGEHAEUSE



ZKKGEHAEUSEAUSSWAHL



ZXSPACIALSF



ZXPWANDSCHRANK

Stand- und Anreihenschränke

Spacial SF und Spacial SM	472
---------------------------	-----

Wandschränke Stahlblech

Spacial 3D	478
------------	-----

Stand-schränke, Wandschränke und Industriegehäuse

Thalassa TBS Industriegehäuse Kunststoff	480
Thalassa PLM Wandschränke Polyester	481
Thalassa PLA Standschränke Polyester	482
Thalassa SBM Klemmgehäuse Stahlblech	483

Kabeleinführung

FlexiCable	487
------------	-----

Klimatisierung

ClimaSys CR Ultradünne Heizungen	488
ClimaSys CV Klimatisierungssysteme	489
Smarte Filterlüfter ClimaSys CSVS	490

Zubehör

Mureva Abzweigdosen	493
Linery TR Reihenklemmen	494
Linery Aderendhülsen	496

Spacial SF Anreiheschränke und Spacial SM Monobloc-Standschränke in Höhe 1.200 mm:

- Bei Bestellung bitte bei NSYSF... (bzw. NSYSM...) die 14 gegen 12 tauschen. Beispiel: NSYSF14640P wird zu NSYSF12640P. Diese Produkte haben einen anderen Listenpreis.

Spacial SF Anreiheschränke und Spacial SM Monobloc-Standschränke mit Volltür, ohne Montageplatte:







- Ausführung ohne Montageplatte, sonst wie vor. Bei Bestellung bitte bei NSY... das P am Ende entfernen. Beispiel: NSYSF14640P (mit Montageplatte) wird zu NSYSF14640 (ohne Montageplatte). Diese Produkte haben einen anderen Listenpreis.

Höhe (mm)	Breite (mm)	Tiefe (mm)	Türen	Schrank mit Volltür, mit Montageplatte	Preis/ Stück	Seitenwände	Preis/ Stück	Kabelein-führungsplatte einteilig	Preis/ Stück	Kabelein-führungsplatte mit 1 Öffnung	Preis/ Stück
1400	600	300	1	-	-	-	-	-	-	-	-
1400	600	400	1	NSYSF14640P	363,00 €	NSY2SP144	77,50 €	NSYEC64	14,25 €	NSYEC641	17,90 €
1400	800	300	1	-	-	-	-	-	-	-	-
1400	800	400	1	NSYSF14840P	381,00 €	NSY2SP144	77,50 €	NSYEC84	15,40 €	NSYEC841	19,85 €
1400	1000	400	2	-	-	-	-	-	-	-	-
1400	1200	400	2	-	-	-	-	-	-	-	-
1600	600	300	1	-	-	-	-	-	-	-	-
1600	600	400	1	-	-	-	-	-	-	-	-
1600	600	600	1	NSYSF16660P	384,00 €	NSY2SP166	86,70 €	NSYEC66	15,30 €	NSYEC661	19,95 €
1600	600	800	1	NSYSF16680P	419,00 €	NSY2SP168	97,20 €	NSYEC68	20,80 €	NSYEC681	22,70 €
1600	800	300	1	-	-	-	-	-	-	-	-
1600	800	400	1	-	-	-	-	-	-	-	-
1600	800	600	1	NSYSF16860P	404,00 €	NSY2SP166	86,70 €	NSYEC86	16,70 €	NSYEC861	22,40 €
1600	800	800	1	NSYSF16880P	466,00 €	NSY2SP168	97,20 €	NSYEC88	23,20 €	NSYEC881	26,70 €
1600	1000	300	2	-	-	-	-	-	-	-	-
1600	1000	400	2	-	-	-	-	-	-	-	-
1600	1200	300	2	-	-	-	-	-	-	-	-
1600	1200	400	2	-	-	-	-	-	-	-	-
1800	400	400	1	-	-	NSY2SP184	78,70 €	NSYEC44	13,30 €	NSYEC441	16,99 €
1800	400	500	1	-	-	NSY2SP185	87,30 €	NSYEC45	13,99 €	NSYEC451	17,65 €
1800	400	600	1	-	-	NSY2SP186	92,50 €	-	-	NSYEC461	18,20 €
1800	600	300	1	-	-	-	-	-	-	-	-
1800	600	400	1	NSYSF18640P	359,00 €	NSY2SP184	78,70 €	NSYEC64	14,25 €	NSYEC641	17,90 €
1800	600	500	1	NSYSF18650P	378,00 €	NSY2SP185	87,30 €	NSYEC65	15,30 €	NSYEC651	18,75 €
1800	600	600	1	NSYSF18660P	406,00 €	NSY2SP186	92,50 €	NSYEC66	15,30 €	NSYEC661	19,95 €
1800	600	800	1	-	-	NSY2SP188	102,00 €	NSYEC68	20,80 €	NSYEC681	22,70 €
1800	800	300	1	-	-	-	-	-	-	-	-
1800	800	400	1	NSYSF18840P	404,00 €	NSY2SP184	78,70 €	NSYEC84	15,40 €	NSYEC841	19,85 €
1800	800	500	1	NSYSF18850P	422,00 €	NSY2SP185	87,30 €	NSYEC85	16,95 €	NSYEC851	20,99 €
1800	800	600	1	NSYSF18860P	436,00 €	NSY2SP186	92,50 €	NSYEC86	16,70 €	NSYEC861	22,40 €
1800	800	600	2	NSYSF188602DP	471,00 €	NSY2SP186	92,50 €	NSYEC86	16,70 €	NSYEC861	22,40 €
1800	1000	400	1	NSYSF181040P	470,00 €	NSY2SP184	78,70 €	NSYEC104	17,40 €	NSYEC1041	22,30 €
1800	1000	400	2	NSYSF1810402DP	499,00 €	NSY2SP184	78,70 €	NSYEC104	17,40 €	NSYEC1041	22,30 €
1800	1000	500	1	NSYSF181050P	471,00 €	NSY2SP185	87,30 €	NSYEC105	20,40 €	NSYEC1051	25,40 €
1800	1000	500	2	-	-	-	-	-	-	-	-
1800	1000	600	1	NSYSF181060P	482,00 €	NSY2SP186	92,50 €	NSYEC106	23,20 €	NSYEC1061	26,95 €
1800	1000	600	2	NSYSF1810602DP	568,00 €	NSY2SP186	92,50 €	NSYEC106	23,20 €	NSYEC1061	26,95 €
1800	1200	400	2	NSYSF1812402DP	554,00 €	NSY2SP184	78,70 €	NSYEC124	29,80 €	NSYEC1241	34,50 €
1800	1200	500	2	NSYSF1812502DP	584,00 €	NSY2SP185	87,30 €	NSYEC125	31,10 €	NSYEC1251	35,70 €
1800	1200	600	2	NSYSF1812602DP	594,00 €	NSY2SP186	92,50 €	NSYEC126	32,20 €	NSYEC1261	37,55 €
1800	1600	400	2	-	-	-	-	-	-	-	-
1800	1600	500	2	-	-	-	-	-	-	-	-
2000	300	500	1	-	-	NSY2SP205	89,60 €	NSYEC35	13,70 €	NSYEC351	18,60 €
2000	300	600	1	-	-	NSY2SP206	97,60 €	NSYEC36	14,20 €	NSYEC361	19,30 €
2000	400	400	1	-	-	NSY2SP204	83,50 €	NSYEC44	13,30 €	NSYEC441	16,99 €
2000	400	500	1	-	-	NSY2SP205	89,60 €	NSYEC45	13,99 €	NSYEC451	17,65 €
2000	400	600	1	-	-	NSY2SP206	97,60 €	-	-	NSYEC461	18,20 €
2000	400	800	1	-	-	NSY2SP208	109,00 €	-	-	NSYEC481	22,30 €
2000	600	300	1	-	-	-	-	-	-	-	-
2000	600	400	1	NSYSF20640P	377,00 €	NSY2SP204	83,50 €	NSYEC64	14,25 €	NSYEC641	17,90 €
2000	600	500	1	NSYSF20650P	393,00 €	NSY2SP205	89,60 €	NSYEC65	15,30 €	NSYEC651	18,75 €
2000	600	600	1	NSYSF20660P	402,00 €	NSY2SP206	97,60 €	NSYEC66	15,30 €	NSYEC661	19,95 €
2000	600	800	1	NSYSF20680P	427,00 €	NSY2SP208	109,00 €	NSYEC68	20,80 €	NSYEC681	22,70 €
2000	800	300	1	-	-	-	-	-	-	-	-
2000	800	400	1	NSYSF20840P	412,00 €	NSY2SP204	83,50 €	NSYEC84	15,40 €	NSYEC841	19,85 €
2000	800	500	1	NSYSF20850P	424,00 €	NSY2SP205	89,60 €	NSYEC85	16,95 €	NSYEC851	20,99 €
2000	800	600	1	NSYSF20860P	430,00 €	NSY2SP206	97,60 €	NSYEC86	16,70 €	NSYEC861	22,40 €
2000	800	600	2	NSYSF208602DP	478,00 €	NSY2SP206	97,60 €	NSYEC86	16,70 €	NSYEC861	22,40 €
2000	800	800	1	NSYSF20880P	469,00 €	NSY2SP208	109,00 €	NSYEC88	23,20 €	NSYEC881	26,70 €
2000	1000	400	1	NSYSF201040P	471,00 €	NSY2SP204	83,50 €	NSYEC104	17,40 €	NSYEC1041	22,30 €
2000	1000	400	2	NSYSF2010402DP	529,00 €	NSY2SP204	83,50 €	NSYEC104	17,40 €	NSYEC1041	22,30 €
2000	1000	500	1	NSYSF201050P	496,00 €	NSY2SP205	89,60 €	NSYEC105	20,40 €	NSYEC1051	25,40 €
2000	1000	500	2	NSYSF2010502DP	531,00 €	NSY2SP205	89,60 €	NSYEC105	20,40 €	NSYEC1051	25,40 €
2000	1000	600	1	NSYSF201060P	499,00 €	NSY2SP206	97,60 €	NSYEC106	23,20 €	NSYEC1061	26,95 €
2000	1000	600	2	NSYSF2010602DP	549,00 €	NSY2SP206	97,60 €	NSYEC106	23,20 €	NSYEC1061	26,95 €
2000	1000	800	1	NSYSF201080P	525,00 €	NSY2SP208	109,00 €	NSYEC108	33,99 €	NSYEC1081	34,50 €
2000	1200	400	2	NSYSF2012402DP	596,00 €	NSY2SP204	83,50 €	NSYEC124	29,80 €	NSYEC1241	34,50 €
2000	1200	500	2	NSYSF2012502DP	613,00 €	NSY2SP205	89,60 €	NSYEC125	31,10 €	NSYEC1251	35,70 €
2000	1200	600	2	NSYSF2012602DP	627,00 €	NSY2SP206	97,60 €	NSYEC126	32,20 €	NSYEC1261	37,55 €
2000	1200	800	2	NSYSF2012802DP	652,00 €	NSY2SP208	109,00 €	NSYEC128	45,70 €	NSYEC1281	46,30 €
2000	1600	400	2	NSYSF2016402DP	794,00 €	NSY2SP204	83,50 €	NSYEC164	44,50 €	NSYEC1641	47,95 €
2000	1600	500	2	NSYSF2016502DP	825,00 €	NSY2SP205	89,60 €	NSYEC165	45,70 €	NSYEC1651	52,60 €
2000	1600	600	2	NSYSF2016602DP	815,00 €	NSY2SP206	97,60 €	NSYEC166	47,35 €	NSYEC1661	55,60 €
2200	400	600	1	-	-	NSY2SP226	109,00 €	-	-	NSYEC461	18,20 €
2200	600	600	1	NSYSF22660P	444,00 €	NSY2SP226	109,00 €	NSYEC66	15,30 €	NSYEC661	19,95 €
2200	600	800	1	NSYSF22680P	470,00 €	NSY2SP228	126,50 €	NSYEC68	20,80 €	NSYEC681	22,70 €
2200	800	600	1	NSYSF22860P	484,00 €	NSY2SP226	109,00 €	NSYEC86	16,70 €	NSYEC861	22,40 €
2200	800	800	1	NSYSF22880P	528,00 €	NSY2SP228	126,50 €	NSYEC88	23,20 €	NSYEC881	26,70 €
2200	1000	600	1	NSYSF221060P	627,00 €	NSY2SP226	109,00 €	NSYEC106	23,20 €	NSYEC1061	26,95 €
2200	1200	600	2	NSYSF2212602DP	696,00 €	NSY2SP226	109,00 €	NSYEC126	32,20 €	NSYEC1261	37,55 €
2200	1200	800	2	NSYSF2212802DP	794,00 €	NSY2SP228	126,50 €	NSYEC128	45,70 €	NSYEC1281	46,30 €

Alle angegebenen Preise sind unverbindliche Listenpreise ohne Mehrwertsteuer. Gültig ab 01.10.2020
Technische Änderungen vorbehalten. Angaben ohne Gewähr. Abbildungen dienen nur zur Veranschaulichung.

Spacial SF Anreiheschränke und Spacial SM Monobloc-Standschränke mit Sockelhöhe 200 mm:

- Bei Bestellung bitte z.B. NSYSPF6100 in NSYSPF6200, bzw. NSYSPS4100 in NSYSPS4200 ändern.
Diese Produkte haben einen anderen Listenpreis.

											
Schrank mit Volltür, mit Montageplatte	Preis/ Stück	Vertikales Montageprofil	Preis/ Stück	Horizontales Montageprofil	Preis/ Stück	Montageplatte	Preis/ Stück	Fronteinbausatz (Eckpr. + Frontpl.)	Preis/ Stück	Seitenteile	Preis/ Stück
NSYSM14630P	390,00 €	NSYSMVR14	44,50 €	NSYSMHR6	20,70 €	NSYMP146	62,70 €	NSYSPF6100	23,05 €	NSYSPS3100	10,05 €
NSYSM14640P	402,00 €	NSYSMVR14	44,50 €	NSYSMHR6	20,70 €	NSYMP146	62,70 €	NSYSPF6100	23,05 €	NSYSPS4100	11,25 €
NSYSM14830P	412,00 €	NSYSMVR14	44,50 €	NSYSMHR8	23,70 €	NSYMP148	57,70 €	NSYSPF8100	24,25 €	NSYSPS3100	10,05 €
NSYSM14840P	418,00 €	NSYSMVR14	44,50 €	NSYSMHR8	23,70 €	NSYMP148	57,70 €	NSYSPF8100	24,25 €	NSYSPS4100	11,25 €
NSYSM1410402DP	499,00 €	NSYSMVR14	44,50 €	NSYSMHR10	23,90 €	NSYMP1410	103,00 €	NSYSPF10100	29,45 €	NSYSPS4100	11,25 €
NSYSM1412402DP	597,00 €	NSYSMVR14	44,50 €	NSYSMHR12	29,15 €	NSYMP1412	138,50 €	NSYSPF12100	31,20 €	NSYSPS4100	11,25 €
NSYSM16630P	377,00 €	NSYSMVR16	46,40 €	NSYSMHR6	20,70 €	NSYMP166	57,40 €	NSYSPF6100	23,05 €	NSYSPS3100	10,05 €
NSYSM16640P	391,00 €	NSYSMVR16	46,40 €	NSYSMHR6	20,70 €	NSYMP166	57,40 €	NSYSPF6100	23,05 €	NSYSPS4100	11,25 €
-	-	-	-	-	-	NSYMP166	57,40 €	NSYSPF6100	23,05 €	NSYSPS6100	14,70 €
-	-	-	-	-	-	NSYMP166	57,40 €	NSYSPF6100	23,05 €	NSYSPS8100	21,30 €
NSYSM16830P	432,00 €	NSYSMVR16	46,40 €	NSYSMHR8	23,70 €	NSYMP168	64,10 €	NSYSPF8100	24,25 €	NSYSPS3100	10,05 €
NSYSM16840P	434,00 €	NSYSMVR16	46,40 €	NSYSMHR8	23,70 €	NSYMP168	64,10 €	NSYSPF8100	24,25 €	NSYSPS4100	11,25 €
-	-	-	-	-	-	NSYMP168	64,10 €	NSYSPF8100	24,25 €	NSYSPS6100	14,70 €
-	-	-	-	-	-	NSYMP168	64,10 €	NSYSPF8100	24,25 €	NSYSPS8100	21,30 €
NSYSM1610302DP	507,00 €	NSYSMVR16	46,40 €	NSYSMHR10	23,90 €	NSYMP1610	103,00 €	NSYSPF10100	29,45 €	NSYSPS3100	10,05 €
NSYSM1610402DP	517,00 €	NSYSMVR16	46,40 €	NSYSMHR10	23,90 €	NSYMP1610	103,00 €	NSYSPF10100	29,45 €	NSYSPS4100	11,25 €
NSYSM1612302DP	570,00 €	NSYSMVR16	46,40 €	NSYSMHR12	29,15 €	NSYMP1612	161,50 €	NSYSPF12100	31,20 €	NSYSPS3100	10,05 €
NSYSM1612402DP	587,00 €	NSYSMVR16	46,40 €	NSYSMHR12	29,15 €	NSYMP1612	161,50 €	NSYSPF12100	31,20 €	NSYSPS4100	11,25 €
-	-	-	-	-	-	-	-	NSYSPF4100	30,80 €	NSYSPS4100	11,25 €
-	-	-	-	-	-	-	-	NSYSPF4100	30,80 €	NSYSPS5100	13,30 €
-	-	-	-	-	-	-	-	NSYSPF4100	30,80 €	NSYSPS6100	14,70 €
NSYSM18630P	388,00 €	NSYSMVR18	53,20 €	NSYSMHR6	20,70 €	NSYMP186	57,10 €	NSYSPF6100	23,05 €	NSYSPS3100	10,05 €
NSYSM18640P	393,00 €	NSYSMVR18	53,20 €	NSYSMHR6	20,70 €	NSYMP186	57,10 €	NSYSPF6100	23,05 €	NSYSPS4100	11,25 €
NSYSM18650P	490,00 €	NSYSMVR18	53,20 €	NSYSMHR6	20,70 €	NSYMP186	57,10 €	NSYSPF6100	23,05 €	NSYSPS5100	13,30 €
-	-	-	-	-	-	NSYMP186	57,10 €	NSYSPF6100	23,05 €	NSYSPS6100	14,70 €
-	-	-	-	-	-	NSYMP186	57,10 €	NSYSPF6100	23,05 €	NSYSPS8100	21,30 €
NSYSM18830P	413,00 €	NSYSMVR18	53,20 €	NSYSMHR8	23,70 €	NSYMP188	64,90 €	NSYSPF8100	24,25 €	NSYSPS3100	10,05 €
NSYSM18840P	427,00 €	NSYSMVR18	53,20 €	NSYSMHR8	23,70 €	NSYMP188	64,90 €	NSYSPF8100	24,25 €	NSYSPS4100	11,25 €
NSYSM18850P	478,00 €	NSYSMVR18	53,20 €	NSYSMHR8	23,70 €	NSYMP188	64,90 €	NSYSPF8100	24,25 €	NSYSPS5100	13,30 €
NSYSM18860P	549,00 €	NSYSMVR18	53,20 €	NSYSMHR8	23,70 €	NSYMP188	64,90 €	NSYSPF8100	24,25 €	NSYSPS6100	14,70 €
-	-	-	-	-	-	NSYMP188	64,90 €	NSYSPF8100	24,25 €	NSYSPS6100	14,70 €
NSYSM181040P	490,00 €	NSYSMVR18	53,20 €	NSYSMHR10	23,90 €	NSYMP1810	80,10 €	NSYSPF10100	29,45 €	NSYSPS4100	11,25 €
NSYSM1810402DP	529,00 €	NSYSMVR18	53,20 €	NSYSMHR10	23,90 €	NSYMP1810	80,10 €	NSYSPF10100	29,45 €	NSYSPS4100	11,25 €
-	-	-	-	-	-	NSYMP1810	80,10 €	NSYSPF10100	29,45 €	NSYSPS5100	13,30 €
NSYSM1810502DP	634,00 €	NSYSMVR18	53,20 €	NSYSMHR10	23,90 €	NSYMP1810	80,10 €	NSYSPF10100	29,45 €	NSYSPS5100	13,30 €
-	-	-	-	-	-	NSYMP1810	80,10 €	NSYSPF10100	29,45 €	NSYSPS6100	14,70 €
-	-	-	-	-	-	NSYMP1810	80,10 €	NSYSPF10100	29,45 €	NSYSPS6100	14,70 €
NSYSM1812402DP	564,00 €	NSYSMVR18	53,20 €	NSYSMHR12	29,15 €	NSYMP1812	103,00 €	NSYSPF12100	31,20 €	NSYSPS4100	11,25 €
NSYSM1812502DP	699,00 €	NSYSMVR18	53,20 €	NSYSMHR12	29,15 €	NSYMP1812	103,00 €	NSYSPF12100	31,20 €	NSYSPS5100	13,30 €
-	-	-	-	-	-	NSYMP1812	103,00 €	NSYSPF12100	31,20 €	NSYSPS6100	14,70 €
NSYSM1816402DP	741,00 €	NSYSMVR18	53,20 €	NSYSMHR16	35,80 €	NSYMP1816	219,90 €	NSYSPF16100	40,35 €	NSYSPS4100	11,25 €
NSYSM1816502DP	874,00 €	NSYSMVR18	53,20 €	NSYSMHR16	35,80 €	NSYMP1816	219,90 €	NSYSPF16100	40,35 €	NSYSPS5100	13,30 €
-	-	-	-	-	-	-	-	NSYSPF3100	29,85 €	NSYSPS5100	13,30 €
-	-	-	-	-	-	-	-	NSYSPF3100	29,85 €	NSYSPS6100	14,70 €
-	-	-	-	-	-	-	-	NSYSPF4100	30,80 €	NSYSPS4100	11,25 €
-	-	-	-	-	-	-	-	NSYSPF4100	30,80 €	NSYSPS5100	13,30 €
-	-	-	-	-	-	-	-	NSYSPF4100	30,80 €	NSYSPS6100	14,70 €
-	-	-	-	-	-	-	-	NSYSPF4100	30,80 €	NSYSPS8100	21,30 €
NSYSM20630P	429,00 €	NSYSMVR20	55,50 €	NSYSMHR6	20,70 €	NSYMP206	63,80 €	NSYSPF6100	23,05 €	NSYSPS3100	10,05 €
NSYSM20640P	442,00 €	NSYSMVR20	55,50 €	NSYSMHR6	20,70 €	NSYMP206	63,80 €	NSYSPF6100	23,05 €	NSYSPS4100	11,25 €
NSYSM20650P	502,00 €	NSYSMVR20	55,50 €	NSYSMHR6	20,70 €	NSYMP206	63,80 €	NSYSPF6100	23,05 €	NSYSPS5100	13,30 €
-	-	-	-	-	-	NSYMP206	63,80 €	NSYSPF6100	23,05 €	NSYSPS6100	14,70 €
-	-	-	-	-	-	NSYMP206	63,80 €	NSYSPF6100	23,05 €	NSYSPS8100	21,30 €
NSYSM20830P	460,00 €	NSYSMVR20	55,50 €	NSYSMHR8	23,70 €	NSYMP208	71,80 €	NSYSPF8100	24,25 €	NSYSPS3100	10,05 €
NSYSM20840P	457,00 €	NSYSMVR20	55,50 €	NSYSMHR8	23,70 €	NSYMP208	71,80 €	NSYSPF8100	24,25 €	NSYSPS4100	11,25 €
NSYSM20850P	519,00 €	NSYSMVR20	55,50 €	NSYSMHR8	23,70 €	NSYMP208	71,80 €	NSYSPF8100	24,25 €	NSYSPS5100	13,30 €
NSYSM20860P	561,00 €	NSYSMVR20	55,50 €	NSYSMHR8	23,70 €	NSYMP208	71,80 €	NSYSPF8100	24,25 €	NSYSPS6100	14,70 €
-	-	-	-	-	-	NSYMP208	71,80 €	NSYSPF8100	24,25 €	NSYSPS6100	14,70 €
-	-	-	-	-	-	NSYMP208	71,80 €	NSYSPF8100	24,25 €	NSYSPS8100	21,30 €
NSYSM2010402DP	589,00 €	NSYSMVR20	55,50 €	NSYSMHR10	23,90 €	NSYMP2010	86,90 €	NSYSPF10100	29,45 €	NSYSPS4100	11,25 €
NSYSM2010502DP	672,00 €	NSYSMVR20	55,50 €	NSYSMHR10	23,90 €	NSYMP2010	86,90 €	NSYSPF10100	29,45 €	NSYSPS4100	11,25 €
-	-	-	-	-	-	NSYMP2010	86,90 €	NSYSPF10100	29,45 €	NSYSPS5100	13,30 €
-	-	-	-	-	-	NSYMP2010	86,90 €	NSYSPF10100	29,45 €	NSYSPS5100	13,30 €
-	-	-	-	-	-	NSYMP2010	86,90 €	NSYSPF10100	29,45 €	NSYSPS6100	14,70 €
NSYSM2012402DP	647,00 €	NSYSMVR20	55,50 €	NSYSMHR12	29,15 €	NSYMP2012	103,00 €	NSYSPF12100	31,20 €	NSYSPS4100	11,25 €
NSYSM2012502DP	699,00 €	NSYSMVR20	55,50 €	NSYSMHR12	29,15 €	NSYMP2012	103,00 €	NSYSPF12100	31,20 €	NSYSPS5100	13,30 €
NSYSM2012602DP	806,00 €	NSYSMVR20	55,50 €	NSYSMHR12	29,15 €	NSYMP2012	103,00 €	NSYSPF12100	31,20 €	NSYSPS6100	14,70 €
-	-	-	-	-	-	NSYMP2012	103,00 €	NSYSPF12100	31,20 €	NSYSPS8100	21,30 €
NSYSM2016402DP	855,00 €	NSYSMVR20	55,50 €	NSYSMHR16	35,80 €	NSYMP2016	243,00 €	NSYSPF16100	40,35 €	NSYSPS4100	11,25 €
NSYSM2016502DP	938,00 €	NSYSMVR20	55,50 €	NSYSMHR16	35,80 €	NSYMP2016	243,00 €	NSYSPF16100	40,35 €	NSYSPS5100	13,30 €
NSYSM2016602DP	1.073,00 €	NSYSMVR20	55,50 €	NSYSMHR16	35,80 €	NSYMP2016	243,00 €	NSYSPF16100	40,35 €	NSYSPS6100	14,70 €
-	-	-	-	-	-	-	-	NSYSPF4100	30,80 €	NSYSPS6100	14,70 €
-	-	-	-	-	-	NSYMP226	63,60 €	NSYSPF6100	23,05 €	NSYSPS6100	14,70 €
-	-	-	-	-	-	NSYMP226	63,60 €	NSYSPF6100	23,05 €	NSYSPS8100	21,30 €
-	-	-	-	-	-	NSYMP228	80,10 €	NSYSPF8100	24,25 €	NSYSPS6100	14,70 €
-	-	-	-	-	-	NSYMP228	80,10 €	NSYSPF8100	24,25 €	NSYSPS8100	21,30 €
-	-	-	-	-	-	NSYMP2210	95,50 €	NSYSPF10100	29,45 €	NSYSPS6100	14,70 €
-	-	-	-	-	-	NSYMP2212	138,50 €	NSYSPF12100	31,20 €	NSYSPS6100	14,70 €
-	-	-	-	-	-	NSYMP2212	138,50 €	NSYSPF12100	31,20 €	NSYSPS8100	21,30 €

Alle angegebenen Preise sind unverbindliche Listenpreise ohne Mehrwertsteuer. Gültig ab 01.10.2020
Technische Änderungen vorbehalten. Angaben ohne Gewähr. Abbildungen dienen nur zur Veranschaulichung.

Quertraversen für Spacial SF und Spacial SM

- Die Quertraversen sind auch als Universal- und Schnellmontage-Quertraverse in 65 mm (2 Reihen) und 90 mm (3 Reihen) lieferbar. Bei Bestellung bitte bei NSYSUCR40... die 40 in 65, bzw. 90 ändern. Beispiel: NSYSUCR4030 wird bei gewünschter Größe von 90 mm zu NSYSUCR9030. Diese Produkte haben einen anderen Listenpreis.
- Lieferumfang: 2 Quertraversen plus Befestigungsmaterial
- Andere Traversen und Dimensionen erhältlich



NSYSUCR4030



NSYSQCR4040



NSYSLCR40

Ausführung	MG	VPE	Artikel-Nr.	Preis/Stück
Spacial SF/SM-Universal-Traverse, 300 x 300 x 300 mm	HA	2	NSYSUCR4030	18,45 €
Spacial SF/SM-Universal-Traverse, 400 x 400 x 400 mm	HA	2	NSYSUCR4040	18,45 €
Spacial SF/SM-Universal-Traverse, 500 x 500 x 500 mm	HA	2	NSYSUCR4050	18,45 €
Spacial SF/SM-Universal-Traverse, 600 x 600 x 600 mm	HA	2	NSYSUCR4060	18,99 €
Spacial SF/SM-Universal-Traverse, 800 x 800 x 800 mm	HA	2	NSYSUCR4080	23,20 €
Spacial SF/SM-Universal-Traverse, 1000 x 1000 x 1000 mm	HA	2	NSYSUCR40100	28,15 €
Spacial SF/SM-Universal-Traverse, 1200 x 1200 x 1200 mm	HA	2	NSYSUCR40120	34,80 €
Spacial SF/SM-Universal-Traverse, 1400 x 1400 x 1400 mm	HA	2	NSYSUCR40140	46,85 €
Spacial SF/SM-Universal-Traverse, 1600 x 1600 x 1600 mm	HA	2	NSYSUCR40160	51,20 €
Spacial SF/SM-Universal-Traverse, 1800 x 1800 x 1800 mm	HA	2	NSYSUCR40180	56,80 €
Spacial SF/SM-Universal-Traverse, 2000 x 2000 x 2000 mm	HA	2	NSYSUCR40200	61,20 €
Spacial SF/SM-Universal-Traverse, 2200 x 2200 x 2200 mm	HA	2	NSYSUCR40220	65,70 €
Spacial SF/SM-Schnellmontage-Profilschiene, 400 x 400 x 400 mm	HA	2	NSYSQCR4040	14,25 €
Spacial SF/SM-Schnellmontage-Profilschiene, 500 x 500 x 500 mm	HA	2	NSYSQCR4050	16,25 €
Spacial SF/SM-Schnellmontage-Profilschiene, 600 x 600 x 600 mm	HA	2	NSYSQCR4060	16,10 €
Spacial SF/SM-Schnellmontage-Profilschiene, 800 x 800 x 800 mm	HA	2	NSYSQCR4080	22,10 €
Spacial SF/SM-Schnellmontage-Profilschiene, 1000 x 1000 x 1000 mm	HA	2	NSYSQCR40100	43,10 €
Spacial SF/SM-Schnellmontage-Profilschiene, 1200 x 1200 x 1200 mm	HA	2	NSYSQCR40120	83,90 €
Spacial SF/SM-Quertraverse, leicht, 400 x 400 mm	HA	2	NSYSLCR40	20,99 €
Spacial SF/SM-Quertraverse, leicht, 500 x 500 mm	HA	2	NSYSLCR50	22,80 €
Spacial SF/SM-Quertraverse, leicht, 600 x 600 mm	HA	2	NSYSLCR60	27,35 €
Spacial SF/SM-Quertraverse, leicht, 800 x 800 mm	HA	2	NSYSLCR80	36,45 €

DIN Schienen

- Breite 2.000 mm ebenfalls in allen 3 Versionen erhältlich



NSYSDR60



NSYADR60



NSYDPR60

Ausführung	MG	VPE	Artikel-Nr.	Preis/Stück
DIN-Quertraverse für FS-Gehäuse, symm., B: 600 mm , Typ A (35 x 15)	HA	20	NSYSDR60	7,49 €
DIN-Quertraverse für FS-Gehäuse, symm., B: 800 mm , Typ A (35 x 15)	HA	20	NSYSDR80	9,68 €
DIN-Quertraverse für FS-Gehäuse, symm., B: 1000 mm , Typ A (35 x 15)	HA	20	NSYSDR100	8,62 €
DIN-Quertraverse für FS-Gehäuse, symm., B: 1200 mm , Typ A (35 x 15)	HA	20	NSYSDR120	8,84 €
Asym. DIN-Schiene, L 600 mm , für Montage in FS-Gehäusen, 15 x 32	HA	20	NSYADR60	6,13 €
Asym. DIN-Schiene, L 800 mm , für Montage in FS-Gehäusen, 15 x 32	HA	20	NSYADR80	8,24 €
Asym. DIN-Schiene, L 1000 mm , für Montage in FS-Gehäusen, 15 x 32	HA	20	NSYADR100	10,95 €
Asym. DIN-Schiene, L 1200 mm , für Montage in FS-Gehäusen, 15 x 32	HA	20	NSYADR120	11,25 €
Doppelprofil-DIN-Schienen. Abmessung: 35 x 1,5. Länge 600	HA	20	NSYDPR60	6,13 €
Doppelprofil-DIN-Schienen. Abmessung: 35 x 1,5. Länge 800	HA	20	NSYDPR80	6,97 €
Doppelprofil-DIN-Schienen. Abmessung: 35 x 1,5. Länge 1000	HA	20	NSYDPR100	7,74 €
Doppelprofil-DIN-Schienen. Abmessung: 35 x 1,5. Länge 1200	HA	20	NSYDPR120	13,10 €

Montageschienen

- Lieferumfang: 2 Montageschienen plus Befestigungsmaterial



Ausführung	MG	VPE	Artikel-Nr.	Preis/Stück
Spacial SF-Standard-Montageschiene, 1800 mm	HA	2	NSYVVR18	31,10 €
Spacial SF-Standard-Montageschiene, 2000 mm	HA	2	NSYVVR20	33,60 €
Spacial SF-Standard-Montageschiene, 2200 mm	HA	2	NSYVVR22	37,20 €
Spacial SF/SM-System-Montageschiene, 1200 mm , höhenverstellbar	HA	2	NSYTVR12	27,05 €
Spacial SF/SM-System-Montageschiene, 1400 mm , höhenverstellbar	HA	2	NSYTVR14	31,60 €
Spacial SF/SM-System-Montageschiene, 1600 mm , höhenverstellbar	HA	2	NSYTVR16	34,75 €
Spacial SF/SM-System-Montageschiene, 1800 mm , höhenverstellbar	HA	2	NSYTVR18	37,55 €
Spacial SF/SM-System-Montageschiene, 2000 mm , höhenverstellbar	HA	2	NSYTVR20	38,95 €
Spacial SF/SM-System-Montageschiene, 2200 mm , höhenverstellbar	HA	2	NSYTVR22	41,30 €

Befestigungsmaterial



Ausführung	MG	VPE	Artikel-Nr.	Preis/Stück
Spacial SM-Käfigmuttern, M6, 25 mm	HA	50	NSYCNFM6	0,36 €
Spacial SM-Käfigmuttern, M8, 25 mm	HA	50	NSYCNFM8	35,90 €
Spacial SF/SM-Mutter, beweglich, M6	HA	50	NSYCNM6	0,29 €
Spacial SF/SM-Mutter, beweglich, M8	HA	50	NSYCNM8	0,29 €
M6 × 12 mm Schrauben	Al	100	AF1VA612	0,42 €
M6 × 18 mm Schrauben	Al	100	AF1VA618	0,42 €
M8 × 20 mm Schrauben	Al	10	AF1VC820	0,51 €
Spacial SF/SM-Torxschrauben, M6, 16mm (ohne U-Scheiben)	HA	100	NSYST30M6	11,60 €
Spacial SF/SM-Torxschrauben, selbstschneidend, M8, 16mm (ohne U-Scheiben)	HA	100	NSYST40M8	8,68 €
Spacial SF/SM-Torxschrauben, selbstschneidend, M6, 12 mm (ohne U-Scheiben)	HA	100	NSYST30M6S	7,61 €

„L“-Schiene für Kabelfixierung

- Tiefenverstellbar im 25 mm Raster



Ausführung	MG	VPE	Artikel-Nr.	Preis/Stück
Spacial SF/SM-L-Schiene für Kabelbefestigung, 600 mm	HA	1	NSYFCG60	27,60 €
Spacial SF/SM-L-Schiene für Kabelbefestigung, 800 mm	HA	1	NSYFCG80	32,55 €
Spacial SF/SM-L-Schiene für Kabelbefestigung, 1000 mm	HA	1	NSYFCG100	33,65 €
Spacial SF/SM-L-Schiene für Kabelbefestigung, 1200 mm	HA	1	NSYFCG120	35,40 €
Spacial SF/SM-L-Schiene für Kabelbefestigung, 1600 mm	HA	1	NSYFCG160	49,80 €

2 Schwerlastschienen

- Tiefenverstellbar im 25 mm Raster



Ausführung	MG	VPE	Artikel-Nr.	Preis/Stück
Spacial SF-Schiene für schwere Lasten, 400 mm	HA	2	NSYHLCR40	29,30 €
Spacial SF-Schiene für schwere Lasten, 500 mm	HA	2	NSYHLCR50	33,95 €
Spacial SF-Schiene für schwere Lasten, 600 mm	HA	2	NSYHLCR60	38,65 €
Spacial SF-Schiene für schwere Lasten, 800 mm	HA	2	NSYHLCR80	51,50 €

Kabelabfangschiene unten

- Tiefenverstellbar im 25 mm Raster

(1) Zusätzlich den zur Feldtiefe passenden Adaptersatz Bestell-Nr. NSYSMP2D bestellen



Ausführung	MG	VPE	Artikel-Nr.	Preis/Stück
Spacial SF/SM-Kabelabfangschiene, unten, 600 mm	HA	1	NSYCFP60	27,95 €
Spacial SF/SM-Kabelabfangschiene, unten, 800 mm	HA	1	NSYCFP80	28,75 €
Spacial SF/SM-Kabelabfangschiene, unten, 1000 mm	HA	1	NSYCFP100	29,60 €
Spacial SF/SM-Kabelabfangschiene, unten, 600 mm ⁽¹⁾	HA	1	NSYCFP60	27,95 €
Spacial SF/SM-Kabelabfangschiene, unten, 800 mm	HA	1	NSYCFP80	28,75 €

MG = Materialgruppe • VPE = Verpackungseinheit

Alle angegebenen Preise sind unverbindliche Listenpreise ohne Mehrwertsteuer. Gültig ab 01.11.2020. Technische Änderungen vorbehalten. Angaben ohne Gewähr. Abbildungen dienen nur zur Veranschaulichung.

Schlösser



NSYSFHS1



NSYSFHD2



NSYSFHD3



NSYBLKH123



NSYCNH123

Ausführung	MG	VPE	Artikel-Nr.	Preis/Stück
Spacial SF/SM-Griff für Profileinsatz und Schließzylinder, Griff im Standardlieferumfang. Als Einzelreferenz wird der Griff ohne Einsatz geliefert	HA	1	NSYSFHS1	15,50 €
Spacial SF/SM-Griff für Einsätze des Typs DIN, KABA, ASSA	HA	1	NSYSFHD2	13,70 €
Spacial SF/SM-Griff mit Doppeleinsatz Zur Montage von Profileinsätzen oder Schließzylindern ist ein Adapter erforderlich, Bestell-Nr. NSYLADP	HA	1	NSYSFHD3	98,70 €
Spacial SF/SM-Verriegelung mit Vorhängeschloss, Schlossbohrung 7,5 mm	HA	1	NSYBLKH123	14,70 €
Spacial SF/SM-CNOMO-Satz, Schloss mit 6,5-mm-Dreieckseinsatz, Verriegelungssystem, verhindert das Schließen des Griffes bei geöffneter Türe	HA	1	NSYCNH123	30,40 €

Flache Schlossblenden mit Schloss



NSYSFLOCK24



NSYSFLOCKT8



NSYSFLOCKT7



NSYSFLOCKT6



NSYSFLOCKSG8



NSYSFLOCKS8



NSYSFLOCKS7



NSYSFLOCKS6



NSYSFLOCKDB5

Ausführung	MG	VPE	Artikel-Nr.	Preis/Stück
Spacial SF/SM-Flachschloss, Schlitz für Schraubendreher	HA	1	NSYSFLOCK24	14,55 €
Spacial SF/SM-Flachschloss, Schloss mit 8-mm-Dreieckseinsatz	HA	1	NSYSFLOCKT8	15,45 €
Spacial SF/SM-Flachschloss, Schloss mit 7-mm-Dreieckseinsatz	HA	1	NSYSFLOCKT7	15,45 €
Spacial SF/SM-Flachschloss, Schloss mit 6,5-mm-Dreieckseinsatz	HA	1	NSYSFLOCKT6	15,45 €
Spacial SF/SM-Flachschloss, Schloss mit 8-mm-Innenvierkanteinsatz	HA	1	NSYSFLOCKSG8	15,45 €
Spacial SF/SM-Flachschloss, Schloss mit 8-mm-Vierkanteinsatz	HA	1	NSYSFLOCKS8	15,45 €
Spacial SF/SM-Flachschloss, Schloss mit 7-mm-Vierkanteinsatz	HA	1	NSYSFLOCKS7	15,45 €
Spacial SF/SM-Flachschloss, Schloss mit 6-mm-Vierkanteinsatz	HA	1	NSYSFLOCKS6	15,45 €
Spacial SF/SM-Flachschloss, Schloss mit 5-mm-Doppelbarteinsatz	HA	1	NSYSFLOCKDB5	15,45 €

Transportsysteme

Vorteil:

Direkt mit der vertikalen Achse des Rahmenprofils verschraubte Kranösen tragen wesentlich zur Transportstabilität bei.

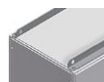

NSYSFTB16



NSYSMEB

Ausführung	MG	VPE	Artikel-Nr.	Preis/Stück
Spacial SF-M12-Kranösen, Gussstahl, verzinkt (Anreiheschränk)	HA	4	NSYSFEB	4,53 €
Spacial SF-Anschlagwinkel, Stahl, verzinkt (Anreiheschränk)	HA	4	NSYSFELB	15,15 €
Spacial SF-Transportschiene, verzinkt, 1600 mm (Anreiheschränk)	HA	2	NSYSFTB16	302,00 €
Spacial SF-Transportschiene, verzinkt, 1800 mm (Anreiheschränk)	HA	2	NSYSFTB18	333,00 €
Spacial SF-Transportschiene, verzinkt, 2400 mm (Anreiheschränk)	HA	2	NSYSFTB24	343,00 €
Spacial SM-M12-Kranösen, Gussstahl, verzinkt (Monobloc-Standschränk)	HA	4	NSYSMEB	16,60 €

Innentüren



NSYID166

Ausführung	MG	VPE	Artikel-Nr.	Preis/Stück
Spacial SF/SM-Innentür, Volltür, 1600 x 600 mm	HA	1	NSYID166	236,00 €
Spacial SF/SM-Innentür, Volltür, 1600 x 800 mm	HA	1	NSYID168	243,00 €
Spacial SF/SM-Innentür, Volltür, 1800 x 600 mm	HA	1	NSYID186	229,90 €
Spacial SF/SM-Innentür, Volltür, 1800 x 800 mm	HA	1	NSYID188	246,00 €
Spacial SF/SM-Innentür, Volltür, 1800 x 1000 mm	HA	1	NSYID1810	274,00 €
Spacial SF/SM-Innentür, Volltür, 2000 x 600 mm	HA	1	NSYID206	242,00 €
Spacial SF/SM-Innentür, Volltür, 2000 x 800 mm	HA	1	NSYID208	259,00 €
Spacial SF/SM-Innentür, Volltür, 2000 x 1000 mm	HA	1	NSYID2010	283,00 €
Spacial SF/SM-Innentür, Volltür, 2200 x 600 mm	HA	1	NSYID226	160,50 €
Spacial SF/SM-Innentür, Volltür, 2200 x 800 mm	HA	1	NSYID228	297,00 €

Seitentüren



NSYSFD126

Ausführung	MG	VPE	Artikel-Nr.	Preis/Stück
Spacial SF-Volltür, 1200 x 600 mm	HA	1	NSYSFD126	105,00 €
Spacial SF-Volltür, 1200 x 800 mm	HA	1	NSYSFD128	98,70 €
Spacial SF-Volltür, 1400 x 600 mm	HA	1	NSYSFD146	85,60 €
Spacial SF-Volltür, 1400 x 800 mm	HA	1	NSYSFD148	92,60 €
Spacial SF-Volltür, 1600 x 600 mm	HA	1	NSYSFD166	96,40 €
Spacial SF-Volltür, 1600 x 800 mm	HA	1	NSYSFD168	101,00 €
Spacial SF-Volltür, 1800 x 400 mm	HA	1	NSYSFD184	82,50 €
Spacial SF-Volltür, 1800 x 500 mm	HA	1	NSYSFD185	86,30 €
Spacial SF-Volltür, 1800 x 600 mm	HA	1	NSYSFD186	94,50 €
Spacial SF-Volltür, 1800 x 800 mm	HA	1	NSYSFD188	105,00 €
Spacial SF-Volltür, 2000 x 400 mm	HA	1	NSYSFD204	84,60 €
Spacial SF-Volltür, 2000 x 500 mm	HA	1	NSYSFD205	88,90 €
Spacial SF-Volltür, 2000 x 600 mm	HA	1	NSYSFD206	99,90 €
Spacial SF-Volltür, 2000 x 800 mm	HA	1	NSYSFD208	107,50 €
Spacial SF-Volltür, 2200 x 400 mm	HA	1	NSYSFD224	101,50 €
Spacial SF-Volltür, 2200 x 500 mm	HA	1	NSYSFD225	100,50 €
Spacial SF-Volltür, 2200 x 600 mm	HA	1	NSYSFD226	105,00 €
Spacial SF-Volltür, 2200 x 800 mm	HA	1	NSYSFD228	114,50 €

Türtraversen, Türfeststeller, Scharniere 180°, Türkontaktschalter, Wandbefestigungslaschen



NSYSDCR4



NSYSDGCR5



NSYSFMDR



NSYDCM20

Ausführung	MG	VPE	Artikel-Nr.	Preis/Stück
Spacial SF/SM-Türtraverse, 400-mm-Schrank	HA	2	NSYSDCR4	17,10 €
Spacial SF/SM-Türtraverse, 500-mm-Schrank	HA	2	NSYSDCR5	20,95 €
Spacial SF/SM-Türtraverse, 600-mm-Schrank	HA	2	NSYSDCR6	24,99 €
Spacial SF/SM-Türtraverse, 800-mm-Schrank	HA	2	NSYSDCR8	33,90 €
Spacial SF/SM-Türtraverse, 1000-mm-Schrank	HA	2	NSYSDCR10	39,60 €
Spacial SF/SM-Kabelabfangschiene, 500-mm-Schrank	HA	2	NSYSDGCR5	10,35 €
Spacial SF/SM-Kabelabfangschiene, 600-mm-Schrank	HA	2	NSYSDGCR6	11,55 €
Spacial SF/SM-Kabelabfangschiene, 800-mm-Schrank	HA	2	NSYSDGCR8	13,90 €
Spacial SF/SM-Kabelabfangschiene, 1000-mm-Schrank	HA	2	NSYSDGCR10	25,50 €
Spacial SF-Türfeststeller, mechanisch, Türöffnung 105°	HA	1	NSYSFMDR	19,55 €
Spacial SF-Türfeststeller, pneumatisch, Türöffnung 120°	HA	1	NSYSFNDR	79,60 €
Spacial SM-Türfeststeller, mechanisch, Türöffnung 105°	HA	1	NSYSMDR	20,55 €
Spacial SM-Türfeststeller, pneumatisch, Türöffnung 120°	HA	1	NSYSMNDR	99,30 €
Spacial SF/SM-180°-Scharniere, Höchstlast 60 kg	HA	4	NSYSH180	35,70 €
Spacial SF-Türkontaktschalter 10A/500 V, M20-Anschluss	HA	1	NSYDCM20	10,45 €
Spacial SM-Türkontaktschalter 10A/500 V, M20-Anschluss	HA	1	NSYMDCM20	19,85 €
Set, 4 Wandbefestigungslaschen aus Stahl. für Geh. Spacial S3D	HA	1	NSYAEFPFSC	5,20 €
Set, 4 Wandbefestigungslaschen aus Edelstahl. für Geh. Spacial S3D	HA	1	NSYAEFPFXSC	9,56 €

Alle angegebenen Preise sind unverbindliche Listenpreise ohne Mehrwertsteuer. Gültig ab 01.11.2020. Technische Änderungen vorbehalten. Angaben ohne Gewähr. Abbildungen dienen nur zur Veranschaulichung.

Spacial 3D Wandschränke aus Stahlblech

Eine umfassende Produktreihe: Mit Volltür, ohne Montageplatte, mit Volltür und Montageplatte, mit Sichttür ohne Montageplatte. Robuste Konstruktion in neuem Design. Schutzart IP 66 bei 1-türigen Schränken, Schutzart IP 55 bei 2-türigen Schränken. Erfüllt EN 50298. Kundenspezifisch konfigurierbare Schränke. IK 10, Korpusfront zweifach gekantet als Regenrinnenprofil, senkrecht angefast. Tür mit Doppelfalz, Traglast der Tür 50 kg/m². IP 66, Polyurethan-Dichtung und

Tür mit Doppelfalz. Drei-Punktverschlussystem ab Bauhöhe 600 mm. Schrank aus Stahlblech, Kreuzfalzung, korrosionsbeständig: plasmaverschweißtes Stahlblech, pulverbeschichtet in RAL 7035. Umfangreiches Zubehörangebot, Verpackung nach erfolgter Bestückung wiederverwendbar.

Spacial 3D Universalschrank mit Volltür, mit Montageplatte



NSYS3D3215P

Ausführung	MG	VPE	Artikel-Nr.	Preis/Stück
Spacial S3D 1 Volltür mit Montageplatte H300 x B200 x T150, Schutzart IP 66	HA	1	NSYS3D3215P	36,95 €
Spacial S3D 1 Volltür ohne Montageplatte H300 x B250 x T150, Schutzart IP 66	HA	1	NSYS3D32515P	43,15 €
Spacial S3D 1 Volltür mit Montageplatte H300 x B300 x T150, Schutzart IP 66	HA	1	NSYS3D3315P	41,90 €
Spacial S3D 1 Volltür mit Montageplatte H300 x B300 x T200, Schutzart IP 66	HA	1	NSYS3D3320P	45,80 €
Spacial S3D 1 Volltür mit Montageplatte H300 x B400 x T150, Schutzart IP 66	HA	1	NSYS3D3415P	45,30 €
Spacial S3D 1 Volltür mit Montageplatte H300 x B400 x T200, Schutzart IP 66	HA	1	NSYS3D3420P	50,20 €
Spacial S3D 1 Volltür mit Montageplatte H400 x B300 x T150, Schutzart IP 66	HA	1	NSYS3D4315P	44,55 €
Spacial S3D 1 Volltür mit Montageplatte H400 x B300 x T200, Schutzart IP 66	HA	1	NSYS3D4320P	49,65 €
Spacial S3D 1 Volltür mit Montageplatte H400 x B400 x T200, Schutzart IP 66	HA	1	NSYS3D4420P	52,80 €
Spacial S3D 1 Volltür mit Montageplatte H400 x B600 x T200, Schutzart IP 66	HA	1	NSYS3D4620P	68,10 €
Spacial S3D 1 Volltür mit Montageplatte H400 x B600 x T250, Schutzart IP 66	HA	1	NSYS3D4625P	81,50 €
Spacial S3D 1 Volltür mit Montageplatte H500 x B300 x T200, Schutzart IP 66	HA	1	NSYS3D5320P	53,70 €
Spacial S3D 1 Volltür mit Montageplatte H500 x B400 x T200, Schutzart IP 66	HA	1	NSYS3D5420P	58,00 €
Spacial S3D 1 Volltür mit Montageplatte H500 x B400 x T250, Schutzart IP 66	HA	1	NSYS3D5425P	65,70 €
Spacial S3D 1 Volltür mit Montageplatte H500 x B500 x T200, Schutzart IP 66	HA	1	NSYS3D5520P	73,30 €
Spacial S3D 1 Volltür mit Montageplatte H500 x B500 x T250, Schutzart IP 66	HA	1	NSYS3D5525P	85,60 €
Spacial S3D 1 Volltür mit Montageplatte H600 x B400 x T20, Schutzart IP 66	HA	1	NSYS3D6420P	62,50 €
Spacial S3D 1 Volltür mit Montageplatte H600 x B400 x T25, Schutzart IP 66	HA	1	NSYS3D6425P	81,50 €
Spacial S3D 1 Volltür mit Montageplatte H600 x B500 x T25, Schutzart IP 66	HA	1	NSYS3D6525P	93,80 €
Spacial S3D 1 Volltür mit Montageplatte H600 x B600 x T20, Schutzart IP 66	HA	1	NSYS3D6620P	80,60 €
Spacial S3D 1 Volltür mit Montageplatte H600 x B600 x T25, Schutzart IP 66	HA	1	NSYS3D6625P	105,00 €
Spacial S3D 1 Volltür mit Montageplatte H600 x B600 x T30, Schutzart IP 66	HA	1	NSYS3D6630P	118,00 €
Spacial S3D 1 Volltür mit Montageplatte H600 x B600 x T40, Schutzart IP 66	HA	1	NSYS3D6640P	140,50 €
Spacial S3D 1 Volltür mit Montageplatte H600 x B800 x T30, Schutzart IP 66	HA	1	NSYS3D6830P	144,50 €
Spacial S3D 1 Volltür mit Montageplatte H700 x B500 x T25, Schutzart IP 66	HA	1	NSYS3D7525P	105,00 €
Spacial S3D 1 Volltür mit Montageplatte H800 x B600 x T20, Schutzart IP 66	HA	1	NSYS3D8620P	100,50 €
Spacial S3D 1 Volltür mit Montageplatte H800 x B600 x T25, Schutzart IP 66	HA	1	NSYS3D8625P	125,00 €
Spacial S3D 1 Volltür mit Montageplatte H800 x B600 x T30, Schutzart IP 66	HA	1	NSYS3D8630P	138,50 €
Spacial S3D 1 Volltür mit Montageplatte H800 x B600 x T40, Schutzart IP 66	HA	1	NSYS3D8640P	161,00 €
Spacial S3D 1 Volltür mit Montageplatte H800 x B800 x T25, Schutzart IP 66	HA	1	NSYS3D8825P	137,50 €
Spacial S3D 1 Volltür mit Montageplatte H800 x B800 x T30, Schutzart IP 66	HA	1	NSYS3D8830P	151,00 €
Spacial S3D 1 Volltür mit Montageplatte H800 x B1000 x T30, Schutzart IP 66	HA	1	NSYS3D81030P	222,00 €
Spacial S3D db 2 Volltüren m. Montageplatte H800 x B1000 x T30, Schutzart IP 55	HA	1	NSYS3D81030DOP	202,00 €
Spacial S3D db 2 Volltüren m. Montageplatte H800 x B1200 x T30, Schutzart IP 55	HA	1	NSYS3D81230DOP	234,00 €
Spacial S3D 1 Volltür mit Montageplatte H1000 x B600 x T250, Schutzart IP 66	HA	1	NSYS3D10625P	143,50 €
Spacial S3D 1 Volltür mit Montageplatte H1000 x B600 x T300, Schutzart IP 66	HA	1	NSYS3D10630P	172,00 €
Spacial S3D 1 Volltür mit Montageplatte H1000 x B600 x T400, Schutzart IP 66	HA	1	NSYS3D10640P	179,90 €
Spacial S3D 1 Volltür mit Montageplatte H1000 x B800 x T250, Schutzart IP 66	HA	1	NSYS3D10825P	154,50 €
Spacial S3D 1 Volltür mit Montageplatte H1000 x B800 x T300, Schutzart IP 66	HA	1	NSYS3D10830P	163,00 €
Spacial S3D 1 Volltür mit Montageplatte H1000 x B800 x T400, Schutzart IP 66	HA	1	NSYS3D10840P	212,00 €
Spacial S3D 1 Volltür mit Montageplatte H1000 x B1000 x T300, Schutzart IP 66	HA	1	NSYS3D101030P	233,00 €
Spacial S3D db 2 Volltüren m. Montageplatte H1000 x B1000 x T300, Schutzart IP 55	HA	1	NSYS3D101030DOP	227,00 €
Spacial S3D db 2 Volltüren m. Montageplatte H1000 x B1200 x T300, Schutzart IP 55	HA	1	NSYS3D101230DOP	358,00 €
Spacial S3D 2 Volltüren mit Montageplatte H1000 x B1200 x T400, Schutzart IP 55	HA	1	NSYS3D101240DOP	460,00 €
Spacial S3D 1 Volltür mit Montageplatte H1200 x B600 x T300, Schutzart IP 66	HA	1	NSYS3D12630P	194,00 €
Spacial S3D 1 Volltür mit Montageplatte H1200 x B600 x T400, Schutzart IP 66	HA	1	NSYS3D12640P	225,00 €
Spacial S3D 1 Volltür mit Montageplatte H1200 x B800 x T300, Schutzart IP 66	HA	1	NSYS3D12830P	207,00 €
Spacial S3D 1 Volltür mit Montageplatte H1200 x B800 x T400, Schutzart IP 66	HA	1	NSYS3D12840P	281,00 €
Spacial S3D 1 Volltür mit Montageplatte H1200 x B1000 x T300, Schutzart IP 66	HA	1	NSYS3D121030P	285,00 €
Spacial S3D db 2 Volltüren m. Montageplatte H1200 x B1000 x T300, Schutzart IP 55	HA	1	NSYS3D121030DOP	274,00 €
Spacial S3D 2 Volltüren mit Montageplatte H1200 x B1000 x T400, Schutzart IP 55	HA	1	NSYS3D121040DOP	333,00 €
Spacial S3D 2 Volltüren mit Montageplatte H1200 x B1200 x T300, Schutzart IP 55	HA	1	NSYS3D121230DOP	346,00 €
Spacial S3D 2 Volltüren mit Montageplatte H1200 x B1200 x T400, Schutzart IP 55	HA	1	NSYS3D121240DOP	442,00 €
Spacial S3D 2 Volltüren mit Montageplatte H1400 x B1000 x T300, Schutzart IP 55	HA	1	NSYS3D141030DOP	529,00 €

MG = Materialgruppe • VPE = Verpackungseinheit

Alle angegebenen Preise sind unverbindliche Listenpreise ohne Mehrwertsteuer. Gültig ab 01.11.2020.

Technische Änderungen vorbehalten. Angaben ohne Gewähr. Abbildungen dienen nur zur Veranschaulichung.

Spacial 3D Universalschrank mit Volltür, ohne Montageplatte

- Farbe RAL 7035, Ausführung jedoch ohne Montageplatte, sonst wie vor. Bei Bestellung bitte bei NSY... das P am Ende entfernen.
Beispiel: NSYS3D3215P (mit Montageplatte) wird zu NSYS3D3215 (ohne Montageplatte) Diese Produkte haben einen anderen Listenpreis.

Spacial 3D als Klemmgehäuse

Schrank mit Volltür zur Montage von Anschlussklemmblöcken. Plasmaverschweißtes Stahlblech, pulverbeschichtet in RAL 7035. Schutzart: IP 66, Türöffnung 200° für maximalen Zugang. Wandbefestigung mit Befestigungslaschen (separat zu bestellen). Das komplette Klemmgehäuse setzt sich zusammen aus:

- Klemmgehäuse mit Tür (NSYS3DB...15), DIN Hutschiene mit Halterung (NSYAMRD...),
- 6 mm² Erdungskabel zwischen Korpus und Tür (NSYEL166D8).



NSYS3DB25315



NSYAMRD2530

Ausführung	MG	VPE	Artikel-Nr.	Preis/Stück
Spacial S3DB. H250 x B300 x T150. IP66, IK10, RAL7035. No	HA	1	NSYS3DB25315	70,70 €
Spacial S3DB. H250 x B400 x T150. IP66, IK10, RAL7035. No	HA	1	NSYS3DB25415	77,50 €
Spacial S3DB. H250 x B500 x T150. IP66, IK10, RAL7035. No	HA	1	NSYS3DB25515	80,40 €
Spacial S3DB H300 x B300 x T150. IP66, IK10, RAL7035. No	HA	1	NSYS3DB3315	73,60 €
Spacial S3DB H300 x B400 x T150. IP66, IK10, RAL7035. Kein	HA	1	NSYS3DB3415	73,80 €
Spacial S3DB H300 x B500 x T150. IP66, IK10, RAL7035. No	HA	1	NSYS3DB3515	81,50 €
Spacial S3DB H300 x B600 x T150. IP66, IK10, RAL7035. No	HA	1	NSYS3DB3615	83,00 €
Spacial S3DB H400 x B300 x T150. IP66, IK10, RAL7035. No	HA	1	NSYS3DB4315	77,10 €
Spacial S3DB. H400 x B800 x T150. IP66, IK10, RAL7035. No	HA	1	NSYS3DB4815	106,50 €
Spacial S3DB H500 x B400 x T150. IP66, IK10, RAL7035. Kein	HA	1	NSYS3DB5415	87,60 €
Spacial S3DB H600 x B400 x T150. IP66, IK10, RAL7035. Kein	HA	1	NSYS3DB6415	92,00 €
Set, 2 Stützen 250 x 300 mm + 1 DIN-Schiene. Für Montage in S3D-Gehäusen	HA	1	NSYAMRD2530	8,55 €
Set, 2 Stützen 250 x 400 mm + 1 DIN-Schiene. Für Montage in S3D-Gehäusen	HA	1	NSYAMRD2540	8,82 €
Set, 2 Stützen 250 x 500 mm + 1 DIN-Schiene. Für Montage in S3D-Gehäusen	HA	1	NSYAMRD2550	9,15 €
Set, 2 Stützen 300 x 300 mm + 1DIN-Schiene. Für Montage in S3D S57-Gehäusen	HA	1	NSYAMRD3030	9,37 €
Set, 2 Stützen 300 x 400 mm + 1DIN-Schiene. Für Montage in S3D S57-Gehäusen	HA	1	NSYAMRD3040	9,57 €
Set, 2 Stützen 300 x 500 mm + 1DIN-Schiene. Für Montage in S3D S57-Gehäusen	HA	1	NSYAMRD3050	10,05 €
Set, 2 Stützen 300 x 600 mm + 1 DIN-Schiene. Für Montage in S3D-Gehäusen	HA	1	NSYAMRD36	10,65 €
Set, 2 Stützen 400 x 300 mm + 1 DIN-Schiene. Für Montage in S3D-Gehäusen	HA	1	NSYAMRD43	9,30 €
Set, 2 Stützen 400 x 800 mm + 1 DIN-Schiene. Für Montage in S3D-Gehäusen	HA	1	NSYAMRD48	11,99 €
Set, 2 Stützen 500 x 400 mm + 1 DIN-Schiene. Für Montage in S3D-Gehäusen	HA	1	NSYAMRD54	12,60 €
Set, 2 Stützen 600 x 400 mm + 1 DIN-Schiene. Für Montage in S3D-Gehäusen	HA	1	NSYAMRD64	13,65 €

Zubehör

Standard Montageplatte für Spacial 3D und Thalassa

- Montageplatte aus verzinktem Stahl



NSYMM1410

Ausführung	MG	VPE	Artikel-Nr.	Preis/Stück
Einfache Montageplatte H300 x B200 mm aus verzinktem Stahl	HA	1	NSYMM32	3,86 €
Einfache Montageplatte H300 x B250 mm aus verzinktem Stahl	HA	1	NSYMM3025	4,28 €
Einfache Montageplatte H300 x B300 mm aus verzinktem Stahl	HA	1	NSYMM33	4,28 €
Einfache Montageplatte H400 x B300 mm aus verzinktem Stahl	HA	1	NSYMM43	4,66 €
Einfache Montageplatte H300 x B600 mm aus verzinktem Stahl	HA	1	NSYMM36	8,04 €
Einfache Montageplatte H400 x B400 mm aus verzinktem Stahl	HA	1	NSYMM44	5,80 €
Einfache Montageplatte H600 x B400 mm aus verzinktem Stahl	HA	1	NSYMM64	6,99 €
Einfache Montageplatte H500 x B300 mm aus verzinktem Stahl	HA	1	NSYMM53	5,63 €
Einfache Montageplatte H500 x B400 mm aus verzinktem Stahl	HA	1	NSYMM54	6,34 €
Einfache Montageplatte H500 x B500 mm aus verzinktem Stahl	HA	1	NSYMM55	8,25 €
Einfache Montageplatte H600 x B400 mm aus verzinktem Stahl	HA	1	NSYMM64	6,99 €
Einfache Montageplatte H700 x B500 mm aus verzinktem Stahl	HA	1	NSYMM75	12,30 €
Einfache Montageplatte H600 x B600 mm aus verzinktem Stahl	HA	1	NSYMM66	11,25 €
Einfache Montageplatte H800 x B600 mm aus verzinktem Stahl	HA	1	NSYMM86	17,25 €
Einfache Montageplatte H700 x B500 mm aus verzinktem Stahl	HA	1	NSYMM75	12,30 €
Einfache Montageplatte H800 x B600 mm aus verzinktem Stahl	HA	1	NSYMM86	17,25 €
Einfache Montageplatte H800 x B800 mm , aus verzinktem Stahl	HA	1	NSYMM88	25,40 €
Einfache Montageplatte H1000 x B800 mm , verzinkter Stahl, Abmess. umkehrbar	HA	1	NSYMM108	34,20 €
Einfache Montageplatte H1200 x B800 mm , aus verzinktem Stahl	HA	1	NSYMM128	54,60 €
Einfache Montageplatte H1000 x B600 mm , aus verzinktem Stahl	HA	1	NSYMM106	24,50 €
Einfache Montageplatte H1000 x B800 mm , verzinkter Stahl, Abmess. umkehrbar	HA	1	NSYMM108	34,20 €
Einfache Montageplatte H1000 x B1000 mm , aus verzinktem Stahl	HA	1	NSYMM1010	55,60 €
Einfache Montageplatte H1200 x B1000 mm , verzinkter Stahl, Abmess. umkehrbar	HA	1	NSYMM1210	67,30 €
Einfache Montageplatte H1200 x B600 mm , aus verzinktem Stahl	HA	1	NSYMM126	47,50 €
Einfache Montageplatte H1200 x B800 mm , aus verzinktem Stahl	HA	1	NSYMM128	54,60 €
Einfache Montageplatte H1200 x B1000 mm , verzinkter Stahl, Abmess. umkehrbar	HA	1	NSYMM1210	67,30 €
Einfache Montageplatte H1200 x B1200 mm , aus verzinktem Stahl	HA	1	NSYMM1212	90,40 €
Einfache Montageplatte H1400 x B1000 mm , aus verzinktem Stahl	HA	1	NSYMM1410	80,10 €

MG = Materialgruppe • VPE = Verpackungseinheit

Alle angegebenen Preise sind unverbindliche Listenpreise ohne Mehrwertsteuer. Gültig ab 01.11.2020. Technische Änderungen vorbehalten. Angaben ohne Gewähr. Abbildungen dienen nur zur Veranschaulichung.

Thalassa Industriegehäuse

- Breites Abmessungsspektrum (H, B, T)
- Niedriger oder hoher Deckel, grau oder transparent
- Geeignet für die Anreihung (bei genauer Übereinstimmung der Abmessungen) mit dem Anreihersatz Bestell-Nr. 13934
- Verschluss bei Gehäusen ab 105 x 105 x 55 mm:
4 unverlierbare Schnelldrehschrauben, Verschluss plombierbar
- Verschluss bei Gehäusen ab 125 x 80 x 65 mm: Standardschrauben (verschiedene Schraubformen möglich)
- Optionale Scharniere für alle Deckel mit 20 und 40 mm Höhe

Technische Daten

- IP 66 gemäß IEC 60529
- NEMA 4,4X gemäß Nema 250
- Klasse II gemäß IEC 536
- Farbe: Korpus: grau RAL 7035; Deckel: grau RAL 7035 oder Rauchglas
- Isolierender Kunststoffwerkstoff, ohne Halogen
- Widerstandsfähig gegen chemische Substanzen und Witterungseinflüsse
- IK 07 (2J) gemäß EN 50102
- Glühdrahtprüfung: 650 °C gemäß IEC 60695-2-11
- Temperaturbereich: -25...+60 °C
- Montagetemperatur: -15...+40 °C
- Material: ABS



Hinweis:

Auch lieferbar: Gehäuse aus PC; UL- und DNV-Gehäuse aus Polycarbonat

ABS-Gehäuse, Deckel grau



NSYTBS241910

Ausführung	MG	VPE	Artikel-Nr.	Preis/Stück
Geh. ABS IP66 IK07 RAL7035 Inn.H65W65D45Auß.H74W74D56Abd. undurchs. H10	HA	1	NSYTBS775	4,03 €
Geh. ABS IP66 IK07 RAL7035 Inn.H80B80T65Auß.H89B89T51Abd. undurchs. H10	HA	1	NSYTBS885	4,45 €
Geh. ABS IP66 IK07 RAL7035 Inn.H105W65D55Auß.H116W74D62 undurchs. Abd.H10	HA	1	NSYTBS1176	4,45 €
Geh. ABS IP66 IK07 RAL7035 Inn.H105W65D85Auß.H117W74D94 undurchs. Abd.H40	HA	1	NSYTBS1179H	6,98 €
Geh. ABS IP66 IK07 RAL7035 Inn.H105W105D55Auß.H116W116D32 undurchs. Abd.H10	HA	1	NSYTBS11116	4,93 €
Geh. ABS IP66 IK07 RAL7035 Inn.H105B105T125Auß.H116B116T133 undurchs. Abd.H80	HA	1	NSYTBS111113H	8,90 €
Geh. ABS IP66 IK07 RAL7035 Inn.H125W80D65Auß.H138W93D72 undurchs. Abd.H20	HA	1	NSYTBS1397	5,80 €
Geh. ABS IP66 IK07 RAL7035 Inn.H150W105D80Auß.H164W121D87 undurchs. Abd.H20	HA	1	NSYTBS16128	6,82 €
Geh. ABS IP66 IK07 RAL7035 Inn.H175W105D80Auß.H192W121D87 undurchs. Abd.H20	HA	1	NSYTBS19128	10,25 €
Geh. ABS IP66 IK07 RAL7035 Inn.H175W105D100Auß.H192W121D105 undurchs. Abd.H40	HA	1	NSYTBS191210H	10,99 €
Geh. ABS IP66 IK07 RAL7035 Inn.H175W150D80Auß.H193W164D87 undurchs. Abd.H20	HA	1	NSYTBS19168	10,05 €
Geh. ABS IP66 IK07 RAL7035 Inn.H225W175D80Auß.H241W194D194 undurchs. Abd.H20	HA	1	NSYTBS24198	14,75 €
Geh. ABS IP66 IK07 RAL7035 Inn.H225W175D100Auß.H241W194D105 undurchs. Abd.H20	HA	1	NSYTBS241910H	17,90 €
Geh. ABS IP66 IK07 RAL7035 Inn.H225W175D100Auß.H241W191D128 undurchs. Abd.H20	HA	1	NSYTBS241910	17,90 €
Geh. ABS IP66 IK07 RAL7035 Inn.H225W175D120Auß.H241W194D127 undurchs. Abd.H40	HA	1	NSYTBS241912H	21,85 €
Geh. ABS IP66 IK07 RAL7035 Inn.H275W225D80Auß.H291W241D88 undurchs. Abd.H20	HA	1	NSYTBS29248	23,95 €
Geh. ABS IP66 IK07 RAL7035 Inn.H275W225D120Auß.H291W241D128 undurchs. Abd.H60	HA	1	NSYTBS292412H	26,90 €
Geh. ABS IP66 IK07 RAL7035 Inn.H275W225D120Auß.H291W241D128 undurchs. Abd.H20	HA	1	NSYTBS292412	26,75 €
Geh. ABS IP66 IK07 RAL7035 Inn.H275W225D160Auß.H291W241D168 undurchs. Abd.H60	HA	1	NSYTBS292416H	34,99 €
Geh. ABS IP66 IK07 RAL7035 Inn.H325W275D120Auß.H341W291D128 undurchs. Abd.H20	HA	1	NSYTBS342912	30,35 €
Geh. ABS IP66 IK07 RAL7035 Inn.H325W275D160Auß.H341W291D168 undurchs. Abd.H60	HA	1	NSYTBS342916H	56,00 €

ABS-Gehäuse, Deckel transparent



NSYTBS1397T

Ausführung	MG	VPE	Artikel-Nr.	Preis/Stück
Geh. ABS IP66 IK07 RAL7035 Inn.H125W80D65Auß.H138W93D72 durchs. Abd.H20	HA	1	NSYTBS1397T	7,64 €
Geh. ABS IP66 IK07 RAL7035 Inn.H150W105D80Auß.H164W121D87 durchs. Abd.H20	HA	1	NSYTBS16128T	8,94 €
Geh. ABS IP66 IK07 RAL7035 Inn.H175W105D80Auß.H191W121D87 durchs. Abd.H20	HA	1	NSYTBS19128T	13,15 €
Geh. ABS IP66 IK07 RAL7035 Inn.H175W105D100Auß.H192W121D105 durchs. Abd.H40	HA	1	NSYTBS191210HT	14,35 €
Geh. ABS IP66 IK07 RAL7035 Inn.H175W150D80Auß.H193W164D87 durchs. Abd.H20	HA	1	NSYTBS19168T	13,10 €
Geh. ABS IP66 IK07 RAL7035 Inn.H175W150D100Auß.H193W164D105 durchs. Abd.H40	HA	1	NSYTBS191610HT	16,40 €
Geh. ABS IP66 IK07 RAL7035 Inn.H225W175D80Auß.H241W194D87 durchs. Abd.H20	HA	1	NSYTBS24198T	18,95 €
Geh. ABS IP66 IK07 RAL7035 Inn.H275W225D80Auß.H291W241D88 durchs. Abd.H20	HA	1	NSYTBS241910HT	23,40 €
Geh. ABS IP66 IK07 RAL7035 Inn.H225W175D100Auß.H241W191D128 durchs. Abd.H20	HA	1	NSYTBS241910T	23,40 €
Geh. ABS IP66 IK07 RAL7035 Inn.H225W175D120Auß.H241W194D127 durchs. Abd.H40	HA	1	NSYTBS241912HT	28,10 €
Geh. ABS IP66 IK07 RAL7035 Inn.H275W225D80Auß.H291W241D88 durchs. Abd.H20	HA	1	NSYTBS29248T	31,40 €
Geh. ABS IP66 IK07 RAL7035 Inn.H275W225D120Auß.H291W241D128 durchs. Abd.H60	HA	1	NSYTBS292412HT	32,75 €
Geh. ABS IP66 IK07 RAL7035 Inn.H275W225D120Auß.H291W241D128 durchs. Abd.H20	HA	1	NSYTBS292412T	32,75 €
Geh. ABS IP66 IK07 RAL7035 Inn.H275W225D160Auß.H291W241D168 durchs. Abd.H60	HA	1	NSYTBS292416HT	45,70 €
Geh. ABS IP66 IK07 RAL7035 Inn.H325W275D120Auß.H341W291D128 durchs. Abd.H20	HA	1	NSYTBS342912T	36,10 €
Geh. ABS IP66 IK07 RAL7035 Inn.H325B275T160Auß.H341B291T168 transp. Abd. H60	HA	1	NSYTBS342916HT	72,80 €

MG = Materialgruppe • VPE = Verpackungseinheit

Alle angegebenen Preise sind unverbindliche Listenpreise ohne Mehrwertsteuer. Gültig ab 01.11.2020.

Technische Änderungen vorbehalten. Angaben ohne Gewähr. Abbildungen dienen nur zur Veranschaulichung.

Wandschrank mit Sichttür/Volltür

Gehäuse in Monobloc-Konstruktion aus heißgepresstem, glasfaserverstärkten Polyester, selbstverlöschend, glatte Oberfläche, Farbton: RAL 7032. Doppelt isolierte Gehäuse (Klasse II), Schutzart IP 66, 2 Doppelbartschlösser 3 mm. Ohne Montageplatte.

Thalassa mit Sichttür



NSYPLM43TG

Ausführung	MG	VPE	Artikel-Nr.	Preis/Stück
7035 Wandschrank 430 x 330 x 200 O.Mp	HA	1	NSYPLM43TG	91,50 €
Wandmont. Gehäuse Poly.-Monobloc IP66 430 x 330 x 200 mm 3-P.-Verriegelung Sichttür	HA	1	NSYPLM43TVG	212,00 €
7035 Wandschrank 530 x 430 x 200 O.Mp	HA	1	NSYPLM54TG	136,00 €
Wandmont. Gehäuse Poly.-Monobloc IP66 530 x 430 x 200 mm 3-P.-Verriegelung Sichttür	HA	1	NSYPLM54TVG	319,00 €
7035 Wandschrank 647 x 436 x 250 O.Mp	HA	1	NSYPLM64TG	156,50 €
7035 Wandschrank 647 x 436 x 250	HA	1	NSYPLM64TVG	321,00 €
7035 Wandschrank 747 x 536 x 300 O.Mp	HA	1	NSYPLM75TG	228,00 €
7035 Wandschrank 747 x 536 x 300	HA	1	NSYPLM75TVG	392,00 €
7035 Wandschrank 847 x 636 x 300 O.Mp	HA	1	NSYPLM86TG	296,00 €
Wandmont. Gehäuse Poly.-Monobloc IP66 847 x 636 x 300 mm 3-P.-Verriegelung Sichttür	HA	1	NSYPLM86TVG	484,00 €
7035 Wandschrank Plm 1000 x 800 x 350 O.Mp	HA	1	NSYPLM108TG	507,00 €

Thalassa mit Volltür



NSYPLM43G

Ausführung	MG	VPE	Artikel-Nr.	Preis/Stück
7035 Wandschrank 430 x 330 x 200 O.Mp	HA	1	NSYPLM43G	72,70 €
7035 Wandschrank 430 x 330 x 200	HA	1	NSYPLM43VG	122,00 €
7035 Wandschrank 530 x 430 x 200 O.Mp	HA	1	NSYPLM54G	96,80 €
7035 Wandschrank 530 x 430 x 200	HA	1	NSYPLM54VG	144,50 €
7035 Wandschrank 647 x 436 x 250 O.Mp	HA	1	NSYPLM64G	112,50 €
7035 Wandschrank 647 x 436 x 250	HA	1	NSYPLM64VG	140,50 €
7035 Wandschrank 747 x 536 x 300 O.Mp	HA	1	NSYPLM75G	179,90 €
7035 Wandschrank 747 x 536 x 300	HA	1	NSYPLM75VG	214,00 €
7035 Wandschrank 847 x 636 x 300 O.Mp	HA	1	NSYPLM86G	222,00 €
7035 Wandschrank 847 x 636 x 300 3P	HA	1	NSYPLM86VG	241,00 €
7035 Wandschrank Plm 1056 x 852 x 350 O.Mp	HA	1	NSYPLM108G	402,00 €

Wandbefestigungslasche

- Satz mit 4 Wandbefestigungslaschen
- Lieferung mit Befestigungsschrauben und Dichtung



NSYPFXPLM

Ausführung	MG	VPE	Artikel-Nr.	Preis/Stück
4 Polyamid-Wandlaschen für PLM3025 - 108	HA	1	NSYPFPLM	10,40 €
4 Edelstahl-Wandlaschen für PLM32	HA	1	NSYPFXPLM	16,50 €

MG = Materialgruppe • VPE = Verpackungseinheit

Alle angegebenen Preise sind unverbindliche Listenpreise ohne Mehrwertsteuer. Gültig ab 01.11.2020. Technische Änderungen vorbehalten. Angaben ohne Gewähr. Abbildungen dienen nur zur Veranschaulichung.

Thalassa Polyester-Standschränke

- Ausführung: Geschlossener Schrank mit Volltür
- Selbstverlöschend aus glasfaserverstärktem Polyester, heißgepresst
- Schutzart: IP 65
- Türöffnungswinkel: 120°
- Farbton: grau RAL 7032
- Modularer Aufbau: 40 Schrankgrößen

Zulassungen:

- Entspricht den allgemeinen Bestimmungen für Leergehäuse gemäß EN 50 298
- Erfüllt die Anforderungen für die Installation von Schaltschränken mit Schutzisolierung gemäß IEC 439-1
- Erfüllt die Anforderungen für die Außenaufstellung und Installation an öffentlichen Orten gemäß IEC 439-5
- Schutzgrad gemäß EN 60 529
- Schutzgrad gegen mechanische Schäden gemäß EN 50 102
- Übereinstimmung mit den Normen BV, LCIE, UL, CSA, LGAI, LOM

Auch lieferbar:

- Eigenbelüfteter Schrank mit Regendach in IP 54
- Schrank mit Öffnung unten (Sockel) in IP 65
- Eigenbelüfteter Schrank mit Regendach und Öffnung unten (Sockel) in IP 44, Türöffnungswinkel 180°
- Schränke mit Tür vorne und hinten
- Tür mit Sichtfenster (Polyester und Hartglas)
- Tür mit Plakatierungsschutz (strukturierte Oberfläche)
- Umfangreiches Zubehör

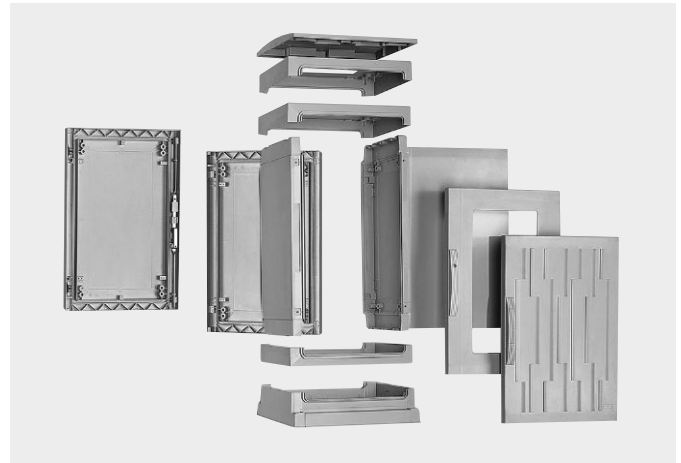

Thalassa Polyester-Standschränke



NSYPLA553G

Ausführung	MG	VPE	Artikel-Nr.	Preis/Stück
7035 Poly-Ws 500 x 500 x 320 mm, 1 Tuer	HA	1	NSYPLA553G	265,00 €
7035 Poly-Ws 500 x 500 x 420 mm, 1 Tuer	HA	1	NSYPLA554G	281,00 €
Polyestergehäuse bodenst. Vers.PLA komplett abgedichtet 500 x 750 x 320 IP65	HA	1	NSYPLA573G	293,00 €
Polyestergehäuse bodenst. Vers.PLA komplett abgedichtet 500 x 750 x 420 IP65	HA	1	NSYPLA574G	299,00 €
7035 Poly-Ws 500 x 1000 x 320 mm, 2 Tueren	HA	1	NSYPLA5103G	428,00 €
Polyestergehäuse bodenst. Vers.PLA komplett abgedichtet 500 x 1000 x 420 IP65	HA	1	NSYPLA5104G	450,00 €
7035 Poly-Ws 500 x 1250 x 320 mm, 2 Tueren	HA	1	NSYPLA5123G	482,00 €
Polyestergehäuse bodenst. Vers.PLA komplett abgedichtet 500 x 1250 x 420 IP65	HA	1	NSYPLA5124G	504,00 €
Polyestergehäuse bodenst. Vers.PLA komplett abgedichtet 750 x 500 x 320 IP65	HA	1	NSYPLA753G	289,90 €
Polyestergehäuse bodenst. Vers.PLA komplett abgedichtet 750 x 500 x 420 IP65	HA	1	NSYPLA754G	305,00 €
7035 Poly-Ws 750 x 750 x 320 mm, 1 Tuer	HA	1	NSYPLA773G	324,00 €
Polyestergehäuse bodenst. Vers.PLA komplett abgedichtet 750 x 750 x 420 IP65	HA	1	NSYPLA774G	338,00 €
7035 Poly-Ws 750 x 1000 x 320 mm, 2 Tueren	HA	1	NSYPLA7103G	471,00 €
Polyestergehäuse bodenst. Vers.PLA komplett abgedichtet 750 x 1000 x 420 IP65	HA	1	NSYPLA7104G	497,00 €
Polyestergehäuse bodenst. Vers.PLA komplett abgedichtet 750 x 1250 x 320 IP65	HA	1	NSYPLA7123G	554,00 €
Polyestergehäuse bodenst. Vers.PLA komplett abgedichtet 750 x 1250 x 420 IP65	HA	1	NSYPLA7124G	574,00 €
Polyestergehäuse bodenst. Vers.PLA komplett abgedichtet 1000 x 500 x 320 IP65	HA	1	NSYPLA1053G	363,00 €
7035 Poly-Ws 1000 x 500 x 420 mm, 1 Tuer	HA	1	NSYPLA1054G	384,00 €
7035 Poly-Ws 1000 x 750 x 320 mm, 1 Tuer	HA	1	NSYPLA1073G	403,00 €
7035 Poly-Ws 1000 x 750 x 420 mm, 1 Tuer	HA	1	NSYPLA1074G	416,00 €
7035 Poly-Ws 1000 x 1000 x 320 mm, 2 Tueren	HA	1	NSYPLA10103G	620,00 €
7035 Poly-Ws 1000 x 1000 x 420 mm, 2 Tueren	HA	1	NSYPLA10104G	653,00 €
7035 Poly-Ws 1000 x 1250 x 320 mm, 2 Tueren	HA	1	NSYPLA10123G	709,00 €
Polyestergehäuse bodenst. Vers.PLA komplett abgedichtet 1000 x 1250 x 420 IP65	HA	1	NSYPLA10124G	737,00 €
Polyestergehäuse bodenst. Vers.PLA komplett abgedichtet 1250 x 500 x 320 IP65	HA	1	NSYPLA1253G	409,00 €
Polyestergehäuse bodenst. Vers.PLA komplett abgedichtet 1250 x 500 x 420 IP65	HA	1	NSYPLA1254G	431,00 €
7035 Poly-Ws 1250 x 750 x 320 mm, 1 Tuer	HA	1	NSYPLA1273G	480,00 €
Polyestergehäuse bodenst. Vers.PLA komplett abgedichtet 1250 x 750 x 420 IP65	HA	1	NSYPLA1274G	493,00 €
7035 Poly-Ws 1250 x 1000 x 320 mm, 2 Tueren	HA	1	NSYPLA12103G	696,00 €
7035 Poly-Ws 1250 x 1000 x 420 mm, 2 Tueren	HA	1	NSYPLA12104G	726,00 €
7035 Poly-Ws 1250 x 1250 x 320 mm, 2 Tueren	HA	1	NSYPLA12123G	814,00 €
7035 Poly-Ws 1250 x 1250 x 420 mm, 2 Tueren	HA	1	NSYPLA12124G	820,00 €
Polyestergehäuse bodenst. Vers.PLA komplett abgedichtet 1500 x 500 x 320 IP65	HA	1	NSYPLA1553G	463,00 €
Polyestergehäuse bodenst. Vers.PLA komplett abgedichtet 1500 x 500 x 420 IP65	HA	1	NSYPLA1554G	497,00 €
7035 Poly-Ws 1500 x 750 x 320 mm, 1 Tuer	HA	1	NSYPLA1573G	527,00 €
7035 Poly-Ws 1500 x 750 x 420 mm, 1 Tuer	HA	1	NSYPLA1574G	547,00 €
7035 Poly-Ws 1500 x 1000 x 320 mm, 2 Tueren	HA	1	NSYPLA15103G	769,00 €
7035 Poly-Ws 1500 x 1000 x 420 mm, 2 Tueren	HA	1	NSYPLA15104G	813,00 €
Polyestergehäuse bodenst. Vers.PLA komplett abgedichtet 1500 x 1250 x 320 IP65	HA	1	NSYPLA15123G	895,00 €
Polyestergehäuse bodenst. Vers.PLA komplett abgedichtet 1500 x 1250 x 420 IP65	HA	1	NSYPLA15124G	927,00 €

MG = Materialgruppe • VPE = Verpackungseinheit

Alle angegebenen Preise sind unverbindliche Listenpreise ohne Mehrwertsteuer. Gültig ab 01.11.2020.

Technische Änderungen vorbehalten. Angaben ohne Gewähr. Abbildungen dienen nur zur Veranschaulichung.

Flache Gehäuse (SBM)



NSYSBM15158

Ausführung	MG	VPE	Artikel-Nr.	Preis/Stück
Flache Gehaeuse 150 x 150 x 80 mm IP66 IK10 RAL7035, 4 Schrauben f. Deckel	HA	1	NSYSBM15158	17,50 €
Flache Gehaeuse 150 x 150 x 120 mm IP66 IK10 RAL7035, 4 Schrauben f. Deckel	HA	1	NSYSBM151512	19,60 €
Flache Gehaeuse 150 x 200 x 80 mm IP66 IK10 RAL7035, 4 Schrauben f. Deckel	HA	1	NSYSBM15208	20,35 €
Flache Gehaeuse 150 x 200 x 120 mm IP66 IK10 RAL7035, 4 Schrauben f. Deckel	HA	1	NSYSBM152012	21,50 €
Flache Gehaeuse 150 x 300 x 80 mm IP66 IK10 RAL7035, 4 Schrauben f. Deckel	HA	1	NSYSBM15308	20,35 €
Flache Gehaeuse 150 x 300 x 120 mm IP66 IK10 RAL7035, 4 Schrauben f. Deckel	HA	1	NSYSBM153012	22,99 €
Flache Gehaeuse 150 x 400 x 80 mm IP66 IK10 RAL7035, 4 Schrauben f. Deckel	HA	1	NSYSBM15408	29,10 €
Flache Gehaeuse 150 x 400 x 120 mm IP66 IK10 RAL7035, 4 Schrauben f. Deckel	HA	1	NSYSBM154012	26,60 €
Flache Gehaeuse 200 x 200 x 80 mm IP66 IK10 RAL7035, 4 Schrauben f. Deckel	HA	1	NSYSBM20208	20,55 €
Flache Gehaeuse 200 x 200 x 120 mm IP66 IK10 RAL7035, 4 Schrauben f. Deckel	HA	1	NSYSBM202012	22,70 €
Flache Gehaeuse 200 x 300 x 80 mm IP66 IK10 RAL7035, 4 Schrauben f. Deckel	HA	1	NSYSBM20308	21,95 €
Flache Gehaeuse 200 x 300 x 120 mm IP66 IK10 RAL7035, 4 Schrauben f. Deckel	HA	1	NSYSBM203012	25,25 €
Flache Gehaeuse 200 x 400 x 80 mm IP66 IK10 RAL7035, 4 Schrauben f. Deckel	HA	1	NSYSBM20408	25,55 €
Flache Gehaeuse 200 x 400 x 120 mm IP66 IK10 RAL7035, 4 Schrauben f. Deckel	HA	1	NSYSBM204012	28,50 €
Flache Gehaeuse 200 x 500 x 80 mm IP66 IK10 RAL7035, 6 Schrauben f. Deckel	HA	1	NSYSBM20508	28,90 €
Flache Gehaeuse 200 x 500 x 120 mm IP66 IK10 RAL7035, 6 Schrauben f. Deckel	HA	1	NSYSBM205012	31,75 €
Flache Gehaeuse 200 x 600 x 80 mm IP66 IK10 RAL7035, 6 Schrauben f. Deckel	HA	1	NSYSBM20608	31,55 €
Flache Gehaeuse 200 x 600 x 120 mm IP66 IK10 RAL7035, 6 Schrauben f. Deckel	HA	1	NSYSBM206012	34,65 €
Flache Gehaeuse 200 x 800 x 120 mm IP66 IK10 RAL7035, 6 Schrauben f. Deckel	HA	1	NSYSBM208012	48,65 €
Flache Gehaeuse 300 x 300 x 120 mm IP66 IK10 RAL7035, 4 Schrauben f. Deckel	HA	1	NSYSBM303012	30,20 €
Flache Gehaeuse 300 x 400 x 120 mm IP66 IK10 RAL7035, 4 Schrauben f. Deckel	HA	1	NSYSBM304012	33,50 €
Flache Gehaeuse 300 x 500 x 120 mm IP66 IK10 RAL7035, 6 Schrauben f. Deckel	HA	1	NSYSBM305012	37,65 €
Flache Gehaeuse 300 x 600 x 120 mm IP66 IK10 RAL7035, 6 Schrauben f. Deckel	HA	1	NSYSBM306012	41,75 €
Flache Gehaeuse 300 x 800 x 120 mm IP66 IK10 RAL7035, 6 Schrauben f. Deckel	HA	1	NSYSBM308012	48,10 €
Flache Gehaeuse 400 x 400 x 120 mm IP66 IK10 RAL7035, 4 Schrauben f. Deckel	HA	1	NSYSBM404012	39,95 €
Flache Gehaeuse 400 x 500 x 120 mm IP66 IK10 RAL7035, 6 Schrauben f. Deckel	HA	1	NSYSBM405012	42,30 €
Flache Gehaeuse 400 x 600 x 120 mm IP66 IK10 RAL7035, 6 Schrauben f. Deckel	HA	1	NSYSBM406012	47,60 €
Flache Gehaeuse 400 x 800 x 120 mm IP66 IK10 RAL7035, 6 Schrauben f. Deckel	HA	1	NSYSBM408012	55,30 €

Gehäuse mit Einführungen (SBMC)



NSYSBMC153012

Ausführung	MG	VPE	Artikel-Nr.	Preis/Stück
Gehäuse m. Kabeleinführ. 150 x 300 x 120 mm IP55 IK10 RAL7035, 4 Schrauben f. Deckel	HA	1	NSYSBMC153012	27,80 €
Gehäuse m. Kabeleinführ. 150 x 400 x 120 mm IP55 IK10 RAL7035, 4 Schrauben f. Deckel	HA	1	NSYSBMC154012	34,05 €
Gehäuse m. Kabeleinführ. 200 x 300 x 120 mm IP55 IK10 RAL7035, 4 Schrauben f. Deckel	HA	1	NSYSBMC203012	32,65 €
Gehäuse m. Kabeleinführ. 200 x 400 x 120 mm IP55 IK10 RAL7035, 4 Schrauben f. Deckel	HA	1	NSYSBMC204012	35,75 €
Gehäuse m. Kabeleinführ. 200 x 800 x 120 mm IP55 IK10 RAL7035, 6 Schrauben f. Deckel	HA	1	NSYSBMC208012	55,40 €
Gehäuse m. Kabeleinführ. 300 x 600 x 120 mm IP55 IK10 RAL7035, 6 Schrauben f. Deckel	HA	1	NSYSBMC306012	55,00 €
Gehäuse m. Kabeleinführ. 300 x 800 x 120 mm IP55 IK10 RAL7035, 6 Schrauben f. Deckel	HA	1	NSYSBMC308012	60,60 €
Gehäuse m. Kabeleinführ. 400 x 400 x 120 mm IP55 IK10 RAL7035, 4 Schrauben f. Deckel	HA	1	NSYSBMC404012	48,65 €
Gehäuse m. Kabeleinführ. 400 x 600 x 120 mm IP55 IK10 RAL7035, 6 Schrauben f. Deckel	HA	1	NSYSBMC406012	64,00 €
Gehäuse m. Kabeleinführ. 400 x 800 x 120 mm IP55 IK10 RAL7035, 6 Schrauben f. Deckel	HA	1	NSYSBMC408012	71,00 €

MG = Materialgruppe • VPE = Verpackungseinheit

Alle angegebenen Preise sind unverbindliche Listenpreise ohne Mehrwertsteuer. Gültig ab 01.11.2020. Technische Änderungen vorbehalten. Angaben ohne Gewähr. Abbildungen dienen nur zur Veranschaulichung.

Montageplatten für SBM Gehäuse



NSYMM11SB

Ausführung	MG	VPE	Artikel-Nr.	Preis/Stück
Montageplatte Metall 150 x 150 mm, 4 Schrauben f. Deckel	HA	1	NSYMM11SB	2,57 €
Montageplatte Metall 150 x 150 mm, 4 Schrauben f. Deckel	HA	1	NSYMM11SB	2,57 €
Montageplatte Metall 150 x 200 mm, 4 Schrauben f. Deckel	HA	1	NSYMM12SB	2,88 €
Montageplatte Metall 150 x 200 mm, 4 Schrauben f. Deckel	HA	1	NSYMM12SB	2,88 €
Montageplatte Metall 150 x 300 mm, 4 Schrauben f. Deckel	HA	1	NSYMM13SB	3,22 €
Montageplatte Metall 150 x 300 mm, 4 Schrauben f. Deckel	HA	1	NSYMM13SB	3,22 €
Montageplatte Metall 150 x 400 mm, 4 Schrauben f. Deckel	HA	1	NSYMM14SB	3,98 €
Montageplatte Metall 150 x 400 mm, 4 Schrauben f. Deckel	HA	1	NSYMM14SB	3,98 €
Montageplatte Metall 200 x 200 mm, 4 Schrauben f. Deckel	HA	1	NSYMM22SB	3,18 €
Montageplatte Metall 200 x 200 mm, 4 Schrauben f. Deckel	HA	1	NSYMM22SB	3,18 €
Montageplatte Metall 200 x 300 mm, 4 Schrauben f. Deckel	HA	1	NSYMM23SB	3,77 €
Montageplatte Metall 200 x 300 mm, 4 Schrauben f. Deckel	HA	1	NSYMM23SB	3,77 €
Montageplatte Metall 200 x 400 mm, 4 Schrauben f. Deckel	HA	1	NSYMM24SB	4,64 €
Montageplatte Metall 200 x 400 mm, 4 Schrauben f. Deckel	HA	1	NSYMM24SB	4,64 €
Montageplatte Metall 200 x 500 mm, 6 Schrauben f. Deckel	HA	1	NSYMM25SB	5,82 €
Montageplatte Metall 200 x 500 mm, 6 Schrauben f. Deckel	HA	1	NSYMM25SB	5,82 €
Montageplatte Metall 200 x 600 mm, 6 Schrauben f. Deckel	HA	1	NSYMM26SB	6,71 €
Montageplatte Metall 200 x 600 mm, 6 Schrauben f. Deckel	HA	1	NSYMM26SB	6,71 €
Montageplatte Metall 200 x 800 mm, 6 Schrauben f. Deckel	HA	1	NSYMM28SB	10,70 €
Montageplatte Metall 300 x 300 mm, 4 Schrauben f. Deckel	HA	1	NSYMM33SB	5,11 €
Montageplatte Metall 300 x 400 mm, 4 Schrauben f. Deckel	HA	1	NSYMM34SB	6,59 €
Montageplatte Metall 300 x 500 mm, 6 Schrauben f. Deckel	HA	1	NSYMM35SB	8,53 €
Montageplatte Metall 300 x 600 mm, 6 Schrauben f. Deckel	HA	1	NSYMM36SB	10,45 €
Montageplatte Metall 300 x 800 mm, 6 Schrauben f. Deckel	HA	1	NSYMM38SB	14,70 €
Montageplatte Metall 400 x 400 mm, 4 Schrauben f. Deckel	HA	1	NSYMM44SB	11,65 €
Montageplatte Metall 400 x 500 mm, 6 Schrauben f. Deckel	HA	1	NSYMM45SB	15,80 €
Montageplatte Metall 400 x 600 mm, 6 Schrauben f. Deckel	HA	1	NSYMM46SB	12,99 €
Montageplatte Metall 400 x 800 mm, 6 Schrauben f. Deckel	HA	1	NSYMM48SB	17,90 €

Zubehör DIN-Schienen

- serienmäßig in Busgehäusen



NSYAMRD15357SB

Ausführung	MG	VPE	Artikel-Nr.	Preis/Stück
DIN 35 x 7,5 Schiene fuer Gehaeuse 150 mm fuer SBM Gehaeuse	HA	1	NSYAMRD15357SB	1,53 €
DIN 35 x 7,5 Schiene fuer Gehaeuse 200 mm fuer SBM Gehaeuse	HA	1	NSYAMRD20357SB	1,75 €
DIN 35 x 7,5 Schiene fuer Gehaeuse 300 mm fuer SBM Gehaeuse	HA	1	NSYAMRD30357SB	2,18 €
DIN 35 x 7,5 Schiene fuer Gehaeuse 400 mm fuer SBM Gehaeuse	HA	1	NSYAMRD40357SB	2,46 €
DIN 35 x 7,5 Schiene fuer Gehaeuse 200 mm fuer SBM Gehaeuse	HA	1	NSYAMRD20357SB	1,75 €
DIN 35 x 7,5 Schiene fuer Gehaeuse 300 mm fuer SBM Gehaeuse	HA	1	NSYAMRD30357SB	2,18 €
DIN 35 x 7,5 Schiene fuer Gehaeuse 400 mm fuer SBM Gehaeuse	HA	1	NSYAMRD40357SB	2,46 €
DIN 35 x 7,5 Schiene fuer Gehaeuse 500 mm fuer SBM Gehaeuse	HA	1	NSYAMRD50357SB	3,28 €
DIN 35 x 7,5 Schiene fuer Gehaeuse 600 mm fuer SBM Gehaeuse	HA	1	NSYAMRD60357SB	3,77 €
DIN 35 x 7,5 Schiene fuer Gehaeuse 800 mm fuer SBM Gehaeuse	HA	1	NSYAMRD80357SB	4,86 €
DIN 35 x 7,5 Schiene fuer Gehaeuse 300 mm fuer SBM Gehaeuse	HA	1	NSYAMRD30357SB	2,18 €
DIN 35 x 7,5 Schiene fuer Gehaeuse 400 mm fuer SBM Gehaeuse	HA	1	NSYAMRD40357SB	2,46 €
DIN 35 x 7,5 Schiene fuer Gehaeuse 500 mm fuer SBM Gehaeuse	HA	1	NSYAMRD50357SB	3,28 €
DIN 35 x 7,5 Schiene fuer Gehaeuse 600 mm fuer SBM Gehaeuse	HA	1	NSYAMRD60357SB	3,77 €
DIN 35 x 7,5 Schiene fuer Gehaeuse 800 mm fuer SBM Gehaeuse	HA	1	NSYAMRD80357SB	4,86 €
DIN 35 x 7,5 Schiene fuer Gehaeuse 400 mm fuer SBM Gehaeuse	HA	1	NSYAMRD40357SB	2,46 €
DIN 35 x 7,5 Schiene fuer Gehaeuse 500 mm fuer SBM Gehaeuse	HA	1	NSYAMRD50357SB	3,28 €
DIN 35 x 7,5 Schiene fuer Gehaeuse 600 mm fuer SBM Gehaeuse	HA	1	NSYAMRD60357SB	3,77 €
DIN 35 x 7,5 Schiene fuer Gehaeuse 800 mm fuer SBM Gehaeuse	HA	1	NSYAMRD80357SB	4,86 €

Zubehör Mastbefestigung



NSYSFPSC15

Ausführung	MG	VPE	Artikel-Nr.	Preis/Stück
Mastbefestigung Fuer Gehaeuse 150 mm	HA	1	NSYSFPSC15	38,85 €
Mastbefestigung Fuer Gehaeuse 200 mm	HA	1	NSYSFPSC20	53,80 €
Mastbefestigung WM Spacial, Länge 300, für Mast max. 675, max. Last: 100kg	HA	1	NSYSFPSC30	47,65 €
Mastbefestigung WM Spacial, Länge 400, für Mast max. 675, max. Last: 100kg	HA	1	NSYSFPSC40	48,70 €
Mastbefestigung Fuer Gehaeuse 200 mm	HA	1	NSYSFPSC20	53,80 €
Mastbefestigung WM Spacial, Länge 300, für Mast max. 675, max. Last: 100kg	HA	1	NSYSFPSC30	47,65 €
Mastbefestigung WM Spacial, Länge 400, für Mast max. 675, max. Last: 100kg	HA	1	NSYSFPSC40	48,70 €
Mastbefestigung WM Spacial, Länge 500, für Mast max. 675, max. Last: 100kg	HA	1	NSYSFPSC50	53,10 €
Mastbefestigung WM Spacial, Länge 600, für Mast max. 675, max. Last: 100kg	HA	1	NSYSFPSC60	53,10 €
Mastbefestigung WM Spacial, Länge 800, für Mast max. 675, max. Last: 100kg	HA	1	NSYSFPSC80	72,20 €
Mastbefestigung WM Spacial, Länge 300, für Mast max. 675, max. Last: 100kg	HA	1	NSYSFPSC30	47,65 €
Mastbefestigung WM Spacial, Länge 400, für Mast max. 675, max. Last: 100kg	HA	1	NSYSFPSC40	48,70 €
Mastbefestigung WM Spacial, Länge 500, für Mast max. 675, max. Last: 100kg	HA	1	NSYSFPSC50	53,10 €
Mastbefestigung WM Spacial, Länge 600, für Mast max. 675, max. Last: 100kg	HA	1	NSYSFPSC60	53,10 €
Mastbefestigung WM Spacial, Länge 800, für Mast max. 675, max. Last: 100kg	HA	1	NSYSFPSC80	72,20 €
Mastbefestigung WM Spacial, Länge 400, für Mast max. 675, max. Last: 100kg	HA	1	NSYSFPSC40	48,70 €
Mastbefestigung WM Spacial, Länge 500, für Mast max. 675, max. Last: 100kg	HA	1	NSYSFPSC50	53,10 €
Mastbefestigung WM Spacial, Länge 600, für Mast max. 675, max. Last: 100kg	HA	1	NSYSFPSC60	53,10 €
Mastbefestigung WM Spacial, Länge 800, für Mast max. 675, max. Last: 100kg	HA	1	NSYSFPSC80	72,20 €

MG = Materialgruppe • VPE = Verpackungseinheit

Alle angegebenen Preise sind unverbindliche Listenpreise ohne Mehrwertsteuer. Gültig ab 01.11.2020. Technische Änderungen vorbehalten. Angaben ohne Gewähr. Abbildungen dienen nur zur Veranschaulichung.

Zubehör Anreihersatz

- Nur kompatibel mit Gehäusen mit Einführungen und Busgehäusen
- Eine Bestell-Nr. für alle Größen



NSYAEUBU148

Ausführung	MG	VPE	Artikel-Nr.	Preis/Stück
Anreihersatz SBM, HxBxL 30 x 100 x 200 mm	HA	1	NSYAEUBU148	13,20 €

Befestigungslaschen

- Eine Bestell-Nr. für alle Größen



NSYAEFPFSB

Ausführung	MG	VPE	Artikel-Nr.	Preis/Stück
Wandbefestigungslaschen Satz 4 St.	HA	1	NSYAEFPFSB	7,88 €

Selbstschneidende Schrauben

- Eine Bestell-Nr. für alle Größen



NSYAMFSB

Ausführung	MG	VPE	Artikel-Nr.	Preis/Stück
Selbstschneidende Schrauben 100 St.	HA	1	NSYAMFSB	8,43 €

Scharniere

- Eine Bestell-Nr. für alle Größen



NSYAEHDSB

Ausführung	MG	VPE	Artikel-Nr.	Preis/Stück
Scharniere (Satz 6 St.) SBM	HA	1	NSYAEHDSB	19,95 €

Doppelbartschraube

- Eine Bestell-Nr. für alle Größen



NSYAEBSB

Ausführung	MG	VPE	Artikel-Nr.	Preis/Stück
Doppelbart-Schraube Sbm 3Mm	HA	1	NSYAEBSB	10,65 €

Dreiecksschraube

- Eine Bestell-Nr. für alle Größen



NSYAE DSTSB

Ausführung	MG	VPE	Artikel-Nr.	Preis/Stück
Dreieck-Schraube SBM 3 mm	HA	1	NSYAE DSTSB	8,47 €

Plompier-Satz

- Eine Bestell-Nr. für alle Größen



NSYPPSB

Ausführung	MG	VPE	Artikel-Nr.	Preis/Stück
Dichtungssatz SBM	HA	1	NSYPPSB	1,30 €

Technische Daten

- Zur ausschließlichen Montage an Spacial S3D-Gehäusen und ersetzt dort die bisherige Kabeleinführungsplatte
- Rahmen: Stahlblech (RAL 7035)
- Membrane: HCE (Heat Curable Elastomer), nicht elektrisch leitend
- Schutz vor Wasser: IP 55
- Schutz vor mechanischen Stößen: IK 08
- Resistent gegen Hitze: 650 °C, halogenfrei
- Kabeldurchmesser: von 10 bis 26 mm
- Schutz vor Korrosion: gemäß Norm IEC 62208

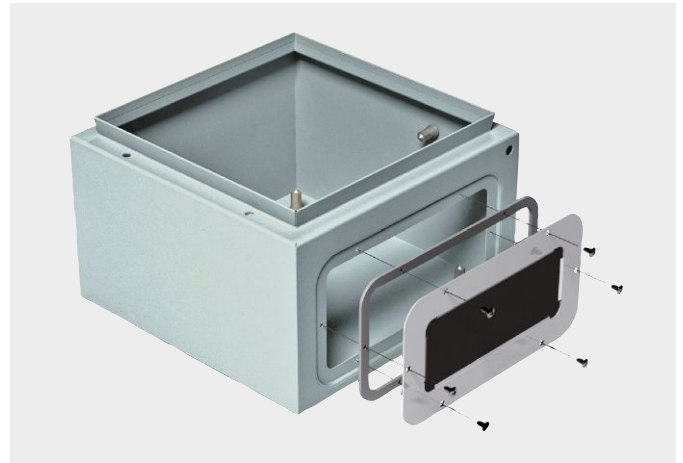

Typ der Kabeleinführung



NSYTLCME

Ausführung	MG	VPE	Artikel-Nr.	Preis/Stück
Flexicable Einfuehrungsplatte Typ C 245 x 130, Eff. Kabeleingang, 178 x 63 mm	HA	1	NSYTLCME	28,95 €
Flexicable Einfuehrungsplatte Typ D 345 x 130, Eff. Kabeleingang, 278 x 63 mm	HA	1	NSYTLDMME	33,20 €
Flexicable Einfuehrungsplatte Typ E 445 x 130, Eff. Kabeleingang, 378 x 63 mm	HA	1	NSYTLME	44,10 €
Flexicable Einfuehrungsplatte Typ F 545 x 130, Eff. Kabeleingang, 478 x 63 mm	HA	1	NSYTLFME	52,50 €
Flexicable Einfuehrungsplatte Typ G 495 x 220, Eff. Kabeleingang, 428 x 63 mm	HA	1	NSYTLGME	72,00 €

Kabelbefestigung für FlexiCable-Aufnahmeplatte



NSYEDCME

Ausführung	MG	VPE	Artikel-Nr.	Preis/Stück
Kabelabfangschiene für Flexi	HA	1	NSYEDCME	23,75 €

Bügel zur Tiefenverstellung



NSYEDCSDCR

Ausführung	MG	VPE	Artikel-Nr.	Preis/Stück
Halterung für Tiefenverst. Flexi	HA	2	NSYEDCSDCR	19,10 €

Tiefenverstellschienen



NSYSDCREC200

Ausführung	MG	VPE	Artikel-Nr.	Preis/Stück
2 Tiefenverstellschienen Flexi T. 200 mm	HA	2	NSYSDCREC200	16,25 €
3 Tiefenverstellschienen Flexi T. 250 mm	HA	2	NSYSDCREC250	16,80 €
4 Tiefenverstellschienen Flexi T. 300 mm	HA	2	NSYSDCREC300	22,70 €
5 Tiefenverstellschienen Flexi T. 400 mm	HA	2	NSYSDCREC400	23,85 €

Tiefenverstellschienen



NSYTFPCR4

Ausführung	MG	VPE	Artikel-Nr.	Preis/Stück
Set, 2 Türquertraversen für Gehäuse SPACIAL WM, Breite 400 mm	HA	2	NSYTFPCR4	20,90 €
Set, 2 Türquertraversen für Gehäuse SPACIAL WM, Breite 500 mm	HA	2	NSYTFPCR5	17,25 €
Set, 2 Türquertraversen für Gehäuse SPACIAL WM, Breite 600 mm	HA	2	NSYTFPCR6	21,99 €
Set, 2 Türquertraversen für Gehäuse SPACIAL WM, Breite 800 mm	HA	2	NSYTFPCR8	31,20 €
Set, 2 Türquertraversen für Gehäuse SPACIAL WM, Breite 1000 mm	HA	2	NSYTFPCR10	29,15 €

MG = Materialgruppe • VPE = Verpackungseinheit

Alle angegebenen Preise sind unverbindliche Listenpreise ohne Mehrwertsteuer. Gültig ab 01.11.2020. Technische Änderungen vorbehalten. Angaben ohne Gewähr. Abbildungen dienen nur zur Veranschaulichung.

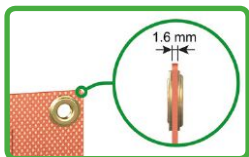

Mindeststärke

Sie sind extrem dünn: 1,6 mm. Dadurch wird der verfügbare Platz im Schaltschrank für den Einbau der Anlage optimiert. Der verfügbare Platz kann so um bis zu 30 % erhöht werden!



Zahlreiche Einbaupositionen

Diese Heizgeräte sind so schmal und flexibel, dass eine Vielzahl von Einbaupositionen möglich sind:

- Vertikal auf den Seitenwänden,
- Auf der Montageplatte.



Wärme und Sicherheit

Die Wärme wird über die gesamte Oberfläche verteilt und kann daher 70°C nicht übersteigen. Diese Temperaturen ermöglichen die sichere Handhabung der Geräte, die sich neben dem Heizgerät befinden.



Niedriger Einschaltstrom: Energieeffizienz

Die ultradünnen Schaltschrankheizgeräte sind ohmisch: deshalb haben sie einen niedrigen Einschaltstrom.



Vielfältige Befestigungsmöglichkeiten

Innovatives Schnellbefestigungssystem mit Klettverschluss (kein Werkzeug erforderlich!) oder mit standardmäßigem Befestigungszubehör (Schraube + Abstandshalter). Diese Systeme ermöglichen bei Bedarf ein einfaches Umsetzen der Heizgeräte.



Keine Störaussendungen

Diese Widerstände können neben elektronischen Anlagen installiert werden und garantieren ein Optimum an Wärme ohne das Risiko von elektromagnetischen Störeinflüssen.

Zubehör Ultradünne Heizungen

- Ultradünne Heizungen können, abweichend von den oben erwähnten Typen, in weiteren Größen und Nennleistungen hergestellt werden. Setzen Sie sich mit uns in Verbindung
- Tiefe 1,6 mm



NSYCRS10W120V

Ausführung	MG	VPE	Artikel-Nr.	Preis/Stück
CRS Ultradünnene Heizung 10W 120V 130 x 250 mm , Einschaltstrom 0,08 A	HA	1	NSYCRS10W120V	49,45 €
CRS Ultradünnene Heizung 10W 240V 130 x 250 mm , Einschaltstrom 0,04 A	HA	1	NSYCRS10W240V	60,20 €
CRS Ultradünnene Heizung 25W 120V 130 x 250 mm , Einschaltstrom 0,21 A	HA	1	NSYCRS25W120V	53,70 €
CRS Ultradünnene Heizung 25W 240V 130 x 250 mm , Einschaltstrom 0,10 A	HA	1	NSYCRS25W240V	74,00 €
CRS Ultradünnene Heizung 50W 120V 200 x 320 mm , Einschaltstrom 0,42 A	HA	1	NSYCRS50W120V	75,20 €
CRS Ultradünnene Heizung 50W 240V 200 x 320 mm , Einschaltstrom 0,21 A	HA	1	NSYCRS50W240V	109,90 €
CRS Ultradünnene Heizung 100W 120V 280 x 450 mm , Einschaltstrom 0,83 A	HA	1	NSYCRS100W120V	93,40 €
CRS Ultradünnene Heizung 100W 240V 280 x 450 mm , Einschaltstrom 0,42 A	HA	1	NSYCRS100W240V	101,50 €
CRS Ultradünnene Heizung 200W 120V 400 x 650 mm , Einschaltstrom 1,67 A	HA	1	NSYCRS200W120V	165,00 €
CRS Ultradünnene Heizung 200W 240V 400 x 650 mm , Einschaltstrom 0,83 A	HA	1	NSYCRS200W240V	188,50 €

ClimaSys Filterlüfter

- Die Filterlüfter bestehen aus einem Axialmotor, einer beidseitigen Schutzabdeckung und einer Filtermatte zum Auffangen von Staubpartikeln.
- Die Filtermatte kann während des Betriebs gewechselt werden, ohne dass die Gefahr einer Berührung der Lüfterblätter oder anderer drehender Elemente besteht.

- Durch die im Lieferumfang enthaltene Ausschnittschablone ist kein Anzeichnen erforderlich und die Oberfläche des Schaltschranks wird während der maschinellen Bearbeitung geschützt.
- 5 Versorgungsspannungen: AC: 400/440 V, 230 V, 115 V (50/60 Hz), DC: 48 V und 24 V.

Filterlüfter



NSYCVF38M230PF

- Abmessungen Ausschnitt 92 x 92 mm, Farbe RAL 7035

Ausführung	MG	VPE	Artikel-Nr.	Preis/Stück
ClimaSys-Lüfter IP54, 38m³/h, 230 V, m. Ausgangsgitter u. Filter G2	HA	1	NSYCVF38M230PF	42,70 €
ClimaSys-Lüfter IP54, 38m³/h, 24V DC, m. Ausgangsgitter u. Filter G2	HA	1	NSYCVF38M24DPF	49,15 €



NSYCVF85M230PF

- Abmessungen Ausschnitt 125 x 125 mm, Farbe RAL 7035

Ausführung	MG	VPE	Artikel-Nr.	Preis/Stück
ClimaSys-Lüfter IP54, 85m³/h, 230 V, m. Ausgangsgitter u. Filter G2	HA	1	NSYCVF85M230PF	61,50 €
ClimaSys-Lüfter IP54, 85m³/h, 115V, m. Ausgangsgitter u. Filter G2	HA	1	NSYCVF85M115PF	65,40 €
ClimaSys-Lüfter IP54, 85m³/h, 24V DC, m. Ausgangsgitter u. Filter G2	HA	1	NSYCVF85M24DPF	79,90 €
ClimaSys-Lüfter IP54, 85m³/h, 48V DC, m. Ausgangsgitter u. Filter G2	HA	1	NSYCVF85M48DPF	80,80 €



NSYCVF165M230PF

- Abmessungen Ausschnitt 223 x 223 mm, Farbe RAL 7035

Ausführung	MG	VPE	Artikel-Nr.	Preis/Stück
ClimaSys-Lüfter IP54, 165m³/h, 230 V, m. Ausgangsgitter u. Filter G2	HA	1	NSYCVF165M230PF	73,30 €
ClimaSys-Lüfter IP54, 165m³/h, 115V, m. Ausgangsgitter u. Filter G2	HA	1	NSYCVF165M115PF	81,30 €
ClimaSys-Lüfter IP54, 165m³/h, 24V DC, m. Ausgangsgitter u. Filter G2	HA	1	NSYCVF165M24DPF	119,00 €
ClimaSys-Lüfter IP54, 165m³/h, 48V DC, m. Ausgangsgitter u. Filter G2	HA	1	NSYCVF165M48DPF	131,50 €
ClimaSys-Lüfter IP54, 300m³/h, 230 V, m. Ausgangsgitter u. Filter G2	HA	1	NSYCVF300M230PF	64,20 €
ClimaSys-Lüfter IP54, 300m³/h, 115V, m. Ausgangsgitter u. Filter G2	HA	1	NSYCVF300M115PF	96,40 €
ClimaSys-Lüfter IP54, 300m³/h, 24V DC, m. Ausgangsgitter u. Filter G2	HA	1	NSYCVF300M24DPF	149,50 €
ClimaSys-Lüfter IP54, 300m³/h, 48V DC, m. Ausgangsgitter u. Filter G2	HA	1	NSYCVF300M48DPF	164,00 €



NSYCVF560M230PF

- Abmessungen Ausschnitt 291 x 291 mm, Farbe RAL 7035

Ausführung	MG	VPE	Artikel-Nr.	Preis/Stück
ClimaSys-Lüfter IP54, 560m³/h, 230 V, m. Ausgangsgitter u. Filter G2	HA	1	NSYCVF560M230PF	108,50 €
ClimaSys-Lüfter IP54, 560m³/h, 115V, m. Ausgangsgitter u. Filter G2	HA	1	NSYCVF560M115PF	141,00 €
ClimaSys-Lüfter IP54, 850m³/h, 230 V, m. Ausgangsgitter u. Filter G2	HA	1	NSYCVF850M230PF	138,50 €
ClimaSys-Lüfter IP54, 850m³/h, 115V, m. Ausgangsgitter u. Filter G2	HA	1	NSYCVF850M115PF	159,90 €
ClimaSys-Lüfter IP54, 850m³/h, 230 V, m. Ausgangsgitter u. Filter G2	HA	1	NSYCVF850M400PF	193,00 €

Austrittslüfter



NSYCAG92LPF

Ausführung	MG	VPE	Artikel-Nr.	Preis/Stück
Ausgangsgitter-Ausschnitt, Kunststoff, 92 x 92 mm, Außenabm. 137 x 117mm, IP54	HA	2	NSYCAG92LPF	12,90 €
Ausgangsgitter-Ausschnitt, Kunststoff, 125 x 125 mm, Außenabm. 137 x 117mm, IP54	HA	2	NSYCAG125LPF	16,65 €
Ausgangsgitter-Ausschnitt, Kunststoff, 223 x 223 mm, Außenabm. 268 x 248mm, IP54	HA	2	NSYCAG223LPF	20,55 €
Ausgangsgitter-Ausschnitt 291 x 291 mm, Außenabm. 336 x 316mm, IP54	HA	2	NSYCAG291LPF	24,15 €

MG = Materialgruppe • VPE = Verpackungseinheit

Alle angegebenen Preise sind unverbindliche Listenpreise ohne Mehrwertsteuer. Gültig ab 01.11.2020. Technische Änderungen vorbehalten. Angaben ohne Gewähr. Abbildungen dienen nur zur Veranschaulichung.

ClimaSys Smart Ventilation System (CSVS)

Das ClimaSys Smart Ventilation System ist ein intelligentes und einfach integrierbares Netzwerk, das Ihnen das Leben leichter macht.
Bis zu 90% Einsparung bei der Wartung von Filtern

Nutzen Sie die Möglichkeiten einer vorbeugenden Wartung zur:

- Verbesserung von CAPEX und OPEX der Installation
- Verbesserung der Wartung und des Betriebs der Anlage
- Verbesserung der Sicherheit
- Verbesserung der Wartungskosten

Funktionen des CSVS-Systems:

Erkennen Sie den allgemeinen Zustand des Gehäuses durch Überwachung:

- der Ein-/Ausgangstemperatur der Luft
- Erkennen Sie Lüfterprobleme durch Überwachung:
- der Luftstromtemperatur
- des Energieverbrauchs
- der Lüfterdrehzahl
- der verbleibenden Produktlebensdauer

Erkennen Sie Probleme mit dem Rasterfilter durch Überwachung:

- der Luftstromtemperatur
- des Staubgehalts im Filter (0% sauber - 100% verschmutzt)
- der Anzahl an Filterwechseln
- der verbleibenden Zeit bis zum nächsten Filterwechsel

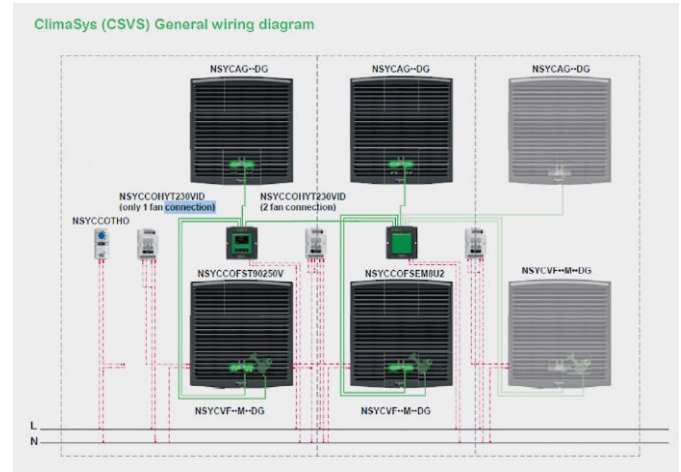

Hinweis:

Erhältlich für neue Anlagen (Greenfield) und bereits bestehende Installationen (Brownfield).



Einfache Produktauswahl mit dem ProClima-Auswahlwerkzeug

Greenfield-Komponenten für neue Anlagen

- Alle Komponenten um eine smarte Filterlüfterüberwachung in neue Anlagen zu integrieren.

Hinweis:

Mit Thermal Hubs lässt sich das Sensor-Netzwerk auf bis zu 256 Sensoren erweitern.



NSYCCOFST30V

Ausführung	Spannung (V)	MG	VPE	Artikel-Nr.	Preis/Stück
Filterstat Controller (4 Anschlüsse)	30V AC/DC	HA	1	NSYCCOFST30V	186,00 €
Filterstat Controller (4 Anschlüsse)	90-250V AC	HA	1	NSYCCOFST90250V	184,00 €



NSYCCOFSEM8U1

Ausführung	Spannung (V)	MG	VPE	Artikel-Nr.	Preis/Stück
Thermal Hub (8 Anschlüsse)	30V AC/DC	HA	1	NSYCCOFSEM8U1	186,00 €
Thermal Hub (8 Anschlüsse)	90-250V AC	HA	1	NSYCCOFSEM8U2	186,00 €

Einbaurahmen für Filterstat Controller und Thermal Hub IP 55

- Der Einbaurahmen ermöglicht den Einbau von Filterstat Controller sowie Thermal Hub in Schaltschranktüren, Seitenwänden etc.



NSYCCOFR55

Ausführung	MG	VPE	Artikel-Nr.	Preis/Stück
Einbaurahmen für Filterstat Controller und Thermal Hub IP 55	HA	1	NSYCCOFR55	35,99 €

ClimaSys Smarte Filterlüfter



NSYCVF38M115DG

Ausführung	MG	VPE	Artikel-Nr.	Preis/Stück
CSVS Smart Filterlüfter. 38m³/h 115V IP54	HA	1	NSYCVF38M115DG	219,90 €
CSVS Smart Filterlüfter. 38m³/h 230V IP54	HA	1	NSYCVF38M230DG	219,90 €
CSVS Smart Filterlüfter. 85m³/h 115V IP54	HA	1	NSYCVF85M115DG	219,90 €
CSVS Smart Filterlüfter. 85m³/h 230V IP54	HA	1	NSYCVF85M230DG	219,00 €
CSVS Smart Filterlüfter. 165m³/h 115V IP54	HA	1	NSYCVF165M115DG	222,00 €
CSVS Smart Filterlüfter. 165m³/h 230V IP54	HA	1	NSYCVF165M230DG	221,00 €
CSVS Smart Filterlüfter. 300m³/h 115V IP54	HA	1	NSYCVF300M115DG	239,90 €
CSVS Smart Filterlüfter. 300m³/h 230V IP54	HA	1	NSYCVF300M230DG	236,00 €
CSVS Smart Filterlüfter. 560m³/h 115V IP54	HA	1	NSYCVF560M115DG	367,00 €
CSVS Smart Filterlüfter. 582m³/h 230V IP54	HA	1	NSYCVF560M230DG	336,00 €
CSVS Smart Filterlüfter. 850m³/h 115V IP54	HA	1	NSYCVF850M115DG	385,00 €
CSVS Smart Filterlüfter. 850m³/h 230V IP54	HA	1	NSYCVF850M230DG	374,00 €
CSVS Smart Filterlüfter. 850m³/h 400V IP54	HA	1	NSYCVF850M400DG	419,00 €

ClimaSys Smarte Lüftergitter mit Staubsensor und Filtermatte G2



NSYCAG92DG

Ausführung	MG	VPE	Artikel-Nr.	Preis/Stück
CSVS Smart Lüftungsgitter 92x92mm	HA	1	NSYCAG92DG	86,10 €
CSVS Smart Lüftungsgitter 125x125mm	HA	1	NSYCAG125DG	86,90 €
CSVS Smart Lüftungsgitter 223x223mm	HA	1	NSYCAG291DG	112,50 €
CSVS Smart Lüftungsgitter 291x291mm	HA	1	NSYCAG223DG	92,40 €

Filterstat Kommunikationskabel



NSYCCA50MFST

Ausführung	MG	VPE	Artikel-Nr.	Preis/Stück
Filterstat Kommunikationskabel 500 mm	HA	1	NSYCCA50MFST	9,87 €
Filterstat Kommunikationskabel 1000 mm	HA	1	NSYCCA100MFST	13,25 €
Filterstat Kommunikationskabel 1500 mm	HA	1	NSYCCA150MFST	21,10 €
Filterstat Kommunikationskabel 2000 mm	HA	1	NSYCCA200MFST	25,75 €

Brownfield-Kits und Ersatzteile für bestehende Anlagen

- 2 x Lüftergitter, Rauchgrau
- 2 x Smart Filter (Filtermatte G2)
- 2 x Smarte Staubsensoren
- 1 x Filterstat Controller (90-250 V, 50-60Hz)
- 3 x Kommunikationskabel
- 1 x Smarter Lüftersensor (U/min + Ringkernwandler)
- Sonstige Ausrüstung:
10 Aufkleber für Lüfter (Drehzahlerkennung)

Hinweis:

Um eine bestehende Anlage zu digitalisieren, bestellen Sie das entsprechende Brownfield-Kit.



NSYCCFSBRKIT92

Ausführung	Kabellänge (m)	MG	VPE	Artikel-Nr.	Preis/Stück
92 x 92	0.5	HA	1	NSYCCFSBRKIT92	472,00 €
125 x 125	1	HA	1	NSYCCFSBRKIT125	399,00 €
223 x 223	1.5	HA	1	NSYCCFSBRKIT223	508,00 €
291 x 291	2	HA	1	NSYCCFSBRKIT291	551,00 €

Smarter Staubsensor



NSYCCAFSDUST

- Smarter Staubsensor, der an jedem vorhandenen ClimaSys CV-Lüfter oder ClimaSys CA-Gitter in der Bestandsanlage oder als Ersatzteil eingesetzt werden kann.

Ausführung	MG	VPE	Artikel-Nr.	Preis/Stück
Smarter Staubsensor	HA	1	NSYCCAFSDUST	67,40 €

MG = Materialgruppe • VPE = Verpackungseinheit

Alle angegebenen Preise sind unverbindliche Listenpreise ohne Mehrwertsteuer. Gültig ab 01.11.2020. Technische Änderungen vorbehalten. Angaben ohne Gewähr. Abbildungen dienen nur zur Veranschaulichung.

Smarter Lüftersensor



NSYCCARPM

- Smarter Lüftersensor, der an jedem vorhandenen Lüfter in der Bestandsanlage eingesetzt oder als Ersatzteil verwendet werden kann.

Ausführung	MG	VPE	Artikel-Nr.	Preis/Stück
Smarter Lüftersensor	HA	1	NSYCCARPM	75,00 €

10 Sticker mit Installationshilfe

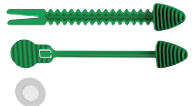

NSYCCABLK

- Werkzeug zur Digitalisierung von Lüftern in Bestandsanlagen. Anbringen des Stickers zur optischen Erkennung ohne Öffnen der hinteren Lüftergitters möglich.

Ausführung	MG	VPE	Artikel-Nr.	Preis/Stück
Sticker mit Installationshilfe	HA	1	NSYCCABLK	10,60 €

ClimaSys Smarte Lüftergitter



NSYCAG92BPC

Ausführung	MG	VPE	Artikel-Nr.	Preis/Stück
CSVS Smart Lueftungsgitter 92x92mm	HA	1	NSYCAG92BPC	3,95 €
CSVS Smart Lueftungsgitter 125x125mm	HA	1	NSYCAG125BPC	5,30 €
CSVS Smart Lueftungsgitter 223x223mm	HA	1	NSYCAG223BPC	8,84 €
CSVS Smart Lueftungsgitter 291x291mm	HA	1	NSYCAG291BPC	20,40 €

ClimaSys Smarte Filtermatten G2 & G3



NSYCAF92DG

Ausführung	MG	VPE	Artikel-Nr.	Preis/Stück
CSVS Smartfilter G2 92X92mm	HA	5	NSYCAF92DG	12,90 €
CSVS Smartfilter G2 125X125mm	HA	5	NSYCAF125DG	12,75 €
CSVS Smartfilter G2 223X223mm	HA	5	NSYCAF223DG	14,95 €
CSVS Smartfilter G2 291X291mm	HA	5	NSYCAF291DG	16,99 €
CSVS Smartfilter G3 125X125mm	HA	5	NSYCAF125G3DG	15,65 €
CSVS Smartfilter G3 223X223mm	HA	5	NSYCAF223G3DG	18,35 €
CSVS Smartfilter G3 291X291mm	HA	5	NSYCAF291G3DG	20,99 €

Mureva Abzweigdosen

- Kunststoff-Abzweigdose für Feuchtraumanwendungen
- Schutzart IP 55, Farbe: Grau RAL7035
- unverlierbarer Deckel durch Halteband, schnelle Kabeleinführung durch abgestufte Membran
- Montage mit 1-Punkt-Befestigungsdübel, Standarddübel oder Bolzenschubgerät möglich
- Deckelbefestigung: Clip



ENN05002

Ausführung	MG	VPE	Artikel-Nr.	Preis/Stück
Mureva BOX, runde Abzweigdose, 4 Tüllen DM 20, 60x60x40mm	HA	5	ENN05001	1,52 €
Mureva BOX, Abzweigdose, 4 Tüllen DM 20, 65x65x45mm	HA	5	ENN05002	2,04 €
Mureva BOX, Abzweigdose, 8 Tüllen DM 20, 105x65x55mm	HA	5	ENN05003	4,08 €
Mureva BOX, Abzweigdose, 7 Tüllen DM 20, 80x80x45mm	HA	5	ENN05004	1,47 €

- Deckelbefestigung: 1/4-Umdrehung



ENN05005

Ausführung	MG	VPE	Artikel-Nr.	Preis/Stück
Mureva BOX, Abzweigdose, 7 Tüllen DM 25, 105x105x55mm	HA	5	ENN05005	3,66 €
Mureva BOX, Abzweigdose, 10 Tüllen DM 25, 150x105x80mm	HA	2	ENN05007	8,90 €
Mureva BOX, Abzweigdose, 10 Tüllen DM 25+2xDM 32, 175x150x80mm	HA	1	ENN05010	12,35 €
Mureva BOX, Abzweigdose, 4 Tüllen DM 25+8xDM 32, 225x175x100mm	HA	1	ENN05013	20,10 €
Mureva BOX, Abzweigdose, 16 Tüllen DM 32+4xDM40, 275x225x120mm	HA	1	ENN05017	31,20 €
Mureva BOX, Abzweigdose, 10 Tüllen DM 32+10xDM40, 325x175x120mm	HA	1	ENN05019	44,80 €

- Deckelbefestigung: Clip
- Federzugklemmenleiste 3 x 1,5-2,5 mm² je 6 Adern



ENN05204

Ausführung	MG	VPE	Artikel-Nr.	Preis/Stück
Mureva BOX, Abzweigdose mit Klemmen, 7 Tüllen DM 20, 80x80x45mm	HA	5	ENN05204	2,57 €

- Deckelbefestigung: 1/4-Umdrehung
- Schraubklemmenleiste 6 x 1,5-6 mm²



ENN05205

Ausführung	MG	VPE	Artikel-Nr.	Preis/Stück
Mureva BOX, Abzweigdose mit Klemmen, 7 Tüllen DM 25, 105x105x55mm	HA	5	ENN05205	5,86 €

Zubehör für Mureva Abzweigdosen

(1) Listenpreis pro 100 Stück



WDE000010

Ausführung	MG	VPE	Artikel-Nr.	Preis/Stück
Mureva FIX, Murafix-Stecker, M8, grau	HA	100 (1)	ENN48934	2,75 €
Mureva FIX, Murafix-Stecker, M6, grau	HA	200 (1)	ENN48935	2,81 €
Mureva BOX, Abzweigdose, 10 Tüllen DM 25+2xDM 32, 175x150x80mm	HA	10	ENN08167	1,89 €
Mureva Box, Gehäusemontageplatte für Reihenklemme 2,5 mm ² und 6 mm ²	HA	10	ENN08241	0,34 €
Mureva BOX, Schraubklemmenblock- einsteckbar, 6p, 6x2,5 mm ²	HA	100 (1)	WDE000010	46,60 €

MG = Materialgruppe • VPE = Verpackungseinheit

Alle angegebenen Preise sind unverbindliche Listenpreise ohne Mehrwertsteuer. Gültig ab 01.11.2020. Technische Änderungen vorbehalten. Angaben ohne Gewähr. Abbildungen dienen nur zur Veranschaulichung.

Durchgangsklemmen



NSYTRV102

Ausführung	MG	VPE	Artikel-Nr.	Preis/Stück
Schraub Reihenklemme, Durchgang, 2 Punkte, 10mm ²	AC	50	NSYTRV102	208,00 €
Schraub Reihenklemme, Durchgang, 2 Punkte, 10mm ² , blau	AC	50	NSYTRV102BL	208,00 €
Schraub Reihenklemme, Durchgang, 2 Punkte, 16mm ²	AC	50	NSYTRV162	314,00 €
Schraub Reihenklemme, Durchgang, 2 Punkte, 16mm ² , blau	AC	50	NSYTRV162BL	314,00 €
Schraub Reihenklemme, Durchgang, 2 Punkte, 2,5mm ²	AC	50	NSYTRV22	128,00 €
Schraub Reihenklemme, Durchgang, 2 Punkte, 2,5mm ² , orange	AC	50	NSYTRV22AR	138,50 €
Schraub Reihenklemme, Durchgang, 2 Punkte, 2,5mm ² , blau	AC	50	NSYTRV22BL	138,50 €
Schraub Reihenklemme, Durchgang, 2 Punkte, 35mm ²	AC	50	NSYTRV352	587,00 €
Schraub Reihenklemme, Durchgang, 2 Punkte, 35mm ² , blau	AC	50	NSYTRV352BL	581,00 €
Schraub Reihenklemme, Durchgang, 2 Punkte, 4mm ²	AC	50	NSYTRV42	122,50 €
Schraub Reihenklemme, Durchgang, 2 Punkte, 4mm ² , orange	AC	50	NSYTRV42AR	122,50 €
Schraub Reihenklemme, Durchgang, 2 Punkte, 4mm ² , schwarz	AC	50	NSYTRV42BK	122,50 €
Schraub Reihenklemme, Durchgang, 2 Punkte, 4mm ² , blau	AC	50	NSYTRV42BL	122,50 €
Schraub Reihenklemme, Durchgang, 2 Punkte, 4mm ² , grün	AC	50	NSYTRV42GN	122,50 €
Schraub Reihenklemme, Durchgang, 2 Punkte, 4mm ² , rot	AC	50	NSYTRV42RD	122,50 €
Schraub Reihenklemme, Durchgang, 2 Punkte, 4mm ² , weiß	AC	50	NSYTRV42WH	122,50 €
Schraub Reihenklemme, Durchgang, 2 Punkte, 6mm ²	AC	50	NSYTRV62	170,50 €
Schraub Reihenklemme, Durchgang, 2 Punkte, 6mm ² , blau	AC	50	NSYTRV62BL	170,50 €
Schraub Reihenklemme, Durchgang, 2 Punkte, 70mm ²	AC	10	NSYTRV702	2.569,00 €

Schutzleiter-Reihenklemmen



NSYTRV22PE

Ausführung	MG	VPE	Artikel-Nr.	Preis/Stück
Schraub Reihenklemme, Schutzleiter, 2 Punkte, 2,5mm ²	AC	50	NSYTRV22PE	336,00 €
Schraub Reihenklemme, Schutzleiter, 2 Punkte, 4mm ²	AC	50	NSYTRV42PE	384,00 €
Schraub Reihenklemme, Schutzleiter, 4 Punkte, 4mm ² , Doppelstock	AC	50	NSYTRV44PE	453,00 €
Schraub Reihenklemme, Schutzleiter, 2 Punkte, 6mm ²	AC	50	NSYTRV62PE	426,00 €
Schraub Reihenklemme, Schutzleiter, 2 Punkte, 10mm ²	AC	50	NSYTRV102PE	512,00 €
Schraub Reihenklemme, Schutzleiter, 2 Punkte, 16mm ²	AC	50	NSYTRV162PE	655,00 €
Schraub Reihenklemme, Schutzleiter, 2 Punkte, 35mm ²	AC	50	NSYTRV352PE	1.013,00 €
Schraub Reihenklemme, Schutzleiter, 2 Punkte, 50mm ²	AC	10	NSYTRV502PE	3.281,00 €

Durchgangsklemmen



NSYTRR102

Ausführung	MG	VPE	Artikel-Nr.	Preis/Stück
Feder Reihenklemme, Durchgang, 2 Punkte, 10mm ²	AC	50	NSYTRR102	224,00 €
Feder Reihenklemme, Durchgang, 2 Punkte, 10mm ² , blau	AC	50	NSYTRR102BL	224,00 €
Feder Reihenklemme, Durchgang, 2 Punkte, 16mm ²	AC	50	NSYTRR162	406,00 €
Feder Reihenklemme, Durchgang, 2 Punkte, 16mm ² , blau	AC	50	NSYTRR162BL	346,00 €
Feder Reihenklemme, Durchgang, 2 Punkte, 2,5mm ²	AC	50	NSYTRR22	103,00 €
Feder Reihenklemme, Durchgang, 2 Punkte, 2,5mm ² , blau	AC	50	NSYTRR22BL	112,50 €
Feder Reihenklemme, Durchgang, 3 Punkte, 2,5mm ²	AC	50	NSYTRR23	128,00 €
Feder Reihenklemme, Durchgang, 3 Punkte, 2,5mm ² , blau	AC	50	NSYTRR23BL	133,00 €
Feder Reihenklemme, Durchgang, 4 Punkte, 2,5mm ²	AC	50	NSYTRR24	165,50 €
Feder Reihenklemme, Durchgang, 4 Punkte, 2,5mm ² , blau	AC	50	NSYTRR24BL	176,00 €
Feder Reihenklemme, Durchgang, 2 Punkte, 4mm ²	AC	50	NSYTRR42	117,50 €
Feder Reihenklemme, Durchgang, 2 Punkte, 4mm ² , blau	AC	50	NSYTRR42BL	117,50 €
Feder Reihenklemme, Durchgang, 3 Punkte, 4mm ²	AC	50	NSYTRR43	155,00 €
Feder Reihenklemme, Durchgang, 3 Punkte, 4mm ² , blau	AC	50	NSYTRR43BL	165,50 €
Feder Reihenklemme, Durchgang, 4 Punkte, 4mm ²	AC	50	NSYTRR44	208,00 €
Feder Reihenklemme, Durchgang, 4 Punkte, 4mm ² , blau	AC	50	NSYTRR44BL	213,00 €
Feder Reihenklemme, Durchgang, 2 Punkte, 6mm ²	AC	50	NSYTRR62	170,50 €
Feder Reihenklemme, Durchgang, 2 Punkte, 6mm ² , blau	AC	50	NSYTRR62BL	170,50 €
Feder Reihenklemme, Durchgang, 3 Punkte, 6mm ²	AC	50	NSYTRR63	283,00 €

Schutzleiter-Reihenklemmen



NSYTRR22PE

Ausführung	MG	VPE	Artikel-Nr.	Preis/Stück
Feder Reihenklemme, Schutzleiter, 2 Punkte, 2,5mm ²	AC	50	NSYTRR22PE	331,00 €
Feder Reihenklemme, Schutzleiter, 3 Punkte, 2,5mm ²	AC	50	NSYTRR23PE	406,00 €
Feder Reihenklemme, Schutzleiter, 4 Punkte, 2,5mm ²	AC	50	NSYTRR24PE	496,00 €
Feder Reihenklemme, Schutzleiter, 2 Punkte, 4mm ²	AC	50	NSYTRR42PE	352,00 €
Feder Reihenklemme, Schutzleiter, 3 Punkte, 4mm ²	AC	50	NSYTRR43PE	432,00 €
Feder Reihenklemme, Schutzleiter, 4 Punkte, 4mm ²	AC	50	NSYTRR44PE	549,00 €
Feder Reihenklemme, Schutzleiter, 2 Punkte, 6mm ²	AC	50	NSYTRR62PE	479,00 €
Feder Reihenklemme, Schutzleiter, 2 Punkte, 10mm ²	AC	50	NSYTRR102PE	549,00 €
Feder Reihenklemme, Schutzleiter, 2 Punkte, 16mm ²	AC	50	NSYTRR162PE	709,00 €

MG = Materialgruppe • VPE = Verpackungseinheit

Alle angegebenen Preise sind unverbindliche Listenpreise ohne Mehrwertsteuer. Gültig ab 01.11.2020. Technische Änderungen vorbehalten. Angaben ohne Gewähr. Abbildungen dienen nur zur Veranschaulichung.

Aderendhülsen

- Ausführung: normal (auch in kurz oder lang lieferbar), DIN 46228
- Werkstoff: Elektrokupfer, Isolation: Rilsan
- Zulassung: UL, außer DZ5CE062D

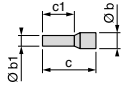

DZ5CE025D

Ausführung	Ø b (mm)	Ø b1 (mm)	Ø c1 (mm)	MG	VPE	Artikel-Nr.	Preis/VPE
Aderendhülse DIN 0,5mm ² weiß normal	3,0	1,4	8,2	AC	10 x100	DZ5CE005D	4,45 €
Aderendhülse DIN 0,75mm ² grau normal	3,1	1,6	8,2	AC	10 x100	DZ5CE007D	4,45 €
Aderendhülse DIN 1,0mm ² rot normal	3,4	1,8	8,2	AC	10 x100	DZ5CE010D	4,62 €
Aderendhülse DIN 1,5mm ² schwarz normal	4,0	2,1	8,2	AC	10 x100	DZ5CE015D	4,95 €
Aderendhülse DIN 2,5mm ² blau normal	4,6	2,7	8,2	AC	10 x100	DZ5CE025D	5,50 €
Aderendhülse DIN 2,5mm ² grau normal	5,5	3,3	9,8	AC	10 x100	DZ5CE042D	6,57 €
Aderendhülse DIN 2,5mm ² gelb normal	7,0	4,0	11,5	AC	1 x100	DZ5CE062D	8,12 €

Doppelte Aderendhülsen

- Ideal geeignet für die Anfertigung von Kabelbrücken
- Ausführung: normal, DIN 46228
- Werkstoff: Elektrokupfer, Isolation: Rilsan
- Zulassung: cCSAus

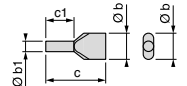

AZ5DE007D

Ausführung	Ø b (mm)	Ø b1 (mm)	Ø c1 (mm)	MG	VPE	Artikel-Nr.	Preis/100 Stück
Aderendhülse DIN 2x0,75mm ² grau	2,8 x 5	1,8	8,0	AC	500	AZ5DE007D	8,63 €
Aderendhülse DIN 2x1,0mm ² rot	3,4 x 5,4	2,1	8,0	AC	500	AZ5DE010D	8,99 €
Aderendhülse DIN 2x1,5mm ² schwarz	3,6 x 6,6	2,3	8,0	AC	500	AZ5DE015D	9,38 €
Aderendhülse DIN 2x2,5mm ² blau	4,2 x 7,8	2,9	10,0	AC	250	AZ5DE025D	10,70 €

Aderendhülsen mit Bezeichnungsfahne

- Zum schnellen und einfachen Aufrasten von 7 Kennzeichnungshülsen AR1M
- Ausführung: normal (auch in kurz oder lang lieferbar), DIN 46228
- Werkstoff: Elektrokupfer, Isolation: Rilsan.

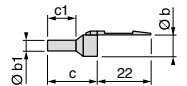

DZ5CA010D

Ausführung	Ø b (mm)	Ø b1 (mm)	Ø c1 (mm)	MG	VPE	Artikel-Nr.	Preis/VPE
Aderendhülse DIN 0,5mm ² weiß Fahne	3,0	1,4	8,2	AC	1000	DZ5CA005D	6,14 €
Aderendhülse DIN 0,75mm ² grau Fahne	3,1	1,6	8,2	AC	1000	DZ5CA007D	6,14 €
Aderendhülse DIN 1,0mm ² rot Fahne	3,4	1,8	8,2	AC	1000	DZ5CA010D	6,35 €

Aderendhülsen mit Clipsvorrichtung für Bezeichnungsfahne

- Ausführung: normal (10, 16, 25, 35, 50 mm² auch lang lieferbar), DIN 46228.
- Werkstoff: Elektrokupfer, Isolation: Rilsan
- DZ5CA042D und DZ5CA062D zum schnellen Aufrasten von 7 Kennzeichnungshülsen AR1M•••

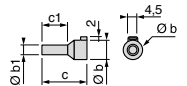

(1) Listenpreis €/10 Stück



DZ5CA062D

Ausführung	Ø b (mm)	Ø b1 (mm)	Ø c1 (mm)	MG	VPE	Artikel-Nr.	Preis/VPE
Aderendhülse DIN 4mm ² orange Clip normal	5,5	3,3	11,5	AC	1000	DZ5CA042D	9,05 €
Aderendhülse DIN 6mm ² grün Clip normal	7,0	4,0	11,5	AC	100	DZ5CA062D	11,20 €
Aderendhülse DIN 10mm ² grau Clip normal	8,4	5,0	12,0	AC	100	DZ5CA102D	13,10 €
Aderendhülse DIN 16mm ² blau Clip normal	9,8	6,4	12,0	AC	100	DZ5CA162D	15,35 €
Aderendhülse DIN 35mm ² grau Clip normal	13,5	9,0	16,0	AC	20	DZ5CA352D	44,70 €
Aderendhülse DIN 50mm ² blau Clip normal	15,7	11,0	20,0	AC	20	DZ5CA502D	69,90 €

Clipsvorrichtung für Bezeichnungsfahne

- Zum schnellen Aufrasten von 7 Kennzeichnungshülsen AR1M•••



AR1SC03

Ausführung	MG	VPE	Artikel-Nr.	Preis/VPE
Bezeichnungsfahne, für Clip	AC	100	AR1SC03	9,06 €

Sortiment mit 200 Kennzeichnungshülsen

- Für Aderendhülsen DZ5CA•••• oder Bezeichnungsfahne AR1SC03
- incl. 400 Farbhülsen (grün + gelb), 200 Zeichen + und 200 Zeichen -, 1 Aufsteckgabel



AR1MB01

Ausführung	MG	VPE	Artikel-Nr.	Preis/Stück
Kennzeichnungshülsen, gelb, 0-9 je 200ST	AC	1	AR1MB01	249,90 €
Kennzeichnungshülsen, gelb, 0-9 je 200ST	AC	1	AR1MA01	118,50 €

MG = Materialgruppe • VPE = Verpackungseinheit

Alle angegebenen Preise sind unverbindliche Listenpreise ohne Mehrwertsteuer. Gültig ab 01.11.2020.

Technische Änderungen vorbehalten. Angaben ohne Gewähr. Abbildungen dienen nur zur Veranschaulichung.

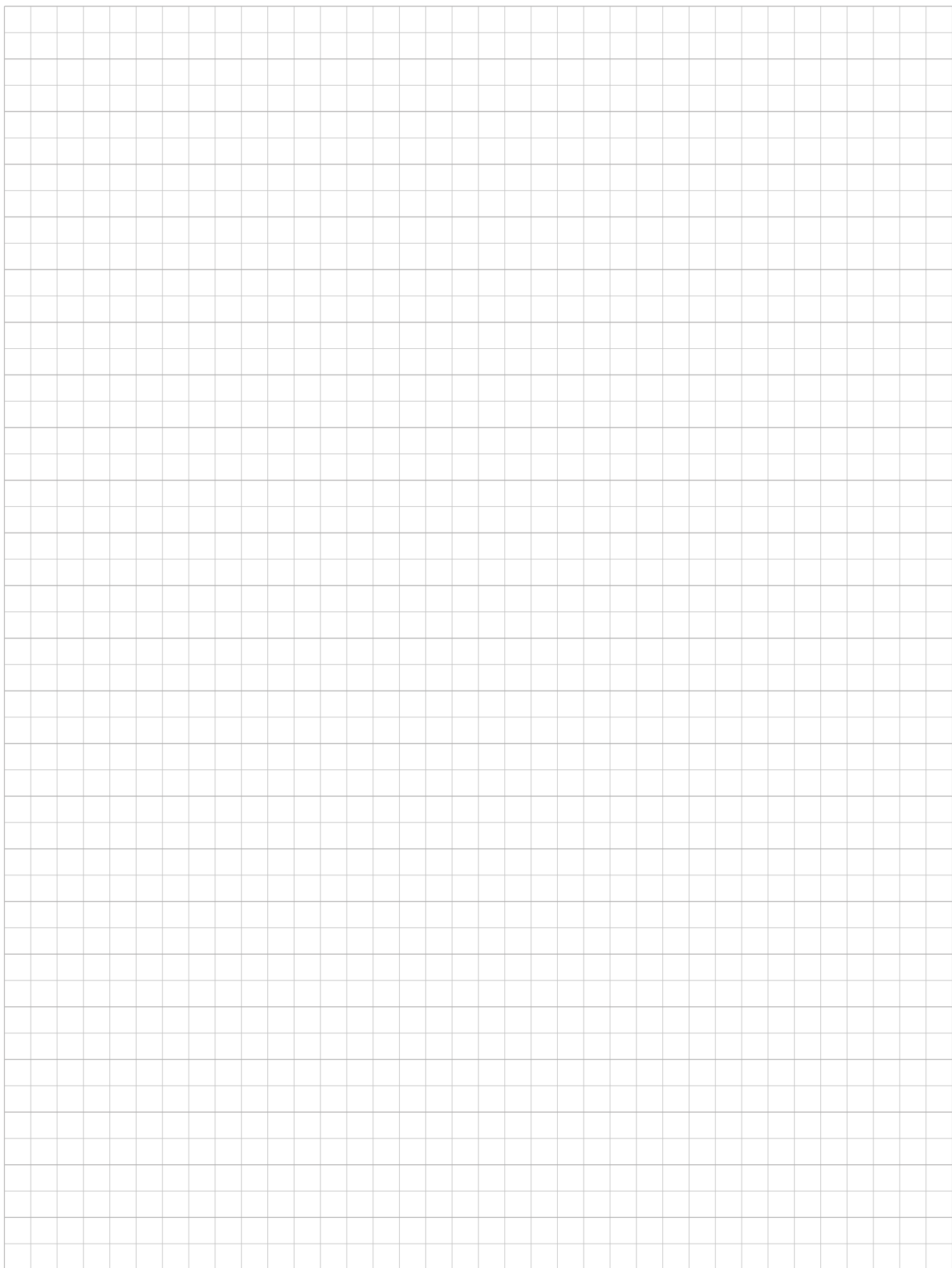

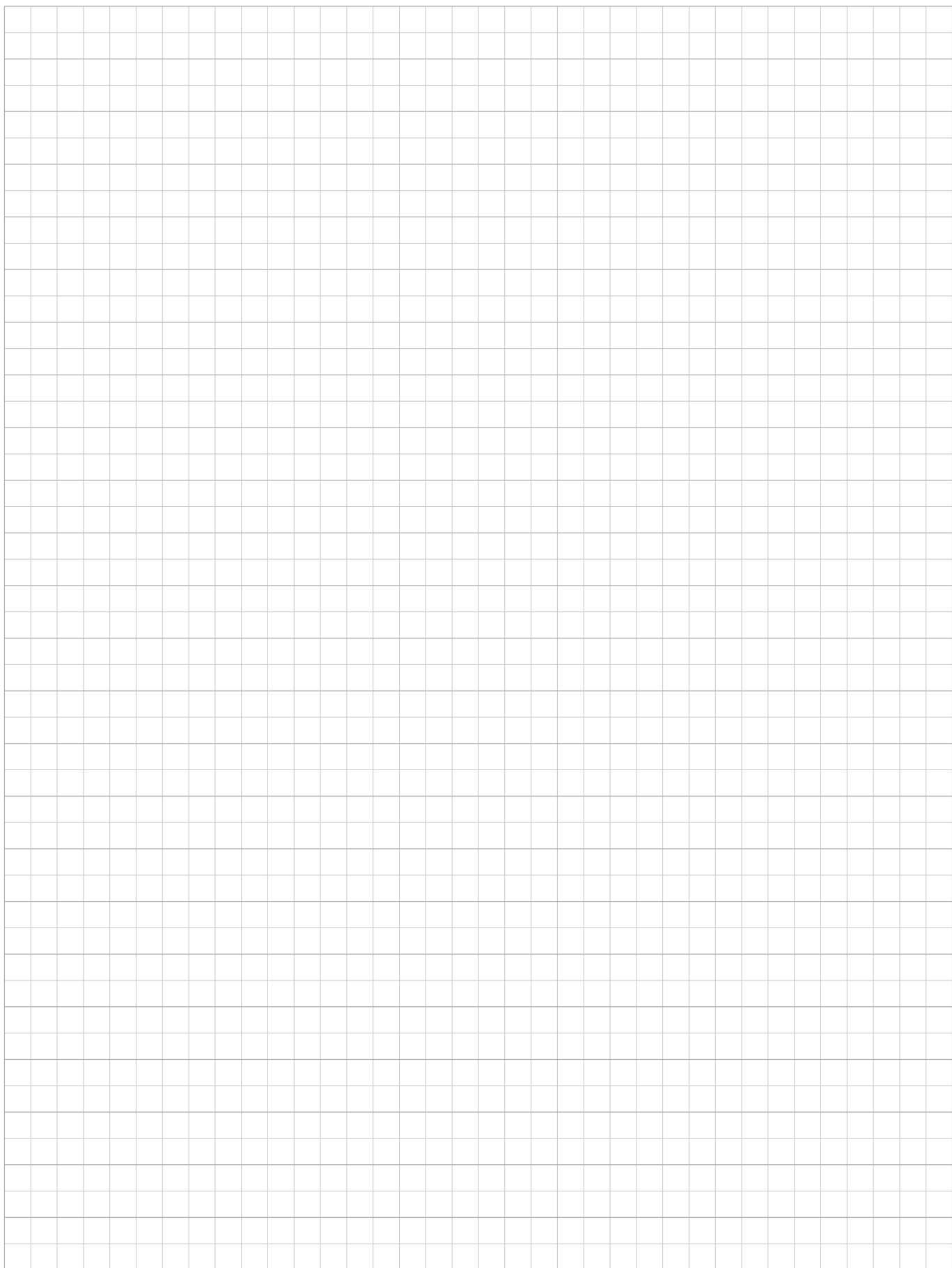

Schneider Electric Deutschland

Zentrale

Kundenbetreuung Großhandel
Technische Unterstützung ·
Service

Gothaer Straße 29
40880 Ratingen
Tel.: +49 2102 404-6000
Fax: +49 180 575 4575*
de-schneider-service@se.com

* 0,14 €/Min. aus dem Festnetz,
Mobilfunk max. 0,42 €/Min.

Technisches Training

Grundlagen der el. Energieverteilung
Kompetenzmanagement · Elektrische
Sicherheit

Steinheimer Str. 117
63500 Seligenstadt
Tel. +49 6182 812-288
Fax +49 6182 812-156
de-kundenschulung@se.com

Nord/Ost

Berlin
Torgauer Straße 12-15
EUREF Campus
10829 Berlin
Tel. +49 30 89712-0
Fax +49 30 89712-283

Leipzig
Walter-Köhn-Str. 1c
04356 Leipzig
Tel. +49 341 525569-20
Fax +49 341 525569-10

Hamburg
Heidenkampsweg 81
20097 Hamburg
Tel. +49 40 238582-0
Fax +49 40 238582-150

Mitte/West

Ratingen
Gothaer Str. 29
40880 Ratingen
Tel. +49 2102 404-6500
Fax +49 2102 404-7500

Seligenstadt
Steinheimer Str. 117
63500 Seligenstadt
Tel. +49 6182 812-000
Fax +49 6182 812-188

Süd

Leinfelden-Echterdingen
Karlsruher Str. 3
70771 Leinfelden-Echterdingen
Tel. +49 711 48990-0
Fax +49 711 48990-100

München
Parking 5
85748 Garching
Tel. +49 8937 9795-0
Fax +49 8937 9795-120

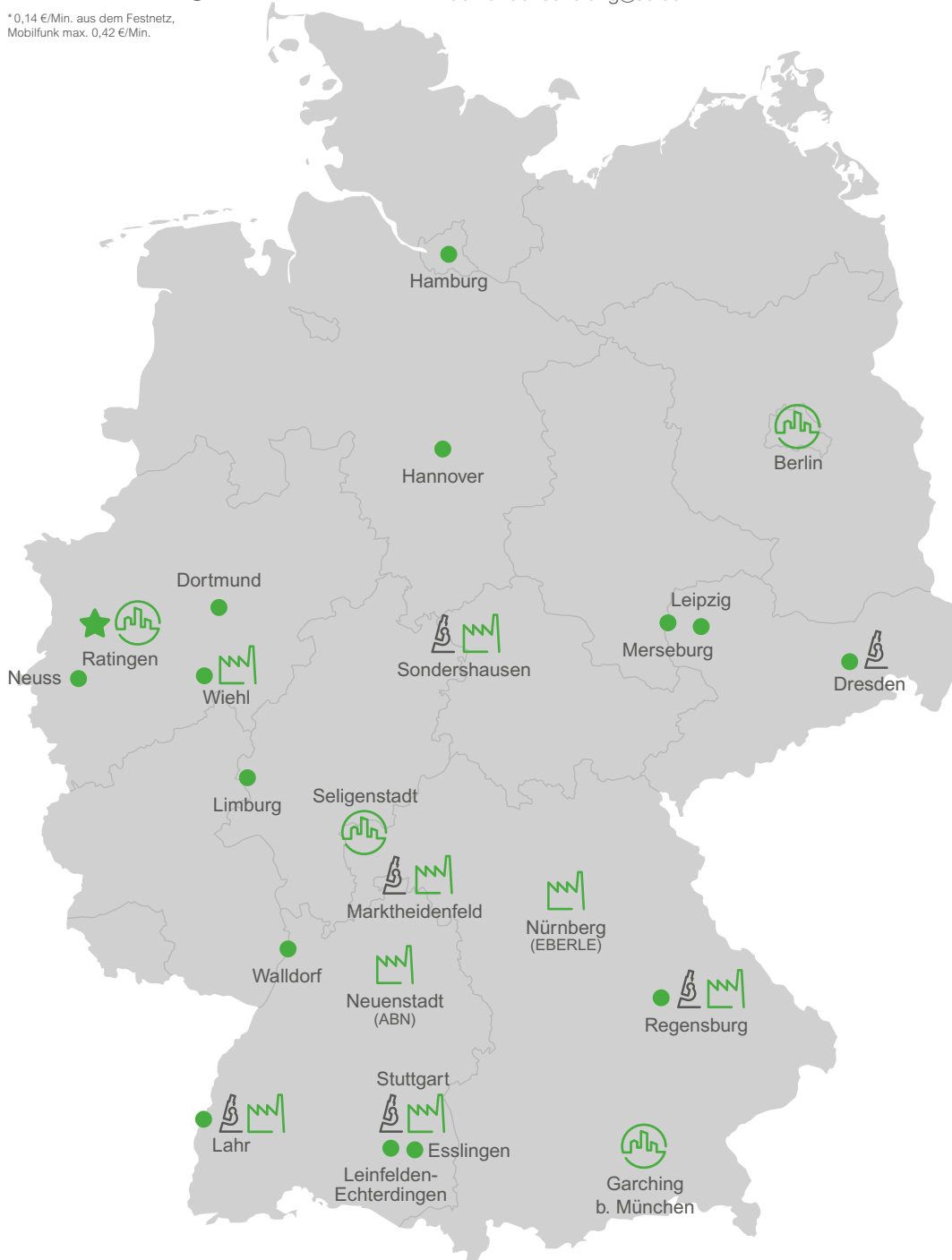

★	Zentrale
🏭	Haupt-Niederlassung
●	Niederlassung
🏭	Produktionsstandort
🔬	F&E (BU)
	Stand: 10/2020

Life Is On

Schneider
Electric

Life Is On

Schneider
Electric

Schneider Electric GmbH
Gothaer Straße 29
40880 Ratingen
Tel.: +49 2102 404-6000
Fax: +49 180 575 4 575*
se.com/de

Sämtliche Angaben in dieser Publikation zu unseren Produkten dienen lediglich der Produktbeschreibung und sind rechtlich unverbindlich. Druckfehler, Irrtümer und Änderungen, bei dem Produktfortschritt dienenden Änderungen auch ohne vorherige Ankündigung, bleiben vorbehalten. Soweit Angaben dieser Publikation ausdrücklich Bestandteil eines mit der Schneider Electric abgeschlossenen Vertrags werden, dienen die vertraglich im Bezug genommenen Angaben dieser Publikation ausschließlich der Festlegung der vereinbarten Beschaffenheit des Vertragsgegenstands im Sinne des §434 BGB und begründen keine darüber hinausgehende Beschaffenheitsgarantie im Sinne der gesetzlichen Bestimmungen.

© 2020 Schneider Electric. All Rights Reserved. Life Is On Schneider Electric is a trademark and the property of Schneider Electric SE, its subsidiaries and affiliated companies. All other trademarks are the property of their respective owners. **ZXKAUSWAHL2020IND** · 10/2020 * 0,14 €/Min. aus dem Festnetz, Mobilfunk max. 0,42 €/Min.