

OLYMPUS®

CÁMARA DIGITAL

E-P1

MANUAL DE INSTRUCCIONES

Manual de utilización básica P.2

Conozca los nombres de las partes de la cámara, los pasos básicos para el fotografiado y la reproducción y las operaciones básicas.

Contenido



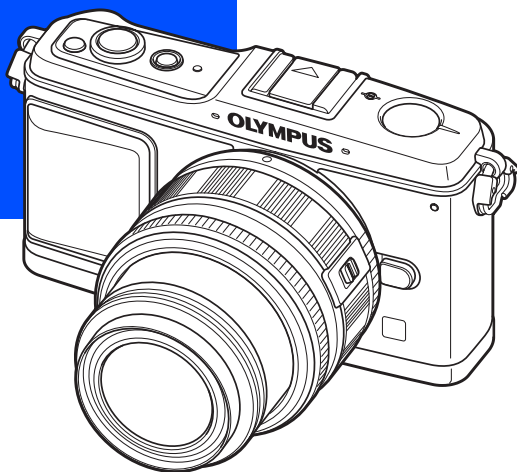

P. 26



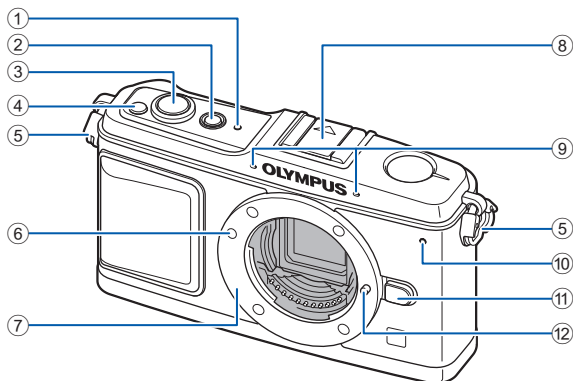





- Le agradecemos la adquisición de esta cámara digital Olympus. Antes de empezar a usar su nueva cámara, lea atentamente estas instrucciones para obtener un máximo rendimiento y una mayor duración. Guarde este manual en un lugar seguro para futuras consultas.
- Antes de tomar fotografías importantes, le recomendamos que realice varias tomas de prueba para familiarizarse con el uso de su cámara.
- Las ilustraciones de cámara y de pantalla que contiene este manual fueron concebidas durante la etapa de desarrollo del producto. Por lo tanto, pueden existir diferencias entre las ilustraciones y el aspecto final del producto real.
- El contenido de este manual ha sido definido teniendo en cuenta la versión firmware 1.0 correspondiente a esta cámara. De haber sido necesario añadir y/o modificar funciones debido a las actualizaciones del firmware correspondiente a la cámara, habrá diferencias en el contenido. Para obtener la información más reciente, visite la página Web OLYMPUS.

Cámara



- ① Indicador SS/FW  P. 14, 128
- ② Botón **ON/OFF**  P. 14
- ③ Botón disparador  P. 16, 60
- ④ Botón  (compensación de exposición)
 P. 50

- ⑤ Enganche para correa  P. 10
- ⑥ Marca de fijación del objetivo  P. 13
- ⑦ Montura
(Retire la tapa de la cámara antes de colocar el objetivo.)

- ⑧ Zapata de contacto  P. 73
- ⑨ Micrófono  P. 78, 90
- ⑩ LED del disparador automático  P. 62
- ⑪ Botón de liberación del objetivo  P. 13
- ⑫ Prendedor de bloqueo del objetivo

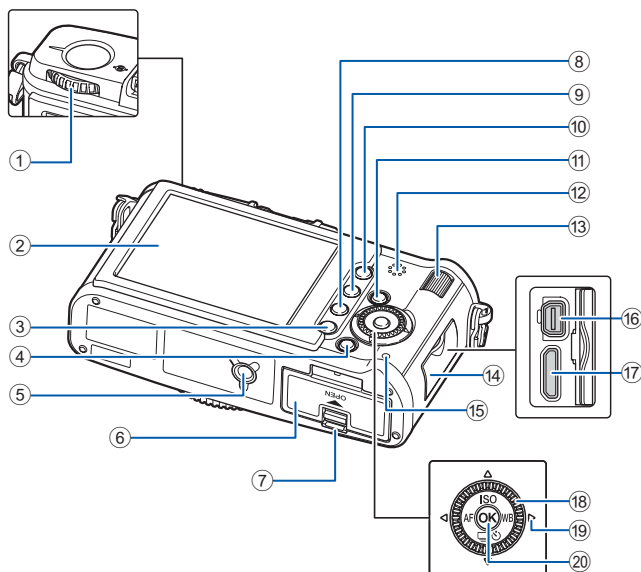

- ① Disco de modo P. 4
- ② Monitor LCD P. 8, 9
- ③ Botón **MENU** P. 24
- ④ Botón **INFO** (Visualización de información) P. 23, 41, 83
- ⑤ Rosca trípode
- ⑥ Tapa del compartimento de la batería/tarjeta P. 11
- ⑦ Bloqueo del compartimento de la batería/tarjeta P. 11
- ⑧ Botón (Borrado) P. 92
- ⑨ Botón (Reproducción) P. 18, 81
- ⑩ Botón **AEL/AFL** P. 51, 99
Botón **On** (Protección) P. 91
- ⑪ Botón **Fn** P. 100
- ⑫ Altavoz
- ⑬ Disco secundario () P. 19, 20
- ⑭ Tapa del conector
- ⑮ Piloto de control de la tarjeta P. 16, 122
- ⑯ Multiconector P. 87, 115, 120
- ⑰ Conector mini HDMI (tipo C) P. 88
- ⑱ Disco principal () P. 19, 20
- ⑲ Teclas de control () P. 20, 21, 24
Presione el disco principal en los siguientes lugares.
Arriba:
Abajo:
Izquierda:
Derecha:
- ⑳ Botón P. 24

Disco de modo

El disco de modo le permite cambiar fácilmente la configuración de la cámara según el objeto que desea captar.

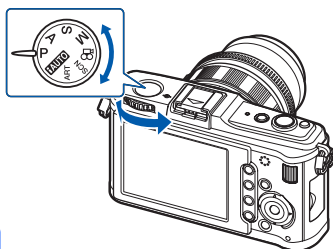

Modos de fotografiado avanzados

- Para un fotografiado más avanzado y con un mayor control creativo, se puede ajustar el valor de apertura y la velocidad de obturación.
- Los ajustes configurados en los modos de fotografiado avanzados se mantienen aún con la cámara apagada.

P	Fotografiado programado	Le permite efectuar una toma utilizando la apertura y velocidad de obturación ajustadas por la cámara. (📖 P. 44)
A	Fotografiado con prioridad de apertura	Le permite ajustar la apertura manualmente. La cámara ajusta la velocidad de obturación automáticamente. (📖 P. 45)
S	Fotografiado con prioridad de obturación	Le permite ajustar la velocidad de obturación manualmente. La cámara ajusta la apertura automáticamente. (📖 P. 46)
M	Fotografiado manual	Le permite ajustar la apertura y la velocidad de obturación manualmente. (📖 P. 47)

Modos de fotografiado fáciles

- Selección según la escena de fotografiado. La cámara ajusta automáticamente las condiciones adecuadas para hacer la fotografía.
- Cuando se gira el disco de modo o cuando se desconecta la corriente en los modos de toma fácil, las funciones cuya configuración ha sido modificada son restauradas según los ajustes predeterminados en fábrica.

IAUTO	iAuto	La cámara selecciona automáticamente un modo de fotografiado óptimo de [RETRATO] , [PAISAJE] , [ESC.NOCT.] , [DEPORTE] , y [MACRO] . Es un modo totalmente automático que le permite fotografiar con los ajustes óptimos para la escena con tan solo pulsar el botón disparador.
ART	Filtro artístico	Al seleccionar el filtro o la escena que desee, la cámara optimiza las condiciones de fotografiado para ese filtro o escena concretos.
SCN	Escena	En el modo de SCN , la mayoría de las funciones no se pueden modificar.
📹	Vídeo	Se utiliza para tomar vídeos. Además de utilizar [P] y [A] , puede grabar un vídeo con el filtro artístico.

Configuración del filtro artístico/escena

- Ajuste el disco de modo en **ART** o **SCN**.
 - Se muestra el menú de filtro artístico o el menú de escena.



- Utilice para seleccionar el filtro o la escena.
- Pulse el botón .

Tipos de filtros artísticos

Icon	Filtro artístico	Icon	Filtro artístico
	POP ART		TONO CLARO
	ENFOQUE SUAVE		B/N ANTIGUO
	COLOR PÁLIDO		ESTENOPEICO

Tipos de modos de escena

Icon	Modo	Icon	Modo
	RETRATO		MODO DIS
	e-PORTRAIT		MACRO
	PAISAJE		MACRONATURAL
	PAIS.+RETR.		VELAS
	DEPORTE		PUESTA SOL
	ESC.NOCT.		DOCUMENTOS
	NOCHE+RETRATO		PANORAMA (P. 43)
	NIÑOS		FUEG. ARTIF.
	ALTAS LUCES		PLAYA Y NIEVE
	BAJAS LUCES		

- Los filtros artísticos y **[e-PORTRAIT]** no se aplican a las imágenes RAW.
- Si el modo de grabación está ajustado en **[RAW]** y se aplica el filtro artístico, el modo de grabación se ajustará automáticamente en **[LN+RAW]**.
- Dependiendo del tipo de filtro artístico, podría resaltarse la apariencia granulada de la fotografía.
- Cuando RAW o JPEG+RAW están ajustados en **[e-PORTRAIT]**, se guardan una imagen RAW y una JPEG (**M** (2560×1920)) con efectos aplicados.
- Cuando JPEG está ajustados en **[e-PORTRAIT]**, se guardan dos imágenes, una, antes de la aplicación del efecto (con calidad de imagen ajustada) y la otra, posterior a la aplicación del efecto (**M** (2560×1920)).

Control Live

La siguiente pantalla que muestra en forma simultánea funciones de configuración de toma y opciones asociadas se denomina control live. Presione el botón \odot para mostrar el Control Live en el monitor LCD. Puede configurar el filtro artístico, el balance de blancos y otros efectos mientras comprueba Control Live.

\odot “Uso de Control Live para utilizar la cámara” (P. 22)

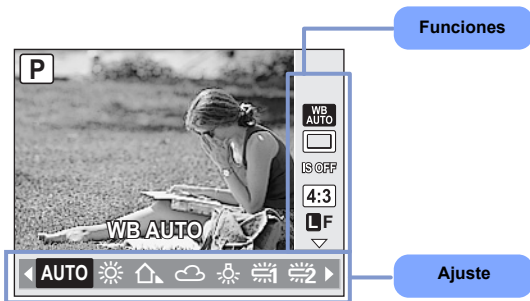

Funciones	Ajuste	Pág. de ref.
Modo de escena*1	[SCN] [SPORT] [L] [A] [P] [M] [S] [A] [P] [M] [S] [A] [P] [M] [S] [A] [P] [M] [S]	P. 5
Modo de filtro artístico*1	[ART] [ART] [ART] [ART] [ART] [ART]	P. 5
Modo de vídeo AE*2	[P] [A] [ART] [ART] [ART] [ART] [ART] [ART]	P. 79
Balance de blancos	[AUTO] [☀] [🏠] [☁] [☀] [☀] [☀] [☀] [WB] [📷]	P. 67
Fotografiado secuencial/ disparador automático	[] [] [1/2S] [1/2S]	P. 61-62
Estabilizador de imagen	[OFF] [I.S. 1] [I.S. 2] [I.S. 3] [D. FOCAL]	P. 62
Proporción	[4:3] [16:9] [3:2] [6:6]	P. 40
Modo de grabación	[RAW] [L F] [L N] [M N] [S N] [L F+RAW] [L N+RAW] etc.	P. 64
Sensibilidad ISO	[AUTO] [100] [125] [160] [200] [250] [320] etc.	P. 53
Modo de flash	[AUTO] [☹] [📷] [☹] [☹] [📷] [📷] [SLOW] [SLOW] etc.	P. 75
Modo de medición	[☺] [☺] [☺] [☺] [☺]	P. 49
Modo AF	[S-AF] [C-AF] [MF] [S-AF+MF]	P. 56
Detección del rostro	[☺ON] [☺OFF]	P. 39
Selección de objetivo AF	[:::] [·]	P. 58
Movie audio recording*2	[🔊ON] [🔊OFF]	P. 80

*1 Modo de ART o SCN solamente

*2 Solamente disponible en el modo \odot

- Es posible que haya menús no disponibles dependiendo del modo de fotografiado seleccionado.

Panel Super Control

La siguiente pantalla permite la visualización y el establecimiento de los ajustes de fotografiado y se denomina el Panel Super Control. En el visor de Control Live, presione el botón **INFO** para cambiar al Panel Super Control.

☞ "Configuración desde el Panel Super Control" (P. 23)

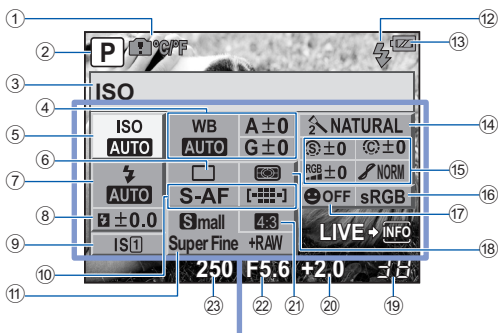

Las funciones de esta área se pueden ajustar en el Panel Super Control.

- 1 Advertencia de temperatura interna
☞ P. 127
Función de las teclas de control ☞ P. 102
- 2 Modo de fotografiado ☞ P. 4, 44-47
- 3 Nombre de la función
- 4 Balance de blancos ☞ P. 67
Compensación de balance de blancos ☞ P. 68
- 5 Sensibilidad ISO ☞ P. 53
- 6 Fotografiado secuencial/disparador automático ☞ P. 61-62
- 7 Modo de flash ☞ P. 75
- 8 Control de intensidad del flash ☞ P. 77
- 9 Estabilizador de imagen ☞ P. 62
- 10 Modo AF ☞ P. 56
Objetivo AF ☞ P. 58
- 11 Modo de grabación ☞ P. 64
- 12 Carga de flash ☞ P. 124
- 13 Revisión de batería ☞ P. 8
- 14 Modo de fotografía ☞ P. 71
- 15 Nitidez ☞ P. 71
Contraste ☞ P. 71
Saturación RGB ☞ P. 71
Gradación ☞ P. 72
Filtro B&N ☞ P. 71
Tono de la imagen ☞ P. 71
- 16 Espacio de color ☞ P. 108
- 17 Detección del rostro ☞ P. 39, 104
- 18 Modo de medición ☞ P. 49
- 19 Número de fotografías fijas almacenables ☞ P. 140
- 20 Valor de compensación de exposición ☞ P. 50
Nivel de exposición ☞ P. 47
- 21 Proporción ☞ P. 40
- 22 Valor de apertura ☞ P. 44-47
- 23 Velocidad de obturación ☞ P. 44-47

- No se muestra el modo de grabación de vídeo.

Monitor LCD (Live View)

Puede usar el monitor LCD para ver el sujeto durante la toma.

📷 “Uso de Live View” (P. 37)

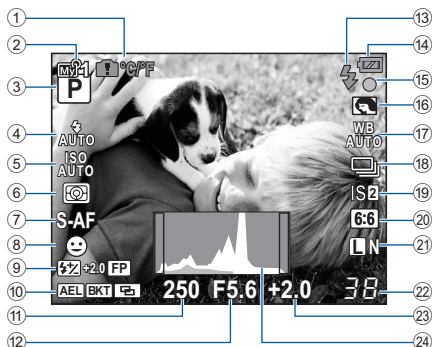

- ① Advertencia de temperatura interna
🌡️ °C/°F 📷 P. 127
Función de las teclas de control **☺** **☺** **☺**
📷 P. 102
- ② Mi modo 📷 P. 101
- ③ Modo de fotografiado 📷 P. 4, 44-47
- ④ Modo de flash 📷 P. 75
- ⑤ Sensibilidad ISO 📷 P. 53
- ⑥ Modo de medición 📷 P. 49
- ⑦ Modo AF 📷 P. 56
- ⑧ Detección de rostro 😊 📷 P. 39, 104
- ⑨ Control de intensidad del flash 📷 P. 77
Flash Super FP (FP) 📷 P. 74
- ⑩ Bloqueo AE (AEL) 📷 P. 51
Horquillado automático (BKT)
📷 P. 52, 54, 70, 77
Exposición múltiple (HP) 📷 P. 54
Posición de inicio (HP) 📷 P. 59
- ⑪ Velocidad de obturación 📷 P. 44-47
- ⑫ Valor de apertura 📷 P. 44-47
- ⑬ Flash 📷 P. 124 (parpadea: carga en progreso, se enciende: carga completada)
- ⑭ Revisión de batería
- ⑮ Marca de confirmación AF 📷 P. 16, 38, 60
- ⑯ Encendida (verde) (lista para el uso)
- ⑰ Encendida (verde) (batería tiene poca carga)
- ⑱ Parpadea (roja) (carga necesaria)
- ⑲ Marca de confirmación AF 📷 P. 16, 38, 60
- ⑳ Filtro artístico/escena 📷 P. 5
- ㉑ Balance de blancos 📷 P. 67
- ㉒ Fotografiado secuencial 📷 P. 61
Disparador automático 📷 P. 62
- ㉓ Estabilizador de imagen
IS1 IS2 IS3 📷 P. 62
- ㉔ Proporción 📷 P. 40
- ㉕ Modo de grabación 📷 P. 64
- ㉖ Número de fotografías fijas almacenables
📷 P. 140
Tiempo de grabación disponible
- ㉗ Valor de compensación de exposición
📷 P. 50
- ㉘ Histograma 📷 P. 41

Monitor LCD (Reproducción)

Se puede conmutar la indicación de la pantalla utilizando el botón **INFO**.

☞ "Visualización de información" (P. 83)

Visualización simplificada

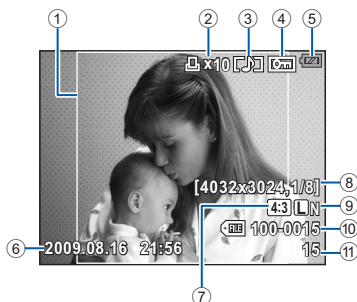

Visualización en conjunto

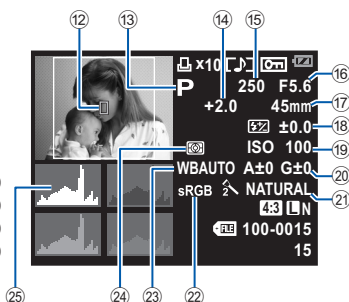

- ① Borde de aspecto ☞ P. 40
- ② Reserva de impresión
Número de impresiones ☞ P. 112
- ③ Registro de sonido ☞ P. 90
- ④ Protección ☞ P. 91
- ⑤ Revisión de batería ☞ P. 8
- ⑥ Fecha y hora ☞ P. 15
- ⑦ Proporción ☞ P. 40, 89
- ⑧ Número de píxeles, tasa de compresión
☞ P. 64
- ⑨ Modo de grabación ☞ P. 64
- ⑩ Número de archivo
- ⑪ Número de imagen
- ⑫ Objeto AF ☞ P. 58
- ⑬ Modo de fotografiado ☞ P. 4, 44-47

- ⑭ Compensación de exposición ☞ P. 50
- ⑮ Velocidad de obturación ☞ P. 44-47
- ⑯ Valor de apertura ☞ P. 44-47
- ⑰ Distancia focal ☞ P. 132
(La distancia focal se muestra en unidades de 1 mm.)
- ⑱ Control de intensidad del flash ☞ P. 77
- ⑲ Sensibilidad ISO ☞ P. 53
- ⑳ Compensación de balance de blancos
☞ P. 68
- ㉑ Modo de fotografía ☞ P. 71
- ㉒ Espacio de color ☞ P. 108
- ㉓ Balance de blancos ☞ P. 67
- ㉔ Modo de medición ☞ P. 49
- ㉕ Histograma ☞ P. 83

Desembale el contenido del paquete

Se incluyen los siguientes elementos con la cámara.

Si falta algún elemento o está dañado, póngase en contacto con el distribuidor al que haya comprado la cámara.

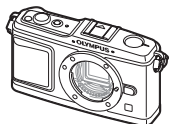

Cámara



Tapa de la cámara



Correa



Batería de iones de litio
PS-BLS1 (BLS-1)

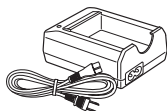

PS-BCS1 (BCS-1)
Cargador de batería de
iones de litio

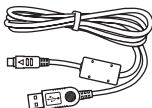

Cable USB



Cable AV
(monoaural)

- OLYMPUS Master 2 CD-ROM
- Manual de instrucciones
- Tarjeta de garantía

Colocación de la correa

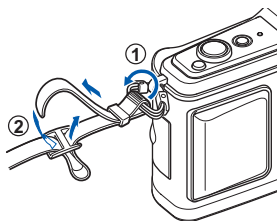

Ate la correa en la dirección de las flechas (1, 2).

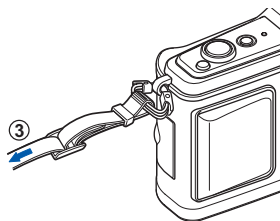

Por último, tire de la correa firmemente asegurándose de que queda bien sujeta (3).

- Coloque el otro extremo de la correa en el otro ojal de la cámara, de la misma manera.

Preparación de la cámara

1 Carga de la batería

Indicador de carga
Luz ámbar: carga en progreso
Luz azul: Carga completada
(Tiempo de carga: Hasta aprox. 3 horas y 30 minutos)
Destellando en ámbar: Error de carga

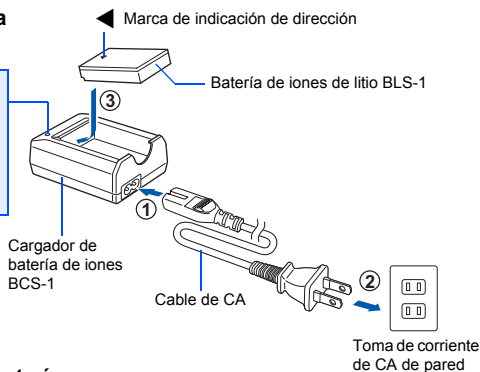

2 Colocación de la batería

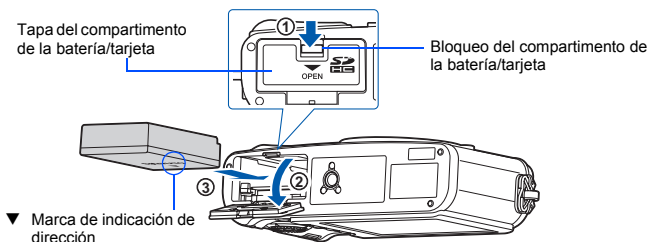

Descarga de batería

Apague la cámara antes de abrir o cerrar la tapa del compartimento de la batería/tarjeta.

Para retirar la batería, primero empuje el botón de bloqueo de la batería en la dirección de la flecha y luego retírela.

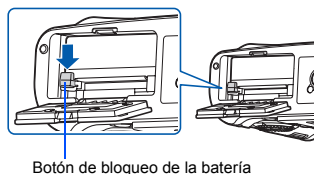

Se recomienda reservar una batería de repuesto para tomas efectuadas durante períodos prolongados por si acaso la batería se agota.

3 Colocación de la tarjeta

- Inserte la tarjeta SD/SDHC (referida como "tarjeta" en estas instrucciones) hasta que se bloquee en posición.
📖 "Elementos básicos de la tarjeta" (P. 130)

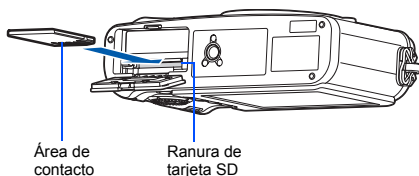

- Apague la cámara antes de colocar o quitar la tarjeta.

Extracción de tarjeta

- Pulse ligeramente la tarjeta insertada, y ésta saldrá hacia afuera.
- Extraiga la tarjeta.
- No abra nunca la tapa del compartimento de la batería/tarjeta mientras el piloto de control de la tarjeta esté parpadeando.

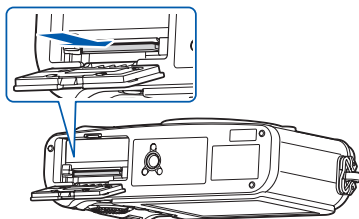

4 Cierre de la tapa del compartimento de la batería/tarjeta

Al usar la cámara, asegúrese de cerrar la tapa del compartimento de la batería/tarjeta.

- Cierre la tapa hasta que oiga un clic.

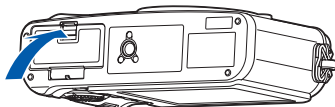

Colocación de un objetivo en la cámara

- 1** Retire la tapa de la cámara de la cámara y la tapa posterior del objetivo

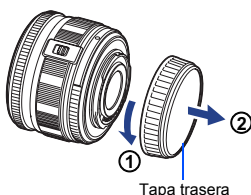

- 2** Coloque un objetivo en la cámara

- Alinee la marca de fijación del objetivo (roja) de la cámara con la marca de alineación (roja) del objetivo, y luego inserte el objetivo en el cuerpo de la cámara (1).
- Gire el objetivo en la dirección que indica la flecha hasta que oiga un clic (2).

- Asegúrese de que la cámara esté apagada.
- No presione el botón de liberación del objetivo.
- No toque las partes internas de la cámara.

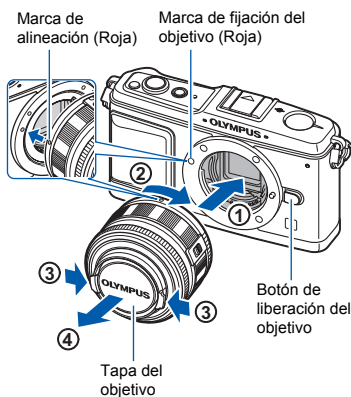

- 3** Retire la tapa del objetivo (3, 4)

Extracción del objetivo de la cámara

Mientras presiona el botón de liberación del objetivo (1), gire el objetivo en la dirección de la flecha (2).

📖 “Objetivos intercambiables” (P. 132)



Encendido

1 Presione el botón **ON/OFF** para encender la cámara

- Para apagar la cámara, presione el botón **ON/OFF** nuevamente.

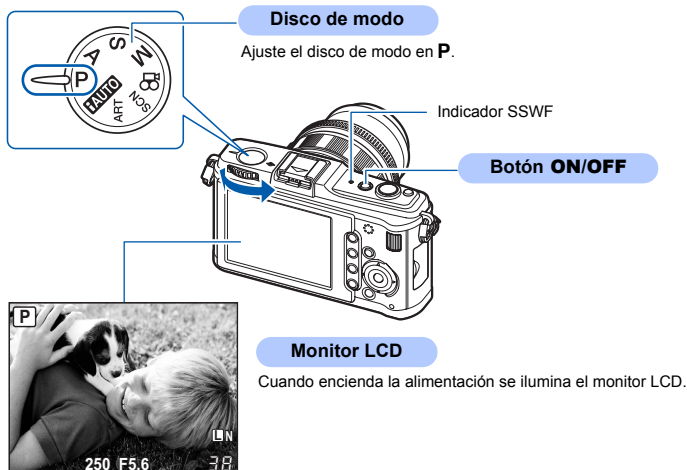

Operación de función de reducción de polvo

La función de reducción de polvo se activa automáticamente cuando se enciende la cámara. Las vibraciones ultrasónicas se utilizan para quitar el polvo y la suciedad de la superficie del filtro del dispositivo de captación de imagen. El indicador SSWF (Super Sonic Wave Filter) parpadea mientras la reducción de polvo está funcionando.

Utilización de objetivos retráctiles vendidos por separado

Ciertos tipos de objetivos son retráctiles y contenidos dentro del barril al almacenarlos. No es posible tomar fotografías con el objetivo retraído.

Gire el anillo del zoom en la dirección de la flecha (1) para extender el objetivo (2).

Para guardarlo, gire el anillo de zoom en la dirección de la flecha (4) mientras desliza el interruptor **UNLOCK** (3).

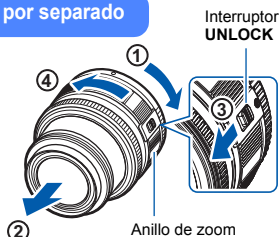

Ajuste de fecha/hora

Las informaciones de fecha y hora están grabadas en la tarjeta junto con las imágenes. El nombre del archivo también está incluido junto con la información referente a la fecha y hora. Asegúrese de ajustar la fecha/hora antes de utilizar la cámara.

1 Pulse el botón **MENU**

- La pantalla del menú se visualiza en el monitor LCD.



2 Utilice para seleccionar [Y], luego pulse

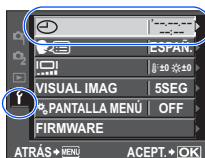

3 Utilice para seleccionar [Y], luego pulse



4 Utilice para seleccionar [Y], luego pulse



Botón **MENU**

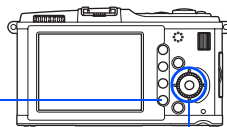

Teclas de control   

5 Repita este procedimiento hasta completar el ajuste de fecha y hora



- La hora se mostrará en el sistema de 24 horas.

6 Utilice para seleccionar el formato de fecha

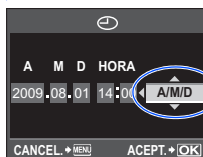

7 Presione el botón

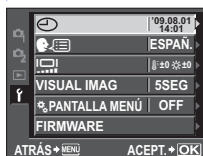

8 Pulse el botón **MENU** para salir

Fotografiado

- 1 **Seleccione una composición mientras visualiza el monitor LCD**

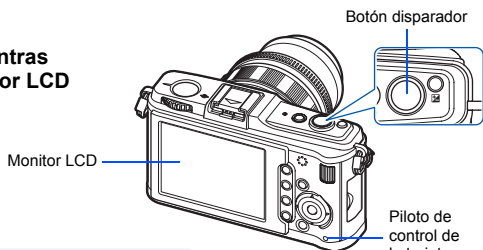

- 2 **Ajuste el enfoque**

Pulse el botón disparador hasta la mitad del recorrido.



Monitor LCD

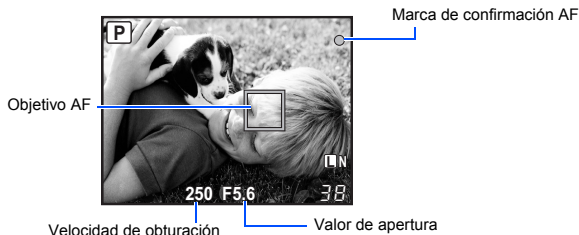

- Cuando se bloquea el enfoque, aparece la marca de confirmación AF, y la marca de objetivo AF aparece en la posición de enfoque.
- Aparecen indicados la velocidad de obturación y el valor de apertura que han sido ajustados automáticamente por la cámara.

- 3 **Libere el obturador**

Presione el botón disparador a fondo (completamente).



- Suena el obturador y se toma la fotografía.
- El piloto de control de la tarjeta parpadea y la cámara inicia la grabación de la imagen.

Nunca retire la batería o la tarjeta mientras el piloto de control de la tarjeta esté parpadeando. Si lo hace podría destruir las fotografías almacenadas e impedir el almacenamiento de las fotografías recién tomadas.

Cómo sujetar la cámara

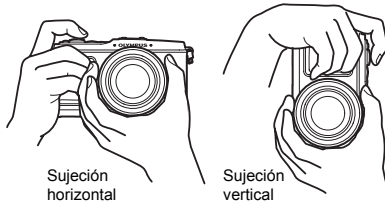

Mantenga los dedos y la correa alejados del objetivo.



Sujeción horizontal

Sujeción vertical

Cuando la cámara detiene su funcionamiento

Si después de ello no se realiza ninguna operación durante aproximadamente un minuto, la cámara pasa al modo suspendido (en espera) y detiene su funcionamiento. La cámara se activa de nuevo al tocar cualquier botón (el botón disparador, el botón , etc.).  "MODO INACTIV." (P. 103)

Reproducción/Borrado

Reproducción de imágenes

Pulse el botón  para visualizar la última fotografía realizada.

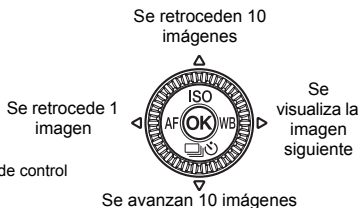
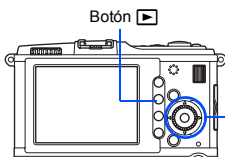



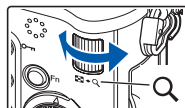
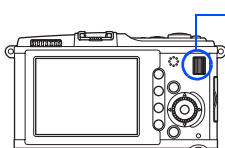

Primer plano reproducción

Cada vez que gire el disco secundario hacia , la imagen se ampliará incrementalmente en pasos de 2x a 14x.



Borrado de imágenes

Reproduzca las imágenes que desee borrar y pulse el botón . Utilice   para seleccionar **[SI]** y presione el botón  para borrar.

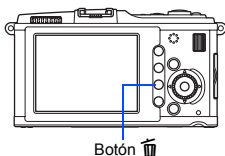

Operaciones básicas

Hay tres formas de utilizar esta cámara.

Uso de los botones directos para utilizar la cámara P. 21

Puede realizar el ajuste de las funciones con el disco principal o secundario y los botones directos asignados a una función. La información del ajuste se muestra en el monitor LCD mientras esté configurando una función.

Configuración desde el panel de Control Live o Super Control P. 22, 23

Puede realizar los ajustes de funciones con el Panel Control Live o Super Control del monitor LCD. Puede utilizar el Panel Control Live o Super Control para ver los ajustes actuales y cambiarlos directamente.

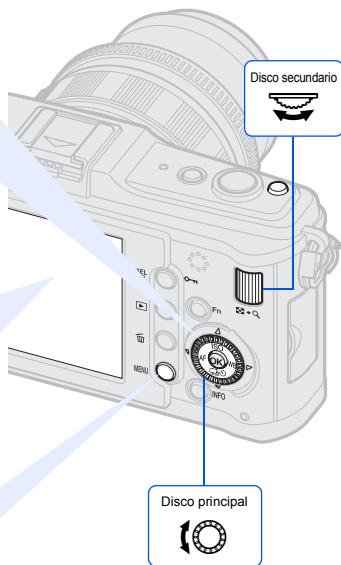

Configuración a través del menú P. 24

Puede utilizar el menú para realizar ajustes de toma de fotografías y reproducción y personalizar las funciones de la cámara.



Indicaciones usadas en este manual

- Los iconos del botón de operaciones del cuerpo de la cámara se utilizan para indicar los botones de operaciones en este manual. Consulte "Nombres de piezas y funciones" (📖 P. 2).
- En este manual, 🔄 indica girar el disco principal.
- En este manual, 🔄 indica girar el disco secundario.
- En este manual, 🎛️ indica las teclas de control.
⬆️ ⬅️ ➡️ ⬇️ indican los botones arriba, abajo, izquierdo, derecho de las teclas de control.
- Los siguientes símbolos se utilizan en todo el manual.

 Notas	Información importante sobre factores que podrían producir averías o problemas de funcionamiento. También advierte sobre las operaciones terminantemente prohibidas.
 CONSEJOS	Información útil y consejos que le ayudarán a obtener el máximo rendimiento de su cámara.
	Páginas de referencia que describen detalles o informaciones relacionadas.

Descripciones disponibles en este manual

Las instrucciones relativas a la utilización de los botones directos, Control Live, Panel Super Control y el menú se describen en este manual de la manera siguiente.

- "+" indica operaciones realizadas simultáneamente.
- "▶" indica que debe avanzar hasta el siguiente paso.

P. ej.: Ajuste del balance de blancos

Botón directo	WB
Control Live	OK ▶ 🔄: [WB]
Panel Super Control	OK ▶ INFO ▶ 🎛️: [WB]
Menú	MENU ▶ [F.] ▶ [WB] ▶ [WB]

Restauración de los ajustes de la cámara

En el modo **P**, **A**, **S** y **M**, los ajustes actuales de la cámara (incluyendo cualquier cambio efectuado) se guardan al apagarse la alimentación. Para restaurar los ajustes predeterminados en fábrica, ajuste **[REST.]**.
📖 "Restauración de los ajustes de la cámara" (P. 96)

Uso de los botones directos para utilizar la cámara

1 Presione el botón de la función que desea ajustar

- Se visualizará el menú directo.
(por ej.) **Fotografiado secuencial/
Fotografiado con disparador
automático**



Menú directo

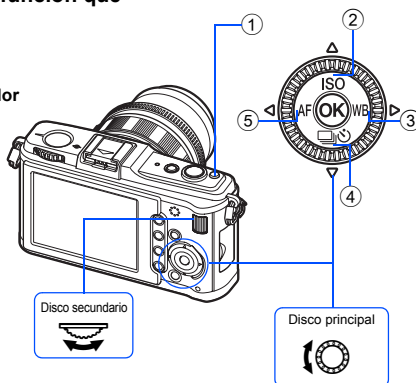

2 Para cambiar el ajuste, gire el disco secundario, luego presione el botón

- La función asignada al botón que se ha pulsado sigue seleccionada durante aproximadamente 8 segundos. Puede girar el disco secundario y ajustar la función durante ese tiempo. De no utilizarse la cámara durante 8 segundos, se confirmará el ajuste para esa función. "TEMPORIZADOR" (P. 101)

Lista de botones directos

Nº	Botón directo	Función	Pág. de ref.
①		Compensación de exposición	P. 50
②	ISO	Ajusta la sensibilidad ISO	P. 53
③	WB	Ajusta el balance de blancos	P. 67
④		Fotografiado secuencial /con disparador automático	P. 61-62
⑤	AF	Ajusta el modo AF	P. 56

Uso de Control Live para utilizar la cámara

1 Pulse el botón para visualizar Control Live

- Presione de nuevo el botón  para apagar Control Live.

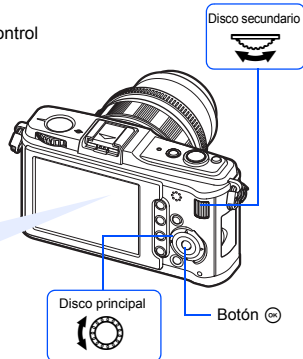

2 Mueva el cursor hacia la función que desea configurar con el disco principal y seleccione los ajustes utilizando el disco secundario, luego pulse el botón

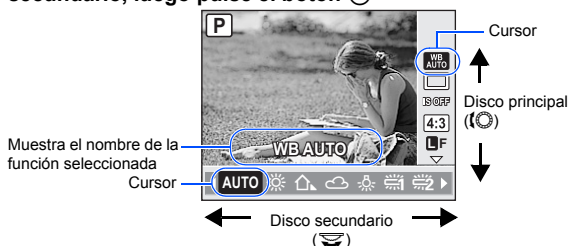

- De no utilizarse la cámara durante 8 segundos, se confirmará el ajuste para esa función.
- Puede usar las teclas de control en lugar de los discos.

Para obtener detalles sobre las funciones que se pueden ajustar con Control Live, consulte "Control Live" (📖 P. 6).

Configuración desde el Panel Super Control

1 Pulse el botón **INFO** mientras se visualiza Control Live para mostrar el Panel Super Control

- Presione de nuevo el botón **INFO** para volver a Control Live.

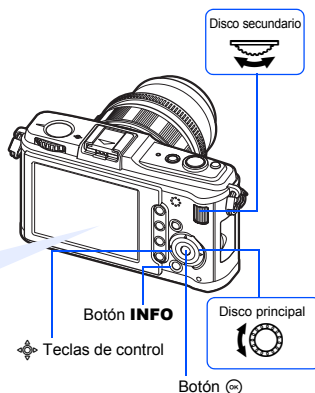
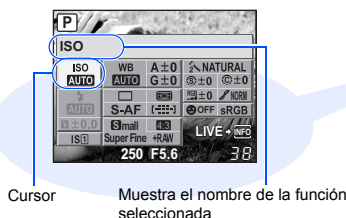

2 Utilice para desplazar el cursor hasta la función que desee configurar, y cambie el ajuste con el disco principal o secundario

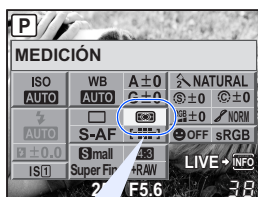

Menú directo



Pulse el botón **OK** para mostrar el menú directo indicado en la posición del cursor. También es posible utilizar el menú directo para cambiar el ajuste. Tras cambiar el ajuste, pulse el botón **OK** para confirmarlo. Si no se realiza ninguna operación en unos segundos, el ajuste se confirma y la cámara vuelve al modo de fotografiado.

Para obtener detalles sobre las funciones que se pueden ajustar con el Panel Super Control, consulte "Panel Super Control" (P. 7).

Configuración a través del menú

1 Pulse el botón **MENU** para visualizar el menú

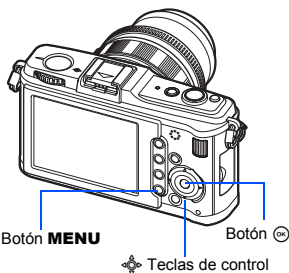
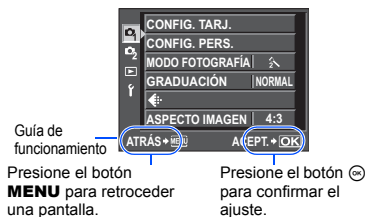

2 Utilice **ISO** / **WB** para seleccionar una pestaña y después pulse **WB**

- ISO** Menú de fotografiado 1
- ISO** Menú de fotografiado 2
- WB** Menú de reproducción
- WB** Menú de configuración: Ajusta las funciones básicas de la cámara.

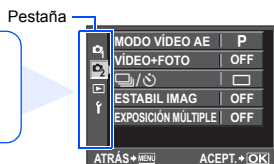

3 Utilice **ISO** / **WB** para seleccionar una función y **WB** para ir a la pantalla de ajuste

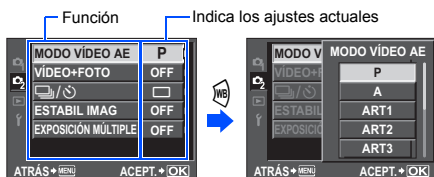

4 Presione el botón **OK** para confirmar el ajuste realizado

- Presione el botón **MENU** varias veces para salir del menú.

Para obtener detalles sobre las funciones que se pueden ajustar con el menú, consulte "Directorio del menú" (P. 142).

Visualización del menú personalizado



Se puede utilizar el menú personalizado para personalizar la configuración y las operaciones de la cámara para que se adapten a sus preferencias personales. La personalización se realiza desde el "Menú personalizado". El menú personalizado se añade cuando la opción [PANTALLA MENÚ] del Menú Configuración está ajustado a [ON].

Para obtener detalles sobre el menú personalizado, consulte "Personalización de la cámara" (P. 97)

1 Pulse el botón **MENU** para acceder al menú

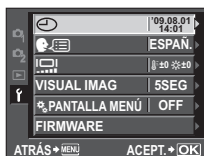
2 Utilice   para seleccionar la pestaña [f], luego pulse 



3 Utilice   para seleccionar [PANTALLA MENÚ], luego pulse 

4 Utilice   para seleccionar [ON], luego pulse el botón 

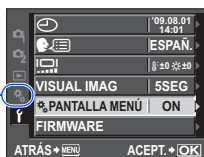
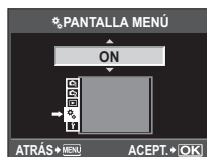

Aparecerá la pestaña [P].
 P. Menú personalizado:
 Personaliza las funciones de toma.

Los valores de configuración del menú personalizado sirven para personalizar la cámara de forma que se adapte a sus preferencias o necesidades personales. No están pensados para que los cambie con frecuencia.

El menú inicial es más que apropiado para configurar funciones de toma tanto sencillas como avanzadas. Por lo general, no es necesario acceder al menú personalizado.

Manual de utilización básica

2

Describe las funciones y operaciones disponibles cuando está en live view.

Nombres de piezas y funciones	2
Cámara	2
Disco de modo	4
Control Live	6
Panel Super Control.....	7
Monitor LCD (Live View)	8
Monitor LCD (Reproducción)	9
Preparativos antes de fotografiar	10
Desembale el contenido del paquete.....	10
Preparación de la cámara	11
Colocación de un objetivo en la cámara	13
Encendido	14
Ajuste de fecha/hora	15
Fotografiado	16
Reproducción/Borrado	18
Operaciones básicas	19
Operaciones básicas.....	19
Uso de los botones directos para utilizar la cámara	21
Uso de Control Live para utilizar la cámara	22
Configuración desde el Panel Super Control	23
Configuración a través del menú	24

1 Uso de Live View

37

Se explican las funciones y operaciones que sólo están disponibles durante Live View.

Funciones disponibles durante Live View	37
El mecanismo de Live View	37
Toma de una fotografía con Live View	38
Uso de la función de detección de rostros	39
Toma de una fotografía con el enfoque manual.....	40
Ajuste del aspecto de la imagen.....	40
Cambio de la visualización de información	41
Cómo tomar una fotografía comparando el efecto	42
Función de ampliación de imagen.....	42
Toma panorámica.....	43

2 Exposición

44

Describe las funciones relacionadas con la exposición, tan importante para fotografiar. Esas funciones determinan el valor de apertura, la velocidad de obturación y otros ajustes midiendo el brillo de la imagen.

Fotografiado programado	44
Fotografiado con prioridad de apertura	45
Fotografiado con prioridad de obturación	46
Fotografiado manual	47
Fotografiado con foco	48
Función de previsualización de profundidad de campo	48
Cambio del modo de medición	49
Compensación de exposición	50
Bloqueo AE	51
Horquillado automático (AE)	52
Ajuste de la sensibilidad ISO	53
Horquillado automático ISO	54
Exposición múltiple	54

3 Funciones de enfoque y fotografiado

56

Describe los métodos de enfoque óptimos de acuerdo con el objeto y las condiciones de fotografiado.

Selección del modo AF	56
S-AF (AF simple)	56
C-AF (AF continuo)	57
MF (enfoque manual)	57
Uso simultáneo del modo S-AF y el modo MF (S-AF+MF)	57
Selección de objetivo AF	58
Registro de un modo de objetivo AF	59
Bloqueo de enfoque — Si no se puede obtener un enfoque correcto	60
Fotografiado secuencial	61
Fotografiado con disparador automático	62
Estabilizador de imagen	62

4 Modo de grabación, balance de blancos y modo de fotografía

64

Describe funciones de ajuste de la imagen que son específicas de las cámaras digitales.

Selección del modo de grabación	64
Formatos de grabación	64
Selección del modo de grabación	65
Selección del balance de blancos	67
Configuración automática/preajustada/personalizada de balance de blancos	68
Compensación de balance de blancos	68
Ajuste del balance de blancos de un toque	69
Horquillado de balance de blancos	70
Modo de fotografía	71
Graduación	72

5 Fotografiado con flash

73

Describe la toma de fotografías con un flash externas.

Utilización de flashes externos	73
Uso de flashes disponibles comercialmente	74
Configuración de modo de flash	75
Control de intensidad del flash	77
Horquillado del flash	77

6 Grabación de vídeo

78

Describe el Método y las funciones de grabación de vídeo.

Grabación de vídeo	78
Cambio de los ajustes para grabación de vídeo	79
Agregar efectos a un vídeo	79
Selección del modo de grabación	80
Grabación de audio al grabar el vídeo	80
Toma de imágenes fijas automáticamente cuando finaliza la grabación	80

7 Funciones de reproducción

81

Describe las funciones para la reproducción de imágenes.

Reproducción de una sola imagen/en primer plano	81
Visualización del índice/Visualización del calendario	82
Visualización de información	83
Reproducción de diapositivas	84
Rotación de imágenes	85
Reproducción de vídeo	86
Reproducción en un TV	87
Edición de imágenes fijas	89
Combinación de imágenes	90
Protección de imágenes	91
Borrado de imágenes	92

8 Funciones de configuración

94

Describe los ajustes básicos para utilizar la cámara.

















Menú de configuración	94
(Ajuste de fecha/hora)	94
(Cambio del idioma de visualización)	94
(Ajuste del brillo de la pantalla)	94
VISUAL IMAG	95
PANTALLA MENÚ	95
FIRMWARE	95
Restauración de los ajustes de la cámara	96

9 Personalización de la cámara

97

Describe cómo personalizar la configuración de la cámara.

AF/MF	97
MODO AF	97
AF ZONA	97
CONFIG. [■■■]	97
REAJUS OBJ.	98
ENFOQUE BULB	98
ANILLO ENFOQUE	98
ASIST MF	98
BOTÓN/DIAL	98
FUNCIÓN DIAL	98
DIRECCIÓN DIAL	99
AEL/AFL	99
AEL/AFL MEMO	100
FUNCIÓN	100
FUNCIÓN	101
AJ. MI MODO	101
TEMPORIZADOR	101
.....	102
FUNCIÓN	102
RELEASE/	102
PRIOR. OBTUR./PRIOR. C	102
DISP/	102
HDMI	102
SALIDA VÍD.	102
.....	103
MODO INACTIV.	103
MODO USB	103
EXTEND. LV	104
ROSTROS	104
AJUSTE INFO	104
VOLUMEN	104
CONFIG. 	104

	INDICADOR NIVEL.....	104
	VÍDEO 	105
	EXP/  /ISO	105
	PASOS EV	105
	MEDICIÓN	105
	LECTURA AEL.....	105
	ISO.....	105
	PASOS ISO.....	105
	ISO AUTOM ACTIV	105
	ISO-AUTOM.....	106
	TEMPORIZADOR B.....	106
	ELEVAC. ESPEJO.....	106
	HORQUILLADO	106
	PERS.....	106
	MODO FLASH	106
		106
	 X-SYNC.....	106
	 LÍMITE LENTO.....	106
	 + 	107
	 /COLOR/WB.....	107
	REDUC. RUIDO	107
	FILTRO RUIDO	107
	WB	107
	TODAS 	108
	ESPA. COLOR	108
	COMP. SOMBRAS	108
	AJUSTE 	108
	NUM. PIXELS	109
	GRABAR/BORRAR	109
	BORRADO RÁPIDO	109
	RAW+JPEG BORRADO	109
	NOM FICHERO.....	109
	EDIT. NOM ARCHIVO	110
	PRIORIDAD EST.....	110
	CONFIG. ppp	110
	UTILIDAD	110
	MAPEO PÍX	110
	CAMBIO EXPOSICIÓN.....	110
	AVISO NIVEL 	111
	AJUSTAR NIVEL	111

10 Impresión

112

Describe cómo imprimir las fotografías.

Reserva de impresión (DPOF)	112
Reserva de impresión	112
Reserva de una sola imagen.....	113
Reserva de todas las imagen.....	114
Reajuste de los datos de la reserva de impresión	114
Impresión directa (PictBridge)	115
Conexión de la cámara a una impresora	115
Impresión fácil	116
Impresión personalizada	116

11 Utilización del software OLYMPUS Master

119

Describe cómo transferir y almacenar las imágenes de la cámara en un ordenador.

Diagrama de flujo	119
Utilización del software OLYMPUS Master suministrado	119
¿Qué es OLYMPUS Master?	119
Conexión de la cámara a un ordenador	120
Iniciar el software OLYMPUS Master	121
Mostrar las imágenes de la cámara en un ordenador	121
Descarga y almacenamiento de imágenes	121
Desconectar la cámara de su ordenador	122
Ver imágenes fijas	123
Transferencia de imágenes a su ordenador sin utilizar OLYMPUS Master	123

12 Consejos sobre el fotografiado y mantenimiento

124

Consulte esta sección para resolver problemas y obtener información de rendimiento de la cámara.

Consejos e información sobre la captura de fotografías	124
Códigos de error	126
Mantenimiento de la cámara	128
Limpieza y almacenamiento de la cámara	128
Mapeo de píxeles — Verificación de las funciones de procesamiento de imágenes.....	129

Consulte esta sección para obtener información sobre accesorios opcionales, especificaciones de la cámara y otra información útil.

Elementos básicos de la tarjeta	130
Tarjetas válidas	130
Formateo de la tarjeta	130
Batería y cargador	131
Uso del cargador en el extranjero	131
Objetivos intercambiables	132
Objetivos intercambiables M.ZUIKO DIGITAL	132
Especificaciones del objetivo M.ZUIKO DIGITAL	133
Uso del visor óptico (vendido por separado)	135
Diagrama de líneas del programa (modo P)	136
Sincronización del flash y velocidad de obturación	136
Visualización de advertencia de exposición	137
Modos de flash que pueden ajustarse según el modo de fotografiado	138
Temperatura de color de balance de blancos	139
Modo de grabación y tamaño de archivo/número de imágenes fijas almacenables	140
Funciones que se pueden registrar con Mi Modo y las configuraciones de reajuste personalizadas	141
Directorio del menú	142
Especificaciones	147
PRECAUCIONES DE SEGURIDAD	150
Índice	156









Consulta rápida

Fotografiado		
Toma de fotografías con ajustes automáticos	Ajuste el disco de modo en TAUTO y empiece a tomar fotografías.	P. 4
No se puede obtener un enfoque correcto	Utilice el bloqueo de enfoque.	P. 60
	Seleccione el objetivo AF y haga la fotografía.	P. 58
	La distancia mínima de fotografiado varía dependiendo del objetivo. Desplácese hasta la distancia mínima de fotografiado del objetivo desde el sujeto y haga la fotografía.	P. 132
	La cámara podría tener problemas para enfocar el sujeto con el enfoque automático. Bloquee el enfoque en la posición del sujeto con antelación, o utilice MF para fijar la distancia del enfoque.	P. 57, P. 60, P. 125
Enfoque de un área	Seleccione el objetivo AF y haga la fotografía utilizando el objetivo AF deseado.	P. 58
	Utilice MF. Podría ser útil enfocar mientras usa Live View con una imagen ampliada.	P. 40, P. 42, P. 57
Comprobación del efecto ajustado antes de tomar una fotografía	Podrá hacer una fotografía utilizando la pantalla de visualización múltiple en vivo para comparar el efecto del balance de blancos o la compensación de la exposición.	P. 42
	Podrá utilizar la función de vista preliminar para comprobar la profundidad del campo con un valor de apertura seleccionado.	P. 48
	Podrá utilizar [IMAGEN DE MUESTRA] para revisar la imagen en el monitor LCD sin necesidad de grabarla en una tarjeta.	P. 100
Aumento de la vida útil de la batería	Pulsar el botón disparador hasta la mitad del recorrido y reproducir imágenes durante mucho tiempo gasta una gran cantidad de carga de batería. Si reduce la frecuencia de estas acciones, alargará la vida útil de la batería.	—
	Ajuste [MODO INACTIV.] de forma que la cámara pase más rápido al modo en espera.	P. 103
Aumento del número de fotografías que se pueden hacer	Reduzca los ajustes de número de píxeles y tasa de compresión.	P. 64, P. 108
Toma de fotografías en situaciones de poca luz sin usar el flash	Aumente la sensibilidad ISO.	P. 53

Toma de fotografías sin que las escenas blancas salgan demasiado blancas o las escenas negras demasiado oscuras	Haga una fotografía mientras comprueba el histograma.	P. 41
	Haga una fotografía mientras comprueba los indicadores de la velocidad de obturación y del valor de apertura. Si cualquiera de los dos parpadea, no se obtendrá la exposición óptima.	P. 44-46, P. 137
	Ajuste la opción de gradación en [AUTO] . Los sujetos con zonas de gran contraste se ajustan automáticamente.	P. 72
	Ajuste la compensación de la exposición.	P. 50
Toma de fotografías monotono	Ajuste [MODO FOTOGRAFÍA] en [MONOTONO] . Se pueden tomar fotografías monotono en blanco y negro y en tonos sepia, morados, azulados y verdosos.	P. 71
	Las imágenes grabadas pueden editarse como imágenes en blanco y negro o en tonos sepia.	P. 89
	Ajuste el filtro artístico en [B/N ANTIGUO] .	P. 5
Fotografiado de un objeto a contraluz	Ajuste la opción de gradación en [AUTO] .	P. 72
	Use la medición de puntos para medir la exposición del sujeto en el centro de la fotografía. Si el sujeto no está centrado, utilice el bloqueo AE para bloquear la exposición, y luego cambie la composición y haga la fotografía.	P. 49, P. 51
Iluminación de una imagen oscura a contraluz	Se puede ajustar la imagen utilizando la opción [AJ SOMBRA] de [EDIC JPEG] .	P. 89
Toma de imágenes sobre un fondo borroso	Utilice el modo A (prioridad de apertura) para disminuir el valor de la apertura tanto como sea posible. Se puede lograr un fondo aún más borroso si se toma la fotografía muy cerca del sujeto.	P. 45
Toma de fotografías que detienen el sujeto en movimiento o que transmiten una sensación de movimiento	Use el modo S (prioridad de obturación) para hacer la fotografía.	P. 46
Toma de fotografías con el color correcto	Ajuste el balance de blancos según la fuente de luz. También puede realizar cambios precisos en los ajustes.	P. 67
	Con el modo de fotografiado de horquillado de balance de blancos, puede capturar de 3 a 9 imágenes con distintos ajustes de balance de blancos para cada fotografía. Esto le permite hacer fotografías con el balance de blancos deseado sin necesidad de realizar cambios precisos en los ajustes.	P. 70
Toma de fotografías de manera que los tonos blancos salgan blancos y los tonos negros salgan negros	Ajuste la medición de puntos para control de iluminación o de sombra. Si el sujeto no está centrado, utilice el bloqueo AE para bloquear la exposición, y luego cambie la composición y haga la fotografía.	P. 49, P. 51
	Ajuste la compensación de la exposición. Podría ser útil para utilizar el horquillado automático AE si no está seguro del valor de compensación de la exposición.	P. 50, P. 52
	Ajuste el modo de escena en [ALTAS LUCES] o [BAJAS LUCES] y haga una fotografía.	P. 5

Toma de fotografías sin ruido	Ajuste [REDUC. RUIDO] en [AUTO] o en [ON].	P. 107
	Para tomar fotografías en un lugar oscuro, ajuste [FILTRO RUIDO] en [ALTO].	P. 107
Optimización del monitor LCD	Se puede ajustar el brillo del monitor LCD.	P. 94
	Durante Live View, ajuste [EXTEND. LV] en [ON] para poder ver mejor al sujeto sin que la exposición se refleje en el monitor LCD.	P. 104
Reducción de la vibración de la cámara	Ajuste la función del estabilizador de imagen.	P. 62
	Sostenga con firmeza la cámara cuando presione el botón disparador. Cuando utilice una velocidad de obturación lenta, asegúrese de estabilizar la cámara utilizando un trípode o un método similar.	P. 17
	Use el flash externas compradas por separado.	P. 75
	Ajuste el modo de escena en [MODO DIS].	P. 5
	Aumente la sensibilidad ISO. Cuando use el ajuste [AUTO], ajuste el límite superior de [AUTO] en un valor mayor.	P. 53, P. 105
	Usar el disparador automático puede reducir la vibración de la cámara que se origina cuando está presionado el botón disparador.	P. 62
Toma de fotografías mientras comprueba el nivel de la cámara	Puede desplegar el indicador de nivel para comprobar si la cámara está nivelada.	P. 104
	Visualice las guías en el modo de Live View. Componga la toma de forma que el sujeto y las guías estén alineadas horizontal y verticalmente.	P. 41

Reproducción			
Visualización de la imagen después de hacer la fotografía	Ajuste [VISUAL IMAG] . Puede ajustar el número de segundos que se muestra la imagen.	P. 95	
Visualización de la imagen después de hacer la fotografía y eliminación de imágenes innecesarias	Ajuste [VISUAL IMAG] en [AUTO Búsqueda rápida de la imagen deseada	Utilice la visualización del índice para buscar desde un índice de entre 4 y 100 imágenes.	P. 82
Utilice la visualización del calendario para buscar por la fecha en la que se hizo la fotografía.	P. 82		
Visualización de imágenes en un televisor	Utilice el cable AV o el minicable HDMI (comercialmente disponible) para reproducir imágenes grabadas en su TV. También se pueden ver las imágenes como una reproducción de diapositivas.	P. 87	





Ajustes		
Cómo guardar los ajustes	Puede registrar dos ajustes de la cámara en [CONFIG. PERS.] . Incluso si se cambian los ajustes, pueden devolverse a sus ajustes registrados con sólo restaurarlos.	P. 96
	Se pueden registrar hasta dos ajustes actuales de la cámara en [A.J. MI MODO] . Asigne Mi Modo al botón Fn de forma que pueda usar esa función fácilmente durante el fotografiado.	P. 101
Cambio del idioma de visualización del menú	Puede cambiar el idioma de visualización.	P. 94
No en todas las funciones se restauran los ajustes predeterminados de fábrica utilizando [REST.]	Las siguientes funciones no vuelven a los ajustes predeterminados de fábrica utilizando [REST.] . Utilice el menú para cambiar los ajustes correspondientes. Se pueden comprobar los ajustes predeterminados en el "Directorio del menú" ( P. 142). CONFIG.1, CONFIG.2 (configuración personalizada)/ MODO FOTOGRAFÍA/     DIRECCIÓN DIAL/AJ. MI MODO/SALIDA VÍD./ISO AUTOM//EDIT. NOM ARCHIVO/CONFIG. ppp/CAMBIO EXPOSICIÓN/ NIVEL ADVERTENCIA	P. 96, P. 141

La visualización del sujeto a quien está fotografiando en el monitor LCD se denomina Live View. Mientras toma la fotografía, podrá ver la exposición o el efecto del balance de blancos y la composición del sujeto.



Funciones disponibles durante Live View

Pueden utilizarse las siguientes funciones durante Live View.



Enfoque durante Live View

- Cómo hacer una fotografía con el bloqueo de enfoque  P. 60
- Cómo hacer una fotografía mientras se ajusta el enfoque manualmente  P. 40
- Cómo tomar una fotografía mientras se enfoca un rostro  P. 39
- Cómo tomar una fotografía mientras se comprueba el enfoque ampliando la zona a enfocar  P. 42

Cómo hacer una fotografía mientras se comprueba el efecto

- Cómo tomar una fotografía tras comparar el efecto de la compensación de exposición o del balance de blancos  P. 42
- Cómo tomar una fotografía panorámica  P. 43

Cambio de las indicaciones en el monitor LCD

- Desactivación de la visualización de información/Visualización del histograma o de las guías  P. 41
- Comprobación del sujeto en la pantalla incluso en situaciones de poca luz  P. 104

! Notas

- Si hay una fuente de luz de gran intensidad en la pantalla, es posible que la imagen parezca más oscura pero se grabará de forma normal.
- Si se utiliza la función de Live View durante un período prolongado, la temperatura del dispositivo de captación de imagen aumenta y hace que las imágenes con una mayor sensibilidad ISO parezcan defectuosas y de color irregular. En ese caso, reduzca la sensibilidad ISO o apague la cámara momentáneamente.

El mecanismo de Live View

Durante Live View, la imagen del monitor LCD es la misma que recibe el dispositivo de captación de imagen (sensor Live MOS/dispositivo de imagen) que se utiliza para hacer fotografías. De este modo podrá comprobar en el monitor LCD los efectos de la compensación de exposición o del balance de blancos. Además, también puede ampliar una parte del sujeto para enfocalo bien o visualizar las guías para asegurarse de que la composición esté nivelada.

Toma de una fotografía con Live View

Pulse el botón disparador hasta la mitad del recorrido para hacer enfoque automático con el dispositivo de imagen.

1 Pulse el botón disparador hasta la mitad del recorrido.

- Cuando se bloquea el enfoque, la marca de confirmación AF (● o ○) y la marca objetivo AF se iluminan.
 - : Para un objetivo compatible con un imager AF de alta velocidad que es un objetivo del sistema Micro Four Thirds o un objetivo del sistema Four Thirds*
 - : Otros objetivos del sistema Four Thirds
- Controle el enfoque en el monitor LCD.
 - Se puede ampliar la vista y ajustar el enfoque con precisión.  "Función de ampliación de imagen" (P. 42)



2 Pulse el botón del obturador completamente para tomar una instantánea.

- Se puede grabar sonido con la foto que ha tomado.
 -  "Agregar sonido a imágenes fijas" (P. 90)

CONSEJOS

Para ajustar el enfoque manualmente:

→ En el modo **[S-AF+MF]** o en el modo **[MF]**, gire el anillo de enfoque para ampliar el sujeto y lograr enfoque.  "ASIST MF" (P. 98)

* Para obtener la información más reciente sobre los objetivos Four Thirds Olympus compatibles con el AF del dispositivo de imagen de alta velocidad, visite la página Web de Olympus.

Uso de la función de detección de rostros

Al ajustar [☺ ROSTROS] en [ON], la cámara detectará el rostro de las personas dentro del cuadro y ajustará automáticamente el enfoque y la medición.

Botón directo

Fn (El ajuste cambia cada vez que se presiona el botón.)

Control Live

☺ ▶ [☺ ROSTROS]

Panel Super Control

☺ ▶ INFO ▶ [☺ ROSTROS]

Menú

MENU ▶ [Fn] ▶ [☺ ROSTROS]

- Para poder utilizar el botón **Fn**, es necesario configurar [Fn SOMBRAS] en el menú con antelación. Véase "Fn FUNCIÓN" (P. 100)
- Tras ajustar [☺ ROSTROS] a [ON] mientras se utiliza el botón **Fn**, las siguientes funciones se ajustan automáticamente en la mejor configuración para tomar fotografías de personas.

Función	Ajuste	Pág. de ref.
MEDICIÓN	[☺]	P. 49
GRADUACIÓN	AUTO	P. 72
MODO AF	S-AF	P. 56
AF ZONA	[·]	P. 58

1 Si la cámara detecta un rostro, aparecerá un cuadro en esa ubicación.

- Al presionar el botón disparador, la cámara enfocará en la posición del cuadro de detección del rostro (Cuando seleccione [·] en [AF ZONA] la cámara se enfocará en esa posición).

! Notas

- Durante el fotografiado secuencial, la detección del rostro sólo funcionará en el primer disparo.
- Dependiendo del sujeto, tal vez la cámara no pueda detectar el rostro correctamente.

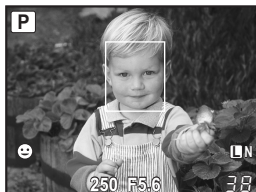



Toma de una fotografía con el enfoque manual

Se puede tomar una fotografía enfocando manualmente mientras se comprueba el enfoque en el monitor LCD.

1 Ajuste el modo AF en [S-AF+MF] o [MF]. "Selección del modo AF" (P. 56)

2 Ajuste el enfoque girando el anillo de enfoque.

- En el modo **[S-AF+MF]**, tras presionar el botón disparador a medias o el botón **AEL/AFL**, se puede girar el anillo de enfoque para ajustar el enfoque con precisión antes de tomar la fotografía.
- Se puede ampliar la vista y ajustar el enfoque con precisión.
 "Función de ampliación de imagen" (P. 42)
- Se puede apagar la visualización de zoom.
 "ASIST MF" (P. 98)

Ajuste del aspecto de la imagen

Se puede cambiar la proporción de aspecto (proporción horizontal-vertical) al tomar fotografías usando Live View. Según sus preferencias, puede ajustar la proporción de aspecto en **[4:3]** (estándar), **[16:9]**, **[3:2]**, o **[6:6]**. Las imágenes JPEG se recortan y se guardan según la proporción de aspecto.

Menú

MENU ▶ **[Q]** ▶ **[ASPECTO IMAGEN]**

Notas

- Las imágenes RAW no se recortan y se guardan con la información en cuanto a proporción de aspecto correspondiente al momento de hacer la fotografía.
- Durante la reproducción de imágenes RAW, éstas se muestran con un borde basado en la proporción de aspecto.

CONSEJOS

Cómo cambiar la proporción de las imágenes grabadas:

→ Sólo se puede cambiar la proporción cuando ésta se encuentre fijada en **[4:3]**.

 "Edición de imágenes fijas" (P. 89)

Cómo recortar imágenes grabadas:

→ Sólo se pueden recortar imágenes cuando la proporción de la imagen se encuentre fijada en **[4:3]**.

 "Edición de imágenes fijas" (P. 89)

Cambio de la visualización de información

Puede cambiar la información que se visualiza en el monitor presionando el botón **INFO** varias veces. También se puede cambiar la información que se visualiza girando el disco principal mientras pulsa el botón **INFO**.

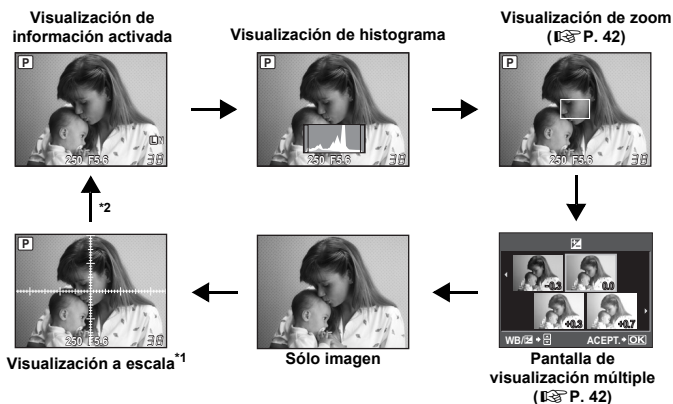

- *1 Con [AJUSTE INFO] (P. 104), puede seleccionar también [] o [] para visualizar la guía.
- *2 Durante el fotografiado con exposición múltiple (P. 54), la visualización de información cambia a "Visualización de exposición múltiple". Cuando [INDICADOR NIVEL] (P. 104) está ajustado en [ON], la visualización de información cambia a "visualización de indicador de nivel digital".

CONSEJOS

Para cambiar rápidamente la visualización usada con más frecuencia:

→ Puede esconder la visualización de información para todos los modos, excepto para "Visualización de información activada". [AJUSTE INFO] (P. 104)

Cómo leer el histograma:

→ Lo siguiente le indica cómo leer fácilmente la visualización de histograma.

- 1 Si el gráfico presenta muchos picos en esta zona, la imagen aparecerá casi negra.
- 2 Si el gráfico presenta muchos picos en esta zona, la imagen aparecerá casi blanca.
- 3 La parte del histograma indicada en verde muestra la distribución de la luminancia dentro del área de medición de puntos.

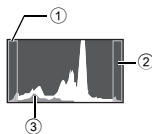

Cómo tomar una fotografía comparando el efecto

Se puede comprobar el efecto de la compensación de exposición o del balance de blancos en una pantalla dividida en 4 partes.

1 Pulse el botón **INFO** varias veces hasta que aparezca la pantalla de visualización múltiple.

☰ "Cambio de la visualización de información" (P. 41)

- Se muestra la pantalla comparativa de la compensación de exposición. Pulse $\left[\text{INFO} \right]$ para cambiar a la pantalla comparativa del balance de blancos. Pulse $\left[\text{INFO} \right]$ para cambiar de pantalla.

2 Utilice $\left[\text{INFO} \right]$ o el disco para seleccionar el valor de ajuste y luego presione el botón $\left[\text{INFO} \right]$.

- Puede tomar la fotografía utilizando el valor ajustado.



! Notas

- La compensación de exposición no está disponible en el modo **M**.
- Esta función no se puede utilizar en los modos **IAUTO**, **ART** o **SCN**.

Función de ampliación de imagen

Es posible aumentar el sujeto para su visualización. Al aumentar la imagen mientras se efectúa el MF se facilita la confirmación y el ajuste del enfoque.

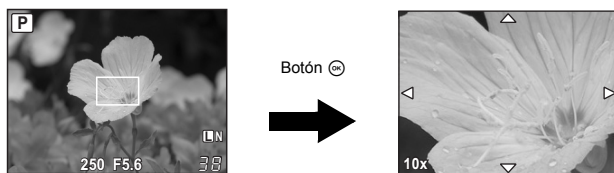

1 Pulse el botón **INFO** varias veces hasta que aparezca la visualización de zoom.

☰ "Cambio de la visualización de información" (P. 41)

- Se mostrará la ampliación del cuadro.

2 Utilice $\left[\text{INFO} \right]$ para mover el cuadro y pulse el botón $\left[\text{INFO} \right]$.

- Se amplía y muestra el área situada dentro del cuadro.
- Pulse el botón $\left[\text{INFO} \right]$ y manténgalo pulsado para que la ampliación de la imagen vuelva al centro tras haberse movido.

3 Gire el disco secundario para indicar un cambio de ampliación (7x/10x).

- Utilice $\left[\text{INFO} \right]$ para desplazarse por la imagen incluso durante la ampliación.
- Al pulsar el botón $\left[\text{INFO} \right]$ se cancelará la visualización de zoom.

Toma panorámica

Puede disfrutar fácilmente de la toma panorámica. Utilizando OLYMPUS Master (CD-ROM facilitado) podrá unir fotografías solapando los bordes del objeto fotografiado; así, creará una única imagen a modo de composición panorámica.

La toma panorámica se puede hacer con un máximo de 10 imágenes.

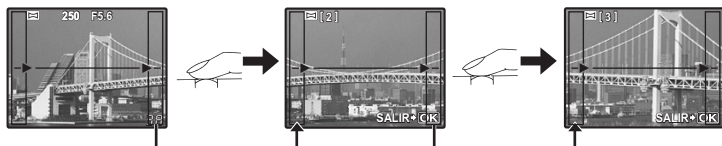

- Haga lo posible por incluir las partes comunes de las imágenes superpuestas cuando fotografíe un objeto.

1 Ajuste el modo. "Configuración del filtro artístico/escena" (P. 5)

2 Utilice para especificar la dirección de unión; después, fotografíe el objeto con los bordes superpuestos.

- : Une la siguiente imagen a la derecha.
- : Une la siguiente imagen a la izquierda.
- : Une la siguiente imagen a la parte superior.
- : Une la siguiente imagen a la parte inferior.

- Haga fotografías mientras cambia la composición de manera que el objeto se superponga.
- El enfoque, exposición, etc., se determinarán en el primer disparo.
- La marca (advertencia) aparecerá una vez que se hayan hecho las 10 fotografías.
- Pulse el botón antes de que el fotografiado del primer cuadro vuelva al menú de selección de modo de escena.
- Si pulsa el botón a mitad del fotografiado, hará que finalice la secuencia de tomas panorámicas, y podrá continuar con la siguiente fotografía.

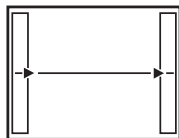

! Notas

- Durante la toma panorámica, la imagen captada anteriormente para una alineación de la posición no se conservará. Tomando los cuadros u otras marcas que se visualizarán en las imágenes como guía, ajuste la composición de manera que los bordes de las imágenes superpuestas se solapen dentro de este marco.

Fotografiado programado

P

La cámara ajusta automáticamente un valor de apertura y una velocidad de obturación óptimos de acuerdo con el brillo del objeto de enfoque.

Ajuste el disco de modo en P.

- Cuando se presiona a medias el botón disparador, la velocidad de obturación y el valor de la apertura aparecen en el monitor LCD.

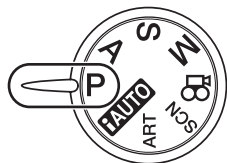

Modo de fotografiado

Monitor LCD

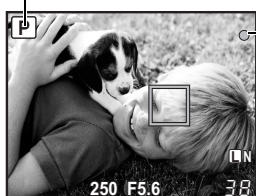

Marca de confirmación AF

Velocidad de obturación

Valor de apertura

Cambio de programa (Ps)

Si gira el disco principal (o secundario) en el modo **P**, se puede cambiar la combinación de apertura y velocidad de obturación, a la vez que mantiene una exposición óptima.

"Diagrama de líneas del programa (modo **P**)" (P. 136)

- El ajuste de conmutación de programa no se cancelará tras el fotografiado. Para cancelar los ajustes, gire el disco principal (o disco secundario) hasta que la indicación de modo de fotografiado **Ps** del monitor LCD cambia a **P**. En forma alternada, apague la alimentación.
- Si está utilizando flash, la conmutación de programa no estará disponible.

Cambio de programa

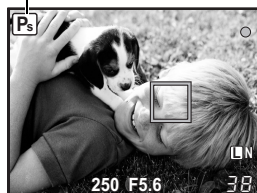

CONSEJOS

La velocidad de obturación y el valor de apertura están parpadeando:

→ No se puede obtener la exposición óptima. Para conocer más detalles, consulte "Visualización de advertencia de exposición" (P. 137).

Fotografiado con prioridad de apertura

A

La cámara ajusta automáticamente la velocidad de obturación óptima para el valor de apertura que usted ha seleccionado. Cuando amplíe la apertura (disminuyendo el valor), la cámara enfocará con un alcance menor (poca profundidad de campo) dando como resultado una fotografía con fondo borroso. Cuando cierre la apertura (aumentando su valor), la cámara enfocará con un alcance mayor. Utilice este modo cuando quiera añadir cambios a la representación del fondo.

Cuando se disminuye el valor de apertura (número f)



Cuando se aumenta el valor de apertura (número f)

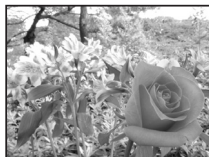

Fije el disco de modo en **A** y gire el disco principal (o secundario) para ajustar el valor de apertura.

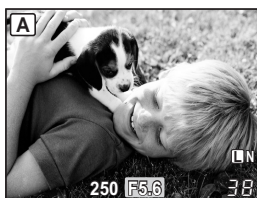

Valor de apertura

Cierre la apertura (el número f aumenta)

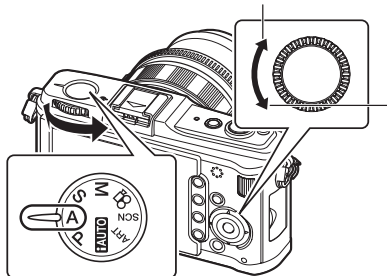

Amplíe la apertura (el número f disminuye)

CONSEJOS

Para verificar la profundidad del campo con el valor de apertura seleccionado:

→ Consulte "Función de previsualización de profundidad de campo" (P. 48).

Para cambiar el intervalo de ajuste de la exposición:

→ Se puede ajustar en incrementos de 1/3 EV, 1/2 EV o 1 EV. (P. 105)

La velocidad de obturación parpadea:

→ No se puede obtener la exposición óptima. Para conocer más detalles, consulte "Visualización de advertencia de exposición" (P. 137).

2**Exposición**

La cámara ajusta automáticamente el valor de apertura óptimo para la velocidad de obturación que usted ha seleccionado. Configure la velocidad de obturación dependiendo del tipo de efecto que desee. Una velocidad de obturación más rápida le permite captar un objeto en movimiento rápido sin que éste salga borroso, mientras que una velocidad de obturación más lenta desenfoca el sujeto en movimiento creando una sensación de velocidad o movimiento. Configure la velocidad de obturación dependiendo del tipo de efecto que desee.

Una velocidad de obturación rápida puede congelar una escena de acción rápida sin que ésta se vea borrosa.



Una velocidad de obturación lenta hará que una escena de acción rápida se vea borrosa. Este efecto borroso dará una impresión de dinamismo.

Fije el disco de modo en **S** y gire el disco principal (o secundario) para ajustar la velocidad de obturación.

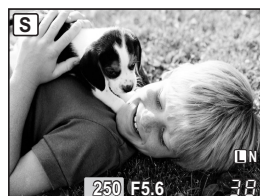

Velocidad de obturación

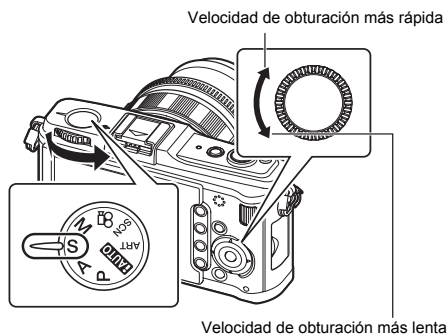

CONSEJOS

La fotografía se ve borrosa:

- La posibilidad de que la cámara se mueva y estropee su fotografía aumenta considerablemente durante la toma macro o ultra telefoto. Aumente la velocidad de obturación o utilice un monopié o un trípode para estabilizar la cámara.
- Cuando la velocidad de obturación es lenta, es más probable que se produzca vibración en la cámara. Puede reducir la vibración de la cámara utilizando el estabilizador de imagen.
 - ☞ "Estabilizador de imagen" (P. 62)

Para cambiar el intervalo de ajuste de la exposición:

- Se puede ajustar en incrementos de 1/3 EV, 1/2 EV o 1 EV. ☞ "PASOS EV" (P. 105)

El valor de apertura está parpadeando:

- No se puede obtener la exposición óptima. Para conocer más detalles, consulte "Visualización de advertencia de exposición" (☞ P. 137).

Fotografiado con foco

Usted puede hacer una fotografía con un tiempo de exposición de foco en el cual el obturador permanezca abierto tanto tiempo como el botón disparador esté presionado.

En el modo **M**, ajuste la velocidad de obturación en [**BULB**] (foco).

- [**BULB**] aparece en el monitor LCD.

CONSEJOS

Para finalizar automáticamente el fotografiado con foco tras un período de tiempo especificado:

→ Puede ajustar el tiempo máximo para el fotografiado con foco.  "TEMPORIZADOR B" (P. 106)

Para fijar el foco durante el fotografiado de enfoque manual:

→ Puede fijar el foco para que no cambie aunque el anillo de enfoque esté girado durante la exposición.  "ENFOQUE BULB" (P. 98)

Notas

- Las siguientes funciones no están disponibles durante el fotografiado con foco.
Fotografiado secuencial/fotografiado con disparador automático/fotografiado con horquillado AE/estabilizador de imagen/horquillado del flash

Función de previsualización de profundidad de campo

El visor muestra el área enfocada (profundidad de campo) con el valor de apertura seleccionado en el monitor LCD.

Para que se active la función de previsualización al pulsar el botón **Fn**, es necesario ajustar de antemano la función del botón **Fn** en el menú.  "**Fn** FUNCIÓN" (P. 100)

Pulse el botón **Fn para utilizar la función de previsualización.**

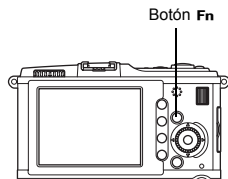

Cambio del modo de medición

Existen 5 maneras de medir la luminosidad del sujeto: Medición ESP digital, medición de la media ponderada del centro y 3 tipos de medición de puntos. Seleccione el modo más apropiado de acuerdo con las condiciones de la toma.

Control Live

OK ▶ : [MEDICIÓN]

Panel Super Control

OK ▶ INFO ▶ :
[MEDICIÓN]

Menú

MENU ▶ ▶ ▶
[MEDICIÓN]

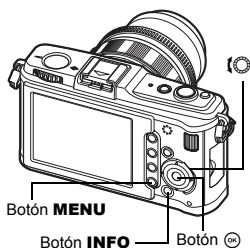

2

Exposición

Medición ESP digital

La cámara mide los niveles de luz y calcula los diferentes niveles de luz en 324 áreas separadas de la imagen. Este modo se recomienda para uso general.

Medición de la media ponderada del centro

Este modo de medición proporciona la medición del promedio entre la luminosidad del sujeto y del fondo, ejerciendo mayor ponderación sobre el sujeto en el centro. Utilice este modo cuando no desee que el nivel de luminosidad del fondo afecte el valor de exposición.

Medición de puntos

La cámara mide un área muy pequeña alrededor del centro del sujeto, definida por la marca del área de medición de puntos en el monitor LCD. Utilice este modo cuando esté en contraluz muy fuerte.

HI Medición de puntos - control de iluminación

Cuando todo el fondo presenta brillo, las zonas blancas de la imagen se volverán grises si utilizamos la cámara de exposición automática.

La utilización de este modo permite que la cámara pase a sobreexposición, habilitando una reproducción de blanco precisa. El área de medición es la misma que en la medición de puntos.

SH Medición de puntos - control de sombra

Cuando todo el fondo está oscuro, las zonas oscuras de la imagen se volverán grises si utilizamos la cámara de exposición automática. La utilización de este modo permite que la cámara pase a subexposición, habilitando una reproducción de oscurecimiento precisa. El área de medición es la misma que en la medición de puntos.

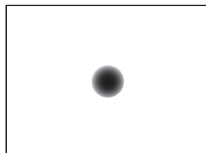

: Área de medición

Compensación de exposición



En algunas situaciones, se puede lograr mejores resultados si se efectúa la compensación manual (ajuste) del valor de exposición que fuera ajustado automáticamente por la cámara. En muchos casos, los sujetos luminosos (tales como la nieve) quedarán más oscuros que sus colores naturales. Al ajustar hacia +, hará que el color de los sujetos quede más próximo al color de sus sombras reales. Por esta misma razón, ajuste hacia - cuando fotografíe sujetos oscuros. Se puede usar el valor en el rango $\pm 3,0$ EV para adaptarse a la función de compensación de exposición.

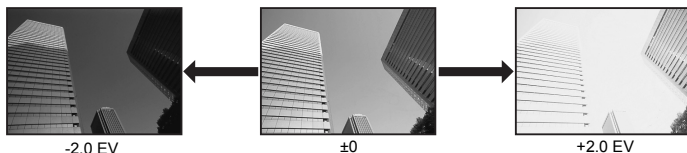

2

Exposición

Botón directo



CONSEJOS

Para cambiar el intervalo de ajuste de la exposición:

→ Se puede ajustar en incrementos de 1/3 EV, 1/2 EV o 1 EV.

☞ "PASOS EV" (P. 105)

Para ajustar la exposición utilizando solamente el disco:

→ Se puede ajustar el valor de compensación de exposición sin pulsar el botón

☞ "FUNCIÓN DIAL" (P. 98)

Notas

- La compensación de exposición no está disponible en los modos **M** y **SCN**.

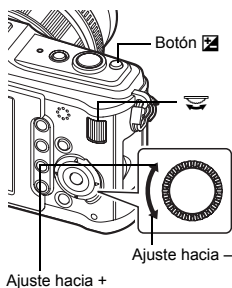

El valor de exposición medido puede ser bloqueado con el botón **AEL/AFL** (bloqueo AE). Utilice el bloqueo AE cuando desee un ajuste de exposición diferente del que normalmente podría aplicar bajo las condiciones actuales de la toma. Normalmente, al pulsar el botón disparador a medias, bloqueará tanto el AF (enfoque automático) como el AE (exposición automática), pero puede bloquear solamente la exposición al pulsar el botón **AEL/AFL**.

Pulse el botón AEL/AFL en la posición donde quiere bloquear los valores de medición y se bloqueará la exposición. La exposición se bloquea mientras se pulsa el botón AEL/AFL. Ahora presione el botón disparador.

- Al liberar el botón **AEL/AFL** se cancela el bloqueo AE.

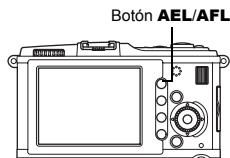
**2**

Exposición

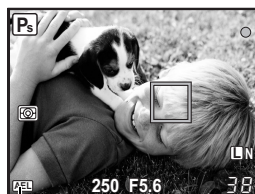

Bloqueo AE

CONSEJOS

Para bloquear la exposición:

→ Puede bloquear el resultado de la medición para que no se cancele cuando se suelta el botón **AEL/AFL**.

- ☞ "AEL/AFL MEMO" (P. 100)

Para activar el bloqueo AE con un modo de medición definido:

→ Puede ajustar el modo de medición para bloquear la exposición con el bloqueo AE.

- ☞ "LECTURA AEL" (P. 105)

Horquillado automático (AE)

La cámara realiza automáticamente un número de fotografías bajo diferentes valores de exposición para cada imagen. Incluso en condiciones donde sea difícil conseguir una exposición correcta (por ejemplo, un objeto iluminado a contraluz o una escena al atardecer), podrá hacer su fotografía preferida escogiendo para ello la imagen que desee a partir de un número seleccionado de imágenes con una variedad de ajustes de exposición diferentes (valores de exposición y compensación). Las fotografías se realizan en el siguiente orden: Fotografía de exposición óptima, fotografía ajustada en dirección - y fotografía ajustada en dirección +.

p. ej.) Cuando BKT está ajustado en [3F 1.0EV]



-1,0 EV



±0



+1,0 EV

Valor de compensación: 0,3, 0,7 ó 1,0

• El valor de compensación cambiará si se cambia el paso EV. "PASOS EV" (P. 105)

Número de imágenes: 3

Menú

MENU ▶ [F6] ▶ [F7] ▶ [HORQUILLADO] ▶ [AE BKT]

Inicie el fotografiado.

- En la toma de una sola imagen, la exposición cambia cada vez que se presiona el botón disparador.
- En el fotografiado secuencial, mantenga pulsado el botón disparador hasta que se fotografíe el número de imágenes seleccionado.
- Al soltar el botón disparador, se interrumpirá el fotografiado con horquillado de flash. Cuando se detiene, **BKT** aparece en verde en el monitor LCD.

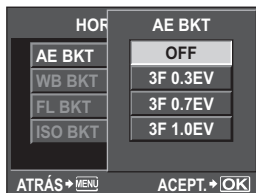

Cómo el horquillado automático (AE) compensa la exposición en cada modo de fotografiado

Dependiendo del modo de fotografiado seleccionado, la exposición será compensada de la siguiente manera:

- Modo **P** : Valor de apertura y velocidad de obturación
- Modo **A** : Velocidad de obturación
- Modo **S** : Valor de apertura
- Modo **M** : Velocidad de obturación

CONSEJOS

Para aplicar el horquillado automático AE al valor de exposición que usted ha compensado:

- Efectúe la compensación del valor de exposición, luego utilice la función de horquillado automático AE. El horquillado automático AE será aplicado al valor de exposición que usted ha compensado.

Cuanto más alto es el valor ISO, más oscuro será el lugar donde puede fotografiar. Sin embargo, incrementar el valor ISO aumenta el ruido (granulado) en la imagen. Se recomienda ISO200, que brinda un balance de graduación óptimo, para uso normal. Para una velocidad de obturación más lenta o cuando desee abrir la apertura, utilice ISO100.

Botón directo

ISO

Control Live

OK ▶ **[ISO]**

Panel Super Control

OK ▶ **INFO** ▶ **[ISO]**

Menú

MENU ▶ **[F]** ▶ **[ISO]**

- [AUTO]** : La sensibilidad se ajusta automáticamente según las condiciones de fotografiado. Para **[ISO AUTOM ACTIV]**, puede ajustar el límite predeterminado (valor normalmente usado cuando se puede obtener la exposición óptima) y límite superior (límite superior ISO que cambia automáticamente).
 ⓘ "ISO AUTOM ACTIV" (P. 105)
- [100-6400]** : Sensibilidad ISO fijada. **[PASOS ISO]** se puede cambiar a **[1/3EV]** o **[1EV]**.
 ⓘ "PASOS ISO" (P. 105)

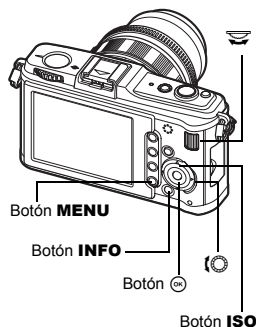

CONSEJOS

Para ajustar automáticamente el ISO óptimo en el modo **M**:

→ Normalmente el ajuste AUTO no está disponible en modo **M**, pero puede ajustarlo para su uso en todos los modos de fotografiado. ⓘ "ISO-AUTOM" (P. 106)

Horquillado automático ISO

La cámara toma fotografías automáticamente con una sensibilidad ISO diferente con la velocidad de obturación y el valor apertura fijos. Se graban 3 imágenes con exposiciones diferentes en el orden de sensibilidad ISO ajustada (exposición óptima cuando se ajusta en [AUTO]), exposición en la dirección – y exposición en la dirección +.

Valor de compensación: 0,3, 0,7 ó 1,0

- El valor de compensación se ajusta en incrementos de 1/3 EV independientemente del ajuste de paso ISO.

Número de imágenes: 3

Menú

MENU ▶ [F6] ▶ [F7] ▶ [HORQUILLADO] ▶ [ISO BKT]



Notas

- El horquillado automático se realiza independientemente del límite superior ajustado con [ISO AUTOM ACTIV].

Exposición múltiple

Esta función combina varias imágenes y las guarda como si fueran una sola. La imagen se guarda con el modo de grabación configurado en el momento de guardar la imagen.

Se puede combinar una imagen mientras se hace una fotografía, o combinar una imagen grabada en el modo de reproducción.

EXPOSICIÓN MÚLTIPLE

En el modo de fotografiado pueden combinarse 2 de las imágenes tomadas y guardarlas como si fueran una sola imagen. También se puede seleccionar una imagen RAW almacenada y fotografiar con varias exposiciones hasta crear una imagen combinada.

[ENCUADRE] : Seleccione [2F].

[AUTO AUMENTO]: Cuando se ajusta en [ON], el brillo de cada imagen se ajusta a 1/2 y se combinan las imágenes. Cuando se ajusta en [OFF], las imágenes se combinan con el brillo original de cada imagen.

[COMBINAR] : Cuando se ajusta en [ON], una imagen RAW grabada en una tarjeta puede combinarse con exposiciones múltiples y almacenarse como una imagen aparte. El número de fotografías tomadas es uno.

COMBINAR IMAGEN

En el modo de fotografiado pueden combinarse hasta 3 imágenes RAW y guardarlas como si fueran una sola imagen. "Combinación de imágenes" (P. 90)

Menú

MENU ▶ [F6] ▶
[EXPOSICIÓN
MÚLTIPLE]

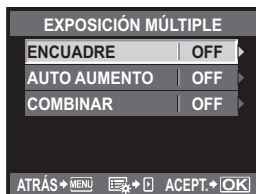

Visualización de ajustes

- Cuando se ajusta la exposición múltiple, aparece en el monitor LCD. Cuando se interrumpe la toma, aparece en verde.

Cancelar la imagen durante el fotografiado:

→ Pulse el botón  para cancelar la última fotografía realizada.

Fotografiar exposiciones múltiples mientras comprueba la composición de cada imagen:

→ Las imágenes combinadas aparecen semitransparentes en el monitor LCD, para que pueda seguir haciendo fotografías mientras comprueba la posición de la combinación de imágenes.

Combinar 3 o más imágenes:

→ Para combinar 3 o más imágenes, guarde la imagen como archivo RAW y utilice **[COMBINAR]** para repetir el fotografiado con exposición múltiple.

! Notas

- Cuando se ajusta la exposición múltiple, **[MODO INACTIV.]** se fija automáticamente en **[OFF]**.
- Las imágenes RAW tomadas con otra cámara no se pueden usar para la combinación de imágenes.
- Cuando **[COMBINAR]** está en **[ON]**, las imágenes que aparecen cuando está seleccionada una imagen RAW se revelarán con la configuración que tenía en el momento de hacer la fotografía.
- Para ajustar las funciones de fotografiado, cancele primero el fotografiado con exposición múltiple. Algunas funciones no se pueden ajustar.
- La exposición múltiple se cancela automáticamente desde la primera imagen en las siguientes situaciones.
 - Cámara apagada/botón  pulsado/botón **MENU** pulsado/modo de fotografiado ajustado en un modo que no sea **P, A, S, M**/El botón de liberación de objetivo está pulsado/La batería se está descargando/Se insertan el cable USB, AV y/o el minicable HDMI.
- Como información de fotografiado aparece la información de la primera imagen durante el fotografiado con exposición múltiple.
- Cuando se selecciona una imagen RAW utilizando **[COMBINAR]**, aparece la imagen JPEG para la imagen grabada en JPEG+RAW.
- Cuando fotografíe exposiciones múltiples utilizando la función de horquillado automático, se da prioridad al fotografiado con exposición múltiple. Mientras se guarda la imagen combinada, en el horquillado automático se restaura el ajuste predeterminado de fábrica.

Selección del modo AF

AF

Los tres modos de enfoque S-AF, C-AF y MF están disponibles con esta cámara. Puede tomar fotografías combinando el modo S-AF con el modo MF.

Botón directo

AF

Control Live

 > : [MODO AF]

Panel Super Control

 > **INFO** > : [MODO AF]

Menú

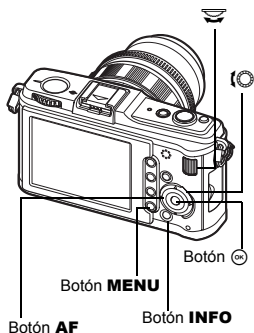
MENU >  >  > [MODO AF]

Botón AF

Botón MENU

Botón INFO



S-AF (AF simple)

El enfoque se realiza una vez que el botón disparador se ha presionado a medias.

Si el enfoque falla, retire su dedo del botón disparador y presiónelo a medias nuevamente.

Este modo es idóneo para hacer fotografías de objetos fijos o con movimientos limitados.

Pulse el botón disparador hasta la mitad del recorrido.

- Cuando se bloquea el enfoque, la marca de confirmación AF se ilumina en el monitor LCD.
- Se emite un sonido de aviso cuando el sujeto está enfocado.

CONSEJOS

Cuando desee cambiar rápidamente del modo AF a MF:

→ Al registrar **[MF]** en el botón **Fn**, puede presionar el botón **Fn** para cambiar al modo MF.

 "Fn FUNCIÓN" (P. 100)

Si desea tomar la fotografía aunque el sujeto no esté enfocado:

→ Consulte "PRIOR. OBTUR./PRIOR. C" ( P. 102).

C-AF (AF continuo)

La cámara repite el enfoque mientras el botón disparador permanece pulsado a medias. Incluso cuando el objeto se mueve o cuando usted cambia la composición de su fotografía, la cámara continúa intentando el enfoque.

Presione el botón disparador a medias y manténgalo en esta posición.

- Cuando el sujeto está enfocado y bloqueado, la marca de confirmación AF se ilumina en el monitor LCD.
- El objetivo AF no se enciende, aun cuando el sujeto esté enfocado.
- La cámara repite el enfoque. Incluso cuando el objeto se mueve o cuando usted modifica la composición de su fotografía, se intentará el enfoque continuamente.
- Se emite un sonido de aviso cuando el sujeto está enfocado. No se emite el sonido de aviso después de la segunda operación de AF continuo, aun cuando el sujeto esté enfocado.
- Esta función no es compatible en los objetivos del sistema Four Thirds.

MF (enfoque manual)

Esta función le permite enfocar manualmente cualquier sujeto.

Ajuste el enfoque utilizando el anillo de enfoque.

- Gire el anillo de enfoque y la visualización cambiará a visualización de zoom en forma automática. Se puede desactivar la visualización de zoom.  "ASIST MF" (P. 98)

CONSEJOS

Para cambiar la dirección de rotación del anillo de enfoque:

- Usted puede seleccionar la dirección de rotación del anillo de enfoque de acuerdo con su preferencia de cómo ajustar el objetivo en el punto de enfoque.  "ANILLO ENFOQUE" (P. 98)

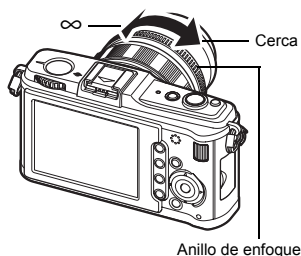

Uso simultáneo del modo S-AF y el modo MF (S-AF+MF)

Esta función le permite usar el enfoque de ajuste fino manualmente girando el anillo de enfoque después de ejecutar AF en modo S-AF.

- Pulse el botón disparador hasta la mitad del recorrido. Tras confirmar el AF, gire el anillo de enfoque para usar el enfoque de ajuste fino.

Notas

- Si presiona el botón disparador nuevamente después de efectuar el enfoque de ajuste fino con el anillo de enfoque, se activará el AF y sus ajustes se cancelarán.

Selección de objetivo AF

Esta cámara tiene 11 objetivos AF para enfocar en el sujeto con el enfoque automático. Seleccione el modo de objetivo AF óptimo de acuerdo con el sujeto y la composición. Hay dos modos de objetivo AF: el modo de selección automática de punto AF, que utiliza AF en todos los objetivos AF; y el modo de selección manual de punto AF, que usa el centrado AF alrededor de un objetivo AF seleccionado.

[∞] Modo de selección automática de punto AF

La cámara enfoca automáticamente en uno de los 11 objetivos AF. Utilice esta función cuando desee que la cámara realice el enfoque.

[•] Modo de selección manual de punto AF

La cámara enfoca utilizando un objetivo AF seleccionada. Esto es útil para enfocar de forma precisa el sujeto tras componer la toma.

Control Live

OK ▶ [∞] [AF ZONA]

Panel Super Control

OK ▶ INFO ▶ [AF ZONA]

Menú

MENU ▶ [∞] ▶ [AF ZONA]

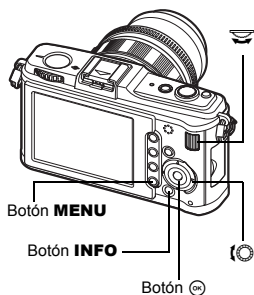
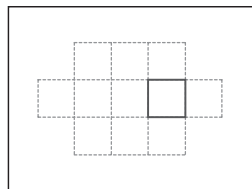
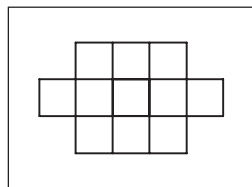

- Se enciende el objetivo AF seleccionado actualmente. Cuando se ajusta [•], puede seleccionar el objetivo AF para que se utilice en ese punto. Para conocer la operación, consulte el Paso 2 de "Selección del modo y la posición del objetivo AF" (P. 59) en la siguiente sección.

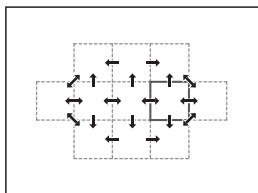

Selección del modo y la posición del objetivo AF

Seleccione el modo del objetivo AF o seleccione el objetivo AF que desee utilizar con el modo de selección manual de punto AF.

- 1 Con [AF ZONA] seleccione [·] para permitir la selección de la selección del modo y la posición del objetivo AF.
- 2 Utilice el disco principal y el secundario o las teclas de control para seleccionar el objetivo AF.

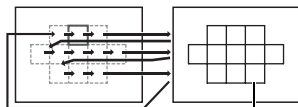

Ajustado en [:::].

CONSEJOS

Selección de la posición del objetivo AF con las teclas de control.

→ Pulse a medias el botón disparador y suéltelo, y luego utilice las teclas de control para cambiar la posición del objetivo AF. "FUNCIÓN" (P. 102)

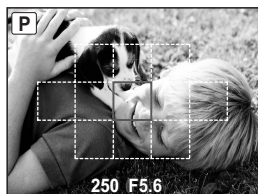

Registro de un modo de objetivo AF

Puede registrar un modo de objetivo AF utilizado frecuentemente y la posición de ese objetivo AF. Después puede cargar rápidamente ese ajuste registrado (posición de inicio) y utilizarlo durante la toma de fotografías.

Registro

- 1 En la pantalla del Paso 2 de "Selección del modo y la posición del objetivo AF" (P. 59), pulse el botón Fn y el botón a la vez.
 - La posición de inicio se registra en el momento en que se presionan los botones.
 - La posición de inicio no se puede registrar cuando se utiliza desde un menú.

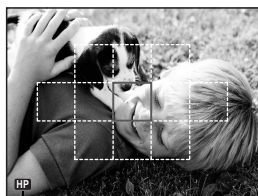

L Indica que se está registrando el objetivo AF.

Fotografiado

Para utilizar esta función, debe asignar la función []INICIO] al botón Fn por adelantado. "Fn" FUNCIÓN" (P. 100)

- 1 Pulse el botón Fn.
 - Se selecciona la posición de inicio registrada. Vuelva a pulsar este botón para cambiar al modo de objetivo AF original.

Bloqueo de enfoque — Si no se puede obtener un enfoque correcto

Si el enfoque de la cámara no enfoca, la solución más fácil es utilizar el bloqueo de enfoque. Utilícelo cuando componga el sujeto fuera de los objetivos AF o cuando el sujeto sea difícil de enfocar.

- Ajuste 1 objetivo AF seleccionado con el objeto que desea enfocar, y pulse el botón disparador a medias hasta que se encienda la marca de confirmación AF.**

(Modo de selección manual de punto AF)

- El enfoque se bloquea. La marca de confirmación AF y el objetivo AF enfocado se iluminan en el monitor LCD.
- Si la marca de confirmación AF parpadea, presione de nuevo el botón disparador la mitad del recorrido.
- La marca objetivo AF se muestra por solo un momento si se pulsa el botón disparador hasta la mitad del recorrido.

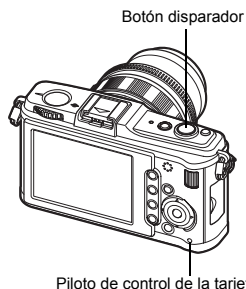

p. ej.) La cámara enfoca utilizando el objetivo AF central.



Marca de confirmación AF

- Mientras mantiene pulsado el botón disparador hasta la mitad, muévase a la composición deseada y pulse el botón hasta el fondo.**

- El piloto de control de la tarjeta de la cámara parpadea mientras se almacena la fotografía en la tarjeta.



Si el contraste del objeto es inferior al de su entorno

Si el contraste del objeto a fotografiar es bajo, como ocurre cuando hay poca luz o cuando el objeto no se ve con claridad porque hay niebla, puede que no se consiga el enfoque.

Enfoque (bloqueo de enfoque) sobre un objeto de gran contraste posicionado a la misma distancia que el objeto que pretende enfocar, reajuste el enfoque y luego haga la fotografía.

Fotografiado secuencial



- Fotografiado de una sola imagen Capta 1 imagen cada vez cuando se presiona el botón disparador (modo de fotografiado normal).
- Fotografiado secuencial Dispara aproximadamente 3 imágenes/seg. durante todo el tiempo que esté presionado el botón disparador (durante S-AF, MF).
- Presione completamente el botón disparador y manténgalo presionado. La cámara tomará fotografías en secuencia hasta que usted libere el botón.
 - El enfoque, la exposición y el balance de blancos se bloquean en la primera imagen (durante S-AF, MF).

! Notas

- Durante la toma secuencial, si la indicación de verificación de batería parpadea debido a la poca carga de la batería, la cámara interrumpe la toma y empieza a guardar las fotografías tomadas en la tarjeta. Dependiendo de la cantidad de carga restante en la batería, puede que la cámara no guarde todas las fotografías.

Botón directo



Control Live



Panel Super Control



- Visualización de antigolpes:
El símbolo del monitor LCD indica que el antigolpes está activado.
 "ELEVAC. ESPEJO" (P. 106)

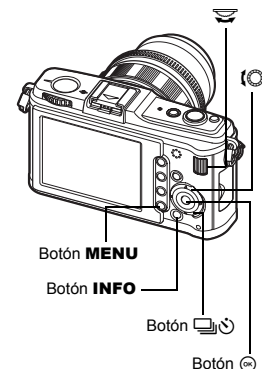

Fotografiado con disparador automático



Esta función le permite tomar fotografías utilizando el disparador automático. Se puede ajustar la cámara para que dispare el obturador después de 12 ó 2 segundos. Instale la cámara firmemente en un trípode para la toma con disparador automático. Para conocer el método de ajuste, consulte "Fotografiado secuencial" (P. 61).

Presione el botón disparador a fondo.

- Cuando se selecciona **12s**: Primero, el LED del disparador automático se enciende durante aproximadamente 10 segundos, luego empieza a parpadear durante aproximadamente 2 segundos, y luego se toma la fotografía.
- Cuando se selecciona **2s**: La luz del disparador automático parpadea durante aproximadamente 2 segundos, y luego se toma la fotografía.
- Para cancelar el disparador automático activado, pulse el botón .

Notas

- No presione el botón disparador mientras esté de pie en frente de la cámara; esto puede producir un desenfoco del sujeto ya que el enfoque se realiza justamente cuando el botón disparador está presionado hasta la mitad del recorrido.

LED del disparador automático

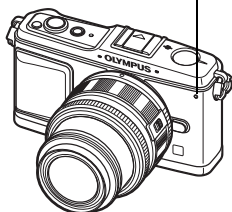

Estabilizador de imagen

Puede reducir el grado en que vibra la cámara cuando se fotografía con poca luz o con mucha ampliación.

OFF El estabilizador de imagen está desactivado.

I.S. 1 El estabilizador de imagen está activado.

I.S. 2 Se utiliza al captar la imagen con la cámara en sentido horizontal para lograr un fondo borroso. El estabilizador de imagen horizontal se desactiva y sólo se activa el estabilizador de imagen vertical.

I.S. 3 Se utiliza al captar la imagen con la cámara en sentido vertical para lograr un fondo borroso. El estabilizador de imagen vertical se desactiva y sólo se activa el estabilizador de imagen horizontal.

Control Live

[ESTABIL IMAG]

Panel Super Control

[ESTABIL IMAG]



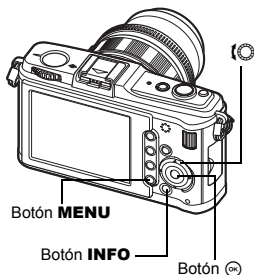

Menú

MENU
[ESTABIL IMAG]



Ajuste de la distancia focal

Ajustando de antemano la distancia focal del objetivo, puede utilizar la función del estabilizador de imagen con objetivos que no pertenezcan al sistema Micro Four Thirds/Four Thirds. Este ajuste se desactiva cuando se coloca un objetivo del sistema Micro Four Thirds/Four Thirds.

- 1 Pulse el botón  cuando esté activado el estabilizador de imagen.
- 2 Utilice el disco secundario o   para ajustar la distancia focal y pulse .



Distancias focales que se pueden ajustar

8mm	10mm	12mm	16mm	18mm	21mm	24mm	28mm	30mm	35mm
40mm	48mm	50mm	55mm	65mm	70mm	75mm	80mm	85mm	90mm
100mm	105mm	120mm	135mm	150mm	180mm	200mm	210mm	250mm	300mm
350mm	400mm	500mm	600mm	800mm	1,000mm				

- Si la distancia focal del objetivo que utiliza no aparece en la lista, seleccione el valor más próximo.

Notas

- El estabilizador de imagen no puede corregir una vibración excesiva de la cámara ni la vibración que se da en la cámara cuando la velocidad de obturación está ajustada a la velocidad más baja. En estos casos, se recomienda el uso de un trípode.
- Si utiliza un trípode, ajuste **[ESTABIL IMAG]** a **[OFF]**.
- Si utiliza un objetivo con una función de estabilización de la imagen, desactive la función de estabilización de la imagen del objetivo o de la cámara.
- Si **[ESTABIL IMAG]** se ajusta en **[I.S.1]**, **[I.S.2]** o **[I.S.3]** y apaga la cámara, ésta vibrará. Esto se debe a que la cámara inicializa el mecanismo del estabilizador de imagen. Sin esta inicialización, es posible que el estabilizador de imagen no pueda lograr el efecto adecuado.
- Puede que escuche sonidos provenientes de la máquina o que note que vibra mientras está activo el estabilizador de imagen.
- Si el icono del estabilizador de imagen parpadea en rojo en el monitor, indica un fallo en la función del estabilizador de imagen. Si toma una fotografía en estas condiciones, puede que la composición sea incorrecta. Consulte a su Centro de Servicio Técnico autorizado Olympus.
- El estabilizador de imagen no se activará si la velocidad de obturación es mayor de 2 segundos.
- Si la temperatura interna de la cámara es superior a la temperatura especificada, se desactiva el estabilizador de imagen y el icono del estabilizador de imagen se enciende en rojo en el monitor.

Selección del modo de grabación

Es posible seleccionar un modo de grabación para tomar fotografías. Elija el modo de grabación que sea más conveniente para su propósito (impresión, edición en un PC, edición en una página web, etc.).

Formatos de grabación

JPEG

Para las imágenes JPEG, seleccione una combinación de tamaño de imagen (**L**, **M**, **S**) y tasa de compresión (SF, F, N, B). Una imagen está compuesta de píxeles (puntos). Cuando se amplía una imagen con un número bajo de píxeles, será mostrada como un mosaico. Si una imagen tiene un número alto de píxeles, el tamaño del archivo (cantidad de datos) será mayor y el número de fotografías fijas almacenables será menor. Cuando mayor sea la compresión, menor será el tamaño del archivo. Sin embargo, la imagen tendrá menos claridad al ser reproducida.

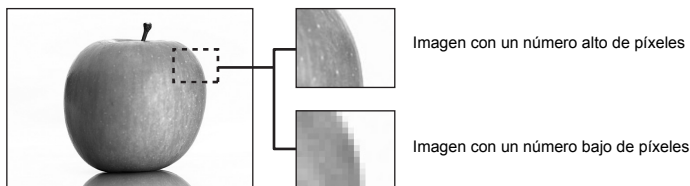

La imagen se aclara más

Aplicación	Tamaño de imagen	Número de píxeles	Tasa de compresión			
			SF (Superfina) 1/2.7	F (Fina) 1/4	N (Normal) 1/8	B (Básica) 1/12
Selección del tamaño de impresión	L (Grande)	4032 × 3024	L SF	L F	L N	L B
		3200 × 2400				
	M (Mediana)	2560 × 1920	M SF	M F	M N	M B
		1600 × 1200				
Para impresiones de tamaño pequeño y uso en una página web	S (Pequeña)	1280 × 960				
		1024 × 768				
		640 × 480	S SF	S F	S N	S B

Modo de grabación, balance de blancos y modo de fotografía



El número de píxeles aumenta

RAW

Estos son datos sin procesar que no han sufrido cambio alguno en cuanto al balance de blancos, la nitidez, el contraste o el color. Para visualizarlos en su ordenador como una imagen, utilice OLYMPUS Master. Los datos RAW no se pueden mostrar en una cámara distinta o utilizando un software normal, y no se pueden seleccionar para la reserva de impresión. Los archivos RAW tienen asignada una extensión de archivo “.ORF”. Esta cámara permite editar imágenes RAW y guardarlas como datos JPEG.  “Edición de imágenes fijas” (P. 89)

Selección del modo de grabación

JPEG

Para JPEG, puede registrar 4 combinaciones de tamaños de imagen (**L**, **M**, **S**) y tasas de compresión (SF, F, N, B) del total de 12 combinaciones posibles.  “AJUSTE ” (P. 108). Si selecciona el tamaño de imagen **M** o **S**, luego puede seleccionar el tamaño de píxel.  “NUM. PIXELS” (P. 109)

JPEG+RAW

Registra una imagen JPEG y RAW simultáneamente cada vez que toma una fotografía.

RAW

Registra la imagen en el formato de datos RAW.

p. ej.) Los 9 modos de grabación siguientes están disponibles cuando se registra **L**F/**L**N/**M**N/**S**N

RAW : RAW

JPEG : **L**F/**L**N/**M**N/**S**N

JPEG+RAW : **L**F+RAW/**L**N+RAW/**M**N+RAW/**S**N+RAW

Control Live



Panel Super Control



Menú



CONSEJOS

Para establecer rápidamente el modo de grabación:

→ Si ajusta **[RAW ←]** en el botón **Fn**, puede girar el disco principal mientras presiona el botón **Fn** para cambiar el modo de grabación.

Cada vez que presiona el botón **Fn**, puede cambiar fácilmente entre datos JPEG sólo y datos JPEG y RAW.

➡ "Fn FUNCIÓN" (P. 100)

Para averiguar el tamaño de archivo/número de imágenes fijas almacenables para cada modo de grabación:

→ "Modo de grabación y tamaño de archivo/número de imágenes fijas almacenables" (🔍 P. 140)

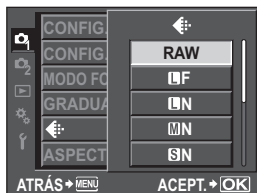
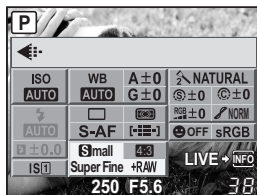

Selección del balance de blancos

La reproducción de colores varía según las condiciones de iluminación. Por ejemplo, cuando la luz del día o la luz de una lámpara de tungsteno incide sobre un papel blanco, cada cual producirá un sombreado de blanco levemente diferente. Con una cámara digital, se puede ajustar el color blanco para reproducir un blanco más natural a través de un procesador digital. Esto se denomina balance de blancos. Existen 4 opciones de ajuste del balance de blancos en esta cámara.

Balance de blancos automático [AUTO]

Esta función permite que la cámara detecte automáticamente los blancos en las imágenes y ajuste el balance de colores respectivamente. Utilice este modo para el uso general.

Balance de blancos preajustado











Hay preajustadas 8 temperaturas de color diferentes según la fuente de luz. Por ejemplo, utilice el balance de blancos preajustado cuando desee reproducir un color más rojizo de una puesta del sol en la fotografía o capturar un efecto artístico más cálido bajo iluminación artificial.

Balance de blancos personalizado [CWB]

La temperatura de color se puede ajustar entre 2000K y 14000K. Para más información sobre la temperatura del color, consulte "Temperatura de color de balance de blancos" (P. 139).

Balance de blancos de un toque

Es posible ajustar el balance de blancos óptimo para las condiciones de fotografiado al apuntar la cámara hacia un objeto blanco, como, por ejemplo, una hoja de papel blanco. El balance de blancos obtenido en este ajuste será guardado como uno de los ajustes de balance de blancos preajustados.

Modo WB	Condiciones de luz
AUTO	Se utiliza para la mayoría de las condiciones de iluminación (cuando hay una parte blanca encuadrada en el monitor LCD). Utilice este modo para el uso general.
 5300K	Para fotografiar en exteriores en un día despejado o para capturar los colores rojizos de una puesta del sol o los colores de una exhibición de fuegos artificiales
 7500K	Para fotografiar en exteriores bajo la sombra en un día despejado
 6000K	Para tomas en espacios exteriores en un día nublado
 3000K	Para fotografiar bajo lámparas de tungsteno
 4000K	Para fotografiar bajo lámparas fluorescentes blancas
 4500K	Para fotografiar bajo lámparas fluorescentes de blanco neutro
 6600K	Para fotografiar bajo lámparas fluorescentes de luz del día
 5500K	Para fotografiar con flash
	Temperatura de color ajustada utilizando la opción del balance de blancos de un toque.  "Ajuste del balance de blancos de un toque" (P. 69)
CWB	Temperatura de color ajustada en el menú de balance de blancos personalizado. Se puede ajustar entre 2000K y 14000K. Cuando el valor no ha sido ajustado, éste se ajusta en 5400K.

Configuración automática/preajustada/personalizada de balance de blancos

WB

Es posible ajustar el balance de blancos seleccionando la temperatura de color apropiada para las condiciones de luz.

Botón directo**WB****Control Live**

OK > [WB]

Panel Super Control

OK > INFO > [WB]

- El balance de blancos personalizado se ajusta seleccionando **[CWB]** y girando el disco secundario mientras mantiene pulsado el botón **[WB]**.

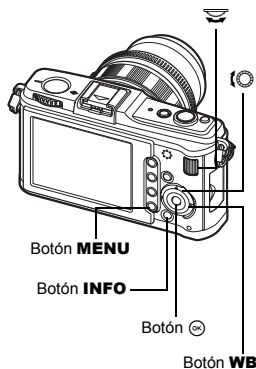
Menú**MENU** > [W] > [WB]**4**

Modo de grabación, balance de blancos y modo de fotografía

CONSEJOS

Cuando sujetos que no son de color blanco aparecen blancos:

- En el ajuste de balance de blancos automático, si no hay ningún color que se aproxime al blanco en la imagen encuadrada en la pantalla, no se determinará correctamente el balance de blancos. En este caso, intente ejecutar los ajustes de balance de blancos preajustados o balance de blancos de un toque.



Compensación de balance de blancos

Esta función le permite efectuar cambios finos en los ajustes del balance de blancos automático y balance de blancos preajustado.

Panel Super Control

OK > INFO > [WB]

Menú**MENU** > [W] > [WB]

- Seleccione el balance de blancos para ajustar y presione **[WB]**.

Ajuste del balance de blancos en la dirección A (Ambar-Azul)

Dependiendo de las condiciones de balance de blancos originales, la imagen se volverá más ámbar cuando se ajuste hacia + y más azul cuando se ajuste hacia -.

Ajuste del balance de blancos en la dirección G (Verde-Magenta)

Dependiendo de las condiciones de balance de blancos originales, la imagen se volverá más verde cuando se ajuste hacia + y más magenta cuando se ajuste hacia -.

- El balance de blancos se puede ajustar en 7 incrementos en cada dirección.



CONSEJOS

Verificación del balance de blancos que usted ha ajustado:

→ Tras establecer el valor de compensación, apunte la cámara hacia el sujeto para efectuar tomas de prueba. Cuando se presiona el botón **AEL/AFL**, se visualizan las imágenes de muestra que han sido tomadas con los ajustes actuales del balance de blancos.

Al ajustar todos los ajustes de modo del balance de blancos de una vez:

→ Consulte "TODAS **WB**" (P. 108).

Ajuste del balance de blancos de un toque

Esta función es útil cuando necesita un balance de blancos más preciso que el que ofrece el balance de blancos preajustado. Apunte la cámara hacia una hoja de papel blanco bajo la fuente de luz que desea utilizar para determinar el balance de blancos. El balance de blancos óptimo para las condiciones actuales de fotografiado puede ser guardado en la cámara. Esta función es útil para fotografiar objetos bajo iluminación natural, así como también bajo diversas fuentes de iluminación con diferentes temperaturas de color.

Ajuste **[Fn FUNCIÓN]** en **[M]** de antemano. (P. 100)

1 Apunte la cámara hacia una hoja de papel blanco.

- Posicione el papel de manera que llene la pantalla y que no reciba sombra.

2 Mientras mantiene pulsado el botón Fn, pulse el botón disparador.

- Aparece la pantalla de balance de blancos de un toque.

3 Seleccione [SI] y pulse el botón \odot .

- El balance de blancos es registrado.
- El balance de blancos registrado será almacenado en la cámara como un ajuste del balance de blancos preajustado.
- El apagado de la alimentación no reajustará los datos.

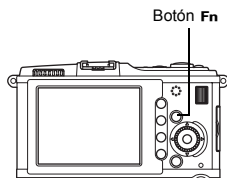

CONSEJOS

Después de que presione el botón disparador, se indicará [WB INCORRECTO REINTENTAR]:

→ Cuando no hay blanco suficiente en la imagen o cuando la imagen está demasiado brillante u oscura o si los colores no parecen naturales, no será posible registrar el balance de blancos. Cambie los ajustes de la apertura y de la velocidad de obturación, luego repita el procedimiento desde el Paso 1.

Horquillado de balance de blancos

Se crean automáticamente tres imágenes con diferentes balances de blancos (ajustadas en direcciones de color especificadas) desde una toma. Una imagen tiene el balance de blancos especificado, mientras las otras son la misma imagen ajustada en diferentes direcciones de color.

Menú

MENU ▶ [%] ▶ [WB] ▶ [HORQUILLADO] ▶ [WB BKT]

- Seleccione entre [OFF], [3F 2PASOS], [3F 4PASOS] o [3F 6PASOS] para el paso EV para las direcciones A-B (ámbar-azul) y G-M (verde-magenta).
- Cuando se presiona completamente el botón disparador, se crean automáticamente 3 imágenes ajustadas en direcciones de color especificadas.

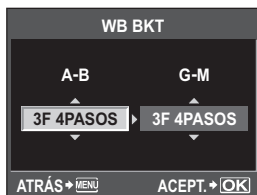

4

CONSEJOS

Cómo aplicar el horquillado de balance de blancos al balance de blancos:

→ Ajuste el balance de blancos manualmente, luego utilice la función de horquillado de balance de blancos. El horquillado de balance de blancos se aplica al ajuste de balance de blancos que usted ha ajustado.

Notas

- Durante el horquillado de balance de blancos, la cámara no puede realizar fotografías si no hay memoria suficiente en la cámara y en la tarjeta para almacenar, al menos, el mismo número de imágenes seleccionadas.

Modo de fotografía

Se puede seleccionar la tonalidad de la imagen para crear efectos exclusivos de imagen. También se puede efectuar el ajuste fino de los parámetros de imagen, como por ejemplo, el contraste y la nitidez de cada modo. Los parámetros ajustados se graban en cada efecto de la fotografía.

- [**VIVID**] : Produce colores vivos.
- [**NATURAL**] : Produce colores naturales.
- [**MUTED**] : Produce tonos planos.
- [**PORTRAIT**] : Produce bellos tonos de piel.
- [**MONOTONO**] : Produce tono blanco y negro.
- [**PERSONAL.**] : Seleccione un modo de imagen, ajuste los parámetros y registre el ajuste. También puede registrar la graduación en [**PERSONAL.**]. Esta configuración se almacena aparte de [**GRADUACIÓN**] en el menú.
☞ “Graduación” (P. 72)

Panel Super Control

☰ ▶ **INFO** ▶  :
[**MODO FOTOGRAFÍA**]

Menú

MENU ▶  ▶
[**MODO FOTOGRAFÍA**]

Los parámetros ajustables varían dependiendo de los modos de fotografía.

Los parámetros individuales son como se indica a continuación.

- [**CONTRASTE**] : Distinción entre claro y oscuro
- [**NITIDEZ**] : Nitidez de la imagen
- [**SATURACION**] : Intensidad de la imagen
- [**FILTRO B&N**] : Crea una imagen en blanco y negro. El color de filtro queda más vivo y el color complementario queda más oscuro.
 - [**N: NEUTRAL**] : Crea una imagen normal en blanco y negro.
 - [**Ye: AMARILLO**] : Reproduce una nube blanca claramente definida en un cielo azul natural.
 - [**Or: NARANJA**] : Enfatiza ligeramente los colores de cielos azules y puestas del sol.
 - [**R: ROJO**] : Enfatiza intensamente los colores azules del cielo y el brillo de los follajes de carmesí.
 - [**G: VERDE**] : Enfatiza intensamente los colores rojos de los labios y verdes de las hojas.
- [**TONO IMAG.**] : Colorea la imagen en blanco y negro.
 - [**N: NEUTRAL**] : Crea una imagen normal en blanco y negro.
 - [**S: SEPIA**] : Sepia
 - [**B: AZUL**] : Azulado
 - [**P: MORADO**] : Purpúreo
 - [**G: VERDE**] : Verdoso

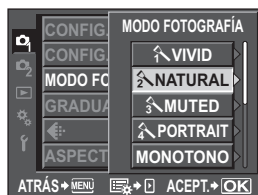

4

Modo de grabación, balance de blancos y modo de fotografía

Graduación

Además del ajuste de graduación **[NORMAL]**, puede seleccionar entre otros 3 ajustes de graduación.

[CLAVE ALTA] : Graduación para un sujeto brillante.

[CLAVE BAJA] : Graduación para un sujeto oscuro.

[AUTO] : Divide la imagen en regiones detalladas y ajusta el brillo de forma separada para cada región. Esto tiene efecto en imágenes con áreas de gran contraste en las que los blancos aparecen demasiado brillantes o los negros, demasiado oscuros.

[NORMAL] : Utilice el modo **[NORMAL]** para usos generales.



CLAVE ALTA

Adecuado para un objeto que se encuentra destacado en su mayor parte.

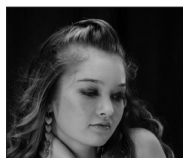

CLAVE BAJA

Adecuado para un objeto que se encuentra sombreado en su mayor parte.

4

Modo de grabación, balance de blancos y modo de fotografía

Panel Super Control

   : **[GRADUACIÓN]**

Menú

MENU ▶  ▶ **[GRADUACIÓN]**

Notas

- El ajuste de contraste no funciona cuando está ajustado en **[CLAVE ALTA]**, **[CLAVE BAJA]**, o **[AUTO]**.

Utilización de flashes externos

Con esta cámara, puede usar una de las unidades de flash externas compradas por separado para obtener un flash que se adapte a sus necesidades

Los flashes externos se comunican con la cámara, lo cual le permite utilizar los modos de flash de esta cámara con los diferentes modos de control de flash disponibles, tales como TTL-AUTO y Super FP. En la cámara se puede montar una unidad externa de flash especificada para el uso con esta cámara acoplándola en la zapata de contacto de la cámara. El flash también se puede acoplar en el soporte del flash en la cámara por medio del cable de soporte (opcional).

Consulte también el manual del flash externo.

Funciones disponibles con los flashes externos

Flash opcional	FL-50R	FL-36R	FL-20	FL-14	RF-11	TF-22
Modo de control del flash	TTL-AUTO, AUTO, MANUAL, FP TTL AUTO, FP MANUAL		TTL-AUTO, AUTO, MANUAL		TTL-AUTO, MANUAL	
NG (Número de guía) (ISO100)	GN50 (85 mm*) GN28 (24 mm)	GN36 (85 mm*) GN20, (24 mm*)	GN20 (35 mm*)	GN14 (28 mm*)	NG11	NG22

* La distancia focal del objetivo que puede utilizarse (calculada en base a una cámara de película de 35 mm)

Utilización del flash electrónico externo

Asegúrese de acoplar el flash en la cámara antes activar la alimentación del flash.

- 1 Retire la tapa de la zapata de contacto deslízandola en la dirección indicada por la flecha en la ilustración.**

- Conserve la tapa de la zapata en un lugar seguro para no perderla, y póngala en la cámara después del fotografiado con flash.

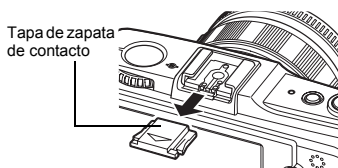

- 2 Acople el flash electrónico en la zapata de contacto de la cámara.**

- Si la patilla de bloqueo sobresale, gire el anillo de bloqueo de la zapata completamente en la dirección opuesta a LOCK. Esto hará que la patilla de bloqueo se retraiga hacia dentro.

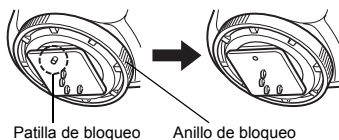

3 Active el flash.

- Cuando el LED de carga del flash se enciende, la carga está completada.
- El flash se sincronizará con la cámara a una velocidad de 1/180 seg. o inferior.

4 Seleccione un modo de flash.

5 Seleccione el modo de control del flash.

- TTL-AUTO se recomienda para un uso normal.

6 Pulse el botón disparador hasta la mitad del recorrido.

- Las informaciones de la toma, tales como la sensibilidad ISO, el valor de apertura y la velocidad de obturación, son comunicados entre la cámara y el flash.

7 Presione el botón disparador a fondo.

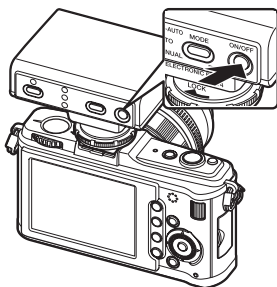

Flash Super FP

El flash Super FP está disponible en FL-50R o FL-36R. Puede utilizar el flash Super FP incluso cuando no sea posible utilizar los flashes normales con una velocidad de obturación rápida. El fotografiado con flash de relleno con la apertura abierta (por ejemplo, para la toma de retrato en exteriores) también es posible con el flash Super FP. Para más información, consulte el manual del flash electrónico externo.

5

Fotografiado con flash

Uso de flashes disponibles comercialmente

La cámara no se puede utilizar para ajustar la cantidad de luz emitida por un flash disponible comercialmente salvo en el caso de los flashes específicamente indicados para el uso con esta cámara. Para utilizar un flash disponible comercialmente, conéctelo a la zapata de contacto. Ajuste el modo de fotografiado de la cámara en **M**.

Flashes comerciales no especificados

- 1) Cuando utilice un flash, los ajustes de las exposiciones se deberán efectuar en el flash. Si utiliza un flash en el modo automático, ajústelo para que corresponda con la configuración para el número f y la sensibilidad ISO de la cámara.
- 2) Incluso si el número f y la sensibilidad ISO automáticos del flash se ajustan a los mismos parámetros en los ajustes de la cámara, dependiendo de las condiciones de la toma, puede que no se logre la exposición correcta. En ese caso, ajuste el número f automático o el valor ISO del flash o calcule la distancia en el modo manual.
- 3) Utilice un flash con un ángulo de iluminación adecuado para la distancia focal del objetivo. La distancia focal del objetivo para películas de 35 mm es aproximadamente el doble de largo de la distancia focal que los objetivos diseñados para esta cámara.
- 4) No utilice un flash u otro accesorio del flash TTL que tenga funciones de comunicación adicionales, excepto los flashes especificados, ya que no sólo podría fallar en el funcionamiento normal, sino que podría causar daños en el circuito de la cámara.

Configuración de modo de flash



Ajuste cuando utilice el flash externo que se compra aparte.

La cámara ajusta el modo de flash de acuerdo con varios factores, tales como el patrón de disparo y el tiempo del flash. Los modos de flash disponibles dependen del modo de exposición.

Flash automático AUTO

El flash se dispara automáticamente bajo condiciones de luz baja o de iluminación a contraluz.

Para fotografiar un objeto a contraluz, posicione el objetivo AF sobre el objeto de enfoque.

Velocidad de sincronización del flash/Límite lento

Se puede cambiar la velocidad de obturación durante el disparo del flash.

☞ "X-SYNC." (P. 106), "⚡ LÍMITE LENTO" (P. 106)

Flash de reducción del efecto de ojos rojos / ⚡

En el modo de flash de reducción del efecto de ojos rojos, se emite una serie de flashes previos un poco antes de los disparos normales del flash. Esto ayuda a que los ojos del sujeto se acostumbren a la luz brillante y disminuye el fenómeno de ojos rojos. En el modo **S/M**, el flash siempre se dispara.



Los ojos del sujeto aparecen rojos

Notas

- Después de los destellos previos, el obturador tardará aproximadamente 1 segundo en dispararse. Para evitar la vibración de la cámara, sujétela firmemente.
- La eficacia puede ser limitada si el sujeto no está mirando directamente a los flashes previos o si la distancia de fotografiado es muy grande. Las características físicas individuales también pueden limitar la eficacia.

Sincronización lenta (1ª cortinilla) ⚡ SLOW

El flash de sincronización lenta está diseñado para velocidades lentas de obturación. Normalmente, cuando se fotografía con flash, las velocidades del obturador no pueden ser inferiores a un cierto nivel para evitar la vibración de la cámara. Sin embargo, cuando fotografíe un sujeto en una escena nocturna, el uso de velocidades rápidas del obturador puede oscurecer demasiado el fondo. La sincronización lenta le permite capturar tanto el fondo como el sujeto. Si la velocidad de obturación es lenta, acuérdesese de estabilizar la cámara con un trípode para evitar que la fotografía salga desenfocada.



5

Fotografiado con flash

1ª cortinilla

Generalmente el flash dispara justo después de que el obturador se abra completamente. Esto se llama 1ª cortinilla. Este método se suele utilizar durante el fotografiado con flash.

Sincronización lenta (2ª cortinilla) ⚡ SLOW2/2nd CURTAIN

El flash de 2ª cortinilla dispara un poco antes de que el obturador se cierre. El cambio de tiempo del disparo del flash puede crear efectos interesantes en su fotografía, por ejemplo para expresar el movimiento de un automóvil mostrando el flujo de las luces traseras hacia atrás. Cuanto menor sea la velocidad de obturación, mejores serán los efectos producidos. En el modo **S/M**, el flash siempre se dispara.

Cuando se ajusta la velocidad de obturación en 2 segundos.

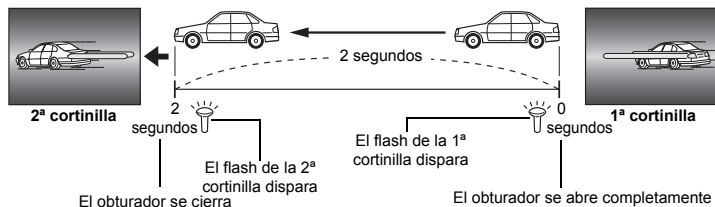

5

Flash de sincronización lenta (1ª cortinilla)/Reducción del efecto de ojos rojos SLOW

Cuando utilice el flash de sincronización lenta, puede también utilizar esta función para activar la reducción del efecto de ojos rojos. Cuando fotografíe un objeto y apenas haya luz, esta función le permitirá reducir el efecto de los ojos rojos. Ya que el tiempo transcurrido entre la emisión del flash y el fotografiado es largo en el caso de la sincronización de la 2ª cortinilla, es difícil reducir el efecto de los ojos rojos. En este caso, sólo es posible la sincronización lenta (1ª cortinilla).

Flash de relleno ⚡

El flash dispara independientemente de las condiciones de iluminación. Este modo es útil para eliminar las sombras de la cara del objeto (por ejemplo, sombras de las hojas de árboles), en situaciones de contraluz o para corregir el cambio de colores producido por la iluminación artificial (especialmente por lámparas fluorescentes).



! Notas

- Cuando se dispara el flash, la velocidad de obturación se ajusta en 1/180 seg. o inferior. Cuando fotografíe un sujeto contra un fondo luminoso utilizando el flash de relleno, puede que el fondo quede sobreexponed. En este caso, utilice el flash externo FL-50R opcional o un flash similar y fotografíe en el modo de flash Super FP. "Flash Super FP" (P. 74)

Flash desactivado

El flash no dispara.

Control de intensidad del flash

La intensidad del flash se puede ajustar del nivel +3 al -3.

En algunas situaciones (por ejemplo, cuando fotografíe sujetos pequeños, fondos alejados, etc.), puede que logre mejores resultados ajustando la cantidad de luz emitida por el flash (intensidad del flash). Esto es conveniente cuando se desea aumentar el contraste (diferenciar el claro del oscuro) de las imágenes para producir imágenes más vivas.

Panel Super Control

► **INFO** ► :

Menú

MENU ► ► ►

! Notas

- No funciona cuando el modo de control del flash en el flash electrónico está ajustado en **MANUAL**.
- Si se ajusta la intensidad del flash en el flash electrónico, se combinará con el ajuste de intensidad del flash de la cámara.
- Si + se ajusta en **[ON]**, el valor de intensidad del flash se añadirá al valor de compensación de la exposición. " + " (P. 107)

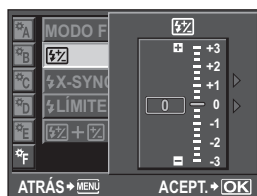
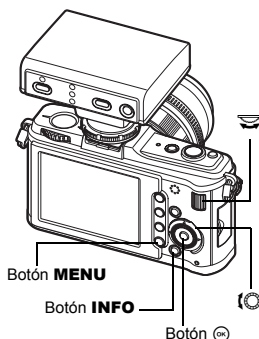

Horquillado del flash

La cámara fotografía varias imágenes, cambiando la cantidad de luz emitida por el flash para cada toma. La cámara dispara 3 imágenes a la vez con la siguiente cantidad de luz: luz óptima, luz ajustada en dirección - y luz ajustada en dirección +.

Menú

MENU ► ► ► **[HORQUILLADO]** ► **[FL BKT]**

- El valor de compensación cambiará en función del paso EV. "PASOS EV" (P. 105)
- En la toma de una sola imagen, la cantidad de luz emitida por el flash cambia cada vez que se pulsa el botón disparador.
- En el fotografiado secuencial, mantenga pulsado el botón disparador hasta que se fotografíe el número de imágenes seleccionado.
- Al soltar el botón disparador, se interrumpirá el fotografiado con horquillado de flash. Cuando se detiene, **BKT** aparece en verde en el monitor LCD.

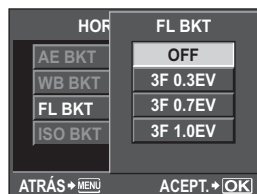

Grabación de vídeo



Se pueden grabar vídeos de alta definición. El sonido en estéreo se graba simultáneamente. Además de utilizar el modo **[P]** en el cual se ajustan automáticamente los valores de apertura óptimos de acuerdo con el brillo del sujeto y el modo **[A]** en el que se aplican los cambios a la descripción del fondo, se pueden usar los efectos de filtro artístico para enriquecer la expresividad de sus vídeos.

1 Ajuste el disco de modo en .

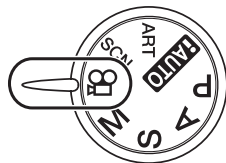

2 Presione el botón disparador hasta la mitad del recorrido y enfoque lo que desea grabar.

- El enfoque se logra con el enfoque automático, y la marca de confirmación AF se ilumina.

Marca de confirmación AF
visualizar modo

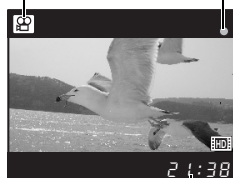

Tiempo de grabación disponible

Se encienden luces rojas durante la grabación

3 Presione el botón disparador a fondo para comenzar a grabar.

- La grabación de sonido comienza simultáneamente (cuando se ajusta **[VÍDEO]** a **[ON]**).
 "Grabación de audio al grabar el vídeo" (P. 80)



Tiempo total de grabación

4 Presione el botón disparador a fondo para finalizar la grabación.

CONSEJOS

El enfoque automático no funciona bien:

- Pulse el botón **AEL/AFL** para la operación AF.
- Se registrará el sonido del objetivo mientras se dispara.

! Notas

- Al grabar un vídeo, no se pueden cambiar los ajustes para compensación de exposición y valor de apertura.
- El modo de vídeo **[ESTABIL IMAG]** proporciona estabilización electrónica. Cuando utiliza esta función, la imagen grabada se amplía en una proporción pequeña. También, **[I.S.1]** operará independientemente de los ajustes para **[I.S.1]**, **[I.S.2]** y **[I.S.3]**.
- No es posible la estabilización cuando la cámara se sacude excesivamente.
- Si utiliza un objetivo con una función de estabilización de la imagen, desactive la función de estabilización de la imagen del objetivo o de la cámara.
- No es posible utilizar **[ROSTROS]** en modo de vídeo.
- Con algunos tipos de medios, no se puede grabar hasta el final del tiempo disponible y la grabación se cancela automáticamente durante la operación. Asimismo, el tamaño de un archivo determinado está limitado a 2 GB.
- Si la parte interior de la cámara se calienta, el fotografiado se detiene automáticamente para proteger la cámara.
- No se puede seguir grabando mientras el piloto de control de la tarjeta esté parpadeando al final de la grabación.
- Con algunos filtros artísticos, se limita la operación **[C-AF]**.
- Se recomienda utilizar una tarjeta SD compatible de velocidad clase 6 para tomas de vídeo.

Cambio de los ajustes para grabación de vídeo



Agregar efectos a un vídeo

Control Live

☺ ▶ () ▶ [MODO VÍDEO AE]

Menú

MENU ▶ [C] ▶ [MODO VÍDEO AE]

- Seleccione usando  , luego pulse el botón ☺.
- [P]** La apertura óptima se ajusta automáticamente de acuerdo con el brillo del sujeto.
- [A]** La descripción del fondo se cambia ajustando la apertura. Gire el disco secundario para ajustar la apertura.
- [ART1]~[ART6]** Se graba el vídeo con las características del modo de filtro artístico.
☺ "Configuración del filtro artístico/escena" (P. 5)

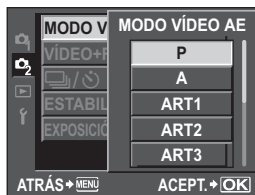

Selección del modo de grabación

Control Live

▶ ▶ [:]

Menú

MENU ▶ [] ▶ [:] ▶ [VÍDEO]

Modo de grabación de vídeo

Modo de grabación	Aplicación
HD	El número de píxeles es 1280 × 720. Puede grabar vídeos de alta definición.
SD	El número de píxeles es 640 × 480.

Grabación de audio al grabar el vídeo

Ajustar a [ON] para grabar el sonido simultáneamente cuando comienza la grabación del vídeo.

Control Live

▶ ▶ [VÍDEO]

Menú

MENU ▶ [] ▶ [VÍDEO]

- Seleccione usando , luego pulse el botón .

Notas

- Al grabar sonido en un vídeo, es posible que se grabe el sonido del objetivo mientras dispara y la operación de la cámara. Si lo desea, puede reducir estos sonidos fotografiando con [MODO AF] ajustado en [S-AF], o limitando las veces que pulse los botones.

Toma de imágenes fijas automáticamente cuando finaliza la grabación

Ajuste a [ON] para tomar una imagen fija cuando realice la operación para finalizar la grabación de un vídeo. Esta función es útil cuando desea grabar tanto una imagen fija como un vídeo.

Menú

MENU ▶ [] ▶ [VÍDEO+FOTO]

- Seleccione usando , luego pulse el botón .

6

Grabación de vídeo

Reproducción de una sola imagen/en primer plano



El procedimiento básico para ver las imágenes es el que se muestra a continuación. Sin embargo, antes de utilizar cualquiera de estas funciones, siga el Paso 1 que se muestra abajo. La cámara se puede ajustar para que cambie automáticamente al modo de reproducción de una sola imagen, después de tomar la fotografía. (P. 95)

1 Pulse el botón (Reproducción de una sola imagen).

- Se muestra la última imagen grabada.
- El sonido grabado al tomar la imagen se reproduce simultáneamente.
- Si no se ejecuta ninguna operación, el monitor LCD se apaga cuando transcurre más de 1 minuto.

2 Utilice para seleccionar las imágenes que desea visualizar. Puede girar el disco secundario para colocarlo en la posición y obtener una reproducción en primer plano.

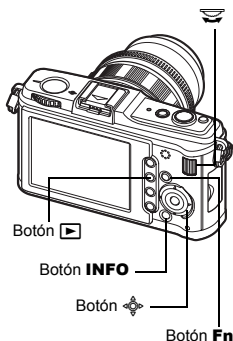

(Reproducción de una sola imagen)



(Reproducción de una sola imagen)

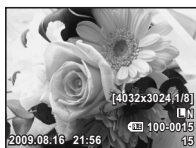

- : Se retroceden 10 imágenes
- : Se avanzan 10 imágenes
- : Se visualiza la imagen siguiente
- : Se visualiza la imagen anterior

Pulse el botón **Fn**

- Reproduce la imagen en primer plano ampliada 10 veces.

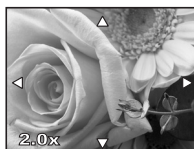

Pulse el botón **INFO**

(Reproducción en primer plano)



Pulse el botón **INFO**

(Reproducción fotograma a fotograma a primer plano)

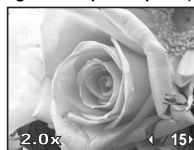

- Para salir del modo de reproducción, pulse de nuevo el botón .
- Al presionar el botón disparador hasta la mitad, se vuelve al modo de fotografiado.

Pulse para cambiar la posición en primer plano.

Pulse para mover la visualización de la posición en primer plano. Si **[ROSTROS]** (P. 39) se ajusta en **[ON]**, aparecerá un cuadro alrededor de un rostro detectado. Pulse para trasladar el cuadro a otro rostro.





Pulse para ver, fotograma a fotograma, las posiciones en primer plano. Si **[ROSTROS]** se ajusta en **[ON]**, pulse para cambiar a otro rostro en posición de primer plano. • Pulse el botón **INFO** para volver a la reproducción en primer plano.

Visualización del índice/Visualización del calendario



Esta función le permite mostrar varias imágenes en el monitor de forma simultánea. Es útil cuando desea buscar rápidamente una imagen concreta en un grupo de fotografías.

En el modo de reproducción de un solo cuadro, cada vez que gire el disco secundario hacia , el número de imágenes mostradas cambiará entre 4, 9, 16, 25, 49 y 100.

-  : Se mueve hacia la imagen anterior
-  : Se mueve hacia la imagen siguiente
-  : Se mueve hacia la imagen superior
-  : Se mueve hacia la imagen inferior

- Para volver a la reproducción de un solo cuadro, gire el disco secundario a Q.

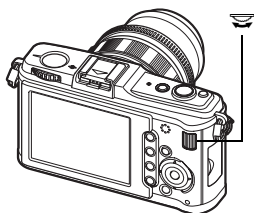

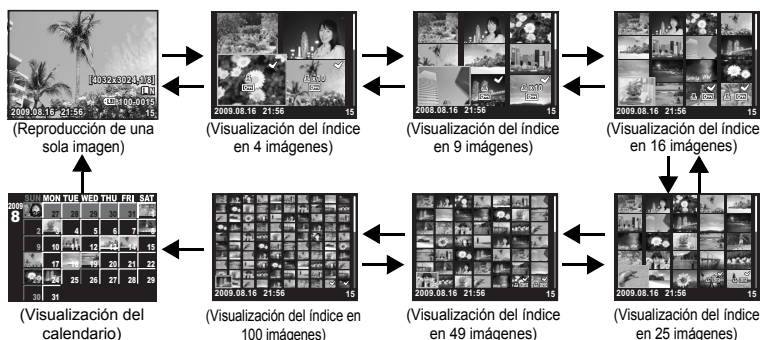

7

Funciones de reproducción



Visualización del calendario

Con el calendario, se pueden mostrar por fecha las imágenes grabadas en la tarjeta. Si se ha tomado más de una imagen en una sola fecha, se mostrará la imagen que se fotografió primero en esa fecha.

Utilice  para seleccionar una fecha y pulse el botón  para reproducir imágenes de la fecha seleccionada en la visualización de una sola imagen.

Visualización de información

INFO

Le permite mostrar información detallada acerca de la fotografía.

También se puede mostrar la información de luminancia con los gráficos de histograma y resaltado.

Pulse el botón INFO varias veces hasta que aparezca la información deseada.

- Esta configuración se guarda y se mostrará la próxima vez que se solicite una visualización de información.

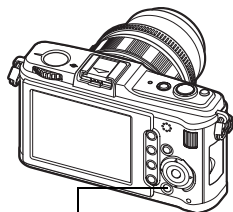

Botón **INFO**

Sólo imagen



Visualización simplificada



*Histograma

Si las barras del histograma son más altas en la parte derecha, la imagen puede presentar un exceso de brillo. Si las barras son más altas en la parte izquierda, es posible que la imagen sea demasiado oscura. Compense la exposición o vuelva a tomar la fotografía.

Visualización
resaltada/
sombreada

Información de
fotografiado

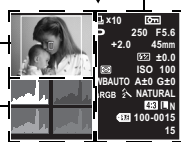

Histograma*

Visualización
en conjunto



Reflejo y Sombra

Se muestran las partes sobreexpuestas o subexpuestas de la imagen grabada.

Las partes resaltadas (sobreexpuestas) se muestran en rojo. Las partes sombreadas (subexpuestas) se muestran en azul.

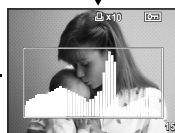

Visualización de histograma

La distribución del brillo de la imagen grabada se muestra en el histograma (gráfico referente al brillo).

CONSEJOS

Para cambiar rápidamente la visualización usada con más frecuencia:

- Puede esconder la visualización de información para todos los modos, excepto para "Visualización simplificada". "AJUSTE INFO" (P. 104)

7**Funciones de reproducción**

Reproducción de diapositivas

Esta función muestra las imágenes almacenadas en la tarjeta, sucesivamente, una tras otra. Las imágenes se reproducen en orden, comenzando con la imagen visualizada.

1 MENU ▶ [▶] ▶ [🖨️]

- Pulse el botón  durante la reproducción para seleccionar la reproducción de diapositivas.

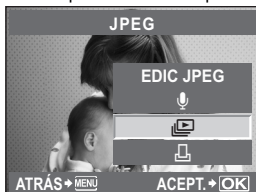

2 Efectúe los ajustes de la reproducción de diapositivas.

- [INICIO] : Efectúe la reproducción de diapositivas con los ajustes actuales.
- [BGM] : Ajustar BGM (5 tipos) o girar BGM a [OFF].
- [DESPLAZAM.] : Ajuste el tipo de reproducción de diapositivas para ejecutar.

3 Seleccione [INICIO] y pulse el botón .

- Comenzará la reproducción de diapositivas.

4 Pulse el botón para detener la reproducción de diapositivas.

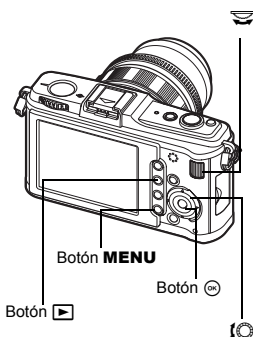



7

Operaciones durante la reproducción de diapositivas

- Gire el disco principal para ajustar el volumen general (solamente cuando reproduzca sonido con la altavoz de la cámara).
- Gire el disco secundario para ajustar el balance entre BGM y el sonido grabado.

CONSEJOS

Para cambiar el intervalo entre diapositivas en la reproducción de diapositivas:

→ Puede establecer el intervalo para cambiar entre las fotografías y el tiempo de reproducción de vídeo.  "CONFIG. " (P. 104)

Notas

- Si no se interrumpe la reproducción de diapositivas durante aproximadamente 30 minutos, la cámara se apagará automáticamente.

Rotación de imágenes

Esta función le permite girar las imágenes y mostrarlas verticalmente en la pantalla durante la reproducción de una sola imagen. Es útil cuando se toma fotografías con la cámara posicionada verticalmente. Las imágenes se muestran automáticamente en la dirección correcta incluso cuando se gira la cámara.

1 MENU ▶ [▶] ▶ [📷]

- Si se posiciona en **[ON]**, las imágenes capturadas verticalmente empezarán a girar automáticamente y se visualizarán durante la reproducción. También se puede pulsar el botón  para girar y visualizar la imagen.
- La imagen girada se grabará en la tarjeta en esta posición.
- No se pueden girar las imágenes en los vídeos.





Imagen original antes de efectuar la rotación



7

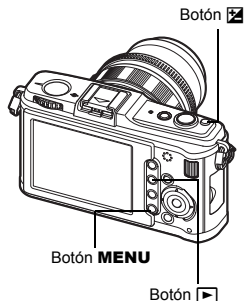
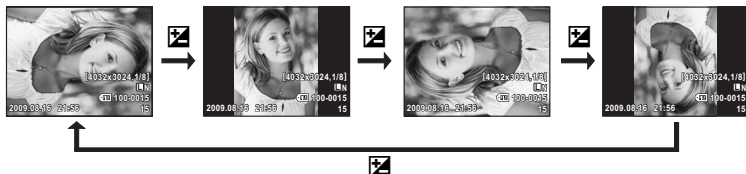

Funciones de reproducción

Reproducción de vídeo

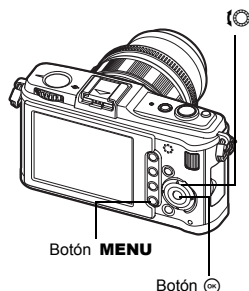
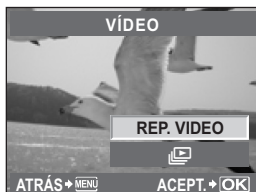
- 1 Seleccione un vídeo y pulse el botón .
 - 2 Seleccione [REP. VIDEO] y pulse el botón .
- Comenzará la reproducción.









Operaciones durante la reproducción de vídeo

- Volumen: Gire el disco principal para ajustar el volumen del sonido desde la altavoz de la cámara.
- Rebobinar/Avance rápido: Seleccione usando  .



Tiempo de reproducción/tiempo de grabación total

- Al pulsar el botón  para pausar el vídeo, se pueden realizar operaciones de vídeo con las teclas de control.

-  : Muestra la primera imagen.
-  : Muestra la última imagen.
-  : Continúa la reproducción mientras está pulsado.
-  : Continúa la reproducción en sentido inverso mientras está pulsado.
-  : Comienza la reproducción.



Para detener la reproducción de diapositivas

Pulse el botón **MENU**.

7

Funciones de reproducción

Reproducción en un TV

Utilice el cable AV suministrado con la cámara para reproducir las imágenes grabadas en su TV. Puede reproducir imágenes de alta definición en un TV de alta definición conectándolo a la cámara usando minicable HDMI disponibles comercialmente.

Conexión por medio de cable AV

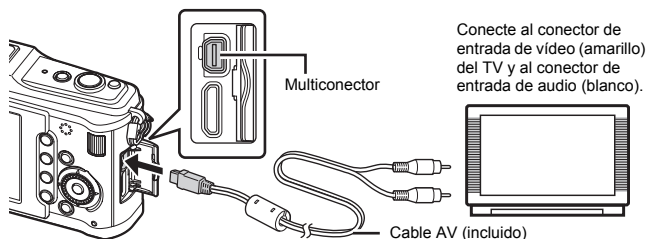

- 1 Conecte el TV y la cámara.
- 2 Utilice la cámara para seleccionar el formato de señal de vídeo que corresponde al del TV conectado ([NTSC]/[PAL]). “SALIDA VÍD” (P. 102)
- 3 Encienda el TV y cambie [INPUT] a [VIDEO (un conector de entrada conectado a la cámara)].

Notas

- El monitor de la cámara se apaga automáticamente cuando el cable AV se conecta a la cámara.
- Pulse el botón cuando se conecte por medio de un cable AV.
- Para más información para cambiar la fuente de entrada del TV, consulte el manual de instrucciones del TV.
- Dependiendo de los ajustes del TV, las imágenes y la información visualizadas pueden aparecer recortadas.

Conexión por medio de minicable HDMI

- Asegúrese de apagar la cámara y el TV antes de conectar el minicable.

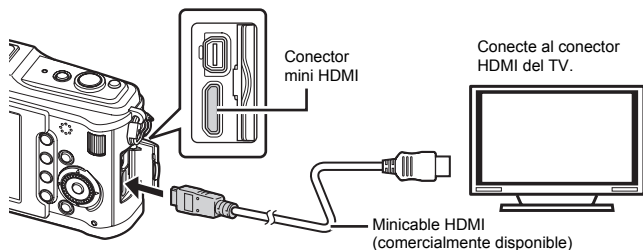

- 1 Conecte el minicable HDMI en el conector HDMI del TV.
- 2 Conecte el minicable HDMI en el conector HDMI de la cámara.
- 3 Encienda el TV y cambie [INPUT] a [HDMI INPUT].
- 4 Encienda la cámara.

! Notas

- Para más información para cambiar la fuente de entrada del TV, consulte el manual de instrucciones del TV.
- Utilice un minicable HDMI que se corresponda con el conector mini HDMI de la cámara y el conector HDMI del TV.
- Cuando la cámara y el TV estén conectados por un cable AV y un minicable HDMI, el minicable HDMI tendrá mayor prioridad.
- Dependiendo de los ajustes del TV, las imágenes y la información visualizadas pueden aparecer recortadas.
- Cuando se conecte a un TV por medio de un minicable HDMI, puede seleccionar el formato de la señal digital de vídeo.  "HDMI" (P. 102)
- Utilice un minicable HDMI que se corresponda con el conector mini HDMI de la cámara y el conector HDMI del TV.
- No conecte la cámara a otros dispositivos de salida HDMI.
- La salida HDMI no se realiza mientras está conectada por medio de USB a un ordenador o impresora.

Edición de imágenes fijas

Las imágenes grabadas se pueden editar y guardar como imágenes nuevas. El número de funciones de edición disponibles depende del formato de la imagen (modo de grabación de imágenes).

Se puede imprimir un archivo JPEG sin necesidad de modificarlo. En cambio, no se puede imprimir un archivo RAW sin modificarlo. Para imprimir un archivo RAW, utilice la función de edición RAW para convertir el formato de datos RAW en JPEG.

Edición de las imágenes grabadas en el formato de datos RAW

La cámara realiza el procesamiento de imágenes (el balance de blancos y el ajuste de la nitidez) para las imágenes en formato de datos RAW, luego guarda los datos en un nuevo archivo en formato JPEG. Mientras verifica las imágenes grabadas, las puede editar conforme su preferencia.

El procesamiento de imágenes se ejecuta de acuerdo con los ajustes actuales de la cámara. Antes de editar, cambie los ajustes de la cámara según sus preferencias.

Edición de las imágenes grabadas en el formato de datos JPEG

[AJ SOMBRA] ilumina un sujeto oscuro con luz de fondo.

[COR.O.ROJO] Reduce el fenómeno de ojos rojos durante el fotografiado con flash.

[C] Ajuste el tamaño de recorte con el disco principal y la posición de recorte con las teclas de control.

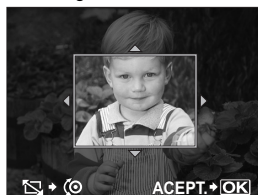

[ASPECTO] Cambia la proporción de las imágenes de 4:3 (estándar) a [3:2], [16:9], o [6:6]. Después de cambiar la proporción, utilice las teclas de control para especificar la posición de recorte.

[B/N] Crea imágenes en blanco y negro.

[SEPIA] Crea imágenes en tono sepia.

[SATURAC.] Ajusta la intensidad del color. Ajuste la saturación del color comprobando la imagen en la pantalla.

[Z] Convierte el tamaño del archivo de imagen a 1280 × 960, 640 × 480 ó 320 × 240. Las imágenes con una proporción distinta de 4:3 (estándar) se convierten al tamaño de archivo de imagen más próximo.

[e-PORTRAIT] Hace que la piel luzca suave y translúcida.

- Es posible que no pueda compensar dependiendo de la imagen si falla la detección de rostros.

1 MENU ▶ [Z] ▶ [EDICIÓN] ▶ [SEL. IMAGEN]

- También se puede seleccionar durante la reproducción pulsando el botón [Z].

2 Utilice [Z] para seleccionar una imagen y, a continuación, pulse el botón [Z].

- La cámara reconoce el formato de datos de la imagen.
- Para imágenes grabadas en JPEG+RAW, aparecerá una pantalla de selección que le solicitará qué datos desea editar.
- Los vídeos no se pueden editar.

Confirme aquí el formato de datos

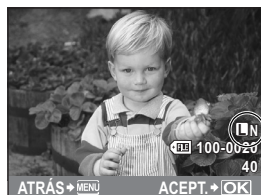

- 3** La pantalla de ajuste varía con el formato de datos de la imagen. Seleccione el elemento que desee editar y realice los pasos siguientes.



- La imagen editada se guarda como una imagen distinta, separada de la imagen original.
- Para salir del modo de edición, pulse el botón **MENU**.

! Notas

- La corrección del fenómeno de ojos rojos puede no funcionar dependiendo de la imagen. La corrección del fenómeno de ojos rojos puede afectar también otras partes de la imagen, además de los ojos.
- La edición de una imagen JPEG no es posible en los casos siguientes:
Si la imagen fue grabada en el formato RAW, fue procesada en un PC, no hay espacio suficiente en la memoria de la tarjeta o si la imagen fue grabada en otra cámara.
- Cuando se redimensiona ([**REC**]) una imagen, el número de píxeles que se selecciona no puede ser mayor al número grabado en un principio.
- [**REC**] y [**ASPECTO**] sólo pueden utilizarse para editar imágenes con una proporción de 4:3 (estándar).

Agregar sonido a imágenes fijas

Al reproducir imágenes fijas se pueden agregar 30 segundos como máximo (grabados) (puede agregar esto como memo después del fotografiado).

1 **MENU** ▶ [**▶**] ▶ [**EDICIÓN**] ▶ [**SEL. IMAGEN**] ▶ [**🎤**]

- También se puede seleccionar durante la reproducción pulsando el botón **Ⓜ**.

2 Seleccione usando **ISO** **📷**, luego pulse el botón **Ⓜ**.

- [**NO**] : No se graba ningún sonido.
[**🎤 INICIO**] : Comienza la grabación de audio.
[**SI**] : Borra el sonido agregado.

! Notas

- No puede grabar sonido para imágenes protegidas.
- Para detener la grabación por la mitad, pulse el botón **Ⓜ**.

Combinación de imágenes

Se pueden combinar y guardar como una imagen separada hasta 3 imágenes RAW tomadas con la cámara. La imagen se guarda con el modo de grabación configurado en el momento de guardar la imagen.

1 **MENU** ▶ [**▶**] ▶ [**EDICIÓN**] ▶ [**COMBINAR IMAGEN**]

- También se puede seleccionar durante la reproducción pulsando el botón **Ⓜ**.

2 Seleccione el número de imágenes que desea combinar y pulse el botón **Ⓜ**.

3 Utilice para seleccionar una imagen y pulse el botón .

- Seleccione varias veces imágenes sólo para el número de encuadres seleccionados en el paso 2.
- Para cancelar su selección, pulse el botón  de nuevo.



4 Utilice para seleccionar una imagen, y luego use para seleccionar el aumento de cada imagen. Pulse el botón .

- Seleccione desde 0.1 a 2.0.
- La imagen mostrada cambia a medida que se ajusta el aumento.

5 Utilice para seleccionar [SI] y, a continuación, pulse el botón .



CONSEJOS

Combinar 4 o más imágenes:

→ Para combinar 4 o más imágenes, guarde la imagen combinada como archivo RAW y utilice [COMBINAR IMAGEN] varias veces.

Notas

- Cuando el modo de grabación esté ajustado en [RAW], la imagen combinada se guardará como [L+N+RAW].
- Cuando seleccione una imagen que desee combinar, aparecen las imágenes JPEG para las imágenes grabadas en JPEG+RAW.

Protección de imágenes



7

Funciones de reproducción

Proteja las imágenes que no desea borrar. No se pueden borrar las imágenes protegidas utilizando la función de borrado de una imagen o de todas las imágenes.

Protección de una sola imagen

Reproduzca la imagen que quiere proteger y pulse el botón .

-  (marca de protección) aparece en la esquina superior izquierda de la pantalla.





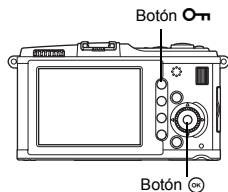

Para cancelar la protección

Muestre las imágenes que están protegidas y pulse el botón .









Protección de las imágenes seleccionadas

Durante la visualización del índice puede seleccionar múltiples imágenes y protegerlas a todas al mismo tiempo.

- 1 Durante la visualización del índice, seleccione las imágenes que quiere proteger y pulse el botón , luego pulse el botón .**
 - Las imágenes seleccionadas se mostrarán con .
 - Para cancelar su selección, pulse el botón  de nuevo.
- 2 Pulse  para seleccionar las siguientes imágenes que quiere proteger y pulse el botón .**
- 3 Después de haber seleccionado las imágenes que quiere proteger, pulse el botón .**



Cancelación de todas las protecciones

Esta función permite desactivar la protección de varias imágenes a la vez.





- 1 MENU** ▶  ▶ [RESET SEGUR]
 - 2 Utilice   para seleccionar [SI] y, a continuación, pulse el botón .**
- !** **Notas**
- El formateo de tarjeta borra todas las imágenes incluso aquellas que han sido protegidas.  "Formateo de la tarjeta" (P. 130)
 - Las imágenes protegidas no se pueden girar aunque se pulse el botón .

Borrado de imágenes

Permite borrar las imágenes grabadas. Puede seleccionar entre las opciones de borrado de una sola imagen, que borra sólo la imagen que se muestra en el momento de hacer la selección; borrado de todas las imágenes, que borra todas las imágenes almacenadas en la tarjeta; o borrado de imágenes seleccionadas, que borra únicamente las imágenes seleccionadas.

- !** **Notas**
- Al realizar el borrado de todas las imágenes y borrado de imágenes seleccionadas en imágenes grabadas con RAW+JPEG, se borran tanto las imágenes RAW como las imágenes JPEG. Cuando utilice la opción de borrar una sola imagen, seleccione si desea borrar imágenes JPEG, RAW o RAW y JPEG.  "RAW+JPEG BORRADO" (P. 109)
 - No se pueden borrar las imágenes protegidas. Cancele la protección y luego borre las imágenes.
 - No se puede restaurar las imágenes que han sido borradas. Tenga precaución y no borre datos importantes.  "Protección de imágenes" (P. 91)

Borrado de una sola imagen



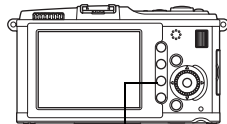







- 1 Visualice las imágenes que desee borrar y pulse el botón .
- 2 Utilice   para seleccionar [SI] y, a continuación, pulse el botón .











Botón 

Borrado de imágenes seleccionadas

Durante la visualización del índice, puede seleccionar múltiples imágenes y borrarlas a todas al mismo tiempo.



- 1 Seleccione las imágenes que desea borrar en la visualización del índice, luego pulse .
 - Las imágenes seleccionadas se mostrarán con .
 - Para cancelar su selección, pulse el botón  de nuevo.
- 2 Pulse   para seleccionar las siguientes imágenes que quiere proteger y pulse el botón .
- 3 Después de haber seleccionado las imágenes que quiere borrar, pulse el botón .
- 4 Utilice   para seleccionar [SI] y, a continuación, pulse el botón .

Borrado de todas las imágenes

- 1 **MENU**  **[P]**  **[CONFIG. TARJ.]**
- 2 Utilice   para seleccionar **[BORRAR TODO]** y, a continuación, pulse el botón .
- 3 Utilice   para seleccionar **[SI]** y, a continuación, pulse el botón .
- Todas las imágenes se borrarán.

CONSEJOS

Para borrar inmediatamente:

- Si "BORRADO RÁPIDO" ( P. 109) está ajustado en **[ON]**, al pulsar el botón  se borrará una imagen inmediatamente.
- La posición inicial del cursor se puede ajustar en **[SI]**.  "PRIORIDAD EST." (P. 110)

Menú de configuración

Utilice el menú de configuración para ajustar las funciones básicas de la cámara.

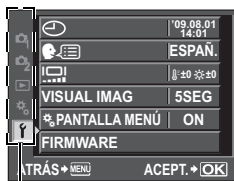

Utilice para seleccionar [f] y pulse .

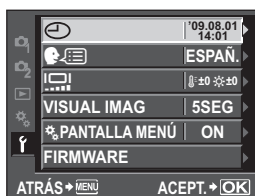

Utilice para seleccionar una función y pulse .

Para obtener más información sobre el uso de las listas de menús, consulte “Configuración a través del menú” (P. 24).

(Ajuste de fecha/hora)

P. 15

(Cambio del idioma de visualización)

Se puede cambiar el idioma utilizado para las indicaciones de pantalla y para los mensajes de error de ENGLISH a cualquier otro idioma.

(Ajuste del brillo de la pantalla)

Es posible ajustar el brillo y la temperatura del color de la pantalla. El ajuste del color de la temperatura afecta sólo a la visualización del monitor LCD durante la reproducción.

Utilice para cambiar entre (temperatura del color) y (brillo), y utilice para ajustar el valor entre [+7] - [-7].



VISUAL IMAG

Es posible visualizar en la pantalla la fotografía recién captada mientras se está grabando en la tarjeta y seleccionar el tiempo de visualización de la fotografía. Esto es conveniente para verificar brevemente la fotografía recién tomada. Si, mientras revisa la imagen, pulsa a medias el botón disparador, podrá volver a hacer fotografías de forma inmediata.

[1SEC]-[20SEC] Selecciona el número de segundos de visualización para cada fotografía. Puede ajustarse en unidades de 1 segundo.

[OFF] No se muestra la fotografía grabada en la tarjeta.

[AUTO▶] Muestra la imagen que se está grabando y, a continuación, cambia al modo de reproducción. Se trata de una función práctica para borrar las fotografías una vez comprobadas.

☰ PANTALLA MENÚ

 P. 25

FIRMWARE

Aparecerá la versión del firmware del producto.

Cuando solicite información sobre su cámara o los accesorios de ésta, o cuando quiera descargar un software, deberá indicar la versión de cada uno de los productos que está utilizando.



Restauración de los ajustes de la cámara

En el modo **P**, **A**, **S**, o **M**, los ajustes actuales de la cámara (incluyendo cualquier cambio efectuado) se guardan al apagarse la alimentación. Para restaurar los ajustes predeterminados en fábrica, ajuste **[REST.]**. Puede registrar los ajustes por adelantado en **[CONFIG.1]** y **[CONFIG.2]**. Los ajustes de cámara realizados en ese momento se registran en **[CONFIG.1]** y **[CONFIG.2]**. Para obtener detalles sobre las funciones registradas, consulte "Funciones que se pueden registrar con Mi Modo y las configuraciones de reajuste personalizadas" (📖 P. 141).

Registro de **[CONFIG.1]**/**[CONFIG.2]**

Menú

MENÚ ▶ [C] ▶ [CONFIG. PERS.]

- 1 Seleccione **[CONFIG.1]** o **[CONFIG.2]** para registrar y pulse 
 - Si los ajustes ya han sido registrados, se visualizará, **[DEFINIR]** junto a **[CONFIG.1]/[CONFIG.2]**. Si vuelve a seleccionar **[DEFINIR]** se sobrescribe el ajuste registrado.
 - Para cancelar el registro, seleccione **[REPOSIC.]**.
- 2 Seleccione **[DEFINIR]** y pulse el botón .





Utilización de las configuraciones de reajuste

De esta forma se restauran los ajustes predeterminados en fábrica. También se puede reajustar la cámara en el ajuste **[CONFIG.1]** o **[CONFIG.2]**.

- [REST.]** Restaura los ajustes predeterminados en fábrica. Para los ajustes predeterminados, consulte "Directorio del menú" (📖 P. 142).
- [CONFIG.1]/[CONFIG.2]** Restaura los ajustes registrados.

Menú

MENÚ ▶ [C] ▶ [CONFIG. PERS.]

- 1 Seleccione **[REST.]**/**[CONFIG.1]**/**[CONFIG.2]** y pulse el botón .
- 2 Utilice   para seleccionar **[SI]** y, a continuación, pulse el botón .

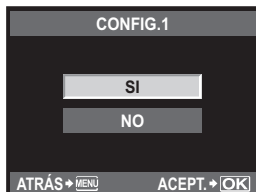

Utilice el menú personalizado para personalizar las funciones de fotografiado. El menú personalizado dispone de 9 pestañas (F1 a F9) divididas según las funciones que se deben configurar.

En el ajuste predeterminado no se visualiza el menú personalizado. Para personalizar las funciones, ajuste **[%PANTALLA MENU]** en el menú de configuración en **[ON]** para acceder al menú personalizado. (P. 25)

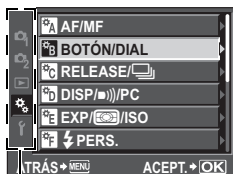

Utilice para seleccionar **[%]** y pulse .



Utilice para seleccionar la pestaña **F1** a **F9** y pulse .

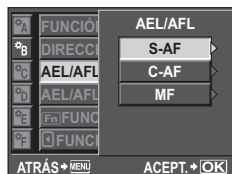

Utilice para seleccionar una función y pulse .

Para obtener más información sobre el uso de las listas de menús, consulte "Configuración a través del menú" (P. 24).

AF/MF

MODO AF P. 56

AF ZONA P. 58

CONFIG.

Utiliza las operaciones de discos o las teclas de control al seleccionar el objetivo AF.

- [OFF]** Se detiene después de desplazarse al objetivo AF en el extremo.
- [BUCLE]** Después de desplazarse al objetivo AF en el extremo, se desplaza al objetivo AF en el extremo opuesto de la misma fila o columna. Selecciona todos los objetivos AF antes de desplazarse al objetivo AF en el extremo opuesto, y **[AF ZONA]** está ajustada en **[:::]**.
- [ESPIR.]** Después de desplazarse al objetivo AF en el extremo, se desplaza al objetivo AF en el extremo opuesto de la siguiente fila o columna. Selecciona todos los objetivos AF antes de desplazarse al objetivo AF en el extremo opuesto, y **[AF ZONA]** está ajustada en **[:::]**.

por ej.) Al desplazarse desde el objetivo superior izquierdo AF hacia la derecha

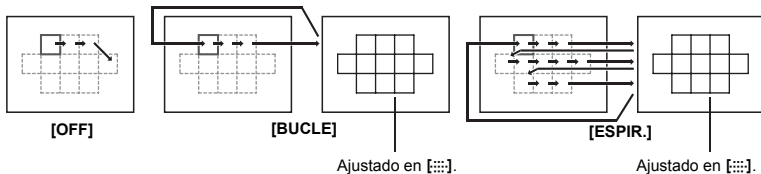

REAJUS OBJ.

Cuando está ajustado en **[ON]**, se reajusta el enfoque del objetivo (infinito) cada vez que se apaga la alimentación.

ENFOQUE BULB

La cámara se puede ajustar para permitir ajustes de enfoque durante el fotografiado con foco con MF.

- [ON]** Durante la exposición se puede girar el anillo de enfoque y ajustar el enfoque.
[OFF] El enfoque está bloqueado durante la exposición.

ANILLO ENFOQUE

Es posible personalizar cómo el objetivo ajusta el punto focal seleccionando la dirección de giro del anillo de enfoque.

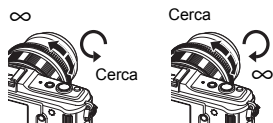









ASIST MF

Cuando el **[MODO AF]** es **[S-AF+MF]** o **[MF]**, gire el anillo de enfoque para automatizar la visualización de zoom.





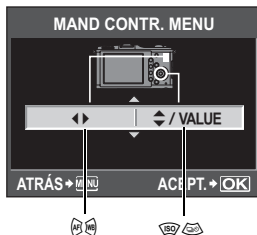
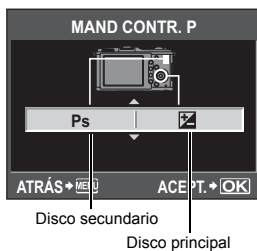

BOTÓN/DIAL

FUNCIÓN DIAL

En el modo **P**, **A**, **S**, o **M**, puede asignar funciones que no sean las predeterminadas al disco principal y al secundario. También se pueden cambiar las operaciones del disco principal y del disco secundario para las operaciones del menú con las operaciones predeterminadas.



- P** : **[Ps]**/**[]**/**[]**
A : **[APERTURA]**/**[]**/**[]**
S : **[OBTURADOR]**/**[]**/**[]**
M : **[OBTURADOR]**/**[APERTURA]**
MENU : **[]**/**[]** / **VALUE**



- En el **[MENU]**, **[]** indica las operaciones de disco que corresponden a las operaciones de dirección horizontal (**[]** / **[]**). **[]** / **VALUE** indica las operaciones de disco que corresponden a las operaciones de dirección vertical (**[]** / **[]**).

DIRECCIÓN DIAL

Se puede seleccionar la dirección de giro del disco de control y la dirección en que aumenta o disminuye la velocidad de obturación y el valor de apertura.

Ajuste	 (dirección de giro del disco)	 (dirección de giro del disco)
MAND CONTR.1	<ul style="list-style-type: none"> Velocidad de obturación más lenta Amplíe la apertura (el número f disminuye) 	<ul style="list-style-type: none"> Velocidad de obturación más rápida Cierre la apertura (el número f aumenta)
MAND CONTR.2	<ul style="list-style-type: none"> Velocidad de obturación más rápida Cierre la apertura (el número f aumenta) 	<ul style="list-style-type: none"> Velocidad de obturación más lenta Amplíe la apertura (el número f disminuye)

AEL/AFL

Puede utilizar el botón **AEL/AFL** para realizar AF o para mediciones, en vez de utilizar el botón disparador.

Seleccione la función del botón que corresponde a esa operación cuando el botón disparador esté pulsado. Seleccione **[mode1]** a **[mode4]** en cada modo de enfoque. (Sólo se puede seleccionar **[mode4]** en el modo C-AF.)

Modo	Función del botón disparador				Función del botón AEL/AFL	
	Presionado a medias		Presionado completamente		Cuando se mantiene presionado el botón AEL/AFL	
	Enfoque	Exposición	Enfoque	Exposición	Enfoque	Exposición
[S-AF]						
mode1	S-AF	Bloqueado	—	—	—	Bloqueado
mode2	S-AF	—	—	Bloqueado	—	Bloqueado
mode3	—	Bloqueado	—	—	S-AF	—
[C-AF]						
mode1	Inicio C-AF	Bloqueado	Bloqueado	—	—	Bloqueado
mode2	Inicio C-AF	—	Bloqueado	Bloqueado	—	Bloqueado
mode3	—	Bloqueado	Bloqueado	—	Inicio C-AF	—
mode4	—	—	Bloqueado	Bloqueado	Inicio C-AF	—
[MF]						
mode1	—	Bloqueado	—	—	—	Bloqueado
mode2	—	—	—	Bloqueado	—	Bloqueado
mode3	—	Bloqueado	—	—	S-AF	—

Operaciones básicas

[mode1] Para determinar la exposición calculada durante el enfoque. El bloqueo AE se activa cuando se pulsa el botón **AEL/AFL**, lo que permite ajustar el enfoque y determinar la exposición de forma independiente.

[mode2] Para determinar la exposición cuando el botón disparador se pulsa completamente. Este modo es útil para capturar escenas con muchos cambios de iluminación, como las actuaciones en escenarios.

[mode3] Para enfocar con el botón **AEL/AFL** en lugar del botón disparador.

[mode4] Pulse el botón **AEL/AFL** para enfocar y pulse completamente el botón disparador para determinar la exposición.

AEL/AFL MEMO

Puede bloquear y mantener la exposición si pulsa el botón **AEL/AFL**.

[ON] Pulse **AEL/AFL** para bloquear y mantener la exposición. Pulse de nuevo para cancelar la exposición mantenida.

[OFF] La exposición se bloqueará sólo mientras mantenga pulsado el botón **AEL/AFL**.

[Fn] FUNCIÓN

Es posible asignar una función al botón **Fn**.

[Fn SOMBRAS]

Pulse el **Fn** botón para ajustar **[☺ ROSTROS]** en **[ON]** y activar los ajustes óptimos. Púlselo de nuevo para ajustarlo a **[OFF]**.

 "Uso de la función de detección de rostros" (P. 39), "☺ ROSTROS" (P. 104)

[VSTA PREL] (electrónico)

La función de previsualización de profundidad de campo se puede utilizar mientras se mantiene pulsado el botón **Fn**.

 "Función de previsualización de profundidad de campo" (P. 48)



Presione el botón **Fn** para importar el valor del balance de blancos.

 "Ajuste del balance de blancos de un toque" (P. 69)

[[...]] INICIO

Pulse el botón **Fn** para cambiar a la posición inicial AF registrada. Vuelva a pulsar el botón para cambiar al modo de objetivo AF original. Si apaga la cámara estando ajustada en la posición inicial AF, la posición original no se restaurará.

 "Registro de un modo de objetivo AF" (P. 59)

[MF]

Pulse el botón **Fn** para cambiar el modo AF a **[MF]**. Vuelva a pulsar el botón para cambiar al modo AF original.

[RAW <-:]

Pulse el botón **Fn** para cambiar de JPEG a JPEG+RAW o de JPEG+RAW a JPEG para el modo de grabación.

Para cambiar el modo de grabación, gire el disco secundario mientras mantiene pulsado el botón **Fn**.

[IMAGEN DE MUESTRA]

Al presionar el botón disparador mientras presiona el botón **Fn** le será posible revisar en el monitor la fotografía recién captada sin tener que registrar la fotografía en la tarjeta. Esta función es útil cuando se desea ver cómo salió una fotografía sin grabarla.

[MI MODO]

Mientras mantiene pulsado el botón **Fn**, puede hacer fotografías utilizando los ajustes de la cámara registrados en **[AJ. MI MODO]**.

 "AJ. MI MODO" (P. 101)

[LCD RETROILUM.]

Pulse el botón **Fn** para apagar el monitor LCD. Esta función es útil cuando utiliza el visor óptico opcional. Pulse el botón **Fn** nuevamente para apagar el monitor LCD.

[OFF]

No se puede asignar ninguna función.

4 FUNCIÓN

Es posible asignar otras funciones al botón **4**.

[MODO AF]

"Selección del modo AF" (P. 56)

[MEDICIÓN]

"Cambio del modo de medición" (P. 49)

[MODO FLASH]

"Fotografiado con flash" (P. 73)

[LCD RETROILUM.]

"[Fn] FUNCIÓN" (P. 100)

[ESTABIL IMAG]

"Estabilizador de imagen" (P. 62)

AJ. MI MODO

Dos de los ajustes más utilizados se pueden almacenar como Mi Modo. Puede seleccionar de antemano qué opción de Mi Modo desea utilizar siguiendo los pasos descritos en el apartado "Ejecución" a continuación. Para utilizar Mi Modo, ajuste **[Fn] FUNCIÓN** en **[MI MODO]** y mantenga pulsado el botón **Fn** al disparar. "[Fn] FUNCIÓN" (P. 100)

Registro

1) Seleccione **[MI MODO 1]** o **[MI MODO 2]** y pulse .

2) Seleccione **[DEFINIR]** y pulse el botón .

- Los ajustes actuales se registran en la cámara. Para obtener más información sobre las funciones que se pueden registrar en Mi Modo, consulte "Funciones que se pueden registrar con Mi Modo y las configuraciones de reajuste personalizadas" (P. 141).
- Para cancelar el registro, seleccione **[REPOSIC.]**.

Ejecución

1) Seleccione **[MI MODO1]** o **[MI MODO2]** y pulse el botón .

2) Seleccione **[SI]** y pulse el botón .

- Mi Modo seleccionado se ajusta.
- Al tomar fotografías, pulse el botón disparador mientras mantiene pulsado el botón **Fn**.

TEMPORIZADOR

El botón directo puede permanecer seleccionado incluso tras soltarlo.

[OFF]

No retenga la selección.

[3SEG]/[5SEG]/[8SEG]

El botón permanece seleccionado durante el número de segundos indicado.

[HOLD]

El botón permanece seleccionado hasta que se vuelve a pulsar.

• Botones que se pueden ajustar con **[TEMPORIZADOR]**

ISO, , **WB**, **AF**,

Las funciones de los botones **AEL/AFL** y **Fn** se pueden cambiar. Cuando selecciona **[ON]**, el botón **AEL/AFL** funcionará como el botón **Fn** , y el botón **Fn** funcionará como el botón **AEL/AFL**.

FUNCIÓN

Se puede ajustar la función de las teclas de control.

[OFF] Para evitar fallos de funcionamiento, no se activarán las funciones asignadas a las teclas de control cuando el botón está pulsado.

[ON] Se activarán las funciones asignadas a las teclas de control.

[...] Puede usar las teclas de control para seleccionar la posición del objetivo AF. Sólo es posible realizar la selección después de pulsar a medias y soltar el botón disparador.

 "Selección del modo y la posición del objetivo AF" (P. 59)

RELEASE/

PRIOR. OBTUR./PRIOR. C

En esta cámara, el obturador no funciona en general durante el AF. Sin embargo, si aplica este ajuste puede hacer funcionar el obturador antes de completar el AF. Si desea liberar el obturador sin esperar hasta que estas operaciones hayan sido completadas, utilice el ajuste que se indica abajo. Se puede ajustar la prioridad de disparo individualmente en el modo AF.

PRIOR. OBTUR. Ajusta la prioridad de disparo para el modo S-AF ( P. 56).

PRIOR. C Ajusta la prioridad de disparo para el modo C-AF ( P. 57).

DISP//PC

HDMI

Selección del formato de la señal digital de vídeo para conexión a un TV por medio de un minicable HDMI.

[1080i] Reproducción en formato 1080i.

[720p] Reproducción en formato 720p.

[480p/576p] Reproducción en formato 480p/576p (cuando **[SALIDA VÍD.]** está ajustado en **[PAL]**, reproducción en formato 576p).

Notas

- Si está ajustado en **[1080i]**, el formato 1080i tiene prioridad para la salida HDMI. Sin embargo, si este ajuste no coincide con el ajuste de entrada del TV, la resolución se cambia primero a 720p y luego a 480p. Para más información para cambiar el ajuste de entrada del TV, consulte el manual de instrucciones del TV.

SALIDA VÍD

Es posible seleccionar NTSC o PAL, de acuerdo con el tipo de señal de vídeo de su televisor.

Será necesario efectuar este ajuste cuando desee conectar la cámara a un televisor y reproducir las imágenes en un país extranjero. Asegúrese de seleccionar el tipo de señal de vídeo correcto, antes de conectar el cable de vídeo. Si se utiliza el tipo de señal de vídeo equivocado, las fotografías grabadas no se reproducirán de forma adecuada en su televisor.

Tipos de señal de vídeo TV en los principales países y regiones

Antes de conectar la cámara a su TV, verifique el tipo de señal de vídeo.

NTSC	Norteamérica, Japón, Taiwán, Corea
PAL	Países europeos, China

■))



Cuando se ajusta en **[OFF]**, para apagar el sonido de aviso que se emite cuando se bloquea el enfoque, pulse el botón disparador.

MODO INACTIV.

Una vez que el período de tiempo especificado transcurre sin que se ejecute ninguna operación, la cámara se coloca en modo de espera para ahorrar batería. **[MODO INACTIV.]** le permite seleccionar un tiempo de temporizador de reposo de **[1MIN]**, **[3MIN]**, **[5MIN]**, o **[10MIN]**. **[OFF]** cancela el modo suspendido.

La cámara se activa de nuevo al tocar cualquier botón (el botón disparador, el botón, , etc.).

MODO USB

Se puede conectar la cámara directamente a un ordenador o a una impresora con el cable USB suministrado. Si se especifica con anterioridad el dispositivo al que se está haciendo la conexión, se puede omitir el procedimiento de ajuste de conexión USB normalmente requerido cada vez que se conecta el cable a la cámara. Para más información sobre cómo conectar la cámara a cualquiera de los dispositivos, consulte "Conexión de la cámara a una impresora" ( P. 115) y "Conexión de la cámara a un ordenador" ( P. 120).

[AUTO]

La pantalla de selección para la conexión USB será mostrada cada vez que se conecta el cable a un ordenador o a una impresora.

[GUARDADO]

Permite transferir imágenes a un ordenador. También, selecciona el uso del software OLYMPUS Master a través de la conexión PC.

[MTP]

Permite transferir imágenes a un ordenador que funcione con Windows Vista sin utilizar el software OLYMPUS Master.

[IMPRIMIR]

Puede ajustarse cuando se conecta la cámara a una impresora compatible con PictBridge. Puede imprimir fotografías con el número definido de impresiones, el papel de impresión deseado y otros ajustes.  "Conexión de la cámara a una impresora" (P. 115)

EXTEND. LV

Durante la toma en modo de Live View, puede darle brillo al monitor para confirmar el objeto de enfoque más fácilmente.

[OFF]

Se muestra el objeto en el monitor con el nivel de brillo ajustado de acuerdo con la exposición que se está configurando. Puede hacer la toma mientras confirma de antemano, a través del monitor, para de esta manera obtener una fotografía que sea de su agrado.

[ON]

La cámara ajusta automáticamente el nivel de brillo y muestra el objeto en el monitor, facilitando así la confirmación. El efecto de los ajustes de la compensación de la exposición no se reflejará en el monitor.

ROSTROS

Cuando se ajusta en [ON], la cámara detecta el rostro de las personas y ajusta automáticamente el enfoque ahí. “Uso de la función de detección de rostros” (P. 39)
Puede reproducir imágenes en primer plano enfocando en el rostro del sujeto.
 “Reproducción de una sola imagen/en primer plano” (P. 81)

AJUSTE INFO

Esta opción sirve para seleccionar la información que aparece en la pantalla cuando se pulsa el botón **INFO** durante Live View o la reproducción.

[INFO] Ajusta si se muestran o se ocultan **[SOLO IMAGEN]**, **[CONJUNTO]**, , **[REFL. Y SOMBR.]** durante la reproducción. “Visualización de información” (P. 83)

[LV-INFO] Ajusta si se muestran o se ocultan , **[ZOOM]**, **[MULTI VISIÓN]**, **[SOLO IMAGEN]**, , , o durante Live View. “Cambio de la visualización de información” (P. 41)

VOLUMEN

Se puede ajustar el volumen de la altavoz de 0 a 5.

CONFIG.

Ajuste del método de reproducción durante la reproducción de diapositivas.

[INTERVALO DIAPO] Ajusta el intervalo con el que cambian las imágenes de 2 a 10 segundos.

[INTERVALO VÍDEO] Al reproducir un vídeo, seleccione **[TODO]** para reproducir todo el vídeo, o **[CORTO]** para reproducir una sección por la mitad.

INDICADOR NIVEL

Detecte una inclinación en sentido horizontal y en sentido delantero y trasero cuando el **[INDICADOR NIVEL]** está ajustado en **[ON]**. Utilice esto como guía en situaciones donde no pueda determinar si la cámara está nivelada, como cuando no puede ver el horizonte o la silueta de los edificios contra el cielo en la pantalla o cuando la pantalla está oscura mientras toma fotografías de escenas nocturnas.

Indicación del monitor:

Pulse el botón **INFO** varias veces hasta que aparezca el indicador de nivel.  “Cambio de la visualización de información” (P. 41)



Se muestra cuando se excede el rango de visualización.

CONSEJOS

Para calibrar el indicador de nivel:

→  “AJUSTAR NIVEL” (P. 111)

Notas

- Si se inclina la cámara hacia adelante o hacia atrás en gran medida, aumenta el error de la inclinación horizontal.

VÍDEO

Ajustar en **[ON]** para grabar el sonido cuando tome vídeos.

EXP / **ISO**

PASOS EV

Es posible seleccionar el paso EV para el ajuste del parámetro de exposición, como la velocidad de obturación, el valor de apertura o el valor de compensación de exposición, entre **[1/3EV]**, **[1/2EV]** o **[1EV]**.

MEDICIÓN

 **P. 49**

LECTURA AEL

Es posible ajustar el modo de medición cuando se pulsa el botón **AEL/AFL** para bloquear la exposición.

- **[AUTO]** realiza la medición en el modo seleccionado en **[MEDICIÓN]**.

ISO

 **P. 53**

PASOS ISO

Es posible seleccionar los pasos EV de la sensibilidad ISO entre **[1/3EV]** o **[1EV]**.

ISO AUTOM ACTIV

Es posible ajustar el modo de fotografiado en el cual está activado el ajuste ISO **[AUTO]**. **[LÍMITE ALTO]**

Esta función establece el límite máximo del valor ISO que cambia automáticamente.

El límite máximo se puede ajustar de 200 a 6400 en incrementos de 1/3 EV.

[DEFECTO]

Esta función establece el valor que normalmente se utilizaría si se pudiera obtener la exposición ideal. El valor se puede ajustar de 200 a 6400 en incrementos de 1/3 EV.

ISO-AUTOM

Es posible ajustar el modo de fotografiado en el cual está activado el ajuste ISO **[AUTO]**.
[P/A/S]

El ajuste **[AUTO]** se activa en todos los modos de fotografiado, excepto en el modo **M**. Si se selecciona **[AUTO]** en el modo **M**, se ajusta ISO 200.

[TODOS]

El ajuste **[AUTO]** está activado para todos los modos de fotografiado. El valor ISO se selecciona automáticamente para obtener el valor ISO óptimo incluso en el modo **M**.

TEMPORIZADOR B

Es posible seleccionar el tiempo máximo (en minutos) para el fotografiado con foco.

ELEVAC. ESPEJO

Es posible seleccionar el intervalo entre pulsar completamente el botón disparador y soltar el obturador para que sea desde 1/8 a 30 segundos.

Esto disminuye los movimientos de la cámara causados por vibraciones. Esta función es útil en situaciones tales como la fotografía microscópica y la astrofotografía.

Notas

- El mecanismo antigolpes se agrega a las funciones de fotografiado individualmente (fotografiado de una sola imagen, fotografiado secuencial y fotografiado con disparador automático).  "Fotografiado secuencial" (P. 61)

HORQUILLADO

La cámara realiza automáticamente un número de fotografías bajo diferentes valores de exposición para cada imagen.

[AE BKT]  P. 52

[WB BKT]  P. 70

[FL BKT]  P. 77

[ISO BKT]  P. 54

PERS.

MODO FLASH

 **P. 75**



 **P. 77**

X-SYNC.

Se puede ajustar la velocidad de obturación que se utilizará cuando se dispara el flash. La velocidad se puede ajustar de 1/60 a 1/180 en incrementos de 1/3 EV.

LÍMITE LENTO

Se puede ajustar el límite lento de la velocidad de obturación que se utilizará cuando se dispara el flash. La velocidad se puede ajustar de 1/30 a 1/180 en incrementos de 1/3 EV.



Cuando se ajusta en **[ON]**, se añadirá al valor de compensación de exposición y se realizará un control de la intensidad del flash.

/COLOR/WB

REDUC. RUIDO

Esta función reduce el ruido que se produce durante exposiciones prolongadas. Cuando se fotografía escenas nocturnas, las velocidades de obturación son más lentas y tienden a aparecer ruidos en las imágenes. Con **[REDUC. RUIDO]** puede permitir que la cámara reduzca el ruido automáticamente para producir imágenes más claras. Si se ajusta en **[AUTO]**, la reducción de ruido se activará sólo cuando la velocidad de obturación sea lenta. Si se ajusta en **[ON]**, la reducción de ruido siempre estará activada.

Cuando se ajusta en **[OFF]**



Cuando se ajusta en **[ON]** o **[AUTO]**

- Cuando la reducción de ruido está activada, se tarda el doble de tiempo en hacerse una fotografía.
- El proceso de reducción de ruido se activa después de efectuar la toma.
- Durante el proceso el piloto de control de la tarjeta parpadea. No se puede tomar ninguna fotografía más hasta que el piloto de control de la tarjeta se apague.

Notas

- Durante la toma de fotografías secuencial, **[REDUC. RUIDO]** se pone en **[OFF]** automáticamente.
- Esta función puede no funcionar efectivamente con algunas condiciones de toma u objetos.

FILTRO RUIDO

Se puede seleccionar el nivel de procesamiento de ruido. Utilice **[ESTÁNDAR]** para el uso general. **[ALTO]** se recomienda durante la fotografía a una sensibilidad alta.

WB

 P. 67

NUM. PIXELS

Es posible ajustar el tamaño en píxeles del tamaño de imagen [M] y [S].

[Middle] Seleccione [3200 × 2400], [2560 × 1920], o [1600 × 1200].

[Small] Seleccione [1280 × 960], [1024 × 768], o [640 × 480].

GRABAR/BORRAR

BORRADO RÁPIDO

Es posible borrar inmediatamente la fotografía que acaba de tomar utilizando el botón .

[OFF] Cuando pulse el botón  la confirmación aparece en pantalla, preguntándole si desea borrar la fotografía.

[ON] Si pulsa el botón  la imagen se borra inmediatamente.

RAW+JPEG BORRADO

Es posible seleccionar el método para borrar imágenes grabadas en formato RAW+JPEG. Esta función sólo sirve para borrar una imagen.

[JPEG] Borra todas las imágenes JPEG, dejando únicamente los archivos de imágenes RAW.

[RAW] Borra todas las imágenes RAW, dejando únicamente los archivos de imágenes JPEG.

[RAW+JPEG] Borra ambos tipos de formato de imagen.

Notas

- Esta función es eficaz sólo si se procede al borrado de una imagen. Para todas las imágenes o para eliminar las seleccionadas, ambos formatos (RAW y JPEG) se eliminarán independientemente de esta configuración.

NOM FICHERO

Cuando hace una fotografía, la cámara le asigna un único nombre de archivo y la guarda en una carpeta.

Los nombres de archivo se asignan como se muestra en la ilustración siguiente.

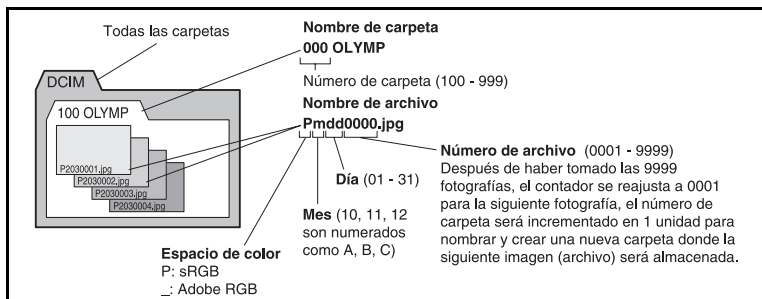

[AUTO]

Incluso cuando se inserta una nueva tarjeta, se conserva la numeración de carpetas de la tarjeta anterior. Si la nueva tarjeta contiene algún archivo de imagen cuyo número de archivo coincide con un número guardado en la tarjeta anterior, la numeración de archivos de la nueva tarjeta comenzará con un número correlativo al orden de numeración superior en la tarjeta anterior.

[REST.]

Cuando inserte una nueva tarjeta, la numeración de carpetas comienza con el nº 100 y el nombre de archivos comienza con el nº 0001. Si se inserta una tarjeta que contiene imágenes, la numeración de archivos comienza con un número correlativo al número de archivo más alto en la tarjeta.

EDIT. NOM ARCHIVO

Se pueden renombrar los archivos de imágenes para facilitar su identificación y organización.

La parte del nombre de archivo que se puede cambiar depende del espacio de color.

 "ESPAC. COLOR" (P. 108)

sRGB : Pmdd0000.jpg

AdobeRGB : _mdd0000.jpg

El carácter se puede cambiar a OFF, A - Z o 0 - 9.

PRIORIDAD EST.

Puede personalizar la posición inicial del cursor ([SI] o [NO]) en la pantalla de borrado de imágenes o en la de formateado de la tarjeta.

CONFIG. ppp

Es posible ajustar de antemano la resolución para la impresión de imágenes. El valor ajustado se graba en la tarjeta con las imágenes.

[AUTO] Se ajusta automáticamente en función del tamaño de la imagen.

[PERSONAL.] Puede realizar los ajustes que desee. Pulse  para mostrar la pantalla de ajustes.

CAMBIO EXPOSICIÓN

Se puede ajustar el valor predeterminado de la exposición óptima para cada modo de medición, según sus preferencias. Dicho valor se puede ajustar en incrementos de 1/6 EV, en un intervalo de -1,0 EV a +1,0 EV.

! Notas

- La compensación de la exposición se puede ajustar de -3,0 EV a +3,0 EV. Al ajustar **[CAMBIO EXPOSICIÓN]** se reduce el intervalo de la dirección en la que se ajusta el valor predeterminado.
- No se puede comprobar el valor de cambio de la exposición mientras se hacen fotografías. Para realizar ajustes normales de la exposición, efectúe la compensación de la exposición.  "Compensación de exposición" (P. 50)

AVISO NIVEL

Se puede cambiar el intervalo de tiempo en el que aparece  (encendido). Por lo general, no es necesario cambiar esta configuración.

 "Monitor LCD (Live View)" (P. 8)

Notas

- El indicador de verificación de batería no implica un aviso de que haya que cargar la batería. Si parpadea , cargue la batería.

AJUSTAR NIVEL

Puede ajustar el ángulo en el indicador de nivel.

[REST.] Restaura los ajustes predeterminados en fábrica.

[AJUSTAR] Ajusta la posición actual de la cámara como el punto cero.

Notas

- Establecer **[AJUSTAR]** solamente cuando la cámara está asegurada en posición horizontal. Si la cámara no está en una posición estable, es posible que no pueda calibrar el indicador de nivel como lo desea.

Reserva de impresión (DPOF)



Reserva de impresión

La reserva de impresión le permite grabar los datos de impresión (el número de impresiones y la información relativa a la fecha y la hora) junto con las fotografías almacenadas en la tarjeta.

Las fotografías ajustadas con la reserva de impresión pueden imprimirse utilizando los siguientes métodos.

DPOF (Digital Print Order Format)

Utilizado para conservar los ajustes de impresión deseados en las cámaras digitales. Con sólo ingresar qué imágenes desea imprimir y el número de copias que desea de cada imagen, el usuario podrá obtener fácilmente las imágenes que desea impresas por una impresora o en un laboratorio que soporte el formato DPOF.

Impresión en un laboratorio de fotografía compatible con el formato DPOF

Puede imprimir las fotografías usando los datos de la reserva de impresión.

Impresión con una impresora compatible con el formato DPOF

Las fotografías pueden imprimirse directamente con una impresora especializada sin utilizar un ordenador. Para más información, consulte el manual de la impresora. Puede que se necesite un adaptador para tarjetas PC.

! Notas

- No se puede cambiar con esta cámara las reservas de impresión DPOF asignadas por otro dispositivo. Ejecute los cambios utilizando el dispositivo original. Además, si configuran nuevas reservas DPOF utilizando esta cámara, borrará las reservas previas asignadas por otro dispositivo.
- No todas las funciones están disponibles en todos los modelos de impresoras, ni en todos los laboratorios fotográficos.
- Reserva de impresión no está disponible para datos RAW.
- No hay reserva de impresión para vídeos.

Reserva de una sola imagen

Siga la guía de funcionamiento para ajustar la reserva de impresión de una fotografía.

1 MENÚ ▶ [▶] ▶ [📷]

- También se puede seleccionar durante la reproducción pulsando el botón [⏏].



2 Seleccione [📷] y pulse el botón [⏏].

Guía de funcionamiento



3 Pulse [▶] para seleccionar la imagen que desea definir como reserva de impresión y, a continuación, pulse [📷] para establecer el número de impresiones.

- Para ajustar la reserva de impresión para varias fotografías, repita esta misma operación.

4 Pulse el botón [⏏] cuando haya terminado.

- La pantalla de menú para reservas de una sola imagen aparece.



5 Seleccione el formato de la fecha y hora y presione el botón [⏏].

[SIN F/H] Las fotografías se imprimen sin fecha y sin hora.

[FECHA] Todas las fotografías seleccionadas se imprimen con la fecha de la toma.

[HORA] Todas las fotografías seleccionadas se imprimen con la hora de la toma.



6 Seleccione [DEFINIR] y pulse el botón [⏏].



Reserva de todas las imagen

Aplica la reserva de impresión a todas las fotografías almacenadas en la tarjeta. El número de impresiones se fija en 1.

- 1 MENU** ▶ [▶] ▶ [📷]
- Seleccione [📷] y pulse el botón **OK**.
- Seleccione el **formato de la fecha y hora** y presione el botón **OK**.
[SIN F/H] Las fotografías se imprimen sin fecha y sin hora.
[FECHA] Todas las fotografías seleccionadas se imprimen con la fecha de la toma.
[HORA] Todas las fotografías seleccionadas se imprimen con la hora de la toma.
- Seleccione [DEFINIR] y pulse el botón **OK**.

Reajuste de los datos de la reserva de impresión

Puede reajustar todos los datos de la reserva de impresión o sólo los datos de las fotografías seleccionadas.

- 1 MENU** ▶ [▶] ▶ [📷]

Reajuste de los datos de la reserva de impresión en una fotografía seleccionada

- Seleccione [📷] o [📷] y pulse el botón **OK**.
- Seleccione [CANCELAR] y pulse el botón **OK**.



Reajuste de los datos de la reserva de impresión en una fotografía seleccionada

- Seleccione [📷] y pulse el botón **OK**.
- Seleccione [MANTENER] y pulse el botón **OK**.
- Utilice [↔] para mostrar la imagen de la cual desea reajustar los datos de reserva de impresión y, a continuación, pulse [👉] para ajustar el número de impresiones en 0.
- Pulse el botón **OK** cuando haya terminado.
- Seleccione el **formato de la fecha y hora** y presione el botón **OK**.
 - Este ajuste será aplicado en todas las imágenes que poseen datos de reserva de impresión.
- Seleccione [DEFINIR] y pulse el botón **OK**.





Al conectar la cámara a una impresora compatible de tecnología PictBridge utilizando el cable USB, podrá imprimir directamente las fotografías grabadas. Para saber si su impresora es compatible con la tecnología PictBridge, consulte el manual de la impresora.

PictBridge

Es el estándar que permite conectar cámaras digitales e impresoras de diferentes fabricantes para imprimir las fotografías directamente de la cámara.

ESTÁNDAR

Todas las impresoras compatibles con PictBridge tienen ajustes de impresión estándar. Al seleccionar [ ESTÁNDAR] en las pantallas de ajustes ( P. 117) podrá imprimir las fotografías de acuerdo con estos ajustes. Para obtener información sobre los ajustes estándar de su impresora, consulte el manual de la impresora o contacte con el fabricante de ésta.

- Los modos y ajustes de impresión disponibles como, por ejemplo, el tamaño de papel, varían según el tipo de impresora. Para más información, consulte el manual de la impresora.
- Si desea información sobre los tipos de papel de impresión, cartuchos de tinta, etc., consulte el manual de la impresora.

! Notas

- Utilice una batería completamente cargada para imprimir.
- Las imágenes grabadas en datos RAW no se pueden imprimir.
- Los vídeos no se pueden imprimir.
- La cámara no se posicionará en el modo de espera mientras esté conectada al cable USB.

Conexión de la cámara a una impresora

Utilice el cable USB suministrado para conectar la cámara a una impresora compatible con la tecnología PictBridge.

1 Encienda la impresora y conecte el multiconector de la cámara al puerto USB de la impresora utilizando el cable USB.

- Para más información sobre cómo encender la impresora y sobre la ubicación del puerto USB, consulte el manual de la impresora.

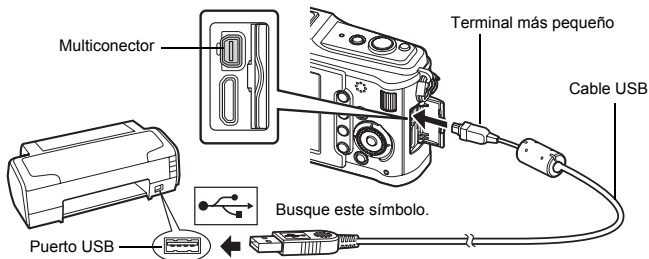

2 Encienda la cámara.

- Se muestra la pantalla de selección para la conexión USB.

3 Utilice para seleccionar [IMPRIMIR].

- Aparece el mensaje [UN MOMENTO] y se conectan la cámara y la impresora.
Vaya a "Impresión personalizada" ( P. 116).

! Notas

- Si, después de varios minutos, no se muestra la pantalla, desconecte el cable USB y vuelva a empezar desde el Paso 1.





Impresión fácil

1 Utilice para visualizar en la cámara las fotografías que quiere imprimir.

- Permite visualizar en la cámara la imagen que usted quiere imprimir y, además, conecta la cámara a la impresora por medio de un cable USB. La pantalla de la derecha se muestra poco tiempo después.

2 Pulse .

- La pantalla de selección de fotografías aparece cuando se ha terminado la impresión. Para imprimir otra fotografía, utilice   para seleccionar la imagen y, pulse el botón .
- Para salir de este modo, desenchufe el cable USB de la cámara mientras se muestra la pantalla de selección de fotografías.

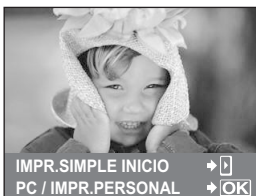

Impresión personalizada

1 Siga la guía de funcionamiento para ajustar una opción de impresión.

Selección del modo de impresión

Seleccione el tipo de impresión (modo de impresión). Los modos de impresión disponibles son los que se indican a continuación.

- | | |
|-------------------|---|
| [IMPRIMIR] | Imprime las fotografías seleccionadas. |
| [IMPR. TODO] | Imprime todas las fotografías almacenadas en la tarjeta y realiza una impresión de cada fotografía. |
| [IMP. MULTI] | Imprime múltiples copias de una imagen en cuadros separados en una sola hoja. |
| [TODO IND.] | Imprime un índice de todas las fotografías almacenadas en la tarjeta. |
| [ORDEN IMPRESIÓN] | Imprime de acuerdo con la reserva de impresión efectuada. Si no hay ninguna fotografía con reserva de impresión, esta función no estará disponible. ( P. 113) |

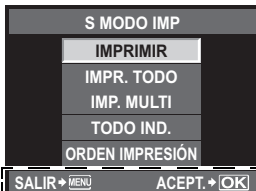

Siga la guía de funcionamiento indicada aquí.

Ajuste de las opciones del papel de impresión

Este ajuste varía dependiendo del tipo de impresora. Si sólo está disponible la configuración ESTÁNDAR de la impresora, no podrá cambiar los ajustes.

[TAMAÑO] Ajusta el tamaño de papel compatible con la impresora.

[SIN BORDES] Selecciona si la fotografía se imprimirá en la página entera o dentro de una cuadro en blanco.

[FOTOS/HOJA] Selecciona el número de fotografías por hoja. Se visualiza tras haber seleccionado **[IMP. MULTI]**.



Selección de fotografías que desea imprimir

Selecciona las fotografías que desea imprimir. Las fotografías seleccionadas pueden imprimirse posteriormente (reserva de una sola imagen) o la fotografía actualmente en indicación puede imprimirse inmediatamente.

[IMPRIMIR] (OK) Imprime la fotografía actualmente visualizada. Si hay una fotografía a la cual se le ha aplicado la reserva **[IMPR.1C.]** sólo se imprimirá esa fotografía reservada.

[IMPR.1C] (🔒) Aplica la reserva de impresión en la fotografía actualmente indicada. Si quiere aplicar la reserva a otras fotografías tras aplicar **[IMPR.1C.]**, utilice (🔒) para proceder a la correspondiente selección.

[MAS] (☑) Ajusta el número de impresiones y otras opciones disponibles para la fotografía mostrada actualmente, y si desea o no imprimirla. Para conocer la operación, consulte "Ajuste de los datos de impresión" (📖 P. 118) en la siguiente sección.



Ajuste de los datos de impresión

Selecciona si se imprime o no los datos de impresión, como por ejemplo, la fecha y hora o el nombre de archivo en la fotografía. Cuando el modo de impresión esté ajustado en **[IMPR. TODO]** y se selecciona **[OPCIONES]**, aparecerá la siguiente pantalla.

- [x]** Ajusta el número de impresiones.
- [FECHA]** Imprime la fecha y hora grabadas en la fotografía.
- [NOM. ARCH.]** Imprime el nombre de archivo grabado en la fotografía.
- [+]** Recorta la imagen para imprimirla. Ajuste el tamaño de recorte con el disco principal y la posición de recorte con las teclas de control.

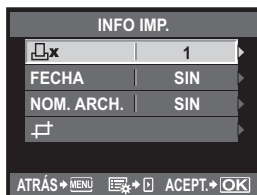

2 Una vez que se han ajustado los datos de impresión y las fotografías, seleccione **[IMPRIMIR]** y, a continuación, pulse el botón **[OK]**.

- [IMPRIMIR]** Transfiere las imágenes que desea imprimir a la impresora.
- [CANCELAR]** Restablece los ajustes. Se perderán todos los datos de la reserva de impresión. Si desea conservar los datos de la reserva de impresión y realizar otros ajustes, pulse el botón **MENU**. Esto le hará volver al ajuste anterior.



- Para detener y cancelar la impresión, pulse el botón **[OK]**.

- [CONTINUAR]** Continúa la impresión.
- [CANCELAR]** Cancela la impresión. Se perderán todos los datos de la reserva de impresión.



Diagrama de flujo

Simplemente conecte la cámara a un ordenador con el cable USB para poder transferir fácilmente las imágenes almacenadas de la tarjeta al ordenador con el software OLYMPUS Master.

Preparativos

- CD-ROM de OLYMPUS Master 2
- Cable USB
- Ordenador que cumpla con el entorno de funcionamiento (para conocer el entorno de funcionamiento necesario, consulte la guía de instalación de OLYMPUS Master.)

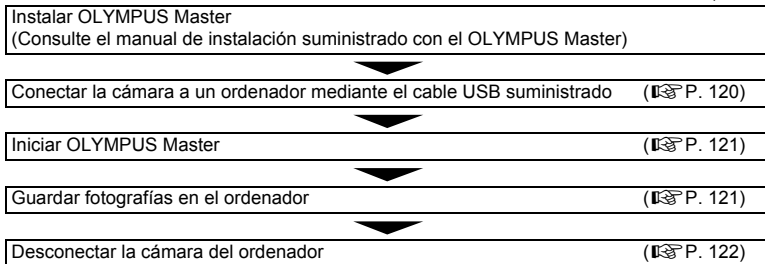

Utilización del software OLYMPUS Master suministrado

¿Qué es OLYMPUS Master?

OLYMPUS Master es un programa de administración de imágenes con funciones de visualización y edición de imágenes realizadas con su cámara digital. Una vez instalado en su ordenador, podrá realizar lo siguiente:

- **Transferir imágenes desde la cámara o de un medio extraíble a su ordenador**
- **Ver imágenes**
También le permite disfrutar de reproducciones de diapositivas y de sonido.
- **Agregar y organizar imágenes**
Las imágenes se pueden organizar en álbumes o carpetas. Las imágenes transferidas se organizan automáticamente por fecha de disparo, lo cual permite encontrar rápidamente las imágenes deseadas.
- **Corregir imágenes utilizando el filtro y las funciones de corrección**
- **Editar imágenes**
Se puede girar, recortar, o cambiar el tamaño de la imagen.
- **Disponer de una gran variedad de formatos de impresión**
Realizar fácilmente impresiones de las fotografías.
- **Actualizar el firmware de la cámara**
- **Revelar fotografías en formato RAW**

Si desea información acerca de otras funciones de OLYMPUS Master, así como de los detalles de cómo utilizar el software, consulte la "Ayuda" del software OLYMPUS Master.



Conexión de la cámara a un ordenador

Conecte la cámara a su ordenador con el cable USB suministrado.

- 1 **Utilice el cable de USB suministrado para conectar el puerto USB del ordenador al multiconector de la cámara. Para más detalles, refiérase al manual de su ordenador.**

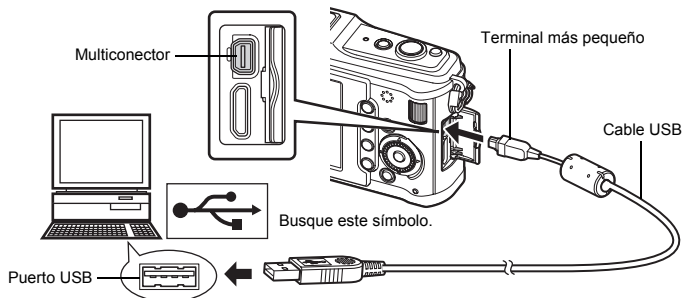
- Para más detalles, consulte el manual de su ordenador. Conecte la cámara a su ordenador con el cable USB suministrado.



- 2 **Encienda la cámara.**
 - Se muestra la pantalla de selección para la conexión USB.
- 3 **Pulse  para seleccionar [GUARDADO]. Pulse el botón .**
- 4 **El ordenador reconoce la cámara como un dispositivo nuevo.**



Windows

- Cuando conecte la cámara al ordenador por primera vez, el ordenador reconocerá la cámara automáticamente. Haga clic en "Aceptar" cuando aparezca el mensaje que indica que la instalación ha finalizado. El ordenador reconoce la cámara como un "Disco extraíble .

Macintosh

- iPhoto es la aplicación de administración de imagen por defecto de Mac OS. Cuando conecte su cámara digital Olympus por primera vez, iPhoto se iniciará automáticamente. Cierre iPhoto e inicie OLYMPUS Master.

! Notas

- Cuando la cámara está conectada al ordenador, ninguno de los botones de la cámara funciona.

Iniciar el software OLYMPUS Master

Windows

- 1 Haga doble clic en el icono “OLYMPUS Master 2”  del escritorio.

Macintosh



- 1 Haga doble clic en el icono “OLYMPUS Master 2”  en la carpeta “OLYMPUS Master 2”.
 - Se mostrará la ventana para examinar.
 - Cuando se inicia OLYMPUS Master por primera vez tras la instalación, la pantalla inicial de ajuste y la pantalla de registro de usuario de OLYMPUS Master aparecen antes que la ventana de examinar. Siga las instrucciones en pantalla.

Para salir de OLYMPUS Master

- 1 Haga clic en “Salir”  en cualquier ventana.
 - OLYMPUS Master se cierra.

Mostrar las imágenes de la cámara en un ordenador

Descarga y almacenamiento de imágenes

- 1 Haga clic en “Transferir imágenes”  en la ventana para examinar y, a continuación, haga clic en “De cámara” .

- Aparece la ventana para seleccionar las imágenes que desea transferir desde la cámara. Aparecen todas las imágenes de la cámara.

- 2 Seleccione “Álbum nuevo” y escriba un nombre de álbum.

- 3 Seleccione los archivos de imagen y haga clic en “Transferir imágenes”.

- Se muestra una ventana que indica que ha finalizado la descarga.

- 4 Haga clic en “Navegar por las imágenes ahora”.

- En la ventana para examinar se muestran las imágenes descargadas.



Desconectar la cámara de su ordenador

- 1 Compruebe que el piloto de control de la tarjeta haya dejado de parpadear.

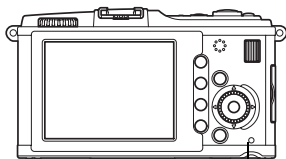

Piloto de control de la tarjeta

- 2 Prepárese para retirar el cable USB.

Windows

- 1) En la bandeja del sistema, haga clic en el icono "Desconectar o Expulsar Hardware" .
- 2) Haga clic en el mensaje emergente.
- 3) Haga clic en "Aceptar" en la ventana "Es seguro retirar el hardware".

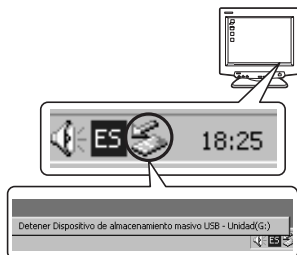

Clic

Macintosh

- 1) El icono de la papelera cambia al icono de expulsión al arrastrar el icono "Sin título" o "NO_NAME" del escritorio. Arrástrelo y suéltelo sobre el icono de expulsión.



- 3 Desenchufe el cable USB de la cámara.

Notas

- Para usuarios de Windows:
Cuando haga clic en "Desconectar o Expulsar Hardware", puede que aparezca un mensaje de advertencia. En ese caso, asegúrese de que no se haya descargado ningún dato de imagen de la cámara y de que no haya aplicaciones abiertas mediante las cuales se haya obtenido acceso a los archivos de imagen de la cámara. Cierre todas las aplicaciones como corresponda, haga clic en "Desconectar o Expulsar Hardware" nuevamente y después retire el cable.

Ver imágenes fijas

1 Haga clic en la pestaña "Álbum" de la ventana para examinar y seleccione el álbum que desee ver.

- La imagen seleccionada del álbum se muestra en la zona de miniaturas.

2 Haga doble clic en la miniatura de la fotografía que desea ver.

- OLYMPUS Master pasa a la ventana de edición de imágenes y la fotografía se amplía.
- Haga clic en "Atrás"  para volver a la ventana para examinar.



Transferencia de imágenes a su ordenador sin utilizar OLYMPUS Master

Su cámara admite la Clase de Almacenamiento Masivo USB. Se puede transferir las imágenes a un ordenador conectando la cámara al ordenador con el cable USB suministrado. Esta operación realizarse inclusive sin utilizar OLYMPUS Master. Los siguientes sistemas operativos son compatibles con la conexión USB:

Windows : 2000 Professional/XP Home Edition/XP Professional/Vista
Macintosh : Mac OS X v10.3 o posterior

! Notas

- Si el ordenador funciona con Windows Vista, seleccione **[MTP]** en el Paso 3 de la página 120 para utilizar Windows Photo Gallery.
- La transferencia de datos no estará garantizada en las siguientes condiciones, incluso si el ordenador está equipado con un puerto USB.
 - Ordenadores con un puerto USB agregado por medio de una tarjeta de ampliación, etc.
 - Ordenadores sin un SO instalado de fábrica y ordenadores de fabricación casera

Consejos e información sobre la captura de fotografías

La cámara no se enciende, aunque la batería está cargada

La batería no está totalmente cargada

- Cargue la batería con el cargador.

La batería no funciona temporalmente debido al frío

- El funcionamiento de la batería es inferior en temperaturas bajas, y puede que no tenga suficiente carga para encender la cámara. Retire la batería y caliéntela guardándola en su bolsillo durante unos minutos.

No hace fotografías mientras el botón disparador está pulsado

La cámara se ha apagado automáticamente

- Para ahorrar alimentación de la batería, si no se está realizando ninguna operación, la cámara entra en el modo en espera tras un periodo de espera establecido y detiene su funcionamiento. La cámara se vuelve a activar al tocar el botón disparador o cualquier otro botón.  "MODO INACTIV." (P. 103)

Después de transcurrir un cierto tiempo fijo la cámara se apaga.

El flash está cargando

- En el monitor LCD, la marca  parpadea cuando la carga está en progreso. Espere que deje de parpadear, después pulse el botón disparador.

Incapaz de enfocar

- Cuando la marca de confirmación AF en el monitor LCD está parpadeando, indica que la cámara es incapaz de realizar el enfoque utilizando el modo AF. Pulse el botón disparador de nuevo.

El ajuste de reducción de ruido se activa

- Cuando se fotografía escenas nocturnas, las velocidades de obturación son más lentas y tienden a aparecer ruidos en las imágenes. La cámara activa el proceso de reducción de ruido luego de hacer tomas a velocidades de obturación lentas. Durante dicho proceso no es posible hacer tomas. Puede ajustar **[REDUC. RUIDO]** en **[OFF]**.

 "REDUC. RUIDO" (P. 107)

La fecha y la hora no se han ajustado

La cámara se utiliza con los ajustes de fábrica

- La fecha y la hora no se han ajustado en el momento de la compra. Ajuste la fecha y la hora antes de utilizar la cámara.  "Ajuste de fecha/hora" (P. 15)

La batería ha sido retirada de la cámara

- Los ajustes de fecha y hora volverán a los ajustes predeterminados de fábrica si la cámara se deja sin la batería durante aproximadamente 1 día. Los ajustes se cancelarán antes aún si la batería se instaló en la cámara sólo durante un breve periodo de tiempo antes de retirarla. Antes de tomar fotografías importantes, asegúrese de que los ajustes de fecha y hora sean correctos.

Casos de enfoque difícil

En las siguientes situaciones, puede que sea complicado enfocar utilizando el modo automático.

La marca de confirmación AF está parpadeando. Estos objetos no están enfocados.



Objetos con poco contraste



Exceso de luz muy brillante en el centro del cuadro

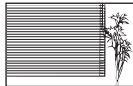

Objeto con patrones repetidos

La marca de confirmación AF se ilumina, pero el objeto no está enfocado.



Objetos a diferentes distancias

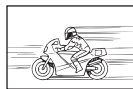

Objetos de movimiento rápido



El objeto no está posicionado dentro del área AF

En cualquier situación, ejecute el enfoque de algún otro objeto con contraste alto que esté a la misma distancia del objeto que desea enfocar, determine la composición y haga la fotografía. “Bloqueo de enfoque — Si no se puede obtener un enfoque correcto” (P. 60)

La imagen captada aparece toda blanca

Esta situación puede presentarse cuando la fotografía se hace a contraluz o casi a contraluz. Esto se debe a un fenómeno conocido como reflejo o imagen fantasma. En lo posible, cree una composición en la que la fuente de luz fuerte no se capte en la imagen. Puede haber reflejos, incluso cuando no haya una fuente de luz en la imagen. Utilice un parasol para proteger el objetivo de la fuente de luz. Si el parasol no es efectivo, utilice sus manos para proteger el objetivo de la luz. “Objetivos intercambiables” (P. 132)

Aparecen puntos brillantes en el objeto de la fotografía

Esto puede ser resultado de la presencia de píxeles bloqueados en el dispositivo de captación de imagen. Ejecute **[MAPEO PÍX.]**. Si el problema persiste, repita la función de mapeo de píxeles unas cuantas veces. “Mapeo de píxeles — Verificación de las funciones de procesamiento de imágenes” (P. 129)

Funciones que no se pueden seleccionar desde los menús

Cuando se utilizan las teclas de control, hay algunas funciones que no se pueden seleccionar desde los menús.

- Dichas funciones no se pueden configurar con el modo de fotografiado actual
- Funciones que no se pueden configurar debido a un ajuste previo realizado en otra opción: Combinación de **[]** y **[REDUC. RUIDO]**, etc.













Vibración de la cámara cuando está apagada









Esto se debe a que la cámara inicializa el mecanismo del estabilizador de imagen. Sin esta inicialización, es posible que el estabilizador de imagen no pueda lograr el efecto adecuado.

Las funciones ajustadas son restauradas según los valores predeterminados en fábrica

Cuando gire el disco de modo o apague la cámara en un modo de fotografiado que no sea **P**, **A**, **S** o **M**, las funciones cuyos valores han sido cambiados serán restauradas a sus valores predeterminados en fábrica.

Códigos de error

Indicación del monitor	Causas posibles	Acciones correctivas
 SIN TARJETA	La tarjeta no está insertada o no puede ser reconocida.	Inserte la tarjeta u una tarjeta distinta.
 ERR. TARJ.	Hay un problema en la tarjeta.	Inserte nuevamente la tarjeta. Si el problema persiste, formateela. Si no se puede formatear la tarjeta, no podrá utilizarla.
 PROTEC. ESCR.	No se puede escribir en la tarjeta.	El botón de protección de escritura de la tarjeta está puesto en [LOCK] . Suelte el botón  P. 130
 TARJ. LLENA	La tarjeta está llena. No se puede hacer más fotografías o no se puede registrar más información; como por ejemplo, reservas de impresión.	Reemplace la tarjeta o borre las fotografías no deseadas. Antes de borrarlas, transfiera las imágenes importantes a un PC.
 TARJ. LLENA	No hay espacio en la tarjeta y la reserva de impresión o las imágenes nuevas no se pueden grabar.	Reemplace la tarjeta o borre las fotografías no deseadas. Antes de borrarlas, transfiera las imágenes importantes a un PC.
 CONFIG. TARJ. Limpie la zona de contacto de la tarjeta con un paño seco LIMPIAR TARJETA FORMATEAR ACEPT*OK	No se puede leer la tarjeta. La tarjeta puede no haber sido formateada.	<ul style="list-style-type: none"> • Seleccione [LIMPIAR TARJETA], pulse el botón  y apague la cámara. Extraiga la tarjeta y limpie la superficie metálica con un paño suave y seco. • Seleccione [FORMATEAR]  [SI] y, a continuación, pulse el botón  para formatear la tarjeta. Al formatear la tarjeta se borran todos los datos incluidos en ella.
 SIN IMÁGENES	No hay fotografías en la tarjeta.	La tarjeta no contiene fotografías. Grabe fotografías y reproduzcalas.
 ERROR IMAGEN	La fotografía seleccionada no se puede mostrar para su reproducción debido a un problema con dicha fotografía. O la fotografía no se puede utilizar para su reproducción en esta cámara.	Utilice el software de procesamiento de imágenes para visualizar la fotografía en un PC. Si no se puede efectuar esta operación, el archivo de imagen está dañado.
 LA IMAGEN NO ES EDITABLE	Las fotografías tomadas con otra cámara no se pueden editar en esta cámara.	Utilice software de procesamiento de imágenes para editar la fotografía.

Indicación del monitor	Causas posibles	Acciones correctivas
	La temperatura interna de la cámara se ha elevado debido al fotografiado secuencial.	Apague la cámara y espere a que descienda la temperatura interna.
 <p data-bbox="108 244 248 349">La temperatura interior de la cámara es alta. Espere a que se enfríe.</p>		Espere un momento a que la cámara se apague automáticamente. Deje que la temperatura interna de la cámara baje antes de volver a utilizarla.
 <p data-bbox="139 404 233 444">BATER. AGOTADA</p>	La batería está vacía.	Recargue la batería.
 <p data-bbox="108 521 243 538">SIN CONEXIÓN</p>	La cámara no está conectada correctamente al ordenador o a la impresora.	Desconecte la cámara y vuelva a conectarla correctamente.
 <p data-bbox="113 623 259 640">NO HAY PAPEL</p>	No hay papel en la impresora.	Cargue papel en la impresora.
 <p data-bbox="119 739 253 757">NO HAY TINTA</p>	Se ha agotado la tinta de la impresora.	Reemplace el cartucho de tinta de la impresora.
 <p data-bbox="134 841 238 859">ATASCADA</p>	El papel se ha atascado.	Retire el papel atascado.
<p data-bbox="108 917 259 939">CAMB. AJUSTES</p>	Se ha sacado el cartucho de papel de la impresora o se ha accionado la impresora mientras se estaban ejecutando ajustes en la cámara.	No accione la impresora mientras esté haciendo ajustes en la cámara.
 <p data-bbox="108 1077 233 1099">ERROR IMPR.</p>	Hay un problema con la impresora y/o la cámara.	Apague la cámara y la impresora. Verifique la impresora y solucione cualquier problema antes de volver a encender la alimentación.
 <p data-bbox="108 1164 248 1186">IMPR. IMPOSIB.</p>	Las fotografías que fueron grabadas en otras cámaras, no pueden imprimirse con esta cámara.	Utilice un ordenador personal para imprimir.

Mantenimiento de la cámara

Limpeza y almacenamiento de la cámara

Limpeza de la cámara

Apague la cámara y retire la batería antes de limpiar la cámara.

Superficie externa:

- Limpie ligeramente con un paño suave. Si la cámara está muy sucia, humedezca el paño en agua jabonosa suave y escúrralo bien. Limpie la cámara con el paño húmedo y luego séquela con un paño seco. Si se ha usado la cámara en la playa, utilice un paño humedecido con agua limpia y escúrralo bien.

Monitor LCD:

- Limpie ligeramente con un paño suave.

Objetivo:

- Quite el polvo del objetivo con un soplador mecánico disponible comercialmente. Para los objetivos, repase ligeramente un papel de limpieza de objetivos.

Almacenamiento

- Cuando no utilice la cámara durante un período de tiempo prolongado, retire la batería y la tarjeta. Guarde la cámara en un lugar fresco, seco y bien ventilado.
- Inserte la batería periódicamente y revise las funciones de la cámara.

Limpeza y revisión del elemento de captación de imagen

Esta cámara incorpora una función de reducción de polvo para impedir la entrada de polvo en el dispositivo de captación de imagen, y retirar mediante vibraciones ultrasónicas el polvo o suciedad de la superficie de este dispositivo. La función de reducción de polvo funciona cuando se enciende la cámara. La función de reducción de polvo funciona al mismo tiempo que el mapeo de píxeles, que comprueba el dispositivo de captación de imagen y los circuitos de procesamiento de imágenes. Una vez que la función de reducción de polvo se activa cada vez que se enciende la alimentación de la cámara, la cámara debe ser mantenida derecha para que la función de reducción de polvo sea efectiva. El indicador SSWF parpadea mientras la reducción de polvo está operando.

 "Operación de función de reducción de polvo" (P. 14)



! Notas

- No utilice disolventes fuertes como benceno o alcohol, ni paños tratados químicamente.
- Evite guardar la cámara en lugares donde se empleen productos químicos, para proteger la cámara contra corrosiones.
- Puede formarse moho si se deja el objetivo sucio.
- Verifique cada parte de la cámara antes de usarla en el caso de no haberla utilizado durante un largo tiempo. Antes de tomar fotografías importantes, asegúrese de realizar una toma de prueba y confirme que la cámara funcione perfectamente.

Mapeo de píxeles — Verificación de las funciones de procesamiento de imágenes

La función de mapeo de píxeles permite que la cámara verifique y ajuste el elemento de captación de imagen y las funciones de procesamiento de imágenes. Después de utilizar la pantalla o de efectuar tomas continuas, espere por lo menos un minuto hasta utilizar la función de mapeo de píxeles, para asegurarse de que está funcionando correctamente.

1 MENU ▶ [**%**] ▶ [**PIX**] ▶ [**MAPEO PÍX.**]

2 Pulse , y a continuación, pulse el botón .

- Aparece la barra [**PROCS.**] cuando el mapeo de píxeles está en progreso. Cuando termine el mapeo de píxeles, se restaurará el menú.

Notas

- Si se apaga la cámara accidentalmente durante el mapeo de píxeles, empiece nuevamente desde el Paso 1.

Elementos básicos de la tarjeta

Tarjetas válidas

“Tarjeta” en este manual se refiere a un soporte de grabación. La únicas tarjetas válidas para esta cámara son las tarjetas de memoria SD y las tarjetas de memoria SDHC (compradas aparte) que cumplen con el estándar SD. Para obtener la información más reciente, visite la página Web OLYMPUS.

Botón de protección de escritura de tarjeta SD

El cuerpo de la tarjeta SD tiene un botón de protección de escritura. Si corre el botón al costado “LOCK”, no será posible escribir en la tarjeta, eliminar datos o formateo. Corra el botón para permitir la escritura.

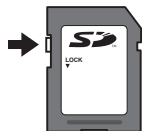

! Notas

- Los datos en la tarjeta no se borrarán completamente ni siquiera luego de formatear la tarjeta o de borrar los datos. Al desecharla, destruya la tarjeta para prevenir la fuga de información personal.



Formateo de la tarjeta

Las tarjetas formateadas por un ordenador u otra cámara deben ser formateadas con la cámara antes de poder ser utilizadas.

Todos los datos almacenados en la tarjeta, incluyendo las imágenes protegidas, serán borrados al formatear la tarjeta. Cuando vaya a formatear una tarjeta usada, confirme si no existe ninguna imagen que aún desea conservar en la tarjeta.

- 1 MENU** ▶ [OK] ▶ [CONFIG. TARJ.]
- 2** Utilice para seleccionar [FORMATEAR]. Pulse el botón .
- 3** Utilice para seleccionar [SI]. Pulse el botón .
 - Se ejecutará el formateo.



Batería y cargador

- Utilice la batería individual de iones de litio Olympus (BLS-1). No se pueden utilizar otras baterías.
- El consumo de alimentación de la cámara varía considerablemente dependiendo del uso y otras condiciones.
- Como las operaciones siguientes requieren un consumo considerable de alimentación, incluso sin hacer fotografías, la batería se agotará rápidamente.
 - Utilizar el enfoque automático repetidamente pulsando el botón disparador hasta la mitad del recorrido en el modo de fotografiado.
 - Visualizar imágenes en el monitor LCD, durante un período prolongado.
 - La conexión a un ordenador o a una impresora.
- Cuando utilice una batería agotada, es posible que la cámara se apague sin mostrar ninguna señal de advertencia que indique que la batería está baja.
- En el momento de la compra, la batería no se facilita totalmente cargada. Cargue la batería utilizando el cargador designado (BCS-1) antes de su utilización.
- El tiempo de carga normal de la batería recargable suministrada es de aproximadamente 3 horas y 30 minutos (aproximadamente).
- No utilice ningún otro cargador, aparte del designado.

! Notas

- Si la batería se sustituye por un tipo de batería no apropiado, podría producirse una explosión. Siga las instrucciones para desechar la batería usada. "Precauciones al manipular la batería" (P. 151)

Uso del cargador en el extranjero

- El cargador puede utilizarse en la mayoría de fuentes eléctricas domésticas dentro del rango de 100 V a 240 V CA (50/60 Hz) en todo el mundo. Sin embargo, dependiendo del país o de la zona en la que se encuentre, el toma de corriente de CA de pared puede tener una forma distinta y el cargador puede requerir un adaptador de enchufe que se adecue a la toma de corriente. Para más detalles, consulte a un electricista local o a su agente de viajes.
- No utilice adaptadores de viaje comercialmente disponibles para cargar la cámara, ya que puede deteriorar su funcionamiento.

Objetivos intercambiables

Seleccione el objetivo con el que quiere hacer la fotografía.

Utilice un objetivo con (montaje Micro Four Thirds). Para usar el "Objetivo del Sistema Four Thirds", se requiere un adaptador (comprado aparte). Existe también un adaptador (comprado por separado) que permite utilizar un objetivo del sistema OM.

Objetivos intercambiables M.ZUIKO DIGITAL

Este es un objetivo intercambiable específico para usar con el "Sistema Micro Four Thirds" que es una versión más pequeña, más delgada del "sistema Four Thirds".

Distancia focal y profundidad de campo de los objetivos del sistema Micro Four Thirds

En comparación con las cámaras de 35 mm, las cámaras del sistema Micro Four Thirds obtienen unos efectos distintos con la misma distancia focal y apertura.

Distancia focal

A la misma distancia focal de una cámara de 35 mm, una cámara equipada con el sistema Four Thirds puede conseguir una distancia focal equivalente al doble de una cámara de 35 mm. Esto permite diseñar objetivos de telefoto compactos. Por ejemplo, un objetivo del sistema Micro Four Thirds de 14-42 mm es equivalente a un objetivo de 28-84 mm para una cámara de 35 mm.

- Cuando el ángulo de imagen de un objetivo del sistema Micro Four Thirds se convierte al de una cámara de 35 mm, la perspectiva es la misma que la de una cámara de 35 mm.

Profundidad del campo

Una cámara equipada con el sistema Micro Four Thirds puede obtener una profundidad de campo equivalente al doble de una cámara de 35 mm. Un objetivo del sistema Micro Four Thirds con un brillo f2,8, por ejemplo, es equivalente a f5,6 cuando se convierte a la apertura de una cámara de 35 mm.

- Se puede lograr la misma cantidad de distorsión de fondo que si se utilizara una cámara de 35 mm.

! Notas

- Cuando coloque o cuando retire la tapa de la cámara y el objetivo, deje el montaje del objetivo en la cámara, pero posicionado hacia abajo. Esto evitará que polvo o cualquier otro objeto extraño se introduzca en la cámara.
- No retire la tapa de la cámara ni coloque el objetivo en lugares donde haya polvo.
- No dirija el objetivo acoplado a la cámara hacia el sol. Esto puede deteriorar el funcionamiento de la cámara o, incluso, quemar ésta debido al efecto de aumento de la luz del sol enfocando a través del objetivo.
- Tenga cuidado de no perder la tapa del cuerpo de la cámara y la tapa posterior.
- Coloque la tapa del cuerpo en la cámara para evitar la entrada de polvo en el interior de la unidad, cuando no haya ningún objetivo acoplado.

Especificaciones del objetivo M.ZUIKO DIGITAL

■ Nombre de las piezas

- ① Rosca de montura del filtro
- ② Anillo de zoom
- ③ Anillo de enfoque
- ④ Índice de montura
- ⑤ Contactos eléctricos
- ⑥ Tapa frontal
- ⑦ Tapa trasera

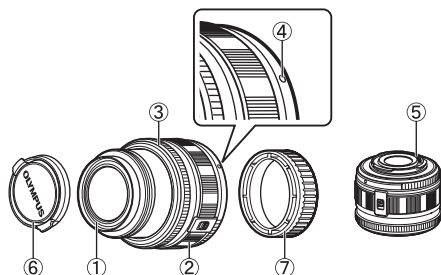

■ Combinaciones de objetivos y cámara

El objetivo	Cámara	Fijación	AF	Medición
Objetivo del sistema Micro Four Thirds	Cámara del sistema Micro Four Thirds	Sí	Sí	Sí
Objetivo del sistema Four Thirds		Fijación posible con adaptador de montaje	Sí ^{*1}	Sí
Objetivos del Sistema OM			Nº	Sí ^{*2}
Objetivo del sistema Micro Four Thirds	Cámara del sistema Four Thirds	Nº	Nº	Nº

*1 No se puede utilizar [C-AF] de [MODO AF].

*2 No es posible realizar una medición exacta

Los objetivos del sistema Micro Four Thirds y las cámaras del sistema Micro Four Thirds tienen la marca que se muestra a la derecha.



■ Especificaciones principales

Opciones	14-42 mm	17 mm
Montura	Montaje Micro Four Thirds	
Distancia focal	14-42 mm	17 mm
Abertura máx.	f3,5 - 5,6	f2,8
Ángulo de la imagen	75,4°-28,9°	64,9°
Configuración del objetivo	8 grupos, 9 objetivos	4 grupos, 6 objetivos
	Revestimiento de múltiples capas de película (parcialmente de una capa)	
Control de diafragma	f3,5 - 22	f2,8 - 22
Distancia de toma	0,25 m - ∞	0,2 m - ∞
Ajuste de enfoque	Cambio AF/MF	
Peso (excluyendo el parasol y la tapa)	150 g	71 g
Medidas (diámetro máximo × longitud global)	ø62 × 43,5 mm	ø57 × 22 mm
Diámetro de rosca de montura del filtro	40,5 mm	37 mm

- Se recomienda extender el objetivo retráctil antes de encender la máquina. Asimismo, no retraiga el objetivo si la cámara está encendida.

■ Precauciones de almacenamiento

- Limpie el objetivo tras su utilización. Quite el polvo o la suciedad que pueda haber en la superficie del objetivo, utilice un cepillo soplador o, simplemente, un cepillo. Para eliminar cualquier suciedad del objetivo utilice papel, comercialmente disponible, y específico para este fin. No utilice disolventes orgánicos.
- Tape siempre el objetivo y, si no lo va a utilizar, guárdelo.
- No guarde la cámara en un lugar donde se haya rociado insecticida.

! Notas sobre el fotografiado

- Los bordes de las fotografías pueden cortarse si se utiliza más de un filtro o un filtro grueso.

Uso del visor óptico (vendido por separado)

Si utiliza el visor óptico (vendido por separado: VF-1), es posible ver la pantalla de fotografiado en el visor. Esto es conveniente cuando está en un lugar con brillo, como bajo la luz solar directa, donde es difícil ver el monitor (Hay kits que incluyen el VF-1).

1 Deslice la tapa de la zapata de contacto.

- Conserve la tapa de la zapata en un lugar seguro para no perderla.

2 Alinee el visor óptico con la zapata de contacto en el cuerpo de la cámara, y deslícela hasta que se detenga.

- Inserte el visor óptico empujando en la parte inferior de éste.

3 Encienda la cámara y seleccione [LCD RETROILUM.] “[Fn] FUNCIÓN” (P. 100) o “[Q] FUNCIÓN” (P. 101)

- Cada vez que presione el botón **Fn** o el botón **Q**, el monitor LCD se enciende o apaga.

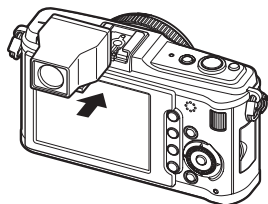

! Notas sobre el cuidado del visor

- El cuadro de visualización es equivalente a 17mm. Utilice el cuadro mostrado en el visor como guía para el rango de fotografiado. Controle el rango de fotografiado correcto en el monitor LCD.
- No puede usar un flash externo y el visor óptico al mismo tiempo.
- Al trasladar la cámara, no la sostenga del visor óptico. Es posible que la cámara se suelte del visor óptico y se caiga.
- No deje el visor ni la cámara con el visor fijado en un lugar que esté sujeto a la luz directa del sol.

Diagrama de líneas del programa (modo P)

En el modo **P**, la cámara está programada de manera que el valor de apertura y la velocidad de obturación se seleccionen automáticamente según el brillo del objeto de enfoque, como se muestra a continuación. El diagrama de líneas del programa varía dependiendo del tipo de objetivo colocado.

- Cuando se utilizan objetivos de zoom de 14 - 42 mm f3,5 - 5,6 (distancia focal: 14 mm)
- Cambio de programa

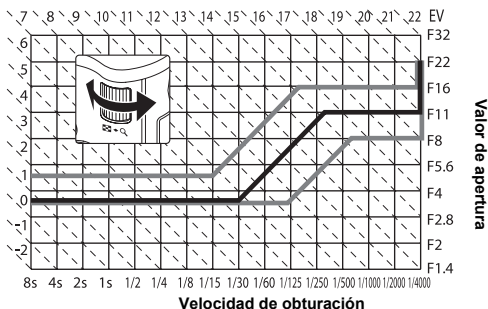

Sincronización del flash y velocidad de obturación



Modo de fotografiado	Temporización de flash	Límite superior de la temporización de sincronización*1	Temporización fija cuando se dispara el flash*2
P	1/ (longitud focal objetivo × 2) o temporización de sincronización, el más lento de los dos	1/180	1/60
A			—
S	La velocidad de obturación ajustada	—	—
M			—

*1 Se puede cambiar usando el menú: 1/60-1/180 "X-SYNC." (P. 106)

*2 Se puede cambiar usando el menú: 1/30-1/180 "LÍMITE LENTO" (P. 106)



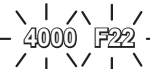

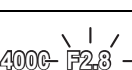
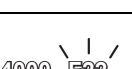





Visualización de advertencia de exposición

Si la exposición óptima no se puede obtener al pulsar el botón disparador hasta la mitad, la indicación parpadeará en el monitor LCD.

Modo de fotografiado	Ejemplo de visualización de emergencia (parpadeo)	Estado	Acción
P		El objeto es demasiado oscuro.	<ul style="list-style-type: none"> • Aumente la sensibilidad ISO. • Utilice el flash.
		El objeto es demasiado claro.	<ul style="list-style-type: none"> • Reduzca la sensibilidad ISO. • Utilice un filtro de reducción de ruido disponible comercialmente (para ajustar la cantidad de luz).
A		El sujeto está subexpuesto.	<ul style="list-style-type: none"> • Reduzca el valor de apertura. • Aumente la sensibilidad ISO.
		El sujeto está sobreexpuesto.	<ul style="list-style-type: none"> • Aumente el valor de apertura. • Reduzca la sensibilidad ISO o utilice un filtro de reducción de ruido disponible comercialmente (para ajustar la cantidad de luz).
S		El sujeto está subexpuesto.	<ul style="list-style-type: none"> • Baje la velocidad de obturación. • Aumente la sensibilidad ISO.
		El sujeto está sobreexpuesto.	<ul style="list-style-type: none"> • Suba la velocidad de obturación. • Reduzca la sensibilidad ISO o utilice un filtro de reducción de ruido disponible comercialmente (para ajustar la cantidad de luz).

* El valor de apertura en el momento en que su indicación parpadea varía dependiendo del tipo de objetivo y la distancia focal del objetivo.

Modos de flash que pueden ajustarse según el modo de fotografiado

Modo de fotografiado	Indicaciones del Panel Super Control	Modo de flash	Temporización de flash	Condiciones para el disparo del flash	Límite de velocidad de obturación
P A	 AUTO	Flash automático	1ª cortinilla	Dispara automáticamente en la oscuridad/contraluz*1	1/30 seg - 1/180 seg.
		Flash automático (reducción del efecto de ojos rojos)			
		Flash de relleno			
		Flash desactivado	—	—	—
	 SLOW	Sincronización lenta (reducción del efecto de ojos rojos)	1ª cortinilla	Dispara automáticamente en la oscuridad/contraluz*1	60 seg - 1/180 seg.
	 SLOW	Sincronización lenta (1ra. cortinilla)			
	 SLOW2	Sincronización lenta (2da. cortinilla)	2ª cortinilla		
S M		Flash de relleno	1ª cortinilla	Dispara siempre	60 seg - 1/180 seg.
		Flash de relleno (reducción del efecto de ojos rojos)			
		Flash desactivado	—	—	—
	2nd CURTAIN	Flash de relleno/ Sincronización lenta (2da. cortinilla)	2ª cortinilla	Dispara siempre	60 seg - 1/180 seg.

- *1 Cuando el flash se configura en el modo Super FP, éste detecta el contraluz con una duración mayor a la del flash normal antes de emitir la luz.  "Flash Super FP" (P. 74)
- En **AUTO** solamente puede seleccionar **AUTO** o .

Temperatura de color de balance de blancos

Cuanto mayor sea la temperatura de color, la luz será más viva en las tonalidades azuladas y menos acentuada en las tonalidades rojizas; cuanto menor sea la temperatura de color, la luz será más viva en las tonalidades rojizas y menos acentuada en las tonalidades azuladas. El balance espectral de las diversas fuentes de luz blanca se clasifica numéricamente mediante la temperatura de color — un concepto de física expresado a través de la escala de temperatura Kelvin (K). El color de la luz del sol y otras fuentes de luz natural, y el color de una bombilla y otras fuentes de luz artificial se pueden expresar en términos de temperatura de color.

Por consiguiente, las temperaturas de color de las lámparas fluorescentes no son fuentes de luz artificiales apropiadas. Hay huecos en los matices de las temperaturas de color de las lámparas fluorescentes. En caso de ser pequeñas, las diferencias de matices pueden ser calculadas con la temperatura de color y a esto se le llama temperatura de color correlacionada.

Los ajustes programados de 4000K, 4500K y 6600K de esta cámara son temperaturas de color correlacionadas y no deberían ser consideradas estrictamente como temperaturas de color. Utilice estos ajustes para las condiciones de toma bajo lámparas fluorescentes.

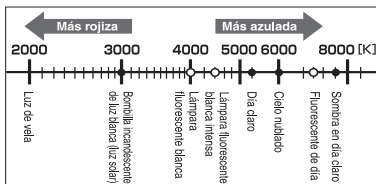

- Las temperaturas de color de cada fuente de luz indicadas en la escala de arriba son aproximadas.

Modo de grabación y tamaño de archivo/número de imágenes fijas almacenables

El tamaño de archivo de la tabla es aproximado, para archivos con una proporción de 4:3.

Modo de grabación	Número de píxeles (NUM. PIXELS)	Compresión	Formato de archivo	Tamaño de archivo (MB)	Número de imágenes fijas almacenables (con una tarjeta SD/SDHC de 1GB)
RAW	4032 × 3024	Compresión sin pérdida	ORF	Aprox. 14	54
L SF		1/2,7		Aprox. 8,4	101
L F		1/4		Aprox. 5,9	145
L N		1/8		Aprox. 2,7	320
L B		1/12		Aprox. 1,8	477
M SF	3200 × 2400	1/2,7	JPEG	Aprox. 5,6	154
M F		1/4		Aprox. 3,4	255
M N		1/8		Aprox. 1,7	504
M B		1/12		Aprox. 1,2	747
M SF	2560 × 1920	1/2,7	JPEG	Aprox. 3,2	269
M F		1/4		Aprox. 2,2	395
M N		1/8		Aprox. 1,1	776
M B		1/12		Aprox. 0,8	1143
M SF	1600 × 1200	1/2,7	JPEG	Aprox. 1,3	673
M F		1/4		Aprox. 0,9	993
M N		1/8		Aprox. 0,5	1893
M B		1/12		Aprox. 0,4	2753
S SF	1280 × 960	1/2,7	JPEG	Aprox. 0,9	1044
S F		1/4		Aprox. 0,6	1514
S N		1/8		Aprox. 0,3	2884
S B		1/12		Aprox. 0,3	4038
S SF	1024 × 768	1/2,7	JPEG	Aprox. 0,6	1594
S F		1/4		Aprox. 0,4	2243
S N		1/8		Aprox. 0,3	4038
S B		1/12		Aprox. 0,2	5507
S SF	640 × 480	1/2,7	JPEG	Aprox. 0,3	3563
S F		1/4		Aprox. 0,2	5048
S N		1/8		Aprox. 0,2	8654
S B		1/12		Aprox. 0,1	10096

! Notas

- El número de fotografías restantes puede cambiar de acuerdo con el objeto u otros factores como, por ejemplo, si se han hecho reservas de impresión o no. En determinadas circunstancias, el número de fotografías restantes, indicado en el monitor LCD, no cambia aunque tome fotografías o borre otras almacenadas.
- El tamaño real del archivo varía según el objeto captado.
- El número máximo de imágenes fijas almacenables que se indica en el monitor es 9999.
- Para el tiempo de grabación disponible para vídeos, consulte la página web Olympus.

Funciones que se pueden registrar con Mi Modo y las configuraciones de reajuste personalizadas





Función	Registro de Mi Modo	Registro de las configuraciones de reajuste personalizadas	Función	Registro de Mi Modo	Registro de las configuraciones de reajuste personalizadas
	✓	✓	MODO INACTIVO	—	✓
Estabilizador de imagen	✓	✓	MODO USB	—	—
	✓	✓	EXTEND. LV	✓	✓
Modo de flash	✓	✓	ROSTROS	—	—
MODO FOTOGRAFÍA	✓	✓	AJUSTE INFO	—	✓
GRADUACIÓN	✓	✓	PASOS EV	✓	✓
	IMAGEN PARADA	✓	MEDICIÓN	✓	✓
	VIDEO	—	LECTURA AEL	—	✓
ASPECTO IMAGEN	✓	✓	ISO	✓	✓
	✓	✓	PASOS ISO	✓	✓
AE BKT	✓	✓	ISO AUTOM ACTIV	—	✓
WB BKT	✓	✓	ISO AUTOM	—	✓
FL BKT	✓	✓	TEMPORIZADOR B	—	✓
ISO BKT	✓	✓	ELEVAC. ESPEJO [▲]	✓	✓
EXPOSICIÓN MÚLTIPLE	—	—	X-SYNC	✓	✓
	—	✓	LÍMITE LENTO	✓	✓
	—	—	+	—	✓
	—	—	REDUC. RUIDO	✓	✓
	—	—	FILTRO RUIDO	✓	✓
	—	—	WB	✓	✓
VISUAL IMAG	—	✓		✓	✓
PANTALLA MENÚ	—	—	TODAS	—	—
FIRMWARE	—	—	ESPAC. COLOR	✓	✓
MODO AF	IMAGEN PARADA	✓	COMP. SOMBRAS	✓	✓
	VIDEO	—	AJUSTE	—	✓
AF ZONA	✓	✓	NUM. PIXELS	—	✓
ANILLO ENFOQUE	—	✓	BORRADO RÁPIDO	—	✓
FUNCIÓN DIAL	—	✓	RAW+JPEG BORRADO	—	✓
DIRECCIÓN DIAL	—	✓	NOM FICHERO	—	—
AEL/AFL	—	✓	PRIORIDAD EST.	—	—
AEL/AFL MEMO	—	✓	CONFIG. ppp	—	—
FUNCIÓN	—	✓	EDIT. NOM ARCHIVO	—	—
AJ. MI MODO	—	—	MAPEO PÍX.	—	—
TEMPORIZADOR	—	—	CAMBIO EXPOSICIÓN	✓	✓
	—	✓	ASIST MF	—	✓
FUNCIÓN	—	✓	INDICADOR NIVEL	—	✓
FUNCIÓN	—	✓	HDMI	—	—
PRIOR. OBTUR.	✓	✓	VIDEO+FOTO	—	✓
PRIOR. C	✓	✓	VIDEO	—	✓
SALIDA VÍD.	—	—			

✓: Se pueden registrar —: No se puede registrar

* Incluye antigolpes.

Directorio del menú

Menú de fotografiado

Pestaña	Función	Ajuste	Pág. de ref.	
	CONFIG. TARJ.	BORRAR TODO/FORMATEAR	P. 93 P. 130	
	CONFIG. PERS.	REST.		P. 96
		CONFIG.1	DEFINIR/REPOSIC.	
		CONFIG.2	DEFINIR/REPOSIC.	
	MODO FOTOGRAFÍA	VIVID/ NATURAL/ MUTED/ PORTRAIT/ MONOTONO/PERSONAL		P. 71
	GRADUACIÓN	AUTO/NORMAL*/CLAVE ALTA/CLAVE BAJA		P. 72
		IMAGEN PARADA	RAW/ F/ N*/ M/ S/ F+RAW/ N+RAW/ M+RAW/ S+RAW	P. 64
VÍDEO		HD*/SD	P. 80	
ASPECTO IMAGEN	4:3*/16:9/3:2/6:6		P. 40	
	MODO VÍDEO AE	P* / A/ P/ S/ L/ M/ N/ F	P. 79	
	VÍDEO +FOTO	OFF*/ON	P. 80	
		*//////////		P. 61- P. 62
	ESTABIL IMAG	OFF*/I.S. 1/I.S. 2/I.S. 3		P. 62
	EXPOSICIÓN MÚLTIPLE	ENCUADRE	OFF*/2F	P. 54
		AUTO AUMENTO	OFF*/ON	
COMBINAR		OFF*/ON		

* Configuración predeterminada en fábrica

Menú de reproducción

Pestaña	Función	Ajuste	Pág. de ref.		
		INICIO		P. 84	
		BGM	MELANCHOLY*/NOSTALGIC/LOVE/JOY/COOL/OFF		
		DESPLAZAM.	TODO*/IMAGEN PARADA/VÍDEO		
		OFF/ON*		P. 85	
	EDICION	SEL. IMAGEN	EDICION RAW		P. 89
			EDIC JPEG	AJ SOMBRA/COR.O.ROJO/ [+]/ASPECTO/B/N/SEPIA/ SATURAC./[x]/e-PORTRAIT	P. 89
				NO/[microphone] INICIO/SI	P. 90
		COMBINAR IMAGEN	2 IMÁGENES/3 IMÁGENES		P. 90
		/[microphone]		P. 112	
	RESET SEGUR	SI/NO		P. 92	

* Configuración predeterminada en fábrica

Menú de configuración

Pestaña	Función	Ajuste	Pág. de ref.
		—	P. 15
		*1	P. 94
		[f] -7 - +7 [sun] -7 - +7 ([f] ±0, [sun] ±0*)	P. 94
	VISUAL IMAG	OFF/AUTO[play]/1SEG - 20 SEG (5 SEG*)	P. 95
	% PANTALLA MENÚ	OFF*/ON	P. 25
	FIRMWARE	—	P. 95

* Configuración predeterminada en fábrica

*1 Los ajustes varían dependiendo de la región donde se compra la cámara.

Menú personalizado



























Pestaña	Función	Ajuste	Pág. de ref.	
	AF/MF	P. 97		
	MODO AF	IMAGEN PARADA VIDEO	S-AF*/C-AF/MF/S-AF+MF	
	AF ZONA	[:::]*/[·]		P. 58
	CONFIG. [***]	OFF/BUCLÉ/ESPIR.*		P. 97
	REAJUS OBJ.	OFF/ON*		P. 98
	ENFOQUE BULB	OFF/ON*		P. 98
	ANILLO ENFOQUE	[C]/[C]		P. 98
	ASIST MF	OFF/ON*		P. 98

* Configuración predeterminada en fábrica

Pestaña	Función	Ajuste	Pág. de ref.	
	BOTÓN/DIAL		P. 98	
	FUNCIÓN DIAL	P	Ps*//57	P. 98
		A	APERTURA*//57	
		S	OBTURADOR*//57	
		M	Disco principal: OBTURADOR/ APERTURA Disco secundario: OBTURADOR/ APERTURA*	
		MENU	Disco principal: ◀▶/↕ / VALUE* Disco secundario: ◀▶*/↕ / VALUE	
	DIRECCIÓN DIAL	MAND CONTR.1*/MAND CONTR.2	P. 99	
	AEL/AFL	S-AF*	mode1*/mode2/mode3	P. 99
		C-AF	mode1/mode2*/mode3/mode4	
		MF	mode1*/mode2/mode3	
	AEL/AFL MEMO	OFF*/ON	P. 100	
	FUNCIÓN	Fn SOMBRAS*/VSTA PREL//... INICIO/MF/ RAW ◀-/IMAGEN DE MUESTRA/MI MODO/LCD RETROILUM./OFF	P. 100	
	FUNCIÓN	MODO AF*/MEDICIÓN/MODO FLASH/LCD RETROILUM./ ESTABIL IMAG	P. 101	
	AJ. MI MODO	MI MODO 1/MI MODO 2	P. 101	
	TEMPORIZADOR	3SEG/5SEG/8SEG*/HOLD/OFF	P. 101	
		OFF*/ON	P. 102	
	FUNCIÓN	OFF/ON*/...]	P. 102	
	RELEASE/		P. 102	
	PRIOR. OBTUR.	OFF*/ON	P. 102	
		PRIOR. C	OFF/ON*	P. 102
	DISP.//PC		P. 102	
HDMI	1080i*/720p/480p/576p	P. 102		
SALIDA VÍD.	*1	P. 102		
	OFF/ON*	P. 103		
MODO INACTIV.	OFF/1MIN*/3MIN/5MIN/10MIN	P. 103		
MODO USB	AUTO*/GUARDADO/MTP/IMPRIMIR	P. 103		
EXTEND. LV	OFF*/ON	P. 104		
ROSTROS	OFF*/ON	P. 39 P. 104		
AJUSTE INFO	INFO	SOLO IMAGEN/CONJUNTO// REFL.Y SOMBR.	P. 104	
	LV-INFO	/ZOOM/MULTI VISIÓN/ SOLO IMAGEN//...		
VOLUMEN	0-5 (3*)	P. 104		
CONFIG.	INTERVALO DIAPO	2 SEG - 10 SEG (3 SEG*)	P. 104	
	INTERVALO VÍDEO	TODO/CORTO*		
INDICADOR NIVEL	OFF*/ON	P. 104		
VÍDEO	OFF/ON*	P. 80 P. 105		

* Configuración predeterminada en fábrica

*1 Los ajustes varían dependiendo de la región donde se compre la cámara.

Pestaña	Función	Ajuste	Pág. de ref.	
	EXP/  /ISO		P. 105	
	PASOS EV	1/3EV*/1/2EV/1EV	P. 105	
	MEDICIÓN			P. 49
				
			HI	
			SH	
	LECTURA AEL	AUTO*/  /  /  /HI/  SH		P. 105
	ISO	AUTO*/100 - 6400		P. 53
	PASOS ISO	1/3EV*/1EV		P. 105
	ISO AUTOM ACTIV	LÍMITE ALTO	200 - 6400 (1600*)	P. 105
		DEFECTO	200 - 6400 (200*)	
	ISO AUTOM	P/A/S */TODOS		P. 106
	TEMPORIZADOR B	1MIN - 30MIN (8 MIN*)		P. 106
	ELEVAC. ESPEJO []	OFF*/1/8 SEG - 30 SEG		P. 106
	HORQUILLADO	AE BKT	OFF*/3F 0.3EV/3F 0.7EV/ 3F 1.0EV	P. 52
		WB BKT	A-B OFF*/3F 2PASOS/3F 4PASOS/ G-M 3F 6PASOS	P. 70
		FL BKT	OFF*/3F 0.3EV/3F 0.7EV/ 3F 1.0EV	P. 77
		ISO BKT	OFF*/3F 0.3EV/3F 0.7EV/ 3F 1.0EV	P. 54
		 PERS.		P. 106
	MODO FLASH	AUTO*/  /  /  /  /  /SLOW/  SLOW/  SLOW/2/  2nd-CURTAIN		P. 75
	-3.0 - 0.0* - +3.0		P. 77	
 X-SYNC.	1/60 - 1/180 (1/180*)		P. 106	
 LÍMITE LENTO	1/30 - 1/180 (1/60*)		P. 106	
 + 	OFF*/ON		P. 107	

Pestaña	Función		Ajuste	Pág. de ref.	
		◀-/COLOR/WB		P. 107	
		REDUC. RUIDO	OFF/ON/AUTO*	P. 107	
		FILTRO RUIDO	OFF/BAJO/ESTÁNDAR/ALTO	P. 107	
		WB	AUTO*	A -7 - +7, G -7 - +7	P. 67
			5,300K	A -7 - +7, G -7 - +7	
			7,500K	A -7 - +7, G -7 - +7	
			6,000K	A -7 - +7, G -7 - +7	
			3,000K	A -7 - +7, G -7 - +7	
			4,000K	A -7 - +7, G -7 - +7	
			4,500K	A -7 - +7, G -7 - +7	
			6,600K	A -7 - +7, G -7 - +7	
			5,500K	A -7 - +7, G -7 - +7	
		CWB	2000K - 14000K		
		TODAS	TODO LISTO	A -7 - +7, G -7 - +7	P. 108
			TODO REST	SI/NO	
ESPAC. COLOR	sRGB*/AdobeRGB		P. 108		
COMP. SOMBRAS	OFF*/ON		P. 108		
AJUSTE ◀-	◀-1 - ◀-4	/M/S/SF/F/N/B	P. 108		
NUM. PIXELS	iddle	3200 × 2400/2560 × 1920*/1600 × 1200	P. 109		
	mall	1280 × 960*/1024 × 768/640 × 480			
	GRABAR/BORRAR		P. 109		
	BORRADO RÁPIDO	OFF*/ON	P. 109		
	RAW+JPEG BORRADO	JPEG/RAW/RAW+JPEG*		P. 109	
	NOM FICHERO	AUTO*/REST.		P. 109	
	EDIT. NOM ARCHIVO	Adobe RGB	OFF*/A - Z/0 - 9	P. 110	
		sRGB			
	PRIORIDAD EST.	NO*/SI		P. 110	
	CONFIG. ppp	AUTO*/PERSONAL.		P. 110	
	UTILIDAD		P. 110		
	MAPEO PIX.	—		P. 129	
	CAMBIO EXPOSICIÓN		-1 - 0* - +1	P. 110	
AVISO NIVEL	-2 - 0* - +2		P. 111		
AJUSTAR NIVEL	REST./AJUSTAR		P. 111		

* Configuración predeterminada en fábrica

Especificaciones

Especificaciones de la cámara

■ Tipo de producto

Tipo de producto	: Cámara digital con objetivos intercambiables
Objetivo	: M. Zuiko Digital, Objetivo del Sistema Micro Four Thirds
Montaje de objetivo	: Montaje Micro Four Thirds
Distancia focal equivalente a una cámara de película de 35 mm	: Aprox. el doble de la distancia focal del objetivo

■ Dispositivo de captación de imagen

Tipo de producto	: Sensor Live MOS, tipo 4/3"
Núm. total de píxeles	: Aprox. 13.060.000 píxeles
Núm. de píxeles efectivos	: Aprox. 12.300.000 píxeles
Tamaño de pantalla	: 17,3 mm (H) × 13,0 mm (V)
Proporción	: 1,33 (4:3)

■ Live View

	: Utiliza el sensor Live MOS
	: Campo de visión del 100%

■ Monitor LCD

Tipo de producto	: Monitor LCD TFT color de 3,0"
Núm. total de píxeles	: Aprox. 230.000 puntos

■ Obturador

Tipo de producto	: Obturador de cortinilla informatizado
Obturador	: 1/4000 - 60 seg., toma con foco

■ Enfoque automático

Tipo de producto	: Sistema de detección de contraste de Imager
Puntos de enfoque	: 11 puntos.
Selección de punto de enfoque	: Automático, Opcional

■ Control de exposición

Sistema de medición	: Sistema de medición TTL (medición de imager) (1) Medición digital ESP (2) Medición de la media ponderada del centro (3) Medición de puntos
Rango de medición	: EV0 - 18 (Medición digital ESP, medición de la media ponderada del centro, medición de puntos)
Modos de fotografiado	: (1) iAuto : iAuto (2) P : Programa AE (se puede realizar cambio de programa) (3) A : Prioridad de apertura AE (4) S : Prioridad de obturación AE (5) M : Manual (6) ART : Filtro artístico (7) SCN : Escena (8) VIDEO : Vídeo
Sensibilidad ISO	: 100 - 6400 (1/3, paso EV 1)
Compensación de exposición	: ±3EV (paso de 1/3, 1/2, 1 EV)

■ Balance de blancos

Tipo de producto	: Dispositivo de captación de imagen
Configuración de modo	: Automático, balance de blancos preajustado (8 ajustes), balance de blancos personalizado, balance de blancos de un toque

■ Grabación

Memoria	: Tarjeta de memoria SD Tarjeta de memoria SDHC
Sistema de grabación	: Grabación digital, JPEG (según la regla de diseño para sistema de archivos de cámara (DCF)), datos RAW
Estándares aplicables	: Exif 2.2, Formato de orden de impresión digital (DPOF), PRINT Image Matching III, PictBridge
Sonido con imágenes fijas	: Formato wave
Vídeo	: AVI Motion JPEG
Audio	: PCM 44,1 kHz (estéreo)

■ Reproducción

Modo de reproducción	: Reproducción de una sola imagen, reproducción en primer plano, visualización del índice, rotación de imagen, visualización del calendario
----------------------	---

■ Accionamiento

Modo de accionamiento	: Fotografiado de una sola imagen, fotografiado secuencial, con disparador automático
Fotografiado secuencial	: 3 cuadros/seg.
Disparador automático	: Tiempo operativo: 12 seg., 2 seg.

■ Flash externo

Sincronización	: Sincronización con la cámara a 1/180 seg. o menos
Modo de control del flash	: TTL-AUTO (modo de flash previo TTL), AUTO, MANUAL
Conexión de flash	: Zapata de contacto

■ Conector externo

Multiconector (conector USB, conector AV) conector mini HDMI (tipo C)

■ Suministro eléctrico

Batería	: Batería de iones de litio (BLS-1) × 1
---------	---

■ Medidas/Peso

Dimensiones	: 120,5 mm (W) × 70,0 mm (Alt.) × 35,0 mm (Prof.) (excluyendo los salientes)
Peso	: Aprox. 335 g (sin batería)

■ Entorno de funcionamiento

Temperatura	: 0 °C - 40 °C (en funcionamiento)/-20 °C - 60 °C (almacenado)
Humedad	: 30 - 90% (en funcionamiento)/10 - 90% (almacenado)

HDMI, el logo de HDMI y la interfaz de multimedia de alta resolución (High-Definition Multimedia) son marcas comerciales o marcas registradas de HDMI Licensing LLC.

HDMI™
HIGH-DEFINITION MULTIMEDIA INTERFACE

Especificaciones de la batería y del cargador

Batería de iones de litio BLS-1

Núm. modelo	: PS-BLS1
Tipo de producto	: Batería recargable de iones de litio
Tensión nominal	: 7,2 V de CC
Capacidad nominal	: 1150 mAh
Intentos de carga y descarga	: Aprox. 500 veces (varía con las condiciones de uso)
Temperatura ambiente	: 0 °C - 40 °C (carga) -10 °C - 60 °C (en funcionamiento) -20 °C - 35 °C (almacenado)
Medidas	: Aprox. 35,5 mm (A) × 55 mm (Prof.) × 12,8 mm (Alt.)
Peso	: Aprox. 46 g

Cargador de batería de iones BCS-1

Núm. modelo	: PS-BCS1
Entrada nominal	: AC 100 V - 240 V (50/60 Hz)
Salida nominal	: DC 8,35 V, 400 mA
Tiempo de carga	: Aprox. 3 horas y 30 minutos (temperatura ambiente si se utiliza BLS-1)
Temperatura ambiente	: 0 °C - 40 °C (en funcionamiento)/-20 °C - 60 °C (almacenado)
Medidas	: Aprox. 62 mm (A) × 83 mm (Prof.) × 38 mm (Alt.)
Peso	: Aprox. 72 g (sin cable de CA)

ESPECIFICACIONES SUJETAS A CAMBIO SIN PREVIO AVISO NI OBLIGACIÓN A ELLO POR PARTE DEL FABRICANTE.

PRECAUCIONES DE SEGURIDAD



PRECAUCIÓN

RIESGO DE DESCARGAS ELÉCTRICAS NO ABRIR



PRECAUCIÓN: PARA REDUCIR EL PELIGRO DE DESCARGA ELÉCTRICA, NO RETIRE LA TAPA (O LA PARTE POSTERIOR). EL INTERIOR NO CONTIENE PIEZAS SUSCEPTIBLES DE SER REPARADAS POR EL USUARIO. REMITA LA REPARACIÓN A PERSONAL DE SERVICIO ESPECIALIZADO OLYMPUS.



El signo de admiración dentro de un triángulo equilátero tiene como finalidad alertar al usuario de la existencia de importantes instrucciones de operación y mantenimiento en la documentación suministrada con el producto.



PELIGRO

Si el producto es utilizado sin observar la información representada bajo este símbolo, podría causar serias lesiones o muerte.



ADVERTENCIA

Si el producto es utilizado sin observar la información representada bajo este símbolo, podría causar serias lesiones o muerte.



PRECAUCIÓN

Si el producto es utilizado sin observar la información representada bajo este símbolo, podría causar lesiones personales menores, daños al equipo, o pérdida de datos importantes.

¡ADVERTENCIA!
PARA EVITAR EL RIESGO DE INCENDIO O DESCARGAS ELÉCTRICAS, NUNCA DESMONTE NI EXPONGA ESTE PRODUCTO AL AGUA NI LO UTILICE EN UN ENTORNO MUY HÚMEDO.

Precauciones Generales

Lea todas las instrucciones — Antes de utilizar este producto, lea todas las instrucciones de funcionamiento. Guarde todos los manuales y la documentación para futuras consultas.

Limpieza — Desconecte siempre el producto de la toma de corriente antes de limpiarlo. Para la limpieza use sólo un paño húmedo. Nunca use limpiadores líquidos o aerosoles, ni solventes orgánicos de ningún tipo para limpiar este producto.

Accesorios — Por su seguridad y para evitar daños al producto, utilice únicamente los accesorios recomendados por Olympus.

Agua y humedad — Para conocer las medidas de seguridad relativas al uso de productos resistentes a la intemperie, consulte las secciones sobre resistencia a la intemperie en sus respectivos manuales.

Ubicación — Para evitar daños, monte el producto sobre un trípode, caballete o soporte estable.

Fuentes de alimentación — Conecte este producto únicamente a la fuente de alimentación descrita en la etiqueta del producto.

Objetos extraños — Para evitar daños personales, nunca inserte objetos de metal en el producto.

Calentadores — Nunca utilice ni guarde este producto cerca de fuentes de calor, tales como radiadores, rejillas de calefacción, estufas o cualquier tipo de equipo o aparato generador de calor, incluidos los amplificadores estéreo.

Precauciones relativas a la manipulación del producto



ADVERTENCIA

- **No utilice la cámara cerca de gases inflamables o explosivos.**
- **No utilice el flash ni el LED a corta distancia de las personas (bebés, niños pequeños, etc.).**
 - Cuando dispare el flash, deberá mantener, por lo menos, una distancia de 1 m de la cara de los sujetos. El uso del flash a una distancia demasiado cercana a los ojos del sujeto podría causarle pérdida de visión momentánea.
- **Mantenga a los niños menores y mayores alejados de la cámara.**
 - Utilice y guarde siempre la cámara fuera del alcance de los niños menores y mayores, para prevenir las siguientes situaciones de peligro que podrían causarles serias lesiones:
 - Enredarse con la correa de la cámara, ocasionando asfixia.
 - Ingerir accidentalmente una batería, tarjetas, u otras piezas pequeñas.
 - Disparar el flash accidentalmente hacia sus propios ojos o hacia los ojos de otro niño.
 - Lesionarse accidentalmente con las piezas móviles de la cámara.
- **No mire al sol ni a luces fuertes a través de la cámara.**
- **No utilice ni guarde la cámara en lugares polvorientos o húmedos.**
- **No cubra el flash con la mano mientras efectúa el disparo.**



PRECAUCIÓN

- **Interrumpa inmediatamente el uso de la cámara si percibe algún olor, ruido o humo extraño alrededor de la misma.**
 - Nunca retire las baterías con las manos descubiertas, ya que podría causar un incendio o quemarle las manos.
- **Nunca sujete ni utilice la cámara con las manos mojadas.**
- **No deje la cámara en lugares donde pueda estar sujeta a temperaturas extremadamente altas.**
 - Si lo hace puede provocar el deterioro de las piezas y, en algunas circunstancias, provocar que se prenda fuego. No utilice el cargador si está cubierto (por ejemplo con una manta). Esto podría causar recalentamiento, resultando en incendio.
- **Manipule la cámara con cuidado para evitar una quemadura leve.**
 - Ya que la cámara contiene partes metálicas, el recalentamiento puede resultar en una quemadura de baja temperatura. Preste atención a lo siguiente:
 - Cuando utilice la cámara durante un largo período, ésta se recalentará. Si mantiene la cámara en este estado, podría causar una quemadura de baja temperatura.
 - En lugares sujetos a temperaturas extremadamente bajas, la temperatura de la carcasa de la cámara puede ser más baja que la temperatura ambiente. Si es posible, póngase guantes cuando manipule la cámara en temperaturas bajas.
- **Tenga cuidado con la correa.**
 - Tenga cuidado con la correa cuando transporte la cámara. Podría engancharse en objetos sueltos y provocar daños graves.

Precauciones al manipular la batería

Siga estas importantes indicaciones para evitar que se produzcan fugas, recalentamientos, incendios o explosión de la batería, o que cause descargas eléctricas o quemaduras.



PELIGRO

- La cámara utiliza una batería de iones de litio especificada por Olympus. Cargue la batería con el cargador especificado. No utilice otros cargadores.
- Nunca caliente ni incinere las baterías.
- Tome precauciones al transportar o guardar las baterías a fin de evitar que entren en contacto con objetos metálicos, tales como alhajas, horquillas, cierres, etc.
- Nunca guarde las baterías en lugares donde queden expuestas a la luz solar directa o sujetas a altas temperaturas en el interior de un vehículo con calefacción, cerca de fuentes de calor, etc.
- Para evitar que ocurran fugas de líquido de las baterías o daños de sus terminales, siga cuidadosamente todas las instrucciones respectivas al uso de las baterías. Nunca intente desarmar una batería ni modificarla de ninguna manera, por soldadura, etc.
- Si el fluido de la batería penetrara en sus ojos, lávelos de inmediato con agua corriente fresca y limpia, y solicite atención médica inmediatamente.
- Siempre guarde las baterías fuera del alcance de los niños pequeños. Si un niño ingiere una batería accidentalmente, solicite atención médica inmediatamente.



ADVERTENCIA

- Conserve la batería siempre seca.
- Para evitar que ocurran fugas de líquido, recalentamiento de la batería, o que cause incendio o explosión, utilice únicamente la batería recomendada para el uso con este producto.

- Inserte la batería cuidadosamente, tal como se describe en el manual de instrucciones.
- Si las baterías recargables no han sido recargadas dentro del tiempo especificado, interrumpa la carga y no las utilice.
- No utilice una batería si está rajada o quemada.
- Si se producen fugas de líquido, decoloración o deformación de la batería, o cualquier otra anomalía durante la operación, interrumpa el uso de la cámara.
- Si el fluido de la pila entrara en contacto con su ropa o con su piel, quítese la ropa y lave de inmediato la parte afectada con agua corriente fresca y limpia. Si el fluido quemara su piel, solicite atención médica inmediatamente.
- Nunca exponga la batería a fuertes impactos ni a vibraciones continuas.



PRECAUCIÓN

- Antes de colocarla, siempre inspeccione la batería atentamente para verificar si no hay fugas de líquido, decoloración, deformación o cualquier otra anomalía.
- La batería puede recalentarse durante el uso prolongado. Para evitar quemaduras menores, no la retire inmediatamente después de utilizar la cámara.
- Siempre retire la batería de la cámara antes de guardar la cámara por un largo tiempo.
- Esta cámara utiliza una batería de iones de litio especificada por Olympus. No utilice ningún otro tipo de batería. Para el uso seguro y correcto, lea cuidadosamente el manual de instrucción de la batería, antes de usarla.
- Si los terminales de la batería se humedecen o engrasan, los contactos de la cámara pueden resultar dañados. Limpie bien la batería con un paño seco antes de usarlo.
- Cargue siempre la batería antes de usarla por primera vez, o si no se ha utilizado la batería durante un período largo.
- Cuando opere la cámara con la batería en bajas temperaturas, trate de mantener la cámara y la batería de repuesto tan tibias como sea posible. La batería utilizada en temperaturas bajas puede ser recuperada después de ser climatizada en temperatura ambiente.
- El número de fotografías que se puede tomar puede variar dependiendo de las condiciones de la toma o de la batería.
- Antes de salir a un largo viaje, y especialmente si viaja al extranjero, adquiera baterías extras.
- Una batería recomendada puede ser difícil de conseguir durante el viaje.
- Sírvase reciclar las baterías para ayudar a conservar los recursos del planeta. Cuando deseche las baterías en desuso, asegúrese de cubrir los terminales y siempre tenga en cuenta las regulaciones y leyes locales.

Precaución sobre el ambiente de uso

- Para proteger la tecnología de alta precisión contenida en este producto, nunca deje la cámara en los lugares listados abajo, durante su uso o almacenamiento:
 - Lugares donde la temperatura y/o humedad sea(n) alta(s) o sufre(n) cambios extremos. Luz solar directa, playas, vehículos cerrados, o cerca de fuentes de calor (estufas, radiadores, etc.) o humidificadores.
 - En ambientes arenosos o polvorientos.
 - Cerca de productos inflamables o explosivos.
 - En lugares húmedos, tales como cuartos de baño o bajo la lluvia. Cuando utilice productos diseñados a prueba de la intemperie, lea también sus manuales.
 - En lugares propensos a fuertes vibraciones.
- Jamás deje caer la cámara ni la someta a fuertes impactos o vibraciones.
- Cuando la cámara está montada en un trípode, ajuste la posición de la cámara con la cabeza del trípode. No gire la cámara.
- No deje la cámara apuntada directamente al sol. Esto podría producir daños al objetivo o a la cortina del obturador, fallos en el color, imágenes fantasma en el dispositivo de captación de imagen, o puede causar incluso puede causar un incendio.
- No toque los contactos eléctricos de las cámaras ni de las lentes intercambiables. No olvide colocar la tapa de la cámara cuando retire el objetivo.
- Antes de guardar la cámara por un largo tiempo, retire la batería. Seleccione un lugar fresco y seco para guardarla a fin de evitar la condensación o formación de moho en el interior de la cámara. Después de un tiempo de almacenamiento, pruebe la cámara, encendiéndola y presionando el botón disparador, para asegurarse de que está funcionando normalmente.
- Observe siempre las restricciones del ambiente de funcionamiento descritas en el manual de la cámara.
- No toque ni limpie directamente el dispositivo de captación de imagen de la cámara.

Monitor LCD

- No presione forzosamente el monitor; de lo contrario, la imagen puede ser difusa y resultar en un fallo del modo de reproducción o dañar el monitor.
- Un rayo de luz puede aparecer en la parte superior/inferior del monitor, pero esto no es un fallo.
- Cuando se visualiza un objeto diagonalmente en la cámara, los bordes pueden aparecer en zigzag en el monitor. Esto no es un fallo; y será menos notorio en el modo de reproducción.
- En lugares sujetos a bajas temperaturas, el monitor LCD puede tardar más tiempo en encenderse o su color puede cambiar temporalmente. Cuando use la cámara en lugares extremadamente fríos, sería una buena idea colocarla ocasionalmente en lugares cálidos. La iluminación deficiente del monitor LCD debido a temperaturas bajas se recuperará en temperaturas normales.
- La pantalla de cristal líquido (LCD) utilizada para el monitor está hecha con tecnología de alta precisión. Sin embargo, pueden aparecer constantemente puntos de luz negros o brillantes en el monitor LCD. Debido a sus características o al ángulo en el cual está visualizando el monitor, el punto puede no ser uniforme en color y brillo. Esto no es una anomalía.

El objetivo

- No introducir en agua ni salpicar con agua.
- No dejar caer, ni ejercer fuerza sobre el objetivo.
- No sujetar las partes móviles del objetivo.
- No tocar directamente la superficie del objetivo.
- No tocar directamente los puntos de contacto.
- Evitar los cambios súbitos de temperatura.
- La gama de temperaturas de funcionamiento es de -10 °C a 40 °C. Utilícese siempre dentro de esta gama de temperaturas.

Avisos legales y otros

- Olympus no asume la responsabilidad ni ofrece garantías con respecto a cualquier daño o beneficio que pudiera surgir del uso legal de esta unidad o cualquier petición de una tercera persona, que sea causada por el uso inapropiado de este producto.
- Olympus no asume la responsabilidad ni ofrece garantías con respecto a cualquier daño o beneficio que pudiera surgir del uso legal de esta unidad, que sea causado por el borrado de datos de imágenes.

Descargo de responsabilidad de garantías

- Olympus no asume la responsabilidad ni ofrece garantías, escritas o implícitas, con respecto al contenido de este material escrito o del software, ni tampoco en ningún caso asumirá la responsabilidad por ninguna garantía implicada en la comercialización o conveniencia para algún propósito particular, o algún perjuicio consecuente, fortuito o indirecto (que incluye, pero no se restringe a los perjuicios causados por pérdida de beneficios comerciales, interrupciones comerciales y pérdidas de informaciones comerciales) que pudiera surgir del empleo o incapacidad de uso de este material escrito, del software o del equipo. Algunos países no permiten la exclusión o limitación de responsabilidad por perjuicios consecuentes o fortuitos, de manera que las limitaciones anteriormente mencionadas puedan no ser aplicables a Ud.
- Olympus se reserva todos los derechos de este manual.

Advertencia

El fotografiado no autorizado o el uso de material protegido por los derechos de autor puede violar las leyes aplicables de los derechos de autor. Olympus no asume ninguna responsabilidad por el fotografiado no autorizado, por el uso, u otros actos que violen los derechos de los propietarios de tales derechos de autor.

Aviso sobre la protección de los derechos de autor

Todos los derechos están reservados. Ninguna parte de este material escrito o del software podrá ser reproducida o utilizada de ninguna forma ni bajo ningún medio, electrónico o mecánico, incluyendo el fotocopiado y la grabación o el uso de cualquier tipo de sistema de almacenamiento y recuperación de información sin la autorización previa y por escrito de Olympus. No se asume ninguna responsabilidad con respecto al uso de la información contenida en este material escrito o en el software, ni por perjuicios resultantes del uso de la información en estos contenidos. Olympus se reserva el derecho de modificar las características y el contenido de esta publicación o del software sin aviso previo ni obligación alguna.

Aviso FCC

- Interferencia de radio y televisión
Los cambios o modificaciones no aprobados de forma expresa por el fabricante podrían invalidar la autoridad del usuario para utilizar este equipo. Este equipo ha sido probado y cumple con los límites de los dispositivos digitales Clase B, de acuerdo al Apartado 15 de las Reglamentaciones FCC. Estos límites están diseñados para suministrar protección razonable contra interferencia perjudicial en una instalación residencial. Este equipo puede generar, emplear e irradiar energía de radiofrecuencia que puede causar interferencia perjudicial en las comunicaciones de radio si no es instalado y empleado de acuerdo con las instrucciones. Sin embargo, no se garantiza que no se produzca interferencia en una instalación particular. Si este equipo causa interferencia perjudicial en la recepción de radio o televisión, la cual puede ser determinada conectando y desconectando el equipo, se recomienda al usuario que intente corregir la interferencia empleando una o más de las siguientes medidas:
 - Reoriente o recolocque la antena receptora.
 - Aumente la separación entre la cámara y el receptor.
 - Conecte el equipo a una toma de corriente en un circuito diferente al cual está conectado el receptor.
 - Consulte a su distribuidor o a un técnico especializado en radio/TV para ayudarle. Sólo se debe usar el cable USB suministrado por OLYMPUS para conectar la cámara en ordenadores personales (PC) capacitados con USB.

Cualquier cambio o modificación no autorizada en este equipo podría prohibirle el derecho de uso al usuario.

Precaución con el uso de la batería recargable y cargador de batería

Se recomienda enfáticamente usar solamente la batería recargable y cargador de batería especificados, que se disponen con esta cámara como accesorios originales Olympus.

El uso de una batería recargable y/o cargador de batería que sean originales, puede resultar en incendios o lesiones personales, debido a la fuga de fluido, calentamiento, encendido o daños a la batería. Olympus no asume ninguna responsabilidad por accidentes y daños debido al uso de una batería o cargador de batería que no sean accesorios originales Olympus.

Para los clientes de Norte y Sudamérica

Para los clientes de Estados Unidos

Declaración de conformidad

Número de modelo : E-P1

Nombre comercial : OLYMPUS

Entidad responsable: **OLYMPUS IMAGING AMERICA INC.**

Dirección : 3500 Corporate Parkway, P.O. Box 610, Center Valley,
PA 18034-0610, USA

Número de teléfono: 484-896-5000

Se ha probado su cumplimiento con las normas FCC
PARA USO DOMESTICO O COMERCIAL

Este dispositivo cumple con el Apartado 15 de las normas FCC. La operación se encuentra sujeta a las dos condiciones siguientes

- (1) Este dispositivo podría no causar interferencia perjudicial.
- (2) Este dispositivo debe aceptar cualquier interferencia que se reciba, incluyendo aquellas interferencias que pueden provocar un funcionamiento no deseado.

Para los clientes de Canadá

Este aparato digital de Clase B cumple con todos los requerimientos de las reglamentaciones canadienses sobre equipos generadores de interferencia.

Para los clientes de Europa



La marca "CE" indica que este producto cumple con los requisitos europeos sobre protección al consumidor, seguridad, salud y protección del medio ambiente. Las cámaras con la marca "CE" están destinadas a la venta en Europa.



Este símbolo [un contenedor de basura tachado con una X en el Anexo IV de WEEE] indica que la recogida de basura de equipos eléctricos y electrónicos deberá tratarse por separado en los países de la Unión Europea.

No tire este equipo a la basura doméstica.

Para el desecho de este tipo de equipos utilice los sistemas de devolución al vendedor y de recogida que se encuentren disponibles.



Este símbolo [Directiva 2006/66/EC Anexo II sobre contenedores] indica que se deben separar las pilas usadas en los países de la UE.

Por favor no tire las pilas en la basura normal.

Por favor utilice los sistemas de reciclaje que existan en su país para tirar las pilas.

Condiciones de la garantía

- Si este producto sufre algún defecto, a pesar de haber sido usado adecuadamente (de acuerdo con las instrucciones del Manual de Servicio suministrado con el mismo), durante un período de dos años desde la fecha de la compra a un distribuidor Olympus autorizado que se halle dentro del área comercial de Olympus Imaging Europa GmbH, tal como se estipula en el sitio web: <http://www.olympus.com>, será reparado o, si Olympus lo considera oportuno, reemplazado, libre de cargo. Para hacer una reclamación bajo las condiciones de esta garantía, el cliente deberá entregar el producto y este Certificado de Garantía antes de finalizar el período de garantía de dos años, al concesionario donde fue comprado el producto o a cualquier Centro de Servicio Olympus, dentro del área comercial de Olympus Imaging Europa GmbH, tal como se estipula en el sitio web: <http://www.olympus.com>. Durante un período de un año de la Garantía Internacional el cliente puede presentar el producto a cualquier Centro de Servicio Olympus. Tenga en cuenta que no en todos los países existe un Centro de Servicio Olympus.
- El coste del transporte del producto al establecimiento vendedor o servicio técnico autorizado correrá a cuenta del comprador.
- Por otra parte, incluso dentro del período de garantía, el comprador deberá pagar los gastos de reparación en los siguientes casos:
 - Cualquier defecto que se produzca debido al uso indebido (tal como una operación no mencionada en el Manual de Servicio).
 - Cualquier defecto que se produzca debido a una reparación, modificación, limpieza por otros que no sean los servicios técnicos Olympus.
 - Cualquier defecto o daño debido a un transporte no adecuado, a golpes, etc. después de la compra del producto.
 - Cualquier defecto o daño que se produzca por incendios, terremotos, inundaciones, tempestades u otros desastres naturales, contaminación ambiental y fuentes irregulares de tensión.
 - Cualquier defecto que se produzca por descuido o almacenamiento inadecuado (tal como guardar el producto en lugares con alta temperatura y humedad, cerca de insecticidas, tales como naftalina, o productos químicos nocivos, y otros), mantenimiento inadecuado, etc.
 - Cualquier daño que se produzca debido a pilas gastadas, etc.
 - Daños producidos por penetrar arena, barro, etc. en el producto.
 - Cuando no se adjunte esta garantía en el momento de solicitar la reparación.
 - Cuando se haya realizado cualquier modificación en la garantía como año, mes y fecha de compra, nombre del comprador, nombre del establecimiento vendedor, número de serie etc.
 - Cuando el justificante de compra no sea presentado con este certificado de garantía.
- Esta garantía cubre sólo el propio producto: otros accesorios y equipo, tal como el estuche, la correa, la tapa del objetivo, las pilas, etc. no son cubiertos por la misma.
- La responsabilidad de Olympus bajo esta garantía queda limitada únicamente a la reparación y reemplazo del producto. Cualquier responsabilidad por pérdida o daño indirectos o consecuentes de cualquier tipo que sea incurrido o sufrido por el cliente debido a un defecto del producto, y en particular cualquier pérdida o daño ocasionado a cualquier objetivo, película u otro equipo o accesorio usado con este producto, o ante cualquier pérdida resultante de un retraso en la reparación o pérdida de datos, queda excluida explícitamente. Ello no afecta a las disposiciones fijadas por la ley.

Notas relativas a las condiciones de la garantía

- Esta garantía solamente será válida si el Certificado de Garantía ha sido rellenado debidamente por Olympus o un concesionario autorizado o exista cualquier otro documento que contenga una prueba suficiente. Por lo tanto, asegúrese de que su nombre, el nombre del concesionario, el número de serie y el año, mes y fecha de la compra, se encuentren todos completos y se adjunte la factura de compra/venta original (indicando el nombre del concesionario, la fecha de compra y tipo de producto) al Certificado de Garantía. Olympus se reserva el derecho de rechazar un servicio gratuito si el Certificado de Garantía es incompleto o ilegible y si no se adjunta el documento anteriormente citado o sus datos son incompletos o ilegibles.
 - ¡En caso de pérdida de la garantía original, ésta no será sustituida por otra! Rogamos pues la guarde en un lugar seguro.
- Para obtener información sobre la red internacional de servicio técnico Olympus, consulte el sitio web: <http://www.olympus.com>.

Marcas comerciales

- IBM es una marca registrada de International Business Machines Corporation.
- Microsoft y Windows son marcas registradas de Microsoft Corporation.
- Macintosh es una marca comercial de Apple Inc.
- El logo SDHC es una marca comercial.
- La función "Shadow Adjustment Technology" (Tecnología de Ajuste de Sombras) contiene tecnologías patentadas de Apical Limited.

- Todos los demás nombres de compañías y productos son marcas registradas y/o marcas comerciales de sus respectivos propietarios.
- Las normas para sistemas de archivos de cámara referidas en este manual son las "Normas de Diseño para Sistema de Archivos de Cámara/DCF" estipuladas por la Asociación de Industrias Electrónicas y de Tecnología de Información de Japón (JEITA).



apical

Índice

Symbols

	102
	107
(Cambio del idioma de visualización)	94
(Sonido de aviso)	103
INICIO	100
FUNCIÓN	100
FUNCIÓN	101
FUNCIÓN	102
LÍMITE LENTO	106
X-SYNC	106
Menú personalizado	97, 143
PANTALLA MENÚ	25
Menú de configuración	94, 143
Menú de reproducción	143
Menú de fotografiado 1	142
Menú de fotografiado 2	142
AF/MF	97
BUTTON/DIAL	98
RELEASE/	102
DISP/	102
EXP//ISO	105
PERS.	106
/COLOR/WB	107
GRABAR/BORRAR	109
UTILIDAD	110

A

Añadición de sonido a imágenes fijas	90
Adobe RGB	108
AE BKT	52
AEL/AFL	99
AEL/AFL MEMO	100
AF continuo (C-AF)	57
AF simple (S-AF)	56
AF ZONA	58
AJ SOMBRA	89
AJ. MI MODO	101
AJUSTAR NIVEL	111
AJUSTE	108
Ajuste de fecha/hora	15
AJUSTE INFO	104
Ajustes del brillo de la pantalla	94
ALTAS LUCES	5
ANILLO ENFOQUE	98
ASIST MF	98
ASPECTO	89
ASPECTO IMAGEN	40
AVISO NIVEL	111

B

B (Básica)	64
B/N	89
B/N ANTIGUO	5
BAJAS LUCES	5

Balance de blancos automático	67
Balance de blancos de un toque	69, 100
Balance de blancos personalizado CWB	67
Balance de blancos preajustado	67
Balance de blancos WB	67
Batería	11, 131
Batería de iones de litio	11, 131
BGM	84
Bloqueo AE	51
Bloqueo de enfoque	60
Borrado de una sola imagen	93
BORRADO RÁPIDO	109
BORRAR TODO	93

C





C-AF (AF continuo)	57
Cambio de programa Ps	44
CAMBIO EXPOSICIÓN	110
Cargador de batería de iones de litio	11, 131
CLAVE ALTA	72
CLAVE BAJA	72
COLOR PÁLIDO	5
COMBINAR IMAGEN	54, 90
COMP. SOMBRAS	108
Compensación de balance de blancos	68
Compensación de exposición	50
Compresión	64
CONFIG.	104
CONFIG.	97
CONFIG. PERS.	96
CONFIG. ppp	110
CONFIG. TARJ.	93, 130
CONTRASTE	71
Control de intensidad del flash	77
Control live	6, 22
COR.O.ROJO	89
Correa	10

D







DEPORTE	5
DIA	84
DIRECCIÓN DIAL	99
Disparador automático	62
DOCUMENTOS	5
DPOF	112

E

EDIC JPEG	89
EDICION RAW	89
EDIT. NOM ARCHIVO	110
El objetivo	13, 132
ELEVAC. ESPEJO	61, 62
Enfoque automático	60, 125
ENFOQUE BULB	98
Enfoque manual (MF)	57

ENFOQUE SUAVE 	5
e-PORTRAIT 	5, 89
ESC.NOCT. 	5
ESPAC. COLOR	108
ESTABIL IMAG IS	62
ESTENOPEICO 	5
EXPOSICIÓN MÚLTIPLE 	54
EXTEND. LV	104

F

F (Fina)	64
FILTRO B&N	71
FILTRO RUIDO	107
FIRMWARE	95
FL BKT	77
Flash automático	75
Flash de reducción del efecto de ojos rojos 	75
Flash de relleno 	76
Flash desactivado 	76
Flash Super FP	74
Fn SOMBRAS	39
FORMATEAR	130
Fotografiado con foco	48
Fotografiado con prioridad de apertura A	45
Fotografiado con prioridad de obturación S	46
Fotografiado de una sola imagen 	61
Fotografiado iAuto 	4
Fotografiado manual M	47
Fotografiado programado P	44
Fotografiado secuencial 	61
FUEG. ARTIF. 	5
FUNCIÓN DIAL	98

G

GRADUACIÓN	72
GUARDADO	103

H

HD	80
HDMI	88, 102
Histograma	41, 83
HORQUILLADO	52, 54, 70, 77, 106
Horquillado automático (AE)	52
Horquillado automático ISO	54
Horquillado de balance de blancos	70
Horquillado del flash	77















I

IMAGEN DE MUESTRA	100
Impresión directa	115
Impresión fácil	116
IMPRIMIR	103
INDICADOR NIVEL	104
ISO	53
ISO AUTOM ACTIV	105
ISO BKT	54
ISO-AUTOM	106

L

L (Grande)	64
LCD RETROILUM.	100
LECTURA AEL	105

M

 (Mediana)	64
MACRO 	5
MACRONATURAL 	5
MAPEO PÍX.	129
MEDICIÓN	49, 101
Medición de la media ponderada del centro 	49
Medición de puntos - control de iluminación  HI	49
Medición de puntos - control de sombra  SH	49
Medición de puntos 	49
Medición ESP digital 	49
MF	100
MF (enfoque manual)	40, 57
MI MODO	100
MODO AF	56, 101
Modo de escena SCN	5
Modo de filtro artístico ART	5
Modo de flash 	75
Modo de grabación 	64, 80, 140
Modo de objetivo AF	59
Modo de selección automática punto AF 	58
Modo de selección manual de punto AF [·]	58
MODO DIS 	5
MODO FOTOGRAFÍA	71
MODO INACTIV.	103
MODO USB	103
MODO VÍDEO AE	79
Modos de fotografiado fáciles	4
Monitor brightness adjustment 	94
MONOTONO	71
MTP	103, 123
MUTED 	71

N







N (Normal)	64
NATURAL 	71
NIÑOS 	5
NITIDEZ	71
NOCHE+RETRATO 	5
NOM FICHERO	109
NTSC	103
Número de píxeles	64, 109

O









Objetivo AF 	58
Objetivos del sistema Four Thirds	132
Objetivos del sistema Micro Four Thirds	132
Objetivos intercambiables M.ZUIKO DIGITAL	132
OLYMPUS Master	119

P

PAIS.+RETR. 	5
PAISAJE 	5

PAL	103
Panel Super Control	7, 23
PANORAMA 	5, 43
Pantalla de visualización múltiple	42
PASOS EV	105
PASOS ISO	105
PictBridge	115
PLAYA Y NIEVE 	5
POP ART 	5
Posición de inicio 	59
Prevención 	91
PRIOR. C	102
PRIOR. OBTUR.	102
PRIORIDAD EST.	110
Protección de una sola imagen	91
PUESTA SOL 	5

R



RAW	65
RAW 	100
RAW+JPEG BORRADO	109
REAJUS OBJ.	98
Recorte 	89, 118
Redimensionamiento 	89
REDUC. RUIDO	107
Reducción de polvo	14, 128
REP. VÍDEO	86
Reproducción de diapositivas 	84
Reproducción de una sola imagen	81
Reproducción en primer plano 	81
Reserva de impresión	112
RESET SEGUR	92
RETRATO 	5
RETRATO 	71
ROSTROS 	39, 104
Rotación de imágenes 	85

S





 (Pequeña)	64
S-AF (AF simple)	56
S-AF+MF	57
SATURAC.	89
SATURACION	71
SD	80
SENSIBILIDAD AF	97
SEPIA	89
SF (Superfina)	64
Sincronización lenta 	75
Sincronización lenta 	76
2nd CURTAIN	76
sRGB	108

T

Tarjeta	130
Tarjeta SD/SDHC	12, 130
Tasa de compresión	64
Temperatura de color	139
TEMPORIZADOR	101

TEMPORIZADOR B	106
TODAS 	108
Toma de vídeo 	78
TONO CLARO 	5
TONO IMAG.	71

V

Valor de apertura	16, 44, 45
VELAS 	5
Velocidad de obturación	16, 44, 46
VÍDEO 	80, 105
VÍDEO+IMAGEN PARADA	80
VISUAL IMAG	95
Visualización de información	41, 83
Visualización de zoom	42
Visualización del calendario	82
Visualización del índice 	82
VIVID 	71
VOLUMEN	104
VSTA PREL	48, 100

W

WB	68
WB BKT	70

OLYMPUS®

<http://www.olympus.com/>

OLYMPUS IMAGING CORP.

Shinjuku Monolith, 3-1 Nishi-Shinjuku 2-chome, Shinjuku-ku, Tokyo, Japón

OLYMPUS IMAGING AMERICA INC.

3500 Corporate Parkway, P.O. Box 610, Center Valley, PA 18034-0610, EE.UU. Tel. 484-896-5000

Asistencia técnica (EE.UU.)

24/7 Ayuda automatizada en línea: <http://www.olympusamerica.com/DSL>
Soporte telefónico al cliente: Tel. 1-800-260-1625 (Llamada gratuita)

Nuestro teléfono de atención al cliente esta disponible de 8 am a 10 pm
(de lunes a viernes) y de 9 am a 5 pm (domingo)

E-Mail: e-slrpro@olympus.com

Las actualizaciones de los software Olympus se pueden obtener en:

<http://www.olympusamerica.com/digital>

Para encontrar los Centros de servicio más cercanos, visite:

<http://www.olympusamerica.com/digital>, y haga clic en el icono Worldwide Warranty
(Garantía en todo el mundo) al final de la página.

Centros de servicio

U.S.A.:

California

Olympus Imaging America Inc.
10805 Holder Street Suite 170
Cypress, CA 90630-5145
Tel: (800) 260-1625
FAX: (714) 229-1652

New York

Olympus Imaging America Inc.
400 Rabro Drive
Hauppauge, NY 11788-4258
Tel: (800) 260-1625
FAX: (631) 881-6510

Canada:

Olympus Canada Inc.

Consumer Products Group
151 Telson Road
Markham, Ontario Canada L3R 1E7
Tel: (800) 260-1625
FAX: (905) 969-3291

México:

Olympus Imaging de México S.A. de C.V.

WTC México, Montecito
No.38 - Lobby - Office 3
Col. Napoles, México D.F. 03810
Tel: (01800) 800-2128
E-mail: oimx@olympus.com