



„Cat® S62 Pro“

Naudojimo instrukcija

PRIEŠ NAUDODAMI PIRMĄ KARTĄ, PERSKAITYKITE SAUGOS TAISYKLES

- Norėdami tinkamai naudotis šiuo įrenginiu, atidžiai perskaitykite šią instrukciją ir rekomenduojamas saugos taisykles.
- Jei naudosite sūriame vandenyje, paskui nuplaukite prietaisą, kad jis dėl druskos nesurūdytų.
- Nors šis įrenginys labai tvirtas, stenkitės jo netrankyti, nemėtyti, nesuspausti, nepradurti ir nesulenkti.
- Nejunkite šio įrenginio ten, kur draudžiama naudotis tokiais įrenginiais, arba jeigu jis gali sukelti trukdžių arba pavojų.
- Niekada nesinaudokite įrenginiu vairuodami.
- Visada laikykitės naudojimosi įrenginiu taisyklių ligoninėse ir sveikatos priežiūros įstaigose bei išjunkite jį būdami šalia medicinos prietaisų.
- Išjunkite įrenginį arba įjunkite skrydžio režimą orlaivyje, nes priešingu atveju įrenginys gali trukdyti orlaivio valdymo įrangai.
- Išjunkite įrenginį būdami prie tikslųjų elektroninių prietaisų, nes jis gali turėti įtakos jų veikimui.
- Nebandykite išardyti įrenginio arba jo pagalbinių reikmenų. Prireikus, priežiūros arba remonto darbus turi atlikti tik kvalifikuoti specialistai.
- Nedėkite šio įrenginio arba pagalbinių reikmenų į talpyklas, kuriose susidaro stiprus elektromagnetinis laukas.
- Nedėkite šalia įrenginio magnetinės laikmenos, nes įrenginio spinduliuotė gali ištrinti joje saugomą informaciją.
- Nenaudokite įrenginio aplinkoje, kurioje yra degių dujų, pavyzdžiui, degalinėje, ir nedėkite įrenginio į įkaitusią vietą.
- Įrenginį ir jo pagalbinius reikmenis laikykite mažiems vaikams nepasiekiamose vietose. Neleiskite vaikams vieniems naudotis įrenginiu.
- Kad išvengtumėte sprogdimo pavojaus, naudokite tik patvirtintus įkroviklius.
- Laikykitės visų teisės aktų ir norminių dokumentų, taikomų belaidžių įrenginių naudojimui, gerbkite kitų asmenų privatumą ir juridines teises.
- Pacientai, turintys medicininių implantų (širdies, sąnarių ir pan.), turėtų laikyti įrenginį ne arčiau kaip 15 cm nuo implanto ir kitoje pusėje negu implantas.
- Naudodamiesi USB kabeliu, griežtai laikykitės šiame vadove pateiktų nurodymų, kad nebūtų pažeistas jūsų įrenginys arba kompiuteris.
- Visą saugos taisyklių tekstą rasite šiuo interneto adresu: <https://www.catphones.com/support/>

TEISINĖ INFORMACIJA

© 2020 m., „Caterpillar“. Visos teisės saugomos.

CAT, CATERPILLAR, LET'S DO THE WORK, jų atitinkami logotipai, „Caterpillar Yellow“, „Power Edge“ ir „Cat Modern Hex“ firminis stilius, taip pat šiame dokumente naudojami korporacijos ir gaminio pavadinimai yra „Caterpillar“ prekių ženklai, ir jų be leidimo naudoti negalima.

„Bullitt Mobile Ltd.“ naudojami „Caterpillar Inc“ licencija.

„Bullitt Mobile Ltd.“ ir trečiųjų šalių prekių ženklai yra jų atitinkamų savininkų nuosavybė.

Jokios šio dokumento dalies negalima atkurti ar perduoti jokia forma ir jokiais priemonėmis be išankstinio rašytinio „Caterpillar Inc.“ leidimo.

Šiame vadove aprašytame gaminyje gali būti naudojama autorių teisėmis saugoma programinė įranga, taip pat galimos licencijų savininkų teisės. Naudotojai jokių būdu negali dauginti, platinti, modifikuoti, dekompiliuoti, išardyti, iššifruoti, išrašyti, atlikti atvirkštinės inžinerijos, nuomoti, perduoti ar sublicencijuoti minėtos programinės įrangos, nebent tokie apribojimai būtų draudžiami galiojančiais įstatymais arba tokie tokie veiksmams pritartų atitinkamų autorių teisių turėtojai pagal licencijas.

Šios naudojimo instrukcijos turinys pateikiamas „toks, koks yra“. Nesuteikiamos jokios aiškios arba numanomoms garantijos, įskaitant, tačiau neapribojant numanomomis komercinės naudos garantijomis ir tinkamumu konkrečiam tikslui, susijusios su šios naudojimo instrukcijos tikslumu, patikimumu ar informacija, išskyrus galiojančiais įstatymais nustatytas garantijas.

Tiek, kiek leidžia galiojantys įstatymai, gamintojas jokiais atvejais neatsako už jokią specialiąją, netyčinę, netiesioginę arba pasekinę žalą, prarastą pelną, verslą, pajamas, duomenis, prestižą arba planuotas santaupas.

„Bluetooth®“ prekės ženklas ir logotipai yra „Bluetooth SIG“, Inc. nuosavybė. „Bullitt Group Ltd“ šį prekės ženklą ir logotipus naudoja išduotos licencijos pagrindu. Visi kiti trečiųjų šalių prekių ženklai arba prekių pavadinimai yra jų savininkų nuosavybė.

„Google“, „Android“, „Google Play“ ir kiti ženklai yra „Google LLC“ prekių ženklai.

PASTABA

Čia aprašytos kai kurios šio gaminio ir jo pagalbinių reikmenų savybės priklauso nuo įdiegtos programinės įrangos, taip pat nuo vietinio tinklo pajėgumo bei nuostatų, ir gali būti nesuaktyvintos arba apribotos vietinio tinklo operatorių arba tinklo paslaugų teikėjų. Todėl šiame vadove pateikti aprašymai gali šiek tiek skirtis nuo įsigyto gaminio ir jo pagalbinių reikmenų.

Gamintojas pasilieka teisę bet kada ir be išankstinio įspėjimo ar įsipareigojimų keisti šioje instrukcijoje pateiktą informaciją arba specifikacijas.

Gamintojas neatsako už teisėtumą ir kokybę produktų, kuriuos įkeliate arba atsisiunčiate naudodamiesi šiuo įrenginiu, įskaitant tekstą, nuotraukas, muziką, filmus ir neįdiegtąją programinę įrangą, saugomą autorių teisėmis. Už bet kokius padarinius įdiegus arba naudojant pirmiau minėtus produktus šiame įrenginyje atsakote tik jūs.

IMPORTO IR EKSPORTO TAISYKLĖS

Klientai privalo laikytis visų galiojančių eksporto ar importo įstatymų ir taisyklių. Norėdami eksportuoti, reeksportuoti arba importuoti šiame vadove aprašytą įrenginį, taip pat jo programinę įrangą ir techninius duomenis, klientai privalo gauti visus reikiamus vyriausybės leidimus ir licencijas.

TURINYS

„CAT® S62 Pro“ PRISTATYMAS	7
TVIRTUMO SAVYBĖS	7
PAKUOTĖS TURINYS	7
MYGTUKŲ FUNKCIJOS	8
TRUMPASIS ŽINYNAS	9
SIM KORTELĖS (-IŲ) IR ATMINTIES KORTELĖS ĮDĖJIMAS	9
BATERIJOS ĮKROVIMAS	10
SVARBI INFORMACIJA APIE TOLESNĮ BATERIJOS NAUDOJIMĄ	10
ĮRENGINIO ĮJUNGIMAS / IŠJUNGIMAS	10
JUTIKLINIS EKRANAS	11
PRADŽIOS EKRANAS	11
EKRANO UŽRAKINIMAS IR ATRAKINIMAS	11
EKRANO UŽRAKINIMAS	11
TELEFONO ATRAKINIMAS	11
EKRANAS	12
EKRANO IŠDĖSTYMAS	12
PRANEŠIMAI IR INFORMACIJA APIE BŪSENĄ	12
PRANEŠIMŲ SKYDELIS	13
NUORODŲ PIKTOGRAMOS	13
VALDIKLIAI	14
APLANKAI	14
EKRANO FONAI	14
MEDIJOS FAILŲ PERKĖLIMAS Į ĮRENGINĮ IR IŠ JO	15
SKRYDŽIO REŽIMO NAUDOJIMAS	15
SKAMBINIMAS	15
ADRESATAI	16
EKRANE RODOMOS KLAVIATŪROS NAUDOJIMAS	18
KLAVIATŪROS SKYDELIO RODYMAS	18
HORIZONTALIAI IŠDĖSTYTOS KLAVIATŪROS RODYMAS	18
SAVŲ KLAVIATŪROS PARAMETRŲ PRITAIKYMAS	18
„WI-FI®“	18
SMS IR MMS	19
„BLUETOOTH®“	20
FOTOGRAFAVIMAS IR FILMAVIMAS	21
TERMINĖS KAMEROS NAUDOJIMAS	23
MUZIKOS KLAUSYMASIS	27
„GOOGLE PLAY“ NAUDOJIMAS	27

INFORMACIJOS SINCHRONIZAVIMAS	29
KITŲ PROGRAMĖLIŲ NAUDOJIMAS	31
ĮRENGINIO TVARKYMAS	32
DATOS IR LAIKO NUSTATYMAS	32
EKRANO SUASMENINIMAS	33
SKAMBĖJIMO TONO NUSTATYMAS	33
TELEFONO PASLAUGŲ NUSTATYMAS	34
ARTIMOJO RYŠIO (NFC) NAUDOJIMAS	34
ĮRENGINIO APSAUGA	35
PROGRAMĖLIŲ TVARKYMAS	35
ĮRENGINIO NUSTATYMAS IŠ NAUJO	36
PRIEDAS	36
EKOLOGINIO ŽENKLO PERŽIŪRA	37
KLAUSOS PRARADIMO PREVENCIJA	37
SUDERINAMUMAS SU KLAUSOS APARATAIS (HAC)	37
PAGALBOS SKAMBUTIS	38
CE SAR ATITIKTIS	38
FCC REGLAMENTAVIMAS	38
RADIJO DAŽNIŲ POVEIKIO INFORMACIJA (SAR).....	39
INFORMACIJA APIE ATLIEKŲ RŪŠIAVIMĄ IR PERDIRBIMĄ	40
PAVOJINGŲ MEDŽIAGŲ RIBOJIMAS	40
ES TEISINĖ ATITIKTIS	40
ES ATITIKTIES PAREIŠKIMAS	40
SPEKTRO IR GALIOS LENTELĖS	41
„CAT® S62 Pro“ SPECIFIKACIJA	42

„CAT® S62 Pro“ PRISTATYMAS

Pristatome „Cat S62 Pro“ – įspūdingą naujovių, elegantiško dizaino ir tikro patvarumo derinį

Trečiosios kartos „Cat 60“ serijos telefonų kameroje integruota pati geriausia terminio vaizdo kamera, kokią tik įmanoma įtaisyti išmaniajame telefone.

Gerokai patobulintas naujasis „S62 Pro“ labai jautrus net mažiausiems temperatūrų skirtumams, tai juo galima užfiksuoti gerokai kokybiškesnius bei aiškesnius terminius vaizdus. Naudokite jį, kad daugiau sužinotumėte apie jus supantį pasaulį, net visiškoje tamsoje: stebėkite, diagnozuokite, atskleiskite ir taupykite laiką.

Verta paminėti ir atnaujintą 5,7 col. FHD+ (18 x 9) įrenginio ekraną, didesnę 6 GB RAM / 128 GB ROM atmintį ir pridėtą pirštų atspaudų jutiklį. Su dar greitesniu mikroschemų rinkiniu, „Android 10“ operacine sistema ir didele, optimizuota baterija „Cat S62 Pro“ tikrai vertas nepamainomo darbinio telefono vardo.

TVIRTUMO SAVYBĖS

ĮRENGINIO NUMETIMAS:

- Galima: naudoti įrenginį iki 1,8 m aukštyje – jis išlieka nepažeistas net nukritęs iš tokio aukščio.
- Negalima: sviesti įrenginio iš 1,8 m aukščio – jis patvarus, bet nėra nesugadinamas.

ATSPARUMAS VANDENIUI

- Galima: naudotis įrenginiu drėgnoje ir šlapioje aplinkoje. Prieš naudodamiesi įrenginiu vandenyje įsitikinkite, kad visos jo dalys ir dangteliai tinkamai uždaryti. Įrenginys gali atlaikyti 1,5 m gylį iki 35 minučių.
- Negalima: naudoti įrenginio 1,5 m gylyje ilgiau negu 35 min. arba naudoti jo didesniame negu 1,5 m gylyje.

ATSPARUMAS DULKĖS IR SUBBRAIŽYMAMS:

- Galima: įrenginį naudoti purvinoje, dulkečioje aplinkoje. „Cat® S62 Pro“ sertifikuotas pagal IP68 – ūkio šakoje taikomą patvarumo vertinimo standartą.

EKSTREMALI TEMPERATŪRA:

- Galima: naudotis įrenginiu nuo -25 °C iki + 50 °C darbo aplinkos temperatūroje. Be to, jis atsparus ekstremaliems temperatūros pokyčiams – staigiam perėjimui iš šalčio į karštį ir atvirkščiai.
- Negalima: naudotis įrenginiu be apsauginių pirštinių esant žemesnei negu 0 °C arba aukštesnei negu + 45 °C temperatūrai.

PAKUOTĖS TURINYS

- Įrenginys
- Trumpasis žinynas
- Garantija
- USB maitinimo kabelis ir įkrovimo maitinimo adapteris
- Gamykloje pritaikytas ekrano apsaugas (jau uždėtas ant įrenginio)

Pastaba.

- 1) Įrenginys pateikiamas su gamykloje užklijuota apsaugine ekrano plėvele. Nepašalinkite apsauginės ekrano plėvelės. Jei pašalinsite apsauginę ekrano plėvelę, o įrenginys vėliau suges ir jį reikės remontuoti, garantija nebegalios.

Jei apsauginę ekrano plėvelę prireiktų pakeisti, apsilankykite <https://www.catphones.com/screen-protectors>.

- 2) Šis įrenginys dera tik su DAC ausinėmis su mikrofonu.

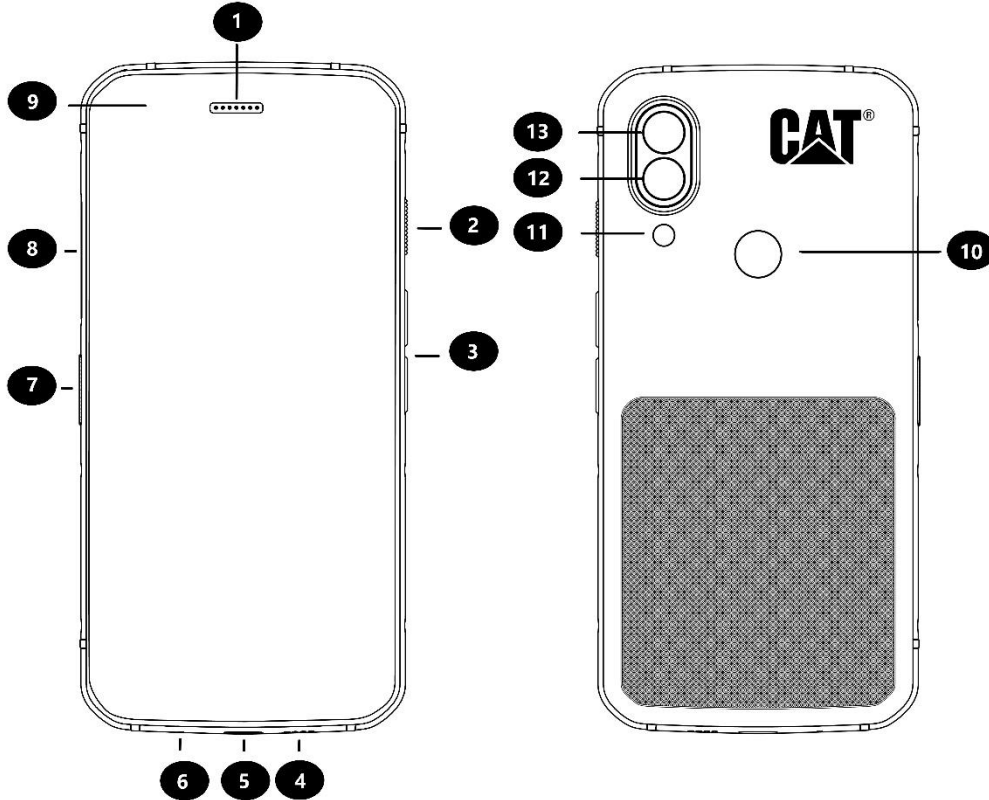

1. Ausinė
2. Įjungimo mygtukas
3. Garsumo didinimo / mažinimo mygtukai
4. Garsiakalbis
5. USB prievadas
6. Mikrofonas
7. Programuojamas mygtukas

8. SIM / SD kortelės dangtelis
9. Priekinė kamera
10. Pirštų atspaudų skaitytuvas
11. Blykstė
12. Galinė kamera
13. Terminė kamera

MYGTUKŲ FUNKCIJOS

GARSUMO DIDINIMO / MAŽINIMO MYGTUKAS

- Garsumas – norėdami padidinti pokalbio, skambučio, medijos failų arba žadintuvo garsumą, paspauskite garsumo didinimo mygtuką, o norėdami sumažinti – garsumo mažinimo mygtuką
- Ekrano nuotrauka – vienu metu paspauskite įjungimo ir garsumo mažinimo mygtukus (ekrano nuotraukos bus įrašytos į nuotraukų albumą)
- Kameros programėlė – jei norite nufotografuoti, paspauskite garsumo didinimo arba mažinimo mygtuką.

TRUMPASIS ŽINYNAS

SIM KORTELĖS (-IŲ) IR ATMINTIES KORTELĖS ĮDĖJIMAS

1. Padėkite įrenginį ant lygaus, švaraus paviršiaus ekranu aukštyn.
2. Piršto galiuku ištraukite SIM / SD kortelės dangtelį ir SIM / SD kortelės dėklą.
3. Įdėkite SIM kortelę į SIM 1 / SIM 2 kortelės dėklą auksiniais kortelės kontaktais (žemyn).
4. Jei norite naudoti „microSD“ kortelę, dėkite ją ant „microSD“ kortelės dėklo auksiniais atminties kortelės kontaktais žemyn.
5. Atsargiai įkiškite dėklą atgal į SIM kortelės lizdą ir uždenkite dangtelį.

PASTABA

- Stumkite SIM / SD kortelės dangtelį, kol šis tvirtai užsifiksuos.

Į kai kuriuos įrenginius galima įdėti dvi SIM korteles.

Jeigu įdėtos dvi SIM kortelės, abiejų kortelių lizdai turi palaikyti 4G / 3G paslaugą.

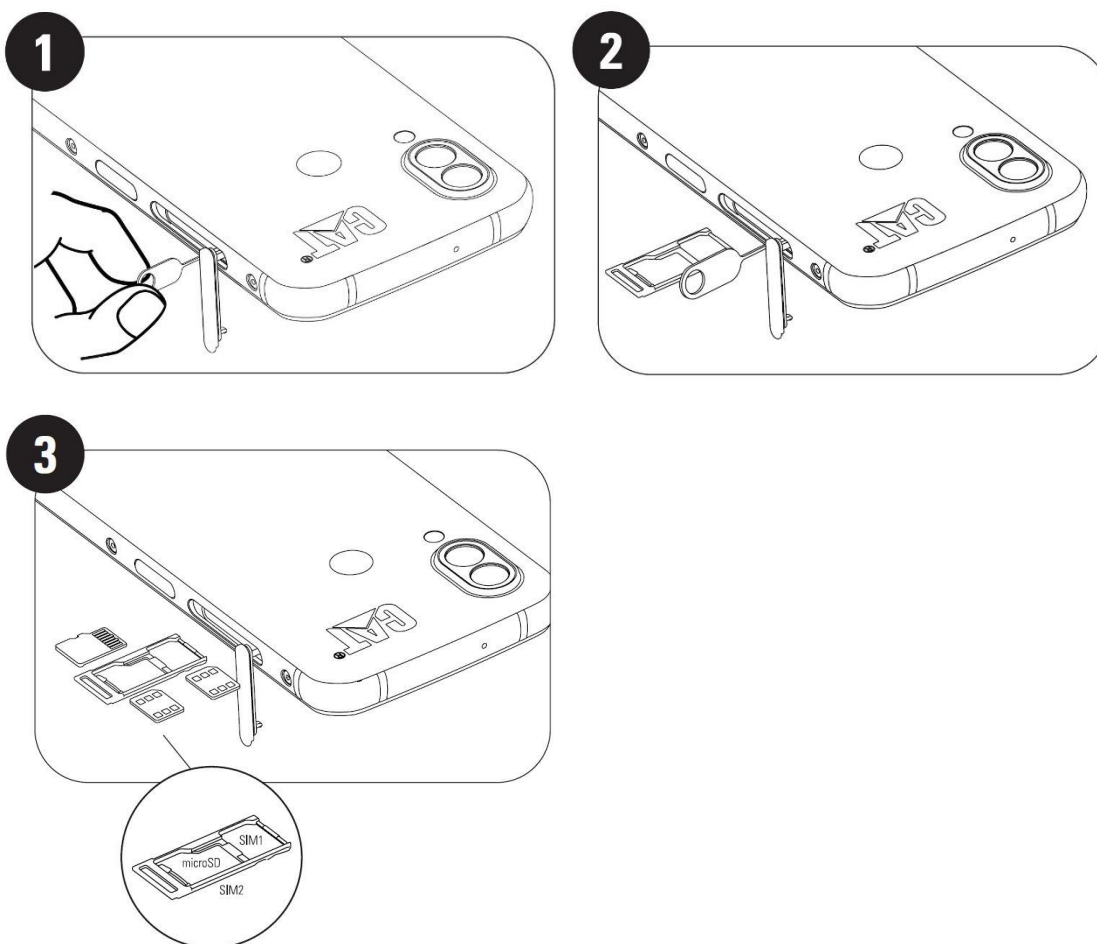

BATERIJOS ĮKROVIMAS

Išmaniojo telefono „S62 Pro“ baterijos negalima išimti iš įrenginio. Norėdami ją įkrauti, atlikite šiuos veiksmus:

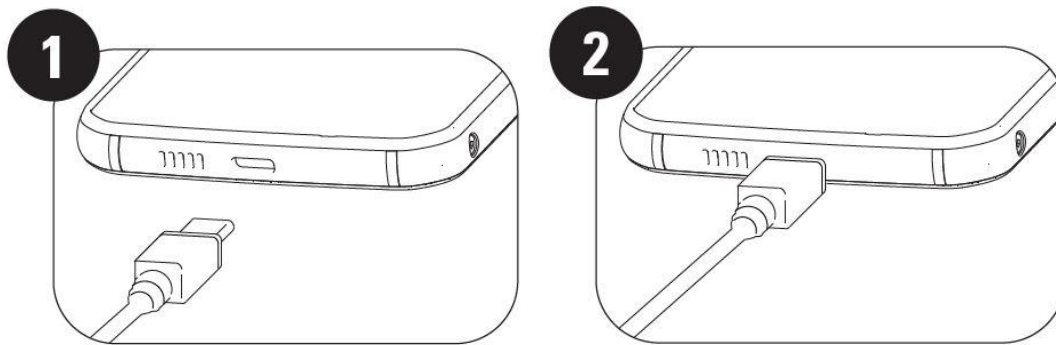

1. Prijunkite USB maitinimo kabelį prie įkrovimo maitinimo adapterio.

Naudokite tik „Cat®“ telefonui patvirtintus įkroviklius ir laidus. Nepatvirtinta įranga gali sugadinti įrenginį ar bateriją, taip pat nebegalios garantija.

2. Baigus krauti, raudonas baterijos indikatorius tampa žalias.

SVARBI INFORMACIJA APIE TOLESNĮ BATERIJOS NAUDOJIMĄ

Jeigu baterija baigia išsekti, įrenginio ekrane rodomas raginimas. Kai baterijos energija yra beveik išseikvota, įrenginys automatiškai išsijungia. Baterijai įkrauti reikalingas laikas priklauso nuo baterijos amžiaus ir aplinkos temperatūros.

Jeigu baterija visiškai išsekusi, pradėjus krauti įrenginį, jis gali įsijungti ne iš karto. Palikite bateriją krautis kelias minutes, ir tik tada pabandykite įjungti įrenginį. Tuo laiku įkrovimo animacija ekrane gali būti nerodoma.

ĮRENGINIO ĮJUNGIMAS / IŠJUNGIMAS

ĮJUNGIMAS

- Paspauskite ir laikykite nuspaudę telefono įjungimo mygtuką.

Pirmą kartą įjungus telefoną, bus parodytas pasveikinimo ekranas. Pasirinkite norimą kalbą ir tęskite nustatymą, paspaudę PRADĖTI.

- Paspauskite ir palaikykite, jeigu norite atidaryti išjungimo parinktį (išjungti, paleisti iš naujo, padaryti momentinę ekrano nuotrauką), kai įrenginys įjungtas.
- Paspauskite, kad užrakintumėte arba pažadintumėte ekraną, kai įrenginys nenaudojamas.
- Paspauskite du kartus, jeigu norite atverti kameros programėlę, kai įrenginys užrakintas.

PASTABA.

- Norint naudotis duomenimis ir paslaugomis, reikia „Wi-Fi“ arba duomenų ryšio.
- Jeigu jūsų SIM kortelėje įjungta apsaugos naudojant PIN kodą funkcija, prieš pasirodant pasveikinimo ekranui jūsų bus paprašyta įvesti PIN kodą.

- Jeigu savo įrenginyje norite naudotis tam tikromis „Google“ paslaugomis, jums reikės „Google“ paskyros. Jūsų bus paprašyta prisijungti su esama „Google“ paskyra arba vėliau sukonfigūruoti naują paskyrą.
- Taip pat galite įrašyti vieną ar kelis savo pirštų atspaudus naudodamiesi įrenginio galinėje pusėje esančiu pirštų atspaudų skaitytuvu. Tuomet galėsite saugiai atrakinti savo įrenginį. Be to, galite sukurti antrinį įrenginio atrakinimo būdą sukurdami PIN kodą arba atrakinimo šabloną.

JRENGINIO IŠJUNGIMAS

1. Norėdami atverti išjungimo meniu, paspauskite ir laikykite nuspaudę įjungimo mygtuką.
2. palieskite „Išjungti“.

JUTIKLINIS EKRANAS

JUTIKLINIO EKRANO VALDYMO VEIKSMAI

- **Spustelėti:** palietę pirštu pasirinkite elementą, patvirtinkite pasirinkimą ir paleiskite programėlę ekrane.
- **Paliesti ir laikyti:** pirštu palieskite elementą ir laikykite nuspaudę, kol ekranas atsakys (pavyzdžiui, norėdami atverti parinkčių meniu aktyviame ekrane, palieskite ekraną ir laikykite, kol pasirodys meniu).
- **Braukti:** horizontaliai arba vertikalčiai braukite pirštu per ekraną (pavyzdžiui, braukite į kairę arba į dešinę, kad perjungtumėte nuotraukas).
- **Vilkiti:** norėdami perkelti elementą, palieskite jį pirštu ir vilkite į bet kurią ekrano vietą.

PRADŽIOS EKRANAS

Pradžios ekranas yra pradinė vieta, kur galima rasti visas įrenginio funkcijas. Jame rodomos programėlių piktogramos, valdikliai, nuorodos ir kt.

Galite parinkti skirtingus pradžios ekrano fonus ir nustatyti jį taip, kad būtų rodomi jūsų pageidaujami elementai.

EKRANO UŽRAKINIMAS IR ATRAKINIMAS

EKRANO UŽRAKINIMAS

1. Jeigu įrenginys įjungtas, norėdami užrakinti ekraną paspauskite **įjungimo** mygtuką. Net užrakinę ekraną, vis dar galite gauti žinutes ir skambučius.
2. Jei įrenginio kurį laiką neliesite, ekranas bus automatiškai užrakintas. Nustatymų meniu galite nustatyti šio laikotarpio trukmę.

TELEFONO ATRAKINIMAS

- Atrakinkite naudodamiesi pirštų atspaudų jutikliu. Būsime paraginti tai sukonfigūruoti sąrankos metu. Jei norite pridėti daugiau pirštų atspaudų, eikite į Nustatymai – Saugumas ir vieta – Pirštų atspaudai.

PASTABA.

Registruodami savo pirštų atspaudus būtina tvirtai prispauskite pirštą prie jutiklio. Antraip, naudojantis pirštų jutikliu, bus gaunami nevienodi rezultatai.

- Paspauskite **įjungimo** mygtuką, kad pažadintumėte ekraną. Norėdami atrakinti ekraną, braukite aukštyn. Jeigu nustatyta, įveskite atrakinimo šabloną arba PIN kodą.

EKRANAS

EKRANO IŠDĖSTYMAS

PRANEŠIMAI IR INFORMACIJA APIE BŪSENĄ

Kiekvieno ekrano viršuje rodoma būsenos juosta. Joje rodomos pranešimų piktogramos, tokios kaip praleisti skambučiai arba gautos žinutės (kairėje) ir telefono būsenos piktogramos, pavyzdžiui, baterijos būseną (dešinėje) ir esamas laikas.

BŪSENOS PIKTOGRAMOS



PRANEŠIMŲ PIKTOGRAMOS

4G	Prisijungta prie 4G mobiliojo ryšio tinklo		Mobiliojo ryšio signalas
LTE	Prisijungta prie LTE mobiliojo ryšio tinklo		Vibracijos režimas
3G	Prisijungta prie 3G mobiliojo ryšio tinklo		Naudojama vietos nustatymo paslauga
G	Prisijungta prie GPRS mobiliojo ryšio tinklo		Baterija visiškai įkrauta
R	Prisijungta prie EDGE mobiliojo ryšio tinklo		Baterija kraunama
H	Prisijungta prie HSDPA mobiliojo ryšio tinklo		Padaryta ekrano nuotrauka
H+	Prisijungta prie HSPA+ mobiliojo ryšio tinklo		Skrydžio režimas
R	Tarptinklinis ryšys		Prisijungta prie „Wi-Fi“ tinklo
	VoLTE		Naujas įvykis
	VoWiFi		Prisijungta prie „Bluetooth“ įrenginio
	Mobiliojo ryšio tinklo signalo stiprumas		Praleistas skambutis
	Įjungtas artimasis ryšys (NFC)		Garsiakalbis įjungtas
	Naujas el. pašto pranešimas		Telefono mikrofonas nutildytas
	Žadintuvas nustatytas		Atsiunčiami duomenys
	Duomenys sinchronizuojami		Naujas tekstinis pranešimas
	Prisijungimo arba sinchronizavimo problema		



NARŠYMO JUOSTA

Naršymo juosta yra ekrano apačioje. Įrenginiui veikiant vaizdo visame ekrane režimu, braukite ekranu iš apačios į viršų, kad pasirodytų naršymo juosta.

- Jei norite atidaryti neseniai naudotas programėles, braukite juosta aukštyn.



Juostoje yra trys pagrindiniai programiniai mygtukai:

 Grįžties mygtukas	<ul style="list-style-type: none"> • Palieskite, jeigu norite grįžti į ankstesnį ekraną.
 Pradžios mygtukas	<ul style="list-style-type: none"> • Palieskite, jeigu norite grįžti į pradžios ekraną • Palieskite ir palaikykite nuspaudę, kad įjungtumėte paieškos sistemą „Google Assistant“
 Paskiausiai naudotų programėlių mygtukas	<ul style="list-style-type: none"> • Palieskite, jeigu norite pasirinkti anksčiau atvertas programėles.

PRANEŠIMŲ SKYDELIS

Pranešimą gausite gavę naują žinutę, praleidę skambutį arba artėjant įvykiui. Pranešimų skydelį atverkite norėdami peržiūrėti pavojaus signalus, belaidžio tinklo operatorius arba žinutę, priminimą arba pranešimą apie įvykį.

PRANEŠIMŲ JUOSTOS ATIDARYMAS

1. Pranešimų juostoje pasirodžius naujai piktogramai, palieskite pranešimų juostą ir braukite žemyn – pranešimų skydelis bus atidarytas.
2. Norėdami atverti atitinkamą programėlę, palieskite pranešimą.

PRANEŠIMŲ JUOSTOS UŽDARYMAS

1. Norėdami uždaryti pranešimų skydelį, patraukite skydelio apačią aukštyn.
2. Norėdami uždaryti pranešimą (jo neperžiūrėję), palaikykite nuspaudę pranešimą, tada vilkite jį į kairiąją arba dešiniąją ekrano pusę.

PASTABA.

- Pranešimų parametrus galima pakeisti perėjus į **Nustatymai > Programėlės ir pranešimai**.

NUORODŲ PIKTOGRAMOS

NAUJO EKRANO ELEMENTO PRIDĖJIMAS

1. Pradžios ekrane braukite aukštyn.
2. Norėdami pridėti elementą į pradžios ekraną, vilkite jo piktogramą ir pasirinktą vietą.

EKRANO ELEMENTO PERKĖLIMAS

1. Palieskite ir palaikykite pradžios ekrane esančią programėlės piktogramą, kol ji pajudės.
2. Nepakeldami piršto, vilkite piktogramą į pasirinktą vietą ekrane, tada pirštą atitraukite.

PASTABA.

- Pradžios ekrano skydelyje turi būti pakankamai vietos, kad tilptų piktograma.

EKRANO ELEMENTO PAŠALINIMAS

1. Palieskite ir palaikykite pradžios ekrane esančią programėlės piktogramą, kol ji pajudės.
2. Nepakeldami piršto, vilkite piktogramą ant Pašalinti, tada pirštą atitraukite.

VALDIKLIAI

Valdikliai leidžia peržiūrėti programėlę arba ja naudotis. Valdiklius į pradžios ekraną galite pridėti kaip piktogramas arba peržiūros langus. Keli valdikliai jau įdiegti jūsų telefone, o daugiau jų galite pasisiųsti iš „Google Play“.

KAIP PRIDĖTI VALDIKLĮ

1. Palieskite pradžios ekraną ir palaikykite pirštą.
2. Norėdami peržiūrėti esamus valdiklius, palieskite parinktį Valdikliai.
3. Nuvilkite pasirinktą valdiklį į pradžios ekraną.

KAIP PAŠALINTI VALDIKLĮ

1. Palieskite ir palaikykite pradžios ekrane esantį valdiklį, kol jis pajudės.
2. Nepakeldami piršto, vilkite piktogramą prie **Pašalinti** ekrano viršuje, tada pirštą atitraukite.

APLANKAI

APLANKO KŪRIMAS

Pradžios ekrane esančius aplankus galite sugrupuoti, vilkdami piktogramą arba nuorodą vieną ant kitos. Tai sukurs naują aplanką, į kurį galėsite įkelti pasirinktus elementus.

APLANKO PERVADINIMAS

1. Palieskite aplanką, kad jis būtų atidarytas.
2. Antraštės juostoje įveskite naują aplanko pavadinimą.
3. Paskui palieskite bet kurią ekrano vietą už aplanko ribų.

EKRANO FONAI

EKRANO FONO KEITIMAS

1. Palieskite pradžios ekraną ir palaikykite pirštą.
1. Palieskite **Ekrano fonai**.
2. Peržiūrėkite galimas parinktis.

3. Ant pasirinkto vaizdo palieskite **Nustatyti ekrano foną**, tada pasirinkite, ar šį vaizdą nustatysite kaip **užrakto ekrano foną**, **pradžios ekrano foną** ar abiejų ekranų fonus.

MEDIJOS FAILŲ PERKĖLIMAS Į ĮRENGINĮ IR IŠ JO

Perkelkite mėgstamus muzikos kūrinius bei nuotraukas iš įrenginio į kompiuterį ir atvirkščiai, įjungę medijos prietaisų MTP režimą.

1. USB maitinimo kabeliu prijunkite įrenginį prie kompiuterio.
2. Tada atverkite pranešimų skydelį ir USB ryšio parinktis. Jei norite atidaryti daugiau parinkčių, palieskite **Įkrauti šį įrenginį per USB**.
3. Jei norite įkelti failus į kompiuterį / iš kompiuterio, palieskite **Failo perkėlimas**.
4. Jūsų įrenginys turi būti rodomas kaip keičiamasis įrenginys, kuriame rodoma telefono vidinė atmintis. Jei įdėta atminties kortelė, „microSD“ kortelė taip pat bus matoma. Nukopijuokite norimus failus į savo įrenginį.

Jūsų įrenginys bus rodomas kaip keičiamasis įrenginys, kuriame rodoma telefono vidinė atmintis. Jei įdėta atminties kortelė, taip pat bus matoma „microSD“ kortelės informacija.

PASTABA.

- Jei naudojate MAC kompiuteriu, tvarkykles privaloma atsisiųsti iš: <http://www.android.com/filetransfer/>

SKRYDŽIO REŽIMO NAUDOJIMAS

Kai kuriose vietose gali būti privaloma išjungti duomenų perdavimo ryšius. Užtuot išjungę įrenginį, galite tiesiog įjungti skrydžio režimą.

1. Jei norite įjungti Skrydžio režimą, atvertę **pradžios ekraną**, braukite pranešimų juostą žemyn ir palieskite .

PASTABA.

- Skrydžio režimą taip pat galite įjungti naudodami **Nustatymų** meniu.

SKAMBINIMAS



Skambinti galima keliais būdais. Galite:

1. Surinkite numerį naudodami klaviatūrą.
2. Pasirinkite numerį iš adresatų sąrašo.
3. Pasirinkite numerį iš interneto svetainės arba dokumento, kuriame nurodytas telefono numeris.

PASTABA.

- Skambučio metu galite atsilipti į kitus įeinančius skambučius arba persiųsti juos į savo balso pašto dėžutę. Taip pat galite nustatyti konferencinius skambučius su keliais dalyviais.
- Skambučio metu galima paspausti pradžios mygtuką ir sugrįžti į pradžios ekraną bei naudotis kitomis funkcijomis. Norėdami sugrįžti į skambučio ekraną, vilkite pranešimų juostą žemyn ir palieskite **Dabartinis skambutis**.

SKAMBINIMAS NAUDOJANT KLAVIATŪRĄ



1. Pradžios ekrane palieskite  . Tada palieskite  , kad būtų parodyta klaviatūra.
2. Liesdami skaičių mygtukus, įveskite telefono numerį.
3. Įvedę numerį arba pasirinkę adresatą, palieskite  .

Patarimas. Šiame prietaise yra „**SmartDial**“ funkcija. Renkant numerį klaviatūra, ši funkcija automatiškai vykdo paiešką adresatų sąrašė ir siūlo galimų adresatų numerius. Galite išjungti klaviatūrą, kad būtų rodoma daugiau galimų atitikmenų.

SKAMBINIMAS NAUDOJANT ADRESATUS

1. Norėdami peržiūrėti adresatų sąrašą, pradžios ekrane braukite aukštyn ir pasirinkite **Adresatai**. Adresatų sąrašą taip pat galite peržiūrėti klaviatūroje spustelėję skirtuką  .
2. Pasirinkite adresatą.
3. Palieskite telefono numerį, kad paskambintumėte adresatui.

SKAMBINIMAS NAUDOJANT SKAMBUČIŲ ŽURNALĄ

1. Norėdami peržiūrėti vėliausių skambučių sąrašą, pradžios ekrane braukite aukštyn ir pasirinkite **Telefonas**  . Jeigu nerandate norimo adresato, palieskite  > **Skambučių istorija**, kad būtų rodomas visas skambučių žurnalas.
2. Norėdami paskambinti, pasirinkite adresatą iš sąrašo ir palieskite jį.

ATSILIEPIMAS Į SKAMBUTĮ IR SKAMBUČIO ATMETIMAS

Gaunant skambutį, atidaromas įeinančiųjų skambučių ekranas su skambinančiojo ID ir parodoma papildoma informacija apie skambinantįjį, kurią esate įvedę į Adresatus.

- Norėdami atsiliepti į skambutį, palieskite **ATSILIEPTI**.
- Norėdami atmesti skambutį, palieskite **ATMESTI**.
- Jei norite atmesti skambutį ir nusiųsti pranešimą tiesiogiai skambinančiajam, palieskite skambučio pranešimo juostą, tada palieskite  . Pasirinkite vieną iš esamų šabloninių pranešimų parinkčių, arba palieskite „Rašyti savo“ ir patys sukurkite žinutę.

KAIP BAIGTI SKAMBUTĮ

Norėdami baigti skambutį, pokalbio metu spauskite **Baigti skambutį**  .

ADRESATAI

Adresatų programėlėje galite įrašyti ir tvarkyti savo adresatų informaciją.

ADRESATŲ PROGRAMĖLĖS ĮJUNGIMAS

Vykdamas įrenginio sąranką, **adresatų** programėlė rodoma pranešimą, kuriame bus išdėstyta, kaip pridėti adresatų. Norėdami įjungti programėlę, atlikite vieną iš šių veiksmų:

- Pradžios ekrane braukite aukštyn ir palieskite **Adresatai** .
- Visi adresatai bus rodomi abėcėlės tvarka slenkamajame sąraše. Palieskite juos, kad būtų rodoma daugiau informacijos.

ADRESATŲ KOPIJAVIMAS

Galite kopijuoti savo adresatus iš SIM kortelės, įrašyti į įrenginio vidinę atmintį arba atminties kortelę.

1. Atvėrę adresatų sąrašą, palieskite  > **Nustatymai** > **Importuoti**.

2. Atlikite vieną iš šių veiksmų:

- Norėdami importuoti adresatus iš SIM kortelės:

palieskite **SIM kortelę**. Norėdami importuoti adresatą (-us), jį (juos) pasirinkite ir palieskite **IMPORTUOTI**.

- Jei norite importuoti adresatus iš vidinės atminties arba atminties kortelės:

palieskite **.vcf failą**. Pasirinkite vietą, kur norite importuoti adresatus, ir palieskite *.vcf failą, kad adresatai būtų importuoti.

ATSARGINIS ADRESATŲ KOPIJAVIMAS

Adresatus galima nukopijuoti į vidinę atmintį.

1. Adresatų sąraše palieskite  > **Nustatymai** > **Eksportuoti**.

2. Pasirinkite vietą, kur įrašyti adresatus, ir palieskite **ĮRAŠYTI**.

NAUJO ADRESATO PRIDĖJIMAS

1. Norėdami pridėti naują adresatą atverkite adresatų sąrašą ir palieskite .
2. Įveskite adresato vardą, pavardę, tada pridėkite išsamią informaciją, pavyzdžiui telefono numerį arba adresą.
3. Norėdami įrašyti adresato informaciją, palieskite **Įrašyti**.

NAUJO ADRESATO ĮTRAUKIMAS Į MĖGSTAMŲJŲ SĄRAŠĄ

1. Palieskite adresatą, kurį norite įtraukti į Mėgstamuosius.
2. Viršutiniame dešiniajame kampe palieskite .

ADRESATO PAIEŠKA

1. Norėdami rasti adresatą, adresatų sąraše palieskite **ieškoti adresatų**.

2. Įveskite adresato, kurio ieškote, vardą. Rašant, po paieškos langeliu rodomi adresatai su atitinkamais vardais.

ADRESATO REDAGAVIMAS

Jūs visada galite pakeisti įrašytą adresato informaciją.

1. Iš adresatų sąrašo pasirinkite adresatą, kurio duomenis norite redaguoti.
2. Palieskite **Redaguoti adresatą**.
3. Atitinkamai pakeiskite adresato informaciją, tada palieskite **Įrašyti**. Norėdami atšaukti pakeitimus, spauskite **X**.

ADRESATO TRYNUMAS

1. Adresatų sąrašė pasirinkite adresatą, kurį norite ištrinti.
2. Palieskite  > **Trinti**.
3. Dar kartą palieskite „Trinti“, kad patvirtintumėte.

EKRANE RODOMOS KLAVIATŪROS NAUDOJIMAS

KLAVIATŪROS SKYDELIO RODYMAS

Kai kurios programėlės klaviatūrą įjungia automatiškai. Kitoms reikia palieskite teksto laukelį, kad būtų įjungta klaviatūra. Norėdami klaviatūrą paslėpti, palieskite grįžties mygtuką.

HORIZONTALIAI IŠDĖSTYTOS KLAVIATŪROS RODYMAS

Jei jums sunku naudotis vertikalčiai išdėstyta klaviatūra, tiesiog pasukite įrenginį horizontaliai. Ekrane rodoma klaviatūra bus pasukta horizontaliai ir taps platesnė.



SAVŲ KLAVIATŪROS PARAMETRŲ PRITAIKYMAS

1. Pradžios ekrane braukite aukštyn ir pasirinkite > **Nustatymai**  > **Sistema** > **Kalbos ir įvestys**.
2. Atlikite bet kurį iš nurodytų veiksmų:
 - Norėdami sukongūruoti „Google“ klaviatūrą ir „Google“ rinkimo balsu parametrus, palieskite Virtualioji klaviatūra.
 - Norėdami sukongūruoti išorinės klaviatūros parametrus, paliesti Fizinė klaviatūra.
 - Norėdami atverti įvedimo pagalbos nuostatas, palieskite **Išplėstiniai nustatymai**.

„WI-FI®“

Norint prisijungti prie belaidžių prieigos taškų (viešosios prieigos taškų) įrenginyje reikia naudoti „Wi-Fi“ ryšį.

„WI-FI“ ĮJUNGIMAS IR ĮRENGINIO PRIJUNGIMAS PRIE BELAIDŽIO TINKLO

1. Pradžios ekrane braukite aukštyn ir palieskite **Nustatymai**  > **Tinklas ir internetas**.
2. Palieskite „Wi-Fi“ ir perjunkite „Wi-Fi“ jungiklį į dešinę .
3. Iš sąrašo pasirinkite „Wi-Fi“ tinklą, prie kurio norite prisijungti.
4. Jei pasirinksite atvirą tinklą, įrenginys bus prijungtas automatiškai. Pasirinksite apsaugotą tinklą, turėsite įvesti slaptažodį ir paliesti **Prisijungti**.

PASTABA.



- Jei prie apsaugoto tinklo jau buvote prisijungę, slaptažodžio iš naujo įvesti nereikės, nebent įrenginys būtų iš naujo nustatytas ir būtų atkurti jo numatytieji parametrai, arba būtų pakeistas „Wi-Fi“ slaptažodis.
- Kliūtys, užstojančios „Wi-Fi“ signalą, mažina jo stiprumą.

Patarimas. „Wi-Fi“ nustatymų ekrane palieskite „+ Pridėti tinklą“, kad pridėtumėte naują „Wi-Fi“ tinklą.

SMS IR MMS



ŽINUČIŲ SIUNTIMO PROGRAMĖLĖS ĮJUNGIMAS

Norėdami įjungti programėlę, atlikite vieną iš šių veiksmų:

- Pradžios ekrane palieskite .
- Pradžios ekrane braukite aukštyn ir palieskite **Žinutės** .

TEKSTINIŲ ŽINUČIŲ KŪRIMAS IR SIUNTIMAS

Galite kurti naują žinutę arba atverti vykstantį susirašinėjimą.



1. Palieskite **Pradėti pokalbį** ir pradėkite rašyti naują žinutę, arba palietę atverkite esamą susirašinėjimą.
2. Laukelyje Kam įrašykite telefono numerį arba adresato vardą. Rašant tekstą, „SmartDial“ stengsis rasti atitinkamą įrenginyje įrašytą adresatą. Palieskite siūlomą gavėją arba rašykite toliau. Jei norite atidaryti esamą susirašinėjimą, tiesiog palieskite jį.
3. Palieskite teksto langelį ir sukurkite savo žinutę. Jeigu kurdami žinutę paspausite **grįžties** mygtuką , ji bus įrašyta kaip juodraštis jūsų žinučių sąrašė. Palieskite žinutę, jei norite ją rašyti toliau.
4. Kai žinutė bus paruošta siųsti, palieskite .

PASTABA.

- Toliau skaitant ir siunčiant žinutes, sukuriamas susirašinėjimas.

MULTIMEDIJOS PRANEŠIMŲ KŪRIMAS IR SIUNTIMAS

1. Pranešimų ekrane palieskite **Pradėti pokalbį**.
2. Laukelyje Kam įveskite telefono numerį arba adresato vardą, arba slinkdami adresatų sąrašą raskite adresatą, kuriam norite siųsti pranešimą. Palieskite, jei norite pradėti grupinį pokalbį.
3. Palieskite teksto langelį ir sukurkite pranešimą.

4. Dar kartą palieskite  ir pasirinkite medijos failo rūšį. Pasirinkite failą, kurį siųsite.
5. Dabar jūsų įrenginys veikia multimedijos pranešimų siuntimo režimu. Pabaigę palieskite .

PRANEŠIMO ATIDARYMAS IR ATSAKYMAS Į JĮ

1. Pranešimų sąrašė palieskite tekstinį arba multimedijos susirašinėjimą, kurį norite atverti.
2. Palieskite teksto langelį ir sukurkite pranešimą.
3. Baigę palieskite .

PRANEŠIMŲ PARAMETRŲ SUASMENINIMAS

Atvertę pranešimų sąrašą, palieskite  > **Nustatymai**, kad pritaikytumėte savus pranešimų parametrus. Pasirinkite kurią nors iš tolesnių nuostatų:

Numatytoji SMS programėlė: nurodykite numatytąją SMS programėlę (numatytoji programėlė pradžioje yra **Pranešimai**).

„BLUETOOTH®“

Jūsų telefone „Cat® S62 Pro“ yra „Bluetooth“ funkcija. Galite prisijungti belaidžiu ryšiu prie kitų „Bluetooth“ įrenginių ir dalytis failais su draugais, kalbėtis „Bluetooth“ telefonu naudojantis laisvų rankų įranga arba netgi perkelti telefone esančias nuotraukas į kompiuterį.

Jeigu naudojate „Bluetooth“ ryšiu, nepamirškite, kad nuo „Bluetooth“ prietaiso, prie kurio norite prisijungti, neturite nutolti daugiau nei 10 metrų. Nepamirškite, kad tam tikros kliūtys, pavyzdžiui, sienos ar kita elektroninė įranga, gali trukdyti „Bluetooth“ ryšiui.

„BLUETOOTH“ ĮJUNGIMAS

1. **Pradžios ekrane** braukite aukštyn ir palieskite **Nustatymai > Prijungti įrenginiai**.
2. Palieskite **Pageidaujamas prisijungimo būdas > Bluetooth** ir perstumkite jungiklį į dešinę , kad ši funkcija būtų įjungta.

Įjungus „Bluetooth“, pranešimų juostoje atsiranda „Bluetooth“ piktograma .

„BLUETOOTH“ ĮRENGINIŲ SUSIEJIMAS IR PRIJUNGIMAS

„Bluetooth“ ryšys leidžia:

- naudotis „Bluetooth“ laisvų rankų įranga;
- naudotis monofoninėmis arba stereofoninėmis „Bluetooth“ ausinėmis;
- nuotoliniu būdu valdyti, kas grojama per „Bluetooth“ ausines.

Prieš pradėdant naudotis „Bluetooth“ ryšiu, reikia susieti savo įrenginį su kitu „Bluetooth“ įrenginiu, atliekant toliau nurodymus veiksmus:

1. Patikrinkite, ar jūsų įrenginyje įjungta „Bluetooth“ funkcija.
2. Palieskite **+ Susieti naują įrenginį**. Tada jūsų įrenginys pradės ieškoti šalia esančių „Bluetooth“ įrenginių.
3. Palieskite įrenginį, kurį norite susieti.
4. Vykdykite ekrane pateikiamus nurodymus, kad nustatytumėte ryšį.

PASTABA.

- Atlikus susiejimą ir vėl prisijungiant prie to „Bluetooth“ įrenginio, daugiau slaptažodžio įvesti nereikės.

FAILŲ SIUNTIMAS NAUDOJANT „BLUETOOTH“

Naudodami „Bluetooth“, galite dalytis nuotraukomis, vaizdo įrašais arba muzikos failais su šeima ir draugais. Failų siuntimas naudojant „Bluetooth“:

1. Palieskite failą, kurį norite išsiųsti.
2. Palieskite  **> Bluetooth**, tada pasirinkite susietą įrenginį.

„BLUETOOTH“ PRIETAISO ATJUNGIMAS ARBA ATSIEJIMAS





1. **Pradžios ekrane** braukite aukštyn ir palieskite **Nustatymai > Prijungti įrenginiai**.
2. Palieskite **Anksčiau prijungti įrenginiai**.
3. Palieskite , tada palieskite **PAMIRŠTI**, kad atjungimas būtų patvirtintas.

FOTOGRAFAVIMAS IR FILMAVIMAS

„Cat® S62 Pro“ galite naudoti fotografavimui bei filmavimui ir dalijimuisi nuotraukomis bei vaizdo įrašais.

KAMEROS ĮJUNGIMAS IR FOTOGRAFAVIMAS

Norėdami įjungti kameros programėlę, atlikite šiuos veiksmus:

- Pradžios ekrane palieskite  .
- Pagal numatytąsias nuostatas įjungiamas kameros režimas. Jei ne, ekrano apačioje palieskite **Nuotrauka**.
- Norėdami perjungti priekinę arba galinę kamerą, palieskite  .
- Sukomponuokite nuotrauką nuotraukos fiksavimo ekrane.
- Palieskite ekraną, kad būtų sufokusuota konkreti vieta.
- Suglauskite / išskėskite pirštus, kad priartintumėte arba atitolintumėte objektą.
- Palieskite , jeigu norite pakeisti kameros nuostatas, nustatyti laikmatį, sureguliuoti apsaugos nuo mirgėjimo funkciją arba vaizdo ypatybes.
- Vaizdą užfiksukite palietę  .

- Fotografuoti galite ir spausdami garsumo **didinimo / mažinimo** mygtukus.

NUOTRAUKŲ PERŽIŪRA

Norėdami peržiūrėti nuotraukas, atlikite vieną iš šių veiksmų:

- Jei esate įjungę **kameros** programėlę, palieskite paskiausiai padarytos nuotraukos miniatiūrą, rodomą apatiniame kairiajame ekrano kampe, ir atverkite galerijos programėlę.





PASTABA.

- Norėdami, kad vėl būtų rodomas kameros vaizdas, paspauskite kameros piktogramą, rodomą viršutiniame kairiajame ekrano kampe, arba braukite į dešinę, kol vėl pasirodys fotografavimo ekranas.
- Norėdami peržiūrėti visas nuotraukas ir vaizdo įrašus **pradžios ekrane** braukite aukštyn ir palieskite

Nuotraukos  .

NUOTRAUKŲ REDAGAVIMAS IR BENDRINIMAS

Peržiūrėdami nuotraukas, galite atlikti šiuos veiksmus:

- Bendrinti: palieskite  ir bendrinkite nuotraukas, naudodamiesi įvairiomis savo įrenginyje esančiomis programėlėmis.
- Redaguoti: palieskite  ir redaguokite nuotraukas, naudodamiesi įvairiomis parinktimis.
- Detalės: norėdami peržiūrėti nuotraukų detales, palieskite  .
- Trinti: palieskite  , kad ištrintumėte nepageidaujamas nuotraukas.

FILMAVIMAS

1. Pradžios ekrane palieskite  .

- Pagal numatytąsias nuostatas įjungiamas kameros režimas.

2. Norėdami perjungti į vaizdo įrašo režimą, braukite dešinėn.

- Priekinei arba galinei kamerai įjungti palieskite  .

3. Palieskite  , kad pradėtumėte filmuoti.

4. Filmuodami atlikite vieną iš šių veiksmų:

- Suglauskite / išskėskite pirštus, kad priartintumėte / atitolintumėte objektą.

- Palieskite  , kad filmavimas būtų pristabdytas. Palieskite dar kartą, jei norite tęsti.

- Palieskite  , kad nufotografuotumėte.

5. Palieskite  , jeigu norite sustabdyti filmavimą.

VAIZDO ĮRAŠŲ PERŽIŪRA

Jei norite atidaryti galerijos programėlę ir peržiūrėti vaizdo įrašą, palieskite paskiausiai nufilmuoto vaizdo įrašo miniatiūrą, rodomą apatiniame dešiniajame ekrano kampe.

NUOTRAUKŲ NAUDOJIMAS

Nuotraukų programėlė gali automatiškai rasti įrenginyje arba atminties kortelėje išsaugotas nuotraukas ir vaizdo įrašus. Pasirinkite albumą arba aplanką ir paleiskite skaidrių peržiūrą, arba pasirinkite elementus, kuriuos norite bendrinti su kitomis programėlėmis.

NUOTRAUKŲ ATVĖRIMAS



Norėdami atverti programėlę, **pradžios ekrane** braukite aukštyn ir pasirinkite **Nuotraukos** . Nuotraukų programėlė suskirsto nuotraukas ir vaizdo įrašus į kategorijas pagal įrašymo vietą ir saugo šiuos failus aplankuose. Palieskite aplanką, jeigu norite peržiūrėti jame esančias nuotraukas arba vaizdo įrašus.

NUOTRAUKOS PERŽIŪRA

1. **Nuotraukų** galerijoje palieskite norimą aplanką, kad peržiūrėtumėte jame esančias nuotraukas.
2. Palieskite nuotrauką, jeigu norite ją peržiūrėti visame ekrane, tada braukite kairėn arba dešinėn, kad peržiūrėtumėte ankstesnę ar kitą nuotrauką.
3. Norėdami priartinti vaizdą, išplėskite dviem pirštais tą ekrano vietą, kurią norite priartinti. Priartinę vaizdą, braukite pirštu per ekraną aukštyn arba žemyn ir kairėn arba dešinėn.

Patarimas. Nuotraukų peržiūros priemonė palaiko pasukimo funkciją. Pasukę įrenginį, palieskite , ir nuotrauka pasisuks savaime.

GALERIJOJE ESANČIŲ NUOTRAUKŲ APKARPIMAS

1. Peržiūrėdami nuotrauką palieskite .
2. Palieskite  ir naudodami apkarpymo priemonę pasirinkite nuotraukos dalį, kurią norite nukirpti.
 - Vilkite iš apkarpymo priemonės vidaus, kad perkeltumėte ją.
 - Vilkite už apkarpymo priemonės krašto arba kampo, kad pakeistumėte vaizdo dydį.
3. Apkarpytą nuotrauką įrašykite palietę **Atlikta > Įrašyti kopiją**.
 - Norėdami atsisakyti pakeitimų, du kartus paspauskite **grįžties mygtuką** ir palieskite **ATSISAKYTI**.

TERMINĖS KAMEROS NAUDOJIMAS

Jūsų telefone „Cat S62 Pro“ įtaisyta terminė kamera, kuri leidžia vizualizuoti ir išmatuoti skirtingą paviršiaus temperatūrą. Terminėi kamerai valdyti naudojama programėlė **MyFLIR**, kurią rasite pradžios ekrane.

PASTABA.

- Naudojant įrenginį nustatyta temperatūra visada yra apskaičiuotas įvertis ir negali būti laikoma tiksliai išmatuota verte.
- Įtaką temperatūrai daro įvairūs veiksniai, įskaitant atstumą iki objekto ir objekto gebėjimą spinduliuoti šilumos energiją (spinduliavimo gebą). Įtaką temperatūrai taip pat gali daryti paros metas, oro sąlygos arba netoliese esančių objektų atspindžiai.



TERMINĖS KAMEROS ĮJUNGIMAS

- Norėdami atverti programėlę palieskite **MyFLIR** piktogramą . Pagal numatytąsias nuostatas ją galima rasti pradžios ekrane.









Norėdami išjungti kamerą, paspauskite **grįžties** arba **pradžios** mygtuką.

FOTOGRAFAVIMAS



1. Pagal numatytąsias nuostatas programėlėje **MyFLIR** nustatytas fotografavimo režimas. Jei to nėra, palieskite

 ir įjunkite fotografavimo režimą, pasirinkę .

2. Sukomponuokite nuotrauką nuotraukos fiksavimo ekrane.

- Palieskite , kad pakeistumėte spalvų paletę.
- Palieskite , jeigu norite konfigūruoti kameros nuostatas.
- Palieskite , jeigu norite konfigūruoti vaizdo derinimą. Galimos parinktys: **Tik terminis** , **MSX** , **Maišyti IR ir matomą vaizdą**  arba **Tik matomas** . Pasirinkę **MSX** arba **Maišyti IR ir matomą vaizdą** vilkite slankiklį , kad pakeistumėte perdengto vaizdo intensyvumą.

Vilkite **Makro** slankiklį , jeigu norite pakoreguoti terminės ir matomo vaizdo kameros suderinimą, kai žiūrite į netoli telefono esantį objektą.

- Palieskite , jeigu norite į vaizdą įtraukti **taškinius matuoklius** arba **dominančias sritis**.
- Palieskite , jeigu norite, kad dešinėje vaizdo pusėje būtų rodoma **IR skalė**. IR skalė parodo ryšį tarp aptiktos temperatūros ir vaizde rodomų spalvų. Užrakinti IR skalę galite rankiniu būdu paliesdami viršutinę ir (arba) apatinę vertes ir rankiniu būdu įvesdami norimą temperatūrą arba stumdami / suimdami IR skalę. Norėdami atrakinti ir grįžti į automatinį temperatūros intervalą, du kartus palieskite IR skalę arba palieskite .

- Palieskite , jeigu norite užfiksuoti ekrane rodomą temperatūros intervalą pagal esamas vertes.





Norėdami atrakinti ir grįžti į automatinį temperatūros intervalą, palieskite .

- Palieskite , jeigu norite **perjungti aukštos temperatūros matavimą** tarp išjungto (iki 120 °C) ir įjungto (iki 400 °C). Norėdami gauti didesnį tikslumą, įprastomis sąlygomis laikykite aukštos temperatūros matavimo parinktį išjungtą.





- Palieskite , jeigu vaizdo kalibravimą norite atlikti rankiniu būdu. Daugiau informacijos rasite skyriuje „Derinimas“.

3. Vaizdą užfiksuokite palietę .

FILMAVIMAS

1. Norėdami įjungti filmavimo režimą, palieskite  ir pasirinkite .
2. Filmuoti pradėkite palietę . Norėdami sustabdyti filmavimą, palieskite .

SULĖTINTO VAIZDO ĮRAŠO KŪRIMAS

1. Palieskite  ir pasirinkite , kad būtų įjungtas **sulėtinto vaizdo įrašo** režimas.
2. Palieskite , kad atvertumėte sulėtinto vaizdo įrašo nustatymo meniu. Jei reikia, konfigūruokite.
3. Filmuoti pradėkite palietę . Norėdami sustabdyti filmavimą, palieskite .



PADARYTŲ NUOTRAUKŲ ARBA VAIZDO ĮRAŠŲ PERŽIŪRA

Norėdami atverti paskutinę padarytą nuotrauką arba nufilmuotą vaizdo įrašą, palieskite miniatiūrą apatiniame dešiniajame ekrano kampe.

Norėdami įjungti bibliotekos rodinį, palieskite .

Braukite kairėn arba dešinėn, kad peržiūrėtumėte ankstesnį (kitą) failą.

- Tada atkurkite vaizdo įrašą, paliesdami .

- Norėdami redaguoti nuotrauką, palieskite . Galite įtraukti, pašalinti arba pakeisti **taškinis matuoklius** arba **dominančias sritis**; galite reguliuoti vaizdo derinimo parinktis arba pakeisti spalvų paletę. Baigę, palieskite  ir įrašykite pakeitimus.

- Palieskite  ir bendrinkite pasirinktą failą, naudodamiesi įvairiomis savo įrenginyje esančiomis programėlėmis.

- Palieskite , jeigu norite ištrinti pasirinktą failą. Trynimą patvirtinkite palietę **GERAI**.

- Palieskite , kad peržiūrėtumėte išsamią informaciją apie įrašytą failą, įskaitant datą, laiką, spalvų paletę, temperatūrą, spinduliuotę ir buvimo vietą (jeigu įjungta buvimo vietos įrašymo parinktis).

- Palieskite , jeigu norite sugeneruoti pasirinkto vaizdo PDF ataskaitą.

DERINIMAS

Kameros viduje yra mechaninis užraktas, kuris reguliariai įsijungia ir leidžia terminai kamerai atlikti kalibravimą bei atnaujinti vaizdą. Kai užraktas įsijungs, vaizdas trumpam bus užfiksuotas. Tai galite padaryti rankiniu būdu paliesdami .

Užrakto paskirtis – leisti kamerai fiksuoti pagerintą vaizdą. Telefonas „Cat S62 Pro“ reguliariai automatiškai atlieka derinimą. Atkreipkite dėmesį, kad įjungus taškinį matuoklį, derinimas bus vykdomas dažniau.

TEMPERATŪROS MATAVIMAS TAŠKINIAIS MATUOKLIAIS

Naudokite taškinį matuoklį, jeigu norite išmatuoti paviršiaus temperatūrą tiek įrašytame terminiam vaizde, tiek terminė kamera tiesiogiai transliuojamame vaizde.

1. Palieskite  ir tada dar kartą palieskite tą pačią piktogramą apačioje pasirodžiusiame žemesnio lygmens meniu.
2. Ekrane bus parodytas taškinis matuoklis ir temperatūros rodmenys.
3. Palieskite taškinį matuoklį ir vilkite jį prie kito taško. Galite pridėti iki trijų taškinių matuoklių.
4. Norėdami ištrinti taškinį matuoklį, palieskite jį ir palaikykite.

IŠ ANKSČIAU UŽFIKSUOTO VAIZDO:

1. Peržiūrėdami anksčiau užfiksuotą vaizdą palieskite **taškinio matuoklio** piktogramą , tada dar kartą palieskite tą pačią piktogramą žemesnio lygmens meniu.
2. Ekrane bus parodytas taškinis matuoklis. Palieskite ir vilkite jį į pasirinktą vietą.
3. Galite pridėti iki trijų **taškinių matuoklių**. Norėdami ištrinti taškinį matuoklį, palieskite jį ir palaikykite.

PASTABA.

Norėdami pakeisti Celsijaus arba Farenheito laipsnius terminės kameros tiesiogiai transliuojamame vaizde, pasirinkite **Meniu > Nuostatos**, tada perstumkite **temperatūros matavimo vienetų** jungiklį.

SPALVŲ PALETĖS KEITIMAS

Galite pasirinkti įvairių skirtingos temperatūros vaizdavimą, pasirinkę spalvų paletės piktogramą  ir vieną iš devynių spalvų schemų.

PAPILDOMA PAGALBA

Daugiau pagalbos ir patarimų, kaip naudotis **MyFLIR** programėle rasite programėlės skyriuje „Pagalba“. Pasirinkite **Meniu > Nuostatos**, tada pasirinkite **Pagalba**.

Norėdami išnaudoti daugiau savo įrenginio galimybių, galite apsilankyti puslapyje **Patarimai ir gudrybės**. Pasirinkite **Meniu > Patarimai ir gudrybės**.

PASTABA.

Norėdami tai identifikuoti, palieskite ir palaikykite bet kurią viršutinėje meniu juostoje esančią piktogramą



MUZIKOS KLAUSYMASIS

Muzikos failus galite perkelti iš kompiuterio į telefoną „Cat® S62 Pro“ ir klausytis muzikos, kada panorėję.

MUZIKOS KŪRINIŲ KOPIJAVIMAS Į SAVO ĮRENGINĮ

1. Prijunkite savo įrenginį prie kompiuterio USB kabeliu ir įrenginyje pasirinkite **Failų perkėlimas**.
2. Kompiuteryje suraskite USB atminties įrenginį ir atidarykite jį.
3. Sukurkite aplanką pagrindiniame įrenginio arba SD kortelės kataloge (pavyzdžiui, „Muzika“).
4. Nukopijuokite muzikos failus iš kompiuterio į naująjį aplanką.
5. Norėdami saugiai atjungti įrenginį nuo kompiuterio, palaukite, kol muzikos failai bus nukopijuoti, tada išstumkite laikmeną, kaip nurodo kompiuterio operacinė sistema. Atjunkite USB kabelį.

„YouTube Music“ ATVĖRIMAS IR MUZIKOS GROJIMAS



- Pradžios ekrane braukite aukštyn, tada palieskite „YT Music“ .
- Norėdami į grojaraštį įtraukti dainų, palieskite **Biblioteka**, tada palieskite **Įrenginio failai** arba:
- Palieskite viršutiniame dešiniajame kampe rodomą **paieškos** mygtuką ir ieškokite dainų internete.

„GOOGLE PLAY“ NAUDOJIMAS

Jeigu norite atsisiųsti ir naudotis „Gmail“, „Google“ kalendoriumi ir kitomis „Google“ programėlėmis, turite prisijungti prie „Google“ paskyros.

„GOOGLE“ PASKYROS KŪRIMAS

Jeigu nusprendėte nesukurti „Google“ paskyros pradinės sąrankos metu, galite lengvai ją susikurti:

1. Pradžios ekrane braukite aukštyn ir palieskite **Nustatymai** .
2. Palieskite **Paskyros > Pridėti paskyrą**.
3. Palieskite „Google“  ir vykdykite ekrane pateikiamus nurodymus.

„GMAIL“ NAUDOJIMAS

Atlikdami sąranką, galėsite sukonfigūruoti įrenginį pagal savo turimą „Google“ paskyrą. Pirmą kartą atidarius „Gmail“ programėlę telefone, gautųjų laiškų aplanke rasite pranešimus iš internetinės „Gmail“ paskyros.



„GMAIL“ ATIDARYMAS

Pradžios ekrane braukite aukštyn ir palieskite „Gmail“ .



PASKYRŲ PERJUNGIMAS

Palieskite paskyros paveikslėlį viršutiniame dešiniajame ekrano kampe. Pasirodys paskyros pasirinkimo laukelis, kuriame galėsite perjungti norimą peržiūrėti paskyrą.

EL. LAIŠKO KŪRIMAS IR SIUNTIMAS

1. Gautųjų laiškų lange palieskite ().
2. Įveskite laiško gavėjo el. pašto adresą laukelyje **Kam**.
 - Jeigu siunčiate el. laišką keliems gavėjams, atskirkite el. pašto adresus tarpais.
 - Jeigu norite išsiųsti **kopiją** arba **nematomąją kopiją** kitiems gavėjams, palieskite **V**, kad būtų rodomi laukeliai **Pridėti kopiją / nematomąją kopiją**.
3. Įveskite el. laiško temą ir sukurkite pranešimą.
 - Jeigu norite prie el. laiško pridėti paveikslėlį, palieskite  > **Pridėti failą** ir pasirinkite failą.
4. Norėdami siųsti, palieskite  .

ATSAKYMAS Į EL. LAIŠKĄ ARBA EL. LAIŠKO PERSIUNTIMAS

1. Pasirinkite el. laišką gautųjų laiškų lange.
2. Palieskite  , jei norite atsakyti, arba palieskite  , jei norite pasirinkti **Atsakyti visiems** arba **Persiųsti**.

„GMAIL“ PARAMETRŲ PRITAIKYMAS

3. „Gmail“ pradžios ekrane palieskite  > **Nustatymai**.
4. Pasirinkite Bendrieji nustatymai arba el. pašto paskyrą.
5. Palieskite parinktį ir pakeiskite reikiamus parametrus.

NAUDOJIMASIS „GOOGLE PLAY“ PARDUOTUVE

Iš „Play Store“ galite atsisiųsti programėlių ir žaidimų bei juos įdiegti.

„GOOGLE PLAY“ ATVĖRIMAS

Pradžios ekrane braukite aukštyn ir palieskite „Play Store“.

PROGRAMĖLIŲ PAIEŠKA

Norėdami rasti reikiamas programėles „Google Play“ pradžios ekrane, galite:

- Peržiūrėti programėlių sąrašą pagal kategoriją: palieskite kategoriją ir slinkite sąrašą.

- Naudoti paiešką: į paieškos laukelį įveskite raktinius žodžius.
- Norėdami peržiūrėti įdiegtas programėles, palieskite  > **Mano programėlės ir žaidimai**.

PROGRAMĖLĖS ĮDIEGIMAS

1. **Pradžios ekrane** braukite aukštyn ir palieskite „**Play Store**“.
2. Jeigu jums reikia daugiau informacijos, palieskite kategoriją, tada palieskite elementą, kurį norite atsisiųsti.
3. Norėdami įdiegti elementą, palieskite **Įdiegti**.

PASTABA.

Atsisiuntimo eigą galite patikrinti pranešimų skydelyje.

PROGRAMĖLĖS PAŠALINIMAS

1. „**Play Store**“ pradžios ekrane palieskite  > **Mano programėlės ir žaidimai**.
2. Pasirinkite skirtuką **ĮDIEGTOS**.
3. Pasirinkite programėlę, kurią norite pašalinti, ir palieskite **Pašalinti**.
4. Norėdami pašalinti programėlę iš savo įrenginio, palieskite **GERAI**.

PASTABA.

Programėles taip pat galima tvarkyti perėjus į pagrindinio telefono meniu parinktis **Nustatymai** > **Programėlės ir pranešimai**. Programėles galima pašalinti tiesiai iš **programėlių kartotekos**, naudojant programėlių skydelį – laikykite pirštą ant programėlės ir vilkite ją iki **Pašalinti**.

INFORMACIJOS SINCHRONIZAVIMAS

Kai kurios „Cat® S62 Pro“ esančios programėlės (pavyzdžiui, „Gmail“ ir Kalendorius) suteikia jums prieigą prie tos pačios informacijos, kurią galite pridėti, peržiūrėti ir keisti kituose įrenginiuose. Jeigu pridėsite, pakeiskite arba ištrinsite informaciją iš bet kurios iš šių programėlių kituose įrenginiuose, atnaujinta informacija bus rodoma ir jūsų įrenginyje.

Tai įmanoma sinchronizuojant duomenis belaidžiu ryšiu. Procesas vykdomas fone ir netrukdo jums naudotis savo įrenginiu. Įrenginiui vykdant sinchronizavimą, pranešimų juostoje rodoma duomenų sinchronizavimo piktograma.

PASKYRŲ TVARKYMAS

Galite sinchronizuoti adresatus, el. paštą ir kitą savo įrenginyje esančią informaciją su keliomis „Google“ paskyromis ir kitokiomis paskyromis, atsižvelgiant į tai, kokias programėles esate įdiegę.

Pavyzdžiui, pridėję savo „Google“ paskyrą, visada galėsite pasiekti el. paštą, adresatus ir kalendoriaus įrašus. Taip pat galite pridėti darbiną paskyrą, kad atskirai turėtumėte su darbu susijusius el. laiškus, adresatus bei kalendoriaus įrašus.

PASKYROS PRIDĖJIMAS

1. **Pradžios ekrane** braukite aukštyn ir palieskite **Nustatymai**.

2. Palieskite **Paskyros**. Ekrane bus rodomos sinchronizavimo nuostatos ir dabartinių paskyrų, naudojamų susijusiose programėlėse, sąrašas.

PASTABA.

- Kai kuriais atvejais gali prireikti gauti paskyros duomenis naudojantis tinklo administratoriaus pagalbą. Pavyzdžiui, gali prireikti nurodyti paskyros domeną arba serverio adresą.

3. Palieskite **+ Pridėti paskyrą**.

4. Palieskite paskyros rūšį, kurią norite pridėti.

5. Vykdydami ekrane pateikiamus nurodymus, įveskite privalomą ir pasirenkamą informaciją apie paskyrą. Daugeliui paskyrų tereikia nurodyti vartotojo vardą ir slaptažodį, bet konkreti privaloma informacija priklauso nuo paskyros rūšies ir paslaugos, prie kurios jungiatės, konfigūracijos.

6. Pabaigus, paskyra bus įtraukta į sąrašą, rodomą **Paskyrų** nustatymų ekrane.

PASKYROS PAŠALINIMAS

Vis dėlto kai kurių paskyrų, pavyzdžiui, pirmosios prietaise užregistruotos paskyros, pašalinti negalima. Vis dėlto kai kurių paskyrų, pavyzdžiui, pirmosios prietaise užregistruotos paskyros, pašalinti negalima. Jeigu bandysite pašalinti tam tikras paskyras, žinokite, kad visa su jomis susijusi asmeninė informacija taip pat bus ištrinta.

1. Nuostatų ekrane **Paskyros** spustelėkite paskyrą, kurią norite ištrinti, rūšį.

2. Palieskite **PAŠALINTI PASKYRĄ**, palieskite dar kartą, kai būsite paraginti patvirtinti.

PASKYROS SINCHRONIZAVIMO PRITAIKYMAS

Galima konfigūruoti visų jūsų įrenginyje esančių programėlių foninio duomenų naudojimo ir sinchronizavimo parinktis. Taip pat galite nustatyti, kokie kiekvienos paskyros duomenys bus sinchronizuojami. Kai kurios programėlės, pavyzdžiui, „Adresatai“ ir „Gmail“, gali sinchronizuoti duomenis, naudodamos kelias programėles.

Kai kuriose paskyrose sinchronizavimas yra dvikryptis, todėl informacijos pakeitimai prietaise nukopijuojami į žiniatinklį. Kai kuriose paskyrose galimas tik vienkryptis sinchronizavimas: prietaise išsaugotą informaciją galima tik skaityti.

PASKYROS SINCHRONIZAVIMO PARAMETRŲ KEITIMAS

1. **Paskyrų** nustatymų ekrane palieskite paskyrą.

2. Palieskite **Paskyros sinchronizavimas**. Bus atidarytas duomenų ir sinchronizavimo ekranas, kuriame bus rodomas sąrašas, kokią paskyros informaciją galima sinchronizuoti.

3. Elementus, kuriuos norite sinchronizuoti, įjunkite:

- atitinkamą duomenų jungiklį perstumdami į dešinę .

- Norėdami išjungti automatinį duomenų sinchronizavimą, perstumkite atitinkamą duomenų jungiklį į kairę



KITŲ PROGRAMĖLIŲ NAUDOJIMAS



KALENDORIAUS NAUDOJIMAS

Naudokitės **kalendoriumi** įvykiams, susirinkimams ir paskirtam laikui kurti bei tvarkyti. Atsižvelgiant į jūsų sinchronizavimo nuostatas, įrenginyje esantis kalendorius nuolat sinchronizuojamas su kituose įrenginiuose naudojamu kalendoriumi.

KALENDORIAUS ATVĖRIMAS

Norėdami atverti programėlę, **pradžios ekrane** braukite aukštyn ir pasirinkite **Kalendorius** . Palieskite, kad būtų rodomos įvairios kalendoriaus rodymo ir nuostatų parinktys.

ĮVYKIO KŪRIMAS

1. Atvertę bet kokį kalendoriaus rodinį, palieskite  > **Įrašas**, kad galėtumėte pridėti naują įrašą.
2. Įveskite įrašo pavadinimą, vietą arba adresatus.
 - Jei įvykis vyks tam tikrą laiką, paliesdami nustatykite pradžios ir pabaigos datas bei laiką.
 - Jeigu tai ypatinga proga, pavyzdžiui, gimtadienis arba visą dieną truksiantis renginys, perjunkite jungiklį „Visa diena“ į dešinę .
3. Nustatykite priminimo apie įvykį laiką, kvieskite žmones, nustatykite spalvą ir pridėkite bet kokių pastabų arba priedų.
4. Įvedę visą informaciją ir nustatę parametrus palieskite **Įrašyti**.

PRIMINIMO APIE ĮVYKĮ NUSTATYMAS

1. Bet kuriame kalendoriaus ekrane spustelėkite įrašą, kad peržiūrėtumėte informaciją.
2. Palieskite , kad pradėtumėte redaguoti įrašą.
3. Norėdami nustatyti priminimą apie įvykį, palieskite **Pridėti pranešimą**.
4. Norėdami įrašyti, spauskite **Įrašyti**.



ŽADINTUVO NAUDOJIMAS

Galite nustatyti naują žadintuvo signalą arba pakeisti jau esamą.

ŽADINTUVO ĮJUNGIMAS

Norėdami naudotis įrenginio žadintuvu, **pradžios ekrane** braukite aukštyn ir pasirinkite **Laikrodis** .

ŽADINTUVO SIGNALO PRIDĖJIMAS

1. Atvėrę žadintuvo signalų sąrašo langą, naują signalą pridėkite paliesdami .
2. Norėdami nustatyti žadintuvą, atlikite šiuos veiksmus:
 - Valandą ir minutes nustatykite naršydami aplink ciferblatą, palieskite **Gerai**.
 - Norėdami nustatyti pakartojimo režimą, palieskite žymės langelį **Pakartoti**. Palieskite vieną arba kelias parinktis.
 - Norėdami nustatyti skambėjimo toną, palieskite  ir pasirinkite atitinkamą parinktį.
 - Jeigu norite, kad skambant žadintuvui įrenginys vibruotų, palieskite žymės langelį **Vibruoti**.
 - Norėdami pridėti žadintuvo žymę, spauskite **Žymė**. Įveskite žymę ir palieskite **Gerai**.

PASTABA.

- Pagal numatytasias nuostatas žadintuvus įjungiamas automatiškai.

SKAIČIUOTUVAS

Telefone „Cat® S62 Pro“ įtaisytas skaičiuotuvas, kurį galima naudoti tiek standartiniu, tiek išplėstiniu režimu.

SKAIČIUOTUVO ĮJUNGIMAS

1. Norėdami atverti programėlę, **pradžios ekrane** braukite aukštyn ir pasirinkite **Skaičiuotuvas** .
2. Norėdami įjungti išplėstinį skaičiuotuvo režimą, braukite į kairę arba pasukite įrenginį horizontaliai.

ĮRENGINIO TVARKYMAS

Norėdami konfigūruoti įrenginį, **pradžios ekrane** braukite aukštyn ir palieskite **Nustatymai**.

DATOS IR LAIKO NUSTATYMAS

Pirmą kartą įjungę įrenginį, galite automatiškai atnaujinti laiką ir datą pagal mobiliojo ryšio tinklo operatoriaus nuostatas.

PASTABA.

Pasirinkę automatinio nustatymo parinktį, datos, laiko ir laiko juostos negalėsite nustatyti rankiniu būdu.

Jeigu datos ir laiko nuostatas norite nustatyti neautomatiškai, atlikite šiuos veiksmus:

1. Nustatymų ekrane palieskite **Sistema > Data ir laikas**.
2. Palieskite **Automatinis datos ir laiko nustatymas** ir pasirinkite **Išjungti**. Pastumkite automatinės laiko juostos jungiklį į kairę , kad ši funkcija būtų išjungta.
3. Palieskite **Nustatyti datą**, pasirinkite norimą datą ir palieskite **Gerai**.
4. Palieskite **Nustatyti laiką**. Norėdami nustatyti laiką, laiko nustatymo lange palieskite valandų arba minučių laukelį ir perkeltkite žymiklį aukštyn arba žemyn. Pabaigę nustatymą, palieskite **Gerai**.
5. Palieskite **Laiko juosta** ir pasirinkite norimą laiko juostą iš sąrašo.

6. Norėdami įjungti arba išjungti 24 val. formato funkciją, perjunkite tarp 24 val. ir 12 val. formato.

EKRANO SUASMENINIMAS

EKRANO RYŠKUMO REGULIAVIMAS

1. **Nustatymų** ekrane palieskite **Ekranas > Šviesumo lygis**.
2. Traukite slankiklį į kairę, kad ekranas būtų tamsesnis, arba į dešinę, kad jis būtų šviesesnis.
3. Norėdami automatiškai įrašyti nuostatas, pakelkite pirštą nuo slankiklio.

Patarimas. Perstumkite adaptyviojo ryškumo jungiklį į dešinę, norėdami nustatyti, kad įrenginys automatiškai reguliuotų ryškumą priklausomai nuo aplinkos apšvietimo lygio.

AUTOMATINIS EKRANO PASUKIMAS

Norėdami įjungti funkciją, kuri pasuktų ekraną jums pasukus įrenginį iš stačiosios į gulščiąją padėtį, palieskite

Išplėstiniai nustatymai ir jungiklį Automatinis pasukimas pastumkite į dešinę .

LAIKO IKI EKRANO IŠSIJUNGIMO REGULIAVIMAS

Jeigu įrenginys tam tikrą laiką nebus naudojamas, jo ekranas užges, kad būtų taupoma baterijos energija. Norėdami nustatyti ilgesnį ar trumpesnį laiką prieš išsijungiant ekranui:

1. **Nustatymų** ekrane palieskite **Ekranas > Išplėstiniai nustatymai > Miegas**.
2. Pasirinkite, kiek laiko ekranas turėtų būti apšviestas prieš jam išsijungiant.

PASTABA.

Jeigu įrenginys veikia miego režimu, norėdami suaktyvinti ekraną, naudokite pirštų atspaudų jutiklį arba spauskite **įjungimo** mygtuką.

SKAMBĖJIMO TONO NUSTATYMAS

NUTILDYMO REŽIMO ĮJUNGIMAS

- Spauskite garsumo mygtuką, kol ekrane pasirodys garsumo valdymo skydelis. Tada palieskite pirmą piktogramą, kad pasirinktumėte .
- Bus nutildyti visi garsai, išskyrus medijos failus ir žadintuvo signalus.

SKAMBĖJIMO TONO GARSUMO REGULIAVIMAS

Skambučio melodijos garsumą galite reguliuoti **pradžios ekrane** arba veikiant bet kokiai programėlei (išskyrus skambučio metu arba leidžiant muzikos ar vaizdo įrašus). Norėdami nustatyti pasirinktą garsumą, spauskite **garsumo didinimo / mažinimo** mygtuką. Garsumą taip pat galite reguliuoti **nustatymų** ekrane.

1. **Nustatymų** ekrane palieskite **Garsas**.
2. Pasirinkę **Skambėjimo tono garsumas**, traukdami slankiklį, nustatykite garso lygį.

SKAMBĖJIMO TONO KEITIMAS

1. **Nustatymų** ekrane palieskite **Garsas**.
2. Palieskite **Telefono skambėjimo tonas**.
3. Pasirinkite skambėjimo toną, kurį norite naudoti. Pasigirs pasirinktos melodijos fragmentas.
4. Palieskite **Gerai**.

ĮRENGINIO VIBRAVIMO NUSTATYMAS GAUNANT ĮEINANČIUS SKAMBUČIUS

Nustatymų ekrane palieskite **Garsas > Išplėstiniai nustatymai**. Paskui perjunkite jungiklį **Taip pat vibruoti skambinant** į dešinę .

TELEFONO PASLAUGŲ NUSTATYMAS

TARPTINKLINIO DUOMENŲ RYŠIO ĮJUNGIMAS

1. **Nustatymų** ekrane palieskite **Tinklas ir internetas > Mobilusis tinklas**.

2. Jungiklį **Tarptinklinis ryšys** perstumkite į dešinę .

PASTABA.

- Nepamirškite, kad siunčiant duomenis tarptinkliniu ryšiu, gali būti taikomi papildomi dideli mokesčiai. Dėl informacijos apie tarptinklinio ryšio mokesčius kreipkitės į savo tinklo paslaugų teikėją.

DUOMENŲ SIUNTIMO PASLAUGOS IŠJUNGIMAS

1. **Nustatymų** ekrane palieskite **Tinklas ir internetas > Mobilusis tinklas**.

2. Jungiklį **Mobilieji duomenys** perjunkite į dešinę .

ARTIMOJO RYŠIO (NFC) NAUDOJIMAS

Artimasis ryšys (NFC) leidžia keistis duomenimis tarp dviejų įrenginių, kuriuose įjungta NFC funkcija, kai abu įrenginiai liečiasi arba yra ne daugiau kaip kelių centimetrų atstumu vienas nuo kito.

ARTIMOJO RYŠIO (NFC) FUNKCIJOS ĮJUNGIMAS

1. **Nustatymų** ekrane palieskite **Sujungti įrenginiai**.
2. Perjunkite NFC jungiklį į dešinę .
3. Taip pat automatiškai bus įjungta „Android™“ „Beam“ funkcija.

DUOMENŲ PERDAVIMAS ARTIMUOJU RYŠIU (NFC)

1. Įjunkite NFC ir „Android Beam“ funkcijas.

2. Atverkite turinį, kurį norite bendrinti (galite bendrinti interneto turinį, „YouTube“ vaizdo įrašus, adresatus ir įvairią kitą informaciją).

3. Suglauskite įrenginius nugarėlėmis, ir, gavę raginimą Palieskite, kad įjungtumėte spindulį, palieskite ekraną.

ĮRENGINIO APSAUGA

SIM KORTELĖS PIN KODO ĮJUNGIMAS

1. **Nustatymų** ekrane palieskite **Saugumas ir buvimo vietos nustatymas > SIM kortelės užraktas**.

2. Jungiklį Užrakinti SIM kortelę perjunkite į dešinę.

3. Įveskite SIM kortelės PIN kodą ir palieskite **Gerai**. Norėdami bet kuriuo metu pakeisti SIM kortelės PIN kodą, palieskite Keisti SIM kortelės PIN kodą.

PASTABA.

Pagalbos numerius savo įrenginyje galėsite rinkti bet kuriuo metu.

ĮRENGINIO APSAUGA UŽRAKINANT EKRANĄ

Norėdami geriau apsaugoti išmaniajame telefone „Cat® S62 Pro“ esančius duomenis, galite naudoti ekrano užraktą.

1. **Nustatymų** ekrane palieskite **Saugumas ir buvimo vietos nustatymas > Ekranas užraktas**.

2. Pasirinkite vieną iš galimų parinkčių.

- **Braukti:** norėdami atrakinti ekraną, braukite per užrakto piktogramą.
- **Šablonas:** nupieškite atrakinimo šabloną, kad atrakintumėte ekraną.
- **PIN kodas:** įveskite PIN kodą, kad atrakintumėte ekraną.
- **Slaptažodis:** įveskite slaptažodį, kad atrakintumėte ekraną.
- **Piršto atspaudas:** Prilieskite pirštą prie pirštų atspaudų skaitytuvo, kad atrakintumėte ekraną

3. Pasirinktą užrakinimo metodą nustatykite vadovaudamiesi ekrane pateikiamais nurodymais.

PASTABA

Registruojant pirštų atspaudą svarbu tvirtai prispausti pirštą prie jutiklio. Taip pat privalėsite užregistruoti visą savo piršto atspaudą – vidurinėsios, kairiosios ir dešinėsios pusės, tai pat pirštų galiuko viršaus. Tuomet jutiklis veiks tiksliai.

Išsaugotą piršto atspaudą taip pat galima naudoti tam tikroms programėlėms, kurioms reikia papildomo saugumo, įjungti. Jei tai bus įmanoma, programėlė praneš jums apie tai, kai kitą kartą bandysite prie jos prisijungti.

PROGRAMĖLIŲ TVARKYMAS

ĮDIEGTOS PROGRAMĖLĖS PERŽIŪRA

1. **Nustatymų** ekrane palieskite **Programėlės ir pranešimai**.

2. Programėlių sąrašą atlikite šiuos veiksmus:

- Palieskite programėlę, jeigu norite tiesiogiai peržiūrėti išsamią informaciją apie ją.

- Norėdami konfigūruoti pranešimo nuostatas, palieskite **Pranešimai**.
- Norėdami nustatyti, kokią informaciją gali pasiekti programėlė, palieskite **Išplėstiniai nustatymai > Programėlės leidimai**.
- Norėdami nustatyti arba pašalinti numatytąsias programėles, palieskite **Išplėstiniai nustatymai > Numatytosios programėlės**.
- Norėdami pakeisti pavojaus pranešimų nuostatas, palieskite **Išplėstiniai nustatymai > Pavojaus pranešimai**.
- Norėdami sukonfigūruoti, kokios programėlės gali pasiekti čia nurodytas specialias funkcijas, palieskite **Išplėstiniai nustatymai > Specialioji programėlės prieiga**.

ĮRENGINIO NUSTATYMAS IŠ NAUJO ASMENINIŲ NUOSTATŲ ATSARGINIS KOPIJAVIMAS

Jūsų asmeninės nuostatos gali būti nukopijuotos į „Google“ serverius naudojant „Google“ paskyrą. Jei įrenginį pakeisite kitu, pirmą kartą juo prisijungus prie „Google“ paskyros, nukopijuoti duomenys bus perkelti į naują įrenginį.

1. **Nustatymų** ekrane palieskite **Sistema > Atsarginis kopijavimas**.
2. Jungiklį **Atsarginis kopijavimas į „Google“ diską** perstumkite į dešinę .

GAMYKLINIŲ PARAMETRŲ ATKŪRIMAS

Jei atkursite gamyklinius parametrus, jūsų įrenginyje bus iš naujo nustatyti gamykloje sukonfigūruoti parametrai. Visi vidinėje įrenginio atmintyje esantys asmeniniai duomenys, įskaitant paskyros informaciją, sistemos ir programėlių nuostatas ir bet kokias atsisiųstas programėles, bus ištrinti.

Atkuriant įrenginio parametrus, atsisiųsti sistemos programinės įrangos naujiniai ir „microSD“ kortelėje esantys failai, pavyzdžiui, muzika ar nuotraukos, nebus ištrinti.

1. **Nustatymų** ekrane palieskite **Sistema > Išplėstiniai nustatymai > Nustatymo iš naujo parinktytis > Ištrinti visus duomenis (atkurti gamyklos parametrus)**.
2. Pasirodžius paraginimui, palieskite **NUSTATYTI TELEFONĄ IŠ NAUJO**, tada palieskite **IŠTRINTI VISKĄ**. Bus atkurti pradiniai gamykliniai įrenginio parametrai, ir įrenginys bus paleistas iš naujo.

PRIEDAS

DARBO APLINKOS TEMPERATŪRA

- Aplinkos temperatūra įkraunant įrenginį turėtų būti nuo 0 °C iki 40 °C. Naudojamiesi iš baterijos maitinamu įrenginiu, stenkitės, kad aplinkos temperatūra būtų nuo -25°C iki 50°C. Mūvėkite apsaugines pirštines, jei juo naudojate temperatūrai esant žemesnei negu 0 °C ir aukštesnei negu + 45 °C temperatūrai.

KROVIKLIO IŠVESTIS

- Kroviklio galia yra 5,0 V / 3,0 A, 9,0 V / 2,0 A

EKOLOGINIO ŽENKLO PERŽIŪRA

Norėdami peržiūrėti su gaminiu susijusią teisinio reglamentavimo informaciją, atlikite šiuos veiksmus:

1. Pradžios ekrane palieskite > Nustatymai.
2. Nustatymų ekrane palieskite „Apie telefoną“ > „Teisinė informacija“.

KLAUSOS PRARADIMO PREVENCIJA



Norėdami išvengti klausos sutrikimų, ilgai nesiklausykite įrašų garsiai.

SUDERINAMUMAS SU KLAUSOS APARATAIS (HAC)

BELAUDŽIŲ ĮRENGINIŲ TAISYKLĖS TAIKOMOS TIK JAV VERSIJAI

KAŲ REIŠKIA SUDERINAMUMAS SU KLAUSOS APARATAIS?

Federalinė ryšių komisija įgyvendino taisykles ir klasifikavimo sistemą, skirtą žmonėms, nešiojantiems klausos aparatus, kad jie galėtų efektyviau naudotis šiais bevielio ryšio įrenginiais. Skaitmeninių belaidžių telefonų suderinamumo su klausos aparatais standartas yra pateiktas Amerikos nacionalinio standartų instituto (ANSI) standarte C63.19. Yra du ANSI standartų rinkiniai, kuriuose naudojamos keturios klasės, nuo vieno iki keturių, (ketvirta yra geriausia): „M“ klasė – mažesniems trukdžiams, kad būtų lengviau klausytis pokalbių telefonu, kai naudojamas klausos aparato mikrofonas; ir „T“ klasė – kad telefoną galima būtų naudoti su klausos aparatais, veikiančiais teleritės režimu, tokiu būdu sumažinant nepageidaujamą foninį triukšmą.

Kai kurios šiame įrenginyje naudojamos belaidžio ryšio technologijos yra išbandytos ir aprobuotos naudoti su klausos aparatais. Visgi, šiame įrenginyje gali būti naudojamos naujesnės belaidžio ryšio technologijos, kurios dar nėra išbandytos ir patvirtintos naudojimui su klausos aparatais. Labai svarbu kruopščiai išbandyti skirtingas šio įrenginio funkcijas skirtingose vietose naudojant savo klausos aparatą arba ausies sraigės implantą, kad galėtumėte nustatyti, ar negirdite kokio nors pašalinio triukšmo. Dėl įrenginio suderinamumo su klausos aparatu pasitarkite su paslaugos teikėju arba prietaiso gamintoju. Jeigu turite klausimų dėl grąžinimo arba keitimo politikos, kreipkitės į savo paslaugų teikėją arba telefono pardavėją.

- JAV Federalinė ryšių komisija (FCC) nustatė reikalavimus, kad skaitmeniniai belaidžiai mobilieji įrenginiai būtų suderinami su klausos aparatais ir kitais klausos gerinimo prietaisais.
- Belaidžio ryšio telefonų pramonė sukūrė belaidžių mobiliųjų įrenginių klasifikavimo sistemą, skirtą padėti klausos gerinimo įrenginius naudojančioms žmonėms, peržiūrėdami mobiliųjų įrenginių suderinamumą su klausos prietaisais.
- Ši klasifikacija nesuteikia jokių garantijų. Rezultatai gali skirtis, atsižvelgiant į naudotojo klausos aparatą ir klausos praradimo laipsnį. Jeigu naudotojo klausos aparatas bus jautrus trukdžiams, naudotojas tikriausiai negalės tinkamai naudotis telefonu, net jei jis yra tinkamas naudoti su klausos aparatais. Geriausias būdas įvertinti, ar mobilusis įrenginys jums tinkamas, – išbandyti, kaip jis veikia su jūsų klausos aparatu.
- FCC suderinamumo su klausos aparatais taisyklės taiko skaitmeniniams belaidžiams telefonams. Pagal šias taisykles reikalaujama, kad tam tikri įrenginiai būtų išbandyti ir įvertinti pagal Amerikos nacionalinių standartų instituto klausos aparatų suderinamumo standartus (ANSI) C63.19-2011. ANSI standartas dėl klausos aparatų suderinamumo numato dviejų tipų klases:

- M klasės: M3 arba M4 klasės telefonai atitinka FCC reikalavimus ir galimai kelia mažiau trukdžių klausos aparatams, nei tie mobilieji įrenginiai, kurie šiai klasei nepriskiriami. M4 yra geresnė / aukštesnė kategorija iš šių dviejų.

- T klasės: T3 arba T4 klasės telefonai atitinka FCC reikalavimus ir galimai geriau veikia su klausos prietaiso perdavimo rite („T jungikliu“ arba „telefono jungikliu“) nei tie telefonai, kurie šiai klasei nepriskiriami. T4 yra geresnė / aukštesnė kategorija iš šių dviejų. (Atkreipkite dėmesį, kad perdavimo ritės yra visuose klausos aparatuose.) Iš įrenginys yra išbandytas pagal M ir T klasių reikalavimus (FCC ID: ZL5S62PROE), M3 ir T3.

PAGALBOS SKAMBUTIS

Šiuo įrenginiu galima skambinti avarinių tarnybų numeriais šių tarnybų veiklos teritorijose. Visgi negarantuojama, kad ryšys bus bet kokiomis sąlygomis. Būtinam ryšiui palaikyti nereikėtų pasikliauti vien šiuo įrenginiu.

CE SAR ATITIKTIS

Šis įrenginys atitinka ES direktyvos (1999/519/EB) dėl elektromagnetinių laukų poveikio žmonėms apribojimo siekiant saugoti sveikatą reikalavimus.

Šie apribojimai yra išsamių rekomendacijų dėl žmonių sveikatos apsaugos dalis. Šias rekomendacijas sukūrė ir patikrino nepriklausomos mokslinės organizacijos, kurios nuolat kruopščiai įvertina mokslinius tyrimus. Europos Tarybos rekomenduojamo mobiliųjų įrenginių poveikio apribojimo vienetas vadinamas specifine sugerties sparta (SAR), jos riba yra 2,0 W/kg, vidutiniškai tenkantys 10 gramų audinio. Šis įrenginys atitinka Tarptautinės apsaugos nuo nejonizuojančiosios spinduliuotės komisijos (ICNIRP) reikalavimus.

Buvo patikrintos šio įrenginio veikimo arti kūno naudojant specialius priedus savybės, ir nustatyta, kad jos atitinka ICNIRP poveikio rekomendacijas ir Europos standartą EN 62209-2. Naudojant kitus pagalbinius reikmenis, kuriuose yra metalų, ICNIRP radijo dažnio poveikio rekomendacijos gali neatitikti.

SAR matuojama laikant įrenginį 5 mm atstumu nuo kūno, tuo pat metu siunčiant didžiausios leidžiamos galios signalą visomis įrenginio dažnių juostomis.

Didžiausios nustatytos telefono SAR vertės pagal CE reglamentą yra šios:
Galvos SAR: 0,987 W/kg, kūno SAR: 1,597 W/kg, galūnių SAR: 2,658 W/kg

Norėdami sumažinti RD energijos poveikį, naudokitės laisvų rankų įranga arba panašiais įrenginiais, kad šis įrenginys būtų atokiau nuo galvos ir kūno. Nešiokite šį įrenginį bent 5 mm atstumu nuo kūno, kad poveikio lygis neviršytų bandymais nustatyto lygio. Rinkitės diržų sagtis, dėklus arba kitus ant kūno dėvimus priedus be metalinių komponentų, kad užtikrintumėte naudojimą šiuo būdu. Dėklai su metalinėmis dalimis gali pakeisti įrenginio RD savybes, įskaitant jo suderinamumą su RD poveikio rekomendacijomis, ir jis gali veikti neišbandytu ir nesertifikuotu būdu. Todėl reikėtų vengti naudoti tokius pagalbinius reikmenis.

Norėdami sumažinti radiacijos poveikio lygį, atlikite visus šiuos veiksmus:

- naudokitės mobiliuoju telefonu gero ryšio sąlygomis, kad sumažėtų gaunamos radiacijos kiekis (ypač požeminėse automobilių stovėjimo aikštelėse ir keliaudami traukiniu ar automobiliu).
- naudokitės laisvų rankų įranga;
- nėščios moterys turėtų laikyti įrenginį atokiau nuo pilvo;
- naudokitės įrenginiu toliau nuo lytinių organų.

FCC REGLAMENTAVIMAS

Šis mobilusis telefonas atitinka FCC taisyklių 15 dalį. Įrenginio veikimui taikomos nurodytos dvi sąlygos:

- (1) šis įrenginys negali sukelti kenksmingų trukdžių; 2) šis įrenginys turi priimti visus gautus trukdžius, įskaitant tuos, kurie gali sukelti nepageidaujamą įrenginio veikimą.

Šis mobilusis telefonas buvo patikrintas, ir buvo nustatyta, kad jis atitinka B klasės skaitmeniniams įrenginiams taikomus apribojimus, numatytus FCC taisyklių 15 dalyje. Šie apribojimai sukurti siekiant užtikrinti pakankamą apsaugą nuo kenksmingų trukdžių gyvenamojoje aplinkoje. Šis prietaisas generuoja, naudoja ir gali spinduliuoti radijo dažnių energiją ir, jei jis nebus įrengtas ir naudojamas pagal instrukcijas, gali trukdyti radijo ryšiui.

Vis dėlto neužtikrinama, kad trukdžių neatsiras įrengus tam tikru būdu. Jei šis prietaisas trukdo priimti radijo arba televizijos signalus (tai galima patikrinti išjungiant įrangą ir ją įjungiant), naudotojui patariame trikdžius pašalinti viena iš toliau nurodytų priemonių:

- Pakeiskite priėmimo antenos kryptį arba jos buvimo vietą.
- Padidinkite atstumą tarp prietaiso ir imtuvo.
- Įrenginįjunkite į lizdą, kuris priklauso kitai grandinei nei lizdas, į kurį jungiamas imtuvas.
- Kreipkitės pagalbos į prekybos atstovą arba į patyrusį radijo arba televizijos techniką.

FCC PASTABA

Perspėjimas. Prietaiso keitimas ar modifikavimas, jei tam aiškiai nepritarė šalis, atsakinga už atitiktį, gali panaikinti naudotojo teisę naudoti įrangą.

RADIJO DAŽNIŲ POVEIKIO INFORMACIJA (SAR)

Šis mobilusis telefonas sukonstruotas ir pagamintas taip, kad neviršytų leistinų radijo dažnių (RD) energijos ribų, kurias nustatė Federalinė ryšių komisija prie JAV vyriausybės.

Atliekant SAR bandymus šis įrenginys buvo nustatytas perduoti didžiausią sertifikuotą galios lygį visose išbandytose dažnių juostose ir padėtas tokiose vietose, kad būtų imituojamas RD poveikis naudojant priglaudus prie galvos ir šalia kūno 10 mm atstumu. Nors SAR nustatomas esant didžiausiam patvirtintam galios lygiui, faktinis naudojamo įrenginio galios lygis gali būti mažesnis už didžiausią vertę. Taip yra todėl, kad telefonas gali veikti keliais galios lygiais ir naudoti tik tiek energijos, kiek reikia tinklui pasiekti. Apskritai, energijos atiduodamoji galia mažėja artėjant prie belaidės bazinės stoties antenos.

Belaidžių įrenginių poveikio standartas, taikant matavimo vienetą, yra savitosios energijos absorbuojimo norma arba SAR.

FCC įrenginiui nustatyta ribinė SAR vertė yra 1,6 W/kg.

Šis mobilusis telefonas atitinka SAR dokumente ANSI/IEEE C95.1-1992 nustatytas bendrąsias poveikio gyventojams / nekontroliuojamo poveikio ribas ir buvo išbandytas pagal IEEE1528 nurodytus matavimo metodus ir procedūras. FCC šiam telefono modeliui suteikė įrangos leidimą, kuriame visi nurodyti SAR lygiai buvo įvertinti kaip atitinkantys FCC RD poveikio gaires. Su šiuo telefono modeliu susijusi SAR informacija laikoma FCC priklausančiame faile, ir ją galima rasti FCC svetainės www.fcc.gov/oet/ea/fccid dalyje „Leidimų rodymas“ atlikus šio FCC ID paiešką: ZL5S62PROE.

Didžiausios nustatytos telefono SAR vertės pagal FCC reglamentą yra šios:

Galvos SAR: 0,87 W/kg,

Kūno SAR: 1,10 W/kg,

Belaidis kelvedis SAR: 1,19 W/kg

Nors skirtingų bei įvairiose padėtyse laikomų telefonų SAR vertės gali skirtis, visi jie atitinka vyriausybės reikalavimus.

Atitiktis SAR reikalavimams nešiojant įrenginį prie kūno pagrįsta 10 mm atstumu tarp įrenginio ir žmogaus kūno. Nešiokite šį prietaisą mažiausiai 10 mm atstumu nuo jūsų kūno, kad RD poveikio lygis atitiktų nurodytą lygį arba būtų už jį mažesnis. Norėdami nešiotis įrenginį prie kūno rinkitės diržo spaustukus ar dėklus be metalinių dalių ir išlaikykite 10 mm atstumą tarp įrenginio ir jūsų kūno.

Bet kokio prie kūno nešiojamo aksesuaro, kuriame yra metalo, atitiktis RD poveikiui nebuvo patikrinta ar sertifikuota, todėl tokių prie kūno nešiojamų aksesuarų reikėtų vengti.

INFORMACIJA APIE ATLIEKŲ RŪŠIAVIMĄ IR PERDIRBIMĄ

Šis ženklas ant įrenginio (ir bet kurios pateiktos baterijos) rodo, kad šio gaminio negalima šalinti kartu su įprastomis buitinėmis atliekomis. Nešalinkite seno įrenginio arba baterijų kartu su nerūšiuotomis buitinėmis atliekomis. Seną įrenginį (ir visas baterijas) privaloma pristatyti į sertifikuotą atliekų surinkimo punktą perdirbimui arba tinkamam utilizavimui.

Daugiau išsamios informacijos apie prietaiso arba baterijų perdirbimą suteiks jūsų miesto valdžios institucijos, buitinių atliekų išvežimo tarnyba arba parduotuvė, kurioje įsigijote šį prietaisą.

Šio įrenginio šalinimui taikoma Europos Sąjungos direktyva dėl elektros ir elektroninės įrangos atliekų (EEJA). Elektroninės įrangos atliekas ir baterijas nuo kitų atliekų reikia atskirti tam, kad būtų kuo labiau sumažintas kenksmingų medžiagų, kurių gali būti EEJA arba baterijose, poveikis aplinkai ir žmonių sveikatai.

PAVOJINGŲ MEDŽIAGŲ RIBOJIMAS

Šis įrenginys atitinka Europos Sąjungos reglamentą dėl cheminių medžiagų registracijos, įvertinimo, autorizacijos ir apribojimų (REACH) (Europos Parlamento ir Europos Tarybos reglamentą Nr. 1907/2006) ir Europos Sąjungos Direktyvą dėl kenksmingų medžiagų ribojimo (RoHS)

(Europos Parlamento ir Europos Tarybos Direktyvą 2011/65/ES) ir ją pakeičiančią Europos Parlamento ir Tarybos direktyvą 2015/863/ES). Rekomenduojama reguliariai lankytis interneto svetainėje ir domėtis naujausia informacija.

ES TEISINĖ ATITIKTIS

Šiuo dokumentu „Bullitt Mobile Ltd.“ pareiškia, kad šis įrenginys atitinka pagrindinius reikalavimus ir kitas susijusias Direktyvos 2014/53/ES nuostatas. Atitikties deklaraciją rasite tinklavietėje:

www.catphones.com/support/

ES ATITIKTIES PAREIŠKIMAS

Šį įrenginį galima naudoti tik patalpoje, kai jis veikia 5150–5350 MHz dažnių intervale. Apribojimai: Belgijoje (BE), Bulgarijoje (BG), Čekijos Respublikoje (CZ), Danijoje (DK), Vokietijoje (DE), Estijoje (EE), Airijoje (IE), Graikijoje (EL), Ispanijoje (ES), Prancūzijoje (FR), Kroatijoje (HR), Italijoje (IT), Kipre (CY), Latvijoje (LV), Lietuvoje (LT), Liuksemburge (LU), Vengrijoje (HU), Maltoje (MT), Nyderlanduose (NL), Austrijoje (AT), Lenkijoje (PL), Portugalijoje (PT), Rumunijoje (RO), Slovėnijoje (SI), Slovakijoje (SK), Suomijoje (FI), Švedijoje (SE), Jungtinėje Karalystėje (UK), Šveicarijoje (CH), Norvegijoje (NO), Islandijoje (IS), Lichtenšteine (LI) ir Turkijoje (TR).

SPEKTRO IR GALIOS LENTELĖS

Dažnių juostos	Perduoda galia (dB)
GSM 900	33
GSM 1800	31
WCDMA B1	24
WCDMA B5	24
WCDMA B8	24
FDD-LTE B1	24
FDD-LTE B3	24
FDD-LTE B5	24
FDD-LTE B7	24
FDD-LTE B8	24
FDD-LTE B20	24
FDD-LTE B28	24
FDD-LTE B38	24
TDD-LTE B40	22
BT/EDR	13
BLE	3
WLAN 2,4 G	19
WLAN 5G	19
NFC 13,56 MHz	-11,33 (dBuA/m esant 10 m)

PASTABA.

Vadovaukitės visais nacionaliniais ir vietiniais teisės aktais, galiojančiais toje vietovėje, kur bus naudojamas šis įrenginys. Šio įrenginio naudojimas kai kuriose arba visose Europos Sąjungos (ES) valstybėse narėse gali būti apribotas.

Kai kurios dažnių juostos gali būti neprieinamos tam tikrose šalyse arba teritorijose. Norėdami sužinoti daugiau informacijos, susisiekite vietiniu ryšio operatoriumi.

Didžiausia perduota radijo dažnių galia dažnių juostose, kuriose veikia radijo įranga:

Didžiausia galia visoms dažnių juostoms yra mažesnė už atitinkamame darniajame standarte nurodytą didžiausią ribinę vertę.

Šiai radijo įrangai taikomos tokios vardinės dažnių juostų ir perduodamos galios ribos:

„CAT® S62 Pro“ SPECIFIKACIJA

Operacinė sistema	„Android 10“
Procesorius	SD660-3
Atmintis	<ul style="list-style-type: none">• Vidinė atmintis: 128GB eMMC / 6GB LPDDR4X SDRAM• Išorinė atmintis: SDXC, 10 klasės / labai didelės spartos / iki 256GB
Mobiliojo ryšio tinklas	LTE: 1 / 2 / 3 / 4 / 5 / 7 / 8 / 20 / 28 / 38 / 40 WCDMA: 1 / 2 / 4 / 5 / 8 GSM; 850 / 900 / 1 800 / 1 900
Ekranas	5,65 col. FHD+ su naudojimo šlapiais pirštais ir mėvint pirštines funkcijomis
Kamera	<ul style="list-style-type: none">• Galinė kamera: 12 MP dvigubų taškų PDAF, viena šviesos diodo blykstė• Priekinė kamera: 8 MP
Jutiklis	<ul style="list-style-type: none">• Aplinkos apšvietimas• Akselerometras• Girokopas• Kompasas• Atstumo jutiklis
Jungtys	<ul style="list-style-type: none">• „Bluetooth“: 5,0• USB: USB 2.0• „WiFi“ 802.11 a/b/g/n/ac• GPS, aGPS, GLONASS, „Gaileo“, EGNOS, SBAS, „Beidou“• NFC• SIM kortelės tipas: „Nano SIM“
Baterija	4000 mAh
Kitos savybės	Apsauga nuo teršalų patekimo: IP68 Atsparus kritimui iš: 1,8 m Atsparumas vandeniui: 1,5 m gylyje iki 35 min Programuojamas mygtukas su PTT režimu
Matmenys	158,5 x 76,65 x 11,97 mm
Svoris	242 g

* Dizainas ir techniniai duomenys gali keistis be perspėjimo.

Atitikties deklaracija

Gamintojas:

Pavadinimas: „Bullitt Mobile Limited“

Adresas: One Valpy, Valpy Street, Reading, Berkshire, England (Anglija) RG1 1AR

Radio ryšio įranga:

Modelis: „S62 Pro“

Deklaracijos objektas: Tvirtas išmanusis telefonas

Su radijo įranga susijusi programinės įrangos versija: LTE_C0201_S62Pro

Komplekte esantys pagalbiniai reikmenys ir dalys: adapteris, baterija, USB laidas
Mes, „Bullitt Mobile Limited“, atsakingai pareiškiame, kad pirmiau aprašytas gaminys atitinka atitinkamus Sąjungos darniuosius teisės aktus:

Radio įrangos direktyvą (2014/53/ES), Direktyvą dėl kenksmingų medžiagų ribojimo (RoHS) (2011/65/ES) ir (ES)2015/863

Buvo taikyti toliau nurodyti darnieji standartai ir (arba) atitinkami standartai.

1. Sveikata ir sauga (Radio įrangos direktyvos 3.1 str. a punktas)

- 62311 EN: 2020, EN 62479:2010
- EN 50360:2017, EN 62209-1:2016
- EN 50566:2017, EN 62209-2:2010
- EN 50663:2017, EN 50665:2017
- EN 62368-1:2014/A11:2017

2. Elektromagnetinis suderinamumas (Radio įrangos direktyvos 3.1 str. b punktas)

- EN 301 489-1 V2.2.3
- ETSI EN301 489-1 V2.2.0 (projektas)
- ETSI EN301 489-1 V2.1.1 (galutinis projektas)
- EN 301 489-3 V2.1.1
- EN 301 489-17 V3.2.2 (projektas)
- EN 301 489-19 V2.1.1
- ETSI EN 301 489-52 V1.1.0 (projektas)
- EN 55032:2015/AC:2016 B klasė, EN 55035:2017
- EN 61000-3-2 : 2014, EN 61000-3-3 : 2013

3. Radijo dažnių spektro naudojimas (Radio įrangos direktyvos 3.2 str.)

- EN 301 511 V12.5.1
- EN 301 908-1 V13.1.1, EN 301 908-2 V11.1.2, EN 301 908-13 V11.1.2
- EN 300 328 v2.2.2
- EN 301 893 v2.1.1
- EN 303 413 V1.1.3
- EN 300 440 V2.2.1
- EN 300 330 v2.1.1

Notifikuotoji įstaiga (pavadinimas: **Išplėstinis CTC**, ID: **0682**) atliko atitikties įvertinimą pagal Radio įrangos direktyvos 2014/53/ES III priedo B modulį ir išdavė ES tipo patikrinimo sertifikatą (Reg. Nr.: T818713M-02-TEC) pagal esminius 3.1 straipsnio a punkto, 3.1 straipsnio b punkto, 3.2 straipsnio reikalavimus.

Pasirašė: „Bullitt Mobile Limited“

Vieta: One Valpy, Valpy Street, Reading, Berkshire, England (Anglija) RG1 1AR, **data:** 2. Jul.2020

Pavadinimas: Arlen Huang, pareigos: Kokybės direktorius, parašas:





© 2020 m., „Caterpillar“. Visos teisės saugomos. CAT, CATERPILLAR, LET'S DO THE WORK, jų atitinkami logotipai, „Caterpillar Yellow“, „Power Edge“ ir „Cat Modern Hex“ firminis stilius, taip pat šiame dokumente naudojami korporacijos ir gaminio pavadinimai yra „Caterpillar“ prekių ženklai, ir jų be leidimo naudoti negalima.

„Bullitt Mobile Ltd.“ naudojami „Caterpillar Inc“ licencija.

„Bullitt Mobile Ltd.'s“ ir trečiųjų šalių prekių ženklai yra jų atitinkamų savininkų nuosavybė.