

Owner's Guide
Brugervejledning
Bedienungsanleitung
Gebruikershandleiding
Guía del usuario
Käyttöohje
Notice d'utilisation
Manuale di istruzioni
Kezelési útmutató
Brukerveiledning
Podręcznik użytkownika
Manual do Proprietário
Bruksanvisning
ຄູ່ມືຜູ້ໃຊ້
사용자 안내서
用戶指南
使用者指南
取扱説明書
دليل المالك

BOSE

SOUNDTOUCH® 20
SERIES III
WIRELESS SPEAKER

IMPORTANT SAFETY INSTRUCTIONS

Please read and keep all safety, security, and use instructions.

WARNINGS/CAUTIONS



Do not ingest battery, chemical burn hazard. The remote control supplied with this product contains a coin/button cell battery. If the coin/button cell battery is swallowed, it can cause severe internal burns in just in just 2 hours and can lead to death. Keep new and used batteries away from children. If the battery compartment does not close securely, stop using the remote control and keep it away from children. If you think batteries might have been swallowed or placed inside any part of the body, seek immediate medical attention. To avoid risk of explosion, fire or chemical burn, use caution in replacing the battery and replace only with an agency approved (e.g., UL) CR2032 or DL2032 3-volt lithium battery. Properly and promptly dispose of used batteries. Do not recharge, disassemble, heat above 212°F (100°C) or incinerate.

1. Read these instructions.
2. Keep these instructions.
3. Heed all warnings.
4. Follow all instructions.
5. Do not use this apparatus near water or moisture.
6. Clean only with a dry cloth.
7. Do not block any ventilation openings. Install in accordance with the manufacturer's instructions.
8. Do not install near any heat sources, such as radiators, heat registers, stoves, or other apparatus (including amplifiers) that produce heat.
9. Protect the power cord from being walked on or pinched, particularly at plugs, convenience receptacles, and the point where they exit from the apparatus.
10. Only use attachments/accessories specified by the manufacturer.
11. Unplug this apparatus during lightning storms or when unused for long periods of time.
12. Refer all servicing to qualified service personnel. Servicing is required when the apparatus has been damaged in any way: such as power supply cord or plug is damaged; liquid has been spilled or objects have fallen into the apparatus; the apparatus has been exposed to rain or moisture, does not operate normally, or has been dropped.



The lightning flash with arrowhead symbol within an equilateral triangle alerts the user to the presence of uninsulated, dangerous voltage within the system enclosure that may be of sufficient magnitude to constitute a risk of electric shock.



The exclamation point within an equilateral triangle alerts the user to the presence of important operating and maintenance instructions in the owner's guide.

- To reduce the risk of fire or electrical shock, do NOT expose this product to rain, liquids or moisture.
- Do not expose this apparatus to dripping or splashing, and do not place objects filled with liquids, such as vases, on or near the apparatus. As with any electronic products, use care not to spill liquids into any part of the product. Liquids can cause a failure and/or a fire hazard.
- Do not place naked flame sources, such as lighted candles, on or near the apparatus.
- Make no modifications to the system or accessories. Unauthorized alterations may compromise safety, regulatory compliance, and system performance.



This product contains magnetic material. Consult your physician on whether this might affect your implantable medical device.

IMPORTANT SAFETY INSTRUCTIONS

NOTES:

- Where the mains plug or appliance coupler is used as the disconnect device, such disconnect device shall remain readily operable.
- This product must be used indoors. It is neither designed nor tested for use outdoors, in recreation vehicles, or on boats.
- The product label can be located on the back or bottom of the system.



Contains small parts which may be a choking hazard. Not suitable for children under age 3.



Please dispose of used batteries properly, following local regulations. Do not incinerate.



This symbol means the product must not be discarded as household waste, and should be delivered to an appropriate collection facility for recycling. Proper disposal and recycling helps protect natural resources, human health and the environment. For more information on disposal and recycling of this product, contact your local municipality, disposal service, or the shop where you bought this product.

Information about products that generate electrical noise

This equipment has been tested and found to comply with the limits for a Class B digital device, pursuant to Part 15 of the FCC rules. These limits are designed to provide reasonable protection against harmful interference in a residential installation. This equipment generates, uses, and can radiate radio frequency energy and, if not installed and used in accordance with the instructions, may cause harmful interference to radio communications. However, there is no guarantee that interference will not occur in a particular installation. If this equipment does cause harmful interference to radio or television reception, which can be determined by turning the equipment off and on, the user is encouraged to try to correct the interference by one or more of the following measures:

- Reorient or relocate the receiving antenna.
- Increase the separation between the equipment and receiver.
- Connect the equipment to an outlet on a different circuit than the one to which the receiver is connected.
- Consult the dealer or an experienced radio/TV technician for help.

FCC WARNING

Changes or modifications not expressly approved by Bose Corporation could void the user's authority to operate this equipment.

Important USA and Canada compliance information

This device complies with part 15 of the FCC rules and ISED Canada license-exempt RSS standard(s). Operation is subject to the following two conditions: (1) this device may not cause harmful interference, and (2) this device must accept any interference received, including interference that may cause undesired operation.

This equipment complies with FCC and ISED Canada radiation exposure limits set forth for an uncontrolled environment. This equipment should be installed and operated with a minimum distance of 20 cm between radiator and your body.

This equipment must not be co-located or be operating in conjunction with any other antennas or transmitters.

This device complies with ISED Canada license-exempt RSS standards(s).

This Class B digital apparatus complies with Canadian ICES-003.

CAN ICES-3 (B)/NMB-3(B)

REGULATORY INFORMATION

CE Bose Corporation hereby declares that this product is in compliance with the essential requirements and other relevant provisions of Directive 2014/53/EU and all other applicable EU directive requirements. The complete declaration of conformity can be found at: www.Bose.com/compliance

The product, in accordance with the Ecodesign Requirements for Energy Related Products Directive 2009/125/EC, is in compliance with the following norm(s) or document(s): Regulation (EC) No. 1275/2008, as amended by Regulation (EU) No. 801/2013.

Required Power State Information	Power Modes	
	Standby	Networked Standby
Power consumption in specified power mode, at 230V/50Hz input	< 0.5 W	all network types ≤ 3.0 W
Time after which equipment is automatically switched into mode	< 2.5 hours	≤ 20 minutes
Power consumption in networked standby if all wired network ports are connected and all wireless network ports are activated, at 230V/50Hz input	N/A	≤ 3.0 W
Network port deactivation/activation procedures. Deactivating all networks will enable standby mode.	<p>Wi-Fi: Deactivate by pressing and holding 3 and — on the unit until the Wi-Fi indicator turns off. Activate by pressing and holding 3 and — on the unit until the Wi-Fi indicator turns on.</p> <p>Bluetooth: Deactivate by clearing the pairing list by pressing and holding the Bluetooth/Auxiliary button ⌘ AUX on the unit until the Bluetooth indicator blinks white. Reactivate by pairing with a Bluetooth source.</p> <p>Ethernet: Deactivate by removing the Ethernet cable. Activate by inserting the Ethernet cable.</p>	

For Europe:

Frequency band of operation 2400 to 2483.5 MHz:

- **Bluetooth/Wi-Fi:** Maximum transmit power less than 20 dBm EIRP.
- **Bluetooth Low Energy:** Maximum power spectral density less than 10 dBm/MHz EIRP.

Frequency bands of operation 5150 to 5350 MHz and 5470 to 5725 MHz:

- **Wi-Fi:** Maximum transmit power less than 20dBm EIRP.
- This device is restricted to indoor use when operating in the 5150 to 5350 MHz frequency range in all EU Member States listed in the table.

							
BE	DK	IE	UK	FR	CY	SK	HU
AT	SE	BG	DE	PT	EL	HR	LV
LT	MT	PL	CZ	EE	FI	ES	IT
RO	LU	NL	SI				

China Restriction of Hazardous Substances Table

Names and Contents of Toxic or Hazardous Substances or Elements						
Part Name	Toxic or Hazardous Substances and Elements					
	Lead (Pb)	Mercury (Hg)	Cadmium (Cd)	Hexavalent (CR(VI))	Polybrominated Biphenyl (PBB)	Polybrominated diphenylether (PBDE)
PCBs	X	0	0	0	0	0
Metal Parts	X	0	0	0	0	0
Plastic Parts	0	0	0	0	0	0
Speakers	X	0	0	0	0	0
Cables	X	0	0	0	0	0

This table is prepared in accordance with the provisions of SJ/T 11364.

O: Indicates that this toxic or hazardous substance contained in all of the homogeneous materials for this part is below the limit requirement of GB/T 26572.

X: Indicates that this toxic or hazardous substance contained in at least one of the homogeneous materials used for this part is above the limit requirement of GB/T 26572.

Taiwan Restriction of Hazardous Substances Table

Equipment name: Powered Speaker , Type designation: 355589						
Unit	Restricted substances and its chemical symbols					
	Lead (Pb)	Mercury (Hg)	Cadmium (Cd)	Hexavalent chromium (Cr+6)	Polybrominated biphenyls (PBB)	Polybrominated diphenyl ethers (PBDE)
PCBs	-	o	o	o	o	o
Metal Parts	-	o	o	o	o	o
Plastic Parts	o	o	o	o	o	o
Speakers	-	o	o	o	o	o
Cables	-	o	o	o	o	o

Note 1: "o" indicates that the percentage content of the restricted substance does not exceed the percentage of reference value of presence.

Note 2: The "-" indicates that the restricted substance corresponds to the exemption.

Please complete and retain for your records

The serial and model numbers are located on the back or bottom of the product.

Serial number: _____

Model number: _____

Please keep your receipt with your owner's guide. Now is a good time to register your Bose product.

You can easily do this by going to <http://global.Bose.com/register>

Date of Manufacture: The eighth digit in the serial number indicates the year of manufacture; "8" is 2008 or 2018.

China Importer: Bose Electronics (Shanghai) Company Limited, Part C, Plant 9, No. 353 North Riyang Road, China (Shanghai) Pilot Free Trade Zone

EU Importer: Bose Products B.V., Gorslaan 60, 1441 RG Purmerend, The Netherlands

Taiwan Importer: Bose Taiwan Branch, 9F-A1, No.10, Section 3, Minsheng East Road, Taipei City 104, Taiwan
Phone Number: +886-2-2514 7676

Mexico Importer: Bose de México, S. de R.L. de C.V., Paseo de las Palmas 405-204, Lomas de Chapultepec, 11000 México, D.F. Phone Number: +5255 (5202) 3545

Security Information



This product is capable of receiving automatic security updates from Bose. To receive automatic security updates, you must complete the product setup process in the SoundTouch® App and connect the product to the Internet. **If you do not complete the setup process, you will be responsible for installing security updates that Bose makes available.**

License Disclosures

You can view the license disclosures that apply to the third-party software packages included with your speaker through the SoundTouch® app or by using your product's IP address.

SoundTouch® app

1. From within the app, select ≡ > **Settings > About > Legal**.
2. Select the applicable license type.

IP address

1. Obtain your product's IP address using one of the following methods:
 - **SoundTouch® app:** From within the app, select ≡ > **Settings > About**. Select your speaker to view the IP address.
 - **Wireless router:** Refer to your router owner's guide for more information.
 - **SoundTouch 20 series III:** Press and hold 5 and — for five seconds. Press + or — to scroll through the settings until you see **2.3 IP address**.
2. On a device connected to your wireless network, open a browser window.
3. Go to **<IP address>/licenses.pdf** to view the applicable license disclosures and EULA.

Amazon, Kindle, Fire and all related logos are trademarks of Amazon, Inc. or its affiliates.

Apple and the Apple logo are trademarks of Apple Inc., registered in the U.S. and other countries. App Store is a service mark of Apple Inc.

Android, Google Play, and the Google Play logo are trademarks of Google LLC.

The *Bluetooth®* word mark and logos are registered trademarks owned by Bluetooth SIG, Inc. and any use of such marks by Bose Corporation is under license.

This product contains the iHeartRadio service. iHeartRadio is a registered trademark of iHeartMedia, Inc.

SoundTouch and the wireless note design are registered trademarks of Bose Corporation in the U.S. and other countries.

This product incorporates Spotify software which is subject to third-party licenses found here:

www.spotify.com/connect/third-party-licenses

Spotify is a registered trademark of Spotify AB.

Wi-Fi is a registered trademark of Wi-Fi Alliance®.

Bose Corporation Headquarters: 1-877-230-5639

©2019 Bose Corporation. No part of this work may be reproduced, modified, distributed or otherwise used without prior written permission.

Carton Contents

What's in the carton..... 9

Initial Setup

Placement guidelines 10
 Connect the speaker to power..... 11

Speaker Controls

Power on the speaker 12
 Control buttons 12

SoundTouch® App Setup

Download and install the SoundTouch® app..... 13
 SoundTouch® Owner's Center..... 13

Existing SoundTouch® Users

Add the speaker to an existing account..... 14
 Connect the speaker to a new network..... 14

Preset Personalization

Set a preset 15
 Play a preset 16

Bluetooth® Technology

Connect your mobile device..... 17
 Disconnect a mobile device..... 18
 Reconnect a mobile device..... 19
 Connect using the *Bluetooth* feature on your mobile device 19
 Clear the speaker's *Bluetooth* pairing list 19
 Use the SoundTouch® app..... 19

Wired Connections

Connect to the AUX connector..... 20

Wi-Fi® Indicator

Wi-Fi status 21

CONTENTS

Messages on the Display

Display icons.....	22
--------------------	----

Advanced Features

Update software.....	23
Disable Wi-Fi capability	23
Re-enable Wi-Fi capability.....	23

Care and Maintenance

Clean the speaker.....	24
Customer service	24
Limited warranty information	24
Technical information.....	24
Replace the remote control battery	25

Troubleshooting

Common solutions	26
Reset your speaker.....	28
Get diagnostic information	28

Appendix: Computer Setup

Set up your speaker using a computer	29
Before you begin	29
Computer setup	29

What's in the carton

Carefully unpack the carton and confirm that the following parts are included.

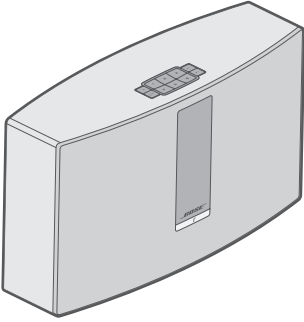

SoundTouch® 20 series III
wireless speaker

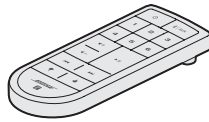

Remote control

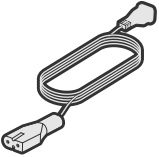

Power cord*

*May ship with multiple power cords. Use the power cord for your region.

Note: If part of the speaker is damaged, do not use it. Contact your authorized Bose® dealer or Bose customer service. Visit: global.Bose.com/Support/ST20III for contact information.

Placement guidelines

To avoid interference, keep other wireless equipment 1 – 3 ft. (0.3 – 0.9 m) away from your speaker. Place your speaker outside and away from metal cabinets and direct heat sources.

- Place your speaker on its rubber base on a stable and level surface.
- Do NOT place your speaker on top of audio/video equipment (receivers, TVs, etc.), or any other object that may generate heat. Heat generated by these items may result in poor speaker performance.
- Do NOT place any objects on top of your speaker.
- Make sure there is an AC (mains) outlet nearby.

Connect the speaker to power

Before you set up the speaker on your network, connect the speaker to power.

1. Plug the power cord into the **POWER** connector on the speaker.

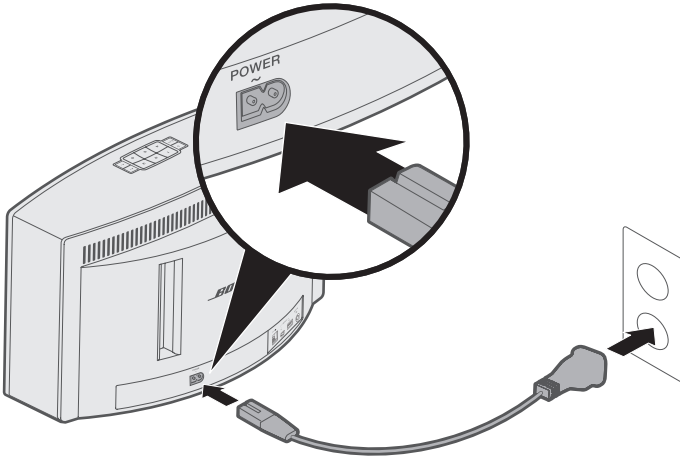

2. Plug the other end of the power cord into an AC (mains) power outlet.

Power on the speaker

On the button pad or the remote control, press .







Tip: You can also press a preset or  | **AUX** to power on the speaker.

Control buttons

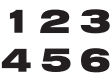
The speaker controls are on the button pad and on the remote control.

Tip: You can also control the speaker using the SoundTouch® app.

- **Button pad:** Power on the speaker, set and play your presets, adjust the volume, and activate the *Bluetooth* and auxiliary sources.
- **Remote control:** Provides the same functionality as the button pad, as well as: Skip Backward/Skip Forward, Play/Pause, and Thumbs Up/Thumbs Down.

Button	Description
	Six preset buttons: <ul style="list-style-type: none"> • Press and hold to set a preset • Press a preset to play
	<i>Bluetooth</i> /Auxiliary button: <ul style="list-style-type: none"> • Press to toggle between the <i>Bluetooth</i> and auxiliary source
	Volume Up/Volume Down: Press to increase/decrease volume
	Skip Backward/Skip Forward through tracks (remote control only)
	<ul style="list-style-type: none"> • Play/Pause audio • Mute/Unmute audio on AUX-connected device (remote control only)
	Like/Dislike content playing (remote control only)

The SoundTouch® app lets you set up and control SoundTouch® from your smartphone, tablet or computer. Using the app, your smart device acts as a remote for your speaker.

From the app, you can manage your SoundTouch® settings, add music services, explore local and global Internet radio stations, set and change presets and stream music. New features are added periodically.

Note: If you have already set up SoundTouch® for another speaker, see “Existing SoundTouch® Users” on page 14.

Download and install the SoundTouch® app

On your smartphone or tablet, download the Bose® SoundTouch® app.



SoundTouch® app

- **Apple users:** download from the App Store
- **Android™ users:** download on the Google Play™ store
- **Amazon Kindle Fire users:** download from the Amazon Appstore for Android



Follow the instructions in the app to complete setup, including adding the speaker to your Wi-Fi network, creating a SoundTouch® account, adding a music library and using music services.

Once you set up the speaker on your home Wi-Fi network, you can control it from any smartphone or tablet on the same network.

Note: For instructions on using a computer for setup, see page 29.

Tip: Once you set up the speaker on your home Wi-Fi network, you can control it from any smartphone or tablet on the same network. Download the SoundTouch® app on the smart device. You must use the same SoundTouch® account for all devices connected to your speaker.

SoundTouch® Owner's Center

 global.Bose.com/Support/ST20III

This website provides access to the owner support center, which includes: owner's manuals, articles, tips, tutorials, a video library, and the owner community where you can post questions and answers.

Add the speaker to an existing account

If you have already set up SoundTouch® on another speaker, you do not need to download the SoundTouch® app again.

From within the app, select  > **Settings** > **Add or Reconnect Speaker**.

The app guides you through setup.

Connect the speaker to a new network

If your network information changes, add your speaker to your new network. You can do this by putting your speaker into setup mode.

1. From within the app, select  > **Settings** > **Speaker Settings** and select your speaker.
2. Select **CONNECT SPEAKER**.

The app guides you through setup.

You can personalize six presets to your favorite streaming music services, stations, playlists, artists, albums or songs from your music library. You can access your music, at any time, with a simple touch of a button using the SoundTouch® app.

Before using presets, note the following:

- You can set presets from the app and the remote control.
- If the preset source is your music library, make sure the computer storing your music library is on and connected to the same network as the SoundTouch® speaker.
- You cannot set presets in *Bluetooth* mode or *AUX* mode.

Set a preset

1. Stream music using the app.
2. While the music is playing, press and hold a preset on the button pad or remote control until you hear a tone.

“New preset assigned” appears on the display.



Play a preset

Once you personalize your presets, press a preset on the button pad or on the remote control to play music.

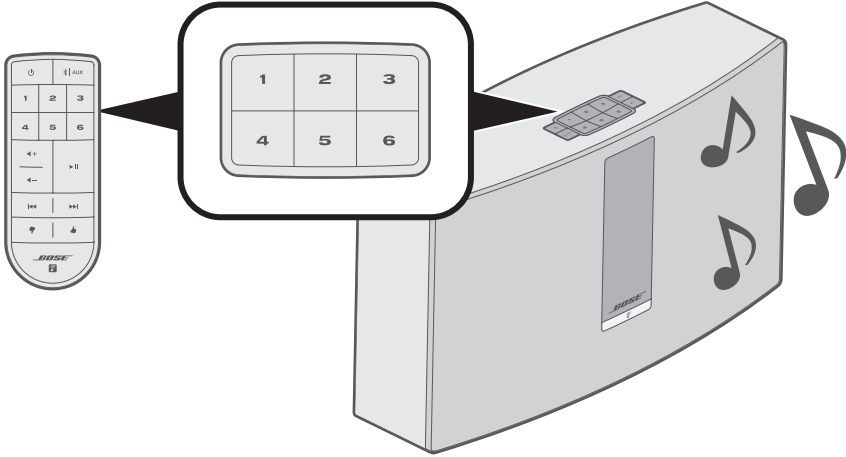

Note: For information on using the SoundTouch® app to play your presets, visit global.Bose.com/Support/ST20III

Bluetooth wireless technology lets you stream music from *Bluetooth* smartphones, tablets, computers or other devices to your speaker. Before you can stream music from a mobile device, you must connect the mobile device with your speaker.

Connect your mobile device

1. On the speaker's button pad or remote control, press and release  | AUX until "Ready to connect" appears on the display.

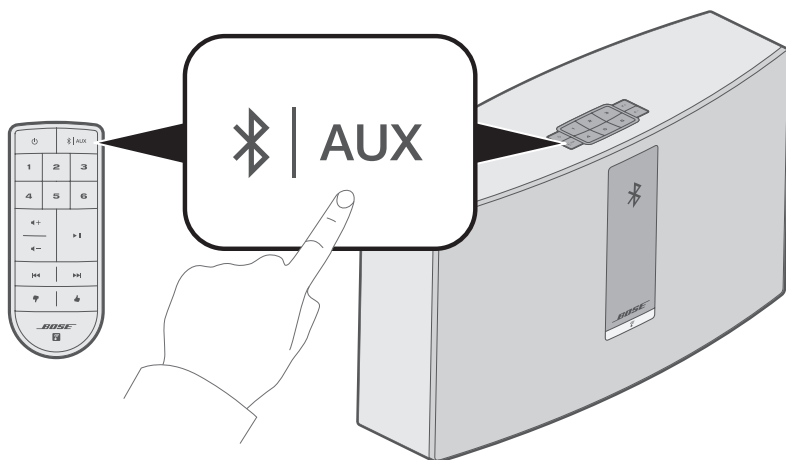

Tip: You can also press and hold  | AUX for two seconds to connect a device.

BLUETOOTH® TECHNOLOGY

2. On your mobile device, turn on the *Bluetooth* feature.

Tip: The *Bluetooth* menu is usually found in the Settings menu.

3. Select your SoundTouch® speaker from the mobile device list.

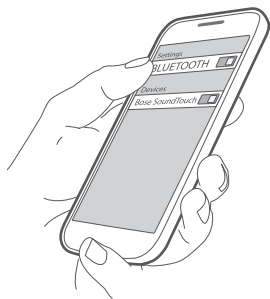

Note: Look for the name you entered for your speaker in the SoundTouch® app. If you didn't name your speaker, the default name appears.

Once connected, your SoundTouch® speaker's name appears in the device list.

Disconnect a mobile device

Turn off the *Bluetooth* feature on your mobile device.

Reconnect a mobile device

On the speaker's button pad or remote control, press and release  | **AUX** until a *Bluetooth* pairing message appears on the display.

Your speaker tries to reconnect with the most recently connected mobile device.

Note: The mobile device must be within 30 ft. (9 m) of the speaker and powered on.

Connect using the *Bluetooth* feature on your mobile device

1. On your mobile device, turn on the *Bluetooth* feature.

Tip: The *Bluetooth* menu is usually found in the Settings menu.

2. Select your speaker from the mobile device list.

Your speaker powers on and emits a tone.

Clear the speaker's *Bluetooth* pairing list

On the button pad or remote control, press and hold  | **AUX** (10 seconds) until a pairing list cleared message appears on the display.

The speaker is ready to connect to a device (see page 17).

Use the SoundTouch® app

You can also clear the pairing list using the app.

1. From within the app, select  > **Settings** > **Speaker Settings** and select your speaker.
2. Open the *Bluetooth* menu item and clear the pairing list.

Connect to the AUX connector

You can connect the audio output of a smartphone, tablet, computer or other type of audio device to your speaker's AUX connector. The AUX connector accepts a 3.5 mm stereo cable plug (not provided).

1. Using a stereo cable, connect your audio device to the **AUX IN**  connector on the speaker.

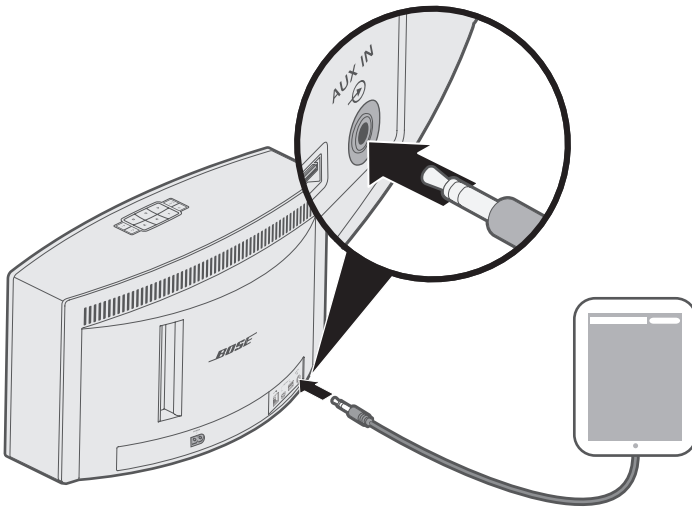

2. On the speaker's button pad or remote control, press and release  | **AUX** until **AUX** appears on the display.
3. Start playing music on the mobile device.

The front of the speaker has an indicator that shows Wi-Fi status. Lights under the indicator glow according to speaker state.

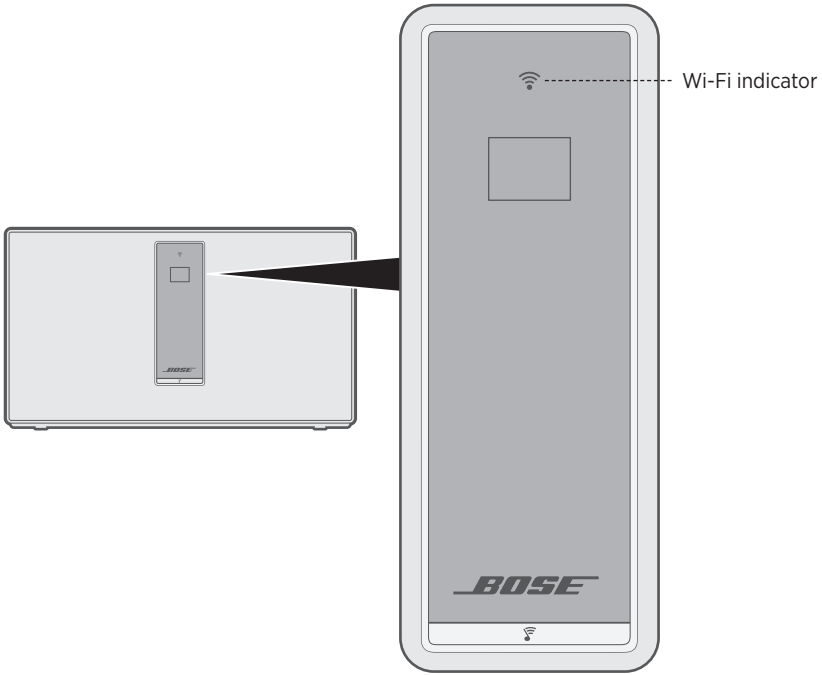









Wi-Fi status

Indicator activity	State
Blinking white	Searching for Wi-Fi network.
Solid white (dim)	Power-saving mode and connected to Wi-Fi network.
Solid white (bright)	Speaker is on and connected to Wi-Fi network.
Solid amber	Speaker is in setup mode.

MESSAGES ON THE DISPLAY

The display shows speaker information and icons, and may include album or artist.

Display icons

Display icon	Description
	Searching for Wi-Fi network.
	Volume is being adjusted.
	Music library is playing.
	Multi-room audio is active.
AUX	Auxiliary mode is active.
	<i>Bluetooth</i> source is active.
1 2 3 4 5 6	Preset is selected.
	Skipping forward to the next track.
	Skipping backward to the previous track.
	Audio is paused.
	Audio is stopped.

Update software

The SoundTouch® app alerts you when a software update is available, at which time you can update the software using the app. You can also update software using the button pad.

1. Power on the speaker.
2. On the button pad, press and hold **4** and **◀-** (five seconds).

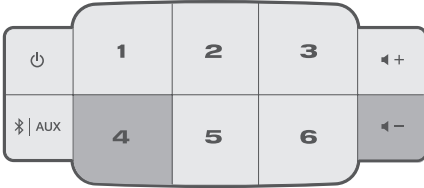

Disable Wi-Fi capability

1. Power on the speaker.
2. On the button pad, press and hold **3** and **◀-** (five seconds).



The Wi-Fi indicator turns off when Wi-Fi is disabled.

Re-enable Wi-Fi capability

While the speaker is on, press and hold **3** and **◀-** (five seconds).

The Wi-Fi indicator glows when Wi-Fi is enabled.

Clean the speaker

- Clean the surface of your speaker with a soft, dry cloth.
- Do not use any sprays near your speaker. Do not use any solvents, chemicals, or cleaning solutions containing alcohol, ammonia or abrasives.
- Do not allow liquids to spill into any openings.

Customer service

For additional help using your speaker, visit:

global.bose.com/Support/ST20III

Limited warranty

Your speaker is covered by a limited warranty. Visit our website at global.bose.com/warranty for details of the limited warranty.

To register your product, visit global.bose.com/register for instructions. Failure to register will not affect your limited warranty rights.

Technical information

Input power rating

USA/Canada/International: 100-240V ~ 50/60 Hz, 90W

Replace the remote control battery

WARNING: Do not ingest battery, chemical burn hazard. The remote control supplied with this product contains a coin/button cell battery. If the coin/button cell battery is swallowed, it can cause severe internal burns in just 2 hours and can lead to death. Keep new and used batteries away from children. If the battery compartment does not close securely, stop using the remote control and keep it away from children. If you think batteries might have been swallowed or placed inside any part of the body, seek immediate medical attention. To avoid risk of explosion, fire or chemical burn, use caution in replacing the battery and replace only with an agency approved (e.g., UL) CR2032 or DL2032 3-volt lithium battery. Properly and promptly dispose of used batteries. Do not recharge, disassemble, heat above 212°F (100°C) or incinerate.

1. Using a coin, turn the battery cover slightly left (counter-clockwise).

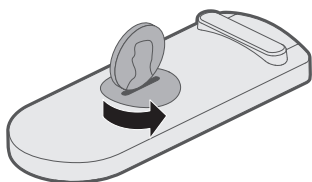

2. Remove the cover. Insert the new battery flat side up, with the + symbol in view.

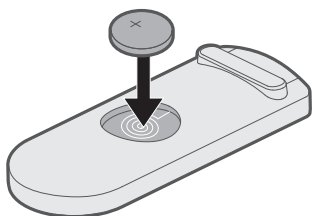

3. Reseat the cover and turn it right (clockwise) to lock into place.

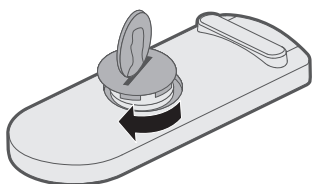

TROUBLESHOOTING



If you experience problems with your speaker:

- Connect your speaker to AC (mains) power.
- Secure all cables.
- Verify the state of the status indicators (see page 21).
- Move your speaker and mobile device away from possible interference (wireless routers, cordless phones, televisions, microwaves, etc.).
- Move your speaker within the recommended range of your wireless router or mobile device for proper operation.

If you could not resolve your issue, see the table below to identify symptoms and solutions to common problems. If you are unable to resolve your issue, contact Bose customer service.

Common solutions

The following table lists symptoms and possible solutions to common problems.

Symptom	Solution
Speaker is unresponsive during setup	<p>If the Wi-Fi indicator or display is off:</p> <ul style="list-style-type: none">• On the speaker's button pad, press and hold  for two seconds, then release.• When the speaker powers on, resume setup.
Pressing the power button does not power on the speaker	<p>Your speaker may be in standby mode. To wake the speaker, on the speaker's button pad, press and hold  for two seconds, then release.</p>
Cannot complete network setup	<ul style="list-style-type: none">• Select correct network name and enter password.• Connect the device and speaker to the same Wi-Fi network.• Place your speaker within range of the router.• Enable Wi-Fi on the device (mobile or computer) you are using for setup.• Close other open applications.• If using a computer for setup, check firewall settings to make sure that the SoundTouch® app and SoundTouch® Music Server are allowed programs.• Restart your mobile device or computer and your router.• Reset your speaker (see page 28).• If your router supports both 2.4GHz and 5GHz bands, make sure both the device (mobile or computer) and speaker are connecting to the same band.• Uninstall the app, reset your speaker (see page 28), and restart setup.

Symptom	Solution
Cannot connect to network	If your network information has changed or to connect your speaker to another network, see page 14.
Intermittent or no audio	<ul style="list-style-type: none"> • Stop other audio or video streaming applications. • Unmute or increase the volume on your speaker and mobile device. • Unplug the power cord; reconnect after one minute. • Restart your mobile device or computer and your router.
Cannot play <i>Bluetooth</i> audio	<ul style="list-style-type: none"> • Set up the SoundTouch® app first and perform all updates. • Connect a mobile device (see page 17). • Clear your speaker pairing list (see page 19). • Try pairing a different mobile device. <p>On your mobile device:</p> <ul style="list-style-type: none"> • Disable and re-enable the <i>Bluetooth</i> feature. • Remove your speaker from the <i>Bluetooth</i> menu. Connect again. • Refer to your mobile device's documentation. • See "Intermittent or no audio."
Bass is too heavy or low	<p>Adjust the bass level of your speaker in the app:</p> <ol style="list-style-type: none"> 1. From within the app, select  > Settings > Speaker Settings and select your speaker. 2. Adjust the bass level of your speaker.

Reset your speaker

Factory reset clears all source, volume, and network settings and returns the speaker to original factory settings.

1. Power on the speaker.
2. On the button pad, press and hold **1** and **◀-** (10 seconds).



The speaker restarts, and the Wi-Fi indicator glows amber (setup mode).

3. Open the SoundTouch® app on your smartphone or tablet and add the speaker to your network (see page 14).

Get diagnostic information

Get detailed information, such as MAC address and network information, serial number and software version.

1. On the button pad, press and hold **5** and **◀-** until system information appears on the display.



2. Press **◀+** or **◀-** to scroll through speaker information.

Set up your speaker using a computer

You can set up your speaker using a computer rather than a smartphone or tablet.

Before you begin

- Position your speaker next to your computer.
- Make sure your computer is on your Wi-Fi network.
- Obtain a USB A to USB Micro B cable (not provided).

Notes:

- A USB A to USB Micro B cable is commonly used for charging mobile devices. You can also purchase this at your local electronics store. If you don't have this cable, contact Bose customer service.
- The USB connector on the back of your speaker is for computer setup only. The USB connector is not designed to charge smartphones, tablets, similar devices or the speaker itself.

Computer setup

During setup, the app prompts you to temporarily connect the USB cable from the computer to your speaker. Do not connect the USB cable until the app instructs you to do so.

1. Plug the power cord into an AC (mains) power outlet.
2. On your computer, open a browser and go to:

global.Bose.com/Support/ST20III

Tip: Use the computer where your music library is stored.

3. Download and run the SoundTouch® app.

The app guides you through setup.

4. After setup is complete, disconnect the USB cable from your computer and from your speaker. Move your speaker to its permanent location.

VIGTIGE SIKKERHEDSINSTRUKTIONER

Læs og opbevar alle sikkerheds- og brugsinstruktioner.

ADVARSLER/FORSIGTIGHEDSFORHOLDSREGLER



Undgå at sluge batteriet – fare for kemiske forbrændinger. Den fjernbetjening, der følger med dette produkt, indeholder et mønt-/knapcellebatteri. Hvis mønt-/knapcellebatteriet sluges, kan det forårsage alvorlige indre forbrændinger på blot 2 timer, hvilken kan være livsfarlig. Opbevar nye og brugte batterier utilgængeligt for børn. Hvis batterirummet ikke lukker ordentligt, skal du ophøre med at bruge fjernbetjeningen og opbevare det utilgængeligt for børn. Hvis du har mistanke om, at batterierne kan være blevet slugt eller er kommet ind et andet sted i kroppen, skal du straks søge læge. For at undgå risiko for eksplosion, brand eller kemiske forbrændinger skal du være forsigtig, når du udskifter batteriet, og du må bør kun udskifte det med et godkendt (f.eks. UL) CR2032 eller DL2032 3-volt litiumbatteri. Bortskaf brugte batterier korrekt og omgående. Undlad at genoplade batteriet, skille det ad, opvarme det til over 100° C eller brænde det.

1. Læs disse instruktioner.
2. Gem disse instruktioner.
3. Ret dig efter alle advarsler.
4. Følg alle instruktioner.
5. Anvend ikke dette apparat i nærheden af vand eller fugtighed.
6. Rengør kun med en tør klud.
7. Undgå at blokere ventilationsåbningerne. Installer i overensstemmelse med producentens instruktioner.
8. Installer ikke produktet i nærheden af varmekilder som f.eks. radiatorer, varmeovne, komfurer eller andre apparater (herunder forstærkere), der producerer varme.
9. Beskyt netledningen mod at blive trådt på eller klemt, især ved stikkene, stikkontakter og på det sted, hvor den kommer ud af apparatet.
10. Brug kun tilslutningsudstyr/tilbehør, der er angivet af producenten.
11. Afbryd strømmen til apparatet under tordenvejr, eller når det står ubrugt i lang tid.
12. Overlad al servicering til kvalificeret servicepersonale. Et serviceeftersyn er påkrævet, når apparatet på nogen måde er beskadiget, hvis f.eks. netledningen eller stikket er beskadiget, der er blevet spildt væske, eller der er kommet objekter ind i apparatet, hvis apparatet er blevet udsat for regn eller fugt, ikke virker normalt eller er blevet tabt.



Lynet med et pilehoved indeni en ligesidet trekant gør brugeren opmærksom på, at der i systemets kabinet kan være uisoleret farlig spænding, som kan være så kraftig, at der er risiko for elektrisk stød.



En ligesidet trekant med et udråbstegn indeni gør brugeren opmærksom på, at der findes vigtige betjenings- og vedligeholdelsesinstruktioner i brugervejledningen.

- Systemet må IKKE udsættes for regn eller fugt af hensyn til risikoen for brand eller elektrisk stød.
- Udsæt ikke dette apparat for dryp eller stænk, og placer ikke genstande, der er fyldt med væske, på eller nær ved apparatet. Som det gælder for alle elektriske apparater skal du passe på ikke at spilde væske på nogen dele af produktet. Væsker kan forårsage fejl i systemet og/eller medføre fare for brand.
- Placer ikke nogen form for åben ild (f.eks. stearinlys) på eller tæt ved apparatet.
- Undlad at foretage ændringer i systemet eller tilbehøret. Uautoriserede ændringer kan sætte sikkerheden, overholdelse af lovbestemmelser samt systemets ydeevne over styr.



Dette produkt indeholder magnetisk materiale. Kontakt din læge for at finde ud af, om dette kan påvirke din implanterbare medicinske enheds funktion.

VIGTIGE SIKKERHEDSINSTRUKTIONER

NOTER:

- Hvis netstikket eller stikdåsen anvendes som afbryder, skal denne afbryder være let at komme til.
- Dette produkt skal anvendes inden døre. Det er hverken designet eller testet til udendørs brug, brug i fritidskøretøjer eller i både.
- Produktmærkaten kan være placeret på bagsiden eller i bunden af systemet.



Indeholder små dele, som kan udgøre en kvælningfare. Egner sig ikke til børn under 3 år.



Bortskaf brugte batterier i henhold til lokale bestemmelser. Batterier må ikke brændes.

廢電池請回收



Dette symbol betyder, at produktet ikke må smides ud som husholdningsaffald og bør indleveres til en passende indsamlingsordning med henblik på genanvendelse. Korrekt bortskaffelse og genanvendelse bidrager til at beskytte naturressourcer, menneskets sundhed og miljøet. Hvis du ønsker flere oplysninger om bortskaffelse og genanvendelse af dette produkt, kan du kontakte din kommune, dit renovationselskab eller den butik, hvor du har købt dette produkt.

Oplysninger om produkter, der genererer elektrisk støj

Dette udstyr er testet og overholder grænseværdierne for en digital enhed i Klasse B, afsnit 15 af FCCs bestemmelser. Disse grænser er udviklet til at yde rimelig beskyttelse mod skadelig interferens i en privat installation. Dette udstyr genererer, bruger og kan udstråle radiofrekvensenergi, og kan – hvis det ikke installeres og bruges i overensstemmelse med instruktionerne – forårsage skadelig interferens i forbindelse med radiokommunikation. Dette garanterer dog ikke, at der ikke kan forekomme interferens i en bestemt installation. Hvis dette udstyr forårsager skadelig interferens i forbindelse med radio- og tv-modtagelsen, hvilket kan kontrolleres ved at slukke og tænde for udstyret, opfordres brugere til at forsøge at eliminere interferensen ved hjælp af en eller flere af følgende fremgangsmåder:

- Ret modtageantennen i en anden retning, eller flyt antennen.
- Skab større afstand mellem udstyret og modtageren.
- Tilslut udstyret til en stikkontakt på et andet kredsløb end det, hvor modtageren er tilsluttet.
- Kontakt forhandleren eller en radio/tv-tekniker for at få hjælp.

FCC-ADVARSEL

Ændringer eller modifikationer, der ikke udtrykkeligt er godkendt af Bose Corporation, kan ophæve brugerens ret til at betjene dette udstyr.

Vigtige overensstemmelsesoplysninger for USA og Canada

Denne enhed overholder del 15 i FCC-reglerne og ISED Canadas licensfritagede RSS-standard(er). Driften er underlagt følgende to betingelser: (1) Denne enhed må ikke forårsage skadelig interferens, og (2) denne enhed skal acceptere enhver modtaget interferens, herunder interferens, der kan forårsage uønsket drift.

Dette udstyr overholder FCC's og ISED's grænser for strålingseksponering, således som disse er fastsat for et ikke-kontrolleret miljø. Dette udstyr skal installeres og anvendes med en afstand på mindst 20 cm mellem strålskilden og din krop.

Dette udstyr må ikke placeres eller anvendes sammen med nogen andre antenner eller sendere.

Denne enhed efterlever ISED Canadas licensfritagede RSS-standard(er).

Denne digitale Klasse B-enhed efterlever den canadiske ICES-003.

CAN ICES-3 (B) /NMB-3 (B)

OPLYSNINGER OM REGLER

CE Bose Corporation erklærer hermed, at dette produkt stemmer overens med de væsentlige krav og andre relevante bestemmelser i direktiv 2014/53/EU og alle andre krav i EU-direktiver. Den fulde overensstemmelseserklæring kan findes på www.Bose.com/compliance

Produktet overholder i henhold til direktiv 2009/125/EF om rammerne for fastlæggelse af krav til miljøvenligt design af energirelaterede produkter følgende standard(er) eller dokument(er): Forordning (EF) nr. 1275/2008 med ændringerne i forordning (EU) nr. 801/2013.

Krævede oplysninger om strømtilstand	Strømtilstande	
	Standby	Netværksstandby
Strømforgbrug i den angivne strømtilstand ved input på 230 V/50 Hz	< 0,5 W	alle netværkstyper ≤ 3,0 W
Tidsrum, hvorefter udstyret automatisk skifter til tilstanden	< 2,5 timer	≤ 20 minutter
Strømforgbruget i netværksstandbytilstand, hvis alle kabelforbundne netværksporte er tilsluttet, og alle trådløse netværksporte er aktiveret, ved input på 230 V/50 Hz	I/T	≤ 3,0 W
Procedurer for deaktivering/aktivering af netværksport. Deaktivering af alle netværk vil aktivere standbytilstand.	<p>Wi-Fi: Deaktiver ved at trykke og holde 3 og — på enheden, indtil Wi-Fi-indikatoren slukkes. Aktiver ved at trykke og holde 3 og — på enheden, indtil Wi-Fi-indikatoren tændes.</p> <p>Bluetooth: Deaktiver ved at rydde parringslisten og holde knappen <i>Bluetooth/Auxiliary</i> ⌘ AUX på enheden nede, indtil <i>Bluetooth</i>-indikatoren blinker hvidt. Genaktiver ved at parre med en <i>Bluetooth</i>-kilde.</p> <p>Ethernet: Deaktiveres ved at fjerne Ethernet-kablet. Aktiveres ved at indsætte Ethernet-kablet.</p>	

Europa:

Frekvensbåndets driftsområde er 2400 til 2483,5 MHz:

- *Bluetooth*/Wi-Fi: Maksimal sendeeffekt mindre end 20 dBm EIRP.
- *Bluetooth* Low Energy: Maksimal spektral effekttæthed mindre end 10 dBm/MHz EIRP.

Frekvensbåndets driftsområde er 5150 til 5350 MHz og 5470 til 5725 MHz:

- Wi-Fi: Maksimal sendeeffekt mindre end 20 dBm EIRP.
- Denne enhed er begrænset til indendørs brug, når den anvender frekvensområdet 5150 til 5350 MHz, i alle EU-medlemslande, der er anført i tabellen.

							
BE	DK	IE	UK	FR	CY	SK	HU
AT	SE	BG	DE	PT	EL	HR	LV
LT	MT	PL	CZ	EE	FI	ES	IT
RO	LU	NL	SI				

Tabel med begrænsninger for farlige stoffer (Kina)

Navne på og indhold af giftige eller farlige stoffer eller elementer						
Delens navn	Giftige eller farlige stoffer og elementer					
	Bly (Pb)	Kviksølv (Hg)	Cadmium (Cd)	Hexavalent (Cr(VI))	Polybromeret biphenyl (PBB)	Polybromeret diphenylether (PBDE)
PCB'er	X	0	0	0	0	0
Metaldele	X	0	0	0	0	0
Plastikdele	0	0	0	0	0	0
Højttalere	X	0	0	0	0	0
Kabler	X	0	0	0	0	0

Denne tabel er oprettet i henhold til bestemmelserne i SJ/T 11364.

O: Angiver, at dette giftige eller farlige stof indeholdt i alle de homogene materialer til denne del er under grænsekravet i GB/T 26572.

X: Angiver, at dette giftige eller skadelige stof, som findes i mindst ét af de homogene materialer, der anvendes til denne del, er over grænsekravet i GB/T 26572.

Tabel med begrænsninger for farlige stoffer (Taiwan)

Navn på udstyr: Aktiv højttaler , typebetegnelse: 355589						
Enhed	Begrænsede stoffer og deres kemiske symboler					
	Bly (Pb)	Kviksølv (Hg)	Cadmium (Cd)	Hexavalent krom (Cr+6)	Polybromerede biphenyl (PBB)	Polybromeret diphenylether (PBDE)
PCB'er	-	o	o	o	o	o
Metaldele	-	o	o	o	o	o
Plastikdele	o	o	o	o	o	o
Højttalere	-	o	o	o	o	o
Kabler	-	o	o	o	o	o

Bemærkning 1: "o" angiver, at indholdet af det begrænsede stofs procentindhold ikke overstiger procentdelen af referenceværdien for tilstedeværelsen.

Bemærkning 2: "-" angiver, at den begrænsede stof svarer til undtagelsen.

Bedes udfyldt og opbevaret, så du har det til rådighed

Serie- og modelnummer er placeret bag på eller i bunden af produktet.

Serienummer: _____

Modelnummer: _____

Opbevar kvitteringen sammen med brugervejledningen. Dette er et godt tidspunkt til at registrere dit Bose-produkt. Du kan nemt gøre det ved at gå til <http://global.Bose.com/register>

Fremstillingsdato: De otte cifre i serienummeret angiver fremstillingsåret: "8" er 2008 eller 2018.

Importør i Kina: Bose Electronics (Shanghai) Company Limited, Part C, Plant 9, No. 353 North Riyang Road, Kina (Shanghai) Pilot Free Trade Zone

Importør i EU: Bose Products B.V., Gorslaan 60, 1441 RG Purmerend, Holland

Importør i Taiwan: Bose Taiwan Branch, 9F-A1, No.10, Section 3, Minsheng East Road, Taipei City 104, Taiwan
Telefonnummer: +886-2-2514 7676

Importør i Mexico: Bose de México, S. de R.L. de C.V., Paseo de las Palmas 405-204, Lomas de Chapultepec, 11000 México, D.F. Telefonnummer: +5255 (5202) 3545

Sikkerhedsoplysninger



Dette er i stand til at modtage automatiske sikkerhedsopdateringer fra Bose. For at kunne modtage automatiske sikkerhedsopdateringer skal du gennemføre produktopsætningsprocessen i SoundTouch®-appen og tilslutte produktet til internettet. **Hvis du ikke gennemfører opsætningsprocessen, har du ansvaret for at installere sikkerhedsopdateringer, som Bose stiller til rådighed.**

Licensoplysninger

Du kan få vist de licensoplysninger, der gælder for de tredjepartssoftwarepakker, som er inkluderet i din højttaler, via SoundTouch®-appen eller ved at bruge dit produkts IP-adresse.

SoundTouch® app

1. Fra appen skal du vælge ≡ > **Indstillinger > Om > Juridisk**.
2. Vælg den relevante licenstype.

IP-adresse

1. Du kan finde dit produkts IP-adresse ved at bruge en af følgende metoder:
 - **SoundTouch®-appen:** Fra appen skal du vælge ≡ > **Indstillinger > Om**. Vælg din højttaler for at få vist IP-adressen.
 - **Trådløs router:** Se brugervejledningen til din router for at få flere oplysninger.
 - **SoundTouch 20 series III:** Tryk og hold 5 og — i fem sekunder. Tryk på + eller — for at rulle gennem indstillingerne, indtil du ser **2.3 IP-adresse**.
2. Åbn et browservindue, der er tilsluttet dit trådløse netværk.
3. Gå til **<IP-adresse>/licenses.pdf** for at få vist de relevante licensoplysninger og slutbrugerlicensaftalen.

Amazon, Kindle, Fire og alle tilknyttede logoer er varemærker tilhørende Amazon, Inc. eller dets associerede selskaber.

Apple og Apple-logoet er varemærker tilhørende Apple Inc., som er registreret i USA og i andre lande. App Store er et servicemærke, der tilhører Apple Inc.

Android, Google Play og Google Play-logoet er varemærker, der tilhører Google LLC.

Bluetooth-ordmærket og -logoerne er registrerede varemærker, der ejes af Bluetooth SIG, Inc., og enhver brug af sådanne mærker fra Bose Corporations side finder sted under licens.

Dette produkt indeholder iHeartRadio-tjenesten. iHeartRadio er et registreret varemærker tilhørende iHeartMedia, Inc.

SoundTouch og designet med den trådløse node er varemærker, der tilhører Bose Corporation i USA og andre lande.

Produktet indeholder Spotify-software, der er underlagt licenser fra tredjeparter, som findes her:

www.spotify.com/connect/third-party-licenses

Spotify er et registreret varemærke tilhørende Spotify AB.

Wi-Fi er et registreret varemærke, der tilhører Wi-Fi Alliance®.

Bose Corporations hovedkvarter: 1-877-230-5639

©2019 Bose Corporation. Gengivelse, ændring, distribution eller anden brug af denne dokumentation eller dele heraf er forbudt uden forudgående skriftlig tilladelse.

Pakkens indhold

Hvad er der i kassen?	9
-----------------------------	---

Indledende opsætning

Retningslinjer for placering.....	10
Tilslutning af højttaleren til lysnettet	11

Højttalerens betjeningsknapper

Tænd for højttaleren	12
Betjeningsknapper	12

Opsætning af SoundTouch®-appen

Hent og installer SoundTouch®-app'en.....	13
SoundTouch® Owner's Center	13

Eksisterende SoundTouch®-brugere

Tilføj højttaleren til en eksisterende konto.....	14
Tilslut højttaleren til et nyt netværk	14

Tilpasning af forudindstillinger

Indstil en forudindstilling	15
Afspil en forudindstilling.....	16

Bluetooth®-teknologi

Tilslut din mobile enhed	17
Frakobling af en mobil enhed	18
Genopret forbindelse til en mobil enhed.....	19
Tilslut ved hjælp af Bluetooth-funktionen på din mobile enhed.....	19
Ryd højttalerens Bluetooth-parringsliste.....	19
Brug SoundTouch®-app'en	19

Kabelbaserede forbindelser

Tilslut til AUX-stikket	20
-------------------------------	----

Wi-Fi®-indikator

Wi-Fi-status.....	21
-------------------	----

Meddelelser på skærmen

Ikoner på displayet	22
---------------------------	----

Avancerede funktioner

Opdater software.....	23
Deaktivering af Wi-Fi-funktion.....	23
Genaktiver Wi-Fi-funktionen.....	23

Pleje og vedligeholdelse

Rengør højttaleren	24
Kundeservice	24
Begrænset garanti.....	24
Tekniske oplysninger	24
Udskift fjernbetjeningens batteri.....	25

Fejlfinding

Almindelige løsninger	26
Nulstil højttaleren.....	28
Få diagnostiske oplysninger	28

Appendiks: Computerkonfiguration

Opsæt højttaleren ved hjælp af en computer	29
Inden du starter.....	29
Computerkonfiguration.....	29

Hvad er der i kassen?

Pak omhyggeligt kassen ud, og kontrollér, at følgende dele er med.

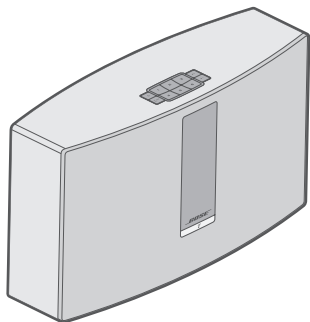

SoundTouch® 20 series III trådløs højtaler

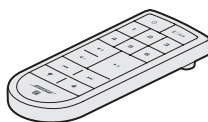

Fjernbetjening

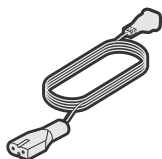

Netledning*

* Leveres muligvis med flere netledninger. Anvend netledningen til din region.

Bemærk: Brug ikke en del af højttaleren, hvis den er beskadiget. Kontakt din autoriserede Bose®-forhandler eller Boses kundeservice. Besøg: global.Bose.com/Support/ST20III for at finde kontaktoplysninger.

Retningslinjer for placering

For at undgå interferens skal andet trådløst udstyr holdes væk fra højttaleren i en afstand på 0,3 - 0,9 meter. Placer den trådløse højttaler udenfor og væk fra metalskabe og direkte varmekilder.

- Placer højttaleren på gummibunden på en stabil og plan overflade.
- Placer IKKE højttaleren oven på lyd/video-udstyr (modtagere, tv osv.), eller andre genstande der kan blive varme. Varme fra disse genstande kan resultere i en dårlig ydeevne for højttaleren.
- Placer IKKE nogen genstande oven på højttaleren.
- Sørg for, at der er en stikkontakt i nærheden.

Tilslutning af højttaleren til lysnettet

Inden du konfigurerer højttaleren på dit netværk, skal du tilslutte højttaleren til strømforsyningen.

1. Tilslut netledningen i stikket **POWER** på højttaleren.

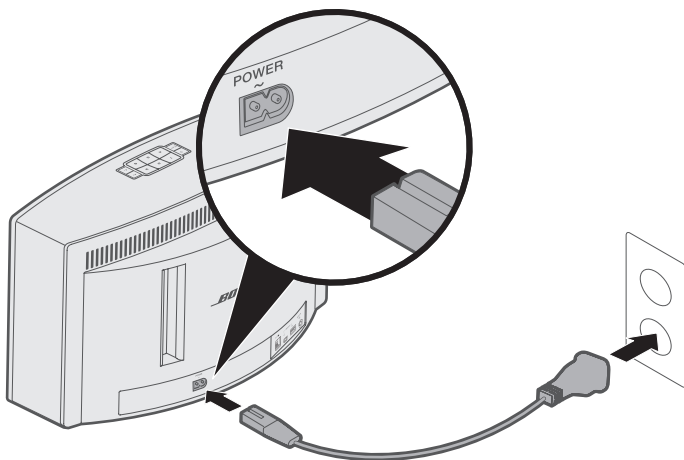

2. Sæt den anden ende af netledningen i en stikkontakt.

Tænd for højttaleren

Tryk på på knappanelet eller fjernbetjeningen .

Tip: Du kan også trykke på en forudindstilling eller  | **AUX** for at tænde højttaleren.

Betjeningsknapper

Højttalerens betjeningsselementer er placeret på knapfeltet og på fjernbetjeningen.

Tip: Du kan også betjene højttaleren med SoundTouch®-app'en.

- **Knapfelt:** Tænd højttaleren, indstil og afspil dine forudindstillinger, tilpas lydstyrken, og aktivér *Bluetooth* og andre kilder.
- **Fjernbetjening:** Indeholder den samme funktionalitet som knappanelet samt: Spring baglæns/spring frem, Afspil/pause og Tommelfingerknap op/Tommelfingerknap ned.

Knap	Beskrivelse
	Seks forudindstillingsknapper: <ul style="list-style-type: none"> • Tryk og hold for at indstille en forudindstilling • Tryk på en forudindstilling for at afspille
 AUX	Knappen <i>Bluetooth</i> /andre kilder: <ul style="list-style-type: none"> • Tryk for at skifte mellem <i>Bluetooth</i> og den anden kilde
	Lydstyrke op/Lydstyrke ned: Tryk for at øge/reducere lydstyrken
	Spring baglæns/spring frem i numre (kun fjernbetjening)
	<ul style="list-style-type: none"> • Afspil/stop midlertidigt lyd • Slå lyden fra/til på enhed, der er tilsluttet AUX (kun fjernbetjening)
	Like/dislike indhold, der afspilles (kun fjernbetjening)

Med SoundTouch® app'en kan du indstille og kontrollere SoundTouch® fra din smartphone, tablet eller computer. Ved hjælp af app'en kan din smart-enhed fungere som en fjernbetjening til højttaleren.

Fra app'en kan du administrere dine SoundTouch®-indstillinger, tilføje musiktjenester, udforske lokale og globale radiostationer på internettet, indstille og ændre forudindstillinger og streamer musik. Nye funktioner tilføjes jævnligt.

Bemærk: Hvis du allerede har konfigureret SoundTouch® til en anden højttaleren, skal du gå til "Eksisterende SoundTouch®-brugere" på side 14.

Hent og installer SoundTouch®-app'en

På din smartphone eller tablet skal du downloade Bose® SoundTouch®-appen.



SoundTouch® app

- **Apple-brugere:** download fra App Store
- **Android™-brugere:** download fra Google Play™ store
- **Amazon Kindle Fire-brugere:** download fra Amazon Appstore for Android



Følg instruktionerne i app'en for at afslutte konfigurationen, herunder tilføjelse af højttaleren til dit Wi-Fi-netværk, oprettelse af en SoundTouch®-konto, tilføjelse af et musikbibliotek og anvendelse af musiktjenester.

Når du har konfigureret højttaleren til dit Wi-Fi-netværk, kan du betjene det fra enhver smartphone eller tablet på det samme netværk.

Bemærk: Se side 29 for at få instruktioner til at bruge en computer til konfigurationen.

Tip: Når du har konfigureret højttaleren til dit Wi-Fi-netværk, kan du betjene det fra enhver smartphone eller tablet på det samme netværk. Download SoundTouch®-appen på smart-enheden. Du skal bruge den samme SoundTouch®-konto til alle enheder, der er tilsluttet højttaleren.

SoundTouch® Owner's Center

 global.Bose.com/Support/ST20III

Dette websted giver adgang til ejerens supportcenter, som omfatter: brugervejledninger, artikler, tips, selvstudier, et videobibliotek og et ejergruppe, hvor du kan skrive spørgsmål og svar.

Tilføj højttaleren til en eksisterende konto

Hvis du allerede har konfigureret SoundTouch® til en anden højttaler, skal du ikke downloade SoundTouch®- app'en igen.

Fra appen skal du vælge  > **Indstillinger** > **Tilføj eller genopret forbindelse til højttaler**.

App'en fører dig gennem konfigurationen.

Tilslut højttaleren til et nyt netværk

Hvis dine netværksoplysninger ændrer sig, skal du føje højttaleren til dit nye netværk. Du kan gøre dette ved at sætte højttaleren i konfigurationstilstand.

1. Fra appen skal du vælge  > **Indstillinger** > **Højttalerindstillinger** og vælge din højttaler.
2. Vælg **TILSLUT SPEAKER**.

App'en fører dig gennem konfigurationen.

Du kan tilpasse seks forudindstillinger til dine foretrukne streamingmusiktjenester, stationer, afspilningslister, kunstnere, albummer eller musiknumre fra dit musikbibliotek. Du har når som helst adgang til din musik med et enkelt tryk på en knap ved hjælp af SoundTouch® app'en.

Inden du bruger forudindstillinger, skal du være opmærksom på følgende:

- Du kan indstille forudindstillinger fra app'en og fjernbetjeningen.
- Hvis kilden til forudindstillingen er dit musikbibliotek, skal du sørge for, at computeren, der gemmer dit musikbibliotek, er tændt og sluttet til det samme netværk som SoundTouch®-højtaleren.
- Du kan ikke indstille forudindstillinger i *Bluetooth*-tilstand eller i *AUX*-tilstand.

Indstil en forudindstilling

1. Stream musik ved hjælp af app'en.
2. Mens musikken afspilles, skal du trykke på en forudindstilling på knappanelet eller fjernbetjeningen og holde den nede, indtil du hører en tone.

"Ny forudindstilling tildelt" vises på displayet.



Afspil en forudindstilling

Når du har tilpasset dine forudindstillinger, skal du trykke på en forudindstilling på knappepanelet eller fjernbetjeningen for at afspille musik.

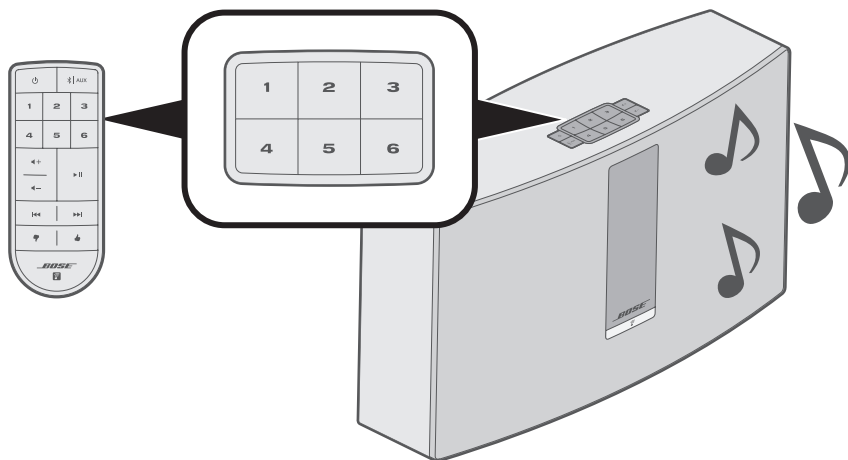



Bemærk: Du kan finde oplysninger om at bruge SoundTouch®-app'en til at afspille dine forudindstillinger på global.Bose.com/Support/ST20III

Den trådløse *Bluetooth*-teknologi giver dig mulighed for at streame musik fra *Bluetooth*-smartphones, tablets, computere eller andre enheder til din højttaler. Inden du kan streame musik fra en mobil enhed, skal du forbinde den mobile enhed med din højttaler.

Tilslut din mobile enhed

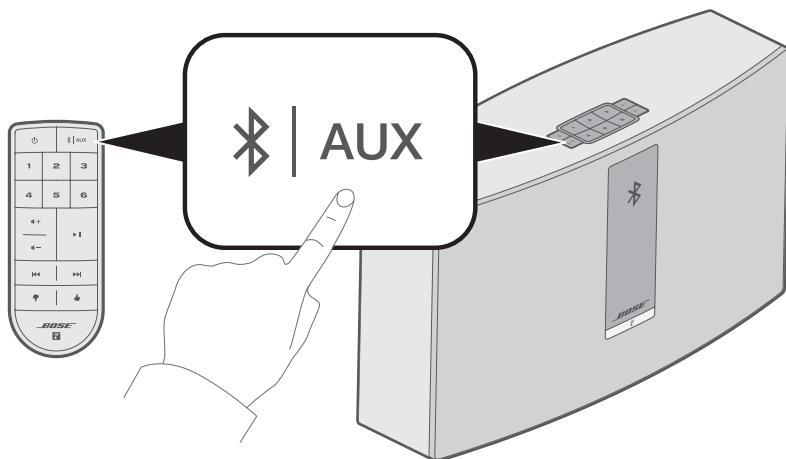
1. På systemets knapfelt eller fjernbetjening skal du trykke på og slippe  | **AUX** indtil "Parat til tilslutning" vises på displayet.



Tip: Du kan også trykke og holde nede på  | **AUX** i to sekunder for at tilslutte en enhed.

BLUETOOTH®-TEKNOLOGI

2. På din mobile enhed skal du aktivere funktionen *Bluetooth*.

Tip: *Bluetooth*-menuen findes normalt i menuen Indstillinger.

3. Vælg din SoundTouch®-højttaler på mobiltelefonens liste over enheder.

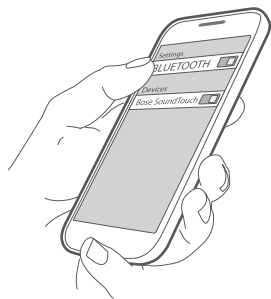

Bemærk: Led efter det navn, du angav for din højttaler i SoundTouch®-app'en.
Hvis du ikke navngav din højttaler, vises standardnavnet.

Når din SoundTouch®-højttaler er tilsluttet, vises dens navn på enhedslisten.

Frakobling af en mobil enhed

Deaktiver *Bluetooth*-funktionen på din mobile enhed.

Genopret forbindelse til en mobil enhed

På højttalerens knapfelt eller fjernbetjening skal du trykke på og slippe  | **AUX**, indtil en meddelelse om *Bluetooth*-parring vises på displayet.

Din højttaler forsøger at genoprette forbindelse til den senest forbundne mobile enhed.

Bemærk: Den mobile enhed skal være inden for 9 m fra højttaleren og tændt.

Tilslut ved hjælp af *Bluetooth*-funktionen på din mobile enhed

1. På din mobile enhed skal du aktivere funktionen *Bluetooth*.

Tip: *Bluetooth*-menuen findes normalt i menuen Indstillinger.

2. Vælg din højttaler på mobiltelefonens liste over enheder.

Højttaleren tændes og udsender en tone.

Ryd højttalerens *Bluetooth*-parringsliste

På knapfeltet eller fjernbetjeningen skal du trykke på og holde  | **AUX** (10 sekunder), indtil en meddelelse om, at parringslisten er ryddet, vises på displayet.

Højttaleren er klar til at oprette forbindelse til en enhed (se side 17).

Brug SoundTouch®-app'en

Du kan også rydde parringslisten ved hjælp af app'en.

1. Fra appen skal du vælge  > **Indstillinger** > **Højttalerindstillinger** og vælge din højttaler.
2. Åbn *Bluetooth*-menupunktet, og ryd parringslisten.

Tilslut til AUX-stikket

Du kan tilslutte lydoutputtet fra en smartphone, tablet, computer eller en anden type lydenhed til din højttalerens AUX-stik. AUX-stikket understøtter et 3,5 mm stereokabelstik (medfølger ikke).

1. Tilslut din lydenhed til **AUX IN** -stikket på højttaleren med et stereokabel.

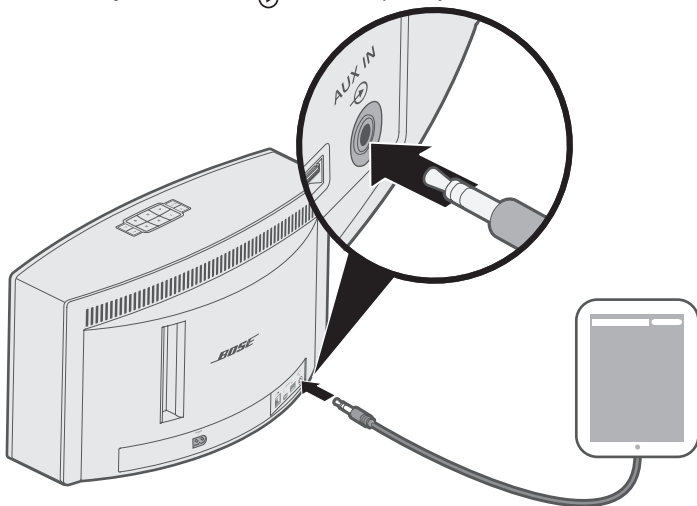

2. På systemets knapfelt eller fjernbetjening skal du trykke på og slippe **AUX**, indtil **AUX** vises på displayet.
3. Start afspilning af musik på den mobile enhed.

Foran på højttaleren findes en indikator, der viser Wi-Fi-status. Lamperne under indikatorerne lyser og viser højttalerens tilstand.

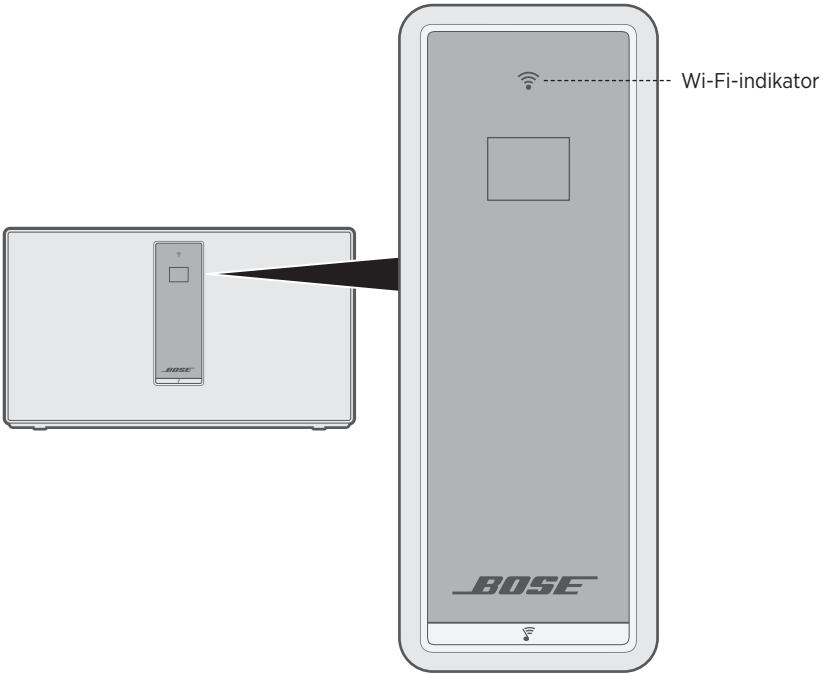









Wi-Fi-status

Indikatoraktivitet	Stat
Blinker hvidt	Søger efter Wi-Fi-netværk.
Lyser hvidt (svagt)	Strømbesparelsestilstand og har forbindelse til Wi-Fi-netværk.
Lyser hvidt (klart)	Højttaleren er tændt og har forbindelse til Wi-Fi-netværk.
Lyser gult konstant	Højttaleren er i konfigurationstilstand.

Displayet viser højtaleroplysninger og ikoner og kan inkludere album eller kunstner.

Ikoner på displayet

Ikon på displayet	Beskrivelse
	Søger efter Wi-Fi-netværk.
	Lydstyrken justeres.
	Musikbibliotek afspilles.
	Multirumlyd er aktiv.
AUX	Auxiliary-tilstand er aktiv.
	<i>Bluetooth</i> -kilden er aktiv.
1 2 3 4 5 6	Forudindstilling er valgt.
	Går videre til det næste nummer.
	Går tilbage til forrige nummer.
	Lyden er stoppet midlertidigt.
	Lyden er stoppet.

Opdater software

SoundTouch®-app'en advarer dig, når en softwareopdatering er tilgængelig, hvorefter du kan opdatere softwaren ved hjælp af app'en. Du kan også opdatere softwaren ved hjælp af knappepanelet.

1. Tænd for højttaleren.
2. Tryk på **4** og **◀-** på knappepanelet, og hold dem nede (fem sekunder).



Deaktivering af Wi-Fi-funktion

1. Tænd for højttaleren.
2. Tryk på **3** og **◀-** på knappepanelet, og hold dem nede (fem sekunder).



Wi-Fi-indikatoren slukker, når Wi-Fi er deaktiveret.

Genaktiver Wi-Fi-funktionen

Tryk på **3** og **◀-**, mens højttaleren er tændt, og hold dem nede (fem sekunder).

Wi-Fi-indikatoren lyser, når Wi-Fi er aktiveret.

Rengør højttaleren

- Rengør højttalerens overflade med en blød, tør klud.
- Brug ikke spray i nærheden af højttaleren. Brug ikke opløsningsmidler, kemikalier eller rengøringsmidler, der indeholder sprit, ammoniak eller slibemiddel.
- Undgå at spilde væske i åbningerne.

Kundeservice

Her findes der mere hjælp til, hvordan du bruger din højttaler:

global.Bose.com/Support/ST20III

Begrænset garanti

Din højttaler er dækket af en begrænset garanti. Se vores websted på global.Bose.com/warranty for at få flere oplysninger om den begrænsede garanti.

Hvis du vil registrere dit produkt, kan du finde instruktioner på global.Bose.com/register. Hvis du undlader at registrere produktet, har det ingen betydning for den begrænsede garanti.

Tekniske oplysninger

Indgangsstrømdata

USA/Canada/Internationalt: 100-240 V \sim 50/60 Hz, 90 W

Udskift fjernbetjeningens batteri

ADVARSEL: Undgå at sluge batteriet – fare for kemiske forbrændinger. Den fjernbetjening, der følger med dette produkt, indeholder et mønt-/knapcellebatteri. Hvis mønt-/knapcellebatteriet sluges, kan det forårsage alvorlige indre forbrændinger på blot 2 timer, hvilken kan være livsfarligt. Opbevar nye og brugte batterier utilgængeligt for børn. Hvis batterirummet ikke lukker ordentligt, skal du ophøre med at bruge fjernbetjeningen og opbevare det utilgængeligt for børn. Hvis du har mistanke om, at batterierne kan være blevet slugt eller er kommet ind et andet sted i kroppen, skal du straks søge læge. For at undgå risiko for eksplosion, brand eller kemiske forbrændinger skal du være forsigtig, når du udskifter batteriet, og du må bør kun udskifte det med et godkendt (f.eks. UL) CR2032 eller DL2032 3-volt litiumbatteri. Bortskaf brugte batterier korrekt og omgående. Undlad at genoplade batteriet, skille det ad, opvarme det til over 100° C eller brænde det.

1. Ved hjælp af en mønt drejes batteridækslet en smule mod venstre (mod uret).

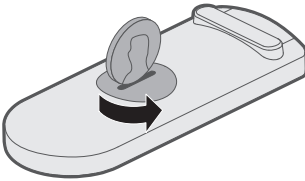

2. Fjern dækslet. Sæt det nye batteri i med den flade side opad, så man kan se +-symbolet.

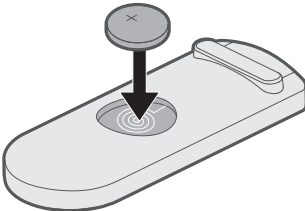

3. Sæt dækslet tilbage på plads, og drej det mod højre (med uret), så det låses på plads.

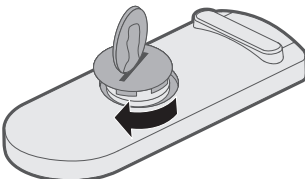

FEJLFINDING



Hvis du oplever problemer med højttaleren:

- Tilslut højttaleren til lysnettet.
- Fastgør alle kabler.
- Tjek statusindikatorernes tilstand (se side 21).
- Flyt højttaleren og den mobile enhed væk fra mulig interferens (trådløse routere, trådløse telefoner, tv'er, mikrobølgeovne, etc.).
- Flyt højttaleren inden for det anbefalede område for din trådløse router eller mobile enhed for at få den bedst egnede drift.

Hvis dette ikke løser problemet, kan du i nedenstående tabel identificere symptomer og løsninger til almindelige problemer. Kontakt Bose kundeservice, hvis du ikke kan løse dit problem.

Almindelige løsninger

Følgende tabel viser en liste med symptomer og mulige løsninger til almindelige problemer.

Symptom	Løsning
Højttaleren reagerer ikke under opsætning	Hvis Wi-Fi-indikatoren eller display er slukket: <ul style="list-style-type: none">• Tryk på  på højttalerens knappanel og hold nede i to sekunder, og slip.• Fortsæt opsætningen, når højttaleren er tændt.
Tryk på tænd-/slukknappen tænder ikke for højttaleren	Højttaleren kan være i standbytilstand. Hvis du vil vække højttaleren, skal du trykke på  på højttalerens knappanel, holde den nede i to sekunder og derefter slippe.

Symptom	Løsning
Kan ikke gennemføre netværksopsætningen	<ul style="list-style-type: none"> • Vælg det korrekte netværksnavn, og indtast adgangskode. • Tilslut enheden og højttaleren til det samme Wi-Fi-netværk. • Placer højttaleren inden for routerens rækkevidde. • Aktivér Wi-Fi på den enhed (mobil eller computer), du bruger til opsætningen. • Luk andre åbne programmer. • Hvis du bruger en computer til konfiguration, skal du kontrollere, at SoundTouch™-app'en og SoundTouch™ Music Server er tilladte programmer. • Genstart din mobile enhed eller computer og din router. • Nulstil din højttaler (se side 28). • Hvis routeren understøtter både 2.4GHz og 5GHz bånd, skal du kontrollere, at enheden (mobil eller computer) og højttaleren er sluttet til det samme bånd. • Afinstaller app'en, nulstil din højttaler (se side 28), og genstart opsætningen.
Der kan ikke oprettes forbindelse til et netværk	Se side 14, hvis dit netværk er blevet ændret, eller hvis du vil tilslutte højttaleren til et andet netværk.
Uregelmæssig lyd eller ingen lyd	<ul style="list-style-type: none"> • Stop andre lyd- eller videostreamingprogrammer. • Slå lyden til eller øg lydstyrken på højttaleren og den mobile enhed. • Fjern netledningen, og tilslut den igen efter ét minut. • Genstart din mobile enhed eller computer og din router.
Kan ikke afspille <i>Bluetooth</i> -lyd	<ul style="list-style-type: none"> • Konfigurer SoundTouch®-app'en først, og udfør alle opdateringer. • Tilslut en mobil enhed (se side 17). • Ryd højttalerens parringsliste (se side 19). • Prøv at parre en anden mobil enhed. <p>På din mobile enhed:</p> <ul style="list-style-type: none"> • Deaktivér og aktivér <i>Bluetooth</i>-funktionen. • Fjern højttaleren fra <i>Bluetooth</i>-menuen. Tilslut igen. • Se dokumentationen til din mobile enhed. • Se "Uregelmæssig lyd eller ingen lyd."
Bassen er for kraftig eller for lav	<p>Juster højttalerens basniveau i app'en:</p> <ol style="list-style-type: none"> 1. Fra appen skal du vælge  > Indstillinger > Højttalerindstillinger og vælge din højttaler. 2. Juster basniveauet for højttaleren.

Nulstil højttaleren

Fabriksnulstilling rydder alle indstillinger for kilde, lydstyrke og netværk og nulstiller højttaleren til oprindelige fabriksindstillinger.

1. Tænd for højttaleren.
2. Tryk på **1** og **◀-** på knappanelet, og hold dem nede (10 sekunder).

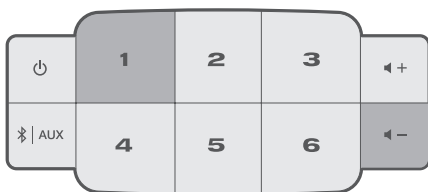

Højttaleren genstarter, og Wi-Fi-indikatoren lyser gult (opsætningstilstand).

3. Åbn SoundTouch®-app'en på din smartphone eller tablet, og fjør højttaleren til dit netværk (se side 14).

Få diagnostiske oplysninger

Få detaljerede oplysninger, f.eks. MAC-adresse og netværksoplysninger, serienummer og softwareversion.

1. På knapfeltet skal du trykke og holde nede på **5** og **◀-**, indtil systemoplysninger vises på displayet.



2. Tryk på **◀+** eller **◀-** for at bladre igennem højttaleroplysninger.

Opsæt højttaleren ved hjælp af en computer

Du kan konfigurere højttaleren ved hjælp af en computer i stedet for en smartphone eller tablet.

Inden du starter

- Placer højttaleren ved siden af din computer.
- Sørg for, at din computer er tilsluttet dit Wi-Fi-netværk.
- Køb et USB A til USB Micro B-kabel (medfølger ikke).

Bemærkninger:

- Et USB A to USB Micro B-kabel bliver mest anvendt til at oplade mobile enheder. Du kan også købe det i en lokal elektronikbutik. Kontakt Boses kundeservice, hvis du ikke har dette kabel.
- USB-stikket bag på højttaleren er kun til computerkonfiguration. USB-stikket er ikke designet til at oplade smartphones, tablets, lignende enheder eller selve højttaleren.

Computerkonfiguration

Under konfigurationen beder app'en dig om midlertidigt at sætte USB-kablet fra computeren i højttaleren. Tilslut ikke USB-kablet, før du bliver bedt om det i app'en.

1. Sæt strømforsyningen i en stikkontakt.
2. Åbn en browser på din computer, og gå til:

global.Bose.com/Support/ST20III

Tip: Brug den computer, hvor dit musikbibliotek er gemt.

3. Hent og kørs SoundTouch®-app'en.
App'en fører dig gennem konfigurationen.
4. Når konfigurationen er fuldført, skal du fjerne USB-kablet fra din computer og fra højttaleren. Flyt højttaleren til en fast placering.

WICHTIGE SICHERHEITSHINWEISE

Bitte lesen Sie alle Sicherheitshinweise und Gebrauchsanleitungen durch und bewahren Sie sie auf.

WARNUNGEN/VORSICHTSMASSNAHMEN



Die Batterie darf nicht verschluckt werden. Es besteht die Gefahr von Verätzungen. Die mit diesem Produkt mitgelieferte Fernbedienungs-batterie enthält eine Knopfzellenbatterie. Wenn eine Knopfzellenbatterie verschluckt wird, kann dies in nur 2 Stunden zu schweren inneren Verätzungen und zum Tod führen. Bewahren Sie neue und verbrauchte Batterien außerhalb der Reichweite von Kindern auf. Wenn das Batteriefach sich nicht sicher schließen lässt, stellen Sie die Verwendung der Fernbedienung ein und halten Sie sie von Kindern fern. Wenn Sie vermuten, dass Batterien verschluckt oder auf andere Weise in den Körper gelangt sind, sollten Sie umgehend einen Arzt aufsuchen. Um die Gefahr von Explosionen, Feuer oder Verätzungen zu vermeiden, sollten Sie beim Austauschen der Batterie vorsichtig vorgehen und nur eine zugelassene (z. B. UL) CR2032 oder DL2032 3-V-Lithium-Batterie verwenden. Leere Batterien müssen umgehend und ordnungsgemäß entsorgt werden. Versuchen Sie nicht, die Batterie wiederaufzuladen, auseinander zu nehmen, auf eine Temperatur von über 100° C zu erhitzen oder zu verbrennen.

1. Lesen Sie die folgenden Anweisungen.
2. Bewahren Sie die Anweisungen auf.
3. Beachten Sie alle Warn- und Sicherheitshinweise.
4. Befolgen Sie alle Anweisungen.
5. Verwenden Sie dieses Gerät nicht in der Nähe von Wasser oder Feuchtigkeit.
6. Reinigen Sie das Gerät nur mit einem sauberen, trockenen Tuch.
7. Achten Sie darauf, dass die Lüftungsöffnungen nicht blockiert sind. Stellen Sie das Gerät nur in Übereinstimmung mit den Herstelleranweisungen auf.
8. Stellen Sie das Gerät nicht in der Nähe von Wärmequellen auf, wie Heizkörpern, Wärmespeichern, Öfen oder anderen Geräten (auch Verstärkern), die Wärme erzeugen.
9. Verlegen Sie das Netzkabel so, dass es keine Stolpergefahr darstellt und nicht beschädigt werden kann – insbesondere im Bereich von Steckern und Steckdosen und dort, wo das Netzkabel aus dem Gerät herausgeführt wird.
10. Verwenden Sie nur Zubehör-/Anbauteile, die vom Hersteller zugelassen sind.
11. Ziehen Sie das Netzkabel bei Gewitter oder bei längerer Nichtbenutzung des Gerätes aus der Steckdose.
12. Wenden Sie sich bei allen Reparatur- und Wartungsarbeiten nur an qualifiziertes Kundendienstpersonal. Wartungsarbeiten sind in folgenden Fällen nötig: bei jeglichen Beschädigungen wie z. B. des Netzkabels oder Netzsteckers, wenn Flüssigkeiten oder Gegenstände in das Gehäuse gelangt sind, das Gerät Regen oder Feuchtigkeit ausgesetzt wurde, fallen gelassen wurde oder nicht ordnungsgemäß funktioniert.



Das Blitzsymbol mit Pfeilspitze in einem gleichseitigen Dreieck weist den Benutzer auf nicht isolierte, gefährliche elektrische Spannung innerhalb des Systemgehäuses hin. Es besteht die Gefahr von Stromschlägen!



Das Ausrufezeichen innerhalb des gleichseitigen Dreiecks macht den Benutzer auf wichtige Bedienungs- und Wartungsanweisungen in der Bedienungsanleitung aufmerksam.

- Um Brände und Stromschläge zu vermeiden, darf dieses Gerät keinem Regen, Flüssigkeiten oder Feuchtigkeit ausgesetzt werden.
- Schützen Sie das Gerät vor tropfenden oder spritzenden Flüssigkeiten, und stellen Sie keine mit Flüssigkeiten gefüllten Gefäße (z. B. Vasen) auf das Gerät oder in die Nähe des Geräts. Wie bei allen elektronischen Geräten dürfen niemals Flüssigkeiten ins Innere des Produkts gelangen. Dadurch kann es zu Fehlfunktionen und/oder Bränden kommen.
- Stellen Sie keine brennenden Kerzen oder ähnliches auf das Gerät oder in die Nähe des Geräts.
- Nehmen Sie keine Veränderungen am System oder am Zubehör vor. Nicht autorisierte Veränderungen können die Sicherheit, die Erfüllung von Richtlinien und die Systemleistung beeinträchtigen.



Dieses Produkt enthält magnetische Materialien. Wenden Sie sich an Ihren Arzt, wenn Sie wissen möchten, ob dies den Betrieb Ihres implantierten medizinischen Geräts beeinflussen kann.

HINWEISE:

- Falls Sie den Netzstecker oder eine Mehrfachsteckdose verwenden, um das Gerät von der Stromversorgung zu trennen, sollten Sie sicherstellen, dass Sie jederzeit auf den Stecker zugreifen können.
- Dieses Produkt ist nicht zum Einsatz im Freien geeignet. Verwenden Sie es nur innerhalb von Gebäuden und nicht in Campingfahrzeugen, auf Booten o. ä.
- Das Produktschild befindet sich hinten oder unten am System.



Enthält kleine Teile, die verschluckt werden können und eine Erstickengefahr darstellen. Nicht geeignet für Kinder unter drei Jahren.



Leere Batterien müssen getrennt entsorgt werden und gehören nicht in den Hausmüll. Nicht verbrennen.



Dieses Symbol bedeutet, dass das Produkt nicht mit dem Hausmüll entsorgt werden darf, sondern bei einer geeigneten Sammelstelle für das Recycling abgegeben werden muss. Die ordnungsgemäße Entsorgung und das Recycling tragen dazu bei, die natürlichen Ressourcen, die Gesundheit und die Umwelt zu schützen. Weitere Informationen zur Entsorgung und zum Recycling dieses Produkts erhalten Sie von Ihrer zuständigen Kommune, Ihrem Entsorgungsdienst oder dem Geschäft, in dem Sie dieses Produkt gekauft haben.

Informationen über Produkte, die elektrische Störgeräusche erzeugen

Dieses Gerät wurde getestet und erfüllt die Grenzwerte für digitale Geräte der Klasse B gemäß Abschnitt 15 der FCC-Vorschriften. Diese Grenzwerte wurden festgelegt, um einen angemessenen Schutz gegen elektromagnetische Störungen bei einer Installation in Wohngebieten zu gewährleisten. Dieses Gerät erzeugt und verwendet Hochfrequenzstrahlung und kann sie auch aussenden. Daher verursacht das Gerät bei nicht ordnungsgemäßer Installation und Benutzung möglicherweise Störungen des Funkverkehrs. Es wird jedoch keine Garantie dafür gegeben, dass bei einer bestimmten Installation keine Störstrahlungen auftreten. Sollte dieses Gerät den Radio- oder Fernsehempfang stören (Sie können dies überprüfen, indem Sie das Gerät aus- und wiedereinschalten), so ist der Benutzer dazu angehalten, die Störungen durch eine der folgenden Maßnahmen zu beheben:

- Neuausrichtung der Antenne.
- Vergrößern Sie den Abstand zwischen dem Gerät und einem Radio- oder Fernsehempfänger.
- Schließen Sie das Gerät an eine Steckdose an, die nicht mit dem Stromkreis des Radio- bzw. Fernsehempfängers verbunden ist.
- Wenden Sie sich an einen Händler oder einen erfahrenen Radio-/Fernsehtechniker.

FCC-WARNUNG

Veränderungen am Gerät, die nicht durch die Bose Corporation autorisiert wurden, können zur Folge haben, dass die Betriebserlaubnis für das Gerät erlischt.

Wichtige Einhaltungsinformationen für die USA und Kanada

Dieses Gerät erfüllt die Bestimmungen in Teil 15 der FCC-Vorschriften und die lizenzfreien RSS-Standards von ISED Canada. Der Betrieb unterliegt den beiden folgenden Bedingungen: (1) dieses Gerät darf keine Störungen verursachen und (2) dieses Gerät muss jegliche Störungen dulden, einschließlich von Störungen, die zu einem unerwünschten Betrieb führen.

Dieses Gerät erfüllt die Strahlungsexpositionsgrenzwerte der FCC und ISED Canada für eine unkontrollierte Umgebung. Dieses Gerät sollte mit einem Mindestabstand von 20 cm zwischen dem Radiator und Ihrem Körper aufgestellt und betrieben werden.

Dieses Gerät darf nicht zusammen mit anderen Antennen oder Sendern aufgestellt oder betrieben werden.

Dieses Gerät erfüllt die lizenzfreien RSS-Standards von ISED Canada.

Dieses Gerät der Klasse B entspricht den Anforderungen der kanadischen Richtlinie ICES-003.

CAN ICES-3 (B) /NMB-3 (B)

ZULASSUNGEN UND KONFORMITÄT

CE Die Bose Corporation erklärt hiermit, dass dieses Produkt die wesentlichen Anforderungen und andere relevante Bestimmungen der Richtlinie 2014/53/EU und weitere geltende EU-Richtlinien erfüllt. Die vollständige Konformitätserklärung ist einsehbar unter www.Bose.com/compliance

Dieses Produkt, gemäß Anforderungen an die umweltgerechte Gestaltung energieverbrauchsrelevanter Produkte, Richtlinie 2009/125/EG, entspricht den folgenden Normen oder Dokumenten: Verordnung (EG) Nr. 1275/2008, in der durch Verordnung (EU) Nr. 801/2013 geänderten Fassung.

Erforderliche Energiezustandsinformationen	Energiedi	
	Standby	Netzwerk-Standby
Stromverbrauch im angegebenen Energiemodus bei einem Eingang von 230 V/50 Hz	< 0,5 W	alle Netzwerkarten ≤ 3,0 W
Zeit, nach der das Gerät automatisch in den Modus geschaltet wird	< 2,5 Stunden	≤ 20 Minuten
Stromverbrauch im Netzwerk-Standby, wenn alle drahtgebundenen Netzwerkanschlüsse verbunden und alle drahtlosen Netzwerkanschlüsse aktiviert sind, bei einem Eingang von 230 V/50 Hz	N/A	≤ 3,0 W
Deaktivierungs-/Aktivierungsverfahren für den Netzwerkanschluss. Das Deaktivieren aller Netzwerke aktiviert den Standby-Modus.	<p>Wi-Fi: Sie können dies durch gleichzeitiges Gedrückthalten von 3 und — am Gerät, bis die Wi-Fi-Anzeige erlischt, deaktivieren. Sie können dies durch gleichzeitiges Gedrückthalten von 3 und — am Gerät, bis die Wi-Fi-Anzeige sich einschaltet, aktivieren.</p> <p>Bluetooth: Sie können dies durch Löschen der Abstimmliste deaktivieren, indem Sie die <i>Bluetooth/Auxiliary</i>-Taste ⌘ am Gerät gedrückt halten, bis die <i>Bluetooth</i>-Anzeige weiß blinkt. Sie können dies durch Abstimmen mit einer <i>Bluetooth</i>-Quelle wieder aktivieren.</p> <p>Ethernet: Sie können dies durch Entfernen des Ethernet-Kabels deaktivieren. Sie können dies durch Anschließen des Ethernet-Kabels aktivieren.</p>	

Für Europa:

Frequenzband des Betriebs 2.400 bis 2483,5 MHz:

- *Bluetooth*/Wi-Fi: Maximale Sendeleistung weniger als 20 dBm EIRP.
- *Bluetooth* Low Energy: Maximale spektrale Leistungsdichte weniger als 10 dBm/EIRP.

Frequenzband des Betriebs 5150 bis 5350 MHz und 5470 bis 5725 MHz:

- Wi-Fi: Maximale Sendeleistung weniger als 20 dBm EIRP.
- Beim Betrieb im Frequenzbereich 5150 bis 5350 MHz ist die Verwendung dieses Geräts in allen in der Tabelle aufgeführten EU-Mitgliedsstaaten auf die Verwendung in Innenräumen beschränkt.

							
BE	DK	IE	UK	FR	CY	SK	HU
AT	SE	BG	DE	PT	EL	HR	LV
LT	MT	PL	CZ	EE	FI	ES	IT
RO	LU	NL	SI				

Tabelle zur Einschränkung gefährlicher Stoffe für China

Namen und Inhalt der giftigen oder gefährlichen Stoffe oder Elemente						
Name des Teils	Gefährliche Stoffe oder Elemente					
	Blei (Pb)	Quecksilber (Hg)	Kadmium (Cd)	Sechswertiges Chrom (CR(VI))	Polybromiertes Biphenyl (PBB)	Polybromiertes Diphenylether (PBDE)
PCBs	X	0	0	0	0	0
Metallteile	X	0	0	0	0	0
Kunststoffteile	0	0	0	0	0	0
Lautsprecher	X	0	0	0	0	0
Kabel	X	0	0	0	0	0

Diese Tabelle wurde in Übereinstimmung mit den Bestimmungen von SJ/T 11364 erstellt.

O: Gibt an, dass dieser giftige oder gefährliche Stoff, der in allen homogenen Materialien für dieses Teil enthalten ist, unter den Grenzwerten gemäß GB/T 26572 liegt.

X: Gibt an, dass dieser giftige oder gefährliche Stoff, der in mindestens einem der homogenen Materialien enthalten ist, die für dieses Teil verwendet wurden, über den Grenzwerten gemäß GB/T 26572 liegt.

Tabelle zur Einschränkung gefährlicher Stoffe für Taiwan

Gerätebezeichnung: Powered Speaker , Typbezeichnung: 355589						
Einheit	Stoffe mit eingeschränkter Verwendung und ihre chemischen Symbole					
	Blei (Pb)	Quecksilber (Hg)	Kadmium (Cd)	Sechswertiges Chrom (Cr+6)	Polybromierte Biphenyle (PBB)	Polybromierte Diphenylether (PBDE)
PCBs	-	o	o	o	o	o
Metallteile	-	o	o	o	o	o
Kunststoffteile	o	o	o	o	o	o
Lautsprecher	-	o	o	o	o	o
Kabel	-	o	o	o	o	o

Hinweis 1: „o“ gibt an, dass der prozentuale Gehalt des Stoffs mit eingeschränkter Verwendung den Prozentsatz des Referenzwerts des Vorhandenseins nicht übersteigt.

Hinweis 2: „-“ gibt an, dass der Stoff mit eingeschränkter Verwendung der Ausnahme entspricht.

Bitte füllen Sie Folgendes aus und bewahren Sie es für Ihre Unterlagen auf:

Die Serien- und Modellnummern befinden sich hinten oder unten am Produkt.

Seriennummer: _____

Modellnummer: _____

Bewahren Sie die Kaufquittung zusammen mit der Bedienungsanleitung auf. Jetzt ist ein guter Zeitpunkt, um Ihr Bose-Produkt zu registrieren. Sie können dies ganz einfach auf <http://global.Bose.com/register>

Herstellungsdatum: Die achte Ziffer in der Seriennummer gibt das Herstellungsjahr an: „8“ ist 2008 oder 2018.

China-Import: Bose Electronics (Shanghai) Company Limited, Part C, Plant 9, No. 353 North Riyang Road, China (Shanghai) Pilot Free Trade Zone

EU-Import: Bose Products B.V., Gorslaan 60, 1441 RG Purmerend, Niederlande

Taiwan-Import: Bose Taiwan Branch, 9F-A1, No.10, Section 3, Minsheng East Road, Taipei City 104, Taiwan
Telefonnummer: +886-2-2514 7676

Mexiko-Import: Bose de México, S. de R.L. de C.V., Paseo de las Palmas 405-204, Lomas de Chapultepec, 11000 México, D.F. Telefonnummer: +5255 (5202) 3545

Sicherheitshinweise



Dieses Produkt kann automatische Sicherheitsupdates von Bose empfangen. Um automatische Sicherheitsupdates zu empfangen, müssen Sie den Produkteinrichtungsvorgang in der SoundTouch®-App abschließen und das Produkt mit dem Internet verbinden. **Wenn Sie den Einrichtungsvorgang nicht abschließen, sind Sie für das Installieren von Sicherheitsupdates verantwortlich, die Bose zur Verfügung stellt.**

Lizenzvereinbarungen

Sie können die Lizenzvereinbarungen, die für die Softwarepakete von Drittanbietern gelten, die in Ihrem Lautsprecher enthalten sind, über die SoundTouch®-App oder mithilfe der IP-Adresse Ihres Produkts anzeigen.

SoundTouch®-App

1. Wählen Sie in der App ≡ > **Einstellungen** > **Über** > **Rechtliche Hinweise** aus.
2. Wählen Sie den entsprechenden Lizenztyp aus.

IP-Adresse

1. Sie können die IP-Adresse Ihres Produkts wie folgt erhalten:
 - **SoundTouch®-App:** Wählen Sie in der App ≡ > **Einstellungen** > **Über** aus. Wählen Sie Ihren Lautsprecher aus, um die IP-Adresse anzuzeigen.
 - **Drahtloser Router:** Schlagen Sie in der Bedienungsanleitung Ihres Routers nach.
 - **SoundTouch 20 Series III:** Halten Sie 5 und — fünf Sekunden lang gedrückt. Drücken Sie + oder —, um durch die Einstellungen zu blättern, bis Sie **2.3 IP-Adresse** sehen.
2. Öffnen Sie auf einem Gerät, das mit Ihrem drahtlosen Netzwerk verbunden ist, ein Browserfenster.
3. Gehen Sie zu **<IP-Adresse>/licenses.pdf**, um die entsprechenden Lizenzvereinbarungen und EULA anzuzeigen.

Amazon, Kindle, Fire und alle damit verbundenen Logos sind Marken von Amazon, Inc. oder seinen Partnerunternehmen.

Apple und das Apple-Logo sind Marken von Apple Inc., die in den USA und weiteren Ländern eingetragen sind. App Store ist eine Dienstleistungsmarke von Apple Inc.

Android, Google Play und das Google Play-Logo sind Marken von Google, LLC.

Die *Bluetooth*® Wortmarke und Logos sind eingetragene Marken der Bluetooth SIG, Inc. Jegliche Nutzung dieser Marken durch die Bose Corporation erfolgt unter Lizenz.

Dieses Produkt enthält den iHeartRadio-Dienst. iHeartRadio ist eine eingetragene Marke von iHeartMedia, Inc.

SoundTouch und das Design des Hinweises auf die Drahtlosfunktion sind eingetragene Marken der Bose Corporation in den USA und anderen Ländern.

Dieses Produkt beinhaltet Spotify-Software, die Lizenzen von Fremdfirmen unterliegt, die hier zu finden sind: www.spotify.com/connect/third-party-licenses

Spotify ist eine eingetragene Marke von Spotify AB.

Wi-Fi ist eine eingetragene Marke der Wi-Fi Alliance®.

Bose Corporation Unternehmenszentrale: 1-877-230-5639

©2019 Bose Corporation. Dieses Dokument darf ohne vorherige schriftliche Genehmigung weder ganz noch teilweise reproduziert, verändert, vertrieben oder in anderer Weise verwendet werden.

Kartoninhalt

Lieferumfang 9

Erstes Einrichten

Aufstellungshinweise..... 10
 Anschließen des Lautsprechers an den Strom..... 11

Lautsprecher-Bedienelemente

Schalten Sie den Lautsprecher aus..... 12
 Bedienelemente..... 12

Einrichten der SoundTouch®-App

Herunterladen und Installieren der SoundTouch®-App..... 13
 Supportcenter für SoundTouch®-Eigentümer..... 13

Bestehende SoundTouch®-Benutzer

Hinzufügen des Lautsprechers zu einem vorhandenen Konto..... 14
 Verbinden des Lautsprechers mit einem neuen Netzwerk 14

Preset-Personalisierung

Festlegen von Presets..... 15
 Wiedergeben von Presets 16

Bluetooth®-Technologie

Verbinden Ihres Mobilgeräts..... 17
 Trennen eines Mobilgeräts 18
 Erneutes Verbinden eines Mobilgeräts..... 19
 Verbinden mithilfe der *Bluetooth*-Funktion auf Ihrem Mobilgerät..... 19
 Löschen der *Bluetooth*-Abstimmliste des Lautsprechers..... 19
 Verwenden der SoundTouch®-App..... 19

Kabelgebundene Verbindungen

Anschließen an den AUX-Anschluss..... 20

Wi-Fi®-Anzeige

Wi-Fi-Status 21

Meldungen auf dem Display

Display-Symbole	22
-----------------------	----

Erweiterte Funktionen

Aktualisieren der Software.....	23
Deaktivieren der Wi-Fi-Funktion	23
Erneutes Aktivieren der Wi-Fi-Funktion.....	23

Pflege und Wartung

Reinigen des Lautsprechers	24
Kundendienst.....	24
Eingeschränkte Garantie.....	24
Technische Daten.....	24
Austauschen der Fernbedienungs-batterie	25

Fehlerbehebung

Gängige Lösungen	26
Zurücksetzen des Lautsprechers.....	28
Abrufen von Diagnoseinformationen	28

Anhang: Computer-Setup

Einrichten des Lautsprechers mithilfe eines Computers.....	29
Bevor Sie beginnen.....	29
Computer-Setup	29

Lieferumfang

Packen Sie den Karton vorsichtig aus und überprüfen Sie, ob die folgenden Teile enthalten sind.

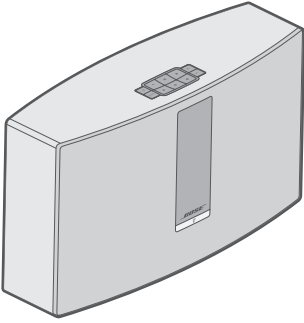

SoundTouch® 20 Series III-Drahtloslautsprecher



Fernbedienung

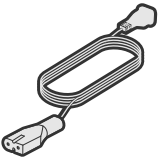

Netzkabel*

* Kann mit mehreren Kabeln geliefert werden. Verwenden Sie das Netzkabel für Ihre Region.

Hinweis: Sollten Teile des Lautsprechers beschädigt sein, verwenden Sie ihn nicht. Wenden Sie sich an den Bose®-Fachhandel oder den Bose-Kundendienst. Auf global.Bose.com/Support/ST20III finden Sie Kontaktinformationen.

Aufstellungshinweise

Um Störungen zu vermeiden, sollten Sie andere drahtlose Geräte 0,3 bis 0,9 m vom Lautsprecher entfernt aufstellen. Stellen Sie den Lautsprecher nicht in Metallschränke und von direkten Wärmequellen entfernt auf.

- Stellen Sie den Lautsprecher mit dem Gummisockel auf eine stabile und ebene Fläche.
- Stellen Sie den Lautsprecher NICHT auf Audio-/Videogeräte (Receiver, Fernsehgerät usw.) oder andere Gegenstände, die Hitze erzeugen können. Die von solchen Gegenständen erzeugte Hitze kann zu einer schlechten Lautsprecherleistung führen.
- Stellen Sie KEINE Gegenstände auf den Lautsprecher.
- Vergewissern Sie sich, dass sich eine Netzsteckdose in der Nähe befindet.

Anschließen des Lautsprechers an den Strom

Bevor Sie den Lautsprecher in Ihrem Netzwerk einrichten, schließen Sie ihn an den Strom an.

1. Schließen Sie das Netzkabel an den Anschluss **POWER** am Lautsprecher an.

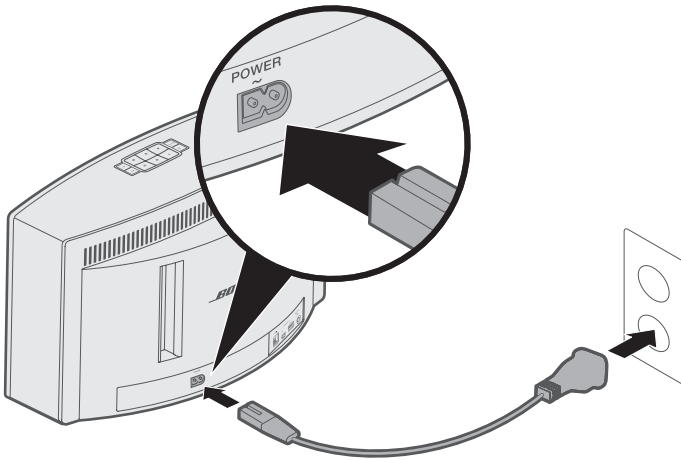

2. Schließen Sie den anderen Stecker des Netzkabels an eine Netzsteckdose an.

Schalten Sie den Lautsprecher aus

Drücken Sie auf dem Tastenfeld oder auf der Fernbedienung .

Tip: Sie können auch ein Preset oder  | **AUX** drücken, um den Lautsprecher einzuschalten.

Bedienelemente

Die Bedienelemente des Lautsprechers befinden sich auf dem Tastenfeld und auf der Fernbedienung.

Tip: Sie können den Lautsprecher außerdem mithilfe der SoundTouch®-App steuern.

- **Tastenfeld:** Ermöglicht Ihnen das Einschalten des Lautsprechers, Einstellen und Wiedergeben von Presets, Einstellen der Lautstärke und Aktivieren der *Bluetooth*- und *Aux*-Quellen.
- **Fernbedienung:** Bietet Ihnen dieselben Funktionen wie das Tastenfeld plus Zusatzfunktionen: Rückwärts springen/Vorwärts springen, Wiedergabe/Pause und Daumen-nach-oben/Daumen-nach-unten.

Taste	Beschreibung
1 2 3 4 5 6	Sechs Preset-Tasten: <ul style="list-style-type: none"> • Halten Sie diese Taste gedrückt, um ein Preset einzustellen. • Drücken Sie diese Taste, um ein Preset wiederzugeben.
 AUX	<i>Bluetooth</i> -/Aux-Taste: <ul style="list-style-type: none"> • Drücken Sie diese Taste, um zwischen der <i>Bluetooth</i>- und Aux-Quelle umzuschalten.
	Lautstärke erhöhen/Lautstärke verringern: Zum Erhöhen/Verringern der Lautstärke drücken
	Vorwärts springen/Rückwärts springen durch Tracks (nur Fernbedienung)
	<ul style="list-style-type: none"> • Ton wiedergeben/anhalten • Stummschalten/Aufheben der Stummschaltung eines Geräts, das an AUX angeschlossen ist (nur Fernbedienung)
	„Gefällt mir/Gefällt mir nicht“ für wiedergegebene Inhalte (nur Fernbedienung).

Mit der SoundTouch®-App können Sie SoundTouch® von Ihrem Smartphone, Tablet oder Computer aus steuern. Mithilfe der App fungiert Ihr intelligentes Gerät als Fernbedienung für den Lautsprecher.

Von der App aus können Sie Ihre SoundTouch®-Einstellungen verwalten, Musikdienste hinzufügen, lokale und globale Internet-Radiosender erkunden, Presets einstellen und Musik streamen. Neue Funktionen werden regelmäßig hinzugefügt.

Hinweis: Wenn Sie SoundTouch® bereits für einen anderen Lautsprecher eingerichtet haben, sehen Sie unter „Bestehende SoundTouch®-Benutzer“ auf Seite 14 nach.

Herunterladen und Installieren der SoundTouch®-App

Laden Sie auf Ihrem Smartphone oder Tablet die Bose® SoundTouch®-App herunter.



SoundTouch® app

- **Apple-Benutzer:** Download vom App Store
- **Android™-Benutzer:** Download vom Google Play™ Store
- **Amazon Kindle Fire-Benutzer:** Download vom Amazon Appstore für Android



Befolgen Sie die Anweisungen in der App, um die Einrichtung abzuschließen. Sie umfasst das Hinzufügen des Lautsprechers zu Ihrem Wi-Fi-Netzwerk, die Erstellung eines SoundTouch®-Kontos, das Hinzufügen einer Musikbibliothek und die Verwendung von Musikdiensten.

Sobald Sie den Lautsprecher in Ihrem Wi-Fi-Netzwerk eingerichtet haben, können Sie ihn von jedem Smartphone oder Tablet im selben Netzwerk aus steuern.

Hinweis: Eine Anleitung für die Verwendung eines Computers zum Einrichten finden Sie unter Seite 29.

Tipp: Sobald Sie den Lautsprecher in Ihrem Wi-Fi-Netzwerk eingerichtet haben, können Sie ihn von jedem Smartphone oder Tablet im selben Netzwerk aus steuern. Laden Sie die SoundTouch®-App auf ein intelligentes Gerät herunter. Sie müssen dasselbe SoundTouch®-Konto für alle Geräte verwenden, die an den Lautsprecher angeschlossen sind.

Supportcenter für SoundTouch®-Eigentümer

 global.Bose.com/Support/ST20III

Diese Website bietet Zugriff auf das Supportcenter des Eigentümers, das Bedienungsanleitungen, Artikel, Tipps, Tutorials, eine Videobibliothek und die Eigentümer-Community umfasst, in der Sie Fragen und Antworten posten können.

Hinzufügen des Lautsprechers zu einem vorhandenen Konto

Wenn Sie SoundTouch® bereits auf einem anderen Lautsprecher eingerichtet haben, müssen Sie die SoundTouch®-App nicht erneut herunterladen.

Wählen Sie in der App ☰ > **Einstellungen** > **Lautsprecher hinzufügen oder neu verbinden**.

Die App führt Sie durch die Einrichtung.

Verbinden des Lautsprechers mit einem neuen Netzwerk

Wenn sich Ihre Netzwerkinformationen ändern, fügen Sie den Lautsprecher zum neuen Netzwerk hinzu. Sie können dies tun, indem Sie den Lautsprecher in den Setup-Modus versetzen.

1. Wählen Sie in der App ☰ > **Einstellungen** > **Lautsprechereinstellungen** und anschließend Ihren Lautsprecher aus.
2. Wählen Sie **LAUTSPRECHER VERBINDEN**.

Die App führt Sie durch die Einrichtung.

Sie können sechs Presets für Ihre bevorzugten Streaming-Musikdienste, Wiedergabelisten, Künstler, Alben oder Songs aus Ihrer Musikbibliothek festlegen. Sie können auf Ihre Musik jederzeit durch Berühren einer Schaltfläche mithilfe der SoundTouch®-App zugreifen.

Beachten Sie Folgendes, bevor Sie Presets verwenden:

- Sie können Presets in der App und auf der Fernbedienung einstellen.
- Wenn die Preset-Quelle Ihre Musikbibliothek ist, vergewissern Sie sich, dass der Computer, auf dem Sie Ihre Musikbibliothek speichern, eingeschaltet und mit demselben Netzwerk wie der SoundTouch®-Lautsprecher verbunden ist.
- Sie können keine Presets im *Bluetooth*-Modus oder *AUX*-Modus einstellen.

Festlegen von Presets

1. Sie streamen Musik mithilfe der App.
2. Halten Sie, während die Musik wiedergegeben wird, ein Preset auf dem Tastenfeld oder auf der Fernbedienung gedrückt, bis Sie einen Ton hören.

Eine Meldung „Neues Preset zugewiesen“ wird auf dem Display angezeigt.

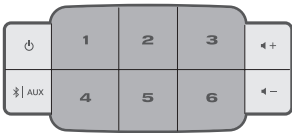

Wiedergeben von Presets

Sobald Sie Ihre Presets personalisiert haben, drücken Sie ein Preset auf dem Tastenfeld oder auf der Fernbedienung, um Musik wiederzugeben.

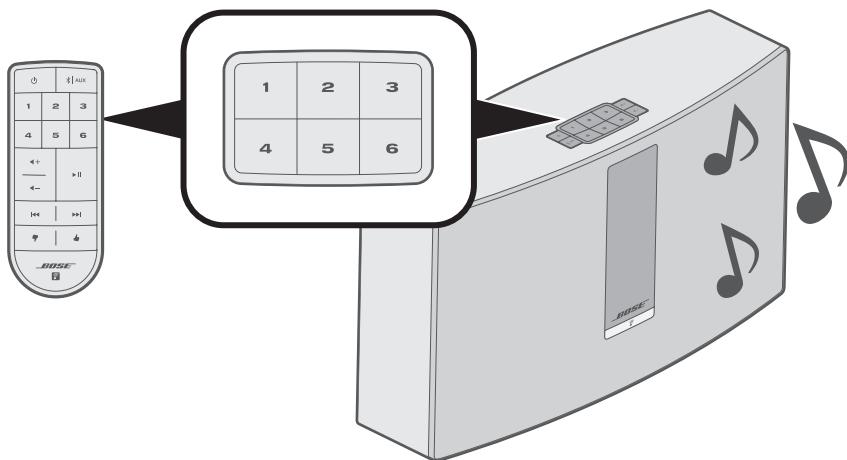



Hinweis: Informationen zur Verwendung der SoundTouch®-App zum Wiedergeben Ihrer Presets finden Sie unter global.Bose.com/Support/ST20III

Bluetooth-Drahtlostechnologie ermöglicht es Ihnen, Musik von Bluetooth-Smartphones, -Tablets, -Computern und anderen Geräten zu Ihrem Lautsprecher zu streamen. Bevor Sie Musik von einem Mobilgerät streamen können, müssen Sie das Mobilgerät mit dem Lautsprecher verbinden.

Verbinden Ihres Mobilgeräts

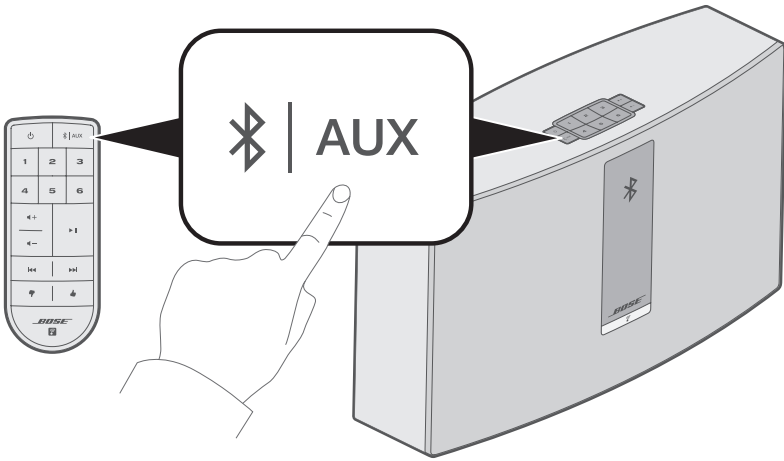
1. Drücken Sie auf dem Tastenfeld des Lautspechers oder auf der Fernbedienung  | AUX, bis „Bereit zum Verbinden“ auf dem Display erscheint.



Tipp: Sie können auch  | AUX zwei Sekunden lang gedrückt halten, um ein Gerät zu verbinden.

BLUETOOTH®-TECHNOLOGIE

2. Schalten Sie auf Ihrem Mobilgerät die *Bluetooth*-Funktion ein.

Tipp: Das *Bluetooth*-Menü finden Sie normalerweise im Einstellungen-Menü.

3. Wählen Sie Ihren SoundTouch®-Lautsprecher aus der Liste des Mobilgeräts aus.

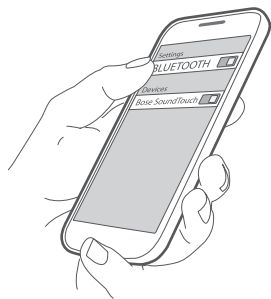

Hinweis: Suchen Sie nach dem Namen, den Sie in der SoundTouch®-App für Ihren Lautsprecher eingegeben haben. Wenn Sie Ihrem Lautsprecher keinen Namen gegeben haben, wird der voreingestellte Name angezeigt.

Nach dem Verbinden wird der Name Ihres SoundTouch®-Lautsprechers in der Geräteliste angezeigt.

Trennen eines Mobilgeräts

Schalten Sie die *Bluetooth*-Funktion am Mobilgerät aus.

Erneutes Verbinden eines Mobilgeräts

Drücken Sie auf dem Tastenfeld des Lautsprechers oder auf der Fernbedienung  | **AUX**, bis eine *Bluetooth*-Abstimmmeldung auf dem Display erscheint.

Der Lautsprecher versucht, sich wieder mit dem zuletzt verbundenen Mobilgerät zu verbinden.

Hinweis: Das Mobilgerät muss sich innerhalb von 9 m vom Lautsprecher befinden und eingeschaltet sein.

Verbinden mithilfe der *Bluetooth*-Funktion auf Ihrem Mobilgerät

1. Schalten Sie auf Ihrem Mobilgerät die *Bluetooth*-Funktion ein.

Tip: Das *Bluetooth*-Menü finden Sie normalerweise im Einstellungen-Menü.

2. Wählen Sie Ihren Lautsprecher aus der Liste des Mobilgeräts aus.

Ihr Lautsprecher schaltet sich ein und gibt einen Ton ab.

Löschen der *Bluetooth*-Abstimmliste des Lautsprechers

Drücken Sie auf dem Tastenfeld oder auf der Fernbedienung  | **AUX** (10 Sekunden), bis eine Meldung auf dem Display erscheint, dass die Abstimmliste gelöscht ist.

Der Lautsprecher ist für das Verbinden mit einem Gerät bereit (siehe Seite 17).

Verwenden der **SoundTouch®-App**

Sie können die Abstimmliste auch mithilfe der App löschen.

1. Wählen Sie in der App  > **Einstellungen** > **Lautsprechereinstellungen** und anschließend Ihren Lautsprecher aus.
2. Öffnen Sie den Menüpunkt *Bluetooth* und löschen Sie die Abstimmliste.

Anschließen an den AUX-Anschluss

Sie können den Audioausgang eines Smartphones, Tablets, Computers oder eines anderen Audiogeräts an den AUX-Anschluss des Lautsprechers anschließen. In den AUX-Anschluss passt ein 3,5-mm-Stereokabelstecker (nicht im Lieferumfang enthalten).

1. Schließen Sie Ihr Audiogerät mithilfe eines Stereokabels an den Anschluss **AUX IN** am Lautsprecher an.

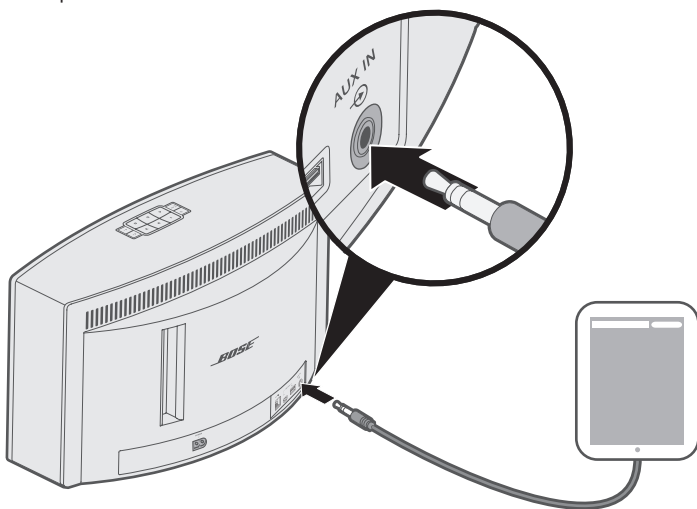

2. Drücken Sie auf dem Tastenfeld des Lautsprechers oder auf der Fernbedienung **| AUX**, bis **AUX** auf dem Display angezeigt wird.
3. Beginnen Sie mit der Wiedergabe von Musik auf dem Mobilgerät.

An der Vorderseite des Lautsprechers befindet sich eine Anzeige, die den Wi-Fi-Status anzeigt. Die Lämpchen unter der Anzeige leuchten entsprechend dem Lautsprecherzustand.

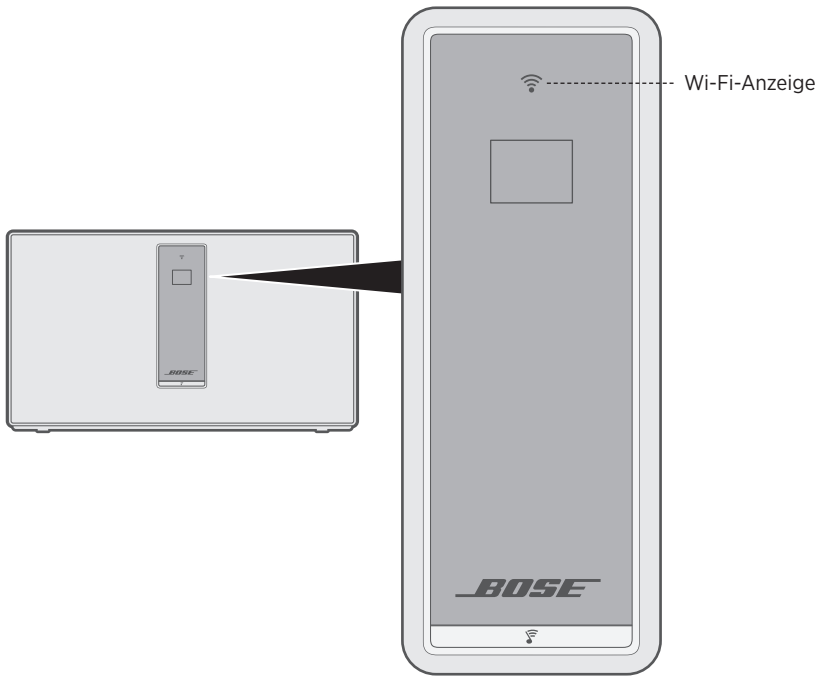









Wi-Fi-Status

Anzeigeaktivität	Zustand
Blinkt weiß	Nach einem Wi-Fi-Netzwerk wird gesucht.
Leuchtet weiß (dunkel)	Energiesparmodus und mit dem Wi-Fi-Netzwerk verbunden.
Leuchtet weiß (hell)	Lautsprecher ist eingeschaltet und mit dem Wi-Fi-Netzwerk verbunden.
Gelb	Lautsprecher ist im Setup-Modus.

MELDUNGEN AUF DEM DISPLAY

Das Display zeigt Lautsprecherinformationen und Symbole an. Die Anzeige kann Album oder Künstler umfassen.

Display-Symbole

Display-Symbol	Beschreibung
	Nach einem Wi-Fi-Netzwerk wird gesucht.
	Lautstärke wird eingestellt.
	Musikbibliothek wird wiedergegeben.
	Ton in mehreren Räumen ist aktiv.
AUX	AUX-Modus ist aktiv.
	<i>Bluetooth</i> -Quelle ist aktiv
1 2 3 4 5 6	Preset ausgewählt.
	Zum nächsten Track vorwärts springen.
	Zum vorherigen Track rückwärts springen.
	Ton ist angehalten.
	Ton ist gestoppt.

Aktualisieren der Software

Die SoundTouch®-App weist Sie darauf hin, wenn ein Softwareupdate verfügbar ist. Sie können dann die Software mit der App aktualisieren. Sie können die Software auch mithilfe des Tastenfelds aktualisieren.

1. Schalten Sie den Lautsprecher aus.
2. Halten Sie auf dem Tastenfeld **4** und **◀-** gedrückt (fünf Sekunden lang).



Deaktivieren der Wi-Fi-Funktion

1. Schalten Sie den Lautsprecher aus.
2. Halten Sie auf dem Tastenfeld **3** und **◀-** gedrückt (fünf Sekunden lang).



Die Wi-Fi-Anzeige wird ausgeschaltet, wenn Wi-Fi deaktiviert ist.

Erneutes Aktivieren der Wi-Fi-Funktion

Halten Sie bei eingeschaltetem Lautsprecher **3** und **◀-** gedrückt (fünf Sekunden lang). Die Wi-Fi-Anzeige leuchtet, wenn Wi-Fi aktiviert ist.

Reinigen des Lautsprechers

- Wischen Sie die Oberfläche des Lautsprechers mit einem weichen, trockenen Tuch ab.
- Verwenden Sie keine Sprühdosen in der Nähe des Lautsprechers. Verwenden Sie keine Lösungsmittel, Chemikalien und Reinigungsmittel, die Alkohol, Ammoniak oder Polituren enthalten.
- Auf keinen Fall darf Feuchtigkeit ins Innere gelangen.

Kundendienst

Zusätzliche Hilfe bei der Verwendung des Lautsprechers finden Sie unter:

global.Bose.com/Support/ST20III

Eingeschränkte Garantie

Für den Lautsprecher gilt eine eingeschränkte Garantie. Nähere Informationen zur eingeschränkten Garantie finden Sie auf unserer Website unter global.Bose.com/warranty

Eine Anleitung zum Registrieren Ihres Produkts finden Sie unter global.Bose.com/register. Ihre eingeschränkte Garantie ist jedoch unabhängig von der Registrierung gültig.

Technische Daten

Eingangsnennleistung

USA/Kanada/International: 100 - 240 V \sim 50/60 Hz, 90 W

Austauschen der Fernbedienungs-batterie

WARNUNG: Die Batterie darf nicht verschluckt werden. Es besteht die Gefahr von Verätzungen. Die mit diesem Produkt mitgelieferte Fernbedienungs-batterie enthält eine Knopfzellen-batterie. Wenn eine Knopfzellen-batterie verschluckt wird, kann dies in nur 2 Stunden zu schweren inneren Verätzungen und zum Tod führen. Bewahren Sie neue und verbrauchte Batterien außerhalb der Reichweite von Kindern auf. Wenn das Batteriefach sich nicht sicher schließen lässt, stellen Sie die Verwendung der Fernbedienung ein und halten Sie sie von Kindern fern. Wenn Sie vermuten, dass Batterien verschluckt oder auf andere Weise in den Körper gelangt sind, sollten Sie umgehend einen Arzt aufsuchen. Um die Gefahr von Explosionen, Feuer oder Verätzungen zu vermeiden, sollten Sie beim Austauschen der Batterie vorsichtig vorgehen und nur eine zugelassene (z. B. UL) CR2032 oder DL2032 3-V-Lithium-Batterie verwenden. Leere Batterien müssen umgehend und ordnungsgemäß entsorgt werden. Versuchen Sie nicht, die Batterie wiederaufzuladen, auseinander zu nehmen, auf eine Temperatur von über 100° C zu erhitzen oder zu verbrennen.

1. Drehen Sie die Batterieabdeckung mit einer Münze etwas nach links (entgegen dem Uhrzeigersinn).

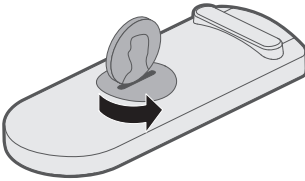

2. Entfernen Sie die Abdeckung. Legen Sie eine neue Batterie mit der flachen Seite nach oben ein. Beachten Sie dabei das Plus-Zeichen.

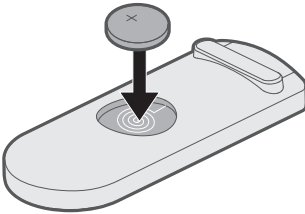

3. Setzen Sie die Abdeckung wieder ein und drehen Sie sie nach rechts (im Uhrzeigersinn), bis sie einrastet.

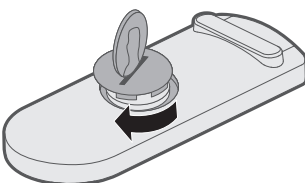

FEHLERBEHEBUNG



Bei Problemen mit dem Lautsprecher:

- Schließen Sie den Lautsprecher an das Stromnetz an.
- Schließen Sie alle Kabel fest an.
- Prüfen Sie den Zustand der Statusanzeigen (siehe Seite 21).
- Stellen Sie den Lautsprecher und das Mobilgerät von möglichen Störquellen weg (z. B. drahtlose Router, kabellose Telefone, Fernsehgeräte, Mikrowellengeräte usw.).
- Stellen Sie den Lautsprecher für ordnungsgemäßen Betrieb innerhalb des für Ihren drahtlosen Router oder Ihr Mobilgerät empfohlenen Bereichs auf.

Wenn Sie das Problem nicht beheben konnten, sehen Sie in der folgenden Tabelle nach, in der Sie Symptome und Lösungen für gängige Probleme finden. Wenn Sie Ihr Problem nicht beheben können, wenden Sie sich an den Bose-Kundendienst.

Gängige Lösungen

In der folgenden Tabelle sind die Symptome und möglichen Lösungen für häufige Probleme aufgeführt.

Symptom	Lösung
Lautsprecher reagiert im Setup-Modus nicht	Wenn die Wi-Fi-Anzeige oder das Display ausgeschaltet ist: <ul style="list-style-type: none">• Halten Sie auf dem Tastenfeld des Lautspechers  zwei Sekunden lang gedrückt.• Wenn sich der Lautsprecher einschaltet, fahren Sie mit dem Einrichten fort.
Drücken der Power-Taste schaltet den Lautsprecher nicht ein	Der Lautsprecher befindet sich möglicherweise im Standby-Modus Um den Lautsprecher zu aktivieren, halten Sie auf dem Tastenfeld des Lautspechers  zwei Sekunden lang gedrückt.

Symptom	Lösung
	<ul style="list-style-type: none"> • Wählen Sie den richtigen Netzwerknamen und geben Sie das Passwort ein. • Schließen Sie das Gerät und den Lautsprecher an dasselbe Wi-Fi-Netzwerk an. • Stellen Sie den Lautsprecher innerhalb der Reichweite des Routers auf. • Aktivieren Sie Wi-Fi am Gerät (mobil oder Computer), das Sie für das Einrichten verwenden. • Schließen Sie alle offenen Anwendungen. • Wenn Sie für das Einrichten einen Computer verwenden, prüfen Sie die Firewall-Einstellungen, um sicherzustellen, dass die SoundTouch®-App und SoundTouch® Music Server erlaubte Programme sind. • Starten Sie Ihr Mobilgerät oder Ihren Computer und Router neu. • Setzen Sie den Lautsprecher zurück (siehe Seite 28). • Wenn der Router sowohl 2,4-GHz- als auch 5-GHz-Bänder unterstützt, stellen Sie sicher, dass sowohl das Gerät (mobil oder Computer) als auch der Lautsprecher mit demselben Band verbunden sind. • Deinstallieren Sie die App, setzen Sie den Lautsprecher zurück (siehe Seite 28) und starten Sie den Einrichtungsvorgang erneut.
Verbindung mit dem Netzwerk nicht möglich	Wenn sich Ihre Netzwerkinformationen geändert haben oder Sie den Lautsprecher an ein anderes Netzwerk anschließen möchten, sehen Sie unter Seite 14 nach.
Unterbrochener oder kein Ton	<ul style="list-style-type: none"> • Stoppen Sie andere Audio- oder Video-Streaming-Anwendungen. • Heben Sie die Stummschaltung auf oder erhöhen Sie die Lautstärke am Lautsprecher und am Mobilgerät. • Trennen Sie das Netzkabel und schließen Sie es nach einer Minute wieder an. • Starten Sie Ihr Mobilgerät oder Ihren Computer und Router neu.
<i>Bluetooth</i> -Ton kann nicht wiedergegeben werden	<ul style="list-style-type: none"> • Richten Sie zuerst die SoundTouch®-App ein und führen Sie alle Updates durch. • Verbinden Sie ein Mobilgerät (siehe Seite 17). • Löschen Sie die Abstimmliste des Lautsprechers (siehe Seite 19). • Versuchen Sie, ein anderes Mobilgerät abzustimmen. <p>Auf Ihrem Mobilgerät:</p> <ul style="list-style-type: none"> • Deaktivieren Sie die <i>Bluetooth</i>-Funktion und aktivieren Sie sie wieder. • Entfernen Sie den Lautsprecher aus dem <i>Bluetooth</i>-Menü. Verbinden Sie ihn erneut. • Sehen Sie in der Dokumentation Ihres Mobilgeräts nach. • Siehe "Unterbrochener oder kein Ton."
Bass ist zu stark oder zu gering	<p>Passen Sie den Basspegel des Lautsprechers in der App an:</p> <ol style="list-style-type: none"> 1. Wählen Sie in der App  > Einstellungen > Lautsprechereinstellungen und anschließend Ihren Lautsprecher aus. 2. Passen Sie den Basspegel des Lautsprechers an.

Zurücksetzen des Lautsprechers

Ein Zurücksetzen löscht alle Quellen-, Lautstärke- und Netzwerkeinstellungen und stellt die werkseitigen Originaleinstellungen des Lautsprechers wieder her.

1. Schalten Sie den Lautsprecher aus.
2. Halten Sie auf dem Tastenfeld **1** und **◀-** gedrückt (10 Sekunden).



Der Lautsprecher wird neu gestartet und die Wi-Fi-Anzeige leuchtet gelb (Setup-Modus).

3. Öffnen Sie die SoundTouch®-App auf Ihrem Smartphone oder Tablet und fügen Sie den Lautsprecher zum Netzwerk hinzu (siehe Seite 14).

Abrufen von Diagnoseinformationen

Sie können detaillierte Informationen wie MAC-Adresse und Netzwerkinformationen, Seriennummer und Softwareversion abrufen.

1. Halten Sie auf dem Tastensfeld **5** und **▶-** gedrückt, bis Systeminformationen auf dem Display erscheinen.



2. Drücken Sie **▶+** oder **▶-**, um durch die Lautsprecherinformationen zu blättern.

Einrichten des Lautsprechers mithilfe eines Computers

Sie können den Lautsprecher mithilfe eines Computers statt eines Smartphones oder Tablets einrichten.

Bevor Sie beginnen

- Stellen Sie den Lautsprecher neben Ihren Computer.
- Vergewissern Sie sich, dass sich Ihr Computer im Wi-Fi-Netzwerk befindet.
- Holen Sie sich ein USB A-zu-USB Micro B-Kabel (nicht mitgeliefert).

Hinweise:

- Zum Laden von Mobilgeräten wird normalerweise ein USB A-zu-USB Micro B-Kabel verwendet. Sie können es auch im Elektrofachhandel erwerben. Wenn Sie kein solches Kabel haben, wenden Sie sich an den Bose-Kundendienst.
- Der USB-Anschluss an der Rückseite des Lautsprechers dient nur dem Einrichten des Computers. Der USB-Anschluss ist nicht für das Aufladen von Smartphones, Tablets oder ähnlichen Geräten oder des Lautsprechers selbst geeignet.

Computer-Setup

Während des Einrichtens fordert die App Sie auf, das USB-Kabel vom Computer vorübergehend an den Lautsprecher anzuschließen. Schließen Sie das USB-Kabel erst an, wenn die App Sie dazu auffordert.

1. Schließen Sie das Netzkabel an eine Netzsteckdose an.
2. Öffnen Sie einen Browser auf Ihrem Computer und gehen Sie zu:

global.Bose.com/Support/ST20III

Tipp: Verwenden Sie den Computer, auf dem Ihre Musikbibliothek gespeichert ist.

3. Laden Sie die SoundTouch®-App herunter und führen Sie sie aus.
Die App führt Sie durch die Einrichtung.
4. Trennen Sie das USB-Kabel nach Abschluss der Einrichtung vom Computer und vom Lautsprecher. Stellen Sie den Lautsprecher an seinen endgültigen Ort.

Lees alle veiligheids- en beveiligingsinstructies en de gebruiksaanwijzing door en bewaar deze.

WAARSCHUWINGEN



De batterij niet inslikken, gevaar voor chemische brandwonden. De bij dit product bijgeleverde afstandsbediening bevat een knoopcelbatterij. Als de knoopcelbatterij wordt ingeslikt, kan dit binnen slechts 2 uur leiden tot ernstige inwendige brandwonden met mogelijk de dood als gevolg. Houd nieuwe en gebruikte batterijen uit de buurt van kinderen. Als het batterijvakje niet goed sluit, stop dan met het gebruik van het product en hou dit uit de buurt van kinderen. Als u denkt dat batterijen mogelijk zijn ingeslikt of in het lichaam zijn geplaatst, roep dan onmiddellijk medische hulp in. Om het gevaar van explosie, brand of chemische brandwonden te vermijden, dient u voorzichtig te zijn bij het vervangen van de batterij en deze uitsluitend te vervangen door een officieel goedgekeurde (bv. UL) CR2032- of DL2032-lithiumbatterij van 3 volt. Gooi lege batterijen onmiddellijk en op de juiste wijze weg. Niet opnieuw opladen, demonteren, verwarmen boven 100 °C of verbranden.

1. Lees deze instructies door.
2. Bewaar deze instructies.
3. Neem alle waarschuwingen in acht.
4. Volg alle instructies.
5. Gebruik dit apparaat niet in de buurt van water of vocht.
6. Alleen met een droge doek schoonmaken.
7. De ventilatieopeningen niet blokkeren. Installeer het apparaat volgens de instructies van de fabrikant.
8. Niet installeren in de buurt van warmtebronnen, zoals radiatoren, verwarmingsroosters, kachels of andere apparaten (waaronder versterkers) die warmte produceren.
9. Zorg dat er niet op het netsnoer wordt gestaan of gelopen en dat het niet wordt afgeknelnd, met name bij stekkers en stopcontacten en het punt waar deze uit het apparaat komen.
10. Gebruik uitsluitend aansluitstukken/accessoires die door de fabrikant worden gespecificeerd.
11. Verwijder de stekker van dit apparaat uit het stopcontact bij onweer of als het langere tijd niet wordt gebruikt.
12. Laat onderhoud over aan bevoegde onderhoudsmedewerkers. Reparatie is vereist als het apparaat is beschadigd, zoals vazen, op of bij het apparaat. Evenals bij andere elektronische producten dient u op te passen dat er geen terechtgekomen of voorwerpen in het apparaat zijn gevallen, wanneer het apparaat is blootgesteld aan regen of vocht, niet normaal werkt of is gevallen.



De bliksemschicht met pijlpunt in een gelijkzijdige driehoek waarschuwt de gebruiker voor de aanwezigheid van niet-geïsoleerde gevaarlijke spanning in de behuizing van het systeem, die zo hoog kan zijn dat er een risico op elektrische schokken bestaat.



Het uitroepteken in een gelijkzijdige driehoek maakt de gebruiker attent op belangrijke bedienings- en onderhoudsinstructies in de gebruikershandleiding.

- Om het risico op brand of elektrische schokken te verlagen, mag dit product NIET worden blootgesteld aan regen, vloeistof of vocht.
- Stel dit apparaat niet bloot aan druipende of spattende vloeistoffen en plaats geen met vloeistof gevulde voorwerpen, zoals vazen, op of bij het apparaat. Evenals bij andere elektronische producten dient u op te passen dat er geen vloeistof in het product terecht komt. Vloeistoffen kunnen leiden tot defecten en/of brandgevaar.
- Plaats geen open vlammen, zoals brandende kaarsen, op of bij het apparaat.
- Breng geen wijzigingen aan aan het systeem of de accessoires. Wijzigingen door onbevoegden kunnen de veiligheid, de naleving van voorschriften en de werking van het systeem in gevaar brengen.



Dit product bevat magnetisch materiaal. Raadpleeg uw arts om te vragen of dit invloed kan hebben op uw implanteerbare medische hulpmiddel.

OPMERKINGEN:

- Wanneer de netstekker of aansluiting van een apparaat als stroomonderbreker wordt gebruikt, dient deze stroomonderbreker steeds goed bereikbaar te zijn.
- Dit product moet binnenshuis worden gebruikt. Het is niet ontworpen of getest voor gebruik buitenshuis, in recreatievoertuigen of op boten.
- Het productlabel kan zich aan de achterkant of onderkant van het systeem bevinden.



Bevat kleine onderdelen die een verstikkingsgevaar kunnen vormen. Niet geschikt voor kinderen jonger dan 3 jaar.



廢電池請回收

Gooi gebruikte batterijen op de juiste wijze weg, volgens de plaatselijke voorschriften. Niet verbranden.



Dit symbool betekent dat het product niet mag worden weggegooid als huishoudelijk afval en naar een geschikt inzamelpunt voor recycling moet worden gebracht. Het op de juiste wijze afvoeren en recyclen helpt natuurlijke hulpbronnen, de menselijke gezondheid en het milieu te beschermen. Voor meer informatie over het afvoeren en recyclen van dit product neemt u contact op met de gemeente waar u woont, de afvalverwerkingsinstantie of de winkel waar u dit product hebt gekocht.

Informatie over producten die elektrische ruis genereren

Dit apparaat is getest en voldoet aan de normen voor een digitaal apparaat van klasse B, volgens deel 15 van de FCC-voorschriften. Deze normen zijn bedoeld om redelijke bescherming te bieden tegen schadelijke storing bij installatie in een woonomgeving. Dit apparaat genereert en gebruikt radiofrequente energie en kan deze uitstralen en het kan, als het niet wordt geïnstalleerd en gebruikt volgens de instructies, schadelijke storing veroorzaken aan radiocommunicatie. Er is echter geen garantie dat er geen storing zal optreden bij een bepaalde installatie. Als dit apparaat schadelijke storing veroorzaakt aan de ontvangst van radio of tv, hetgeen kan worden bepaald door het apparaat aan en uit te zetten, wordt geadviseerd te trachten de storing te verhelpen door een of meer van de volgende maatregelen:

- Richt de ontvangstantenne opnieuw of verplaats deze.
- Vergroot de afstand tussen de apparatuur en de ontvanger.
- Sluit de apparatuur aan op een stopcontact dat behoort tot een andere groep dan de groep waarop de ontvanger is aangesloten.
- Voor hulp neemt u contact op met de dealer of een ervaren radio- of tv-technicus.

FCC-WAARSCHUWING

Veranderingen of aanpassingen die niet uitdrukkelijk zijn goedgekeurd door Bose Corporation kunnen leiden tot het vervallen van de bevoegdheid van de gebruiker om dit apparaat te gebruiken.

Belangrijke informatie over naleving in de VS en Canada

Dit apparaat voldoet aan deel 15 van de FCC-voorschriften en aan de RSS-norm(en) van ISED Canada voor vergunningsvrije apparaten. Op het gebruik zijn de volgende twee voorwaarden van toepassing: (1) Dit apparaat mag geen schadelijke storing veroorzaken, en (2) dit apparaat moet bestand zijn tegen alle externe storing, waaronder storing die een ongewenste werking tot gevolg kan hebben.

Dit apparaat voldoet aan de normen van de FCC en ISED Canada voor blootstelling aan straling als vastgesteld voor een niet-gereguleerde omgeving. Dit apparaat moet worden geïnstalleerd en gebruikt met een minimale afstand van 20 cm tussen de zender en uw lichaam.

Dit apparaat mag niet worden geplaatst bij of samen worden gebruikt met andere antennes of zenders.

Dit apparaat voldoet aan de RSS-norm(en) van ISED Canada voor vergunningsvrije apparaten.

Dit digitale apparaat van klasse B voldoet aan de Canadese ICES-003-norm.

CAN ICES-3 (B)/NMB-3(B)

WETTELIJK VERPLICHTE INFORMATIE

CE Bose Corporation verklaart hierbij dat dit product voldoet aan de essentiële vereisten en andere relevante bepalingen van richtlijn 2014/53/EU en alle andere vereisten van de toepasselijke EU-richtlijnen. De volledige conformiteitsverklaring kunt u vinden op www.Bose.com/compliance

Het product voldoet aan de hieronder vermelde normen of documenten, in overeenstemming met de Richtlijn 2009/125/EG betreffende de eisen inzake ecologisch ontwerp voor energiegeïmplementeerde producten: Verordening (EG) nr. 1275/2008, als gewijzigd door Verordening (EU) nr. 801/2013.

Vereiste informatie over stroomopname	Vermogensmodi	
	Stand-by	Netwerk op stand-by
Energieverbruik in de aangegeven vermogensmodus, bij een ingangsspanning van 230 V/50 Hz	< 0,5 W	Alle netwerktypen ≤ 3,0 W
Tijd waarna de apparatuur automatisch naar de modus wordt overgeschakeld	< 2,5 uur	≤ 20 minuten
Energieverbruik met het netwerk op stand-by als alle bedrade netwerkpoorten aangesloten zijn en alle draadloze netwerkpoorten geactiveerd zijn, bij een ingangsspanning van 230 V/50 Hz	N.v.t.	≤ 3,0 W
Procedures voor het deactiveren/activeren van netwerkpoorten. Door het deactiveren van alle netwerken wordt de stand-bymodus ingeschakeld.	<p>Wi-Fi: Deactiveer door de knoppen 3 en — op het apparaat tegelijk ingedrukt te houden tot het Wi-Fi-indicatorlampje uitgaat. Activeer door de knoppen 3 en — op het apparaat tegelijk ingedrukt te houden tot het Wi-Fi-indicatorlampje aangaat.</p> <p>Bluetooth: Deactiveer door de koppellijst te wissen door de <i>Bluetooth/aux</i>-knop * aux op het apparaat ingedrukt te houden tot het <i>Bluetooth</i>-indicatorlampje wit knippert. Reactiveer door te koppelen met een <i>Bluetooth</i>-bron.</p> <p>Ethernet: Deactiveer door de ethernetkabel te verwijderen. Activeer door de ethernetkabel aan te sluiten.</p>	

Voor Europa:

Frequentieband 2400 tot 2483,5 MHz:

- *Bluetooth*/Wi-Fi: Maximaal zendvermogen minder dan 20 dBm EIRP.
- *Bluetooth* Low Energy: Spectrale dichtheid bij maximaal vermogen minder dan 10 dBm/MHz EIRP.

Frequentiebanden 5150 tot 5350 MHz en 5470 tot 5725 MHz:

- Wi-Fi: Maximaal zendvermogen minder dan 20 dBm EIRP.
- Dit apparaat is beperkt tot gebruik binnenshuis bij gebruik in de 5150-5350 MHz-frequentieband in alle in de tabel vermelde EU-lidstaten.

							
BE	DK	IE	UK	FR	CY	SK	HU
AT	SE	BG	DE	PT	EL	HR	LV
LT	MT	PL	CZ	EE	FI	ES	IT
RO	LU	NL	SI				

Tabel m.b.t. de beperking van gevaarlijke stoffen in China

Namen van en gehalte aan giftige of gevaarlijke stoffen of elementen						
	Giftige of gevaarlijke stoffen en elementen					
Naam onderdeel	Lood (Pb)	Kwik (Hg)	Cadmium (Cd)	Zeswaardig chroom (Cr(VI))	Polybroombifenyyl (PBB)	Polybroomdifenyylether (PBDE)
PCB's	X	0	0	0	0	0
Metalen onderdelen	X	0	0	0	0	0
Plastic onderdelen	0	0	0	0	0	0
Luidsprekers	X	0	0	0	0	0
Kabels	X	0	0	0	0	0

Deze tabel is opgesteld in overeenstemming met de bepalingen van SJ/T 11364.

O: Geeft aan dat het gehalte aan deze giftige of gevaarlijke stof in alle homogene materialen van dit onderdeel onder de maximaal toegelaten waarden in GB/T 26572 ligt.

X: Geeft aan dat de giftige of gevaarlijke stof in minstens één van de voor dit onderdeel gebruikte homogene materialen boven de maximaal toegelaten waarden in GB/T 26572 ligt.

Tabel m.b.t. de beperking van gevaarlijke stoffen in Taiwan

Naam van de apparatuur: Versterkte luidspreker , typeaanduiding: 355589						
	Stoffen waarvoor beperkingen gelden, met de bijbehorende chemische symbolen					
Onderdeel	Lood (Pb)	Kwik (Hg)	Cadmium (Cd)	Zeswaardig chroom (Cr+6)	Polybroombifenylen (PBB)	Polybroomdifenyylethers (PBDE)
PCB's	-	o	o	o	o	o
Metalen onderdelen	-	o	o	o	o	o
Plastic onderdelen	o	o	o	o	o	o
Luidsprekers	-	o	o	o	o	o
Kabels	-	o	o	o	o	o

Opmerking 1: "o" geeft aan dat de procentuele inhoud van de stof waarvoor beperkingen gelden het percentage van de referentiewaarde voor aanwezigheid niet overschrijdt.

Opmerking 2: "-" geeft aan dat de stof waarvoor beperkingen gelden overeenkomt met de uitzondering.

Vul het volgende in en bewaar deze informatie voor uw administratie

Het serie- en modelnummer vindt u aan de achterkant of onderkant van het product.

Serienummer: _____

Modelnummer: _____

Bewaar uw betalingsbewijs samen met de gebruikershandleiding. Dit is een goed moment om uw Bose-product te registreren. Dat kan eenvoudig door naar <http://global.Bose.com/register> te gaan.

Fabricagedatum: Het achtste cijfer in het serienummer geeft het fabricagejaar aan. "8" is 2008 of 2018.

Importeur in China: Bose Electronics (Shanghai) Company Limited, Part C, Plant 9, No. 353 North Ruying Road, China (Shanghai) Pilot Free Trade Zone

Importeur in de EU: Bose Products B.V., Gorslaan 60, 1441 RG Purmerend, Nederland

Importeur in Taiwan: Bose Taiwan Branch, 9F-A1, No.10, Section 3, Minsheng East Road, Taipei City 104, Taiwan
Telefoonnummer: +886-2-2514 7676

Importeur in Mexico: Bose de México, S. de R.L. de C.V., Paseo de las Palmas 405-204, Lomas de Chapultepec, 11000 México, D.F. Telefoonnummer: +5255 (5202) 3545

Beveiligingsinformatie



Dit product kan automatische beveiligingsupdates van Bose ontvangen. Om de automatische beveiligingsupdates te ontvangen dient u de productinstallatieprocedure in de SoundTouch®-app te voltooien en het product te verbinden met het internet. **Als u de installatieprocedure niet voltooit, bent u zelf verantwoordelijk voor het installeren van de beveiligingsupdates die Bose ter beschikking stelt.**

Bekendmakingen met betrekking tot licenties

U kunt de bekendmakingen met betrekking tot licenties die van toepassing zijn op de softwarepakketten van derden die deel uitmaken van de luidspreker, weergeven via de SoundTouch®-app of met behulp van het IP-adres van het product.

SoundTouch®-app

1. Selecteer in de app ≡ > **Instellingen > Over > Juridische informatie.**
2. Selecteer het desbetreffende licentietype.

IP-adres

1. Het IP-adres van het product kan op de volgende manieren worden achterhaald:
 - **SoundTouch®-app:** Selecteer in de app ≡ > **Instellingen > Over.** Selecteer de luidspreker om het IP-adres weer te geven.
 - **Draadloze router:** Zie de gebruikershandleiding van de router voor meer informatie.
 - **SoundTouch 20 series III:** Houd 5 en — tegelijk vijf seconden ingedrukt. Druk op + of — om door de instellingen te bladeren tot u **2.3 IP address** ziet.
2. Open een browservenster op een apparaat dat is verbonden met uw draadloze netwerk.
3. Ga naar <IP-adres>/licenses.pdf om de desbetreffende bekendmakingen met betrekking tot licenties en licentieovereenkomst voor eindgebruikers weer te geven.

Amazon, Kindle, Fire en alle gerelateerde logo's zijn handelsmerken van Amazon, Inc. of diens dochterondernemingen.

Apple en het Apple-logo zijn handelsmerken van Apple Inc., gedeponeerd in de VS en andere landen. App Store is een servicemerk van Apple Inc.

Android, Google Play en het Google Play-logo zijn handelsmerken van Google LLC.

Het *Bluetooth*®-woordmerk en de bijbehorende logo's zijn gedeponeerde handelsmerken die het eigendom zijn van Bluetooth SIG, Inc. en het gebruik van dergelijke merken door Bose Corporation gebeurt onder licentie.

Dit product bevat de iHeartRadio-service. iHeartRadio is een gedeponeerd handelsmerk van iHeartMedia, Inc.

SoundTouch en het ontwerp van de mededeling omtrent draadloos gebruik zijn gedeponeerde handelsmerken van Bose Corporation in de VS en andere landen.

Dit product bevat Spotify-software die onderworpen is aan licenties van derden die hier worden vermeld:
www.spotify.com/connect/third-party-licenses

Spotify is een gedeponeerd handelsmerk van Spotify AB.

Wi-Fi is een gedeponeerd handelsmerk van Wi-Fi Alliance®.

Hoofdkantoor Bose Corporation: 1-877-230-5639

©2019 Bose Corporation. Niets in deze uitgave mag worden gereproduceerd, gewijzigd, gedistribueerd of op andere wijze gebruikt zonder voorafgaande schriftelijke toestemming.

Inhoud van de doos

Wat zit er in de doos 9

Eerste installatie

Richtlijnen voor plaatsing 10

De luidspreker op het lichtnet aansluiten 11

Luidsprekerknoppen

De luidspreker aanzetten 12

Bedieningsknoppen 12

Configuratie van de SoundTouch®-app

De SoundTouch®-app downloaden en installeren 13

SoundTouch® Owner's Center 13

Bestaande SoundTouch®-gebruikers

De luidspreker toevoegen aan een bestaande account 14

De luidspreker op een nieuw netwerk aansluiten 14

Voorkeuren instellen

Een voorkeur instellen 15

Een voorkeursinstelling afspelen 16

Bluetooth®-technologie

Verbinding maken met een mobiel apparaat 17

De verbinding met een mobiel apparaat verbreken 18

Een mobiel apparaat opnieuw verbinden 19

Verbinding maken met behulp van de *Bluetooth*-functie op uw mobiele apparaat 19

De *Bluetooth*-koppellijst van de luidspreker wissen 19

Gebruik van de SoundTouch®-app 19

Bedrade aansluitingen

Op de AUX-aansluiting aansluiten 20

Wi-Fi®-indicator

Wi-Fi-status 21

Berichten op de display

Pictogrammen op de display	22
----------------------------------	----

Geavanceerde functies

Software updaten	23
Wi-Fi-functionaliteit uitschakelen	23
Wi-Fi-functionaliteit opnieuw inschakelen	23

Verzorging en onderhoud

De luidspreker schoonmaken.....	24
Klantenservice.....	24
Beperkte garantie.....	24
Technische informatie	24
De batterij van de afstandsbediening vervangen	25

Problemen oplossen

Veelgebruikte oplossingen.....	26
De luidspreker terugzetten op de fabrieksinstellingen.....	28
Diagnostische informatie krijgen	28

Bijlage: Configureren met behulp van een computer

De luidspreker configureren met behulp van een computer.....	29
Voordat u begint.....	29
Configureren met behulp van een computer	29

Wat zit er in de doos

Pak de doos voorzichtig uit en controleer of de volgende onderdelen aanwezig zijn.

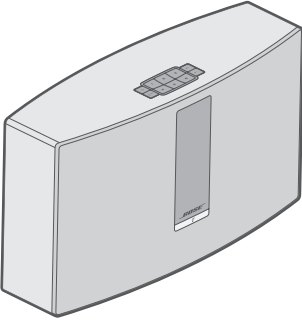

SoundTouch® 20 series III
wireless speaker

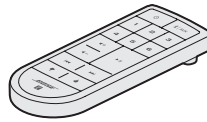

Afstandsbediening



Netsnoer*

*Kan worden geleverd met meerdere netsnoeren. Gebruik het netsnoer voor uw regio.

Opmerking: Als een deel van de luidspreker beschadigd is, mag u deze niet gebruiken. Neem contact op met een erkende Bose®-dealer of de Bose-klantenservice. Ga naar: global.Bose.com/Support/ST20III voor contactgegevens.

Richtlijnen voor plaatsing

Om storing te voorkomen, houdt u andere draadloze apparatuur op een afstand van 30-90 cm van de luidspreker. Plaats de luidspreker niet in of in de buurt van metalen kasten en directe warmtebronnen.

- Plaats de luidspreker op zijn rubberen voetstuk op een stabiel en vlak oppervlak.
- Plaats de luidspreker NIET boven op audio-/videoapparatuur (receivers, tv's, enz.) of op andere voorwerpen die warmte kunnen produceren. Als deze voorwerpen warmte produceren, kan dit leiden tot een slechte werking van de luidspreker.
- Plaats GEEN voorwerpen op de luidspreker.
- Zorg dat er een stopcontact in de buurt is.

De luidspreker op het lichtnet aansluiten

Sluit de luidspreker op het lichtnet aan voordat u de luidspreker op uw netwerk installeert.

1. Sluit het netsnoer aan op de aansluiting **POWER** op de luidspreker.

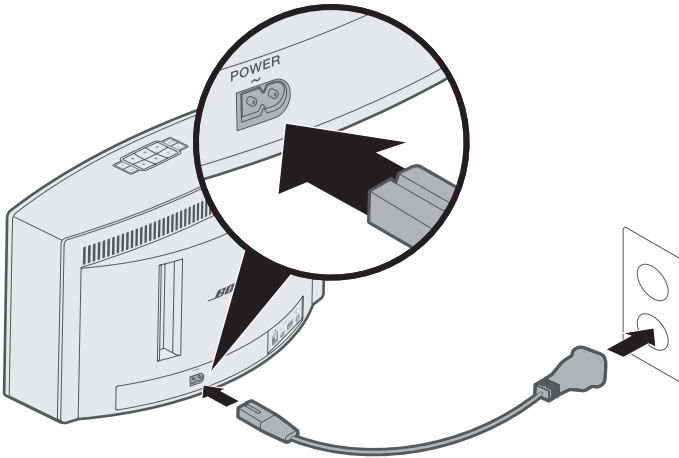

2. Sluit het andere uiteinde van het netsnoer aan op een stopcontact.

De luidspreker aanzetten

Druk op het toetsenblok of op de afstandsbediening op .







Tip: U kunt ook op een voorkeursinstelling of  | **AUX** drukken om de luidspreker aan te zetten.

Bedieningsknoppen

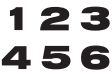
De bedieningsknoppen van de luidspreker bevinden zich op het toetsenblok en op de afstandsbediening.

Tip: U kunt de luidspreker ook bedienen met de SoundTouch®-app.

- **Toetsenblok:** Hiermee kunt u de luidspreker aanzetten, uw voorkeursinstellingen instellen en afspelen, het volume bijstellen en de *Bluetooth*- en *AUX*-bronnen activeren.
- **Afstandsbediening:** Deze biedt dezelfde functionaliteit als het toetsenblok, evenals Achteruit skippen/Vooruit skippen, Afspelen/Pauzeren en Duim omhoog/Duim omlaag.

Knop	Omschrijving
	Zes knoppen voor voorkeursinstellingen: <ul style="list-style-type: none"> • Hou een knop ingedrukt om een voorkeursinstelling in te stellen • Druk op een voorkeursinstelling om deze af te spelen
	<i>Bluetooth</i> -/ <i>AUX</i> -knop: <ul style="list-style-type: none"> • Druk op deze knop om te schakelen tussen de <i>Bluetooth</i>- en de <i>AUX</i>-bron
	Volume hoger/Volume lager: Druk hierop om het volume hoger/lager te zetten
	Achteruit skippen/Vooruit skippen door tracks (alleen afstandsbediening)
	<ul style="list-style-type: none"> • Audio afspelen/pauzeren • Het geluid van een op de <i>AUX</i>-aansluiting aangesloten apparaat uit- of inschakelen (alleen afstandsbediening)
	Afgespeelde content liken/disliken (alleen afstandsbediening)

Met de SoundTouch®-app kunt u de SoundTouch® configureren en bedienen vanaf uw smartphone, tablet of computer. Met de app werkt uw smartapparaat als een functierijke afstandsbediening voor de luidspreker.

Vanuit de app kunt u de SoundTouch®-instellingen beheren, muziekservices toevoegen, lokale en wereldwijde internetradioszenders verkennen, voorkeursinstellingen instellen en wijzigen en muziek streamen. Er worden regelmatig nieuwe functies toegevoegd.

Opmerking: Als u SoundTouch® al geïnstalleerd hebt voor een andere luidspreker, zie dan “Bestaande SoundTouch®-gebruikers” op pagina 14.

De SoundTouch®-app downloaden en installeren

Download de Bose® SoundTouch®-app op uw smartphone of tablet.



SoundTouch® app

- **Apple-gebruikers:** Download uit de App Store
- **Android™-gebruikers:** Download uit de Google Play™ store
- **Amazon Kindle Fire-gebruikers:** Download uit de Amazon Appstore voor Android



Volg de instructies in de app om de installatie te voltooien, waaronder het toevoegen van de luidspreker aan uw Wi-Fi-netwerk, het aanmaken van een SoundTouch®-account, het toevoegen van een muziekbibliotheek en het gebruik van muziekservices.

Nadat u de luidspreker hebt geïnstalleerd op uw Wi-Fi-thuisnetwerk kunt u de luidspreker bedienen vanaf elke smartphone of tablet op hetzelfde netwerk.

Opmerking: Voor instructies voor het gebruik van een computer voor de configuratie, zie pagina 29.

Tip: Nadat u de luidspreker hebt geïnstalleerd op uw Wi-Fi-thuisnetwerk kunt u de luidspreker bedienen vanaf elke smartphone of tablet op hetzelfde netwerk. Download de SoundTouch®-app op het smartapparaat. U moet voor alle apparaten die met de luidspreker verbonden zijn dezelfde SoundTouch®-account gebruiken.

SoundTouch® Owner's Center

 global.Bose.com/Support/ST20III

Deze website biedt toegang tot het supportcenter voor eigenaars, waar u het volgende kunt vinden: gebruikershandleidingen, artikelen, tips, handleidingen, een videobibliotheek en de gemeenschap van eigenaars waar u vragen en antwoorden kunt posten.

De luidspreker toevoegen aan een bestaande account

Als u SoundTouch® al op een andere luidspreker hebt geïnstalleerd, hoeft u de SoundTouch®-app niet opnieuw te downloaden.

Selecteer in de app  > **Instellingen** > **Luidspreker toevoegen of opnieuw verbinden**.

De app voert u door de installatie.

De luidspreker op een nieuw netwerk aansluiten

Als uw netwerkinformatie verandert, voeg dan uw luidspreker aan het nieuwe netwerk toe. U kunt dit doen door de luidspreker in configuratiemodus te zetten.

1. Selecteer in de app  > **Instellingen** > **Luidsprekerinstellingen** en selecteer de luidspreker.
2. Selecteer **LUIDSPREKER VERBINDEN**.

De app voert u door de installatie.

U kunt uw zes voorkeursinstellingen aan uw favoriete muziekdiensten, zenders, afspeellijsten, artiesten, albums of tracks uit uw muziekbibliotheek aanpassen. U hebt op elk moment toegang tot uw muziek door eenvoudig een knop aan te raken in de SoundTouch®-app.

Let op het volgende voordat u de voorkeursinstellingen gebruikt:

- U kunt voorkeursinstellingen instellen via de app en de afstandsbediening.
- Als de bron van de voorkeursinstelling uw muziekbibliotheek is, zorg dan dat de computer waarop uw muziekbibliotheek is opgeslagen aanstaat en verbonden is met hetzelfde netwerk als de SoundTouch®-luidspreker.
- U kunt geen voorkeuren instellen in *Bluetooth*-modus of *AUX*-modus.

Een voorkeur instellen

1. Stream muziek met de app.
2. Terwijl de muziek wordt afgespeeld, houdt u een voorkeursinstelling op het toetsenblok of de afstandsbediening ingedrukt totdat u een toon hoort.

Er verschijnt een bericht "Nieuwe voorkeursinstelling toegewezen" op de display.

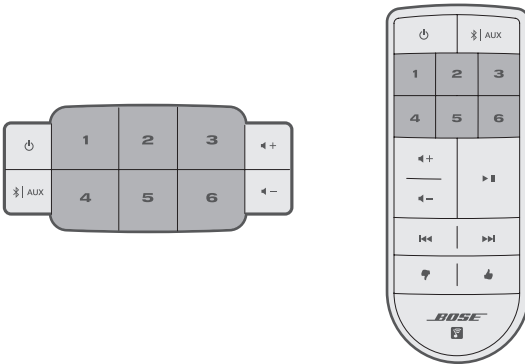

Een voorkeursinstelling afspelen

Nadat u uw voorkeursinstellingen hebt ingesteld, drukt u op een voorkeursinstelling op het toetsenblok of op de afstandsbediening om muziek af te spelen.

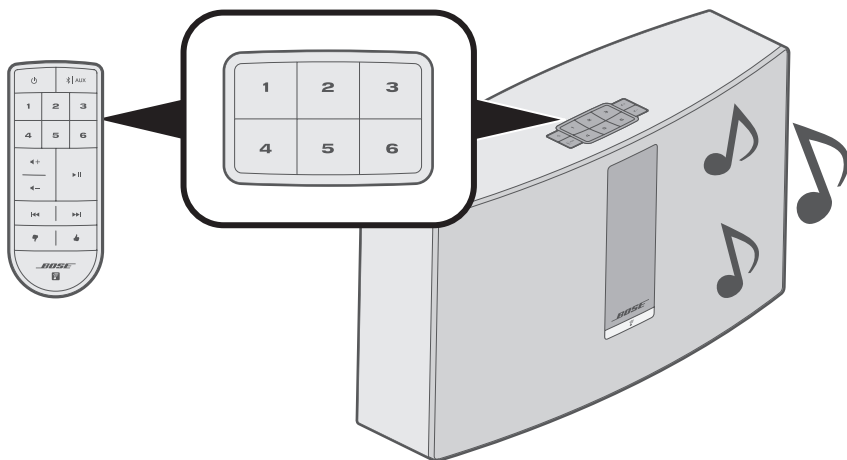

Opmerking: Voor informatie over het gebruik van de SoundTouch®-app om uw voorkeursinstellingen af te spelen, gaat u naar global.Bose.com/Support/ST20III

Met de draadloze *Bluetooth*-technologie kunt u vanaf smartphones, tablets, computers of andere apparaten met *Bluetooth* muziek naar de luidspreker streamen. Voordat u muziek kunt streamen vanaf een mobiel apparaat moet u het mobiele apparaat met de luidspreker verbinden.

Verbinding maken met een mobiel apparaat

1. Druk op het toetsenblok op de luidspreker of de afstandsbediening kort op  | **AUX** totdat "Gereed om verbinding te maken" op de display verschijnt.

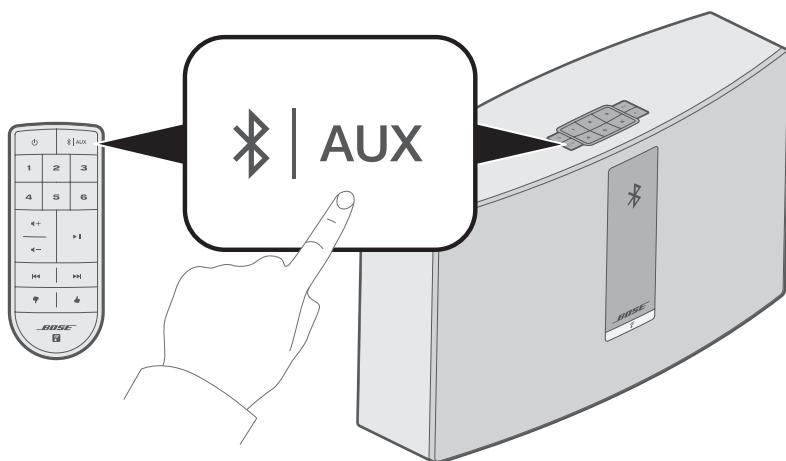

Tip: U kunt ook  | **AUX** twee seconden ingedrukt houden om verbinding te maken met een apparaat.

BLUETOOTH®-TECHNOLOGIE

2. Zet op uw mobiele apparaat de *Bluetooth*-functie aan.

Tip: Het *Bluetooth*-menu bevindt zich gewoonlijk in het menu Instellingen.

3. Selecteer de SoundTouch®-luidspreker in de lijst met mobiele apparaten.

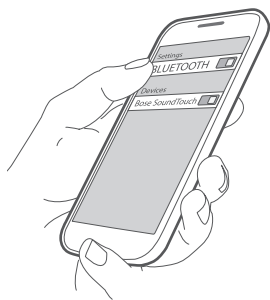

Opmerking: Zoek de naam die u voor de luidspreker hebt ingevoerd in de SoundTouch®-app. Als u de luidspreker geen naam hebt gegeven, verschijnt de standaardnaam.

Nadat er verbinding is gemaakt verschijnt de naam van de SoundTouch®-luidspreker in de lijst met apparaten.

De verbinding met een mobiel apparaat verbreken

Zet de *Bluetooth*-functie op uw mobiele apparaat uit.

Een mobiel apparaat opnieuw verbinden

Druk op het toetsenblok van het systeem of op de afstandsbediening kort op  | **AUX** totdat er een *Bluetooth*-koppelbericht op de display verschijnt.

De luidspreker probeert opnieuw verbinding te maken met het meest recent verbonden mobiele apparaat.

Opmerking: Het mobiele apparaat moet zich binnen een afstand van 9 m van de luidspreker bevinden en ingeschakeld zijn.

Verbinding maken met behulp van de *Bluetooth*-functie op uw mobiele apparaat

1. Zet op uw mobiele apparaat de *Bluetooth*-functie aan.

Tip: Het *Bluetooth*-menu bevindt zich gewoonlijk in het menu Instellingen.

2. Selecteer de luidspreker in de lijst met mobiele apparaten.

De luidspreker wordt aangezet en laat een toon horen.

De *Bluetooth*-koppellijst van de luidspreker wissen

Houd op het toetsenblok of op de afstandsbediening  | **AUX** ingedrukt (10 seconden) totdat er op de display een bericht verschijnt dat de koppellijst gewist is.

De luidspreker is klaar om verbinding te maken met een apparaat (zie pagina 17).

Gebruik van de SoundTouch®-app

U kunt de koppellijst ook met de app wissen.

1. Selecteer in de app  > **Instellingen** > **Luidsprekerinstellingen** en selecteer de luidspreker.
2. Open de *Bluetooth*-menuoptie en wis de koppellijst.

Op de AUX-aansluiting aansluiten

U kunt de audio-uitgang van een smartphone, tablet, computer of ander type audioapparaat aansluiten op de aansluiting AUX van uw luidspreker. De AUX-ingang is geschikt voor een stereokabel met een stekker van 3,5 mm (niet meegeleverd).

1. Sluit het audioapparaat met behulp van een stereokabel aan op de aansluiting **AUX IN** op de luidspreker. 

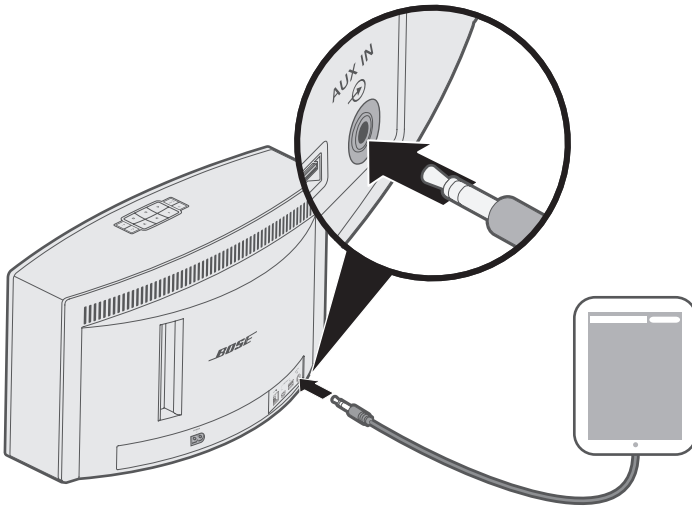

2. Druk op het toetsenblok op de luidspreker of de afstandsbediening kort op  | **AUX** totdat **AUX** op de display verschijnt.
3. Begin muziek af te spelen op het mobiele apparaat.

Aan de voorkant van de luidspreker zit er een indicator die de Wi-Fi-status aangeeft. De lampjes onder de indicator branden afhankelijk van de status van de luidspreker.

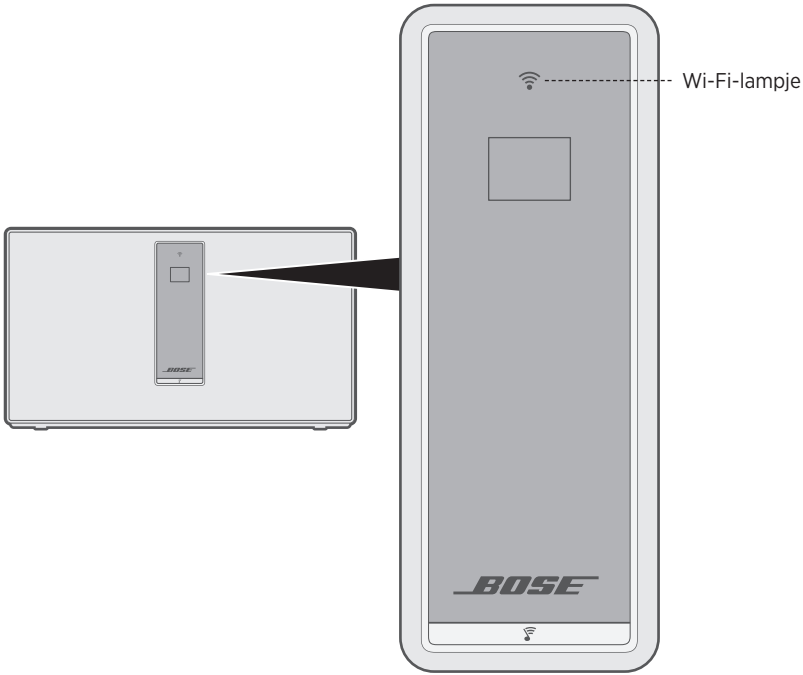









Wi-Fi-status

Activiteit van het lampje	Status
Knipperend wit	Bezig met zoeken naar Wi-Fi-netwerk.
Continu wit (gedimd)	Energiebesparingsmodus en verbonden met Wi-Fi-netwerk.
Continu wit (helder)	De luidspreker staat aan en is verbonden met het Wi-Fi-netwerk
Continu oranje	De luidspreker staat in configuratiemodus

De display toont informatie over de luidspreker en pictogrammen en mogelijk het album of de artiest.

Pictogrammen op de display

Pictogram op de display	Omschrijving
	Bezig met zoeken naar Wi-Fi-netwerk.
	Het volume wordt bijgesteld.
	Muziekbibliotheek wordt afgespeeld.
	Geluid voor meerdere kamers is actief.
AUX	Hulpmodus is actief.
	<i>Bluetooth</i> -bron is actief.
1 2 3 4 5 6	Voorkeursinstelling is geselecteerd.
	Naar de volgende track springen.
	Naar de vorige track springen.
	Audio is gepauzeerd.
	Audio is gestopt.

Software updaten

De SoundTouch®-app waarschuwt u wanneer er een software-update beschikbaar is. Op dat moment kunt u de software updaten met behulp van de app. U kunt de software ook updaten via het toetsenblok.

1. Schakel de luidspreker in.
2. Houd op het toetsenblok **4** en **◀-** ingedrukt (vijf seconden).

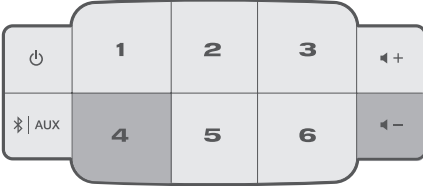

Wi-Fi-functionaliteit uitschakelen

1. Schakel de luidspreker in.
2. Houd op het toetsenblok **3** en **◀-** ingedrukt (vijf seconden).



Het Wi-Fi-lampje gaat uit wanneer Wi-Fi is uitgeschakeld.

Wi-Fi-functionaliteit opnieuw inschakelen

Terwijl het systeem aanstaat, houdt u **3** en **◀-** ingedrukt (vijf seconden).

Het Wi-Fi-lampje licht op wanneer Wi-Fi is ingeschakeld.

De luidspreker schoonmaken

- Maak de buitenkant van de luidsprekers schoon met een zachte, droge doek.
- Gebruik geen spuitbussen in de buurt van de luidspreker. Gebruik geen oplosmiddelen, chemicaliën of schoonmaakproducten die alcohol, ammoniak of schuurmiddelen bevatten.
- Zorg dat er geen vloeistof in openingen wordt gemorst.

Klantenservice

Voor verdere hulp bij het gebruik van de luidspreker gaat u naar:

global.Bose.com/Support/ST20III

Beperkte garantie

Voor de luidspreker geldt een beperkte garantie. Bezoek onze website op global.Bose.com/warranty voor informatie over de beperkte garantie.

Om het product te registreren, gaat u naar global.Bose.com/register voor instructies. Als u het product niet registreert, is dit niet van invloed op uw rechten onder de beperkte garantie.

Technische informatie

Ingangsspanning/ingangsvermogen

VS/Canada/Internationaal: 100-240 V ~ 50/60 Hz, 90 W

De batterij van de afstandsbediening vervangen

WAARSCHUWING: De batterij niet inslikken, gevaar voor chemische brandwonden. De bij dit product bijgeleverde afstandsbediening bevat een knoopcelbatterij. Als de knoopcelbatterij wordt ingeslikt, kan dit binnen slechts 2 uur leiden tot ernstige inwendige brandwonden met mogelijk de dood als gevolg. Houd nieuwe en gebruikte batterijen uit de buurt van kinderen. Als het batterijvakje niet goed sluit, stop dan met het gebruik van het product en hou dit uit de buurt van kinderen. Als u denkt dat batterijen mogelijk zijn ingeslikt of in het lichaam zijn geplaatst, roep dan onmiddellijk medische hulp in. Om het gevaar van explosie, brand of chemische brandwonden te vermijden, dient u voorzichtig te zijn bij het vervangen van de batterij en deze uitsluitend te vervangen door een officieel goedgekeurde (bv. UL) CR2032- of DL2032-lithiumbatterij van 3 volt. Gooi lege batterijen onmiddellijk en op de juiste wijze weg. Niet opnieuw opladen, demonteren, verwarmen boven 100 °C of verbranden.

1. Draai het batterijklepje enigszins naar links met behulp van een muntstuk.

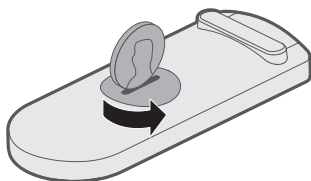

2. Verwijder het klepje. Plaats een nieuwe batterij met de vlakke kant naar boven, zodat u de + kunt zien.

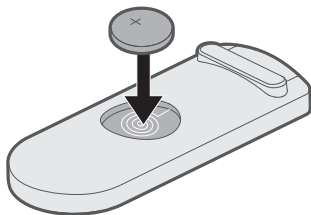

3. Plaats het klepje terug en draai het naar rechts totdat het vastklikt.

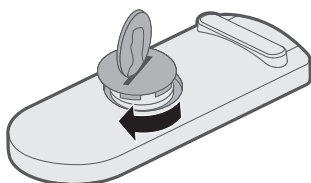

PROBLEMEN OPLOSSEN



Als u problemen met de luidspreker ondervindt:

- Sluit de luidspreker op het lichtnet aan.
- Zorg dat alle kabels goed zijn aangesloten.
- Controleer de status van de statuslampjes (zie pagina 21).
- Plaats de luidspreker en uw mobiele apparaat weg van mogelijke storingsbronnen (draadloze routers, draadloze telefoons, televisies, magnetrons, enz.).
- Voor een goede werking plaatst u de luidspreker binnen het aanbevolen bereik van uw draadloze router of mobiele apparaat.

Als het probleem nog niet is verholpen, zie dan de onderstaande tabel voor symptomen van en oplossingen voor veelvoorkomende problemen. Als u het probleem niet kunt oplossen, neem dan contact op met de Bose-klantenservice.

Veelgebruikte oplossingen

In de volgende tabel worden symptomen vermeld van veelvoorkomende problemen, samen met mogelijke oplossingen.

Symptoom	Oplossing
De luidspreker reageert niet tijdens het configureren	Als het Wi-Fi-lampje of de display uitstaat: <ul style="list-style-type: none">• Houd op het toetsenblok van de luidspreker  twee seconden ingedrukt en laat vervolgens los.• Wanneer de luidspreker wordt ingeschakeld, gaat u verder met de configuratie.
De luidspreker wordt niet ingeschakeld als u op de aan-uitknop drukt	Mogelijk staat de luidspreker in stand-bymodus. Om te zorgen dat de luidspreker wakker wordt, houdt u  op het toetsenblok van de luidspreker twee seconden ingedrukt.
De netwerkinstallatie kan niet worden voltooid	<ul style="list-style-type: none">• Selecteer de juiste netwerknaam en voer het wachtwoord in.• Sluit het apparaat en de luidspreker op hetzelfde Wi-Fi-netwerk aan.• Plaats de luidspreker binnen het bereik van de router.• Schakel Wi-Fi in op het apparaat (mobiel apparaat of computer) dat u gebruikt voor de installatie.• Sluit andere geopende toepassingen.• Als u een computer gebruikt voor de configuratie, controleer dan de firewallinstellingen om te zien of de SoundTouch®-app en SoundTouch®-muziekserver toegelaten programma's zijn.• Start uw mobiele apparaat of computer en de router opnieuw op.• Zet de luidspreker terug op de fabrieksinstellingen (zie pagina 28).• Als de router zowel de 2,4GHz- als 5GHz-band ondersteunt, controleer dan of zowel het apparaat (mobiel of computer) als de luidspreker verbinding maken met dezelfde band.• Verwijder de app, zet de luidspreker terug op de fabrieksinstellingen (zie pagina 28) en begin de configuratie opnieuw.

Symptoom	Oplossing
Kan geen verbinding maken met het netwerk	Als uw netwerkinformatie is veranderd of als u de luidspreker met een ander netwerk wilt verbinden, zie dan pagina 14.
Geluid valt soms weg of geen geluid	<ul style="list-style-type: none"> • Stop andere audio- of videostreamingtoepassingen. • Schakel het geluid van de luidspreker en het mobiele apparaat in of zet het volume hoger. • Koppel het netsnoer los en sluit dit na één minuut opnieuw aan. • Start uw mobiele apparaat of computer en de router opnieuw op.
Kan geen <i>Bluetooth</i> -audio afspelen	<ul style="list-style-type: none"> • Installeer de SoundTouch®-app eerst en voer alle systeemupdates uit. • Verbind een mobiel apparaat (zie pagina 17). • Wis de koppellijst van de luidspreker (zie pagina 19). • Probeer een ander mobiel apparaat te koppelen. <p>Op uw mobiele apparaat:</p> <ul style="list-style-type: none"> • Schakel de <i>Bluetooth</i>-functie uit en weer in. • Verwijder de luidspreker uit het <i>Bluetooth</i>-menu. Maak opnieuw verbinding. • Raadpleeg de documentatie van uw mobiele apparaat. • Zie "Geluid valt soms weg of geen geluid."
Te veel of te weinig lage tonen	<p>Stel de lage tonen van de luidspreker bij in de app:</p> <ol style="list-style-type: none"> 1. Selecteer in de app  > Instellingen > Luidsprekerinstellingen en selecteer de luidspreker. 2. Stel de lage tonen van de luidspreker bij.

De luidspreker terugzetten op de fabrieksinstellingen

Als u de fabrieksinstellingen terugzet, worden alle instellingen voor bronnen, volume en netwerk gewist en wordt de luidspreker teruggezet op de oorspronkelijke fabrieksinstellingen.

1. Schakel de luidspreker in.
2. Houd op het toetsenblok **1** en **◀-** ingedrukt (10 seconden).



De luidspreker start opnieuw op en het Wi-Fi-lampje licht oranje op (configuratiemodus).

3. Start de SoundTouch®-app op uw smartphone of tablet en voeg de luidspreker aan uw netwerk toe (zie pagina 14).

Diagnostische informatie krijgen

Gedetailleerde informatie krijgen, zoals MAC-adres en netwerkinformatie, serienummer en softwareversie.

1. Houd op het toetsenblok **5** en **◀-** ingedrukt totdat de systeem informatie op de display verschijnt.



2. Druk op **◀+** of **◀-** om door de systeem informatie te scrollen.

De luidspreker configureren met behulp van een computer

U kunt de luidspreker configureren met behulp van een computer in plaats van een smartphone of tablet.

Voordat u begint

- Zet de luidspreker naast uw computer.
- Controleer of uw computer op uw Wi-Fi-netwerk is aangesloten.
- U hebt hierbij een 'USB A to USB Micro B'-kabel nodig (niet bijgeleverd).

Opmerkingen:

- Een 'USB A to USB Micro B'-kabel wordt gewoonlijk gebruikt voor het opladen van mobiele apparaten. U kunt deze kabel ook kopen in een plaatselijke elektronicawinkel. Als u deze kabel niet hebt, neem dan contact op met de Bose-clientservice.
- De USB-aansluiting aan de achterkant van de luidspreker dient uitsluitend voor het installeren via de computer. De USB-aansluiting is niet bedoeld voor het opladen van smartphones, tablets, vergelijkbare apparaten of van de luidspreker zelf.

Configureren met behulp van een computer

Tijdens de installatie vraagt de app u om de USB-kabel van de computer naar de luidspreker tijdelijk aan te sluiten. Sluit de USB-kabel niet aan voordat de app de instructie hiervoor geeft.

1. Sluit het netsnoer aan op een stopcontact.
2. Open een browser op de computer en ga naar:

global.Bose.com/Support/ST20III

Tip: Gebruik de computer waarop uw muziekbibliotheek is opgeslagen.

3. Download de SoundTouch®-app en start deze.
De app voert u door de installatie.
4. Nadat de installatie voltooid is, koppelt u de USB-kabel los van de computer en van de luidspreker. Plaats de luidspreker op zijn definitieve plaats.

INSTRUCCIONES IMPORTANTES DE SEGURIDAD

Lea y conserve todas las instrucciones de uso, protección y seguridad.

ADVERTENCIAS/PRECAUCIONES



No ingiera la batería, riesgo de quemadura química. El control remoto suministrado con este producto contiene una batería de celda tipo moneda/botón. Si se traga la batería de celda tipo botón puede ocasionar quemaduras internas graves en solo 2 horas y puede producir la muerte. Mantenga las baterías nuevas y usadas lejos de los niños. Si el compartimiento de la batería no cierra bien, deje de usar el control remoto y manténgalo alejado de los niños. Si cree que alguien se ha tragado o insertado las baterías en cualquier parte del cuerpo busque atención médica de inmediato. Para evitar el riesgo de explosión, incendio o quemaduras químicas, tome precauciones cuando cambia la batería y reemplace solo con una batería de ion de litio de 3 voltios aprobada autorizada (p. ej., UL) CR2032 o DL2032. Deseche las baterías usadas correctamente y de forma inmediata. No recargue, desarme ni caliente por encima de 100 °C ni incinere.

1. Lea estas instrucciones.
2. Conserve estas instrucciones.
3. Tenga en cuenta las advertencias.
4. Siga todas las instrucciones.
5. No use este aparato cerca del agua o humedad.
6. Límpielo solamente con un paño seco.
7. No bloquee ninguna abertura de ventilación. Realice la instalación conforme a las instrucciones del fabricante.
8. No lo instale cerca de fuentes de calor como radiadores, rejillas de calefacción, estufas u otros aparatos (incluidos los amplificadores) que emanan calor.
9. Proteja el cable de corriente de forma que nadie lo pise o lo perforo, especialmente en enchufes, receptáculos de tomas múltiples y en el punto donde sale del dispositivo.
10. Use solamente los accesorios especificados por el fabricante.
11. Desenchufe este aparato durante tormentas eléctricas o cuando no lo utilice durante periodos de tiempo prolongados.
12. Derive todas las tareas de servicio al personal de servicio calificado. Se requieren tareas de servicio cuando el aparato se haya dañado de alguna manera, por ejemplo si se dañó el enchufe o el cable de corriente, si se derramó líquido o si cayeron objetos dentro del aparato, el aparato estuvo expuesto a la lluvia o la humedad, no funciona normalmente, o se ha caído.



El símbolo de relámpago con punta de flecha dentro de un triángulo equilátero alerta al usuario acerca de la presencia de tensión peligrosa no aislada dentro de la carcasa del sistema que puede ser de una magnitud suficiente para constituir un riesgo de descarga eléctrica.



El signo de exclamación dentro de un triángulo equilátero alerta al usuario sobre la presencia de instrucciones operativas y de mantenimiento importantes en la guía del usuario.

- Para reducir el riesgo de incendio o descarga eléctrica, NO exponga este producto a la lluvia, a líquidos ni a la humedad.
- No exponga el aparato a goteos o salpicaduras, no coloque encima, ni cerca del aparato, objetos llenos con líquido como jarrones. Al igual que con los productos electrónicos, tenga cuidado de no derramar líquidos sobre ninguna parte del producto. Los líquidos pueden producir una falla y/o un riesgo de incendio.
- No coloque fuentes de llama al descubierto, como velas encendidas sobre el producto o cerca del dispositivo.
- No realice modificaciones al sistema ni a los accesorios. Las alteraciones no autorizadas pueden comprometer la seguridad, el cumplimiento regulatorio y el desempeño del sistema.



Este producto contiene material magnético. Consulte con su médico si esto podría afectar a un dispositivo médico implantable.

INSTRUCCIONES IMPORTANTES DE SEGURIDAD

NOTAS:

- Si se utiliza la clavija de conexión de red o el acoplador del artefacto como el dispositivo de desconexión, dicho dispositivo de desconexión deberá permanecer listo para funcionar.
- Este producto se debe utilizar en interiores. No está diseñado ni fue sometido a pruebas para su uso al aire libre, en vehículos de recreación o en barcos.
- La etiqueta del producto se encuentra en la parte posterior o inferior del sistema.



Contiene piezas pequeñas que pueden representar un riesgo de asfixia. No es indicado para niños de menos de tres años de edad.



Deseche correctamente las baterías usadas, cumpliendo con las reglamentaciones locales. No incinere.



Este símbolo significa que el producto no debe desecharse como residuo doméstico y debe entregarse a un centro de recolección apropiado para reciclado. La eliminación y el reciclado adecuados ayudan a proteger los recursos naturales, la salud de las personas y el medioambiente. Para obtener más información sobre la eliminación y el reciclado de este producto, póngase en contacto con su municipio, el servicio de gestión de residuos o el comercio donde haya comprado este producto.

Información sobre los productos que generan ruido eléctrico

Este equipo ha sido sometido a prueba y se ha comprobado que cumple con los límites de un dispositivo digital Clase B, conforme a la Parte 15 de las reglas de la FCC. Estos límites están diseñados para ofrecer una protección razonable contra la interferencia perjudicial en una instalación domiciliaria. Este equipo genera, usa y puede irradiar energía de radiofrecuencia y, si no se instala y se usa conforme a las instrucciones, puede causar una interferencia perjudicial a las comunicaciones de radio. Sin embargo, no se garantiza que la interferencia no se produzca en una instalación en particular. Si este equipo causa interferencias perjudiciales en la recepción de radio o televisión, que se puede determinar al apagar y encender el equipo, se aconseja al usuario intentar corregir la interferencia mediante una o más de las siguientes medidas:

- Reoriente o reubique la antena receptora.
- Aumente la separación entre el equipo y el receptor.
- Conecte el equipo a una salida eléctrica en un circuito diferente al que está conectado el receptor.
- Consulte con el distribuidor o con un técnico en radio o televisión experimentado para obtener ayuda.

ADVERTENCIA DE LA FCC

Los cambios o las modificaciones no aprobadas expresamente por Bose Corporation podrían invalidar la autoridad del usuario para operar el equipo.

Información importante de cumplimiento para EE.UU. y Canadá

Este dispositivo cumple con la parte 15 de las reglas de la FCC y con las normas RSS sin licencia de la ISED Canada. El funcionamiento está sujeto a las siguientes dos condiciones: (1) este dispositivo no debe provocar interferencias perjudiciales y (2) este dispositivo debe aceptar cualquier interferencia recibida, incluida la interferencia que puede causar un funcionamiento no deseado.

Este equipo cumple con los límites de exposición a radiación de la FCC e ISED Canada establecidos para un ambiente no controlado. Este equipo debe instalarse y operarse a una distancia mínima de 20 cm entre el radiador y su cuerpo.

Este equipo no se debe ubicar ni operar conjuntamente con ninguna otra antena o transmisores.

Este dispositivo cumple con las normas RSS sin licencia de la ISED Canada.

Este aparato digital Clase B cumple con las normas canadienses ICES-003.

CAN ICES-3 (B)/NMB-3(B)

INFORMACIÓN REGULATORIA

CE Por la presente, Bose Corporation declara que este producto cumple con los requisitos esenciales y con otras cláusulas relevantes de la Directiva 2014/53/EU y con todos los demás requisitos de directivas correspondientes de la UE. La declaración de conformidad completa se puede encontrar en www.Bose.com/compliance

El producto, de acuerdo con la directiva Ecodesign Requirements for Energy Related Products Directive 2009/125/EC, cumple con las siguientes normas o documentos: Regulación (EC) No. 1275/2008, modificada por la Regulación (EU) No. 801/2013.

Información de estado de corriente requerido	Modos de corriente	
	Modo de espera	Modo de espera en red
Consumo de corriente en modo de corriente especificado, entrada de 230V/50Hz	< 0,5 W	todos los tipos de red ≤ 3,0 W
Tiempo después del cual el equipo se cambia automáticamente de modo	< 2,5 horas	≤ 20 minutos
El consumo de corriente está en modo de espera en red si todos los puertos de la red con cable están conectados y todos los puertos de red inalámbricos están activados, a entrada de 230V/50Hz	No disponible	≤ 3,0 W
Procedimientos de desactivación/activación de puerto de red. La desactivación de todas las redes activarán el modo de espera.	<p>Wi-Fi: Desactive manteniendo presionado 3 y — en la unidad hasta que el indicador Wi-Fi se apaga. Active manteniendo presionado 3 y — en la unidad hasta que el indicador Wi-Fi se enciende.</p> <p>Bluetooth: Desactive borrando la lista de dispositivos emparejados manteniendo presionado el botón <i>Bluetooth/Auxiliary</i> ⌘ aux en la unidad hasta que el indicador <i>Bluetooth</i> parpadea de color blanco. Vuelva a activar emparejando con una fuente <i>Bluetooth</i>.</p> <p>Ethernet: Desactive quitando el cable Ethernet. Active enchufando el cable Ethernet.</p>	

Para Europa:

Banda de frecuencia de funcionamiento 2400 a 2483,5 MHz:

- *Bluetooth*/Wi-Fi: Potencia de transmisión máxima menor que 20 dBm EIRP.
- *Bluetooth* de bajo consumo: Densidad espectral de potencia máxima menor que 10 dBm/MHz EIRP.

Banda de frecuencia de funcionamiento 5150 a 5350 MHz y 5470 a 5725 MHz:

- Wi-Fi: Potencia de transmisión máxima menor que 20 dBm EIRP.
- Este dispositivo está restringido al uso en interiores cuando funciona en el rango de frecuencia de 5150 a 5350 MHz en todos los estados miembro de la UE que se listan en la tabla.

							
BE	DK	IE	UK	FR	CY	SK	HU
AT	SE	BG	DE	PT	EL	HR	LV
LT	MT	PL	CZ	EE	FI	ES	IT
RO	LU	NL	SI				

Tabla de sustancias peligrosas restringidas en China

Nombres y contenidos de las sustancias o elementos tóxicos o peligrosos						
Nombre de parte	Sustancias y elementos tóxicos o peligrosos					
	Plomo (Pb)	Mercurio (Hg)	Cadmio (Cd)	Hexavalente (CR(VI))	Bifenilo polibromado (PBB)	Difeniléter polibromado (PBDE)
PCB	X	0	0	0	0	0
Partes metálicas	X	0	0	0	0	0
Partes plásticas	0	0	0	0	0	0
Altavoces	X	0	0	0	0	0
Cables	X	0	0	0	0	0

Esta tabla se preparó conforme a las cláusulas de SJ/T 11364.

O: Indica que esta sustancia tóxica o peligrosa contenida en todos los materiales homogéneos para esta parte es inferior al requisito de límite de GB/T 26572.

X: Indica que esta sustancia tóxica o peligrosa que está presente en al menos uno de los materiales homogéneos utilizados para esta parte se encuentra por encima del requisito de límite de GB/T 26572.

Tabla de sustancias peligrosas restringidas en Taiwán

Nombre del equipo: Altavoz con corriente , designación de tipo: 355589						
Unidad	Sustancias restringidas y símbolos químicos					
	Plomo (pb)	Mercurio (Hg)	Cadmio (Cd)	Cromo hexavalente (Cr+6)	Bifenilo polibromado (PBB)	Difenil éteres polibromados (PBDE)
PCB	-	o	o	o	o	o
Partes metálicas	-	o	o	o	o	o
Partes plásticas	o	o	o	o	o	o
Altavoces	-	o	o	o	o	o
Cables	-	o	o	o	o	o

Nota1: "o" indica que el porcentaje de contenido de la sustancia restringida no excede el porcentaje del valor de referencia presente.

Nota2: El "-" indica que la sustancia restringida corresponde a la exención.

Complete y conserve para su registro

Los números de serie y de modelo se encuentran en la parte inferior o posterior del producto.

Número de serie: _____

Número de modelo: _____

Guarde el recibo con la guía del usuario. Ahora es un buen momento para registrar su producto Bose. Puede hacerlo fácilmente visitando <http://global.Bose.com/register>

Fecha de fabricación: El octavo dígito del número de serie indica el año de fabricación; "8" es 2008 ó 2018.

Importador en China: Bose Electronics (Shanghai) Company Limited, Part C, Plant 9, No. 353 North Riyang Road, China (Shanghai) Pilot Free Trade Zone

Importador en UE: Bose Products B.V., Gorslaan 60, 1441 RG Purmerend, Países Bajos

Importador en Taiwán: Sucursal de Bose en Taiwán, 9F-A1, No.10, Section 3, Minsheng East Road, Taipei City 104, Taiwán
Número de teléfono: +886-2-25147676

Importador en México: Bose de México, S. de R.L. de C.V., Paseo de las Palmas 405-204, Lomas de Chapultepec, 11000 México, D.F. Número de teléfono: +5255 (5202) 3545

Información de seguridad



Este producto puede recibir actualizaciones automáticas de seguridad de Bose. Para recibir actualizaciones automáticas de seguridad, debe completar el proceso de configuración del producto en la aplicación SoundTouch® y conectar el producto a Internet. **Si no completa el proceso de configuración, será responsable de instalar las actualizaciones de seguridad disponibles de Bose.**

Divulgaciones de licencia

Puede ver las divulgaciones de licencia que se aplican a los paquetes de software de terceros incluidos con el altavoz con la aplicación SoundTouch® o usando la dirección IP del producto.

Aplicación SoundTouch®

1. Desde la aplicación, seleccione ≡ > **Configuración > Acerca de > Legal.**
2. Seleccione el tipo de licencia correspondiente.

Dirección IP

1. Obtenga la dirección IP del producto usando uno de los siguientes métodos:
 - **Aplicación SoundTouch®:** Desde la aplicación, seleccione ≡ > **Configuración > Acerca de.** Seleccione el altavoz para ver la dirección IP.
 - **Router inalámbrico:** Consulte la guía del usuario del router para obtener más información.
 - **SoundTouch 20 serie III:** Mantenga presionado 5 y — durante cinco segundos. Presione + o — para desplazarse por la configuración hasta que vea **2.3 dirección IP.**
2. En un dispositivo conectado a la red inalámbrica, abra una ventana de explorador.
3. Vaya a **<IP address>/licenses.pdf** para ver las divulgaciones de licencia correspondientes y el EULA.

Amazon, Kindle, Fire y todos los logotipos relacionados son marcas comerciales de Amazon, Inc. o empresas asociadas.

Apple y el logotipo de Apple son marcas registradas de Apple Inc., registradas en los Estados Unidos y en otros países. App Store es una marca de servicio de Apple Inc.

Android, Google Play y el logotipo de Google Play son marcas registradas de Google LLC.

La marca y los logotipos de *Bluetooth*® son marcas comerciales registradas propiedad de Bluetooth SIG Inc. y cualquier uso de dichas marcas por parte de Bose Corporation se encuentra bajo licencia.

Este producto contiene el servicio iHeartRadio. iHeartRadio es una marca comercial registrada de iHeartMedia, Inc.

SoundTouch y el diseño de la nota inalámbrica son marcas comerciales registradas de Bose Corporation en los EE. UU. y otros países.

Este producto incorpora software de Spotify que está sujeto a licencias de terceros que se listan en: www.spotify.com/connect/third-party-licenses

Spotify es una marca comercial registrada de Spotify AB.

Wi-Fi es una marca comercial registrada de Wi-Fi Alliance®.

Sede central de Bose Corporation: 1-877-230-5639

©2019 Bose Corporation. No se puede reproducir, modificar, distribuir, o usar de otra manera ninguna parte de este trabajo sin previo consentimiento por escrito.

Contenido de la Caja

En la caja	9
------------------	---

Instalación inicial

Pautas de colocación	10
Conectar el altavoz al suministro eléctrico.....	11

Controles del altavoz

Encienda el altavoz	12
Botones de control.....	12

Configuración de la aplicación SoundTouch®

Descargar e instalar la aplicación SoundTouch®	13
Centro de asistencia al usuario SoundTouch®	13

Usuarios existentes de SoundTouch®

Agregar el altavoz a una cuenta existente.....	14
Conectar el altavoz a una nueva red.....	14

Personalización de los ajustes predefinidos

Definir un ajuste predefinido.....	15
Reproducir un ajuste predefinido.....	16

Tecnología *Bluetooth*®

Conectar un dispositivo móvil	17
Desconectar un dispositivo móvil	18
Volver a conectar un dispositivo móvil	19
Conectar usando la función <i>Bluetooth</i> en su dispositivo móvil.....	19
Borrar la lista de dispositivos emparejados <i>Bluetooth</i> del altavoz	19
Usar la aplicación SoundTouch®	19

Conexiones con cable

Conectar al conector AUX	20
--------------------------------	----

Indicador Wi-Fi®

Estado del Wi-Fi.....	21
-----------------------	----

CONTENIDO

Mensajes de la pantalla

Iconos de la pantalla.....	22
----------------------------	----

Funciones avanzadas

Actualizar software	23
Desactivar la función Wi-Fi.....	23
Volver a activar la función Wi-Fi.....	23

Cuidado y mantenimiento

Limpiar el altavoz.....	24
Servicio de atención al cliente.....	24
Garantía limitada.....	24
Información técnica	24
Cambiar la batería del control remoto	25

Solución de problemas

Soluciones comunes.....	26
Restaurar el altavoz.....	28
Obtener información de diagnóstico	28

Apéndice: Configuración con computadora

Configure el altavoz usando una computadora.....	29
Antes de comenzar.....	29
Configuración con computadora.....	29

En la caja

Desembale cuidadosamente la caja y confirme que estén incluidas las siguientes partes.

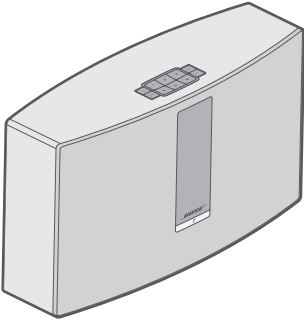

Altavoz inalámbrico SoundTouch® 20 serie III

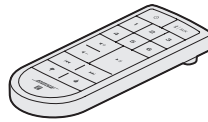

Control remoto

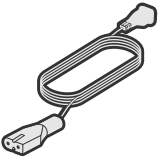

Cable de corriente*

* Puede entregarse con múltiples cables de corriente. Use el cable de corriente correspondiente a su región.

Nota: Si parte del altavoz está dañada, no lo use. Comuníquese con un representante autorizado de Bose® o al Servicio de atención al cliente de Bose. Visite: global.Bose.com/Support/ST20III para obtener información de contacto.

Pautas de colocación

Para evitar interferencia, mantenga otros equipos inalámbricos a 0,3 - 0,9 m de distancia del altavoz. Coloque el altavoz fuera y lejos de gabinetes metálicos y de fuentes de calor directo.

- Coloque el altavoz sobre sus pies de goma sobre una superficie estable y nivelada.
- NO coloque el altavoz sobre equipos de audio/video (receptores, TV, etc.) ni sobre ningún otro objeto que pueda generar calor. El calor que generan estos equipos puede resultar en un rendimiento deficiente del altavoz.
- NO coloque ningún objeto arriba del altavoz.
- Asegúrese de que haya una salida eléctrica de CA (red eléctrica) cerca.

Conectar el altavoz al suministro eléctrico

Antes de configurar el altavoz en la red, conecte el altavoz al suministro eléctrico.

1. Enchufe el cable de corriente en el conector **POWER** en el altavoz.

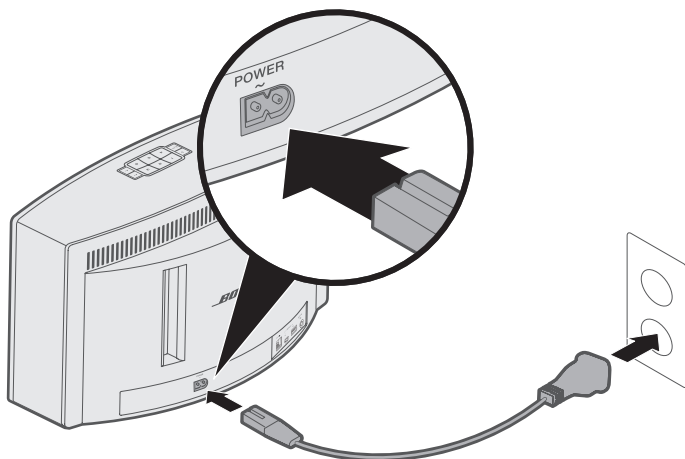

2. Enchufe el otro extremo del cable de corriente a una salida de alimentación CA (red eléctrica).

Encienda el altavoz

En el panel de botones o en el control remoto, presione .







Sugerencia: También puede presionar un ajuste predefinido o  | **AUX** para encender el altavoz.

Botones de control

Los controles del altavoz se encuentran en el panel de botones y en el control remoto.

Sugerencia: También puede controlar el altavoz usando la aplicación SoundTouch®.

- **Panel de botones:** Encienda el altavoz, ajuste y reproduzca los ajustes predefinidos, ajuste el volumen y active *Bluetooth* y las fuentes auxiliares.
- **Control remoto:** Proporciona las mismas funciones que el panel de botones, así como: Salto atrás/salto adelante, Reproducir/Pausa y Pulgares arriba/Pulgares abajo.

Botón	Descripción
	Seis botones de ajustes predefinidos: <ul style="list-style-type: none">• Mantenga presionado para definir un ajuste predefinido• Presione un ajuste predefinido para reproducir
	Botón <i>Bluetooth</i> /Auxiliar: <ul style="list-style-type: none">• Presione para cambiar entre fuentes de <i>Bluetooth</i> y auxiliar.
	Subir volumen/Bajar volumen: Presione para aumentar/disminuir el volumen
	Salto atrás/salto adelante por las pistas (solo control remoto)
	<ul style="list-style-type: none">• Reproducir/Pausar audio• Silenciar/restaurar audio en un dispositivo conectado a AUX (solo control remoto)
	Aprobar/Desaprobar el contenido que se está reproduciendo (solo control remoto)

CONFIGURACIÓN DE LA APLICACIÓN SOUNDTOUCH®

La aplicación SoundTouch® le permite configurar y controlar SoundTouch® en su teléfono inteligente, tableta o computadora. Si usa la aplicación, el dispositivo inteligente actúa como un control remoto para el altavoz.

Desde la aplicación, puede controlar la configuración de SoundTouch®, agregar servicios de música, explorar emisoras de radio por Internet locales y globales, definir y cambiar ajustes predefinidos y transmitir música. Se agregan nuevas funciones periódicamente.

Nota: Si ya ha configurado SoundTouch® para otro altavoz, vea “Usuarios existentes de SoundTouch®” en la página 14.

Descargar e instalar la aplicación SoundTouch®

En el teléfono inteligente o la tableta, descargue la aplicación Bose® SoundTouch®.



SoundTouch® app

- **Usuarios de Apple:** Descargar desde App Store
- **Usuarios de Android™:** Descargar de la tienda de Google Play™
- **Usuarios de Amazon Kindle Fire:** Descargar de Amazon Appstore para Android



Siga las instrucciones en la aplicación para completar la configuración, incluyendo agregar el altavoz a la red Wi-Fi, crear una cuenta SoundTouch®, agregar una biblioteca de música y usar servicios de música.

Una vez que haya configurado el altavoz en su red Wi-Fi doméstica, puede controlarlo desde cualquier teléfono inteligente o tableta en la misma red.

Nota: Para obtener instrucciones sobre el uso de una computadora para la configuración, vea la página 29.

Sugerencia: Una vez que haya configurado el altavoz en su red Wi-Fi doméstica, puede controlarlo desde cualquier teléfono inteligente o tableta en la misma red. Descargue la aplicación SoundTouch® en el dispositivo inteligente. Debe usar la misma cuenta SoundTouch® para todos los dispositivos conectados al altavoz.

Centro de asistencia al usuario SoundTouch®

 global.Bose.com/Support/ST20III

Este sitio Web proporciona acceso al centro de asistencia del usuario, que incluye: Manuales del usuario, artículos, sugerencias, tutoriales, una biblioteca de videos y la comunidad de usuarios donde puede publicar preguntas y respuestas.

Agregar el altavoz a una cuenta existente

Si ya configuró SoundTouch® para otro altavoz, no es necesario que vuelva a descargar la aplicación SoundTouch®.

Desde la aplicación, seleccione  > **Configuración** > **Agregar o reconectar altavoz**.

La aplicación lo guía durante la configuración.

Conectar el altavoz a una nueva red

Si la información de la red cambia, agregue el altavoz a la nueva red. Puede hacerlo colocando el altavoz en el modo de configuración.

1. Desde la aplicación, seleccione  > **Configuración** > **Configuración de altavoz** y seleccione el altavoz.
2. Seleccione **CONECTAR ALTAVOZ**.

La aplicación lo guía durante la configuración.

PERSONALIZACIÓN DE LOS AJUSTES PREDEFINIDOS

Puede personalizar seis ajustes predefinidos de sus servicios favoritos de transmisión de música; estaciones, listas de reproducción, artistas, álbumes o canciones de su biblioteca de música. Puede acceder a su música en cualquier momento con solo presionar un botón con la aplicación SoundTouch®.

Antes de usar los ajustes predefinidos, tenga en cuenta:

- Puede definir los ajustes predefinidos desde la aplicación y del control remoto.
- Si la fuente de ajuste predefinido es la biblioteca de música, asegúrese de que el equipo que almacena la biblioteca de música se encuentre encendido y conectado a la misma red que el altavoz.
- No puede definir ajustes predefinidos en el modo *Bluetooth* ni *AUX*.

Definir un ajuste predefinido

1. Transmita música con la aplicación.
2. Mientras se reproduce música, mantenga presionado un ajuste predefinido en el panel de botones o el control remoto hasta que oiga un tono.

Aparece en la pantalla “Nuevo ajuste predefinido asignado”.



Reproducir un ajuste predefinido

Una vez que personaliza los ajustes predefinidos, presione un ajuste predefinido en el panel de botones o en el control remoto para reproducir música.

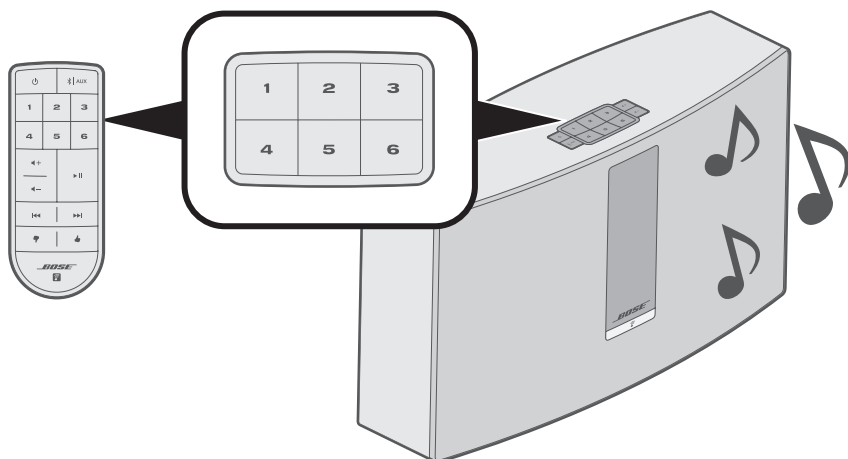

Nota: Para obtener información sobre el uso de la aplicación SoundTouch® para reproducir los ajustes predefinidos, visite global.Bose.com/Support/ST20III

La tecnología inalámbrica *Bluetooth* le permite transmitir música desde teléfonos inteligentes, tabletas, computadoras *Bluetooth* u otros dispositivos al altavoz. Antes de que pueda transmitir música desde un dispositivo móvil, debe conectar el dispositivo al altavoz.

Conectar un dispositivo móvil

1. En el panel de botones del sistema o control remoto, presione y suelte **Bluetooth | AUX** hasta que aparezca en pantalla el mensaje “Listo para conectar”.

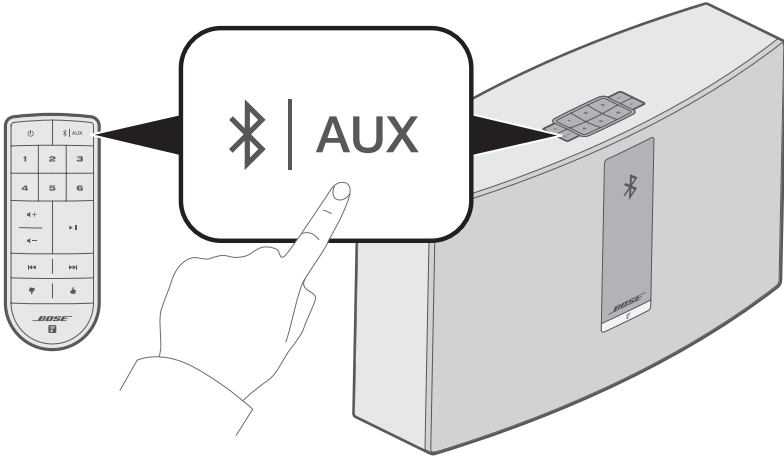

Sugerencia: También puede mantener presionado **Bluetooth | AUX** por dos segundos para conectar un dispositivo.

2. En el dispositivo móvil, active la función *Bluetooth*.

Sugerencia: Generalmente, el menú *Bluetooth* se encuentra en el menú Configuración.

3. Seleccione el altavoz SoundTouch® de la lista de dispositivos móviles.

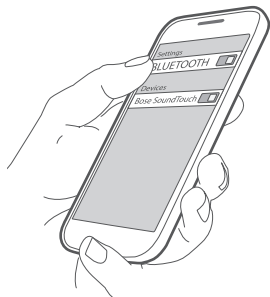

Nota: Busque el nombre que le asignó al altavoz en la aplicación SoundTouch®. Si no le asignó un nombre, aparece el nombre predefinido.

Una vez que se conecta, el nombre del altavoz SoundTouch® aparece en la lista de dispositivos.

Desconectar un dispositivo móvil

Apague la función *Bluetooth* en el dispositivo móvil.

Volver a conectar un dispositivo móvil

En el panel de botones o control remoto del altavoz, presione y suelte  | **AUX** hasta que aparezca en la pantalla un mensaje de emparejamiento *Bluetooth*.

El altavoz intenta volver a conectarse con el último dispositivo móvil que se conectó.

Nota: El dispositivo móvil debe estar dentro de un rango de 9 m del altavoz y encendido.

Conectar usando la función *Bluetooth* en su dispositivo móvil

1. En el dispositivo móvil, active la función *Bluetooth*.

Sugerencia: Generalmente, el menú *Bluetooth* se encuentra en el menú Configuración.

2. Seleccione el altavoz de la lista de dispositivos móviles.

El altavoz se enciende y emite un tono.

Borrar la lista de dispositivos emparejados *Bluetooth* del altavoz

En el panel de botones o control remoto, presione y suelte  | **AUX** (10 segundos) hasta que aparezca en pantalla un mensaje de lista de dispositivos emparejados borrada.

El altavoz está listo para conectar a un dispositivo (vea la página 17).

Usar la aplicación **SoundTouch**®

También puede borrar la lista de dispositivos conectados usando la aplicación.

1. Desde la aplicación, seleccione  > **Configuración** > **Configuración de altavoz** y seleccione el altavoz.
2. Abra el elemento de menú *Bluetooth* y borre la lista de dispositivos emparejados.

Conectar al conector AUX

Puede conectar la salida de audio de un teléfono inteligente, tableta, computadora u otro tipo de dispositivo de audio al conector AUX del altavoz. El conector AUX usa un cable estéreo de 3,5 mm (no suministrado).

1. Con un cable estéreo, conecte el dispositivo de audio al conector **AUX IN**  en el altavoz.

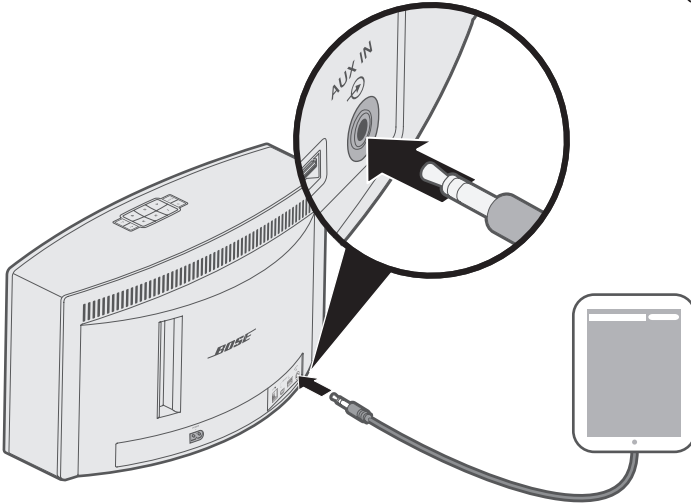

2. En el panel de botones o control remoto del altavoz, presione y suelte  | **AUX** hasta que **AUX** aparece en la pantalla.
3. Comience a reproducir música en el dispositivo móvil.

El frente de la consola tiene un indicador que muestra el estado del Wi-Fi. Las luces debajo de los indicadores se iluminan según el estado del altavoz.

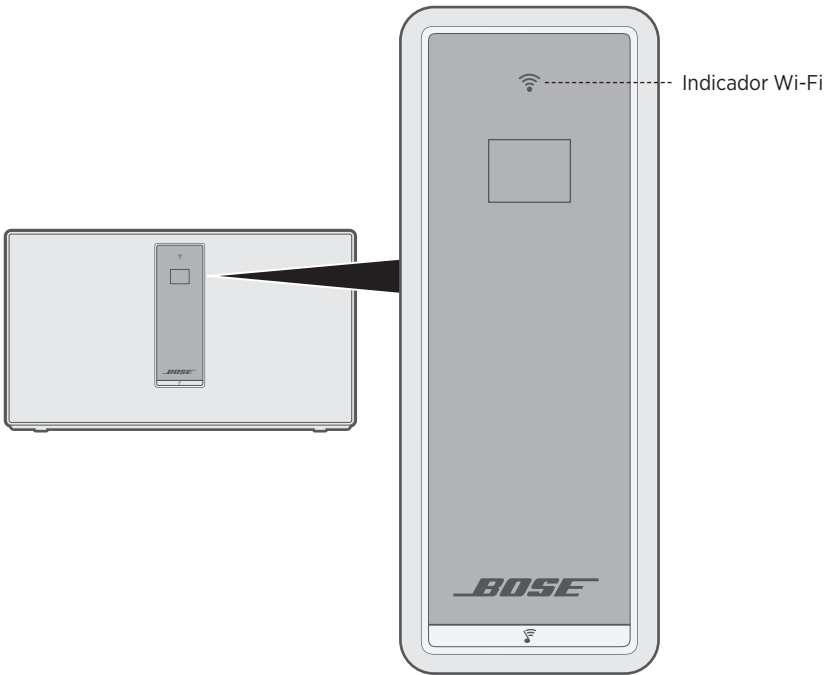









Estado del Wi-Fi

Actividad del indicador	Estado
Blanco intermitente	Buscando red Wi-Fi.
Color blanco (tenue)	Modo de ahorro de energía y conectado a la red Wi-Fi.
Color blanco (brillante)	El altavoz está encendido y conectado a la red Wi-Fi.
Color ámbar	El altavoz está en modo de configuración.

La pantalla muestra iconos e información del altavoz y puede incluir un álbum o artista.

Iconos de la pantalla

Icono de la pantalla	Descripción
	Buscando red Wi-Fi.
	El volumen se está ajustando.
	La biblioteca de música se está reproduciendo.
	El audio en múltiples ambientes está activado.
AUX	El modo auxiliar está activado.
	La fuente <i>Bluetooth</i> está activa.
1 2 3 4 5 6	El ajuste predefinido está seleccionado.
	Salta adelante a la siguiente pista.
	Salta atrás a la pista anterior.
	El audio está en pausa.
	El audio está detenido.

Actualizar software

La aplicación SoundTouch® lo alerta cuando se encuentra disponible una actualización de software, y en dicho momento puede actualizar el software usando la aplicación. También puede actualizar el software usando el panel de botones.

1. Encienda el altavoz.
2. En el panel de botones, mantenga presionado **4** y **◀-** (cinco segundos).

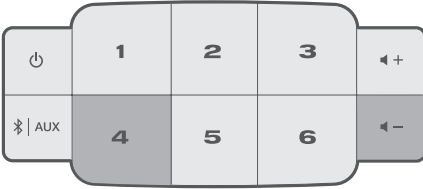

Desactivar la función Wi-Fi

1. Encienda el altavoz.
2. En el panel de botones, mantenga presionado **3** y **◀-** (cinco segundos).



El indicador Wi-Fi se apaga cuando la función Wi-Fi está desactivada.

Volver a activar la función Wi-Fi

Mientras el altavoz está encendido, mantenga presionado **3** y **◀-** (cinco segundos).

El indicador Wi-Fi se ilumina cuando la función Wi-Fi está activada.

Limpiar el altavoz

- Limpie la superficie del altavoz con un paño suave y seco.
- No use rociadores cerca del altavoz. No use solventes, productos químicos ni soluciones de limpieza que contengan alcohol, amoníaco o abrasivos.
- No permita que se derramen líquidos en las aberturas.

Servicio de atención al cliente

Para obtener ayuda adicional sobre el altavoz, visite:

global.Bose.com/Support/ST20III

Garantía limitada

El altavoz está cubierto con una garantía limitada. Visite nuestro sitio Web en global.Bose.com/warranty para obtener más detalles sobre la garantía limitada.

Para registrar el producto, visite global.Bose.com/register para las instrucciones. Si no lo registra, no afectará sus derechos de garantía limitada.

Información técnica

Clasificación de energía de entrada

EE. UU./Canadá/Internacional: 100-240 V \sim 50/60 Hz, 90 W

Cambiar la batería del control remoto

ADVERTENCIA: No ingiera la batería, riesgo de quemadura química. El control remoto suministrado con este producto contiene una batería de celda tipo botón. Si se traga la batería de celda tipo moneda/botón puede ocasionar quemaduras internas graves en solo 2 horas y puede producir la muerte. Mantenga las baterías nuevas y usadas lejos de los niños. Si el compartimiento de la batería no cierra bien, deje de usar el control remoto y manténgalo alejado de los niños. Si cree que alguien se ha tragado o insertado las baterías en cualquier parte del cuerpo busque atención médica de inmediato. Para evitar el riesgo de explosión, incendio o quemaduras químicas, tome precauciones cuando cambia la batería y reemplace solo con una batería de ion de litio de 3 voltios aprobada autorizada (p. ej., UL) CR2032 o DL2032. Deseche las baterías usadas correctamente y de forma inmediata. No recargue, desarme ni caliente por encima de 100 °C ni incinere.

1. Con una moneda, gire levemente la cubierta de la batería hacia la izquierda (en dirección contraria a las agujas del reloj).

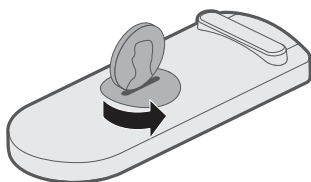

2. Retire la cubierta. Inserte la nueva batería con la parte plana hacia arriba, con el símbolo + a la vista.

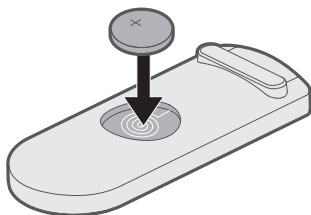

3. Vuelva a colocar la cubierta y gírela hacia la derecha (en dirección de las agujas del reloj) para ajustarla.

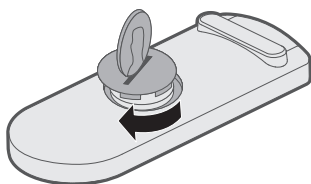

SOLUCIÓN DE PROBLEMAS



Si tiene problemas con el altavoz:

- Conecte el altavoz al suministro de CA (red eléctrica).
- Asegure todos los cables.
- Compruebe el estado de los indicadores de estado (vea la página 21).
- Aleje el altavoz y el dispositivo móvil de posibles interferencias (routers inalámbricos, teléfonos inalámbricos, televisores, microondas, etc.).
- Coloque el altavoz dentro del rango recomendado del router inalámbrico o dispositivo móvil para un correcto funcionamiento.

Si no pudo resolver el problema, consulte la siguiente tabla para identificar síntomas y soluciones a problemas frecuentes. Si no puede resolver el problema, póngase en contacto con el servicio de atención al cliente de Bose.

Soluciones comunes

La siguiente tabla menciona síntomas y posibles soluciones a problemas frecuentes.

Síntoma	Solución
El altavoz no responde durante la configuración	Si el indicador Wi-Fi o la pantalla están apagados: <ul style="list-style-type: none">• En el panel de botones del altavoz, mantenga presionado  por dos segundos y suelte.• Cuando se enciende el altavoz, reanude la configuración.
Cuando presiona el botón de encendido no se enciende el altavoz	Es posible que el altavoz esté en el modo de espera. Para activar el altavoz, en el panel de botones del altavoz, mantenga presionado  por dos segundos y suelte.

Síntoma	Solución
No se puede completar la configuración de red	<ul style="list-style-type: none"> • Seleccione el nombre y la contraseña de red correctos. • Conecte el dispositivo y el altavoz a la misma red Wi-Fi. • Coloque el altavoz dentro del alcance del router. • Active la función Wi-Fi en el dispositivo (móvil o computadora) que está usando para configurar. • Cierre otras aplicaciones que estén abiertas. • Si usa una computadora para la configuración, verifique la configuración de firewall para asegurarse de que la aplicación SoundTouch® y SoundTouch® Music Server sean programas habilitados. • Reinicie el dispositivo móvil o computadora y el router. • Restaure el altavoz (vea la página 28). • Si el router es compatible con las dos bandas 2.4GHz y 5GHz, verifique que el dispositivo (móvil o computadora) y el altavoz están conectados a la misma banda. • Desinstale la aplicación, restablezca el altavoz (vea la página 28) y reinicie la configuración.
No se puede conectar a la red	Si la red ha cambiado o si desea conectar el altavoz a otra red, vea la página 14.
Intermitente o no hay audio	<ul style="list-style-type: none"> • Detenga otras aplicaciones de transmisión de audio o video. • Restaure el audio o suba el volumen del altavoz y del dispositivo móvil. • Desenchufe el cable de corriente, vuelva a conectarlo después de un minuto. • Reinicie el dispositivo móvil o computadora y el router.
No se puede reproducir audio <i>Bluetooth</i>	<ul style="list-style-type: none"> • Configure primero la aplicación SoundTouch® y luego realice todas las actualizaciones. • Conecte un dispositivo móvil (vea la página 17). • Borre la lista de dispositivos emparejados del altavoz (vea la página 19). • Intente emparejar otro dispositivo móvil. <p>En su dispositivo móvil:</p> <ul style="list-style-type: none"> • Desactive y vuelva a activar la función <i>Bluetooth</i>. • Elimine el altavoz del menú <i>Bluetooth</i>. Vuelva a conectar. • Consulte la documentación del dispositivo móvil. • Consulte “Intermitente o no hay audio.”
Los bajos pueden ser muy pesados o bajos	<p>Ajuste el nivel de los bajos del altavoz en la aplicación:</p> <ol style="list-style-type: none"> 1. Desde la aplicación, seleccione  > Configuración > Configuración de altavoz y seleccione el altavoz. 2. Ajuste el nivel de los bajos del altavoz.

Restaurar el altavoz

La restauración de la configuración de fábrica elimina todas las configuraciones de fuente, volumen y red y restablece el altavoz a la configuración original.

1. Encienda el altavoz.
2. En el panel de botones, mantenga presionado **1** y **◀-** (10 segundos).

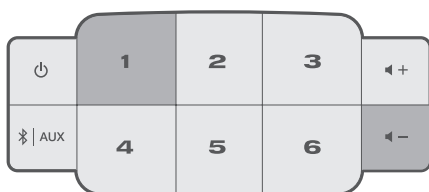

El altavoz se reinicia y el indicador Wi-Fi se ilumina de color ámbar (modo de configuración).

3. Abra la aplicación SoundTouch® en el teléfono inteligente o tableta y agregue el altavoz a la red (vea la página 14).

Obtener información de diagnóstico

Obtenga información detallada, como por ejemplo una dirección MAC e información de red, número de serie y versión del software.

1. En el panel de botones, mantenga presionado **5** y **▶+** hasta que la información del sistema aparezca en pantalla.



2. Presione **▶+** o **▶-** para desplazarse por la información del altavoz.

Configure el altavoz usando una computadora

Puede configurar el altavoz con una computadora en lugar de un teléfono inteligente o una tableta.

Antes de comenzar

- Coloque el altavoz junto a la computadora.
- Verifique que la computadora esté en la red Wi-Fi.
- Obtenga un cable USB A a USB Micro B (no suministrado).

Notas:

- Un cable USB A a USB Micro B se usa generalmente para cargar dispositivos móviles. También puede adquirir este cable en su tienda local de electrónica. Si no tiene este cable, póngase en contacto con el servicio al cliente de Bose.
- El conector USB que se encuentra en la parte posterior del altavoz solo sirve para configurar con una computadora. El conector USB no está diseñado para cargar teléfonos inteligentes, tabletas, dispositivos similares ni el mismo altavoz.

Configuración con computadora

Durante la configuración, la aplicación le solicita conectar temporalmente el cable USB desde la computadora al altavoz. No conecte el cable USB hasta que la aplicación se lo solicite.

1. Enchufe el cable de corriente a una salida de CA (red eléctrica).
2. En la computadora, abra una página del explorador y vaya a:

global.Bose.com/Support/ST20III

Sugerencia: Use la computadora en la que está almacenada la biblioteca de música.

3. Descargue la aplicación SoundTouch®.
La aplicación lo guía durante la configuración.
4. Después de terminar la configuración, desconecte el cable USB de la computadora y del altavoz. Mueva el altavoz a su sitio permanente.

TÄRKEITÄ TURVALLISUUSOHJEITA

Lue ja säilytä kaikki turvallisuus- ja käyttöohjeet.

VAROITUKSET JA HUOMAUTUKSET



Älä niele paristoa. Kemiallisen palovamman vaara. Laitteen mukana toimitetussa kaukosäätimessä on nappiparisto. Jos nappiparisto niellään, se voi aiheuttaa vakavia sisäisiä palovammoja jo kahden tunnin kuluessa, ja seurauksena voi olla kuolema. Pidä uudet ja käytetyt paristot poissa lasten ulottuvilta. Jos paristokotelo ei sulkeudu kunnolla, lopeta kaukosäätimen käyttäminen ja pidä se poissa lasten ulottuvilta. Jos epäilet, että paristo on nielty tai joutunut kehon sisään, ota heti yhteys lääkäriin. Räjähdyks-, tulipalo- ja kemiallisen palovammavaaran välttämiseksi vaihda paristo varovasti ja käytä vain esimerkiksi UL-hyväksyttyä 3 voltin CR2032- tai DL2032-litiumparistoa. Hävitä käytetyt paristot viipymättä asianmukaisesti. Älä lataa uudelleen, pura tai polta tai kuumenna yli 100 °C:n lämpötilaan.

1. Lue nämä ohjeet.
2. Säilytä nämä ohjeet.
3. Ota kaikki varoitukset huomioon.
4. Noudata kaikkia ohjeita.
5. Älä käytä tätä laitetta veden tai kosteuden lähetytyillä.
6. Puhdista ainoastaan kuivalla liinalla.
7. Älä sulje tuuletusaukkoja. Asenna laite valmistajan ohjeiden mukaisesti.
8. Älä sijoita laitetta minkään lämmönlähteen, kuten lämpöpattereiden, lämpövaraajien, uunien tai muiden lämpöä tuottavien laitteiden (vahvistimet mukaan lukien) lähelle.
9. Sijoita virtajohto siten, ettei sen yli kävellä eikä se ole puristuksissa pistokkeen, muuntajan tai laitteen virtajohdon kiinnityspisteen läheisyydessä.
10. Käytä ainoastaan valmistajan määrittämiä lisävarusteita.
11. Irrota laite pistorasiasta ukkosmyrskyjen aikana ja laitteen ollessa pidemmän aikaa käyttämättömänä.
12. Vain koulutettu huoltohenkilöstö saa tehdä huoltotyöt. Jos laite vaurioituu, se on huollettava, esimerkiksi jos virtajohto tai -pistoke on vaurioitunut, laitteen päälle on roiskunut nestettä, sen päälle on pudonnut jokin esine, se on ollut sateessa tai kostunut, se ei toimi normaalisti tai se on pudonnut.



Nuolisalama ja tasasivuinen kolmio varoittavat käyttäjää laitteen sisällä olevasta vaarallisesta eristämättömästä jännitteestä ja sähköiskun vaarasta.



Kolmion sisällä näkyvä huutomerkki kiinnittää käyttäjän huomion tämän käyttöohjeen tärkeisiin tietoihin.

- ÄLÄ altista tätä tuotetta sateelle, nesteille tai kosteudelle tulipalo- tai sähköiskuvaaran välttämiseksi.
- Älä sijoita vuotavia, roiskuvia tai nesteitä sisältäviä esineitä, kuten maljakoita, laitteen päälle tai lähelle. Varo, että laitteeseen ei roisku mitään nestettä. Nesteet voivat aiheuttaa vian tai tulipalon vaaran.
- Älä laita laitteen päälle tai lähelle avotulta, esimerkiksi palavaa kynttilää.
- Älä tee muutoksia järjestelmään tai sen varusteisiin. Ilman lupaa tehdyt muutokset voivat vaarantaa turvallisuuden, vaatimusten täyttymisen ja järjestelmän tehokkuuden.



Tämä laite sisältää magneetin. Kysy lääkäriltä, voiko magneetti vaikuttaa lääketieteellisen implanttisi toimintaan.

HUOMAUTUKSIA:

- Jos laitteesta katkaistaan virta pistorasian virtakytkimellä, tähän kytkimeen on päästävä helposti käsi.
- Tätä tuotetta on käytettävä sisätiloissa. Sitä ei ole suunniteltu käytettäväksi ulkona, ajoneuvoissa tai veneissä, eikä ulkona käyttämistä ole testattu.
- Tarra on järjestelmän pohjassa tai takaosassa.



Laitteessa on pieniä osia. Ne voivat aiheuttaa tukehtumisvaaran. Ei sovellu alle 3-vuotiaiden lasten käytettäväksi.



Hävitä käytetyt akut ja paristot paikallisten viranomaisten ohjeiden mukaisesti. Ei saa polttaa.



Tämä symboli merkitsee, että tuotetta ei saa hävittää kotitalousjätteen mukana, vaan se on toimitettava kierrätykseen. Kierrättäminen auttaa estämään vahingollisia seurauksia ympäristölle, luonnolle ja ihmisten terveydelle. Saat lisätietoja kierrättämisestä paikallisilta viranomaisilta, kotitalousjätteen kierrätyspalvelusta tai liikkeestä, josta tuote ostettiin.

Tietoja sähköisiä häiriöitä aiheuttavista laitteista

Tämä laite on testattu ja todettu luokan B digitaalilaitetta koskevien FCC:n sääntöjen osan 15 rajoitusten mukaiseksi. Nämä rajoitukset on tarkoitettu antamaan kohtuullinen suoja haitallisia häiriöitä vastaan kotiloissa. Tämä laite tuottaa, käyttää ja voi säteillä energiaa radiotaajuudella, ja jos sitä ei ole asennettu tai käytetty ohjeiden mukaan, se voi aiheuttaa vahingollista häiriötä radioliikenteelle. Kuitenkaan ei voida taata, ettei missään yksittäisessä asennuksessa aiheutuisi häiriöitä. Jos tämä laite aiheuttaa radio- tai televisiovastaanotossa häiriöitä, jotka ovat helposti todettavissa kytkemällä laitteeseen virta ja sammuttamalla se, käyttäjän tulisi yrittää poistaa häiriöt seuraavilla toimenpiteillä:

- Suuntaa vastaanottoantenni toisin tai siirrä se toiseen paikkaan.
- Siirrä laite ja vastaanotin kauemmas toisistaan.
- Yhdistä laite eri pistorasiaan kuin missä vastaanotin on.
- Kysy neuvoa jälleenmyyjältä tai kokeneelta radio- tai tv-asentajalta.

FCC:n (Yhdysvaltain tietoliikenneviranomaisen) varoitus

Tähän laitteeseen tehtävät Bose Corporationin hyväksymättömät muutokset voivat mitätöidä käyttäjälle annetun luvan käyttää tätä laitetta.

USA ja Kanada:

Laite täyttää FCC:n sääntöjen kohdan 15 ja ISED Canadan luvanvaraisuutta koskevat RSS-standardit. Käytön edellytyksenä on kaksi ehtoa: (1) Tämä laite ei saa aiheuttaa haitallista häiriötä ja (2) tämän laitteen on vastaanotettava mahdolliset häiriöt, mukaan lukien häiriö, joka voi aiheuttaa virheellistä toimintaa.

Tämä laite täyttää FCC- ja ISED Canada -säteilöraajat valvomattomassa ympäristössä. Laite on asennettava ja sitä on käytettävä siten, että säteilevän osan ja kehon väliin jää vähintään 20 cm.

Laitetta ei saa sijoittaa toisen antennin tai lähettimen lähelle.

Tämä laite täyttää ISED Canadan luvanvaraisuutta koskevat RSS-standardit.

Tämä B-luokan laite täyttää Kanadan ICES-003-määräykset.

CAN ICES-3 (B) /NMB-3 (B)

SÄÄNTÖMÄÄRÄYSTIEDOT

CE Bose Corporation vakuuttaa täten, että tämä tuote täyttää direktiivin 2014/53/EU sekä muiden sovellettavien EU-direktiivien vaatimukset. Täydellinen vaatimustenmukaisuusvakuutus on osoitteessa www.Bose.com/compliance.

Energyaan liittyvien tuotteiden ekologiselle suunnittelulle asetettavia vaatimuksia koskevan direktiivin 2009/125/EY mukaisesti tuote vastaa seuraavia standardeja tai asiakirjoja: Asetus (EY) nro 1275/2008, muutettu asetuksella (EU) nro 801/2013.

Vaadittu virtatilatieto	Virtatilat	
	Valmiustila	Valmiustila ja verkkoyhteys
Virrankulutus määritetyssä virtatilassa tuloarvoilla 230 V / 50 Hz Aika, jonka kuluttua laite siirtyy tilaan automaattisesti Virrankulutus valmiustilassa verkkoyhteyttä käytettäessä, jos kaikki verkkoportit on liitetty ja kaikki langattoman verkon portit on otettu käyttöön, tuloarvoilla 230 V / 50 Hz	< 0,5 W < 2,5 tuntia -	kaikki verkkotyypit ≤ 3,0 W ≤ 20 minuutin kuluttua ≤ 3,0 W
Verkkoportin käytöstäpoisto-/käyttöönottomenetelmät. Kaikkien verkkojen poistaminen käytöstä aktivoi valmiustilan.	<p>Wi-Fi: Poistaminen käytöstä: pidä yksikön 3- ja —painiketta painettuna, kunnes Wi-Fi-merkkivalo sammuu. Käyttöönotto: pidä yksikön 3- ja —painiketta painettuna, kunnes Wi-Fi-merkkivalo syttyy.</p> <p>Bluetooth: Poistaminen käytöstä: pidä yksikön <i>Bluetooth/AUX</i>-painiketta $\&$ <i>AUX</i> painettuna, kunnes <i>Bluetooth</i>-merkkivalo alkaa vilkkua valkoisena. Käyttöönotto: muodosta laitepari <i>Bluetooth</i>-lähteen kanssa.</p> <p>Ethernet: Poistaminen käytöstä: irrota Ethernet-kaapeli. Käyttöönotto: kytke Ethernet-kaapeli.</p>	

Eurooppa:

Käytön taajuusalue 2 400–2 483,5 MHz.

- *Bluetooth*/Wi-Fi: Enimmäislähetysteho alle 20 dBm EIRP.
- *Bluetooth* Low Energy: Suurin tehospektritiheys alle 10 dBm/MHz EIRP.

Käytön taajuusalueet 5 150–5 350 MHz ja 5 470–5 725 MHz:

- Wi-Fi: Enimmäislähetysteho alle 20 dBm EIRP.
- 5 150–5 350 MHz:n taajuusalueella käytettäessä tämä laite on rajoitettu sisäkäyttöön kaikissa taulukossa luetelluissa EU-maissa.

							
BE	DK	IE	UK	FR	CY	SK	HU
AT	SE	BG	DE	PT	EL	HR	LV
LT	MT	PL	CZ	EE	FI	ES	IT
RO	LU	NL	SI				

Kiina, vaarallisten aineiden rajoitustaulukko

Myrkyllisten tai vaarallisten aineiden tai alkuaineiden nimet ja sisältö						
	Myrkylliset tai vaaralliset aineiden tai alkuaineet					
Osan nimi	Lyijy (Pb)	Elohopea (Hg)	Kadmium (Cd)	Kuusiarvoinen (CR(VI))	Polybrominoitu bifenyylit (PBB)	Polybrominoitu difenyylietteri (PBDE)
PCB-yhdisteet	X	0	0	0	0	0
Metalliosat	X	0	0	0	0	0
Muoviosat	0	0	0	0	0	0
Kaiuttimet	X	0	0	0	0	0
Johdot	X	0	0	0	0	0

Tämä taulukko on laadittu SJ/T 11364 -määräysten mukaisesti.

O: Ilmaisee, että tätä myrkyllistä tai vaarallista ainetta on kaikissa tästä materiaalista valmistetuissa osissa alle GB/T 26572 -raja-arvon.

X: Ilmaisee, että tätä myrkyllistä tai vaarallista ainetta on vähintään yhdessä tästä materiaalista valmistetussa osassa yli GB/T 26572 -raja-arvon.

Taiwan, vaarallisten aineiden rajoitustaulukko

Laitteen nimi: aktiivikaiutin , tyyppimerkintä: 355589						
	Rajoitetut aineet ja niiden kemiallinen merkki					
Yksikkö	Lyijy (Pb)	Elohopea (Hg)	Kadmium (Cd)	Kuusiarvoinen kromi (Cr+6)	Polybrominoidut bifenyylit (PBB)	Polybrominoidut difenyylietterit (PBDE)
PCB-yhdisteet	-	o	o	o	o	o
Metalliosat	-	o	o	o	o	o
Muoviosat	o	o	o	o	o	o
Kaiuttimet	-	o	o	o	o	o
Johdot	-	o	o	o	o	o

Huomautus 1: "o" merkitsee, että rajoitetun aineen prosenttiosuus ei ylitä olemassaolon viitearvon prosenttiosuutta.

Huomautus 2: "-" merkitsee, että rajoitettu aine vastaa erivapautta.

Säilytystiedot.

Sarja- ja mallinumero näkyvät tuotteen pohjassa tai takaosassa.

Sarjanumero: _____

Mallinumero: _____

Säilytä ostokuitti tämän käyttöohjeen välissä. Nyt on oikea aika rekisteröidä Bose-tuotteesi. Voit tehdä sen helposti osoitteessa <http://global.Bose.com/register>

Valmistuspäivä: Sarjanumeron kahdeksas numero kertoo valmistusvuoden, 8 merkitsee vuotta 2008 tai 2018.

Maahantuaja Kiinassa: Bose Electronics (Shanghai) Company Limited, Part C, Plant 9, No. 353 North Riyang Road, China (Shanghai) Pilot Free Trade Zone

Maahantuaja EU:ssa: Bose Products B.V., Gorslaan 60, 1441 RG Purmerend, The Netherlands

Maahantuaja Taiwanissa: Bose Taiwan Branch, 9F-A1, No.10, Section 3, Minsheng East Road, Taipei City 104, Taiwan: +886-2-2514 7676

Maahantuaja Meksikossa: Bose de Mexico S. de R.L. de C.V., Paseo de las Palmas 405-204, Lomas de Chapultepec, 11000 México, D.F. Puhelinnumero: +5255 (5202) 3545

Turvallisuustiedot



Tämä tuote voi vastaanottaa Boselta automaattisia turvallisuuspäivityksiä. Jotta automaattisten turvallisuuspäivitysten vastaanotto on mahdollista, tuotteen asennus SoundTouch®-sovelluksessa on suoritettava loppuun ja tuote on yhdistettävä Internetiin. **Jos asennusta ei suoriteta loppuun, käyttäjä on vastuussa Bosen tarjoamien turvallisuuspäivitysten asentamisesta.**

Lisenssi-ilmoitukset

Voit lukea kaiuttimeen sisältyvien kolmannen osapuolen ohjelmistopakettien lisenssi-ilmoitukset SoundTouch®-sovelluksen kautta tai käyttämällä tuotteesi IP-osoitetta.

SoundTouch®-sovellus

1. Valitse sovelluksessa ≡ > **Asetukset** > **Tietoja** > **Lakisääteiset tiedot**.
2. Valitse lisenssityyppi.

IP-osoite

1. Saat tuotteen IP-osoitteen seuraavilla tavoilla:
 - **SoundTouch®-sovellus:** Valitse sovelluksessa ≡ > **Asetukset** > **Tietoja**. Valitse kaiutin, niin näet sen IP-osoitteen.
 - **Langaton reititin:** Lisätietoja on reitittimen käyttöohjeessa.
 - **SoundTouch 20 series III:** Pidä 5 ja — painettuina viiden sekunnin ajan. Selaa asetuksia painamalla +- tai --painiketta, kunnes näkyviin tulee **2.3 IP-osoite**.
2. Avaa selain langattomaan verkkoon yhdistetyllä laitteella.
3. Mene osoitteeseen <IP-osoite>/licenses.pdf, niin näet sovellettavat lisenssi-ilmoitukset ja sopimuksen.

Amazon, Kindle, Fire ja niihin liittyvät logot ovat Amazon, Inc:n tai sen tytäryhtiöiden tavaramerkkejä.

Apple ja Apple-logo ovat Apple Inc:n rekisteröityjä tavaramerkkejä Yhdysvalloissa ja muissa maissa. App Store on Apple Inc:n palvelumerkki.

Android, Google Play ja Google Play -logo ovat Google LLC:n tavaramerkkejä.

Bluetooth®-sanamerkki ja -logot ovat Bluetooth SIG, Inc:n omistamia rekisteröityjä tavaramerkkejä, ja Bose Corporation käyttää niitä lisenssin nojalla.

Tämä tuote sisältää iHeartRadio-palvelun. iHeartRadio on iHeartMedia, Inc:n rekisteröity tavaramerkki.

SoundTouch ja langattoman nuotin muotoilu ovat Bose Corporationin rekisteröityjä tavaramerkkejä Yhdysvalloissa ja muissa maissa.

Tuotteessa käytetään Spotify-ohjelmistoa, jota suojaavat kolmannen osapuolen lisenssit näkyvät täällä:

www.spotify.com/connect/third-party-licenses

Spotify on Spotify AB:n rekisteröity tuotemerkki.

Wi-Fi on Wi-Fi Alliancen® rekisteröity tavaramerkki.

Bose Corporationin pääkonttori: 1-877-230-5639

©2019 Bose Corporation. Mitään osaa tästä julkaisusta ei saa kopioida, muokata, jaella tai käyttää ilman julkaisijan etukäteen antamaa kirjallista lupaa.

Pakkauksen sisältö

Pakkauksen sisältö.....	9
-------------------------	---

Alkuasetukset

Paikan valitseminen.....	10
Kaiuttimen yhdistäminen verkkovirtaan	11

Kaiuttimen ohjaus

Virran kytkeminen kaiuttimeen.....	12
Ohjauspainikkeet.....	12

SoundTouch®-sovelluksen asetukset

SoundTouch®-sovelluksen lataaminen ja asentaminen.....	13
SoundTouch®-tukikeskus.....	13

Aiemmat SoundTouch®-käyttäjät

Kaiuttimen lisääminen aiemmin luotuun tiliin.....	14
Kaiuttimen yhdistäminen uuteen verkkoon.....	14

Esiasetusten mukauttaminen

Esiasetuksen määrittäminen.....	15
Esiasetuksen toistaminen	16

Bluetooth®-tekniikka

Mobiililaitteen yhdistäminen.....	17
Mobiililaitteen yhteyden katkaiseminen.....	18
Mobiililaitteen yhdistäminen uudelleen.....	19
Yhdistäminen mobiililaitteen Bluetooth-ominaisuudella.....	19
Kaiuttimen laitepariluettelon tyhjentäminen.....	19
SoundTouch®-sovelluksen käyttäminen	19

Johtoyhteydet

AUX-liitännän käyttäminen	20
---------------------------------	----

Wi-Fi®-merkkivalo

Wi-Fi-tila.....	21
-----------------	----

SISÄLTÖ

Näyttöön tulevat viestit

Näytössä näkyvät kuvakkeet	22
----------------------------------	----

Kehittyneet ominaisuudet

Ohjelmiston päivittäminen	23
Wi-Fi-yhteyden poistaminen käytöstä	23
Wi-Fi-toiminnon ottaminen käyttöön	23

Hoito ja kunnossapito

Kaiuttimen puhdistaminen	24
Asiakaspalvelu.....	24
Rajoitettu takuu	24
Tekniset tiedot.....	24
Kaukosäätimen pariston vaihtaminen.....	25

Ongelmanratkaisu

Tavallisimmat ratkaisut.....	26
Kaiuttimen nollaaminen.....	28
Vianmäärittystiedot	28

Liite: Asetusten määrittäminen tietokoneen avulla

Kaiuttimen asetusten määrittäminen tietokoneella.....	29
Ennen aloittamista.....	29
Tietokoneen asetukset.....	29

Pakkauksen sisältö

Avaa pakkaus varovasti. Tarkista, että pakkaus sisältää seuraavat osat.

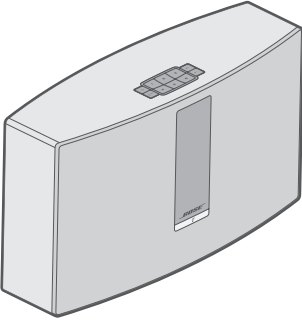

Langaton SoundTouch® 20 series III -kaiutin

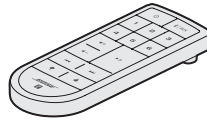

Kaukosäädin



Virtajohto*

* Toimitukseen voi sisältyä useita virtajohtoja. Käytä maassasi käytettäväksi tarkoitettua virtajohtoa.

Huomautus: Jos jokin kaiuttimen osa on vaurioitunut, älä käytä sitä. Ota yhteyttä valtuutettuun Bose®-jälleenmyyjään tai Bosen asiakaspalveluun. Katso Bosen yhteystiedot osoitteesta: global.Bose.com/Support/ST20III.

Paikan valitseminen

Pidä muut langattomat laitteet poissa kaiuttimen läheltä (0,3–0,9 metrin päässä) häiriöiden välttämiseksi. Älä aseta kaiutinta metalliseen kaappiin tai lämmönlähteiden lähelle.

- Aseta kaiutin kumijalustallaan tukevalle ja tasaiselle alustalle.
- ÄLÄ aseta kaiutinta ääni- tai videolaitteiden (vastaanottimet, televisiot jne.) tai muiden lämmönlähteiden päälle. Niiden tuottama lämpö voi heikentää kaiuttimen suorituskykyä.
- ÄLÄ aseta mitään esineitä kaiuttimen päälle.
- Varmista, että lähellä on toimiva pistorasia.

Kaiuttimen yhdistäminen verkkovirtaan

Liitä kaiutin sähköverkkoon ennen sen yhdistämistä verkkoon.

1. Yhdistä virtajohto kaiuttimen POWER-liitäntään.

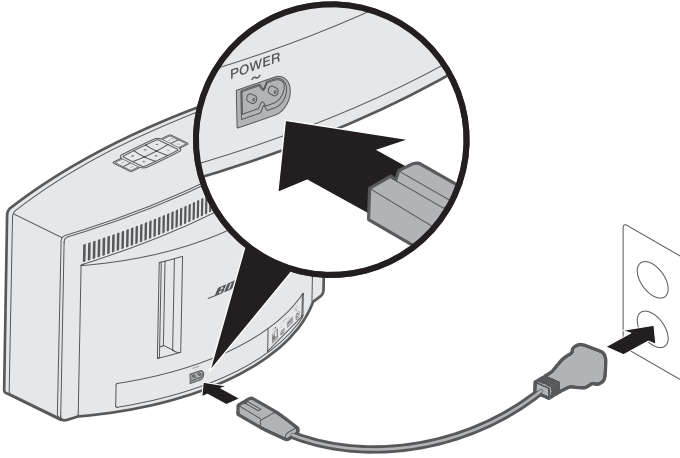

2. Työnnä virtajohto toiseen sähköpistorasiaan.

Virran kytkeminen kaiuttimeen

Paina painikelevyn tai kaukosäätimen painiketta .

Vihje: Voit myös käynnistää kaiuttimen painamalla esiasetus- tai  | **AUX**-painiketta.

Ohjauspainikkeet

Kaiutinta ohjataan painikelevyllä ja kaukosäätimellä.

Vihje: Lisäksi kaiutinta voi ohjata SoundTouch®-sovelluksen avulla.

- **Painikelevy:** Voit käynnistää kaiuttimen, määrittää esiasetukset ja käyttää niitä, säätää äänenvoimakkuutta sekä ottaa käyttöön *Bluetooth*- ja *AUX*-lähteet.
- **Kaukosäädin:** Painikelevyn toimintojen lisäksi siirtyminen taaksepäin ja eteenpäin, toisto/tauko sekä peukalo ylös/alas.

Painike	Kuvaus
1 2 3 4 5 6	Kuusi esiasetuspainiketta: <ul style="list-style-type: none"> • Voit määrittää esiasetuksen pitämällä painiketta painettuna. • Voit kuunnella esiasetusta painamalla sitä.
 AUX	<i>Bluetooth</i> / <i>Aux</i> -painike: <ul style="list-style-type: none"> • Voit siirtyä <i>Bluetooth</i>- ja <i>AUX</i>-lähteen välillä painamalla tätä.
 + 	Lisää/vähemmän äänenvoimakkuutta: voit lisätä tai vähentää äänenvoimakkuutta painamalla tätä.
 	Siirtyminen edelliseen tai seuraavaan raitaan (vain kaukosäädin)
	<ul style="list-style-type: none"> • Toisto/tauko • <i>AUX</i>-laitteen äänen mykistäminen / mykistykseen poistaminen (vain kaukosäädin)
 	Valinta, pidätkö toistettavasta sisällöstä (vain kaukosäädin)

SoundTouch®-sovelluksella voit hallita ja ohjata SoundTouch®-järjestelmää älypuhelimien, taulutietokoneen tai tietokoneen avulla. Tämän sovelluksen ansiosta älylaitteesi toimii kaiuttimen kaukosäätimenä.

Sovelluksella voidaan esimerkiksi hallita SoundTouch®-järjestelmän asetuksia, lisätä musiikkipalveluita, kuunnella Internet-radioasemia, hallita esiasetuksia ja virtauttaa musiikkia järjestelmään. Uusia toimintoja lisätään aika ajoin.

Huomautus: Jos olet jo määrittänyt SoundTouch®-asetukset toista kaiutinta varten, katso "Aiemmat SoundTouch®-käyttäjät" sivulla 14.

SoundTouch®-sovelluksen lataaminen ja asentaminen

Lataa Bose® SoundTouch® -sovellus älypuhelimien tai taulutietokoneeseen.



SoundTouch® app

- **Apple-käyttäjät:** lataa App Storesta.
- **Android™-käyttäjät:** lataa Google Play™ Storesta.
- **Amazon Kindle Fire -käyttäjät:** lataa Amazon Appstore for Android -palvelusta.



Viimeistelet asetukset noudattamalla sovelluksen ohjeita esimerkiksi yhdistämällä kaiutin WiFi-verkkoon, luomalla SoundTouch®-tili, lisäämällä musiikkikirjasto ja käyttämällä musiikkipalveluita.

Kun kaiutin on yhdistetty kodin Wi-Fi-verkkoon, voit ohjata sitä millä tahansa verkkoon yhdistetyllä älypuhelimella tai taulutietokoneella.

Huomautus: Lisätietoja asetusten määrittämisestä tietokoneen avulla, ks. sivu 29.

Vihje: Kun kaiutin on yhdistetty kodin Wi-Fi-verkkoon, voit ohjata sitä millä tahansa verkkoon yhdistetyllä älypuhelimella tai taulutietokoneella. Lataa SoundTouch®-sovellus älylaitteeseen. Käytä samaa SoundTouch®-tiliä kaikissa kaiuttimeen yhdistetyissä laitteissa.

SoundTouch®-tukikeskus

 global.Bose.com/Support/ST20III

Tämä sivusto toimii tukikeskuksena. Siellä on käyttöohjeita, artikkeleita, vihjeitä, opetusohjelmia, videokirjasto ja käyttäjäyhenteisö, johon voit lähettää kysymyksiä ja josta voit lukea vastauksia.

Kaiuttimen lisääminen aiemmin luotuun tiliin

Jos olet jo määrittänyt SoundTouch®-asetukset toista kaiutinta varten, SoundTouch®-sovellusta ei tarvitse ladata uudelleen.

Valitse sovelluksessa  > **Asetukset** > **Lisää tai yhdistä kaiutin**.

Sovellus opastaa asetusten määrittämisessä.

Kaiuttimen yhdistäminen uuteen verkkoon

Jos verkon tiedot muuttuvat, lisää kaiutin uuteen verkkoon. Voit tehdä tämän siirtämällä kaiuttimen asetustilaan.

1. Valitse sovelluksessa  > **Asetukset** > **Kaiuttimen asetukset** ja valitse kaiutin.
2. Valitse **LIITÄ KAIUTIN**.

Sovellus opastaa asetusten määrittämisessä.

Voit mukauttaa kuusi virtautettua musiikkia lähettävien palveluiden, radioasemien, soittoluetteloiden, esittäjien, albumien tai kappaleiden esiasetusta. Voit kuunnella musiikkia koska tahansa koskettamalla SoundTouch®-sovelluksen painiketta.

Muista seuraavat asiat esiasetusten käytössä:

- Voit määrittää esiasetukset sovelluksessa tai kaukosäätimellä.
- Jos esiasetettuna lähteenä toimii musiikkikirjasto, varmista, että musiikkikirjaston sisältävään tietokoneeseen on kytketty virta ja että se on yhdistetty samaan verkkoon kuin SoundTouch®-kaiutin.
- Esiasetuksia ei voi määrittää *Bluetooth*- ja *AUX*-tilassa.

Esiasetuksen määrittäminen

1. Virtautaa musiikkia sovelluksella.
2. Kun musiikkia kuuluu, pidä painikelevyn tai kaukosäätimen painiketta painettuna noin kaksi sekuntia, kunnes kuuluu äänimerkki.

Näyttöön tulee New preset assigned (Uusi esiasetus määritetty) -ilmoitus.

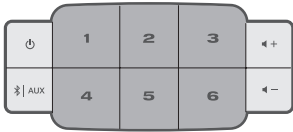

Esiasetuksen toistaminen

Kun olet mukauttanut esiasetukset, toista musiikkia painamalla haluamaasi painikelevyn tai kaukosäätimen esiasetuspainiketta.

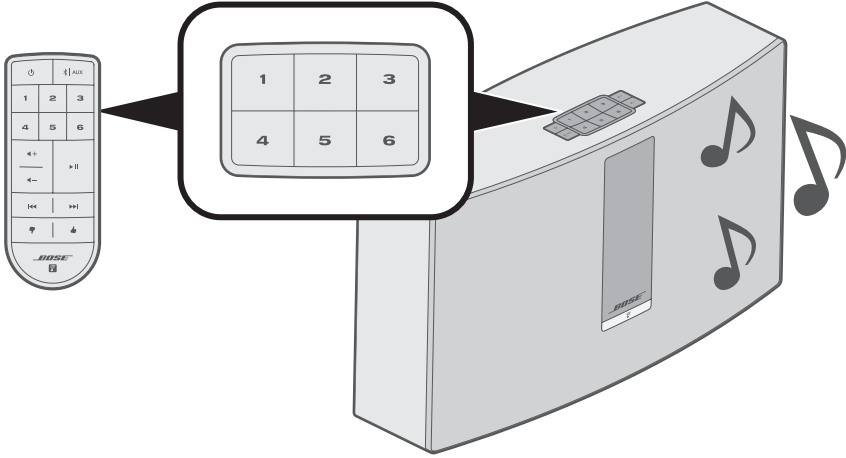

Huomautus: Lisätietoa SoundTouch®-sovelluksen käytöstä esiasetusten toistamiseen on osoitteessa global.Bose.com/Support/ST20III.

Langaton *Bluetooth*-tekniikka mahdollistaa musiikin virtuttamisen *Bluetooth*-älypuhelimista, -tietokoneista, -taulutietokoneista tai muista laitteista kaiuttimeen. Musiikin virtuttaminen mobiililaitteesta edellyttää, että mobiililaitte yhdistetään kaiuttimeen.

Mobiililaitteen yhdistäminen

1. Paina toistuvasti kaiuttimen painikelevyn tai kaukosäätimen  | **AUX**-painiketta, kunnes näkyviin tulee Ready to connect (Valmis yhdistämiseen) -ilmoitus.

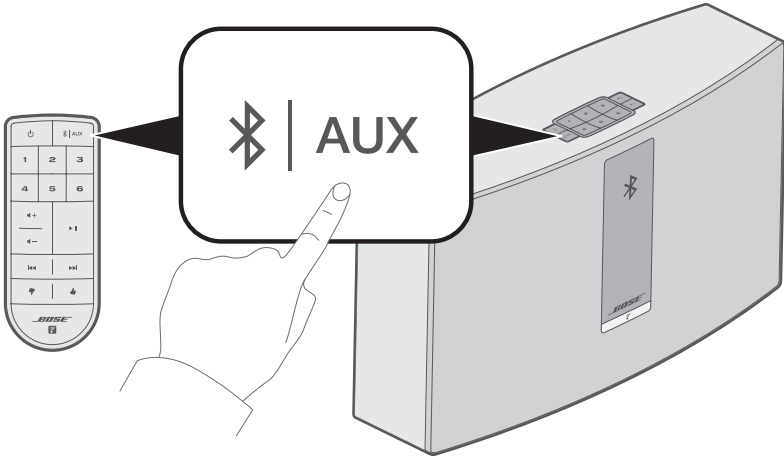

Vihje: Voit yhdistää laitteen myös pitämällä  | **AUX** painettuna kaksi sekuntia.

BLUETOOTH®-TEKNIikka

2. Ota *Bluetooth*-toiminto käyttöön mobiililaitteessa.

Vihje: *Bluetooth*-valikko sijaitsee yleensä Asetukset-valikossa.

3. Valitse SoundTouch®-kaiutin mobiililaiteluettelosta.

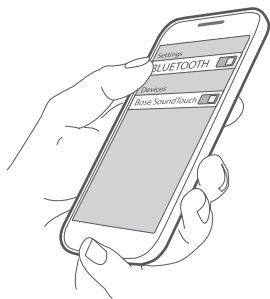

Huomautus: Etsi kaiuttimelle antamasi nimi SoundTouch®-sovelluksesta. Jos et ole nimennyt kaiutinta, näkyviin tulee oletusnimi.

Kun yhteys on muodostettu, SoundTouch®-kaiuttimen nimi näkyy laiteluettelossa.

Mobiililaitteen yhteyden katkaiseminen

Poista mobiililaitteen *Bluetooth*-toiminto käytöstä.

Mobiililaitteen yhdistäminen uudelleen

Paina toistuvasti kaiuttimen painikelevyn tai kaukosäätimen  | **AUX**-painiketta, kunnes näkyviin tulee *Bluetooth*-laitteparin muodostamisesta kertova ilmoitus.

Kaiutin yrittää muodostaa yhteyden viimeksi yhdistettynä olleeseen mobiililaitteeseen.

Huomautus: Mobiililaitteen on oltava 9 metrin säteellä kaiuttimesta, ja sen virran tulee olla kytketty.

Yhdistäminen mobiililaitteen *Bluetooth*-ominaisuudella

1. Ota *Bluetooth*-toiminto käyttöön mobiililaitteessa.

Vihje: *Bluetooth*-valikko sijaitsee yleensä Asetukset-valikossa.

2. Valitse kaiutin mobiililaiteluettelosta.

Kaiutin käynnistyy, ja siitä kuuluu äänimerkki.

Kaiuttimen laitepariluettelon tyhjentäminen

Pidä kaiuttimen painikelevyn tai kaukosäätimen  | **AUX**-painiketta painettuna (10 sekuntia), kunnes näyttöön tulee laitepariluettelon tyhjentämisestä kertova ilmoitus.

Kaiutin on valmis yhdistettäväksi laitteeseen (ks. sivu 17).

SoundTouch®-sovelluksen käyttäminen

Voit tyhjentää laitepariluettelon myös sovelluksen avulla.

1. Valitse sovelluksessa  > **Asetukset** > **Kaiuttimen asetukset** ja valitse kaiutin.

2. Valitse *Bluetooth*-vaihtoehto ja tyhjennä laitepariluettelo.

AUX-liitännän käyttäminen

Kaiuttimen AUX-liitännään voidaan yhdistää älypuhelin, taulu- tai tavallinen tietokone tai muu äänilaite. AUX-liitännään sopii 3,5 mm:n stereoliittimellä varustettu johto (hankittava erikseen).

1. Yhdistä äänilaite stereojohdolla kaiuttimen **AUX IN** -liitännään.

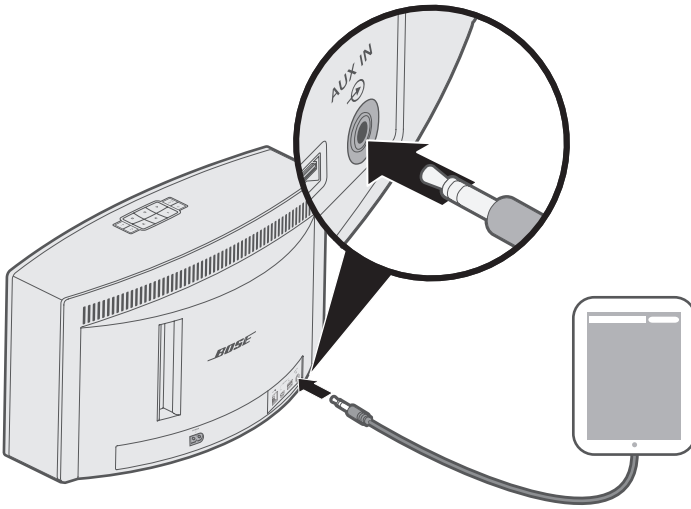

2. Paina toistuvasti kaiuttimen painikelevyn tai kaukosäätimen **Bluetooth** | **AUX**-painiketta, kunnes näyttöön tulee **AUX**.
3. Aloita musiikin toistaminen mobiililaitteella.

Kaiuttimen etuosassa on Wi-Fi-yhteyden tilaa ilmaiseva merkkivalo. Sen alla olevat merkkivalot palavat kaiuttimen tilan mukaan.

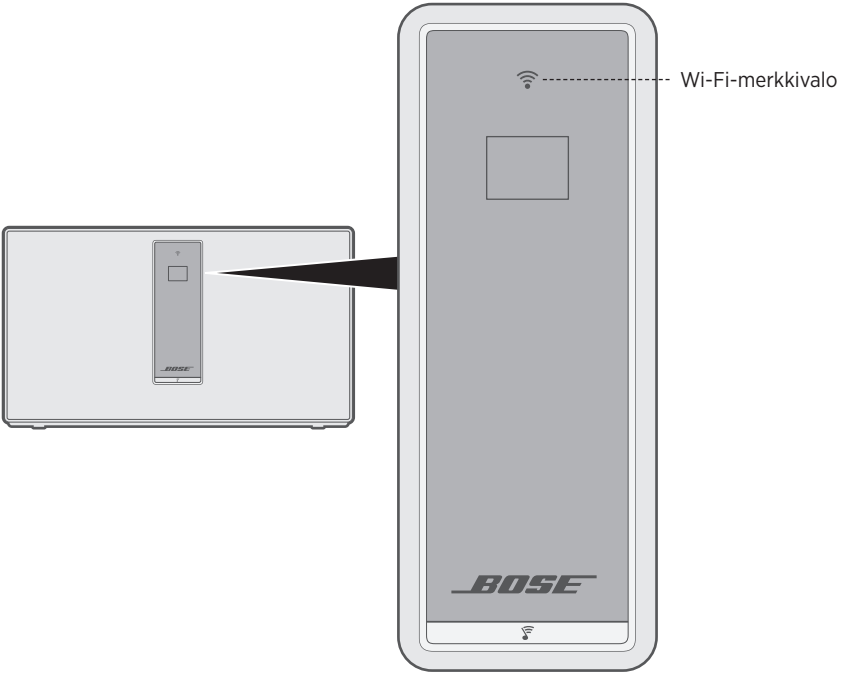





Wi-Fi-tila

Toiminnan ilmaisin	Tila
Vilkkuu valkoisena	Etsii Wi-Fi-verkkoa.
Palaa valkoisena (himmeä)	Virransäästötila, Wi-Fi-verkkoon on yhteys.
Palaa valkoisena (kirkas)	Kaiuttimeen on kytketty virta, ja se on yhdistetty Wi-Fi-verkkoon.
Palaa oranssina	Kaiutin on asetustilassa.

NÄYTTÖÖN TULEVAT VIESTIT

Kuvakkeet sekä kaiuttimen ja mahdollisesti levyn ja esittäjän tiedot näkyvät näytössä.

Näytössä näkyvät kuvakkeet

Näytössä näkyvä kuvake	Kuvaus
	Etsii Wi-Fi-verkkoa.
	Äänenvoimakkuutta säädetään.
	Musiikkikirjastoa soitetaan.
	Monihuoneääni on käytössä.
AUX	AUX-tila on käytössä.
	<i>Bluetooth</i> -lähde on käytössä.
1 2 3 4 5 6	Esiasetus on valittu.
	Siirrytään eteenpäin seuraavaan raitaan.
	Siirrytään taaksepäin edelliseen raitaan.
	Ääni on keskeytetty.
	Ääni on pysäytetty.

Ohjelmiston päivittäminen

SoundTouch®-sovellus ilmoittaa, kun saatavilla on ohjelmistopäivitys. Tällöin voit päivittää ohjelmiston sovelluksen avulla. Voit päivittää ohjelmiston myös painikelevyn avulla.

1. Kytke kaiuttimeen virta.
2. Pidä painikelevyn **4**- ja **←**-painikkeita painettuina (viisi sekuntia).



Wi-Fi-yhteyden poistaminen käytöstä

1. Kytke kaiuttimeen virta.
2. Pidä painikelevyn **3**- ja **←**-painikkeita painettuina (viisi sekuntia).

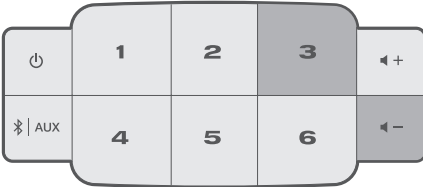

Wi-Fi-verkon merkkivalo sammuu, kun Wi-Fi on poissa käytöstä.

Wi-Fi-toiminnon ottaminen käyttöön

Kun kaiuttimeen on kytketty virta, pidä **3**- ja **←**-painikkeita painettuina (viisi sekuntia).

Wi-Fi-merkkivalo palaa, kun Wi-Fi on käytössä.

Kaiuttimen puhdistaminen

- Pyyhi kaiuttimen pinta pehmeällä, kuivalla liinalla.
- Älä käytä kaiuttimen lähellä mitään sumutettavia aineita. Älä käytä liuottimia, kemikaaleja tai puhdistusaineita, joissa on alkoholia, ammoniakkia tai hankausaineita.
- Varo, ettei aukkoihin pääse nesteitä.

Asiakaspalvelu

Lisätietoja kaiuttimen käyttämisestä:

global.bose.com/Support/ST20III

Rajoitettu takuu

Kaiuttimella on rajoitettu takuu. Rajoitetusta takuusta on lisätietoja osoitteessa global.bose.com/warranty.

Tuotteen rekisteröimisohjeet ovat osoitteessa global.bose.com/register. Rekisteröinnin laiminlyöminen ei vaikuta rajoitettuun takuuseen.

Tekniset tiedot

Syöttövirta

Yhdysvallat / Kanada / Muut maat: 100-240 V ~ 50/60 Hz, 90 W

Kaukosäätimen pariston vaihtaminen

VAROITUS: Älä niele paristoa. Kemiallisen palovamman vaara. Laitteen mukana toimitetussa kaukosäätimessä on nappiparisto. Jos nappiparisto niellään, se voi aiheuttaa vakavia sisäisiä palovammoja jo kahden tunnin kuluessa, ja seurauksena voi olla kuolema. Pidä uudet ja käytetyt paristot poissa lasten ulottuvilta. Jos paristokotelo ei sulkeudu kunnolla, lopeta kaukosäätimen käyttäminen ja pidä se poissa lasten ulottuvilta. Jos epäilet, että paristo on nielty tai joutunut kehon sisään, ota heti yhteys lääkäriin. Räjähdys-, tulipalo- ja kemiallisen palovammavaaran välttämiseksi vaihda paristo varovasti ja käytä vain esimerkiksi UL-hyväksyttyä 3 voltin CR2032- tai DL2032-litiumparistoa. Hävitä käytetyt paristot viipymättä asianmukaisesti. Älä lataa uudelleen, pura tai polta tai kuumenna yli 100 °C:n lämpötilaan.

1. Käännä paristokotelon kantta hieman vasemmalle (vastapäivään) kolikon avulla.

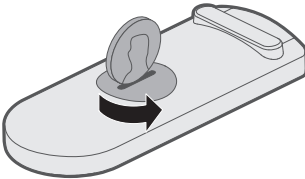

2. Irrota kansi. Aseta uusi paristo paikalleen leveä puoli tulee ylöspäin. Siinä näkyy plusmerkki.

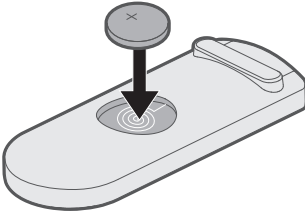

3. Lukitse kansi takaisin paikoilleen kääntämällä oikealle (myötäpäivään).

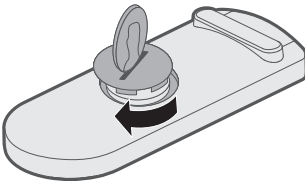

ONGELMANRATKAISU



Jos kaiuttimen kanssa ilmenee ongelmia:

- Liitä kaiutin sähköpistorasiaan.
- Kytke johdot tukevasti.
- Tarkista kaiuttimen tilamerkkivalot (ks. sivu 21).
- Siirrä kaiutin ja mobiililaitteet kauas mahdollisista häiriölähteistä (langattomat reitittimet, langattomat puhelimet, televisiot, mikroaaltouunit tms.).
- Siirrä kaiutin suositellun etäisyyden päähän langattomasta reitittimestä tai mobiililaitteesta, jotta se toimii oikein.

Jos ongelma ei ratkea, katso alla olevasta taulukosta tavallisimpien ongelmien oireet ja ratkaisut. Jos et löydä ratkaisua ongelmaan, ota yhteyttä Bose-asiakaspalveluun.

Tavallisimmat ratkaisut

Seuraavassa taulukossa luetellaan tavallisimmat ongelmat ja niiden ratkaisut.

Ongelma	Ratkaisu
Kaiutin ei vastaa käyttöönoton aikana.	Jos Wi-Fi-merkkivalo ei pala tai näyttö on sammuksissa: <ul style="list-style-type: none">• Paina kaiuttimen painikelevyn -painiketta kaksi sekuntia ja vapauta.• Kun kaiutin käynnistyy, jatka käyttöönottoa.
Kaiutin ei käynnisty, kun virtapainiketta painetaan.	Kaiutin saattaa olla valmiustilassa. Herätä kaiutin painamalla kaiuttimen painikelevyn  -painiketta kaksi sekuntia.
Verkon asetusten määrittäminen ei onnistu.	<ul style="list-style-type: none">• Valitse oikea verkon nimi ja kirjoita salasana.• Yhdistä laite ja kaiutin samaan Wi-Fi-verkkoon.• Aseta kaiutin reitittimen kantoalueelle.• Ota Wi-Fi-yhteys käyttöön mobiililaitteessa tai tietokoneessa, jonka avulla asetukset määritetään.• Sulje muut käynnissä olevat sovellukset.• Jos määritit asetukset tietokoneella, tarkista sen palomuurin asetuksista, että SoundTouch®-sovellus ja SoundTouch®-musiikkipalvelin on sallittu.• Käynnistä mobiililaite tai tietokone ja reititin uudelleen.• Palauta kaiutin alkutilaan (ks. sivu 28).• Jos reititin tukee sekä 2,4 GHz:n että 5 GHz:n kaistaa, varmista, että laite (mobiililaite tai tietokone) ja kaiutin käyttävät samaa kaistaa.• Poista sovelluksen asennus, nollaa kaiutin ja aloita asetusten määrittäminen alusta (ks. sivu 28).
Verkkoon ei voi yhdistää.	Jos verkon tiedot ovat muuttuneet tai haluat kytkeä kaiuttimen toiseen verkkoon, katso sivu 14.

Ongelma	Ratkaisu
Katkonainen ääni, tai ääntä ei kuulu.	<ul style="list-style-type: none"> • Pysäytä muut äänen tai videokuvan virtaussovellukset. • Lisää kaiuttimen ja mobiililaitteen äänenvoimakkuutta tai poista mykistys. • Irrota pistoke pistorasiasta minuutiksi ja työnnä se takaisin pistorasiaan. • Käynnistä mobiililaitte tai tietokone ja reititin uudelleen.
<i>Bluetooth</i> -ääntä ei voi toistaa.	<ul style="list-style-type: none"> • Määritä ensin SoundTouch®-sovelluksen asetukset ja päivitä se. • Yhdistä mobiililaitte (ks. sivu 17). • Tyhjennä kaiuttimen laitepariluettelo (ks. sivu 19). • Kokeile muodostaa toinen mobiililaitte laitepariksi. <p>Mobiililaitteessa:</p> <ul style="list-style-type: none"> • Poista <i>Bluetooth</i>-toiminto käytöstä ja ota se käyttöön uudelleen. • Poista kaiutin <i>Bluetooth</i>-valikosta. Muodosta yhteys uudelleen. • Lisätietoja on mobiililaitteen ohjeessa. • Katso ”Katkonainen ääni, tai ääntä ei kuulu.”.
Bassoäänet kuuluvat liian voimakkaina.	<p>Säädä kaiuttimen bassotoistoa sovelluksen avulla:</p> <ol style="list-style-type: none"> 1. Valitse sovelluksessa  > Asetukset > Kaiuttimen asetukset ja valitse kaiutin. 2. Säädä kaiuttimen bassotoistoa.

Kaiuttimen nollaaminen

Kun kaiuttimeen palautetaan tehdasasetukset, kaikki lähde-, äänenvoimakkuus- ja verkkoasetukset poistetaan.

1. Kytke kaiuttimeen virta.
2. Pidä painikelevyn **1** - ja **⏪**-painikkeita painettuina (10 sekuntia).



Kaiutin käynnistyy uudelleen, ja Wi-Fi-merkkivalo syttyy oranssina (asetustila).

3. Käynnistä SoundTouch®-sovellus älypuhelimessa tai taulutietokoneessa ja lisää kaiutin verkkoon (ks. sivu 14).

Vianmäärittystiedot

Saat lisätietoja, kuten MAC-osoitteen, verkon tiedot, sarjanumeron ja ohjelmistoversion.

1. Pidä painikelevyn **5** ja **⏩** painettuna, kunnes järjestelmän tiedot tulevat näyttöön.

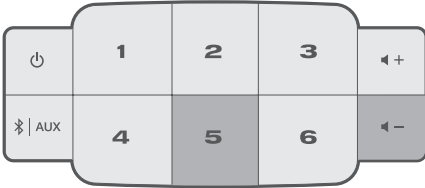

2. Voit selata kaiuttimen tietoja painamalla **⏪+** tai **⏩-**.

Kaiuttimen asetusten määrittäminen tietokoneella

Kaiuttimen asetukset voidaan määrittää tietokoneella. Tällöin älypuhelinta tai taulutietokonetta ei tarvitse käyttää.

Ennen aloittamista

- Aseta kaiutin tietokoneen viereen.
- Varmista, että tietokone on yhdistetty Wi-Fi-verkkoon.
- Hanki USB A – USB Micro B -johto (ei sisälly toimitukseen).

Huomautuksia:

- USB A – USB Micro B -johtoa käytetään yleensä mobiililaitteiden lataamiseen. Voit myös ostaa johdon mistä tahansa elektroniikkaliikkeestä. Jos sinulla ei ole tätä johtoa, ota yhteyttä Bosen asiakaspalveluun.
- Kaiuttimen takaosassa näkyvä USB-liitäntä on tarkoitettu käytettäväksi vain silloin kun asetukset määritetään tietokoneella. USB-liitäntää ei ole tarkoitettu älypuhelimien, taulutietokoneiden, muiden vastaavien laitteiden tai itse kaiuttimen lataamiseen.

Tietokoneen asetukset

Kun asetuksia määritetään, sovellus kehottaa yhdistämään kaiuttimen tietokoneeseen tilapäisesti USB-johdolla. Älä yhdistä USB-johtoa ennen kuin sovellus kehottaa tekemään niin.

1. Työnnä virtapistoke pistorasiaan.
2. Käynnistä tietokoneessa selain ja siirry osoitteeseen:

global.Bose.com/Support/ST20III

Vihje: käytä tietokonetta, johon musiikkikirjastosi on tallennettu.

3. Lataa ja suorita SoundTouch®-sovellus.
Sovellus opastaa asetusten määrittämisessä.
4. Kun asetukset on määritetty, irrota USB-johto tietokoneesta ja kaiuttimesta. Siirrä kaiutin pysyvään käyttöpaikkaansa.

INSTRUCTIONS IMPORTANTES RELATIVES À LA SÉCURITÉ

Lisez et conservez à portée de main toutes les consignes de sécurité et le mode d'emploi.

AVERTISSEMENTS/PRÉCAUTIONS



L'ingestion d'une pile présente un risque de brûlure chimique. La télécommande fournie avec ce produit contient une pile bouton. Si cette pile bouton est avalée, elle peut provoquer en moins de 2 heures de graves brûlures internes pouvant entraîner la mort. Conservez les piles et batteries, neuves ou usagées, hors de portée des enfants. S'il n'est plus possible de fermer totalement le logement de la pile, cessez d'utiliser la télécommande et tenez-la hors de portée des enfants. Si vous pensez que les piles ont peut-être été avalées ou placées à l'intérieur du corps, consultez immédiatement un organisme médical. Pour éviter tout risque d'explosion, d'incendie ou de brûlure chimique, remplacez avec précaution la pile et utilisez uniquement une pile au lithium approuvée (p. ex., UL) de 3 volts de type CR2032 ou DL2032. Mettez rapidement au rebut les piles usagées de façon adéquate. Ne rechargez pas, ne démontez pas et ne portez pas les piles et batteries à une température supérieure à 100 °C, et ne les incinérez pas.

1. Lisez attentivement ces instructions.
2. Conservez ces instructions.
3. Respectez tous les avertissements.
4. Suivez toutes les instructions.
5. N'utilisez pas cet appareil à proximité d'eau ou d'une source d'humidité.
6. Utilisez uniquement un chiffon sec pour le nettoyage.
7. Ne bloquez jamais les orifices d'aération. Suivez les instructions d'installation du fabricant.
8. N'installez pas cet appareil à proximité d'une quelconque source de chaleur, telle qu'un radiateur, une arrivée d'air chaud, un four ou tout autre appareil (notamment des amplificateurs) produisant de la chaleur.
9. Protégez le cordon d'alimentation contre les risques de piétinement ou de pincement, notamment au niveau des fiches, des prises de courant et des branchements à l'appareil.
10. Utilisez uniquement les accessoires spécifiés par le fabricant.
11. Débranchez cet appareil pendant un orage ou en cas d'inutilisation prolongée.
12. Confiez toute réparation à du personnel qualifié. Une réparation est nécessaire lorsque l'appareil a été endommagé de quelque façon que ce soit (endommagement du cordon d'alimentation ou de la fiche électrique, renversement d'un liquide ou de tout objet sur l'appareil, exposition de l'appareil à la pluie ou à l'humidité, mauvais fonctionnement, chute de l'appareil, etc.).



Le symbole représentant un éclair avec une flèche à l'intérieur d'un triangle équilatéral est utilisé pour prévenir l'utilisateur de la présence d'une tension électrique dangereuse non isolée à l'intérieur de l'appareil. Cette tension est d'un niveau suffisamment élevé pour représenter un risque d'électrocution.



Le symbole représentant un point d'exclamation à l'intérieur d'un triangle équilatéral signale à l'utilisateur la présence d'instructions importantes relatives au fonctionnement et à l'entretien de l'appareil dans cette notice d'utilisation.

- Afin de limiter les risques d'incendie ou d'électrocution, veillez à NE PAS exposer ce produit à la pluie ou à l'humidité.
- Protégez l'appareil de tout risque de ruissellement ou d'éclaboussure. Ne placez pas d'objets contenant des liquides, tels que des vases, sur l'appareil. Comme avec tout produit électronique, veillez à ne pas renverser de liquide sur cet appareil. Les liquides peuvent provoquer des pannes et/ou un risque d'incendie.
- Ne placez jamais d'objets enflammés, tels que des bougies allumées, sur l'appareil.
- N'apportez aucune modification au système ou aux accessoires. Toute modification non autorisée peut compromettre votre sécurité, le respect des réglementations et les performances.



Ce produit contient des composants magnétiques. Consultez votre médecin afin de savoir si ces composants peuvent avoir une incidence sur un dispositif médical implantable.

INSTRUCTIONS IMPORTANTES RELATIVES À LA SÉCURITÉ

REMARQUES :

- Si la fiche d'alimentation ou la prise multiple est utilisée comme dispositif de débranchement de l'appareil, elle doit rester facilement accessible.
- Ce produit doit être utilisé à l'intérieur. Il n'a pas été conçu ni testé pour une utilisation en extérieur, dans des véhicules ou sur des bateaux.
- L'étiquette d'identification du produit est située à l'arrière ou à la base du système.



Certaines pièces présentent un risque de suffocation. Ne les laissez pas à la portée des enfants de moins de 3 ans.



Mettez au rebut les piles usagées conformément aux réglementations locales. Ne les incinérez pas.



Ce symbole signifie que le produit ne doit pas être jeté avec les déchets ménagers, mais doit être déposé dans un centre de collecte approprié pour recyclage. Une mise au rebut et un recyclage adéquats permettent de protéger les ressources naturelles, la santé humaine et l'environnement. Pour plus d'informations sur la mise au rebut et le recyclage de ce produit, contactez votre mairie, votre service de ramassage des ordures ou le magasin où vous avez acheté ce produit.

Informations sur les produits générateurs de bruit électrique

Cet appareil a fait l'objet de tests prouvant sa conformité aux limites imposées aux appareils numériques de classe B, conformément à la partie 15 de la réglementation de la FCC. Ces limites sont conçues pour offrir une protection raisonnable contre les interférences nuisibles dans une installation résidentielle. Cet appareil génère, utilise et est susceptible d'émettre de l'énergie à des fréquences radio. À ce titre, s'il n'est pas installé ou utilisé conformément aux instructions, il est susceptible de perturber les communications radio. Cependant, il n'est nullement garanti que de telles perturbations ne se produisent pas dans une installation donnée. Si cet appareil perturbe effectivement la réception de la radio ou de la télévision (ce qui peut être vérifié en allumant et en éteignant l'appareil), vous êtes invité à tenter de remédier au problème en prenant une ou plusieurs des mesures ci-dessous :

- Réorientez ou déplacez l'antenne de réception.
- Augmentez la distance séparant le matériel du récepteur.
- Connectez le matériel à une prise située sur un circuit différent de celui auquel est connecté le récepteur.
- Consultez votre revendeur ou un technicien radio/TV expérimenté pour obtenir de l'aide.

AVERTISSEMENT DE LA FCC

Toute modification non autorisée expressément par Bose Corporation est susceptible d'annuler le droit de l'utilisateur d'utiliser cet appareil.

Informations importantes sur la conformité pour les États-Unis et le Canada

Cet appareil est conforme à la partie 15 de la réglementation de la FCC, ainsi qu'aux normes RSS exemptes de licence d'ISDE Canada. L'utilisation de cet appareil est soumise aux conditions suivantes : (1) cet appareil ne doit pas provoquer d'interférences et (2) cet appareil doit tolérer les interférences externes, y compris celles susceptibles de provoquer un dysfonctionnement.

Cet appareil est conforme aux réglementations de la FCC et d'ISDE Canada relatives aux limites d'exposition aux rayonnements électromagnétiques en environnement non contrôlé. Cet appareil doit être installé et utilisé en préservant une distance minimale de 20 cm entre le corps rayonnant et votre corps.

Cet appareil ne doit pas être installé ni utilisé avec d'autres antennes ou émetteurs-récepteurs.

Cet appareil est conforme aux standards RSS exemptés de licence d'ISDE Canada.

Ce produit de classe B est conforme aux spécifications de la réglementation ICES-003 du Canada.

CAN ICES-3 (B)/NMB-3(B)

INFORMATIONS RÉGLEMENTAIRES

CE Bose Corporation déclare que ce produit est conforme aux critères essentiels et autres dispositions de la directive 2014/53/UE et des autres directives européennes applicables. L'attestation complète de conformité est disponible à l'adresse www.Bose.com/compliance

En vertu des exigences en matière d'écoconception de la directive 2009/125/CE relative aux produits liés à l'énergie, ce produit est conforme avec les normes ou documents suivants : Règlement (CE) n° 1275/2008, tel que modifié par le Règlement (UE) n° 801/2013.

Informations sur l'état d'alimentation requis	Modes d'alimentation	
	Veille	Veille en réseau
Consommation dans le mode d'alimentation spécifié, à une entrée de 230 V/50 Hz	< 0,5 W	tous les types de réseaux < 3,0 W
Délai au bout duquel l'équipement bascule automatiquement sur ce mode	< 2,5 heures	≤ 20 minutes
Consommation en mode veille en réseau si tous les ports réseau filaires sont connectés et tous les ports réseau sans fil sont activés, à une entrée de 230 V/50 Hz	S/O	≤ 3,0 W
Procédures de désactivation/d'activation du port réseau. La désactivation de tous les réseaux active le mode veille.	<p>Wi-Fi : désactivez le réseau en maintenant enfoncées les touches 3 et — de l'appareil jusqu'à ce que le voyant Wi-Fi s'éteigne. Activez le réseau en maintenant enfoncées les touches 3 et — de l'appareil jusqu'à ce que le voyant Wi-Fi s'allume.</p> <p>Bluetooth : désactivez Bluetooth en effaçant la liste de jumelage ; pour cela, maintenez enfoncée la touche <i>Bluetooth</i>/touche Auxiliaire ¶ aux de l'appareil jusqu'à ce que le voyant <i>Bluetooth</i> clignote en blanc. Pour réactiver la fonctionnalité, appariez l'appareil à une source <i>Bluetooth</i>.</p> <p>Ethernet : désactivez ce réseau en débranchant le câble Ethernet. Activez-le en rebranchant le câble Ethernet.</p>	

Pour l'Europe :

Bande de fréquences comprise entre 2 400 et 2 483,5 MHz :

- *Bluetooth*/Wi-Fi : puissance de transmission maximale inférieure à 20 dBm P.I.R.E.
- *Bluetooth* faible énergie : densité spectrale de puissance maximale inférieure à 10 dBm/MHz P.I.R.E.

Bande de fréquences comprise entre 5 150 et 5 350 MHz et entre 5 470 et 5 725 MHz :

- Wi-Fi : puissance de transmission maximale inférieure à 20 dBm P.I.R.E.
- Cet appareil est limité à une utilisation en intérieur lors d'une utilisation dans la bande de fréquences comprise entre 5 150 et 5 350 MHz dans tous les États membres de l'UE répertoriés dans le tableau.

							
BE	DK	IE	UK	FR	CY	SK	HU
AT	SE	BG	DE	PT	EL	HR	LV
LT	MT	PL	CZ	EE	FI	ES	IT
RO	LU	NL	SI				

Tableau des restrictions concernant les substances dangereuses en Chine

Noms et quantités des substances ou éléments toxiques ou dangereux						
Nom	Substances ou éléments toxiques ou dangereux					
	Plomb (Pb)	Mercuré (Hg)	Cadmium (Cd)	Chrome hexavalent (CR(VI))	Biphényle polybromé (PBB)	Éther de diphényle polybromé (PBDE)
Cartes de circuits imprimés	X	0	0	0	0	0
Pièces métalliques	X	0	0	0	0	0
Pièces en plastique	0	0	0	0	0	0
Enceintes	X	0	0	0	0	0
Câbles	X	0	0	0	0	0

Les données de ce tableau sont conformes aux dispositions de la norme SJ/T 11364.

0 : indique que la quantité de cette substance toxique ou dangereuse contenue dans tous les composants homogènes de cette pièce est inférieure à la limite définie dans GB/T 26572.

X : indique que la quantité de cette substance toxique ou dangereuse contenue dans au moins un des composants homogènes de cette pièce est supérieure à la limite définie dans GB/T 26572.

Tableau des restrictions concernant les substances dangereuses à Taïwan

Nom de l'appareil : Enceinte amplifiée , Référence : 355589						
Unité	Substances réglementées et leurs symboles chimiques					
	Plomb (Pb)	Mercuré (Hg)	Cadmium (Cd)	Chrome hexavalent (Cr+6)	Biphényles polybromés (PBB)	Éthers de diphényle polybromés (PBDE)
Cartes de circuits imprimés	-	o	o	o	o	o
Pièces métalliques	-	o	o	o	o	o
Pièces en plastique	o	o	o	o	o	o
Enceintes	-	o	o	o	o	o
Câbles	-	o	o	o	o	o

Remarque 1 : « o » indique que le pourcentage de la substance réglementée ne dépasse pas le pourcentage de la valeur de référence de présence de cette substance.

Remarque 2 : « - » indique l'absence de cette substance réglementée.

Renseignements à noter et conserver

Le numéro de série et le modèle sont indiqués à l'arrière ou à la base du produit.

Numéro de série : _____

Numéro de modèle : _____

Conservez votre facture avec la notice d'utilisation. Enregistrez dès maintenant votre produit Bose. Pour ce faire, rendez-vous sur <http://global.Bose.com/register>.

Date de fabrication : le huitième chiffre du numéro de série indique l'année de fabrication ; par exemple, « 8 » correspond à 2008 ou à 2018.

Importateur pour la Chine : Bose Electronics (Shanghai) Company Limited, Part C, Plant 9, No. 353 North Riyang Road, Chine (Shanghai) Pilot Free Trade Zone

Importateur pour l'UE : Bose Products B.V., Gorslaan 60, 1441 RG Purmerend, Pays-Bas

Importateur pour Taïwan : Bose Taiwan Branch, 9F-A1, No.10, Section 3, Minsheng East Road, Taipei City 104, Numéro de téléphone à Taïwan : +886-2-2514 7676

Importateur pour le Mexique : Bose de México, S. de R.L. de C.V., Paseo de las Palmas 405-204, Lomas de Chapultepec, 11000 México, D.F. Numéro de téléphone : +5255 (5202) 3545

Informations relatives à la sécurité



Ce produit a la capacité de recevoir automatiquement des mises à jour de sécurité de Bose. Pour recevoir automatiquement des mises à jour de sécurité, vous devez compléter le processus d'installation du produit dans l'Application SoundTouch® et le connecter à Internet. **Si vous ne procédez pas ainsi, il vous incombe d'installer les mises à jour de sécurité que Bose met à votre disposition.**

Déclarations de licence

Vous pouvez consulter les déclarations de licence qui s'appliquent aux logiciels tiers fournis avec votre enceinte via l'application SoundTouch® ou en utilisant l'adresse IP de votre produit.

Application SoundTouch®

1. Dans l'application, sélectionnez ≡ > **Réglages > À propos de > Avis légal.**
2. Sélectionnez le type de licence applicable.

Adresse IP

1. Obtenez l'adresse IP de votre produit en appliquant l'une des méthodes suivantes :
 - **Application SoundTouch®** : Dans l'application, sélectionnez ≡ > **Réglages > À propos de**. Sélectionnez votre enceinte pour afficher l'adresse IP.
 - **Routeur sans fil** : Reportez-vous à la notice d'utilisation de votre routeur pour plus d'informations.
 - **SoundTouch 20, série III** : Maintenez enfoncées les touches 5 et — pendant cinq secondes. Appuyez sur la touche + ou — pour faire défiler les réglages jusqu'à ce que vous voyiez **2.3 Adresse IP**.
2. Ouvrez une fenêtre de navigateur sur un appareil connecté à votre réseau sans fil.
3. Accédez à **<Adresse IP>/licenses.pdf** pour afficher les déclarations de licence applicables et le CLUF.

Amazon, Kindle, Fire et tous les logos associés sont des marques de commerce d'Amazon, Inc., ou de ses filiales.

Apple et le logo Apple sont des marques de commerce d'Apple Inc., déposées aux États-Unis et dans d'autres pays. App Store est une marque de service d'Apple Inc.

Android, Google Play et le logo Google Play sont des marques de commerce de Google LLC.

L'appellation et les logos *Bluetooth®* sont des marques déposées de Bluetooth SIG, Inc., utilisées sous licence par Bose Corporation.

Ce produit contient le service iHeartRadio, une marque déposée de iHeartMedia, Inc.

SoundTouch et le design « wireless note » sont des marques de commerce de Bose Corporation aux États-Unis et dans d'autres pays.

Ce produit incorpore le logiciel Spotify, qui fait l'objet des licences tierces indiquées sur la page suivante : www.spotify.com/connect/third-party-licenses

Spotify est une marque déposée de Spotify AB.

Wi-Fi est une marque déposée de Wi-Fi Alliance®.

Siège de Bose Corporation : 1-877-230-5639

©2019 Bose Corporation. Toute reproduction, modification, distribution ou autre utilisation, même partielle, de ce document est interdite sans autorisation écrite préalable.

Contenu du carton

Que contient l'emballage.....	9
-------------------------------	---

Configuration initiale

Conseils de positionnement	10
Branchez l'enceinte sur une prise de courant.....	11

Commandes de l'enceinte

Mettez l'enceinte sous tension.....	12
Touches de commande.....	12

Configuration de l'application SoundTouch®

Téléchargement et installation de l'application SoundTouch®	13
Centre d'assistance SoundTouch®	13

Utilisateurs SoundTouch® existants

Ajout de l'enceinte à un compte existant.....	14
Connexion de l'enceinte à un nouveau réseau	14

Personnalisation des présélections

Définition d'une présélection	15
Lecture d'une présélection.....	16

Technologie *Bluetooth*®

Connexion de votre périphérique mobile	17
Déconnexion d'un périphérique mobile.....	18
Reconnexion d'un périphérique mobile	19
Connexion via la fonction <i>Bluetooth</i> de votre périphérique mobile	19
Suppression de la liste de jumelage <i>Bluetooth</i> de l'enceinte	19
Utilisation de l'application SoundTouch®	19

Connexions câblées

Raccordement à la prise AUX.....	20
----------------------------------	----

Voyant Wi-Fi®

État du réseau Wi-Fi.....	21
---------------------------	----

SOMMAIRE

Messages sur l'afficheur

Icônes	22
--------------	----

Fonctionnalités avancées

Mise à jour du logiciel.....	23
Désactiver la fonctionnalité Wi-Fi.....	23
Réactivation de la fonction Wi-Fi.....	23

Entretien

Nettoyage de l'enceinte	24
Service client	24
Garantie limitée.....	24
Caractéristiques techniques	24
Remplacez la pile de la télécommande	25

Résolution des problèmes

Solutions aux problèmes courants.....	26
Réinitialisation de l'enceinte	28
Obtention d'informations de diagnostic	28

Annexe : Configuration de l'ordinateur

Configuration de l'enceinte à l'aide d'un ordinateur	29
Avant de commencer	29
Configuration de l'ordinateur.....	29

Que contient l'emballage

Déballez les éléments avec précaution et vérifiez la présence de tous les composants décrits ci-dessous.

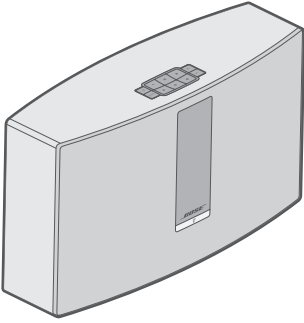

Enceinte sans fil SoundTouch® 20 série III

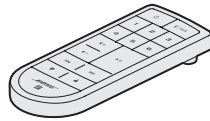

Télécommande

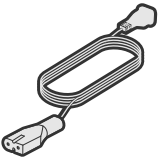

Cordon d'alimentation*

* Cet appareil peut être livré avec plusieurs cordons d'alimentation. Utilisez le cordon d'alimentation approprié à votre pays.

Remarque : si l'un des composants de l'enceinte est endommagé, n'essayez pas de l'utiliser. Contactez immédiatement votre revendeur Bose® agréé ou le service client de Bose. Consultez le site : global.Bose.com/Support/ST20III pour plus d'informations.

Conseils de positionnement

Pour éviter les interférences, éloignez tout autre appareil sans fil de 0,3 à 0,9 m de l'enceinte. Ne placez pas l'enceinte sur une étagère métallique ou à proximité d'une source de chaleur directe.

- Placez l'enceinte sur ses pieds en caoutchouc sur une surface stable et plane.
- Veillez à ne PAS placer l'enceinte sur un appareil audio/vidéo (radio, téléviseur, etc.) ou sur un autre objet susceptible de générer de la chaleur. La chaleur générée par ces appareils peut dégrader les performances de l'enceinte.
- Veillez à ne PAS placer d'objets sur l'enceinte.
- Placez la barre de son à proximité d'une prise électrique.

Branchez l'enceinte sur une prise de courant

Avant de configurer l'enceinte sur le réseau, raccordez-la à l'alimentation électrique.

1. Raccordez le cordon d'alimentation au connecteur **POWER** de l'enceinte.

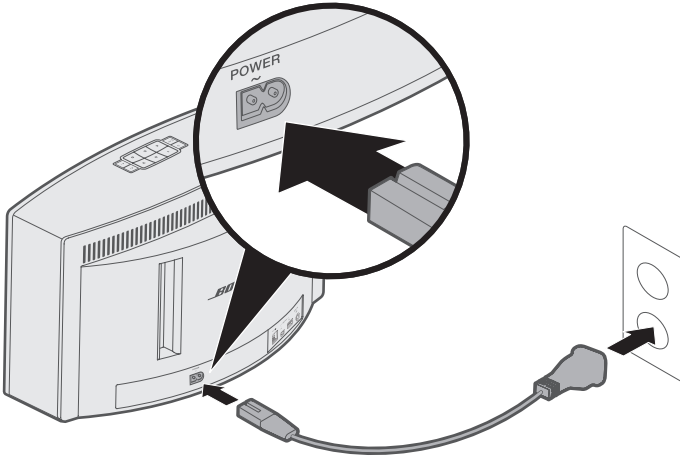

2. Branchez l'autre extrémité du cordon à une prise secteur.

Mettez l'enceinte sous tension

Sur le pavé de touches de la télécommande, appuyez sur la touche .







Conseil : pour mettre l'enceinte sous tension, vous pouvez également appuyer sur une présélection ou sur  | **AUX**.

Touches de commande

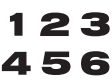
Les commandes sont regroupées sur le pavé de touches et la télécommande.

Conseil : vous pouvez également contrôler l'enceinte à l'aide de l'application SoundTouch®.

- **Pavé de touches :** permet de mettre l'enceinte sous tension, de définir et d'utiliser des présélections, de régler le volume, et d'activer les sources *Bluetooth* et auxiliaires.
- **Télécommande :** fournit les mêmes fonctionnalités que le pavé de touches, et permet d'effectuer les opérations suivantes : saut arrière/saut avant, lecture/pause et touches des mentions « J'aime »/« Je n'aime pas ».

Touche	Description
	Six touches de présélection : <ul style="list-style-type: none"> • Maintenez enfoncée l'une de ces touches pour définir un pré réglage • Appuyez sur une présélection pour démarrer la lecture
	Touche <i>Bluetooth</i> /AUX : <ul style="list-style-type: none"> • Appuyez sur cette touche pour basculer entre la source <i>Bluetooth</i> et la source auxiliaire
	Appuyez sur cette touche pour augmenter/réduire le volume : appuyez pour augmenter ou diminuer le volume
	Appuyez sur cette touche pour effectuer un retour rapide/une avance rapide au sein des pistes (télécommande uniquement)
	<ul style="list-style-type: none"> • Appuyez sur cette touche pour démarrer/mettre en pause la lecture d'une piste audio • Appuyez sur cette touche pour désactiver/réactiver le son de l'appareil raccordé à la prise AUX (télécommande uniquement)
	Appuyez sur cette touche pour attribuer une mention J'aime/Je n'aime pas au contenu en cours de lecture (télécommande uniquement)

L'application SoundTouch® permet de configurer et contrôler SoundTouch® à partir de votre smartphone, tablette ou ordinateur. Cette application peut donc transformer votre périphérique intelligent en une télécommande perfectionnée pour votre enceinte.

Elle permet en effet de gérer la configuration de votre système SoundTouch®, d'ajouter des services musicaux, d'explorer des stations de radio Internet locales et mondiales, de définir et modifier des présélections, et de diffuser de la musique. De nouvelles fonctionnalités sont ajoutées périodiquement.

Remarque : si vous avez déjà configuré SoundTouch® pour une autre enceinte, reportez-vous à la section « Utilisateurs SoundTouch® existants », page 14.

Téléchargement et installation de l'application SoundTouch®

Sur votre smartphone ou tablette, téléchargez l'application Bose® SoundTouch®.



SoundTouch® app

- **Pour un smartphone Apple :** téléchargez l'application depuis l'App Store
- **Pour un smartphone Android™ :** téléchargez l'application depuis Google Play™ Store
- **Pour un Amazon Kindle Fire :** téléchargez l'application via l'Appstore Amazon pour Android



Suivez les instructions de l'application pour procéder à la configuration, notamment ajouter l'enceinte à votre réseau Wi-Fi, créer un compte SoundTouch®, ajouter une bibliothèque musicale et utiliser les services musicaux.

Après avoir configuré l'enceinte sur votre réseau Wi-Fi, vous pouvez la contrôler à partir d'un smartphone ou d'une tablette connectés au même réseau.

Remarque : pour savoir comment utiliser un ordinateur pour la configuration, reportez-vous à la page 29.

Conseil : après avoir configuré l'enceinte sur votre réseau Wi-Fi, vous pouvez la contrôler à partir d'un smartphone ou d'une tablette connectés au même réseau. Téléchargez l'application SoundTouch® sur le périphérique intelligent. Vous devez utiliser le même compte SoundTouch® pour tous les périphériques connectés à l'enceinte.

Centre d'assistance SoundTouch®

 global.Bose.com/Support/ST20III

Cette page Web permet d'accéder au centre d'assistance, qui contient des notices d'utilisation, des articles, des conseils, des didacticiels, une vidéothèque et la communauté de propriétaires où vous pouvez publier des questions et des réponses.

Ajout de l'enceinte à un compte existant

Si vous avez déjà configuré SoundTouch® sur une autre enceinte, il n'est pas nécessaire de télécharger à nouveau l'application SoundTouch®.

Dans l'application, sélectionnez  > **Réglages** > **Ajouter ou reconnecter l'enceinte**.

L'application vous guidera tout au long de la configuration.

Connexion de l'enceinte à un nouveau réseau

En cas de modification des informations concernant votre réseau, vous devez ajouter votre enceinte à votre nouveau réseau. Vous pouvez effectuer cette opération en plaçant l'enceinte en mode de configuration.

1. Dans l'application, sélectionnez  > **Réglages** > **Paramètres de l'enceinte**, puis sélectionnez l'enceinte.
2. Sélectionnez **CONNECTER L'ENCEINTE**.

L'application vous guidera tout au long de la configuration.

Vous pouvez définir six « présélections » qui vous permettront d'accéder directement à un service de diffusion en streaming, une station radio Internet, une liste de lecture, un artiste, un album ou un enregistrement dans votre musicothèque. Votre musique est accessible à tout moment, d'un simple appui sur un bouton dans l'application SoundTouch®.

Avant d'utiliser les présélections, notez les points suivants :

- Il est possible de définir des présélections depuis l'application ou la télécommande.
- Si la source d'une présélection est votre bibliothèque musicale, l'ordinateur sur lequel elle est enregistrée doit être sous tension et connecté au même réseau que l'enceinte SoundTouch®.
- Vous ne pouvez pas définir de présélections en mode *Bluetooth* ou *AUX*.

Définition d'une présélection

1. Diffusez votre musique à l'aide de l'application.
2. Pendant l'écoute d'une source musicale, maintenez enfoncée l'une des touches de présélection du pavé de touches ou de la télécommande jusqu'à ce que vous entendiez une tonalité.

Le message « Nouvelle présélection affectée » s'affiche.



Lecture d'une présélection

Après avoir personnalisé vos présélections, appuyez sur la touche de l'une d'entre elles sur le pavé de touches ou la télécommande pour l'exécuter.

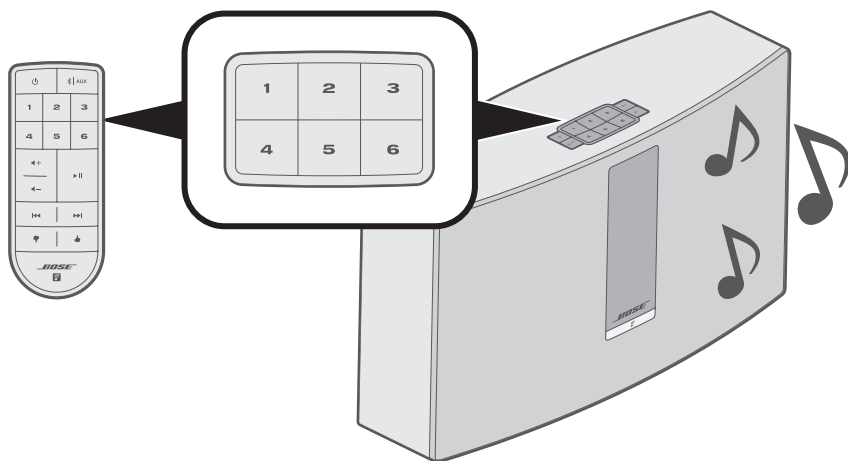

Remarque : pour plus d'informations sur l'utilisation de l'application SoundTouch® pour lire vos présélections, consultez la page global.Bose.com/Support/ST20III

La technologie sans fil *Bluetooth* vous permet d'écouter la musique enregistrée sur des smartphones, tablettes, ordinateurs ou autres appareils compatibles *Bluetooth* sur votre enceinte. Avant de pouvoir diffuser la musique enregistrée sur un périphérique mobile, vous devez connecter ce périphérique à votre enceinte.

Connexion de votre périphérique mobile

1. Sur le pavé de touches ou sur la télécommande de l'enceinte, appuyez sur la touche **⌘ | AUX** jusqu'à ce que le message « Prêt pour la connexion » s'affiche.

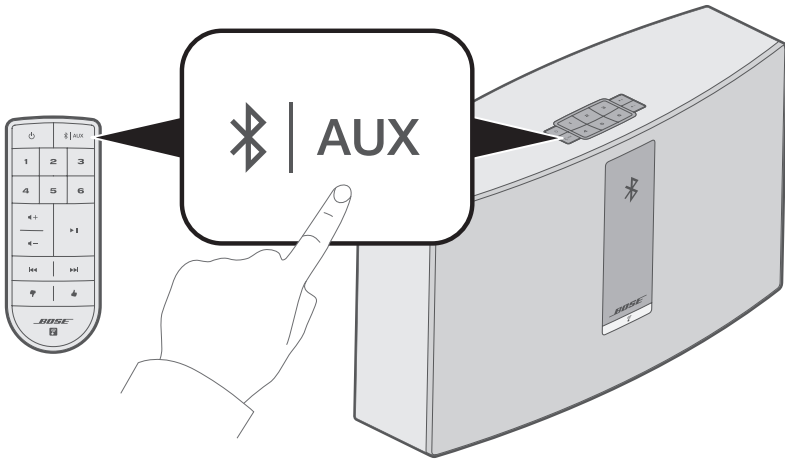

Conseil : vous pouvez également maintenir enfoncée la touche **⌘ | AUX** pendant deux secondes pour connecter un périphérique.

2. Sur votre périphérique mobile, activez la fonction *Bluetooth*.

Conseil : l'option *Bluetooth* se trouve généralement dans le menu Réglages.

3. Sélectionnez votre enceinte SoundTouch® dans la liste des périphériques mobiles.

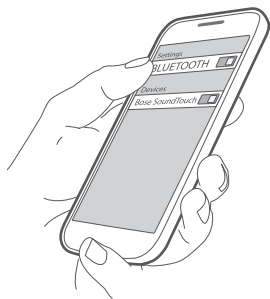

Remarque : recherchez le nom que vous avez saisi pour votre enceinte dans l'application SoundTouch®. Si vous n'avez pas attribué de nom à l'enceinte, le nom par défaut s'affiche.

Une fois la connexion terminée, votre enceinte SoundTouch® apparaît connectée dans la liste des périphériques.

Déconnexion d'un périphérique mobile

Désactivez la fonction *Bluetooth* de votre périphérique mobile.

Reconnexion d'un périphérique mobile

Sur le pavé de touches ou sur la télécommande de l'enceinte, appuyez sur la touche **⌘ | AUX** jusqu'à ce d'un message de jumelage *Bluetooth* s'affiche.

Votre enceinte tente de se reconnecter au périphérique mobile le plus récemment connecté.

Remarque : le périphérique mobile doit se trouver dans le champ de portée de l'enceinte (9 m) et être sous tension.

Connexion via la fonction *Bluetooth* de votre périphérique mobile

1. Sur votre périphérique mobile, activez la fonction *Bluetooth*.

Conseil : l'option *Bluetooth* se trouve généralement dans le menu Réglages.

2. Sélectionnez votre enceinte dans la liste des périphériques mobiles.

Votre enceinte se met sous tension et émet une tonalité.

Suppression de la liste de jumelage *Bluetooth* de l'enceinte

Sur le pavé de touches ou la télécommande, appuyez sur la touche **⌘ | AUX** (pendant 10 secondes) jusqu'à ce qu'un message de list de jumelage effacée s'affiche.

L'enceinte est prête à être connectée à un périphérique (reportez-vous à la page 17).

Utilisation de l'application SoundTouch®

Vous pouvez également effacer la liste de jumelage à l'aide de l'application.

1. Dans l'application, sélectionnez **☰ > Réglages > Paramètres de l'enceinte**, puis sélectionnez l'enceinte.

2. Ouvrez l'option de menu *Bluetooth* et effacez la liste de jumelage.

Raccordement à la prise AUX

L'entrée AUX permet de connecter votre enceinte à la sortie audio d'un smartphone, d'une tablette, d'un ordinateur ou de tout autre type de lecteur audio. Le connecteur AUX permet de raccorder la fiche d'un câble stéréo de 3,5 mm (non fourni).

1. Utilisez un câble stéréo pour raccorder votre lecteur audio au connecteur **AUX IN** de l'enceinte. 

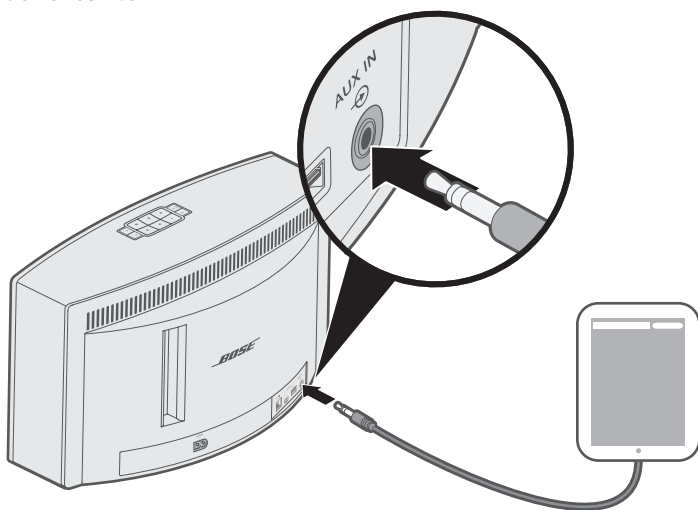

2. Sur le pavé de touches ou sur la télécommande de l'enceinte, appuyez sur la touche **AUX** jusqu'à ce que l'indication **AUX** s'affiche.
3. Lancez la lecture sur le périphérique mobile.

La façade de l'enceinte comporte un voyant qui indique l'état du réseau Wi-Fi. Ce voyant s'allume en fonction de l'état de l'enceinte.

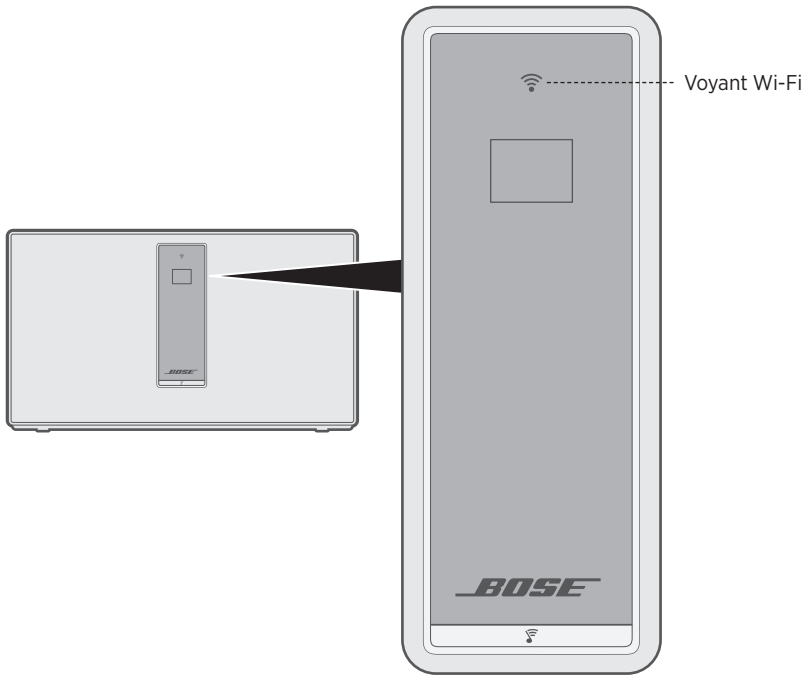









État du réseau Wi-Fi

Activité du voyant	Région
Blanc clignotant	Recherche d'un réseau Wi-Fi.
Blanc fixe (faible)	Mode d'économie d'énergie et connexion établie au réseau Wi-Fi.
Blanc fixe (lumineux)	Enceinte sous tension et connectée au réseau Wi-Fi.
Orange fixe	Enceinte en mode de configuration.

MESSAGES SUR L’AFFICHEUR

L’afficheur contient des informations sur l’enceinte et des icônes, et peut indiquer l’album ou l’artiste.

Icônes

Icône	Description
	Recherche d’un réseau Wi-Fi.
	Le volume est en cours de réglage.
	La bibliothèque musicale est en cours de lecture.
	La fonction de son multizone est activée.
AUX	Le mode auxiliaire est activé.
	La source <i>Bluetooth</i> est activée.
1 2 3 4 5 6	Une présélection est activée.
	Saut à la piste suivante.
	Saut à la piste précédente.
	La lecture est en pause.
	La lecture est arrêtée.

Mise à jour du logiciel

L'application SoundTouch® vous informe des mises à jour logicielles disponibles ; vous pouvez alors mettre à jour le logiciel via l'application. Vous pouvez également mettre à jour le logiciel à l'aide du pavé de touches.

1. Mettez l'enceinte sous tension.
2. Sur le pavé de touches, maintenez enfoncées les touches **4** et **◀-** (pendant cinq secondes).



Désactiver la fonctionnalité Wi-Fi

1. Mettez l'enceinte sous tension.
2. Sur le pavé de touches, maintenez enfoncées les touches **3** et **◀-** (pendant cinq secondes).



Lorsque le réseau sans fil est désactivé, le voyant Wi-Fi s'éteint.

Réactivation de la fonction Wi-Fi

Après avoir mis l'enceinte sous tension, maintenez enfoncées les touches **3** et **◀-** (pendant cinq secondes).

Le voyant Wi-Fi s'allume lorsque la connexion sans fil est activée.

Nettoyage de l'enceinte

- Nettoyez la surface de l'enceinte avec un chiffon doux et humide.
- N'utilisez pas de produit en bombe à proximité de l'enceinte. N'utilisez pas de solvants, de produits chimiques, ni de liquides de nettoyage contenant de l'alcool, de l'ammoniac ou des substances abrasives.
- Veillez à ce qu'aucun liquide ne pénètre dans les ouvertures.

Service client

Pour obtenir de l'aide sur l'utilisation de votre enceinte, consultez la page :

global.Bose.com/Support/ST20III

Garantie limitée

Votre casque est couvert par une garantie limitée. Consultez notre site Web à l'adresse global.Bose.com/warranty pour en savoir plus sur la garantie limitée.

Pour enregistrer votre produit, accédez à la page global.Bose.com/register. En cas d'oubli, les droits que vous confère cette garantie limitée ne s'en trouveront pas affectés.

Caractéristiques techniques

Tension d'entrée

États-Unis/Canada/International : 100-240 V ~ 50/60 Hz, 90 W

Remplacez la pile de la télécommande

AVERTISSEMENT : l'ingestion d'une pile présente un risque de brûlure chimique. La télécommande fournie avec ce produit contient une pile bouton. Si cette pile bouton est avalée, elle peut provoquer en moins de 2 heures des brûlures internes graves pouvant entraîner la mort. Conservez les piles et batteries, neuves ou usagées, hors de portée des enfants. S'il n'est plus possible de fermer totalement le logement de la pile, cessez d'utiliser la télécommande et tenez-la hors de portée des enfants. Si vous pensez que les piles ont peut-être été avalées ou placées à l'intérieur du corps, consultez immédiatement un organisme médical. Pour éviter tout risque d'explosion, d'incendie ou de brûlure chimique, remplacez avec précaution la pile et utilisez uniquement une pile au lithium approuvée (p. ex., UL) de 3 volts de type CR2032 ou DL2032. Mettez rapidement au rebut les piles usagées de façon adéquate. Ne rechargez pas, ne démontez pas et ne portez pas les piles et batteries à une température supérieure à 100 °C, et ne les incinerez pas.

1. À l'aide d'une pièce de monnaie, faites pivoter légèrement le couvercle de la pile vers la gauche (dans le sens inverse des aiguilles d'une montre).

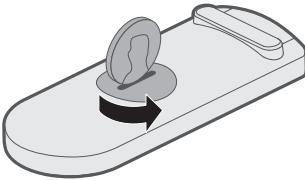

2. Retirez le couvercle. Insérez la nouvelle pile côté plat vers le haut, avec le symbole + apparent.

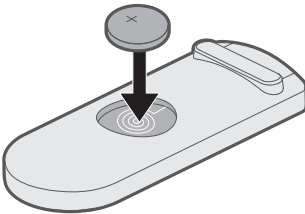

3. Remettez le couvercle en place et faites-le pivoter vers la droite (dans le sens des aiguilles d'une montre) pour le verrouiller.

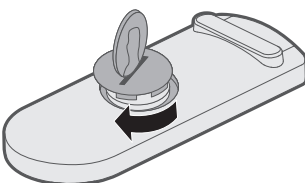

RÉSOLUTION DES PROBLÈMES



En cas de problèmes avec votre enceinte :

- Branchez votre enceinte sur une prise de courant.
- Vérifiez la bonne fixation de tous les câbles.
- Vérifiez les voyants d'état de l'enceinte (reportez-vous à la page 21).
- Éloignez l'enceinte et le périphérique mobile de toute source d'interférences (routeur sans fil, téléphone sans fil, téléviseur, four à micro-ondes, etc.).
- Placez l'enceinte dans le champ de portée de votre routeur sans fil ou du périphérique mobile recommandé pour un fonctionnement correct.

Si vous ne parvenez pas à résoudre votre problème, consultez le tableau ci-dessous pour identifier les symptômes et trouver des solutions aux problèmes courants. Si vous ne parvenez toujours pas à résoudre le problème, contactez le service client de Bose.

Solutions aux problèmes courants

Le tableau suivant présente les symptômes de problèmes courants et les solutions possibles.

Symptôme	Solution
L'enceinte ne répond pas lors de la configuration	Si le voyant Wi-Fi indicator ou l'afficheur est éteint : <ul style="list-style-type: none">• Sur le pavé de touches de l'enceinte, maintenez enfoncée la touche  pendant deux secondes, puis relâchez-la.• Lorsque l'enceinte se met sous tension, reprenez la configuration.
Le bouton de mise sous/hors tension ne permet pas de mettre l'enceinte sous tension	Votre enceinte est peut-être en mode veille. Pour quitter le mode veille, sur le pavé de touches de l'enceinte, maintenez enfoncée la touche  pendant deux secondes, puis relâchez-la.

Symptôme	Solution
Impossible de terminer la configuration réseau	<ul style="list-style-type: none"> • Sélectionnez le nom de réseau correct et saisissez le mot de passe correspondant. • Connectez le périphérique et l'enceinte au même réseau Wi-Fi. • Placez l'enceinte dans le champ de portée du routeur. • Activez la fonction Wi-Fi sur le périphérique (mobile ou ordinateur) que vous utilisez pour la configuration. • Fermez les autres applications ouvertes. • Si vous utilisez un ordinateur pour la configuration, vérifiez les paramètres du pare-feu afin de vous assurer que l'application SoundTouch® et le serveur musical SoundTouch® font partie des programmes autorisés. • Réinitialisez votre périphérique mobile ou votre ordinateur, ainsi que votre routeur. • Réinitialisez l'enceinte (reportez-vous à la page 28). • Si votre routeur prend en charge à la fois les bandes 2,4 GHz et 5 GHz, vérifiez que le périphérique mobile ou l'ordinateur et l'enceinte sont connectés à la même bande de fréquences. • Désinstallez l'application, réinitialisez l'enceinte (reportez-vous à la page 28), puis recommencez le processus de configuration.
Impossible de se connecter au réseau	Si les informations réseau ont changé ou si vous souhaitez connecter l'enceinte à un autre réseau, reportez-vous à la page 14.
Absence de son ou son intermittent	<ul style="list-style-type: none"> • Le cas échéant, interrompez toute autre diffusion audio ou vidéo en cours. • Coupez le son ou augmentez le volume sur votre enceinte et sur votre périphérique mobile. • Débranchez le cordon d'alimentation et rebranchez-le au bout d'une minute. • Réinitialisez votre périphérique mobile ou votre ordinateur, ainsi que votre routeur.
Lecture audio <i>Bluetooth</i> impossible	<ul style="list-style-type: none"> • Configurez tout d'abord l'application SoundTouch®, puis installez toutes les mises à jour. • Connectez un périphérique mobile (reportez-vous à la page 17). • Effacez la liste de jumelage de l'enceinte (reportez-vous à la page 19). • Essayez de jumeler un autre périphérique mobile. <p>Sur votre périphérique mobile :</p> <ul style="list-style-type: none"> • Désactivez, puis activez de nouveau la fonction <i>Bluetooth</i>. • Supprimez l'enceinte du menu <i>Bluetooth</i>. Renouvelez la connexion. • Reportez-vous à la notice d'utilisation de votre périphérique mobile. • Reportez-vous à la section « Absence de son ou son intermittent »
Graves trop puissants ou trop faibles	<p>Ajuste le niveau des graves de l'enceinte dans l'application:</p> <ol style="list-style-type: none"> 1. Dans l'application, sélectionnez  > Réglages > Paramètres de l'enceinte, puis sélectionnez l'enceinte. 2. Ajustez le niveau des graves de l'enceinte.

Réinitialisation de l'enceinte

Une réinitialisation efface tous les réglages de source et de volume, ainsi que les paramètres réseau de l'enceinte, qui retrouve alors sa configuration d'origine.

1. Mettez l'enceinte sous tension.
2. Sur le pavé de touches, maintenez enfoncées les touches **1** et **◀-** (pendant 10 secondes).

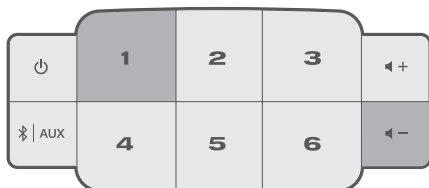

L'enceinte redémarre et le voyant Wi-Fi s'allume en orange (mode de configuration).

3. Lancez l'application SoundTouch® sur votre smartphone ou tablette, et ajoutez l'enceinte à votre réseau (reportez-vous à la page 14).

Obtention d'informations de diagnostic

Vous pouvez obtenir des informations détaillées sur le système, notamment l'adresse MAC, le numéro de série et la version du logiciel.

1. Sur le pavé de touches, maintenez enfoncée les touches **5** et **▶+** jusqu'à ce que les informations du système s'affichent.

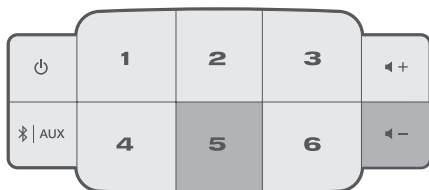

2. Appuyez sur la touche **▶+** ou **▶-** pour faire défiler l'écran jusqu'aux informations de l'enceinte.

Configuration de l'enceinte à l'aide d'un ordinateur

Vous pouvez configurer l'enceinte avec un ordinateur plutôt qu'avec un smartphone ou une tablette.

Avant de commencer

- Placez l'enceinte à proximité de votre ordinateur.
- Assurez-vous que votre ordinateur est connecté à votre réseau Wi-Fi.
- Procurez-vous un câble USB A à Micro-USB B (non fourni).

Remarques :

- Un câble USB A à Micro-USB B est normalement utilisé pour charger les appareils mobiles. Vous pouvez également acheter cet accessoire dans un magasin d'électronique grand public. Si vous ne possédez pas ce câble, contactez le service client de Bose.
- Le connecteur USB à l'arrière de l'enceinte est réservé à la configuration via un ordinateur. Ce connecteur USB n'est pas conçu pour charger des smartphones, tablettes ou appareils similaires, ni l'enceinte proprement dite.

Configuration de l'ordinateur

Lors de la configuration, l'application vous invite à raccorder provisoirement le câble USB de l'ordinateur à l'enceinte. Ne connectez pas le câble USB avant d'en avoir reçu l'instruction par l'application.

1. Branchez le cordon secteur à une prise électrique.
2. Ouvrez un navigateur Web sur votre ordinateur et accédez à la page :

global.Bose.com/Support/ST20III

Conseil : utilisez l'ordinateur sur lequel votre bibliothèque musicale est enregistrée.

3. Téléchargez et exécutez l'application SoundTouch®.
L'application vous guidera tout au long de la configuration.
4. Une fois la configuration terminée, débranchez le câble USB de votre ordinateur et de votre enceinte. Placez l'enceinte à son emplacement définitif.

Leggere e conservare tutte le istruzioni per la sicurezza, la tutela delle persone e l'uso del prodotto.

AVVISI/AVVERTENZE



Non ingerire la batteria; esiste il rischio di ustioni chimiche. Il telecomando fornito con questo prodotto contiene una batteria con celle a moneta/botnone. Se la batteria con celle a moneta/botnone viene ingerita, può causare gravi ustioni interne in sole 2 ore e provocare la morte. Tenere le batterie nuove e usate lontano dalla portata dei bambini. Se il vano batterie non si chiude in modo sicuro, cessare di utilizzare il telecomando e tenerlo lontano dai bambini. Se si pensa che le batterie possano essere state ingerite o inserite in qualsiasi parte del corpo, richiedere immediatamente assistenza medica. Per evitare il rischio di esplosione, incendio o ustioni chimiche, usare cautela quando si sostituisce la batteria utilizzare esclusivamente una batteria sostitutiva omologata (ad es. UL) CR2032 o DL2032 al litio da 3 Volt. Le batterie usate devono essere smaltite adeguatamente e tempestivamente. Non deve essere ricaricata, smontata, esposta a temperature superiori a 100° C o bruciata.

1. Leggere queste istruzioni.
2. Conservare queste istruzioni.
3. Prestare attenzione a tutte le avvertenze.
4. Seguire tutte le istruzioni.
5. Non utilizzare l'apparato in prossimità di acqua o umidità.
6. Utilizzare solo un panno asciutto per la pulizia.
7. Non ostruire le aperture di ventilazione. Installare il prodotto in conformità con le istruzioni fornite dal produttore.
8. Non installare i diffusori in prossimità di fonti di calore, quali termosifoni, radiatori, stufe o altri apparati (compresi gli amplificatori) che generano calore.
9. Fare in modo che il cavo di alimentazione non venga calpestato o schiacciato, soprattutto in corrispondenza di spine, prese e nel punto di uscita dall'apparato.
10. Utilizzare solo sistemi di aggancio/accessori specificati dal produttore.
11. Scollegare l'apparato durante i temporali o quando rimane inutilizzato a lungo.
12. Affidarsi a personale qualificato per tutti gli interventi di assistenza. Gli interventi di assistenza si rendono necessari quando l'apparato ha subito danni di qualsiasi tipo, ad esempio se il cavo di alimentazione o la spina sono danneggiati, se è stato versato del liquido o sono caduti oggetti sull'apparato, se l'apparato è stato esposto a pioggia o umidità, se non funziona normalmente o è caduto.



Il simbolo del fulmine con la punta a freccia all'interno di un triangolo equilatero mette in guardia l'utente contro tensioni pericolose non isolate all'interno del telaio del sistema, di entità tale da presentare un potenziale pericolo di scossa elettrica.



Il simbolo del punto esclamativo racchiuso all'interno di un triangolo equilatero rimanda l'utente alla lettura delle importanti istruzioni di uso e manutenzione contenute nel manuale.

- Per ridurre il rischio di incendi o scosse elettriche, EVITARE di esporre il prodotto a pioggia, liquidi o umidità.
- Non esporre l'apparecchio a gocce o schizzi e non porre oggetti colmi di liquidi, quali vasi, sopra o accanto all'apparecchio. Come per qualsiasi prodotto elettronico, è importante che all'interno delle parti del prodotto non penetrino liquidi, in quanto potrebbero causare guasti e/o rischio di incendio.
- Non collocare sorgenti di fiamme libere (ad esempio candele accese) sull'apparecchio o nelle vicinanze dello stesso.
- Non apportare modifiche al sistema o agli accessori. Eventuali modifiche non autorizzate possono compromettere la sicurezza, la conformità alle norme e le prestazioni del sistema.



Questo prodotto contiene materiale magnetico. Rivolgersi al proprio medico per eventuali domande sui possibili effetti del prodotto sui dispositivi medici impiantati nel corpo umano.

NOTE:

- La spina dell'alimentazione o dell'accoppiatore deve essere raggiungibile facilmente e rapidamente se è utilizzata come dispositivo di spegnimento.
- Questo prodotto è destinato all'utilizzo in ambienti interni. Non è stato progettato né collaudato per l'uso in ambienti esterni, camper o imbarcazioni.
- L'etichetta del prodotto può trovarsi sul retro o sul fondo del sistema.



Contiene pezzi di piccole dimensioni che possono rappresentare un pericolo di soffocamento. Non adatto per bambini di età inferiore ai 3 anni.



Le batterie usate devono essere smaltite correttamente, attenendosi alle normative locali. Non bruciarle.



Questo simbolo indica che il prodotto non deve essere smaltito con i rifiuti domestici, ma deve essere consegnato a una struttura di raccolta appropriata per il riciclaggio. Uno smaltimento e un riciclaggio corretti aiutano a preservare le risorse naturali, la salute e l'ambiente. Per ulteriori informazioni sullo smaltimento e sul riciclaggio di questo prodotto, rivolgersi alle autorità locali, al servizio di smaltimento dei rifiuti o al negozio presso il quale è stato acquistato.

Informazioni sui prodotti che generano rumore elettrico

Questa apparecchiatura è stata sottoposta a collaudo ed è risultata conforme ai limiti relativi ai dispositivi digitali di Classe B previsti dalla Parte 15 delle norme FCC. Tali limiti sono stati fissati allo scopo di assicurare un'adeguata protezione dalle interferenze dannose nell'ambito di un'installazione residenziale. Questa apparecchiatura genera, utilizza e può irradiare energia a radiofrequenza e, se non viene installata e utilizzata in conformità alle istruzioni fornite, può interferire negativamente con le comunicazioni radiofoniche. Non esiste tuttavia alcuna garanzia che in una particolare installazione non si verificherà alcuna interferenza. Se questo dispositivo dovesse provocare interferenze con la ricezione radiotelevisiva (determinabili spegnendo e riaccendendo l'apparecchio), si dovrà provare a eliminare tali interferenze effettuando una o più delle seguenti operazioni:

- Riorientare o riposizionare l'antenna ricevente.
- Aumentare la distanza tra il dispositivo che provoca interferenza e il ricevitore.
- Collegare il dispositivo a una presa di corrente appartenente a un circuito diverso da quello a cui è collegato il dispositivo ricevente.
- Rivolgersi al distributore o a un tecnico radiotelevisivo specializzato per ottenere assistenza.

AVVERTENZA FCC

Eventuali modifiche o alterazioni non espressamente approvate da Bose Corporation possono rendere nulla l'autorizzazione dell'utente all'utilizzo dell'apparecchiatura stessa.

Importanti informazioni sulla conformità per USA e Canada

Questo dispositivo è conforme alla parte 15 delle norme FCC e agli standard ISED Canada RSS esenti da licenza. Il funzionamento è soggetto alle due seguenti condizioni: (1) il dispositivo non può causare interferenze dannose e (2) deve accettare le interferenze ricevute, incluse quelle che potrebbero causare un funzionamento indesiderato del dispositivo.

Questa apparecchiatura è conforme con i limiti di esposizione alle radiazioni delle normative FCC e ISED Canada previsti per un ambiente non controllato. L'apparecchiatura deve essere installata e utilizzata a una distanza minima di 20 cm tra il radiatore e il corpo dell'utente.

L'apparecchiatura non deve essere collocata oppure utilizzata in prossimità di altri radiotrasmettitori o antenne.

Questo dispositivo è conforme agli standard RSS di ISED Canada esenti da licenza.

Il presente apparato digitale di Classe B è conforme alla normativa Canadian ICES-003.

CAN ICES-3 (B) /NMB-3 (B)

INFORMAZIONI SULLE NORMATIVE

CE Bose Corporation dichiara che il presente prodotto è conforme ai requisiti essenziali e ad altre disposizioni applicabili della Direttiva 2014/53/UE e di tutte le altre direttive UE applicabili. La dichiarazione di conformità completa è disponibile all'indirizzo: www.Bose.com/compliance

Il prodotto, ai sensi della Direttiva 2009/125/CE in merito ai requisiti di progettazione ecocompatibile per i prodotti connessi all'energia, è conforme a uno o più dei seguenti regolamenti o documenti: Regolamento (CE) n. 1275/2008, emendato dal Regolamento (UE) n. 801/2013.

Informazioni richieste sullo stato di alimentazione	Modalità di alimentazione	
	Standby	Standby in rete
Consumo energetico nella modalità di alimentazione specificata, con tensione di ingresso pari a 230 V/50 Hz	< 0,5 W	Tutti i tipi di reti ≤ 3,0 W
Tempo trascorso il quale l'apparecchiatura passa automaticamente in modalità	< 2,5 ore	≤ 20 minuti
Consumo energetico in modalità standby in rete con tutte le porte di rete cablate collegate e tutte le porte di rete wireless attivate, con tensione di ingresso pari a 230 V/50 Hz	N/D	≤ 3,0 W
Procedure di disattivazione/attivazione delle porte di rete. La disattivazione di tutte le reti abilita la modalità standby.	<p>Wi-Fi: per disattivare, tenere premuti simultaneamente i pulsanti 3 e — sull'unità finché l'indicatore Wi-Fi non si spegne. Per attivare, tenere premuti simultaneamente i pulsanti 3 e — sull'unità finché l'indicatore Wi-Fi non si accende.</p> <p>Bluetooth: per disattivare, cancellare l'elenco di pairing tenendo premuto il pulsante <i>Bluetooth/Auxiliary</i>  sull'unità finché l'indicatore <i>Bluetooth</i> non lampeggia in bianco. Per riattivare la funzionalità, eseguire il pairing con una sorgente <i>Bluetooth</i>.</p> <p>Ethernet: per disattivare, scollegare il cavo Ethernet. Per disattivare, collegare il cavo Ethernet.</p>	

Per l'Europa:

Banda di frequenza di funzionamento: 2400-2483,5 MHz:

- *Bluetooth*/Wi-Fi: potenza in uscita massima inferiore a 20 dBm EIRP.
- *Bluetooth* a bassa energia: densità di spettro alla potenza massima inferiore a 10 dBm/MHz EIRP.

Bande di frequenza di funzionamento: 5150-5350 MHz e 5470-5725 MHz:

- Wi-Fi: potenza in uscita massima inferiore a 20 dBm EIRP.
- Se sintonizzato su una banda compresa tra i 5150 e i 5350 MHz, il dispositivo deve essere utilizzato esclusivamente all'interno, in tutti gli stati membri dell'UE elencati nella tabella.

							
BE	DK	IE	UK	FR	CY	SK	HU
AT	SE	BG	DE	PT	EL	HR	LV
LT	MT	PL	CZ	EE	FI	ES	IT
RO	LU	NL	SI				

Tabella delle limitazioni delle sostanze pericolose (Cina)

Nome e contenuto delle sostanze o degli elementi tossici o pericolosi						
Sostanze ed elementi tossici o pericolosi						
Nome parte	Piombo (Pb)	Mercurio (Hg)	Cadmio (Cd)	Cromo esavalente (CR(VI))	Bifenile polibromurato (PBB)	Difeniletere polibromurato (PBDE)
Circuiti stampati	X	0	0	0	0	0
Parti di metallo	X	0	0	0	0	0
Parti di plastica	0	0	0	0	0	0
Diffusori	X	0	0	0	0	0
Cavi	X	0	0	0	0	0

Questa tabella è stata messa a punto in accordo a quanto previsto dallo standard SJ/T 11364.

O: indica che la quantità della sostanza tossica o pericolosa contenuta in tutti i materiali omogenei della parte è inferiore al limite previsto dallo standard GB/T 26572.

X: indica che la quantità della sostanza tossica o pericolosa contenuta in almeno uno dei materiali omogenei della parte è superiore al limite previsto dallo standard GB/T 26572.

Tabella delle limitazioni delle sostanze pericolose (Taiwan)

Nome dispositivo: diffusore amplificato , designazione del tipo: 355589						
Sostanze soggette a restrizioni e relativi simboli chimici						
Unità	Piombo (Pb)	Mercurio (Hg)	Cadmio (Cd)	Cromo esavalente (Cr+6)	Bifenili polibromurati (PBB)	Difenileteri polibromurati (PBDE)
Circuiti stampati	-	o	o	o	o	o
Parti di metallo	-	o	o	o	o	o
Parti di plastica	o	o	o	o	o	o
Diffusori	-	o	o	o	o	o
Cavi	-	o	o	o	o	o

Nota 1: "o" indica che il contenuto percentuale delle sostanze soggette a restrizioni non supera il valore di presenza della percentuale di riferimento.

Nota 2: il trattino "-" indica che la sostanza soggetta a restrizioni corrisponde all'esenzione.

Compilare e conservare le seguenti informazioni

Il numero di serie e di modello sono riportati sul retro o sul fondo del prodotto.

Numero di serie: _____

Numero di modello: _____

È consigliabile conservare lo scontrino fiscale insieme al manuale di istruzioni. Prima di procedere, è consigliabile registrare il prodotto Bose. La registrazione può essere eseguita facilmente sul sito <http://global.Bose.com/register>

Data di produzione: l'ottava cifra del numero di serie corrisponde all'anno di produzione; ad esempio, "8" indica 2008 o 2018.

Importatore per la Cina: Bose Electronics (Shanghai) Company Limited, Part C, Plant 9, No. 353 North Riyang Road, China (Shanghai) Pilot Free Trade Zone

Importatore per l'UE: Bose Products B.V., Gorslaan 60, 1441 RG Purmerend, Paesi Bassi

Importatore per Taiwan: Bose Taiwan Branch, 9F-A1, No.10, Section 3, Minsheng East Road, Taipei City 104, Taiwan
Numero di telefono: +886-2-2514 7676

Importatore per il Messico: Bose de México, S. de R.L. de C.V., Paseo de las Palmas 405-204, Lomas de Chapultepec, 11000 México, D.F. Numero di telefono: +5255 (5202) 3545

Informazioni sulla sicurezza



Questo prodotto è in grado di ricevere aggiornamenti automatici della sicurezza da Bose. Per ricevere gli aggiornamenti automatici della sicurezza, è necessario effettuare la procedura di configurazione nell'app SoundTouch® e connettere il prodotto a Internet. **Se non si esegue la procedura di configurazione, sarà necessario provvedere personalmente all'installazione degli aggiornamenti della sicurezza che Bose renderà disponibili.**

Dichiarazioni sulle licenze

Per visualizzare le dichiarazioni sulle licenze relative ai pacchetti software di terze parti compresi nel diffusore, utilizzare l'app SoundTouch® oppure connettersi all'indirizzo IP del prodotto.

AppSoundTouch®

1. Nell'app, selezionare ≡ > **Impostazioni** > **Informazioni** > **Note legali**.
2. Selezionare il tipo di licenza richiesto.

Indirizzo IP

1. Per individuare l'indirizzo IP del prodotto, procedere in uno dei modi seguenti:
 - **App SoundTouch®**: nell'app, selezionare ≡ > **Impostazioni** > **Informazioni**. Selezionare il diffusore per visualizzarne l'indirizzo IP.
 - **Router wireless**: consultare il manuale del router per maggiori informazioni.
 - **SoundTouch 20 series III**: tenere premuti 5 e — per cinque secondi. Premere + o — per scorrere le impostazioni finché non appare **2.3 Indirizzo IP**.
2. Da un dispositivo connesso alla rete wireless, aprire un browser.
3. Andare a <**Indirizzo IP**>/**licenses.pdf** per visualizzare le dichiarazioni sulle licenze e il contratto di licenza con l'utente finale (EULA).

Amazon, Kindle, Fire e tutti i loghi correlati sono marchi commerciali di Amazon, Inc. o delle sue affiliate.

Apple e il logo Apple sono marchi di Apple Inc., registrati negli Stati Uniti e in altri Paesi. App Store è un marchio di servizio di Apple Inc.

Android, Google Play e il logo Google Play sono marchi commerciali di Google LLC.

Il marchio in lettere e i loghi **Bluetooth®** sono marchi registrati di proprietà di Bluetooth SIG, Inc. e qualsiasi uso da parte di Bose Corporation è soggetto a licenza.

Questo prodotto include il servizio iHeartRadio. iHeartRadio è un marchio registrato di iHeartMedia, Inc.

SoundTouch e il disegno della nota wireless sono marchi registrati di Bose Corporation negli Stati Uniti e/o in altri paesi.

Il prodotto include il software Spotify, soggetto a licenze di terze parti consultabili qui:

www.spotify.com/connect/third-party-licenses

Spotify è un marchio registrato di Spotify AB.

Wi-Fi è un marchio registrato di Wi-Fi Alliance®.

Sede principale di Bose Corporation: 1-877-230-5639

©2019 Bose Corporation. Nessuna parte di questo documento può essere riprodotta, modificata, distribuita o usata in altro modo senza previa autorizzazione scritta.

Contenuto della confezione

Contenuto della confezione.....	9
---------------------------------	---

Configurazione iniziale

Indicazioni per la collocazione	10
Collegare il diffusore all'alimentazione.....	11

Controlli del diffusore

Accendere il diffusore	12
Pulsanti di controllo	12

Configurazione dell'app SoundTouch®

Scaricamento e installazione dell'app SoundTouch®	13
Centro per gli utenti SoundTouch®	13

Utenti SoundTouch® esistenti

Aggiungere il diffusore a un account esistente	14
Collegare il diffusore a una nuova rete.....	14

Personalizzazione dei preset

Impostare un preset.....	15
Riprodurre un preset	16

Tecnologia *Bluetooth*®

Connettere il dispositivo mobile	17
Disconnettere un dispositivo mobile.....	18
Riconnettere un dispositivo mobile.....	19
Connettersi mediante la funzione <i>Bluetooth</i> del dispositivo mobile	19
Cancellare l'elenco dei dispositivi <i>Bluetooth</i> accoppiati del diffusore	19
Utilizzare l'app SoundTouch®	19

Connessioni cablate

Connettersi al connettore AUX	20
-------------------------------------	----

Indicatore Wi-Fi®

Stato Wi-Fi	21
-------------------	----

SOMMARIO

Messaggi del display

Icone del display	22
-------------------------	----

Funzioni avanzate

Aggiorna software.....	23
Disattiva la funzionalità Wi-Fi.....	23
Riattivare la funzionalità Wi-Fi	23

Manutenzione

Pulire il diffusore	24
Assistenza tecnica.....	24
Garanzia limitata	24
Dati tecnici.....	24
Sostituire la pila del telecomando.....	25

Risoluzione dei problemi

Soluzioni comuni.....	26
Eeguire un reset del diffusore.....	28
Come ottenere informazioni diagnostiche	28

Appendice: Configurazione del computer

Configurare il diffusore utilizzando un computer	29
Prima di iniziare.....	29
Configurazione computer	29

Contenuto della confezione

Aprire con cautela la confezione e verificare che i seguenti componenti siano inclusi.

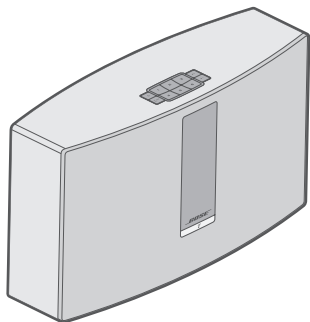

Diffusore wireless SoundTouch® 20 series III

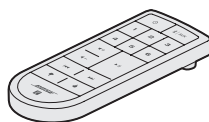

Telecomando

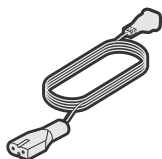

Cavo di alimentazione*

* La confezione potrebbe includere più cavi di alimentazione. Utilizzare quello adatto al proprio paese.

Nota: se il diffusore presenta parti danneggiate, non utilizzarlo. Contattare il rivenditore autorizzato Bose® locale o il centro di assistenza tecnica Bose. Visitare: global.Bose.com/Support/ST20III per le informazioni di contatto.

Indicazioni per la collocazione

Per evitare interferenze, tenere tutti gli altri apparati wireless a 0,3 - 0,9 m di distanza dal diffusore. Collocare il diffusore fuori e lontano da cabinet metallici e da fonti dirette di calore.

- Appoggiare il diffusore sulla base in gomma sopra una superficie stabile e piana.
- NON appoggiare il diffusore sopra apparecchiature audio/video (ricevitori, TV, ecc.) o altri oggetti che possono generare calore. Il calore generato da tali dispositivi potrebbe compromettere le prestazioni del diffusore.
- NON collocare oggetti sopra il diffusore.
- Assicurarsi che nelle vicinanze sia presente una presa elettrica a corrente alternata (CA).

Collegare il diffusore all'alimentazione

Prima di configurare il diffusore sulla rete, collegarlo all'alimentazione.

1. Collegare il cavo di alimentazione al connettore **POWER** del diffusore.

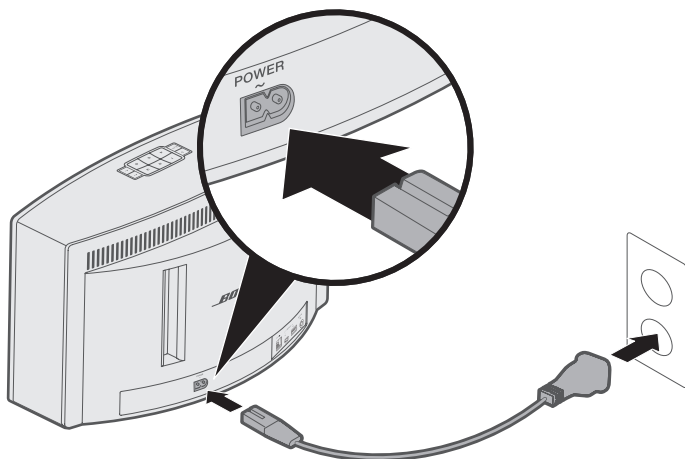

2. Inserire l'estremità opposta del cavo di alimentazione nella presa di corrente CA.

Accendere il diffusore

Sul pad o sul telecomando, premere .





Suggerimento: per accendere il diffusore è anche possibile premere un preset o  | **AUX**.

Pulsanti di controllo

I controlli del diffusore sono disponibili sia sul pad che sul telecomando.

Suggerimento: è anche possibile controllare il diffusore utilizzando l'app SoundTouch®.

- **Pad:** per accendere il diffusore, impostare e riprodurre i preset, regolare il volume e attivare le sorgenti *Bluetooth* e ausiliaria.
- **Telecomando:** attiva le stesse funzionalità del pad, oltre a: salto indietro/avanti, riproduzione/pausa e pollice su/pollice giù.

Pulsante	Descrizione
1 2 3 4 5 6	Sei pulsanti preset: <ul style="list-style-type: none"> • Premere e tenere premuto per impostare un preset • Premere un preset per riprodurlo
 AUX	Pulsante <i>Bluetooth</i> /sorgente esterna: <ul style="list-style-type: none"> • Premere per passare dalla sorgente <i>Bluetooth</i> alla sorgente esterna e viceversa
	Aumento volume/Riduzione volume: premere per aumentare o ridurre il volume
	Salta indietro/Salta avanti da una traccia all'altra (solo telecomando)
	<ul style="list-style-type: none"> • Riproduzione/Pausa audio • Disattivazione/Riattivazione audio sul dispositivo collegato alla sorgente AUX (solo telecomando)
	Mi piace/Non mi piace per il contenuto in riproduzione (solo telecomando)

L'app SoundTouch® permette di configurare e controllare il sistema SoundTouch® da uno smartphone, un tablet o un computer. Mediante l'app, è possibile utilizzare il dispositivo smart come telecomando per il diffusore.

L'app consente di gestire le impostazioni di SoundTouch®, aggiungere servizi musicali, consultare le stazioni radio Internet locali e internazionali, impostare e modificare i preset e ascoltare la musica in streaming. Nuove funzioni vengono aggiunte periodicamente.

Nota: se SoundTouch® è già stato configurato per un altro diffusore, vedere “Utenti SoundTouch® esistenti” a pagina 14.

Scaricamento e installazione dell'app SoundTouch®

Sullo smartphone o sul tablet, scaricare l'app Bose® SoundTouch®.



SoundTouch® app

- **Utenti Apple:** scaricare da App Store
- **Utenti Android™:** scaricare da Google Play™ Store
- **Utenti Amazon Kindle Fire:** scaricare dall'Amazon Appstore per Android



Seguire le istruzioni visualizzate per completare la configurazione aggiunta del diffusore alla rete Wi-Fi, creazione di un account SoundTouch®, aggiunta di una libreria musicale e accesso ai servizi musicali.

Una volta configurato il diffusore per la propria rete Wi-Fi®, è possibile controllarlo da qualsiasi smartphone o tablet connesso alla stessa rete.

Nota: per informazioni sull'uso di un computer per la configurazione, vedere pagina 29.

Suggerimento: una volta configurato il diffusore per la propria rete Wi-Fi®, è possibile controllarlo da qualsiasi smartphone o tablet connesso alla stessa rete. Scaricare l'app SoundTouch® sul dispositivo intelligente. È necessario utilizzare lo stesso account SoundTouch® per tutti i dispositivi connessi al diffusore.

Centro per gli utenti SoundTouch®

 global.Bose.com/Support/ST20III

Questo sito web consente di accedere al centro assistenza che include: manuali di istruzioni, articoli, suggerimenti, esercitazioni, una libreria video e la community degli utenti, dove è possibile pubblicare domande e trovare risposte ai problemi più comuni.

Aggiungere il diffusore a un account esistente

Se SoundTouch® è già stato configurato per un altro diffusore, non è necessario scaricare di nuovo l'app SoundTouch®.

Nell'app, selezionare  > **Impostazioni** > **Aggiungi o riconnetti diffusore**.

L'app guida l'utente nei vari passaggi della configurazione.

Collegare il diffusore a una nuova rete

Se le informazioni della rete cambiano, aggiungere il diffusore alla nuova rete. Per farlo, attivare la modalità di configurazione del diffusore.

1. Nell'app, selezionare  > **Impostazioni** > **Impostazioni diffusore** e selezionare il diffusore.
2. Selezionare **CONNETTI DIFFUSORE**.

L'app guida l'utente nei vari passaggi della configurazione.

È possibile personalizzare sei preset con le proprie preferenze di servizi musicali: stazioni radio, playlist, artisti, album o brani della propria libreria musicale. L'accesso alla musica può avvenire in qualunque momento toccando un pulsante sull'app SoundTouch®.

Prima di utilizzare i preset, considerare quanto segue:

- È possibile impostare i preset dall'app e dal telecomando.
- Se la sorgente dei preset è la propria libreria musicale, verificare che il computer su cui è archiviata la libreria musicale sia acceso e connesso alla stessa rete del diffusore SoundTouch®.
- Non è possibile impostare i preset in modalità *Bluetooth* o *AUX*.

Impostare un preset

1. Riprodurre musica in streaming utilizzando l'app.
2. Durante la riproduzione della musica, tenere premuto un preset sul pad o sul telecomando finché non si sente un segnale acustico.

Sul display viene visualizzato "Nuovo preset assegnato".



Riprodurre un preset

Dopo aver personalizzato i preset, premere un preset sul pad o sul telecomando per riprodurre la musica.

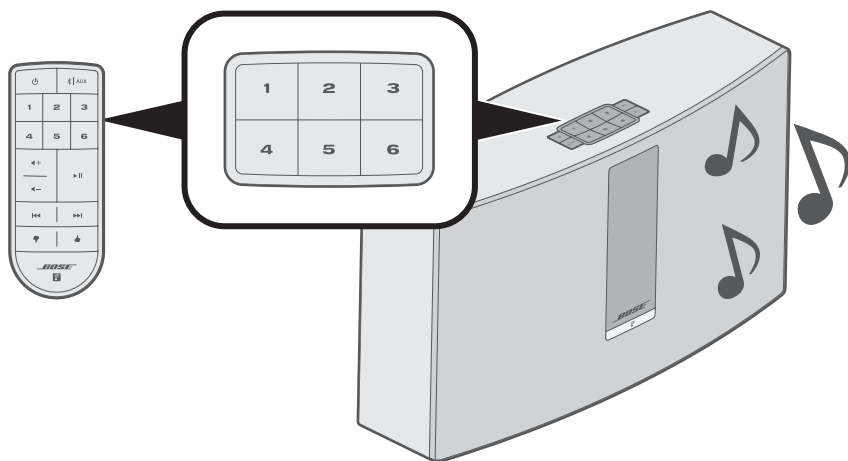

Nota: per informazioni sull'uso dell'app SoundTouch® per riprodurre i preset, visitare global.Bose.com/Support/ST20III

La tecnologia wireless *Bluetooth* consente di riprodurre musica in streaming mediante il diffusore da smartphone, tablet, computer e altri dispositivi *Bluetooth*. Per poter riprodurre in streaming musica da un dispositivo mobile è prima necessario connettere il dispositivo mobile al diffusore.

Connettere il dispositivo mobile

1. Sul pad del diffusore o sul telecomando, premere e rilasciare **Bluetooth | AUX** fino a quando sul display non viene visualizzato il messaggio "Pronto per la connessione".

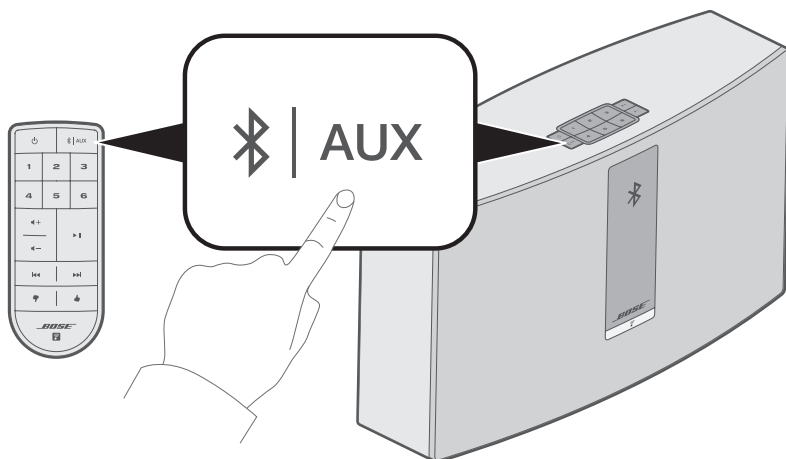

Suggerimento: per connettere un dispositivo è anche possibile premere e tenere premuto **Bluetooth | AUX** per due secondi.

2. Sul dispositivo mobile, attivare la funzionalità *Bluetooth*.

Suggerimento: il menu *Bluetooth* si trova in genere nel menu Impostazioni.

3. Selezionare il diffusore SoundTouch® dall'elenco dei dispositivi mobili.

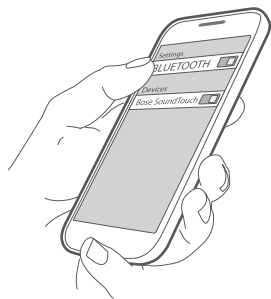

Nota: cercare il nome che è stato immesso nell'app SoundTouch® per il diffusore. Se non è stato assegnato un nome al diffusore, viene visualizzato quello predefinito.

Una volta connesso, il nome del diffusore SoundTouch® viene visualizzato nell'elenco dei dispositivi.

Disconnettere un dispositivo mobile

Disattivare la funzione *Bluetooth* sul dispositivo mobile.

Riconnettere un dispositivo mobile

Sul pad del diffusore o sul telecomando, premere e rilasciare  | **AUX** fino a quando sul display non viene visualizzato un messaggio di accoppiamento *Bluetooth*.

Il diffusore tenta di riconnettersi all'ultimo dispositivo mobile connesso.

Nota: il dispositivo mobile deve essere entro un raggio di 9 metri dal diffusore e acceso.

Connettersi mediante la funzione *Bluetooth* del dispositivo mobile

1. Sul dispositivo mobile, attivare la funzionalità *Bluetooth*.

Suggerimento: il menu *Bluetooth* si trova in genere nel menu Impostazioni.

2. Seleziona il diffusore dall'elenco dei dispositivi mobili.

Il diffusore si accende ed emette un segnale acustico.

Cancellare l'elenco dei dispositivi *Bluetooth* accoppiati del diffusore

Sul pad o sul telecomando, premere e tenere premuto  | **AUX** (per 10 secondi) fino a quando sul display non viene visualizzato il messaggio "Elenco di accoppiamento cancellato".

Il diffusore è pronto per eseguire la connessione con un dispositivo (vedere pagina 17).

Utilizzare l'app *SoundTouch*®

È possibile eliminare l'elenco di accoppiamento anche utilizzando l'app

1. Nell'app, selezionare  > **Impostazioni** > **Impostazioni diffusore** e selezionare il diffusore.
2. Aprire la voce di menu *Bluetooth* e cancellare l'elenco di accoppiamento.

Connettersi al connettore AUX

È possibile collegare al connettore AUX del diffusore l'uscita audio di uno smartphone, tablet, computer o dispositivo audio di altro tipo. Il connettore AUX accetta un cavo stereo con spinotto da 3,5 mm (non fornito).

1. Utilizzando un cavo stereo, collegare il dispositivo audio al connettore **AUX IN** del diffusore.

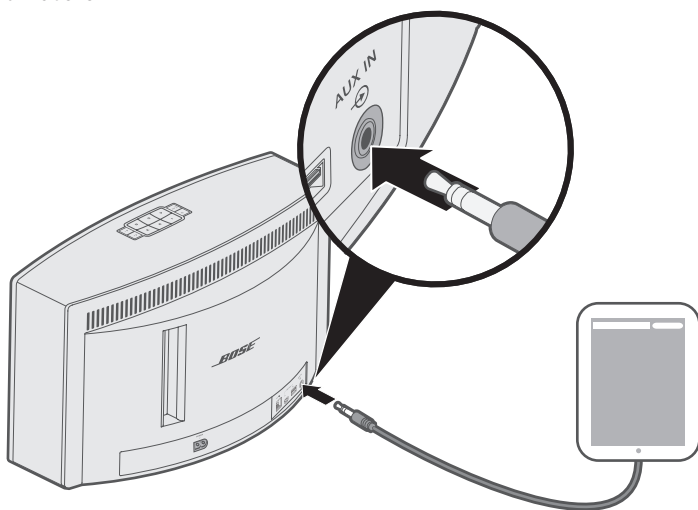

2. Sul pad del diffusore o sul telecomando, premere e rilasciare **AUX** fino a quando sul display non viene visualizzato **AUX**.
3. Avviare la riproduzione della musica sul dispositivo mobile.

Sulla parte anteriore del diffusore è presente un indicatore che mostra lo stato del Wi-Fi. Le luci sotto l'indicatore si accendono in base allo stato del diffusore.

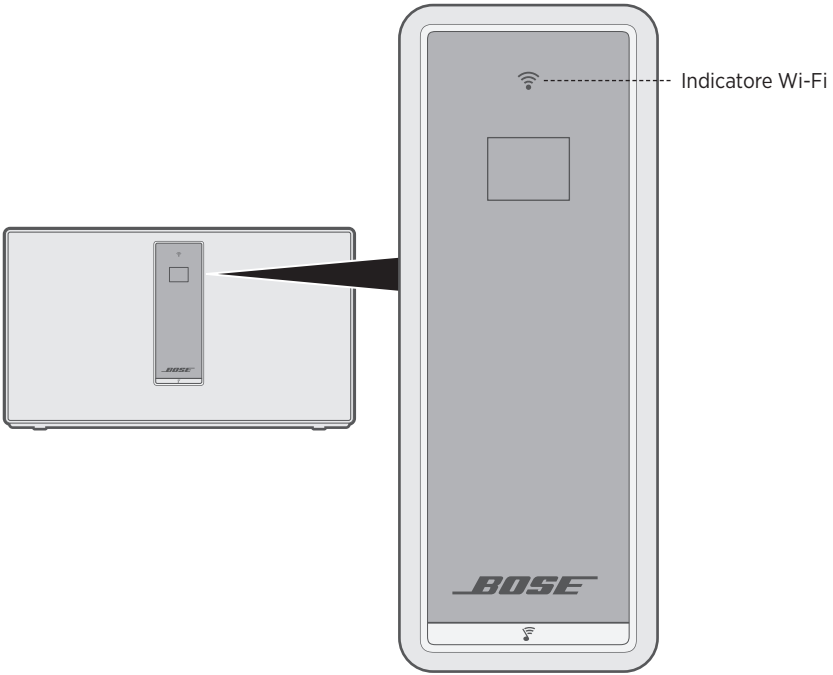









Stato Wi-Fi

Attività dell'indicatore	Stato
Bianco lampeggiante	Ricerca rete Wi-Fi in corso.
Bianco fisso (debole)	Sistema in modalità risparmio energetico e connesso alla rete Wi-Fi.
Bianco fisso (brillante)	Diffusore acceso e connesso alla rete Wi-Fi.
Ambra fisso	Diffusore in modalità di configurazione.

MESSAGGI DEL DISPLAY

Il display visualizza le informazioni sul diffusore e le icone, e può includere l'album o l'artista.

Icone del display

Icona del display	Descrizione
	Ricerca rete Wi-Fi in corso.
	Regolazione del volume in corso.
	Libreria musicale in riproduzione.
	Audio in più ambienti attivo.
AUX	Modalità sorgente esterna attiva.
	Sorgente <i>Bluetooth</i> attiva.
1 2 3 4 5 6	Preset selezionato.
	Avanzamento alla traccia successiva.
	Ritorno alla traccia precedente.
	Audio in pausa.
	Audio interrotto.

Aggiorna software

L'app SoundTouch® segnala quando è disponibile un aggiornamento software; a quel punto, è possibile aggiornare il software utilizzando direttamente l'app. È possibile aggiornare il software anche mediante il pad.

1. Accendere il diffusore.
2. Sul pad, premere e tenere premuti **4** e **◀-** per cinque secondi.

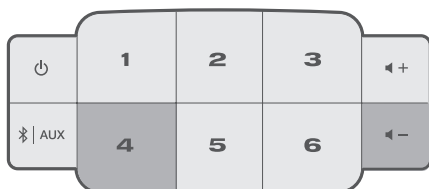

Disattiva la funzionalità Wi-Fi

1. Accendere il diffusore.
2. Sul pad, premere e tenere premuti **3** e **▶+** per cinque secondi.



L'indicatore Wi-Fi si spegne quando il Wi-Fi è disabilitato.

Riattivare la funzionalità Wi-Fi

Con il sistema acceso, premere e tenere premuti **3** e **▶+** per circa secondi.

L'indicatore Wi-Fi si accende quando il Wi-Fi è abilitato.

Pulire il diffusore

- Pulire la superficie del diffusore con un panno morbido e asciutto.
- Non utilizzare spray vicino al diffusore. Non utilizzare solventi, prodotti chimici o soluzioni detergenti contenenti alcol, ammoniaca o abrasivi.
- Evitare di versare liquidi nelle aperture.

Assistenza tecnica

Per ulteriore assistenza nell'uso del diffusore, visitare:

global.Bose.com/Support/ST20III

Garanzia limitata

Il diffusore è coperto da una garanzia limitata. Per i dettagli della garanzia limitata, consultare il nostro sito web all'indirizzo global.Bose.com/warranty.

Per effettuare la registrazione del prodotto, consultare global.Bose.com/register per istruzioni. La mancata registrazione non inciderà in alcun modo sui diritti previsti dalla garanzia limitata.

Dati tecnici

Assorbimento nominale in entrata

USA/Canada/Internazionale: 100-240 V \sim 50/60 Hz, 90 W

Sostituire la pila del telecomando

AVVISO: non ingerire la batteria; esiste il rischio di ustioni chimiche. Il telecomando fornito con questo prodotto contiene una batteria con celle a moneta/bottone. Se la batteria con celle a moneta/bottone viene ingerita, può causare gravi ustioni interne in sole 2 ore e provocare la morte. Tenere le batterie nuove e usate lontano dalla portata dei bambini. Se il vano batterie non si chiude in modo sicuro, cessare di utilizzare il telecomando e tenerlo lontano dai bambini. Se si pensa che le batterie possano essere state ingerite o inserite in qualsiasi parte del corpo, richiedere immediatamente assistenza medica. Per evitare il rischio di esplosione, incendio o ustioni chimiche, usare cautela quando si sostituisce la batteria utilizzare esclusivamente una batteria sostitutiva omologata (ad es. UL) CR2032 o DL2032 al litio da 3 Volt. Le batterie usate devono essere smaltite adeguatamente e tempestivamente. Non deve essere ricaricata, smontata, esposta a temperature superiori a 100° C o bruciata.

1. Con una moneta, ruotare il coperchio della batteria leggermente verso sinistra (in senso antiorario).

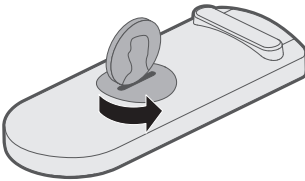

2. Rimuovere il coperchio. Inserire la nuova batteria con la parte piatta verso l'alto e il simbolo + visibile.

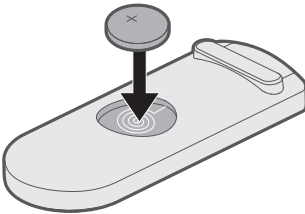

3. Reinserrire il coperchio e ruotarlo verso destra (in senso orario) fino a quando non è fissato.

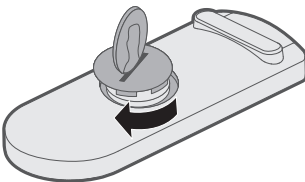

RISOLUZIONE DEI PROBLEMI



Se si dovessero riscontrare problemi con il diffusore:

- Collegare il diffusore all'alimentazione.
- Fissare bene tutti i cavi.
- Verificare gli indicatori di stato del sistema (vedere pagina 21).
- Allontanare il diffusore e il dispositivo mobile da possibili fonti di interferenze (router wireless, telefoni cordless, televisori, microonde, ecc.).
- Spostare il diffusore entro il raggio di portata del segnale del router wireless o del dispositivo mobile, per un funzionamento corretto.

Se non si riesce a risolvere il problema, consultare la tabella seguente per individuare i sintomi e le possibili soluzioni dei problemi più comuni. Se non si è in grado di risolvere il problema, contattare il servizio clienti Bose.

Soluzioni comuni

Nella tabella seguente sono elencati sintomi e possibili soluzioni di problemi comuni.

Sintomo	Soluzione
Il diffusore non risponde durante la configurazione	Se l'indicatore Wi-Fi o il display rimangono spenti: <ul style="list-style-type: none">• Sul pad del diffusore, tenere premuto  per due secondi, quindi rilasciarlo.• Quando il diffusore si accende, riprendere la configurazione.
Il diffusore non si accende quando si preme il pulsante di alimentazione	Il diffusore potrebbe essere in modalità standby. Per riattivarlo, tenere premuto  per due secondi sul pad del diffusore, quindi rilasciarlo.

Sintomo	Soluzione
Impossibile completare la configurazione di rete	<ul style="list-style-type: none"> • Selezionare il nome di rete corretto e immettere la password. • Connettere il dispositivo e il diffusore alla stessa rete Wi-Fi. • Assicurarsi che il diffusore si trovi nella zona coperta dal segnale del router. • Abilitare la funzione Wi-Fi sul dispositivo (mobile o computer) che si sta utilizzando per la configurazione. • Chiudere altre applicazioni aperte. • Se si usa un computer per la configurazione, controllare le impostazioni del firewall per verificare che l'app SoundTouch® e SoundTouch® Music Server siano tra i programmi consentiti. • Riavviare il dispositivo mobile o il computer e il router. • Reimpostare il diffusore (vedere pagina 28). • Se il router supporta sia la banda a 2,4 GHz che a 5 GHz, assicurarsi che il dispositivo (mobile o computer) e il diffusore siano connessi alla stessa banda. • Disinstallare l'app, eseguire un reset del diffusore (vedere pagina 28) e riavviare la procedura di configurazione.
Impossibile connettersi alla rete	Se le informazioni di rete sono cambiate o se si desidera collegare il diffusore a un'altra rete, vedere pagina 14.
Audio intermittente o assente	<ul style="list-style-type: none"> • Interrompere eventuali altre applicazioni di streaming audio o video. • Riattivare o aumentare il volume sul diffusore e sul dispositivo mobile. • Staccare il cavo di alimentazione, quindi ricollegarlo dopo un minuto. • Riavviare il dispositivo mobile o il computer e il router.
Impossibile riprodurre audio <i>Bluetooth</i>	<ul style="list-style-type: none"> • Configurare prima l'app SoundTouch® e poi installare tutti gli aggiornamenti. • Connettere un dispositivo mobile (vedere pagina 17). • Cancellare l'elenco dei dispositivi accoppiati del diffusore (vedere pagina 19). • Provare ad accoppiare un altro dispositivo mobile. <p>Sul dispositivo mobile:</p> <ul style="list-style-type: none"> • Disattivare e riattivare la funzionalità <i>Bluetooth</i>. • Rimuovere il diffusore dal menu <i>Bluetooth</i>. Ristabilire la connessione. • Consultare la documentazione del dispositivo mobile. • Vedere "Audio intermittente o assente."
I bassi sono troppo carichi o bassi	<p>Regolare il livello dei bassi del diffusore nell'app:</p> <ol style="list-style-type: none"> 1. Nell'app, selezionare  > Impostazioni > Impostazioni diffusore e selezionare il diffusore. 2. Regolare il livello dei bassi del diffusore.

Eseguire un reset del diffusore

Il ripristino delle impostazioni di sistema cancella tutte le impostazioni di sorgente, volume e rete e riporta il diffusore alle impostazioni di fabbrica originali.

1. Accendere il diffusore.
2. Sul pad, premere e tenere premuti **1** e **◀-** per 10 secondi.

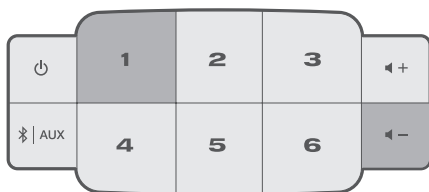

Il diffusore esegue un riavvio e l'indicatore Wi-Fi si accende con luce ambra (modalità di configurazione).

3. Aprire l'app SoundTouch® sullo smartphone o sul tablet e aggiungere il diffusore alla rete (vedere pagina 14).

Come ottenere informazioni diagnostiche

È possibile ottenere informazioni dettagliate, quali indirizzo MAC e informazioni su rete, numero di serie e versione del software.

1. Sulla pad del sistema, premere e tenere premuto **5** e **◀-** finché sul display non vengono visualizzate le informazioni relative al sistema.



2. Premere **◀+** o **◀-** per scorrere le informazioni del diffusore.

Configurare il diffusore utilizzando un computer

È possibile configurare il diffusore utilizzando un computer anziché uno smartphone o un tablet.

Prima di iniziare

- Posizionare il diffusore accanto al computer.
- Verificare che il computer sia collegato alla rete Wi-Fi.
- Procurarsi un cavo da USB A a micro-USB B (non fornito).

Note:

- Questo tipo di cavo viene normalmente utilizzato per caricare i dispositivi mobili. È anche possibile acquistarlo presso un qualsiasi rivenditore di prodotti elettronici. Se non si dispone di questo cavo, contattare il servizio clienti Bose.
- Il connettore USB sul retro del diffusore è utilizzabile solo per finalità di configurazione mediante computer. Il connettore USB non è progettato per caricare smartphone, tablet o dispositivi analoghi oppure lo stesso diffusore.

Configurazione computer

Durante la configurazione, l'app richiede di utilizzare il cavo USB per collegare temporaneamente il computer al diffusore. non collegare il cavo USB fino a quando l'app non lo richiede.

1. Collegare il cavo di alimentazione alla presa di corrente CA.
2. Dal computer, aprire un browser e andare a:

global.Bose.com/Support/ST20III

Suggerimento: utilizzare il computer su cui è archiviata la libreria musicale.

3. Scaricare ed eseguire l'app SoundTouch®.
L'app guida l'utente nei vari passaggi della configurazione.
4. Al termine della configurazione, scollegare il cavo USB dal computer e dal diffusore. Collocare il diffusore nella sua posizione definitiva.

Kérjük, olvassa el, és tartsa be a biztonsági és használati utasításokat.

VIGYÁZAT / FIGYELMEZTETÉS



Ne nyelje le az elemet! A lenyelt elem kémiai égést okozhat. A termékhez mellékelt távvezérlő egy gombelemet tartalmaz. A lenyelt gombelem mindössze 2 óra alatt súlyos belső égést okozhat, és halálos sérüléshez vezethet. Az új és használt elemeket gyermekek elől elzárva tartsa. Ha az elemtartó rekesz nem zárható le biztonságosan, ne használja a távvezérlőt, és tartsa elzárva gyermekek elől. Ha úgy gondolja, hogy az elemeket lenyelte, vagy az elem bármilyen testrészbe került, azonnal forduljon orvoshoz. A robbanás, a tűz és a kémiai égés elkerülése érdekében az elemek cseréjekor járjon el körültekintéssel, és kizárólag az ügynökségek által jóváhagyott (pl.: UL) CR2032 vagy DL2032 típusú 3 voltos lítium elemeket használjon. A használt elemeket megfelelő módon és azonnal dobja ki. Az elemet ne próbálja meg feltölteni, ne szedje szét, ne hevítse 100 °C fölé, és ne próbálja meg elégetni.

1. Olvassa el ezeket az utasításokat.
2. Őrizze meg őket.
3. Tartson be minden figyelmeztetést.
4. Tartsa be az összes utasítást.
5. Ne használja a készüléket víz vagy nedvesség közelében.
6. Csak száraz ronggyal tisztítsa.
7. Ne zárja el a szellőzőnyílásokat. A készüléket a gyártó utasításainak megfelelően helyezze el.
8. Ne helyezze a készüléket hőforrás, például fűtőtest, tűzhely vagy más hőtermelő berendezés (ideértve az erősítőket is) közelébe.
9. A hálózati csatlakozózsínort úgy helyezze el, hogy ne léphessenek rá, és ne csipődhessen be – főleg a dugóknál, dugaszolóaljzatoknál és azon a helyen, ahol a zsinór kilép a készülékből.
10. Kizárólag a gyártó által meghatározott kiegészítőket/tartozékokat használja.
11. Húzza ki a készülék dugóját villámláskor, vagy ha hosszabb ideig nem fogja használni.
12. Bízson minden javítást megfelelő képesítéssel rendelkező szakemberre. Szervizelésre akkor van szükség, ha a készülék valamilyen módon meghibásodott, például megsérült a hálózati csatlakozózsínórja vagy a csatlakozódugója, folyadék ömlött vagy nehéz tárgy esett rá, eső vagy nedvesség érte, működésében rendellenesség tapasztalható, vagy leesett.



A háromszögbe rajzolt, nyílban végződő villámszimbólum arra figyelmezteti a felhasználót, hogy a rendszer burkolatán belül veszélyes mértékű, szigetelés nélküli feszültség található, amely elég erős ahhoz, hogy áramütést okozzon.



Az egyenlő oldalú háromszögben látható felkiáltójel a felhasználói útmutatóban található fontos üzemeltetési és karbantartási utasításokra hívja fel a felhasználó figyelmét.

- A tűz és az áramütés kockázatának csökkentése érdekében a rendszert óvja esőtől, folyadékoktól és párától.
- Ügyeljen arra, hogy a készülékre ne csöpögjön, illetve ne fröccsenjen víz. A készülékre és annak közelébe ne helyezzen vázát vagy más, folyadékkal töltött tárgyat. A többi elektronikus rendszerhez hasonlóan, ennél is vigyázzon arra, hogy a termék egyetlen részébe se kerüljön folyadék. A termékbe kerülő folyadék meghibásodáshoz vezethet, és tüzet okozhat.
- A készülékre és annak közelébe tilos gyertyát vagy egyéb nyílt lánggal égő eszközt helyezni.
- A rendszert és annak tartozékait tilos módosítani. Az illetéktelen módosítások kedvezőtlenül befolyásolhatják a biztonságot, a jogszabályi megfeleléseit és a rendszer teljesítményét.



A termék mágneses anyagot tartalmaz. Tájékozódjon kezelőorvosánál, hogy ez hatással lehet-e az Ön által használt beültethető orvostechnikai eszközre.

MEGJEGYZÉSEK:

- Ha leválasztó egységként a hálózati csatlakozódugaszt vagy a készülécsatlakozót használja, az ilyen leválasztó egységnek mindig működőképes állapotban kell lennie.
- A termék csak zárt helyiségben használható. Azt nem szabad téren, lakóautóban, illetve hajón történő használatra tervezték, és az ilyen jellegű használatot nem tesztelték.
- A termékcímke a rendszer hátoldalán vagy alján található.



A termék apró részeket tartalmaz, melyek fulladást okozhatnak. 3 éves kor alatti gyermekek számára nem alkalmas.



A használt akkumulátort helyesen, a helyi előírásoknak megfelelően kezelje hulladékként. Az akkumulátort tilos elégetni.



Ez a szimbólum azt jelenti, hogy a terméket nem szabad a háztartási hulladékkal együtt kidobni, hanem egy megfelelő hulladékkezelő létesítményben kell leadni, ahol gondoskodnak a termék újrahasznosításáról.

A megfelelő hulladékkezelés és újrahasznosítás hozzájárul a természeti erőforrások, az emberi egészség és a környezet védelméhez. A feleslegessé vált termék kezelésével és újrahasznosításával kapcsolatos további információkért forduljon a helyi önkormányzat hulladékkezeléssel megbízott szolgáltatójához, vagy ahhoz az üzlethez, ahol ezt a terméket vásárolta.

Elektromos zajt keltő termékekkel kapcsolatos információk

A berendezést az FCC-előírások 15. része szerint tesztelték. Ez alapján a berendezés megfelel a „B” osztályú digitális eszközökre vonatkozó előírásoknak. Ezen határértékek megfelelő védelmet nyújtanak a káros sugárzások ellen lakóépületen belül. A berendezés rádiófrekvenciás energiát termel, használ és sugározhat, és amennyiben nem az utasításoknak megfelelően helyezik üzembe és használják, a rádiókommunikációra nézve káros interferenciát okozhat. Arra azonban nincs garancia, hogy adott körülmények között nem lép fel interferencia. Ha a berendezés nem kívánt interferenciával zavarja a rádió- vagy a televízióadást (ezt a berendezés ki- és bekapcsolásával lehet ellenőrizni), javasoljuk, hogy az interferencia kiküszöbölése érdekében próbálkozzon az alábbiak egyikével:

- Fordítsa el vagy helyezze át a vevőantennát.
- Növelje a készülék és a vevőkészülék közötti távolságot.
- A készüléket olyan aljzathoz csatlakoztassa, amelynek áramköre eltér attól, amelyhez a vevő csatlakozik.
- Forduljon a forgalmazóhoz vagy tapasztalt rádió-/televíziószerelőhöz.

FCC-FIGYELMEZTÉS

A Bose Corporation által kifejezetten jóvá nem hagyott módosítások vagy változtatások esetén érvénytelenné válhat a berendezés működtetésére adott felhasználói engedély.

Fontos információk az amerikai és kanadai előírások teljesítéséről

Az eszköz megfelel az FCC szabályzat 15. részének és az ISED Canada nem engedélyköteles RSS-szabványainak. A működés során a következő két feltételnek kell eleget tenni: (1) Ez a készülék nem bocsáthat ki káros interferenciát, és (2) ennek a készüléknek el kell viselnie bármilyen interferenciát, az esetlegesen rendellenes működést okozó interferenciát is beleértve.

Ez a berendezés megfelel az FCC és az ISED Canada által a nem ellenőrzött környezetre megállapított sugárzási határértékeknek. A berendezés telepítése és működtetése során a sugárzó egység és az emberi test között legalább 20 cm-es távolságot kell tartani.

A berendezést tilos bármilyen antenna vagy jeladó mellé helyezni, illetve azokkal együtt működtetni.

Ez a készülék megfelel az ISED Canada nem engedélyköteles RSS-szabványainak.

Ez a „B” osztályú digitális készülék megfelel a kanadai ICES-003 szabványnak.

CAN ICES-3 (B)/NMB-3 (B)

JOGSZABÁLYI MEGFELELŐSÉG

CE A Bose Corporation ezennel kijelenti, hogy jelen termék megfelel a rádióberendezésekre és távközlési végberendezésekre vonatkozó 2014/53/EK irányelv és minden más idevonatkozó EU-irányelv alapvető követelményeinek és egyéb rendelkezéseinek. A teljes megfelelőségi nyilatkozat megtalálható a következő címen: www.Bose.com/compliance

A jelen termék megfelel az energiával kapcsolatos termékek környezetbarát tervezésére vonatkozó követelményeket meghatározó 2009/125/EC direktíva előírásainak, és ennek megfelelően eleget tesz a következő normák és dokumentumok előírásainak: 1275/2008 (EK) rendelet a 801/2013 (EK) rendelettel kiegészítve.

Az energiafelhasználásra vonatkozó kötelező állapotinformációk	Energiafelhasználási módok	
	Készenlét	Hálózati készenléti
Energiafogyasztás a megadott energiafelhasználási módban, 230 V/50 Hz bemeneti teljesítmény mellett	< 0,5 W	minden hálózati típus ≤ 3,0 W
A berendezés ennyi idő elteltével lép automatikusan az adott módba	< 2,5 óra	≤ 20 perc elteltével készenléti állapotba lép
Energiafogyasztás hálózati készenléti módban, ha minden vezetékes port csatlakoztatva van, és az összes vezeték nélküli hálózati port aktíválva van, 230 V/50 Hz bemeneti teljesítmény mellett	NA	≤ 3,0 W
Hálózati port inaktíválási/aktíválási folyamatai. Az összes hálózat inaktíválásával a készenléti mód aktíválódik.	<p>Wi-Fi: Inaktíválásához nyomja le és tartsa lenyomva az egység 3 és — gombját, amíg a Wi-Fi jelzőfénye ki nem kapcsol. Aktíválásához nyomja le és tartsa lenyomva az egység 3 és — gombját, amíg a Wi-Fi jelzőfénye el nem kezd villogni.</p> <p>Bluetooth: Inaktíválásához törölje a párosítási lista tartalmát. Ehhez nyomja le és tartsa lenyomva az egység Bluetooth/Auxiliary gombját (⌘ AUX), amíg a Bluetooth jelzőfénye el nem kezd fehéren villogni. Újbóli aktíválásához párosítsa egy Bluetooth-forrással.</p> <p>Ethernet: Inaktíválásához húzza ki az Ethernet-kábelt. Aktíválásához dugja be az Ethernet-kábelt.</p>	

Európában:

Működési frekvenciatartomány: 2400–2483,5 MHz:

- *Bluetooth*/Wi-Fi: A maximális átviteli teljesítmény kevesebb, mint 20 dBm EIRP.
- *Bluetooth* Low Energy: A maximális spektrális teljesítménysűrűség kevesebb, mint 10 dBm/MHz EIRP.

Működési frekvenciatartományok: 5150–5350 MHz és 5470–5725 MHz:

- Wi-Fi: A maximális átviteli teljesítmény kevesebb, mint 20 dBm EIRP.
- Amennyiben a jelen készüléket az 5150–5350 MHz-es frekvenciatartományban működtetik, kizárólag beltérben használható a táblázatban felsorolt összes EU-ország esetében.

							
BE	DK	IE	UK	FR	CY	SK	HU
AT	SE	BG	DE	PT	EL	HR	LV
LT	MT	PL	CZ	EE	FI	ES	IT
RO	LU	NL	SI				

A veszélyes anyagokra vonatkozó kínai korlátozások táblázata

Mérgező vagy veszélyes anyagok és vegyi elemek nevei a termékben						
Alkatrész neve	Mérgező vagy veszélyes anyagok és elemek					
	Ólom (Pb)	Higany (Hg)	Kadmium (Cd)	Hat vegyértékű króm (Cr(VI))	Polibrómozott bifenil (PBB)	Polibrominált difeniléter (PBDE)
NYÁK-ok	X	0	0	0	0	0
Fémrészek	X	0	0	0	0	0
Műanyag részek	0	0	0	0	0	0
Hangsugárzók	X	0	0	0	0	0
Kábelek	X	0	0	0	0	0

Ez a táblázat az SJ/T 11364 előírásainak megfelelően készült.

O: Azt jelzi, hogy az adott mérgező vagy veszélyes anyag mennyisége az adott alkatrész egyetlen homogén anyagában sem éri el a GB/T 26572 által meghatározott határértéket.

X: Azt jelzi, hogy az adott mérgező vagy veszélyes anyagot az alkatrész legalább egy homogén anyaga a GB/T 26572 korlátozó előírásait meghaladó mértékben tartalmazza.

A veszélyes anyagokra vonatkozó tajvani korlátozások táblázata

Berendezés neve: Aktív hangszóró , típusjelölés: 355589						
Korlátozott anyagok és kémiai jelölésük						
Egység	Ólom (Pb)	Higany (Hg)	Kadmium (Cd)	Hat vegyértékű króm (Cr+6)	Polibrómozott bifenilek (PBB)	Polibrómozott difeniléterek (PBDE)
NYÁK-ok	-	o	o	o	o	o
Fémrészek	-	o	o	o	o	o
Műanyag részek	o	o	o	o	o	o
Hangszórók	-	o	o	o	o	o
Kábelek	-	o	o	o	o	o

1. megjegyzés: A „o” jelzés azt jelenti, hogy a szabályozott anyag százaléka nem haladja meg a jelenlegi referenciaérték százalékát.

2. megjegyzés: Az „-” jelölés azt jelenti, hogy a szabályozott anyag megfelel a kivételnek.

Feljegyzendő adatok

A gyári szám és a típusszám a termék hátoldalán vagy alján található.

Gyári szám: _____

Típusszám: _____

A bizonylatot tartsa a kezelési útmutató mellett. Ragadja meg az alkalmat, és regisztrálja az Ön által vásárolt Bose terméket! Ezt egyszerűen megteheti a következő címen: <http://global.Bose.com/register>

Gyártás dátuma: A gyári szám nyolcadik számjegye a gyártási évet jelzi: például a „8” 2008-at vagy 2018-at jelöl.

Kínai importőr: Bose Electronics (Shanghai) Company Limited, Part C, Plant 9, No. 353 North Ruying Road, Kina (Shanghai) Pilot Free Trade Zone

EU-importőr: Bose Products B.V., Gorslaan 60, 1441 RG Purmerend, The Netherlands

Tajvani importőr: Bose Taiwan Branch, 9F-A1, No.10, Section 3, Minsheng East Road, Taipei City 104, Tajvan.
Telefonszám: +886-2-2514 7676

Mexikói importőr: Bose de México, S. de R.L. de C.V., Paseo de las Palmas 405-204, Lomas de Chapultepec, 11000 Mexico, D.F. Telefonszám: +5255 (5202) 3545

Biztonsági információk



A jelen termék képes a Bose automatikus frissítéseinek fogadására. Az automatikus biztonsági frissítések fogadásához végezze el a SoundTouch® alkalmazásban a termékbeállítási folyamatot, és csatlakoztassa a terméket az internethez. **Ha nem végzi el a beállítási folyamatot, a Bose által közzétett frissítések telepítéséért Ön felel.**

Licencnyilatkozatok

A hangszóróhoz mellékelt, harmadik féltől származó szoftvercsomagokra vonatkozó licencnyilatkozatokat a SoundTouch® alkalmazásban vagy a termék IP-címének használatával tekintheti meg.

A SoundTouch® alkalmazás

1. Az alkalmazásban válassza a **≡ > Beállítások > Súly > Jogi információk** lehetőséget.
2. Válassza ki a megfelelő licenctípust.

IP-cím

1. Az alábbi módszerek valamelyikével szerezze be a termék IP-címét:
 - **SoundTouch® alkalmazás** Az alkalmazásban válassza a **≡ > Beállítások > Súly** lehetőséget. Válassza ki a hangszórót, és tekintse meg az IP-címét.
 - **Vezeték nélküli útvalasztó:** További információkért tekintse meg az útvalasztó felhasználói útmutatóját.
 - **SoundTouch 20 series III:** Nyomja le és tartsa lenyomva a 5 és — gombot öt másodpercig. A + vagy a — gomb lenyomásával görgesse végig a beállítások listáját, amíg a **2.3 IP-cím** beállításhoz nem ér.
2. A vezeték nélküli hálózatra kapcsolódó egyik eszközön nyissa meg a böngészőt.
3. A megfelelő licencnyilatkozatok és az EULA megtekintéséhez írja be a következőt: **<IP-cím>/licenses.pdf**.

Az Amazon, a Kindle, a Fire és az összes kapcsolódó logó az Amazon, Inc. vagy leányvállalatainak védjegye.

Az Apple és az Apple logó az Apple, Inc. Egyesült Államokban és más országokban bejegyzett védjegyei.

Az App Store az Apple Inc. szolgáltatásjegye.

Az Android, a Google Play és a Google Play logó a Google LLC védjegyei.

A *Bluetooth* szóvédjegy és emblémák a Bluetooth SIG, Inc. tulajdonát képező, bejegyzett védjegyek, amelyeket a Bose Corporation minden esetben engedéllyel használ.

A termék magában foglalja az iHeartRadio szolgáltatást. Az iHeartRadio az iHeartMedia, Inc. bejegyzett védjegye.

A SoundTouch és a vezeték nélküli hangjegy dizájnya a Bose Corporation bejegyzett védjegye az Egyesült Államokban és más országokban.

Ez a termék tartalmazza a Spotify szoftvert, amelyre harmadik fél gyártók alábbi helyen található licencai vonatkoznak: www.spotify.com/connect/third-party-licenses

A Spotify a Spotify AB bejegyzett védjegye.

A Wi-Fi a Wi-Fi Alliance® bejegyzett védjegye.

Bose Corporation központja 1-877-230-5639

©2019 Bose Corporation. Jelen kiadványt tilos előzetes írásos engedély nélkül részeiben vagy egészében sokszorosítani, módosítani, terjeszteni, illetve azt bármilyen más módon felhasználni.

A doboz tartalma

Mi található a dobozban?.....	9
-------------------------------	---

Kezdeti beállítási lépések

Irányelvek az elhelyezéshez.....	10
Csatlakoztassa a hangszórót az elektromos hálózathoz.....	11

A hangszóró vezérlői

Kapcsolja be a hangszórót.....	12
Vezérlőgombok	12

A SoundTouch® alkalmazás beállítása

A SoundTouch® alkalmazás letöltése és telepítése.....	13
SoundTouch® tulajdonosi központ	13

Meglévő SoundTouch®-felhasználók

A rendszer hozzáadása egy meglévő fiókhoz.....	14
A hangszóró csatlakoztatása egy új hálózathoz	14

Előbeállítások testre szabása

Előbeállítás megadása	15
Előbeállítás lejátszása	16

Bluetooth® technológia

Csatlakoztassa a mobileszközt.....	17
Mobileszközök leválasztása	18
Mobileszközök újbóli csatlakoztatása.....	19
Kapcsolódás a mobileszköz <i>Bluetooth</i> funkciójával	19
A hangszóró <i>Bluetooth</i> párosítási listájának törlése.....	19
A SoundTouch® alkalmazás használata.....	19

Vezetékes kapcsolatok

Csatlakoztatás az AUX-csatlakozóhoz	20
---	----

Wi-Fi® állapotjelző

Wi-Fi állapota	21
----------------------	----

TARTALOM

A kijelzőn látható üzenetek

Kijelzőn megjelenő ikonok	22
---------------------------------	----

Speciális funkciók

Szoftverfrissítés	23
A Wi-Fi funkció letiltása	23
A Wi-Fi funkció újbóli engedélyezése	23

Ápolás és karbantartás

A hangszóró tisztítása	24
Ügyfélszolgálat	24
Korlátozott garancia	24
Műszaki adatok	24
A távvezérlő elemének cseréje	25

Hibaelhárítás

Gyakori megoldások	26
A hangszóró alaphelyzetbe állítása	28
Diagnosztikai információk lekérése	28

Függelék: Számítógépes beállítás

A hangszóró beállítása számítógép segítségével	29
Első lépések	29
Számítógépes üzembe helyezéshez	29

Mi található a dobozban?

Óvatosan csomagolja ki a dobozt, és ellenőrizze a következő összetevők meglétét.

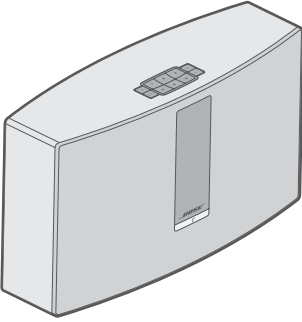

SoundTouch® 20 series III vezeték nélküli hangszóró

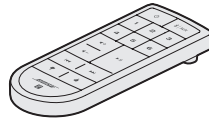

Távvezérlő

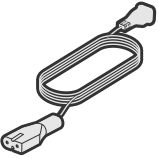

Tápkábel*

* Több elektromos csatlakozószinórral rendelkezhetsz. Használja a régiójának megfelelő csatlakozószinórt.

Megjegyzés: Ha a hangszóró bármelyik részén sérülést észlel, ne használja a rendszert. Forduljon a Bose® hivatalos viszonteladójához, vagy a Bose ügyfélszolgálatához. Az elérhetőség információkért látogasson el a következő webhelyre: global.Bose.com/Support/ST20III.

Irányelvek az elhelyezéshez

Az interferencia elkerülése érdekében tartsa távol a többi vezeték nélküli eszközt a hangszórótól (0,3–0,9 méter távolságban). A hangszórót ne helyezze fémből készült szekrényekbe vagy azok közelébe, illetve közvetlen hőforrások mellé.

- A hangszórót helyezze a gumi alátételre, majd egy stabil, vízszintes felületre.
- A hangszórót NE helyezze audio-/videoberendezések tetejére (műholdvevők, tévék stb.), vagy bármilyen más olyan készülékre, amely hőt termelhet. Az ezen készülékek által termelt hő ronthatja a hangszóró teljesítményét.
- NE helyezzen semmilyen tárgyat a hangszóró tetejére.
- A konzolt egy váltakozó áramú, működő elektromos hálózati aljzat közelében kell elhelyezni.

Csatlakoztassa a hangszórót az elektromos hálózathoz

Mielőtt a hangszórót a hálózathoz csatlakoztatná, csatlakoztassa azt egy áramforráshoz.

1. Csatlakoztassa a tápkábelt a hangszóró **POWER** csatlakozójához.

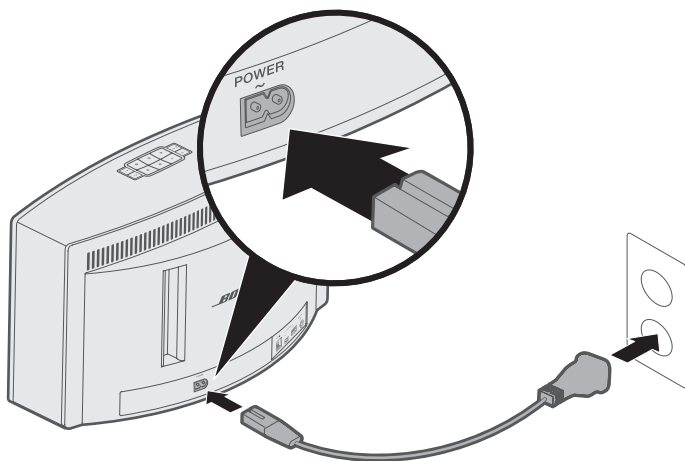

2. A hálózati csatlakozószinór másik végét csatlakoztassa egy váltakozó áramú, működő elektromos hálózati aljzathoz.

Kapcsolja be a hangszórót

A gombsoron vagy a távvezérlőn nyomja meg a  gombot.

Tipp: A hangszóró bármelyik előbeállítás gombbal vagy az  | **AUX** gombbal is bekapcsolható.

Vezérlőgombok

A hangszóró vezérlőelemei a gombsoron és a távvezérlőn találhatók.

Tipp: A hangszóró a SoundTouch® alkalmazással is kezelhető.

- **Gombsor:** a hangszóró bekapcsolása, előbeállítások megadása és lejátszása, a hangerő szabályozása, és a *Bluetooth*-források, valamint a külső források aktiválása.
- **Távvezérlő:** a gombsorra azonos funkciók mellett az alábbiakat biztosítja: ugrás vissza és előre, lejátszás/szünet, felfelé és lefelé mutató jelzés.

Gomb	Leírás
	Hat előbeállítás gomb: <ul style="list-style-type: none">• Tartsa lenyomva egy előbeállítás megadásához• Nyomja meg valamelyik előbeállítás gombot a kívánt zene lejátszásához
	<i>Bluetooth</i> /külső eszköz gomb: <ul style="list-style-type: none">• Nyomja le a <i>Bluetooth</i> és a külső forrás közötti váltáshoz
	Hangosítás/halkítás: a hangosításhoz/halkításhoz nyomja meg a gombot
	Előre-/visszaugrás a zeneszámok között (csak távvezérlővel)
	<ul style="list-style-type: none">• Audió lejátszása/szüneteltetése• Az AUX-kapcsolattal csatlakozó eszközön a hang elnémítása/visszakapcsolása (csak a távvezérlőn)
	Az éppen lejátszott tartalom kedvelése/nem kedvelése (csak távvezérlővel)

A SoundTouch® alkalmazás segítségével a SoundTouch® rendszert beállíthatja és vezérelheti okostelefonjáról, táblagépről és PC-jéről. Az alkalmazás lehetővé teszi, hogy okoseszközt a hangszóró távvezérlőjeként használja.

Az alkalmazásból kezelheti a SoundTouch® beállításait, zenei szolgáltatásokat adhat hozzá, böngészhet a helyi és a nemzetközi internetes rádióállomások között, előbeállításokat adhat meg és módosíthat, és zenét játszhat le. A funkciókészlet rendszeres időközönként újjal bővül.

Megjegyzés: Ha a SoundTouch® alkalmazást már beállította egy másik hangszóró használatára, lásd: „Meglévő SoundTouch®-felhasználók”, 14. oldal.

A SoundTouch® alkalmazás letöltése és telepítése

Töltse le a Bose® SoundTouch® alkalmazást az okostelefonra vagy a táblagépre.



SoundTouch® app

- **Apple-felhasználók:** az App Store áruházból tölthetik le az alkalmazást
- **Android™-felhasználók:** a Google Play™ áruházból tölthetik le az alkalmazást
- **Amazon Kindle Fire-felhasználók:** az Amazon Appstore for Android webáruházból tölthetik le az alkalmazást



Az alkalmazás utasításait követve hajtsa végre a beállítási lépéseket: vegye fel a hangszórót a Wi-Fi hálózatra, hozzon létre SoundTouch®-fiókot, adjon hozzá zenetárat és ismerkedjen meg a zenei szolgáltatások használatával.

Ha beállította a hangszórót az otthoni Wi-Fi hálózaton, azt az adott hálózaton lévő bármely okostelefonról vagy táblagépről vezérelheti.

Megjegyzés: A számítógépes beállítás menetét lásd: 29. oldal.

Tipp: Ha beállította a hangszórót az otthoni Wi-Fi hálózaton, azt az adott hálózaton lévő bármely okostelefonról vagy táblagépről vezérelheti. Töltse le a SoundTouch® alkalmazást az okoseszközre. A hangszóróhoz csatlakoztatott összes eszközön ugyanazt a SoundTouch®-fiókot kell használni.

SoundTouch® tulajdonosi központ

 global.Bose.com/Support/ST20III

A webhely a tulajdonostámogatási központhoz biztosít hozzáférést, így többek között a kezelői útmutatókhoz, cikkekhez, tippekhez, oktatóanyagokhoz és a videokönyvtárhoz, valamint a tulajdonosok közösségi központjához, ahol választ kaphat kérdéseire, illetve felteheti azokat.

A rendszer hozzáadása egy meglévő fiókhoz

Ha egy másik hangszórhoz már beállította a SoundTouch® alkalmazást, akkor nem kell újra letöltenie a SoundTouch® alkalmazást.

Az alkalmazásban válassza a ☰ > **Beállítások** > **Hangszóró hozzáadása vagy újrcsatlakoztatása** lehetőséget.

Az alkalmazás végigvezeti Önt a beállítás folyamatán.

A hangszóró csatlakoztatása egy új hálózathoz

Ha a hálózati információk módosulnak, a hangszórót hozzá kell adnia az új hálózathoz. Ehhez helyezze a hangszórót beállítási módba.

1. Az alkalmazásban válassza a ☰ > **Beállítások** > **Hangszóró-beállítások** elemet, és válassza ki a hangszórót.
2. Válassza a **HANGSZÓRÓ CSATLAKOZTATÁSA** lehetőséget.

Az alkalmazás végigvezeti Önt a beállítás folyamatán.

Kedvenc zenei szolgáltatásaihoz, csatornáihoz, zenei listáihoz, előadóihoz, albumaihoz és a zenetárban lévő zeneszámaihoz hat előbeállítást hozhat létre. A kívánt zenéket bármikor elérheti a SoundTouch® alkalmazás gombjával.

Az előbeállítások használata előtt felhívjuk a figyelmét a következőkre:

- Az előbeállításokat az alkalmazással és a távvezérlővel rögzítheti.
- Ha az előbeállítás forrása a zenetár, győződjön meg róla, hogy a zenetárat tartalmazó számítógép be van kapcsolva, és ugyanahhoz a hálózathoz csatlakozik, mint a SoundTouch® hangszóró.
- *Bluetooth* módban vagy *AUX* módban nem állíthatók be előbeállítások.

Előbeállítás megadása

1. Az alkalmazás segítségével játsszon le zenét.
2. Zenelejátszás közben tartsa lenyomva az előbeállítás gombját a gombsoron vagy a távvezérlőn, amíg meg nem hallja a hangjelzést.

A kijelzőn megjelenik az „Új előbeállítás rögzítve” üzenet.



Előbeállítás lejátszása

Miután rögzítette saját előbeállításait, nyomja meg valamelyik előbeállítás-gombot a gombsoron vagy a távvezérlőn a zene lejátszásához.

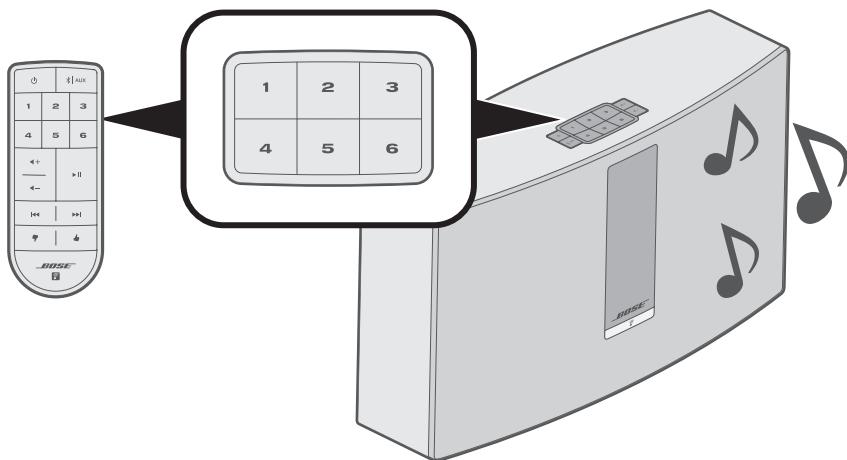



Megjegyzés: További információkat az előbeállítások SoundTouch® alkalmazással való lejátszásáról a global.Bose.com/Support/ST20III címen olvashat.

A *Bluetooth* vezeték nélküli technológia segítségével a hangszórón lejátszhatja a *Bluetooth* funkciót támogató okostelefonokon, táblagépeken, számítógépeken vagy más hangeszközökön tárolt zenét. Ahhoz, hogy egy mobil eszközzel zenét tudjon lejátszani, azt először csatlakoztatni kell a hangszóróhoz.

Csatlakoztassa a mobil eszközt

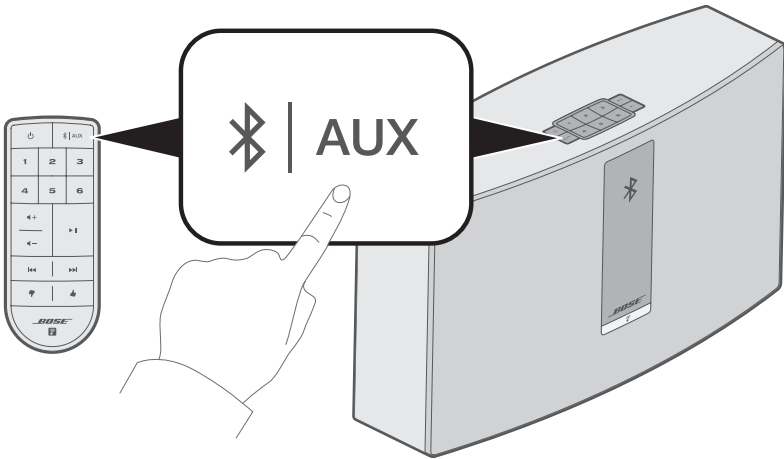
1. A hangszóró gombsorán vagy távvezérlőjén mindaddig nyomogassa a  | **AUX** gombot, amíg a kijelzőn meg nem jelenik a „Csatlakoztatásra kész” üzenet.



Tipp: Adott eszköz csatlakoztatásához tartsa lenyomva két másodpercig az  | **AUX** gombot.

A BLUETOOTH® TECHNOLÓGIA

2. A mobilkészítőn kapcsolja be a *Bluetooth* funkciót.

Tipp: A *Bluetooth*-menü általában a Beállítások menüben található.

3. Válassza ki a SoundTouch® hangszórót a mobilkészítőn található listáról.



Megjegyzés: Keresse meg azt a nevet, amelyet a hangszóróhoz megadott a SoundTouch® alkalmazásban. Ha a hangszórónak nem adott nevet, annak alapértelmezett neve fog megjelenni.

A csatlakoztatást követően a SoundTouch® hangszóró neve jelenik meg az eszközlistán.

Mobilkészítők leválasztása

Kapcsolja ki a *Bluetooth* funkciót a mobilkészítőn.

Mobileszközök újbóli csatlakoztatása

A hangszóró gombsorán vagy távvezérlőjén nyomogassa az  | **AUX** gombot mindaddig, amíg meg nem jelenik a *Bluetooth* párosításra vonatkozó üzenete a kijelzőn.

A hangszóró megpróbál kapcsolódni az utoljára csatlakoztatott mobileszközhöz.

Megjegyzés: A bekapcsolt mobileszköznek a hangszórótól legfeljebb 9 méterre kell lennie.

Kapcsolódás a mobileszköz *Bluetooth* funkciójával

1. A mobileszközön kapcsolja be a *Bluetooth* funkciót.

Tipp: A *Bluetooth*-menü általában a Beállítások menüben található.

2. Válassza ki hangszóróját a mobileszközén található listáról.

A hangszóró bekapcsol, és egy hangjelzést hallat.

A hangszóró *Bluetooth* párosítási listájának törlése

A gombsoron vagy a távvezérlőn tartsa lenyomva a  | **AUX** gombot (10 másodpercig), amíg a kijelzőn meg nem jelenik a párosítási lista törléséről tájékoztató üzenet.

A hangszóró készen áll egy eszköz csatlakoztatására (lásd: 17. oldal).

A SoundTouch® alkalmazás használata

A párosítási lista tartalmát az alkalmazás segítségével is törölheti.

1. Az alkalmazásban válassza a  > **Beállítások** > **Hangszóró-beállítások** elemet, és válassza ki a hangszóróját.

2. Nyissa meg a *Bluetooth* menüpontot, és törölje a párosítási lista tartalmát.

Csatlakoztatás az AUX-csatlakozóhoz

A hangszóró AUX-csatlakozójához csatlakoztathatja egy okostelefon, táblagép, számítógép vagy más típusú hangeszköz hangkimenetét. Az AUX-aljzatba 3,5 mm-es sztereokábel-dugó illeszthető (nem tartozék).

1. A sztereokábel segítségével csatlakoztassa az audioeszközt a hangszóró **AUX IN** aljzatába. 

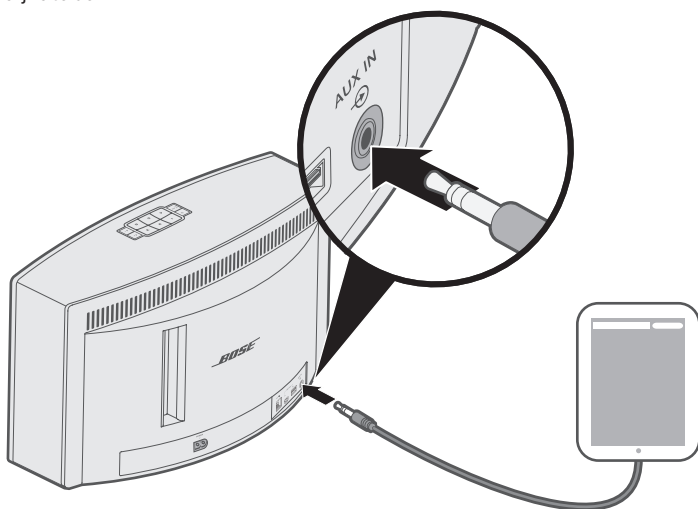

2. A hangszóró gombosrán vagy távvezérlőjén mindaddig nyomogassa a **AUX** gombot, amíg a kijelzőn meg nem jelenik az **AUX** üzenet.
3. Indítsa el a zenelejátszást a mobilkészülökön.

A hangszóró elején lévő jelzőfény a Wi-Fi állapotát jelzi. Az állapotjelző alatti fények a hangszóróállapotát jelzik.

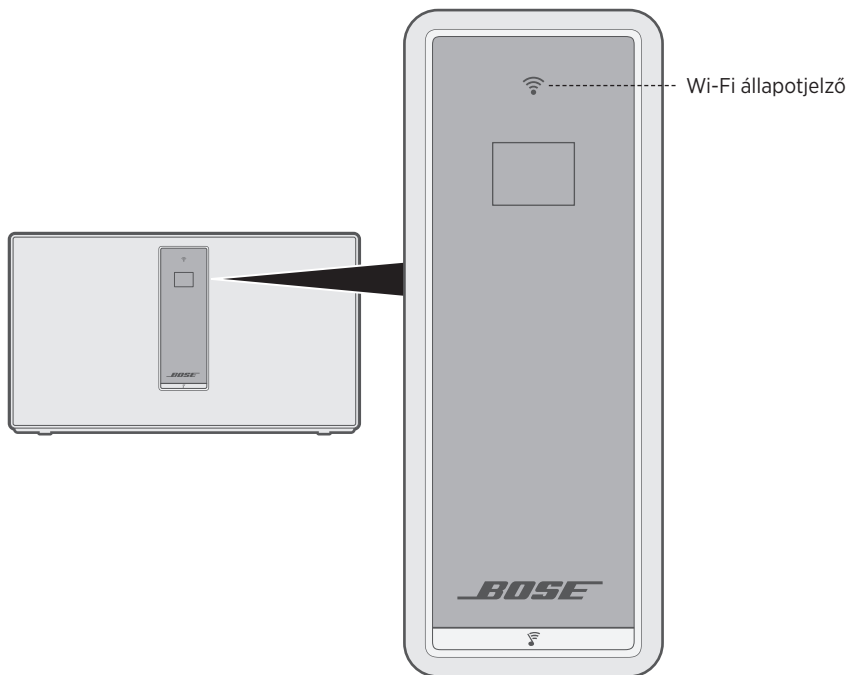









Wi-Fi állapota

Jelzőfény működése	Állapot
Fehéren villog	Wi-Fi-hálózat keresése.
Folyamatos fehér fény (halvány)	Energiakímélő mód és csatlakoztatva a Wi-Fi-hálózathoz.
Folyamatos fehér fény (fényes)	A hangszóró be van kapcsolva és a Wi-Fi-hálózathoz csatlakozik.
Folyamatos borostyánszínű fény	A hangszóró beállítási módban van.

A KIJELEZŐN LÁTHATÓ ÜZENETEK

A kijelzőn a hangszóró-információkon és ikonokon kívül az album vagy az előadó neve látható.

Kijelzőn megjelenő ikonok

Kijelzőn megjelenő ikon	Leírás
	Wi-Fi-hálózat keresése.
	Hangerő módosítása.
	Lejátszás a zenetárból.
	Többszobás audió aktív.
AUX	Külső forrás üzemmód aktív.
	A <i>Bluetooth</i> -forrás aktív.
1 2 3 4 5 6	Előbeállítás kiválasztása.
	Ugrás a következő műsorszámra.
	Ugrás az előző műsorszámra.
	Lejátszás szüneteltetve.
	Lejátszás megállítva.

Szoftverfrissítés

A SoundTouch® alkalmazás figyelmezteti, ha új rendszerfrissítés áll rendelkezésre. Ekkor a szoftvert az alkalmazás segítségével frissítheti. A szoftver frissítése a gombsorról is elvégezhető.

1. Kapcsolja be a hangszórót.
2. A gombsoron tartsa lenyomva a **4** és **◀** gombokat (öt másodpercig).



A Wi-Fi funkció letiltása

1. Kapcsolja be a hangszórót.
2. A gombsoron tartsa lenyomva a **3** és **◀** gombokat (öt másodpercig).



A Wi-Fi kikapcsolásakor kiálszik a Wi-Fi állapotjelzője.

A Wi-Fi funkció újbóli engedélyezése

Miközben a hangszóró be van kapcsolva, a gombsoron tartsa lenyomva a **3** és a **◀** gombokat (öt másodpercig).

Ha a Wi-Fi engedélyezett, a Wi-Fi állapotjelzője világít.

A hangszóró tisztítása

- A hangszóró felületét puha, nedves kendővel tisztítsa.
- Ne használjon spray-t a hangszóró közelében. Ne használjon semmilyen oldószert, vegyi anyagot vagy alkoholt, ammóniát vagy dörzsölőszert tartalmazó tisztítószert.
- Ügyeljen arra, hogy ne kerülhessen folyadék a rendszer nyílásaiba.

Ügyfélszolgálat

A hangszóró használatára vonatkozó további segítségért:

global.Bose.com/Support/ST20III

Korlátozott garancia

A hangszóróra korlátozott garancia vonatkozik. A korlátozott garancia részleteit a global.Bose.com/warranty webhelyen olvashatja.

A termék regisztrálására vonatkozó tudnivalókat a global.Bose.com/register webhelyen találja. A regisztráció elmulasztása nem befolyásolja a korlátozott garanciára való jogosultságát.

Műszaki adatok

Névleges bemeneti teljesítmény

USA/Kanada/nemzetközi: 100–240 V ~ 50/60 Hz, 90 W

A távvezérlő elemének cseréje

VIGYÁZAT: Ne nyelje le az elemet! A lenyelt elem kémiai égést okozhat. A termékhez mellékelt távvezérlő egy gomelemet tartalmaz. A lenyelt gomelem mindössze 2 óra alatt súlyos belső égést okozhat, és halálos sérüléshez vezethet. Az új és használt elemeket gyermekek elől elzárva tartsa. Ha az elemtartó rekesz nem zárható le biztonságosan, ne használja a távvezérlőt, és tartsa elzárva gyermekek elől. Ha úgy gondolja, hogy az elemeket lenyelte, vagy az elem bármilyen testrészbe került, azonnal forduljon orvoshoz. A robbanás, a tűz és a kémiai égés elkerülése érdekében az elemek cseréjekor járjon el körültekintéssel, és kizárólag az ügynökségek által jóváhagyott (pl.: UL) CR2032 vagy DL2032 típusú 3 voltos lítium elemeket használjon. A használt elemeket megfelelő módon és azonnal dobja ki. Az elemet ne próbálja meg feltölteni, ne szedje szét, ne hevítse 100 °C fölé, és ne próbálja meg elégetni.

1. Egy pénzérme segítségével kissé forgassa el balra az elemfedelelet (az óramutatóéval ellentétes irányba).

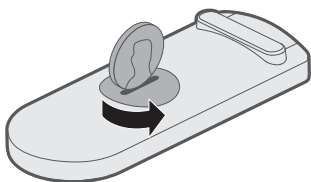

2. Vegye ki az elemfedelelet. Helyezze be az új elemet a lapos oldalával felfelé, úgy, hogy a + jel látható legyen.

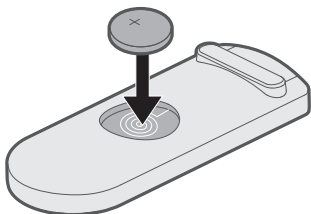

3. Helyezze vissza az elemfedelelet, és azt jobbra (az óramutató járásával megegyező irányba) forgatva pattintsa vissza a helyére.

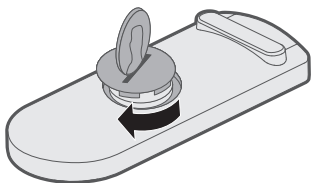

HIBAELHÁRÍTÁS



Ha a hangszóróval kapcsolatban problémákat észlel:

- Csatlakoztassa a hangszórórt az elektromos hálózathoz.
- Csatlakoztassa az összes kábelt.
- Ellenőrizze az állapotjelzők állapotát (lásd: 21. oldal).
- A hangszórórt és a mobilkészüléket vigye távolabb a lehetséges interferenciát okozó eszközöktől (vezeték nélküli útválasztók és telefonok, televíziók, mikrohullámú sütők stb.).
- Vigye a hangszórórt a vezeték nélküli útválasztó vagy mobilkészülék javasolt hatósugarába a megfelelő működés érdekében.

Ha a hibát nem sikerült elhárítani, az alábbi táblázat segítségével azonosítsa az észlelt jelenséget, és a leggyakoribb problémák megoldásait. Ha a problémát nem tudja megoldani, forduljon a Bose ügyfélszolgálatához.

Gyakori megoldások

Az alábbi táblázatban a gyakran előforduló problémák leírását és lehetséges elhárítását ismertetjük.

Jelenség	Megoldás
A hangszóró nem reagál a beállítási folyamatra	Ha a Wi-Fi állapotjelzője vagy a kijelző nem világít: <ul style="list-style-type: none">• A hangszóró gombsorán tartsa lenyomva a  gombot öt másodpercig, majd engedje fel.• Amikor a hangszóró bekapcsol, folytassa a beállítási folyamatot.
A főkapcsoló megnyomásakor a hangszóró nem kapcsol be	Lehet, hogy a hangszóró készenléti módban van. A hangszóró felébresztéséhez a gombsoron tartsa lenyomva a  gombot öt másodpercig, majd engedje fel.

Jelenség	Megoldás
A hálózat beállítása nem sikerült	<ul style="list-style-type: none"> Válassza ki a megfelelő hálózatnevet, és írja be a jelszót. Az eszközt és a hangszórót ugyanahhoz a Wi-Fi-hálózathoz csatlakoztassa. Helyezze a hangszórót az útválasztó hatósugarába. Engedélyezze a Wi-Fi használatát azon a készüléken (mobilkészüléken vagy számítógépen), amelyet az üzembe helyezéséhez használ. Zárja be a többi nyitott alkalmazást. Ha az üzembe helyezéshez számítógépet használ, a tűzfal beállításai között ellenőrizze, hogy a SoundTouch® alkalmazás és a SoundTouch® zenei kiszolgáló az engedélyezett programok között van-e. Indítsa újra a mobilkészüléket vagy a számítógépet és az útválasztót. Állítsa alaphelyzetbe a hangszórót (lásd: 28. oldal). Ha az útválasztó támogatja a 2,4 GHz-es és az 5 GHz-es sávot egyaránt, az eszközt (mobileszközt vagy számítógépet) és a hangszórót ugyanahhoz a sávhoz kell csatlakoztatni. Távolítsa el az alkalmazást, állítsa vissza a hangszóró alapbeállításait (lásd: 28. oldal), és kezdje előlről a beállítást.
Nem lehet kapcsolódni a hálózathoz	A hálózati információk megváltozásával, illetve a hangszóró másik hálózathoz történő csatlakoztatásával kapcsolatban lásd: 14. oldal.
Szakadozó hang vagy nincs hang	<ul style="list-style-type: none"> Állítsa le a folyamatban lévő egyéb hang- és video-adatfolyamat generáló alkalmazásokat. Szüntesse meg a hangszóró némitását, vagy növelje a hangerőt a hangszórón és a mobileszközön. Húzza ki a tápkábelt, és egy perc elteltével dugja be újra. Indítsa újra a mobilkészüléket vagy a számítógépet és az útválasztót.
Nem játszható le Bluetooth-audió	<ul style="list-style-type: none"> Állítsa be a SoundTouch® alkalmazást, majd végezze el a frissítéseket. Csatlakoztasson egy mobileszközt {lásd: 199}. Törölje a hangszóró párosítási listájának tartalmát (lásd: 19. oldal). Próbáljon egy másik mobileszközt párosítani. <p>A mobileszközön:</p> <ul style="list-style-type: none"> Tiltsa le és engedélyezze újra a Bluetooth funkciót. Távolítsa el a hangszórót a Bluetooth menüből. Csatlakoztassa ismét. Tekintse meg a mobileszköz dokumentációját. Lásd: „Szakadozó hang vagy nincs hang”
Túl erősek vagy túl gyengék a mélyhangok	<p>Az alkalmazásban állítsa be a hangszóró mélyhangszintjét:</p> <ol style="list-style-type: none"> Az alkalmazásban válassza a ≡ > Beállítások > Hangszóró-beállítások elemet, és válassza ki a hangszórót. Állítsa be a hangszóró mélyhangszintjét:

A hangszóró alaphelyzetbe állítása

A gyári beállítások visszaállítása törli az összes forrás-, hangerő- és hálózati beállítást, és visszaállítja a hangszóró gyári beállításait.

1. Kapcsolja be a hangszórót.
2. A gombsoron tartsa lenyomva az **1** és **◀-** gombokat (10 másodpercig).



A hangszóró újraindul, és a Wi-Fi állapotjelzője sárgán világít (beállítási mód).

3. Nyissa meg a SoundTouch® alkalmazást az okoseszközén vagy táblagépén, majd adja hozzá a hangszórót a hálózathoz (lásd: 14. oldal).

Diagnosztikai információk lekérése

Részletes információk megtekintése, mint például a MAC-cím és a hálózat egyéb adatai, a gyári szám és a szoftververzió.

1. A gombsoron tartsa lenyomva az **5** és az **◀-** gombot mindaddig, amíg meg nem jelennek a rendszerinformációk.



2. A hangszóró-információk között a **◀+** és a **◀-** megnyomásával görgethet.

A hangszóró beállítása számítógép segítségével

A hangszórót okostelefon vagy táblagép használata helyett számítógép segítségével is beállíthatja.

Első lépések

- Helyezze a hangszórót a számítógép mellé.
- Győződjön meg róla, hogy a számítógép a Wi-Fi hálózathoz kapcsolódik.
- Szerezzen be egy USB A – USB mikro B kábelt (nem tartozék).

Megjegyzések:

- Az USB A – USB mikro B kábeleket általában mobil eszközök töltéséhez használják. A helyi elektromos szaküzletben is megvásárolhatja ezt a tételt. Ha nem rendelkezik ezzel a kábellel, forduljon Bose ügyfélszolgálatához.
- A hangszóró hátoldalán lévő USB-aljzat csak számítógépes üzembe helyezéshez való. Az USB-csatlakozó nem alkalmas okostelefonok, táblagépek, hasonló készülékek és a hangszóró töltésére.

Számítógépes üzembe helyezéshez

A beállítási folyamat közben az alkalmazás utasítja arra, hogy ideiglenesen csatlakoztassa a számítógépet és a hangszórót egy USB-kábellel. Ne csatlakoztassa az USB-kábelt, amíg az alkalmazás arra utasítást nem ad.

1. Dugja be a tápkábelt egy elektromos hálózati aljzatba.
2. Nyisson meg egy böngészőt a számítógépén, majd látogasson el a következő címre:

global.Bose.com/Support/ST20III

Tipp: Azt a számítógépet használja, amelyiken a zenei könyvtárat tárolja.

3. Töltse le, és futtassa a SoundTouch® alkalmazást.
Az alkalmazás végigvezeti Önt a beállítás folyamatán.
4. A beállítási folyamat befejeztével húzza ki az USB-kábelt a számítógépből és a hangszóróból. Helyezze a hangszórót végleges helyére.

Les og ta vare på alle sikkerhets- og bruksinstruksjoner.

ADVARSLER/FORHOLDSREGLER



Ikke svelg batterier. Dette medfører fare for kjemisk brannskade. Fjernkontrollen som følger med utstyret, inneholder et knappebatteri. Hvis knappebatteriet svelges, kan det føre til alvorlige innvendige brannskader i løpet av bare to timer, og kan føre til død. Hold nye og brukte batterier borte fra barn. Hvis batterirommet er ikke ordentlig lukket, må du slutte å bruke fjernkontrollen og holde det borte fra barn. Hvis du tror at batteriene kan ha blitt svelget eller plassert inne i en del av kroppen, må du oppsøke lege umiddelbart. For å unngå fare for eksplosjon, brann eller kjemiske brannskader må du være forsiktig når du bytter batteriet, og du må bare bytte det med et godkjent (for eksempel UL) 3-volts litiumbatteri av typen CR2032 eller DL2032. Kast brukte batterier umiddelbart. Batteriet må ikke lade opp, demonteres, varmes opp til over 100 °C (212 °F) eller brennes.

1. Les disse instruksjonene.
2. Oppbevar disse instruksjonene.
3. Følg alle advarsler.
4. Følg alle instruksjoner.
5. Ikke bruk dette apparatet i nærheten av vann eller fuktighet.
6. Rengjør bare med en ren klut.
7. Ikke blokker noen av ventilasjonsåpningene. Plasser i henhold til produsentens instruksjoner.
8. Ikke plasser i nærheten av varmekilder, for eksempel radiatorer, varmeapparater, ovner eller andre apparater (herunder forsterkere) som produserer varme.
9. Beskytt strømledningen fra å bli tråkket på eller klemt, spesielt ved plugger, stikkontakter og punktet der den kommer ut fra apparatet.
10. Bruk kun tilbehør/utstyr som er spesifisert av produsenten.
11. Trekk ut støpslet under tordenvær eller når det ikke skal bruke i en lengre periode.
12. Overlat all service til kvalifisert personell. Service er nødvendig når apparatet har blitt skadet, for eksempel at ledningen eller kontakten til strømforsyningen er skadet, væske har blitt sølt på eller gjenstander har falt inn i apparatet, apparatet har blitt utsatt for regn eller fuktighet, apparatet fungerer ikke slik det skal eller det har blitt sluppet ned.



Lynet med pilhodesymbolet i en likesidet trekant, varsler brukeren om at det finnes uisolert, farlig spenning i systemkabinettet som kan være kraftig nok til å utgjøre en risiko for elektrisk støt.



Utropstegnet i en likesidet trekant varsler brukeren om at det finnes viktige drifts- og vedlikeholdsinstruksjoner i brukerveiledningen.

- For å redusere faren for brann eller elektrisk støt må produktet IKKE utsettes for regn eller fuktighet.
- Ikke utsett dette apparatet for drypp eller sprut, og ikke plasser gjenstander fylt med væske, for eksempel vaser, på eller nær apparatet. Som med alle elektroniske produkter må du passe på at det aldri kommer væske inn i noen del av produktet. Væsker kan føre til funksjonsfeil og/eller brannfare.
- Ikke plasser kilder til bar ild, for eksempel tente stearinlys, på eller nær apparatet.
- Ikke gjør noen endringer i systemet eller tilbehøret. Uautoriserte endringer kan utgjøre en fare for sikkerheten, overholdelse av gjeldende forskrifter og systemets ytelse.



Dette produktet inneholder magnetisk materiale. Kontakt lege hvis du vil finne ut om dette kan påvirke implantert medisinsk utstyr.

MERKNADER:

- Hvis støpselet eller apparatkoplingen brukes til å koble fra enheten, må støpselet være lett tilgjengelig.
- Dette produktet må bare brukes innendørs. Det er verken utformet for eller testet for utendørs bruk, i fritidskjøretøyer eller på båter.
- Produktetiketten kan være plassert på baksiden eller undersiden av systemet.



Inneholder små deler som kan medføre fare for kvelning, Ikke egnet for barn under 3 år.



Kasser brukte batterier på en miljøriktig måte i henhold til lokale bestemmelser. Må ikke brennes.



Dette symbolet betyr at produktet ikke må kasseres som husholdningsavfall, og at det skal leveres til en passende innsamlingsanlegg for gjenvinning. Riktig håndtering og gjenvinning bidrar til å beskytte naturressurser, helse og miljø. Hvis du vil ha mer informasjon om avhending og resirkulering av dette produktet, kan du kontakte kommunen, renovasjonstjenesten eller butikken der du kjøpte dette produktet.

Informasjon om produkter som genererer elektrisk støy

Dette utstyret er testet og funnet å overholde grenseverdiene for digitale utstyrsenheter av klasse B, som beskrevet i del 15 av FCC-regelverket. Disse grenseverdiene er beregnet på å sikre rimelig beskyttelse mot skadelige radioforstyrrelser ved installasjon i boligmiljø. Utstyret genererer, bruker og kan avgi radiofrekvensenergi. Hvis det ikke installeres og brukes i overensstemmelse med instruksjonene, kan utstyret forårsake skadelig forstyrrelse av radiokommunikasjon. Det kan likevel ikke garanteres at slik forstyrrelse ikke vil kunne oppstå ved en gitt installasjon. Dersom dette utstyret skulle forårsake skadelig forstyrrelse for radio- eller TV-mottak, hvilket kan avgjøres ved å slå utstyret av og på igjen, oppfordres brukeren til å søke å avhjelpe forstyrrelsen med ett eller flere av følgende tiltak:

- Flytt eller snu mottakerantennen.
- Øk avstanden mellom utstyret og radio- eller TV-mottakeren.
- Koble utstyret til en annen elektrisk krets enn den som mottakeren er tilkoblet.
- Ta kontakt med forhandleren eller en erfaren radio/TV-installatør for hjelp.

FCC-ADVARSEL

Endringer eller modifikasjoner som ikke er uttrykkelig godkjent av Bose Corporation, kan frata brukeren retten til å bruke utstyret.

Viktig informasjon om overholdelse i USA og Canada

Dette utstyret overholder del 15 av FCC-regelverket og ISED Canada-lisensunntak (RSS-standard(er)). Bruk av utstyret er underlagt følgende to betingelser: (1) Dette utstyret skal ikke forårsake skadelig interferens, og (2) dette utstyret skal tåle all mottatt interferens, herunder interferens som kan føre til uønsket virkemåte for utstyret.

Dette utstyret samsvarer med radiostrålingsgrensene i FCC og ISED Canada som er angitt for ukontrollerte omgivelser. Utstyret må monteres og brukes med en minsteavstand på 20 cm mellom senderen og kroppen.

Utstyret må ikke plasseres på samme sted eller brukes i forbindelse med andre antenner eller sendere.

Utstyret overholder ISED Canada-lisensunntak (RSS-standard(er)).

Dette klasse B-apparatet overholder Canadas ICES-003.

CAN ICES-3 (B) / NMB-3 (B)

INFORMASJON OM REGELVERK

CE Bose Corporation erklærer herved at dette produktet er i samsvar med grunnleggende krav og andre relevante bestemmelser i direktiv 2014/53/EU og alle andre relevante krav i EU-direktiver. Den fullstendige samsvarserklæringen finner du på www.Bose.com/compliance

I henhold til Ecodesign Requirements for Energy Related Products Directive 2009/125/EU samsvarer produktet med følgende regler eller dokumenter: Regulering (EU) nr. 1275/2008, som forordning av regulering (EU) nr. 801/2013.

Informasjon om påkrevd strømtilstand	Strømmodi	
	Ventemodus	Nettverksventemodus
Strømforbruk i angitt strømmodus ved 230 V / 50 Hz	< 0,5W	alle nettverkstyper ≤ 3,0 W
Tid før utstyret automatisk skifter modus	< 2,5 timer	≤ 20 minutter
Strømforbruk i nettverkstilkoblet ventemodus hvis alle kablede nettverksporter er tilkoblet og alle trådløse nettverksporter er aktivert, ved 230 V / 50 Hz	I/T	≤ 3,0 W
Prosedyrer for deaktivering/aktivering av nettverksport. Deaktivering av alle nettverk aktivere ventemodus.	<p>Wi-Fi: Deaktiver ved å trykke og holde 3 og — på enheten til Wi-Fi-indikatoren slukkes. Aktiver ved å trykke og holde 3 og — på enheten til Wi-Fi-indikatoren tennes.</p> <p>Bluetooth: Deaktiver ved å nullstille sammenkoblingslisten ved å trykke og holde Bluetooth/Auxiliary-knappen ⌘ aux på enheten til Bluetooth-indikatoren blinker hvitt. Reaktiver ved å sammenkoble med en Bluetooth-kilde.</p> <p>Ethernet: Deaktiver ved å ta ut Ethernet-kabelen. Aktiver ved å sette inn Ethernet-kabelen.</p>	

For Europa:

Frekvensbånd for bruk er 2 400 til 2 483,5 MHz:

- **Bluetooth/Wi-Fi:** Maksimal sendestyrke er mindre enn 20 dBm EIRP.
- **Bluetooth Low Energy:** Maksimal spektraldensitet for sendestyrke er mindre enn 10 dBm/MHz EIRP.

Frekvensbånd for bruk er 5 150 til 5 350 MHz og 5 470 til 5 725 MHz:

- **Wi-Fi:** Maksimal sendestyrke er mindre enn 20 dBm EIRP.
- Denne enheten er begrenset til innendørsbruk når den brukes i 5 150–5 350 MHz-båndet, i alle EU-medlemsland som vises i tabellen.



BE	DK	IE	UK	FR	CY	SK	HU
AT	SE	BG	DE	PT	EL	HR	LV
LT	MT	PL	CZ	EE	FI	ES	IT
RO	LU	NL	SI				

Tabell over begrensning av farlige stoffer for Kina

Navn på og innhold i giftige eller skadelige stoffer eller bestanddeler						
Delenaavn	Giftige eller skadelige stoffer eller bestanddeler					
	Bly (Pb)	Kvikksølv (Hg)	Kadmium (Cd)	Heksavalent (CR(VI))	Polybromerte bifenyler (PBB)	Polybromerte difenyletere (PBDE)
PCB-er	X	0	0	0	0	0
Metalldeler	X	0	0	0	0	0
Plastdeler	0	0	0	0	0	0
Høytalere	X	0	0	0	0	0
Kabler	X	0	0	0	0	0

Denne tabellen er utarbeidet i henhold til krav i SJ/T 11364.

O: Angir at dette giftige eller farlige stoffet som finnes i alle de homogene materialene i denne delen, er under grensekravene i GB/T 26572.

X: Angir at dette giftige eller farlige stoffet som finnes i minst ett av de homogene materialene i denne delen, er over grensekravene i GB/T 26572.

Tabell over begrensning av farlige stoffer for Taiwan

Utstyrnavn: Strømdrevne høytalere , Typebetegnelse: 355589						
Enhet	Begrensede stoffer og kjemiske symboler					
	Bly (Pb)	Kvikksølv (Hg)	Kadmium (Cd)	Heksavalent krom (Cr+6)	Polybromerte bifenyler (PBB)	Polybromerte difenyletere (PBDE)
PCB-er	—	o	o	o	o	o
Metalldeler	—	o	o	o	o	o
Plastdeler	o	o	o	o	o	o
Høytalere	—	o	o	o	o	o
Kabler	—	o	o	o	o	o

Merknad 1: o angir at den prosentvise innholdsandelen av det begrensede stoffet ikke overskrider prosentdelen av referanseverdien for tilstedeværelse.

Merknad 2: — angir at det begrensede stoffet samsvarer med fritaket.

Fyll ut og oppbevar for senere bruk

Serie- og modellnummer er plassert på baksiden eller undersiden av produktet.

Serienummer: _____

Modellnummer: _____

Oppbevarer kvitteringen sammen med brukerhåndboken. Nå er en god anledning til å registrere ditt Bose-produkt. Du kan gjøre dette ved å gå til <http://global.Bose.com/register>

Produksjonsdato: Det åttende sifferet i serienummeret er produksjonsåret. 8 er 2008 eller 2018.

Importør for Kina: Bose Electronics (Shanghai) Company Limited, Part C, Plant 9, No. 353 North Riyang Road, Kina (Shanghai) Pilot Free Trade Zone

Importør for EU: Bose Products B.V., Gorslaan 60, 1441 RG Purmerend, Nederland

Importør for Taiwan: Bose Taiwan Branch, 9F-A1, No.10, Section 3, Minsheng East Road, Taipei City 104, Taiwan
Telefonnummer: +886-2-2514 7676

Importør for Mexico: Bose de México, S. de R.L. de C.V., Paseo de las Palmas 405-204, Lomas de Chapultepec, 11000 México, D.F. Telefonnummer: +5255 (5202) 3545

Sikkerhetsinformasjon



Produktet kan motta sikkerhetsoppdateringer automatisk fra Bose. Hvis du vil motta sikkerhetsoppdateringer automatisk, må du konfigurere produktet i SoundTouch®-appen og koble produktet til Internett. **Hvis du ikke gjennomfører konfigureringsprosessen, er det ditt ansvar å installere sikkerhetsoppdateringene som Bose gjør tilgjengelig.**

Lisensinformasjon

Du kan vise lisensinformasjonen som gjelder for programvarepakken fra tredjeparter som er inkludert med høyttaleren, med SoundTouch®-appen eller ved å bruke produktets IP-adresse.

SoundTouch®-appen

1. Gå til appen, og velg ≡ > **Innstillinger** > **Om** > **Juridisk**.
2. Velg aktuell lisensstype.

IP-adresse

1. Få produktets IP-adresse på en av følgende måter:
 - **SoundTouch®-appen** Gå til appen, og velg ≡ > **Innstillinger** > **Om**. Velg høyttaleren for å vise IP-adressen.
 - **Trådløse ruter**: Se brukerveiledningen for ruterer for mer informasjon.
 - **SoundTouch 20 series III**: Trykk og hold 5 og — i fem sekunder. Trykk på + eller — for å rulle gjennom innstillingene til du ser **2.3 IP-adresse**.
2. Åpne et nettleservindu på en enhet som er koblet til det trådløse nettverket.
3. Gå til **<IP-adresse>/licenses.pdf** for å se den aktuelle lisensinformasjonen og lisensavtalen.

Amazon, Kindle, Fire og alle relaterte logoer er varemerker som tilhører Amazon, Inc. eller dets datterselskaper.

Apple og Apple-logoen er varemerker for Apple Inc., registrert i USA og andre land. App Store er et tjenestemerke for Apple Inc.

Android, Google Play og Google Play-logoen er varemerker for Google LLC.

Navnet *Bluetooth* og logoene er registrerte varemerker som tilhører Bluetooth SIG, Inc. All Bose Corporations bruk av disse varemerkene er på lisens.

Dette produktet inneholder tjenesten iHeartRadio. iHeartRadio er et registrert varemerke for iHeartMedia, Inc.

SoundTouch og designen med den trådløse noten er registrerte varemerker for Bose Corporation i USA og andre land.

Dette produktet har innebygd Spotify-programvare som er underlagt tredjepartslisens som finnes her:

www.spotify.com/connect/third-party-licenses

Spotify er et registrert varemerke som tilhører Spotify AB.

Wi-Fi er et registrert varemerke for Wi-Fi Alliance®.

Hovedkontor for Bose Corporation: 1-877-230-5639

©2019 Bose Corporation. Ingen deler av dette produktet kan reproduseres, endres, distribueres eller brukes på annen måte uten forutgående skriftlig tillatelse.

Innhold i esken

Innholdet i esken 9

Det første oppsettet

Veiledning for plassering 10
 Koble høyttalere til strøm 11

Høyttalerkontroller

Slå høyttaleren på 12
 Kontrollknapper 12

Konfigurere SoundTouch®-appen

Laste ned og installere SoundTouch®-appen 13
 Kundesenter for SoundTouch® 13

Eksisterende SoundTouch®-brukere

Legge høyttaleren til en eksisterende konto 14
 Koble høyttaleren til et nytt nettverk 14

Tilpasse forhåndsinnstilling

Definere en forhåndsinnstilling 15
 Spille av en forhåndsinnstilling 16

Bluetooth®-teknologi

Koble til mobilenheten 17
 Koble fra mobilenheter 18
 Koble til mobilenheter på nytt 19
 Koble til med Bluetooth-funksjonen på mobilenheten 19
 Nullstille Bluetooth-sammenkoblingslisten for høyttaleren 19
 Bruke SoundTouch®-appen 19

Kablede tilkoblinger

Koble til AUX-kontakten 20

Wi-Fi®-indikator

Wi-Fi-status 21

INNHOOLD

Meldinger på displayet

Displayikoner	22
---------------------	----

Avanserte funksjoner

Oppdater programvare.....	23
Deaktivere Wi-Fi-funksjonen.....	23
Slå Wi-Fi-funksjonen på igjen.....	23

Stell og vedlikehold

Rengjøre høyttaleren.....	24
Kundestøtte.....	24
Begrenset garanti	24
Teknisk informasjon.....	24
Bytt batteriet i fjernkontrollen.....	25

Feilsøking

Vanlige løsninger.....	26
Tilbakestille høyttaleren	28
Få informasjon om diagnostikk	28

Vedlegg: Konfigurere med datamaskin

Konfigurere høyttaleren med en datamaskin	29
Før du begynner	29
Oppsett av datamaskin.....	29

Innholdet i esken

Pakk esken forsiktig ut, og kontroller at følgende deler følger med.

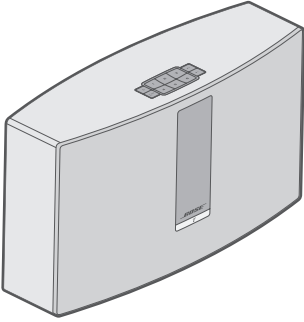

SoundTouch® 20 series III wireless speaker

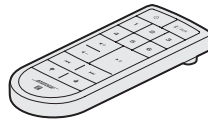

Fjernkontroll

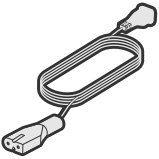

Strømledning*

* Kan leveres med flere strømledninger. Bruk strømledningen for ditt område.

Merk: Ikke bruk høyttaleren hvis deler av den er skadet. Kontakt din autoriserte Bose®-forhandler eller ring til kundestøtte for Bose. Gå til: global.Bose.com/Support/ST20III for kontaktinformasjon.

Veiledning for plassering

Hold annet trådløst utstyr 0,3-0,9 m (1-3 fot) borte fra høyttaleren for å unngå forstyrrelser. Plasser høyttaleren utenfor og borte fra metallkabinetter og direkte varmekilder.

- Plasser høyttaleren på gummifoten på en stabil og jevn overflate.
- IKKE plasser høyttaleren oppå lyd-/videoutstyr (mottakere, TV-er og så videre) eller på andre gjenstander som kan avgi varme. Varme som avgis av disse gjenstandene kan føre til dårlig høyttalerytelse.
- IKKE plasser andre gjenstander oppå høyttaleren.
- Kontroller at det er en stikkontakt i nærheten.

Koble høyttalere til strøm

Koble høyttaleren til strøm før du konfigurerer høyttaleren på nettverket.

1. Koble strømledningen til **POWER**-kontakten på høyttaleren.

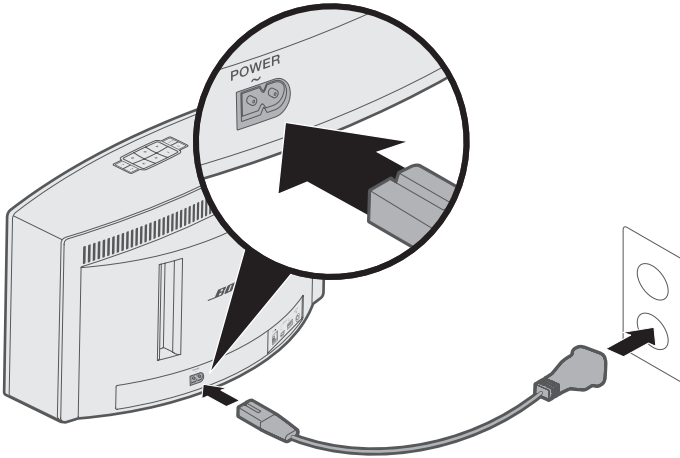

2. Koble den andre enden av strømledningen til en stikkontakt.

Slå høyttaleren på

På knappfeltet eller fjernkontrollen trykker og holder du .

Tips: Du kan også trykke en forhåndsinnstilling eller  | **AUX** for å slå høyttaleren på.

Kontrollknapper

Høyttalerkontrollene finnes på knappfeltet og fjernkontrollen.

Tips: Du kan også kontrollere høyttaleren ved hjelp av SoundTouch®-appen.

- **Knappfelt:** Slå høyttaleren på, angi og spille av forhåndsinnstillinger, justere volumet og aktivere *Bluetooth*- og *AUX*-kilder.
- **Fjernkontroll:** Gir samme funksjonalitet som knappfeltet og: Gå bakover / gå fremover, spill/pause og tommel opp / tommel ned.

Knapp	Beskrivelse
	Seks knapper for forhåndsinnstillinger: <ul style="list-style-type: none"> • Trykk og hold for å angi en forhåndsinnstilling • Trykk en forhåndsinnstilling for å spille den av
 AUX	<i>Bluetooth</i> -/Aux-knapp: <ul style="list-style-type: none"> • Trykk for å veksle mellom <i>Bluetooth</i>- og <i>Aux</i>-kilden
	Volum opp / volum ned: Trykk for å øke/ redusere volumet
	Gå fremover / gå bakover i spor (bare fjernkontroll)
	<ul style="list-style-type: none"> • Spille av eller stoppe lyden midlertidig • Demp / opphev demping av lyd på <i>AUX</i>-tilkoblet enhet (bare fjernkontroll)
	Lik/mislik innhold som spilles av (bare fjernkontroll)

SoundTouch®-appen lar deg konfigurere og styre SoundTouch® fra en smarttelefon, et nettbrett eller en datamaskin. Fra appen fungerer smartenheten din som en fjernkontroll for høyttaleren.

Fra appen kan du administrere systeminnstillingene for SoundTouch®, legge til musikktenester, utforske lokale og globale radiostasjoner på Internett, stille inn og endre forhåndsinnstillinger og strøme musikk til systemet. Nye funksjoner legges til regelmessig.

Merk: Hvis du allerede har konfigurert SoundTouch® for en annen høyttaler, kan du se "Eksisterende SoundTouch®-brukere" på side 14.

Laste ned og installere SoundTouch®-appen

Last ned Bose® SoundTouch®-appen på smarttelefonen eller nettbrettet.



SoundTouch® app

- **Apple-brukere:** Last ned fra App Store
- **Android™-brukere:** Last ned fra Google Play™-butikken
- **Amazon Kindle Fire-brukere:** Last ned fra Amazon Appstore for Android



Følg instruksjonene i appen for å fullføre konfigurasjonen, herunder å legge høyttaleren til Wi-Fi-nettverket, opprette en SoundTouch®-konto, legge til et musikkbibliotek og lege til musikktenester.

Når du har konfigurert høyttaleren på Wi-Fi-hjemmenettverket ditt, kan du styre den fra alle smarttelefoner eller nettbrett som er koblet til samme nettverk.

Merk: Hvis du vil ha informasjon om hvordan bruker en datamaskin til oppsett, kan du se side 29.

Tips: Når du har konfigurert høyttaleren på Wi-Fi-hjemmenettverket ditt, kan du styre den fra alle smarttelefoner eller nettbrett som er koblet til samme nettverk. Last ned SoundTouch™-appen på smartenheten. Du må bruke samme SoundTouch®-konto for alle enheter som er koblet til høyttaleren.

Kundesenter for SoundTouch®

 global.bose.com/Support/ST20III

Dette nettstedet gir tilgang til kundestøttesenteret for eiere, som omfatter: brukerhåndbøker, artikler, tips, opplæring, et videobibliotek og eierfellesskapet der du kan publisere spørsmål og svar.

Legge høyttaleren til en eksisterende konto

Hvis du allerede har konfigurert SoundTouch® for en annen høyttaleren, behøver du ikke å laste ned SoundTouch®-appen på nytt.

Gå til appen, velg  > **Innstillinger** > **Legg til eller koble til en høyttaler på nytt**.

Appen veileder deg gjennom konfigurasjonen.

Koble høyttaleren til et nytt nettverk

Hvis nettverksinformasjonen endres, legger du høyttaleren til det nye nettverket. Du kan gjøre dette ved å sette høyttaleren i konfigurasjonsmodus.

1. Gå til appen, velg  > **Innstillinger** > **Høyttalerinnstillinger** og velg høyttaleren.
2. Velg **KOBLE TIL HØYTTALER**.

Appen veileder deg gjennom konfigurasjonen.

Du kan tilpasse seks forhåndsinnstillinger til favorittjenester for strømming av musikk, radiostasjoner, spillelister, artister, album eller sanger fra musikkbiblioteket ditt. Du får tilgang til musikken din når som helst med ett enkelt trykk på en knapp med SoundTouch®-appen.

Vær oppmerksom på følgende før du bruker forhåndsinnstillinger:

- Du kan angi forhåndsinnstillinger fra appen og fjernkontrollen.
- Hvis kilden for forhåndsinnstillingen er et musikkbibliotek, må du passe på at datamaskinen der musikken er lagret, er slått på og koblet til det samme nettverket som SoundTouch®-høytaleren.
- Du kan ikke definere forhåndsinnstillinger i *Bluetooth*- eller *AUX*-modus.

Definere en forhåndsinnstilling

1. Strømme musikk ved hjelp av appen.
2. Trykk og hold på en forhåndsinnstilling på knappfeltet eller fjernkontrollen når musikken spiller, til det spilles av en tone.

På skjermen vises en melding om at en ny forhåndsinnstilling er angitt.



Spille av en forhåndsinnstilling

Når du har tilpasset forhåndsinnstillingene, trykker du en forhåndsinnstilling på knappfeltet eller fjernkontrollen for å spille av musikk.

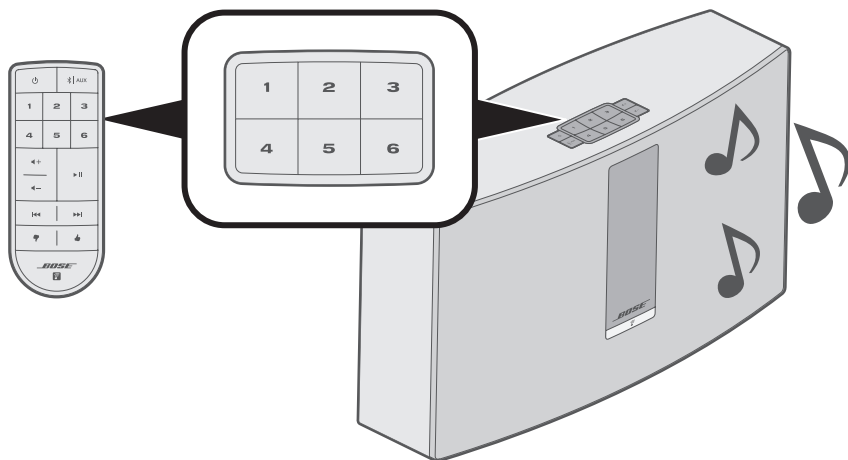

Merk: Hvis du vil ha informasjon om hvordan du bruker SoundTouch®-appen til å spille av forhåndsinnstillinger, kan du gå til global.Bose.com/Support/ST20III

Trådløs *Bluetooth*-teknologi lar deg strøme musikk fra *Bluetooth*-smarttelefoner, -nettbrett, -datamaskiner eller andre lydenheter, til høyttaleren. Før du kan strøme musikk fra en mobilenhet, må du koble mobilenhet sammen med høyttaleren.

Koble til mobilenheten

1. Trykk og slipp  | **AUX** på høyttalerens knappfelt eller fjernkontroll til Klar til sammenkobling vises på displayet.

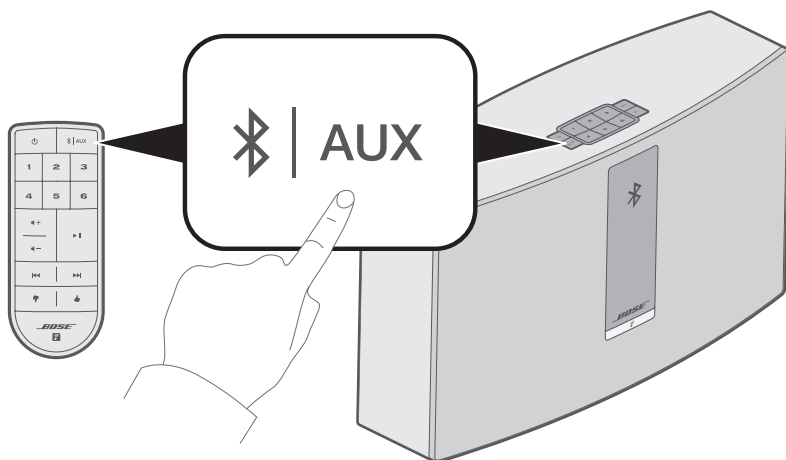

Tips: Du kan også trykke og holde  | **AUX** i to sekunder for å koble sammen en enhet.

BLUETOOTH®-TEKNOLOGI

2. Slå på *Bluetooth*-funksjonen på den mobile enheten.

Tips: *Bluetooth*-menyen er vanligvis på Innstillinger-menyen.

3. Velg SoundTouch®-høytaleren fra listen over mobilenheter.

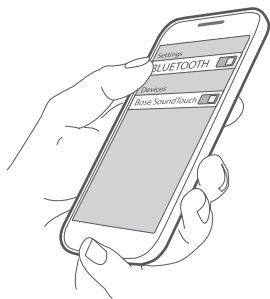

Merk: Se etter det samme navnet som du angav for høyttaleren i SoundTouch®-appen. Standardnavnet vises hvis du ikke ga navn til høyttaleren.

Når sammenkoblet, vises navnet på SoundTouch®-høyttaleren i enhetslisten.

Koble fra mobilenheter

Deaktiver *Bluetooth*-funksjonen på mobilenheten.

Koble til mobilenheter på nytt

Trykk og slipp  | **AUX** på høyttalerens knappfelt eller fjernkontroll til en melding om *Bluetooth*-sammenkobling vises på displayet.

Høyttaleren prøver å koble til de to sist tilkoblede mobilenheter.

Merk: Mobilenheten må være maksimalt 9 m (30 fot) fra høyttaleren og slått på.

Koble til med *Bluetooth*-funksjonen på mobilenheten

1. Slå på *Bluetooth*-funksjonen på den mobile enheten.

Tips: *Bluetooth*-menyen er vanligvis på Innstillinger-menyen.

2. Velg høyttaleren fra listen over mobilenheter.

Høyttalerne slås på og spiller av en tone.

Nullstille *Bluetooth*-sammenkoblingslisten for høyttaleren

Trykk og hold  | **AUX** (10 sekunder) på knappfeltet eller fjernkontrollen til en melding om at sammenkoblingslisten er nullstilt vises på displayet.

Høyttaleren er nå klar til å koble sammen en enhet (se side 17).

Bruke SoundTouch®-appen

Du kan også nullstille sammenkoblingslisten appen.

1. Gå til appen, velg  > **Innstillinger** > **Høyttalerinnstillinger** og velg høyttaleren.
2. Åpne *Bluetooth*-menyelementet, og nullstill sammenkoblingslisten.

Koble til AUX-kontakten

Du kan koble lydutgangen på en smarttelefon, et nettbrett, en datamaskin eller en annen type lydenhet, til AUX-kontakten på høyttaleren. AUX-kontakten kan kobles til en 3,5 mm tykk stereokabelkontakt (følger ikke med).

1. Bruk en stereokabel for å koble lydenheten til **AUX IN** -kontakten på høyttaleren.

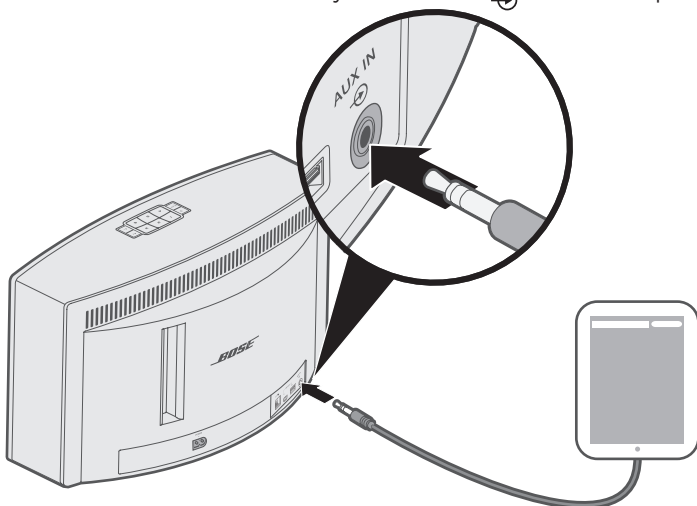

2. Trykk og slipp **⌘** | **AUX** på høyttalerens knappfelt eller fjernkontroll til **AUX** vises på displayet.
3. Begynn å spille av musikk på mobilenheten.

Forsiden av høyttaleren har en indikator som viser Wi-Fi-statusen. Lys under indikatorene lyser i henhold til høyttalerstatus.

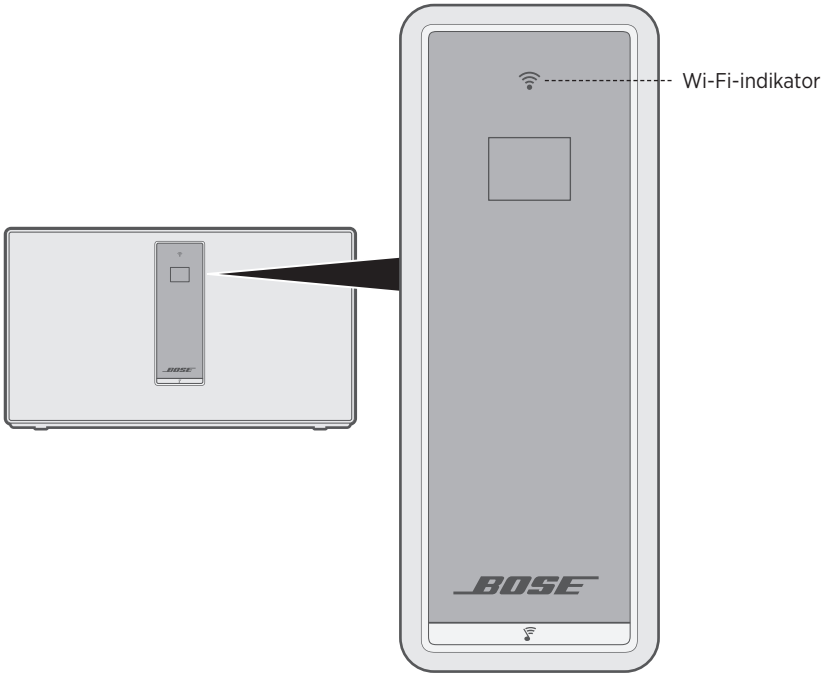









Wi-Fi-status

Indikatoraktivitet	-
Blinker hvitt	Søke etter Wi-Fi-nettverk.
Lyser hvitt (matt)	Strømsparingsmodus og koblet til Wi-Fi-nettverk.
Lyser hvitt (klart)	Høyttaleren er på og koblet til et Wi-Fi-nettverk.
Lyser gult	Høyttaleren er i konfigurasjonsmodus.

MELDINGER PÅ DISPLAYET

Displayet viser høyttalerinformasjon og ikoner, og kan omfatte album eller artist.

Displayikoner

Displayikon	Beskrivelse
	Søke etter Wi-Fi-nettverk.
	Volum justeres.
	Musikkbibliotek spiller.
	Lyd i flere rom er aktiv.
AUX	Aux-modus er aktiv.
	<i>Bluetooth</i> -kilde er aktiv.
1 2 3 4 5 6	Forhåndsinnstilling er valgt.
	Hoppe frem til neste spor.
	Hoppe tilbake til forrige spor.
	Lyden er midlertidig stanset.
	Lyden er stanset.

Oppdater programvare

SoundTouch™-appen varsler deg når en programvareoppdatering er tilgjengelig, og du kan da oppdatere programvaren med appen. Du kan også oppdatere programvare ved hjelp av knappefeltet.

1. Slå høyttaleren på.
2. Trykk og hold **4** og **◀-** på knappefeltet (i fem sekunder).

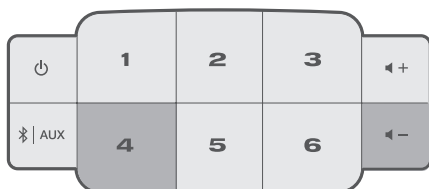

Deaktivere Wi-Fi-funksjonen

1. Slå høyttaleren på.
2. Trykk og hold **3** og **◀-** på knappefeltet (i fem sekunder).



Wi-Fi-lyset slår seg av når Wi-Fi er slått av.

Slå Wi-Fi-funksjonen på igjen

Trykk og hold **3** og **◀-** når høyttaleren er på (i fem sekunder).

Wi-Fi-indikatoren lyser når Wi-Fi er aktivert.

Rengjøre høyttaleren

- Rengjør overflatene på høyttaleren med en myk, fuktig klut.
- Ikke bruk spray i nærheten av høyttaleren. Ikke bruk noen løsemidler, kjemikalier eller rengjøringsløsninger som inneholder alkohol, ammoniakk eller slipemidler.
- Ikke søl væske inn i åpninger.

Kundestøtte

Hvis du vil ha mer informasjon om hvordan du bruker høyttaleren, kan du gå til:

global.bose.com/Support/ST20III

Begrenset garanti

Høyttaleren er dekket av en begrenset garanti. Se nettstedet vårt på global.bose.com/warranty for detaljert informasjon om den begrensede garantien.

For å registrere produktet ditt, se global.bose.com/register for instruksjoner. Hvis du ikke registrerer produktet, påvirker det ikke rettighetene dine i henhold til den begrensede garantien.

Teknisk informasjon

Strømspenning

USA/Canada/internasjonalt: 100-240 V ~ 50/60 Hz, 90 W

Bytt batteriet i fjernkontrollen

ADVARSEL: Ikke svelg batterier. Dette medfører fare for kjemisk brannskade. Fjernkontrollen som følger med utstyret, inneholder et knappebatteri. Hvis knappebatteriet svelges, kan det føre til alvorlige innvendige brannskader i løpet av bare to timer, og kan føre til død. Hold nye og brukte batterier borte fra barn. Hvis batterirommet er ikke ordentlig lukket, må du slutte å bruke fjernkontrollen og holde det borte fra barn. Hvis du tror at batteriene kan ha blitt svelget eller plassert inne i en del av kroppen, må du oppsøke lege umiddelbart. For å unngå fare for eksplosjon, brann eller kjemiske brannsåer må du være forsiktig når du bytter batteriet, og du må bare bytte det med et godkjent (for eksempel UL) 3-volts litiumbatteri av typen CR2032 eller DL2032. Kast brukte batterier umiddelbart. Batteriet må ikke lade opp, demonteres, varmes opp til over 100 °C (212 °F) eller brennes.

1. Bruk en mynt til å vri batteridekselet litt mot venstre (mot klokken).

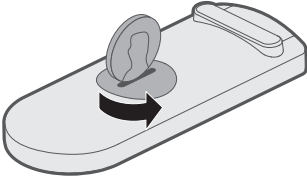

2. Ta av dekselet. Sett inn det nye batteriet med den flate siden med +-symbolet vendt opp og synlig.

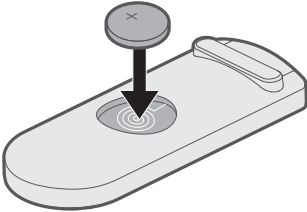

3. Sett dekselet tilbake på plass, og vri det mot høyre (med klokken) til det låses på plass.

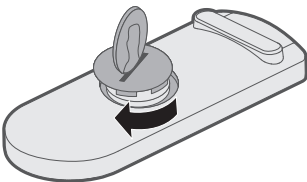



Hvis det oppstår problemer med høyttaleren:

- Koble høyttaleren til en stikkontakt.
- Kontroller at alle kablene er godt tilkoblet.
- Kontroller statusen til systemindikatorene (se side 21).
- Flytt høyttaleren og mobilenheten bort fra mulige kilder til forstyrrelse (trådløse rutere, trådløse telefoner, TV-er, mikrobølgeovner og så videre).
- Flytt høyttaleren innenfor den anbefalte rekkevidden til den trådløse ruterer eller mobile enheten, for at den skal fungere slik den skal.

Hvis du ikke kan løse problemet, kan du se tabellen nedenfor for å identifisere symptomer og løsninger på vanlige problemer. Hvis ikke kan løse problemet, kan du kontakte kundestøtte hos Bose.

Vanlige løsninger

Tabellen nedenfor viser symptomer og mulige løsninger på vanlige problemer.

Symptom	Løsning
Høyttaleren svarer ikke under konfigurasjonen	Hvis Wi-Fi-indikatoren eller displayet er av: <ul style="list-style-type: none">• Trykk og hold  på høyttalerens knappfelt, og slipp etter to sekunder.• Fortsett konfigurasjonen når høyttaleren er slått på.
Trykk på strømbryteren slår ikke høyttaleren på	Høyttaleren kan være slått av i ventemodus. Trykk og hold  på knappfeltet på høyttaleren i to sekunder for å aktivere høyttaleren.
Kan ikke fullføre nettverksoppsett	<ul style="list-style-type: none">• Velg riktig nettverksnavn og skriv inn passordet.• Koble enheten og høyttaleren til samme Wi-Fi-nettverk.• Plasser høyttaleren innenfor ruterens rekkevidde.• Aktivere Wi-Fi på enheten (mobil enhet eller datamaskin) du bruker til konfigurasjonen.• Lukk andre åpne apper.• Hvis du bruker en datamaskin til konfigurasjonen, kontrollerer du brannmurinnstillingene for å være sikker på at SoundTouch®-appen og SoundTouch®-musikkserveren er tillatte programmer.• Start den mobile enheten, datamaskinen eller ruterer på nytt.• Nullstille høyttaleren (se side 28).• Hvis ruterer støtter både 2,4 GHz- og 5 GHz-båndet, må du passe på at både enheten (mobil eller datamaskin) og høyttaleren er koblet til det samme båndet.• Avinstaller appen, tilbakestill høyttaleren (se side 28) og start konfigurasjonen på nytt.

Symptom	Løsning
Kan ikke koble til nettverket	Hvis nettverksinformasjonen er endret, eller hvis du vil koble høyttaleren til et annet nettverk, kan du se side 14.
Avbrutt eller ingen lyd	<ul style="list-style-type: none"> • Stopp eventuelle andre programmer for strømming av lyd eller video. • Opphev demping eller øk volumet på høyttaleren og mobilenheten. • Koble fra strømkabelen, og koble den til igjen etter ett minutt. • Start den mobile enheten, datamaskinen eller ruterer på nytt.
Kan ikke spille av <i>Bluetooth</i> -lyd	<ul style="list-style-type: none"> • Konfigurer SoundTouch®-appen først, og utfør alle oppdateringer. • Koble sammen en mobilenhet (se side 17). • Nullstill sammenkoblingslisten for høyttaleren (se side 19). • Prøv å koble sammen en annen mobilenhet. <p>På den mobile enheten:</p> <ul style="list-style-type: none"> • Deaktiver og aktiver <i>Bluetooth</i>-funksjonen på nytt. • Fjern høyttaleren fra <i>Bluetooth</i>-menyen. Koble til på nytt. • Se dokumentasjonen for den mobile enheten. • Se "Avbrutt eller ingen lyd."
Bassen er for kraftig eller for lav	<p>Juster bassnivået for høyttaleren i appen:</p> <ol style="list-style-type: none"> 1. Gå til appen, velg  > Innstillinger > Høyttalerinnstillinger og velg høyttaleren. 2. Juster bassnivået for høyttaleren.

Tilbakestille høyttaleren

Tilbakestilling til fabrikkinnstillingene fjerner alle innstillinger for kilde, volum og nettverk og tilbakestiller høyttaleren til de originale innstillingene fra fabrikk.

1. Slå høyttaleren på.
2. Trykk og hold **1** og **◀-** på knappfeltet (10 sekunder).

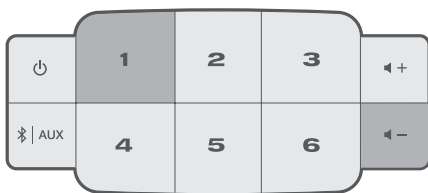

Høyttaleren slås på, og Wi-Fi-indikatoren lyser gult (konfigurasjonsmodus).

3. Start SoundTouch®-appen på smarttelefonen eller nettbrettet, og legg til høyttaleren på nettverket (se side 14).

Få informasjon om diagnostikk

Få detaljert informasjon, for eksempel MAC-adresse og nettverksinformasjon, serienummer og programvareversjon.

1. Trykk og hold **5** og **▶-** til systeminformasjonen vises på displayet.



2. Trykk **▶+** eller **▶-** for å bla gjennom høyttalerinformasjon.

Konfigurere høyttaleren med en datamaskin

Du kan konfigurere høyttaleren ved hjelp av en datamaskin i stedet for smarttelefon eller nettbrett.

Før du begynner

- Plasser høyttaleren ved siden av datamaskinen.
- Pass på at datamaskinen er koblet til Wi-Fi-nettverket.
- Skaff en USB A til USB Micro B-kabel (følger ikke med).

Merknader:

- En USB A til USB Micro B-kabel brukes vanligvis til lading av mobilenheter. Du kan også kjøpe denne hos en lokal elektronikkforhandler. Hvis ikke har denne kabelen, kan du kontakte kundestøtte hos Bose.
- USB-kontakten på baksiden av høyttaler, er bare til konfigurering med datamaskin. USB-kontakten er ikke laget for å lade smarttelefoner, nettbrett eller lignende enheter, eller høyttaleren.

Oppsett av datamaskin

Under konfigureringen ber appen om at du midlertidig kobler USB-kabelen fra datamaskinen og til høyttaleren. Ikke koble til USB-kabelen før appen gir deg beskjed om å gjøre dette.

1. Plugg strømledningen inn i en stikkontakt.
2. På datamaskinen åpner du en nettleser og går:

global.Bose.com/Support/ST20III

Tips: Bruk datamaskinen der musikkbiblioteket ditt er lagret.

3. Last ned og kjør SoundTouch®-appen.
Appen veileder deg gjennom konfigureringen.
4. Når konfigureringen er fullført, kobler du USB-kabelen fra datamaskinen og høyttaleren. Flytt høyttaleren til sin permanente plassering.

Należy przeczytać i zachować wszystkie zalecenia dotyczące bezpieczeństwa, zabezpieczeń i korzystania z tego produktu.

OSTRZEŻENIA/PRZESTROGI



Nie połycak baterii – ryzyko oparzenia chemicznego. Pilot zdalnego sterowania dostarczany z tym produktem jest zasilany baterią pastylkową/guzikową. Połknięcie baterii pastylkowej/guzikowej może w ciągu zaledwie 2 godzin spowodować poważne oparzenia wewnętrzne, które mogą prowadzić do śmierci. Zarówno nowe, jak i zużyte baterie należy przechowywać w miejscu niedostępnym dla dzieci. Jeżeli zasobnik na baterie nie zamyka się szczelnie, należy zaprzestać używania pilota zdalnego sterowania i umieścić go w miejscu niedostępnym dla dzieci. Jeżeli występuje podejrzenie połknięcia baterii lub umieszczenia jej w jakiegokolwiek części ciała, należy bezzwłocznie zasięgnąć porady lekarskiej. Aby uniknąć ryzyka wybuchu, pożaru i oparzenia chemicznego, należy zachować ostrożność podczas wymiany baterii i zastąpić ją wyłącznie baterią litową CR2032 lub DL2032 o napięciu 3 V, która została atestowana przez odpowiednią instytucję (np. UL). Zużyte baterie należy jak najszybciej zutylizować w odpowiedni sposób. Baterii nie wolno ładować, demontować, ogrzewać do temperatury wyższej niż 100°C ani spalać.

1. Należy przeczytać instrukcje.
2. Należy zachować instrukcje.
3. Należy uwzględnić wszystkie ostrzeżenia.
4. Należy postępować zgodnie z instrukcjami.
5. Nie należy korzystać z urządzenia w pobliżu wody lub źródła wilgoci.
6. Urządzenie należy czyścić wyłącznie przy użyciu suchej ściereczki.
7. Nie wolno blokować szczelin wentylacyjnych. Urządzenie należy zainstalować zgodnie z zaleceniami producenta.
8. Nie wolno instalować urządzenia w pobliżu źródeł ciepła, takich jak kaloryfery, przewody kominowe, piece lub inne urządzenia (na przykład wzmacniacze) wydzielające ciepło.
9. Należy chronić przewód zasilający przed zgnieceniem oraz ściśnięciem, zwłaszcza przy wtyczkach, gniazdach i przepustach kablowych w urządzeniu.
10. Należy korzystać wyłącznie z dodatków/akcesoriów zalecanych przez producenta.
11. Urządzenie należy odłączyć od sieci zasilającej podczas burzy z wyładowaniami atmosferycznymi lub wówczas, gdy nie jest używane przez dłuższy czas.
12. Wykonanie wszystkich prac serwisowych należy zlecić wykwalifikowanemu personelowi. Wykonanie prac serwisowych jest konieczne w przypadku uszkodzenia urządzenia, na przykład w następujących okolicznościach: uszkodzenie przewodu zasilającego lub wtyczki, przedostanie się cieczy lub przedmiotów do wnętrza urządzenia, narażenie urządzenia na działanie deszczu lub wilgoci, nieprawidłowe funkcjonowanie lub upuszczenie urządzenia.



Symbol błyskawicy ze strzałką w trójkącie równobocznym ostrzega użytkownika o zagrożeniach związanych z obecnością w obudowie niez izolowanych podzespołów pod napięciem, którego wartość może być przyczyną porażenia prądem elektrycznym.



Symbol wykrzyknika w trójkącie równobocznym wskazuje użytkownikowi ważne instrukcje dotyczące obsługi i konserwacji zamieszczone w tym podręczniku użytkownika.

- Aby ograniczyć ryzyko pożaru oraz porażenia prądem, należy chronić urządzenie przed deszczem, cieczami i wilgocią.
- Nie należy narażać urządzenia na zachlapanie ani umieszczać na nim lub w jego pobliżu naczyń wypełnionych płynami, np. wazonów. Podobnie jak w przypadku innych urządzeń elektronicznych, należy zachować ostrożność, aby nie dopuścić do przedostania się rozlanych płynów do wnętrza urządzenia. Płyny mogą spowodować awarię i/lub zagrożenie pożarowe.
- Na urządzeniu ani w jego pobliżu nie należy umieszczać źródeł otwartego ognia, np. zapalonych świec.
- Nie należy modyfikować systemu ani akcesoriów. Nieautoryzowane modyfikacje mogą niekorzystnie wpływać na bezpieczeństwo, zgodność z przepisami i wydajność systemu.



Produkt zawiera elementy magnetyczne. Skonsultuj się z lekarzem, aby dowiedzieć się, czy może to mieć wpływ na funkcjonowanie implantów medycznych.

WAŻNE ZALECENIA DOTYCZĄCE BEZPIECZEŃSTWA

UWAGI:

- Jeżeli urządzenie jest wyłączane przez wyjęcie wtyczki przewodu zasilającego lub przedłużacza z gniazda sieciowego, należy zapewnić możliwość swobodnego korzystania z tego elementu wyposażenia.
- Urządzenia należy używać wewnątrz pomieszczeń. Nie zostało zaprojektowane z myślą o używaniu na zewnątrz, w pojazdach ani na łodziach, jak również nie zostało pod tym względem przetestowane.
- Etykieta produktu znajduje się w tylnej części systemu lub na jego spodzie.



Produkt zawiera małe części, które mogą spowodować zadławienie się w przypadku połknięcia. Nie jest on odpowiedni dla dzieci w wieku poniżej 3 lat.



Zużyte baterie należy utylizować w odpowiedni sposób, zgodnie z lokalnymi przepisami. Nie spalać.



Ten symbol oznacza, że produktu nie należy wyrzucać razem z innymi odpadami z gospodarstwa domowego. Produkt należy dostarczyć do odpowiedniego miejsca zbiórki w celu recyklingu. Właściwy sposób utylizacji i recyklingu pomaga chronić zasoby naturalne, ludzkie zdrowie i środowisko naturalne. Aby uzyskać więcej informacji na temat utylizacji i recyklingu tego produktu, skontaktuj się z samorządem lokalnym, zakładem utylizacji odpadów albo sklepem, w którym produkt został nabyty.

Informacje dotyczące urządzeń generujących zakłócenia elektryczne

Urządzenie zostało przetestowane oraz potwierdzona została jego zgodność z wymaganiami dla urządzeń cyfrowych klasy B, wynikającymi z części 15 przepisów FCC. Wymagania te określono w celu zapewnienia ochrony przed szkodliwymi zakłóceniami w instalacjach budynków mieszkalnych. Urządzenie wytwarza oraz wykorzystuje energię promieniowania o częstotliwości radiowej i może powodować zakłócenia komunikacji radiowej, jeżeli nie jest zainstalowane i użytkowane zgodnie z zaleceniami producenta. Nie można jednak zagwarantować, że działania niektórych instalacji nie będzie zakłócanie. Jeżeli urządzenie zakłóca odbiór radiowy lub telewizyjny, co można sprawdzić poprzez jego wyłączenie i ponowne włączenie, zakłócenia tego typu można eliminować, korzystając z jednej z następujących metod:

- Zmiana ustawienia lub lokalizacji anteny odbiorczej.
- Zwiększenie odległości pomiędzy urządzeniem a odbiornikiem.
- Podłączenie urządzenia i odbiornika do gniazd w różnych obwodach sieci elektrycznej.
- Skonsultowanie się z dystrybutorem lub doświadczonym technikiem radio-telewizyjnym w celu uzyskania pomocy technicznej.

OSTRZEŻENIE KOMISJI FCC

W wyniku zmian lub modyfikacji wprowadzonych bez wyraźnej zgody firmy Bose Corporation użytkownik może zostać pozbawiony prawa do korzystania z urządzenia.

Ważne informacje dotyczące zgodności dla użytkowników w USA i Kanadzie

To urządzenie jest zgodne z częścią 15 zasad komisji FCC i standardami RSS organizacji ISED Canada, dotyczącymi licencji. Zezwolenie na użytkowanie urządzenia jest uzależnione od spełnienia następujących dwóch warunków: (1) urządzenie nie może powodować szkodliwych zakłóceń oraz (2) musi być odporne na zakłócenia zewnętrzne, łącznie z zakłóceniami powodującymi nieprawidłowe funkcjonowanie.

To urządzenie jest zgodne z limitami narażenia na promieniowanie w środowisku niekontrolowanym, określonymi przez komisję FCC i organizację ISED Canada. To urządzenie powinno być zainstalowane i obsługiwane z zachowaniem odległości co najmniej 20 cm między elementem promieniującym a ciałem użytkownika.

To urządzenie nie może znajdować się w pobliżu innych anten lub nadajników i nie powinno być używane w połączeniu z nimi.

To urządzenie jest zgodne ze standardami RSS organizacji ISED Canada, dotyczącymi licencji.

To urządzenie cyfrowe klasy B jest zgodne z kanadyjską normą ICES-003.

CAN ICES-3 (B)/NMB-3(B)

INFORMACJE PRAWNE

CE Firma Bose Corporation niniejszym deklaruje, że ten produkt jest zgodny z podstawowymi wymaganiami i zaleceniami określonymi w dyrektywie 2014/53/UE oraz innych obowiązujących dyrektywach UE. Pełna treść deklaracji zgodności jest dostępna na stronie www.Bose.com/compliance.

Zgodnie z wymogami dyrektywy 2009/125/WE dotyczącej ekoprojektu dla produktów związanych z energią produkt ten spełnia wymagania następujących norm i dokumentów: rozporządzenie (WE) nr 1275/2008 z późniejszymi zmianami wprowadzonymi przez rozporządzenie (UE) nr 801/2013.

Wymagane informacje dotyczące trybu zasilania	Tryby zasilania	
	Tryb gotowości	Tryb gotowości sieciowej
Pobór mocy w określonym trybie zasilania przy 230 V/50 Hz	<0,5 W	Wszystkie typy sieci <3,0 W
Czas, po którym urządzenie automatycznie zmienia tryb	<2,5 godziny	≤ 20 minut
Pobór mocy w trybie gotowości sieciowej przy 230 V/50 Hz, w przypadku gdy wszystkie porty sieci przewodowej są zajęte oraz aktywowane zostały wszystkie porty sieci bezprzewodowej	Nie dotyczy	≤ 3,0 W
Procedury aktywowania/dezaktywowania portu sieciowego. Dezaktywacja wszystkich sieci spowoduje przejście w tryb gotowości.	<p>Wi-Fi: Aby wyłączyć tę funkcję, naciśnij i przytrzymaj przyciski 3 i — na urządzeniu do chwili, gdy wskaźnik Wi-Fi zostanie wyłączony. Aby włączyć tę funkcję, naciśnij i przytrzymaj przyciski 3 i — na urządzeniu do chwili, gdy wskaźnik Wi-Fi zostanie włączony.</p> <p>Bluetooth: Aby dezaktywować tę funkcję, należy wyczyścić listę sparowania, naciskając i przytrzymując przycisk <i>Bluetooth/Auxiliary</i> AUX na urządzeniu do chwili, gdy biały wskaźnik <i>Bluetooth</i> zacznie migać. Aby ponownie aktywować tę funkcję, należy ustanowić relację sparowania ze źródłem <i>Bluetooth</i>.</p> <p>Ethernet: Aby dezaktywować sieć, należy wyjąć kabel Ethernet. W celu jej aktywacji trzeba go włożyć.</p>	

Europa:

Zakres częstotliwości pracy urządzenia to 2400–2483,5 MHz:

- *Bluetooth*/Wi-Fi: Maksymalna moc nadawcza: poniżej 20 dBm EIRP.
- *Bluetooth* Low Energy: Maksymalna gęstość widmowa mocy: poniżej 10 dBm/MHz EIRP.

Zakres częstotliwości pracy urządzenia to 5150–5350 MHz oraz 5470–5725 MHz:

- Wi-Fi: Maksymalna moc nadawcza: poniżej 20 dBm EIRP.
- Podczas pracy w zakresie częstotliwości 5150–5350 MHz urządzenie to jest przeznaczone wyłącznie do użytku w pomieszczeniach we wszystkich krajach członkowskich UE wyszczególnionych w tabeli.

							
BE	DK	IE	UK	FR	CY	SK	HU
AT	SE	BG	DE	PT	EL	HR	LV
LT	MT	PL	CZ	EE	FI	ES	IT
RO	LU	NL	SI				

Tabela substancji szkodliwych (ograniczenia obowiązujące w Chinach)

Nazwy i zawartość toksycznych lub szkodliwych substancji albo pierwiastków						
Nazwa części	Toksyczne lub szkodliwe substancje albo pierwiastki					
	Ołów (Pb)	Rtęć (Hg)	Kadm (Cd)	Sześciowartościowy chrom (Cr(VI))	Polibromowany bifenylny (PBB)	Polibromowany difenyloeter (PBDE)
Obwody drukowane (PCB)	X	0	0	0	0	0
Części metalowe	X	0	0	0	0	0
Części z tworzyw szt.	0	0	0	0	0	0
Głośniki	X	0	0	0	0	0
Kable	X	0	0	0	0	0

Tę tabelę przygotowano zgodnie z wymaganiami normy SJ/T 11364.

O: Wskazuje, że zawartość danej substancji toksycznej lub szkodliwej we wszystkich materiałach homogenicznych użytych w tej części nie przekracza limitu określonego w normie GB/T 26572.

X: Wskazuje, że dana substancja toksyczna lub szkodliwa zawarta w co najmniej jednym z homogenicznych materiałów użytych w tej części przekracza limit określony w normie GB/T 26572.

Tabela substancji szkodliwych (ograniczenia obowiązujące na Tajwanie)

Nazwa urządzenia: głośnik aktywny , oznaczenie typu: 355589						
Nazwa części	Substancje objęte ograniczeniami wraz z symbolami chemicznymi					
	Ołów (Pb)	Rtęć (Hg)	Kadm (Cd)	Sześciowartościowy chrom (Cr(VI))	Polibromowane bifenyle (PBB)	Polibromowane difenyloetery (PBDE)
Obwody drukowane (PCB)	-	o	o	o	o	o
Części metalowe	-	o	o	o	o	o
Części z tworzyw szt.	o	o	o	o	o	o
Głośniki	-	o	o	o	o	o
Kable	-	o	o	o	o	o

Uwaga 1: Symbol „o” wskazuje, że zawartość procentowa substancji objętej ograniczeniem nie przekracza wartości referencyjnej.

Uwaga 2: Symbol „-” wskazuje, że do substancji objętej ograniczeniem zastosowanie ma wyłączenie.

Prosimy o wpisanie i zachowanie następujących informacji

Numer seryjny i numer modelu znajdują się z tyłu lub na spodzie obudowy.

Numer seryjny: _____

Numer modelu: _____

Należy zachować dowód zakupu razem z podręcznikiem użytkownika. Warto teraz zarejestrować swój produkt firmy Bose. Można to zrobić w prosty sposób, przechodząc do witryny <http://global.Bose.com/register>.

Data produkcji: Ósma cyfra numeru seryjnego oznacza rok produkcji, np. cyfra „8” oznacza rok 2008 lub 2018.

Importer — Chiny: Bose Electronics (Shanghai) Company Limited, Part C, Plant 9, No. 353 North Riyang Road, China (Shanghai) Pilot Free Trade Zone

Importer — UE: Bose Products B.V., Gorslaan 60, 1441 RG Purmerend, Holandia

Importer — Tajwan: Bose Taiwan Branch, 9F-A1, No.10, Section 3, Minsheng East Road, Taipei City 104, Tajwan.
Numer telefonu: +886-2-2514 7676

Importer — Meksyk: Bose de México, S. de R.L. de C.V., Paseo de las Palmas 405-204, Lomas de Chapultepec, 11000 México, D.F. Numer telefonu: +5255 (5202) 3545

Informacje dotyczące zabezpieczeń



Ten produkt może automatycznie otrzymywać aktualizacje zabezpieczeń od firmy Bose. Aby automatycznie otrzymywać aktualizacje zabezpieczeń, należy wykonać proces konfiguracji produktu w aplikacji SoundTouch® i ustanowić połączenie produktu z Internetem. **Jeżeli ten proces konfiguracji nie zostanie przeprowadzony, użytkownik będzie zobowiązany do samodzielnego instalowania aktualizacji zabezpieczeń udostępnianych przez firmę Bose.**

Informacje o licencjach

Informacje o licencjach powiązanych z pakietami oprogramowania innych firm, dostarczonymi razem z głośnikiem, można wyświetlić przy użyciu aplikacji SoundTouch® lub adresu IP urządzenia.

Aplikacja SoundTouch®

1. W aplikacji wybierz kolejno opcje ≡ > **Ustawienia > Informacje > Informacje prawne**.
2. Wybierz właściwy typ licencji.

Adres IP

1. Uzyskaj adres IP swojego urządzenia, korzystając z jednej z następujących metod:
 - **Aplikacja SoundTouch®:** W aplikacji wybierz kolejno opcje ≡ > **Ustawienia > Informacje**. Aby wyświetlić adres IP urządzenia, wybierz swój głośnik.
 - **Router bezprzewodowy:** Aby uzyskać więcej informacji, skorzystaj z podręcznika użytkownika routera.
 - **SoundTouch 20 series III:** Naciśnij i przytrzymaj przyciski 5 i — przez pięć sekund. Naciśnij przycisk + lub —, aby przewinąć ustawienia do pozycji **2.3 Adres IP**.
2. Na urządzeniu połączonym z siecią bezprzewodową otwórz przeglądarkę.
3. Aby wyświetlić informacje o licencjach i umowie EULA, wpisz **<adres IP>/licenses.pdf**.

Nazwy i logo Amazon, Kindle, Fire i wszystkie powiązane oznaczenia wizualne są znakami towarowymi firmy Amazon, Inc. lub firm stowarzyszonych.

Nazwa i logo Apple są znakami towarowymi firmy Apple Inc. zarejestrowanymi w Stanach Zjednoczonych i w innych krajach. App Store jest znakiem usługowym firmy Apple Inc.

Android, Google Play i logo Google Play są znakami towarowymi firmy Google LLC.

Znak słowny i logo *Bluetooth*® są zastrzeżonymi znakami towarowymi firmy Bluetooth SIG, Inc., używanymi przez firmę Bose Corporation na mocy licencji.

Niniejszy produkt zawiera usługę iHeartRadio. iHeartRadio jest zastrzeżonym znakiem towarowym firmy iHeartMedia, Inc.

Nazwa SoundTouch i symbol bezprzewodowej nuty są zastrzeżonymi znakami towarowymi firmy Bose Corporation zarejestrowanymi w Stanach Zjednoczonych i innych krajach.

Ten produkt wykorzystuje oprogramowanie Spotify zgodnie z licencjami innych firm, dostępnymi w następującej witrynie internetowej: www.spotify.com/connect/third-party-licenses

Nazwa Spotify jest zastrzeżonym znakiem towarowym firmy Spotify AB.

Wi-Fi jest zastrzeżonym znakiem towarowym stowarzyszenia Wi-Fi Alliance®.

Siedziba główna firmy Bose Corporation: 1-877-230-5639

© 2019 Bose Corporation. Żadnej części tego dokumentu nie wolno powielać, modyfikować, rozpowszechniać ani w inny sposób wykorzystywać bez uprzedniego uzyskania pisemnego zezwolenia.

Zawartość opakowania

Elementy zawarte w opakowaniu.....	9
------------------------------------	---

Konfiguracja wstępna

Zalecenia dotyczące umieszczenia.....	10
Podłączanie głośnika do zasilania	11

Przyciski sterowania głośnikiem

Włączanie głośnika.....	12
Przyciski sterujące	12

Konfiguracja aplikacji SoundTouch®

Pobieranie i instalowanie aplikacji SoundTouch®.....	13
Centrum pomocy technicznej dla właścicieli głośników SoundTouch®	13

Użytkownicy posiadający już konto SoundTouch®

Dodawanie głośnika do istniejącego konta.....	14
Podłączanie głośnika do nowej sieci	14

Personalizacja ustawień wstępnych

Konfigurowanie ustawienia wstępnego	15
Odtwarzanie ustawienia wstępnego	16

Technologia *Bluetooth*®

Podłączanie urządzenia przenośnego.....	17
Odłączanie urządzenia przenośnego.....	18
Ponowne podłączanie urządzenia przenośnego	19
Łączenie za pomocą funkcji <i>Bluetooth</i> w urządzeniu przenośnym	19
Czyszczenie listy parowania <i>Bluetooth</i> głośnika.....	19
Korzystanie z aplikacji SoundTouch®	19

Połączenia przewodowe

Podłączanie do złącza AUX.....	20
--------------------------------	----

Wskaźnik Wi-Fi®

Stan sieci Wi-Fi.....	21
-----------------------	----

Komunikaty na wyświetlaczu

Ikony na wyświetlaczu	22
-----------------------------	----

Funkcje zaawansowane

Aktualizacja oprogramowania	23
Wyłączanie funkcji Wi-Fi	23
Ponowne włączanie funkcji Wi-Fi	23

Pielęgnacja i konserwacja

Czyszczenie głośnika	24
Dział Obsługi Klienta	24
Ograniczona gwarancja	24
Dane techniczne	24
Wymiana baterii pilota zdalnego sterowania	25

Rozwiązywanie problemów

Typowe rozwiązania	26
Resetowanie głośnika	28
Uzyskiwanie informacji diagnostycznych	28

Załącznik: Konfiguracja przy użyciu komputera

Konfigurowanie głośnika przy użyciu komputera	29
Zanim zaczniesz	29
Konfiguracja przy użyciu komputera	29

Elementy zawarte w opakowaniu

Ostrożnie rozpakuj opakowanie i sprawdź, czy zawiera przedstawione poniżej elementy.

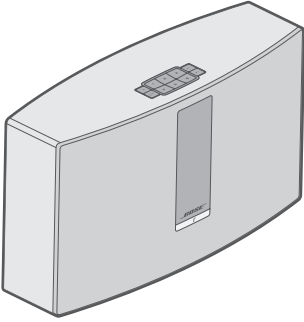

Głośnik bezprzewodowy SoundTouch® 20 series III

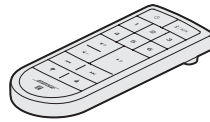

Pilot zdalnego sterowania

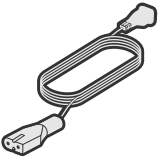

Przewód zasilający*

* System może zostać dostarczony z wieloma przewodami zasilającymi. Użyj odpowiedniego przewodu zasilającego w zależności od regionu.

Uwaga: Nie wolno korzystać z głośnika, jeśli uległ uszkodzeniu. Należy powiadomić autoryzowanego dystrybutora produktów firmy Bose® lub Dział Obsługi Klienta firmy Bose. Odwiedź stronę global.Bose.com/Support/ST20III, aby uzyskać informacje kontaktowe.

Zalecenia dotyczące umieszczenia

Aby uniknąć zakłóceń, inne urządzenia bezprzewodowe należy umieścić w odległości 0,3–0,9 m od głośnika. Głośnik należy umieścić poza metalowymi szafkami i z dala od nich, a także z dala od bezpośrednich źródeł ciepła.

- Głośnik powinno się ustawić na gumowej podstawie na stabilnej i równej powierzchni.
- NIE stawiać głośnika na innych urządzeniach audio/wideo (odbiorniki, telewizory itp.) ani na przedmiotach, które mogą być źródłem ciepła. Ciepło generowane przez takie przedmioty może powodować problemy z prawidłowym działaniem głośnika.
- NIE umieszczać żadnych przedmiotów na głośniku.
- Sprawdzić, czy w pobliżu znajduje się gniazdo sieci elektrycznej.

Podłączanie głośnika do zasilania

Przed rozpoczęciem konfiguracji głośnika w sieci należy go podłączyć do zasilania.

1. Podłącz przewód zasilający do złącza **POWER** w głośniku.

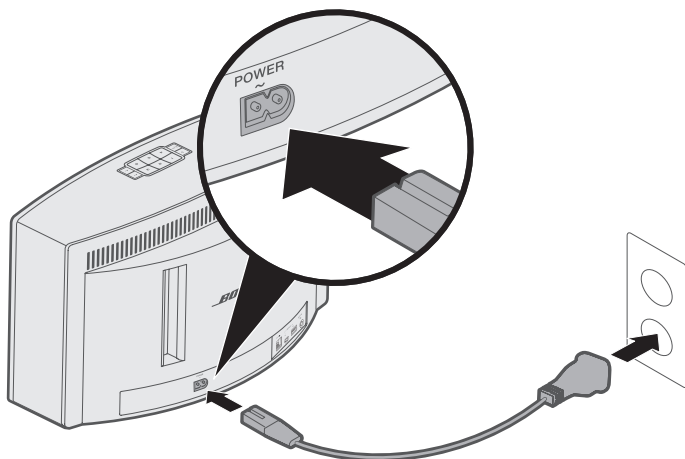

2. Podłącz drugi koniec przewodu zasilającego do gniazda sieci elektrycznej.

Włączanie głośnika

Na tabliczce z przyciskami lub pilocie zdalnego sterowania naciśnij przycisk .







Porada: Aby włączyć zasilanie głośnika można również nacisnąć przycisk ustawień wstępnych lub przycisk  | **AUX**.

Przyciski sterujące

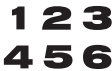
Przyciski sterowania głośnikiem są dostępne na tabliczce z przyciskami i pilocie zdalnego sterowania.

Porada: Głośnikiem można sterować także przy użyciu aplikacji SoundTouch®.

- **Tabliczka z przyciskami:** umożliwia włączanie zasilania głośnika, konfigurowanie i odtwarzanie ustawień wstępnych, regulowanie głośności oraz uaktywnianie źródła *Bluetooth* lub źródła dodatkowego.
- **Pilot zdalnego sterowania:** umożliwia dostęp do tych samych funkcji co tabliczka z przyciskami, a oprócz nich obsługuje: przeskakiwanie do tyłu/przeskakiwanie do przodu, odtwarzanie/wstrzymywanie oraz kciuk w górę i kciuk w dół.

Przycisk	Opis
	Sześć przycisków ustawień wstępnych: <ul style="list-style-type: none"> • Naciśnij i przytrzymaj, aby skonfigurować ustawienie wstępne • Naciśnij przycisk ustawienia wstępnego, aby rozpocząć odtwarzanie
	Przycisk <i>Bluetooth</i> /Auxiliary: <ul style="list-style-type: none"> • Naciśnij, aby przełączyć między źródłem <i>Bluetooth</i> a źródłem dodatkowym
	Zwiększanie/zmniejszanie głośności: Naciśnij, aby zwiększyć/zmniejszyć poziom głośności
	Przejdź do poprzedniej/następnej ścieżki (tylko pilot zdalnego sterowania)
	<ul style="list-style-type: none"> • Odtwarzanie/wstrzymywanie odtwarzania dźwięku • Wyciszenie/wyłączenie wyciszenia dźwięku z urządzenia podłączonego za pomocą złącza AUX (tylko pilot zdalnego sterowania)
	Oznaczenie Lubię/nie lubię dla odtwarzanej zawartości (tylko pilot zdalnego sterowania)

Aplikacja SoundTouch® umożliwia konfigurowanie systemu SoundTouch® i sterowanie nim z poziomu smartfona, tabletu lub komputera. Aplikacja ta używana na urządzeniu przenośnym działa jak pilot zdalnego sterowania głośnikiem.

W aplikacji można zarządzać ustawieniami systemu SoundTouch®, dodawać serwisy muzyczne, przeglądać lokalne i globalne internetowe stacje radiowe, definiować i zmieniać ustawienia wstępne oraz odtwarzać strumieniowo muzykę. Co pewien czas dodawane są nowe funkcje.

Uwaga: Jeśli skonfigurowano już aplikację SoundTouch® dla innego głośnika, patrz: „Użytkownicy posiadający już konto SoundTouch®” na stronie 14.

Pobieranie i instalowanie aplikacji SoundTouch®

Pobierz aplikację SoundTouch® firmy Bose® na smartfon lub tablet.



SoundTouch® app

- **Urządzenia Apple:** do pobrania w sklepie App Store
- **Urządzenia z systemem Android™:** do pobrania w sklepie Google Play™
- **Urządzenia Amazon Kindle Fire:** do pobrania w sklepie Amazon Appstore for Android



Postępuj zgodnie z instrukcjami wyświetlanymi w aplikacji, aby przeprowadzić proces konfiguracji, włącznie z dodawaniem głośnika do sieci Wi-F, utworzeniem konta SoundTouch® oraz dodaniem biblioteki muzycznej i serwisów muzycznych.

Po skonfigurowaniu głośnika w domowej sieci Wi-F można nim sterować przy użyciu dowolnego smartfona lub tabletu w tej samej sieci.

Uwaga: Aby uzyskać instrukcje dotyczące przeprowadzania konfiguracji na komputerze, patrz: strona 29.

Porada: Po skonfigurowaniu głośnika w domowej sieci Wi-F można nim sterować przy użyciu dowolnego smartfona lub tabletu w tej samej sieci. Pobierz aplikację SoundTouch® na urządzenie przenośne. Należy używać tego samego konta SoundTouch® dla wszystkich urządzeń podłączonych do głośnika.

Centrum pomocy technicznej dla właścicieli głośników SoundTouch®

[? global.Bose.com/Support/ST20III](https://global.Bose.com/Support/ST20III)

Ta witryna zapewnia dostęp do centrum pomocy technicznej dla właściciela, które obejmuje instrukcje obsługi, artykuły, porady, samouczki, bibliotekę wideo i społeczność użytkowników, w której można zamieszczać pytania i odpowiedzi.

Dodawanie głośnika do istniejącego konta

Jeśli skonfigurowano już aplikację SoundTouch® dla innego głośnika, nie trzeba ponownie pobierać aplikacji SoundTouch®.

W aplikacji wybierz kolejno opcje  > **Ustawienia** > **Dodaj lub podłącz ponownie głośnik**.

Aplikacja prowadzi użytkownika przez proces konfiguracji.

Podłączanie głośnika do nowej sieci

W przypadku zmiany konfiguracji sieci należy dodać głośnik do nowej sieci. Można to zrobić, przełączając głośnik w tryb konfiguracji.

1. W aplikacji wybierz kolejno opcje  > **Ustawienia** > **Ustawienia głośnika** i wskaż swój głośnik.
2. Wybierz opcję **PODŁĄCZ GŁOŚNIK**.

Aplikacja prowadzi użytkownika przez proces konfiguracji.

Można spersonalizować sześć ustawień wstępnych dla ulubionych serwisów muzycznych, stacji, list odtwarzania, wykonawców, albumów lub utworów w bibliotece muzycznej. Dostęp do muzyki można uzyskać w dowolnej chwili przy użyciu odpowiedniego przycisku w aplikacji SoundTouch®.

Przed rozpoczęciem korzystania z ustawień wstępnych należy zwrócić uwagę na poniższe zasady:

- Ustawienia wstępne można konfigurować przy użyciu aplikacji i pilota zdalnego sterowania.
- Jeśli wstępnie ustawionym źródłem jest biblioteka muzyczna, należy sprawdzić, czy komputer, na którym znajduje się biblioteka, jest włączony i połączony z tą samą siecią co głośnik SoundTouch®.
- Ustawień wstępnych nie można konfigurować w trybie *Bluetooth* ani w trybie AUX.

Konfigurowanie ustawienia wstępnego

1. Włącz odtwarzanie strumieniowe muzyki przy użyciu aplikacji.
2. Podczas odtwarzania muzyki naciśnij przycisk ustawienia wstępnego na tabliczce z przyciskami lub pilocie zdalnego sterowania i przytrzymaj go do chwili, gdy zostanie wyemitowany dźwięk.



Odtwarzanie ustawienia wstępnego

Po spersonalizowaniu ustawień wstępnych naciśnij przycisk ustawienia wstępnego na tabliczce z przyciskami lub pilocie zdalnego sterowania, aby rozpocząć odtwarzanie muzyki.

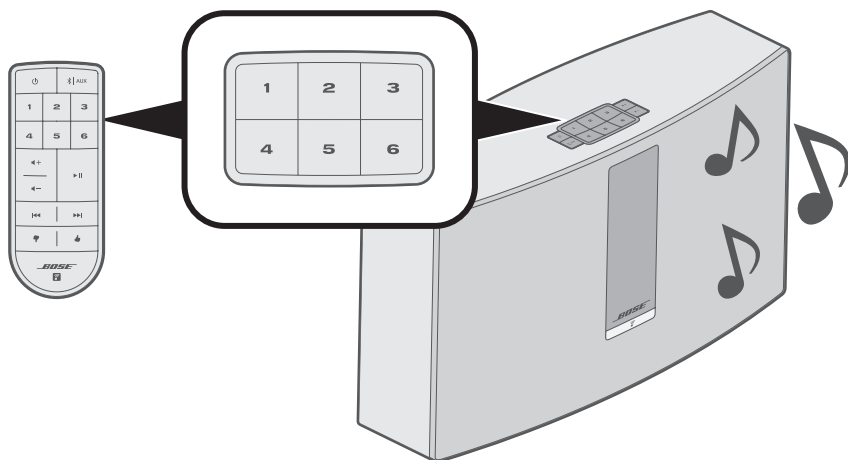



Uwaga: Informacje dotyczące używania aplikacji SoundTouch® do odtwarzania ustawień wstępnych są dostępne pod adresem global.Bose.com/Support/ST20III

Technologia bezprzewodowa *Bluetooth* umożliwia strumieniowe przesyłanie muzyki ze smartfonów, tabletów, komputerów i innych urządzeń z obsługą technologii *Bluetooth* do głośnika. Aby można było odtwarzać strumieniowo muzykę z urządzenia przenośnego, należy najpierw połączyć urządzenie z głośnikiem.

Podłączanie urządzenia przenośnego

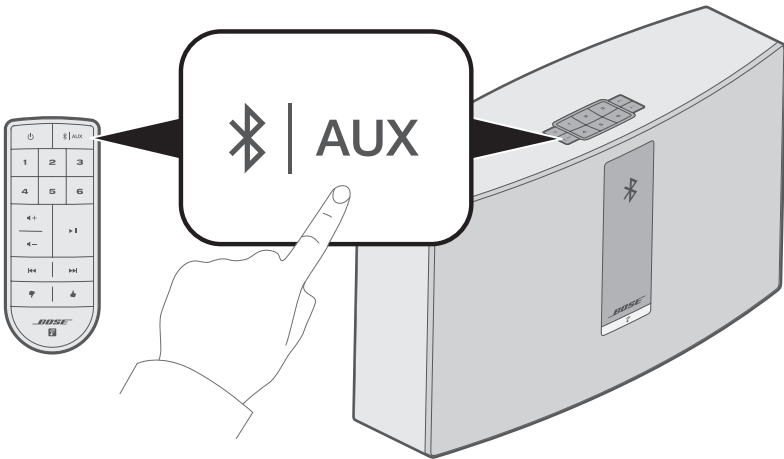
1. Na tabliczce z przyciskami lub pilocie zdalnego sterowania głośnikiem naciśnij przycisk  | **AUX** i zwolnij go, gdy na wyświetlaczu pojawi się komunikat informujący o gotowości do połączenia.



Porada: Aby podłączyć urządzenie, można także nacisnąć przycisk  | **AUX** i przytrzymać go przez dwie sekundy.

TECHNOLOGIA BLUETOOTH®

2. Włącz funkcję *Bluetooth* w urządzeniu przenośnym.

Porada: Menu *Bluetooth* znajduje się zwykle w menu Ustawienia.

3. Wybierz swój głośnik SoundTouch® z listy na urządzeniu przenośnym.

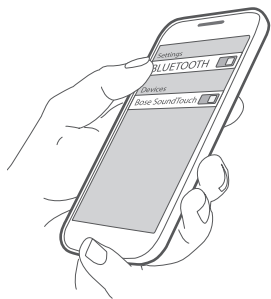

Uwaga: Szukaj nazwy głośnika wprowadzonej w aplikacji SoundTouch®.
Jeśli głośnikowi nie nadano nazwy, pojawi się nazwa domyślna.

Po podłączeniu nazwa głośnika SoundTouch® zostanie wyświetlona na liście urządzeń.

Odłączanie urządzenia przenośnego

Wyłącz funkcję *Bluetooth* w urządzeniu przenośnym.

Ponowne podłączanie urządzenia przenośnego

Na tabliczce z przyciskami lub pilocie zdalnego sterowania głośnikiem naciśnij przycisk **⌘ | AUX** i zwolnij go, gdy na wyświetlaczu pojawi się komunikat informujący o parowaniu *Bluetooth*.

Głośnik podejmie próbę ponownego połączenia się z ostatnio podłączonym urządzeniem przenośnym.

Uwaga: Urządzenie przenośne musi znajdować się w odległości do 9 m od głośnika i być włączone.

Łączenie za pomocą funkcji *Bluetooth* w urządzeniu przenośnym

1. Włącz funkcję *Bluetooth* w urządzeniu przenośnym.

Porada: Menu *Bluetooth* znajduje się zwykle w menu Ustawienia.

2. Wybierz swój głośnik z listy na urządzeniu przenośnym.

Głośnik włączy się i wyemituje dźwięk.

Czyszczenie listy parowania *Bluetooth* głośnika

Na tabliczce z przyciskami lub pilocie zdalnego sterowania naciśnij przycisk **⌘ | AUX** i przytrzymaj go przez 10 sekund, aż na wyświetlaczu pojawi się komunikat informujący o wyczyszczeniu listy parowania.

Głośnik jest gotowy do podłączenia urządzenia (patrz: strona 17).

Korzystanie z aplikacji **SoundTouch®**

Listę parowania można wyczyścić także przy użyciu aplikacji.

1. W aplikacji wybierz kolejno opcje **☰ > Ustawienia > Ustawienia głośnika** i wskaż swój głośnik.
2. Otwórz pozycję menu *Bluetooth* i wyczyść listę parowania.

Podłączanie do złącza AUX

Do złącza AUX głośnika można podłączyć wyjście audio smartfona, tabletu, komputera lub innego urządzenia audio. Do złącza AUX można włożyć wtyczkę kabla stereofonicznego o średnicy 3,5 mm (do nabycia osobno).

1. Podłącz urządzenie audio do złącza **AUX IN** w głośniku przy użyciu kabla stereofonicznego.

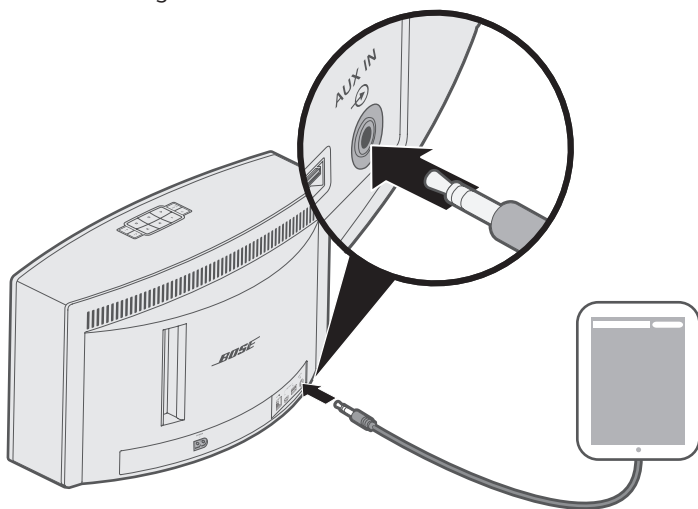

2. Na tabliczce z przyciskami lub pilocie zdalnego sterowania głośnikiem naciśnij przycisk **AUX** i zwolnij go, gdy na wyświetlaczu pojawi się komunikat **AUX**.
3. Rozpocznij odtwarzanie muzyki na urządzeniu przenośnym.

Na panelu przednim głośnika znajduje się wskaźnik informujący o stanie sieci Wi-Fi. Lampki pod wskaźnikiem świecą się odpowiednio do stanu głośnika.

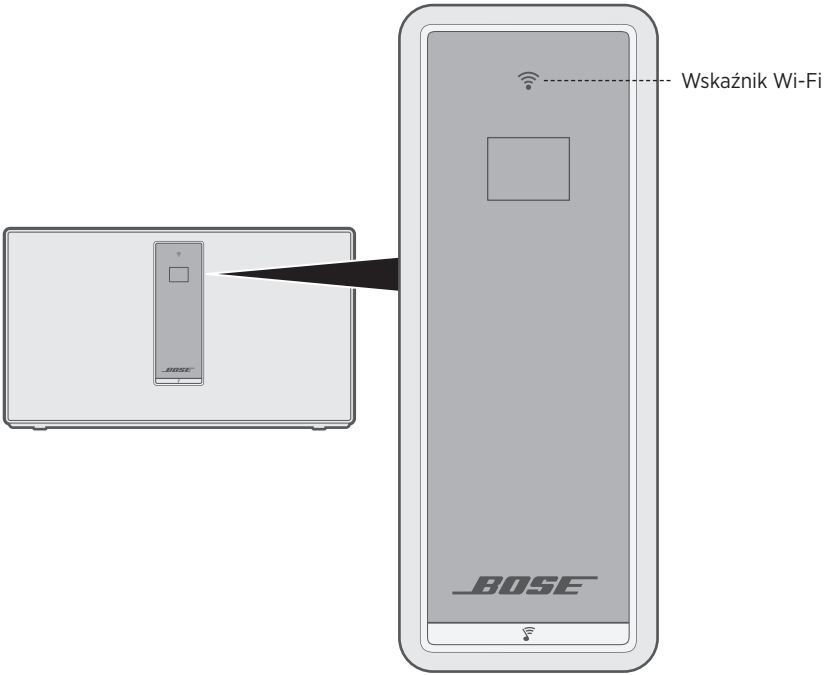









Stan sieci Wi-Fi

Stan wskaźnika	Stan głośnika
Miga na biało	Wyszukiwanie sieci Wi-Fi.
Świeci na biało (przyciemniony)	Tryb energooszczędny, połączono z siecią Wi-Fi.
Świeci na biało (jasny)	Głośnik jest włączony i połączony z siecią Wi-Fi.
Świeci na pomarańczowo	Głośnik jest w trybie konfiguracji.

KOMUNIKATY NA WYŚWIETLACZU

Na wyświetlaczu pokazywane są informacje i ikony dotyczące głośnika, a także informacje dotyczące albumu lub wykonawcy.

Ikony na wyświetlaczu

Ikona na wyświetlaczu	Opis
	Wyszukiwanie sieci Wi-Fi.
	Trwa regulacja poziomu głośności.
	Trwa odtwarzanie biblioteki muzycznej.
	Uaktywniono tryb odsłuchu w wielu pomieszczeniach.
AUX	Uaktywniono tryb AUX.
	Źródło <i>Bluetooth</i> jest aktywne.
1 2 3 4 5 6	Wybrano ustawienie wstępne.
	Przejdź do następnej ścieżki.
	Przejdź do poprzedniej ścieżki.
	Odtwarzanie audio zostało wstrzymane.
	Odtwarzanie audio zostało zatrzymane.

Aktualizacja oprogramowania

Aplikacja SoundTouch® powiadomi użytkownika o dostępności aktualizacji oprogramowania. Następnie można zaktualizować oprogramowanie przy użyciu tej aplikacji. Oprogramowanie można zaktualizować także przy użyciu tabliczki z przyciskami.

1. Włącz głośnik.
2. Na tabliczce z przyciskami naciśnij przyciski **4** oraz **◀-** i przytrzymaj je przez pięć sekund.

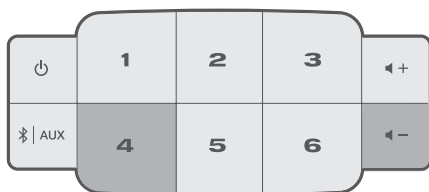

Wyłączanie funkcji Wi-Fi

1. Włącz głośnik.
2. Na tabliczce z przyciskami naciśnij przyciski **3** oraz **◀-** i przytrzymaj je przez pięć sekund.



Po wyłączeniu funkcji Wi-Fi wskaźnik Wi-Fi zgaśnie.

Ponowne włączenie funkcji Wi-Fi

Gdy głośnik jest włączony, naciśnij przyciski **3** oraz **◀-** i przytrzymaj je przez pięć sekund.

Wskaźnik Wi-Fi zacznie świecić po włączeniu funkcji Wi-Fi.

Czyszczenie głośnika

- Obudowę głośnika należy czyścić miękką, suchą ściereczką.
- W pobliżu głośnika nie wolno używać aerozoli. Nie wolno używać rozpuszczalników, środków chemicznych ani środków czyszczących zawierających alkohol, amoniak lub materiały ściernie.
- Należy chronić urządzenie przed przedostaniem się płynów do szczelin w obudowie.

Dział Obsługi Klienta

Aby uzyskać dodatkową pomoc dotyczącą korzystania z głośnika, przejdź pod adres:

global.bose.com/Support/ST20III

Ograniczona gwarancja

Głośnik jest objęty ograniczoną gwarancją. Szczegółowe informacje dotyczące ograniczonej gwarancji są dostępne na stronie global.bose.com/warranty.

Informacje dotyczące rejestrowania produktów są dostępne w witrynie global.bose.com/register. Rezygnacja z rejestracji nie wpływa na uprawnienia wynikające z ograniczonej gwarancji.

Dane techniczne

Zasilanie

Stany Zjednoczone/Kanada/inne kraje: 100–240 V \sim 50/60 Hz, 90 W

Wymiana baterii pilota zdalnego sterowania

OSTRZEŻENIE: Nie połykać baterii — ryzyko oparzenia chemicznego. Pilot zdalnego sterowania dostarczany z tym produktem jest zasilany baterią pastylkową/guzikową. Połknięcie baterii pastylkowej/guzikowej może w ciągu zaledwie 2 godzin spowodować poważne wewnętrzne oparzenia, które mogą prowadzić do śmierci. Zarówno nowe, jak i zużyte baterie należy przechowywać w miejscu niedostępnym dla dzieci. Jeżeli zasobnik na baterie nie zamyka się szczelnie, należy zaprzestać używania pilota zdalnego sterowania i umieścić go w miejscu niedostępnym dla dzieci. Jeżeli występuje podejrzenie połknięcia baterii lub umieszczenia jej w jakiegokolwiek części ciała, należy bezzwłocznie zasięgnąć porady lekarskiej. Aby uniknąć ryzyka wybuchu, pożaru i oparzenia chemicznego, należy zachować ostrożność podczas wymiany baterii i zastąpić ją wyłącznie baterią litową CR2032 lub DL2032 o napięciu 3 V, która została atestowana przez odpowiednią instytucję (np. UL). Zużyte baterie należy jak najszybciej zutylizować w odpowiedni sposób. Baterii nie wolno ładować, demontować, ogrzewać do temperatury wyższej niż 100°C ani spalać.

1. Obróć pokrywę baterii lekko w lewo (w kierunku przeciwnym do ruchu wskazówek zegara), używając monety.

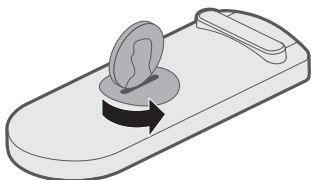

2. Zdejmij pokrywę. Włóż nową baterię, tak aby płaska strona baterii znajdowała się na górze (symbol + widoczny).

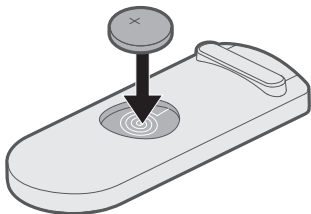

3. Załóż pokrywę i obróć ją w prawo (w kierunku zgodnym z ruchem wskazówek zegara) aż do zablokowania.

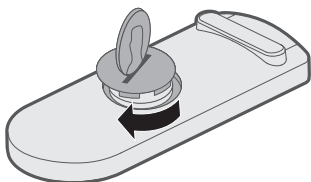

ROZWIĄZYWANIE PROBLEMÓW



W przypadku wystąpienia problemów z głośnikiem:

- Podłącz głośnik do gniazda sieci elektrycznej.
- Sprawdź, czy wszystkie kable są prawidłowo podłączone.
- Sprawdź stan wskaźników stanu (patrz: strona 21).
- Odsuń głośnik i urządzenie przenośne od potencjalnych źródeł zakłóceń (takich jak routery bezprzewodowe, telefony bezprzewodowe, telewizory, kuchenki mikrofalowe).
- W celu zapewnienia prawidłowego działania systemu przestaw głośnik, tak by znajdował się w zalecanej odległości od routera bezprzewodowego lub urządzenia przenośnego.

Jeśli nie możesz rozwiązać problemu, zapoznaj się z poniższą tabelą przedstawiającą objawy typowych problemów i możliwe sposoby ich rozwiązania. Jeśli nadal nie możesz rozwiązać problemu, skontaktuj się z Działem Obsługi Klienta firmy Bose.

Typowe rozwiązania

Poniższa tabela przedstawia objawy typowych problemów i możliwe sposoby ich rozwiązania.

Objaw	Rozwiązanie
Głośnik nie reaguje podczas konfiguracji	Jeśli wskaźnik Wi-Fi lub wyświetlacz jest wyłączony: <ul style="list-style-type: none">• Na tabliczce z przyciskami sterowania głośnikiem naciśnij i przytrzymaj przez dwie sekundy przycisk , a następnie zwolnij go.• Gdy głośnik się włączy, kontynuuj konfigurację.
Naciśnięcie przycisku zasilania nie powoduje włączenia głośnika	Głośnik może być w trybie gotowości. Aby wyjść z trybu gotowości, na tabliczce z przyciskami sterowania głośnikiem naciśnij i przytrzymaj przez dwie sekundy przycisk  , a następnie zwolnij go.

Objaw	Rozwiązanie
Nie można ukończyć konfiguracji sieci	<ul style="list-style-type: none"> • Wybierz prawidłową nazwę sieci i wprowadź hasło. • Połącz urządzenie i głośnik z tą samą siecią Wi-Fi. • Umieść głośnik w zasięgu routera. • Włącz obsługę sieci Wi-Fi w urządzeniu (urządzenie przenośne lub komputer) używanym do konfigurowania. • Zamknij inne otwarte aplikacje. • Jeśli przeprowadzasz konfigurację za pomocą komputera, sprawdź ustawienia zapory, aby upewnić się, że aplikacja SoundTouch® i serwer SoundTouch® Music Server są programami dozwolonymi. • Uruchom ponownie urządzenie przenośne lub komputer oraz router. • Zresetuj głośnik (patrz: strona 28). • Jeśli router obsługuje pasma 2,4 GHz i 5 GHz, sprawdź, czy urządzenie (urządzenie przenośne lub komputer) i głośnik korzystają z tego samego pasma. • Odinstaluj aplikację, zresetuj głośnik (patrz: strona 28) i rozpocznij ponownie proces konfiguracji.
Nie można nawiązać połączenia z siecią	Jeśli konfiguracja sieci uległa zmianie lub konieczne jest połączenie głośnika z inną siecią, patrz: strona 14.
Przerywany dźwięk lub brak dźwięku	<ul style="list-style-type: none"> • Zatrzymaj pozostałe aplikacje do odtwarzania strumieniowego audio lub video. • Wyłącz wyciszenie lub zwiększ poziom głośności głośnika i urządzenia przenośnego. • Odłącz przewód zasilający i podłącz go ponownie po upływie minuty. • Uruchom ponownie urządzenie przenośne lub komputer oraz router.
Nie można odtwarzać dźwięku <i>Bluetooth</i>	<ul style="list-style-type: none"> • Skonfiguruj najpierw aplikację SoundTouch®, a następnie przeprowadź wszystkie aktualizacje. • Podłącz urządzenie przenośne (patrz: strona 17). • Wyczyść listę parowania głośnika (patrz: strona 19). • Spróbuj sparować inne urządzenie przenośne. <p>Na urządzeniu przenośnym:</p> <ul style="list-style-type: none"> • Wyłącz i włącz ponownie funkcję <i>Bluetooth</i>. • Usuń głośnik z menu <i>Bluetooth</i>. Podłącz ponownie. • Zapoznaj się z dokumentacją urządzenia przenośnego. • Patrz: sekcja „Przerywany dźwięk lub brak dźwięku”.
Niskie tony są zbyt intensywne lub za mało intensywne	<p>Dostosuj poziom niskich tonów głośnika za pomocą aplikacji:</p> <ol style="list-style-type: none"> 1. W aplikacji wybierz kolejno opcje  > Ustawienia > Ustawienia głośnika i wskaż swój głośnik. 2. Dostosuj poziom niskich tonów głośnika.

Resetowanie głośnika

Resetowanie do ustawień fabrycznych powoduje usunięcie wszystkich ustawień źródła, głośności i sieci oraz przywrócenie oryginalnych ustawień fabrycznych głośnika.

1. Włącz głośnik.
2. Na tabliczce z przyciskami naciśnij przyciski **1** oraz **◀-** i przytrzymaj je przez 10 sekund.

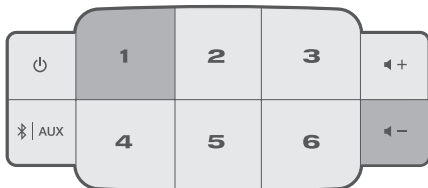

Głośnik zostanie ponownie uruchomiony, a wskaźnik Wi-Fi zaświeci się na pomarańczowo (tryb konfiguracji).

3. Otwórz aplikację SoundTouch® na smartfonie lub tablecie i dodaj głośnik do sieci (patrz: strona 14).

Uzyskiwanie informacji diagnostycznych

Można uzyskać szczegółowe informacje, takie jak adres MAC i informacje o sieci, numer seryjny i wersja oprogramowania.

1. Na tabliczce z przyciskami naciśnij przyciski **5** oraz **▶+** i przytrzymaj je do momentu wyświetlenia informacji o systemie.



2. Naciśnij przycisk **▶+** lub **▶-**, aby przewijać informacje o głośniku.

Konfigurowanie głośnika przy użyciu komputera

Głośnik można skonfigurować przy użyciu komputera zamiast smartfona lub tabletu.

Zanim zaczniesz

- Umieść głośnik w pobliżu komputera.
- Sprawdź, czy komputer jest połączony z siecią Wi-Fi.
- Przygotuj kabel z końcówkami USB A i USB Micro B (brak w zestawie).

Uwagi:

- Kabel z końcówkami USB A i USB Micro B jest często używany do ładowania urządzeń przenośnych. Możesz zakupić taki kabel także w lokalnym sklepie elektronicznym. Jeśli nie masz takiego kabla, skontaktuj się z Działem Obsługi Klienta firmy Bose.
- Złącze USB w tylnej części głośnika służy wyłącznie do konfiguracji za pomocą komputera. Nie jest ono przeznaczone do ładowania smartfonów, tabletów i podobnych urządzeń ani samego głośnika.

Konfiguracja przy użyciu komputera

Podczas konfiguracji aplikacja wyświetli monit o tymczasowe podłączenie kabla USB z komputera do głośnika. Nie odłączaj kabla USB do momentu, gdy w aplikacji pojawi się odpowiednia instrukcja.

1. Podłącz przewód zasilający do gniazda sieci elektrycznej.
2. Uruchom na komputerze przeglądarkę internetową i przejdź na stronę:
global.Bose.com/Support/ST20III

Porada: Użyj komputera, na którym zapisana jest biblioteka muzyczna.

3. Pobierz i uruchom aplikację SoundTouch®.
Aplikacja prowadzi użytkownika przez proces konfiguracji.
4. Po zakończeniu konfiguracji odłącz kabel USB od komputera i głośnika. Przenieś głośnik do jego stałej lokalizacji.

INSTRUÇÕES DE SEGURANÇA IMPORTANTES

Leia e guarde todas as instruções de segurança, proteção e uso importantes.

CUIDADOS/ADVERTÊNCIAS



Não ingira a bateria, pois existe perigo de queimadura química. O controle remoto fornecido com este produto contém uma bateria tipo moeda/célula. Engolir a bateria tipo moeda/célula pode provocar queimaduras graves em apenas 2 horas e levar à morte. Mantenha as baterias novas e usadas afastadas das crianças. Se o compartimento da bateria não fechar de forma segura, pare de usar o controle remoto e mantenha-o longe do alcance das crianças. Se achar que as baterias possam ter sido engolidas ou colocadas dentro de qualquer parte do corpo, procure imediatamente um médico. Para evitar o risco de explosão, incêndio ou queimadura química, tenha cuidado ao trocar a bateria e substitua-a somente por uma bateria de lítio de 3 volts aprovada pelos órgãos competentes (ex.: UL) CR2032 ou DL2032. Descarte as baterias usadas imediatamente da forma adequada. Não recarregue, desmonte, aqueça a mais de 100°C nem incinere.

1. Leia estas instruções.
2. Guarde estas instruções.
3. Obedeça a todos os avisos.
4. Siga todas as instruções.
5. Não use este equipamento perto da água ou de umidade.
6. Limpe apenas com um pano seco.
7. Não obstrua as aberturas de ventilação. Instale de acordo com as instruções do fabricante.
8. Não o instale próximo a fontes de calor, como radiadores, registros de calor, fogões ou outros equipamentos (incluindo amplificadores) que produzam calor.
9. Proteja o cabo de alimentação para não ser pisado ou apertado, particularmente nas tomadas, adaptadores e nas extremidades de saída do equipamento.
10. Use apenas acessórios especificados pelo fabricante.
11. Desligue este equipamento da tomada durante trovoadas ou quando não for usá-lo durante muito tempo.
12. O equipamento deve ser reparado somente por profissionais de assistência técnica qualificados. O reparo é necessário quando o equipamento é danificado de alguma forma: como se o cabo ou plugue da fonte de alimentação estiver danificado; se líquidos ou objetos caírem dentro do equipamento; o aparelho tiver sido exposto à chuva ou umidade; não funcionar normalmente ou tiver caído.



O símbolo de raio com ponta de flecha dentro de um triângulo equilátero alerta o usuário para a presença de tensão não isolada e perigosa no compartimento do sistema cuja magnitude é suficiente para constituir risco de choque elétrico.



O ponto de exclamação dentro de um triângulo equilátero alerta o usuário para a presença de instruções importantes de manutenção e operação do produto no manual do proprietário.

- Para reduzir o risco de incêndio ou choque elétrico, NÃO exponha o produto à chuva, líquidos ou umidade.
- Não exponha este equipamento a goteiras ou respingos, nem coloque objetos de conteúdo líquido, como vasos, sobre ou próximo ao equipamento. Assim como qualquer produto eletrônico, tenha cuidado para não derramar líquido em qualquer componente do produto. Líquidos podem provocar falhas e/ou perigo de incêndio.
- Não coloque fontes de chama aberta, como velas acesas, sobre ou próximo do equipamento.
- Não faça qualquer modificação no sistema ou nos acessórios. Alterações não autorizadas podem comprometer a segurança, a conformidade com as normas e o desempenho do sistema.



Este produto contém material magnético. Consulte seu médico para saber se isso pode afetar seu dispositivo médico implantável.

INSTRUÇÕES DE SEGURANÇA IMPORTANTES

OBSERVAÇÕES:

- Nos casos em que o plugue de conexão à tomada elétrica ou uma extensão de tomadas seja usada como dispositivo de desconexão, esse dispositivo deverá permanecer facilmente acessível.
- Este produto deve ser utilizado em ambientes internos. Ele não foi projetado nem testado para uso em ambientes externos, em veículos de recreação ou em barcos.
- O rótulo do produto pode estar na parte traseira ou inferior do sistema.



Contém peças pequenas que podem apresentar perigo de engasgo. Não recomendado para menores de 3 anos.



Descarte as pilhas de forma responsável, de acordo com os regulamentos locais. Não as incinere.



Este símbolo indica que o produto não deve ser descartado com o lixo doméstico e deve ser entregue em um local de coleta apropriado para reciclagem. O descarte adequado e a reciclagem ajudam a proteger os recursos naturais, a saúde humana e o meio ambiente. Para obter mais informações sobre o descarte e a reciclagem deste produto, entre em contato com a prefeitura, o serviço de descarte, o serviço de coleta de lixo do local ou a loja onde você comprou este produto.

Informações sobre produtos que geram ruídos elétricos

Este equipamento foi testado e considerado em conformidade com os limites para dispositivos digitais da classe B, de acordo com a Parte 15 das normas da FCC. Esses limites são determinados para garantir uma proteção razoável contra interferências prejudiciais em instalações residenciais. Este equipamento gera, usa e pode emitir energia de radiofrequência e, se não for instalado e utilizado de acordo com as instruções, poderá causar interferência prejudicial às comunicações de rádio. Porém, não há garantias de que não haverá interferência em determinada instalação. Se este equipamento causar interferência prejudicial à recepção dos sinais de rádio ou televisão, o que poderá ser determinado desligando e religando este equipamento, recomendamos que o usuário tente corrigir a interferência recorrendo a uma ou mais das seguintes medidas:

- Mude a orientação ou posição da antena receptora.
- Aumente a distância entre o equipamento e o receptor.
- Conecte o equipamento à tomada de um circuito diferente daquele ao qual o receptor está conectado.
- Consulte o revendedor ou um técnico especialista em rádio/TV para obter ajuda.

ALERTA DA FCC

Alterações ou modificações não expressamente aprovadas pela Bose Corporation poderão anular a autoridade do usuário para usar este equipamento.

Informações de conformidade importantes para EUA e Canadá

Este dispositivo está de acordo com a parte 15 do regulamento da FCC e com os padrões de RSS isentos de licença da ISED Canada. O funcionamento está sujeito a estas duas condições: (1) este equipamento não pode causar interferência prejudicial, e (2) este equipamento deve aceitar qualquer interferência recebida, incluindo interferência que possa causar funcionamento indesejado.

Este equipamento está de acordo com os limites de exposição de radiação que a FCC e a ISED Canada estabeleceram para um ambiente não controlado. Este equipamento deve ser instalado e operado com uma distância mínima de 20 cm entre o transmissor e o seu corpo.

Este equipamento não deve estar no mesmo local, ou funcionando em conjunto com, outras antenas ou transmissores.

Este dispositivo encontra-se em conformidade com os padrões RSS isentos de licença da ISED Canada.

Este aparelho digital de Classe B está de acordo com o protocolo canadense ICES-003.

CAN ICES-3 (B)/NMB-3(B)

INFORMAÇÕES REGULAMENTARES

CE A Bose Corporation declara pela presente que este produto está de acordo com os requisitos essenciais, bem como outras provisões relevantes, da Diretiva 2014/53/UE e todos os outros requisitos de diretivas aplicáveis da União Europeia. O texto completo da Declaração de Conformidade encontra-se em www.Bose.com/compliance

O produto, de acordo com a Diretiva de Requisitos de Ecodesign para Produtos Relacionados à Energia 2009/125/CE, está em conformidade com as normas ou documentos a seguir: Regulamento (CE) N° 1275/2008, conforme corrigido pelo Regulamento (UE) N° 801/2013.

Informações de estado de energia necessárias	Modos de energia	
	Espera	Espera em rede
O consumo de energia no modo especificado, em uma entrada de 230 V/50 Hz	< 0,5 W	todos os tipos de rede ≤ 3,0 W
Tempo após o qual o equipamento entra automaticamente no modo	< 2,5 horas	≤ 20 minutos
Consumo de energia no modo de espera em rede se todas as portas de rede com fio estiverem conectadas e todas as portas de rede sem fio estiverem ativadas, em uma entrada de 230 V/50 Hz	N/A	≤ 3,0 W
Procedimentos de desativação/ativação da porta de rede. A desativação de todas as redes ativará o modo de espera.	<p>Wi-Fi: Desative pressionando 3 e — por alguns segundos na unidade até o indicador de Wi-Fi se apagar. Ative pressionando 3 e — por alguns segundos na unidade até o indicador de Wi-Fi se acender.</p> <p>Bluetooth: Desative apagando a lista de emparelhamento pressionando o botão <i>Bluetooth/Auxiliar</i> \neq AUX por alguns segundos na unidade até o indicador de <i>Bluetooth</i> piscar em branco. Reative emparelhando com uma fonte <i>Bluetooth</i>.</p> <p>Ethernet: Desative removendo o cabo Ethernet. Ative inserindo o cabo Ethernet.</p>	

Para a Europa:

Faixa de frequência de funcionamento de 2400 a 2483,5 MHz:

- *Bluetooth*/Wi-Fi: Potência de transmissão máxima inferior a 20 dBm EIRP.
- *Bluetooth* de baixo consumo de energia: Densidade do espectro de potência máxima inferior a 10 dBm/MHz EIRP.

Faixas de frequência de funcionamento de 5150 a 5350 MHz e de 5470 a 5725 MHz:

- Wi-Fi: Potência de transmissão máxima inferior a 20 dBm EIRP.
- Este dispositivo é restrito ao uso em ambientes internos quando em funcionamento na faixa de frequência de 5150 a 5350 MHz em todos os Estados Membros da União Europeia listados na tabela.

							
BE	DK	IE	UK	FR	CY	SK	HU
AT	SE	BG	DE	PT	EL	HR	LV
LT	MT	PL	CZ	EE	FI	ES	IT
RO	LU	NL	SI				

Tabela de restrição de substâncias perigosas da China

Nomes e conteúdo de substâncias ou elementos tóxicos ou perigosos						
	Substâncias e elementos tóxicos ou perigosos					
Nome da peça	Chumbo (Pb)	Mercurio (Hg)	Cádmio (Cd)	Hexavalente (Cr(VI))	Bifenilos polibromados (PBB)	Éter difenílico polibromado (PBDE)
Placas de circuitos integrados	X	0	0	0	0	0
Peças metálicas	X	0	0	0	0	0
Peças de plástico	0	0	0	0	0	0
Alto-falantes	X	0	0	0	0	0
Cabos	X	0	0	0	0	0

Esta tabela foi elaborada de acordo com as disposições da norma SJ/T 11364.

O: Indica que esta substância tóxica ou perigosa contida em todos os materiais homogêneos desta peça está abaixo do limite em GB/T 26572.

X: Indica que esta substância tóxica ou perigosa contida em pelo menos um dos materiais homogêneos utilizados nesta peça está acima do limite em GB/T 26572.

Tabela de restrição de substâncias perigosas de Taiwan

Nome do equipamento: Alto-falante ativo , designação de tipo: 355589						
	Substâncias restritas e seus símbolos químicos					
Unidade	Chumbo (Pb)	Mercurio (Hg)	Cádmio (Cd)	Cromo hexavalente (Cr+6)	Bifenilos polibromados (PBB)	Éteres difenílicos polibromados (PBDE)
Placas de circuitos integrados	-	o	o	o	o	o
Peças metálicas	-	o	o	o	o	o
Peças de plástico	o	o	o	o	o	o
Alto-falantes	-	o	o	o	o	o
Cabos	-	o	o	o	o	o

Observação 1: "o" indica que a porcentagem de conteúdo da substância restrita não excede a porcentagem do valor de referência de presença.

Observação 2: "-" indica que a substância restrita corresponde à isenção.

Preencha e guarde para referência futura

Os números de série e de modelo encontram-se na parte traseira ou inferior do produto.

Número de série: _____

Número do modelo: _____

Guarde a nota fiscal do produto junto com seu manual do proprietário. Agora é uma boa hora para registrar seu produto Bose. Você pode fazer isso com facilidade acessando <http://global.Bose.com/register>

Data de fabricação: O oitavo dígito no número de série indica o ano de fabricação: "8" corresponde a 2008 ou 2018.

Importador na China: Bose Electronics (Shanghai) Company Limited, Part C, Plant 9, No. 353 North Riyang Road, China (Shanghai) Pilot Free Trade Zone

Importador na CE: Bose Products B.V., Gorslaan 60, 1441 RG Purmerend, The Netherlands

Importador em Taiwan: Bose Taiwan Branch, 9F-A1, No.10, Section 3, Minsheng East Road, Taipei City 104, Taiwan – Número de telefone: +886-2-2514 7676

Importador no México: Bose de México, S. de R.L. de C.V., Paseo de las Palmas 405-204, Lomas de Chapultepec, 11000 México, D.F. Número de telefone: +5255 (5202) 3545

Informações sobre segurança



Este produto é capaz de receber atualizações automáticas de segurança da Bose. Para receber atualizações automáticas de segurança, conclua o processo de configuração do produto no aplicativo SoundTouch® e conecte o produto à Internet. **Se você não concluir o processo de configuração, será responsável por instalar as atualizações de segurança que a Bose tornar disponível.**

Divulgações de licenças

Você pode ver as divulgações de licenças que se aplicam aos pacotes de software de terceiros fornecidos com seu alto-falante por meio do aplicativo SoundTouch® ou usando o endereço IP do seu produto.

Aplicativo SoundTouch®

1. No aplicativo, selecione ≡ > **Configurações > Sobre > Notas legais.**
2. Selecione o tipo de licença aplicável.

Endereço IP

1. Obtenha o endereço IP do seu produto usando um dos seguintes métodos:
 - **Aplicativo SoundTouch®:** No aplicativo, selecione ≡ > **Configurações > Sobre.** Selecione seu alto-falante para ver o endereço IP.
 - **Roteador sem fio:** Consulte o manual do proprietário do roteador para obter mais informações.
 - **SoundTouch 20 series III:** Pressione 5 e — por cinco segundos. Pressione + ou — para percorrer as configurações até ver **2.3 Endereço IP.**
2. Em um dispositivo conectado à sua rede sem fio, abra uma janela do navegador.
3. Vá para <IP address>/licenses.pdf para ver os termos de licença (EULA) e as divulgações de licenças aplicáveis.

Amazon, Kindle, Fire e todos os logotipos relacionados são marcas comerciais da Amazon, Inc. ou de suas afiliadas.

Apple e o logotipo da Apple são marcas registradas da Apple Inc., registradas nos EUA e em outros países. App Store é uma marca de serviço da Apple Inc.

Android, Google Play e o logotipo do Google Play são marcas comerciais da Google LLC.

A marca nominativa e os logotipos *Bluetooth®* são marcas comerciais registradas pertencentes à Bluetooth SIG, Inc. e qualquer utilização de tais marcas pela Bose Corporation é feita sob licença.

Este produto contém o serviço iHeartRadio. iHeartRadio é uma marca registrada da iHeartMedia, Inc.

SoundTouch e o design de nota Wi-Fi são marcas registradas da Bose Corporation nos EUA e em outros países.

Este produto inclui o software Spotify, que está sujeito às licenças de terceiros encontradas aqui:

www.spotify.com/connect/third-party-licenses

Spotify é uma marca registrada da Spotify AB.

Wi-Fi é uma marca registrada da Wi-Fi Alliance®.

Sede da Bose Corporation: 1-877-230-5639

©2019 Bose Corporation. Nenhuma parte deste documento pode ser reproduzida, modificada, distribuída ou utilizada de qualquer outra forma sem a prévia autorização por escrito.

Conteúdo da embalagem

O que há na embalagem..... 9

Configuração inicial

Diretrizes de posicionamento 10
 Conecte o alto-falante à alimentação..... 11

Controles do alto-falante

Ligue o alto-falante..... 12
 Botões de controle..... 12

Configuração do aplicativo SoundTouch®

Baixe e instale o aplicativo SoundTouch® 13
 Centro do proprietário SoundTouch®..... 13

Usuários existentes do SoundTouch®

Adicionar o alto-falante a uma conta existente..... 14
 Conectar o alto-falante a uma nova rede..... 14

Personalização de predefinições

Configurar uma predefinição 15
 Reproduzir uma predefinição 16

Tecnologia Bluetooth®

Conectar seu dispositivo móvel..... 17
 Desconectar um dispositivo móvel..... 18
 Reconectar um dispositivo móvel..... 19
 Conectar usando o recurso *Bluetooth* no dispositivo móvel..... 19
 Apagar a lista de emparelhamento de *Bluetooth* do alto-falante..... 19
 Usar o aplicativo SoundTouch® 19

Conexões com fio

Conectar ao conector AUX..... 20

Indicador Wi-Fi®

Status do Wi-Fi..... 21

ÍNDICE

Mensagens no visor

Ícones no visor.....	22
----------------------	----

Recursos avançados

Atualizar software.....	23
Desativar o recurso Wi-Fi.....	23
Reativar o recurso Wi-Fi.....	23

Cuidados e manutenção

Limpar o alto-falante.....	24
Serviço de atendimento ao cliente.....	24
Garantia limitada.....	24
Informações técnicas.....	24
Substituir a bateria do controle remoto.....	25

Solução de problemas

Soluções comuns.....	26
Restauração das configurações padrão do alto-falante.....	28
Obter informações de diagnóstico.....	28

Apêndice: Configuração por computador

Configurar o alto-falante usando um computador.....	29
Antes de começar.....	29
Configuração por computador.....	29

O que há na embalagem

Retire cuidadosamente os elementos da embalagem e confirme se as seguintes peças estão incluídas.

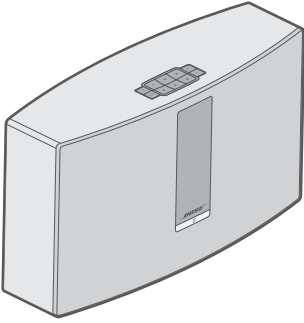

Alto-falante sem fio SoundTouch® 20 série III

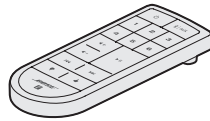

Controle remoto

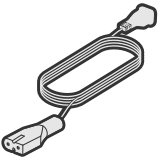

Cabo de alimentação*

* Pode ser fornecido com vários cabos de alimentação. Use o cabo de alimentação próprio para sua região.

Observação: Se parte do alto-falante estiver danificada, não o utilize. Fale com seu fornecedor autorizado Bose® ou com o atendimento ao cliente da Bose. Visite: global.Bose.com/Support/ST20III para obter informações de contato.

Diretrizes de posicionamento

Para evitar interferência, mantenha outros equipamentos sem fio a 0,3 – 0,9 m de distância do alto-falante. Coloque o alto-falante fora e afastado de armários de metal e fontes diretas de calor.

- Coloque o alto-falante sobre a base de borracha em uma superfície estável e nivelada.
- NÃO coloque o alto-falante em cima de equipamentos de áudio/vídeo (receptores, TVs, etc.) ou de qualquer outro objeto que possa gerar calor. O calor gerado por esses itens pode resultar em um desempenho ruim do alto-falante.
- NÃO coloque objetos em cima do alto-falante.
- Verifique se há uma tomada elétrica (CA) por perto.

Conecte o alto-falante à alimentação

Antes de você configurar o alto-falante em sua rede, conecte-o à alimentação.

1. Conecte o cabo de alimentação ao conector **POWER** do alto-falante.

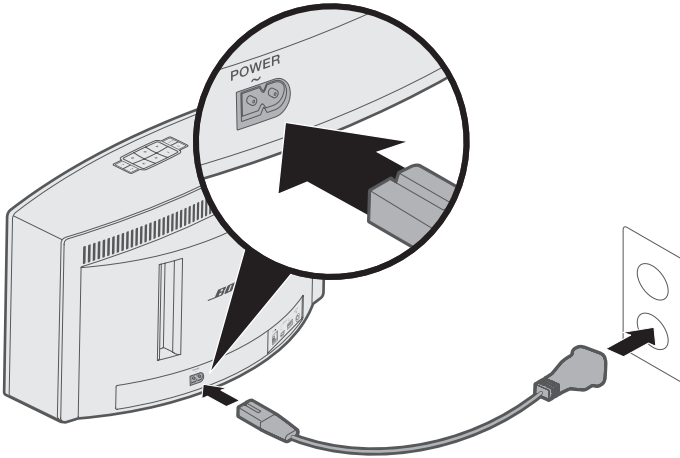

2. Conecte a outra extremidade do cabo de alimentação a uma tomada elétrica de rede (CA).

Ligue o alto-falante

No teclado ou no controle remoto, pressione .







Dica: Você também pode pressionar uma predefinição ou  | **AUX** para ligar o alto-falante.

Botões de controle

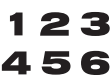
Os controles do alto-falante residem no teclado e no controle remoto.

Dica: Você também pode controlar o alto-falante usando o aplicativo SoundTouch®.

- **Teclado:** Liga o alto-falante, configura e reproduz suas predefinições, ajusta o volume e ativa as fontes *Bluetooth* e auxiliar.
- **Controle remoto:** Fornece a mesma funcionalidade do teclado, mais: Avançar/ Retroceder, Reproduzir/Pausar e Polegar para cima/Polegar para baixo.

Botão	Descrição
	Seis botões de predefinição: <ul style="list-style-type: none"> • Pressione por alguns segundos para configurar uma predefinição • Pressione uma predefinição para reproduzir
	Botão <i>Bluetooth</i> /Auxiliar: <ul style="list-style-type: none"> • Pressione para alternar entre as fontes <i>Bluetooth</i> e auxiliar
	Aumentar/Diminuir volume: Pressione para aumentar/diminuir o volume
	Retroceder/Avançar faixas (somente no controle remoto)
	<ul style="list-style-type: none"> • Reproduzir/Pausar áudio • Silenciar/Retomar o áudio de um dispositivo conectado a AUX (somente no controle remoto)
	Curtir/Descurtir o conteúdo em reprodução (somente no controle remoto)

CONFIGURAÇÃO DO APLICATIVO SOUNDTOUCH®

O aplicativo SoundTouch® permite configurar e controlar o SoundTouch® a partir de seu smartphone, tablet ou computador. Usando o aplicativo, seu dispositivo inteligente atua como um controle remoto de seu alto-falante.

No aplicativo, você pode gerenciar as configurações do SoundTouch®, adicionar serviços de música, buscar estações de rádio locais e globais na Internet, configurar e alterar predefinições e transmitir música. Novos recursos são adicionados periodicamente.

Observação: Se você já configurou o SoundTouch® para outro alto-falante, consulte “Usuários existentes do SoundTouch®” na página 14.

Baixe e instale o aplicativo SoundTouch®

No seu smartphone ou tablet, baixe o aplicativo Bose® SoundTouch®.



SoundTouch® app

- **Usuários de dispositivos Apple:** baixe da App Store
- **Usuários do Android™:** baixe da Google Play™ Store
- **Usuários do Amazon Kindle Fire:** baixe da Amazon Appstore para Android



Siga as instruções no aplicativo para concluir a instalação, incluindo a adição do alto-falante à sua rede Wi-Fi, criação de uma conta SoundTouch®, adição de uma biblioteca de música e uso de serviços de música.

Depois de configurar o alto-falante em sua rede Wi-Fi doméstica, você pode controlá-lo por qualquer smartphone ou tablet na mesma rede.

Observação: Para obter instruções sobre como usar um computador para fazer a configuração, consulte a página 29.

Dica: Depois de configurar o alto-falante em sua rede Wi-Fi doméstica, você pode controlá-lo por qualquer smartphone ou tablet na mesma rede. Baixe o aplicativo SoundTouch® no dispositivo inteligente. Você deve usar a mesma conta do SoundTouch® para todos os dispositivos conectados ao alto-falante.

Centro do proprietário SoundTouch®

 global.Bose.com/Support/ST20III

Esse site fornece acesso ao centro de atendimento ao proprietário, que inclui: manuais do proprietário, artigos, dicas, tutoriais, uma videoteca e a comunidade de proprietários onde você pode postar perguntas e respostas.

Adicionar o alto-falante a uma conta existente

Se você já configurou o SoundTouch® em outro alto-falante, não é necessário baixar novamente o aplicativo SoundTouch®.

No aplicativo, selecione  > **Configurações** > **Adicionar ou reconectar alto-falante**.

O aplicativo orientará você durante a configuração.

Conectar o alto-falante a uma nova rede

Se as informações de sua rede forem alteradas, adicione o alto-falante à nova rede. Você pode fazer isso colocando o alto-falante no modo de configuração.

1. No aplicativo, selecione  > **Configurações** > **Configurações do alto-falante** e selecione seu alto-falante.

2. Selecione **CONECTAR ALTO-FALANTE**.

O aplicativo orientará você durante a configuração.

Você pode personalizar seis predefinições para seus serviços favoritos de streaming de música, estações, listas de reprodução, artistas, álbuns ou músicas de sua biblioteca de música. Você pode acessar suas músicas a qualquer momento com um simples toque de um botão usando o aplicativo SoundTouch®.

Antes de usar as predefinições, observe o seguinte:

- Você pode configurar as predefinições no aplicativo e com o controle remoto.
- Se a fonte da predefinição for sua biblioteca de música, verifique se o computador que armazena sua biblioteca de música está ligado e conectado à mesma rede do alto-falante SoundTouch®.
- Você não pode configurar predefinições no modo *Bluetooth* ou no modo *AUX*.

Configurar uma predefinição

1. Transmita música usando o aplicativo.
2. Enquanto a música estiver em reprodução, pressione uma predefinição no teclado ou no controle remoto por alguns segundos, até você ouvir um som.

“Nova predefinição atribuída” aparecerá no visor.



Reproduzir uma predefinição

Depois de personalizar suas predefinições, pressione uma predefinição no teclado ou no controle remoto para reproduzir a música.

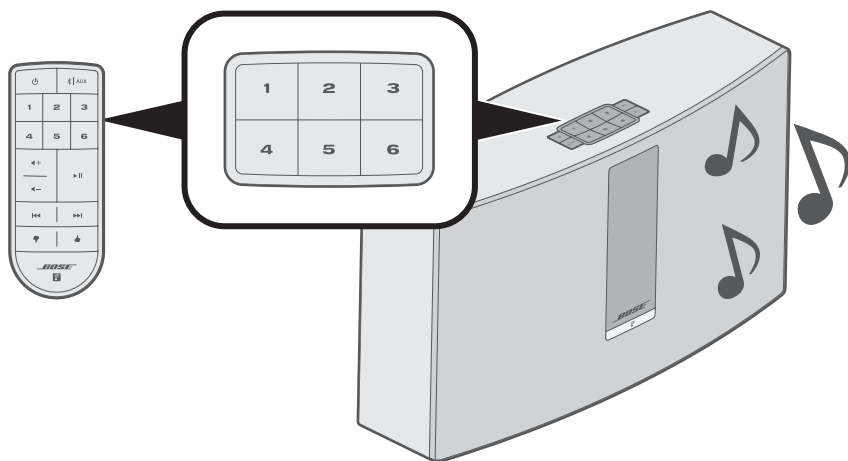

Observação: Para obter informações sobre como usar o aplicativo SoundTouch® para reproduzir suas predefinições, visite global.Bose.com/Support/ST20III

A tecnologia sem fio *Bluetooth* permite transmitir música de smartphones, tablets, computadores ou outros dispositivos de áudio *Bluetooth* para seu alto-falante. Antes de poder transmitir música de um dispositivo móvel, você deve conectar o dispositivo móvel com seu alto-falante.

Conectar seu dispositivo móvel

1. No teclado ou controle remoto do alto-falante, pressione e solte **Bluetooth | AUX** até “Pronto para conectar” aparecer no visor.

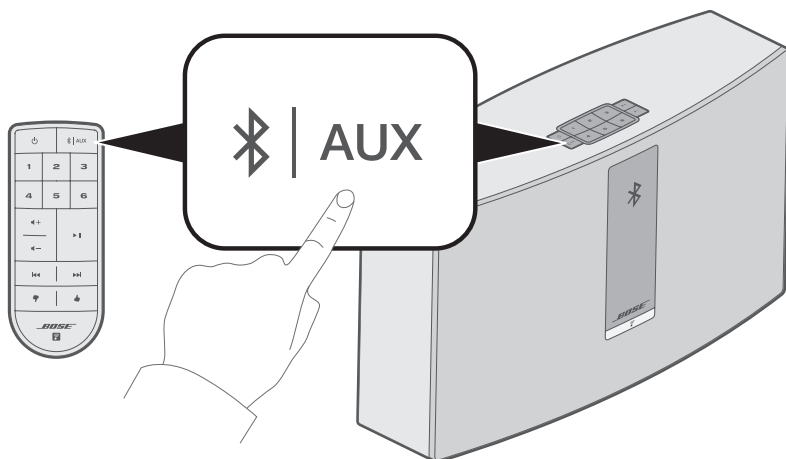

Dica: Você também pode pressionar **Bluetooth | AUX** por dois segundos para conectar um dispositivo.

2. No dispositivo móvel, ative o recurso *Bluetooth*.

Dica: O menu *Bluetooth* é normalmente encontrado no menu Configurações.

3. Selecione o alto-falante SoundTouch[®] na lista de dispositivos móveis.

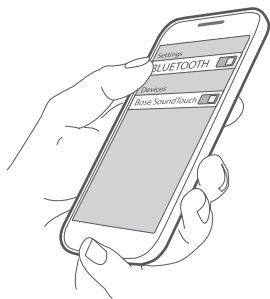

Observação: Procure o nome que você deu ao seu alto-falante no aplicativo SoundTouch[®]. Se você não deu um nome ao seu alto-falante, o nome padrão será mostrado.

Uma vez conectado, o nome do alto-falante SoundTouch[®] aparece na lista de dispositivos.

Desconectar um dispositivo móvel

Desative o recurso *Bluetooth* em seu dispositivo móvel.

Reconectar um dispositivo móvel

No teclado ou controle remoto do alto-falante, pressione e solte  | **AUX** até uma mensagem de emparelhamento com *Bluetooth* aparecer no visor.

O alto-falante tenta se reconectar ao dispositivo móvel conectado mais recentemente.

Observação: O dispositivo móvel deve estar dentro de uma distância de 9 m do alto-falante e ligado.

Conectar usando o recurso *Bluetooth* no dispositivo móvel

1. No dispositivo móvel, ative o recurso *Bluetooth*.

Dica: O menu *Bluetooth* é normalmente encontrado no menu Configurações.

2. Selecione o alto-falante na lista de dispositivos móveis.

O alto-falante será ligado e emitirá um som.

Apagar a lista de emparelhamento de *Bluetooth* do alto-falante

No teclado ou controle remoto do sistema, pressione  | **AUX** por 10 segundos até uma mensagem indicando lista de emparelhamento apagada aparecer no visor.

O alto-falante está pronto para conectar a um dispositivo (consulte a página 17).

Usar o aplicativo SoundTouch®

Também é possível apagar a lista de emparelhamento usando o aplicativo.

1. No aplicativo, selecione  > **Configurações** > **Configurações do alto-falante** e selecione seu alto-falante.
2. Abra o item de menu *Bluetooth* e apague a lista de emparelhamento.

Conectar ao conector AUX

Você pode conectar a saída de áudio de um smartphone, tablet, computador ou outro tipo de dispositivo de áudio ao conector AUX do alto-falante. O conector AUX aceita um plugue de cabo estéreo de 3,5 mm (não fornecido).

1. Usando um cabo estéreo, conecte seu dispositivo de áudio ao conector **AUX IN** no alto-falante.

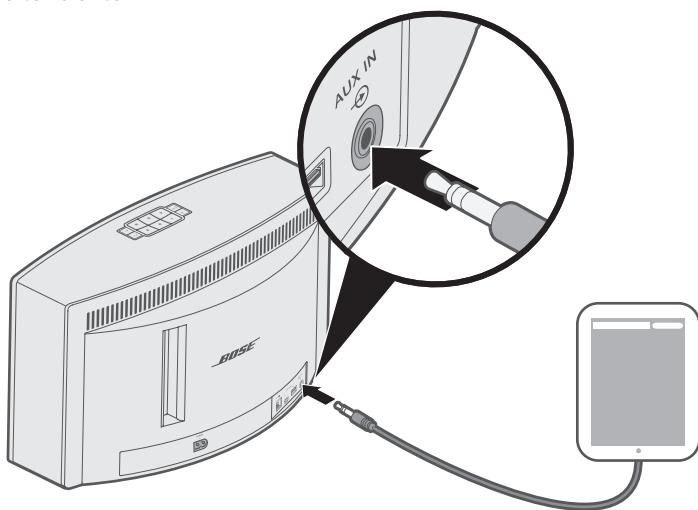

2. No teclado ou controle remoto do alto-falante, pressione e solte **⌘** | **AUX** até **AUX** aparecer no visor.
3. Inicie a reprodução da música no dispositivo móvel.

A parte frontal do alto-falante tem um indicador de que mostra o status do Wi-Fi. As luzes sob o indicador acendem de acordo com o estado do alto-falante.

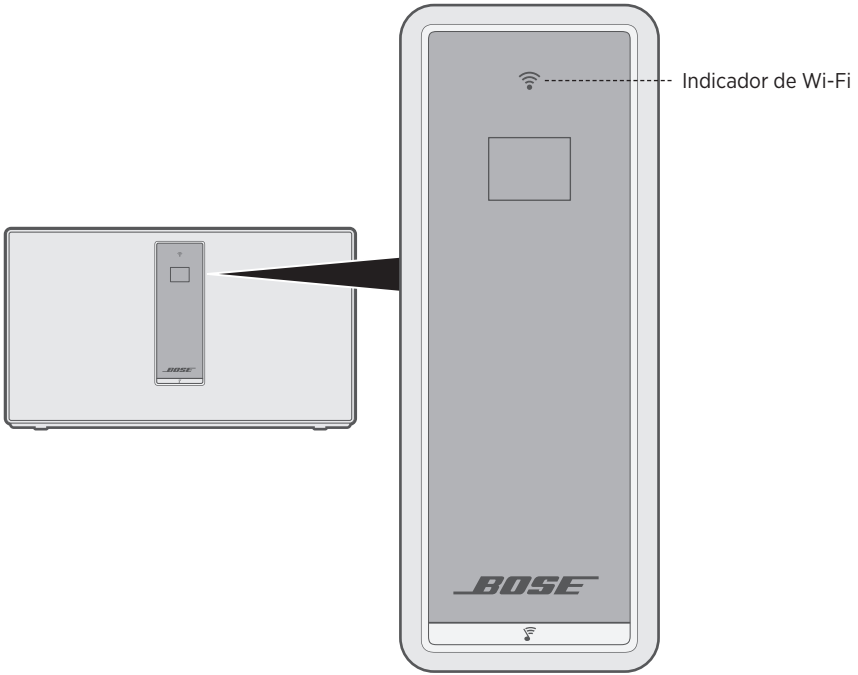









Status do Wi-Fi

Indicador de atividade	Estado
Piscando em branco	Procurando rede Wi-Fi.
Branco fixo (fraco)	Modo de economia de energia e conectado à rede Wi-Fi.
Branco fixo (forte)	O alto-falante está ligado e conectado à rede Wi-Fi.
Âmbar fixo	O alto-falante está no modo de configuração.

O visor mostra informações do alto-falante e ícones e pode incluir álbum ou artista.

Ícones no visor

Ícone no visor	Descrição
	Procurando rede Wi-Fi.
	O volume está a ser ajustado.
	A biblioteca de músicas está em reprodução.
	Áudio em vários ambientes ativo.
AUX	Modo Auxiliar ativo.
	A fonte <i>Bluetooth</i> está ativa.
1 2 3 4 5 6	Predefinição selecionada.
	Como avançar para a próxima faixa.
	Retornando para a faixa anterior.
	O áudio está em pausa.
	O áudio está parado.

Atualizar software

O aplicativo SoundTouch® avisa quando uma atualização do software está disponível, momento esse em que você pode atualizar o software usando o aplicativo. Você também pode atualizar o software usando o teclado.

1. Ligue o alto-falante.
2. No teclado, pressione **4** e  por cinco segundos.



Desativar o recurso Wi-Fi

1. Ligue o alto-falante.
2. No teclado, pressione **3** e  por cinco segundos.



O indicador de Wi-Fi se apaga quando o Wi-Fi é desativado.

Reativar o recurso Wi-Fi

Com o alto-falante ligado, pressione **3** e  por cinco segundos.

O indicador de Wi-Fi acende quando o Wi-Fi é ativado.

Limpar o alto-falante

- Limpe a superfície do alto-falante com um pano macio e seco.
- Não use sprays perto do alto-falante. Não use solventes, produtos químicos ou soluções de limpeza que contenham álcool, amônia ou abrasivos.
- Não derrame líquidos nas aberturas do equipamento.

Serviço de atendimento ao cliente

Para obter ajuda adicional sobre o uso do alto-falante, visite:

global.Bose.com/Support/ST20III

Garantia limitada

Seu alto-falante é coberto por uma garantia limitada. Visite nosso site em global.Bose.com/warranty para obter detalhes sobre a garantia limitada.

Para registrar seu produto, visite global.Bose.com/register para obter as instruções. O não-registro do produto não afeta seus direitos concedidos pela garantia.

Informações técnicas

Potência nominal de entrada

EUA/Canadá/Internacional: 100-240 V \sim 50/60 Hz, 90 W

Substituir a bateria do controle remoto

ADVERTÊNCIA: Não ingira a bateria, pois existe perigo de queimadura química. O controle remoto fornecido com este produto contém uma bateria tipo moeda/célula. Engolir a bateria tipo moeda/célula pode provocar queimaduras graves em apenas 2 horas e levar à morte. Mantenha as baterias novas e usadas afastadas das crianças. Se o compartimento da bateria não fechar de forma segura, pare de usar o controle remoto e mantenha-o longe do alcance das crianças. Se achar que as baterias possam ter sido engolidas ou colocadas dentro de qualquer parte do corpo, procure imediatamente um médico. Para evitar o risco de explosão, incêndio ou queimadura química, tenha cuidado ao trocar a bateria e substitua-a somente por uma bateria de lítio de 3 volts aprovada pelos órgãos competentes (ex.: UL) CR2032 ou DL2032. Descarte as baterias usadas imediatamente da forma adequada. Não recarregue, desmonte, aqueça a mais de 100°C nem incinere.

1. Usando uma moeda, gire a tampa do compartimento de bateria levemente para a esquerda (em sentido anti-horário).

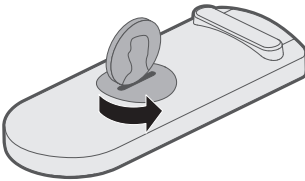

2. Retire a tampa. Insira a nova bateria fique com o lado liso para cima, com o símbolo + visível.

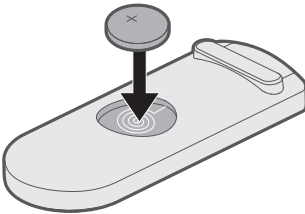

3. Volte a colocar a tampa e gire-a para a direita (em sentido anti-horário) para fixá-la.

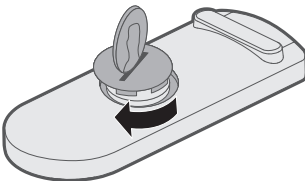

SOLUÇÃO DE PROBLEMAS



Se você tiver algum problema com seu alto-falante:

- Conecte o alto-falante à tomada CA (de rede elétrica).
- Conecte com firmeza todos os cabos.
- Verifique o estado dos indicadores de status (consulte a página 21).
- Afaste o alto-falante e o dispositivo móvel de possíveis interferências (roteadores sem fio, telefones sem fio, televisores, micro-ondas, etc.).
- Mova o alto-falante dentro do alcance recomendado do roteador sem fio ou dispositivo móvel para garantir o funcionamento adequado.

Se você não conseguir resolver o problema, consulte a tabela abaixo para identificar os sintomas e soluções para problemas comuns. Caso você não consiga resolver o problema, entre em contato com o atendimento ao cliente da Bose.

Soluções comuns

A tabela a seguir lista os sintomas e as possíveis soluções para problemas comuns.

Sintoma	Solução
O alto-falante não responde durante a configuração	Se o indicador de Wi-Fi ou o visor estiverem apagados: <ul style="list-style-type: none">• No teclado do alto-falante, pressione  por dois segundos e depois solte.• Quando o alto-falante ligar, retome a configuração.
Pressionar o botão Liga/Desliga não liga o sistema	O alto-falante pode estar no modo de espera. Para despertar o alto-falante, no teclado do alto-falante, pressione  por dois segundos e depois solte.
Não foi possível concluir a configuração da rede	<ul style="list-style-type: none">• Selecione o nome da rede correta e digite a senha.• Conecte o dispositivo e o alto-falante à mesma rede Wi-Fi.• Coloque o alto-falante dentro do alcance do roteador.• Ative o Wi-Fi no dispositivo (celular ou computador) que você está usando para instalação.• Feche outros aplicativos abertos.• Se estiver usando um computador para a instalação, verifique as configurações do firewall para garantir que o aplicativo SoundTouch® e o SoundTouch® Music Server sejam programas permitidos.• Reinicie o dispositivo móvel ou computador e o roteador.• Reinicie seu alto-falante (consulte a página 28).• Se seu roteador aceita as faixas de frequência de 2,4 GHz e 5 GHz, verifique se o dispositivo (móvel ou computador) e o alto-falante estão se conectando na mesma faixa de frequência.• Desinstale o aplicativo, restaure as configurações padrão do alto-falante (consulte a página 28) e reinicie a configuração.

Sintoma	Solução
Não é possível conectar à rede	Se as informações da rede tiverem mudado ou para conectar o alto-falante a outra rede, consulte a página 14.
Áudio intermitente ou nenhum áudio	<ul style="list-style-type: none"> • Pare outros aplicativos de transmissão de áudio ou vídeo. • Desative o mudo ou aumente o volume no alto-falante e no dispositivo móvel. • Desligue o cabo de alimentação e volte a ligá-lo passado um minuto. • Reinicie o dispositivo móvel ou computador e o roteador.
Não é possível reproduzir áudio por <i>Bluetooth</i>	<ul style="list-style-type: none"> • Instale o aplicativo SoundTouch® primeiro e execute todas as atualizações. • Conecte um dispositivo móvel (consulte a página 17). • Apague a lista de emparelhamento de seu alto-falante (consulte a página 19). • Tente emparelhar um dispositivo móvel diferente. <p>Em seu dispositivo móvel:</p> <ul style="list-style-type: none"> • Desative e reative o recurso <i>Bluetooth</i>. • Remova o alto-falante do menu <i>Bluetooth</i>. Conecte novamente. • Consulte a documentação do dispositivo móvel. • Consulte “Áudio intermitente ou nenhum áudio”.
O som grave está muito pesado ou baixo	<p>Ajuste o nível de grave de seu alto-falante no aplicativo:</p> <ol style="list-style-type: none"> 1. No aplicativo, selecione  > Configurações > Configurações do alto-falante e selecione seu alto-falante. 2. Ajuste o nível de grave de seu alto-falante.

Restauração das configurações padrão do alto-falante

Restaurar as configurações originais de fábrica do alto-falante apaga todas as configurações de fontes, volume e rede.

1. Ligue o alto-falante.
2. No teclado, pressione **1** e **◀-** por 10 segundos.

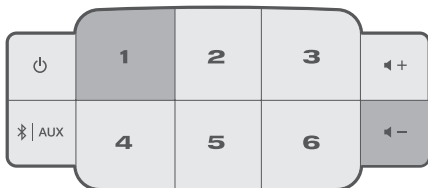

O alto-falante é reiniciado, e o indicador de Wi-Fi acende em âmbar (modo de configuração).

3. Inicie o aplicativo SoundTouch® em seu smartphone ou tablet e adicione o alto-falante à rede (consulte a página 14).

Obter informações de diagnóstico

Obtenha informações detalhadas, como endereço MAC e informações de rede, número de série e versão do software.

1. No teclado, pressione **5** e **◀-** até que as informações do sistema apareçam no visor.



2. Pressione **◀+** ou **▶-** para navegar pelas informações do alto-falante.

Configurar o alto-falante usando um computador

Você pode configurar o alto-falante usando um computador em vez de um smartphone ou tablet.

Antes de começar

- Posicione o alto-falante próximo ao computador.
- O computador deve estar em sua rede Wi-Fi.
- Obtenha um cabo USB A para USB Micro B (não fornecido).

Observações:

- Um cabo USB A para USB Micro B é comumente usado para carregar dispositivos móveis. Você também pode comprar esse item em uma loja de eletrônicos local. Se você não tiver esse cabo, contate o atendimento ao cliente da Bose.
- O conector USB na parte traseira do alto-falante é apenas para a configuração com o computador. O conector USB não é projetado para carregar smartphones, tablets ou dispositivos similares, nem o próprio alto-falante.

Configuração por computador

Durante a configuração, o aplicativo pede para você conectar o cabo USB do computador ao alto-falante. Não conecte o cabo USB até que o aplicativo instrua você a fazê-lo.

1. Conecte o cabo de alimentação a uma tomada de força (CA).
2. No computador, abra o navegador e acesse:

global.Bose.com/Support/ST20III

Dica: Use o computador em que a biblioteca de música está armazenada.

3. Baixe e execute o aplicativo SoundTouch®.
O aplicativo orientará você durante a configuração.
4. Depois de concluir a configuração, desconecte o cabo USB do computador e do alto-falante. Mova o alto-falante para seu local permanente.

Läs igenom och spara alla anvisningar om säkerhet och användning.

VARNINGAR/TÄNK PÅ



Svälj inte batteriet eftersom du riskerar kemiska brännskador. Den medföljande fjärrkontrollen innehåller ett knappbatteri. Om knappbatteriet sväljs kan allvarlig inre brännskador inträffa inom bara två timmar och dessa kan leda till dödsfall. Se till att barn inte kommer åt nya eller begagnade batterier. Om batterifacket inte är stängt ska du sluta använda fjärrkontrollen och se till att barn inte hittar den. Om du misstänker att någon svält batteriet eller att det kommit in i annan kroppsöppning ska du omedelbart söka läkarhjälp. För att undvika explosion, eldsväda eller kemiska brännskador ska du iaktta försiktighet när du byter ut batteriet och ersätter det med ett godkänt batteri (t.ex. UL) CR2032 eller DL2032 3-volts litiumbatteri. Deponera batteriet omedelbart enligt gällande föreskrifter. Det får inte laddas om, demonteras, hettas upp till 100°C eller kastas i elden.

1. Läs de här anvisningarna.
2. Behåll anvisningarna.
3. Ge akt på alla varningar.
4. Följ alla anvisningar.
5. Använd inte produkten nära vatten eller i fuktiga miljöer.
6. Rengör endast med en torr trasa.
7. Blockera inte ventilationsöppningarna. Installera produkten i enlighet med tillverkarens anvisningar.
8. Installera inte produkten nära en värmekälla (som t.ex. radiator, värmepjäll och spisar) eller annan produkt (inklusive förstärkare) som avger värme.
9. Skydda elkabeln så att ingen trampar på den och så att den inte kommer i kläm. Detta är särskilt viktigt vid kontakterna, tillbehörsuttagen och den plats där kabeln kommer ut ur produkten.
10. Använd bara den utrustning/de tillbehör som rekommenderas av tillverkaren.
11. Koppla bort produkten från eluttaget när åskan går eller om den inte ska användas under en längre period.
12. Låt utbildad servicepersonal utföra all service. Underhåll krävs om produkten skadats på något sätt, till exempel när en kabel eller kontakt skadats, vätska har spillts i den, ett främmande föremål har hamnat i den, den har utsatts för regn eller fukt, den fungerar inte utan problem eller har tappats i golvet.



Blixtsymbolen med pilhuvudet i en liksidig triangel uppmärksammar dig på att det i systemet finns oisolerad farlig spänning, som kan vara tillräckligt stark för att orsaka elektriska stötar.



Symbolen med ett utropstecken inuti en liksidig triangel markerar i denna bruksanvisning viktiga anvisningar för skötsel och underhåll.

- För att minska risken för brand och elektriska stötar ska du INTE utsätta produkten för regn, vätska eller fukt.
- Utsätt inte systemet för väta och placera inga föremål, som exempelvis vaser fyllda med vätska på systemet eller i dess närhet. Precis som med andra elektroniska produkter ska du vara försiktig så att du inte spiller vätska i någon del av produkten. Vätskor kan orsaka fel och/eller brand.
- Tända ljus eller andra föremål med öppna lågor får inte placeras på eller i närheten av produkten.
- Ändra inte systemet eller tillbehören på något sätt. Otillåtna ändringar kan äventyra säkerheten, efterlevandet av bestämmelser samt systemets prestanda.



Produkten innehåller magnetiska material. Konsultera en läkare för att ta reda på om detta kan påverka implantat av medicinsk enhet.

TÄNK PÅ FÖLJANDE:

- Om produkten kopplas bort från strömförsörjningen med elkabelns eller produktens kontakt, ska det vara lätt att komma åt och använda denna kontakt.
- Den här produkten får bara användas inomhus. Den har inte konstruerats eller testats för utomhusbruk eller för användning på båtar eller i husvagnar/bilar.
- Produktetiketten kan antingen sitta på baksidan eller på undersidan av systemet.



Produkten innehåller små delar som kan orsaka kvävning. Inte lämplig för barn under 3 år.



Tänk på att lämna in gamla batterier för återvinning enligt lokala föreskrifter. Elda inte upp batterier.



Den här symbolen betyder att produkten inte ska kastas med hushållsoporna utan återvinnas i enlighet med lokala bestämmelser. Rätt deponering och återvinning hjälper till att skydda våra naturresurser, vår hälsa och miljö. Mer information om deponering och återvinning av produkten får du om du kontaktar lokala myndigheter, deponeringscentraler eller affären där du köpte produkten.

Information om produkter som genererar elektriska störningar

Den här utrustningen har testats och befunnits överensstämma med gränsvärdena för digitala enheter enligt klass B, i enlighet med del 15 i FCC:s bestämmelser. Gränsvärdena är avsedda att ge rimligt skydd mot skadliga störningar vid installation i bostäder. Den här utrustningen genererar, använder och kan avge radiofrekvensenergi, och om utrustningen inte installeras och används i enlighet med anvisningarna kan den orsaka skadliga störningar i samband med radiokommunikation. Det ges dock ingen garanti för att det inte kan förekomma skadliga störningar i en viss installation. Om den här utrustningen stör mottagningen i en radio- eller TV-apparat (vilket kan upptäckas genom att utrustningen stängs av och sätts på) rekommenderar vi att du försöker motverka störningen genom att vidta en eller flera av följande åtgärder:

- Rikta om eller flytta mottagningsantennen.
- Öka avståndet mellan utrustningen och mottagaren.
- Anslut utrustningen till ett eluttag i en annan krets än den som mottagaren är ansluten till.
- Vänd dig till din återförsäljare eller en erfaren radio-/TV-reparatör för att få hjälp.

FCC-VARNING

Om utrustningen ändras eller modifieras på något sätt, som inte uttryckligen har godkänts av Bose Corporation, kan medföra att användarens rätt att använda produkten upphävs.

Viktig information om uppfyllelse av bestämmelser för USA och Kanada

Denna enhet uppfyller del 15 i FCC-bestämmelserna och licensundantaget i ISED Canada angående RSS-standarder. Följande två villkor ställs för användningen: (1) Enheten får inte orsaka skadliga störningar och (2) enheten måste tåla alla former av störningar som den tar emot, inklusive störningar som kan orsaka oönskad drift av enheten.

Den här utrustningen uppfyller de gränsvärden som är uppställda för strålningsexponering enligt FCC och ISED Canada. Den här utrustningen ska inte installeras och användas på ett avstånd mindre än 20 cm mellan radiatoren och din kropp.

Utrustningen får inte kopplas samman med annan produkt eller användas tillsammans med annan antenn eller sändare.

Den här enheten uppfyller villkoren enligt licensundantagna RSS-standarder ISED Canada.

Denna klass B-produkt uppfyller villkoren enligt ICES-003.

CAN ICES-3 (B) /NMB-3 (B)

FÖRORDNINGAR

CE Härmed förklarar Bose Corporation att denna produkt i alla väsentliga avseenden uppfyller de krav och föreskrifter som uppställts enligt direktivet 2014/53/EG och andra tillämpliga EG-direktiv. En komplett försäkran om överensstämmelse finns på www.Bose.com/compliance

Produkten är i överensstämmelse med kraven för ekodesign för energirelaterade produkter enligt direktiv 2009/125/EC och följer följande normer och dokument: Bestämmelse (EC) 1275/2008 med tillägget (EU) 801/2013.

Erfordrad information om strömstatus	Strömlägen	
	Viloläge	Nätverksanslutet viloläge
Strömförbrukningen är specificerad för strömläget 230 V/50 Hz-ingångsström	< 0,5 W	alla nätverkstyper ≤ 3,0 W
Tid till att utrustningen automatiskt växlar till läget	< 2,5 timmar	≤ 20 minuter
Strömförbrukning i nätverksanslutet viloläge om alla nätverksportar är anslutna och alla trådlösa portar är aktiva, vid 230 V/50 Hz-ingångsström	E.t.	≤ 3,0 W
Instruktioner för att aktivera/inaktivera nätverksportar. Om alla portar är inaktiverade startas viloläget.	<p>Wi-Fi: Inaktivera genom att trycka på och hålla nere 3 och — samtidigt på enheten tills Wi-Fi-indikatorn släcks. Aktivera genom att trycka på och hålla nere 3 och — samtidigt på enheten tills Wi-Fi-indikatorn tänds.</p> <p>Bluetooth: Inaktivera genom att rensa synkroniseringslistan genom att hålla nere <i>Bluetooth/Auxiliary</i>-knappen ⌘ Aux på enheten tills <i>Bluetooth</i>-indikatorn blinkar vitt. Återaktivera genom att para ihop med en <i>Bluetooth</i>-källa.</p> <p>Ethernet: Inaktivera genom att ta bort Ethernet-kabeln. Aktivera genom att sätta in Ethernet-kabeln.</p>	

För Europa:

Frekvensband som används: 2400 till 2483,5 MHz:

- *Bluetooth*/Wi-Fi: Maximal överföringsstyrka mindre än 20 dBm EIRP.
- *Bluetooth* Low Energy: Maximalt effektspektrum mindre än 10 dBm/MHz EIRP.

Frekvensband som används: 5150 till 5350 MHz och 5470 till 5725 MHz:

- Wi-Fi: Maximal överföringsstyrka mindre än 20 dBm EIRP.
- Enheten för endast användas inomhus med 5150 till 5350 MHz-läget i alla EU-medlemsstater som är listade i tabellen.



BE	DK	IE	UK	FR	CY	SK	HU
AT	SE	BG	DE	PT	EL	HR	LV
LT	MT	PL	CZ	EE	FI	ES	IT
RO	LU	NL	SI				

Tabell över farliga föremål som kontrolleras i Kina

Namn och innehåll på giftiga eller farliga ämnen eller delar						
Namn	Giftiga eller farliga ämnen och delar					
	Bly (Pb)	Kvicksilver (Hg)	Kadmium (Cd)	Sexvärt krom (CR(VI))	Polyklorerad bifenylnyl (PBB)	Polyklorerad diphenyl ether (PBDE)
PCB:er	x	0	0	0	0	0
Metall	x	0	0	0	0	0
Plast	0	0	0	0	0	0
Högtalare	x	0	0	0	0	0
Kablar	x	0	0	0	0	0

Den här tabellen är uppställd i enlighet med bestämmelserna i SJ/T 11364.

O: Anger att detta giftiga eller farliga ämne som ingår i alla homogena material i den här artikeln ligger under gränsvärdena uppställda i GB/T 26572.

X: Anger att detta giftiga eller farliga ämne som ingår i minst ett av de homogena materialen i den här artikeln ligger över gränsvärdena uppställda i GB/T 26572.

Tabell över farliga föremål som kontrolleras i Taiwan

Utrustningens namn: Aktiv högtalare , typ-ID: 355589						
Enhet	Begränsade ämnen och kemiska beteckning					
	Bly (Pb)	Kvicksilver (Hg)	Kadmium (Cd)	Sexvärt krom (Cr+6)	Polyklorerad bifenylnyl (PBB)	Polybrominerad diphenyl ether (PBDE)
PCB:er	-	o	o	o	o	o
Metall	-	o	o	o	o	o
Plast	o	o	o	o	o	o
Högtalare	-	o	o	o	o	o
Kablar	-	o	o	o	o	o

Obs 1! "o" anger att det procentuella innehållet i det begränsade ämnet inte överstiger referensvärdet.

Obs 2! Med "-" anges att den begränsade substansen motsvarar undantaget.

Fyll i uppgifterna och håll reda på var du förvarar dem

Serie- och modellnumret finns på bak- och undersidan av produkten.

Serienummer: _____

Modellnummer: _____

Förvara kvittot tillsammans med bruksanvisningen. Det är nu dags att registrera Bose-produkten. Du gör det enklast genom att besöka webbplatsen <http://global.Bose.com/register>

Tillverkningsdatum: Den åttonde siffran i serienumret visar tillverkningsåret; "8" är 2008 eller 2018.

Kinaimportör: Bose Electronics (Shanghai) Company Limited, Part C, Plant 9, No. 353 North Riyang Road, China (Shanghai) Pilot Free Trade Zone

EU-importör: Bose Products B.V., Gorslaan 60, 1441 RG Purmerend, Nederländerna

Taiwanimportör: Bose Taiwan Branch, 9F-A1, No.10, Section 3, Minsheng East Road, Taipei City 104, telefonnummer Taiwan: +886-2-2514 7676

Mexikoimportör: Bose de México, S. de R.L. de C.V., Paseo de las Palmas 405-204, Lomas de Chapultepec, 11000 México, D.F. Telefonnummer: +5255 (5202) 3545

Säkerhetsinformation



Den här produkten kan ta emot automatiska säkerhetsuppdateringar från Bose. För att ta emot automatiska säkerhetsuppdateringar måste du slutföra produktinstallationen i SoundTouch-appen och ansluta produkten till internet. **Om du inte slutför installationen blir du ansvarig för att installera säkerhetsuppdateringar som Bose gör tillgängliga.**

Licensinformation

Du kan visa den licensinformation som gäller för det programpaket från tredje part som medföljer din högtalare via SoundTouch-appen eller genom att använda din produkts IP-adress.

SoundTouch-appen

1. I appen väljer du ≡ > **Inställningar > Om > Juridik**.
2. Välj tillämplig licenstyp.

IP-adress

1. Hämta IP-adressen för din produkt på något av följande sätt:
 - **SoundTouch-appen:** I appen väljer du ≡ > **Inställningar > Om**. Välj högtalaren för att visa IP-adressen.
 - **Trådlös router:** Mer information finns i routerns bruksanvisning.
 - **SoundTouch 20 series III:** Tryck ned 5 och — samtidigt i fem sekunder. Tryck ned + eller — för att rulla genom inställningarna tills du ser **2.3 IP-adressen**.
2. Öppna ett webbläsarfönster på en enhet som är ansluten till ditt trådlösa nätverk
3. Gå till **<IP-adress>/licenses.pdf** för att visa tillämplig licensinformation och EULA.

Amazon, Kindle, Fire och alla relaterade logotyper är varumärken som tillhör Amazon, Inc. eller dess dotterbolag.

Apple och Apple-logotypen är varumärken som tillhör Apple Inc. och de är registrerade i USA och andra länder. App Store är ett tjänstmärke som tillhör Apple Inc.

Android, Google Play och Google Play-logotypen är varumärken som tillhör Google LLC.

Namnet *Bluetooth* och logotyperna är registrerade varumärken som tillhör Bluetooth SIG, Inc., och all användning av Bose Corporation sker under licens.

Den här produkten innehåller iHeartRadio-tjänsten. iHeartRadio är ett registrerat varumärke som tillhör iHeartMedia, Inc.

SoundTouch och den trådlösa notens design är varumärken som tillhör Bose Corporation i USA och andra länder.

Den här produkten har stöd för programvaran Spotify, som omfattas av tredjepartslicenser som du hittar här: www.spotify.com/connect/third-party-licenses

Spotify är ett registrerat varumärke som tillhör Spotify AB.

Wi-Fi är ett registrerat varumärke som tillhör Wi-Fi Alliance®.

Bose Corporations huvudkontor: 1-877-230-5639

©2019 Bose Corporation. Ingen del av denna publikation får återges, modifieras, distribueras eller på något annat sätt användas utan föregående skriftlig tillåtelse.

Innehållet i kartongen

Vad finns i förpackningen.....	9
--------------------------------	---

Första installationen

Riktlinjer för placering.....	10
Anslut högtalaren till strömkällan.....	11

Högtalarkontroller

Sätt på högtalaren.....	12
Kontrollknappar.....	12

Inställningar för SoundTouch®-appen

Ladda ned och starta SoundTouch®-appen.....	13
Supportcenter för SoundTouch®-ägare.....	13

Befintliga SoundTouch®-användare

Lägga till högtalaren i ett befintligt konto.....	14
Ansluta högtalaren till ett nytt nätverk.....	14

Egna förvalsinställningar

Ställa in ett förval.....	15
Spela upp ett förval.....	16

Bluetooth®-teknik

Ansluta en mobil enhet.....	17
Koppla från en mobil enhet.....	18
Återanslutning av en mobil enhet.....	19
Ansluta Bluetooth-funktionen på den mobila enheten.....	19
Rensa synkroniseringslistan för Bluetooth-högtalaren.....	19
Använda SoundTouch®-appen.....	19

Trådbundna anslutningar

Ansluta till AUX-ingången.....	20
--------------------------------	----

Indikator för trådlöst nätverk

Wi-Fi-status.....	21
-------------------	----

INNEHÅLL

Meddelanden på skärmen

Ikoner på skärmen	22
-------------------------	----

Avancerade funktioner

Uppdatera program	23
Inaktivera det trådlösa nätverket.....	23
Återaktivera det trådlösa Wi-Fi-nätverket	23

Skötsel och underhåll

Rengöra högtalaren	24
Kundtjänst.....	24
Begränsad garanti	24
Teknisk information.....	24
Byt batteri i fjärrkontrollen.....	25

Felsökning

Vanliga lösningar.....	26
Återställ högtalaren	28
Hämta diagnosinformation	28

Bilaga: Datorinstallation

Ställa in högtalaren med hjälp av en dator.....	29
Innan du börjar	29
Datorinstallation.....	29

Vad finns i förpackningen

Packa försiktigt upp kartongen och kontrollera att följande delar finns med.

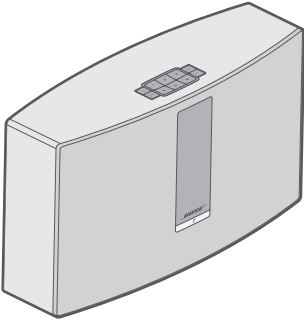

SoundTouch® 20 series III trådlös högtalare

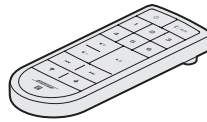

Fjärrkontrollen



Elkabel*

* Kan levereras med flera typer av elkablar. Använd den elkabel som är avsedd för din region.

Obs! Om någon del av högtalaren är skadad ska du inte använda den. Kontakta en Bose®-återförsäljare eller Bose kundtjänst. Besök: global.Bose.com/Support/ST20III för kontaktuppgifter.

Riktlinjer för placering

Du undviker störningar genom att hålla annan trådlös utrustning 0,3 till 0,9 m från högtalaren. Placera högtalaren utanför och borta från metallskåp och direktverkande värmekällor.

- Placera högtalaren på gummitassarna på en stadig och jämn yta.
- Placera INTE högtalaren ovanpå ljud- eller videoutrustning (mottagare, TV-apparater osv.) eller andra föremål som alstrar värme. Värmen som kommer från sådana enheter kan resultera i försämrad högtalarprestanda.
- Placera INTE föremål ovanpå högtalaren.
- Kontrollera att det finns ett eluttag i närheten.

Anslut högtalaren till strömkällan

Innan du installerar högtalaren i nätverket ska du ansluta det till ett eluttag.

1. Anslut elkabeln till **POWER**-kontakten på högtalaren.

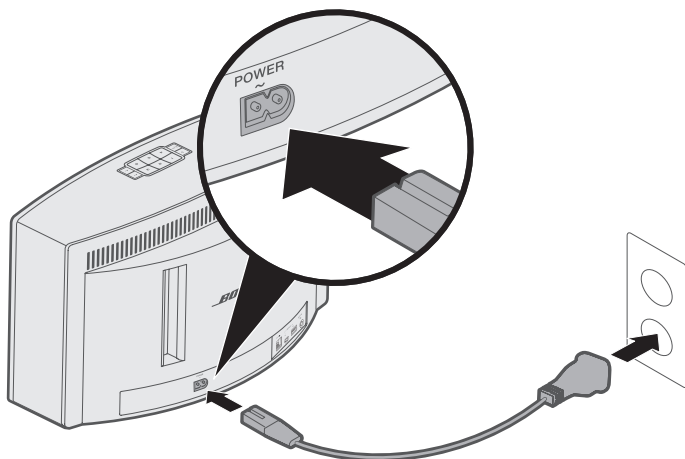

2. Sätt in den andra änden i eluttaget.

Sätt på högtalaren

På knappsatsen eller fjärrkontrollen trycker du på .





Tips! Du kan även trycka på ett förval eller på  | **AUX** för att aktivera högtalaren.

Kontrollknappar

Högtalarkontrollerna finns på knappsatsen och på fjärrkontrollen.

Tips! Du kan även kontrollera högtalaren med SoundTouch®-appen.

- **Knappsats:** Aktivera högtalaren, ställa in och spela upp förval, justera volymen samt aktivera *Bluetooth*- och *AUX*-källor.
- **Fjärrkontrollen:** Ger samma funktionalitet som knappsatsen samt: hoppa bakåt/hoppa framåt, spela upp/pausa samt använda knapparna för tummen upp och tummen ned.

Knapp	Beskrivning
	Sex förvalsknappar: <ul style="list-style-type: none"> • Tryck och håll ned för att ställa in ett förval • Tryck på ett förval för att starta uppspelning
	<i>Bluetooth</i> -/ <i>AUX</i> -knapp: <ul style="list-style-type: none"> • Tryck för att växla mellan <i>Bluetooth</i>- och <i>AUX</i>-källor
	Höja/sänka volymen: Tryck för att höja/sänka volymen
	Hoppa bakåt/hoppa framåt mellan spåren (endast med fjärrkontrollen)
	<ul style="list-style-type: none"> • Spela/pausa ljudet • Stäng av/sätt på ljudet i den <i>AUX</i>-anslutna enheten (endast fjärrkontroll)
	Gilla/Ogilla det som spelas (endast med fjärrkontrollen)

INSTALLNINGAR FÖR SOUNDTOUCH®-APPEN

SoundTouch®-appen använder du för att ställa in och kontrollera SoundTouch® från en smarttelefon, surfplatta eller dator. Appen kommer att fungera som en fjärrkontroll för att styra enheten.

Du kan från appen hantera SoundTouch®-inställningarna, lägga till musiktjänster, utforska lokala och globala webbradiostationer, ställa in och ändra förval samt strömma musik. Nya funktioner läggs till med jämna mellanrum.

Obs! Om du redan har ställt in SoundTouch® för en annan högtalare ska du läsa "Befintliga SoundTouch®-användare" på sidan 14.

Ladda ned och starta SoundTouch®-appen

Ladda ned Bose® SoundTouch®-appen till din smarttelefon eller surfplatta.



SoundTouch® app

- **Apple-användare:** Ladda ned från App Store
- **Android™-användare:** Ladda ned från Google Play™ Store
- **Amazon Kindle Fire-användare:** Ladda ned från Amazon Appstore for Android



Följ anvisningarna i appen för hur du slutför inställningarna, inklusive hur du lägger till högtalaren i ett trådlöst Wi-Fi-nätverk, skapar ett SoundTouch®-konto samt hur du lägger till musikbibliotek och musiktjänster.

När du installerat högtalaren i det trådlösa Wi-Fi-nätverket, kan du kontrollera den från en smarttelefon eller surfplatta i samma nätverk.

Obs! Information om hur du använder en dator finns i sidan 29.

Tips! När du installerat högtalaren i det trådlösa Wi-Fi-nätverket, kan du kontrollera den från en smarttelefon eller surfplatta i samma nätverk. Ladda ned SoundTouch®-appen till en smart enhet. Du måste använda samma SoundTouch®-konto för alla enheter som är anslutna till högtalaren.

Supportcenter för SoundTouch®-ägare

 global.Bose.com/Support/ST20III

Via den här webbplatsen får du tillgång till ett supportcenter för ägare där du kan hitta: bruksanvisningar, artiklar, tips, självstudier, ett videobibliotek och ett ägarforum där du kan ställa frågor och få svar.

Lägga till högtalaren i ett befintligt konto

Om du redan ställt in SoundTouch® för en annan högtalare behöver du inte ladda ned SoundTouch®-appen en gång till.

I appen väljer du  > **Inställningar** > **Lägg till eller återanslut högtalare**.

Appen vägleder dig igenom förloppet.

Ansluta högtalaren till ett nytt nätverk

Om nätverksinformationen ändras lägger du till högtalaren i ett nytt nätverk. Du gör det genom att försätta högtalaren i installationsläget.

1. I appen väljer du  > **INSTÄLLNINGAR** > **Högtalarinställningar** och sedan högtalaren.
2. Välj **ANSLUT HÖGTALARE**.

Appen vägleder dig igenom förloppet.

Du kan anpassa de sex förvalen för strömmande musiktjänster, stationer, spellistor, artister, album och låtar från musikarkivet. Genom att trycka på en knapp på SoundTouch®-kontrollen kan du när som helst lyssna på din musik.

Tänk på följande innan du börjar använda förval:

- Du kan ställa in förval med appen och fjärrkontrollen.
- Om förvalskällan är ett musikbibliotek, måste datorn där du har musikbiblioteket vara påslagen och ansluten till samma nätverk som SoundTouch®-högtalaren.
- Du kan ställa in förval i *Bluetooth*- eller *AUX*-läget.

Ställa in ett förval

1. Strömma musik med hjälp av appen.
2. Medan musiken spelas trycker du och håller ned ett förval på knappsatsen eller fjärrkontrollen tills du hör en ton.

”Nytt förval har tilldelats” visas på skärmen.

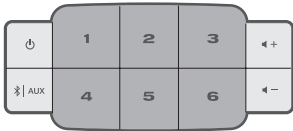

Spela upp ett förval

När du anpassat förvalen trycker du på förvalet på knappsatsen eller på fjärrkontrollen för att spela upp det.

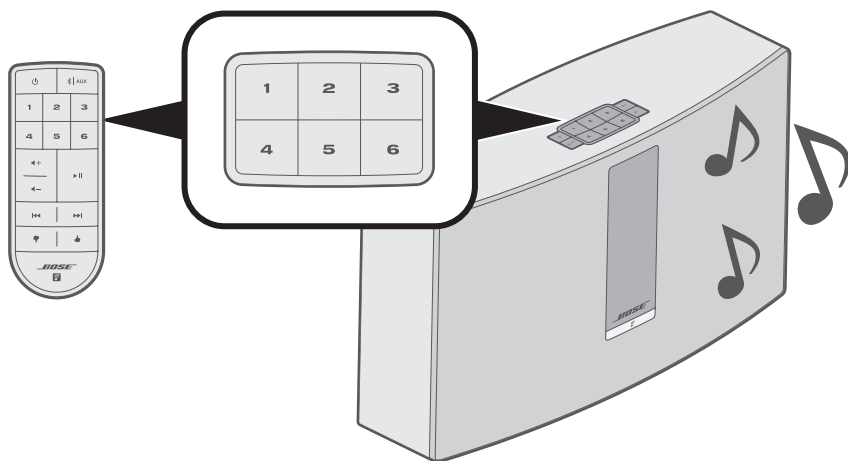

Obs! Mer information om hur du använder SoundTouch®-appen för att spela upp dina förval finns på global.Bose.com/Support/ST20III.

Med den trådlösa *Bluetooth*-tekniken kan du strömma musik från *Bluetooth*-enheter såsom smarttelefoner, surfplattor och andra ljudenheter till högtalaren. Innan du kan strömma musik från en mobil enhet måste du först ansluta enheten till högtalaren.

Ansluta en mobil enhet

1. På högtalarens knappsats eller fjärrkontroll trycker du ned  | **AUX** tills "Klar för att anslutas"- visas på skärmen.

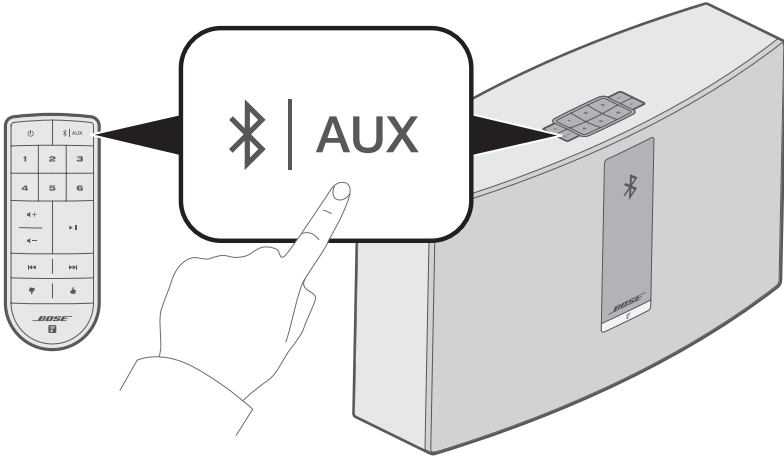

Tips! Du kan även trycka på  | **AUX** i två sekunder för att synkronisera en enhet.

BLUETOOTH®-TEKNIK

2. Aktivera *Bluetooth*-funktionen på din mobila enhet.

Tips! *Bluetooth*-menyn hittar du vanligtvis på menyn Inställningar.

3. Välj Soundtouch®-högtalaren i enhetslistan.

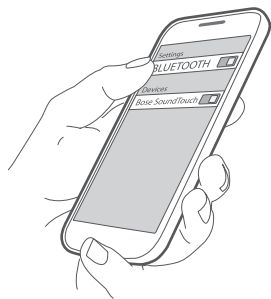

Obs! Leta efter namnet som du angav för högtalaren i SoundTouch®-appen. Om du inte gav högtalaren något namn kommer standardnamnet att visas.

När anslutningen är klar visas i enhetslistan SoundTouch®-högtalarens namn.

Koppla från en mobil enhet

Stäng av *Bluetooth*-funktionen på den mobila enheten.

Återanslutning av en mobil enhet

På högtalarens knappsats eller fjärrkontroll trycker du på  | **AUX** flera gånger tills ett synkroniseringsmeddelande för *Bluetooth* visas på skärmen.

Högtalaren försöker återansluta till den senast anslutna mobila enheten.

Obs! Den mobila enheten måste finnas inom högtalarens täckningsområde (9 m) och vara påslagen.

Ansluta *Bluetooth*-funktionen på den mobila enheten

1. Aktivera *Bluetooth*-funktionen på din mobila enhet.

Tips! *Bluetooth*-menyn hittar du vanligtvis på menyn Inställningar.

2. Välj högtalaren i enhetslistan.

Högtalaren sätts på och sänder ut en ton.

Rensa synkroniseringslistan för *Bluetooth*-högtalaren

På systemets knappsats eller fjärrkontroll trycker du på  | **AUX** (10 sek) tills meddelande om att för att synkroniseringslistan har rensats visas på skärmen.

Högtalaren är nu klar för att anslutas till en enhet (se sidan 17).

Använda **SoundTouch®**-appen

Du kan rensa synkroniseringslistan via appen.

1. I appen väljer du  > **INSTÄLLNINGAR** > **Högtalarinställningar** och sedan högtalaren.
2. Öppna *Bluetooth*-menyn och rensa synkroniseringslistan.

Ansluta till AUX-ingången

Du kan ansluta ljudutgången från en smarttelefon, surfplatta, dator eller annan typ av ljudenhet till högtalarens AUX-ingång. Du kan ansluta en 3,5 mm kabel med stereokontakt (medföljer ej) till AUX kontakten.

1. Använd stereokabeln för att ansluta ljudenheten till **AUX IN** -ingången på högtalaren.

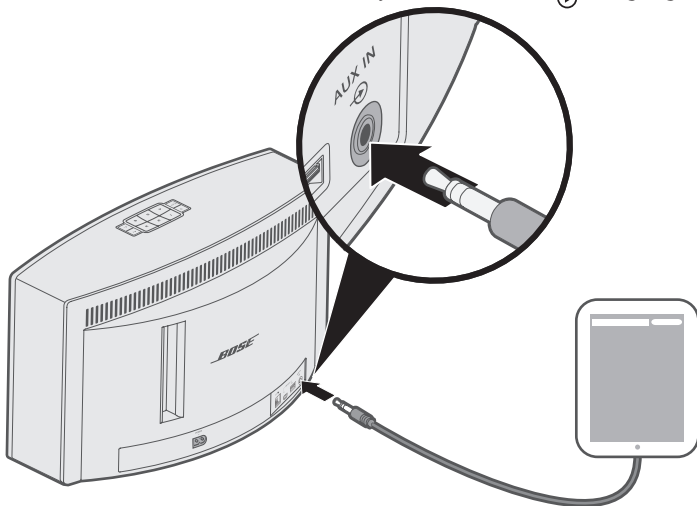

2. På systemets knappsats eller fjärrkontroll trycker du på **AUX** flera gånger tills meddelandet **AUX** visas på skärmen.
3. Starta musikuppspelningen på den mobila enheten.

INDIKATOR FÖR TRÅDLÖST NÄTVERK

På framsidan av högtalaren finns en indikator som visar Wi-Fi-status. Indikatorerna lyser för att visa högtalarens läge.

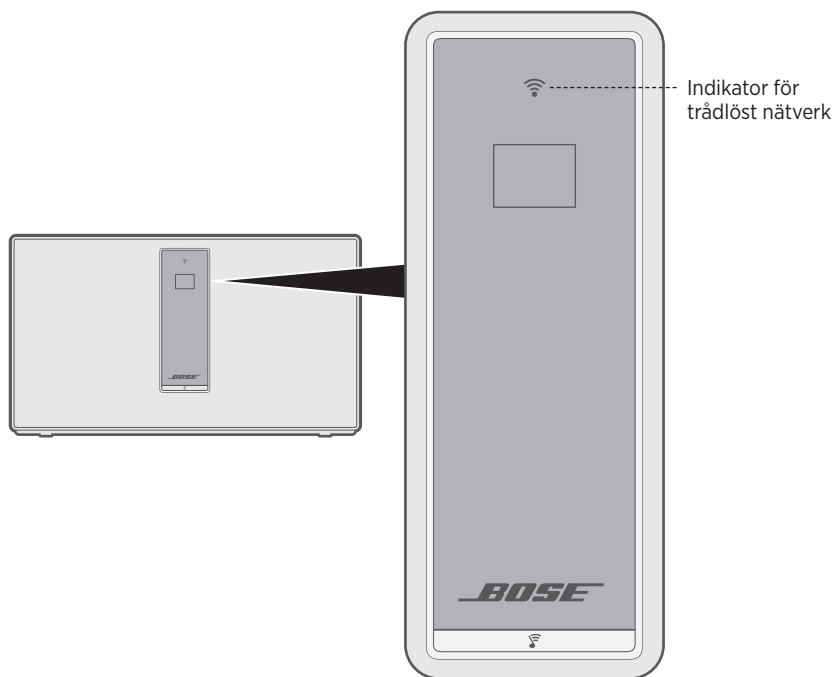









Wi-Fi-status

Indikator, aktivitet	Läge
Blinkar med vitt sken	Söker efter trådlösa Wi-Fi-nätverk.
Fast vitt sken (nedtonat)	Energisparläge och anslutet till det trådlösa nätverket.
Fast vitt sken (klart)	Högtalaren är påslagen och ansluten till det trådlösa Wi-Fi-nätverket.
Fast gult sken	Högtalaren är försatt i installationsläge.

MEDDELANDEN PÅ SKÄRMEN

På skärmen visas högtalarinformation och ikoner, samt information om album eller artist.

Ikoner på skärmen

Ikoner på skärmen	Beskrivning
	Söker efter trådlösa Wi-Fi-nätverk.
	Volymen justeras.
	Uppspelning från musikarkivet.
	Ljud för flera rum är aktiverat.
AUX	AUX-läget är aktiverat.
	<i>Bluetooth</i> -källa är aktiverad.
1 2 3 4 5 6	Förval har valts.
	Hoppa framåt till nästa spår.
	Hoppa bakåt till föregående spår.
	Ljudet är pausat.
	Ljudet är stoppat.

Uppdatera program

I Soundtouch®-appen får du meddelande om att det finns en programuppdatering tillgänglig. Du kan då göra uppdateringen med hjälp av appen. Du kan även uppdatera programvaran med knappsatsen.

1. Sätt på högtalaren.
2. Tryck och håll ned **4** och **◀-** på knappsatsen i fem sekunder.



Inaktivera det trådlösa nätverket

1. Sätt på högtalaren.
2. Tryck och håll ned **3** och **◀-** på knappsatsen i fem sekunder.



Indikatorn för den trådlösa kommunikationen släcks när kommunikationen bryts.

Återaktivera det trådlösa Wi-Fi-nätverket

Tryck och håll ned **3** och **◀-** på knappsatsen i fem sekunder medan högtalaren är påslagen.

Indikatorn för den trådlösa Wi-Fi-kommunikationen tänds när kommunikationen aktiveras.

Rengöra högtalaren

- Rengör högtalarnas yta med en mjuk och lätt fuktad trasa.
- Använd inte spray i närheten av högtalaren. Använd inte lösningsmedel, kemikalier eller rengöringsmedel som innehåller alkohol, ammoniak eller slipmedel.
- Låt ingen vätska komma in i några öppningar.

Kundtjänst

Mer hjälp om högtalaren finns här:

global.bose.com/Support/ST20III

Begränsad garanti

Högtalaren täcks av en begränsad garanti. Mer information om den begränsade garantin finns på global.bose.com/warranty.

Mer information om hur du registrerar din produkt finns på global.bose.com/register. Dina garantirättigheter påverkas inte om du inte gör det.

Teknisk information

Ineffekt

USA/Kanada/Internationellt: 100-240 V ~ 50/60 Hz, 90 W

Byt batteri i fjärrkontrollen

VARNING! Svälj inte batteriet eftersom du riskerar kemiska brännskador. Den medföljande fjärrkontrollen innehåller ett knappbatteri. Om knappbatteriet sväljs kan allvarliga inre brännskador inträffa inom bara två timmar och dessa kan leda till dödsfall. Se till att barn inte kommer åt nya eller begagnade batterier. Om batterifacket inte är stängt ska du sluta använda fjärrkontrollen och se till att barn inte hittar den. Om du misstänker att någon svält batteriet eller att det kommit in i annan kroppsöppning ska du omedelbart söka läkarhjälp. För att undvika explosion, eldsvåda eller kemiska brännskador ska du iaktta försiktighet när du byter ut batteriet och ersätter det med ett godkänt batteri (t.ex. UL) CR2032 eller DL2032 3-volts litiumbatteri. Deponera batteriet omedelbart enligt gällande föreskrifter. Det får inte laddas om, demonteras, hettas upp till 100°C eller kastas i elden.

1. Använd ett mynt för att vrida batterilocket något moturs.

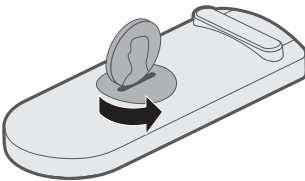

2. Ta bort locket. Sätt in batteriet med den platta sidan uppåt så att +-symbolen är synlig.

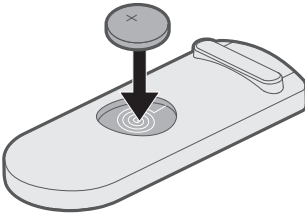

3. Sätt tillbaka locket och vrid det åt höger (medurs) tills det låser fast.

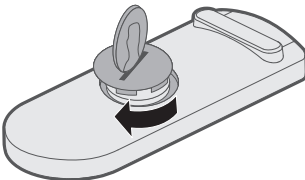

FELSÖKNING



Om du får problem med högtalaren:

- Anslut högtalaren till eluttaget.
- Kontrollera alla kablar.
- Kontrollera vilket läge statusindikatorerna visar (se sidan 21).
- Flytta högtalarna och den mobila enheten bort från eventuella störningskällor (trådlösa routrar, trådlösa telefoner, TV-apparater, mikrovågsugnar osv.).
- Flytta högtalaren så att den kommer innanför den rekommenderade räckvidden för den trådlösa routern eller den mobila enheten för att säkerställa funktionen.

Om du inte kan lösa problemet ska du titta i tabellen nedan för att identifiera symptom och ta del av lösningar till vanliga problem. Kontakta Bose® kundtjänst om du inte kan lösa ditt problem.

Vanliga lösningar

I följande tabell visas symptom och möjliga lösningar till vanliga problem.

Symptom	Lösning
Högtalaren svarar inte under installation	Om Wi-Fi-indikatorn eller skärmen är släkt: <ul style="list-style-type: none">• Tryck och håll ned  på högtalarens knappsats i två sekunder och släpp sedan.• När högtalaren aktiverats fortsätter du installationen.
Högtalaren aktiveras inte när jag trycker på strömbrytaren	Högtalaren kan vara försatt i viloläge. Väck högtalaren genom att trycka och hålla ned  på högtalarens knappsats i två sekunder och släpp sedan.
Det går inte att slutföra nätverksinställningarna	<ul style="list-style-type: none">• Välj rätt nätverksnamn och lösenord.• Anslut enheten och högtalaren till samma trådlösa Wi-Fi®-nätverk.• Placera högtalaren så att det står inom routerns räckvidd.• Aktivera Wi-Fi på den enhet (mobil eller dator) som du använde för installationen.• Stäng andra öppna program.• Om du använder en dator för installationen ska du kontrollera brandväggsinställningarna för att säkerställa att SoundTouch®-appen och SoundTouch® Music Server är tillåtna program.• Starta om den mobila enheten, eller datorn och routern.• Återställ högtalaren (se sidan 28).• Om routern har stöd för både 2,4 GHz och 5 GHz-banden, ska du kontrollera att båda enheterna (den mobila eller datorn) och högtalaren är anslutna till samma band.• Avinstallera appen, återställ högtalaren (se sidan 28) och starta om installationsprocessen.

Symptom	Lösning
Det går inte att ansluta till nätverket	Om nätverksinformationen har ändrats eller om du vill ansluta högtalaren till ett annat nätverk ska du läsa sidan 14.
Hackigt ljud eller inget ljud	<ul style="list-style-type: none"> • Stoppa andra program för direktuppspelning av ljud eller video. • Aktivera ljudet och öka volymen i högtalaren och på den mobila enheten. • Ta ut elkabeln, vänta i en minut och sätt sedan tillbaka den igen. • Starta om den mobila enheten, eller datorn och routern.
Det går inte att spela upp <i>Bluetooth</i> -ljud	<ul style="list-style-type: none"> • Gör först inställningarna för SoundTouch®-appen och gör sedan alla uppdateringar. • Ansluta en mobil enhet (se sidan 17). • Rensa synkroniseringslistan i högtalaren (se sidan 19). • Prova att synkronisera en annan mobil enhet. <p>På den mobila enheten:</p> <ul style="list-style-type: none"> • Inaktivera och återaktivera <i>Bluetooth</i>-funktionen. • Ta bort högtalaren från <i>Bluetooth</i>-menyn. Anslut en gång till. • Mer information finns i dokumentationen för den mobila enheten. • Se "Hackigt ljud eller inget ljud."
Basåtergivningen är för kraftig eller låg	<p>Justera basnivån i högtalaren med hjälp av appen:</p> <ol style="list-style-type: none"> 1. I appen väljer du  > INSTÄLLNINGAR > Högtalarinställningar och sedan högtalaren. 2. Justera basnivån i högtalaren.

Återställ högtalaren

Vid en fabriksåterställning rensas alla käll-, volym- och nätverksinställningar och de ursprungliga inställningarna för högtalaren kommer att gälla.

1. Sätt på högtalaren.
2. Tryck och håll ned **1** och **◀-** på knappsatsen i tio sekunder.



Högtalaren återaktiveras och Wi-Fi-indikatorn lyser med gult sken (installationsläge).

3. Öppna SoundTouch®-appen på din smarttelefon eller surfplatta, och lägg till högtalaren i nätverket (se sidan 14).

Hämta diagnosinformation

Hämta detaljerad information om exempelvis MAC-adress, nätverk, serienummer och programvaruversion.

1. På knappsatsen trycker du ned **5** och **◀-** tills systeminformationen visas på skärmen.



2. Tryck på **◀+** eller **◀-** för att rulla i högtalarinformationen.

Ställa in högtalaren med hjälp av en dator

Du kan använda en dator istället för en smarttelefon eller surfplatta för att ställa in högtalaren.

Innan du börjar

- Placera högtalaren intill datorn.
- Kontrollera att datorn är ansluten till det trådlösa Wi-Fi-nätverket.
- Skaffa en USB A-till-USB-mikro-B kabel (medföljer ej).

Tänk på följande:

- En USB A-till-USB Micro B-kabel används vanligtvis för att ladda mobila enheter. Du kan också köpa den i en elektronikbutik. Om du inte har den här kabeln ska du kontakta Bose kundtjänst.
- USB-kontakten på baksidan av högtalaren ska endast användas vid datorinstallation. USB-kontakten är inte avsedd för att ladda smarttelefoner, surfplattor, liknande enheter eller själva högtalaren.

Datorinstallation

Under installation uppmanas du via appen att tillfälligt ansluta USB-kabeln från datorn till högtalaren. Anslut inte USB-kabeln förrän du uppmanas till det i appen.

1. Sätt in nätadaptern i ett eluttag.
2. Öppna webbläsaren på datorn och gå till:

global.Bose.com/Support/ST20III

Tips! Använd datorn där du har musikarkivet.

3. Ladda ner och kör SoundTouch®-appen.
Appen vägleder dig igenom förloppet.
4. När inställningarna är klara, tar du bort USB-kabeln från datorn och högtalaren. Flytta högtalaren till den plats där du vill ha den.

คำแนะนำด้านความปลอดภัยที่สำคัญ

โปรดอ่านและเก็บคำแนะนำด้านความปลอดภัย การรักษาความปลอดภัย และการใช้งานทั้งหมดไว้

คำเตือน/ข้อควรระวัง



อย่ากลืนแบตเตอรี่ เนื่องจากมีความเสี่ยงการไหม้จากสารเคมี รีโมทคอนโทรลที่จัดส่งให้พร้อมผลิตภัณฑ์นี้มีแบตเตอรี่เซลล์แบบเหรียญ/ถ่านกระดุม หากกลืนแบตเตอรี่เซลล์แบบเหรียญ/ถ่านกระดุมลงคอ อาจทำให้เกิดการไหม้ภายในในเวลาเพียง 2 ชั่วโมง และอาจเสียชีวิต เก็บแบตเตอรี่ทิ้งใหม่และที่ใช้แล้วให้พ้นมือเด็ก หากช่องใส่แบตเตอรี่ปิดไม่สนิท ควรหยุดใช้รีโมทคอนโทรลและเก็บผลิตภัณฑ์ให้พ้นมือเด็ก หากคุณคิดว่าอาจกลืนแบตเตอรี่ลงคอหรือแบตเตอรี่เข้าไปอยู่ในส่วนหนึ่งส่วนใดของร่างกาย โปรดไปพบแพทย์ทันที เพื่อหลีกเลี่ยงความเสี่ยงจากเพลิงไหม้หรือการไหม้จากสารเคมี โปรดใช้ความระมัดระวังขณะเปลี่ยนแบตเตอรี่ใหม่ และเปลี่ยนเป็นแบตเตอรี่ลิเทียม CR2032 หรือ DL2032 แรงดัน 3 โวลท์ที่ได้รับอนุมัติจากหน่วยงาน (เช่น UL) เท่านั้น ทั้งแบตเตอรี่ที่ใช้แล้วในทันทีและอย่างเหมาะสม ยายนำแบตเตอรี่ไปชาร์จซ้ำ ถอดชิ้นส่วน ถูกความร้อนเกินกว่า 100°C หรือนำไปเผา

1. โปรดอ่านคำแนะนำเหล่านี้
2. จัดจำคำแนะนำเหล่านี้ไว้
3. ใส่ใจในคำเตือนทั้งหมด
4. ปฏิบัติตามคำแนะนำทั้งหมด
5. อย่าใช้อุปกรณ์นี้ใกล้กับน้ำหรือความชื้น
6. ทำความสะอาดด้วยผ้าแห้งเท่านั้น
7. อย่ากีดขวางช่องระบายอากาศ ติดตั้งตามคำแนะนำของผู้ผลิต
8. อย่าตั้งใกล้กับแหล่งที่ก่อให้เกิดความร้อนใดๆ เช่น หม้อน้ำ เครื่องปั่นไฟ เตา หรืออุปกรณ์อื่นๆ (รวมถึงเครื่องขยายเสียง) ที่ก่อให้เกิดความร้อน
9. ระวังไม่ให้อายุไฟขวางทางเดินหรือทักงอ โดยเฉพาะบริเวณปลั๊ก จัดวางตัวรับและจุดที่จะต่อออกมายังอุปกรณ์ให้สะดวกแก่การใช้งาน
10. ใช้แต่อุปกรณ์ต่อ/อุปกรณ์เสริมที่ผู้ผลิตระบุเท่านั้น
11. ถอดปลั๊กอุปกรณ์นี้ระหว่างฝนฟ้าคะนองหรือเมื่อไม่ได้ใช้งานเป็นเวลานาน
12. นำผลิตภัณฑ์เข้ารับการซ่อมแซมทั้งหมดจากช่างผู้ชำนาญเท่านั้น การเข้ารับบริการซ่อมแซมเป็นสิ่งที่จำเป็นเมื่ออุปกรณ์เกิดความเสียหายไม่ว่าทางใดทางหนึ่ง เช่น สายไฟหรือปลั๊กเสียหาย ของเหลวหกหรือวัสดุแปลกปลอมตกลงเข้าไปในอุปกรณ์ อุปกรณ์ถูกฝน หรือความชื้น ไม่ทำงานตามปกติ หรืออุปกรณ์แตกหัก



สัญลักษณ์รูปลูกศรสายฟ้าในกรอบสามเหลี่ยมด้านเท่า เป็นการเตือนผู้ใช้งานถึงอันตรายจากกระแสไฟฟ้าในบริเวณที่ไม่มีฉนวนหุ้มภายในเครื่อง ซึ่งอาจมีแรงดันสูงพอที่จะทำให้เสี่ยงต่อการถูกไฟฟ้าช็อตได้



เครื่องหมายตกใจในกรอบสามเหลี่ยมด้านเท่าที่ติดอยู่บนเครื่อง เป็นการเตือนผู้ให้ปฏิบัติตามคำแนะนำในการใช้งาน และการบำรุงรักษาในคู่มือ

- เพื่อลดความเสี่ยงต่อการเกิดเพลิงไหม้หรือไฟฟ้าช็อต อย่าให้ผลิตภัณฑ์ถูกฝนหรือความชื้น
- อย่าวางเครื่องนี้ในบริเวณที่มีน้ำหยดหรือกระเด็น และไม่ควรวางภาชนะบรรจุของเหลว เช่น แก๊งก์ ไวน์หรือใกล้กับเครื่อง เช่นเดียวกับเครื่องใช้ไฟฟ้าอื่นๆ โปรดระมัดระวังอย่าให้ของเหลวกระเด็นลงในส่วนประกอบของผลิตภัณฑ์ เพราะของเหลวจะสร้างความเสียหาย และ/หรือ เกิดเพลิงไหม้ได้
- อย่าวางสิ่งที่ลุกไหม้ใดๆ เช่น เทียนไขที่จุดไฟ ไวน์หรือใกล้กับผลิตภัณฑ์
- โปรดอย่าตัดแปลงผลิตภัณฑ์หรืออุปกรณ์เสริม การตัดแปลงแก้ไขโดยไม่ได้รับอนุญาตอาจกระทบต่อความปลอดภัย ความสอดคล้องตามระเบียบข้อบังคับ และประสิทธิภาพของระบบ



ผลิตภัณฑ์นี้ประกอบด้วยวัสดุแม่เหล็ก ปรึกษาแพทย์ว่าสิ่งนี้อาจส่งผลกระทบต่อการใช้งานอุปกรณ์การแพทย์ที่ปลูกถ่ายของคุณหรือไม่

หมายเหตุ:

- ในกรณีที่ใช้ปลั๊กไฟหลักหรือปลั๊กพ่วงเป็นอุปกรณ์ตัดไฟ อุปกรณ์ตัดไฟดังกล่าวควรพร้อมใช้งานได้
 - ผลิตภัณฑ์นี้จะต้องใช้ภายในอาคารเท่านั้น ผลิตภัณฑ์นี้ไม่ได้รับการออกแบบหรือทดสอบสำหรับใช้งานภายนอกอาคาร ในยานพาหนะ หรือบนเรือ
 - ป้ายกำกับผลิตภัณฑ์อาจอยู่ด้านหลังหรือด้านล่างของระบบ
-  ผลิตภัณฑ์นี้ประกอบด้วยชิ้นส่วนขนาดเล็ก ซึ่งอาจทำให้เกิดอันตรายจากการสำลัก ไม่เหมาะสำหรับเด็กอายุต่ำกว่า 3 ปี



โปรดทิ้งแบตเตอรี่ที่ใช้แล้วให้เหมาะสม ตามระเบียบข้อบังคับของท้องถิ่น อย่าเผาแบตเตอรี่



สัญลักษณ์นี้หมายความว่าไม่ควรทิ้งผลิตภัณฑ์นี้เหมือนเป็นขยะตามบ้านทั่วไป และควรจัดการทิ้งให้กับสถานจัดเก็บขยะที่เหมาะสมเพื่อการนำไปรีไซเคิล การจัดการทิ้งและการรีไซเคิลอย่างเหมาะสมช่วยปกป้องทรัพยากรธรรมชาติ สุขภาพของมนุษย์ และสิ่งแวดล้อม สำหรับข้อมูลเพิ่มเติมเกี่ยวกับการทิ้งและการรีไซเคิลผลิตภัณฑ์นี้ ให้ติดต่อเทศบาลในท้องถิ่นของคุณ บริการกำจัดขยะ หรือร้านค้าที่คุณซื้อผลิตภัณฑ์นี้

ข้อมูลเกี่ยวกับผลิตภัณฑ์ที่สร้างเสียงรบกวนทางไฟฟ้า

อุปกรณ์นี้ผ่านการทดสอบและพบว่าตรงตามข้อกำหนดสำหรับอุปกรณ์ดีจิตอล คลาส B ตามส่วน 15 ของระเบียบ FCC ข้อจำกัดนี้กำหนดขึ้นเพื่อให้การป้องกันที่เหมาะสมจากการรบกวนที่เป็นอันตรายในการติดตั้งในที่พักอาศัย อุปกรณ์นี้ก่อให้เกิด ใช้ และสามารถแผ่พลังงานความถี่วิทยุ และหากติดตั้งและใช้งานไม่ตรงตามคำแนะนำ อาจเป็นสาเหตุให้เกิดการรบกวนที่เป็นอันตรายกับการสื่อสารทางวิทยุ อย่างไรก็ตาม ไม่มีการรับประกันว่าการรบกวนนี้จะไม่เกิดขึ้นในการติดตั้งแบบใดแบบหนึ่ง หากอุปกรณ์นี้ก่อให้เกิดการรบกวนที่เป็นอันตรายกับการรับสัญญาณวิทยุหรือโทรทัศน์ ซึ่งสามารถพิจารณาได้จากการลองปิดและเปิดอุปกรณ์ ขอแนะนำให้ผู้ใช้ลองแก้ไขการรบกวนดังกล่าว ด้วยวิธีการต่อไปนี้

- เปลี่ยนทิศทางหรือตำแหน่งของเสาอากาศ
- เพิ่มระยะห่างระหว่างอุปกรณ์และเครื่องรับสัญญาณ
- เสียบปลั๊กอุปกรณ์นี้กับเต้ารับไฟฟ้าที่ไม่ได้ใช้สายร่วมกับเครื่องรับสัญญาณ
- ติดต่อขอรับความช่วยเหลือจากตัวแทนจำหน่ายหรือช่างเทคนิคด้านวิทยุ/โทรทัศน์ที่มีประสบการณ์

คำเตือนของ FCC

การแก้ไขหรือดัดแปลงอื่นใดที่ไม่ได้รับอนุญาตโดยตรงจาก Bose Corporation อาจทำให้ผู้ใช้ไม่มีสิทธิ์ใช้งานอุปกรณ์นี้อีกต่อไป

ข้อมูลเกี่ยวกับความสอดคล้องที่สำคัญในสหรัฐ และแคนาดา

อุปกรณ์นี้สอดคล้องตามส่วน 15 ของระเบียบ FCC และมาตรฐาน RSS ที่ได้รับการยกเว้นใบอนุญาตของ ISED Canada การทำงานของอุปกรณ์ขึ้นอยู่กับเงื่อนไข 2 ประการ ดังนี้ (1) อุปกรณ์นี้ต้องไม่ก่อให้เกิดสัญญาณรบกวนที่เป็นอันตราย และ (2) อุปกรณ์นี้ต้องยอมรับสัญญาณรบกวนทุกชนิดที่ได้รับ รวมถึงสัญญาณรบกวนที่อาจทำให้เกิดการทำงานที่ไม่พึงประสงค์ อุปกรณ์นี้สอดคล้องตามข้อกำหนดความเสี่ยงต่ออันตรายจากรังสีของ FCC และ ISED Canada ตามที่ประกาศไว้สำหรับสภาพแวดล้อมที่ไม่มีการควบคุม การติดตั้งและใช้งานอุปกรณ์นี้ในระยะห่างอย่างน้อย 20 ซม. ระหว่างเครื่องกำเนิดรังสีและร่างกายของคุณ

ต้องไม่วางอุปกรณ์นี้ร่วมกับหรือทำงานร่วมกับเสาอากาศหรือเครื่องส่งวิทยุอื่นใด

อุปกรณ์นี้สอดคล้องตามมาตรฐาน RSS ที่ได้รับการยกเว้นใบอนุญาตของ ISED Canada

อุปกรณ์คลาส B นี้สอดคล้องตามข้อกำหนด ICES-003 ของแคนาดา

CAN ICES-3 (B)/NMB-3(B)

ข้อมูลเกี่ยวกับระเบียบข้อบังคับ

CE Bose Corporation ขอประกาศในที่นี้ว่าผลิตภัณฑ์นี้สอดคล้องตามข้อกำหนดที่กำหนดที่เป็นและข้อบังคับที่เกี่ยวข้องอื่น ๆ ของข้อกำหนดกับ Directive 2014/53/EU และข้อบังคับอื่น ๆ ทั้งหมดของข้อกำหนดกับ EU ที่ใช้บังคับ ประกาศฉบับสมบูรณ์เกี่ยวกับความสอดคล้อง สามารถอ่านได้จาก www.Bose.com/compliance

ผลิตภัณฑ์นี้ซึ่งเป็นไปตามข้อกำหนดด้านการออกแบบเชิงเน็ตสำหรับผลิตภัณฑ์ที่เกี่ยวข้องกับพลังงานของข้อกำหนดกับ Directive 2009/125/EC นั้น สอดคล้องตามบรรทัดฐานหรือเอกสารต่อไปนี้: ระเบียบ (EC) เลขที่ 1275/2008 ตามที่แก้ไขโดยกฎระเบียบ (EU) เลขที่ 801/2013

ข้อมูลสถานะพลังงานที่ต้องระบุ	โหมดพลังงาน	
	สถานะสแตนด์บาย	สถานะสแตนด์บายขณะเชื่อมต่อเครือข่าย
การสิ้นเปลืองพลังงานในโหมดที่ระบุ, ที่กำลังไฟเข้า 230V/50Hz ระยะเวลาหลังจากอุปกรณ์สลับเข้าสู่โหมดโดยอัตโนมัติ	< 0.5W < 2.5 ชั่วโมง	ประเภทเครือข่ายทั้งหมด ≤ 3.0 W ≤ 20 นาที
การสิ้นเปลืองพลังงานในสถานะสแตนด์บายขณะเชื่อมต่อเครือข่าย หากพอร์ตเครือข่ายแบบใช้สายทั้งหมดเชื่อมต่ออยู่ และเปิดใช้งานพอร์ตเครือข่ายแบบไร้สายทั้งหมด, ที่กำลังไฟเข้า 230V/50Hz	ไม่ระบุ	≤ 3.0W
กระบวนการเปิดใช้งาน/ปิดใช้งานพอร์ตเครือข่าย การปิดใช้งานเครือข่ายทั้งหมดจะเปิดใช้งานโหมดสแตนด์บาย	<p>Wi-Fi: ปิดใช้งานโดยการกด C และ z บนเครื่องค้ำไว้นจนกระทั่งไฟแสดงสถานะ Wi-Fi ดับ เปิดใช้งานโดยการกด C และ z บนเครื่องค้ำไว้นจนกระทั่งไฟแสดงสถานะ Wi-Fi สว่างขึ้น</p> <p>Bluetooth: ปิดใช้งานโดยการล้างรายการการจับคู่โดยกดปุ่ม <i>Bluetooth</i>/แหล่งสัญญาณเสริม § aux บนเครื่องค้ำไว้นจนกระทั่งไฟแสดงสถานะ <i>Bluetooth</i> กะพริบเป็นสีขาว เปิดใช้งานอีกครั้งโดยการจับคู่กับแหล่งสัญญาณ <i>Bluetooth</i></p> <p>อีเทอร์เน็ต: ปิดใช้งานโดยการกดสายอีเทอร์เน็ตออก เปิดใช้งานโดยการเสียบสายอีเทอร์เน็ต</p>	

สำหรับยุโรป:

ช่วงความถี่การทำงานคือ **2400 ถึง 2483.5 MHz:**

- *Bluetooth*/Wi-Fi: กำลังการส่งสูงสุดน้อยกว่า 20 dBm EIRP
- *Bluetooth* Low Energy: ความเข้มกำลังลำแสงสูงสุดน้อยกว่า 10 dBm/MHz EIRP

ช่วงความถี่การทำงานคือ **5150 ถึง 5350 MHz และ 5470 ถึง 5725 MHz:**

- Wi-Fi: กำลังการส่งสูงสุดน้อยกว่า 20 dBm EIRP
- อุปกรณ์นี้จำกัดให้ใช้งานภายในอาคารเมื่อทำงานในย่านความถี่ 5150 ถึง 5350 MHz ในประเทศสมาชิก EU ทั้งหมดที่แสดงในตาราง

							
BE	DK	IE	UK	FR	CY	SK	HU
AT	SE	BG	DE	PT	EL	HR	LV
LT	MT	PL	CZ	EE	FI	ES	IT
RO	LU	NL	SI				

ข้อมูลเกี่ยวกับระเบียบข้อบังคับ

ตารางข้อกำหนดสารที่เป็นอันตรายของจีน

ชื่อและปริมาณสารหรือองค์ประกอบที่เป็นพิษหรือเป็นอันตราย						
สารและองค์ประกอบที่เป็นพิษหรือเป็นอันตราย						
ชื่อชิ้นส่วน	ตะกั่ว (Pb)	ปรอท (Hg)	แคดเมียม (Cd)	โครเมียม 6 (CR(VI))	โพลีโบรมิเนเตดไอบีฟีนิล (PBB)	โพลีโบรมิเนเตดไดฟีนิลอีเธอร์ (PBDE)
PCB	X	0	0	0	0	0
ชิ้นส่วนโลหะ	X	0	0	0	0	0
ชิ้นส่วนพลาสติก	0	0	0	0	0	0
ลำโพง	X	0	0	0	0	0
สาย	X	0	0	0	0	0

ตารางนี้ได้รับการจัดเตรียมตามระเบียบแก้ไขปรับปรุงของ SJ/T 11364

O: หมายความว่าสารพิษหรือสารอันตรายที่อยู่ในวัสดุทั้งหมดที่เป็นเนื้อเดียวกันสำหรับชิ้นส่วนนี้มีปริมาณต่ำกว่าข้อกำหนดขีดจำกัดของ GB/T 26572

X: หมายความว่าสารพิษหรือสารอันตรายที่อยู่ในวัสดุที่เป็นเนื้อเดียวกันอย่างน้อยหนึ่งชิ้นที่ใช้สำหรับชิ้นส่วนนี้มีปริมาณสูงกว่าข้อกำหนดขีดจำกัดของ GB/T 26572

ตารางข้อกำหนดสารที่เป็นอันตรายของไต้หวัน

ชื่ออุปกรณ์: ลำโพงพาวเวอร์, การตั้งชื่อประเภท: 355589						
สารประกอบที่ถูกจำกัดและสัญลักษณ์ทางเคมีของสารนั้น						
ชุดอุปกรณ์	ตะกั่ว (Pb)	ปรอท (Hg)	แคดเมียม (Cd)	โครเมียมเฮกซะวาเลนต์ (Cr+6)	โพลีโบรมิเนเตดไอบีฟีนิล (PBB)	โพลีโบรมิเนเตดไดฟีนิล อีเธอร์ (PBDE)
PCB	-	○	○	○	○	○
ชิ้นส่วนโลหะ	-	○	○	○	○	○
ชิ้นส่วนพลาสติก	○	○	○	○	○	○
ลำโพง	-	○	○	○	○	○
สาย	-	○	○	○	○	○

หมายเหตุ 1: "○" ป่งชี้ปริมาณเปอร์เซ็นต์ของสารที่ถูกจำกัดไม่เกินเปอร์เซ็นต์ของค่าการมีอยู่จริงที่ใช้อ้างอิง

หมายเหตุ 2: "-" ป่งชี้ว่าสารที่ถูกจำกัดตรงตามข้อยกเว้น

โปรดกรอกข้อมูลและเก็บไว้เป็นบันทึกของคุณ

หมายเลขซีเรียลและหมายเลขรุ่นจะอยู่ที่ด้านหลังหรือด้านล่างของผลิตภัณฑ์

หมายเลขซีเรียล: _____

หมายเลขรุ่น: _____

โปรดเก็บใบเสร็จรับเงินไว้กับคู่มือผู้ใช้ ในตอนนี้ คุณควรลงทะเบียนผลิตภัณฑ์ Bose ของคุณ ซึ่งคุณสามารถดำเนินการได้อย่างง่ายดายโดยไปที่ <http://global.Bose.com/register>

วันที่ผลิต: ตัวเลขหลักที่ 8 ในหมายเลขซีเรียลระบุถึงปีที่ผลิต หมายเลข "8" หมายถึงปี ค.ศ. 2008 หรือปี ค.ศ. 2018

ผู้นำเข้าของจีน: Bose Electronics (Shanghai) Company Limited, Part C, Plant 9, No. 353 North Riving Road, China (Shanghai) Pilot Free Trade Zone

ผู้นำเข้าของ EU: Bose Products B.V., Gorslaan 60, 1441 RG Purmerend, The Netherlands

ผู้นำเข้าของไต้หวัน: Bose Taiwan Branch, 9F-A1, No.10, Section 3, Minsheng East Road, Taipei City 104, หมายเลขโทรศัพท์ของไต้หวัน: +886-2-2514 7676

ผู้นำเข้าของเม็กซิโก: Bose de México, S. de R.L. de C.V. , Paseo de las Palmas 405-204, Lomas de Chapultepec, 11000 México, D.F. หมายเลขโทรศัพท์: +5255 (5202) 3545

ข้อมูลด้านกฎหมาย

ข้อมูลด้านความปลอดภัย



ผลิตภัณฑ์นี้สามารถรับอัปเดตความปลอดภัยอัตโนมัติจาก Bose หากต้องการรับอัปเดตความปลอดภัยอัตโนมัติ คุณต้องดำเนินการขั้นตอนการตั้งค่าผลิตภัณฑ์ในแอปพลิเคชัน SoundTouch® ให้เสร็จสมบูรณ์ และเชื่อมต่อผลิตภัณฑ์กับอินเทอร์เน็ต หากคุณไม่ได้ดำเนินการขั้นตอนการตั้งค่าจนเสร็จสมบูรณ์ คุณจะต้องรับผิดชอบในการติดตั้งอัปเดตความปลอดภัย Bose เყยแพร่

การเปิดเผยการอนุญาตใช้งาน

คุณสามารถดูการเปิดเผยการอนุญาตใช้งานที่มีผลบังคับใช้กับชุดซอฟต์แวร์ของบริษัทอื่นที่รวมอยู่ในลำโพงของคุณผ่านทางแอปพลิเคชัน SoundTouch® หรือโดยการใช้ที่อยู่ IP ของผลิตภัณฑ์ของคุณ

แอปพลิเคชัน SoundTouch®

1. จากภายในแอปพลิเคชัน เลือก \equiv > การตั้งค่า > เกี่ยวกับ > กฎหมาย
2. เลือกประเภทการอนุญาตการใช้งานที่มีผลบังคับใช้

ที่อยู่ IP

1. รับที่อยู่ IP ของผลิตภัณฑ์ของคุณโดยใช้หนึ่งในวิธีการต่อไปนี้:
 - แอปพลิเคชัน SoundTouch®: จากภายในแอปพลิเคชัน เลือก \equiv > การตั้งค่า > เกี่ยวกับ เลือกลำโพงที่คุณต้องการดูที่อยู่ IP
 - เราเตอร์ไร้สาย: โปรดดูคู่มือผู้ใช้เราเตอร์ของคุณสำหรับข้อมูลเพิ่มเติม
 - SoundTouch 20 series III: กด 5 และ — ค้างไว้จนกว่าวินาที กด + หรือ — เพื่อเลื่อนดูการตั้งค่าจนกว่าคุณจะได้เห็นที่อยู่ไอพี 2.3
2. บนอุปกรณ์ที่เชื่อมต่อกับเครือข่ายไร้สายของคุณ เปิดหน้าต่างเบราว์เซอร์
3. ไปที่ <ที่อยู่ IP>/licenses.pdf เพื่อดูการเปิดเผยการอนุญาตใช้งานและ EULA ที่มีผลบังคับใช้

Amazon, Kindle, Fire และโลโก้ที่เกี่ยวข้องทั้งหมดเป็นเครื่องหมายการค้าของ Amazon, Inc. หรือบริษัทในเครือ

Apple และโลโก้ Apple เป็นเครื่องหมายการค้าของ Apple Inc. ที่จดทะเบียนในสหรัฐฯ และประเทศอื่นๆ

App Store เป็นเครื่องหมายบริการของ Apple Inc.

Android, Google Play และโลโก้ Google Play เป็นเครื่องหมายการค้าของ Google LLC.

ข้อความแสดงชื่อและโลโก้ Bluetooth® เป็นเครื่องหมายการค้าจดทะเบียนของ Bluetooth SIG, Inc. และการใช้เครื่องหมายเหล่านั้นโดย Bose Corporation อยู่ภายใต้การอนุญาต

ผลิตภัณฑ์นี้มีบริการ iHeartRadio โดย iHeartRadio เป็นเครื่องหมายการค้าจดทะเบียนของ iHeartMedia, Inc.

SoundTouch และงานออกแบบเครื่องหมายตัวโน้ตสำหรับระบบไร้สาย เป็นเครื่องหมายการค้าของ Bose Corporation ในประเทศสหรัฐอเมริกาและประเทศอื่นๆ

ผลิตภัณฑ์นี้มีซอฟต์แวร์ Spotify รวมอยู่ ซึ่งเป็นไปตามการอนุญาตใช้งานของบริษัทอื่น ที่สามารถอ่านได้จากที่นี่:

www.spotify.com/connect/third-party-licenses

Spotify เป็นเครื่องหมายการค้าจดทะเบียนของ Spotify AB

Wi-Fi เป็นเครื่องหมายการค้าจดทะเบียนของ Wi-Fi Alliance®

สำนักงานใหญ่ Bose Corporation: 1-877-230-5639

© 2019 Bose Corporation ห้ามทำซ้ำ แก้ไข เყยแพร่ ส่วนหนึ่งส่วนใดของเอกสารนี้ หรือนำไปใช้งานใดๆ โดยไม่ได้รับอนุญาต เป็นลายลักษณ์อักษร

สิ่งที่บรรจุในกล่อง

สิ่งที่มีอยู่ภายในกล่อง.....	9
------------------------------	---

การติดตั้งเบื้องต้น

คำแนะนำในการจัดวาง.....	10
เชื่อมต่อลำโพงกับแหล่งจ่ายไฟ.....	11

ส่วนควบคุมของลำโพง

เปิดลำโพง.....	12
ปุ่มควบคุม.....	12

การติดตั้งแอปพลิเคชัน **SoundTouch®**

ดาวน์โหลดและติดตั้งแอปพลิเคชัน SoundTouch®	13
ศูนย์เจ้าของเครื่อง SoundTouch®	13

ผู้ใช้ **SoundTouch®** ที่มีอยู่แล้ว

เพิ่มลำโพงลงในบัญชีที่มีอยู่.....	14
เชื่อมต่อลำโพงกับเครือข่ายใหม่.....	14

การปรับแต่งค่าตั้งล่วงหน้า

กำหนดค่าตั้งล่วงหน้า.....	15
เล่นค่าตั้งล่วงหน้า.....	16

เทคโนโลยี **Bluetooth®**

การเชื่อมต่ออุปกรณ์เคลื่อนที่ของคุณ.....	17
ตัดการเชื่อมต่ออุปกรณ์เคลื่อนที่.....	18
เชื่อมต่ออุปกรณ์เคลื่อนที่อีกครั้ง.....	19
เชื่อมต่อโดยใช้คุณสมบัติ Bluetooth บนอุปกรณ์เคลื่อนที่ของคุณ.....	19
ล้างรายการจับคู่ Bluetooth ของลำโพง.....	19
ใช้แอปพลิเคชัน SoundTouch®	19

การเชื่อมต่อแบบมีสาย

เชื่อมต่อช่องเสียบ AUX	20
-------------------------------------	----

ไฟแสดงสถานะ Wi-Fi®

สถานะ Wi-Fi.....	21
------------------	----

ข้อความบ่นจอแสดงผล

ไอคอนบ่นจอแสดงผล.....	22
-----------------------	----

คุณสมบัติขั้นสูง

อัปเดตซอฟต์แวร์.....	23
ปิดใช้งานคุณสมบัติ Wi-Fi.....	23
เปิดใช้งานคุณสมบัติ Wi-Fi อีกครั้ง.....	23

การดูแลรักษา

ทำความสะอาดลำโพง.....	24
ฝ่ายบริการลูกค้า.....	24
การรับประกันแบบจำกัด.....	24
ข้อมูลทางด้านเทคนิค.....	24
เปลี่ยนแบตเตอรี่ของรีโมทคอนโทรล.....	25

การแก้ปัญหา

วิธีแก้ปัญหาทั่วไป.....	26
รีเซ็ตลำโพงของคุณ.....	28
รับข้อมูลการวินิจฉัย.....	28

ภาคผนวก: การตั้งค่าคอมพิวเตอร์

การตั้งค่าลำโพงของคุณโดยใช้คอมพิวเตอร์.....	29
ก่อนที่จะเริ่มต้น.....	29
การตั้งค่าคอมพิวเตอร์.....	29

สิ่งที่มีอยู่ภายในกล่อง

เปิดกล่องบรรจุอย่างระมัดระวังและตรวจสอบว่าคุณได้รับอุปกรณ์ต่อไปนี้ครบถ้วน

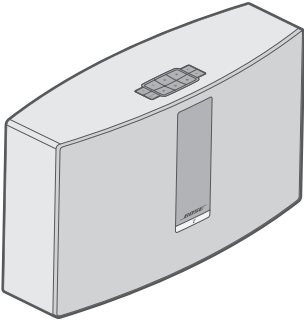

ลำโพงไร้สาย SoundTouch® 20 series III



รีโมทคอนโทรล



สายไฟ*

* อาจจัดส่งพร้อมสายไฟจำนวนมาก ใช้สายไฟที่เหมาะสมสำหรับภูมิภาคของคุณ

หมายเหตุ: หากส่วนหนึ่งส่วนใดของลำโพงได้รับความเสียหาย อย่าใช้ลำโพงนี้ ให้ติดต่อตัวแทนจำหน่ายของ Bose® หรือติดต่อฝ่ายบริการลูกค้าของ Bose

เยี่ยมชม: global.Bose.com/Support/ST20III สำหรับข้อมูลการติดต่อ

คำแนะนำในการจัดวาง

เพื่อหลีกเลี่ยงการรบกวน ให้วางอุปกรณ์ไร้สายอื่นๆ ออกจากลำโพงของคุณประมาณ 0.3 - 0.9 ม. วางลำโพงของคุณภายนอกและห่างจากตู้โลหะ และแหล่งกำเนิดความร้อนโดยตรง

- วางลำโพงของคุณบนฐานที่เป็นยางรองบนพื้นผิวที่เรียบและได้ระดับ
- อย่าวางลำโพงของคุณด้านบนอุปกรณ์เสียง/ภาพ (เครื่องรับสัญญาณ ทีวี ฯลฯ) หรืออุปกรณ์อื่นใดที่อาจทำให้เกิดความร้อน ความร้อนที่เกิดขึ้นจากอุปกรณ์เหล่านี้ส่งผลให้ประสิทธิภาพของลำโพงย่ำแย่
- อย่าวางวัตถุสิ่งของใดที่ด้านบนลำโพงของคุณ
- ตรวจสอบให้แน่ใจว่ามีเต้ารับไฟฟ้า AC (สายเมน) ในบริเวณใกล้เคียง

เชื่อมต่อลำโพงกับแหล่งจ่ายไฟ

ก่อนที่จะติดตั้งลำโพงบนเครื่องช่วยของคุณ ให้เชื่อมต่อลำโพงกับแหล่งจ่ายไฟ

1. เสียบสายไฟเข้ากับช่องเสียบ POWER ที่ลำโพง

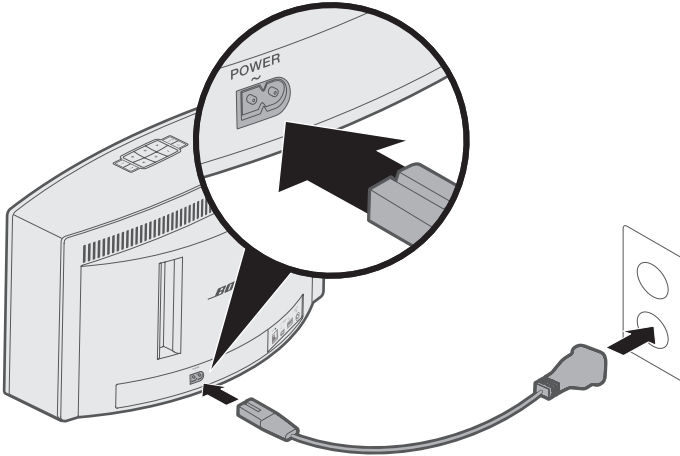

2. เสียบปลั๊กอีกด้านของสายไฟเข้ากับเต้ารับไฟฟ้า AC (สายเมน)

เปิดลำโพง

บนแผงปุ่มกดหรือรีโมทคอนโทรล กด 







เคล็ดลับ: คุณยังสามารถกดคำสั่งล่วงหน้า หรือ  | AUX เพื่อเปิดลำโพง

ปุ่มควบคุม

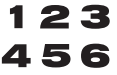
ส่วนควบคุมของลำโพงอยู่บนแผงปุ่มกดและบนรีโมทคอนโทรล

เคล็ดลับ: คุณยังสามารถควบคุมลำโพงโดยใช้แอปพลิเคชัน SoundTouch®

- **แผงปุ่มกด:** เปิดลำโพง ตั้งค่าและเล่นคำสั่งล่วงหน้าของคุณ ปรับระดับเสียง และเปิดใช้งาน *Bluetooth* และแหล่งสัญญาณเสริมต่างๆ
- **รีโมทคอนโทรล:** ทำหน้าที่เหมือนกับแผงปุ่มกด รวมถึง ข้ามย้อนกลับ/ข้ามไปข้างหน้า เล่น/หยุดชั่วคราว และแสดงความคิดเห็นว่าชอบและไม่ชอบรายการที่กำลังเล่น

ปุ่ม	รายละเอียด
	ปุ่มคำสั่งล่วงหน้าทุกปุ่ม: <ul style="list-style-type: none">• กดค้างไว้เพื่อกำหนดคำสั่งล่วงหน้า• กดคำสั่งล่วงหน้าเพื่อเล่น
	ปุ่ม <i>Bluetooth</i> /แหล่งสัญญาณเสริม: <ul style="list-style-type: none">• กดเพื่อสลับระหว่างแหล่งสัญญาณ <i>Bluetooth</i> และแหล่งสัญญาณเสริม
	เพิ่มระดับเสียง/ลดระดับเสียง: กดเพื่อเพิ่มหรือลดระดับเสียง
	ข้ามย้อนกลับ/เดินหน้าในแทร็ก (รีโมทคอนโทรลเท่านั้น)
	<ul style="list-style-type: none">• เล่น/พักสัญญาณเสียง• ปิดเสียง/ยกเลิกปิดเสียงบนอุปกรณ์ที่เชื่อมต่อกับ AUX (รีโมทคอนโทรลเท่านั้น)
	ชอบ/ไม่ชอบเนื้อหาที่กำลังเล่น (รีโมทคอนโทรลเท่านั้น)

แอปพลิเคชัน SoundTouch® ช่วยให้คุณสามารถตั้งค่าและควบคุมระบบ SoundTouch® จากสมาร์ตโฟน แท็บเล็ต หรือคอมพิวเตอร์ของคุณ ด้วยการใช้อุปกรณ์อัจฉริยะของคุณจะทำหน้าที่เป็นรีโมทสำหรับลำโพงของคุณ

จากแอปพลิเคชันนี้ คุณสามารถจัดการการตั้งค่าระบบ SoundTouch® เพิ่มบริการเพลง สืบหาสถานีวิทยุทางอินเทอร์เน็ตในประเทศและทั่วโลก ตั้งและเปลี่ยนค่าตั้งล่วงหน้า และสตรีมเพลง โดยมีการเพิ่มเติมคุณสมบัติใหม่เป็นระยะ ๆ

หมายเหตุ: หากคุณสามารถตั้งค่า SoundTouch® สำหรับลำโพงอื่นแล้ว โปรดดู “ผู้ใช้ SoundTouch® ที่มีอยู่แล้ว” ที่หน้า 14

ดาวน์โหลดและติดตั้งแอปพลิเคชัน SoundTouch®

บนสมาร์ตโฟนหรือแท็บเล็ตของคุณ ดาวน์โหลดแอปพลิเคชัน Bose® SoundTouch®



SoundTouch® app

- **ผู้ใช้ Apple:** ดาวน์โหลดจาก App Store
- **ผู้ใช้ Android™:** ดาวน์โหลดบน Google Play™ store
- **ผู้ใช้ Amazon Kindle Fire:** ดาวน์โหลดจาก Amazon Appstore for Android



ทำตามคำแนะนำในแอปพลิเคชันเพื่อดำเนินการขั้นตอนตั้งค่าให้เสร็จสิ้น รวมถึงการเพิ่มลำโพงในเครือข่าย Wi-Fi ของคุณ การสร้างบัญชี SoundTouch® การเพิ่มไลบรารีเพลง และการใช้บริการเพลง

เมื่อคุณตั้งค่าลำโพงบนเครือข่าย Wi-Fi ในบ้านแล้ว คุณสามารถควบคุมลำโพงจากสมาร์ตโฟนหรือแท็บเล็ตทุกเครื่องบนเครือข่ายเดียวกันได้

หมายเหตุ: สำหรับคำแนะนำเกี่ยวกับการใช้คอมพิวเตอร์เพื่อตั้งค่า โปรดดูหน้า 29

เคล็ดลับ: เมื่อคุณตั้งค่าลำโพงบนเครือข่าย Wi-Fi ในบ้านแล้ว คุณสามารถควบคุมลำโพงจากสมาร์ตโฟนหรือแท็บเล็ตทุกเครื่องบนเครือข่ายเดียวกันได้ ดาวน์โหลดแอปพลิเคชัน SoundTouch® บนอุปกรณ์อัจฉริยะ คุณต้องใช้บัญชี SoundTouch® เดียวกันสำหรับอุปกรณ์ทั้งหมดที่เชื่อมต่อกับลำโพงของคุณ

ศูนย์เจ้าของเครื่อง SoundTouch®

[? global.Bose.com/Support/ST20III](http://global.Bose.com/Support/ST20III)

เว็บไซต์นี้เป็นช่องทางเข้าถึงศูนย์บริการสนับสนุนเจ้าของเครื่อง ซึ่งรวมถึงคู่มือผู้ใช้ บทความ กลเม็ด บทแนะนำ คลังวิดีโอ และชุมชนเจ้าของเครื่อง ซึ่งคุณสามารถโพสต์คำถามและคำตอบได้

ผู้ใช้ SOUNDTOUCH® ที่มีอยู่แล้ว

เพิ่มลำโพงลงในบัญชีที่มีอยู่

หากคุณตั้งค่า SoundTouch® บนลำโพงอื่นแล้ว คุณไม่ต้องดาวน์โหลดแอปพลิเคชัน SoundTouch® อีกจากภายในแอปพลิเคชัน เลือก  > การตั้งค่า > เพิ่มหรือเชื่อมต่อระบบอีกครั้ง แอปพลิเคชันจะแนะนำคุณตลอดการตั้งค่า

เชื่อมต่อลำโพงกับเครือข่ายใหม่

หากข้อมูลเครือข่ายของคุณเปลี่ยนแปลง เพิ่มลำโพงของคุณในเครือข่ายใหม่ คุณสามารถดำเนินการนี้ได้โดยการกำหนดลำโพงของคุณเข้าสู่โหมดการตั้งค่า

1. จากภายในแอปพลิเคชัน เลือก  > การตั้งค่า > การตั้งค่าลำโพง และเลือกลำโพงของคุณ
2. เลือก เชื่อมต่อลำโพง

แอปพลิเคชันจะแนะนำคุณตลอดการตั้งค่า

คุณสามารถปรับแต่งค่าตั้งล่วงหน้าหกดค่าเพื่อเข้าถึงบริการการสตรีมเพลงโปรด สถานี รายการเล่น ศิลปิน อัลบั้ม หรือเพลงจากไลบรารีเพลงของคุณ ได้อย่างรวดเร็ว คุณสามารถเข้าถึงเพลงของคุณได้ตลอดเวลา โดยการกดเพียงปุ่มเดียวโดยใช้แอปพลิเคชัน SoundTouch®

ก่อนใช้ค่าตั้งล่วงหน้า โปรดตระหนักถึงข้อมูลต่อไปนี้:

- คุณสามารถตั้งค่าตั้งล่วงหน้าจากแอปพลิเคชันและรีโมทคอนโทรล
- หากแหล่งสัญญาณที่ตั้งค่าตั้งล่วงหน้าคือไลบรารีเพลงของคุณ โปรดแน่ใจว่าเปิดคอมพิวเตอร์ที่จัดเก็บไลบรารีเพลงของคุณแล้วและเชื่อมต่อกับเครือข่ายเดียวกันกับลำโพง SoundTouch®
- คุณไม่สามารถตั้งค่าตั้งล่วงหน้าในโหมด Bluetooth หรือโหมด AUX mode

กำหนดค่าตั้งล่วงหน้า

1. สตรีมเพลงโดยใช้แอปพลิเคชัน
2. ขณะที่เพลงเล่นอยู่ กดปุ่มค่าตั้งล่วงหน้าบนแผงปุ่มกดหรือรีโมทคอนโทรลค้างไว้จนกระทั่งคุณได้ยินเสียงเตือนข้อความ “กำหนดค่าตั้งล่วงหน้าใหม่แล้ว” จะปรากฏขึ้นบนหน้าจอ



เล่นค่าตั้งล่วงหน้า

เมื่อคุณปรับแต่งค่าตั้งล่วงหน้าของคุณ กดปุ่มค่าตั้งล่วงหน้าบนแผงปุ่มกดหรือบนรีโมทคอนโทรลเพื่อเล่นเพลง

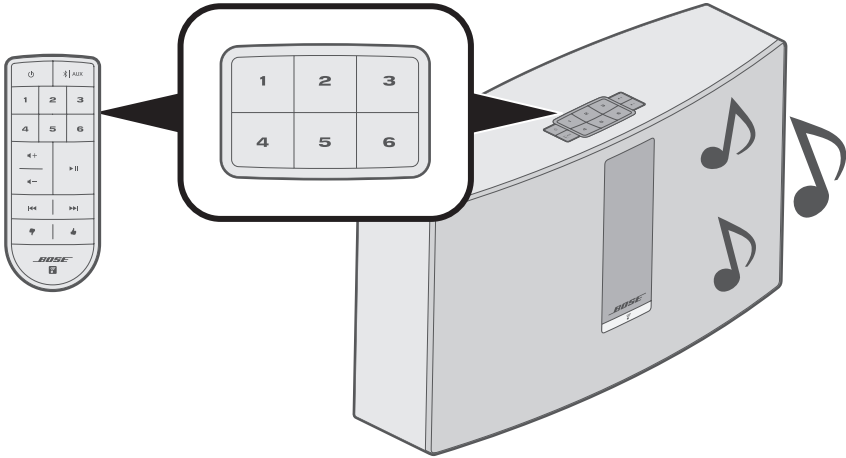

หมายเหตุ: สำหรับข้อมูลเพิ่มเติมเกี่ยวกับการใช้แอปพลิเคชัน SoundTouch® เพื่อเล่นค่าตั้งล่วงหน้าของคุณ โปรดเยี่ยมชม global.Bose.com/Support/ST20III

เทคโนโลยีไร้สาย *Bluetooth* ช่วยให้คุณสามารถสตรีมเพลงจากสมาร์ทโฟน แท็บเล็ต คอมพิวเตอร์ หรืออุปกรณ์อื่นๆ ทาง *Bluetooth* มายังลำโพงของคุณ ก่อนที่คุณจะสามารถสตรีมเพลงจากอุปกรณ์เคลื่อนที่เครื่องหนึ่ง คุณต้องเชื่อมต่ออุปกรณ์เคลื่อนที่กับลำโพงของคุณ

การเชื่อมต่ออุปกรณ์เคลื่อนที่ของคุณ

1. บนแผงปุ่มกดของลำโพงหรือรีโมทคอนโทรล กด **⌘ | AUX** แล้วปล่อย จนกระทั่งข้อความ “พร้อมเชื่อมต่อ” ปรากฏบนจอแสดงผล

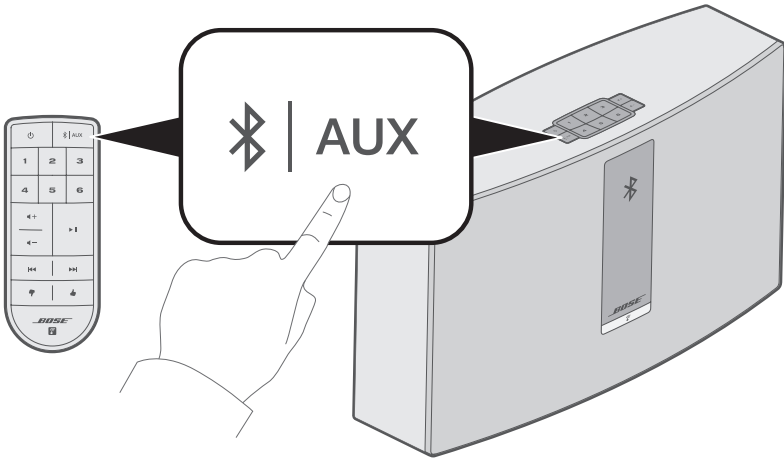

เคล็ดลับ: คุณสามารถกด **⌘ | AUX** ค้างไว้สองวินาทีเพื่อเชื่อมต่ออุปกรณ์

เทคโนโลยี **BLUETOOTH®**

- เปิดคุณสมบัติ *Bluetooth* บนอุปกรณ์เคลื่อนที่ของคุณ
เคล็ดลับ: เมนู *Bluetooth* จะพบได้ในเมนูการตั้งค่า
- เลือกลำโพง *SoundTouch®* ของคุณจากรายการอุปกรณ์เคลื่อนที่



หมายเหตุ: ค้นหาชื่อลำโพงที่คุณบอในแอปพลิเคชัน *SoundTouch®* หากคุณไม่ได้บอชื่อลำโพงของคุณ ชื่อที่เป็นค่าเริ่มต้นจะปรากฏขึ้น

เมื่อเชื่อมต่อแล้ว ชื่อของลำโพง *SoundTouch®* ของคุณจะปรากฏในรายการอุปกรณ์

ตัดการเชื่อมต่ออุปกรณ์เคลื่อนที่

ปิดคุณสมบัติ *Bluetooth* บนอุปกรณ์เคลื่อนที่ของคุณ

เชื่อมต่ออุปกรณ์เคลื่อนที่อีกครั้ง

บนแผงปุ่มกดหรือรีโมทคอนโทรลของลำโพง กด * | AUX แล้วปล่อย จนกระทั่งข้อความการจับคู่ Bluetooth ปรากฏบนจอแสดงผล

ลำโพงของคุณจะพยายามเชื่อมต่อกับอุปกรณ์เคลื่อนที่ที่เชื่อมต่อล่าสุดอีกครั้ง

หมายเหตุ: อุปกรณ์เคลื่อนที่ต้องอยู่ในระยะ 9 ม. จากลำโพงและเปิดอยู่

เชื่อมต่อโดยใช้คุณสมบัติ **Bluetooth** บนอุปกรณ์เคลื่อนที่ของคุณ

1. เปิดคุณสมบัติ **Bluetooth** บนอุปกรณ์เคลื่อนที่ของคุณ

เคล็ดลับ: เมนู **Bluetooth** จะพบได้ในเมนูการตั้งค่า

2. เลือกลำโพงของคุณจากรายการอุปกรณ์เคลื่อนที่

ลำโพงจะเปิดเครื่องและส่งเสียงแจ้ง

ล้างรายการจับคู่ **Bluetooth** ของลำโพง

บนแผงปุ่มกดหรือรีโมทคอนโทรล กด * | AUX ค้างไว้ (10 วินาที) จนกระทั่งข้อความล้างรายการจับคู่แล้ว ปรากฏบนจอแสดงผล

ลำโพงพร้อมสำหรับเชื่อมต่อกับอุปกรณ์ (โปรดดูหน้า 17)

ใช้แอปพลิเคชัน **SoundTouch®**

นอกจากนี้ คุณยังสามารถล้างรายการการจับคู่โดยใช้แอปพลิเคชัน

1. จากภายในแอปพลิเคชัน เลือก ≡ > การตั้งค่า > การตั้งค่าลำโพง และเลือกลำโพงของคุณ

2. เปิดรายการเมนู **Bluetooth** และล้างรายการจับคู่

เชื่อมต่อช่องเสียบ AUX

คุณสามารถเชื่อมต่อช่องสัญญาณเสียงออกของสมาร์ทโฟน แท็บเล็ต คอมพิวเตอร์ หรืออุปกรณ์เสียงประเภทอื่นกับช่องเสียบ AUX ของลำโพงของคุณ ช่องเสียบ AUX เสียบต่อได้ด้วยหัวต่อสเตอริโอ 3.5 มม. (ไม่ได้ให้ไว้)

1. ด้วยการใช้สายเคเบิลสเตอริโอ เชื่อมต่ออุปกรณ์เสียงของคุณเข้ากับช่องเสียบ **AUX IN** บนลำโพง

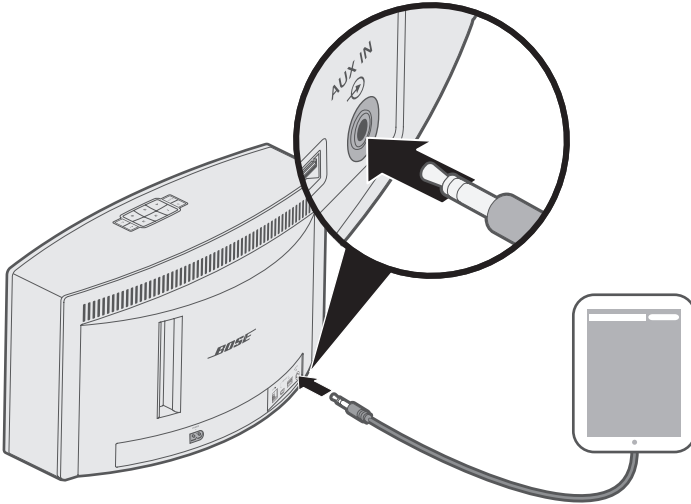

2. บนแผงปุ่มกดหรือรีโมทคอนโทรลของลำโพง กด **AUX** แล้วปล่อย จนกระทั่งข้อความ **AUX** ปรากฏบนจอแสดงผล
3. เริ่มเล่นเพลงบนอุปกรณ์เคลื่อนที่

ด้านหน้าของลำโพงมีไฟแสดงสถานะที่จะแสดงสถานะ Wi-Fi ไฟที่อยู่ใต้สัญลักษณ์ต่างๆ นั้นจะติดสว่างตามสถานะของลำโพง

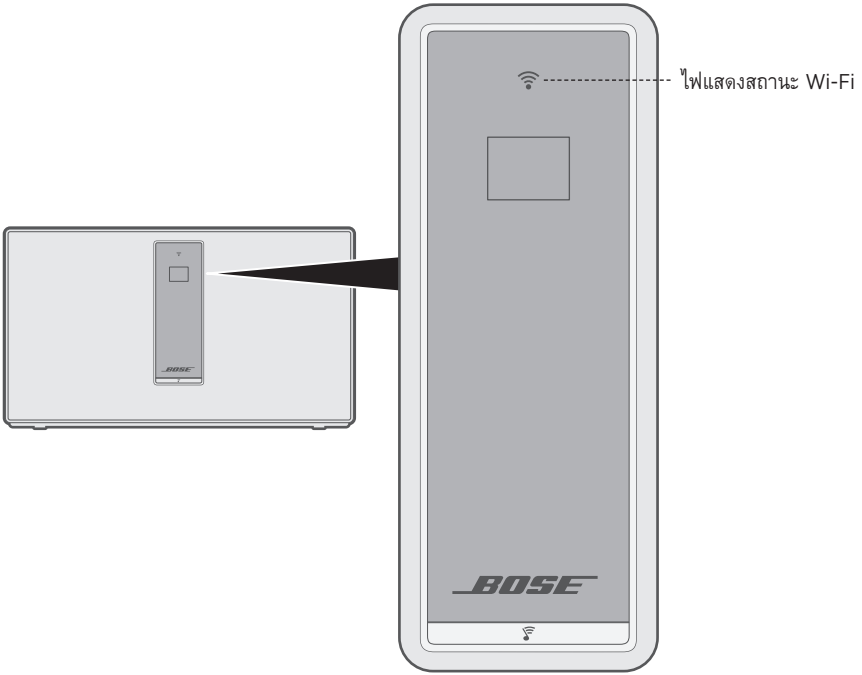

สถานะ Wi-Fi

การทำงานของไฟแสดงสถานะ	สถานะ
สีเขียวกะพริบ	กำลังค้นหาเครือข่าย Wi-Fi
สีขาวยิ่ง (หรือแสง)	โหมดประหยัดพลังงานและเชื่อมต่อเครือข่าย Wi-Fi แล้ว
สีขาวยิ่ง (สว่าง)	ลำโพงเปิดอยู่และเชื่อมต่อเครือข่าย Wi-Fi แล้ว
สีอำพันสว่างนิ่ง	ลำโพงอยู่ในโหมดการตั้งค่า

ข้อความบนจอแสดงผล

จอแสดงผลแสดงข้อมูลลำโพงและไอคอน และอาจรวมถึงอัลบั้มและศิลปิน

ไอคอนบนจอแสดงผล

ไอคอนบนจอแสดงผล	รายละเอียด
	กำลังค้นหาเครือข่าย Wi-Fi
	กำลังปรับระดับเสียง
	กำลังเล่นไลบรารีเพลงของคุณ
	ระบบเสียงแบบมัลติรูมเปิดใช้งาน
AUX	โหมดสัญญาณเสริมเปิดใช้งาน
	แหล่งสัญญาณ <i>Bluetooth</i> ทำงาน
1 2 3 4 5 6	เลือกรายการเพลงที่กำหนดไว้ล่วงหน้า
	ข้ามไปเล่นเพลงถัดไป
	ย้อนกลับไปเล่นเพลงก่อนหน้า
	หยุดเล่นเพลงชั่วคราว
	หยุดเล่นเพลง

อัปเดตซอฟต์แวร์

แอปพลิเคชัน SoundTouch® จะแจ้งเตือนคุณเมื่อการอัปเดตซอฟต์แวร์พร้อมให้บริการ ซึ่งคุณสามารถอัปเดตซอฟต์แวร์โดยใช้แอปพลิเคชันได้ทุกเวลา คุณยังคงสามารถอัปเดตซอฟต์แวร์โดยใช้แผงปุ่มกดได้เช่นกัน

1. เปิดลำโพง
2. บนแผงปุ่มกด กด **4** และ **←** ค้างไว้ (ห้าวินาที)

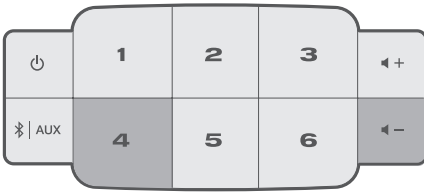

ปิดใช้งานคุณสมบัติ Wi-Fi

1. เปิดลำโพง
2. บนแผงปุ่มกด กด **3** และ **←** ค้างไว้ (ห้าวินาที)

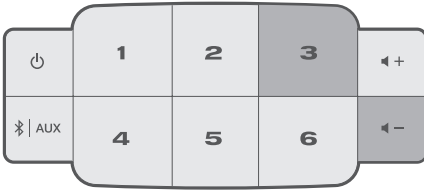

ไฟแสดงสถานะ Wi-Fi ดับเมื่อมีการปิดใช้งาน Wi-Fi

เปิดใช้งานคุณสมบัติ Wi-Fi อีกครั้ง

ขณะที่ลำโพงเปิดอยู่ กดค้างไว้ที่ **3** และ **←** (ประมาณห้าวินาที)

ไฟแสดงสถานะ Wi-Fi ติดสว่างเมื่อเปิดใช้งาน Wi-Fi

ทำความสะอาดลำโพง

- ทำความสะอาดพื้นผิวของลำโพงด้วยผ้านุ่มแห้ง
- อย่าใช้สเปรย์ใดๆ ใกล้กับลำโพง อย่าใช้สารละลาย สารเคมี หรือสารทำความสะอาดที่มีส่วนผสมของแอลกอฮอล์ แอมโมเนีย หรือผงขัดทำความสะอาด
- อย่าให้ของเหลวตกลงในช่องเปิดใดๆ

ฝ่ายบริการลูกค้า

สำหรับความช่วยเหลือเพิ่มเติมในการใช้ลำโพงของคุณ เยี่ยมชม:

global.bose.com/Support/ST20III

การรับประกันแบบจำกัด

ลำโพงของคุณได้รับความคุ้มครองจากการรับประกันแบบจำกัด เยี่ยมชมเว็บไซต์ของเราที่ global.bose.com/warranty สำหรับรายละเอียดของการรับประกันแบบจำกัด

หากต้องการลงทะเบียนผลิตภัณฑ์ของคุณ โปรดเยี่ยมชม global.bose.com/register สำหรับคำแนะนำ แม้จะไม่ดำเนินการดังกล่าวก็ไม่มีผลต่อการรับประกันแบบจำกัดของคุณ

ข้อมูลทางด้านเทคนิค

พิกัดกำลังไฟขาเข้า

สหรัฐอเมริกา/แคนาดา/ประเทศอื่นๆ: 100-240V ~ 50/60 Hz, 90W

เปลี่ยนแบตเตอรี่ของรีโมทคอนโทรล

คำเตือน: อย่ากลืนแบตเตอรี่ เนื่องจากมีความเสี่ยงการไหม้จากสารเคมี รีโมทคอนโทรลที่จัดส่งให้พร้อมผลิตภัณฑ์นี้ไม่มีแบตเตอรี่เซลล์แบบเหรียญ/ถ่านกระดุม หากกลืนแบตเตอรี่เซลล์แบบเหรียญ/ถ่านกระดุมลงคอ อาจทำให้เกิดการไหม้ภายในในเวลาเพียง 2 ชั่วโมง และอาจเสียชีวิต เก็บแบตเตอรี่ทั้งใหม่และที่ใช้แล้วให้พ้นมือเด็ก หากช่องใส่แบตเตอรี่ปิดไม่สนิท ควรหยุดใช้รีโมทคอนโทรลและเก็บผลิตภัณฑ์ให้พ้นมือเด็ก หากคุณคิดว่าอาจกลืนแบตเตอรี่ลงคอหรือแบตเตอรี่เข้าไปอยู่ในส่วนหนึ่งส่วนใดของร่างกาย โปรดไปพบแพทย์ทันที เพื่อหลีกเลี่ยงความเสี่ยงจากเพลิงไหม้หรือการไหม้จากสารเคมี โปรดใช้ความระมัดระวังขณะเปลี่ยนแบตเตอรี่ใหม่ และเปลี่ยนเป็นแบตเตอรี่ลิเทียม CR2032 หรือ DL2032 แรงดัน 3 โวลท์ที่ได้รับอนุมัติจากหน่วยงาน (เช่น UL) เท่านั้น ทั้งแบตเตอรี่ที่ใช้แล้วในทันทีและอย่างเหมาะสม อย่างนำแบตเตอรี่ไปชาร์จซ้ำ ถอดชิ้นส่วน ถูกความร้อนเกินกว่า 100°C หรือนำไปเผา

1. ใช้เหรียญหมุนฝาครอบแบตเตอรี่ไปทางซ้ายเล็กน้อย (ตามเข็มนาฬิกา)

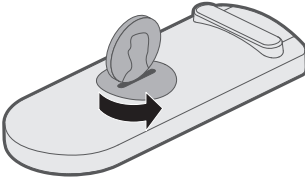

2. ถอดฝาครอบออก ใส่แบตเตอรี่ใหม่โดยหันด้านเรียบขึ้น ซึ่งจะเห็นสัญลักษณ์ +

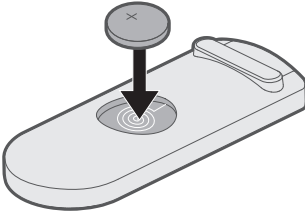

3. ใส่ฝาครอบกลับคืน และหมุนฝาไปทางขวา (ตามเข็มนาฬิกา) จนกระทั่งล็อกเข้าที่

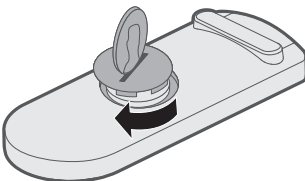

การแก้ปัญหา

หากคุณประสบปัญหาเกี่ยวกับลำโพงของคุณ:

- เชื่อมต่อลำโพงกับแหล่งจ่ายไฟ AC (สายเมน)
- เสียบต่อสายทุกสายให้แน่นหนา
- ตรวจสอบสถานะของไฟแสดงสถานะระบบ (ดูหน้า 21)
- ย้ายลำโพงของคุณและอุปกรณ์เคลื่อนที่ ห่างจากแหล่งสัญญาณรบกวนที่เป็นไปได้ (เราเตอร์ไร้สาย โทรศัพท์ไร้สาย โทรศัพท์มือถือ ไมโครเวฟ ฯลฯ)
- ย้ายลำโพงของคุณภายในช่วงการรับส่งที่แนะนำของเราเตอร์ไร้สายหรืออุปกรณ์เคลื่อนที่เพื่อการทำงานที่เหมาะสม

หากคุณไม่สามารถแก้ปัญหาของคุณได้ โปรดดูตารางด้านล่างเพื่อระบุอาการและวิธีแก้ปัญหาสำหรับปัญหาทั่วไป หากคุณยังไม่สามารถแก้ปัญหาได้ ติดต่อฝ่ายบริการลูกค้าของ Bose

วิธีแก้ปัญหาทั่วไป

ตารางต่อไปนี้แสดงอาการและวิธีแก้ปัญหาที่เป็นไปได้ของปัญหาทั่วไป

อาการ	วิธีการแก้ไข
ลำโพงไม่ตอบสนองระหว่างการตั้งค่า	หากไฟแสดงสถานะ Wi-Fi หรือจอแสดงผลดับ: <ul style="list-style-type: none">• บนแผงปุ่มกดของลำโพง กด ๒ ค้างไว้ประมาณสองวินาที จากนั้นปล่อย• เมื่อลำโพงเปิด ให้ทำการตั้งค่าต่อ
การกดปุ่มเปิด/ปิดไม่เปิดลำโพง	ลำโพงของคุณอาจอยู่ในโหมดสแตนด์บาย หากต้องการเรียกการทำงานลำโพงบนแผงปุ่มกดของลำโพง กด ๒ ค้างไว้ประมาณสองวินาที จากนั้นปล่อย
ไม่สามารถตั้งค่าเครือข่ายให้เสร็จสิ้น	<ul style="list-style-type: none">• เลือกชื่อเครือข่ายที่ต้องการและป้อนรหัสผ่าน• เชื่อมต่ออุปกรณ์และลำโพงกับเครือข่าย Wi-Fi เดียวกัน• จัดวางลำโพงของคุณภายในช่วงการรับส่งของเราเตอร์• เปิดใช้งาน Wi-Fi บนอุปกรณ์ (อุปกรณ์เคลื่อนที่หรือคอมพิวเตอร์) ที่คุณใช้เพื่อทำการตั้งค่า• ปิดแอปพลิเคชันอื่นที่เปิดอยู่ทั้งหมด• หากใช้คอมพิวเตอร์สำหรับการตั้งค่า โปรดตรวจสอบการตั้งค่าไฟร์วอลล์เพื่อยืนยันว่าแอปพลิเคชัน SoundTouch® และเซิร์ฟเวอร์เพลง SoundTouch® เป็นโปรแกรมที่ได้รับอนุญาต• รีเซ็ตอุปกรณ์เคลื่อนที่ หรือคอมพิวเตอร์และเราเตอร์ของคุณ• รีเซ็ตลำโพงของคุณ (ดูหน้า 28)• หากเราเตอร์ของคุณรองรับย่านความถี่ทั้ง 2.4GHz และ 5GHz ตรวจสอบว่าทั้งอุปกรณ์ (เคลื่อนที่หรือคอมพิวเตอร์) และลำโพงกำลังเชื่อมต่อย่านความถี่เดียวกัน• ถอนการติดตั้งแอปพลิเคชัน รีเซ็ตลำโพงของคุณ (โปรดดูหน้า 28) และรีเซ็ตการตั้งค่า

อาการ	วิธีการแก้ไข
ไม่สามารถเชื่อมต่อกับเครื่องขยาย	หากข้อมูลเครือข่ายของคุณมีการเปลี่ยนแปลง หรือหากต้องการเชื่อมต่อลำโพงของคุณกับเครื่องขยายอื่น โปรดดูหน้า 14
ไม่มีเสียงหรือเสียงขาดๆ หายๆ	<ul style="list-style-type: none"> หยุดแอปพลิเคชันการสตรีมเสียงหรือภาพอื่นๆ ยกเลิกการปิดเสียงหรือเพิ่มระดับเสียงของลำโพงและอุปกรณ์เคลื่อนที่ของคุณ ถอดปลั๊กไฟ ทั้งไว้หนึ่งนาที แล้วเสียบใหม่ รีเซ็ตาร์ทอุปกรณ์เคลื่อนที่ หรือคอมพิวเตอร์และเราเตอร์ของคุณ
ไม่สามารถเล่นเสียงจาก Bluetooth	<ul style="list-style-type: none"> ตั้งค่าแอปพลิเคชัน SoundTouch® ก่อน แล้วดำเนินการอัปเดตทั้งหมด เชื่อมต่ออุปกรณ์เคลื่อนที่ (ดูที่หน้า 17) ล้างรายการจับคู่ของลำโพงของคุณ (ดูหน้า 19) ลองจับคู่กับอุปกรณ์เคลื่อนที่อื่น <p>บนอุปกรณ์เคลื่อนที่ของคุณ:</p> <ul style="list-style-type: none"> ปิดการใช้งานแล้วเปิดใช้งานคุณสมบัติ Bluetooth อีกครั้ง ลบลำโพงของคุณออกจากเมนู Bluetooth เชื่อมต่ออีกครั้ง โปรดดูเอกสารประกอบการใช้งานของอุปกรณ์เคลื่อนที่ของคุณ โปรดดูที่ “ไม่มีเสียงหรือเสียงขาดๆ หายๆ”
มีเสียงท่อมมากเกินไปหรือน้อยเกินไป	<p>ปรับระดับเสียงท่อมของลำโพงของคุณในแอปพลิเคชัน:</p> <ol style="list-style-type: none"> ภายในแอปพลิเคชัน เลือก  > การตั้งค่า > การตั้งค่าลำโพง และเลือกลำโพงของคุณ ปรับระดับเสียงท่อมของลำโพง

รีเซ็ตลำโพงของคุณ

การรีเซ็ตเป็นค่าจากโรงงานจะล้างการตั้งค่าแหล่งสัญญาณ ระดับเสียง และเครือข่าย และเรียกคืนลำโพงกลับสู่การตั้งค่าดั้งเดิมจากโรงงาน

1. เปิดลำโพง
2. บนแผงปุ่มกด กดค้างไว้ที่ **1** และ **◀-** (ประมาณ 10 วินาที)

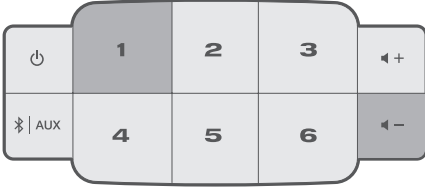

ลำโพงจะรีเซ็ตาร์ทและไฟแสดงสถานะ Wi-Fi จะติดสว่างเป็นสีอำพัน (โหมดการตั้งค่า)

3. เปิดแอปพลิเคชัน SoundTouch® บนสมาร์ทโฟนหรือแท็บเล็ต และเพิ่มลำโพงลงในเครือข่ายของคุณ (โปรดดูที่หน้า 14)

รับข้อมูลการวินิจฉัย

รับข้อมูลโดยละเอียด เช่น ที่อยู่ MAC และข้อมูลเครือข่าย หมายเลขซีเรียล และเวอร์ชันของซอฟต์แวร์

1. บนแผงปุ่มกด กด **5** และ **◀-** ค้างไว้จนกระทั่งข้อมูลระบบปรากฏขึ้นบนหน้าจอ



2. กด **◀+** หรือ **◀-** เพื่อเลื่อนดูข้อมูลลำโพง

การตั้งค่าลำโพงของคุณโดยใช้คอมพิวเตอร์

คุณสามารถตั้งค่าลำโพงของคุณโดยใช้คอมพิวเตอร์แทนสมาร์ทโฟนหรือแท็บเล็ต

ก่อนที่จะเริ่มต้น

- จัดวางลำโพงของคุณให้อยู่ติดกับเครื่องคอมพิวเตอร์ของคุณ
- ตรวจสอบว่าคอมพิวเตอร์ของคุณอยู่บนเครือข่าย Wi-Fi ของคุณ
- เตรียมสายเคเบิล USB A to USB Micro B (ไม่ได้ให้ไว้)

หมายเหตุ:

- โดยทั่วไปแล้ว สายเคเบิล USB A to USB Micro B ใช้สำหรับการชาร์จอุปกรณ์เคลื่อนที่ คุณยังสามารถหาซื้อชิ้นส่วนนี้ได้ที่ร้านจำหน่ายสินค้าอิเล็กทรอนิกส์ใกล้บ้านคุณ หากคุณไม่มีสายเคเบิลนี้ ติดต่อฝ่ายบริการลูกค้า Bose
- ช่องเสียบ USB ที่ด้านหลังของลำโพงใช้สำหรับการตั้งค่าคอมพิวเตอร์เท่านั้น ช่องเสียบ USB ไม่ได้รับการออกแบบให้ชาร์จสมาร์ทโฟน แท็บเล็ต อุปกรณ์ที่คล้ายคลึงกัน หรือตัวลำโพงเอง

การตั้งค่าคอมพิวเตอร์

ระหว่างการตั้งค่า แอพพลิเคชั่นจะแจ้งให้คุณเชื่อมต่อสาย USB จากคอมพิวเตอร์ไปที่ลำโพงของคุณชั่วคราว อย่าเสียบสายเคเบิล USB จนกว่าแอพพลิเคชั่นจะแนะนำให้คุณเสียบสายเคเบิล

1. เสียบสายไฟเข้ากับตัวรับไฟฟ้า AC (สายเมน)
2. บนคอมพิวเตอร์ เปิดเบราว์เซอร์และไปที่:

global.Bose.com/Support/ST20III

เคล็ดลับ: ใช้คอมพิวเตอร์ที่มีไลบรารีเพลงของคุณจัดเก็บไว้

3. ดาวน์โหลดและรันแอพพลิเคชั่น SoundTouch®

แอพพลิเคชั่นจะแนะนำคุณตลอดการตั้งค่า

4. หลังการตั้งค่า ถอดสาย USB จากคอมพิวเตอร์และลำโพงของคุณ ย้ายลำโพงของคุณไปยังตำแหน่งที่ตั้งถาวร

모든 안전, 보안 및 사용 지침을 읽고 보관하십시오.

경고/주의



배터리 연소 화학 위험물을 흡입하지 마십시오. 이 제품에 포함된 리모콘에는 동전/버튼형 건전지가 들어 있습니다. 동전/버튼형 건전지를 삼켰을 경우 단 2시간 만에 심각한 장기 화상을 일으켜 사망에 이르게 할 수 있습니다. 새 배터리를 사용한 배터리를 어린이 손이 닿지 않는 곳에 보관하십시오. 배터리 격실이 단단히 닫히지 않을 경우 리모콘 사용을 중지하고 어린이 손이 닿지 않는 곳에 보관하십시오. 배터리를 삼켰거나 몸속 어딘가에 있다고 생각되는 경우 즉시 의사의 도움을 받으십시오. 폭발, 화재 또는 화학적 화상의 위험을 피하려면 배터리 교체 시 주의를 기울이고, 인증기관이 허가한(예: UL CR2032 또는 DL2032 3볼트 리튬 배터리)로만 교체합니다. 사용한 배터리는 적절한 방법으로 즉시 폐기합니다. 배터리를 재충전 또는 분해하거나 100 °C 이상으로 가열 또는 소각하지 마십시오.

1. 본 지침을 읽으십시오.
2. 본 지침을 준수하십시오.
3. 모든 경고에 유의하십시오.
4. 모든 지침을 따르십시오.
5. 본 장비를 물 또는 습기 가까이에서 사용하지 마십시오.
6. 마른 형질로만 닦으십시오.
7. 환기구가 막히지 않도록 하십시오. 제조업체의 지침에 따라 설치하십시오.
8. 방열기나 난방기, 전기 난로 또는 열을 발생시키는 기타 기기(앰프 포함) 근처에 설치하지 마십시오.
9. 전원 코드 특히, 플러그, 통합 콘센트 및 기기의 코드 끝 부분이 밟히거나 잡히지 않도록 보호하십시오.
10. 제조업체에서 지정한 부품이나 액세서리만 사용하십시오.
11. 번개를 동반한 폭풍우 시 또는 오랜 기간 동안 사용하지 않을 시에는 기기의 전원을 빼놓으십시오.
12. 자격 있는 서비스 기사에게만 서비스를 의뢰하십시오. 전원 코드 또는 플러그가 손상되었을 때, 액체가 흘러 들어갔을 때, 물체가 떨어져 기기 안에 들어갔을 때, 기기가 비나 물에 젖었을 때, 정상적으로 작동하지 않을 때, 또는 기기를 떨어뜨렸을 때 등, 어느 경우라도 기기가 손상되었을 때는 서비스를 받으셔야 합니다.



정삼각형 안의 화살표 번개 모양의 표시는 시스템에 감전을 일으킬 만큼 대량의 비절연 위험 전압이 흐르고 있다는 경고입니다.



기기 상에 표시된 것 같은 정삼각형 안의 느낌표는 본 사용자 안내서에 중요한 조작 및 유지보수 지침이 들어있다는 것을 의미합니다.

- 화재나 감전의 위험을 줄이려면 본 제품이 비나 물에 젖지 않게 하십시오.
- 기기에 물을 떨어뜨리거나 튀기지 마십시오. 기기 위에 또는 기기 근처에 물병 등, 물이 담긴 물건을 올려놓지 마십시오. 다른 전자 제품을 사용할 때와 마찬가지로 제품에 액체를 흘리지 않도록 주의하십시오. 액체로 인해 고장이나 화재 위험이 발생할 수 있습니다.
- 촛불과 같은 무방비 상태의 불꽃을 제품 위나 근처에 두지 마십시오.
- 시스템 또는 액세서리를 변경하지 마십시오. 허가 없이 변경하면 안전, 규정 준수 및 시스템 성능에 문제가 발생할 수 있습니다.



이 제품에는 자석 재질이 포함되어 있습니다. 사용자의 몸에 이식한 의료 기기에 줄 수 있는 영향에 관해서는 의사에게 문의하십시오.

참고:

- 전원 플러그 또는 전기 제품 결합기가 분리 장치로 사용되는 곳에서 이러한 분리 장치는 쉽게 사용할 수 있는 장소에 두어야 합니다.
- 이 제품은 실내에서만 사용해야 합니다. 이 제품은 레저용 차량이나 선박 등의 야외에서 사용하도록 설계되거나 테스트되지 않았습니다.
- 제품 라벨은 시스템 밀면 또는 후면에 위치해 있습니다.



질식 위험이 발생할 수 있는 소형 부품을 포함하고 있습니다. 3세 미만의 어린이가 사용하기에 부적합합니다.



사용한 배터리는 현지 규정에 따라 적절히 폐기하십시오. 배터리를 소각하지 마십시오.



이 표시는 제품을 가정용 쓰레기처럼 폐기해서는 안 되며 적합한 수거 시설에 보내 재생해야 함을 의미합니다. 올바른 폐기와 재생을 통해 천연 자원, 인류 건강 및 환경을 보호하는 데 일조할 수 있습니다. 이 제품의 폐기 및 재생에 대한 자세한 정보는 지방 자치체, 폐기물 수거 업체 또는 이 제품을 구입한 매장에 문의하십시오.

전기 소음을 발생시키는 제품에 대한 정보

이 장치는 시험 결과 FCC 규정 15부에 근거한 B 등급 디지털 장치에 대한 제한을 준수합니다. 이러한 제한은 거주 지역에 설치할 때 발생하는 유해한 방해 전파를 적절한 수준에서 방지할 목적으로 만들었습니다. 이 장치는 무선 주파수 에너지를 생성하고 사용하고 방출할 수 있습니다. 지침에 따라 올바르게 설치 및 사용하지 않은 경우에는 무선 통신에 대한 유해한 방해 전파를 일으킬 수도 있습니다. 그러나 특정 설치에서 방해 전파가 발생하지 않는다고 보장할 수는 없습니다. 이 장치를 켜거나 끌 때 라디오 또는 텔레비전 수신에 유해한 방해 전파를 발생시키는 경우 다음 방법 중 하나로 방해 전파를 제거할 수 있습니다.

- 수신 안테나의 방향 또는 위치를 조정합니다.
- 장치와 수신기 사이의 공간을 늘립니다.
- 수신기가 연결되어 있는 콘센트와 다른 회선의 콘센트에 장비를 연결합니다.
- 판매업체 또는 숙련된 라디오/TV 기술자에게 도움을 요청합니다.

FCC 경고

Bose Corporation에서 명시적으로 승인하지 않은 변경 또는 수정은 이 장비를 작동할 수 있는 사용자의 권한을 무효화할 수 있습니다.

중요한 미국 및 캐나다 준수 정보

이 장치는 FCC 규정 15부 및 ISED 캐나다 라이선스 면제 RSS 표준을 준수합니다. 다음 두 상태에서 작동되어야 합니다. (1) 이 장치는 유해한 방해 전파를 일으키지 않으며 (2) 장치의 오작동을 일으킬 수 있는 방해 전파를 포함하여 수신되는 모든 방해 전파를 수용해야 합니다.

이 장비는 통제되지 않은 환경에 대해 규정된 FCC 및 ISED 캐나다 방사 물질 노출 제한을 준수합니다. 이 장비는 방출기와 신체 사이의 거리를 최소 20cm로 하여 설치 및 작동해야 합니다.

이 장비에 다른 안테나 또는 송신기를 함께 설치하거나 작동해서는 안 됩니다.

이 장치는 ISED 캐나다 라이선스 면제 RSS 표준을 준수합니다.

이 B등급 디지털 기기는 캐나다 ICES-003을 준수합니다.

CAN ICES-3 (B)/NMB-3(B)

규정 정보

CE Bose Corporation은 이 제품이 지침서 2014/53/EU 및 기타 모든 적용 가능한 EU 지침의 필수 조건과 관련 조항을 준수하고 있음을 여기에서 선언합니다. 표준 부합 신고서 전문은 www.Bose.com/compliance를 참조하십시오.

이 제품은 에너지 관련 제품 Directive 2009/125/EC의 Ecodesign 요구사항에 따라 다음 규범 또는 문서를 준수합니다. 규정(EC) 번호 1275/2008(규정(EU) 번호 801/2013으로 개정됨).

필수 전원 상태 정보	전원 모드	
	대기	네트워크 대기
230V/50Hz 입력, 지정 전원 모드에서 전력 소비	< 0.5W	모든 네트워크 유형 ≤ 3.0W
장비가 자동으로 이 모드로 전환되는 데 걸리는 시간	< 2.5시간	≤ 20분
모든 유선 네트워크 포트가 연결되고 모든 무선 네트워크 포트가 230V/50Hz에서 활성화된 경우 네트워크 대기 모드에서 전력 소비	해당 없음	≤ 3.0W
네트워크 포트 비활성화/활성화 절차. 모든 네트워크를 비활성화하면 대기 모드가 활성화됩니다.	<p>Wi-Fi: Wi-Fi 표시등이 꺼질 때까지 장치의 3와 –를 길게 눌러 비활성화합니다. Wi-Fi 표시등이 켜질 때까지 장치의 3와 –를 길게 눌러 활성화합니다.</p> <p>Bluetooth: Bluetooth 표시등이 백색을 깜박일 때까지 장치의 Bluetooth/AUX 버튼 를 길게 눌러 페어링 목록을 소거하여 비활성화합니다. Bluetooth 소스와 페어링하여 다시 활성화합니다.</p> <p>이더넷: 이더넷 케이블을 제거하여 비활성화합니다. 이더넷 케이블을 삽입하여 활성화합니다.</p>	

유럽:

작동 주파수 밴드: 2400 ~ 2483.5MHz:

- Bluetooth/Wi-Fi: 최대 전송 출력: 20dBm EIRP 미만.
- Bluetooth LE: 최대 출력 스펙트럼 밀도: 10dBm/MHz EIRP 미만.

작동 주파수 밴드: 5150 ~ 5350MHz 및 5470 ~ 5725MHz:

- Wi-Fi: 최대 전송 출력: 20dBm EIRP 미만.
- 이 장치는 표에 나열된 모든 EU 구성원 국가에서 5150 ~ 5350MHz 주파수 범위에서 작동할 때 실내용으로 제한됩니다.

							
BE	DK	IE	UK	FR	CY	SK	HU
AT	SE	BG	DE	PT	EL	HR	LV
LT	MT	PL	CZ	EE	FI	ES	IT
RO	LU	NL	SI				

중국 유해 물질 제한 지침표

유해 물질의 명칭 및 농도						
부품 번호	유해 물질					
	납(Pb)	수은(Hg)	카드뮴(Cd)	6가 크롬(VI)	폴리브롬화 바이페닐(PBB)	폴리브롬화 디페닐에테르(PBDE)
폴리염화 바이페닐(PCB)	X	0	0	0	0	0
금속 부품	X	0	0	0	0	0
플라스틱 부품	0	0	0	0	0	0
스피커	X	0	0	0	0	0
케이블	X	0	0	0	0	0

본 테이블은 SJ/T 11364 조항에 따라 준비되었습니다.
 0: 이 부품의 모든 동종 재질에 함유된 이 유해 물질이 GB/T 26572에서 규정한 제한 요구사항 미만임을 나타냅니다.
 X: 이 부품에 사용된 동종 재질 중 최소한 하나에 함유된 이 유해 물질이 GB/T 26572에서 규정한 제한 요구사항을 초과함을 의미합니다.

대만 유해 물질 제한 지침표

장비 이름: 파워 스피커 , 형식명: 355589						
단위	제한 물질 및 해당 화학기호					
	납(Pb)	수은(Hg)	카드뮴(Cd)	육가크로뮴(Cr+6)	폴리브롬화 바이페닐(PBB)	폴리브롬화 디페닐에테르류(PBDE)
폴리염화 바이페닐(PCB)	-	○	○	○	○	○
금속 부품	-	○	○	○	○	○
플라스틱 부품	○	○	○	○	○	○
스피커	-	○	○	○	○	○
케이블	-	○	○	○	○	○

참고 1: “○”은 제한 물질의 함유율이 기준값을 초과하지 않음을 나타냅니다.
참고 2: “-”은 제한 물질이 면제에 부합함을 나타냅니다.

기록용으로 작성하여 보관하십시오.
 일련 번호 및 모델 번호는 제품의 뒷면 또는 밑면에 위치해 있습니다.
 일련 번호: _____
 모델 번호: _____
 영수증을 사용자 안내서와 함께 보관하십시오. 지금 Bose 제품을 등록하시는 것이 좋습니다.
<http://global.Bose.com/register>에서 쉽게 등록할 수 있습니다.

제조일: 일련 번호의 여덟 번째 자리는 제조연도를 나타냅니다. 즉 “8”은 2008년 또는 2018년입니다.

중국 수입업체: Bose Electronics (Shanghai) Company Limited, Part C, Plant 9, No. 353 North Riyang Road, China (Shanghai) Pilot Free Trade Zone

EU 수입업체: Bose Products B.V., Gorslaan 60, 1441 RG Purmerend, The Netherlands

대만 수입업체: Bose Taiwan Branch, 9F-A1, No.10, Section 3, Minsheng East Road, Taipei City 104, Taiwan
 전화번호: +886-2-2514 7676

멕시코 수입업체: Bose de México, S. de R.L. de C.V., Paseo de las Palmas 405-204, Lomas de Chapultepec, 11000 México, D.F. 전화번호: +5255 (5202) 3545

보안 정보



이 제품은 Bose에서 자동 보안 업데이트를 수신할 수 있습니다. 자동 보안 업데이트를 수신하려면 SoundTouch® 앱에서 제품 설치 프로세스를 완료하고 제품을 인터넷에 연결해야 합니다. **설치 프로세스를 완료하지 않을 경우 Bose에서 제공하는 보안 업데이트를 설치할 책임이 사용자에게 있습니다.**

라이선스 공시

스피커에 포함된 타사 소프트웨어 패키지에 적용되는 라이선스 공시를 보려면 SoundTouch® 앱을 통해 또는 제품의 IP 주소를 사용하여 확인할 수 있습니다.

SoundTouch® 앱

1. 앱에서 ≡ > **설정 > 정보 > 법적 고지**를 선택합니다.
2. 해당 라이선스 유형을 선택합니다.

IP 주소

1. 다음 방법 중 하나를 사용하여 제품의 IP 주소를 확인합니다.
 - **SoundTouch® 앱:** 앱에서 ≡ > **설정 > 정보**를 선택합니다. 스피커를 선택하여 IP 주소를 확인합니다.
 - **무선 라우터:** 자세한 내용은 라우터 사용자 안내서를 참조하십시오.
 - **SoundTouch 20 series III:** 5와 -를 5초간 길게 누릅니다. **2.3 IP 주소**가 표시될 때까지 + 또는 -를 눌러 설정을 탐색합니다.
2. 무선 네트워크에 연결된 장치에서 브라우저 창을 엽니다.
3. **<IP 주소>/licenses.pdf**로 이동하여 해당 라이선스 공시와 EULA 확인합니다.

Amazon, Kindle, Fire 및 모든 관련 로고는 Amazon, Inc. 또는 그 자회사의 상표입니다.

Apple 및 Apple 로고는 미국과 기타 국가에 등록된 Apple Inc.의 상표입니다. App Store는 Apple Inc.의 서비스 표시입니다.

Android, Google Play 및 Google Play 로고는 Google LLC의 상표입니다.

Bluetooth® 단어 표시와 로고는 Bluetooth SIG, Inc.가 소유한 등록 상표이며 Bose Corporation은 사용권 계약에 따라 해당 표시를 사용합니다.

이 제품은 iHeartRadio 서비스를 포함합니다. iHeartRadio는 iHeartMedia, Inc.의 등록 상표입니다.

SoundTouch 및 무선 음표 디자인은 미국 및 기타 국가에서 Bose Corporation의 등록 상표입니다.

이 제품은 타사 라이선스의 적용을 받는 Spotify 소프트웨어를 사용하며 다음에서 확인할 수 있습니다. www.spotify.com/connect/third-party-licenses

Spotify는 Spotify AB의 등록 상표입니다.

Wi-Fi는 Wi-Fi Alliance®의 등록 상표입니다.

Bose Corporation 본사: 1-877-230-5639

©2019 Bose Corporation. 사전 서면 승인 없이 본 설명서의 특정 부분을 재생, 변경, 배포 또는 사용할 수 없습니다.

포장 내용물

내용물 9

초기 설정

배치 지침 10
 스피커 전원 연결 11

스피커 콘트롤

스피커 전원 켜기 12
 콘트롤 버튼 12

SoundTouch® 앱 설정

SoundTouch® 앱 다운로드 및 설치 13
 SoundTouch® 소유자 센터 13

기존 SoundTouch® 사용자

기존 계정에 스피커 추가 14
 새 네트워크에 스피커 연결 14

사전 설정 사용자 지정

사전 설정 15
 사전 설정 재생 16

Bluetooth® 기술

모바일 장치 연결 17
 모바일 장치 분리 18
 모바일 장치 재연결 19
 모바일 장치의 Bluetooth 기능을 사용한 연결 19
 스피커 Bluetooth 페어링 목록 소거 19
 SoundTouch® 앱 사용 19

유선 연결

AUX 커넥터 연결 20

Wi-Fi® 표시등

Wi-Fi 상태 21

디스플레이 메시지

디스플레이 아이콘.....	22
----------------	----

고급 기능

소프트웨어 업데이트	23
Wi-Fi 기능 사용 해제	23
Wi-Fi 기능 다시 사용	23

관리 및 유지보수

스피커 청소.....	24
고객 서비스 센터	24
제한 보증.....	24
기술 정보.....	24
리모콘 배터리 교체	25

문제 해결

일반적인 문제 해결	26
스피커 재설정.....	28
진단 정보 보기	28

부록: 컴퓨터 설치

컴퓨터를 사용한 스피커 설치.....	29
시작하기 전에.....	29
컴퓨터 설치.....	29

내용물

조심스럽게 포장을 풀고 다음 부품이 있는지 확인합니다.

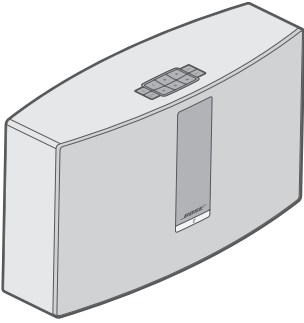

SoundTouch® 20 시리즈 III 무선 스피커

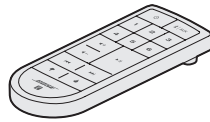

리모콘



전원 코드*

* 여러 종류의 전원 코드가 제공될 수도 있습니다. 설치 지역에 맞는 전원 코드를 사용하십시오.

참고: 스피커 일부가 손상된 경우 사용하지 마십시오. 공인 Bose® 판매업체 또는 Bose 고객 서비스 센터에 문의하십시오. 연락처 정보에 대해서는 global.Bose.com/Support/ST20III을 방문하십시오.

배치 지침

방해 전파를 피하기 위해 다른 무선 장비는 스피커에서 0.3 - 0.9m 떨어뜨려 놓습니다. 스피커를 금속 캐비닛 바깥 멀리, 직사 열원에서 떨어뜨려 놓습니다.

- 스피커는 표면이 안정되고 평평한 곳에 고무 받침을 이용하여 배치합니다.
- 스피커를 오디오/비디오 장비(리시버, TV 등) 위어나 열을 발산하는 다른 물체 위에 놓지 마십시오. 장비의 열로 인해 스피커 성능이 불량해질 수 있습니다.
- 스피커 상단에 아무 물체도 올려놓지 마십시오.
- AC(주전원) 콘센트가 가까이에 있는지 확인하십시오.

스피커 전원 연결

스피커를 네트워크에 설치하기 전에 스피커를 전원에 연결합니다.

1. 전원 코드를 스피커의 POWER 커넥터에 꽂습니다.

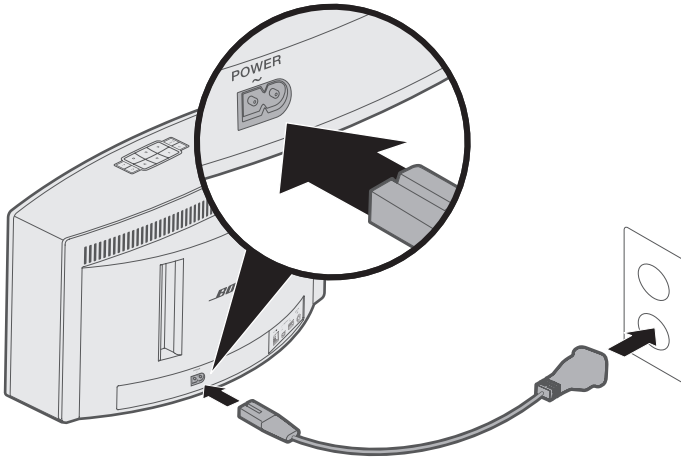

2. 전원 코드의 반대 쪽을 AC(주전원) 전원 콘센트에 꽂습니다.

스피커 전원 켜기

버튼 패드 또는 리모콘에서  을 누릅니다.

정보: 사전 설정 또는  | **AUX** 를 눌러서도 스피커 전원을 켤 수 있습니다.

컨트롤 버튼

스피커 컨트롤은 버튼 패드 또는 리모콘에 있습니다.

정보: SoundTouch® 앱을 사용해서도 스피커를 조작할 수 있습니다.

- **버튼 패드:** 스피커 전원을 켜고, 사전 설정을 저장하고 재생하며, 볼륨을 조정하고 *Bluetooth* 및 *AUX* 소스를 활성화할 수 있습니다.
- **리모콘:** 버튼 패드와 동일한 기능을 비롯하여 뒤로 건너뛰기/앞으로 건너뛰기, 재생/일시 중지 및 엄지 손가락 위로/엄지 손가락 아래로 기능을 제공합니다.

버튼	설명
	사전 설정 버튼 6개: <ul style="list-style-type: none">• 길게 누르면 사전 설정을 저장합니다.• 사전 설정을 눌러 재생합니다.
	<i>Bluetooth</i> / <i>AUX</i> 버튼: <ul style="list-style-type: none">• 누르면 <i>Bluetooth</i>와 <i>AUX</i> 소스 사이를 전환합니다.
	볼륨 크게/볼륨 작게: 누르면 볼륨이 커지거나 작아집니다.
	트랙에서 뒤로 건너뛰기/앞으로 건너뛰기(리모콘에 한함)
	<ul style="list-style-type: none">• 오디오 재생/일시 중지• <i>AUX</i>에 연결된 장치에서 음소거/음소거 해제 합니다(리모콘에 한함).
	재생 중인 콘텐츠 좋아요/싫어요(리모콘에 한함)

SoundTouch® 앱을 사용하면 스마트폰, 태블릿 또는 컴퓨터에서 SoundTouch®를 설치하고 조작할 수 있습니다. 앱을 사용하면 사용자의 스마트 장치가 스피커의 리모콘 역할을 합니다.

앱에서 SoundTouch® 설정을 관리하고 뮤직 서비스를 추가하고, 로컬 및 글로벌 인터넷 라디오 방송국을 탐색하고, 사전 설정을 저장 및 변경하고 음악을 스트리밍할 수 있습니다. 새로운 기능이 주기적으로 추가됩니다.

참고: 다른 스피커에 대해 이미 SoundTouch®를 설치한 경우 14페이지의 “기본 SoundTouch® 사용자”를 참조하십시오.

SoundTouch® 앱 다운로드 및 설치

스마트폰 또는 태블릿에서 Bose® SoundTouch® 앱을 다운로드합니다.



SoundTouch® app

- **Apple 사용자:** App Store에서 다운로드
- **Android™ 사용자:** Google Play™ 스토어에서 다운로드
- **Amazon Kindle Fire 사용자:** Amazon Appstore for Android에서 다운로드



앱의 지침에 따라 Wi-Fi 네트워크에 스피커를 추가하고 SoundTouch® 계정을 만들고, 뮤직 라이브러리 및 뮤직 서비스를 추가하는 등 설치를 완료합니다.

가정용 Wi-Fi 네트워크에 스피커를 설치하고 나면 동일한 네트워크에 있는 스마트폰 또는 태블릿에서 스피커를 조작할 수 있습니다.

참고: 설치에 컴퓨터를 사용하는 지침은 29페이지를 참조하십시오.

정보: 가정용 Wi-Fi 네트워크에 스피커를 설치하고 나면 동일한 네트워크에 있는 스마트폰 또는 태블릿에서 스피커를 조작할 수 있습니다. 스마트 장치에 SoundTouch® 앱을 다운로드합니다. 스피커에 연결된 모든 장치에 대해 동일한 SoundTouch® 계정을 사용해야 합니다.

SoundTouch® 소유자 센터

global.Bose.com/Support/ST20III

이 웹사이트는 사용자 지원 센터 액세스를 제공하기 때문에 사용자 설명서, 문서, 팁, 자습서, 비디오 라이브러리를 사용할 수 있으며 사용자 그룹을 지원하여 질문과 대답을 게시할 수 있습니다.

기존 계정에 스피커 추가

다른 스피커에 대해 이미 SoundTouch®를 설치한 경우 SoundTouch® 앱을 다시 다운로드할 필요는 없습니다.

앱에서 **☰ > 설정 > 스피커 추가 또는 재연결**을 선택합니다.

앱이 설치 과정을 안내합니다.

새 네트워크에 스피커 연결

네트워크 정보가 변경된 경우 새 네트워크에 스피커를 추가합니다. 스피커를 설치 모드로 놓아 이를 수행할 수 있습니다.

1. 앱에서 **☰ > 설정 > 스피커 설정**을 선택하고 스피커를 선택합니다.
2. **스피커 연결**을 선택합니다.

앱이 설치 과정을 안내합니다.

뮤직 라이브러리에서 좋아하는 스트리밍 음악 채널, 방송국, 재생목록, 아티스트, 앨범 또는 노래로 사전 설정 6개를 사용자 지정할 수 있습니다. SoundTouch® 앱을 사용하여 버튼을 간단히 터치하여 언제든지 음악에 액세스할 수 있습니다.

사전 설정을 사용하기 전에 다음에 유의하십시오.

- 앱과 리모콘에서 사전 설정을 저장할 수 있습니다.
- 사전 설정 소스가 뮤직 라이브러리인 경우 뮤직 라이브러리를 저장한 컴퓨터가 켜져 있고 SoundTouch® 스피커와 동일한 네트워크에 연결되어 있어야 합니다.
- *Bluetooth* 모드 또는 *AUX* 모드에서는 사전 설정을 저장할 수 없습니다.

사전 설정

1. 앱을 사용하여 음악을 스트리밍합니다.
2. 음악이 재생 중일 때 신호음이 들릴 때까지 버튼 패드 또는 리모콘의 사전 설정을 길게 누릅니다.

디스플레이에 "새 사전 설정이 지정됨"이 나타납니다.

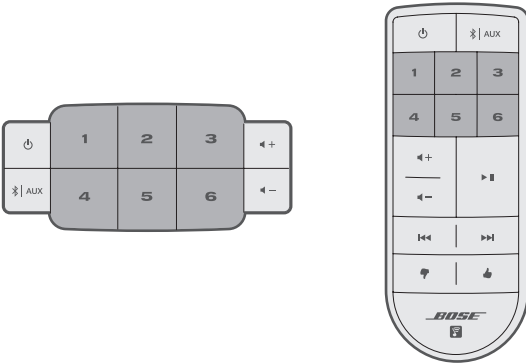

사전 설정 재생

사전 설정을 사용자 지정한 후 버튼 패드 또는 리모콘의 사전 설정을 누르면 음악이 재생됩니다.

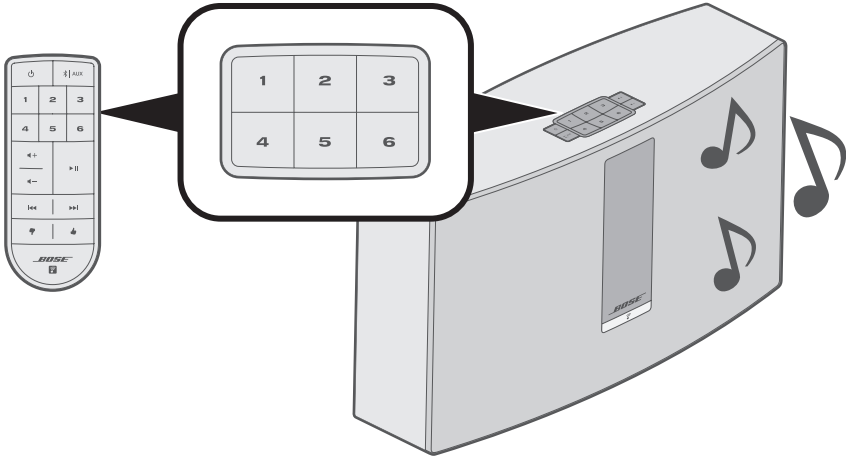

참고: SoundTouch® 앱을 사용한 사전 설정 재생에 관한 자세한 내용은 global.Bose.com/Support/ST20III을 참조하십시오.

Bluetooth 무선 기술을 사용하여 Bluetooth 스마트폰, 태블릿, 컴퓨터 또는 기타 장치에서 스피커로 음악을 스트리밍할 수 있습니다. 모바일 장치에서 음악을 스트리밍하려면 모바일 장치를 스피커와 연결해야 합니다.

모바일 장치 연결

1. "연결 준비됨"이 디스플레이에 나타날 때까지 시스템의 버튼 패드 또는 리모콘에서 **Bluetooth | AUX**를 반복적으로 누릅니다.

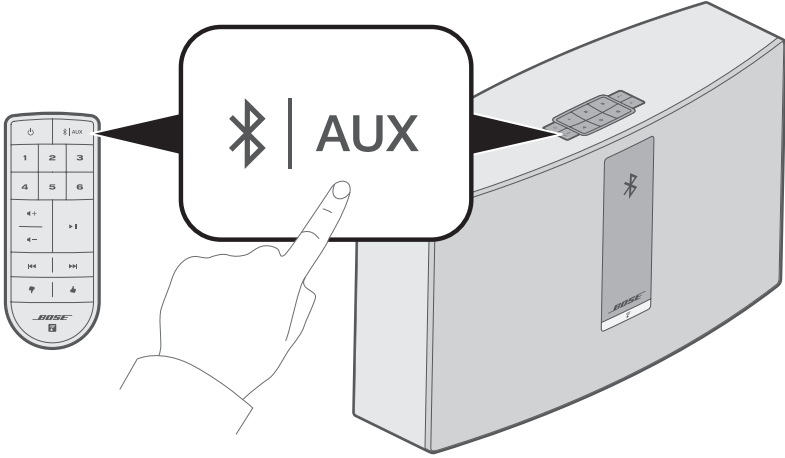

정보: Bluetooth | AUX를 2초간 길게 눌러 장치를 연결할 수도 있습니다.

BLUETOOTH® 기술

2. 모바일 장치에서 *Bluetooth* 기능을 켭니다.

정보: *Bluetooth* 메뉴는 대개 설정 메뉴에서 찾을 수 있습니다.

3. 모바일 장치 목록에서 *SoundTouch®* 스피커를 선택합니다.



참고: *SoundTouch®* 앱에 스피커로 입력한 이름을 찾습니다. 스피커 이름을 지정하지 않은 경우 기본 이름이 나타납니다.

연결되면 *SoundTouch®* 스피커 이름이 장치 목록에 나타납니다.

모바일 장치 분리

모바일 장치에서 *Bluetooth* 기능을 끕니다.

모바일 장치 재연결

Bluetooth 페어링 메시지가 디스플레이에 나타날 때까지 스피커의 버튼 패드 또는 리모콘에서 **⌘** | **AUX**를 반복적으로 누릅니다.

스피커가 가장 최근에 연결된 모바일 장치와 재연결을 시도합니다.

참고: 모바일 장치가 스피커에서 9m 내에 있고 전원이 켜져 있어야 합니다.

모바일 장치의 *Bluetooth* 기능을 사용한 연결

1. 모바일 장치에서 *Bluetooth* 기능을 켭니다.

정보: *Bluetooth* 메뉴는 대개 설정 메뉴에서 찾을 수 있습니다.

2. 모바일 장치 목록에서 스피커를 선택합니다.

스피커 전원이 켜지고 신호음이 납니다.

스피커 *Bluetooth* 페어링 목록 소거

페어링 목록이 소거되었다는 메시지가 디스플레이에 나타날 때까지 버튼 패드 또는 리모콘에서 **⌘** | **AUX**를 길게 누릅니다.

스피커가 장치와 연결할 준비가 되었습니다(17페이지 참조).

SoundTouch® 앱 사용

앱을 사용해서도 페어링 목록을 소거할 수 있습니다.

1. 앱에서 **☰** > **설정** > **스피커 설정**을 선택하고 스피커를 선택합니다.
2. *Bluetooth* 메뉴 항목을 열고 페어링 목록을 소거합니다.

AUX 커넥터 연결

스마트폰, 태블릿, 컴퓨터 또는 기타 유형의 오디오 장치 오디오 출력을 스피커의 AUX 커넥터에 연결할 수 있습니다. AUX 커넥터는 3.5mm 스테레오 케이블 플러그를 수용합니다(제공되지 않음).

1. 스테레오 케이블을 사용하여 오디오 장치를 스피커의 **AUX IN** 커넥터에 연결합니다.

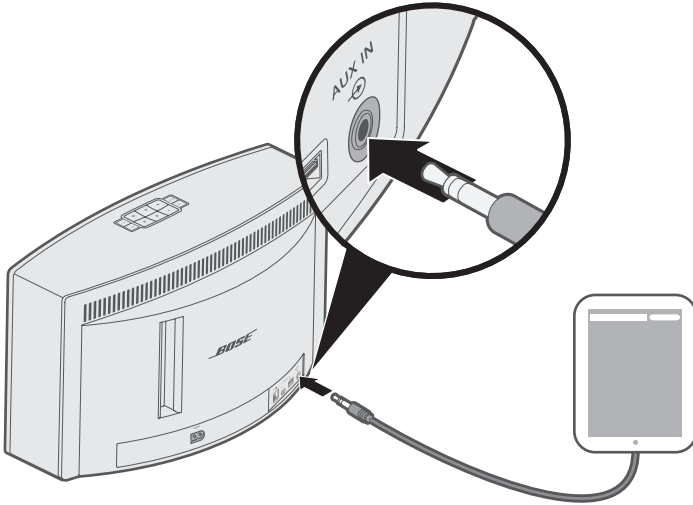

2. 디스플레이에 **AUX**가 나타날 때까지 스피커의 버튼 패드 또는 리모콘에서 **AUX**를 반복적으로 누릅니다.
3. 모바일 장치에서 음악 재생을 시작합니다.

스피커 앞면에는 Wi-Fi 상태를 나타내는 표시등이 있습니다. 표시등은 스피커 상태에 따라 불이 들어옵니다.

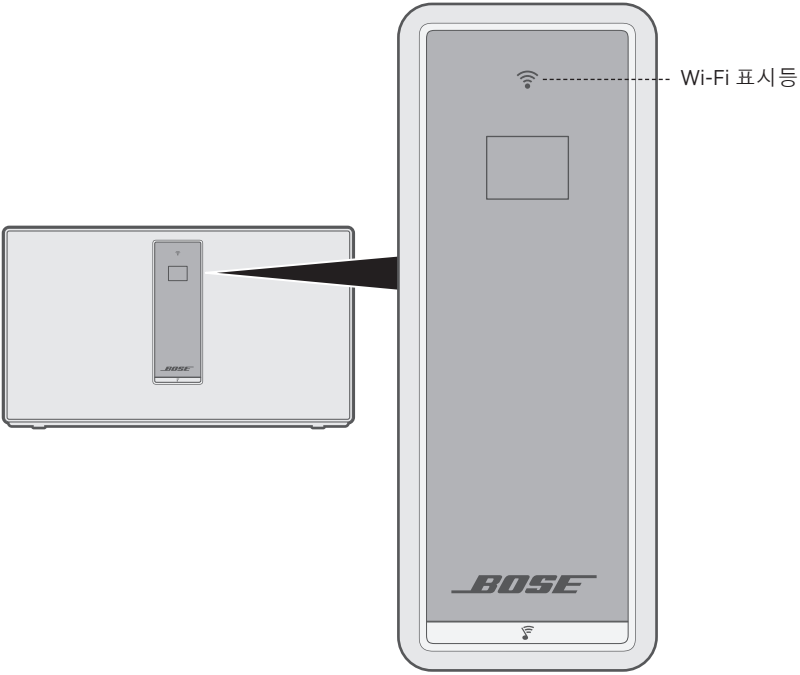

Wi-Fi 상태

표시등 동작	상태
백색이 깜박이는 경우	Wi-Fi 네트워크 검색 중.
켜진 백색인 경우(어두운)	절전 모드 및 Wi-Fi 네트워크에 연결됨.
켜진 백색인 경우(밝은)	스피커가 켜져 있고 Wi-Fi 네트워크에 연결됨.
주황색이 켜져 있는 경우	스피커가 설치 모드에 있음.

디스플레이는 스피커 정보와 아이콘을 표시하며 앨범 또는 아티스트를 표시할 수도 있습니다.

디스플레이 아이콘

디스플레이 아이콘	설명
	Wi-Fi 네트워크 검색 중.
	볼륨 조정 중.
	음악 라이브러리 재생 중.
	멀티 룸 오디오 활성화.
AUX	AUX 모드 활성화 상태.
	Bluetooth 소스 활성화.
1 2 3 4 5 6	사전 설정이 선택됨.
	다음 트랙으로 건너뛰기.
	이전 트랙으로 건너뛰기.
	오디오 일시 중지.
	오디오 중지.

소프트웨어 업데이트

소프트웨어 업데이트를 사용할 수 있을 경우 SoundTouch® 앱이 사용자에게 이를 알려 앱을 사용하여 소프트웨어를 업데이트할 수 있습니다. 버튼 패드를 사용해서도 소프트웨어를 업데이트할 수 있습니다.

1. 스피커 전원을 켭니다.
2. 버튼 패드에서 **4**와 **◀-**를 길게 누릅니다(5초).



Wi-Fi 기능 사용 해제

1. 스피커 전원을 켭니다.
2. 버튼 패드에서 **3**과 **◀-**를 길게 누릅니다(5초).



Wi-Fi가 사용 해제되면 Wi-Fi 표시등이 꺼집니다.

Wi-Fi 기능 다시 사용

스피커가 켜진 상태에서 **3**과 **◀-**를 길게 누릅니다(5초).

Wi-Fi가 사용 설정되면 Wi-Fi 표시등에 불이 들어옵니다.

스피커 청소

- 부드럽고 마른 천을 사용하여 스피커 표면을 청소합니다.
- 스피커 근처에서 스프레이를 사용하지 마십시오. 용제, 화학 물질, 또는 알코올, 암모니아 또는 연마제 성분의 세제를 사용하지 마십시오.
- 기기에 액체가 흘러 들어가지 않도록 하십시오.

고객 서비스 센터

스피커 사용에 관한 추가 도움말:

global.Bose.com/Support/ST20III

제한 보증

스피커는 제한 보증의 적용을 받습니다. 제한 보증에 대한 자세한 내용은 당사 웹사이트 global.Bose.com/warranty에서 확인하십시오.

제품을 등록하려면 global.Bose.com/register에서 지침을 확인하십시오. 등록하지 않았더라도 제한 보증에 대한 권리에는 영향이 없습니다.

기술 정보

입력 전원 정격

미국/캐나다/국제 범용: 100-240V ~ 50/60Hz, 90W

리모콘 배터리 교체

경고: 배터리 연소 화학 위험물을 흡입하지 마십시오. 이 제품에 포함된 리모콘에는 동전/버튼형 건전지가 들어 있습니다. 동전/버튼형 건전지를 삼켰을 경우 단 2시간 만에 심각한 장기 화상을 일으켜 사망에 이르게 할 수 있습니다. 새 배터리든 사용한 배터리든 어린이 손이 닿지 않는 곳에 보관하십시오. 배터리 격실이 단단히 닫히지 않을 경우 리모콘 사용을 중지하고 어린이 손이 닿지 않는 곳에 보관하십시오. 배터리를 삼켰거나 몸속 어딘가에 있다고 생각되는 경우 즉시 의사의 도움을 받으십시오. 폭발, 화재 또는 화학적 화상의 위험을 피하려면 배터리 교체 시 주의를 기울이고, 인증기관이 허가한(예: UL) CR2032 또는 DL2032 3볼트 리튬 배터리로만 교체합니다. 사용한 배터리는 적절한 방법으로 즉시 폐기합니다. 배터리를 재충전 또는 분해하거나 100°C 이상으로 가열 또는 소각하지 마십시오.

1. 동전을 사용하여 배터리 덮개를 가볍게 왼쪽(반시계 방향)으로 돌립니다.

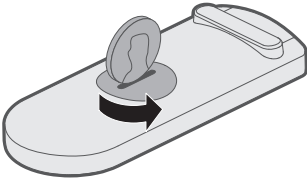

2. 덮개를 제거합니다. 새 배터리는 넓은 면이 위로, + 기호가 보이게 삽입합니다.

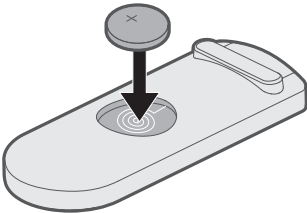

3. 덮개를 다시 닫고 오른쪽(시계 방향)으로 돌려 제 위치에 끼웁니다.

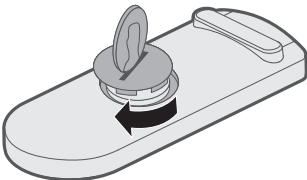

문제 해결

스피커에 문제가 발생할 경우:

- 스피커를 AC(주전원) 전원에 연결합니다.
- 모든 케이블을 고정합니다.
- 상태 표시등의 상태를 확인합니다(21페이지 참조).
- 스피커와 모바일 장치를 간섭 가능성(무선 라우터, 무선 전화기, 텔레비전, 전자렌지 등)에서 멀리 옮깁니다.
- 올바른 작동을 위해 스피커를 무선 라우터 또는 모바일 장치의 권장 범위 내로 옮깁니다.

문제를 해결할 수 없을 경우 아래 표에서 증상을 식별하고 흔한 문제에 대한 해결책을 확인할 수 있습니다. 문제를 해결할 수 없을 경우 Bose 고객 서비스 센터에 문의하십시오.

일반적인 문제 해결

다음 표에서는 증상과 흔한 문제의 가능한 해결 방법을 나열합니다.

증상	해결책
설치 도중 스피커가 응답하지 않는 경우	Wi-Fi 표시등 또는 디스플레이가 꺼져 있을 경우: <ul style="list-style-type: none">• 스피커 버튼 패드에서 ⏻을 약 2초 동안 길게 눌렀다 놓습니다.• 스피커 전원이 켜지면 설치가 재개됩니다.
전원 버튼을 눌러도 스피커 전원이 켜지지 않을 경우	스피커가 대기 모드에 있을 수 있습니다. 스피커를 깨우려면 스피커 버튼 패드에서 ⏻ 을 약 2초 동안 길게 눌렀다 놓습니다.
네트워크 설치를 완료할 수 없을 경우	<ul style="list-style-type: none">• 올바른 네트워크 이름을 선택하고 암호를 입력합니다.• 장치와 스피커를 동일한 Wi-Fi 네트워크에 연결합니다.• 스피커를 라우터 범위 내에 놓습니다.• 설치에 사용 중인 장치(모바일 또는 컴퓨터)에서 Wi-Fi를 사용 설정합니다.• 다른 열린 응용 프로그램을 닫습니다.• 설치에 컴퓨터를 사용할 경우 SoundTouch® 앱과 SoundTouch® 뮤직 서버에서 프로그램을 허용할 수 있도록 방화벽 설정을 확인합니다.• 모바일 장치 또는 컴퓨터와 라우터를 다시 시작합니다.• 스피커를 재설정합니다(28페이지 참조).• 라우터가 2.4GHz 및 5GHz 밴드 모두를 지원할 경우 장치(모바일 또는 컴퓨터)와 스피커가 동일한 밴드에 연결되어 있는지 확인합니다.• 앱을 삭제하고 스피커를 재설정(28페이지 참조)한 후 설치를 다시 시작합니다.

증상	해결책
네트워크에 연결하지 못하는 경우	네트워크 정보가 변경되었거나 스피커를 다른 네트워크에 연결하려면 14페이지를 참조하십시오.
오디오가 간헐적이거나 나오지 않을 경우	<ul style="list-style-type: none"> • 다른 오디오 또는 비디오 스트리밍 응용 프로그램을 중지합니다. • 음소거를 해제하거나 스피커 및 모바일 장치의 볼륨을 올립니다. • 전원 코드를 뺐다가 1분 후 다시 연결합니다. • 모바일 장치 또는 컴퓨터와 라우터를 다시 시작합니다.
<i>Bluetooth</i> 오디오를 재생할 수 없을 경우	<ul style="list-style-type: none"> • SoundTouch® 앱을 먼저 설치한 후 모든 업데이트를 수행합니다. • 모바일 장치를 연결합니다(17페이지 참조). • 스피커 페어링 목록을 소개합니다(19페이지 참조). • 다른 모바일 장치와 페어링을 시도해봅니다. <p>모바일 장치에서:</p> <ul style="list-style-type: none"> • <i>Bluetooth</i> 기능을 사용 해제했다가 다시 사용 설정합니다. • <i>Bluetooth</i> 메뉴에서 스피커를 제거합니다. 다시 연결합니다. • 모바일 장치의 사용 설명서를 참조하십시오. • “오디오가 간헐적이거나 나오지 않을 경우”를 참조하십시오.
저음이 너무 무겁거나 낮을 경우	<p>앱에서 스피커 저음 수준을 조정합니다.</p> <ol style="list-style-type: none"> 1. 앱에서 ≡ > 설정 > 스피커 설정을 선택하고 스피커를 선택합니다. 2. 스피커 저음 수준을 조정합니다.

스피커 재설정

공장 재설정을 하면 스피커의 모든 소스, 볼륨 및 네트워크 설정을 소거하고 원래 기본 설정값으로 되돌립니다.

1. 스피커 전원을 켭니다.
2. 버튼 패드에서 **1** 과 **⏪**를 길게 누릅니다(10초).



스피커가 다시 시작되고 Wi-Fi 표시등에 주황색 불이 들어옵니다(설정 모드).

3. 스마트폰 또는 태블릿에서 SoundTouch® 앱을 열고 스피커를 네트워크에 추가합니다 (14페이지 참조).

진단 정보 보기

MAC 주소 및 네트워크 정보, 일련 번호 및 소프트웨어 버전 같은 자세한 정보를 확인할 수 있습니다.

1. 디스플레이에 시스템 정보가 나타날 때까지 **5** 와 **⏩-**를 길게 누릅니다.



2. **⏩+** 또는 **⏩-**를 눌러 스피커 정보를 탐색합니다.

컴퓨터를 사용한 스피커 설치

스마트폰이나 태블릿이 아닌, 컴퓨터를 사용하여 스피커를 설치할 수 있습니다.

시작하기 전에

- 스피커를 컴퓨터 옆에 놓습니다.
- 컴퓨터가 Wi-Fi 네트워크에 있어야 합니다.
- USB A-USB Micro B 케이블을 구합니다(제공되지 않음).

참고:

- 모바일 장치 충전에 USB A - USB Micro B 케이블이 흔히 사용됩니다. 인근 전자제품 매장에서 구입할 수도 있습니다. 이 케이블이 없을 경우 Bose 고객센터 서비스 센터에 문의하십시오.
- 스피커 뒷면의 USB 커넥터는 컴퓨터 설치 전용입니다. USB 커넥터는 스마트폰, 태블릿, 유사 장치 또는 스피커 자체를 충전하기 위한 용도가 아닙니다.

컴퓨터 설치

설치 중 앱이 컴퓨터에서 나오는 USB 케이블을 스피커에 일시적으로 연결할 것을 지시합니다. 앱에서 지시하기 전에 USB 케이블을 연결하지 마십시오.

1. 전원 코드를 AC(주전원) 전원 콘센트에 꽂습니다.
2. 컴퓨터에서 브라우저를 열고 다음으로 이동하십시오.

global.Bose.com/Support/ST20III

정보: 뮤직 라이브러리가 저장된 컴퓨터를 사용합니다.

3. SoundTouch® 앱을 다운로드하고 실행합니다.

앱이 설치 과정을 안내합니다.

4. 설치가 완료되면 컴퓨터와 스피커에서 USB 케이블을 분리합니다. 스피커를 이제 설치 위치로 옮깁니다.

重要安全说明

请阅读并保留所有安全、安全性和使用说明。

警告/小心



请勿吞咽电池，存在化学灼伤危险。此产品提供的遥控器中包含一个纽扣式电池。如吞入纽扣式电池，会在 2 小时内造成严重体内灼伤，并可能导致死亡。不要让儿童接触新的和用过的电池。如果电池仓没有关紧，请停止使用遥控器并且不要让儿童接触。如您认为电池可能已被吞入或被塞入体内的任何部位，请立即就医。为了避免爆炸、火灾或化学灼伤，请小心替换电池，只能使用有关机构认可的（例如，UL）CR2032 或 DL2032 3 伏锂电池。正确并及时处理用过的电池。请勿对其进行充电、拆解，也不要加热到 212°F (100°C) 以上或焚化。

1. 请阅读这些说明。
2. 请保留这些说明。
3. 请注意所有警告。
4. 请遵守所有说明。
5. 请勿在水或潮湿环境附近使用本设备。
6. 请仅用干布进行清洁。
7. 请勿堵塞任何通风口。请按照制造商的说明安装。
8. 请勿安装在靠近任何热源旁，例如暖气片、热调节装置、火炉或可产生热量的其他设备（包括扩音器）。
9. 防止踩踏或挤压电源线，尤其是插头、电源插座以及设备上的出口位置。
10. 只能使用制造商指定的附件/配件。
11. 在雷雨天或长时间不用时，请切断本设备电源。
12. 请向合格的维修人员咨询。如果本设备在任何方面受到损坏均需进行维修：例如电源线或插头受损；液体溅入或物体落入设备内；设备受淋或受潮；不能正常工作或跌落。



等边三角形内的箭头状电闪标志警示用户，系统外壳内存在未绝缘的危险电压，它可能足以构成电击危险。



等边三角形内的感叹号旨在提醒用户，此用户指南中有重要的操作和维护说明。

- 为减少着火或电击的危险，请勿使本产品受淋或受潮。
- 本产品不得受液体淋溅或喷洒，不得将装有液体的物体（如花瓶等）置于本产品上或本产品附近。如同任何电子产品，谨防将液体溅入本产品的任何部分。液体可能导致故障和/或火灾。
- 请勿将任何明火火源（如点燃的蜡烛）置于本设备上或靠近本设备。
- 不要改装本系统或配件。未经授权的改装可能会对系统的安全性、合规性和性能造成负面影响。



本产品含有磁性材料。关于是否会影响可植入医疗设备的情况，请咨询医生。

注意：

- 如果将电源插头或设备耦合器作为断路设备，那么此类断路设备应当保持可以随时恢复工作的状态。
- 必须在室内使用本产品。在室外、旅游汽车或船舶上使用本产品均不符合本产品的设计或测试初衷。
- 产品标签在系统后部或底部。



包含小部件，可能会导致窒息。不适合 3 岁以下的儿童使用。



请适当处理废旧电池，遵守本地规章。 请勿将其焚化。



此标志表示本产品不得作为生活垃圾丢弃，必须送至相关回收部门循环利用。适当的处理和回收有助于保护自然资源、人类健康以及自然环境。想了解更多有关本产品的处理和回收信息，请与当地民政部门、废弃物处理服务机构或出售本产品的商店联系。

有关可产生电子噪音的产品的信息

本设备已经过测试，符合 FCC 规则第 15 部分有关 B 类数字设备的各项限制。这些限制性规定旨在防范安装在住宅中的设备产生有害干扰。本设备产生、使用并可能散发无线射频能量，如果不按照指示安装和使用，则可能会对无线电通讯造成有害干扰。然而，按照指示安装也不能保证某些安装不会发生干扰。如果本设备确实对无线电或电视接收造成有害干扰（可通过关闭和打开本设备来确定），用户可尝试采取以下一种或多种措施来纠正干扰：

- 调整接收天线的方向或位置。
- 增大本设备和接收器的间距。
- 将本设备和接收器电源线插入不同线路上的插座。
- 请咨询经销商或有经验的无线电 / 电视技术人员以获得帮助。

FCC 警告

未经 Bose Corporation 明确批准，擅自更改或修改本设备会使用户操作本设备的权利失效。

重要美国和加拿大合规信息

本设备符合 FCC 规则第 15 部分规定和加拿大 ISED 免许可证 RSS 标准。本设备工作时应满足下列两项要求：(1) 本设备不会造成有害干扰；(2) 本设备必须承受任何接收到的干扰，包括造成设备工作不正常的干扰。

本设备符合非受控环境下的 FCC 和加拿大 ISED 辐射暴露限制。您在安装和操作本设备时，身体应距离辐射体至少 20 cm。

本设备不能与其他天线或发射器位于同一地点或与这些设备一起使用。

本设备符合加拿大 ISED 免许可证 RSS 标准。

此 B 类数字设备符合加拿大 ICES-003 规范。

CAN ICES-3(B)/NMB-3(B)

监管信息

CE Bose Corporation 在此声明，本产品严格遵守 2014/53/EU 指令和其他所有适用的欧盟指令要求中的基本要求和相关规定。符合声明全文载于：www.Bose.com/compliance

根据能源相关产品的生态设计要求指令 (2009/125/EC)，本产品符合下列规范或文件：条例 (EC) 1275/2008 号根据条例 (EU) 801/2013 号修订。

必要的电源状态信息	电源模式	
	待机	网络待机
在 230V/50Hz 输入的情况下，指定电源模式下的功耗	< 0.5 W	所有网络类型 ≤ 3.0 W
设备等待多长时间自动切换入模式	< 2.5 小时	≤ 20 分钟
在 230V/50Hz 输入的情况下，若所有有线网络端口已连接且所有无线网络端口已激活，网络待机的功耗	N/A	≤ 3.0 W
网络端口取消激活/激活流程。取消激活所有网络将启用待机模式。	Wi-Fi: 按住装置上的 3 和 - 直到 Wi-Fi 指示灯关闭即可取消激活。按住装置上的 3 和 - 直到 Wi-Fi 指示灯亮起即可激活。 Bluetooth: 按住装置上的 Bluetooth/Auxiliary 按钮  直到 Bluetooth 指示灯闪烁白光，即可清空配对列表以取消激活。与 Bluetooth 音频源配对可重新激活。 以太网: 拔出以太网线可取消激活。插入以太网线可激活。	

欧洲：

工作频段 2400 至 2483.5 MHz：

- Bluetooth/Wi-Fi：最大传输功率低于 20 dBm EIRP。
- Bluetooth 低功耗：最大功率谱密度小于 10 dBm/MHz EIRP。

工作频段 5150 至 5350 MHz 和 5470 至 5725 MHz：

- Wi-Fi：最大传输功率低于 20 dBm EIRP。
- 此设备在下表中列出的所有欧盟成员国中运行于 5150 至 5350 MHz 频率范围时，仅限室内使用。

							
比利时	丹麦	爱尔兰	英国	法国	塞浦路斯	斯洛伐克	匈牙利
奥地利	瑞典	保加利亚	德国	葡萄牙	萨尔瓦多	克罗地亚	拉脱维亚
立陶宛	马耳他	波兰	捷克	爱沙尼亚	芬兰	西班牙	意大利
罗马尼亚	卢森堡	荷兰	塞拉利昂				

中国限用物质含有情况标示

有毒或有害物质或元素的名称及成分						
零件名称	有毒或有害物质和元素					
	铅 (Pb)	汞 (Hg)	镉 (Cd)	六价铬 (CR(VI))	多溴化联苯 (PBB)	多溴二苯醚 (PBDE)
印刷电路板	X	0	0	0	0	0
金属零件	X	0	0	0	0	0
塑料零件	0	0	0	0	0	0
扬声器	X	0	0	0	0	0
线缆	X	0	0	0	0	0

此表格符合 SJ/T 11364 条款。
 0：表示此零件中所有同类物质包含的有毒或有害物质低于 GB/T 26572 中的限定要求。
 X：表示此零件使用的同类物质中至少有一种包含的有毒或有害物质高于 GB/T 26572 中的限定要求。

台湾 BSMI 限用物质含有情况标示

设备名称：电动扬声器，型号：355589						
装置	限用物质及其化学符号					
	铅 (Pb)	汞 (Hg)	镉 (Cd)	六价铬 (Cr+6)	多溴化联苯 (PBB)	多溴联苯醚 (PBDE)
印刷电路板	-	○	○	○	○	○
金属零件	-	○	○	○	○	○
塑料零件	○	○	○	○	○	○
扬声器	-	○	○	○	○	○
线缆	-	○	○	○	○	○

注意 1：“○”表示限用物质的百分比含量未超出参考值。
注意 2：“-”表示限用物质属于豁免项目范围。

请填写以下内容，留作记录

序列号和型号位于产品的背面或底部。

序列号： _____

型号： _____

请将收据与用户指南存放在一处。现在是您注册 Bose 产品的好机会。
 您可以访问 <http://global.Bose.com/register> 轻松完成注册。

生产日期：序列号中第八位数字表示生产年份；“8”表示 2008 年或 2018 年。

中国进口商：Bose 电子（上海）有限公司，中国（上海）自由贸易试验区，日樱北路 353 号，9 号厂房 C 部

欧洲进口商：Bose Products B.V., Gorslaan 60, 1441 RG Purmerend, The Netherlands

台湾进口商：Bose 台湾分公司，台湾 104 台北市民生东路三段 10 号，9F-A1，台湾
 电话号码：+886-2-2514 7676

墨西哥进口商：Bose de México, S. de R.L. de C.V., Paseo de las Palmas 405-204, Lomas de Chapultepec, 11000 México, D.F. 电话：+5255 (5202) 3545

安全性信息



本产品能够接收由 Bose 提供的自动安全性更新。要接收自动安全性更新，您必须完成 SoundTouch® App 中的产品设置流程并将产品连接至互联网。**如果您没有完成设置流程，您需要自行安装 Bose 届时提供的安全性更新。**

许可披露

您可以通过扬声器随附的第三方软件包中的 SoundTouch® 应用或使用产品的 IP 地址来查看许可披露。

SoundTouch® 应用

1. 在应用中，选择 ≡ > 设置 > 关于 > 法律。
2. 选择适用的许可类型。

IP 地址

1. 使用以下其中一种方法来获取产品的 IP 地址：
 - **SoundTouch® 应用**：在应用中，选择 ≡ > 设置 > 关于。选择扬声器以查看 IP 地址。
 - **无线路由器**：请参阅路由器的用户指南，了解详细信息。
 - **SoundTouch 20 系列 III**：按住 5 和 - 五秒钟。按 + 或 - 浏览设置，直到看到 **2.3 IP 地址**。
2. 在与无线网络连接的设备上，打开浏览窗口。
3. 转到 **<IP address>/licenses.pdf** 以浏览适用的许可披露和 EULA。

Amazon、Kindle、Fire 和所有相关徽标均为 Amazon, Inc. 或其子公司的商标。

Apple 和 Apple 标志是 Apple 公司在美国和其他国家/地区注册的商标。App Store 是 Apple Inc. 的服务标志。

Android、Google Play 以及 Google Play 标志是 Google LLC 的商标。

Bluetooth® 文字标记和徽标是由 Bluetooth SIG, Inc. 所拥有的注册商标，Bose Corporation 根据许可规定使用上述标记。

本产品包含 iHeartRadio 服务。iHeartRadio 是 iHeartMedia, Inc. 的注册商标。

SoundTouch 和无线符号设计是 Bose Corporation 在美国和其他国家/地区的注册商标。

本产品采用了 Spotify 软件，所需第三方许可见：www.spotify.com/connect/third-party-licenses

Spotify 是 Spotify AB 公司的注册商标。

Wi-Fi 是 Wi-Fi Alliance® 的注册商标。

Bose 公司总部：1-877-230-5639

©2019 Bose Corporation。未经事先书面许可，不得复制、修改、发行或以其它方式使用本指南的任何部分。

包装箱内含物

装箱单	9
-----------	---

初始设置

放置原则	10
将扬声器连接至电源	11

扬声器控件

打开扬声器	12
控件按钮	12

SoundTouch® 应用程序设置

下载并安装 SoundTouch® 应用程序	13
SoundTouch® 用户中心	13

现有 SoundTouch® 用户

将扬声器添加至现有帐户	14
将扬声器连接到一个新的网络	14

个性化预置

设置预设	15
播放预设	16

Bluetooth® 技术

连接您的移动设备	17
断开移动设备	18
重新连接移动设备	19
使用移动设备的 Bluetooth 功能完成连接	19
清除扬声器的 Bluetooth 配对列表	19
使用 SoundTouch® 应用程序	19

有线连接

连接 AUX 连接器	20
------------------	----

Wi-Fi® 指示灯

Wi-Fi 状态	21
----------------	----

目录

显示屏上的信息

显示图标	22
------------	----

先进功能

更新软件	23
禁用 Wi-Fi 功能	23
重启 Wi-Fi 功能	23

维护与保养

清洁扬声器	24
客户服务处	24
有限质保	24
技术信息	24
更换遥控器电池	25

故障诊断

常见问题解决方法	26
重置扬声器	28
获取诊断信息	28

附录：计算机设置

使用计算机设置您的扬声器	29
使用前的准备工作	29
电脑设置	29

装箱单

小心地拆开包装箱并确认是否含有以下部件。

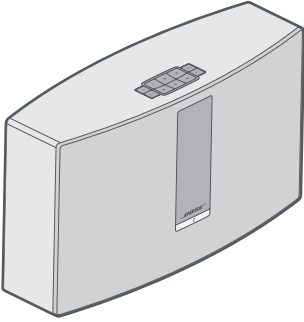

SoundTouch® 20 系列 III 无线扬声器

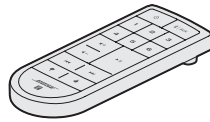

遥控器

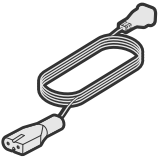

电源线*

* 可能随附多条电源线。请选择适用于您所在地区的电源线。

注意：如果扬声器的零部件有任何损坏，请勿使用。请联系 Bose® 授权经销商或 Bose 客户服务处。请访问：global.Bose.com/Support/ST20III 以获取联系信息。

放置原则

为了避免干扰，应使其他无线设备远离扬声器 0.3 - 0.9 m。将扬声器放置到远离金属柜和直接热源的地方。

- 将扬声器放在橡胶底座上并置于稳定的水平表面。
- 切勿将扬声器放在音频 / 视频设备上方（接收器、电视等），或者任何其他可能产生热量的物体上方。这些物体产生的热量可能使扬声器的性能下降。
- 禁止在扬声器上放置任何物品。
- 确保附近有交流（市电）插座。

将扬声器连接至电源

请先将扬声器连接到电源，再在网络上设置扬声器。

1. 将电源线插入扬声器上的 POWER 连接器。

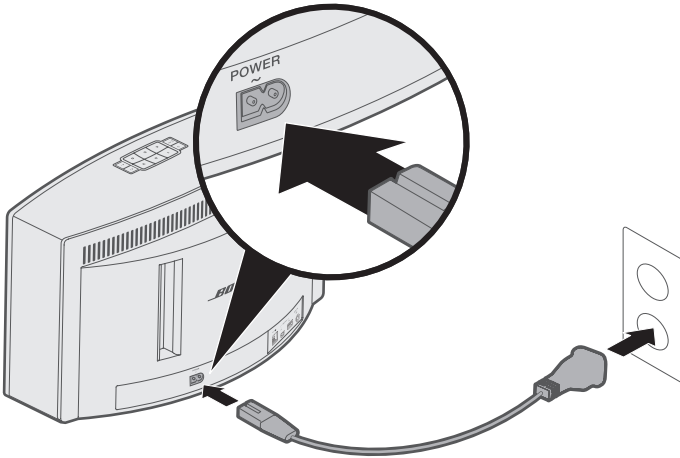

2. 将电源线的另一端插入交流（市电）插座。

打开扬声器

在按钮触摸板上或遥控器上，按下 。

提示：也可以按预设或  | **AUX** 来打开扬声器。

控件按钮

扬声器控件位于按钮触摸板和遥控器上。

提示：还可使用 SoundTouch® 应用程序控制扬声器。

- **按钮触摸板：**打开扬声器，设置并播放预设，调整音量并激活 *Bluetooth* 和辅助音频来源。
- **遥控器：**提供与按钮触摸板相同功能，包括：快退 / 快进，播放 / 暂停，还有拇指向上和拇指向下按钮。

按钮	说明
	六个预设按钮： <ul style="list-style-type: none">• 按住可设置预设• 按下预设以播放
	<i>Bluetooth</i> / 辅助按钮： <ul style="list-style-type: none">• 按此按钮可在 <i>Bluetooth</i> 和辅助音频源之间切换
	音量 + / 音量 -：按下可提高 / 降低音量
	向后跳过 / 向前跳过曲目（仅遥控器）
	<ul style="list-style-type: none">• 播放 / 暂停音频• 对连接 AUX 的设备上的音频静音 / 取消静音（仅遥控器）
	喜欢 / 不喜欢目录播放（仅遥控器）

SoundTouch® 应用程序让您能够使用智能手机、平板或计算机设置和控制 SoundTouch®。使用此应用程序，您的智能设备可以用作扬声器的遥控器。

在应用程序中，您可管理 SoundTouch® 设置、添加音乐服务、搜索本地和全球 Internet 无线电台、设置和更改预设，以及传输音乐。将定期添加新功能。

注意：如果已经为另一扬声器设置了 SoundTouch®，则请参阅第 14 页上的“现有 SoundTouch® 用户”。

下载并安装 SoundTouch® 应用程序

在您的智能手机或平板电脑上，下载 Bose® SoundTouch® 应用程序。



SoundTouch® app

- **Apple 用户：**从 App Store 下载
- **Android™ 用户：**从 Google Play™ 商店下载
- **Amazon Kindle Fire 用户：**从 Amazon Appstore 下载供 Android 系统使用的应用程序



按照应用程序中的说明来完成设置，包括添加扬声器至 Wi-Fi 网络、创建 SoundTouch® 帐户、添加音乐库和使用音乐服务。

在您的家庭 Wi-Fi 网络中设置好扬声器之后，即可从同一网络的任意一台智能手机或平板电脑上控制此扬声器。

注意：关于使用计算机进行设置的说明，请参见第 29 页。

提示：在您的家庭 Wi-Fi 网络中设置好扬声器之后，即可从同一网络的任意一台智能手机或平板电脑上控制此扬声器。下载 SoundTouch® 应用程序至智能设备上。必须为所有连接扬声器的设备使用同一 SoundTouch® 帐户。

SoundTouch® 用户中心

 global.Bose.com/Support/ST20III

您可以通过该网站访问用户支持中心，其中包括用户手册、文章、提示、教程、视频库以及用户社区，您可以在其中贴出问题和回答。

将扬声器添加至现有帐户

如果已经在另一个扬声器上设置了 SoundTouch®, 则无需再次下载 SoundTouch® 应用程序。

在应用程序中, 选择 **☰ > 设置 > 添加或重新连接扬声器**。

应用程序将指导您完成设置。

将扬声器连接到一个新的网络

如果您的网络信息发生变化, 将扬声器添加到您的新网络。要进行这一操作, 可以将扬声器调到设置模式。

1. 在应用程序中, 选择 **☰ > 设置 > 扬声器设置** 并选择扬声器。
2. 选择 **CONNECT SPEAKER** (连接扬声器)。

应用程序将指导您完成设置。

您可以将六个预设值个性化为音乐库中最喜欢的流音乐服务、电台、播放列表、艺术家、专辑或歌曲。您可以轻触 SoundTouch® 应用程序上的一个按钮以随时访问音乐。

使用预设之前，请注意以下事项：

- 您可以通过应用程序和遥控器设置预设。
- 如果预设信号源为您的音乐库，请确保存储音乐库的计算机处于打开状态并与 SoundTouch® 扬声器连接至相同的网络。
- 您无法在 *Bluetooth* 模式或 *AUX* 模式下设置预设。

设置预设

1. 使用应用程序传输音乐。
2. 播放音乐时按住按钮触摸板或遥控器上的预设大约 2 秒钟，直到您听到提示音。

显示屏上显示“新预设已指定”信息。

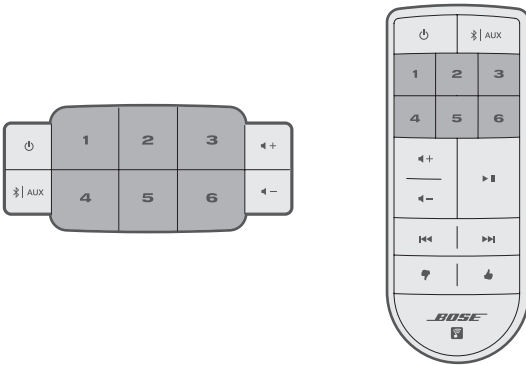

播放预设

完成个性化预设后，按按钮触摸板或遥控器上的预设以播放音乐。

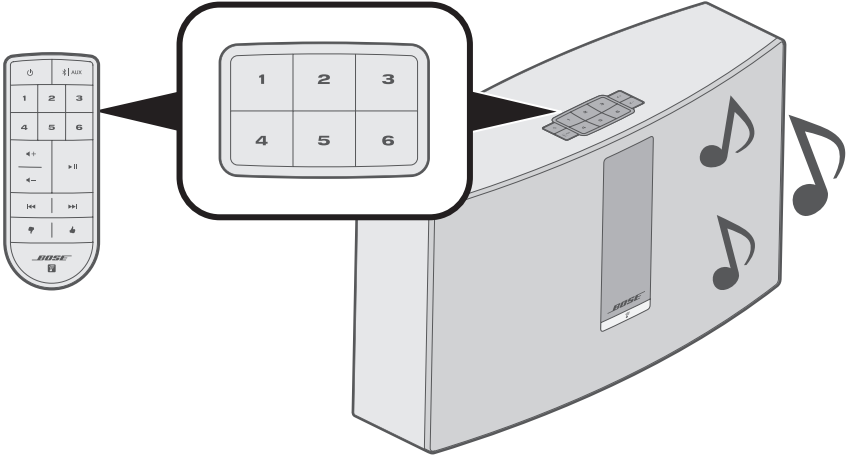

注意：有关使用 SoundTouch® 应用程序来播放预设的信息，请访问 global.Bose.com/Support/ST20III

使用 *Bluetooth* 无线技术可以将音乐从启用 *Bluetooth* 的智能手机、平板电脑、计算机或其他设备传输到扬声器。要从移动设备传输音乐，必须先将移动设备连接到您的扬声器。

连接您的移动设备

1. 在扬声器的按钮触摸板或遥控器上，按住并释放  | **AUX**，直到显示屏上显示“已准备好连接”。

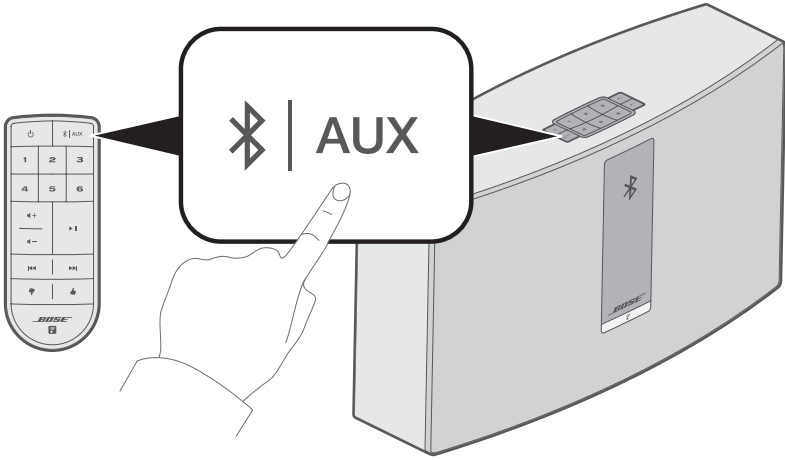

提示：您也可以按住  | **AUX** 两秒钟来连接设备。

BLUETOOTH® 技术

2. 打开移动设备上的 *Bluetooth* 功能。

提示： *Bluetooth* 菜单通常在“设置”菜单中。

3. 从移动设备列表中选择您的 *SoundTouch*® 扬声器。

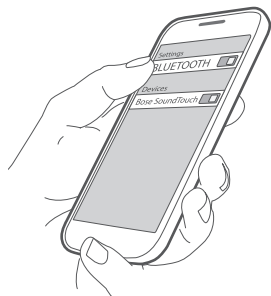

注意： 在 *SoundTouch*® 应用程序中查找您为扬声器输入的名称。如果没有为扬声器命名，将显示默认名称。

连接成功后，*SoundTouch*® 扬声器的名称在设备列表中显示为“已连接”。

断开移动设备

关闭移动设备的 *Bluetooth* 功能。

重新连接移动设备

在扬声器的按钮触摸板或遥控器上，按住并释放  | **AUX**，直到显示屏上显示 *Bluetooth* 配对消息。

您的扬声器尝试重新连接最近连接的移动设备。

注意：该移动设备必须在扬声器的 9 m 范围内且已打开电源。

使用移动设备的 *Bluetooth* 功能完成连接

1. 打开移动设备上的 *Bluetooth* 功能。

提示：*Bluetooth* 菜单通常在“设置”菜单中。

2. 从移动设备列表中选择您的扬声器。

扬声器打开并发出提示音。

清除扬声器的 *Bluetooth* 配对列表

在按钮触摸板或遥控器上，按住  | **AUX** (10 秒) 直到显示屏上显示“配对列表已清除”消息。

扬声器已准备好与设备（请参见第 17 页）连接。

使用 **SoundTouch®** 应用程序

您也可使用应用程序清空配对列表。

1. 在应用程序中，选择  > **设置** > **扬声器设置** 并选择扬声器。
2. 打开 *Bluetooth* 菜单项并清空配对列表。

连接 AUX 连接器

可以将智能手机、平板电脑、电脑或其他类型音频设备的音频输出与扬声器的 AUX（辅助）连接器相连。AUX（辅助）连接器可插入 3.5 mm 立体声线缆插头（未提供）。

1. 使用立体声线缆将音频设备与扬声器的 **AUX IN** 连接器相连。

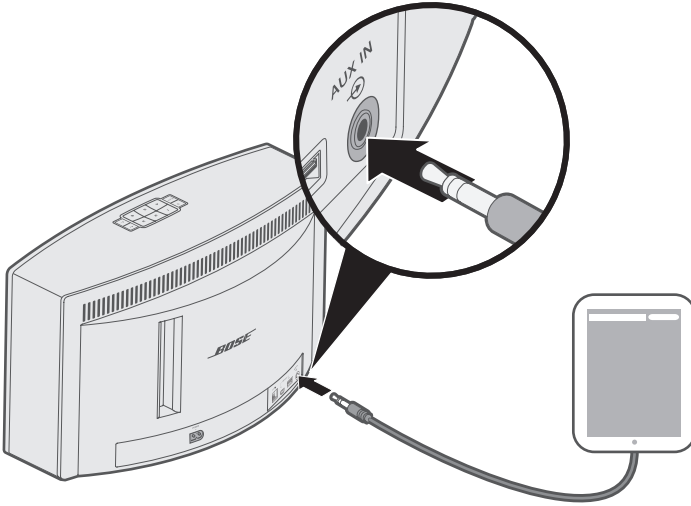

2. 在扬声器的按钮触摸板或遥控器上，按住并释放 **AUX**，直到显示屏上显示 **AUX**。
3. 开始在移动设备上播放音乐。

扬声器前部的指示灯显示 Wi-Fi 状态。指示灯根据扬声器状态发光。

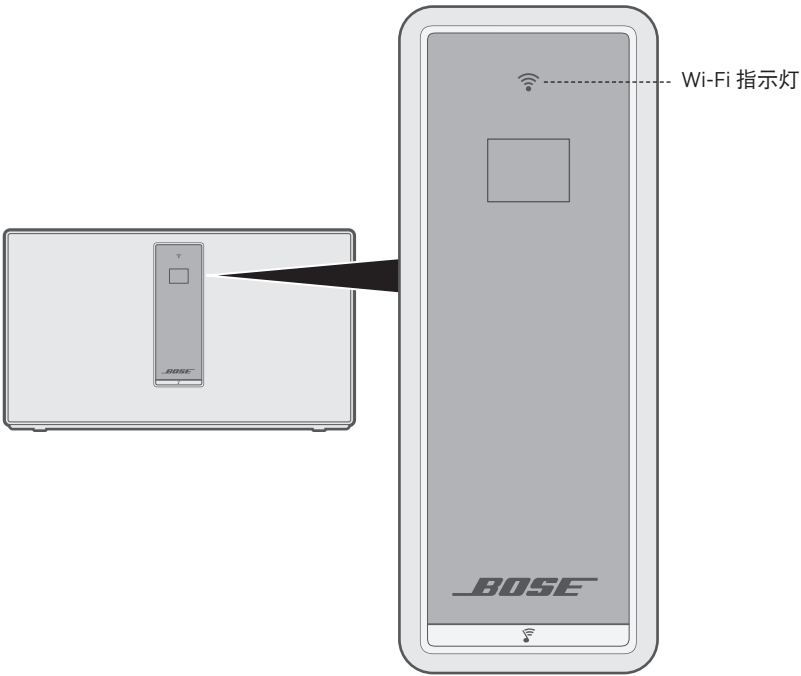



Wi-Fi 状态

指示灯活动	状态
闪烁白色光	正在搜索 Wi-Fi 网络。
白色常亮（暗淡）	省电模式且已连接至 Wi-Fi 网络。
白色常亮（明亮）	扬声器已打开并连接至 Wi-Fi 网络。
琥珀色常亮	扬声器处于设置模式。

显示屏上的信息

显示屏显示扬声器信息和图标，并且可能包括专辑或艺术家。

显示图标

显示图标	说明
	正在搜索 Wi-Fi 网络。
	音量调整中。
	正在播放音乐库。
	多房间收听启动。
AUX	辅助模式启动。
	<i>Bluetooth</i> 音频源启动。
1 2 3 4 5 6	选择预设。
	向前跳到下一个曲目。
	向后跳到上一个曲目。
	音频暂停。
	音频停止。

更新软件

当有新的软件更新时，SoundTouch® 应用程序会提醒您，此时，可以在该应用程序内更新软件。也可以使用按钮触摸板来更新软件。

1. 打开扬声器。
2. 在按钮触摸板上按住 **4** 和 **◀-** 5 秒钟。

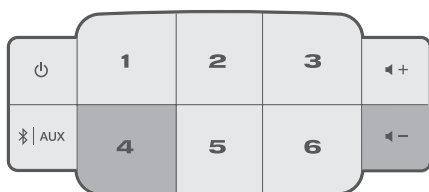

禁用 Wi-Fi 功能

1. 打开扬声器。
2. 在按钮触摸板上按住 **3** 和 **◀-** 5 秒钟。

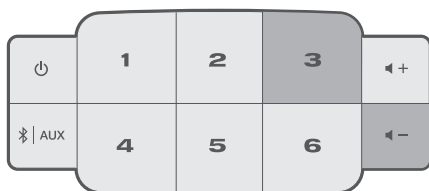

禁用 Wi-Fi 后，Wi-Fi 指示灯关闭。

重启 Wi-Fi 功能

扬声器打开时，按住 **3** 和 **◀-** 5 秒钟。

启用 Wi-Fi 后，Wi-Fi 指示灯亮起。

清洁扬声器

- 使用柔软的干布清洁扬声器的表面。
- 请勿在扬声器附近使用任何喷雾剂。请勿使用任何溶剂、化学品或含酒精、氨水、研磨剂的清洁剂。
- 切勿让液体进入任何开口。

客户服务处

关于扬声器使用的更多帮助，请访问：

global.Bose.com/Support/ST20III

有限质保

您的扬声器受有限的质保保护。有关有限质保的详情，请访问：global.Bose.com/warranty。

要注册产品，请访问 global.Bose.com/register 了解有关说明。未进行注册并不影响您的有限质保权利。

技术信息

额定输入功率

美国 / 加拿大 / 国际：100-240V ~ 50/60 Hz, 90W

更换遥控器电池

警告：请勿吞咽电池，存在化学灼伤危险。此产品提供的遥控器中包含一个纽扣式电池。如吞入纽扣式电池，会在 2 小时内造成严重体内灼伤，并可能导致死亡。不要让儿童接触新的和用过的电池。如果电池仓没有关紧，请停止使用遥控器并且不要让儿童接触。如您认为电池可能已被吞入或被塞入体内的任何部位，请立即就医。为了避免爆炸、火灾或化学灼伤，请小心替换电池，只能使用有关机构认可的（例如，UL）CR2032 或 DL2032 3 伏锂电池。正确并及时处理用过的电池。请勿对其进行充电、拆解，也不要加热到 212°F (100°C) 以上或焚化。

1. 使用硬币向左稍微旋转电池盖（逆时针）。

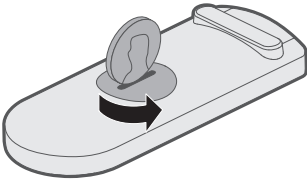

2. 取下电池盖。将新电池平面朝上插入，并且能看到 + 标志。

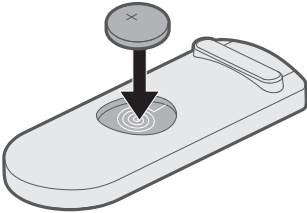

3. 重新装上护盖，将其向右旋转（顺时针），直到锁定到位为止。

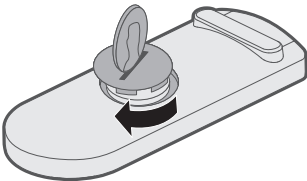

故障诊断

如果扬声器出现问题：

- 将扬声器连接至交流（市电）电源插座。
- 接好所有连接线。
- 检查状态指示灯的状态（请参见第 21 页）。
- 使扬声器和移动设备远离任何可能的干扰源（无线路由器、无线电话、电视、微波炉等）。
- 将扬声器放置到无线路由器或移动设备的建议范围内，以确保其能够正常工作。

若无法解决问题，请参见下表了解常见问题的症状和解决方法。若仍然无法解决问题，请联系 Bose 客户服务处。

常见问题解决方法

下表列出了常见问题的症状和可能的解决方案。

症状	解决方案
扬声器设置期间无响应	如果 Wi-Fi 指示灯或显示屏关闭： <ul style="list-style-type: none">• 在扬声器按钮触摸板上，按住 \cup 2 秒钟，然后松开。• 在扬声器打开后，恢复设置。
按下电源按钮无法启动扬声器	扬声器可能处于待机模式。要唤醒扬声器，在扬声器按钮触摸板上，按住 \cup 2 秒钟，然后松开。
无法完成网络设置	<ul style="list-style-type: none">• 选择正确的网络名称并输入密码。• 连接设备和扬声器到同一 Wi-Fi 网络。• 将扬声器放置于路由器的范围之内。• 开启所设置设备（移动设备或计算机）上的 Wi-Fi。• 关闭其他打开的应用程序。• 如果使用电脑进行设置，请检查防火墙设置以确保 SoundTouch® 应用程序和 SoundTouch® 音乐服务器是允许的程序。• 重启移动设备或计算机和路由器。• 重置扬声器（请参阅第 28 页）。• 如果您的路由器支持 2.4GHz 和 5GHz 带宽，确保两个设备（移动设备或计算机）和扬声器都连接至同一带宽。• 卸载应用程序，重置扬声器（请参见第 28 页），并重新设置。
无法连接到网络	如果网络信息已更改，或要将扬声器连接至另一个网络，请参阅第 14 页。

症状	解决方案
声音不连贯或没有声音	<ul style="list-style-type: none">• 停止其他音频或视频流应用程序。• 静音或调高扬声器和移动设备的音量。• 拔掉电源线；一分钟后重新连接。• 重启移动设备或计算机和路由器。
无法播放 Bluetooth 音频	<ul style="list-style-type: none">• 先设置 SoundTouch® 应用程序，然后执行所有更新。• 连接移动设备（请参见第 17 页）。• 清空扬声器的配对列表（请参见第 19 页）。• 尝试配对不同的移动设备。 <p>在您的移动设备上：</p> <ul style="list-style-type: none">• 禁用并重新启用 Bluetooth 功能。• 在 Bluetooth 菜单中删除扬声器。再次连接。• 请参考移动设备的文档。• 请参见“声音不连贯或没有声音。”
低音过重或过低	<p>在应用程序中调整扬声器的低音音量：</p> <ol style="list-style-type: none">1. 在应用程序中，选择  > 设置 > 扬声器设置并选择扬声器。2. 调整扬声器的低音音量。

重置扬声器

恢复出厂设置会清除扬声器的所有音频源、音量和网络设置，并将其恢复为最初的出厂设置。

1. 打开扬声器。
2. 在按钮触摸板上按住 **1** 和 **▶-** 10 秒钟。



扬声器重启，Wi-Fi 指示灯闪烁琥珀色（设置模式）。

3. 在智能手机或平板电脑上打开 SoundTouch® 应用程序并将扬声器添加至网络（请参见第 14 页）。

获取诊断信息

获取详细信息，例如 MAC 地址和网络信息、序列号和软件版本。

1. 在按钮触摸板上，按住 **5** 和 **▶-**，直到显示屏上出现系统信息。



2. 按 **▶+** 或 **▶-** 在扬声器信息中滚动。

使用计算机设置您的扬声器

除智能手机或平板电脑之外还可以使用计算机来设置您的扬声器。

使用前的准备工作

- 将您的扬声器放在计算机旁边。
- 确保计算机已连接到 Wi-Fi 网络。
- 准备一根 USB A 到 USB Micro B 线缆（未提供）。

注意：

- 移动设备充电通常使用 USB A 到 USB Micro B 线缆。您也可以在当地电器商店购买此线缆。如果您无法得到此线缆，请联系 Bose 客户服务处。
- 扬声器背面的 USB 连接器仅用于计算机设置。该 USB 连接器不能用于为智能手机、平板电脑、类似设备或扬声器本身充电。

电脑设置

在设置期间，应用程序提示您用 USB 线缆将计算机与扬声器临时相连。在应用程序指示您连接线缆之前切勿连接 USB 线缆。

1. 将电源线插入交流电源插座中。
2. 在您的计算机上，打开浏览器并转到：

global.Bose.com/Support/ST20III

提示： 使用存储了音乐库的计算机。

3. 下载并运行 SoundTouch® 应用程序。
应用程序将指导您完成设置。
4. 设置完成后，从计算机和扬声器断开 USB 线缆。将您的扬声器连接到其永久性位置。

重要安全指示

請閱讀並保管好所有安全、安全性和使用指示。

警告/小心



請勿吞嚥電池，存在化學灼傷危險。此產品提供的遙控器中包含一個鈕扣式電池。如吞入鈕扣式電池，會在 2 小時內造成嚴重體內灼傷，並可能導致死亡。不要讓兒童接觸新的和用過的電池。如果電池倉沒有關緊，請停止使用遙控器並且不要讓兒童接觸。如您認為電池可能已被吞入或被塞入體內的任何部位，請立即就醫。為了避免爆炸、火災或化學灼傷，請小心替換電池，只能使用有關機構認可的（例如的，UL）CR2032 或 DL2032 3 伏鋰電池。正確並及時處理用過的電池。請勿對其充電、拆解、加熱到 212°F (100°C) 以上或焚化。

1. 閱讀這些指示。
2. 保留這些指示。
3. 注意所有警告。
4. 請遵守所有指示。
5. 不要在水邊使用此裝置。
6. 只能用乾布清潔。
7. 請勿堵塞任何通風口。請按照製造商的指示安裝。
8. 請勿在熱源附近安裝，如暖氣片、熱調節裝置、火爐或可發熱的其他裝置（包括擴音器）。
9. 防止踩踏或擠壓電源線，尤其是插頭、電源插座以及裝置上的出口位置。
10. 只能使用製造商指定的附件/配件。
11. 在雷雨天氣或者如果長時間不使用，請拔下裝置插頭。
12. 請向合格的維修人員諮詢。如果本裝置在任何方面受到損壞均需執行維修，例如電源線或插頭受損；液體濺入或物體落入裝置內；本裝置受淋或受潮、不能正常工作或跌落。



等邊三角形內的箭頭狀電閃標誌警告使用者，系統外殼內存在未絕緣的危險電壓，它可能足以構成電擊危險。



等邊三角形內的感歎號標誌警告使用者，本使用者指南中有相應的重要操作和維護說明。

- 為減少著火或電擊的危險，請勿使本產品受淋或受潮。
- 本產品不得受液體濺或噴灑，不得將裝有液體的物體（如花瓶等）置於本產品上或本產品附近。如同任何電子產品，謹防將液體濺入本產品的任何部分。液體可能導致故障和/或火災。
- 請勿將任何明火火源（如點燃的蠟燭）置於本裝置上或靠近本裝置。
- 請勿改裝本系統或配件。未經授權的改裝可能會對安全性、合規性和系統效能造成負面影響。



本產品含有磁性材料。諮詢醫生了解此裝置是否會影響植入式醫療裝置。

注意：

- 如果將電源插頭或裝置聯結器作為斷路裝置，則此類斷路裝置應保持可以隨時恢復工作狀態。
- 必須在室內使用本產品。在室外、旅遊汽車或船舶上使用本產品均不符合本產品的設計或測試初表。
- 產品標籤在系統後部或底部。



包含小部件，可能導致窒息危險。不適合 3 歲以下的兒童使用。



請適當處理廢舊電池，遵守本地規章。請勿將其焚化。



此標誌表示本產品不得作為生活垃圾丟棄，必須送至相關回收部門循環利用。適當的處理和回收有助於保護自然資源、人類健康以及自然環境。想了解更多有關本產品的處理和回收資訊，請與當地民政部門、廢棄物處理服務機構或售出本產品的商店連絡。

有關可產生電子噪音的產品的資訊

本裝置已經過測試，符合 FCC 規則第 15 部分有關 B 類數位裝置的各項限制。這些限制性規定旨在防範安裝在住宅中的裝置產生有害干擾。本裝置產生、使用並可能散發無線射頻能量，如果不按照指示安裝和使用，則可能會對無線電通訊造成有害干擾。然而，按照指示安裝並不能保證某些安裝不會發生干擾。如果本裝置確實對無線電或電視接收造成有害干擾（可透過關閉和開啟本裝置來確定），使用者可嘗試採取以下一種或多種措施來糾正干擾：

- 調整接收天線的方向或位置。
- 增大本裝置和接收器的間距。
- 將本裝置和接收器電源線插入不同線路上的插座。
- 請諮詢經銷商或有經驗的無線電 / 電視技術人員以獲得協助。

FCC 警告

未經 Bose Corporation 明確批准，擅自變更或修改本裝置會使使用者操作本裝置的權利失效。

重要美國和加拿大合規資訊

本裝置符合 FCC 規則第 15 部分規定和加拿大創新、科學及經濟發展部的免授權 RSS 標準。本裝置工作時應滿足下列兩種情形：(1) 本裝置不會造成有害干擾；(2) 本裝置必須承受任何接收到的干擾，包括造成裝置工作不正常的干擾。

本裝置符合為失控環境闡明的 FCC 和加拿大創新、科學及經濟發展部的輻射暴露限制。您在安裝和操作本裝置時，身體應距離輻射體至少 20 cm。

本裝置不能與其他天線或發射器位於同一地點或與這些裝置一起使用。

本裝置符合加拿大創新、科學及經濟發展部的免授權 RSS 標準。

此 B 類數位裝置符合加拿大 ICES-003 規範。

CAN ICES-3 (B)/NMB-3(B)

監管資訊

CE Bose Corporation 在此聲明本產品嚴格遵守 2014/53/EU 指令和其他所有適用於歐盟指令要求中的基本要求和相關規定。您可以從以下位置找到完整的符合聲明：www.Bose.com/compliance
根據能源相關產品的生態設計要求指令（2009/125/EC），本產品符合下列規範或文件：條例 (EC) 1275/2008 號根據條例 (EU) 801/2013 號修訂。

必要的電源狀態資訊	電源模式	
	待命	網路待命
在 230V/50Hz 輸入的情況下，指定電源模式下的功耗	< 0.5W	所有網路類型 ≤ 3.0 W
設備等待多長時間自動切換入模式	< 2.5 小時	≤ 20 分鐘
在 230V/50Hz 輸入的情況下，若所有有線網路連接埠已連接且所有無線網路連接埠已啟動，網路待命的功耗	N/A	≤ 3.0W
網路連接埠取消啟動/啟動流程。取消啟動所有網路將啟動待命模式。	<p>Wi-Fi：透過按住裝置上的 3 和 - 直至 Wi-Fi 指示燈熄滅即可取消啟動。透過按住裝置上的 3 和 - 直至 Wi-Fi 指示燈亮起即可啟動。</p> <p>Bluetooth：按住遙控器上的 <i>Bluetooth/Auxiliary</i> 按鈕  直至 <i>Bluetooth</i> 指示燈閃爍白色光，清空配對清單後即可取消啟動。與 <i>Bluetooth</i> 音訊源配對可重新啟動。</p> <p>乙太網：拔出乙太網線可取消啟動。插入乙太網線可啟動。</p>	

歐洲：

工作頻段 2400 至 2483.5 MHz：

- *Bluetooth*/Wi-Fi：最大傳輸功率低於 20 dBm EIRP。
- *Bluetooth* 低功耗：最大功率譜密度小於 10 dBm/MHz EIRP。

工作頻段 5150 至 5350 MHz 和 5470 至 5725 MHz：

- Wi-Fi：最大傳輸功率低於 20 dBm EIRP。
- 此裝置在下表中列出的所有歐盟成員國中運行於 5150 至 5350 MHz 頻率範圍時，僅限室內使用。

							
比利時	丹麥	愛爾蘭	英國	法國	賽普勒斯	斯洛伐克	匈牙利
奧地利	瑞典	保加利亞	德國	葡萄牙	薩爾瓦多	克羅地亞	拉脫維亞
立陶宛	馬爾他	波蘭	捷克	愛沙尼亞	芬蘭	西班牙	義大利
羅馬尼亞	盧森堡	荷蘭	塞拉里昂				

中國限用物質含有情況標示

有毒或有害物質或元素的名稱及成分						
零件名稱	有毒或有害物質或元素					
	鉛 (Pb)	汞 (Hg)	鎘 (Cd)	六價鉻 (CR(VI))	多溴化聯苯 (PBB)	多溴二苯醚 (PBDE)
印刷電路板	X	0	0	0	0	0
金屬零件	X	0	0	0	0	0
塑膠零件	0	0	0	0	0	0
揚聲器	X	0	0	0	0	0
連接線	X	0	0	0	0	0

此表格符合 SJ/T 11364 條款。
 0：表示此零件中所有同類物質包含的有毒或有害物質低於 GB/T 26572 中的限定要求。
 X：表示此零件使用的同類物質中至少有一種包含的有毒或有害物質高於 GB/T 26572 中的限定要求。

台灣 BSMI 限用物質含有情況標示

設備名稱：電動揚聲器，型號：355589						
裝置	限用物質及其化學符號					
	鉛 (Pb)	汞 (Hg)	鎘 (Cd)	六價鉻 (Cr+6)	多溴化聯苯 (PBB)	多溴聯苯醚 (PBDE)
印刷電路板	-	○	○	○	○	○
金屬零件	-	○	○	○	○	○
塑膠零件	○	○	○	○	○	○
揚聲器	-	○	○	○	○	○
連接線	-	○	○	○	○	○

備註 1：「○」表示限用物質的濃度百分比含量未超過參考值。
 備註 2：「-」表示限用物質屬於豁免項目範圍。

請填寫以下內容，留作記錄

序號和型號位於產品的背面或底部。

序號： _____

型號： _____

請將收據連同使用者指南存放在一起。現在是註冊您的 Bose 產品的好機會。
 您可以到 <http://global.Bose.com/register> 輕鬆完成註冊。

- 生產日期：** 序號中第八位數字表示生產年份；「8」表示 2008 年或 2018 年。
- 中國進口商：** Bose 電子（上海）有限公司，中國（上海）自由貿易試驗區，日櫻北路 353 號，9 號廠房 C 部
- 歐洲進口商：** Bose Products B.V., Gorslaan 60, 1441 RG Purmerend, The Netherlands
- 台灣進口商：** Bose 台灣分公司，台灣 104 台北市民生東路三段 10 號，9F-A1，台灣電話號碼：+886-2-2514 7676
- 墨西哥進口商：** Bose de México, S. de R.L. de C.V., Paseo de las Palmas 405-204, Lomas de Chapultepec, 11000 México, D.F. 電話：+5255 (5202) 3545

安全性資訊



本產品能夠接收來自 Bose 的自動安全性更新。要接收自動安全性更新，您必須完成 SoundTouch® App 中的產品設定流程並將產品連接至網際網路。**如果您沒有完成設定流程，您需要自行安裝 Bose 屆時提供的安全性更新。**

授權揭露

您可以透過揚聲器隨附的第三方套裝軟體中的 SoundTouch® 應用或使用產品的 IP 位址來查看授權揭露。

SoundTouch® 應用

1. 在應用中，選取 ≡ > 設定 > 關於 > 法律。
2. 請選取適合的授權類型。

IP 位址

1. 請使用下列方法之一獲得產品的 IP 位址：
 - **SoundTouch® 應用**：在應用中，選取 ≡ > 設定 > 關於。選取揚聲器以檢視 IP 位址。
 - **無線路由器**：請參閱路由器的使用者指南，了解詳細資訊。
 - **SoundTouch 20 系列 III**：按住 5 和 - 五秒鐘。按 + 或 - 以在設定間捲動，直至看到 **2.3 IP 位址**。
2. 在連接到無線網路的裝置上，開啟一個瀏覽器視窗。
3. 移至 <IP address>/licenses.pdf 以檢視適用的授權揭露和 EULA。

Amazon、Kindle、Fire 和所有相關徽標是 Amazon, Inc. 或其關係企業的商標。

Apple 和 Apple 徽標是 Apple Inc. 在美國及其他國家/地區的註冊商標。App Store 是 Apple Inc. 的服務標記。

Android、Google Play 以及 Google Play 標誌是 Google LLC 的商標。

Bluetooth® 文字標記和徽標是由 Bluetooth SIG, Inc. 所擁有的註冊商標，Bose Corporation 對上述標記的任何使用都遵守許可規定。

本產品包含 iHeartRadio 服務。iHeartRadio 是 iHeartMedia, Inc. 的註冊商標。

SoundTouch 和無線符號設計是 Bose Corporation 在美國和其他國家/地區的註冊商標。

本產品採用了 Spotify 軟體，所需第三方授權請見：www.spotify.com/connect/third-party-licenses

Spotify 是 Spotify AB 的註冊商標。

Wi-Fi 是 Wi-Fi Alliance® 的註冊商標。

Bose 公司總部：1-877-230-5639

©2019 Bose Corporation。未經預先書面許可，不得複製、修改、發行或以其他方式使用本指南之任何部分。

包裝箱內含物

裝箱單	9
-----------	---

初始設定

放置原則	10
將揚聲器連接至電源	11

揚聲器控制按鈕

開啟揚聲器	12
控制項按鈕	12

SoundTouch® 應用程式設定

下載並安裝 SoundTouch® 應用程式	13
SoundTouch® 使用者中心	13

現有 SoundTouch® 使用者

將揚聲器新增至現有帳戶	14
將揚聲器連接到一個新的網路	14

個性化預設

設定預設	15
播放預設	16

Bluetooth® 技術

連接您的行動裝置	17
斷開行動裝置	18
重新連接行動裝置	19
使用行動裝置的 Bluetooth 功能完成連接	19
清除揚聲器的 Bluetooth 配對清單	19
使用 SoundTouch® 應用程式	19

有線連接

連接 AUX 連接器	20
------------------	----

Wi-Fi® 指示燈

Wi-Fi 狀態	21
----------------	----

顯示幕上的資訊

顯示圖示	22
------------	----

進階功能

更新軟體	23
停用 Wi-Fi 功能.....	23
重新啟用 Wi-Fi 功能.....	23

維護與保養

清潔揚聲器	24
客戶服務處	24
有限保固	24
技術資訊	24
更換遙控器電池.....	25

疑難排解

常用解決方案	26
重設揚聲器	28
獲取診斷資訊	28

附錄：電腦設定

使用電腦設定您的揚聲器	29
使用前的準備工作.....	29
電腦設定	29

裝箱單

小心地拆開包裝箱並確認是否含有以下零部件。

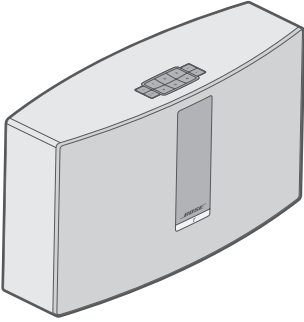

SoundTouch® 20 系列 III 無線揚聲器

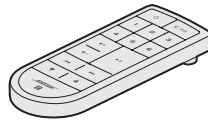

遙控器



電源線 *

* 可能隨附多條電源線。請使用適用於您所在地區的電源線。

注意： 如果揚聲器的零部件有任何損壞，請勿使用。請立即連絡 Bose® 授權經銷商，或連絡 Bose 客戶服務處。請造訪：global.Bose.com/Support/ST20III 以獲取聯繫資訊。

放置原則

為了避免干擾，應使其他無線裝置遠離揚聲器 0.3 - 0.9 m。將揚聲器放置到遠離金屬櫃和直接熱源的地方。

- 將揚聲器放在橡膠底座上並置於穩定的水平表面。
- 切勿將揚聲器放在音訊 / 視訊裝置上方（接收器、電視等），或者任何其他可能產生熱量的物體上方。這些物體產生的熱量可能使揚聲器的效能下降。
- 禁止在揚聲器上放置任何物品。
- 確保附近有交流（市電）插座。

將揚聲器連接至電源

請先將揚聲器連接到電源，再在網路上設定揚聲器。

1. 將電源線插入揚聲器上的 POWER 連接器。

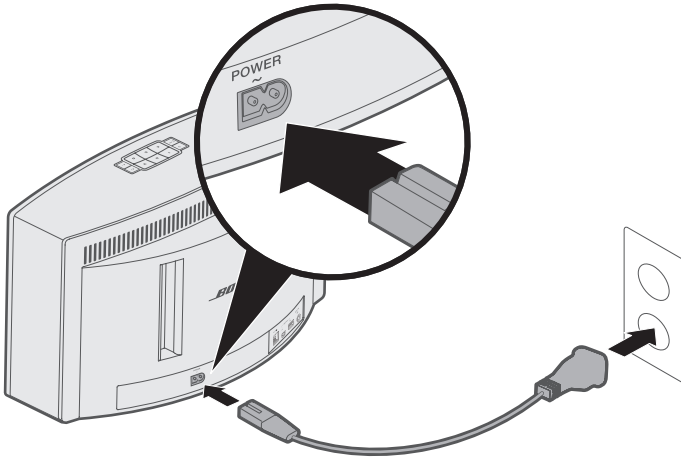

2. 將電源線的另一端插入交流（電源）插座。

開啟揚聲器

在按鍵觸控板上或遙控器上，按下 。

提示： 也可以按預設或  | **AUX** 來開啟揚聲器。

控制項按鈕

揚聲器控制項位於按鍵觸控板和遙控器上。

提示： 還可使用 SoundTouch® 應用程式控制揚聲器。

- **按鍵觸控板：** 開啟揚聲器，設定並播放預設，調整音量並啟動 *Bluetooth* 和輔助音訊源。
- **遙控器：** 提供與按鍵觸控板相同功能，包括：倒轉跳過 / 快轉跳過和播放 / 暫停，還有拇指向上和拇指向下按鈕。

按鈕	說明
	六個預設按鈕： <ul style="list-style-type: none">• 按住可設定預設• 按下預設以播放
	<i>Bluetooth</i> / 輔助按鈕： <ul style="list-style-type: none">• 按此按鈕可在 <i>Bluetooth</i> 和輔助音訊源之間切換
	音量 + / 音量 -：按下可提高 / 降低音量
	透過曲目倒轉跳過 / 快轉跳過（僅遙控器）
	<ul style="list-style-type: none">• 播放 / 暫停音訊• 對連接 <i>AUX</i> 的裝置上的音訊靜音 / 取消靜音（僅遙控器）
	喜歡 / 不喜歡目錄播放（僅遙控器）

SoundTouch® 應用程式讓您能夠使用智慧型手機、平板電腦或電腦設定和控制 SoundTouch®。使用此應用程式，您的智慧型裝置可以用作揚聲器的遙控器。

在應用程式中，您可管理 SoundTouch® 設定、新增音樂服務、搜尋本地和全域網際網路廣播電台、設定和變更預設，以及音訊流傳輸傳輸音樂。新功能將定期新增。

注意： 如果已經為另一揚聲器設定了 SoundTouch®，則請參閱第 14 頁上的「現有 SoundTouch® 使用者」。

下載並安裝 SoundTouch® 應用程式

在您的智慧型手機或平板電腦上，下載 Bose® SoundTouch® 應用程式。



SoundTouch® app

- **Apple 使用者：** 從 App Store 下載
- **Android™ 使用者：** 從 Google Play™ 商店下載
- **Amazon Kindle Fire 使用者：** 從 Amazon Appstore 下載供 Android 系統使用的應用程式



按照應用程式中的說明來完成設定，包括將揚聲器新增至 Wi-Fi 網路、建立 SoundTouch® 帳戶、新增音樂庫和使用音樂服務。

在您的家庭 Wi-Fi 網路中設定好揚聲器之後，即可從同一網路的任意一台智慧型手機或平板電腦上控制此揚聲器。

注意： 關於使用電腦執行設定的說明，請參見第 29 頁。

提示： 在您的家庭 Wi-Fi 網路中設定好揚聲器之後，即可從同一網路的任意一台智慧型手機或平板電腦上控制此揚聲器。下載 SoundTouch® 應用程式至智慧型裝置上。必須為所有連接揚聲器的裝置使用同一 SoundTouch® 帳戶。

SoundTouch® 使用者中心

 global.Bose.com/Support/ST20III

您可以透過該網站存取使用者支援中心，其中包括使用者手冊、文章、提示、教程、視訊庫以及使用者社區，您可以在其中貼出問題和回答。

將揚聲器新增至現有帳戶

如果已經在另一個揚聲器上設定了 SoundTouch®，則無需再次下載 SoundTouch® 應用程式。

在應用程式中，選取  > **設定** > **新增或重新連接揚聲器**。

應用程式將幫助您完成設定。

將揚聲器連接到一個新的網路

如果您的網路資訊變更，將揚聲器新增到您的新網路。要執行這一操作，可以將揚聲器調到設定模式。

1. 在應用程式中，選取  > **設定** > **揚聲器設定** 並選取揚聲器。
2. 選取 **CONNECT SPEAKER**（連接揚聲器）。

應用程式將幫助您完成設定。

您可以將六個預設值個性化為音樂庫中最喜歡的流音樂服務、電台、播放清單、藝術家、專輯或歌曲。您可以輕觸一下 SoundTouch® 應用程式上的一個按鈕以隨時存取音樂。

在使用預設之前，請注意以下事項：

- 您可以透過應用程式和遙控器設定預設。
- 如果預設音訊源為您的音樂庫，請確保存儲音樂庫的電腦處於開啟狀態並與 SoundTouch® 揚聲器連接至相同的網路。
- 您無法在 *Bluetooth* 模式或 *AUX* 模式下設定預設。

設定預設

1. 使用應用程式傳輸音樂。
2. 播放音樂時按住按鍵觸控板或遙控器上的預設大約 2 秒鐘，直到您聽到提示音。
顯示幕上顯示「新預設已指定」資訊。

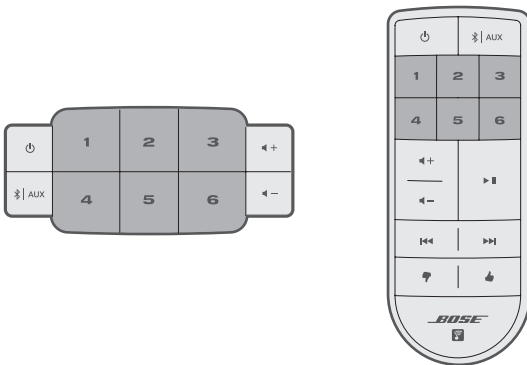

播放預設

完成個性化預設後，按按鍵觸控板或遙控器上的預設以播放音樂。

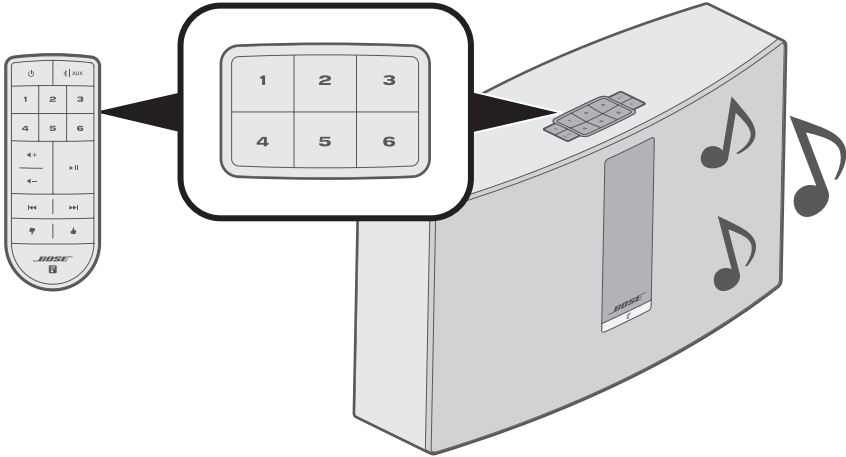

注意： 有關使用 SoundTouch® 應用程式來播放預設的資訊，請造訪 global.Bose.com/Support/ST20III

使用 *Bluetooth* 無線技術可以將音樂從啟用 *Bluetooth* 的智慧型手機、平板電腦、電腦或其他裝置傳輸到揚聲器。要從行動裝置音訊流傳輸音樂，必須先將行動裝置連接至揚聲器。

連接您的行動裝置

1. 在揚聲器的按鍵觸控板或遙控器上，按住並釋放 **Bluetooth | AUX**，直到顯示幕上顯示「已準備好連接」。

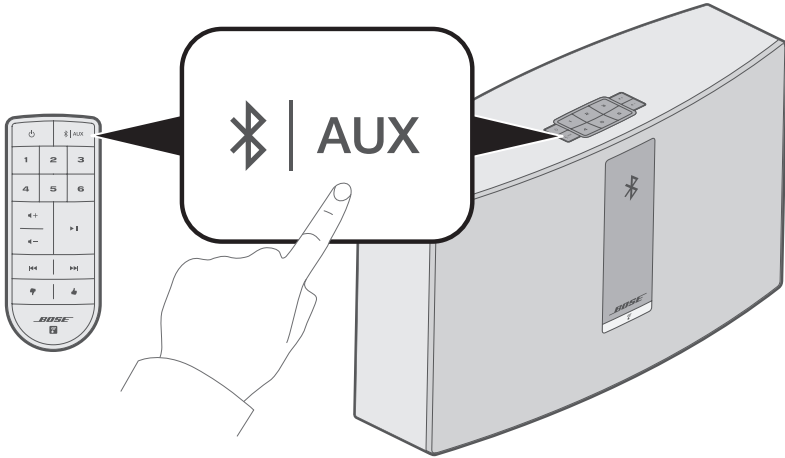

提示： 您也可以按住 **Bluetooth | AUX** 兩秒鐘來連接裝置。

BLUETOOTH® 技術

2. 開啟行動裝置上的 *Bluetooth* 功能。

提示： *Bluetooth* 功能表通常在「設定」功能表中。

3. 從行動裝置清單中選取您的 SoundTouch® 揚聲器。



注意： 在 SoundTouch® 應用程式中查找您為揚聲器輸入的名稱。如果沒有為揚聲器命名，將顯示預設名稱。

連接成功後，SoundTouch® 揚聲器的名稱在裝置清單中顯示為「已連接」。

斷開行動裝置

關閉行動裝置的 *Bluetooth* 功能。

重新連接行動裝置

在揚聲器的按鍵觸控板或遙控器上，按住並釋放 **⌘ | AUX**，直到顯示幕上顯示 *Bluetooth* 配對訊息。

您的揚聲器嘗試重新連接最近連接的行動裝置。

注意： 該行動裝置必須在揚聲器的 9 m 範圍內且已開啟電源。

使用行動裝置的 *Bluetooth* 功能完成連接

1. 開啟行動裝置上的 *Bluetooth* 功能。

提示： *Bluetooth* 功能表通常在「設定」功能表中。

2. 從行動裝置清單中選取您的揚聲器。

揚聲器開啟並發出提示音。

清除揚聲器的 *Bluetooth* 配對清單

在按鍵觸控板或遙控器上，按住 **⌘ | AUX** (10 秒) 直到顯示幕上顯示「配對清單已清除」訊息。

揚聲器已準備好與裝置（請參見第 17 頁）連接。

使用 **SoundTouch®** 應用程式

您也可使用應用程式清空配對清單。

1. 在應用程式中，選取 **☰ > 設定 > 揚聲器設定** 並選取揚聲器。
2. 開啟 *Bluetooth* 功能表項目並清空配對清單。

連接 AUX 連接器

可以將智慧型手機、平板電腦、電腦或其他類型音訊裝置的音訊輸出與揚聲器的 AUX (輔助) 連接器相連。AUX (輔助) 連接器可插入 3.5 mm 立體聲連接線插頭 (未隨附)。

1. 使用立體聲連接線將音訊裝置與揚聲器的 **AUX IN** 連接器相連。

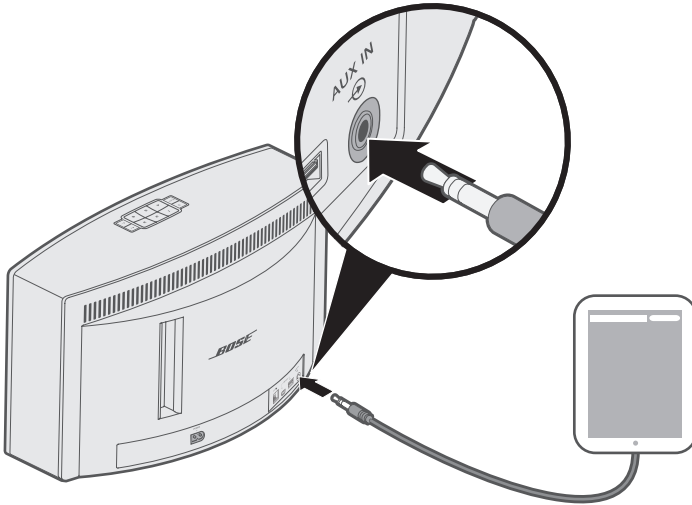

2. 在揚聲器的按鍵觸控板或遙控器上，按住並釋放 **⌂** | **AUX**，直到顯示幕上顯示 **AUX**。
3. 開始在行動裝置上播放音樂。

揚聲器前部的指示燈顯示 Wi-Fi 狀態。指示燈根據揚聲器狀態發光。

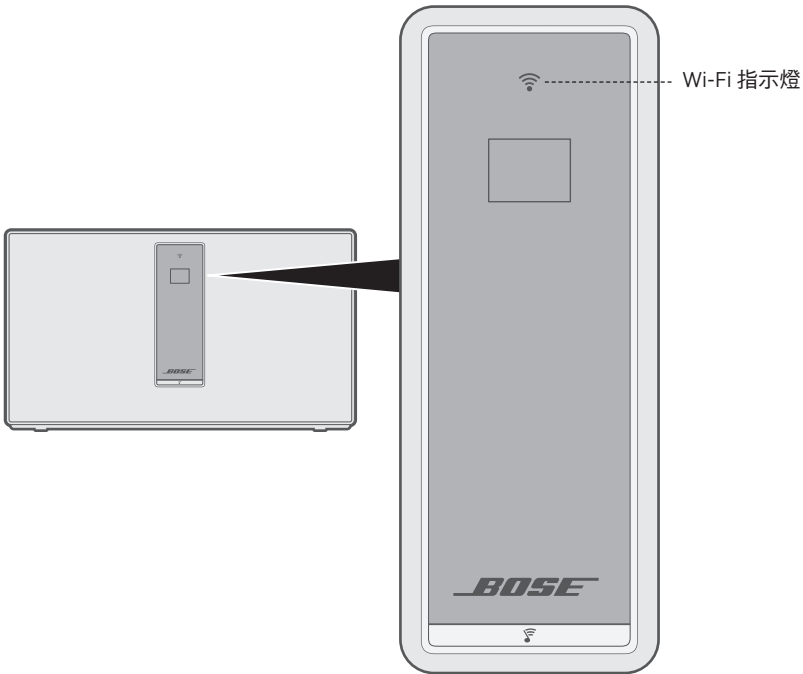

Wi-Fi 狀態

指示燈活動	狀態
閃爍的白色光	正在搜尋 Wi-Fi 網路。
白色恆亮（暗淡）	省電模式且已連接至 Wi-Fi 網路。
白色恆亮（明亮）	揚聲器已開啟並連接至 Wi-Fi 網路。
琥珀色恆亮	揚聲器處於設定模式。

顯示幕上的資訊

顯示幕顯示揚聲器資訊和圖示，並且可能包括專輯或藝術家。

顯示圖示

顯示幕圖示	說明
	正在搜尋 Wi-Fi 網路。
	音量調整中。
	音樂庫正在播放。
	多房間收聽啟動。
AUX	輔助模式作用中。
	Bluetooth 音訊源啟動。
1 2 3 4 5 6	預設已選取。
	向前跳到下一個曲目。
	跳回上一個曲目。
	音訊暫停。
	音訊停止。

更新軟體

當有新的軟體更新時，SoundTouch® 應用程式會提醒您，此時，可以在該應用程式內更新軟體。也可以使用按鍵觸控板來更新軟體。

1. 開啟揚聲器。
2. 在按鍵觸控板上按住 **4** 和 **◀-** 5 秒鐘。

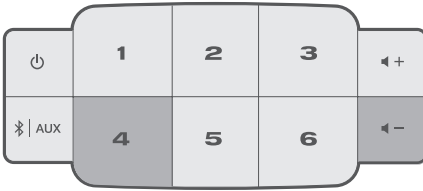

停用 Wi-Fi 功能

1. 開啟揚聲器。
2. 在按鍵觸控板上按住 **3** 和 **◀-** 5 秒鐘。



停用 Wi-Fi 後，Wi-Fi 指示燈關閉。

重新啟用 Wi-Fi 功能

揚聲器開啟時，按住 **3** 和 **◀-** 5 秒鐘。

啟用 Wi-Fi 後，Wi-Fi 指示燈亮起。

清潔揚聲器

- 使用柔軟的幹布清潔揚聲器的表面。
- 請勿在揚聲器附近使用任何噴霧劑。請勿使用任何溶劑、化學品或含酒精、氨水、研磨劑的清潔劑。
- 請勿讓液體進入任何開口。

客戶服務處

關於揚聲器使用的更多幫助，請造訪：

global.Bose.com/Support/ST20III

有限保固

您的揚聲器受有限的保固保護。請造訪我們的網站：global.Bose.com/warranty，了解有限保固的詳細資料。

要註冊產品，請造訪 global.Bose.com/register，了解相關指示。未執行註冊並不影響您的保固期權利。

技術資訊

額定輸入功率

美國 / 加拿大 / 國際：100-240V ~ 50/60Hz, 90W

更換遙控器電池

警告： 請勿吞嚥電池，存在化學灼傷危險。此產品提供的遙控器中包含一個鈕扣式電池。若吞入鈕扣式電池，會在 2 小時內造成嚴重體內灼傷，並可能導致死亡。不要讓兒童接觸新的和用過的電池。如果電池倉沒有關緊，請停止使用遙控器並且不要讓兒童接觸。如您認為電池可能已被吞入或被塞入體內的任何部位，請立即就醫。為了避免爆炸、火災或化學灼傷，請小心替換電池，只能使用有關機構認可的（例如的，UL）CR2032 或 DL2032 3 伏鋰電池。正確並及時處理用過的電池。請勿對其充電、拆解、加熱到 212°F (100°C) 以上或焚化。

1. 使用硬幣向左稍微旋轉電池蓋（逆時針）。

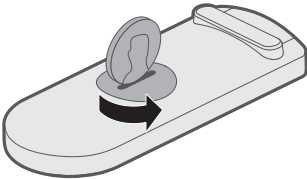

2. 取下電池蓋。將新電池平面朝上插入，並且能看到 + 標誌。

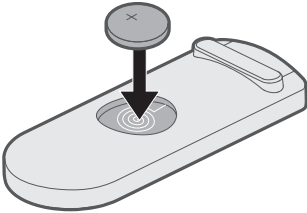

3. 重新裝上護蓋，將其向右旋轉（順時針），直到鎖定到位為止。

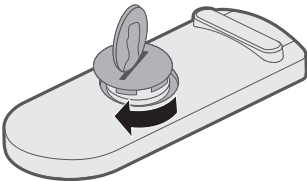

疑難排解



如果揚聲器出現問題：

- 將揚聲器連接至交流（市電）電源插座。
- 接好所有連接線。
- 檢查狀態指示燈的狀態（請參見第 21 頁）。
- 使揚聲器和行動裝置遠離任何可能的干擾源（無線路由器、無線電話、電視、微波爐等）。
- 將揚聲器放置到無線路由器或行動裝置的建議範圍內，以確保其能夠正常工作。

若無法解決問題，請參見下表了解常見問題的症狀和解決方法。若仍然無法解決問題，請聯絡 Bose 客戶服務處。

常用解決方案

下表列出了常見問題的症狀和可能的解決方案。

症狀	解決方法
揚聲器設定期間無響應	如果 Wi-Fi 指示燈或顯示幕關閉： <ul style="list-style-type: none">• 在揚聲器按鍵觸控板上，按住  2 秒鐘，然後鬆開。• 在揚聲器開啟後，恢復設定。
按下電源按鈕無法啟動揚聲器	揚聲器可能處於待機模式。要喚醒揚聲器，在揚聲器按鍵觸控板上，按住  2 秒鐘，然後鬆開。
無法完成網路設定	<ul style="list-style-type: none">• 選取正確的網路名稱並輸入密碼。• 連接裝置和揚聲器到同一 Wi-Fi 網路。• 將揚聲器放置於路由器的範圍之內。• 開啟所設定裝置（手機或電腦）上的 Wi-Fi。• 關閉其他開啟的應用程式。• 如果使用電腦執行設定，請檢查防火牆設定以確保 SoundTouch® 應用程式和 SoundTouch® 音樂伺服器是允許的程式。• 重新啟用行動裝置或電腦和路由器。• 重設揚聲器（請參見第 28 頁）。• 如果您的路由器支援 2.4GHz 和 5GHz 頻寬，確保兩個裝置（行動裝置或電腦）和揚聲器都連接至同一頻寬。• 卸載應用程式，重設揚聲器（請參見第 28 頁），並重新設定。
無法連接到網路	如果網路資訊已變更，或要將揚聲器連接至另一個網路，請參閱第 14 頁。

症狀	解決方法
間歇性播放或無音訊	<ul style="list-style-type: none"> • 停止任何其他音訊或視訊流應用程式。 • 靜音或調高揚聲器和行動裝置的音量。 • 拔掉電源線；一分鐘後重新連接。 • 重啟行動裝置或電腦和路由器。
無法播放 Bluetooth 音訊	<ul style="list-style-type: none"> • 先設定 SoundTouch® 應用程式，然後執行所有更新。 • 連接行動裝置（請參見第 17 頁）。 • 清空揚聲器的配對清單（請參見第 19 頁）。 • 嘗試配對不同的行動裝置。 <p>在您的行動裝置上：</p> <ul style="list-style-type: none"> • 停用並重新啟用 Bluetooth 功能。 • 在 Bluetooth 功能表中刪除揚聲器。再次連接。 • 請參考行動裝置的文件。 • 請參見「間歇性播放或無音訊。」
低音過重或過低	<p>在應用程式中調整揚聲器的低音音量：</p> <ol style="list-style-type: none"> 1. 在應用程式中，選取  > 設定 > 揚聲器設定 並選取揚聲器。 2. 調整揚聲器的低音音量。

重設揚聲器

恢復出廠設定會清除揚聲器的所有音訊源、音量和網路設定，並將其恢復為最初的出廠設定。

1. 開啟揚聲器。
2. 在按鍵觸控板上按住 **1** 和 **▶-** 10 秒鐘。



揚聲器重啟，Wi-Fi 指示燈閃爍琥珀色（設定模式）。

3. 在智慧型手機或平板電腦上開啟 SoundTouch® 應用程式並將揚聲器新增至網路（請參見第 14 頁）。

獲取診斷資訊

獲取詳細資訊，例如 MAC 位址和網路資訊、序號和軟體版本。

1. 在按鍵觸控板上，按住 **5** 和 **▶-**，直到顯示幕上出現系統資訊。



2. 按 **▶+** 或 **▶-** 在揚聲器資訊中捲動。

使用電腦設定您的揚聲器

除智慧型手機或平板電腦之外還可以使用電腦來設定您的揚聲器。

使用前的準備工作

- 將您的揚聲器放在電腦旁邊。
- 確保電腦已連接到 Wi-Fi 網路。
- 準備一根 USB A 到 USB Micro B 連接線（未隨附）。

注意：

- 行動裝置充電通常使用 USB A 到 USB Micro B 連接線。您也可以在地電器商店購買此連接線。如果您無法得到此連接線，請聯絡 Bose 客戶服務處。
- 揚聲器背面的 USB 連接器僅用於電腦設定。該 USB 連接器不能用於為智慧型手機、平板電腦、類似裝置或揚聲器本身充電。

電腦設定

在設定期間，應用程式提示您用 USB 連接線將電腦與揚聲器臨時相連。在應用程式提示您連接連接線之前，不要連接 USB 連接線。

1. 將電源線插入交流電源插座中。
2. 在您的電腦上，開啟瀏覽器並移至：

global.Bose.com/Support/ST20III

提示： 使用存儲了音樂庫的電腦。

3. 下載並運行 SoundTouch® 應用程式。
應用程式將幫助您完成設定。
4. 設定完成後，從電腦和揚聲器斷開 USB 連接線。將您的揚聲器連接到其永久性位置。

安全上の留意項目

安全およびセキュリティ上の留意項目および使用方法をよく読み、それに従ってください。

警告/注意



電池を飲み込まないでください。化学薬品によるやけどを負う恐れがあります。この製品に付属のリモコンにはボタン電池が使用されています。ボタン電池を飲み込むと、体内で2時間以内に深刻なやけどを負って生命を脅かす恐れがあります。電池はお子様の手の届かないところに保管してください。電池ケースがきちんと閉まらない場合は、リモコンの使用をやめてお子様の手の届かないところに保管してください。電池を飲み込んだり、身体の中に入ってしまったと思ったら、すぐに医師の診断を受けてください。電池を交換する際は、破裂や発火、やけどなどの危険がないように慎重に行ってください。3Vリチウムボタン電池のCR2032またはDL2032に交換してください。使用済みの電池は速やかに適切に処分してください。また、分解や充電、焼却を行ったり、100℃以上の熱を与えないようにしてください。

1. 本書をよくお読みください。
2. 必要な時にご覧になれるよう、本書を保管してください。
3. すべての注意と警告に留意してください。
4. すべての指示に従ってください。
5. この製品を水や湿気の近くで使用しないでください。
6. お手入れは乾いた布を使用して行ってください。
7. 通気孔は塞がないでください。ボーズ社の指示に従って設置してください。
8. ラジエータ、暖房送風口、ストーブ、その他の熱を発する装置(アンプを含む)の近くには設置しないでください。
9. 電源コードが踏まれたり挟まれたりしないように保護してください。特に電源プラグやテーブルタップ、機器と電源コードの接続部などにはご注意ください。
10. 必ず指定された付属品、あるいはアクセサリのみをご使用ください。
11. 雷雨時や長期間使用しない場合は、電源プラグを抜いてください。
12. 修理が必要な際には、カスタマーサービスにお問い合わせください。製品に何らかの損傷が生じた場合、たとえば電源コードやプラグの損傷、液体や物の内部への侵入、雨や湿気などによる水濡れ、動作の異常、製品本体の落下などの際には、ただちに電源プラグを抜き、修理をご依頼ください。



正三角形に矢印付き稲妻マークが入った表示は、製品内部に電圧の高い危険な部分があり、感電の原因となる可能性があることをお客様に注意喚起するものです。



正三角形に感嘆符が入った表示は、この取扱説明書の中に製品の取り扱いとメンテナンスに関する重要な項目が記載されていることを、お客様に注意喚起するものです。

- 火災や感電を避けるため、雨の当たる場所や湿度の高い場所で製品を使用しないでください。
- 水漏れやしぶきがかかるような場所でこの製品を使用しないでください。また、花瓶などの液体が入った物品を製品の上や近くに置かないでください。他の電気製品と同様、製品内に液体が侵入しないように注意してください。液体が侵入すると、故障や火災の原因となることがあります。
- 火の付いたろうそくなどの火気を製品の上や近くに置かないでください。
- システムやアクセサリを改造しないでください。許可なく製品を改造すると、安全性、法令の遵守、およびシステムパフォーマンスを損なう原因となることがあります。



この製品には磁性材料が含まれています。体内に埋め込まれている医療機器への影響については、医師にご相談ください。

注記:

- 万一の事故や故障に備えるために、電源プラグはよく見えて容易に手が届く位置にあるコンセントに接続してください。
- この製品は室内専用機器です。屋外、RV車内、船上などで使用するようには設計されていません。また、そのような使用環境におけるテストも行われていません。
- 製品ラベルは本体の背面あるいは底面にあります。



のどに詰まりやすい小さな部品が含まれています。3歳未満のお子様には適していません。



廃電池請回収

使用済みの電池は、お住まいの地域の条例に従って正しく処分してください。 焼却しないでください。



この記号は、製品が家庭ごみとして廃棄されてはならず、リサイクル用に適切な収集施設に送る必要があることを意味しています。適切な廃棄とリサイクルにより、自然資源、人体の健康、環境が保護されることとなります。本製品の廃棄およびリサイクルに関する詳細は、お住まいの自治体、廃棄サービス、または本製品を購入された店舗にお問い合わせください。

電気ノイズを発生する製品に関する情報

本装置は、FCC規則のパート15に定められたクラスBデジタル装置に関する規制要件に基づいて所定の試験が実施され、これに準拠することが確認されています。この規制要件は、住宅に設置した際の有害な干渉に対し、合理的な保護となるように策定されています。本機は無線周波数エネルギーを発生、利用、また放射することがありますので、指示通りに設置および使用されない場合は、無線通信に有害な電波干渉を引き起こす可能性があります。しかし、特定の設置条件で干渉が発生しないことを保証するものではありません。本機が、電源のオン・オフによりラジオ・テレビ受信に有害な干渉を引き起こしていると確認された場合、次の1つあるいはいくつかの方法で対処を試みることをお勧めします。

- 受信アンテナの向きや位置を変える。
- 本機と受信機の距離を離す。
- 受信機の接続されているコンセントとは別の回路のコンセントに本機を接続する。
- 販売店もしくは経験豊富なラジオ・テレビ技術者に相談する。

FCC警告

Bose Corporationによって明確な許諾を受けていない本製品への変更や改造を行うと、この機器を使用するユーザーの権利が無効になります。

米国およびカナダの重要な準拠情報

このデバイスは、FCC規則のパート15およびカナダイノベーション・科学経済開発省のライセンス適用免除RSS規則に準拠しています。動作は次の2つの条件に従う必要があります：(1) 本装置は有害な干渉を引き起こしません。(2) 本装置は、不適切な動作を招く可能性がある干渉を含め、いかなる干渉も対応できなければなりません。

本機は、FCCおよびカナダイノベーション・科学経済開発省が使用制限されていない環境向けに定めた電磁波放出制限に準拠しています。本機は、ラジエーターと身体の間を20cm以上離して設置して動作させる必要があります。

本機を他のアンテナまたはトランスミッターと一緒に配置したり、動作させたりしないでください。

本機は、カナダイノベーション・科学経済開発省のライセンス適用免除RSS規則に準拠しています。

このクラスBデジタル製品はカナダICES-003に適合しています。

CAN ICES-3 (B)/NMB-3(B)

規制に関する情報

CE Bose Corporationは、この製品がEU指令2014/53/EUおよび該当するその他すべてのEU指令の
 必要要件およびその他の該当条項に準拠していることを宣言します。完全な適合宣言書
 については、www.Bose.com/complianceを参照してください。

本製品は、エネルギー関連製品のエコデザイン要件に関する指令2009/125/ECに従い、以下の基
 準または文書に準拠しています: Regulation (EC) No. 1275/2008、改正版Regulation (EU) No. 801/2013

電力状態に関する必須情報	電力モード	
	スタンバイ	ネットワーク待機
当該電力モードでの消費電力(230V/50Hz 入力)	< 0.5W	すべてのネットワークタイプ ≤ 3.0 W
機器が自動的にモードに切り替わるま での時間	< 2.5時間	≤ 20分
すべての有線ネットワークポートが接続 され、すべてのワイヤレスネットワー クポートが有効な場合の、ネットワー ク待機モードの消費電力(230V/50Hz入力)	該当なし	≤ 3.0W
ネットワークポートの有効化/無効化手 順。すべてのネットワークを無効にする と、スタンバイモードが有効になります。	<p>Wi-Fi: 無効化するには、Wi-Fiインジケータが消灯するまで、 本体の3ボタンとーボタンを同時に長押しします。有効 化するには、Wi-Fiインジケータが点灯するまで、本体の 3ボタンとーボタンを同時に長押しします。</p> <p>Bluetooth: 無効化するには、Bluetoothインジケータが点滅す るまで、本体のBluetooth/Auxiliaryボタン * AUX を長押しして、 ペアリングリストを消去します。再度有効化するには、 Bluetoothソース機器とペアリングします。</p> <p>Ethernet: 無効化するには、Ethernetケーブルを外します。有効 化するには、Ethernetケーブルを差し込みます。</p>	

ヨーロッパ向け:

運用周波数帯: 2400 ~ 2483.5 MHz:

- Bluetooth/Wi-Fi: 最大送信出力 20 dBm EIRP 未満
- Bluetooth Low Energy: 最大電力スペクトル密度 10 dBm/MHz EIRP 未満

運用周波数帯: 5150 ~ 5350 MHzおよび5470 ~ 5725 MHz:

- Wi-Fi: 最大送信出力 20 dBm EIRP 未満
- このデバイスを5150 ~ 5350 MHzの周波数範囲で運用する場合、表に記載されているすべての
 EU加盟国で屋内使用に限定されています。

							
BE	DK	IE	UK	FR	CY	SK	HU
AT	SE	BG	DE	PT	EL	HR	LV
LT	MT	PL	CZ	EE	FI	ES	IT
RO	LU	NL	SI				

中国における有害物質の使用制限表

有毒/有害物質または成分の名称および含有量						
パーツ名	有毒/有害物質および成分					
	鉛 (Pb)	水銀 (Hg)	カドミウム (Cd)	六価クロム (CR(VI))	ポリ臭化ビフェニル (PBB)	ポリ臭化ジフェニルエーテル (PBDE)
PCB	X	0	0	0	0	0
金属パーツ	X	0	0	0	0	0
プラスチックパーツ	0	0	0	0	0	0
スピーカー	X	0	0	0	0	0
ケーブル	X	0	0	0	0	0

この表はSJ/T 11364の規定に従って作成されています。

O: このパーツに使用されているすべての均質物質に含まれている当該有毒/有害物質が、GB/T 26572の制限要件を下回っていることを示します。

X: このパーツに使用されている1種類以上の均質物質に含まれている当該有毒/有害物質が、GB/T 26572の制限要件を上回っていることを示します。

台湾における有害物質の使用制限表

機器名: Powered Speaker、型式: 355589						
ユニット名	制限される物質および化学記号					
	鉛 (Pb)	水銀 (Hg)	カドミウム (Cd)	六価クロム (Cr+6)	ポリ臭化ビフェニル (PBB)	ポリ臭化ジフェニルエーテル (PBDE)
PCB	-	○	○	○	○	○
金属パーツ	-	○	○	○	○	○
プラスチックパーツ	○	○	○	○	○	○
スピーカー	-	○	○	○	○	○
ケーブル	-	○	○	○	○	○

注1:「○」は、制限される物質のパーセント含有量が、参照値のパーセントを超えていないことを示します。

注2:「-」は、制限される物質が免除に該当することを示します。

製品情報の控え

シリアル番号とモデル番号は、製品の背面または底面に記載されています。

シリアル番号: _____

モデル番号: _____

この取扱説明書と共に、ご購入時の領収書を保管することをおすすめします。製品の登録をお願いいたします。登録は弊社Webサイトから簡単に行えます。

製造日: シリアル番号の8桁目の数字は製造年を表します。「8」は2008年または2018年です。

中国における輸入元: Bose Electronics (Shanghai) Company Limited, Part C, Plant 9, No. 353 North Riyang Road, China (Shanghai) Pilot Free Trade Zone

EUにおける輸入元: Bose Products B.V., Gorslaan 60, 1441 RG Purmerend, The Netherlands

台湾における輸入元: Bose Taiwan Branch, 9F-A1, No.10, Section 3, Minsheng East Road, Taipei City 104, Taiwan
Phone Number: +886-2-2514 7676

メキシコにおける輸入元: Bose de México, S. de R.L. de C.V., Paseo de las Palmas 405-204, Lomas de Chapultepec, 11000 México, D.F. Phone Number: +5255 (5202) 3545

セキュリティ情報



この製品は、Boseから自動セキュリティアップデートを受信することができます。自動セキュリティアップデートを受信するには、SoundTouch®アプリで製品のセットアップを完了し、製品をインターネットに接続する必要があります。**セットアップを完了しない場合は、Boseが公開するセキュリティアップデートをお客様ご自身でインストールする必要があります。**

ライセンス開示情報

スピーカーに搭載されているサードパーティ製ソフトウェアパッケージに適用されるライセンス開示情報は、SoundTouch®アプリまたは製品のIPアドレスを使用して表示できます。

SoundTouch®アプリ

1. アプリで⇒>[設定]>[システム情報]>[法的事項]の順に選択します。
2. 該当するライセンスタイプを選択します。

IPアドレス

1. 次のいずれかの方法で、製品のIPアドレスを確認します。
 - **SoundTouch®アプリ**: アプリで⇒>[設定]>[システム情報]の順に選択します。お使いのスピーカーを選択して、IPアドレスを確認します。
 - **ワイヤレスルーター**: 詳細については、ルーターの取扱説明書をご覧ください。
 - **SoundTouch 20 series III**: 5 ボタンと- ボタンを同時に5秒間長押しします。+ ボタンまたは- ボタンを押して、[2.3 IP アドレス]まで送ります。
2. ワイヤレスネットワークに接続されているデバイスで、ブラウザを開きます。
3. アドレスバーに「<IP アドレス>/licenses.pdf」と入力して開くと、該当するライセンス開示情報とエンドユーザー使用許諾契約書(EULA)が表示されます。

Amazon、Kindle、Fireおよびそれらに関連するすべてのロゴは、Amazon, Inc. またはその関連会社の商標です。

AppleおよびAppleのロゴはApple Inc.の商標であり、アメリカ合衆国および他の国々で登録されています。App StoreはApple Inc.のサービスマークです。

Android、Google Play、およびGoogle PlayのロゴはGoogle LLCの商標です。

Bluetooth®のワードマークとロゴは、Bluetooth SIG, Inc.が所有する登録商標で、Bose Corporationはこれらの商標を使用する許可を受けています。

この製品はiHeartRadioサービスに対応しています。iHeartRadioはiHeartMedia, Inc.の登録商標です。

SoundTouchおよび音符と無線電波を組み合わせたデザインは、米国および他の国々におけるBose Corporationの登録商標です。

この製品にはSpotifyソフトウェアが組み込まれており、次のサイトに掲載されたサードパーティのライセンスが適用されます。www.spotify.com/connect/third-party-licenses

SpotifyはSpotify ABの登録商標です。

Wi-FiはWi-Fi Alliance®の登録商標です。

Bose Corporation Headquarters: 1-877-230-5639

©2019 Bose Corporation. 本書のいかなる部分も、書面による事前の許可のない複製、変更、配布、その他の使用は許可されません。

内容物

パッケージの内容物.....	9
----------------	---

はじめに

設置ガイド.....	10
スピーカーを電源に接続する.....	11

スピーカーの操作部

スピーカーの電源をオンにする.....	12
操作ボタン.....	12

SoundTouch®アプリのセットアップ

SoundTouch®アプリをダウンロードしてインストールする.....	13
SoundTouch®オーナーサポートセンター.....	13

SoundTouch®を既にお使いの方

既存のアカウントにスピーカーを追加する.....	14
スピーカーを新しいネットワークに接続する.....	14

プリセットのカスタマイズ

プリセットを設定する.....	15
プリセットを再生する.....	16

Bluetooth®接続

モバイル機器を接続する.....	17
モバイル機器の接続を解除する.....	18
モバイル機器を再接続する.....	19
モバイル機器のBluetooth機能を使用して接続する.....	19
スピーカーのBluetoothペアリングリストを消去する.....	19
SoundTouch®アプリを使用する.....	19

ケーブル接続

AUX端子に接続する.....	20
-----------------	----

Wi-Fi®インジケーター

Wi-Fiの状態.....	21
---------------	----

ディスプレイのメッセージについて

ディスプレイのアイコン	22
-------------------	----

高度な機能

ソフトウェアの更新.....	23
Wi-Fi機能を無効にする	23
Wi-Fi機能を再度有効にする	23

補足事項

スピーカーのお手入れについて	24
お問い合わせ先.....	24
保証	24
仕様	24
リモコンの電池を交換する	25

故障かな？と思ったら

故障かな？と思ったら.....	26
スピーカーをリセットする	28
診断情報を確認する	28

付録: パソコンによるセットアップ

パソコンを使用してスピーカーをセットアップする	29
作業を始める前に.....	29
パソコンによるセットアップ	29

パッケージの内容物

箱の中身を取り出して、下図の内容物がすべて同梱されていることを確認してください。

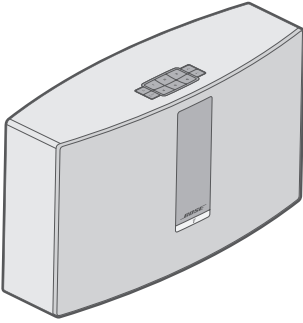

SoundTouch® 20 series III wireless speaker

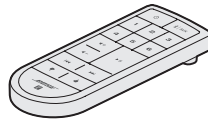

リモコン

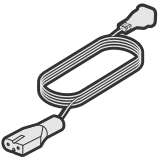

電源コード*

* 電源コードは2つ以上付属する場合があります。お使いの国・地域に適したものを
お使いください。

注: 万が一、開梱時に内容物の損傷や欠品などが発見された場合は、そのままの状
態を保ち、ただちにお買い上げになった販売店までご連絡ください。お問い合
わせ先につきましては、global.Bose.com/Support/ST20IIIをご参照ください。

設置ガイド

信号の干渉を回避するために、ほかのワイヤレス機器から30～90 cmほど離れた場所にスピーカーを設置してください。スピーカーは金属製キャビネットや熱源などから離れた場所に設置してください。また、キャビネットの中には置かないでください。

- スピーカーは、ゴムベース面を下にして安定した水平な面に設置してください。
- スピーカーは、AV機器(レシーバーやテレビなど)や他の熱を発生する物の上に設置しないでください。これらの機器によって発生した熱がスピーカーの性能を低下させる場合があります。
- スピーカーの上には物を置かないでください。
- 電源コンセントが近くにある場所に設置してください。

スピーカーを電源に接続する

ネットワーク上でスピーカーをセットアップする前に、スピーカーを電源に接続します。

1. 電源コードをスピーカーの POWER 端子に接続します。

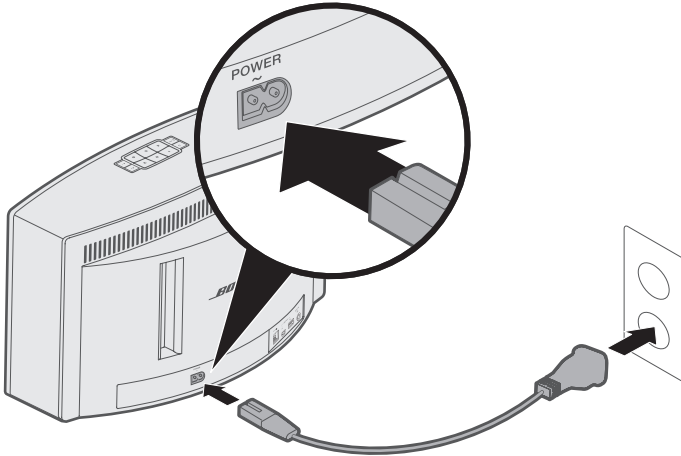

2. 電源コードの反対側を、壁のコンセントに差し込みます。

スピーカーの電源をオンにする

ボタンパッドまたはリモコンの電源ボタン  を押します。

ヒント: プリセットボタンや  **AUX** ボタンを押して、スピーカーの電源をオンにすることもできます。

操作ボタン

スピーカーの操作は、ボタンパッドとリモコンで行います。

ヒント: SoundTouch®アプリを使用してスピーカーを操作することもできます。

- **ボタンパッド:** スピーカーの電源オン、プリセットの設定と再生、音量の調節、Bluetooth機能の有効化、外部入力への切替などが行えます。
- **リモコン:** ボタンパッドと同じ機能のほかに、トラック戻し/トラック送りや再生/一時停止などの操作が行えます。

ボタン	説明
	6つのプリセットボタン: <ul style="list-style-type: none">• 長押ししてプリセットを設定• プリセットボタンを押して再生
	Bluetooth/AUX ボタン: <ul style="list-style-type: none">• Bluetoothと外部入力を切替
	音量アップ/音量ダウン: 音量を調節
	トラック戻し/トラック送り(リモコンのみ)
	<ul style="list-style-type: none">• 音楽の再生/一時停止• AUX端子に接続したデバイスのミュートをオン/オフ(リモコンのみ)
	再生中のコンテンツに評価レートをつける(リモコンのみ)

SoundTouch®アプリは、スマートフォンやタブレット、パソコンなどからSoundTouch®の設定や操作をするためのソフトウェアです。このアプリを使用すると、スマートフォンやタブレットなどがスピーカーのリモコンとして機能します。

このアプリからSoundTouch®の設定、音楽サービスの追加、世界中のインターネットラジオ局の選局、プリセットの設定と変更、音楽のストリーミング再生などが行えます。新しい機能も随時追加されます。

注: 既に別のスピーカーでSoundTouch®をセットアップしてある場合は、「SoundTouch®を既にお使いの方」(14ページ)をご覧ください。

SoundTouch®アプリをダウンロードしてインストールする

スマートフォンやタブレットにBose® SoundTouch®アプリをダウンロードします。



• **Apple製品ユーザーの場合:** App Storeからダウンロードします。

SoundTouch®アプリ

• **Android™ユーザーの場合:** Google Play™ストアからダウンロードします。

• **Amazon Kindle Fireユーザーの場合:** Amazon Androidアプリストアからダウンロードします。



アプリに表示される手順に従い、Wi-Fiネットワークへのスピーカーの追加、SoundTouch®アカウントの作成、音楽ライブラリや音楽サービスの追加などのセットアップを完了します。

スピーカーをホームWi-Fiネットワークに接続すると、同じネットワーク上にあるスマートフォンやタブレットなどからシステムを操作できます。

注: パソコンを使用してセットアップする手順は、29ページをご覧ください。

ヒント: スピーカーをホームWi-Fiネットワークに接続すると、同じネットワーク上にあるスマートフォンやタブレットなどからシステムを操作できます。SoundTouch®アプリをスマートフォンやタブレットなどにダウンロードします。スピーカーに接続するすべてのデバイスで同じSoundTouch®アカウントを使用する必要があります。

SoundTouch®オーナーサポートセンター

 global.Bose.com/Support/ST20III

オーナーサポートセンター Webサイトにアクセスできます。このサイトには、取扱説明書や製品に関する記事、ヒント、チュートリアル、ビデオライブラリなどが用意されており、オーナー同士で質問を投稿したり回答したりできるコミュニティ(英語のみ)があります。

既存のアカウントにスピーカーを追加する

既に別のスピーカーでSoundTouch®をセットアップしてある場合は、SoundTouch®アプリを再度ダウンロードする必要はありません。

アプリで **☰** > [設定] > [スピーカーの追加または再接続]の順に選択します。

セットアップの手順はアプリに表示されます。

スピーカーを新しいネットワークに接続する

ネットワークの設定情報を変更した場合は、新しいネットワークにスピーカーを追加します。追加するには、スピーカーをセットアップモードに切り替えます。

1. アプリで **☰** > [設定] > [スピーカーの設定]の順に選択して、スピーカーを選択します。
2. [スピーカーの接続]を選択します。

セットアップの手順はアプリに表示されます。

6つのプリセットには、お気に入りの音楽ストリーミングサービス、インターネットラジオ放送局、音楽ライブラリのプレイリスト、アーティスト、アルバム、曲などを自由に登録できます。SoundTouch®アプリのボタンをタッチするだけで、音楽をいつでも簡単に再生できます。

プリセットを使用する際は、次の点にご注意ください。

- プリセットは、アプリとリモコンのどちらからでも設定できます。
- 音楽ライブラリをプリセットに登録している場合は、音楽ライブラリを保存しているパソコンの電源がオンになっていて、SoundTouch®スピーカーと同じネットワークに接続されている必要があります。
- BluetoothモードやAUXモードはプリセットに設定することはできません。

プリセットを設定する

1. アプリを使用して音楽をストリーミング再生します。
2. 音楽を再生しているときに、ボタンパッドまたはリモコンのプリセットボタンをビープ音が聞こえるまで長押しします。

ディスプレイに「新しいプリセットを割り当てました」と表示されます。

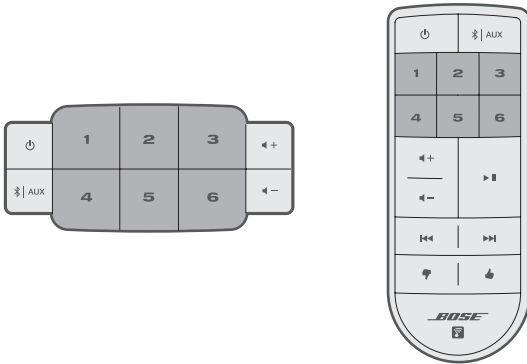

プリセットを再生する

プリセットを設定すると、ボタンパッドやリモコンのプリセットボタンを押して音楽を再生できます。

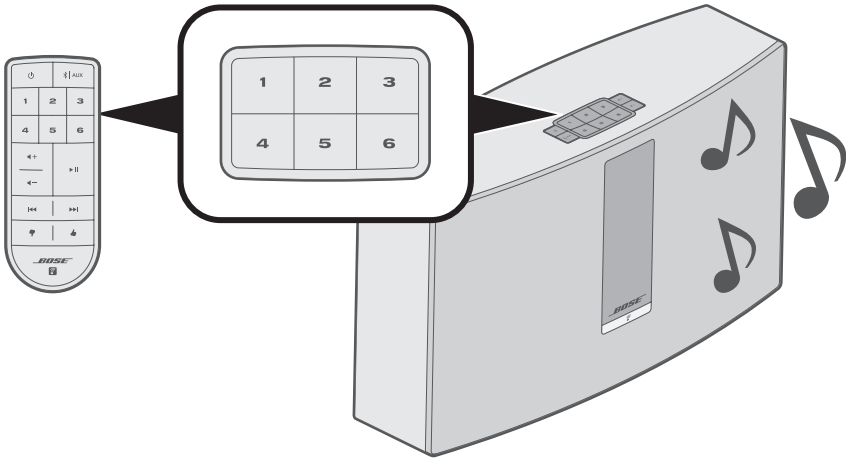

注: SoundTouch®アプリを使用してプリセットされた音楽を再生する方法については、次のサイトをご覧ください。global.Bose.com/Support/ST20III

Bluetoothワイヤレステクノロジーにより、Bluetooth対応のスマートフォン、タブレット、パソコン、その他のオーディオ機器の音楽を本製品でワイヤレス再生することができます。モバイル機器の音楽を本製品でワイヤレス再生するには、あらかじめモバイル機器とスピーカーを接続する必要があります。

モバイル機器を接続する

1. スピーカーのボタンパッドまたはリモコンの **Bluetooth | AUX** ボタンを押して、ディスプレイに「ペアリング準備完了」と表示されたら放します。

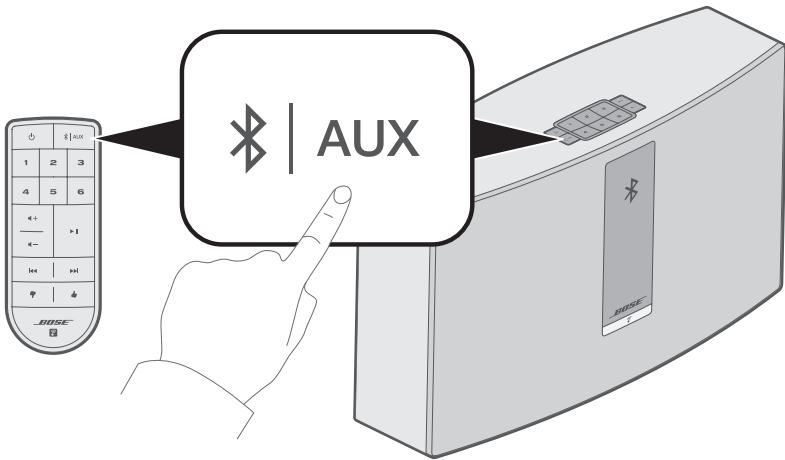

ヒント: Bluetooth | AUX ボタンを2秒間長押しすると、モバイル機器を接続できます。

BLUETOOTH® 接続

2. モバイル機器のBluetooth機能をオンにします。

ヒント: 通常、Bluetoothメニューは設定メニューにあります。

3. 機器のデバイスリストからSoundTouch®スピーカーを選択します。



注: SoundTouch®アプリでスピーカーに付けた名前を探してください。スピーカーに名前を付けていない場合は、デフォルトの名前が表示されます。

接続すると、デバイスリストのSoundTouch®スピーカーの名前が接続済みと表示されます。

モバイル機器の接続を解除する

モバイル機器のBluetooth機能をオフにします。

モバイル機器を再接続する

スピーカーのボタンパッドまたはリモコンの **※|AUX** ボタンを押して、ディスプレイにBluetoothのペアリングに関するメッセージが表示されたら放します。

スピーカーは、最後に接続していたモバイル機器に自動的に再接続します。

注: モバイル機器とスピーカーの間の距離が9 m以内で、電源とBluetooth機能がオンになっている必要があります。

モバイル機器のBluetooth機能を使用して接続する

1. モバイル機器のBluetooth機能をオンにします。

ヒント: 通常、Bluetoothメニューは設定メニューにあります。

2. 機器のデバイスリストからスピーカーを選択します。

スピーカーの電源がオンになり、ビープ音が聞こえます。

スピーカーのBluetoothペアリングリストを消去する

ボタンパッドまたはリモコンの **※|AUX** ボタンを10秒間長押しします。

スピーカーが接続可能な状態になります(17ページを参照)。

SoundTouch®アプリを使用する

ペアリングリストの消去はアプリからでも行えます。

1. アプリで **☰** > [設定] > [スピーカーの設定]の順に選択して、スピーカーを選択します。
2. Bluetoothのメニュー項目を開いて、ペアリングリストを消去します。

AUX端子に接続する

スマートフォン、タブレット、パソコン、その他のオーディオ機器の音声出力を、スピーカーのAUX端子に接続できます。AUX端子には、3.5 mmステレオ音声ケーブルが接続できます(ケーブルは別途ご購入ください)。

1. ステレオ音声ケーブルを使用して、オーディオ機器をスピーカーの **AUX IN** 端子に接続します。

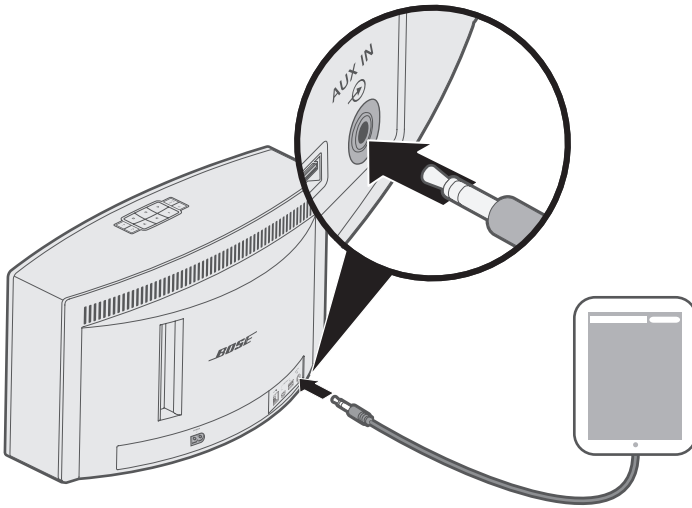

2. スピーカーのボタンパッドまたはリモコンの **AUX** ボタンを押して、ディスプレイに**AUX**と表示されたら放します。
3. モバイル機器で音楽を再生します。

スピーカーの前面にあるインジケーターには、Wi-Fiの状態が表示されます。スピーカーの状況に応じて、インジケーターランプの点灯状態が変わります。

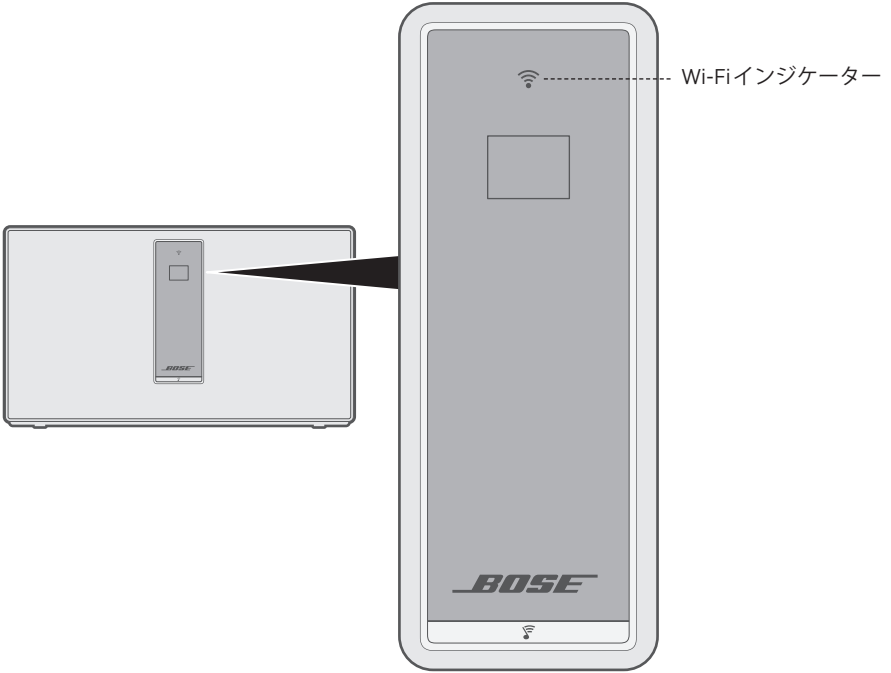









Wi-Fiの状態

インジケーターの表示	状態
白の点滅	Wi-Fiネットワークを探しています
白の点灯(暗い)	節電モード、Wi-Fiネットワークに接続
白の点灯(明るい)	スピーカーオン、Wi-Fiネットワークに接続
オレンジの点灯	スピーカーはセットアップモード

ディスプレイのメッセージについて

ディスプレイには、スピーカー情報とアイコンが表示され、再生中のアルバムやアーティストなどの情報も表示されます。

ディスプレイのアイコン

ディスプレイのアイコン	説明
	Wi-Fiネットワークを探しています
	音量調整中
	音楽ライブラリ再生中
	マルチルームオーディオ有効
AUX	AUXモード有効
	Bluetoothソース有効
1 2 3 4 5 6	プリセット選択
	次のトラックへ送る
	前のトラックへ戻す
	一時停止
	停止

ソフトウェアの更新

ソフトウェアの更新が公開され、アプリでスピーカーの更新を実行できるようになると、SoundTouch®アプリにメッセージが表示されます。ボタンパッドを使用してソフトウェアを更新することもできます。

1. スピーカーの電源をオンにします。
2. ボタンパッドの **4** と **◀-** を5秒間長押しします。



Wi-Fi機能を無効にする

1. スピーカーの電源をオンにします。
2. ボタンパッドの **3** と **◀-** を5秒間長押しします。

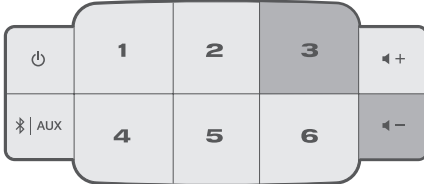

Wi-Fi機能が無効になると、Wi-Fiインジケーターが消灯します。

Wi-Fi機能を再度有効にする

スピーカーがオンの状態で、ボタンパッドの **3** と **◀-** を5秒間長押しします。
Wi-Fi機能が有効になると、Wi-Fiインジケーターが点灯します。

スピーカーのお手入れについて

- スピーカーの外装は柔らかい布でから拭きしてください。
- スピーカーの近くでスプレーを使用しないでください。溶剤、化学薬品、またはアルコール、アンモニア、研磨剤などを含むクリーニング液は使用しないでください。
- 開口部に液体が入り込まないようにしてください。

お問い合わせ先

本製品に関するご不明点は以下までお願いいたします。

global.Bose.com/Support/ST20III

保証

製品保証の詳細は弊社Webサイトをご覧ください。

製品の登録をお願いいたします。登録は弊社Webサイトから簡単に行えます。製品を登録されない場合でも、保証の内容に変更はありません。

仕様

入力電源定格

米国/カナダ/その他の国々 : 100 ~ 240V ~ 50/60 Hz、90W

リモコンの電池を交換する

警告: 電池を飲み込まないでください。化学薬品によるやけどを負う恐れがあります。この製品に付属のリモコンにはボタン電池が使用されています。ボタン電池を飲み込むと、体内で2時間以内に深刻なやけどを負って生命を脅かす恐れがあります。電池はお子様の手の届かないところに保管してください。電池ケースがきちんと閉まらない場合は、リモコンの使用をやめてお子様の手の届かないところに保管してください。電池を飲み込んだり、身体の中に入ってしまったと思ったら、すぐに医師の診断を受けてください。電池を交換する際は、破裂や発火、やけどなどの危険がないように慎重に行ってください。3Vリチウムボタン電池のCR2032またはDL2032に交換してください。使用済みの電池は速やかに適切に処分してください。また、分解や充電、焼却を行ったり、100℃以上の熱を与えないようにしてください。

1. 硬貨などを使用して電池カバーを少し左(反時計回り)に回します。

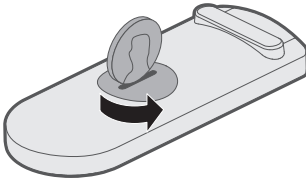

2. カバーを取り外し、+極の表示がある平らな面を上に向けて、新しい電池を装着します。

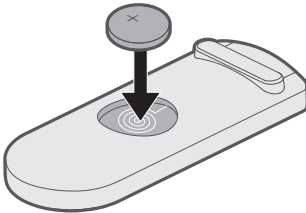

3. カバーを元に戻し、右(時計回り)に回してロックします。

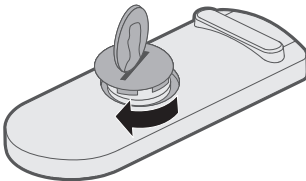

故障かな？と思ったら

スピーカーに問題が生じた場合は、下記の点をご確認ください。

- スピーカーを電源に接続します。
- すべてのケーブルをしっかりと接続します。
- ステータスインジケータの状態を確認します(21ページを参照)。
- スピーカーとモバイル機器を干渉源になるような電気製品(無線ルーター、コードレス電話、テレビ、電子レンジなど)から離します。
- スピーカーが正しく動作するように、無線ルーターやモバイル機器の推奨通信範囲内へ移動します。

問題が解決しない場合は、次の表を参照して一般的な問題の症状と対処方法をご確認ください。それでも問題が解決できない場合は、Boseカスタマーサービスまでお問い合わせください。

故障かな？と思ったら

次の表には、一般的な問題の症状と、考えられる対処方法が記載されています。

症状	対処方法
セットアップ中にスピーカーが反応しない	Wi-Fiインジケータまたはディスプレイが消えている場合: <ul style="list-style-type: none">• スピーカーのボタンパッドで U ボタンを2秒間長押ししてから放します。• スピーカーの電源がオンになったらセットアップを再開します。
電源ボタンを押してもスピーカーの電源がオンにならない	スピーカーがスタンバイモードになっている可能性があります。スタンバイモードを解除するには、スピーカーのボタンパッドで U ボタンを2秒間長押ししてから放します。

症状	対処方法
ネットワークのセットアップを完了できない	<ul style="list-style-type: none"> • 正しいネットワーク名を選択して、パスワードを入力します。 • モバイル機器とスピーカーを同じWi-Fiネットワークに接続します。 • スピーカーをルーターの通信範囲内に設置します。 • セットアップに使用する機器(モバイル機器やパソコン)のWi-Fi機能を有効にします。 • 開いている他のアプリケーションを終了します。 • セットアップにパソコンを使用している場合は、ファイアウォールの設定をチェックして、SoundTouch®アプリとSoundTouch®ミュージックサーバーが許可されるプログラムであることを確認します。 • モバイル機器またはパソコンとルーターを再起動します。 • スピーカーをリセットします(28ページを参照)。 • ルーターが2.4GHz帯と5GHz帯の両方に対応している場合は、機器(モバイル機器やパソコン)とスピーカーが同じ周波数帯を使用して接続していることを確認します。 • アプリをアンインストールし、スピーカーを出荷時の設定に戻してから(28ページを参照)、セットアップをやり直します。
ネットワークに接続できない	<p>ネットワークの設定情報を変更した場合や、スピーカーを別のネットワークに接続する場合は、14ページをご覧ください。</p>
音が途切れる/聞こえない	<ul style="list-style-type: none"> • 他のオーディオ/ビデオストリーミングアプリを停止します。 • スピーカーとモバイル機器(または音楽再生アプリ)のミュートを解除するか、音量を上げます。 • 電源コードをコンセントから抜き、1分待ってから差し直します。 • モバイル機器またはパソコンとルーターを再起動します。
Bluetooth対応機器の音楽を再生できない	<ul style="list-style-type: none"> • SoundTouch®アプリのセットアップを行ってから、更新を実行します。 • 別のモバイル機器と接続できるか試してみてください(17ページを参照)。 • スピーカーのペアリングリストを消去します(19ページを参照)。 • 別のモバイル機器をペアリングしてみてください。 <p>モバイル機器での操作:</p> <ul style="list-style-type: none"> • Bluetooth機能を無効にしてから、再度有効にします。 • Bluetoothメニューからスピーカーを削除します。もう一度接続してみます。 • モバイル機器の取扱説明書をご参照ください。 • 「音が途切れる/聞こえない」をご覧ください。
低音が強すぎる/弱すぎる	<p>アプリでスピーカーの低音レベルを調整します。</p> <ol style="list-style-type: none"> 1. アプリで ≡ > [設定] > [スピーカーの設定]の順に選択して、スピーカーを選択します。 2. スピーカーの低音レベルを調整します。

スピーカーをリセットする

工場出荷時の設定にリセットすると、ソース、音量、ネットワーク設定などのすべての設定が消去され、スピーカーが工場出荷状態となります。

1. スピーカーの電源をオンにします。
2. ボタンパッドの **1** と **◀-** を10秒間長押しします。

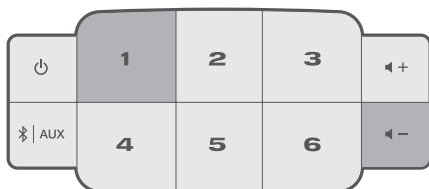

スピーカーが再起動し、Wi-Fiインジケーターがオレンジ色に点灯します(セットアップモード)。

3. スマートフォンまたはタブレットでSoundTouch®アプリを開き、スピーカーをネットワークに追加します(14ページを参照)。

診断情報を確認する

MACアドレスとネットワーク情報、シリアル番号、ソフトウェアバージョンなど、詳細な情報を確認します。

1. ボタンパッドで、**5** ボタンと **◀-** ボタンを押して、ディスプレイにシステム情報が表示されたら放します。



2. **◀+** ボタンまたは **◀-** ボタンを押して、スピーカー情報を順に表示します。

パソコンを使用してスピーカーをセットアップする

スマートフォンやタブレットではなく、パソコンからスピーカーをセットアップすることもできます。

作業を始める前に

- スピーカーをパソコンの近くに移動します。
- パソコンがWi-Fiネットワークに接続されていることを確認します。
- Micro USBケーブル(別売)を用意します。

注記:

- 一般にMicro USBケーブルはモバイル機器の充電に使用されています。ケーブルはお近くの家電量販店などでもお求めになれます。ケーブルがお手元がない場合は、Boseカスタマーサービスにお問い合わせください。
- スピーカー背面のUSB端子はパソコンによるセットアップ専用です。USB端子はスマートフォンやタブレットなどの充電、またはスピーカーの電源としては使用できません。

パソコンによるセットアップ

セットアップの最中に、USBケーブルで一時的にパソコンとスピーカーを接続するよう、アプリに指示が表示されます。アプリで指示が表示されるまで、USBケーブルを接続しないでください。

1. 電源コードを壁のコンセントに差し込みます。
2. パソコンでWeb ブラウザーを開いて、次のURLにアクセスします：

global.Bose.com/Support/ST20III

ヒント：音楽ライブラリが保存されているパソコンを使用してください。

3. SoundTouch®アプリをダウンロードして実行します。

セットアップの手順はアプリに表示されます。

4. セットアップが完了したら、パソコンとスピーカーからUSBケーブルを取り外します。スピーカーを使用する場所に置きます。

يُرجى قراءة جميع تعليمات السلامة، والأمان، والاستخدام والاحتفاظ بها.

تحذيرات/تنبيهات



لا تبتلع البطارية لوجود خطر حرق كيميائي. يحتوي جهاز الريموت كمنترول المرفق مع هذا المنتج على بطارية خلوية على شكل عملة/زر. إذا تم بلع البطارية الخلوية على شكل عملة/زر يمكن أن يسبب ذلك حروقاً داخلية شديدة في غضون ساعتين فقط ويمكن أن يؤدي إلى الموت. احفظ البطاريات الجديدة والمستخدمة بعيداً عن متناول الأطفال. إذا كانت علبة البطاريات لا تُغلق بإحكام، فتوقف عن استخدام الريموت كمنترول واحفظه بعيداً عن متناول الأطفال. إذا كنت تعتقد أنه تم ابتلاع البطاريات أو وضعها داخل أي جزء من الجسم فسارع بطلب الرعاية الطبية في الحال. لتجنب خطر حدوث انفجار، أو حريق أو حرق كيميائي، ينبغي توخي الحذر عند استبدال البطارية واستبدالها فقط ببطارية معتمدة من الوكالة (على سبيل المثال، UL) بطارية ليثيوم 3 فولت من نوع DL2032 أو CR2032. التخلص من البطاريات المستعملة بطريقة سليمة على الفور. يجب عدم إعادة شحن البطارية أو فكها أو تسخينها فوق 212 درجة فهرنهايت (100 درجة مئوية) أو حرقها.

1. اقرأ هذه التعليمات.
2. احتفظ بهذه التعليمات.
3. انتبه إلى جميع التحذيرات.
4. اتبع جميع التعليمات.
5. لا تستخدم هذا الجهاز بالقرب من الماء أو الرطوبة.
6. لا تستخدم سوي قطعة قماش جافة في التنظيف.
7. لا تقم بسد أي فتحات للتهوية. قم بالتركيب حسب تعليمات جهة الصنع.
8. لا تقم بتركيب المنتج بالقرب من أي مصدر للحرارة مثل شبكات التدفئة أو ممرات الحرارة أو المواد أو أي جهاز آخر (بما في ذلك مكبرات الصوت) ينتج عنه حرارة.
9. قم بحماية السلك الكهربائي من وطئه بالأقدام أو الضغط عليه، خصوصاً عند القوابس ومقاييس الأجهزة التكميلية ونقطة خروجها من الجهاز.
10. لا تستخدم سوى الملحقات/المرفقات التي تحددها جهة الصنع.
11. قم بفصل هذا الجهاز أثناء العواصف الرعدية أو عند عدم الاستخدام لفترات طويلة.
12. قم بإجراء جميع أعمال الصيانة بواسطة أفراد صيانة مؤهلين. يجب إجراء صيانة عند تلف الجهاز بأي شكل من الأشكال، مثل تلف سلك التغذية الكهربائية أو القابس أو انسكاب سائل أو سقوط أشياء على الجهاز أو تعرضه للمطر أو الرطوبة أو عدم عمله بشكل اعتيادي أو سقوطه.



يقوم المثلث متساوي الأضلاع الذي يوجد بداخله رسم على شكل وميض برق ورأس سهم بتنبيه المستخدم بوجود فولتية خطيرة غير معزولة داخل علبة النظام قد تكون من الكبر بحيث قد تتسبب في صدمة كهربائية.



تقوم علامة التعجب الموجودة داخل مثلث متساوي الأضلاع بتنبيه المستخدم إلى وجود تعليمات تشغيل وصيانة هامة في دليل المالك هذا.

- لتقليل مخاطر الحريق أو الصدمة الكهربائية، يجب عدم تعريض هذا المنتج للمطر أو السوائل أو الرطوبة.
- يجب عدم تعريض الجهاز لفترات السوائل المتساقطة أو المتناثرة ويجب عدم وضع أوعية ممتلئة بالسوائل، مثل أنية الزهور، على الجهاز أو بالقرب منه. كما هو الحال مع أية منتجات إلكترونية، احرص على عدم سكب السوائل داخل أي جزء من المنتج. فقد تؤدي السوائل إلى حدوث تعطل و/أو التعرض لخطر حريق.
- لا تقم بوضع أية مصادر للهب المكشوف، مثل الشموع المشتعلة، فوق الجهاز أو بالقرب منه.
- لا تقم بإجراء أية تعديلات على النظام أو الملحقات. حيث أن التعديلات غير المصرح بها قد تخرق السلامة والالتزام بالقواعد التنظيمية ويبدأ النظام.

يحتوي هذا المنتج على مادة مغناطيسية. استشر طبيبك إذا كان لسماعات الرأس تأثيرٌ على أي أجهزة طبية مزروعة لديك.



ملاحظات:

- يجب الإبقاء على مثل هذا الجهاز في وضع القابلية للتشغيل عند استخدام قابس التغذية الكهربائية أو وصلة جهاز كجهاز فصل.
- يجب استخدام هذا المنتج في الأماكن المغلقة فقط. حيث أنه لم يُصمم أو يُختبر للاستخدام في الأماكن المفتوحة أو في السيارات الترفيهية أو القوارب.
- يمكن أن تكون بطاقة المنتج موجودة خلف النظام أو أسفله.

يحتوي على أجزاء صغيرة قد تتسبب في الاختناق. غير مناسب للأطفال الأقل من 3 سنوات.



يُرجى التخلص من البطاريات المستخدمة بطريقة سليمة، باتباع اللوائح المحلية. لا تقم بحرقها.



هذا الرمز يعني أنه يجب عدم التخلص من المنتج مع النفايات المنزلية، بل يجب تسليمه إلى مرفق جمع مناسب لإعادة تدويره. يساعد التخلص السليم وإعادة التدوير على حماية الموارد الطبيعية وصحة الإنسان والبيئة. لمزيد من المعلومات حول التخلص من هذا المنتج وإعادة تدويره، اتصل بالبلدية المحلية أو خدمة التخلص أو المتجر الذي اشتريته منه هذا المنتج.



معلومات عن المنتجات التي تولد ضوضاء كهربائية

تم اختبار هذا الجهاز ووجد أنه متوافق مع حدود جهاز رقمي من الفئة B بموجب الجزء رقم 15 من قواعد لجنة الاتصالات الفيدرالية FCC. وقد تم تصميم هذه الحدود بحيث تضمن الحماية المعقولة ضد التداخل الضار عند تركيب الجهاز في منطقة سكنية. علماً بأن هذا الجهاز يقوم بتوليد طاقة موجات لاسلكية واستخدامها وبثها، وقد يتسبب في حدوث تداخل ضار مع الاتصالات اللاسلكية إذا لم يتم تركيبه واستخدامه حسب التعليمات. ومع ذلك، فلا يوجد ضمان بعدم حدوث تداخل عند التركيب بطريقة معينة. وإذا تسبب هذا الجهاز في حدوث تداخل ضار مع استقبال الراديو أو التلفزيون، والذي يمكن التحقق منه من خلال تشغيل الجهاز وإيقاف تشغيله، فيرجى من المستخدم محاولة تصحيح هذا التداخل بالقيام بإجراء أو أكثر من الإجراءات التالية:

- تغيير اتجاه هوائي الاستقبال أو موضعه.
- زيادة المسافة بين الجهاز وجهاز الاستقبال.
- توصيل الجهاز بأخذ كهربائي موجود على دائرة كهربائية مختلفة عن الدائرة التي تم توصيل جهاز الاستقبال عليها.
- قم باستشارة الموزع المعتمد أو أحد الفنيين من ذوي الخبرة بأجهزة الراديو أو التلفزيون لطلب المساعدة.

تحذير FCC

قد يؤدي القيام بأي تغييرات أو تعديلات دون موافقة صريحة من شركة Bose Corporation إلى إلغاء ترخيص المستخدم لتشغيل هذا الجهاز.

معلومات هامة عن التوافق في الولايات المتحدة الأمريكية وكندا

يخضع هذا الجهاز للجزء 15 من قواعد لجنة الاتصالات الفيدرالية (FCC) ومعايير (معايير) المواصفات القياسية لموجات الراديو (RSS) المعفى من ترخيص مؤسسة الابتكار، والعلوم والتنمية الاقتصادية في كندا (ISED Canada). يخضع التشغيل للشروطين التاليين: (1) لا يجوز أن يتسبب هذا الجهاز في حدوث تداخل ضار و (2) أن يقبل هذا الجهاز أي تداخل يتم استقباله بما في ذلك التداخل الذي قد يتسبب في تشغيل غير مرغوب فيه.

يتفق هذا الجهاز مع حدود التعرض للإشعاع التي حددتها هيئة الاتصالات الفيدرالية (FCC)، ومؤسسة الابتكار، والعلوم والتنمية الاقتصادية في كندا (ISED Canada) المنصوص عليها لبيئة غير منضبطة. يجب تركيب هذا الجهاز وتشغيله على مسافة 20 سم على الأقل بين مصدر الإشعاع وجسمك.

ويجب عدم تحديد موضع مشترك لهذا الجهاز أو تشغيله بالاتصال مع أي هوائي أو جهاز إرسال آخر.

يخضع هذا الجهاز لمعايير ترخيص مؤسسة الابتكار، والعلوم والتنمية الاقتصادية في كندا، فيما عدا معيار (معايير) RSS.

يخضع هذا الجهاز الرقمي من الفئة B للمواصفات الكندية ICES-003.

CAN ICES-3 (B)/NMB-3(B)

تعلن شركة Bose بموجب هذا المنتج يخضع للمتطلبات الأساسية لتوجيه الاتحاد الأوروبي رقم 2014/53/EU والشروط الأخرى ذات الصلة وجميع متطلبات توجيهات الاتحاد الأوروبي المعمول بها. ويمكن العثور على البيان الكامل للتطبيق في موقع: www.Bose.com/compliance

يمثل المنتج، وفقاً لمتطلبات التصميم الإيكولوجي لتوجيهات المنتجات ذات الصلة بالبطاقة 2009/125/EC، مع القاعدة (القواعد) التالية أو المستند (المستندات) التالي: اللائحة (المفوضية الأوروبية) رقم 1275 لسنة 2008، بصيغتها المعدلة بموجب اللائحة (الاتحاد الأوروبي) رقم 801 لسنة 2013.

أوضاع الطاقة		معلومات حالة الطاقة المطلوبة
وضع الاستعداد الشبكي	وضع الاستعداد	
جميع أنواع الشبكات ≥ 3.0 وات	> 0.5 وات	استهلاك الطاقة في وضع الطاقة المحدد، عند دخل 230 فولت/50 هرتز
≥ 20 دقيقة	> 2.5 ساعة	الوقت الذي بعد انتهائه يتم تبديل الجهاز تلقائياً إلى الوضع
≥ 3.0 وات	غير متوفر	استهلاك الطاقة في وضع الاستعداد الشبكي في حالة توصيل جميع منافذ الشبكة السلكية وتنشيط جميع منافذ الشبكة اللاسلكية عند دخل 230 فولت/50 هرتز
<p>Wi-Fi: يمكن إلغاء التنشيط عن طريق الضغط مع الاستمرار على 3 و- في الوحدة حتى يتم إيقاف تشغيل مؤشر Wi-Fi. يمكن التنشيط عن طريق الضغط مع الاستمرار على 3 و- في الوحدة حتى يتم تشغيل مؤشر Wi-Fi.</p> <p>Bluetooth: يمكنك إلغاء التنشيط عن طريق مسح قائمة الإقران من خلال الضغط مع الاستمرار على زر Bluetooth/زر المساعدة الإضافي aux في الوحدة حتى يومض مؤشر Bluetooth باللون الأبيض. يمكنك إعادة التنشيط عن طريق الإقران مع أحد مصادر Bluetooth.</p> <p>إيثرنت: إلغاء التنشيط من خلال إزالة كابل إيثرنت. التنشيط عن طريق إدراج كابل إيثرنت.</p>		إجراءات إلغاء تنشيط/تنشيط منفذ الشبكة. سيؤدي إلغاء تنشيط جميع الشبكات إلى تمكين وضع الاستعداد.

بالنسبة لأوروبا:

نطاق تردد العملية التشغيلية 2400 إلى 2483.5 ميجا هرتز:

- **Bluetooth/Wi-Fi:** الحد الأقصى لنقل الطاقة أقل من 20 ديسيبل ميلي واط من القدرة المشعة المكافئة المتناحية.
- **البلوتوث** منخفض الطاقة: الحد الأقصى لكثافة القدرة الطيفية أقل من 10 ديسيبل ميلي واط/ميجا هرتز من القدرة المشعة المكافئة المتناحية.
- **نطاقات تردد العملية التشغيلية من 5150 إلى 5350 ميجا هرتز ومن 5470 إلى 5725 ميجا هرتز:**
- **Wi-Fi:** الحد الأقصى لنقل الطاقة أقل من 20 ديسيبل ميلي واط من القدرة المشعة المكافئة المتناحية.
- **يقتصر هذا الجهاز على الاستخدام الداخلي عند تشغيله في النطاق الترددي من 5150 إلى 5350 ميجا هرتز في جميع الدول الأعضاء في الاتحاد الأوروبي المدرجة في الجدول.**



المجر	سلوفاكيا	قبرص	فرنسا	المملكة المتحدة	جمهورية أيرلندا	الدنمارك	بلجيكا
لاتفيا	كرواتيا	اليونان	البرتغال	ألمانيا	بلغاريا	السويد	النمسا
إيطاليا	إسبانيا	فنلندا	إستونيا	التشيك	بولندا	مالطا	ليتوانيا
				سلوفينيا	هولندا	لوكسمبورج	رومانيا

جدول المواد الخطرة المحظور استخدامها بالصين

أسماء المواد أو العناصر السامة أو الخطرة ومحتوياتها						
المواد والعناصر السامة أو الخطرة						
اسم الجزء	الرصاص (Pb)	الزئبق (Hg)	الكاديوم (Cd)	سداسي الكافور (Cr(VI))	ثنائي الفينيل المعالج بالبروم (PBB)	أثير ثنائي الفينيل (PBDE)
ثنائي الفينيل متعدد الكلور (PCBs)	X	O	O	O	O	O
الأجزاء المعدنية	X	O	O	O	O	O
الأجزاء البلاستيكية	O	O	O	O	O	O
السماعات	X	O	O	O	O	O
الكابلات	X	O	O	O	O	O

يتم إعداد هذا الجدول وفقاً لأحكام معيار SJ/T 11364.

O: يشير إلى أن هذه المادة السامة أو الخطرة الموجودة في كل المواد المتجانسة لهذا الجزء أقل من متطلبات تقييد معيار GB/T 26572.

X: يشير إلى أن هذه المادة السامة أو الخطرة الموجودة على الأقل في إحدى المواد المتجانسة لهذا الجزء أعلى من متطلبات تقييد معيار GB/T 26572.

جدول المواد الخطرة المحظور استخدامها بتايوان

اسم الجهاز: سماعة فعالة، رمز النوع: 355589						
المواد المحظورة والرموز الكيميائية لها						
الوحدة	الرصاص (Pb)	الزئبق (Hg)	الكاديوم (Cd)	الكروم سداسي الكافور (Cr+6)	ثنائي الفينيل المعالج بالبروم (PBB)	إثير ثنائي الفينيل متعدد البروم (PBDE)
ثنائي الفينيل متعدد الكلور (PCBs)	-	O	O	O	O	O
الأجزاء المعدنية	-	O	O	O	O	O
الأجزاء البلاستيكية	O	O	O	O	O	O
السماعات	-	O	O	O	O	O
الكابلات	-	O	O	O	O	O

ملاحظة 1: "O" تشير إلى أن النسبة المئوية لمحتوى المادة المحظورة لا تتجاوز النسبة المئوية للقيمة المرجعية الموجودة.

ملاحظة 2: ويشير "-" إلى أن المادة المحظورة تتطابق مع الإعفاء.

يرجى استكمال سجلاتك والاحتفاظ بها

يوجد الرقم المسلسل ورقم الموديل خلف المنتج أو أسفله.

الرقم المسلسل: _____

رقم الموديل: _____

يرجى الاحتفاظ بإيصال الشراء مع دليل المالك. الوقت مناسب الآن لتسجيل منتج Bose الخاص بك. ويمكنك القيام بذلك بسهولة

بالذهاب إلى موقع <http://global.Bose.com/register>

تاريخ الصنع: يشير الرقم الثامن في الرقم المسلسل إلى سنة الصنع؛ حيث يشير الرقم «8» إلى 2008 أو 2018.

المستورد في الصين: Bose Electronics (Shanghai) Company Limited, Part C, Plant 9, No. 353 North Riyang Road, China (Shanghai) Pilot Free Trade Zone

المستورد في الاتحاد الأوروبي: Bose Products B.V., Gorslaan 60, 1441 RG Purmerend، هولندا

المستورد في تايوان: Bose Taiwan Branch, 9F-A1, No.10, Section 3, Minsheng East Road, Taipei City 104

رقم الهاتف: +886-2-2514 7676

المستورد في المكسيك: Bose de México, S. de R.L. de C.V., Paseo de las Palmas 405-204, Lomas de Chapultepec, 11000 México, D.F.

رقم الهاتف: +5255 (5202) 3545

معلومات الأمان



يتميز هذا المنتج بقدرته على تلقي تحديثات أمان تلقائية من Bose. ولتلقى تحديثات الأمان التلقائية، يجب عليك إكمال عملية إعداد المنتج في تطبيق® SoundTouch وتوصيله بالإنترنت. وإذا لم تكمل عملية الإعداد، فستتحمل مسؤولية تثبيت تحديثات الأمان التي توفرها Bose.

إقرارات الترخيص

يمكنك عرض إقرارات الترخيص التي تنطبق على حزم البرامج الخاصة بالأطراف الثالثة المضمنة مع مكبر الصوت لديك وذلك من خلال تطبيق® SoundTouch أو باستخدام عنوان IP الخاص بمنتجك.

تطبيق® SoundTouch

1. من داخل التطبيق، حدد > إعدادات > حول > الجانب القانوني.

2. حدد نوع الترخيص القابل للتطبيق.

عنوان IP

1. احصل على عنوان IP الخاص بمنتجك وذلك باستخدام إحدى الطرق التالية:

• تطبيق® SoundTouch: من داخل التطبيق، حدد > إعدادات > حول. حدد مكبر الصوت الخاص بك لعرض عنوان IP.

• جهاز توجيه لاسلكي: راجع دليل مالك جهاز التوجيه الخاص بك للحصول على مزيد من المعلومات.

• SoundTouch 20 series III: اضغط مع الاستمرار على 5 و— لمدة خمس ثوانٍ. اضغط على + أو — للتمرير في الإعدادات حتى ترى عنوان IP 2.3.

2. ومن جهاز متصل بالشبكة اللاسلكية، افتح إحدى نوافذ المتصفح.

3. وانتقل إلى [<IP address>/licenses.pdf](#) لعرض إقرارات الترخيص القابلة للتطبيق واتفاقية ترخيص المستخدم النهائي.

Amazon وKindle وFire وجميع الشعارات المتعلقة بها هي علامات تجارية لشركة Amazon, Inc. أو الشركات التابعة لها.

Apple وشعار Apple هما علامتان تجاريتان مسجلتان لشركة Apple، تم تسجيلهما بالولايات المتحدة ودول أخرى. App Store هي علامة خدمة لشركة Apple Inc.

تُعد Android، وGoogle Play، وشعار Google Play علامات تجارية تابعة لشركة Google LLC.

تُعد علامة كلمة Bluetooth® وشعاراتها علامات تجارية مسجلة تملكها شركة Bluetooth SIG, Inc.، وأي استخدام لهذه العلامات من قبل شركة Bose Corporation يكون بموجب ترخيص.

يحتوي هذا المنتج على خدمة iHeartRadio. حيث تُعد iHeartRadio علامة تجارية مسجلة لشركة iHeartMedia, Inc.

SoundTouch وتصميم note اللاسلكي هما علامتان تجاريتان مسجلتان لشركة Bose Corporation في الولايات المتحدة ودول أخرى.

يحتوي هذا المنتج على برنامج Spotify الذي يخضع لتراخيص الأطراف الثالثة المبينة في الرابط التالي:

www.spotify.com/connect/third-party-licenses

Spotify هي علامة تجارية مسجلة لشركة Spotify AB.

Wi-Fi هي علامة تجارية مسجلة لشركة® Wi-Fi Alliance.

المقر الرئيسي لشركة Bose: 1-877-230-5639

حقوق الطبع والنشر © لعام 2019 محفوظة لشركة Bose Corporation. يُحظر استنساخ أي جزء من هذا الدليل، أو تعديله، أو توزيعه، أو حتى استخدامه لأي غرض آخر دون إذن كتابي مسبق.

محتويات اللعبة الكرتونية

9 ما الذي يوجد في اللعبة الكرتونية.

الإعداد الأولي

10 إرشادات الوضع.

11 قم بتوصيل السماعة بالطاقة.

أدوات التحكم في السماعة

12 تشغيل السماعة.

12 أزرار التحكم.

إعداد تطبيق® SoundTouch

13 قم بتنزيل وتثبيت التطبيق® SoundTouch.

13 مركز المالك لتطبيق® SoundTouch.

مستخدمو® SoundTouch الحاليون

14 إضافة السماعة لحساب حالي.

14 قم بتوصيل السماعة بشبكة جديدة.

تخصيص إعداد مسبق

15 ضبط إعداد مسبق.

16 تشغيل إعداد مسبق.

تكنولوجيا® Bluetooth

17 قم بتوصيل جهازك المحمول.

18 فصل جهاز محمول.

19 إعادة توصيل جهاز محمول.

19 التوصيل باستخدام خاصية® Bluetooth في جهاز المحمول الخاص بك.

19 امسح قائمة إقران® Bluetooth في السماعة.

19 استخدم التطبيق® SoundTouch.

الاتصالات السلكية

20 التوصيل بموصل AUX.

مؤشر® Wi-Fi

21 حالة شبكة Wi-Fi.

الرسائل الموجودة على الشاشة

22 أيقونات العرض

الخصائص المتقدمة

23 تحديث البرنامج

23 تعطيل إمكانات شبكة Wi-Fi

23 إعادة تفعيل إمكانات شبكة Wi-Fi

العناية والصيانة

24 نظف السماعة

24 خدمة العملاء

24 ضمان محدود

24 المعلومات الفنية

25 استبدال بطارية جهاز الريموت كنترول

استكشاف الأخطاء وإصلاحها

26 الحلول الشائعة

28 إعادة ضبط السماعة الخاصة بك

28 الحصول على معلومات تشخيصية

الملحق: إعداد الكمبيوتر

29 إعداد سماعتك باستخدام جهاز كمبيوتر

29 قبل أن تبدأ

29 إعداد الكمبيوتر

ما الذي يوجد في العلبة الكرتونية

قم بتفريغ العلبة الكرتونية بعناية وتأكد من وجود الأجزاء التالية.

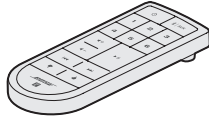

جهاز الريموت كنترول

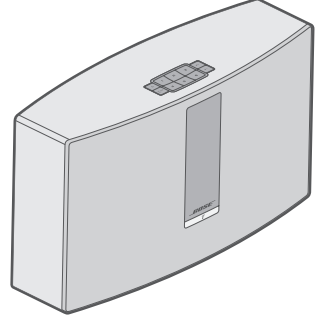

السماعة اللاسلكية SoundTouch® 20 series III



سلك الكهرياء*

* يمكن شحنه بأسلاك كهرياء متعددة. استخدم سلك الكهرياء الخاص بمنطقتك.

ملاحظة: في حالة تلف جزء من السماعة، لا تستخدمه. اتصل على الفور بموزع Bose® المعتمد أو اتصل بخدمة عملاء Bose. تفضل بزيارة: لمزيد من المعلومات تفضل بزيارة global.Bose.com/Support/ST20III

إرشادات الوضع

- لتجنب أي تداخل، قم بإبعاد الأجهزة اللاسلكية الأخرى بمسافة 1 - 3 أقدام (0.3 - 0.9 متر) عن السماعة. ضع سماعتك خارج الخزانات الحديدية ومصادر الحرارة المباشرة وعلى بعد منها.
- ضع سماعتك على قاعدتها المطاطية على سطح مستو وثابت.
 - لا تضع السماعة الخاصة بك فوق الأجهزة السمعية / البصرية (أجهزة الاستقبال، وأجهزة التلفاز، وما إلى ذلك)، أو أي شيء آخر يمكن أن يقوم بتوليد حرارة. يمكن للحرارة المولدة بواسطة هذه العناصر أن تسبب ضعفاً في أداء السماعة.
 - احرص على عدم وضع أي شيء فوق السماعة الخاصة بك.
 - تأكد من وجود مأخذ التيار المتردد (الرئيسي) في مكان قريب.

قم بتوصيل السماعة بالطاقة

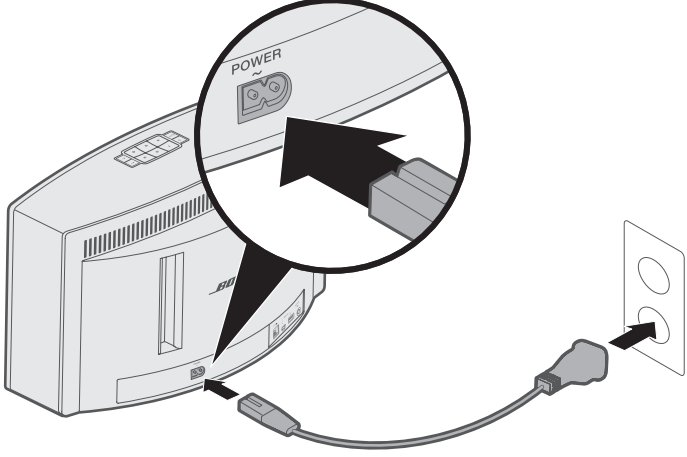

قبل القيام بإعداد السماعة على شبكة الاتصال الخاصة بك، قم بتوصيل السماعة بالطاقة.

1. أدخل سلك الكهرباء في الموصل POWER الموجود في السماعة.



2. أدخل الطرف الآخر لسلك الكهرباء في مأخذ التيار المتردد (الرئيسي).

تشغيل السماعه

في لوحة الأزرار أو جهاز الريموت كنترول، اضغط .
نصيحة: يمكنك أيضًا الضغط على إعداد مسبق أو AUX |  لتشغيل السماعه.

أزرار التحكم

توجد أدوات التحكم في السماعه على لوحة الأزرار وعلى جهاز الريموت كنترول.

نصيحة: يمكنك أيضًا التحكم في السماعه باستخدام التطبيق® SoundTouch.

- لوحة الأزرار: قم بتشغيل السماعه وضبط الإعدادات المسبقة وتشغيلها، وضبط مستوى الصوت، وتفعيل Bluetooth والمصادر المساعدة.
- جهاز الريموت كنترول: يوفر نفس الوظائف مثل لوحة الأزرار وكذلك: تخطي للخلف/ تخطي للأمام وتشغيل/إيقاف مؤقت وقبول/رفض.

الوصف	الزر
أزرار الستة إعدادات المسبقة: • اضغط مع الاستمرار لضبط إعداد مسبق • اضغط على إعداد مسبق لتشغيله	1 2 3 4 5 6
زر Bluetooth/Auxiliary: • اضغط للتبديل بين Bluetooth والمصدر المساعد	 AUX
رفع مستوى الصوت/خفض مستوى الصوت: اضغط لزيادة/خفض مستوى الصوت	
انتقل للخلف/انتقل للأمام خلال المقطوعات (جهاز الريموت كنترول فقط)	
• التشغيل/الإيقاف المؤقت للصوت • كتم/إلغاء كتم الصوت على جهاز متصل بكبل AUX (جهاز الريموت كنترول فقط)	
إبداء الإعجاب أو الاستياء (Like/Dislike) على محتوى يتم تشغيله (جهاز الريموت كنترول فقط)	

إعداد تطبيق® SOUNDTOUCH

يسمح لك تطبيق® SoundTouch بإعداد SoundTouch® والتحكم فيه من خلال الهاتف الذكي، أو الجهاز اللوحي أو الكمبيوتر الخاص بك. وباستخدام التطبيق، يعمل جهازك الذكي كجهاز ريموت للسماعة الخاصة بك.

من خلال التطبيق، يمكنك إدارة إعدادات® SoundTouch الخاصة بك، وإضافة خدمات الموسيقى، واستكشاف محطات راديو الإنترنت العالمية والمحلية، وضبط الإعدادات المسبقة وتغييرها وبث الموسيقى. يتم إضافة خصائص جديدة بشكل دوري.

ملاحظة: إذا قمت بالفعل بإعداد SoundTouch® للسماعة أخرى، انظر "مستخدمو® SoundTouch الحاليون" في صفحة 14.

قم بتنزيل وتثبيت التطبيق® SoundTouch

قم بتنزيل تطبيق® SoundTouch الخاص بشركة Bose® على الهاتف الذكي أو الكمبيوتر اللوحي.



SoundTouch® app

- **لمستخدمي أجهزة Apple:** قم بالتنزيل من App Store
- **لمستخدمي نظام Android™:** قم بالتنزيل من Google Play™ store
- **لمستخدمي Amazon Kindle Fire:** قم بالتنزيل من Amazon Appstore لنظام Android



اتبع الإرشادات الموجودة في التطبيق لإكمال الإعداد، بما في ذلك إضافة السماعة إلى شبكة Wi-Fi الخاصة بك، وإنشاء حساب® SoundTouch، وإضافة مكتبة موسيقى واستخدام خدمات الموسيقى.

بمجرد إعداد السماعة على شبكة Wi-Fi المنزلية، يمكنك التحكم بها من أي هاتف ذكي أو كمبيوتر لوحي موجود على الشبكة نفسها.

ملاحظة: للتعليمات حول استخدام جهاز الكمبيوتر بغرض الإعداد، راجع صفحة 29.

نصيحة: بمجرد إعداد السماعة على شبكة Wi-Fi المنزلية، يمكنك التحكم بها من أي هاتف ذكي أو كمبيوتر لوحي موجود على الشبكة نفسها. قم بتنزيل تطبيق® SoundTouch على الجهاز الذكي. يجب عليك استخدام حساب® SoundTouch نفسه لجميع الأجهزة المتصلة بسماعتك.

مركز المالك لتطبيق® SoundTouch

global.Bose.com/Support/ST20III ⓘ

يوفر هذا الموقع الوصول إلى مركز دعم المالك، ويشمل ذلك: ملفات دليل المالك، ومقالات، ونصائح، ودروس، ومكتبة الفيديو، والاشتراك في مجتمع المالك حيث يمكنك نشر الأسئلة والأجوبة.

إضافة السماعة لحساب حالي

إذا كنت قد قمت بالفعل بإعداد SoundTouch® على سماعة أخرى، فلن تحتاج إلى تنزيل تطبيق SoundTouch® مرة أخرى.

من داخل التطبيق، حدد  < إعدادات < إضافة سماعة أو إعادة توصيلها.
يقوم التطبيق بتوجيهك خلال الإعداد.

قم بتوصيل السماعة بشبكة جديدة

إذا تغيرت معلومات الشبكة الخاصة بك، فأضف سماعتك إلى الشبكة الجديدة. يمكنك القيام بهذا بوضع السماعة الخاصة بك في وضع الإعداد.

1. من داخل التطبيق، حدد  < إعدادات < إعدادات السماعة وقم بتحديد سماعتك.

2. اختر **CONNECT SPEAKER** (التوصيل بالنظام).

يقوم التطبيق بتوجيهك خلال الإعداد.

تخصيص إعداد مسبق

يمكنك تخصيص الستة إعدادات المسبقة المفضلة لبيث خدمات أو محطات الموسيقى أو قوائم التشغيل أو الفنانين أو الألبومات أو الأغاني. من مكتبة الموسيقى. يمكنك الوصول إلى الموسيقى الخاصة بك في أي وقت بلمسة زر بسيطة باستخدام تطبيق® SoundTouch.

قبل استخدام الإعدادات المسبقة، لاحظ ما يلي:

- يمكنك ضبط الإعدادات المسبقة من التطبيق وباستخدام الريموت كنترول.
- إذا كان مصدر الإعداد المسبق هو مكتبة الموسيقى، تأكد من تشغيل الكمبيوتر الذي يقوم بتخزين مكتبة الموسيقى الخاصة بك وتوصيله بالشبكة نفسها مثل سماعة® SoundTouch.
- لا يمكنك ضبط الإعدادات المسبقة في وضع Bluetooth أو وضع AUX.

ضبط إعداد مسبق

1. بث الموسيقى باستخدام التطبيق.
2. أثناء تشغيل الموسيقى، اضغط مع الاستمرار على أحد الإعدادات المسبقة في لوحة الأزرار أو جهاز الريموت كنترول حتى تسمع نغمة. تظهر الرسالة "New Preset assigned" (تم تعيين إعداد مسبق جديد) على الشاشة.

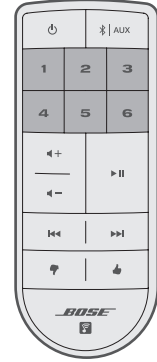
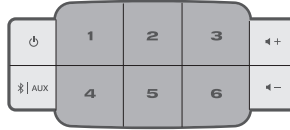

تشغيل إعداد مسبق

بمجرد تخصيص إعداداتك المسبقة، اضغط على الإعداد المسبق في لوحة الأزرار أو في جهاز الريموت كنترول لتشغيل الموسيقى.

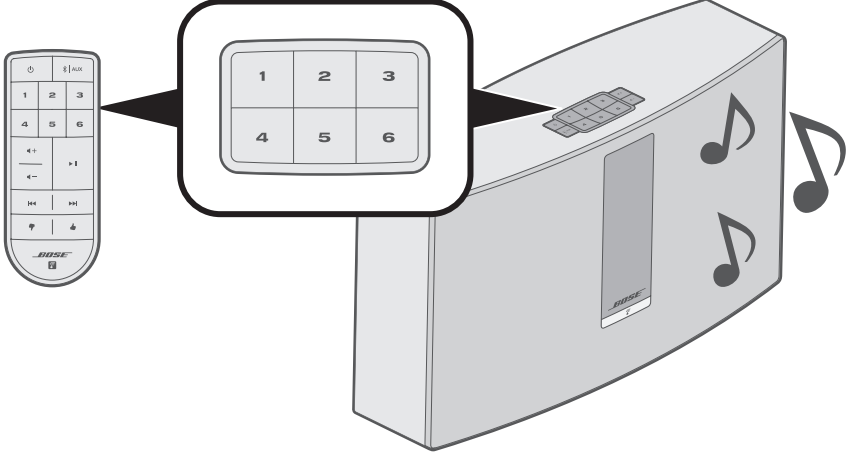

ملاحظة: للحصول على معلومات حول استخدام تطبيق SoundTouch® لتشغيل إعداداتك المسبقة، تفضل بزيارة global.Bose.com/Support/ST20III

تتيح لك تكنولوجيا **Bluetooth** اللاسلكية أن تقوم ببث الموسيقى من خلال **Bluetooth** بالهواتف الذكية أو أجهزة الكمبيوتر اللوحي أو أجهزة الكمبيوتر أو أجهزة صوت أخرى إلى السماعة الخاصة بك. قبل أن تتمكن من بث الموسيقى من جهاز محمول، يجب توصيله مع سماعتك.

قم بتوصيل جهازك المحمول

1. على لوحة الأزرار الخاصة بالسماعة أو بجهاز الريموت كنترول، اضغط **AUX** | ✪ واتركه حتى تظهر الرسالة "Ready to connect" (جاهز للاتصال) على الشاشة.

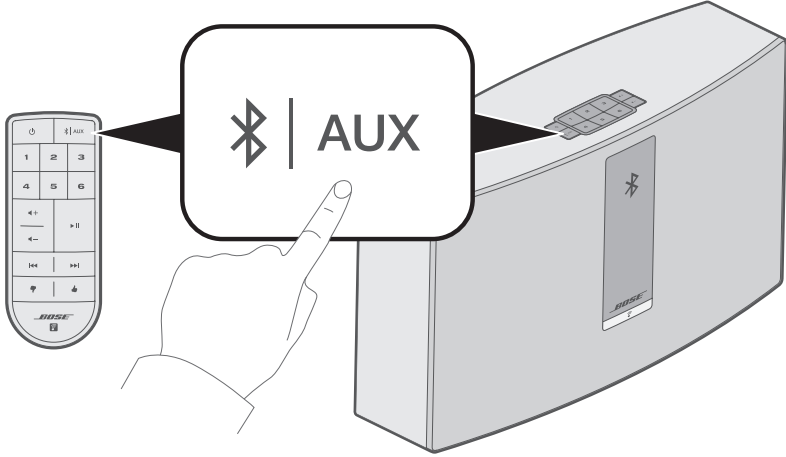

نصيحة: يمكنك أيضاً الضغط مع الاستمرار على **AUX** | ✪ لمدة ثانيتين لتوصيل جهاز.

2. قم بتشغيل خاصية **Bluetooth** في جهازك المحمول.
نصيحة: يتم العثور عادة على قائمة **Bluetooth** في قائمة الإعدادات.
3. حدد سماعة **SoundTouch®** الخاصة بك من قائمة جهاز المحمول.



ملاحظة: ابحث عن الاسم الذي قمت بإدخاله لسماعتك في تطبيق **SoundTouch®**. إذا لم تقم بتسمية السماعة الخاصة بك، يظهر الاسم الافتراضي.
بمجرد الاتصال، يظهر اسم سماعة **SoundTouch®** الخاصة بك في قائمة الأجهزة.

فصل جهاز محمول

أوقف تشغيل خاصية **Bluetooth** في الجهاز المحمول الخاص بك.

إعادة توصيل جهاز محمول

على لوحة الأزرار الخاصة بالسماعة أو بجهاز الريموت كنترول، اضغط **AUX** | ✳️ واتركه حتى تظهر رسالة إقران **Bluetooth** على الشاشة.

تحاول السماعة الخاصة بك إعادة الاتصال مع جهاز المحمول الذي تم الاتصال به كثيرًا مؤخرًا.

ملاحظة: يجب أن يكون جهاز المحمول في نطاق 30 قدمًا (9 أمتار) حول السماعة وأن يتم تشغيله

التوصيل باستخدام خاصية **Bluetooth** في جهاز المحمول الخاص بك

1. قم بتشغيل خاصية **Bluetooth** في جهازك المحمول.

نصيحة: يتم العثور عادة على قائمة **Bluetooth** في قائمة الإعدادات.

2. حدد السماعة الخاصة بك من قائمة جهاز المحمول.

تعمل السماعة الخاصة بك وتقوم بإصدار نغمة.

امسح قائمة إقران **Bluetooth** في السماعة

على لوحة الأزرار أو على جهاز الريموت كنترول، اضغط **AUX** | ✳️ واتركه (لمدة 10 ثوان) حتى تظهر رسالة مسح قائمة الإقران على الشاشة.

السماعة جاهزة للإتصال بجهاز (انظر صفحة 17).

استخدم التطبيق **SoundTouch®**

يمكنك أيضًا مسح قائمة الإقران باستخدام التطبيق.

1. من داخل التطبيق، حدد **≡** < إعدادات < إعدادات السماعة وقم بتحديد سماعتك.

2. افتح عنصر القائمة **Bluetooth** وامسح قائمة الإقران.

AUX التوصيل بموصل

يمكنك توصيل إخراج الصوت بالهاتف الذكي أو الكمبيوتر اللوحي أو الكمبيوتر أو نوع آخر من أجهزة الصوت بموصل AUX في سماعتك. يقبل الموصل AUX قابس كبل استريو 3.5 ملم (غير مرفق).

1. قم بتوصيل جهاز الصوت بالموصل  في السماعة باستخدام كابل استريو.

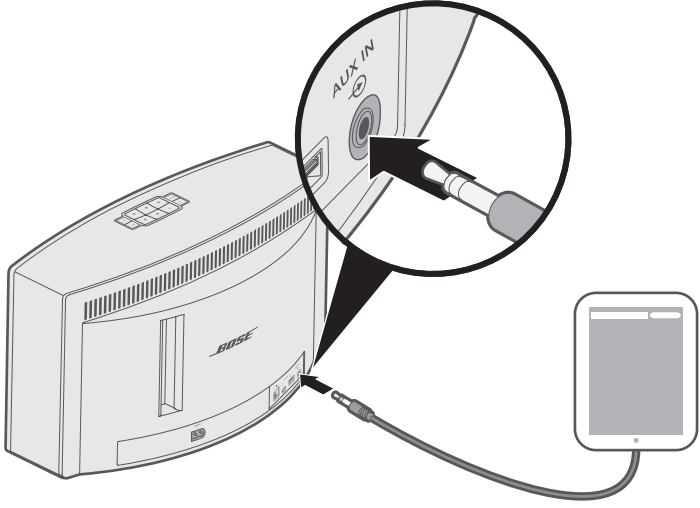

2. على لوحة الأزرار الخاصة بالسماعة أو على جهاز الريموت كنترول، اضغط **AUX** | واتركه حتى تظهر الرسالة **AUX** على الشاشة.

3. ابدأ تشغيل الموسيقى على جهاز المحمول.

تتضمن مقدمة السماعة مؤشرًا يوضح حالة النظام. تومض المصابيح الموجودة تحت المؤشر وفقًا لحالة السماعة.

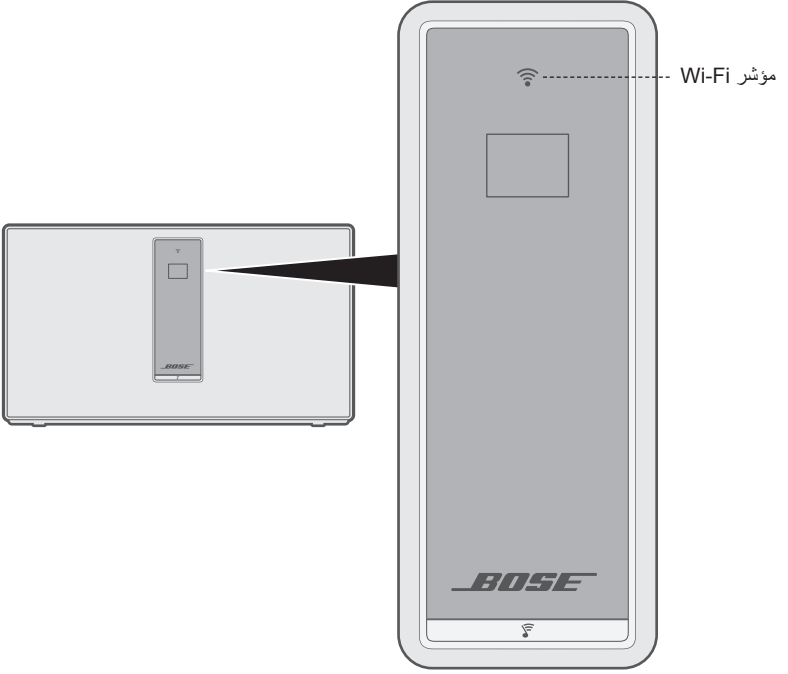

حالة شبكة Wi-Fi

الحالة	نشاط المؤشر
البحث عن شبكة Wi-Fi.	أبيض وامض
وضع توفير الطاقة ومتصل بشبكة Wi-Fi.	أبيض ثابت (خافت)
السماعة في وضع التشغيل ومتصلة بشبكة Wi-Fi.	أبيض ثابت (ساطع)
السماعة في وضع الإعداد.	كهرماني واضح

تعرض الشاشة معلومات السماعه والأيقونات، ويمكن أن تتضمن الألبوم أو الفنان.

أيقونات العرض

الوصف	أيقونة العرض
البحث عن شبكة Wi-Fi.	
جار ضبط مستوى الصوت.	
يتم تشغيل مكتبة الموسيقى.	
صوت الغرف المتعددة نشط.	
وضع Auxiliary نشط.	AUX
مصدر Bluetooth نشط.	
يتم اختيار الإعداد المسبق.	1 2 3 4 5 6
تخطي للأمام إلى المقطوعة التالية.	
تخطي للخلف إلى المقطوعة السابقة.	
الصوت متوقف مؤقتًا.	
الصوت متوقف.	

تحديث البرنامج

ينبهك تطبيق® SoundTouch عند توفر تحديث للبرنامج، في أي وقت يمكنك أن تقوم بتحديث البرنامج باستخدام التطبيق. يمكنك أيضاً تحديث البرنامج باستخدام لوحة الأزرار.

1. تشغيل السماعة.
2. في لوحة الأزرار، اضغط مع الاستمرار على **4** و **←** (لمدة 5 ثوانٍ).

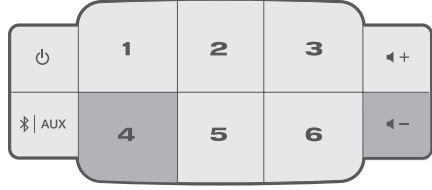

تعطيل إمكانات شبكة Wi-Fi

1. تشغيل السماعة.
2. في لوحة الأزرار، اضغط مع الاستمرار على **3** و **←** (لمدة 5 ثوانٍ).



ينطفئ مؤشر Wi-Fi عند تعطيل Wi-Fi.

إعادة تفعيل إمكانات شبكة Wi-Fi

- أثناء تشغيل السماعة، اضغط مع الاستمرار على **3** و **←** (لمدة 5 ثوانٍ).
- يضئ مؤشر Wi-Fi عند تمكين Wi-Fi.

نظف السماعة

- قم بتنظيف سطح السماعة باستخدام قطعة قماش ناعمة جافة.
- لا تستخدم أي سوائل رش بالقرب من السماعة الخاصة بك. لا تستخدم أي مذيبات أو مواد كيميائية أو محاليل تنظيف تحتوي على كحول أو نشادر أو مواد كاشطة.
- يجب عدم سكب سوائل في أي فتحة.

خدمة العملاء

لمزيد من المساعدة حول استخدام السماعات الخاصة بك، تفضل بزيارة:

global.Bose.com/Support/ST20III

ضمان محدود

يتم تغطية سماعة بضمنان محدود. تفضل بزيارة موقعنا على global.Bose.com/warranty للحصول على تفاصيل الضمان المحدود.

لتسجيل المنتج الخاص بك، قم بزيارة global.Bose.com/register للحصول على التعليمات. ولن يؤثر عدم القيام بالتسجيل على الحقوق المكفولة لك بموجب الضمان المحدود.

المعلومات الفنية

مقنن طاقة الإدخال

الولايات المتحدة الأمريكية/كندا/الدولي: 100-240 فولت، ~ 50/60 هرتز، 90 وات

استبدال بطارية جهاز الريموت كنترول

تحذير: لا تتبّلع البطارية لوجود خطر حرق كيميائي. يحتوي جهاز الريموت كنترول المرفق مع هذا المنتج على بطارية خلوية على شكل عملة/زر. قد يتسبب بلع بطارية الخلايا على شكل عملة/زر في حروق داخلية شديدة في غضون ساعتين فقط ويمكن أن يؤدي إلى الموت. احفظ البطاريات الجديدة والمستخدممة بعيداً عن متناول الأطفال. إذا كانت علبة البطاريات لا تُغلق بإحكام، فتوقف عن استخدام الريموت كنترول واحفظه بعيداً عن متناول الأطفال. إذا كنت تعتقد أنه تم ابتلاع البطاريات أو وضعها داخل أي جزء من الجسم، فسارع بطلب الرعاية الطبية في الحال. لتجنب خطر حدوث انفجار، أو حريق أو حرق كيميائي، ينبغي توخي الحذر عند استبدال البطارية واستبدالها فقط ببطارية معتمدة من الوكالة (على سبيل المثال، UL) بطارية ليثيوم 3 فولت من نوع DL2032 أو CR2032. التخلص من البطاريات المستعملة بطريقة سليمة على الفور. يجب عدم إعادة شحن البطارية أو فكها أو تسخينها فوق 212 درجة فهرنهايت (100 درجة مئوية) أو حرقها.

1. أدر غطاء البطارية لليسار قليلاً باستخدام قطعة عملة (عكس اتجاه عقارب الساعة).

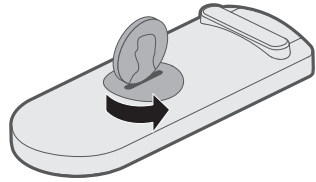

2. قم بإزالة الغطاء. أدخل الجانب المسطح للبطارية الجديدة لأعلى مع رؤية الرمز +.

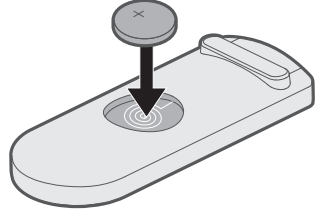

3. أعد وضع الغطاء في مكانه وأدره لليمين (باتجاه عقارب الساعة) إلى أن يقفل في مكانه.

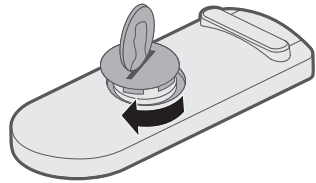

إذا واجهت مشكلات بشأن السماع الخاصة بك:

- قم بتوصيل السماع بمأخذ كهرباء تيار متردد.
- ثبت جميع الكابلات.
- تحقق من وضع مؤشرات الحالة (راجع صفحة 21).
- قم بوضع السماع وجهاز المحمول بعيدًا عن أي تداخل محتمل (أجهزة لاسلكية، هواتف لاسلكية، وأجهزة التلفزيون والموجات الكهرومغناطيسية وغيرها).
- قم بوضع سماعتك بداخل النطاق الموصى به للجهاز اللاسلكي أو الجهاز المحمول الخاص بك للحصول على عملية تشغيل ملائمة.

إذا لم تستطع حل هذا الأمر، فراجع الجدول أدناه لتحديد الأعراض والحلول للمشكلات الشائعة. وإذا كنت غير قادر على حل هذا الأمر، فيرجى الاتصال بخدمة عملاء Bose.

الحلول الشائعة

يعرض الجدول التالي الأعراض والحلول الممكنة للمشكلات الشائعة.

العرض	الحل
السماعة غير قادرة على الاستجابة أثناء الإعداد	<p>إذا كان مؤشر Wi-Fi أو الشاشة لا تعمل:</p> <ul style="list-style-type: none"> • على لوحة أزرار السماع، اضغط مع الاستمرار على ⏻ لمدة ثانيتين ثم اتركه. • عندما تعمل السماع، قم باستئناف الإعداد.
الضغط على زر الطاقة لا يقوم بتشغيل السماع	<p>قد تكون سماعتك في وضع الاستعداد. لتشغيل السماع، في لوحة أزرار السماع، اضغط مع الاستمرار على ⏻ لمدة ثانيتين ثم اتركه.</p>
لا يمكن إكمال إعداد الشبكة	<ul style="list-style-type: none"> • اختر اسم الشبكة الصحيح وأدخل كلمة المرور. • قم بتوصيل الجهاز والسماعة بشبكة Wi-Fi نفسها. • ضع السماع في نطاق جهاز التوجيه. • قم بتمكين Wi-Fi على الجهاز (الهاتف المحمول أو الكمبيوتر) الذي تستخدمه للإعداد. • أغلق التطبيقات الأخرى المفتوحة. • إذا كنت تستخدم الكمبيوتر للإعداد، راجع إعدادات حائط حماية الكمبيوتر للتأكد من أن التطبيق SoundTouch® Music Server و SoundTouch® هي برامج مسموح بها. • قم بإعادة تشغيل جهازك المحمول أو الكمبيوتر وجهاز التوجيه (الراوتر). • قم بإعادة ضبط السماع (انظر صفحة 28). • إذا كان جهاز التوجيه (الراوتر) يدعم كلا النطاقين بسعة 2.4 جيجاهرتز وسعة 5 جيجاهرتز، تأكد من اتصال كل من الجهاز (المحمول أو الكمبيوتر) والسماعة بالنطاق ذاته. • قم بإلغاء تثبيت التطبيق، و قم بإعادة ضبط السماع (راجع صفحة 28) وإعادة تشغيل الإعداد.
لا يمكن الاتصال بالشبكة	<p>إذا تم تغيير معلومات الشبكة أو لتوصيل سماعتك بشبكة أخرى، انظر صفحة 14.</p>

الحل	العرض
<ul style="list-style-type: none"> • أوقف أي تطبيقات أخرى لبث الصوت أو الفيديو. • قم بإلغاء كتم الصوت في السماعه والجهاز المحمول أو رفعه. • قم بفصل سلك الكهرباء ثم أعد توصيله بعد دقيقة واحدة. • قم بإعادة تشغيل جهازك المحمول أو الكمبيوتر وجهاز التوجيه (الراوتر). 	صوت متقطع أو لا يوجد صوت
<ul style="list-style-type: none"> • قم بإعداد تطبيق® SoundTouch أولاً ثم قم بإجراء جميع التحديثات. • قم بتوصيل جهاز محمول (انظر صفحة 17). • امسح قائمة إقران السماعه (انظر صفحة 19). • جرب إقران جهاز محمول مختلف. <p>في جهازك المحمول:</p> <ul style="list-style-type: none"> • تعطيل وإعادة تمكين خاصية Bluetooth. • قم بإزالة السماعه الخاصة بك من قائمة Bluetooth. قم بالتوصيل مرة أخرى. • راجع وثائق جهاز المحمول الخاص بك. • انظر "صوت متقطع أو لا يوجد صوت". 	لا يمكن تشغيل صوت Bluetooth
<p>ضبط مستوى صوت الباص للسماعه الخاصه بك في التطبيق:</p> <p>1. من داخل التطبيق، حدد  < إعدادات < إعدادات السماعه وقم بتحديد سماعتك.</p> <p>2. ضبط مستوى صوت الباص للسماعه الخاصه بك.</p>	صوت الباص عالي جداً أو منخفض

إعادة ضبط السماعة الخاصة بك

تزيل استعادة إعدادات المصنع جميع إعدادات المصدر، ومستوى الصوت، والشبكة وتعيد السماعة إلى إعدادات المصنع الأصلية.

1. تشغيل السماعة.
2. في لوحة الأزرار، اضغط مع الاستمرار على **1** و **+** (لمدة 10 ثوانٍ).

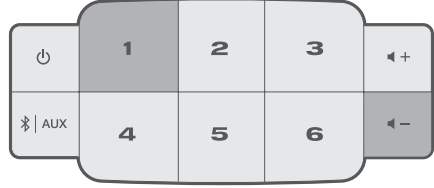

تقوم السماعة بإعادة التشغيل، ويومض مؤشر Wi-Fi بلون كهربائي (وضع الإعداد).

3. افتح التطبيق SoundTouch® على الهاتف الذكي أو الكمبيوتر اللوحي وقم بإضافة السماعة إلى شبكتك (انظر صفحة 14).

الحصول على معلومات تشخيصية

الحصول على معلومات مفصلة، مثل عنوان MAC ومعلومات شبكة الاتصال، والرقم التسلسلي وإصدار البرنامج.

1. في لوحة الأزرار، اضغط مع الاستمرار على **5** و **-** حتى تظهر معلومات النظام على الشاشة.

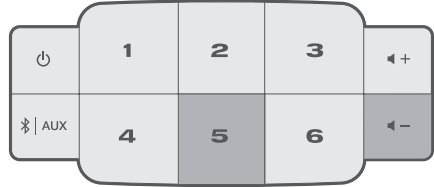

2. اضغط على **+** و **-** للتمرير خلال معلومات السماعة.

إعداد سماعتك باستخدام جهاز كمبيوتر

يمكنك إعداد السماع الخاصة بك باستخدام كمبيوتر بدلاً من هاتف ذكي أو كمبيوتر لوحي.

قبل أن تبدأ

- قم بوضع السماع الخاصة بك إلى جانب جهاز الكمبيوتر.
- تأكد من اتصال جهاز الكمبيوتر لديك بشبكة Wi-Fi.
- احصل على USB A خاص بكبل USB Micro B (غير متوفر).

ملاحظات:

- يُستخدم USB A الخاص بكبل USB Micro B بشكل شائع لشحن أجهزة المحمول. تستطيع أيضاً شراء هذا من مخزن الأجهزة الإلكترونية المحلي لديك. في حال لم يكن لديك هذا الكبل، اتصل بخدمة عملاء Bose.
- موصل USB الموجود خلف السماع الخاصة بك هو لإعداد الكمبيوتر فقط. لم يُصمم موصل USB بغرض شحن الهواتف الذكية، أو أجهزة الكمبيوتر اللوحي، أو الأجهزة المشابهة أو السماع نفسها.

إعداد الكمبيوتر

أثناء الإعداد، يطلب منك التطبيق توصيل كبل USB من الكمبيوتر إلى سماعتك مؤقتاً. لا تقم بتوصيل كبل USB بالنظام إلا بعد أن يطلب منك التطبيق توصيل الكبل.

1. قم بتوصيل سلك الكهرباء في مأخذ للتيار المتردد.
2. على الكمبيوتر، افتح المتصفح وانتقل إلى:

global.Bose.com/Support/ST20III

نصيحة: استخدم الكمبيوتر حيث يتم تخزين مكتبك الموسيقية.

3. تنزيل وتشغيل تطبيق SoundTouch®.

يقوم التطبيق بتوجيهك خلال الإعداد.

4. بعد اكتمال الإعداد، قم بفصل كبل USB من جهاز الكمبيوتر ومن السماع الخاصة بك. قم بنقل السماع الخاصة بك إلى موقع دائم خاص بها.



801086-0010

BOSE

©2019 Bose Corporation
100 The Mountain Road
Framingham, MA 01701-9168 USA
AM801086 Rev. 03