

SONY[®]

4-269-875-11(1)

Home Theatre System

使用説明書

HT-CT550W



HDMI



S-master
Digital Amplifier



x.v.Colour

警語

切勿將本設備安裝在狹窄的空間內，如書櫃或壁櫥內。

為了降低發生火災的危險，請勿使用報紙、桌布、窗簾等物品蓋住設備的通風孔。
請勿將如點燃的蠟燭等明火源放置於設備上。

為了降低發生火災或觸電的危險，請勿讓本設備受到液體潑濺，也不要將如花瓶等裝滿液體的物體放置於本設備上。

只要本機的電源線仍連接在電源插座上，即使本機的電源已經關閉，但本機仍然未與交流電源斷開連接。

由於電源插頭是用來斷開本機與電源插座的連接，因此請將本機連接至便於插拔的交流電源插座。一旦發現本機有異常情況，請立即斷開電源插頭與交流電源插座的連接。

請勿讓電池或安裝電池的設備暴露在過熱的環境中，例如：陽光、火等。

限室內使用。

至於接收器 (STR-CT550WT)

鉛牌是位於底部外面。

對於無線收發器 (EZW-RT50)

經型式認證合格之低功率射頻電機，非經許可，公司、商號或使用者均不得擅自變更頻率、加大功率或變更原設計之特性及功能。

低功率射頻電機之使用不得影響飛航安全及干擾合法通信；經發現有干擾現象時，應立即停用，並改善至無干擾時方得繼續使用。前項合法通信，指依電信法規定作業之無線電通信。低功率射頻電機須忍受合法通信或工業、科學及醫療用電波輻射性電機設備之干擾。

注意事項

關於安全

- 若有任何固體或液體進入本系統，請拔下本系統的電源插頭，並經合格的專業人員檢查以後，方可繼續使用。
- 請勿爬上低音揚聲器，因為您可能會掉落而受傷，或是造成系統損壞。

關於電源

- 在操作系統之前，請先確定操作電壓與當地電源供應相符。操作電壓如低音揚聲器後方的銘牌所示。
- 如果長時間不使用系統，務必將系統的電源線從電源插座拔掉。若要將交流電源線拔掉，請抓住插頭；切勿拉扯電源線。
- 僅能在合格的維修商店更換交流電源線。

熱量累積

本系統的熱度會在操作過程中累積，這並非故障。如果持續長時間使用本系統，系統的背面和底部的溫度會變得相當高。為了避免燙傷，請勿觸摸系統。

關於放置

- 請將系統擺放在通風良好的位置以防止熱量累積，並延長系統的壽命。
- 請勿將系統擺放於靠近熱源的地方，或者會受到陽光直曬、灰塵過多或機械撞擊的地方。
- 請勿擺放任何可能阻擋通風孔並造成故障的東西於低音揚聲器背面。
- 請勿將系統擺放在靠近電視機、錄影機或磁帶卡座這類設備的地方。（如果系統與電視機、錄影機或磁帶卡座配合使用，而且和這些設備靠得太近，則可能產生雜訊，而且畫質可能會受損。使用室內天線時尤其如此。因此，我們建議採用室外天線。）
- 將系統放置在經特別處理（打蠟、塗油、拋光等）的表面上時，請小心這樣可能會造成表面著色或變色。
- 請小心避免任何因撞到低音揚聲器的稜角而造成受傷的可能。

關於操作

連接其他裝置之前，務必關閉系統並拔掉電源插頭。

如果附近的電視螢幕上出現色彩不均勻

系統為磁屏蔽型，可以安裝在電視機旁。但是，在一些類型的電視機上仍可能出現色彩不均勻。

如果出現色彩不均勻...

請關閉電視機，在 15 至 30 分鐘後再次打開。

如果再次出現色彩不均勻 ...

將系統遠離電視機放置。

關於清潔

用柔軟的乾布清潔系統。切勿使用任何類型的砂紙、拋光粉或溶液（如酒精、汽油等）。

如果您有關於本系統的任何疑問或問題，請就近與 Sony 經銷商聯絡。



廢電池請回收

版權

本系統含 Dolby* Digital 以及 DTS** Digital Surround System。

* 由 Dolby Laboratories 授權製造。
Dolby 以及雙 D 標誌是 Dolby Laboratories 的商標。

** 經美國專利號：5,451,942；5,956,674；5,974,380；5,978,762；6,226,616；6,487,535；7,212,872；7,333,929；7,392,195；7,272,567 及其他美國和全球已核發或申請中的專利授權製造。DTS, DTS-HD 和 Symbol 為註冊商標而 DTS-HD Master Audio 以及 DTS 標誌為 DTS, Inc. 的商標。產品包含軟體在內。© DTS, Inc. 保留一切權利。

本系統包含 High-Definition Multimedia Interface (HDMI™) 技術。

HDMI、HDMI 標誌以及 High-Definition Multimedia Interface 為 HDMI Licensing LLC 在美國和其他國家 / 地區的商標或註冊商標。

“BRAVIA” 標誌為 Sony Corporation 的商標。

“x.v.Colour (x.v.Color)” 和 “x.v.Colour (x.v.Color)” 標誌為 Sony Corporation 的商標。

“PlayStation®” 為以下公司的商標：Sony Computer Entertainment Inc.

目錄

注意事項.....	2
準備工作	
拆裝.....	5
部件和控制器索引	7
放置系統.....	11
安裝提供的無線電收發機	13
連接揚聲器.....	13
連接電視機和播放機等	14
連接其他裝置	16
連接調頻導線式天線	17
連接交流電源線	18
安裝無線系統	18
“BRAVIA” Sync 功能的準備	18
設定連接裝置的聲音輸出	19
播放選項	
“BRAVIA” Sync 是什麼?	20
使用“BRAVIA” Sync 功能	20
使用提供的遙控器操控系統	22
調諧器功能	
收聽無線電.....	24
設定無線電電臺	25
收聽預設的無線電電台	25
為預設電臺命名	26
在前面板顯示幕上觀看電臺名稱或 頻率	27
使用 Radio Data System (RDS)....	28
環繞功能	
欣賞環繞聲效果	29
進階設定	
使用遙控器控制連接的 Sony 裝置	30
變更遙控器的輸入按鈕指定	33
使用擴大機選單設定與調整	34
其他資訊	
故障排除.....	38
規格.....	40
索引.....	43

準備工作

拆裝

- 接收器 (STR-CT550WT) (1)
- 調頻導線式天線 (1)
- 使用說明書 (1)



或



- 低音揚聲器 (SA-WCT550W) (1)

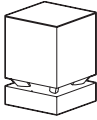

- 電視機的數位光纖導線 (2.5 m) (1)

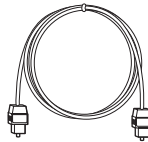

- 揚聲器 (SS-CT550W) (1)



- 遙控器 (RM-AAU114) (1)

- 揚聲器腳墊 (4)

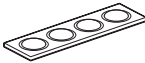

- 無線收發器 (EZW-RT50) (2)

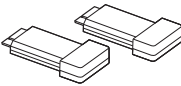

- 大小 AA (R6) 電池 (2)



將電池裝入遙控器

將兩節 AA (R6) 電池（提供）的 ⊕ 和 ⊖ 兩端分別對應遙控器電池倉內的標誌裝入。若要使用遙控器，請將遙控器對準接收器前面的遙控感應窗 

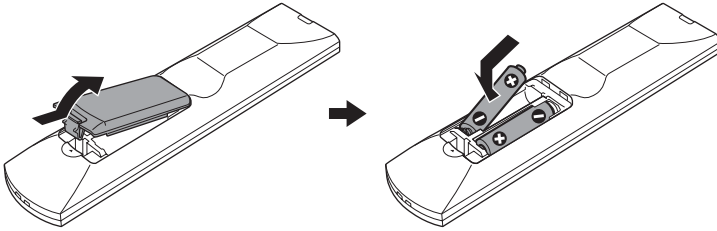

注意

- 切勿將遙控器放置在極熱或潮濕的地方。
- 切勿將新舊電池混合使用。
- 切勿將任何異物掉落到遙控器外殼內，特別是在更換電池時。
- 切勿將遙控感應窗暴露於直射陽光或照明設備下。否則可能會造成故障。
- 如果長時間不打算使用遙控器，請取出電池以避免因電池漏液和腐蝕而造成損壞。

部件和控制器索引

詳細資訊，請參閱括號內所指示的頁。

接收器

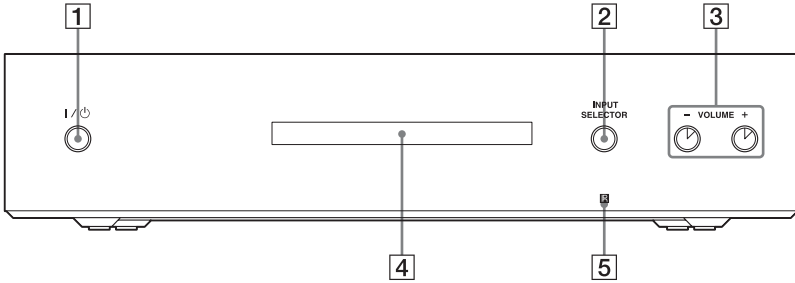

1 I/⏻ (開 / 待機)

2 INPUT SELECTOR

按下以選擇要播放的輸入來源。

每按一次按鈕，輸入來源會如下循環改變：

TV → BD/DVD → GAME →
 SAT/CATV → VIDEO → LINE IN →
 TUNER FM → TV……

3 VOLUME +/-

4 前面板顯示幕 (第 9 頁)

5 遙控感應窗

低音揚聲器

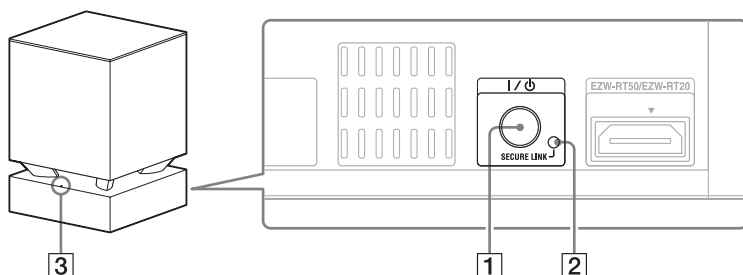

1 I/⏻ (電源按鈕)

2 SECURE LINK 按鈕 (第 37 頁)

3 LINK/STANDBY 指示燈

您可以檢查接收器和低音揚聲器之間的無線傳輸狀態。

- 變成綠色：
系統已開啟電源，無線傳輸功能已發生作用而且正在接收聲音訊號中。
- 變成黃色：
系統已開啟電源，無線傳輸功能和 Secure Link 功能已發生作用而且正在接收聲音訊號中。
- 快速閃爍綠燈：
無線收發器未正確插入無線收發器 (EZW-RT50/EZW-RT20) 插槽中。
- 慢速閃爍黃燈：
無線傳輸功能未啟動。
- 變成紅色：
低音揚聲器處於待機模式 (第 18 頁)。
- 關閉：
低音揚聲器已經關閉。
- 閃爍紅燈：
低音揚聲器的保護功能已經啟動 (第 40 頁)。

前面板顯示幕 (在接收器上)

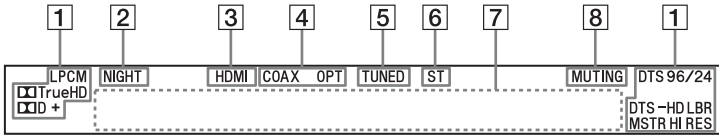
**1 音訊格式指示**

根據輸入系統的音訊格式亮起。

LPCM: 線性 PCM

TrueHD: Dolby TrueHD

D: Dolby Digital

D+: Dolby Digital Plus

DTS

DTS 96/24*

DTS-HD LBR: DTS-HD Low Bit Rate

DTS-HD MSTR: DTS-HD Master Audio

DTS-HD HI-RES: DTS-HD High

Resolution Audio

* 為聲場選取“2CH STEREO”後，當輸入來源為 DTS 96/24，就會亮起。如果您選取的聲場不是“2CH STEREO”，燈就不會亮起。

2 NIGHT (第 35 頁)

在 NIGHT MODE 中亮起。

3 HDMI (第 14 頁)

如果輸入來源選擇為 TV，當使用 HDMI 裝置或 Audio Return Channel (ARC) 訊號輸入系統時會亮起。

4 COAX/OPT

根據使用的插孔 (DIGITAL COAX 或 DIGITAL OPT) 而亮起。

5 TUNED (第 25 頁)

調入調頻電臺時會亮起。

6 ST (第 25 頁)

接收到調頻立體聲節目時會亮起。

7 訊息顯示區域

顯示音量、選擇的輸入來源等。

8 MUTING

聲音關閉時會亮起。

遙控器

本節說明低音揚聲器和揚聲器按鈕操作。有關所連接裝置按鈕操作的詳細說明，請參閱第 30 頁。

注意

- 將遙控器對準接收器的遙控感應窗 (IR)。

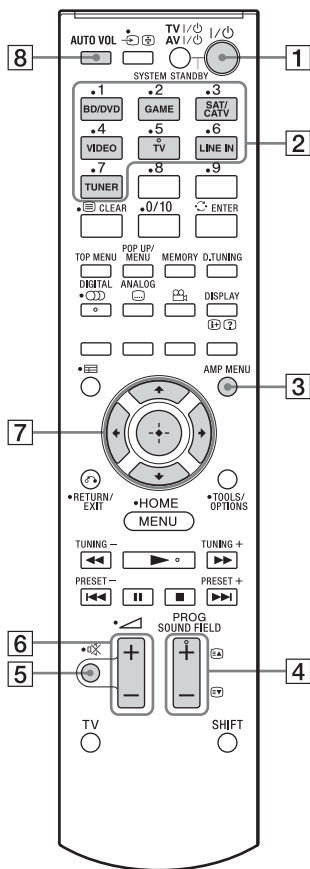

* 5、▶、◂以及 SOUND FIELD + 按鈕都有觸覺點。操作時，可將其作為參考點。

1 I/O (開 / 待機)

2 輸入按鈕

按其中一個按鈕以選擇您要使用的裝置。

3 AMP MENU (第 34 頁)

4 SOUND FIELD +/- (第 29 頁)

5 ㄟ (靜音)

6 +/-

按下以調整音量。

7 ←, ↑, ↓, → 或 (+/-)

按 ←, ↑, ↓ 或 → 選擇選單項目。然後按 (+/-) 以輸入選項。

8 AUTO VOL (音量)

播放聲音或節目時，按下後可以降低音量波動 (ADVANCED AUTO VOLUME 功能)。這項功能很實用，例如當廣告聲音太吵，比電視節目的音量還要大聲時。

注意

- AUTO VOL (音量) 功能不適用於聆聽 CD。
- AUTO VOL (音量) 功能只會在 Dolby Digital、DTS 及線性 PCM 為系統的輸入來源時才會啟動。若您變更其他輸入來源，聲音可能會比之前的還要大聲。

放置系統

下圖為揚聲器的安裝範例。

注意

- 當您選取接收器或低音揚聲器的位置時，請勿擋到接收器或低音揚聲器後側背板的排熱孔。

將揚聲器安裝至電視機

您可以將 WS-CT550B40/46 揚聲器連接支架（不提供），在以下型號的電視機（不提供）安裝揚聲器：

KDL-46HX820, KDL-40/46NX720,
KDL-40/46EX720
截至 2011 年 5 月。

- 將揚聲器安裝到電視機底座上

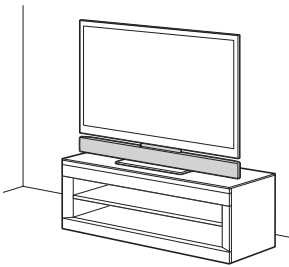

- 將揚聲器和電視機掛在牆上

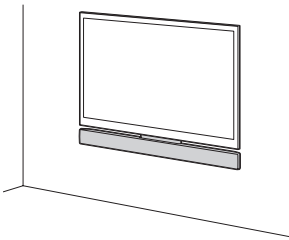

分別安裝揚聲器和電視機

如果無法將揚聲器安裝至電視機，則可以如下所示安裝揚聲器。

- 將揚聲器安裝到機架中

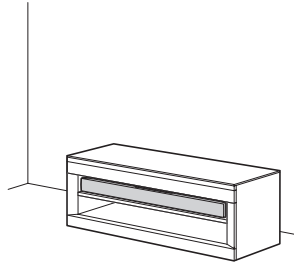

注意

- 若要防止收聽時，揚聲器震動或移動，請將提供的揚聲器腳墊連接至揚聲器的四個邊角。

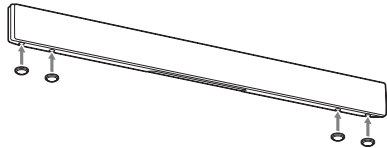

- 將揚聲器安裝到牆壁上（第 12 頁）

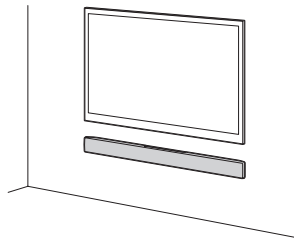

將揚聲器安裝到牆壁上

您可將揚聲器安裝到牆壁上。

注意

- 使用適合牆面材料和強度的螺絲。由於石膏板牆壁易碎，請將螺絲牢固釘入牆樑。將揚聲器安裝在牆壁上垂直和平整的強化區域。
- 請務必委由 Sony 經銷商或經授權的承包商進行安裝，且安裝期間需特別注意安全。
- Sony 對因不正確安裝、牆壁不夠堅固、不正確安裝螺絲或自然災害等引起的事故或損壞不承擔責任。

1 準備適合揚聲器背面孔的螺絲（不提供）。參閱下圖。

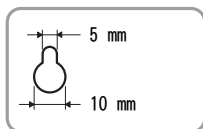
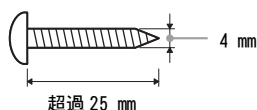

揚聲器背面上的孔

2 將螺絲旋入牆壁。螺絲應突出 6 至 7 mm。

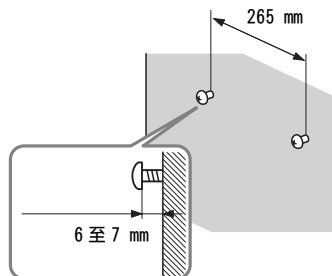

3 將揚聲器掛於螺絲上。

將揚聲器背面的孔對準螺絲，然後將揚聲器掛於兩個螺絲上。

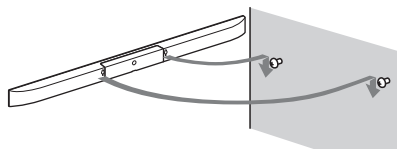

安裝提供的無線電收發機

將兩個提供的無線收發器插入接收器和低音揚聲器背板上的無線收發器（EZW-RT50/EZW-RT20）插槽。

接收器背板

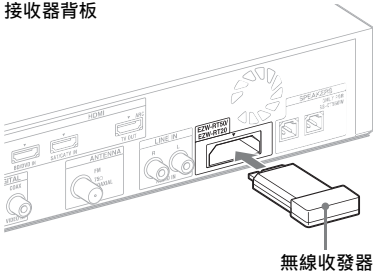

低音揚聲器背板

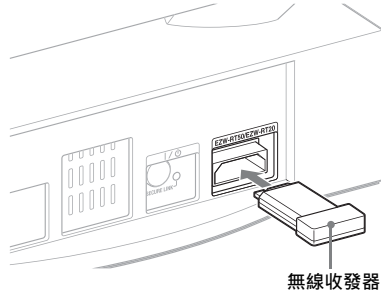

連接揚聲器

揚聲器導線的接頭視揚聲器類型而定標記顏色。將揚聲器導線的接頭連接到對應顏色的 SPEAKERS 插孔。

接收器背面

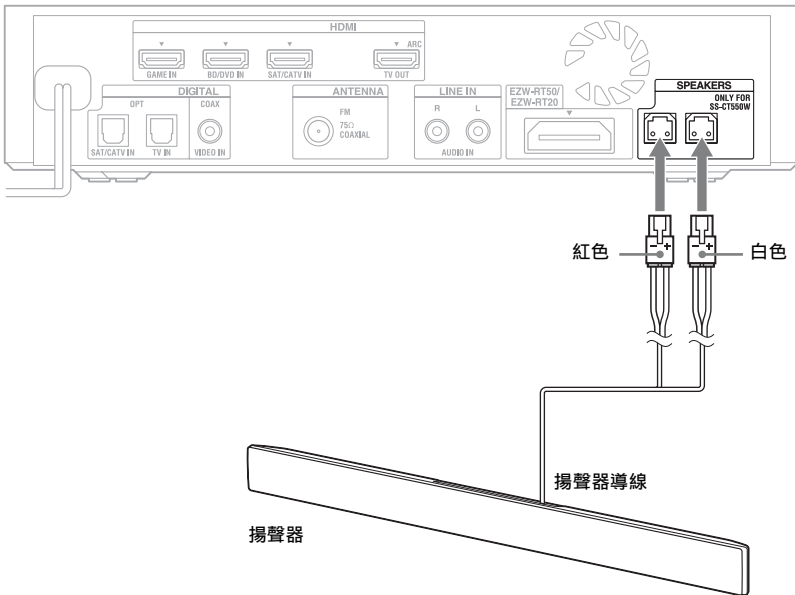

連接電視機和播放機等

用 HDMI 電纜將配備 HDMI 插孔的電視機和 / 或播放機等連接到系統。

用 HDMI 電纜連接 Sony “BRAVIA” Sync 相容裝置，並透過電視機為每個連接裝置設定 HDMI 控制功能時，可以簡化操作。請參閱 “BRAVIA” Sync 是什麼？”（第 20 頁）。

我們建議您將具有 “BRAVIA” Sync 功能的產品連接至本系統。

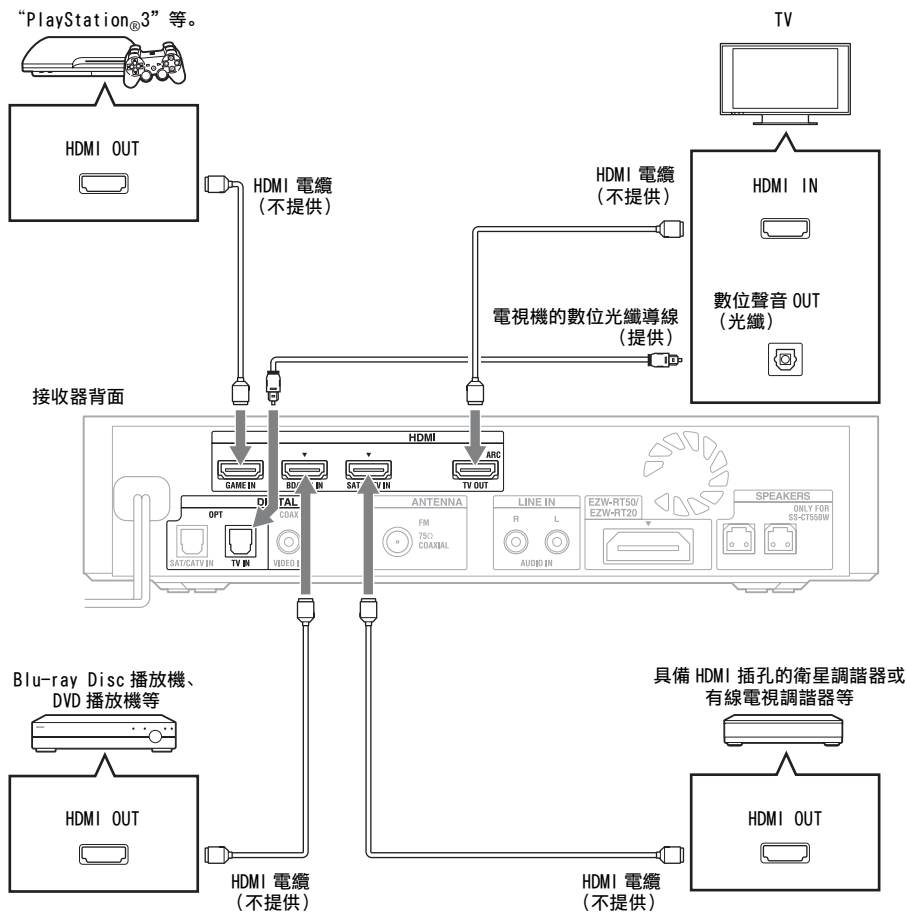

注意

- 系統上的所有 HDMI 插孔作用相同。若除了 Blu-ray Disc 播放機之外，您還想連接 DVD 播放機，請使用任何可用的 HDMI 插孔。
- 本系統與 Audio Return Channel (ARC) 功能相容。如果透過 HDMI 電纜將系統連接到 Audio Return Channel (ARC) 相容電視機的 HDMI 插孔，您不需要使用數位光纖導線（第 36 頁）將電視機連接到系統。
- 如果與 Audio Return Channel (ARC) 功能相容，電視機的 HDMI 插孔旁會出現“ARC”字樣。即使您將 HDMI 電纜連接到插孔，如果 HDMI 輸入插孔與 Audio Return Channel (ARC) 功能不相容，仍然無法使用 Audio Return Channel (ARC) 功能。
- 只有在 HDMI 控制設定為開啟時才能使用 Audio Return Channel (ARC) 功能。
- 視衛星調諧器而定，可能不會輸出多聲道聲音。在此情況下，除了 HDMI 電纜外，也連接數位光纖導線，並將 AMP 選單中的“INPUT MODE”設定為“OPT”（第 36 頁）。
- 當您使用 DIGITAL OPT 及 HDMI 插孔，將不同裝置連接至本系統時，HDMI 會優先當做預設值。

秘訣

- 即使系統關閉（待機模式開啟），HDMI 訊號將透過 HDMI 連接從連接的裝置傳送到電視機。您可在電視機上欣賞來自裝置的影像和聲音。

連接其他裝置

連接沒有 HDMI 插孔的裝置，如“PlayStation®2”、DVD 播放機、衛星調諧器或有線電視調諧器等時，將系統 AMP 選單中的“CTRL HDMI”設定為“OFF”（第 19 頁）。

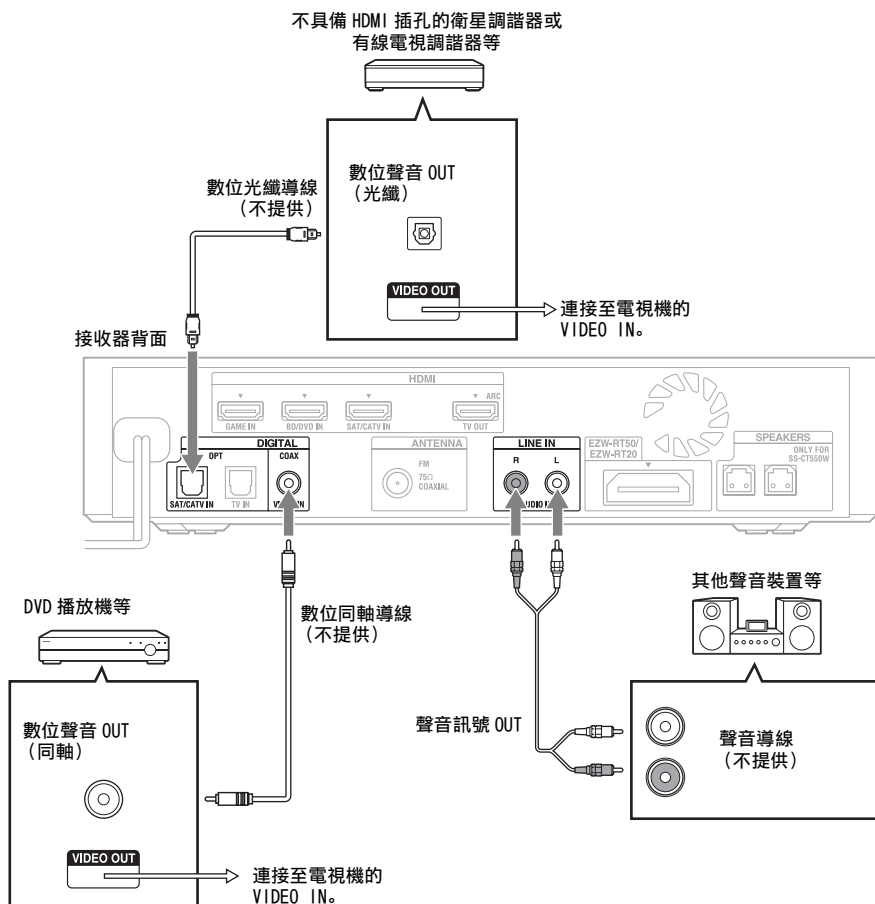

連接調頻導線式天線

將調頻導線式天線連接到 FM 75 Ω COAXIAL 插孔。

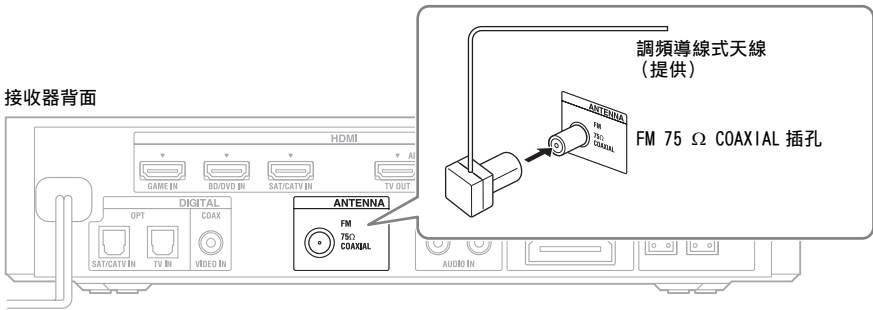

注意

- 必須將調頻導線式天線充分伸展。
- 連接調頻導線式天線後，應盡可能使天線保持水平。
- 請勿使用捆紮的調頻導線式天線。
- 將調頻導線式天線牢固地完全插入端子。

秘訣

- 如果調頻接收狀況不良，請使用 75 歐姆同軸電纜（不提供），如下圖所示將接收器連接到室外調頻天線。

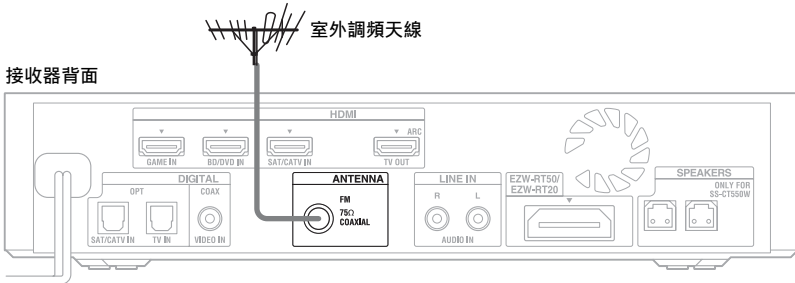

連接交流電源線

將接收器和低音揚聲器的交流電源線連接至電源插座之前，請將其他所有裝置和電視機連接至系統。

注意

- 連接交流電源線後，在按接收器上的 I/O 打開電源前等待約 20 秒鐘。
- 請將系統連接至容易插拔的交流電源插座。一旦發現系統有異常情況，請立即斷開電源插頭與交流電源插座的連接。

安裝無線系統

接收器會從裝置將聲音傳送至低音揚聲器。若要啟用無線傳輸功能，請執行以下步驟。

1 檢查無線收發器（提供）是否插入接收器和低音揚聲器背板上的無線收發器（EZW-RT50/EZW-RT20）插槽。

詳細說明，請參閱“安裝提供的無線電收發機”（第 13 頁）。

2 按 I/O 啟動接收器。

無線傳輸功能啟動之後，LINK/STANDBY 指示燈會變成綠色。

若 LINK/STANDBY 指示燈未亮起，請參閱“低音揚聲器”（第 8 頁）及“無線聲音”（第 39 頁）。

關於待機模式

當接收機處於待機模式或無線傳輸功能未開啟時，低音揚聲器會自動進入待機模式（LINK/STANDBY 指示燈關閉）。

當接收器開啟而且無線傳輸功能啟動後，低音揚聲器會自動開啟（LINK/STANDBY 指示燈變成綠色）。

若要指定無線連線

若您使用多款無線產品，請您指定要用於連結接收器至低音揚聲器的無線連線，防止受到干擾（Secure Link 功能）。

詳細說明，請參閱“在特定的單元之間啟動無線傳輸功能（SECURE ON）”（第 37 頁）。

“BRAVIA” Sync 功能的準備

利用 HDMI 電纜（不提供）連接與“BRAVIA” Sync 相容的 Sony 裝置，您就只能使用一個遙控器操控其他裝置。若要使用“BRAVIA” Sync，請將連接裝置的 HDMI 控制功能設定為開啟。當您使用的 Sony 電視具備 HDMI 控制功能，設定電視的 HDMI 控制功能時，就會同時設定系統和其他連接裝置的 HDMI 控制功能。

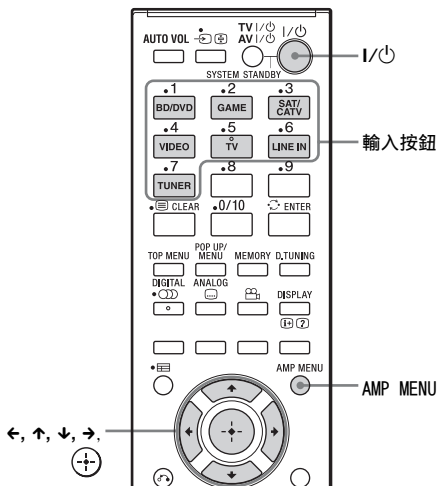

- 1 確認透過 HDMI 電纜（不提供）將系統連接到電視機和連接的裝置。
- 2 打開系統、電視機和連接的裝置。
- 3 選擇系統的輸入和 TV（BD/DVD、GAME、SAT/CATV）的 HDMI 輸入，以顯示連接裝置的影像。
- 4 在電視機選單上顯示 HDMI 裝置的清單，並將連接裝置的 HDMI 控制功能設定為開啟。將系統和連接裝置的 HDMI 控制功能同時設定為開啟。完成設定後，“COMPLETE” 會出現在前面板顯示幕中。

注意

- 有關設定電視機和連接裝置的詳細說明，請參閱其使用說明書。

執行上述步驟後，若未出現“COMPLETE”

將系統和連接裝置的 HDMI 控制功能分別設定為開啟。

系統的 HDMI 控制功能預設設定為“ON”。

- 1 按 AMP MENU。
 - 2 反覆按 ↑/↓，直至出現“SET HDMI”，然後按 ⊕ 或 →。
 - 3 反覆按 ↑/↓，直至出現“CTRL HDMI”，然後按 ⊕ 或 →。
 - 4 按 ↑/↓ 選擇“ON”。
- HDMI 控制功能設定為開啟。
- 5 按 AMP MENU。
AMP 選單即關閉。
 - 6 選擇要使用 HDMI 控制功能的裝置所連接的系統輸入 (BD/DVD、GAME 或 SAT/CATV)。
 - 7 將連接裝置的 HDMI 控制功能設定為開啟。
有關設定連接裝置的詳細說明，請參閱其使用說明書。

如果新增或重新連接裝置

再次執行“BRAVIA”Sync 功能的準備（第 18 頁）和“執行上述步驟後，若未出現“COMPLETE””的步驟。

注意

- 如果無法透過設定電視機的“CONTROL FOR HDMI”同時設定連接裝置的 HDMI 控制功能，請使用連接裝置的選單設定 HDMI 控制功能。
- 有關設定電視機和連接裝置的詳細說明，請參閱其使用說明書。

將 HDMI 控制功能設定為關閉

連接與“BRAVIA”Sync 不相容或沒有 HDMI 插孔等裝置時，將 HDMI 控制功能設定為關閉。

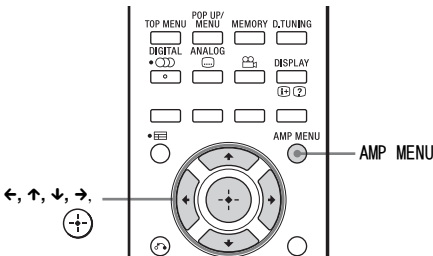

- 1 按 AMP MENU。
- 2 反覆按 ↑/↓，直至出現“SET HDMI”，然後按 ⊕ 或 →。
- 3 按 ↑/↓ 選擇“CTRL HDMI”，然後按 ⊕ 或 →。
- 4 按 ↑/↓ 選擇“OFF”。
- 5 按 AMP MENU。
AMP 選單即關閉。

設定連接裝置的聲音輸出

若要輸出多聲道數位聲音，請檢查連接之裝置上的數位聲音輸出設定。

例如，以 Blu-ray Disc 播放機為例，請檢查“Audio (HDMI)”是否設定成“Auto”。詳細說明，請參閱連接之裝置提供的使用說明書。

“BRAVIA” Sync 是什麼？

透過用 HDMI 電纜（不提供）連接與“BRAVIA” Sync 相容的 Sony 裝置，操作簡化如下：

- 系統關閉（第 20 頁）
- 系統聲音控制（第 20 頁）
- Audio Return Channel (ARC)（第 21 頁）
- 單鍵播放（第 21 頁）
- 省電（第 21 頁）
- Scene Select（第 21 頁）
- Home Theatre Control（第 21 頁）
- 位置控制（第 21 頁）

“BRAVIA” Sync 與具有 HDMI 控制功能的 Sony 電視機、Blu-ray Disc/DVD 播放機、AV 擴大機等相容。

CONTROL FOR HDMI 是 CEC (Consumer Electronics Control) 用於 HDMI (High-Definition Multimedia Interface) 的共同控制功能標準

注意

- 以下功能可以在非 Sony 裝置上操作，不過不保證這些裝置的相容性是否符合 HDMI CEC 規格。
 - 系統關閉
 - 系統聲音控制
 - Audio Return Channel (ARC)
 - 單鍵播放
- 以下的功能為 Sony 製造的裝置獨有。它們無法在非 Sony 裝置上操作。
 - 省電
 - Scene Select
 - Home Theatre Control
 - 位置控制
- 與“BRAVIA” Sync 不相容的裝置無法發揮這些功能。
- 視連接的裝置而定，HDMI 控制功能可能無效。請參閱裝置的使用說明書。

使用 “BRAVIA” Sync 功能

系統關閉

當您使用電視機遙控器上的電源鍵關閉電視機時，接收器和連接的裝置會自動關閉。

關於系統關閉

如果上次關閉電視機時從電視機揚聲器輸出聲音，當您打開電視機時，接收器會自動打開。

若要啟動接收器以外的連接裝置，您必須逐一開啟每一種裝置。

您可以使用電視機上的 Home 選單，即可開啟連接的裝置。

注意

- 當聲音發自電視機揚聲器時，此時若關閉電視機，下次打開電視機時，系統將不會啟動。
- 視連接的方法，連接的裝置可能不會打開。詳細說明，請參閱連接之裝置提供的使用說明書。

系統聲音控制

您可以透過簡單的操作方式，從本系統的揚聲器欣賞電視機聲音。您也可以使用電視機遙控器調節音量及關閉系統聲音。

按 **1/** 打開接收器。

從系統的揚聲器輸出聲音。關閉接收器後，聲音輸出會回復到電視機揚聲器。

注意

- 如果在打開本系統前打開電視機，電視機聲音將無法立即輸出。
- 視電視機而定，用電視機的遙控器直接調整接收器音量時，電視機螢幕上會出現音量等級，調整電視機的音量時，也會出現。在此情況下，電視機螢幕和接收器的前面板顯示幕上出現的音量等級可能不同。

Audio Return Channel (ARC)

如果電視機與 Audio Return Channel (ARC) 技術相容，HDMI 電纜連接也會傳送來自電視機的數位聲音訊號。您不需另外進行音訊連接，即可從接收器聆聽電視機的聲音。

如果不使用 Audio Return Channel (ARC) 功能，請透過數位光纖導線連接接收器和電視機，並將 AMP 選單中的“ARC”設定為“OFF”。

詳細說明，請參閱“設定 Audio Return Channel (ARC) 功能”（第 36 頁）。

單鍵播放

當您播放連接至系統的裝置時，系統和連接的電視機會自動打開，然後切換至適當的 HDMI 輸入。

注意

- 視電視機而定，可能無法輸出節目的起始處。

秘訣

- 如果上次關閉電視機時從電視機揚聲器輸出聲音，當您打開電視機時，接收器不會打開。但是您可以從電視機的設備欣賞影像和聲音。

省電

若“BRAVIA”Sync 相容電視機連接至接收器，在電視機關閉時停止 HDMI 訊號傳輸可以節省用電消耗。

這種功能會透過預設的“AUTO”設定而發揮作用。

若您的電視機與“BRAVIA”Sync 不相容，因為電視機上的省電功能可能會永久發揮作用，所以請將 AMP 選單中的“PASS THRU”設定成“ON”。

詳細說明，請參閱“在 HDMI 訊號通過上使用省電功能 (PASS THRU)”（第 36 頁）。

注意

- 只有將 AMP 選單中的“CTRL HDMI”設定為“ON”時，才可使用此功能。
- 接收器耗電量大約為 6 瓦特，即使 AMP 選單的“PASS THRU”設定成“ON”後接收器本身已經關閉（主動待機模式）。

Scene Select

若“Scene Select”相容電視機連接至接收器，聲場會自動變更，根據目前在連接之電視機上播放的節目而優化。

按電視機遙控器上的 Scene Select 按鈕。

聲場會自動變更，根據在連接之電視機上目前播放的節目而優化。

Home Theatre Control

如果“Home Theatre Control”相容電視機連接至接收器，則在連接的電視機上會顯示網際網路應用程式圖示。您可以使用電視機的遙控器，切換輸入來源或切換聲場。您也可以設定揚聲器時，調整低音和高音電平。

注意

- 若要使用“Home Theatre Control”功能，電視機必須具備寬頻服務。
詳細說明，請參閱隨電視機提供的使用說明書。

位置控制

若接收器連接的電視機與“位置控制”的外部裝置控制相容，則接收器會自動調整左右電平，根據連接之電視器的“位置控制”功能而優化。

詳細說明，請參閱隨電視機提供的使用說明書。

HDMI 連接的注意事項

- 使用 High Speed HDMI 電纜。如果您使用標準 HDMI 電纜，1080p、Deep Colour 或 3D 影像可能無法正確顯示。
- 我們建議您採用獲得 HDMI 授權的電纜或 Sony HDMI 電纜。
- 我們不建議使用 HDMI-DVI 轉換電纜。
- 如果透過 HDMI 電纜連接的裝置無法輸出聲音或是畫質不良，請檢查連接裝置的設定。
- 從 HDMI 插孔傳輸的聲音訊號（採樣頻率、位元長度等）可能受到連接裝置的抑制。

- 當採樣頻率或來自播放裝置的聲音輸出訊號的聲道數量轉換時，聲音可能會被干擾。
- 當連接的裝置與版權保護技術（HDCP）不相容時，由 HDMI TV OUT 插孔輸出的影像和 / 或聲音可能會失真或無法輸出。在此情況下，請檢查所連接裝置的規格。
- 為系統的輸入來源選擇“TV”後，透過上次選擇的 HDMI TV OUT 輸入插孔（BD/DVD、GAME、SAT/CATV）傳送的視頻訊號將從 HDMI 插孔輸出。
- 本系統支援 Deep Colour、“x.v.Colour”以及 3D 傳輸。
- 若要欣賞 3D 影像，使用 High Speed HDMI 電纜將 3D 相容的電視機和視頻裝置（Blu-ray Disc 播放機、Blu-ray Disc 錄影機、“PlayStation®3”等）連接到系統、戴上 3D 眼鏡，然後播放 3D 相容的內容。

使用提供的遙控器操控系統

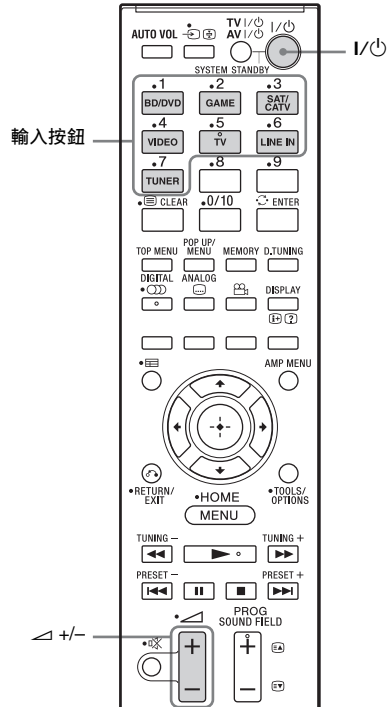

- 1 播放所連接的裝置。
- 2 打開系統。

3 按輸入按鈕，在前面板顯示幕中顯示輸入來源。

輸入來源	播放裝置
TV	連接至 TV IN 插孔的電視機等
BD/DVD	連接至 BD/DVD IN 插孔的 Blu-ray Disc 播放機等
GAME	連接至 GAME IN 插孔的電視遊樂器等
SAT/CATV	連接至 SAT/CATV IN 插孔的衛星調諧器或有線電視調諧器等
VIDEO	連接至 DIGITAL COAX VIDEO IN 插孔的 DVD 播放機等
LINE IN	連接至 LINE IN 插孔的 CD 播放機等
TUNER FM	內建調頻收音機

4 如果使用視頻裝置，將電視機的輸入切換為您在步驟 3 選擇的 HDMI 輸入。

詳細說明，請參閱電視機的使用說明書。

5 按 \triangleleft +/- 調節音量。

秘訣

- 當您連接與“BRAVIA” Sync 相容的裝置時，會自動執行第 2 個到第 4 個步驟。
- 當您連接不與“BRAVIA” Sync 相容的裝置時，不會從電視機的揚聲器輸出聲音。在此情況下，將電視機揚聲器的音量調到最小。

調諧器功能

收聽無線電

用數字鍵直接輸入電臺的頻率。

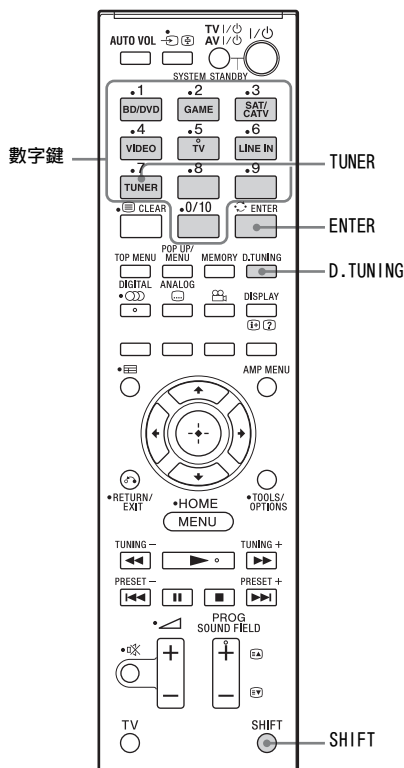

1 按 TUNER。

“TUNER FM” 顯示會顯示前面板顯示幕上

2 按 D.TUNING。

3 按住 SHIFT (①) 時，按數字鍵 (②) 輸入頻率。

例如：88.00 MHz

按住 SHIFT 時，選擇 8 → 8 → 0 → 0。

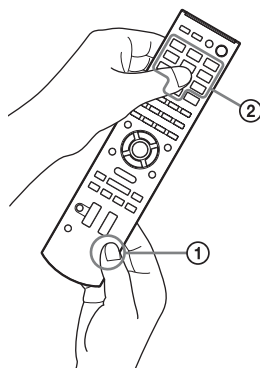

4 按住 SHIFT 時，按 ENTER。

如果無法調入電臺

確認您輸入正確的頻率。如果無法調入電臺，請重複第 2 個到第 4 個步驟。如果還是無法調入，即表示頻率可能不適用於您的地區。

設定無線電電臺

您最多可以設定 20 個調頻無線電電臺。在進行調諧之前，請確保將音量調到最小。

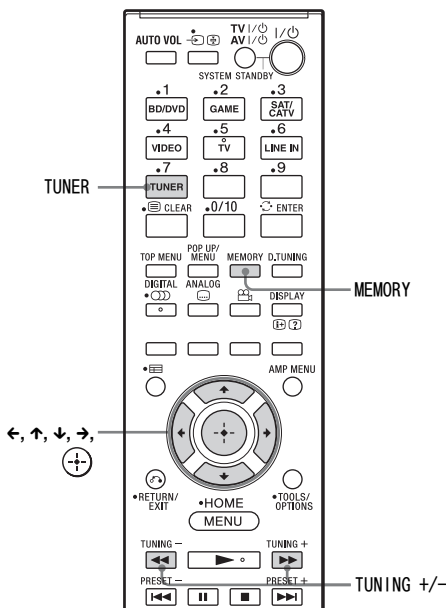

1 按 TUNER。

2 按住 TUNING +/-，直至開始自動掃描。

當系統調諧到某個電臺時掃描停止。“TUNED”和“ST”（立體聲節目）在前面板顯示幕中亮起。

3 按 MEMORY。

前面板顯示幕中出現一個預設號碼。

4 按 ↑/↓ 選擇您想要的預設號碼。

5 按 ⊕。

前面板顯示幕中出現 COMPLETE，表示此電臺儲存完成。

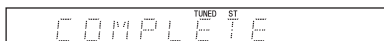

6 重複 2 至 5 以儲存其他電臺。

更改預設號碼

從“設定無線電電臺”步驟 3 重新開始。

收聽預設的無線電電臺

首先在系統記憶體中預設無線電電臺（請參閱“設定無線電電臺”（第 25 頁））。

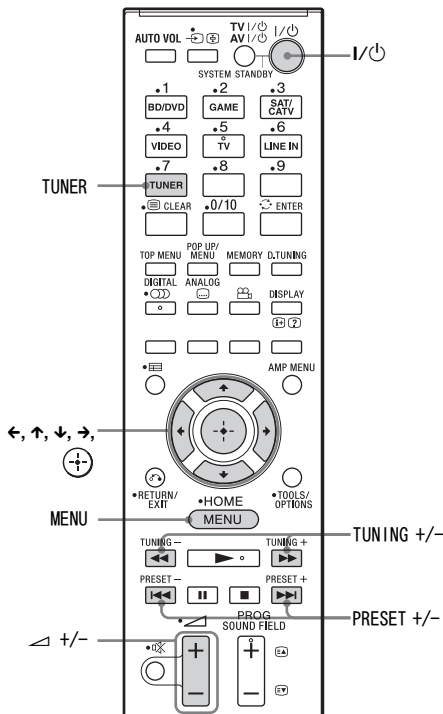

1 按 TUNER。

最後接收的電臺將被調入。

2 反覆按 PRESET +/- 選擇預設電臺。

每按一次此鍵，系統即調入一個預設電臺。

按住 SHIFT 時，您可以按數字鍵，直接選擇預設號碼。

3 按 ∆ +/- 調節音量。

收聽非預設無線電電臺

在步驟 2 中使用手動或自動調諧。

若要進行手動調諧，請參閱“收聽無線電”（第 24 頁）。

若要進行自動調諧，則按住 TUNING +/-。當系統調諧到某個電臺時自動調諧停止。正在進行自動調諧時，若要停止自動調諧，則按 TUNING +/-。

如果調頻節目有噪音

如果調頻節目有噪音，您可以選擇單聲道接收。這樣將失去立體聲效果，但接收狀況將得到改善。

1 按 MENU。

2 反覆按 ↑/↓，直至前面板顯示幕中出現“FM MODE”，然後按 (+) 或 →。

3 按 ↑/↓ 選擇“MONO”。

- STEREO: 立體聲接收。
- MONO: 單聲道接收。

4 按 (+)。

設定完成。

5 按 MENU。

秘訣

- 若要改善接收狀況，請重新調整調頻導線式天線（提供）的方向。

為預設電臺命名

您可以為預設電臺輸入一個名稱。當選擇某個電臺時，該電臺的名稱（例如“XYZ”）將出現在前面板顯示幕中。

您可以輸入最多 10 個字元的名稱。

請注意，每個預設電臺只能輸入一個名稱。

注意

- 您無法為接收 Radio Data System (RDS) 廣播的預設電臺輸入名稱（第 28 頁）。

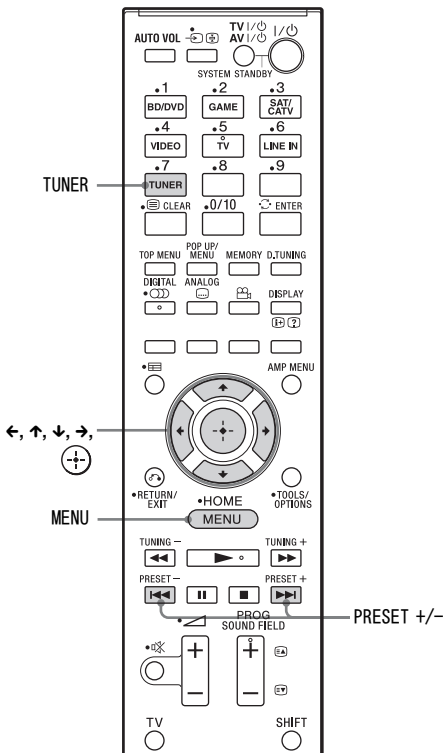

1 按 TUNER。

最後接收的電臺將被調入。

2 反覆按 PRESET +/- 選擇您想要建立名稱的預設電臺。

3 按 MENU。

- 4** 反覆按 \uparrow/\downarrow ，直至前面板顯示幕中出現“NAME IN”。

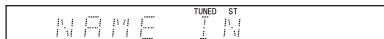

- 5** 按 \oplus 。

- 6** 使用 $\leftarrow/\uparrow/\downarrow/\rightarrow$ 建立名稱。

按 \uparrow/\downarrow 選擇一個字元，然後按 \rightarrow 將游標移動到下一個位置。

一個無線電電臺名稱可以輸入字母、數字和其他符號。

如果輸入錯誤的字元

反覆按 \leftarrow/\rightarrow ，直至要更改的字元閃爍，然後按 \uparrow/\downarrow 選擇想要的字元。

- 7** 按 \oplus 。

“COMPLETE” 出現在前面板顯示幕中，表示此電臺儲存完成。

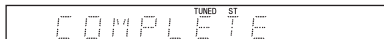

- 8** 按 MENU。

秘訣

- 反覆按 DISPLAY，可以查看前面板顯示幕中的頻率。

在前面板顯示幕上觀看電臺名稱或頻率

當系統設定為“TUNER FM”時，您可以使用前面板顯示幕查看頻率。

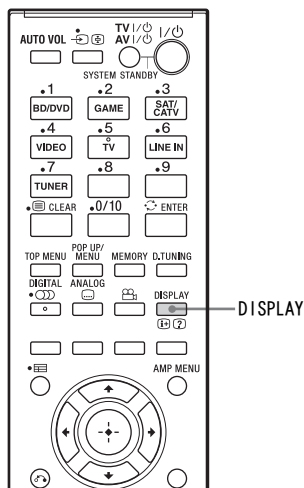

按 DISPLAY。

每按一次 DISPLAY，電臺名稱和頻率在前面板顯示幕中交替出現。

秘訣

- 如果您已輸入了預設電臺名稱，則顯示電臺名稱。
- 數秒後，前面板顯示幕中的頻率會切換為電臺名稱。

使用 Radio Data System (RDS)

Radio Data System 是什麼？

Radio Data System (RDS) 是一種廣播服務，允許無線電電臺除了傳送一般節目訊號之後，還可以傳送其他的資訊。這種調諧器提供便利的 RDS 功能，例如電臺名稱顯示。*

* 並非所有調頻電臺都提供 RDS 服務，而且提供的服務類型各不同。若您不熟悉 RDS，請洽詢當地的無線電臺，瞭解 RDS 服務詳情。

接收 RDS 廣播

直接選擇電臺。

當您調入的電臺提供 RDS 服務時，前面板顯示幕的頻率會切換成電臺名稱。*

* 若未收到 RDS 廣播，除非您手動設定電臺名稱，否則電臺名稱不會顯示在前面板顯示幕上。

注意

• 若您調入的電臺無法正常傳輸 RDS 訊號，或者若訊號強度很弱，則 RDS 無法正常運作。

秘訣

• 顯示電臺名稱時，您可以反覆按 DISPLAY，即可檢查頻率。

環繞功能

欣賞環繞聲效果

本系統可以建立多聲道環繞聲。您可以選擇其中一個系統的優化預編程聲場。

檢查聲場

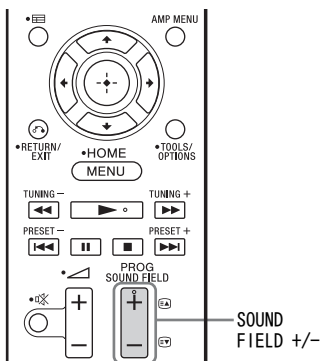

按 SOUND FIELD +/-。

前面板顯示幕中出現目前聲場。



選擇聲場

反覆按 SOUND FIELD +/-。

每按一次 SOUND FIELD +/-，顯示會如下循環改變：

STANDARD ↔ MOVIE ↔ DRAMA ↔
NEWS ↔ SPORTS ↔ GAMING ↔ MUSIC ↔
2CH STEREO ↔ STANDARD …

系統的聲場功能預設設定為“STANDARD”。

可用的聲場

聲場	效果
STANDARD	適合多種來源。
MOVIE	再造強大和真實的聲音，配合清晰的對話。
DRAMA	適合電視劇。
NEWS	清楚輸出播報員的聲音。
SPORTS	清楚輸出體育比賽現場解說，同時以環繞聲效果播放真實的聲音，如歡呼等。
GAMING	輸出強大和真實的聲音，適合打電動。
MUSIC	適合 Blu-ray Disc/DVD 上的音樂節目或音樂影片。
2CH STEREO	適合音樂 CD。

秘訣

- 您可以為每個輸入來源設定不同的聲場。
- 當“CTRL HDMI”設定為“ON”時，如果按 Sony 電視機遙控器上的 THEATRE 鍵，聲場會變更為“MOVIE”（不包括某些 Sony 電視機）。

進階設定

使用遙控器控制連接的 Sony 裝置

您可以使用本系統的遙控器控制連接的 Sony 裝置。

視設備而定，可能無法選擇部分功能。若情況如此，請使用該設備提供的遙控器選擇。

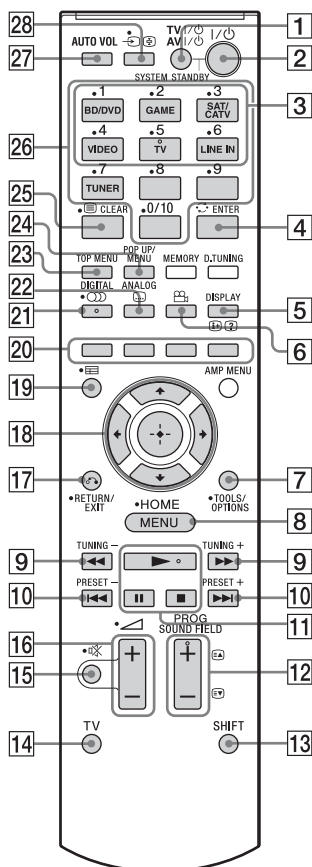

* 5、▶、◂以及 SOUND FIELD + 按鈕都有觸覺點。操作時，可將其作為參考點。

控制裝置

1 按輸入按鈕 **3** (BD/DVD、GAME、SAT/CATV、TV 或 VIDEO) 其中一個，選取您想操作的裝置。

可操作指定到所選輸入按鈕的裝置。

2 請參閱下表，按相應的操作按鈕。

一般操作

遙控器按鈕	功能
1 TV I/O AV I/O (開 / 待機)	打開或關閉指定遙控器操作的 Sony 電視機或聲音 / 視頻裝置。 同時按 1 TV I/O / AV I/O 和 2 I/O，以關閉系統和指定遙控器操作的其他所有裝置 (SYSTEM STANDBY)。
4 ENTER	輸入選擇。 按住 13 SHIFT 時，按 4 ENTER。
7 TOOLS/OPTIONS	可讓您使用各種檢視選項以及變更 / 調整，以符合訊號來源與螢幕格式。
18 ◀, ▶, ◂, ▸, Ⓢ	選擇選單項目和輸入選項。
20 彩色鍵	可以使用彩色鍵時，操作指南會顯示在電視機螢幕上。請按照操作指南執行所選的操作。
26 數字鍵	直接選擇頻道和軌跡。 對於電視機，按住 14 TV (黃色)，然後按數字鍵選擇頻道。 對於其他裝置，按住 13 SHIFT，然後按數字鍵選擇頻道或軌跡。

控制電視機

按住 **14** TV (黃色) 時, 按下有黃色點或黃色印刷的按鈕。

遙控器按鈕	功能
4 	回到之前觀看的頻道。 (上一個頻道)
5  (資訊 / 文字顯示)	在數位模式中: 顯示目前觀賞節目的簡介。 在類比模式中: 顯示目前頻道編號與螢幕格式等資訊。 在文字模式中: 顯示隱藏的資訊 (例如問題的答案)。
8 MENU/HOME	可讓您選擇頻道或輸入來源, 並變更電視機的設定。
12 PROG +/-/ 	在電視模式中: 選擇下一個 (+) 或上一個 (-) 頻道。 在文字模式中: 選擇下一個 () 或上一個 () 頁面。
15  (靜音)	關閉聲音。
16  +/-	調節音量。
17  RETURN/EXIT	回到上一幕顯示的選單。
18  ←, ↑, ↓, →, 	選擇選單項目和輸入選項。
19  (指南)	觀看類比或數位頻道時, 顯示指南。
21 	選擇聲音格式 / 軌跡。
23 DIGITAL	變更為數位模式。
24 ANALOG	變更為類比模式。
25  (文字)	顯示文字。
28  (輸入選擇 / 文字定格)	在電視模式中: 可選擇輸入。 在類比文字模式中: 可將目前的頁面定格。

控制 DVD 錄影機 / Blu-ray Disc 錄影機

遙控器按鈕	功能
6 	DVD VIDEO 上錄製了多種角度時, 切換至其他觀看角度。
8 MENU/HOME	顯示選單。
9 	播放中按下以快速倒轉或快速前轉光碟。
10 	前往上一個或下一個章節或軌跡的開頭。
11  (播放) / 	播放模式按鈕。 (暫停, 再按一次繼續正常播放) /  (停止)
18 ←, ↑, ↓, →, 	選擇選單項目和輸入選項。
21 	選擇聲音格式 / 軌跡。
22 	BD-ROM/DVD VIDEO 上記錄多語字幕時, 選擇字幕語言。
23 TOP MENU	顯示頂部選單 / 光碟選單。
24 POP UP/MENU	顯示 BD-ROM 的快顯選單或 DVD 的選單。
25 CLEAR	按住 13 SHIFT 時, 按 25 CLEAR。

控制 DVD 播放機 / Blu-ray Disc 播放機

遙控器按鈕	功能
6 	DVD VIDEO 上錄製了多種角度時，切換至其他觀看角度。
8 MENU/HOME	顯示選單。
9 	播放中按下以快速倒轉或快速前轉光碟。
10 	前往上一個或下一個章節或軌跡的開頭。
11  (播放) /  (暫停，再按一次 繼續正常播放) /  (停止)	播放模式按鈕。
18 	選擇選單項目和輸入選項。
21 	選擇聲音格式 / 軌跡。
22 	BD-ROM/DVD VIDEO 上記錄多語字幕時，選擇字幕語言。
23 TOP MENU	顯示頂部選單 / 光碟選單。
24 POP UP/MENU	顯示 BD-ROM 的快顯選單或 DVD 的選單。
25 CLEAR	按住 13 SHIFT 時，按 25 CLEAR。

控制 HDD/DVD COMBO

遙控器按鈕	功能
6 	DVD VIDEO 上錄製了多種角度時，切換至其他觀看角度。
8 MENU/HOME	顯示選單。
9 	播放中按下以快速倒轉或快速前轉光碟。
10 	指定上一個或下一個章節或軌跡。
11  (播放) /  (暫停，再按一次 繼續正常播放) /  (停止)	播放模式按鈕。
18 	移動反白 (游標) 和選擇項目。
21 	選擇聲音格式 / 軌跡。
22 	BD-ROM/DVD VIDEO 上記錄多語字幕時，選擇字幕語言。
23 TOP MENU	顯示頂部選單 / 光碟選單。
24 POP UP/MENU	顯示 BD-ROM 的快顯選單或 DVD 的選單。
25 CLEAR	按住 13 SHIFT 時，按 25 CLEAR。

控制 SAT

遙控器按鈕	功能
8 MENU/HOME	顯示選單。
18 	選擇選單項目和輸入選項。
19  (指南)	顯示指南選單。
25  (文字)	顯示文字。

注意

- 上述解說只能作為範例。視裝置而定，上述操作可能無法進行，或與所描述的操作有所出入。

變更遙控器的輸入按鈕指定

您可以變更輸入按鈕的出廠設定，以便與您系統中的裝置配合。例如，如果您將 Blu-ray Disc 播放機連接到系統上的 BD/DVD 插孔，即可設定此遙控器上的 BD/DVD 按鈕以控制 Blu-ray Disc 播放機。

您無法變更 TV、TUNER 的遙控器指定。

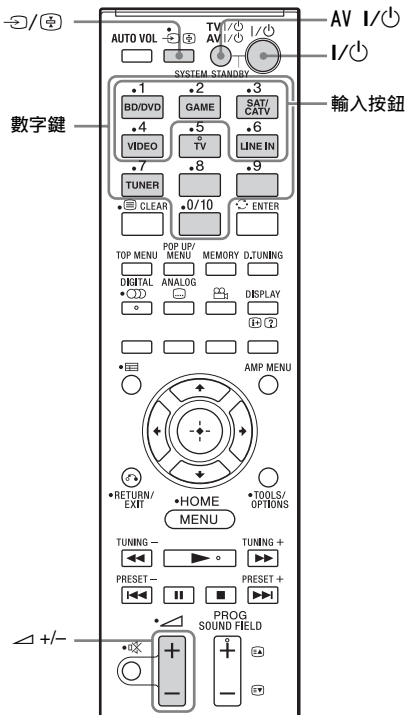

1 按住要變更指定的輸入按鈕，然後同時按住 AV I/⏻。

例如：在按住 BD/DVD 時，按住 AV I/⏻。

2 按住 AV I/⏻ 時，放開您在步驟 1 選擇的輸入按鈕。

例如：繼續按住 AV I/⏻ 時，放開 BD/DVD。

3 繼續按住 AV I/⏻ 時，請參閱下表，按您要的類別的相應數字鍵。

例如：繼續按住 AV I/⏻ 時，按 1。

4 放開您在步驟3選擇的數字鍵，然後放開AV I/⏻。

例如：放開 1，然後放開 AV I/⏻。

現在，您可以使用 BD/DVD 按鈕控制 Blu-ray Disc 播放機。

BD/DVD、GAME、SAT/CATV 以及 VIDEO 的分類和相應的按鈕

類別	按
Blu-ray Disc 播放機 (指令模式 BD1) *	1
Blu-ray Disc 錄影機 (指令模式 BD3)	2
DVD 播放機 (指令模式 DVD1)	3
DVD 錄影機 (指令模式 DVD3)	4
錄影機 (指令模式 VTR3)	5
CD 播放機	6
歐洲數位衛星接收器 **	7

* BD/DVD 按鈕的出廠預設設定。有關 BD1 或 BD3 設定的詳細說明，請參閱隨 Blu-ray Disc 播放機或 Blu-ray Disc 錄影機提供的使用說明書。

** SAT/CATV 按鈕的出廠預設設定。

要清除所有的遙控器按鈕指定時

在按住 \triangle - 時，按住 I/⏻ 和 \rightarrow / \rightarrow 。然後放開按鈕。

遙控器會被重設至出廠預設設定。

使用擴大機選單設定與調整

使用 AMP 選單

您可以使用遙控器上的 AMP MENU 設定下列項目。

預設設定有底線。

即使斷開交流電源線，仍會保留您的設定。

AMP MENU

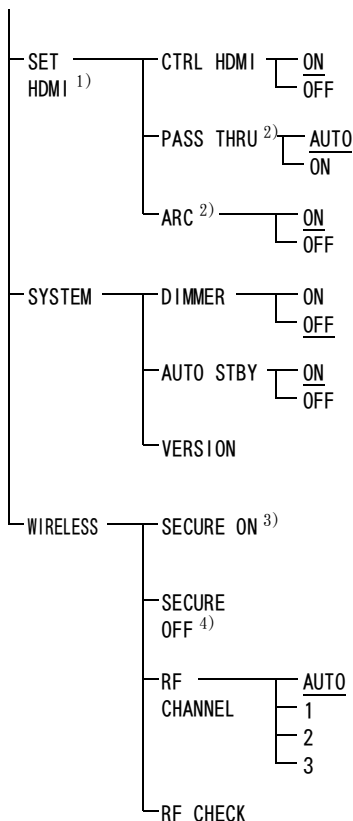
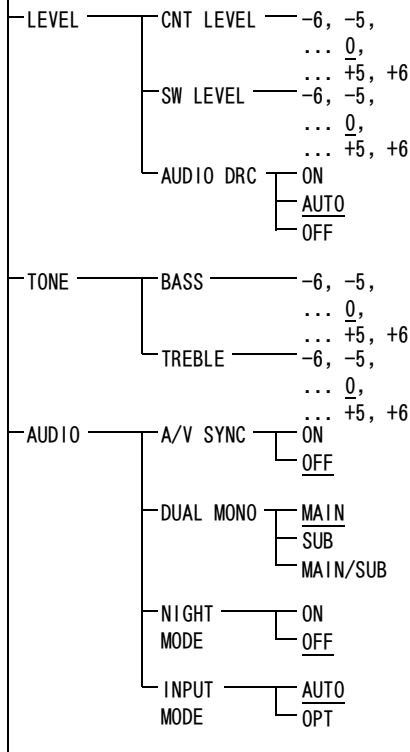

1) 請參閱“BRAVIA” Sync 功能的準備”(第 18 頁)。

2) 只有將“CTRL HDMI”設定為“ON”時，才會出現此設定。

3) 只有 Secure Link 連線未發揮作用時，才會顯示這項設定。

4) 只有 Secure Link 連線發揮作用時，才會顯示這項設定。

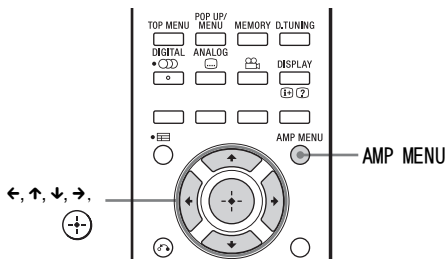

- 1 按 AMP MENU 打開 AMP 選單。
- 2 反覆按 ←/↑/↓/→ 選擇項目和設定。
- 3 按 AMP MENU 關閉 AMP 選單。

設定中置揚聲器或低音揚聲器的訊號強度 (CNT LEVEL、SW LEVEL)

中置揚聲器的聲音會從接收器的左、右揚聲器輸出。

您可以調整中置揚聲器和低音揚聲器的電平和平衡。“CNT LEVEL”和“SW LEVEL”的參數數範圍是從“-6”至“+6”（每次增加一級）。

- CNT LEVEL：調整中置揚聲器電平。
- SW LEVEL：調整低音揚聲器電平。

欣賞低音量音效下的 Dolby Digital (AUDIO DRC)

壓縮聲音軌跡的動態範圍。適合以低音量欣賞電影。AUDIO DRC 適用於 Dolby Digital、Dolby Digital Plus 以及 Dolby TrueHD 來源質賞電影。

- ON：根據內容包含的資訊壓縮聲音。
- AUTO：當聲音為 Dolby TrueHD 格式時，自動壓縮聲音。
- OFF：不壓縮聲音。

調節低音和高音電平 (BASS、TREBLE)

您可以調節低音和高音電平。

“BASS”和“TREBLE”的參數數範圍是從“-6”至“+6”（每次增加一級）。

- BASS：調整低音電平。
- TREBLE：調整高音電平。

調節聲音和影像間的延遲 (A/V SYNC)

當影像比聲音慢時，可以使用此功能延遲聲音。

- ON：調節影像和聲音間的差異。
- OFF：不調節。

注意

- 您可能無法使用此功能準確調整聲音和影像間的延遲。

欣賞多路廣播聲音 (DUAL MONO)

當系統接收到 AC-3 多路廣播訊號時，您能夠欣賞多路廣播聲音。

注意

- 若要接收 AC-3 訊號，您需要使用光纖電纜或同軸電纜將數位衛星調諧器連接到接收器，並將數位衛星調諧器的數位輸出模式設定為 AC-3。

- MAIN：只播放主聲道。
- SUB：只播放副聲道。
- MAIN/SUB：主音從左揚聲器中輸出，副音從右揚聲器中輸出。

欣賞低音量音效下的聲音 (NIGHT MODE)

使用此功能，即使是低音量，您仍可以欣賞音效和清楚聆聽對話。

- ON：開啟“NIGHT MODE”功能。
- OFF：關閉此功能。

秘訣

- 您可以使用 AUDIO DRC 以低音量聆聽 Dolby Digital 音效（第 35 頁）。

設定衛星調諧器輸出的聲音 (INPUT MODE)

未輸出多聲道聲音時，即使您透過 HDMI 電纜連接接收器和衛星調諧器，請連接數位光纖電纜。

- AUTO: 優先從 HDMI SAT/CATV 輸入插孔輸出聲音訊號。
- OPT: 從 OPT SAT/CATV IN 插孔輸出訊號。

設定 HDMI 控制功能 (CTRL HDMI)

您可以變更 HDMI 控制功能的各項設定。

- ON: 將 HDMI 控制功能設定成“ON”。
- OFF: 當您連接的裝置與“BRAVIA” Sync 不相容，或者沒有 HDMI 插孔時，選擇這個項目。

在 HDMI 訊號通過上使用省電功能 (PASS THRU)

當電視機關閉時，待機模式下的耗電量會自動降低。

- AUTO: 當接收器處於待機模式時，如果打開電視機，接收器將從接收器的 HDMI 輸出插孔輸出 HDMI 訊號。如果您使用與“BRAVIA” Sync 相容的電視機，建議使用此設定。此設定在待機模式中比“ON”設定省電。
- ON: 當系統處於待機模式時，它始終會讓 HDMI 訊號通過。

注意

- 選擇了“AUTO”時，將影像和聲音輸出到電視機所花的時間可能比選擇“ON”時需要的時間多一點。

設定 Audio Return Channel (ARC) 功能

您可以變更 Audio Return Channel (ARC) 功能的各項設定。

- ON: 當您透過 HDMI 電纜，將接收器連接至與 Audio Return Channel (ARC) 功能相容的電視機時，選擇這個項目。
- OFF: 當您透過數位光纖導線，將接收器連接至與電視機時，選擇這個項目。

更改前面板顯示幕的亮度 (DIMMER)

前面板顯示幕的亮度可以設定為 2 個等級之一。

- ON: 暗。
- OFF: 亮。

自動待機功能 (AUTO STBY)

您可以減少耗電量。當您不操作接收器約 30 分鐘，然後接收器在未收到輸入訊號之後，就會自動進入待機模式。

- ON: 開啟“AUTO STBY”功能。
- OFF: 關閉此功能。

注意

- 如果透過 AUTO STBY 功能關閉接收器，下次打開電視機時，可能不會自動打開接收器。



檢查接收器的版本 (VERSION)

目前的韌體版本資訊會顯示在前面板顯示幕上。

在特定的單元之間啟動無線傳輸功能 (SECURE ON)

您可以使用 Secure Link 功能指定無線連接，用於將接收器連至低音揚聲器。

當您使用多個無線產品時，這個功能很實用。

1 在 AMP 選單中選擇 “WIRELESS”，然後按  或 .

2 選擇 “SECURE ON”，然後按  或 .

3 “START” 會隨即顯示，然後按 .

“SEARCH” 會隨即顯示，而且接收器會搜尋可以用於 Secure Link 的裝置。

2 分鐘內繼續下一個步驟。

若要在搜尋裝置時結束 Secure Link 功能，請按 .

4 使用筆尖按低音揚聲器背後的 SECURE LINK。

“COMPLETE” 出現在前面板顯示幕中，而且低音揚聲器的 LINK/STANDBY 指示燈變成黃色。

若 “FAILED” 出現在前面板顯示幕中，請檢查並確定低音揚聲器已經打開，然後試著從第一個步驟重頭來過。

5 按 AMP MENU。

AMP 選單即關閉。

設定無線系統的頻率 (RF CHANNEL)

若您使用多個無線系統，例如無線 LAN (Local Area Network) 或藍牙，則無線訊號可能會不穩定。

在這種情況下，變更以下 RF 頻道設定可以改進傳輸狀況。

- AUTO: 一般情況下選擇這個項目。系統會自動選取最適合的傳輸頻道。
- 1: 將頻道設定成 CH1 (LOW 5.736 GHz)。
- 2: 將頻道設定成 CH2 (MID 5.762 GHz)。
- 3: 將頻道設定成 CH3 (HIGH 5.814 GHz)。

注意



- 變更其他無線系統的傳輸頻道 (頻率)，可以改善傳輸狀況。詳細說明，請參閱其他無線系統的使用說明書。

檢查無線系統的無線通訊狀態 (RF CHECK)

指出無線系統是否在接收器上發揮作用。當接收器完成檢查後，會顯示 “OK” 或 “NG”。

- OK: 存在無線連線。
- NG: 不存在無線連線。

取消 Secure Link 功能 (SECURE OFF)

1 在 AMP 選單中選擇 “WIRELESS”，然後按  或 .

2 選擇 “SECURE OFF”，然後按  或 .

3 “RELEASE” 會隨即顯示，然後按 .

“COMPLETE” 顯示會顯示前面板顯示幕上

4 按 AMP MENU。

AMP 選單即關閉。

5 按住低音揚聲器背面的 SECURE LINK 數秒鐘的時間，直到 LINK/STANDBY 指示燈變成綠色或綠色閃爍不停。

務必使用筆尖按 SECURE LINK。

其他資訊

故障排除

在使用此系統時，如遇到以下任何疑難問題，在要求維修前先使用本故障排除指南幫助解決故障。如果無法解決問題，請就近與 Sony 經銷商聯絡。

電源

無法打開電源。

- 檢查交流電源線是否連接牢固。

電視機打開時，無法打開系統。

- 若“CTRL HDMI”設定成“OFF”，請將“CTRL HDMI”設定成“ON”（第 36 頁）。
- 檢查電視機揚聲器設定。電視機揚聲器的各項設定會控制系統自動隨電視機一起打開的方式。
- 當聲音發自電視機揚聲器時，此時若關閉電視機，下次打開電視機時，系統將不會啟動。

系統關閉功能無效。

- 將電視機的設定變更為在關閉電視機時自動關閉連接的裝置。詳細說明，請參閱電視機的使用說明書。

當您關閉電視機時系統關閉。

- HDMI 控制功能為開啟時，系統關閉功能會啟用，當您關閉電視機時，系統將關閉。

系統自動關閉。

- AUTO STBY 功能正在運作（第 36 頁）。

聲音

無法再現 Dolby Digital 或 DTS 多聲道的聲音。

- 確認 Blu-ray Disc、DVD 等是 Dolby Digital 或 DTS 格式錄製的。
- 將 Blu-ray Disc、DVD 播放機等連接至本系統的數位輸入插孔時，請檢查連接裝置的聲音設定（聲音輸出的設定）。

無法獲得環繞聲效果。

- 視聲場的輸入訊號和設定，可能無法有效產生環繞聲效（第 29 頁）。有時候環繞聲效取決於節目或光碟。
- 若您連接與環繞聲效功能相容的 Blu-ray Disc 播放機或 DVD 播放機，系統可能無法發揮環繞聲效。在此情況下，關閉連接之裝置的環繞聲效功能。詳細說明，請參閱連接之裝置提供的使用說明書。

沒有電視機聲音從系統輸出。

- 檢查連接系統和電視機的數位光纖導線或聲音導線的連接情形（第 14 頁）。
- 檢查電視機的聲音輸出。
- 如果電視機與 Audio Return Channel (ARC) 功能相容，請將“CTRL HDMI”和“ARC”設定為“ON”。

聲音同時從系統和電視機輸出。

- 如果 HDMI 控制功能設定為關閉，或是選擇的裝置與 HDMI 控制功能不相容，請關閉系統或電視機的聲音。

聲音比電視機影像延遲。

- 若“A/V SYNC”設定成“ON”，請將“A/V SYNC”設定成“OFF”。

無法從系統聽到連接裝置的聲音，或是聲音非常微弱。

- 按 \triangleleft + 檢查音量高低。
- 按 \triangleleft 或 \triangleleft + 以取消靜音功能。
- 確認已正確選擇輸入來源。
- 確認系統和連接裝置的所有電纜和導線都已經完全插入。
- 檢查連接裝置的 HDMI 設定。
- 當您播放與著作權保護技術相容的內容 (HDCP)，不會從低音揚聲器輸出。

沒有聲音從特定揚聲器輸出。

- 確認揚聲器導線的接頭已經完全插入插孔。

聲音中斷或是有噪音。

- 查看“本系統支援的格式”（第 40 頁）。

左、右電平波動。

- “Position Control”功能正常發揮作用。在這種情況下，關閉電視機的 Position Control 功能。

系統啟動後，需要一段時間，聲音才會從系統輸出。

- 在以下情況中，系統啟動後，需要一段時間，聲音才會從系統輸出。
 - 當透過 HDMI 連接時，任何連接至系統的裝置與 HDMI 控制不相容時。
 - 當連接之裝置的 HDMI 控制功能設定為關閉時。

在這些情況中，將所有連接之裝置的 HDMI 控制功能設定成開啟，或者將所有裝置的 HDMI 控制功能設定成關閉，其中包括系統本身。

無線聲音

無線傳輸功能未啟動或者低音揚聲器沒有聲音。

- 檢查低音揚聲器上的 LINK/STANDBY 指示燈狀態。
 - 關閉：
 - 檢查低音揚聲器的交流電源線是否連接牢固。
 - 按低音揚聲器上的 I/⏻，打開低音揚聲器。
- 快速閃爍綠燈：
 - ① 按低音揚聲器上的 I/⏻。② 將無線收發器正確插入低音揚聲器。
 - ③ 按低音揚聲器上的 I/⏻。
- 閃爍紅燈：
 - 按 I/⏻ 關閉低音揚聲器，然後檢查以下各項。① 低音揚聲器的通風孔是否被擋住？
- 慢速閃爍綠燈或黃燈或者變成紅燈：
 - 確定無線收發器正確插入接收器中。
 - 再次確定 Secure Link 設定“SECURE ON”（第 37 頁）。
 - 聲音傳輸十分差。移動低音揚聲器，讓 LINK/STANDBY 指示燈變成綠色或黃色。
 - 將接收器或低音揚聲器搬離其他無線裝置。
 - 避免使用任何其他無線裝置。

從低音揚聲器聽到雜音或者低音揚聲器的聲音斷斷續續。

- 無線傳輸不穩定。變更“RF CHANNEL”設定。詳細說明，請參閱“無線聲音”（第 39 頁）。

影像

電視機上沒有出現影像。

- 確認電視機和系統正確連接。
- 確認電視機正確選取。
- 按輸入按鈕，變更輸入來源。
- 將電視機設定至適當的輸入模式。
- 檢查 HDMI IN 和 HDMI OUT 是否連接相反。
- 檢查導線是否完全插入裝置與本系統的插孔內（第 14、16 頁）。

電視機上沒有出現 3D 影像。

- 視電視機或視頻裝置而定，可能無法顯示 3D 影像。檢查本系統支援的 3D 影像格式（第 41 頁）。

當系統為待機模式時，電視機上沒有影像或聲音。

- 若“CTRL HDMI”設定成“OFF”，請將“CTRL HDMI”設定成“ON”（第 36 頁）。
- 當系統為待機模式時，影像和聲音會從上次關閉系統時選擇的 HDMI 裝置輸出。若要播放您上次選擇的 HDMI 裝置除外的裝置，請透過單鍵播放來播放裝置，或是打開系統以選擇您要使用的 HDMI 裝置。
- 如果將與“BRAVIA”Sync 不相容的裝置連接到系統，請務必將 AMP 選單中的“PASS THRU”設定為“ON”（第 36 頁）。

遙控器無效

- 將遙控器對準系統上的遙控感應窗 。
- 將遙控器和系統之間的所有障礙物移走。
- 如果遙控器的電池電力很弱，請將所有的電池換新。
- 確認您在遙控器上選擇了正確的輸入。

其他

HDMI 控制無法正確運作。

- 檢查 HDMI 連接（第 14 頁）。
- 在電視機上設定 HDMI 控制（第 20 頁）。
- 確認連接的裝置與“BRAVIA”Sync 相容。
- 檢查連接裝置的 HDMI 控制設定。請參閱連接裝置提供的使用說明書。
- 如果變更 HDMI 連接、連接/斷開交流電源線，或是在停電後，請重複進行“BRAVIA”Sync 功能的準備”（第 18 頁）中的步驟。
- 插入或拔出交流電源線後，等待至少 15 秒鐘再操作系統。
- 如果使用非 HDMI 電纜連接視頻裝置和系統的聲音輸出，因為“BRAVIA”Sync，可能無法輸出聲音。在此情況下，將“CTRL HDMI”設定為“OFF”（第 19 頁），或是將聲音輸出插孔直接連接到電視機，而不是系統。

若低音揚聲器上的 LINK/STANDBY 指示燈閃爍紅色。

按低音揚聲器上的 I/⏻ 關閉低音揚聲器，然後檢查以下各項。

- 系統的通風孔是否被阻擋？

若“PROTECTOR”和“PUSH POWER”交替出現在前面板顯示幕中。

請按 I/⏻ 關閉系統，然後當“STANDBY”消失後檢查下列項目。

- 系統的通風孔是否被阻擋？

如果在執行上述措施後仍無法正確操作系統，請如下重設系統：

用系統上的按鈕操作。

1 按 I/⏻ 打開電源。

2 按下 INPUT SELECTOR 和 VOLUME- 時，按下 I/⏻。

“COLD RESET”會隨即顯示而且系統被重設。AMP 選單、聲場等，會恢復成預設設定。

檢查上述項目並解決所有問題後，打開系統電源。如果在檢查上述項目後仍無法找到問題的原因，請聯絡附近的 Sony 經銷商。

規格

本系統支援的格式

本系統支援的數位輸入格式如下。

格式	支援 / 不支援
Dolby Digital	○
Dolby Digital Plus	○*
Dolby TrueHD	○*
DTS	○
DTS 96/24	○
DTS-HD Master Audio	○*
DTS-HD High Resolution Audio	○*
DTS-HD Low Bit Rate	○*
線性 PCM 2ch 48 kHz 或更低	○
線性 PCM 最大值 7.1ch 192 kHz 或更低	○*

* 只有透過 HDMI 連接，才能輸出這些格式。

接收器（STR-CT550WT）

擴大機部分

功率輸出（額定）

Front L + Front R: 70 W+70 W（4 歐姆、1 kHz、1% THD）

功率輸出（參考）

Front L/Front R: 134 W（每個聲道 4 歐姆、1 kHz）

輸入

LINE IN

TV IN、SAT/CATV IN

VIDEO IN

類比

數位（光纖）

數位（同軸）

HDMI 部分

接頭

視頻輸入 / 輸出

HDMI™ 接頭
BD/DVD, GAME,
SAT/CATV ;
640 × 480p, 59.94/60 Hz
720 × 480p, 59.94/60 Hz
1280 × 720p, 59.94/60 Hz
1920 × 1080i, 59.94/60 Hz
1920 × 1080p, 59.94/60 Hz
720 × 576p, 50 Hz
1280 × 720p, 50 Hz
1920 × 1080i, 50 Hz
1920 × 1080p, 50 Hz
1280 × 720p, 29.97/30 Hz
1920 × 1080p, 29.97/30 Hz
1280 × 720p, 23.98/24 Hz
1920 × 1080p, 23.98/24 Hz
Deep Colour: 30bit/36bit
BD/DVD, GAME, SAT/CATV ;
1280 × 720p 59.94/60 Hz

視頻輸入 / 輸出 (3D)

畫面壓縮
並排 (半幅)
超過 - 低於
(上 - 和 - 下)
1920 × 1080i 59.94/60 Hz
畫面壓縮
並排 (半幅)
超過 - 低於
(上 - 和 - 下)
1920 × 1080p 59.94/60 Hz
並排 (半幅)
超過 - 低於
(上 - 和 - 下)
1280 × 720p 50 Hz
畫面壓縮
並排 (半幅)
超過 - 低於
(上 - 和 - 下)
1920 × 1080i 50 Hz
畫面壓縮
並排 (半幅)
超過 - 低於
(上 - 和 - 下)
1920 × 1080p 50 Hz
並排 (半幅)
超過 - 低於
(上 - 和 - 下)
1920 × 1080p 23.98/24 Hz
畫面壓縮
並排 (半幅)
超過 - 低於
(上 - 和 - 下)

1920 × 1080p 29.97/30 Hz

畫面壓縮
並排 (半幅)
超過 - 低於
(上 - 和 - 下)

1280 × 720p 23.98/24 Hz

畫面壓縮
並排 (半幅)
超過 - 低於
(上 - 和 - 下)

1280 × 720p 29.97/30 Hz

畫面壓縮
並排 (半幅)
超過 - 低於
(上 - 和 - 下)

Deep Colour: 30bit/36bit

BD/DVD, GAME,
SAT/CATV ; 請參閱 “本
系統支援的格式” (第
40 頁)。

聲音輸入 / 輸出

調諧器部分

系統
調頻調諧器部分
調諧範圍

PLL 石英鎖定位數位合成器

87.5-108.0 MHz
(50 kHz 步級)

天線
天線端子

調頻導線式天線
75 歐姆, 非平衡

一般

電源要求
功率消耗

120 V AC, 50/60 Hz

開機時: 50 W

待機模式: 0.3 W 或更少 (HDMI 控制功能已關閉)。

尺寸 (約)

270 mm × 60 mm ×
286 mm (寬 / 高 / 深)

重量 (約)

1.9 kg

揚聲器 (SS-CT550W)

前置揚聲器單元

低音反射

揚聲器系統

50 mm, 圓錐形 × 2

揚聲器單元

額定阻抗

4 歐姆

尺寸 (約)

948.2 mm × 75 mm ×
40 mm (寬 / 高 / 深)

重量 (約)

2.3 kg

揚聲器導線

3 m

低音揚聲器 (SA-WCT550W)

擴大機部分

功率輸出 (參考)	134 W (每個聲道 4 歐姆、100 Hz)
揚聲器系統	低音揚聲器, 低音反射
揚聲器單元	160 mm 圓錐形
額定阻抗	4 歐姆
電源要求	120 V AC, 50/60 Hz
功率消耗	
開機時:	30 W
待機模式:	0.5 W 或更少
尺寸 (約)	270 mm × 389 mm × 280.5 mm (寬 / 高 / 深)
重量 (約)	8.8 kg

無線收發器 (EZW-RT50)

通訊系統	無線聲音規格版本 1.0
頻帶	5.725 GHz - 5.875 GHz
電源要求	DC 3.3 V, 300 mA
調制方法	DSSS
尺寸 (約)	30 mm × 9 mm × 60 mm (寬 / 高 / 深)
重量 (約)	10 g

設計和規格若有改變, 恕不另行通知。

A

- A/V SYNC 35
- ADVANCED AUTO VOLUME 10
- AMP 選單 34
- 安裝 11
- AUDIO DRC 35
- Audio Return Channel (ARC) 15, 21
- AUTO STBY 36

B

- BASS 35

C

- CNT LEVEL 35

D

- DIMMER 36
- DISPLAY 27
- DUAL MONO 35

F

- 放置系統 11

I

- INPUT MODE 36
- INPUT SELECTOR 7

J

- 靜音 10

L

- 連接
 - Blu-ray Disc 藍光播放機 14
 - DVD 播放機 14, 16
 - “PlayStation®2” 16
 - “PlayStation®3” 14
 - 調頻導線式天線 17
 - TV 14
 - 衛星調諧器 14, 16
 - 有線電視調諧器 14, 16

N

- NIGHT MODE 35

P

- PROTECTOR 40

Q

- 前面板顯示幕 9

R

- Reset 40
- RF CHANNEL 37

S

- SECURE ON 37
- 聲場 29
- 數位光纖導線 14
- SW LEVEL 35

T

- TREBLE 35

V

- VOLUME 7, 10

W

- 無線電 24
- 無線電電臺 25
- 無線系統 18

Y

- 遙控器
 - 操作 10, 30
 - 使用之前 6



* 4 2 6 9 8 7 5 1 1 * (1)