

# Manual de utilizare

32PFS6402

**PHILIPS**

# Cuprins

<b>1</b>	<b>Noutăți</b>	<b>4</b>
1.1	Meniu sursă complet	4
1.2	Primele selecții	4
1.3	Browser media	5
<b>2</b>	<b>Configurarea</b>	<b>6</b>
2.1	Citiți despre siguranță	6
2.2	Suportul televizorului și montarea pe perete	6
2.3	Sugestii de poziționare	6
2.4	Cablul de alimentare	6
2.5	Cablul antenei	7
2.6	Antena de satelit	7
<b>3</b>	<b>Telecomandă</b>	<b>8</b>
3.1	Prezentare generală a tastelor	8
3.2	Căutare vocală	9
3.3	Senzor IR	10
3.4	Baterii	10
3.5	Curățarea	10
<b>4</b>	<b>Pornire și oprire</b>	<b>11</b>
4.1	Pornit sau în modul standby	11
4.2	Butoane de pe televizor	11
<b>5</b>	<b>Canale</b>	<b>12</b>
5.1	Instalare sateliți	12
5.2	Instalare antenă/cablu	15
5.3	Copiere listă canale	17
5.4	Despre canale	17
<b>6</b>	<b>Conectarea dispozitivelor</b>	<b>24</b>
6.1	Despre conexiuni	24
6.2	Porturile HDMI	24
6.3	Y Pb Pr - Componente	25
6.4	Scart	26
6.5	Ieșire audio - optică	26
6.6	CAM cu Smart Card - CI+	26
6.7	Sistem Home Theatre - HTS	27
6.8	Smartphone-uri și tablete	28
6.9	Player Blu-ray	28
6.10	DVD player	28
6.11	Bluetooth - boxe și gamepaduri	28
6.12	Căști	29
6.13	Consolă de jocuri	30
6.14	Gamepad	30
6.15	Hard disk USB	31
6.16	Tastatură USB	31
6.17	Memorie flash USB	32
6.18	Cameră foto	32
6.19	Cameră video	32
6.20	Calculator	33
<b>7</b>	<b>Conectarea televizorului Android</b>	<b>34</b>
7.1	Rețea și Internet	34
7.2	Cont Google	37
7.3	Galerie Philips App	37
7.4	Setări Android	38
7.5	Meniu Acasă	38
<b>8</b>	<b>Aplicații</b>	<b>40</b>
8.1	Despre Aplicații	40
8.2	Google play	40
8.3	Pornirea sau oprirea unei aplicații	41
8.4	Blocarea aplicațiilor	41
8.5	Gestionare aplicații	43
8.6	Stocare	43
<b>9</b>	<b>Internet</b>	<b>44</b>
9.1	Pornire Internet	44
9.2	Opțiuni pe internet	44
<b>10</b>	<b>MENIUL TV</b>	<b>45</b>
10.1	Despre meniul TV	45
10.2	Deschideți meniul TV	45
<b>11</b>	<b>Surse</b>	<b>46</b>
11.1	Comutarea la un dispozitiv	46
11.2	Opțiunile pentru o intrare TV	46
11.3	Numele și tipul dispozitivului	46
11.4	Calculator	46
<b>12</b>	<b>Setări</b>	<b>48</b>
12.1	Setări frecvente	48
12.2	Imagine	48
12.3	Sunet	52
12.4	Setările Ambilight	54
12.5	Setări ecologice	57
12.6	Setări generale	57
12.7	Ceas, regiune și limbă	59
12.8	Acces universal	62
12.9	Blocare pentru copii	63
<b>13</b>	<b>Clipuri video, fotografii și muzică</b>	<b>65</b>
13.1	De pe o conexiune USB	65
13.2	De pe un calculator sau de pe un dispozitiv de stocare conectat la rețea	65
13.3	Dintr-un serviciu de stocare în cloud	65
13.4	Meniul Programe favorite, Cele mai populare, Ultimele redate	65
13.5	Redarea clipurilor video	66
13.6	Vizualizarea fotografiilor	66
13.7	Redarea muzicii	66
<b>14</b>	<b>Ghid TV</b>	<b>68</b>
14.1	De ce aveți nevoie?	68
14.2	Datele din Ghid TV	68
14.3	Utilizarea ghidului TV	68
<b>15</b>	<b>Înregistrare și Pauză TV</b>	<b>70</b>
15.1	Înregistrare	70
15.2	Pauză TV	71
<b>16</b>	<b>Smartphone-uri și tablete</b>	<b>73</b>
16.1	Aplicația Philips TV Remote	73
16.2	Google Cast	73
16.3	Airplay	73
16.4	MHL	73
<b>17</b>	<b>Jocuri</b>	<b>74</b>
17.1	De ce aveți nevoie?	74
17.2	Redare joc	74
<b>18</b>	<b>Ambilight</b>	<b>75</b>
18.1	Stil Ambilight	75
18.2	Ambilight oprit	75
18.3	Setările Ambilight	75
<b>19</b>	<b>Primele selecții</b>	<b>77</b>
19.1	Despre primele selecții	77
19.2	Acum pe televizorul dvs.	77
19.3	TV online	77
19.4	Magazine video	77
<b>20</b>	<b>Netflix</b>	<b>79</b>

<b>21 Vizualizare multiplă</b>	<b>80</b>
21.1 Teletext și TV	80
21.2 HDMI și televizorul	80
21.3 Nettv și TV	80
21.4 Nettv și HDMI	80
<b>22 Software</b>	<b>81</b>
22.1 Actualizare software	81
22.2 Versiune software	81
22.3 Software open source	81
22.4 Licența open source	82
22.5 Anunțuri	201
<b>23 Specificații</b>	<b>202</b>
23.1 Protecția mediului	202
23.2 Alimentare	202
23.3 Sistem de operare	202
23.4 Recepție	203
23.5 Display Type	203
23.6 Rezoluție intrare ecran	203
23.7 Dimensiuni și greutate	203
23.8 Conectivitate	203
23.9 Sunet	204
23.10 Multimedia	204
<b>24 Ajutor și asistență</b>	<b>205</b>
24.1 Înregistrați televizorul	205
24.2 Utilizarea asistenței	205
24.3 Probleme	205
24.4 Asistență online	207
24.5 Asistență și reparații	207
<b>25 Siguranța și întreținerea</b>	<b>209</b>
25.1 Siguranță	209
25.2 Întreținerea ecranului	210
<b>26 Condiții de utilizare</b>	<b>211</b>
26.1 Condiții de utilizare - televizorul	211
26.2 Termeni de utilizare - Galeria de aplicații Philips	211
<b>27 Drepturi de autor</b>	<b>212</b>
27.1 MHL	212
27.2 HDMI	212
27.3 Dolby Audio	212
27.4 DTS 2.0 + Digital Out™	212
27.5 Microsoft	212
27.6 Wi-Fi Alliance	212
27.7 Kensington	212
27.8 Alte mărci comerciale	213
<b>28 Exonerare de răspundere privind serviciile și/sau software-ul oferite de terțe părți</b>	<b>214</b>
<b>Index</b>	<b>215</b>

# Noutăți

## Meniu sursă complet

### Despre meniul sursă complet

Prima oară când apăsați **SOURCES**, puteți vizualiza instrucțiunile despre cum să setați meniul sursă.

Meniul sursă îmbunătățit conține meniul sursă normal, Ghidul TV ușor de deschis și puteți folosi, de asemenea, **+** (tasta plus) pentru a seta un memento sau pentru a programa o înregistrare în Ghidul TV.

Un meniu Surse complet, un ghid TV modernizat și un nou browser de programe simplu de utilizat.

Lista de canale favorite **♥** face acum parte din **Surse** meniul. De asemenea, și listele de canale ale ambelor tunere **Antenă/Cablu** și **Satelit**.

Noul meniu Surse va avea toate dispozitivele conectate din listă, dar și tunerele, astfel că în meniul Surse utilizatorul va găsi toate „sursele” posibile pentru televizor.

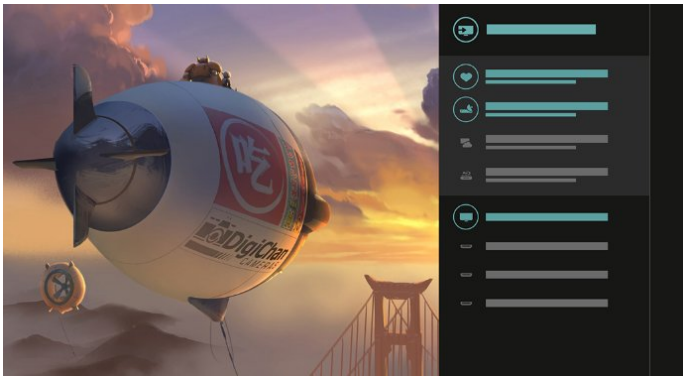

## Comutare între tuner, canal și ghidul TV

Selectați o sursă tuner și apăsați **→** pentru a deschide lista de canale. Apăsați **→** din nou pentru a deschide **ghidul TV** și pentru a vedea ce este la televizor. Apăsați **←** pentru a reveni la lista de canale.



## Ghid TV îmbunătățit

Un ghid TV mai simplu și cu un aspect mai plăcut. Selectați un program și citiți informațiile despre program sau apăsați **+** pentru a seta un memento sau pentru a programa o înregistrare.

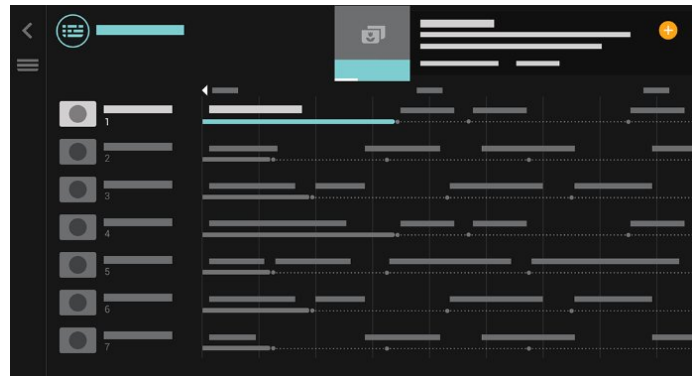

## Primele selecții

Cu **★ TOP PICKS** televizorul dvs. recomandă programe TV curente, ultimele clipuri video de închiriat și servicii Online TV de urmărit de către dvs.

1 - Apăsați **★ TOP PICKS**.

2 - Selectați un program și utilizați **+** (tasta plus) pentru a programa o înregistrare, a seta un memento sau a viziona un program.

3 - Utilizați tastele **Săgeată/navigare** pentru a selecta 3 puncte în partea dreaptă sus a ecranului, apoi apăsați **OK** pentru a deschide meniul **OPTIONS**.

Selectați **●** pentru a înregistra sau selectați **🕒** pentru a seta un memento



Selecțai **♥** pentru a marca drept favorite



4 - Când rulează, există o a doua bară de control la baza ecranului; utilizați săgețile și tasta **OK** pentru a selecta ceea ce doriți.

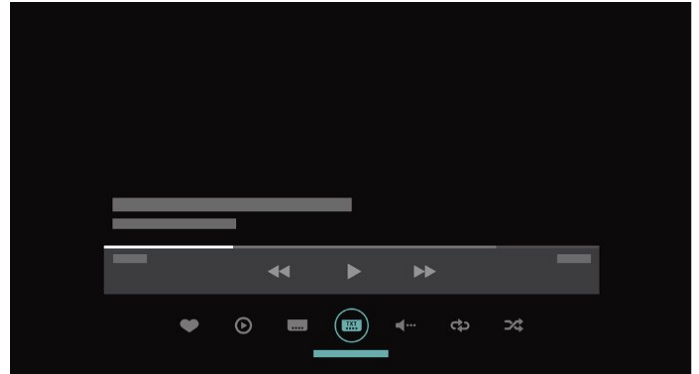

1.3

## Browser media

Navigați prin fișierele media după cum doriți sau marcați cu ușurință orice canal, melodie sau fotografie ca favorite.

1 - Apăsați **+** (tasta plus) pentru a marca orice clip video, melodie sau fotografie ca favorite.

2 - Puteți vizualiza clipuri video, melodii și fotografii în vizualizarea grilă sau în vizualizarea listă.

3 - Utilizați tastele **Săgeată/navigare** pentru a selecta 3 puncte în partea dreaptă sus a ecranului, apoi apăsați **OK** pentru a deschide meniul **OPTIONS**.

Vizualizare grilă

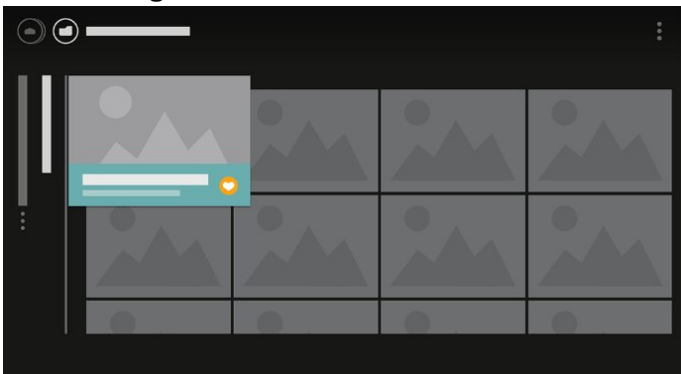

Vizualizare listă

# Configurarea

## 2.1

### Citiți despre siguranță

Înainte de a folosi televizorul, citiți instrucțiunile de siguranță.

Pentru mai multe informații, în meniul **Asistență**, selectați **Cuvinte cheie și căutați** **Instrucțiuni de siguranță**.

## 2.2

### Suportul televizorului și montarea pe perete

#### Suportul televizorului

Puteți găsi instrucțiunile de montare a standul TV în Ghidul de pornire rapidă care însoțește televizorul. În cazul pierderii acestui ghid, îl puteți descărca de la adresa [www.philips.com](http://www.philips.com).

Utilizați numărul de model al televizorului pentru a căuta Ghidul de inițiere rapidă care trebuie descărcat.

#### Montarea pe perete

Televizorul dvs. este, de asemenea, pregătit pentru o consolă de montare pe perete compatibil VESA (vândut separat).

Folosiți următorul cod VESA la achiziționarea suportului pentru montare pe perete . . .

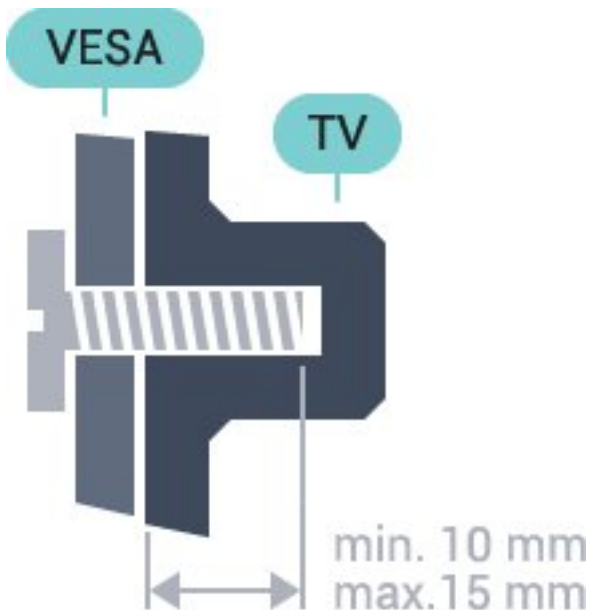

• 32PFS6402

VESA MIS-F 100x100, M4

• 43PUS6432, 43PUS6452

VESA MIS-F 200x200, M6

• 49PUS6432, 49PUS6452

VESA MIS-F 400x200, M6

• 55PUS6432, 55PUS6452

VESA MIS-F 400x200, M6

#### Pregătirea

Mai întâi demontați cele 4 capace din plastic de pe bușoanele filetate situate în partea din spate a televizorului.

Verificați dacă șuruburile metalice, furnizate pentru montarea televizorului pe consola compatibilă VESA, intră aproximativ 10 mm în interiorul bușoanelor filetate ale televizorului.

#### Atenție

Montarea pe perete a televizorului necesită o tehnică specială și trebuie să fie efectuată numai de către personal calificat. Montarea pe perete a televizorului trebuie să respecte standardele de siguranță aplicabile conform greutății televizorului. Citiți și precauțiile de siguranță înainte să poziționați televizorul.

TP Vision Europe B.V. nu își asumă nicio responsabilitate pentru montarea incorectă sau orice tip de montare care poate produce accidente sau vătămări corporale.

## 2.3

### Sugestii de poziționare

- Poziționați televizorul astfel încât lumina să nu cadă direct pe ecran.
- Poziționați televizorul la o distanță de până la 15 cm de perete.
- Distanța ideală pentru vizionarea la televizor este de 3 ori dimensiunea diagonalei ecranului. Când stați jos, ochii dvs. trebuie să se afle la nivelul centrului ecranului.

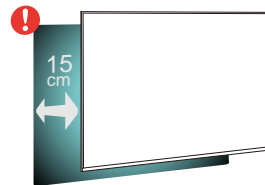

## 2.4

### Cablul de alimentare

- Introduceți cablul de alimentare în conectorul **POWER** din partea posterioară a televizorului.
- Asigurați-vă de introducerea cablului de alimentare în conector, în condiții de siguranță.

- Asigurați-vă că ștecărul din priza de perete este accesibil în orice moment.
- Când deconectați cablul de alimentare, trageți întotdeauna de ștecăr, niciodată de cablu.

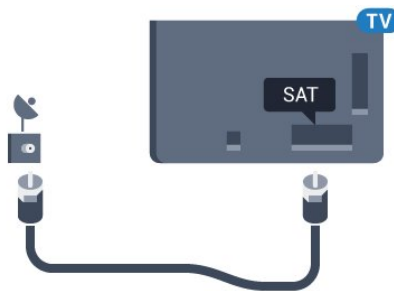
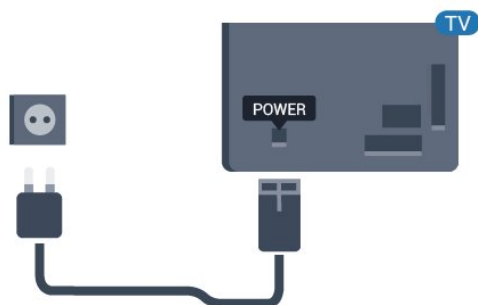

Deși acest televizor are un consum foarte redus de energie în modul standby, pentru a economisi energia, scoateți ștecherul din priză dacă nu utilizați televizorul o durată îndelungată de timp.

---

2.5

## Cablul antenei

Introduceți bine mufa antenei în intrarea pentru **Antenă** din partea posterioară a televizorului.

Puteți conecta propria antenă sau vă puteți conecta la un semnal de antenă de la un sistem de distribuție de antenă. Utilizați un conector IEC de antenă RF coaxial de 75 ohmi.

Utilizați această conexiune de antenă pentru semnalele de intrare DVB-T și DVB-C.

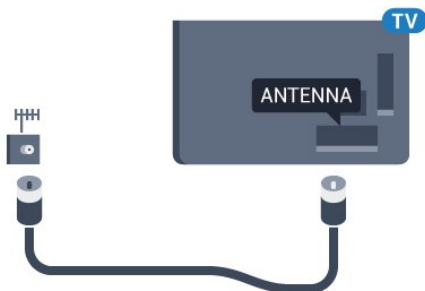

---

2.6

## Antena de satelit

Atașați conectorul de satelit tip F la conexiunea prin satelit **SAT** din partea posterioară a televizorului.

# Telecomandă

## 3.1

### Prezentare generală a tastelor

#### Tabel de pagini

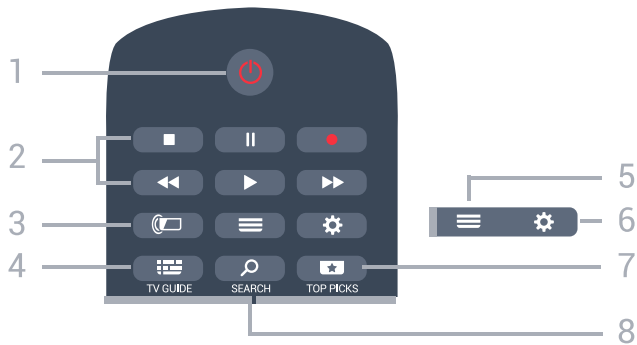

#### 1 - Standby / Pornit

Pentru a comuta televizorul din standby sau înapoi în standby.

#### 2 - Redare și Înregistrare

- Redare , pentru redare
- Pauză , pentru întreruperea redării
- Oprire , pentru oprirea redării
- Derulare înapoi , pentru derulare înapoi
- Derulare înainte , pentru a derula rapid înainte.
- Înregistrare , pentru a începe înregistrarea

#### 3 - Ambilight

Pentru a selecta unul dintre stilurile Ambilight.

#### 4 - TV GUIDE

Pentru a deschide sau a închide ghidul TV.

#### 5 - LIST

Pentru a deschide sau a închide lista de canale.

#### 6 - Setări

Pentru a deschide Setări frecvente.

#### 7 - TOP PICKS

Pentru a deschide meniul cu programele recomandate, Video la cerere (Video de închiriat) sau TV online (Catch Up TV).  
Dacă este disponibil.

#### 8 - SEARCH

Pentru a deschide pagina Căutări.

## Mijloc

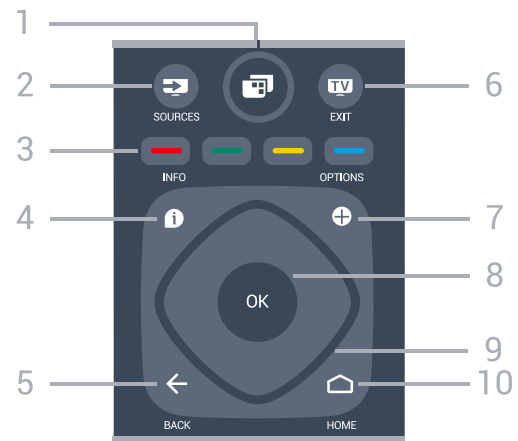

#### 1 - Meniu TV

Pentru a deschide meniul TV cu funcțiile TV tipice.

#### 2 - SOURCES

Pentru a deschide meniul Surse.

#### 3 - Taste colorate

Selectarea directă a opțiunilor.

#### 4 - INFO

Pentru a deschide sau a închide informațiile despre program.

#### 5 - BACK

Pentru a reveni la canalul selectat anterior.

Pentru a reveni la meniul precedent.

Pentru a merge la pagina Aplicație/Internet anterioară.

#### 6 - - EXIT

Pentru a reveni la modul de vizionare la televizor.

Pentru a părăsi o aplicație TV interactivă.

#### 7 - OPTIONS

Pentru a deschide sau a închide meniul Opțiuni.

#### 8 - Tasta OK

Pentru a confirma selecția sau setarea. Pentru a deschide lista de canale în timpul vizionării la televizor.

#### 9 - Tastele săgeți/de navigare

Pentru a naviga în sus, în jos, la stânga sau la dreapta.

#### 10 - HOME

Pentru a deschide meniul Acasă.

## Partea inferioară



Android 4.3 sau o versiune mai recentă pentru a utiliza aplicația Telecomandă Android TV.

---

## Sincronizarea cu televizorul

Nu există microfon pe telecomandă; dacă doriți să folosiți căutarea vocală, trebuie mai întâi să instalați aplicația **Telecomandă Android TV** pe smartphone-ul sau tableta dvs. Android.

- 1 - Pe smartphone-ul sau tableta Android, căutați „Telecomandă Android TV” în magazinul Google Play.
- 2 - Descărcați și instalați aplicația **Telecomandă Android TV\*** pe smartphone-ul sau tableta Android.
- 3 - Conectați smartphone-ul sau tableta Android la aceeași rețea ca și dispozitivul Android TV.
- 4 - Selectați „PhilipsTv”\*\* pe smartphone-ul sau tableta Android, apoi televizorul Android va afișa un cod pe ecran.
- 5 - Introduceți codul pe smartphone-ul sau tableta Android pentru a realiza sincronizarea cu televizorul Android.

\*Aveți nevoie de un telefon sau de o tabletă cu Android 4.3 sau o versiune mai recentă pentru a utiliza aplicația Telecomandă Android TV.



\*\*Numele televizorului Android este în funcție de numele pe care l-ați setat în Nume rețea TV. Numele presetat este numele de model al acestui televizor.

---

## Utilizarea căutării vocale

Puteți căuta înregistrări video, muzică sau orice altceva pe internet cu pictograma  din partea de sus a meniului Acasă. Puteți începe utilizarea Căutării vocale în orice moment. Alternativ, puteți folosi tastatura telecomenzii pentru a introduce text.

Pentru a utiliza Căutarea vocală...

- 1 - Atingeți pictograma  pe smartphone pentru a începe o căutare vocală.
- 2 - Pictograma  este roșie pe ecran, microfonul este activ.
- 3 - Rostiți clar ce căutați. Este posibil să dureze un timp până când vor apărea rezultatele.
- 4 - În ecranul cu rezultatele căutării, puteți selecta elementul pe care îl doriți.

Consultați și [www.support.google.com/androidtv](http://www.support.google.com/androidtv)



### 1 - NETFLIX

Pentru a deschide aplicația Netflix direct. Cu televizorul TV pornit sau din standby.

### 2 - Volum

Pentru a regla nivelul volumului.

### 3 - Taste numerice

Pentru selectarea directă a unui canal.

### 4 - SUBTITLE

Pentru a activa, dezactiva sau a afișa automat subtitrarea.

### 5 - Canal

Pentru a merge la canalul următor sau anterior din lista de canale. Pentru a deschide pagina următoare sau anterioară din Text/Teletext. Pentru a începe capitolul următor sau anterior de pe un disc.

### 6 - Dezactivare sunet

Pentru a dezactiva sunetul sau a-l restabili.

### 7 - TEXT

Pentru a închide sau a deschide Text/Teletext.

---

3.2

## Căutare vocală

---

### Descărcați aplicații din Google Play

Folosiți smartphone-ul sau tableta Android ca telecomandă pentru televizorul Android. Comutați cu ușurință între modurile d-pad, touchpad și gamepad pentru a naviga prin conținut și a juca jocuri pe dispozitivul Android TV. Atingeți microfonul pentru a începe o căutare vocală sau folosiți tastatura pentru a introduce text pe Android TV.

Pentru a începe, conectați-vă telefonul Android sau tableta la aceeași rețea ca și dispozitivul dvs. Android TV sau găsiți Android TV prin intermediul Bluetooth.

Funcționează cu toate dispozitivele Android TV.





\*Aveți nevoie de un telefon sau de o tabletă cu

---

## Setările pentru Căutare vocală

Puteți seta limba pe care doriți să o utilizați cu căutarea vocală.

Pentru a seta limba pentru Căutarea vocală...

- 1 - Apăsați , selectați **Toate setările** și apăsați **OK**.
- 2 - Selectați **Setări Android** și apăsați **OK**.
- 3 - Selectați **Preferințe** >  **Vorbire** și apăsați **OK**.
- 4 - Selectați limba pe care doriți să o folosiți și apăsați pe **OK**.
- 5 - Apăsați  **BACK** pentru a vă întoarce cu un pas sau apăsați  **EXIT** pentru a închide meniul.

---

3.3

## Senzor IR

Televizorul poate primi comenzi de la o telecomandă care utilizează IR (infraroșu) pentru trimiterea de comenzi. Dacă utilizați o asemenea telecomandă, asigurați-vă întotdeauna că îndreptați telecomanda spre senzorul de infraroșii situat în partea din față a televizorului.

### Avertizare

Nu amplasați obiecte în fața senzorului IR al televizorului, deoarece semnalul IR poate fi obstrucționat.

---

3.4

## Baterii

Dacă televizorul nu reacționează la apăsarea unei taste a telecomenzii, este posibil ca bateriile să se fi descărcat.

Pentru înlocuirea bateriilor, deschideți compartimentul pentru baterii din partea din spate a telecomenzii.

- 1 - Glisați capacul compartimentului în direcția indicată de săgeată.
- 2 - Înlocuiți bateriile vechi cu 2 baterii de tip **AAA-R03 de 1,5 V**. Verificați dacă ați aliniat corect extremitățile + și - ale bateriilor.
- 3 - Repoziționați capacul compartimentului pentru baterii și glisați-l la loc până când se aude un clic.

Scoateți bateriile dacă nu utilizați telecomanda o perioadă lungă de timp.

Aruncați bateriile uzate conform indicațiilor referitoare la scoaterea din uz a acestora.

Pentru mai multe informații, în meniul **Asistență**, selectați **Cuvinte cheie** și căutați **Scoatere din uz**.

---

3.5

## Curățarea

Telecomanda este tratată cu un strat anti-zgâriere.

Pentru a curăța telecomanda, utilizați o cârpă moale și umedă. Nu utilizați niciodată alcool, substanțe chimice sau agenți de curățare de uz casnic pentru curățarea telecomenzii.



# Pornire și oprire

## 4.1

### Pornit sau în modul standby

Verificați dacă televizorul este conectat la sursa de alimentare rețea CA. Conectați cablul de alimentare inclus la conectorul de intrare CA din spatele televizorului. Indicatorul luminos din partea de jos a televizorului se aprinde.

#### Pornire

Apăsați butonul  de pe telecomandă, pentru a porni televizorul. Alternativ, apăsați pe  HOME . De asemenea, puteți apăsa pe mica tastă joystick din spatele televizorului, pentru a porni televizorul, în cazul în care nu găsiți telecomanda sau aceasta are bateriile descărcate.

#### Comutarea în modul standby

Pentru a trece televizorul în modul standby, apăsați pe butonul  de pe telecomandă. De asemenea, puteți apăsa pe mica tastă joystick din spatele televizorului.



În modul standby, televizorul este conectat în continuare la rețeaua de electricitate, însă consumă foarte puțin curent.

Pentru a opri televizorul complet, deconectați-l de la priza de alimentare.

La deconectarea mufei de alimentare, trageți întotdeauna de mufă, niciodată de cablu. Asigurați-vă că în orice moment aveți acces deplin la mufa de alimentare, la cablul de alimentare și la priză.



## 4.2

### Butoane de pe televizor

Dacă pierdeți telecomanda sau dacă bateriile sunt descărcate, încă mai puteți efectua anumite operații de bază.

Pentru a deschide meniul de bază...

1 - Cu televizorul pornit, apăsați tasta joystick din partea din spate a televizorului pentru a afișa meniul de bază.

2 - Apăsați în stânga sau în dreapta pentru a selecta  Volum,  Canal sau  Surse.

Selectați  Demo pentru a reda un film demonstrativ.

3 - Apăsați sus sau jos pentru a regla volumul sau pentru a comuta la canalul următor sau la canalul anterior. Apăsați sus sau jos pentru a parcurge lista de surse, inclusiv selectarea tunerului. Apăsați tasta joystick pentru a începe clipul demonstrativ.

4 - Meniul dispare automat.

Pentru a comuta televizorul în modul standby, selectați butonul  și apăsați tasta joystick.



# Canale

## 5.1

### Instalare sateliți

#### Despre instalarea sateliților

Până la 4 sateliți

Puteți instala până la 4 sateliți (4 dispozitive LNB) pe acest televizor. Când începeți instalarea, selectați numărul exact de sateliți pe care doriți să-i instalați. Acest lucru va accelera procesul de instalare.

#### Unicable

Puteți folosi un sistem Unicable pentru a conecta antena de satelit la televizor. Puteți selecta Unicable pentru 1 sau pentru 2 sateliți la începutul instalării.

#### Începerea instalării

Înainte de a începe instalarea, verificați dacă antena de satelit este conectată corect și este aliniată perfect.

Pentru a începe instalarea sateliților...

- 1 - Apăsați , selectați **Toate setările** și apăsați **OK**.
- 2 - Selectați **Canale > Instalare sateliți**. Introduceți codul dvs. PIN dacă este necesar.
- 3 - Selectați **Căutare satelit**.
- 4 - Selectați **Căutare**. Televizorul va căuta sateliți.
- 5 - Selectați **Instalare**. Televizorul afișează configurarea curentă a instalării sateliților. Dacă doriți să modificați această configurare, selectați **Setări**. Dacă nu doriți să modificați configurarea, selectați **Căutare**. Treceți la pasul 5.
- 6 - În **Sistem instalare**, selectați numărul de sateliți pe care doriți să îi instalați sau selectați unul dintre sistemele Unicable. Atunci când selectați Unicable, puteți alege numerele pentru opțiunea Număr de bandă utilizator și puteți introduce frecvențele pentru opțiunea Frecvență de bandă utilizator, pentru fiecare tuner. În anumite țări, puteți modifica unele dintre setările pentru experți pentru fiecare LNB în **Mai multe setări**.
- 7 - Televizorul va căuta sateliții disponibili pe alinierea antenei dvs. de satelit. Această acțiune poate dura câteva minute. Dacă se găsește un satelit, numele și puterea semnalului acestuia sunt afișate pe ecran.
- 8 - Când televizorul a găsit sateliții necesari, selectați **Instalare**.
- 9 - Dacă satelitul oferă **Pachete de canale**, televizorul va afișa pachetele disponibile. Selectați

pachetul de care aveți nevoie.

10 - Pentru a memora configurarea satelitului și canalele și posturile radio instalate, selectați **Finalizare**.

### Setări instalare sateliți

Setările pentru instalarea sateliților sunt presetate conform țării dvs. Aceste setări determină modul cum televizorul caută și instalează sateliții și canalele sale. Puteți schimba aceste setări oricând.

Pentru a schimba setările de instalare a sateliților...

- 1 - Porniți instalarea sateliților.
- 2 - Pe ecranul pe care puteți începe căutarea de sateliți, selectați **Setări** și apăsați **OK**.
- 3 - Selectați numărul de sateliți pe care doriți să îi instalați sau selectați unul dintre sistemele Unicable. Atunci când selectați Unicable, puteți alege numerele pentru opțiunea Număr de bandă utilizator și puteți introduce frecvențele pentru opțiunea Frecvență de bandă utilizator, pentru fiecare tuner.
- 4 - Când ați terminat, selectați **Înainte** și apăsați **OK**.
- 5 - În meniul **Setări**, apăsați **OK** pentru a reveni la ecran și a începe căutarea de sateliți.

#### Transponder de localizare și LNB

În unele țări, puteți ajusta setările pentru experți pentru transponderul de localizare și fiecare LNB. Utilizați și schimbați aceste setări numai atunci când o instalare normală eșuează. Dacă aveți echipament de satelit non-standard, puteți utiliza aceste setări pentru a suprascrive setările standard. Este posibil ca unii furnizori să vă dea un emițător-receptor sau valori LNB pe care le puteți introduce aici.

### Module CAM pentru satelit

Dacă folosiți un modul CAM – Modul de acces condiționat cu un Smart Card – pentru a viziona canale prin satelit, vă recomandăm să efectuați instalarea sateliților cu modulul CAM introdus în televizor.

Cele mai multe module CAM se folosesc pentru decodarea canalelor.

Noile modele de module CAM (CI+ 1.3 cu Profilul operatorului) pot instala singure canalele prin satelit pe televizorul dvs. Modulul CAM vă solicită să îi instalați satelitul/sateliții și canalele. Aceste module CAM nu realizează doar instalarea și decodificarea canalelor, ci efectuează și actualizarea periodică a canalelor.

---

## Pachete de canale

Operatorii de sateliți pot oferi pachete de canale care conțin canale gratuite (fără restricții) și oferă o selecție corespunzătoare unei țări. Unii sateliți oferă pachete de abonamente - o selecție de canale pentru care trebuie să plătiți.

---

## Configurare Unicable

### Sistemul Unicable

Puteți folosi un sistem cu un singur cablu, MDU sau sistem Unicable, pentru a conecta antena de satelit la televizor. Sistemul cu un singur cablu utilizează un singur cablu pentru a conecta antena de satelit la toate receptoarele de satelit din sistemul său.

Sistemul cu un singur cablu se folosește de obicei atunci când locuiți la bloc. Dacă folosiți un sistem Unicable, televizorul vă va solicita să alocați un număr de bandă de utilizator și frecvența corespunzătoare, în timpul procesului de instalare. Cu sistemul Unicable, puteți instala 1 sau 2 sateliți pe acest televizor.

Dacă observați că anumite canale lipsesc după instalarea Unicable, este posibil ca o altă instalare să fi fost făcută în același moment pe sistemul Unicable. Efectuați instalarea din nou pentru a instala canalele lipsă.

### Număr de bandă utilizator

Într-un sistem Unicable, fiecare tuner de satelit trebuie să fie numerotat (de exemplu: 0, 1, 2 sau 3 etc.).

Puteți găsi benzile de utilizator disponibile, precum și numerele acestora pe comutatorul Unicable. Banda de utilizator este uneori prescurtată ca UB. Există comutatoare Unicable care oferă 4 sau 8 benzi de utilizator. Dacă selectați Unicable în setări, televizorul vă va solicita să alocați fiecărui tuner de satelit încorporat numărul unic de bandă de utilizator. Un tuner de satelit nu poate avea același număr de bandă de utilizator cu un alt tuner de satelit din sistemul Unicable.

### Frecvență de bandă utilizator

Pe lângă numărul unic de bandă de utilizator, receptorul de satelit încorporat are nevoie de frecvența numărului de bandă de utilizator selectat. În general, aceste frecvențe sunt indicate lângă numărul de bandă de utilizator de pe comutatorul Unicable.

---

## Actualizarea manuală a canalelor

Puteți efectua oricând actualizarea canalelor personal.

Pentru a efectua o actualizare manuală a canalelor...

- 1 - Apăsați , selectați **Toate setările** și apăsați **OK**.
- 2 - Selectați **Canale > Instalare sateliți**.
- 3 - Selectați **Căutare canale**.
- 4 - Selectați **Actualizare canale**. Televizorul va începe să se actualizeze. Actualizarea poate dura câteva minute.
- 5 - Urmați instrucțiunile de pe ecran. Actualizarea poate dura câteva minute.
- 6 - Selectați **Finalizare** și apăsați pe **OK**.

---

## Adăugarea unui satelit

Puteți adăuga un satelit suplimentar la instalarea actuală. Sateliții instalați și canalele acestora nu se vor modifica. Unii operatori de sateliți nu permit adăugarea unui satelit.

Satelitul suplimentar ar trebui să fie perceput ca unul adițional; acesta nu reprezintă principalul dvs. abonament de satelit sau satelitul principal, al cărui pachet de canale îl utilizați. În mod normal, ați adăuga un al 4-lea satelit atunci când aveți deja 3 sateliți instalați. Dacă aveți 4 sateliți instalați, trebuie să luați în calcul posibilitatea eliminării unuia pentru a putea adăuga un satelit nou.

### Configurare

Dacă în momentul de față aveți numai 1 sau 2 sateliți instalați, este posibil ca setările actuale de instalare să nu permită adăugarea unui satelit suplimentar. Dacă este necesar să modificați setările de instalare, trebuie să reluați întregul proces de instalare a sateliților. Nu puteți folosi opțiunea **Adăugare satelit** dacă este necesară modificarea unei setări.

Pentru adăugarea unui satelit...

- 1 - Apăsați , selectați **Toate setările** și apăsați **OK**.
- 2 - Selectați **Canale > Instalare sateliți**.
- 3 - Selectați **Căutare satelit**.
- 4 - Selectați **Adăugare satelit**. Sunt afișați sateliții curenți.
- 5 - Selectați **Căutare**. Televizorul caută sateliți noi.
- 6 - Dacă televizorul a identificat unul sau mai mulți sateliți, selectați **Instalare**. Televizorul instalează canalele sateliților găsiți.
- 7 - Selectați **Finalizare** și apăsați pe **OK** pentru a memora canalele și posturile de radio.

---

## Eliminarea unui satelit

Puteți elimina unul sau mai mulți sateliți din instalarea dvs. curentă. Veți elimina atât satelitul, cât și canalele acestuia. Unii operatori de sateliți nu permit eliminarea unui satelit.

Pentru eliminarea sateliților...

- 1 - Apăsați , selectați **Toate setările** și apăsați **OK**.
- 2 - Selectați **Canale > Instalare sateliți**.
- 3 - Selectați **Căutare satelit**.
- 4 - Selectați **Eliminare satelit**. Sunt afișați sateliții curenți.
- 5 - Selectați un satelit și apăsați pe **OK** pentru bifare sau debifare în vederea eliminării.
- 6 - Apăsați **<** (stânga) de mai multe ori, dacă este necesar, pentru a închide meniul.

---

## Instalare manuală

Instalarea manuală se adresează utilizatorilor experți.

Puteți folosi funcția de Instalare manuală pentru a adăuga rapid canale noi de la un emițător-receptor de satelit. Trebuie să știți care este frecvența și polarizarea emițător-receptorului. Televizorul va instala toate canalele emițător-receptorului respectiv. Dacă emițător-receptorul a mai fost instalat anterior, toate canalele acestuia - cele vechi și cele noi - vor fi mutate la sfârșitul listei de canale **Toate**. Nu puteți folosi funcția de Instalare manuală dacă trebuie să modificați numărul de sateliți. Dacă acest lucru este necesar, trebuie să faceți o instalare completă cu ajutorul funcției **Instalare sateliți**.

Pentru instalarea unui emițător-receptor...

- 1 - Apăsați , selectați **Toate setările** și apăsați **OK**.
- 2 - Selectați **Canale > Instalare sateliți**.
- 3 - Selectați **Instalare manuală** și apăsați pe **>** (dreapta) pentru a accesa meniul.
- 4 - Dacă aveți mai mult de 1 satelit instalat, selectați **LNB** pentru care doriți să adăugați canale.
- 5 - Setati **Polarizarea** de care aveți nevoie. Dacă setati **Mod Rată simbol** pe **Manual**, puteți introduce manual rata de simbol în **Rată simbol**.
- 6 - Apăsați săgețile **▲** (sus) sau **▼** (jos) pentru a regla frecvența și selectați **OK**.
- 7 - Selectați **Căutare** și apăsați **OK**. Puterea semnalului este afișată pe ecran.
- 8 - Dacă doriți să memorați canalele unui nou emițător-receptor, selectați **Memo** și apăsați pe **OK**.
- 9 - Apăsați **<** (stânga) de mai multe ori, dacă este necesar, pentru a închide meniul.

---

## Transponder de localizare și LNB

În unele țări, puteți ajusta setările pentru experți pentru transponderul de localizare și fiecare LNB. Utilizați și schimbați aceste setări numai atunci când o instalare normală eșuează. Dacă aveți echipament de satelit non-standard, puteți utiliza aceste setări pentru a suprascrie setările standard. Este posibil ca unii furnizori să vă dea un emițător-receptor sau valori LNB pe care le puteți introduce aici.

### Energie LNB

Setarea din fabrică pentru Energie LNB este Pornit.

### Ton 22 kHz

Setarea din fabrică pentru Ton este Auto.

### Frecvență LO joasă/Frecvență LO înaltă

Frecvențele oscilatorului local sunt setate la valori standard. Modificați valorile numai în cazul echipamentelor speciale, pentru care este nevoie de valori diferite.

---

## Depanare

**Televizorul nu poate identifica sateliții pe care îi doresc sau instalează același satelit de două ori**

- Asigurați-vă că setați numărul corect de sateliți în **Setări**, la începutul procesului de instalare. Puteți seta televizorul să caute **Unul**, **Doi** sau **3/4** sateliți.

**Un dispozitiv LNB cu cap dublu nu poate găsi un al doilea satelit**

- Dacă televizorul găsește un satelit dar nu reușește să găsească un al doilea, rotiți antena la câteva grade. Aliniați antena pentru a obține semnalul cel mai bun pentru primul satelit. Verificați indicatorul de semnal de pe ecran, pentru primul satelit. Cu primul satelit setat la semnalul cel mai puternic, selectați **Repetare căutare** pentru a găsi cel de-al doilea satelit.
- Asigurați-vă că ați selectat **Doi** sateliți în setări.

**Modificarea setărilor de instalare nu a rezolvat problema**

- Toate setările, sateliții și canalele sunt memorate doar după finalizarea procesului de instalare.

**Toate canalele prin satelit au dispărut**

- Dacă folosiți un sistem Unicable, asigurați-vă că ați alocat două numere unice de bandă utilizator pentru ambele tunere în setările Unicable. Este posibil ca un alt receptor de satelit să folosească același număr de bandă de utilizator.

**Unele canale prin satelit par să fi dispărut din lista de canale**

• Dacă unele canale par să fi dispărut sau să fi fost mutate, este posibil ca furnizorul să fi modificat locația emițător-receptorului pentru aceste canale. Pentru a restaura poziția canalelor în lista de canale, puteți încerca să actualizați pachetul de canale.

### Nu pot elimina un satelit

• Pachetele de abonamente nu permit eliminarea unui satelit. Pentru a elimina satelitul, trebuie să faceți din nou o instalare completă și să selectați un alt pachet.

### Uneori recepția este de slabă calitate

• Verificați dacă antena de satelit este fixată ferm. Vântul puternic poate mișca antena.  
• Ninsoarea și ploaia pot degrada recepția.

---

5.2

## Instalare antenă/cablu



### Actualizare canale

#### Actualizare automată canal

Dacă recepționați canale digitale, puteți seta televizorul să actualizeze automat aceste canale.



Zilnic, la ora 6 a.m., televizorul actualizează canalele și memorează canalele noi. Canalele noi sunt memorate în Lista de canale și sunt marcate cu ★. Canalele fără semnal sunt eliminate. Televizorul trebuie să fie în standby pentru a putea actualiza automat canalele. Puteți dezactiva Actualizarea automată a canalelor.

Pentru dezactivarea actualizării automate...

- 1 - Apăsați , selectați **Toate setările** și apăsați **OK**.
- 2 - Selectați **Canale > Instalare antenă/cablu**.
- 3 - Introduceți codul dvs. PIN dacă este necesar.
- 4 - Selectați **Actualizare automată canal**.
- 5 - Selectați **Oprit**.
- 6 - Apăsați  (stânga) pentru a vă întoarce cu un pas sau apăsați  **BACK** pentru a închide meniul.

Dacă sunt găsite canale noi sau dacă se execută actualizarea sau eliminarea canalelor, se afișează un mesaj la pornirea televizorului. Pentru a nu se afișa acest mesaj, îl puteți dezactiva.

Pentru dezactivarea mesajului...

- 1 - Apăsați , selectați **Toate setările** și apăsați **OK**.
- 2 - Selectați **Canale > Instalare antenă/cablu**.
- 3 - Introduceți codul dvs. PIN dacă este necesar.
- 4 - Selectați **Mesaj actualizare canal**.
- 5 - Selectați **Oprit**.
- 6 - Apăsați  (stânga) pentru a vă întoarce cu un pas sau apăsați  **BACK** pentru a închide meniul.



În anumite țări, actualizarea automată a canalelor se execută în timpul vizionării unui program TV sau în orice moment în care televizorul se află în standby.

---

### Actualizarea manuală a canalelor

Puteți efectua oricând actualizarea canalelor personal.

Pentru a efectua o actualizare manuală a canalelor...

- 1 - Apăsați , selectați **Toate setările** și apăsați **OK**.
- 2 - Selectați **Canale > Instalare antenă/cablu**.
- 3 - Introduceți codul dvs. PIN dacă este necesar.
- 4 - Selectați **Căutare canale**.
- 5 - Selectați **Pornire**.
- 6 - Selectați **Actualizare canale digitale** și selectați **Înainte**.
- 7 - Selectați **Pornire** pentru a actualiza canalele digitale. Această acțiune poate dura câteva minute.
- 8 - Apăsați  (stânga) pentru a reveni cu un pas înapoi sau apăsați  **BACK** pentru a închide meniul.



---

### Reinstalarea tuturor canalelor

Puteți reinstala toate canalele și puteți lăsa la fel toate celelalte setări ale televizorului.

Dacă este setat un cod PIN, va trebui să introduceți acest cod înainte de a putea reinstala canalele.

Pentru reinstalarea canalelor...

- 1 - Apăsați , selectați **Toate setările** și apăsați **OK**.
- 2 - Selectați **Canale > Instalare antenă/cablu**.
- 3 - Introduceți codul dvs. PIN dacă este necesar.
- 4 - Selectați **Căutare canale**.
- 5 - Selectați **Pornire** și apăsați pe **OK**.
- 6 - Selectați **Reinstalare canale**, selectați **Înainte** și apăsați **OK**.
- 7 - Selectați țara în care sunteți acum și apăsați **OK**.
- 8 - Selectați **Înainte** și apăsați pe **OK**.
- 9 - Selectați tipul de instalare pe care îl doriți, **Antenă (DVB-T)** sau **Cablu (DVB-C)** și apăsați **OK**.
- 8 - Selectați **Înainte** și apăsați pe **OK**.
- 11 - Selectați tipul de canale pe care îl doriți, **Canale digitale și analogice** sau **Numai canale digitale** și apăsați **OK**.
- 8 - Selectați **Înainte** și apăsați pe **OK**.
- 13 - Selectați **Pornire** și apăsați **OK** pentru a actualiza canalele digitale. Această acțiune poate dura câteva minute.
- 14 - Apăsați  (stânga) pentru a vă întoarce cu un pas sau apăsați  **BACK** pentru a închide meniul.

---

## DVB-T sau DVB-C

---

### Setările DVB

---

#### Mod Frecvență rețea

Dacă intenționați să folosiți metoda **Scanare rapidă** din meniul **Scanare frecvență** pentru a căuta canale, selectați **Automat**. Televizorul va folosi una dintre frecvențele de rețea predefinite (sau HC - homing channel) folosite de majoritatea operatorilor de cablu din țara dvs.

Dacă ați primit o anumită valoare a frecvenței de rețea pentru a căuta canale, selectați **Manual**.

---

#### Frecvență rețea

Cu **Mod Frecvență rețea** setat pe **Manual**, puteți introduce aici valoarea frecvenței de rețea primită de la operatorul dvs. de cablu. Pentru a introduce valoarea, utilizați tastele numerice.

---

#### Scanare frecvență

Selectați metoda de căutare a canalelor. Puteți selecta metoda **Scanare rapidă**, care este mai rapidă, și puteți folosi setările predefinite folosite de majoritatea operatorilor de cablu din țara dvs.

Dacă rezultatul scanării arată că nu există niciun canal instalat sau că anumite canale lipsesc, puteți selecta metoda extinsă **Scanare integrală**. Această metodă va lua mai mult timp pentru căutarea și instalarea canalelor.

---

#### Dimensiune pas frecvență

Televizorul caută canale în pași de frecvență de **8 MHz**.

Dacă rezultatul este că nu există niciun canal instalat sau anumite canale lipsesc, puteți căuta cu pași mai mici, de **1 MHz**. Folosirea pașilor de frecvență de **1 MHz** va lua mai mult timp pentru căutarea și instalarea canalelor.

---

#### Canale digitale

Dacă știți că operatorul dvs. de cablu nu oferă canale digitale, puteți omite căutarea canalelor digitale.

---

---

## Canale analogice

Dacă știți că operatorul dvs. de cablu nu oferă canale analogice, puteți omite căutarea canalelor analogice.

---

#### Fără restricții/Cu restricții

Dacă aveți un abonament și un modul CAM - modul de acces condiționat - pentru servicii Pay TV, selectați **Fără restricții + cu restricții**. Dacă nu sunteți abonat la canale sau servicii Pay TV, puteți selecta **Numai canale fără restricții**.

---

#### Calitatea recepției

Puteți verifica puterea semnalului și calitatea unui canal digital. Dacă dețineți propria dvs. antenă, o puteți repositiona, pentru a încerca să îmbunătățiți recepția.

Pentru verificarea calității recepției unui canal digital...

- 1 - Reglați televizorul pe frecvența canalului.
  - 2 - Apăsați , selectați **Toate setările** și apăsați **OK**.
  - 3 - Selectați **Canale > Instalare antenă/cablu**. Introduceți codul dvs. PIN dacă este necesar.
  - 4 - Selectați **Digital: Test de recepție**.
  - 5 - Selectați **Căutare**. Pentru acest tip de canal, este afișată frecvența digitală.
  - 6 - Selectați **Căutare din nou** și apăsați **OK** pentru a verifica calitatea semnalului pe această frecvență. Rezultatul testului este afișat pe ecran. Puteți repositiona antena sau verifica conexiunile pentru a încerca să îmbunătățiți recepția.
  - 7 - De asemenea, puteți schimba frecvența dvs. înșivă. Selectați numărul frecvenței unul câte unul și utilizați tastele **▲** (sus) sau **▼** (jos) pentru a schimba valoarea. Selectați **Căutare** și apăsați **OK** pentru a testa din nou recepția.
  - 8 - Apăsați **◀** (stânga) de mai multe ori, dacă este necesar, pentru a închide meniul.
- 

#### Instalare manuală

Canalele TV analogice pot fi instalate în mod manual, canal după canal.

Pentru instalarea manuală a canalelor analogice...

- 1 - Apăsați , selectați **Toate setările** și apăsați **OK**.
- 2 - Selectați **Canale > Instalare antenă/cablu**. Introduceți codul dvs. PIN dacă este necesar.
- 3 - Selectați **Analogic: Instalare manuală**.

#### • Sistem

Pentru a configura sistemul TV, selectați **Sistem**. Selectați țara sau cea parte a lumii în care vă aflați și apăsați **OK**.



#### • Căutare canal

Pentru a găsi un canal, selectați **Căutare canal**. Puteți introduce o frecvență dvs. înșivă pentru a găsi un canal sau puteți lăsa televizorul să caute un canal. Apăsați **➤** (dreapta) pentru a selecta **Căutare** și a căuta un canal în mod automat. Canalul găsit este afișat pe ecran și dacă recepția este slabă, apăsați **Căutare** din nou. Dacă doriți să memorați canalul, selectați **OK** și apăsați pe **OK**.

#### • Memorare

Puteți memora canalul pe numărul de canal curent sau pe un număr de canal nou.

Selectați **Salvare canal curent** sau **Salvare program nou**. Noul număr de canal este afișat pentru scurt timp.

Puteți reface acești pași până când găsiți toate canalele TV analogice disponibile.

---

5.3

## Copiere listă canale

---

### Copierea unei liste de canale

Pentru a copia o listă de canale...

- 1 - Porniți televizorul. Acesta ar trebui să aibă canale instalate.
- 2 - Conectați o unitate flash USB.
- 3 - Apăsați **⚙**, selectați **Toate setările** și apăsați **OK**.
- 4 - Selectați **Canale > Copiere listă canale**.
- 5 - Selectați **Copiere pe USB**. Este posibil să vi se ceară codul PIN pentru funcția Blocaj copii.
- 6 - După finalizarea copierii, deconectați unitatea flash USB.
- 7 - Apăsați **⬅** (stânga) de mai multe ori, dacă este necesar, pentru a închide meniul.

Acum puteți încărca lista de canale copiată pe alt televizor Philips.

---

### Versiunea listei de canale

Verificați versiunea curentă a listei de canale...

- 1 - Apăsați **⚙**, selectați **Toate setările** și apăsați **OK**.
- 2 - Selectați **Canale** și apăsați pe **➤** (dreapta) pentru a accesa meniul.
- 3 - Selectați **Copiere listă canale** și selectați **Versiunea curentă**, apoi apăsați **OK**.
- 4 - Apăsați **⬅** (stânga) de mai multe ori, dacă este necesar, pentru a închide meniul.

---

## Încărcarea unei liste de canale

---

### Pe televizoare neinstalate

După cum televizorul este instalat sau nu, trebuie să utilizați o modalitate diferită de încărcare a unei liste de canale.

#### La un televizor care nu este încă instalat

- 1 - Conectați ștecărul pentru a începe instalarea și selectați limba și țara. Puteți omite opțiunea **Căutare canale**. Finalizați instalarea.
- 2 - Conectați unitatea flash USB care conține lista de canale a celui alt televizor.
- 3 - Pentru a începe încărcarea listei de canale, apăsați **⚙**, selectați **Toate setările** și apăsați **OK**.
- 4 - Selectați **Canale > Copiere listă canale > Copiere pe TV**. Introduceți codul dvs. PIN dacă este necesar.
- 5 - Televizorul anunță dacă lista de canale este copiată cu succes pe televizor. Deconectați unitatea flash USB.

---

### Pe televizoare instalate

După cum televizorul este instalat sau nu, trebuie să utilizați o modalitate diferită de încărcare a unei liste de canale.

#### La un televizor deja instalat

- 1 - Verificați setarea de țară a televizorului. (Pentru a verifica această setare, consultați capitolul Reinstalarea tuturor canalelor. Începeți această procedură până când ajungeți la setarea țării. Apăsați **⬅ BACK** pentru a anula instalarea.) Dacă țara este corect specificată, continuați cu pasul 2.  
Dacă țara este incorect specificată, trebuie să începeți o reinstalare. Consultați capitolul Reinstalarea tuturor canalelor și începeți instalarea. Selectați corect țara și ignorați opțiunea **Căutare canale**. Finalizați instalarea. Când ați terminat, continuați cu pasul 2.
- 2 - Conectați unitatea flash USB care conține lista de canale a celui alt televizor.
- 3 - Pentru a începe încărcarea listei de canale, apăsați **⚙**, selectați **Toate setările** și apăsați **OK**.
- 4 - Selectați **Canale > Copiere listă canale > Copiere pe TV**. Introduceți codul dvs. PIN dacă este necesar.
- 5 - Televizorul anunță dacă lista de canale este copiată cu succes pe televizor. Deconectați unitatea flash USB.

## Despre canale

### Liste de canale

#### Despre listele de canale

După instalarea canalelor, toate canalele apar în lista de canale. Canalele apar cu numele și logo-urile lor dacă aceste informații sunt disponibile.

Pentru fiecare tip de tuner - antenă/cablu (DVB-T/C) sau satelit (DVB-S) - există o listă de canale cu toate canalele instalate. Puteți filtra această listă pentru a afișa numai canalele TV sau numai canalele radio. Sau, atunci când aveți instalați mai mulți sateliți, puteți filtra canalele pentru fiecare satelit.

Cu o listă de canale selectată, apăsați săgețile **▲** (sus) sau **▼** (jos) pentru a selecta un canal, apoi apăsați **OK** pentru a viziona canalul selectat. Reglați pe canalele din acea listă numai când utilizați tastele **≡ +** sau **≡ -**.

#### Pictograme canale

După o Actualizare automată canal din lista de canale, canalele nou găsite sunt marcate cu o **★** (stea).

Dacă blocați un canal, aceasta va fi marcat cu **🔒** (blocare).

Cele 3 canale cele mai populare care sunt urmărite de alte persoane în acest moment sunt marcate cu un **1**, **2** sau **3**.

#### Posturi radio

Dacă este disponibilă transmisia digitală, în timpul configurării se instalează posturi de radio digitale. Schimbați canalele radio exact ca și canalele TV. Instalarea unui canal prin cablu (DVB-C) plasează, în general, posturile de radio începând de la numărul de canal 1001.

Acest televizor poate recepționa conținut utilizând standardul de televiziune digitală DVB. Este posibil ca televizorul să nu funcționeze corespunzător cu unii operatori de televiziune digitală, datorită nerespectării în totalitate a cerințelor standardului.

#### Deschiderea unei liste de canale

Lângă lista cu toate canalele pentru fiecare tuner, antenă/cablu sau satelit, puteți selecta o listă filtrată sau puteți selecta una dintre listele favorite pe care le-ați creat.

Pentru a deschide lista de canale curentă...

- 1 - Apăsați **TV**, pentru a comuta la TV.
- 2 - Apăsați pe **≡ LIST \*** sau **OK** pentru a deschide lista curentă de canale.

3 - Apăsați pe **← BACK** pentru a închide lista de canale.

Pentru a selecta una dintre listele de canale...

- 1 - Cu o listă de canale deschisă pe ecran.
- 2 - Selectați numele listei din vârful listei de canale și apăsați **OK** pentru a deschide meniul listă.
- 3 - În meniul listă, selectați una dintre listele de canale disponibile și apăsați **OK**.

#### Sugestie

Puteți comuta cu ușurință între cele două tunere din meniul **Surse**.

Apăsați **▶ SOURCES** și selectați **Vizionare la TV** pentru a comuta la tunerul antenă/cablu.

Selectați **Urmărire satelit** pentru a comuta la tunerul satelit.

Televizorul va deschide întotdeauna ultima listă de canale selectată pentru tunerul selectat.

\* Dacă tasta **≡ LIST** este disponibilă pe telecomandă

#### Filtrarea unei liste de canale

Puteți filtra o listă cu toate canalele. Puteți seta lista de canale pentru a afișa numai canalele TV sau numai posturile radio. Pentru canalele antenă/cablu puteți seta lista pentru a afișa canalele fără restricții sau canalele cu restricții. Atunci când aveți instalați mai mulți sateliți, puteți filtra lista de canale prin satelit în funcție de satelit.

Pentru a seta un filtru pe o listă cu toate canalele...

- 1 - Apăsați **TV**.
- 2 - Apăsați **OK** pentru a deschide lista de canale curentă.
- 3 - Cu o listă de canale deschisă pe ecran, selectați numele listei din vârful listei de canale și apăsați **OK** pentru a deschide meniul listă.
- 4 - În meniul listă, selectați lista pe care doriți să o filtrați.
- 5 - Apăsați **←** (stânga) pentru a vă întoarce cu un pas sau apăsați **←** pentru a închide meniul.

#### Căutarea unui canal

Puteți căuta un canal pentru a-l găsi într-o listă lungă de canale.

Televizorul poate căuta un canal în cadrul uneia dintre principalele trei liste de canale principale - listă de canale prin antenă, cablu sau satelit.

Pentru căutarea unui canal...

- 1 - Apăsați **TV**.
- 2 - Apăsați **OK** pentru a deschide lista de canale curentă.
- 3 - Selectați **⋮** în colțul din dreapta sus și apăsați **OK**.

4 - Selectați **Căutare canal** și apăsați **OK** pentru a deschide un câmp de text. Puteți utiliza tastatura telecomenzii (dacă este disponibilă) sau tastatura de pe ecran pentru a introduce text.

5 - Introduceți un număr, un nume sau o parte a unui nume și selectați **Aplică** și apăsați **OK**. Televizorul va căuta nume de canale care se potrivesc în lista pe care ați selectat-o.

Rezultatele căutării sunt listate ca listă de canale - a se vedea numele listei din vârful. Rezultatele căutării dispar după ce ați selectat o altă listă de canale sau după ce închideți lista cu rezultatele căutării.

---

## Vizionarea canalelor

---

### Comutare la un canal

Pentru vizionarea canalelor TV, apăsați pe **TV**. Televizorul se reglează pe frecvența canalului TV pe care l-ați vizionat ultima dată.

### Schimbarea canalelor

Pentru a schimba canalele, apăsați **≡ +** sau **≡ -**. Dacă știți numărul canalului, tastați numărul cu ajutorul tastelor numerice. După ce tastați numărul, apăsați pe **OK** pentru a schimba imediat canalul.

Dacă informațiile sunt disponibile de pe Internet, televizorul afișează denumirea și detaliile programului curent, urmate de denumirea și detaliile programului următor.

### Canalul anterior

Pentru a reveni la canalul acordat anterior, apăsați pe **← BACK**.

Puteți comuta canalele și din **Lista de canale**.

---

## Blocarea unui canal

---

### Blocarea și deblocarea unui canal

Pentru a bloca accesul copiilor la un canal, îl puteți bloca. Pentru a viziona un canal blocat, trebuie să introduceți mai întâi codul PIN din 4 cifre **Blocaj copii**. Nu puteți bloca programele de pe dispozitive conectate.

Pentru blocarea unui canal...

- 1 - Apăsați **TV**.
- 2 - Apăsați pe **OK** pentru a deschide Lista de canale. Dacă este necesar, modificați lista de canale.
- 3 - Selectați **⋮** în colțul din dreapta sus și apăsați **OK**.
- 4 - Selectați **Blocare/deblocare** și apăsați **OK**.
- 5 - Introduceți codul dvs. PIN de 4 cifre dacă televizorul îl cere.
- 6 - Selectați canalul pe care doriți să îl blocați și

apăsați **OK**. Un canal blocat este marcat cu **🔒** (lacăt).

7 - Apăsați **←** (stânga) pentru a vă întoarce cu un pas sau apăsați **← BACK** pentru a închide meniul.

Pentru a debloca un canal...

- 1 - Apăsați **TV**.
- 2 - Apăsați pe **OK** pentru a deschide Lista de canale. Dacă este necesar, modificați lista de canale.
- 3 - Selectați **⋮** în colțul din dreapta sus și apăsați **OK**.
- 4 - Selectați **Blocare/deblocare** și apăsați **OK**.
- 5 - Introduceți codul dvs. PIN de 4 cifre dacă televizorul îl cere.
- 6 - Apăsați **←** (stânga) pentru a vă întoarce cu un pas sau apăsați **← BACK** pentru a închide meniul.

Dacă blocați sau deblocați canale într-o listă de canale, trebuie numai să introduceți codul PIN o singură dată până când închideți lista de canale.

---

## Control parental

Pentru a nu permite copiilor să vizioneze un program care nu este potrivit vârstei lor, puteți folosi o blocare în funcție de vârstă.

Canalele digitale pot clasifica programele în funcție de vârstă. Când vârsta alocată unui program este egală cu vârsta setată de dvs. pentru copil sau mai mare, programul se blochează. Pentru a viziona un program blocat, trebuie să introduceți mai întâi codul pentru **Control parental**.

Pentru a seta o clasificare în funcție de vârstă...

- 1 - Apăsați **⚙️**, selectați **Toate setările** și apăsați **OK**.
- 2 - Selectați **Blocaj copii > Control parental**.
- 3 - Introduceți codul pentru Blocaj copii, alcătuit din 4 cifre. Dacă nu ați setat încă un cod, selectați **Setare cod** în **Blocaj copii**. Introduceți un cod de blocare din 4 cifre și confirmați. Acum puteți seta o clasificare în funcție de vârstă.
- 4 - Revenind la **Control parental**, selectați vârsta.
- 5 - Apăsați **←** (stânga) de mai multe ori, dacă este necesar, pentru a închide meniul.

Pentru a dezactiva blocarea în funcție de vârstă, selectați **Fără**. Cu toate acestea, în anumite țări trebuie să setați o clasificare în funcție de vârstă.

În cazul anumitor furnizori/operatori, televizorul blochează numai programele clasificate pentru o vârstă mai mare. Blocarea în funcție de vârstă se setează pentru toate canalele.

---

## Opțiuni canale

---

## Deschiderea opțiunilor

În timp ce vizionați un canal, puteți seta câteva opțiuni.

În funcție de tipul de canal pe care îl vizionați sau de setările televizorului, sunt disponibile anumite opțiuni.

Pentru a deschide meniul de opțiuni...

- 1 - În timp ce vizionați un canal, apăsați **+** **OPTIONS** > **≡** **Preferințe**.
- 2 - Apăsați din nou pe **+** **OPTIONS** pentru a închide.

---

## Redenumirea unui canal

În timp ce vizionați un canal, puteți să îl redenumiți.

Pentru redenumirea unui canal...

- 1 - În timp ce vizionați un canal, apăsați **+** **OPTIONS**.
- 2 - Selectați **≡** **Preferințe** > **Redenumire canal**.
- 3 - Utilizați tastatura de pe ecran pentru a șterge denumirea curentă și a introduce una nouă.

---

## Interfață comună

Dacă instalați un CAM într-una dintre fantele interfeței comune, puteți vizualiza CAM și informațiile operatorului sau puteți face unele setări legate de CAM.

Pentru a vizualiza informațiile CAM...

- 1 - Apăsați pe **➡** **SOURCES**.
- 2 - Selectați tipul de canal pentru care folosiți CAM, **Vizionare la TV** or **Urmărire satelit**.
- 3 - Apăsați **+** **OPTIONS** și selectați **≡** **Preferințe** > **Interfață comună**.
- 4 - Selectați fanta corespunzătoare a interfeței comune și apăsați **➤** (dreapta).
- 5 - Selectați operatorul TV al CAM și apăsați **OK**. Următoarele ecrane provin de la operatorul de televiziune.

---

## HbbTV pe acest canal

Dacă doriți să evitați accesul la paginile HbbTV de pe un anumit canal, puteți bloca numai paginile HbbTV pentru acest canal.

- 1 - Comutați la canalul ale cărui pagini HbbTV doriți să le blocați.
- 2 - Apăsați **+** **OPTIONS**, selectați **Preferințe** > **HbbTV pe acest canal** și apăsați **➤** (dreapta).
- 3 - Selectați **Oprit** și apăsați **OK**.
- 4 - Apăsați **◀** (stânga) pentru a vă întoarce cu un pas sau apăsați **←** **BACK** pentru a închide meniul.

Pentru a bloca HbbTV la TV complet...

- 1 - Apăsați **⚙**, selectați **Toate setările** și apăsați **OK**.
- 2 - Selectați **Setări generale** > **Avansat** > **HbbTV**.
- 3 - Selectați **Oprit** și apăsați **OK**.
- 4 - Apăsați **◀** (stânga) pentru a vă întoarce cu un pas sau apăsați **←** **BACK** pentru a închide meniul.

---

## Informații despre canal

Puteți vizualiza caracteristicile tehnice ale unui anumit canal, cum ar fi digital, tipul de sunet etc.

Pentru a vizualiza informațiile tehnice pe un canal...

- 1 - Reglați televizorul pe frecvența canalului.
- 2 - Apăsați **+** **OPTIONS**, selectați **≡** **Preferințe** și apăsați **OK**.
- 3 - Selectați **Informații despre canal** și apăsați **OK**.
- 4 - Pentru a închide acest ecran, apăsați **OK**.

---

## Informații program

### Vizualizare detalii program

Pentru afișarea detaliilor programului selectat...

- 1 - Reglați televizorul pe frecvența canalului.
- 2 - Apăsați **+** **OPTIONS**, selectați **≡** **Preferințe** și apăsați **OK**.
- 3 - Selectați **Informații program** și apăsați **OK** pentru a vedea informații despre program.
- 4 - Apăsați **←** **BACK** pentru a închide.

---

## Mono/Stereo

Puteți comuta sunetul unui canal analogic la Mono sau Stereo.

Pentru a comuta la Mono sau Stereo...

- 1 - Comutați la un canal analogic.
- 2 - Apăsați **+** **OPTIONS** și selectați **≡** **Preferințe** > **Mono/Stereo** și apăsați **➤** (dreapta).
- 3 - Selectați **Mono** sau **Stereo** și apăsați **OK**.
- 4 - Apăsați **◀** (stânga) pentru a vă întoarce cu un pas sau apăsați **←** **BACK** pentru a închide meniul.

---

## Selectare video

Canalele TV digitale pot oferi semnale multi video (transmisii multiple), diferite puncte de filmare sau unghiuri ale camerei pentru același eveniment sau programe diferite pe un singur canal TV. Televizorul afișează un mesaj pentru a informa dacă sunt disponibile astfel de canale TV.

---

## Dual I-II

Dacă un semnal audio conține două limbi audio, dar una dintre limbi (sau ambele) nu conține indicații de limbă, această opțiune este disponibilă.

---

## Asociere canal

Dacă nu există informații despre program, puteți efectua asocierea canalelor pentru a obține mai multe informații despre program.

- 1 - Apăsați tasta **TV GUIDE** și utilizați tastele de navigare pentru a selecta **OK** în centru și apăsați **OK**.
- 2 - Selectați **Ghid TV > De pe Internet** și apăsați **OK**.
- 3 - Selectați unul dintre canalele din ghidul TV, apoi apăsați **OK** pentru a viziona canalul selectat.
- 4 - În timp ce vizionați un canal, apăsați **+ OPTIONS**.
- 5 - Selectați **Preferințe > Asociere canal**.
- 6 - Selectați un element din listă și apăsați **OK**.
- 7 - Selectați **Asociere canal**.
- 8 - După efectuarea operației, veți vedea informațiile canalului asociat în cadrul programului.

---

## Schimbare siglă

Dacă nu există informații despre program, puteți obține mai multe informații utilizând pașii de mai jos.

- 1 - Apăsați tasta **TV GUIDE** și utilizați tastele de navigare pentru a selecta **OK** în centru și apăsați **OK**.
- 2 - Selectați **Ghid TV > De la furnizor** și apăsați **OK**.
- 3 - Selectați unul dintre canalele din ghidul TV, apoi apăsați **OK** pentru a viziona canalul selectat.
- 4 - În timp ce vizionați un canal, apăsați **+ OPTIONS**.
- 5 - Selectați **Preferințe > Schimbare siglă**.
- 6 - Selectați un element din listă și apăsați **OK**.
- 7 - Selectați **Schimbare siglă**.
- 8 - După efectuarea operației, veți vedea informațiile canalului asociat în cadrul programului.

---

## Canale favorite

### Despre canale favorite

Într-o listă de canale favorite, puteți colecta canalele pe care le doriți.

Puteți crea 8 liste de canale favorite pentru schimbarea ușoară a canalelor. Puteți numi fiecare listă de preferate individual. Numai într-o listă preferate puteți reordona canale.

Cu o listă de preferate selectată, apăsați săgețile **▲** (sus) sau **▼** (jos) pentru a selecta un

canal, apoi apăsați **OK** pentru a viziona canalul selectat. Reglați pe canalele din acea listă numai când utilizați tastele **≡ +** sau **≡ -**.

---

## Crearea unei liste de preferate

Pentru a crea o listă de canale favorite din lista de canale...

- 1 - Apăsați **TV**, pentru a comuta la TV.
- 2 - Apăsați pe **≡ LIST** (dacă este disponibil) sau pe **OK** pentru a deschide lista curentă de canale.
- 3 - Selectați **⋮** în colțul din dreapta sus și apăsați **OK**.
- 4 - Selectați **Creare listă de preferate** și apăsați **OK**.
- 5 - În lista din partea stângă, selectați un canal pe care îl doriți ca preferat și apăsați **+ OPTIONS**. Canalele vor fi în lista de pe partea dreaptă în ordinea în care le adăugați. Pentru a anula, selectați canalul din lista din partea dreaptă și apăsați **+ OPTIONS** din nou. De asemenea, puteți selecta o gamă de canale apăsând **▼** (jos) pentru a selecta ultimul canal din gama pe care doriți să o adăugați, apoi apăsați **OK**.
- 6 - Pentru a termina adăugarea canalelor, apăsați **← BACK**.
- 7 - Televizorul va solicita să redenumiți **Lista de preferate**. Puteți utiliza tastatura de pe ecran sau puteți apăsa **← BACK** pentru a ascunde tastatura de pe ecran și a utiliza apoi tastatura de pe partea posterioară a telecomenzii (dacă este disponibilă) pentru a introduce un nume nou.

Alternativ, dacă lista de canale este lungă, puteți selecta orice canal, apoi puteți apăsa **+ OPTIONS** pentru a deschide meniul de opțiuni, puteți selecta **Creare listă de preferate** și apăsați **OK**.

Pentru a crea o listă nouă de canale favorite prin copierea listei existente de canale favorite...

- 1 - Apăsați **TV**, pentru a comuta la TV.
- 2 - Apăsați pe **≡ LIST** (dacă este disponibil) sau pe **OK** pentru a deschide lista curentă de canale.
- 3 - Selectați **⋮** în colțul din dreapta sus și apăsați **OK**.
- 4 - Selectați **Duplicare listă de preferate** și apăsați **OK**.
- 5 - În lista din partea stângă, selectați un canal pe care îl doriți ca preferat și apăsați **+ OPTIONS**. Canalele vor fi în lista de pe partea dreaptă în ordinea în care le adăugați. Pentru a anula, selectați canalul din lista din partea dreaptă și apăsați **+ OPTIONS** din nou. De asemenea, puteți selecta o gamă de canale apăsând **▼** (jos) pentru a selecta ultimul canal din gama pe care doriți să o adăugați, apoi apăsați **OK**.
- 6 - Pentru a termina adăugarea canalelor, apăsați **← BACK**.

7 - Televizorul va solicita să redenumiți **Lista de preferate**. Puteți utiliza tastatura de pe ecran sau puteți apăsa **← BACK** pentru a ascunde tastatura de pe ecran și a utiliza apoi tastatura de pe partea posterioară a telecomenzii (dacă este disponibilă) pentru a introduce un nume nou.

Puteți adăuga o gamă de canale dintr-o singură mișcare sau puteți începe o **Listă de preferate** prin duplicarea listei de canale cu toate canalele și ștergerea canalelor pe care nu le doriți.

---

### Adăugați o gamă de canale

Pentru a adăuga o gamă de canale consecutive la o **Listă de preferate** dintr-o singură mișcare, puteți utiliza **Selectare interval**.

Pentru a adăuga o gamă de canale...

- 1 - Apăsați pe **➤ SOURCE**.
- 2 - Selectați **Programe favorite**.
- 3 - Deschideți **Lista de preferate** unde doriți să adăugați o gamă de canale.
- 4 - Selectați **⋮** în colțul din dreapta sus și apăsați **OK**.
- 5 - Selectați **Editare listă de preferate** și apăsați **OK**.
- 6 - În lista din partea stângă, selectați primul canal din gama pe care doriți să o adăugați și apăsați **OK**.
- 7 - Apăsați **▼** (jos) pentru a selecta ultimul canal din gama pe care doriți să o adăugați, apoi apăsați **OK**.
- 8 - Selectați **Adăugare** și apăsați pe **OK**. Canalele sunt marcate pe partea stângă.

---

### Redenumirea unei Liste de preferate

Puteți redenumi numai o **Listă de preferate**.

Pentru a redenumi o **Listă de preferate**...

- 1 - Apăsați pe **➤ SOURCE**.
- 2 - Selectați **Programe favorite**.
- 3 - Selectați **⋮** în colțul din dreapta sus și apăsați **OK**.
- 4 - Selectați **Redenumire listă de preferate** și apăsați **OK**.
- 5 - Utilizați tastatura de pe ecran sau apăsați **← BACK** pentru a ascunde tastatura de pe ecran, apoi utilizați tastatura de pe partea posterioară a telecomenzii (dacă este disponibilă) pentru a introduce un nume nou.
- 6 - Atunci când ați terminat, întoarceți telecomanda, selectați **Închidere** și apăsați **OK**.
- 7 - Apăsați pe **← BACK** pentru a închide lista de canale.

---

### Ștergerea unei liste de preferate

Puteți șterge numai o **Listă de preferate**.

Pentru a șterge o **Listă de preferate**...

- 1 - Apăsați pe **➤ SOURCE**.
- 2 - Selectați **Programe favorite**.
- 3 - Selectați **⋮** în colțul din dreapta sus și apăsați **OK**.
- 4 - Selectați **Eliminare listă de preferate** și apăsați **OK**.

---

### Reordonarea canalelor

Numai într-o **Listă de preferate** puteți schimba ordinea canalelor (reordona canalele).

Pentru a schimba ordinea canalelor...

- 1 - Apăsați **➤ SOURCES** și selectați **Programe favorite**.
- 2 - Deschideți **Lista de preferate** pe care doriți să o reordonați.
- 3 - Selectați **⋮** în colțul din dreapta sus și apăsați **OK**.
- 4 - Selectați **Reordonare canale** și apăsați **OK**.
- 5 - În **Lista de preferate**, selectați canalul pe care doriți să-l reordonați și apăsați **OK**. (Canalul va fi marcat cu o casetă gri)
- 6 - Cu tastele **▲** (sus) sau **▼** (jos) mutați canalul acolo unde îl doriți.
- 7 - Apăsați **OK** pentru a confirma noul loc.
- 8 - Puteți reordona canalele cu aceeași metodă până când închideți **Lista de preferate** cu tasta **← BACK**.

---

## Text/Teletext

---

### Pagini teletext

Pentru a deschide Text/Teletext, apăsați pe **TEXT** în timp ce vizionați canalele TV.

Pentru a închide textul, apăsați **TEXT** din nou.

### Selectați o pagină teletext

Pentru a selecta o pagină . . .

- 1 - Introduceți numărul paginii, utilizând tastele numerice.
- 2 - Folosiți tastele săgeată pentru a naviga.
- 3 - Apăsați o tastă color pentru a selecta unul dintre subiectele codificate prin culori din partea inferioară a ecranului.

### Subpagini teletext

Un număr de pagină de teletext poate conține mai multe subpagini. Numerele subpaginilor sunt afișate pe o bară de lângă numărul paginii principale. Pentru a selecta o subpagină, apăsați **◀** sau **▶**.

## Pagini de Teletext T.O.P.

Unele televiziuni oferă teletext T.O.P. Pentru a deschide T.O.P. Din Teletext, apăsați **+** **OPTIONS** și selectați **T.O.P. Prezentare generală**.

### Pagini favorite

Televizorul întocmește o listă a ultimelor 10 Pagini teletext deschise. Acestea pot fi redeschise cu ușurință din coloana de Pagini teletext favorite.

1 - În Text, selectați **♥** (inimă) din colțul din stânga sus al ecranului pentru afișarea coloanei de pagini favorite.

2 - Apăsați **▼** (jos) sau **▲** (sus) pentru a selecta numărul unei pagini și apăsați **OK** pentru a deschide pagina.

Puteți șterge lista cu ajutorul opțiunii **Ștergere pagini favorite**.

### Căutare teletext

Puteți selecta un cuvânt și scana Textul pentru a găsi toate secvențele în care apare acest cuvânt.

1 - Deschideți o pagină teletext și apăsați pe **OK**.

2 - Selectați un cuvânt sau un număr cu ajutorul tastelor săgeată.

3 - Apăsați din nou pe **OK** pentru a trece imediat la următoarea apariție a acestui cuvânt sau număr.

4 - Apăsați din nou pe **OK** pentru a trece la următoarea apariție.

5 - Pentru a opri căutarea, apăsați **▲** (sus) până când nu mai este selectat nimic.

### Teletext de la un dispozitiv conectat

Unele dispozitive care recepționează canale TV pot oferi, de asemenea, funcția Text.

Pentru a deschide Textul de la un dispozitiv conectat .

..

1 - Apăsați **SOURCES** selectați dispozitivul și apăsați pe **OK**.

2 - În timp ce vizionați un canal pe dispozitiv, apăsați **+** **OPTIONS**, selectați **Afișare taste dispozitiv** și tasta **≡**, apoi apăsați **OK**.

3 - Apăsați pe **←** **BACK** pentru a ascunde tastele dispozitivului.

4 - Pentru a închide funcția Text, apăsați din nou pe **←** **BACK** .

### Text digital (numai în Marea Britanie)

Anumiți furnizori de televiziune digitală oferă Text Digital sau televiziune interactivă dedicată pe canalele digitale. Aceasta include Textul normal prin utilizarea tastelor numerice, colorate și cu săgeți pentru selectare și navigare.

Pentru a închide funcția Text digital, apăsați pe **←** **BACK**.

---

## Opțiuni de teletext

În funcția Text/Teletext, apăsați pe **+OPTIONS** pentru a selecta următoarele...

### • Înghețare pagină

Pentru a opri rotirea automată a subpaginilor.

### • Ecran dual/Ecran întreg

Pentru a afișa canalul TV și Textul unul lângă celălalt.

### • Prezentare generală T.O.P.

Pentru a deschide T.O.P. T.O.P.

### • Mărire

Pentru a mări pagina de Text, pentru o lectură mai ușoară.

### • Redare

Pentru a afișa informațiile de pe o pagină.

### • Derulare subpagini

Pentru a trece prin subpagini, atunci când acestea sunt disponibile.

### • Asc./Afișare pag. favorite

Pentru a ascunde sau afișa lista cu pagini favorite.

### • Ștergere pagini favorite

Pentru a șterge lista cu pagini favorite.

### • Limbă

Pentru a activa grupul de caractere folosit de Text pentru o afișare corectă.

### • Teletext 2.5

Pentru a activa Textul 2.5 pentru mai multe culori și o grafică mai bună.

---

## Configurare teletext

### Limbă teletext

Unele televiziuni digitale oferă serviciul de Teletext în mai multe limbi.

Pentru setarea limbii principale și secundare pentru Text . . .

1 - Apăsați **⚙**, selectați **Toate setările** și apăsați **OK**.

2 - Selectați **Regiune și limbă** și apăsați **➤** (dreapta) pentru a accesa meniul.

3 - Selectați **Limbă > Teletext - Principal** sau **Teletext - Secundar** .

4 - Selectați limbile preferate pentru Teletext.

5 - Apăsați **◀** (stânga) de mai multe ori, dacă este necesar, pentru a închide meniul.

### Teletext 2.5

Dacă este disponibil, Teletext 2.5 oferă mai multe culori și grafică mai bună. Teletext 2.5 este activat ca setare standard din fabrică.

Pentru a dezactiva Text 2.5...

1 - Apăsați pe **TEXT**.

2 - Având Text/Teletext deschis pe ecran, apăsați pe **+** **OPTIONS**.

3 - Selectați **Teletext 2.5 > Oprit** și apăsați **OK**.

4 - Apăsați **◀** (stânga) de mai multe ori, dacă este necesar, pentru a închide meniul.

# Conectarea dispozitivelor

## Despre conexiuni

### Ghid de conectivitate

Întotdeauna conectați la televizor dispozitivul care dispune de conexiunea cu calitatea cea mai bună. De asemenea, utilizați cabluri de calitate pentru a asigura transferul adecvat al imaginilor și sunetului.

Când conectați un dispozitiv, televizorul recunoaște tipul acestuia și atribuie fiecărui dispozitiv un nume de tip corect. Dacă doriți, puteți modifica numele tipului. Dacă se setează un nume de tip corect, televizorul comută automat la setările TV ideale când comutați la acest dispozitiv în meniul Surse.

Dacă aveți nevoie de ajutor pentru a conecta mai multe dispozitive la televizor, puteți vizita Ghidul de conectivitate al televizoarelor Philips. Ghidul oferă informații privind modul de conectare și cablurile care trebuie utilizate.

Vizitați [www.connectivityguide.philips.com](http://www.connectivityguide.philips.com)

### Portul de antenă

Dacă dispuneți de o cutie set-top (receptor digital) sau de un recorder, conectați cablurile de antenă pentru a trece semnalul de antenă mai întâi prin cutia set-top și/sau prin recorder înainte de a ajunge la televizor. Astfel, antena și cutia set-top pot trimite posibile canale suplimentare la recorder, în vederea înregistrării.

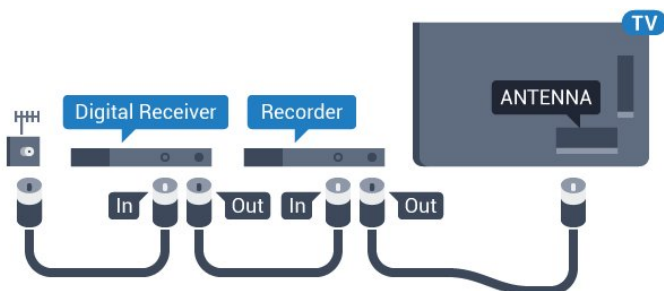

## Porturile HDMI

### Calitate HDMI

Conexiunea de tip HDMI dispune de cea mai bună calitate a imaginii și a sunetului. Un cablu HDMI combină semnalele audio și video. Utilizați un cablu HDMI pentru semnal TV.

Pentru un transfer de cea mai bună calitate a semnalului, utilizați un cablu HDMI de mare viteză și nu folosiți un cablu HDMI mai lung de 5 m.

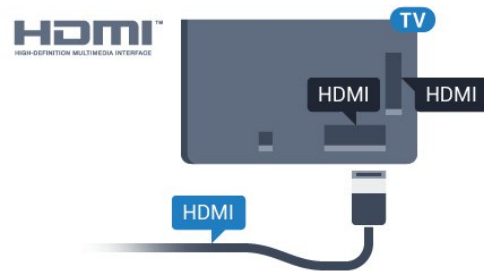

### Protecție la copiere

Cablurile HDMI acceptă HDCP (High-bandwidth Digital Contents Protection – Protecție conținut digital pentru lățime de bandă mare). HDCP este un semnal de protecție la copiere, care nu permite copierea conținutului de pe un disc DVD sau Blu-ray. Se mai numește și DRM (Digital Rights Management – Managementul drepturilor digitale).

### HDMI ARC

Toate conexiunile HDMI de pe televizor sunt prevăzute cu **tehnologia HDMI ARC** (Audio Return Channel).

Dacă dispozitivul, de obicei un Home Theatre (HTS), dispune și de conexiunea HDMI ARC, conectați-l la oricare dintre mufele HDMI ale acestui televizor. Datorită conexiunii HDMI ARC, nu este necesară conectarea cablului audio suplimentar care trimite la HTS sunetul aferent imaginii de la televizor. Conexiunea HDMI combină ambele semnale.

Puteți utiliza orice conexiune HDMI de la acest televizor pentru a conecta sistemul HTS, dar conexiunea ARC este disponibilă numai pentru 1 dispozitiv/conexiune la un moment dat.



---

## HDMI MHL

Prin **HDMI MHL**, puteți trimite ceea ce vedeți pe smartphone-ul sau tableta Android pe un ecran TV.

Conexiunea **HDMI 4** de pe acest televizor încorporează **MHL 2,0** (Mobile High-Definition Link - legătură mobilă de înaltă definiție).

Această conexiune prin cablu oferă o stabilitate și o lățime de bandă mari, latență redusă, lipsa interferenței wireless și o reproducere a sunetului de bună calitate. Pe lângă aceasta, conexiunea MHL va încărca bateria smartphone-ului sau tabletei dvs. Deși conectat, dispozitivul dvs. mobil nu se va încărca atunci când televizorul este în standby.

Informați-vă în privința a ce tip de cablu MHL pasiv care este potrivit pentru dispozitivul dvs. mobil. În particular, cu conectorul HDMI pentru TV pe o parte, tipul de conector de care aveți nevoie pentru a vă conecta la smartphone sau tabletă.

MHL, Mobile High-Definition Link și sigla MHL sunt mărci comerciale sau mărci înregistrate ale MHL, LLC.



---

## HDMI CEC - EasyLink

Conexiunea de tip HDMI dispune de cea mai bună calitate a imaginii și a sunetului. Un cablu HDMI combină semnalele audio și video. Utilizați un cablu HDMI pentru a obține semnale TV de înaltă definiție (HD). Pentru un transfer de cea mai bună calitate a semnalului, utilizați un cablu HDMI de mare viteză și nu folosiți un cablu HDMI mai lung de 5 m.

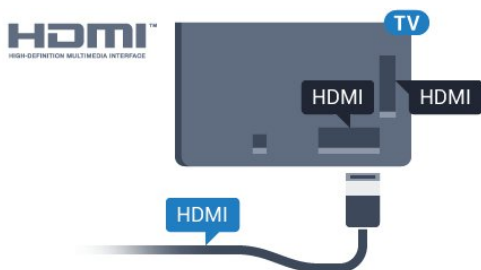

### EasyLink HDMI CEC

Dacă dispozitivele dvs. sunt conectate cu HDMI și sunt prevăzute cu tehnologie EasyLink, le puteți controla cu ajutorul telecomenzii. Este necesar ca EasyLink HDMI CEC să fie pornit pe televizor și pe dispozitivul conectat.

Cu tehnologia EasyLink, puteți controla un dispozitiv conectat cu ajutorul telecomenzii televizorului.

EasyLink utilizează HDMI CEC (Consumer Electronics Control) pentru a comunica cu dispozitivele conectate. Dispozitivele trebuie să fie compatibile HDMI CEC și trebuie să fie conectate prin intermediul unei conexiuni HDMI.

### Configurare EasyLink

Televizorul este livrat cu funcția EasyLink activată. Asigurați-vă că toate setările HDMI CEC sunt configurate corect la dispozitivele EasyLink conectate. Este posibil ca EasyLink să nu funcționeze cu dispozitive de alte mărci.

### HDMI CEC pe alte mărci

Funcționalitatea HDMI CEC are diferite nume, în funcție de marcă. Unele exemple sunt: Anynet, Aquos Link, Bravia Theatre Sync, Kuro Link, Simplink și Viera Link. Nu toate mărcile sunt complet compatibile cu EasyLink.

Numele de mărci HDMI CEC indicate ca exemple reprezintă proprietatea deținătorilor respectivi.

---

## DVI la HDMI

Dacă aveți un dispozitiv care dispune numai de conexiune DVI, îl puteți conecta la oricare dintre conexiunile HDMI utilizând un adaptor DVI-HDMI.

Utilizați un adaptor DVI la HDMI dacă dispozitivul dvs. are numai o conexiune DVI. Utilizați una dintre conexiunile HDMI și adăugați un cablu Audio S/D (mini-jack de 3,5 mm) la **Audio IN** pentru sunet, în partea din spate a televizorului.

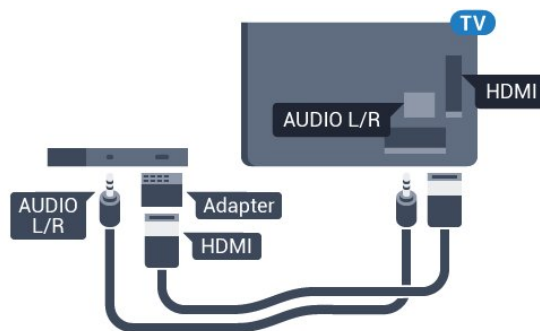

---

## Protecția la copiere

Cablurile DVI și HDMI acceptă HDCP (High-bandwidth Digital Contents Protection - Protecție conținut digital pentru lățime de bandă mare). HDCP este un semnal de protecție la copiere, care nu permite copierea conținutului de pe un disc DVD sau Blu-ray. Se mai numește și DRM (Digital Rights Management - Managementul drepturilor digitale).

## Y Pb Pr - Componente

Semnalul video pe componente - YPbPr este o conexiune de calitate superioară.

Conexiunea YPbPr se poate folosi pentru semnale TV de înaltă definiție (HD). Lângă semnalul Y, semnalele Pb și Pr adaugă semnalele de sunet Audio stânga, respectiv Audio dreapta.

Potrivii culorile conectorului YPbPr (verde, albastru, roșu) cu fișele de cablu atunci când conectați. Folosiți un cablu cinch audio S/D dacă dispozitivul are și ieșire de sunet.

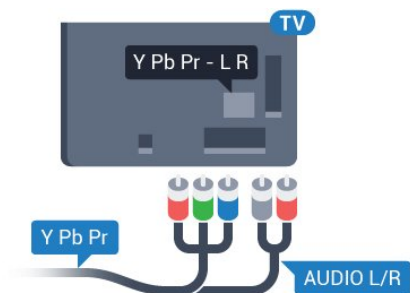

## Scart

SCART este o conexiune de bună calitate.

Conexiunea SCART se poate utiliza pentru semnalele video CVBS și RGB, dar nu și pentru semnalele TV de înaltă definiție (High Definition – HD). Conexiunea SCART combină semnalele video și audio. Conexiunea SCART acceptă și redare NTSC.

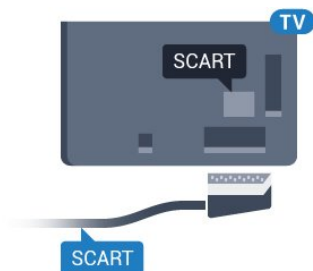

## Ieșire audio - optică

Ieșirea audio - optică este o conexiune pentru sunet de calitate superioară.

Această conexiune optică poate suporta 5.1 canale audio. Dacă dispozitivul dvs., de obicei un sistem Home Theatre (HTS), nu este prevăzut cu conexiune HDMI ARC, puteți utiliza această conexiune cu conexiunea Intrare audio - optică de pe HTS. Conexiunea Ieșire audio - optică trimite sunetul de la

televizor către HTS.

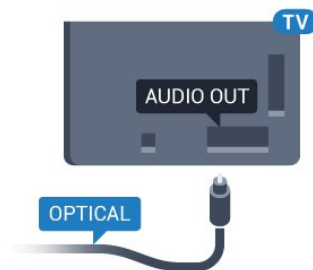

## CAM cu Smart Card - CI+

### Despre CI+

Notă: Nu este acceptat pentru țările din Asia, Pacific, Orientul Mijlociu și Africa.

### CI+

Acest televizor este compatibil cu accesul condiționat CI+.

Cu ajutorul CI+ puteți urmări programe HD premium, de exemplu filme și emisiuni sportive, oferite de operatorii de televiziune digitală din regiunea dvs. Aceste programe sunt codate de operatorul de televiziune, fiind ulterior decodate de un modul CI+ preplătit.

Operatorii de televiziune digitală oferă un modul CI+ (modul de acces condiționat - CAM) și un Smart Card atunci când vă abonați la programele premium ale acestora. Programele sunt prevăzute cu un grad ridicat de protecție la copiere.

Contactați un operator de televiziune digitală pentru mai multe informații despre termeni și condiții.



### Smart Card

Operatorii de televiziune digitală oferă un modul CI+ (modul de acces condiționat - CAM) și un Smart Card atunci când vă abonați la programele premium ale acestora.

Introduceți cardul Smart Card în modulul CAM. Consultați instrucțiunile primite de la operatorul de televiziune.

Pentru a introduce modulul CAM în televizor...

- 1 - Uitați-vă atent la CAM pentru a vă da seama de metoda de introducere corectă. Introducerea incorectă poate deteriora modulul CAM și televizorul.
- 2 - Privind spre partea din spate a televizorului, cu partea din față a modulului CAM îndreptată către dvs., introduceți ușor modulul CAM în slotul **COMMON INTERFACE**.
- 3 - Împingeți cardul CAM cât de mult este posibil. Lăsați-l în fantă în permanență.

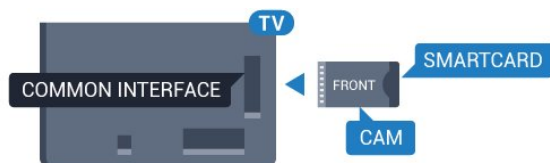

Când porniți televizorul, pot trece câteva minute înainte ca modulul CAM să se activeze. Dacă se introduce un modul CAM și au fost achitate tarifele de abonament (este posibil ca metodele de abonare să difere), puteți viziona canalele codate acceptate de cardul Smart Card al modulului CAM.

Modulul CAM și cardul Smart Card sunt concepute exclusiv pentru televizorul dvs. Dacă scoateți modulul, nu veți mai putea viziona canalele codate acceptate de acesta.

## Parole și coduri PIN

Pentru anumite module CAM, trebuie să introduceți un cod PIN pentru a putea viziona canalele. Când setați codul PIN pentru CAM, vă recomandăm să folosiți același cod pe care îl folosiți pentru a debloca televizorul.

Pentru a seta codul PIN pentru CAM...

- 1 - Apăsați pe **SOURCES**.
- 2 - Selectați tipul de canal pentru care utilizați modulul CAM Vizionare la TV.
- 3 - Apăsați **+ OPTIONS** și selectați **Interfață comună**.
- 4 - Selectați operatorul TV al modulului CAM. Următoarele ecrane provin de la operatorul de televiziune. Urmați instrucțiunile de pe ecran pentru a căuta setarea pentru Cod PIN.

6.7

## Sistem Home Theatre - HTS

### Conectare cu HDMI ARC

Utilizați un cablu HDMI pentru conectarea unui sistem Home Theatre (HTS) la televizor. Puteți conecta un sistem Philips SoundBar sau HTS cu player de discuri încorporat.

#### HDMI ARC

Dacă Sistemul Home Theatre dispune de o conexiune HDMI, puteți utiliza orice conexiune HDMI de la televizor pentru a vă conecta. Cu HDMI ARC nu trebuie să conectați cablul audio suplimentar. Conexiunea HDMI combină ambele semnale. Toate conexiunile HDMI de la televizor pot asigura semnal Audio Return Channel (ARC). Însă, odată ce conectați Sistemul Home Theatre, televizorul nu poate trimite semnalul ARC decât acestei conexiuni HDMI.

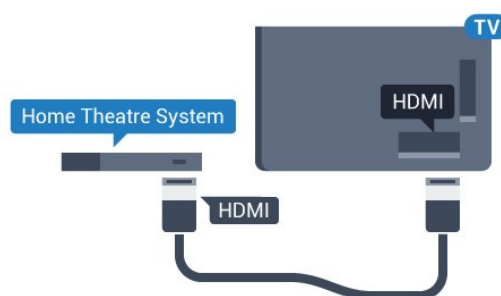

#### Sincronizarea semnalului audio cu semnalul video

Dacă sunetul nu se sincronizează cu imaginea de pe ecran, puteți seta o întârziere la majoritatea Sistemelor Home Theatre cu un player, pentru a sincroniza sunetul cu imaginea.

### Conectare cu HDMI

Utilizați un cablu HDMI pentru conectarea unui sistem Home Theatre (HTS) la televizor. Puteți conecta un sistem Philips SoundBar sau HTS cu player de discuri încorporat.

Dacă sistemul Home Theatre nu dispune de o conexiune HDMI ARC, adăugați un cablu audio optic (Toslink) pentru a trimite sunetul aferent imaginii TV la Sistemul Home Theatre.

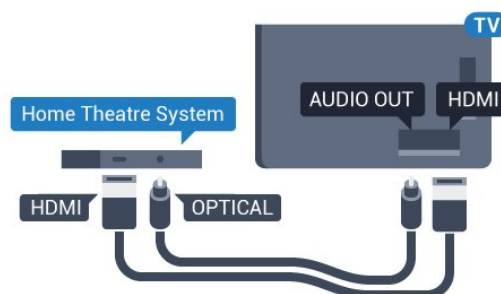

#### Sincronizarea semnalului audio cu semnalul video

Dacă sunetul nu se sincronizează cu imaginea de pe

ecran, puteți seta o întârziere la majoritatea Sistemelor Home Theatre cu un player, pentru a sincroniza sunetul cu imaginea.

---

## Probleme cu sunetul din HTS

### Sunet cu zgomot puternic

Dacă urmăriți un clip video de pe o unitate flash USB conectată sau de pe un calculator conectat, sunetul sistemului Home Theatre poate fi distorsionat. Acest zgomot se aude când fișierul audio sau video dispune de sunet DTS, dar sistemul Home Theatre nu are procesare de sunet DTS. Puteți rezolva acest lucru setând opțiunea **Format ieșire audio** a televizorului la **Stereo (necomprimat)**.

Apăsați pe  pentru **Toate setările > Sunet > Avansat > Format ieșire audio**.

### Fără sunet

Dacă nu se aude sunetul de la televizor pe sistemul Home Theatre, verificați dacă ați conectat cablul HDMI la o conexiune **HDMI ARC** de pe sistemul Home Theatre. Toate conexiunile HDMI ale televizorului sunt conexiuni HDMI ARC.

---

6.8

## Smartphone-uri și tablete

Pentru a conecta un smartphone sau tabletă la televizor, puteți utiliza o conexiune wireless sau cu cablu.

### Wireless

Pentru o conexiune wireless, pe smartphone-ul sau tableta dvs., descărcați **Philips TV Remote App** din magazinul dvs. de aplicații favorit.

### Cu cablu

Pentru o conexiune cu cablu, folosiți conexiunea HDMI 4 MHL din spatele televizorului. Pentru mai multe informații, în meniul **Asistență**, selectați **Cuvinte cheie** și căutați **HDMI MHL** pentru mai multe informații.

---

6.9

## Player Blu-ray

Utilizați un cablu **HDMI de mare viteză** pentru conectarea playerului de discuri Blu-ray la televizor.

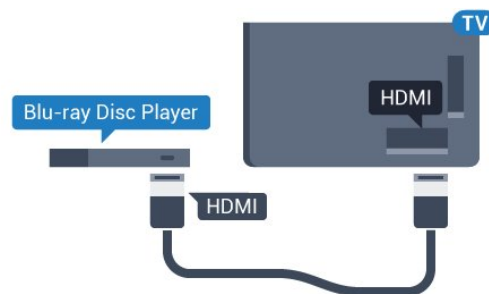

Dacă playerul Blu-ray dispune de tehnologie **EasyLink HDMI CEC**, îl puteți controla prin intermediul telecomenzii televizorului.

---

6.10

## DVD player

Utilizați un cablu HDMI pentru a conecta DVD playerul la televizor.

Alternativ, puteți utiliza un cablu SCART dacă dispozitivul nu dispune de conexiune HDMI.

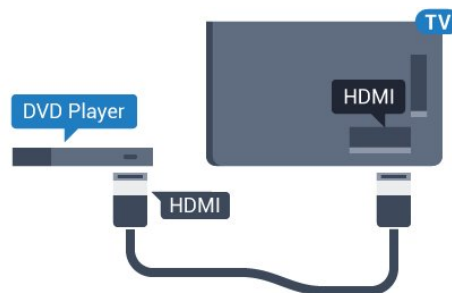

Dacă playerul DVD este conectat la HDMI și dispune de tehnologia **EasyLink CEC**, îl puteți controla prin intermediul telecomenzii televizorului.

---

6.11

## Bluetooth - boxe și gamepaduri

### De ce aveți nevoie?

Puteți conecta un dispozitiv wireless cu **Bluetooth®** la acest televizor – o boxă wireless, un subwoofer, o bară de sunet sau căști. De asemenea, puteți conecta un gamepad wireless cu **Bluetooth LE**.

Pentru a reda sunetul televizorului pe o boxă wireless, este necesar să sincronizați boxa wireless cu televizorul. Puteți sincroniza câteva boxe wireless și maximum 4 dispozitive **Bluetooth LE** (low energy - consum de energie scăzut). Televizorul poate reda sunetul pe o singură boxă la un moment dat. Când conectați un subwoofer, sunetul este redat atât pe televizor, cât și pe subwoofer. Când conectați o bară de sunet, sunetul este redat numai pe bara de sunet.

**Atenție** - Sincronizarea semnalului audio cu semnalul

## video

Multe sisteme de boxe cu Bluetooth au o așa numită „latență” mare. Latența mare înseamnă că semnalul audio rămâne în urma semnalului video, cauzând nesincronizare. Înainte de a cumpăra un sistem de boxe wireless Bluetooth, informați-vă despre cele mai noi modele și căutați un dispozitiv cu o latență mică. Cereți recomandări dealerului dvs.

---

## Sincronizarea unui dispozitiv

Poziționați boxa wireless la o distanță de 5 metri față de televizor. Pentru informații detaliate despre sincronizare și raza de acțiune a funcției wireless, consultați manualul de utilizare al dispozitivului. Asigurați-vă că setarea Bluetooth de pe televizor este activată.

După ce un gamepad wireless este sincronizat, îl puteți folosi. Când o boxă wireless este sincronizată, o puteți selecta pentru a reda sunetul de pe televizor. Când un dispozitiv este sincronizat, nu trebuie să-l sincronizați din nou dacă nu îndepărtați dispozitivul.

Pentru a sincroniza un difuzor wireless cu televizorul:

- 1 - Porniți boxa wireless și așezați-o în raza televizorului.
- 2 - Apăsați , selectați **Toate setările** și apăsați **OK**.
- 3 - Selectați **Wireless și rețele** și apăsați pe **➤** (dreapta) pentru a accesa meniul.
- 4 - Selectați **Bluetooth > Căutare dispozitiv Bluetooth**.
- 5 - Selectați **Pornire** și apăsați pe **OK**. Urmați instrucțiunile de pe ecran. Veți sincroniza dispozitivul cu televizorul și televizorul va memora conexiunea. Dacă a fost atins numărul maxim de dispozitive sincronizate, va trebui să desincronizați mai întâi un dispozitiv sincronizat.
- 6 - Selectați tipul de dispozitiv (căști, subwoofer...).
- 7 - Apăsați **◀** (stânga) de mai multe ori, dacă este necesar, pentru a închide meniul.

---

## Selectați un dispozitiv

După ce o boxă Bluetooth este sincronizată, o puteți selecta pentru a reda sunetul TV.

Pentru a selecta un difuzor pentru a reda sunetul televizorului...

- 1 - Apăsați  **Selectare difuzoare** și apăsați **OK**.
- 2 - Selectați sistemul de difuzoare dorit.
- 3 - Apăsați **◀** (stânga) de mai multe ori, dacă este necesar, pentru a închide meniul.

---

## Eliminați un dispozitiv

Puteți conecta sau deconecta un dispozitiv Bluetooth wireless. Când un dispozitiv Bluetooth este conectat, puteți folosi gamepadul sau auzi sunetul televizorului prin boxa wireless. De asemenea, puteți elimina un dispozitiv Bluetooth wireless. Dacă eliminați un dispozitiv Bluetooth, dispozitivul va fi nesincronizat.

Pentru a elimina sau deconecta un dispozitiv wireless...

- 1 - Apăsați , selectați **Toate setările** și apăsați **OK**.
- 2 - Selectați **Wireless și rețele**.
- 3 - Selectați **Bluetooth > Eliminați un dispozitiv**.
- 4 - Selectați dispozitivul wireless din listă.
- 5 - Selectați **Deconectare sau Eliminare**.
- 6 - Selectați **OK**.
- 7 - Apăsați **◀** (stânga) de mai multe ori, dacă este necesar, pentru a închide meniul.

---

## Bluetooth pornit sau oprit

Pentru a conecta dispozitive Bluetooth wireless, asigurați-vă că Bluetooth este pornit.

Pentru a porni Bluetooth...

- 1 - Apăsați , selectați **Toate setările** și apăsați **OK**.
- 2 - Selectați **Wireless și rețele**.
- 3 - Selectați **Bluetooth > Activare/Dezactivare Bluetooth**.
- 4 - Selectați **Pornit sau Oprit**.
- 5 - Apăsați **◀** (stânga) de mai multe ori, dacă este necesar, pentru a închide meniul.

---

## 6.12

## Căști

Puteți conecta un set de căști la conexiunea  situată în partea din spate a televizorului. Conexiunea este asigurată printr-un mini jack de 3,5 mm. Puteți regla volumul căștilor separat.

Pentru reglarea volumului...

- 1 - Apăsați  și selectați **Volum căști**.
- 2 - Apăsați săgețile **▲** (sus) sau **▼** (jos) pentru a regla valoarea.
- 3 - Apăsați **◀** (stânga) de mai multe ori, dacă este necesar, pentru a închide meniul.

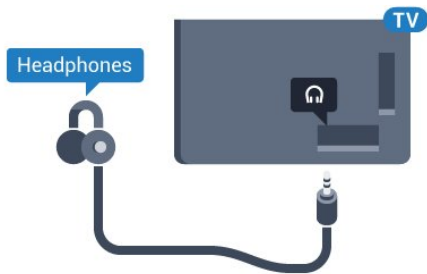

6.13

## Consolă de jocuri

### HDMI

Pentru calitate optimă, conectați consola de jocuri la televizor cu ajutorul unui cablu HDMI de mare viteză.

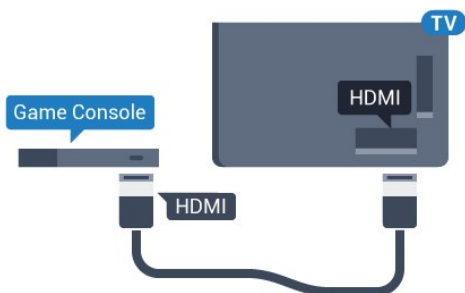

### Y Pb Pr

Conectați consola de jocuri la televizor cu un cablu video pe componente (Y Pb Pr) și unul audio S/D.

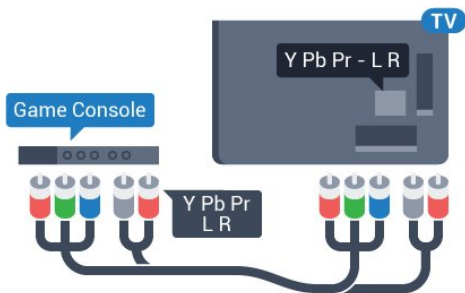

### Scart

Conectați consola de jocuri la televizor cu un cablu compozit (CVBS) și cu un cablu audio S/D la televizor.

În cazul în care consola dvs. de jocuri are numai ieșire video (CVBS) și audio S/D, utilizați un adaptor video-audio S/D la SCART (se comercializează separat) pentru a efectua conexiunea SCART.

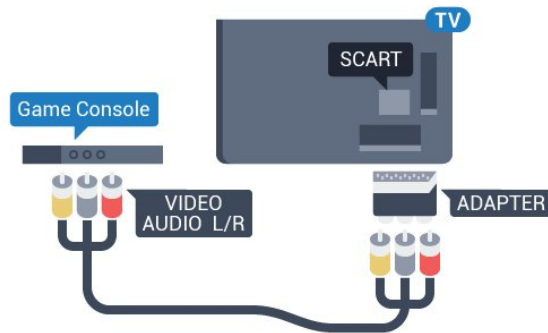

## Setarea cea mai bună

Înainte de a începe să jucați un joc de la o consolă de jocuri conectată, vă recomandăm să setați televizorul la setarea ideală **Joc**.

Pentru configurarea televizorului la setarea ideală...

- 1 - Apăsați , selectați **Toate setările** și apăsați **OK**.
- 2 - Selectați **Imagine** și apăsați pe **>** (dreapta) pentru a accesa meniul.
- 3 - Selectați **Stil imagine > Joc**.
- 4 - Apăsați **<** (stânga) de mai multe ori, dacă este necesar, pentru a închide meniul.

6.14

## Gamepad

### Conectarea unui gamepad

Pentru a juca jocuri online pe acest televizor, puteți selecta o serie de gamepaduri wireless. Puteți folosi gamepaduri cu un nanoreceptor USB sau gamepaduri cu Bluetooth.

Pentru a conecta un gamepad cu un nanoreceptor USB ...

- 1 - Conectați nanoreceptorul la unul dintre porturile USB din partea laterală a televizorului. Nanoreceptorul wireless este livrat împreună cu gamepadul.
- 2 - Dacă gamepadul este pornit, îl puteți folosi.

Puteți conecta un al doilea gamepad la al doilea port USB de la partea laterală a televizorului.

### Depanare

Pentru a rezolva posibilele probleme cauzate de interferența cu alte dispozitive wireless conectate la televizor...

- Folosiți un prelungitor USB și mutați nanoreceptorul la o distanță de aproximativ 1 metru față de televizor.
- Alternativ, puteți folosi un hub USB cu alimentare



conectat la televizor și puteți introduce nanoreceptoarele în hubul USB.

6.15

## Hard disk USB

### De ce aveți nevoie?

În cazul în care conectați un hard disk USB, puteți întrerupe sau înregistra transmisii TV digitale (transmisii DVB sau similare).

#### Spațiu minim pe hard disk

- Pentru a întrerupe

Pentru a întrerupe o transmisie, aveți nevoie de un hard disk compatibil USB 2.0 cu minim 4 GB de spațiu pe disc.

- Pentru a înregistra

Pentru a întrerupe și a înregistra o transmisie, aveți nevoie de un spațiu pe disc de minimum 250 GB.

### Instalare

Pentru a putea întrerupe sau înregistra o transmisie, trebuie să conectați și să formatați un hard disk USB. Prin formatare se elimină toate fișierele de pe hard disk-ul USB conectat.

1 - Conectați hard diskul USB la una dintre conexiunile **USB** ale televizorului. Nu conectați un alt dispozitiv USB la celelalte porturi USB în timp ce formatați.

2 - Porniți hard diskul USB și televizorul.

3 - Când televizorul este acordat pe un canal TV digital, apăsați pe **||** (Pauză). Încercarea de a pune pauză inițiază formatarea.

Urmați instrucțiunile de pe ecran.

În timpul formătării hard disk-ului USB, lăsați-l conectat în permanență.

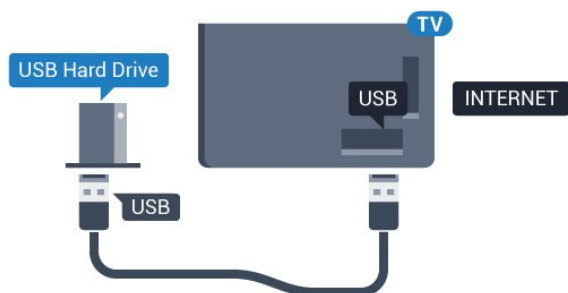

#### Avertisment

Hard disk-ul USB este formatat exclusiv pentru acest televizor; nu puteți utiliza înregistrările stocate pe alt televizor sau pe PC. Nu copiați și nu modificați fișierele cu înregistrări de pe Hard disk-ul USB cu nicio aplicație de pe PC. Aceasta vă va distruge înregistrările. Atunci când formatați un alt Hard disk

USB, conținutul de pe hard disk-ul anterior se va pierde. Un Hard disk USB instalat la televizor va necesita reformatare pentru a putea fi utilizat la un calculator.

### Formatarea

Pentru a putea întrerupe sau înregistra o emisiune sau stoca aplicații, trebuie să conectați și să formatați un hard disk USB. Prin formatare se elimină toate fișierele de pe hard disk-ul USB conectat. Dacă doriți să înregistrați emisiuni cu date din ghidul TV preluate de pe Internet, trebuie să configurați mai întâi conexiunea la Internet, înainte de a instala hard disk-ul USB.

#### Avertisment

Hard disk-ul USB este formatat exclusiv pentru acest televizor; nu puteți utiliza înregistrările stocate pe alt televizor sau pe PC. Nu copiați și nu modificați fișierele cu înregistrări de pe Hard disk-ul USB cu nicio aplicație de pe PC. Aceasta vă va distruge înregistrările. Atunci când formatați un alt Hard disk USB, conținutul de pe hard disk-ul anterior se va pierde. Un Hard disk USB instalat la televizor va necesita reformatare pentru a putea fi utilizat la un calculator.

Pentru a formata un hard disk USB...

1 - Conectați hard diskul USB la una dintre conexiunile **USB** ale televizorului. Nu conectați un alt dispozitiv USB la celelalte porturi USB în timp ce formatați.

2 - Porniți hard diskul USB și televizorul.

3 - Când televizorul este acordat pe un canal TV digital, apăsați pe **||** (Pauză). Încercarea de a pune pauză inițiază formatarea. Urmați instrucțiunile de pe ecran.

4 - Televizorul va întreba dacă doriți să utilizați hard disk-ul USB pentru a stoca aplicații; răspundeți afirmativ la întrebare, dacă doriți.

5 - În timpul formătării hard disk-ului USB, lăsați-l conectat în permanență.

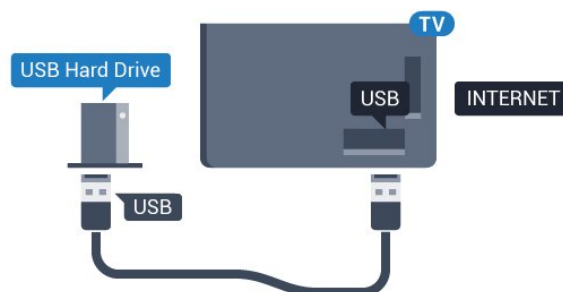

## Tastatură USB

### Conectare

Conectați o tastatură USB (de tip USB-HID) pentru a introduce text la televizor.

Folosiți una dintre conexiunile USB pentru a realiza conexiunea.



### Configurare

#### Instalarea tastaturii

Pentru a instala tastatura USB, porniți televizorul și conectați tastatura USB la una dintre conexiunile USB ale televizorului. Când televizorul detectează tastatura pentru prima dată, puteți selecta aspectul dorit al tastaturii și puteți testa selecția. Dacă selectați mai întâi o configurație cu caractere chirilice sau grecești, puteți selecta o a doua configurație cu caractere latine.

Pentru a schimba configurația tastaturii când este selectată deja o configurație...

- 1 - Apăsați , selectați **Toate setările** și apăsați **OK**.
- 2 - Selectați **Setări generale** și apăsați pe **➤** (dreapta) pentru a accesa meniul.
- 3 - Selectați **Setări tastatură USB** pentru a începe configurarea tastaturii.

### Taste speciale

#### Taste pentru introducerea textului

- Tasta Enter = OK
- Backspace = ștergeți caracterul aflat înaintea cursorului
- Tastele săgeată = navigați într-un câmp de text
- Pentru a comuta între selectările tastaturii, dacă s-a setat o a doua selectare, apăsați simultan tastele **Ctrl** + **Bara de spațiu**.

#### Chei pentru aplicații și pagini de internet

- Tab și Shift + Tab = următorul și anteriorul
- Home = derulați până la partea de sus a paginii
- End = derulați până la partea de jos a paginii
- Page Up = deplasați-vă cu o pagină în sus

- Page Down = deplasați-vă cu o pagină în jos
- + = mărire cu un pas
- - = micșorare cu un pas
- \* = încadrați pagina Web pe lățimea ecranului

## Memorie flash USB

Puteți să vizualizați fotografiile sau să redați muzică și clipuri video de pe o unitate flash USB conectată.

Introduceți o unitate flash USB într-una din conexiunile USB din televizor când televizorul este pornit.



Televizorul detectează unitatea flash și deschide o listă care îi afișează conținutul.

Dacă lista de conținut nu apare automat, apăsați pe **➤ SOURCES** și selectați **USB**.

Pentru a opri urmărirea conținutului unității flash USB, apăsați pe **tv EXIT** sau selectați o altă activitate. Pentru deconectarea unității flash USB, o puteți extrage în orice moment.

Pentru mai multe informații despre vizionarea sau despre redarea conținutului de pe o unitate flash USB, în meniul **Asistență**, selectați **Cuvinte cheie** și căutați **Fotografii**, **clipuri video** și **muzică**.

## Cameră foto

Pentru vizualizarea fotografiilor conectate la camera foto digitală, puteți conecta camera direct la televizor.

Utilizați una dintre conexiunile USB ale televizorului pentru a vă conecta. Porniți camera după ce ați realizat conexiunea.

Dacă lista de conținut nu apare automat, apăsați pe **➤ SOURCES** și selectați **USB**.

Este posibil să fie necesară setarea camerei pentru transferul conținutului cu ajutorul PTP (Picture Transfer Protocol - Protocol de transfer imagini). Citiți manualul de utilizare al camerei foto digitale.

Pentru mai multe informații despre vizualizarea fotografiilor, în meniul **Asistență**, selectați **Cuvinte cheie** și căutați **Fotografii**, **clipuri video** și **muzică**.



## Cameră video

### HDMI

Pentru o calitate optimă, utilizați un cablu HDMI pentru conectarea camerei video la televizor.

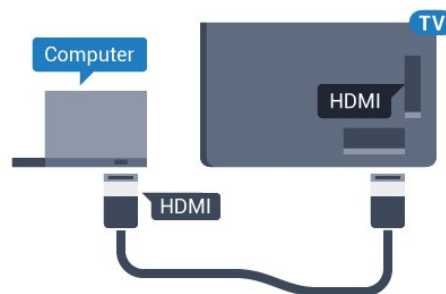
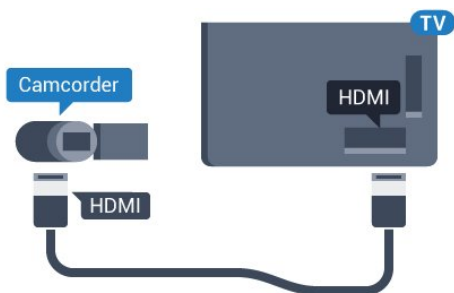

### Audio Video SD / Scart

Puteți utiliza o conexiune HDMI, YPbPr sau SCART, pentru a vă conecta camera video. În cazul în care camera video dispune numai de ieșiri Video (CVBS) și Audio S/D, utilizați un adaptor Video Audio S/D la SCART (se comercializează separat) pentru cuplarea la conexiunea SCART.

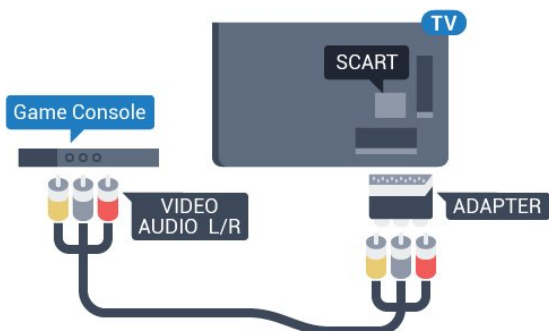

### Cu DVI la HDMI

Alternativ, puteți utiliza un adaptor DVI la HDMI (se comercializează separat) pentru conectarea calculatorului la intrarea HDMI, respectiv un cablu audio S/D (mini jack 3,5 mm) pentru conectarea la intrarea AUDIO IN L/R din partea din spate a televizorului.

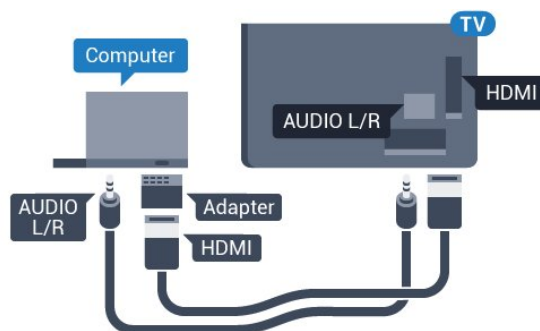

## Calculator

### Conectare

Vă puteți conecta calculatorul la televizor și utiliza televizorul ca monitor PC.

#### Cu HDMI

Utilizați un cablu HDMI pentru a conecta calculatorul la televizor.

### Setarea ideală

Dacă conectați un calculator, vă recomandăm să dați conexiunii la care este conectat calculatorul numele corect al tipului de dispozitiv din meniul Sursă. Dacă apoi comutați la **Calculator** în meniul Sursă, televizorul este configurat automat la setarea ideală a calculatorului.

Pentru configurarea televizorului la setarea ideală...

- 1 - Apăsați **⚙️**, selectați **Toate setările** și apăsați **OK**.
- 2 - Selectați **Imagine** și apăsați pe **➤** (dreapta) pentru a accesa meniul.
- 3 - Selectați **Setări avansate > Calculator**.
- 4 - Selectați **Pornit** sau **Oprit**.
- 5 - Apăsați **⬅️** (stânga) de mai multe ori, dacă este necesar, pentru a închide meniul.

# Conectarea televizorului Android

## Rețea și Internet

### Rețea la domiciliu

Pentru a vă bucura de toate capacitățile televizorului dvs. Philips Android, televizorul dvs. trebuie conectat la Internet.

Conectați televizorul la o rețea de domiciliu cu o conexiune la internet de mare viteză. Puteți conecta televizorul dvs. wireless sau prin cablu de conectare la routerul de rețea.

### Conectare la rețea

#### Conexiune wireless

##### De ce aveți nevoie?

Pentru a conecta televizorul la Internet fără a folosi un cablu, aveți nevoie de un router Wi-Fi cu conexiune la Internet.

Utilizați un router cu o conexiune de mare viteză (bandă largă) la Internet.



#### Realizarea conexiunii

##### Wireless

Pentru a realiza o conexiune wireless...

- 1 - Apăsați , selectați **Toate setările** și apăsați **OK**.
- 2 - Selectați **Wireless și rețele** și apăsați pe **>** (dreapta) pentru a accesa meniul.
- 3 - Selectați **Cu cablu sau Wi-Fi > Conectare la rețea**.

4 - Selectați **Wireless**.

5 - În lista cu rețelele găsite, selectați rețeaua dvs. wireless. Dacă rețeaua dvs. nu este în listă deoarece numele rețelei este ascuns (ați oprit difuzarea SSID la router), selectați **Adăugarea unei rețele noi** pentru a introduce personal numele rețelei.

6 - În funcție de tipul routerului, puteți să introduceți cheia de criptare (WEP, WPA sau WPA2). Dacă ați introdus anterior cheia de criptare pentru această rețea, puteți face clic pe **OK** pentru a realiza imediat conexiunea.

7 - Se va afișa un mesaj la stabilirea cu succes a conexiunii.

##### Activare/Dezactivare Wi-Fi

Asigurați-vă că Wi-Fi-ul este activat înainte de a încerca să realizați conexiunea...

1 - Apăsați , selectați **Toate setările** și apăsați **OK**.

2 - Selectați **Wireless și rețele** și apăsați **>** (dreapta).

3 - Selectați **Cu cablu sau Wi-Fi > Activare/Dezactivare Wi-Fi**.

4 - Dacă acesta este dezactivat, selectați **Pornit** și apăsați **OK**.

#### WPS

Dacă routerul este prevăzut cu WPS, puteți conecta routerul direct, fără a efectua scanarea pentru căutarea rețelelor. Dacă în rețeaua dvs. wireless există dispozitive care utilizează sistemul de criptare de securitate WEP, utilizarea WPS nu este posibilă.

1 - Apăsați , selectați **Toate setările** și apăsați **OK**.

2 - Selectați **Wireless și rețele** și apăsați pe **>** (dreapta) pentru a accesa meniul.

3 - Selectați **Cu cablu sau Wi-Fi > Conectare la rețea**.

4 - Selectați **WPS**.

5 - Accesați routerul, apăsați pe butonul WPS și reveniți la televizor în 2 minute.

6 - Faceți clic pe **Conectare** pentru a realiza conexiunea.

7 - Se va afișa un mesaj la stabilirea cu succes a conexiunii.

#### WPS cu cod PIN

Dacă routerul este prevăzut cu WPS cu cod PIN, puteți conecta routerul direct, fără a efectua scanarea pentru căutarea rețelelor. Dacă în rețeaua dvs. wireless există dispozitive care utilizează sistemul de criptare de securitate WEP, utilizarea WPS nu este posibilă.

1 - Apăsați , selectați **Toate setările** și apăsați **OK**.

- 2 - Selectați **Wireless și rețele** și apăsați pe **➤** (dreapta) pentru a accesa meniul.
- 3 - Selectați **Cu cablu sau Wi-Fi > Conectare la rețea**.
- 4 - Selectați **WPS cu cod PIN**.
- 5 - Notați-vă codul PIN de 8 cifre afișat și introduceți-l în software-ul routerului, de la calculator. Consultați manualul routerului cu privire la modul de introducere a codului PIN în software-ul routerului.
- 6 - Faceți clic pe **Conectare** pentru a realiza conexiunea.
- 7 - Se va afișa un mesaj la stabilirea cu succes a conexiunii.

---

## Depanare

Rețeaua wireless nu este găsită sau este distorsionată.

- Cuptoarele cu microunde, telefoanele DECT sau alte dispozitive Wi-Fi 802.11b/g/n din imediata apropiere pot perturba rețeaua fără fir.
- Asigurați-vă că firewall-urile din rețeaua dvs. permit accesul la conexiunea TV fără fir.
- Dacă rețeaua fără fir nu funcționează corect la domiciliul dvs., încercați instalarea rețelei cu fir.

Internetul nu funcționează

- În cazul în care conexiunea la router este în bune condiții, verificați conexiunea routerului la Internet.

PC-ul și conexiunea la Internet sunt lente

- Consultați manualul de utilizare al routerului fără fir pentru informații privind raza de acțiune în interior, rata de transfer și alți factori de calitate a semnalului.
- Aveți nevoie de o conexiune de Internet de mare viteză (de bandă largă) pentru routerul dvs.

DHCP

- În cazul în care conectarea eșuează, puteți verifica setarea DHCP (Dynamic Host Configuration Protocol - protocolul de configurare dinamică a gazdei) a routerului. DHCP trebuie să fie setat la Pornit.

---

## Conexiune cu cablu

De ce aveți nevoie?

Pentru a conecta televizorul la Internet aveți nevoie de un router de rețea cu conexiune la Internet. Utilizați un router cu o conexiune de mare viteză (bandă largă) la Internet.

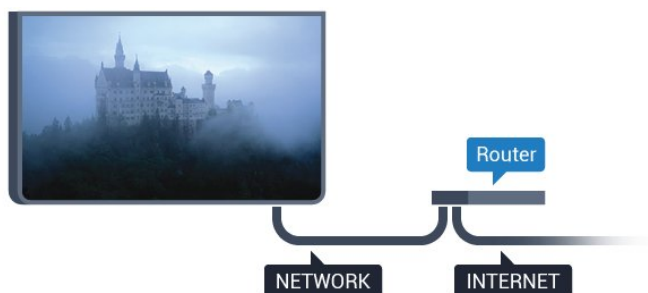

---

## Realizarea conexiunii

Pentru a realiza o conexiune prin cablu...

- 1 - Conectați routerul la televizor cu ajutorul unui cablu de rețea (cablu Ethernet\*\*).
- 2 - Asigurați-vă că routerul este pornit.
- 3 - Apăsați **⚙️**, selectați **Toate setările** și apăsați **OK**.
- 4 - Selectați **Wireless și rețele** și apăsați pe **➤** (dreapta) pentru a accesa meniul.
- 5 - Selectați **Cu cablu sau Wi-Fi > Conectare la rețea**.
- 6 - Selectați **LAN**. Televizorul caută constant conexiunea la rețea.
- 7 - Se va afișa un mesaj la stabilirea cu succes a conexiunii.

În cazul în care conectarea eșuează, puteți verifica setarea DHCP a routerului. DHCP trebuie să fie setat la Pornit.

\*\*Pentru a respecta reglementările CEM, utilizați un cablu Ethernet FTP Cat. 5E ecranat.

---

## Setări rețea

Vizualizați setările rețelei

Aici puteți vizualiza toate setările curente ale rețelei. Adresele IP și MAC, puterea semnalului, viteza, metoda de criptare etc.

Pentru a vizualiza setările curente ale rețelei...

- 1 - Apăsați **⚙️**, selectați **Toate setările** și apăsați **OK**.
- 2 - Selectați **Wireless și rețele** și apăsați pe **➤** (dreapta) pentru a accesa meniul.
- 3 - Selectați **Cu cablu sau Wi-Fi > Vizualizare setări de rețea**.
- 4 - Apăsați **◀** (stânga) de mai multe ori, dacă este necesar, pentru a închide meniul.

---

## Configurare rețea

Dacă sunteți un utilizator cu experiență și doriți să instalați rețeaua cu adresă IP statică, setați televizorul la **IP static**.

Pentru a seta televizorul la IP static...

- 1 - Apăsați **⚙️**, selectați **Toate setările** și apăsați **OK**.
- 2 - Selectați **Wireless și rețele** și apăsați pe **➤** (dreapta) pentru a accesa meniul.
- 3 - Selectați **Cu cablu sau Wi-Fi > Configurare rețea** și apăsați pe **OK**.
- 4 - Selectați **IP static** și apăsați pe **OK** pentru a activa **Config. IP static**.
- 5 - Selectați **Config. IP static** și configurați

conexiunea.

6 - Puteți seta numărul pentru **Adresă IP**, **Mască net**, **Poartă**, **DNS 1**, or **DNS 2**.

7 - Apăsați **<** (stânga) de mai multe ori, dacă este necesar, pentru a închide meniul.

---

### Pornire cu Wi-Fi (WoWLAN)

Puteți porni acest televizor cu smartphone-ul sau cu tableta dacă televizorul este în standby.

Setarea **Pornire cu Wi-Fi (WoWLAN)** trebuie să fie setată la **Pornit**.

Pentru a porni WoWLAN...

- 1 - Apăsați **⚙**, selectați **Toate setările** și apăsați **OK**.
- 2 - Selectați **Wireless și rețele** și apăsați pe **>** (dreapta) pentru a accesa meniul.
- 3 - Selectați **Cu cablu sau Wi-Fi > Pornire cu Wi-Fi (WoWLAN)**.
- 4 - Selectați **Pornit**.
- 5 - Apăsați **<** (stânga) de mai multe ori, dacă este necesar, pentru a închide meniul.

---

### Activarea conexiunii Wi-Fi

Puteți să activați sau să dezactivați conexiunea Wi-Fi pe televizorul dvs.

Pentru a porni Wi-Fi...

- 1 - Apăsați **⚙**, selectați **Toate setările** și apăsați **OK**.
- 2 - Selectați **Wireless și rețele** și apăsați pe **>** (dreapta) pentru a accesa meniul.
- 3 - Selectați **Cu cablu sau Wi-Fi > Activare/Dezactivare Wi-Fi**.
- 4 - Selectați **Pornit**.
- 5 - Apăsați **<** (stânga) de mai multe ori, dacă este necesar, pentru a închide meniul.

---

### DMR - Digital Media Renderer

Dacă fișierele media nu sunt redade pe televizor, asigurați-vă că funcția Digital Media Renderer este activată. Ca setare din fabrică, funcția DMR este activată.

Pentru a porni DMR...

- 1 - Apăsați **⚙**, selectați **Toate setările** și apăsați **OK**.
- 2 - Selectați **Wireless și rețele** și apăsați pe **>** (dreapta) pentru a accesa meniul.
- 3 - Selectați **Cu cablu sau Wi-Fi > Digital Media Renderer - DMR**.
- 4 - Selectați **Pornit**.
- 5 - Apăsați **<** (stânga) de mai multe ori, dacă este necesar, pentru a închide meniul.

---

### Wi-Fi Smart Screen

Pentru a viziona canale TV digitale pe smartphone sau pe tabletă cu ajutorul Aplicației Philips TV Remote, trebuie să activați Wi-Fi Smart Screen. Este posibil ca anumite canale codate să nu poată fi vizionate pe dispozitivul mobil.

Pentru a activa Wi-Fi Smart Screen...

- 1 - Apăsați **⚙**, selectați **Toate setările** și apăsați **OK**.
- 2 - Selectați **Wireless și rețele** și apăsați pe **>** (dreapta) pentru a accesa meniul.
- 3 - Selectați **Cu cablu sau Wi-Fi > Wi-Fi Smart Screen**.
- 4 - Selectați **Pornit**.
- 5 - Apăsați **<** (stânga) de mai multe ori, dacă este necesar, pentru a închide meniul.

---

### Nume rețea TV

Dacă aveți mai multe televizoare în rețeaua de la domiciliu, puteți alocă televizorului un nume unic.

Pentru a schimba numele televizorului...

- 1 - Apăsați **⚙**, selectați **Toate setările** și apăsați **OK**.
- 2 - Selectați **Wireless și rețele** și apăsați pe **>** (dreapta) pentru a accesa meniul.
- 3 - Selectați **Cu cablu sau Wi-Fi > Nume rețea TV**.
- 4 - Introduceți numele de la tastatura de pe ecran.
- 5 - Pentru a încheia, selectați **✓**.
- 6 - Apăsați **<** (stânga) de mai multe ori, dacă este necesar, pentru a închide meniul.

---

### Ștergere memorie Internet

Cu **Ștergere memorie Internet**, puteți șterge toate fișierele Internet și datele de conectare memorate pe televizor, cum ar fi parole, module cookie și istoric.

Pentru a șterge memoria Internet...

- 1 - Apăsați **⚙**, selectați **Toate setările** și apăsați **OK**.
- 2 - Selectați **Wireless și rețele** și apăsați pe **>** (dreapta) pentru a accesa meniul.
- 3 - Selectați **Cu cablu sau Wi-Fi > Ștergere memorie Internet**.
- 4 - Selectați **OK** pentru a confirma.
- 5 - Apăsați **<** (stânga) de mai multe ori, dacă este necesar, pentru a închide meniul.

---

## Transfer de fișiere

Televizorul se poate conecta la alte dispozitive din rețeaua wireless, cum ar fi calculatorul sau smartphone-ul. Puteți folosi un calculator cu Microsoft Windows sau Apple OS X.

Pe acest televizor, puteți deschide fotografii, melodii și clipuri video stocate pe calculator. Utilizați un software de server media DLNA certificat.

---

7.2

## Cont Google

---

### Conectare



Pentru a vă bucura de toate capacitățile televizorului dvs. Philips Android, vă puteți conecta la Google cu contul dvs. Google.

Conectându-vă, veți putea să jucați jocurile dvs. preferate pe telefon, tabletă și TV. De asemenea, veți primi recomandări personalizate de clipuri video și muzică pe ecranul Acasă al televizorului dvs., ca și acces la YouTube, Google Play și alte aplicații.

### Conectare

Folosiți-vă **contul Google** existent pentru a vă conecta la Google pe televizor. Un cont Google constă dintr-o adresă de e-mail și o parolă. Dacă încă nu aveți un cont Google, folosiți-vă calculatorul sau tableta pentru a crea unul ([accounts.google.com](https://accounts.google.com)). Pentru a juca jocuri cu Google Play, aveți nevoie de un profil Google+. Dacă nu v-ați conectat la prima instalare a televizorului, vă puteți conecta ulterior, oricând.

Pentru a vă conecta după ce ați făcut instalarea televizorului...

- 1 - Apăsați , selectați **Toate setările** și apăsați **OK**.
- 2 - Selectați **Setări Android** și apăsați **OK**.
- 3 - Apăsați  (jos) și selectați **Personal** > **Adăugare cont** și apăsați **OK**.
- 4 - Apăsați **OK** la **CONECTARE**.
- 5 - De la tastatura de pe ecran, introduceți adresa de e-mail și apăsați **OK**.
- 6 - Introduceți-vă parola și apăsați aceeași mică tastă **OK** pentru a vă conecta.
- 7 - Apăsați  (stânga) de mai multe ori, dacă este necesar, pentru a închide meniul.



Dacă doriți să vă conectați cu un alt cont Google, mai întâi deconectați-vă și conectați-vă cu celălalt cont.

---

## Setări Android

Puteți seta sau vizualiza mai multe setări sau informații specifice Android. Puteți găsi lista aplicațiilor instalate pe televizorul dvs. și spațiul de stocare de care au nevoie. Puteți seta limba pe care doriți să o utilizați cu căutarea vocală. Puteți configura tastatura de pe ecran sau permite aplicațiilor să vă utilizeze locația. Explorați diferitele setări Android. Puteți accesa [www.support.google.com/androidtv](http://www.support.google.com/androidtv) pentru mai multe informații despre aceste setări.

Pentru a deschide aceste setări...

- 1 - Apăsați , selectați **Toate setările** și apăsați **OK**.
- 2 - Selectați **Setări Android**.
- 3 - Explorați diferitele setări Android.
- 4 - Apăsați pe  **BACK** dacă este necesar, pentru a închide meniul.

---

7.3

## Galerie Philips App

---



### Aplicații Philips

Conectați televizorul la Internet pentru a vă bucura de aplicațiile selectate de Philips. Aplicațiile din **Galeria de aplicații Philips** sunt create special pentru televizor. Descărcarea și instalarea aplicațiilor din galeria de aplicații este gratuită.

Colecția de aplicații a galeriei Philips App poate varia în funcție de țară sau regiune.

Unele aplicații ale galeriei de aplicații sunt preinstalate pe televizorul dvs. Pentru a instala alte aplicații din galeria de aplicații, vi se va cere să fiți de acord cu Termenii de utilizare. Puteți configura Setările de confidențialitate conform preferințelor dvs.

Pentru a instala o aplicație din galeria de aplicații...

- 1 - Apăsați  **HOME**.
- 2 - Derulați în jos și selectați  **Colecție Philips** >  **Galerie de aplicații** și apăsați **OK**.
- 3 - Selectați o pictogramă de aplicație și apăsați **OK**.
- 4 - Selectați **Instalare** și apăsați pe **OK**.

---

### Condiții de utilizare

Pentru a instala și utiliza aplicațiile galeriei Philips App, trebuie să fiți de acord cu Termenii de utilizare. Dacă nu ați fost de acord cu acești termeni la prima instalare a televizorului, puteți fi de acord oricând mai târziu. În momentul în care sunteți de acord cu Termenii de utilizare, unele aplicații vor fi disponibile imediat, iar dvs. puteți răsfoi galeria Philips

App pentru a instala alte aplicații.

Pentru a fi de acord cu Termenii de utilizare după ce ați făcut instalarea televizorului...

1 - Apăsați  HOME și selectați **Colecția Philips** > **Galeria de aplicații** și apăsați OK pentru a deschide galeria de aplicații.

2 - Puteți selecta **Cond. de utilizare**, apoi apăsați OK pentru a citi.

3 - Selectați **Acceptare** și apăsați pe OK. Nu puteți anula această aprobare.

4 - Apăsați pe  BACK pentru a închide meniul.

---

## Setări de confidențialitate

Puteți configura unele setări de confidențialitate pentru aplicațiile galeriei Philips App.

- Puteți permite trimiterea statisticilor tehnice către Philips.
- Puteți permite recomandări personale.
- Puteți permite module cookie.
- Puteți comuta la Blocaj copii pentru aplicațiile din categoria 18+.

Pentru a configura setările de confidențialitate ale galeriei Philips App...

1 - Apăsați  HOME și selectați **Colecția Philips** > **Galeria de aplicații** și apăsați OK pentru a deschide galeria de aplicații.

2 - Puteți selecta **Politica de confidențialitate**, apoi apăsați OK.

3 - Selectați fiecare setare și apăsați OK pentru a o activa sau dezactiva. Puteți citi detalii despre fiecare setare.

4 - Apăsați pe  BACK pentru a închide meniul.

---

7.4

## Setări Android

Puteți seta sau vizualiza mai multe setări sau informații specifice Android. Puteți găsi lista aplicațiilor instalate pe televizorul dvs. și spațiul de stocare de care au nevoie. Puteți seta limba pe care doriți să o utilizați cu căutarea vocală. Puteți configura tastatura de pe ecran sau permite aplicațiilor să vă utilizeze locația. Explorați diferitele setări Android. Puteți accesa [www.support.google.com/androidtv](http://www.support.google.com/androidtv) pentru mai multe informații despre aceste setări.

Pentru a deschide aceste setări...

1 - Apăsați , selectați **Toate setările** și apăsați OK.

2 - Selectați **Setări Android**.

3 - Explorați diferitele setări Android.

4 - Apăsați pe  BACK dacă este necesar, pentru a închide meniul.

---

7.5

## Meniu Acasă

### Despre meniul Acasă

Pentru a vă bucura de beneficiile televizorului dvs. cu Android, conectați televizorul la Internet.

La fel ca în cazul smartphone-ului sau al tabletei cu Android, meniul Acasă reprezintă centrul televizorului. Din meniul Acasă puteți deschide orice aplicație, puteți schimba canalul, puteți închiria un film, puteți deschide un site web sau puteți comuta la un dispozitiv conectat. În funcție de configurația televizorului și de țara în care vă aflați, este posibil ca meniul Acasă să conțină alte elemente.

Meniul Acasă este organizat pe rânduri.

### Recomandări

Primul rând conține sugestii pentru clipuri video populare, clipuri video cu muzică sau hituri de pe Internet. Puteți stabili setările de confidențialitate din Condițiile de utilizare pentru a permite sugestii bazate pe obiceiurile dvs. de vizionare.

### Colecție Philips

Acest rând conține sugestii de la Aplicații.

### Aplicații

Rândul Aplicații conține toate aplicațiile care preinstalate pe televizor și aplicațiile pe care le descărcați personal din magazinul Google Play. În acest rând veți mai găsi aplicațiile pentru televizor, precum **Vizionare la TV**, **Surse**, **Suport digital** și altele. Aplicațiile lansate recent vor apărea la începutul rândului.

### Jocuri

De aici, puteți porni un joc pe televizor. Dacă descărcați un joc, va apărea pe acest rând.

### Setări

De aici, puteți deschide o selecție de setări. Totuși, pentru a găsi toate setările, apăsați  și selectați **Toate setările**. De asemenea, aici puteți deschide **Asistență**.

Consultați și [www.support.google.com/androidtv](http://www.support.google.com/androidtv)

---

## Deschiderea meniului Acasă

Pentru a deschide meniul Acasă și a deschide un element...

1 - Apăsați  HOME.

2 - Selectați un element și apăsați pe OK pentru a-l deschide sau porni.

3 - Apăsați  BACK pentru a închide meniul Acasă

fără a porni nimic.

---

## Căutare și Căutare vocală

Puteți căuta clipuri video, muzică și orice altceva pe internet cu pictograma  din meniul Home. Puteți folosi căutarea vocală sau să tastați ceea ce căutați.

---

## Profil restricționat

Puteți restricționa utilizarea anumitor aplicații comutând televizorul pe un profil restricționat. Acest profil restricționat va permite numai utilizarea aplicațiilor pe care le-ați selectat. Puteți să ieșiți din acest profil numai cu un cod PIN.

Cu televizorul comutat pe un profil restricționat, nu puteți...

- Găsi sau deschide aplicații care sunt marcate drept Nepermise
- Accesa magazinul Google Play
- Face cumpărături prin Google Play Movies & TV sau Google Play Games
- Utiliza aplicații ale unor terțe părți care nu folosesc conectarea la Google

Cu televizorul comutat la un profil restricționat puteți...

- Viziona conținut deja închiriat sau cumpărat de la Google Play Movies & TV
- Juca jocuri deja cumpărate și instalate de la Google Play Games
- Accesa următoarele setări: rețeaua Wi-Fi, vorbire și accesibilitate
- Adăuga accesorii Bluetooth

Contul Google de pe televizor va rămâne conectat. Folosirea unui profil restricționat nu schimbă contul Google.



# Aplicații

## 8.1

### Despre Aplicații

Puteți găsi toate aplicațiile instalate în  secțiunea **Aplicații** din meniul Home.

La fel ca aplicațiile de pe smartphone sau de pe tabletă, cele de pe televizor conțin funcții speciale care fac ca vizionarea la televizor să fie o experiență și mai plăcută. Aplicații precum YouTube, jocuri, magazine video sau prognoze meteo (etc.). Puteți folosi aplicația Internet pentru a naviga pe internet.

Aplicațiile pot fi furnizate de **galeria Philips App** sau de magazinul **Google Play™**. Pentru a vă ajuta, câteva aplicații practice sunt preinstalate pe televizor.

Pentru a instala Aplicații din galeria Philips App sau din magazinul Google Play, televizorul trebuie să fie conectat la Internet. Trebuie să fiți de acord cu Termenii de utilizare pentru a utiliza aplicații din galeria de aplicații. Trebuie să vă conectați la un cont Google pentru a folosi aplicațiile Google Play și magazinul Google Play.

## 8.2

### Google play



#### Filme și TV

Cu **Google Play Movies & TV**, puteți închiria sau cumpăra filme și emisiuni TV pentru a le viziona pe televizor.



##### De ce aveți nevoie?

- Televizorul trebuie să fie conectat la internet
- trebuie să vă conectați la contul Google pe televizor
- adăugați un card de credit la contul dvs. Google pentru a cumpăra filme și emisiuni TV

Pentru a închiria sau cumpăra un film sau o emisiune TV...





- 1 - Apăsați  HOME.
- 2 - Derulați în jos și selectați  Aplicații > **Google Play Movies & TV** și apăsați OK.
- 3 - Selectați un film sau o emisiune TV și apăsați OK.
- 4 - Selectați ceea ce doriți să cumpărați și apăsați OK. Veți fi ghidat prin procedura de cumpărare.

Pentru a vizualiza un film sau o emisiune TV închiriate sau cumpărată...

- 1 - Apăsați  HOME.
- 2 - Derulați în jos și selectați  Aplicații > **Google Play Movies & TV** și apăsați OK.
- 3 - Selectați filmul sau serialul TV din biblioteca

aflată în cadrul aplicației, selectați titlul și apăsați OK.

4 - Puteți folosi

tastele  (stop),  (pauză),  (derulare rapidă înapoi) sau  (derulare rapidă înainte) de pe telecomandă.

5 - Pentru a opri aplicația Movies &

TV, apăsați  BACK de mai multe ori sau

apăsați  EXIT.

Unele produse și caracteristici Google Play nu sunt disponibile în toate țările.

Găsiți mai multe informații pe [support.google.com/androidtv](http://support.google.com/androidtv)

### Muzică





Cu **Google Play Music**, puteți să redați pe televizor muzica dvs. preferată.

Cu **Google Play Music** puteți cumpăra muzică nouă pe calculator sau pe dispozitivul dvs. mobil. Sau, pe televizorul dvs., vă puteți conecta la All Access, abonamentul **Google Play Music**. Alternativ, puteți reda muzica pe care deja o dețineți, memorată pe calculatorul dvs.

##### De ce aveți nevoie?

- Televizorul trebuie să fie conectat la internet
- trebuie să vă conectați la contul Google pe televizor
- să adăugați un card de credit la contul dvs. Google pentru a obține un abonament la muzică

Pentru a porni **Google Play Music**...

- 1 - Apăsați  HOME.
- 2 - Derulați în jos și selectați  Aplicații > **Google Play Music** și apăsați OK.
- 3 - Selectați muzica dorită și apăsați OK.
- 4 - Pentru a opri aplicația Music, apăsați  BACK de mai multe ori sau apăsați  EXIT.

Unele produse și caracteristici Google Play nu sunt disponibile în toate țările.

Găsiți mai multe informații pe [support.google.com/androidtv](http://support.google.com/androidtv)

### Jocuri

Cu **Google Play Games**, puteți juca jocuri pe televizor. Online sau deconectat.

Puteți vedea ce joacă prietenii dvs. în acel moment sau puteți să vă alăturați jocului și să concurați. Vă puteți urmări realizările sau puteți începe de oriunde ați rămas.

##### De ce aveți nevoie?

- Televizorul trebuie să fie conectat la internet
- trebuie să vă conectați la contul Google pe



televizor

• adăugați un card de credit la contul Google pentru a cumpăra jocuri noi

Porniți aplicația Google Play Games pentru a selecta și instala noi aplicații de jocuri pe televizorul dvs. Unele jocuri sunt gratuite. Apare un mesaj dacă pentru un anumit joc este nevoie de un gamepad pentru a fi jucat.

Pentru a porni sau opri un joc Google Play...

1 - Apăsați  HOME.

2 - Derulați în jos și selectați  Aplicații > Google Play Games și apăsați OK.

3 - Selectați un joc pentru a-l juca sau selectați un joc nou pentru a-l instala și apăsați OK.

4 - Când ați terminat, apăsați  BACK de mai multe ori sau apăsați  EXIT sau opriți aplicația cu butonul său de ieșire/oprire dedicat.

Jocurile pe care le instalați vor apărea de asemenea în rândul de  Jocuri din meniul Acasă

Unele produse și caracteristici Google Play nu sunt disponibile în toate țările.

Găsiți mai multe informații pe [support.google.com/androidtv](https://support.google.com/androidtv)

---

## Magazinul Google Play

Din magazinul Google Play puteți descărca și instala aplicații noi. Unele aplicații sunt gratuite.

De ce aveți nevoie?



• Televizorul trebuie să fie conectat la internet  
• trebuie să vă conectați la contul Google pe televizor  
• adăugați un card de credit la contul dvs. Google pentru a cumpăra aplicații noi

Pentru a instala o aplicație nouă...

1 - Apăsați  HOME.

2 - Derulați în jos și selectați  Aplicații > magazinul Google Play și apăsați OK.

3 - Selectați elementul pe care doriți să îl vizualizați și apăsați OK.

4 - Pentru a închide magazinul Google, apăsați  BACK de mai multe ori sau apăsați  EXIT.

Control parental

În magazinul Google Play, puteți ascunde aplicații conform maturității utilizatorilor/cumpărătorilor. Trebuie să introduceți un cod PIN pentru a selecta sau modifica un nivel de maturitate.

Pentru a seta controlul parental ...



1 - Apăsați  HOME.

2 - Derulați în jos și selectați  Aplicații > magazinul Google Play și apăsați OK.

3 - Selectați Setări > Control parental.

4 - Selectați nivelul de maturitate dorit.

5 - La cerere, introduceți codul PIN.

6 - Pentru a închide magazinul Google, apăsați  BACK de mai multe ori sau apăsați  EXIT.

Unele produse și caracteristici Google Play nu sunt disponibile în toate țările.

Găsiți mai multe informații

pe [support.google.com/androidtv](https://support.google.com/androidtv)

---

## Plăți

Pentru a face o plată pe Google Play pe televizor, trebuie să adăugați o formă de plată - un card de credit (din afara Statelor Unite) - la contul dvs. Google. Atunci când cumpărați un film sau o emisiune TV, vi se va opri costul de pe acest card de credit.

Pentru a adăuga un card de credit ...

1 - Pe calculator, mergeți la [accounts.google.com](https://accounts.google.com) și conectați-vă cu contul Google pe care îl veți utiliza cu Google Play pe televizor.

2 - Accesați [wallet.google.com](https://wallet.google.com) pentru a adăuga un card la contul dvs. Google.

3 - Introduceți datele de pe card și acceptați termenii și condițiile.

---

8.3



## Pornirea sau oprirea unei aplicații

Puteți porni o aplicație din meniul Acasă.

Pentru pornirea unei aplicații...

1 - Apăsați  HOME.

2 - Derulați în jos la  Aplicații și selectați aplicația pe care o doriți și apăsați OK.

3 - Pentru a opri o aplicație, apăsați  BACK sau apăsați  EXIT sau opriți aplicația cu butonul său de ieșire/oprire dedicat.

---

8.4

## Blocarea aplicațiilor

---

### Despre blocările aplicațiilor

Puteți bloca aplicațiile care nu sunt potrivite pentru copii. Puteți bloca aplicațiile din categoria 18+ din galeria de aplicații sau puteți seta un profil restricționat în meniul Acasă.

18+

Blocarea aplicațiilor 18+ va solicita un cod PIN atunci

când încercați să porniți o aplicație din categoria 18+. Această blocare este valabilă numai pentru aplicațiile din categoria 18+ din galeria de aplicații Philips.

### Profil restricționat

Puteți seta un profil restricționat pentru meniul Acasă unde sunt valabile numai aplicațiile pe care le permiteți. Trebuie să introduceți un cod PIN pentru a configura și activa profilul restricționat.

### Magazinul Google Play - maturitate

În magazinul Google Play, puteți ascunde aplicații conform maturității utilizatorilor/cumpărătorilor. Trebuie să introduceți un cod PIN pentru a selecta sau modifica un nivel de maturitate. Nivelul de maturitate va determina aplicațiile care sunt disponibile pentru instalare.



Pentru mai multe informații, în meniul **Asistență**, selectați **Cuvinte cheie** și căutați **Magazin Google Play** pentru mai multe informații.

---

## Blocarea aplicațiilor din categoria 18+

Puteți bloca aplicațiile din categoria 18+ din galeria de aplicații Philips. Această setare controlează setarea 18+ din setările de confidențialitate ale galeriei de aplicații Philips.

Pentru a bloca aplicațiile din categoria 18+...

- 1 - Apăsați , selectați **Toate setările** și apăsați **OK**.
- 2 - Selectați **Blocaj copii** și **Blocare aplicație**.
- 3 - Selectați **Pornit**.
- 4 - Apăsați  (stânga) de mai multe ori, dacă este necesar, pentru a închide meniul.

---

## Profil restricționat

### Despre profilul restricționat

Puteți restricționa utilizarea anumitor aplicații comutând televizorul pe un profil restricționat. Meniul Acasă va afișa numai aplicațiile pe care le-ați permis. Aveți nevoie de un cod PIN pentru a ieși din profilul restricționat.

Cu televizorul comutat pe un profil restricționat, nu puteți...

- Găsi sau deschide aplicații care sunt marcate drept Nepermise
- Accesa magazinul Google Play
- Face cumpărături prin Google Play Movies & TV sau Google Play Games
- Utiliza aplicații ale unor terțe părți care nu folosesc conectarea la Google

Cu televizorul comutat la un profil restricționat puteți...





- Viziona conținut deja închiriat sau cumpărat de la Google Play Movies & TV
- Juca jocuri deja cumpărate și instalate de la Google Play Games
- Accesa următoarele setări: rețeaua Wi-Fi, vorbire și accesibilitate
- Adăuga accesorii Bluetooth

Contul Google de pe televizor va rămâne conectat. Folosirea unui profil restricționat nu schimbă contul Google.

---

### Configurare

Pentru a configura profilul restricționat...

- 1 - Apăsați , selectați **Toate setările** și apăsați **OK**.
- 2 - Selectați **Setări Android** și apăsați **OK**.
- 3 - Apăsați  (jos) și selectați **Personal** > **Securitate și restricții** și apăsați **OK**.
- 4 - Selectați **Profil restricționat** și apăsați **OK**.
- 5 - Selectați **Setări** și apăsați **OK**.
- 6 - Introduceți un cod PIN cu telecomanda.
- 7 - Selectați **Aplicații permise** și apăsați pe **OK**.
- 8 - În lista de aplicații disponibile, selectați o aplicație și apăsați **OK** pentru a permite sau a nu permite această aplicație.
- 9 - Apăsați  **BACK** pentru a vă întoarce cu un pas sau apăsați  **EXIT** pentru a închide meniul.





Acum puteți intra în profilul restricționat.

Cu codul PIN, puteți schimba oricând codul PIN sau edita lista de aplicații permise sau nepermise.

---

### Enter

Pentru a accesa (comuta la) profilul restricționat...



- 1 - Apăsați , selectați **Toate setările** și apăsați **OK**.
- 2 - Selectați **Setări Android** și apăsați **OK**.
- 3 - Apăsați  (jos) și selectați **Personal** > **Securitate și restricții** și apăsați **OK**.
- 4 - Selectați **Enter profil restricționat** și apăsați **OK**.
- 5 - Introduceți un cod PIN cu telecomanda.
- 6 - Apăsați  **BACK** pentru a vă întoarce cu un pas sau apăsați  **EXIT** pentru a închide meniul.

Puteți vedea când se intră într-un profil restricționat dacă apare o pictogramă în ecranul Acasă. Derulați în jos până la  **Setări** și derulați complet la dreapta.

---

## leșire

Pentru a ieși din profilul restricționat...

- 1 - Apăsați  HOME, derulați în jos până la  Setări și derulați complet la dreapta.
- 2 - Selectați **Profil restricționat** și apăsați OK.
- 3 - Selectați **leșire profil restricționat** și apăsați OK.
- 4 - Introduceți codul PIN. Televizorul va ieși din profilul restricționat.

---

## 8.5

# Gestionare aplicații

Dacă opriți o aplicație și vă întoarceți la meniul Acasă, aplicația nu se oprește de fapt. Aplicația încă funcționează în fundal pentru a fi imediat disponibilă atunci când o veți porni din nou. Pentru a funcționa fluent, cele mai multe aplicații trebuie să salveze unele date în memoria cache a televizorului. Poate fi bine să opriți o aplicație complet sau să ștergeți datele cache ale unei anumite aplicații pentru a optimiza funcționarea generală a aplicațiilor și pentru a păstra utilizarea memoriei la un nivel scăzut pe televizorul dvs. Android. De asemenea, este cel mai bine să dezinstalați aplicațiile pe care nu le mai folosiți.

Pentru a deschide lista de aplicații descărcate și de sistem...

- 1 - Apăsați , selectați **Toate setările** și apăsați OK.
- 2 - Selectați **Setări Android**, și apăsați OK.
- 3 - Selectați **Dispozitiv > Aplicații** și apăsați pe OK.
- 4 - Selectați o aplicație și apăsați pe OK. Dacă aplicația încă mai rulează, o puteți forța să se oprească sau puteți șterge datele cache. Puteți dezinstala aplicațiile pe care le-ați descărcat.
- 5 - Apăsați  BACK pentru a vă întoarce cu un pas sau apăsați  EXIT pentru a închide meniul.

Dacă folosiți un hard disk USB pentru a stoca aplicații, puteți muta aplicația de pe hard disk-ul USB în memoria televizorului sau invers.

---

## 8.6

# Stocare

Puteți vedea cât spațiu de stocare - memorie internă a televizorului - folosiți pentru aplicații, clipuri video, muzică etc. Puteți vedea cât spațiu liber mai aveți disponibil pentru a instala noi aplicații. Verificați-vă spațiul de stocare dacă aplicațiile încep să funcționeze încet sau în cazul în care aveți probleme cu aplicațiile.

Pentru a vedea cât spațiu de stocare utilizați...



- 1 - Apăsați , selectați **Toate setările** și

apăsați OK.

2 - Selectați **Setări Android** și apăsați OK.

3 - Selectați **Dispozitiv > Stocare și resetare** și apăsați pe OK.

4 - Vizualizați utilizarea spațiului de stocare al memoriei TV.

5 - Apăsați  BACK pentru a vă întoarce cu un pas sau apăsați  EXIT pentru a închide meniul.

## Hard disk USB

Dacă conectați un hard disk USB, puteți utiliza unitatea pentru a extinde memoria televizorului pentru a stoca mai multe aplicații. Televizorul va încerca să stocheze noi aplicații mai întâi pe hard disk-ul USB. Unele aplicații nu permit stocarea pe un hard disk USB.

---

# Internet

---





## 9.1

### Pornire Internet

Puteți naviga pe internet pe televizorul dvs. La televizorul dvs., puteți vizualiza orice site Web din Internet, dar majoritatea nu sunt adaptate pentru ecranele televizoarelor.

- Unele plug-in-uri (de ex. pentru vizualizarea paginilor sau a clipurilor video) nu sunt disponibile la televizorul dvs.
- Nu puteți trimite sau descărca fișiere.
- Paginile de internet sunt afișate pe rând, în format de ecran complet.

Pentru a porni browserul de internet...

- 1 - Apăsați  HOME.
- 2 - Derulați în jos și selectați **Aplicații** >  **Internet** și apăsați **OK**.
- 3 - Introduceți o adresă de internet și selectați , apăsați **OK**.
- 4 - Pentru a închide internetul, apăsați  HOME sau  EXIT.

---

## 9.2

### Opțiuni pe internet

Sunt disponibile unele suplimente pentru internet.

Pentru a deschide suplimentele...

- 1 - Cu site-ul web deschis, apăsați **+** **OPTIONS**.
- 2 - Selectați unul dintre elemente și apăsați **OK**.
- 3 - Apăsați **<** (stânga) de mai multe ori, dacă este necesar, pentru a închide meniul.

**Introduceți adresa**

Pentru a introduce o nouă adresă de internet.

**Afișare Favorite**

Pentru a vizualiza paginile pe care le-ați marcat drept favorite.

**Reîncărcare pagină**

Pentru a încărca din nou pagina de internet.

**Mărirea/micșorarea paginii**

Utilizați bara de glisor pentru a seta procentul de zoom.

**Informații de securitate**

Pentru a vizualiza nivelul de securitate al paginii curente.

**Marcare ca favorit**

Pentru a marca pagina curentă drept favorită.

**Subtitrări**

Pentru a selecta subtitlurile dacă sunt disponibile.

# MENIUL TV

---



## Despre meniul TV

Dacă televizorul nu poate fi conectat la internet, puteți folosi meniul TV ca meniu Acasă.

În meniul TV, veți găsi toate funcțiile televizorului.

## Deschideți meniul TV

Pentru a deschide meniul TV și a deschide un element...

- 1 - Apăsați  pentru a deschide meniul TV.
- 2 - Selectați un element și apăsați pe **OK** pentru a-l deschide sau porni.
- 3 - Apăsați  **BACK** pentru a închide meniul TV fără a porni nimic.



# Surse

## 11.1

### Comutarea la un dispozitiv

Din lista de Surse, puteți comuta la oricare dintre dispozitivele conectate. Puteți comuta la un tuner pentru a vă uita la televizor, deschide conținutul unei unități flash USB sau vedea înregistrările pe care le-ați făcut pe un Hard disk USB conectat. Puteți comuta la dispozitivele dvs. conectate pentru a viziona programul acestora, la un receptor digital sau la un Player Disc Blu-ray.

Pentru a comuta la un dispozitiv conectat...

- 1 - Apăsați pe  **SOURCES** pentru a deschide meniul Surse.
- 2 - Selectați unul dintre elementele din lista surselor și apăsați **OK**. Televizorul va reda programul sau conținutul de pe dispozitiv.
- 3 - Apăsați  **SOURCES** din nou pentru a închide meniul.

#### Redare la atingere

Cu televizorul în standby, puteți porni un player de discuri cu ajutorul telecomenzii televizorului. Pentru pornirea atât a playerului de discuri, cât și a televizorului din modul standby și pentru începerea imediată a redării discului, apăsați pe butonul  (redare) de pe telecomanda televizorului. Dispozitivul trebuie să fie conectat prin intermediul unui cablu HDMI, iar funcția HDMI CEC trebuie să fie activată atât la televizor, cât și la dispozitiv.

## 11.2

### Opțiunile pentru o intrare TV

Unele dispozitive de intrare TV oferă setări specifice.

Pentru a seta opțiunile pentru o anumită intrare TV ...

- 1 - Apăsați pe  **SOURCES**.
- 2 - Selectați intrarea TV din listă și apăsați **OK**.
- 3 - Apăsați **+ OPTIONS**. Puteți seta opțiunile pentru intrarea TV selectată aici.
- 4 - Apăsați **+ OPTIONS** din nou pentru a închide meniul Opțiuni.

Opțiuni posibile...

#### Comenzi

Cu această opțiune puteți controla dispozitivul conectat cu telecomanda TV. Dispozitivul trebuie să fie conectat prin intermediul unui cablu HDMI, iar funcția HDMI CEC trebuie să fie activată atât la televizor, cât și la dispozitiv.

## Informații dispozitiv

Deschideți această opțiune pentru a vizualiza informații pe dispozitivul conectat.

## 11.3

### Numele și tipul dispozitivului

Atunci când conectați un nou dispozitiv la televizor și televizorul detectează dispozitivul, puteți atribui o pictogramă care se potrivește tipului dispozitivului. Dacă conectați un dispozitiv cu un cablu HDMI și HDMI CEC, televizorul detectează automat tipul de dispozitiv și dispozitivul primește o pictogramă corespunzătoare.

Tipul dispozitivului determină stilurile de imagine și de sunet, valorile rezoluției, setările specifice sau poziția din cadrul meniului Surse. Nu trebuie să vă faceți griji privind setările ideale.

#### Redenumirea sau modificarea tipului

Puteți oricând să schimbați numele sau să schimbați tipul unui dispozitiv conectat. Căutați pictograma **+** în dreapta numelui dispozitivului în meniul Surse. Unele surse de intrare TV nu permit o schimbare de nume.

#### Pentru a schimba tipul dispozitivului...

- 1 - Selectați dispozitivul în meniul Surse.
- 2 - Apăsați **+ OPTIONS**.
- 3 - Apăsați **← BACK** pentru a ascunde tastatura de pe ecran.
- 4 - Apăsați **▼** (jos) pentru a găsi toate tipurile de dispozitive disponibile. Selectați tipul dorit și apăsați **OK**.

5 - Dacă doriți să resetați tipul dispozitivului la tipul original de conector, selectați **Resetare** și apăsați **OK**.

6 - Selectați **Închidere** și apăsați pe **OK** pentru a închide acest meniu.

#### Pentru a schimba numele dispozitivului...

- 1 - Selectați dispozitivul în meniul Surse.
- 2 - Apăsați **+ OPTIONS**.
- 3 - Apăsați **← BACK** pentru a ascunde tastatura de pe ecran.
- 4 - Folosiți tastatura de pe spatele telecomenzii pentru a șterge numele curent și a introduce unul nou.
- 5 - Dacă doriți să resetați numele dispozitivului la numele original al conectorului, selectați **Resetare** și apăsați **OK**.
- 6 - Selectați **Închidere** și apăsați pe **OK** pentru a închide acest meniu.

## Calculator

Dacă conectați un calculator, vă recomandăm să dați conexiunii la care este conectat calculatorul numele corect al tipului de dispozitiv din meniul Sursă. Dacă apoi comutați la **Calculator** în meniul Sursă, televizorul este configurat automat la setarea ideală a calculatorului.

Pentru configurarea televizorului la setarea ideală...

- 1 - Apăsați , selectați **Toate setările** și apăsați **OK**.
- 2 - Selectați **Imagine** și apăsați pe **>** (dreapta) pentru a accesa meniul.
- 3 - Selectați **Setări avansate > Calculator**.
- 4 - Selectați **Pornit** sau **Oprit**.
- 5 - Apăsați **<** (stânga) de mai multe ori, dacă este necesar, pentru a închide meniul.



# Setări

## 12.1

### Setări frecvente

Setările utilizate cel mai frecvent sunt grupate în meniul **Setări frecvente**.

Pentru a deschide meniul...

- 1 - Apăsați .
- 2 - Selectați setarea pe care doriți să o ajustați și apăsați **OK**.
- 3 - Apăsați  **BACK** dacă nu vreți să schimbați nimic.



## 12.2

### Imagine

#### Stil imagine

##### Selectarea unui stil

Pentru reglarea ușoară a imaginilor, puteți selecta un Stil de imagine presetat.

- 1 - În timp ce vizionați un canal, apăsați pe .
- 2 - Selectați **Stil imagine** și selectați unul dintre stilurile de pe listă.
- 3 - Apăsați  (stânga) de mai multe ori, dacă este necesar, pentru a închide meniul.

Stilurile disponibile sunt...

- **Personal** - Preferințele de imagine setate la prima pornire.
- **Intens** - Ideal pentru vizionare în timpul zilei
- **Natural** - Setări pentru imagine naturală
- **Standard** - Setare care realizează cel mai mare consum de energie - Setare din fabrică
- **Film** - Ideal pentru a viziona filme
  
- **Fotografie** - Ideal pentru a viziona fotografii
  
- **Joc** - Ideal pentru jocuri

#### Personalizarea unui stil

Orice setare de imagine pe care o ajustați, cum ar fi Culoare sau Contrast, este memorată în **Picture Style** selectat curent. Acest lucru vă permite să personalizați fiecare stil.



Numai stilul **Personal** își poate salva setările pentru fiecare sursă din meniul Surse.

#### Resetarea unui stil

Având selectat un Stil imagine, puteți regla orice setare a imaginii în **Toate setările > Imagine...**

Stilul selectat memorează modificările pe care le efectuați. Vă recomandăm să reglați setările imaginii numai în cazul stilului **Personal**. Cu setarea Stil imagine - Personal, setările imaginii pot fi salvate pentru fiecare sursă individuală din meniul Surse.



Pentru a reseta stilul la setarea inițială...

- 1 - În timp ce vizionați un canal, apăsați pe .
- 2 - Selectați **Stil imagine** și selectați stilul de imagine pe care doriți să îl restabiliți.
- 3 - Selectați **Restabilire stil** și apăsați pe **OK**. Stilul este resetat.
- 4 - Apăsați  (stânga) de mai multe ori, dacă este necesar, pentru a închide meniul.

#### Acasă sau Magazin

Dacă opțiunea **Stil imagine** este readusă la **Vivid** la fiecare pornire a televizorului, locația acestuia este setată la **Magazin**. O setare creată pentru promovare în magazine.

Pentru a seta televizorul în vederea utilizării Acasă...







- 1 - Apăsați , selectați **Toate setările** și apăsați **OK**.
- 2 - Selectați **Setări generale** și apăsați pe  (dreapta) pentru a accesa meniul.
- 3 - Selectați **Locație > Acasă**.
- 4 - Apăsați  (stânga) de mai multe ori, dacă este necesar, pentru a închide meniul.

#### Setări de imagine

##### Culoare

Cu ajutorul funcției **Culoare**, puteți regla nivelul de saturație a culorilor imaginii.

Pentru reglarea culorii...

- 1 - Apăsați , selectați **Toate setările** și apăsați **OK**.
- 2 - Selectați **Imagine** și apăsați pe  (dreapta) pentru a accesa meniul.
- 3 - Selectați **Culoare** și apăsați pe  (dreapta).
- 4 - Apăsați săgețile  (sus) sau  (jos) pentru a regla valoarea.
- 5 - Apăsați  (stânga) de mai multe ori, dacă este necesar, pentru a închide meniul.









---

## Contrast

Cu ajutorul funcției **Contrast**, puteți regla contrastul imaginii.

Pentru reglarea contrastului...







- 1 - Apăsați , selectați **Toate setările** și apăsați **OK**.
- 2 - Selectați **Imagine** și apăsați pe  (dreapta) pentru a accesa meniul.
- 3 - Selectați **Contrast** și apăsați pe  (dreapta).
- 4 - Apăsați săgețile  (sus) sau  (jos) pentru a regla valoarea.
- 5 - Apăsați  (stânga) de mai multe ori, dacă este necesar, pentru a închide meniul.

---

## Definiție

Cu ajutorul funcției **Claritate**, puteți regla nivelul de claritate al imaginii, în detalii fine.

Pentru reglarea clarității...







- 1 - Apăsați , selectați **Toate setările** și apăsați **OK**.
- 2 - Selectați **Imagine** și apăsați pe  (dreapta) pentru a accesa meniul.
- 3 - Selectați **Claritate** și apăsați pe  (dreapta).
- 4 - Apăsați săgețile  (sus) sau  (jos) pentru a regla valoarea.
- 5 - Apăsați  (stânga) de mai multe ori, dacă este necesar, pentru a închide meniul.

---

## Luminozitate

Cu funcția **Luminozitate** puteți seta nivelul de luminozitate al semnalului imaginii.

Pentru reglarea clarității...

- 1 - Apăsați , selectați **Toate setările** și apăsați **OK**.
- 2 - Selectați **Imagine** și apăsați pe  (dreapta) pentru a accesa meniul.
- 3 - Selectați **Luminozitate** și apăsați  (dreapta).
- 4 - Apăsați săgețile  (sus) sau  (jos) pentru a regla valoarea.
- 5 - Apăsați  (stânga) de mai multe ori, dacă este necesar, pentru a închide meniul.

---

## Setări de imagine avansate



---

### Calculator

Dacă conectați un calculator, vă recomandăm să dați conexiunii la care este conectat calculatorul numele corect al tipului de dispozitiv din meniul Sursă. Dacă apoi comutați la **Calculator** în meniul Sursă, televizorul este configurat automat la setarea ideală a

calculatorului.

Pentru configurarea televizorului la setarea ideală...

- 1 - Apăsați , selectați **Toate setările** și apăsați **OK**.
- 2 - Selectați **Imagine** și apăsați pe  (dreapta) pentru a accesa meniul.
- 3 - Selectați **Setări avansate** > **Calculator**.
- 4 - Selectați **Pornit** sau **Oprit**.
- 5 - Apăsați  (stânga) de mai multe ori, dacă este necesar, pentru a închide meniul.

---



## Setări de culoare

---

### Accentuare culoare

Cu opțiunea **Accentuare culoare**, puteți îmbunătăți intensitatea culorii și detaliile din culorile luminoase.

Pentru reglarea nivelului...



- 1 - Apăsați , selectați **Toate setările** și apăsați **OK**.
- 2 - Selectați **Imagine** și apăsați pe  (dreapta) pentru a accesa meniul.
- 3 - Selectați **Setări avansate** > **Culoare** > **Accentuare culoare**.
- 4 - Selectați **Maxim**, **Mediu**, **Minim** sau **Oprit**.
- 5 - Apăsați  (stânga) de mai multe ori, dacă este necesar, pentru a închide meniul.

---

## Temperatură culoare

Cu funcția **Temperatură culoare**, puteți seta imaginea la o temperatură presetată a culorii sau puteți selecta opțiunea **Personalizare** pentru a seta personal temperatura dorită cu ajutorul funcției **Temperatură culoare personalizată**. Setările **Temperatură culoare** și **Temperatură culoare personalizată** se adresează utilizatorilor experți.

Pentru selectarea unei presetări...

- 1 - Apăsați , selectați **Toate setările** și apăsați **OK**.
- 2 - Selectați **Imagine** și apăsați pe  (dreapta) pentru a accesa meniul.
- 3 - Selectați **Setări avansate** > **Culoare** > **Temperatură culoare**.
- 4 - Selectați **Normal**, **Cald** sau **Rece**. Sau selectați **Personalizare** dacă doriți să setați personal o temperatură a culorii.
- 5 - Apăsați  (stânga) de mai multe ori, dacă este necesar, pentru a închide meniul.

---

## Temperatură culoare personalizată

Cu **Temperatură culoare personalizată** puteți seta manual temperatura culorii. Pentru a seta o temperatură personalizată, selectați **Personalizare** în meniul **Temperatură culoare**. **Temperatură culoare personalizată** este o setare care se adresează utilizatorilor experți.

Pentru setarea unei temperaturi personalizate...

- 1 - Apăsați , selectați **Toate setările** și apăsați **OK**.
- 2 - Selectați **Imagine** și apăsați pe **>** (dreapta) pentru a accesa meniul.
- 3 - Selectați **Setări avansate** > **Culoare** > **Temperatură culoare personalizată**.
- 4 - Apăsați săgețile **▲** (sus) sau **▼** (jos) pentru a regla valoarea. WP reprezintă punctul alb, iar BL reprezintă nivelul de negru. De asemenea, puteți selecta una dintre presetările disponibile în acest meniu.
- 5 - Apăsați **<** (stânga) de mai multe ori, dacă este necesar, pentru a închide meniul.

---

## Setări de contrast

---

### Moduri de contrast

Cu **Mod Contrast**, puteți seta nivelul la care consumul de energie poate fi redus prin diminuarea intensității luminoase a ecranului. Optați pentru un consum optim de energie sau pentru imaginea cu cea mai bună intensitate luminoasă.

Pentru reglarea nivelului...

- 1 - Apăsați , selectați **Toate setările** și apăsați **OK**.
- 2 - Selectați **Imagine** și apăsați pe **>** (dreapta) pentru a accesa meniul.
- 3 - Selectați **Setări avansate** > **Contrast** > **Mod Contrast**.
- 4 - Selectați **Standard**, **Cel mai mic consum de energie**, **Cea mai bună imagine** sau **Oprit**.
- 5 - Apăsați **<** (stânga) de mai multe ori, dacă este necesar, pentru a închide meniul.

---

### Contrast dinamic

Cu **Contrast dinamic** puteți seta nivelul la care televizorul îmbunătățește automat detaliile în zonele întunecate, de mijloc și luminoase ale imaginii.

Pentru reglarea nivelului...

- 1 - Apăsați , selectați **Toate setările** și apăsați **OK**.
- 2 - Selectați **Imagine** și apăsați pe **>** (dreapta) pentru a accesa meniul.

- 3 - Selectați **Setări avansate** > **Contrast** > **Contrast dinamic**.
- 4 - Selectați **Maxim**, **Mediu**, **Minim** sau **Oprit**.
- 5 - Apăsați **<** (stânga) de mai multe ori, dacă este necesar, pentru a închide meniul.

---

### Contrast video

Cu funcția **Contrast video**, puteți micșora gama contrastului video.

Pentru reglarea nivelului...

- 1 - Apăsați , selectați **Toate setările** și apăsați **OK**.
- 2 - Selectați **Imagine** și apăsați pe **>** (dreapta) pentru a accesa meniul.
- 3 - Selectați **Setări avansate** > **Contrast** > **Contrast video**.
- 4 - Apăsați săgețile **▲** (sus) sau **▼** (jos) pentru a regla valoarea.
- 5 - Apăsați **<** (stânga) de mai multe ori, dacă este necesar, pentru a închide meniul.

---

### Gamma

Cu **Gama**, puteți stabili o setare non-liniară pentru iluminarea și contrastul imaginii. Gama este o setare care se adresează utilizatorilor experți.

Pentru reglarea nivelului...

- 1 - Apăsați , selectați **Toate setările** și apăsați **OK**.
- 2 - Selectați **Imagine** și apăsați pe **>** (dreapta) pentru a accesa meniul.
- 3 - Selectați **Setări avansate** > **Contrast** > **Gamma**.
- 4 - Apăsați săgețile **▲** (sus) sau **▼** (jos) pentru a regla valoarea.
- 5 - Apăsați **<** (stânga) de mai multe ori, dacă este necesar, pentru a închide meniul.

---

### Setări de claritate

---

#### Super rezoluție

Cu funcția **Super Resolution**, treceți la o claritate superioară a marginilor și conturilor liniilor.

Pentru activare sau dezactivare...

- 1 - Apăsați , selectați **Toate setările** și apăsați **OK**.
- 2 - Selectați **Imagine** și apăsați pe **>** (dreapta) pentru a accesa meniul.
- 3 - Selectați **Setări avansate** > **Claritate** > **Super Resolution**.
- 4 - Selectați **Pornit** sau **Oprit**.
- 5 - Apăsați **<** (stânga) de mai multe ori, dacă este

necesar, pentru a închide meniul.

---

## Reducerea zgomotului

Cu funcția **Reducere zgomot**, puteți filtra și reduce nivelul de zgomot al imaginilor.

Pentru reglarea reducerii zgomotului...

- 1 - Apăsați , selectați **Toate setările** și apăsați **OK**.
- 2 - Selectați **Imagine** și apăsați pe **➤** (dreapta) pentru a accesa meniul.
- 3 - Selectați **Setări avansate** > **Claritate** > **Reducere zgomot**.
- 4 - Selectați **Maxim**, **Mediu**, **Minim** sau **Oprit**.
- 5 - Apăsați **◀** (stânga) de mai multe ori, dacă este necesar, pentru a închide meniul.

---

## Claritate, reducerea artefactelor MPEG

Cu funcția **Reducere artefact MPEG**, puteți fluidiza tranzițiile digitale din imagine. Artefactele MPEG sunt în mare parte vizibile sub forma unor blocuri mici sau a unor margini zimțate ale imaginilor.

Pentru reducerea artefactelor MPEG...

- 1 - Apăsați , selectați **Toate setările** și apăsați **OK**.
- 2 - Selectați **Imagine** și apăsați pe **➤** (dreapta) pentru a accesa meniul.
- 3 - Selectați **Setări avansate** > **Claritate** > **Reducere artefact MPEG**.
- 4 - Selectați **Maxim**, **Mediu**, **Minim** sau **Oprit**.
- 5 - Apăsați **◀** (stânga) de mai multe ori, dacă este necesar, pentru a închide meniul.



---

## Format imagine

### Funcții de bază

Dacă imaginea nu acoperă tot ecranul, dacă apar benzi negre sus sau jos sau pe margini, puteți regla imaginea astfel încât să umple ecranul.

Pentru a selecta una dintre setările de bază pentru umplerea ecranului...

- 1 - În timp ce vizionați un canal TV, apăsați  (dacă este disponibil pe telecomandă) sau apăsați .
  - 2 - Selectați **Format imagine** > **Umplere ecran**, **Ajustare la ecran** sau **Ecran lat**.
  - 3 - Apăsați **◀** (stânga) de mai multe ori, dacă este necesar, pentru a închide meniul.
- **Umplere ecran** – mărește automat imaginea astfel încât să umple ecranul. Distorsiunea imaginii este minimă, subtitrările rămân vizibile. Nu este o setare adecvată pentru imagini provenite de la calculator. Unele formate de imagine extreme pot prezenta, în

continuare, benzi negre.

- **Ajustare la ecran** – mărește automat imaginea, pentru a umple cât mai mult ecranul, fără distorsiuni. Pot fi vizibile benzi negre. Nu este o setare adecvată pentru imagini provenite de la calculator.
- **Ecran lat** – mărește automat imaginea până la ecran lat.



---

## Avansat

Dacă cele două setări de bază nu sunt compatibile cu formatul de imagine dorit, puteți folosi setările avansate. Cu setările avansate puteți stabili manual formatul imaginii de pe ecran.

Puteți micșora/mări, întinde și deplasa imaginea până când arată așa cum doriți – de exemplu, subtitrări care nu se văd sau bannere cu text de derulat. Dacă stabiliți un format al imaginii pentru o anumită Sursă – cum ar fi o consolă de jocuri – puteți reveni la această setare data viitoare când folosiți consola de jocuri. Televizorul memorează ultima setare pe care ați efectuat-o pentru fiecare conexiune.

Pentru stabilirea manuală a formatului imaginii...

- 1 - În timp ce vizionați un canal TV, apăsați  (dacă este disponibil pe telecomandă) sau apăsați .
  - 2 - Selectați **Setări avansate** și apăsați **OK**.
  - 3 - Utilizați **Comutare**, **Zoom**, **Extindere** sau **Original** pentru a ajusta imaginea.
  - 4 - Alternativ, selectați **Ultima setare** și apăsați pe **OK** pentru a comuta la formatul stocat anterior.
  - 5 - Sau selectați **Anulare** pentru a reveni la setarea pe care a avut-o imaginea când ați deschis **Format imagine**.
- **Comutare** – Selectați săgețile pentru a deplasa imaginea. O puteți deplasa numai când este mărită.
  - **Zoom** – Selectați săgețile pentru a mări imaginea.
  - **Extindere** – Selectați săgețile pentru a extinde imaginea pe verticală sau pe orizontală.
  - **Anulare** – Selectați pentru a reveni la formatul de imagine cu care ați început.
  - **Original** – Afișează formatul original al imaginii recepționate. Acesta este un format 1:1. Modul expert pentru imagini HD și provenit de la calculator.

---

## Setare rapidă imagine

La prima instalare, ați efectuat câteva setări de imagine printr-o succesiune de pași simpli. Puteți reface acești pași cu opțiunea **Setare rapidă imagine**. Pentru a-i efectua, verificați dacă televizorul poate fi comutat la un canal sau dacă poate afișa un program redat de pe un dispozitiv conectat.

Pentru setarea imaginii în câțiva pași simpli...

- 1 - Apăsați , selectați **Toate setările** și apăsați **OK**.

- 2 - Selectați **Imagine** și apăsați pe **➤** (dreapta) pentru a accesa meniul.
- 3 - Selectați **Setare rapidă imagine**.
- 4 - Selectați **Pornire**. Utilizați tastele de navigație pentru a selecta opțiunea dorită.
- 5 - În final, selectați **Finalizare**.
- 6 - Apăsați **◀** (stânga) de mai multe ori, dacă este necesar, pentru a închide meniul.

---

12.3

## Sunet

---

### Stil sunet

---

#### Selectarea unui stil

Pentru reglarea ușoară a sunetului, puteți selecta o setare presetată utilizând opțiunea **Stil sunet**.

- 1 - În timp ce vizionați un canal, apăsați pe **⚙️**.
- 2 - Selectați **Sunet** și apăsați pe **➤** (dreapta) pentru a accesa meniul.
- 3 - Selectați **Stil sunet** și selectați unul dintre stilurile din listă.
- 4 - Apăsați **◀** (stânga) de mai multe ori, dacă este necesar, pentru a închide meniul.

Stilurile disponibile sunt...

- **Personal** - Preferințele de sunet setate la prima pornire.
- **Original** - Setare neutră a sunetului
- **Film** - Ideal pentru a viziona filme
- **Muzică** - Ideal pentru a asculta muzică
- **Joc** - Ideal pentru jocuri
  
- **Știri** - Ideal pentru vorbire

---

#### Resetarea unui stil

Având selectat un **Stil sunet**, puteți regla orice setare a sunetului în **Configurare > Sunet...**

Stilul selectat memorează modificările pe care le efectuați. Vă recomandăm să reglați setările de sunet numai în cazul stilului **Personal**. Cu setarea **Stil sunet** - **Personal**, setările sunetului pot fi salvate pentru fiecare sursă individuală din meniul **Surse**.

Pentru a reseta stilul la setarea inițială...

- 1 - În timp ce vizionați un canal, apăsați pe **⚙️**.
- 2 - Selectați **Sunet** și apăsați pe **➤** (dreapta) pentru a accesa meniul.
- 3 - Selectați **Stil sunet** și selectați stilul de sunet pe care doriți să îl restaurați.
- 4 - Selectați **Restabilire stil**. Stilul este resetat.
- 5 - Apăsați **◀** (stânga) de mai multe ori, dacă este necesar, pentru a închide meniul.

---

## Setări de sunet

---

### Sunete joase

Cu funcția **Sunete joase** puteți regla nivelul frecvențelor joase ale sunetului.

Pentru reglarea nivelului...

- 1 - Apăsați **⚙️**, selectați **Toate setările** și apăsați **OK**.
- 2 - Selectați **Sunet** și apăsați pe **➤** (dreapta) pentru a accesa meniul.
- 3 - Selectați **Sunete joase** și apăsați pe **➤** (dreapta).
- 4 - Apăsați săgețile **▲** (sus) sau **▼** (jos) pentru a regla valoarea.
- 5 - Apăsați **◀** (stânga) de mai multe ori, dacă este necesar, pentru a închide meniul.

---

### Sunete înalte

Cu funcția **Sunete înalte** puteți regla nivelul frecvențelor înalte ale sunetului.

Pentru reglarea nivelului...

- 1 - Apăsați **⚙️**, selectați **Toate setările** și apăsați **OK**.
- 2 - Selectați **Sunet** și apăsați pe **➤** (dreapta) pentru a accesa meniul.
- 3 - Selectați **Sunete înalte** și apăsați pe **➤** (dreapta).
- 4 - Apăsați săgețile **▲** (sus) sau **▼** (jos) pentru a regla valoarea.
- 5 - Apăsați **◀** (stânga) de mai multe ori, dacă este necesar, pentru a închide meniul.

---

### Volum căști

Cu funcția **Volum căști**, puteți seta în mod separat volumul unor căști conectate.

Pentru reglarea volumului...

- 1 - Apăsați **⚙️**, selectați **Toate setările** și apăsați **OK**.
- 2 - Selectați **Sunet** și apăsați pe **➤** (dreapta) pentru a accesa meniul.
- 3 - Selectați **Volum căști**.
- 4 - Apăsați săgețile **▲** (sus) sau **▼** (jos) pentru a regla valoarea.
- 5 - Apăsați **◀** (stânga) de mai multe ori, dacă este necesar, pentru a închide meniul.

---

### Volumul subwooferului

Când conectați un subwoofer Bluetooth wireless, puteți reduce sau crește volumul acestuia.

Pentru reglarea volumului...

- 1 - Apăsați , selectați **Toate setările** și apăsați **OK**.
- 2 - Selectați **Sunet** și apăsați pe **>** (dreapta) pentru a accesa meniul.
- 3 - Selectați **Volum subwoofer**.
- 4 - Apăsați pe **▲** (sus) sau **▼** (jos) pentru a regla valoarea.
- 5 - Apăsați **<** (stânga) de mai multe ori, dacă este necesar, pentru a închide meniul.

---

## Mod surround

Cu funcția **Mod surround** puteți seta efectul de sunet al boxelor televizorului.

Pentru setarea modului surround...

- 1 - Apăsați , selectați **Toate setările** și apăsați **OK**.
- 2 - Selectați **Sunet** și apăsați pe **>** (dreapta) pentru a accesa meniul.
- 3 - Selectați **Mod surround**.
- 4 - Selectați **Stereo** sau **Incredible Surround**.
- 5 - Apăsați **<** (stânga) de mai multe ori, dacă este necesar, pentru a închide meniul.

---

## Poziționare TV

Ca parte din prima instalare, această setare este reglată la **Pe un suport TV** sau la **Pe perete**. Dacă ați schimbat locul televizorului între timp, modificați această setare în consecință, astfel încât să obțineți reproducerea optimă a sunetului.

- 1 - Apăsați , selectați **Toate setările** și apăsați **OK**.
- 2 - Selectați **Sunet** și apăsați pe **>** (dreapta) pentru a accesa meniul.
- 3 - Selectați **Poziționare TV**.
- 4 - Selectați **Pe un suport TV** sau **Pe perete**.
- 5 - Apăsați **<** (stânga) de mai multe ori, dacă este necesar, pentru a închide meniul.

---

## Setări avansate de sunet

---

### Echilibrare automată volum

Cu funcția **Echilibrare automată volum** puteți seta televizorul să elimine în mod automat diferențele bruște de volum. Acestea apar în special la începutul reclamelor sau când comutați de la un canal la altul.

Pentru activare sau dezactivare...

- 1 - Apăsați , selectați **Toate setările** și apăsați **OK**.
- 2 - Selectați **Sunet** și apăsați pe **>** (dreapta) pentru a accesa meniul.

- 3 - Selectați **Setări avansate** și apăsați pe **>** (dreapta) pentru a accesa meniul.
- 4 - Selectați **Echilibrare automată volum** și apăsați pe **>** (dreapta) pentru a accesa meniul.
- 5 - Selectați **Pornit** sau **Oprit**.
- 6 - Apăsați **<** (stânga) de mai multe ori, dacă este necesar, pentru a închide meniul.

---

### Sunet clar

Cu funcția **Clear Sound** îmbunătățiți calitatea sunetului pentru voce. Ideal pentru programele de știri. Puteți activa sau dezactiva funcția de îmbunătățire a vocii.

Pentru activare sau dezactivare...

- 1 - Apăsați , selectați **Toate setările** și apăsați **OK**.
- 2 - Selectați **Sunet** și apăsați pe **>** (dreapta) pentru a accesa meniul.
- 3 - Selectați **Setări avansate** > **Clear Sound**.
- 4 - Selectați **Pornit** sau **Oprit**.
- 5 - Apăsați **<** (stânga) de mai multe ori, dacă este necesar, pentru a închide meniul.

---

### Format ieșire audio

Dacă dispuneți de un Sistem Home Theatre (HTS) cu capacitatea de procesare a sunetelor multicanal precum Dolby Digital, DTS® sau similar, setați formatul de ieșire audio la Multicanal. Cu ajutorul funcției Multicanal, televizorul poate transmite semnalul de sunet multicanal comprimat de la un canal TV sau de la un player conectat la Sistemul Home Theatre. Dacă dispuneți de un Sistem Home Theatre fără procesare a sunetelor multicanal, selectați Stereo.

Pentru a seta opțiunea Format ieșire audio...



- 1 - Apăsați , selectați **Toate setările** și apăsați **OK**.
- 2 - Selectați **Sunet** și apăsați pe **>** (dreapta) pentru a accesa meniul.
- 3 - Selectați **Setări avansate** > **Format ieșire audio**.
- 4 - Selectați **Multicanal** sau **Stereo**.
- 5 - Apăsați **<** (stânga) de mai multe ori, dacă este necesar, pentru a închide meniul.

---

### Uniformizarea ieșirii audio

Utilizați setarea Uniformizarea ieșirii audio pentru a echilibra volumul (sunetul) televizorului și al sistemului Home Theatre la comutarea de la un echipament la celălalt. Diferențele de volum pot fi cauzate de diferențele dintre modurile de procesare a sunetelor.

Pentru uniformizarea diferențelor de volum...

- 1 - Apăsați , selectați **Toate setările** și apăsați **OK**.
- 2 - Selectați **Sunet** și apăsați pe  (dreapta) pentru a accesa meniul.
- 3 - Selectați **Setări avansate** > **Uniformizarea ieșirii audio**.
- 4 - Dacă diferența dintre volume este semnificativă, selectați **Mai mult**. Dacă diferența dintre volume este mică, selectați **Mai puțin**.
- 5 - Apăsați  (stânga) de mai multe ori, dacă este necesar, pentru a închide meniul.



Setarea de uniformizare a ieșirii audio afectează atât semnalul de ieșire audio optică, cât și semnalul de sunet HDMI ARC.

---

### Întârziere ieșire audio

Dacă setați o întârziere a sincronizării audio la sistemul Home Theatre, pentru a putea sincroniza sunetul cu imaginea, trebuie să dezactivați opțiunea **Întârziere ieșire audio** de la televizor.

Pentru oprirea opțiunii **Întârziere ieșire audio**...



- 1 - Apăsați , selectați **Toate setările** și apăsați **OK**.
- 2 - Selectați **Sunet** și apăsați pe  (dreapta) pentru a accesa meniul.
- 3 - Selectați **Setări avansate** > **Întârziere ieșire audio**.
- 4 - Selectați **Oprit**.
- 5 - Apăsați  (stânga) de mai multe ori, dacă este necesar, pentru a închide meniul.

---

### Decalaj ieșire audio

Dacă nu puteți seta o întârziere la sistemul Home Theatre, puteți seta o întârziere la televizor cu opțiunea **Decalaj ieșire audio**.

Pentru sincronizarea sunetului la televizor...

- 1 - Apăsați , selectați **Toate setările** și apăsați **OK**.
- 2 - Selectați **Sunet** și apăsați pe  (dreapta) pentru a accesa meniul.
- 3 - Selectați **Setări avansate** > **Decalaj ieșire audio**.
- 4 - Utilizați bara cursorului pentru a seta decalajul sunetului.
- 5 - Apăsați  (stânga) de mai multe ori, dacă este necesar, pentru a închide meniul.

---

### Boxe





---

### Selectarea boxelor

În acest meniu puteți porni sau opri boxele televizorului. În cazul în care conectați un sistem Home Theatre sau o boxă Bluetooth wireless, puteți selecta de pe ce dispozitiv va fi redat sunetul televizorului. Toate sistemele de difuzoare disponibile sunt prezentate în această listă.

Dacă utilizați o conexiune HDMI CEC pentru un dispozitiv audio (precum un sistem Home Theatre), puteți selecta **Pornire autom. EasyLink**. Televizorul va porni dispozitivul audio, va transmite sunetul către dispozitiv și își va dezactiva boxele.

Pentru setarea boxelor televizorului...

- 1 - Apăsați , selectați **Toate setările** și apăsați **OK**.
- 2 - Selectați **Sunet** și apăsați pe  (dreapta) pentru a accesa meniul.
- 3 - Selectați **Setări avansate** și apăsați pe  (dreapta) pentru a accesa meniul.
- 4 - Selectați **Boxe** și apăsați pe  (dreapta) pentru a accesa meniul.
- 5 - Selectați **Pornit**, **Oprit** sau **Pornire autom. EasyLink**.
- 6 - Apăsați  (stânga) de mai multe ori, dacă este necesar, pentru a închide meniul.

---

12.4

## Setările Ambilight

### Stil Ambilight

Pentru mai multe informații, în meniul **Asistență**, selectați **Cuvinte cheie** și căutați **Stil Ambilight**.





---

### Setările Ambilight

#### Luminozitate Ambilight

Cu funcția **Luminozitate Ambilight**, puteți seta nivelul de luminozitate pentru Ambilight.

Pentru reglarea nivelului...

- 1 - Apăsați , selectați **Toate setările** și apăsați **OK**.
- 2 - Selectați **Ambilight** și apăsați pe  (dreapta) pentru a accesa meniul.
- 3 - Selectați **Luminozitate**.
- 4 - Apăsați săgețile  (sus) sau  (jos) pentru a regla valoarea.
- 5 - Apăsați  (stânga) de mai multe ori, dacă este necesar, pentru a închide meniul.

---

## Saturație Ambilight

Cu **Saturație Ambilight**, puteți seta nivelul de saturație al culorii Ambilight.

Pentru reglarea nivelului...

- 1 - Apăsați , selectați **Toate setările** și apăsați **OK**.
- 2 - Selectați **Ambilight** și apăsați pe **➤** (dreapta) pentru a accesa meniul.
- 3 - Selectați **Saturație**.
- 4 - Apăsați săgețile **▲** (sus) sau **▼** (jos) pentru a regla valoarea.
- 5 - Apăsați **◀** (stânga) de mai multe ori, dacă este necesar, pentru a închide meniul.

---

## Setări Ambilight avansate

### Culoare perete

Cu opțiunea **Culoare perete** puteți neutraliza influența unui perete colorat asupra culorilor Ambilight. Selectați culoarea peretelui din spatele televizorului, iar televizorul va adapta culorile Ambilight pentru ca acestea să se vadă în mod corespunzător.

Pentru selectarea culorii peretelui . . .

- 1 - Apăsați , selectați **Toate setările** și apăsați **OK**.
- 2 - Selectați **Ambilight** și apăsați pe **➤** (dreapta) pentru a accesa meniul.
- 3 - Selectați **Setări avansate > Culoare perete**.
- 4 - În paleta de culori, selectați culoarea care se potrivește culorii peretelui din spatele televizorului.
- 5 - Apăsați **◀** (stânga) de mai multe ori, dacă este necesar, pentru a închide meniul.

---

### Oprire televizor

Cu funcția **Oprire televizor** puteți să setați Ambilight să se oprească imediat sau să se întrerupă treptat, atunci când opriți televizorul. Estomparea lentă vă acordă timpul necesar pentru a aprinde lumina normală din camera de zi.

Pentru selectarea modului în care se oprește Ambilight...

- 1 - Apăsați , selectați **Toate setările** și apăsați **OK**.
- 2 - Selectați **Ambilight** și apăsați pe **➤** (dreapta) pentru a accesa meniul.
- 3 - Selectați **Setări avansate > Oprire televizor**.
- 4 - Selectați **Estompăre** sau **Oprire imediată**.
- 5 - Apăsați **◀** (stânga) de mai multe ori, dacă este necesar, pentru a închide meniul.

---

## Ambilight + hue

---

### Configurare

#### Pasul 1 - Rețea

În cadrul acestui prim pas, trebuie să pregătiți televizorul pentru a găsi consola **Philips Hue Bridge**. Televizorul și consola Philips hue trebuie să folosească aceeași rețea.

Configurarea...

- 1 - Conectați Philips Hue Bridge la priză.
- 2 - Conectați Philips Hue Bridge la același router cu cel utilizat pentru televizor, utilizând un cablul Ethernet.
- 3 - Aprindeți becurile hue.

Pentru a începe configurarea...

- 1 - Apăsați , selectați **Toate setările** și apăsați **OK**.
- 2 - Selectați **Ambilight > Ambilight+hue**.
- 3 - Selectați **Configurare**.
- 4 - Selectați **Pornire** și apăsați pe **OK**. Televizorul va căuta Philips Hue Bridge. Dacă televizorul nu este conectat încă la rețea, începe mai întâi să configureze rețeaua. Dacă Philips Hue Bridge apare în listă ...

treceți la pasul 2 - Hue Bridge.

Pentru mai multe informații despre conectarea televizorului la rețeaua de acasă, în meniul **Asistență**, selectați **Cuvinte cheie** și căutați **Rețea, wireless**.

---

#### Pasul 2 - Hue Bridge

În cadrul următorului pas, conectați televizorul la **Philips Hue Bridge**.

Televizorul nu se poate conecta decât la o consolă hue.

Pentru a conecta consola hue...

- 1 - Cu televizorul conectat la rețeaua de domiciliu, acesta afișează dispozitivele hue Bridge disponibile. Dacă televizorul nu a găsit consola Hue Bridge, selectați **Rescanare** și apăsați pe **OK**. Dacă televizorul a găsit singura consolă Hue Bridge existentă, selectați numele acesteia și apăsați pe **OK**. Dacă aveți mai multe console Hue Bridge disponibile, selectați-o pe cea pe care doriți să o utilizați și apăsați pe **OK**.
- 2 - Selectați **Pornire** și apăsați pe **OK**.
- 3 - Mergeți la dispozitivul **Philips Hue Bridge** și apăsați butonul de conectare din mijlocul dispozitivului. Această acțiune conectează consola hue Bridge cu televizorul. Faceți acest lucru în maximum 30 de secunde. Televizorul confirmă dacă o consolă hue Bridge este conectată la televizor.
- 4 - Selectați **OK** și apăsați **OK**.

Cu puntea Philips Hue conectată la televizor, mergeți la pagina **Becuri Hue**.

---

### Pasul 3 - Becuri Hue

În cadrul următorului pas, selectați **becurile Philips Hue** care trebuie să urmeze setarea Ambilight. Puteți selecta maximum 9 becuri Philips hue pentru Ambilight+hue.

Pentru a selecta becurile pentru Ambilight+hue...

- 1 - În listă, marcați becurile care trebuie să urmeze setarea Ambilight. Pentru a marca un bec, selectați numele acestuia și apăsați pe **OK**. Când marcați un bec, acesta se va aprinde scurt.
- 2 - Când terminați, selectați **OK** și apăsați **OK**.

---

### Pasul 4 - Configurare bec

În cadrul pasului următor, configurați fiecare **bec Philips Hue**.

Pentru a configura fiecare bec hue...

- 1 - Selectați becul de configurat și apăsați **OK**. Becul selectat luminează intermitent.
- 2 - Selectați **Pornire** și apăsați pe **OK**.
- 3 - Mai întâi indicați unde ați plasat becul în raport cu televizorul. Setarea corectă a opțiunii pentru **Unghi** transmite culoarea Ambilight corectă către bec. Selectați bara cursorului pentru a regla poziția.
- 4 - Apoi, indicați **Distanța** dintre bec și televizor. Cu cât se află mai departe de televizor, cu atât intensitatea culorii Ambilight este mai mică. Selectați bara cursorului pentru a regla distanța.
- 5 - În sfârșit, setați **Luminozitatea** becului. Selectați bara cursorului pentru a regla luminozitatea.
- 6 - Pentru a opri configurarea acestui bec, selectați **OK** și apăsați **OK**.
- 7 - În meniul **Configurare Ambilight+hue**, puteți proceda la fel pentru fiecare bec.
- 8 - După ce configurați toate becurile Ambilight+hue, selectați **Finalizare** și apăsați **OK**.

Ambilight+hue se poate utiliza.

---

### Oprire

Pentru a opri Ambilight+hue...

- 1 - Apăsați **⚙️**, selectați **Toate setările** și apăsați **OK**.
- 2 - Selectați **Ambilight** și apăsați pe **➤** (dreapta) pentru a accesa meniul.
- 3 - Selectați **Ambilight+hue**.
- 4 - Selectați **Oprit** sau **Pornit**.
- 5 - Apăsați **⬅** (stânga) de mai multe ori, dacă este necesar, pentru a închide meniul.

---

### Imersiune

Cu **Imersiune**, puteți ajusta precizia cu care becurile Hue se adaptează la Ambilight.

Pentru a ajusta imersiunea Ambilight+hue...

- 1 - Apăsați **⚙️**, selectați **Toate setările** și apăsați **OK**.
- 2 - Selectați **Ambilight** și apăsați pe **➤** (dreapta) pentru a accesa meniul.
- 3 - Selectați **Ambilight+hue > Imersiune**.
- 4 - Apăsați săgețile **▲** (sus) sau **▼** (jos) pentru a regla valoarea.
- 5 - Apăsați **⬅** (stânga) de mai multe ori, dacă este necesar, pentru a închide meniul.

---

### Lounge Light+hue

Dacă ați instalat Ambilight+hue, puteți lăsa becurile hue să urmeze setarea Lounge Light din cadrul Ambilight. Becurile Philips hue răspândesc efectul de lumină Lounge Light în întreaga cameră. Becurile hue sunt aprinse și setate automat pentru a urma lumina Lounge Light când configurați Ambilight+hue. Dacă nu doriți ca becurile Hue să urmeze lumina Lounge Light, le puteți stinge.

Pentru stingerea becurilor hue...

- 1 - Apăsați **⚙️**, selectați **Toate setările** și apăsați **OK**.
- 2 - Selectați **Ambilight** și apăsați pe **➤** (dreapta) pentru a accesa meniul.
- 3 - Selectați **Ambilight+hue > Lounge Light+hue**.
- 4 - Selectați **Oprit**.
- 5 - Apăsați **⬅** (stânga) de mai multe ori, dacă este necesar, pentru a închide meniul.

---

### Vizualizare configurare

Cu **Vizualizare configurare**, puteți vizualiza configurarea curentă a Ambilight+hue, a rețelei, a punții și a becurilor.

Pentru a vizualiza configurarea Ambilight+hue...

- 1 - Apăsați **⚙️**, selectați **Toate setările** și apăsați **OK**.
- 2 - Selectați **Ambilight** și apăsați pe **➤** (dreapta) pentru a accesa meniul.
- 3 - Selectați **Ambilight+hue > Vizualizare configurare**.
- 4 - Apăsați **⬅** (stânga) de mai multe ori, dacă este necesar, pentru a închide meniul.



---

## Resetarea configurării

Pentru a reseta Ambilight+hue...

- 1 - Apăsați , selectați **Toate setările** și apăsați **OK**.
- 2 - Selectați **Ambilight** și apăsați pe **➤** (dreapta) pentru a accesa meniul.
- 3 - Selectați **Ambilight+hue > Resetare configurație**. Configurația este resetată.
- 4 - Apăsați **◀** (stânga) de mai multe ori, dacă este necesar, pentru a închide meniul

---

12.5

## Setări ecologice

### Economie de energie

**Setările ecologice**  sunt acele setări care ajută la protejarea mediului înconjurător.

#### Economie de energie

Dacă selectați **Economie de energie**, televizorul comută automat la **Stil imagine - Standard**, cea mai economică setare pentru imagine.

Pentru setarea televizorului la modul de economisire a energiei...

- 1 - Apăsați , selectați **Toate setările** și apăsați **OK**.
- 2 - Selectați **Setări ecologice** și apăsați pe **➤** (dreapta) pentru a accesa meniul.
- 3 - Selectați **Economie de energie**; opțiunea **Stil imagine** este setat automat la **Standard**.
- 4 - Apăsați **◀** (stânga) de mai multe ori, dacă este necesar, pentru a închide meniul.

---

## Dezactivare ecran

Dacă doar ascultați muzică, puteți dezactiva ecranul televizorului pentru a economisi energie.

Pentru a dezactiva numai ecranul televizorului...

- 1 - Apăsați , selectați **Toate setările** și apăsați **OK**.
- 2 - Selectați **Setări ecologice** și apăsați pe **➤** (dreapta) pentru a accesa meniul.
- 3 - Selectați **Dezactivare ecran**. Ecranul va fi dezactivat.
- 4 - Apăsați **◀** (stânga) de mai multe ori, dacă este necesar, pentru a închide meniul.

Pentru a reactiva ecranul, apăsați orice tastă de pe telecomandă.

---

## Oprire automată

Dacă televizorul recepționează semnal, dar nu apăsați nicio tastă de pe telecomandă timp de 4 ore, acesta se oprește automat, pentru a economisi energie. De asemenea, dacă televizorul nu recepționează semnal și nici nu primește comenzi de la telecomandă timp de 10 minute, se oprește automat.

Dacă utilizați televizorul ca monitor sau dacă utilizați un receptor digital pentru a viziona la televizor (un dispozitiv set-top box - STB) și nu utilizați telecomanda televizorului, dezactivați oprirea automată.

Pentru dezactivarea opțiunii **Oprire automată** ...

- 1 - Apăsați , selectați **Toate setările** și apăsați **OK**.
- 2 - Selectați **Setări ecologice** și apăsați pe **➤** (dreapta) pentru a accesa meniul.
- 3 - Selectați **Oprire automată**.
- 4 - Apăsați săgețile **▲** (sus) sau **▼** (jos) pentru a regla valoarea. Valoarea **0** dezactivează oprirea automată.
- 5 - Apăsați **◀** (stânga) de mai multe ori, dacă este necesar, pentru a închide meniul.

---

12.6

## Setări generale

### Hard disk USB

Pentru a configura și formata un hard disk USB....

- 1 - Apăsați , selectați **Toate setările** și apăsați **OK**.
- 2 - Selectați **Setări generale** și apăsați pe **➤**(dreapta) pentru a accesa meniul.
- 3 - Selectați **Hard disk USB**.
- 4 - Selectați **Pornire**, apoi urmați instrucțiunile de pe ecran.
- 5 - Apăsați **◀** (stânga) de mai multe ori, dacă este necesar, pentru a închide meniul.

Pentru mai multe informații despre modul de instalare a hard diskului USB, în meniul **Asistență**, selectați **Cuvinte cheie** și căutați **Hard disk USB, instalare** sau **Instalare, hard disk USB** .

---

## Setări tastatură USB

Pentru a instala tastatura USB, porniți televizorul și conectați tastatura USB la una dintre conexiunile **USB** ale televizorului. Când televizorul detectează tastatura pentru prima dată, puteți selecta aspectul dorit al tastaturii și puteți testa selecția. Dacă selectați mai întâi o configurație cu caractere chirilice sau grecești, puteți selecta o a doua

configurație cu caractere latine.

Pentru a schimba configurația tastaturii când este selectată deja o configurație...

- 1 - Apăsați , selectați **Toate setările** și apăsați **OK**.
- 2 - Selectați **Setări generale** și apăsați pe **➤**(dreapta) pentru a accesa meniul.
- 3 - Selectați **Setări tastatură USB** pentru a începe configurarea tastaturii.

---

## Luminozitate logo Philips

Puteți stinge sau regla luminozitatea siglei Philips din partea din față a televizorului.

Pentru a regla sau a dezactiva...

- 1 - Apăsați , selectați **Toate setările** și apăsați **OK**.
- 2 - Selectați **Setări generale** și apăsați pe **➤** (dreapta) pentru a accesa meniul.
- 3 - Selectați **Luminozitate logo Philips** și apăsați pe **➤**(dreapta) pentru a accesa meniul.
- 4 - Selectați **Minim**, **Mediu**, **Maxim** sau **Oprit** pentru a dezactiva luminozitatea logo-ului.
- 5 - Apăsați **◀** (stânga) de mai multe ori, dacă este necesar, pentru a închide meniul.



---

## Acasă sau Magazin

Dacă televizorul se află într-un magazin, îl puteți seta să afișeze un banner promoțional intern. Opțiunea **Stil imagine** este setată automat la **Vivid**. **Temporizatorul de oprire** este dezactivat.

Pentru a seta televizorul ca având locația **Magazin**...

- 1 - Apăsați , selectați **Toate setările** și apăsați **OK**.
- 2 - Selectați **Setări generale** și apăsați pe **➤**(dreapta) pentru a accesa meniul.
- 3 - Selectați **Locație > Magazin**.
- 4 - Apăsați **◀** (stânga) de mai multe ori, dacă este necesar, pentru a închide meniul.

Dacă folosiți televizorul acasă, setați televizorul ca având locația **Acasă**.

---

## Configurație pentru magazin

Dacă televizorul este setat la **Magazin**, puteți seta disponibilitatea unei anumite demonstrații care să se deruleze în magazin.

- 1 - Apăsați , selectați **Toate setările** și apăsați **OK**.
- 2 - Selectați **Setări generale** și apăsați pe **➤**(dreapta) pentru a accesa meniul.
- 3 - Selectați **Configurație pentru magazin** și apăsați pe **➤** (dreapta) pentru a accesa meniul.
- 4 - Schimbați setările în funcție de preferințe.
- 5 - Apăsați **◀** (stânga) de mai multe ori, dacă este necesar, pentru a închide meniul.

---

## EasyLink

EasyLink

Pentru a dezactiva complet EasyLink...

- 1 - Apăsați , selectați **Toate setările** și apăsați **OK**.
- 2 - Selectați **Setări generale** și apăsați pe **➤**(dreapta) pentru a accesa meniul.
- 3 - Selectați **EasyLink**, apăsați pe **➤**(dreapta) și selectați **EasyLink** cu un pas mai mult.
- 4 - Selectați **Oprit**.
- 5 - Apăsați **◀** (stânga) de mai multe ori, dacă este necesar, pentru a închide meniul.

---

## Telecomanda EasyLink

Pentru deconectarea telecomenzii cu EasyLink...

- 1 - Apăsați , selectați **Toate setările** și apăsați **OK**.
- 2 - Selectați **Setări generale** și apăsați pe **➤**(dreapta) pentru a accesa meniul.
- 3 - Selectați **EasyLink > Telecomandă cu EasyLink**.
- 4 - Selectați **Oprit**.
- 5 - Apăsați **◀** (stânga) de mai multe ori, dacă este necesar, pentru a închide meniul.

---

## Setări avansate

Ghid TV

Ghid TV primește informații (date) de la furnizori sau de pe Internet. În unele regiuni și pentru unele canale, este posibil ca informațiile pentru Ghidul TV să nu fie disponibile. Televizorul poate colecta informații pentru Ghidul TV pentru canalele instalate pe televizor. Televizorul nu poate colecta informații pentru Ghidul TV de la canale vizionate de la un receptor digital sau de la un decodor.

Televizorul este livrat cu informațiile setate la **De la furnizor**.

Dacă informațiile din Ghidul TV provin de pe Internet, Ghidul TV poate lista și canale analogice alături de canalele digitale. Meniul Ghidului TV mai afișează și un ecran mic în care se poate observa canalul curent.

### De pe Internet

Dacă televizorul este conectat la Internet, puteți seta televizorul să primească informații de pe Internet pentru Ghidul TV.

Pentru setarea informațiilor pentru Ghidul TV...

- 1 - Apăsați , selectați **Toate setările** și apăsați **OK**.
- 2 - Selectați **Setări generale** și apăsați pe **➤**(dreapta) pentru a accesa meniul.
- 3 - Selectați **Setări avansate** > **Ghid TV** > **De pe Internet**.
- 4 - Apăsați **◀** (stânga) de mai multe ori, dacă este necesar, pentru a închide meniul.

---

### Logo-uri canale

În unele țări, televizorul poate afișa logo-urile canalelor.

Dacă nu doriți ca aceste logo-uri să fie afișate, le puteți dezactiva.

Pentru dezactivarea logo-urilor...

- 1 - Apăsați , selectați **Toate setările** și apăsați **OK**.
- 2 - Selectați **Setări generale** și apăsați pe **➤**(dreapta) pentru a accesa meniul.
- 3 - Selectați **Setări avansate** > **Logouri canale** și apăsați pe **➤** (dreapta) pentru a accesa meniul.
- 4 - Selectați **Oprit**.
- 5 - Apăsați **◀** (stânga) de mai multe ori, dacă este necesar, pentru a închide meniul.

---

### HbbTV

În cazul în care canalul TV oferă pagini HbbTV, trebuie mai întâi să activați HbbTV în setările televizorului pentru a vizualiza paginile.

- 1 - Apăsați , selectați **Toate setările** și apăsați **OK**.
- 2 - Selectați **Setări generale** și apăsați pe **➤**(dreapta) pentru a accesa meniul.
- 3 - Selectați **Setări avansate** > **HbbTV**.
- 4 - Selectați **Activ sau Oprit**.
- 5 - Apăsați **◀** (stânga) de mai multe ori, dacă este necesar, pentru a închide meniul.

Dacă doriți să evitați accesul la paginile HbbTV de pe un anumit canal, puteți bloca numai paginile HbbTV pentru acest canal.

1 - Comutați la canalul ale cărui pagini HbbTV doriți să le blocați.

2 - Apăsați

**+ OPTIONS**, selectați **Preferințe** > **HbbTV pe acest canal**.

3 - Selectați **Oprit**.

---

### Setări fabrică

Puteți readuce televizorul la setările inițiale (setările din fabrică).

Pentru a reveni la setările inițiale...

- 1 - Apăsați , selectați **Toate setările** și apăsați **OK**.
- 2 - Selectați **Setări generale** și apăsați pe **➤** (dreapta) pentru a accesa meniul.
- 3 - Selectați **Setări fabrică**.
- 4 - Selectați **OK**.
- 5 - Apăsați **◀** (stânga) de mai multe ori, dacă este necesar, pentru a închide meniul.

---

### Instalare TV

Puteți efectua o reinstalare completă a televizorului. Televizorul este reinstalat complet.

Pentru a efectua o reinstalare completă a televizorului...

- 1 - Apăsați , selectați **Toate setările** și apăsați **OK**.
- 2 - Selectați **Setări generale** și selectați **Reinstalare televizor**.
- 3 - Urmați instrucțiunile de pe ecran. Instalarea poate dura câteva minute.

---

12.7

### Ceas, regiune și limbă

---

#### Limbă meniu

Pentru a schimba limba meniurilor și a mesajelor de pe televizor...

- 1 - Apăsați , selectați **Toate setările** și apăsați **OK**.
- 2 - Selectați **Regiune și limbă** și apăsați **➤** (dreapta) pentru a accesa meniul.
- 3 - Selectați **Limbă** > **Limbă meniu**.
- 4 - Selectați limba dorită și apăsați **OK**.
- 5 - Apăsați **◀** (stânga) de mai multe ori, dacă este necesar, pentru a închide meniul.

---

## Preferințe de limbă

---

### Setări de limbă audio

Canalele TV digitale pot transmite un program care conține și alte limbi vorbite, în afara limbii originale. Puteți seta o limbă audio preferată principală și una secundară. Dacă sunetul este disponibil într-una dintre aceste limbi, televizorul va comuta la acest tip de audio.

Dacă niciuna dintre limbile audio preferate nu este disponibilă, puteți selecta o altă limbă audio care este disponibilă.

Pentru setarea limbii audio principale sau secundare...

- 1 - Apăsați , selectați **Toate setările** și apăsați **OK**.
- 2 - Selectați **Regiune și limbă** și apăsați **▶** (dreapta) pentru a accesa meniul.
- 3 - Selectați **Limbi > Audio - Principal sau Audio - Secundar**.
- 4 - Selectați limba care vă trebuie.
- 5 - Apăsați **◀** (stânga) de mai multe ori, dacă este necesar, pentru a închide meniul.

---

### Subtitrări

---

#### Pornire

Pentru a porni subtitrarea, apăsați pe **SUBTITLE**.

Opțiunile pe care le puteți alege pentru subtitrări sunt **Pornit**, **Oprit** sau **Activ fără sonor**.

Pentru a afișa automat subtitrările când programul difuzat este în altă limbă - decât cea setată pentru televizor - selectați **Automat**. De asemenea, cu această setare subtitrările sunt afișate automat când dezactivați sonorul.

---

### Setări de limbă pentru subtitrări

Canalele digitale pot oferi subtitrări în mai multe limbi pentru un program. Puteți seta o limbă principală și una secundară pentru subtitrări. Dacă sunt disponibile subtitrări într-una din aceste limbi, televizorul le afișează.

Dacă niciuna dintre limbile de subtitluri preferate nu este disponibilă, puteți selecta o altă limbă de subtitluri.

Pentru setarea limbii principale și a limbii secundare a subtitrărilor...

- 1 - Apăsați , selectați **Toate setările** și apăsați **OK**.
- 2 - Selectați **Regiune și limbă** și apăsați **▶** (dreapta) pentru a accesa meniul.
- 3 - Selectați **Limbi > Subtitrări -**

Principal sau **Subtitrări - Secundar**.

4 - Selectați limba care vă trebuie.

5 - Apăsați **◀** (stânga) de mai multe ori, dacă este necesar, pentru a închide meniul.

---

### Subtitrări de la serviciile Text

Când comutați la un canal analogic, trebuie să activați subtitrările manual pentru fiecare canal.

1 - Comutați la un canal și apăsați pe **TEXT** pentru a deschide paginile de Text.

2 - Introduceți numărul de pagină pentru subtitrare, de regulă **888**.

3 - Apăsați din nou **TEXT**, pentru a închide pagina Text.

Dacă selectați **Pornit** în meniul Subtitrări când vizionați acest canal analogic, se afișează subtitrările, dacă sunt disponibile.

---

### Limbi pentru text/teletext

---

#### Pagini teletext

Pentru a deschide Text/Teletext, apăsați pe **TEXT** în timp ce vizionați canalele TV.

Pentru a închide textul, apăsați **TEXT** din nou.

#### Selectați o pagină teletext

Pentru a selecta o pagină . . .

1 - Introduceți numărul paginii, utilizând tastele numerice.

2 - Folosiți tastele săgeată pentru a naviga.

3 - Apăsați o tastă color pentru a selecta unul dintre subiectele codificate prin culori din partea inferioară a ecranului.

#### Subpagini teletext

Un număr de pagină de teletext poate conține mai multe subpagini. Numerele subpaginilor sunt afișate pe o bară de lângă numărul paginii principale.

Pentru a selecta o subpagină, apăsați **◀** sau **▶**.

#### Pagini de Teletext T.O.P.

Unele televiziuni oferă teletext T.O.P.

Pentru a deschide T.O.P. Pagini teletext din Teletext, apăsați **+ OPTIONS** și selectați **Prezentare generală T.O.P.**

#### Pagini favorite

Televizorul întocmește o listă a ultimelor 10 Pagini teletext deschise. Acestea pot fi redeschise cu ușurință din coloana de Pagini teletext favorite.

1 - În Text, selectați steluța din colțul din stânga sus al ecranului pentru afișarea coloanei de pagini favorite.

2 - Apăsați **▼** (jos) sau **▲** (sus) pentru a selecta

numărul unei pagini și apăsați **OK** pentru a deschide pagina.

Puteți șterge lista cu ajutorul opțiunii **Ștergere pagini favorite**.

### Căutare teletext

Puteți selecta un cuvânt și scana Textul pentru a găsi toate secvențele în care apare acest cuvânt.

1 - Deschideți o pagină teletext și apăsați pe **OK**.

2 - Selectați un cuvânt sau un număr cu ajutorul tastelor săgeată.

3 - Apăsați din nou pe **OK** pentru a trece imediat la următoarea apariție a acestui cuvânt sau număr.

4 - Apăsați din nou pe **OK** pentru a trece la următoarea apariție.

5 - Pentru a opri căutarea, apăsați **▲** (sus) până când nu mai este selectat nimic.

### Teletext de la un dispozitiv conectat

Unele dispozitive care recepționează canale TV pot oferi, de asemenea, funcția Text.

Pentru a deschide Textul de la un dispozitiv conectat . . .

1 - Apăsați **➡** selectați dispozitivul și apăsați **OK**.

2 - În timp ce vizionați un canal pe dispozitiv, apăsați **+ OPTIONS** , selectați **Afișare taste dispozitiv** și selectați tasta **☰** și apăsați **OK**.

3 - Apăsați pe **← BACK** pentru a ascunde tastele dispozitivului.

4 - Pentru a închide funcția Text, apăsați din nou pe **← BACK** .

### Text digital (numai în Marea Britanie)

Anumiți furnizori de televiziune digitală oferă Text Digital sau televiziune interactivă dedicată pe canalele digitale. Aceasta include Textul normal prin utilizarea tastelor numerice, colorate și cu săgeți pentru selectare și navigare.

Pentru a închide funcția Text digital, apăsați pe **← BACK**.

---

### Opțiuni de teletext

În funcția Text/Teletext, apăsați pe **+OPTIONS** pentru a selecta următoarele...

#### • Înghețare pagină

Pentru a opri rotirea automată a subpaginilor.

#### • Ecran dual/Ecran întreg

Pentru a afișa canalul TV și Textul unul lângă celălalt.

#### • Prezentare generală T.O.P.

Pentru a deschide T.O.P. T.O.P.

#### • Mărire

Pentru a mări pagina de Text, pentru o lectură mai ușoară.

#### • Redare

Pentru a afișa informațiile de pe o pagină.

#### • Derulare subpagini

Pentru a trece prin subpagini, atunci când acestea

sunt disponibile.

#### • Limbă

Pentru a activa grupul de caractere folosit de Text pentru o afișare corectă.

#### • Teletext 2.5

Pentru a activa Textul 2.5 pentru mai multe culori și o grafică mai bună.

---

### Configurare teletext

#### Limbă teletext

Unele televiziuni digitale oferă serviciul de Teletext în mai multe limbi.

Pentru setarea limbii principale și secundare pentru Text . . .

1 - Apăsați **⚙**, selectați **Toate setările** și apăsați **OK**.

2 - Selectați **Regiune și limbă** și apăsați **➤** (dreapta) pentru a accesa meniul.

3 - Selectați **Limbă > Teletext - Principal** sau **Teletext - Secundar** .

4 - Selectați limbile preferate pentru Teletext.

5 - Apăsați **◀** (stânga) de mai multe ori, dacă este necesar, pentru a închide meniul.

#### Teletext 2.5

Dacă este disponibil, Teletext 2.5 oferă mai multe culori și grafică mai bună. Teletext 2.5 este activat ca setare standard din fabrică.

Pentru a dezactiva Text 2.5...

1 - Apăsați pe **TEXT**.

2 - Având Text/Teletext deschis pe ecran, apăsați pe **+ OPTIONS**.

3 - Selectați **Teletext 2.5 > Oprit**.

4 - Apăsați **◀** (stânga) de mai multe ori, dacă este necesar, pentru a închide meniul.

---

## Ceas

---

### Data și ora

---

#### Automat

Setarea standard pentru ceasul televizorului este **Automat**. Informațiile despre oră provin din informațiile UTC (Timp universal coordonat) transmise.

Dacă ora nu este corectă, puteți seta ceasul televizorului la **În funcție de țară**. Pentru unele țări, puteți selecta un anumit fus orar sau seta un decalaj pentru oră. În anumite țări, în cazul unor furnizori de rețea, setarea Ceas este ascunsă, pentru a evita reglarea greșită a acestuia.

Pentru setarea ceasului televizorului...

1 - Apăsați **⚙**, selectați **Toate setările** și

apăsați OK.

2 - Selectați **Regiune și limbă** și

selectați **Ceas > Mod automat ceas**.

3 - Selectați **Automat** sau **În funcție de țară**.

4 - Apăsați **◀** (stânga) pentru a vă întoarce cu un pas.

---

## Manual

Dacă niciuna dintre setările automate nu afișează corect ora, o puteți seta manual.

Totuși, dacă programați înregistrări din Ghidul TV, vă recomandăm să nu schimbați ora și data manual. În anumite țări, în cazul unor furnizori de rețea, setarea Ceas este ascunsă, pentru a evita reglarea greșită a acestuia.

Pentru a seta manual ceasul televizorului (dacă se poate)...

1 - Apăsați **⚙**, selectați **Toate setările** și apăsați OK.

2 - Selectați **Regiune și limbă** și

selectați **Ceas > Mod automat ceas** și apăsați OK.

3 - Selectați **Manual** și apăsați OK.

4 - Apăsați **◀** (stânga) și selectați **Data** sau **Timp**.

5 - Apăsați pe **▲** (sus) sau **▼** (jos) pentru a regla valoarea.

6 - Apăsați **◀** (stânga) pentru a vă întoarce cu un pas.

---

## Fus orar

Pentru unele țări, puteți selecta un anumit fus orar sau seta corect ceasul televizorului.

Pentru a seta fusul orar (dacă se poate)...

1 - Apăsați **⚙**, selectați **Toate setările** și apăsați OK.

2 - Selectați **Regiune și limbă** și

apăsați **▶** (dreapta) pentru a accesa meniul.

3 - Selectați **Ceas > Fus orar**.

4 - În funcție de țara dvs., puteți selecta un fus orar sau seta un decalaj de timp pentru a corecta ceasul televizorului.

5 - Apăsați **◀** (stânga) de mai multe ori, dacă este necesar, pentru a închide meniul.

---

## Temporizator de standby

Cu funcția **Temporizare standby**, puteți seta televizorul să intre automat în modul standby după o perioadă de timp presetată.

Pentru setarea opțiunii Temporizare standby...

1 - Apăsați **⚙**, selectați **Toate setările** și apăsați OK.

2 - Selectați **Regiune și limbă** și

apăsați **▶** (dreapta) pentru a accesa meniul.

3 - Selectați **Ceas > Temporizator standby**.

4 - Cu ajutorul barei cursorului puteți seta o durată de până la 180 de minute, în trepte de câte 5 minute. Dacă setați durata la 0 minute, opțiunea Temporizare standby este dezactivată. Puteți opri oricând televizorul mai devreme sau puteți reseta durata în timpul numărării inverse.

5 - Apăsați **◀** (stânga) de mai multe ori, dacă este necesar, pentru a închide meniul.

---

12.8

## Acces universal

### Pornire

Cu opțiunea **Acces universal** activată, televizorul poate fi folosit pentru persoane fără auz, cu deficiențe de auz, fără vedere sau cu deficiențe de vedere.

### Pornire

Dacă nu ați comutat pe **Acces universal** la instalare, puteți să activați această opțiune din meniul **Acces universal**.

Pentru activarea accesibilității...

1 - Apăsați **⚙**, selectați **Toate setările** și apăsați OK.

2 - Selectați **Acces universal** și apăsați pe **▶** (dreapta) pentru a accesa meniul.

3 - Selectați **Acces universal** cu un pas mai mult.

4 - Selectați **Pornit**.

5 - Apăsați **◀** (stânga) de mai multe ori, dacă este necesar, pentru a închide meniul.

---

## Deficiențe de auz

Unele canale TV digitale transmit semnal audio special și subtitrări adaptate pentru persoane cu deficiențe de auz. Cu opțiunea **Pentru pers. cu deficiențe de auz** activată, televizorul comută automat la sunetul și la subtitrările adaptate, dacă sunt disponibile. Înainte de a activa opțiunea **Pentru pers. cu deficiențe de auz**, trebuie să activați **Acces universal**.

Pentru activarea opțiunii **Pentru pers. cu deficiențe de auz**...

1 - Apăsați **⚙**, selectați **Toate setările** și apăsați OK.

2 - Selectați **Acces universal** și apăsați pe **▶** (dreapta) pentru a accesa meniul.

3 - Selectați **Pentru pers. cu deficiențe de auz** și apăsați pe **▶** (dreapta) pentru a accesa meniul.

4 - Selectați **Pornit**.

5 - Apăsați **◀** (stânga) de mai multe ori, dacă este

necesar, pentru a închide meniul.

---

## Descrierea audio

---

### Pornire

Canalele TV digitale pot transmite comentarii audio speciale prin care se descrie ce se întâmplă pe ecran.

Pentru a putea seta sunetul și efectele pentru persoane cu deficiențe de vedere, mai întâi trebuie să activați **Descriere audio**.

De asemenea, înainte de a activa **Descriere audio**, trebuie să activați **Acces universal** în meniul de configurare.

Cu opțiunea **Descriere audio**, semnalul audio normal este completat de comentariul unui narator.

Pentru activarea comentariului (dacă este disponibil)...

Pentru a activa **Descriere audio**...

- 1 - Apăsați , selectați **Toate setările** și apăsați **OK**.
- 2 - Selectați **Acces universal** și apăsați pe **➤**(dreapta) pentru a accesa meniul.
- 3 - Selectați **Descriere audio** și apăsați pe **➤** (dreapta) pentru a accesa meniul.
- 4 - Selectați **Descriere audio** cu un pas mai mult.
- 5 - Selectați **Pornit**.
- 6 - Apăsați **◀** (stânga) de mai multe ori, dacă este necesar, pentru a închide meniul.

---

### Volum mixt

Puteți mixa volumul semnalului audio normal cu cel al comentariului audio.

Pentru a mixa volumul...

- 1 - Apăsați , selectați **Toate setările** și apăsați **OK**.
- 2 - Selectați **Acces universal** și apăsați pe **➤**(dreapta) pentru a accesa meniul.
- 3 - Selectați **Descriere audio** > **Volum mixt**.
- 4 - Apăsați săgețile **▲** (sus) sau **▼** (jos) pentru a regla valoarea.
- 5 - Apăsați **◀** (stânga) de mai multe ori, dacă este necesar, pentru a închide meniul.

---

### Efect audio

Unele comentarii audio pot conține efecte audio suplimentare, precum stereo sau sunete care se estompează treptat.

Pentru a activa **Efecte audio** (dacă sunt disponibile)...

- 1 - Apăsați , selectați **Toate setările** și

apăsați **OK**.

2 - Selectați **Acces universal** și apăsați pe **➤**(dreapta) pentru a accesa meniul.

3 - Selectați **Descriere audio** > **Efecte audio**.

4 - Selectați **Pornit**.

5 - Apăsați **◀** (stânga) de mai multe ori, dacă este necesar, pentru a închide meniul.

---

### Vorbire

Comentariul audio poate conține, de asemenea, subtitrări pentru cuvintele rostite.

Pentru activarea acestor subtitluri (dacă sunt disponibile) . . .

- 1 - Apăsați , selectați **Toate setările** și apăsați **OK**.
- 2 - Selectați **Acces universal** și apăsați pe **➤**(dreapta) pentru a accesa meniul.
- 3 - Selectați **Descriere audio** > **Vorbire**.
- 4 - Selectați **Descriere** sau **Subtitrare**.
- 5 - Apăsați **◀** (stânga) de mai multe ori, dacă este necesar, pentru a închide meniul.

---

## 12.9

## Blocare pentru copii

---

### Control parental

Pentru a seta o vârstă minimă pentru urmărirea programelor cu limită de vârstă...

- 1 - Apăsați , selectați **Toate setările** și apăsați **OK**.
- 2 - Selectați **Blocaj copii** și apăsați pe **➤** (dreapta) pentru a accesa meniul.
- 3 - Selectați **Control parental** și selectați una dintre vârstele de pe listă.
- 4 - Apăsați **◀** (stânga) de mai multe ori, dacă este necesar, pentru a închide meniul.

---

### Blocare aplicație



Pentru mai multe informații, în meniul **Asistență**, selectați **Cuvinte cheie** și căutați **Blocare aplicație** pentru mai multe informații.

---

### Instalare cod/Schimbare cod

Codul PIN pentru funcția **Blocaj copii** se folosește pentru blocarea sau deblocarea canalelor sau a programelor.



Pentru setarea codului de blocare sau pentru schimbarea codului curent...

- 1 - Apăsați , selectați **Toate setările** și apăsați **OK**.
- 2 - Selectați **Blocaj copii** și apăsați pe  (dreapta) pentru a accesa meniul.
- 3 - Selectați **Instalare cod sau Schimbare cod**.
- 4 - Introduceți orice cod din 4 cifre. Dacă este setat deja un cod, introduceți codul curent de blocare pentru copii, apoi introduceți codul nou de două ori.
- 5 - Apăsați  (stânga) de mai multe ori, dacă este necesar, pentru a închide meniul.

Noul cod este setat.

#### Ați uitat codul PIN pentru funcția Blocaj copii?

Dacă ați uitat codul PIN, puteți suprascrie codul curent și puteți introduce un cod nou.

- 1 - Apăsați , selectați **Toate setările** și apăsați **OK**.
- 2 - Selectați **Blocaj copii** și apăsați pe  (dreapta) pentru a accesa meniul.
- 3 - Selectați **Schimbare cod**.
- 4 - Introduceți codul de suprascriere **8888**.
- 5 - Acum introduceți un cod PIN nou pentru funcția Blocaj copii și reintroduceți-l pentru a-l confirma.
- 6 - Apăsați  (stânga) de mai multe ori, dacă este necesar, pentru a închide meniul.

Noul cod este setat.







# Clipuri video, fotografii și muzică

## De pe o conexiune USB

Puteți să vizualizați fotografii sau să redați muzică și clipuri video de pe o unitate flash USB sau de pe un hard disk USB conectat.

Cu televizorul pornit, conectați o unitate flash USB sau un hard disk USB la unul dintre porturile USB. Televizorul detectează dispozitivul și afișează fișierele media.

Dacă lista fișierelor nu apare automat...

- 1 - Apăsați  SOURCES, selectați  USB și apăsați OK.
- 2 - Selectați  Dispozitive USB și apăsați  (dreapta) pentru a răsfoi fișierele din structura de foldere pe care ați organizat-o pe unitate.
- 3 - Pentru a opri redarea clipurilor video, a fotografiilor și a muzicii, apăsați  EXIT.

### Avertisment

Dacă încercați să întrerupeți sau să înregistrați un program cu un hard disk USB conectat, vi se va solicita să formatați hard disk-ul USB. Prin formatare se vor șterge toate fișierele curente de pe hard disk-ul USB.

## De pe un calculator sau de pe un dispozitiv de stocare conectat la rețea





Puteți vizualiza fotografiile sau puteți reda muzica și clipurile video de pe un calculator sau de pe un dispozitiv NAS (Network Attached Storage - dispozitiv de stocare atașat la rețea) din rețeaua de domiciliu.

Televizorul și calculatorul sau dispozitivul de stocare conectat la rețea trebuie să fie în aceeași rețea de domiciliu. Pe calculator sau pe dispozitivul de stocare conectat la rețea trebuie să instalați un software pentru servere media, cum ar fi Twonky™. Serverul media trebuie să fie setat să permită vizualizarea fișierelor și de pe televizor. Televizorul afișează fișierele și folderele așa cum sunt organizate de serverul media sau așa cum sunt structurate pe calculator sau pe dispozitivul de stocare conectat la rețea.

Televizorul nu acceptă subtitrare pe fluxuri video de la un calculator sau NAS.

Dacă serverul media acceptă căutare de fișiere, este disponibil un câmp de căutare.





Pentru a răsfoi și reda fișierele pe computerul dvs...

- 1 - Apăsați  SOURCES, selectați  Rețea și apăsați OK.
- 2 - Selectați  Dispozitive SimplyShare și apăsați  (dreapta) pentru a selecta dispozitivul de care aveți nevoie.
- 3 - Puteți răsfoi și reda fișierele dvs.
- 4 - Pentru a opri redarea clipurilor video, a fotografiilor și a muzicii, apăsați  EXIT.

## Dintr-un serviciu de stocare în cloud

Puteți vizualiza fotografii sau reda muzica și clipurile video pe care le-ați încărcat într-un serviciu de stocare în cloud online\*.





Cu  aplicația Cloud Explorer vă puteți conecta la servicii de găzduire în cloud. Vă puteți folosi numele de utilizator și parola pentru conectare.

- 1 - Apăsați  HOME.
- 2 - Derulați în jos și selectați  Aplicații >  Cloud Explorer și apăsați OK.
- 3 - Selectați serviciul de găzduire de care aveți nevoie.
- 4 - Conectați-vă la serviciul de găzduire cu numele de utilizator și parola.
- 5 - Selectați fotografia sau clipul video pe care doriți să-l redați și apăsați pe OK.
- 6 - Apăsați  (stânga) pentru a vă întoarce cu un pas sau apăsați  BACK pentru a închide meniul.



\* Un serviciu de stocare precum Dropbox™.

## Meniul Programe favorite, Cele mai populare, Ultimele redate

Vizualizarea fișierelor favorite

- 1 - Apăsați  SOURCES, selectați  USB și apăsați OK.
- 2 - Selectați  Dispozitive USB și selectați  Programe favorite.
- 3 - Puteți vizualiza toate fișierele favorite din listă.

Vizualizarea fișierelor celor mai populare

- 1 - Apăsați  SOURCES, selectați  USB și apăsați OK.

2 - Selectați Dispozitive USB și selectați Cele mai populare.

3 - Apăsăți OK pentru a vizualiza fișierele din listă sau apăsați OPTIONS pentru a șterge lista cu cele mai populare fișiere.

Vizualizarea ultimelor fișiere redade

1 - Apăsăți SOURCES, selectați USB și apăsați OK.

2 - Selectați Dispozitive USB și selectați Ultimele redade.

3 - Apăsăți OK pentru a vizualiza fișierele din listă sau apăsați OPTIONS pentru a șterge lista ultimelor fișiere redade.

13.5

## Redarea clipurilor video

Bara de control

Pentru a afișa sau a ascunde bara de control în timpul redării unui clip video, apăsați INFO\* sau OK.

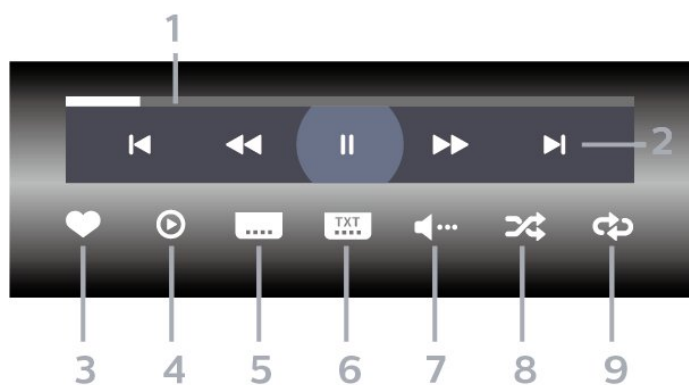

1 - Bara de progres

2 - Bara de control al redării

- : accesați clipul video anterior dintr-un folder
- : accesați clipul video următor dintr-un folder
- : derulați înapoi
- : derulați rapid înainte
- : întrerupeți redarea

3 - Marcare ca favorite

4 - Redați toate clipurile video

5 - Subtitrare: comutați între opțiunile Subtitrare pornită, Subtitrare oprită sau Activ fără sonor.

6 - Limbă subtitrări: selectați o limbă pentru subtitrări

7 - Limbă audio: selectați o limbă audio

8 - Redare aleatorie: redați fișierele în ordine aleatorie

9 - Repetare: redă toate clipurile video din acest folder o dată sau continuu

\* Dacă tasta INFO este disponibilă pe telecomandă

13.6

## Vizualizarea fotografiilor

Bara de control

Pentru a afișa sau a ascunde bara de control în timpul redării unei diaporame, apăsați INFO\* sau OK.

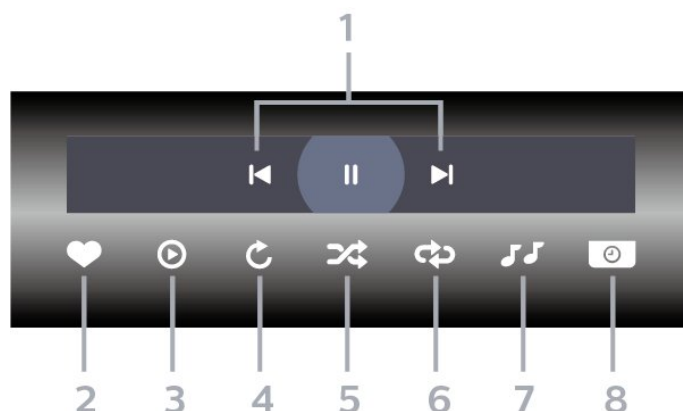

1 - Bara de control al redării

- : accesați fotografia anterioară dintr-un folder
- : accesați fotografia următoare dintr-un folder
- : întrerupeți redarea diaporamei

2 - Marcare ca favorite

3 - Începeți o diaporamă

4 - Rotiți fotografia

5 - Redare aleatorie: redați fișierele în ordine aleatorie

6 - Repetare: redă toate fotografiile din acest folder o dată sau continuu

7 - Opriți muzica redată în fundal

8 - Setați viteza de redare a diaporamei

\* Dacă tasta INFO este disponibilă pe telecomandă

13.7

## Redarea muzicii

Bara de control

Pentru a afișa sau a ascunde bara de control în timpul redării unei melodii, apăsați INFO sau OK.

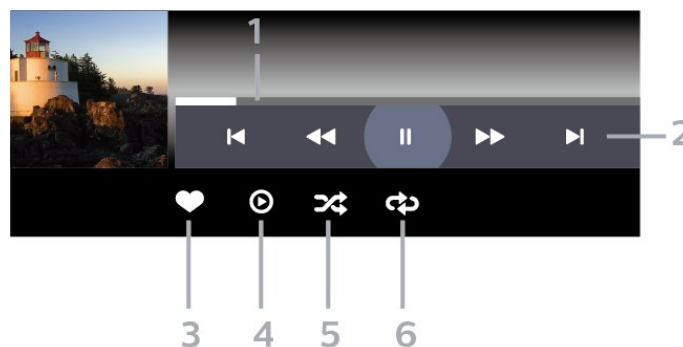

- 1 - Bara de progres
- 2 - Bara de control al redării
- ◀ : accesați melodia anterioară dintr-un folder
- ▶ : accesați melodia următoare dintr-un folder
- ◀◀ : derulați înapoi
- ▶▶ : derulați rapid înainte
- ⏸ : întrerupeți redarea

- 3 - Marcare ca favorite
- 4 - Redați toate melodiile
- 5 - Redare aleatorie: redați fișierele în ordine aleatorie
- 6 - Repetare: redați toate melodiile din acest folder o dată sau continuu

\* Dacă tasta  INFO este disponibilă pe telecomandă

# Ghid TV

## 14.1

### De ce aveți nevoie?

Cu ajutorul Ghidului TV, puteți vizualiza o listă a programelor TV curente și a celor programate de pe canalele dvs. În funcție de proveniența informațiilor (datelor) din Ghidul TV, sunt afișate canalele analogice și cele digitale sau numai canalele digitale. Nu toate canalele oferă informații pentru Ghidul TV.

Televizorul poate colecta informații pentru Ghidul TV pentru canalele instalate pe televizor. Televizorul nu poate colecta informații pentru Ghidul TV pentru canale vizionate de la un receptor digital sau de la un decodor.

## 14.2

### Datele din Ghid TV

Ghid TV primește informații (date) de la furnizori sau de pe Internet. În unele regiuni și pentru unele canale, este posibil ca informațiile pentru Ghidul TV să nu fie disponibile. Televizorul poate colecta informații pentru Ghidul TV pentru canalele instalate pe televizor. Televizorul nu poate colecta informații pentru Ghidul TV de la canale vizionate de la un receptor digital sau de la un decodor.

Televizorul este livrat cu informațiile setate la **De la furnizor**.

Dacă informațiile din Ghidul TV provin de pe Internet, Ghidul TV poate lista și canale analogice alături de canalele digitale. Meniul Ghidului TV mai afișează și un ecran mic în care se poate observa canalul curent.

#### De pe Internet

Dacă televizorul este conectat la Internet, puteți seta televizorul să primească informații de pe Internet pentru Ghidul TV.

Pentru setarea informațiilor pentru Ghidul TV...

- 1 - Apăsați , selectați **Toate setările** și apăsați **OK**.
- 2 - Selectați **Setări generale** și apăsați pe **➤**(dreapta) pentru a accesa meniul.
- 3 - Selectați **Setări avansate > Ghid TV > De pe Internet** și apăsați **OK**.
- 4 - Apăsați **◀** (stânga) de mai multe ori, dacă este necesar, pentru a închide meniul.

#### Înregistrări lipsă

Este posibil ca atunci când unele înregistrări par să fi dispărut din lista de înregistrări, informațiile (datele) din Ghidul TV să se fi modificat. Înregistrările

efectuate cu ajutorul setării **De la furnizor** devin invizibile în listă dacă modificați setarea și alegeți opțiunea **De pe Internet** sau invers. Este posibil ca televizorul să fi trecut în mod automat la setarea **De pe Internet**.

Pentru a efectua înregistrări care să fie disponibile în lista de înregistrări, treceți la setarea care era selectată atunci când au fost efectuate înregistrările.

## 14.3

### Utilizarea ghidului TV

#### Deschiderea ghidului TV

Pentru a deschide Ghidul TV, apăsați pe  **TV GUIDE**. Ghidul TV afișează canalele tunerului selectat.

Apăsați  **TV GUIDE** din nou pentru a închide.

Prima dată când deschideți Ghidul TV, televizorul scanează toate canalele TV pentru a găsi informații despre programe. Aceasta poate dura câteva minute. Datele Ghidului TV sunt memorate în televizor.

#### Reglarea unui program

Din Ghidul TV, puteți comuta la un program curent.

Pentru a comuta la program (canal), selectați programul și apăsați pe **OK**.

#### Vizualizare detalii program

Pentru afișarea detaliilor programului selectat...

- 1 - Apăsați **+** **OPTIONS**, și selectați **Preferințe**.
- 2 - Selectați **Informații despre canal** și apăsați **OK**.
- 3 - Apăsați **←** **BACK** pentru a închide.

#### Schimbare zi

Ghidul TV poate afișa programele planificate pentru zilele următoare (cu maximum 8 zile în avans).

- 1 - Apăsați pe  **TV GUIDE**.
- 2 - Selectați **Acum** și apăsați **OK**.
- 3 - Selectați ziua de care aveți nevoie.

#### Setarea unui memento

Puteți seta un memento pentru un program. La începutul programului, veți fi anunțat printr-un mesaj. Puteți comuta pe acest canal imediat.

În Ghidul TV, un program cu un memento este marcat cu un  (ceas).

Pentru a seta un memento...

- 1 - Apăsați  TV GUIDE și selectați un program ce urmează să fie difuzat.
- 2 - Apăsați **+** OPTIONS.
- 3 - Selectați **Setare memento** și apăsați **OK**.
- 4 - Apăsați pe **← BACK** pentru a închide meniul.

Pentru a șterge un memento...



- 1 - Apăsați  TV GUIDE și selectați un program cu memento.
- 2 - Apăsați **+** OPTIONS.
- 3 - Selectați **Ștergere memento** și apăsați **OK**.
- 4 - Apăsați pe **← BACK** pentru a închide meniul.

---

## Căutare după gen

Dacă aceste informații sunt disponibile, puteți căuta programele planificate după gen, precum filme, emisiuni sportive etc.

Pentru a căuta programele după gen...

- 1 - Apăsați pe  TV GUIDE.
- 2 - Utilizați tastele de navigare pentru a selecta  în centru și apăsați **OK**.
- 3 - Selectați **Căutare după gen** și apăsați **OK**.
- 4 - Selectați genul dorit și apăsați **OK**. Va apărea o listă cu programele găsite.
- 5 - Apăsați pe **← BACK** pentru a închide meniul.

---

## Setarea unei înregistrări

Puteți seta o înregistrare în Ghidul TV\*.

În Ghidul TV, un program setat pentru a fi înregistrat este marcat cu  .

Pentru a înregistra un program...

- 1 - Apăsați pe  TV GUIDE și selectați un program viitor sau care este în desfășurare.
- 2 - Apăsați **+** OPTIONS, selectați **Înregistrare**.
- 3 - Apăsați pe **← BACK** pentru a închide meniul.

\* Consultați capitolul **Pause TV și înregistrări** pentru mai multe informații.

# Înregistrare și Pauză TV

## Înregistrare

### De ce aveți nevoie?

Puteți înregistra o transmisie TV digitală și o puteți viziona mai târziu.

Pentru înregistrarea unui program TV trebuie...

- conectați un hard disk USB formatat pe acest televizor
- să aveți canale TV digitale instalate pe acest televizor
- să primiți informații despre canal pentru Ghidul TV de pe ecran
- să setați corect ora televizorului. Dacă resetați manual ceasul televizorului, este posibil ca înregistrările să nu se realizeze.

Nu puteți înregistra atunci când folosiți Pauză TV.

Din punctul de vedere al aplicării legislației privind drepturile de autor, unii furnizori DVB pot să aplice diferite restricții prin intermediul tehnologiei DRM (Digital Right Management - Gestionarea drepturilor digitale). În cazul difuzării canalelor protejate, înregistrarea, validitatea înregistrării sau numărul de vizionări pot fi restricționate. Înregistrarea poate fi complet interzisă. În cazul în care încercați să înregistrați o transmisie protejată sau să redați o înregistrare expirată, poate apărea un mesaj de eroare.

## Înregistrarea unui program

### Înregistrați acum

Pentru a înregistra un program pe care îl vizionați chiar în acel moment, apăsați pe **●** (Înregistrare) de pe telecomandă. Înregistrarea începe imediat.

Pentru a opri înregistrarea, apăsați pe **■** (Oprire).

Când sunt disponibile datele pentru Ghidul TV, programul pe care îl urmăriți va fi înregistrat din momentul în care apăsați tasta de înregistrare, până când programul se încheie. Dacă nu sunt disponibile date pentru Ghidul TV, înregistrarea durează numai 30 de minute. Puteți modifica ora de încheiere a înregistrării în lista de Înregistrări.

### Programare înregistrare

Puteți programa înregistrarea unui program ce urmează să fie difuzat în ziua curentă sau la câteva zile după ziua curentă (într-un interval maxim de 8 zile). Televizorul va utiliza date din Ghidul TV pentru a începe și încheia înregistrarea.

Pentru a înregistra un program...

- 1 - Apăsați pe **☰** TV GUIDE.
- 2 - Utilizați tastele de navigare pentru a selecta **Acum** și apăsați **OK**.
- 3 - Selectați **Acum**, **Mai târziu**, **Mâine** sau ziua de care aveți nevoie și apăsați **OK** sau **←** **BACK** pentru a închide meniul.
- 4 - Selectați programul pe care doriți să-l înregistrați, apăsați **+** **OPTIONS**, selectați **●** **Înregistrare** și apăsați **OK**. Programul este programat pentru înregistrare. Când se programează înregistrări suprapuse, se afișează automat un avertisment. Dacă intenționați să înregistrați un program în absența dvs., amintiți-vă să lăsați televizorul în standby și hard disk-ul USB pornit.
- 5 - Apăsați pe **←** **BACK** pentru a închide meniul.

### Conflicte de înregistrări

Când două înregistrări programate se suprapun în timp, există un conflict de înregistrări. Pentru a rezolva un conflict de înregistrări, puteți ajusta timpul de pornire și ora finală ale uneia sau al ambelor înregistrări programate.

Pentru a ajusta timpul de pornire sau ora finală ale unei înregistrări programate...

- 1 - Apăsați **☰** **SOURCES** și selectați **●** **Înregistrări**.
- 2 - În partea de sus a ecranului, selectați **⌚** **Programat** și apăsați **OK**.
- 3 - În lista înregistrărilor și a memento-urilor programate, selectați **Înregistrări** și apăsați **OK** pentru a vizualiza numai înregistrările programate.
- 4 - Selectați înregistrarea programată care este în conflict cu o altă înregistrare programată și apăsați **+** **OPTIONS**.
- 5 - Selectați **Reglare oră** și apăsați **OK**.
- 6 - Selectați timpul de pornire sau ora finală și modificați timpul cu tastele **▲** (sus) sau **▼** (jos). Selectați **Aplică** și apăsați pe **OK**.
- 7 - Apăsați pe **←** **BACK** pentru a închide meniul.

### Marjă de final automată

Puteți seta marja de timp pe care televizorul o va adăuga automat la finalul fiecărei înregistrări programate.

Pentru a seta marja de final automată...

- 1 - Apăsați **SOURCES** și selectați **Înregistrări**.
- 2 - Utilizați tastele de navigare pentru a selecta **⋮** în colțul din dreapta sus și apăsați **OK**.
- 3 - Selectați **Marjă de final automată** și apăsați **OK**.
- 4 - Apăsați **▲** (sus) sau **▼** (jos) și apăsați **OK** pentru a seta marja de timp adăugată automat la o înregistrare. Puteți adăuga până la 45 de minute la o înregistrare.
- 5 - Apăsați pe **← BACK** pentru a închide meniul.

---

### Înregistrare manuală

Puteți programa o înregistrare care nu este legată de un program TV. Setați tipul de tuner, canalul și timpul de început și de sfârșit dvs. înșivă.

Pentru a programa o înregistrare manual...

- 1 - Apăsați **SOURCES** și selectați **Înregistrări**.
- 2 - În partea de sus a ecranului, selectați **Programat**.
- 3 - Utilizați tastele de navigare pentru a selecta **⋮** în colțul din dreapta sus și apăsați **OK**.
- 4 - Selectați **Programare** și apăsați pe **OK**.
- 5 - Selectați tunerul de unde doriți să înregistrați și apăsați **OK**.
- 6 - Selectați canalul de unde înregistrați și apăsați **OK**.
- 7 - Selectați ziua înregistrării și apăsați **OK**.
- 8 - Setați timpul de pornire și ora finală a înregistrării. Selectați un buton și utilizați tastele **▲** (sus) sau **▼** (jos) pentru a seta orele și minutele.
- 9 - Selectați **Programare** și apăsați **OK** pentru a programa înregistrarea manuală.

Înregistrarea va apărea în lista înregistrărilor și a memento-urilor programate.

---

### Vizionarea unei înregistrări

Pentru vizionarea unei înregistrări...

- 1 - Apăsați **SOURCES** și selectați **Înregistrări**.
- 2 - În lista înregistrărilor, selectați înregistrarea de care aveți nevoie și apăsați **OK** pentru a începe vizionarea.
- 3 - Puteți utiliza tastele **⏸** (pauză), **▶** (redare), **⏪** (derulare rapidă înapoi), **⏩** (derulare rapidă înainte) sau **■** (oprire).
- 4 - Pentru a comuta înapoi la vizionare TV, apăsați **TV IEȘIRE**.

15.2

---

## Pauză TV

---

### De ce aveți nevoie?

Puteți întrerupe o transmisie TV digitală pentru a relua vizionarea puțin mai târziu.

Pentru întreruperea unui program TV trebuie...

- conectați un hard disk USB formatat pe acest televizor
- să aveți canale TV digitale instalate pe acest televizor
- să primiți informații despre canal pentru Ghidul TV de pe ecran

Cu hard disk-ul USB conectat și formatat, televizorul memorează continuu transmisia TV la care vă uitați. Când schimbați canalul, transmisia ultimului canal se șterge. Transmisia se șterge și atunci când treceți televizorul în standby.

Nu puteți folosi Pauză TV în timp ce înregistrați.

Pentru mai multe informații, în meniul **Asistență**, selectați **Cuvinte cheie** și căutați **Hard disk USB, instalare sau Instalare, hard disk USB**.

---

### Întreruperea unui program

Pentru a întrerupe sau a relua o transmisie...

- Pentru a întrerupe o transmisie, apăsați pe **⏸** (Pauză). Apare pentru scurt timp o bară de progres în partea de jos a ecranului.
- Pentru a afișa bara de progres, apăsați din nou pe **⏸** (Pauză).
- Pentru a relua vizionarea, apăsați pe **▶** (Redare).

Având bara de progres pe ecran, apăsați pe **⏪** (Derulare înapoi) sau apăsați pe **⏩** (Derulare înainte) pentru a selecta punctul din care doriți să începeți vizionarea transmisiei întrerupte. Apăsați aceste taste de mai multe ori, pentru a schimba viteza.

Puteți întrerupe o transmisie pentru un interval maxim de 90 de minute.

Pentru a reveni la transmisia TV live, apăsați pe **■** (Oprire).

---

### Reluare

Pentru că televizorul memorează transmisia la care vă uitați, puteți reda din nou transmisia pentru câteva secunde.

Pentru repetarea redării transmisiei curente...

- 1 - Apăsați pe **⏸** (Pauză)

2 - Apăsați ◀◀ (Derulare rapidă înapoi). Puteți apăsa ◀◀ de mai multe ori pentru a selecta momentul de unde doriți să începeți vizualizarea transmisiunii întrerupte. Apăsați aceste taste de mai multe ori, pentru a schimba viteza. La un moment dat veți ajunge la începutul stocării transmisiunii sau la intervalul de timp maxim.

3 - Apăsați ▶ (Redare) pentru a viziona transmisiunea din nou.

4 - Apăsați ■ (Oprire) pentru a viziona transmisiunea live.



# Smartphone-uri și tablete

16.1

## Aplicația Philips TV Remote

Noua Philips TV Remote App de pe smartphone-ul sau tableta dvs. este noul dvs. prieten TV.

Cu TV Remote App, stăpâniți mediile de stocare din jurul dvs. Trimiteți fotografii, melodii sau clipuri video pe ecranul mare al televizorului sau vizionați orice canal TV în direct pe tabletă sau pe telefon. Căutați ceea ce doriți să vizionați în Ghidul TV și vizionați pe telefon sau televizor. Cu TV Remote App vă puteți folosi telefonul ca telecomandă.

Descărcați acum Aplicația Philips TV Remote din magazinul de aplicații preferat.

Philips TV Remote App este disponibilă pentru iOS și Android și este gratuită.

16.2

## Google Cast

### De ce aveți nevoie?

Dacă o aplicație de pe dispozitivul dvs. mobil are Google Cast, puteți transfera aplicația pe acest televizor. Pe aplicația mobilă, căutați pictograma Google Cast. Vă puteți folosi dispozitivul mobil pentru a controla ce este la televizor. Google Cast funcționează cu Android și iOS.

Dispozitivul dvs. mobil trebuie să fie conectat la aceeași rețea Wi-Fi de domiciliu ca și televizorul dvs.

### Aplicații cu Google Cast

Noi aplicații Google Cast devin disponibile în fiecare zi. O puteți deja încerca cu YouTube, Chrome, Netflix, Photowall ... sau Big Web Quiz pentru Chromecast. Consultați și [google.com/cast](http://google.com/cast)

Unele produse și caracteristici Google Play nu sunt disponibile în toate țările.

Găsiți mai multe informații pe [support.google.com/androidtv](http://support.google.com/androidtv)

## Transfer pe televizor

Pentru a transfera o aplicație pe ecranul televizorului...

- 1 - Pe smartphone-ul sau tableta dvs., deschideți o aplicație care acceptă Google Cast.
- 2 - Atingeți pictograma Google Cast.
- 3 - Selectați televizorul pe care doriți să transferați.
- 4 - Apăsăți butonul de redare pe smartphone sau tabletă. Ceea ce ați selectat trebuie să înceapă să fie redat pe televizor.

16.3

## Airplay

Pentru a adăuga funcționalitatea AirPlay televizorului dvs. Android, puteți descărca și instala una dintre cele câteva aplicații Android care fac exact acest lucru. Puteți găsi mai multe dintre aceste aplicații în magazinul Google Play.

16.4

## MHL

Acest televizor este compatibil cu MHL™.

Dacă și dispozitivul dvs. mobil este compatibil cu MHL, vă puteți conecta dispozitivul mobil cu un cablu MHL la TV. Cu cablul MHL conectat, puteți partaja conținutul dispozitivului dvs. mobil pe ecranul televizorului. În același timp, dispozitivul dvs. mobil își încarcă bateria. Conexiunea MHL este ideală pentru a viziona filme sau a juca jocuri de pe dispozitivul dvs. mobil pe televizor pentru o perioadă mai lungă de timp.

### Încărcare

Cu cablul MHL conectat, dispozitivul dvs. se va încărca în timp ce televizorul este pornit (nu în standby).

### Cablul MHL

Aveți nevoie de un cablu MHL pasiv (HDMI la Micro USB) pentru a vă conecta dispozitivul mobil la televizor. Este posibil să aveți nevoie de un adaptor suplimentar pentru a vă conecta la dispozitivul dvs. mobil. Pentru a conecta cablul MHL la televizor, utilizați conexiunea HDMI 4 MHL.



MHL, Mobile High-Definition Link și sigla MHL sunt mărci comerciale sau mărci înregistrate ale MHL, LLC.

---

# Jocuri

---

## 17.1

### De ce aveți nevoie?

Pe acest televizor, puteți juca jocuri...

- din galeria de aplicații din meniul Acasă
- din magazinul Google Play din meniul Acasă
- de pe o consolă de jocuri conectată

Jocurile din galeria de aplicații sau din magazinul Google Play trebuie descărcate și instalate pe televizor înainte de a le putea juca. Unele jocuri necesită un gamepad pentru a fi jucate.

Pentru a instala aplicații de jocuri din galeria Philips App sau din magazinul Google Play, televizorul trebuie să fie conectat la Internet. Trebuie să fiți de acord cu Termenii de utilizare pentru a utiliza aplicații din galeria de aplicații. Trebuie să vă conectați la un cont Google pentru a folosi aplicațiile Google Play și magazinul Google Play.

---





## 17.2

### Redare joc

---

#### Din meniul Acasă



Pentru a începe un joc din meniul Acasă...

- 1 - Apăsați  HOME.
- 2 - Derulați în jos până la  Jocuri , selectați un joc și apăsați OK.
- 3 - Apăsați  BACK de mai multe ori sau apăsați  EXIT sau opriți aplicația cu butonul său de ieșire/oprire dedicat.

---

#### De pe o Consolă de jocuri

Pentru a începe un joc de pe o consolă de jocuri...

- 1 - Porniți consola de jocuri.
- 2 - Apăsați  SOURCES și selectați o consolă de jocuri sau numele conexiunii.
- 3 - Începeți jocul.
- 4 - Apăsați  BACK de mai multe ori sau apăsați  EXIT sau opriți aplicația cu butonul său de ieșire/oprire dedicat.

Pentru mai multe informații, în meniul Asistență, selectați Cuvinte cheie și căutați Consolă de jocuri, conectare.

# Ambilight

## Stil Ambilight

### Urmați Video

Puteți seta Ambilight să urmeze dinamica video sau audio a unui program TV. Alternativ, puteți seta Ambilight să afișeze un stil de culori presetat sau puteți să dezactivați Ambilight.

Dacă selectați **Urmați Video**, puteți selecta unul dintre stilurile care urmează dinamica imaginii pe ecranul dvs. TV.

Pentru setarea stilului Ambilight...

- 1 - Apăsați  **AMBILIGHT**.
- 2 - Selectați **Urmați Video**.
- 3 - Selectați stilul dorit.
- 4 - Apăsați  (stânga) pentru a reveni cu un pas înapoi sau apăsați  **BACK** pentru a închide meniul.

Stilurile **Follow Video** disponibile sunt...



- **Standard** - Ideal pentru vizionarea la televizor zi de zi
- **Natural** - Urmează imaginea sau sunetul cu maximum de fidelitate
- **Captivant** - Ideal pentru filmele de acțiune
- **Intens** - Ideal pentru vizionare în timpul zilei
- **Joc** - Ideal pentru jocuri
- **Confort** - Ideal pentru o seară liniștită
- **Relaxare** - Ideal pentru o senzație de relaxare

### Urmați Audio

Puteți seta Ambilight să urmeze dinamica video sau audio a unui program TV. Alternativ, puteți seta Ambilight să afișeze un stil de culori presetat sau puteți să dezactivați Ambilight.

Dacă selectați **Urmați Audio**, puteți selecta unul dintre stilurile care urmează dinamica sunetului.

Pentru setarea stilului Ambilight...

- 1 - Apăsați  **AMBILIGHT**.
- 2 - Selectați **Urmați Audio**.
- 3 - Selectați stilul dorit.
- 4 - Apăsați  (stânga) pentru a reveni cu un pas înapoi sau apăsați  **BACK** pentru a închide meniul.

Stilurile **Urmați Audio** disponibile sunt...

- **Lumina** - Combină dinamica audio cu culori video
- **Colorat** - Bazat pe dinamica audio



- **Retro** - Bazat pe dinamica audio
- **Spectru** - Bazat pe dinamica audio
- **Scanner** - Bazat pe dinamica audio
- **Ritm** - Bazat pe dinamica audio
- **Petrecere** - O combinație între toate stilurile Urmați Audio, unul după celălalt

### Urmați Culoare

Puteți seta Ambilight să urmeze dinamica video sau audio a unui program TV. Alternativ, puteți seta Ambilight să afișeze un stil de culori presetat sau puteți să dezactivați Ambilight.

Dacă selectați **Urmați culoare**, puteți selecta una dintre schemele de culoare presetate.

Pentru setarea stilului Ambilight...

- 1 - Apăsați  **AMBILIGHT**.
- 2 - Selectați **Urmați Culoare**.
- 3 - Selectați stilul dorit.
- 4 - Apăsați  (stânga) pentru a vă întoarce cu un pas sau apăsați  **BACK** pentru a închide meniul.



Stilurile **Urmați culoare** disponibile sunt...

- **Lavă fierbinte** - Variații de roșu
- **Apă adâncă** - Variații de albastru
- **Natură proaspătă** - Variații de verde
- **Alb cald** - Variații de alb
- **Alb rece** - Culoare statică

### Urmați App



Această funcție este disponibilă atunci când controlați Ambilight printr-o aplicație.

Pentru setarea stilului Ambilight...

- 1 - Apăsați  **AMBILIGHT**.
- 2 - Selectați **Urmați App**.
- 3 - Urmați instrucțiunile de pe ecran.
- 4 - Apăsați  (stânga) pentru a vă întoarce cu un pas sau apăsați  **BACK** pentru a închide meniul.

## Ambilight oprit

Pentru a opri Ambilight...

- 1 - Apăsați  **AMBILIGHT**.
- 2 - Selectați **Oprit**.
- 3 - Apăsați  (stânga) pentru a reveni cu un pas înapoi sau apăsați  **BACK** pentru a închide meniul.

## Setările Ambilight

Pentru mai multe informații, în meniul **Asistență**, selectați **Cuvinte cheie și căutați** **Ambilight**, **Setări** pentru mai multe informații.

# Primele selecții

19.1

## Despre primele selecții

Prin  Primele selecții televizorul dvs. vă recomandă...



- programe TV curente în  **Nou la TV**
- cele mai noi filme de închiriat în  **Video la cerere**
- servicii TV online (Catch Up TV) în  **TV on Demand**

Pentru a beneficia de Primele selecții conectați televizorul la Internet. Asigurați-vă că sunteți de acord cu Termenii de utilizare. Informațiile și serviciile Primele selecții sunt disponibile numai în anumite țări.

### Condiții de utilizare

Pentru a permite televizorului să facă aceste recomandări, trebuie să fiți de acord cu Termenii de utilizare. Pentru a obține recomandări personalizate pe baza obiceiurilor dvs. de vizionare, asigurați-vă că ați bifat caseta **Oferirea de recomandări personalizate de vizionare**.

Pentru a deschide Condițiile de utilizare...

- 1 - Apăsați  **TOP PICKS**.
- 2 - Utilizați tastele de navigare pentru a selecta  în colțul din dreapta sus, selectați **Condiții de utilizare** și apăsați **OK**.

19.2

## Acum pe televizorul dvs.

### Despre Acum la TV

Cu serviciul  **Nou la TV**, televizorul recomandă cele mai populare programe care se pot viziona în momentul respectiv.

Programele recomandate sunt selectate de pe canalele instalate de dvs. Selecția se realizează dintre canalele din țara dvs. De asemenea, puteți lăsa serviciul **Acum la TV** să vă facă recomandări personalizate pe baza programelor pe care le urmăriți frecvent.



Pentru a beneficia de serviciul Acum la TV...

- serviciul Acum la TV trebuie să fie disponibil în țara în care vă aflați.
- televizorul trebuie să aibă canale instalate.
- televizorul trebuie să fie conectat la Internet.
- ceasul televizorului trebuie să fie setat la Automat sau În funcție de țară.
- trebuie să acceptați Condițiile de utilizare (Probabil le-ați acceptat deja atunci când v-ați conectat la

Internet.).

## Folosirea serviciului Acum la TV

Pentru a deschide Acum la TV...

- 1 - Apăsați  **TOP PICKS** pentru a deschide meniul Primele selecții.
- 2 - Selectați  **Acum la TV** din partea superioară a ecranului și apăsați **OK**.
- 3 - Selectați **Mai mult** pentru a deschide Ghidul TV.

Când deschideți **Acum la TV**, televizorul ar putea avea nevoie de câteva secunde pentru a actualiza informațiile de pe pagină.

19.3

## TV online

### Despre Televiziune la cerere



Cu serviciul  **TV on Demand**, puteți viziona programele TV pe care le-ați pierdut sau puteți viziona programele preferate oricând doriți. Acest serviciu se mai numește Catch Up TV, Replay TV sau Online TV. Programele disponibile la TV on Demand se pot urmări gratis.

De asemenea, puteți lăsa serviciul TV on Demand să vă facă recomandări personalizate de programe pe baza tipului de instalare a televizorului și pe baza programelor pe care le urmăriți frecvent.



Pictograma  este afișată în partea superioară a ecranului numai când este disponibil serviciul TV on Demand.

### Utilizarea TV on Demand

Pentru a deschide TV on Demand...

- 1 - Apăsați  **TOP PICKS** pentru a deschide meniul Primele selecții.
- 2 - Selectați  **TV on Demand** din partea superioară a ecranului și apăsați **OK**.
- 3 - Selectați **Toate transmisiile** și apăsați **OK**. Puteți selecta o anumită televiziune dacă sunt disponibile mai multe.
- 4 - Apăsați  **BACK** pentru a închide.

Când deschideți **TV on Demand**, televizorul ar putea avea nevoie de câteva secunde pentru a actualiza informațiile de pe pagină.

După ce a început un program, puteți utiliza tastele  (Redare) și  (Pază).

---

## Magazine video

---

### Despre Video la cerere

Cu serviciul  Video la cerere , puteți închiria filme de la un Magazin video online.

De asemenea, puteți lăsa serviciul Video la cerere să vă ofere recomandări personalizate privind filmele, în funcție de țara în care vă aflați, de tipul de instalare a televizorului și de programele pe care le vizionați cu regularitate.

Pictograma  este afișată în partea superioară a ecranului numai atunci când este disponibil serviciul Video la cerere.

#### Plata

Atunci când închiriați sau cumpărați un film, puteți plăti la magazinul video în siguranță cu cardul de credit. Majoritatea magazinelor video vă solicită crearea unui cont de conectare prima dată când închiriați un film.



#### Trafic pe Internet

Este posibil ca streaming-ul multor clipuri video să ducă la depășirea limitei dvs. lunare de trafic pe Internet.

---

## Utilizarea Video la cerere



Pentru a deschide Video la cerere...

- 1 - Apăsați  TOP PICKS pentru a deschide meniul Primele selecții.
- 2 - Selectați  Video la cerere în partea superioară a ecranului și apăsați OK.
- 3 - Selectați Toate magazinele, Recomandat sau Popular, după preferință.
- 4 - Apăsați  BACK pentru a închide.

Când deschideți Video la cerere, televizorul ar putea avea nevoie de câteva secunde pentru a actualiza informațiile de pe pagină.

Puteți selecta un magazin video anume dacă sunt disponibile mai multe.

Pentru închirierea unui film...

- 1 - Mișcați chenarul de evidențiere pe un poster de film. Vor fi afișate informații limitate după câteva secunde.
- 2 - Apăsați OK pentru a deschide pagina despre film a magazinului video pentru un sinopsis al filmului.
- 3 - Confirmați comanda.
- 4 - Faceți plata pe televizor.
- 5 - Începeți vizionarea. Puteți utiliza tastele  (Redare) și  (Pauză).

# Netflix

Dacă aveți abonament Netflix, puteți să vă bucurați de Netflix pe acest televizor. Televizorul trebuie să fie conectat la internet. În regiunea dvs., este posibil ca Netflix să devină disponibil doar cu viitoarele actualizări software.

Pentru a deschide Netflix, apăsați **NETFLIX** pentru a deschide aplicația Netflix. Puteți deschide Netflix imediat de pe un TV în standby.



[www.netflix.com](http://www.netflix.com)

# Vizualizare multiplă

## Teletext și TV

Puteți viziona un canal TV pe ecranul mic din Vizionare multiplă când urmăriți Teletextul.

Pentru a viziona un canal TV când urmăriți Teletextul....

- 1 - Apăsați  Vizualizare multiplă \* sau apăsați  pentru a deschide Meniu TV.
- 2 - Selectați Vizualizare multiplă, apoi apăsați OK.
- 3 - Selectați Vizualizare multiplă: Pornit pe ecran. Canalul pe care îl urmăriți apare în ecranul mic.



Pentru a ascunde ecranul mic, selectați Vizualizare multiplă: Oprit pe ecran.

\* Dacă tasta  Vizualizare multiplă este disponibilă pe telecomandă

## HDMI și televizorul

Puteți viziona un canal TV pe ecranul mic din Vizionare multiplă când urmăriți un clip video de pe un dispozitiv HDMI conectat.

Pentru a viziona un canal TV în timp ce vizionați un clip video de pe un dispozitiv HDMI conectat\*...

- 1 - Apăsați  Vizualizare multiplă \* sau apăsați  pentru a deschide Meniu TV.
- 2 - Selectați Vizualizare multiplă și apăsați OK.
- 3 - Selectați Vizualizare multiplă: Pornit pe ecran. Canalul pe care îl urmăriți apare în ecranul mic.

Pentru a ascunde ecranul mic, selectați Vizualizare multiplă: Oprit pe ecran.

Notă: Puteți viziona doar imaginea unui canal TV în modul Vizualizare multiplă; sunetul canalului TV va fi dezactivat.



\* Dacă tasta  Vizualizare multiplă este disponibilă pe telecomandă

## Nettv și TV

Puteți viziona un canal TV pe ecranul mic din Vizionare multiplă când urmăriți o aplicație Nettv în Galeria de aplicații.

Pentru a viziona un canal TV în timp ce vizionați o aplicație în Galeria de aplicații\*...

- 1 - Apăsați  Vizualizare multiplă \*

sau apăsați  pentru a deschide Meniu TV.  
 2 - Selectați Vizualizare multiplă și apăsați OK.  
 3 - Selectați Vizualizare multiplă: Pornit pe ecran. Canalul pe care îl urmăriți apare în ecranul mic.  
 4 - Apăsați  + sau  - pentru a comuta canale în ecranul mic



Pentru a ascunde ecranul mic, selectați Vizualizare multiplă: Oprit pe ecran.

Notă: Nu toate aplicațiile Nettv acceptă funcția Vizualizare multiplă cu un canal de televiziune; dacă aplicația nu acceptă funcția Vizualizare multiplă, televizorul va afișa un mesaj: **MultiView nu este acceptată.**

\* Dacă tasta  Vizualizare multiplă este disponibilă pe telecomandă

## Nettv și HDMI

Puteți viziona o aplicație Nettv în Galeria de aplicații pe ecranul mic din modul Vizualizare multiplă atunci când urmăriți un clip video de pe un dispozitiv HDMI conectat.

- 1 - Apăsați  Vizualizare multiplă \* sau apăsați  pentru a deschide Meniu TV.
- 2 - Selectați Vizualizare multiplă și apăsați OK.
- 3 - Selectați Vizualizare multiplă: Pornit pe ecran.

Pentru a ascunde ecranul mic, selectați Vizualizare multiplă: Oprit pe ecran.

Notă: Nu toate aplicațiile Nettv acceptă funcția Vizualizare multiplă cu un canal de televiziune; dacă aplicația nu acceptă funcția Vizualizare multiplă, televizorul va afișa un mesaj: **MultiView nu este acceptată.**

\* Dacă tasta  Vizualizare multiplă este disponibilă pe telecomandă



# Software

## Actualizare software

### Actualizare de pe Internet



Dacă televizorul este conectat la Internet, este posibil să primiți un mesaj care vă sugerează să actualizați software-ul televizorului. Aveți nevoie de o conexiune de Internet de mare viteză (bandă largă). Dacă primiți acest mesaj, vă recomandăm să realizați actualizarea.

Cu mesajul afișat pe ecran, selectați **Actualizare** și urmați instrucțiunile de pe ecran.

De asemenea, puteți căuta personal o actualizare de software.

În timpul actualizării de software, nu există imagine și televizorul se va opri și va reporni. Este posibil ca acest lucru să se întâmple de câteva ori. Actualizarea poate dura câteva minute. Așteptați până când imaginea televizorului apare din nou. Nu apăsați pe butonul de alimentare  al televizorului sau pe cel de pe telecomandă în timpul actualizării de software.

Pentru a căuta personal o actualizare a software-ului...

- 1 - Apăsați , selectați **Toate setările** și apăsați **OK**.
- 2 - Selectați **Actualizare software > Căutare actualizări**.
- 3 - Selectați **Internet**.
- 4 - Televizorul va căuta o actualizare pe Internet.
- 5 - Dacă este disponibilă o actualizare, puteți actualiza software-ul imediat.
- 6 - O actualizare de software poate dura câteva minute. Nu apăsați tasta  pe televizor sau pe telecomandă.
- 7 - Când actualizarea este finalizată, televizorul va reveni la canalul pe care îl vizionați.

### Actualizare prin USB

Poate fi necesară actualizarea software-ului televizorului.

Aveți nevoie de un calculator cu o conexiune de Internet de mare viteză și de o unitate flash USB pentru a încărca software-ul pe televizor. Utilizați o unitate flash USB cu spațiu liber de cel puțin 500 MB. Asigurați-vă că protecția la scriere este dezactivată.

Pentru a actualiza software-ul televizorului...

- 1 - Apăsați , selectați **Toate setările** și apăsați **OK**.
- 2 - Selectați **Actualizare software > Căutare**

actualizări.

3 - Selectați **USB** și apăsați **OK**.

**Identificarea televizorului**

1 - Introduceți dispozitivul de memorie USB în unul din porturile USB ale televizorului.

2 - Selectați **Scrieți pe USB** și apăsați **OK**. Pe unitatea flash USB se scrie un fișier de identificare.

**Descărcarea software-ului**

1 - Introduceți dispozitivul USB în calculatorul dvs.

2 - Pe dispozitivul USB, localizați fișierul **update.htm** și efectuați dublu-clic pe acesta.

3 - Click pe **Trimitere ID**.

4 - Dacă este disponibil un software nou, descărcați fișierul cu extensia **.zip**.

5 - După descărcare, dezarhivați fișierul și copiați fișierul **autorun.upg** pe unitatea flash USB. Nu puneți acest fișier într-un folder.

**Actualizarea software-ului televizorului**

1 - Introduceți din nou unitatea flash USB în televizor. Actualizarea începe automat.

2 - O actualizare de software poate dura câteva minute. Nu apăsați tasta  pe televizor sau pe telecomandă. Nu eliminați unitatea flash USB.



3 - Când actualizarea este finalizată, televizorul va reveni la canalul pe care îl vizionați.

Dacă o are loc o pană de curent în timpul actualizării, nu scoateți dispozitivul de memorie USB din televizor. Când alimentarea cu energie electrică revine, actualizarea va continua.

Pentru a împiedica o actualizare accidentală a software-ului televizorului, ștergeți fișierul **autorun.upg** de pe dispozitivul de memorie USB.

## Versiune software

Pentru a vizualiza versiunea curentă de software instalat pe televizor...

- 1 - Apăsați , selectați **Toate setările** și apăsați **OK**.
- 2 - Selectați **Actualizare software > Informații despre progr. curent** și apăsați pe **OK**.
- 3 - Sunt afișate versiunea, notele de difuzare și data creării. De asemenea, este afișat numărul Netflix ESN, dacă este disponibil.
- 4 - Apăsați  (stânga) de mai multe ori, dacă este necesar, pentru a închide meniul.

## Software open source

Acest televizor conține software open source. Prin prezenta, TP Vision Europe B.V. se oferă să livreze la cerere o copie a codului sursă complet corespunzător pentru acele pachetele de software open source cu drepturi de autor utilizate în cadrul acestui produs, pentru care o astfel de ofertă este solicitată prin licențele respective.

Această ofertă este valabilă timp de maximum 3 ani de la achiziționarea produsului pentru orice persoană vizată de aceste informații.

Pentru a obține codul sursă, vă rugăm să scrieți în limba engleză la . . .

[open.source@tpvision.com](mailto:open.source@tpvision.com)

## Licența open source

### Despre licența Open Source

README pentru codul sursă al părților din software-ul televizorului TP Vision Netherlands B.V. care intră sub incidența licențelor open source.

Acest document descrie distribuirea codului sursă utilizat la televizorul TP Vision Netherlands B.V., care intră fie sub incidența Licenței publice generale GNU (GPL), a Licenței publice generale limitate GNU (LGPL) sau a oricărei licențe open source.

Instrucțiunile pentru obținerea unor copii ale acestui software se pot găsi în Instrucțiunile de utilizare.

TP Vision Netherlands B.V. NU OFERĂ NICIO GARANȚIE, SUB NICIO FORMĂ, NICI EXPRES, NICI IMPLICIT, INCLUSIV GARANȚII COMERCIALE SAU DE CONFORMITATE PENTRU O DESTINAȚIE SPECIFICĂ, CU PRIVIRE LA ACEST SOFTWARE. TP Vision Netherlands B.V. nu oferă asistență pentru acest software. Afirmația precedentă nu vă afectează garanțiile și drepturile legale asupra oricăror produse TP Vision Netherlands B.V. pe care le-ați achiziționat. Aceasta se aplică numai prezentului cod sursă pus la dispoziția dvs.

### Open Source

Android (5.1.0)

This TV contains the Android Lollipop Software. Android is a Linux-based operating system designed primarily for touch screen mobile devices such as smartphones and tablet computers. This software will also be reused in TPVision Android based TV's. The original download site for this software is :

[https://android.googleusercontent.com/This piece of software is made available under the terms and conditions of the Apache license version 2](https://android.googleusercontent.com/This%20piece%20of%20software%20is%20made%20available%20under%20the%20terms%20and%20conditions%20of%20the%20Apache%20license%20version%202), which can be found below. Android APACHE License Version 2 (<http://source.android.com/source/licenses.html>)

Toolbox (N/A)

The original download site for this software is : [https://android.googleusercontent.com/This piece of software is made available under the terms and conditions of the Apache license version 2](https://android.googleusercontent.com/This%20piece%20of%20software%20is%20made%20available%20under%20the%20terms%20and%20conditions%20of%20the%20Apache%20license%20version%202), which can be found below. Android APACHE License Version 2 (<http://source.android.com/source/licenses.html>)

linux kernel (3.10.27)

This TV contains the Linux Kernel. The original download site for this software is : <http://www.kernel.org/>. This piece of software is made available under the terms and conditions of the GPL v2 license, which can be found below. Additionally, following exception applies : "NOTE! This copyright does \*not\* cover user programs that use kernel services by normal system calls - this is merely considered normal use of the kernel, and does \*not\* fall under the heading of "derived work". Also note that the GPL below is copyrighted by the Free Software Foundation, but the instance of code that it refers to (the linux kernel) is copyrighted by me and others who actually wrote it. Also note that the only valid version of the GPL as far as the kernel is concerned is `_this_` particular version of the license (ie v2, not v2.2 or v3.x or whatever), unless explicitly otherwise stated. Linus Torvalds"

libcurl (7.21.7)

libcurl is a free and easy-to-use client-side URL transfer library, supporting DICT, FILE, FTP, FTPS, Gopher, HTTP, HTTPS, IMAP, IMAPS, LDAP, LDAPS, POP3, POP3S, RTMP, RTSP, SCP, SFTP, SMTP, SMTPS, Telnet and TFTP. libcurl supports SSL certificates, HTTP POST, HTTP PUT, FTP uploading, HTTP form based upload, proxies, cookies, user+password authentication (Basic, Digest, NTLM, Negotiate, Kerberos), file transfer resume, http proxy tunneling and more! The original download site for this software is :

[http://curl.haxx.se/libcurl/COPYRIGHT AND PERMISSION NOTICE](http://curl.haxx.se/libcurl/COPYRIGHT%20AND%20PERMISSION%20NOTICE)

Copyright (c) 1996 - 2010, Daniel Stenberg, [daniel@haxx.se](mailto:daniel@haxx.se). All rights reserved. Permission to use, copy, modify, and distribute this software for any purpose with or without fee is hereby granted, provided that the above copyright notice and this permission notice appear in all copies. THE SOFTWARE IS PROVIDED "AS IS", WITHOUT WARRANTY OF ANY KIND, EXPRESS OR IMPLIED, INCLUDING BUT NOT LIMITED TO THE WARRANTIES OF MERCHANTABILITY, FITNESS FOR A PARTICULAR PURPOSE AND NONINFRINGEMENT OF THIRD PARTY RIGHTS. IN NO EVENT SHALL THE AUTHORS

OR COPYRIGHT HOLDERS BE LIABLE FOR ANY CLAIM, DAMAGES OR OTHER LIABILITY, WHETHER IN AN ACTION OF CONTRACT, TORT OR OTHERWISE, ARISING FROM, OUT OF OR IN CONNECTION WITH THE SOFTWARE OR THE USE OR OTHER DEALINGS IN THE SOFTWARE. Except as contained in this notice, the name of a copyright holder shall not be used in advertising or otherwise to promote the sale, use or other dealings in this Software without prior written authorization of the copyright holder.

#### libfreetype (2.4.2)

FreeType is a software development library, available in source and binary forms, used to render text on to bitmaps and provides support for other font-related operations

The original download site for this software is : <https://github.com/julienr/libfreetype-android> Freetype License

#### libjpeg (8a)

This package contains C software to implement JPEG image encoding, decoding, and transcoding. This software is based in part on the work of the Independent JPEG Group.

The authors make NO WARRANTY or representation, either express or implied, with respect to this software, its quality, accuracy, merchantability, or fitness for a particular purpose. This software is provided "AS IS", and you, its user, assume the entire risk as to its quality and accuracy. This software is copyright (C) 1991-1998, Thomas G. Lane. All Rights Reserved except as specified below. Permission is hereby granted to use, copy, modify, and distribute this software (or portions thereof) for any purpose, without fee, subject to these conditions:(1) If any part of the source code for this software is distributed, then this README file must be included, with this copyright and no-warranty notice unaltered; and any additions, deletions, or changes to the original files must be clearly indicated in accompanying documentation.(2) If only executable code is distributed, then the accompanying documentation must state that "this software is based in part on the work of the Independent JPEG Group".(3) Permission for use of this software is granted only if the user accepts full responsibility for any undesirable consequences; the authors accept NO LIABILITY for damages of any kind. These conditions apply to any software derived from or based on the IJG code, not just to the unmodified library. If you use our work, you ought to acknowledge us. Permission is NOT granted for the use of any IJG author's name or company name in advertising or publicity relating to this software or products derived from it. This software may be referred to only as "the Independent JPEG Group's software". We specifically permit and encourage the use of this software as the basis of commercial products, provided that all warranty or

liability claims are assumed by the product vendor.

#### libpng (1.4.1)

libpng is the official Portable Network Graphics (PNG) reference library (originally called pnglib). It is a platform-independent library that contains C functions for handling PNG images. It supports almost all of PNG's features, is extensible. The original download site for this software is :

<https://github.com/julienr/libpng-android> libpng license

#### openssl (1.0.1j)

OpenSSL is an open-source implementation of the SSL and TLS protocols. The core library, written in the C programming language, implements the basic cryptographic functions and provides various utility functions. The original download site for this software is : <http://openssl.org/> OpenSSL license

#### Zlib compression library (1.2.7)

zlib is a general purpose data compression library. All the code is thread safe. The data format used by the zlib library is described by RFCs (Request for Comments) 1950 to 1952 in the files <http://tools.ietf.org/html/rfc1950> (zlib format), rfc1951 (deflate format) and rfc1952 (gzip format) Developed by Jean-loup Gailly and Mark Adler(C) 1995-2012 Jean-loup Gailly and Mark Adler This software is provided 'as-is', without any express or implied warranty. In no event will the authors be held liable for any damages arising from the use of this software. Permission is granted to anyone to use this software for any purpose, including commercial applications, and to alter it and redistribute it freely, subject to the following restrictions: 1. The origin of this software must not be misrepresented; you must not claim that you wrote the original software. If you use this software in a product, an acknowledgment in the product documentation would be appreciated but is not required. 2. Altered source versions must be plainly marked as such, and must not be misrepresented as being the original software. 3. This notice may not be removed or altered from any source distribution. Jean-loup Gailly Mark Adler [jloup@gzip.org](mailto:jloup@gzip.org) [madler@alumni.caltech.edu](mailto:madler@alumni.caltech.edu)

#### dvbsnoop (1.2)

dvbsnoop is a DVB / MPEG stream analyzer program. For generating CRC32 values required for composing PAT, PMT, EIT sections

The original download site for this software is : <https://github.com/a4tunado/dvbsnoop/blob/master/src/misc/crc32.c> GPL v2 <http://dvbsnoop.sourceforge.net/dvbsnoop.html>

#### ezxml (0.8.6)

ezXML is a C library for parsing XML documents.

The original download site for this software is :

<http://ezxml.sourceforge.net>. Copyright 2004, 2005 Aaron Voisine. This piece of software is made available under the terms and conditions of the MIT license, which can be found below.

#### gSoap (2.7.15)

The gSOAP toolkit is an open source C and C++ software development toolkit for SOAP/XML Web services and generic (non-SOAP) C/C++ XML data bindings. Part of the software embedded in this product is gSOAP software. Portions created by gSOAP are Copyright 2001-2009 Robert A. van Engelen, Genivia inc. All Rights Reserved. THE SOFTWARE IN THIS PRODUCT WAS IN PART PROVIDED BY GENIVIA INC AND ANY EXPRESS OR IMPLIED WARRANTIES, INCLUDING, BUT NOT LIMITED TO, THE IMPLIED WARRANTIES OF MERCHANTABILITY AND FITNESS FOR A PARTICULAR PURPOSE ARE DISCLAIMED. IN NO EVENT SHALL THE AUTHOR BE LIABLE FOR ANY DIRECT, INDIRECT, INCIDENTAL, SPECIAL, EXEMPLARY, OR CONSEQUENTIAL DAMAGES (INCLUDING, BUT NOT LIMITED TO, PROCUREMENT OF SUBSTITUTE GOODS OR SERVICES; LOSS OF USE, DATA, OR PROFITS; OR BUSINESS INTERRUPTION) HOWEVER CAUSED AND ON ANY THEORY OF LIABILITY, WHETHER IN CONTRACT, STRICT LIABILITY, OR TORT (INCLUDING NEGLIGENCE OR OTHERWISE) ARISING IN ANY WAY OUT OF THE USE OF THIS SOFTWARE, EVEN IF ADVISED OF THE POSSIBILITY OF SUCH DAMAGE.

#### restlet (2.1.7)

Restlet is a lightweight, comprehensive, open source REST framework for the Java platform. Rest let is suitable for both server and client Web applications. It supports major Internet transport, data format, and service description standards like HTTP and HTTPS, SMTP, XML, JSON, Atom, and WADL. The original download site for this software is : <http://restlet.org> This piece of software is made available under the terms and conditions of the Apache License version 2.

#### Opera Web Browser (SDK 3.5)

This TV contains Opera Browser Software.

#### dlmalloc (2.7.2)

Opera uses Doug Lea's memory allocator

The original download site for this software is : <http://gee.cs.oswego.edu/dl/html/malloc.html>

#### double-conversion

Opera uses double-conversion library by Florian Loitsch, faster double : string conversions (dtoa and strtod). The original download site for this software is : <http://code.google.com/p/double-conversion> Copyright 2006-2011, the V8 project

authors. All rights reserved. Redistribution and use in source and binary forms, with or without modification, are permitted provided that the following conditions are met: \* Redistributions of source code must retain the above copyright notice, this list of conditions and the following disclaimer. \* Redistributions in binary form must reproduce the above copyright notice, this list of conditions and the following disclaimer in the documentation and/or other materials provided with the distribution. \* Neither the name of Google Inc. nor the names of its contributors may be used to endorse or promote products derived from this software without specific prior written permission. THIS SOFTWARE IS PROVIDED BY THE COPYRIGHT HOLDERS AND CONTRIBUTORS "AS IS" AND ANY EXPRESS OR IMPLIED WARRANTIES, INCLUDING, BUT NOT LIMITED TO, THE IMPLIED WARRANTIES OF MERCHANTABILITY AND FITNESS FOR A PARTICULAR PURPOSE ARE DISCLAIMED. IN NO EVENT SHALL THE COPYRIGHT OWNER OR CONTRIBUTORS BE LIABLE FOR ANY DIRECT, INDIRECT, INCIDENTAL, SPECIAL, EXEMPLARY, OR CONSEQUENTIAL DAMAGES (INCLUDING, BUT NOT LIMITED TO, PROCUREMENT OF SUBSTITUTE GOODS OR SERVICES; LOSS OF USE, DATA, OR PROFITS; OR BUSINESS INTERRUPTION) HOWEVER CAUSED AND ON ANY THEORY OF LIABILITY, WHETHER IN CONTRACT, STRICT LIABILITY, OR TORT (INCLUDING NEGLIGENCE OR OTHERWISE) ARISING IN ANY WAY OUT OF THE USE OF THIS SOFTWARE, EVEN IF ADVISED OF THE POSSIBILITY OF SUCH DAMAGE.

#### EMX (0.9c)

Opera uses EMX, which is an OS/2 port of the gcc suite. Opera uses modified versions of the sprintf and sscanf methods from this C library.\* The emx libraries are not distributed under the GPL. Linking an \* application with the emx libraries does not cause the executable \* to be covered by the GNU General Public License. You are allowed \* to change and copy the emx library sources if you keep the copyright \* message intact. If you improve the emx libraries, please send your \* enhancements to the emx author (you should copyright your \* enhancements similar to the existing emx libraries).

#### freetype (2.4.8)

Opera uses freetype FreeType 2 is a software-font engine that is designed to be small, efficient, highly customizable and portable, while capable of producing high-quality output (glyph images). The original download site for this software is : <http://www.freetype.org/freetype2/index.html> Freetype License

#### HKSCS (2008)

Opera uses HKSCS: The Government of the Hong Kong Special Administrative Region HKSCS mappings The original download site for this software is : <http://www.ogcio.gov.hk> Before downloading the

Software or Document provided on this Web page, you should read the following terms (Terms of Use). By downloading the Software and Document, you are deemed to agree to these terms.1. The Government of the Hong Kong Special Administrative Region (HKSARG) has the right to amend or vary the terms under this Terms of Use from time to time at its sole discretion.2. By using the Software and Document, you irrevocably agree that the HKSARG may from time to time vary this Terms of Use without further notice to you and you also irrevocably agree to be bound by the most updated version of the Terms of Use.3. You have the sole responsibility of obtaining the most updated version of the Terms of Use which is available in the "Digital 21" Web site ([http://www.ogcio.gov.hk/en/business/tech\\_promotion/ccli/terms/terms.htm](http://www.ogcio.gov.hk/en/business/tech_promotion/ccli/terms/terms.htm)).4. By accepting this Terms of Use, HKSARG shall grant you a non-exclusive license to use the Software and Document for any purpose, subject to clause 5 below.5. You are not allowed to make copies of the Software and Document except it is incidental to and necessary for the normal use of the Software. You are not allowed to adapt or modify the Software and Document or to distribute, sell, rent, or make available to the public the Software and Document, including copies or an adaptation of them.6. The Software and Document are protected by copyright. The licensors of the Government of Hong Kong Special Administrative Region are the owners of all copyright works in the Software and Document. All rights reserved.7. You understand and agree that use of the Software and Document are at your sole risk, that any material and/or data downloaded or otherwise obtained in relation to the Software and Document is at your discretion and risk and that you will be solely responsible for any damage caused to your computer system or loss of data or any other loss that results from the download and use of the Software and Document in any manner whatsoever.8. In relation to the Software and Document, HKSARG hereby disclaims all warranties and conditions, including all implied warranties and conditions of merchantability, fitness for a particular purpose and non-infringement.9. HKSARG will not be liable for any direct, indirect, incidental, special or consequential loss of any kind resulting from the use of or the inability to use the Software and Document even if HKSARG has been advised of the possibility of such loss.10. You agree not to sue HKSARG and agree to indemnify, defend and hold harmless HKSARG, its officers and employees from any and all third party claims, liability, damages and/or costs (including, but not limited to, legal fees) arising from your use of the Software and Document, your violation of the Terms of Use or infringement of any intellectual property or other right of any person or entity.11. The Terms of Use will be governed by and construed in accordance with the laws of Hong Kong.12. Any waiver of any provision of the Terms of Use will be effective only if in writing and signed by HKSARG or its

representative.13. If for any reason a court of competent jurisdiction finds any provision or portion of the Terms of Use to be unenforceable, the remainder of the Terms of Use will continue in full force and effect.14. The Terms of Use constitute the entire agreement between the parties with respect to the subject matter hereof and supersedes and replaces all prior or contemporaneous understandings or agreements, written or oral, regarding such subject matter.15. In addition to the licence granted in Clause 4, HKSARG hereby grants you a non-exclusive limited licence to reproduce and distribute the Software and Document with the following conditions:(i) not for financial gain unless it is incidental;(ii) reproduction and distribution of the Software and Document in complete and unmodified form; and(iii) when you distribute the Software and Document, you agree to attach the Terms of Use and a statement that the latest version of the Terms of Use is available from the "Office of the Government Chief Information Officer" Web site ([http://www.ogcio.gov.hk/en/business/tech\\_promotion/ccli/terms/terms.htm](http://www.ogcio.gov.hk/en/business/tech_promotion/ccli/terms/terms.htm)).

IANA (Dec 30 2013)

Opera uses Internet Assigned Numbers Authority: Character encoding tag names and numbers. The original download site for this software is : <https://www.iana.org>

ICU (3)

Opera uses ICU : International Components for Unicode: Mapping table for GB18030The original download site for this software is : <http://site.icu-project.org/http://source.icu-project.org/repos/icu/icu/trunk/license.html>

MozTW (1.0)

Opera uses MoxTW : MozTW project: Big5-2003 mapping tables. The original download site for this software is : <https://moztw.org>This piece of software is made available under the terms and conditions of CCPL

NPAPI (0.27)

Opera uses NPAPI : Netscape 4 Plugin API: npapi.h, npfunctions.h, npruntime.h and nptypes.h. Distributed as part of the Netscape 4 Plugin SDK.The original download site for this software is : [wiki.mozilla.org](http://wiki.mozilla.org)This piece of software is made available under the terms and conditions of mozilla licence as described below.

Unicode (4.0)

Opera uses Unicode : Data from the Unicode character database. The original download site for this software is : [www.unicode.org/http://www.unicode.org/copyright.html](http://www.unicode.org/http://www.unicode.org/copyright.html)

Webp (0.2.0)

Opera uses Webp : libwebp is a library for decoding images in the WebP format. Products may use it to decode WebP images. The turbo servers will eventually re-decode images to WebP. The original download site for this software is :  
<https://developers.google.com/speed/webp/?csw=1>  
<https://chromium.googlesource.com/webm/libwebp/>  
Additional IP Rights Grant (Patents)"This implementation" means the copyrightable works distributed by Google as part of the WebM Project. Google hereby grants to you a perpetual, worldwide, non-exclusive, no-charge, royalty-free, irrevocable (except as stated in this section) patent license to make, have made, use, offer to sell, sell, import, transfer, and otherwise run, modify and propagate the contents of this implementation of VP8, where such license applies only to those patent claims, both currently owned by Google and acquired in the future, licensable by Google that are necessarily infringed by this implementation of VP8. This grant does not include claims that would be infringed only as a consequence of further modification of this implementation. If you or your agent or exclusive licensee institute or order or agree to the institution of patent litigation against any entity (including a cross-claim or counterclaim in a lawsuit) alleging that this implementation of VP8 or any code incorporated within this implementation of VP8 constitutes direct or contributory patent infringement, or inducement of patent infringement, then any patent rights granted to you under this License for this implementation of VP8 shall terminate as of the date such litigation is filed.

#### FaceBook SDK (3.0.1)

This TV contains Facebook SDK. The Facebook SDK for Android is the easiest way to integrate your Android app with Facebook's platform. The SDK provides support for Login with Facebook authentication, reading and writing to Facebook APIs and support for UI elements such as pickers and dialogs. The original download site for this software is : <https://developer.facebook.com/docs/android> This piece of software is made available under the terms and conditions of the Apache License version 2.

#### iptables (1.4.7)

iptables is a user space application program that allows a system administrator to configure the tables provided by the Linux kernel firewall (implemented as different Netfilter modules) and the chains and rules it stores. Different kernel modules and programs are currently used for different protocols; iptables applies to IPv4. The original download site for this software is : <https://android.googlesource.com> This piece of software is made available under the terms and conditions of the GPL v2.

#### libyuv (814)

libyuv is an open source project that includes YUV

conversion and scaling functionality. The original download site for this software is :

<http://code.google.com/p/libyuv> This piece of software is made available under the terms and conditions BSD.

#### ffmpeg (2.1.3)

This TV uses FFmpeg. FFmpeg is a complete, cross-platform solution to record, convert and stream audio and video. The original download site for this software is : <http://ffmpeg.org> This piece of software is made available under the terms and conditions of the GPL v2 license, which can be found below.

#### u-boot (2011-12)

U-boot is a boot loader for embedded boards based on ARM, MIPS and other processors, which can be installed in a boot ROM and used to initialize and test the hardware or to download and run application code

This piece of software is made available under the terms and conditions of the GPL v2 license, which can be found below.

#### live555 (0.82)

Live555 provides RTP/RTCP/RTSP client. The original download site for this software is : <http://www.live555.com> This piece of software is made available under the terms and conditions of the LGPL v2.1 license, which can be found below.

#### Bluetooth Stack (Bluedroid)

This TV uses Bluetooth stack. The original download site for this software is : This piece of software is made available under the terms and conditions of Android Apache License Version 2.

#### EXIF (NA)

Exif JPEG header manipulation tool. The original download site for this software is : <http://www.sentex.net/~mwandel/jhead/> Portions of this source code are in the public domain

Copyright (c) 2008, The Android Open Source Project

All rights reserved. Redistribution and use in source and binary forms, with or without modification, are permitted provided that the following conditions are met: \* Redistributions of source code must retain the above copyright notice, this list of conditions and the following disclaimer. \* Redistributions in binary form must reproduce the above copyright notice, this list of conditions and the following disclaimer in the documentation and/or other materials provided with the distribution. \* Neither the name of The Android Open Source Project nor the names of its contributors may be used to endorse or promote products derived from this software without specific prior written permission. THIS SOFTWARE IS PROVIDED BY THE COPYRIGHT HOLDERS AND CONTRIBUTORS "AS IS" AND ANY EXPRESS OR IMPLIED WARRANTIES,

INCLUDING, BUT NOT LIMITED TO, THE IMPLIED WARRANTIES OF MERCHANTABILITY AND FITNESS FOR A PARTICULAR PURPOSE ARE DISCLAIMED. IN NO EVENT SHALL THE COPYRIGHT OWNER OR CONTRIBUTORS BE LIABLE FOR ANY DIRECT, INDIRECT, INCIDENTAL, SPECIAL, EXEMPLARY, OR CONSEQUENTIAL DAMAGES (INCLUDING, BUT NOT LIMITED TO, PROCUREMENT OF SUBSTITUTE GOODS OR SERVICES; LOSS OF USE, DATA, OR PROFITS; OR BUSINESS INTERRUPTION) HOWEVER CAUSED AND ON ANY THEORY OF LIABILITY, WHETHER IN CONTRACT, STRICT LIABILITY, OR TORT (INCLUDING NEGLIGENCE OR OTHERWISE) ARISING IN ANY WAY OUT OF THE USE OF THIS SOFTWARE, EVEN IF ADVISED OF THE POSSIBILITY OF SUCH DAMAGE.

#### EXPAT (2.1.0)

EXPAT is a XML Parser. The original download site for this software is :

<http://expat.sourceforge.net> Copyright (c) 1998, 1999, 2000 Thai Open Source Software Center Ltd and Clark Cooper

Copyright (c) 2001, 2002, 2003, 2004, 2005, 2006 Expat maintainers. Permission is hereby granted, free of charge, to any person obtaining a copy of this software and associated documentation files (the "Software"), to deal in the Software without restriction, including without limitation the rights to use, copy, modify, merge, publish, distribute, sublicense, and/or sell copies of the Software, and to permit persons to whom the Software is furnished to do so, subject to the following conditions: The above copyright notice and this permission notice shall be included in all copies or substantial portions of the Software. THE SOFTWARE IS PROVIDED "AS IS", WITHOUT WARRANTY OF ANY KIND, EXPRESS OR IMPLIED, INCLUDING BUT NOT LIMITED TO THE WARRANTIES OF MERCHANTABILITY, FITNESS FOR A PARTICULAR PURPOSE AND NONINFRINGEMENT. IN NO EVENT SHALL THE AUTHORS OR COPYRIGHT HOLDERS BE LIABLE FOR ANY CLAIM, DAMAGES OR OTHER LIABILITY, WHETHER IN AN ACTION OF CONTRACT, TORT OR OTHERWISE, ARISING FROM, OUT OF OR IN CONNECTION WITH THE SOFTWARE OR THE USE OR OTHER DEALINGS IN THE SOFTWARE.

#### neven face recognition library (NA)

This TV uses neven face recognition library which is used for face recognition. This piece of software is made available under the terms and conditions of Android Apache License version 2.

#### Unicode (4.8.1.1)

This TV uses Unicode which specifies the representation of text

The original download site for this software is : <http://icu-project.org/> ICU License - ICU 1.8.1 and later

#### COPYRIGHT AND PERMISSION NOTICE

Copyright (c) 1995-2008 International Business Machines Corporation and others

All rights reserved. Permission is hereby granted, free of charge, to any person obtaining a copy of this software and associated documentation files (the "Software"), to deal in the Software without restriction, including without limitation the rights to use, copy, modify, merge, publish, distribute, and/or sell copies of the Software, and to permit persons to whom the Software is furnished to do so, provided that the above copyright notice(s) and this permission notice appear in all copies of the Software and that both the above copyright notice(s) and this permission notice appear in supporting documentation. THE SOFTWARE IS PROVIDED "AS IS", WITHOUT WARRANTY OF ANY KIND, EXPRESS OR IMPLIED, INCLUDING BUT NOT LIMITED TO THE WARRANTIES OF MERCHANTABILITY, FITNESS FOR A PARTICULAR PURPOSE AND NONINFRINGEMENT OF THIRD PARTY RIGHTS. IN NO EVENT SHALL THE COPYRIGHT HOLDER OR HOLDERS INCLUDED IN THIS NOTICE BE LIABLE FOR ANY CLAIM, OR ANY SPECIAL INDIRECT OR CONSEQUENTIAL DAMAGES, OR ANY DAMAGES WHATSOEVER RESULTING FROM LOSS OF USE, DATA OR PROFITS, WHETHER IN AN ACTION OF CONTRACT, NEGLIGENCE OR OTHER TORTIOUS ACTION, ARISING OUT OF OR IN CONNECTION WITH THE USE OR PERFORMANCE OF THIS SOFTWARE. Except as contained in this notice, the name of a copyright holder shall not be used in advertising or otherwise to promote the sale, use or other dealings in this Software without prior written authorization of the copyright holder. All trademarks and registered trademarks mentioned herein are the property of their respective owners.

#### IPRoute2 (NA)

IPRoute2 is used for TCP/IP, Networking and Traffic control. The original download site for this software is : <http://www.linuxfoundation.org/collaborate/workgroups/networking/iproute2> This piece of software is made available under the terms and conditions of GPL V2.

#### mtpd (NA)

mtpd is used for VPN Network. The original download site for this software is : <http://libmtp.sourceforge.net/> This piece of software is made available under the terms and conditions of Apache License version 2.0.

#### MDNS Responder (NA)

MDNS Responder. The Mdns Responder project is a component of Bonjour, Apple's ease-of-use IP networking initiative. The original download site for this software is : <http://www.opensource.apple.com/tarballs/mDNSResponder/> This piece of software is made available under the terms and conditions of

Apache License version 2.0.

NFC (NA)

NFC Semiconductor's NFC Library. Near Field Communication (NFC) is a set of short-range wireless technologies, typically requiring a distance of 4cm or less to initiate a connection. NFC allows you to share small payloads of data between an NFC tag and an Android-powered device, or between two Android-powered devices. This piece of software is made available under the terms and conditions of Apache License version 2.0.

Skia (NA)

Skia is a complete 2D graphic library for drawing Text, Geometries, and Images. The original download site for this software is :

<http://code.google.com/p/skia/> Copyright (c) 2011 Google Inc. All rights reserved. Redistribution and use in source and binary forms, with or without modification, are permitted provided that the following conditions are met: \* Redistributions of source code must retain the above copyright notice, this list of conditions and the following disclaimer. \* Redistributions in binary form must reproduce the above copyright notice, this list of conditions and the following disclaimer in the documentation and/or other materials provided with the distribution. \* Neither the name of Google Inc. nor the names of its contributors may be used to endorse or promote products derived from this software without specific prior written permission. THIS SOFTWARE IS PROVIDED BY THE COPYRIGHT HOLDERS AND CONTRIBUTORS "AS IS" AND ANY EXPRESS OR IMPLIED WARRANTIES, INCLUDING, BUT NOT LIMITED TO, THE IMPLIED WARRANTIES OF MERCHANTABILITY AND FITNESS FOR A PARTICULAR PURPOSE ARE DISCLAIMED. IN NO EVENT SHALL THE COPYRIGHT OWNER OR CONTRIBUTORS BE LIABLE FOR ANY DIRECT, INDIRECT, INCIDENTAL, SPECIAL, EXEMPLARY, OR CONSEQUENTIAL DAMAGES (INCLUDING, BUT NOT LIMITED TO, PROCUREMENT OF SUBSTITUTE GOODS OR SERVICES; LOSS OF USE, DATA, OR PROFITS; OR BUSINESS INTERRUPTION) HOWEVER CAUSED AND ON ANY THEORY OF LIABILITY, WHETHER IN CONTRACT, STRICT LIABILITY, OR TORT (INCLUDING NEGLIGENCE OR OTHERWISE) ARISING IN ANY WAY OUT OF THE USE OF THIS SOFTWARE, EVEN IF ADVISED OF THE POSSIBILITY OF SUCH DAMAGE.

Sonic Audio Synthesis library (NA)

The original download site for this software is : <http://www.sonivoxmi.com/> This piece of software is made available under the terms and conditions of Apache License version 2.0.

Sqlite (3071100)

The original download site for this software is :

[www.sqlite.org](http://www.sqlite.org). This piece of software is made available under the terms and conditions of Apache License version 2.0.

Nuance Speech Recognition engine (NA)

The original download site for this software is : <http://www.nuance.com/> This piece of software is made available under the terms and conditions of Apache License version 2.0.

C++ Standard Template Library library (5)

This TV uses Implementation of the C++ Standard Template Library. The original download site for this software is : <http://stlport.sourceforge.net> Boris Fomitchev grants Licensee a non-exclusive, non-transferable, royalty-free license to use STLport and its documentation without fee. By downloading, using, or copying STLport or any portion thereof, Licensee agrees to abide by the intellectual property laws and all other applicable laws of the United States of America, and to all of the terms and conditions of this Agreement. Licensee shall maintain the following copyright and permission notices on STLport sources and its documentation unchanged : Copyright 1999,2000 Boris Fomitchev

This material is provided "as is", with absolutely no warranty expressed or implied. Any use is at your own risk. Permission to use or copy this software for any purpose is hereby granted without fee, provided the above notices are retained on all copies. Permission to modify the code and to distribute modified code is granted, provided the above notices are retained, and a notice that the code was modified is included with the above copyright notice. The Licensee may distribute binaries compiled with STLport (whether original or modified) without any royalties or restrictions. The Licensee may distribute original or modified STLport sources, provided that: The conditions indicated in the above permission notice are met; The following copyright notices are retained when present, and conditions provided in accompanying permission notices are met : Copyright 1994 Hewlett-Packard Company Copyright 1996,97 Silicon Graphics Computer Systems, Inc. Copyright 1997 Moscow Center for SPARC Technology. Permission to use, copy, modify, distribute and sell this software and its documentation for any purpose is hereby granted without fee, provided that the above copyright notice appear in all copies and that both that copyright notice and this permission notice appear in supporting documentation. Hewlett-Packard Company makes no representations about the suitability of this software for any purpose. It is provided "as is" without express or implied warranty. Permission to use, copy, modify, distribute and sell this software and its documentation for any purpose is hereby granted without fee, provided that the above copyright notice appear in all copies and that both that copyright notice and this permission notice appear in supporting documentation. Silicon Graphics



makes no representations about the suitability of this software for any purpose. It is provided "as is" without express or implied warranty. Permission to use, copy, modify, distribute and sell this software and its documentation for any purpose is hereby granted without fee, provided that the above copyright notice appear in all copies and that both that copyright notice and this permission notice appear in supporting documentation. Moscow Center for SPARC Technology makes no representations about the suitability of this software for any purpose. It is provided "as is" without express or implied warranty

svox (NA)

The original download site for this software is :  
<http://www.nuance.com/>This piece of software is made available under the terms and conditions of Apache License version 2.0.

tinyalsa (NA)

This TV uses tinyalsa: a small library to interface with ALSA in the Linux kernel The original download site for this software is :  
<http://github.com/tinyalsa>Copyright 2011, The Android Open Source Project Redistribution and use in source and binary forms, with or without modification, are permitted provided that the following conditions are met: \* Redistributions of source code must retain the above copyright notice, this list of conditions and the following disclaimer. \* Redistributions in binary form must reproduce the above copyright notice, this list of conditions and the following disclaimer in the documentation and/or other materials provided with the distribution. \* Neither the name of The Android Open Source Project nor the names of its contributors may be used to endorse or promote products derived from this software without specific prior written permission. THIS SOFTWARE IS PROVIDED BY The Android Open Source Project "AS IS" AND ANY EXPRESS OR IMPLIED WARRANTIES, INCLUDING, BUT NOT LIMITED TO, THE IMPLIED WARRANTIES OF MERCHANTABILITY AND FITNESS FOR A PARTICULAR PURPOSE ARE DISCLAIMED. IN NO EVENT SHALL The Android Open Source Project BE LIABLE FOR ANY DIRECT, INDIRECT, INCIDENTAL, SPECIAL, EXEMPLARY, OR CONSEQUENTIAL DAMAGES (INCLUDING, BUT NOT LIMITED TO, PROCUREMENT OF SUBSTITUTE GOODS OR SERVICES; LOSS OF USE, DATA, OR PROFITS; OR BUSINESS INTERRUPTION) HOWEVER CAUSED AND ON ANY THEORY OF LIABILITY, WHETHER IN CONTRACT, STRICT LIABILITY, OR TORT (INCLUDING NEGLIGENCE OR OTHERWISE) ARISING IN ANY WAY OUT OF THE USE OF THIS SOFTWARE, EVEN IF ADVISED OF THE POSSIBILITY OF SUCH DAMAGE.

Vorbis Decompression Library (NA)

This TV uses Tremolo ARM-optimized Ogg Vorbis

decompression library. Vorbis is a general purpose audio and music encoding format contemporary to MPEG-4's AAC and TwinVQ, the next generation beyond MPEG audio layer 3The original download site for this software is :

<http://wss.co.uk/pinknoise/tremo>Copyright (c) 2002-2008 Xiph.org Foundation Redistribution and use in source and binary forms, with or without modification, are permitted provided that the following conditions are met:- Redistributions of source code must retain the above copyright notice, this list of conditions and the following disclaimer.- Redistributions in binary form must reproduce the above copy right notice, this list of conditions and the following disclaimer in the documentation and/or other materials provided with the distribution.- Neither the name of the Xiph.org Foundation nor the names of its contributors may be used to endorse or promote products derived from this software without specific prior written permission. THIS SOFTWARE IS PROVIDED BY THE COPYRIGHT HOLDERS AND CONTRIBUTORS "AS IS" AND ANY EXPRESS OR IMPLIED WARRANTIES, INCLUDING, BUT NOT LIMITED TO, THE IMPLIED WARRANTIES OF MERCHANTABILITY AND FITNESS FOR A PARTICULAR PURPOSE ARE DISCLAIMED. IN NO EVENT SHALL THE FOUNDATION OR CONTRIBUTORS BE LIABLE FOR ANY DIRECT, INDIRECT, INCIDENTAL, SPECIAL, EXEMPLARY, OR CONSEQUENTIAL DAMAGES (INCLUDING, BUT NOT LIMITED TO, PROCUREMENT OF SUBSTITUTE GOODS OR SERVICES; LOSS OF USE, DATA, OR PROFITS; OR BUSINESS INTERRUPTION) HOWEVER CAUSED AND ON ANY THEORY OF LIABILITY, WHETHER IN CONTRACT, STRICT LIABILITY, OR TORT (INCLUDING NEGLIGENCE OR OTHERWISE) ARISING IN ANY WAY OUT OF THE USE OF THIS SOFTWARE, EVEN IF ADVISED OF THE POSSIBILITY OF SUCH DAMAGE.

wpa\_supplicant\_Daemon (v0.8)

Library used by legacy HAL to talk to wpa\_supplicant daemonThe original download site for this software is :  
[http://hostap.epitest.fi/wpa\\_supplicant/](http://hostap.epitest.fi/wpa_supplicant/)This piece of software is made available under the terms and conditions of GPL version 2.

gson (2.3)

Gson is a Java library that can be used to convert Java Objects into their JSON representation. It can also be used to convert a JSON string to an equivalent Java object. Gson can work with arbitrary Java objects including pre-existing objects that you do not have source-code of. The original download site for this software is :  
<https://code.google.com/p/google-gson/>This piece of software is made available under the terms and conditions of the Apache License 2.0

This software includes an implementation of the AES Cipher, licensed by Brian Gladman

The original download site for this software is :  
<http://www.gladman.me.uk/>This piece of software is licensed by Brian Gladman

libUpNp (1.2.1)

The original download site for this software is :  
<http://upnp.sourceforge.net/>This piece of software is made available under the terms and conditions of the BSD.

dnsmasq

Dnsmasq is a lightweight, easy to configure DNS forwarder and DHCP server

The original download site for this software is : <https://android.googlesource.com/platform/external/dnsmasq>This piece of software is made available under the terms and conditions of the GPL v2 license, which can be found below.

TomCrypt (1.1)

iwedia stack is using tomcrypt for sw decryption

The original download site for this software is : <http://manpages.ubuntu.com/manpages/saucy/man3/libtomcrypt.3.html>This piece of software is made available under the terms and conditions of the DO WHAT THE FUCK YOU WANT TO PUBLIC LICENSE

AsyncHttpClient (1.4.6)

The original download site for this software is : <http://loopj.com/android-async-http/>This piece of software is made available under the terms and conditions of the APACHE LICENSE 2.0

Jackson Parser (2.x)

Ipepg client uses Jackson Parser for string manipulation. The original download site for this software is : <https://github.com/FasterXML/jackson-core>This piece of software is made available under the terms and conditions of the APACHE LICENSE 2.0

TP Vision Netherlands B.V. is grateful to the groups and individuals above for their contributions.

-----  
GNU GENERAL PUBLIC LICENSE

Version 2, June 1991

Copyright (C) 1989, 1991 Free Software Foundation, Inc.

51 Franklin Street, Fifth Floor, Boston, MA 02110-1301, USA

Everyone is permitted to copy and distribute verbatim copies

of this license document, but changing it is not

allowed.

Preamble

The licenses for most software are designed to take away your freedom to share and change it. By contrast, the GNU General Public License is intended to guarantee your freedom to share and change free software--to make sure the software is free for all its users. This General Public License applies to most of the Free Software Foundation's software and to any other program whose authors commit to using it. (Some other Free Software Foundation software is covered by the GNU Lesser General Public License instead.) You can apply it to your programs, too.

When we speak of free software, we are referring to freedom, not price. Our General Public Licenses are designed to make sure that you have the freedom to distribute copies of free software (and charge for this service if you wish), that you receive source code or can get it if you want it, that you can change the software or use pieces of it in new free programs; and that you know you can do these things.

To protect your rights, we need to make restrictions that forbid anyone to deny you these rights or to ask you to surrender the rights. These restrictions translate to certain responsibilities for you if you distribute copies of the software, or if you modify it.

For example, if you distribute copies of such a program, whether gratis or for a fee, you must give the recipients all the rights that you have. You must make sure that they, too, receive or can get the source code. And you must show them these terms so they know their rights.

We protect your rights with two steps: (1) copyright the software, and (2) offer you this license which gives you legal permission to copy, distribute and/or modify the software.

Also, for each author's protection and ours, we want to make certain that everyone understands that there is no warranty for this free software. If the software is modified by someone else and passed on, we want its recipients to know that what they have is not the original, so that any problems introduced by others will not reflect on the original authors' reputations.

Finally, any free program is threatened constantly by software patents. We wish to avoid the danger that redistributors of a free program will individually obtain patent licenses, in effect making the program proprietary. To prevent this, we have made it clear that any patent must be licensed for everyone's free use or not licensed at all.

The precise terms and conditions for copying, distribution and modification follow.

TERMS AND CONDITIONS FOR COPYING, DISTRIBUTION AND MODIFICATION

Activities other than copying, distribution and

modification are not covered by this License; they are outside its scope. The act of running the Program is not restricted, and the output from the Program is covered only if its contents constitute a work based on the Program (independent of having been made by running the Program). Whether that is true depends on what the Program does.

You may charge a fee for the physical act of transferring a copy, and you may at your option offer warranty protection in exchange for a fee.

a) You must cause the modified files to carry prominent notices stating that you changed the files and the date of any change.

b) You must cause any work that you distribute or publish, that in whole or in part contains or is derived from the Program or any part thereof, to be licensed as a whole at no charge to all third parties under the terms of this License.

c) If the modified program normally reads commands interactively when run, you must cause it, when started running for such interactive use in the most ordinary way, to print or display an announcement including an appropriate copyright notice and a notice that there is no warranty (or else, saying that you provide a warranty) and that users may redistribute the program under these conditions, and telling the user how to view a copy of this License. (Exception: if the Program itself is interactive but does not normally print such an announcement, your work based on the Program is not required to print an announcement.)

These requirements apply to the modified work as a whole. If identifiable sections of that work are not derived from the Program, and can be reasonably considered independent and separate works in themselves, then this License, and its terms, do not apply to those sections when you distribute them as separate works. But when you distribute the same sections as part of a whole which is a work based on the Program, the distribution of the whole must be on the terms of this License, whose permissions for other licensees extend to the entire whole, and thus to each and every part regardless of who wrote it.

Thus, it is not the intent of this section to claim rights or contest your rights to work written entirely by you; rather, the intent is to exercise the right to control the distribution of derivative or collective works based on the Program.

In addition, mere aggregation of another work not based on the Program with the Program (or with a work based on the Program) on a volume of a storage or distribution medium does not bring the other work under the scope of this License.

a) Accompany it with the complete corresponding machine-readable source code, which must be distributed under the terms of Sections 1 and 2 above

on a medium customarily used for software interchange; or,

b) Accompany it with a written offer, valid for at least three years, to give any third party, for a charge no more than your cost of physically performing source distribution, a complete machine-readable copy of the corresponding source code, to be distributed under the terms of Sections 1 and 2 above on a medium customarily used for software interchange; or,

c) Accompany it with the information you received as to the offer to distribute corresponding source code. (This alternative is allowed only for noncommercial distribution and only if you received the program in object code or executable form with such an offer, in accord with Subsection b above.)

The source code for a work means the preferred form of the work for making modifications to it. For an executable work, complete source code means all the source code for all modules it contains, plus any associated interface definition files, plus the scripts used to control compilation and installation of the executable. However, as a special exception, the source code distributed need not include anything that is normally distributed (in either source or binary form) with the major components (compiler, kernel, and so on) of the operating system on which the executable runs, unless that component itself accompanies the executable.

If distribution of executable or object code is made by offering access to copy from a designated place, then offering equivalent access to copy the source code from the same place counts as distribution of the source code, even though third parties are not compelled to copy the source along with the object code.

If any portion of this section is held invalid or unenforceable under any particular circumstance, the balance of the section is intended to apply and the section as a whole is intended to apply in other circumstances.

It is not the purpose of this section to induce you to infringe any patents or other property right claims or to contest validity of any such claims; this section has the sole purpose of protecting the integrity of the free software distribution system, which is implemented by public license practices. Many people have made generous contributions to the wide range of software distributed through that system in reliance on consistent application of that system; it is up to the author/donor to decide if he or she is willing to distribute software through any other system and a licensee cannot impose that choice.

This section is intended to make thoroughly clear what is believed to be a consequence of the rest of this License.

Each version is given a distinguishing version number. If the Program specifies a version number of this License which applies to it and "any later version", you have the option of following the terms and conditions either of that version or of any later version published by the Free Software Foundation. If the Program does not specify a version number of this License, you may choose any version ever published by the Free Software Foundation.

NO WARRANTY

-----  
GNU LESSER GENERAL PUBLIC LICENSE

Version 2.1, February 1999

Copyright (C) 1991, 1999 Free Software Foundation, Inc.

51 Franklin Street, Fifth Floor, Boston, MA 02110-1301 USA

Everyone is permitted to copy and distribute verbatim copies

of this license document, but changing it is not allowed.

[This is the first released version of the Lesser GPL. It also counts as the successor of the GNU Library Public License, version 2, hence the version number 2.1.]

Preamble

The licenses for most software are designed to take away your freedom to share and change it. By contrast, the GNU General Public Licenses are intended to guarantee your freedom to share and change free software--to make sure the software is free for all its users.

This license, the Lesser General Public License, applies to some specially designated software packages--typically libraries--of the Free Software Foundation and other authors who decide to use it. You can use it too, but we suggest you first think carefully about whether this license or the ordinary General Public License is the better strategy to use in any particular case, based on the explanations below.

When we speak of free software, we are referring to freedom of use, not price. Our General Public Licenses are designed to make sure that you have the freedom to distribute copies of free software (and charge for this service if you wish); that you receive source code or can get it if you want it; that you can change the software and use pieces of it in new free programs; and that you are informed that you can do these things.

To protect your rights, we need to make restrictions that forbid distributors to deny you these rights or to ask you to surrender these rights. These restrictions translate to certain responsibilities for you if you distribute copies of the library or if you modify it.

For example, if you distribute copies of the library, whether gratis or for a fee, you must give the recipients all the rights that we gave you. You must make sure that they, too, receive or can get the source code. If you link other code with the library, you must provide complete object files to the recipients, so that they can relink them with the library after making changes to the library and recompiling it. And you must show them these terms so they know their rights.

We protect your rights with a two-step method: (1) we copyright the library, and (2) we offer you this license, which gives you legal permission to copy, distribute and/or modify the library.

To protect each distributor, we want to make it very clear that there is no warranty for the free library. Also, if the library is modified by someone else and passed on, the recipients should know that what they have is not the original version, so that the original author's reputation will not be affected by problems that might be introduced by others.

Finally, software patents pose a constant threat to the existence of any free program. We wish to make sure that a company cannot effectively restrict the users of a free program by obtaining a restrictive license from a patent holder. Therefore, we insist that any patent license obtained for a version of the library must be consistent with the full freedom of use specified in this license.

Most GNU software, including some libraries, is covered by the ordinary GNU General Public License. This license, the GNU Lesser General Public License, applies to certain designated libraries, and is quite different from the ordinary General Public License. We use this license for certain libraries in order to permit linking those libraries into non-free programs.

When a program is linked with a library, whether statically or using a shared library, the combination of the two is legally speaking a combined work, a derivative of the original library. The ordinary General Public License therefore permits such linking only if the entire combination fits its criteria of freedom. The Lesser General Public License permits more lax criteria for linking other code with the library.

We call this license the "Lesser" General Public License because it does Less to protect the user's freedom than the ordinary General Public License. It also provides other free software developers Less of an advantage over competing non-free programs. These disadvantages are the reason we use the ordinary General Public License for many libraries. However, the Lesser license provides advantages in

certain special circumstances.

For example, on rare occasions, there may be a special need to encourage the widest possible use of a certain library, so that it becomes a de-facto standard. To achieve this, non-free programs must be allowed to use the library. A more frequent case is that a free library does the same job as widely used non-free libraries. In this case, there is little to gain by limiting the free library to free software only, so we use the Lesser General Public License.

In other cases, permission to use a particular library in non-free programs enables a greater number of people to use a large body of free software. For example, permission to use the GNU C Library in non-free programs enables many more people to use the whole GNU operating system, as well as its variant, the GNU/Linux operating system.

Although the Lesser General Public License is less protective of the users' freedom, it does ensure that the user of a program that is linked with the Library has the freedom and the wherewithal to run that program using a modified version of the Library.

The precise terms and conditions for copying, distribution and modification follow. Pay close attention to the difference between a "work based on the library" and a "work that uses the library". The former contains code derived from the library, whereas the latter must be combined with the library in order to run.

#### TERMS AND CONDITIONS FOR COPYING, DISTRIBUTION AND MODIFICATION

A "library" means a collection of software functions and/or data prepared so as to be conveniently linked with application programs (which use some of those functions and data) to form executables.

The "Library", below, refers to any such software library or work which has been distributed under these terms. A "work based on the Library" means either the Library or any derivative work under copyright law: that is to say, a work containing the Library or a portion of it, either verbatim or with modifications and/or translated straightforwardly into another language. (Hereinafter, translation is included without limitation in the term "modification".)

"Source code" for a work means the preferred form of the work for making modifications to it. For a library, complete source code means all the source code for all modules it contains, plus any associated interface definition files, plus the scripts used to control compilation and installation of the library.

Activities other than copying, distribution and modification are not covered by this License; they are outside its scope. The act of running a program using the Library is not restricted, and output from such a program is covered only if its contents constitute a work based on the Library (independent of the use of

the Library in a tool for writing it). Whether that is true depends on what the Library does and what the program that uses the Library does.

You may charge a fee for the physical act of transferring a copy, and you may at your option offer warranty protection in exchange for a fee.

?a) The modified work must itself be a software library.

?b) You must cause the files modified to carry prominent notices stating that you changed the files and the date of any change.

?c) You must cause the whole of the work to be licensed at no charge to all third parties under the terms of this License.

?d) If a facility in the modified Library refers to a function or a table of data to be supplied by an application program that uses the facility, other than as an argument passed when the facility is invoked, then you must make a good faith effort to ensure that, in the event an application does not supply such function or table, the facility still operates, and performs whatever part of its purpose remains meaningful.

(For example, a function in a library to compute square roots has a purpose that is entirely well-defined independent of the application. Therefore, Subsection 2d requires that any application-supplied function or table used by this function must be optional: if the application does not supply it, the square root function must still compute square roots.)

These requirements apply to the modified work as a whole. If identifiable sections of that work are not derived from the Library, and can be reasonably considered independent and separate works in themselves, then this License, and its terms, do not apply to those sections when you distribute them as separate works. But when you distribute the same sections as part of a whole which is a work based on the Library, the distribution of the whole must be on the terms of this License, whose permissions for other licensees extend to the entire whole, and thus to each and every part regardless of who wrote it.

Thus, it is not the intent of this section to claim rights or contest your rights to work written entirely by you; rather, the intent is to exercise the right to control the distribution of derivative or collective works based on the Library.

In addition, mere aggregation of another work not based on the Library with the Library (or with a work based on the Library) on a volume of a storage or distribution medium does not bring the other work under the scope of this License.

Once this change is made in a given copy, it is irreversible for that copy, so the ordinary GNU General Public License applies to all subsequent

copies and derivative works made from that copy.

This option is useful when you wish to copy part of the code of the Library into a program that is not a library.

If distribution of object code is made by offering access to copy from a designated place, then offering equivalent access to copy the source code from the same place satisfies the requirement to distribute the source code, even though third parties are not compelled to copy the source along with the object code.

However, linking a "work that uses the Library" with the Library creates an executable that is a derivative of the Library (because it contains portions of the Library), rather than a "work that uses the library". The executable is therefore covered by this License. Section 6 states terms for distribution of such executables.

When a "work that uses the Library" uses material from a header file that is part of the Library, the object code for the work may be a derivative work of the Library even though the source code is not. Whether this is true is especially significant if the work can be linked without the Library, or if the work is itself a library. The threshold for this to be true is not precisely defined by law.

If such an object file uses only numerical parameters, data structure layouts and accessors, and small macros and small inline functions (ten lines or less in length), then the use of the object file is unrestricted, regardless of whether it is legally a derivative work. (Executables containing this object code plus portions of the Library will still fall under Section 6.)

Otherwise, if the work is a derivative of the Library, you may distribute the object code for the work under the terms of Section 6. Any executables containing that work also fall under Section 6, whether or not they are linked directly with the Library itself.

You must give prominent notice with each copy of the work that the Library is used in it and that the Library and its use are covered by this License. You must supply a copy of this License. If the work during execution displays copyright notices, you must include the copyright notice for the Library among them, as well as a reference directing the user to the copy of this License. Also, you must do one of these things:

?a) Accompany the work with the complete corresponding machine-readable source code for the Library including whatever changes were used in the work (which must be distributed under Sections 1 and 2 above); and, if the work is an executable linked with the Library, with the complete machine-readable "work that uses the Library", as object code and/or source code, so that the user can modify the Library and then relink to produce a modified executable

containing the modified Library. (It is understood that the user who changes the contents of definitions files in the Library will not necessarily be able to recompile the application to use the modified definitions.)

?b) Use a suitable shared library mechanism for linking with the Library. A suitable mechanism is one that (1) uses at run time a copy of the library already present on the user's computer system, rather than copying library functions into the executable, and (2) will operate properly with a modified version of the library, if the user installs one, as long as the modified version is interface-compatible with the version that the work was made with.

?c) Accompany the work with a written offer, valid for at least three years, to give the same user the materials specified in Subsection 6a, above, for a charge no more than the cost of performing this distribution.

?d) If distribution of the work is made by offering access to copy from a designated place, offer equivalent access to copy the above specified materials from the same place.

?e) Verify that the user has already received a copy of these materials or that you have already sent this user a copy.

For an executable, the required form of the "work that uses the Library" must include any data and utility programs needed for reproducing the executable from it. However, as a special exception, the materials to be distributed need not include anything that is normally distributed (in either source or binary form) with the major components (compiler, kernel, and so on) of the operating system on which the executable runs, unless that component itself accompanies the executable.

It may happen that this requirement contradicts the license restrictions of other proprietary libraries that do not normally accompany the operating system. Such a contradiction means you cannot use both them and the Library together in an executable that you distribute.

?a) Accompany the combined library with a copy of the same work based on the Library, uncombined with any other library facilities. This must be distributed under the terms of the Sections above.

?b) Give prominent notice with the combined library of the fact that part of it is a work based on the Library, and explaining where to find the accompanying uncombined form of the same work.

If any portion of this section is held invalid or unenforceable under any particular circumstance, the balance of the section is intended to apply, and the section as a whole is intended to apply in other circumstances.

It is not the purpose of this section to induce you to

infringe any patents or other property right claims or to contest validity of any such claims; this section has the sole purpose of protecting the integrity of the free software distribution system which is implemented by public license practices. Many people have made generous contributions to the wide range of software distributed through that system in reliance on consistent application of that system; it is up to the author/donor to decide if he or she is willing to distribute software through any other system and a licensee cannot impose that choice.

This section is intended to make thoroughly clear what is believed to be a consequence of the rest of this License.

Each version is given a distinguishing version number. If the Library specifies a version number of this License which applies to it and "any later version", you have the option of following the terms and conditions either of that version or of any later version published by the Free Software Foundation. If the Library does not specify a license version number, you may choose any version ever published by the Free Software Foundation.

#### NO WARRANTY

-----

#### BSD LICENSE

Redistribution and use in source and binary forms, with or without modification, are permitted provided that the following conditions are met:

THIS SOFTWARE IS PROVIDED BY THE REGENTS AND CONTRIBUTORS "AS IS" AND ANY EXPRESS OR IMPLIED WARRANTIES, INCLUDING, BUT NOT LIMITED TO, THE IMPLIED WARRANTIES OF MERCHANTABILITY AND FITNESS FOR A PARTICULAR PURPOSE ARE DISCLAIMED. IN NO EVENT SHALL THE REGENTS OR CONTRIBUTORS BE LIABLE FOR ANY DIRECT, INDIRECT, INCIDENTAL, SPECIAL, EXEMPLARY, OR CONSEQUENTIAL DAMAGES (INCLUDING, BUT NOT LIMITED TO, PROCUREMENT OF SUBSTITUTE GOODS OR SERVICES; LOSS OF USE, DATA, OR PROFITS; OR BUSINESS INTERRUPTION) HOWEVER CAUSED AND ON ANY THEORY OF LIABILITY, WHETHER IN CONTRACT, STRICT LIABILITY, OR TORT (INCLUDING NEGLIGENCE OR OTHERWISE) ARISING IN ANY WAY OUT OF THE USE OF THIS SOFTWARE, EVEN IF ADVISED OF THE POSSIBILITY OF SUCH DAMAGE.

-----

#### MIT LICENSE

Permission is hereby granted, free of charge, to any person obtaining

a copy of this software and associated documentation files (the

"Software"), to deal in the Software without restriction, including

without limitation the rights to use, copy, modify, merge, publish,

distribute, sublicense, and/or sell copies of the Software, and to

permit persons to whom the Software is furnished to do so, subject to

the following conditions:

The above copyright notice and this permission notice shall be included

in all copies or substantial portions of the Software.

THE SOFTWARE IS PROVIDED "AS IS", WITHOUT WARRANTY OF ANY KIND,

EXPRESS OR IMPLIED, INCLUDING BUT NOT LIMITED TO THE WARRANTIES OF

MERCHANTABILITY, FITNESS FOR A PARTICULAR PURPOSE AND NONINFRINGEMENT.

IN NO EVENT SHALL THE AUTHORS OR COPYRIGHT HOLDERS BE LIABLE FOR ANY

CLAIM, DAMAGES OR OTHER LIABILITY, WHETHER IN AN ACTION OF CONTRACT,

TORT OR OTHERWISE, ARISING FROM, OUT OF OR IN CONNECTION WITH THE

SOFTWARE OR THE USE OR OTHER DEALINGS IN THE SOFTWARE.

-----

Apache  
License

Version 2.0,  
January 2004

<http://www.apache.org/licenses/>

TERMS AND CONDITIONS FOR USE,  
REPRODUCTION, AND DISTRIBUTION

1. Definitions.

"License" shall mean the terms and conditions for use, reproduction, and distribution as defined by Sections 1 through 9 of this document.

"Licensor" shall mean the copyright owner or entity authorized by the copyright owner that is granting the License.

"Legal Entity" shall mean the union of the acting entity and all other entities that control, are controlled by, or are under common control with that entity. For the purposes of this definition, "control" means (i) the power, direct or indirect, to cause the direction or management of such entity, whether by contract or otherwise, or (ii) ownership of fifty percent (50%) or more of the outstanding shares, or (iii) beneficial ownership of such entity.

"You" (or "Your") shall mean an individual or Legal Entity exercising permissions granted by this License.

"Source" form shall mean the preferred form for making modifications, including but not limited to software source code, documentation source, and configuration files.

"Object" form shall mean any form resulting from mechanical transformation or translation of a Source form, including but not limited to compiled object code, generated documentation, and conversions to other media types.

"Work" shall mean the work of authorship, whether in Source or Object form, made available under the License, as indicated by a

copyright notice that is included in or attached to the work

(an example is provided in the Appendix below).

"Derivative Works" shall mean any work, whether in Source or Object form, that is based on (or derived from) the Work and for which the editorial revisions, annotations, elaborations, or other modifications

represent, as a whole, an original work of authorship. For the purposes

of this License, Derivative Works shall not include works that remain

separable from, or merely link (or bind by name) to the interfaces of,

the Work and Derivative Works thereof.

"Contribution" shall mean any work of authorship, including

the original version of the Work and any modifications or additions

to that Work or Derivative Works thereof, that is intentionally

submitted to Licensor for inclusion in the Work by the copyright owner

or by an individual or Legal Entity authorized to submit on behalf of

the copyright owner. For the purposes of this definition, "submitted"

means any form of electronic, verbal, or written communication sent

to the Licensor or its representatives, including but not limited to

communication on electronic mailing lists, source code control systems,

and issue tracking systems that are managed by, or on behalf of, the

Licensor for the purpose of discussing and improving the Work, but

excluding communication that is conspicuously marked or otherwise

designated in writing by the copyright owner as "Not a Contribution."

"Contributor" shall mean Licensor and any individual or Legal Entity



on behalf of whom a Contribution has been received by Licensor and

subsequently incorporated within the Work.

2. Grant of Copyright License. Subject to the terms and conditions of

this License, each Contributor hereby grants to You a perpetual,

worldwide, non-exclusive, no-charge, royalty-free, irrevocable

copyright license to reproduce, prepare Derivative Works of,

publicly display, publicly perform, sublicense, and distribute the

Work and such Derivative Works in Source or Object form.

3. Grant of Patent License. Subject to the terms and conditions of

this License, each Contributor hereby grants to You a perpetual,

worldwide, non-exclusive, no-charge, royalty-free, irrevocable

(except as stated in this section) patent license to make, have made,

use, offer to sell, sell, import, and otherwise transfer the Work,

where such license applies only to those patent claims licensable

by such Contributor that are necessarily infringed by their

Contribution(s) alone or by combination of their Contribution(s)

with the Work to which such Contribution(s) was submitted. If You

institute patent litigation against any entity (including a

cross-claim or counterclaim in a lawsuit) alleging that the Work

or a Contribution incorporated within the Work constitutes direct

or contributory patent infringement, then any patent licenses

granted to You under this License for that Work shall terminate

as of the date such litigation is filed.

4. Redistribution. You may reproduce and

distribute copies of the

Work or Derivative Works thereof in any medium, with or without

modifications, and in Source or Object form, provided that You

meet the following conditions:

(a) You must give any other recipients of the Work or

Derivative Works a copy of this License; and

(b) You must cause any modified files to carry prominent notices

stating that You changed the files; and

(c) You must retain, in the Source form of any Derivative Works

that You distribute, all copyright, patent, trademark, and

attribution notices from the Source form of the Work,

excluding those notices that do not pertain to any part of

the Derivative Works; and

(d) If the Work includes a "NOTICE" text file as part of its

distribution, then any Derivative Works that You distribute must

include a readable copy of the attribution notices contained

within such NOTICE file, excluding those notices that do not

pertain to any part of the Derivative Works, in at least one

of the following places: within a NOTICE text file distributed

as part of the Derivative Works; within the Source form or

documentation, if provided along with the Derivative Works; or,

within a display generated by the Derivative Works, if and

wherever such third-party notices normally appear. The contents

of the NOTICE file are for informational purposes only and

do not modify the License. You may add Your own attribution

notices within Derivative Works that You distribute, alongside

or as an addendum to the NOTICE text from the Work, provided

that such additional attribution notices cannot be construed

as modifying the License.

You may add Your own copyright statement to Your modifications and

may provide additional or different license terms and conditions

for use, reproduction, or distribution of Your modifications, or

for any such Derivative Works as a whole, provided Your use,

reproduction, and distribution of the Work otherwise complies with

the conditions stated in this License.

5. Submission of Contributions. Unless You explicitly state otherwise,

any Contribution intentionally submitted for inclusion in the Work

by You to the Licensor shall be under the terms and conditions of

this License, without any additional terms or conditions.

Notwithstanding the above, nothing herein shall supersede or modify

the terms of any separate license agreement you may have executed

with Licensor regarding such Contributions.

6. Trademarks. This License does not grant permission to use the trade

names, trademarks, service marks, or product names of the Licensor,

except as required for reasonable and customary use in describing the

origin of the Work and reproducing the content of the NOTICE file.

7. Disclaimer of Warranty. Unless required by applicable law or

agreed to in writing, Licensor provides the

Work (and each

Contributor provides its Contributions) on an "AS IS" BASIS,

WITHOUT WARRANTIES OR CONDITIONS OF ANY KIND, either express or

implied, including, without limitation, any warranties or conditions

of TITLE, NON-INFRINGEMENT, MERCHANTABILITY, or FITNESS FOR A

PARTICULAR PURPOSE. You are solely responsible for determining the

appropriateness of using or redistributing the Work and assume any

risks associated with Your exercise of permissions under this License.

8. Limitation of Liability. In no event and under no legal theory,

whether in tort (including negligence), contract, or otherwise,

unless required by applicable law (such as deliberate and grossly

negligent acts) or agreed to in writing, shall any Contributor be

liable to You for damages, including any direct, indirect, special,

incidental, or consequential damages of any character arising as a

result of this License or out of the use or inability to use the

Work (including but not limited to damages for loss of goodwill,

work stoppage, computer failure or malfunction, or any and all

other commercial damages or losses), even if such Contributor

has been advised of the possibility of such damages.

9. Accepting Warranty or Additional Liability. While redistributing

the Work or Derivative Works thereof, You may choose to offer,

and charge a fee for, acceptance of support, warranty, indemnity,

or other liability obligations and/or rights consistent with this

License. However, in accepting such

obligations, You may act only  
on Your own behalf and on Your sole  
responsibility, not on behalf  
of any other Contributor, and only if You agree  
to indemnify,  
defend, and hold each Contributor harmless  
for any liability  
incurred by, or claims asserted against, such  
Contributor by reason  
of your accepting any such warranty or  
additional liability.

## END OF TERMS AND CONDITIONS

APPENDIX: How to apply the Apache License to  
your work.

To apply the Apache License to your work,  
attach the following

boilerplate notice, with the fields enclosed by  
brackets "[ ]"

replaced with your own identifying  
information. (Don't include

the brackets!) The text should be enclosed in  
the appropriate

comment syntax for the file format. We also  
recommend that a

file or class name and description of purpose  
be included on the

same "printed page" as the copyright notice  
for easier

identification within third-party archives.

Copyright [yyyy] [name of copyright owner]

Licensed under the Apache License, Version 2.0  
(the "License");

you may not use this file except in compliance  
with the License.

You may obtain a copy of the License at

<http://www.apache.org/licenses/LICENSE-2.0>

Unless required by applicable law or agreed to in  
writing, software

distributed under the License is distributed on an

"AS IS" BASIS,

WITHOUT WARRANTIES OR CONDITIONS OF ANY  
KIND, either express or implied.

See the License for the specific language  
governing permissions and

limitations under the License.

-----  
This copy of the libpng notices is provided for your  
convenience. In case of

any discrepancy between this copy and the notices in  
the file png.h that is

included in the libpng distribution, the latter shall  
prevail.

COPYRIGHT NOTICE, DISCLAIMER, and LICENSE:

If you modify libpng you may insert additional notices  
immediately following

this sentence.

This code is released under the libpng license.

libpng versions 1.2.6, August 15, 2004, through 1.4.1,  
February 25, 2010, are

Copyright (c) 2004, 2006-2007 Glenn Randers-  
Pehrson, and are

distributed according to the same disclaimer and  
license as libpng-1.2.5

with the following individual added to the list of  
Contributing Authors

Cosmin Truta

libpng versions 1.0.7, July 1, 2000, through 1.2.5 -  
October 3, 2002, are

Copyright (c) 2000-2002 Glenn Randers-Pehrson,  
and are

distributed according to the same disclaimer and  
license as libpng-1.0.6

with the following individuals added to the list of  
Contributing Authors

Simon-Pierre Cadieux

Eric S. Raymond

Gilles Vollant

and with the following additions to the disclaimer:

There is no warranty against interference with your enjoyment of the

library or against infringement. There is no warranty that our

efforts or the library will fulfill any of your particular purposes

or needs. This library is provided with all faults, and the entire

risk of satisfactory quality, performance, accuracy, and effort is with

the user.

libpng versions 0.97, January 1998, through 1.0.6, March 20, 2000, are

Copyright (c) 1998, 1999 Glenn Randers-Pehrson, and are

distributed according to the same disclaimer and license as libpng-0.96,

with the following individuals added to the list of Contributing Authors:

Tom Lane

Glenn Randers-Pehrson

Willem van Schaik

libpng versions 0.89, June 1996, through 0.96, May 1997, are

Copyright (c) 1996, 1997 Andreas Dilger

Distributed according to the same disclaimer and license as libpng-0.88,

with the following individuals added to the list of Contributing Authors:

John Bowler

Kevin Bracey

Sam Bushell

Magnus Holmgren

Greg Roelofs

Tom Tanner

libpng versions 0.5, May 1995, through 0.88, January 1996, are

Copyright (c) 1995, 1996 Guy Eric Schalnat, Group 42, Inc.

For the purposes of this copyright and license, "Contributing Authors"

is defined as the following set of individuals:

Andreas Dilger

Dave Martindale

Guy Eric Schalnat

Paul Schmidt

Tim Wegner

The PNG Reference Library is supplied "AS IS". The Contributing Authors

and Group 42, Inc. disclaim all warranties, expressed or implied,

including, without limitation, the warranties of merchantability and of

fitness for any purpose. The Contributing Authors and Group 42, Inc.

assume no liability for direct, indirect, incidental, special, exemplary,

or consequential damages, which may result from the use of the PNG

Reference Library, even if advised of the possibility of such damage.

Permission is hereby granted to use, copy, modify, and distribute this

source code, or portions hereof, for any purpose, without fee, subject

to the following restrictions:

be misrepresented as being the original source.

source or altered source distribution.

The Contributing Authors and Group 42, Inc. specifically permit, without

fee, and encourage the use of this source code as a component to

supporting the PNG file format in commercial products. If you use this source code in a product, acknowledgment is not required but would be

A "png\_get\_copyright" function is available, for convenient use in "about"

boxes and the like:

```
printf("%s",png_get_copyright(NULL));
```

Also, the PNG logo (in PNG format, of course) is supplied in the files "pngbar.png.jpg" and "pngbar.jpg (88x31) and "pngnow.png.jpg" (98x31).

Libpng is OSI Certified Open Source Software. OSI Certified Open Source is a certification mark of the Open Source Initiative.

Glenn Randers-Pehrson  
glennrp at users.sourceforge.net  
February 25, 2010

-----  
This software is based in part on the work of the FreeType Team.  
-----

The FreeType Project  
LICENSE

-----  
2006-Jan-27

Copyright 1996-2002,  
2006 by  
David Turner, Robert Wilhelm, and  
Werner Lemberg

## Introduction

=====

The FreeType Project is distributed in several archive packages;

some of them may contain, in addition to the FreeType font engine,

various tools and contributions which rely on, or relate to, the

FreeType Project.

This license applies to all files found in such packages, and

which do not fall under their own explicit license. The license

affects thus the FreeType font engine, the test programs,

documentation and makefiles, at the very least.

This license was inspired by the BSD, Artistic, and IJG

(Independent JPEG Group) licenses, which all encourage inclusion

and use of free software in commercial and freeware products

alike. As a consequence, its main points are that:

o We don't promise that this software works. However, we will be

interested in any kind of bug reports. ('as is' distribution)

o You can use this software for whatever you want, in parts or

full form, without having to pay us. ('royalty-free' usage)

o You may not pretend that you wrote this software. If you use

it, or only parts of it, in a program, you must acknowledge

somewhere in your documentation that you have used the

FreeType code. ('credits')

We specifically permit and encourage the inclusion of this

software, with or without modifications, in commercial products.

We disclaim all warranties covering The FreeType Project and

assume no liability related to The FreeType Project.

Finally, many people asked us for a preferred form for a

credit/disclaimer to use in compliance with this license. We thus

encourage you to use the following text:

""

Portions of this software are copyright ?<year> The FreeType

Project (www.freetype.org). All rights reserved.

""

Please replace <year> with the value from the FreeType version you

actually use.

## Legal Terms

=====

-----

Throughout this license, the terms 'package', 'FreeType Project',

and 'FreeType archive' refer to the set of files originally

distributed by the authors (David Turner, Robert Wilhelm, and

Werner Lemberg) as the 'FreeType Project', be they named as alpha,

beta or final release.

'You' refers to the licensee, or person using the project, where

'using' is a generic term including compiling the project's source

code as well as linking it to form a 'program' or 'executable'.

This program is referred to as 'a program using the FreeType

engine'.

This license applies to all files distributed in the original

FreeType Project, including all source code, binaries and

documentation, unless otherwise stated in the file in its

original, unmodified form as distributed in the original archive.

If you are unsure whether or not a particular file is covered by

this license, you must contact us to verify this.

The FreeType Project is copyright (C) 1996-2000 by David Turner,

Robert Wilhelm, and Werner Lemberg. All rights reserved except as

specified below.

-----

THE FREETYPE PROJECT IS PROVIDED 'AS IS' WITHOUT WARRANTY OF ANY

KIND, EITHER EXPRESS OR IMPLIED, INCLUDING, BUT NOT LIMITED TO,

WARRANTIES OF MERCHANTABILITY AND FITNESS FOR A PARTICULAR

PURPOSE. IN NO EVENT WILL ANY OF THE AUTHORS OR COPYRIGHT HOLDERS

BE LIABLE FOR ANY DAMAGES CAUSED BY THE USE OR THE INABILITY TO

USE, OF THE FREETYPE PROJECT.

-----

This license grants a worldwide, royalty-free, perpetual and

irrevocable right and license to use, execute, perform, compile,

display, copy, create derivative works of, distribute and

sublicense the FreeType Project (in both source

and object code

forms) and derivative works thereof for any purpose; and to

authorize others to exercise some or all of the rights granted

herein, subject to the following conditions:

o Redistribution of source code must retain this license file

('FTL.TXT') unaltered; any additions, deletions or changes to

the original files must be clearly indicated in accompanying

documentation. The copyright notices of the unaltered,

original files must be preserved in all copies of source

files.

o Redistribution in binary form must provide a disclaimer that

states that the software is based in part of the work of the

FreeType Team, in the distribution documentation. We also

encourage you to put an URL to the FreeType web page in your

documentation, though this isn't mandatory.

These conditions apply to any software derived from or based on

the FreeType Project, not just the unmodified files. If you use

our work, you must acknowledge us. However, no fee need be paid

to us.

-----  
Neither the FreeType authors and contributors nor you shall use

the name of the other for commercial, advertising, or promotional

purposes without specific prior written permission.

We suggest, but do not require, that you use one or more of the

following phrases to refer to this software in your documentation

or advertising materials: 'FreeType Project', 'FreeType Engine',

'FreeType library', or 'FreeType Distribution'.

As you have not signed this license, you are not required to

accept it. However, as the FreeType Project is copyrighted

material, only this license, or another one contracted with the

authors, grants you the right to use, distribute, and modify it.

Therefore, by using, distributing, or modifying the FreeType

Project, you indicate that you understand and accept all the terms

of this license.

-----

There are two mailing lists related to FreeType:

o [freetype@nongnu.org](mailto:freetype@nongnu.org)

Discusses general use and applications of FreeType, as well as

future and wanted additions to the library and distribution.

If you are looking for support, start in this list if you

haven't found anything to help you in the documentation.

o [freetype-devel@nongnu.org](mailto:freetype-devel@nongnu.org)

Discusses bugs, as well as engine internals, design issues,

specific licenses, porting, etc.

Our home page can be found at

<http://www.freetype.org>

--- end of FTL.TXT ---

-----

LICENSE ISSUES

=====

The OpenSSL toolkit stays under a dual license, i.e. both the conditions of

the OpenSSL License and the original SSLeay license apply to the toolkit.

See below for the actual license texts. Actually both licenses are BSD-style

Open Source licenses. In case of any license issues related to OpenSSL

please contact openssl-core@openssl.org.

OpenSSL License

-----

/\*

=====

\* Copyright (c) 1998-2011 The OpenSSL Project. All rights reserved.

\*

\* Redistribution and use in source and binary forms, with or without

\* modification, are permitted provided that the following conditions

\* are met:

\*

\* 1. Redistributions of source code must retain the above copyright

\* notice, this list of conditions and the following disclaimer.

\*

\* 2. Redistributions in binary form must reproduce the above copyright

\* notice, this list of conditions and the following disclaimer in

\* the documentation and/or other materials provided with the

\* distribution.

\*

\* 3. All advertising materials mentioning features or use of this

\* software must display the following acknowledgment:

\* "This product includes software developed by the OpenSSL Project

\* for use in the OpenSSL Toolkit. (<http://www.openssl.org/>)"

\*

\* 4. The names "OpenSSL Toolkit" and "OpenSSL Project" must not be used to

\* endorse or promote products derived from this software without

\* prior written permission. For written permission, please contact

\* openssl-core@openssl.org.

\*

\* 5. Products derived from this software may not be called "OpenSSL"

\* nor may "OpenSSL" appear in their names without prior written

\* permission of the OpenSSL Project.

\*

\* 6. Redistributions of any form whatsoever must retain the following

\* acknowledgment:

\* "This product includes software developed by the OpenSSL Project

\* for use in the OpenSSL Toolkit (<http://www.openssl.org/>)"

\*

\* THIS SOFTWARE IS PROVIDED BY THE OpenSSL PROJECT "AS IS" AND ANY

\* EXPRESSED OR IMPLIED WARRANTIES, INCLUDING, BUT NOT LIMITED TO, THE

\* IMPLIED WARRANTIES OF MERCHANTABILITY AND FITNESS FOR A PARTICULAR

\* PURPOSE ARE DISCLAIMED. IN NO EVENT SHALL THE OpenSSL PROJECT OR

\* ITS CONTRIBUTORS BE LIABLE FOR ANY DIRECT, INDIRECT, INCIDENTAL,

\* SPECIAL, EXEMPLARY, OR CONSEQUENTIAL DAMAGES (INCLUDING, BUT

\* NOT LIMITED TO, PROCUREMENT OF SUBSTITUTE GOODS OR SERVICES;

\* LOSS OF USE, DATA, OR PROFITS; OR BUSINESS INTERRUPTION)



\* HOWEVER CAUSED AND ON ANY THEORY OF LIABILITY, WHETHER IN CONTRACT, STRICT LIABILITY, OR TORT (INCLUDING NEGLIGENCE OR OTHERWISE) ARISING IN ANY WAY OUT OF THE USE OF THIS SOFTWARE, EVEN IF ADVISED OF THE POSSIBILITY OF SUCH DAMAGE.

\*

=====

\*

\* This product includes cryptographic software written by Eric Young

\*(eay@cryptsoft.com). This product includes software written by Tim

\* Hudson (tjh@cryptsoft.com).

\*

\*/

Original SSLeay License

-----

/\* Copyright (C) 1995-1998 Eric Young (eay@cryptsoft.com)

\* All rights reserved.

\*

\* This package is an SSL implementation written

\* by Eric Young (eay@cryptsoft.com).

\* The implementation was written so as to conform with Netscapes SSL.

\*

\* This library is free for commercial and non-commercial use as long as

\* the following conditions are aheared to. The following conditions

\* apply to all code found in this distribution, be it the RC4, RSA,

\* lhash, DES, etc., code; not just the SSL code. The SSL documentation

\* included with this distribution is covered by the same copyright terms

\* except that the holder is Tim Hudson (tjh@cryptsoft.com).

\*

\* Copyright remains Eric Young's, and as such any Copyright notices in

\* the code are not to be removed.

\* If this package is used in a product, Eric Young should be given attribution

\* as the author of the parts of the library used.

\* This can be in the form of a textual message at program startup or

\* in documentation (online or textual) provided with the package.

\*

\* Redistribution and use in source and binary forms, with or without

\* modification, are permitted provided that the following conditions

\* are met:

\* 1. Redistributions of source code must retain the copyright

\* notice, this list of conditions and the following disclaimer.

\* 2. Redistributions in binary form must reproduce the above copyright

\* notice, this list of conditions and the following disclaimer in the

\* documentation and/or other materials provided with the distribution.

\* 3. All advertising materials mentioning features or use of this software

\* must display the following acknowledgement:

\* "This product includes cryptographic software written by

\* Eric Young (eay@cryptsoft.com)"

\* The word 'cryptographic' can be left out if the rouines from the library

\* being used are not cryptographic related :-).

\* 4. If you include any Windows specific code (or a derivative thereof) from

\* the apps directory (application code) you must include an acknowledgement:

\* "This product includes software written by Tim Hudson (tjh@cryptsoft.com)"

\*

\* THIS SOFTWARE IS PROVIDED BY ERIC YOUNG ``AS IS'' AND

\* ANY EXPRESS OR IMPLIED WARRANTIES, INCLUDING, BUT NOT LIMITED TO, THE

\* IMPLIED WARRANTIES OF MERCHANTABILITY AND FITNESS FOR A PARTICULAR PURPOSE

\* ARE DISCLAIMED. IN NO EVENT SHALL THE AUTHOR OR CONTRIBUTORS BE LIABLE

\* FOR ANY DIRECT, INDIRECT, INCIDENTAL,

SPECIAL, EXEMPLARY, OR CONSEQUENTIAL

\* DAMAGES (INCLUDING, BUT NOT LIMITED TO, PROCUREMENT OF SUBSTITUTE GOODS

\* OR SERVICES; LOSS OF USE, DATA, OR PROFITS; OR BUSINESS INTERRUPTION)

\* HOWEVER CAUSED AND ON ANY THEORY OF LIABILITY, WHETHER IN CONTRACT, STRICT

\* LIABILITY, OR TORT (INCLUDING NEGLIGENCE OR OTHERWISE) ARISING IN ANY WAY

\* OUT OF THE USE OF THIS SOFTWARE, EVEN IF ADVISED OF THE POSSIBILITY OF

\* SUCH DAMAGE.

\*

\* The licence and distribution terms for any publically available version or

\* derivative of this code cannot be changed. i.e. this code cannot simply be

\* copied and put under another distribution licence

\* [including the GNU Public Licence.]

\*/

-----  
MOZILLA PUBLIC  
LICENSE

Version 1.1

-----  
1.0.1. "Commercial Use" means distribution or otherwise making the

Covered Code available to a third party.

1.1. "Contributor" means each entity that creates or contributes to

the creation of Modifications.

1.2. "Contributor Version" means the combination of the Original

Code, prior Modifications used by a Contributor, and the Modifications

made by that particular Contributor.

1.3. "Covered Code" means the Original Code or Modifications or the

combination of the Original Code and Modifications, in each case

including portions thereof.

1.4. "Electronic Distribution Mechanism" means a mechanism generally

accepted in the software development community for the electronic

transfer of data.

1.5. "Executable" means Covered Code in any form other than Source

Code.

1.6. "Initial Developer" means the individual or entity identified

as the Initial Developer in the Source Code notice required by Exhibit

A.

1.7. "Larger Work" means a work which combines Covered Code or

portions thereof with code not governed by the terms of this License.

1.8. "License" means this document.

1.8.1. "Licensable" means having the right to grant, to the maximum

extent possible, whether at the time of the initial grant or

subsequently acquired, any and all of the rights conveyed herein.

1.9. "Modifications" means any addition to or deletion from the

substance or structure of either the Original Code or any previous

Modifications. When Covered Code is released as a series of files, a

Modification is:

A. Any addition to or deletion from the contents of a file

containing Original Code or previous Modifications.

B. Any new file that contains any part of the Original Code or previous Modifications.

1.10. "Original Code" means Source Code of computer software code

which is described in the Source Code notice required by Exhibit A as

Original Code, and which, at the time of its release under this

License is not already Covered Code governed by this License.

1.10.1. "Patent Claims" means any patent claim(s), now owned or

hereafter acquired, including without limitation, method, process,

and apparatus claims, in any patent Licensable by grantor.

1.11. "Source Code" means the preferred form of the Covered Code for

making modifications to it, including all modules it contains, plus

any associated interface definition files, scripts used to control

compilation and installation of an Executable, or source code

differential comparisons against either the Original Code or another

well known, available Covered Code of the Contributor's choice. The

Source Code can be in a compressed or archival form, provided the

appropriate decompression or de-archiving software is widely available

for no charge.

1.12. "You" (or "Your") means an individual or a legal entity

exercising rights under, and complying with all of the terms of, this

License or a future version of this License issued under Section 6.1.

For legal entities, "You" includes any entity

which controls, is

controlled by, or is under common control with You. For purposes of

this definition, "control" means (a) the power, direct or indirect,

to cause the direction or management of such entity, whether by

contract or otherwise, or (b) ownership of more than fifty percent

(50%) of the outstanding shares or beneficial ownership of such

entity.

## 2.1. The Initial Developer Grant.

The Initial Developer hereby grants You a world-wide, royalty-free,

non-exclusive license, subject to third party intellectual property

claims:

(a) under intellectual property rights (other than patent or

trademark) Licensable by Initial Developer to use, reproduce,

modify, display, perform, sublicense and distribute the Original

Code (or portions thereof) with or without Modifications, and/or

as part of a Larger Work; and

(b) under Patents Claims infringed by the making, using or

selling of Original Code, to make, have made, use, practice,

sell, and offer for sale, and/or otherwise dispose of the

Original Code (or portions thereof).

(c) the licenses granted in this Section 2.1(a) and (b) are

effective on the date Initial Developer first distributes

Original Code under the terms of this License.

(d) Notwithstanding Section 2.1(b) above, no patent license is

granted: 1) for code that You delete from the Original Code; 2)

separate from the Original Code; or 3) for infringements caused

by: i) the modification of the Original Code or ii) the

combination of the Original Code with other software or devices.

## 2.2. Contributor Grant.

Subject to third party intellectual property claims, each Contributor

hereby grants You a world-wide, royalty-free, non-exclusive license

(a) under intellectual property rights (other than patent or

trademark) Licensable by Contributor, to use, reproduce, modify,

display, perform, sublicense and distribute the Modifications

created by such Contributor (or portions thereof) either on an

unmodified basis, with other Modifications, as Covered Code

and/or as part of a Larger Work; and

(b) under Patent Claims infringed by the making, using, or

selling of Modifications made by that Contributor either alone

and/or in combination with its Contributor Version (or portions

of such combination), to make, use, sell, offer for sale, have

made, and/or otherwise dispose of: 1) Modifications made by that

Contributor (or portions thereof); and 2) the combination of

Modifications made by that Contributor with its Contributor

Version (or portions of such combination).

(c) the licenses granted in Sections 2.2(a) and 2.2(b) are

effective on the date Contributor first makes Commercial Use of

the Covered Code.

(d) Notwithstanding Section 2.2(b) above, no patent license is

granted: 1) for any code that Contributor has deleted from the

Contributor Version; 2) separate from the Contributor Version;

3) for infringements caused by: i) third party modifications of

Contributor Version or ii) the combination of Modifications made

by that Contributor with other software (except as part of the

Contributor Version) or other devices; or 4) under Patent Claims

infringed by Covered Code in the absence of Modifications made by

that Contributor.

## 3.1. Application of License.

The Modifications which You create or to which You contribute are

governed by the terms of this License, including without limitation

Section 2.2. The Source Code version of Covered Code may be

distributed only under the terms of this License or a future version

of this License released under Section 6.1, and You must include a

copy of this License with every copy of the Source Code You

distribute. You may not offer or impose any terms on any Source Code

version that alters or restricts the applicable version of this

License or the recipients' rights hereunder. However, You may include

an additional document offering the additional rights described in

Section 3.5.

## 3.2. Availability of Source Code.

Any Modification which You create or to which You contribute must be

made available in Source Code form under the terms of this License

either on the same media as an Executable version or via an accepted

Electronic Distribution Mechanism to anyone to whom you made an

Executable version available; and if made available via Electronic

Distribution Mechanism, must remain available for at least twelve (12)

months after the date it initially became available, or at least six

(6) months after a subsequent version of that particular Modification

has been made available to such recipients. You are responsible for

ensuring that the Source Code version remains available even if the

Electronic Distribution Mechanism is maintained by a third party.

### 3.3. Description of Modifications.

You must cause all Covered Code to which You contribute to contain a

file documenting the changes You made to create that Covered Code and

the date of any change. You must include a prominent statement that

the Modification is derived, directly or indirectly, from Original

Code provided by the Initial Developer and including the name of the

Initial Developer in (a) the Source Code, and (b) in any notice in an

Executable version or related documentation in which You describe the

origin or ownership of the Covered Code.

### 3.4. Intellectual Property Matters

#### (a) Third Party Claims.

If Contributor has knowledge that a license under a third party's

intellectual property rights is required to exercise the rights

granted by such Contributor under Sections 2.1 or 2.2,

Contributor must include a text file with the Source Code

distribution titled "LEGAL" which describes the claim and the

party making the claim in sufficient detail that a recipient will

know whom to contact. If Contributor obtains such knowledge after

the Modification is made available as described in Section 3.2,

Contributor shall promptly modify the LEGAL file in all copies

Contributor makes available thereafter and shall take other steps

(such as notifying appropriate mailing lists or newsgroups)

reasonably calculated to inform those who received the Covered

Code that new knowledge has been obtained.

#### (b) Contributor APIs.

If Contributor's Modifications include an application programming

interface and Contributor has knowledge of patent licenses which

are reasonably necessary to implement that API, Contributor must

also include this information in the LEGAL file.

#### (c) Representations.

Contributor represents that, except as disclosed pursuant to

Section 3.4(a) above, Contributor believes that Contributor's

Modifications are Contributor's original creation(s) and/or

Contributor has sufficient rights to grant the rights conveyed by

this License.

### 3.5. Required Notices.

You must duplicate the notice in Exhibit A in each file of the Source

Code. If it is not possible to put such notice in a particular Source

Code file due to its structure, then You must include such notice in a

location (such as a relevant directory) where a

user would be likely

to look for such a notice. If You created one or more Modification(s)

You may add your name as a Contributor to the notice described in

Exhibit A. You must also duplicate this License in any documentation

for the Source Code where You describe recipients' rights or ownership

rights relating to Covered Code. You may choose to offer, and to

charge a fee for, warranty, support, indemnity or liability

obligations to one or more recipients of Covered Code. However, You

may do so only on Your own behalf, and not on behalf of the Initial

Developer or any Contributor. You must make it absolutely clear than

any such warranty, support, indemnity or liability obligation is

offered by You alone, and You hereby agree to indemnify the Initial

Developer and every Contributor for any liability incurred by the

Initial Developer or such Contributor as a result of warranty,

support, indemnity or liability terms You offer.

### 3.6. Distribution of Executable Versions.

You may distribute Covered Code in Executable form only if the

requirements of Section 3.1-3.5 have been met for that Covered Code,

and if You include a notice stating that the Source Code version of

the Covered Code is available under the terms of this License,

including a description of how and where You have fulfilled the

obligations of Section 3.2. The notice must be conspicuously included

in any notice in an Executable version, related documentation or

collateral in which You describe recipients' rights relating to the

Covered Code. You may distribute the Executable version of Covered

Code or ownership rights under a license of Your choice, which may

contain terms different from this License, provided that You are in

compliance with the terms of this License and that the license for the

Executable version does not attempt to limit or alter the recipient's

rights in the Source Code version from the rights set forth in this

License. If You distribute the Executable version under a different

license You must make it absolutely clear that any terms which differ

from this License are offered by You alone, not by the Initial

Developer or any Contributor. You hereby agree to indemnify the

Initial Developer and every Contributor for any liability incurred by

the Initial Developer or such Contributor as a result of any such

terms You offer.

### 3.7. Larger Works.

You may create a Larger Work by combining Covered Code with other code

not governed by the terms of this License and distribute the Larger

Work as a single product. In such a case, You must make sure the

requirements of this License are fulfilled for the Covered Code.

If it is impossible for You to comply with any of the terms of this

License with respect to some or all of the Covered Code due to

statute, judicial order, or regulation then You must: (a) comply with

the terms of this License to the maximum extent possible; and (b)

describe the limitations and the code they affect. Such description

must be included in the LEGAL file described in Section 3.4 and must

be included with all distributions of the Source

Code. Except to the extent prohibited by statute or regulation, such description must be sufficiently detailed for a recipient of ordinary skill to be able to understand it.

This License applies to code to which the Initial Developer has attached the notice in Exhibit A and to related Covered Code.

### 6.1. New Versions.

Netscape Communications Corporation ("Netscape") may publish revised and/or new versions of the License from time to time. Each version will be given a distinguishing version number.

### 6.2. Effect of New Versions.

Once Covered Code has been published under a particular version of the License, You may always continue to use it under the terms of that version. You may also choose to use such Covered Code under the terms of any subsequent version of the License published by Netscape. No one other than Netscape has the right to modify the terms applicable to Covered Code created under this License.

### 6.3. Derivative Works.

If You create or use a modified version of this License (which you may only do in order to apply it to code which is not already Covered Code governed by this License), You must (a) rename Your license so that the phrases "Mozilla", "MOZILLAPL", "MOZPL", "Netscape", "MPL", "NPL" or any confusingly similar phrase do not appear in your license (except to note that your license differs from this License)

and (b) otherwise make it clear that Your version of the license

contains terms which differ from the Mozilla Public License and

Netscape Public License. (Filling in the name of the Initial

Developer, Original Code or Contributor in the notice described in

Exhibit A shall not of themselves be deemed to be modifications of this License.)

COVERED CODE IS PROVIDED UNDER THIS LICENSE ON AN "AS IS" BASIS,

WITHOUT WARRANTY OF ANY KIND, EITHER EXPRESSED OR IMPLIED, INCLUDING,

WITHOUT LIMITATION, WARRANTIES THAT THE COVERED CODE IS FREE OF

DEFECTS, MERCHANTABILITY, FIT FOR A PARTICULAR PURPOSE OR NON-INFRINGEMENT.

THE ENTIRE RISK AS TO THE QUALITY AND PERFORMANCE OF THE COVERED CODE

IS WITH YOU. SHOULD ANY COVERED CODE PROVE DEFECTIVE IN ANY RESPECT,

YOU (NOT THE INITIAL DEVELOPER OR ANY OTHER CONTRIBUTOR) ASSUME THE

COST OF ANY NECESSARY SERVICING, REPAIR OR CORRECTION. THIS DISCLAIMER

OF WARRANTY CONSTITUTES AN ESSENTIAL PART OF THIS LICENSE. NO USE OF

ANY COVERED CODE IS AUTHORIZED HEREUNDER EXCEPT UNDER THIS DISCLAIMER.

8.1. This License and the rights granted hereunder will terminate

automatically if You fail to comply with terms herein and fail to cure

such breach within 30 days of becoming aware of the breach. All

sublicenses to the Covered Code which are properly granted shall

survive any termination of this License. Provisions which, by their

nature, must remain in effect beyond the termination of this License

shall survive.

8.2. If You initiate litigation by asserting a patent infringement claim (excluding declaratory judgment actions) against Initial Developer or a Contributor (the Initial Developer or Contributor against whom You file such action is referred to as "Participant") alleging that:

(a) such Participant's Contributor Version directly or indirectly infringes any patent, then any and all rights granted by such Participant to You under Sections 2.1 and/or 2.2 of this License shall, upon 60 days notice from Participant terminate prospectively, unless if within 60 days after receipt of notice You either: (i) agree in writing to pay Participant a mutually agreeable reasonable royalty for Your past and future use of Modifications made by such Participant, or (ii) withdraw Your litigation claim with respect to the Contributor Version against such Participant. If within 60 days of notice, a reasonable royalty and payment arrangement are not mutually agreed upon in writing by the parties or the litigation claim is not withdrawn, the rights granted by Participant to You under Sections 2.1 and/or 2.2 automatically terminate at the expiration of the 60 day notice period specified above.

(b) any software, hardware, or device, other than such Participant's Contributor Version, directly or indirectly infringes any patent, then any rights granted to You by such Participant under Sections 2.1(b) and 2.2(b) are revoked effective as of the date You first made, used, sold, distributed, or had made, Modifications made by that

Participant.

8.3. If You assert a patent infringement claim against Participant alleging that such Participant's Contributor Version directly or indirectly infringes any patent where such claim is resolved (such as by license or settlement) prior to the initiation of patent infringement litigation, then the reasonable value of the licenses granted by such Participant under Sections 2.1 or 2.2 shall be taken into account in determining the amount or value of any payment or license.

8.4. In the event of termination under Sections 8.1 or 8.2 above, all end user license agreements (excluding distributors and resellers) which have been validly granted by You or any distributor hereunder prior to termination shall survive termination.

UNDER NO CIRCUMSTANCES AND UNDER NO LEGAL THEORY, WHETHER TORT (INCLUDING NEGLIGENCE), CONTRACT, OR OTHERWISE, SHALL YOU, THE INITIAL DEVELOPER, ANY OTHER CONTRIBUTOR, OR ANY DISTRIBUTOR OF COVERED CODE, OR ANY SUPPLIER OF ANY OF SUCH PARTIES, BE LIABLE TO ANY PERSON FOR ANY INDIRECT, SPECIAL, INCIDENTAL, OR CONSEQUENTIAL DAMAGES OF ANY CHARACTER INCLUDING, WITHOUT LIMITATION, DAMAGES FOR LOSS OF GOODWILL, WORK STOPPAGE, COMPUTER FAILURE OR MALFUNCTION, OR ANY AND ALL OTHER COMMERCIAL DAMAGES OR LOSSES, EVEN IF SUCH PARTY SHALL HAVE BEEN INFORMED OF THE POSSIBILITY OF SUCH DAMAGES. THIS LIMITATION OF LIABILITY SHALL NOT APPLY TO LIABILITY FOR DEATH OR PERSONAL INJURY RESULTING FROM SUCH PARTY'S



NEGLIGENCE TO THE EXTENT APPLICABLE LAW PROHIBITS SUCH LIMITATION. SOME JURISDICTIONS DO NOT ALLOW THE EXCLUSION OR LIMITATION OF INCIDENTAL OR CONSEQUENTIAL DAMAGES, SO THIS EXCLUSION AND LIMITATION MAY NOT APPLY TO YOU.

The Covered Code is a "commercial item," as that term is defined in

48 C.F.R. 2.101 (Oct. 1995), consisting of "commercial computer

software" and "commercial computer software documentation," as such

terms are used in 48 C.F.R. 12.212 (Sept. 1995). Consistent with 48

C.F.R. 12.212 and 48 C.F.R. 227.7202-1 through 227.7202-4 (June 1995),

all U.S. Government End Users acquire Covered Code with only those

rights set forth herein.

This License represents the complete agreement concerning subject

matter hereof. If any provision of this License is held to be

unenforceable, such provision shall be reformed only to the extent

necessary to make it enforceable. This License shall be governed by

California law provisions (except to the extent applicable law, if

any, provides otherwise), excluding its conflict-of-law provisions.

With respect to disputes in which at least one party is a citizen of,

or an entity chartered or registered to do business in the United

States of America, any litigation relating to this License shall be

subject to the jurisdiction of the Federal Courts of the Northern

District of California, with venue lying in Santa Clara County,

California, with the losing party responsible for costs, including

without limitation, court costs and reasonable attorneys' fees and

expenses. The application of the United Nations Convention on

Contracts for the International Sale of Goods is expressly excluded.

Any law or regulation which provides that the language of a contract

shall be construed against the drafter shall not apply to this

License.

As between Initial Developer and the Contributors, each party is

responsible for claims and damages arising, directly or indirectly,

out of its utilization of rights under this License and You agree to

work with Initial Developer and Contributors to distribute such

responsibility on an equitable basis. Nothing herein is intended or

shall be deemed to constitute any admission of liability.

Initial Developer may designate portions of the Covered Code as

"Multiple-Licensed". "Multiple-Licensed" means that the Initial

Developer permits you to utilize portions of the Covered Code under

Your choice of the NPL or the alternative licenses, if any, specified

by the Initial Developer in the file described in Exhibit A.

EXHIBIT A -Mozilla Public License.

"The contents of this file are subject to the Mozilla Public License

Version 1.1 (the "License"); you may not use this file except in

compliance with the License. You may obtain a copy of the License at

<http://www.mozilla.org/MPL/>

Software distributed under the License is distributed on an "AS IS"

basis, WITHOUT WARRANTY OF ANY KIND, either express or implied. See the

License for the specific language governing rights and limitations

under the License.

The Original Code is \_\_\_\_\_.

The Initial Developer of the Original Code is

\_\_\_\_\_.

Portions created by \_\_\_\_\_ are Copyright (C)

\_\_\_\_\_. All Rights Reserved.

Contributor(s): \_\_\_\_\_.

Alternatively, the contents of this file may be used under the terms

of the \_\_\_\_\_ license (the "[\_\_\_\_\_] License"), in which case the

provisions of [\_\_\_\_\_] License are applicable instead of those

above. If you wish to allow use of your version of this file only

under the terms of the [\_\_\_\_\_] License and not to allow others to use

your version of this file under the MPL, indicate your decision by

deleting the provisions above and replace them with the notice and

other provisions required by the [\_\_\_\_\_] License. If you do not delete

the provisions above, a recipient may use your version of this file

under either the MPL or the [\_\_\_\_\_] License."

[NOTE: The text of this Exhibit A may differ slightly from the text of

the notices in the Source Code files of the Original Code. You should

use the text of this Exhibit A rather than the text found in the

Original Code Source Code for Your Modifications.]

---

## Open Source

### Android (7.1.1)

This tv contains the Android Nougat Software. Android is a Linux-based operating system designed primarily for touchscreen mobile devices such as smartphones and tablet computers. This software will also be reused in TPVision Android based TV's. The original download site for this software is : <https://android.googlesource.com/>. This piece of software is made available under the terms and conditions of the Apache license version 2, which can be found below. Android APACHE License Version 2 ( <http://source.android.com/source/licenses.html> ). This includes all external sources used by official Android AOSP.

### linux kernel (3.10.79)

This tv contains the Linux Kernel. The original download site for this software is : <http://www.kernel.org/>. This piece of software is made available under the terms and conditions of the GPL v2 license, which can be found below. Additionally, following exception applies: "NOTE! This copyright does \*not\* cover user programs that use kernel services by normal system calls - this is merely considered normal use of the kernel, and does \*not\* fall under the heading of "derived work". Also note that the GPL below is copyrighted by the Free Software Foundation, but the instance of code that it refers to (the linux kernel) is copyrighted by me and others who actually wrote it. Also note that the only valid version of the GPL as far as the kernel is concerned is \_this\_ particular version of the license (ie v2, not v2.2 or v3.x or whatever), unless explicitly otherwise stated. Linus Torvalds"

### libcurl (7.50.1)

libcurl is a free and easy-to-use client-side URL transfer library, supporting DICT, FILE, FTP, FTPS, Gopher, HTTP, HTTPS, IMAP, IMAPS, LDAP, LDAPS, POP3, POP3S, RTMP, RTSP, SCP, SFTP, SMTP, SMTPS, Telnet and TFTP. libcurl supports SSL certificates, HTTP POST, HTTP PUT, FTP uploading, HTTP form based upload, proxies, cookies, user+password authentication (Basic, Digest, NTLM, Negotiate, Kerberos), file transfer resume, http proxy tunneling and more! The original download site for this software is : <http://curl.haxx.se/libcurl/>  
COPYRIGHT AND PERMISSION NOTICE Copyright (c) 1996 - 2010, Daniel Stenberg, [daniel@haxx.se](mailto:daniel@haxx.se). All rights reserved. Permission to use, copy, modify, and distribute this software for any purpose with or without fee is hereby granted, provided that the above copyright notice and this permission notice appear in all copies. THE SOFTWARE IS PROVIDED

"AS IS", WITHOUT WARRANTY OF ANY KIND, EXPRESS OR IMPLIED, INCLUDING BUT NOT LIMITED TO THE WARRANTIES OF MERCHANTABILITY, FITNESS FOR A PARTICULAR PURPOSE AND NONINFRINGEMENT OF THIRD PARTY RIGHTS. IN NO EVENT SHALL THE AUTHORS OR COPYRIGHT HOLDERS BE LIABLE FOR ANY CLAIM, DAMAGES OR OTHER LIABILITY, WHETHER IN AN ACTION OF CONTRACT, TORT OR OTHERWISE, ARISING FROM, OUT OF OR IN CONNECTION WITH THE SOFTWARE OR THE USE OR OTHER DEALINGS IN THE SOFTWARE. Except as contained in this notice, the name of a copyright holder shall not be used in advertising or otherwise to promote the sale, use or other dealings in this Software without prior written authorization of the copyright holder.

#### libfreetypeex (2.4.2)

FreeType is a software development library, available in source and binary forms, used to render text on to bitmaps and provides support for other font-related operations. The original download site for this software is :

<https://github.com/julienr/libfreetype-android>

Freetype License

#### libjpegex (8a)

This package contains C software to implement JPEG image encoding, decoding, and transcoding. This software is based in part on the work of the Independent JPEG Group.-----The authors make NO WARRANTY or representation, either express or implied, with respect to this software, its quality, accuracy, merchantability, or fitness for a particular purpose. This software is provided "AS IS", and you, its user, assume the entire risk as to its quality and accuracy. This software is copyright (C) 1991-1998, Thomas G. Lane. All Rights Reserved except as specified below. Permission is hereby granted to use, copy, modify, and distribute this software (or portions thereof) for any purpose, without fee, subject to these conditions:(1) If any part of the source code for this software is distributed, then this README file must be included, with this copyright and no-warranty notice unaltered; and any additions, deletions, or changes to the original files must be clearly indicated in accompanying documentation.(2) If only executable code is distributed, then the accompanying documentation must state that "this software is based in part on the work of the Independent JPEG Group".(3) Permission for use of this software is granted only if the user accepts full responsibility for any undesirable consequences; the authors accept NO LIABILITY for damages of any kind. These conditions apply to any software derived from or based on the IJG code, not just to the unmodified library. If you use our work, you

ought to acknowledge us. Permission is NOT granted for the use of any IJG author's name or company name in advertising or publicity relating to this software or products derived from it. This software may be referred to only as "the Independent JPEG Group's software". We specifically permit and encourage the use of this software as the basis of commercial products, provided that all warranty or liability claims are assumed by the product vendor.

#### libpngex (1.4.1)

libpng is the official Portable Network Graphics (PNG) reference library (originally called pnglib). It is a platform-independent library that contains C functions for handling PNG images. It supports almost all of PNG's features, is extensible. The original download site for this software is :

<https://github.com/julienr/libpng-android>  
libpng license

#### dvbsnoop (1.2)

dvbsnoop is a DVB / MPEG stream analyzer program. For generating CRC32 values required for composing PAT, PMT, EIT sections The original download site for this software is : <https://github.com/a4tunado/dvbsnoop/blob/master/src/misc/crc32.c> GPL v2  
<http://dvbsnoop.sourceforge.net/dvbsnoop.html>

#### gSoap (2.7.15)

The gSOAP toolkit is an open source C and C++ software development toolkit for SOAP/XML Web services and generic (non-SOAP) C/C++ XML data bindings. Part of the software embedded in this product is gSOAP software. Portions created by gSOAP are Copyright 2001-2009 Robert A. van Engelen, Genivia inc. All Rights Reserved. THE SOFTWARE IN THIS PRODUCT WAS IN PART PROVIDED BY GENIVIA INC AND ANY EXPRESS OR IMPLIED WARRANTIES, INCLUDING, BUT NOT LIMITED TO, THE IMPLIED WARRANTIES OF MERCHANTABILITY AND FITNESS FOR A PARTICULAR PURPOSE ARE DISCLAIMED. IN NO EVENT SHALL THE AUTHOR BE LIABLE FOR ANY DIRECT, INDIRECT, INCIDENTAL, SPECIAL, EXEMPLARY, OR CONSEQUENTIAL DAMAGES (INCLUDING, BUT NOT LIMITED TO, PROCUREMENT OF SUBSTITUTE GOODS OR SERVICES; LOSS OF USE, DATA, OR PROFITS; OR BUSINESS INTERRUPTION) HOWEVER CAUSED AND ON ANY THEORY OF LIABILITY, WHETHER IN CONTRACT, STRICT LIABILITY, OR TORT (INCLUDING NEGLIGENCE OR OTHERWISE) ARISING IN ANY WAY OUT OF THE USE OF THIS SOFTWARE, EVEN IF ADVISED OF THE POSSIBILITY OF SUCH DAMAGE.

### restlet (2.3.0)

Restlet is a lightweight, comprehensive, open source REST framework for the Java platform. Restlet is suitable for both server and client Web applications. It supports major Internet transport, data format, and service description standards like HTTP and HTTPS, SMTP, XML, JSON, Atom, and WADL. The original download site for this software is : <http://restlet.org> This piece of software is made available under the terms and conditions of the Apache License version 2.

### FaceBook SDK (3.0.1)

This TV contains Facebook SDK. The Facebook SDK for Android is the easiest way to integrate your Android app with Facebook's platform. The SDK provides support for Login with Facebook authentication, reading and writing to Facebook APIs and support for UI elements such as pickers and dialogs. The original download site for this software is : <https://developer.facebook.com/docs/android> This piece of software is made available under the terms and conditions of the Apache License version 2.

### ffmpeg (2.1.3)

This TV uses FFmpeg. FFmpeg is a complete, cross-platform solution to record, convert and stream audio and video. The original download site for this software is : <http://ffmpeg.org> This piece of software is made available under the terms and conditions of the GPL v2 license, which can be found below.

### gson (2.3)

This TV uses gson. Gson is a Java library that can be used to convert Java Objects into their JSON representation. It can also be used to convert a JSON string to an equivalent Java object. Gson can work with arbitrary Java objects including pre-existing objects that you do not have source-code of. The original download site for this software is : <https://code.google.com/p/google-gson/> . This piece of software is made available under the terms and conditions of the Apache License 2.0

This software includes an implementation of the AES Cipher, licensed by Brian Gladman. The original download site for this software is : <http://www.gladman.me.uk/> This piece of software is licensed by Brian Gladman.

### libUpNp (1.2.1)

The original download site for this software is : <http://upnp.sourceforge.net/> This piece of software is made available under the terms and conditions of the

BSD.

### live555 (0.82)

Live555 provides RTP/RTCP/RTSP client. The original download site for this software is : <http://www.live555.com> This piece of software is made available under the terms and conditions of the LGPL v2.1 license, which can be found below.

### dnsmasq

Dnsmasq is a lightweight, easy to configure DNS forwarder and DHCP server. The original download site for this software is : <https://android.googlesource.com/platform/external/dnsmasq> This piece of software is made available under the terms and conditions of the GPL v2 license, which can be found below.

### TomCrypt (1.1)

iwedia stack is using tomcrypt for sw decryption. The original download site for this software is : <http://manpages.ubuntu.com/manpages/saucy/man3/libtomcrypt.3.html> This piece of software is made available under the terms and conditions of the DO WHAT THE FUCK YOU WANT TO PUBLIC LICENSE.

### u-boot (2011-12)

U-boot is a boot loader for embedded boards based on ARM, MIPS and other processors, which can be installed in a boot ROM and used to initialize and test the hardware or to download and run application code. This piece of software is made available under the terms and conditions of the GPL v2 license, which can be found below.

### AsyncHttpClient (1.4.9)

The original download site for this software is : <http://loopj.com/android-async-http/> This piece of software is made available under the terms and conditions of the APACHE LICENSE 2.0

### httpClient-4.4.1.1 (4.4.1.1)

This is needed to import cz.msebera.android.httpClient used by AssyncHttpClient The original download site for this software is : <http://mvnrepository.com/artifact/cz.msebera.android/httpclient/4.4.1.1> This piece of software is made available under the terms and conditions of the APACHE LICENSE 2.0

### Jackson Parser (2.x)

lpepg client uses Jackson Parser for string manipulation. The original download site for this software is : <https://github.com/FasterXML/jackson-core> This piece of software is made available under the terms and conditions of the APACHE LICENSE 2.0

### audio a2dp (2.x)

Bluetooth stack. The original download site for this software is : [https://android.googlesource.com/platform/system\\_bt](https://android.googlesource.com/platform/system_bt) This piece of software is made available under the terms and conditions of the APACHE LICENSE 2.0

### libexif (0.6.21)

Exif JPEG header manipulation tool. The original download site for this software is : <http://libexif.sourceforge.net/> This piece of software is made available under the terms and conditions of the APACHE LICENSE 2.0

### libexpat (2.1.0)

Expat XML Parser. The original download site for this software is : <http://www.libexpat.org/Expat> is free software. You may copy, distribute, and modify it under the terms of the License contained in the file COPYING distributed with this package. This license is the same as the MIT/X Consortium license.

### libFFTEm ( )

neven face recognition library. The original download site for this software is : No info. This piece of software is made available under the terms and conditions of the APACHE LICENSE 2.0

### libicui18n (49.1.1)

International Components for unicode. The original download site for this software is : <http://icu-project.org> This piece of software is made available under the terms and conditions of the BSD.

### libprouteutil (3.4.0)

iproute2 TCP/IP networking and traffic control. The original download site for this software is : <http://www.linuxfoundation.org/> This piece of software is made available under the terms and conditions of the GPL v2. which can be found below

### libjpeg (3.4.0)

libjpeg-turbo is a JPEG image codec that uses SIMD instructions (MMX, SSE2, NEON) to accelerate baseline JPEG compression and decompression on x86, x86-64, and ARM systems. The original download site for this software is : <http://www.ijg.org/libjpeg-turbo> is covered by three compatible BSD-style open source licenses. Refer to LICENSE.txt for a roll-up of license terms.

### libmtp (1.0.1)

libmtp The original download site for this software is : <http://libmtp.sourceforge.net/> . This piece of software is made available under the terms and conditions of the LGPL V2.

### libmdnssd (320.10.80)

MDNS Responder. The mDNSResponder project is a component of Bonjour, 5Apple's ease-of-use IP networking initiative. The original download site for this software is : <http://www.opensource.apple.com/tarballs/mDNSResponder/> This piece of software is made available under the terms and conditions of the Apache license version 2

### libnfc\_ndef ( )

The original download site for this software is : No info. This piece of software is made available under the terms and conditions of the Apache license version 2

### libskia ( )

skia 2D graphics library Skia is a complete 2D graphic library for drawing Text, Geometries, and Images. The original download site for this software is : <http://code.google.com/p/skia/> This piece of software is made available under the terms and conditions of the BSD.

### libsonivox ( )

The original download site for this software is : No info. This piece of software is made available under the terms and conditions of the Android APACHE License Version 2.

### libsqlite (3.9.2)

SQLite database. The original download site for this software is : <http://www.sqlite.org> This piece of software is made available under the terms and conditions of the Android APACHE License Version 2.



libtspico ( )

The original download site for this software is : No info. This piece of software is made available under the terms and conditions of the Android APACHE License Version 2.

libtinyalsa ( )

tinyalsa: a small library to interface with ALSA in the Linux kernel. The original download site for this software is : No info. This piece of software is made available under the terms and conditions of the BSD.

wpa\_supplicant (0.8)

Library used by legacy HAL to talk to wpa\_supplicant daemon. The original download site for this software is : <http://hostap.epitest.fi/> This piece of software is made available under the terms and conditions of the GPLv2.

libz (1.2.8)

zlib compression library. The original download site for this software is : <http://zlib.net> This piece of software is made available under the terms and conditions of the BSD.

iptables (1.4.20)

iptables is a user space application program that allows a system administrator to configure the tables provided by the Linux kernel firewall (implemented as different Netfilter modules) and the chains and rules it stores. Different kernel modules and programs are currently used for different protocols; iptables applies to IPv4The original download site for this software is : <https://android.googlesource.com/> This piece of software is made available under the terms and conditions of the GPLv2.

toolbox (1.2.8)

The 'toolbox' command in Android is a multi-function program. It encapsulates the functionality of many common Linux commands (and some special Android ones) into a single binary. This makes it more compact than having all those other commands installed individually. The original download site for this software is : <https://android.googlesource.com/> This piece of software is made available under the terms and conditions of the Android APACHE License Version 2.

libssl

(7b8b9c17db93ea5287575b437c77fb36eeb81b31)

BoringSSL The original download site for this software is : <https://boringssl.google.com/boringssl/> This piece of software is made available under the terms and conditions of the BSD.

libOpenMAXAL

(7b8b9c17db93ea5287575b437c77fb36eeb81b31)

OpenMAX AL is an application-level multimedia playback and recording API for mobile embedded devicesThe original download site for this software is : <https://www.khronos.org/openmax/> License free

libOpenSLES (1.0)

Khronos OpenSL Sound API spec. The original download site for this software is : <https://www.khronos.org/opensles/> License free

libEGL libGLESv1\_CM (3.1)

Khronos OpenGL Graphics API spec. The original download site for this software is : <https://www.opengl.org/> License free

libffmpeg\_av (2.1)

FFmpeg media player. The original download site for this software is : <https://ffmpeg.org/> This piece of software is licensed under LGPL v2.1

libcurlmheg (7.21.6)

curl for MHEG. The original download site for this software is : <https://ffmpeg.org/> Curl and libcurl are licensed under a MIT/X derivate license. Please look at <https://curl.haxx.se/docs/copyright.html>

boringssl

(af0e32cb84f0c9cc65b9233a3414d2562642b342)

ssl for MHEG, Taken from android M. The original download site for this software is : <https://boringssl.google.com/boringssl/> Licensed under BSD, please find in /android/n-base/external/boringssl/NOTICE

libpng (1.6.22beta)

libpng is the official Portable Network Graphics (PNG) reference library (originally called pnglib). It is a platform-independent library that contains C functions for handling PNG images. It supports almost all of PNG's features, is extensible. The original download site for this software is : <https://github.com/julienr/libpng-android> This code is released under the libpng license.

## Hue SDK (1.8.1)

TV ambihue app uses Philips SDK to find the hue bridge name. The original download site for this software is :

<https://developers.meethue.com/documentation/java-multi-platform-and-android-sdk>

## Opera Web Browser (SDK 4.8.0)

This TV contains Opera Browser Software.

Third-party licenses

## WebKit

name License

WebKit URL: <http://webkit.org/>

(WebKit doesn't distribute an explicit license. This LICENSE is derived from license text in the source.)

Copyright (c) 1997, 1998, 1999, 2000, 2001, 2002, 2003, 2004, 2005, 2006, 2007 Alexander Kellett, Alexey Proskuryakov, Alex Mathews, Allan Sandfeld Jensen, Alp Toker, Anders Carlsson, Andrew Wellington, Antti Koivisto, Apple Inc., Arthur Langereis, Baron Schwartz, Bjoern Graf, Brent Fulgham, Cameron Zwarich, Charles Samuels, Christian Dywan, Collabora Ltd., Cyrus Patel, Daniel Molkentin, Dave MacLachlan, David Smith, Dawit Alemayehu, Dirk Mueller, Dirk Schulze, Don Gibson, Enrico Ros, Eric Seidel, Frederik Holljen, Frerich Raabe, Friedmann Kleint, George Staikos, Google Inc., Graham Dennis, Harri Porten, Henry Mason, Hiroyuki Ikezoe, Holger Hans Peter Freyther, IBM, James G. Speth, Jan Alonzo, Jean-Loup Gailly, John Reis, Jonas Witt, Jon Shier, Jonas Witt, Julien Chaffraix, Justin Haygood, Kevin Ollivier, Kevin Watters, Kimmo Kinnunen, Kouhei Sutou, Krzysztof Kowalczyk, Lars Knoll, Luca Bruno, Maks Orlovich, Malte Starostik, Mark Adler, Martin Jones, Marvin Decker, Matt Lilek, Michael Emmel, Mitz Pettel, mozilla.org, Netscape Communications Corporation, Nicholas Shanks, Nikolas Zimmermann, Nokia, Oliver Hunt, Opened Hand, Paul Johnston, Peter Kelly, Pioneer Research Center USA, Rich Moore, Rob Buis, Robin Dunn, Ronald Tschalär, Samuel Weinig, Simon Hausmann, Staikos Computing Services Inc., Stefan Schimanski, Symantec Corporation, The Dojo Foundation, The Karbon Developers, Thomas Boyer, Tim Copperfield, Tobias Anton, Torben Weis, Trolltech, University of Cambridge, Vaclav Slavik, Waldo Bastian, Xan Lopez, Zack Rusin

The terms and conditions vary from file to file, but are one of:

Redistribution and use in source and binary forms, with or without modification, are permitted provided that the following conditions are met:

\*OR\*

Redistribution and use in source and binary forms, with or without modification, are permitted provided that the following conditions are met:

THIS SOFTWARE IS PROVIDED BY APPLE COMPUTER, INC. "AS IS" AND ANY EXPRESS OR IMPLIED WARRANTIES, INCLUDING, BUT NOT LIMITED TO, THE IMPLIED WARRANTIES OF MERCHANTABILITY AND FITNESS FOR A PARTICULAR PURPOSE ARE DISCLAIMED. IN NO EVENT SHALL APPLE COMPUTER, INC. OR CONTRIBUTORS BE LIABLE FOR ANY DIRECT, INDIRECT, INCIDENTAL, SPECIAL, EXEMPLARY, OR CONSEQUENTIAL DAMAGES (INCLUDING, BUT NOT LIMITED TO, PROCUREMENT OF SUBSTITUTE GOODS OR SERVICES; LOSS OF USE, DATA, OR PROFITS; OR BUSINESS INTERRUPTION) HOWEVER CAUSED AND ON ANY THEORY OF LIABILITY, WHETHER IN CONTRACT, STRICT LIABILITY, OR TORT (INCLUDING NEGLIGENCE OR OTHERWISE) ARISING IN ANY WAY OUT OF THE USE OF THIS SOFTWARE, EVEN IF ADVISED OF THE POSSIBILITY OF SUCH DAMAGE.

## GNU LIBRARY GENERAL PUBLIC LICENSE

Version 2, June 1991

Copyright (C) 1991 Free Software Foundation, Inc.

51 Franklin Street, Fifth Floor, Boston, MA 02110-1301 USA

Everyone is permitted to copy and distribute verbatim copies of this license document, but changing it is not allowed.

## Preamble

The licenses for most software are designed to take away your freedom to share and change it. By contrast, the GNU General Public Licenses are intended to guarantee your freedom to share and change free software--to make sure the software is free for all its users.

This license, the Library General Public License, applies to some specially designated Free Software Foundation software, and to any other libraries whose authors decide to use it. You can use it for your libraries, too.

When we speak of free software, we are referring to freedom, not price. Our General Public Licenses are designed to make sure that you have the freedom to distribute copies of free software (and charge for this service if you wish), that you receive source code or

can get it if you want it, that you can change the software or use pieces of it in new free programs; and that you know you can do these things.

To protect your rights, we need to make restrictions that forbid anyone to deny you these rights or to ask you to surrender the rights. These restrictions translate to certain responsibilities for you if you distribute copies of the library, or if you modify it.

For example, if you distribute copies of the library, whether gratis or for a fee, you must give the recipients all the rights that we gave you. You must make sure that they, too, receive or can get the source code. If you link a program with the library, you must provide complete object files to the recipients so that they can relink them with the library, after making changes to the library and recompiling it. And you must show them these terms so they know their rights.

Our method of protecting your rights has two steps: (1) copyright the library, and (2) offer you this license which gives you legal permission to copy, distribute and/or modify the library.

Also, for each distributor's protection, we want to make certain that everyone understands that there is no warranty for this free library. If the library is modified by someone else and passed on, we want its recipients to know that what they have is not the original version, so that any problems introduced by others will not reflect on the original authors' reputations.

Finally, any free program is threatened constantly by software patents. We wish to avoid the danger that companies distributing free software will individually obtain patent licenses, thus in effect transforming the program into proprietary software. To prevent this, we have made it clear that any patent must be licensed for everyone's free use or not licensed at all.

Most GNU software, including some libraries, is covered by the ordinary GNU General Public License, which was designed for utility programs. This license, the GNU Library General Public License, applies to certain designated libraries. This license is quite different from the ordinary one; be sure to read it in full, and don't assume that anything in it is the same as in the ordinary license.

The reason we have a separate public license for some libraries is that they blur the distinction we usually make between modifying or adding to a program and simply using it. Linking a program with a library, without changing the library, is in some sense simply using the library, and is analogous to running a utility program or application program. However, in a textual and legal sense, the linked executable is a combined work, a derivative of the original library, and the ordinary General Public License treats it as such.

Because of this blurred distinction, using the ordinary General Public License for libraries did not effectively promote software sharing, because most developers did not use the libraries. We concluded that weaker conditions might promote sharing better.

However, unrestricted linking of non-free programs would deprive the users of those programs of all benefit from the free status of the libraries themselves. This Library General Public License is intended to permit developers of non-free programs to use free libraries, while preserving your freedom as a user of such programs to change the free libraries that are incorporated in them. (We have not seen how to achieve this as regards changes in header files, but we have achieved it as regards changes in the actual functions of the Library.) The hope is that this will lead to faster development of free libraries.

The precise terms and conditions for copying, distribution and modification follow. Pay close attention to the difference between a "work based on the library" and a "work that uses the library". The former contains code derived from the library, while the latter only works together with the library.

Note that it is possible for a library to be covered by the ordinary General Public License rather than by this special one.

## GNU LIBRARY GENERAL PUBLIC LICENSE

### TERMS AND CONDITIONS FOR COPYING, DISTRIBUTION AND MODIFICATION

0. This License Agreement applies to any software library which contains a notice placed by the copyright holder or other authorized party saying it may be distributed under the terms of this Library General Public License (also called "this License"). Each licensee is addressed as "you".

A "library" means a collection of software functions and/or data prepared so as to be conveniently linked with application programs (which use some of those functions and data) to form executables.

The "Library", below, refers to any such software library or work which has been distributed under these terms. A "work based on the Library" means either the Library or any derivative work under copyright law: that is to say, a work containing the Library or a portion of it, either verbatim or with modifications and/or translated straightforwardly into another language. (Hereinafter, translation is included without limitation in the term "modification".)

"Source code" for a work means the preferred form of the work for making modifications to it. For a library, complete source code means all the source code for



all modules it contains, plus any associate interface definition files, plus the scripts used to control compilation and installation of the library.

Activities other than copying, distribution and modification are not covered by this License; they are outside its scope. The act of running a program using the Library is not restricted, and output from such a program is covered only if its contents constitute a work based on the Library (independent of the use of the Library in a tool for writing it). Whether that is true depends on what the Library does and what the program that uses the Library does.

1. You may copy and distribute verbatim copies of the Library's complete source code as you receive it, in any medium, provided that you conspicuously and appropriately publish on each copy an appropriate copyright notice and disclaimer of warranty; keep intact all the notices that refer to this License and to the absence of any warranty; and distribute a copy of this License along with the

You may charge a fee for the physical act of transferring a copy, and you may at your option offer warranty protection in exchange for a

2. You may modify your copy or copies of the Library or any portion of it, thus forming a work based on the Library, and copy and distribute such modifications or work under the terms of Section 1 above, provided that you also meet all of these conditions:

- a) The modified work must itself be a software library.
- b) You must cause the files modified to carry prominent notices stating that you changed the files and the date of any change.
- c) You must cause the whole of the work to be licensed at no charge to all third parties under the terms of this License.
- d) If a facility in the modified Library refers to a function or a table of data to be supplied by an application program that uses the facility, other than as an argument passed when the facility is invoked, then you must make a good faith effort to ensure that, in the event an application does not supply such function or table, the facility still operates, and performs whatever part of its purpose remains meaningful.

(For example, a function in a library to compute square roots has a purpose that is entirely well-defined independent of the application. Therefore, Subsection 2d requires that any application-supplied function or table used by this function must be optional: if the application does not supply it, the squareroot function must still compute square roots.)

These requirements apply to the modified work as a

whole. If identifiable sections of that work are not derived from the Library, and can be reasonably considered independent and separate works in themselves, then this License, and its terms, do not apply to those sections when you distribute them as separate works. But when you distribute the same sections as part of a whole which is a work based on the Library, the distribution of the whole must be on the terms of this License, whose permissions for other licensees extend to the entire whole, and thus to each and every part regardless of who wrote. Thus, it is not the intent of this section to claim rights or contest your rights to work written entirely by you; rather, the intent is to exercise the right to control the distribution of derivative or collective works based on the Library.

In addition, mere aggregation of another work not based on the Library with the Library (or with a work based on the Library) on a volume of a storage or distribution medium does not bring the other work under the scope of this License.

3. You may opt to apply the terms of the ordinary GNU General Public License instead of this License to a given copy of the Library. To do this, you must alter all the notices that refer to this License, so that they refer to the ordinary GNU General Public License, version 2, instead of to this License. (If a newer version than version 2 of the ordinary GNU General Public License has appeared, then you can specify that version instead if you wish.) Do not make any other change in these notices.

Once this change is made in a given copy, it is irreversible for that copy, so the ordinary GNU General Public License applies to all subsequent copies and derivative works made from that copy.

This option is useful when you wish to copy part of the code of the Library into a program that is not a library.

4. You may copy and distribute the Library (or a portion or derivative of it, under Section 2) in object code or executable form under the terms of Sections 1 and 2 above provided that you accompany it with the complete corresponding machine-readable source code, which must be distributed under the terms of Sections 1 and 2 above on a medium customarily used for software interchange.

If distribution of object code is made by offering access to copy from a designated place, then offering equivalent access to copy the source code from the same place satisfies the requirement to distribute the source code, even though third parties are not compelled to copy the source along with the object code.

5. A program that contains no derivative of any portion of the Library, but is designed to work with the Library by being compiled or linked with it, is called a "work that uses the Library". Such a work, in

isolation, is not a derivative work of the Library, and therefore falls outside the scope of this License.

However, linking a "work that uses the Library" with the Library creates an executable that is a derivative of the Library (because it contains portions of the Library), rather than a "work that uses the library". The executable is therefore covered by this License.

Section 6 states terms for distribution of such executables.

When a "work that uses the Library" uses material from a header file that is part of the Library, the object code for the work may be a derivative work of the Library even though the source code is not. Whether this is true is especially significant if the work can be linked without the Library, or if the work is itself a library. The threshold for this to be true is not precisely defined by law.

If such an object file uses only numerical parameters, data structure layouts and accessors, and small macros and small inline functions (ten lines or less in length), then the use of the object file is unrestricted, regardless of whether it is legally a derivative work. (Executables containing this object code plus portions of the Library will still fall under Section 6.)

Otherwise, if the work is a derivative of the Library, you may distribute the object code for the work under the terms of Section 6. Any executables containing that work also fall under Section 6, whether or not they are linked directly with the Library itself.

6. As an exception to the Sections above, you may also compile or link a "work that uses the Library" with the Library to produce a work containing portions of the Library, and distribute that work under terms of your choice, provided that the terms permit modification of the work for the customer's own use and reverse engineering for debugging such modifications.

You must give prominent notice with each copy of the work that the Library is used in it and that the Library and its use are covered by this License. You must supply a copy of this License. If the work during execution displays copyright notices, you must include the copyright notice for the Library among them, as well as a reference directing the user to the copy of this License. Also, you must do one of these things:

a) Accompany the work with the complete corresponding machine-readable source code for the Library including whatever changes were used in the work (which must be distributed under Sections 1 and 2 above); and, if the work is an executable linked with the Library, with the complete machine-readable "work that uses the Library", as object code and/or source code, so that the user can modify the

Library and then relink to produce a modified executable containing the modified Library. (It is understood that the user who changes the contents of definitions files in the Library will not necessarily be able to recompile the application to use the modified definitions.)

b) Accompany the work with a written offer, valid for at least three years, to give the same user the materials specified in Subsection 6a, above, for a charge no more than the cost of performing this distribution.

c) If distribution of the work is made by offering access to copy from a designated place, offer equivalent access to copy the above specified materials from the same place.

d) Verify that the user has already received a copy of these materials or that you have already sent this user a copy.

For an executable, the required form of the "work that uses the Library" must include any data and utility programs needed for reproducing the executable from it. However, as a special exception, the source code distributed need not include anything that is normally distributed (in either source or binary form) with the major components (compiler, kernel, and so on) of the operating system on which the executable runs, unless that component itself accompanies the executable.

It may happen that this requirement contradicts the license restrictions of other proprietary libraries that do not normally accompany the operating system. Such a contradiction means you cannot use both them and the Library together in an executable that you distribute.

7. You may place library facilities that are a work based on the Library side-by-side in a single library together with other library facilities not covered by this License, and distribute such a combined library, provided that the separate distribution of the work based on the Library and of the other library facilities is otherwise permitted, and provided that you do these two things:

a) Accompany the combined library with a copy of the same work based on the Library, uncombined with any other library facilities. This must be distributed under the terms of the Sections above.

b) Give prominent notice with the combined library of the fact that part of it is a work based on the Library, and explaining where to find the accompanying uncombined form of the same work.

8. You may not copy, modify, sublicense, link with, or distribute the Library except as expressly provided under this License. Any attempt otherwise to copy, modify, sublicense, link with, or distribute the Library

is void, and will automatically terminate your rights under this License. However, parties who have received copies, or rights, from you under this License will not have their licenses terminated so long as such parties remain in full compliance.

9. You are not required to accept this License, since you have not signed it. However, nothing else grants you permission to modify or distribute the Library or its derivative works. These actions are prohibited by law if you do not accept this License. Therefore, by modifying or distributing the Library (or any work based on the Library), you indicate your acceptance of this License to do so, and all its terms and conditions for copying, distributing or modifying the Library or works based on it.

10. Each time you redistribute the Library (or any work based on the Library), the recipient automatically receives a license from the original licensor to copy, distribute, link with or modify the Library subject to these terms and conditions. You may not impose any further restrictions on the recipients' exercise of the rights granted herein. You are not responsible for enforcing compliance by third parties to this License.

11. If, as a consequence of a court judgment or allegation of patent infringement or for any other reason (not limited to patent issues), conditions are imposed on you (whether by court order, agreement or otherwise) that contradict the conditions of this License, they do not excuse you from the conditions of this License. If you cannot distribute so as to satisfy simultaneously your obligations under this License and any other pertinent obligations, then as a consequence you may not distribute the Library at all. For example, if a patent license would not permit royalty-free redistribution of the Library by all those who receive copies directly or indirectly through you, then the only way you could satisfy both it and this License would be to refrain entirely from distribution of the Library.

If any portion of this section is held invalid or unenforceable under any particular circumstance, the balance of the section is intended to apply, and the section as a whole is intended to apply in other circumstances.

It is not the purpose of this section to induce you to infringe any patents or other property right claims or to contest validity of any such claims; this section has the sole purpose of protecting the integrity of the free software distribution system which is implemented by public license practices. Many people have made generous contributions to the wide range of software distributed through that system in reliance on consistent application of that system; it is up to the author/donor to decide if he or she is willing to distribute software through any other system and a licensee cannot impose that choice.

This section is intended to make thoroughly clear what is believed to be a consequence of the rest of this License.

12. If the distribution and/or use of the Library is restricted in certain countries either by patents or by copyrighted interfaces, the original copyright holder who places the Library under this License may add an explicit geographical distribution limitation excluding those countries, so that distribution is permitted only in or among countries not thus excluded. In such case, this License incorporates the limitation as if written in the body of this License.

13. The Free Software Foundation may publish revised and/or new versions of the Library General Public License from time to time. Such new versions will be similar in spirit to the present version, but may differ in detail to address new problems or concerns.

Each version is given a distinguishing version number. If the Library specifies a version number of this License which applies to it and "any later version", you have the option of following the terms and conditions either of that version or of any later version published by the Free Software Foundation. If the Library does not specify a license version number, you may choose any version ever published by the Free Software Foundation.

14. If you wish to incorporate parts of the Library into other free programs whose distribution conditions are incompatible with these, write to the author to ask for permission. For software which is copyrighted by the Free Software Foundation, write to the Free Software Foundation; we sometimes make exceptions for this. Our decision will be guided by the two goals of preserving the free status of all derivatives of our free software and of promoting the sharing and reuse of software generally.

#### NO WARRANTY

15. BECAUSE THE LIBRARY IS LICENSED FREE OF CHARGE, THERE IS NO

WARRANTY FOR THE LIBRARY, TO THE EXTENT PERMITTED BY APPLICABLE LAW.

EXCEPT WHEN OTHERWISE STATED IN WRITING THE COPYRIGHT HOLDERS AND/OR

OTHER PARTIES PROVIDE THE LIBRARY "AS IS" WITHOUT WARRANTY OF ANY

KIND, EITHER EXPRESSED OR IMPLIED, INCLUDING, BUT NOT LIMITED TO, THE

IMPLIED WARRANTIES OF MERCHANTABILITY AND FITNESS FOR A PARTICULAR PURPOSE.

THE ENTIRE RISK AS TO THE QUALITY AND PERFORMANCE OF THE

LIBRARY IS WITH YOU. SHOULD THE LIBRARY PROVE DEFECTIVE, YOU ASSUME

THE COST OF ALL NECESSARY SERVICING, REPAIR OR CORRECTION.

16. IN NO EVENT UNLESS REQUIRED BY APPLICABLE LAW OR AGREED TO IN

WRITING WILL ANY COPYRIGHT HOLDER, OR ANY OTHER PARTY WHO MAY MODIFY

AND/OR REDISTRIBUTE THE LIBRARY AS PERMITTED ABOVE, BE LIABLE TO YOU

FOR DAMAGES, INCLUDING ANY GENERAL, SPECIAL, INCIDENTAL OR

CONSEQUENTIAL DAMAGES ARISING OUT OF THE USE OR INABILITY TO USE THE

LIBRARY (INCLUDING BUT NOT LIMITED TO LOSS OF DATA OR DATA BEING

RENDERED INACCURATE OR LOSSES SUSTAINED BY YOU OR THIRD PARTIES OR A

FAILURE OF THE LIBRARY TO OPERATE WITH ANY OTHER SOFTWARE), EVEN IF

SUCH HOLDER OR OTHER PARTY HAS BEEN ADVISED OF THE POSSIBILITY OF SUCH

END OF TERMS AND CONDITIONS

GNU LESSER GENERAL PUBLIC LICENSE

Version 2.1, February 1999

Copyright (C) 1991, 1999 Free Software Foundation, Inc.

51 Franklin Street, Fifth Floor, Boston, MA 02110-1301 USA

Everyone is permitted to copy and distribute verbatim copies of this license document, but changing it is not allowed.

[This is the first released version of the Lesser GPL. It also counts as the successor of the GNU Library Public License, version 2, hence the version number 2.1.]

Preamble

The licenses for most software are designed to take away your freedom to share and change it. By contrast, the GNU General Public Licenses are intended to guarantee your freedom to share and change free software--to make sure the software is free for all its users.

This license, the Lesser General Public License, applies to some specially designated software packages--typically libraries--of the Free Software Foundation and other authors who decide to use it. You can use it too, but we suggest you first think

carefully about whether this license or the ordinary General Public License is the better strategy to use in any particular case, based on the explanations below.

When we speak of free software, we are referring to freedom of use, not price. Our General Public Licenses are designed to make sure that you have the freedom to distribute copies of free software (and charge for this service if you wish); that you receive source code or can get it if you want it; that you can change the software and use pieces of it in new free programs; and that you are informed that you can do these things.

To protect your rights, we need to make restrictions that forbid distributors to deny you these rights or to ask you to surrender these rights. These restrictions translate to certain responsibilities for you if you distribute copies of the library or if you modify it.

For example, if you distribute copies of the library, whether gratis or for a fee, you must give the recipients all the rights that we gave you. You must make sure that they, too, receive or can get the source code. If you link other code with the library, you must provide complete object files to the recipients, so that they can relink them with the library after making changes to the library and recompiling it. And you must show them these terms so they know their rights.

We protect your rights with a two-step method: (1) we copyright the library, and (2) we offer you this license, which gives you legal permission to copy, distribute and/or modify the library.

To protect each distributor, we want to make it very clear that there is no warranty for the free library. Also, if the library is modified by someone else and passed on, the recipients should know that what they have is not the original version, so that the original author's reputation will not be affected by problems that might be introduced by others.

Finally, software patents pose a constant threat to the existence of any free program. We wish to make sure that a company cannot effectively restrict the users of a free program by obtaining a restrictive license from a patent holder. Therefore, we insist that any patent license obtained for a version of the library must be consistent with the full freedom of use specified in this license.

Most GNU software, including some libraries, is covered by the ordinary GNU General Public License. This license, the GNU Lesser General Public License, applies to certain designated libraries, and is quite different from the ordinary General Public License. We use this license for certain libraries in order to permit linking those libraries into non-free programs.

When a program is linked with a library, whether statically or using a shared library, the combination

of the two is legally speaking a combined work, a derivative of the original library. The ordinary General Public License therefore permits such linking only if the entire combination fits its criteria of freedom. The Lesser General Public License permits more lax criteria for linking other code with the library.

We call this license the "Lesser" General Public License because it does Less to protect the user's freedom than the ordinary General Public License. It also provides other free software developers Less of an advantage over competing non-free programs. These disadvantages are the reason we use the ordinary General Public License for many libraries. However, the Lesser license provides advantages in certain special circumstances.

For example, on rare occasions, there may be a special need to encourage the widest possible use of a certain library, so that it becomes a de-facto standard. To achieve this, non-free programs must be allowed to use the library. A more frequent case is that a free library does the same job as widely used non-free libraries. In this case, there is little to gain by limiting the free library to free software only, so we use the Lesser General Public License.

In other cases, permission to use a particular library in non-free programs enables a greater number of people to use a large body of free software. For example, permission to use the GNU C Library in non-free programs enables many more people to use the whole GNU operating system, as well as its variant, the GNU/Linux operating system.

Although the Lesser General Public License is Less protective of the users' freedom, it does ensure that the user of a program that is linked with the Library has the freedom and the wherewithal to run that program using a modified version of the Library.

The precise terms and conditions for copying, distribution and modification follow. Pay close attention to the difference between a "work based on the library" and a "work that uses the library". The former contains code derived from the library, whereas the latter must be combined with the library in order to run.

## GNU LESSER GENERAL PUBLIC LICENSE

### TERMS AND CONDITIONS FOR COPYING, DISTRIBUTION AND MODIFICATION

0. This License Agreement applies to any software library or other program which contains a notice placed by the copyright holder or other authorized party saying it may be distributed under the terms of this Lesser General Public License (also called

"this License"). Each licensee is addressed as "you".

A "library" means a collection of software functions and/or data prepared so as to be conveniently linked with application programs (which use some of those functions and data) to form executables.

The "Library", below, refers to any such software library or work which has been distributed under these terms. A "work based on the Library" means either the Library or any derivative work under copyright law: that is to say, a work containing the Library or a portion of it, either verbatim or with modifications and/or translated straightforwardly into another language. (Hereinafter, translation is included without limitation in the term "modification".)

"Source code" for a work means the preferred form of the work for making modifications to it. For a library, complete source code means all the source code for all modules it contains, plus any associated interface definition files, plus the scripts used to control compilation and installation of the library.

Activities other than copying, distribution and modification are not covered by this License; they are outside its scope. The act of running a program using the Library is not restricted, and output from such a program is covered only if its contents constitute a work based on the Library (independent of the use of the Library in a tool for writing it). Whether that is true depends on what the Library does and what the program that uses the Library does.

1. You may copy and distribute verbatim copies of the Library's complete source code as you receive it, in any medium, provided that you conspicuously and appropriately publish on each copy an appropriate copyright notice and disclaimer of warranty; keep intact all the notices that refer to this License and to the absence of any warranty; and distribute a copy of this License along with the Library.

You may charge a fee for the physical act of transferring a copy, and you may at your option offer warranty protection in exchange for a fee.

2. You may modify your copy or copies of the Library or any portion of it, thus forming a work based on the Library, and copy and distribute such modifications or work under the terms of Section 1 above, provided that you also meet all of these conditions:

a) The modified work must itself be a software library.

b) You must cause the files modified to carry prominent notices stating that you changed the files and the date of any change.

c) You must cause the whole of the work to be licensed at no charge to all third parties under the terms of this License.

d) If a facility in the modified Library refers to a function or a table of data to be supplied by an application program that uses the facility, other than as an argument passed when the facility is invoked, then you must make a good faith effort to ensure that, in the event an application does not supply such function or table, the facility still operates, and performs whatever part of its purpose remains meaningful.

(For example, a function in a library to compute square roots has a purpose that is entirely well-defined independent of the application. Therefore, Subsection 2d requires that any application-supplied function or table used by this function must be optional: if the application does not supply it, the square root function must still compute square roots.)

These requirements apply to the modified work as a whole. If identifiable sections of that work are not derived from the Library, and can be reasonably considered independent and separate works in themselves, then this License, and its terms, do not apply to those sections when you distribute them as separate works. But when you distribute the same sections as part of a whole which is a work based on the Library, the distribution of the whole must be on the terms of this License, whose permissions for other licensees extend to the entire whole, and thus to each and every part regardless of who wrote

Thus, it is not the intent of this section to claim rights or contest your rights to work written entirely by you; rather, the intent is to exercise the right to control the distribution of derivative or collective works based on the Library.

In addition, mere aggregation of another work not based on the Library with the Library (or with a work based on the Library) on a volume of a storage or distribution medium does not bring the other work under the scope of this License.

3. You may opt to apply the terms of the ordinary GNU General Public License instead of this License to a given copy of the Library. To do this, you must alter all the notices that refer to this License, so that they refer to the ordinary GNU General Public License, version 2, instead of to this License. (If a newer version than version 2 of the ordinary GNU General Public License has appeared, then you can specify that version instead if you wish.) Do not make any other change in these notices.

Once this change is made in a given copy, it is irreversible for that copy, so the ordinary GNU General Public License applies to all subsequent copies and derivative works made from that copy.

This option is useful when you wish to copy part of the code of the Library into a program that is not a library.

4. You may copy and distribute the Library (or a portion or derivative of it, under Section 2) in object code or executable form under the terms of Sections 1 and 2 above provided that you accompany it with the complete corresponding machine-readable source code, which must be distributed under the terms of Sections 1 and 2 above on a medium customarily used for software interchange.

If distribution of object code is made by offering access to copy from a designated place, then offering equivalent access to copy the source code from the same place satisfies the requirement to distribute the source code, even though third parties are not compelled to copy the source along with the object code.

5. A program that contains no derivative of any portion of the Library, but is designed to work with the Library by being compiled or linked with it, is called a "work that uses the Library". Such a work, in isolation, is not a derivative work of the Library, and therefore falls outside the scope of this License.

However, linking a "work that uses the Library" with the Library creates an executable that is a derivative of the Library (because it contains portions of the Library), rather than a "work that uses the library". The executable is therefore covered by this License.

Section 6 states terms for distribution of such executables.

When a "work that uses the Library" uses material from a header file that is part of the Library, the object code for the work may be a derivative work of the Library even though the source code is not. Whether this is true is especially significant if the work can be linked without the Library, or if the work is itself a library. The threshold for this to be true is not precisely defined by law.

If such an object file uses only numerical parameters, data structure layouts and accessors, and small macros and small inline functions (ten lines or less in length), then the use of the object file is unrestricted, regardless of whether it is legally a derivative work. (Executables containing this object code plus portions of the Library will still fall under Section 6.)

Otherwise, if the work is a derivative of the Library, you may distribute the object code for the work under the terms of Section 6. Any executables containing that work also fall under Section 6, whether or not they are linked directly with the Library itself.

6. As an exception to the Sections above, you may also combine or link a "work that uses the Library" with the Library to produce a work containing portions of the Library, and distribute that work under terms of your choice, provided that the terms permit modification of the work for the customer's own use and reverse engineering for

debugging such modifications.

You must give prominent notice with each copy of the work that the Library is used in it and that the Library and its use are covered by this License. You must supply a copy of this License. If the work during execution displays copyright notices, you must include the copyright notice for the Library among them, as well as a reference directing the user to the copy of this License. Also, you must do one of these things:

a) Accompany the work with the complete corresponding machine-readable source code for the Library including whatever changes were used in the work (which must be distributed under Sections 1 and 2 above); and, if the work is an executable linked with the Library, with the complete machine-readable "work that uses the Library", as object code and/or source code, so that the user can modify the Library and then relink to produce a modified executable containing the modified Library. (It is understood that the user who changes the contents of definitions files in the Library will not necessarily be able to recompile the application to use the modified definitions.)

b) Use a suitable shared library mechanism for linking with the Library. A suitable mechanism is one that (1) uses at run time a copy of the library already present on the user's computer system rather than copying library functions into the executable, and (2) will operate properly with a modified version of the library, if the user installs one, as long as the modified version is interface-compatible with the version that the work was made with.

c) Accompany the work with a written offer, valid for at least three years, to give the same user the materials specified in Subsection 6a, above, for a charge no more than the cost of performing this distribution.

d) If distribution of the work is made by offering access to copy from a designated place, offer equivalent access to copy the above specified materials from the same place.

e) Verify that the user has already received a copy of these materials or that you have already sent this user a copy.

For an executable, the required form of the "work that uses the Library" must include any data and utility programs needed for reproducing the executable from it. However, as a special exception, the materials to be distributed need not include anything that is normally distributed (in either source or binary form) with the major components (compiler, kernel, and so on) of the operating system on which the executable runs, unless that component itself accompanies the executable.

It may happen that this requirement contradicts the

license restrictions of other proprietary libraries that do not normally accompany the operating system. Such a contradiction means you cannot use both them and the Library together in an executable that you

7. You may place library facilities that are a work based on the Library side-by-side in a single library together with other library facilities not covered by this License, and distribute such a combined library, provided that the separate distribution of the work based on the Library and of the other library facilities is otherwise permitted, and provided that you do these two things:

a) Accompany the combined library with a copy of the same work based on the Library, uncombined with any other library facilities. This must be distributed under the terms of the Sections above.

b) Give prominent notice with the combined library of the fact that part of it is a work based on the Library, and explaining where to find the accompanying uncombined form of the same work.

8. You may not copy, modify, sublicense, link with, or distribute the Library except as expressly provided under this License. Any attempt otherwise to copy, modify, sublicense, link with, or distribute the Library is void, and will automatically terminate your rights under this License. However, parties who have received copies, or rights, from you under this License will not have their licenses terminated so long as such parties remain in full compliance.

9. You are not required to accept this License, since you have not signed it. However, nothing else grants you permission to modify or distribute the Library or its derivative works. These actions are prohibited by law if you do not accept this License. Therefore, by modifying or distributing the Library (or any work based on the Library), you indicate your acceptance of this License to do so, and all its terms and conditions for copying, distributing or modifying the Library or works based on it.

10. Each time you redistribute the Library (or any work based on the Library), the recipient automatically receives a license from the original licensor to copy, distribute, link with or modify the Library subject to these terms and conditions. You may not impose any further restrictions on the recipients' exercise of the rights granted herein. You are not responsible for enforcing compliance by third parties with this License.

11. If, as a consequence of a court judgment or allegation of patent infringement or for any other reason (not limited to patent issues), conditions are imposed on you (whether by court order, agreement or otherwise) that contradict the conditions of this License, they do not excuse you from the conditions of this License. If you cannot distribute so as to

satisfy simultaneously your obligations under this License and any other pertinent obligations, then as a consequence you may not distribute the Library at all. For example, if a patent license would not permit royalty-free redistribution of the Library by all those who receive copies directly or indirectly through you, then the only way you could satisfy both it and this License would be to refrain entirely from distribution of the Library.

If any portion of this section is held invalid or unenforceable under any particular circumstance, the balance of the section is intended to apply, and the section as a whole is intended to apply in other circumstances.

It is not the purpose of this section to induce you to infringe any patents or other property right claims or to contest validity of any such claims; this section has the sole purpose of protecting the integrity of the free software distribution system which is implemented by public license practices. Many people have made generous contributions to the wide range of software distributed through that system in reliance on consistent application of that system; it is up to the author/donor to decide if he or she is willing to distribute software through any other system and a licensee cannot impose that choice.

This section is intended to make thoroughly clear what is believed to be a consequence of the rest of this License.

12. If the distribution and/or use of the Library is restricted in certain countries either by patents or by copyrighted interfaces, the original copyright holder who places the Library under this License may add an explicit geographical distribution limitation excluding those countries, so that distribution is permitted only in or among countries not thus excluded. In such case, this License incorporates the limitation as if written in the body of this License.

13. The Free Software Foundation may publish revised and/or new versions of the Lesser General Public License from time to time. Such new versions will be similar in spirit to the present version, but may differ in detail to address new problems or concerns.

Each version is given a distinguishing version number. If the Library specifies a version number of this License which applies to it and "any later version", you have the option of following the terms and conditions either of that version or of any later version published by the Free Software Foundation. If the Library does not specify a license version number, you may choose any version ever published by the Free Software Foundation.

14. If you wish to incorporate parts of the Library into other free programs whose distribution conditions are incompatible with these, write to the author to ask for permission. For software which

is copyrighted by the Free Software Foundation, write to the Free Software Foundation; we sometimes make exceptions for this. Our decision will be guided by the two goals of preserving the free status of all derivatives of our free software and of promoting the sharing and reuse of software generally.

#### NO WARRANTY

15. BECAUSE THE LIBRARY IS LICENSED FREE OF CHARGE, THERE IS NO WARRANTY FOR THE LIBRARY, TO THE EXTENT PERMITTED BY APPLICABLE LAW. EXCEPT WHEN OTHERWISE STATED IN WRITING THE COPYRIGHT HOLDERS AND/OR OTHER PARTIES PROVIDE THE LIBRARY "AS IS" WITHOUT WARRANTY OF ANY KIND, EITHER EXPRESSED OR IMPLIED, INCLUDING, BUT NOT LIMITED TO, THE IMPLIED WARRANTIES OF MERCHANTABILITY AND FITNESS FOR A PARTICULAR PURPOSE. THE ENTIRE RISK AS TO THE QUALITY AND PERFORMANCE OF THE LIBRARY IS WITH YOU. SHOULD THE LIBRARY PROVE DEFECTIVE, YOU ASSUME THE COST OF ALL NECESSARY SERVICING, REPAIR OR CORRECTION.

16. IN NO EVENT UNLESS REQUIRED BY APPLICABLE LAW OR AGREED TO IN WRITING WILL ANY COPYRIGHT HOLDER, OR ANY OTHER PARTY WHO MAY MODIFY AND/OR REDISTRIBUTE THE LIBRARY AS PERMITTED ABOVE, BE LIABLE TO YOU FOR DAMAGES, INCLUDING ANY GENERAL, SPECIAL, INCIDENTAL OR CONSEQUENTIAL DAMAGES ARISING OUT OF THE USE OR INABILITY TO USE THE LIBRARY (INCLUDING BUT NOT LIMITED TO LOSS OF DATA OR DATA BEING RENDERED INACCURATE OR LOSSES SUSTAINED BY YOU OR THIRD PARTIES OR A FAILURE OF THE LIBRARY TO OPERATE WITH ANY OTHER SOFTWARE), EVEN IF SUCH HOLDER OR OTHER PARTY HAS BEEN ADVISED OF THE POSSIBILITY OF SUCH

END OF TERMS AND  
CONDITIONS



Other

name License

Chromium URL: <http://www.chromium.org>

Copyright (c) 2013 The Chromium Authors. All rights reserved.

Redistribution and use in source and binary forms, with or without modification, are permitted provided that the following conditions are met:

\* Redistributions of source code must retain the above copyright

notice, this list of conditions and the following disclaimer.

\* Redistributions in binary form must reproduce the above

copyright notice, this list of conditions and the following disclaimer

in the documentation and/or other materials provided with the

\* Neither the name of Google Inc. nor the names of its

contributors may be used to endorse or promote products derived from

this software without specific prior written permission.

THIS SOFTWARE IS PROVIDED BY THE COPYRIGHT HOLDERS AND CONTRIBUTORS

"AS IS" AND ANY EXPRESS OR IMPLIED WARRANTIES, INCLUDING, BUT NOT

LIMITED TO, THE IMPLIED WARRANTIES OF MERCHANTABILITY AND FITNESS FOR

A PARTICULAR PURPOSE ARE DISCLAIMED. IN NO EVENT SHALL THE COPYRIGHT

OWNER OR CONTRIBUTORS BE LIABLE FOR ANY DIRECT, INDIRECT, INCIDENTAL,

SPECIAL, EXEMPLARY, OR CONSEQUENTIAL DAMAGES (INCLUDING, BUT NOT

LIMITED TO, PROCUREMENT OF SUBSTITUTE GOODS OR SERVICES; LOSS OF USE,

DATA, OR PROFITS; OR BUSINESS INTERRUPTION) HOWEVER CAUSED AND ON ANY

THEORY OF LIABILITY, WHETHER IN CONTRACT, STRICT LIABILITY, OR TORT

(INCLUDING NEGLIGENCE OR OTHERWISE) ARISING IN ANY WAY OUT OF THE USE

OF THIS SOFTWARE, EVEN IF ADVISED OF THE POSSIBILITY OF SUCH DAMAGE.

--

The following files are distributed under the MPL 1.1/GPL 2.0/LGPL 2.1 tri-license:

chromium-nss.h

chromium-blapi.h

chromium-blapit.h

chromium-sha256.h

chromium-prtypes.h

The following files contain portions distributed under the MPL 1.1/GPL 2.0/LGPL 2.1 tri-license:

registry\_controlled\_domains/registry\_controlled\_domain.cc

registry\_controlled\_domains/registry\_controlled\_domain.h

The following files are distributed under the MPL 2.0 license:

Fontconfig

URL: <http://www.fontconfig.org>

Copyright © 2000,2001,2002,2003,2004,2006,2007 Keith Packard

Copyright © 2005 Patrick Lam

Copyright © 2009 Roozbeh Pournader

Copyright © 2008,2009 Red Hat, Inc.

Copyright © 2008 Danilo Šegan

Permission to use, copy, modify, distribute, and sell this software and its

documentation for any purpose is hereby granted without fee, provided that

the above copyright notice appear in all copies and that both that

copyright notice and this permission notice appear in supporting

documentation, and that the name of the author(s) not be used in

advertising or publicity pertaining to distribution of the software without

specific, written prior permission. The authors make no

representations about the suitability of this software for any purpose. It

is provided "as is" without express or implied warranty.

THE AUTHOR(S) DISCLAIMS ALL WARRANTIES WITH REGARD TO THIS SOFTWARE,

INCLUDING ALL IMPLIED WARRANTIES OF MERCHANTABILITY AND FITNESS, IN NO

EVENT SHALL THE AUTHOR(S) BE LIABLE FOR ANY SPECIAL, INDIRECT OR

CONSEQUENTIAL DAMAGES OR ANY DAMAGES WHATSOEVER RESULTING FROM LOSS OF USE,

DATA OR PROFITS, WHETHER IN AN ACTION OF CONTRACT, NEGLIGENCE OR OTHER

TORTIOUS ACTION, ARISING OUT OF OR IN CONNECTION WITH THE USE OR

PERFORMANCE OF THIS SOFTWARE.

Arphic fonts

URL:

<http://www.freedesktop.org/wiki/Software/CJKUnifonts/Download>

ARPHIC PUBLIC LICENSE

Copyright (C) 1999 Arphic Technology Co., Ltd.

All rights reserved except as specified below.

Everyone is permitted to copy and distribute verbatim copies of this license document, but changing it is forbidden.

Preamble

The licenses for most software are designed to take away your freedom to share and change it. By contrast, the ARPHIC PUBLIC LICENSE specifically permits and encourages you to use this software, provided that you give the recipients all the rights that we gave you and make sure they can get the modifications of this software.

Legal Terms

Throughout this License, "Font" means the TrueType fonts "AR PL Mingti2L Big5", "AR PL KaitiM Big5" (BIG-5 character set) and "AR PL SungtiL GB", "AR PL KaitiM GB" (GB character set) which are originally distributed by Arphic, and the derivatives of those fonts created through any modification including modifying glyph, reordering glyph, converting format, changing font name, or adding/deleting some characters in/from glyph table.

"PL" means "Public License".

"Copyright Holder" means whoever is named in the copyright or copyrights for the Font.

"You" means the licensee, or person copying, redistributing or modifying the Font.

"Freely Available" means that you have the freedom to copy or modify the Font as well as redistribute copies of the Font under the same conditions you received, not price. If you wish, you can charge for this service.

You may copy and distribute verbatim copies of this Font in any medium, without restriction, provided that you retain this license file (ARPHICPL.TXT) unaltered in all copies.

You may otherwise modify your copy of this Font in any way, including modifying glyph, reordering glyph, converting format, changing font name, or adding/deleting some characters in/from glyph table, and copy and distribute such modifications under the terms of Section 1 above, provided that the following conditions are met:

a) You must insert a prominent notice in each modified file stating how and when you changed that file.

b) You must make such modifications Freely Available as a whole to all third parties under the terms of this License, such as by offering access to copy the modifications from a designated place, or distributing the modifications on a medium customarily used for software interchange.

c) If the modified fonts normally reads commands interactively when run, you must cause it, when started running for such interactive use in the most ordinary way, to print or display an announcement including an appropriate copyright notice and a notice that there is no warranty (or else, saying that you provide a warranty) and that users may redistribute the Font under these conditions, and telling the user how to view a copy of this License.

These requirements apply to the modified work as a whole. If identifiable sections of that work are not derived from the Font, and can be reasonably considered independent and separate works in themselves, then this License and its terms, do not apply to those sections when you distribute them as separate works. Therefore, mere aggregation of another work not based on the Font with the Font on a volume of a storage or distribution medium does not bring the other work under the scope of this License.

You may not copy, modify, sublicense, or distribute the Font except as expressly provided under this License. Any attempt otherwise to copy, modify, sublicense or distribute the Font will automatically retroactively void your rights under this License. However, parties who have received copies or rights from you under this License will keep their

licenses valid so long as such parties remain in full compliance.

You are not required to accept this License, since you have not signed it. However, nothing else grants you permission to copy, modify, sublicense or distribute the Font. These actions are prohibited by law if you do not accept this License. Therefore, by copying, modifying, sublicensing or distributing the Font, you indicate your acceptance of this License and all its terms and conditions.

Each time you redistribute the Font, the recipient automatically receives a license from the original licensor to copy, distribute or modify the Font subject to these terms and conditions. You may not impose any further restrictions on the recipients' exercise of the rights granted herein. You are not responsible for enforcing compliance by third parties to this License.

If, as a consequence of a court judgment or allegation of patent infringement or for any other reason (not limited to patent issues), conditions are imposed on you (whether by court order, agreement or otherwise) that contradict the conditions of this License, they do not excuse you from the conditions of this License. If you cannot distribute so as to satisfy simultaneously your obligations under this License and any other pertinent obligations, then as a consequence you may not distribute the Font at all. For example, if a patent license would not permit royalty-free redistribution of the Font by all those who receive copies directly or indirectly through you, then the only way you could satisfy both it and this License would be to refrain entirely from distribution of the Font.

If any portion of this section is held invalid or unenforceable under any particular circumstance, the balance of the section is intended to apply and the section as a whole is intended to apply in other circumstances.

BECAUSE THE FONT IS LICENSED FREE OF CHARGE, THERE IS NO WARRANTY FOR THE FONT, TO THE EXTENT PERMITTED BY APPLICABLE LAW. EXCEPT WHEN OTHERWISE STATED IN WRITING THE COPYRIGHT HOLDERS OR OTHER PARTIES PROVIDE THE FONT "AS IS" WITHOUT WARRANTY OF ANY KIND, EITHER EXPRESSED OR IMPLIED, INCLUDING BUT NOT LIMITED TO THE IMPLIED WARRANTIES OF MERCHANTABILITY AND FITNESS FOR A PARTICULAR PURPOSE. THE ENTIRE RISK AS TO THE QUALITY AND PERFORMANCE OF THE FONT IS WITH YOU. SHOULD THE FONT PROVE DEFECTIVE, YOU ASSUME THE COST OF ALL NECESSARY SERVICING, REPAIR OR CORRECTION.

UNLESS REQUIRED BY APPLICABLE LAW OR AGREED TO IN WRITING, IN NO EVENT WILL ANY COPYRIGHTTT HOLDERS, OR OTHER PARTIES WHO MAY COPY, MODIFY OR REDISTRIBUTE THE FONT AS PERMITTED ABOVE, BE LIABLE TO YOU FOR ANY

DIRECT, INDIRECT, CONSEQUENTIAL, INCIDENTAL, SPECIAL OR EXEMPLARY DAMAGES ARISING OUT OF THE USE OR INABILITY TO USE THE FONT (INCLUDING BUT NOT LIMITED TO PROCUREMENT OF SUBSTITUTE GOODS OR SERVICES; LOSS OF USE, DATA OR PROFITS; OR BUSINESS INTERRUPTION), EVEN IF SUCH HOLDERS OR OTHER PARTIES HAVE BEEN ADVISED OF THE POSSIBILITY OF SUCH DAMAGES.

Bitstream Vera fonts

URL:

[http://www.gnome.org/fonts/#Final\\_Bitstream\\_Vera\\_Fonts](http://www.gnome.org/fonts/#Final_Bitstream_Vera_Fonts)

Bitstream Vera Fonts Copyright

The fonts have a generous copyright, allowing derivative works (as long as "Bitstream" or "Vera" are not in the names), and full redistribution (so long as they are not \*sold\* by themselves). They can be bundled, redistributed and sold with any software.

The fonts are distributed under the following copyright:

Copyright

=====

Copyright (c) 2003 by Bitstream, Inc. All Rights Reserved. Bitstream

Vera is a trademark of Bitstream, Inc.

Permission is hereby granted, free of charge, to any person obtaining

a copy of the fonts accompanying this license ("Fonts") and associated

documentation files (the "Font Software"), to reproduce and distribute

the Font Software, including without limitation the rights to use,

copy, merge, publish, distribute, and/or sell copies of the Font

Software, and to permit persons to whom the Font Software is furnished

to do so, subject to the following conditions:

The above copyright and trademark notices and this permission notice

shall be included in all copies of one or more of the Font Software

The Font Software may be modified, altered, or added to, and in

particular the designs of glyphs or characters in the Fonts may be

modified and additional glyphs or characters may be added to the

Fonts, only if the fonts are renamed to names not containing either

the words "Bitstream" or the word "Vera".

This License becomes null and void to the extent applicable to Fonts

or Font Software that has been modified and is distributed under the

"Bitstream Vera" names.

The Font Software may be sold as part of a larger software package but

no copy of one or more of the Font Software typefaces may be sold by itself.

THE FONT SOFTWARE IS PROVIDED "AS IS",  
WITHOUT WARRANTY OF ANY KIND,

EXPRESS OR IMPLIED, INCLUDING BUT NOT  
LIMITED TO ANY WARRANTIES OF

MERCHANTABILITY, FITNESS FOR A PARTICULAR  
PURPOSE AND NONINFRINGEMENT

OF COPYRIGHT, PATENT, TRADEMARK, OR OTHER  
RIGHT. IN NO EVENT SHALL

BITSTREAM OR THE GNOME FOUNDATION BE  
LIABLE FOR ANY CLAIM, DAMAGES OR

OTHER LIABILITY, INCLUDING ANY GENERAL,  
SPECIAL, INDIRECT, INCIDENTAL,

OR CONSEQUENTIAL DAMAGES, WHETHER IN AN  
ACTION OF CONTRACT, TORT OR

OTHERWISE, ARISING FROM, OUT OF THE USE OR  
INABILITY TO USE THE FONT

SOFTWARE OR FROM OTHER DEALINGS IN THE  
FONT SOFTWARE.

Except as contained in this notice, the names of  
Gnome, the Gnome

Foundation, and Bitstream Inc., shall not be used in  
advertising or

otherwise to promote the sale, use or other dealings  
in this Font

Software without prior written authorization from the  
Gnome Foundation

or Bitstream Inc., respectively. For further information,  
contact:

fonts at [gnome dot org](http://gnome dot org).

## Copyright FAQ

=====

1. I don't understand the resale restriction... What gives?

Bitstream is giving away these fonts, but wishes to ensure its

competitors can't just drop the fonts as is into a font sale system

and sell them as is. It seems fair that if Bitstream can't make money

from the Bitstream Vera fonts, their competitors should not be able to

do so either. You can sell the fonts as part of any software package,

however.

2. I want to package these fonts separately for distribution and

sale as part of a larger software package or system. Can I do so?

Yes. A RPM or Debian package is a "larger software package" to begin

with, and you aren't selling them independently by themselves.

See 1. above.

3. Are derivative works allowed?

Yes!

4. Can I change or add to the font(s)?

Yes, but you must change the name(s) of the font(s).

5. Under what terms are derivative works allowed?

You must change the name(s) of the fonts. This is to ensure the

quality of the fonts, both to protect Bitstream and Gnome. We want to

ensure that if an application has opened a font specifically of these

names, it gets what it expects (though of course, using fontconfig,

substitutions could still could have occurred during font

opening). You must include the Bitstream copyright. Additional

copyrights can be added, as per copyright law. Happy Font Hacking!

6. If I have improvements for Bitstream Vera, is it possible they might get

adopted in future versions?

Yes. The contract between the Gnome Foundation and Bitstream has

provisions for working with Bitstream to ensure quality additions to

the Bitstream Vera font family. Please contact us if you have such

additions. Note, that in general, we will want such additions for the

entire family, not just a single font, and that you'll have to keep

both Gnome and Jim Lyles, Vera's designer, happy! To make sense to add

glyphs to the font, they must be stylistically in keeping with Vera's

design. Vera cannot become a "ransom note" font. Jim Lyles will be

providing a document describing the design elements used in Vera, as a

guide and aid for people interested in contributing to Vera.

7. I want to sell a software package that uses these fonts: Can I do so?

Sure. Bundle the fonts with your software and sell your software

with the fonts. That is the intent of the copyright.

8. If applications have built the names "Bitstream Vera" into them,

can I override this somehow to use fonts of my choosing?

This depends on exact details of the software. Most open source

systems and software (e.g., Gnome, KDE, etc.) are now converting to

use fontconfig (see [www.fontconfig.org](http://www.fontconfig.org)) to handle font configuration,

selection and substitution; it has provisions for overriding font

names and substituting alternatives. An example is provided by the

supplied local.conf file, which chooses the family Bitstream Vera for

"sans", "serif" and "monospace". Other software (e.g., the XFree86

core server) has other mechanisms for font

substitution.

Open Sans fonts

URL:

<http://www.google.com/fonts/specimen/Open+Sans>

License for Open Sans Font Family

-----  
Apache License

Version 2.0,

January 2004

<http://www.apache.org/licenses/>

TERMS AND CONDITIONS FOR USE,  
REPRODUCTION, AND DISTRIBUTION

1. Definitions.

"License" shall mean the terms and conditions for use, reproduction,

and distribution as defined by Sections 1 through 9 of this document.

"Licensor" shall mean the copyright owner or entity authorized by

the copyright owner that is granting the License.

"Legal Entity" shall mean the union of the acting entity and all

other entities that control, are controlled by, or are under common

control with that entity. For the purposes of this definition,

"control" means (i) the power, direct or indirect, to cause the

direction or management of such entity, whether by contract or

otherwise, or (ii) ownership of fifty percent (50%) or more of the

outstanding shares, or (iii) beneficial ownership of such entity.

"You" (or "Your") shall mean an individual or Legal Entity

exercising permissions granted by this License.

"Source" form shall mean the preferred form for making modifications,

including but not limited to software source

code, documentation

source, and configuration files.

"Object" form shall mean any form resulting from mechanical

transformation or translation of a Source form, including but

not limited to compiled object code, generated documentation,

and conversions to other media types.

"Work" shall mean the work of authorship, whether in Source or

Object form, made available under the License, as indicated by a

copyright notice that is included in or attached to the work

(an example is provided in the Appendix below).

"Derivative Works" shall mean any work, whether in Source or Object

form, that is based on (or derived from) the Work and for which the

editorial revisions, annotations, elaborations, or other modifications

represent, as a whole, an original work of authorship. For the purposes

of this License, Derivative Works shall not include works that remain

separable from, or merely link (or bind by name) to the interfaces of,

the Work and Derivative Works thereof.

"Contribution" shall mean any work of authorship, including

the original version of the Work and any modifications or additions

to that Work or Derivative Works thereof, that is intentionally

submitted to Licensor for inclusion in the Work by the copyright owner

or by an individual or Legal Entity authorized to submit on behalf of

the copyright owner. For the purposes of this definition, "submitted"

means any form of electronic, verbal, or written communication sent

to the Licensor or its representatives, including but not limited to

communication on electronic mailing lists, source code control systems,

and issue tracking systems that are managed by, or on behalf of, the

Licensor for the purpose of discussing and improving the Work, but

excluding communication that is conspicuously marked or otherwise

designated in writing by the copyright owner as "Not a Contribution."

"Contributor" shall mean Licensor and any individual or Legal Entity

on behalf of whom a Contribution has been received by Licensor and

subsequently incorporated within the Work.

2. Grant of Copyright License. Subject to the terms and conditions of

this License, each Contributor hereby grants to You a perpetual,

worldwide, non-exclusive, no-charge, royalty-free, irrevocable

copyright license to reproduce, prepare Derivative Works of,

publicly display, publicly perform, sublicense, and distribute the

Work and such Derivative Works in Source or Object form.

3. Grant of Patent License. Subject to the terms and conditions of

this License, each Contributor hereby grants to You a perpetual,

worldwide, non-exclusive, no-charge, royalty-free, irrevocable

(except as stated in this section) patent license to make, have made,

use, offer to sell, sell, import, and otherwise transfer the Work,

where such license applies only to those patent claims licensable

by such Contributor that are necessarily infringed by their

Contribution(s) alone or by combination of their Contribution(s)

with the Work to which such Contribution(s) was submitted. If You

institute patent litigation against any entity (including a

cross-claim or counterclaim in a lawsuit)

alleging that the Work

or a Contribution incorporated within the Work constitutes direct

or contributory patent infringement, then any patent licenses

granted to You under this License for that Work shall terminate

as of the date such litigation is filed.

4. Redistribution. You may reproduce and distribute copies of the

Work or Derivative Works thereof in any medium, with or without

modifications, and in Source or Object form, provided that You

meet the following conditions:

(a) You must give any other recipients of the Work or

Derivative Works a copy of this License; and

(b) You must cause any modified files to carry prominent notices

stating that You changed the files; and

(c) You must retain, in the Source form of any Derivative Works

that You distribute, all copyright, patent, trademark, and

attribution notices from the Source form of the Work,

excluding those notices that do not pertain to any part of

the Derivative Works; and

(d) If the Work includes a "NOTICE" text file as part of its

distribution, then any Derivative Works that You distribute must

include a readable copy of the attribution notices contained

within such NOTICE file, excluding those notices that do not

pertain to any part of the Derivative Works, in at least one

of the following places: within a NOTICE text file distributed

as part of the Derivative Works; within the Source form or

documentation, if provided along with

the Derivative Works; or,

within a display generated by the Derivative Works, if and

wherever such third-party notices normally appear. The contents

of the NOTICE file are for informational purposes only and

do not modify the License. You may add Your own attribution

notices within Derivative Works that You distribute, alongside

or as an addendum to the NOTICE text from the Work, provided

that such additional attribution notices cannot be construed

as modifying the License.

You may add Your own copyright statement to Your modifications and

may provide additional or different license terms and conditions

for use, reproduction, or distribution of Your modifications, or

for any such Derivative Works as a whole, provided Your use,

reproduction, and distribution of the Work otherwise complies with

the conditions stated in this License.

5. Submission of Contributions. Unless You explicitly state otherwise,

any Contribution intentionally submitted for inclusion in the Work

by You to the Licensor shall be under the terms and conditions of

this License, without any additional terms or conditions.

Notwithstanding the above, nothing herein shall supersede or modify

the terms of any separate license agreement you may have executed

with Licensor regarding such Contributions.

6. Trademarks. This License does not grant permission to use the trade

names, trademarks, service marks, or product names of the Licensor,

except as required for reasonable and

customary use in describing the

origin of the Work and reproducing the content of the NOTICE file.

7. Disclaimer of Warranty. Unless required by applicable law or

agreed to in writing, Licensor provides the Work (and each

Contributor provides its Contributions) on an "AS IS" BASIS,

WITHOUT WARRANTIES OR CONDITIONS OF ANY KIND, either express or

implied, including, without limitation, any warranties or conditions

of TITLE, NON-INFRINGEMENT, MERCHANTABILITY, or FITNESS FOR A

PARTICULAR PURPOSE. You are solely responsible for determining the

appropriateness of using or redistributing the Work and assume any

risks associated with Your exercise of permissions under this License.

8. Limitation of Liability. In no event and under no legal theory,

whether in tort (including negligence), contract, or otherwise,

unless required by applicable law (such as deliberate and grossly

negligent acts) or agreed to in writing, shall any Contributor be

liable to You for damages, including any direct, indirect, special,

incidental, or consequential damages of any character arising as a

result of this License or out of the use or inability to use the

Work (including but not limited to damages for loss of goodwill,

work stoppage, computer failure or malfunction, or any and all

other commercial damages or losses), even if such Contributor

has been advised of the possibility of such damages.

9. Accepting Warranty or Additional Liability. While redistributing

the Work or Derivative Works thereof, You may choose to offer,

and charge a fee for, acceptance of support, warranty, indemnity,

or other liability obligations and/or rights consistent with this

License. However, in accepting such obligations, You may act only

on Your own behalf and on Your sole responsibility, not on behalf

of any other Contributor, and only if You agree to indemnify,

defend, and hold each Contributor harmless for any liability

incurred by, or claims asserted against, such Contributor by reason

of your accepting any such warranty or additional liability.

## END OF TERMS AND CONDITIONS

APPENDIX: How to apply the Apache License to your work.

To apply the Apache License to your work, attach the following

boilerplate notice, with the fields enclosed by brackets "[]"

replaced with your own identifying information. (Don't include

the brackets!) The text should be enclosed in the appropriate

comment syntax for the file format. We also recommend that a

file or class name and description of purpose be included on the

same "printed page" as the copyright notice for easier

identification within third-party archives.

Copyright [yyyy] [name of copyright owner]

Licensed under the Apache License, Version 2.0 (the "License");

you may not use this file except in compliance with the License.

You may obtain a copy of the License at



<http://www.apache.org/licenses/LICENSE-2.0>

Unless required by applicable law or agreed to in writing, software

distributed under the License is distributed on an "AS IS" BASIS,

WITHOUT WARRANTIES OR CONDITIONS OF ANY KIND, either express or implied.

See the License for the specific language governing permissions and

limitations under the License.

VL Gothic fonts

URL: <http://dicey.org/vlgothic/index.html>

License for VL Gothic Font Family

-----

This font includes glyphs derived from M+ FONTS which is created by

M+ FONTS PROJECT. License for M+ FONTS part is described in M+ FONTS

PROJECT's license. See attached 'LICENSE\_E.mplus'.

This font also includes glyphs derived from Sazanami Gothic font which

is created by Electronic Font Open Laboratory (/efont/). License for

Sazanami Gothic part is described in it's license. See attached

'README.sazanami' for original Sazanami Gothic font license.

This font also includes original glyphs which is created by Daisuke

SUZUKI and Project Vine based on M+ FONTS. License for VL Gothic

original glyphs is same as M+ FONTS PROJECT's license.

There is no limitation and the below description is not applied

as for in order not to reuse as font (ex: font is embedded to documents).

Copyright (c) 1990-2003 Wada Laboratory, the University of Tokyo.

Copyright (c) 2003-2004 Electronic Font Open Laboratory (/efont/).

Copyright (C) 2003-2009 M+ FONTS PROJECT

Copyright (C) 2006-2009 Daisuke SUZUKI <daisuke@vinelinux.org>.

Copyright (C) 2006-2009 Project Vine <Vine@vinelinux.org>.

All rights reserved.

Redistribution and use in source and binary forms, with or without

modification, are permitted provided that the following conditions

are met:

    this list of conditions and the following disclaimer.

    this list of conditions and the following disclaimer in the documentation

    and/or other materials provided with the distribution.

    the names of its contributors may be used to endorse or promote products

    derived from this software without specific prior written permission.

THIS SOFTWARE IS PROVIDED BY WADA LABORATORY, THE UNIVERSITY OF TOKYO AND CONTRIBUTORS "AS IS" AND ANY EXPRESS OR IMPLIED WARRANTIES, INCLUDING, BUT NOT LIMITED TO, THE IMPLIED WARRANTIES OF MERCHANTABILITY AND FITNESS FOR A PARTICULAR PURPOSE ARE DISCLAIMED. IN NO EVENT SHALL THE LABORATORY OR CONTRIBUTORS BE LIABLE FOR ANY DIRECT, INDIRECT, INCIDENTAL, SPECIAL, EXEMPLARY, OR CONSEQUENTIAL DAMAGES (INCLUDING, BUT NOT LIMITED TO, PROCUREMENT OF SUBSTITUTE GOODS OR SERVICES; LOSS OF USE, DATA, OR PROFITS; OR BUSINESS INTERRUPTION) HOWEVER CAUSED AND ON ANY THEORY OF LIABILITY, WHETHER IN CONTRACT, STRICT LIABILITY, OR TORT (INCLUDING NEGLIGENCE OR OTHERWISE) ARISING IN ANY WAY OUT OF THE USE OF THIS SOFTWARE, EVEN IF ADVISED OF THE POSSIBILITY OF SUCH DAMAGE.

Nanum fonts

URL: <http://hangeul.naver.com/>

Copyright (c) 2010, NAVER Corporation (<http://www.nhncorp.com>),

with Reserved Font Name Nanum, Naver Nanum, NanumGothic, Naver NanumGothic, NanumMyeongjo, Naver NanumMyeongjo, NanumBrush, Naver NanumBrush, NanumPen, Naver NanumPen, Naver NanumGothicEco, NanumGothicEco, Naver NanumMyeongjoEco, NanumMyeongjoEco, Naver NanumGothicLight, NanumGothicLight, NanumBarunGothic, Naver NanumBarunGothic,

This Font Software is licensed under the SIL Open Font License, Version 1.1.

This license is copied below, and is also available with a FAQ at: <http://scripts.sil.org/OFL>

This Font Software is licensed under the SIL Open Font License, Version 1.1.

This license is copied below, and is also available with a FAQ at:

<http://scripts.sil.org/OFL>

-----  
-----  
SIL OPEN FONT LICENSE Version 1.1 - 26 February 2007  
-----  
-----

## PREAMBLE

The goals of the Open Font License (OFL) are to stimulate worldwide development of collaborative font projects, to support the font creation efforts of academic and linguistic communities, and to provide a free and open framework in which fonts may be shared and improved in partnership with others.

The OFL allows the licensed fonts to be used, studied, modified and redistributed freely as long as they are not sold by themselves. The fonts, including any derivative works, can be bundled, embedded, redistributed and/or sold with any software provided that any reserved names are not used by derivative works. The fonts and derivatives, however, cannot be released under any other type of license. The requirement for fonts to remain under this license does not apply to any document created using the fonts or their derivatives.

## DEFINITIONS

"Font Software" refers to the set of files released by the Copyright Holder(s) under this license and clearly marked as such. This may include source files, build scripts and documentation.

"Reserved Font Name" refers to any names specified as such after the copyright statement(s).

"Original Version" refers to the collection of Font

Software components as distributed by the Copyright Holder(s).

"Modified Version" refers to any derivative made by adding to, deleting, or substituting -- in part or in whole -- any of the components of the Original Version, by changing formats or by porting the Font Software to a new environment.

"Author" refers to any designer, engineer, programmer, technical writer or other person who contributed to the Font Software.

## PERMISSION & CONDITIONS

Permission is hereby granted, free of charge, to any person obtaining

a copy of the Font Software, to use, study, copy, merge, embed, modify,

redistribute, and sell modified and unmodified copies of the Font

Software, subject to the following conditions:

1) Neither the Font Software nor any of its individual components, in Original or Modified Versions, may be sold by itself.

2) Original or Modified Versions of the Font Software may be bundled,

redistributed and/or sold with any software, provided that each copy

contains the above copyright notice and this license. These can be

included either as stand-alone text files, human-readable headers or

in the appropriate machine-readable metadata fields within text or

binary files as long as those fields can be easily viewed by the user.

3) No Modified Version of the Font Software may use the Reserved Font

Name(s) unless explicit written permission is granted by the corresponding

Copyright Holder. This restriction only applies to the primary font name as

presented to the users.

4) The name(s) of the Copyright Holder(s) or the Author(s) of the Font

Software shall not be used to promote, endorse or advertise any

Modified Version, except to acknowledge the contribution(s) of the

Copyright Holder(s) and the Author(s) or with their explicit written

5) The Font Software, modified or unmodified, in part or in whole,

must be distributed entirely under this license, and must not be

distributed under any other license. The requirement for fonts to

remain under this license does not apply to any document created

using the Font Software.

#### TERMINATION

This license becomes null and void if any of the above conditions are

not met.

#### DISCLAIMER

THE FONT SOFTWARE IS PROVIDED "AS IS", WITHOUT WARRANTY OF ANY KIND,

EXPRESS OR IMPLIED, INCLUDING BUT NOT LIMITED TO ANY WARRANTIES OF

MERCHANTABILITY, FITNESS FOR A PARTICULAR PURPOSE AND NONINFRINGEMENT

OF COPYRIGHT, PATENT, TRADEMARK, OR OTHER RIGHT. IN NO EVENT SHALL THE

COPYRIGHT HOLDER BE LIABLE FOR ANY CLAIM, DAMAGES OR OTHER LIABILITY,

INCLUDING ANY GENERAL, SPECIAL, INDIRECT, INCIDENTAL, OR CONSEQUENTIAL

DAMAGES, WHETHER IN AN ACTION OF CONTRACT, TORT OR OTHERWISE, ARISING

FROM, OUT OF THE USE OR INABILITY TO USE THE FONT SOFTWARE OR FROM

OTHER DEALINGS IN THE FONT SOFTWARE.

Mini-XML

URL: <http://www.msweet.org/projects.php?Z3>

Mini-XML License

The Mini-XML library and included programs are provided under the terms of the GNU Library General Public License version 2 (LGPL2) with the following exceptions:

If you link the application to a modified version of Mini-XML, then the changes to Mini-XML must be provided under the terms of the LGPL2 in sections 1, 2, and 4.

#### GNU LIBRARY GENERAL PUBLIC LICENSE

Version 2, June 1991

Copyright (C) 1991 Free Software Foundation, Inc.

59 Temple Place - Suite 330, Boston, MA 02111-1307, USA

Everyone is permitted to copy and distribute verbatim copies of this license document, but changing it is not allowed.

[This is the first released version of the library GPL. It is numbered 2 because it goes with version 2 of the ordinary GPL.]

#### Preamble

The licenses for most software are designed to take away your freedom to share and change it. By contrast, the GNU General Public Licenses are intended to guarantee your freedom to share and change free software--to make sure the software is free for all its users.

This license, the Library General Public License, applies to some specially designated Free Software Foundation software, and to any other libraries whose authors decide to use it. You can use it for your libraries, too.

When we speak of free software, we are referring to freedom, not price. Our General Public Licenses are designed to make sure that you have the freedom to distribute copies of free software (and charge for this service if you wish), that you receive source code or can get it if you want it, that you can change the software or use pieces of it in new free programs; and that you know you can do these things.

To protect your rights, we need to make restrictions that forbid anyone to deny you these rights or to ask you to surrender the rights. These restrictions translate to certain responsibilities for you if you distribute copies of the library, or if you modify it.

For example, if you distribute copies of the library, whether gratis or for a fee, you must give the recipients all the rights that we gave you. You must make sure that they, too, receive or can get the source code. If you link a program with the library, you must provide complete object files to the recipients so that they can relink them with the library, after making changes to the library and recompiling it. And you must show them these terms so they know their rights.

Our method of protecting your rights has two steps:

(1) copyright the library, and (2) offer you this license which gives you legal permission to copy, distribute and/or modify the library.

Also, for each distributor's protection, we want to make certain that everyone understands that there is no warranty for this free library. If the library is modified by someone else and passed on, we want its recipients to know that what they have is not the original version, so that any problems introduced by others will not reflect on the original authors' reputations.

Finally, any free program is threatened constantly by software patents. We wish to avoid the danger that companies distributing free software will individually obtain patent licenses, thus in effect transforming the program into proprietary software. To prevent this, we have made it clear that any patent must be licensed for everyone's free use or not licensed at all.

Most GNU software, including some libraries, is covered by the ordinary GNU General Public License, which was designed for utility programs. This license, the GNU Library General Public License, applies to certain designated libraries. This license is quite different from the ordinary one; be sure to read it in full, and don't assume that anything in it is the same as in the ordinary license.

The reason we have a separate public license for some libraries is that they blur the distinction we usually make between modifying or adding to a program and simply using it. Linking a program with a library, without changing the library, is in some sense simply using the library, and is analogous to running a utility program or application program. However, in a textual and legal sense, the linked executable is a combined work, a derivative of the original library, and the ordinary General Public License treats it as such.

Because of this blurred distinction, using the ordinary General Public License for libraries did not effectively promote software sharing, because most developers did not use the libraries. We concluded that weaker conditions might promote sharing better.

However, unrestricted linking of non-free programs would deprive the users of those programs of all benefit from the free status of the libraries themselves. This Library General Public License is intended to permit developers of non-free programs to use free libraries, while preserving your freedom as a user of such programs to change the free libraries that are incorporated in them. (We have not seen how to achieve this as regards changes in header files, but we have achieved it as regards changes in the actual functions of the Library.) The hope is that this will lead to faster development of free libraries.

The precise terms and conditions for copying, distribution and modification follow. Pay close attention to the difference between a "work based on

the library" and a "work that uses the library". The former contains code derived from the library, while the latter only works together with the library.

Note that it is possible for a library to be covered by the ordinary General Public License rather than by this special one.

## TERMS AND CONDITIONS FOR COPYING, DISTRIBUTION AND MODIFICATION

A "library" means a collection of software functions and/or data prepared so as to be conveniently linked with application programs (which use some of those functions and data) to form executables.

The "Library", below, refers to any such software library or work which has been distributed under these terms. A "work based on the Library" means either the Library or any derivative work under copyright law: that is to say, a work containing the Library or a portion of it, either verbatim or with modifications and/or translated straightforwardly into another language. (Hereinafter, translation is included without limitation in the term "modification".)

"Source code" for a work means the preferred form of the work for making modifications to it. For a library, complete source code means all the source code for all modules it contains, plus any associated interface definition files, plus the scripts used to control compilation and installation of the library.

Activities other than copying, distribution and modification are not covered by this License; they are outside its scope. The act of running a program using the Library is not restricted, and output from such a program is covered only if its contents constitute a work based on the Library (independent of the use of the Library in a tool for writing it). Whether that is true depends on what the Library does and what the program that uses the Library does.

You may charge a fee for the physical act of transferring a copy, and you may at your option offer warranty protection in exchange for a fee.

- a) The modified work must itself be a software library.
- b) You must cause the files modified to carry prominent notices stating that you changed the files and the date of any change.
- c) You must cause the whole of the work to be licensed at no charge to all third parties under the terms of this License.
- d) If a facility in the modified Library refers to a function or a table of data to be supplied by an application program that uses the facility, other than as an argument passed when the facility is invoked, then you must make a good faith effort to ensure that, in the event an application does not supply such function or table, the facility still operates, and

performs whatever part of its purpose remains meaningful.

(For example, a function in a library to compute square roots has a purpose that is entirely well-defined independent of the application. Therefore, Subsection 2d requires that any application-supplied function or table used by this function must be optional: if the application does not supply it, the square root function must still compute square roots.)

These requirements apply to the modified work as a whole. If identifiable sections of that work are not derived from the Library, and can be reasonably considered independent and separate works in themselves, then this License, and its terms, do not apply to those sections when you distribute them as separate works. But when you distribute the same sections as part of a whole which is a work based on the Library, the distribution of the whole must be on the terms of this License, whose permissions for other licensees extend to the entire whole, and thus to each and every part regardless of who wrote it.

Thus, it is not the intent of this section to claim rights or contest your rights to work written entirely by you; rather, the intent is to exercise the right to control the distribution of derivative or collective works based on the Library.

In addition, mere aggregation of another work not based on the Library with the Library (or with a work based on the Library) on a volume of a storage or distribution medium does not bring the other work under the scope of this License.

Once this change is made in a given copy, it is irreversible for that copy, so the ordinary GNU General Public License applies to all subsequent copies and derivative works made from that copy.

This option is useful when you wish to copy part of the code of the Library into a program that is not a library.

If distribution of object code is made by offering access to copy from a designated place, then offering equivalent access to copy the source code from the same place satisfies the requirement to distribute the source code, even though third parties are not compelled to copy the source along with the object code.

However, linking a "work that uses the Library" with the Library creates an executable that is a derivative of the Library (because it contains portions of the Library), rather than a "work that uses the library". The executable is therefore covered by this License. Section 6 states terms for distribution of such executables.

When a "work that uses the Library" uses material from a header file that is part of the Library, the object code for the work may be a derivative work of the Library even though the source code is not. Whether

this is true is especially significant if the work can be linked without the Library, or if the work is itself a library. The threshold for this to be true is not precisely defined by law.

If such an object file uses only numerical parameters, data structure layouts and accessors, and small macros and small inline functions (ten lines or less in length), then the use of the object file is unrestricted, regardless of whether it is legally a derivative work. (Executables containing this object code plus portions of the Library will still fall under Section 6.)

Otherwise, if the work is a derivative of the Library, you may distribute the object code for the work under the terms of Section 6. Any executables containing that work also fall under Section 6, whether or not they are linked directly with the Library itself.

You must give prominent notice with each copy of the work that the Library is used in it and that the Library and its use are covered by this License. You must supply a copy of this License. If the work during execution displays copyright notices, you must include the copyright notice for the Library among them, as well as a reference directing the user to the copy of this License. Also, you must do one of these things:

a) Accompany the work with the complete corresponding machine-readable source code for the Library including whatever changes were used in the work (which must be distributed under Sections 1 and 2 above); and, if the work is an executable linked with the Library, with the complete machine-readable "work that uses the Library", as object code and/or source code, so that the user can modify the Library and then relink to produce a modified executable containing the modified Library. (It is understood that the user who changes the contents of definitions files in the Library will not necessarily be able to recompile the application to use the modified definitions.)

b) Accompany the work with a written offer, valid for at least three years, to give the same user the materials specified in Subsection 6a, above, for a charge no more than the cost of performing this distribution.

c) If distribution of the work is made by offering access to copy from a designated place, offer equivalent access to copy the above specified materials from the same place.

d) Verify that the user has already received a copy of these materials or that you have already sent this user a copy.

For an executable, the required form of the "work that uses the Library" must include any data and utility programs needed for reproducing the executable from it. However, as a special exception, the source code distributed need not include anything that is normally distributed (in either source or binary form)

with the major components (compiler, kernel, and so on) of the operating system on which the executable runs, unless that component itself accompanies the executable.

It may happen that this requirement contradicts the license restrictions of other proprietary libraries that do not normally accompany the operating system. Such a contradiction means you cannot use both them and the Library together in an executable that you distribute.

- a) Accompany the combined library with a copy of the same work based on the Library, uncombined with any other library facilities. This must be distributed under the terms of the Sections above.
- b) Give prominent notice with the combined library of the fact that part of it is a work based on the Library, and explaining where to find the accompanying uncombined form of the same work.

If any portion of this section is held invalid or unenforceable under any particular circumstance, the balance of the section is intended to apply, and the section as a whole is intended to apply in other circumstances.

It is not the purpose of this section to induce you to infringe any patents or other property right claims or to contest validity of any such claims; this section has the sole purpose of protecting the integrity of the free software distribution system which is implemented by public license practices. Many people have made generous contributions to the wide range of software distributed through that system in reliance on consistent application of that system; it is up to the author/donor to decide if he or she is willing to distribute software through any other system and a licensee cannot impose that choice.

This section is intended to make thoroughly clear what is believed to be a consequence of the rest of this License.

Each version is given a distinguishing version number. If the Library specifies a version number of this License which applies to it and "any later version", you have the option of following the terms and conditions either of that version or of any later version published by the Free Software Foundation. If the Library does not specify a license version number, you may choose any version ever published by the Free Software Foundation.

NO WARRANTY

END OF TERMS AND CONDITIONS

How to Apply These Terms to Your New Libraries

If you develop a new library, and you want it to be of the greatest possible use to the public, we

recommend making it free software that everyone can redistribute and change. You can do so by permitting redistribution under these terms (or, alternatively, under the terms of the ordinary General Public License).

To apply these terms, attach the following notices to the library. It is safest to attach them to the start of each source file to most effectively convey the exclusion of warranty; and each file should have at least the "copyright" line and a pointer to where the full notice is found.

one line to give the library's name and an idea of what it does.

Copyright (C) year name of author

This library is free software; you can redistribute it and/or modify it under the terms of the GNU Lesser General Public License as published by the Free Software Foundation; either version 2.1 of the License, or (at your option) any later version.

This library is distributed in the hope that it will be useful, but WITHOUT ANY WARRANTY; without even the implied warranty of MERCHANTABILITY or FITNESS FOR A PARTICULAR PURPOSE. See the GNU Lesser General Public License for more details.

You should have received a copy of the GNU Lesser General Public License along with this library; if not, write to the Free Software Foundation, Inc., 59 Temple Place, Suite 330, Boston, MA 02111-1307 USA

Also add information on how to contact you by electronic and paper mail.

You should also get your employer (if you work as a programmer) or your school, if any, to sign a "copyright disclaimer" for the library, if necessary. Here is a sample; alter the names:

Yoyodyne, Inc., hereby disclaims all copyright interest in the library 'Frob' (a library for tweaking knobs) written by James Random Hacker.

signature of Ty Coon, 1 April 1990 Ty Coon, President of Vice

That's all there is to it!

Boost

URL: <http://www.boost.org/>

Boost Software License - Version 1.0 - August 17th, 2003

Permission is hereby granted, free of charge, to any person or organization

obtaining a copy of the software and accompanying documentation covered by

this license (the "Software") to use, reproduce,



display, distribute,  
execute, and transmit the Software, and to prepare  
derivative works of the  
Software, and to permit third-parties to whom the  
Software is furnished to  
do so, all subject to the following:

The copyright notices in the Software and this entire  
statement, including

the above license grant, this restriction and the  
following disclaimer,

must be included in all copies of the Software, in  
whole or in part, and

all derivative works of the Software, unless such  
copies or derivative

works are solely in the form of machine-executable  
object code generated by

a source language processor.

THE SOFTWARE IS PROVIDED "AS IS", WITHOUT  
WARRANTY OF ANY KIND, EXPRESS OR  
IMPLIED, INCLUDING BUT NOT LIMITED TO THE  
WARRANTIES OF MERCHANTABILITY,  
FITNESS FOR A PARTICULAR PURPOSE, TITLE AND  
NON-INFRINGEMENT. IN NO EVENT  
SHALL THE COPYRIGHT HOLDERS OR ANYONE  
DISTRIBUTING THE SOFTWARE BE LIABLE  
FOR ANY DAMAGES OR OTHER LIABILITY,  
WHETHER IN CONTRACT, TORT OR OTHERWISE,  
ARISING FROM, OUT OF OR IN CONNECTION WITH  
THE SOFTWARE OR THE USE OR OTHER  
DEALINGS IN THE SOFTWARE.

libcurl

URL: <http://curl.haxx.se/>

COPYRIGHT AND PERMISSION NOTICE

Copyright (c) 1996 - 2014, Daniel Stenberg,  
<daniel@haxx.se>.

All rights reserved.

Permission to use, copy, modify, and distribute this  
software for any purpose

with or without fee is hereby granted, provided that  
the above copyright

notice and this permission notice appear in all copies.

THE SOFTWARE IS PROVIDED "AS IS", WITHOUT  
WARRANTY OF ANY KIND, EXPRESS OR

IMPLIED, INCLUDING BUT NOT LIMITED TO THE

WARRANTIES OF MERCHANTABILITY,  
FITNESS FOR A PARTICULAR PURPOSE AND  
NONINFRINGEMENT OF THIRD PARTY RIGHTS. IN  
NO EVENT SHALL THE AUTHORS OR COPYRIGHT  
HOLDERS BE LIABLE FOR ANY CLAIM,  
DAMAGES OR OTHER LIABILITY, WHETHER IN AN  
ACTION OF CONTRACT, TORT OR  
OTHERWISE, ARISING FROM, OUT OF OR IN  
CONNECTION WITH THE SOFTWARE OR THE USE  
OR OTHER DEALINGS IN THE SOFTWARE.

Except as contained in this notice, the name of a  
copyright holder shall not

be used in advertising or otherwise to promote the  
sale, use or other dealings

in this Software without prior written authorization of  
the copyright holder.

libcurl - lib/krb5.c

URL:

[https://github.com/bagder/curl/blob/master/lib/krb5\\_c](https://github.com/bagder/curl/blob/master/lib/krb5_c)

/\* GSSAPI/krb5 support for FTP - loosely based on  
old krb4.c

\*

\* Copyright (c) 1995, 1996, 1997, 1998, 1999, 2013  
Kungliga Tekniska Högskolan

\* (Royal Institute of Technology, Stockholm,  
Sweden).

\* Copyright (c) 2004 - 2012 Daniel Stenberg

\* All rights reserved.

\*

\* Redistribution and use in source and binary forms,  
with or without

\* modification, are permitted provided that the  
following conditions

\* are met:

\*

\* 1. Redistributions of source code must retain the  
above copyright

\* notice, this list of conditions and the following  
disclaimer.

\*

\* 2. Redistributions in binary form must reproduce  
the above copyright

\* notice, this list of conditions and the following  
disclaimer in the

\* documentation and/or other materials

provided with the distribution.

```
*
* 3. Neither the name of the Institute nor the names
of its contributors
* may be used to endorse or promote products
derived from this software
* without specific prior written permission.
*
* THIS SOFTWARE IS PROVIDED BY THE INSTITUTE
AND CONTRIBUTORS ``AS IS'' AND
* ANY EXPRESS OR IMPLIED WARRANTIES,
INCLUDING, BUT NOT LIMITED TO, THE
* IMPLIED WARRANTIES OF MERCHANTABILITY
AND FITNESS FOR A PARTICULAR PURPOSE
* ARE DISCLAIMED. IN NO EVENT SHALL THE
INSTITUTE OR CONTRIBUTORS BE LIABLE
* FOR ANY DIRECT, INDIRECT, INCIDENTAL,
SPECIAL, EXEMPLARY, OR CONSEQUENTIAL
* DAMAGES (INCLUDING, BUT NOT LIMITED TO,
PROCUREMENT OF SUBSTITUTE GOODS
* OR SERVICES; LOSS OF USE, DATA, OR PROFITS;
OR BUSINESS INTERRUPTION)
* HOWEVER CAUSED AND ON ANY THEORY OF
LIABILITY, WHETHER IN CONTRACT, STRICT
* LIABILITY, OR TORT (INCLUDING NEGLIGENCE OR
OTHERWISE) ARISING IN ANY WAY
* OUT OF THE USE OF THIS SOFTWARE, EVEN IF
ADVISED OF THE POSSIBILITY OF
* SUCH DAMAGE. */
```

libcurl - lib/security.c

URL:  
<https://github.com/bagder/curl/blob/master/lib/security.c>

```
/* This source code was modified by Martin
Hedenfalk <mhe@stacken.kth.se> for
* use in Curl. His latest changes were done
2000-09-18.
*
* It has since been patched and modified a lot by
Daniel Stenberg
* <daniel@haxx.se> to make it better applied to curl
conditions, and to make
* it not use globals, pollute name space and more.
This source code awaits a
* rewrite to work around the paragraph 2 in the BSD
licenses as explained
```

```
* below.
*
* Copyright (c) 1998, 1999, 2013 Kungliga Tekniska
Högskolan
* (Royal Institute of Technology, Stockholm,
Sweden).
*
* Copyright (C) 2001 - 2013, Daniel Stenberg,
<daniel@haxx.se>, et al.
*
* All rights reserved.
*
* Redistribution and use in source and binary forms,
with or without
* modification, are permitted provided that the
following conditions
* are met:
*
* 1. Redistributions of source code must retain the
above copyright
* notice, this list of conditions and the following
disclaimer.
*
* 2. Redistributions in binary form must reproduce
the above copyright
* notice, this list of conditions and the following
disclaimer in the
* documentation and/or other materials
provided with the distribution.
*
* 3. Neither the name of the Institute nor the names
of its contributors
* may be used to endorse or promote products
derived from this software
* without specific prior written permission.
*
* THIS SOFTWARE IS PROVIDED BY THE INSTITUTE
AND CONTRIBUTORS ``AS IS'' AND
* ANY EXPRESS OR IMPLIED WARRANTIES,
INCLUDING, BUT NOT LIMITED TO, THE
* IMPLIED WARRANTIES OF MERCHANTABILITY
AND FITNESS FOR A PARTICULAR PURPOSE
* ARE DISCLAIMED. IN NO EVENT SHALL THE
INSTITUTE OR CONTRIBUTORS BE LIABLE
* FOR ANY DIRECT, INDIRECT, INCIDENTAL,
SPECIAL, EXEMPLARY, OR CONSEQUENTIAL
* DAMAGES (INCLUDING, BUT NOT LIMITED TO,
```



PROCUREMENT OF SUBSTITUTE GOODS

- \* OR SERVICES; LOSS OF USE, DATA, OR PROFITS; OR BUSINESS INTERRUPTION)
- \* HOWEVER CAUSED AND ON ANY THEORY OF LIABILITY, WHETHER IN CONTRACT, STRICT LIABILITY, OR TORT (INCLUDING NEGLIGENCE OR OTHERWISE) ARISING IN ANY WAY OUT OF THE USE OF THIS SOFTWARE, EVEN IF ADVISED OF THE POSSIBILITY OF SUCH DAMAGE. \*/

David M. Gay's floating point routines

URL: <http://www.netlib.org/fp/>

/\*  
\*\*\*\*\*

- \*
- \* The author of this software is David M. Gay.
- \*
- \* Copyright (c) 1991, 2000, 2001 by Lucent Technologies.
- \*
- \* Permission to use, copy, modify, and distribute this software for any purpose without fee is hereby granted, provided that this entire notice is included in all copies of any software which is or includes a copy of this software and in all copies of the supporting documentation for such software.
- \*
- \* THIS SOFTWARE IS BEING PROVIDED "AS IS", WITHOUT ANY EXPRESS OR IMPLIED WARRANTY. IN PARTICULAR, NEITHER THE AUTHOR NOR LUCENT MAKES ANY REPRESENTATION OR WARRANTY OF ANY KIND CONCERNING THE MERCHANTABILITY OF THIS SOFTWARE OR ITS FITNESS FOR ANY PARTICULAR PURPOSE.
- \*

\*\*\*\*\*  
\*\*\*\*\*/

dynamic annotations

URL: <http://code.google.com/p/data-race-test/wiki/DynamicAnnotations>

/\* Copyright (c) 2008-2009, Google Inc.

- \* All rights reserved.
- \*
- \* Redistribution and use in source and binary forms, with or without modification, are permitted provided that the following conditions are met:
- \*
- \* \* Redistributions of source code must retain the above copyright notice, this list of conditions and the following disclaimer.
- \* \* Neither the name of Google Inc. nor the names of its contributors may be used to endorse or promote products derived from this software without specific prior written permission.
- \*
- \* THIS SOFTWARE IS PROVIDED BY THE COPYRIGHT HOLDERS AND CONTRIBUTORS "AS IS" AND ANY EXPRESS OR IMPLIED WARRANTIES, INCLUDING, BUT NOT LIMITED TO, THE IMPLIED WARRANTIES OF MERCHANTABILITY AND FITNESS FOR A PARTICULAR PURPOSE ARE DISCLAIMED. IN NO EVENT SHALL THE COPYRIGHT OWNER OR CONTRIBUTORS BE LIABLE FOR ANY DIRECT, INDIRECT, INCIDENTAL, SPECIAL, EXEMPLARY, OR CONSEQUENTIAL DAMAGES (INCLUDING, BUT NOT LIMITED TO, PROCUREMENT OF SUBSTITUTE GOODS OR SERVICES; LOSS OF USE, DATA, OR PROFITS; OR BUSINESS INTERRUPTION) HOWEVER CAUSED AND ON ANY THEORY OF LIABILITY, WHETHER IN CONTRACT, STRICT LIABILITY, OR TORT (INCLUDING NEGLIGENCE OR OTHERWISE) ARISING IN ANY WAY OUT OF THE USE OF THIS SOFTWARE, EVEN IF ADVISED OF THE POSSIBILITY OF SUCH DAMAGE.
- \*

\* ---

\* Author: Kostya Serebryany

\*/

libevent

URL: <http://libevent.org/>

Libevent is available for use under the following license, commonly known

as the 3-clause (or "modified") BSD license:

=====

Copyright (c) 2000-2007 Niels Provos  
<provos@citi.umich.edu>

Copyright (c) 2007-2010 Niels Provos and Nick Mathewson

Redistribution and use in source and binary forms, with or without

modification, are permitted provided that the following conditions

are met:

notice, this list of conditions and the following disclaimer.

notice, this list of conditions and the following disclaimer in the

documentation and/or other materials provided with the distribution.

derived from this software without specific prior written permission.

THIS SOFTWARE IS PROVIDED BY THE AUTHOR "AS IS" AND ANY EXPRESS OR

IMPLIED WARRANTIES, INCLUDING, BUT NOT LIMITED TO, THE IMPLIED WARRANTIES

OF MERCHANTABILITY AND FITNESS FOR A PARTICULAR PURPOSE ARE DISCLAIMED.

IN NO EVENT SHALL THE AUTHOR BE LIABLE FOR ANY DIRECT, INDIRECT,

INCIDENTAL, SPECIAL, EXEMPLARY, OR CONSEQUENTIAL DAMAGES (INCLUDING, BUT

NOT LIMITED TO, PROCUREMENT OF SUBSTITUTE GOODS OR SERVICES; LOSS OF USE,

DATA, OR PROFITS; OR BUSINESS INTERRUPTION) HOWEVER CAUSED AND ON ANY

THEORY OF LIABILITY, WHETHER IN CONTRACT, STRICT LIABILITY, OR TORT

(INCLUDING NEGLIGENCE OR OTHERWISE) ARISING IN ANY WAY OUT OF THE USE OF

THIS SOFTWARE, EVEN IF ADVISED OF THE POSSIBILITY OF SUCH DAMAGE.

=====

Portions of Libevent are based on works by others, also made available by

them under the three-clause BSD license above. The copyright notices are

available in the corresponding source files; the license is as above. Here's

a list:

Copyright (c) 2000 Dug Song  
<dugsong@monkey.org>

Copyright (c) 1993 The Regents of the University of California.

Copyright (c) 1998 Todd C. Miller  
<Todd.Miller@courtesan.com>

Copyright (c) 2003 Michael A. Davis  
<mike@datanerds.net>

Copyright (c) 2007 Sun Microsystems

Copyright (c) 2006 Maxim Yegorushkin  
<maxim.yegorushkin@gmail.com>

Copyright 2002 Niels Provos  
<provos@citi.umich.edu>

Netscape Portable Runtime (NSPR)

URL: <http://www.mozilla.org/projects/nspr/>

/\* \*\*\*\*\* BEGIN LICENSE BLOCK \*\*\*\*\*

\* Version: MPL 1.1/GPL 2.0/LGPL 2.1

\*

\* The contents of this file are subject to the Mozilla Public License Version

\* 1.1 (the "License"); you may not use this file except in compliance with

\* the License. You may obtain a copy of the License at

\* <http://www.mozilla.org/MPL/>

\*

\* Software distributed under the License is distributed on an "AS IS" basis,

\* WITHOUT WARRANTY OF ANY KIND, either express or implied. See the License

\* for the specific language governing rights and limitations under the

\* License.

\*

\* The Original Code is the Netscape Portable Runtime (NSPR).

\*  
 \* The Initial Developer of the Original Code is  
 \* Netscape Communications Corporation.  
 \* Portions created by the Initial Developer are  
 Copyright (C) 1998-2000  
 \* the Initial Developer. All Rights Reserved.  
 \*  
 \* Contributor(s):  
 \*  
 \* Alternatively, the contents of this file may be used  
 under the terms of  
 \* either the GNU General Public License Version 2 or  
 later (the "GPL"), or  
 \* the GNU Lesser General Public License Version 2.1  
 or later (the "LGPL"),  
 \* in which case the provisions of the GPL or the  
 LGPL are applicable instead  
 \* of those above. If you wish to allow use of your  
 version of this file only  
 \* under the terms of either the GPL or the LGPL, and  
 not to allow others to  
 \* use your version of this file under the terms of the  
 MPL, indicate your  
 \* decision by deleting the provisions above and  
 replace them with the notice  
 \* and other provisions required by the GPL or the  
 LGPL. If you do not delete  
 \* the provisions above, a recipient may use your  
 version of this file under  
 \* the terms of any one of the MPL, the GPL or the  
 LGPL.  
 \*  
 \* \*\*\*\*\* END LICENSE BLOCK \*\*\*\*\* \*/

Paul Hsieh's SuperFastHash

URL:  
<http://www.azillionmonkeys.com/qed/hash.html>

Paul Hsieh OLD BSD license

Copyright (c) 2010, Paul Hsieh

All rights reserved.

Redistribution and use in source and binary forms,  
 with or without modification,  
 are permitted provided that the following conditions  
 are met:

\* Redistributions of source code must retain the  
 above copyright notice, this  
 list of conditions and the following disclaimer.  
 \* Redistributions in binary form must reproduce the  
 above copyright notice, this  
 list of conditions and the following disclaimer in the  
 documentation and/or  
 other materials provided with the distribution.  
 \* Neither my name, Paul Hsieh, nor the names of any  
 other contributors to the  
 code use may not be used to endorse or promote  
 products derived from this  
 software without specific prior written permission.

THIS SOFTWARE IS PROVIDED BY THE COPYRIGHT  
 HOLDERS AND CONTRIBUTORS "AS IS" AND  
 ANY EXPRESS OR IMPLIED WARRANTIES,  
 INCLUDING, BUT NOT LIMITED TO, THE IMPLIED  
 WARRANTIES OF MERCHANTABILITY AND FITNESS  
 FOR A PARTICULAR PURPOSE ARE  
 ANY DIRECT, INDIRECT, INCIDENTAL, SPECIAL,  
 EXEMPLARY, OR CONSEQUENTIAL DAMAGES  
 (INCLUDING, BUT NOT LIMITED TO, PROCUREMENT  
 OF SUBSTITUTE GOODS OR SERVICES;  
 LOSS OF USE, DATA, OR PROFITS; OR BUSINESS  
 INTERRUPTION) HOWEVER CAUSED AND ON  
 ANY THEORY OF LIABILITY, WHETHER IN  
 CONTRACT, STRICT LIABILITY, OR TORT  
 (INCLUDING NEGLIGENCE OR OTHERWISE) ARISING  
 IN ANY WAY OUT OF THE USE OF THIS  
 SOFTWARE, EVEN IF ADVISED OF THE POSSIBILITY  
 OF SUCH DAMAGE.

google-glog's symbolization library

URL: <https://github.com/google/glog>

Copyright (c) 2006, Google Inc.

All rights reserved.

Redistribution and use in source and binary forms,  
 with or without modification, are permitted provided  
 that the following conditions are met:

\* Redistributions of source code must retain the  
 above copyright notice, this list of conditions and the  
 following disclaimer.  
 \* Redistributions in binary form must reproduce the  
 above copyright notice, this list of conditions and the  
 following disclaimer in the documentation and/or  
 other materials provided with the distribution.

\* Neither the name of Google Inc. nor the names of its contributors may be used to endorse or promote products derived from this software without specific prior written permission.

THIS SOFTWARE IS PROVIDED BY THE COPYRIGHT HOLDERS AND CONTRIBUTORS

"AS IS" AND ANY EXPRESS OR IMPLIED WARRANTIES, INCLUDING, BUT NOT

LIMITED TO, THE IMPLIED WARRANTIES OF MERCHANTABILITY AND FITNESS FOR

A PARTICULAR PURPOSE ARE DISCLAIMED. IN NO EVENT SHALL THE COPYRIGHT

OWNER OR CONTRIBUTORS BE LIABLE FOR ANY DIRECT, INDIRECT, INCIDENTAL,

SPECIAL, EXEMPLARY, OR CONSEQUENTIAL DAMAGES (INCLUDING, BUT NOT

LIMITED TO, PROCUREMENT OF SUBSTITUTE GOODS OR SERVICES; LOSS OF USE,

DATA, OR PROFITS; OR BUSINESS INTERRUPTION) HOWEVER CAUSED AND ON ANY

THEORY OF LIABILITY, WHETHER IN CONTRACT, STRICT LIABILITY, OR TORT

(INCLUDING NEGLIGENCE OR OTHERWISE) ARISING IN ANY WAY OUT OF THE USE

OF THIS SOFTWARE, EVEN IF ADVISED OF THE POSSIBILITY OF SUCH DAMAGE.

valgrind

URL: <http://valgrind.org>

Notice that the following BSD-style license applies to the Valgrind header

files used by Chromium (valgrind.h and memcheck.h). However, the rest of

Valgrind is licensed under the terms of the GNU General Public License,

version 2, unless otherwise indicated.

-----  
-----

Copyright (C) 2000-2008 Julian Seward. All rights reserved.

Redistribution and use in source and binary forms, with or without

modification, are permitted provided that the following conditions

are met:

1. Redistributions of source code must retain the above copyright

notice, this list of conditions and the following disclaimer.

2. The origin of this software must not be misrepresented; you must

not claim that you wrote the original software. If you use this

software in a product, an acknowledgment in the product

documentation would be appreciated but is not required.

3. Altered source versions must be plainly marked as such, and must

not be misrepresented as being the original software.

4. The name of the author may not be used to endorse or promote

products derived from this software without specific prior written

permission.

THIS SOFTWARE IS PROVIDED BY THE AUTHOR "AS IS" AND ANY EXPRESS

OR IMPLIED WARRANTIES, INCLUDING, BUT NOT LIMITED TO, THE IMPLIED

WARRANTIES OF MERCHANTABILITY AND FITNESS FOR A PARTICULAR PURPOSE

ARE DISCLAIMED. IN NO EVENT SHALL THE AUTHOR BE LIABLE FOR ANY

DIRECT, INDIRECT, INCIDENTAL, SPECIAL, EXEMPLARY, OR CONSEQUENTIAL

DAMAGES (INCLUDING, BUT NOT LIMITED TO, PROCUREMENT OF SUBSTITUTE

GOODS OR SERVICES; LOSS OF USE, DATA, OR PROFITS; OR BUSINESS

INTERRUPTION) HOWEVER CAUSED AND ON ANY THEORY OF LIABILITY,

WHETHER IN CONTRACT, STRICT LIABILITY, OR TORT (INCLUDING

NEGLIGENCE OR OTHERWISE) ARISING IN ANY WAY OUT OF THE USE OF THIS

SOFTWARE, EVEN IF ADVISED OF THE POSSIBILITY OF SUCH DAMAGE.

Mozilla Personal Security Manager

URL: <http://mxr.mozilla.org/mozilla->

[central/source/security/manager/](http://central/source/security/manager/)

```
/* ***** BEGIN LICENSE BLOCK *****
 * Version: MPL 1.1/GPL 2.0/LGPL 2.1
 *
 * The contents of this file are subject to the Mozilla
Public License Version
 * 1.1 (the "License"); you may not use this file except
in compliance with
 * the License. You may obtain a copy of the License
at
 * http://www.mozilla.org/MPL/
 *
 * Software distributed under the License is
distributed on an "AS IS" basis,
 * WITHOUT WARRANTY OF ANY KIND, either
express or implied. See the License
 * for the specific language governing rights and
limitations under the
 * License.
 *
 * The Original Code is the Netscape security libraries.
 *
 * The Initial Developer of the Original Code is
 * Netscape Communications Corporation.
 * Portions created by the Initial Developer are
Copyright (C) 2000
 * the Initial Developer. All Rights Reserved.
 *
 * Contributor(s):
 *
 * Alternatively, the contents of this file may be used
under the terms of
 * either the GNU General Public License Version 2 or
later (the "GPL"), or
 * the GNU Lesser General Public License Version 2.1
or later (the "LGPL"),
 * in which case the provisions of the GPL or the
LGPL are applicable instead
 * of those above. If you wish to allow use of your
version of this file only
 * under the terms of either the GPL or the LGPL, and
not to allow others to
 * use your version of this file under the terms of the
MPL, indicate your
 * decision by deleting the provisions above and
```

replace them with the notice

```
* and other provisions required by the GPL or the
LGPL. If you do not delete
 * the provisions above, a recipient may use your
version of this file under
 * the terms of any one of the MPL, the GPL or the
LGPL.
 *
 * ***** END LICENSE BLOCK ***** */
```

Network Security Services (NSS)

URL:

<http://www.mozilla.org/projects/security/pki/nss/>

```
/* ***** BEGIN LICENSE BLOCK *****
 * Version: MPL 1.1/GPL 2.0/LGPL 2.1
 *
 * The contents of this file are subject to the Mozilla
Public License Version
 * 1.1 (the "License"); you may not use this file except
in compliance with
 * the License. You may obtain a copy of the License
at
 * http://www.mozilla.org/MPL/
 *
 * Software distributed under the License is
distributed on an "AS IS" basis,
 * WITHOUT WARRANTY OF ANY KIND, either
express or implied. See the License
 * for the specific language governing rights and
limitations under the
 * License.
 *
 * The Original Code is the Netscape security libraries.
 *
 * The Initial Developer of the Original Code is
 * Netscape Communications Corporation.
 * Portions created by the Initial Developer are
Copyright (C) 1994-2000
 * the Initial Developer. All Rights Reserved.
 *
 * Contributor(s):
 *
 * Alternatively, the contents of this file may be used
under the terms of
```

\* either the GNU General Public License Version 2 or later (the "GPL"), or

\* the GNU Lesser General Public License Version 2.1 or later (the "LGPL"),

\* in which case the provisions of the GPL or the LGPL are applicable instead

\* of those above. If you wish to allow use of your version of this file only

\* under the terms of either the GPL or the LGPL, and not to allow others to

\* use your version of this file under the terms of the MPL, indicate your

\* decision by deleting the provisions above and replace them with the notice

\* and other provisions required by the GPL or the LGPL. If you do not delete

\* the provisions above, a recipient may use your version of this file under

\* the terms of any one of the MPL, the GPL or the LGPL.

\*

\* \*\*\*\*\* END LICENSE BLOCK \*\*\*\*\* \*/

open-vcdiff

URL: <https://github.com/google/open-vcdiff>

Almost Native Graphics Layer Engine

URL: <http://code.google.com/p/angleproject/>

Copyright (C) 2002-2013 The ANGLE Project Authors.

All rights reserved.

Redistribution and use in source and binary forms, with or without modification, are permitted provided that the following conditions are met:

Redistributions of source code must retain the above copyright notice, this list of conditions and the following disclaimer.

Redistributions in binary form must reproduce the above copyright notice, this list of conditions and the following disclaimer in the documentation and/or other materials provided with the distribution.

Neither the name of TransGaming Inc., Google Inc., 3DLabs Inc. Ltd., nor the names of their contributors may be used to endorse or promote products derived from this software without specific prior written permission.

THIS SOFTWARE IS PROVIDED BY THE COPYRIGHT HOLDERS AND CONTRIBUTORS

"AS IS" AND ANY EXPRESS OR IMPLIED WARRANTIES, INCLUDING, BUT NOT

LIMITED TO, THE IMPLIED WARRANTIES OF MERCHANTABILITY AND FITNESS

FOR A PARTICULAR PURPOSE ARE DISCLAIMED. IN NO EVENT SHALL THE

COPYRIGHT OWNER OR CONTRIBUTORS BE LIABLE FOR ANY DIRECT, INDIRECT,

INCIDENTAL, SPECIAL, EXEMPLARY, OR CONSEQUENTIAL DAMAGES (INCLUDING,

BUT NOT LIMITED TO, PROCUREMENT OF SUBSTITUTE GOODS OR SERVICES;

LOSS OF USE, DATA, OR PROFITS; OR BUSINESS INTERRUPTION) HOWEVER

CAUSED AND ON ANY THEORY OF LIABILITY, WHETHER IN CONTRACT, STRICT

LIABILITY, OR TORT (INCLUDING NEGLIGENCE OR OTHERWISE) ARISING IN

ANY WAY OUT OF THE USE OF THIS SOFTWARE, EVEN IF ADVISED OF THE POSSIBILITY OF SUCH DAMAGE.

boringsssl

URL: <https://boringsssl.google.com/boringsssl>

LICENSE ISSUES

=====

The OpenSSL toolkit stays under a dual license, i.e. both the conditions of

the OpenSSL License and the original SSLeay license apply to the toolkit.

See below for the actual license texts. Actually both licenses are BSD-style

Open Source licenses. In case of any license issues related to OpenSSL

please contact [openssl-core@openssl.org](mailto:openssl-core@openssl.org).

OpenSSL License

-----

/\* =====  
=====

\* Copyright (c) 1998-2011 The OpenSSL Project. All rights reserved.

\*

\* Redistribution and use in source and binary forms, with or without

\* modification, are permitted provided that the following conditions

- \* are met:
- \*
  - \* 1. Redistributions of source code must retain the above copyright
    - \* notice, this list of conditions and the following disclaimer.
    - \*
      - \* 2. Redistributions in binary form must reproduce the above copyright
        - \* notice, this list of conditions and the following disclaimer in
          - \* the documentation and/or other materials provided with the
            - \* distribution.
    - \* 3. All advertising materials mentioning features or use of this
      - \* software must display the following acknowledgment:
        - \* "This product includes software developed by the OpenSSL Project
          - \* for use in the OpenSSL Toolkit.
            - (<http://www.openssl.org/>)"
    - \* 4. The names "OpenSSL Toolkit" and "OpenSSL Project" must not be used to
      - \* endorse or promote products derived from this software without
        - \* prior written permission. For written permission, please contact
          - \* [openssl-core@openssl.org](mailto:openssl-core@openssl.org).
    - \* 5. Products derived from this software may not be called "OpenSSL"
      - \* nor may "OpenSSL" appear in their names without prior written
        - \* permission of the OpenSSL Project.
    - \* 6. Redistributions of any form whatsoever must retain the following
      - \* acknowledgment:
        - \* "This product includes software developed by the OpenSSL Project
          - \* for use in the OpenSSL Toolkit
            - (<http://www.openssl.org/>)"

\*
 

- \* THIS SOFTWARE IS PROVIDED BY THE OpenSSL PROJECT "AS IS" AND ANY
  - \* EXPRESSED OR IMPLIED WARRANTIES, INCLUDING, BUT NOT LIMITED TO, THE
    - \* IMPLIED WARRANTIES OF MERCHANTABILITY AND FITNESS FOR A PARTICULAR
      - \* PURPOSE ARE DISCLAIMED. IN NO EVENT SHALL THE OpenSSL PROJECT OR
        - \* ITS CONTRIBUTORS BE LIABLE FOR ANY DIRECT, INDIRECT, INCIDENTAL,
          - \* SPECIAL, EXEMPLARY, OR CONSEQUENTIAL DAMAGES (INCLUDING, BUT
            - \* NOT LIMITED TO, PROCUREMENT OF SUBSTITUTE GOODS OR SERVICES;
              - \* LOSS OF USE, DATA, OR PROFITS; OR BUSINESS INTERRUPTION)
                - \* HOWEVER CAUSED AND ON ANY THEORY OF LIABILITY, WHETHER IN CONTRACT,
                  - \* STRICT LIABILITY, OR TORT (INCLUDING NEGLIGENCE OR OTHERWISE)
                    - \* ARISING IN ANY WAY OUT OF THE USE OF THIS SOFTWARE, EVEN IF ADVISED
                      - \* OF THE POSSIBILITY OF SUCH DAMAGE.

=====

\*
 

- \* This product includes cryptographic software written by Eric Young
  - \* ([eay@cryptsoft.com](mailto:eay@cryptsoft.com)). This product includes software written by Tim
    - \* Hudson ([tjh@cryptsoft.com](mailto:tjh@cryptsoft.com)).

\*/

Original SSLeay License

-----

/\* Copyright (C) 1995-1998 Eric Young
 ([eay@cryptsoft.com](mailto:eay@cryptsoft.com))
 

- \* All rights reserved.
- \*
  - \* This package is an SSL implementation written
    - \* by Eric Young ([eay@cryptsoft.com](mailto:eay@cryptsoft.com)).
    - \* The implementation was written so as to conform with Netscapes SSL.



- \* This library is free for commercial and non-commercial use as long as
- \* the following conditions are adhered to. The following conditions
- \* apply to all code found in this distribution, be it the RC4, RSA,
- \* lhash, DES, etc., code; not just the SSL code. The SSL documentation
- \* included with this distribution is covered by the same copyright terms
- \* except that the holder is Tim Hudson (tjh@cryptsoft.com).
- \* Copyright remains Eric Young's, and as such any Copyright notices in
- \* the code are not to be removed.
- \* If this package is used in a product, Eric Young should be given attribution
- \* as the author of the parts of the library used.
- \* This can be in the form of a textual message at program startup or
- \* in documentation (online or textual) provided with the package.
- \* Redistribution and use in source and binary forms, with or without
- \* modification, are permitted provided that the following conditions
- \* are met:
- \* 1. Redistributions of source code must retain the copyright
- \* notice, this list of conditions and the following disclaimer.
- \* 2. Redistributions in binary form must reproduce the above copyright
- \* notice, this list of conditions and the following disclaimer in the
- \* documentation and/or other materials provided with the distribution.
- \* 3. All advertising materials mentioning features or use of this software
- \* must display the following acknowledgement:
- \* "This product includes cryptographic software written by
- \* Eric Young (eay@cryptsoft.com)"
- \* The word 'cryptographic' can be left out if the rouines from the library

- \* being used are not cryptographic related :-).
- \* 4. If you include any Windows specific code (or a derivative thereof) from
- \* the apps directory (application code) you must include an acknowledgement:
- \* "This product includes software written by Tim Hudson (tjh@cryptsoft.com)"
- \* THIS SOFTWARE IS PROVIDED BY ERIC YOUNG "AS IS" AND
- \* ANY EXPRESS OR IMPLIED WARRANTIES, INCLUDING, BUT NOT LIMITED TO, THE
- \* IMPLIED WARRANTIES OF MERCHANTABILITY AND FITNESS FOR A PARTICULAR PURPOSE
- \* ARE DISCLAIMED. IN NO EVENT SHALL THE AUTHOR OR CONTRIBUTORS BE LIABLE
- \* FOR ANY DIRECT, INDIRECT, INCIDENTAL, SPECIAL, EXEMPLARY, OR CONSEQUENTIAL
- \* DAMAGES (INCLUDING, BUT NOT LIMITED TO, PROCUREMENT OF SUBSTITUTE GOODS
- \* OR SERVICES; LOSS OF USE, DATA, OR PROFITS; OR BUSINESS INTERRUPTION)
- \* HOWEVER CAUSED AND ON ANY THEORY OF LIABILITY, WHETHER IN CONTRACT, STRICT
- \* LIABILITY, OR TORT (INCLUDING NEGLIGENCE OR OTHERWISE) ARISING IN ANY WAY
- \* OUT OF THE USE OF THIS SOFTWARE, EVEN IF ADVISED OF THE POSSIBILITY OF
- \* SUCH DAMAGE.
- \* The licence and distribution terms for any publically available version or
- \* derivative of this code cannot be changed. i.e. this code cannot simply be
- \* copied and put under another distribution licence
- \* [including the GNU Public Licence.]
- \*/

Brotli

URL: <https://github.com/google/brotli>

Google Cache Invalidation API

URL: [https://chromium.googlesource.com/chromium/src/+ /master/third\\_party/cacheinvalidation/README.chromium](https://chromium.googlesource.com/chromium/src/+ /master/third_party/cacheinvalidation/README.chromium)



Crashpad

URL: <https://crashpad.chromium.org/>

drawElements Quality Program

URL:  
<https://source.android.com/devices/graphics/testing.html>

dom-distiller-js

URL: <https://github.com/chromium/dom-distiller>

Copyright 2014 The Chromium Authors. All rights reserved.

Redistribution and use in source and binary forms, with or without

modification, are permitted provided that the following conditions are

met:

\* Redistributions of source code must retain the above copyright

notice, this list of conditions and the following disclaimer.

\* Redistributions in binary form must reproduce the above

copyright notice, this list of conditions and the following disclaimer

in the documentation and/or other materials provided with the

\* Neither the name of Google Inc. nor the names of its

contributors may be used to endorse or promote products derived from

this software without specific prior written permission.

THIS SOFTWARE IS PROVIDED BY THE COPYRIGHT HOLDERS AND CONTRIBUTORS

"AS IS" AND ANY EXPRESS OR IMPLIED WARRANTIES, INCLUDING, BUT NOT

LIMITED TO, THE IMPLIED WARRANTIES OF MERCHANTABILITY AND FITNESS FOR

A PARTICULAR PURPOSE ARE DISCLAIMED. IN NO EVENT SHALL THE COPYRIGHT

OWNER OR CONTRIBUTORS BE LIABLE FOR ANY DIRECT, INDIRECT, INCIDENTAL,

SPECIAL, EXEMPLARY, OR CONSEQUENTIAL

DAMAGES (INCLUDING, BUT NOT LIMITED TO, PROCUREMENT OF SUBSTITUTE GOODS OR SERVICES; LOSS OF USE, DATA, OR PROFITS; OR BUSINESS INTERRUPTION) HOWEVER CAUSED AND ON ANY THEORY OF LIABILITY, WHETHER IN CONTRACT, STRICT LIABILITY, OR TORT (INCLUDING NEGLIGENCE OR OTHERWISE) ARISING IN ANY WAY OUT OF THE USE OF THIS SOFTWARE, EVEN IF ADVISED OF THE POSSIBILITY OF SUCH DAMAGE.

Parts of the following directories are available under Apache v2.0

src/de

Copyright (c) 2009–2011 Christian Kohlschütter

third\_party/gwt\_exporter

Copyright 2007 Timepedia.org

third\_party/gwt-2.5.1

Copyright 2008 Google

java/org/chromium/distiller/dev

Copyright 2008 Google

Apache License

Version 2.0, January 2004

<http://www.apache.org/licenses/>

TERMS AND CONDITIONS FOR USE, REPRODUCTION, AND DISTRIBUTION

"License" shall mean the terms and conditions for use, reproduction, and distribution as defined by Sections 1 through 9 of this document.

"Licensor" shall mean the copyright owner or entity

authorized by the copyright owner that is granting the License.

"Legal Entity" shall mean the union of the acting entity and all other entities that control, are controlled by, or are under common control with that entity. For the purposes of this definition, "control" means (i) the power, direct or indirect, to cause the direction or management of such entity, whether by contract or otherwise, or (ii) ownership of fifty percent (50%) or more of the outstanding shares, or (iii) beneficial ownership of such entity.

"You" (or "Your") shall mean an individual or Legal Entity exercising permissions granted by this License.

"Source" form shall mean the preferred form for making modifications, including but not limited to software source code, documentation source, and configuration files.

"Object" form shall mean any form resulting from mechanical transformation or translation of a Source form, including but not limited to compiled object code, generated documentation, and conversions to other media types.

"Work" shall mean the work of authorship, whether in Source or Object form, made available under the License, as indicated by a copyright notice that is included in or attached to the work (an example is provided in the Appendix below).

"Derivative Works" shall mean any work, whether in Source or Object form, that is based on (or derived from) the Work and for which the editorial revisions, annotations, elaborations, or other modifications represent, as a whole, an original work of authorship. For the purposes of this License, Derivative Works shall not include works that remain separable from, or merely link (or bind by name) to the interfaces of, the Work and Derivative Works thereof.

"Contribution" shall mean any work of authorship, including the original version of the Work and any modifications or additions to that Work or Derivative Works thereof, that is intentionally submitted to Licensor for inclusion in the Work by the copyright owner or by an individual or Legal Entity authorized to submit on behalf of the copyright owner. For the purposes of this definition, "submitted" means any form of electronic, verbal, or written communication sent to the Licensor or its representatives, including

but not limited to communication on electronic mailing lists, source code control systems, and issue tracking systems that are managed by, or on behalf of, the Licensor for the purpose of discussing and improving the Work, but excluding communication that is conspicuously marked or otherwise designated in writing by the copyright owner as "Not a Contribution."

"Contributor" shall mean Licensor and any individual or Legal Entity on behalf of whom a Contribution has been received by Licensor and subsequently incorporated within the Work.

You must give any other recipients of the Work or Derivative Works a copy of this License; and

You must cause any modified files to carry prominent notices stating that You changed the files; and

You must retain, in the Source form of any Derivative Works that You distribute, all copyright, patent, trademark, and attribution notices from the Source form of the Work, excluding those notices that do not pertain to any part of the Derivative Works; and

If the Work includes a "NOTICE" text file as part of its distribution, then any Derivative Works that You distribute must include a readable copy of the attribution notices contained within such NOTICE file, excluding those notices that do not pertain to any part of the Derivative Works, in at least one of the following places: within a NOTICE text file distributed as part of the Derivative Works; within the Source form or documentation, if provided along with the Derivative Works; or, within a display generated by the Derivative Works, if and wherever such third-party notices normally appear. The contents of the NOTICE file are for informational purposes only and do not modify the License. You may add Your own attribution notices within Derivative Works that You distribute, alongside or as an addendum to the NOTICE text from the Work, provided that such additional attribution notices cannot be construed as modifying the License.

You may add Your own copyright statement to Your modifications and may provide additional or different license terms and conditions for use, reproduction, or distribution of Your modifications, or for any such Derivative Works as a whole, provided Your use, reproduction, and distribution of the Work otherwise complies with the conditions stated in this License.

END OF TERMS AND CONDITIONS

Expat XML Parser

URL: <http://sourceforge.net/projects/expat/>

Copyright (c) 1998, 1999, 2000 Thai Open Source Software Center Ltd

and Clark

Cooper

Copyright (c) 2001, 2002, 2003, 2004, 2005, 2006  
Expat maintainers.

Permission is hereby granted, free of charge, to any person obtaining

a copy of this software and associated documentation files (the

"Software"), to deal in the Software without restriction, including

without limitation the rights to use, copy, modify, merge, publish,

distribute, sublicense, and/or sell copies of the Software, and to

permit persons to whom the Software is furnished to do so, subject to

the following conditions:

The above copyright notice and this permission notice shall be included

in all copies or substantial portions of the Software.

THE SOFTWARE IS PROVIDED "AS IS", WITHOUT WARRANTY OF ANY KIND,

EXPRESS OR IMPLIED, INCLUDING BUT NOT LIMITED TO THE WARRANTIES OF

MERCHANTABILITY, FITNESS FOR A PARTICULAR PURPOSE AND NONINFRINGEMENT.

IN NO EVENT SHALL THE AUTHORS OR COPYRIGHT HOLDERS BE LIABLE FOR ANY

CLAIM, DAMAGES OR OTHER LIABILITY, WHETHER IN AN ACTION OF CONTRACT,

TORT OR OTHERWISE, ARISING FROM, OUT OF OR IN CONNECTION WITH THE

SOFTWARE OR THE USE OR OTHER DEALINGS IN THE SOFTWARE.

fips181

URL: <http://www.adel.nursat.kz/apg/>

Copyright (c) 1999, 2000, 2001, 2002

Adel I. Mirzazhanov. All rights reserved

Redistribution and use in source and binary forms,

with or without

modification, are permitted provided that the following conditions

are met:

1.Redistributions of source code must retain the above copyright notice,

this list of conditions and the following disclaimer.

2.Redistributions in binary form must reproduce the above copyright

notice, this list of conditions and the following disclaimer in the

documentation and/or other materials provided with the distribution.

3.The name of the author may not be used to endorse or promote products

derived from this software without specific prior written permission.

THIS SOFTWARE IS PROVIDED BY THE AUTHOR "AS IS" AND ANY EXPRESS

OR IMPLIED WARRANTIES, INCLUDING, BUT NOT LIMITED TO, THE IMPLIED

WARRANTIES OF MERCHANTABILITY AND FITNESS FOR A PARTICULAR PURPOSE

ARE DISCLAIMED. IN NO EVENT SHALL THE AUTHOR BE LIABLE FOR ANY

DIRECT, INDIRECT, INCIDENTAL, SPECIAL, EXEMPLARY, OR CONSEQUENTIAL

DAMAGES (INCLUDING, BUT NOT LIMITED TO, PROCUREMENT OF SUBSTITUTE

GOODS OR SERVICES; LOSS OF USE, DATA, OR PROFITS; OR BUSINESS

INTERRUPTION) HOWEVER CAUSED AND ON ANY THEORY OF LIABILITY,

WHETHER IN CONTRACT, STRICT LIABILITY, OR TORT (INCLUDING

NEGLIGENCE OR OTHERWISE) ARISING IN ANY WAY OUT OF THE USE OF THIS

SOFTWARE, EVEN IF ADVISED OF THE POSSIBILITY OF SUCH DAMAGE.

flac

URL: <http://sourceforge.net/projects/flac/files/flac-src/flac-1.2.1-src/flac-1.2.1.tar.gz/download>

Copyright (C)  
2000,2001,2002,2003,2004,2005,2006,2007 Josh  
Coalson

Redistribution and use in source and binary forms,  
with or without

modification, are permitted provided that the  
following conditions

are met:

- Redistributions of source code must retain the  
above copyright

notice, this list of conditions and the following  
disclaimer.

- Redistributions in binary form must reproduce the  
above copyright

notice, this list of conditions and the following  
disclaimer in the

documentation and/or other materials provided with  
the distribution.

- Neither the name of the Xiph.org Foundation nor  
the names of its

contributors may be used to endorse or promote  
products derived from

this software without specific prior written permission.

THIS SOFTWARE IS PROVIDED BY THE COPYRIGHT  
HOLDERS AND CONTRIBUTORS

“AS IS” AND ANY EXPRESS OR IMPLIED  
WARRANTIES, INCLUDING, BUT NOT

LIMITED TO, THE IMPLIED WARRANTIES OF  
MERCHANTABILITY AND FITNESS FOR

A PARTICULAR PURPOSE ARE DISCLAIMED. IN NO  
EVENT SHALL THE FOUNDATION OR

CONTRIBUTORS BE LIABLE FOR ANY DIRECT,  
INDIRECT, INCIDENTAL, SPECIAL,

EXEMPLARY, OR CONSEQUENTIAL DAMAGES  
(INCLUDING, BUT NOT LIMITED TO,

PROCUREMENT OF SUBSTITUTE GOODS OR  
SERVICES; LOSS OF USE, DATA, OR

PROFITS; OR BUSINESS INTERRUPTION) HOWEVER  
CAUSED AND ON ANY THEORY OF

LIABILITY, WHETHER IN CONTRACT, STRICT  
LIABILITY, OR TORT (INCLUDING

NEGLIGENCE OR OTHERWISE) ARISING IN ANY WAY  
OUT OF THE USE OF THIS

SOFTWARE, EVEN IF ADVISED OF THE POSSIBILITY  
OF SUCH DAMAGE.

harfbuzz-ng

URL: <http://harfbuzz.org>

HarfBuzz is licensed under the so-called “Old MIT”  
license. Details follow.

For parts of HarfBuzz that are licensed under different  
licenses see individual

files names COPYING in subdirectories where  
applicable.

Copyright © 2010,2011,2012 Google, Inc.

Copyright © 2012 Mozilla Foundation

Copyright © 2011 Codethink Limited

Copyright © 2008,2010 Nokia Corporation and/or its  
subsidiary(-ies)

Copyright © 2009 Keith Stribley

Copyright © 2009 Martin Hosken and SIL  
International

Copyright © 2007 Chris Wilson

Copyright © 2006 Behdad Esfahbod

Copyright © 2005 David Turner

Copyright © 2004,2007,2008,2009,2010 Red Hat,  
Inc.

Copyright © 1998–2004 David Turner and Werner  
Lemberg

For full copyright notices consult the individual files in  
the package.

Permission is hereby granted, without written  
agreement and without

license or royalty fees, to use, copy, modify, and  
distribute this

software and its documentation for any purpose,  
provided that the

above copyright notice and the following two  
paragraphs appear in

all copies of this software.

IN NO EVENT SHALL THE COPYRIGHT HOLDER BE  
LIABLE TO ANY PARTY FOR

DIRECT, INDIRECT, SPECIAL, INCIDENTAL, OR

## CONSEQUENTIAL DAMAGES

ARISING OUT OF THE USE OF THIS SOFTWARE AND ITS DOCUMENTATION, EVEN IF THE COPYRIGHT HOLDER HAS BEEN ADVISED OF THE POSSIBILITY OF SUCH

THE COPYRIGHT HOLDER SPECIFICALLY DISCLAIMS ANY WARRANTIES, INCLUDING,

BUT NOT LIMITED TO, THE IMPLIED WARRANTIES OF MERCHANTABILITY AND

FITNESS FOR A PARTICULAR PURPOSE. THE SOFTWARE PROVIDED HEREUNDER IS

ON AN "AS IS" BASIS, AND THE COPYRIGHT HOLDER HAS NO OBLIGATION TO

PROVIDE MAINTENANCE, SUPPORT, UPDATES, ENHANCEMENTS, OR MODIFICATIONS.

iccjpeg

URL: <http://www.ijg.org>

The authors make NO WARRANTY or representation, either express or implied,

with respect to this software, its quality, accuracy, merchantability, or

fitness for a particular purpose. This software is provided "AS IS", and you,

its user, assume the entire risk as to its quality and accuracy.

This software is copyright (C) 1991-1998, Thomas G. Lane.

All Rights Reserved except as specified below.

Permission is hereby granted to use, copy, modify, and distribute this

software (or portions thereof) for any purpose, without fee, subject to these

conditions:

(1) If any part of the source code for this software is distributed, then this

README file must be included, with this copyright and no-warranty notice

unaltered; and any additions, deletions, or changes to the original files

must be clearly indicated in accompanying documentation.

(2) If only executable code is distributed, then the

accompanying

documentation must state that "this software is based in part on the work of

the Independent JPEG Group".

(3) Permission for use of this software is granted only if the user accepts

full responsibility for any undesirable consequences; the authors accept

NO LIABILITY for damages of any kind.

These conditions apply to any software derived from or based on the IJG code,

not just to the unmodified library. If you use our work, you ought to

acknowledge us.

Permission is NOT granted for the use of any IJG author's name or company name

in advertising or publicity relating to this software or products derived from it.

This software may be referred to only as "the Independent JPEG Group's

software".

We specifically permit and encourage the use of this software as the basis of

commercial products, provided that all warranty or liability claims are

assumed by the product vendor.

icu

URL: <http://site.icu-project.org/>

ICU License - ICU 1.8.1 and later

## COPYRIGHT AND PERMISSION NOTICE

Copyright (c) 1995-2014 International Business Machines Corporation and

others

All rights reserved.

Permission is hereby granted, free of charge, to

any person obtaining a copy of this software and associated documentation files (the "Software"), to deal in the Software without restriction, including without limitation the rights to use, copy, modify, merge, publish, distribute, and/or sell copies of the Software, and to permit persons to whom the Software is furnished to do so, provided that the above copyright notice(s) and this permission notice appear in all copies of the Software and that both the above copyright notice(s) and this permission notice appear in supporting documentation.

THE SOFTWARE IS PROVIDED "AS IS", WITHOUT WARRANTY OF ANY KIND, EXPRESS OR IMPLIED, INCLUDING BUT NOT LIMITED TO THE WARRANTIES OF MERCHANTABILITY, FITNESS FOR A PARTICULAR PURPOSE AND NONINFRINGEMENT OF THIRD PARTY RIGHTS. IN NO EVENT SHALL THE COPYRIGHT HOLDER OR HOLDERS INCLUDED IN THIS NOTICE BE LIABLE FOR ANY CLAIM, OR ANY SPECIAL INDIRECT OR CONSEQUENTIAL DAMAGES, OR ANY DAMAGES WHATSOEVER RESULTING FROM LOSS OF USE, DATA OR PROFITS, WHETHER IN AN ACTION OF CONTRACT, NEGLIGENCE OR OTHER TORTIOUS ACTION, ARISING OUT OF OR IN CONNECTION WITH THE USE OR PERFORMANCE OF THIS SOFTWARE.

Except as contained in this notice, the name of a copyright holder shall not be used in advertising or otherwise to promote the sale, use or other dealings in this Software without prior written authorization of the copyright holder.

-----  
-----  
All trademarks and registered trademarks mentioned herein are the

property of their respective owners.

-----  
-----  
Third-Party Software Licenses

This section contains third-party software notices and/or additional terms for licensed third-party software components included within ICU libraries.

1. Unicode Data Files and Software

COPYRIGHT AND PERMISSION NOTICE

Copyright © 1991–2014 Unicode, Inc. All rights reserved.

Distributed under the Terms of Use in <http://www.unicode.org/copyright.html>.

Permission is hereby granted, free of charge, to any person obtaining a copy of the Unicode data files and any associated documentation (the "Data Files") or Unicode software and any associated documentation (the "Software") to deal in the Data Files or Software without restriction, including without limitation the rights to use, copy, modify, merge, publish, distribute, and/or sell copies of the Data Files or Software, and to permit persons to whom the Data Files or Software are furnished to do so, provided that (a) this copyright and permission notice appear with all copies of the Data Files or Software, (b) this copyright and permission notice appear in associated documentation, and (c) there is clear notice in each modified Data File or in the Software as well as in the documentation associated with the Data File(s) or Software that the data or software has been modified.

THE DATA FILES AND SOFTWARE ARE PROVIDED "AS IS", WITHOUT WARRANTY OF ANY KIND, EXPRESS OR IMPLIED, INCLUDING BUT NOT LIMITED TO THE WARRANTIES OF MERCHANTABILITY, FITNESS FOR A PARTICULAR PURPOSE AND NON-INFRINGEMENT OF THIRD PARTY RIGHTS. IN NO EVENT SHALL THE COPYRIGHT HOLDER OR HOLDERS INCLUDED IN THIS NOTICE BE LIABLE FOR ANY CLAIM, OR ANY SPECIAL INDIRECT OR CONSEQUENTIAL DAMAGES, OR ANY DAMAGES WHATSOEVER RESULTING FROM LOSS OF USE, DATA OR PROFITS, WHETHER IN AN ACTION OF CONTRACT, NEGLIGENCE OR OTHER TORTIOUS ACTION, ARISING OUT OF OR IN CONNECTION WITH THE USE OR PERFORMANCE OF THE DATA FILES OR SOFTWARE.

Except as contained in this notice, the name of a copyright holder shall not be used in advertising or otherwise to promote the sale, use or other dealings in these Data Files or Software without prior written authorization of the copyright holder.

## 2. Chinese/Japanese Word Break Dictionary Data (cjdict.txt)

# The Google Chrome software developed by Google is licensed under the BSD licenses, as set forth below.

#  
# The BSD License  
#  
<http://opensource.org/licenses/bsd-license.php>

# Copyright (C) 2006-2008, Google Inc.

#

# All rights reserved.

#

# Redistribution and use in source and binary forms, with or without modification,

are permitted provided that the following conditions are met:

#

# Redistributions of source code must retain the above copyright notice, the

list of conditions and the following disclaimer.

# Redistributions in binary form must reproduce the above copyright notice,

this list of conditions and the following disclaimer in the documentation and/or

other materials provided with the distribution.

# Neither the name of Google Inc. nor the names of its contributors may be

used to endorse or promote products derived from this software without specific

prior written permission.

#

#

# THIS SOFTWARE IS PROVIDED BY THE COPYRIGHT HOLDERS AND CONTRIBUTORS "AS IS" AND ANY EXPRESS OR IMPLIED WARRANTIES, INCLUDING, BUT NOT LIMITED TO, THE IMPLIED

WARRANTIES OF MERCHANTABILITY AND FITNESS FOR A PARTICULAR PURPOSE ARE DISCLAIMED,

INCLUDING, BUT NOT LIMITED TO, SPECIAL, EXEMPLARY, OR CONSEQUENTIAL DAMAGES (INCLUDING

PROCUREMENT OF SUBSTITUTE GOODS OR SERVICES; LOSS OF USE, DATA, OR PROFITS; OR BUSINESS INTERRUPTION)

HOWEVER CAUSED AND ON ANY THEORY OF LIABILITY, WHETHER IN CONTRACT, STRICT LIABILITY, OR TORT (INCLUDING NEGLIGENCE OR

OTHERWISE) ARISING IN ANY WAY OUT OF THE USE OF THIS SOFTWARE, EVEN IF ADVISED OF THE POSSIBILITY OF SUCH DAMAGE.

OTHERWISE) ARISING IN ANY WAY OUT OF THE USE OF THIS SOFTWARE, EVEN IF ADVISED OF

THE POSSIBILITY OF SUCH DAMAGE.

#

#

# The word list in cjdict.txt are generated by combining three word lists listed

below

# with further processing for compound word breaking. The frequency lists generated

below

# with an iterative training against Google web corpora.

#

# \* Libtabe (Chinese)

# -

[https://sourceforge.net/project/?group\\_id=1519](https://sourceforge.net/project/?group_id=1519)



```

# - Its license terms and conditions are
shown below.
#
# * IPADIC (Japanese)
# - http://chasen.aist-
nara.ac.jp/chasen/distribution.html
# - Its license terms and conditions are
shown below.
#
# -----COPYING.libtabe -----
BEGIN-----
#
# /*
# * Copyrighy (c) 1999 TaBE Project.
# * Copyright (c) 1999 Pai-Hsiang Hsiao.
# * All rights reserved.
# *
# * Redistribution and use in source and
binary forms, with or without
# * modification, are permitted provided
that the following conditions
# * are met:
# *
# * . Redistributions of source code must
retain the above copyright
# * notice, this list of conditions and the
following disclaimer.
# * . Redistributions in binary form must
reproduce the above copyright
# * notice, this list of conditions and the
following disclaimer in
# * the documentation and/or other
materials provided with the
# * distribution.
# * . Neither the name of the TaBE Project
nor the names of its
# * contributors may be used to endorse
or promote products derived
# * from this software without specific
prior written permission.
# *
# * THIS SOFTWARE IS PROVIDED BY THE
COPYRIGHT HOLDERS AND CONTRIBUTORS
# * "AS IS" AND ANY EXPRESS OR IMPLIED
WARRANTIES, INCLUDING, BUT NOT
# * LIMITED TO, THE IMPLIED
WARRANTIES OF MERCHANTABILITY AND FITNESS

```

```

# * FOR A PARTICULAR PURPOSE ARE
DISCLAIMED. IN NO EVENT SHALL THE
# * REGENTS OR CONTRIBUTORS BE
LIABLE FOR ANY DIRECT, INDIRECT,
# * INCIDENTAL, SPECIAL, EXEMPLARY, OR
CONSEQUENTIAL DAMAGES
# * (INCLUDING, BUT NOT LIMITED TO,
PROCUREMENT OF SUBSTITUTE GOODS OR
# * SERVICES; LOSS OF USE, DATA, OR
PROFITS; OR BUSINESS INTERRUPTION)
# * HOWEVER CAUSED AND ON ANY
THEORY OF LIABILITY, WHETHER IN CONTRACT,
# * STRICT LIABILITY, OR TORT (INCLUDING
NEGLIGENCE OR OTHERWISE)
# * ARISING IN ANY WAY OUT OF THE USE
OF THIS SOFTWARE, EVEN IF ADVISED
# * OF THE POSSIBILITY OF SUCH
DAMAGE.
# */
#
# /*
# * Copyright (c) 1999 Computer Systems
and Communication Lab,
# * Institute of
Information Science, Academia Sinica.
# * All rights reserved.
# *
# * Redistribution and use in source and
binary forms, with or without
# * modification, are permitted provided
that the following conditions
# * are met:
# *
# * . Redistributions of source code must
retain the above copyright
# * notice, this list of conditions and the
following disclaimer.
# * . Redistributions in binary form must
reproduce the above copyright
# * notice, this list of conditions and the
following disclaimer in
# * the documentation and/or other
materials provided with the
# * distribution.
# * . Neither the name of the Computer
Systems and Communication Lab
# * nor the names of its contributors may
be used to endorse or

```



```

# * promote products derived from this
software without specific
# * prior written permission.
# *
# * THIS SOFTWARE IS PROVIDED BY THE
COPYRIGHT HOLDERS AND CONTRIBUTORS
# * "AS IS" AND ANY EXPRESS OR IMPLIED
WARRANTIES, INCLUDING, BUT NOT
# * LIMITED TO, THE IMPLIED
WARRANTIES OF MERCHANTABILITY AND FITNESS
# * FOR A PARTICULAR PURPOSE ARE
DISCLAIMED. IN NO EVENT SHALL THE
# * REGENTS OR CONTRIBUTORS BE
LIABLE FOR ANY DIRECT, INDIRECT,
# * INCIDENTAL, SPECIAL, EXEMPLARY, OR
CONSEQUENTIAL DAMAGES
# * (INCLUDING, BUT NOT LIMITED TO,
PROCUREMENT OF SUBSTITUTE GOODS OR
# * SERVICES; LOSS OF USE, DATA, OR
PROFITS; OR BUSINESS INTERRUPTION)
# * HOWEVER CAUSED AND ON ANY
THEORY OF LIABILITY, WHETHER IN CONTRACT,
# * STRICT LIABILITY, OR TORT (INCLUDING
NEGLIGENCE OR OTHERWISE)
# * ARISING IN ANY WAY OUT OF THE USE
OF THIS SOFTWARE, EVEN IF ADVISED
# * OF THE POSSIBILITY OF SUCH
DAMAGE.
# */
#
# Copyright 1996 Chih-Hao Tsai @ Beckman
Institute, University of Illinois
# c-tsai4@uiuc.edu
http://casper.beckman.uiuc.edu/~c-tsai4
#
# -----COPYING.libtabe-----END
-----
-
#
#
# -----COPYING.ipadic-----BEGIN
-----
--
#
# Copyright 2000, 2001, 2002, 2003 Nara
Institute of Science
# and Technology. All Rights Reserved.

```

```

#
# Use, reproduction, and distribution of this
software is permitted.
# Any copy of this software, whether in its
original form or modified,
# must include both the above copyright
notice and the following
# paragraphs.
#
# Nara Institute of Science and Technology
(NAIST),
# the copyright holders, disclaims all
warranties with regard to this
# software, including all implied warranties of
merchantability and
# fitness, in no event shall NAIST be liable for
# any special, indirect or consequential
damages or any damages
# whatsoever resulting from loss of use, data
or profits, whether in an
# action of contract, negligence or other
tortious action, arising out
# of or in connection with the use or
performance of this software.
#
# A large portion of the dictionary entries
# originate from ICOT Free Software. The
following conditions for ICOT
# Free Software applies to the current
dictionary as well.
#
# Each User may also freely distribute the
Program, whether in its
# original form or modified, to any third party
or parties, PROVIDED
# that the provisions of Section 3 ("NO
WARRANTY") will ALWAYS appear
# on, or be attached to, the Program, which is
distributed substantially
# in the same form as set out herein and that
such intended
# distribution, if actually made, will neither
violate or otherwise
# contravene any of the laws and regulations
of the countries having
# jurisdiction over the User or the intended
distribution itself.
#

```

# NO WARRANTY

#

# The program was produced on an experimental basis in the course of the

# research and development conducted during the project and is provided

# to users as so produced on an experimental basis. Accordingly, the

# program is provided without any warranty whatsoever, whether express,

# implied, statutory or otherwise. The term "warranty" used herein

# includes, but is not limited to, any warranty of the quality,

# performance, merchantability and fitness for a particular purpose of

# the program and the nonexistence of any infringement or violation of

# any right of any third party.

#

# Each user of the program will agree and understand, and be deemed to

# have agreed and understood, that there is no warranty whatsoever for

# the program and, accordingly, the entire risk arising from or

# otherwise connected with the program is assumed by the user.

#

# Therefore, neither ICOT, the copyright holder, or any other

# organization that participated in or was otherwise related to the

# development of the program and their respective officials, directors,

# officers and other employees shall be held liable for any and all

# damages, including, without limitation, general, special, incidental

# and consequential damages, arising out of or otherwise in connection

# with the use or inability to use the program or any product, material

# or result produced or otherwise obtained by using the program,

# regardless of whether they have been advised of, or otherwise had

# knowledge of, the possibility of such

damages at any time during the

# project or thereafter. Each user will be deemed to have agreed to the

# foregoing by his or her commencement of use of the program. The term

# "use" as used herein includes, but is not limited to, the use,

# modification, copying and distribution of the program and the

# production of secondary products from the program.

#

# In the case where the program, whether in its original form or

# modified, was distributed or delivered to or received by a user from

# any person, organization or entity other than ICOT, unless it makes or

# grants independently of ICOT any specific warranty to the user in

# writing, such person, organization or entity, will also be exempted

# from and not be held liable to the user for any such damages as noted

# above as far as the program is concerned.

#

# -----COPYING.ipadic-----END-----

### 3. Lao Word Break Dictionary Data (laodict.txt)

Copyright (c) 2013 International Business Machines Corporation and others. All Rights Reserved.

Project: <http://code.google.com/p/lao-dictionary/>

Dictionary: <http://lao-dictionary.googlecode.com/git/Lao-Dictionary.txt>

License: <http://lao-dictionary.googlecode.com/git/Lao-Dictionary-LICEN>

(copied below)

This file is derived from the above dictionary, with slight modifications.

-----

-----

Copyright (C) 2013 Brian Eugene Wilson, Robert Martin Campbell.

All rights reserved.

Redistribution and use in source and binary forms, with or without modification, are permitted provided that the following conditions are met:

Redistributions of source code must retain the above copyright notice, this list of conditions and the following disclaimer. Redistributions

in binary form must reproduce the above copyright notice, this list of conditions and the following disclaimer in the documentation and/or other materials provided with the distribution.

THIS SOFTWARE IS PROVIDED BY THE COPYRIGHT HOLDERS AND CONTRIBUTORS "AS IS" AND ANY EXPRESS OR IMPLIED WARRANTIES, INCLUDING, BUT NOT LIMITED TO, THE IMPLIED WARRANTIES OF MERCHANTABILITY AND FITNESS FOR A PARTICULAR PURPOSE ARE DISCLAIMED. IN NO EVENT SHALL THE COPYRIGHT HOLDER OR CONTRIBUTORS BE LIABLE FOR ANY DIRECT, INDIRECT, INCIDENTAL, SPECIAL, EXEMPLARY, OR CONSEQUENTIAL DAMAGES (INCLUDING, BUT NOT LIMITED TO, PROCUREMENT OF SUBSTITUTE GOODS OR SERVICES; LOSS OF USE, DATA, OR PROFITS; OR BUSINESS INTERRUPTION) HOWEVER CAUSED AND ON ANY THEORY OF LIABILITY, WHETHER IN CONTRACT, STRICT LIABILITY, OR TORT (INCLUDING NEGLIGENCE OR OTHERWISE) ARISING IN ANY WAY OUT OF THE USE OF THIS SOFTWARE, EVEN IF ADVISED OF THE POSSIBILITY OF SUCH DAMAGE.

-----  
-----

4. Burmese Word Break Dictionary Data (burmesedict.txt)

Copyright (c) 2014 International Business Machines Corporation and others. All Rights Reserved. This list is part of a project hosted at: [github.com/kanyawtech/myanmar-karen-word-lists](https://github.com/kanyawtech/myanmar-karen-word-lists)

-----  
-----

Copyright (c) 2013, LeRoy Benjamin Sharon All rights reserved.

-----  
-----

-----  
-----

-----  
-----

-----  
-----

-----  
-----

-----  
-----

-----  
-----

-----  
-----

-----  
-----

-----  
-----

-----  
-----

Redistribution and use in source and binary forms, with or without modification, are permitted provided that the following conditions are met:

Redistributions of source code must retain the above copyright notice, this list of conditions and the following disclaimer. Redistributions in binary form must reproduce the above copyright notice, this list of conditions and the following disclaimer in the documentation and/or other materials provided with the distribution.

Neither the name Myanmar Karen Word Lists, nor the names of its contributors may be used to endorse or promote products derived from this software without specific prior written permission.

THIS SOFTWARE IS PROVIDED BY THE COPYRIGHT HOLDERS AND CONTRIBUTORS "AS IS" AND ANY EXPRESS OR IMPLIED WARRANTIES, INCLUDING, BUT NOT LIMITED TO, THE IMPLIED WARRANTIES OF MERCHANTABILITY AND FITNESS FOR A PARTICULAR PURPOSE ARE DISCLAIMED. IN NO EVENT SHALL THE COPYRIGHT HOLDER OR CONTRIBUTORS BE LIABLE FOR ANY DIRECT, INDIRECT, INCIDENTAL, SPECIAL, EXEMPLARY, OR CONSEQUENTIAL DAMAGES (INCLUDING, BUT NOT LIMITED TO, PROCUREMENT OF SUBSTITUTE GOODS OR SERVICES; LOSS OF USE, DATA, OR PROFITS; OR BUSINESS INTERRUPTION) HOWEVER CAUSED AND ON ANY THEORY OF LIABILITY, WHETHER IN CONTRACT, STRICT LIABILITY, OR TORT (INCLUDING NEGLIGENCE OR OTHERWISE) ARISING IN ANY WAY OUT OF THE USE OF THIS SOFTWARE, EVEN IF ADVISED OF THE POSSIBILITY OF SUCH DAMAGE.

-----  
-----

-----  
-----

-----  
-----

-----  
-----

-----  
-----

-----  
-----

-----  
-----

-----  
-----

-----  
-----

-----  
-----

-----  
-----

-----  
-----

-----  
-----

-----  
-----

-----  
-----

5. Time Zone Database

ICU uses the public domain data and code derived from Time Zone Database

for its time zone support. The ownership of the TZ database is explained

in BCP 175: Procedure for Maintaining the Time Zone Database section 7.

## 1 - Database Ownership

The TZ database itself is not an IETF Contribution or an IETF

document. Rather it is a pre-existing and regularly updated work

that is in the public domain, and is intended to remain in the public

domain. Therefore, BCPs 78 [RFC5378] and 79 [RFC3979] do not apply

to the TZ Database or contributions that individuals make to it.

Should any claims be made and substantiated against the TZ Database,

the organization that is providing the IANA Considerations defined in

this RFC, under the memorandum of understanding with the IETF,

currently ICANN, may act in accordance with all competent court

orders. No ownership claims will be made by ICANN or the IETF Trust

on the database or the code. Any person making a contribution to the

database or code waives all rights to future claims in that

contribution or in the TZ Database.

google-jstemplate

URL: <http://code.google.com/p/google-jstemplate/>

Khronos header files

URL: <http://www.khronos.org/registry>

Copyright (c) 2007-2010 The Khronos Group Inc.

Permission is hereby granted, free of charge, to any person obtaining a

copy of this software and/or associated documentation files (the

"Materials"), to deal in the Materials without restriction, including

without limitation the rights to use, copy, modify, merge, publish,

distribute, sublicense, and/or sell copies of the Materials, and to

permit persons to whom the Materials are furnished to do so, subject to

the following conditions:

The above copyright notice and this permission notice shall be included

in all copies or substantial portions of the Materials.

THE MATERIALS ARE PROVIDED "AS IS", WITHOUT WARRANTY OF ANY KIND,

EXPRESS OR IMPLIED, INCLUDING BUT NOT LIMITED TO THE WARRANTIES OF

MERCHANTABILITY, FITNESS FOR A PARTICULAR PURPOSE AND NONINFRINGEMENT.

IN NO EVENT SHALL THE AUTHORS OR COPYRIGHT HOLDERS BE LIABLE FOR ANY

CLAIM, DAMAGES OR OTHER LIABILITY, WHETHER IN AN ACTION OF CONTRACT,

TORT OR OTHERWISE, ARISING FROM, OUT OF OR IN CONNECTION WITH THE

MATERIALS OR THE USE OR OTHER DEALINGS IN THE MATERIALS.

SGI FREE SOFTWARE LICENSE B (Version 2.0, Sept. 18, 2008)

Copyright (C) 1992 Silicon Graphics, Inc. All Rights Reserved.

Permission is hereby granted, free of charge, to any person obtaining a copy of

this software and associated documentation files (the "Software"), to deal in

the Software without restriction, including without limitation the rights to

use, copy, modify, merge, publish, distribute, sublicense, and/or sell copies

of the Software, and to permit persons to whom the Software is furnished to do

so, subject to the following conditions:

The above copyright notice including the dates of first publication and either

this permission notice or a reference to <http://oss.sgi.com/projects/FreeB/>

shall be included in all copies or substantial portions

of the Software.

THE SOFTWARE IS PROVIDED "AS IS", WITHOUT WARRANTY OF ANY KIND, EXPRESS OR IMPLIED, INCLUDING BUT NOT LIMITED TO THE WARRANTIES OF MERCHANTABILITY, FITNESS FOR A PARTICULAR PURPOSE AND NONINFRINGEMENT. IN NO EVENT SHALL SILICON GRAPHICS, INC. BE LIABLE FOR ANY CLAIM, DAMAGES OR OTHER LIABILITY, WHETHER IN AN ACTION OF CONTRACT, TORT OR OTHERWISE, ARISING FROM, OUT OF OR IN CONNECTION WITH THE SOFTWARE OR THE USE OR OTHER DEALINGS IN THE SOFTWARE.

Except as contained in this notice, the name of Silicon Graphics, Inc. shall

not be used in advertising or otherwise to promote the sale, use or other

dealings in this Software without prior written authorization from Silicon

Graphics, Inc.

LevelDB: A Fast Persistent Key-Value Store

URL: <https://github.com/google/leveldb.git>

Copyright (c) 2011 The LevelDB Authors. All rights reserved.

Redistribution and use in source and binary forms, with or without

modification, are permitted provided that the following conditions are

met:

\* Redistributions of source code must retain the above copyright

notice, this list of conditions and the following disclaimer.

\* Redistributions in binary form must reproduce the above

copyright notice, this list of conditions and the following disclaimer

in the documentation and/or other materials provided with the

\* Neither the name of Google Inc. nor the names of its

contributors may be used to endorse or promote products derived from

this software without specific prior written permission.

THIS SOFTWARE IS PROVIDED BY THE COPYRIGHT HOLDERS AND CONTRIBUTORS

"AS IS" AND ANY EXPRESS OR IMPLIED WARRANTIES, INCLUDING, BUT NOT

LIMITED TO, THE IMPLIED WARRANTIES OF MERCHANTABILITY AND FITNESS FOR

A PARTICULAR PURPOSE ARE DISCLAIMED. IN NO EVENT SHALL THE COPYRIGHT

OWNER OR CONTRIBUTORS BE LIABLE FOR ANY DIRECT, INDIRECT, INCIDENTAL,

SPECIAL, EXEMPLARY, OR CONSEQUENTIAL DAMAGES (INCLUDING, BUT NOT

LIMITED TO, PROCUREMENT OF SUBSTITUTE GOODS OR SERVICES; LOSS OF USE,

DATA, OR PROFITS; OR BUSINESS INTERRUPTION) HOWEVER CAUSED AND ON ANY

THEORY OF LIABILITY, WHETHER IN CONTRACT, STRICT LIABILITY, OR TORT

(INCLUDING NEGLIGENCE OR OTHERWISE) ARISING IN ANY WAY OUT OF THE USE

OF THIS SOFTWARE, EVEN IF ADVISED OF THE POSSIBILITY OF SUCH DAMAGE.

The library to input, validate, and display addresses.

URL: <https://github.com/googlei18n/libaddressinput>

libjingle

URL: <http://www.webrtc.org>

libjpeg

URL: <http://www.ijg.org/>

-----  
-----

The authors make NO WARRANTY or representation, either express or implied,

with respect to this software, its quality, accuracy, merchantability, or

fitness for a particular purpose. This software is provided "AS IS", and you,

its user, assume the entire risk as to its quality and

accuracy.

This software is copyright (C) 1991-1998, Thomas G. Lane.

All Rights Reserved except as specified below.

Permission is hereby granted to use, copy, modify, and distribute this

software (or portions thereof) for any purpose, without fee, subject to these

conditions:

(1) If any part of the source code for this software is distributed, then this

README file must be included, with this copyright and no-warranty notice

unaltered; and any additions, deletions, or changes to the original files

must be clearly indicated in accompanying documentation.

(2) If only executable code is distributed, then the accompanying

documentation must state that "this software is based in part on the work of

the Independent JPEG Group".

(3) Permission for use of this software is granted only if the user accepts

full responsibility for any undesirable consequences; the authors accept

NO LIABILITY for damages of any kind.

These conditions apply to any software derived from or based on the IJG code,

not just to the unmodified library. If you use our work, you ought to

acknowledge us.

Permission is NOT granted for the use of any IJG author's name or company name

in advertising or publicity relating to this software or products derived from it.

This software may be referred to only as "the Independent JPEG Group's

software".

We specifically permit and encourage the use of this software as the basis of

commercial products, provided that all warranty or

liability claims are

assumed by the product vendor.

sole proprietor of its copyright holder, Aladdin Enterprises of Menlo Park, CA.

by the usual distribution terms of the Free Software Foundation; principally,

that you must include source code if you redistribute it. (See the file ansi2knr.c for

full details.)

However, since ansi2knr.c is not needed as part

of any program generated from the IJG code, this does not limit you more than

the foregoing paragraphs do.

The Unix configuration script "configure" was produced with GNU Autoconf.

It is copyright by the Free Software Foundation but is freely distributable.

The same holds for its supporting scripts (config.guess, config.sub,

ltconfig, ltmain.sh). Another support script, install-sh, is copyright

by M.I.T. but is also freely distributable.

It appears that the arithmetic coding option of the JPEG spec is covered by

patents owned by IBM, AT&T, and Mitsubishi. Hence arithmetic coding cannot

legally be used without obtaining one or more licenses. For this reason,

support for arithmetic coding has been removed from the free JPEG software.

(Since arithmetic coding provides only a marginal gain over the unpatented

Huffman mode, it is unlikely that very many implementations will support it.)

So far as we are aware, there are no patent restrictions on the remaining

The IJG distribution formerly included code to read and write GIF files.

To avoid entanglement with the Unisys LZW patent, GIF reading support has

been removed altogether, and the GIF writer has been simplified to produce

"uncompressed GIFs". This technique does not use the LZW algorithm; the resulting GIF files are larger than usual, but are readable by all standard GIF decoders.

We are required to state that

"The Graphics Interchange Format(c) is the Copyright property of

CompuServe Incorporated. GIF(sm) is a Service Mark property of

CompuServe Incorporated."

-----  
-----

Public License.

libjpeg-turbo

URL: <http://sourceforge.net/projects/libjpeg-turbo/>

libjpeg-turbo is licensed under a non-restrictive, BSD-style license

(see README.) The TurboJPEG/OSS wrapper (both C and Java versions) and

associated test programs bear a similar license, which is reproduced below:

Redistribution and use in source and binary forms, with or without

modification, are permitted provided that the following conditions are met:

- Redistributions of source code must retain the above copyright notice,

    this list of conditions and the following disclaimer.

- Redistributions in binary form must reproduce the above copyright notice,

    this list of conditions and the following disclaimer in the documentation

    and/or other materials provided with the distribution.

- Neither the name of the libjpeg-turbo Project nor the names of its

    contributors may be used to endorse or promote

products derived from this

software without specific prior written permission.

THIS SOFTWARE IS PROVIDED BY THE COPYRIGHT HOLDERS AND CONTRIBUTORS "AS IS",

AND ANY EXPRESS OR IMPLIED WARRANTIES, INCLUDING, BUT NOT LIMITED TO, THE

IMPLIED WARRANTIES OF MERCHANTABILITY AND FITNESS FOR A PARTICULAR PURPOSE

ARE DISCLAIMED. IN NO EVENT SHALL THE COPYRIGHT HOLDERS OR CONTRIBUTORS BE

LIABLE FOR ANY DIRECT, INDIRECT, INCIDENTAL, SPECIAL, EXEMPLARY, OR

CONSEQUENTIAL DAMAGES (INCLUDING, BUT NOT LIMITED TO, PROCUREMENT OF

SUBSTITUTE GOODS OR SERVICES; LOSS OF USE, DATA, OR PROFITS; OR BUSINESS

INTERRUPTION) HOWEVER CAUSED AND ON ANY THEORY OF LIABILITY, WHETHER IN

CONTRACT, STRICT LIABILITY, OR TORT (INCLUDING NEGLIGENCE OR OTHERWISE)

ARISING IN ANY WAY OUT OF THE USE OF THIS SOFTWARE, EVEN IF ADVISED OF THE

POSSIBILITY OF SUCH DAMAGE.

International Phone Number Library

URL:

<http://libphonenumber.googlecode.com/svn/trunk/>

Copyright (C) 2011 Google Inc.

Licensed under the Apache License, Version 2.0 (the "License");

you may not use this file except in compliance with the License.

You may obtain a copy of the License at

<http://www.apache.org/licenses/LICENSE-2.0>

Unless required by applicable law or agreed to in writing, software

distributed under the License is distributed on an "AS IS" BASIS,

WITHOUT WARRANTIES OR CONDITIONS OF ANY KIND, either express or implied.

See the License for the specific language governing permissions and

limitations under the License.

libpng

URL: <http://libpng.org/>

This copy of the libpng notices is provided for your convenience. In case of

any discrepancy between this copy and the notices in the file png.h that is

included in the libpng distribution, the latter shall prevail.

COPYRIGHT NOTICE, DISCLAIMER, and LICENSE:

If you modify libpng you may insert additional notices immediately following

this sentence.

This code is released under the libpng license.

libpng versions 1.0.7, July 1, 2000, through 1.2.54, November 12, 2015, are

Copyright (c) 2000-2002, 2004, 2006-2015 Glenn Randers-Pehrson, are

derived from libpng-1.0.6, and are distributed according to the same

disclaimer and license as libpng-1.0.6 with the following individuals

added to the list of Contributing Authors:

Simon-Pierre Cadieux

Eric S. Raymond

Cosmin Truta

Gilles Vollant

and with the following additions to the disclaimer:

There is no warranty against interference with your enjoyment of the

library or against infringement. There is no warranty that our

efforts or the library will fulfill any of your particular purposes

or needs. This library is provided with all faults,

and the entire

risk of satisfactory quality, performance, accuracy, and effort is with

the user.

libpng versions 0.97, January 1998, through 1.0.6, March 20, 2000, are

Copyright (c) 1998-2000 Glenn Randers-Pehrson, are derived from

libpng-0.96, and are distributed according to the same disclaimer and

license as libpng-0.96, with the following individuals added to the list

of Contributing Authors:

Tom Lane

Glenn Randers-Pehrson

Willem van Schaik

libpng versions 0.89, June 1996, through 0.96, May 1997, are

Copyright (c) 1996-1997 Andreas Dilger, are derived from libpng-0.88,

and are distributed according to the same disclaimer and license as

libpng-0.88, with the following individuals added to the list of

Contributing Authors:

John Bowler

Kevin Bracey

Sam Bushell

Magnus Holmgren

Greg Roelofs

Tom Tanner

libpng versions 0.5, May 1995, through 0.88, January 1996, are

Copyright (c) 1995-1996 Guy Eric Schalnat, Group 42, Inc.

For the purposes of this copyright and license, "Contributing Authors"

is defined as the following set of individuals:



Andreas Dilger  
Dave Martindale  
Guy Eric Schalnat  
Paul Schmidt  
Tim Wegner

The PNG Reference Library is supplied "AS IS". The Contributing Authors and Group 42, Inc. disclaim all warranties, expressed or implied, including, without limitation, the warranties of merchantability and of fitness for any purpose. The Contributing Authors and Group 42, Inc. assume no liability for direct, indirect, incidental, special, exemplary, or consequential damages, which may result from the use of the PNG Reference Library, even if advised of the possibility of such damage.

Permission is hereby granted to use, copy, modify, and distribute this source code, or portions hereof, for any purpose, without fee, subject to the following restrictions:

1. The origin of this source code must not be misrepresented.
2. Altered versions must be plainly marked as such and must not be misrepresented as being the original source.
3. This Copyright notice may not be removed or altered from any source or altered source distribution.

The Contributing Authors and Group 42, Inc. specifically permit, without fee, and encourage the use of this source code as a component to supporting the PNG file format in commercial products. If you use this source code in a product, acknowledgment is not required but would be

END OF COPYRIGHT NOTICE, DISCLAIMER, and LICENSE.

A "png\_get\_copyright" function is available, for convenient use in "about"

boxes and the like:

```
printf("%s", png_get_copyright(NULL));
```

Also, the PNG logo (in PNG format, of course) is supplied in the

files "pngbar.png.jpg" and "pngbar.jpg (88x31)" and "pngnow.png.jpg" (98x31).

Libpng is OSI Certified Open Source Software. OSI Certified Open Source is

a certification mark of the Open Source Initiative. OSI has not addressed

the additional disclaimers inserted at version 1.0.7.

Glenn Randers-Pehrson  
glennrp at users.sourceforge.net  
November 12, 2015

libsrtip

URL: <https://github.com/cisco/libsrtip>

```
/*  
 *  
 * Copyright (c) 2001-2006 Cisco Systems, Inc.  
 * All rights reserved.  
 *  
 * Redistribution and use in source and binary forms,  
 with or without  
 * modification, are permitted provided that the  
 following conditions  
 * are met:  
 *  
 * Redistributions of source code must retain the  
 above copyright  
 * notice, this list of conditions and the following  
 disclaimer.  
 *
```

- \* Redistributions in binary form must reproduce the above
- \* copyright notice, this list of conditions and the following
- \* disclaimer in the documentation and/or other materials provided
- \* with the distribution.
- \*
- \* Neither the name of the Cisco Systems, Inc. nor the names of its
- \* contributors may be used to endorse or promote products derived
- \* from this software without specific prior written permission.
- \*
- \* THIS SOFTWARE IS PROVIDED BY THE COPYRIGHT HOLDERS AND CONTRIBUTORS
- \* "AS IS" AND ANY EXPRESS OR IMPLIED WARRANTIES, INCLUDING, BUT NOT
- \* LIMITED TO, THE IMPLIED WARRANTIES OF MERCHANTABILITY AND FITNESS
- \* FOR A PARTICULAR PURPOSE ARE DISCLAIMED. IN NO EVENT SHALL THE
- \* COPYRIGHT HOLDERS OR CONTRIBUTORS BE LIABLE FOR ANY DIRECT,
- \* INDIRECT, INCIDENTAL, SPECIAL, EXEMPLARY, OR CONSEQUENTIAL DAMAGES
- \* (INCLUDING, BUT NOT LIMITED TO, PROCUREMENT OF SUBSTITUTE GOODS OR
- \* SERVICES; LOSS OF USE, DATA, OR PROFITS; OR BUSINESS INTERRUPTION)
- \* HOWEVER CAUSED AND ON ANY THEORY OF LIABILITY, WHETHER IN CONTRACT,
- \* STRICT LIABILITY, OR TORT (INCLUDING NEGLIGENCE OR OTHERWISE)
- \* ARISING IN ANY WAY OUT OF THE USE OF THIS SOFTWARE, EVEN IF ADVISED
- \* OF THE POSSIBILITY OF SUCH DAMAGE.

\*  
\*/

libusbx

URL: <http://libusb.org>

libvpx

URL: <http://www.webmproject.org>

Copyright (c) 2010, The WebM Project authors. All rights reserved.

Redistribution and use in source and binary forms, with or without modification, are permitted provided that the following conditions are met:

- \* Redistributions of source code must retain the above copyright notice, this list of conditions and the following disclaimer.
- \* Redistributions in binary form must reproduce the above copyright notice, this list of conditions and the following disclaimer in the documentation and/or other materials provided with the distribution.
- \* Neither the name of Google, nor the WebM Project, nor the names of its contributors may be used to endorse or promote products derived from this software without specific prior written permission.

THIS SOFTWARE IS PROVIDED BY THE COPYRIGHT HOLDERS AND CONTRIBUTORS "AS IS" AND ANY EXPRESS OR IMPLIED WARRANTIES, INCLUDING, BUT NOT LIMITED TO, THE IMPLIED WARRANTIES OF MERCHANTABILITY AND FITNESS FOR A PARTICULAR PURPOSE ARE DISCLAIMED. IN NO EVENT SHALL THE COPYRIGHT HOLDER OR CONTRIBUTORS BE LIABLE FOR ANY DIRECT, INDIRECT, INCIDENTAL, SPECIAL, EXEMPLARY, OR CONSEQUENTIAL DAMAGES (INCLUDING, BUT NOT LIMITED TO, PROCUREMENT OF SUBSTITUTE GOODS OR SERVICES; LOSS OF USE, DATA, OR PROFITS; OR BUSINESS INTERRUPTION) HOWEVER CAUSED AND ON ANY THEORY OF LIABILITY, WHETHER IN CONTRACT, STRICT LIABILITY, OR TORT

(INCLUDING NEGLIGENCE OR OTHERWISE) ARISING IN ANY WAY OUT OF THE USE

OF THIS SOFTWARE, EVEN IF ADVISED OF THE POSSIBILITY OF SUCH DAMAGE.

WebP image encoder/decoder

URL: <http://developers.google.com/speed/webp>

Additional IP Rights Grant (Patents)

-----  
"These implementations" means the copyrightable works that implement the WebM

codecs distributed by Google as part of the WebM Project.

Google hereby grants to you a perpetual, worldwide, non-exclusive, no-charge,

royalty-free, irrevocable (except as stated in this section) patent license to

make, have made, use, offer to sell, sell, import, transfer, and otherwise

run, modify and propagate the contents of these implementations of WebM, where

such license applies only to those patent claims, both currently owned by

Google and acquired in the future, licensable by Google that are necessarily

infringed by these implementations of WebM. This grant does not include claims

that would be infringed only as a consequence of further modification of these

or agree to the institution of patent litigation or any other patent

enforcement activity against any entity (including a cross-claim or

counterclaim in a lawsuit) alleging that any of these implementations of WebM

or any code incorporated within any of these implementations of WebM

constitute direct or contributory patent infringement, or inducement of

patent infringement, then any patent rights granted to you under this License

for these implementations of WebM shall terminate as of the date such

litigation is filed.

libxml

URL: <http://xmlsoft.org>

Except where otherwise noted in the source code (e.g. the files hash.c,

with different Copyright notices) all the files are:

Copyright (C) 1998-2012 Daniel Veillard. All Rights Reserved.

Permission is hereby granted, free of charge, to any person obtaining a copy

of this software and associated documentation files (the "Software"), to deal

in the Software without restriction, including without limitation the rights

to use, copy, modify, merge, publish, distribute, sublicense, and/or sell

copies of the Software, and to permit persons to whom the Software is fur-

nished to do so, subject to the following conditions:

The above copyright notice and this permission notice shall be included in

all copies or substantial portions of the Software.

THE SOFTWARE IS PROVIDED "AS IS", WITHOUT WARRANTY OF ANY KIND, EXPRESS OR

IMPLIED, INCLUDING BUT NOT LIMITED TO THE WARRANTIES OF MERCHANTABILITY, FIT-

NESS FOR A PARTICULAR PURPOSE AND NONINFRINGEMENT. IN NO EVENT SHALL THE

AUTHORS OR COPYRIGHT HOLDERS BE LIABLE FOR ANY CLAIM, DAMAGES OR OTHER

LIABILITY, WHETHER IN AN ACTION OF CONTRACT, TORT OR OTHERWISE, ARISING FROM,

OUT OF OR IN CONNECTION WITH THE SOFTWARE OR THE USE OR OTHER DEALINGS IN

THE SOFTWARE.

libxslt

URL: <http://xmlsoft.org/XSLT>

Licence for libxslt except libexslt

-----  
-----  
Copyright (C) 2001-2002 Daniel Veillard. All Rights Reserved.

Permission is hereby granted, free of charge, to any person obtaining a copy of this software and associated documentation files (the "Software"), to deal in the Software without restriction, including without limitation the rights to use, copy, modify, merge, publish, distribute, sublicense, and/or sell copies of the Software, and to permit persons to whom the Software is furnished to do so, subject to the following conditions:

The above copyright notice and this permission notice shall be included in all copies or substantial portions of the Software.

THE SOFTWARE IS PROVIDED "AS IS", WITHOUT WARRANTY OF ANY KIND, EXPRESS OR IMPLIED, INCLUDING BUT NOT LIMITED TO THE WARRANTIES OF MERCHANTABILITY, FITNESS FOR A PARTICULAR PURPOSE AND NONINFRINGEMENT. IN NO EVENT SHALL THE DANIEL VEILLARD BE LIABLE FOR ANY CLAIM, DAMAGES OR OTHER LIABILITY, WHETHER IN AN ACTION OF CONTRACT, TORT OR OTHERWISE, ARISING FROM, OUT OF OR IN CONNECTION WITH THE SOFTWARE OR THE USE OR OTHER DEALINGS IN THE SOFTWARE.

Except as contained in this notice, the name of Daniel Veillard shall not be used in advertising or otherwise to promote the sale, use or other dealings in this Software without prior written authorization from him.

-----  
-----  
Licence for libxslt

Copyright (C) 2001-2002 Thomas Broyer, Charlie Bozeman and Daniel Veillard.

All Rights Reserved.

Permission is hereby granted, free of charge, to any person obtaining a copy of this software and associated documentation files (the "Software"), to deal in the Software without restriction, including without limitation the rights to use, copy, modify, merge, publish, distribute, sublicense, and/or sell copies of the Software, and to permit persons to whom the Software is furnished to do so, subject to the following conditions:

The above copyright notice and this permission notice shall be included in all copies or substantial portions of the Software.

THE SOFTWARE IS PROVIDED "AS IS", WITHOUT WARRANTY OF ANY KIND, EXPRESS OR IMPLIED, INCLUDING BUT NOT LIMITED TO THE WARRANTIES OF MERCHANTABILITY, FITNESS FOR A PARTICULAR PURPOSE AND NONINFRINGEMENT. IN NO EVENT SHALL THE AUTHORS BE LIABLE FOR ANY CLAIM, DAMAGES OR OTHER LIABILITY, WHETHER IN AN ACTION OF CONTRACT, TORT OR OTHERWISE, ARISING FROM, OUT OF OR IN CONNECTION WITH THE SOFTWARE OR THE USE OR OTHER DEALINGS IN THE SOFTWARE.

Except as contained in this notice, the name of the authors shall not be used in advertising or otherwise to promote the sale, use or other dealings in this Software without prior written authorization from him.

-----  
-----  
libyuv

URL: <http://code.google.com/p/libyuv/>

Copyright 2011 The LibYuv Project Authors. All rights reserved.

Redistribution and use in source and binary forms,  
with or without

modification, are permitted provided that the  
following conditions are

met:

\* Redistributions of source code must retain the  
above copyright

notice, this list of conditions and the following  
disclaimer.

\* Redistributions in binary form must reproduce the  
above copyright

notice, this list of conditions and the following  
disclaimer in

the documentation and/or other materials  
provided with the

distribution.

\* Neither the name of Google nor the names of its  
contributors may

be used to endorse or promote products derived  
from this software

without specific prior written permission.

THIS SOFTWARE IS PROVIDED BY THE COPYRIGHT  
HOLDERS AND CONTRIBUTORS

"AS IS" AND ANY EXPRESS OR IMPLIED  
WARRANTIES, INCLUDING, BUT NOT

LIMITED TO, THE IMPLIED WARRANTIES OF  
MERCHANTABILITY AND FITNESS FOR

A PARTICULAR PURPOSE ARE DISCLAIMED. IN NO  
EVENT SHALL THE COPYRIGHT

HOLDER OR CONTRIBUTORS BE LIABLE FOR ANY  
DIRECT, INDIRECT, INCIDENTAL,

SPECIAL, EXEMPLARY, OR CONSEQUENTIAL  
DAMAGES (INCLUDING, BUT NOT

LIMITED TO, PROCUREMENT OF SUBSTITUTE  
GOODS OR SERVICES; LOSS OF USE,

DATA, OR PROFITS; OR BUSINESS INTERRUPTION)  
HOWEVER CAUSED AND ON ANY

THEORY OF LIABILITY, WHETHER IN CONTRACT,  
STRICT LIABILITY, OR TORT

(INCLUDING NEGLIGENCE OR OTHERWISE) ARISING  
IN ANY WAY OUT OF THE USE

OF THIS SOFTWARE, EVEN IF ADVISED OF THE  
POSSIBILITY OF SUCH DAMAGE.

linux-syscall-support

URL: <http://code.google.com/p/linux-syscall-support/>

// Copyright 2015 The Chromium Authors. All rights  
reserved.

//

// Redistribution and use in source and binary forms,  
with or without

// modification, are permitted provided that the  
following conditions are

// met:

//

// \* Redistributions of source code must retain  
the above copyright

// notice, this list of conditions and the following  
disclaimer.

// \* Redistributions in binary form must reproduce  
the above

// copyright notice, this list of conditions and the  
following disclaimer

// in the documentation and/or other materials  
provided with the

// distribution.

// \* Neither the name of Google Inc. nor the  
names of its

// contributors may be used to endorse or promote  
products derived from

// this software without specific prior written  
permission.

//

// THIS SOFTWARE IS PROVIDED BY THE  
COPYRIGHT HOLDERS AND CONTRIBUTORS

// "AS IS" AND ANY EXPRESS OR IMPLIED  
WARRANTIES, INCLUDING, BUT NOT

// LIMITED TO, THE IMPLIED WARRANTIES OF  
MERCHANTABILITY AND FITNESS FOR

// A PARTICULAR PURPOSE ARE DISCLAIMED. IN NO  
EVENT SHALL THE COPYRIGHT

// OWNER OR CONTRIBUTORS BE LIABLE FOR ANY  
DIRECT, INDIRECT, INCIDENTAL,

// SPECIAL, EXEMPLARY, OR CONSEQUENTIAL  
DAMAGES (INCLUDING, BUT NOT

// LIMITED TO, PROCUREMENT OF SUBSTITUTE  
GOODS OR SERVICES; LOSS OF USE,

// DATA, OR PROFITS; OR BUSINESS  
INTERRUPTION) HOWEVER CAUSED AND ON ANY

// THEORY OF LIABILITY, WHETHER IN CONTRACT,  
STRICT LIABILITY, OR TORT

// (INCLUDING NEGLIGENCE OR OTHERWISE)  
ARISING IN ANY WAY OUT OF THE USE

// OF THIS SOFTWARE, EVEN IF ADVISED OF THE  
POSSIBILITY OF SUCH DAMAGE.

LZ4 - Extremely fast compression

URL: <https://code.google.com/p/lz4/>

LZ4 Library

Copyright (c) 2011–2014, Yann Collet

All rights reserved.

Redistribution and use in source and binary forms,  
with or without modification,

are permitted provided that the following conditions  
are met:

\* Redistributions of source code must retain the  
above copyright notice, this

list of conditions and the following disclaimer.

\* Redistributions in binary form must reproduce the  
above copyright notice, this

list of conditions and the following disclaimer in the  
documentation and/or

other materials provided with the distribution.

THIS SOFTWARE IS PROVIDED BY THE COPYRIGHT  
HOLDERS AND CONTRIBUTORS "AS IS" AND

ANY EXPRESS OR IMPLIED WARRANTIES,  
INCLUDING, BUT NOT LIMITED TO, THE IMPLIED

WARRANTIES OF MERCHANTABILITY AND FITNESS  
FOR A PARTICULAR PURPOSE ARE

ANY DIRECT, INDIRECT, INCIDENTAL, SPECIAL,  
EXEMPLARY, OR CONSEQUENTIAL DAMAGES

(INCLUDING, BUT NOT LIMITED TO, PROCUREMENT  
OF SUBSTITUTE GOODS OR SERVICES;

LOSS OF USE, DATA, OR PROFITS; OR BUSINESS  
INTERRUPTION) HOWEVER CAUSED AND ON

ANY THEORY OF LIABILITY, WHETHER IN  
CONTRACT, STRICT LIABILITY, OR TORT

(INCLUDING NEGLIGENCE OR OTHERWISE) ARISING  
IN ANY WAY OUT OF THE USE OF THIS

SOFTWARE, EVEN IF ADVISED OF THE POSSIBILITY  
OF SUCH DAMAGE.

LZMA SDK

URL: <http://www.7-zip.org/sdk.html>

LZMA SDK is placed in the public domain.

mesa

URL: <http://www.mesa3d.org/>

The default Mesa license is as follows:

Copyright (C) 1999–2007 Brian Paul All Rights  
Reserved.

Permission is hereby granted, free of charge, to any  
person obtaining a

copy of this software and associated documentation  
files (the "Software"),

to deal in the Software without restriction, including  
without limitation

the rights to use, copy, modify, merge, publish,  
distribute, sublicense,

and/or sell copies of the Software, and to permit  
persons to whom the

Software is furnished to do so, subject to the  
following conditions:

The above copyright notice and this permission  
notice shall be included

in all copies or substantial portions of the Software.

THE SOFTWARE IS PROVIDED "AS IS", WITHOUT  
WARRANTY OF ANY KIND, EXPRESS

OR IMPLIED, INCLUDING BUT NOT LIMITED TO THE  
WARRANTIES OF MERCHANTABILITY,

FITNESS FOR A PARTICULAR PURPOSE AND  
NONINFRINGEMENT. IN NO EVENT SHALL

BRIAN PAUL BE LIABLE FOR ANY CLAIM, DAMAGES  
OR OTHER LIABILITY, WHETHER IN

AN ACTION OF CONTRACT, TORT OR OTHERWISE,  
ARISING FROM, OUT OF OR IN

CONNECTION WITH THE SOFTWARE OR THE USE  
OR OTHER DEALINGS IN THE SOFTWARE.

Some parts of Mesa are copyrighted under the GNU  
LGPL. See the

Mesa/docs/COPYRIGHT file for details.

modp base64 decoder

URL: <https://github.com/client9/stringencoders>

```
* MODP_B64 - High performance base64
encoder/decoder
* Version 1.3 -- 17-Mar-2006
* http://modp.com/release/base64
*
* Copyright (c) 2005, 2006 Nick Galbreath -- nickg
[at] modp [dot] com
* All rights reserved.
*
* Redistribution and use in source and binary forms,
with or without
* modification, are permitted provided that the
following conditions are
* met:
*
* Redistributions of source code must retain the
above copyright
* notice, this list of conditions and the following
disclaimer.
*
* Redistributions in binary form must reproduce
the above copyright
* notice, this list of conditions and the following
disclaimer in the
* documentation and/or other materials provided
with the distribution.
*
* Neither the name of the modp.com nor the
names of its
* contributors may be used to endorse or
promote products derived from
* this software without specific prior written
permission.
*
* THIS SOFTWARE IS PROVIDED BY THE
COPYRIGHT HOLDERS AND CONTRIBUTORS
* "AS IS" AND ANY EXPRESS OR IMPLIED
WARRANTIES, INCLUDING, BUT NOT
* LIMITED TO, THE IMPLIED WARRANTIES OF
MERCHANTABILITY AND FITNESS FOR
* A PARTICULAR PURPOSE ARE DISCLAIMED. IN
NO EVENT SHALL THE COPYRIGHT
```

```
* OWNER OR CONTRIBUTORS BE LIABLE FOR ANY
DIRECT, INDIRECT, INCIDENTAL,
* SPECIAL, EXEMPLARY, OR CONSEQUENTIAL
DAMAGES (INCLUDING, BUT NOT
* LIMITED TO, PROCUREMENT OF SUBSTITUTE
GOODS OR SERVICES; LOSS OF USE,
* DATA, OR PROFITS; OR BUSINESS
INTERRUPTION) HOWEVER CAUSED AND ON ANY
* THEORY OF LIABILITY, WHETHER IN CONTRACT,
STRICT LIABILITY, OR TORT
* (INCLUDING NEGLIGENCE OR OTHERWISE)
ARISING IN ANY WAY OUT OF THE USE
* OF THIS SOFTWARE, EVEN IF ADVISED OF THE
POSSIBILITY OF SUCH DAMAGE.
```

Mojo

URL: <https://github.com/domokit/mojo>

```
// Copyright 2014 The Chromium Authors. All rights
reserved.
//
// Redistribution and use in source and binary forms,
with or without
// modification, are permitted provided that the
following conditions are
// met:
//
// * Redistributions of source code must retain
the above copyright
// notice, this list of conditions and the following
disclaimer.
// * Redistributions in binary form must reproduce
the above
// copyright notice, this list of conditions and the
following disclaimer
// in the documentation and/or other materials
provided with the
// distribution.
// * Neither the name of Google Inc. nor the
names of its
// contributors may be used to endorse or promote
products derived from
// this software without specific prior written
permission.
//
// THIS SOFTWARE IS PROVIDED BY THE
COPYRIGHT HOLDERS AND CONTRIBUTORS
```

```
// "AS IS" AND ANY EXPRESS OR IMPLIED
WARRANTIES, INCLUDING, BUT NOT
// LIMITED TO, THE IMPLIED WARRANTIES OF
MERCHANTABILITY AND FITNESS FOR
// A PARTICULAR PURPOSE ARE DISCLAIMED. IN NO
EVENT SHALL THE COPYRIGHT
// OWNER OR CONTRIBUTORS BE LIABLE FOR ANY
DIRECT, INDIRECT, INCIDENTAL,
// SPECIAL, EXEMPLARY, OR CONSEQUENTIAL
DAMAGES (INCLUDING, BUT NOT
// LIMITED TO, PROCUREMENT OF SUBSTITUTE
GOODS OR SERVICES; LOSS OF USE,
// DATA, OR PROFITS; OR BUSINESS
INTERRUPTION) HOWEVER CAUSED AND ON ANY
// THEORY OF LIABILITY, WHETHER IN CONTRACT,
STRICT LIABILITY, OR TORT
// (INCLUDING NEGLIGENCE OR OTHERWISE)
ARISING IN ANY WAY OUT OF THE USE
// OF THIS SOFTWARE, EVEN IF ADVISED OF THE
POSSIBILITY OF SUCH DAMAGE.
```

mt19937ar

URL: <http://www.math.sci.hiroshima-u.ac.jp/m-mat/MT/MT2002/emt19937ar.html>

A C-program for MT19937, with initialization improved 2002/1/26.

Coded by Takuji Nishimura and Makoto Matsumoto.

Before using, initialize the state by using `init_genrand(seed)`

or `init_by_array(init_key, key_length)`.

Copyright (C) 1997 - 2002, Makoto Matsumoto and Takuji Nishimura,

All rights reserved.

Redistribution and use in source and binary forms, with or without

modification, are permitted provided that the following conditions

are met:

1. Redistributions of source code must retain the above copyright

notice, this list of conditions and the following disclaimer.

2. Redistributions in binary form must reproduce the above copyright

notice, this list of conditions and the following disclaimer in the

documentation and/or other materials provided with the distribution.

3. The names of its contributors may not be used to endorse or promote

products derived from this software without specific prior written

permission.

THIS SOFTWARE IS PROVIDED BY THE COPYRIGHT HOLDERS AND CONTRIBUTORS

"AS IS" AND ANY EXPRESS OR IMPLIED WARRANTIES, INCLUDING, BUT NOT

LIMITED TO, THE IMPLIED WARRANTIES OF MERCHANTABILITY AND FITNESS FOR

A PARTICULAR PURPOSE ARE DISCLAIMED. IN NO EVENT SHALL THE COPYRIGHT OWNER OR

CONTRIBUTORS BE LIABLE FOR ANY DIRECT, INDIRECT, INCIDENTAL, SPECIAL,

EXEMPLARY, OR CONSEQUENTIAL DAMAGES (INCLUDING, BUT NOT LIMITED TO,

PROCUREMENT OF SUBSTITUTE GOODS OR SERVICES; LOSS OF USE, DATA, OR

PROFITS; OR BUSINESS INTERRUPTION) HOWEVER CAUSED AND ON ANY THEORY OF

LIABILITY, WHETHER IN CONTRACT, STRICT LIABILITY, OR TORT (INCLUDING

NEGLIGENCE OR OTHERWISE) ARISING IN ANY WAY OUT OF THE USE OF THIS

SOFTWARE, EVEN IF ADVISED OF THE POSSIBILITY OF SUCH DAMAGE.

Netscape Plugin Application Programming Interface (NPAPI)

URL: <http://mxr.mozilla.org/mozilla-central/source/modules/plugin/base/public/>

Version: MPL 1.1/GPL 2.0/LGPL 2.1

The contents of this file are subject to the Mozilla Public License Version



the License. You may obtain a copy of the License at <http://www.mozilla.org/MPL/>

Software distributed under the License is distributed on an "AS IS" basis,

WITHOUT WARRANTY OF ANY KIND, either express or implied. See the License

for the specific language governing rights and limitations under the

The Original Code is mozilla.org code.

The Initial Developer of the Original Code is Netscape Communications Corporation.

Portions created by the Initial Developer are Copyright (C) 1998

the Initial Developer. All Rights Reserved.

Contributor(s):

Alternatively, the contents of this file may be used under the terms of

either the GNU General Public License Version 2 or later (the "GPL"), or

the GNU Lesser General Public License Version 2.1 or later (the "LGPL"),

in which case the provisions of the GPL or the LGPL are applicable instead

of those above. If you wish to allow use of your version of this file only

under the terms of either the GPL or the LGPL, and not to allow others to

use your version of this file under the terms of the MPL, indicate your

decision by deleting the provisions above and replace them with the notice

and other provisions required by the GPL or the LGPL. If you do not delete

the provisions above, a recipient may use your version of this file under

the terms of any one of the MPL, the GPL or the LGPL.

OpenMAX DL

URL:

<https://silver.arm.com/download/Software/Graphics/OX000-BU-00010-r1p0-00bet0/OX000-BU-00010>

[-r1p0-00bet0.tgz](#)

Use of this source code is governed by a BSD-style license that can be

found in the LICENSE file in the root of the source tree. All

contributing project authors may be found in the AUTHORS file in the root of the source tree.

The files were originally licensed by ARM Limited.

The following files:

\* dl/api/omxtypes.h

\* dl/sp/api/omxSP.h

are licensed by Khronos:

Copyright © 2005–2008 The Khronos Group Inc. All Rights Reserved.

These materials are protected by copyright laws and contain material

proprietary to the Khronos Group, Inc. You may use these materials

for implementing Khronos specifications, without altering or removing

any trademark, copyright or other notice from the specification.

Khronos Group makes no, and expressly disclaims any, representations

or warranties, express or implied, regarding these materials, including,

without limitation, any implied warranties of merchantability or fitness

for a particular purpose or non-infringement of any intellectual property.

Khronos Group makes no, and expressly disclaims any, warranties, express

or implied, regarding the correctness, accuracy, completeness, timeliness,

and reliability of these materials.

Under no circumstances will the Khronos Group, or

any of its Promoters,  
Contributors or Members or their respective partners,  
officers, directors,  
employees, agents or representatives be liable for  
any damages, whether  
direct, indirect, special or consequential damages for  
lost revenues,  
lost profits, or otherwise, arising from or in connection  
with these

Khronos and OpenMAX are trademarks of the  
Khronos Group Inc.

opus

URL: <http://git.xiph.org/?p=opus.git>

Copyright 2001–2011 Xiph.Org, Skype Limited, Octasic,

Jean-Marc Valin, Timothy  
B. Terriberry,

CSIRO, Gregory Maxwell,  
Mark Borgerding,

Erik de Castro Lopo

Redistribution and use in source and binary forms,  
with or without

modification, are permitted provided that the  
following conditions

are met:

- Redistributions of source code must retain the  
above copyright

notice, this list of conditions and the following  
disclaimer.

- Redistributions in binary form must reproduce the  
above copyright

notice, this list of conditions and the following  
disclaimer in the

documentation and/or other materials provided with  
the distribution.

- Neither the name of Internet Society, IETF or IETF  
Trust, nor the

names of specific contributors, may be used to  
endorse or promote

products derived from this software without specific  
prior written

THIS SOFTWARE IS PROVIDED BY THE COPYRIGHT  
HOLDERS AND CONTRIBUTORS

“AS IS” AND ANY EXPRESS OR IMPLIED  
WARRANTIES, INCLUDING, BUT NOT

LIMITED TO, THE IMPLIED WARRANTIES OF  
MERCHANTABILITY AND FITNESS FOR

A PARTICULAR PURPOSE ARE DISCLAIMED. IN NO  
EVENT SHALL THE COPYRIGHT OWNER

OR CONTRIBUTORS BE LIABLE FOR ANY DIRECT,  
INDIRECT, INCIDENTAL, SPECIAL,

EXEMPLARY, OR CONSEQUENTIAL DAMAGES  
(INCLUDING, BUT NOT LIMITED TO,

PROCUREMENT OF SUBSTITUTE GOODS OR  
SERVICES; LOSS OF USE, DATA, OR

PROFITS; OR BUSINESS INTERRUPTION) HOWEVER  
CAUSED AND ON ANY THEORY OF

LIABILITY, WHETHER IN CONTRACT, STRICT  
LIABILITY, OR TORT (INCLUDING

NEGLIGENCE OR OTHERWISE) ARISING IN ANY WAY  
OUT OF THE USE OF THIS

SOFTWARE, EVEN IF ADVISED OF THE POSSIBILITY  
OF SUCH DAMAGE.

Opus is subject to the royalty-free patent licenses  
which are

specified at:

<https://datatracker.ietf.org/ipr/1524/>

Microsoft Corporation:

<https://datatracker.ietf.org/ipr/1914/>

Broadcom Corporation:

<https://datatracker.ietf.org/ipr/1526/>

OTS (OpenType Sanitizer)

URL: <https://github.com/khaledhosny/ots.git>

PLY (Python Lex-Yacc)

URL: <http://www.dabeaz.com/ply/ply-3.4.tar.gz>

PLY (Python Lex-Yacc)

Version 3.4

Protocol Buffers

URL: <http://protobuf.googlecode.com/svn/trunk>

Code generated by the Protocol Buffer compiler is owned by the owner of the input file used when generating it. This code is not standalone and requires a support library to be linked with it. This support library is itself covered by the above license.

Quick Color Management System

URL: <https://github.com/jrmuizel/qcms/tree/v4>

qcms

Copyright (C) 2009 Mozilla Corporation

Copyright (C) 1998-2007 Marti Maria

Permission is hereby granted, free of charge, to any person obtaining

a copy of this software and associated documentation files (the "Software"),

to deal in the Software without restriction, including without limitation

the rights to use, copy, modify, merge, publish, distribute, sublicense,

and/or sell copies of the Software, and to permit persons to whom the Software

is furnished to do so, subject to the following conditions:

The above copyright notice and this permission notice shall be included in

all copies or substantial portions of the Software.

THE SOFTWARE IS PROVIDED "AS IS", WITHOUT WARRANTY OF ANY KIND,

EXPRESS OR IMPLIED, INCLUDING BUT NOT LIMITED TO

THE WARRANTIES OF MERCHANTABILITY, FITNESS FOR A PARTICULAR PURPOSE AND

LIABLE FOR ANY CLAIM, DAMAGES OR OTHER LIABILITY, WHETHER IN AN ACTION

OF CONTRACT, TORT OR OTHERWISE, ARISING FROM, OUT OF OR IN CONNECTION

WITH THE SOFTWARE OR THE USE OR OTHER DEALINGS IN THE SOFTWARE.

re2 - an efficient, principled regular expression library

URL: <https://github.com/google/re2>

sfntly

URL: <https://github.com/googlei18n/sfntly>

Skia

URL: <https://skia.org/>

-----  
-----  
Some files under resources are under the following license:

Unlimited Commercial Use

We try to make it clear that you may use all clipart from Openclipart even for unlimited commercial use. We believe that giving away our images is a great way to share with the world our talents and that will come back around in a better form.

May I Use Openclipart for?

We put together a small chart of as many possibilities and questions we have heard from people asking how they may use Openclipart. If you have an additional question, please email [love@openclipart.org](mailto:love@openclipart.org).

All Clipart are Released into the Public Domain.

Each artist at Openclipart releases all rights to the images they share at Openclipart. The reason is so that there is no friction in using and sharing images authors make available at this website so that each artist might also receive the same benefit in using other artists clipart totally for any possible reason.

SMHasher

URL: <http://code.google.com/p/smhasher/>

Snappy: A fast compressor/decompressor

URL: <http://google.github.io/snappy/>

sqlite

URL: <http://sqlite.org/>

The author disclaims copyright to this source code. In place of a legal notice, here is a blessing:

May you do good and not evil.

May you find forgiveness for yourself and forgive others.

May you share freely, never taking more than you give.

tcmmalloc

URL: <http://gperftools.googlecode.com/>

The USB ID Repository

URL: <http://www.linux-usb.org/usb-ids.html>

Copyright (c) 2012, Linux USB Project

All rights reserved.

Redistribution and use in source and binary forms, with or without modification, are permitted provided that the following conditions are met:

o Redistributions of source code must retain the above copyright notice,

    this list of conditions and the following disclaimer.

o Redistributions in binary form must reproduce the above copyright

    notice, this list of conditions and the following disclaimer in the

    documentation and/or other materials provided with the distribution.

o Neither the name of the Linux USB Project nor the names of its

    contributors may be used to endorse or promote products derived from

    this software without specific prior written permission.

THIS SOFTWARE IS PROVIDED BY THE COPYRIGHT HOLDERS AND CONTRIBUTORS "AS IS" AND ANY EXPRESS OR IMPLIED WARRANTIES, INCLUDING, BUT NOT LIMITED TO, THE IMPLIED WARRANTIES OF MERCHANTABILITY AND FITNESS FOR A PARTICULAR PURPOSE ARE DISCLAIMED. IN NO EVENT SHALL THE COPYRIGHT HOLDER OR CONTRIBUTORS BE LIABLE FOR ANY DIRECT, INDIRECT, INCIDENTAL, SPECIAL, EXEMPLARY, OR CONSEQUENTIAL DAMAGES (INCLUDING, BUT NOT LIMITED TO, PROCUREMENT OF SUBSTITUTE

GOODS OR SERVICES; LOSS OF USE, DATA, OR PROFITS; OR BUSINESS INTERRUPTION) HOWEVER CAUSED AND ON ANY THEORY OF LIABILITY, WHETHER IN CONTRACT, STRICT LIABILITY, OR TORT (INCLUDING NEGLIGENCE OR OTHERWISE) ARISING IN ANY WAY OUT OF THE USE OF THIS SOFTWARE, EVEN IF ADVISED OF THE POSSIBILITY OF SUCH DAMAGE.

usrstcp

URL: <http://github.com/sctplab/usrstcp>

(Copied from the COPYRIGHT file of

<https://code.google.com/p/sctp-refimpl/source/browse/trunk/COPYRIGHT>)

-----  
-----

Copyright (c) 2001, 2002 Cisco Systems, Inc.

Copyright (c) 2002-12 Randall R. Stewart

Copyright (c) 2002-12 Michael Tuexen

All rights reserved.

Redistribution and use in source and binary forms, with or without

modification, are permitted provided that the following conditions

are met:

    notice, this list of conditions and the following disclaimer.

    notice, this list of conditions and the following disclaimer in the

    documentation and/or other materials provided with the distribution.

THIS SOFTWARE IS PROVIDED BY THE AUTHOR AND CONTRIBUTORS "AS IS" AND

ANY EXPRESS OR IMPLIED WARRANTIES, INCLUDING, BUT NOT LIMITED TO, THE

IMPLIED WARRANTIES OF MERCHANTABILITY AND FITNESS FOR A PARTICULAR PURPOSE

ARE DISCLAIMED. IN NO EVENT SHALL THE AUTHOR OR CONTRIBUTORS BE LIABLE

FOR ANY DIRECT, INDIRECT, INCIDENTAL, SPECIAL, EXEMPLARY, OR CONSEQUENTIAL

DAMAGES (INCLUDING, BUT NOT LIMITED TO, PROCUREMENT OF SUBSTITUTE GOODS

OR SERVICES; LOSS OF USE, DATA, OR PROFITS; OR BUSINESS INTERRUPTION)

HOWEVER CAUSED AND ON ANY THEORY OF LIABILITY, WHETHER IN CONTRACT, STRICT

LIABILITY, OR TORT (INCLUDING NEGLIGENCE OR OTHERWISE) ARISING IN ANY WAY

OUT OF THE USE OF THIS SOFTWARE, EVEN IF ADVISED OF THE POSSIBILITY OF

SUCH DAMAGE.

wayland

URL: <http://wayland.freedesktop.org/>

Copyright © 2008–2012 Kristian Høgsberg

Copyright © 2010–2012 Intel Corporation

Copyright © 2011 Benjamin Franzke

Copyright © 2012 Collabora, Ltd.

Permission is hereby granted, free of charge, to any person obtaining a

copy of this software and associated documentation files (the "Software"),

to deal in the Software without restriction, including without limitation

the rights to use, copy, modify, merge, publish, distribute, sublicense,

and/or sell copies of the Software, and to permit persons to whom the

Software is furnished to do so, subject to the following conditions:

The above copyright notice and this permission notice (including the next

paragraph) shall be included in all copies or substantial portions of the

THE SOFTWARE IS PROVIDED "AS IS", WITHOUT WARRANTY OF ANY KIND, EXPRESS OR

IMPLIED, INCLUDING BUT NOT LIMITED TO THE WARRANTIES OF MERCHANTABILITY,

FITNESS FOR A PARTICULAR PURPOSE AND NONINFRINGEMENT. IN NO EVENT SHALL

THE AUTHORS OR COPYRIGHT HOLDERS BE LIABLE FOR ANY CLAIM, DAMAGES OR OTHER

LIABILITY, WHETHER IN AN ACTION OF CONTRACT, TORT OR OTHERWISE, ARISING

FROM, OUT OF OR IN CONNECTION WITH THE

SOFTWARE OR THE USE OR OTHER DEALINGS IN THE SOFTWARE.

---

The above is the version of the MIT "Expat" License used by X.org:

<http://cgit.freedesktop.org/xorg/xserver/tree/COPYING>

wayland-protocols

URL: <http://wayland.freedesktop.org/>

Copyright © 2008–2013 Kristian Høgsberg

Copyright © 2010–2013 Intel Corporation

Copyright © 2013 Rafael Antognolli

Copyright © 2013 Jasper St. Pierre

Copyright © 2014 Jonas Ådahl

Copyright © 2014 Jason Ekstrand

Copyright © 2014–2015 Collabora, Ltd.

Copyright © 2015 Red Hat Inc.

Permission is hereby granted, free of charge, to any person obtaining a

copy of this software and associated documentation files (the "Software"),

to deal in the Software without restriction, including without limitation

the rights to use, copy, modify, merge, publish, distribute, sublicense,

and/or sell copies of the Software, and to permit persons to whom the

Software is furnished to do so, subject to the following conditions:

The above copyright notice and this permission notice (including the next

paragraph) shall be included in all copies or substantial portions of the

THE SOFTWARE IS PROVIDED "AS IS", WITHOUT WARRANTY OF ANY KIND, EXPRESS OR

IMPLIED, INCLUDING BUT NOT LIMITED TO THE

WARRANTIES OF MERCHANTABILITY,  
FITNESS FOR A PARTICULAR PURPOSE AND  
NONINFRINGEMENT. IN NO EVENT SHALL  
THE AUTHORS OR COPYRIGHT HOLDERS BE LIABLE  
FOR ANY CLAIM, DAMAGES OR OTHER  
LIABILITY, WHETHER IN AN ACTION OF CONTRACT,  
TORT OR OTHERWISE, ARISING  
FROM, OUT OF OR IN CONNECTION WITH THE  
SOFTWARE OR THE USE OR OTHER  
DEALINGS IN THE SOFTWARE.

---

The above is the version of the MIT "Expat" License  
used by X.org:

<http://cgit.freedesktop.org/xorg/xserver/tree/COPYING>

Web Animations JS

URL: <https://github.com/web-animations/web-animations-js>

WebRTC

URL: <http://www.webrtc.org>

Copyright (c) 2011, The WebRTC project authors. All  
rights reserved.

Redistribution and use in source and binary forms,  
with or without

modification, are permitted provided that the  
following conditions are

met:

\* Redistributions of source code must retain the  
above copyright

notice, this list of conditions and the following  
disclaimer.

\* Redistributions in binary form must reproduce the  
above copyright

notice, this list of conditions and the following  
disclaimer in

the documentation and/or other materials

provided with the  
distribution.

\* Neither the name of Google nor the names of its  
contributors may

be used to endorse or promote products derived  
from this software

without specific prior written permission.

THIS SOFTWARE IS PROVIDED BY THE COPYRIGHT  
HOLDERS AND CONTRIBUTORS

"AS IS" AND ANY EXPRESS OR IMPLIED  
WARRANTIES, INCLUDING, BUT NOT

LIMITED TO, THE IMPLIED WARRANTIES OF  
MERCHANTABILITY AND FITNESS FOR

A PARTICULAR PURPOSE ARE DISCLAIMED. IN NO  
EVENT SHALL THE COPYRIGHT

HOLDER OR CONTRIBUTORS BE LIABLE FOR ANY  
DIRECT, INDIRECT, INCIDENTAL,

SPECIAL, EXEMPLARY, OR CONSEQUENTIAL  
DAMAGES (INCLUDING, BUT NOT

LIMITED TO, PROCUREMENT OF SUBSTITUTE  
GOODS OR SERVICES; LOSS OF USE,

DATA, OR PROFITS; OR BUSINESS INTERRUPTION)  
HOWEVER CAUSED AND ON ANY

THEORY OF LIABILITY, WHETHER IN CONTRACT,  
STRICT LIABILITY, OR TORT

(INCLUDING NEGLIGENCE OR OTHERWISE) ARISING  
IN ANY WAY OUT OF THE USE

OF THIS SOFTWARE, EVEN IF ADVISED OF THE  
POSSIBILITY OF SUCH DAMAGE.

x86inc

URL:

<http://git.videolan.org/?p=x264.git;a=blob:f=common/x86/x86inc.asm>

```
.*****  
,  
*****
```

```
;* x86inc.asm  
,
```

```
.*****  
,  
*****
```

```
;* Copyright (C) 2005-2011 x264 project  
,
```

```
.*  
,
```

```
;* Authors: Loren Merritt <lorenm@u.washington.edu>  
,
```

```
.* Anton Mitrofanov  
,
```

```
<BugMaster@narod.ru>
```

```

;*      Jason Garrett-Glaser
;<darkshikari@gmail.com>
;*
;* Permission to use, copy, modify, and/or distribute
this software for any
;* purpose with or without fee is hereby granted,
provided that the above
;* copyright notice and this permission notice appear
in all copies.
;*
;* THE SOFTWARE IS PROVIDED "AS IS" AND THE
AUTHOR DISCLAIMS ALL WARRANTIES
;* WITH REGARD TO THIS SOFTWARE INCLUDING
ALL IMPLIED WARRANTIES OF
;* MERCHANTABILITY AND FITNESS. IN NO EVENT
SHALL THE AUTHOR BE LIABLE FOR
;* ANY SPECIAL, DIRECT, INDIRECT, OR
CONSEQUENTIAL DAMAGES OR ANY DAMAGES
;* WHATSOEVER RESULTING FROM LOSS OF USE,
DATA OR PROFITS, WHETHER IN AN
;* ACTION OF CONTRACT, NEGLIGENCE OR OTHER
TORTIOUS ACTION, ARISING OUT OF
;* OR IN CONNECTION WITH THE USE OR
PERFORMANCE OF THIS SOFTWARE.
*****
*****

```

```

; This is a header file for the x264ASM assembly
language, which uses
; NASM/YASM syntax combined with a large number
of macros to provide easy
; abstraction between different calling conventions
(x86_32, win64, linux64).
; It also has various other useful features to simplify
writing the kind of
; DSP functions that are most often used in x264.

; Unlike the rest of x264, this file is available under an
ISC license, as it
; has significant usefulness outside of x264 and we
want it to be available
; to the largest audience possible. Of course, if you
modify it for your own
; purposes to add a new feature, we strongly
encourage contributing a patch
; as this feature might be useful for others as well.
Send patches or ideas
; to x264-devel@videolan.org .

```

```

zlib
URL: http://zlib.net/

/* zlib.h -- interface of the 'zlib' general purpose
compression library

version 1.2.4, March 14th, 2010

Copyright (C) 1995-2010 Jean-loup Gailly and Mark
Adler

This software is provided 'as-is', without any
express or implied
warranty. In no event will the authors be held
liable for any damages
arising from the use of this software.

Permission is granted to anyone to use this
software for any purpose,
including commercial applications, and to alter it
and redistribute it
freely, subject to the following restrictions:

1. The origin of this software must not be
misrepresented; you must not
claim that you wrote the original software. If
you use this software
in a product, an acknowledgment in the product
documentation would be
appreciated but is not required.

2. Altered source versions must be plainly marked
as such, and must not be
misrepresented as being the original software.

3. This notice may not be removed or altered from
any source distribution.

Jean-loup Gailly
Mark Adler

*/

url_parse
URL: http://mxr.mozilla.org/comm-central/source/mozilla/network/base/src/nsURLParsers.cpp

```



Copyright 2007, Google Inc.

All rights reserved.

Redistribution and use in source and binary forms,  
with or without

modification, are permitted provided that the  
following conditions are

met:

\* Redistributions of source code must retain the  
above copyright

notice, this list of conditions and the following  
disclaimer.

\* Redistributions in binary form must reproduce  
the above

copyright notice, this list of conditions and the  
following disclaimer

in the documentation and/or other materials provided  
with the

\* Neither the name of Google Inc. nor the names  
of its

contributors may be used to endorse or promote  
products derived from

this software without specific prior written permission.

THIS SOFTWARE IS PROVIDED BY THE COPYRIGHT  
HOLDERS AND CONTRIBUTORS

"AS IS" AND ANY EXPRESS OR IMPLIED  
WARRANTIES, INCLUDING, BUT NOT

LIMITED TO, THE IMPLIED WARRANTIES OF  
MERCHANTABILITY AND FITNESS FOR

A PARTICULAR PURPOSE ARE DISCLAIMED. IN NO  
EVENT SHALL THE COPYRIGHT

OWNER OR CONTRIBUTORS BE LIABLE FOR ANY  
DIRECT, INDIRECT, INCIDENTAL,

SPECIAL, EXEMPLARY, OR CONSEQUENTIAL  
DAMAGES (INCLUDING, BUT NOT

LIMITED TO, PROCUREMENT OF SUBSTITUTE  
GOODS OR SERVICES; LOSS OF USE,

DATA, OR PROFITS; OR BUSINESS INTERRUPTION)  
HOWEVER CAUSED AND ON ANY

THEORY OF LIABILITY, WHETHER IN CONTRACT,  
STRICT LIABILITY, OR TORT

(INCLUDING NEGLIGENCE OR OTHERWISE) ARISING  
IN ANY WAY OUT OF THE USE

OF THIS SOFTWARE, EVEN IF ADVISED OF THE  
POSSIBILITY OF SUCH DAMAGE.

-----  
-----  
The file url\_parse.cc is based on nsURLParsers.cc  
from Mozilla. This file is

licensed separately as follows:

The contents of this file are subject to the Mozilla  
Public License Version

the License. You may obtain a copy of the License at  
<http://www.mozilla.org/MPL/>

Software distributed under the License is distributed  
on an "AS IS" basis,

WITHOUT WARRANTY OF ANY KIND, either express  
or implied. See the License

for the specific language governing rights and  
limitations under the

The Original Code is mozilla.org code.

The Initial Developer of the Original Code is  
Netscape Communications Corporation.

Portions created by the Initial Developer are  
Copyright (C) 1998

the Initial Developer. All Rights Reserved.

Contributor(s):

Darin Fisher (original author)

Alternatively, the contents of this file may be used  
under the terms of

either the GNU General Public License Version 2 or  
later (the "GPL"), or

the GNU Lesser General Public License Version 2.1 or  
later (the "LGPL"),

in which case the provisions of the GPL or the LGPL  
are applicable instead

of those above. If you wish to allow use of your  
version of this file only

under the terms of either the GPL or the LGPL, and  
not to allow others to

use your version of this file under the terms of the  
MPL, indicate your

decision by deleting the provisions above and replace



them with the notice and other provisions required by the GPL or the LGPL. If you do not delete the provisions above, a recipient may use your version of this file under the terms of any one of the MPL, the GPL or the LGPL.

V8 JavaScript Engine

URL: <http://code.google.com/p/v8>

This license applies to all parts of V8 that are not externally

maintained libraries. The externally maintained libraries used by V8

are:

- PCRE test suite, located in `test/mjsunit/third_party/regexp-pcre/regexp-pcre.js`. This is based on the test suite from PCRE-7.3, which is copyrighted by the University

- of Cambridge and Google, Inc. The copyright notice and license

- are embedded in `regexp-pcre.js`.

- Layout tests, located in `test/mjsunit/third_party/object-keys`. These are based on layout tests from `webkit.org` which are copyrighted by

- Apple Computer, Inc. and released under a 3-clause BSD license.

- Strongtalk assembler, the basis of the files `assembler-arm-inl.h`, `assembler-arm.cc`, `assembler-arm.h`, `assembler-ia32-inl.h`, `assembler-ia32.cc`, `assembler-ia32.h`, `assembler-x64-inl.h`, `assembler-x64.cc`, `assembler-x64.h`, `assembler-mips-inl.h`, `assembler-mips.cc`, `assembler-mips.h`, `assembler.cc` and `assembler.h`.

- This code is copyrighted by Sun Microsystems Inc. and released under a 3-clause BSD license.

- Valgrind client API header, located at `third_party/valgrind/valgrind.h`

- This is release under the BSD license.

These libraries have their own licenses; we recommend you read them, as their terms may differ from the terms below.

Further license information can be found in LICENSE files located in sub-directories.

Copyright 2014, the V8 project authors. All rights reserved.

Redistribution and use in source and binary forms, with or without

modification, are permitted provided that the following conditions are

met:

- \* Redistributions of source code must retain the above copyright

- notice, this list of conditions and the following disclaimer.

- \* Redistributions in binary form must reproduce the above

- copyright notice, this list of conditions and the following

- disclaimer in the documentation and/or other materials provided

- with the distribution.

- \* Neither the name of Google Inc. nor the names of its

- contributors may be used to endorse or promote products derived

- from this software without specific prior written permission.

THIS SOFTWARE IS PROVIDED BY THE COPYRIGHT HOLDERS AND CONTRIBUTORS

"AS IS" AND ANY EXPRESS OR IMPLIED WARRANTIES, INCLUDING, BUT NOT

LIMITED TO, THE IMPLIED WARRANTIES OF MERCHANTABILITY AND FITNESS FOR

A PARTICULAR PURPOSE ARE DISCLAIMED. IN NO EVENT SHALL THE COPYRIGHT

OWNER OR CONTRIBUTORS BE LIABLE FOR ANY

DIRECT, INDIRECT, INCIDENTAL,  
SPECIAL, EXEMPLARY, OR CONSEQUENTIAL  
DAMAGES (INCLUDING, BUT NOT  
LIMITED TO, PROCUREMENT OF SUBSTITUTE  
GOODS OR SERVICES; LOSS OF USE,  
DATA, OR PROFITS; OR BUSINESS INTERRUPTION)  
HOWEVER CAUSED AND ON ANY  
THEORY OF LIABILITY, WHETHER IN CONTRACT,  
STRICT LIABILITY, OR TORT  
(INCLUDING NEGLIGENCE OR OTHERWISE) ARISING  
IN ANY WAY OUT OF THE USE  
OF THIS SOFTWARE, EVEN IF ADVISED OF THE  
POSSIBILITY OF SUCH DAMAGE.

fdlibm

URL: <http://www.netlib.org/fdlibm/>

Copyright (C) 1993-2004 by Sun Microsystems, Inc.  
All rights reserved.

Developed at SunSoft, a Sun Microsystems, Inc.  
business.

Permission to use, copy, modify, and distribute this  
software is freely granted, provided that this notice  
is preserved.

Strongtalk

URL: <http://www.strongtalk.org/>

Copyright (c) 1994-2006 Sun Microsystems Inc.  
All Rights Reserved.

Redistribution and use in source and binary forms,  
with or without

modification, are permitted provided that the  
following conditions are

met:

- Redistributions of source code must retain the  
above copyright notice,  
this list of conditions and the following disclaimer.

- Redistribution in binary form must reproduce the  
above copyright  
notice, this list of conditions and the following

disclaimer in the  
documentation and/or other materials provided with  
the distribution.

- Neither the name of Sun Microsystems or the names  
of contributors may  
be used to endorse or promote products derived from  
this software without  
specific prior written permission.

THIS SOFTWARE IS PROVIDED BY THE COPYRIGHT  
HOLDERS AND CONTRIBUTORS "AS

IS" AND ANY EXPRESS OR IMPLIED WARRANTIES,  
INCLUDING, BUT NOT LIMITED TO,

THE IMPLIED WARRANTIES OF MERCHANTABILITY  
AND FITNESS FOR A PARTICULAR

PURPOSE ARE DISCLAIMED. IN NO EVENT SHALL  
THE COPYRIGHT OWNER OR

CONTRIBUTORS BE LIABLE FOR ANY DIRECT,  
INDIRECT, INCIDENTAL, SPECIAL,

EXEMPLARY, OR CONSEQUENTIAL DAMAGES  
(INCLUDING, BUT NOT LIMITED TO,

PROCUREMENT OF SUBSTITUTE GOODS OR  
SERVICES; LOSS OF USE, DATA, OR

PROFITS; OR BUSINESS INTERRUPTION) HOWEVER  
CAUSED AND ON ANY THEORY OF

LIABILITY, WHETHER IN CONTRACT, STRICT  
LIABILITY, OR TORT (INCLUDING

NEGLIGENCE OR OTHERWISE) ARISING IN ANY WAY  
OUT OF THE USE OF THIS

SOFTWARE, EVEN IF ADVISED OF THE POSSIBILITY  
OF SUCH DAMAGE.

Extra bundled binaries

name License

libcap URL:

<https://sites.google.com/site/fullycapable/>

Unless otherwise \*explicitly\* stated, the following text  
describes the

licensed conditions under which the contents of this  
libcap release

may be used and distributed:

-----  
-----

Redistribution and use in source and binary forms of libcap, with or without modification, are permitted provided that the following conditions are met:

notice, and this entire permission notice in its entirety, including the disclaimer of warranties.

copyright notices, this list of conditions, and the following

disclaimer in the documentation and/or other materials provided with the distribution.

products derived from this software without their specific prior written permission.

ALTERNATIVELY, this product may be distributed under the terms of the

GNU General Public License (v2.0 - see below), in which case the

provisions of the GNU GPL are required INSTEAD OF the above restrictions.

(This clause is necessary due to a potential conflict between the GNU GPL and the restrictions contained in a BSD-style

THIS SOFTWARE IS PROVIDED "AS IS" AND ANY EXPRESS OR IMPLIED

WARRANTIES, INCLUDING, BUT NOT LIMITED TO, THE IMPLIED WARRANTIES OF

MERCHANTABILITY AND FITNESS FOR A PARTICULAR PURPOSE ARE DISCLAIMED.

IN NO EVENT SHALL THE AUTHOR(S) BE LIABLE FOR ANY DIRECT, INDIRECT,

INCIDENTAL, SPECIAL, EXEMPLARY, OR CONSEQUENTIAL DAMAGES (INCLUDING,

BUT NOT LIMITED TO, PROCUREMENT OF SUBSTITUTE GOODS OR SERVICES; LOSS

OF USE, DATA, OR PROFITS; OR BUSINESS INTERRUPTION) HOWEVER CAUSED AND

ON ANY THEORY OF LIABILITY, WHETHER IN CONTRACT, STRICT LIABILITY, OR

TORT (INCLUDING NEGLIGENCE OR OTHERWISE)

ARISING IN ANY WAY OUT OF THE USE OF THIS SOFTWARE, EVEN IF ADVISED OF THE POSSIBILITY OF SUCH DAMAGE.

-----  
-----  
libnsspem

URL: <https://git.fedorahosted.org/cgit/nss-pem.git>

/\* \*\*\*\*\* BEGIN LICENSE BLOCK \*\*\*\*\*

\* Version: MPL 1.1/GPL 2.0/LGPL 2.1

\*

\* The contents of this file are subject to the Mozilla Public License Version

\* 1.1 (the "License"); you may not use this file except in compliance with

\* the License. You may obtain a copy of the License at

\* <http://www.mozilla.org/MPL/>

\*

\* Software distributed under the License is distributed on an "AS IS" basis,

\* WITHOUT WARRANTY OF ANY KIND, either express or implied. See the License

\* for the specific language governing rights and limitations under the

\* License.

\*

\* The Original Code is the Netscape security libraries.

\*

\* The Initial Developer of the Original Code is

\* Netscape Communications Corporation.

\* Portions created by the Initial Developer are Copyright (C) 1994-2000

\* the Initial Developer. All Rights Reserved.

\*

\* Contributor(s):

\* Rob Crittenden (rcritten@redhat.com)

\*

\* Alternatively, the contents of this file may be used under the terms of

\* either the GNU General Public License Version 2 or later (the "GPL"), or

\* the GNU Lesser General Public License Version 2.1 or later (the "LGPL"),

- \* in which case the provisions of the GPL or the LGPL are applicable instead
- \* of those above. If you wish to allow use of your version of this file only
- \* under the terms of either the GPL or the LGPL, and not to allow others to
- \* use your version of this file under the terms of the MPL, indicate your
- \* decision by deleting the provisions above and replace them with the notice
- \* and other provisions required by the GPL or the LGPL. If you do not delete
- \* the provisions above, a recipient may use your version of this file under
- \* the terms of any one of the MPL, the GPL or the LGPL.

\* \*\*\*\*\* END LICENSE BLOCK \*\*\*\*\* \*/

Return to Documentation index.

© Opera TV AS 2015. Confidential information of Opera TV.

#### BSD LICENSE

Redistribution and use in source and binary forms, with or without modification, are permitted provided that the following conditions are met:

THIS SOFTWARE IS PROVIDED BY THE REGENTS AND CONTRIBUTORS "AS IS" AND ANY EXPRESS OR IMPLIED WARRANTIES, INCLUDING, BUT NOT LIMITED TO, THE IMPLIED WARRANTIES OF MERCHANTABILITY AND FITNESS FOR A PARTICULAR PURPOSE ARE DISCLAIMED. IN NO EVENT SHALL THE REGENTS OR CONTRIBUTORS BE LIABLE FOR ANY DIRECT, INDIRECT, INCIDENTAL, SPECIAL, EXEMPLARY, OR CONSEQUENTIAL DAMAGES (INCLUDING, BUT NOT LIMITED TO, PROCUREMENT OF SUBSTITUTE GOODS OR SERVICES; LOSS OF USE, DATA, OR PROFITS; OR BUSINESS INTERRUPTION) HOWEVER CAUSED AND ON ANY THEORY OF LIABILITY, WHETHER IN CONTRACT, STRICT LIABILITY, OR TORT (INCLUDING NEGLIGENCE OR OTHERWISE) ARISING IN ANY WAY OUT OF THE USE OF THIS SOFTWARE, EVEN IF ADVISED OF THE POSSIBILITY OF SUCH DAMAGE.

#### MIT LICENSE

Permission is hereby granted, free of charge, to any person obtaining

a copy of this software and associated documentation files (the "Software"), to deal in the Software without restriction, including without limitation the rights to use, copy, modify, merge, publish, distribute, sublicense, and/or sell copies of the Software, and to permit persons to whom the Software is furnished to do so, subject to the following conditions:

The above copyright notice and this permission notice shall be included in all copies or substantial portions of the Software.

THE SOFTWARE IS PROVIDED "AS IS", WITHOUT WARRANTY OF ANY KIND, EXPRESS OR IMPLIED, INCLUDING BUT NOT LIMITED TO THE WARRANTIES OF MERCHANTABILITY, FITNESS FOR A PARTICULAR PURPOSE AND NONINFRINGEMENT. IN NO EVENT SHALL THE AUTHORS OR COPYRIGHT HOLDERS BE LIABLE FOR ANY CLAIM, DAMAGES OR OTHER LIABILITY, WHETHER IN AN ACTION OF CONTRACT, TORT OR OTHERWISE, ARISING FROM, OUT OF OR IN CONNECTION WITH THE SOFTWARE OR THE USE OR OTHER DEALINGS IN THE SOFTWARE.

-----

This copy of the libpng notices is provided for your convenience. In case of any discrepancy between this copy and the notices in the file png.h that is included in the libpng distribution, the latter shall prevail.

COPYRIGHT NOTICE, DISCLAIMER, and LICENSE:

If you modify libpng you may insert additional notices immediately following this sentence.

This code is released under the libpng license.

libpng versions 1.2.6, August 15, 2004, through 1.4.1, February 25, 2010, are

Copyright (c) 2004, 2006-2007 Glenn Randers-Pehrson, and are

distributed according to the same disclaimer and license as libpng-1.2.5

with the following individual added to the list of Contributing Authors

Cosmin Truta

libpng versions 1.0.7, July 1, 2000, through 1.2.5 - October 3, 2002, are

Copyright (c) 2000-2002 Glenn Randers-Pehrson, and are

distributed according to the same disclaimer and license as libpng-1.0.6

with the following individuals added to the list of Contributing Authors

Simon-Pierre Cadieux

Eric S. Raymond

Gilles Vollant

and with the following additions to the disclaimer:

There is no warranty against interference with your enjoyment of the

library or against infringement. There is no warranty that our

efforts or the library will fulfill any of your particular purposes

or needs. This library is provided with all faults, and the entire

risk of satisfactory quality, performance, accuracy, and effort is with

the user.

libpng versions 0.97, January 1998, through 1.0.6, March 20, 2000, are

Copyright (c) 1998, 1999 Glenn Randers-Pehrson, and are

distributed according to the same disclaimer and license as libpng-0.96,

with the following individuals added to the list of Contributing Authors:

Tom Lane

Glenn Randers-Pehrson

Willem van Schaik

libpng versions 0.89, June 1996, through 0.96, May 1997, are

Copyright (c) 1996, 1997 Andreas Dilger

Distributed according to the same disclaimer and license as libpng-0.88,

with the following individuals added to the list of Contributing Authors:

John Bowler

Kevin Bracey

Sam Bushell

Magnus Holmgren

Greg Roelofs

Tom Tanner

libpng versions 0.5, May 1995, through 0.88, January 1996, are

Copyright (c) 1995, 1996 Guy Eric Schalnat, Group 42, Inc.

For the purposes of this copyright and license, "Contributing Authors"

is defined as the following set of individuals:

Andreas Dilger

Dave Martindale

Guy Eric Schalnat

Paul Schmidt

Tim Wegner

The PNG Reference Library is supplied "AS IS". The Contributing Authors

and Group 42, Inc. disclaim all warranties, expressed or implied,

including, without limitation, the warranties of merchantability and of

fitness for any purpose. The Contributing Authors and Group 42, Inc.

assume no liability for direct, indirect, incidental, special, exemplary,

or consequential damages, which may result from the use of the PNG

Reference Library, even if advised of the possibility of such damage.

Permission is hereby granted to use, copy, modify, and distribute this

source code, or portions hereof, for any purpose, without fee, subject

to the following restrictions:

be misrepresented as being the original source.

source or altered source distribution.

The Contributing Authors and Group 42, Inc. specifically permit, without

fee, and encourage the use of this source code as a component to

supporting the PNG file format in commercial products. If you use this

source code in a product, acknowledgment is not required but would be

A "png\_get\_copyright" function is available, for convenient use in "about"

boxes and the like:

```
printf("%s",png_get_copyright(NULL));
```

Also, the PNG logo (in PNG format, of course) is supplied in the

files "pngbar.png.jpg" and "pngbar.jpg (88x31) and "pngnow.png.jpg" (98x31).

Libpng is OSI Certified Open Source Software. OSI Certified Open Source is a

certification mark of the Open Source Initiative.

Glenn Randers-Pehrson

glennrp at users.sourceforge.net

February 25, 2010

This software is based in part on the work of the FreeType Team.

-----

The FreeType Project  
LICENSE

-----

2006-Jan-27

Copyright 1996-2002,  
2006 by

David Turner, Robert Wilhelm, and  
Werner Lemberg

Introduction

=====

The FreeType Project is distributed in several archive packages;

some of them may contain, in addition to the FreeType font engine,

various tools and contributions which rely on, or relate to, the

FreeType Project.

This license applies to all files found in such packages, and

which do not fall under their own explicit license. The license

affects thus the FreeType font engine, the test programs,

documentation and makefiles, at the very least.

This license was inspired by the BSD, Artistic, and IJG

(Independent JPEG Group) licenses, which all encourage inclusion

and use of free software in commercial and freeware products

alike. As a consequence, its main points are that:

o We don't promise that this software works. However, we will be

interested in any kind of bug reports. ('as is'

distribution)

o You can use this software for whatever you want, in parts or full form, without having to pay us. ('royalty-free' usage)

o You may not pretend that you wrote this software. If you use

it, or only parts of it, in a program, you must acknowledge

somewhere in your documentation that you have used the

FreeType code. ('credits')

We specifically permit and encourage the inclusion of this

software, with or without modifications, in commercial products.

We disclaim all warranties covering The FreeType Project and

assume no liability related to The FreeType Project.

Finally, many people asked us for a preferred form for a

credit/disclaimer to use in compliance with this license. We thus

encourage you to use the following text:

""

Portions of this software are copyright &lt;year> The FreeType

Project (www.freetype.org). All rights reserved.

""

Please replace <year> with the value from the FreeType version you

actually use.

Legal Terms

=====

-----

Throughout this license, the terms 'package',

'FreeType Project',

and 'FreeType archive' refer to the set of files originally

distributed by the authors (David Turner, Robert Wilhelm, and

Werner Lemberg) as the 'FreeType Project', be they named as alpha,

beta or final release.

'You' refers to the licensee, or person using the project, where

'using' is a generic term including compiling the project's source

code as well as linking it to form a 'program' or 'executable'.

This program is referred to as 'a program using the FreeType

engine'.

This license applies to all files distributed in the original

FreeType Project, including all source code, binaries and

documentation, unless otherwise stated in the file in its

original, unmodified form as distributed in the original archive.

If you are unsure whether or not a particular file is covered by

this license, you must contact us to verify this.

The FreeType Project is copyright (C) 1996-2000 by David Turner,

Robert Wilhelm, and Werner Lemberg. All rights reserved except as

specified below.

-----  
THE FREETYPE PROJECT IS PROVIDED 'AS IS' WITHOUT WARRANTY OF ANY

KIND, EITHER EXPRESS OR IMPLIED, INCLUDING, BUT NOT LIMITED TO,

WARRANTIES OF MERCHANTABILITY AND FITNESS FOR A PARTICULAR

PURPOSE. IN NO EVENT WILL ANY OF THE AUTHORS OR COPYRIGHT HOLDERS

BE LIABLE FOR ANY DAMAGES CAUSED BY THE

USE OR THE INABILITY TO

USE, OF THE FREETYPE PROJECT.

-----  
This license grants a worldwide, royalty-free, perpetual and irrevocable right and license to use, execute, perform, compile, display, copy, create derivative works of, distribute and sublicense the FreeType Project (in both source and object code forms) and derivative works thereof for any purpose; and to authorize others to exercise some or all of the rights granted herein, subject to the following conditions:

- o Redistribution of source code must retain this license file ('FTL.TXT') unaltered; any additions, deletions or changes to the original files must be clearly indicated in accompanying documentation. The copyright notices of the unaltered, original files must be preserved in all copies of source files.

- o Redistribution in binary form must provide a disclaimer that states that the software is based in part of the work of the FreeType Team, in the distribution documentation. We also encourage you to put an URL to the FreeType web page in your documentation, though this isn't mandatory.

These conditions apply to any software derived from or based on the FreeType Project, not just the unmodified files. If you use our work, you must acknowledge us. However, no fee need be paid to us.

-----  
Neither the FreeType authors and contributors nor you shall use the name of the other for commercial, advertising, or promotional purposes without specific prior written permission.

We suggest, but do not require, that you use one or more of the following phrases to refer to this software in your documentation or advertising materials: 'FreeType Project', 'FreeType Engine', 'FreeType library', or 'FreeType Distribution'.

As you have not signed this license, you are not required to accept it. However, as the FreeType Project is copyrighted material, only this license, or another one contracted with the authors, grants you the right to use, distribute, and modify it. Therefore, by using, distributing, or modifying the FreeType Project, you indicate that you understand and accept all the terms of this license.

-----  
There are two mailing lists related to FreeType:

- o [freetype@nongnu.org](mailto:freetype@nongnu.org)

Discusses general use and applications of FreeType, as well as future and wanted additions to the library and distribution.

If you are looking for support, start in this list if you

haven't found anything to help you in the documentation.

- o [freetype-devel@nongnu.org](mailto:freetype-devel@nongnu.org)



Discusses bugs, as well as engine  
internals, design issues,

specific licenses, porting, etc.

Our home page can be found at

<http://www.freetype.org>

--- end of FTL.TXT ---

-----  
MOZILLA PUBLIC  
LICENSE

Version 1.1

-----  
1.0.1. "Commercial Use" means distribution or  
otherwise making the

Covered Code available to a third party.

1.1. "Contributor" means each entity that creates  
or contributes to

the creation of Modifications.

1.2. "Contributor Version" means the  
combination of the Original

Code, prior Modifications used by a Contributor,  
and the Modifications

made by that particular Contributor.

1.3. "Covered Code" means the Original Code or  
Modifications or the

combination of the Original Code and  
Modifications, in each case

including portions thereof.

1.4. "Electronic Distribution Mechanism" means  
a mechanism generally

accepted in the software development  
community for the electronic

transfer of data.

1.5. "Executable" means Covered Code in any  
form other than Source

Code.

1.6. "Initial Developer" means the individual or  
entity identified

as the Initial Developer in the Source Code  
notice required by Exhibit

A.

1.7. "Larger Work" means a work which  
combines Covered Code or

portions thereof with code not governed by the  
terms of this License.

1.8. "License" means this document.

1.8.1. "Licensable" means having the right to  
grant, to the maximum

extent possible, whether at the time of the  
initial grant or

subsequently acquired, any and all of the rights  
conveyed herein.

1.9. "Modifications" means any addition to or  
deletion from the

substance or structure of either the Original  
Code or any previous

Modifications. When Covered Code is released  
as a series of files, a

Modification is:

A. Any addition to or deletion from the  
contents of a file

containing Original Code or previous  
Modifications.

B. Any new file that contains any part of  
the Original Code or

previous Modifications.

1.10. "Original Code" means Source Code of  
computer software code

which is described in the Source Code notice  
required by Exhibit A as

Original Code, and which, at the time of its  
release under this

License is not already Covered Code governed

by this License.

1.10.1. "Patent Claims" means any patent claim(s), now owned or

hereafter acquired, including without limitation, method, process,

and apparatus claims, in any patent Licensable by grantor.

1.11. "Source Code" means the preferred form of the Covered Code for

making modifications to it, including all modules it contains, plus

any associated interface definition files, scripts used to control

compilation and installation of an Executable, or source code

differential comparisons against either the Original Code or another

well known, available Covered Code of the Contributor's choice. The

Source Code can be in a compressed or archival form, provided the

appropriate decompression or de-archiving software is widely available

for no charge.

1.12. "You" (or "Your") means an individual or a legal entity

exercising rights under, and complying with all of the terms of, this

License or a future version of this License issued under Section 6.1.

For legal entities, "You" includes any entity which controls, is

controlled by, or is under common control with You. For purposes of

this definition, "control" means (a) the power, direct or indirect,

to cause the direction or management of such entity, whether by

contract or otherwise, or (b) ownership of more than fifty percent

(50%) of the outstanding shares or beneficial ownership of such

entity.

## 2.1. The Initial Developer Grant.

The Initial Developer hereby grants You a world-wide, royalty-free,

non-exclusive license, subject to third party intellectual property

claims:

(a) under intellectual property rights (other than patent or

trademark) Licensable by Initial Developer to use, reproduce,

modify, display, perform, sublicense and distribute the Original

Code (or portions thereof) with or without Modifications, and/or

as part of a Larger Work; and

(b) under Patents Claims infringed by the making, using or

selling of Original Code, to make, have made, use, practice,

sell, and offer for sale, and/or otherwise dispose of the

Original Code (or portions thereof).

(c) the licenses granted in this Section 2.1(a) and (b) are

effective on the date Initial Developer first distributes

Original Code under the terms of this License.

(d) Notwithstanding Section 2.1(b) above, no patent license is

granted: 1) for code that You delete from the Original Code; 2)

separate from the Original Code; or 3) for infringements caused

by: i) the modification of the Original Code or ii) the

combination of the Original Code with other software or devices.

## 2.2. Contributor Grant.

Subject to third party intellectual property claims, each Contributor

hereby grants You a world-wide, royalty-free, non-exclusive license

(a) under intellectual property rights (other than patent or trademark) Licensable by Contributor, to use, reproduce, modify, display, perform, sublicense and distribute the Modifications created by such Contributor (or portions thereof) either on an unmodified basis, with other Modifications, as Covered Code and/or as part of a Larger Work; and

(b) under Patent Claims infringed by the making, using, or selling of Modifications made by that Contributor either alone and/or in combination with its Contributor Version (or portions of such combination), to make, use, sell, offer for sale, have made, and/or otherwise dispose of: 1) Modifications made by that Contributor (or portions thereof); and 2) the combination of Modifications made by that Contributor with its Contributor Version (or portions of such combination).

(c) the licenses granted in Sections 2.2(a) and 2.2(b) are effective on the date Contributor first makes Commercial Use of the Covered Code.

(d) Notwithstanding Section 2.2(b) above, no patent license is granted: 1) for any code that Contributor has deleted from the Contributor Version; 2) separate from the Contributor Version; 3) for infringements caused by: i) third party modifications of Contributor Version or ii) the combination of Modifications made by that Contributor with other software (except as part of the Contributor Version) or other devices; or

4) under Patent Claims

infringed by Covered Code in the absence of Modifications made by that Contributor.

### 3.1. Application of License.

The Modifications which You create or to which You contribute are

governed by the terms of this License, including without limitation

Section 2.2. The Source Code version of Covered Code may be

distributed only under the terms of this License or a future version

of this License released under Section 6.1, and You must include a

copy of this License with every copy of the Source Code You

distribute. You may not offer or impose any terms on any Source Code

version that alters or restricts the applicable version of this

License or the recipients' rights hereunder. However, You may include

an additional document offering the additional rights described in

Section 3.5.

### 3.2. Availability of Source Code.

Any Modification which You create or to which You contribute must be

made available in Source Code form under the terms of this License

either on the same media as an Executable version or via an accepted

Electronic Distribution Mechanism to anyone to whom you made an

Executable version available; and if made available via Electronic

Distribution Mechanism, must remain available for at least twelve (12)

months after the date it initially became available, or at least six

(6) months after a subsequent version of that particular Modification

has been made available to such recipients. You are responsible for

ensuring that the Source Code version remains

available even if the

Electronic Distribution Mechanism is maintained by a third party.

### 3.3. Description of Modifications.

You must cause all Covered Code to which You contribute to contain a

file documenting the changes You made to create that Covered Code and

the date of any change. You must include a prominent statement that

the Modification is derived, directly or indirectly, from Original

Code provided by the Initial Developer and including the name of the

Initial Developer in (a) the Source Code, and (b) in any notice in an

Executable version or related documentation in which You describe the

origin or ownership of the Covered Code.

### 3.4. Intellectual Property Matters

#### (a) Third Party Claims.

If Contributor has knowledge that a license under a third party's

intellectual property rights is required to exercise the rights

granted by such Contributor under Sections 2.1 or 2.2,

Contributor must include a text file with the Source Code

distribution titled "LEGAL" which describes the claim and the

party making the claim in sufficient detail that a recipient will

know whom to contact. If Contributor obtains such knowledge after

the Modification is made available as described in Section 3.2,

Contributor shall promptly modify the LEGAL file in all copies

Contributor makes available thereafter and shall take other steps

(such as notifying appropriate mailing lists or newsgroups)

reasonably calculated to inform those who received the Covered

Code that new knowledge has been

obtained.

#### (b) Contributor APIs.

If Contributor's Modifications include an application programming

interface and Contributor has knowledge of patent licenses which

are reasonably necessary to implement that API, Contributor must

also include this information in the LEGAL file.

#### (c) Representations.

Contributor represents that, except as disclosed pursuant to

Section 3.4(a) above, Contributor believes that Contributor's

Modifications are Contributor's original creation(s) and/or

Contributor has sufficient rights to grant the rights conveyed by

this License.

### 3.5. Required Notices.

You must duplicate the notice in Exhibit A in each file of the Source

Code. If it is not possible to put such notice in a particular Source

Code file due to its structure, then You must include such notice in a

location (such as a relevant directory) where a user would be likely

to look for such a notice. If You created one or more Modification(s)

You may add your name as a Contributor to the notice described in

Exhibit A. You must also duplicate this License in any documentation

for the Source Code where You describe recipients' rights or ownership

rights relating to Covered Code. You may choose to offer, and to

charge a fee for, warranty, support, indemnity or liability

obligations to one or more recipients of Covered Code. However, You

may do so only on Your own behalf, and not on behalf of the Initial

Developer or any Contributor. You must make it absolutely clear than

any such warranty, support, indemnity or liability obligation is

offered by You alone, and You hereby agree to indemnify the Initial

Developer and every Contributor for any liability incurred by the

Initial Developer or such Contributor as a result of warranty,

support, indemnity or liability terms You offer.

### 3.6. Distribution of Executable Versions.

You may distribute Covered Code in Executable form only if the

requirements of Section 3.1-3.5 have been met for that Covered Code,

and if You include a notice stating that the Source Code version of

the Covered Code is available under the terms of this License,

including a description of how and where You have fulfilled the

obligations of Section 3.2. The notice must be conspicuously included

in any notice in an Executable version, related documentation or

collateral in which You describe recipients' rights relating to the

Covered Code. You may distribute the Executable version of Covered

Code or ownership rights under a license of Your choice, which may

contain terms different from this License, provided that You are in

compliance with the terms of this License and that the license for the

Executable version does not attempt to limit or alter the recipient's

rights in the Source Code version from the rights set forth in this

License. If You distribute the Executable version under a different

license You must make it absolutely clear that any terms which differ

from this License are offered by You alone, not by the Initial

Developer or any Contributor. You hereby agree

to indemnify the

Initial Developer and every Contributor for any liability incurred by

the Initial Developer or such Contributor as a result of any such

terms You offer.

### 3.7. Larger Works.

You may create a Larger Work by combining Covered Code with other code

not governed by the terms of this License and distribute the Larger

Work as a single product. In such a case, You must make sure the

requirements of this License are fulfilled for the Covered Code.

If it is impossible for You to comply with any of the terms of this

License with respect to some or all of the Covered Code due to

statute, judicial order, or regulation then You must: (a) comply with

the terms of this License to the maximum extent possible; and (b)

describe the limitations and the code they affect. Such description

must be included in the LEGAL file described in Section 3.4 and must

be included with all distributions of the Source Code. Except to the

extent prohibited by statute or regulation, such description must be

sufficiently detailed for a recipient of ordinary skill to be able to

understand it.

This License applies to code to which the Initial Developer has

attached the notice in Exhibit A and to related Covered Code.

### 6.1. New Versions.

Netscape Communications Corporation ("Netscape") may publish revised

and/or new versions of the License from time to time. Each version

will be given a distinguishing version number.

## 6.2. Effect of New Versions.

Once Covered Code has been published under a particular version of the

License, You may always continue to use it under the terms of that

version. You may also choose to use such Covered Code under the terms

of any subsequent version of the License published by Netscape. No one

other than Netscape has the right to modify the terms applicable to

Covered Code created under this License.

## 6.3. Derivative Works.

If You create or use a modified version of this License (which you may

only do in order to apply it to code which is not already Covered Code

governed by this License), You must (a) rename Your license so that

the phrases "Mozilla", "MOZILLAPL", "MOZPL", "Netscape",

"MPL", "NPL" or any confusingly similar phrase do not appear in your

license (except to note that your license differs from this License)

and (b) otherwise make it clear that Your version of the license

contains terms which differ from the Mozilla Public License and

Netscape Public License. (Filling in the name of the Initial

Developer, Original Code or Contributor in the notice described in

Exhibit A shall not of themselves be deemed to be modifications of

this License.)

COVERED CODE IS PROVIDED UNDER THIS LICENSE ON AN "AS IS" BASIS,

WITHOUT WARRANTY OF ANY KIND, EITHER EXPRESSED OR IMPLIED, INCLUDING,

WITHOUT LIMITATION, WARRANTIES THAT THE COVERED CODE IS FREE OF

DEFECTS, MERCHANTABILITY, FIT FOR A PARTICULAR PURPOSE OR NON-INFRINGEMENT.

THE ENTIRE RISK AS TO THE QUALITY AND PERFORMANCE OF THE COVERED CODE

IS WITH YOU. SHOULD ANY COVERED CODE PROVE DEFECTIVE IN ANY RESPECT,

YOU (NOT THE INITIAL DEVELOPER OR ANY OTHER CONTRIBUTOR) ASSUME THE

COST OF ANY NECESSARY SERVICING, REPAIR OR CORRECTION. THIS DISCLAIMER

OF WARRANTY CONSTITUTES AN ESSENTIAL PART OF THIS LICENSE. NO USE OF

ANY COVERED CODE IS AUTHORIZED HEREUNDER EXCEPT UNDER THIS DISCLAIMER.

8.1. This License and the rights granted hereunder will terminate

automatically if You fail to comply with terms herein and fail to cure

such breach within 30 days of becoming aware of the breach. All

sublicenses to the Covered Code which are properly granted shall

survive any termination of this License. Provisions which, by their

nature, must remain in effect beyond the termination of this License

shall survive.

8.2. If You initiate litigation by asserting a patent infringement

claim (excluding declaratory judgment actions) against Initial Developer

or a Contributor (the Initial Developer or Contributor against whom

You file such action is referred to as "Participant") alleging that:

(a) such Participant's Contributor Version directly or indirectly

infringes any patent, then any and all rights granted by such

Participant to You under Sections 2.1 and/or 2.2 of this License

shall, upon 60 days notice from Participant terminate prospectively,

unless if within 60 days after receipt of notice You either: (i)

agree in writing to pay Participant a mutually agreeable reasonable

royalty for Your past and future use of Modifications made by such

Participant, or (ii) withdraw Your litigation claim with respect to

the Contributor Version against such Participant. If within 60 days

of notice, a reasonable royalty and payment arrangement are not

mutually agreed upon in writing by the parties or the litigation claim

is not withdrawn, the rights granted by Participant to You under

Sections 2.1 and/or 2.2 automatically terminate at the expiration of

the 60 day notice period specified above.

(b) any software, hardware, or device, other than such Participant's

Contributor Version, directly or indirectly infringes any patent, then

any rights granted to You by such Participant under Sections 2.1(b)

and 2.2(b) are revoked effective as of the date You first made, used,

sold, distributed, or had made, Modifications made by that

Participant.

8.3. If You assert a patent infringement claim against Participant

alleging that such Participant's Contributor Version directly or

indirectly infringes any patent where such claim is resolved (such as

by license or settlement) prior to the initiation of patent

infringement litigation, then the reasonable value of the licenses

granted by such Participant under Sections 2.1 or 2.2 shall be taken

into account in determining the amount or value of any payment or

license.

8.4. In the event of termination under Sections 8.1 or 8.2 above,

all end user license agreements (excluding distributors and resellers)

which have been validly granted by You or any distributor hereunder

prior to termination shall survive termination.

UNDER NO CIRCUMSTANCES AND UNDER NO LEGAL THEORY, WHETHER TORT

(INCLUDING NEGLIGENCE), CONTRACT, OR OTHERWISE, SHALL YOU, THE INITIAL

DEVELOPER, ANY OTHER CONTRIBUTOR, OR ANY DISTRIBUTOR OF COVERED CODE,

OR ANY SUPPLIER OF ANY OF SUCH PARTIES, BE LIABLE TO ANY PERSON FOR

ANY INDIRECT, SPECIAL, INCIDENTAL, OR CONSEQUENTIAL DAMAGES OF ANY

CHARACTER INCLUDING, WITHOUT LIMITATION, DAMAGES FOR LOSS OF GOODWILL,

WORK STOPPAGE, COMPUTER FAILURE OR MALFUNCTION, OR ANY AND ALL OTHER

COMMERCIAL DAMAGES OR LOSSES, EVEN IF SUCH PARTY SHALL HAVE BEEN

INFORMED OF THE POSSIBILITY OF SUCH DAMAGES. THIS LIMITATION OF

LIABILITY SHALL NOT APPLY TO LIABILITY FOR DEATH OR PERSONAL INJURY

RESULTING FROM SUCH PARTY'S NEGLIGENCE TO THE EXTENT APPLICABLE LAW

PROHIBITS SUCH LIMITATION. SOME JURISDICTIONS DO NOT ALLOW THE

EXCLUSION OR LIMITATION OF INCIDENTAL OR CONSEQUENTIAL DAMAGES, SO

THIS EXCLUSION AND LIMITATION MAY NOT APPLY TO YOU.

The Covered Code is a "commercial item," as that term is defined in

48 C.F.R. 2.101 (Oct. 1995), consisting of "commercial computer

software" and "commercial computer software documentation," as such

terms are used in 48 C.F.R. 12.212 (Sept. 1995). Consistent with 48

C.F.R. 12.212 and 48 C.F.R. 227.7202-1 through 227.7202-4 (June 1995),

all U.S. Government End Users acquire Covered Code with only those

rights set forth herein.

This License represents the complete agreement

concerning subject matter hereof. If any provision of this License is held to be unenforceable, such provision shall be reformed only to the extent necessary to make it enforceable. This License shall be governed by California law provisions (except to the extent applicable law, if any, provides otherwise), excluding its conflict-of-law provisions.

With respect to disputes in which at least one party is a citizen of, or an entity chartered or registered to do business in the United States of America, any litigation relating to this License shall be subject to the jurisdiction of the Federal Courts of the Northern District of California, with venue lying in Santa Clara County, California, with the losing party responsible for costs, including without limitation, court costs and reasonable attorneys' fees and expenses. The application of the United Nations Convention on Contracts for the International Sale of Goods is expressly excluded.

Any law or regulation which provides that the language of a contract shall be construed against the drafter shall not apply to this License.

As between Initial Developer and the Contributors, each party is responsible for claims and damages arising, directly or indirectly, out of its utilization of rights under this License and You agree to work with Initial Developer and Contributors to distribute such responsibility on an equitable basis. Nothing herein is intended or shall be deemed to constitute any admission of liability.

Initial Developer may designate portions of the Covered Code as "Multiple-Licensed". "Multiple-Licensed" means that the Initial Developer permits you to utilize portions of the Covered Code under Your choice of the NPL or the alternative licenses, if any, specified by the Initial Developer in the file described in Exhibit A.

#### EXHIBIT A -Mozilla Public License.

"The contents of this file are subject to the Mozilla Public License Version 1.1 (the "License"); you may not use this file except in compliance with the License. You may obtain a copy of the License at <http://www.mozilla.org/MPL/>

Software distributed under the License is distributed on an "AS IS" basis, WITHOUT WARRANTY OF ANY KIND, either express or implied. See the License for the specific language governing rights and limitations under the License.

The Original Code is \_\_\_\_\_.

The Initial Developer of the Original Code is \_\_\_\_\_.

Portions created by \_\_\_\_\_ are Copyright (C) \_\_\_\_\_ All Rights Reserved.

Contributor(s): \_\_\_\_\_.

Alternatively, the contents of this file may be used under the terms of the \_\_\_\_\_ license (the "[\_\_\_\_\_] License"), in which case the provisions of [\_\_\_\_\_] License are applicable instead of those



above. If you wish to allow use of your version of this file only

under the terms of the [\_\_\_\_] License and not to allow others to use

your version of this file under the MPL, indicate your decision by

deleting the provisions above and replace them with the notice and

other provisions required by the [\_\_\_\_] License. If you do not delete

the provisions above, a recipient may use your version of this file

under either the MPL or the [\_\_\_\_] License."

[NOTE: The text of this Exhibit A may differ slightly from the text of

the notices in the Source Code files of the Original Code. You should

use the text of this Exhibit A rather than the text found in the

Original Code Source Code for Your Modifications.]



---

22.5

## Anunțuri

Puteți primi anunțuri despre versiuni noi ale software-ului care sunt disponibile pentru a fi descărcate sau despre alte aspecte legate de software.

Pentru a citi anunțurile...

- 1 - Apăsați , selectați **Toate setările** și apăsați **OK**.
- 2 - Selectați **Actualizare software > Anunțuri**.
- 3 - Dacă există un anunț, îl puteți citi sau selecta unul dintre anunțurile disponibile.
- 4 - Apăsați  (stânga) de mai multe ori, dacă este necesar, pentru a închide meniul.

# Specificații

## 23.1

### Protecția mediului

#### Fișă de produs

##### 32PFS6402

- Clasă de eficiență energetică: A
- Diagonală vizibilă ecran: 80 cm/32 inchi
- Consum de energie în modul Pornit (W): 34 W
- Consum anual de energie (kWh)\*: 50 kWh
- Consum de energie în standby (W)\*\*: 0,30 W
- Rezoluție ecran (Pixeli): 1920 x 1080p

##### 43PUS64x2

- Clasă de eficiență energetică: A
- Diagonală vizibilă ecran: 108 cm/43 inchi
- Consum de energie în modul Pornit (W): 67 W
- Consum anual de energie (kWh)\*: 98 kWh
- Consum de energie în standby (W)\*\*: 0,30 W
- Rezoluție ecran (Pixeli): 3840 x 2160p

##### 49PUS64x2

- Clasă de eficiență energetică: A
- Diagonală vizibilă ecran: - 123 cm / 49 inchi
- Consum de energie în modul Pornit (W): 87 W
- Consum anual de energie (kWh)\*: 127 kWh
- Consum de energie în standby (W)\*\*: 0,30 W
- Rezoluție ecran (Pixeli): 3840 x 2160p

##### 55PUS64x2

- Clasă de eficiență energetică: A
- Diagonală vizibilă ecran: 139 cm / 55 inchi
- Consum de energie în modul Pornit (W): 91 W
- Consum anual de energie (kWh)\*: 133 kWh
- Consum de energie în standby (W)\*\*: 0,30 W
- Rezoluție ecran (Pixeli): 3840 x 2160p

\* Consum de energie în kWh pe an, pe baza consumului de energie al televizorului utilizat timp de 4 ore pe zi, 365 de zile pe an. Consumul efectiv de energie depinde de modul de utilizare al televizorului.

\*\* Când televizorul este oprit de la telecomandă și nicio funcție nu este activă.

### Casare

#### Casarea produsului și a bateriilor uzate

Produsul dvs. este proiectat și fabricat din materiale și componente de înaltă calitate, care pot fi reciclate și reutilizate.



Când acest simbol în formă de pubelă tăiată este atașat la un produs, înseamnă că produsul este acoperit de Directiva Europeană 2012/19/UE.



Vă rugăm să vă informați cu privire la sistemul de colectare separată pentru produse electrice și electronice.

Aționați conform reglementărilor locale și nu aruncați produsele vechi împreună cu gunoiul menajer uzual. Scoaterea din uz corectă a produselor vechi ajută la prevenirea consecințelor cu potențial negativ asupra mediului și sănătății umane.

Produsul dumneavoastră conține baterii asupra cărora se aplică Directiva Europeană 2006/66/CE, ce nu pot fi evacuate împreună cu gunoiul menajer.



Vă rugăm să vă informați cu privire la reglementările locale referitoare la colectarea separată a bateriilor, întrucât scoaterea din uz corectă ajută la prevenirea consecințelor cu potențial negativ asupra mediului și sănătății umane.

## 23.2

### Alimentare

Specificațiile produsului pot fi modificate fără preaviz. Pentru mai multe detalii privind specificațiile acestui produs, consultați [www.philips.com/support](http://www.philips.com/support)

#### Alimentare

- Sursă de alimentare rețea: CA 220-240V +/-10%
- Temperatură ambiantă: de la 5°C la 35°C
- Funcții economisire energie: Mod Eco, Dezactivare sonor imagine (pentru radio), Cronometru deconectare automată, Meniu setări eco.

Pentru informații privind consumul de energie, consultați capitolul **Fișă de produs**.

Clasa de putere menționată pe placa de tip a produsului reprezintă consumul de energie pentru acest produs în timpul utilizării casnice normale (IEC 62087 Ed.2). Puterea nominală maximă, menționată între paranteze, este utilizată pentru siguranța electrică (IEC 60065 Ed. 7,2).

---

23.3

## Sistem de operare

SO Android

Android Lollipop 5.1

---

23.4

## Recepție

- Intrare antenă: 75 ohmi, coaxial (IEC75)
- Benzi pentru tuner: Hyperband, S-Channel, UHF, VHF
- DVB: DVB-T2 (suport HEVC), DVB-C (cablu) QAM
- Redare video analogică: SECAM, PAL
- Redare video digitală: MPEG2 SD/HD (ISO/IEC 13818-2); MPEG4 SD/HD (ISO/IEC 14496-10)
- Redare audio digitală (ISO/IEC 13818-3)
- Intrare antenă de satelit: 75 ohmi, tip F
- Domeniu frecvențe de intrare: 950 până la 2150MHz
- Domeniu nivel intrare: 25 până la 65 dBm
- DVB-S/S2 QPSK, rată simbol 2 - 45 M simboluri, SCPC și MCPC
- LNB: DiSEqC 1.0, de la 1 până la 4 LNB-uri acceptate, Selecție polaritate 14/18V, Selecție bandă 22 kHz, Mod explozie ton, Curent LNB max. 300 mA

---

23.5

## Display Type

Dimensiune diagonală ecran

- 32PFS6402: 80 cm/32 inchii

Rezoluție ecran

- 1920 x 1080p

---

23.6

## Rezoluție intrare ecran

Formate video

Rezoluție - Rată de reîmprospătare

- 480i - 60 Hz
- 480p - 60 Hz
- 576i - 50 Hz
- 576p - 50 Hz
- 720p - 50 Hz, 60 Hz
- 1080i - 50 Hz, 60 Hz
- 1080p - 24 Hz, 25 Hz, 30 Hz

Formate pentru calculator

Rezoluții (printre altele)

- 640 x 480p - 60 Hz
- 800 x 600p - 60 Hz
- 1024 x 768p - 60 Hz

- 1280 x 768p - 60 Hz
- 1360 x 765p - 60 Hz
- 1360 x 768p - 60 Hz
- 1280 x 1024p - 60 Hz
- 1920 x 1080p - 60 Hz

---

23.7

## Dimensiuni și greutate

32PFS6402

- fără stand TV:

Lățime 726,5 mm - Înălțime 438,7 mm - Adâncime 76,8 mm - Greutate ± 5,63 kg

- cu stand TV:

Lățime 726,5 mm - Înălțime 483,3 mm - Adâncime 168,7 mm - Greutate ± 5,89 kg

43PUS64x2

- fără stand TV:

Lățime 968,2 mm - Înălțime 575,7 mm - Adâncime 76,8 mm - Greutate ± 9,38 kg

- cu stand TV:

Lățime 968,2 mm - Înălțime 623,3 mm - Adâncime 204,2 mm - Greutate ± 9,69 kg

49PUS64x2

- fără stand TV:

Lățime 1099,2 mm - Înălțime 645,3 mm - Adâncime 78,6 mm - Greutate ± 11,01 kg

- cu stand TV:

Lățime 1099,2 mm - Înălțime 699,7 mm - Adâncime 213,2 mm - Greutate ± 11,31 kg

55PUS64x2

- fără stand TV:

Lățime 1239,2 mm - Înălțime 724,7 mm - Adâncime 84,8 mm - Greutate ± 16 kg

- cu stand TV:

Lățime 1239,2 mm - Înălțime 779,5 mm - Adâncime 231,7 mm - Greutate ± 16,3 kg

---

23.8

## Conectivitate

Parte laterală televizor

- HDMI 3 in - ARC
- HDMI 4 in - MHL
- USB 2 - USB 3.0 (albastru)
- USB 3 - USB 2.0
- 1x Slot pentru interfața comună: CI+/CAM
- Cășți - Mini jack stereo 3,5 mm

În spatele televizorului

- Intrare audio (DVI la HDMI) - Mini jack stereo 3,5 mm
- SCART: Audio S/D, intrare CVBS, RGB
- YPbPr: Y Pb Pr, Audio S/D

Partea inferioară a televizorului

- HDMI 1 in
- HDMI 2 in

- USB 1 – USB 2.0
- Ieșire audio – Optică, Toslink
- Rețea LAN – RJ45
- Antenă (75 ohmi)
- Tuner de satelit

V1.5 certificat (clasa DMS).

- Puteți folosi aplicația Philips TV Remote (iOS și Android) pe dispozitive mobile.

Este posibil ca performanțele să varieze, în funcție de caracteristicile dispozitivului mobil și de programul software utilizat.

---

23.9

## Sunet

- wOOx
- HD Stereo
- Putere de ieșire (RMS): 16W
- Dolby Digital Plus®
- DTS 2.0 + Digital Out™

---

23.10

## Multimedia

### Conexiuni

- USB 2.0 / USB 3.0
- Ethernet LAN RJ-45
- Wi-Fi 802.11a/b/g/n (încorporat)
- BT2.1 cu EDR & BT4.0 cu BLE

### Sisteme de fișiere USB acceptate

- FAT 16, FAT 32, NTFS

### Servere media acceptate

- Containere: 3GP, AVCHD, AVI, MPEG-PS, MPEG-TS, MPEG-4, Matroska (MKV), Quicktime (MOV, M4V, M4A), Windows Media (ASF/WMV/WMA)
- Video Codecs: MPEG-1, MPEG-2, MPEG-4 Part 2, MPEG-4 Part 10 AVC (H264), H.265 (HEVC), VC-1, WMV9
- Codecuri audio: AAC, HE-AAC (v1/v2), AMR-NB, Dolby Digital, Dolby Digital Plus, DTS Premium Sound™, MPEG-1/2/2.5 Layer I/II/III (include MP3), WMA (v2 până la v9.2), WMA Pro (v9/v10)
- Subtitrări:
  - Formate: SAMI, SubRip (SRT), SubViewer (SUB), MicroDVD (TXT), mplayer2 (TXT), TMPlayer (TXT)
  - Codificări caractere: UTF-8, Europa Centrală și de Est (Windows-1250), Chirilice (Windows-1251), Greacă (Windows-1253), Turcă (Windows-1254), Europa de Vest (Windows-1252)
- Codecuri de imagine: JPEG, PNG, BMP
- Limitări:
  - Rata totală de biți maximă acceptată pentru un fișier media este de 30 Mbps.
  - Rata de biți video maximă acceptată pentru un fișier media este de 20 Mbps.
  - MPEG-4 AVC (H.264) este acceptat până la High Profile @ L5.1.
  - H.265 (HEVC) este acceptat până la Profilul Main / Main 10 până la nivelul 5.1
  - VC-1 este acceptat până la Advanced Profile @ L3.

### Software pentru server media acceptat (DMS)

- Puteți folosi orice software de server media DLNA

# Ajutor și asistență

## 24.1

### Înregistrați televizorul

Înregistrați-vă televizorul și bucurați-vă de o serie de beneficii printre care asistență integrală (inclusiv materiale pentru descărcare), acces privilegiat la informații despre produse noi, oferte și reduceri exclusive, ocazia de a câștiga premii și chiar de a participa la sondaje speciale despre noile lansări.

Vizitați [www.philips.com/welcome](http://www.philips.com/welcome)

## 24.2

### Utilizarea asistenței

Acest televizor oferă asistență pe ecran .

Deschideți Asistență

1 - Apăsați  HOME.

2 - Selectați **Setări** > **Asistență** > **Manual de utilizare**.

Pentru a citi meniul Asistență sub formă de carte, selectați **Carte**. Pentru a căuta un cuvânt cheie, selectați **Cuvânt cheie**.

De asemenea, puteți deschide  **Asistență** în meniul Acasă sau în meniul TV.

Înainte de a executa instrucțiunile de Asistență, închideți Asistență.

Pentru unele activități, precum Text (Teletext), tastele colorate au anumite funcții și nu pot deschide meniul de Ajutor.

**Asistență pentru televizor pe tabletă, smartphone sau calculator**

Pentru a derula mai ușor secvențe extinse de instrucțiuni, puteți descărca sistemul de Ajutor TV în format PDF pe care să îl citiți pe smartphone, pe tabletă sau pe calculator. Alternativ, puteți tipări pagina de Ajutor dorită de pe calculator.

Pentru a descărca Asistența (manualul utilizatorului), accesați [www.philips.com/support](http://www.philips.com/support)

## 24.3

### Probleme

## Pornirea și telecomanda

Televizorul nu pornește

- Deconectați cablul de alimentare de la priză. Așteptați un minut, apoi reconectați-l.
- Verificați dacă cablul de alimentare este conectat bine.

**Se aude un scârțâit la pornire sau la oprire**

Atunci când porniți, opriți sau treceți în standby televizorul auziți un scârțâit de la carcasa televizorului. Acesta este cauzat de dilatarea și contragerea televizorului, care sunt normale atunci când acesta se răcește și se încălzește. Nu îi afectează performanța.

**Televizorul nu reacționează la telecomandă**

Televizorul are nevoie de puțin timp pentru a porni. În acest timp, nu reacționează la telecomandă sau la butoanele televizorului. Este un comportament normal.

Dacă televizorul tot nu reacționează la telecomandă, puteți verifica dacă telecomanda funcționează, cu ajutorul camerei unui telefon mobil. Treceți telefonul în modul cameră și îndreptați telecomanda către obiectivul camerei. Dacă apăsați orice buton al telecomenzii și observați LED-ul infraroșu clipind prin cameră, înseamnă că telecomanda funcționează. Trebuie să verificați televizorul.

Dacă nu observați clipirea, este posibil ca telecomanda să fie defectă sau ca bateriile să i se fi descărcat.

Această metodă de verificare a telecomenzii nu este valabilă pentru telecomenzile sincronizate wireless cu televizorul.

**Televizorul revine în modul standby după ce afișează ecranul de pornire Philips**

Când televizorul este deconectat și reconectat la sursa de alimentare în modul standby, este afișat ecranul de pornire, iar apoi televizorul revine la modul standby. Este un comportament normal. Pentru a porni din nou televizorul din modul standby, apăsați butonul  de pe telecomandă sau de pe televizor.

**Indicatorul de standby clipește**

Deconectați cablul de alimentare de la priză. Așteptați timp de 5 minute înainte de a-l reconecta. Dacă indicatorul încă mai clipește, contactați Serviciul de asistență pentru clienți al Philips.

## Canale

**Nu s-a găsit niciun canal digital în timpul instalării**

Consultați specificațiile tehnice, pentru a vă asigura că televizorul acceptă DVB-T sau DVB-C în țara dvs. Verificați dacă toate cablurile sunt conectate corect și dacă ați selectat rețeaua corespunzătoare.

Canalele instalate anterior nu se regăsesc pe lista de canale

Verificați dacă este selectată lista de canale corespunzătoare.

---

## Imagine

**Nu există imagine/imaginea este distorsionată**

- Verificați dacă antena este conectată corect la televizor.
- Verificați dacă dispozitivul corect este selectat ca sursă de afișare.
- Verificați dacă dispozitivul extern sau sursa este conectat(ă) corect.

**Sunet fără imagine**

- Verificați dacă setările de imagine sunt corecte.

**Antena nu recepționează corect**

- Verificați dacă antena este conectată corect la televizor.
- Difuzoarele, dispozitivele audio fără legare la pământ, becurile neon, clădirile înalte și alte obiecte de mari dimensiuni pot influența calitatea recepției. Dacă este posibil, încercați să îmbunătățiți calitatea recepției schimbând direcția antenei sau mutând dispozitivele departe de televizor.
- Dacă recepționarea unui singur canal este defectuoasă, reglați fin canalul.

**Imagine neclară de pe un dispozitiv**

- Verificați dacă dispozitivul este conectat corect.
- Verificați dacă setările de imagine sunt corecte.

**Setările de imagine se schimbă după un timp**

Asigurați-vă că opțiunea **Locație** este setată la **Acasă**. Puteți modifica și salva setările în acest mod.

**Apare o reclamă**

Asigurați-vă că opțiunea **Locație** este setată la **Acasă**.

**Imaginea nu se încadrează în ecran**

Schimbați formatul de imagine.

**Formatul imaginii se schimbă în funcție de canal**

Selectați un format de imagine care nu este „automat”.

**Poziția imaginii este incorectă**

Este posibil ca semnalele de transmitere a imaginilor emise de anumite dispozitive să nu se potrivească cu ecranul. Verificați semnalul de ieșire al dispozitivului conectat.

**Imaginea de pe calculator nu este stabilă**

Verificați dacă PC-ul folosește rezoluția și rata de reîmprospătare acceptate.

---

## Sunet

**Nu există sunet sau calitatea sunetului este redusă**

Dacă nu se detectează semnal audio, televizorul dezactivează automat ieșirea audio – acest lucru nu indică o defecțiune.

- Verificați dacă setările de sunet sunt corecte.
- Verificați dacă toate cablurile sunt conectate corect.
- Verificați dacă volumul este dezactivat sau reglat la zero.
- Verificați dacă ieșirea audio a televizorului este conectată la intrarea audio a sistemului Home Theatre.

Sunetul trebuie să se audă din difuzoarele sistemului Home Theatre.

- Este posibil ca unele dispozitive să vă solicite să activați manual ieșirea audio HDMI. Dacă ieșirea audio HDMI este deja activată, dar tot nu auziți sunetul, încercați să schimbați formatul audio digital al dispozitivului cu PCM (Pulse Code Modulation). Pentru instrucțiuni, consultați documentația care însoțește dispozitivul.

---

## HDMI și USB

**HDMI**

- Nu uitați că suportul HDCP (High-bandwidth Digital Content Protection) poate întârzia durata necesară unui televizor pentru a afișa conținutul de pe un dispozitiv HDMI.
- Dacă televizorul nu recunoaște dispozitivul HDMI și nu este afișată nicio imagine, comutați sursa de la un dispozitiv la celălalt și înapoi.
- Dacă există întreruperi ale sunetului, verificați dacă setările ieșirii dispozitivului HDMI sunt corecte.
- Dacă folosiți un adaptor HDMI-la-DVI sau un cablu HDMI-la-DVI, verificați dacă este conectat un alt cablu audio la intrarea audio AUDIO IN (numai mini-jack), dacă este disponibilă.

**HDMI EasyLink nu funcționează**

- Verificați dacă dispozitivele HDMI sunt compatibile cu HDMI-CEC. Funcțiile EasyLink funcționează numai cu dispozitive compatibile cu HDMI-CEC.

**Nu este afișată pictograma de volum**

- Când un dispozitiv audio HDMI-CEC este conectat și utilizați telecomanda televizorului pentru a regla nivelul volumului de pe dispozitiv, acest comportament este normal.

**Fotografiile, clipurile video și muzica de pe un dispozitiv USB nu sunt afișate**

- Verificați dacă dispozitivul de memorie USB este setat la compatibilitate Mass Storage Class, conform descrierii din documentația dispozitivului de memorie.
- Verificați dacă dispozitivul de memorie USB este compatibil cu televizorul.
- Verificați dacă formatele fișierelor audio și imagine

sunt acceptate de televizor.

Fișierele de pe dispozitivul USB sunt redade

distorsionat

- Performanța de transfer a dispozitivului de memorie USB poate limita viteza transferului de date către televizor, ceea ce distorsionează redarea.

---

## Wi-Fi

Rețeaua Wi-Fi nu este găsită sau este distorsionată

- Cuptoarele cu microunde, telefoanele DECT sau alte dispozitive Wi-Fi 802.11b/g/n din imediata apropiere pot perturba rețeaua fără fir.

- Atunci când televizorul este plasat în vecinătatea multor alte routere wireless (apartamente etc.), vă recomandăm să folosiți frecvența de 5 GHz (802.11ac) la routerul dvs.

- Asigurați-vă că firewall-urile din rețeaua dvs. permit accesul la conexiunea TV fără fir.

- Pentru o instalare ușoară a rețelei wireless, nu ascundeți numele routerului prin oprirea difuzării SSID.

- Dacă rețeaua wireless nu funcționează corect la domiciliul dvs., încercați instalarea rețelei cu fir.

Conexiunea la rețeaua Wi-Fi este lentă

- Aveți nevoie de o conexiune de Internet de mare viteză (de bandă largă) pentru routerul dvs.

- Limitați numărul de dispozitive care folosesc același router.

- Consultați manualul de utilizare al routerului fără fir pentru informații privind raza de acțiune în interior, rata de transfer și alți factori de calitate a semnalului.

DHCP

- În cazul în care conectarea eșuează, puteți verifica setarea DHCP (Dynamic Host Configuration Protocol - protocolul de configurare dinamică a gazdei) a routerului. DHCP trebuie să fie setat la Pornit.

---

## Bluetooth

Sincronizare imposibilă

- Asigurați-vă că dispozitivul este în modul de sincronizare. Citiți manualul de utilizare al dispozitivului.

- Mențineți routerul și difuzorul wireless cât mai aproape de televizor cu puțință.

- Spațiile cu activitate wireless substanțială, de exemplu apartamentele cu mai multe routere wireless, pot îngreuna conexiunea wireless.

- Este posibil să nu funcționeze sincronizarea simultană a mai multor dispozitive cu televizorul.

Legătură Bluetooth pierdută

- Întotdeauna amplasați difuzorul wireless la distanță de maximum 5 metri de televizor.

Sincronizare Bluetooth audio și video

- Înainte de a cumpăra o boxă Bluetooth wireless,

informați-vă despre calitatea acestora de sincronizare a semnalului audio cu semnalul video, numită adesea „sincronizarea buzelor”. Nu toate dispozitivele Bluetooth funcționează corect. Cereți recomandări dealerului dvs.

---

## Internet

Internetul nu funcționează

- În cazul în care conexiunea cu routerul este în bune condiții, verificați conexiunea routerului la Internet.

---

## Limba meniului este greșită

Schimbați limba cu cea dorită.

1 - Apăsați .

2 - Selectați pictograma  (Setări) și apăsați **OK**.

3 - Apăsați de 5 ori  (jos).

4 - Apăsați de 3 ori , selectați limba și apăsați **OK**.

5 - Apăsați pe  BACK pentru a închide meniul.

---

24.4

## Asistență online

Pentru a rezolva eventualele probleme legate de televizorul Philips, puteți consulta asistența noastră online. Puteți selecta limba dvs. și introduce numărul modelului pentru televizorul dvs.

Accesați [www.philips.com/support](http://www.philips.com/support).

Puteți găsi pe site-ul de asistență numărul de telefon de contact pentru țara dvs., precum și răspunsuri la întrebări frecvente (FAQ). În anumite țări, puteți discuta online cu unul din colaboratorii noștri și adresa întrebările dvs. direct sau prin e-mail. Puteți descărca software nou pentru televizor sau manualul, pentru a-l citi pe calculatorul dvs.

---

24.5

## Asistență și reparații

Pentru asistență și reparații, puteți apela linia telefonică de asistență pentru clienți din țara dvs. Inginerii noștri de service se vor ocupa de reparație, dacă este cazul.

Puteți găsi numărul de telefon în documentația tipărită care însoțește televizorul.

Sau consultați site-ul nostru

[www.philips.com/support](http://www.philips.com/support) și selectați țara dvs. dacă este necesar.

Modelul și numărul de serie al televizorului

Este posibil să vi se solicite să precizați numărul modelului și numărul de serie ale televizorului. Puteți găsi aceste numere pe eticheta de pe ambalaj ori pe eticheta cu tipul televizorului, de pe spatele televizorului, sau din partea inferioară a acestuia.

#### **⚠ Avertizare**

Nu încercați să reparați personal televizorul. Vă puteți răni grav, puteți provoca daune iremediabile televizorului sau vi se poate anula garanția.



# Siguranța și Întreținerea

## Siguranță

### Important!

Înainte de a utiliza televizorul, citiți și înțelegeți toate instrucțiunile de siguranță. Garanția produsului nu se aplică în cazul în care deteriorarea se datorează nerespectării instrucțiunilor.

### Risc de șoc electric sau incendiu

- Nu expuneți niciodată televizorul la ploaie sau apă. Nu așezați recipiente cu lichid, cum ar fi vasele, în apropierea televizorului. Dacă sar stropi pe sau în televizor, deconectați-l imediat de la priza de alimentare. Contactați Serviciul de asistență pentru clienți Philips pentru ca televizorul să fie verificat înainte de utilizare.
- Nu expuneți televizorul, telecomanda sau bateriile la căldură excesivă. Nu le așezați lângă lumânări aprinse, surse de flacără deschisă sau alte surse de căldură, inclusiv lumina directă a soarelui.
- Niciodată nu introduceți obiecte în fantele de ventilație sau alte deschideri ale televizorului.
- Nu amplasați obiecte grele pe cablul de alimentare.
- Evitați exercitarea forței asupra prizelor. Prizele care nu sunt fixate corespunzător pot cauza arcuri electrice sau incendii. Asigurați-vă că nu se exercită presiuni pe cablul de alimentare atunci când rotiți ecranul televizorului.
- Pentru a scoate televizorul din priză, trebuie scoasă mufa de alimentare. La scoaterea din priză, trageți întotdeauna de mufa de alimentare și nu de cablu. Asigurați-vă că în orice moment aveți acces deplin la mufa de alimentare, la cablul de alimentare și la priză.

### Risc de vătămare corporală sau de deteriorare a televizorului

- Pentru a ridica și transporta un televizor de peste 25 kg sau 55 lbs sunt necesare două persoane.
- Dacă montați televizorul pe un stand, folosiți numai standul inclus. Prindeți bine standul de televizor. Puneți televizorul pe o suprafață plată, plană, care poate suporta greutatea televizorului și a standului.
- La montarea pe perete, asigurați-vă că dispozitivul aferent poate suporta în condiții de siguranță

greutatea televizorului. TP Vision nu își asumă nicio răspundere pentru accidente, leziunile sau daunele cauzate de montarea necorespunzătoare pe perete.

- Unele componente ale acestui produs sunt fabricate din sticlă. Manipulați-le cu grijă pentru a evita vătămarea dvs. sau deteriorarea echipamentului.

### Risc de deteriorare a televizorului!

Înainte de a conecta televizorul la sursa de alimentare, asigurați-vă că tensiunea corespunde cu valoarea înscrisă în partea din spate a televizorului. Nu conectați televizorul la sursa de alimentare dacă tensiunea este diferită.

### Risc de vătămare a copiilor

Urmați aceste precauții pentru a preveni răsturnarea televizorului și vătămarea copiilor:

- Nu așezați niciodată televizorul pe o suprafață acoperită cu o pânză sau alt material care pot fi trase.
- Asigurați-vă că nicio parte a televizorului nu atârână deasupra marginii suprafeței.
- Nu așezați niciodată televizorul pe o piesă de mobilier înaltă (cum ar fi un raft de cărți) fără a asigura atât mobilierul cât și televizorul de perete sau de un suport adecvat.
- Educați copiii cu privire la pericolele cățărării pe mobilier pentru a ajunge la televizor.

### Risc de înghițire a bateriilor!

Telecomanda poate fi prevăzută cu baterii cu o formă similară monedelor, ce pot fi înghițite cu ușurință de copiii mici. Nu lăsați niciodată aceste baterii la îndemâna copiilor.

### Risc de supraîncălzire

Nu instalați televizorul într-un spațiu închis. Lăsați întotdeauna în jurul produsului un spațiu de cel puțin 10 cm sau 4 inchi pentru ventilație. Asigurați-vă că perdelele sau alte obiecte nu acoperă fantele de ventilație ale televizorului.

### Furtuni cu descărcări electrice

Deconectați televizorul de la sursa de alimentare și scoateți antena înainte de furtuni cu descărcări electrice.

În timpul furtunilor cu descărcări electrice, niciodată nu atingeți nicio parte a televizorului, a cablului de alimentare sau a cablului antenei.

---

## Risc de deteriorare a auzului

Evitați utilizarea căștilor la volum ridicat sau pentru perioade prelungite de timp.

---

## Temperaturi scăzute

Dacă televizorul este transportat la temperaturi mai mici de 5 °C sau 41 °F, înainte de a-l conecta la priză, despachetați-l și așteptați până când temperatura televizorului ajunge la temperatura camerei.

---

## Umiditate

În situații rare, în funcție de temperatură și de umiditate, poate apărea puțin condens pe interiorul părții frontale din sticlă a televizorului (la unele modele). Pentru a preveni acest lucru, nu expuneți televizorul la lumina directă a soarelui, căldură sau umiditate extremă. În caz de apariție a condensului, acesta va dispărea spontan după câteva ore de funcționare a televizorului.

Umezeala din condens nu afectează televizorul și nu cauzează defecțiuni.

---

25.2

## Întreținerea ecranului

- Nu atingeți, nu împingeți, nu frecați și nu loviți ecranul cu niciun fel de obiecte.
- Scoateți televizorul din priză înainte de curățare.
- Curățați televizorul și cadrul cu o lavetă moale, umezită și ștergeți ușor. Evitați să atingeți suprafața LED-urilor Ambilight din partea posterioară a televizorului. Nu utilizați pe televizor substanțe precum alcool, substanțe chimice sau agenți de curățare de uz casnic pentru curățarea televizorului.
- Pentru a evita deformarea imaginii și estomparea culorilor, ștergeți picăturile de apă cât mai rapid posibil.
- Evitați pe cât posibil imaginile staționare. Imaginile staționare sunt imaginile care rămân pe ecran o perioadă îndelungată de timp. Acestea includ meniurile pe ecran, benzile negre, afișarea orei etc. Dacă trebuie să utilizați imagini staționare, micșorați contrastul și luminozitatea ecranului, pentru a evita deteriorarea acestuia.

# Condiții de utilizare

## 26.1

### Condiții de utilizare - televizorul

2016 © TP Vision Europe B.V. Toate drepturile rezervate.

Acest produs a fost pus pe piață de TP Vision Europe B.V. sau de una dintre filialele acesteia, numite în continuare TP Vision, care este fabricantul acestui produs. TP Vision este garantul televizorului însoțit de această broșură. Philips și emblema Philips în formă de scut sunt mărci înregistrate ale Koninklijke Philips N.V.

Specificațiile pot fi modificate fără preaviz. Mărcile comerciale sunt proprietatea Koninklijke Philips Electronics N.V sau a deținătorilor lor legali. TP Vision își rezervă dreptul de a modifica produsele în orice moment, fără a fi obligat să ajusteze componentele anterioare în conformitate cu respectiva modificare.

Materialele scrise ambalate cu televizorul și manualul stocat în memoria televizorului sau descărcat de pe site-ul web Philips [www.philips.com/support](http://www.philips.com/support) sunt considerate corespunzătoare pentru scopul utilizării sistemului.

Materialul din acest manual este considerat corespunzător pentru domeniul de utilizare al sistemului. Dacă produsul sau modulele separate ale acestuia sau procedurile se folosesc cu alt scop decât cel specificat aici, trebuie să se obțină confirmarea valabilității sau a corectitudinii. TP Vision garantează că materialul ca atare nu contravine niciunui brevet american. Nu se acordă nicio garanție explicită sau implicită. TP Vision nu poate fi trasă la răspundere nici pentru erorile de conținut ale acestui document, nici pentru alte probleme cauzate de conținutul acestui document. Erorile sesizate către compania Philips vor fi adaptate și publicate pe site-ul web de asistență Philips cât mai curând posibil.

Termeni de garanție - Pericol de vătămare, deteriorare a televizorului sau anulare a garanției! Nu încercați niciodată să reparați singur televizorul. Folosiți televizorul și accesoriile numai conform instrucțiunilor producătorului. Semnul de avertizare de pe spatele televizorului indică pericolul de șoc electric. Nu demontați niciodată capacul televizorului. Pentru reparații sau service, contactați întotdeauna Serviciul de asistență pentru clienți Philips. Puteți găsi numărul de telefon în documentația tipărită care însoțește televizorul. Sau consultați site-ul nostru [www.philips.com/support](http://www.philips.com/support) și selectați țara dvs. dacă este necesar. Orice operațiune interzisă în mod expres în acest document sau orice proceduri de

modificare sau asamblare nerecomandate sau neautorizate prin acest document atrag după sine anularea garanției.

#### Caracteristicile pixelilor

Acest produs LCD/LED are un număr mare de pixeli colorați. Deși are pixeli utili în procent de 99,999% sau mai mult, pe ecran pot apărea constant puncte negre sau luminoase (roșu, verde sau albastru). Aceasta este o proprietate structurală a ecranului (care se încadrează în standardele din domeniu) și nu este o defecțiune.

#### Conformitate CE

Prin prezenta, TP Vision Europe B.V. declară că televizorul este în conformitate cu cerințele esențiale și cu alte prevederi relevante ale Directivelor 2014/53/UE (RED - Directiva privind echipamentele radio), 2009/125/CE (Proiectare ecologică), 2010/30/UE (Etichetare energetică) și 2011/65/CE (RoHS).

#### Conformitatea cu EMF

TP Vision fabrică și vinde numeroase produse de larg consum, care, ca orice alte aparate electronice, au, în general, abilitatea de a emite și de a recepționa semnale electromagnetice. Unul dintre cele mai importante principii de afaceri ale TP Vision este acela de a se asigura că toate produsele respectă regulile referitoare la siguranță și sănătate, de a respecta toate prevederile legal aplicabile și de a se încadra în standardele privind câmpurile electromagnetice (EMF) aplicabile în momentul fabricării produselor.

TP Vision depune eforturi să conceapă, să realizeze și să comercializeze produse care nu au efecte negative asupra sănătății. TP Vision confirmă că, atât timp cât produsele sale sunt utilizate în scopul pentru care au fost concepute, sunt sigure, conform dovezilor științifice disponibile momentan. TP Vision joacă un rol activ în dezvoltarea standardelor internaționale referitoare la câmpuri electromagnetice și siguranță, ceea ce îi permite să anticipeze progrese de standardizare pentru integrarea timpurie în produsele sale.

## 26.2

### Termeni de utilizare - Galeria de aplicații Philips

Pentru mai multe informații, în meniul **Asistență**, selectați **Cuvinte cheie** și căutați **Condiții de utilizare**, **Galerie de aplicații** pentru mai multe informații.

# Drepturi de autor

27.1

## MHL

MHL, Mobile High-Definition Link și sigla MHL sunt mărci comerciale sau mărci înregistrate ale MHL, LLC.



27.2

## HDMI

Termenii HDMI și HDMI High-Definition Multimedia Interface și sigla HDMI sunt mărci comerciale sau mărci înregistrate ale HDMI Licensing LLC în Statele Unite și în alte țări.



27.3

## Dolby Audio

Produs sub licența Dolby Laboratories. Dolby, Dolby Audio și simbolul D dublu sunt mărci comerciale ale Dolby Laboratories.



27.4

## DTS 2.0 + Digital Out™

Pentru brevete DTS, consultați <http://patents.dts.com>. Fabricate sub licență DTS Licensing Limited. DTS, Simbolul și DTS și Simbolul împreună sunt mărci comerciale înregistrate, iar DTS 2.0+Digital Out este marcă comercială a DTS, Inc. © DTS, Inc. Toate drepturile rezervate.



27.5

## Microsoft

### Windows Media

Windows Media este fie o marcă comercială înregistrată, fie o marcă comercială a Microsoft Corporation în Statele Unite și/sau alte țări.



### Microsoft PlayReady

Proprietarii de conținut folosesc tehnologia de accesare a conținutului Microsoft PlayReady™ pentru a-și proteja proprietatea intelectuală, inclusiv conținutul protejat prin drept de autor. Acest dispozitiv utilizează tehnologia PlayReady pentru accesarea conținutului protejat PlayReady și/sau a conținutului protejat WMDRM. Dacă dispozitivul nu aplică în mod corespunzător restricțiile privind utilizarea conținutului, deținătorii conținutului pot solicita Microsoft să anuleze capacitatea dispozitivului de a consuma conținut protejat PlayReady. Anularea nu trebuie să afecteze conținutul neprotejat sau conținutul protejat de alte tehnologii de acces la conținut. Deținătorii de conținut pot solicita efectuarea unui upgrade la PlayReady pentru a permite accesul la conținutul respectiv. Dacă refuzați efectuarea unui upgrade, nu veți putea accesa conținut care necesită upgrade-ul respectiv.

27.6

## Wi-Fi Alliance

Wi-Fi®, logo-ul Wi-Fi CERTIFIED, logo-ul Wi-Fi sunt mărci înregistrate ale Wi-Fi Alliance.



## Kensington

(Dacă este cazul)

Kensington și MicroSaver sunt mărci comerciale înregistrate în SUA ale ACCO World Corporation, cu înregistrări emise și cereri de înregistrare în curs în alte țări din lume.



## Alte mărci comerciale

Toate celelalte mărci înregistrate și neînregistrate sunt proprietatea deținătorilor acestora.

# Exonerare de răspundere privind serviciile și/sau software-ul oferite de terțe părți

Serviciile și/sau software-ul oferite de terțe părți pot fi modificate, suspendate sau întrerupte fără preaviz. TP Vision nu are nicio răspundere în astfel de situații.

---

# Index

## A

Accentuare culoare 49  
Acces universal 62  
Actualizare software 81  
Acum pe televizorul dvs. 77  
Ambilight, setări 54  
Anunțuri 201  
Aplicații 40  
APP, căutare vocală 9  
Asistența online 207  
Asistență pentru clienți 207

## Î

Întreținerea ecranului 210

## B

Baterii, telecomandă 10  
Blocarea aplicațiilor 41  
Bluetooth 28  
Bluetooth, eliminați un dispozitiv 29  
Bluetooth, selectare dispozitiv 29  
Bluetooth, sincronizare 29

## C

Calculator, conectare 33  
Cameră foto, conectare 32  
Cameră video, conectare 33  
Canal 18  
Canal, blocare în funcție de vârstă 19  
Canal, comutare la un canal 19  
Canal, instalarea sateliților 12  
Canal, listă de canale, căutare 18  
Canal, Listă de canale, deschidere 18  
Canal, listă de canale, despre 18  
Canal, Listă de canale, filtrare 18  
Casare 202  
Casarea televizorului sau a bateriilor 202  
Claritate, reducerea artefactelor MPEG 51  
Clasificare pentru vârstă 19  
Condiții de utilizare 211  
Conectare la sursa de alimentare 6  
Conexiune antenă 7  
Conexiune HDMI-DVI 25  
Conexiune prin satelit 7  
Conexiune YPbPr, sugestii 26  
Consolă de jocuri, conectare 30  
Contrast 49  
Contrast, contrast dinamic 50  
Contrast, contrast video 50  
Control parental 19  
Copiere listă canale 17  
Copiere listă canale, încărcare 17  
Copiere listă canale, copiere 17  
Copiere listă canale, versiunea curentă 17  
Culoare 48  
Căutare vocală, APP 9  
Căști, conectare 29

## D

Datele din Ghid TV 68  
Deficiențe de auz 62  
Deficiențe de vedere 62

Deficiențe vedere 63  
Definiție 49  
Descrierea audio 63  
DMR, Digital Media Renderer 36

## E

EasyLink 25  
Echilibrare automată volum 53

## F

Fișiere media, de pe o unitate USB 65  
Fișiere media, de pe un calculator sau de pe un dispozitiv de stocare conectat la rețea 65  
Fișiere media, dintr-un serviciu de stocare în cloud 65  
Format imagine 51  
Fotografii, clipuri video și muzică 65

## G

Gamepad, conectare 30  
Gamma 50  
Ghid de conectivitate 24

## H

Hard disk USB, instalare 31  
HDMI MHL 25  
HDMI, ARC 24

## I

Instalare rețea 34  
Instalare sateliți 12  
Instrucțiuni de siguranță 209

## L

Logoul Philips, luminozitate 58  
Luminozitate 49

## M

Magazine video 78  
Magazinul Google Play 41  
Memorie flash USB 32  
Memorie Internet, ștergere 35  
Meniu Acasă 38  
Mod Contrast 50  
Modul standby 11  
Module CAM pentru satelit 12

## N

Nume rețea TV 36

## O

Oprire 11  
Oprire automată 57

## P

Pauză TV 71  
Pentru pers. cu deficiențe de auz 62  
Pornire 11  
Poziționare, Distanță de vizualizare 6  
Poziționare, Poziționare TV 6  
Probleme, Imagine 206  
Probleme, Limba meniului 207  
Probleme, Sunet 206  
Probleme, telecomandă 205  
Problemă, conexiune HDMI 206

Problemă, conexiune USB 206  
Programe, recomandări 77

## R

Reducerea zgomotului 51  
Rețea cu cablu 35  
Rețea wireless 34  
Rețea, conectare 34  
Rețea, cu cablu 35  
Rețea, IP static 35  
Rețea, Pornirea Wi-Fi 36  
Rețea, setări 35  
Rețea, vizualizarea setărilor 35  
Rețea, Wi-Fi Smart Screen 36  
Rețea, wireless 34  
Rețea, WoWLAN 36  
Rețea, WPS 34  
Rețea, WPS cu cod PIN 34  
Rețea, ștergerea memoriei de Internet 36

## S

Satelit, actualizarea manuală a canalelor 13  
Satelit, adăugarea unui satelit 13  
Satelit, eliminarea unui satelit 14  
Satelit, Instalare manuală 14  
Satelit, pachete de canale 13  
Satelit, Unicable 13  
Selectare video 20  
Setare rapidă imagine 51  
Setări Android 37  
Setări ecologice 57  
Stil imagine 48  
Stil sunet 52  
Sunet, Echilibrare automată volum 53  
Sunete înalte 52  
Sunete joase 52  
Super rezoluție 50

## T

Tastatură USB 32  
Telecomandă, prezentare generală 8  
Telecomandă, senzor cu infraroșu 10  
Temperatură culoare 49  
Temperatură culoare personalizată 50  
Temporizator de standby 62  
Termeni de utilizare, Galerie de aplicații 37  
Text 22  
TV online 77

## U

Unicable 13

## V

Vizionare TV 19  
Vizualizare multiplă 80  
Volum căști 52

## W

Wi-Fi 34





All registered and unregistered trademarks are property of their respective owners.  
Specifications are subject to change without notice.  
Philips and the Philips' shield emblem are trademarks of Koninklijke Philips N.V.  
and are used under license from Koninklijke Philips N.V.  
2017 © TP Vision Europe B.V. All rights reserved.

[philips.com](http://philips.com)