

Support pages

Find information on software updates:

Pages d'assistance

Trouvez des informations sur les mises à jour de logiciel :

Páginas de soporte

Encuentre información sobre las actualizaciones de software:

<http://www.sony.com/soundbarsupport>

Smartphone app

Support by Sony app - Find information and get notification about your product:

Appli de téléphone intelligent

Appli Support by Sony - Trouvez des informations et obtenez des notifications au sujet de votre produit :

Aplicación para smartphone

Aplicación "Support by Sony" - Encuentre información y reciba notificaciones de su producto:



- News & Alerts / Nouvelles & Alertes / Noticias y alertas
- Software updates / Mises à jour de logiciel / Actualizaciones de software
- Tutorials / Tutoriels / Tutoriales
- Tips & Tricks / Trucs & Conseils / Sugerencias y trucos

<https://sony.net/SBS>

 DOLBY ATMOS®





<http://www.sony.net/>



* 4 7 2 5 8 6 5 1 4 * (1)

©2018 Sony Corporation Printed in Malaysia

4-725-865-14(1)

SONY

Sound Bar

SONY®

Sound Bar

Operating Instructions US

Manuel d'instructions FR

Manual de instrucciones ES



HT-X9000F

Owner's Record

The model and serial numbers are located on the bottom of the Bar Speaker. Record the serial numbers in the space provided below. Refer to them whenever you call upon your Sony dealer regarding this product.

Model No. HT-X9000F _____

Serial No. _____

WARNING

To reduce the risk of fire or electric shock, do not expose this apparatus to rain or moisture.

The unit is not disconnected from the mains as long as it is connected to the AC outlet, even if the unit itself has been turned off.

To reduce the risk of fire, do not cover the ventilation opening of the appliance with newspapers, tablecloths, curtains, etc.

Do not expose the appliance to naked flame sources (for example, lighted candles).

To reduce the risk of fire or electric shock, do not expose this appliance to dripping or splashing, and do not place objects filled with liquids, such as vases, on the appliance.

As the main plug is used to disconnect the unit from the mains, connect the unit to an easily accessible AC outlet. Should you notice an abnormality in the unit, disconnect the main plug from the AC outlet immediately.

Do not install the appliance in a confined space, such as a bookcase or built-in cabinet.

CAUTION

Risk of explosion if the battery is replaced by an incorrect type. Do not expose batteries or appliances with battery-installed to excessive heat, such as sunshine and fire.

Indoor use only.

For the Bar Speaker

The nameplate is located on the bottom of the Bar Speaker.

For the customers in the U.S.A.



The Caution Marking is put on the Bottom Enclosure (For the Bar Speaker).



This symbol is intended to alert the user to the presence of uninsulated "dangerous voltage" within the product's enclosure that may be of sufficient magnitude to constitute a risk of electric shock to persons.



This symbol is intended to alert the user to the presence of important operating and maintenance (servicing) instructions in the literature accompanying the appliance.

Important Safety Instructions

- 1) Read these instructions.
- 2) Keep these instructions.
- 3) Heed all warnings.
- 4) Follow all instructions.
- 5) Do not use this apparatus near water.
- 6) Clean only with dry cloth.
- 7) Do not block any ventilation openings. Install in accordance with the manufacturer's instructions.

- 8) Do not install near any heat sources such as radiators, heat registers, stoves, or other apparatus (including amplifiers) that produce heat.
- 9) Do not defeat the safety purpose of the polarized or grounding-type plug. A polarized plug has two blades with one wider than the other. A grounding type plug has two blades and a third grounding prong. The wide blade or the third prong are provided for your safety. If the provided plug does not fit into your outlet, consult an electrician for replacement of the obsolete outlet.
- 10) Protect the power cord from being walked on or pinched particularly at plugs, convenience receptacles, and the point where they exit from the apparatus.
- 11) Only use attachments/accessories specified by the manufacturer.
- 12) Use only with the cart, stand, tripod, bracket, or table specified by the manufacturer, or sold with the apparatus. When a cart is used, use caution when moving the cart/apparatus combination to avoid injury from tip-over.



- 13) Unplug this apparatus during lightning storms or when unused for long periods of time.
- 14) Refer all servicing to qualified service personnel. Servicing is required when the apparatus has been damaged in any way, such as power-supply cord or plug is damaged, liquid has been spilled or objects have fallen into the apparatus, the apparatus has been exposed to rain or moisture, does not operate normally, or has been dropped.

NOTE:

This equipment has been tested and found to comply with the limits for a Class B digital device, pursuant to Part 15 of the FCC Rules. These limits are designed to provide reasonable protection against harmful interference in a residential installation. This equipment generates, uses and can radiate radio frequency energy and, if not installed and used in accordance with the instructions, may cause harmful interference to radio communications.

However, there is no guarantee that interference will not occur in a particular installation. If this equipment does cause harmful interference to radio or television reception, which can be determined by turning the equipment off and on, the user is encouraged to try to correct the interference by one or more of the following measures:

- Reorient or relocate the receiving antenna.
- Increase the separation between the equipment and receiver.
- Connect the equipment into an outlet on a circuit different from that to which the receiver is connected.
- Consult the dealer or an experienced radio/TV technician for help.

Properly shielded and grounded cables and connectors must be used for connection to host computers and/or peripherals in order to meet FCC emission limits.

CAUTION

You are cautioned that any changes or modifications not expressly approved in this manual could void your authority to operate this equipment.

This equipment must not be co-located or operated in conjunction with any other antenna or transmitter.

This equipment complies with FCC radiation exposure limits set forth for an uncontrolled environment and meets the FCC radio frequency (RF) Exposure Guidelines. This equipment should be installed and operated keeping the radiator at least 20cm or more away from person's body.

For the customers in Canada

Properly shielded and grounded cables and connectors must be used for connection to host computers and/or peripherals.

This device complies with Industry Canada's licence-exempt RSSs. Operation is subject to the following two conditions:

- (1) This device may not cause interference; and
- (2) This device must accept any interference, including interference that may cause undesired operation of the device.

This equipment complies with IC radiation exposure limits set forth for an uncontrolled environment and meets RSS-102 of the IC radio frequency (RF) Exposure rules. This equipment should be installed and operated keeping the radiator at least 20cm or more away from person's body.

Table of Contents

What's in the Box	7
What You Can Do with the System	8
Guide to Parts and Controls	9
About the Home Menu	14

Connecting to a TV or AV Device

Connecting to a TV or AV Device with the HDMI Cable	➔	Startup Guide (separate document)
---	---	-----------------------------------

Connecting Sony TV with the BLUETOOTH Function Wirelessly	16
Connecting a TV with an Analog Audio Cable	19
Connecting a 4K TV and 4K Devices	20
Connecting a TV Compatible with eARC	22

Preparing to Use the System

Mounting the Bar Speaker on a Wall	24
Performing the Wireless Connection of the Subwoofer (SECURE LINK)	26
When the TV Remote Control does not Work	27

Watching Images

Watching TV	28
Playing the Connected AV Device	28

Listening to Music/Sound

Listening to Music/Sound with the BLUETOOTH® Function	29
Listening to Music on a USB Device	31

Listening to the Device Connected with an Analog Audio Cable	32
--	----

Adjusting the Sound Quality

Enjoying Immersive Surround Experience (VERTICAL S.)	33
Setting the Sound Effect that is Tailored to Sound Sources (Sound Mode)	34
Making Dialogs Clearer (VOICE)	35
Enjoying Clear Sound with Low Volume at Midnight (NIGHT)	35
Adjusting the Volume of the Subwoofer	36
Adjusting the Delay Between the Picture and Sound	36
Playing Compressed Audio Files or CDs in Natural Sound Quality (DSEE)	38
Enjoying Multiplex Broadcast Sound (AUDIO)	38
Adjusting the Dialog Volume While the DTS:X Content is Played Back	39

Using the Control for HDMI Function

Using the Control for HDMI Function	41
Using the "BRAVIA" Sync Function	43

Changing the Settings

Customizing the Speaker Settings for Surround Sound	44
Changing the Brightness of the Indicators (DIMMER)	45
Saving Power in Standby Mode	45

Performing Easy Setup	46
Performing Advanced Settings ...	47
Updating the Software	51

Troubleshooting

Troubleshooting	52
Resetting the System	58

Additional Information

Specifications	59
Playable Types of Audio Files	61
Supported Input Audio	
Formats	62
Supported HDMI Video	
Formats	63
On BLUETOOTH	
Communication	65
END USER LICENSE	
AGREEMENT	66
Precautions	70
Index	73

What's in the Box

- Bar Speaker (1)

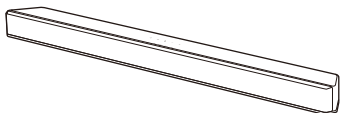

- Subwoofer (1)



- Remote control (1)

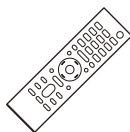

- R03 (size AAA) battery (2)



- HDMI cable (supports the specification equal to Premium High Speed HDMI Cable with Ethernet) (1)

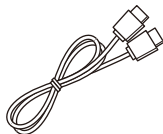

- WALL MOUNT TEMPLATE (1)



- Startup Guide



- Operating Instructions

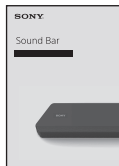

What You Can Do with the System

The system supports object-based audio formats such as Dolby Atmos and DTS:X as well as HDR video formats such as HDR10, HLG, and Dolby Vision.

"Watching TV" (page 28)
"Playing the Connected AV Device" (page 28)

Blu-ray Disc™ player, cable box, satellite box, etc.

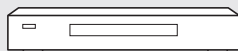

Basic connection: Refer to "Startup Guide" (separate document).
Other connections: See "Connecting to a TV or AV Device" (page 16).

"Connecting Sony TV with the BLUETOOTH Function Wirelessly" (page 16)

"Using the Control for HDMI Function" (page 41)
"Using the "BRAVIA" Sync Function" (page 43)

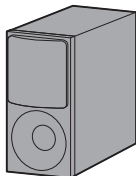
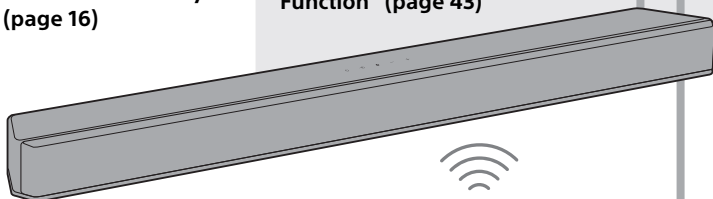

"Performing the Wireless Connection of the Subwoofer (SECURE LINK)" (page 26)

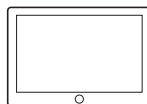

"Listening to Music/Sound with the BLUETOOTH® Function" (page 29)



"Listening to Music on a USB Device" (page 31)

Guide to Parts and Controls

Details are omitted from the illustrations.

Bar Speaker (Main Unit)

Front

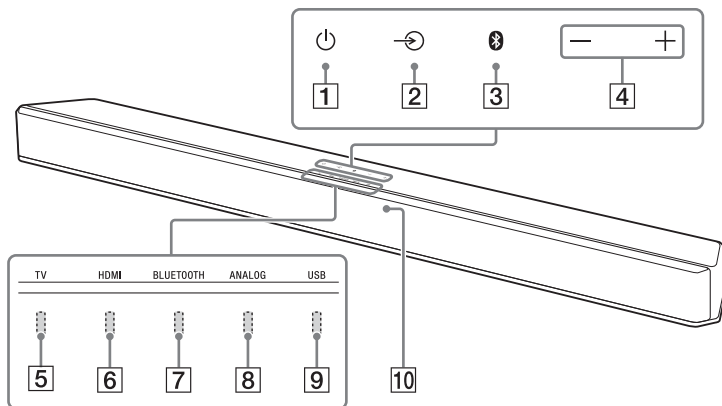

1 **⏻ (power) button**

Turns on the system or sets it to standby mode.

2 **↺ (input select) button**

Selects the input for playback on the system.

3 **BLUETOOTH button (page 29)**

4 **+/- (volume) buttons**

5 **TV indicator**

Lights when the TV input is selected (page 28).

6 **HDMI indicator**

Lights when the HDMI input is selected (page 28).

7 **BLUETOOTH indicator**

– Flashes quickly in blue: During pairing standby status

- Flashes in blue: BLUETOOTH connection is being attempted.
- Flashes slowly in blue: The BLUETOOTH function is turned off. To use the BLUETOOTH function, set [Bluetooth Mode] to [Receiver].
- Lights in blue: BLUETOOTH connection has been established.

8 **ANALOG indicator**

Lights when the ANALOG input is selected (page 32).

9 **USB indicator**

Lights when the USB input is selected (page 31).

10 **Remote control sensor**

Point the remote control at the remote control sensor to operate the system.

Rear

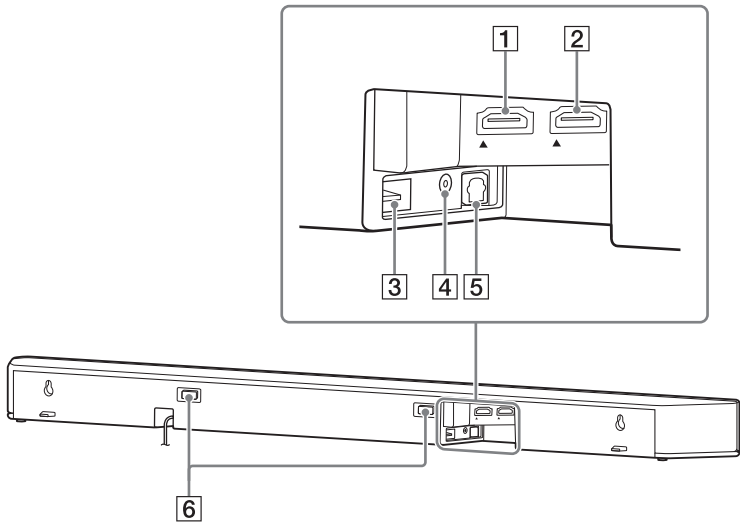

1 HDMI IN jack

For specifications and notes on connections, see “Supported HDMI Video Formats” (page 63).

2 HDMI OUT (TV eARC/ARC) jack

Connect a TV that has an HDMI input jack with an HDMI cable. The system is compatible with eARC and ARC. ARC is the function that sends TV sound to an AV device such as the system from the TV’s HDMI jack. eARC is an extension of ARC and enables transmission of the object audio and multi-channel LPCM content that cannot be transmitted with ARC. For details of eARC, see “Connecting a TV Compatible with eARC” (page 22). For supported audio formats, see “Supported Input Audio Formats” (page 62). For specifications and

notes on connections, see “Supported HDMI Video Formats” (page 63).

3 USB (USB) port (page 31)

4 ANALOG IN jack

5 TV IN (OPT) jack

6 IR repeater (page 27)

Transmits the remote signal of the TV remote control to the TV.

Subwoofer

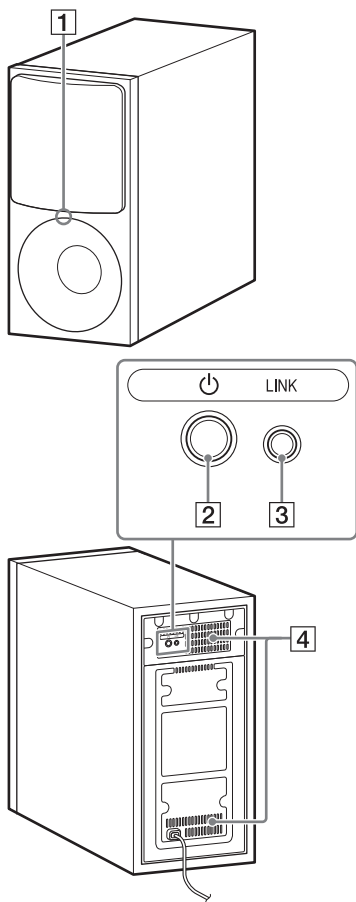

1 Power indicator

- Lights in red: The subwoofer is in standby mode.
- Lights in green: The subwoofer is connected to the system.
- Lights in amber: The subwoofer is connected to the system with the Secure Link function.
- Flashes in green: The subwoofer is attempting to connect to the system.
- Flashes in amber: The subwoofer is attempting to connect to the system with the Secure Link function.
- Turns off: The subwoofer is turned off.

2 (power) button

Turns on or off the subwoofer.

3 LINK button (page 26)

4 Ventilation holes

For safety, do not block the ventilation holes.

Remote Control

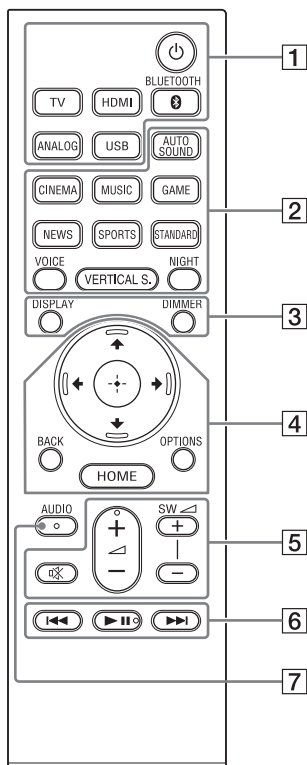

- 1** (power)
Turns on the system or sets it to standby mode.
TV (page 28)
HDMI (page 28)
BLUETOOTH (page 30)
ANALOG (page 32)
USB (page 31)
- 2** **AUTO SOUND (page 34)**
CINEMA (page 34)
MUSIC (page 34)
GAME (page 34)
NEWS (page 34)
SPORTS (page 34)
STANDARD (page 34)
VOICE (page 35)
VERTICAL S. (page 33)
NIGHT (page 35)
- 3** **DISPLAY**
Displays playback information on the TV screen.
Playback information is not displayed for the TV input.
DIMMER (page 45)
- 4** **↑/↓/←/→ (page 14)**
+ (enter) (page 14)
BACK (page 14)
OPTIONS (page 36)
Displays the options menu on the TV screen.
The options menu is not displayed for the TV input.
HOME (page 14)

5  **(muting)**

Turns off the sound temporarily.

 **(volume) +/-**

Adjusts the volume.

SW  **(subwoofer volume) +/-**

Adjusts the volume of the subwoofer.

6 **Playback operation buttons**

 **(previous/next)**



Selects the previous/next track or file.

Pressing and holding searches backward or forward (rewind/fast forward) during playback.

 **(play/pause)***

Starts, pauses, or re-starts playback (resume play).

7 **AUDIO* (page 38)**

* The AUDIO, , and  + buttons have a tactile dot. Use it as a guide during operation.

About the replacement of batteries for the remote control

When the system does not respond by operating with the remote control, replace two batteries with new batteries.

Use R03 (size AAA) manganese batteries for replacement.

About the Home Menu

You can display the home menu on the TV screen by connecting the system and TV with the HDMI cable (supplied). From the home menu, you can set the various settings and select the input.

The home menu is displayed in the language that is selected in [Easy Setup]. (The following screen is an example when English is selected.)

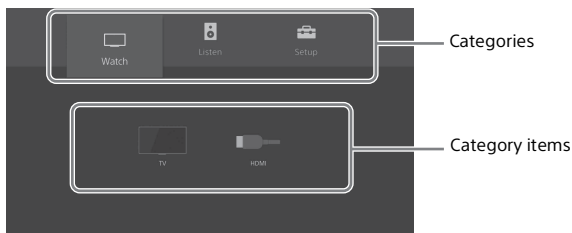

Using the Home Menu

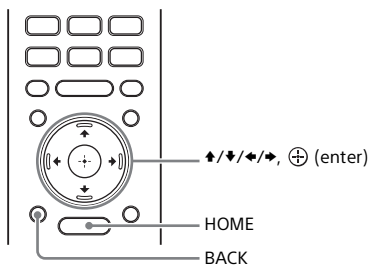

- 1 Press HOME.**
The home menu appears on the TV screen.
- 2 Press ▲/▼/◀/▶ to select the category that you want, then press ▼ or ⊕.**
The items for the selected category appear under the category list on the TV screen.
- 3 Press ▲/▼/◀/▶ to select the item that you want, then press ⊕.**
The selected input or setting display appears on the TV screen.
To return to the previous screen, press BACK.

[Watch]

Selects the input of the TV or AV device that is connected to the system.
See “Watching Images” (page 28).

[Listen]

Selects the input of the audio device that is connected to the system.
See "Listening to Music/Sound" (page 29).





[Setup]

Performs the basic initial settings by using [Easy Setup] or various advanced settings of the system.





See "Performing Easy Setup" (page 46) or "Performing Advanced Settings" (page 47).

About the Steps Description





In these Operating Instructions, the operations are described as steps that are operated on the home menu displayed on the TV screen by using the remote control while the system and TV are connected with the HDMI cable (supplied).

The operating steps that select items on the TV screen by using /// and  are simplified in the following way.

Example: Select [Setup] - [Advanced Settings] on the home menu.

The operation that selects a category and category item by pressing /// and  is expressed as "select." The category and category item are linked with "-."

Example: Select [Speaker Settings] - [Manual Speaker Settings].

When repeating the operation that selects an item by pressing /// and , the selected items are linked with "-."

Tips

- You can use the buttons on the main unit if they have the same or similar names as those on the remote control.
- Characters in brackets [] appear on the TV screen.

Connecting to a TV or AV Device with the HDMI Cable

To connect a 4K TV or 4K devices

See "Connecting a 4K TV and 4K Devices" (page 20).

To connect a TV compatible with eARC

For the connection, refer to Startup Guide (separate document). For the settings, see "Connecting a TV Compatible with eARC" (page 22).

To connect to a TV other than the above, refer to Startup Guide (separate document).

Connecting Sony TV with the BLUETOOTH Function Wirelessly

When using Sony TV* with the BLUETOOTH function, you can listen to sound of the TV or device that is connected to the TV by connecting the system and TV wirelessly.

* The TV needs to be compatible with A2DP (Advanced Audio Distribution Profile) of the BLUETOOTH profile.

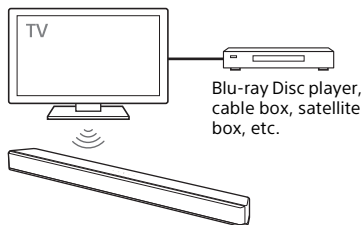

Notes

- If connecting the system and TV by using the BLUETOOTH function, you cannot display the operation screen for the system such as the home menu on the TV screen, and use the function of the system other than the listening function for the sound of the TV or device that is connected to the TV.

To use all the functions of the system, connect the system and TV with the HDMI cable (supplied). For details about connections and operations to listen to TV sound by connecting with the HDMI cable, refer to Startup Guide (separate document).

- This function is available only for Sony TV that is compatible with BLUETOOTH A2DP.

Listening to TV Sound by Connecting the System and TV Wirelessly

To connect the system and TV wirelessly, you need to perform pairing of the system and TV by using the BLUETOOTH function.

Pairing is the process required to mutually register the information on BLUETOOTH devices to be connected wirelessly in advance.

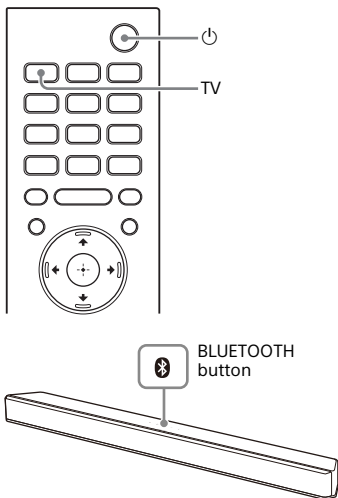

- 1 Set up the remote control.**
- 2 Turn on the TV.**
- 3 Turn on the system.**
- 4 Press and hold the BLUETOOTH button on the main unit and TV on the remote control simultaneously for 5 seconds.**
The system enters the pairing mode and the BLUETOOTH indicator flashes quickly.

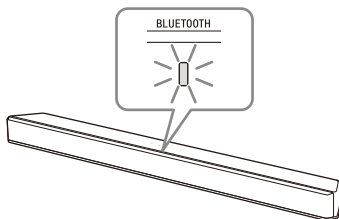

- 5 On the TV, search the system by performing the pairing operation.**
The list of the BLUETOOTH devices that are searched appears on the TV screen.
For the operation method to pair the BLUETOOTH device to the TV, refer to the operating instructions of the TV.
- 6 Pair the system and TV by selecting "HT-X9000F" from the list on the TV screen.**
- 7 Make sure that the BLUETOOTH and TV indicators on the main unit light.**
A connection between the system and TV has been established.
- 8 Select the program or input of the device by using the TV remote control.**
The sound of the displayed image on the TV screen is output from the system.
- 9 Adjust the volume of the system by using the TV remote control.**
When pressing the muting button on the TV remote control, the sound is muted temporarily.

Notes

- If the TV sound is not output from the system, press TV and check the status of the indicators on the Bar Speaker.

- The BLUETOOTH and TV indicators light: The system and TV are connected and TV sound is output from the system.
 - The BLUETOOTH indicator flashes quickly: Perform pairing on the TV.
 - The TV indicator lights: Perform steps from the start.
- When you connect the system and TV with the HDMI cable (supplied), the BLUETOOTH connection is canceled. To connect the system and TV with the BLUETOOTH function again, disconnect the HDMI cable, then perform the connecting operation from the start.

Listening to Sound of the Paired TV

You can turn the system on/off, adjust the volume, and mute the sound by using the TV remote control when connecting the TV to the system wirelessly.

1 Turn the TV on with the TV remote control.

The system is turned on by interlocking with the TV power, and TV sound is output from the system.

2 Select the program or input of the device by using the TV remote control.

The sound of the displayed image on the TV screen is output from the system.

3 Adjust the volume of the system by using the TV remote control.

When pressing the muting button on the TV remote control, the sound is muted temporarily.

Tip

When the TV is turned off, the system is also turned off by interlocking with the TV power.

About operations with the remote control that is supplied with the system

You can use the following buttons. You can adjust the volume of the subwoofer, and adjust sound quality in addition to turning the system on/off and adjusting volume that can be operated by the TV remote control.

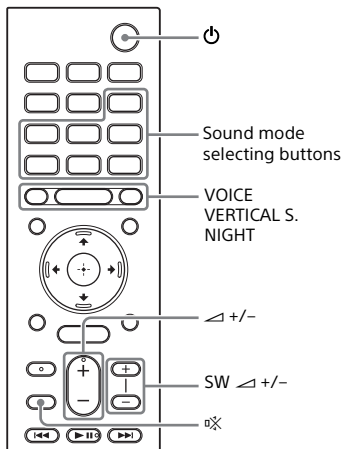

Notes

- If you select the input other than TV on the remote control supplied with the system, the TV sound is not output from the system. To output the TV sound, press TV on the remote control to change to the TV input.
- During the connecting the TV with the BLUETOOTH function, the following remote control buttons do not work. **↕/↔/↔/↕**, **⊕** (enter), **OPTION**, **HOME**, **DISPLAY**, **▶||** (play/pause), **◀◀/▶▶** (previous/next)

Connecting a TV with an Analog Audio Cable

To connect the following devices to the system, connect them via the ANALOG IN jack on the system.

- TVs that do not have an HDMI jack and optical digital output jack
- Portable audio devices such as smartphones and WALKMAN®

For listening to the connected device, see "Listening to the Device Connected with an Analog Audio Cable" (page 32).

Note

If the TV's headphone jack also serves as an audio output jack, check the audio output settings of the TV. For details, refer to the operating instructions of the TV.

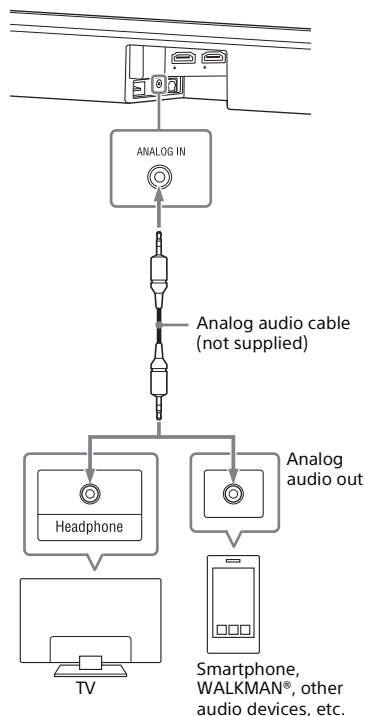

Connecting a 4K TV and 4K Devices

All HDMI jacks on the system support 4K video format and HDCP2.2 (High-bandwidth Digital Content Protection System Revision 2.2).

To watch 4K video content, connect the 4K TV and 4K devices to the system via an HDCP2.2-compatible HDMI jack on each device.

You can only view 4K video content through the HDCP2.2-compatible HDMI jack connection.

When an HDCP2.2-Compatible HDMI Jack on the TV is Labeled with "eARC" or "ARC"

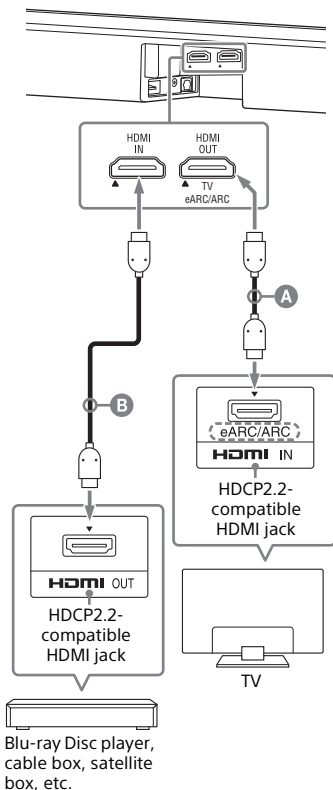

A HDMI cable (supplied)

B HDMI cable (not supplied)

Use an HDMI cable which supports the 4K video format that you want to watch. For details, see "Supported HDMI Video Formats" (page 63).

1 Check which HDMI IN jack on your TV is compatible with HDCP2.2.

Refer to the operating instructions of the TV.

2 Connect the HDCP2.2-compatible HDMI IN jack on the TV and HDMI OUT jack on the main unit with the HDMI cable (supplied).

TV connection is complete.

3 Connect the HDCP2.2-compatible HDMI OUT jack of the 4K device and HDMI IN jack of the main unit with the HDMI cable (not supplied).

Refer to the operating instructions of the 4K device to check that the HDMI OUT jack of the 4K device is compatible with HDCP2.2.

4K device connection is complete.

When an HDCP2.2-Compatible HDMI Jack on the TV is not Labeled with "eARC" or "ARC"

If your TV's HDCP2.2-compatible HDMI IN jack is not compatible with eARC or ARC, the TV sound is not output from the system.

In this case, connect the optical output jack of the TV and the TV IN (OPT) jack on the main unit with the optical digital cable (not supplied).

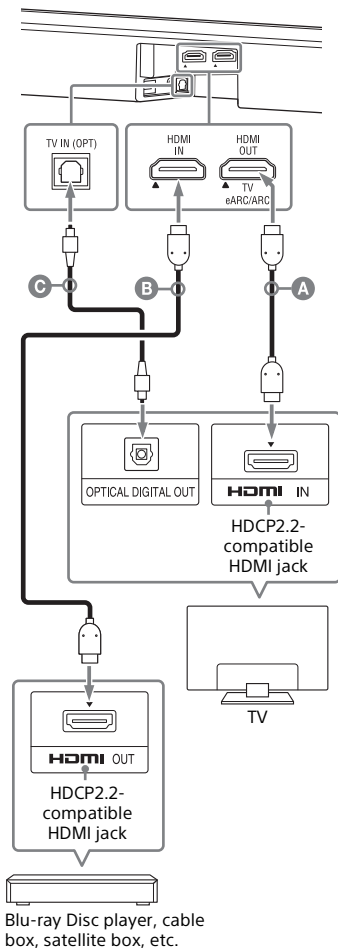

Blu-ray Disc player, cable box, satellite box, etc.

A HDMI cable (supplied)

B HDMI cable (not supplied)

Use an HDMI cable which supports the 4K video format that you want to watch. For details, see "Supported HDMI Video Formats" (page 63).

C Optical digital cable (not supplied)

Setting the HDMI Signal Format to Watch 4K Video Content

To watch 4K video content, select the appropriate setting for the connected 4K TV and 4K device.

- 1 Press HOME.**
The home menu appears on the TV screen.
- 2 Select  [Setup] - [Advanced Settings] on the home menu.**
- 3 Select [HDMI Settings] - [HDMI Signal Format].**
The [HDMI Signal Format] screen appears on the TV screen.
- 4 Select [HDMI IN], then select the setting you want.**
 - [Standard format] (default setting): Select when the connected TV and devices support standard bandwidth video formats.
 - [Enhanced format]: Select when both the connected TV and devices support high bandwidth video formats such as 4K 60p 4:4:4 etc.

For the relation of the [HDMI Signal Format] setting options, supported video format signals, and HDMI cables to be used, see "Supported HDMI Video Formats" (page 63).

Notes

- Depending on the TV, the TV setting for HDMI output may be required. Refer to the operating instructions of the TV.
- When the picture is not displayed after [HDMI Signal Format] is set to [Enhanced format], set it to [Standard format].

Connecting a TV Compatible with eARC

The system is compatible with eARC (Enhanced Audio Return Channel). eARC is a new function standardized by HDMI 2.1 and supports latest audio formats in addition to audio formats that are supported with existing ARC (Audio Return Channel).

You can enjoy object audio content, such as Dolby Atmos - Dolby TrueHD and DTS:X, or multi-channel LPCM content that cannot be transmitted with ARC by connecting the system and TV compatible with eARC using an HDMI cable.

For the connection, refer to Startup Guide (separate document).

Preparing to Use the eARC Function

- 1 If the HDMI output jack of the system is labeled with "ARC," perform a software update (page 51).**
The system is compatible with the eARC function if the HDMI output jack of the system is labeled with "eARC/ARC."
- 2 Press HOME.**
The home menu appears on the TV screen.
- 3 Select  [Setup] - [Advanced Settings] on the home menu.**

4 Select [HDMI Settings] - [eARC] - [On].

The eARC function is enabled and it works while connecting a TV compatible with eARC.

The ARC function works while connecting a TV compatible with ARC (not compatible with eARC).

Notes

- If [eARC] does not appear on the setup display in step 4, perform a software update (page 51).
- When [eARC] is set to [On], make sure of the eARC setting of the connected TV. For details, refer to the operating instructions of the TV.

Preparing to Use the System

Mounting the Bar Speaker on a Wall

You can mount the Bar Speaker on a wall.

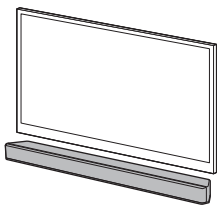

Notes

- Prepare screws (not supplied) that are suitable for the wall material and strength. As a plasterboard wall is especially fragile, attach the screws securely in the wall beam. Install the speakers horizontally, hung by screws in studs in a continuous flat section of the wall.
- Have the installation done by a Sony dealer or licensed contractor and pay special attention to safety during the installation.
- Sony shall not be held responsible for accidents or damage caused by improper installation, insufficient wall strength, improper screw installation or natural disaster, etc.

- 1 Prepare two screws (not supplied) that are suitable for the wall mount holes on the rear of the Bar Speaker.**

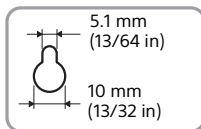
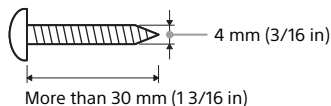

Hole on the rear of the Bar Speaker

- 2 Stick WALL MOUNT TEMPLATE (supplied) on a wall.**

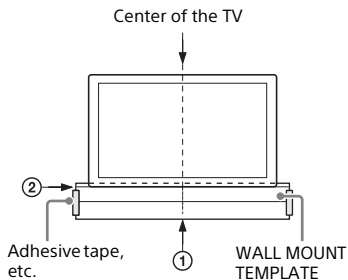

- 1 Align TV CENTER LINE (①) of WALL MOUNT TEMPLATE with the center line of your TV.**
- 2 Align TV BOTTOM LINE (②) of WALL MOUNT TEMPLATE with the bottom of your TV, then stick WALL MOUNT TEMPLATE on a wall by using a commercially available adhesive tape, etc.**

- 3 Fasten the screws into the marks (ⓑ) on SCREW LINE (ⓐ) of WALL MOUNT TEMPLATE as in the illustration below.**

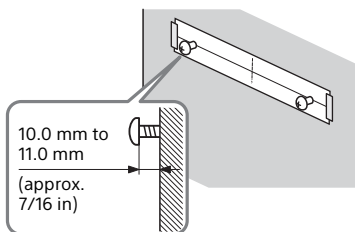
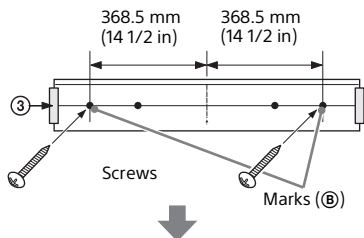

- 4 Remove WALL MOUNT TEMPLATE.**
- 5 Hang the Bar Speaker on the screws.**

Align the holes of the rear of the Bar Speaker with the screws, then hang the Bar Speaker on the two screws.

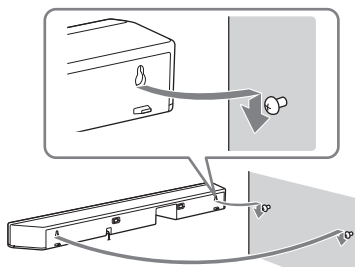



Notes

- When sticking WALL MOUNT TEMPLATE, smooth it out fully.
- When you do not use WALL MOUNT TEMPLATE, install the Bar Speaker apart from the TV by 70 mm (2 7/8 in) or more.

Performing the Wireless Connection of the Subwoofer (SECURE LINK)

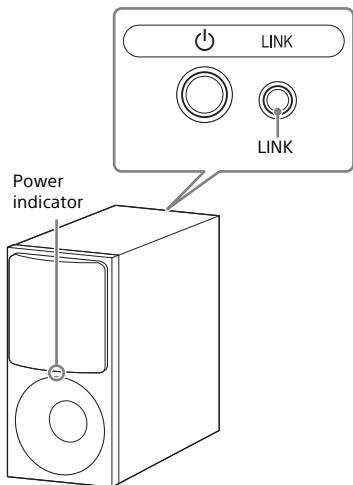
You can specify the wireless connection to link the system to the subwoofer using the Secure Link function. We recommend to perform the Secure Link function to prevent interference if you use multiple same products or your neighbors use same products.



- 1 Press HOME.**
The home menu appears on the TV screen.
- 2 Select  [Setup] - [Advanced Settings] on the home menu.**
- 3 Select [Speaker Settings] - [Secure Link].**

- 4 Select [On].**
The [Secure Link] screen appears on the TV screen.

- 5 Press LINK on the rear of the subwoofer.**

The power indicator of the subwoofer flashes in amber. Proceed to the next step within 2 minutes.

- 6 Select [Start].**

The link setting starts.
To return to the previous display, select [Cancel].

- 7 Complete the link setting by following the on-screen message.**

The power indicator of the subwoofer lights in amber.

Note

If the message [Cannot set Secure Link.] appears, follow the on-screen instructions.

When the TV Remote Control does not Work

When the main unit obstructs the remote control sensor of the TV, the TV remote control may not work. In that case, enable the IR repeater function of the system.

You can control the TV with the TV remote control by sending the remote signal from the rear of the main unit.

1 Press HOME.

The home menu appears on the TV screen.

2 Select [Setup] - [Advanced Settings] on the home menu.

3 Select [System Settings] - [IR-Repeater].

The [IR-Repeater] screen appears on the TV screen.

4 Select [On].



Notes

- Be sure to check that the TV remote control cannot control the TV, and then set [IR-Repeater] to [On]. If it is set to [On] when the remote control can control the TV, appropriate operation may not be obtained because of the interference between the direct command from the remote control and command via the main unit.
- If [IR-Repeater] is set to [On], this function may not work depending on your TV. Also, the remote controls of other devices such as an air conditioner may not work correctly. In this case, change the installation position of the system or TV.

Watching TV

- 1 Press HOME.**

The home menu appears on the TV screen.
- 2 Select  [Watch] - [TV] on the home menu.**
- 3 Select the program using the TV remote control.**

The selected TV program appears on the TV screen and the TV sound is output from the system.
- 4 Adjust the volume.**
 - Adjust the volume by pressing  +/- on the remote control.
 - Adjust the subwoofer volume by pressing SW  +/- on the remote control (page 36).

Note

Set the speaker setting of the TV (BRAVIA) to Audio System. Refer to the operating instructions of your TV regarding how to set the TV.



Tip

You can select [TV] directly by pressing TV on the remote control.

Playing the Connected AV Device

- 1 Press HOME.**

The home menu appears on the TV screen.
- 2 Select  [Watch] - [HDMI] on the home menu.**

The image of the selected device appears on the TV screen and the sound is output from the system.
- 3 Adjust the volume.**
 - Adjust the volume by pressing  +/- on the remote control.
 - Adjust the subwoofer volume by pressing SW  +/- on the remote control (page 36).

Tip

You can select [HDMI] directly by pressing HDMI on the remote control.

Listening to Music/ Sound with the BLUETOOTH® Function

You can listen to music stored on a mobile device such as a smartphone or tablet via a wireless connection by connecting the system and mobile device with the BLUETOOTH function. When connecting to the mobile device with the BLUETOOTH function, you can operate by simply using the supplied remote control without turning the TV on.

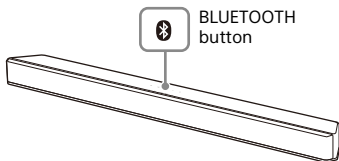
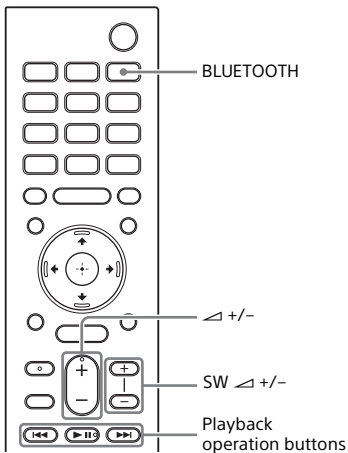

Listening to Music by Pairing the Mobile Device that is Connected for the First Time

To use the BLUETOOTH function, you need to perform pairing of the system and mobile device in advance.

1 Press and hold BLUETOOTH on the main unit for 2 seconds.

The system enters the pairing mode and the BLUETOOTH indicator flashes quickly.

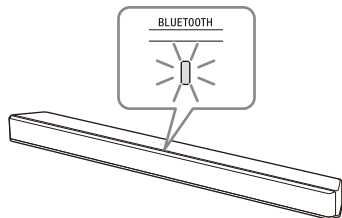

2 On the mobile device, search the system by performing the pairing operation.

The list of the BLUETOOTH devices that are searched appears on the screen of the mobile device. For the operation method to pair the BLUETOOTH device to the mobile device, refer to the operating instructions of the mobile device.

3 Pair the system and mobile device by selecting "HT-X9000F" from the list on the screen of the mobile device.

If a Passkey is requested, enter "0000."

4 Make sure that the **BLUETOOTH indicator on the main unit lights in blue.**

A connection between the system and mobile device has been established.

5 Start audio playback with the music app on the connected mobile device.

Sound is output from the main unit.

6 Adjust the volume.

- Adjust the volume by pressing \triangleleft +/- on the remote control.
- Adjust the subwoofer volume by pressing SW \triangleleft +/- on the remote control (page 36).
- You can play or pause the content by using the playback operation buttons on the remote control.

To check the connection status of the **BLUETOOTH** function

Status	BLUETOOTH indicator
During pairing standby status	Flashes quickly in blue
Connection is being attempted	Flashes in blue
Connection has been established	Lights in blue
The BLUETOOTH function is turned off	Flashes slowly in blue

Note

When the **BLUETOOTH** indicator flashes slowly in blue, the **BLUETOOTH** function is turned off. To use the **BLUETOOTH** function, set [Bluetooth Mode] to [Receiver] (page 49).

Tips

- If there is no mobile device that has been paired (ex. immediately after the purchase of the system), the system goes

into pairing mode simply by changing the input to the **BLUETOOTH** input.

- Perform pairing for the second and subsequent mobile devices.

Listening to Music from the Paired Device

1 Turn the **BLUETOOTH** function of the mobile device to on.

2 Press **BLUETOOTH**.

The system automatically reconnects to the mobile device it was most recently connected to.

3 Make sure that the **BLUETOOTH indicator lights in blue.**

A connection between the system and mobile device has been established.

4 Start audio playback with the music app on the connected mobile device.

Sound is output from the main unit.

5 Adjust the volume.

- Adjust the volume by pressing \triangleleft +/- on the remote control.
- Adjust the subwoofer volume by pressing SW \triangleleft +/- on the remote control (page 36).
- You can play or pause the content by using the playback operation buttons on the remote control.

To disconnect the mobile device

Perform any of the following items.

- Disable the **BLUETOOTH** function on the mobile device.
- Press **BLUETOOTH** while the [Bluetooth Audio] screen appears on the TV screen.
- Set [Bluetooth Mode] to [Off] (page 49).
- Turn off the system or mobile device.

Tip

When the connection is not established, select "HT-X9000F" on the mobile device.

Listening to Music on a USB Device

You can play music files stored on a connected USB device.

For playable types of files, see "Playable Types of Audio Files" (page 61).

- 1 Connect the USB device to the USB (USB) port.**

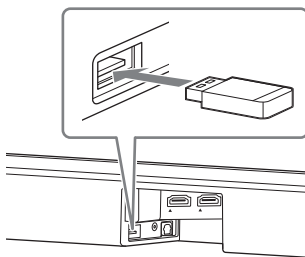

- 2 Press HOME.**

The home menu appears on the TV screen.
- 3 Select [Listen] - [USB (Connected)] on the home menu.**
- 4 Select the folder on which songs are stored, then select a song.**

The selected song is played and sound is output from the system.
- 5 Adjust the volume.**
 - Adjust the volume by pressing \triangle +/- on the remote control.
 - Adjust the subwoofer volume by pressing SW \triangle +/- on the remote control (page 36).

Note

Do not remove the USB device during operation. To avoid data corruption or damage to the USB device, turn the system off before connecting or removing the USB device.

About the Music Playback Screen

Select the following buttons on the screen by pressing / , then press .

- (play)/ (pause)
Starts or pauses playback. You can also operate by using on the remote control.
- (previous)/ (next)
Plays the previous or next music file. You can also operate by using / on the remote control.
- (Shuffle play)
Shuffles the playback order. Each time you press , on/off of the shuffle play is switched.
- (Repeat play)
Press repeatedly to switch the repeat mode.

Repeat mode	Explanation
(Repeat All)	Repeats all music files.
(Repeat Folder)	Repeats all music files in a folder.
(Repeat One)	Repeats a music file that is being played.
(Off)	Cancels the repeat play.

Tip

You can rewind/fast forward by pressing and holding / on the remote control during playback.

Listening to the Device Connected with an Analog Audio Cable

You can listen to sound of an audio device such as a TV, WALKMAN®, etc that is connected to the ANALOG IN jack on the system.

- 1 Press HOME.**
The home menu appears on the TV screen.
- 2 Select [Listen] - [Analog] on the home menu.**
The [Analog] screen is displayed on the TV screen.
- 3 Adjust the volume.**
 - Adjust the volume by pressing +/- on the remote control.
 - Adjust the subwoofer volume by pressing SW +/- on the remote control (page 36).

Tip

You can also select [Analog] directly by pressing ANALOG.

Adjusting the Sound Quality

Enjoying Immersive Surround Experience (VERTICAL S.)

You can feel immersed by the sound from not only the horizontal direction, but also from the upward direction by using Vertical Surround Engine* effectively for sound modes (page 34) other than [News]. This function also works for the 2.0 channel signal such as a TV program.

* Vertical Surround Engine is a highly precise digital sound field processing technology developed by Sony that produces the sound field in the height direction virtually in addition to a sound field in the horizontal direction by only using front speakers and without using top speakers.

You do not need to install speakers on a ceiling and you can enjoy the sound with rich presence regardless of the ceiling height. Also, this function is hardly affected by the shape of a room because it does not use the sound reflected from a wall and enables improved surround playback.

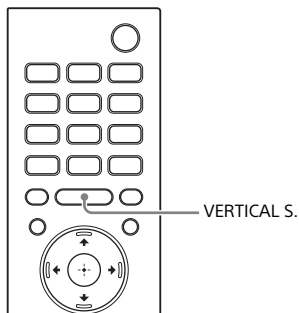

- 1 Press VERTICAL S.**
The vertical surround setting appears on the TV screen.
- 2 Press the button repeatedly to select the setting.**

Mode	Explanation
[On]	Activates the vertical surround function.
[Off]	Deactivates the vertical surround function.

Notes

- The surround effect from all directions differs depending on the sound source.
- The vertical surround setting does not appear on the TV screen while the TV input is selected.
- A time gap between the sound and picture may occur depending on the sound source. If your TV has a function that delays the image, use it for adjustment.

Setting the Sound Effect that is Tailored to Sound Sources (Sound Mode)

You can easily enjoy pre-programmed sound effects that are tailored to different kinds of sound sources.

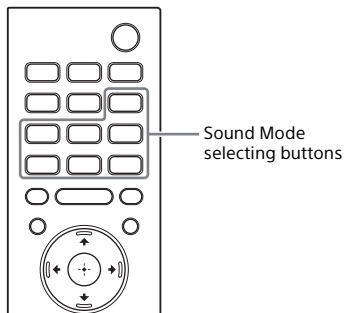

- 1 Press one of the sound mode selecting buttons (**AUTO SOUND**, **CINEMA**, **MUSIC**, **GAME**, **NEWS**, **SPORTS**, **STANDARD**) to select the sound mode.

The selected sound mode appears on the TV screen.

Sound mode	Explanation
[Auto Sound]	The appropriate sound setting is automatically selected for the sound source with ClearAudio+.
[Cinema]	You feel immersed by the sound that travels behind you and surrounds your entire body. This mode is suitable for watching movies.

Sound mode	Explanation
[Music]	Vividness and glossiness of the sound are expressed in detail. This mode is suitable for enjoying music in a way that moves you.
[Game Studio]	You can immerse yourself in your game by reproducing the feeling of movement and distance of objects, as well as clearly hearing the dialog.
[News]	Recreates the clear speech of newscasts.
[Sports]	You can experience an atmosphere as if you were watching an event in a stadium. However, narrations of commentators are reproduced vividly.
[Standard]	The sound of a TV program can be heard clearly.

Notes

- The sound mode function is disabled in the following conditions.
 - [Sound Effect] is set to a setting other than [Sound Mode On] (page 48).
 - Test tone is emitted (page 44).
- The sound mode does not appear on the TV screen while the TV input is selected.
- A time gap between the sound and picture may occur depending on the sound source. If your TV has a function that delays the image, use it for adjustment.

Making Dialogs Clearer (VOICE)

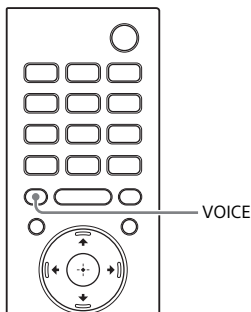

- 1 Press VOICE.**
The voice mode appears on the TV screen.
- 2 Press the button repeatedly to select the voice mode.**

Mode	Explanation
[Up Off]	Standard
[Up 1]	Dialog is easily heard by enhancing dialog range.
[Up 2]	Dialog range is enhanced more than [Up 1] mode.

Note

The voice mode does not appear on the TV screen while the TV input is selected.

Enjoying Clear Sound with Low Volume at Midnight (NIGHT)

Sound is output at low volume with minimum loss of fidelity and clarity of dialog.

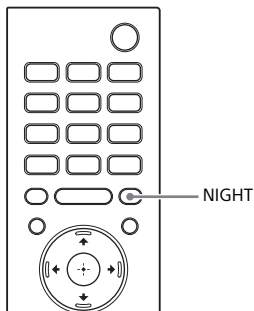

- 1 Press NIGHT.**
The night mode appears on the TV screen.
- 2 Press the button repeatedly to select the night mode.**

Mode	Explanation
[On]	Activates the night mode function.
[Off]	Deactivates the night mode function.

Notes

- When you turn the system off, this setting is set to [Off] automatically.
- The night mode does not appear on the TV screen while the TV input is selected.

Adjusting the Volume of the Subwoofer

The subwoofer is designed for playback of bass or low frequency sound.

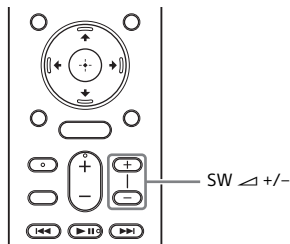

Press **SW (subwoofer volume)** \triangleleft +/- to adjust the volume of the subwoofer.

Note

When the input source does not contain much bass sound, such as in TV programs, the bass sound from the subwoofer may be difficult to hear.

Adjusting the Delay Between the Picture and Sound

When the sound does not match the pictures on the TV screen, you can adjust the delay between the picture and sound.

The setting method differs depending on the input.

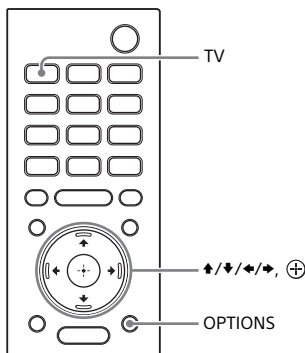

When Watching the TV

- 1 Press **OPTIONS**, then **TV** to enter the setting mode.**
The TV indicator flashes 3 times.
- 2 Adjust the delay using \uparrow/\downarrow , then press \oplus .**
You can adjust from 0 msec to 300 msec in 25 msec increments.

The indicators flash according to the adjustment time.

- 0 msec: The TV and USB indicators flash twice.

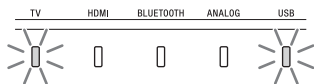

- 25 msec to 50 msec: The TV indicator flashes slowly twice.

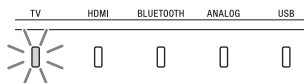

- 75 msec to 100 msec: The HDMI indicator flashes slowly twice.

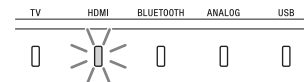

- 125 msec to 150 msec: The BLUETOOTH indicator flashes slowly twice.

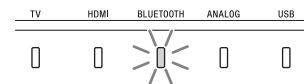

- 175 msec to 200 msec: The ANALOG indicator flashes slowly twice.

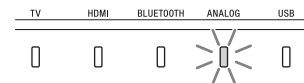

- 225 msec to 275 msec: The USB indicator flashes slowly twice.

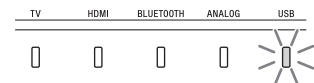

- 300 msec: The TV and USB indicators flash twice.

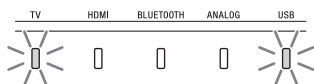

The TV indicator flashes 3 times and the setting value is decided.

When Watching Another Device

1 Press **OPTIONS**.

The options menu appears on the TV screen.

2 Select **[A/V Sync]**.

3 Adjust the delay using **↑/↓**, then press **⊕**.

You can adjust from 0 msec to 300 msec in 25 msec increments.

Tip

If your TV has a function that adjusts the delay between the picture and sound, use it for adjustment. For details, refer to the operating instructions of the TV.

Playing Compressed Audio Files or CDs in Natural Sound Quality (DSEE)

This function enhances the sound quality of compressed audio files or CDs by restoring high-range sound removed in the compression process. You can enjoy listening to sound close to its original, natural, and spatial sound.

- 1 Press **HOME**.
The home menu appears on the TV screen.
- 2 Select  [Setup] - [Advanced Settings] on the home menu.
- 3 Select [Audio Settings] - [DSEE].
- 4 Select [On].

Notes

- This function is only available when [Auto Sound]* or [Music] is selected as the sound mode (page 34).
- This function is compatible with the 2-channel digital input signals of 44.1 kHz or 48 kHz sampling frequency.
- The sampling frequency/bit depth after upscaling is up to 96 kHz/24 bit.
- This function is not compatible with DSD signals.
- This function does not work when [Advanced Auto Volume] is set to [On] (page 48).

* Only when [Music] is selected with [Auto Sound].

Enjoying Multiplex Broadcast Sound (AUDIO)

You can enjoy multiplex broadcast sound when the system receives a Dolby Digital multiplex broadcast signal.

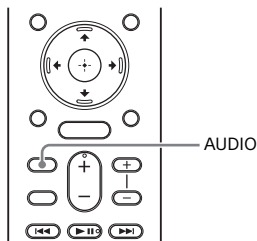

- 1 Press **AUDIO** repeatedly to select the desired audio signal.

The indicators flash according to the setting.

- [Main]: The TV indicator flashes once.
Sound of the main language will be output.

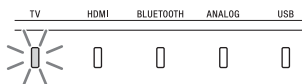

- [Sub]: The USB indicator flashes once.
Sound of the sub language will be output.

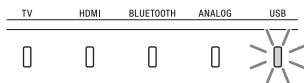

- [Main/Sub]: The TV and USB indicators flash once.
Mixed sound of both the main and sub languages will be output.

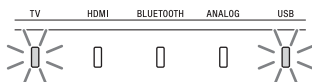

Notes

- To receive a Dolby Digital signal, you need to connect the TV that is compatible with eARC or ARC (page 42) to the HDMI OUT (TV eARC/ARC) jack with the HDMI cable (supplied), or other devices to the HDMI IN jack with the HDMI cable (not supplied).
- If your TV's HDMI IN jack is not compatible with eARC or ARC (page 42), connect the TV to the TV IN (OPT) jack with the optical digital cable (not supplied) to receive a Dolby Digital signal.

Adjusting the Dialog Volume While the DTS:X Content is Played Back

By adjusting the dialog volume, you can easily listen to dialog since it stands out from the ambient noise. This function works while playing content that is compatible with the DTS:X dialog control function.

The setting method differs depending on the input.

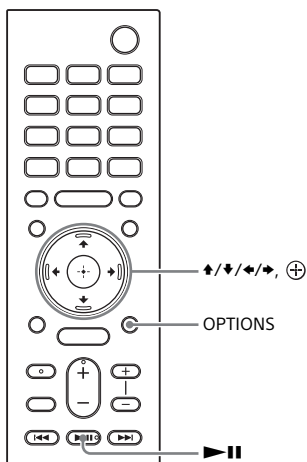

When Playing on the TV

- 1 Press OPTIONS, then ▶|| (play/pause).**
The TV indicator flashes 3 times.
- 2 Adjust the dialog volume using ▲/▼, then press ⊕.**
You can adjust from 0 dB to 6 dB in 1 dB increments.

The indicators flash according to the dialog volume.

- 0 dB: The TV and USB indicators flash twice.

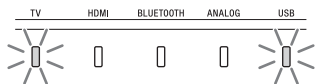

- 1 dB: The TV indicator flashes slowly twice.

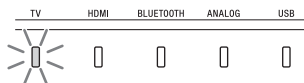

- 2 dB: The HDMI indicator flashes slowly twice.

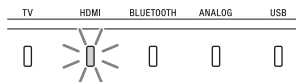

- 3 dB: The BLUETOOTH indicator flashes slowly twice.

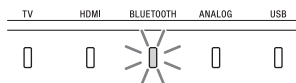

- 4 dB: The ANALOG indicator flashes slowly twice.

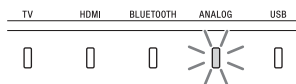

- 5 dB: The USB indicator flashes slowly twice.

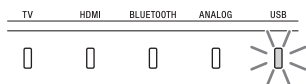

- 6 dB: The TV and USB indicators flash twice.

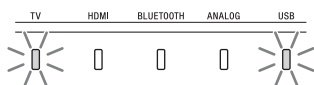

The TV indicator flashes 3 times and the setting value is set.

When Playing on the AV Device

- 1 Press OPTIONS.**
The options menu appears on the TV screen.
- 2 Select [Dialog Control].**
- 3 Adjust the dialog volume using \updownarrow , then press \oplus .**
You can adjust from 0 dB to 6 dB in 1 dB increments.

Using the Control for HDMI Function

Using the Control for HDMI Function

Connecting a device such as a TV or Blu-ray Disc player compatible with the Control for HDMI function* by an HDMI cable enables you to easily operate the device by a TV remote control. The following functions can be used with the Control for HDMI function.

- System Power Off function
- System Audio Control function
- eARC/ARC (Enhanced Audio Return Channel/Audio Return Channel)
- One-Touch Play function
- Menu Operation by TV Remote Control
- HDMI Standby Through power saving setting
- Language Follow

Note

These functions may work with devices other than those manufactured by Sony, but operation is not guaranteed.

* Control for HDMI is a standard used by CEC (Consumer Electronics Control) for allowing HDMI (High-Definition Multimedia Interface) devices to control each other.

Preparing to Use the Control for HDMI Function

Set  [Setup] - [Advanced Settings] - [HDMI Settings] - [Control for HDMI] on the system to [On] (page 48). The default setting is [On].

Enable the Control for HDMI function settings for the TV and other device connected to the system.

Tip

If you enable the Control for HDMI ("BRAVIA" sync) function when using a TV manufactured by Sony, the Control for HDMI function of the system is also enabled automatically.

System Power Off Function

When you turn off the TV, the system will turn off automatically.

Set  [Setup] - [Advanced Settings] - [HDMI Settings] - [Standby Linked to TV] on the system to [On] or [Auto] (page 48). The default setting is [Auto].

Note

The connected device may not turn off depending on the status of the device.

System Audio Control Function

If you turn on the system while you are watching the TV, the TV sound will be output from the speakers of the system. The volume of the system can be adjusted using the TV remote control. When you turn on the TV, the system is turned on automatically and the TV sound is output from the speakers of the system.

Operations can also be made by the TV's menu. For details, refer to the operating instructions of your TV.

Notes

- Depending on the settings of the TV, the System Audio Control function may not be available. For details, refer to the operating instructions of your TV.
- Depending on the TV, if the TV sound was output from the speakers of the TV the previous time you watched the TV, the system may not turn on by interlocking with the TV power even if the TV is turned on.

eARC/ARC (Enhanced Audio Return Channel/Audio Return Channel)

If the system is connected to a TV's HDMI IN jack compatible with eARC or ARC, you can listen to TV sound from the speakers of the system without connecting an optical digital cable. On the system, set  [Setup] - [Advanced Settings] - [HDMI Settings] - [TV Audio Input Mode] to [Auto] (page 49). The sound of eARC or ARC takes priority while set to [Auto]. The default setting is [Auto].

Notes

- Enable the eARC or ARC function of the TV. For details, refer to the operating instructions of the TV.
- If the TV is not compatible with eARC or ARC, the optical digital cable (not supplied) needs to be connected (refer to the supplied Startup Guide).

One-Touch Play Function

When you play content on a device (Blu-ray Disc player, "PlayStation®4," etc.) connected to the system, the system and TV are turned on automatically, the input of the system is switched to the input for the device played, and sound is output from the speakers of the system.

Notes

- If  [Setup] - [Advanced Settings] - [HDMI Settings] - [Standby Through] on the system is set to [On] or [Auto] and the TV sound was output from the speakers of the TV the previous time you watched the TV, the system may not turn on and the sound and picture may be output from the TV even if device content is played (page 49).
- Depending on the TV, the beginning part of content being played may not play correctly.

Menu Operation by TV Remote Control

You can select the system using the SYNC MENU button on the TV remote control and operate the system. This function can be used if the TV supports the Sync Menu. For details, refer to the operating instructions of your TV.

Notes

- In the TV's Sync Menu, the system is recognized by the TV as "Player."
- Some operations may not be available with some TVs.

HDMI Standby Through Power Saving Setting

HDMI Standby Through power saving setting (page 49) is a function that allows you to enjoy the sound and picture of a connected device without turning on the system.

Set  [Setup] - [Advanced Settings] - [HDMI Settings] - [Standby Through] to [Auto] (page 49). The default setting is [Auto].

Note

If the picture of a device connected to the system is not displayed on the TV, set [Standby Through] to [On]. If you connect a TV other than those manufactured by Sony, we recommend you to select this setting.

Language Follow

When you change the language for the on-screen display of the TV, the system's on-screen display language is also changed.

Using the “BRAVIA” Sync Function

In addition to the Control for HDMI function, you can also use the following functions on devices compatible with the “BRAVIA” sync function.

- Sound mode/Scene Select function
- Home Theatre Control

Note

These functions are proprietary functions of Sony. This function cannot operate with products other than those manufactured by Sony.

Sound mode/Scene Select Function

The sound mode of the system is automatically switched according to the setting of the TV’s Scene Select function or sound mode. For details, refer to the operating instructions of your TV.

Set the sound mode to [Auto Sound] (page 34).







Home Theatre Control Function

When using a TV compatible with the Home Theatre Control function, setting the system, setting the sound mode settings, input switching, etc. can be done without switching the TV input. This function can be used when the TV is connected to the Internet. For details, refer to the operating instructions of your TV.

Changing the Settings

Customizing the Speaker Settings for Surround Sound

To obtain a good surround sound, set the speaker distance from your listening position and their output level, etc. The default settings are underlined.

- 1 Press HOME.**
The home menu appears on the TV screen.
- 2 Select  [Setup] - [Advanced Settings] on the home menu.**
- 3 Select [Speaker Settings] - [Manual Speaker Settings].**
The [Manual Speaker Settings] screen appears on the TV screen.
- 4 Perform the speaker settings.**
Select the setting item from the following items by pressing / and , then set the value in accordance with the environment by pressing / and .

[Distance]

Set the distance from the listening position to the speakers.

You can set the value from 0 ft to 33 ft (1/4 ft step) (0 meters to 10 meters (0.1 m step)).

[Front]: Sets the front speaker distance.

[Subwoofer]: Sets the subwoofer distance.

Tip

You can change measurement units (feet or meters) by pressing OPTIONS.

[Level]

Adjust the sound level of the speakers. You can set the value from -6.0 dB to 6.0 dB (0.5 dB step).

[Front]: Sets the front speaker level.

[Subwoofer]: Sets the subwoofer level.

[Test Tone]

The test tone is emitted from the speakers for checking the available speakers.

[Off]: The test tone is not emitted from the speakers.

[On]: The test tone is emitted from the speaker.

Changing the Brightness of the Indicators of the Indicators (DIMMER)

You can change the brightness of the indicators on the main unit.

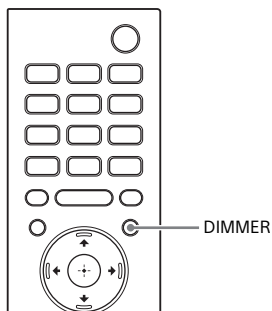

1 Press DIMMER.

The display mode appears on the TV screen.

2 Press the button repeatedly to select the desired display mode.

Mode	Explanation
[Bright]	All the indicators light brightly.
[Dark]	All the indicators light darkly.
[Off]	All the indicators are turned off.

Note

All the indicators on the main unit are turned off when [Off] is selected. They turn on automatically when you press any button, then turn off again if you do not operate the system for about 10 seconds. However, in some cases, the indicators may not turn off. In this case, the brightness of the indicators is same as [Dark].

Saving Power in Standby Mode

Check that you have made the following settings:

- [Bluetooth Standby] is set to [Off] (page 49).
- [Standby Through] is set to [Off] (page 49).

Performing Easy Setup

You can make basic initial settings for the system easily by performing Easy Setup.

- 1 Press HOME.**
The home menu appears on the TV screen.
- 2 Select  [Setup] - [Easy Setup] on the home menu.**
- 3 Perform settings by following the on-screen instructions.**

Performing Advanced Settings

You can make various adjustments to items such as picture and sound. The default settings are underlined.







1 Press HOME.

The home menu appears on the TV screen.

2 Select [Setup] - [Advanced Settings] on the home menu.

The [Advanced Settings] screen appears on the TV screen.

3 Select the setting item.

Setting item	Explanation
 [Speaker Settings]	Makes the speaker and subwoofer settings for installing and connections. (page 48)
 [Audio Settings]	Makes the audio output settings. (page 48)
 [HDMI Settings]	Makes the HDMI settings. (page 48)
 [Bluetooth Settings]	Makes detailed settings for the BLUETOOTH function. (page 49)
 [System Settings]	Makes the system-related settings. (page 50)
 [Resetting]	Resets the system to the factory default settings. (page 50)
 [Software Update]	Updates the software of the system. (page 51)

[Speaker Settings]

[Manual Speaker Settings]

You can perform the speaker settings to obtain the best possible surround sound. For details, see “Customizing the Speaker Settings for Surround Sound” (page 44).

[Secure Link]

You can make wireless connection securely for the subwoofer. For details, see “Performing the Wireless Connection of the Subwoofer (SECURE LINK)” (page 26).

[Audio Settings]

[DSEE]

This function is only available when [Auto Sound]* or [Music] is selected as the sound mode.

[On]: Enhances sound quality by restoring high-range sound (page 38).

[Off]: Off

* Only when [Music] is selected with [Auto Sound].

[Audio DRC]

You can compress the dynamic range of the sound track.

[Auto]: Automatically compresses sound encoded in Dolby TrueHD.

[On]: The system reproduces the dolby and DTS sound track with the kind of dynamic range that the recording engineer intended.

[Off]: No compression of dynamic range.

[Sound Effect]

You can select sound effects such as the sound mode.

[Sound Mode On]: Vertical Surround Engine enhances the surround and height speaker channels to create an

immersive and enveloping virtual surround effect such as sound mode (page 34) and vertical surround (page 33).

[Dolby Speaker Virtualizer]: Dolby Speaker Virtualizer enhances the surround and height speaker channels to create an immersive and enveloping virtual surround effect when you play Dolby format. Disables sound effects other than Dolby format.

[Off]: Disables the sound effects. Select this when you do not want to set the upper limit of sampling frequency.

[Advanced Auto Volume]

You can reduce the change of volume due to the input signal. This function is effective when the volume of a TV commercial is louder than that of the TV program.

[On]: Adjusts the volume automatically.

[Off]: Off

Note

This function is not suitable for listening to music.

[HDMI Settings]

[Control for HDMI]

[On]: The Control for HDMI function is enabled. Devices connected with an HDMI cable can control each other.

[Off]: Off

[Standby Linked to TV]

This function is available when you set [Control for HDMI] to [On].

[Auto]: If the input of the system is [TV] or [HDMI], the system turns off automatically when you turn off the TV. [On]: The system turns off automatically when you turn off the TV regardless of the input.

[Off]: The system does not turn off when you turn off the TV.

[Standby Through]

This function is available when you set [Control for HDMI] to [On].

[Auto]: Signals are output from the system's HDMI OUT (TV eARC/ARC) jack when the TV is turned on while the system is not turned on. The system standby power consumption can be reduced more than when set to [On] by turning off the connected TV.

[On]: Signals are always output from the system's HDMI OUT (TV eARC/ARC) jack when the system is not turned on. If you connect a TV other than those manufactured by Sony, we recommend that you select this setting.

[Off]: Signals are not output from the system's HDMI OUT (TV eARC/ARC) jack when the system is not turned on. Turn on the system to enjoy on the TV content of a device connected to the system. The system standby power consumption can be reduced more than when set to [On].

[TV Audio Input Mode]

Set this function when the system is connected to a TV's HDMI IN jack that is compatible with eARC or ARC. The eARC or ARC function is available when you set [Control for HDMI] to [On].

[Auto]: You can listen to TV sound from the speakers of the system. The sound of eARC or ARC takes priority while set to [Auto].

[Optical]: Use this setting when an optical digital cable is connected.

[eARC]

Set this function when the system is connected to a TV's HDMI IN jack that is compatible with eARC. When connecting to a TV compatible with ARC (not compatible with eARC), the ARC function works regardless of this setting.

[On]: Enables the eARC function. The eARC function works when connecting a TV compatible with eARC.

[Off]: Disables the eARC function.

Note

When [eARC] is set to [On], make sure of the eARC setting of the connected TV. For details, refer to the operating instructions of the TV.

[HDMI Signal Format]

You can select the HDMI signal format for the input signal. For details, see "Setting the HDMI Signal Format to Watch 4K Video Content" (page 22).

[Bluetooth Settings]

[Bluetooth Mode]

You can enjoy content from a BLUETOOTH device by using this system.

[Receiver]: This system is in receiver mode, which enables it to receive and output audio from the BLUETOOTH device.

[Off]: The BLUETOOTH function is turned off and you cannot select the [Bluetooth Audio] input.

[Bluetooth Standby]

You can set the [Bluetooth Standby] so that the system can be turned on by a BLUETOOTH device even when the system is in standby mode. This function is only available when you set [Bluetooth Mode] to [Receiver].

[On]: The system turns on automatically when you request a BLUETOOTH connection from a paired BLUETOOTH device.

[Off]: Off

[Bluetooth Codec - AAC]

This function is only available when you set [Bluetooth Mode] to [Receiver].

[On]: Enables AAC codec.

[Off]: Disables AAC codec.

Note

You can enjoy high-quality sound if AAC is enabled and your device supports AAC.

 **[System Settings]**

[OSD Language]

You can select the language you want for the system on-screen display.

[IR-Repeater]

[On]: Remote signals for the TV are sent from the rear of the main unit.

[Off]: Turns off the function.

For details, see "When the TV Remote Control does not Work" (page 27).

[Auto Standby]

[On]: Turns on the [Auto Standby] function. When you do not operate the system while no signal is input for about 20 minutes, the system enters standby mode automatically.

[Off]: Off

[Device Name Setting]

You can change the name of this system according to your preference so that it is more recognizable when using the [Bluetooth Audio] function. Follow on-screen instructions and use the software keyboard to enter the name.

[Software License Information]

You can display the Software License Information.

[Software Version]

The software version is displayed.

 **[Resetting]**

You can reset the system settings to the factory default by selecting the group of settings. All the settings within the group will be reset.

For details, see "Resetting the System" (page 58).

 **[Software Update]**

You can update the software of the system. For details, see "Updating the Software" (page 51).

Updating the Software

By updating your software to the latest version, you can take advantage of the newest functions.

For information about update functions, visit the following website:

<http://www.sony.com/soundbarsupport>

Notes

- The software is updated by using a USB memory.
- It may take up to 40 minutes for the update to be completed.
- While the updating operation is in progress, do not turn on or off the system, disconnect the AC power cord (mains lead), disconnect/connect the HDMI cable, or operate the system or TV. Wait for the software update to complete.

1 Press HOME.

The home menu appears on the TV screen.

2 Select [Setup] - [Advanced Settings] on the home menu.

3 Select [Software Update].

The updating proceeds as follows.

1 When a software update starts, all the indicators on the main unit flash 4 times quickly. Then the system automatically reboots.

2 During a software update, the indicators on the main unit flash. The flashing indicators increase from 1 to 5 associated with the updating progress.

3 After the update is complete, all the indicators on the main unit flash twice quickly, then the system automatically reboots.

Tip

You can perform [Software Update] by pressing and holding the BLUETOOTH and  buttons on the main unit for 7 seconds.

Troubleshooting

Troubleshooting

If you experience any of the following difficulties while using the system, use this troubleshooting guide to help remedy the problem before requesting repairs. Should any problem persist, consult your nearest Sony dealer. Be sure to bring both your main unit and subwoofer, even if it seems as though only one has a problem, when you request to repair.

Power

The system does not power up.

- Check that the AC power cord (mains lead) is connected securely.
- Disconnect the AC power cord (mains lead) from the wall outlet (mains), and then reconnect after several minutes.

The system does not turn on even when the TV is turned on.

- Set  [Setup] - [Advanced Settings] - [HDMI Settings] - [Control for HDMI] to [On] (page 48). The TV must support the Control for HDMI function (page 41). For details, refer to the operating instructions of your TV.
- Check the speaker settings of the TV. The system power syncs with the speaker settings of the TV. For details, refer to the operating instructions of your TV.
- Depending on the TV, if the sound was output from the speakers of the TV the previous time, the system may not turn on by interlocking with the TV power even when the TV is turned on.

The system turns off when the TV is turned off.

- Check the setting of  [Setup] - [Advanced Settings] - [HDMI Settings] - [Standby Linked to TV] (page 48). When [Standby Linked to TV] is set to [On] or [Auto], the system turns off automatically when you turn off the TV.

The system does not turn off even when the TV is turned off.

- Check the setting of  [Setup] - [Advanced Settings] - [HDMI Settings] - [Standby Linked to TV] (page 48). To turn the system off automatically regardless of the input when you turn off the TV, set [Standby Linked to TV] to [On]. The TV must support the Control for HDMI function (page 41). For details, refer to the operating instructions of your TV.

The system cannot be turned off.

- The system may be in demo mode. To cancel demo mode, reset the system. Press and hold  (power) and - (volume) on the main unit for more than 5 seconds (page 58).

Picture

There is no picture or the picture is not output correctly.

- Select the appropriate input (page 28).
- When there is no picture while the TV input is selected, select the TV channel that you want using the TV remote control.
- When there is no picture while the HDMI input is selected, press the playback button of the connected device.
- Disconnect the HDMI cable, then connect it again. Make sure that the cable is firmly inserted.

- When there is no picture from the connected device or the picture from the connected device is not output correctly, set  [Setup] - [Advanced Settings] - [HDMI Settings] - [HDMI Signal Format] - [HDMI IN] to [Standard format] (page 22).
- If you connect a device supporting HDCP 2.2, be sure to connect the device to the HDMI IN jack and the TV to the HDMI OUT (TV eARC/ARC) jack of the system.
- The system is connected to an input device that is not HDCP (High-bandwidth Digital Content Protection) compliant. In this case, check the specifications of the connected device.

3D content from the HDMI IN jack do not appear on the TV screen.

- Depending on the TV or video device, 3D content may not appear. Check the supported HDMI video format (page 63).



4K video content from the HDMI IN jack do not appear on the TV screen.

- Depending on the TV or the video device, 4K video content may not appear. Check the video capability and settings of your TV and video device.
- The picture may not be displayed properly if the [HDMI Signal Format] setting is changed. In this case, change the setting to [Standard format] (page 22).
- Use a Premium High Speed HDMI Cable with Ethernet that supports 18Gbps or High Speed HDMI Cable with Ethernet (page 63).

An image is not displayed on the entire TV screen.

- The aspect ratio on the media is fixed.

Picture and sound of the device that is connected to the system are not output from the TV when the system is not turned on.

- Set  [Setup] - [Advanced Settings] - [HDMI Settings] - [Control for HDMI] to [On] on the system, and then set [Standby Through] to [Auto] or [On] (page 49).
- Turn on the system, and then switch the input for the device playing.
- If connected to devices other than those manufactured by Sony that support the Control for HDMI function, set  [Setup] - [Advanced Settings] - [HDMI Settings] - [Standby Through] to [On] (page 49).

HDR contents cannot show as high-dynamic range.

- Check the settings of the TV and connected device. For details, refer to the operating instructions of your TV and the connected device.
- Some devices may convert HDR contents to SDR if the bandwidth is not enough. In that case, set  [Setup] - [Advanced Settings] - [HDMI Settings] - [HDMI Signal Format] - [HDMI IN] to [Enhanced format] if the TV and the connected device support a bandwidth of up to 18Gbps (page 22). When you select [Enhanced format], be sure to use a Premium High Speed HDMI Cable with Ethernet that supports 18Gbps (page 63).

Sound

The system cannot connect to a TV with the BLUETOOTH function.

- When you connect the system and TV with the HDMI cable (supplied), the BLUETOOTH connection is canceled.



No TV sound is output from the system.

- Check the type and connection of the HDMI cable, optical digital cable, or analog audio cable that is connected to the system and the TV (refer to the supplied Startup Guide).
- Disconnect the cables that are connected between the TV and the system, then connect them firmly again. Disconnect the AC power cords (mains leads) of the TV and the system from the AC outlets (mains), then connect them again.
- When the system and TV are connected with an HDMI cable, check the following.
 - The HDMI jack of the connected TV is labeled with “eARC” or “ARC.”
 - The Control for HDMI function of the TV is set to on.
 - The eARC or ARC function of the TV is enabled.
 - On the system, [Control for HDMI] is set to [On] and [TV Audio Input Mode] to [Auto] (page 49).
- If your TV is not compatible with eARC, set  [Setup] - [Advanced Settings] - [HDMI Settings] - [eARC] to [Off] (page 49).
- If your TV is not compatible with eARC or ARC, connect the optical digital cable (not supplied) (refer to the supplied Startup Guide). If the TV is not compatible with eARC or ARC, TV sound will not be output from the system even if the system is connected to the TV's HDMI IN jack.
- Switch the input of the system to the TV input. When you connect the system and TV with an analog audio cable (not supplied), switch input of the system to the ANALOG input (page 32).
- Increase the volume on the system or cancel muting.
- If sound of a cable box/satellite box connected to the TV is not output, connect the device to a HDMI IN jack

of the system and switch input of the system to [HDMI] (refer to the supplied Startup Guide).

- Depending on the order in which you connect the TV and the system, the system may be muted and the TV and USB indicators flash slowly. If this happens, turn on the TV first, then the system.
- Set the speakers setting of the TV (BRAVIA) to Audio System. Refer to the operating instructions of your TV regarding how to set the TV.

Picture and sound of the device that is connected to the system are not output from the TV when the system is not turned on.

- Set  [Setup] - [Advanced Settings] - [HDMI Settings] - [Control for HDMI] to [On] on the system, and then set [Standby Through] to [Auto] or [On] (page 49).
- Turn on the system, and then switch the input for the device playing.
- If connected to devices other than those manufactured by Sony that support the Control for HDMI function, set  [Setup] - [Advanced Settings] - [HDMI Settings] - [Standby Through] to [On] (page 49).

The sound is output from both the system and TV.

- Mute the sound of the system or TV.





The sound is interrupted while watching a TV program or content on a Blu-ray Disc, etc.

- Check the sound mode setting (page 34). If the sound mode is set to [Auto Sound], the sound may be interrupted when the sound mode is changed automatically according to the information of the program that is being played. If you do not want to change the sound mode automatically, set the sound mode to a setting other than [Auto Sound].

The TV sound from this system lags behind the image.

- Set the adjustment value of the delay between the picture and sound to 0 msec if it is set to the range between 25 msec and 300 msec (page 36).
- A time gap between the sound and picture may occur depending on the sound source. If your TV has a function that delays the image, use it for adjustment.

No sound or only a very low-level sound of the device connected to the system is heard.

- Press  + on the remote control and check the volume level (page 12).
- Press  or  + on the remote control to cancel the muting function (page 12).
- Make sure the input source is selected correctly. You should try other input sources by pressing the input select button on the remote control (TV/HDMI/ANALOG/USB/BLUETOOTH) (page 12).
- Check that all the cables and cords of the system and connected device are firmly inserted.
- When you play content compatible with copyright protection technology (HDCP), it may not be output from the system.
- Set  [Setup] - [Advanced Settings] - [HDMI Settings] - [HDMI Signal Format] to [Standard format] (page 22).



The surround effect cannot be obtained.

- Depending on the input signal and the sound mode setting, surround sound processing may not work effectively. The surround effect may be subtle, depending on the program or disc.
- To play multi-channel audio, check the digital audio output setting on the device connected to the system.

For details, refer to the operating instructions supplied with the connected device.

Subwoofer

No sound or only a very low-level sound is heard from the subwoofer.

- Press SW  + on the remote control to increase the subwoofer volume (page 36).
- Make sure that the power indicator on the subwoofer is lit in green or amber.
- If the power indicator on the subwoofer does not light, try the following.
 - Make sure the AC power cord (mains lead) of the subwoofer is connected properly.
 - Press  (power) of the subwoofer to turn on the power.
- If the power indicator on the subwoofer flashes slowly in green or amber, or lights in red, try the following.
 - Move the subwoofer to a location near the main unit so that the power indicator on the subwoofer lights in green or amber.
 - Follow the steps in "Performing the Wireless Connection of the Subwoofer (SECURE LINK)" (page 26).
- If the power indicator on the subwoofer flashes in red, press  (power) of the subwoofer to turn off the power and check whether the ventilation holes of the subwoofer is blocked or not.
- If the input sources contain very little bass sound components (i.e., a TV broadcast), the sound from the subwoofer may be difficult to hear. You can check the subwoofer sound by emitting the test tone (page 44).
- Set the night mode to off. For details, see "Enjoying Clear Sound with Low

Volume at Midnight (NIGHT)"
(page 35).

Sound skips or has noise.

- If there is a device nearby that generates electromagnetic waves, such as a wireless LAN or a microwave oven in use, locate the system apart from it.
- If there is an obstacle between the main unit and the subwoofer, move or remove it.
- Do not cover the top of the Bar Speaker with metal objects such as TV frame, etc. Wireless functions may become unstable.
- Locate the main unit and the subwoofer as close as possible.
- Switch the wireless LAN frequency of any nearby wireless LAN router or PC to 5 GHz range.
- Switch the network connection of the TV or Blu-ray Disc player from wireless to wired.

USB Device Connection

The USB device is not recognized.

- Try the following:
 - ① Turn the system off.
 - ② Remove and reconnect the USB device.
 - ③ Turn the system on.
- Make sure that the USB device is securely connected to the ψ (USB) port (page 31).
- Check to see if the USB device or a cable is damaged.
- Make sure that the USB device is on.
- If the USB device is connected via a USB hub, disconnect it and connect the USB device directly to the system.
- When connecting a WALKMAN® or smartphone, its internal storage or external storage (such as a memory card) may not be recognized.

Mobile Device Connection

Pairing cannot be achieved.

- Bring this system and the BLUETOOTH device closer together.
- Make sure this system is not receiving interference from a wireless LAN device, other 2.4 GHz wireless devices, or a microwave oven. If a device that generates electromagnetic radiation is nearby, move the device away from this system.

BLUETOOTH connection cannot be completed.

- Make sure that the BLUETOOTH indicator of the main unit is lit (page 30).
- Make sure the BLUETOOTH device to be connected with is turned on and the BLUETOOTH function is enabled.
- Bring this system and the BLUETOOTH device closer together.
- Pair this system and the BLUETOOTH device again. You may need to cancel the pairing with this system using your BLUETOOTH device first.
- Pairing information may be deleted. Perform pairing operation again (page 29).

Sound of the connected BLUETOOTH mobile device is not output from the system.

- Make sure that the BLUETOOTH indicator of the main unit is lit (page 30).
- Bring this system and the BLUETOOTH device closer together.
- If a device that generates electromagnetic radiation, such as a wireless LAN device, other BLUETOOTH devices, or a microwave oven is nearby, move the device away from this system.
- Remove any obstacle between this system and the BLUETOOTH device or

move this system away from the obstacle.

- Reposition the connected BLUETOOTH device.
- Switch the wireless LAN frequency of any nearby wireless LAN router or PC to 5 GHz range.
- Increase the volume on the connected BLUETOOTH device.

Remote Control

The remote control of this system does not function.

- Point the remote control at the remote control sensor on the main unit (page 9).
- Remove any obstacles in the path between the remote control and the system.
- Replace both batteries in the remote control with new ones, if they are weak.
- Make sure you are pressing the correct button on the remote control.

TV remote control does not work.

- This problem might be solved by enabling the IR repeater function (page 27).

Others

The Control for HDMI function does not work properly.

- Check the connection with the system (refer to the supplied Startup Guide).
- Enable the Control for HDMI function on the TV. For details, refer to the operating instructions of your TV.
- Wait a while, and then try again. If you unplug the system, it will take a while before operations can be made. Wait for 15 seconds or longer, and then try again.

- Make sure the devices connected to the system support the Control for HDMI function.
- Enable the Control for HDMI function on the devices connected to the system. For details, refer to the operating instructions of your device.
- The type and number of devices that can be controlled by the Control for HDMI function is restricted by the HDMI CEC standard as follows:
 - Recording devices (Blu-ray Disc recorder, DVD recorder, etc.): up to 3 devices
 - Playback devices (Blu-ray Disc player, DVD player, etc.): up to 3 devices (this system uses one of them)
 - Tuner-related devices: up to 4 devices
 - Audio system (receiver/headphones): up to 1 device (used by this system)

All the indicators flash quickly and the system is turned off.

- Disconnect the AC power cord (mains lead) and make sure nothing is obstructing the ventilation holes of the system.

Sensors of the TV do not work properly.

- The main unit may block some sensors (such as the brightness sensor), the remote control receiver of your TV or the emitter for 3D glasses (infrared transmission) of a 3D TV that supports the infrared 3D glass system, or wireless communication. Move the main unit away from the TV within a range that allow those parts to operate properly. For the locations of the sensors and remote control receiver, refer to the operating instructions supplied with the TV.

Wireless functions (the BLUETOOTH function or subwoofer) are unstable.

→ Do not place metal objects other than a TV around the system.

Music that you are not familiar with suddenly plays.

→ The pre-installed sample music may have been played. Press  on the main unit to stop playback.

The system cannot be turned off or [Advanced Settings] cannot be used./When pressing  (power), all the indicators flash and the system cannot be turned off.

→ The system may be in demo mode. To cancel demo mode, reset the system. Press and hold  (power) and - (volume) on the main unit for more than 5 seconds (page 58).

The system restarts.

→ When connecting to a TV with a resolution that is different from that of the system, the system may restart to reset the picture output setting.

Resetting the System

If the system still does not operate properly, reset the system as follows.

- 1 Press HOME.**
The home menu appears on the TV screen.
- 2 Select  [Setup] - [Advanced Settings] on the home menu.**
- 3 Select [Resetting].**
- 4 Select the menu item you want to reset.**
- 5 Select [Start].**

To cancel resetting

Select [Cancel] in step 5.

If You Cannot Perform Resetting Using the Home Menu

Press and hold  (power) and - (volume) on the main unit for more than 5 seconds.

The settings return to their initial status.

Note

By resetting, the link with the subwoofer may be lost. In this case, perform "Performing the Wireless Connection of the Subwoofer (SECURE LINK)" (page 26).

Additional Information

Specifications

Bar Speaker (SA-X9000F)

Amplifier section

U.S. models:

POWER OUTPUT AND TOTAL HARMONIC
DISTORTION:

(FTC)

Front L + Front R:

With 4 ohms loads, both channels
driven, from 200 - 20,000 Hz; rated
35 W per channel minimum RMS
power, with no more than 1% total
harmonic distortion from 250 mW to
rated output.

POWER OUTPUT (reference)

Front L/Front R speaker blocks: 100 W
(per channel at 4 ohms, 1 kHz)

Canadian models:

POWER OUTPUT (rated)

Front L + Front R: 60 W + 60 W
(at 4 ohms, 1 kHz, 1% THD)

POWER OUTPUT (reference)

Front L/Front R speaker blocks: 100 W
(per channel at 4 ohms, 1 kHz)

Inputs

HDMI IN*

ANALOG IN

TV IN (OPT)

Outputs

HDMI OUT (TV eARC/ARC)*

* HDMI IN and HDMI OUT (TV eARC/ARC)
jacks support HDCP 2.2 protocol. HDCP
2.2 is newly enhanced copyright
protection technology that is used to
protect content such as 4K movies.

HDMI Section

Connector

Type A (19pin)

USB section

⚡ (USB) port:

Type A (For connecting USB memory)

BLUETOOTH section

Communication system

BLUETOOTH Specification version 4.2

Output

BLUETOOTH Specification Power
Class 1

Maximum communication range

Line of sight approx. 30 m¹⁾

Maximum number of devices to be
registered

9 devices

Frequency band

2.4 GHz band (2.4 GHz - 2.4835 GHz)

Modulation method

FHSS (Freq Hopping Spread Spectrum)

Compatible BLUETOOTH profiles²⁾

A2DP (Advanced Audio Distribution
Profile)

AVRCP (Audio Video Remote Control
Profile)

Supported Codecs³⁾

SBC⁴⁾, AAC⁵⁾

Transmission range (A2DP)

20 Hz - 20,000 Hz (Sampling frequency
32 kHz, 44.1 kHz, 48 kHz)

- 1) The actual range will vary depending on factors such as obstacles between devices, magnetic fields around a microwave oven, static electricity, cordless phone use, reception sensitivity, the operating system, software applications, etc.
- 2) BLUETOOTH standard profiles indicate the purpose of BLUETOOTH communication between devices.
- 3) Codec: Audio signal compression and conversion format
- 4) Abbreviation for Subband Codec
- 5) Abbreviation for Advanced Audio Coding

Front L/Front R speaker block section

Speaker system

Full Range speaker system, Acoustic
suspension

Speaker

40 mm × 100 mm (1 5/8 in. × 4 in) cone
type

General

Power requirements

120 V AC, 60 Hz

Power consumption

On: 38 W

[Bluetooth Standby] - [On]: Less than 2 W

[Bluetooth Standby] - [Off]: Less than 0.5 W*

* When [Standby Through] is set to [Off], or [Standby Through] is set to [Auto] while the connected TV is turned off.

Dimensions* (approx.) (w/h/d)

930 mm × 58 mm × 85 mm (36 5/8 in × 2 3/8 in × 3 3/8 in)

*Not including projection portion

Mass (approx.)

2.5 kg (5 33/64 lb)

Subwoofer (SA-WX9000F)

POWER OUTPUT (reference)

100 W (at 4 ohms, 100 Hz)

Speaker system

Subwoofer speaker system, Bass reflex

Speaker

160 mm (6 3/8 in.) cone type

Power requirements

120 V AC, 60 Hz

Power consumption

On: 20 W

Standby mode: 0.5 W or less

Dimensions (approx.) (w/h/d)

190 mm × 382 mm × 387 mm (7 1/2 in × 15 1/8 in × 15 1/4 in) (not including projection portion)

Mass (approx.)

7.8 kg (17 13/64 lb)

Wireless Transmitter/Receiver Section

Frequency band

2.4 GHz (2.4000 GHz - 2.4835 GHz)

Modulation method

FHSS (Freq Hopping Spread Spectrum)

Design and specifications are subject to change without notice.

Playable Types of Audio Files

Codec	Extension
MP3 (MPEG-1 Audio Layer III)	.mp3
AAC/HE-AAC	.m4a, .aac, .mp4, .3gp
WMA9 Standard	.wma
LPCM	.wav
FLAC	.flac
DSF	.dsf
DSDIFF*	.dff
AIFF	.aiff, .aif
ALAC	.m4a
Vorbis	.ogg
Monkey's Audio	.ape

* The system does not play DST encoded files.

Notes

- Some files may not play depending on the file format, file encoding, recording condition, or other conditions.
- Some files edited on a PC may not play.
- Fast forward or fast reverse may not be available with some files.
- The system does not play coded files such as DRM.
- The system cannot recognize a file/folder depending on the name/meta-data.
- Some USB devices may not work with this system.
- The system can recognize Mass Storage Class (MSC) devices (such as flash memory).

Supported Input Audio Formats

Audio formats supported by this system are as follows.

Format	Function			
	"HDMI"	"TV" (eARC)	"TV" (ARC)	"TV" (OPT)
LPCM 2ch	○	○	○	○
LPCM 5.1ch	○	○	-	-
LPCM 7.1ch	○	○	-	-
Dolby Digital	○	○	○	○
Dolby TrueHD	○	○	-	-
Dolby Digital Plus	○	○	○	-
Dolby Atmos - Dolby TrueHD	○	○	-	-
Dolby Atmos - Dolby Digital Plus	○	○	○	-
DTS	○	○	○	○
DTS-ES Discrete 6.1, DTS-ES Matrix 6.1	○	○	○	○
DTS 96/24	○	○	○	○
DTS-HD High Resolution Audio	○	○	-	-
DTS-HD Master Audio	○	○	-	-
DTS-HD LBR	○	○	-	-
DTS:X	○	○	-	-
DSD	○	-	-	-

○: Supported format.

-: Unsupported format.

Note

The HDMI IN jack does not support audio format that contains copy protections, such as Super Audio CD or DVD-Audio.

Supported HDMI Video Formats

Video formats supported by this system are as follows.

Resolution	Frame Rate	3D	Color Space	Color Depth	[HDMI Signal Format] setting
4K 4096 × 2160p ³⁾ 3840 × 2160p	50/59.94/60 Hz	–	RGB 4:4:4 YCbCr 4:4:4	8 bit	[Enhanced format] ¹⁾
		–	YCbCr 4:2:2	8/10/12 bit	
	–	YCbCr 4:2:0	10/12 bit		
	23.98/24/25/29.97/30 Hz	–	RGB 4:4:4 YCbCr 4:4:4	10/12 bit	
4K 4096 × 2160p ³⁾ 3840 × 2160p	50/59.94/60 Hz	–	YCbCr 4:2:0	8 bit	[Standard format] ²⁾
	23.98/24/25/29.97/30 Hz	–	RGB 4:4:4 YCbCr 4:4:4	8 bit	
		–	YCbCr 4:2:2	8/10/12 bit	
1920 × 1080p	25/29.97/30/50/ 59.94/60 Hz	–	RGB 4:4:4 YCbCr 4:4:4 YCbCr 4:2:2	8/10/12 bit	
	23.98/24 Hz	⊙			
1920 × 1080i	50/59.94/60 Hz	○			
1280 × 720p	50/59.94/60 Hz	⊙			
	23.98/24/29.97/30 Hz	–			
720 × 480p	59.94/60 Hz	–			
720 × 576p	50 Hz	–			
640 × 480p	59.94/60 Hz	–	RGB 4:4:4		

○: Compatible with 3D signal in Side-by-Side (Half)³⁾ format

⊙: Compatible with 3D signal in Frame packing and Over-Under (Top-and-Bottom)³⁾ format

- 1) Use a Premium High Speed HDMI Cable with Ethernet that supports 18Gbps.
- 2) Use a Premium High Speed HDMI Cable with Ethernet or Sony High Speed HDMI Cable with Ethernet with the Cable Type Logo.
- 3) The OPTIONS button does not work and the On-Screen Display (OSD) of the system is not displayed.

Notes on HDMI Jack and HDMI Connections

- Use an HDMI-authorized cable.
- We do not recommend using an HDMI-DVI conversion cable.
- Audio signals (sampling frequency, bit length, etc.) transmitted from an HDMI jack may be suppressed by the connected device.
- Sound may be interrupted when the sampling frequency or the number of channels of audio output signals from the playback device is switched.

- When the TV input is selected, video signals via the HDMI IN jack selected last time are output from the HDMI OUT (TV eARC/ARC) jack.
- This system supports "TRILUMINOS."
- All HDMI IN and HDMI OUT (TV eARC/ARC) jacks support bandwidth up to 18Gbps, HDCP 2.2¹⁾, BT.2020 wide color spaces²⁾, and HDR (High Dynamic Range)³⁾ contents pass-through.
- When connecting to a TV with a resolution that is different from that of the system, the system may restart to reset the picture output setting.
 - ¹⁾ HDCP 2.2 is newly enhanced copyright protection technology that is used to protect content such as 4K movies.
 - ²⁾ BT.2020 color space is new wider color standard that is defined for ultra-high definition television systems.
 - ³⁾ HDR is an emerging video format that can display a wider range of brightness levels. The system is compatible with HDR10, HLG (Hybrid Log-Gamma), and Dolby Vision.

On BLUETOOTH Communication

- BLUETOOTH devices should be used within approximately 10 meters (33 feet) (unobstructed distance) of each other. The effective communication range may become shorter under the following conditions.
 - When a person, metal object, wall or other obstruction is between the devices with a BLUETOOTH connection
 - Locations where a wireless LAN is installed
 - Around microwave ovens that are in use
 - Locations where other electromagnetic waves occur
- BLUETOOTH devices and wireless LAN (IEEE 802.11 b/g/n) use the same frequency band (2.4 GHz). When using your BLUETOOTH device near a device with wireless LAN capability, electromagnetic interference may occur. This could result in lower data transfer rates, noise, or inability to connect. If this happens, try the following remedies:
 - Use this system at least 10 meters (33 feet) away from the wireless LAN device.
 - Turn off the power to the wireless LAN device when using your BLUETOOTH device within 10 meters (33 feet).
 - Install this system and BLUETOOTH device as closer to each other as possible.
- The radio waves broadcast by this system may interfere with the operation of some medical devices. Since this interference may result in malfunction, always turn off the power on this system and BLUETOOTH device in the following locations:
 - In hospitals, on trains, in airplanes, at gas stations, and any place where flammable gasses may be present
 - Near automatic doors or fire alarms
- This system supports security functions that comply with the BLUETOOTH specification to ensure secure connection

during communication using BLUETOOTH technology. However, this security may be insufficient depending on the setting content and other factors, so always be careful when performing communication using BLUETOOTH technology.

- Sony cannot be held liable in any way for damages or other loss resulting from information leaks during communication using BLUETOOTH technology.
- BLUETOOTH communication is not necessarily guaranteed with all BLUETOOTH devices that have the same profile as this system.
- BLUETOOTH devices connected with this system must comply with the BLUETOOTH specification prescribed by the Bluetooth SIG, Inc., and must be certified to comply. However, even when a device complies with the BLUETOOTH specification, there may be cases where the characteristics or specifications of the BLUETOOTH device make it impossible to connect, or may result in different control methods, display or operation.
- Noise may occur or the audio may cut off depending on the BLUETOOTH device connected with this system, the communications environment, or surrounding conditions.

If you have any questions or problems concerning your system, please consult your nearest Sony dealer.

END USER LICENSE AGREEMENT

IMPORTANT:

BEFORE USING THE SOFTWARE, PLEASE READ THIS END USER LICENSE AGREEMENT (“EULA”) CAREFULLY. BY USING THE SOFTWARE YOU ARE ACCEPTING THE TERMS OF THIS EULA. IF YOU DO NOT ACCEPT THE TERMS OF THIS EULA, YOU MAY NOT USE THE SOFTWARE.

This EULA is a legal agreement between you and Sony Electronics Inc. (“SONY”). This EULA governs your rights and obligations regarding the SONY software of SONY and/or its third party licensors (including SONY’s affiliates) and their respective affiliates (collectively, the “THIRD-PARTY SUPPLIERS”), together with any updates/upgrades provided by SONY, any printed, on-line or other electronic documentation for such software, and any data files created by operation of such software (collectively, the “SOFTWARE”).

Notwithstanding the foregoing, any software in the SOFTWARE having a separate end user license agreement (including, but not limited to, GNU General Public license and Lesser/Library General Public License) shall be covered by such applicable separate end user license agreement in lieu of the terms of this EULA to the extent required by such separate end user license agreement (“EXCLUDED SOFTWARE”).

SOFTWARE LICENSE

The SOFTWARE is licensed, not sold. The SOFTWARE is protected by copyright and other intellectual property laws and international treaties.

COPYRIGHT

All right and title in and to the SOFTWARE (including, but not limited to, any images, photographs, animation, video, audio, music, text and “applets” incorporated into the SOFTWARE) is owned by SONY or one or more of the THIRD-PARTY SUPPLIERS.

GRANT OF LICENSE

SONY grants you a limited license to use the SOFTWARE solely in connection with your compatible device (“DEVICE”) and only for your individual, non-commercial use. SONY and the THIRD-PARTY SUPPLIERS expressly reserve all rights, title and interest (including, but not limited to, all intellectual property rights) in and to the SOFTWARE that this EULA does not specifically grant to you.

REQUIREMENTS AND LIMITATIONS

You may not copy, publish, adapt, redistribute, attempt to derive source code, modify, reverse engineer, decompile, or disassemble any of the SOFTWARE, whether in whole or in part, or create any derivative works from or of the SOFTWARE unless such derivative works are intentionally facilitated by the SOFTWARE. You may not modify or tamper with any digital rights management functionality of the SOFTWARE. You may not bypass, modify, defeat or circumvent any of the functions or protections of the SOFTWARE or any mechanisms operatively linked to the SOFTWARE. You may not separate any individual component of the SOFTWARE for use on more than one DEVICE unless expressly authorized to do so by SONY. You may not remove, alter, cover or deface any trademarks or notices on the SOFTWARE. You may not share, distribute, rent, lease, sublicense, assign, transfer or sell the SOFTWARE.

The software, network services or other products other than SOFTWARE upon which the SOFTWARE'S performance depends might be interrupted or discontinued at the discretion of the suppliers (software suppliers, service suppliers, or SONY). SONY and such suppliers do not warrant that the SOFTWARE, network services, contents or other products will continue to be available, or will operate without interruption or modification.

USE OF SOFTWARE WITH COPYRIGHTED MATERIALS

The SOFTWARE may be capable of being used by you to view, store, process and/or use content created by you and/or third parties. Such content may be protected by copyright, other intellectual property laws, and/or agreements. You agree to use the SOFTWARE only in compliance with all such laws and agreements that apply to such content. You acknowledge and agree that SONY may take appropriate measures to protect the copyright of content stored, processed or used by the SOFTWARE. Such measures include, but are not limited to, counting the frequency of your backup and restoration through certain SOFTWARE features, refusal to accept your request to enable restoration of data, and termination of this EULA in the event of your illegitimate use of the SOFTWARE.

CONTENT SERVICE

PLEASE ALSO NOTE THAT THE SOFTWARE MAY BE DESIGNED TO BE USED WITH CONTENT AVAILABLE THROUGH ONE OR MORE CONTENT SERVICES ("CONTENT SERVICE"). USE OF THE SERVICE AND THAT CONTENT IS SUBJECT TO THE TERMS OF SERVICE OF THAT CONTENT SERVICE. IF YOU DECLINE TO ACCEPT THOSE TERMS, YOUR USE OF THE SOFTWARE WILL BE LIMITED. You acknowledge and agree

that certain content and services available through the SOFTWARE may be provided by third parties over which SONY has no control. USE OF THE CONTENT SERVICE REQUIRES AN INTERNET CONNECTION. THE CONTENT SERVICE MAY BE DISCONTINUED AT ANY TIME.

INTERNET CONNECTIVITY AND THIRD PARTY SERVICES

You acknowledge and agree that access to certain SOFTWARE features may require an Internet connection for which you are solely responsible. Further, you are solely responsible for payment of any third party fees associated with your Internet connection, including but not limited to Internet service provider or airtime charges. Operation of the SOFTWARE may be limited or restricted depending on the capabilities, bandwidth or technical limitations of your Internet connection and service. The provision, quality and security of such Internet connectivity are the sole responsibility of the third party providing such service.

EXPORT AND OTHER REGULATIONS

You agree to comply with all applicable export and re-export restrictions and regulations of the area or country in which you reside, and not to transfer, or authorize the transfer, of the SOFTWARE to a prohibited country or otherwise in violation of any such restrictions or regulations.

HIGH RISK ACTIVITIES

The SOFTWARE is not fault-tolerant and is not designed, manufactured or intended for use or resale as on-line control equipment in hazardous environments requiring fail-safe performance, such as in the operation of nuclear facilities, aircraft navigation or communication systems, air traffic

control, direct life support machines, or weapons systems, in which the failure of the SOFTWARE could lead to death, personal injury, or severe physical or environmental damage ("HIGH RISK ACTIVITIES"). SONY, each of the THIRD-PARTY SUPPLIERS, and each of their respective affiliates specifically disclaim any express or implied warranty, duty or condition of fitness for HIGH RISK ACTIVITIES.

EXCLUSION OF WARRANTY ON SOFTWARE

You acknowledge and agree that use of the SOFTWARE is at your sole risk and that you are responsible for use of the SOFTWARE. The SOFTWARE is provided "AS IS," without warranty, duty or condition of any kind.

SONY AND EACH OF THE THIRD-PARTY SUPPLIERS (for purposes of this Section, SONY and each of the THIRD-PARTY SUPPLIERS shall be collectively referred to as "SONY") EXPRESSLY DISCLAIM ALL WARRANTIES, DUTIES OR CONDITIONS, EXPRESS OR IMPLIED, INCLUDING, BUT NOT LIMITED TO, THE IMPLIED WARRANTIES OF MERCHANTABILITY, NONINFRINGEMENT AND FITNESS FOR A PARTICULAR PURPOSE. SONY DOES NOT WARRANT OR MAKE ANY CONDITIONS OR REPRESENTATIONS (A) THAT THE FUNCTIONS CONTAINED IN ANY OF THE SOFTWARE WILL MEET YOUR REQUIREMENTS OR THAT THEY WILL BE UPDATED, (B) THAT THE OPERATION OF ANY OF THE SOFTWARE WILL BE CORRECT OR ERROR-FREE OR THAT ANY DEFECTS WILL BE CORRECTED, (C) THAT THE SOFTWARE WILL NOT DAMAGE ANY OTHER SOFTWARE, HARDWARE OR DATA, (D) THAT ANY SOFTWARE, NETWORK SERVICES (INCLUDING THE INTERNET) OR PRODUCTS (OTHER THAN THE SOFTWARE) UPON WHICH THE SOFTWARE'S PERFORMANCE DEPENDS WILL CONTINUE TO BE AVAILABLE, UNINTERRUPTED OR UNMODIFIED, AND

(E) REGARDING THE USE OR THE RESULTS OF THE USE OF THE SOFTWARE IN TERMS OF ITS CORRECTNESS, ACCURACY, RELIABILITY, OR OTHERWISE.

NO ORAL OR WRITTEN INFORMATION OR ADVICE GIVEN BY SONY OR AN AUTHORIZED REPRESENTATIVE OF SONY SHALL CREATE A WARRANTY, DUTY OR CONDITION OR IN ANY WAY INCREASE THE SCOPE OF THIS WARRANTY. SHOULD THE SOFTWARE PROVE DEFECTIVE YOU ASSUME THE ENTIRE COST OF ALL NECESSARY SERVICING, REPAIR OR CORRECTION. SOME JURISDICTIONS DO NOT ALLOW THE EXCLUSION OF IMPLIED WARRANTIES, SO THESE EXCLUSIONS MAY NOT APPLY TO YOU.

LIMITATION OF LIABILITY

SONY AND EACH OF THE THIRD-PARTY SUPPLIERS (for purposes of this Section, SONY and each of the THIRD-PARTY SUPPLIERS shall be collectively referred to as "SONY") SHALL NOT BE LIABLE FOR ANY INCIDENTAL OR CONSEQUENTIAL DAMAGES FOR BREACH OF ANY EXPRESS OR IMPLIED WARRANTY, BREACH OF CONTRACT, NEGLIGENCE, STRICT LIABILITY OR UNDER ANY OTHER LEGAL THEORY RELATED TO THE SOFTWARE, INCLUDING, BUT NOT LIMITED TO, ANY DAMAGES ARISING OUT OF LOSS OF PROFITS, LOSS OF REVENUE, LOSS OF DATA, LOSS OF USE OF THE SOFTWARE OR ANY ASSOCIATED HARDWARE, DOWN TIME AND USER'S TIME, EVEN IF ANY OF THEM HAVE BEEN ADVISED OF THE POSSIBILITY OF SUCH DAMAGES. IN ANY CASE, EACH AND ALL OF THEIR AGGREGATE LIABILITY UNDER ANY PROVISION OF THIS EULA SHALL BE LIMITED TO THE AMOUNT ACTUALLY PAID FOR THE PRODUCT. SOME JURISDICTIONS DO NOT ALLOW THE EXCLUSION OR LIMITATION OF INCIDENTAL OR CONSEQUENTIAL DAMAGES, SO THE ABOVE EXCLUSION

OR LIMITATION MAY NOT APPLY TO YOU.

AUTOMATIC UPDATE FEATURE

From time to time, SONY or the THIRD-PARTY SUPPLIERS may automatically update or otherwise modify the SOFTWARE, including, but not limited to, for purposes of enhancement of security functions, error correction and improvement of functions, at such time as you interact with SONY's or third parties' servers, or otherwise. Such updates or modifications may delete or change the nature of features or other aspects of the SOFTWARE, including, but not limited to, functions you may rely upon. You acknowledge and agree that such activities may occur at SONY's sole discretion and that SONY may condition continued use of the SOFTWARE upon your complete installation or acceptance of such update or modifications. Any updates/modifications shall be deemed to be, and shall constitute part of, the SOFTWARE for purposes of this EULA. By acceptance of this EULA, you consent to such update/modification.

ENTIRE AGREEMENT, WAIVER, SEVERABILITY

This EULA and SONY's privacy policy, each as amended and modified from time to time, together constitute the entire agreement between you and SONY with respect to the SOFTWARE. The failure of SONY to exercise or enforce any right or provision of this EULA shall not constitute a waiver of such right or provision. If any part of this EULA is held invalid, illegal, or unenforceable, that provision shall be enforced to the maximum extent permissible so as to maintain the intent of this EULA, and the other parts will remain in full force and effect.

GOVERNING LAW AND JURISDICTION

The United Nations Convention on Contracts for the International Sale of Goods shall not apply to this EULA. This EULA shall be governed by the laws of Japan, without regards to conflict of laws provisions. Any dispute arising out of this EULA shall be subject to the exclusive venue of the Tokyo District Court in Japan, and the parties hereby consent to the venue and jurisdiction of such courts.

EQUITABLE REMEDIES

Notwithstanding anything contained in this EULA to the contrary, you acknowledge and agree that any violation of or non-compliance with this EULA by you will cause irreparable harm to SONY, for which monetary damages would be inadequate, and you consent to SONY obtaining any injunctive or equitable relief that SONY deems necessary or appropriate in such circumstances. SONY may also take any legal and technical remedies to prevent violation of and/or to enforce this EULA, including, but not limited to, immediate termination of your use of the SOFTWARE, if SONY believes in its sole discretion that you are violating or intend to violate this EULA. These remedies are in addition to any other remedies SONY may have at law, in equity or under contract.

TERMINATION

Without prejudice to any of its other rights, SONY may terminate this EULA if you fail to comply with any of its terms. In case of such termination, you must cease all use, and destroy any copies, of the SOFTWARE.

AMENDMENT

SONY RESERVES THE RIGHT TO AMEND ANY OF THE TERMS OF THIS EULA AT ITS

SOLE DISCRETION BY POSTING NOTICE ON A SONY DESIGNATED WEB SITE, BY EMAIL NOTIFICATION TO AN EMAIL ADDRESS PROVIDED BY YOU, BY PROVIDING NOTICE AS PART OF THE PROCESS IN WHICH YOU OBTAIN UPGRADES/UPDATES OR BY ANY OTHER LEGALLY RECOGNIZABLE FORM OF NOTICE. If you do not agree to the amendment, you should promptly contact SONY for instructions. Your continued use of the SOFTWARE after the effective date of any such notice shall be deemed your agreement to be bound by such amendment.

THIRD-PARTY BENEFICIARIES

Each THIRD-PARTY SUPPLIER is an express intended third-party beneficiary of, and shall have the right to enforce, each provision of this EULA with respect to the SOFTWARE of such party. Should you have any questions concerning this EULA, you may contact SONY by writing to SONY at applicable contact address of each area or country.

Copyright © 2018 Sony Electronics Inc.
All rights reserved.

Precautions

On safety

- Should any solid object or liquid fall into the system, unplug the system and have it checked by qualified personnel before operating it any further.
- Do not climb on the main unit and subwoofer, as you may fall down and injure yourself, or system damage may result.

On power sources

- Before operating the system, check that the operating voltage is identical to your local power supply. The operating voltage is indicated on the nameplate at the bottom of the main unit.
- If you are not going to use the system for a long time, be sure to disconnect the system from the wall outlet (mains). To disconnect the AC power cord (mains lead), grasp the plug itself; never pull the cord.
- One blade of the plug is wider than the other for the purpose of safety and will fit into the wall outlet (mains) only one way. If you are unable to insert the plug fully into the outlet, contact your dealer.
- AC power cord (mains lead) must be changed only at a qualified service shop.

On heat buildup

Although the system heats up during operation, this is not a malfunction. If you continuously use this system at high volume, the system temperature at the rear and bottom rises considerably. To avoid burning yourself, do not touch the system.

On placement

- Do not place the system near heat sources or in a place subject to direct sunlight, excessive dust, or mechanical shock.
- Do not place anything at the rear of the main unit and subwoofer that might block

the ventilation holes and cause malfunctions.

- Do not place metal objects other than a TV around the system. Wireless functions may be unstable.
- If the system is being used in combination with a TV, VCR, or tape deck, noise may result and picture quality may suffer. In such a case, place the system away from the TV, VCR, or tape deck.
- Use caution when placing the system on a surface that has been specially treated (with wax, oil, polish, etc.), as staining or discoloration of the surface may result.
- Take care to avoid any possible injury from the corners of the main unit and subwoofer.
- Keep 3 cm or more space under the main unit when you hang it on a wall.
- The speakers of this system are not of magnetically shielded type. Do not place magnetic cards on the system or near it.

On handling the subwoofer

Do not place your hand into the slit of the subwoofer when lifting it. The speaker driver may be damaged. When lifting it, hold the bottom of the subwoofer.

On operation

Before connecting other devices, be sure to turn off and unplug the system.

If you encounter color irregularity on a nearby TV screen

Color irregularities may be observed on certain types of TV sets.

If color irregularity is observed...

Turn off the TV set, then turn it on again after 15 to 30 minutes.

If color irregularity is observed again...

Place the system further away from the TV set.

On cleaning

Clean the system with a soft, dry cloth. Do not use any type of abrasive pad, scouring powder, or solvent such as alcohol or benzene.

If you have any question or problem concerning your system, please consult your nearest Sony dealer.

Copyrights and Trademarks

This system incorporates Dolby* Digital and the DTS** Digital Surround System.

* Manufactured under license from Dolby Laboratories. Dolby, Dolby Audio, Dolby Atmos, Dolby Vision, and the double-D symbol are trademarks of Dolby Laboratories.

**For DTS patents, see <http://patents.dts.com>. Manufactured under license from DTS, Inc. DTS, the Symbol, DTS and the Symbol together, DTS:X, and the DTS:X logo are registered trademarks and/or trademarks of DTS, Inc. in the United States and/or other countries. © DTS, Inc. All Rights Reserved.

The BLUETOOTH® word mark and logos are registered trademarks owned by Bluetooth SIG, Inc. and any use of such marks by Sony Corporation is under license. Other trademarks and trade names are those of their respective owners.

The terms HDMI and HDMI High-Definition Multimedia Interface, and the HDMI Logo are trademarks or registered trademarks of HDMI Licensing Administrator, Inc. in the United States and other countries.

“BRAVIA” logo is a trademark of Sony Corporation.

“ClearAudio+” is a trademark of Sony Corporation.

WALKMAN® and WALKMAN® logo are registered trademarks of Sony Corporation.

“PlayStation” is a registered trademark or trademark of Sony Interactive Entertainment Inc.

MPEG Layer-3 audio coding technology and patents licensed from Fraunhofer IIS and Thomson.

Windows Media is either a registered trademark or trademark of Microsoft Corporation in the United States and/or other countries.

This product is protected by certain intellectual property rights of Microsoft Corporation. Use or distribution of such technology outside of this product is prohibited without a license from Microsoft or an authorized Microsoft subsidiary.

“DSEE” is a trademark of Sony Corporation.

“TRILUMINOS” and “TRILUMINOS” logo are a registered trademark of Sony Corporation.

All other trademarks are trademarks of their respective owners.

Index

A

- Advanced Auto Volume 48
- ARC (Audio Return Channel) 10, 42, 49
- Audio DRC 48
- Audio Settings 48
- Auto Standby 50

B

- Bluetooth Codec - AAC 49
- Bluetooth Mode 49
- Bluetooth Settings 49
- Bluetooth Standby 45, 49
- BT.2020 64

C

- Control for HDMI 41, 48

D

- Device Name Setting 50
- DIMMER 45
- DSEE 48

E

- eARC (Enhanced Audio Return Channel) 10, 22, 42, 49

H

- HDCP 2.2 64
- HDMI Settings 48
- HDMI Signal Format 22, 49, 63
- HDR 64

I

- IR-Repeater 50

M

- Manual Speaker Settings 48
- Multiplex broadcast sound 38

N

- NIGHT 35

O

- OSD Language 50

R

- Remote control 12
- Resetting 50, 58

S

- Secure Link 48
- Software License Information 50
- Software Update 50
- Software Version 50
- Sound Effect 48
- Sound Mode 34
- Speaker Settings 48
- Standby Linked to TV 48
- Standby Through 42, 45, 49
- Subwoofer 26, 36, 55
- System Settings 50

T

- TV Audio Input Mode 49

U

- Update 50

V

- VERTICAL S. 33
- VOICE 35

Enregistrement du propriétaire

Les numéros de modèle et de série sont situés sur la partie inférieure de la barre de haut-parleurs. Notez les numéros dans l'espace ci-dessous. Reportez-vous à ces numéros lorsque vous contactez votre détaillant Sony à propos de cet appareil.

N° de modèle HT-X9000F

N° de série _____

AVERTISSEMENT

Pour réduire les risques d'incendie ou d'électrocution, gardez cet appareil à l'abri de la pluie et de l'humidité.

L'appareil n'est pas débranché du secteur aussi longtemps qu'il est raccordé à la prise secteur, même s'il s'éteint automatiquement.

Pour réduire le risque d'incendie, n'obstruez pas l'orifice de ventilation de l'appareil avec un journal, une nappe, une tenture, etc.

N'exposez pas l'appareil à une source de flamme nue (par exemple, une bougie allumée).

Pour réduire le risque d'incendie ou d'électrocution, n'exposez pas cet appareil à des éclaboussures ou des gouttes d'eau et ne posez pas dessus des objets remplis de liquides, notamment des vases.

La fiche principale étant utilisée pour déconnecter l'unité de l'alimentation secteur, connectez l'unité à une prise secteur aisément accessible. Si vous remarquez une anomalie dans l'appareil, débranchez immédiatement la fiche principale de la prise secteur.

N'installez pas l'appareil dans un espace confiné, tel qu'une bibliothèque ou un meuble encastré.

MISE EN GARDE

Risque d'explosion si la pile est remplacée par un type de pile inadéquat.

N'exposez pas les piles ou un appareil contenant des piles à une chaleur excessive, notamment aux rayons directs du soleil ou à des flammes.

Utilisation à l'intérieur seulement.

Pour la barre de haut-parleurs

La plaque signalétique est située sur la partie inférieure de la barre de haut-parleurs.

Pour les clients aux États-Unis



L'inscription de mise en garde est apposée sur l'enceinte inférieure (Pour la barre de haut-parleurs).



Ce symbole est destiné à renseigner l'utilisateur sur la présence à l'intérieur du boîtier de l'appareil d'une « tension dangereuse » non isolée et suffisamment puissante pour présenter un risque d'électrocution.



Ce symbole est destiné à renseigner l'utilisateur sur la présence d'importantes instructions d'utilisation et d'entretien (service) dans les documents qui accompagnent l'appareil.

Consignes de sécurité importantes

- 1) Lisez ces instructions.
- 2) Conservez ces instructions.
- 3) Respectez tous les avertissements.

- 4) Respectez toutes les instructions.
- 5) N'utilisez pas cet appareil à proximité de l'eau.
- 6) Nettoyez-le uniquement avec un chiffon sec.
- 7) N'obstruez pas les orifices de ventilation. Installez l'appareil conformément aux instructions du fabricant.
- 8) N'installez pas l'appareil à proximité des sources de chaleur telles que les radiateurs, les registres de chaleur, les poêles ou autres appareils (y compris les amplificateurs) produisant de la chaleur.
- 9) N'altérez pas le dispositif de sécurité de la fiche polarisée ou mise à la terre. Une fiche polarisée compte deux lames de largeur différente. Une fiche de type mise à la terre possède deux lames et une broche de mise à la terre. La lame la plus large ou la troisième broche assure une fonction de sécurité. Si la fiche fournie d'origine ne s'adapte pas à votre prise, faites remplacer la prise obsolète par un électricien.
- 10) Protégez le cordon d'alimentation des lieux de passage ou des points de pincement, en particulier au niveau des fiches, des prises de courant et de sa sortie de l'appareil.
- 11) Utilisez uniquement des accessoires spécifiés par le fabricant.
- 12) Utilisez uniquement l'appareil avec le chariot, socle, trépied, support ou table spécifié par le fabricant ou vendu avec l'appareil. Si vous utilisez un chariot, soyez prudent lorsque vous le déplacez avec l'appareil afin d'éviter toute chute susceptible de provoquer des blessures.
- 13) Débranchez cet appareil en cas d'orage ou d'inutilisation prolongée.
- 14) Confiez toutes les réparations à du personnel de service qualifié. L'appareil doit être réparé en cas de dommage quelconque, notamment lorsque le cordon d'alimentation ou sa fiche est endommagé, du liquide ou un objet a pénétré à l'intérieur de l'appareil, l'appareil a été exposé à la pluie ou à l'humidité, l'appareil ne fonctionne pas normalement ou est tombé.

REMARQUE :

Cet appareil a été testé et s'est révélé conforme aux limites des appareils numériques de Classe B, conformément à l'alinéa 15 de la réglementation FCC. Ces limites sont conçues pour assurer une protection raisonnable contre les interférences nuisibles dans une installation résidentielle. Cet appareil génère, utilise et peut rayonner de l'énergie de fréquence radio qui, en cas d'installation et d'utilisation non conformes aux instructions, peut engendrer des interférences nuisibles avec les communications radio. Il n'est toutefois pas garanti qu'aucune interférence ne surviendra dans une installation particulière. Si cet appareil altère effectivement la réception radio ou télévisée, ce qui peut être déterminé en le mettant hors tension, puis à nouveau sous tension, nous vous encourageons à essayer de remédier à la situation en prenant une ou plusieurs mesures ci-après :

- Réorientez ou repositionnez l'antenne de réception.
- Augmentez la distance qui sépare l'appareil du récepteur.
- Raccordez l'appareil à la prise d'un circuit différent de celui auquel le récepteur est raccordé.
- Sollicitez l'aide de votre revendeur ou d'un technicien en radio/télévision expérimenté.



Des câbles et connecteurs correctement blindés et mis à la terre doivent être utilisés pour le raccordement à des ordinateurs hôtes ou des périphériques afin de satisfaire aux limites d'émission du FCC.

ATTENTION

Vous êtes prévenu que toute modification ou changement non expressément approuvé dans ce manuel peut annuler votre autorisation à utiliser cet appareil.

Cet appareil ne doit pas se trouver à proximité d'un autre émetteur ou d'une autre antenne, ou encore être utilisé en même temps que ceux-ci.

Cet appareil est conforme aux limites d'exposition au rayonnement du FCC déterminées pour un environnement incontrôlé et rencontre les recommandations d'exposition aux radiofréquences (RF) du FCC. Cet équipement devrait être installé et opéré en gardant le radiateur à au moins 20 cm ou plus du corps d'une personne.

Pour les clients au Canada

Il est impératif d'utiliser des câbles et des connecteurs correctement blindés et mis à la terre pour la connexion à des ordinateurs hôtes et/ou aux périphériques.

Le présent appareil est conforme aux CNR d'Industrie Canada applicables aux appareils radio exempts de licence. L'exploitation est autorisée aux deux conditions suivantes :

- (1) l'appareil ne doit pas produire de brouillage ;
- (2) l'utilisateur de l'appareil doit accepter tout brouillage radioélectrique subi, même si le brouillage est susceptible d'en compromettre le fonctionnement.

Cet équipement est conforme aux limites d'exposition aux rayonnements énoncées pour un environnement non contrôlé et respecte les règles d'exposition aux fréquences radioélectriques (RF) CNR-102 de l'IC. Cet équipement doit être installé et utilisé en gardant une distance de 20 cm ou plus entre le radiateur et le corps humain.

Table des matières

Que contient la boîte?	7
Possibilités offertes par le système	8
Guide des pièces et commandes	9
À propos du menu d'accueil	14

Raccordement à un téléviseur ou appareil AV

Raccordement à un téléviseur ou appareil AV à l'aide du câble HDMI	→	Manuel de démarrage (document distinct)
<hr/>		
Connexion sans fil d'un téléviseur Sony avec la fonction BLUETOOTH		16
Raccordement d'un téléviseur à l'aide d'un câble audio analogique		19
Raccordement d'un téléviseur 4K et d'appareils 4K		20
Raccordement d'un téléviseur compatible avec eARC		23

Préparation pour l'utilisation du système

Fixation de la barre de haut-parleurs sur un mur	25
Établissement de la connexion sans fil du caisson de graves (SECURE LINK)	27
Lorsque la télécommande du téléviseur ne fonctionne pas	28

Visionnement des images

Visionnement du téléviseur	29
Lecture de l'appareil AV raccordé	29

Écoute de la musique/du son

Écoute de la musique/du son avec la fonction BLUETOOTH®	30
Écoute de la musique d'un périphérique USB	32
Écoute de l'appareil raccordé à l'aide d'un câble audio analogique	34

Réglage de la qualité sonore

Apprécier une expérience ambiophonique immersive (VERTICAL S.)	35
Réglage de l'effet sonore adapté aux sources sonores (Sound Mode)	36
Améliorer la clarté des dialogues (VOICE)	37
Apprécier un son clair avec un volume faible pendant la nuit (NIGHT)	37
Réglage du volume du caisson de graves	38
Réglage du décalage entre l'image et le son	38
Lecture de fichiers audio compressés ou CD avec qualité sonore naturelle (DSEE)	40
Apprécier un son diffusé en multiplex (AUDIO)	40
Réglage du volume des dialogues pendant la lecture d'un contenu DTS:X	41

Utilisation de la fonction Contrôle pour HDMI

Utilisation de la fonction Contrôle pour HDMI	43
Utilisation de la fonction « BRAVIA » Sync	45

Modification des réglages

Personnalisation des réglages d'enceinte pour un son ambiophonique	46
Modification de la luminosité des témoins (DIMMER)	47
Économie d'énergie en mode de veille	48
Exécution de Régl. facile	48
Exécution de Réglages avancés	49
Mise à jour du logiciel	53

Dépannage

Dépannage	55
Réinitialisation du système	63

Informations complémentaires

Caractéristiques techniques	64
Types de fichiers audio pouvant être lus	66
Formats audio d'entrée pris en charge	67
Formats vidéo HDMI pris en charge	68
À propos de la communication BLUETOOTH	70
CONTRAT DE LICENCE D'UTILISATEUR FINAL	71
Précautions	76
Index	79

Que contient la boîte?

- Barre de haut-parleurs (1)

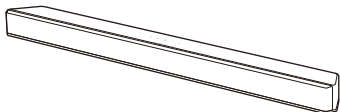

- Caisson de graves (1)



- Télécommande (1)

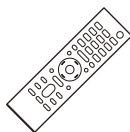

- Pile R03 (taille AAA) (2)



- Câble HDMI (prenant en charge la spécification équivalente au câble HDMI haute vitesse de qualité supérieure avec Ethernet) (1)

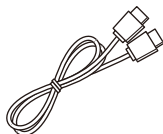

- CALIBRE DE MONTAGE MURAL (1)



- Manuel de démarrage



- Manuel d'instructions



Possibilités offertes par le système

Le système prend en charge les formats audio basés sur objets tels que Dolby Atmos et DTS:X, ainsi que les formats vidéo HDR tels que HDR10, HLG et Dolby Vision.

« Visionnement du téléviseur » (page 29)
« Lecture de l'appareil AV raccordé »
(page 29)

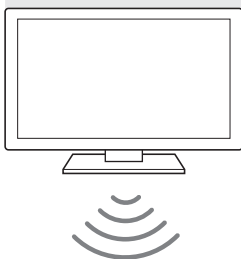

« Connexion sans fil d'un téléviseur Sony avec la fonction BLUETOOTH » (page 16)

Lecteur Blu-ray Disc™, décodeur de câblodistribution, récepteur satellite, etc.

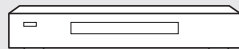

Raccordement de base : Reportez-vous au « Manuel de démarrage » (document distinct).
Autres raccordements : Consultez « Raccordement à un téléviseur ou appareil AV » (page 16).

« Utilisation de la fonction Contrôle pour HDMI » (page 43)
« Utilisation de la fonction « BRAVIA » Sync » (page 45)

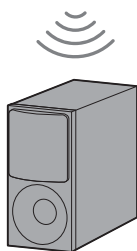
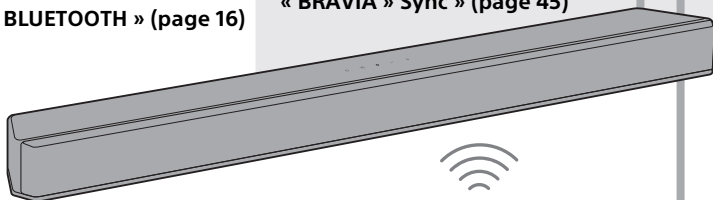

« Établissement de la connexion sans fil du caisson de graves (SECURE LINK) » (page 27)

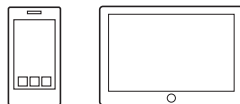

« Écoute de la musique/du son avec la fonction BLUETOOTH® » (page 30)



« Écoute de la musique d'un périphérique USB » (page 32)



Guide des pièces et commandes

Les détails sont omis des illustrations.

Barre de haut-parleurs (Appareil principal)

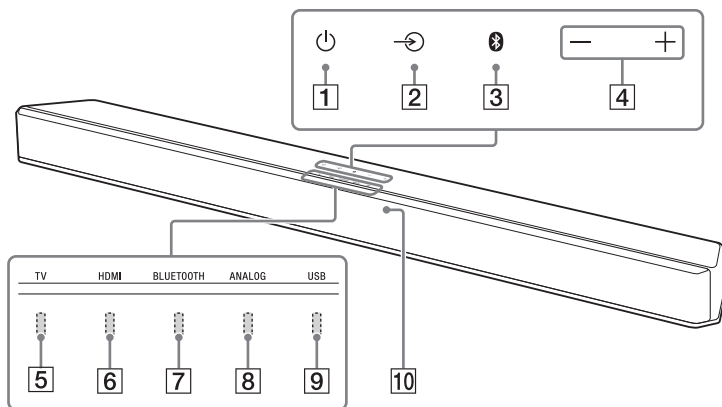
Avant



- 1 Touche  (alimentation)**
Allume le système ou le règle en mode de veille.
- 2 Touche  (sélection d'entrée)**
Permet de sélectionner l'entrée pour la lecture sur le système.
- 3 Touche BLUETOOTH (page 30)**
- 4 Touches +/- (volume)**
- 5 Témoin TV**
S'allume lorsque l'entrée TV est sélectionnée (page 29).
- 6 Témoin HDMI**
S'allume lorsque l'entrée HDMI est sélectionnée (page 29).
- 7 Témoin BLUETOOTH**
 - Clignote rapidement en bleu : Pendant l'état de veille de jumelage
 - Clignote en bleu : Tentative de connexion BLUETOOTH en cours.
 - Clignote lentement en bleu : La fonction BLUETOOTH est désactivée. Pour utiliser la fonction BLUETOOTH, réglez [Mode Bluetooth] à [Récepteur].
 - S'allume en bleu : Connexion BLUETOOTH établie.
- 8 Témoin ANALOG**
S'allume lorsque l'entrée ANALOG est sélectionnée (page 34).
- 9 Témoin USB**
S'allume lorsque l'entrée USB est sélectionnée (page 32).
- 10 Capteur de télécommande**
Pointez la télécommande vers le capteur de télécommande pour faire fonctionner le système.

Arrière

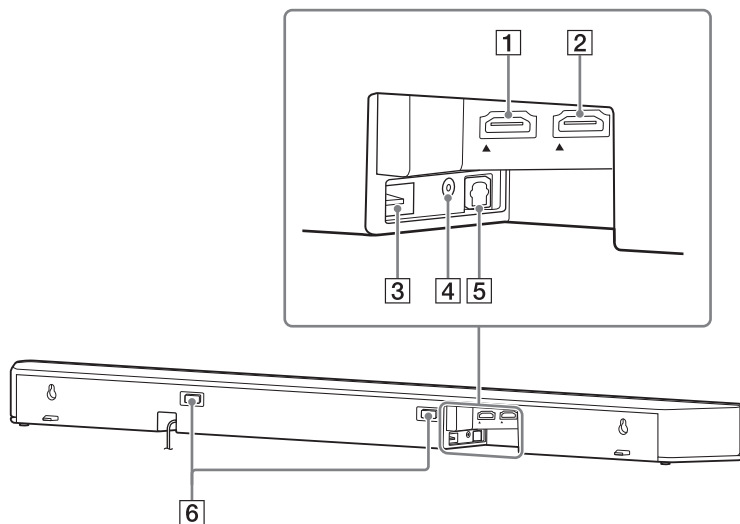

1 Prise HDMI IN

Pour les caractéristiques et les remarques sur les raccordements, consultez « Formats vidéo HDMI pris en charge » (page 68).

2 Prise HDMI OUT (TV eARC/ARC)

Raccordez un téléviseur muni d'une prise d'entrée HDMI avec un câble HDMI.

Le système est compatible avec eARC et ARC. ARC est la fonction permettant d'envoyer le son du téléviseur à un appareil AV, comme le système, à partir de la prise HDMI du téléviseur. eARC est une extension de la fonction ARC qui permet la transmission d'un contenu audio basé sur objet ou LPCM multicanal qu'il n'est pas possible de transmettre avec ARC. Pour plus de détails sur

la fonction eARC, consultez « Raccordement d'un téléviseur compatible avec eARC » (page 23). Pour les formats audio pris en charge, consultez « Formats audio d'entrée pris en charge » (page 67). Pour les caractéristiques et les remarques sur les raccordements, consultez « Formats vidéo HDMI pris en charge » (page 68).

3 Port USB (page 32)

4 Prise ANALOG IN

5 Prise TV IN (OPT)

6 IR-Repeater (page 28)

Transmet le signal de la télécommande du téléviseur au téléviseur.

Caisson de graves

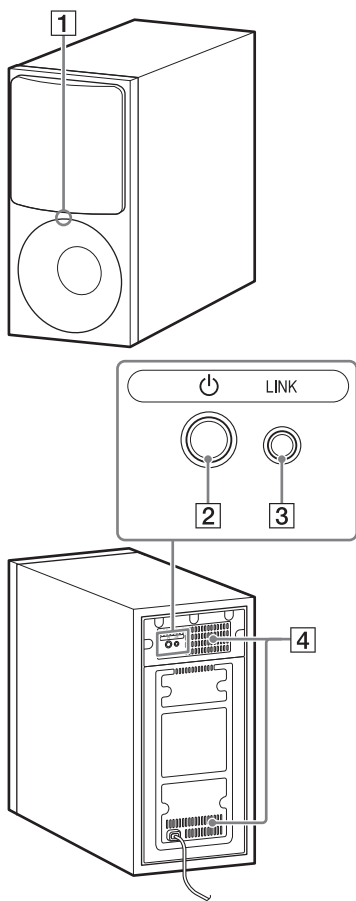

1 Témoin d'alimentation

- S'allume en rouge : Caisson de graves en mode de veille.
- S'allume en vert : Caisson de graves connecté au système.
- S'allume en ambre : Caisson de graves connecté au système à l'aide de la fonction Secure Link.
- Clignote en vert : Tentative de connexion du caisson de graves au système.
- Clignote en ambre : Tentative de connexion du caisson de graves au système à l'aide de la fonction Secure Link.
- S'éteint : Caisson de graves éteint.

2 Touche (alimentation)

Allume ou éteint le caisson de graves.

3 Touche LINK (page 27)

4 Ouvertures d'aération

Pour des raisons de sécurité, n'obstruez pas les ouvertures d'aération.

Télécommande

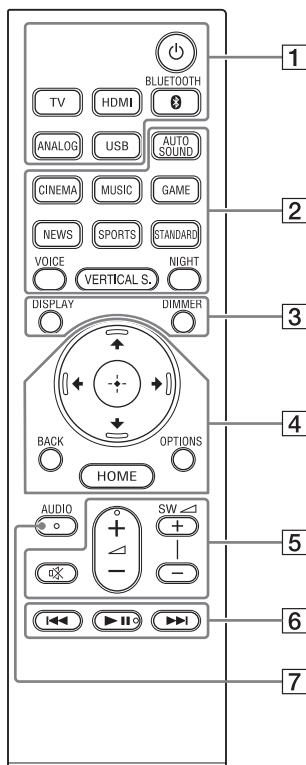

- 1** **⏻ (alimentation)**
Allume le système ou le règle en mode de veille.
TV (page 29)
HDMI (page 29)
BLUETOOTH (page 31)
ANALOG (page 34)
USB (page 32)
- 2** **AUTO SOUND (page 36)**
CINEMA (page 36)
MUSIC (page 36)
GAME (page 36)
NEWS (page 36)
SPORTS (page 36)
STANDARD (page 36)
VOICE (page 37)
VERTICAL S. (page 35)
NIGHT (page 37)
- 3** **DISPLAY**
Affiche sur l'écran du téléviseur les informations de lecture. Les informations de lecture ne s'affichent pas pour l'entrée TV.
DIMMER (page 47)
- 4** **↑/↓/←/→ (page 14)**
⊕ (entrée) (page 14)
BACK (page 14)
OPTIONS (page 38)
Affiche le menu des options sur l'écran du téléviseur. Le menu des options ne s'affiche pas pour l'entrée TV.
HOME (page 14)

5 **⊗ (coupure du son)**

Désactive temporairement le son.

∟ (volume) +/-

Règle le volume.

SW ∟ (volume du caisson de graves) +/-

Règle le volume du caisson de graves.

6 **Touches de commande de lecture**

◀◀/▶▶ (précédent/suivant)

Sélectionne la plage ou le fichier précédent/suivant.

Maintenir enfoncée la touche permet de rechercher vers l'arrière ou l'avant (retour/avance rapide) pendant la lecture.

▶|| (lecture/pause)*

Démarre, suspend ou redémarre la lecture (reprise de la lecture).

7 **AUDIO* (page 40)**

* Les touches AUDIO, ▶|| et ∟ + comportent un point tactile. Utilisez ce point comme guide pendant l'utilisation.

À propos du remplacement des piles de la télécommande

Lorsque le système ne répond plus à la télécommande, remplacez les deux piles par des piles neuves.

Utilisez des piles au manganèse R03 (taille AAA) pour le remplacement.

À propos du menu d'accueil

Vous pouvez afficher le menu d'accueil à l'écran du téléviseur en raccordant le système et le téléviseur à l'aide du câble HDMI (fourni). Dans le menu d'accueil, vous pouvez configurer divers réglages et sélectionner l'entrée.

Le menu d'accueil s'affiche dans la langue sélectionnée dans [Régl. facile]. (L'écran suivant présente un exemple lorsque la langue Anglais est sélectionnée.)

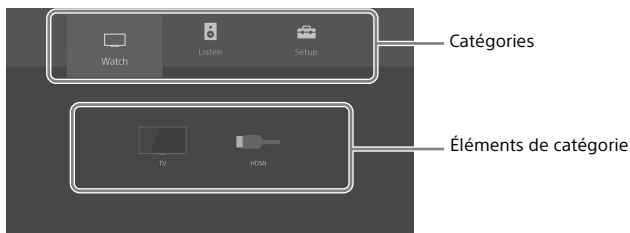

Utilisation du menu d'accueil

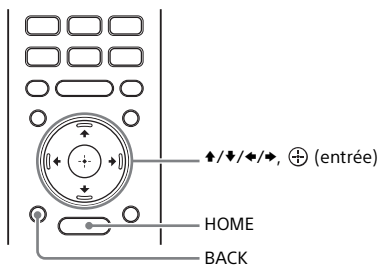

- 1 Appuyez sur HOME.**
Le menu d'accueil s'affiche sur l'écran du téléviseur.
- 2 Appuyez sur ↑/↓/←/→ pour sélectionner la catégorie souhaitée, puis appuyez sur ↓ ou ⊕.**
Les éléments de la catégorie sélectionnée apparaissent sous la liste des catégories sur l'écran du téléviseur.
- 3 Appuyez sur ↑/↓/←/→ pour sélectionner l'élément souhaité, puis appuyez sur ⊕.**
L'entrée sélectionnée ou l'affichage de réglage apparaît sur l'écran du téléviseur.
Pour revenir à l'écran précédent, appuyez sur BACK.

[Regarder]

Sélectionne l'entrée du téléviseur ou de l'appareil AV raccordé au système.
Consultez « Visionnement des images » (page 29).

[Écouter]

Sélectionne l'entrée de l'appareil audio raccordé au système.
Consultez « Écoute de la musique/du son » (page 30).





[Config.]

Permet d'effectuer les réglages initiaux de base en utilisant [Régl. facile] ou divers réglages avancés du système.





Consultez « Exécution de Régl. facile » (page 48) ou « Exécution de Réglages avancés » (page 49).

À propos de la description des étapes





Dans ce Manuel d'instructions, les opérations sont décrites sous forme d'étapes effectuées dans le menu d'accueil affiché à l'écran du téléviseur en utilisant la télécommande pendant que le système et le téléviseur sont raccordés à l'aide du câble HDMI (fourni).

Les étapes nécessitant la sélection d'éléments à l'écran du téléviseur à l'aide de /// et  sont simplifiées de la manière suivante.

Exemple : Sélectionnez [Config.] - [Réglages avancés] dans le menu d'accueil.

L'opération de sélection d'une catégorie et d'un élément de catégorie en appuyant sur /// et  est exprimée à l'aide de « sélectionnez ». La catégorie et l'élément de catégorie sont reliés à l'aide de « - ».

Exemple : Sélectionnez [Réglages d'enceinte] - [Réglages manuels des enceintes].

Lorsque vous devez répéter l'opération de sélection d'un élément en appuyant sur /// et , les éléments sélectionnés sont reliés à l'aide de « - ».

Conseils

- Vous pouvez utiliser les touches de l'appareil principal si elles portent des noms identiques ou similaires à celles de la télécommande.
- Les caractères entre crochets [] apparaissent sur l'écran du téléviseur.

Raccordement à un téléviseur ou appareil AV

Raccordement à un téléviseur ou appareil AV à l'aide du câble HDMI

Pour raccorder un téléviseur 4K ou des appareils 4K

Consultez « Raccordement d'un téléviseur 4K et d'appareils 4K » (page 20).

Pour raccorder un téléviseur compatible avec eARC

Pour le raccordement, reportez-vous au Manuel de démarrage (document distinct). Pour les réglages, consultez « Raccordement d'un téléviseur compatible avec eARC » (page 23).

Pour le raccordement à un téléviseur autre que celui mentionné ci-dessus, reportez-vous au Manuel de démarrage (document distinct).

Connexion sans fil d'un téléviseur Sony avec la fonction BLUETOOTH

Lors de l'utilisation d'un téléviseur Sony* avec la fonction BLUETOOTH, vous pouvez écouter le son du téléviseur ou de l'appareil raccordé au téléviseur en établissant une connexion sans fil entre le système et le téléviseur.

* Le téléviseur doit être compatible avec A2DP (Advanced Audio Distribution Profile) du profil BLUETOOTH.

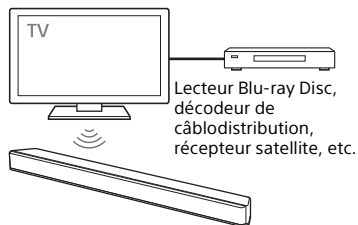

Remarques

- Lors de la connexion du système et du téléviseur en utilisant la fonction BLUETOOTH, vous ne pouvez pas afficher l'écran de fonctionnement du système tel que le menu d'accueil à l'écran du téléviseur, ni utiliser une fonction du système autre que la fonction d'écoute du son du téléviseur ou de l'appareil raccordé au téléviseur. Pour utiliser toutes les fonctions du système, raccordez le système et le téléviseur à l'aide du câble HDMI (fourni). Pour plus de détails sur les raccordements et les opérations permettant d'écouter le son du téléviseur avec le raccordement du câble HDMI, reportez-vous au Manuel de démarrage (document distinct).
- Cette fonction est disponible uniquement pour un téléviseur Sony compatible avec BLUETOOTH A2DP.

Écoute du son du téléviseur à l'aide d'une connexion sans fil entre le système et le téléviseur

Pour établir une connexion sans fil entre le système et le téléviseur, vous devez effectuer le jumelage du système et du téléviseur en utilisant la fonction BLUETOOTH.

Le jumelage est le processus requis pour l'enregistrement mutuel préalable des informations sur les appareils BLUETOOTH à connecter sans fil.

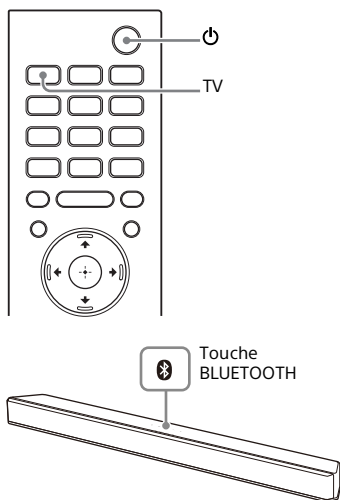

- 1** Configurez la télécommande.
- 2** Allumez le téléviseur.
- 3** Allumez le système.

- 4** Maintenez enfoncées les touches BLUETOOTH de l'appareil principal et TV de la télécommande simultanément pendant 5 secondes.

Le système passe en mode de jumelage et le témoin BLUETOOTH clignote rapidement.

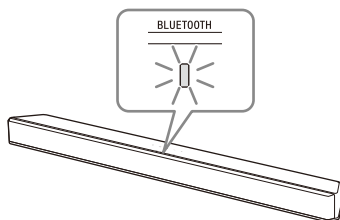

- 5** Sur le téléviseur, recherchez le système en effectuant l'opération de jumelage.

La liste d'appareils BLUETOOTH recherchés apparaît à l'écran du téléviseur.

Pour la méthode de jumelage de l'appareil BLUETOOTH au téléviseur, reportez-vous au manuel d'instructions du téléviseur.

- 6** Jumelez le système et le téléviseur en sélectionnant « HT-X9000F » dans la liste à l'écran du téléviseur.

- 7** Assurez-vous que les témoins BLUETOOTH et TV de l'appareil principal s'allument.

Une connexion est établie entre le système et le téléviseur.

- 8** Sélectionnez l'émission ou l'entrée de l'appareil en utilisant la télécommande du téléviseur.

Le son de l'image affichée à l'écran du téléviseur est émis par le système.

9 Réglez le volume du système en utilisant la télécommande du téléviseur.

Lorsque vous appuyez sur la touche de coupure du son de la télécommande du téléviseur, le son est coupé temporairement.

Remarques

- Si le son du téléviseur n'est pas émis par le système, appuyez sur TV et vérifiez l'état des témoins de la barre de haut-parleurs.
 - Les témoins BLUETOOTH et TV s'allument : Le système et le téléviseur sont connectés et le son du téléviseur est émis par le système.
 - Le témoin BLUETOOTH clignote rapidement : Effectuez le jumelage sur le téléviseur.
 - Le témoin TV s'allume : Suivez les étapes à partir du début.
- Lorsque vous raccordez le système et le téléviseur avec le câble HDMI (fourni), la connexion BLUETOOTH est annulée. Pour connecter de nouveau le système et le téléviseur avec la fonction BLUETOOTH, déconnectez le câble HDMI, puis effectuez la procédure de connexion depuis le début.

Écoute du son du téléviseur jumelé

Vous pouvez allumer/éteindre le système, régler le volume et couper le son en utilisant la télécommande du téléviseur lorsqu'une connexion sans fil est établie entre le téléviseur et le système.

1 Allumez le téléviseur avec la télécommande du téléviseur.

Le système est mis en marche par interverrouillage avec l'alimentation du téléviseur, puis le son du téléviseur est émis par le système.

2 Sélectionnez l'émission ou l'entrée de l'appareil en utilisant la télécommande du téléviseur.

Le son de l'image affichée à l'écran du téléviseur est émis par le système.

3 Réglez le volume du système en utilisant la télécommande du téléviseur.

Lorsque vous appuyez sur la touche de coupure du son de la télécommande du téléviseur, le son est coupé temporairement.

Conseil

Lorsque le téléviseur est éteint, le système est également éteint par interverrouillage avec l'alimentation du téléviseur.

À propos des opérations avec la télécommande fournie avec le système

Vous pouvez utiliser les touches suivantes.

Vous pouvez régler le volume du caisson de graves et régler la qualité sonore, en plus d'allumer/éteindre le système et de régler le volume qu'il est possible de contrôler à l'aide de la télécommande du téléviseur.

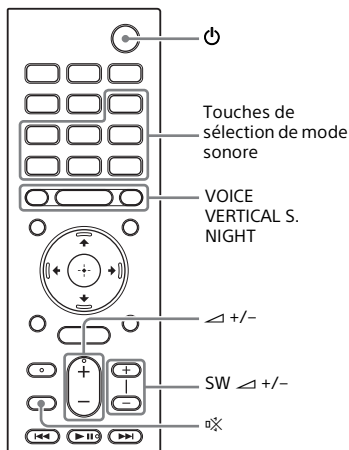

Remarques

- Si vous sélectionnez une entrée autre que TV sur la télécommande fournie avec le système, le son du téléviseur n'est pas émis par le système. Pour émettre le son du téléviseur, appuyez sur la touche TV de la télécommande pour changer l'entrée à TV.
- Pendant la connexion au téléviseur avec la fonction BLUETOOTH, les touches suivantes de la télécommande ne fonctionnent pas.
⬆/⬇/⬅/➡, ⊕ (entrée), OPTIONS, HOME, DISPLAY, ⏮|| (lecture/pause), ⏪/⏩ (précédent/suivant)

Raccordement d'un téléviseur à l'aide d'un câble audio analogique

Pour raccorder les appareils suivants au système, raccordez-les à la prise ANALOG IN du système.

- Téléviseurs qui ne sont pas munis d'une prise HDMI ni d'une prise de sortie numérique optique
 - Appareils audio portatifs tels que téléphones intelligents et WALKMAN®
- Pour écouter l'appareil raccordé, consultez « Écoute de l'appareil raccordé à l'aide d'un câble audio analogique » (page 34).

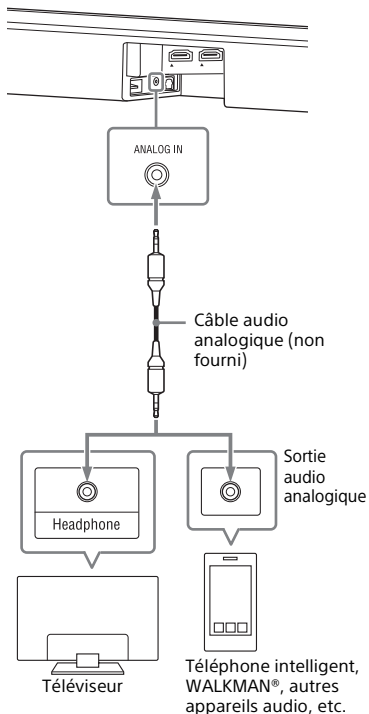

Raccordement d'un téléviseur 4K et d'appareils 4K

Toutes les prises HDMI du système prennent en charge le format vidéo 4K et la protection HDCP2.2 (High-bandwidth Digital Content Protection, révision de système 2.2).

Pour regarder un contenu vidéo 4K, raccordez le téléviseur 4K et les appareils 4K au système via une prise HDMI compatible HDCP2.2 sur chaque appareil.

Vous pouvez visionner le contenu vidéo 4K uniquement à l'aide d'un raccordement par prise HDMI compatible HDCP2.2.

Remarque

Si la prise pour casque d'écoute du téléviseur sert également de prise de sortie audio, vérifiez les réglages de sortie audio du téléviseur. Pour plus de détails, reportez-vous au manuel d'instructions de votre téléviseur.

Lorsqu'une prise HDMI compatible HDCP2.2 du téléviseur porte l'étiquette « eARC » ou « ARC »

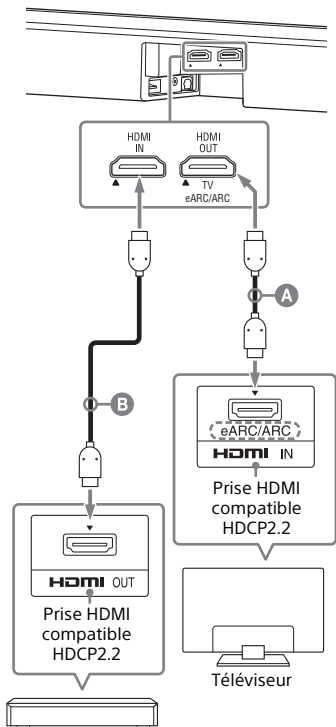

Lecteur Blu-ray Disc, décodeur de câblodistribution, récepteur satellite, etc.

A Câble HDMI (fourni)

B Câble HDMI (non fourni)

Utilisez un câble HDMI prenant en charge le format vidéo 4K que vous souhaitez regarder. Pour plus de détails, consultez « Formats vidéo HDMI pris en charge » (page 68).

1 Identifiez la prise HDMI IN de votre téléviseur qui est compatible avec HDCP2.2.

Reportez-vous au manuel d'instructions du téléviseur.

2 Raccordez la prise HDMI IN compatible HDCP2.2 du téléviseur à la prise HDMI OUT de l'appareil principal à l'aide du câble HDMI (fourni).

Le raccordement du téléviseur est terminé.

3 Raccordez la prise HDMI OUT compatible HDCP2.2 de l'appareil 4K à la prise HDMI IN de l'appareil principal à l'aide d'un câble HDMI (non fourni).

Reportez-vous au manuel d'instructions de l'appareil 4K pour vérifier que la prise HDMI OUT de l'appareil 4K est compatible avec HDCP2.2.

Le raccordement de l'appareil 4K est terminé.

Lorsqu'une prise HDMI compatible HDCP2.2 du téléviseur ne porte pas l'étiquette « eARC » ou « ARC »

Si la prise HDMI IN compatible HDCP2.2 de votre téléviseur n'est pas compatible avec eARC ou ARC, le son du téléviseur n'est pas émis par le système.

En pareil cas, raccordez la prise de sortie optique du téléviseur à la prise TV IN (OPT) de l'appareil principal à l'aide d'un câble numérique optique (non fourni).

Réglage du format de signal HDMI pour regarder un contenu vidéo 4K

Pour regarder un contenu vidéo 4K, sélectionnez le réglage approprié pour le téléviseur 4K et l'appareil 4K raccordés.

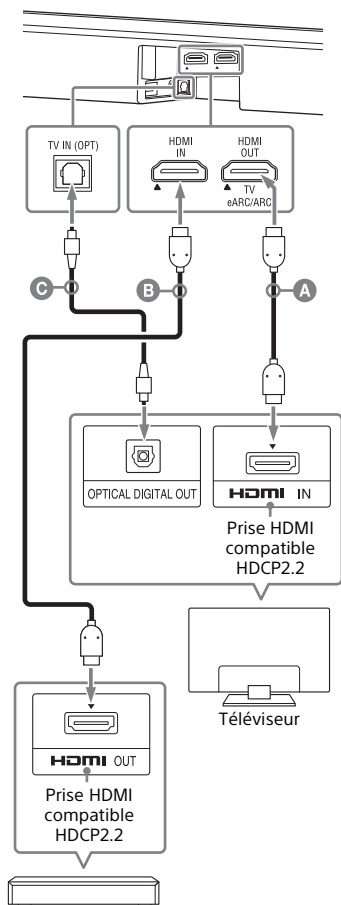

Lecteur Blu-ray Disc, décodeur de câblodistribution, récepteur satellite, etc.

A Câble HDMI (fourni)

B Câble HDMI (non fourni)

Utilisez un câble HDMI prenant en charge le format vidéo 4K que vous souhaitez regarder. Pour plus de détails, consultez « Formats vidéo HDMI pris en charge » (page 68).

C Câble numérique optique (non fourni)

1 Appuyez sur **HOME**.

Le menu d'accueil s'affiche sur l'écran du téléviseur.

2 Sélectionnez  **[Config.] - [Réglages avancés]** dans le menu d'accueil.

3 Sélectionnez **[Réglages HDMI] - [Format du signal HDMI]**.

L'écran [Format du signal HDMI] apparaît sur l'écran du téléviseur.

4 Sélectionnez **[HDMI IN]**, puis sélectionnez le réglage souhaité.

- [Format standard] (réglage par défaut) : Sélectionnez cette option lorsque le téléviseur et les appareils raccordés prennent en charge les formats vidéo à bande passante standard.
- [Format amélioré] : Sélectionnez cette option lorsque le téléviseur et les appareils raccordés prennent en charge les formats vidéo à bande passante élevée comme 4K 60p 4:4:4, etc.

Pour connaître la relation entre les options de réglage [Format du signal HDMI], les signaux de format vidéo pris en charge et les câbles HDMI à utiliser, consultez « Formats vidéo HDMI pris en charge » (page 68).

Remarques

- Selon le téléviseur, la configuration du téléviseur pour la sortie HDMI pourrait être requise. Reportez-vous au manuel d'instructions du téléviseur.
- Si l'image ne s'affiche pas après le réglage de [Format du signal HDMI] à [Format amélioré], réglez le format à [Format standard].

Raccordement d'un téléviseur compatible avec eARC

Le système est compatible avec eARC (Enhanced Audio Return Channel). eARC est une nouvelle fonction normalisée par HDMI 2.1, qui prend en charge les plus récents formats audio, en plus des formats audio pris en charge par la fonction ARC (Audio Return Channel) existante.

Vous pouvez apprécier un contenu audio basé sur objet, tel que Dolby Atmos - Dolby TrueHD et DTS:X, ou un contenu LPCM multicanal qu'il n'est pas possible de transmettre avec ARC en raccordant le système et le téléviseur compatible avec eARC à l'aide d'un câble HDMI.

Pour le raccordement, reportez-vous au Manuel de démarrage (document distinct).

Préparation pour l'utilisation de la fonction eARC

- 1 Si la prise de sortie HDMI du système porte l'étiquette « ARC », effectuez une mise à jour logicielle (page 53).**

Le système est compatible avec la fonction eARC si la prise de sortie HDMI du système porte l'étiquette « eARC/ARC ».

- 2 Appuyez sur HOME.**

Le menu d'accueil s'affiche sur l'écran du téléviseur.

- 3 Sélectionnez  [Config.] - [Réglages avancés] dans le menu d'accueil.**

4 Sélectionnez [Réglages HDMI] - [eARC] - [Marche].

La fonction eARC est activée et fonctionne pendant le raccordement d'un téléviseur compatible avec eARC.

La fonction ARC fonctionne pendant le raccordement d'un téléviseur compatible avec ARC (non compatible avec eARC).

Remarques

- Si [eARC] n'apparaît pas dans l'affichage de configuration à l'étape 4, effectuez une mise à jour logicielle (page 53).
- Lorsque [eARC] est réglé à [Marche], assurez-vous du réglage eARC adéquat du téléviseur raccordé. Pour plus de détails, reportez-vous au manuel d'instructions du téléviseur.

Préparation pour l'utilisation du système

Fixation de la barre de haut-parleurs sur un mur

Vous pouvez fixer la barre de haut-parleurs sur un mur.

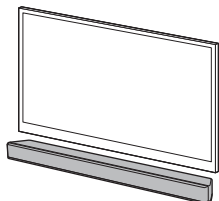

Remarques

- Préparez des vis (non fournies) adaptées au matériau et à la résistance du mur. Comme les plaques de plâtre sont particulièrement fragiles, fixez fermement les vis à une poutre du mur. Installez les enceintes à l'horizontale en les suspendant à des vis insérées dans des montants, sur une partie plate et continue du mur.
- Confiez l'installation à un détaillant Sony ou à un installateur agréé et portez une attention particulière aux consignes de sécurité pendant l'installation.
- Sony ne peut être tenu responsable des accidents ou dommages occasionnés par une installation incorrecte, une résistance insuffisante du mur, une installation inappropriée des vis, une catastrophe naturelle, etc.

- 1 Préparez deux vis (non fournies) adaptées aux trous de fixation murale situés à l'arrière de la barre de haut-parleurs.

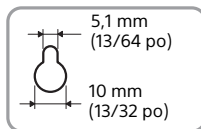
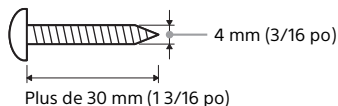

Trou à l'arrière de la barre de haut-parleurs

- 2 Collez le CALIBRE DE MONTAGE MURAL (fourni) sur le mur.

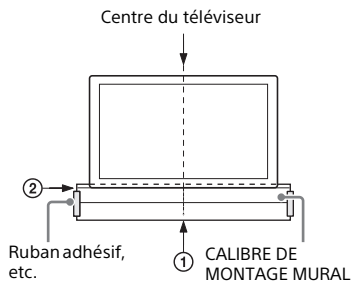

- 1 Alignez la LIGNE CENTRALE DU TÉLÉVISEUR (1) du CALIBRE DE MONTAGE MURAL avec la ligne centrale de votre téléviseur.
- 2 Alignez la LIGNE ARRIÈRE DU TÉLÉVISEUR (2) du CALIBRE DE MONTAGE MURAL avec le bas de votre téléviseur, puis collez le CALIBRE DE MONTAGE MURAL sur le mur en utilisant un ruban adhésif disponible sur le marché, etc.

- 3** Fixez les vis dans les marques (Ⓞ) sur la LIGNE DE VIS (③) du CALIBRE DE MONTAGE MURAL de la manière indiquée dans l'illustration ci-dessous.

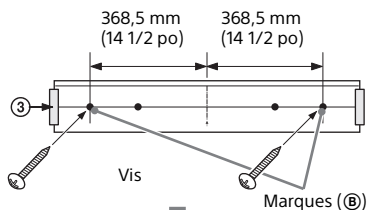

Remarques

- Au moment de coller le CALIBRE DE MONTAGE MURAL, lissez-le complètement.
- Si vous n'utilisez pas le CALIBRE DE MONTAGE MURAL, installez la barre de haut-parleurs à une distance d'au moins 70 mm (2 7/8 po) du téléviseur.

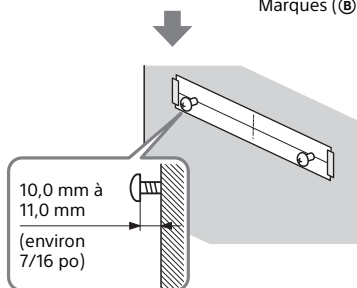

- 4** Retirez le CALIBRE DE MONTAGE MURAL.

- 5** Suspendez la barre de haut-parleurs aux vis.

Alignez les trous à l'arrière de la barre de haut-parleurs avec les vis, puis suspendez la barre de haut-parleurs aux deux vis.

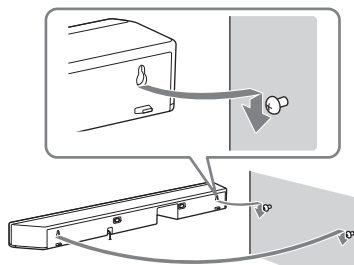

Établissement de la connexion sans fil du caisson de graves (SECURE LINK)

Vous pouvez spécifier la connexion sans fil pour relier le système et le caisson de graves à l'aide de la fonction Secure Link. Nous vous recommandons d'exécuter la fonction Secure Link pour prévenir les interférences si vous utilisez plusieurs produits identiques ou si vos voisins utilisent des produits identiques.

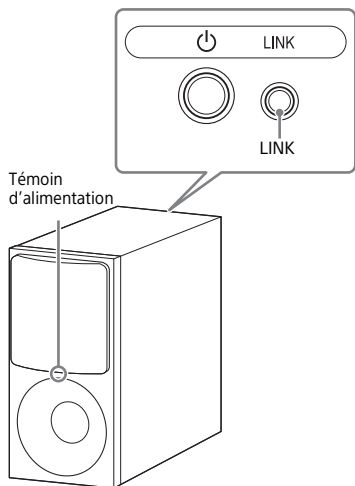

- 1 Appuyez sur HOME.**
Le menu d'accueil s'affiche sur l'écran du téléviseur.
- 2 Sélectionnez  [Config.] - [Réglages avancés] dans le menu d'accueil.**

- 3 Sélectionnez [Réglages d'enceinte] - [Secure Link].**
- 4 Sélectionnez [Marche].**
L'écran [Secure Link] apparaît sur l'écran du téléviseur.
- 5 Appuyez sur LINK à l'arrière du caisson de graves.**
Le témoin d'alimentation du caisson de graves clignote en ambre.
Passez à l'étape suivante en l'espace de 2 minutes.
- 6 Sélectionnez [Commencer].**
Le réglage de liaison démarre. Pour revenir à l'affichage précédent, sélectionnez [Annuler].
- 7 Terminez le réglage de liaison en suivant les messages à l'écran.**
Le témoin d'alimentation du caisson de graves s'allume en ambre.

Remarque

Si le message [Impossible de régler Secure Link.] s'affiche, suivez les instructions à l'écran.

Lorsque la télécommande du téléviseur ne fonctionne pas

Lorsque l'appareil principal bloque le capteur de télécommande du téléviseur, la télécommande du téléviseur pourrait ne pas fonctionner. Dans ce cas, activez la fonction IR-Repeater du système.

Vous pouvez contrôler le téléviseur à l'aide de la télécommande du téléviseur en envoyant le signal de télécommande depuis l'arrière de l'appareil principal.



- 1 Appuyez sur HOME.**
Le menu d'accueil s'affiche sur l'écran du téléviseur.
- 2 Sélectionnez  [Config.] - [Réglages avancés] dans le menu d'accueil.**
- 3 Sélectionnez [Réglages système] - [IR-Repeater].**
L'écran [IR-Repeater] apparaît sur l'écran du téléviseur.
- 4 Sélectionnez [Marche].**

Remarques

- Assurez-vous que la télécommande du téléviseur ne peut pas contrôler le téléviseur, puis réglez [IR-Repeater] à [Marche]. Si le paramètre est réglé à [Marche] pendant que la télécommande peut contrôler le téléviseur, un problème de fonctionnement peut survenir en raison des interférences entre la commande directe de la télécommande et la commande via l'appareil principal.

- Si [IR-Repeater] est réglé à [Marche], cette fonction pourrait ne pas fonctionner, selon votre téléviseur. De plus, les télécommandes des autres appareils tels que les climatiseurs pourraient ne pas fonctionner correctement. Dans ce cas, changez la position d'installation du système ou du téléviseur.

Visionnement du téléviseur

- 1 Appuyez sur HOME.**
Le menu d'accueil s'affiche sur l'écran du téléviseur.
- 2 Sélectionnez  [Regarder] - [TV] dans le menu d'accueil.**
- 3 Sélectionnez l'émission en utilisant la télécommande du téléviseur.**
L'émission de télévision sélectionnée s'affiche à l'écran du téléviseur et le son du téléviseur est émis par le système.
- 4 Réglez le volume.**
 - Réglez le volume en appuyant sur la touche  +/- de la télécommande.
 - Réglez le volume du caisson de graves en appuyant sur la touche SW  +/- de la télécommande (page 38).



Remarque

Réglez le paramètre de haut-parleur du téléviseur (BRAVIA) à Système audio. Reportez-vous au manuel d'instructions de votre téléviseur pour savoir comment configurer le téléviseur.

Conseil

Vous pouvez sélectionner [TV] directement en appuyant sur la touche TV de la télécommande.

Lecture de l'appareil AV raccordé

- 1 Appuyez sur HOME.**
Le menu d'accueil s'affiche sur l'écran du téléviseur.
- 2 Sélectionnez  [Regarder] - [HDMI] dans le menu d'accueil.**
L'image de l'appareil sélectionné s'affiche à l'écran du téléviseur et le son est émis par le système.
- 3 Réglez le volume.**
 - Réglez le volume en appuyant sur la touche  +/- de la télécommande.
 - Réglez le volume du caisson de graves en appuyant sur la touche SW  +/- de la télécommande (page 38).

Conseil

Vous pouvez sélectionner [HDMI] directement en appuyant sur la touche HDMI de la télécommande.

Écoute de la musique/du son

Écoute de la musique/du son avec la fonction BLUETOOTH®

Vous pouvez écouter la musique stockée sur un appareil mobile tel qu'un téléphone intelligent ou une tablette via une connexion sans fil en connectant le système et l'appareil mobile avec la fonction BLUETOOTH.

Lors de la connexion de l'appareil mobile avec la fonction BLUETOOTH, vous pouvez le faire fonctionner en utilisant simplement la télécommande fournie, sans allumer le téléviseur.

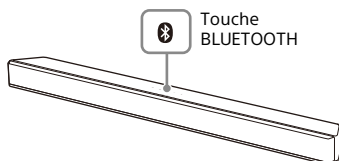
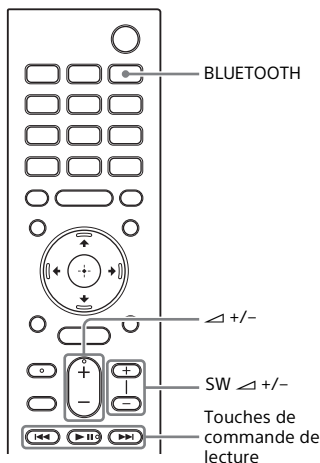

Écoute de la musique en jumelant l'appareil mobile connecté pour la première fois

Pour utiliser la fonction BLUETOOTH, vous devez effectuer au préalable le jumelage du système et de l'appareil mobile.

1 Maintenez enfoncée la touche BLUETOOTH de l'appareil principal pendant 2 secondes.

Le système passe en mode de jumelage et le témoin BLUETOOTH clignote rapidement.

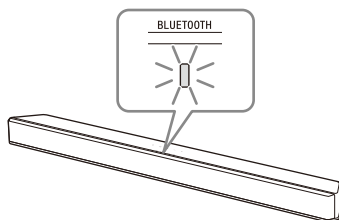

2 Sur l'appareil mobile, recherchez le système en effectuant l'opération de jumelage.

La liste d'appareils BLUETOOTH recherchés apparaît à l'écran de l'appareil mobile.

Pour la méthode de jumelage de l'appareil BLUETOOTH à l'appareil mobile, reportez-vous au manuel d'instructions de l'appareil mobile.

3 Jumelez le système et l'appareil mobile en sélectionnant « HT-X9000F » dans la liste à l'écran de l'appareil mobile.

Si un code est demandé, entrez « 0000 ».

4 Assurez-vous que le témoin BLUETOOTH de l'appareil principal s'allume en bleu.

Une connexion est établie entre le système et l'appareil mobile.

5 Démarrez la lecture audio avec l'application musicale sur l'appareil mobile connecté.

Le son est émis par l'appareil principal.

6 Réglez le volume.

- Réglez le volume en appuyant sur la touche \triangleleft +/- de la télécommande.
- Réglez le volume du caisson de graves en appuyant sur la touche SW \triangleleft +/- de la télécommande (page 38).
- Vous pouvez lire ou suspendre le contenu en utilisant les touches de commande de lecture de la télécommande.

Pour vérifier l'état de connexion de la fonction BLUETOOTH

État	Témoin BLUETOOTH
Pendant l'état de veille de jumelage	Clignote rapidement en bleu
Tentative de connexion en cours	Clignote en bleu
Connexion établie	S'allume en bleu
La fonction BLUETOOTH est désactivée	Clignote lentement en bleu

Remarque

Pendant que le témoin BLUETOOTH clignote lentement en bleu, la fonction BLUETOOTH est désactivée. Pour utiliser la fonction BLUETOOTH, réglez [Mode Bluetooth] à [Récepteur] (page 52).

Conseils

- Si aucun appareil mobile n'a été jumelé (par exemple, immédiatement après l'achat du système), le système passe en mode de jumelage simplement en changeant l'entrée à l'entrée BLUETOOTH.
- Effectuez le jumelage pour le deuxième appareil mobile et les suivants.

Écoute de la musique à partir de l'appareil jumelé

1 Activez la fonction BLUETOOTH de l'appareil mobile.

2 Appuyez sur BLUETOOTH.

Le système se reconnecte automatiquement à l'appareil mobile auquel il était connecté le plus récemment.

3 Assurez-vous que le témoin BLUETOOTH s'allume en bleu.

Une connexion est établie entre le système et l'appareil mobile.

4 Démarrez la lecture audio avec l'application musicale sur l'appareil mobile connecté.

Le son est émis par l'appareil principal.

5 Réglez le volume.

- Réglez le volume en appuyant sur la touche \triangleleft +/- de la télécommande.
- Réglez le volume du caisson de graves en appuyant sur la touche SW \triangleleft +/- de la télécommande (page 38).
- Vous pouvez lire ou suspendre le contenu en utilisant les touches de commande de lecture de la télécommande.

Pour déconnecter l'appareil mobile

Effectuez l'une des actions suivantes.

- Désactivez la fonction BLUETOOTH de l'appareil mobile.
- Appuyez sur BLUETOOTH pendant que l'écran [Bluetooth Audio] apparaît sur l'écran du téléviseur.
- Réglez [Mode Bluetooth] à [Non] (page 52).
- Éteignez le système ou l'appareil mobile.

Conseil

Lorsque la connexion n'est pas établie, sélectionnez « HT-X9000F » sur l'appareil mobile.

Écoute de la musique d'un périphérique USB

Vous pouvez lire des fichiers de musique stockés sur un périphérique USB connecté.

Pour connaître les différents types de fichiers compatibles, consultez « Types de fichiers audio pouvant être lus » (page 66).

1 Connectez le périphérique USB au port Ψ (USB).

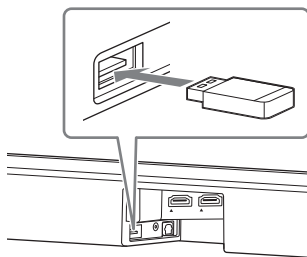

2 Appuyez sur HOME.

Le menu d'accueil s'affiche sur l'écran du téléviseur.

3 Sélectionnez **6** [Écouter] - [USB (Connecté)] dans le menu d'accueil.

4 Sélectionnez le dossier servant à stocker les chansons, puis sélectionnez une chanson.

La lecture de la chanson sélectionnée démarre et le son est émis par le système.

5 Réglez le volume.

- Réglez le volume en appuyant sur la touche \triangleleft +/- de la télécommande.
- Réglez le volume du caisson de graves en appuyant sur la touche SW \triangleleft +/- de la télécommande (page 38).

Remarque

Ne retirez pas le périphérique USB pendant le fonctionnement. Pour éviter toute corruption ou tout endommagement des données sur le périphérique USB, éteignez le système avant de connecter ou retirer le périphérique USB.

À propos de l'écran de lecture de la musique

Sélectionnez les touches suivantes à l'écran en appuyant sur $\blacktriangleleft/\blacktriangleright$, puis appuyez sur \oplus .

- \blacktriangleright (lecture)/ \parallel (pause)
Démarre ou suspend la lecture. Vous pouvez également effectuer l'opération en utilisant $\blacktriangleright\parallel$ sur la télécommande.
- \blacktriangleleft (précédent)/ \blacktriangleright (suivant)
Effectue la lecture du fichier de musique précédent ou suivant. Vous pouvez également effectuer l'opération en utilisant $\blacktriangleleft/\blacktriangleright$ sur la télécommande.
- \curvearrowright (lecture Aléatoire)
Effectue la lecture dans un ordre aléatoire. Chaque fois que vous appuyez sur \oplus , la lecture aléatoire est activée/désactivée.
- \curvearrowleft (lecture Répétée)
Appuyez plusieurs fois sur \oplus pour commuter le mode de répétition.

Mode de répétition	Explication
\curvearrowleft (Répéter Tout)	Répète tous les fichiers de musique.
\curvearrowleft (Répéter Dossier)	Répète tous les fichiers de musique d'un dossier.
\curvearrowleft 1 (Répéter Un)	Répète un fichier de musique en cours de lecture.
\curvearrowleft (Désactiver)	Annule la lecture répétée.

Conseil

Vous pouvez utiliser le retour/l'avance rapide en maintenant enfoncée $\blacktriangleleft/\blacktriangleright$ sur la télécommande pendant la lecture.

Écoute de l'appareil raccordé à l'aide d'un câble audio analogique

Vous pouvez écouter le son d'un appareil audio tel qu'un téléviseur, WALKMAN®, etc. raccordé à la prise ANALOG IN du système.



1 Appuyez sur HOME.

Le menu d'accueil s'affiche sur l'écran du téléviseur.

2 Sélectionnez [Écouter] - [Analog] dans le menu d'accueil.

L'écran [Analog] s'affiche à l'écran du téléviseur.

3 Réglez le volume.

- Réglez le volume en appuyant sur la touche  +/- de la télécommande.
- Réglez le volume du caisson de graves en appuyant sur la touche SW  +/- de la télécommande (page 38).

Conseil

Vous pouvez également sélectionner [Analog] directement en appuyant sur ANALOG.

Apprécier une expérience ambiophonique immersive (VERTICAL S.)

Vous pouvez vous sentir immergé par le son restitué non seulement à l'horizontale, mais également depuis le haut en utilisant le Moteur ambiophonique vertical* efficacement pour les modes sonores (page 36) autres que [News]. Cette fonction peut également fonctionner pour les signaux 2.0 canaux comme ceux des émissions de télévision.

* Le Moteur ambiophonique vertical propose une technologie de traitement de champ acoustique numérique de haute précision développée par Sony, qui produit virtuellement un champ acoustique dans le sens de la hauteur en plus d'un champ acoustique dans le sens horizontal en utilisant uniquement les enceintes avant, sans nécessiter d'enceintes supérieures.

Vous n'avez pas à installer d'enceintes au plafond pour apprécier un son avec une présence riche, indépendamment de la hauteur du plafond. En plus de permettre une écoute ambiophonique améliorée, cette fonction est très peu affectée par la forme de la pièce, car elle n'utilise pas le son reflété par les murs.

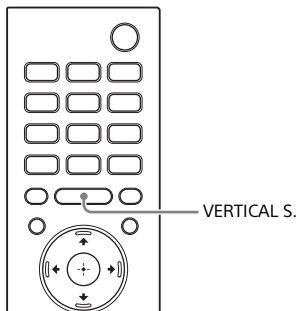

- 1 Appuyez sur VERTICAL S.**
Le réglage ambiophonique vertical apparaît sur l'écran du téléviseur.
- 2 Appuyez plusieurs fois sur la touche pour sélectionner le réglage.**

Mode	Explication
[On]	Active la fonction ambiophonique verticale.
[Off]	Désactive la fonction ambiophonique verticale.

Remarques

- L'effet ambiophonique provenant de toutes les directions varie selon la source sonore.
- Le réglage ambiophonique vertical n'apparaît pas sur l'écran du téléviseur pendant que l'entrée TV est sélectionnée.
- Un décalage peut se produire entre le son et l'image selon la source sonore. Si votre téléviseur est muni d'une fonction permettant de retarder l'image, utilisez-la pour effectuer l'ajustement.

Réglage de l'effet sonore adapté aux sources sonores (Sound Mode)

Vous pouvez facilement profiter des effets sonores préprogrammés adaptés à différents types de sources sonores.

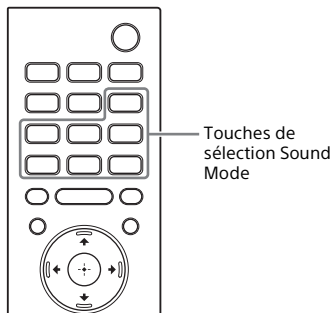

1 Appuyez sur l'une des touches de sélection de mode sonore (AUTO SOUND, CINEMA, MUSIC, GAME, NEWS, SPORTS, STANDARD) pour sélectionner le mode sonore.

Le mode sonore sélectionné apparaît sur l'écran du téléviseur.

Mode sonore	Explication
[Auto Sound]	Le réglage sonore approprié est automatiquement sélectionné pour la source sonore avec ClearAudio+.
[Cinema]	Vous vous sentez immergé par le son qui voyage derrière vous et entoure tout votre corps. Ce mode est approprié pour le visionnement de films.

Mode sonore	Explication
[Music]	La vivacité et la brillance sonores sont exprimées en détail. Ce mode est approprié pour l'écoute de la musique de manière à favoriser les mouvements.
[Game Studio]	Vous pouvez vous plonger dans votre jeu en reproduisant l'impression de mouvement et de distance des objets, avec des dialogues clairement audibles.
[News]	Recrée les discours clairs des bulletins de nouvelles.
[Sports]	Vous pouvez profiter d'une atmosphère vous donnant l'impression de regarder un événement dans un stade. Cependant, les voix des commentateurs sont reproduites clairement.
[Standard]	Le son d'une émission de télévision est clairement audible.

Remarques

- La fonction de mode sonore est désactivée dans les conditions suivantes.
 - [Effet sonore] est défini à un réglage autre que [Sound Mode activé] (page 50).
 - La tonalité de test est émise (page 46).
- Le mode sonore n'apparaît pas sur l'écran du téléviseur pendant que l'entrée TV est sélectionnée.
- Un décalage peut se produire entre le son et l'image selon la source sonore. Si votre téléviseur est muni d'une fonction permettant de retarder l'image, utilisez-la pour effectuer l'ajustement.

Améliorer la clarté des dialogues (VOICE)

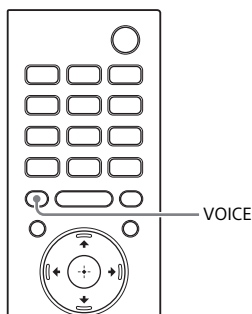

- 1 Appuyez sur VOICE.**
Le mode voix apparaît sur l'écran du téléviseur.
- 2 Appuyez plusieurs fois sur la touche pour sélectionner le mode voix.**

Mode	Explication
[Up Off]	Standard
[Up 1]	Les dialogues sont facilement audibles grâce à l'amélioration de la plage de dialogue.
[Up 2]	La plage de dialogue est améliorée davantage qu'en mode [Up 1].

Remarque

Le mode voix n'apparaît pas sur l'écran du téléviseur pendant que l'entrée TV est sélectionnée.

Apprécier un son clair avec un volume faible pendant la nuit (NIGHT)

Le son est émis à un volume faible avec une perte minimale de fidélité et de clarté des dialogues.

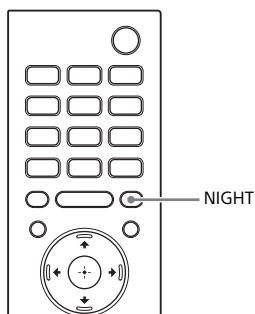

- 1 Appuyez sur NIGHT.**
Le mode nuit apparaît sur l'écran du téléviseur.
- 2 Appuyez plusieurs fois sur la touche pour sélectionner le mode nuit.**

Mode	Explication
[On]	Active la fonction de mode nuit.
[Off]	Désactive la fonction de mode nuit.

Remarques

- Lorsque vous éteignez le système, ce réglage passe automatiquement à [Off].
- Le mode nuit n'apparaît pas sur l'écran du téléviseur pendant que l'entrée TV est sélectionnée.

Réglage du volume du caisson de graves

Le caisson de graves est conçu pour reproduire les sons graves ou basses fréquences.

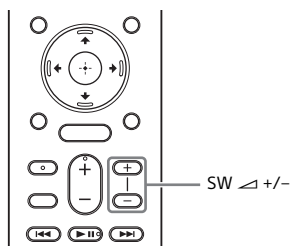

Appuyez sur SW (volume du caisson de graves) ▲ +/- pour régler le volume du caisson de graves.

Remarque

Lorsque la source d'entrée ne contient pas beaucoup de sons graves, comme les émissions de télévision, les sons graves émis par le caisson de graves peuvent être difficiles à entendre.

Réglage du décalage entre l'image et le son

Lorsque le son ne correspond pas aux images affichées sur l'écran du téléviseur, vous pouvez régler le décalage entre l'image et le son. La méthode de réglage varie selon l'entrée.

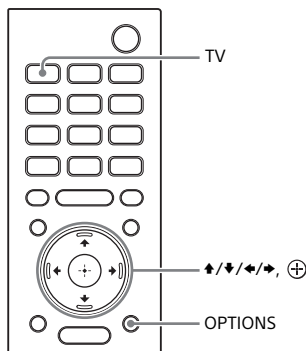

Lors du visionnement du téléviseur

- 1 Appuyez sur OPTIONS, puis sur TV pour accéder au mode de réglage.**
Le témoin TV clignote 3 fois.
- 2 Réglez le décalage à l'aide de ▲/▼, puis appuyez sur ⊕.**
Vous pouvez sélectionner une valeur comprise entre 0 ms et 300 ms par incréments de 25 ms.

Les témoins clignotent en fonction du temps de réglage.

- 0 ms : Les témoins TV et USB clignotent deux fois.

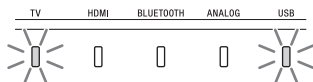

- 25 ms à 50 ms : Le témoin TV clignote deux fois lentement.

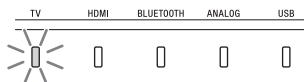

- 75 ms à 100 ms : Le témoin HDMI clignote deux fois lentement.

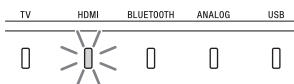

- 125 ms à 150 ms : Le témoin BLUETOOTH clignote deux fois lentement.

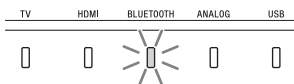

- 175 ms à 200 ms : Le témoin ANALOG clignote deux fois lentement.

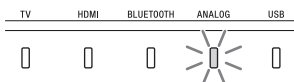

- 225 ms à 275 ms : Le témoin USB clignote deux fois lentement.

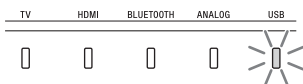

- 300 ms : Les témoins TV et USB clignotent deux fois.

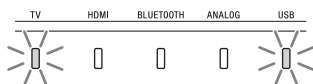

Le témoin TV clignote 3 fois et la valeur de réglage est déterminée.

Lors du visionnement d'un autre appareil

- 1 Appuyez sur OPTIONS.**
Le menu d'options s'affiche sur l'écran du téléviseur.
- 2 Sélectionnez [A/V Sync].**
- 3 Réglez le décalage à l'aide de \uparrow/\downarrow , puis appuyez sur \oplus .**
Vous pouvez sélectionner une valeur comprise entre 0 ms et 300 ms par incréments de 25 ms.

Conseil

Si votre téléviseur est muni d'une fonction permettant de régler le décalage entre l'image et le son, utilisez-la pour effectuer l'ajustement. Pour plus de détails, reportez-vous au manuel d'instructions du téléviseur.

Lecture de fichiers audio compressés ou CD avec qualité sonore naturelle (DSEE)

Cette fonction améliore la qualité sonore des fichiers audio compressés ou CD en restaurant les hautes fréquences supprimées lors du processus de compression. Vous pouvez ainsi apprécier un son proche de la sonorité originale, naturelle et dynamique.

- 1 Appuyez sur **HOME**.
Le menu d'accueil s'affiche sur l'écran du téléviseur.
- 2 Sélectionnez  [Config.] - [Réglages avancés] dans le menu d'accueil.
- 3 Sélectionnez [Réglages audio] - [DSEE].
- 4 Sélectionnez [Marche].

Remarques

- Cette fonction est disponible uniquement lorsque le mode sonore [Auto Sound]* ou [Music] est sélectionné (page 36).
- Cette fonction est compatible avec les signaux d'entrée numériques à 2 canaux avec une fréquence d'échantillonnage de 44,1 kHz ou 48 kHz.
- La fréquence d'échantillonnage/résolution après conversion ascendante est de 96 kHz/24 bits maximum.
- Cette fonction n'est pas compatible avec les signaux DSD.
- Cette fonction ne fonctionne pas lorsque [Volume automatique avancé] est réglé à [Marche] (page 50).

* Uniquement lorsque [Music] est sélectionné avec [Auto Sound].

Apprécier un son diffusé en multiplex (AUDIO)

Vous pouvez apprécier un son diffusé en multiplex lorsque le système reçoit un signal diffusé en multiplex Dolby Digital.

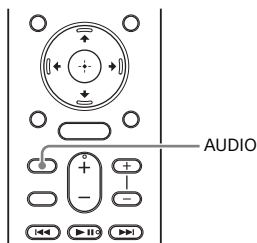

- 1 Appuyez plusieurs fois sur **AUDIO** pour sélectionner le signal audio souhaité.

Les témoins clignotent en fonction du réglage.

- [Main] : Le témoin TV clignote une fois.

Le son de la langue principale est émis.

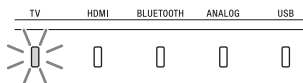

- [Sub] : Le témoin USB clignote une fois.

Le son de la langue secondaire est émis.

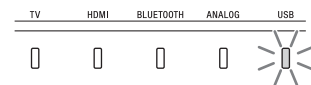

- [Main/Sub] : Les témoins TV et USB clignotent une fois. Un mélange des langues principale et secondaire est émis.

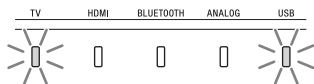

Remarques

- Pour recevoir un signal Dolby Digital, vous devez raccorder le téléviseur compatible avec eARC ou ARC (page 44) à la prise HDMI OUT (TV eARC/ARC) à l'aide du câble HDMI (fourni) ou d'autres appareils à la prise HDMI IN à l'aide d'un câble HDMI (non fourni).
- Si la prise HDMI IN de votre téléviseur n'est pas compatible avec eARC ou ARC (page 44), raccordez le téléviseur à la prise TV IN (OPT) à l'aide d'un câble numérique optique (non fourni) pour recevoir un signal Dolby Digital.

Réglage du volume des dialogues pendant la lecture d'un contenu DTS:X

En réglant le volume des dialogues, vous pouvez entendre facilement les dialogues, car ils ressortent des bruits ambiants. Cette fonction fonctionne pendant la lecture d'un contenu compatible avec la fonction de contrôle des dialogues DTS:X.

La méthode de réglage varie selon l'entrée.

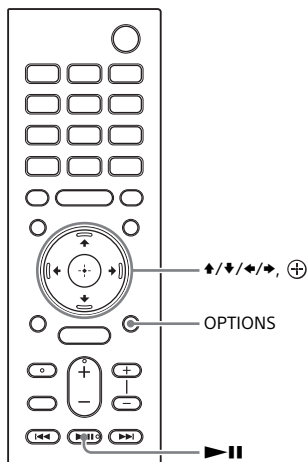

Lors de la lecture sur le téléviseur

- 1 Appuyez sur **OPTIONS**, puis sur **▶||** (lecture/pause).
Le témoin TV clignote 3 fois.

2 Réglez le volume des dialogues à l'aide de $\blacktriangleleft/\blacktriangleright$, puis appuyez sur \oplus .

Vous pouvez sélectionner une valeur comprise entre 0 dB et 6 dB par incréments de 1 dB.

Les témoins clignotent en fonction du volume des dialogues.

- 0 dB : Les témoins TV et USB clignotent deux fois.

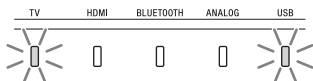

- 1 dB : Le témoin TV clignote deux fois lentement.

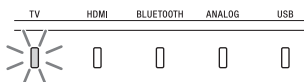

- 2 dB : Le témoin HDMI clignote deux fois lentement.

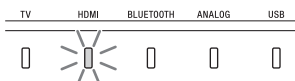

- 3 dB : Le témoin BLUETOOTH clignote deux fois lentement.

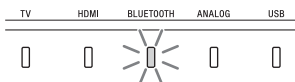

- 4 dB : Le témoin ANALOG clignote deux fois lentement.

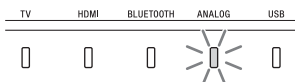

- 5 dB : Le témoin USB clignote deux fois lentement.

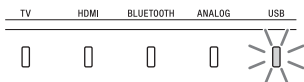

- 6 dB : Les témoins TV et USB clignotent deux fois.

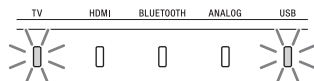

Le témoin TV clignote 3 fois et la valeur de réglage est déterminée.

Lors de la lecture sur l'appareil AV

- 1 Appuyez sur **OPTIONS**.
Le menu d'options s'affiche sur l'écran du téléviseur.
- 2 Sélectionnez **[Dialog Control]**.
- 3 Réglez le volume des dialogues à l'aide de $\blacktriangleleft/\blacktriangleright$, puis appuyez sur \oplus .
Vous pouvez sélectionner une valeur comprise entre 0 dB et 6 dB par incréments de 1 dB.

Utilisation de la fonction Contrôle pour HDMI

Utilisation de la fonction Contrôle pour HDMI

Le raccordement d'un appareil tel qu'un téléviseur ou lecteur Blu-ray Disc compatible avec la fonction Contrôle pour HDMI* à l'aide d'un câble HDMI vous permet de contrôler facilement l'appareil en utilisant une télécommande de téléviseur.

Les fonctions suivantes peuvent être utilisées avec la fonction Contrôle pour HDMI.

- Fonction de mise en arrêt du système
- Fonction de contrôle audio du système
- eARC/ARC (Enhanced Audio Return Channel/Audio Return Channel)
- Fonction de lecture à l'aide d'une touche
- Fonctionnement du menu à l'aide de la télécommande du téléviseur
- Réglage d'économie d'énergie HDMI Standby Through
- Correspondance de langue

Remarque

Ces fonctions pourraient fonctionner avec des appareils autres que ceux fabriqués par Sony, mais le fonctionnement n'est pas garanti.

* Contrôle pour HDMI est une norme utilisée par CEC (Consumer Electronics Control) pour permettre aux appareils HDMI (High-Definition Multimedia Interface) de se contrôler entre eux.

Préparation pour l'utilisation de la fonction Contrôle pour HDMI

Réglez  [Config.] - [Réglages avancés] - [Réglages HDMI] - [Contrôle pour HDMI] du système à [Marche] (page 51). Le réglage par défaut est [Marche].

Activez les réglages de fonction Contrôle pour HDMI pour le téléviseur et l'autre appareil raccordé au système.

Conseil

Si vous activez la fonction Contrôle pour HDMI (« BRAVIA » Sync) pendant l'utilisation d'un téléviseur fabriqué par Sony, la fonction Contrôle pour HDMI du système est également activée automatiquement.

Fonction de mise en arrêt du système

Lorsque vous éteignez le téléviseur, le système s'éteint automatiquement.

Réglez  [Config.] - [Réglages avancés] - [Réglages HDMI] - [Attente Liée au téléviseur] du système à [Marche] ou [Auto] (page 51). Le réglage par défaut est [Auto].

Remarque

L'appareil raccordé pourrait ne pas s'éteindre, selon l'état de l'appareil.

Fonction de contrôle audio du système

Si vous mettez le système en marche pendant que vous regardez le téléviseur, le son du téléviseur sera émis par les enceintes du système. Le volume du système peut être réglé à l'aide de la télécommande du téléviseur. Lorsque vous mettez le téléviseur en marche, le système s'allume automatiquement et le son du téléviseur est émis par les enceintes du système. Les opérations peuvent également être effectuées à partir du menu du téléviseur. Pour plus de détails, reportez-vous au manuel d'instructions du téléviseur.

Remarques

- Selon les réglages du téléviseur, la fonction de contrôle audio du système pourrait ne pas être disponible. Pour plus de détails, reportez-vous au manuel d'instructions du téléviseur.
- Selon le téléviseur, si le son du téléviseur était émis par les haut-parleurs du téléviseur la dernière fois que vous l'avez regardé, le système pourrait ne pas s'allumer par interverrouillage avec l'alimentation du téléviseur lorsque vous allumez le téléviseur.

eARC/ARC (Enhanced Audio Return Channel/Audio Return Channel)

Si le système est raccordé à une prise HDMI IN du téléviseur compatible avec eARC ou ARC, vous pouvez écouter le son du téléviseur à l'aide des enceintes du système sans raccorder de câble numérique optique.

Sur le système, réglez  [Config.] - [Réglages avancés] - [Réglages HDMI] - [Mode d'Entrée Audio du Téléviseur] à [Auto] (page 51). Le son de la fonction eARC ou ARC a priorité lors du réglage à [Auto]. Le réglage par défaut est [Auto].

Remarques

- Activez la fonction eARC ou ARC du téléviseur. Pour plus de détails, reportez-vous au manuel d'instructions du téléviseur.
- Si le téléviseur n'est pas compatible avec eARC ou ARC, le câble numérique optique (non fourni) doit être raccordé (reportez-vous au Manuel de démarrage fourni).

Fonction de lecture à l'aide d'une touche

Lors de la lecture d'un contenu sur un appareil (lecteur Blu-ray Disc, « PlayStation®4 », etc.) raccordé au système, le système et le téléviseur s'allument automatiquement, l'entrée du système passe à l'entrée utilisée par l'appareil en cours de lecture et le son est émis par les enceintes du système.

Remarques

- Si  [Config.] - [Réglages avancés] - [Réglages HDMI] - [Standby Through] du système est réglé à [Marche] ou [Auto] et que le son du téléviseur était émis par les haut-parleurs du téléviseur la dernière fois que vous l'avez regardé, le système pourrait ne pas s'allumer; le son et l'image pourraient être émis par le téléviseur, même si le contenu de l'appareil est en cours de lecture (page 51).
- Selon le téléviseur, le début du contenu en cours de lecture pourrait ne pas s'afficher correctement.

Fonctionnement du menu à l'aide de la télécommande du téléviseur

Vous pouvez sélectionner le système en utilisant la touche SYNC MENU de la télécommande du téléviseur pour faire fonctionner le système.

Cette fonction peut être utilisée si le téléviseur prend en charge le Sync Menu. Pour plus de détails, reportez-vous au manuel d'instructions du téléviseur.

Remarques

- Dans le Sync Menu du téléviseur, le système est reconnu par le téléviseur en tant que « Lecteur ».
- Certaines opérations pourraient ne pas être disponibles avec certains téléviseurs.

Réglage d'économie d'énergie HDMI Standby Through

Le réglage d'économie d'énergie HDMI Standby Through (page 51) est une fonction vous permettant d'apprécier le son et l'image d'un appareil raccordé sans allumer le système.

Réglez  [Config.] - [Réglages avancés] - [Réglages HDMI] - [Standby Through] à [Auto] (page 51). Le réglage par défaut est [Auto].

Remarque

Si l'image d'un appareil raccordé au système ne s'affiche pas sur le téléviseur, réglez [Standby Through] à [Marche]. Si vous raccordez un téléviseur qui n'est pas fabriqué par Sony, nous vous recommandons de sélectionner ce réglage.

Correspondance de langue

Si vous changez la langue d'affichage à l'écran du téléviseur, la langue d'affichage à l'écran du système est également changée.

Utilisation de la fonction « BRAVIA » Sync

En plus de la fonction Contrôle pour HDMI, vous pouvez utiliser les fonctions suivantes sur les appareils compatibles avec la fonction « BRAVIA » Sync.

- Sound mode/Fonction de sélection de scène
- Contrôle de cinéma maison

Remarque

Ces fonctions sont des fonctions exclusives de Sony. Cette fonction ne peut fonctionner qu'avec des produits fabriqués par Sony.

Sound mode/Fonction de sélection de scène







Le mode sonore du système est commuté automatiquement selon le réglage de la fonction de sélection de scène ou du mode sonore du téléviseur. Pour plus de détails, reportez-vous au manuel d'instructions du téléviseur. Réglez le mode sonore à [Auto Sound] (page 36).

Fonction de contrôle de cinéma maison

Lors de l'utilisation d'un téléviseur compatible avec la fonction de contrôle de cinéma maison, il est possible de régler le système, d'effectuer les réglages de mode sonore, de commuter l'entrée, etc. sans commuter l'entrée TV. Cette fonction peut être utilisée lorsque le téléviseur est connecté à Internet. Pour plus de détails, reportez-vous au manuel d'instructions du téléviseur.

Personnalisation des réglages d'enceinte pour un son ambiophonique

Pour obtenir un son ambiophonique de qualité, spécifiez la distance de l'enceinte par rapport à votre position d'écoute et le niveau de sortie, etc. Les réglages par défaut sont soulignés.

- 1 Appuyez sur HOME.**
Le menu d'accueil s'affiche sur l'écran du téléviseur.
- 2 Sélectionnez  [Config.] - [Réglages avancés] dans le menu d'accueil.**
- 3 Sélectionnez [Réglages d'enceinte] - [Réglages manuels des enceintes].**
L'écran [Réglages manuels des enceintes] apparaît sur l'écran du téléviseur.
- 4 Effectuez les réglages d'enceinte.**
Sélectionnez l'option de réglage parmi les options suivantes en appuyant sur / et , puis réglez la valeur en fonction de l'environnement en appuyant sur / et .

[Distance]

Spécifiez la distance des enceintes par rapport à la position d'écoute. Vous pouvez sélectionner une valeur de 0 pi à 33 pi (incrément de 1/4 pi) (0 m à 10 m (incrément de 0,1 m)).
[Avant] : Permet de spécifier la distance de l'enceinte avant.

[Infragave] : Permet de spécifier la distance du caisson de graves.

Conseil

Vous pouvez changer les unités de mesure (pieds ou mètres) en appuyant sur OPTIONS.

[Niveau]

Réglez le niveau sonore des enceintes. Vous pouvez sélectionner une valeur de -6,0 dB à 6,0 dB (incrément de 0,5 dB).
[Avant] : Permet de spécifier le niveau de l'enceinte avant.
[Infragave] : Permet de spécifier le niveau du caisson de graves.

[Test de tonalité]

La tonalité de test est émise par les enceintes pour la vérification des enceintes disponibles.
[Non] : La tonalité de test n'est pas émise par les enceintes.
[Marche] : La tonalité de test est émise par l'enceinte.

Modification de la luminosité des témoins (DIMMER)

Vous pouvez modifier la luminosité des témoins de l'appareil principal.

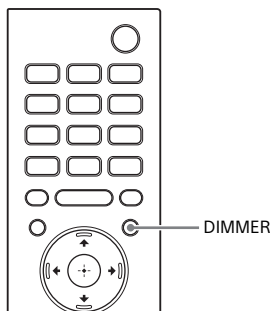

Remarque

Tous les témoins de l'appareil principal sont éteints lorsque [Off] est sélectionné. Ils s'allument automatiquement lorsque vous appuyez sur une touche quelconque, puis ils s'éteignent de nouveau lorsque vous n'utilisez pas le système pendant environ 10 secondes. Toutefois, dans certains cas, les témoins pourraient ne pas s'éteindre. En pareil cas, la luminosité des témoins est la même qu'en mode [Dark].

1 Appuyez sur DIMMER.

Le mode d'affichage apparaît sur l'écran du téléviseur.

2 Appuyez plusieurs fois sur la touche pour sélectionner le mode d'affichage souhaité.

Mode	Explication
[Bright]	Tous les témoins s'allument clairement.
[Dark]	Tous les témoins s'allument sombrement.
[Off]	Tous les témoins sont éteints.

Économie d'énergie en mode de veille

Vérifiez que vous avez effectué les réglages suivants :

- [Attente Bluetooth] est réglé à [Non] (page 52).
- [Standby Through] est réglé à [Non] (page 51).

Exécution de Régl. facile

Vous pouvez effectuer facilement les réglages initiaux de base du système en utilisant Régl. facile.

- 1 Appuyez sur HOME.**
Le menu d'accueil s'affiche sur l'écran du téléviseur.
- 2 Sélectionnez  [Config.] - [Régl. facile] dans le menu d'accueil.**
- 3 Effectuez les réglages en suivant les instructions à l'écran.**

Exécution de Réglages avancés

Vous pouvez effectuer divers réglages à des éléments tels que l'image et le son. Les réglages par défaut sont soulignés.







1 Appuyez sur HOME.

Le menu d'accueil s'affiche sur l'écran du téléviseur.

2 Sélectionnez [Config.] - [Réglages avancés] dans le menu d'accueil.

L'écran [Réglages avancés] apparaît sur l'écran du téléviseur.

3 Sélectionnez l'option de réglage.

Option de réglage	Explication
 [Réglages d'enceinte]	Effectue les réglages d'enceinte et de caisson de graves pour l'installation et les connexions. (page 50)
 [Réglages audio]	Effectue les réglages de sortie audio. (page 50)
 [Réglages HDMI]	Effectue les réglages HDMI. (page 51)
 [Réglages Bluetooth]	Effectue des réglages détaillés pour la fonction BLUETOOTH. (page 52)
 [Réglages système]	Effectue des réglages liés au système. (page 52)
 [Réinitialisation]	Rétablit les réglages d'usine du système. (page 53)
 [Mise à jour logicielle]	Effectue la mise à jour du logiciel du système. (page 53)

[Réglages d'enceinte]

[Réglages manuels des enceintes]

Vous pouvez effectuer les réglages d'enceinte afin d'obtenir un son ambiophonique optimal. Pour plus de détails, consultez « Personnalisation des réglages d'enceinte pour un son ambiophonique » (page 46).

[Secure Link]

Vous pouvez établir une connexion sans fil sécurisée pour le caisson de graves. Pour plus de détails, consultez « Établissement de la connexion sans fil du caisson de graves (SECURE LINK) » (page 27).

[Réglages audio]

[DSEE]

Cette fonction est disponible uniquement lorsque le mode sonore [Auto Sound]* ou [Music] est sélectionné.

[Marche] : Améliore la qualité sonore en restaurant les hautes fréquences (page 40).

[Non] : Désactivé

* Uniquement lorsque [Music] est sélectionné avec [Auto Sound].

[Drc Audio]

Vous pouvez compresser la gamme dynamique de la plage sonore.

[Auto] : Comprime automatiquement les sons encodés en Dolby TrueHD.

[Marche] : Le système reproduit la plage sonore Dolby et DTS en respectant la gamme dynamique prévue par l'ingénieur du son au moment de l'enregistrement.

[Non] : Aucune compression n'est appliquée à la gamme dynamique.

[Effet sonore]

Vous pouvez sélectionner des effets sonores tels que le mode sonore.

[Sound Mode activé] : Le Moteur ambiophonique vertical améliore les canaux d'enceintes ambiophoniques et en hauteur pour créer un effet ambiophonique virtuel immersif et enveloppant comme le mode sonore (page 36) et le son ambiophonique vertical (page 35).

[Dolby Speaker Virtualizer] : Le Virtualiseur d'enceintes Dolby améliore les canaux d'enceintes ambiophoniques et en hauteur pour créer un effet ambiophonique virtuel immersif et enveloppant lors de la lecture au format Dolby. Désactive les effets sonores autres que le format Dolby.

[Non] : Désactive les effets sonores. Sélectionnez cette option lorsque vous ne souhaitez pas régler la limite supérieure de la fréquence d'échantillonnage.

[Volume automatique avancé]

Vous pouvez réduire les variations de volume résultant du signal d'entrée. Cette fonction est active lorsque le volume d'une publicité télévisée est plus élevé que celui de l'émission de télévision.

[Marche] : Règle le volume automatiquement.

[Non] : Désactivé

Remarque

Cette fonction n'est pas conçue pour l'écoute de la musique.

⇒ [Réglages HDMI]

[Contrôle pour HDMI]

[Marche] : La fonction Contrôle pour HDMI est activée. Les appareils raccordés à l'aide d'un câble HDMI peuvent se contrôler entre eux.

[Non] : Désactivé

[Attente Liée au téléviseur]

Cette fonction est disponible lorsque vous réglez [Contrôle pour HDMI] à [Marche].

[Auto] : Si l'entrée du système est [TV] ou [HDMI], le système s'éteint automatiquement lorsque vous éteignez le téléviseur.

[Marche] : Le système s'éteint automatiquement lorsque vous éteignez le téléviseur, indépendamment de l'entrée.

[Non] : Le système ne s'éteint pas lorsque vous éteignez le téléviseur.

[Standby Through]

Cette fonction est disponible lorsque vous réglez [Contrôle pour HDMI] à [Marche].

[Auto] : Les signaux sont émis par la prise HDMI OUT (TV eARC/ARC) du système lorsque le téléviseur est allumé pendant que le système est éteint. La consommation en mode de veille du système peut être davantage réduite que lors du réglage à [Marche] en éteignant le téléviseur raccordé.

[Marche] : Les signaux sont toujours émis par la prise HDMI OUT (TV eARC/ARC) du système lorsque le système est éteint. Si vous raccordez un téléviseur qui n'est pas fabriqué par Sony, nous vous recommandons de sélectionner ce réglage.

[Non] : Les signaux ne sont pas émis par la prise HDMI OUT (TV eARC/ARC) du système lorsque le système est éteint. Allumez le système pour apprécier sur le téléviseur le contenu d'un appareil raccordé au système. La consommation en mode de veille du système peut être davantage réduite que lors du réglage à [Marche].

[Mode d'Entrée Audio du Téléviseur]

Réglez cette fonction lorsque le système est raccordé à une prise HDMI IN d'un téléviseur compatible avec eARC ou ARC. La fonction eARC ou ARC est disponible lorsque vous réglez [Contrôle pour HDMI] à [Marche].

[Auto] : Vous pouvez écouter le son du téléviseur à l'aide des enceintes du système. Le son de la fonction eARC ou ARC a priorité lors du réglage à [Auto].
[Optique] : Utilisez ce réglage lorsqu'un câble numérique optique est raccordé.

[eARC]

Réglez cette fonction lorsque le système est raccordé à une prise HDMI IN d'un téléviseur compatible avec eARC. Lors du raccordement à un téléviseur compatible avec ARC (non compatible avec eARC), la fonction ARC fonctionne quelle que soit la valeur de ce réglage.

[Marche] : Active la fonction eARC. La fonction eARC fonctionne lors du raccordement d'un téléviseur compatible avec eARC.

[Non] : Désactive la fonction eARC.

Remarque

Lorsque [eARC] est réglé à [Marche], assurez-vous du réglage eARC adéquat du téléviseur raccordé. Pour plus de détails, reportez-vous au manuel d'instructions du téléviseur.

[Format du signal HDMI]

Vous pouvez sélectionner le format de signal HDMI pour le signal d'entrée. Pour plus de détails, consultez « Réglage du format de signal HDMI pour regarder un contenu vidéo 4K » (page 22).

[Réglages Bluetooth]

[Mode Bluetooth]

Vous pouvez apprécier un contenu d'un appareil BLUETOOTH en utilisant ce système.

[Récepteur] : Ce système est en mode de récepteur, ce qui lui permet de recevoir et d'émettre le son depuis l'appareil BLUETOOTH.

[Non] : La fonction BLUETOOTH est désactivée et vous ne pouvez pas sélectionner l'entrée [Bluetooth Audio].

[Attente Bluetooth]

Vous pouvez régler la fonction [Attente Bluetooth] afin que le système soit activé par un appareil BLUETOOTH même lorsque le système est en mode de veille. Cette fonction est disponible uniquement lorsque vous réglez [Mode Bluetooth] à [Récepteur].

[Marche] : Le système s'active automatiquement lorsque vous faites une demande de connexion BLUETOOTH depuis un appareil BLUETOOTH jumelé.

[Non] : Désactivé

[Bluetooth Codec - AAC]

Cette fonction est disponible uniquement lorsque vous réglez [Mode Bluetooth] à [Récepteur].

[Marche] : Active le codec AAC.

[Non] : Désactive le codec AAC.

Remarque

Vous pouvez apprécier un son de haute qualité lorsque la fonction AAC est activée et que votre appareil prend en charge AAC.

[Réglages système]

[Langue OSD]

Vous pouvez sélectionner la langue d'affichage à l'écran du système.

[IR-Repeater]

[Marche] : Les signaux de télécommande du téléviseur sont envoyés depuis l'arrière de l'appareil principal.

[Non] : Désactive la fonction. Pour plus de détails, consultez « Lorsque la télécommande du téléviseur ne fonctionne pas » (page 28).

[Attente automatique]

[Marche] : Active la fonction [Attente automatique]. Lorsque vous n'utilisez pas le système et qu'aucun signal n'est reçu pendant environ 20 minutes, le système passe automatiquement en mode de veille.

[Non] : Désactivé

[Réglage du nom du périphérique]

Vous pouvez modifier le nom de ce système en fonction de vos préférences pour le reconnaître plus facilement lorsque vous utilisez la fonction [Bluetooth Audio]. Suivez les instructions à l'écran et utilisez le clavier virtuel pour entrer le nom.

[Information de licence logicielle]

Vous pouvez afficher l'information de licence logicielle.

[Version du logiciel]

La version logicielle s'affiche.

[Réinitialisation]

Vous pouvez rétablir les réglages d'usine du système en sélectionnant le groupe de réglages. Tous les réglages du groupe seront réinitialisés. Pour plus de détails, consultez « Réinitialisation du système » (page 63).

[Mise à jour logicielle]

Vous pouvez mettre à jour le logiciel du système. Pour plus de détails, consultez « Mise à jour du logiciel » (page 53).

Mise à jour du logiciel

Lorsque vous mettez votre logiciel à jour à la dernière version, vous pouvez bénéficier des fonctions les plus récentes.

Pour plus d'informations sur les fonctions de mise à jour, visitez le site Web suivant :
<http://www.sony.com/soundbarsupport>

Remarques

- Le logiciel est mis à jour à l'aide d'une mémoire USB.
- La mise à jour peut prendre jusqu'à 40 minutes.
- Pendant que la mise à jour est en cours, n'allumez ou n'éteignez pas le système, ne déconnectez pas le cordon d'alimentation CA, ne déconnectez/connectez pas le câble HDMI ou n'utilisez pas le système ou le téléviseur. Attendez que la mise à jour logicielle soit terminée.

1 Appuyez sur HOME.

Le menu d'accueil s'affiche sur l'écran du téléviseur.

2 Sélectionnez [Config.] - [Réglages avancés] dans le menu d'accueil.

3 Sélectionnez [Mise à jour logicielle].

La mise à jour s'effectue comme suit.

- 1 Lorsqu'une mise à jour logicielle démarre, tous les témoins de l'appareil principal clignotent 4 fois rapidement. Le système redémarre ensuite automatiquement.

- 2** Pendant une mise à jour logicielle, les témoins de l'appareil principal clignotent. Le nombre de témoins clignotants augmente de 1 à 5 afin d'indiquer la progression de la mise à jour.
- 3** Une fois la mise à jour terminée, tous les témoins de l'appareil principal clignotent deux fois rapidement, puis le système redémarre automatiquement.

Conseil

Vous pouvez effectuer [Mise à jour logicielle] en maintenant enfoncées les touches BLUETOOTH et  sur l'appareil principal pendant 7 secondes.

Dépannage

Dépannage

Si vous rencontrez l'un des problèmes suivants lors de l'utilisation du système, consultez ce guide de dépannage pour tenter de résoudre le problème avant de demander une réparation. Si le problème persiste, consultez votre détaillant Sony le plus proche. Lorsque vous demandez une réparation, apportez l'appareil principal et le caisson de graves, même si un seul élément semble présenter un problème.

Alimentation

Le système ne s'allume pas.

- Vérifiez que le cordon d'alimentation CA est correctement connecté.
- Déconnectez le cordon d'alimentation CA de la prise murale, puis reconnectez-le après quelques minutes.

Le système ne s'allume pas lorsque vous allumez le téléviseur.

- Réglez  [Config.] - [Réglages avancés] - [Réglages HDMI] - [Contrôle pour HDMI] à [Marche] (page 51). Le téléviseur doit prendre en charge la fonction Contrôle pour HDMI (page 43). Pour plus de détails, reportez-vous au manuel d'instructions du téléviseur.
- Vérifiez les réglages de haut-parleur du téléviseur. L'alimentation du système est synchronisée avec les réglages de haut-parleur du téléviseur. Pour plus de détails, reportez-vous au manuel d'instructions du téléviseur.

→ Selon le téléviseur, si le son était émis par les haut-parleurs du téléviseur lors de la dernière utilisation, le système pourrait ne pas s'allumer par interverrouillage avec l'alimentation du téléviseur lorsque vous allumez le téléviseur.

Le système s'éteint lorsque vous éteignez le téléviseur.

- Vérifiez le réglage de  [Config.] - [Réglages avancés] - [Réglages HDMI] - [Attente Liée au téléviseur] (page 51). Lorsque [Attente Liée au téléviseur] est réglé à [Marche] ou [Auto], le système s'éteint automatiquement lorsque vous éteignez le téléviseur.

Le système ne s'éteint pas lorsque vous éteignez le téléviseur.

- Vérifiez le réglage de  [Config.] - [Réglages avancés] - [Réglages HDMI] - [Attente Liée au téléviseur] (page 51). Pour éteindre automatiquement le système indépendamment de l'entrée lorsque vous éteignez le téléviseur, réglez [Attente Liée au téléviseur] à [Marche]. Le téléviseur doit prendre en charge la fonction Contrôle pour HDMI (page 43). Pour plus de détails, reportez-vous au manuel d'instructions du téléviseur.

Il n'est pas possible d'éteindre le système.

- Le système pourrait être en mode de démonstration. Pour annuler le mode de démonstration, réinitialisez le système. Maintenez enfoncées les touches  (alimentation) et - (volume) de l'appareil principal pendant plus de 5 secondes (page 63).

Image

Il n'y a pas d'image ou l'image n'est pas émise correctement.

- Sélectionnez l'entrée appropriée (page 29).
- Lorsqu'il n'y a pas d'image pendant que l'entrée TV est sélectionnée, sélectionnez le canal de télévision souhaité en utilisant la télécommande du téléviseur.
- Lorsqu'il n'y a pas d'image pendant que l'entrée HDMI est sélectionnée, appuyez sur la touche de lecture de l'appareil raccordé.
- Déconnectez le câble HDMI, puis raccordez-le de nouveau. Assurez-vous que le câble est fermement inséré.
- Lorsqu'il n'y a pas d'image provenant de l'appareil raccordé ou que l'image provenant de l'appareil raccordé n'est pas émise correctement, réglez  [Config.] - [Réglages avancés] - [Réglages HDMI] - [Format du signal HDMI] - [HDMI IN] à [Format standard] (page 22).
- Si vous raccordez un appareil prenant en charge HDCP 2.2, veillez à raccorder l'appareil à la prise HDMI IN et le téléviseur à la prise HDMI OUT (TV eARC/ARC) du système.
- Le système est raccordé à un appareil d'entrée non conforme à HDCP (High-bandwidth Digital Content Protection). Dans ce cas, vérifiez les caractéristiques de l'appareil raccordé.

Le contenu 3D de la prise HDMI IN n'apparaît pas sur l'écran du téléviseur.

- Selon le téléviseur ou l'appareil vidéo, il est possible que le contenu 3D ne s'affiche pas. Vérifiez le format vidéo HDMI pris en charge (page 68).



Le contenu vidéo 4K de la prise HDMI IN n'apparaît pas sur l'écran du téléviseur.

- Selon le téléviseur ou l'appareil vidéo, il est possible que le contenu vidéo 4K ne s'affiche pas. Vérifiez la fonctionnalité vidéo et les réglages de votre téléviseur et de l'appareil vidéo.
- L'image pourrait ne pas s'afficher correctement si le réglage [Format du signal HDMI] est modifié. En pareil cas, modifiez le réglage à [Format standard] (page 22).
- Utilisez un câble HDMI haute vitesse de qualité supérieure avec Ethernet prenant en charge 18 Gbit/s ou un câble HDMI haute vitesse avec Ethernet (page 68).

L'image ne s'affiche pas sur la totalité de l'écran du téléviseur.

- Le format d'image du média est fixe.

L'image et le son de l'appareil raccordé au système ne sont pas émis par le téléviseur lorsque le système n'est pas allumé.

- Réglez  [Config.] - [Réglages avancés] - [Réglages HDMI] - [Contrôle pour HDMI] à [Marche] sur le système, puis réglez [Standby Through] à [Auto] ou [Marche] (page 51).
- Allumez le système, puis commutuez l'entrée à celle utilisée par l'appareil en cours de lecture.
- Lors du raccordement à des appareils qui ne sont pas fabriqués par Sony avec prise en charge de la fonction Contrôle pour HDMI, réglez  [Config.] - [Réglages avancés] - [Réglages HDMI] - [Standby Through] à [Marche] (page 51).

Les contenus HDR n'affichent pas une gamme dynamique élevée.

- Vérifiez les réglages du téléviseur et de l'appareil raccordé. Pour plus de détails, reportez-vous au manuel d'instructions de votre téléviseur et de l'appareil raccordé.
- Certains appareils pourraient convertir les contenus HDR en SDR si la bande passante n'est pas suffisante. En pareil cas, réglez  [Config.] - [Réglages avancés] - [Réglages HDMI] - [Format du signal HDMI] - [HDMI IN] à [Format amélioré] si le téléviseur et l'appareil raccordé prennent en charge une bande passante allant jusqu'à 18 Gbit/s (page 22). Lorsque vous sélectionnez [Format amélioré], assurez-vous d'utiliser un câble HDMI haute vitesse de qualité supérieure avec Ethernet prenant en charge 18 Gbit/s (page 68).

Son

Le système ne peut pas se connecter à un téléviseur avec la fonction BLUETOOTH.

- Lorsque vous raccordez le système et le téléviseur avec le câble HDMI (fourni), la connexion BLUETOOTH est annulée.



Aucun son du téléviseur n'est émis par le système.

- Vérifiez le type et le raccordement du câble HDMI, du câble numérique optique ou du câble audio analogique raccordé au système et au téléviseur (reportez-vous au Manuel de démarrage fourni).
- Déconnectez les câbles qui sont connectés entre le téléviseur et le système, puis reconnectez-les fermement. Déconnectez les cordons d'alimentation CA du téléviseur et du système des prises CA, puis reconnectez-les.

- Lorsque le système et le téléviseur sont raccordés à l'aide d'un câble HDMI, vérifiez les points suivants.
 - La prise HDMI du téléviseur raccordé porte l'étiquette « eARC » ou « ARC ».
 - La fonction Contrôle pour HDMI du téléviseur est activée.
 - La fonction eARC ou ARC du téléviseur est activée.
 - Sur le système, [Contrôle pour HDMI] est réglé à [Marche] et [Mode d'Entrée Audio du Téléviseur] à [Auto] (page 51).
- Si votre téléviseur n'est pas compatible avec eARC, réglez  [Config.] - [Réglages avancés] - [Réglages HDMI] - [eARC] à [Non] (page 51).
- Si votre téléviseur n'est pas compatible avec eARC ou ARC, raccordez le câble numérique optique (non fourni) (reportez-vous au Manuel de démarrage fourni). Si le téléviseur n'est pas compatible avec eARC ou ARC, le son du téléviseur ne sera pas émis par le système, même si le système est raccordé à la prise HDMI IN du téléviseur.
- Commutez l'entrée du système à l'entrée TV. Lorsque vous raccordez le système et le téléviseur à l'aide d'un câble audio analogique (non fourni), commutez l'entrée du système à l'entrée ANALOG (page 34).
- Augmentez le volume du système ou annulez la fonction de coupure du son.
- Si le son d'un décodeur de câblodistribution/récepteur satellite raccordé au téléviseur n'est pas émis, raccordez l'appareil à une prise HDMI IN du système et commutez l'entrée du système à [HDMI] (reportez-vous au Manuel de démarrage fourni).

- Selon l'ordre dans lequel vous raccordez le téléviseur et le système, il est possible que le son du système soit coupé et que les témoins TV et USB clignotent lentement. Si cela se produit, allumez d'abord le téléviseur, puis le système.
- Réglez le paramètre de haut-parleurs du téléviseur (BRAVIA) à Système audio. Reportez-vous au manuel d'instructions de votre téléviseur pour savoir comment configurer le téléviseur.

L'image et le son de l'appareil raccordé au système ne sont pas émis par le téléviseur lorsque le système n'est pas allumé.

- Réglez  [Config.] - [Réglages avancés] - [Réglages HDMI] - [Contrôle pour HDMI] à [Marche] sur le système, puis réglez [Standby Through] à [Auto] ou [Marche] (page 51).
- Allumez le système, puis commutez l'entrée à celle utilisée par l'appareil en cours de lecture.
- Lors du raccordement à des appareils qui ne sont pas fabriqués par Sony avec prise en charge de la fonction Contrôle pour HDMI, réglez  [Config.] - [Réglages avancés] - [Réglages HDMI] - [Standby Through] à [Marche] (page 51).

Le son est émis par le système et le téléviseur.

- Coupez le son du système ou du téléviseur.



Le son est interrompu pendant le visionnement d'une émission de télévision ou d'un contenu sur un disque Blu-ray, etc.

- Vérifiez le réglage du mode sonore (page 36). Si le mode sonore est réglé à [Auto Sound], le son pourrait être interrompu lorsque le mode sonore est modifié automatiquement en fonction des informations de l'émission en cours de visionnement. Si vous ne souhaitez pas modifier le mode sonore automatiquement, réglez le mode sonore à un réglage autre que [Auto Sound].

Le son du téléviseur émis par ce système est décalé par rapport à l'image.

- Réglez la valeur d'ajustement du décalage entre l'image et le son à 0 ms s'il est réglé dans la plage entre 25 ms et 300 ms (page 38).
- Un décalage peut se produire entre le son et l'image selon la source sonore. Si votre téléviseur est muni d'une fonction permettant de retarder l'image, utilisez-la pour effectuer l'ajustement.

Aucun son ou seulement un son très faible de l'appareil raccordé est émis par le système.

- Appuyez sur la touche  + de la télécommande et vérifiez le niveau de volume (page 12).
- Appuyez sur la touche  ou  + de la télécommande pour annuler la fonction de coupure du son (page 12).
- Assurez-vous que la source d'entrée est sélectionnée correctement. Essayez d'autres sources d'entrée en appuyant sur la touche de sélection d'entrée de la télécommande (TV/HDMI/ANALOG/USB/BLUETOOTH) (page 12).

- Vérifiez que tous les câbles et cordons du système et de l'appareil raccordé sont fermement insérés.
- Lors de la lecture d'un contenu compatible avec la technologie de protection des droits d'auteur (HDCP), il pourrait ne pas être émis par le système.
- Réglez  [Config.] - [Réglages avancés] - [Réglages HDMI] - [Format du signal HDMI] à [Format standard] (page 22).



L'effet ambiophonique ne peut pas être obtenu.

- Selon le réglage de signal d'entrée et de mode sonore, le traitement sonore ambiophonique pourrait ne pas fonctionner correctement. L'effet ambiophonique peut être subtil, selon le programme ou le disque.
- Pour effectuer la lecture du son multicanal, vérifiez le réglage de sortie audio numérique sur l'appareil raccordé au système. Pour plus de détails, reportez-vous au manuel d'instructions fourni avec l'appareil raccordé.

Caisson de graves

Aucun son ou seulement un son très faible est émis par le caisson de graves.

- Appuyez sur la touche SW  + de la télécommande pour augmenter le volume du caisson de graves (page 38).
- Assurez-vous que le témoin d'alimentation du caisson de graves est allumé en vert ou ambre.
- Si le témoin d'alimentation du caisson de graves ne s'allume pas, essayez de procéder comme suit.
 - Assurez-vous que le cordon d'alimentation CA du caisson de graves est raccordé correctement.

- Appuyez sur la touche  (alimentation) du caisson de graves pour le mettre en marche.
- Si le témoin d'alimentation du caisson de graves clignote lentement en vert ou ambre, ou s'il s'allume en rouge, essayez de procéder comme suit.
 - Rapprochez le caisson de graves de l'appareil principal de manière à ce que le témoin d'alimentation du caisson de graves s'allume en vert ou ambre.
 - Suivez les étapes de la section « Établissement de la connexion sans fil du caisson de graves (SECURE LINK) » (page 27).
- Si le témoin d'alimentation du caisson de graves clignote en rouge, appuyez sur la touche  (alimentation) du caisson de graves pour l'éteindre et vérifiez si les ouvertures d'aération du caisson de graves sont bloquées.
- Si les sources d'entrée comportent très peu de sons graves (par exemple, une émission de télévision), le son émis par le caisson de graves peut être difficile à entendre. Vous pouvez vérifier le son du caisson de graves en émettant la tonalité de test (page 46).
- Désactivez le mode nuit. Pour plus de détails, consultez « Apprécier un son clair avec un volume faible pendant la nuit (NIGHT) » (page 37).

Le son est saccadé ou comporte des parasites.

- Si un appareil qui génère des ondes électromagnétiques se trouve à proximité, par exemple un appareil LAN sans fil ou un four à micro-ondes en cours d'utilisation, éloignez-le du système.
- Si un obstacle se trouve entre l'appareil principal et le caisson de graves, déplacez ou retirez-le.

- Ne couvrez pas le dessus de la barre de haut-parleurs avec des objets métalliques tels qu'un cadre de téléviseur, etc. Les fonctions sans fil peuvent devenir instables.
- Placez l'appareil principal et le caisson de graves aussi près que possible.
- Faites passer la fréquence LAN sans fil de tout routeur LAN sans fil ou ordinateur situé à proximité à la plage 5 GHz.
- Faites passer la connexion réseau du téléviseur ou du lecteur Blu-ray Disc de la connexion sans fil à câblée.

Connexion d'un périphérique USB

Le périphérique USB n'est pas reconnu.

- Essayez d'effectuer les actions suivantes :
 - ① Éteignez le système.
 - ② Retirez et reconnectez le périphérique USB.
 - ③ Allumez le système.
- Assurez-vous que le périphérique USB est correctement connecté au port  (USB) (page 32).
- Vérifiez si le périphérique USB ou un câble est endommagé.
- Assurez-vous que le périphérique USB est activé.
- Si le périphérique USB est connecté via un concentrateur USB, déconnectez-le et connectez le périphérique USB directement au système.
- Lors de la connexion d'un WALKMAN® ou téléphone intelligent, sa mémoire interne ou mémoire externe (telle qu'une carte mémoire) pourrait ne pas être reconnue.

Connexion d'un appareil mobile

Impossible d'effectuer le jumelage.

- Rapprochez ce système et l'appareil BLUETOOTH.
- Assurez-vous que le système ne reçoit aucune interférence provenant d'un appareil LAN sans fil, d'un autre appareil sans fil 2,4 GHz ou d'un four à micro-ondes. Si un appareil qui génère un rayonnement électromagnétique se trouve à proximité, éloignez l'appareil de ce système.

La connexion BLUETOOTH ne peut pas être effectuée.

- Assurez-vous que le témoin BLUETOOTH de l'appareil principal s'allume (page 31).
- Assurez-vous que l'appareil BLUETOOTH à connecter est allumé et que la fonction BLUETOOTH est activée.
- Rapprochez ce système et l'appareil BLUETOOTH.
- Jumelez de nouveau ce système et l'appareil BLUETOOTH. Il pourrait d'abord être nécessaire d'annuler le jumelage avec ce système à l'aide de votre appareil BLUETOOTH.
- Il est possible que les informations de jumelage soient supprimées. Procédez de nouveau au jumelage (page 30).

Le son de l'appareil mobile BLUETOOTH connecté n'est pas émis par le système.

- Assurez-vous que le témoin BLUETOOTH de l'appareil principal s'allume (page 31).
- Rapprochez ce système et l'appareil BLUETOOTH.

- Si un appareil qui génère un rayonnement électromagnétique se trouve à proximité, par exemple un appareil LAN sans fil, un autre appareil BLUETOOTH ou un four à micro-ondes, éloignez l'appareil de ce système.
- Retirez tout obstacle se trouvant entre ce système et l'appareil BLUETOOTH ou éloignez ce système de l'obstacle.
- Repositionnez l'appareil BLUETOOTH connecté.
- Faites passer la fréquence LAN sans fil de tout routeur LAN sans fil ou ordinateur situé à proximité à la plage 5 GHz.
- Augmentez le volume sur l'appareil BLUETOOTH connecté.

Télécommande

La télécommande de ce système ne fonctionne pas.

- Pointez la télécommande vers le capteur de télécommande sur l'appareil principal (page 9).
- Retirez tous les obstacles qui se trouvent entre la télécommande et le système.
- Remplacez les deux piles de la télécommande par de nouvelles piles, si elles sont faibles.
- Assurez-vous d'appuyer sur la bonne touche de la télécommande.

La télécommande du téléviseur ne fonctionne pas.

- Ce problème peut être résolu en activant la fonction IR-Repeater (page 28).

Autres

La fonction Contrôle pour HDMI ne fonctionne pas correctement.

- Vérifiez le raccordement avec le système (reportez-vous au Manuel de démarrage fourni).
- Activez la fonction Contrôle pour HDMI sur le téléviseur. Pour plus de détails, reportez-vous au manuel d'instructions du téléviseur.
- Attendez un instant, puis essayez de nouveau. Si vous débranchez le système, vous devrez attendre quelques instants avant d'effectuer des opérations. Attendez au moins 15 secondes, puis essayez de nouveau.
- Assurez-vous que les appareils raccordés au système prennent en charge la fonction Contrôle pour HDMI.
- Activez la fonction Contrôle pour HDMI sur les appareils raccordés au système. Pour plus de détails, reportez-vous au manuel d'instructions de votre appareil.
- Le type et le nombre d'appareils qui peuvent être contrôlés par la fonction Contrôle pour HDMI sont limités par la norme HDMI CEC comme suit :
 - Appareils d'enregistrement (enregistreur Blu-ray Disc, enregistreur DVD, etc.) : jusqu'à 3 appareils
 - Appareils de lecture (lecteur Blu-ray Disc, lecteur DVD, etc.) : jusqu'à 3 appareils (ce système utilise l'un d'eux)
 - Appareils de syntonisation : jusqu'à 4 appareils
 - Système audio (récepteur/casque d'écoute) : jusqu'à 1 appareil (utilisé par ce système)

Tous les témoins clignotent rapidement et le système s'éteint.

- Déconnectez le cordon d'alimentation CA et assurez-vous que rien n'obstrue les ouvertures d'aération du système.

Les capteurs du téléviseur ne fonctionnent pas correctement.

- L'appareil principal peut bloquer certains capteurs (comme le capteur de luminosité), le récepteur de télécommande de votre téléviseur ou l'émetteur de lunettes 3D (transmission infrarouge) d'un téléviseur 3D prenant en charge le système de lunettes 3D infrarouge ou la communication sans fil. Éloignez l'appareil principal du téléviseur à une distance suffisante pour permettre à ces composants de fonctionner correctement. Pour connaître les emplacements des capteurs et du récepteur de télécommande, reportez-vous au manuel d'instructions fourni avec le téléviseur.

Les fonctions sans fil (fonction BLUETOOTH ou caisson de graves) sont instables.

- Ne placez pas d'objets métalliques autres qu'un téléviseur à proximité du système.

De la musique avec laquelle vous n'êtes pas familier est soudainement audible.

- La musique d'échantillon préinstallée pourrait être en cours de lecture. Appuyez sur la touche  de l'appareil principal pour arrêter la lecture.

Le système ne peut pas être éteint ou [Réglages avancés] ne peut pas être utilisé./Lorsque vous appuyez sur (alimentation), tous les témoins clignotent et le système ne peut pas être éteint.

- Le système pourrait être en mode de démonstration. Pour annuler le mode de démonstration, réinitialisez le système. Maintenez enfoncées les touches  (alimentation) et - (volume) de l'appareil principal pendant plus de 5 secondes (page 63).

Le système redémarre.

- Lors du raccordement à un téléviseur avec une résolution différente de celle du système, le système pourrait redémarrer pour réinitialiser le réglage de sortie de l'image.

Réinitialisation du système

Si le système ne fonctionne toujours pas correctement, réinitialisez-le en procédant comme suit.

- 1 Appuyez sur HOME.**
Le menu d'accueil s'affiche sur l'écran du téléviseur.
- 2 Sélectionnez  [Config.] - [Réglages avancés] dans le menu d'accueil.**
- 3 Sélectionnez [Réinitialisation].**
- 4 Sélectionnez l'élément de menu que vous souhaitez réinitialiser.**
- 5 Sélectionnez [Démarrer].**

Pour annuler la réinitialisation

Sélectionnez [Annuler] à l'étape 5.

Si vous ne parvenez pas à effectuer la réinitialisation à l'aide du menu d'accueil

Maintenez enfoncées les touches  (alimentation) et - (volume) de l'appareil principal pendant plus de 5 secondes.

Les réglages retournent à leur état initial.

Remarque

Lors de la réinitialisation, la liaison avec le caisson de graves pourrait être interrompue. En pareil cas, effectuez « Établissement de la connexion sans fil du caisson de graves (SECURE LINK) » (page 27).

Caractéristiques techniques

Barre de haut-parleurs (SA-X9000F)

Section amplificateur

Modèles américains :

PUISSANCE DE SORTIE ET DISTORSION

HARMONIQUE TOTALE :

(FTC)

Avant G + Avant D :

Avec des charges de 4 ohms, les deux canaux étant alimentés, de 200 à 20 000 Hz; puissance efficace RMS minimale de 35 W par canal, avec une distorsion harmonique totale inférieure ou égale à 1 %, de 250 mW à la puissance de sortie nominale.

PUISSANCE DE SORTIE (référence)

Blocs d'enceintes Avant G/Avant D :
100 W (par canal à 4 ohms, 1 kHz)

Modèles canadiens :

PUISSANCE DE SORTIE (nominale)

Avant G + Avant D : 60 W + 60 W
(à 4 ohms, 1 kHz, 1 % de DHT)

PUISSANCE DE SORTIE (référence)

Blocs d'enceintes Avant G/Avant D :
100 W (par canal à 4 ohms, 1 kHz)

Entrées

HDMI IN*

ANALOG IN

TV IN (OPT)

Sorties

HDMI OUT (TV eARC/ARC)*

* Les prises HDMI IN et HDMI OUT (TV eARC/ARC) prennent en charge le protocole HDCP 2.2. HDCP 2.2 est la technologie de protection des droits d'auteur récemment améliorée qui est utilisée pour protéger des contenus tels que les films au format 4K.

Section HDMI

Connecteur

Type A (19 broches)

Section USB

Port  (USB) :

Type A (Pour la connexion d'une mémoire USB)

Section BLUETOOTH

Système de communication

Spécification BLUETOOTH version 4.2

Sortie

Spécification BLUETOOTH pour classe de puissance 1

Portée de communication maximale

En ligne directe, environ 30 m¹⁾

Nombre maximum d'appareils pouvant

être enregistrés

9 appareils

Bande de fréquence

Bande 2,4 GHz (2,4 GHz - 2,4835 GHz)

Méthode de modulation

FHSS (Freq Hopping Spread Spectrum)

Profils BLUETOOTH compatibles²⁾

A2DP (Advanced Audio Distribution Profile)

AVRCP (Audio Video Remote Control Profile)

Codecs pris en charge³⁾

SBC⁴⁾, AAC⁵⁾

Plage de transmission (A2DP)

20 Hz - 20 000 Hz (Fréquence d'échantillonnage 32 kHz, 44,1 kHz, 48 kHz)

- 1) La plage réelle varie en fonction de facteurs tels que la présence d'obstacles entre les appareils, les champs magnétiques autour des fours à micro-ondes, l'électricité statique, l'utilisation d'un téléphone sans fil, la sensibilité de réception, le système d'exploitation, les applications logicielles, etc.
- 2) Les profils BLUETOOTH standard indiquent la fonction des communications BLUETOOTH entre les appareils.
- 3) Codec : Format de conversion et compression du signal audio
- 4) Abréviation pour codec de sous-bande
- 5) Abréviation pour codage audio avancé

Section bloc d'enceinte Avant G/ Avant D

Système d'enceinte

Système d'enceinte pleine gamme,
suspension acoustique

Haut-parleur

Type conique de 40 mm × 100 mm
(1 5/8 po × 4 po)

Généralités

Alimentation

120 V CA, 60 Hz

Consommation d'énergie

En marche : 38 W

[Attente Bluetooth] - [Marche] : Moins
de 2 W

[Attente Bluetooth] - [Non] : Moins de
0,5 W*

* Lorsque [Standby Through] est réglé
à [Non] ou que [Standby Through]
est réglé à [Auto] pendant que le
téléviseur raccordé est éteint.

Dimensions* (environ) (l/h/p)

930 mm × 58 mm × 85 mm (36 5/8 po
× 2 3/8 po × 3 3/8 po)

*Excluant la partie saillante

Poids (environ)

2,5 kg (5 33/64 lb)

Poids (environ)

7,8 kg (17 13/64 lb)

Partie émetteur/récepteur sans fil

Bande de fréquence

2,4 GHz (2,4000 GHz - 2,4835 GHz)

Méthode de modulation

FHSS (Freq Hopping Spread Spectrum)

La conception et les caractéristiques
techniques sont susceptibles d'être
modifiées sans préavis.

Caisson de graves (SA- WX9000F)

PUISSANCE DE SORTIE (référence)

100 W (à 4 ohms, 100 Hz)

Système d'enceinte

Système de caisson de graves, Bass
Reflex

Haut-parleur

Type conique de 160 mm (6 3/8 po)

Alimentation

120 V CA, 60 Hz

Consommation d'énergie

En marche : 20 W

Mode de veille : 0,5 W ou moins

Dimensions (environ) (l/h/p)

190 mm × 382 mm × 387 mm (7 1/2 po
× 15 1/8 po × 15 1/4 po) (excluant la
partie saillante)

Types de fichiers audio pouvant être lus

Codec	Extension
MP3 (MPEG-1 Audio Layer III)	.mp3
AAC/HE-AAC	.m4a, .aac, .mp4, .3gp
WMA9 Standard	.wma
LPCM	.wav
FLAC	.flac
DSF	.dsf
DSDIFF*	.dff
AIFF	.aiff, .aif
ALAC	.m4a
Vorbis	.ogg
Monkey's Audio	.ape

* Le système ne lit pas les fichiers encodés avec la technologie DST.

Remarques

- Selon le format de fichier, le codage de fichier, les conditions d'enregistrement ou d'autres conditions, il se peut que certains fichiers soient illisibles.
- Il se peut que certains fichiers modifiés à l'aide d'un ordinateur soient illisibles.
- Il est possible que l'avance ou le retour rapide ne soit pas disponible avec certains fichiers.
- Le système ne lit pas les fichiers encodés tels que DRM.
- Le système ne peut pas reconnaître un fichier/dossier selon le nom/les métadonnées.
- Il est possible que certains périphériques USB ne fonctionnent pas avec ce système.
- Le système reconnaît les périphériques MSC (Mass Storage Class) (notamment à mémoire flash).

Formats audio d'entrée pris en charge

Ce système prend en charge les formats audio suivants.

Format	Fonction			
	« HDMI »	« TV » (eARC)	« TV » (ARC)	« TV » (OPT)
LPCM 2ch	○	○	○	○
LPCM 5.1ch	○	○	-	-
LPCM 7.1ch	○	○	-	-
Dolby Digital	○	○	○	○
Dolby TrueHD	○	○	-	-
Dolby Digital Plus	○	○	○	-
Dolby Atmos - Dolby TrueHD	○	○	-	-
Dolby Atmos - Dolby Digital Plus	○	○	○	-
DTS	○	○	○	○
DTS-ES Discrete 6.1, DTS-ES Matrix 6.1	○	○	○	○
DTS 96/24	○	○	○	○
DTS-HD High Resolution Audio	○	○	-	-
DTS-HD Master Audio	○	○	-	-
DTS-HD LBR	○	○	-	-
DTS:X	○	○	-	-
DSD	○	-	-	-

○ : Format pris en charge.

- : Format non pris en charge.

Remarque

La prise HDMI IN ne prend pas en charge les formats audio contenant des protections contre la copie, par exemple Super Audio CD ou DVD-Audio.

Formats vidéo HDMI pris en charge

Ce système prend en charge les formats vidéo suivants.

Résolution	Fréquence d'images	3D	Espace couleur	Profondeur de couleur	Réglage [Format du signal HDMI]
4K 4096 × 2160p ³⁾ 3840 × 2160p	50/59,94/60 Hz	-	RGB 4:4:4 YCbCr 4:4:4	8 bits	[Format amélioré] ¹⁾
		-	YCbCr 4:2:2	8/10/12 bits	
		-	YCbCr 4:2:0	10/12 bits	
	23,98/24/25/29,97/30 Hz	-	RGB 4:4:4 YCbCr 4:4:4	10/12 bits	
4K 4096 × 2160p ³⁾ 3840 × 2160p	50/59,94/60 Hz	-	YCbCr 4:2:0	8 bits	[Format standard] ²⁾
	23,98/24/25/29,97/30 Hz	-	RGB 4:4:4 YCbCr 4:4:4	8 bits	
		-	YCbCr 4:2:2	8/10/12 bits	
1920 × 1080p	25/29,97/30/50/ 59,94/60 Hz	-	RGB 4:4:4 YCbCr 4:4:4 YCbCr 4:2:2	8/10/12 bits	
	23,98/24 Hz	⊙			
1920 × 1080i	50/59,94/60 Hz	○			
1280 × 720p	50/59,94/60 Hz	⊙			
	23,98/24/29,97/30 Hz	-			
720 × 480p	59,94/60 Hz	-			
720 × 576p	50 Hz	-			
640 × 480p	59,94/60 Hz	-			RGB 4:4:4

○ : Compatible avec signal 3D en format Côte-à-côte (Moitié)³⁾

⊙ : Compatible avec signal 3D en format Mise en trame et Superposé (Haut et bas)³⁾

- 1) Utilisez un câble HDMI haute vitesse de qualité supérieure avec Ethernet prenant en charge 18 Gbit/s.
- 2) Utilisez un câble HDMI haute vitesse de qualité supérieure avec Ethernet ou un câble HDMI haute vitesse avec Ethernet de Sony portant le logo du type de câble.
- 3) La touche OPTIONS ne fonctionne pas et l'affichage à l'écran (OSD) du système ne s'affiche pas.

Remarques sur la prise HDMI et les raccordements HDMI

- Utilisez un câble HDMI approuvé.
- Nous vous déconseillons d'utiliser un câble de conversion HDMI-DVI.
- Il est possible que les signaux audio (fréquence d'échantillonnage, longueur binaire, etc.) transmis par une prise HDMI soient supprimés par l'appareil raccordé.
- Le son peut être interrompu en cas de modification de la fréquence d'échantillonnage ou du nombre de canaux des signaux de sortie audio provenant de l'appareil utilisé pour la lecture.

- Lorsque l'entrée TV est sélectionnée, les signaux vidéo émis par la prise HDMI IN sélectionnée lors de la dernière utilisation sont émis à partir de la prise HDMI OUT (TV eARC/ARC).
- Ce système prend en charge « TRILUMINOS ».
- Toutes les prises HDMI IN et HDMI OUT (TV eARC/ARC) prennent en charge une bande passante allant jusqu'à 18 Gbit/s, HDCP 2.2¹⁾, des espaces couleur élargis BT.2020²⁾ et l'intercommunication de contenus HDR (High Dynamic Range)³⁾.
- Lors du raccordement à un téléviseur avec une résolution différente de celle du système, le système pourrait redémarrer pour réinitialiser le réglage de sortie de l'image.
 - ¹⁾ HDCP 2.2 est la technologie de protection des droits d'auteur récemment améliorée qui est utilisée pour protéger des contenus tels que les films au format 4K.
 - ²⁾ L'espace couleur BT.2020 est une nouvelle norme de couleur plus vaste définie pour les systèmes de télévision en très haute définition.
 - ³⁾ HDR est un nouveau format vidéo permettant d'afficher une gamme élargie de niveaux de luminosité. Le système est compatible avec HDR10, HLG (Hybrid Log-Gamma) et Dolby Vision.

À propos de la communication BLUETOOTH

- Les appareils BLUETOOTH doivent être utilisés dans un rayon d'environ 10 mètres (33 pieds) (distance sans obstacle) l'un de l'autre. La plage de communication effective peut être réduite dans les cas suivants.
 - Si une personne, un objet métallique, un mur ou autre obstacle est présent entre les appareils connectés via BLUETOOTH
 - Dans des endroits où un appareil LAN sans fil est installé
 - Autour de fours à micro-ondes en cours d'utilisation
 - Dans des endroits où d'autres ondes électromagnétiques sont présentes
- Les appareils BLUETOOTH et LAN sans fil (IEEE 802.11 b/g/n) utilisent la même bande de fréquence (2,4 GHz). Lorsque vous utilisez votre appareil BLUETOOTH à proximité d'un appareil muni d'une fonctionnalité LAN sans fil, des interférences électromagnétiques peuvent survenir. Cela risque de provoquer des taux de transfert de données inférieurs, du bruit ou une impossibilité de se connecter. Si cela se produit, essayez les solutions suivantes :
 - Utilisez ce système à une distance minimum de 10 mètres (33 pieds) de l'appareil LAN sans fil.
 - Éteignez l'appareil LAN sans fil lorsque vous utilisez votre appareil BLUETOOTH dans un rayon de 10 mètres (33 pieds).
 - Installez ce système et l'appareil BLUETOOTH aussi près que possible l'un de l'autre.
- Les ondes radio émises par ce système peuvent interférer avec le fonctionnement de certains appareils médicaux. Comme ces interférences peuvent provoquer un problème de fonctionnement, éteignez toujours ce système et l'appareil BLUETOOTH dans les endroits suivants :

- Dans les hôpitaux, les trains, les avions, les stations-service et tous les endroits où pourraient se trouver des gaz inflammables
- À proximité de portes automatiques ou d'avertisseurs d'incendie
- Ce système prend en charge des fonctions de sécurité conformes à la spécification BLUETOOTH afin de garantir une connexion sécurisée lors de la communication à l'aide de la technologie BLUETOOTH. Toutefois, comme cette sécurité peut s'avérer insuffisante selon le réglage et d'autres facteurs, faites toujours attention lorsque vous communiquez à l'aide de la technologie BLUETOOTH.
- Sony ne peut pas être tenu responsable de tout dommage ou toute perte résultant de fuites d'informations lors de la communication à l'aide de la technologie BLUETOOTH.
- La communication BLUETOOTH n'est pas forcément garantie avec tous les appareils BLUETOOTH ayant le même profil que ce système.
- Les appareils BLUETOOTH connectés à ce système doivent être conformes à la spécification BLUETOOTH prescrite par Bluetooth SIG, Inc. et être certifiés conformes. Toutefois, même dans le cas d'un appareil conforme à la spécification BLUETOOTH, il est possible que certaines caractéristiques ou spécifications de l'appareil BLUETOOTH rendent la connexion impossible ou entraînent des méthodes de contrôle, un affichage ou un fonctionnement différents.
- Du bruit peut survenir ou le son peut être interrompu en fonction de l'appareil BLUETOOTH connecté à ce système, de l'environnement de communication ou des conditions environnantes.

Si vous avez des questions ou si vous rencontrez des problèmes avec votre système, veuillez consulter votre détaillant Sony le plus proche.

CONTRAT DE LICENCE D'UTILISATEUR FINAL

IMPORTANT :

VEUILLEZ LIRE ATTENTIVEMENT LE PRÉSENT CONTRAT DE LICENCE D'UTILISATEUR FINAL (« CLUF ») AVANT D'UTILISER LE LOGICIEL. EN UTILISANT LE LOGICIEL, VOUS ACCEPTEZ LES CONDITIONS DU PRÉSENT CLUF. VOUS NE POUVEZ PAS UTILISER LE LOGICIEL SI VOUS N'ACCEPTEZ PAS LES CONDITIONS DU PRÉSENT CLUF.

Le présent CLUF est un contrat conclu entre vous et Sony Electronics Inc. (ci-après « SONY »). Le présent CLUF régit vos droits et obligations eu égard au logiciel SONY de SONY et/ou de ses concédants de licence tiers (y compris les sociétés affiliées de SONY) ainsi que leurs sociétés affiliées respectives (ci-après collectivement dénommés les « FOURNISSEURS TIERS »), ainsi qu'eu égard à toute mise à jour/mise à niveau fournie par SONY, à toute documentation imprimée, en ligne ou électronique relative à ce logiciel et à tous fichiers de données créés du fait de l'utilisation de ce logiciel (ci-après collectivement dénommés le « LOGICIEL »).

Nonobstant ce qui précède, tout logiciel compris dans le LOGICIEL auquel est associé un contrat de licence d'utilisateur final distinct (y compris, notamment, une Licence publique générale GNU ou une Licence publique générale limitée ou pour les bibliothèques) sera couvert par les dispositions du contrat de licence d'utilisateur final distinct qui s'appliqueront en lieu et place des dispositions du présent CLUF dans la mesure précisée par ledit contrat de

licence d'utilisateur final distinct (ci-après le « LOGICIEL EXCLUS »).

LICENCE D'UTILISATION DU LOGICIEL

Le LOGICIEL est concédé sous licence, il n'est pas vendu. Le LOGICIEL est protégé par les lois relatives aux droits d'auteur et autres droits de propriété intellectuelle.

DROITS D'AUTEUR

Tous les droits et titres afférents au LOGICIEL et sur celui-ci (y compris, notamment, toute image, toute photographie, toute animation, toute vidéo, tout fichier audio, toute musique, tout texte et tout applet intégrés au LOGICIEL) sont détenus par SONY ou l'un ou plusieurs des FOURNISSEURS TIERS.

OCTROI DE LICENCE

SONY vous concède une licence limitée d'utilisation du LOGICIEL exclusivement avec votre appareil compatible (ci-après l'« APPAREIL ») et uniquement à des fins personnelles non commerciales. SONY et les FOURNISSEURS TIERS se réservent expressément l'ensemble des droits, titres et intérêts (y compris, notamment, l'ensemble des droits de propriété intellectuelle) afférents et se rapportant au LOGICIEL, qui ne vous sont pas spécifiquement octroyés aux termes du présent CLUF.

OBLIGATIONS ET LIMITES

Vous ne pouvez pas copier, publier, adapter, redistribuer, tenter de déterminer le code source, modifier, faire de l'ingénierie inverse sur, décompiler ou désassembler tout ou partie du LOGICIEL, ni créer d'œuvres dérivées du LOGICIEL, sauf si de telles œuvres dérivées sont volontairement facilitées par le LOGICIEL. Vous ne pouvez pas modifier ni falsifier la

fonctionnalité de gestion des droits numériques du LOGICIEL. Vous ne pouvez pas contourner, modifier, empêcher ou circonvenir l'une quelconque des fonctions ou protections du LOGICIEL ou de tout mécanisme fonctionnellement lié au LOGICIEL. Vous ne pouvez pas séparer un composant spécifique du LOGICIEL afin de l'utiliser sur plus d'un APPAREIL sans l'autorisation expresse de SONY à cet effet. Vous ne pouvez pas supprimer, altérer, recouvrir ou détériorer les marques ou mentions apposées sur le LOGICIEL. Vous ne pouvez pas partager, distribuer, louer, donner en location, concéder en sous-licence, céder, transférer ni vendre le LOGICIEL. Les logiciels, services de réseau ou autres produits, autres que le LOGICIEL, indispensables à l'exécution du LOGICIEL, peuvent être interrompus ou arrêtés à la discrétion des fournisseurs (fournisseurs de logiciels, prestataires de services ou SONY). SONY et ces fournisseurs ne garantissent pas que le LOGICIEL, les services de réseau, les contenus ou les autres produits resteront disponibles ou fonctionneront sans interruption ni modification.

UTILISATION DU LOGICIEL AVEC DES ÉLÉMENTS PROTÉGÉS PAR LE DROIT D'AUTEUR

Il est possible que vous puissiez utiliser le LOGICIEL pour visualiser, stocker, traiter et/ou utiliser le contenu créé par vous-même ou par des tiers. Ce contenu peut être protégé par le droit d'auteur, les lois portant sur d'autres droits de propriété intellectuelle et/ou des accords y afférents. Vous acceptez d'utiliser le LOGICIEL uniquement conformément à tous lesdits lois et accords s'appliquant à ce contenu. Vous reconnaissez et acceptez que SONY puisse prendre des mesures appropriées pour protéger les droits

d'auteur relatifs au contenu stocké, traité ou utilisé par le LOGICIEL. Ces mesures comprennent, sans toutefois s'y limiter, le décompte de la fréquence de vos sauvegardes et restaurations par certaines fonctionnalités du LOGICIEL, le refus de votre demande de permission de restauration de données et la résiliation du présent CLUF en cas d'utilisation illégitime de votre part du LOGICIEL.

SERVICE DE CONTENU

VEUILLEZ ÉGALEMENT NOTER QUE LE LOGICIEL PEUT ÊTRE CONÇU POUR ÊTRE UTILISÉ AVEC LE CONTENU DISPONIBLE PAR LE BIAIS D'UN OU DE PLUSIEURS SERVICES DE CONTENU (CI-APRÈS LE « SERVICE DE CONTENU »).

L'UTILISATION DU SERVICE ET DE CE CONTENU EST SOUMISE AUX CONDITIONS DE SERVICE DE CE SERVICE DE CONTENU. SI VOUS REFUSEZ CES CONDITIONS, VOTRE UTILISATION DU LOGICIEL SERA LIMITÉE. Vous reconnaissez et acceptez que certains contenus et certains services disponibles par l'intermédiaire du LOGICIEL puissent être fournis par des tiers sur lesquels SONY n'exerce aucun contrôle. L'UTILISATION DU SERVICE DE CONTENU NÉCESSITE UNE CONNEXION INTERNET. LE SERVICE DE CONTENU PEUT ÊTRE INTERROMPU À TOUT MOMENT.

CONNECTIVITÉ INTERNET ET SERVICES DE TIERS

Vous reconnaissez et acceptez que l'accès à certaines fonctionnalités du LOGICIEL puisse nécessiter une connexion internet dont vous êtes exclusivement responsable. Par ailleurs, vous êtes exclusivement responsable du paiement des frais de tiers afférents à votre connexion internet, y compris, notamment, les frais des fournisseurs d'accès ou d'utilisation du réseau.

L'exploitation du LOGICIEL peut être limitée ou restreinte en fonction des capacités, de la bande passante ou des limites techniques de votre connexion et de votre service internet. La fourniture, la qualité et la sécurité de cette connectivité internet relèvent de la responsabilité exclusive du tiers fournissant le service.

RÉGLEMENTATIONS RELATIVES AUX EXPORTATIONS ET AUTRES

Vous acceptez de respecter toutes les restrictions et réglementations relatives aux exportations et réexportations en vigueur dans la zone ou le pays où vous résidez, et de ne pas transférer ou autoriser le transfert du LOGICIEL vers un pays interdit ou d'une autre manière contrevenant auxdites restrictions ou réglementations.

ACTIVITÉS À HAUT RISQUE

Le LOGICIEL ne possède pas de tolérance aux pannes et n'est pas conçu, fabriqué pour ou destiné à être utilisé ou revendu comme un équipement de contrôle en ligne dans des environnements dangereux nécessitant des performances sans failles, comme l'exploitation d'installations nucléaires, la navigation ou les systèmes de communication aériens, le contrôle du trafic aérien, les appareils de maintien des fonctions vitales ou les systèmes d'armes, pour lesquels toute panne du LOGICIEL pourrait conduire à des décès, à des lésions corporelles ou à d'importants préjudices physiques ou environnementaux (ci-après les « ACTIVITÉS À HAUT RISQUE »). SONY, chacun des FOURNISSEURS TIERS et chacune de leurs sociétés affiliées respectives déclinent toutes garanties, obligations ou conditions d'adéquation aux ACTIVITÉS À HAUT RISQUE, qu'elles soient explicites ou implicites.

EXCLUSION DE GARANTIE SUR LE LOGICIEL

Vous reconnaissez et acceptez que vous utilisez le LOGICIEL à vos propres risques et que vous êtes responsable de l'utilisation du LOGICIEL. Le LOGICIEL est fourni « EN L'ÉTAT », sans garantie, ni obligation ou condition d'aucune sorte.

SONY ET CHACUN DES FOURNISSEURS TIERS (aux fins de la présente Section, SONY et chacun des FOURNISSEURS TIERS sont collectivement dénommés « SONY ») DÉCLINENT EXPRESSÉMENT L'ENSEMBLE DES GARANTIES, OBLIGATIONS OU CONDITIONS, EXPLICITES OU IMPLICITES, Y COMPRIS, NOTAMMENT, LES GARANTIES IMPLICITES DE QUALITÉ MARCHANDE, D'ABSENCE DE CONTREFAÇON ET D'ADÉQUATION À UN USAGE PARTICULIER. SONY NE GARANTIT PAS ET NE POSE AUCUNE CONDITION NI NE FAIT AUCUNE DÉCLARATION (A) QUANT AU FAIT QUE LES FONCTIONS CONTENUES DANS LE LOGICIEL RÉPONDENT À VOS EXIGENCES OU QU'ELLES SERONT MISES À JOUR ; (B) QUANT AU FAIT QUE LE FONCTIONNEMENT DU LOGICIEL SERA CORRECT OU EXEMPT D'ERREURS NI QUE TOUS LES DÉFAUTS SERONT CORRIGÉS ; (C) QUANT AU FAIT QUE LE LOGICIEL N'ENDOMMAGERA PAS UN AUTRE LOGICIEL, UN ÉLÉMENT OU DES DONNÉES ; (D) QUANT AU FAIT QUE TOUT LOGICIEL, TOUT SERVICE DE RÉSEAU (Y COMPRIS INTERNET) OU DES PRODUITS (AUTRES QUE LE LOGICIEL) INDISPENSABLES AU FONCTIONNEMENT DU LOGICIEL DEMEURERONT DISPONIBLES, NE SERONT PAS INTERROMPUS OU MODIFIÉS ; ET (E) EU ÉGARD À L'UTILISATION OU AUX RÉSULTATS DE L'UTILISATION DU LOGICIEL, QUANT À SON EXACTITUDE, PRÉCISION, FIABILITÉ OU AUTRE.

AUCUNE INFORMATION NI CONSEIL DONNÉ PAR ORAL OU PAR ÉCRIT PAR SONY OU UN REPRÉSENTANT AUTORISÉ DE SONY NE CRÉE DE GARANTIE, D'OBLIGATION OU DE CONDITION NI N'ACCROIT D'UNE QUELCONQUE FAÇON LA PORTÉE DE LA PRÉSENTE GARANTIE. SI LE LOGICIEL S'AVÈRE DÉFECTUEUX, VOUS ASSUMEREZ L'INTÉGRALITÉ DU COÛT DE TOUS LES SERVICES, RÉPARATIONS OU CORRECTIONS NÉCESSAIRES. CERTAINS PAYS NE PERMETTENT PAS L'EXCLUSION DES GARANTIES IMPLICITES, DE SORTE QUE CES EXCLUSIONS PEUVENT NE PAS S'APPLIQUER À VOUS.

LIMITATION DE LA RESPONSABILITÉ

SONY ET CHACUN DES FOURNISSEURS TIERS (aux fins de la présente Section, SONY et chacun des FOURNISSEURS TIERS sont collectivement désignés « SONY ») N'ASSUMENT AUCUNE RESPONSABILITÉ POUR LES DOMMAGES ACCESSOIRES OU INDIRECTS LIÉS À LA VIOLATION DE TOUTE GARANTIE EXPLICITE OU IMPLICITE, TOUT MANQUEMENT CONTRACTUEL, TOUTE NÉGLIGENCE, TOUTE RESPONSABILITÉ SANS FAUTE OU AU TITRE DE TOUTE AUTRE THÉORIE JURIDIQUE RELATIVE AU LOGICIEL, Y COMPRIS, NOTAMMENT, LES DOMMAGES DÉCOULANT DE LA PERTE DE PROFITS, DE LA PERTE DE REVENUS, DE LA PERTE DE DONNÉES, DE LA PERTE D'UTILISATION DU LOGICIEL OU DE TOUT ÉLÉMENT ASSOCIÉ, DE TOUT TEMPS D'ARRÊT ET TEMPS DE L'UTILISATEUR, MÊME EN CAS DE CONNAISSANCE PRÉALABLE DE LA POSSIBILITÉ D'UN TEL DOMMAGE. DANS TOUS LES CAS, LA RESPONSABILITÉ GLOBALE DE CHACUN ET DE TOUS AUX TERMES DE TOUTE DISPOSITION DU PRÉSENT CLUF SE LIMITERA AU MONTANT EFFECTIVEMENT PAYÉ POUR LE PRODUIT. CERTAINS PAYS NE

PERMETTENT PAS L'EXCLUSION OU LA LIMITATION DES DOMMAGES ACCESSOIRES OU INDIRECTS, DE SORTE QUE CES EXCLUSIONS OU LIMITATIONS PEUVENT NE PAS S'APPLIQUER À VOUS.

FONCTIONNALITÉ DE MISE À JOUR AUTOMATIQUE

En tant que de besoin, SONY ou les FOURNISSEURS TIERS peuvent automatiquement mettre à jour ou autrement modifier le LOGICIEL, y compris, notamment, aux fins de l'amélioration des fonctionnalités de sécurité, de la correction d'erreurs et de l'amélioration de ses fonctions, lorsque vous interagissez avec les serveurs de SONY ou de tiers ou autrement. Ces mises à jour ou modifications peuvent supprimer ou changer la nature des fonctionnalités ou d'autres aspects du LOGICIEL, y compris, notamment, des fonctionnalités sur lesquelles vous comptez éventuellement. Vous reconnaissez et acceptez que ces activités puissent être réalisées à l'entière discrétion de SONY et que SONY puisse conditionner la poursuite de l'utilisation du LOGICIEL à l'installation ou l'acceptation complète par vous de telles mises à jour ou modifications. Toute mise à jour/modification sera réputée faire partie du LOGICIEL et s'y intégrer aux fins du présent CLUF. En acceptant le présent CLUF, vous acceptez ces mises à jour/modifications.

INTÉGRALITÉ DU CONTRAT, RENONCIATION, DIVISIBILITÉ

Le présent CLUF et les politiques en matière de respect de la vie privée de SONY, chacune dans leur version amendée et modifiée périodiquement, constituent l'intégralité de l'accord intervenu entre vous et SONY relativement au LOGICIEL. Le fait que SONY n'exerce pas ou ne fasse pas

valoir un droit ou une disposition du présent CLUF ne constitue pas une renonciation à ce droit ou à cette disposition. Si une clause du présent CLUF est déclarée non valable, illégale ou inapplicable, cette disposition sera appliquée dans toute la mesure permise afin de préserver l'intention du présent CLUF et ses autres clauses demeureront pleinement en vigueur et continueront à produire pleinement leurs effets.

DROIT APPLICABLE ET JURIDICTION COMPÉTENTE

La Convention des Nations Unies sur les contrats de vente internationale de marchandises ne s'applique pas au présent CLUF. Le présent CLUF est régi par le droit japonais, exception faite des dispositions en matière de conflits de lois. Tout litige découlant du présent CLUF est soumis à la compétence exclusive du tribunal de district de Tokyo, au Japon, et les parties aux présentes acceptent la compétence de ce tribunal.

MOYENS DE RÉPARATION ALTERNATIFS

Nonobstant toute disposition contraire du présent CLUF, vous reconnaissez et acceptez que toute violation ou tout non-respect du présent CLUF de votre fait cause un préjudice irréparable à SONY, pour lequel un dédommagement financier serait inadéquat, et vous acceptez que SONY obtienne toute injonction ou toute mesure de réparation alternative que SONY juge nécessaire ou appropriée dans ces circonstances. SONY peut également exercer tout recours juridique ou technique pour prévenir la violation du présent CLUF et/ou pour le mettre en œuvre, y compris, notamment, la résiliation immédiate de votre utilisation du LOGICIEL si SONY estime, à son entière discrétion, que vous

contrenevez ou entendez contrevénir au présent CLUF. Ces recours viennent s'ajouter aux éventuels autres recours dont SONY peut disposer en vertu de la loi, des moyens de réparation alternatifs ou aux termes d'un contrat.

RÉSILIATION

Sans préjudice d'aucun de ses autres droits, SONY peut résilier le présent CLUF si vous contrenevez à l'une quelconque de ses dispositions. En tel cas de résiliation, vous devez cesser toute utilisation du LOGICIEL et détruire toute éventuelle copie de celui-ci.

MODIFICATION

SONY SE RÉSERVE LE DROIT DE MODIFIER TOUTE DISPOSITION DU PRÉSENT CLUF À SON ENTIÈRE DISCRÉTION EN PUBLIANT UNE NOTICE D'INFORMATION SUR UN SITE INTERNET DÉSIGNÉ PAR SONY, PAR UNE NOTIFICATION ÉLECTRONIQUE ENVOYÉE À L'ADRESSE FOURNIE PAR VOS SOINS, SUR REMISE D'UNE NOTICE D'INFORMATION DANS LE CADRE DE LA PROCÉDURE VOUS PERMETTANT D'OBTENIR DES MISES À NIVEAU/MISES À JOUR OU PAR TOUS AUTRES MOYENS JURIDIQUEMENT RECONNUS. Si vous refusez la modification, vous devrez contacter SONY dans les meilleurs délais afin de recueillir ses instructions. Toute poursuite de l'utilisation du LOGICIEL par vos soins après la date d'entrée en vigueur d'une telle notice d'information avis sera réputée valoir acceptation de votre part d'être lié par cette modification.

TIERS BÉNÉFICIAIRES

Chaque FOURNISSEUR TIERS est expressément désigné un tiers bénéficiaire du présent CLUF et a le droit de faire appliquer toute disposition de celui-ci pour ce qui concerne son LOGICIEL.

Si vous avez des questions concernant le présent CLUF, vous pouvez contacter SONY par écrit à l'adresse correspondant à chaque zone ou pays.

Droits d'auteur © 2018 Sony Electronics Inc. Tous droits réservés.

Précautions

Sécurité

- Si un objet ou du liquide venait à pénétrer à l'intérieur du système, débranchez le système et faites-le vérifier par une personne qualifiée avant de le remettre en marche.
- Ne montez pas sur l'appareil principal ou le caisson de graves, car cela pourrait entraîner une chute et des blessures ou endommager le système.

Sources d'alimentation

- Avant de mettre en marche le système, vérifiez que la tension de fonctionnement est identique à celle de votre source d'alimentation locale. La tension de fonctionnement est indiquée sur la plaque signalétique située sur la partie inférieure de l'appareil principal.
- Déconnectez le système de la prise murale si vous prévoyez de ne pas l'utiliser pendant une période prolongée. Pour déconnecter le cordon d'alimentation CA, saisissez la fiche; ne tirez jamais sur le cordon.
- Pour des raisons de sécurité, l'une des broches de la fiche est plus large que l'autre et s'insère dans la prise murale dans un seul sens. Si vous ne parvenez pas à insérer la fiche complètement dans la prise, contactez votre détaillant.
- Le cordon d'alimentation CA ne doit être remplacé que dans un centre de service agréé.

Accumulation de chaleur

Si le système produit de la chaleur pendant le fonctionnement, il ne s'agit pas d'un problème de fonctionnement. En cas d'utilisation continue de ce système à un volume élevé, la température du système augmente considérablement au niveau des parties arrière et inférieure. Pour éviter de vous brûler, ne touchez pas le système.

Installation

- N'installez pas le système à proximité de sources de chaleur ou dans un endroit exposé à la lumière directe du soleil, à une poussière excessive ou à des chocs mécaniques.
- Ne placez aucun objet à l'arrière de l'appareil principal et du caisson de graves qui pourrait bloquer les ouvertures d'aération et causer des problèmes de fonctionnement.
- Ne placez pas d'objets métalliques autres qu'un téléviseur à proximité du système. Les fonctions sans fil peuvent être instables.
- Si le système est utilisé conjointement avec un téléviseur, un magnétoscope ou un magnétophone, des parasites peuvent se produire et la qualité de l'image peut être réduite. En pareil cas, éloignez le système du téléviseur, du magnétoscope ou du magnétophone.
- Faites attention lorsque vous placez le système sur une surface spécialement traitée (cirée, huilée, polie, etc.), car des taches ou une décoloration de la surface peuvent apparaître.
- Évitez de vous blesser sur les coins de l'appareil principal et du caisson de graves.
- Laissez un espace d'au moins 3 cm sous l'appareil principal lorsque vous le suspendez à un mur.
- Les enceintes de ce système ne sont pas munies d'un blindage magnétique. Ne placez pas de cartes magnétiques sur le système ou à proximité de celui-ci.

Manipulation du caisson de graves

Ne placez pas votre main dans la fente du caisson de graves lorsque vous le soulevez. Cela pourrait endommager le circuit d'attaque du haut-parleur. Lorsque vous soulevez le caisson de graves, tenez-le par le dessous.

Fonctionnement

Avant de raccorder d'autres appareils, assurez-vous d'éteindre et de débrancher le système.

Si l'écran du téléviseur situé à proximité présente des irrégularités de couleurs

Des irrégularités de couleurs peuvent apparaître sur certains types de téléviseurs.

En cas d'irrégularités de couleurs...

Éteignez le téléviseur, puis rallumez-le après 15 à 30 minutes.

En cas d'irrégularités de couleurs persistantes...

Éloignez davantage le système du téléviseur.

Nettoyage

Nettoyez le système avec un chiffon doux et sec. N'utilisez pas de tampons abrasifs, de poudre à récurer ou de solvants tels que de l'alcool ou du benzène.

Si vous avez des questions ou si vous rencontrez un problème avec votre système, veuillez consulter votre détaillant Sony le plus proche.

Droits d'auteur et marques de commerce

Ce système intègre les technologies Dolby® Digital et DTS** Digital Surround System.

* Fabriqué sous licence de Dolby Laboratories. Dolby, Dolby Audio, Dolby Atmos, Dolby Vision et le symbole double-D sont des marques de Dolby Laboratories.

**Pour les brevets DTS, consultez <http://patents.dts.com>. Fabriqué sous licence de DTS, Inc. DTS, le Symbole, DTS et le Symbole utilisés ensemble, DTS:X et le logo DTS:X sont des marques déposées et/ou des marques commerciales de DTS, Inc. aux États-Unis et/ou dans d'autres pays. © DTS, Inc. Tous droits réservés.

Le terme et les logos BLUETOOTH® sont des marques déposées appartenant à Bluetooth SIG, Inc. et tout usage de ces marques par Sony Corporation s'inscrit dans le cadre d'une licence. Les autres marques commerciales et noms de marques appartiennent à leurs propriétaires respectifs.

Les termes HDMI et HDMI High-Definition Multimedia Interface, de même que le logo HDMI sont des marques commerciales ou des marques déposées de HDMI Licensing Administrator, Inc. aux États-Unis et dans d'autres pays.

Le logo « BRAVIA » est une marque commerciale de Sony Corporation.

« ClearAudio+ » est une marque commerciale de Sony Corporation.

WALKMAN® et le logo WALKMAN® sont des marques déposées de Sony Corporation.

« PlayStation » est une marque déposée ou une marque commerciale de Sony Interactive Entertainment Inc.

Technologie de codage audio et brevets MPEG Layer-3 sous licence Fraunhofer IIS et Thomson.

Windows Media est une marque déposée ou une marque commerciale de Microsoft Corporation aux États-Unis et/ou dans d'autres pays.

Ce produit est protégé par des droits de propriété intellectuelle de Microsoft Corporation. Il est interdit d'utiliser ou de distribuer cette technologie hors de ce produit sans disposer d'une licence appropriée de Microsoft ou d'une filiale de Microsoft autorisée.

« DSEE » est une marque commerciale de Sony Corporation.

« TRILUMINOS » et le logo « TRILUMINOS » sont des marques déposées de Sony Corporation.

Toutes les autres marques commerciales sont la propriété de leurs détenteurs respectifs.

Index

A

ARC (Audio Return Channel) 10, 44, 51
Attente automatique 52
Attente Bluetooth 48, 52
Attente Liée au téléviseur 51

B

Bluetooth Codec - AAC 52
BT.2020 69

C

Caisson de graves 27, 38, 59
Contrôle pour HDMI 43, 51

D

DIMMER 47
Drc Audio 50
DSEE 50

E

eARC (Enhanced Audio Return Channel) 10, 23, 44, 51
Effet sonore 50

F

Format du signal HDMI 22, 52, 68

H

HDCP 2.2 69
HDR 69

I

Information de licence logicielle 52
IR-Repeater 52

L

Langue OSD 52

M

Mise à jour 53
Mise à jour logicielle 53
Mode Bluetooth 52
Mode d'Entrée Audio du Téléviseur 51
Mode sonore 36

N

NIGHT 37

R

Réglage du nom du périphérique 52
Réglages audio 50
Réglages Bluetooth 52
Réglages d'enceinte 50
Réglages HDMI 51
Réglages manuels des enceintes 50
Réglages système 52
Réinitialisation 53, 63

S

Secure Link 50
Son diffusé en multiplex 40
Standby Through 45, 48, 51

T

Télécommande 12

V

Version du logiciel 52
VERTICAL S. 35
VOICE 37
Volume automatique avancé 50

Registro del propietario

Los números de modelo y serie están ubicados en la parte inferior de la barra parlante. Registre los números de serie en el espacio proporcionado a continuación. Indíquelos siempre que llame a su distribuidor Sony con relación a este producto.

N.º de modelo HT-X9000F

N.º de serie _____

ADVERTENCIA

Para reducir el riesgo de incendios o electrocución, no exponga el aparato a la lluvia ni a la humedad.

La unidad no estará desconectada de la fuente de alimentación de ca mientras esté conectada a la toma de pared, aunque se haya apagado la propia unidad.

Para reducir el riesgo de incendio, no cubra la abertura de ventilación del dispositivo con periódicos, paños, cortinas, etc.

No exponga el dispositivo a fuentes de llamas vivas (velas encendidas, por ejemplo).

Para reducir el riesgo de incendio o descarga eléctrica, no exponga el dispositivo a goteos ni salpicaduras de líquidos. No coloque objetos llenos de líquido, como vasos, sobre el dispositivo.

Dado que el enchufe del cable de alimentación se utiliza para desconectar la unidad de la fuente de alimentación, conecte la unidad en una toma de ca de fácil acceso. En caso de percibir alguna anomalía en la unidad, desconecte

inmediatamente el enchufe del cable de alimentación de la toma de ca.

No sitúe el aparato en un espacio cerrado, como una estantería o un armario empotrado.

PRECAUCIÓN

Riesgo de explosión si la batería se reemplaza por un tipo de batería incorrecto.

No exponga las baterías ni los dispositivos con batería a un calor excesivo, como la luz directa del sol o fuego.

Solo para ser usado en interiores.

Para la barra parlante

La placa de identificación se encuentra en la parte inferior de la barra parlante.

Para clientes de los EE. UU.



La señal de precaución está ubicada en la carcasa inferior (de la barra parlante).



Este símbolo señala al usuario la presencia de "voltaje peligroso" sin aislamiento en el interior del aparato de tal intensidad que podría presentar riesgo de descarga eléctrica.



Este símbolo indica al usuario que el manual que acompaña a este aparato contiene instrucciones importantes referentes a su funcionamiento y mantenimiento.

Instrucciones de seguridad importantes

- 1) Lea estas instrucciones.
- 2) Conserve estas instrucciones.
- 3) Preste atención a las advertencias.
- 4) Siga las instrucciones.
- 5) No utilice este aparato cerca del agua.
- 6) Límpielo sólo con un paño seco.
- 7) No bloquee los orificios de ventilación. Instale el aparato según las instrucciones del fabricante.
- 8) No instale el equipo cerca de fuentes de calor, como radiadores, rejillas de calefacción, estufas u otros aparatos (incluidos amplificadores) que producen calor.
- 9) No anule el propósito de seguridad del enchufe polarizado o enchufe con descarga a tierra. Un enchufe polarizado dispone de dos hojas, una más ancha que la otra. Un enchufe de tipo conexión a tierra tiene dos hojas y una tercera clavija para la conexión a tierra. La hoja ancha o la tercera clavija se proporcionan por razones de seguridad. Si el enchufe suministrado no entra en la toma, contacte a un electricista para que reemplace la toma obsoleta.
- 10) Evite pisar o perforar los cables de alimentación, sobre todo en la parte del enchufe, en los receptáculos y en el punto en el que el cable sale del equipo.
- 11) Use solamente los accesorios indicados por el fabricante.

- 12) Use solamente con el carrito, soporte, trípode, ménsula o mesa indicados por el fabricante, o que se venden con el equipo. Al utilizar el carrito, tenga cuidado al desplazar el carrito con el aparato, para evitar lesiones y que se vuelque el equipo.



- 13) Desenchufe este equipo durante tormentas eléctricas o cuando no se vaya a utilizar por períodos prolongados.
- 14) Consulte a personal de servicio calificado para cualquier mantenimiento. Se requiere servicio de mantenimiento cuando se ha dañado el equipo de algún modo, tal como cuando se daña el cable o enchufe de alimentación, se ha derramado líquido sobre el equipo o han caído objetos dentro de él, se ha expuesto el equipo a lluvia o humedad o cuando el equipo no opera como de costumbre o se ha dejado caer.

NOTA:

Este equipo ha sido sometido a pruebas y se ha determinado que cumple con los límites requeridos por los aparatos digitales de la clase B, en cumplimiento con la Sección 15 de las regulaciones de la FCC. Estas especificaciones han sido diseñadas para proporcionar una protección razonable contra interferencias perjudiciales en una instalación residencial. Este equipo genera, utiliza y puede emitir energía de radiofrecuencia y, de no ser instalado y utilizado de acuerdo con las instrucciones podría ocasionar interferencias perjudiciales en las comunicaciones de radio.

No obstante, no se garantiza que no ocurra ninguna interferencia en una instalación particular. Si el presente equipo causa interferencia en la recepción de radio o televisión, que puede determinarse al apagar y encender el equipo, se recomienda que el usuario intente corregir la interferencia mediante una o más de las siguientes medidas:

- Cambie la orientación o ubicación de la antena de recepción.
- Aumente la separación entre el equipo y el receptor.
- Conecte el equipo en una toma de circuito distinta a la que está conectado el receptor.
- Consulte con su distribuidor o con un técnico especializado en radio/televisión para solicitar asistencia.

Es preciso utilizar cables y conectores correctamente blindados y conectados a tierra para la conexión a anfitriones y/o periféricos con el fin de cumplir los límites de emisiones de la FCC.

PRECAUCIÓN

Queda notificado que ante cualquier cambio o modificación que no haya sido aprobado expresamente en este manual se podrían invalidar sus facultades para utilizar este equipo.

Este equipo no debe colocarse ni utilizarse junto con otras antenas o transmisores.

Este equipo cumple con los límites de exposición a la radiación de la FCC definidos para un ambiente no controlado y cumple con los lineamientos de exposición a radiofrecuencia (RF) de la FCC. Este equipo se debe instalar y operar manteniendo el radiador a una distancia de al menos 20cm o más del cuerpo de la persona.

Para los clientes en Canadá

Utilice conectores y cables debidamente protegidos y con conexión a tierra para conectar a computadoras del host o dispositivos periféricos.

El dispositivo cumple con los RSS exentos de licencia de Industry Canada. Su funcionamiento está sujeto a las dos condiciones siguientes:

- (1) Este dispositivo no debe provocar interferencias; y
- (2) Este dispositivo debe aceptar cualquier interferencia, incluidas las que pueden causar un funcionamiento no deseado.

Este equipo cumple con los límites de exposición a la radiación de la IC definidos para un entorno no controlado y cumple con la RSS-102 de las normas de exposición a radiofrecuencia (RF) de la IC. Este equipo se debe instalar y operar manteniendo el radiador a una distancia de al menos 20 cm o más del cuerpo de la persona.

Índice

¿Qué viene en la caja?	7
Qué puede hacer con el sistema	8
Guía para partes y controles	9
Acerca del menú de inicio	14

Cómo conectar a un TV o dispositivo AV

Cómo conectar a un TV o dispositivo AV con el cable HDMI → Guía de inicio (documento aparte)

Cómo conectar el TV Sony con la función BLUETOOTH de forma inalámbrica	16
Cómo conectar un TV con un cable de audio analógico	19
Cómo conectar un TV 4K y dispositivos 4K	20
Conectar a una TV compatible con eARC	23

Cómo preparar el sistema para su uso

Montaje de la barra parlante en una pared	25
Cómo realizar la conexión inalámbrica del subwoofer (SECURE LINK)	27
Cuando el control remoto del TV no funciona	28

Cómo visualizar imágenes

Cómo mirar TV	29
Cómo reproducir el dispositivo AV conectado	29

Cómo escuchar música/sonido

Cómo escuchar música/sonido con la función BLUETOOTH®	30
Cómo escuchar música en un dispositivo USB	32
Cómo escuchar el dispositivo conectado con un cable de audio analógico	33

Cómo ajustar la calidad del sonido

Cómo disfrutar de la experiencia inmersivo envolvente (VERTICAL S.)	34
Cómo ajustar el efecto de sonido que está hecho a la medida de las fuentes de sonido (Sound Mode)	35
Cómo hacer que los diálogos sean más claros (VOICE)	36
Cómo disfrutar de un sonido claro con volumen bajo a medianoche (NIGHT)	37
Cómo ajustar el volumen del subwoofer	37
Cómo ajustar la demora entre la imagen y el sonido	38
Cómo reproducir archivos de audio comprimidos o CDs en calidad de sonido natural (DSEE)	39
Disfrute de un sonido de transmisión multiplex (AUDIO)	40
Ajustar el volumen de diálogo mientras se vuelve a reproducir el contenido DTS:X	41

Cómo usar la función Control para HDMI

Cómo usar la función Control para HDMI	43
Cómo usar la función "BRAVIA" Sync	45

Cómo cambiar la configuración

Personalizar los ajustes de los altavoces para sonido envolvente	46
Cómo cambiar el brillo de los indicadores (DIMMER)	47
Ahorro de energía en el modo en espera	47
Ejecutar Configuración fácil	48
Ejecutar Ajustes avanzados.	49
Cómo actualizar el software	53

Solución de problemas

Solución de problemas	54
Cómo restaurar el sistema	61

Información adicional

Especificaciones	62
Tipos de archivos de audio reproducibles	64
Formatos de entrada de audio soportados	65
Formatos de vídeo HDMI admitidos	66
Comunicación por BLUETOOTH	68
CONTRATO DE LICENCIA DE USUARIO FINAL	69
Precauciones	74
Índice	77

¿Qué viene en la caja?

- Barra parlante (1)

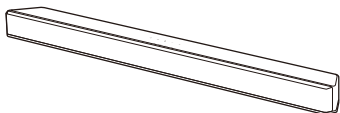

- Subwoofer (1)



- Control remoto (1)

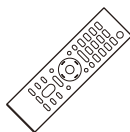

- Batería R03 (tamaño AAA) (2)



- Cable HDMI (compatible con la misma especificación para cable HDMI de alta velocidad de primera calidad con Ethernet) (1)

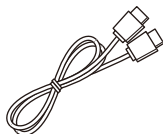

- PLANTILLA PARA MONTAJE EN PARED (1)



- Guía de inicio



- Manual de instrucciones



Qué puede hacer con el sistema

El sistema soporta formatos de audio basado en objeto como Dolby Atmos y DTS:X, así como formatos de video HDR como HDR10, HLG, y Dolby Vision.

"Cómo mirar TV" (página 29)
"Cómo reproducir el dispositivo AV conectado" (página 29)

Reproductor Blu-ray Disc™, decodificador de cable, decodificador satelital, etc.

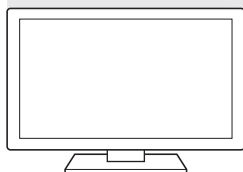
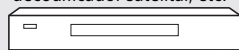

"Cómo conectar el TV Sony con la función BLUETOOTH de forma inalámbrica" (página 16)

Conexión básica: consulte la "Guía de inicio" (documento aparte).
Otras conexiones: consulte "Cómo conectar a un TV o dispositivo AV" (página 16).

"Cómo usar la función Control para HDMI" (página 43)
"Cómo usar la función "BRAVIA" Sync" (página 45)

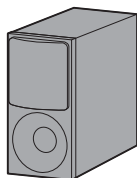
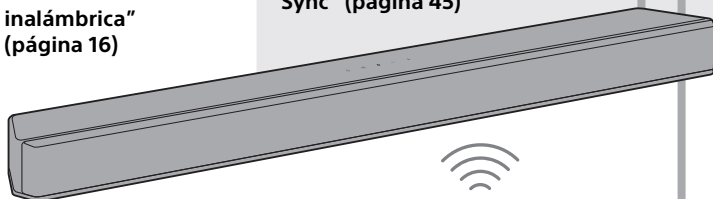

"Cómo realizar la conexión inalámbrica del subwoofer (SECURE LINK)" (página 27)

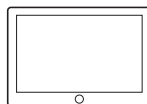

"Cómo escuchar música/sonido con la función BLUETOOTH®" (página 30)



"Cómo escuchar música en un dispositivo USB" (página 32)

Guía para partes y controles

Los detalles se omiten de las ilustraciones.

Barra parlante (unidad principal)

Parte frontal

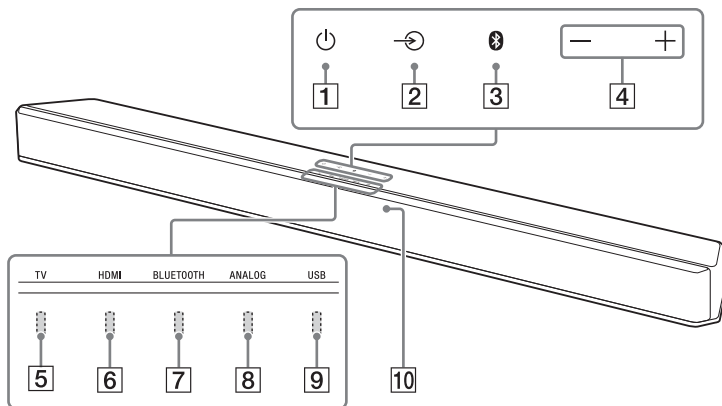

1 Botón (alimentación)

Enciende el sistema o lo ajusta en el modo en espera.

2 Botón (selección de entrada)

Selecciona la entrada para la reproducción del sistema.

3 Botón BLUETOOTH (página 30)

4 Botones +/- (volumen)

5 Indicador de TV

Se enciende cuando se selecciona la entrada de TV (página 29).

6 Indicador HDMI

Se enciende cuando se selecciona la entrada de HDMI (página 29).

7 Indicador BLUETOOTH

– Parpadea rápidamente en azul: durante el estado de modo en espera del emparejamiento

– Parpadea en azul: intenta conectarse a BLUETOOTH.

– Parpadea lentamente en azul: la función BLUETOOTH está apagada. Para usar la función BLUETOOTH, establezca el [Modo Bluetooth] en [Receptor].

– Se enciende en azul: se ha establecido la conexión con BLUETOOTH.

8 Indicador ANALOG

Se enciende cuando se selecciona la entrada de ANALOG (página 33).

9 Indicador USB

Se enciende cuando se selecciona la entrada de USB (página 32).

10 Sensor del control remoto

Apunte el control remoto al sensor de control remoto para operar el sistema.

Parte trasera

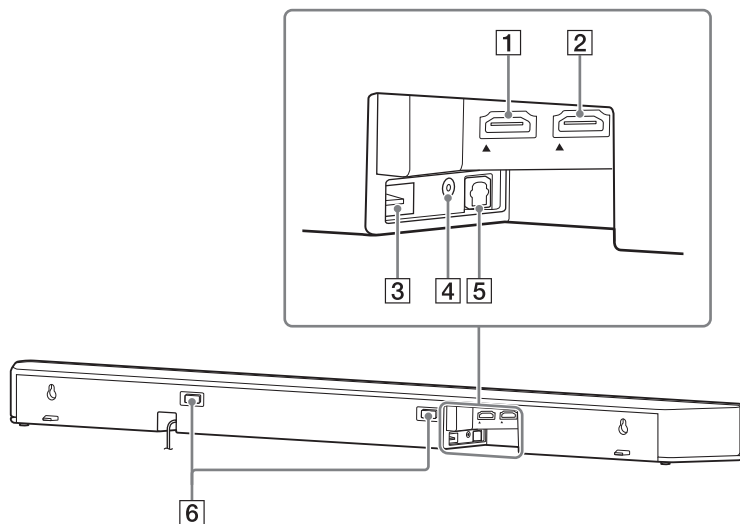

1 Toma HDMI IN

Para consultar las especificaciones y las notas de conexión, consulte "Formatos de vídeo HDMI admitidos" (página 66).

2 Toma HDMI OUT (TV eARC/ARC)

Conecte un TV que tenga un toma de entrada HDMI con un cable HDMI.

El sistema es compatible con eARC y ARC. ARC es la función que envía el sonido de la TV a un dispositivo AV como el sistema de la toma HDMI de la TV. eARC es una extensión de ARC y permite la transmisión del audio del objeto y el contenido del LPCM multicanal que no se puede transmitir con ARC. Para obtener más detalles de eARC, consulte "Conectar a una TV compatible

con eARC" (página 23). Para conocer los formatos de audios admitidos, consulte "Formatos de entrada de audio soportados" (página 65). Para obtener especificaciones y notas sobre conexiones, consulte "Formatos de vídeo HDMI admitidos" (página 66).

3 Puerto USB (página 32)

4 Toma ANALOG IN

5 Toma TV IN (OPT)

6 IR repeater (página 28)

Transmite la señal remota del control remoto del TV al TV.

Subwoofer

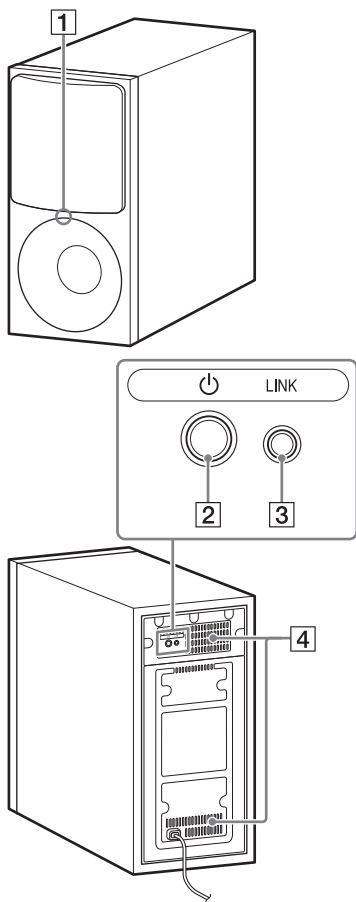

1 Indicador de alimentación

- Se enciende en color rojo: el subwoofer está en modo de espera.
- Se enciende en verde: el subwoofer está conectado al sistema.
- Se enciende en ámbar: el subwoofer está conectado al sistema con la función Secure Link.
- Parpadea en verde: el subwoofer está intentando conectarse al sistema.
- Parpadea en ámbar: el subwoofer está intentando conectarse al sistema con la función Secure Link.
- Se apaga: el subwoofer está apagado.

2 Botón (alimentación)

Enciende o apaga el subwoofer.

3 Botón LINK (página 27)

4 Orificios de ventilación

Por seguridad, no bloquee los orificios de ventilación.

Control remoto

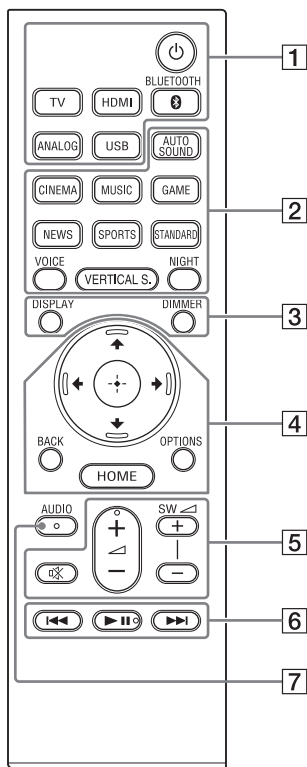

- 1** **⏻ (alimentación)**
Enciende el sistema o lo ajusta en el modo en espera.
TV (página 29)
HDMI (página 29)
BLUETOOTH (página 31)
ANALOG (página 33)
USB (página 32)
- 2** **AUTO SOUND (página 35)**
CINEMA (página 35)
MUSIC (página 35)
GAME (página 35)
NEWS (página 35)
SPORTS (página 35)
STANDARD (página 35)
VOICE (página 36)
VERTICAL S. (página 34)
NIGHT (página 37)
- 3** **DISPLAY**
Visualiza la información de reproducción en la pantalla del TV.
La información de reproducción no aparece para la entrada de TV.
DIMMER (página 47)
- 4** **⬆/⬇/⬅/➡ (página 14)**
⊕ (enter) (página 14)
BACK (página 14)
OPTIONS (página 38)
Muestra el menú de opciones en la pantalla del TV.
El menú de opciones no se visualiza para la entrada de TV.
HOME (página 14)

5  **(silencio)**

Suspende el sonido temporalmente.

 **(volumen) +/-**

Ajusta el volumen.

SW  **(volumen del subwoofer)**

+/-

Ajusta el volumen del subwoofer.

6 **Botones de operación de reproducción**

  **(anterior o siguiente)**



Selecciona la pista o archivo anterior/siguiente.

Al presionar y mantener presionado busca hacia atrás o adelante (rebobinar/adelantar) durante la reproducción.

 **(reproducir/pausar)***

Inicia, pausa o vuelve a iniciar la reproducción (reanuda la reproducción).

7 **AUDIO* (página 40)**

* Los botones de AUDIO,   y  + tienen un punto táctil. Úselo como guía durante su operación.

Acerca del reemplazo de baterías del control remoto

Cuando el sistema no responda al operar con el control remoto, reemplace las dos baterías con nuevas baterías.

Use baterías de manganeso R03 (tamaño AAA) como reemplazo.

Acerca del menú de inicio

Puede visualizar el menú de inicio en la pantalla del TV conectando el sistema al TV con el cable HDMI (suministrado). Desde el menú inicio, puede establecer distintos ajustes y seleccionar la entrada.

El menú de inicio está en el idioma que se seleccionó en [Configuración fácil]. (La siguiente pantalla es un ejemplo de cuando se selecciona Inglés.)

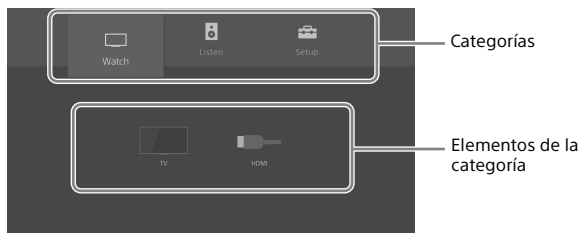

Cómo usar el menú de inicio

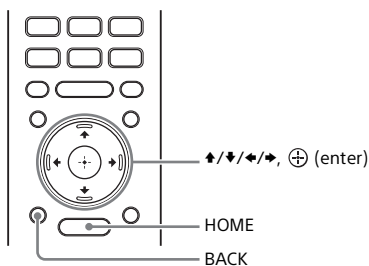

- 1 Presione HOME.**
Aparecerá el menú de inicio en la pantalla del TV.
- 2 Presione ↕/↖/↗ para seleccionar la categoría que desee, luego presione ↘ o ⊕.**
Los elementos de la categoría seleccionada aparecen debajo de la lista de la categoría en la pantalla del TV.
- 3 Presione ↕/↖/↗ para seleccionar la categoría que desee, luego presione ⊕.**
Aparecerá la entrada seleccionada o la ventana de ajuste en la pantalla del TV.
Para regresar a la pantalla anterior, seleccione BACK.

[Ver]

Selecciona la entrada del TV o dispositivo AV que esté conectado al sistema.

Consulte “Cómo visualizar imágenes” (página 29).

[Escuchar]

Selecciona la entrada del dispositivo de audio que esté conectado al sistema.

Consulte “Cómo escuchar música/sonido” (página 30).





[Configurar]

Establece los ajustes iniciales básicos a través de [Configuración fácil] o distintos ajustes avanzados del sistema.





Consulte “Ejecutar Configuración fácil” (página 48) o “Ejecutar Ajustes avanzados.” (página 49).

Acerca de la descripción de los pasos





En este Manual de instrucciones, las operaciones se describen como pasos que se realizan en el menú de inicio que se muestra en la pantalla del TV usando el control remoto, mientras el sistema y el TV están conectados con el cable HDMI (suministrado).

Los pasos de funcionamiento que seleccionan elementos en la pantalla del TV usando /// y  se simplifican de la siguiente manera.

Ejemplo: seleccione  [Configurar] - [Ajustes avanzados.] en el menú de inicio.

La operación que seleccione un elemento presionando /// y  se expresa como “seleccionar”. La categoría y el elemento de la categoría están unidos con un “-”.

Ejemplo: seleccione [Ajustes de los altavoces] - [Ajustes manuales de los altavoces].

Cuando repita la operación que selecciona un elemento presionando /// y , los elementos seleccionados están vinculados con “-”.

Consejos

- También puede utilizar los botones de la unidad principal si tienen los mismos nombres o nombres similares a los del control remoto.
- Los caracteres entre corchetes [] aparecen en la pantalla del TV.

Cómo conectar a un TV o dispositivo AV

Cómo conectar a un TV o dispositivo AV con el cable HDMI

Para conectar a TV 4K o dispositivos 4K

Consulte "Cómo conectar un TV 4K y dispositivos 4K" (página 20).

Para conectar a una TV compatible con eARC

Para la conexión, consulte la Guía de inicio (documento aparte). Para las configuraciones, consulte "Conectar a una TV compatible con eARC" (página 23).

Para conectar a una TV distinta a la anterior, consulte la Guía de inicio (documento aparte).

Cómo conectar el TV Sony con la función BLUETOOTH de forma inalámbrica

Al usar el TV* Sony con la función BLUETOOTH, puede escuchar el sonido del TV o el dispositivo conectado al TV conectando el sistema y el TV de forma inalámbrica.

* El TV debe ser compatible con A2DP (Advanced Audio Distribution Profile) del perfil BLUETOOTH.

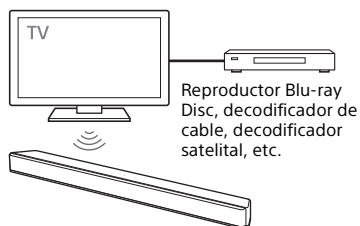

Notas

- Si conecta el sistema y el TV con la función BLUETOOTH, no puede visualizar la pantalla de operación del sistema, como el menú inicio en la pantalla del TV, ni usar la función del sistema que no sea la de escuchar el sonido del TV o el dispositivo conectado al TV. Para usar todas las funciones del sistema, conecte el sistema y el TV con el cable HDMI (suministrado). Para obtener detalles sobre las conexiones y las operaciones para escuchar el audio del TV a través de la conexión con el cable HDMI, consulte la guía de inicio (documento aparte).
- Esta función se encuentra disponible únicamente para el TV Sony compatible con BLUETOOTH A2DP.

Cómo escuchar el sonido del TV conectando el sistema y el TV de forma inalámbrica

Para conectar el sistema y el TV de forma inalámbrica, debe realizar el emparejamiento del sistema y el TV con la función BLUETOOTH.

El emparejamiento es el proceso requerido para registrar por adelantado mutuamente la información en los dispositivos BLUETOOTH a conectarse de forma inalámbrica.

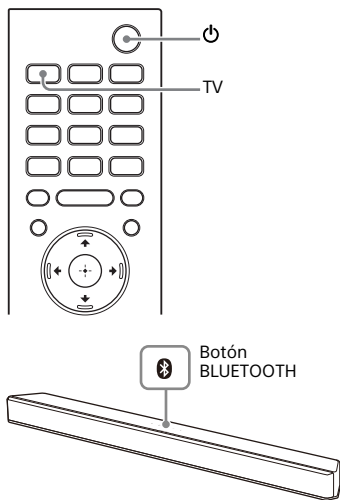

- 1** Configure el control remoto.
- 2** Encienda el TV.
- 3** Encienda el sistema.

- 4** Presione y mantenga presionado el botón BLUETOOTH de la unidad principal y el TV en el control remoto de manera simultánea durante 5 segundos.

El sistema entra en modo emparejamiento y el indicador BLUETOOTH parpadea rápidamente.

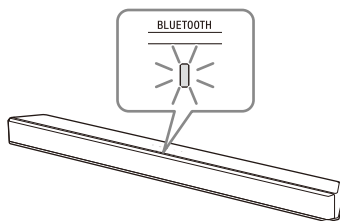

- 5** En el TV, busque el sistema realizando una operación de emparejamiento.

La lista de los dispositivos BLUETOOTH que se buscan aparece en la pantalla del TV.

Para que el método de operación empareje el dispositivo BLUETOOTH con el TV, consulte las instrucciones de operación del TV.

- 6** Empareje el sistema y el TV seleccionando "HT-X9000F" de la lista de la pantalla del TV.

- 7** Asegúrese de que el indicador BLUETOOTH y TV de la unidad principal esté encendido.

Se ha establecido una conexión entre el sistema y el TV.

- 8** Seleccione el programa o la entrada del dispositivo con el control remoto del TV.

El sonido de la imagen que se visualiza en la pantalla del TV sale del sistema.

9 Ajuste el volumen del sistema con el control remoto del TV.

Al presionar el botón silenciar del control remoto del TV, el sonido se silencia de forma temporal.

Notas

- Si el sonido del TV no sale del sistema, presione TV y verifique el estado de los indicadores en la barra parlante.
 - Se encienden los indicadores BLUETOOTH y TV: el sistema y el TV están conectados y el sonido del TV sale del sistema.
 - El indicador BLUETOOTH parpadea rápidamente: realice el emparejamiento del TV.
 - El indicador TV se enciende: realice los pasos desde el comienzo.
- Al conectar el sistema y el TV con el cable HDMI (suministrado), se cancela la conexión BLUETOOTH. Para conectar el sistema y el TV con la función BLUETOOTH nuevamente, desconecte el cable HDMI, luego realice la operación de conexión desde el comienzo.

Cómo escuchar el sonido del TV emparejado

Puede encender o apagar el sistema, ajustar el volumen, y silenciar el sonido con el control remoto del TV al conectar el TV al sistema de forma inalámbrica.

1 Encienda el TV con el control remoto del TV.

El sistema se enciende al entrelazarse con la alimentación del TV, y el sonido del TV sale del sistema.

2 Seleccione el programa o la entrada del dispositivo con el control remoto del TV.

El sonido de la imagen que se visualiza en la pantalla del TV sale del sistema.

3 Ajuste el volumen del sistema con el control remoto del TV.

Al presionar el botón silenciar del control remoto del TV, el sonido se silencia de forma temporal.

Consejo

Al apagar el TV, también se apaga el sistema al enlazarse con la alimentación del TV.

Acerca de las operaciones con el control remoto que se suministra con el sistema.

Puede usar los siguientes botones. Puede ajustar el volumen del subwoofer y ajustar la calidad del sonido, además de encender o apagar el sistema y ajustar el volumen que puede operarse desde el control remoto del TV.

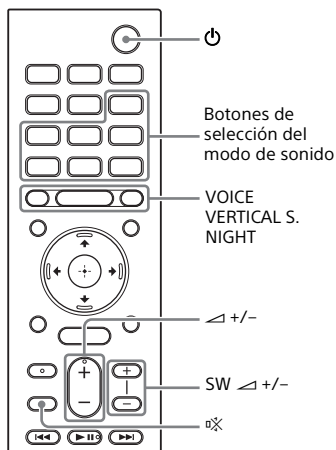

Notas

- Si selecciona una entrada distinta a la del TV en el control remoto suministrado con el sistema, el sonido del TV no sale del sistema. Para cambiar la salida del sonido del TV, presione TV en el control remoto para cambiar la entrada del TV.

- Durante la conexión del TV con la función BLUETOOTH, los botones del control remoto a continuación no funcionan.
▲/▼/◀/▶, ⊕ (enter), OPTIONS, HOME, DISPLAY, ▶|| (reproducir/pausar), ◀◀/▶▶ (anterior o siguiente)

Cómo conectar un TV con un cable de audio analógico

Para conectar los siguientes dispositivos al sistema, conéctelos a través de la toma ANALOG IN en el sistema.

- Televisores que no cuentan con una toma HDMI y una toma de salida digital óptica
- Dispositivo de audio portátil como un smartphone y WALKMAN®

Para escuchar los dispositivos conectados, consulte "Cómo escuchar el dispositivo conectado con un cable de audio analógico" (página 33).

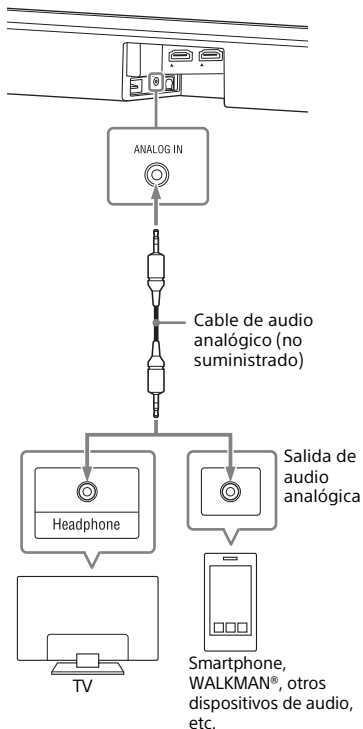

Cómo conectar un TV 4K y dispositivos 4K

Todas las tomas HDMI del sistema admiten el formato de vídeo en 4K y HDCP2.2 (High-bandwidth Digital Content Protection System Revision 2.2).

Para ver el contenido de vídeo en 4K, conecte el televisor 4K y los dispositivos 4K al sistema a través de una toma HDMI compatible con HDCP2.2 en cada dispositivo.

Solo podrá ver contenido del vídeo en 4K mediante la conexión a la toma HDMI compatible con HDCP2.2.

Nota

Si la toma de auriculares del TV también funciona como toma de salida de audio, verifique la configuración de salida de audio del TV. Para obtener más detalles, consulte el Manual de instrucciones del TV.

Cuando una toma HDMI compatible con HDCP2.2 en el TV está etiquetada con "eARC" o "ARC"

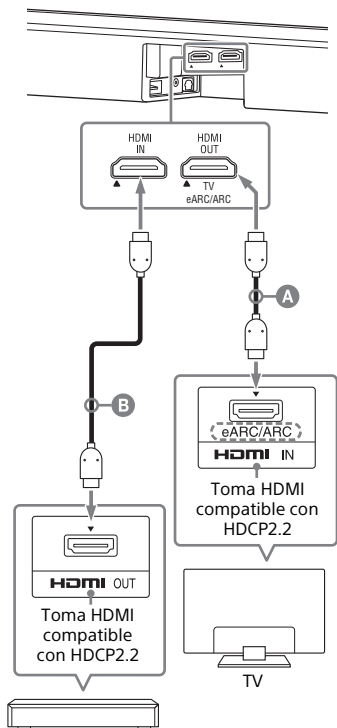

Reproductor Blu-ray Disc, decodificador de cable, decodificador satelital, etc.

A Cable HDMI (suministrado)

B Cable HDMI (no suministrado)

Utilice un cable HDMI compatible con el formato de vídeo 4K que desea ver. Para obtener más detalles, consulte "Formatos de vídeo HDMI admitidos" (página 66).

- 1** Compruebe qué toma HDMI IN de su TV es compatible con HDCP2.2. Consulte el Manual de instrucciones del TV.
- 2** Conecte la toma HDMI IN compatible con HDCP2.2 en el TV y la toma HDMI OUT en la unidad principal con el cable HDMI (suministrado).
Se completó la conexión del TV.
- 3** Conecte la toma HDMI OUT compatible con HDCP2.2 en el dispositivo 4K y la toma HDMI IN de la unidad principal con el cable HDMI (no suministrado).
Consulte el Manual de instrucciones del dispositivo 4K para comprobar que la toma HDMI OUT del dispositivo 4K es compatible con HDCP2.2.
Se completó la conexión del dispositivo 4K.

Cuando una toma HDMI compatible con HDCP2.2 en el TV no está etiquetada con "eARC" ni "ARC"

Si la toma HDCP2.2 de su TV compatible con HDMI IN no es compatible con eARC ni ARC, el sonido del TV no sale por el sistema.

En este caso, conecte la toma de la salida óptica del TV y la toma TV IN (OPT) de la unidad principal con el cable óptico digital (no suministrado).

Configurar el formato de la señal HDMI para ver contenido de video en 4K

Para ver el contenido de video en 4K, seleccione la configuración adecuada para el TV 4K y el dispositivo 4K conectados.

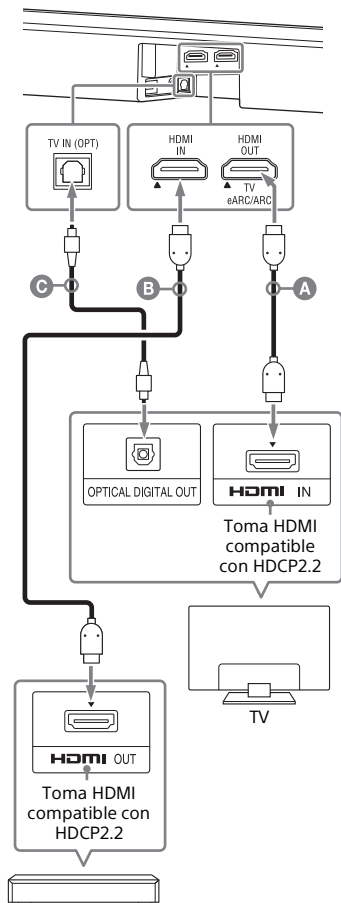

Reproductor Blu-ray Disc, decodificador de cable, decodificador satelital, etc.

A Cable HDMI (suministrado)

B Cable HDMI (no suministrado)

Utilice un cable HDMI compatible con el formato de video 4K que desea ver. Para obtener más detalles, consulte "Formatos de video HDMI admitidos" (página 66).

C Cable óptico digital (no suministrado)

1 Presione HOME.

Aparecerá el menú de inicio en la pantalla del TV.

2 Seleccione [Configurar] - [Ajustes avanzados.] en el menú de inicio.

3 Seleccione [Configuración HDMI] - [Formato de señal HDMI].

Aparecerá la pantalla [Formato de señal HDMI] en la pantalla del TV.

4 Seleccione [HDMI IN], luego seleccione la configuración que desee.

- [Formato estándar] (Configuración predeterminada): Selecciónelo cuando el TV y los dispositivos conectados admitan formatos de video reproducidos por ancho de banda estándar.
- [Formato mejorado]: Selecciónelo cuando tanto el TV como los dispositivos conectados admitan formatos de video que requieren un elevado ancho de banda, como 4K 60p 4:4:4 etc.

Para obtener información sobre la relación de las opciones de configuración [Formato de señal HDMI], las señales de formato de video compatibles, y los cables HDMI a utilizar, consulte "Formatos de video HDMI admitidos" (página 66).

Notas

- Dependiendo del TV, puede ser necesario configurar el TV para la salida por HDMI. Consulte el Manual de instrucciones del TV.
- Cuando la imagen no se pueda ver después de configurar [Formato de señal HDMI] a [Formato mejorado], establézcala a [Formato estándar].

Conectar a una TV compatible con eARC

El sistema es compatible con eARC (Enhanced Audio Return Channel). eARC es una nueva función estandarizada por HDMI 2.1 y admite los últimos formatos de audio además de los formatos de audio compatibles con los ARC existentes (Audio Return Channel). Puede disfrutar del contenido de audio de objetos como Dolby Atmos - Dolby TrueHD y DTS:X, o contenido de LPCM multicanal que no se puede transmitir con ARC al conectar el sistema y la TV compatible con eARC con un cable HDMI.

Para la conexión, consulte la Guía de inicio (documento aparte).

Preparación para usar la función eARC

- 1 Si la toma de salida HDMI del sistema tiene la etiqueta "ARC", realice una actualización de software (página 53).**

El sistema es compatible con la función eARC si la toma de salida HDMI del sistema tiene la etiqueta "eARC/ARC".

- 2 Presione HOME.**

En la pantalla de la TV aparecerá el menú de inicio.

- 3 Seleccione  [Configurar] - [Ajustes avanzados.] en el menú de inicio.**

4 Seleccione [Configuración HDMI] - [eARC] - [Activar].

La función eARC se activa y funciona al conectar una TV compatible con eARC.

La función ARC funciona al conectar una TV compatible con ARC (no compatible con eARC).

Notas

- Si [eARC] no aparece en la pantalla de configuración en el paso 4, realice una actualización de software (página 53).
- Cuando [eARC] está configurado en [Activar], asegúrese de la configuración eARC de la TV conectada. Para obtener más información, consulte las instrucciones de funcionamiento de la TV.

Cómo preparar el sistema para su uso

Montaje de la barra parlante en una pared

Puede montar la barra parlante en la pared.

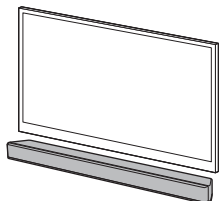

Notas

- Prepare tornillos (no suministrados) que sean apropiados para el material y la resistencia de la pared. Como las paredes de paneles de yeso son muy frágiles, coloque los tornillos de forma segura en la viga de la pared. Instale los altavoces de forma horizontal con los tornillos roscados en una sección plana y continua de la pared.
- Haga que un distribuidor o contratista licenciado de Sony realice la instalación y preste mucha atención a la seguridad durante la instalación.
- Sony no se responsabiliza por accidentes o daños causados por una instalación inadecuada, una pared de poca resistencia, una instalación incorrecta de los tornillos, un desastre natural, etc.

- 1 Prepare dos tornillos (no suministrados) que sean apropiados para los orificios de montaje en pared en la parte trasera de la barra parlante.

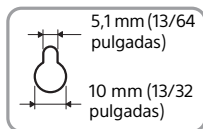
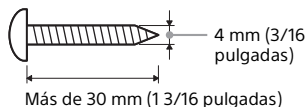

Orificio en la parte trasera de la barra parlante

- 2 Adhiera la **PLANTILLA PARA MONTAJE EN PARED** (suministrado) en una pared.

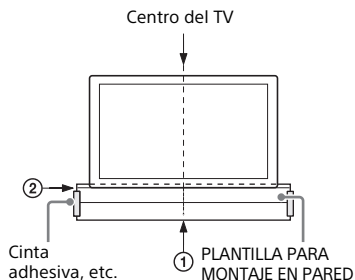

- 1 Alinee la **LÍNEA CENTRAL TELEVISOR** (①) de la **PLANTILLA PARA MONTAJE EN PARED** con la línea central de su TV.
- 2 Alinee la **LÍNEA INFERIOR TELEVISOR** (②) de la **PLANTILLA PARA MONTAJE EN PARED** con la parte inferior de su TV, luego adhiera la **PLANTILLA PARA MONTAJE EN PARED** en una pared con una cinta adhesiva de uso comercial, etc.

- 3** Ajuste los tornillos en las marcas (ⓑ) de la LÍNEA DE TORNILLOS (ⓐ) de la PLANTILLA PARA MONTAJE EN PARED como se muestra en la ilustración a continuación.

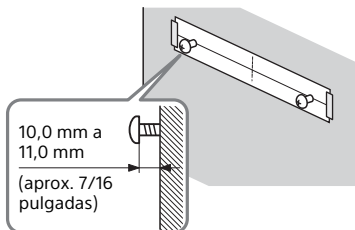
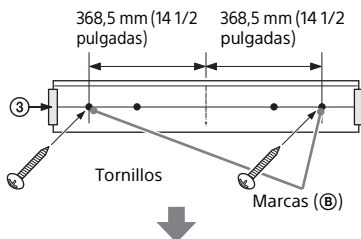

- 4** Quitar la PLANTILLA PARA MONTAJE EN PARED.

- 5** Cuelgue la barra parlante en los tornillos.

Alinee los orificios en la parte trasera de la barra parlante con los tornillos, luego cuelgue la barra parlante en los dos tornillos.

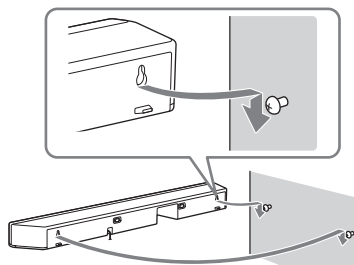



Notas

- Al adherir la PLANTILLA PARA MONTAJE EN PARED, debe estar completamente alisada.
- Cuando no use la PLANTILLA PARA MONTAJE EN PARED, instale la barra parlante lejos del TV a unos 70 mm (2 7/8 pulgadas) o más.

Cómo realizar la conexión inalámbrica del subwoofer (SECURE LINK)

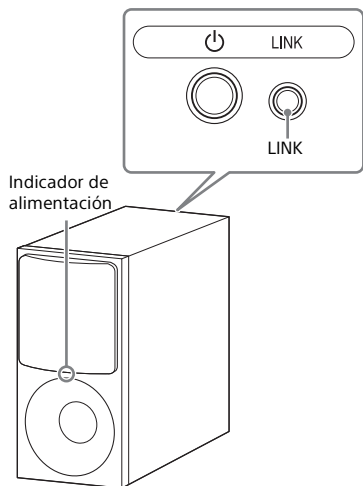
Puede especificar la conexión inalámbrica para vincular el sistema al subwoofer mediante la función Secure Link. Recomendamos usar la Secure Link función para evitar interferencia si usa múltiples productos similares o si sus vecinos usan los mismos productos.



- 1 Presione HOME.**
Aparecerá el menú de inicio en la pantalla del TV.
- 2 Seleccione  [Configurar] - [Ajustes avanzados.] en el menú de inicio.**
- 3 Seleccione [Ajustes de los altavoces] - [Secure Link].**

- 4 Seleccione [Activar].**
Aparecerá la pantalla [Secure Link] en la pantalla del TV.

- 5 Presione LINK en la parte trasera del subwoofer.**

El indicador de alimentación del subwoofer parpadea en ámbar. Continúe con el siguiente paso dentro de 2 minutos.

- 6 Seleccione [Comenzar].**
Inicia el ajuste del enlace. Para regresar a la pantalla anterior, seleccione [Cancelar].

- 7 Complete el ajuste del enlace siguiendo el mensaje en pantalla.**
El indicador de alimentación del subwoofer parpadea en ámbar.

Nota

Si aparece el mensaje [No se puede ajustar Secure Link.], siga las instrucciones en pantalla.

Cuando el control remoto del TV no funciona

Si la unidad principal obstruye el sensor del control remoto del TV, es posible que el control remoto no funcione. En ese caso, habilite la función IR repeater del sistema.

Puede controlar el TV con el control remoto enviando la señal remota desde la parte trasera de la unidad principal.

1 Presione HOME.

Aparecerá el menú de inicio en la pantalla del TV.

2 Seleccione [Configurar] - [Ajustes avanzados.] en el menú de inicio.

3 Seleccione [Ajustes del sistema] - [IR-Repeater].



Aparecerá la pantalla [IR-Repeater] en la pantalla del TV.

4 Seleccione [Activar].

Notas

- Asegúrese de verificar que el control remoto del TV no pueda controlar el TV y, a continuación, ajuste [IR-Repeater] a [Activar]. Si está establecido en [Activar] cuando el control remoto puede controlar el TV, es posible que no se logre una operación correcta debido a la interferencia entre el comando directo del control remoto y el comando a través de la unidad principal.
- Si [IR-Repeater] está programado para [Activar], puede que esta función no sirva dependiendo de su TV. También es posible que los controles remotos de otros dispositivos como el aire acondicionado no funcionen correctamente. En este caso, cambie la posición de instalación del sistema o del TV.

Cómo mirar TV

- 1 Presione HOME.**
Aparecerá el menú de inicio en la pantalla del TV.
- 2 Seleccione  [Ver] - [TV] en el menú de inicio.**
- 3 Seleccione el programa usando el control remoto del TV.**
El programa de TV seleccionado aparece en la pantalla del TV y el sonido del TV sale por el sistema.
- 4 Ajuste el volumen.**
 - Ajuste el volumen presionando  +/- en el control remoto.
 - Ajuste el volumen del subwoofer presionando SW  +/- en el control remoto (página 37).



Nota

Ajuste la configuración del altavoz del TV (BRAVIA) en Sistema de audio. Consulte el Manual de instrucciones de su TV que indica cómo configurarlo.

Consejo

Puede seleccionar [TV] directamente presionando TV en el control remoto.

Cómo reproducir el dispositivo AV conectado

- 1 Presione HOME.**
Aparecerá el menú de inicio en la pantalla del TV.
- 2 Seleccione  [Ver] - [HDMI] en el menú de inicio.**
La imagen del dispositivo seleccionado aparece en la pantalla del TV y el sonido sale por el sistema.
- 3 Ajuste el volumen.**
 - Ajuste el volumen presionando  +/- en el control remoto.
 - Ajuste el volumen del subwoofer presionando SW  +/- en el control remoto (página 37).

Consejo

Puede seleccionar [HDMI] directamente presionando HDMI en el control remoto.

Cómo escuchar música/sonido con la función BLUETOOTH®

Puede escuchar música almacenada en un dispositivo móvil tal como un smartphone o tableta por medio de una conexión inalámbrica conectando el sistema y el dispositivo móvil con la función BLUETOOTH.

Cuando conecte el dispositivo móvil con la función BLUETOOTH, puede operar simplemente usando el control remoto suministrado sin encender el TV.

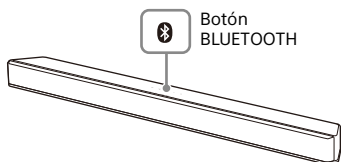
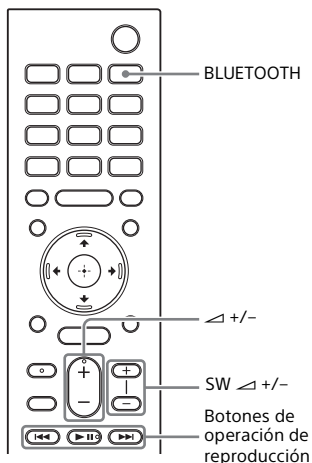

Cómo escuchar música emparejando el dispositivo móvil que se conecta por primera vez

Para usar la función BLUETOOTH, primero debe realizar el emparejamiento del sistema y el dispositivo móvil.

1 Presione y mantenga presionado BLUETOOTH en la unidad principal durante 2 segundos.

El sistema entra en modo emparejamiento y el indicador BLUETOOTH parpadea rápidamente.

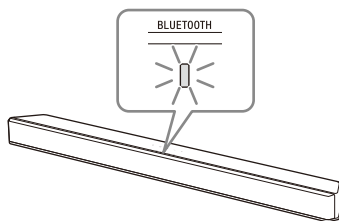

2 En el dispositivo móvil, busque el sistema realizando la operación de emparejamiento.

La lista de los dispositivos BLUETOOTH que se buscan aparece en la pantalla del dispositivo móvil. Para que el método de operación empareje el dispositivo BLUETOOTH con el dispositivo móvil, consulte las instrucciones de operación del dispositivo móvil.

3 Empareje el sistema y el dispositivo móvil seleccionando "HT-X9000F" de la lista de la pantalla del dispositivo móvil.

Si se necesita una clave de acceso, escriba "0000".

4 Asegúrese de que el indicador BLUETOOTH de la unidad principal esté encendido en azul.

Se ha establecido una conexión entre el sistema y el dispositivo móvil.

5 Inicie la reproducción de audio con la aplicación de música en el dispositivo móvil conectado.

El sonido sale de la unidad principal.

6 Ajuste el volumen.

- Ajuste el volumen presionando \triangleleft +/- en el control remoto.
- Ajuste el volumen del subwoofer presionando SW \triangleleft +/- en el control remoto (página 37).
- Puede reproducir o pausar el contenido usando los botones de operación de reproducción del control remoto.

Para comprobar el estado de conexión de la función BLUETOOTH

Estado	Indicador de BLUETOOTH
Estado de modo de espera durante el emparejamiento	Parpadea rápidamente en azul
Intenta realizarse la conexión	Parpadea en azul
La conexión ha sido establecida	Se enciende en azul
La función BLUETOOTH se apaga	Parpadea lentamente en azul

Nota

Cuando el indicador BLUETOOTH parpadea lentamente en azul, la función BLUETOOTH se apaga. Para usar la función BLUETOOTH, establezca el [Modo Bluetooth] como [Receptor] (página 51).

Consejos

- Si no hay un dispositivo móvil emparejado (por ejemplo: inmediatamente después de la compra del sistema), el sistema entra en modo emparejamiento simplemente al cambiar la entrada a entrada de BLUETOOTH.
- Realice el emparejamiento para el segundo y subsiguientes dispositivos móviles.

Cómo escuchar música desde el dispositivo emparejado

1 Active la función BLUETOOTH del dispositivo móvil.

2 Presione BLUETOOTH.

El sistema se vuelve a conectar automáticamente al dispositivo móvil al que estuvo recientemente conectado.

3 Asegúrese de que el indicador de BLUETOOTH esté encendido en azul.

Se ha establecido una conexión entre el sistema y el dispositivo móvil.

4 Inicie la reproducción de audio con la aplicación de música en el dispositivo móvil conectado.

El sonido sale de la unidad principal.

5 Ajuste el volumen.

- Ajuste el volumen presionando \triangleleft +/- en el control remoto.
- Ajuste el volumen del subwoofer presionando SW \triangleleft +/- en el control remoto (página 37).
- Puede reproducir o pausar el contenido usando los botones de operación de reproducción del control remoto.

Para desconectar el dispositivo móvil

Realice cualquiera de los siguientes procedimientos.

- Inhabilite la función BLUETOOTH en el dispositivo móvil.
- Presione BLUETOOTH mientras aparece la pantalla [Bluetooth Audio] en la pantalla del TV.
- Configure [Modo Bluetooth] en [No] (página 51).
- Apague el sistema o el dispositivo móvil.

Consejo

Cuando la conexión no esté establecida, seleccione "HT-X9000F" en el dispositivo móvil.

Cómo escuchar música en un dispositivo USB

Puede reproducir archivos de música almacenados en un dispositivo USB conectado.

Para ver los tipos de archivos reproducibles, consulte "Tipos de archivos de audio reproducibles" (página 64).

1 Conecte el dispositivo USB al puerto (USB).

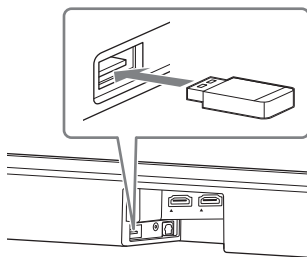

2 Presione HOME.



Aparecerá el menú de inicio en la pantalla del TV.

3 Seleccione [Escuchar] - [USB (conectado)] en el menú de inicio.

4 Seleccione la carpeta en la que están almacenadas las canciones, luego seleccione una canción.

La canción seleccionada se reproduce y el sonido sale por el sistema.

5 Ajuste el volumen.

- Ajuste el volumen presionando  +/- en el control remoto.
- Ajuste el volumen del subwoofer presionando SW  +/- en el control remoto (página 37).

Nota

No quite el dispositivo USB cuando esté en funcionamiento. Para evitar corrupción de datos o daño del dispositivo USB, apague el sistema antes de conectar o quitar el dispositivo USB.

Sobre la Pantalla del reproductor de música

Seleccione los siguientes botones en la pantalla presionando ◀/▶ y, a continuación, presione ⊕.

- ▶ (reproducir)/⏸ (pausar)
Inicia o pausa la reproducción. También puede presionar ▶⏸ en el control remoto.
- ◀◀ (anterior)/▶▶ (siguiente)
Reproduce el anterior o el siguiente archivo de música. También puede presionar ◀◀/▶▶ en el control remoto.
- 🎲 (Reproducción aleatoria)
Reproduce los archivos de forma aleatoria. Al presionar ⊕, cambia el modo de reproducción aleatoria de encendido a apagado.
- ↺ (Repetir)
Presione ⊕ otra vez para cambiar el modo de repetición.

Modo de repetición	Explicación
↺ (Repetir todo)	Repite todos los archivos de música.
🎲 (Repetir carpeta)	Repite todos los archivos de música dentro de una carpeta.
↺ 1 (Repetir uno)	Repite el archivo de música que se está reproduciendo.
↺ (Apagado)	Cancela la repetición.

Consejo

Puede retroceder o adelantar el archivo manteniendo presionado el botón ◀◀/▶▶ en el control remoto durante la reproducción.

Cómo escuchar el dispositivo conectado con un cable de audio analógico

Puede escuchar el sonido de un dispositivo de audio como un TV, WALKMAN®, etc. que esté conectado al toma ANALOG IN del sistema.

1 Presione HOME.

Aparecerá el menú de inicio en la pantalla del TV.

2 Seleccione [Escuchar] - [Analog] en el menú de inicio.

Aparecerá la pantalla [Analog] en la pantalla del TV.

3 Ajuste el volumen.

- Ajuste el volumen presionando ▲ +/- en el control remoto.
- Ajuste el volumen del subwoofer presionando SW ▲ +/- en el control remoto (página 37).

Consejo

También puede seleccionar [Analog] directamente presionando ANALOG varias veces.

Cómo ajustar la calidad del sonido

Cómo disfrutar de la experiencia inmersivo envolvente (VERTICAL S.)

Puede sentirse inmerso en el sonido en dirección horizontal y en dirección vertical a través del motor envolvente vertical* de manera efectiva para modos de sonido (página 35) que no sean [News]. Esta función también funciona con la señal del canal 2.0 como un programa de TV.

* El motor envolvente vertical es una tecnología de procesamiento de campos de sonido digital desarrollada por Sony que produce el campo de sonido en la dirección vertical de forma virtual, además de un campo de sonido en dirección horizontal, a través de los altavoces delanteros y sin usar los altavoces superiores.

No necesita instalar altavoces en el techo y puede disfrutar del sonido con gran presencia, independientemente de la altura del techo. Además, la función casi no se ve afectada por la forma de la habitación, debido a que no usa el sonido reflejado de una pared y permite la reproducción de sonido envolvente mejorado.

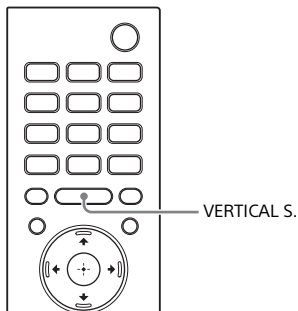

1 Presione VERTICAL S.

Aparecerá la configuración de sonido envolvente vertical en la pantalla del TV.

2 Presione el botón varias veces para seleccionar la configuración.

Modo	Explicación
[On]	Activa la función de sonido envolvente vertical.
[Off]	Desactiva la función de sonido envolvente vertical.

Notas

- El efecto envolvente desde todas las direcciones difiere según la fuente de sonido.
- La configuración de sonido envolvente vertical no aparece en la pantalla de la TV mientras está seleccionada la entrada de TV.
- Es posible que haya una demora entre el sonido y la imagen, según la fuente de sonido. Si el TV tiene una función que retrasa la imagen, úsela para ajustar.

Cómo ajustar el efecto de sonido que está hecho a la medida de las fuentes de sonido (Sound Mode)

Puede disfrutar fácilmente de los efectos de sonido pre programados que están hechos a la medida para diferentes tipos de fuentes de sonido.

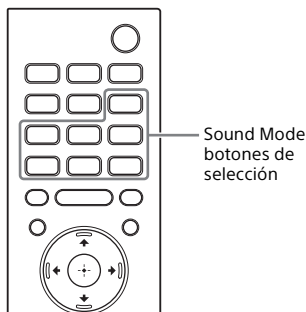

- 1 Presione un botón de selección de modo de sonido (AUTO SOUND, CINEMA, MUSIC, GAME, NEWS, SPORTS, STANDARD) para seleccionar el modo de sonido.**

Aparecerá el modo sonido seleccionado en la pantalla del TV.

Modo de sonido	Explicación
[Auto Sound]	El ajuste de sonido adecuado está automáticamente seleccionado para la fuente de sonido con ClearAudio+.
[Cinema]	Se siente sumergido por el sonido que viaja detrás de usted, envolviendo todo su cuerpo. Este modo es adecuado para mirar películas.
[Music]	La intensidad y el lustre del sonido se expresan en detalle. Este modo es adecuado para disfrutar de música de una forma que lo emocionará.
[Game Studio]	Puede sumergirse en su juego a través de la reproducción de la sensación de movimiento y la distancia de los objetos, al mismo tiempo que escucha el diálogo con claridad.
[News]	Recrea la voz clara de las transmisiones de noticias.
[Sports]	Puede experimentar una atmósfera de la misma forma que si estuviera mirando un evento en un estadio. Sin embargo, las narraciones de los comentaristas se reproduce claramente.
[Standard]	Puede escuchar con claridad el sonido de un programa de TV.

Notas

- La función modo de sonido se desactiva en las siguientes condiciones.
 - [Efecto de sonido] se establece en una configuración diferente a [Sound Mode activado] (página 50).
 - Se emite el tono de prueba (página 46).
- El modo de sonido no aparece en la pantalla de la TV mientras está seleccionada la entrada de TV.
- Es posible que haya una demora entre el sonido y la imagen, según la fuente de sonido. Si el TV tiene una función que retrasa la imagen, úsela para ajustar.

Cómo hacer que los diálogos sean más claros (VOICE)

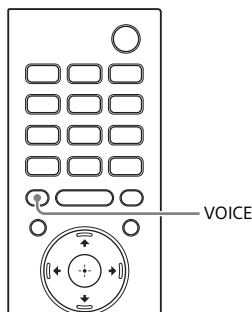

1 Presione VOICE.

Aparecerá el modo voz en la pantalla del TV.

2 Presione el botón varias veces para seleccionar el modo voz.

Modo	Explicación
[Up Off]	Estándar
[Up 1]	El diálogo se escucha fácilmente mejorando el rango de diálogo.
[Up 2]	El rango de diálogo se mejora más que el modo [Up 1].

Nota

El modo voz no aparece en la pantalla de la TV mientras está seleccionada la entrada de TV.

Cómo disfrutar de un sonido claro con volumen bajo a medianoche (NIGHT)

El sonido sale a un volumen bajo con una pérdida mínima de la precisión y la claridad del diálogo.

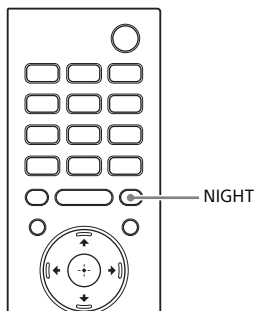

- 1 Presione NIGHT.**
Aparecerá el modo noche en la pantalla del TV.
- 2 Presione el botón varias veces para seleccionar el modo noche.**

Modo	Explicación
[On]	Activa la función de modo de noche.
[Off]	Desactiva la función de modo de noche.

Notas

- Al apagar el sistema, esta configuración se establece en [Off] de forma automática.
- El modo noche no aparece en la pantalla de la TV mientras está seleccionada la entrada de TV.

Cómo ajustar el volumen del subwoofer

El subwoofer está diseñado para reproducir los sonidos graves o de baja frecuencia.

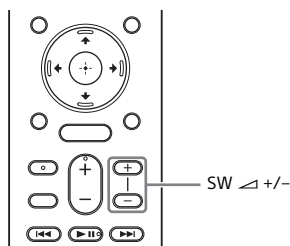

Presione SW (volumen de subwoofer) ▲ +/- para ajustar el volumen del subwoofer.

Nota

Cuando la fuente de entrada no contiene demasiados sonidos graves, tales como programas de TV, es posible que el sonido grave del subwoofer sea difícil de escuchar.

Cómo ajustar la demora entre la imagen y el sonido

Cuando el sonido no coincide con las imágenes en la pantalla del TV, puede ajustar la demora entre la imagen y el sonido.

El método de ajuste difiere dependiendo de la entrada.

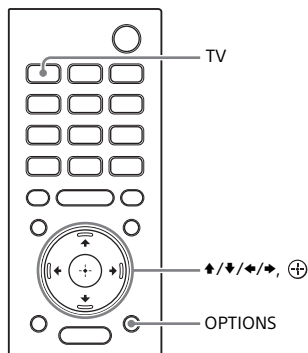

Cuando mire el TV

- 1 Presione OPTIONS, luego TV para ingresar en el modo de configuración.**

El indicador del TV parpadea 3 veces.

- 2 Ajuste la demora usando ↕/↔, luego presione ⊕.**

La puede ajustar de 0 a 300 mseg en incrementos de 25 mseg.

Los indicadores parpadean de acuerdo con el tiempo de ajuste.

- 0 mseg: los indicadores del TV y USB parpadean dos veces.

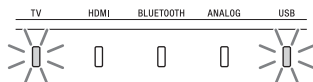

- 25 mseg a 50 mseg: el indicador del TV parpadea lentamente dos veces.

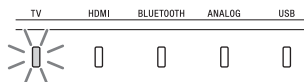

- 75 mseg a 100 mseg: el indicador HDMI parpadea lentamente dos veces.

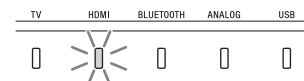

- 125 mseg a 150 mseg: el indicador del BLUETOOTH parpadea lentamente dos veces.

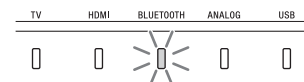

- 175 mseg a 200 mseg: el indicador ANALOG parpadea lentamente dos veces.

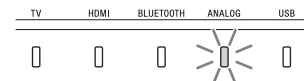

- 225 mseg a 275 mseg: el indicador del USB parpadea lentamente dos veces.

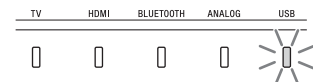

- 300 mseg: los indicadores del TV y USB parpadean dos veces.

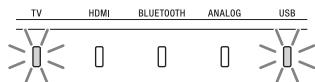

El indicador del TV parpadea 3 veces y el valor de configuración se decide.

Cuando mire otro dispositivo

- 1 Presione OPTIONS.**
Aparecerá el menú de opciones en la pantalla del TV.
- 2 Seleccione [A/V Sync].**
- 3 Ajuste la demora usando \uparrow/\downarrow , luego presione \oplus .**
La puede ajustar de 0 a 300 mseg en incrementos de 25 mseg.

Consejo

Si su TV tiene una función que ajusta la demora entre la imagen y el sonido, úsela para el ajuste. Para obtener más información, consulte las instrucciones de funcionamiento de la TV.

Cómo reproducir archivos de audio comprimidos o CDs en calidad de sonido natural (DSEE)

Esta función mejora la calidad de sonido de los archivos de audio comprimidos o CD mediante la restauración del sonido de alto rango eliminado en el proceso de compresión. Puede disfrutar del sonido cercano al original, natural y espacial.

- 1 Presione HOME.**
Aparecerá el menú de inicio en la pantalla del TV.
- 2 Seleccione [Configurar] - [Ajustes avanzados.] en el menú de inicio.**
- 3 Seleccione [Ajustes de audio] - [DSEE].**
- 4 Seleccione [Activar].**

Notas

- Esta función está únicamente disponible cuando se selecciona [Auto Sound]* o [Music] como el modo de sonido (página 35).
 - Esta función es compatible con las señales de entrada digital de 2 canales con frecuencia de muestreo de 44,1 kHz o 48 kHz.
 - La frecuencia de muestreo/profundidad de bits después del escalado es de hasta 96 kHz/24 bit.
 - Esta función no es compatible con las señales DSD.
 - Esta función no se puede utilizar cuando [Volumen automático avanzado] está configurado como [Activar] (página 50).
- * Únicamente cuando [Music] se selecciona con [Auto Sound].

Disfrute de un sonido de transmisión multiplex (AUDIO)

Puede disfrutar de un sonido de transmisión multiplex cuando el sistema recibe una señal de transmisión multiplex Dolby Digital.

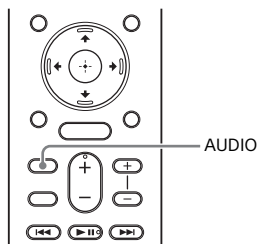

1 Presione AUDIO varias veces para seleccionar la señal de audio deseada.

Los indicadores parpadean de acuerdo con la configuración.

- [Main]: el indicador del TV parpadea una vez. Se emitirá el sonido del idioma principal.

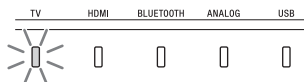

- [Sub]: el indicador del USB parpadea una vez. Se emitirá el sonido del subidioma.

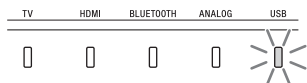

- [Main/Sub]: los indicadores del TV y el USB parpadean una vez. Se emitirán sonidos combinados del idioma principal y del subidioma.

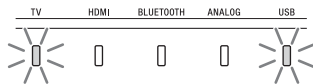

Notas

- Para recibir una señal Dolby Digital, debe conectar el TV compatible con eARC o ARC (página 44) a la toma HDMI OUT (TV eARC/ARC) con el cable HDMI (suministrado), u otros dispositivos a la toma HDMI IN con el cable HDMI (no suministrado).
- Si la toma HDMI IN de su TV no es compatible con eARC ni ARC (página 44), conecte el TV a la toma TV IN (OPT) con el cable óptico digital (no suministrado) para recibir una señal Dolby Digital.

Ajustar el volumen de diálogo mientras se vuelve a reproducir el contenido DTS:X

Al ajustar el volumen del diálogo, puede escuchar fácilmente el diálogo, ya que se destaca del ruido ambiental. Esta función funciona mientras se reproduce contenido que es compatible con la función de control de diálogo DTS:X. El método de ajuste difiere dependiendo de la entrada.

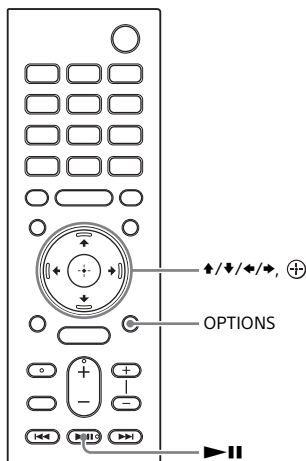

Al reproducir en la TV

- 1 Presione OPTIONS, luego (reproducir/pausar).**
El indicador del TV parpadea 3 veces.

2 Ajuste el volumen del diálogo con / , luego presione .

Puede ajustar de 0 dB a 6 dB en incrementos de 1 dB.

Los indicadores parpadean según el volumen del diálogo.

- 0 dB: los indicadores del TV y USB parpadean dos veces.

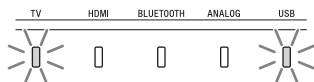

- 1 dB: el indicador del TV parpadea lentamente dos veces.

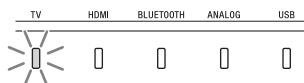

- 2 dB: el indicador HDMI parpadea lentamente dos veces.

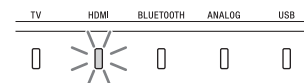

- 3 dB: el indicador del BLUETOOTH parpadea lentamente dos veces.

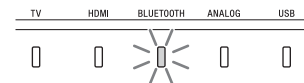

- 4 dB: el indicador ANALOG parpadea lentamente dos veces.

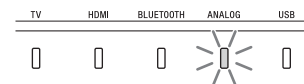

- 5 dB: el indicador del USB parpadea lentamente dos veces.

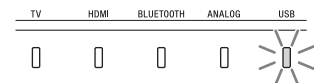

- 6 dB: los indicadores del TV y USB parpadean dos veces.

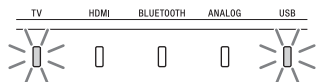

El indicador del TV parpadea 3 veces y el valor de configuración se decide.

Al reproducir en el dispositivo AV

- 1 Presione OPTIONS.**
Aparecerá el menú de opciones en la pantalla del TV.
- 2 Seleccione [Dialog Control].**
- 3 Ajuste el volumen del diálogo con \uparrow/\downarrow , luego presione \oplus .**
Puede ajustar de 0 dB a 6 dB en incrementos de 1 dB.

Cómo usar la función Control para HDMI

Cómo usar la función Control para HDMI

Conectar un dispositivo como un TV o un reproductor Blu-ray Disc compatible con la función Control para HDMI* a través del cable HDMI le permite operar el dispositivo fácilmente por medio del control remoto del TV.

Las siguientes funciones se pueden usar con la función Control para HDMI.

- Función de apagado del sistema
- Función de control de audio del sistema
- eARC/ARC (Enhanced Audio Return Channel/Audio Return Channel)
- Función One-Touch Play
- Operación del menú a través del control remoto del TV
- Ajustes HDMI ahorro de energía en Modo de espera
- Seguimiento de idioma

Nota

Es posible que estas funciones puedan utilizarse en dispositivos que no hayan sido fabricados por Sony, pero no se garantiza su funcionamiento.

* Control para HDMI es una norma usada por CEC (Consumer Electronics Control) para permitir que los dispositivos HDMI (interfaz multimedia de alta definición) se controlen entre sí.

Cómo prepararse para usar la función Control para HDMI

Coloque en  [Configurar] - [Ajustes avanzados.] - [Configuración HDMI] - [Control para HDMI] en el sistema para [Activar] (página 50). El ajuste predeterminado está [Activar]. Habilite los ajustes de la función Control para HDMI para el TV y otros dispositivos conectados al sistema.

Consejo

Si habilita la función Control para HDMI ("BRAVIA" sync) cuando usa un TV fabricado por Sony, también se habilita la función Control para HDMI del sistema de forma automática.

Función de apagado del sistema

Al apagar el TV, el sistema se apagará automáticamente.

Coloque en  [Configurar] - [Ajustes avanzados.] - [Configuración HDMI] - [Modo de espera vinculado con apagado del TV] en el sistema para [Activar] o [Automático] (página 51). El ajuste predeterminado está [Automático].

Nota

Es posible que el dispositivo conectado no se pueda apagar dependiendo del estado del dispositivo.

Función de control de audio del sistema

Si enciende el sistema mientras mira TV, el sonido del TV saldrá por los altavoces del sistema.

El volumen del sistema se puede ajustar usando el control remoto del TV.

Al encender su TV, el sistema se enciende automáticamente y el sonido del TV sale de los altavoces del sistema. Las operaciones también se pueden realizar con el menú del TV. Para obtener más detalles, consulte el Manual de instrucciones de su TV.

Notas

- Dependiendo de los ajustes del TV, es posible que no esté disponible la función de control de audio del sistema. Para obtener más detalles, consulte el Manual de instrucciones de su TV.
- Según el TV, si el sonido salió por los altavoces del TV la última vez que miró TV, el sistema no enciende aún si el TV está encendido, debido al enlace con la alimentación del TV, incluso si se enciende el TV.

eARC/ARC (Enhanced Audio Return Channel/Audio Return Channel)

Si el sistema está conectado a la toma HDMI IN de un TV compatible con eARC o ARC, puede escuchar el sonido del TV desde los altavoces del sistema sin conectar un cable óptico digital.

En el sistema, coloque  [Configurar] - [Ajustes avanzados.] - [Configuración HDMI] - [Modo Entrada Audio de TV] para [Auto] (página 51). El sonido de eARC o ARC tiene prioridad mientras está configurado en [Auto]. El ajuste predeterminado está [Auto].

Notas

- Habilite la función eARC o ARC de la TV. Para obtener más información, consulte las instrucciones de funcionamiento de la TV.
- Si el TV no es compatible con eARC o ARC, se debe conectar el cable óptico digital (no suministrado) (consulte la Guía de inicio suministrada).

Función One-Touch Play

Cuando reproduce contenido en un dispositivo (reproductor de Blu-ray Disc, "PlayStation®4", etc.) conectado al sistema, el sistema y el TV se encienden automáticamente, la entrada del sistema se cambiará a la entrada del dispositivo reproducido, y el sonido se emite desde los altavoces del sistema.

Notas

- Si  [Configurar] - [Ajustes avanzados.] - [Configuración HDMI] - [Modo de espera hasta] en el sistema se ajusta a [Activar] o [Automático] y el sonido del TV salió por los altavoces de la TV la última vez que miró, es posible que el sistema no se encienda y el sonido y la imagen salgan por el TV; aún si se reproduce el contenido del dispositivo (página 51).
- Dependiendo del TV, es posible que la primera parte del contenido que se está reproduciendo no se reproduzca correctamente.

Operación del menú a través del control remoto del TV

Puede seleccionar el sistema con el botón SYNC MENU del control remoto del TV para operar el sistema. Esta función se puede utilizar si el TV admite el menú de sincronización. Para obtener más detalles, consulte el Manual de instrucciones de su TV.

Notas

- En el menú de sincronización del TV, el sistema es reconocido por el TV como "Reproductor".
- Es posible que algunas operaciones no estén disponibles con algunos TV.

Ajustes HDMI de ahorro de energía en Modo de espera hasta

Ajuste HDMI de ahorro de energía en Modo de espera hasta (página 51) es una función que le permite disfrutar el sonido y la imagen de un dispositivo conectado sin encender el sistema. Coloque  [Configurar] - [Ajustes avanzados.] - [Configuración HDMI] - [Modo de espera hasta] para [Automático] (página 51). El ajuste predeterminado está [Automático].

Nota

Si la imagen de un dispositivo conectado al sistema no se muestra en el TV, establezca [Modo de espera hasta] en [Activar]. Si conecta un TV no fabricado por Sony, le recomendamos que seleccione este ajuste.

Seguimiento de idioma

Al cambiar el idioma de la pantalla del TV también se cambia el idioma de la pantalla del sistema.

Cómo usar la función "BRAVIA" Sync

Además de la función Control para HDMI, también puede usar las siguientes funciones en dispositivos compatibles con la función "BRAVIA" sync.

- Sound mode/Función de selección de escena
- Control de Home Theatre

Nota

Estas funciones están patentadas por Sony. Esta función no puede funcionar con productos que no hayan sido fabricados por Sony.

Sound mode/Función de selección de escena

El campo de sonido del sistema cambia automáticamente según los ajustes de la función de selección de escena o modo de sonido del TV. Para obtener más detalles, consulte el Manual de instrucciones de su TV.

Coloque el modo de sonido en [Auto Sound] (página 35).

Función de control de Home Theatre

Cuando use un TV compatible con la función de control de Home Theatre, el ajuste del sistema, de las configuraciones del modo de sonido, el cambio de entradas, etc. se puede hacer sin cambiar la entrada del TV. Esta función se puede usar cuando el TV está conectado a Internet. Para obtener más detalles, consulte el Manual de instrucciones de su TV.

Cómo cambiar la configuración

Personalizar los ajustes de los altavoces para sonido envolvente

Para obtener el mejor sonido envolvente, establezca la distancia de los altavoces desde su posición de referencia y sus niveles de salida, etc. Los ajustes predeterminados están subrayados.

- 1 Presione HOME.**
Aparecerá el menú de inicio en la pantalla del TV.
- 2 Seleccione  [Configurar] - [Ajustes avanzados.] en el menú de inicio.**
- 3 Seleccione [Ajustes de los altavoces] - [Ajustes manuales de los altavoces].**
Aparecerá la pantalla [Ajustes manuales de los altavoces] en la pantalla del TV.
- 4 Realice los ajustes de los altavoces.**
Seleccione el elemento de configuración de los siguientes elementos al presionar $\blacktriangle/\blacktriangledown$ y \oplus , y luego establezca el valor apropiado según el entorno presionando $\blacktriangle/\blacktriangledown$ y \oplus .

[Distancia]

Establezca la distancia desde la posición de referencia a los altavoces.

Puede establecer el valor de 0 a 33 pies (paso de 1/4 pies) (0 metros a 10 metros (paso de 0,1 m)).

[Delanteros]: Establece la distancia del altavoz frontal.

[Subwoofer]: Establece la distancia del subwoofer.

Consejo

Puede cambiar las unidades de medida (pies o metros) pulsando el botón OPTIONS.

[Nivel]

Ajuste el nivel de sonido de los altavoces.

Puede establecer el valor de -6,0 dB a 6,0 dB (paso de 0,5 dB).

[Delanteros]: Establece el nivel del altavoz frontal.

[Subwoofer]: Establece el nivel del subwoofer.

[Tono de prueba]

El tono de prueba se emite desde los altavoces para verificar los altavoces disponibles.

[No]: El tono de prueba no se emite desde los altavoces.

[Activar]: El tono de prueba se emite desde los altavoces.

Cómo cambiar el brillo de los indicadores (DIMMER)

Puede cambiar el brillo de los indicadores en la unidad principal.

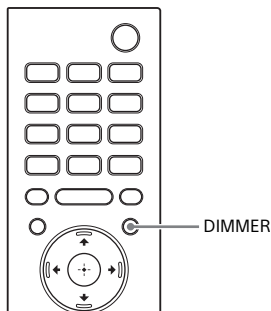

1 Presione DIMMER.

Aparecerá el modo pantalla en la pantalla del TV.

2 Presione el botón varias veces para seleccionar el modo de pantalla deseado.

Modo	Explicación
[Bright]	Todos los indicadores se encienden con brillo.
[Dark]	Todos los indicadores se encienden sin brillo.
[Off]	Todos los indicadores se apagan.

Nota

Todos los indicadores de la unidad principal se apagan cuando se selecciona [Off]. Se encienden automáticamente cuando presiona cualquier botón, luego se apagan nuevamente si no opera el sistema durante 10 segundos. No obstante, en algunos casos, es posible que los indicadores no se apaguen. En este caso, el brillo de los indicadores es igual a [Dark].

Ahorro de energía en el modo en espera

Verifique que ya ha realizado los siguientes ajustes:

- [Modo de espera Bluetooth] está establecido en [No] (página 52).
- [Modo de espera hasta] está establecido en [No] (página 51).

Ejecutar Configuración fácil







Puede realizar configuraciones básicas iniciales para el sistema fácilmente al ejecutar Configuración fácil.

- 1 Presione HOME.**
Aparecerá el menú de inicio en la pantalla del TV.
- 2 Seleccione  [Configurar] - [Configuración fácil] en el menú de inicio.**
- 3 Realice el ajuste siguiendo las instrucciones en pantalla.**

Ejecutar Ajustes avanzados.

Puede hacer diversos ajustes a los elementos como imagen y sonido. Los ajustes predeterminados están subrayados.

- 1 Presione HOME.**
Aparecerá el menú de inicio en la pantalla del TV.
- 2 Seleccione  [Configurar] - [Ajustes avanzados.] en el menú de inicio.**
Aparecerá la pantalla [Ajustes avanzados.] en la pantalla del TV.
- 3 Seleccione el elemento de ajuste.**

Elemento de ajuste	Explicación
 [Ajustes de los altavoces]	Aplica las configuraciones del altavoz y el subwoofer para la instalación y las conexiones. (página 50)
 [Ajustes de audio]	Aplica las configuraciones de salida de audio. (página 50)
 [Configuración HDMI]	Aplica los ajustes de HDMI. (página 50)
 [Ajustes de Bluetooth]	Hace los ajustes detallados para la función BLUETOOTH. (página 51)
 [Ajustes del sistema]	Hace los ajustes relacionados con el sistema. (página 52)
 [Restaurar]	Restaura el sistema a los ajustes de fábrica predeterminados. (página 52)
 [Actualización de software]	Actualiza el software del sistema. (página 53)

[Ajustes de los altavoces]

[Ajustes manuales de los altavoces]

Puede establecer los ajustes de los altavoces para obtener el mejor sonido envolvente posible. Para obtener más detalles, consulte “Personalizar los ajustes de los altavoces para sonido envolvente” (página 46).

[Secure Link]

Puede realizar la conexión inalámbrica de forma segura para el subwoofer. Para obtener más detalles, consulte “Cómo realizar la conexión inalámbrica del subwoofer (SECURE LINK)” (página 27).

[Ajustes de audio]

[DSEE]

Esta función está únicamente disponible cuando se selecciona [Auto Sound]* o [Music] como el modo de sonido.

[Activar]: Mejora la calidad de sonido al restaurar el sonido de alto rango (página 39).

[No]: Desactivado

* Únicamente cuando [Music] se selecciona con [Auto Sound].

[Audio DRC]

Puede comprimir el rango dinámico de la pista de sonido.

[Automático]: Comprime automáticamente el sonido codificado en Dolby TrueHD.

[Activar]: El sistema reproduce la pista de sonido en formato Dolby y DTS con el tipo de rango dinámico con que la creó el ingeniero de grabación.

[No]: Sin compresión del rango dinámico.

[Efecto de sonido]

Puede seleccionar los efectos de sonido como el modo de sonido.

[Sound Mode activado]: El motor de sonido envolvente vertical mejora los canales de sonido envolvente y vertical para crear un efecto inmersivo y envolvente virtual como el modo de sonido (página 35) y sonido envolvente vertical (página 34).

[Dolby Speaker Virtualizer]: Dolby Speaker Virtualizer mejora los canales de sonido envolvente y vertical para crear un efecto inmersivo y envolvente virtual cuando reproduce formato Dolby. Desactiva los efectos de sonido que no tiene formato Dolby.

[No]: Deshabilita los efectos de sonido. Seleccione esta opción cuando no desee establecer el límite superior de la frecuencia de muestreo.

[Volumen automático avanzado]

Puede reducir las variaciones de volumen debido a la señal de entrada. Esta función es efectiva cuando el volumen de un comercial de TV es más alto que el del programa de TV.

[Activar]: Ajusta el volumen automáticamente.

[No]: Desactivado

[Nota]

Esta función no es apta para escuchar música.

[Configuración HDMI]

[Control para HDMI]

[Activar]: Se activa la función Control para HDMI. Los dispositivos conectados con un cable HDMI se pueden controlar entre sí.

[No]: Desactivado

[Modo de espera vinculado con apagado del TV]

Esta función está disponible cuando establece [Control para HDMI] en [Activar].

[Automático]: Si la entrada del sistema es [TV] o [HDMI], el sistema se desactiva automáticamente cuando apaga el TV.
[Activar]: El sistema se desactiva automáticamente cuando apaga el TV independientemente de la entrada.
[No]: El sistema no se desactiva cuando apaga la TV.

[Modo de espera hasta]

Esta función está disponible cuando establece [Control para HDMI] en [Activar].

[Automático]: Las señales salen de la toma HDMI OUT (TV eARC/ARC) del sistema cuando está encendido el TV mientras el sistema no está encendido. Se puede reducir aún más el consumo del sistema en espera que cuando se selecciona [Activar] al apagar el TV conectado.

[Activar]: Las señales siempre salen de la toma HDMI OUT (TV eARC/ARC) del sistema cuando el sistema no está encendido. Si conecta un TV que no sea fabricado por Sony, le recomendamos que seleccione este ajuste.

[No]: Las señales no salen de la toma HDMI OUT (TV eARC/ARC) del sistema cuando el sistema no está encendido. Encienda el sistema para disfrutar el contenido del TV de un dispositivo conectado al sistema. El consumo de energía en modo de espera del sistema se puede reducir más que cuando está colocado en [Activar].

[Modo Entrada Audio de TV]

Establezca esta función cuando el sistema esté conectado a la toma de un TV HDMI IN que sea compatible con eARC o ARC. La función eARC o ARC está disponible cuando establece [Control para HDMI] en [Activar].

[Auto]: Puede escuchar sonido del TV por los altavoces del sistema. El sonido de eARC o ARC tiene prioridad mientras está configurado en [Auto].

[Óptico]: Use este ajuste cuando está conectado un cable óptico digital.

[eARC]

Establezca esta función cuando el sistema esté conectado a la toma HDMI IN de una TV que sea compatible con eARC. Cuando se conecta a un TV compatible con ARC (no compatible con eARC), la función ARC funciona independientemente de esta configuración.

[Activar]: Activa la función eARC. La función eARC funciona al conectar una TV compatible con eARC.

[No]: Desactiva la función eARC.

Nota

Cuando [eARC] está configurado en [Activar], asegúrese de la configuración eARC de la TV conectada. Para obtener más información, consulte las instrucciones de funcionamiento de la TV.

[Formato de señal HDMI]

Puede seleccionar el formato de la señal HDMI para la señal de entrada. Para obtener más detalles, consulte "Configurar el formato de la señal HDMI para ver contenido de video en 4K" (página 22).



[Ajustes de Bluetooth]

[Modo Bluetooth]

Puede disfrutar contenido de un dispositivo BLUETOOTH con este sistema.

[Receptor]: Este sistema está en modo receptor, que le permite recibir y emitir audio por el dispositivo BLUETOOTH.

[No]: La función BLUETOOTH está desactivada y no puede seleccionar la entrada [Bluetooth Audio].

[Modo de espera Bluetooth]

Puede establecer el [Modo de espera Bluetooth] para que el sistema pueda encenderse mediante un dispositivo BLUETOOTH incluso si está en modo de espera. Esta función solo está disponible cuando establece el [Modo Bluetooth] en [Receptor].

[Activar]: El sistema se enciende de forma automática cuando solicita una conexión BLUETOOTH con un dispositivo BLUETOOTH emparejado.

[No]: Desactivado

[Bluetooth Codec - AAC]

Esta función solo está disponible cuando establece el [Modo Bluetooth] en [Receptor].

[Activar]: Activa el codec AAC.

[No]: Desactiva el codec AAC.

Nota

Podrá disfrutar sonido de alta calidad si AAC está habilitado y el dispositivo admite AAC.

[Ajustes del sistema]

[Idioma de OSD]

Puede seleccionar el idioma que desea para la visualización en pantalla del sistema.

[IR-Repeater]

[Activar]: Las señales remotas para el TV se envían desde la parte trasera de la unidad principal.

[No]: Desactiva la función.

Para obtener más detalles, consulte "Cuando el control remoto del TV no funciona" (página 28).

[Modo de espera automático]

[Activar]: Enciende la función [Modo de espera automático]. Cuando no se opera el sistema mientras no ingresa señal durante alrededor de 20 minutos, el sistema entra automáticamente en el modo en espera.

[No]: Desactivado

[Ajuste del nombre del dispositivo]

También puede cambiar el nombre de este sistema de acuerdo a su preferencia, para que sea más reconocible cuando utilice la función [Bluetooth Audio]. Siga las instrucciones en pantalla y utilice el teclado de software para ingresar el nombre.

[Información sobre la Licencia del Software]

Puede mostrar la información sobre la licencia del software.

[Versión del software]

Se muestra la versión de software.

[Restaurar]

Puede restaurar los ajustes del sistema a sus ajustes de fábrica seleccionando el grupo de ajustes. Todos los ajustes dentro del grupo se restaurarán.

Para obtener más detalles, consulte "Cómo restaurar el sistema" (página 61).

[Actualización de software]

Puede actualizar el software del sistema. Para obtener más detalles, consulte "Cómo actualizar el software" (página 53).

Cómo actualizar el software

Al actualizar su software a la versión más reciente podrá beneficiarse de las funciones más nuevas.

Para obtener más información acerca de las funciones de actualización, visite el siguiente sitio web:

<http://www.sony.com/soundbarsupport>

Notas

- El software se actualiza con una memoria USB.
- La actualización puede demorar alrededor de 40 minutos en terminar de completarse.
- Durante el transcurso de la actualización, no encienda ni apague el sistema, no desconecte el cable de alimentación de CA, no desconecte/conecte el cable HDMI ni opere el sistema o el TV. Espere a que termine la actualización de software.

1 Presione HOME.

Aparecerá el menú de inicio en la pantalla del TV.

2 Seleccione [Configurar] - [Ajustes avanzados.] en el menú de inicio.

3 Seleccione [Actualización de software].

La actualización ocurre de la siguiente manera.

- 1 Cuando comienza la actualización de software, todos los indicadores de la unidad principal parpadean 4 veces rápidamente. Luego, el sistema se reinicia automáticamente.

- 2 Durante la actualización de software, los indicadores de la unidad principal parpadean. Los indicadores que parpadean se incrementan de 1 a 5 de acuerdo con el progreso de la actualización.

- 3 Al finalizar la actualización, todos los indicadores de la unidad principal parpadean rápidamente dos veces, luego se reinicia el sistema automáticamente.

Consejo

Puede realizar la [Actualización de software] presionando y manteniendo presionado los botones BLUETOOTH y  en la unidad principal durante 7 segundos.

Solución de problemas

Si experimenta cualquiera de las siguientes dificultades al utilizar el sistema, utilice esta guía de localización y corrección de fallas para ayudar a remediar el problema antes de solicitar reparaciones. Si persiste alguno de los problemas, consulte a su distribuidor Sony más cercano.

Cuando realice la solicitud de reparación, asegúrese de traer tanto la unidad principal como el subwoofer, aun cuando parezca que uno solo tiene el problema.

Alimentación

El sistema no se enciende.

- Compruebe que el cable de alimentación de CA esté conectado firmemente.
- Desconecte el cable de alimentación de CA del tomacorriente de pared y luego vuelva a conectarlo después de varios minutos.

El sistema no se enciende aún si el TV está encendido.

- Coloque  [Configurar] - [Ajustes avanzados.] - [Configuración HDMI] - [Control para HDMI] para [Activar] (página 50). El TV debe admitir la función Control para HDMI (página 43). Para obtener más detalles, consulte el Manual de instrucciones de su TV.
- Compruebe los ajustes del altavoz de la TV. El sistema enciende la función sincronización con los ajustes del altavoz del TV. Para obtener más detalles, consulte el Manual de instrucciones de su TV.

- Según el TV, si el sonido salió por los altavoces del TV la vez anterior, el sistema no enciende aún si el TV está encendido, debido al enlace con la alimentación del TV, incluso si se enciende el TV.

El sistema se apaga cuando el TV se apaga.

- Compruebe los ajustes  [Configurar] - [Ajustes avanzados.] - [Configuración HDMI] - [Modo de espera vinculado con apagado del TV] (página 51). Cuando [Modo de espera vinculado con apagado del TV] está [Activar] o [Automático], el sistema se apaga automáticamente cuando apaga el TV.

El sistema no se enciende aún si el TV está apagado.

- Compruebe los ajustes  [Configurar] - [Ajustes avanzados.] - [Configuración HDMI] - [Modo de espera vinculado con apagado del TV] (página 51). Para apagar el sistema automáticamente independientemente de la entrada cuando apaga el TV, coloque [Modo de espera vinculado con apagado del TV] en [Activar]. El TV debe admitir la función Control para HDMI (página 43). Para obtener más detalles, consulte el Manual de instrucciones de su TV.

El sistema no puede apagarse.

- Puede que el sistema esté en modo demo. Para cancelar el modo demo, reinicie el sistema. Mantenga presionado  (alimentación) y - (volumen) en la unidad principal durante más de 5 segundos (página 61).

Imagen

No hay imagen o la imagen no se proyecta correctamente.

- Seleccione la entrada apropiada (página 29).
- Cuando no haya ninguna imagen al seleccionar la entrada de TV, seleccione el canal de TV que desea a través del control remoto del TV.
- Cuando no haya ninguna imagen al seleccionar la entrada HDMI, presione el botón de reproducción del dispositivo conectado.
- Desconecte al cable HDMI, luego vuelva a conectarlo. Asegúrese de que el cable esté insertado firmemente.
- Cuando no hay imagen del dispositivo conectado o la imagen del dispositivo conectado no se emite correctamente, coloque  [Configurar] - [Ajustes avanzados.] - [Configuración HDMI] - [Formato de señal HDMI] - [HDMI IN] en [Formato estándar] (página 22).
- Si va a conectar un dispositivo compatible con HDCP 2.2, asegúrese de conectar el dispositivo en la toma HDMI IN y el TV en la toma HDMI OUT (TV eARC/ARC) del sistema.
- El sistema está conectado a un dispositivo de entrada que no cumple con la HDCP (Protección de contenido digital de elevado ancho de banda). En este caso, compruebe las especificaciones del dispositivo conectado.

No aparece el contenido 3D por la toma HDMI IN en la pantalla del TV.

- Dependiendo del TV o del dispositivo de vídeo, es posible que no aparezca el contenido 3D. Verifique el formato de vídeo HDMI (página 66).



No aparece el contenido de vídeo 4K por la toma HDMI IN en la pantalla del TV.

- Dependiendo del TV o del dispositivo de vídeo, es posible que no aparezca el contenido de vídeo 4K. Compruebe la capacidad y la configuración de vídeo de su TV y su dispositivo de vídeo.
- Es posible que la imagen no se pueda visualizar correctamente si se cambia la configuración de [Formato de señal HDMI]. En este caso, cambie la configuración a [Formato estándar] (página 22).
- Utilice un cable HDMI de alta velocidad de primera calidad con Ethernet que soporta 18Gbps o cable HDMI de alta velocidad con Ethernet (página 66).

No aparece una imagen en toda la pantalla del TV.

- La relación de aspecto en medios está fija.

La imagen y el sonido del dispositivo conectado al sistema no salen por el TV cuando el sistema no está encendido.

- Coloque  [Configurar] - [Ajustes avanzados.] - [Configuración HDMI] - [Control para HDMI] en [Activar] del sistema, y luego [Modo de espera hasta] en [Automático] o [Activar] (página 51)
- Encienda el sistema, y luego cambie la entrada a la del dispositivo que se está reproduciendo.
- Si está conectado a dispositivos no fabricados por Sony que admiten la función Control para HDMI, establezca  [Configurar] - [Ajustes avanzados.] - [Configuración HDMI] - [Modo de espera hasta] en [Activar] (página 51).

Los contenidos en HDR no pueden visualizarse con un elevado rango dinámico.

- Verifique la configuración del TV y el dispositivo conectado. Para obtener detalles, consulte el manual de instrucciones de su TV y del dispositivo conectado.
- Algunos dispositivos pueden convertir contenidos en HDR a SDR si el ancho de banda no es suficiente. En ese caso, establezca  [Configurar] - [Ajustes avanzados.] - [Configuración HDMI] - [Formato de señal HDMI] - [HDMI IN] en [Formato mejorado] si el TV y el dispositivo conectado soporta un ancho de banda de hasta 18Gbps (página 22). Cuando seleccione [Formato mejorado], asegúrese de utilizar un cable HDMI de alta velocidad de primera calidad con Ethernet que soporte 18Gbps (página 66).

Sonido

El sistema no se puede conectar a un TV con la función BLUETOOTH.

- Al conectar el sistema y el TV con el cable HDMI (suministrado), se cancela la conexión BLUETOOTH.



No se reproduce el sonido del TV en el sistema.

- Compruebe el tipo y conexión del cable HDMI, el cable óptico digital o el cable de audio analógico que esté conectado al sistema y el TV (consulte la Guía de inicio suministrada).
- Desconecte los cables que están conectados entre el TV y el sistema y vuelva a conectarlos firmemente. Desconecte los cables de alimentación de CA del TV y del sistema de la salida de CA, luego conéctelos nuevamente.

- Cuando el sistema y el TV estén conectados mediante un cable HDMI, verifique lo siguiente.
 - La toma HDMI del televisor conectado está etiquetada con "eARC" o "ARC".
 - La función Control para HDMI del TV está activada.
 - La función eARC o ARC de la TV se habilita.
 - En el sistema, [Control para HDMI] está establecido en [Activar] y [Modo Entrada Audio de TV] en [Auto] (página 51).
- Si su TV no es compatible con eARC, establezca  [Configurar] - [Ajustes avanzados.] - [Configuración HDMI] - [eARC] a [No] (página 51).
- Si su TV no es compatible con eARC ni ARC, se debe conectar el cable óptico digital (no suministrado) (consulte la Guía de inicio suministrada). Si el TV no es compatible con eARC ni ARC, el sonido del TV no saldrá por el sistema aún si el sistema está conectado a la toma HDMI IN del TV.
- Cambie la entrada del sistema a la entrada TV. Cuando conecte el sistema y el TV con un cable de audio analógico (no suministrado), debe cambiar la entrada del sistema a entrada ANALOG (página 33).
- Aumente el volumen en el sistema o cancele el modo de silencio.
- Si el decodificador de cable/satelital conectado al TV no emite sonido, conecte el dispositivo a una toma HDMI IN del sistema y cambie la entrada del sistema al [HDMI] (consulte la Guía de inicio suministrada).
- Depende del orden en el que conecte el TV y el sistema, es posible que el sistema se silencie y los indicadores de TV y USB parpadeen lentamente. Si esto ocurre, primero encienda el TV y luego el sistema.

- Ajuste la configuración de los altavoces del TV (BRAVIA) en Sistema de audio. Consulte el Manual de instrucciones de su TV que indica cómo configurarlo.

La imagen y el sonido del dispositivo conectado al sistema no salen por el TV cuando el sistema no está encendido.

- Coloque  [Configurar] - [Ajustes avanzados.] - [Configuración HDMI] - [Control para HDMI] en [Activar] del sistema, y luego [Modo de espera hasta] en [Automático] o [Activar] (página 51)
- Encienda el sistema, y luego cambie la entrada a la del dispositivo que se está reproduciendo.
- Si está conectado a dispositivos no fabricados por Sony que admiten la función Control para HDMI, establezca  [Configurar] - [Ajustes avanzados.] - [Configuración HDMI] - [Modo de espera hasta] en [Activar] (página 51).

El sonido se reproduce tanto en el sistema como en el TV.

- Silencie el sonido del sistema o del TV.





El sonido se interrumpe al mirar un programa de TV o algún contenido en un disco Blu-ray, etc.

- Revise los ajustes del modo de sonido (página 35). Si el modo de sonido está configurado como [Auto Sound], es posible que el sonido se interrumpa mientras el modo de sonido cambia de forma automática de acuerdo con la información del programa que se está reproduciendo. Si no desea cambiar el modo de sonido de forma automática, elija una opción de configuración del modo de sonido que no sea [Auto Sound].

El sonido del TV que sale del sistema se retrasa con respecto a la imagen.

- Establezca el valor de ajuste de la demora entre la imagen y el sonido a 0 mseg si se establece en el rango entre 25 mseg y 300 mseg (página 38).
- Es posible que haya una demora entre el sonido y la imagen, según la fuente de sonido. Si el TV tiene una función que retrasa la imagen, úsela para ajustar.

El dispositivo que está conectado al sistema no reproduce ningún sonido o reproduce sonidos a muy bajo nivel.

- Presione  + en el control remoto y consulte el nivel de volumen (página 12).
- Presione  o  + en el control remoto o cancele la función de silencio (página 12).
- Asegúrese de que la fuente de entrada esté seleccionada correctamente. Debe probar otras fuentes de entrada presionando el botón de selección de entrada en el control remoto (TV/HDMI/ANALOG/USB/BLEETOOTH) (página 12).
- Compruebe que todos los cables del sistema y el dispositivo conectado estén insertados firmemente.
- Cuando reproduce contenido compatible con la tecnología de protección de derechos de autor (HDCP), es posible que el sonido no salga por el sistema.
- Coloque  [Configurar] - [Ajustes avanzados.] - [Configuración HDMI] - [Formato de señal HDMI] para [Formato estándar] (página 22).

No se puede obtener el efecto envolvente.

- Según la señal de entrada y la configuración del modo de sonido, puede que el procesamiento del sonido envolvente no funcione de forma efectiva. El efecto envolvente puede ser leve según el programa o el disco.
- Para reproducir audio multicanal, compruebe la configuración de salida de audio digital del dispositivo conectado al sistema. Para obtener detalles, consulte el Manual de instrucciones suministrado con el dispositivo conectado.

Subwoofer

El subwoofer no emite sonido o solo se escucha un nivel muy bajo de sonido.

- Presione SW \triangleleft + en el control remoto para aumentar el volumen del subwoofer (página 37).
- Asegúrese de que el indicador de alimentación del subwoofer esté encendido en verde o ámbar.
- Si el indicador de alimentación del subwoofer no se enciende, intente lo siguiente:
 - Asegúrese de que el cable de alimentación de CA del subwoofer esté conectado correctamente.
 - Presione \odot (alimentación) del subwoofer para conectar la alimentación.
- Si el indicador de alimentación del subwoofer parpadea suavemente en verde o ámbar, o se enciende en rojo, intente lo siguiente:
 - Mueva el subwoofer a una ubicación cercana a la unidad principal para que el indicador de alimentación del subwoofer se encienda en verde o ámbar.

– Siga los pasos de “Cómo realizar la conexión inalámbrica del subwoofer (SECURE LINK)” (página 27).

- Si el indicador de alimentación del subwoofer parpadea en rojo, presione \odot (alimentación) en el subwoofer para desconectar la alimentación y verifique si los orificios de ventilación del subwoofer están bloqueados.
- Si las fuentes de entrada que contienen muy pocos componentes de sonidos graves (por ejemplo, una transmisión de TV), el sonido del subwoofer puede ser difícil de oír. Puede verificar el sonido del subwoofer emitiendo el tono de prueba (página 46).
- Coloque el modo de noche en apagado. Para obtener más detalles, consulte “Cómo disfrutar de un sonido claro con volumen bajo a medianoche (NIGHT)” (página 37).

El sonido salta o tiene ruidos.

- Si hay un dispositivo cerca que genere ondas electromagnéticas, como una LAN inalámbrica o un horno microondas en uso, coloque el sistema lejos de estos.
- Si hay un obstáculo entre la unidad principal y el subwoofer, muévelo o quítelo.
- No cubra la parte superior de la barra parlante con objetos metálicos como el marco del televisor o similares ya que las funciones inalámbricas pueden volverse inestables.
- Coloque la unidad principal y el subwoofer lo más cerca posible uno de otro.
- Cambie la frecuencia de LAN inalámbrica de cualquier enrutador LAN inalámbrico o PC a un rango de 5 GHz.
- Cambie la conexión de red del TV o el reproductor Blu-ray Disc de inalámbrica a cableada.

Conexión del dispositivo USB

El dispositivo USB no es reconocido.

- Intente lo siguiente:
 - ① Apague el sistema.
 - ② Extraiga y vuelva a conectar el dispositivo USB.
 - ③ Encienda el sistema.
- Asegúrese de que el dispositivo USB esté conectado firmemente al puerto  (USB) (página 32).
- Verifique si el dispositivo USB o un cable está dañado.
- Asegúrese de que el dispositivo USB está encendido.
- Si el dispositivo USB se conecta a través de un concentrador USB, desconéctelo y vuelva a conectarlo directamente en el sistema.
- Al conectar un WALKMAN® o smartphone, su almacenamiento interno o externo (como una tarjeta de memoria) puede no ser reconocido.

Conexión del dispositivo móvil

No se puede hacer el emparejamiento.

- Coloque el sistema y el dispositivo BLUETOOTH más cerca el uno del otro.
- Asegúrese de que este sistema no esté recibiendo interferencia de un dispositivo de LAN inalámbrica, cualquier otro dispositivo inalámbrico de 2,4 GHz o un horno microondas. Si hay un dispositivo que genera radiación electromagnética cerca, aléjelo del sistema.

No se puede completar la conexión BLUETOOTH.

- Asegúrese de que el indicador de BLUETOOTH de la unidad principal

esté encendido (página 31).

- Asegúrese de que el dispositivo BLUETOOTH con el que se está conectando esté encendido y que la función BLUETOOTH esté habilitada.
- Coloque el sistema y el dispositivo BLUETOOTH más cerca el uno del otro.
- Empareje nuevamente este sistema con el dispositivo BLUETOOTH. Es posible que primero deba cancelar el emparejamiento con este sistema mediante el dispositivo BLUETOOTH.
- Es posible que se elimine la información de emparejamiento. Realice nuevamente la operación de emparejamiento (página 30).

El sistema no emite el sonido del dispositivo móvil BLUETOOTH conectado.

- Asegúrese de que el indicador de BLUETOOTH de la unidad principal esté encendido (página 31).
- Coloque el sistema y el dispositivo BLUETOOTH más cerca el uno del otro.
- Si hay un dispositivo que genera radiación electromagnética, como un dispositivo LAN inalámbrica, cualquier otro dispositivo BLUETOOTH o un horno microondas cerca, aléjelo de este sistema.
- Quite cualquier obstáculo entre el sistema y el dispositivo BLUETOOTH, o aleje el sistema del obstáculo.
- Vuelva a colocar el dispositivo BLUETOOTH.
- Cambie la frecuencia de LAN inalámbrica de cualquier enrutador LAN inalámbrico o PC a un rango de 5 GHz.
- Aumente el volumen en el dispositivo BLUETOOTH.

Control remoto

El control remoto de este sistema no funciona.

- Apunte el control remoto al sensor de control remoto de la unidad principal (página 9).
- Quite los obstáculos que estén entre el control remoto y el sistema.
- Reemplace ambas baterías del control remoto por unas nuevas si estuvieran gastadas.
- Asegúrese de estar presionando el botón correcto del control remoto.

El control remoto del TV no funciona.

- Este problema puede solucionarse habilitando la función IR Repeater (página 28).

Otros

La función Control para HDMI no funciona correctamente.

- Compruebe la conexión con el sistema (consulte la Guía de inicio suministrada).
- Habilite la función Control para HDMI en el TV. Para obtener más detalles, consulte el Manual de instrucciones de su TV.
- Espere un momento y vuelva a intentarlo. Si desenchufa el sistema, puede demorar un poco antes de que las operaciones se puedan realizar. Espere 15 segundos o más e inténtelo nuevamente.
- Asegúrese de que los dispositivos conectados al sistema admitan la función Control para HDMI.
- Habilite la función Control para HDMI en los dispositivos conectados al sistema. Para más detalles, consulte el Manual de instrucciones de su dispositivo.

- El tipo y la cantidad de dispositivos que se pueden controlar con la función Control para HDMI están restringidos por la norma HDMI CEC de esta forma:
 - Dispositivos de grabación (Grabadora de Blu-ray Disc, grabadora de DVD, etc.): hasta 3 dispositivos
 - Dispositivos de reproducción (grabadora Blu-ray Disc, grabadora de DVD, etc.): hasta 3 dispositivos (este sistema utiliza uno de ellos)
 - Dispositivos relacionados con sintonizadores: hasta 4 dispositivos
 - Sistema de audio (receptor/auriculares): hasta 1 dispositivo (usado por este sistema)

Todos los indicadores parpadean rápidamente y el sistema se apaga.

- Desconecte el cable de alimentación de CA y asegúrese de que no haya nada obstruyendo los orificios de ventilación del sistema.

Los sensores del TV no funcionan correctamente.

- La unidad principal puede estar bloqueando algunos sensores (como el sensor de brillo), el receptor del control remoto del TV, el emisor de gafas 3D (transmisión infrarroja) de un TV 3D que admite el sistema de gafas 3D infrarrojas o la comunicación inalámbrica. Aleje la unidad principal del TV dentro de un rango que permita que esas partes funcionen correctamente. Para obtener información sobre la ubicación de los sensores y el receptor del control remoto, consulte Manual de instrucciones suministrado con el TV.

Las funciones inalámbricas (función BLUETOOTH, o el subwoofer) son inestables.

→ No coloque objetos metálicos que no sea un TV alrededor del sistema.

De repente, se reproduce música con la que no está familiarizado.

→ Es posible que se haya reproducido la música de muestra preinstalada. Presione  en la unidad principal para detener la reproducción.

El sistema no puede apagarse o [Ajustes avanzados.] no puede usarse./Al presionar  (alimentación), todos los indicadores parpadean y el sistema no puede apagarse.

→ Puede que el sistema esté en modo demo. Para cancelar el modo demo, reinicie el sistema. Mantenga presionado  (alimentación) y - (volumen) en la unidad principal durante más de 5 segundos (página 61).

Se reinicia el sistema.

→ Al conectarse a un TV con una resolución distinta a la del sistema, el sistema puede reiniciarse para restablecer la configuración de salida de imagen.

Cómo restaurar el sistema

Si el sistema no funciona correctamente, restaure el sistema de la siguiente manera:

- 1 Presione HOME.**
Aparecerá el menú de inicio en la pantalla del TV.
- 2 Seleccione  [Configurar] - [Ajustes avanzados.] en el menú de inicio.**
- 3 Seleccione [Restaurar].**
- 4 Seleccione el elemento del menú que desee restaurar.**
- 5 Seleccione [Iniciar].**

Para cancelar la restauración

Seleccione [Cancelar] en el paso 5.

Si no puede ejecutar el proceso de reinicio utilizando el Menú de inicio

Mantenga presionado  (alimentación) y - (volumen) en la unidad principal durante más de 5 segundos.

Las configuraciones vuelven a su estado inicial.

Nota

Al restaurar el sistema, se puede perder el enlace con el subwoofer. En este caso, realice lo siguiente: "Cómo realizar la conexión inalámbrica del subwoofer (SECURE LINK)" (página 27)

Información adicional

Especificaciones

Barra parlante (SA-X9000F)

Sección del amplificador

Modelos de EE. UU.:

POTENCIA DE SALIDA Y DISTORSIÓN

ARMÓNICA TOTAL:

(FTC)

Frontal IZQ + Frontal DER:

Con cargas de 4 ohms, ambos canales impulsados, de 200 Hz - 20.000 Hz; potencia nominal de 35 W RMS mínimo por canal, no más del 1% de distorsión armónica total de 250 mW para la salida nominal.

POTENCIA DE SALIDA (referencia)

bloques del altavoz delantero IZQ/
delantero DER: 100 W (por canal a 4 ohms, 1 kHz)

Modelos canadienses:

POTENCIA DE SALIDA (nominal)

Frontal IZQ + Frontal DER: 60 W + 60 W
(a 4 ohms, 1 kHz, 1% THD)

POTENCIA DE SALIDA (referencia)

bloques del altavoz delantero IZQ/
delantero DER: 100 W (por canal a 4 ohms, 1 kHz)

Entradas

HDMI IN*

ANALOG IN

TV IN (OPT)

Salidas

HDMI OUT (TV eARC/ARC)*

* Las tomas HDMI IN y HDMI OUT (TV eARC/ARC) admiten el protocolo HDCP 2.2. HDCP 2.2 es una tecnología de protección de derechos de autor recientemente mejorada para proteger contenido como películas 4K.

Sección HDMI

Conector

tipo A (19 terminales)

Sección USB

Puerto  (USB):

Tipo A (para conectar memoria USB)

Sección BLUETOOTH

Sistema de comunicación

Especificación de BLUETOOTH versión 4.2

Salida

Especificación de BLUETOOTH potencia clase 1

Rango de comunicación máximo

Campo visual de aprox. 30 m¹⁾

Cantidad máxima de dispositivos para registrar

9 dispositivos

Banda de frecuencia

Banda de 2,4 GHz (2,4 GHz - 2,4835 GHz)

Método de modulación

FHSS (Freq Hopping Spread Spectrum)

Perfiles compatibles con BLUETOOTH²⁾

A2DP (Advanced Audio Distribution Profile)

AVRCP (Audio Video Remote Control Profile)

Codecs compatibles³⁾

SBC⁴⁾, AAC⁵⁾

Rango de transmisión (A2DP)

20 Hz - 20.000 Hz (frecuencia de muestreo 32 kHz, 44,1 kHz, 48 kHz)

- 1) El rango real variará dependiendo de los factores como obstáculos entre los dispositivos, campos magnéticos alrededor de un horno de microondas, electricidad estática, uso de teléfonos inalámbricos, sensibilidad de recepción, sistema operativo, aplicaciones de software, etc.
- 2) Los perfiles BLUETOOTH estándar indican el propósito de la comunicación de BLUETOOTH entre dispositivos.
- 3) Codec: compresión de señal de audio y formato de conversión
- 4) Abreviatura de Codec de subbandas
- 5) Abreviatura de codificación avanzada de audio

Sección del bloque de altavoces delantero IZQ/delantero DER

Sistema de altavoces

Sistema de altavoces de rango completo, suspensión acústica

Altavoz

40 mm × 100 mm (1 5/8 pulgadas × 4 pulgadas) tipo cono

Generalidades

Requisitos de energía

120 V CA, 60 Hz

Consumo de energía

Encendido: 38 W

[Modo de espera Bluetooth] -

[Activar]: menos de 2 W

[Modo de espera Bluetooth] - [No]:

menos de 0,5 W*

* Cuando se establece el [Modo de espera hasta] como [No], o se establece [Modo de espera hasta] como [Automático] mientras que el TV esté conectado o apagado.

Dimensiones* (aprox.) (ancho/alto/ profundidad)

930 mm × 58 mm × 85 mm

(36 5/8 pulgadas × 2 3/8 pulgadas × 3 3/8 pulgadas)

*No se incluye la parte saliente

Masa (aprox.)

2,5 kg (5 33/64 libras)

Dimensiones (aprox.) (ancho/alto/ profundidad)

190 mm × 382 mm × 387 mm

(7 1/2 pulgadas × 15 1/8 pulgadas × 15 1/4 pulgadas) (sin incluir la parte saliente)

Masa (aprox.)

7,8 kg (17 13/64 libras)

Sección de transmisión/ recepción inalámbrica

Banda de frecuencia

2,4 GHz (2,4000 GHz - 2,4835 GHz)

Método de modulación

FHSS (Freq Hopping Spread Spectrum)

El diseño y las especificaciones están sujetos a cambios sin previo aviso.

Subwoofer (SA-WX9000F)

POTENCIA DE SALIDA (referencia)

100 W (a 4 ohms, 100 Hz)

Sistema de altavoces

Sistema de altavoces del subwoofer, reflector de bajos

Altavoz

160 mm (6 3/8 pulgadas), tipo cono

Requisitos de energía

120 V CA, 60 Hz

Consumo de energía

Encendido: 20 W

Modo de espera: 0,5 W o menos

Tipos de archivos de audio reproducibles

Codec	Extensión
MP3 (MPEG-1 Audio Layer III)	.mp3
AAC/HE-AAC	.m4a, .aac, .mp4, .3gp
WMA9 estándar	.wma
LPCM	.wav
FLAC	.flac
DSF	.dsf
DSDIFF*	.dff
AIFF	.aiff, .aif
ALAC	.m4a
Vorbis	.ogg
Monkey's Audio	.ape

* El sistema no reproduce archivos codificados DST.

Notas

- Es posible que algunos archivos no se puedan reproducir conforme al formato del archivo, la codificación del archivo, las condiciones de su grabación, u otras condiciones.
- Es posible que algunos archivos editados en una computadora personal no se puedan reproducir.
- Es posible que el avance y el retroceso rápido no estén disponibles con algunos archivos.
- El sistema no reproduce archivos codificados tal como DRM.
- El sistema no puede reconocer un archivo o una carpeta en función del nombre o los datos meta.
- Es posible que algunos dispositivos USB no funcionen con este sistema.
- El sistema puede reconocer dispositivos clase de almacenamiento masivo (MSC) (como memoria flash).

Formatos de entrada de audio soportados

Este sistema soporta los siguientes formatos de audio.

Formato	Función			
	"HDMI"	"TV" (eARC)	"TV" (ARC)	"TV" (OPT)
LPCM 2ch	○	○	○	○
LPCM 5.1ch	○	○	-	-
LPCM 7.1ch	○	○	-	-
Dolby Digital	○	○	○	○
Dolby TrueHD	○	○	-	-
Dolby Digital Plus	○	○	○	-
Dolby Atmos - Dolby TrueHD	○	○	-	-
Dolby Atmos - Dolby Digital Plus	○	○	○	-
DTS	○	○	○	○
DTS-ES Discrete 6.1, DTS-ES Matrix 6.1	○	○	○	○
DTS 96/24	○	○	○	○
DTS-HD High Resolution Audio	○	○	-	-
DTS-HD Master Audio	○	○	-	-
DTS-HD LBR	○	○	-	-
DTS:X	○	○	-	-
DSD	○	-	-	-

○: formato compatible.

-: formato no compatible.

Nota

Las tomas HDMI IN no aceptan un formato de audio que contiene protecciones contra copia tal como Super Audio CD o DVD-Audio.

Formatos de vídeo HDMI admitidos

Este sistema soporta los siguientes formatos de vídeo:

Resolución	Tasa del cuadro	3D	Espacio de color	Profundidad del color	Ajuste de [Formato de señal HDMI]
4K 4096 × 2160p ³⁾ 3840 × 2160p	50/59,94/60 Hz	-	RGB 4:4:4 YCbCr 4:4:4	8 bit	[Formato mejorado] ¹⁾
		-	YCbCr 4:2:2	8/10/12 bit	
		-	YCbCr 4:2:0	10/12 bit	
	23,98/24/25/29,97/30 Hz	-	RGB 4:4:4 YCbCr 4:4:4	10/12 bit	
4K 4096 × 2160p ³⁾ 3840 × 2160p	50/59,94/60 Hz	-	YCbCr 4:2:0	8 bit	[Formato estándar] ²⁾
		-	RGB 4:4:4 YCbCr 4:4:4	8 bit	
		-	YCbCr 4:2:2	8/10/12 bit	
1920 × 1080p	25/29,97/30/50/ 59,94/60 Hz	-	RGB 4:4:4 YCbCr 4:4:4 YCbCr 4:2:2	8/10/12 bit	[Formato estándar] ²⁾
	23,98/24 Hz	⊙			
1920 × 1080i	50/59,94/60 Hz	○			
1280 × 720p	50/59,94/60 Hz	⊙			
	23,98/24/29,97/30 Hz	-			
720 × 480p	59,94/60 Hz	-			
720 × 576p	50 Hz	-			
640 × 480p	59,94/60 Hz	-			

○: Compatible con señal 3D en formato Side-by-Side (Half)³⁾

⊙: Compatible con señal 3D en formato Frame packing y Over-Under (Top-and-Bottom)³⁾

- 1) Utilice de un cable HDMI de alta velocidad de primera calidad con Ethernet que soporta 18Gbps.
- 2) Utilice un cable HDMI de alta velocidad de primera calidad con Ethernet o un cable HDMI de alta velocidad Sony con Ethernet con el logotipo que indica el tipo de cable.
- 3) Los botones OPTIONS no funcionan y la Visualización en pantalla (OSD) del sistema no aparece.

Notas sobre la toma HDMI y las conexiones HDMI

- Utilice un cable autorizado para HDMI.
- No se recomienda el uso de un cable de conversión HDMI-DVI.
- El dispositivo conectado puede anular las señales de audio (frecuencia de muestreo, longitud de bits, etc.) transmitidas desde una toma HDMI.
- El sonido puede interrumpirse si se cambia la frecuencia de muestreo o la cantidad de canales de señales de salida de audio del dispositivo de reproducción.

- Cuando se selecciona la entrada TV, las señales de vídeo que pasan a través de una de las últimas tomas HDMI IN seleccionadas salen por la toma HDMI OUT (TV eARC/ARC).
- Este sistema es compatible con "TRILUMINOS".
- Todas las tomas HDMI IN y HDMI OUT (TV eARC/ARC) admiten un ancho de banda de hasta 18Gbps, HDCP 2.2¹⁾, amplios espacios de color BT.2020²⁾, y una conexión de contenidos HDR (High Dynamic Range)³⁾.
- Al conectarse a un TV con una resolución distinta a la del sistema, el sistema puede reiniciarse para restablecer la configuración de salida de imagen.
 - ¹⁾ HDCP 2.2 es una tecnología de protección de derechos de autor recientemente mejorada para proteger contenido como películas 4K.
 - ²⁾ El espacio de color BT.2020 es un nuevo estándar de color más amplio definido por sistemas de televisión de ultra alta definición.
 - ³⁾ HDR es un formato de video emergente que puede mostrar un rango más amplio de niveles de brillo. El sistema es compatible con HDR10, HLG (Hybrid Log Gamma) y Dolby Vision.

Comunicación por BLUETOOTH

- Los dispositivos BLUETOOTH deben utilizarse dentro de aproximadamente 10 metros (33 pies) (distancia sin obstrucciones) uno del otro. El rango de comunicación efectiva se puede reducir en las siguientes condiciones.
 - Cuando una persona, objeto metálico, pared u otra obstrucción esté entre los dispositivos con una conexión BLUETOOTH
 - Ubicaciones donde está instalada una LAN inalámbrica
 - Alrededor de hornos de microondas que estén en uso
 - Ubicaciones donde hay otras ondas electromagnéticas
- Los dispositivos BLUETOOTH y las LAN inalámbricas (IEEE 802.11 b/g/n) utilizan la misma banda de frecuencia (2,4 GHz). Cuando utilice su dispositivo BLUETOOTH cerca de un dispositivo con capacidad de LAN inalámbrica, es posible que ocurra interferencia electromagnética. Esto podría ocasionar tasas de transferencia de datos bajas, ruido o incapacidad para conectarse. Si esto llegara a suceder, intente los siguientes remedios:
 - Use este sistema al menos a 10 metros (33 pies) retirado del dispositivo de LAN inalámbrica.
 - Apague la energía al dispositivo de la LAN inalámbrica cuando utilice su dispositivo BLUETOOTH dentro de los 10 metros (33 pies).
 - Instale este sistema y el dispositivo BLUETOOTH tan cerca uno del otro como sea posible.
- La transmisión de las ondas de radio de este sistema puede interferir con la operación de algunos dispositivos médicos. Puesto que esta interferencia puede ocasionar fallas, siempre apague la energía de este sistema y del dispositivo BLUETOOTH en las siguientes ubicaciones:
 - En hospitales, trenes, aeronaves, gasolineras y en cualquier lugar donde haya gases inflamables
 - Cerca de puertas automáticas o alarmas de incendio
- Este sistema soporta funciones de seguridad que cumplen con la especificación BLUETOOTH para garantizar una conexión segura durante la comunicación utilizando tecnología BLUETOOTH. Sin embargo, esta seguridad puede ser insuficiente dependiendo del contenido de configuración y de otros factores, por lo que siempre tenga cuidado cuando realice comunicaciones utilizando tecnología BLUETOOTH.
- Sony no puede ser responsabilizado de ninguna manera por daños u otras pérdidas que resulten por las fugas de información durante la comunicación utilizando tecnología BLUETOOTH.
- La comunicación BLUETOOTH no está necesariamente garantizada con todos los dispositivos BLUETOOTH que tengan el mismo perfil que este sistema.
- Los dispositivos BLUETOOTH conectados con este sistema deben cumplir con la especificación BLUETOOTH recomendada por Bluetooth SIG, Inc., y deben estar certificados para cumplimiento. Sin embargo, incluso cuando un dispositivo cumple con la especificación BLUETOOTH, puede haber casos donde las características o especificaciones del dispositivo BLUETOOTH hagan imposible la conexión o conlleven a diferentes métodos de control, visualización o funcionamiento.
- Es posible que ocurra ruido o que el audio se corte dependiendo del dispositivo BLUETOOTH conectado con este sistema, el entorno de las comunicaciones o las condiciones circundantes.

Si tiene preguntas o problemas relacionados con su sistema, consulte a su distribuidor Sony más cercano.

CONTRATO DE LICENCIA DE USUARIO FINAL

IMPORTANTE:

LEA ATENTAMENTE EL PRESENTE CONTRATO DE LICENCIA DE USUARIO FINAL (END USER LICENSE AGREEMENT – “EULA”) ANTES DE UTILIZAR EL SOFTWARE. AL UTILIZARLO, ESTARÁ ACEPTANDO LOS TÉRMINOS Y CONDICIONES DEL EULA. SI NO ACEPTA LOS TÉRMINOS Y CONDICIONES DE ESTE EULA, NO PODRÁ UTILIZAR EL SOFTWARE.

Este EULA constituye un contrato legal entre Ud. y Sony Electronics Inc. (“SONY”). Este EULA rige sus derechos y obligaciones con respecto al software SONY de SONY y/o de sus terceros licenciantes (incluyendo las filiales de SONY) y sus respectivas filiales (conjuntamente, los “TERCEROS PROVEEDORES”), junto con todas las actualizaciones/nuevas versiones facilitadas por SONY, toda la documentación impresa, online o electrónica relativa al software, y todos los archivos de datos creados mediante el funcionamiento de dicho software (conjuntamente, el “SOFTWARE”). Sin perjuicio de lo anteriormente dispuesto, todo programa de software incluido en el SOFTWARE que tenga un contrato de licencia de usuario final aparte (incluyendo, sin limitación alguna, la Licencia Pública General de GNU (GNU General Public License), la Licencia Pública General Reducida de GNU (GNU Lesser General Public License) y la Licencia Pública General para Bibliotecas de GNU (GNU Library General Public License) se registrará por dicho otro contrato de licencia de usuario final aparte en sustitución de los términos y condiciones de este EULA en

la medida de lo estipulado por el contrato de licencia de usuario final en cuestión (el “SOFTWARE EXCLUIDO”).

LICENCIA DE SOFTWARE

El SOFTWARE se otorga bajo licencia, no se vende. El SOFTWARE está protegido por derechos de autor y por todos los tratados internacionales y demás leyes de propiedad intelectual.

DERECHOS DE AUTOR

Todos los derechos y la titularidad sobre el SOFTWARE (incluyendo, sin limitación alguna, cualesquiera imágenes, fotografías, animaciones, vídeo, audio, música, texto y “applets” incorporados en el SOFTWARE) pertenecen a SONY o a uno o varios de los TERCEROS PROVEEDORES.

OTORGAMIENTO DE LICENCIA

SONY le otorga una licencia limitada de uso del SOFTWARE exclusivamente en relación con su dispositivo compatible (“DISPOSITIVO”) y únicamente para su uso personal y no comercial. SONY y los TERCEROS PROVEEDORES se reservan expresamente todos los derechos, la plena titularidad y los intereses (incluyendo, sin limitación alguna, todos los derechos de propiedad intelectual) sobre el SOFTWARE que este EULA no le otorgue de forma específica.

REQUISITOS Y LIMITACIONES

Ud. no podrá copiar, publicar, adaptar, redistribuir, intentar descifrar el código fuente, modificar, realizar trabajos de ingeniería inversa, descompilar o desensamblar ningún SOFTWARE, total o parcialmente, o crear trabajos derivados del SOFTWARE, salvo que dichos trabajos derivados sean facilitados intencionadamente por el SOFTWARE. No podrá modificar o alterar las funciones de gestión de los

derechos digitales del SOFTWARE. No podrá eludir, modificar, anular o evitar ninguna de las funciones y protecciones del SOFTWARE ni ningún mecanismo operativamente vinculado al SOFTWARE. No podrá separar ningún componente individual del SOFTWARE para ser utilizado en más de un DISPOSITIVO salvo que SONY así lo autorice expresamente. No podrá suprimir, alterar, ocultar o eliminar ninguna de las marcas y advertencias del SOFTWARE. No podrá compartir, distribuir, alquilar, arrendar, sublicenciar, ceder, transferir o vender el SOFTWARE. El software, los servicios de red y el resto de productos distintos del SOFTWARE de los que depende el funcionamiento del SOFTWARE podrán dejar de prestarse o comercializarse a elección exclusiva de los proveedores (proveedores de software, proveedores de servicio o SONY). Ni SONY ni los mencionados proveedores garantizan que el SOFTWARE, los servicios de red, los contenidos y el resto de productos seguirán estando disponibles o que funcionarán sin interrupciones o modificaciones.

UTILIZACIÓN DEL SOFTWARE CON MATERIALES PROTEGIDOS POR DERECHOS DE AUTOR

Es posible que el SOFTWARE le permita visualizar, almacenar, procesar y/o utilizar contenido creado por Ud. y/o por otros terceros. Dicho contenido podrá estar protegido por derechos de autor y por leyes y/o acuerdos en materia de propiedad intelectual. Ud. se obliga a utilizar el SOFTWARE únicamente de conformidad con las leyes y los acuerdos que sean de aplicación a dicho contenido. Ud. reconoce y acepta que SONY podrá adoptar las medidas oportunas para proteger los derechos de autor del contenido almacenado, procesado o

utilizado por el SOFTWARE. Dichas medidas incluirán a título enunciativo, que no limitativo, la determinación de la frecuencia de realización de copias de seguridad y restauración mediante determinadas características del SOFTWARE, la negativa a aceptar su solicitud para permitir la restauración de datos, y la resolución del presente EULA en caso de que Ud. utilice el SOFTWARE de forma ilícita.

SERVICIOS DE CONTENIDO

EL SOFTWARE PUEDE HABER SIDO DISEÑADO PARA SER UTILIZADO CON EL CONTENIDO DISPONIBLE A TRAVÉS DE UNO O VARIOS SERVICIOS DE CONTENIDO ("SERVICIO DE CONTENIDO"). EL USO DEL SERVICIO Y DEL CORRESPONDIENTE CONTENIDO ESTÁ SUJETO A LOS TÉRMINOS Y CONDICIONES DE SERVICIO DE ESE SERVICIO DE CONTENIDO. SI NO ACEPTA ESOS TÉRMINOS Y CONDICIONES, SU UTILIZACIÓN DEL SOFTWARE QUEDARÁ LIMITADA. Ud. reconoce y acepta que determinados contenidos y servicios disponibles a través del SOFTWARE podrán ser proporcionados por otros terceros sobre los que SONY no tiene ningún tipo de control. EL USO DE LOS SERVICIOS DE CONTENIDO EXIGE CONEXIÓN A INTERNET. LOS SERVICIOS DE CONTENIDO PODRÁN DEJAR DE PRESTARSE EN CUALQUIER MOMENTO.

CONEXIÓN A INTERNET Y SERVICIOS DE TERCEROS

Ud. reconoce y acepta que el acceso a determinadas prestaciones del SOFTWARE podrá exigir conexión a Internet de la que Ud. será el único responsable. Asimismo, será enteramente responsable del pago a terceros de las tarifas relativas a su conexión a Internet incluyendo, sin limitación alguna, las tarifas de los proveedores de Internet o de tiempo de

uso. El funcionamiento del SOFTWARE podrá quedar limitado o restringido en función de las capacidades, el ancho de banda o las limitaciones técnicas de su conexión y servicio de Internet. El suministro, la calidad y la seguridad de dicha conexión a Internet son responsabilidad exclusiva del tercero que preste dicho servicio.

EXPORTACIÓN Y OTRA NORMATIVA

Ud. se obliga a cumplir con todas las normativas y restricciones en materia de exportación y reexportación que resulten de aplicación en la región o país donde Ud. reside, y se obliga asimismo a no transferir el SOFTWARE (o autorizar su transferencia) a un país prohibido o en contravención de lo estipulado por dichas normativas y restricciones.

ACTIVIDADES DE ALTO RIESGO

El SOFTWARE no es infalible ni ha sido diseñado, fabricado o concebido para ser utilizado o revendido como equipo de control on-line en entornos peligrosos que requieran un funcionamiento a prueba de fallos, como en instalaciones nucleares, sistemas de navegación o comunicación aérea, sistemas de control del tráfico aéreo, equipos de soporte vital directo o sistemas armamentísticos, en los que el fallo del SOFTWARE podría provocar muertes, daños personales o graves daños materiales o medioambientales (las "ACTIVIDADES DE ALTO RIESGO"). SONY, y todos y cada uno de los TERCEROS PROVEEDORES y sus respectivas filiales excluyen específicamente cualquier garantía, obligación o condición, expresa o implícita, sobre la idoneidad del SOFTWARE para el desarrollo de ACTIVIDADES DE ALTO RIESGO.

EXCLUSIÓN DE GARANTÍAS SOBRE EL SOFTWARE

Ud. reconoce y acepta que la utilización del SOFTWARE será por su cuenta y riesgo exclusivamente y que Ud. será el responsable de su uso. El SOFTWARE se proporciona "TAL CUAL," sin garantías, obligaciones o condiciones de ningún tipo.

SONY Y TODOS Y CADA UNO DE LOS TERCEROS PROVEEDORES (a los efectos de esta Cláusula, SONY y los TERCEROS PROVEEDORES se denominarán conjuntamente "SONY") EXCLUYEN EXPRESAMENTE TODAS LAS GARANTÍAS, OBLIGACIONES O CONDICIONES, EXPRESAS O IMPLÍCITAS, INCLUYENDO, SIN LIMITACIÓN ALGUNA, LAS GARANTÍAS IMPLÍCITAS DE COMERCIABILIDAD, NO INFRACCIÓN Y ADECUACIÓN A UN FIN CONCRETO. SONY NO GARANTIZA NI ESTABLECE NINGÚN TIPO DE CONDICIÓN O MANIFESTACIÓN EN EL SENTIDO DE QUE (A) LAS FUNCIONES CONTENIDAS EN EL SOFTWARE SE AJUSTARÁN A SUS REQUISITOS O SERÁN ACTUALIZADAS, (B) EL SOFTWARE FUNCIONARÁ CORRECTAMENTE, ESTARÁ LIBRE DE ERRORES O SUS POSIBLES FALLOS SERÁN CORREGIDOS, (C) EL SOFTWARE NO DAÑARÁ NINGÚN OTRO SOFTWARE, HARDWARE O DATOS, (D) EL SOFTWARE, LOS SERVICIOS DE RED (INCLUYENDO INTERNET) O LOS PRODUCTOS (DISTINTOS DEL SOFTWARE) DE LOS QUE DEPENDE EL FUNCIONAMIENTO DEL SOFTWARE SEGUIRÁN ESTANDO DISPONIBLES, O NO EXPERIMENTARÁN INTERRUPCIONES O MODIFICACIONES, Y (E), CON RESPECTO AL USO O A LOS RESULTADOS DEL USO DEL SOFTWARE, SONY NO GARANTIZA NI ESTABLECE NINGÚN TIPO DE CONDICIÓN O MANIFESTACIÓN EN CUANTO A SU

EXACTITUD, PRECISIÓN, FIABILIDAD O CUALQUIER OTRO ASPECTO.

NINGUNA INFORMACIÓN O INDICACIÓN FACILITADA VERBALMENTE O POR ESCRITO POR SONY O POR UN REPRESENTANTE AUTORIZADO DE SONY SERÁ CONSTITUTIVA DE UNA GARANTÍA, OBLIGACIÓN O CONDICIÓN NI AMPLIARÁ EN MODO ALGUNO EL ÁMBITO DE APLICACIÓN DE ESTA GARANTÍA. EN CASO DE QUE EL SOFTWARE RESULTE DEFECTUOSO, UD. ASUMIRÁ EL COSTE ÍNTEGRO DE TODOS LOS TRABAJOS DE REVISIÓN, REPARACIÓN O SUBSANACIÓN QUE RESULTEN NECESARIOS. ALGUNAS JURISDICIONES NO PERMITEN LA EXCLUSIÓN DE GARANTÍAS IMPLÍCITAS, POR LO QUE ESTAS EXCLUSIONES PODRÍAN NO SERLE DE APLICACIÓN.

LIMITACIÓN DE RESPONSABILIDAD

NI SONY NI NINGUNO DE LOS TERCEROS PROVEEDORES (a los efectos de esta Cláusula, SONY y los TERCEROS PROVEEDORES se denominarán conjuntamente "SONY") SERÁN RESPONSABLES POR CUALESQUIERA DAÑOS DERIVADOS O EMERGENTES QUE PUEDAN RESULTAR DE LA INFRACCIÓN DE CUALQUIER GARANTÍA EXPRESA O IMPLÍCITA, DE CUALQUIER INCUMPLIMIENTO CONTRACTUAL O NEGLIGENCIA, O EN APLICACIÓN DEL PRINCIPIO DE RESPONSABILIDAD OBJETIVA O DE CUALQUIER OTRO PRINCIPIO JURÍDICO EN RELACIÓN CON EL SOFTWARE, INCLUYENDO, SIN LIMITACIÓN ALGUNA, CUALESQUIERA DAÑOS DERIVADOS DE PÉRDIDA DE BENEFICIOS, PÉRDIDA DE INGRESOS, PÉRDIDA DE DATOS, PÉRDIDA DE UTILIZACIÓN DEL SOFTWARE O CUALQUIER HARDWARE RELACIONADO, TIEMPO DE INACTIVIDAD Y TIEMPO DEL USUARIO, AUN CUANDO SE HAYA

ADVERTIDO DE LA POSIBILIDAD DE QUE SE PRODUZCAN TALES DAÑOS. EN TODO CASO, LA RESPONSABILIDAD TOTAL DE SONY DERIVADA DE CUALQUIER DISPOSICIÓN DEL PRESENTE EULA ESTARÁ LIMITADA AL IMPORTE EFECTIVAMENTE ABONADO POR EL PRODUCTO. ALGUNAS JURISDICIONES NO PERMITEN LA EXCLUSIÓN O LIMITACIÓN DE LA RESPONSABILIDAD POR DAÑOS DERIVADOS O EMERGENTES, POR LO QUE LA EXCLUSIÓN DISPUESTA ANTERIORMENTE PODRÍA NO SERLE DE APLICACIÓN.

FUNCIÓN DE ACTUALIZACIÓN AUTOMÁTICA

SONY o los TERCEROS PROVEEDORES podrán actualizar o modificar el SOFTWARE de forma automática para diversos fines como, a título enunciativo, el perfeccionamiento de funciones de seguridad, la corrección de errores y la mejora de funciones, tanto en el momento en que Ud. interactúe con los servidores de SONY o de dichos terceros como en cualquier otro momento. Dichas actualizaciones o modificaciones podrán eliminar o cambiar la naturaleza de las características u otros aspectos del SOFTWARE incluyendo, sin limitación alguna, las funciones que Ud. utilice habitualmente. Ud. reconoce y acepta que tales actividades podrán realizarse a elección exclusiva de SONY y que SONY podrá exigirle que instale o acepte totalmente tales actualizaciones o modificaciones para poder seguir utilizando el SOFTWARE. Cualquier actualización/modificación se considerará y constituirá parte integrante del SOFTWARE a los efectos del presente EULA. Al aceptar el presente EULA, Ud. presta su consentimiento para que se lleve a cabo dicha actualización/modificación.

ACUERDO COMPLETO, RENUNCIA Y NULIDAD PARCIAL

Este EULA junto con la política de privacidad de SONY, en la versión vigente de estos documentos en cada momento, constituyen el acuerdo completo entre Ud. y SONY con respecto al SOFTWARE. La omisión por parte de SONY en el ejercicio o exigencia de cualquier derecho o disposición de este EULA no constituirá una renuncia a dicho derecho o disposición. Si alguna disposición del presente EULA es declarada inválida o inaplicable, esa disposición se aplicará en la medida máxima de lo permitido por ley con el fin de mantener el espíritu de este EULA, y las disposiciones restantes permanecerán vigentes en todos sus términos.

LEY APLICABLE Y JURISDICCIÓN

La Convención de las Naciones Unidas sobre los Contratos de Compraventa Internacional de Mercaderías no será de aplicación a este EULA. El presente EULA se regirá por las leyes de Japón, sin remisión a las normas sobre conflictos de leyes. Los conflictos derivados de este EULA estarán sujetos a la jurisdicción exclusiva del Tribunal de Distrito de Tokio, Japón, y las partes acuerdan someterse a la jurisdicción de dicho tribunal.

ACCIONES LEGALES

Sin perjuicio de cualquier disposición en sentido contrario contenida en este EULA, Ud. reconoce y acepta que cualquier contravención o incumplimiento de este EULA por parte de Ud. ocasionará un daño irreparable a SONY, con respecto al cual sería insuficiente una indemnización monetaria. En consecuencia, Ud. acepta que SONY podrá solicitar las medidas judiciales y cautelares que considere necesarias o convenientes en tales

circunstancias. Asimismo, SONY podrá adoptar las medidas legales y técnicas que se precisen para evitar cualquier contravención de este EULA y/o velar por su cumplimiento incluyendo, sin limitación alguna, el cese inmediato de su uso del SOFTWARE si SONY considera, a su elección exclusiva, que Ud. está infringiendo o pretende infringir este EULA. Estas acciones legales son adicionales a cualesquiera otras de las que SONY pueda disponer conforme a Derecho, en virtud de los principios de equidad o el contrato.

RESOLUCIÓN

Sin perjuicio del resto de derechos que le asisten, SONY podrá resolver este EULA si Ud. incumple cualquiera de sus términos y condiciones. En caso de producirse tal resolución, Ud. deberá dejar de utilizar el SOFTWARE y destruir todas sus copias.

MODIFICACIÓN

SONY SE RESERVA EL DERECHO A MODIFICAR LOS TÉRMINOS Y CONDICIONES DE ESTE EULA A SU ELECCIÓN EXCLUSIVA PUBLICANDO UN AVISO EN LA PÁGINA WEB DESIGNADA POR SONY, ENVIÁNDOLE UNA NOTIFICACIÓN A LA DIRECCIÓN DE E-MAIL QUE HAYA FACILITADO, COMUNICÁNDOSELO COMO PARTE DEL PROCESO A TRAVÉS DEL CUAL UD. OBTENGA NUEVAS VERSIONES/ ACTUALIZACIONES O POR CUALQUIER OTRA FORMA DE NOTIFICACIÓN LEGALMENTE PREVISTA. Si no está conforme con la modificación, deberá ponerse en contacto inmediatamente con SONY para recibir las instrucciones pertinentes. Si sigue utilizando el SOFTWARE tras la fecha de efectos de la correspondiente notificación, se entenderá que ha aceptado la modificación y que se obliga a su cumplimiento.

TERCEROS BENEFICIARIOS

Cada uno de los TERCEROS PROVEEDORES se considerará expresamente un tercero beneficiario de las disposiciones de este EULA relativas a su SOFTWARE y, en consecuencia, tendrá derecho a exigir su cumplimiento.

Si necesita cualquier aclaración con respecto al presente EULA, diríjase a SONY por escrito a través de la dirección de contacto de la región o país correspondiente.

Copyright © 2018 Sony Electronics Inc.
Todos los derechos reservados.

Precauciones

Sobre seguridad

- Si algún objeto sólido o líquido cae dentro del sistema, desenchufe el sistema y haga que sea revisado por personal certificado antes de volverlo a poner en funcionamiento.
- No se pare sobre la unidad principal ni el subwoofer, ya que se puede caer y lastimarse, o provocar daños en el sistema.

En fuentes eléctricas

- Antes de operar el sistema, verifique que el voltaje de operación sea idéntico al suministro de energía local. El voltaje de operación se indica en la placa de identificación que se encuentra en la parte inferior de la unidad principal.
- Si no va a utilizar el sistema durante mucho tiempo, asegúrese de desconectar el sistema del tomacorriente de pared. Para desconectar el cable de alimentación de CA, agarre el enchufe; nunca jale del cable.
- Por razones de seguridad, una hoja del enchufe es más ancha que la otra, y solo se conectará al tomacorriente de pared en una sola posición. Si no puede insertar el enchufe totalmente en el tomacorriente, póngase en contacto con su distribuidor.
- El cable de alimentación de CA debe cambiarse solo en una tienda de servicio calificada.

Acumulación de calor

Aunque el sistema se calienta durante la operación, esto no es una falla. Si utiliza este sistema constantemente con volumen alto, la temperatura de las partes trasera e inferior del sistema se incrementará considerablemente. Para no quemarse, no toque el sistema.

Sobre la ubicación

- No coloque el sistema cerca de fuentes de calor o en un lugar expuesto a la luz directa del sol, polvo excesivo o golpes mecánicos.
- No coloque nada en la parte trasera de la unidad principal ni del subwoofer ya que podría bloquear los orificios de ventilación y provocar fallas.
- No coloque objetos metálicos que no sea un TV alrededor del sistema. Las funciones inalámbricas pueden ser inestables.
- Si el sistema se usa en combinación con un TV, una videgrabadora o una pletina, es posible que se produzcan ruidos y que la calidad de la imagen se vea afectada. En tal caso, coloque el sistema lejos del TV, la videgrabadora o la pletina.
- Tenga cuidado al colocar el sistema en una superficie que haya recibido algún tratamiento especial (encerado, engrasado, pulido, etc.), ya que es posible que la superficie se manche o decolore.
- Asegúrese de evitar posibles lesiones provocadas por las puntas de la unidad principal y el subwoofer.
- Mantenga un espacio de 3 cm o más debajo de la unidad principal cuando la cuelgue en una pared.
- Los altavoces de este sistema no tienen el tipo de protección magnética. No coloque tarjetas magnéticas en el sistema o cerca de él.

Manipulación del subwoofer

No coloque la mano en la abertura del subwoofer cuando lo levante. Podría dañar el controlador del altavoz. Cuando lo levante, sosténgalo de la parte inferior.

Sobre el funcionamiento

Antes de conectar otros dispositivos, asegúrese de apagar o desenchufar el sistema.

Casos de irregularidad de color en una pantalla de TV cercana

Es posible que se observen irregularidades de color en ciertos tipos de TV.

Si se observa irregularidad de color...

Apague el TV y luego vuelva a encenderlo después de 15 a 30 minutos.

Si se vuelve a observar irregularidad de color...

Coloque el sistema lejos del TV.

Sobre la limpieza

Limpie el sistema con un paño suave y seco. No utilice ningún tipo de esponja abrasiva, polvo quitagrasa ni solvente como alcohol o bencina.

Si tiene preguntas o problemas relacionados con su sistema, consulte a su distribuidor Sony más cercano.

Derechos de autor y marcas comerciales registradas

Este sistema incorpora Dolby* Digital y DTS** Digital Surround System.

* Fabricado con la autorización de Dolby Laboratories. Dolby, Dolby Audio, Dolby Atmos, Dolby Vision y el símbolo de doble D son marcas comerciales de Dolby Laboratories.

**Para las patentes de DTS, consulte <http://patents.dts.com>. Fabricado bajo licencia de DTS, Inc. DTS, el símbolo, DTS y el símbolo combinados, DTS:X, y el logotipo de DTS:X son marcas comerciales registradas y/o marcas comerciales de DTS, Inc. en los Estados Unidos y/o en otros países. © DTS, Inc. Todos los derechos reservados.

La marca de palabra BLUETOOTH® y sus logotipos son marcas comerciales registradas propiedad de Bluetooth SIG, Inc. y todo uso que Sony Corporation haga de dichas marcas está sujeto a una licencia. Otras marcas registradas y nombres comerciales son propiedad de sus respectivos propietarios.

Los términos HDMI y HDMI High-Definition Multimedia Interface, y el logotipo de HDMI son marcas comerciales o marcas comerciales registradas de HDMI Licensing Administrator, Inc. en los Estados Unidos y otros países.

El logotipo de "BRAVIA" es una marca comercial de Sony Corporation.

"ClearAudio+" es una marca comercial de Sony Corporation.

WALKMAN® y el logotipo de WALKMAN® son marcas comerciales registradas de Sony Corporation.

"PlayStation" es una marca registrada o una marca registrada de Sony Interactive Entertainment Inc.

Tecnología de codificación de audio MPEG Layer-3 y patentes con licencia de Fraunhofer IIS y Thomson.

Windows Media es una marca comercial registrada o marca registrada de Microsoft Corporation en los Estados Unidos y/o en otros países.

Este producto está protegido por ciertos derechos de propiedad intelectual de Microsoft Corporation. El uso o distribución de dicha tecnología fuera de este producto está prohibido sin una licencia de Microsoft o de una subsidiaria autorizada de Microsoft.

"DSEE" es una marca comercial de Sony Corporation.

"TRILUMINOS" y el logotipo de "TRILUMINOS" son marcas comerciales registradas de Sony Corporation.

Todas las demás marcas registradas son marcas registradas de sus respectivos propietarios.

Índice

A

Actualización 52
Actualización de software 52
Ajuste del nombre del dispositivo 52
Ajustes de audio 50
Ajustes de Bluetooth 51
Ajustes de los altavoces 50
Ajustes del sistema 52
Ajustes manuales de los altavoces 50
ARC (Audio Return Channel) 10, 44, 51
Audio DRC 50

B

Bluetooth Codec - AAC 52
BT.2020 67

C

Configuración HDMI 50
Control para HDMI 43, 50, 51
Control remoto 12

D

DIMMER 47
DSEE 50

E

eARC (Enhanced Audio Return Channel) 10, 23, 44, 51
Efecto de sonido 50

F

Formato de señal HDMI 22, 51, 66

H

HDCP 2.2 67
HDR 67

I

Idioma de OSD 52
Información sobre la Licencia del Software 52
IR-Repeater 52

M

Modo Bluetooth 51
Modo de espera automático 52
Modo de espera Bluetooth 47, 52
Modo de espera hasta 45, 47, 51
Modo de espera vinculado con apagado del TV 51
Modo Entrada Audio de TV 51

N

NIGHT 37

R

Restaurar 52, 61

S

Secure Link 50
Sonido de transmisión multiplex 40
Sound Mode 35
Subwoofer 27, 37, 58

V

Versión de software 52
VERTICAL S. 34
VOICE 36
Volumen automático avanzado 50