

OLYMPUS®

APPAREIL PHOTO NUMÉRIQUE

XZ-1

Manuel d'instructions

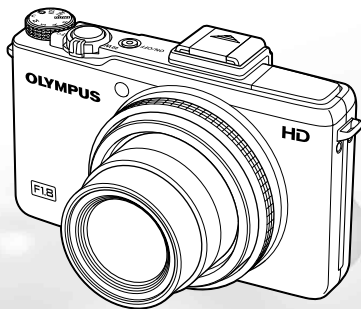

- Nous vous remercions d'avoir acheté un appareil photo numérique Olympus. Avant de commencer à utiliser votre nouvel appareil photo, veuillez lire attentivement ces instructions afin d'optimiser ses performances et sa durée de vie. Conservez ce manuel dans un endroit sûr pour pouvoir vous y référer ultérieurement.
- Nous vous recommandons de prendre des photos-test pour vous habituer à votre appareil avant de commencer à prendre de vraies photos.
- En vue de l'amélioration constante de nos produits, Olympus se réserve le droit d'actualiser ou de modifier les informations contenues dans ce manuel.
- Les captures d'écran et les illustrations de l'appareil photo présentées dans ce manuel ont été réalisées au cours des phases de développement et peuvent ne pas correspondre au produit réel.

Étape 1 Vérifier le contenu de la boîte



Appareil photo numérique



Courroie



Couvercle d'objectif et courroie du couvercle d'objectif



Batterie lithium-ion LI-50B

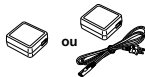

Adaptateur secteur USB F-2AC



Câble USB



Câble AV



OLYMPUS Setup CD-ROM

Autres accessoires non illustrés : carte de garantie
Le contenu est susceptible de varier en fonction du lieu d'achat.

Étape 2 Préparer l'appareil photo

"Préparer l'appareil photo" (p. 13)

Étape 4 Utiliser l'appareil photo

"Paramètres de l'appareil photo" (p. 3)

Étape 3 Prendre des photos et afficher les photos

"Prise de vue, affichage et effacement" (p. 20)

Étape 5 Imprimer

"Impression directe (PictBridge)" (p. 64)
"Réservations d'impression (DPOF)" (p. 68)

Contenu

- **Nomenclature des pièces**..... 9
- **Préparer l'appareil photo**..... 13
- **Prise de vue, affichage et effacement**..... 20
- **Utiliser les modes prise de vue** 28
- **Utiliser les fonctions de prise de vue**..... 36
- **Menus des fonctions de prise de vue** 45
- **Menus des fonctions d'affichage, d'édition et d'impression**..... 52
- **Menus des autres réglages d'appareil photo**..... 57
- **Imprimer**..... 64
- **Conseils d'utilisation** 71
- **Appendice**..... 76

Paramètres de l'appareil photo

Utiliser les touches directes

Avec les touches directes vous pouvez accéder aux fonctions de prise de vue les plus souvent utilisées.



Levier de zoom (p. 22, 26)

Touches de zoom (p. 21)



Touche  (enregistrement de clips vidéo) (p. 21)



Touche  (bascule entre la prise de vue et l'affichage) (p. 21, 23)



Touche **MENU** (p. 6)



Touche **INFO** (modification de l'affichage d'informations) (p. 23, 26, 36, 38, 40, 44)

Sélecteur de mode

Utilisez le sélecteur de mode pour sélectionner le mode de prise de vue.

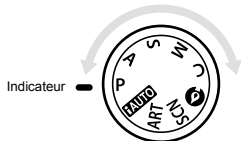

iAUTO iAUTO (p. 28)

P Program Auto (p. 20)

A Priorité Ouverture (p. 29)

S Priorité Obturateur (p. 29)

M Prise Vue Manuelle (p. 30)

C Mode Personnalisé (p. 30)

A Basse Lumière (p. 30)

SCN Mode Scène (p. 31)

ART Filtre Art (p. 34)

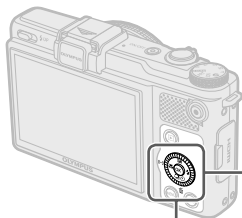



Touche 
(p. 4, 5)

Commande rotative





△ (haut) /
Touche  (compensation d'exposition) (p. 38)



▽ (bas) /
Touche  (prise de vue en série/retardateur)
(p. 38) /
Touche  (effacement) (p. 25)



◀ (gauche) /
Touche  (macro) (p. 36) /
Touche  (repère de mise au point automatique
AF) (p. 37)



▶ (droite) /
Touche  (flash) (p. 37)

Guide d'utilisation

Les symboles Δ ∇ \triangleleft \triangleright affichés pour les sélections d'images et pour les réglages indiquent qu'il faut utiliser la commande rotative (voir ci-dessus).



Les guides d'utilisation qui s'affichent en bas de l'écran indiquent qu'il faut utiliser la touche **MENU**, la touche  ou le levier de zoom.

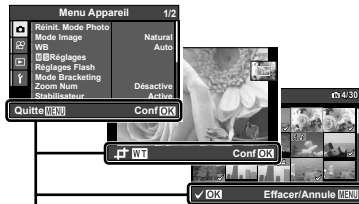

Guide d'utilisation







Utilisation du mode Live Control

Appuyez sur  pendant la prise de vue pour afficher le mode Live Control. Le mode Live Control peut être utilisé pour ajuster certaines fonctions de prise de vue, tout en observant leurs effets sur l'écran.

- ❗ Le mode de commande live control ne s'affiche pas en mode **FAUTO**.
- ❗ Reportez-vous au chapitre "Menus des fonctions de prise de vue" (p. 7) pour une liste de toutes les fonctions pouvant être ajustées.



Affichage du mode Live Control

- 1 Appuyez sur  pour afficher le mode Live Control.
- 2 Utilisez   pour sélectionner une fonction et   pour mettre en surbrillance certaines options, puis appuyez sur  pour choisir l'option mise en surbrillance.

- L'option mise en surbrillance prend effet lorsqu'on appuie sur  ou si aucune opération n'est effectuée pendant une courte durée.

- ❗ Certains éléments du menu risquent de ne pas être disponibles en fonction des combinaisons de paramètres, ou pour certains modes de prise de vue.

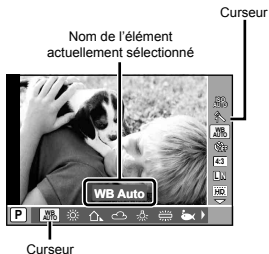

Utilisation des menus

Les différents menus permettent d'ajuster un grand nombre de paramètres.

Appuyez sur la touche **MENU** pendant la prise de vue ou l'affichage pour afficher les menus. Les menus permettent d'accéder à un grand nombre de fonctions de prise de vue et d'affichage, ainsi qu'aux paramètres de l'appareil, y compris les paramètres d'affichage ainsi que la date et l'heure.

1 Appuyez sur la touche MENU.

- Les menus s'affichent.

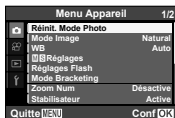

2 Appuyez sur < pour mettre les onglets de page en surbrillance. Utilisez Δ ∇ pour sélectionner la page souhaitée puis appuyez sur >.

Onglet de page

Sous-menu 1

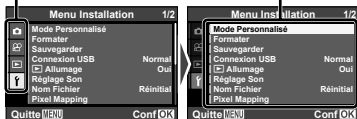

3 Utilisez Δ ∇ pour sélectionner le sous-menu souhaité 1 puis appuyez sur la touche OK.



4 Utilisez Δ ∇ pour sélectionner le sous-menu souhaité 2 puis appuyez sur la touche OK.

- Une fois le réglage effectué, l'affichage revient à l'écran précédent.

⚠ Il peut y avoir des opérations supplémentaires. "Réglages de menu" (p. 45 à 63)



5 Appuyez sur la touche MENU pour terminer le réglage.

Index de menus

Menus des fonctions de prise de vue



Mode Live control

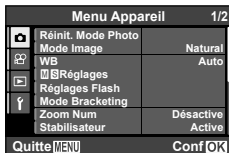

Menu Appareil



Menu Vidéo

ISO	p. 39	Flash.....	p. 37
Mode image	p. 39	Compensation du flash.....	p. 43
Balance des blancs	p. 40	Mesure.....	p. 43
Prise de vue en série/Retardateur.....	p. 38	Filtre ND	p. 44
Rapport d'aspect	p. 41	Mode AF	p. 36
Taille d'image (images fixes)....	p. 41	Priorité aux visages	p. 44
Taille du cadre (clips vidéo)....	p. 42		
Réinit. Mode Photo.....	p. 45	□ (objectif de conversion).....	p. 49
Mode Image.....	p. 45	Lumière AF.....	p. 50
WB.....	p. 46	Visual Image.....	p. 50
M S Réglages.....	p. 47	Info Off.....	p. 50
Rég. Réglages Flash.....	p. 48	Panoramique	p. 51
Mode Bracketing.....	p. 48		
Zoom Num.....	p. 49		
Stabilisateur.....	p. 49		

Résolution Vidéo	p. 51
🎤 (vidéos).....	p. 51

Menus des fonctions d'affichage, d'édition et d'impression

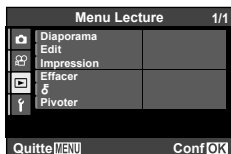

Menu Lecture

Diaporama	p. 52
Edit	p. 52, 54
Impression	p. 55
Effacer	p. 55
⏏ (Protéger).....	p. 56
Pivoter	p. 56

Menus des autres réglages d'appareil photo

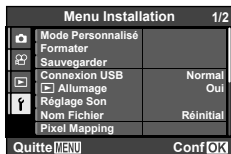

Menu Installation

Mode Personnalisé.....	p. 57	Pixel Mapping	p. 59
Formater	p. 57	! (Écran).....	p. 59
Sauvegarder	p. 57	Sortie-TV	p. 60
Connexion USB.....	p. 58	Veille	p. 62
Allumage.....	p. 58	(Langue).....	p. 62
Réglage Son.....	p. 58	(Date/heure).....	p. 62
Nom Fichier	p. 59	Fuseau Horaire.....	p. 63

Nomenclature des pièces

Appareil photo

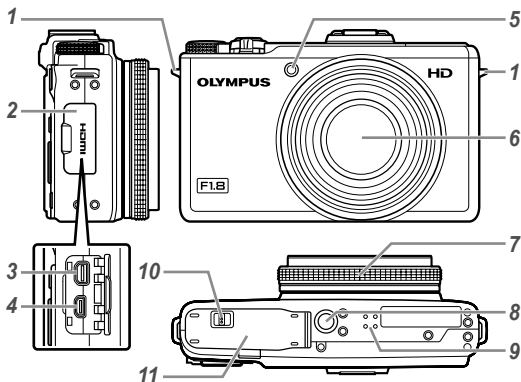

- 1 Cèillet de courroie..... p. 13
- 2 Couvercle du connecteur..... p. 15, 17, 60, 61, 64
- 3 Connecteur multiple..... p. 15, 17, 60, 64
- 4 Micro-connecteur HDMI..... p. 61
- 5 Voyant du retardateur..... p. 38
Lumière AF..... p. 50
- 6 Objectif..... p. 76, 90
- 7 Bague de commande..... p. 27, 29, 30
- 8 Embase filetée pour trépied
- 9 Haut-parleur
- 10 Verrou du compartiment de la
batterie/carte..... p. 13
- 11 Couvercle du compartiment de la
batterie/carte..... p. 13

La bague de commande

Faites tourner la bague de commande pour ajuster certains paramètres pendant une prise de vue.



Mode prise de vue	Paramètre affecté
P / A	Sensibilité ISO
A / M	Ouverture
S	Vitesse d'obturation
SCN	Mode scène
ART	Mode de filtre artistique
C	Identique au mode de prise de vue d'origine

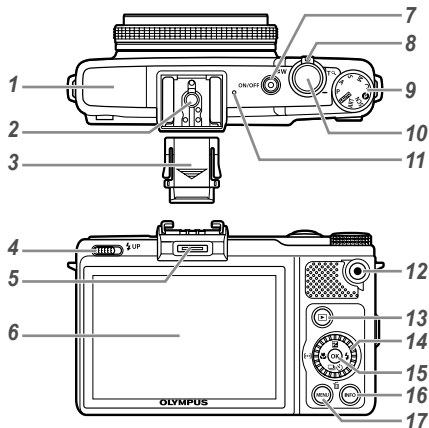

- 1** Flash p. 37, 43, 48
2 Sabot actif p. 80
3 Couverture du sabot actif
4 Commutateur de flash p. 37
5 Port pour accessoires p. 80, 81
6 Écran p. 20, 59, 71
7 Touche **ON/OFF** p. 18, 20
 Voyant p. 14, 15, 17
8 Levier de zoom p. 22, 26
9 Sélecteur de mode p. 3
10 Déclencheur p. 21
11 Microphone p. 51, 54
12 Touche (enregistrement de clips vidéo) ... p. 21
13 Touche (bascule entre la prise de vue et l'affichage) p. 21, 23
14 Commande rotative p. 4
 Touche (compensation d'exposition) p. 38
 Touche (prise de vue en série/retardateur) p. 38
 Touche (effacement) p. 25
 Touche (gros plan) p. 36
 Touche (repère de mise au point automatique AF) p. 37
 Touche (flash) p. 37
15 Touche (OK) p. 4, 5
16 Touche **INFO** (modification de l'affichage d'informations) p. 23, 26, 36, 38, 40, 44
17 Touche **MENU** p. 6

Affichage du mode prise de vue

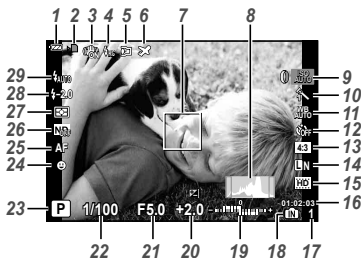

- | | | | | |
|--|------------------------|--|----------------------|-----------|
| 1 Vérification de la batterie | p. 18 | 17 Nombre de photos pouvant être stockées | (images fixes) | p. 20, 79 |
| 2 Ecriture de données sur une carte | p. 78 | 18 Mémoire actuelle | p. 78 | |
| 3 Stabilisation de l'image | p. 49 | 19 Haut : indicateur de compensation du | flash | p. 43 |
| 4 Flash (RC) | p. 80 | Bas : indicateur de compensation de | l'exposition | p. 38 |
| 5 Objectif de conversion | p. 49, 81 | 20 Compensation d'exposition | p. 38 | |
| 6 Fuseau horaire | p. 63 | 21 Valeur d'ouverture | p. 21, 29, 30 | |
| 7 Repère de mise au point | automatique (AF) | 22 Vitesse d'obturation | p. 21, 29, 30 | |
| | p. 21, 37 | 23 Mode prise de vue | p. 3, 28 | |
| 8 Histogramme | p. 23 | 24 Priorité aux visages | p. 44 | |
| 9 ISO | p. 39 | 25 Mode AF | p. 36 | |
| 10 Mode image | p. 39 | 26 Filtre ND | p. 44 | |
| 11 Balance des blancs | p. 40 | 27 Mesure | p. 43 | |
| 12 Prise de vue en série/Retardateur | BKT | 28 Compensation du flash | p. 43 | |
| | p. 48 | 29 Flash | p. 37 | |
| 13 Rapport d'aspect | p. 41 | Flash en attente/chargement du flash | p. 71 | |
| 14 Taille d'image (images fixes) | p. 41 | | | |
| 15 Taille du cadre (clips vidéo) | p. 42 | | | |
| 16 Durée d'enregistrement continue (vidéos) | p. 79 | | | |

Affichage du mode d'affichage

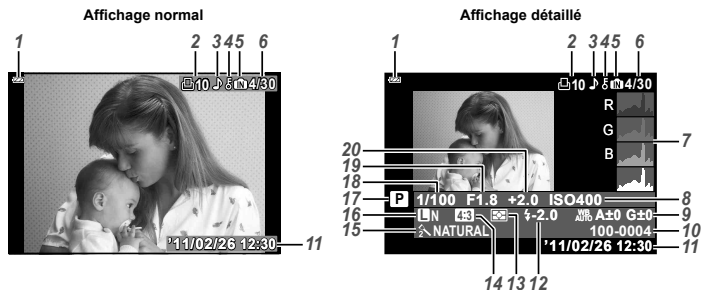

- | | | | |
|---|-------------|---|---------------|
| 1 Vérification de la batterie | p. 18 | 10 Numéro de fichier | |
| 2 Réservations d'impression/
nombre de tirages | p. 68/p. 66 | 11 Date et heure | p. 18 |
| 3 Enregistrement du son | p. 51, 54 | 12 Compensation du flash | p. 43 |
| 4 Protéger | p. 56 | 13 Mesure | p. 43 |
| 5 Mémoire actuelle | p. 78 | 14 Rapport d'aspect | p. 41 |
| 6 Nombre de photos/nombre total d'images
(images fixes) | p. 23 | 15 Mode image | p. 39 |
| Durée écoulée/durée d'enregistrement totale
(vidéos) | p. 24 | 16 Taille d'image (images fixes) | p. 41 |
| 7 Histogramme | p. 23 | Taille du cadre (clips vidéo) | p. 42 |
| 8 ISO | p. 39 | 17 Mode prise de vue | p. 3 |
| 9 Balance des blancs | p. 40 | 18 Vitesse d'obturation | p. 21, 29, 30 |
| Compensation de la balance des blancs | p. 47 | 19 Valeur d'ouverture | p. 21, 29, 30 |
| | | 20 Compensation d'exposition | p. 38 |

Préparer l'appareil photo

Fixer la courroie et le couvercle d'objectif

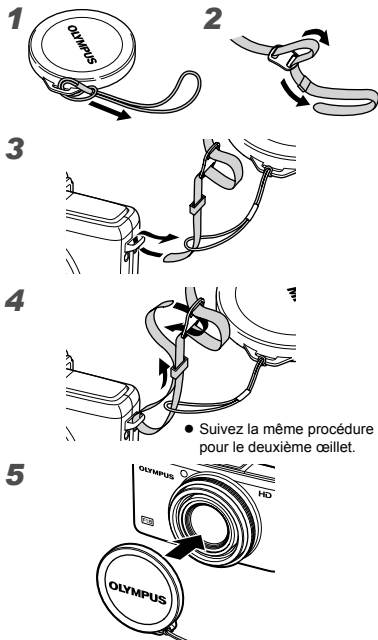

! Serrez bien la courroie pour qu'elle ne se détache pas.

Insertion de la batterie et de la carte mémoire SD/SDHC/SDXC (vendue séparément)

! Utilisez uniquement des cartes mémoire SD, SDHC ou SDXC avec cet appareil. N'insérez pas d'autres types de carte mémoire.

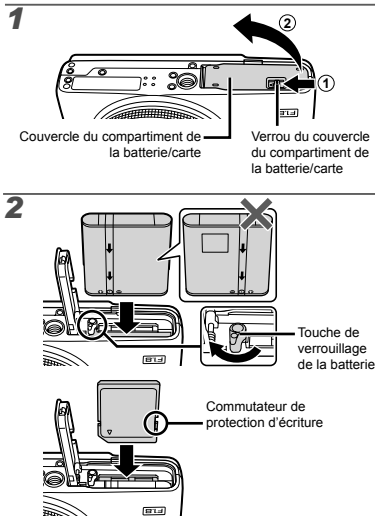

- ❗ Insérez la batterie comme indiqué, en plaçant la borne **+** vers la touche de verrouillage de la batterie. La batterie risque de chauffer ou d'exploser si son revêtement extérieur est abîmé (rayures, etc.).
- ❗ Insérez la batterie tout en faisant glisser la touche de verrouillage de la batterie dans le sens de la flèche.
- ❗ Faites glisser la touche de verrouillage de la batterie dans le sens de la flèche pour déverrouiller, puis retirez la batterie.
- ❗ Éteignez l'appareil photo avant d'ouvrir le couvercle du compartiment de la batterie/carte.
- ❗ Lors de l'utilisation de l'appareil photo, n'oubliez pas de fermer le couvercle du compartiment de la batterie/carte.
- ❗ Insérez la carte bien droit jusqu'à ce qu'elle se mette en place avec un léger bruit sec.
- ❗ Ne touchez pas la zone de contact de la carte avec les mains.

3

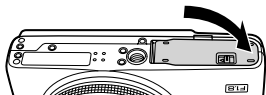

- ❗ Cet appareil photo permet à l'utilisateur de capturer des images à l'aide de la mémoire interne, même si aucune carte SD/SDHC/SDXC (vendue séparément) n'est insérée.
"Utilisation d'une carte mémoire SD/SDHC/SDXC" (p. 77)
- ❗ "Nombre de photos pouvant être stockées (images fixes)/Durée d'enregistrement continue (vidéos) dans la mémoire interne et la carte SD/SDHC/SDXC" (p. 79)

Pour retirer la carte mémoire SD/SDHC/SDXC

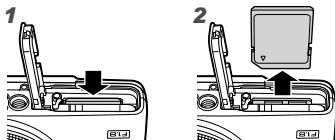

- ❗ Enfoncez la carte jusqu'à ce qu'elle émette un léger bruit sec et sorte légèrement, puis saisissez-la pour l'enlever.

Chargement de la batterie et installation à l'aide du CD fourni

Connectez l'appareil photo à l'ordinateur pour charger la batterie et utilisez le CD fourni pour l'installation.

- ❗ L'enregistrement de l'utilisateur à l'aide du CD fourni ainsi que l'installation du logiciel [ib] ne sont disponibles que sur les ordinateurs Windows.
- Vous pouvez charger la batterie de l'appareil photo pendant la connexion de cet appareil à un ordinateur.
- Le voyant s'allume pendant la charge et s'éteint lorsque la charge est complète.
- ❗ La charge prend jusqu'à 3 heures.
 - ❗ Si le voyant ne s'allume pas, l'appareil n'est pas correctement connecté ou la batterie, l'appareil photo, l'ordinateur ou le câble USB ne fonctionne pas comme il faut.
 - ❗ Nous vous recommandons d'utiliser un ordinateur équipé de Windows XP (Service Pack 2 ou une version ultérieure), Windows Vista ou Windows 7. Voir "Chargement de la batterie avec l'adaptateur secteur USB fourni" (p. 17) si vous utilisez un ordinateur différent ou si vous voulez charger la batterie sans utiliser un ordinateur.

Windows

1 Insérez le CD fourni dans un lecteur de CD-ROM.

Windows XP

- Une boîte de dialogue "Configuration" apparaît.

Windows Vista/Windows 7

- Une boîte de dialogue d'exécution automatique apparaît. Cliquez sur "OLYMPUS Setup" pour afficher la boîte de dialogue "Configuration".



- ! Si la boîte de dialogue "Configuration" n'apparaît pas, sélectionnez "Poste de travail" (Windows XP) ou "Ordinateur" (Windows Vista/Windows 7) dans le menu Démarrer. Double-cliquez sur l'icône du CD-ROM (OLYMPUS Setup) pour ouvrir la fenêtre "OLYMPUS Setup" puis double-cliquez sur "Lancer.exe".
- ! Si une boîte de dialogue "User Account Control" (Contrôle de compte d'utilisateur) apparaît, cliquez sur "Yes" (Oui) ou "Continue" (Continuer).

2 Connectez l'appareil photo à l'ordinateur.

- ! Si rien ne s'affiche sur l'écran de l'appareil photo même après l'avoir connecté à l'ordinateur, il se peut que la batterie soit épuisée. Laissez l'appareil photo connecté à l'ordinateur jusqu'à ce que la batterie se charge, puis débranchez et rebranchez l'appareil photo.

Connexion de l'appareil photo

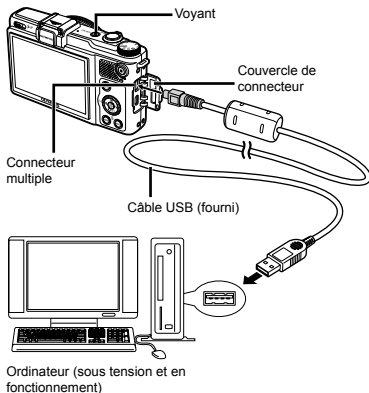

3 Enregistrez votre produit Olympus.

- Cliquez sur le bouton "Enregistrement" et suivez les instructions à l'écran.

4 Installez OLYMPUS Viewer 2 et le logiciel [ib].

- Vérifiez la configuration système requise avant de commencer l'installation.
- Cliquez sur le bouton "OLYMPUS Viewer 2" ou sur "OLYMPUS ib" et suivez les instructions à l'écran pour installer le logiciel.

OLYMPUS Viewer 2

Système d'exploitation	Windows XP (Service Pack 2 ou toute version ultérieure)/Windows Vista /Windows 7
Processeur	Pentium 4 1,3 GHz ou supérieur
Mémoire RAM	1 Go ou plus (2 Go ou plus recommandés)
Espace libre sur le disque dur	1 Go ou plus
Paramètres de l'écran	1024 x 768 pixels ou plus Minimum de 65 536 couleurs (16 770 000 couleurs recommandées)

[ib]

Système d'exploitation	Windows XP (Service Pack 2 ou toute version ultérieure)/Windows Vista /Windows 7
Processeur	Pentium 4 1,3 GHz ou supérieur (Pentium D 3,0 GHz ou supérieur nécessaire pour les vidéos)
Mémoire RAM	512 Mo ou plus (1 Go ou plus recommandé) (1 Go ou plus nécessaire pour les vidéos — 2 Go ou plus recommandés)
Espace libre sur le disque dur	1 Go ou plus
Paramètres de l'écran	1024 x 768 pixels ou plus Minimum de 65 536 couleurs (16 770 000 couleurs recommandées)
Traitement graphique	Un minimum de 64 Mo de mémoire vive vidéo avec DirectX 9 ou une version ultérieure.

* Voir l'aide en ligne pour plus d'informations concernant l'utilisation du logiciel.

5 Installez le manuel de l'appareil photo.

- Cliquez sur le bouton "Mode d'emploi de l'appareil photo" et suivez les instructions à l'écran.

Macintosh

1 Insérez le CD fourni dans un lecteur de CD-ROM.

- Double-cliquez sur l'icône du CD (OLYMPUS Setup) sur le bureau.
- Double-cliquez sur l'icône "Setup" pour afficher la boîte de dialogue "Configuration".



2 Installez OLYMPUS Viewer 2.

- Vérifiez la configuration système requise avant de commencer l'installation.
- Cliquez sur le bouton "OLYMPUS Viewer 2" et suivez les instructions à l'écran pour installer le logiciel.

OLYMPUS Viewer 2

Système d'exploitation	Mac OS X v10.4.11~v10.6
Processeur	Intel Core Solo/Duo 1,5 GHz ou supérieur
Mémoire RAM	1 Go ou plus (2 Go ou plus recommandés)
Espace libre sur le disque dur	1 Go ou plus
Paramètres de l'écran	1024 × 768 pixels ou plus Minimum de 32 000 couleurs (16 770 000 couleurs recommandées)

* Vous pouvez sélectionner d'autres langues dans la liste déroulante des langues. Pour plus d'informations concernant l'utilisation du logiciel, voir l'aide en ligne.

3 Copiez le manuel de l'appareil photo.

- Cliquez sur le bouton "Mode d'emploi de l'appareil photo" pour ouvrir le dossier contenant les manuels de l'appareil photo. Copiez le manuel correspondant à votre langue sur l'ordinateur.

Chargement de la batterie avec l'adaptateur secteur USB fourni

- ! L'adaptateur secteur USB F-2AC fourni (avec câble d'alimentation secteur ou de type enfichable ; appelé ci-après adaptateur secteur USB) varie suivant la région où l'appareil photo est acheté. Si vous avez reçu un adaptateur secteur USB de type enfichable, branchez-le directement sur une prise de courant.

- ! L'adaptateur secteur USB n'est fourni qu'à des fins de recharge et de lecture. Veuillez ne pas prendre des photos lorsque l'adaptateur secteur USB est connecté à l'appareil photo.

Exemple : Adaptateur secteur USB avec câble d'alimentation

1

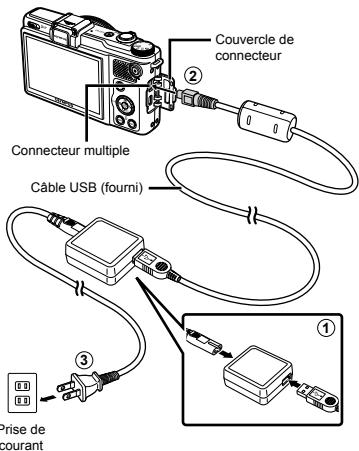

2

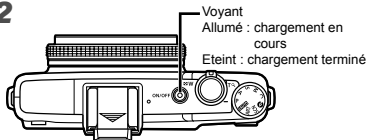

- ❗ La batterie n'est pas entièrement chargée lors de l'achat. Avant l'utilisation, vous devez charger la batterie jusqu'à ce que l'indicateur de charge s'éteigne (3 heures maximum).
- ❗ Si le voyant ne s'allume pas, l'appareil n'est pas correctement connecté ou la batterie, l'appareil photo ou l'adaptateur secteur USB ne fonctionne pas comme il faut.
- ❗ Pour plus de détails sur la batterie et l'adaptateur secteur USB, voir "La batterie et l'adaptateur secteur USB" (p. 76).
- ❗ Vous pouvez charger la batterie pendant la connexion de cet appareil à un ordinateur. La durée de la charge dépend de la performance d'un ordinateur. (Dans certains cas cela peut prendre environ 10 heures.)

Quand faut-il charger les batteries?

Chargez la batterie quand le message d'erreur ci-dessous apparaît.

Clignote en rouge



Écran supérieur gauché

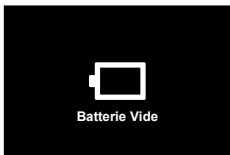

Message d'erreur

Date, heure, fuseau horaire et langue

La date et l'heure que vous réglez ici sont sauvegardées pour les noms de fichier d'image, les impressions de date et autres données. Vous pouvez également sélectionner la langue pour les menus et les messages qui s'affichent sur l'écran.

1 Pour allumer l'appareil photo, appuyez sur la touche ON/OFF.

- L'écran de réglage de la date et de l'heure s'affiche si ces dernières ne sont pas réglées.



Écran de réglage de la date et de l'heure

2 Utilisez Δ ∇ pour sélectionner l'année sous [A].



3 Appuyez sur \triangleright pour sauvegarder le réglage de [A].

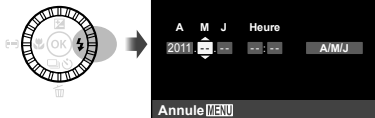

4 Tout comme aux étapes 2 et 3, utilisez $\Delta \nabla \langle \triangleright$ pour régler [M] (mois), [J] (jour), [Heure] (heures et minutes), et [A/M/J] (ordre de la date).

- ! Pour régler l'heure avec plus de précision, appuyez sur la touche \odot lorsque le signal de temps atteint 00 secondes pendant le réglage des minutes.
- ! Vous pouvez utiliser les menus pour changer la date et l'heure sélectionnées. [O] (Date/heure) (p. 62)

5 Utilisez $\langle \triangleright$ pour sélectionner le fuseau horaire de votre domicile, et appuyez sur la touche \odot .

- Utilisez $\Delta \nabla$ pour activer et désactiver l'heure d'été ([Eté]).



- ! Vous pouvez utiliser les menus pour changer le fuseau horaire sélectionné. [Fuseau Horaire] (p. 63)

6 Utilisez $\Delta \nabla \langle \triangleright$ pour sélectionner votre langue, puis appuyez sur la touche \odot .

- ! Vous pouvez utiliser les menus pour changer la langue sélectionnée. [Langue] (p. 62)



Prise de vue, affichage et effacement

Prendre des photos avec une valeur d'ouverture et une vitesse d'obturation optimales [Program Auto]

Dans ce mode, les paramètres de prise de vue automatique sont activés, mais vous pouvez tout de même effectuer des modifications pour une large gamme de fonctions du menu de prise de vue telles que la compensation d'exposition, la balance des blancs, etc. si nécessaire.

1 Retirez le couvercle de l'objectif.

2 Faites tourner le sélecteur de mode sur **P**, puis appuyez sur la touche **ON/OFF** pour allumer l'appareil photo.

Nombre de photos fixes pouvant être stockées (p. 79)

ON/OFF



Indicateur [Program Auto]



Écran (écran de mode de veille)

! Appuyez de nouveau sur la touche **ON/OFF** pour éteindre l'appareil photo.

3 Tenez l'appareil photo et cadrez la photo à prendre.

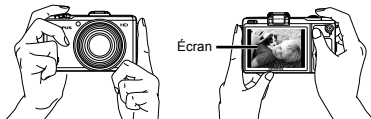

Tenue horizontale

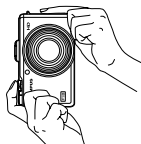

Tenue verticale

! Lorsque vous tenez l'appareil photo, veillez à ne pas obstruer le flash avec vos doigts, etc.

4 Enfoncez le déclencheur à mi-course pour faire la mise au point sur le sujet.

- Une fois la mise au point effectuée sur le sujet, l'appareil verrouille l'exposition (la vitesse d'obturation et la valeur d'ouverture s'affichent) et le repère de mise au point automatique (AF) devient vert.
- Si le repère de mise au point automatique (AF) clignote en rouge, cela signifie que l'appareil photo n'a pas réussi à faire la mise au point. Reprenez la mise au point.

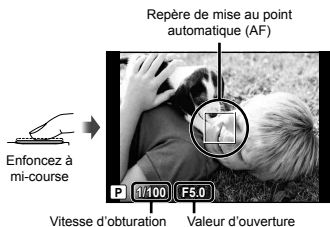

! "Mise au point" (p. 73)

5 Pour prendre la photo, enfoncez doucement le déclencheur jusqu'au fond, en prenant soin de ne pas secouer l'appareil photo.



Pour afficher les photos pendant la prise de vue

La pression sur la touche permet d'afficher les photos. Pour revenir au mode prise de vue, appuyez sur la touche ou enfoncez le déclencheur à mi-course.

Enregistrer des vidéos

1 Appuyez sur la touche pour lancer l'enregistrement.

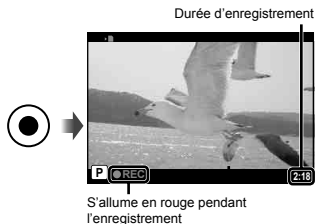

! Le mode de prise de vue sélectionné pour les images fixes s'applique également aux clips vidéo (bien que certains modes de prise de vue n'aient aucun effet.)

! Il est possible que la durée d'enregistrement ne soit pas correctement affichée en mode [Filtre Art] (p. 34). Les vidéos enregistrées en mode [FPS] (Diorama) seront lues à haute vitesse ; la durée d'enregistrement sera ajustée en conséquence afin de refléter la durée de lecture, et avancera à une vitesse ralentie par rapport à la normale.

2 Appuyez à nouveau sur la touche pour arrêter l'enregistrement.

! Le son sera également enregistré.

Utiliser le zoom

Utilisez le levier de zoom pour cadrer le sujet.

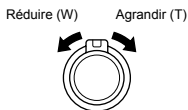

Barre de zoom



- Zoom optique : 4x
- Zoom numérique : 4x

Prendre des photos plus grandes [Zoom Num]

- Le type et la quantité de zoom peuvent être identifiés selon l'aspect de la barre de zoom. L'affichage varie selon les options sélectionnées pour [Zoom Num] (p. 49) et la taille d'image (p. 41).

[Désactive] sélectionné pour [Zoom Num] :

Taille d'image	Barre de zoom
3648×2736	 Plage de zoom optique
Autres	 Image zoomée et rognée.*1

[Active] sélectionné pour [Zoom Num] :

Taille d'image	Barre de zoom
3648×2736	 Plage de zoom numérique
Autres	 Image zoomée et rognée.*1 Plage de zoom numérique

*1 Si la taille d'une photo est inférieure à la résolution maximale après avoir atteint le zoom optique maximal, l'appareil photo redimensionnera automatiquement la photo, en la rognant à la taille sélectionnée puis en passant en plage de zoom numérique si [Zoom Num] est [Active].

- Les photographies prises lorsque la barre de zoom est affichée en rouge peuvent présenter du "grain".

Changer l'affichage des informations de prise de vue

Vous pouvez modifier l'affichage des informations sur écran pour qu'il convienne de manière optimale à la situation, comme par exemple pour rendre l'écran clairement visible ou pour effectuer un cadrage précis en affichant la grille de référence.

1 Appuyez sur la touche INFO.

- Les informations de prise de vue affichées changent à chaque fois que vous appuyez sur la touche, dans l'ordre indiqué ci-dessous. "Affichage du mode de prise de vue" (p. 11)

Normal



Pas d'information

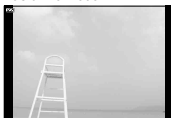

Détaillé



Lecture d'un histogramme

Vos photos seront beaucoup trop claires si le pic est trop incliné vers ce côté du cadre.

Vos photos seront beaucoup trop sombres si le pic est trop incliné vers ce côté du cadre.

La zone verte indique la distribution de la luminosité au centre du cadre.

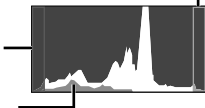

Afficher les photos

1 Appuyez sur la touche .

Nombre de photos/Nombre total d'images



Photo lue

2 Utilisez la commande rotative pour sélectionner une photo.

- Vous pouvez également utiliser .

Afficher la photo précédente



Afficher la photo suivante

- Utilisez la commande rotative pour faire rapidement défiler les images, soit vers l'avant, soit vers l'arrière. Vous pouvez également maintenir la touche  enfoncée.
- Vous pouvez modifier la taille d'affichage des photos. "Vue d'index et vue en gros plan" (p. 26)

Pour une lecture des enregistrements sonores

Pour lire le son enregistré avec une image, sélectionnez l'image puis appuyez sur la touche **⏮**. Une icône **🔊** apparaît sur les images qui sont accompagnées de son.

🔊 **🔊** (images fixes) (p. 54)



Pendant la lecture audio

Pour lire les vidéos

Sélectionnez une vidéo et appuyez sur la touche **⏮**.



Vidéo

Opérations lors de la lecture de vidéo



Pendant la lecture

Pause et reprise de la lecture	Appuyez sur ⏮ pour arrêter momentanément la lecture. Pour reprendre la lecture pendant une pause de lecture, une avance ou un retour rapide, appuyez sur ⏮ .
Avance rapide	Appuyez sur ▶ pour effectuer une avance rapide. Appuyez de nouveau sur ▶ pour augmenter la vitesse de l'avance rapide.
Retour rapide	Appuyez sur ◀ pour un retour rapide. La vitesse du retour rapide augmente chaque fois que vous appuyez sur ◀ .
Réglage du volume	Utilisez la commande rotative ou △ ▽ pour ajuster le volume.

Opérations pendant la pause de lecture



Pendant la pause

Repérage	Appuyez sur Δ pour afficher la première image et appuyez sur ∇ pour afficher la dernière image.
Avance et retour d'une image à la fois	<ul style="list-style-type: none">• Utilisation de la commande rotative Utilisez la commande rotative pour effectuer une avance ou un retour d'une image à la fois. Maintenez la commande rotative enfoncée pour effectuer une avance ou un retour en continu.• Utilisation de \triangleleft et \triangleleft Appuyez sur \triangleright ou \triangleleft pour effectuer une avance ou un retour d'une image à la fois. Maintenez enfoncé \triangleright ou \triangleleft pour une avance ou un retour en continu.
Reprise de la lecture	Appuyez sur \odot pour reprendre la lecture.

Pour arrêter la lecture de vidéos

Appuyez sur la touche **MENU**.

Effacer des photos pendant la lecture (effacement d'image simple)

- 1 Affichez l'image à supprimer et appuyez sur ∇ (🗑).



- 2 Utilisez Δ ∇ pour mettre [Oui] en surbrillance, puis appuyez sur la touche \odot .

⚠ Les options [Tout Effac] (p. 55) et [Select Image] (p. 55) peuvent être utilisés pour supprimer simultanément plusieurs images.

Vue d'index et vue en gros plan

La vue d'index permet de sélectionner rapidement la photo recherchée. La vue en gros plan (agrandissement jusqu'à 10x) permet de vérifier les détails de la photo.

1 Faites tourner le levier de zoom.



Réduire (W)

Agrandir (T)

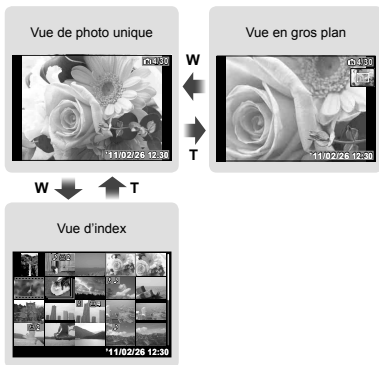

Pour sélectionner une photo dans la vue d'index

Utilisez $\Delta \nabla \triangleleft \triangleright$ pour sélectionner une photo, puis appuyez sur la touche \odot pour afficher la photo sélectionnée en vue de photo unique.

Pour faire défiler l'affichage de la photo dans la vue en gros plan

Utilisez $\Delta \nabla \triangleleft \triangleright$ pour déplacer la zone d'affichage.

Changer l'affichage des informations de photo

Vous pouvez changer l'affichage des informations de prise de vue.

1 Appuyez sur la touche INFO.

- Les informations de photo affichées changent dans l'ordre indiqué ci-dessous chaque fois que vous appuyez sur la touche.

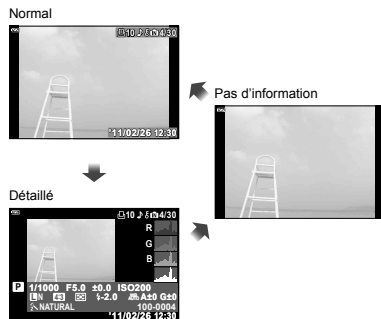

"Lecture d'un histogramme" (p. 23)

Afficher une série de photos

Seule la première image de chaque séquence avec les fonctions suivantes sera affichée.

[Séquence], [Rapide1], [Rapide2]

1 Afficher la première image d'une série.

! "Afficher les photos" (p. 23)



Première image de la séquence

Affichage automatique

Appuyez sur **(OK)** pour lancer l'affichage automatique de toutes les images dans la série actuelle.

Vue d'index

Utilisez la commande rotative pour commuter entre le mode d'affichage par index et normal.

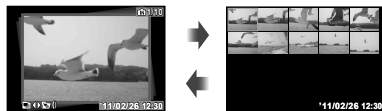

! Tout changement des options [**5** (Protéger)] (p. 56), [Pivoter] (p. 56), [Impression] (p. 55) et [Effacer] (p. 55) effectué pour la première image sera appliqué à toutes les images de la séquence. Sélectionnez le mode de vue d'index pour appliquer les changements de manière individuelle, à chaque vue.

Affichage des photos panoramiques

Vous pouvez faire défiler les photos panoramiques créés à l'aide des options [Auto] ou [Manuel].

! "Créer des photos panoramiques ([Panoramique])" (p. 32)

1 Afficher une photo panoramique pendant la lecture.

! "Afficher les photos" (p. 23)



2 Appuyez sur **(OK)**.



Zone actuellement affichée

Commandes du mode d'affichage des photos panoramiques

Agrandir/Réduire l'image: Appuyez sur **(OK)** pour arrêter la lecture, puis utilisez le levier de zoom pour agrandir ou pour réduire l'image.

Direction d'affichage: Appuyez sur **Δ ∇ <|>** pour stopper la lecture, et déplacer l'image dans la direction voulue.

Pause: Appuyez sur **(OK)**.

Reprise: Appuyez sur **(OK)**.

Fin de la lecture: Appuyez sur la touche **MENU**.

Utiliser les modes prise de vue

Pour changer de mode prise de vue

Le mode de prise de vue (**IAUTO**, P, A, S, M, C, , SCN, ART) peut être sélectionné à l'aide du sélecteur de mode.

"Sélecteur de mode" (p. 3)

Les réglages par défaut de la fonction sont mis en surbrillance comme ceci : 

Prendre des photos avec les réglages automatiques (**IAUTO** iAUTO)

En fonction de la scène, l'appareil photo sélectionne automatiquement le mode de prise de vue idéal parmi les modes [Portrait]/[Paysage]/[Nuit + Portrait]/[Sport]/[Gros Plan]/[Basse Lumière]. Il s'agit d'un mode entièrement automatique qui permet à l'utilisateur de prendre des photos en utilisant le mode le mieux adapté à la scène de prise de vue d'une simple pression sur le déclencheur.

1 Faites tourner le sélecteur de mode sur **IAUTO**.



L'icône change en fonction de la scène sélectionnée automatiquement par l'appareil photo.

Dans certains cas, il se peut que l'appareil photo ne sélectionne pas le mode de prise de vue souhaité.

Si l'appareil ne peut identifier le mode optimal, [Program Auto] est sélectionné.





Il existe des limites pour les réglages en mode **IAUTO**.

Utilisation du guide interactif

Le guide interactif peut être utilisé pour modifier les paramètres du mode **IAUTO**.



Éléments de guidage

- Changer Satur. Couleur
- Changer Couleur Image
- Changer Luminosité
- Arrière Plan Flou
- Style De Prise De Vue

- 1 Appuyez sur  pour afficher le guide interactif.
- 2 Utilisez   pour mettre un élément en surbrillance, puis appuyez sur .

Élément guide



- 3 Utilisez   pour choisir un niveau, puis vérifier l'effet ou la description.
 - Appuyez à mi-course sur le déclencheur pour sélectionner.

Barre de niveau



- ④ Appuyez sur le déclencheur pour prendre une photo.
- Appuyez sur la touche **MENU** pour supprimer le guide interactif de l'affichage.
- ❗ **LN+RAW** est automatiquement sélectionné lorsque l'option RAW est choisie à l'aide du guide interactif.
- ❗ Les paramètres du guide interactif ne s'appliquent pas aux images RAW.
- ❗ Les images peuvent présenter du grain pour certaines valeurs des paramètres du guide interactif.
- ❗ Les modifications des paramètres de configuration du guide interactif ne seront peut-être pas visibles sur l'écran.
- ❗ Il n'est pas possible d'utiliser le flash avec le guide interactif.
- ❗ Toute modification des options du guide interactif annulera les modifications précédentes.
- ❗ Il est probable que les images soient sous- ou surexposées si des paramètres dépassant les limites des capteurs d'exposition de l'appareil photo sont sélectionnés.

Sélection de l'ouverture (A Priorité Ouverture)

Le mode **A** vous permet de choisir l'ouverture, en laissant à l'appareil le soin d'ajuster automatiquement la vitesse d'obturation afin d'obtenir une exposition optimale.

- 1 Faites tourner le sélecteur de mode sur **A**.
- 2 Utilisez la bague de commande pour choisir l'ouverture.

Valeur d'ouverture



- ❗ Si la photo est sur- ou sous-exposée, l'ouverture sera affichée en rouge.

Sélection de la vitesse d'obturation (S Priorité Obturateur)

Le mode **S**, vous permet de choisir la vitesse d'obturation, en laissant à l'appareil le soin d'ajuster automatiquement l'ouverture afin d'obtenir une exposition optimale.

- 1 Placez le sélecteur de mode sur **S**.
- 2 Utilisez la bague de commande pour choisir la vitesse d'obturation.

Vitesse d'obturation



- ❗ Si la photo est sur- ou sous-exposée, la vitesse d'obturation sera affichée en rouge.

Sélection de la vitesse d'obturation et de l'ouverture (M Prise Vue Manuelle)

Le mode **M** vous permet de choisir vous-même l'ouverture ainsi que la vitesse d'obturation. L'obturateur restera ouvert lorsqu'on appuie sur le déclencheur à une vitesse de BULB.

- 1 Faites tourner le sélecteur de mode sur **M**.
- 2 Utilisez la bague de commande pour choisir l'ouverture.

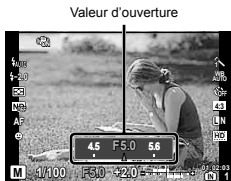

- 3 Appuyez sur Δ , puis utilisez la commande rotative pour choisir la vitesse d'obturation, puis appuyez sur \odot .
- La vitesse d'obturation peut être configurée sur 1/2000–60 sec. ou sur [BULB].

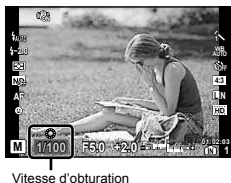

- ! La compensation d'exposition n'est pas disponible en mode **M**.

- ! Si la photo est sur- ou sous-exposée, l'ouverture ou la vitesse d'obturation sera(ont) affichée(s) en rouge.

Réutilisation de paramètres enregistrés (C Mode Personnalisé)

Le mode **C** permet de prendre des photos à l'aide des paramètres enregistrés grâce à l'option [Mode Personnalisé] (p. 57) du menu de configuration.

- 1 Faites tourner le sélecteur de mode sur **C**.
- ! La compensation d'exposition n'est pas disponible en mode **C**.

Prendre des photos sous un faible éclairage (Basse Lumière)

Utilisez \odot (Basse Lumière) pour prendre des photos sous un faible éclairage sans trépied.

- 1 Faites tourner le sélecteur de mode sur \odot .

Utiliser le mode le plus approprié pour la scène de prise de vue (SCN Mode Scène)

1 Faites tourner le sélecteur de mode sur SCN.



2 Utilisez Δ ∇ pour sélectionner le mode de prise de vue le mieux adapté à la scène, puis appuyez sur la touche \odot .



icône indiquant le [Mode Scène] défini

- ❗ En [Mode Scène], les réglages de prise de vue optimaux sont prédéfinis pour des scènes de prise de vue spécifiques. Pour cette raison, il peut être impossible de modifier les réglages dans certains modes.

Option	Application
e-Portrait/Portrait/Paysage/	L'appareil prend une photo dans le mode spécifié pour la scène de prise de vue.
Scène Nuit*/Nuit + Portrait/	
Sport/Intérieur/Auto Portrait/	
Coucher Soleil*/Feux D'Artifices**/	
Expo Multiple*/Cuisine/	
Documents*/Plage & Neige/	
Sous-Marin Large/Sous-Marin	
Macro/Animaux/Panoramique	

* Lorsque l'objet est sombre, la réduction des parasites est automatiquement activée. La durée de prise de vue est alors multipliée par deux environ. Aucune autre photo ne peut être prise pendant ce temps.

- ❗ [e-Portrait] ne peut pas être appliqué aux images RAW.
- ❗ Lorsque des photos RAW ou RAW+JPEG sont prises à l'aide des options [e-Portrait], deux images seront simultanément enregistrées : une image RAW et une image JPEG de qualité M (2560×1920) à laquelle les effets auront été appliqués.
- ❗ Lorsque JPEG est réglé pour le [e-Portrait], deux images sont enregistrées, une première avant l'application de l'effet (avec la qualité d'image sélectionnée) et la deuxième après l'application de l'effet (M (2560×1920)).

Prendre une photo à expositions multiples (mode [Expo Multiple])

- 1 Utilisez Δ ∇ pour mettre en surbrillance [Expo Multiple], puis appuyez sur la touche \odot .
- 2 Appuyez sur le déclencheur pour prendre la première exposition.
 - La première exposition s'affiche à l'arrière-plan.
- 3 Appuyez sur la touche **MENU** pour reprendre la première exposition, puis appuyez une nouvelle fois sur le déclencheur.
- 3 Cadrez l'exposition suivante par rapport à l'arrière-plan, puis appuyez une nouvelle fois sur le déclencheur.
 - Ceci permet d'obtenir une exposition multiple.

Pour prendre des photos sous-marines

Sélectionnez [🐠 Sous-Marin Large] ou [🐡 Sous-Marin Macro].

- ⚠ Une coque étanche à l'eau est nécessaire pour pouvoir prendre des photos sous l'eau.

Pour verrouiller la distance de mise au point pour les prises de vues sous-marine (verrou AF)

Appuyez sur ▾ lorsque [🐠 Sous-Marin Large] ou [🐡 Sous-Marin Macro] est sélectionné.

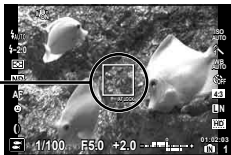

- ⚠ Pour annuler, appuyez à nouveau sur ▾ pour désactiver la marque du verrou AF.

Prise de vue de sujets mobiles, comme des animaux ([🐾 Animaux])

- 1 Utilisez △ ▾ pour sélectionner [🐾 Animaux], et appuyez sur Ⓞ pour valider.
- 2 Cadrez une image avec le sujet positionné au niveau du repère de la cible AF, puis appuyez à mi-course sur le déclencheur.
 - Lorsque l'appareil photo reconnaît le sujet, le repère de mise au point automatique (AF) suit automatiquement les mouvements du sujet pour faire la mise au point sur celui-ci en continu. "Mise au point continue sur des sujets en mouvement [AF Action]" (p. 36)

Créer des photos panoramiques

([📷 Panoramique])

- ⚠ Consultez le chapitre "Options de panoramique" (p. 51) pour plus de détails concernant les paramètres des photos panoramiques.
- 1 Utilisez △ ▾ pour mettre [📷 Panoramique] en surbrillance, puis appuyez sur Ⓞ.

Prendre des photos avec [Auto]

- 1 Appuyez sur le déclencheur pour prendre la première photo.
- 2 Déplacez légèrement l'appareil photo dans la direction de la deuxième photo.



Ecran affiché lors de la combinaison d'images de gauche à droite

- 3 Déplacez lentement l'appareil tout en maintenant parfaitement droit, puis arrêtez l'appareil à l'endroit où se rejoignent le repère et la cible.
 - L'appareil active alors automatiquement le déclencheur.



- ⚠ Si vous ne désirez combiner que deux photos, appuyez sur Ⓞ avant de prendre la troisième photo.

- ④ Répétez l'étape ③ pour prendre une troisième photo.
- Une fois la troisième photo prise, l'appareil traite immédiatement les photos, en les combinant de façon à créer la photo panoramique qui s'affiche.
- ! Appuyez sur la touche **MENU** pour quitter la procédure sans créer de photo panoramique.
- ! Essayez l'option [Manuel] ou [PC] si le déclencheur ne s'active pas automatiquement.

Prendre des photos en mode [Manuel]

- ① Utilisez <D> pour spécifier le bord de l'image suivante à connecter.



- ② Appuyez sur le déclencheur pour prendre la première photo.

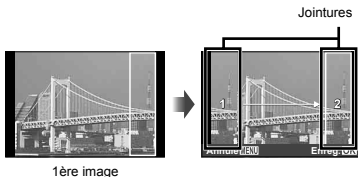

- ③ Prenez l'image suivante de manière à ce que le joint 1 recouvre le joint 2.



Cadrage de la deuxième image

- ④ Appuyez sur le déclencheur pour prendre la photo suivante.
- ! Si vous ne désirez combiner que deux photos, appuyez sur <R> avant de prendre la troisième photo.
- ⑤ Répétez les étapes ③ et ④ pour prendre une troisième photo.
- Une fois la troisième photo prise, l'appareil traite immédiatement les photos, en les combinant de façon à créer la photo panoramique qui s'affiche.
- ! Appuyez sur la touche **MENU** pour quitter la procédure sans créer de photo panoramique.

Prendre des photos avec [PC]

- 1 Utilisez $\Delta \nabla \triangleleft \triangleright$ pour sélectionner la direction panoramique.
- 2 Appuyez sur le déclencheur pour prendre la première photo, puis cadrez la deuxième photo.

Avant la première prise



Après la première prise



- Après la première prise, la zone affichée dans le cadre blanc réapparaît à côté de l'affichage opposé à la direction panoramique. Cadrez les images suivantes de manière à ce qu'elles chevauchent l'image à l'écran.
- 3 Répétez l'étape (2) jusqu'à ce que vous obteniez le nombre de photos désirées, puis appuyez sur les touches \odot ou **MENU** une fois terminé.
- ! Une photo panoramique peut contenir jusqu'à 10 photos.
 - ! Pour plus d'informations sur la création de panoramas, voir l'aide en ligne du logiciel PC fourni.

Prise de vue avec effets spéciaux (ART Filtre Art)

Ajoutez un effet artistique à votre photo en sélectionnant le filtre artistique souhaité.

- 1 Faites tourner le sélecteur de mode sur ART.

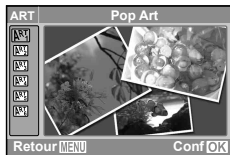

- 2 Utilisez $\Delta \nabla$ pour sélectionner l'effet souhaité, puis appuyez sur \odot .



l'icône indiquant que le [Filtre Art] a été défini

Mode prise de vue	Option
Filtre Art	<ul style="list-style-type: none"> ❶ Pop Art ❷ Soft Focus ❸ Film Granuleux ❹ Sténopé ❺ Diorama ❻ Ton Dramatique

- ❗ Avec [Filtre Art], les réglages de prise de vue optimaux sont prédéfinis pour chaque effet de scène. Pour cette raison, il peut être impossible de modifier les réglages dans certains modes.
- ❗ Si le mode d'enregistrement RAW est sélectionné lorsque l'appareil passe en mode de filtre artistique, celui-ci passera automatiquement en mode **L/N+RAW**.
- ❗ Les effets des filtres d'art ne s'appliquent pas aux images RAW.
- ❗ Certains filtres artistiques donnent un aspect "granuleux" aux images.



Utiliser les fonctions de prise de vue

! Les réglages par défaut de la fonction sont mis en surbrillance comme ceci : 

Sélectionner un mode de mise au point/prendre des photos en gros plan

Choisir la manière dont l'appareil photo effectue la mise au point. Choisir un mode gros plan pour effectuer des mises au point rapprochées lors de gros plans.

1 Appuyez sur , puis appuyez sur la touche **INFO**.

2 Utilisez   pour mettre une option en surbrillance, puis appuyez sur la touche  pour la sélectionner.

- Appuyez sur la touche **INFO** pour afficher la cible AF.

Option	Description
AF	Lorsque le déclencheur est enfoncé à mi-course, l'appareil effectue une fois la mise au point, puis la bloque. Une fois que l'appareil a terminé la mise au point, un bip sonore est émis, puis le repère de confirmation AF ainsi que le repère de cible AF s'allument.
Gros Plan	Permet de prendre en photo le sujet d'aussi près que 10 cm ¹ (30 cm ²).
Super Macro ³	Permet de prendre en photo le sujet d'aussi près que 1 cm.
AF Action	L'appareil effectue en permanence la mise au point, en suivant les objets en mouvement.
MF	Permet d'effectuer manuellement la mise au point, à la distance voulue.

¹ Lorsque le zoom est réglé sur la largeur maximale (W).

² Lorsque le zoom est sur le réglage maximal du téléobjectif (T).



³ Le zoom est automatiquement réglé sur une valeur fixe.

! Il n'est possible de régler ni le flash (p. 37) ni le zoom (p. 22) pendant la prise de vue en super gros plan.

Mise au point continue sur des sujets en mouvement [AF Action]

- 1 Cadrez une image avec le sujet positionné au niveau du repère de la cible AF, puis appuyez à mi-course sur le déclencheur.
 - 2 Dès que l'appareil photo a détecté le sujet, le repère AF commence à suivre automatiquement le sujet, et l'appareil ajuste en permanence la mise au point tant que le déclencheur reste enfoncé à mi-course.
 - 3 Relâchez le déclencheur pour annuler le suivi AF.
- ! En fonction des sujets et des conditions de prise de vue, l'appareil peut ne pas réussir à verrouiller la mise au point ou à suivre les mouvements du sujet.

Zoom au niveau du point de mise au point [MF]

- 1 Appuyez sur la touche **INFO** pour agrandir le centre de l'affichage.
- 2 Utilisez la commande rotative pour effectuer la mise au point de façon manuelle.
 - Il est possible d'utiliser   au lieu de la commande rotative.
- 3 Appuyez sur la touche **INFO** pour quitter le mode de mise au point manuelle.

Choisir une cible de mise au point

Placez le repère de mise au point AF sur des objets ne se trouvant pas au centre du cadre.

- 1 Appuyez sur \triangleleft ([••]) pour que l'affichage de la cible AF apparaisse.
- 2 Utilisez \triangle ∇ \triangleleft \triangleright pour mettre une cible AF en surbrillance, puis appuyez sur la touche \odot .
 - Il est possible de sélectionner toutes les cibles en déplaçant le curseur en-dehors des cibles AF.

Lorsque toutes les cibles sont encadrées en vert

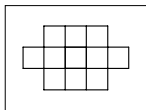

L'appareil effectue automatiquement la sélection à partir des 11 cibles de mise au point.

Lorsqu'une seule cible est encadrée en vert

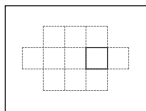

L'appareil effectue la mise au point sur la cible sélectionnée.

Utiliser le flash

Vous pouvez sélectionner les fonctions de flash optimales pour les conditions de prise de vue.

- 1 Faites glisser le commutateur pour relever le flash.
- 2 Appuyez sur \triangleright (⚡) pour afficher les options de flash.
- 3 Utilisez \triangleleft \triangleright pour mettre une option en surbrillance, puis appuyez sur la touche \odot pour la sélectionner.



Option	Description
Flash Auto	Le flash est émis automatiquement à faible éclairage ou à contre-jour.
Yeux Rouge	Des pré-flashes sont émis pour limiter l'apparition du phénomène des yeux rouges sur vos photos.
Flash Forcé	Le flash est émis quel que soit l'éclairage disponible.
Flash + Anti Yr	Le flash émet des pré-flashes afin de réduire les yeux rouges avant de prendre la photo. Le flash se déclenche à chaque prise de vue.
Flash Off	Le flash ne se déclenche pas.
Full	Destiné aux utilisateurs favorisant le mode manuel. L'intensité lumineuse émise par le flash est donnée par rapport à la puissance totale : Full, 1/4, 1/16 ou 1/64.
1/4	
1/16	
1/64	



⚠ Le flash peut ne pas être disponible avec certains paramètres de l'appareil.

Prise de vues en séquence/utilisation du retardateur

L'appareil prend des photos lorsque le déclencheur est enfoncé à fond. Il est également possible d'utiliser le retardateur pour prendre des autoportraits ou des portraits de groupe, ou pour réduire les vibrations de l'appareil lorsqu'il est placé sur un trépied ou fixé sur place d'une autre manière.



1 Appuyez sur  pour afficher les options de commande.

2 Utilisez   pour mettre une option en surbrillance, puis appuyez sur la touche  pour la sélectionner.

Option	Description
Simple	Une seule image est prise à chaque pression sur le déclencheur.
Séquence ¹	Permet de prendre des séquences de photos, en utilisant les valeurs de mise au point, de luminosité (exposition) et de balance des blancs appliquées à la première image.
Rapide1	L'appareil prend une séquence d'images à une vitesse plus rapide que [SEQUENCE].
Rapide2	L'appareil prend une séquence d'images à une vitesse plus rapide que [Rapide1].
BKT ²	Prise de vue séquentielle, qui fait automatiquement varier les paramètres de chaque vue (bracketing).
 12 sec	Le voyant du retardateur s'allume pendant environ 10 secondes, clignote pendant environ 2 secondes, puis la photo est prise.
 2 sec	Le voyant du retardateur clignote pendant environ 2 secondes, puis la photo est prise.

¹ Le débit varie en fonction de la taille des images (p. 41)

² Le bracketing est disponible si l'option [AE-BKT] ou [WB-BKT] a été sélectionnée au niveau du paramètre [Mode Bracketing] (p. 48).



-  La fonction de réduction des yeux rouges (p. 37) n'est pas disponible avec le paramètre [Séquence]. Le flash s'éteint automatiquement lorsque l'option [Rapide1] ou [Rapide2] est sélectionnée.
-  La taille des images est fixée à 2560 × 1920 et la sensibilité ISO est fixée à [ISO Auto] lorsque l'option [Rapide1] ou [Rapide2] est sélectionnée.
-  La prise de vue avec retardateur est automatiquement annulée après une prise de vue.



Pour annuler le retardateur après son déclenchement

Appuyez sur la touche MENU.

Ajuster la luminosité (compensation d'exposition)

Vous pouvez augmenter ou réduire la luminosité normale (exposition adéquate) réglée par l'appareil photo en fonction du mode de prise de vue (mis à part pour **HAUTO**, **M**, **SCN**) afin d'obtenir la photo vraiment désirée.

1 Appuyez sur   pour afficher les options de compensation d'exposition.

2 Utilisez   pour choisir une valeur, puis appuyez sur  pour la sélectionner.

Augmentation de la luminosité de l'écran

Appuyez, puis maintenez enfoncée la touche **INFO** si vous désirez momentanément augmenter la luminosité de l'écran. La luminosité retourne automatiquement à sa valeur d'origine si aucune opération n'est réalisée pendant 10 secondes.

Sélectionner la sensibilité ISO

- 1 Appuyez sur **OK** pour sélectionner le mode Live Control, puis utilisez **Δ ∇** pour mettre en surbrillance la sensibilité ISO.



- 2 Utilisez **◀▶** pour mettre une option en surbrillance, puis appuyez sur la touche **OK** pour la sélectionner.

Option	Description
ISO Auto	L'appareil photo règle lui-même la sensibilité en fonction de la scène de prise de vue.
Valeur	La sensibilité ISO est réglée sur la valeur sélectionnée.

- ! Pour le paramètre ISO, bien que le paramétrage de valeurs inférieures réduise la sensibilité, il est possible d'obtenir des images nettes dans de bonnes conditions d'éclairage. Le réglage de valeurs plus élevées accroît la sensibilité de l'appareil, ce qui permet la prise de photos à des vitesses de déclenchement rapides, même dans de faibles conditions d'éclairage. Cependant, lorsque la sensibilité est élevée, un souffle apparaît sur la photo prise, lui donnant, par exemple, une apparence granuleuse.

Options de traitement

Sélectionnez un mode d'image, puis réglez individuellement le contraste, la netteté ainsi que d'autres paramètres. Les modifications de chaque mode d'image seront enregistrées séparément.

- 1 Appuyez sur **OK** pour sélectionner le mode Live Control, puis utilisez **Δ ∇** pour mettre en surbrillance le mode d'image.

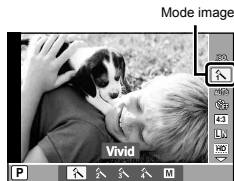

- 2 Utilisez **◀▶** pour mettre une option en surbrillance, puis appuyez sur la touche **OK** pour la sélectionner.

Option	Description
Vivid	Permet de raviver les couleurs.
Natural	Permet de produire des couleurs naturelles.
Muted	Permet d'obtenir des teintes tempérées.
Portrait	Permet d'obtenir d'excellents teints de peau.
Monochrome	Permet d'obtenir des teintes en noir et blanc.

Réglage individuel de paramètres

Mettez en surbrillance une des options du menu de prise de vue, puis appuyez sur **▶** pour afficher certains paramètres supplémentaires. [Mode Image] (p. 45).

Régler sur un agencement de couleurs naturel (Balance des blancs)

Pour des couleurs plus naturelles, sélectionnez l'option de balance des blancs qui correspond à la scène.

- 1** Appuyez sur **OK** pour sélectionner le mode Live Sur, puis utilisez **△**/**▽** pour mettre en surbrillance la balance des blancs.

Balance des blancs



- 2** Utilisez **◀**/**▶** pour mettre une option en surbrillance, puis appuyez sur la touche **OK** pour la sélectionner.

Option	Description
WB Auto	L'appareil photo règle lui-même la balance des blancs en fonction de la scène de prise de vue.
Lumineux	Pour la prise de vue à l'extérieur sous un ciel dégagé.
Ombre	Pour photographier des sujets à l'extérieur et à l'ombre par une journée bien ensoleillée.
Nuageux	Pour la prise de vue à l'extérieur sous un ciel nuageux.
Faible Lumi.	Pour une prise de vue sous un éclairage au tungstène.

Option	Description
Fluorescent	Pour la prise de vue sous un éclairage fluorescent blanc (bureaux, etc.).
Sous Marin	Pour la photographie sous-marine.
Une Touche	Sélectionnez cette option lorsqu'un sujet blanc ou gris peut être utilisé pour mesurer la balance des blancs et qu'il est soumis à un éclairage mixte, ou éclairé par un type de flash inconnu ou une autre source lumineuse.

Balance des blancs "one-touch"

Mesurez la balance des blancs en cadrant une page de papier ou tout autre objet blanc, soumis à l'éclairage qui sera utilisé pour la photo finale.

- Appuyez sur la touche **INFO** après avoir sélectionné [Une Touche].
- Cadrez un objet blanc sur l'affichage.
 - Cadrez l'objet de façon à ce qu'il remplisse complètement l'affichage, sans qu'aucune ombre ne vienne s'y projeter.
- Enfoncez le déclencheur à fond.
 - Les options de balance des blancs "one-touch" s'affichent.
- Mettez [Oui] en surbrillance, puis appuyez sur **OK**.
 - La valeur sera enregistrée en tant qu'option préconfigurée de balance des blancs.
 - La valeur est enregistrée jusqu'à ce qu'une nouvelle valeur soit mesurée, et reste mémorisée même si l'appareil est éteint.

Réglage individuel de paramètres

Mettez en surbrillance une des options du menu de prise de vue, puis appuyez sur **▶** pour afficher des paramètres supplémentaires. [WB] (p. 46)

Sélection du rapport d'aspect

Choisir le rapport d'aspect (rapport entre la largeur et la hauteur) des nouvelles photos. Il est possible de choisir entre [4:3] (standard), [16:9], [3:2], ou [6:6], selon vos besoins créatifs.

- 1 Appuyez sur **OK** pour sélectionner le mode Live Control, puis utilisez **Δ**/**∇** pour mettre en surbrillance le rapport d'aspect.



- 2 Utilisez **◀▶** pour mettre une option en surbrillance, puis appuyez sur la touche **OK** pour la sélectionner.

- ! Les images JPEG seront rognées selon le rapport d'aspect sélectionné ; alors que les images RAW ne le seront pas, et resteront enregistrées en conservant des infos sur le rapport d'aspect sélectionné.
- ⊗ Lorsque des images RAW sont affichées, le rapport d'aspect sélectionné sera encadré.

Sélection de la taille des images fixes

- 1 Appuyez sur **OK** pour sélectionner le mode Live Control, puis utilisez **Δ**/**∇** pour mettre en surbrillance la taille de l'image.



- 2 Utilisez **◀▶** pour mettre une option en surbrillance, puis appuyez sur la touche **OK** pour la sélectionner.

Modes d'enregistrement supportés

Il est possible de choisir entre le mode RAW et quatre modes JPEG. Choisir l'option RAW+JPEG pour enregistrer simultanément une image RAW et JPEG à chaque prise de vue.

Taille d'image et options d'enregistrement

Les modes JPEG combinent la taille de l'image (L, M et S) ainsi que le rapport de compression (F et N).

Taille d'image	Débit de compression		Taille de l'image	Application
	F (Fine)	N (Normale)		
L (Grande)	L F ¹	L N ¹	3648×2736	Faites votre choix en fonction de la taille à laquelle l'image sera imprimée.
			3200×2400	
			2560×1920	
M (Moyenne)	M F	M N ¹	1600×1200	Choisir cette valeur pour les sites internet, ou pour les impressions de petite taille.
			1280×960	
			1024×768	
S (Petite)	S F	S N ¹	640×480	

¹ Par défaut.

- Vous pouvez choisir la dimension des images M et S, ainsi que leur niveau de compression. [M S Réglages] (p. 47)

! "Nombre de photos pouvant être stockées (images fixes)/Durée d'enregistrement continue (vidéos) dans la mémoire interne et les cartes SD/SDHC/SDXC" (p. 79)

Sélection d'un format de clip vidéo

- Appuyez sur **OK** pour sélectionner le mode Live Control, puis utilisez **Δ**/**∇** pour mettre en surbrillance la taille de l'image.

Taille du cadre



- Utilisez **<**/**>** pour mettre une option en surbrillance, puis appuyez sur la touche **OK** pour la sélectionner.

Option	Description
Qualité HD	Permet de filmer des clips vidéo en haute définition, d'une taille de trame de 1280 × 720.
Qualité SD	Permet d'enregistrer des vidéos en définition classique, d'une taille de 640 × 480.

Réglage de la sortie du flash

Vous pouvez ajuster l'intensité lumineuse émise par le flash, si vous estimez que le sujet est sous- ou surexposé, bien que l'exposition du reste du cadrage soit correcte.

- 1 Appuyez sur **OK** pour sélectionner le mode Live Control, puis utilisez **Δ** **∇** pour mettre en surbrillance la compensation du flash.

Compensation du flash



- 2 Utilisez **<** **>** pour choisir une valeur, puis appuyez sur **OK** pour la sélectionner.

- ! La compensation du flash n'est pas disponible pour les flashes électroniques, si le mode de contrôle du flash a été configuré sur MANUEL.
- ! La valeur de compensation du flash sélectionnée sur l'appareil est rajoutée à la valeur actuelle du flash électronique.

Choisir la procédure de mesure de la luminosité par l'appareil (mesure)



Choisir la manière dont les capteurs de l'appareil photo détectent et évaluent la luminosité.

- 1 Appuyez sur **OK** pour sélectionner le mode Live Control, puis utilisez **Δ** **∇** pour mettre en surbrillance la mesure.

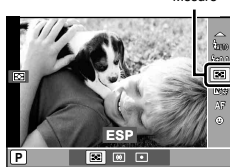
Mesure



- 2 Utilisez **<** **>** pour mettre une option en surbrillance, puis appuyez sur la touche **OK** pour la sélectionner.

Option	Description
 ESP	Choisir cette valeur pour une exposition équilibrée sur l'ensemble du cadre.
 Pond. Centr.	Une valeur moyenne de la mesure est calculée sur l'ensemble du cadre, en considérant que le centre du cadre dispose du plus grand poids.
 Mesure Spot	L'appareil effectue la mesure au centre du cadre.

- ! Il est possible que le centre du cadre paraisse sombre si [ESP] a été sélectionné pour les prises de vues à contre-jour.

Utilisation du filtre de densité neutre (ND)

Utilisez le filtre à densité neutre incorporé de l'appareil photo afin de réduire la quantité de lumière pénétrant dans l'appareil pour des vitesses faibles et des grandes ouvertures.

- 1 Appuyez sur **OK** pour sélectionner le mode Live Control, puis utilisez **Δ ∇** pour mettre en surbrillance le filtre ND.



- 2 Utilisez **<D>** pour mettre [Filtre ND On] en surbrillance, puis appuyez sur la touche **OK** pour sélectionner cette option.

Utilisation de la fonction de priorité aux visages

Lorsque la fonction de priorité aux visages est activée, l'appareil effectue la mise au point et l'exposition en fonction du visage encadré.

- 1 Appuyez sur **OK** pour sélectionner le mode Live Control, puis utilisez **Δ ∇** pour mettre en surbrillance la priorité aux visages.





- 2 Utilisez **<D>** pour mettre [Priorité Visage On] en surbrillance, puis appuyez sur la touche **OK** pour sélectionner cette option.
 - Appuyez sur la touche **INFO** pour afficher la cible AF.
- 3 Pointez l'appareil en direction du sujet.
 - Un cadre blanc s'affiche dès qu'un visage est détecté.
- 4 Appuyez à mi-course sur le déclencheur pour effectuer la mise au point.
 - Le cadre devient vert une fois la mise au point terminée sur le visage encadré en blanc.
- 5 Enfoncez ensuite le déclencheur à fond pour prendre la photo.
 - ! La priorité aux visages ne s'applique qu'à la première photo de chaque séquence en mode séquentiel de prise de vues.
 - ! Il est possible que l'appareil ne puisse pas détecter correctement le visage de certaines personnes.

Menus des fonctions de prise de vue

! Les réglages par défaut de la fonction sont mis en surbrillance comme ceci : .

Rétablir les valeurs par défaut des fonctions de prise de vue [Réinit. Mode Photo]

 (Menu Appareil) ► Réinit. Mode Photo

Sous-menu 2	Application
Oui	Rétablit les valeurs par défaut des fonctions de menu suivantes. <ul style="list-style-type: none">• Mode AF (p.36)• Prise de vue en série/Retardateur (p. 38)• Eléments du mode Live Control (p. 39 à 44)• Fonctions de menu dans  (Menu Appareil)/ (Menu Vidéo) (p. 45 à 51)• Flash (p. 37)• Compensation d'exposition (p. 38)
Non	Les réglages en cours ne sont pas modifiés.

Sélectionner la profondeur des couleurs d'une photo [Mode Image]

 (Menu Appareil) ► Mode Image

Sous-menu 2	Application
Vivid	Permet de raviver les couleurs.
Natural	Permet de produire des couleurs naturelles.
Muted	Permet d'obtenir des teintes tempérées.
Portrait	Permet d'obtenir d'excellents teints de peau.
Monochrome	Permet d'obtenir des teintes en noir et blanc.

! Cet élément est également accessible à partir du mode Live Control. "Options de traitement" (p. 39)

Options de traitement d'image

Mettez en surbrillance une des options du menu de prise de vue, puis appuyez sur \triangleright pour ajuster chaque valeur individuellement.

Sous-menu 3	Sous-menu 4	Application
Contraste	—	Permet d'ajuster le contraste.
Netteté	—	Permet d'ajuster la netteté de l'image.
Luminosité	Auto/Normal/Haute Lum/Basse Lum.	Permet de choisir une plage de teintes.
Saturation ¹	—	Permet d'ajuster l'intensité des couleurs.
Filtre N&B ²	N:Neutre/Ye:Jaune/ Or:Orange/R:Rouge/G:Vert	Prendre des photos en noir et blanc. Les couleurs d'origine de l'objet correspondant au filtre sélectionné apparaissent plus claires sur l'image en noir et blanc, alors que les couleurs complémentaires deviennent plus sombres.
Ton Image ²	N:Neutre/S:Sepia/B:Bleu/ P:Violet/G:Vert	Permet de choisir une teinte qui sera appliquée aux images monochromes.

¹ A l'exception de l'option [Monochrome].







² [Monochrome] uniquement.

 Toute modification du contraste ne sera effective que pour l'option [Normal].

 Ces paramètres ne peuvent pas être ajustés en mode Live Control.

Régler sur un agencement de couleurs naturel [WB]

 (Menu Appareil) \triangleright WB

Sous-menu 2	Application
 WB Auto	L'appareil photo règle lui-même la balance des blancs en fonction de la scène de prise de vue.
 Lumineux	Pour la prise de vue à l'extérieur sous un ciel dégagé.
 Ombre	Pour photographier des sujets à l'extérieur et à l'ombre, par une journée bien ensoleillée.
 Nuageux	Pour la prise de vue à l'extérieur sous un ciel nuageux.
 Faible Lumi.	Pour une prise de vue sous un éclairage au tungstène.
 Fluorescent	Pour la prise de vue sous un éclairage fluorescent blanc (bureaux, etc.).
 Sous Marin	Pour la photographie sous-marine.

Sous-menu 2	Application
 Une Touche	Sélectionnez cette option lorsqu'un sujet blanc ou gris peut être utilisé pour mesurer la balance des blancs et qu'il est soumis à un éclairage mixte, ou éclairé par un type de flash inconnu ou une autre source lumineuse.

-  Cet élément est également accessible à partir du mode Live Control. "Régler sur un agencement de couleurs naturel (Balance des blancs)" (p. 40)

Compensation de la balance des blancs

La compensation de la balance des blancs peut être utilisée pour un réglage fin de chacune des options préconfigurées de la balance des blancs.

- ① Mettez en surbrillance une option de balance des blancs, puis appuyez sur \triangleright .
 - ② Utilisez \triangleleft \triangleright pour mettre en surbrillance un axe, puis utilisez \triangle ∇ pour choisir une valeur.
 - **A (ambre-bleu)** :
Choisissez une valeur positive pour des couleurs plus chaudes, et négative pour des couleurs plus froides.
 - **G (vert-magenta)** :
Choisissez une valeur positive pour un teint plus vert, et négative pour un teint plus rouge.
 - ③ Appuyez sur \ominus une fois les réglages terminés.
-  La compensation de la balance des blancs ne peut être ajustée en mode Live Control.

Choisissez une taille d'image (**M** ou **S**) et une compression [**M** **S** Réglages]







 (Menu Appareil) \triangleright **M** **S** Réglages



Sous-menu 2	Sous-menu 3	Application
Taille Image	M : 3200×2400/2560×1920/1600×1200 S : 1280×960/1024×768/640×480	Sélectionner la taille des images en pixels.
Compression	Fine	Sélectionner cette option pour les images de haute qualité.
	Normal	Sélectionner cette option pour les images de qualité normale.

-  "Sélection de la taille des images fixes" (p. 41)

Réglages des paramètres du flash [Réglages Flash]

 (Menu Appareil) ► Réglages Flash

Sous-menu 2	Sous-menu 3	Application
 Slow	Désactive/Active	Décide si des vitesses d'obturation lentes doivent être utilisées avec le flash.
 Synchro	 Synchro 1/  Synchro 2	Permet de contrôler la minuterie de déclenchement du flash. (Lorsqu' l'option [ Synchro 1] est sélectionnée, le flash se déclenche immédiatement après l'ouverture de l'obturateur. Si l'option [ Synchro 2] est sélectionnée, le flash se déclenche juste avant la fermeture de l'obturateur, ce qui donne l'impression que les sources de lumière en mouvement sont suivies de traînées lumineuses.)
Mode RC 	Désactive/Active	Active ou bloque l'utilisation d'une unité de flash sans fil.

 Notez que lorsque le [Mode RC ] est [Active], des photos ne pourront être prises que si une unité de flash sans fil est disponible.

Sélection de l'incréméntation du bracketing et du nombre de prises de vues [Mode Bracketing]

 (Menu Appareil) ► Mode Bracketing

Sous-menu 2	Application	
AE BKT ¹⁾	Désactive/3f 0.3EV/3f 0.7EV/ 3f 1.0EV/3f 1.3EV/3f 1.7EV	Varie l'exposition sur une séquence de trois prises de vues. (Lorsqu'on appuie à fond sur le déclencheur, l'appareil photo prend trois photos à la suite l'une de l'autre : la première à la valeur d'exposition mesurée, la deuxième à une valeur inférieure, et la troisième à une valeur supérieure, en fonction de la valeur d'incrément sélectionnée.)
WB BKT	A-B (Ambre–Bleu) : Désactive/3f 2Etape/ 3f 4Etape/3f 6Etape G-M (Vert–Magenta) : Désactive/3f 2Etape/ 3f 4Etape/3f 6Etape	A chaque fois qu'une photo est prise, l'appareil photo crée trois images, chacune avec une teinte différente (balance des blancs) dans le sens A-B, ou G-M.

¹⁾ Il est possible de modifier l'exposition en changeant soit simultanément la vitesse d'obturation et l'ouverture (mode **P**), soit juste la vitesse d'obturation (mode **A**) ou juste l'ouverture (mode **S**).

 Aucune photo ne sera prise si l'espace requis pour l'ensemble des photos de la séquence de bracketing n'est pas disponible sur la carte mémoire.

 L'incrément de bracketing est rajouté à la valeur d'exposition ou de compensation de la balance des blancs sélectionnée.

Prise de photos avec des taux d'agrandissement supérieurs à ceux du zoom optique [Zoom Num]

 (Menu Appareil) ► Zoom Num

Sous-menu 2	Application
Désactive	Désactiver le zoom numérique.
Active	Activer le zoom numérique.

- ! Le [Zoom Num] n'est pas disponible lorsque [Super Macro] (p. 36) est sélectionné.
- ! L'option sélectionnée pour [Zoom Num] affecte l'aspect de la barre de zoom.
"Prendre des photos plus grandes" (p. 22)

Réduction des effets de flou dus aux secousses de l'appareil pendant la prise des photos [Stabilisateur]

 (Menu Appareil) ► Stabilisateur

Sous-menu 2	Application
Désactive	Le stabilisateur d'image est désactivé. Ce réglage est recommandé lorsque l'appareil est bien fixé sur un trépied ou sur une autre surface stable.
Active	Le stabilisateur d'image est activé.

- ! Il est possible que l'appareil photo fasse du bruit lorsque vous appuyez sur le déclencheur si la valeur [Active] est sélectionnée pour le paramètre [Stabilisateur]
- ! Il est possible que la fonction de stabilisation ne permette pas de réduire les secousses si celles-ci sont trop fortes.

- ! De même, le [Stabilisateur] (images fixes) peut s'avérer peu efficace lorsque la vitesse d'obturation est très lente, comme par exemple lors des prises de vues de nuit.

Prendre des photos avec un objectif de conversion [D]

 (Menu Appareil) ► 

Sous-menu 2	Application
Désactive	Sélectionner ce réglage pour prendre des photos sans objectif de conversion.
TCON-17	Sélectionner ce réglage pour prendre des photos avec un objectif de conversion recommandé en option.

- ! Lorsqu'un objectif de conversion est installé, la lumière émise par le flash incorporé peut causer des effets de vignettage à l'endroit où des ombres en provenance de l'objectif de conversion apparaissent sur les images.
- ! La mise au point peut durer plus longtemps lorsqu'un objectif de conversion est installé.
- ! Un adaptateur pour objectif de conversion CLA-12 (disponible séparément) est requis afin de pouvoir installer l'objectif de conversion à l'appareil photo.

Utilisation de la lumière AF pour faire la mise au point sur des objets faiblement éclairés [Lumière AF]

 (Menu Appareil) ► Lumière AF

Sous-menu 2	Application
Désactive	La lumière AF n'est pas utilisée.
Active	La lumière AF s'active lorsqu'on appuie à mi-course sur le déclencheur, pour aider à faire la mise au point.

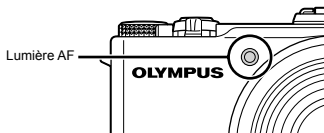

Visualiser l'image immédiatement après sa prise [Visual Image]

 (Menu Appareil) ► Visual Image

Sous-menu 2	Application
Désactive	L'image en cours d'enregistrement n'est pas affichée. Ceci permet à l'utilisateur de se préparer à la prochaine prise de vue, en observant le sujet sur l'écran après la prise de vue précédente.
Active	L'image en cours d'enregistrement est affichée. Ceci permet à l'utilisateur de vérifier rapidement l'image prise.

 Même lorsque ce paramètre est configuré sur [Active], vous pouvez continuer à prendre des photos immédiatement après, alors que l'image reste affichée.

Témoins à l'affichage [Info Off]

 (Menu Appareil) ► Info Off





Sous-menu 2	Application
10 sec	Les témoins disparaissent automatiquement de l'affichage si aucune opération n'est effectuée pendant 10 secondes.
Hold	Les témoins sont toujours affichés pendant la prise de vue.

 Les témoins affichés en permanence sur l'écran risquent de "brûler" celui-ci. "Écran" (p. 84)

Options de panoramique [Panoramique]

 (Menu Appareil) ► Panoramique

Sous-menu 1	Application
Auto	Trois cadrages sont pris et combinés par l'appareil. L'utilisateur n'a qu'à composer les prises de vue, en faisant se recouvrir les repères de mise au point et les indicateurs, l'appareil activant automatiquement le déclencheur.
Manuel	Trois cadrages sont pris et combinés par l'appareil. L'utilisateur compose les photos à l'aide du guide de trame, en appuyant sur le déclencheur.
PC	Les trames prises sont combinées afin de former une image panoramique à l'aide du logiciel du PC.

-  Pour plus de détails concernant l'installation du logiciel sur le PC, veuillez consulter le chapitre "Chargement de la batterie et installation à l'aide du CD fourni" (p. 14).
-  La taille des images (p. 41) est fixée à 1600×1200 lorsque [Auto] ou [Manuel] est sélectionné.
-  La mise au point, l'exposition (p. 38), la position de zoom (p. 22) et la balance des blancs (p. 40) sont verrouillées sur les valeurs de la première photo.
-  Le flash (p. 37) est verrouillé en mode  (Flash Off).



Prise de vue en mode panoramique

"Créer des photos panoramiques ( Panoramique]" (p. 32)

Sélection du format vidéo [Résolution Vidéo]

 (Menu Vidéo) ► Résolution Vidéo

Sous-menu 2	Application
Qualité HD	Permet de filmer des clips vidéo en haute définition, d'une taille de trame de 1280 × 720.
Qualité SD	Permet de filmer des clips vidéo en définition classique, d'une taille de trame de 640 × 480.

-  "Nombre de photos pouvant être stockées (images fixes)/Durée d'enregistrement continue (vidéos) dans la mémoire interne et la carte SD/SDHC/SDXC" (p. 79)
-  Cet élément est également accessible à partir du mode Live Control. "Sélection d'un format de clip vidéo" (p. 42)

Enregistrer le son pendant la capture de vidéos

 (Menu Vidéo) ► 



Sous-menu 2	Application
Désactive	Aucun son n'est enregistré.
Active	Le son est enregistré.

Menus des fonctions d'affichage, d'édition et d'impression

Afficher automatiquement les photos [Diaporama]



 (Menu Lecture) ► Diaporama

Sous-menu 2	Sous-menu 3	Application
Démarrer	—	Lancer le diaporama.
BGM	Désactive/ Cosmic/ Breeze/ Mellow/ Dreamy/ Urban	Sélectionnez la musique de fond.
Diapositive	Tous/ Format Photo/ Vidéo	Sélectionnez le type de contenu à inclure au diaporama.
Interval Diaporama	2–10 secondes	Permet de choisir la durée avant l'affichage de la diapositive suivante.
Interval le Vidéo	Long/Court	Choisir si les clips vidéo seront affichés dans leur totalité, ou uniquement en partie.

 Pendant un diaporama, appuyez sur  pour avancer d'une image ou sur  pour revenir une image en arrière.

Retoucher des photos [Editer RAW]/[Edit JPEG]

 (Menu Lecture) ► Edit ►
Editer RAW/Edit JPEG

- 1 Affichez l'image que vous désirez éditer, puis appuyez sur .
 - [Editer RAW] s'affiche lorsque l'image à éditer est une image au format RAW, [Edit JPEG] lorsqu'il s'agit d'une image JPEG.
- 2 Mettez en surbrillance [Editer RAW] ou [Edit JPEG], puis appuyez sur .

[Editer RAW]

Création d'une copie JPEG à partir d'une image RAW.

 La copie JPEG sera effectuée en fonction des paramètres actuels de l'appareil. Veuillez ajuster en conséquence les paramètres de l'appareil avant de choisir cette option.

[Edit JPEG]

Choisissez une des options suivantes :

Sous-menu 2	Application
Ombre Ajus	Illumine les objets faiblement illuminés.
Yeux Rouges ^{*1}	Permet de réduire les yeux rouges sur les photos prises avec le flash.
✂ ^{*2}	Rogner les images.
Aspect ^{*2}	Permet de changer le rapport d'aspect de 4:3 (standard) à [3:2], [16:9], ou [6:6]. Utilisez $\Delta \nabla < \triangleright$ pour repositionner le cadre après avoir sélectionné un rapport d'aspect.
Noir&Blanc	Permet de convertir les images en noir et blanc.
Sépia	Permet de convertir les images en sépia.
Saturat.	Permet d'ajuster l'intensité des couleurs.
 ^{*3}	Permet de convertir les images aux formats 1280 x 960, 640 x 480 ou 320 x 240.
e-Portrait ^{*1}	Donne un aspect plus doux et fin à la peau des sujets pris en portrait.

^{*1} Non disponibles pour certains types d'images.

^{*2} Ne s'applique qu'aux images avec un rapport d'aspect de 4:3 (standard).

^{*3} Les images d'un rapport d'aspect autre que 4:3 (standard) seront converties au format normalisé le plus proche. Les formats supérieurs à celui d'origine ne sont pas disponibles.

 L'option [Edit JPEG] ne vous sera pas proposée si l'espace disponible sur la carte mémoire est insuffisant ou pour les images au format RAW, pour les images ayant été modifiées sur un ordinateur, ou pour les images enregistrées avec un appareil d'une autre marque.

Retoucher les yeux rouges sur des photos prises avec le flash [Yeux Rouges]

① Sélectionnez une image avec $< \triangleright$ puis appuyez sur \odot .

- La copie éditée est enregistrée dans un fichier indépendant.

 Il est possible que cette option n'ait aucune influence sur certaines images.

 La qualité des images retouchées peut être inférieure à celle des images d'origine.

Rogner des photos \square

① Sélectionnez une image avec $< \triangleright$ puis appuyez sur \odot .



② Utilisez les touches de zoom pour sélectionner la taille du cadre et $\Delta \nabla < \triangleright$ pour positionner le cadre.



③ Appuyez sur \odot une fois la sélection terminée.



- La copie éditée est enregistrée dans un fichier indépendant.

Réglage de la profondeur des couleurs [Saturat.]



- 1 Sélectionnez une image avec <D> puis appuyez sur .
- 2 Utilisez Δ ∇ pour choisir le niveau de saturation, puis appuyez sur . Un aperçu du résultat s'affiche sur l'écran.
- 3 Utilisez Δ ∇ pour mettre [Oui] en surbrillance, puis appuyez sur .
 - La copie éditée est enregistrée dans un fichier indépendant.

Redimensionner des photos

Sous-menu 3	Application
1280 x 960	Copie une image de grande taille à un format adapté à l'impression des cartes postales.
640 x 480	Copie une image de grande taille à un format adapté aux transmissions par courriel et au web.
320 x 240	

- 1 Sélectionnez une image avec <D> puis appuyez sur .
- 2 Utilisez Δ ∇ pour mettre en surbrillance une taille, puis appuyez sur .
 - La copie éditée est enregistrée dans un fichier indépendant.

Ajouter du son aux images fixes

 (Menu Lecture)  Edit 



Sous-menu 2	Application
Non	Aucun son n'est enregistré.
 Démarrer	Vous pouvez enregistrer jusqu'à 30 secondes de son lors de l'affichage d'une photo, ce qui vous permet d'enregistrer des commentaires ou vos impressions à son propos.

Sous-menu 2	Application
Effacer	Permet de supprimer le son enregistré avec une image.

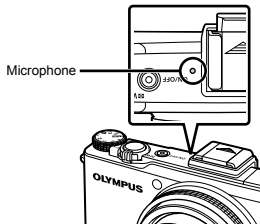

Démarrer

- 1 Utilisez <D> pour sélectionner une photo.
- 2 Pointez le microphone vers la source du son.



- 3 Utilisez Δ ∇ pour mettre  Démarrer en surbrillance, puis appuyez sur .
 - L'enregistrement commence.

[Effacer]

- 1 Utilisez <D> pour sélectionner une image marquée par l'icône .
- 2 Utilisez Δ ∇ pour mettre [Effacer] en surbrillance, puis appuyez sur .
 - Le son sera effacé.

Enregistrer les réglages d'impression sur les données de la photo [Impression]

▶ (Menu Lecture) ▶ Impression

- ! "Réservations d'impression (DPOF)" (p. 68)
- ! La réservation d'impression n'est possible que pour les images fixes enregistrées sur la carte.

Effacer des photos [Effacer]

▶ (Menu Lecture) ▶ Effacer

Sous-menu 1	Application
Tout Effac	Toutes les photos de la mémoire interne ou de la carte sont effacées.
Select Image	Les photos sont sélectionnées et effacées une à la fois.
Effacer	Supprime les images affichées.

- ! Les images enregistrées dans la mémoire interne ne peuvent être supprimées que lorsqu'aucune carte mémoire n'est présente dans l'appareil.
- ! Les images enregistrées sur une carte mémoire ne peuvent en être supprimées que si celle-ci est présente dans l'appareil.
- ! Les images protégées ne peuvent pas être supprimées.

Pour sélectionner et effacer les photos une à la fois [Select Image]

- Utilisez Δ ∇ pour mettre [Select Image] en surbrillance, puis appuyez sur \odot .
- Utilisez Δ ∇ \langle \rangle pour sélectionner la photo à effacer, puis appuyez sur la touche \odot pour ajouter un repère \checkmark à la photo.
 - Faites tourner le levier de zoom sur T pour passer en mode d'affichage à vue unique. Faites tourner le levier de zoom sur W pour retourner au mode d'affichage de vue index.

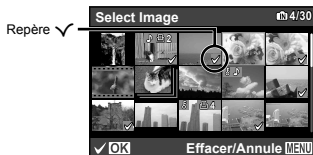





- Répétez l'étape (2) pour sélectionner les photos à effacer, puis appuyez sur la touche **MENU** pour effacer les photos sélectionnées.
- Utilisez Δ ∇ pour mettre [Oui] en surbrillance, puis appuyez sur \odot .
 - Les photos qui portent le repère \checkmark sont effacées.

Pour effacer toutes les photos [Tout Effac]

- Utilisez Δ ∇ pour mettre [Tout Effac] en surbrillance, puis appuyez sur \odot .
- Utilisez Δ ∇ pour mettre [Oui] en surbrillance, puis appuyez sur \odot .





Protéger les photos [5]

 (Menu Lecture) ► 5

-  Les images protégées ne peuvent pas être supprimées grâce à l'option [Effacer] (p. 25, 55), [Select Image], ou [Tout Effac] (p. 55), bien qu'il soit possible de supprimer toutes les images à l'aide de l'option [Formater] (p. 57).
- 1 Utilisez   pour sélectionner une photo.
 - 2 Appuyez sur .
 - Appuyez de nouveau sur  pour annuler les réglages.
 - 3 Si nécessaire, répétez les étapes 1 et 2 pour protéger d'autres photos, puis appuyez sur la touche **MENU**.

Faire pivoter les photos [Pivoter]

 (Menu Lecture) ► Pivoter

- 1 Utilisez   pour sélectionner une photo.
 - 2 Appuyez sur  pour faire pivoter la photo.
 - 3 Si nécessaire, répétez les étapes 1 et 2 pour effectuer des réglages pour d'autres photos, puis appuyez sur la touche **MENU**.
-  La nouvelle orientation des photos est enregistrée, même une fois l'appareil photo éteint.

Menus des autres réglages de l'appareil photo

Enregistrement des réglages personnalisés [Mode Personnalisé]

☰ (Menu Installation) ► Mode Personnalisé

Sous-menu 2	Application
Enreg	Permet d'enregistrer les paramètres actuels.
Réinitial ^{*1}	Permet de supprimer les paramètres enregistrés.

*1 Les paramètres retournent au mode P.

Effacer complètement les données [Formater]

☰ (Menu Installation) ► Formater

- ⚠ Avant de formater, assurez-vous qu'il ne reste pas de données importantes dans la mémoire interne ou sur la carte.
- ⚠ Les cartes doivent être formatées avec cet appareil photo avant la première utilisation ou après leur utilisation avec d'autres appareils ou ordinateurs.

Sous-menu 2	Application
Oui	Efface complètement les données d'image présentes dans la mémoire interne ^{*1} ou sur la carte (y compris les photos protégées).
Non	Annule le formatage.

*1 N'oubliez pas de retirer la carte avant de formater la mémoire interne.

Copier toutes les photos de la mémoire interne sur la carte [Sauvegarder]

☰ (Menu Installation) ► Sauvegarder

Sous-menu 2	Application
Oui	Copie les données d'image de la mémoire interne à la carte.
Non	Annule la sauvegarde.

- ⚠ La sauvegarde des données peut prendre du temps. Avant de lancer la sauvegarde, assurez-vous que la charge de la batterie soit suffisante.

Sélection d'une méthode de connexion pour d'autres dispositifs [Connexion USB]

f (Menu Installation) ► Connexion USB

Sous-menu 2	Application
Auto	Lorsque l'appareil est connecté à un autre dispositif, l'écran de sélection des options USB s'affiche.
Normal	L'appareil photo est considéré comme un dispositif de stockage de masse.
MTP	Sélectionnez ceci lors du transfert d'images vers un ordinateur muni de Windows Vista ou Windows 7 sans utiliser le logiciel fourni.
Impression	Sélectionnez lors de la connexion à une imprimante compatible avec PictBridge.

Configuration système requise

Windows	Windows XP (Service Pack 1 ou toute version ultérieure)/ Windows Vista/Windows 7
Macintosh	Mac OS X v10.3 ou plus récent

! Même si l'ordinateur est doté de ports USB, le bon fonctionnement n'est pas garanti dans les cas suivants :

- Les ports USB ne sont pas des ports d'origine, mais installés sur une carte d'extension et rajoutés ultérieurement
- Le système d'exploitation n'a pas été installé en sortie d'usine, ou vous avez-vous-même assemblé votre ordinateur.

Allumer l'appareil photo avec la touche [Allumage]

f (Menu Installation) ►  Allumage

Sous-menu 2	Application
Oui	La touche  allume l'appareil photo et lance le mode d'affichage.
Non	L'appareil n'est pas allumé. Pour allumer l'appareil photo, appuyez sur la touche ON/OFF .

Sélectionner le son et le volume de l'appareil photo [Réglage Son]

f (Menu Installation) ► Réglage Son

Sous-menu 2	Sous-menu 3	Application
Type De Son	f/2/3	Permet de choisir le type de son émis lorsqu'on appuie sur les commandes de l'appareil (à l'exception du déclencheur.)
 Volume	DESACTIVE (pas de son) ou 5 niveaux de volume	Règle le volume sonore lors de l'affichage des photos.
Volume	DESACTIVE (pas de son) ou 5 niveaux de volume	Sélectionne le volume sonore lors de l'utilisation des touches de l'appareil photo (à l'exception du déclencheur).

Réinitialisation de la numérotation des fichiers [Nom Fichier]

f (Menu Installation) ► Nom Fichier

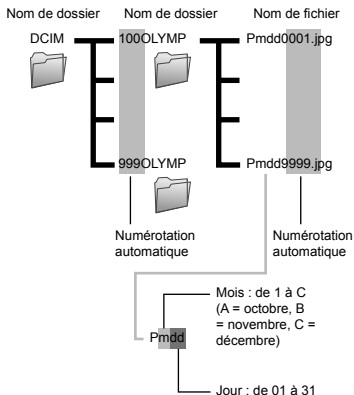

Sous-menu 2	Application
Réinitial	La numérotation des fichiers est remise à zéro lorsqu'une nouvelle carte est insérée ¹ (choisir cette option pour mieux organiser les photos par carte).
Auto	Lorsqu'une nouvelle carte est insérée, la numérotation des dossiers et des fichiers continue à partir de la numérotation appliquée à la carte précédente (choisir cette option pour organiser vos photos par numéro de fichier et de dossier.)

¹ La numérotation des dossiers est réinitialisée à 100, celle des fichiers à 0001.

Régler le CCD et la fonction de traitement d'image [Pixel Mapping]

f (Menu Installation) ► Pixel Mapping

- ⚠ Cette fonction est réglée en usine et il n'est pas nécessaire de l'ajuster juste après l'achat. Il est recommandé de le faire environ une fois par an.
- ⚠ Pour de meilleurs résultats, attendez au moins une minute après la prise ou l'affichage d'une photo avant d'effectuer le mapping des pixels. Si vous éteignez l'appareil photo pendant l'exécution du mapping des pixels, vous devrez l'effectuer de nouveau.

Pour ajuster le capteur CCD et la fonction de traitement d'image

Appuyez sur la touche lorsque [Démarrer] (sous-menu 2) s'affiche.

- L'appareil photo vérifie et ajuste le CCD et la fonction de traitement d'image en même temps.

Régler la luminosité de l'écran []

f (Menu Installation) ►

Régler la luminosité de l'écran

- ① Utilisez pour ajuster celle-ci (l'effet peut être immédiatement vu sur l'écran), puis appuyez sur .



Affichage des images sur un téléviseur [Sortie-TV]

f (Menu Installation) ► Sortie-TV

! Le système de signal vidéo de télévision varie suivant les pays et régions. Avant d'afficher les photos de l'appareil photo sur le téléviseur, sélectionnez la sortie vidéo en fonction du type de signal vidéo du téléviseur.

Sous-menu 2	Sous-menu 3	Application
Sortie Vidéo	NTSC	Sélectionnez cette option lorsque l'appareil photo est connecté à un téléviseur dans les régions où la norme NTSC est utilisée (par ex. en Amérique du nord, à Taïwan, en Corée ou au Japon.)
	PAL	Sélectionnez cette option lorsque l'appareil photo est connecté à un téléviseur dans les régions où la norme PAL est utilisée (par ex. en Europe ou en Chine.)
Sortie HDMI	480p/576p / 720p / 1080i	Permet de choisir le format de sortie HDMI.
Control HDMI	Désactive	Les opérations de lecture sont réalisées à l'aide des commandes de l'appareil.
	Active	Les opérations de lecture sont réalisées à l'aide de la télécommande du téléviseur.

! Les réglages par défaut en sortie d'usine varient en fonction du pays ou de la zone géographique où est commercialisé l'appareil photo.

Afficher les photos sur un téléviseur

Utilisation d'un câble AV

- 1 Utilisez un format vidéo sur l'appareil photo compatible avec le téléviseur ([NTSC]/[PAL]).
- 2 Connectez l'appareil au téléviseur.

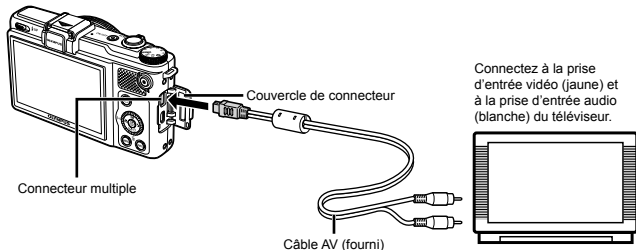

Utilisation d'un câble HDMI

- 1 Utilisez un format de signal numérique sur l'appareil photo compatible avec le téléviseur ([480p/576p]/[720p]/[1080i]).
 - 2 Connectez l'appareil au téléviseur.
- ! L'option [1080i] donne la priorité à la sortie HDMI 1080i. Si votre téléviseur n'a pas été configuré pour la sortie 1080i, l'appareil passera tout d'abord en mode 720p, puis en mode 480p si celui-ci n'est pas supporté, et en dernier lieu, en mode 576p. Pour plus de détails sur la procédure de modification des paramètres HDMI du téléviseur, reportez-vous au mode d'emploi du téléviseur.
- ! Ne connectez pas le câble HDMI lorsque l'appareil est connecté à un ordinateur ou à un autre dispositif par câble USB.

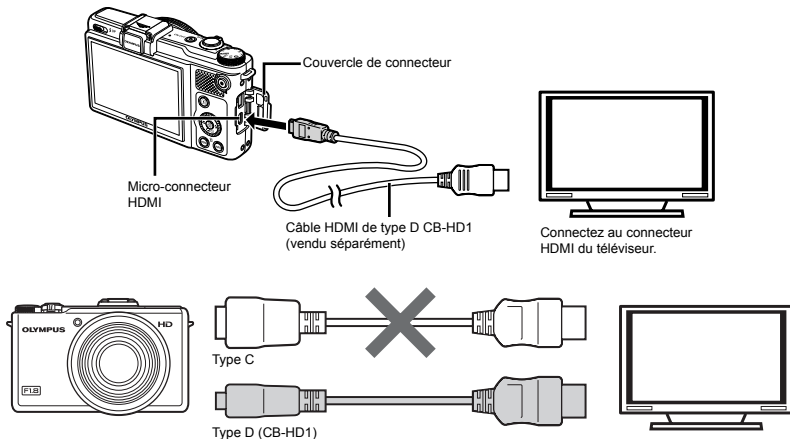

- 3 Allumez le téléviseur, puis sélectionnez l'entrée HDMI à laquelle l'appareil est connecté.
- ! Veuillez consulter le mode d'emploi fourni avec votre téléviseur pour plus de détails à ce sujet.
- 4 Allumez l'appareil, puis utilisez <◀▶> pour afficher les images.
- ! Utilisez un câble HDMI correspondant au micro connecteur HDMI de l'appareil photo et au connecteur HDMI du téléviseur.
- ! Si l'appareil photo est connecté au téléviseur à la fois par des câbles AV et HDMI, le câble HDMI aura la priorité.
- ! Il est possible que certaines portions de l'image ou d'autres infos soient tronquées afin de pouvoir les afficher sur l'écran du téléviseur.

Utilisation d'une télécommande

- 1 Sélectionnez [Active] au niveau de l'option [Control HDMI], puis allumez l'appareil.
- 2 Connectez l'appareil au téléviseur par câble HDMI. "Utilisation d'un câble HDMI" (p. 61)
- 3 Allumez tout d'abord le téléviseur, puis l'appareil photo.
 - Laissez-vous guider par les consignes affichées sur l'écran du téléviseur afin de commander l'appareil photo à distance.

⚠ Il est possible que certaines télécommandes ne permettent pas de commander à distance l'appareil photo, et ce, même lorsque les consignes sont affichées à l'écran.

⚠ S'il s'avère impossible de commander l'appareil photo grâce à la télécommande, veuillez configurer le paramètre [Control HDMI] sur [Désactive], et utilisez les commandes de l'appareil.

Réduction de la puissance consommée entre les prises de vues [Veille]

f (Menu Installation) ▶ Veille

Sous-menu 2	Application
20sec/1min/3min/ 5min	L'écran s'éteint automatiquement afin d'économiser la durée de vie de la pile lorsqu'aucune opération n'est réalisée (mode de veille.) Choisissez le délai devant s'écouler avant le passage en mode de veille.

⚠ Si aucune opération n'est effectuée pendant environ 12 minutes après l'activation du mode de veille de l'appareil, ce dernier s'éteindra automatiquement.

Annulation du mode de veille

Appuyez sur le déclencheur, sur une touche fléchée, ou faites tourner le sélecteur de mode.

Changer la langue d'affichage [00]

f (Menu Installation) ▶ 00

Sous-menu 2	Application
Langues	La langue est sélectionnée pour les menus et les messages d'erreur qui s'affichent sur l'écran.

- 1 Utilisez Δ ∇ \triangleleft \triangleright pour sélectionner votre langue, puis appuyez sur la touche 00.

Régler la date et l'heure [0]

f (Menu Installation) ▶ 0

- 1 "Date, heure, fuseau horaire et langue" (p. 18)

Pour sélectionner l'ordre d'affichage de la date

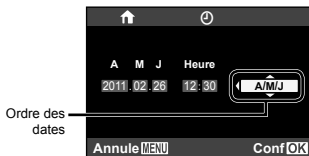

- 1 Appuyez sur \triangleright après le réglage de Minute, et utilisez Δ ∇ pour sélectionner l'ordre d'affichage de la date.













- 2 Appuyez sur 00 une fois les réglages terminés.



Bascule entre le fuseau horaire de votre domicile et celui de votre destination de voyage [Fuseau Horaire]

 (Menu Installation) ► Fuseau Horaire

 Il ne vous sera pas possible de sélectionner un fuseau horaire avec [Fuseau Horaire] si l'horloge de l'appareil photo n'a pas été réglée à l'aide de .

Sous-menu 2	Sous-menu 3	Application
Accueil/Autres		L'heure dans le fuseau horaire de domicile (le fuseau horaire sélectionné pour  dans le sous-menu 2).
		L'heure dans le fuseau horaire de destination de voyage (l'heure sélectionnée pour  dans le sous-menu 2).
 ^{*1}	—	Sélectionnez le fuseau horaire de votre domicile ( .
 ^{*1,2}	—	Sélectionnez le fuseau horaire de destination de voyage ( .

^{*1} Dans les régions où l'heure d'été est appliquée, utilisez   pour activer l'heure d'été ([Eté]).

^{*2} Lorsque vous sélectionnez un fuseau horaire, l'appareil calcule automatiquement la différence entre le fuseau sélectionné et le fuseau du domicile () pour afficher l'heure dans le fuseau horaire de destination (.

Imprimer

Impression directe (PictBridge¹)

En connectant l'appareil photo à une imprimante compatible PictBridge, vous pouvez imprimer les photos directement sur cette dernière sans utiliser d'ordinateur. Pour savoir si votre imprimante prend en charge PictBridge, reportez-vous à son mode d'emploi.

¹ PictBridge est une norme d'interconnexion des appareils photo numériques et des imprimantes de différents fabricants et d'impression directe des images.

- ! Les modes d'impression, formats de papier et autres paramètres réglables sur l'appareil photo varient suivant l'imprimante utilisée. Pour plus de détails, reportez-vous au mode d'emploi de l'imprimante.
- ! Pour plus de détails sur les types de papier disponibles, sur l'insertion du papier et sur l'installation des cassettes d'encre, reportez-vous au mode d'emploi de l'imprimante.

Imprimer des photos avec les réglages normaux de l'imprimante [Impression Facile]

- ! Depuis le menu de réglage, réglez [Connexion USB] (p. 58) sur [Impression].

1 Affichez la photo à imprimer sur l'écran.

- ! "Afficher les photos" (p. 23)

2 Allumez l'imprimante puis connectez-la à l'appareil photo.

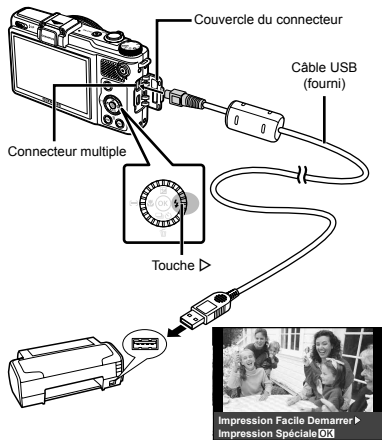

3 Appuyez sur > pour lancer l'impression.





4 Pour imprimer une autre photo, utilisez <> pour sélectionner la photo, puis appuyez sur la touche [OK].

Pour quitter l'impression

Une fois la photo sélectionnée affichée sur l'écran, déconnectez le câble USB de l'appareil photo et de l'imprimante.



Modifier les réglages d'imprimante pour imprimer [Impression Spéciale]

- 1 Suivez les étapes 1 et 2 de [Impression Facile] (p. 64), puis appuyez sur .
- 2 Utilisez   pour mettre en surbrillance le mode d'impression, puis appuyez sur .

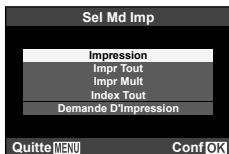

Sous-menu 2	Application
Impression	Imprime la photo sélectionnée à l'étape 5.
Impr Tout	Imprime toutes les photos stockées dans la mémoire interne ou sur la carte.
Impr Mult	Imprime une photo dans un format à présentation multiple.
Index Tout	Imprime un index de toutes les photos stockées dans la mémoire interne ou sur la carte.
Demande D'Impression ^{*1}	Imprime les photos conformément aux données de réservation d'impression stockées sur la carte.

^{*1} [Demande D'Impression] est disponible uniquement si des réservations d'impression ont été effectuées. "Réservations d'impression (DPOF)" (p. 68)

3 Utilisez pour sélectionner [Taille] (Sous-menu 3), puis appuyez sur .

 Si l'écran [Papier Impression] ne s'affiche pas, les réglages normaux de l'imprimante pour [Taille], [Sans Bord] et [Images/Page] s'appliquent à l'impression.

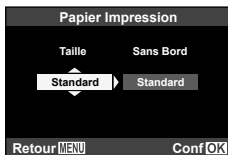

4 Utilisez Δ ∇ pour sélectionner les réglages de [Sans Bord] ou [Images/Page], puis appuyez sur la touche \odot .

Sous-menu 4	Application
Désactive/Active ¹⁾	La photo est imprimée avec une bordure autour ((Désactive)). La photo est imprimée de manière à remplir toute la page ((Active)).
(Le nombre de photos par feuille varie suivant l'imprimante.)	Vous ne pouvez sélectionner le nombre de photos par feuille ([Images/Page]) que si vous avez sélectionné [Impr Mult] à l'étape 2.

¹⁾ Les réglages disponibles pour [Sans Bord] varient suivant l'imprimante.

! Si [Standard] est sélectionné aux étapes 3 et 4, la photo est imprimée avec les réglages normaux d'imprimante.



5 Utilisez \triangleleft \triangleright pour sélectionner une photo.

6 Appuyez sur Δ pour faire une réservation d'impression pour l'image actuelle. Appuyez sur ∇ pour régler les paramètres détaillés de l'imprimante pour l'image actuelle.

Pour effectuer les réglages fins d'imprimante

① Utilisez Δ ∇ \triangleleft \triangleright pour sélectionner le réglage, puis appuyez sur la touche \odot .



Sous-menu 5	Sous-menu 6	Application
$\square \times$	0 à 10	Sélectionne le nombre d'impressions.
Date	Avec/Sans	Les photos sont imprimées avec la date si vous sélectionnez [Avec]. Les photos sont imprimées sans la date si vous sélectionnez [Sans].
Nom Fichier	Avec/Sans	Le nom de fichier est imprimé sur la photo si vous sélectionnez [Avec]. Le nom de fichier n'est pas imprimé sur la photo si vous sélectionnez [Sans].
\boxplus	(Passez à l'écran de réglage.)	Sélectionne une partie de la photo pour l'impression.

Pour rogner une photo [⊞]

- 1 Utilisez le levier de zoom pour sélectionner la taille de la partie à rogner, utilisez $\Delta \nabla < \triangleright$ pour déplacer le cadre, puis appuyez sur la touche \odot .



- 2 Utilisez $\Delta \nabla$ pour mettre [OK] en surbrillance, puis appuyez sur \odot .



- 7 Si nécessaire, recommencez les étapes 5 et 6 pour sélectionner l'image à imprimer, procédez au paramétrage détaillé et réglez l'option sur [1Impression].

- 8 Appuyez sur \odot



- 9 Utilisez $\Delta \nabla$ pour mettre [Impression] en surbrillance, puis appuyez sur \odot .

- L'impression commence.
- Lorsque [Réglage] est sélectionné en mode [Imp Tout], l'écran [Info Impr] s'affiche.
- Une fois l'impression terminée, l'écran [Sel Md Imp] s'affiche.

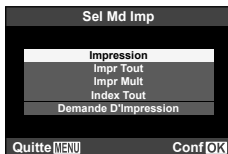

Pour annuler l'impression

- 1 Lorsque [Ne Pas Oter Le Câble USB] s'affiche, appuyez sur la touche MENU, utilisez $\Delta \nabla$ pour sélectionner l'option sur [1Impression], puis appuyez sur la touche \odot .

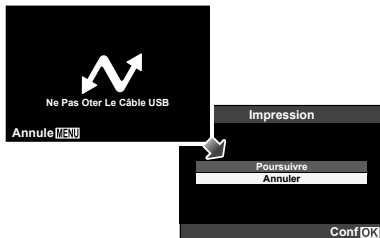

- 10 Appuyez sur la touche MENU.

- 11 Lorsque le message [Retirer Câble USB] s'affiche, déconnectez le câble USB de l'appareil photo et de l'imprimante.

Réervations d'impression (DPOF ¹⁾)

Avec les réservations d'impression, le nombre d'impression et les options d'impression de date sont sauvegardées dans la photo sur la carte. Cela facilite l'impression sur une imprimante ou dans une boutique d'impression prenant en charge DPOF car il suffit d'utiliser les réservations d'impression sauvegardées sur la carte, sans ordinateur ni appareil photo.

¹ DPOF est une norme pour le stockage d'informations d'impression automatique à partir d'appareils photo numériques.

- ❗ Les réservations d'impression sont réglables uniquement pour les photos stockées sur la carte. Insérez une carte qui contient des photos avant d'effectuer des réservations d'impression.
- ❗ Il n'est pas possible de modifier, sur cet appareil photo, les réservations DPOF réglées sur un autre appareil DPOF. Effectuez les modifications à l'aide de l'appareil initial. Si vous effectuez de nouvelles réservations DPOF à l'aide de cet appareil photo, celles précédemment effectuées à l'aide de l'autre appareil seront effacées.
- ❗ Jusqu'à 999 photos par carte peuvent faire l'objet de réservations d'impression DPOF.

Réervations d'impression pour une seule photo [L]

- 1 Affichez le menu de réglage.
❗ "Utilisation des menus" (p. 6)
- 2 Dans le menu [L] (affichage), mettez en surbrillance [Impression], puis appuyez sur [OK].

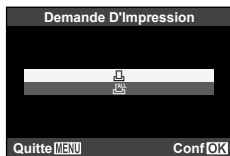

- 3 Utilisez [Up] [Down] pour mettre [L] en surbrillance, puis appuyez sur [OK].



- 4** Utilisez \triangleleft \triangleright pour sélectionner la photo pour la réservation d'impression. Utilisez \triangle ∇ pour sélectionner la quantité. Appuyez sur \odot .



- 5** Utilisez \triangle ∇ pour mettre en surbrillance une option à l'écran \odot (impression par date), puis appuyez sur \odot .

Sous-menu 2	Application
Aucun	Imprime uniquement la photo.
Date	Imprime la photo avec la date de prise de vue.
Heure	Imprime la photo avec l'heure de prise de vue.



- 6** Utilisez \triangle ∇ pour mettre [Enreg] en surbrillance, puis appuyez sur \odot .

Réserver une impression pour chacune des photos de la carte $\left[\frac{[ALL]}{[]} \right]$

- 1 Suivez les étapes 1 et 2 de $\left[\frac{[]}{[]} \right]$ (p. 68).
- 2 Utiliser \triangle ∇ pour mettre $\left[\frac{[ALL]}{[]} \right]$ en surbrillance, puis appuyez sur \odot .
- 3 Exécutez les étapes 5 et 6 dans $\left[\frac{[]}{[]} \right]$.

Réinitialiser toutes les données de réservation d'impression

- 1 Suivez les étapes 1 et 2 de $\left[\frac{[]}{[]} \right]$ (p. 68).
- 2 Utiliser \triangle ∇ pour mettre en surbrillance soit $\left[\frac{[]}{[]} \right]$, soit $\left[\frac{[ALL]}{[]} \right]$, puis appuyez sur \odot .

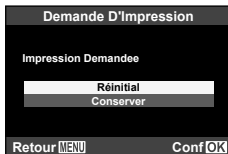

- 3 Utilisez \triangle ∇ pour mettre [Réinitial] en surbrillance, puis appuyez sur \odot .

Réinitialiser les données de réservation d'impression pour des photos sélectionnées

- 1** Suivez les étapes 1 et 2 de [] (p. 68).
- 2** Utilisez $\Delta \nabla$ pour mettre [] en surbrillance, puis appuyez sur \odot .
- 3** Utilisez $\Delta \nabla$ pour mettre [Conserver] en surbrillance, puis appuyez sur \odot .
- 4** Utilisez $\triangleleft \triangleright$ pour sélectionner la photo dont vous désirez annuler la réservation d'impression. Utilisez $\Delta \nabla$ pour régler la quantité d'impression sur "0".
- 5** Si nécessaire, répétez l'étape 4, puis appuyez sur la touche \odot une fois terminé.
- 6** Utilisez $\Delta \nabla$ pour mettre en surbrillance une option à l'écran [] (impression par date), puis appuyez sur \odot .
 - Les réglages sont appliqués aux photos restantes avec données de réservation d'impression.
- 7** Utilisez $\Delta \nabla$ pour mettre [Enreg] en surbrillance, puis appuyez sur \odot .



Conseils d'utilisation

Si l'appareil ne fonctionne pas comme il devrait, ou en cas de doute suite à l'affichage d'un message d'erreur à l'écran, reportez-vous aux informations ci-dessous pour régler le(s) problème(s).

Dépannage

Batterie

"L'appareil ne fonctionne pas quand les batteries sont insérées".

- Insérez les batteries rechargées dans le bon sens. "Insertion de la batterie et de la carte mémoire SD/SDHC/SDXC (vendue séparément)" (p. 13), "Chargement de la batterie et installation à l'aide du CD fourni" (p. 14), "Chargement de la batterie avec l'adaptateur secteur USB fourni" (p. 17)
- Les batteries peuvent être temporairement affaiblies en raison de la basse température. Retirez les batteries de l'appareil photo et réchauffez-les en les mettant un moment dans votre poche.

Carte/Mémoire interne

"Un message d'erreur s'affiche".



"Message d'erreur" (p. 72)

Déclencheur

"Aucune photo n'est prise même si j'appuie sur le déclencheur".

- Annulez le mode de veille. Si aucune opération n'est effectuée pendant la durée spécifiée, l'appareil passe en mode de veille et l'écran s'éteint automatiquement. Lorsque l'appareil photo se trouve en mode de veille, le fait d'appuyer sur le déclencheur n'a aucun effet ; veuillez donc utiliser le levier de zoom ou les autres commandes de l'appareil pour retourner en mode de fonctionnement normal. Si aucune opération

n'est effectuée pendant un certain temps une fois que l'appareil est en mode de veille, celui-ci s'éteint automatiquement. Appuyez sur la touche **ON/OFF** pour allumer l'appareil photo.

- Appuyez sur la touche  pour basculer vers le mode prise de vue.
- Avant de prendre des photos, attendez que  (charge du flash) cesse de clignoter.

Écran

"Affichage peu visible".

- Il se peut que de la condensation¹ se soit formée. Avant de prendre des photos, éteignez l'appareil photo et attendez que son boîtier se soit adapté à la température environnante et qu'il ait séché.
¹ Des gouttelettes de condensation peuvent se former dans l'appareil photo s'il est soudainement déplacé d'un endroit froid à une pièce chaude et humide.

"Des lignes verticales apparaissent sur l'écran".

- Cela peut se produire lorsque l'appareil photo est pointé vers un sujet extrêmement lumineux sous un ciel dégagé ou dans une situation similaire. Les lignes n'apparaissent toutefois pas sur la photo finale.

"Il y a des reflets sur la photo".

- La prise de vue avec flash dans un environnement sombre donne une photo sur laquelle les poussières en suspension dans l'air reflètent la lumière du flash.

Fonction de date et d'heure

“Les réglages de date et d'heure reviennent aux valeurs par défaut”.

- Si les batteries sont retirées et laissées hors de l'appareil photo pendant environ une journée², l'horloge revient au réglage par défaut et doit être réglée à nouveau.

² Le temps que mettent la date et l'heure pour revenir aux réglages par défaut varie suivant le temps pendant lequel les batteries ont été insérées.

“Date, heure, fuseau horaire et langue” (p. 18)



Divers







“L'appareil fait un bruit lors de la prise d'images”.



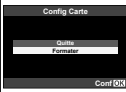
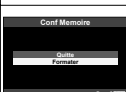

- L'appareil photo risque d'activer l'objectif et de produire un bruit même si aucune opération n'est effectuée. Ceci se produit car l'appareil photo effectue automatiquement des actions de mise au point automatique dès qu'il est prêt pour une prise de vue.

Message d'erreur

-  Si l'un des messages ci-dessous s'affiche sur l'écran, vérifiez la mesure corrective à prendre.

Message d'erreur	Mesure à prendre
 Err Carte	Problème de carte Insérez une nouvelle carte.
 Écrit Protégée	Problème de carte Le commutateur de protection d'écriture de la carte est réglé sur la position “LOCK”. Libérez le commutateur.
 Mém Pleine	Problème de mémoire interne <ul style="list-style-type: none">• Insérez une carte.• Effacez les photos inutiles.¹

Message d'erreur	Mesure à prendre
 Cart Pleine	Problème de carte <ul style="list-style-type: none">• Remplacez la carte.• Effacez les photos inutiles.¹
	Problème de carte Utilisez $\Delta \nabla$ pour sélectionner [Formater], puis appuyez sur la touche \odot . Utilisez ensuite $\Delta \nabla$ pour sélectionner [Oui], puis appuyez sur la touche \odot . ²
	Problème de mémoire interne Utilisez $\Delta \nabla$ pour sélectionner [Formater], puis appuyez sur la touche \odot . Utilisez ensuite $\Delta \nabla$ pour sélectionner [Oui], puis appuyez sur la touche \odot . ²
 Pas Image	Problème de mémoire interne/carte Prenez des photos sans afficher immédiatement les photos prises.
 Erreur D'Image	Problème avec la photo sélectionnée Utilisez un logiciel de retouche photographique, etc., pour afficher la photo sur un ordinateur. S'il n'est toujours pas possible d'afficher la photo, cela signifie que le fichier d'image est altéré.
 L'image Ne Peut Être Édité	Problème avec la photo sélectionnée Utilisez un logiciel de retouche photographique, etc., pour éditer la photo sur un ordinateur.
 Batterie Vide	Problème de batteries Chargez la batterie.
 Non Connecté	Problème de connexion Connectez correctement l'appareil photo à l'ordinateur ou à l'imprimante.

Message d'erreur	Mesure à prendre
 Pas de Papier	Problème d'imprimante Insérez du papier dans l'imprimante.
 Pas D'Encre	Problème d'imprimante Ajoutez de l'encre dans l'imprimante.
 Bourrage	Problème d'imprimante Retirez le papier coincé.
Nouveaux Réglages³	Problème d'imprimante Rétablissez les réglages qui permettent d'utiliser l'imprimante.
 Erreur Impr	Problème d'imprimante Éteignez l'appareil photo et l'imprimante, assurez-vous qu'il n'y a plus de problème sur l'imprimante, puis remettez sous tension.
 Impression Impossible⁴	Problème avec la photo sélectionnée Utilisez un ordinateur pour imprimer.

¹ Avant d'effacer des photos importantes, téléchargez-les sur un ordinateur.

² Toutes les données seront effacées.

³ Cela s'affiche, par exemple, lorsque le bac à papier de l'imprimante a été retiré. N'utilisez pas l'imprimante pendant que vous effectuez des réglages sur l'appareil photo.

⁴ Il se peut que cet appareil n'arrive pas à imprimer des photos prises sur d'autres appareils.

Conseils relatifs à la prise de vue

Lorsque vous hésitez sur la façon de prendre la photo désirée, reportez-vous aux informations ci-dessous.

Mise au point



"Faire la mise au point sur le sujet"

- **Prendre en photo un sujet qui n'est pas au centre de l'écran**

Après avoir fait la mise au point sur un objet se trouvant à la même distance que le sujet, cadrez la photo et prenez-la.

Enfoncez le déclencheur à mi-course (p. 21)

- **Utilisation de la fonction de priorité aux visages (p.44)**
- **Prise de vue en mode [AF Action] (p.36)**

L'appareil photo suit les mouvements du sujet automatiquement pour faire la mise au point en continu.

- **Position du point AF**

"Choisir une cible de mise au point" (p. 37)

- **Prendre en photo des sujets là où la mise au point automatique est difficile**

Dans les cas suivants, cadrez la photo et prenez-la après avoir fait la mise au point (en enfonçant le déclencheur à mi-course) sur un objet à fort contraste et se trouvant à la même distance que le sujet.

Sujets à faible contraste



Lorsque des objets extrêmement lumineux se trouvent au centre de l'écran



Objet sans lignes verticales^{*1}

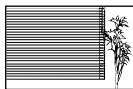

^{*1} Il est aussi efficace de cadrer la photo en tenant l'appareil à la verticale pour faire la mise au point, puis de revenir en position horizontale pour prendre des photos.

Lorsque les objets se trouvent à des distances différentes



Objet en déplacement rapide

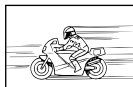



Le sujet ne se trouve pas au centre du cadre



Bougé de l'appareil photo



“Prendre des photos sans secouer l'appareil photo”

- **Prendre des photos avec le [Stabilisateur]** (p. 49)
- **Utilisation de l'option  (Sport) en mode SCN** (p. 31)
Le mode  (Sport) utilise une vitesse d'obturateur élevée et peut réduire le flou causé par un sujet qui bouge.
- **Prendre des photos avec une sensibilité ISO élevée**

Si une sensibilité ISO élevée est sélectionnée, vous pouvez prendre des photos avec une vitesse d'obturation élevée même là où l'utilisation du flash n'est pas possible.

“Sélectionner la sensibilité ISO” (p. 39)

Exposition (luminosité)



“Prendre des photos avec la bonne luminosité”

- **Prendre des photos avec l'option [Flash Forcé]** (p. 37) **du flash**
Un sujet à contre-jour est illuminé.
- **Prendre des photos à l'aide de la compensation d'exposition** (p. 38)

Ajustez la luminosité à l'écran pour prendre la photo. Généralement, lorsque l'on prend des photos de sujets blancs (la neige, par ex.), les images apparaissent plus sombres que le sujet original. Utilisez la compensation d'exposition pour ajuster dans le sens positif (+) et obtenir un rendu original des blancs. À l'inverse, lorsque vous prenez des images de sujets noirs, il convient d'ajuster dans le sens négatif (-).

“Prendre des photos en conservant les nuances de couleurs telles quelles”

- **Prendre des photos en sélectionnant la balance des blancs (p. 40, 46)**

Le réglage [WB Auto] permet normalement d'obtenir des résultats optimaux dans la plupart des environnements, mais pour certains sujets, il est préférable d'expérimenter avec des réglages différents. (Cela s'applique tout particulièrement pour les zones à l'ombre sous un ciel dégagé, sous des éclairages combinant lumière naturelle et lumière artificielle, etc.)



“Prendre des photos plus nettes”

- **Prendre des photos avec le zoom optique**
Évitez de prendre des photos avec le zoom numérique (p. 22, 49).
- **Prendre des photos avec une basse sensibilité ISO**

Si la photo est prise avec une sensibilité ISO élevée, des parasites (des petits points de couleur et des inégalités de couleur absentes de la scène originale) peuvent apparaître et la photo peut être granuleuse. La photo obtenue est aussi plus granuleuse qu'avec une basse sensibilité ISO.
“Sélectionner la sensibilité ISO” (p. 39)



“Prolonger l'autonomie des batteries”

- **Évitez les opérations suivantes lorsque vous ne prenez pas de photos, car elles consomment l'énergie de la batterie**
 - Enfoncer le déclencheur à mi-course de manière répétée
 - Utiliser le zoom de manière répétée
- **“Choix du délai avant s'écouler avant le passage en mode de veille”**
[Veille] (p. 62)

Conseils pour l'affichage et l'édition



“Afficher les photos de la mémoire interne et de la carte”

- **Retirez la carte lorsque vous visionnez des images de la mémoire interne de l'appareil**
“Pour retirer la carte mémoire SD/SDHC/SDXC” (p. 14)

Appendice

Entretien de l'appareil photo

Surface

- Essayez doucement avec un chiffon doux. Si l'appareil photo est très sale, trempez le chiffon dans une eau savonneuse douce et essorez-le bien. Passez le chiffon humide sur l'appareil photo puis essuyez avec un chiffon sec. Si vous avez utilisé l'appareil photo à la plage, utilisez un chiffon trempé dans de l'eau propre et bien essoré.

Écran

- Essayez doucement avec un chiffon doux.

Objectif

- Utilisez une poire soufflante disponible en magasin pour souffler la poussière, puis essuyez doucement avec un tissu nettoyant pour lentille d'objectif.

Batterie/Adaptateur secteur USB

- Essayez doucement avec un chiffon doux et sec.

⚠ N'utilisez aucun solvant puissant tel que benzène ou alcool, ni un chiffon traité chimiquement.

⚠ De la moisissure peut se former sur la lentille de l'objectif si elle reste sale.

Rangement

- Avant de ranger l'appareil photo pour une période prolongée, retirez les batteries, l'adaptateur secteur USB et la carte ; rangez l'appareil photo dans un endroit frais, sec et bien aéré.
- Testez régulièrement les fonctions de l'appareil photo en insérant les batteries.

⚠ Évitez de laisser l'appareil photo dans les endroits où l'on manipule des produits chimiques, car il y a risque de corrosion.

La batterie et l'adaptateur secteur USB

- Cet appareil photo utilise une batterie au lithium-ion Olympus (LI-50B). Aucun autre type de batterie ne peut être utilisé.
- ⚠ Attention :
 - Il existe un risque d'explosion si la pile est remplacée par un type de pile incorrect. Mettez la pile usagée au rebut en suivant les instructions. (p. 84)
- La consommation de cet appareil photo varie selon les fonctions utilisées.
- Dans les conditions décrites ci-dessous, de l'énergie est consommée en permanence et la batterie se décharge rapidement.
 - Le zoom est souvent utilisé.
 - Le déclencheur est souvent enfoncé à mi-course dans le mode prise de vue, activant la mise au point automatique.
 - Une image apparaît sur l'écran pendant une durée prolongée.
 - L'appareil est connecté à un ordinateur ou à une imprimante.
- L'utilisation d'une batterie épuisée peut entraîner l'arrêt de l'appareil photo sans afficher l'indicateur de niveau de charge.
- La batterie rechargeable n'est pas entièrement chargée lors de l'achat. Utilisez l'adaptateur secteur USB F-2AC fourni (appelé ci-après adaptateur secteur USB) pour charger la batterie avant l'utilisation.
- Lors de l'utilisation de l'adaptateur secteur USB fourni, la charge prend généralement 3 heures environ (varie selon l'utilisation).
- L'adaptateur secteur USB n'est fourni qu'à des fins de recharge et de lecture. Veuillez ne pas prendre des photos lorsque l'adaptateur secteur USB est connecté à l'appareil photo.

- L'adaptateur secteur USB fourni est conçu pour être utilisé uniquement avec cet appareil photo. Il n'est pas possible de charger les autres appareils photo à l'aide de cet adaptateur secteur USB.
Ne pas utiliser avec d'autres dispositifs.
- Pour l'adaptateur secteur USB de type enfichable : L'adaptateur secteur USB fourni est prévu pour une orientation en position verticale ou horizontale.

Connexion de l'appareil photo à un ordinateur

Vous pouvez charger la batterie de l'appareil photo en connectant ce dernier à un ordinateur.

Utilisation d'un adaptateur secteur USB en option

Un adaptateur secteur USB F-3AC (disponible séparément) est recommandé si vous désirez utiliser l'appareil pendant des périodes prolongées.

Notez de même que le câble d'alimentation fourni avec l'adaptateur secteur USB est exclusivement destiné à ce dernier. Veuillez ne pas l'utiliser avec d'autres dispositifs.

Utiliser l'adaptateur secteur USB à l'étranger

- L'adaptateur secteur USB peut être utilisé sur la plupart des sources d'électricité résidentielles à travers le monde, sur une plage de 100 V à 240 V CA (50/60 Hz). Il se peut toutefois que la prise de courant soit de forme différente dans le pays ou la région où vous vous trouvez ; il vous faudra alors un adaptateur de fiche pour brancher l'adaptateur secteur USB sur la prise de courant. Pour plus de détails, informez-vous auprès du magasin local d'appareils électroniques ou auprès de votre agence de voyage.
- N'utilisez pas de convertisseurs de tension de voyage, car ils peuvent endommager l'adaptateur secteur USB.

Utilisation d'une carte mémoire SD/SDHC/SDXC

La carte (et la mémoire interne) correspond aussi à la pellicule qui enregistre les photos sur un appareil classique. Il est possible d'effacer les photos (données) enregistrées et de faire des retouches à l'aide d'un ordinateur. Les cartes peuvent être retirées de l'appareil photo et remplacées, mais cela n'est pas possible avec la mémoire interne. Vous pouvez utiliser des cartes à capacité supérieure pour prendre davantage de photos.

Commutateur de protection d'écriture de carte SD/SDHC/SDXC

Le boîtier d'une carte SD/SDHC/SDXC possède un commutateur de protection d'écriture. Si vous configurez le commutateur du côté "LOCK", vous ne pouvez pas écrire sur la carte, en supprimer des données ni la formater. Déverrouillez le commutateur pour permettre l'écriture.



Cartes compatibles avec cet appareil photo

Cartes mémoire SD/SDHC/SDXC (rendez-vous sur le site Web d'Olympus pour obtenir des informations sur les cartes mémoire ayant été testées et approuvées pour l'utilisation)



Utiliser une carte neuve

Les cartes doivent être formatées avec cet appareil photo avant la première utilisation ou après leur utilisation avec d'autres appareils ou ordinateurs. [Formater] (p. 57)

Vérifier l'emplacement de sauvegarde des photos

L'indicateur de mémoire indique si la mémoire interne ou la carte est en cours d'utilisation pendant la prise de vue ou l'affichage.

Indicateur de mémoire actuelle

IN : La mémoire interne est en cours d'utilisation

SD : La carte est en cours d'utilisation

Indicateur de mémoire
actuelle



Mode prise de vue

Mode d'affichage

- ⚠ Les données de la carte ne seront pas complètement effacées même si vous exécutez [Formater], [Effacer], [Select Image] ou [Tout Effac]. Avant de jeter une carte, détruisez-la pour éviter les fuites de données personnelles.

Procédure de lecture/enregistrement de la carte

Lors de la prise de vue, l'icône d'accès au support de mémoire clignote en rouge pendant l'écriture des données. N'ouvrez jamais le couvercle du compartiment de la batterie/carte et ne débranchez jamais le câble USB. Cela risque non seulement d'endommager les données de l'image, mais également d'endommager définitivement la carte ou la mémoire interne de l'appareil.

Clignote en rouge



Nombre de photos pouvant être stockées (images fixes)/Durée d'enregistrement continue (vidéos) dans la mémoire interne et la carte SD/SDHC/SDXC

! Les chiffres pour le nombre de photos pouvant être stockées et la durée d'enregistrement continue sont approximatifs. La capacité réelle varie en fonction des conditions de prise de vue et de la carte utilisée.

Images fixes

Taille d'image	Nombre de photos pouvant être stockées	
	Mémoire interne	Carte mémoire SD/SDHC/SDXC (1 Go)
RAW	4	70
L ^F	9	173
L ^N	17	305
M ^N	44	776
S ^N	162	2.753
L ^F +RAW	2	42
L ^N +RAW	2	47
M ^N +RAW	3	52
S ^N +RAW	3	54

Vidéos

Taille du cadre	Durée d'enregistrement continue			
	Mémoire interne		Carte mémoire SD/SDHC/SDXC (1 Go)	
	Avec son	Sans son	Avec son	Sans son
Qualité HD 1280×720	11 sec.	12 sec.	3 min. 26 sec.	3 min. 34 sec.
Qualité SD 640×480	22 sec.	24 sec.	6 min. 37 sec.	7 min. 7 sec.

! La taille maximale d'un fichier de film est de 2 Go, quelle que soit la capacité de la carte.

Augmenter le nombre de photos qu'il est possible de prendre

Effacez les photos inutiles ou connectez l'appareil photo à un ordinateur ou autre appareil pour y sauvegarder les photos, puis effacez-les de la mémoire interne ou de la carte.

[Effacer] (p. 25, 55), [Select Image] (p. 55), [Tout Effac] (p. 55), [Formater] (p. 57)

Utilisation d'un viseur électronique (vendu séparément)

Il est possible d'utiliser un viseur électronique (vendu séparément : VF-2) en tant qu'écran de prise de vue. Ceci est particulièrement intéressant si vous vous trouvez à un endroit beaucoup trop illuminé, comme par exemple si vous êtes soumis aux rayons du soleil, ce qui rend difficile la lecture des données à l'écran, ou si vous utilisez l'appareil sous un faible angle. Le viseur électronique se monte sur le sabot des accessoires de l'appareil, et se connecte au port des accessoires.

Utilisation d'une unité de flash dédiée (vendue séparément)

Cet appareil photo est compatible avec plusieurs flashes externes en option, afin de répondre à l'ensemble de vos besoins en matière d'éclairage par flash. Les flashes externes peuvent communiquer avec l'appareil photo, ce qui permet d'activer de nombreux modes de commande de flash, y compris TTL-AUTO. Les flashes externes conçus spécialement pour une utilisation avec des appareils photo OLYMPUS se fixent directement sur leur sabot de connexion. Les flashes peuvent également être montés sur un support pour flashes, câble compris (vendu séparément). Veuillez consulter le mode d'emploi fourni avec le flash pour plus de détails à ce propos.

Fonctions disponibles avec les unités de flashes externes

Flash optionnel	FL-36R	FL-20	FL-14
Mode de contrôle du flash	TTL-AUTO, MANUEL		
GN (Numéro du guide) (ISO100)	GN36 (85mm [†]) GN20 (24mm [†])	GN20 (35mm [†])	GN14 (28mm [†])
Mode RC	✓	–	–

[†] focale de l'objectif pouvant être utilisée (équivalent à une caméra de 35 mm).

 Le flash intégré ne peut pas être utilisé lorsqu'un flash externe est connecté à l'appareil.

Photographie avec contrôle à distance et sans fil du flash

Il est possible d'utiliser les flashes externes équipés d'un mode de commande à distance et compatibles avec cet appareil, afin de réaliser des photos avec flashes sans fil. Le dispositif de commande de flash intégré peut commander jusqu'à trois groupes de flashes externes, de manière indépendante. Veuillez consulter la documentation fournie avec vos flashes externes pour plus de détails à ce sujet.

Flashes d'autres marques

Nous vous recommandons de suivre les précautions suivantes si vous désirez installer un flash d'une autre marque sur le sabot actif de l'appareil :

- Certains anciens modèles de flashes risquent d'endommager l'appareil photo, car ils appliquent une tension supérieure à 24 V au contact-X du sabot actif.
- De même, la connexion d'un flash externe doté de contacts non-conformes aux caractéristiques spécifiées par Olympus, risque également d'endommager l'appareil photo.
- Veuillez n'utiliser les flashes qu'en mode de prise de vue **M** et avec une option autre que [ISO Auto] pour le paramètre ISO.

- Le flash ne peut être commandé qu'en le configurant manuellement aux valeurs de sensibilité ISO et d'ouverture utilisées par l'appareil photo. La luminosité du flash peut être ajustée en modifiant soit la sensibilité ISO, soit l'ouverture.
- Utilisez un flash avec un angle d'illumination adapté à l'objectif. L'angle d'illumination est généralement exprimé à l'aide des focales équivalentes au format 35 mm.

Objectif de conversion (vendu séparément)

Objectif de conversion	Adaptateur pour objectif de conversion
TCON-17	CLA-12

Kit de micro (SEMA-1) (vendu séparément)

Ce kit permet d'obtenir un son de meilleure qualité que celui du microphone intégré à l'appareil. Le microphone peut être éloigné de l'appareil, afin d'éviter d'enregistrer des sons ambiants ou les rafales de vent. Il est également possible d'utiliser un large éventail de microphones d'autres marques disponibles dans le commerce, en fonction de vos besoins (alimentation par fiche mini stéréo de ϕ 3,5 mm.) Le kit microphone stéréo se monte sur le sabot actif de l'appareil, et se connecte au port des accessoires.

- ! Un microphone connecté directement à l'adaptateur de l'appareil photo risque de projeter des ombres sur les photos prises avec le flash intégré. Il est possible de remédier à ce problème en connectant le microphone à l'aide du câble de microphone fourni.

Câble de commande à distance (RM-UC1) (vendu séparément)

S'utilise lorsque de faibles mouvements de l'appareil photo risquent de causer des images floues, comme par exemple en mode de photo macro ou lampe. Le câble de commande à distance s'installe par l'intermédiaire du connecteur multiple de l'appareil photo.





Coque étanche à l'eau (PT-050) (vendue séparément)

S'utilise pour prendre des photos sous l'eau.

- ! "Pour prendre des photos sous-marines" (p. 32), "Pour verrouiller la distance de mise au point pour les prises de vues sous-marine (verrou AF)" (p. 32), [Sous Marin] (p. 40)

PRÉCAUTIONS DE SÉCURITÉ

	ATTENTION RISQUE DE DÉCHARGE NE PAS OUVRIR	
ATTENTION : POUR RÉDUIRE LE RISQUE DE DÉCHARGE ÉLECTRIQUE, NE RETIRER NI LA PARTIE ANTÉRIEURE NI POSTÉRIEURE DU BOÎTIER.		
AUCUNE PIÈCE À L'INTÉRIEUR NE PEUT ÊTRE RÉPARÉE PAR L'UTILISATEUR.		
SE RÉFÉRER À DU PERSONNEL DE DÉPANNAGE QUALIFIÉ POUR UNE RÉPARATION.		

-  Le point d'exclamation à l'intérieur d'un triangle vous alerte sur certains points importants concernant le maniement et l'entretien de l'appareil figurant dans la documentation fournie avec le produit.
-  **DANGER** Si le produit est utilisé sans respecter les informations données sous ce symbole, des blessures graves, voire mortelles pourraient en résulter.
-  **AVERTISSEMENT** Si le produit est utilisé sans respecter les informations données sous ce symbole, des blessures voire la mort pourraient en résulter.
-  **ATTENTION** Si le produit est utilisé sans observer les informations données sous ce symbole, des blessures, des dommages à l'appareil ou des pertes de données pourraient en résulter.

AVERTISSEMENT !
POUR ÉVITER LES RISQUES D'INCENDIE OU DE DÉCHARGE ÉLECTRIQUE, NE JAMAIS DÉMONTER, EXPOSER CE PRODUIT À L'EAU NI LE FAIRE FONCTIONNER DANS UN ENVIRONNEMENT TRÈS HUMIDE.

Précautions générales

Lire toutes les instructions — Avant d'utiliser l'appareil, lire toutes les instructions de fonctionnement. Sauvegarder tous les manuels et la documentation pour s'y référer ultérieurement.

Nettoyage — Toujours débrancher ce produit de la prise de courant avant nettoyage. N'utiliser qu'un chiffon humide pour le nettoyage. Ne jamais utiliser de produits de nettoyage liquides ou aérosols, ni de solvants organiques pour nettoyer ce produit.

Accessoires — Pour votre sécurité, et pour éviter d'endommager le produit, n'utiliser que des accessoires recommandés par Olympus.

Eau et humidité — Pour les précautions sur des produits avec une conception imperméable, lire les sections imperméabilisation.

Emplacement — Pour éviter d'endommager l'appareil, monter le produit solidement sur un trépied ou un sabot stable.

Alimentation — Ne raccorder ce produit qu'à la source d'alimentation décrite sur l'étiquette du produit.

Foudre — Si un orage éclate pendant l'utilisation d'un adaptateur secteur USB, le débrancher immédiatement de la prise de courant.

Entrée d'objets — Pour éviter des blessures, ne jamais introduire d'objet métallique dans le produit.

Chaleur — Ne jamais utiliser ni ranger ce produit près d'une source de chaleur telle qu'un radiateur, un accumulateur de chaleur, ou tout type d'appareil qui génère de la chaleur, comprenant les amplificateurs.

Maniement de l'appareil

AVERTISSEMENT

- **Ne pas utiliser l'appareil à proximité de gaz inflammables ou explosifs.**
- **Ne pas utiliser le flash ou la LED (comme la Lumière AF) de très près sur des personnes (bébés, jeunes enfants, etc.).**
- Vous devez être au moins à 1 m des visages de vos sujets. Déclencher le flash trop près des yeux du sujet pourrait causer une perte momentanée de la vision.
- **Ne pas laisser l'appareil à la portée des enfants.**
 - Toujours utiliser et ranger l'appareil hors de la portée des jeunes enfants et des bébés pour empêcher les situations dangereuses suivantes qui pourraient causer des blessures graves :
 - S'enrouler dans la courroie de l'appareil, causant la strangulation.
 - Avaler accidentellement la batterie, des cartes ou d'autres petites pièces.
 - Déclencher accidentellement le flash dans leurs yeux ou ceux d'un autre enfant.
 - Se blesser accidentellement par des parties en mouvement de l'appareil.
- **Ne pas regarder le soleil ni de la lumière puissante avec l'appareil.**
- **Ne pas utiliser ni ranger l'appareil dans des endroits poussiéreux ou humides.**
- **Ne pas couvrir le flash avec une main pendant le**

déclenchement.

- **N'utilisez que des cartes mémoire SD/SDHC/SDXC. N'utilisez jamais d'autres types de cartes.** Si vous insérez accidentellement un autre type de carte dans l'appareil, contactez un revendeur agréé ou un centre de service. N'essayez pas de retirer la carte par la force.



ATTENTION

- **Arrêter immédiatement d'utiliser l'appareil si vous remarquez une odeur, un bruit anormal ou de la fumée provenant de l'appareil.**
 - Ne jamais retirer les batteries les mains nues, ce qui pourrait vous brûler les mains.
- **Ne jamais manipuler l'appareil avec des mains mouillées.**
- **Ne pas laisser l'appareil dans des endroits où il pourrait être soumis à des températures très élevées.**
 - Ceci pourrait causer une détérioration de certaines pièces et, dans certaines circonstances, l'appareil pourrait prendre feu. Ne pas utiliser l'adaptateur secteur USB s'il est couvert (par exemple par une couverture). Cela pourrait causer une surchauffe, débouchant sur un incendie.
- **Manipuler l'appareil soigneusement afin d'éviter une brûlure à basse température.**
 - Lorsque l'appareil contient des parties métalliques, une surchauffe peut déboucher sur une brûlure à basse température. Faire attention aux points suivants :
 - Utilisiert pendant une longue durée, l'appareil devient chaud. Si vous tenez l'appareil dans ces conditions, une brûlure à basse température risque de se produire.
 - Dans des endroits sujets à des températures très froides, la température du corps de l'appareil peut être plus basse que la température ambiante. Si possible, mettre des gants en tenant l'appareil à des températures basses.
- **Faire attention avec la courroie.**
 - Faire attention avec la courroie en portant l'appareil. Elle peut facilement s'accrocher à des objets sur le passage et causer des dommages sérieux.

Précautions de manipulation de la batterie

Veillez suivre ces consignes importantes pour éviter le coulage du liquide de la batterie, une génération de chaleur, des brûlures, une explosion, ou de causer des décharges électriques ou brûlures.



DANGER

- L'appareil photo utilise une batterie au lithium-ion spécifiée par Olympus. Chargez la batterie avec l'adaptateur secteur USB spécifié. N'utilisez aucun autre adaptateur secteur USB.
- Ne jamais chauffer ni mettre au feu la batterie.

- Prendre des précautions en transportant ou rangeant la batterie pour éviter qu'elle vienne en contact avec des objets métalliques comme des bijoux, des épingles à cheveux, des agrafes, etc.
- Ne jamais ranger la batterie dans un lieu où elle serait exposée en plein soleil, ou sujette à des températures élevées dans un véhicule chaud, près d'une source de chaleur, etc.
- Pour éviter de causer des coulagés de liquide de la batterie ou d'endommager ses bornes, respecter scrupuleusement toutes les instructions concernant l'usage de la batterie. Ne jamais tenter de démonter une batterie ni la modifier de quelque façon que ce soit, ni la souder, etc.
- Si du liquide de la batterie entrain dans vos yeux, les laver immédiatement avec de l'eau claire et froide du robinet et consulter immédiatement un médecin.
- Toujours ranger la batterie hors de la portée de jeunes enfants. Si un enfant avale accidentellement une batterie, consulter immédiatement un médecin.



AVERTISSEMENT

- Maintenir à tout moment la batterie au sec.
- Pour éviter un coulage du liquide de la batterie, une génération de chaleur ou de causer un incendie ou une explosion, n'utilisez que la batterie recommandée pour l'usage avec ce produit.
- Introduire soigneusement la batterie comme décrit dans les instructions de fonctionnement.
- Si les batteries rechargeables n'ont pas été rechargées au bout de la durée spécifiée, arrêter de les charger et ne pas les utiliser.
- Ne pas utiliser une batterie si elle est endommagée ou cassée.
- Si la batterie coule, devient décolorée ou déformée, ou devient anormale sous d'autres aspects pendant le fonctionnement, arrêter d'utiliser l'appareil.
- Si du liquide de la batterie coule sur vos vêtements ou sur votre peau, retirer le vêtement et laver immédiatement la zone affectée avec de l'eau claire et froide du robinet. Si le liquide vous brûle la peau, consulter immédiatement un médecin.
- Ne jamais soumettre la batterie à des chocs violents ni à des vibrations continues.



ATTENTION

- Avant sa mise en place, toujours contrôler soigneusement la batterie pour des coulagés, décoloration, gauchissement ou toutes autres anomalies.
- La batterie peut devenir chaude pendant une utilisation prolongée. Pour éviter des brûlures mineures, ne pas la retirer immédiatement après avoir utilisé l'appareil.
- Toujours retirer la batterie de l'appareil avant de le ranger pour une longue durée.

Précautions pour l'environnement d'utilisation

- Pour protéger la technologie de haute précision contenue dans ce produit, ne jamais laisser l'appareil dans les endroits indiqués ci-dessous, que ce soit en utilisation ou pour le rangement :
 - Endroits où les températures et/ou l'humidité sont élevées ou passent par des changements extrêmes. En plein soleil, à la plage, dans des voitures fermées, ou près d'autres sources de chaleur (poêle, radiateur, etc.) ou des humidificateurs.
 - Dans des endroits sablonneux ou poussiéreux.
 - Près de produits inflammables ou explosifs.
 - Dans des endroits humides, telle qu'une salle de bain ou sous la pluie. En utilisant des produits avec une conception imperméable, lire également leurs manuels.
 - Dans des endroits prédisposés à de fortes vibrations.
- Ne jamais laisser tomber l'appareil ou le soumettre à des chocs violents ou à des vibrations.
- Lorsque l'appareil est monté sur un trépied, ajuster sa position avec la tête du trépied. Ne pas faire tourner l'appareil.
- Ne pas toucher les contacts électriques de l'appareil.
- Ne pas laisser l'appareil pointé directement vers le soleil. Cela pourrait endommager l'objectif ou le rideau de l'obturateur, altérer les couleurs, générer des images fantômes sur le CCD, ou pourrait éventuellement provoquer un incendie.
- Ne pas pousser ni tirer violemment l'objectif.
- Avant de ranger l'appareil pour une longue durée, retirer la batterie. Choisir un endroit frais et sec pour le rangement pour prévenir la formation de condensation ou de moisissure dans l'appareil. Après rangement, vérifier le fonctionnement de l'appareil en le mettant en marche et en appuyant sur le déclencheur pour s'assurer qu'il fonctionne normalement.
- L'appareil photo peut présenter un dysfonctionnement s'il est utilisé en présence d'un champ magnétique/électromagnétique, d'ondes radio ou de lignes à haute tension, par exemple à proximité d'un téléviseur, d'un four à micro-ondes, d'une console de jeux vidéo, de haut-parleurs, d'un grand moniteur, d'une tour de télévision/radio ou de pylônes électriques. Le cas échéant, éteignez l'appareil photo, puis rallumez-le avant de continuer à l'utiliser.
- Toujours respecter les restrictions d'environnement de fonctionnement décrites dans le manuel de l'appareil photo.

Précautions pour la manipulation de la batterie

- Cet appareil photo utilise une batterie au lithium-ion spécifiée par Olympus. Ne pas utiliser de batterie d'un autre type.
- Si les bornes de la batterie deviennent humides ou grasses, un mauvais contact risque de se produire. Essuyer la batterie correctement avec un chiffon sec avant utilisation.

- Toujours charger une batterie pour l'utiliser la première fois, ou si elle n'a pas été utilisée pendant une longue période.
- En faisant fonctionner l'appareil photo sur batterie à des températures basses, essayer de maintenir l'appareil photo et la batterie de recharge au chaud dans la mesure du possible. La batterie qui s'épuise à basses températures peut se rétablir après l'avoir réchauffée à la température normale.
- Le nombre de photos que vous pouvez prendre peut varier selon les conditions de prise de vue et de la batterie.
- Veuillez vous procurer des batteries de recharge, notamment avant un long voyage, et tout particulièrement si vous allez à l'étranger. Les types de batteries recommandés ne seront peut-être pas disponibles à l'étranger.
- Veuillez recycler les batteries pour préserver les ressources de notre planète. Quand vous jetez des batteries mortes, s'assurer de recouvrir les bornes et toujours respecter la réglementation locale.

Écran

- Ne pas forcer sur l'écran, sinon l'image risque de devenir vague en provoquant une panne en mode d'affichage ou en endommageant l'écran.
- Toute image statique affichée pendant trop longtemps sur un écran organique EL risque d'être "gravée", ce qui a pour cause une diminution – parfois permanente – de la luminosité et la décoloration de certaines parties de l'affichage. Ce phénomène n'a aucun effet sur les images enregistrées sur l'appareil.
- Une bande de lumière risque d'apparaître en haut et dans le bas de l'écran, mais ce n'est pas un mauvais fonctionnement.
- Si un sujet est visionné en diagonale dans l'appareil, les bords peuvent apparaître en zigzag sur l'écran. Ce n'est pas un mauvais fonctionnement ; ce sera moins perceptible en mode d'affichage.
- Bien que l'écran soit le résultat d'un processus de fabrication de pointe, il est possible que certains pixels restent soit allumés, soit éteints en permanence, et que les couleurs et la luminosité varient selon l'angle d'observation. Ceci est tout à fait normal pour ce type d'écran et n'indique en aucun cas un dysfonctionnement de ce dernier ; les images enregistrées sur l'appareil ne seront pas touchées.

Remarques juridiques et autres

- Olympus décline toute responsabilité ou garantie pour les pertes subies et les bénéfices manqués, de même que pour les créances de tiers en découlant, consécutifs à l'utilisation incorrecte de cet appareil.

- Olympus décline toute responsabilité ou garantie pour les pertes subies et les bénéfices manqués, consécutifs à l'effacement de prises de vue.

Refus de responsabilité relatif à la garantie

- Olympus décline toute représentation ou garantie, expresse ou implicite, pour ou relative au contenu de cette documentation écrite ou du logiciel et ne pourra en aucun cas être tenu responsable de toute autre garantie implicite de commercialisation ou d'adaptation à des fins particulières ou pour les dommages encourus de quelque nature que ce soit, qu'ils soient indirects, imprévus ou issus d'une autre cause (y compris et sans limitation aux dommages entraînés par la perte de bénéfices financiers, l'interruption de travail et la perte d'informations professionnelles) qui proviendraient d'une utilisation ou de l'impossibilité d'utiliser cette documentation écrite, le logiciel ou le matériel. Certains pays n'autorisent pas l'exclusion ou la limitation de la responsabilité des dommages consécutifs ou imprévus ou ceux de la garantie implicite, de sorte que les limitations ci-dessus peuvent ne pas vous concerner.
- Olympus se réserve tous les droits sur ce manuel.

Avertissement

Toute reproduction photographique ou usage illicite de matériel protégé par des droits d'auteur peut violer des lois applicables sur les droits d'auteur. Olympus n'assume aucune responsabilité quant à la reproduction photographique illicite, l'usage ou tout autre acte interdit portant atteinte aux droits d'auteur.

Note relative aux droits d'auteur

Tous droits réservés. Toute reproduction partielle ou intégrale de cette documentation écrite ou du logiciel, par quelque procédé que ce soit ou sous quelque forme que ce soit, électronique ou mécanique, y compris par reproduction photographique ou enregistrement et par l'usage de quelque moyen de stockage et de récupération des informations que ce soit, n'est permise sans autorisation écrite et préalable d'Olympus. Aucune responsabilité ne sera assumée quant à l'utilisation des informations contenues dans la documentation écrite ou du logiciel, ou pour des dommages résultant de l'utilisation des informations contenues ici. Olympus se réserve le droit de modifier les caractéristiques et le contenu de cette publication ou du logiciel sans obligation ni préavis.

Directives FCC

- Interférences radio et télévision
- Les changements ou modifications non explicitement approuvés par le fabricant peuvent annuler l'autorité de l'utilisateur à utiliser ce matériel. Cet appareil a fait l'objet de divers essais et il a été reconnu qu'il se conforme aux limites concernant un appareillage numérique de la classe B, correspondant à la partie 15 des règles de la FCC. Ces limites sont conçues pour garantir une protection raisonnable contre des interférences nuisibles dans une installation résidentielle.
- Cet appareil génère, utilise et peut émettre de l'énergie des fréquences radio et, s'il n'est pas installé et utilisé selon les instructions, peut causer des interférences nuisibles en communications radio.
- Cependant, il ne peut pas être garanti que des interférences nuisibles ne se produiront pas dans certaines installations particulières. Si cet appareil provoque des interférences avec la réception radio ou télévision, ce qui peut être vérifié en alimentant l'appareil et en coupant son alimentation, nous conseillons à l'utilisateur d'essayer d'éliminer ces interférences par l'une ou plusieurs des mesures suivantes :
 - Réorienter ou déplacer l'antenne de réception.
 - Augmenter la distance entre l'appareil photo et le récepteur.
 - Brancher le matériel sur une prise de courant d'un circuit différent de celui sur lequel le récepteur est branché.
 - Consulter le revendeur ou un technicien radio/TV compétent pour vous aider. Uniquement les câbles USB fournis par OLYMPUS doivent être utilisés pour raccorder l'appareil photo à des ordinateurs personnels à liaison USB.

Toute modification non autorisée peut annuler la permission accordée à l'utilisateur de se servir de ce matériel.

Utiliser uniquement des batteries rechargeables et des adaptateurs secteur USB appropriés

Il est vivement recommandé de n'utiliser que la batterie et l'adaptateur secteur USB spécifiques, qui sont disponibles comme accessoires d'origine Olympus, avec cet appareil photo. L'utilisation d'une batterie rechargeable et/ou d'un adaptateur secteur USB qui ne sont pas de la marque Olympus risque de provoquer un incendie ou des blessures à cause d'un coulage de liquide, d'une surchauffe, d'une combustion ou d'un endommagement de la batterie. Olympus n'assume aucune responsabilité pour les accidents et dommages à cause de l'utilisation d'une batterie et/ou d'un adaptateur secteur USB autres que les accessoires d'origine Olympus.

Pour les utilisateurs d'Amérique du Nord et du Sud

Pour les utilisateurs aux États-Unis

Déclaration de conformité

Modèle numéro : XZ-1

Marque : OLYMPUS

Organisme responsable :

OLYMPUS IMAGING AMERICA INC.

Adresse : 3500 Corporate Parkway, P.O. Box 610,
Center Valley, PA 18034-0610, U.S.A.

Numéro de téléphone : 484-896-5000

Testé pour être en conformité avec la réglementation FCC
POUR L'UTILISATION À LA MAISON OU AU BUREAU

Cet appareil est conforme aux normes de la Section 15 des directives FCC. Son utilisation est soumise aux deux conditions suivantes :

- (1) Cet appareil ne doit pas causer de brouillage radioélectrique.
- (2) Cet appareil doit pouvoir résister à toutes les interférences, y compris celles susceptibles d'entraver son bon fonctionnement.

Pour les utilisateurs au Canada

Cet appareil numérique de la classe B est conforme à la norme NMB-003 du Canada.

GARANTIE INTERNATIONALE LIMITÉE OLYMPUS - PRODUITS D'IMAGERIE

Olympus garantit que le(s) produit(s) d'imagerie Olympus® ci-joint(s) et les accessoires Olympus® associés (individuellement un "Produit" et ensemble les "Produits") seront exempts de défauts dans les matériaux et la fabrication dans le cadre d'une utilisation normale pour une période d'un (1) an à compter de la date d'achat. Si un Produit s'avère être défectueux pendant la période de garantie d'un an, le client doit retourner le Produit défectueux à un des Centres de Service Olympus, en suivant la procédure définie ci-dessous (Voir "QUE FAIRE QUAND UN DÉPANNAGE EST NÉCESSAIRE").

Olympus, à sa seule discrétion, réparera, remplacera ou réglera le Produit défectueux, à condition que les recherches Olympus et l'inspection en usine déclèlent (a) qu'un tel défaut s'est développé sous un usage normal et correct et (b) que le Produit est couvert sous cette garantie limitée.

La réparation, le remplacement ou le réglage des Produits défectueux sera la seule obligation de Olympus et le seul recours du client.

Le client est responsable et paiera les frais de transport des Produits jusqu'au Centre de Service Olympus.

Olympus ne sera pas obligé d'effectuer un entretien préventif, une installation, une désinstallation ou un entretien.

Olympus se réserve le droit (i) d'utiliser des pièces réparées, dépannées et/ou usagées (telle que répondant aux critères d'assurance qualité Olympus) pour la garantie ou n'importe quelles autres réfections et (ii) de faire des modifications dans la présentation interne ou externe et/ou des caractéristiques sur ou à ses produits sans aucune responsabilité pour incorporer de telles modifications sur ou aux Produits.

CE QUI N'EST PAS COUVERT PAR CETTE GARANTIE LIMITÉE

Sont exclus de cette garantie limitée et ne sont pas garantis par Olympus de toute façon, expresse, implicite ni par statut :

- (a) les produits et accessoires qui ne sont pas fabriqués par Olympus et/ou ne portent pas la marque commerciale "OLYMPUS" (la couverture de garantie pour des produits et accessoires d'autres fabricants, qui peuvent être distribués par Olympus, est de la responsabilité des fabricants de tels produits et accessoires conformément aux termes et à la durée de telles garanties de ces fabricants) ;
- (b) tout Produit qui a été démonté, réparé, touché, altéré, changé ou modifié par des personnes autres que le personnel de service agréé Olympus sauf si la réparation par d'autres est faite avec l'autorisation écrite de Olympus ;
- (c) les défauts et dommages aux Produits résultant de l'usure, de déchirure, d'un mauvais usage, d'abus, de négligence, du sable, de liquides, de choc, d'un stockage incorrect, du fait que des postes opératoires et d'entretien prévus n'ont pas été exécutés, de coulage de pile/batterie, de l'utilisation d'accessoires, d'articles de consommation ou de fournitures d'une autre marque que "OLYMPUS", ou de l'utilisation des Produits avec des appareils non compatibles ;
- (d) les programmes logiciels ;
- (e) les fournitures et articles de consommation (comprenant mais pas limités aux lampes, encre, papier, film, tirages, négatifs, câbles et piles/batteries) ; et/ou
- (f) les Produits qui ne comportent pas de numéro de série Olympus enregistré et placé légalement, sauf si c'est un modèle sur lequel Olympus ne place pas et n'enregistre pas de numéros de série.

SAUF POUR LA GARANTIE LIMITÉE INDIQUÉE CI-DESSUS, OLYMPUS NE FAIT PAS ET DÉNIE TOUTE AUTRE REPRÉSENTATION, ASSURANCE, CONDITION ET GARANTIE CONCERNANT LES PRODUITS, DIRECTE OU INDIRECTE, EXPRESSE OU IMPLICITE OU RÉSULTANT DE TOUT DÉCRET, ORDONNANCE, USAGE COMMERCIAL OU AUTRE, COMPRENANT MAIS SANS S'Y LIMITER TOUTE GARANTIE OU REPRÉSENTATION EN CE QUI CONCERNE LA CONVENANCE, LA DURABILITÉ, LE DESIGN, LE FONCTIONNEMENT, OU L'ÉTAT DES PRODUITS (OU DE TOUTE PARTIE DE CEUX-CI) OU LA COMMERCIALISATION DES PRODUITS OU LEUR ADAPTATION À DES FINS PARTICULIERS, OU RELATIF À LA VIOLATION DE TOUT BREVET, COPYRIGHT, OU AUTRE DROIT DE PROPRIÉTÉ UTILISÉ OU INCLUS.

SI DES GARANTIES IMPLICITES S'APPLIQUENT CONFORMÈMENT À LA LÉGISLATION EN VIGUEUR, ELLES SONT LIMITÉES EN DURÉE À LA LONGUEUR DE CETTE GARANTIE LIMITÉE.

CERTAINS ÉTATS PEUVENT NE PAS RECONNAÎTRE UN REFUS OU UNE LIMITATION DE GARANTIE ET/OU UNE LIMITATION DE RESPONSABILITÉ AINSI LES EXCLUSIONS ET REFUS PRÉCÉDENT SPEUVENT NE PAS S'APPLIQUER. LE CLIENT PEUT ÉGALEMENT AVOIR DES DROITS ET RECOURS DIFFÉRENTS ET/OU SUPPLÉMENTAIRES QUI VARIENT D'UN ÉTAT À L'AUTRE.

LE CLIENT RECONNAÎT ET ACCEPTE QUE OLYMPUS NE SOIT PAS RESPONSABLE POUR TOUT DOMMAGE QUE LE CLIENT PEUT ENCOURIR D'UNE LIVRAISON RETARDÉE, D'UNE PANNE DE PRODUIT, DU DESIGN DU PRODUIT, D'UNE SÉLECTION OU D'UNE PRODUCTION, D'UNE PERTE OU DÉGRADATION D'IMAGE OU DE DONNÉES OU DE TOUTE AUTRE CAUSE, QUE LA RESPONSABILITÉ SOIT STIPULÉE PAR CONTRAT, EN RESPONSABILITÉ CIVIQUE (COMPRENANT LA NÉGLIGENCE ET LA FAUTE PROPRE AU PRODUIT) OU AUTRE. EN AUCUN CAS OLYMPUS NE SERA RESPONSABLE DE TOUT DOMMAGE INDIRECT, ACCIDENTEL, ACCESSOIRE OU SPÉCIAL DE TOUTE SORTIE (Y COMPRIS DE FAÇON NON LIMITATIVE LES PERTES DE BÉNÉFICES OU D'UTILISATION), MÊME SI OLYMPUS A ÉTÉ OU DEVAIT ÊTRE INFORMÉ DE LA POSSIBILITÉ D'UN TEL DOMMAGE OU D'UNE PERTE POTENTIELLE.

Des représentations et garanties faites par toute personne, comprenant mais sans se limiter aux revendeurs, représentants ou agents de Olympus, qui sont incohérentes ou en contradiction avec ou en addition aux termes de cette garantie limitée, ne seront pas reconnues par Olympus sauf si elles sont écrites et

approuvées par un officier Olympus expressément autorisé. Cette garantie limitée est la formulation complète et exclusive de garantie que Olympus accepte de fournir à propos des Produits et elle se substituera à tous les accords, compromis, propositions et communications oraux ou écrits précédents ou simultanés concernant le sujet. Cette garantie limitée est exclusivement au bénéfice du client original et ne peut pas être transférée ni conférée.

QUE FAIRE QUAND UN DÉPANNAGE EST NÉCESSAIRE

Le client doit transférer toute image ou d'autres données sauvegardées sur un Produit sur un autre support de stockage d'image ou de données et/ou retirer tout film du Produit avant d'envoyer le Produit à Olympus pour la réparation.

EN AUCUN CAS OLYMPUS NE SERA RESPONSABLE POUR SAUVEGARDER, CONSERVER OU MAINTENIR TOUTE IMAGE OU DONNÉE SAUVEGARDÉE SUR UN PRODUIT REÇU POUR UNE RÉPARATION OU SUR TOUT FILM CONTENU DANS UN PRODUIT REÇU POUR UNE RÉPARATION. NI OLYMPUS NE SERA RESPONSABLE POUR DES DOMMAGES DANS LE CAS OÙ DES IMAGES OU DES DONNÉES SONT PERDUES OU ALTÉRÉES PENDANT LA RÉPARATION (Y COMPRIS DE FAÇON NON LIMITATIVE, LES DOMMAGES DIRECTS, INDIRECTS, ACCIDENTELS, ACCESSOIRES OU SPÉCIAUX, LES PERTES DE BÉNÉFICES OU D'UTILISATION), MÊME SI OLYMPUS A ÉTÉ OU DEVAIT ÊTRE INFORMÉ DE LA POSSIBILITÉ D'UNE TELLE PERTE OU ALTÉRATION POTENTIELLE.

Emballer soigneusement le Produit en utilisant suffisamment de matériel de protection pour prévenir de dommage en transit et remettez-le au revendeur Olympus agréé qui vous a vendu le Produit ou envoyez-le, frais de transport payé et assuré, à un des Centres de Service Olympus.

En retournant des Produits pour une réparation, votre paquet doit contenir ce qui suit :

- 1 Facture montrant la date et le lieu d'achat.
- 2 Copie de cette garantie limitée **portant le numéro de série du Produit correspondant au numéro de série sur le Produit** (sauf si c'est un modèle sur lequel en général Olympus ne place pas et n'enregistre pas de numéros de série).
- 3 Une description détaillée du problème.
- 4 Exemples de tirages, de négatifs, de tirages numériques (ou de fichiers sur disque) si disponibles et en rapport avec le problème.

Lorsque la réparation est terminée, le Produit vous sera renvoyé en port payé.

OÙ ENVOYER UN PRODUIT POUR UN DÉPANNAGE

Voit "GARRANTIE INTERNATIONALE" pour le centre de service le plus proche.

SERVICE DE GARANTIE INTERNATIONALE

Le service de garantie internationale est disponible sous cette garantie.

Pour les utilisateurs en Europe



La marque "CE" indique que ce produit est conforme aux normes européennes en matière de sécurité, de santé, d'environnement et de protection du consommateur. Les appareils photo marqués "CE" sont prévus pour la vente en Europe.



Le symbole [poubelle sur roue barrée d'une croix WEEE annexe IV] indique une collecte séparée des déchets d'équipements électriques et électroniques dans les pays de l'UE. Veuillez ne pas jeter l'équipement dans les ordures domestiques.

À utiliser pour la mise en rebut de ces types d'équipements conformément aux systèmes de traitement et de collecte disponibles dans votre pays.



Ce symbole [Poubelle rayée conformément à la directive annexe 2006/66/EC annexe II] indique que la collecte des batteries usagées se fait séparément dans les pays EU. Veuillez ne pas jeter les batteries dans les ordures ménagères. Veuillez utiliser les systèmes de collection disponibles dans votre pays pour l'enlèvement des batteries usagées.

Conditions d'obtention de la Garantie

1 Si le produit s'avère défectueux malgré une manipulation correcte (conforme au mode d'emploi fourni) pendant la période de garantie nationale applicable et si le produit a été acheté auprès d'un distributeur Olympus agréé au sein du secteur d'activité de Olympus Europa Holding GmbH indiqué sur le site Internet : <http://www.olympus.com>, ce produit sera réparé ou remplacé, au choix d'Olympus, gratuitement.

Pour toute réclamation sous garantie, le client doit apporter le produit avant la fin de la période de garantie nationale applicable au revendeur auquel il a acheté le produit ou à tout autre centre de service après-vente agréé Olympus dans le secteur d'activité de Olympus Europa Holding GmbH indiqué sur le site Internet : <http://www.olympus.com>. Pendant la période d'un an de la garantie internationale, le client peut retourner le produit à n'importe quel centre de service après-vente Olympus. Veuillez noter que de tels centres de service après-vente Olympus n'existent pas dans certains pays.

2 Le client est responsable des risques liés à l'acheminement du produit jusqu'à un distributeur Olympus ou un centre de service après-vente Olympus, tous les frais de transport étant à sa charge.

Conditions d'obtention de la garantie

- 1 « OLYMPUS IMAGING CORP., Shinjuku Monolith, 2-3-1 Nishi-Shinjuku, Shinjuku-ku, Tokyo 163-0914, Japon, accorde une garantie internationale d'un an. Cette garantie internationale doit être présentée à un service de réparation agréé Olympus avant qu'une quelconque réparation puisse être réalisée dans les conditions de cette garantie. Cette Garantie n'est valide que si le certificat de garantie et la preuve d'achat sont présentés au service de réparation Olympus. Notez que cette Garantie s'ajoute aux droits légaux du consommateur conformément à la législation nationale applicable qui régit la vente des biens de consommation mentionnés plus haut et ne les affecte en aucune manière. »
- 2 Cette Garantie ne couvre pas les dommages suivants dont les frais de réparation sont à la charge du client, même en cas de défaillances survenant pendant la période de Garantie mentionnée ci-dessus.
 - a. tout dommage résultant d'une manipulation non conforme (contraire aux instructions du mode d'emploi) ;
 - b. tout dommage résultant d'une réparation, d'une modification, d'un nettoyage, etc., non effectué par Olympus ou un centre de service après-vente Olympus ;
 - c. tout dommage causé par un transport non conforme, une chute, un choc, etc. après achat du produit ;
 - d. tout défaut ou dommage résultant d'un incendie, d'un tremblement de terre, d'une inondation, de la foudre ou d'autres catastrophes naturelles, de la pollution, d'une variation de la source de tension électrique ;
 - e. tout dommage résultant d'un stockage non conforme ou négligent (températures excessives, humidité excessive, proximité d'insecticides tels que naphthaline ou produits chimiques nocifs, etc.), d'un entretien non conforme, etc. ;
 - f. tout dommage résultant de piles usagées, etc. ;
 - g. tout dommage causé par l'intrusion de sable, boue, etc. à l'intérieur de l'appareil ;

- h. non présentation du certificat de Garantie avec le produit ;
 - i. modifications apportées au présent certificat de Garantie concernant l'année, le mois et le jour de l'achat, les noms du client et du revendeur, le numéro de série, etc. ;
 - j. non présentation d'un justificatif d'achat en même temps que le présent certificat de Garantie.
- 3 Cette Garantie concerne uniquement le produit lui-même ; la Garantie ne couvre pas les accessoires tels que le sac de transport, la bandoulière, le couvercle d'objectif et les piles.
- 4 La seule responsabilité d'Olympus dans le cadre de cette Garantie se limite à la réparation ou au remplacement du produit. Toute responsabilité pour perte ou dommage indirect ou accessoire de quelque nature que ce soit supporté par le client à cause d'un défaut du produit est exclue, notamment en cas de perte ou dommage causé à des objectifs, films, autres matériels ou accessoires utilisés avec le produit ou de perte financière quelconque résultant d'un retard en réparation ou de la perte de données. La présente disposition ne déroge pas à la législation contraignante en vigueur.
- Macintosh est une marque de Apple Inc.
 - Le logo SDHC/SDXC est une marque commerciale.
 - Tous les autres noms de sociétés et appellations de produits sont des marques, déposées ou non, des propriétaires respectifs.
 - Les normes pour les systèmes de fichiers d'appareil photo indiquées dans ce manuel sont les normes "Design rule for Camera File system/DCF" stipulées par l'association JEITA (Japan Electronics and Information Technology Industries Association).
- Le logiciel compris dans cet appareil photo peut inclure des logiciels tiers. Tout logiciel tiers est soumis aux termes et conditions imposés par les détenteurs des droits ou de licences de ces produits, selon lesquels il vous a été fourni. Ces termes, ainsi que d'autres notices relatives aux produits logiciels tiers, sont disponibles dans le fichier PDF compris sur le CD-ROM fourni, ou sur le site <http://www.olympus.co.jp/en/support/imgs/digicamera/download/notice/notice.cfm>

Remarques sur l'établissement du certificat de Garantie

- 1 Cette Garantie ne sera valide que si le certificat de Garantie est dûment complété par Olympus ou un revendeur agréé ou si d'autres documents contiennent une justification suffisante. Par conséquent, veuillez vous assurer que votre nom, le nom du revendeur, le numéro de série et la date d'achat (année, mois, jour) figurent intégralement et lisiblement sur le certificat de garantie et que le contrat d'achat original ou le justificatif d'achat (indiquant le nom et l'adresse du revendeur, la date d'achat et la désignation du produit) est joint au présent certificat de Garantie. Olympus se réserve le droit de refuser une prestation de service après-vente gratuite si les informations portées sur le certificat de Garantie sont incomplètes ou illisibles ou si les documents mentionnés précédemment ne sont pas joints ou si les informations qu'ils contiennent sont incomplètes ou illisibles.
- 2 Ce certificat de Garantie ne sera pas remplacé, aussi conservez-le avec le plus grand soin.
- * Veuillez vous reporter au site Web <http://www.olympus.com> pour connaître la liste du réseau international des centres de service agréés Olympus.

Marques déposées

- IBM est une marque déposée de la société International Business Machines Corporation.
- Microsoft et Windows sont des marques de la société Microsoft Corporation.

CARACTÉRISTIQUES

Appareil photo

Type de produit	: Appareil photo numérique (prise de vue et affichage)
Système d'enregistrement	
Images fixes	: Enregistrement numérique, JPEG (conforme à la norme DCF (Design rule for Camera File system - règle de conception du système de fichiers de l'appareil photo))
Normes applicables	: Exif 2.2, Digital Print Order Format (DPOF), PRINT Image Matching III, PictBridge
Images fixes avec son	: Format Wave
Vidéo	: AVI Motion JPEG
Mémoire	: Mémoire interne Cartes mémoire SD/SDHC/SDXC.
Nombre de pixels effectifs	: 10 000 000 pixels
Capteur d'image	: CCD (filtre de couleur primaire) de 1/1,6"
Objectif	: Olympus 6 à 24 mm, f1,8 à 2,5 (équivalent à 28 à 112 mm sur un appareil photo 35 mm)
Filtre ND	: Équivalent à 3 IL
Système de mesure	: ESP numérique, mesure pondérée et mesure du point AF à l'aide du capteur d'image de l'appareil
Vitesse d'obturation	: 60 à 1/2000 sec., mode lampe
Portée de prise de vue	: 0,6 m à ∞ (W), 0,6 m à ∞ (T) (normal) 0,1 m à ∞ (W), 0,3 m à ∞ (T) (mode gros plan) 0,01 m à 0,6 m (mode super macro)
Écran	: 3,0" Affichage EL organique, 610 000 points
Connecteur	: Connecteur USB/Sortie-AV (multi-connecteur), connecteur micro HDMI (type D), port pour accessoires
Calendrier automatique	: de 2000 à 2099
Conditions de fonctionnement	
Température	: 0 °C à 40 °C (fonctionnement) / -20 °C à 60 °C (stockage)
Humidité	: 30 % à 90 % (fonctionnement) / 10 % à 90 % (stockage)
Alimentation	: Une batterie au lithium-ion Olympus (LI-50B)
Dimensions	: 110,6 mm (L) × 64,8 mm (H) × 42,3 mm (P) (hors saillies)
Poids	: 275 g (y compris la batterie, la carte et le couvercle)

Batterie au lithium-ion (LI-50B)

Type de produit	: Batterie au lithium-ion rechargeable
Tension standard	: 3,6 V CC
Capacité standard	: 925 mAh
Durée de vie de la batterie	: Environ 300 rechargements complets (varie selon l'utilisation)
Conditions de fonctionnement	
Température	: 0 °C à 40 °C (chargement) / -10 °C à 60 °C (fonctionnement) / -20 °C à 35 °C (stockage)

Adaptateur secteur USB (F-2AC)

Modèle n°	: F-2AC-1A/F-2AC-2A/F-2AC-1B/F-2AC-2B/F-2AC-1C/F-2AC-3C/F-2AC-4C/ F-2AC-5C
Alimentation requise	: 100 à 240 V CA (50/60 Hz)
Sortie	: F-2AC-1A/F-2AC-2A/F-2AC-1B/F-2AC-2B: DC 5 V, 500 mA F-2AC-1C/F-2AC-3C/F-2AC-4C/F-2AC-5C: DC 5 V, 550 mA
Conditions de fonctionnement	
Température	: 0 °C à 40 °C (fonctionnement) / -20 °C à 60 °C (stockage)

La conception et les caractéristiques peuvent être modifiées sans préavis.

HDMI, le logo HDMI et High-Definition Multimedia Interface sont des marques commerciales ou des marques déposées de HDMI Licensing LLC.

HDMI™
HIGH-DEFINITION MULTIMEDIA INTERFACE

OLYMPUS

<http://www.olympus.com/>

OLYMPUS IMAGING CORP.

Shinjuku Monolith, 3-1 Nishi-Shinjuku 2-chome, Shinjuku-ku, Tokyo, Japon

OLYMPUS IMAGING AMERICA INC.

3500 Corporate Parkway, P.O. Box 610, Center Valley, PA 18034-0610, États-Unis Tel. 484-896-5000

Support technique (États-Unis)

Aide en ligne 24/24h, 7/7 jours : <http://www.olympusamerica.com/support>

Ligne téléphonique de support : Tél. 1-888-553-4448 (appel gratuit)

Notre support technique téléphonique est ouvert de 9 à 21 heures (du lundi au vendredi) ET
<http://olympusamerica.com/contactus>

Les mises à jour du logiciel Olympus sont disponibles à l'adresse suivante :
<http://www.olympusamerica.com/digital>

OLYMPUS EUROPA HOLDING GMBH

Locaux : Wendenstrasse 14-18, 20097 Hamburg, Allemagne

Tél. : +49 40-23 77 3-0 / Fax : +49 40-23 07 61

Livraisons de marchandises : Bredowstrasse 20, 22113 Hamburg, Allemagne

Adresse postale : Postfach 10 49 08, 20034 Hamburg, Allemagne

Support technique européen :

Visitez notre site à l'adresse <http://www.olympus-europa.com>

ou appelez le NUMÉRO D'APPEL GRATUIT * : **00800 - 67 10 83 00**

pour l'Autriche, la Belgique, le Danemark, la Finlande, la France, l'Allemagne, l'Italie, le Luxembourg, les Pays-Bas, la Norvège, le Portugal, l'Espagne, la Suède, la Suisse, le Royaume-Uni

* Notez que certains opérateurs de services de téléphonie (mobile) n'autorisent pas l'accès ou exigent un préfixe supplémentaire pour les numéros commençant par +800.

Pour tous les pays européens non mentionnés ou si vous ne pouvez pas obtenir la communication avec le numéro ci-dessus, appelez l'un des numéros suivants

NUMÉROS D'APPEL PAYANTS : **+49 180 5 - 67 10 83** ou **+49 40 - 237 73 4899**

Notre Support technique est disponible du lundi au vendredi de 9 à 18 heures (heure de Paris)