



microlife[®]

Microlife NC 150

EN	→	1
SV	→	6
FI	→	12
DA	→	18
NO	→	24
LV	→	30
LT	→	37
EE	→	42
RU	→	48
IS	→	54



■ Microlife AG
Eспенstrasse 139
9443 Widnau / Switzerland
www.microlife.com

☐ Microlife UAB
P. Lukšio g. 32,
08222 Vilnius
Lithuania

CE0044

IB NC 150 N-V10 0222
Revision Date: 2021-12-20

microlife[®]

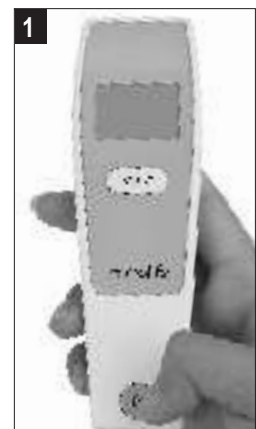
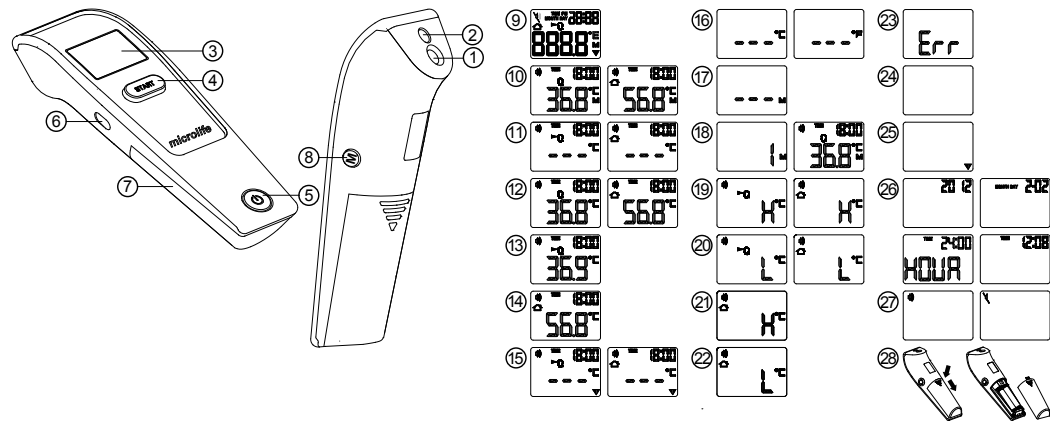

Name of Purchaser / Inköprens namn /
 Ostajan nimi / Forhandlers navn / Kjøpers navn /
 Pircēja vārds / Pirkėjo pavardė / Ostja nimi /
 Ф.И.О. покупателя / Nafn kaupanda

Serial Number / Sarjainumero / Seriennummer /
 Seriennummer / Sērijas numurs / Serijos numeris /
 Seerianumber / Серийный номер / Lotunúmer

Date of Purchase / Inköpsdatum /
 Ostopäivamäärä / Købsdato / Kjøpsdato /
 Iegādes datums / Pardavimo data /
 Ostukuupäev / Дата покупки / Kaupdagur

Specialist Dealer / Återförsäljare / Alan kauppias /
 Special-forhandler / Spesialist forhandler /
 Speciālists - pārstāvis / Pardavusi įstaiga /
 Ametlik müügiesindaja / Специализированный
 дилер / Söluaðili

- ① Measuring sensor
- ② Tracking light
- ③ Display
- ④ START button
- ⑤ ON/OFF button
- ⑥ Mode switch
- ⑦ Battery compartment cover
- ⑧ M-button (memory)
- ⑨ All segments displayed
- ⑩ Memory
- ⑪ Ready for measuring
- ⑫ Measurement complete
- ⑬ Body mode
- ⑭ Object mode
- ⑮ Low battery indicator
- ⑯ Changing between Celsius and Fahrenheit
- ⑰ Recall mode
- ⑱ Recall the last 30 readings
- ⑲ Measured temperature too high
- ⑳ Measured temperature too low
- ㉑ Ambient temperature too high
- ㉒ Ambient temperature too low
- ㉓ Error function display
- ㉔ Blank display
- ㉕ Flat battery
- ㉖ Date/Time
- ㉗ Beeper function setting
- ㉘ Replacing the battery



Read the instructions carefully before using this device.



Type BF applied part



Keep dry

This Microlife thermometer is a high quality product incorporating the latest technology and tested in accordance with international standards. With its unique technology, this device can provide a stable, heat-interference-free reading with each measurement. The device performs a self-test every time it is switched on to always guarantee the specified accuracy of any measurement. This Microlife thermometer is intended for the periodic measurement and monitoring of human body temperature.

This thermometer has been clinically tested and proven to be safe and accurate when used in accordance to the operating instruction manual.

Please read through these instructions carefully in order for you to understand all functions and safety information.

Table of Contents

1. The Advantages of this Thermometer

- Measures in a matter of seconds
- Multiple uses (wide range of measurement)
- Accurate and reliable
- Gentle and easy to use
- Multiple readings recall
- Safe and hygienic
- Fever alarm

2. Important Safety Instructions

3. How this Thermometer measures Temperature

4. Control Displays and Symbols

5. Setting Date, Time and Beeper Functions

6. Changing between Body and Object Mode

7. Directions for Use

8. Changing between Celsius and Fahrenheit

9. How to recall 30 readings in Memory Mode

10. Error Messages

11. Cleaning and Disinfecting

12. Battery Replacement

13. Guarantee

14. Technical Specifications

15. www.microlife.com

Guarantee Card (see Back Cover)

1. The Advantages of this Thermometer

Measures in a matter of seconds

The innovative infrared technology allows the measurement without even touching the object. This guarantees safe and sanitary measurements within seconds.

Multiple uses (wide range of measurement)

This thermometer offers a wide range of measurement from 0.1 - 99.9 °C / 32.2 - 211.8 °F, meaning the unit can be used to measure body temperature or it also has a feature allowing it to be used to measure surface temperature of the following examples:

- Milk surface temperature in a baby's bottle
- Surface temperature of a baby's bath
- Ambient temperature

Accurate and reliable

The unique probe assembly construction incorporates an advanced infrared sensor, ensuring that each measurement is accurate and reliable.

Gentle and easy to use

- The ergonomic design enables simple and easy use of the thermometer.
- This thermometer can even be used on a sleeping child without causing any interruption.
- This thermometer is quick, therefore child-friendly.

Multiple readings recall

Users will be able to recall the last 30 readings with a record of both time and date when entering the recall mode, enabling efficient tracking of temperature variations.

Safe and hygienic

- No direct skin contact.
- No risk of broken glass or mercury ingestion.
- Completely safe for use on children.

Fever alarm

10 short beeps and a red LCD backlight alert the patient that he/she may have a temperature equal to or higher than 37.5 °C.

2. Important Safety Instructions

- Follow instructions for use. This document provides important product operation and safety information regarding this device. Please read this document thoroughly before using the device and keep for future reference.

- This device may only be used for the purposes described in these instructions. The manufacturer cannot be held liable for damage caused by incorrect application.
 - **Never immerse this device in water or other liquids. For cleaning please follow the instructions in the «Cleaning and Disinfecting» section.**
 - Do not use this device if you think it is damaged or notice anything unusual.
 - Never open this device.
 - A basic physiological effect called vasoconstriction can occur in the early stages of fever, resulting in a cool skin effect. The recorded temperature using this thermometer can, therefore, be unusually low.
 - If the measurement result is not consistent with the patient's finding or unusually low, repeat the measurement every 15 minutes or double check the result by another core body temperature measurement.
 - This device comprises sensitive components and must be treated with caution. Observe the storage and operating conditions described in the «Technical Specifications» section.
 - Ensure that children do not use this device unsupervised; some parts are small enough to be swallowed.
 - Do not use this device close to strong electromagnetic fields such as mobile telephones or radio installations. Keep a minimum distance of 3.3 m from such devices when using this device.
 - Protect it from:
 - extreme temperatures
 - impact and dropping
 - contamination and dust
 - direct sunlight
 - heat and cold
 - If the device is not going to be used for a prolonged period the batteries should be removed.
-  **WARNING:** The measurement results given by this device is not a diagnosis. It is not replacing the need for the consultation of a physician, especially if not matching the patient's symptoms. Do not rely on the measurement result only, always consider other potentially occurring symptoms and the patient's feedback. Calling a doctor or an ambulance is advised if needed.

3. How this Thermometer measures Temperature

This thermometer measures infrared energy radiated from the forehead as well as objects. This energy is collected through the lens and converted to a temperature value.

4. Control Displays and Symbols

- **All segments displayed** (9): Press the ON/OFF button (5) to turn on the unit; all segments will be shown for 1 second.
- **Ready for measuring** (11): When the unit is ready for measuring, the «°C» or «°F» icon will keep flashing while the mode icon (body or object) will be displayed.
- **Measurement complete** (12): The reading will be shown on the display (3) with the «°C» or «°F» icon and the mode icon steady. The unit is ready for the next measurement as soon as the «°C» or «°F» icon is flashing again.
- **Low battery indicator** (13): When the unit is turned on, the «▼» icon will keep flashing to remind the user to replace the batteries.

5. Setting Date, Time and Beeper Functions

Setting the date and time

1. After the new batteries are fitted, the year number flashes in the display (26). You can set the year by pressing the START button (4). To confirm and then set the month, press the M-button (8).
2. Press the START button (4) to set the month. Press the M-button (8) to confirm and then set the day.
3. Follow the previously mentioned instructions to set the day, 12 or 24 hour mode, hours and minutes.
4. Once you have set the minutes and pressed the M-button (8), the date and time are set and the time is displayed.

☞ If no button is pressed for 20 seconds, the device automatically switches to ready for measuring (11).

☞ **Cancel time setup:** Press the ON/OFF button (5) during time setup. The LCD will show Date/Time icons with «--:--». After that press the ON/OFF button (5) to start the measurement. If no further action is taken within 20 seconds, the device will automatically turn off.

☞ **Change current date and time:** Press and hold the M-button (8) for approx. 3 seconds until the year number starts to flash (26). Now you can enter the new values as described above.

Setting the beeper

1. When the device is switched off, press and hold the ON/OFF button (5) for 5 seconds to set the beeper (27).
2. Press the ON/OFF button (5) again to either turn the beeper on or off. The beeper is activated when the beeper icon (27) is not crossed-out.

☞ If no button is pressed for 5 seconds, the device automatically switches to ready for measuring (11).

6. Changing between Body and Object Mode

For changing from body to object mode, slide the mode switch (6) at the side of the thermometer downwards. For switching back to body mode, slide the switch up again.

7. Directions for Use

Measuring in body mode

1. Press the ON/OFF button (5). The display (3) is activated to show all segments for 1 second.
2. When the «°C» or «°F» icon is flashing, a beep sound is heard and the thermometer is ready for measuring (11).
3. **Aim the thermometer at the center of the forehead with a distance of no more than 5 cm.** Please remove any hair, sweat or dirt from the forehead before measuring to improve the accuracy of the readings.
4. **Press the START button (4) and ensure that the activated blue tracking light is aimed at the center of the forehead.** After 3 seconds a long beep will verify the completion of measurement.
5. Read the recorded temperature from the LCD display.

Measuring in object mode

1. Follow steps 1-2 above, then aim the thermometer at the center of the object you want to measure with a distance of no more than 5 cm. Press the START button (4). After 3 seconds a long beep will verify the completion of measurement.
2. Read the recorded temperature from the LCD display.

NOTE:

- **Patients and thermometer should stay in similar room condition for at least 30 minutes.**
- Don't take a measurement while or immediately after nursing a baby.
- Don't use the thermometer in high humidity environments.
- Patients should not drink, eat or exercise before/while taking the measurement.
- Don't move the measurement device from the measuring area before hearing the termination beep.
- 10 short beeps and a red LCD backlight alert the patient that he/she may have a temperature equal to or higher than 37.5 °C.
- Always take the temperature in the same location, since temperature readings may vary according to locations.
- Doctors recommend rectal measurement for newborn infants within the first 6 months, as all other measuring methods might

lead to ambiguous results. If using a non contact thermometer on those infants, we always recommend verifying the readings with a rectal measurement.

- In the following situations it is recommended that three temperatures are taken with the highest one taken as the reading:
 1. Children under three years of age with a compromised immune system and for whom the presence or absence of fever is critical.
 2. When the user is learning how to use the thermometer for the first time until he/she has familiarized himself/herself with the device and obtains consistent readings.
 3. If the measurement is surprisingly low.
- **Readings from different measuring sites should not be compared as the normal body temperature varies by measuring site and time of day**, being highest in the evening and lowest about one hour before waking up.

Normal body temperature ranges:

- Axillar: 34.7 - 37.3 °C / 94.5 - 99.1 °F
- Oral: 35.5 - 37.5 °C / 95.9 - 99.5 °F
- Rectal: 36.6 - 38.0 °C / 97.9 - 100.4 °F
- Microlife NC 150: 35.4 - 37.4 °C / 95.7 - 99.3 °F

8. Changing between Celsius and Fahrenheit

This thermometer can display temperature readings in either Fahrenheit or Celsius. To switch the display between °C and °F, simply turn OFF the unit, **press and hold** the START button (4) for 5 seconds; after 5 seconds, the current measurement scale («°C» or «°F» icon) will flash on the display (16). Change the measurement scale between °C and °F by pressing the START button (4). When the measurement scale has been chosen, wait for 5 seconds and the unit will automatically enter the «ready for measuring» mode.

9. How to recall 30 readings in Memory Mode

This thermometer can recall the last 30 readings with a record of both time and date.

- **Recall mode** (17): Press the M-button (8) to enter recall mode when the power is off. The memory icon «M» will flash.
- **Reading 1 - the last reading** (18): Press and release the M-button (8) to recall the last reading. Number «1» and a flashing «M» are displayed.
- **Reading 30 - readings in succession**: Press and release the M-button (8) consecutively to recall the last 30 readings in succession.

Pressing and releasing the M-button (8) after the last 30 readings have been recalled will resume the above sequence from reading 1.

10. Error Messages

- **Measured temperature too high** (19): Displays «H» when measured temperature is higher than 43.0 °C / 109.4 °F in body mode or 99.9 °C / 211.8 °F in object mode.
- **Measured temperature too low** (20): Displays «L» when measured temperature is lower than 34.0 °C / 93.2 °F in body mode or 0.1 °C / 32.2 °F in object mode.
- **Ambient temperature too high** (21): Displays «H» and ☐ when ambient temperature is higher than 40.0 °C / 104.0 °F.
- **Ambient temperature too low** (22): Displays «L» and ☐ when ambient temperature is lower than 15.0 °C / 59.0 °F in body mode or lower than 5.0 °C / 41.0 °F in object mode.
- **Error function display** (23): The system has a malfunction.
- **Blank display** (24): Check if the batteries have been inserted correctly. Also check polarity (<+> and <->) of the batteries.
- **Flat battery indicator** (25): If only «▼» icon is shown on the display, the batteries should be replaced immediately.

11. Cleaning and Disinfecting

Use an alcohol swab or cotton tissue moistened with alcohol (70% Isopropyl) to clean the thermometer casing and the measuring sensor. Ensure that no liquid enters the interior of the device. Never use abrasive cleaning agents, thinners or benzene for cleaning and never immerse the device in water or other cleaning liquids. Take care not to scratch the surface of the sensor lens and the display.

12. Battery Replacement

This device is supplied with 2 new, long-life 1.5V, size AAA batteries. Batteries need replacing when this icon «▼» (25) is the only symbol shown on the display.

Remove the battery cover (28) by sliding it in the direction shown. Replace the batteries – ensure correct polarity as shown by the symbols in the compartment.

 Batteries and electronic devices must be disposed of in accordance with the locally applicable regulations, not with domestic waste.

13. Guarantee

This device is covered by a **5 year guarantee** from the date of purchase. During this guarantee period, at our discretion, Microlife will repair or replace the defective product free of charge. Opening or altering the device invalidates the guarantee.

The following items are excluded from the guarantee:

- Transport costs and risks of transport.

- Damage caused by incorrect application or non-compliance with the instructions for use.
- Damage caused by leaking batteries.
- Damage caused by accident or misuse.
- Packaging/storage material and instructions for use.
- Regular checks and maintenance (calibration).
- Accessories and wearing parts: Batteries, Probe cover (optional).

Should guarantee service be required, please contact the dealer from where the product was purchased, or your local Microlife service. You may contact your local Microlife service through our website:

www.microlife.com/support

Compensation is limited to the value of the product. The guarantee will be granted if the complete product is returned with the original invoice. Repair or replacement within guarantee does not prolong or renew the guarantee period. The legal claims and rights of consumers are not limited by this guarantee.

14. Technical Specifications

Type:	Adjusted mode Non Contact Thermometer NC 150
Mode type:	Adjust mode
Measuring site:	Forehead
Reference body site:	Sublingual
Measurement range:	Body mode: 34.0 - 42.2 °C / 93.2 - 108.0 °F Object mode: 0.1 - 99.9 °C / 32.2 - 211.8 °F
Resolution:	0.1 °C / °F
Measurement accuracy (Laboratory):	±0.2 °C, 36.0 ~ 39.0 °C / ±0.4 °F, 96.8 ~ 102.2 °F
Clinical results:	Repeatability: 0.09 °C Bias: 0.06 °C Limits of agreement: 0.54 °C
Display:	Liquid Crystal Display, 4 digits plus special icons
Acoustic:	The unit is turned ON and ready for the measurement: 1 short beep. Complete the measurement: 1 long beep (1 sec.) if the reading is less than 37.5 °C / 99.5 °F, 10 short «beep» sounds, if the reading is equal to or greater than 37.5 °C / 99.5 °F. System error or malfunction: 3 short «bi» sounds.
Memory:	30 readings recall in the memory mode with a record of both time and date.

Backlight: The display light will be GREEN for 1 second, when the unit is turned ON.
The display light will be GREEN for 5 seconds, when a measurement is completed with a reading less than 37.5 °C / 99.5 °F.
The display light will be RED for 5 seconds, when a measurement is completed with a reading equal to or higher than 37.5 °C / 99.5 °F.

Operating conditions: Body mode: 15 - 40.0 °C / 59 - 104.0 °F
Object mode: 5 - 40.0 °C / 41 - 104.0 °F

Storage conditions: -25 - +55 °C / -13 - +131 °F

Automatic Switch-off: 15 - 95 % relative maximum humidity

Battery: Approx. 1 minute after last measurement has been taken.

Battery lifetime: 2 x 1.5 V alkaline batteries; size AAA
approx. 2000 measurements (using new batteries)

Dimensions: 141.1 x 43.3 x 36.9 mm

Weight: 90 g (with batteries), 67 g (w/o batteries)

IP Class: IP21

Reference to standards: ISO 80601-2-56; IEC 60601-1; IEC 60601-1-2 (EMC); IEC 60601-1-11

Expected service life: 5 years or 12000 measurements

This device complies with the requirements of the Medical Device Directive 93/42/EEC.
Technical alterations reserved.
According to the Medical Product User Act a biennial technical inspection is recommended for professional users. Please observe the applicable disposal regulations.

15. www.microlife.com

Detailed user information about our thermometers and blood pressure monitors as well as services can be found at www.microlife.com.

- ① Mätssensor
- ② Sökljus
- ③ Bildskärm (display)
- ④ START-knapp
- ⑤ PÅ/AV-knapp
- ⑥ Lägesknapp
- ⑦ Batterifackets lock
- ⑧ M-knapp (minne)
- ⑨ Alla segment visas
- ⑩ Minne
- ⑪ Redo för mätning
- ⑫ Mätning utförd
- ⑬ Kroppsläge
- ⑭ Objektsläge
- ⑮ Låg batterinivå indikator
- ⑯ Växling mellan Celsius och Fahrenheit
- ⑰ Hämtningsläge
- ⑱ Hämta de 30 senaste mätningar
- ⑲ Uppmätt temperatur för hög
- ⑳ Uppmätt temperatur för låg
- ㉑ Omgivningstemperatur för hög
- ㉒ Omgivningstemperatur för låg
- ㉓ Felfunktion
- ㉔ Tom display
- ㉕ Tomt batteri
- ㉖ Datum/Tid
- ㉗ Inställning av ljud
- ㉘ Byta batteri



Läs instruktionerna noggrant innan du använder instrumentet.



Tillämpningsklass BF



Keep dry

Denna Microlife termometer är ett högklassigt instrument med senaste teknik och den har testats i överensstämmelse med internationell standard. Tack vare sin unika teknologi mäts temperaturen värmeinterferensfritt varje gång. Termometern utför en egenkontroll varje gång den kopplas på, vilket garanterar specificerad mätnoggrannhet.

Microlife termometern är avsedd för periodisk mätning och kontroll av kroppstemperaturen hos människor.

Termometern har genomgått kliniska tester och är säker och noggrann vid användning enligt bruksanvisning.

Läs igenom instruktionerna noga så att du förstår samtliga funktioner och säkerhetsinformation.

Innehållsförteckning

1. Fördelarna med denna termometer

- Utför mätningen på några sekunder
- Många användningsområden
- Noggrann och pålitlig
- Skonsam och lätt att använda
- Visning av utförda mätningar
- Säker och hygienisk
- Feberalarm

2. Viktiga säkerhetsinstruktioner

3. Hur denna termometer mäter temperaturen

4. Displayer och symboler

5. Inställning av datum, tid och ljudfunktion

6. Växla mellan kropps- och objektsläge

7. Användningsinstruktioner

8. Att växla mellan «°C» och «°F»

9. Att hämta 30 lagrade mätningar från minnet

10. Felmeddelanden

11. Rengöring och desinficering

12. Byte av batteri

13. Garanti

14. Tekniska data

15. www.microlife.com

Garantikort (se baksida)

1. Fördelarna med denna termometer

Utför mätningen på några sekunder

Den innovativa infraröda teknologin gör det möjligt att mäta utan att ens röra vid objektet. Detta garanterar säkra och hygieniska mätningar på några få sekunder.

Många användningsområden

Denna termometer erbjuder många användningsområden med funktioner mellan 0.1 - 99.9 °C / 32.2 - 211.8 °F, vilket innebär att den kan användas till att mäta kroppstemperaturen eller för att mäta ytemperaturen på följande exempel:

- Mäta ytemperaturen på mjölk i en napplaska
- Mäta ytemperaturen på barnets badvatten
- Mäta temperaturen i omgivningen

Noggrann och pålitlig

Den unika sensorstrukturen med integrerad avancerad infraröd sensor säkerställer att varje mätning är noggrann och tillförlitlig.

Skonsam och lätt att använda

- Den ergonomiska designen gör termometern lätt att använda.
- Termometern kan även användas då barnet sover.
- Termometern mäter snabbt vilket underlättar temperaturmätningen på mindre barn.

Visning av utförda mätningar

Användaren kan hämta de senaste 30 mätningarna med datum och tid och därmed bevaka temperaturväxlingar.

Säker och hygienisk

- Ingen direkt hudkontakt.
- Det finns ingen risk för glasskärvor eller inmundigande av kvicksilver.
- Fullständigt tryggt att använda på barn.

Feberalarm

Tio korta signaler och röd bakgrundsfärg på displayen informerar patienten om att han/hon har en temperatur som är lika med eller över 37.5 °C.

2. Viktiga säkerhetsinstruktioner

- Detta instrument får endast användas för de ändamål som beskrivs i detta häfte. Tillverkaren ansvarar inte för skador som uppstått på grund av felaktig användning.

- Apparaten får ej doppas i vatten eller andra vätskor. Följ instruktionerna i avsnitt «Rengöring och desinficering» för rengöring.
- Använd inte instrumentet om du tror att det är skadat eller inte fungerar normalt.
- Öppna aldrig instrumentet.
- Ett vanligt fysiologiskt fenomen som kallas kärlsammandragning kan inträffa i början av ett febertillstånd och gör då att huden känns sval. Därför kan temperaturen, som uppmäts med den här termometer vara ovanligt låg.
- Om inte mätningresultatet överensstämmer med patientens tillstånd, eller är ovanligt lågt, så upprepa mätningen var 15:e minut eller kontrollera resultatet genom att mäta kroppstemperaturen med en ändtarmstermometer.
- Instrumentet innehåller känsliga komponenter och skall hanteras varsamt. Följ förvarings- och användningsinstruktionerna i avsnittet «Tekniska data».
- Se till att instrumentet inte hanteras av små barn; vissa delar är tillräckligt små för att kunna sväljas.
- Använd inte instrumentet i närheten av elektromagnetiska starka fält, t.ex. mobiltelefoner eller radioapparater. Håll ett avstånd på minst 3.3 m från sådan utrustning när detta instrumentet används.
- Skydda instrumentet mot:
 - Extremt hög temperatur
 - Stötar och fall
 - Smuts och damm
 - Direkt solljus
 - Värme och kyla
- Ta ur batterierna om instrumentet inte skall användas under längre tid.



WARNING: Det erhållna mätresultatet som erhållits med detta instrument är ej en diagnos! Det ersätter inte behovet av konsultation av en läkare, speciellt om inte mätresultatet matchar (överensstämmer med) patientens symtom. Lita ej enbart på mätresultatet, överväg alltid andra möjligt förekommande symtom/orsaker och patienten's återkoppling. Rekommenderas att kontakta en läkare eller en ambulans vid behov.

3. Hur denna termometer mäter temperaturen

Denna termometer mäter infraröd energi som strålar ut från pannan eller mätobjektet. Energin samlas genom linsen och omvandlas till ett temperaturvärde.

4. Displayer och symboler

- **Alla segment visas** (9): Tryck På/AV-knappen (5) för att koppla på termometern, alla segment visas i 1 sekund.
- **Redo för mätning** (1): Termometern är klar för mätning när «°C» eller «°F» symbolen fortsätter blinka medan mätläges-symbolen (kropp eller objekt) visas.
- **Mätning utförd** (12): Mätningen visas i displayen (3) med fast «°C» eller «°F» samt lägesymbol. Termometern är klar för nästa mätning så snart «°C» eller «°F» symbolen blinkar igen.
- **Låg batterinivå** (15): Symbolen «▼» blinkar när termometern kopplas på, detta indikerar låg batterinivå.

5. Inställning av datum, tid och ljudfunktion

Inställning av datum och tid

1. Efter att nya batterier har installerats blinkar årtalet i displayen (26). Du kan välja år genom att trycka på START-knappen (4), för att bekräfta och sedan välja månad tryck på M-knappen (8).
2. Tryck på START-knappen (4) för att välja månad. Tryck på M-knappen (8) för att bekräfta valet av månad.
3. Följ samma procedur som ovan för att välja dag (12 eller 24 timmar), timmar och minuter.
4. När du har valt minuter och trycket på M-knappen (8) visas tiden i displayen.

☞ Om ingen knapp har tryckts ned inom 20 sekunder är apparaten klar för temperatur mätning (11).

☞ **Radera valda tider:** Tryck På/AV-knappen (5) under val av datum och tid. Displayen visar datum och tids ikoner med «--:--». Tryck därefter på På/AV-knappen (5) för att starta mätningen. Om inget görs inom 20 sekunder stängs apparaten automatiskt av.

☞ **Ändra inställt datum och tid:** Tryck ned M-knappen (8) och håll den intryckt under ca 3 sekunder tills årtalet blinkar (26). Nu kan Du ändra årtalet på det sätt som beskrivs ovan.

Inställning av ljudet

1. När apparaten är avstängd, tryck ned På/AV-knappen (5) under 5 sekunder för att ställa in ljudet (27).
2. Tryck ner På/AV-knappen (5) igen för att antingen stänga av eller sätta på ljudet. Ljudet är aktiverat när ikonen (27) inte är över korsad.

☞ Om ingen knapp har tryckts ned inom 5 sekunder är apparaten klar för temperatur mätning (11).

6. Växla mellan kropps- och objektsläge

Drag lägesknappen (6) på sidan av termometern neråt för att byta från kroppsläge till objekt. Dra upp knappen igen för att återgå till läget för kroppstemperatur.

7. Användningsinstruktioner

Mäta i kroppsläge

1. Tryck På/AV-knappen (5). Displayen (3) är aktiverad och visar samtliga segment i 1 sekund.
2. När ikonen «°C» eller «°F» blinkar och ett pip hörs är termometern klar för mätning (11).
3. **Rikta in termometern mitt på pannan med ett avstånd på ej mer än 5 cm.** Om pannan täcks av hår, svettpärlor eller smuts ska detta tas bort för att förbättra exaktheten i avläsningen.
4. **Tryck på START-knappen (4) och säkerställ att det blå ledljuset träffar mitt på pannan.** Efter 3 sekunder bekräftar en lång pipton att mätningen är avslutad.
5. Avläs den uppmätta temperaturen på LCD displayen.

Mäta i objektsläge

1. Följ steg 1-2 ovan och rikta sedan in termometern mitt på objektet du vill mäta, på högst 5 cm avstånd. Tryck på START-knappen (4). Efter 3 sekunder bekräftar en lång pipton att mätningen är avslutad.
2. Avläs den uppmätta temperaturen på LCD displayen.

☞ OBS:

- **Patienten och termometern bör vara i rumstemperatur i minst 30 minuter.**
- Mät inte temperaturen under amning eller direkt efter detta.
- Använd inte termometern i miljöer med hög fuktighet.
- Patienten bör inte dricka, äta eller sporta före/under mätningen.
- Flytta inte på termometern innan den avslutande signalen hörs.
- Tio korta signaler och röd bakgrundsfärg på displayen informerar patienten om att han/hon har en temperatur som är lika med eller över 37,5 °C.
- Mät alltid temperaturen på samma plats eftersom uppmätt temperatur kan variera på olika ställen.
- Läkare rekommenderar ändtarmsmätning för småbarn under de första sex månaderna eftersom alla andra mätmetoder kan ge osäkra resultat. Om en beröringsfri termometer används på småbarn rekommenderar vi att resultaten alltid bekräftas med en ändtarmsmätning.

- I följande situationer rekommenderas att temperaturen mäts tre gånger och att det högsta resultatet gäller:
 1. Barn under tre år med nedsatt immunsystem då bevakning av temperaturen är avgörande för vidare behandling.
 2. Vid användning av termometern första gången tills termometers funktioner är kända och resultaten konstanta.
 3. Om mätresultatet är ovanligt lågt.
- **Resultat från olika mätområden ska inte jämföras eftersom den normala kroppstemperaturen varierar på olika områden och vid olika tidpunkter under dagen**, och är högst på kvällen och lägst cirka en timme innan man vaknar
Normala kroppstemperaturer:
 - Armhåla: 34.7 - 37.3 °C / 94.5 - 99.1 °F
 - Oralt: 35.5 - 37.5 °C / 95.9 - 99.5 °F
 - Rektalt: 36.6 - 38.0 °C / 97.9 - 100.4 °F
 - Microlife NC 150: 35.4 - 37.4 °C / 95.7 - 99.3 °F

8. Att växla mellan «°C» och «°F»

Termometern kan visa mätningarna i Fahrenheit eller Celsius. För att växla mellan °C och °F, stäng av instrumentet, **tryck och håll** START-knappen (4) intryckt i 5 sekunder; efter 5 sekunder, blinkar aktuell indikering («°C» eller «°F» ikonen) i displayen (16). Växla tillbaka mellan °C och °F genom att trycka START-knappen (4) igen. När korrekt temperaturskala visas, vänta 5 sekunder innan termometern används för mätning.

9. Att hämta 30 lagrade mätningar från minnet

Denna termometer kan lagra 30 mätvärden med datum och tid.

- **Hämtningsläge (17):** Tryck in M-knappen (8) för att öppna hämtningensläget då termometern är avstängd. Minnesikonen «M» blinkar.
- **Mätning 1 - senaste mätning (18):** Tryck och släpp M-knappen (8) för att hämta senaste mätning. Display 1 med minnessymbolen.
- **Mätning 30 - mätning i följd:** Tryck och släpp M-knappen (8) flera gånger för att hämta mätningar i följd, upp till 30 mätningar i följd.

Om M-knappen (8) trycks och släpps efter att de 30 senaste mätningarna hämtats, startar ovan beskrivna sekvens om, från mätning 1.

10. Felmeddelanden

- **Uppmätt temperatur för hög (19):** Visar «H» när uppmätt temperatur är högre än 43.0 °C / 109.4 °F i kroppsläge eller 99.9 °C / 211.8 °F i objektläge.
- **Uppmätt temperatur för låg (20):** Visar «L» när uppmätt temperatur är lägre än 34 °C / 93.2 °F i kroppsläge eller 0.1 °C / 32.2 °F i objektläge.
- **Omgivningstemperatur för hög (21):** Visar «H» tillsammans med ⇐ när omgivningstemperaturen är högre än 40.0 °C / 104.0 °F.
- **Omgivningstemperatur för låg (22):** Visar «AL» tillsammans med ⇐ när omgivningstemperaturen är lägre än 15.0 °C / 59.0 °F i kroppsläge eller 5.0 °C / 41.0 °F i objektläge.
- **Felfunktion (Err) visas (23):** När systemet inte fungerar.
- **Tom display (24):** Kontrollera om batterierna har laddats ordentligt. Kontrollera även batteripolerna (<+> och <->).
- **Tomt batteri (25):** Om symbolen «▼» är den enda symbolen som visas i displayen ska batterierna bytas genast.

11. Rengöring och desinficering

Använd en alkoholtuss eller en bomullstuss fuktad med alkohol (70 % isopropylalkohol) för rengöring av termometerskal och mätsensor. Kontrollera att ingen fukt eller vätska tränger in i termometern. Använd aldrig aggressiva rengöringsmedel, lösningsmedel eller bensin för rengöring och sänk aldrig ner termometern i vatten eller annan rengöringsvätska. Se till att inte skrapa ytan på sensorn eller displayen.

12. Byte av batteri

Det här instrumentet är utrustat med 2 nya, long-life 1.5V AAA batterier. Batterierna behöver bytas ut när den här symbolen «▼» (25) är den enda som visas i displayen.

Ta ut batterilocket (28) genom att skjuta det i den riktning som visas. Ersätt batterierna – kontrollera att polerna placeras åt rätt håll enligt symbolerna i facket.



Batterier och elektroniska instrument skall avfallshanteras enligt gällande miljölagstiftning. Släng inte i hushållsoporna.

13. Garanti

Detta instrument har **5 års garanti** från inköpsdatum. Under denna garantiperiod, ska Microlife reparera eller byta ut feaktig produkt utan kostnad.

Garantin gäller inte om instrumentet öppnats eller modifierats. Följande varor är undantagna från garantin:

- Transport kostnader och transport risker.
- Fel som orsakats av felaktig användning eller bristande efterföld av bruksanvisningen.
- Fel orsakade av batteri läckage.
- Fel orsakade av olyckor eller misstag
- Förpacknings/ lagringsmaterial och användar instruktioner.
- Regelbundna kontroller och underhåll (kalibrering).
- Tillbehör och reservdelar: Batterier, sonskydd (tillval).

Om garantiservice behövs kontakta affären där produkten köptes, eller din lokala Microlife service. Du kan kontakta din lokala Microlife service via vår website:

www.microlife.com/support

Kompenseringen är begränsad till värdet av produkten. Garantin gäller om komplett product retunerats med original kvitto. Reparation eller utbyte av produkt inom garantin förlänger eller förnyer ej garantiperiod. Legala reklamationer och rättigheter för konsumenter begränsas ej av denna garanti.

14. Tekniska data

Typ:	Justerat läge Beröringsfri termometer NC 150
Läge:	Inställningsläge
Mätplats:	Panna
Reference body site:	Sublingual
Mätområde:	Kroppsläge: 34.0-42.2 °C / 93.2-108.0 °F Objektsläge: 0.1 - 99.9 °C / 32.2 - 211.8 °F
Upplösning:	0.1 °C / °F
Mätnoggrannhet:	Laboratorium: ±0.2 °C, 36.0 ~ 39.0 °C / ±0.4 °F, 96.8 ~ 102.2 °F
Kliniska resultat:	Upprening: 0.09 °C Partiskhet: 0.06 °C Gränser för avtal: 0.54 °C
Display:	Liquid Crystal Display, 4 tecken samt specialsymboler.
Ljud:	Termometern är påslagen och klar för mätning: 1 kort pip Avsluta mätningen: en lång signal (1 sek.) om mätningen ligger under 37.5 °C / 99.5 °F, tio korta signaler om mätningen ligger på, eller över, 37.5 °C / 99.5 °F. Systemfel eller felfunktion: 3 korta signaler

Minne: 30 mätvärden kan hämtas från minnet med datum och tid.

Belysning: Displayen lyser GRÖN under 3 sekunder när termometern slås PÅ.
Displayen lyser GRÖN under 5 sekunder när en mätning har avslutats med ett resultat under 37.5 °C / 99.5 °F.
Displayen lyser RÖD under 5 sekunder när en mätning har avslutats med ett resultat på, eller över, 37.5 °C / 99.5 °F.

Driftsförhållanden: Kroppsläge: 16-40.0 °C / 60.8-104.0 °F
Objektsläge: 5-40.0 °C / 41-104.0 °F

Förvaringsförhållanden: -20 - +50 °C / -4 - +122 °F

15 - 95 % maximal relativ luftfuktighet

Automatisk avstängning: Ca 1 minut efter senaste mätning.

Batteri: 2 x 1.5 V alkaliska batterier; storlek AAA

Batteriets livslängd: ca. 2000 mätningar (använd nya batterier)

Dimensioner: 141.1 x 43.3 x 36.9 mm

Vikt: 90 g (med batterier), 67 g (utan batterier)

IP Klass: IP21

Uppfyllda normer: ASTM E1965; IEC 60601-1; IEC 60601-1-2 (EMC); IEC 60601-1-11

Förväntad användningstid: 5 år eller 12000 mätningar

Instrumentet uppfyller de krav som ställs i EU:s direktiv 93/42/EEC. Med förbehåll för eventuella tekniska förändringar.

Enligt föreskrifter för medicinsk utrustning skall denna termometer genomgå teknisk inspektion vartannat år vid professionell användning. Observera gällande föreskrifter för avfallshandling.

15. www.microlife.com

Ytterligare information om våra termometrar och blodtrycksmätare samt våra tjänster finns på www.microlife.com.

- ① Mittaustanturi
- ② Seurantavalo
- ③ Näyttö
- ④ KÄYNNISTYS-painike
- ⑤ ON/OFF-painike
- ⑥ Mittaustilan valinta
- ⑦ Paristolokeron kansi
- ⑧ M-painike (muisti)
- ⑨ Kaikki segmentit näkyvillä
- ⑩ Muisti
- ⑪ Valmis mittausta varten
- ⑫ Mittaus suoritettu
- ⑬ Kehon tila
- ⑭ Kohteen tila
- ⑮ Pariston varoitusvalo
- ⑯ Vaihtaminen Celsius- ja Fahrenheit-asteikkojen välillä
- ⑰ Muistitila
- ⑱ Hae viimeiset 30 lukemaa
- ⑲ Mitattu lämpötila liian korkea
- ⑳ Mitattu lämpötila liian alhainen
- ㉑ Ympäristön lämpötila liian korkea
- ㉒ Ympäristön lämpötila liian alhainen
- ㉓ Virhetilan näyttö
- ㉔ Tyhjä näyttö
- ㉕ Tyhjä paristo
- ㉖ Päivämäärä/kellonaika
- ㉗ Äänimerkin asetus
- ㉘ Pariston vaihto

 Lue ohjeet huolellisesti ennen kuin käytät laitetta.

 Soveltuvuusluokka BF

 Säilytä kuivassa

Tämä Microlife-lämpömittari on korkealaatuinen tuote, jonka valmistuksessa on käytetty viimeisintä teknologiaa ja joka on testattu kansainvälisten standardien mukaisesti. Ainutlaatuisen tekniikkansa avulla lämpömittari antaa joka mittauksella vakaan ja lämpövaikutuksista häiriöttömän lukeman. Mittari testaa itse itsensä aina, kun se laitetaan päälle, mikä takaa mittaustulosten tarkkuuden.

Tämä Microlife-lämpömittari on tarkoitettu ihmiskehon lämpötilan säännölliseen mittaamiseen ja seuraamiseen.

Lämpömittari on kliinisesti testattu ja todettu turvalliseksi ja tarkaksi, kun sitä käytetään käyttöohjeiden mukaisesti.

Lue nämä ohjeet läpi huolellisesti, jotta ymmärrät kaikki toiminnot ja turvallisuutta koskevat tiedot.

Sisällysluettelo

1. Tämän lämpömittarin edut

- Mittaustulos muutamassa sekunnissa
- Monikäyttöinen (mittauksen laaja asteikko)
- Tarkka ja luotettava
- Hellävarainen ja helppokäyttöinen
- Useiden mittaustulosten haku
- Turvallinen ja hygieeninen
- Kuumehälytys

2. Tärkeät turvallisuusohjeet

3. Miten lämpömittari mittaa lämpötilan

4. Ohjausnäyttö ja symbolit

5. Päivämäärän, ajan ja äänimerkin asetus

6. Vaihtaminen kehon- ja kohdetilan välillä

7. Käyttöohjeet

8. Vaihtaminen Celsius- ja Fahrenheit-asteikkojen välillä

9. 30 viimeisimmän mittaustuloksen haku muistista

10. Virheilmoitukset

11. Puhdistus ja desinfiointi

12. Pariston vaihto

13. Takuu

14. Tekniset tiedot

15. www.microlife.fi

Takuukortti (katso takakanta)

1. Tämän lämpömittarin edut

Mittaustulos muutamassa sekunnissa

Innovatiivinen infrapunateknologia mahdollistaa mittauksen jopa kohdetta koskematta. Tämä takaa turvalliset ja hygieeniset mittaukset sekunneissa.

Monikäyttöinen (mittauksen laaja asteikko)

Lämpömittari tarjoaa laajan asteikon mittaukselle 0.1 - 99.9 °C / 32.2 - 211.8 °F, mikä merkitsee, että sitä voidaan käyttää kehon lämpötilan mittaamiseen, tai ominaisuutensa ansiosta sitä voi käyttää myös pintalämpötilan mittaamiseen esimerkiksi seuraavista pinnoista:

- Maidon pintalämpötila tuttipullossa
- Kylpyveden pintalämpötila
- Ympäristön lämpötila

Tarkka ja luotettava

Mittausanturin rakenne on ainutlaatuinen, sillä siinä on pitkälle kehitetty infrapuna-anturi, joka takaa aina tarkan ja luotettavan mittaustuloksen.

Hellävarainen ja helpokäyttöinen

- Ergonomisen muotoilun ansiosta lämpömittarin käyttö on helppoa ja yksinkertaista.
- Lämpömittarilla voidaan mitata jopa nukkuvan lapsen ruumiinlämpöä, joten herättäminen ei ole tarpeellista.
- Lämpömittari on nopea, joten sillä on helppo mitata lasten ruumiinlämpöä.

Useiden mittaustulosten haku

Käyttäjä voi hakea muistista 30 viimeisintä mittaustulosta aika- ja päivämäärätietoineen muistitoiminnolla, jolloin ruumiinlämmön muutoksia on helppo seurata.

Turvallinen ja hygieeninen

- Ei suoraa ihon kosketusta.
- Ei rikkoutuneen lasin tai elohopean elimistöön joutumisen riskiä.
- Täysin turvallinen käytettäväksi lapsilla.

Kuumehälytys

10 lyhyttä merkkiääntä ja nestekidenäytön punainen taustavalo ilmoittavat, että lämpötila saattaa olla 37,5 °C tai enemmän.

2. Tärkeät turvallisuusohjeet

- Tätä laitetta saa käyttää ainoastaan näissä ohjeissa mainittuihin tarkoituksiin. Valmistaja ei ole vastuussa väärinkäytöstä aiheutu-neista vahingoista.
- **Älä koskaan upota laitetta veteen tai muihin nesteisiin. Kun haluat puhdistaa mittarin, seuraa «Puhdistus ja desinfiointi» -kappaleessa esitetyt ohjeita.**
- Älä käytä laitetta, jos uskot sen olevan vaurioitunut tai jos huomaat jotakin epätavallista.
- Älä koskaan pura laitetta.
- Kuumeen alkuvaiheessa saattaa esiintyä fysiologinen ilmiö, jota kutsutaan vasokonstriktioksi: sillä tarkoitetaan verisuonten supistumista, joka aiheuttaa ihon pinnan kylmenemistä. Ilmiön vaikutuksesta tällä lämpömittarilla saatu lämpötila voi olla poikkeavan alhainen.
- Ellei mittaustulos vastaa potilaan tuntemuksia tai on yllättävän matala, toista mittausta 15 minuutin välein tai tarkasta tulos mittaamalla ruumiin sisäinen lämpötila toisesta kohtaa.
- Laitteessa on herkkiä osia ja sitä täytyy käsitellä varoen. Noudata säilytys- ja käyttöolosuhteita koskevia neuvoja, jotka on mainittu «Tekniset tiedot» -kappaleessa!
- Huolehdi siitä, että lapset eivät käytä laitetta ilman valvontaa; jotkut osat ovat tarpeeksi pieniä nieltäviksi.
- Älä käytä laitetta vahvojen sähkömagneettisten kenttien, kuten matkapuhelimien tai radiolaitteiden lähellä. Pidä mittari vähintään 3,3 m etäisyydellä edellä mainituista laitteista käyttäessäsi sitä.
- Suojaa laitetta seuraavilta:
 - äärimmäiset lämpötilat
 - iskut ja putoamiset
 - lika ja pöly
 - suora auringonvalo
 - kuumuus ja kylmyys
- Jos laitetta ei aiota käyttää pitkään aikaan, poista paristot.



VAROITUS: Tämän laitteen antama mittaustulos ei ole diagnoosi. Se ei korvaa lääkärin konsultaatiota, etenkin jos se ei vastaa potilaan oireita. Älä luota vain mittaustulokseen, harkitse aina myös muita esiintyviä oireita ja potilaalta saatava palautetta. Lääkärin tai ambulanssin soittaminen on suositeltavaa tarvittaessa.

3. Miten lämpömittari mittaa lämpötilan

Tämä lämpömittari mittaa otsan ja kohteiden säteilemää infrapunaenergiaa. Linssi kerää säteilyä, joka muutetaan lämpötilalukemaksi.

4. Ohjausnäyttö ja symbolit

- **Kaikki segmentit näkyvillä** (9): Käynnistä laite painamalla ON/OFF-painiketta (5), jolloin kaikki segmentit näkyvät 1 sekunnin ajan.
- **Valmis mittausta varten** (11): Kun laite on valmis mittaukseen, «°C» tai «°F»-kuvake vilkkuu jatkuvasti ja tilan kuvake (keho tai kohde) on näkyvillä.
- **Mittaus suoritettu** (12): Lukema näkyy näytössä (3) ja «°C» tai «°F»-kuvakkeen ja tilan kuvakkeen pysyessä jatkuvana. Laite on valmis seuraavaan mittaukseen heti kun «°C» tai «°F»-kuvake jälleen vilkkuu.
- **Pariston varoitusvalo** (15): Kun lämpömittariin on kytketty virta, kuvake «▼» vilkkuu ja muistuttaa käyttäjää vaihtamaan pariston.

5. Päivämäärän, ajan ja äänimerkin asetus

Päivämäärän ja ajan asetus

1. Patterien asettamisen jälkeen vuosiluku (26) vilkkuu näytössä. Voit asettaa vuoden painamalla KÄYNNISTYS-painiketta (4). Vahvistaaksesi ja asettaaksesi sen jälkeen kuukauden, paina M-painiketta (8).
2. Paina KÄYNNISTYS-painiketta (4) asettaaksesi kuukauden. Paina M-painiketta (8) vahvistaaksesi ja asettaaksesi sen jälkeen päivän.
3. Seuraa yllä olevia ohjeita asettaaksesi päivän, 12 tai 24 tunnin tilan, tunnit ja minuutit.
4. Kun olet asettanut minuutit ja painanut M-painiketta (8), päivämäärä ja aika on asetettu ja aika on näkyvästi.

☞ Jos mitään painiketta ei paineta 20 sekuntiin, laite siirtyy automaattisesti valmis mittausta varten -tilaan (11).

☞ **Peruuta ajan asetus:** Paina ON/OFF-painiketta (5) ajan asetuksen aikana. Näyttö näyttää Päivämäärä/Aika kuvakkeet näin «-:->». Tämän jälkeen paina ON/OFF-painiketta (5) aloittaaksesi mittauksen. Jos mitään ei tapahdu 20 sekuntiin, laite sammuu automaattisesti.

☞ **Vaihda nykyinen päivämäärä ja aika:** Paina M-painiketta (8) ja pidä painettuna noin 3 sekunnin ajan kunnes vuosiluku alkaa vilkkumaan (26). Nyt voit asettaa uudet arvot yllä kuvattulla tavalla.

Äänimerkin asetus

1. Kun laite on pois päältä, paina ON/OFF-painiketta (5) ja pidä painettuna noin 5 sekunnin ajan asettaaksesi äänimerkin (27).
2. Paina ON/OFF-painiketta (5) uudestaan joko kytkeäksesi äänimerkin päälle tai pois päältä. Äänimerkki on käytössä kun äänimerkki ikoni (27) ei ole ylivuivattu.

☞ Jos mitään painiketta ei paineta 5 sekuntiin, laite siirtyy automaattisesti valmis mittausta varten -tilaan (11).

6. Vaihdaminen kehon- ja kohdetilan välillä

Kehotilasta kohdetilaan vaihtamiseksi siirrä tilakytkintä (6) lämpömittarin sivussa alaspäin. Takaisin kehotilaan vaihtamiseksi siirrä kytkintä takaisin ylöspäin.

7. Käyttöohjeet

Mittaaminen kehotilassa

1. Paina ON/OFF-painiketta (5). Näyttö (3) aktivoituu ja kaikki segmentit näkyvät 1 sekunnin ajan.
2. Kun «°C» tai «°F»-kuvake vilkkuu ja kuuluu äänimerkki, mittari on valmis mittaukseen (11).
3. **Kohdistista lämpömittari otsan keskelle alle 5 cm etäisyydelle.** Jos otsa on huusten, hien tai liian peittämä, poista este etukäteen lukematarakkuden parantamiseksi.
4. **Paina KÄYNNISTYS-painiketta (4) ja varmista, että aktivoitu sininen seurantavallo on kohdistettu keskelle otsaa.** 3 sekunnin kuluttua pitkä piippaus vahvistaa mittauksen päättymisen.
5. Lue mittauksen lämpötila nestekidenäytöltä.

Mittaaminen kohdetilassa

1. Noudata yllä olevia vaiheita 1-2, sen jälkeen kohdistista lämpömittari sen kohteen keskelle, jota haluat mitata etäisyydellä, joka on alle 5 cm. Paina KÄYNNISTYS-painike (4). 3 sekunnin kuluttua piippaus vahvistaa mittauksen päättymisen.
2. Lue mittauksen lämpötila nestekidenäytöltä.

☞ HUOMAA:

- **Potilaan ja lämpömittarin tulee olla samoissa huoneolosuhteissa vähintään 30 minuuttia.**
- Älä mittaa kuumetta samalla kun imetät tai heti imettämisen jälkeen.
- Älä käytä lämpömittaria hyvin kosteissa ympäristöissä.
- Potilas ei saa juoda, syödä tai harrastaa urheilua ennen mittausta tai mittauksen aikana.
- Älä siirrä mittauslaitetta pois mittausalueelta, ennen kuin kuulet mittauksen päättymisestä ilmoittavan merkkiäänän.
- 10 lyhyttä merkkiäänää ja nestekidenäytön punainen taustavalo ilmoittavat, että lämpötila saattaa olla 37,5 °C tai enemmän.
- Mittaa lämpötila aina samasta paikasta, koska mittaustulokset saattavat vaihdella mittauspaikesta riippuen.
- Lääkärit suosittelevat peräsuolimittaus vastasyntyneille pikkuvauvoille ensimmäisten 6 kuukauden aikana, koska kaikki muut mittaamenetelmät voivat johtaa epätarkkoihin tuloksiin. Jos

kosketuksetonta lämpömittaria käytetään näille pikkulapsille, suosittelemme aina lukemien vahvistamista peräsuolimittauksella.

- Seuraavissa tilanteissa on suositeltavaa, että otetaan kolme lämpötilaa ja korkein tulos otetaan lukemaksi:
 1. Alle kolmevuotiaat lapset, joilla on heikentynyt vastustuskyky ja joille kuumeen esiintyminen tai puuttuminen ovat olennaista tietoa.
 2. Opeteltaessa lämpömittarin käyttöä, kunnes käyttäjä on perehtynyt mittarin käyttöön ja saa yhdenmukaisia mittaustuloksia.
 3. Jos mittaustulos on yllättävän alhainen.
- **Lukemia eri mittauspaikoista ei tulisi verrata keskenään, koska normaali kehon lämpötila vaihtelee mittauspaikasta ja päivänajasta riippuen**, jolloin lämpötila on korkeimmillaan illalla ja alhaisimmillaan noin tunti ennen heräämistä. Normaali kehon lämpötila-alueet:
 - Kainalo: 34,7 - 37,3 °C / 94,5 - 99,1 °F
 - Suu: 35,5 - 37,5 °C / 95,9 - 99,5 °F
 - Peräsuoli: 36,6 - 38,0 °C / 97,9 - 100,4 °F
 - Microlife NC 150: 35,4 - 37,4 °C / 95,7 - 99,3 °F

8. Vaihtaminen Celsius- ja Fahrenheit-asteikkojen välillä

Lämpömittari näyttää mittaustulokset joko Fahrenheit- tai Celsius-asteina. Vaihtaaksesi näytön °C- ja °F-asteikoiden välillä, sammuta laite, **paina KÄYNNISTYS-painiketta (4) ja pidä painetuna 5 sekunnin ajan**; 5 sekunnin jälkeen sen hetkinen lämpöasteikko («°C» tai «°F» -kuvake) vilkkuu näyttöllä (16). Voit vaihtaa °C- ja °F-asteikkoa painamalla KÄYNNISTYS-painiketta (4) uudelleen. Kun miitta-asteikko on valittu, odota 5 sekuntia, niin laite siirtyy automaattisesti «valmis mittausta varten»-tilaan.

9. 30 viimeisimmän mittaustuloksen haku muistista

Tämän lämpömittarin muistiin voi tallentaa 30 viimeisintä mittaustulosta aika- ja päivämäärätietoineen.

- **Muistitila (17)**: Valitse muistitila painamalla M-painiketta (8), kun virta ei ole kytketty. Muisti-kuvake («M») vilkkuu.
- **1. mittaustulos - viimeisin mittaustulos (18)**: Hae viimeisin mittaustulos painamalla ja vapauttamalla M-painiketta (8). Näytössä näkyy numero 1 ja muistikuvake.
- **30 mittaustuloksen luku järjestyksessä**: Paina ja vapauta M-painike (8) toistuvasti hakeaksesi viimeisimmät 30 mittaustulosta järjestyksessä muistista.

Painamalla M-painiketta (8) ja vapauttamalla se 30 viimeisimmän mittaustuloksen haun jälkeen, sarja alkaa alusta lukemasta 1.

10. Virheilmoitukset

- **Mitattu lämpötila liian korkea (19)**: Näkyy «H», kun mitattu lämpötila on korkeampi kuin 43,0 °C / 109,4 °F kehotilassa tai 99,9 °C / 211,8 °F kohdetilassa.
- **Mitattu lämpötila liian alhainen (20)**: Näkyy «L», kun mitattu lämpötila on alhaisempi kuin 34 °C / 93,2 °F kehotilassa tai 0,1 °C / 32,2 °F kohdetilassa.
- **Ympäristön lämpötila liian korkea (21)**: Näytössä näkyy «H» yhdessä merkin ⇐ kanssa, kun ympäristön lämpötila on yli 40,0 °C / 104,0 °F.
- **Ympäristön lämpötila liian alhainen (22)**: Näkyy merkin «AL» yhteydessä ⇐, kun ympäristölämpötila on alhaisempi kuin 15,0 °C / 59,0 °F kehotilassa tai 5,0 °C / 41,0 °F kohdetilassa.
- **Virheiltilan näyttö (23)**: Kun laitteessa on toimintahäiriö.
- **Tyhjä näyttö (24)**: Tarkasta onko paristot laitettu oikein sisään. Tarkasta myös paristojen napaisuus (<+> ja <->).
- **Tyhjä paristo-kuvake (25)**: Jos tämä kuvake «▼» on ainut näytössä esitetty symboli, paristot tulee vaihtaa välittömästi.

11. Puhdistus ja desinfiointi

Puhdista lämpömittarin kotelo ja mittaussanturi alkoholiin kostutetulla vanupuikolla tai puuvillakankaalla (70 % isopropyylä). Varmista, ettei lämpömittarin sisälle pääse nestettä. Älä milloinkaan käytä hankausaineita, liuottimia tai bentseeniä puhdistukseen äläkä koskaan upota mittaria veteen tai muihin puhdistusnesteisiin. Ole varovainen, jotta et naarmuttaisi mittaussanturin linssin ja näytön pintaa.

12. Pariston vaihto

Tämä instrumentti toimitetaan 2 uuden, long-life 1,5 V, kokoa AAA olevien paristojen kanssa. Paristot tarvitsevat vaihdon, kun tämä kuvake «▼» (25) on ainut näytössä esitetty symboli.

Poista paristolokeron kansi (28) liu'uttamalla osoitettuun suuntaan. Vaihda paristot – huolehdi, että asetat navat oikein päin paristolokeron symbolien osoittamalla tavalla.

 Paristot ja elektroniset laitteet täytyy hävittää paikallisten, voimassa olevien määräysten mukaisesti eikä kotitalousjätteiden mukana.

13. Takuu

Laitteella on **5 vuoden takuu** ostopäivästä lukien. Takuuajakson aikana Microlife harkintansa mukaan korjaa tai vaihtaa viallisen laitteen velloituksetta.

Laitteen avaaminen tai muuttaminen mitätöi takuun.

Takuu ei kata seuraavia:

- Kuljetuskustannukset ja kuljetuksen riskit.
- Väärän käyttötavan tai ohjeiden noudattamatta jättämisen aiheuttama vahinko.
- Vuotavien paristojen aiheuttama vahinko.
- Onnettomuuden tai virheellisen käytön aiheuttama vahinko.
- Pakkaus-/säilytysmateriaalit ja käyttöohjeet.
- Säännölliset tarkastukset ja huolto (kalibrointi).
- Lisävarusteet ja kulutusosat: Paristot, anturin suojus (valinainen).

Mikäli takuuhuoltoa tarvitaan, ota yhteyttä jälleenmyyjään, jolta tuote ostettiin, tai paikalliseen Microlife -huoltoon. Voit ottaa yhteyttä paikalliseen Microlife -huoltoon verkkosivustomme kautta: www.microlife.com/support

Korvaus rajoitetaan tuotteen arvoon. Takuu myönnetään, jos koko tuote palautetaan yhdessä alkuperäisen laskun kanssa. Takuun mukainen korjaus tai vaihto ei pidennä tai uusi takuujaksoa. Tämä takuu ei rajoita kuluttajien lainmukaisia vaateita tai oikeuksia.

14. Tekniset tiedot

Tyyppi:	Säädetty tila Non Contact mittari NC 150
Tilatyypit:	Säädä tila
Mittauskohta:	Otsa
Viittauskehon paikkaan:	Kielenalainen
Mittausalue:	Kehotila: 34,0-42,2 °C / 93,2-108,0 °F Kohdetila: 0,1 - 99,9 °C / 32,2 - 211,8 °F
Resoluutio:	0,1 °C / °F
Mittaustarkkuus:	Laboratorio: ±0,2 °C, 36,0 ~ 39,0 °C / ±0,4 °F, 96,8 ~ 102,2 °F
Kliiniset tulokset:	Toistettavuus: 0.09 °C Puolueellisuus: 0.06 °C Sopimuksen rajoitukset: 0.54 °C
Näyttö:	Liquid Crystal Display - nestekidenäyttö, 4-numeroinen ja erikoiskuvakkeet
Äänet:	Mittariin on kytketty virta ja se on valmis mittaukseen: 1 lyhyt äänimerkki. Suorita mittausta: 1 pitkä merkkiäänä (1 sek.), jos mittaustulos on alle 37,5 °C / 99,5 °F, 10 lyhyttä merkkiäänä, jos mittaustulos on yhtä suuri tai suurempi kuin 37,5 °C / 99,5 °F. Järjestelmävirhe tai toimintahäiriö: 3 lyhyttä «pi»-ääntä

Muisti: 30 lukeman haku muistitilassa aika- ja päivämäärätietoineen.

Taustavalo: Näyttöön syttyy VIHREÄ valo 1 sekunniksi, kun mittariin kytketään virta.
Näyttöön syttyy VIHREÄ valo 5 sekunniksi, kun mittausta on suoritettu ja mittaustulos on alle 37,5 °C / 99,5 °F.

Näyttöön syttyy PUNAINEN valo 5 sekunniksi, kun mittausta on suoritettu ja mittaustulos on yhtä suuri tai suurempi kuin 37,5 °C / 99,5 °F.

Käyttöolosuhteet: Kehotila: 16-40,0 °C / 60,8-104,0 °F
Kohdetila: 5-40,0 °C / 41-104,0 °F

Säilytysolosuhteet: -20 - +50 °C / -4 - +122 °F
15-95 % suhteellinen maksimaalinen kosteus

Automaattinen virrankatkaisu: Noin 1 minuutti viimeisen mittauksen jälkeen.

Paristo: 2 x 1,5 V:n alkaliparistot, tyyppi AAA

Paristojen käyttöikä: noin 2000 mittausta (uusia paristoja käytettäessä)

Mitat: 141,1 x 43,3 x 36,9 mm

Paino: 90 g (paristojen kanssa), 67 g (ilman paristoja)

IP luokka: IP21

Viittaukset normeihin: ASTM E1965; IEC 60601-1; IEC 60601-1-2 (EMC); IEC 60601-1-11

Odotettava oleva käyttöikä: 5 vuotta tai 12000 mittausta

Tämä laite vastaa EU-direktiivin 93/42/EEC lääkinnällisistä laitteista asetettuja vaatimuksia.

Oikeus teknisiin muutoksiin pidätetään.

Ammattikäytössä on suositeltavaa suorittaa laitteelle tekninen tarkastus joka toinen vuosi. Noudata paikallisia jätteiden hävittämismääräyksiä.

15. www.microlife.fi

Yksityiskohtaista tietoa kuume- ja verenpainemittareistamme sekä muista palveluistamme löytyy sivustoltamme www.microlife.fi.

- ① Målesensor
- ② Tracking lys
- ③ Display
- ④ START-knap
- ⑤ Tænd/sluk-knap
- ⑥ Funktionsknap
- ⑦ Låg til batterirum
- ⑧ M-knap (Memory/hukommelse)
- ⑨ Alle segmenter vist
- ⑩ Hukommelse
- ⑪ Klar til måling
- ⑫ Måling færdig
- ⑬ Krops mode
- ⑭ Objekt mode
- ⑮ Indikation af lavt batteri
- ⑯ Skift mellem Celsius og Fahrenheit
- ⑰ Hukommelses-mode
- ⑱ Hent de seneste 30 aflæsninger
- ⑲ Målt temperatur for høj
- ⑳ Målt temperatur for lav
- ㉑ Omgivelsestemperatur for høj
- ㉒ Omgivelsestemperatur for lav
- ㉓ Fejlfunktion-display
- ㉔ Blankt display
- ㉕ Fladt batteri
- ㉖ Dato/tid
- ㉗ Indstilling af bipper
- ㉘ Udskiftning af batteriet



Læs instruktionerne omhyggeligt før brug af enheden.



Type BF godkendt



Tåler ikke fugt

Dette Microlife termometer er et kvalitetsprodukt, som bygger på den seneste teknologi og er testet efter internationale standarder. Termometret kan med sin unikke teknologi give stabile aflæsninger for hver måling uden varmepåvirkning. Apparatet udfører en selvtest, hver gang det tændes for at sikre den specificerede målenøjagtighed.

Dette Microlife termometer er beregnet til den regelmæssige måling og overvågning af den menneskelige kropstemperatur. **Termometret er klinisk testet og fundet sikkert og præcist, når det anvendes i overensstemmelse med dets brugsanvisning.** Læs venligst disse instruktioner omhyggeligt, så du forstår alle funktioner og sikkerhedsinformationen.

Indholdsfortegnelse

1. Dette termometers fordele

- Måling på få sekunder
- Alsidig anvendelse (mange slags målinger)
- Præcist og pålideligt
- Brugervenligt og let at anvende
- Visning af flere målinger
- Sikkert og hygiejnisk
- Feber-alarm

2. Vigtige sikkerhedsanvisninger

3. Dette termometers målemetode

4. Betjeningsdisplay og symboler

5. Indstilling af dato, tid og bipper

6. Skift mellem krops og objekt mode

7. Betjeningsvejledning

8. Kan skifte mellem Celsius og Fahrenheit

9. Aflæsning af 30 målinger i hukommelses-mode

10. Fejlmeddelelser

11. Rengøring og desinfektion

12. Udskiftning af batteri

13. Garanti

14. Tekniske specifikationer

15. www.microlife.com

Garantikort (se bagside)

1. Dette termometers fordele

Måling på få sekunder

Den innovative infrarøde teknologi tillader måling uden at berøre objektet. Dette garanterer en sikker og hygiejnisk måling på sekunder.

Alsidig anvendelse (mange slags målinger)

Dette termometer byder på en lang række målinger fra 0.1 - 99.9 °C / 32.2 - 211.8 °F, betydende at apparatet kan bruges til at måle kropstemperatur eller måle overfladetemperaturen på følgende:

- Mælks overfladetemperatur i babys flaske
- Overfladetemperatur for babys bad
- Omgivelsestemperatur

Præcist og pålideligt

Den unikke konstruktion med avanceret infrarød sensor sikrer, at hver måling er nøjagtig og pålidelig.

Brugervenligt og let at anvende

- Det ergonomiske design giver simpel og let brug af termometret.
- Dette termometer kan endog bruges på et sovende barn, og derved undgå at forstyrre det.
- Dette termometer er hurtigt og dermed behageligt at bruge for børn.

Visning af flere målinger

Brugere kan kalde de seneste 30 aflæsninger med en registrering af både tid og dato ved at gå ind i hukommelses-mode, og dermed holde styr på temperaturvariationer.

Sikkert og hygiejnisk

- Ingen direkte hud kontakt.
- Ingen risiko for glasskår eller kviksølvforgiftning.
- Helt sikker til brug med børn.

Feber-alarm

10 korte bip og et rødt LCD-baggrundslys advarer patienten om, at han/hun kan have en temperatur der er 37,5 °C eller derover.

2. Vigtige sikkerhedsanvisninger

- Dette apparat må kun anvendes til de formål, som er beskrevet i dette hæfte. Producenten kan ikke holdes ansvarlig for skade på grund af forkert anvendelse.
- **Put aldrig dette termometer i vand eller andre væsker. Følg instruktionerne for rengøring i afsnittet: «Rengøring og desinfektion».**

- Brug ikke apparatet, hvis du tror det er beskadiget eller du bemærker noget usædvanligt.
 - Åben aldrig apparatet.
 - En grundlæggende fysiologisk effekt kaldet blodkarsammentrækning kan forekomme i tidlige faser af feber, hvilket resulterer i kølig hud, så temperaturen målt med dette termometer kan være påfaldende lav.
 - Hvis resultatet af målingen ikke er i overensstemmelse med patientens velbefindende eller unormal lav, gentages målingen hver 15 minut eller sammenhold resultatet med en anden kerne temperatur.
 - Dette apparat består af følsomme komponenter og bør behandles forsigtigt. Overhold opbevarings- og arbejdsstemperaturerne beskrevet i «Tekniske specifikationer» afsnittet!
 - Sørg for at børn ikke anvender apparatet uden opsyn, da nogle dele er små nok til at kunne sluges.
 - Anvend ikke apparatet tæt på elektromagnetiske felter som f.eks. mobiltelefoner eller radioinstallationer. Hold en minimumsafstand på 3,3 m. til disse apparater, under brugen af apparatet.
 - Beskyt det mod:
 - ekstreme temperaturer
 - slag og tab
 - vand og støv
 - direkte sollys
 - varme og kulde
 - Hvis apparatet ikke bruges i en længere periode, bør batterierne fjernes.
-  **ADVARSEL:** Måleresultatet som man får på dette apparat er ikke en diagnose! Det erstatter ikke behovet for en lægekonsultation, specielt hvis det ikke matcher patientens symptomer. Stol ikke kun på måleresultatet og sørg altid for at vurdere andre symptomer og patientens tilbagemelding. Tilkald af læge eller en ambulance er anbefalet om nødvendigt.

3. Dette termometers målemetode

Dette termometer måler infrarød energi, der udstråles fra huden over panden så vel som fra objekter. Denne energi opsamles gennem linsen og konverteres til en temperaturværdi.

4. Betjeningsdisplay og symboler

- **Alle segmenter vist** (9): Tryk på tænd/sluk-knappen (5) for at tænde enheden, alle segmenter vil blive vist i 1 sekund.

- **Klar til måling** (11): Når apparatet er klar til måling, blinker «°C» eller «°F» symbolet, mens mode symbolet (krop eller objekt) vil vises i displayet.
- **Måling færdig** (12): Resultatet vil blive vist i display (3) med «°C» eller «°F» symbolet og mode symbolet konstant i displayet. Termometeret er klar til måling så snart «°C» eller «°F» symbolet blinker igen.
- **Indikation af lav batteri** (15): Når enheden er tændt, vil ikonet «▼» blive ved at blinke for at minde brugeren om at udskifte batterierne.

5. Indstilling af dato, tid og bipper

Indstilling af dato og tid

1. Når de nye batterier er sat i, blinker årstallet på displayet (26). Du kan indstille årstallet ved at trykke på START-knappen (4). Bekræft og gå videre til at indstille måneden ved at trykke på M-knappen (8).
2. Tryk på START-knappen (4) for at indstille måneden. Tryk på M-knappen (8) for at bekræfte og derefter indstille dagen.
3. Følg vejledningen ovenfor for at indstille dag, 12- eller 24-timersformat, timer og minutter.
4. Når du har indstillet minutterne og trykket på M-knappen (8), er dato og tid indstillet, og tiden vises.

☞ Hvis du ikke trykker på nogen knap i 20 sekunder, slår apparatet automatisk over på Klar til måling (11).

☞ **Annuller indstilling af tid:** Tryk på tænd/sluk-knappen (5), mens tiden indstilles. LCD-displayet viser nu «--:--» i stedet for dato/tid-ikonerne. Tryk derefter på tænd/sluk-knappen (5) for at påbegynde måling. Hvis du ikke gør yderligere inden for 20 sekunder, slukker apparatet automatisk.

☞ **Skift aktuel dato og tid:** Tryk på og hold M-knappen (8) nede i ca. 3 sekunder, indtil årstallet begynder at blinke (26). Du kan nu indtaste de nye værdier, der beskrevet ovenfor.

Indstilling af bipperen

1. Mens apparatet er slukket, skal du trykke på og holde tænd/sluk-knappen (5) nede i 5 sekunder for at indstille bipperen (27).
2. Tryk på tænd/sluk-knappen (5) igen for enten at tænde eller slukke bipperen. Bipperen er aktiveret, når bipperikonet (27) ikke er streget ud.

☞ Hvis du ikke trykker på nogen knap i 5 sekunder, slår apparatet automatisk over på Klar til måling (11).

6. Skift mellem krops og objekt mode

For at skifte fra krops til objekt mode, skydes funktionsknappen (6) på siden af termometeret nedad. For at skifte tilbage til krop mode, skydes knappen op igen.

7. Betjeningsvejledning

Målinger i krops mode

1. Tryk på tænd/sluk-knappen (5). Displayet (3) aktiveres for at vise alle segmenter i 1 sekund.
2. Når «°C» Eller «°F» ikonet blinker, høres en bip-lyd og termometeret er klar til måling (11).
3. **Peg termometeret på midten af panden i en afstand på højst 5 cm.** Før placering af termometersonden på måleområdet, fjernes snavs, hår og sved.
4. **Tryk på START-knappen (4) og vær sikker på at det aktive-rede blå springlys peges direkte i midten af panden.** Efter 3 sekunder vil en lang bip lyd indikere at målingen er afsluttet.
5. Aflæs den målte temperatur på LCD displayet.

Måling i objekt mode

1. Følg step 1-2 ovenfor, peg derefter termometeret på midten af det objekt du vil måle og med en afstand på højst 5 cm. Tryk på START-knappen (4). Efter 3 sekunder vil et langt bip bekræfte gennemførelsen af målingen.
2. Aflæs den målte temperatur på LCD displayet.

☞ Bemærk:

- **Patienter og termometer bære være i stabil rumtemperatur i 30 minutter.**
- Foretag ikke en måling under eller lige efter pusling af baby.
- Anvend ikke termometeret under forhold med høj luftfugtighed.
- Patienter bør ikke drikke, spise eller udføre fysisk aktivitet før/ under målingen.
- Flyt ikke måleenheden fra måleområdet, før afslutningsbippet høres.
- 10 korte bip og et rødt LCD-baggrundslys advarer patienten om, at han/hun kan have en temperatur der er 37,5 °C eller derover.
- Tag altid temperaturmålingerne samme sted, da temperaturen kan variere alt efter placering.
- Læger anbefaler rektal måling på nyfødte børn på 0-6 mdr., da alle andre målemetoder kan føre til tvetydige resultater. Hvis et non-contact termometer anvendes på sådanne børn, anbefaler vi at resultatet sammenlignes med en rektal måling.

- I de følgende situationer anbefales det, at temperaturen aflæses tre gange, og at der regnes med den højeste værdi:
 1. Børn under tre år med svækket immunsystem og for hvem det er kritisk, om de har feber eller ej.
 2. Når brugeren er ved at lære at bruge termometret første gang, indtil han/hun kender apparatet godt og får konsistente aflæsninger.
 3. Hvis målingen er overraskende lav.
- **Målinger fra forskellige måleområder bør ikke sammenlignes, da den normale kropstemperatur varierer fra måleområde og måletidspunkt, højest om aftenen og lavest en time før man vågner.**

Normale kropstemperaturer:

 - Armhulen: 34,7 - 37,3 °C / 94,5 - 99,1 °F
 - Oral: 35,5 - 37,5 °C / 95,9 - 99,5 °F
 - Rektal: 36,6 - 38,0 °C / 97,9 - 100,4 °F
 - Microlife NC 150: 35,4 - 37,4 °C / 95,7 - 99,3 °F

8. Kan skifte mellem Celsius og Fahrenheit

Termometret kan vise temperaturmålinger i enten Fahrenheit eller Celsius. For at skifte mellem visning af °C og °F slukkes enheden, og START-knappen holdes inde (4) i 5 sekunder; når du holder op med at trykke på START-knappen (4) efter 5 sekunder, vil den aktuelle måleenhed («°C» eller «°F» ikon) blinke i displayet (16). Skift måleskalaen mellem °C og °F ved at trykke på START-knappen (4) igen. Når måleskalaen er valgt, ventes i 5 sekunder og enheden vil automatisk blive klar til måling.

9. Aflæsning af 30 målinger i hukommelses-mode

Dette termometer kan huske de sidste 30 målinger med registrering af både tidspunkt og dato.

- **Hukommelses-mode (17):** Tryk på M-knappen (8) for at gå ind i hukommelses-mode, når der er slukket. Hukommelsesikonet «M» blinker.
- **Aflæsning 1 den seneste aflæsning (18):** Tryk på og slip M-knappen (8) for at kalde de seneste aflæsninger frem. Viser 1 alene sammen med hukommelsesikonet.
- **Aflæsning 30 - aflæsning i gang:** Tryk på og slip M-knappen (8) gentagne gange for at fremkalde aflæsninger i rækkefølge, op til de seneste 30 aflæsninger.

Ved at trykke på og slippe M-knappen (8) efter at de seneste 30 aflæsninger er kaldt frem, vil ovennævnte forløb gentages fra først aflæste værdi.

10. Fejlmeddelelser

- **Målt temperatur for høj (19):** Viser «H» når målt temperatur er højere end 43.0 °C / 109.4 °F i krops mode eller 99.9 °C / 211.8 °F i objekt mode.
- **Målt temperatur for lav (20):** Viser «L» når målt temperatur er lavere end 34 °C / 93.2 °F i krops mode eller 0.1 °C / 32.2 °F i objekt mode.
- **Omgivelsestemperatur for høj (21):** Viser «H» i \hookrightarrow når den omgivende temperatur er højere end 40,0 °C / 104,0 °F.
- **Omgivelsestemperatur for lav (22):** Viser «AL» i \hookrightarrow når omgivelsestemperaturen er lavere end 15,0 °C / 59,0 °F i krops mode eller er lavere end 5,0 °C / 41,0 °F i objekt mode.
- **Fejlfunktion-display (23):** Ved fejlfunktion i systemet.
- **Blankt display (24):** Tjek om batterierne er sat korrekt i. Tjek også polaritet (<+> og <->) på batterierne.
- **Indikation af fladt batteri (25):** Hvis dette ikon «▼» er det eneste symbol vist på displayet, skal batterierne skiftes øjeblikkeligt.

11. Rengøring og desinfektion

Brug en spritklud eller bomuldsstof vædet med alkohol (70% Isopropyl) for at rengøre termometret og måleenheden. Pas på ikke at få væske ind i termometret. Brug aldrig slibende rengøringsmidler, fortynder eller benzin til rengøring og dyp aldrig apparatet i vand eller andre rengøringsvæsker. Pas på ikke at ride overfladen på målelinsen eller displayet.

12. Udskiftning af batteri

Dette apparat er forsynet med 2 nye, long-life 1.5V, str. AAA batterier. Batterierne bør skiftes når ikonet «▼» (25) er det eneste symbol som vises på displayet.

Tag batteridækslet (28) af ved at skubbe det i den viste retning. Udskift batterierne – og sørg for at de vender korrekt som vist af symbolerne i rummet.



Batterier og elektroniske apparater skal bortskaffes i overensstemmelse med de lokalt gældende regler. Altså ikke sammen med husholdningsaffald.

13. Garanti

Dette apparat er dækket af en **5 års garanti** fra købsdatoen. I denne garantiperiode vil Microlife efter vores skøn reparere eller udskifte det defekte produkt gratis. Åbning eller ændring af apparatet annullerer garantien.

Følgende dele er ikke omfattet af garantien:

- Transportomkostninger og risici ved transport.
- Skader forårsaget af forkert anvendelse eller manglende overholdelse af brugsanvisningen.
- Skader forårsaget af lækkede batterier.
- Skader forårsaget af uheld eller forkert brug.
- Emballage / opbevaringsmateriale og brugsanvisning.
- Regelmæssig kontrol og vedligeholdelse (kalibrering).
- Tilbehør og sliddele: Batterier, sondeovertræk (valgfrit).

Hvis garantiservice er nødvendigt, kontakt forhandleren hvor du har købt produktet eller din lokale Microlife service. Du kan kontakte din lokale Microlife service via websiden:

www.microlife.com/support

Kompensation er begrænset til værdien af produktet. Garantien ydes, hvis det komplette produkt returneres med den originale faktura. Reparation eller udskiftning inden for garantien forlænger eller forlænger ikke garantiperioden. Forbrugernes retlige krav og rettigheder er det ikke.

14. Tekniske specifikationer

Type:	Justeret tilstand berøringsfri termometer NC 150
Modetype:	Justeringsstilstand
Målested:	Pande
Henvisning til kropsplace-ring:	Sublingual
Måleområde:	Krops mode: 34,0-42,2 °C / 93,2-108,0 °F Objekt mode: 0,1 - 99,9 °C / 32,2 - 211,8 °F
Opløsning:	0,1 °C / °F
Målenøjagtighed:	Laboratorium: ±0,2 °C, 36,0 ~ 39,0 °C / ±0,4 °F, 96,8 ~ 102,2 °F
Klinisk resultat:	Gentagelse: 0.09 °C Bias: 0.06 °C Grænser for aftale: 0.54 °C
Display:	Liquid Crystal Display, 4 cifre plus specielle ikoner
Lyd:	Enheden er tændt og klar til målingen: 1 kort bip-lyd. Færdiggørelse af måling: 1 langt bip (1 sec.) hvis den målte værdi er under 37,5 °C / 99,5 °F, 10 korte «bip» høres, hvis den målte værdi er 37,5 °C / 99,5 °F eller højere. Systemfejl eller fejlfunktion: 3 korte «bip» høres

Hukommelse: 30 målinger i hukommelsesfunktion med registrering af både tidspunkt og dato.

Baggrundslys: Displayet vil lyse GRØNT i 1 sekund, når apparatet tændes.

Displayet vil lyse GRØNT i 5 sekunder, når en måling er udført med en målt værdi under 37,5 °C / 99,5 °F.

Displayet vil lyse RØDT i 5 sekunder, når en måling er udført med en målt værdi på eller over 37,5 °C / 99,5 °F.

Driftsvilkår: Krops mode: 16-40,0 °C / 60,8-104,0 °F
Objekt mode: 5-40,0 °C / 41-104,0 °F

Opbevaringsforhold: -20 - +50 °C / -4 - +122 °F
15 - 95 % max. relativ fugtighed

Automatisk slukning: Ca. 1 minut efter sidste måling er foretaget.

Batteri: 2 x 1,5 V alkaline batterier; størrelse AAA

Batteriets levetid: Cirka 2000 målinger (ved brug af nye batterier)

Dimensioner: 141,1 x 43,3 x 36,9 mm

Vægt: 90 g (med batterier), 67 g (uden batterier)

IP klasse: IP21

Reference til standarder: ASTM E1965; IEC 60601-1; IEC 60601-1-2 (EMC); IEC 60601-1-11

Forventede levetid: 5 år eller 12000 målinger

Denne enhed overholder kravene i det Medicinske Udstyr Direktiv 93/42/EEC.

Der tages forbehold for tekniske ændringer.
Ifølge Medical Product User Act anbefales professionelle brugere, at der udføres et eftersyn hvert andet år. Overhold venligst de gældende regler ved bortskaffelse.

15. www.microlife.com

Detaljeret brugerinformation om vore termometre, blodtryksmonitører og service kan findes på www.microlife.com.

- ① Målesonde
- ② Lyssøker
- ③ Display
- ④ START-tast
- ⑤ PÅ/AV-tast
- ⑥ Innstillingsbryter
- ⑦ Batterirommets deksel
- ⑧ M-tast (minne)
- ⑨ Alle segmenter vises
- ⑩ Minne
- ⑪ Klar til måling
- ⑫ Måling ferdig
- ⑬ Innstilling kroppsmåling
- ⑭ Innstilling for gjenstandsmåling
- ⑮ Indikasjon ved lavt batterinivå
- ⑯ Omgjøring fra Celsius til Fahrenheit
- ⑰ Minnemodus
- ⑱ Hent de siste 30 avlesningene
- ⑲ Målt temperatur er for høy
- ⑳ Målt temperatur er for lav
- ㉑ Omgivelsestemperaturen er for høy
- ㉒ Omgivelsestemperaturen er for lav
- ㉓ Visning av feil funksjon
- ㉔ Blank skjerm
- ㉕ Flatt batteri
- ㉖ Dato/klokkeslett
- ㉗ Innstilling av alarmfunksjonen
- ㉘ Skifte av batteri



Les instruksjonene nøye før dette apparat tas i bruk.



Type BF utstyr



Holde tørt

Dette Microlife termometeret er et kvalitetsprodukt basert på den nyeste teknologien og testet i samsvar med internasjonale standarder. Med sin enestående teknologi kan dette termometeret, for hver måling, gi en stabil avlesning som er fri for varmeforstyrrelser. Apparatet foretar en egentest hver gang det slås på for alltid å kunne garantere den oppgitte nøyaktighet i målingene. Dette Microlife termometeret er beregnet til periodiske målinger og overvåking av menneskers kroppstemperatur.

Dette termometeret er klinisk utprøvet og konstatert sikkert og nøyaktig når det brukes i overensstemmelse med instruksjonsboken.

Vennligst les disse instruksjonene nøye slik at du forstår alle funksjoner og sikkerhetsopplysninger.

Innholdsfortegnelse

1. Fordelene med dette termometeret

- Måling på noen få sekunder
- Flere bruksområder (stort måleområde)
- Nøyaktig og pålitelig
- Behagelig og enkelt i bruk
- Lagring av flere målinger
- Sikker og hygienisk
- Feberalarm

2. Viktige sikkerhetsinstruksjoner

3. Hvordan dette termometeret måler temperaturen

4. Kontrollangivelser og symboler

5. Innstilling av dato, tid og alarmfunksjon

6. Skifte mellom kroppsmåling og gjenstandsmåling

7. Bruksanvisning

8. Celsius til Fahrenheit omstilling

9. Henting av de siste 30 avlesningene i minnemodus

10. Feilmeldinger

11. Rengjøring og desinfisering

12. Bytte av batteri

13. Garanti

14. Tekniske spesifikasjoner

15. www.microlife.com

Garantikort (se omslagetets bakside)

1. Fordelene med dette termometeret

Måling på noen få sekunder

Den nyskapende infrarøde teknologien kan gjøre målingen uten å berøre objektet. Dette garanterer en sikker og hygienisk måling innen sekunder.

Flere bruksområder (stort måleområde)

Dette termometeret har et stort måleområde fra 0.1 - 99.9 °C / 32.2 - 211.8 °F, dette innebærer at apparatet kan brukes til måling av kroppstemperatur eller overflatetemperatur på følgende:

- Overflatetemperaturen i en tåteflaske
- Overflatetemperatur i barnets badevann
- Omgivelsestemperatur

Nøyaktig og pålitelig

Målesondens unike konstruksjonen, som innbefatter en avansert infrarød sensor, sikrer at hver måling er nøyaktig og pålitelig.

Behagelig og enkelt i bruk

- Den ergonomiske konstruksjonen gjør det enkelt og greit å bruke termometeret.
- Dette termometeret kan brukes på et sovende barn uten å forstyrre det.
- Dette termometeret er raskt og derfor behagelig å bruke på barn.

Lagring av flere målinger

Brukeren kan hente fram de 30 siste målingene av både tid og dato, når apparatet er i minnemodus, og dermed få oversikt over temperaturvariasjonene.

Sikker og hygienisk

- Ingen direkte hudkontakt.
- Ingen risiko for knusing av glass eller inntak av kvikksølv.
- Fullstendig sikker ved bruk på barn.

Feberalarm

10 korte lys signaler og en rød LED-bakgrunnsbelysning varsler pasienten om at han/hun kan ha temperatur lik eller høyere enn 37,5 °C.

2. Viktige sikkerhetsinstruksjoner

- Dette apparatet må bare brukes til det formål som er beskrevet i dette heftet. Produsenten er ikke ansvarlig for skader som skyldes feil bruk.

- **Dypp aldri dette apparatet i vann eller i andre væsker. Ved rengjøring må det tas hensyn til instruksjonene i avsnittet «Rengjøring og desinfisering».**
- Apparatet må ikke brukes dersom du har mistanke om at det er skadet eller dersom det er tegn på noe unormalt.
- Apparatet må aldri åpnes.
- En vanlig fysiologisk reaksjon kalt vasokonstriksjon kan oppstå i tidlig fase ved feber, dette medfører at huden blir kald. Den registrerte temperaturen på dette termometeret kan derfor bli uvanlig lav.
- Dersom målereultatet ikke er i overensstemmelse med pasientens egen vurdering, eller er mistenkelig lav må målingen gjentas hvert 15 minutt, eller kontroller resultatet ved annen måling av kroppstemperatur.
- Dette apparatet inneholder følsomme komponenter og må behandles varsomt. Vær obs på de forhold vedrørende lagring og betjening som er nevnt i avsnitt «Tekniske spesifikasjoner»!
- Sørg for at barn ikke bruker apparatet uten tilsyn fordi noen deler er så små at de kan svelges.
- Bruk ikke apparatet i nærheten av sterke elektromagnetiske felter som f.eks. mobiltelefoner eller radioinstallasjoner. Hold en minimumsavstand på 3,3 meter fra elektroniske apparater når du bruker dette apparatet.
- Beskytt det mot:
 - ekstreme temperaturer
 - slag og fall
 - forurensning og støv
 - direkte sollys
 - varme og kulde
- Dersom apparatet ikke skal brukes i lengre tid, bør batteriene tas ut.



ADVARSEL: Måling resultatet som du får på dette instrumentet er ikke en diagnose! Det erstatter ikke nødvendigheten av å snakke med en lege, spesielt hvis den ikke stemmer overens med pasientens symptomer. Ikke stol på måleresultatet alene, ta alltid andre mulige symptomer med i betraktningen og pasientens tilbakemelding. Det anbefales å ringe lege eller etter en ambulanse hvis det er behov for dette.

3. Hvordan dette termometeret måler temperaturen

Dette termometeret måler infrarød varme fra panne og andre gjenstander. Denne energien samles gjennom linsen og omgjøres til en temperaturverdi.

4. Kontrollangivelser og symboler

- **Alle segmenter vises** (9): Trykk på PÅ/AV-tasten (5) for å slå apparatet på, alle segmentene vil vises i 1 sekund.
- **Klar til måling** (1): Apparatet er klart for måling og symbolet «°C» eller «°F» blinker mens modus symbolet (kropp eller gjenstand) komme frem i displayet.
- **Måling ferdig** (12): Målingen vises på skjermen (3) mens symbolet «°C» eller «°F» og modus symbolet for klart. Termometeret er klart for neste måling så snart symbolet for «°C» eller «°F» lyser igjen.
- **Indikasjon ved lavt batterinivå** (14): Symbolet «▼» blinker når apparatet slås på, for å varsle brukeren om at batteriet må skiftes.

5. Innstilling av dato, tid og alarmfunksjon

Innstilling av dato og tid

1. Når nye batterier er plassert vil årstallet blinke i displayet (26). Du kan stille inn året ved å trykke på START-tasten (4). For å bekrefte og deretter stille inn måned, trykk på M-tasten (8).
2. Trykk på START-tasten (4) for å stille inn måned. Trykk på M-tasten (8) for å bekrefte og deretter stille inn dag.
3. Følg instruksjoner som er beskrevet tidligere for å stille inn dag, 12 eller 24 timer modus, timer og minutter.
4. Med en gang du har stilt inn minutter og trykket på M-tasten (8), er dato og tid stilt inn og tiden vil vises i displayet.

- ☞ Dersom ingen knapper er trykket på innen 20 sekunder, apparatet vil automatisk bli klart for måling (11).
- ☞ **Avbryt innstilling av tid:** Trykk på PÅ/AV-tasten (5) under innstillingen av tiden. Displayet viser Dato/Tid symbolet med «-:-». Trykk deretter på PÅ/AV-tasten (5) for å starte målingen. Dersom det ikke gjøres noe innen 20 sekunder, vil apparatet slås automatisk av.
- ☞ **Skift til riktig dato og tid:** Trykk og hold M-tasten (8) inne i ca 3 sekunder til årstallet begynner å blinke (26). Du kan nå endre til nye verdier som beskrevet over.

Innstilling av alarm

1. Når apparatet er avslått, trykk og hold PÅ/AV-tasten (5) i 5 sekunder for å sette på alarmen (27).
 2. Trykk PÅ/AV-tasten (5) igjen enten for å slå alarmen på eller av. Alarmen er aktivert når alarm symbolet (27) ikke er avkrysset.
- ☞ Dersom ingen knapper er trykket på innen 5 sekunder, apparatet vil automatisk bli klart for måling (11).

6. Skifte mellom kroppsmåling og gjenstandsmåling

For å skifte fra kroppsmåling til gjenstandsmåling, skyv innstillingsbryteren (6) på siden av termometeret nedover. For skifte tilbake til kroppsmåling, skyv innstillingsbryteren opp igjen.

7. Bruksanvisning

Innstilling for måling av kroppstemperatur

1. Trykk på PÅ/AV-tasten (5). Skjermen aktiveres (3) og viser alle segmenter i 1 sekund.
2. Når symbolet «°C» eller «°F» blinker, høres en pipelyd og termometeret er klart for måling (11).
3. **Mål med termometeret midt i pannen i en avstand på ikke mer enn 5 cm.** Dersom pannen er dekket med hår, svette og skitt, vennligst fjern dette i forkant for å sikre nøyaktig avlesing.
4. **Trykk på START-tasten (4) og sikre at det aktiveerte blå sporingslyset er rettet mot midten av pannen.** Etter 3 sekunder vil en lang pipetone bekrefte at målingen er avsluttet.
5. Den målte temperaturen avleses på LCD-displayet.

Innstilling for måling av gjenstander

1. Følg trinn 1-2 over, deretter plasser termometeret i midten av måleobjektet i en avstand på ikke mer enn 5 cm. Trykk på START-tasten (4). Etter 3 sekunder vil en lang pipetone bekrefte at målingen er avsluttet.
2. Den målte temperaturen avleses på LCD-displayet.

☞ NB:

- **Pasienter og termometer skal oppholde seg i romtemperatur i minst 30 minutter.**
- Ikke mål temperaturen under eller umiddelbart etter amming.
- Termometeret må ikke brukes i omgivelser med høy fuktighet.
- Pasienter må ikke drikke, spise eller mosjonere før/under målingen.
- Ikke flytt måleutstyret fra måleområdet før det høres lydssignaler som tegn på fullført måling.
- 10 korte lydssignaler og en rød LED-bakgrunnsbelysning varsler pasienten om at han/hun kan ha temperatur lik eller høyere enn 37,5 °C.
- Mål alltid temperaturen i de samme omgivelsene, fordi temperaturmålingen kan variere på ulike omgivelser.
- Leger anbefaler rektal måling av nyfødte i de første 6 månedene, men som ved alle andre målemetodene kan målingen gi varierende resultat. Dersom man bruker berøringsfri termometer på disse barna anbefaler vi alltid å kontrollere resultatet med rektalmåling.

- I følgende situasjoner er det anbefalt med 3 målinger og det høyeste blir avlest:
 1. Barn under 3 år med svekket immunforsvar og for hvem det er kritisk om en har feber eller ikke.
 2. Når brukeren lærer seg å bruke termometeret for første gang og inntil han/hun har gjort seg kjent med apparatet og oppnår jevne avlesninger.
 3. Hvis måleresultatet er uventet lavt.
- **Avlesninger fra forskjellige måleområder må ikke bli sammenlignet da normal kroppstemperatur varierer fra måleområde og tiden på dagen, høyest på kvelden og lavest ca en time før man våkner.**

Normal kroppstemperaturskala:

- Armhule: 34,7 - 37,3 °C / 94,5 - 99,1 °F
- Munnhule: 35,5 - 37,5 °C / 95,9 - 99,5 °F
- Endetarm: 36,6 - 38,0 °C / 97,9 - 100,4 °F
- MicroIife NC 150: 35,4 - 37,4 °C / 95,7 - 99,3 °F

8. Omgjøring fra Celsius til Fahrenheit

Dette termometeret kan vise temperaturen i enten Fahrenheit eller Celsius. Visning veksles mellom °C og °F, når apparatet bare slås av, **ved å holde** the START-tasten (4) inne i 5 sekunder. Etter at det har vært trykket på START-tasten (4) i 5 sekunder, vil aktuell måleskala («°C» eller symbolet «°F») blinke på skjerm (16). Ved å trykke ned START-tasten (4) igjen veksler apparatet mellom °C og °F. Når ønsket skala er valgt, venter du i 5 sekunder, og apparatet skifter deretter automatisk til målemodus.

9. Henting av de siste 30 avlesningene i minnemodus

Dette termometeret kan hente opp de siste 30 avlesningene med tid og dato.

- **Minnemodus (17):** Trykk på M-tasten (8) mens apparatet er slått av for å gå til minnemodus. Minnesymbolet «M» blinker.
- **Avlesning 1 - siste avlesning (18):** Trykk og slipp M-tasten (8) for å hente nest siste avlesning. Viser 1 alene med minnesymbolet.
- **Visning av 30 - avlesninger etter hverandre:** Trykk og slipp M-tasten (8) gjentatte ganger for å hente de siste 30 avlesningene i tur og orden.

Ved å trykke ned og slippe M-tasten (8) etter at de siste 30 avlesningene er hentet, vil ovenstående rekkefølge gjentas fra avlesning 1.

10. Feilmeldinger

- **Målt temperatur er for høy (19):** Skjermen viser «H» når målt temperatur er høyere enn 43,0 °C / 109,4 °F innstilling for kroppsmåling 99,9 °C / 211,8 °F innstilling for måling av gjenstand.
- **Målt temperatur er for lav (20):** Skjermen viser «L» når målt temperatur er lavere enn 34 °C / 93,2 °F innstilling for kroppsmåling 0,1 °C / 32,2 °F innstilling for måling av gjenstand.
- **Omgivelsestemperaturen er for høy (21):** Skjermen viser «H» sammen med ☞ når omgivelsestemperaturen er høyere enn 40,0 °C / 104,0 °F.
- **Omgivelsestemperaturen er for lav (22):** Skjermen viser «AL» sammen med ☞ når omgivelsestemperaturen er lavere enn 15,0 °C / 59,0 °F innstilling for kroppsmåling 5,0 °C / 41,0 °F innstilling for måling av gjenstand.
- **Visning av feil funksjon (23):** Når apparatet har funksjonsfeil.
- **Blank skjerm (24):** Sjekk om batteriene har blitt satt inn riktig. Sjekk polaritet (<+> og <->) på batteriene.
- **Visning ved tomt batteri (25):** Dersom symbolet «▼» er det eneste symbolet som vises i displayet, må batteriene skiftes.

11. Rengjøring og desinfisering

Bruk en bomullsdott eller bomullsklut fuktet med alkohol (70% isopropyl) for å rengjøre termometeret og målesonden. Pass på at væske ikke trenger inn i termometeret. Bruk aldri skuremidler, fortynningsmidler eller benzen til rengjøring og dypp heller aldri apparatet i vann eller andre vaskemidler. Unngå å få riper i overflaten på sondelinsen og på skjermen.

12. Bytte av batteri

Dette apparatet leveres med 2 batterier 1,5V, AAA batterier. Batteriene må skiftes når symbolet «▼» (25) er det eneste symbolet som vises i displayet.

Fjern batterideksel (26) ved å skyve det i retningen som vist.

Bytt batteriene – sørg for riktig polaritet som vist med symbolet i rommet.



Batterier og elektroniske apparater må kasseres i samsvar med lokale forskrifter, men ikke sammen med husholdningsavfall.

13. Garanti

Dette apparatet er dekket av en **5 års garanti** regnet fra kjøpsdatoen. Microlife vil reparere eller erstatte defekt produkt gratis i løpet av garantiperioden.

Åpning eller endring av enheten ugyldiggjør garantien.

Følgende elementer er ekskluderte fra garantien:

- transportkostnader og risikoansvar under transport.
- skader forårsaket av feil bruk eller manglende overholdelse av bruksanvisningen.
- Skader forårsaket av batterilekkasjer.
- Skader forårsaket av ulykker eller misbruk.
- Pakking/lagringmateriale og bruksanvisning.
- Regelmessige kontroller og vedlikehold (kalibrering).
- Tilbehør og slitasjedeler: Batterier, probedeksel (valgfritt).

Hvis det skulle være behov for garantiytelse, kontakt forhandleren hvor du kjøpte produktet eller den lokale Microlife-serviceavdelingen. Du kan også kontakte den lokale Microlife-serviceavdelingen på nettstedet vårt:

www.microlife.com/support

Kompensasjon er begrenset til produktets verdi. Garantien gis hvis hele produktet returneres med den originale fakturaen. Reparasjon eller utskiftning innenfor garantiperioden forlenger eller fornyer ikke garantiperioden. Rettslige krav og forbruksrettigheter er ikke berørt av denne garantien.

14. Tekniske spesifikasjoner

Type: Juster modus Digitalt termometer uten berøring NC 150

Modustype: Juster modus

Målested: Panne

Referanse til kroppsposisjon:

sjon: Sublingual

Måleområde: Innstilling kroppsmåling: 34,0-42,2 °C / 93,2-108,0 °F
Innstilling for gjenstandsmåling: 0.1 - 99.9 °C / 32.2 - 211.8 °F

Oppløsning: 0,1 °C / °F

Målenøyaktighet: Laboratoriet:

±0,2 °C, 36,0 ~ 39,0 °C / ±0,4 °F, 96,8 ~ 102,2 °F

Kliniske Repeterbarhet: 0.09 °C

resultater: Bias: 0.06 °C

Avgrensninger for avtale: 0.54 °C

Skjerm: Liquid Crystal Display, (Flytende krystallskjerm) 4 sifre pluss spesialsymboler

Lyd: Apparatet er slått PÅ og klar til måling: 1 kort pipelyd. Fullfør målingen: Det høres 1 langt lydsignal (1 sek.) hvis avlesningen er mindre enn 37,5 °C / 99,5 °F eller 10 korte lydsignaler hvis avlesningen er lik eller større enn 37,5 °C / 99,5 °F.

Systemfeil eller funksjonssvikt: 3 korte dobbelt-toner
Minne: 30 måleresultater i minnefunksjonen med både tid og dato.

Skjermbelysning: Skjermen vil ha grønt lys i 1 sekunder når apparatet slås PÅ.

Skjermen vil ha grønt lys i 5 sekunder når en måling er fullført med en avlesning på mindre enn 37,5 °C / 99,5 °F.

Skjermen vil ha rødt lys i 5 sekunder når en måling er fullført med en avlesning som er lik eller høyere enn 37,5 °C / 99,5 °F.

Arbeidsforhold: Innstilling kroppsmåling: 16-40,0 °C / 60,8-104,0 °F
Innstilling for gjenstandsmåling: 5-40,0 °C / 41-104,0 °F

Lagringsforhold: -20 - +50 °C / -4 - +122 °F

15 - 95 % relativ maksimal fuktighet

Automatisk

utkobling: Ca. 1 minutt etter siste måling.

Batteri: 2 x 1,5V alkaliske batterier; størrelse AAA

Batterilevetid: ca. 2000 målinger (med nye batterier)

Dimensjoner: 141,1 x 43,3 x 36,9 mm

Vekt: 90 g (med batterier), 67 g (uten batterier)

IP klasse: IP21

Referanse til standarder: ASTM E1965; IEC 60601-1; IEC 60601-1-2 (EMC); IEC 60601-1-11

Forventet

levetid: 5 år eller 12000 målinger

Dette apparatet oppfyller kravene til Rådsdirektiv om medisinsk utstyr 93/42/EØS.

Det tas forbehold om tekniske endringer.
Ifølge det amerikanske regelverket Medical Product User Act anbefales profesjonelle brukere å foreta en teknisk inspeksjon annethvert år. Sørg for å overholde gjeldende forskrifter for avfallshåndtering.

15. www.microlife.com

Detaljert brukerinformasjon om våre termometre, blodtrykksmålere så vel som tjenester finnes på www.microlife.com.

- ① Mērīšanas sensors
- ② Sekošanas gaisma
- ③ Displejs
- ④ START poga
- ⑤ Poga ON/OFF (IESLĒGT/IZSLĒGT)
- ⑥ Režīma slēdzis
- ⑦ Bateriju nodalījuma vāciņš
- ⑧ Poga M (ATMIŅA)
- ⑨ Visi segmenti uz displeja
- ⑩ Atmiņa
- ⑪ Gatavs mērīšanai
- ⑫ Mērījums pabeigts
- ⑬ Ķermeņa režīms
- ⑭ Priekšmeta režīms
- ⑮ Norāde par nosēdušos bateriju
- ⑯ Pārslēgt no Celsija uz Fārenheita grādiem (vai otrādi)
- ⑰ Atmiņā saglabāto mērījumu atsaukšanas režīms
- ⑱ Atsaukt pēdējos 30 mērījumus
- ⑲ Izmērītā temperatūra pārāk augsta
- ⑳ Izmērītā temperatūra pārāk zema
- ㉑ Apkārtējās vides temperatūra pārāk augsta
- ㉒ Apkārtējās vides temperatūra pārāk zema
- ㉓ Funkcijas kļūda uz displeja
- ㉔ Tukšs displejs
- ㉕ Izlādējušies baterija
- ㉖ Datums/laiks
- ㉗ Zummera funkcijas iestatīšana
- ㉘ Baterijas nomainīšana

 Pirms šīs ierīces izmantošanas uzmanīgi izlasīt instrukciju.

 Aizsardzības klase: BF

 Turēt sausumā

Šis Microlife termometrs ir augstas kvalitātes izstrādājums, kura izgatavošanā izmantota jaunākā tehnoloģija, un kurš pārbaudīts saskaņā ar starptautiskajiem standartiem. Ar šis unikālās tehnoloģijas palīdzību termometrs spēj nodrošināt stabilus, pret karstuma ietekmi aizsargātus nolasījumus ikvienā mērījumu reizē. Lai garantētu mērījumu precizitāti termometrs katrā ieslēgšanas reizē veic pašpārbaudi.

Šis Microlife termometrs ir paredzēts periodisku mērījumu veikšanai un cilvēka ķermeņa temperatūras uzraudzīšanai.

Šis termometrs ir medicīniski pārbaudīts, un ir pierādījies, ka tas ir drošs un precīzs, ja tiek lietots saskaņā ar tā lietošanas instrukciju.

Lūdzu, uzmanīgi izlasiet šo instrukciju, lai iepazītos ar termometra funkcijām un ar drošību saistīto informāciju.

Saturs

1. Šī termometra priekšrocības

- Mērījuma veikšana tikai dažu sekunžu laikā
- Dažāds pielietojums (plaša spektra mērījumi)
- Precīzs un uzticams
- Maigs un ērti lietojams
- Vairāku mērījumu atsaukšana
- Drošs un higiēnisks
- Trauksmes signāls par drudzi

2. Svarīgi drošības norādījumi

3. Kā šis termometrs mēra temperatūru

4. Kontroles displeji un simboli

5. Datuma, laika un zummera funkciju iestatīšana

6. Pārslēgšana no ķermeņa uz priekšmeta režīmu

7. Lietošanas norādījumi

8. Pārslēgšana no Celsija uz Fārenheita grādiem (vai otrādi)

9. Kā atsaukt 30 nolasījumus atmiņas režīmā

10. Kļūdu paziņojumi

11. Tīrīšana un dezinficēšana

12. Bateriju nomainīšana

13. Garantija

14. Tehniskās specifikācijas

15. www.microlife.lv

Garantija (skatīt otru pusi)

1. Šī termometra priekšrocības

Mērījuma veikšana tikai dažu sekunžu laikā

Inovatīvā infrasarkanā tehnoloģija padara iespējamu mērīšanu, pat nepieskaroties priekšmetam. Tas nodrošina drošus un higiēniskus mērījumus tikai dažu sekunžu laikā.

Dažāds pielietojums (plaša spektra mērījumi)

Šis termometrs piedāvā plaša spektra mērījumus no 0.1 - 99.9 °C / 32.2 - 211.8 °F, tas nozīmē, ka ierīci var lietot, lai mērītu ķermeņa temperatūru, vai šādu virsmu temperatūras mērīšanai:

- Piena virsma temperatūru zīdaiņa pudelītē
- Zīdaiņa vannošanas ūdens virsmas temperatūru
- Apkārtējās vides temperatūru

Precīzs un uzticams

Unikālas konstrukcijas zonde ar modernu infrasarkanā sensoru nodrošina katra mērījuma precizitāti un ticamību.

Maigs un ērti lietojams

- Ergonomiskais dizains nodrošina vienkāršu un ērtu termometra lietošanu.
- Šo termometru var izmantot pat guļošam bērnam, netraucējot to.
- Šis termometrs ir ātrs, tāpēc to var ērti pielietot, mērot temperatūru bērniem.

Vairāku mērījumu atsaukšana

Lietotāji varēs atsaukt pēdējos 30 mērījumus ar laiku un datumu, ieslēdzot atsaukšanas režīmu, nodrošinot efektīvu izsekošanu temperatūras maiņai.

Drošs un higiēnisks

- Nekāda tiešā kontakta ar ādu.
- Nekāda riska, saskaroties ar saplēsta stikla lauskām vai ieelpot dzīvudrabā tvaikus.
- Pilnībā drošs, lai izmantotu saskarsmē ar bērniem.

Trauksmes signāls par drudzi

Desmit skaņu signāli un sarkans ekrāns brīdina, ka pacientam ir pārsniegta 37,5 °C temperatūra.

2. Svarīgi drošības norādījumi

- Šo instrumentu var izmantot tikai šajā bukletā minētajam nolūkam. Ražotājs nav atbildīgs par bojājumiem, kas radušies nepareizas lietošanas dēļ.
- **Nekad nemērciet šo instrumentu ūdenī vai citos šķidrumos. Lai izstrādājumu tīrītu, lūdzu, ievērojiet instrukcijas, kas aprakstītas nodaļā «Tīrīšana un dezinficēšana».**
- Neizmantojot instrumentu, ja uzskatāt, ka tas ir bojāts, vai ja pamanāt kaut ko neparastu.
- Nekad neatvērt instrumentu.
- Drudža sākotnējā stadijā var rasties vispārīgs fizioloģisks efekts, tā saucamā vazokonstrikcija, kura rezultātā āda kļūst vēsa. Tādēļ temperatūra, kas noteikta, izmantojot šo termometru, parasti mēdz būt zema.
- Ja mērījuma rezultāts neatbilst pacienta pašsajūtai, vai parasti tas ir zems, veiciet atkārtotu mērīšanu ik pēc 15 minūtēm vai atkārtoti pārbaudiet rezultātus, izmantojot citu ķermeņa iekšējās temperatūras mērierīci.
- Šajā instrumentā ir viegli sabojājamas sastāvdaļas, tādēļ pret to ir jāizturas uzmanīgi. Nodrošiniet glabāšanas un darba apstākļus, kas aprakstīti sadaļā «Tehniskās specifikācijas».
- Pārļiecinieties, ka bērni neizmanto šo ierīci bez uzraudzības! Dažas tā sastāvdaļas ir pietiekami sīkas, lai tās varētu norīt.
- Neizmantojiet instrumentu tuvu spēcīgiem elektromagnētiskiem laukiem, piemēram, mobilajiem telefoniem un radiouztvērējiem. Lietojot šo ierīci, ievērot minimāli 3,3 m attālumu līdz šādām ierīcēm.
- Atzargāt to pret:
 - galējām temperatūrām
 - triecieniem un nosviešanas zemē
 - piesārņojumu un putekļiem
 - tiešu saules gaismu
 - karstumu un aukstumu
- Ja instruments netiks izmantots ilgāku laika periodu, izņemiet baterijas.



UZMANĪBU: Šīs ierīces parādītais mērījuma rezultāts nav diagnoze! Tas neaizstāj nepieciešamību konsultēties ar ārstu, it īpaši, ja tas neatbilst pacienta simptomiem. Nabalstieties tikai uz mērījuma rezultātu, vienmēr apsveriet citus iespējamus simptomus un pacienta atsauksmes. Ja nepieciešams, ieteicams izsaukt ārstu vai ātrās palīdzības dienestu.

3. Kā šis termometrs mēra temperatūru

Šis termometrs mēra infrasarkano enerģiju, kas tiek izstarota no pieres, kā arī no priekšmetiem. Šī enerģija tiek savākta caur lēcu un izteikta temperatūras vērtībā.

4. Kontroles displeji un simboli

- **Visi segmenti uzrādīti** (9): Nospiediet ON/OFF pogu (5), lai ieslēgtu ierīci. Visi segmenti tiks uzrādīti 1 sekundē.
- **Gatavs mērīšanai** (11): Kad ierīce ir gatava mērīšanai, «°C» vai «°F» ikona turpina mirgot līdz parādās režīma ikona (ķermeņa vai priekšmets).
- **Mērījums pabeigts** (12): Rādījums tiks atšļēdīts uz displeja (3) ar nemainīgu «°C» vai «°F» ikonu un režīma ikonu. Ierīce ir gatava nākamajam mērījumam, tiklīdz «°C» vai «°F» ikona atkal sāks mirgot.
- **Zema baterijas uzlādes līmeņa norāde** (15): Kad termometrs ir ieslēgts, ikona «▼» turpina mirgot, lai atgādinātu lietotājam par baterijas nomaīņu.

5. Datuma, laika un zummera funkciju iestatīšana

Datuma un laika iestatīšana

1. Pēc jaunu bateriju ievietošanas, ekrānā (26) mirgo gada skaitlis. Jūs varat iestatīt gadu, nospiežot pogu START (4). Lai apstiprinātu un pēc tam iestatītu mēnesi, nospiediet M pogu (8).
2. Nospiediet pogu START (4), lai iestatītu mēnesi. Nospiediet M pogu (8), lai apstiprinātu, pēc tam iestatiet dienu.
3. Izpildiet iepriekšējos sniegtos norādījumus, lai iestatītu dienu, 12 vai 24 stundu režīmu, stundas un minūtes.
4. Tiklīdz jūs esat iestatījis minūtes, nospiediet M pogu (8), datums un laiks ir iestatīts, pēc tam tiek norādīts laiks.

☞ Ja 20 sekunžu laikā netiek nospiesta neviena poga, ierīce automātiski pārslēdzas režīmā Gatavs mērīšanai (11).

☞ **Laika iestatījuma atcelšana:** Iestatot laiku, nospiediet ON/OFF (5). Ekrāns uzrādīs Datums/Laiks ikonu ar «--:--». Pēc tam nospiediet ON/OFF pogu (5), lai sāktu mērīšanu. Ja 20 sekunžu laikā netiek veiktas turpmākās darbības, ierīce automātiski izslēdzas.

☞ **Esošā datuma un laika nomaīņa:** Nospiediet M pogu (8) un turiet to apm. 3 sekundes, kamēr sāks mirgot gada skaitlis (26). Tagad jūs varat ievadīt jaunās vērtības, kā aprakstīts iepriekš.

Zummera iestatīšana

1. Kad ierīce ir izslēgta, nospiediet ON/OFF pogu (5) un turiet to 5 sekundes, lai iestatītu zummeru (27).
2. Lai izslēgtu vai ieslēgtu zummeru, vēlreiz nospiediet pogu ON/OFF (5). Zummers ir aktivizēts, ja nav pārsvītrotā zummera ikona (27).

☞ Ja 5 sekunžu laikā netiek nospiesta neviena poga, ierīce automātiski pārslēdzas režīmā Gatavs mērīšanai (11).

6. Pārslēgšana no ķermeņa uz priekšmeta režīmu

Lai pārslēgtu no ķermeņa uz priekšmeta režīmu, pabīdiet leju režīma slēdzi (6) termometra sānā. Lai pārslēgtu atpakaļ uz ķermeņa režīmu, pabīdiet slēdzi atkal augšup.

7. Lietošanas norādījumi

Mērīšana ķermeņa režīmā

1. Nospiediet ON/OFF (5). Displejs (3) ir aktivizēts, visi segmenti tiks atšļēdīti 1 sekundē.
2. Kad «°C» vai «°F» simbols mirgo, atskan īss skaņas signāls un termometrs ir gatavs mērījuma veikšanai (11).
3. **Tēmējiet termometru uz pieres vidusdaļu ne vairāk kā 5 cm attālumā.** Ja pieri klāj mati, sviedri vai netīrumi, iepriekš atbrīvojiet to no šādiem traucēkļiem, lai uzlabotu rādījuma precizitāti.
4. **Nospiediet START pogu (4) un nodrošiniet, lai aktivētā zilā tēmēšanas gaisma būtu vērsta uz pieres centru.** Garš skaņas signāls atskanēs pēc 3 sekundēm, apliecinot mērījuma beigas.
5. Nolasiet no LCD displeja atzīmēto temperatūru.

Mērīšana priekšmeta režīmā

1. Veiciet augstāk sniegtos 1-2. soļus, tad atēmējiet ar termometru uz mērāmā priekšmeta vidusdaļu ne vairāk kā 5 cm attālumā. Nospiediet START pogu (4). Garš skaņas signāls atskanēs pēc 3 sekundēm, apliecinot mērījuma beigas.
2. Nolasiet no LCD displeja atzīmēto temperatūru.

☞ IEVĒROJIET:

- **Pacientiem un termometriem vismaz 30 minūtes jāatrodas nemainīgos istabas apstākļos.**
- Neveiciet mērījumu bērna zīdīšanas laikā vai uzreiz pēc zīdīšanas.
- Nelietojiet termometru augsta mitruma apstākļos.
- Pacientiem nav ieteicams dzert, ēst vai vingrot pirms mērījuma veikšanas vai tā laikā.
- Nenoņemiet mērierīci no mērāmās zonas, kamēr neuzdzirdāt beigu signālu.

- Desmit skaņu signāli un sarkans ekrāns brīdina, ka pacientam ir pārsniegta 37,5 °C temperatūra.
- Vienmēr veiciet temperatūras mērījumu vienā un tajā pašā vietā, jo temperatūras rādījums var atšķirties atkarībā no atrašanās vietas.
- Ārsti iesaka jaundzimušajiem pirmo 6 mēnešu laikā veikt rektālu mērīšanu, jo citas mērīšanas metodes var sniegt maldīgus rezultātus. Ja šiem bērniem tiek izmantots bezkontakta termometrs, mēs iesakām vienmēr pārbaudīt rādījumus, izmantojot rektālu mērīšanu.
- Šādās situācijās ieteicams ņemt trīs temperatūras mērījumus un par rādījumu ņemt visaugstāko:
 1. Bērniem līdz trīs gadu vecumam, kam ir novājīnāta imūnsistēma, kā arī tiem, kam ir akūts drudzis.
 2. Kad lietotājs mēcas, kā lietot termometru pirmo reizi, kamēr viņš/ viņa ir -iepaizīnies (-usies) ar instrumentu un veic sistemātiskus mērījumus.
 3. Ja mērījums ir samazināts.
- **Rādījumi no dažādām mērīšanas vietām nav salīdzināmi, jo normāla ķermeņa temperatūra var atšķirties atkarībā no mērīšanas vietas un diennakts laika** – vakarā tā ir visaugstākā, bet aptuveni stundu pirms atmošanās tā ir viszemākā. Normālas ķermeņa temperatūras diapazoni:
 - Padusē: 34,7 - 37,3 °C / 94,5 - 99,1 °F
 - Mutē: 35,5 - 37,5 °C / 95,9 - 99,5 °F
 - Rektālā: 36,6 - 38,0 °C / 97,9 - 100,4 °F
 - Microlife NC 150: 35,4 - 37,4 °C / 95,7 - 99,3 °F

8. Pārslēgšana no Celsija uz Fārenheita grādiem (vai otrādi)

Šis termometrs var rādīt temperatūru gan Fārenheita, gan Celsija grādos. Lai pārslēgtu displeju starp °C un °F, vienkārši izslēdziet (OFF) izstrādājumu, **nospiediet un turiet START pogu (4)** 5 sekundes; Kad jūs esat turējuši START pogu (4) 5 sekundes, pašreizējā mērījuma skala («°C» vai «°F» simbols) mirgos displejā (16). Lai pārslēgtu mērījumu skalu uz °C vai °F, atkārtoti nospiediet START pogu (4). Kad mērījumu skala ir izvēlēta, pagaidiet 5 sekundes, un termometrs automātiski sagatavosies jauna mērījuma veikšanai.

9. Kā atsaukt 30 nolasījumus atmiņas režīmā

Ar šo termometru iespējams atsaukt pēdējos 30 nolasījumus ar laika un datuma norādi.

- **Atsaukšanas režīms (17):** Nospiediet M pogu (8), lai ievadītu atsaukšanas režīmu, kad termometrs ir izslēgts. Atmiņas simbols «M» (memory) mirgo.

- **1. mērījums - pēdējais mērījums (18):** Nospiediet un atlaižiet M pogu (8), lai atsauktu pēdējo mērījumu. Displejā tiek attēlots «1» bez atmiņas simbola.
- **30. mērījums - mērījumi pēc kārtas:** Secīgi nospiediet un atlaižiet M pogu (8), lai atsauktu pēdējos 30 secīgos mērījumus. Nospiežot un atlaižot M pogu (8) pēc tam, kad pēdējie 30 mērījumi ir atsaukti, jūs atjaunosiet secīgo mērījumu lasījumus no 1. mērījuma.

10. Kļūdu paziņojumi

- **Izmērītā temperatūra pārāk augsta (19):** Displejā parādās «H», ja izmērītā temperatūra pārsniedz 43,0 °C / 109,4 °F ķermeņa režīmā vai 99,9 °C / 211,8 °F priekšmeta režīmā.
- **Izmērītā temperatūra pārāk zema (20):** Displejā parādās «L», ja izmērītā temperatūra ir zemāka par 34 °C / 93,2 °F ķermeņa režīmā vai 0,1 °C / 32,2 °F priekšmeta režīmā.
- **Apkārtējās vides temperatūra pārāk augsta (21):** Displejā parādās «H» kopā ar simbolu ⇐, ja apkārtējā vides temperatūra pārsniedz 40,0 °C / 104,0 °F.
- **Apkārtējās vides temperatūra pārāk zema (22):** Displejā parādās «AL» kopā ar simbolu ⇐, ja apkārtējā vides temperatūra ir zemāka par 15,0 °C / 59,0 °F ķermeņa režīmā vai zemāka par 5,0 °C / 41,0 °F priekšmeta režīmā.
- **Funkcijas kļūda displejā (23):** Kad sistēmā ir konstatēta nepareiza darbība.
- **Tukšs displejs (24):** Pārbaudiet vai baterijas ir pareizi uzlādētas. Tāpat pārbaudiet bateriju polaritāti (<+> un <->).
- **Norāde par nosēdušos bateriju (25):** Ja vienīgais uz displeja attēlotais simbols ir ikona «▼», baterijas ir nekavējoties jānomaina.

11. Tīrīšana un dezinficēšana

Izmantojiet alkohola samērcētu tamponu vai kokvilnas salveti, kas samērcēta alkoholā (70% izopropila), lai notīrītu termometra korpusu un mērīšanas zondi. Pārliecinieties, ka termometra iekšpusē nenokļūst nekāds šķidrums. Tīrīšanā nekad neizmantojiet abrazīvus tīrīšanas līdzekļus, šķīdinātājus vai benzīnu, nekad neiegremdējiet instrumentu ūdenī vai citos tīrīšanas šķīdumos. Tīrīšanu veiciet uzmanīgi, lai nesaskrāpētu zondes lēcas virsmu un displeju.

12. Bateriju nomainīšana

Šim instrumentam tiek pievienotas 2 jaunas, ilgi kalpojošas 1.5V AAA izmēra baterijas. Baterijas ir jānomaina, kad vienīgais uz displeja attēlotais simbols ir ikona «▼» 29.

Ņemiet baterijas vāku 28, slidinot to norādītajā virzienā.

Nomainiet baterijas, nodrošinot pareizu polaritāti, kā tas norādīts ar simboliem bateriju nodalījumā.



Baterijas un elektronikas izstrādājumi ir jālikvidē saskaņā ar vietējo likumdošanu, nevis jāizmet sadzīves atkritumos.

13. Garantija

Uz šo instrumentu attiecas **garantija, kas ir spēkā 5 gadus** pēc iegādes dienas. Šajā garantijas periodā, pēc mūsu ieskatiem, Microlife bez maksas remontēs vai nomainīs bojāto izstrādājumu. Ja instruments tiek atvērts vai ja tajā kaut kas tiek izmainīts, garantija zaudē spēku.

Garantija neattiecas uz sekojošo:

- Transporta izmaksas un riski.
- Bojājumi, kas radušies nepareizas lietošanas vai lietošanas instrukcijas neievērošanas dēļ.
- Bateriju noplūdes radītie bojājumi.
- Negadījuma vai nepareizas lietošanas radīti bojājumi.
- Iepakojuma/uzglabāšanas materiāls un lietošanas instrukcija.
- Regulāras pārbaudes un apkope (kalibrēšana).
- Piederumi un nolietojumam pakļautās daļas: Baterijas, zondes pārsegs (papildaprīkojums).

Ja nepieciešams garantijas serviss, lūdzu, sazinieties ar izplatītāju, no kura izstrādājums iegādāts, vai ar vietējo Microlife servisu. Jūs varat sazināties ar vietējo Microlife servisu mūsu tīmekļa vietnē:

www.microlife.com/support

Kompensācija attiecas tikai uz izstrādājuma vērtību. Garantija tiks piešķirta, ja viss izstrādājums tiks atgriezts kopā ar sākotnējo rēķinu. Garantijas remonts vai aizstāšana nepagarina un neatjauno garantijas periodu. Šī garantija neierobežo patērētāju likumīgās prasības un tiesības.

14. Tehniskās specifikācijas

Veids:	Regulēšanas režīms Digitālais bezkontakta termometrs NC 150
Režīma tips:	Regulēšanas režīms
Mērišanas vieta:	Piere
Atsauce uz ķermeņa vietu:	Zemmēles
Mērišanas diapazons:	Ķermeņa režīms: 34,0-42,2 °C / 93,2-108,0 °F Priekšmeta režīms: 0,1 - 99,9 °C / 32,2 - 211,8 °F
Izšķirtspēja:	0,1 °C / °F
Mērišanas precizitāte:	Laboratorija: ±0,2 °C, 36,0 ~ 39,0 °C / ±0,4 °F, 96,8 ~ 102,2 °F
Kliniskie rezultāti:	Atkārtojamība: 0.09 °C Novirzes: 0.06 °C Noviržu intervāls: 0.54 °C
Displejs:	Šķidro kristālu displejs, 4 cipari papildu īpašiem simboliem
Skaņas:	Termometrs ir ieslēgts (ON) un gatavs jaunam mērījumam: 1 tss skaņas signāls. Pabeidzot mērījumu: 1 garš skaņas signāls (1 sek.), ja rādījums ir zemāks par 37,5 °C / 99,5 °F, 10 īsi skaņas signāli, ja rādījums ir 37,5 °C / 99,5 °F vai lielāks. Sistēmas kļūme vai bojājums: 3 īsi skaņas signāli.
Atmiņa:	Atmiņas režīmā tiek atsaukti 30 nolasījumi ar laiku un datumu.
Apgaismojums:	Pēc ieslēgšanas displejs iedegsies ZAĻĀ krāsā uz 3 sekundēm. Pēc mērījuma beigām rezultāts mazāks nekā 37,5 °C / 99,5 °F, displejs iedegsies ZAĻĀ krāsā uz 5 sekundēm. Pēc mērījuma beigām, ja iegūts līdzīgs vai augstāks rezultāts nekā 37,5 °C / 99,5 °F, displejs iedegsies SARKANĀ krāsā uz 5 sekundēm.
Darbības nosacījumi:	Ķermeņa režīms: 16-40,0 °C / 60,8-104,0 °F Priekšmeta režīms: 5-40,0 °C / 41-104,0 °F

Uzglabāšanas -20 - +50 °C / -4 - +122 °F
nosacījumi: 15-95 % relatīvais maksimālais gaisa mitrums
Automātiska izslēgšanās: Apmēram 1 minūti pēc tam, kad ir veikts pēdējais mērījums.
Baterija: 2 x 1,5 V sārma baterijas; izmērs AAA
Baterijas derīguma termiņš: apmēram 2000 mērījumi (lietojot jaunas baterijas)
Izmēri: 141,1 x 43,3 x 36,9 mm
Svars: 90 g (ar baterijām), 67 g (bez baterijām)
IP klase: IP21
Atsauce uz standartiem: ASTM E1965; IEC 60601-1; IEC 60601-1-2 (EMC); IEC 60601-1-11

Paredzētais lietderīgās kalpošanas termiņš:

5 gadi vai 12000 mērījumi

Šī ierīce atbilst direktīvas 93/42/EEC prasībām par medicīnas ierīcēm.

Tiek saglabātas tiesības veikt tehniskas izmaiņas.

Saglabātas ar Medicīnisko produktu lietošanas aktu profesionāļiem lietotājiem ir ieteicams veikt tehnisku izstrādājuma pārbaudi ik pēc diviem gadiem. Lūdzu, ievērojiet piemērojamos tiesību aktus.

15. www.microlife.lv

Detalizētu lietošanas informāciju par mūsu termometriem un asinsspiediena mērītājiem, kā arī pakalpojumiem jūs varat atrast www.microlife.lv.

- ① Matavimo daviklis
- ② Taikiklio spindulys
- ③ Ekranas
- ④ START mygtukas
- ⑤ Įjungimo/išjungimo mygtukas
- ⑥ Režimo perjungiklis
- ⑦ Baterijos skyriaus dangtelis
- ⑧ Atminties mygtukas-M
- ⑨ Matomi visi segmentai
- ⑩ Atmintis
- ⑪ Parengtas matavimui
- ⑫ Matavimas baigtas
- ⑬ Kūno temperatūros režimas
- ⑭ Daikto temperatūros režimas
- ⑮ Išsikrovusios baterijos pranešimas
- ⑯ Celsijaus ir Farenheitų skalės
- ⑰ Atminties peržiūros režimas
- ⑱ Išsaugo paskutinių 30-ies matavimų duomenis
- ⑲ Išmatuota per aukšta temperatūra
- ⑳ Išmatuota per žema temperatūra
- ㉑ Per aukšta aplinkos temperatūra
- ㉒ Per žema aplinkos temperatūra
- ㉓ Klaidos pranešimų ekranas
- ㉔ Tuščias ekranas
- ㉕ Baterija baigia išsikrauti
- ㉖ Data/Laikas
- ㉗ Garso signalo nustatymas
- ㉘ Baterijos pakeitimas



Prieš naudodamiesi prietaisu perskaitykite instrukciją.



Panaudotos BF tipo dalys



Laikyti sausoje vietoje

Šis Microlife termometras yra aukštos kokybės gaminy, pagamintas pagal naujausias technologijas ir testuotas remiantis tarptautiniais standartais. Unikali technologija užtikrina pastovų, nuo pašalinių šilumos šaltinių nepriklausomą, temperatūros matavimą. Kiekvieną kartą įjungiant termometrą vyksta automatinis veikimo patikrinimas. Tokiu būdu garantuojamas kiekvieno matavimo tikslumas.

Šis Microlife termometras skirtas pavieniams temperatūros matavimams bei pastoviam žmogaus kūno temperatūros registravimui.

Šis termometras buvo kliniškai testuotas ir įrodyta, kad jis yra saugus ir tikslus, jei laikomasi naudojimo instrukcijų.

Prieš naudojimąsi prietaisu įdėmiai perskaitykite instrukciją.

Turinys

1. Šio termometro privalumai

- Matavimas per kelias sekundes
- Plačios panaudojimo galimybės (didelis matavimo diapazonas)
- Tikslus ir patikimas
- Švelnus ir paprastas naudotis
- Atminties funkcija
- Saugus ir higieniškas
- Karščiavimo signalas

2. Atsargumo priemonės

3. Kaip šis termometras matuoja temperatūrą

4. Kontroliniai parodymai ir simboliai

5. Datos, laiko ir garso signalo funkcijų nustatymas

6. Perjungimas tarp kūno ir daikto temperatūros režimų

7. Naudojimo instrukcijos

8. Celsijaus ir Farenheitų režimai

9. Atminties funkcija

10. Klaidų pranešimai

11. Valymas ir dezinfekcija

12. Baterijų pakeitimas

13. Garantija

14. Techninės specifikacijos

15. www.microlife.lt

Garantijos kortelė (Žr. paskutinį viršelį)

1. Šio termometro privalumai

Matavimas per kelias sekundes

Naujos IR spindulių technologijos suteikia galimybę pamatuoti objekto temperatūrą prie jo neprisiliečiant. Tai garantuoja saugų ir higienišką matavimą per keletą sekundžių.

Plačios panaudojimo galimybės (didelis matavimo diapazonas)

Šis termometras turi didelį matavimo diapazoną, svyruojantį nuo 0.1 - 99.9 °C / 32.2 - 211.8 °F, šį gaminį galima naudoti kūno temperatūrai matuoti, o taip pat bet kokio daikto paviršiaus temperatūrai matuoti:

- Pieno paviršinei temperatūrai kūdikio buteliuke
- Vandens paviršinei temperatūrai kūdikio vonelėje
- Aplinkos temperatūrai

Tikslus ir patikimas

Dėl unikalios daviklio konstrukcijos ir sudėtingo infraraudonųjų spindulių sensoriaus šis prietaisas gali labai tiksliai ir patikimai išmatuoti temperatūrą.

Švelnus ir paprastas naudotis

- Dėka ergonominio dizaino termometru nesudėtinga naudotis.
- Temperatūrą galima pamatuoti netgi tada, kai vaikas miega.
- Dėl greitos matavimo procedūros ypatingai patogus naudoti vaikams.

Atminties funkcija

Prietaise galima peržiūrėti 30 paskutinių matavimų su datos ir laiko žyme duomenis.

Saugus ir higieniškas

- Jokio tiesioginio sąlyčio su oda.
- Nėra stiklo šukių ar gyvsidabrio pavojaus.
- Visiškai saugus naudoti vaikams.

Karščiavimo signalas

10 trumpų signalų bei raudonas ekrano fonas įspėja, kad Jūsų temperatūra gali būti lygi, arba aukštesnė, nei 37.5 °C.

2. Atsargumo priemonės

- Prietaisą galima naudoti tik šioje instrukcijoje nurodytais tikslais. Gamintojas neatsako už žalą, kilusią dėl neteisingo prietaiso naudojimo.
- Nemerkitė prietaiso į vandenį ar kitokius skystčius. Apie valymą ir dezinfekciją žiūrėkite skyriuje «Valymas ir dezinfekcija».

- Nesinaudokite prietaisu, jei manote, kad jis sugadintas, ar pastebėjote ką nors neįprasta.
- Prietaiso neardykite.
- Ankstyvoje karščiavimo fazėje galimas fiziologinis vazokonstrikcijos efektas, pasireiškiantis odos paviršiaus atvėsimu. Todėl šiuo termometru pamatuota temperatūra gali būti žemesnė.
- Jei gautas matavimo rezultatas neatitinka paciento būklės ar yra neįprastai žemas, matavimą kartokite kas 15 minučių ar pasinaudokite kitais temperatūros matavimo būdais.
- Prietaise yra jautriųjų komponentų, todėl naudokitės juo labai atidžiai. Laikykitės saugojimo ir naudojimosi taisyklių, išdėstytų «Techninės specifikacijos» skyriuje!
- Neleiskite vaikams be priežiūros naudotis prietaisu; kai kurios datalės yra labai smulkios ir vaikai jas gali praryti.
- Nesinaudokite prietaisu stiprių elektromagnetinių laukų zonoje, pvz. prie mobiliojo ryšio telefono ar radijo aparatūros. Naudodamiesi prietaisu išlaikykite bent 3.3 m atstumą nuo tokios aparatūros.
- Saugokite prietaisą nuo:
 - aukštos temperatūros
 - sukrėtimo ar smūgių
 - dulkių ir purvo
 - tiesioginių saulės spindulių
 - karščio ir šalčio
- Išimkite baterijas iš prietaiso, jei ilgą laiką neketinate juo naudotis.





DĖMESIO: Gauta temperatūros reikšmė dar nereiškia diagnozės. Ji nepakeičia būtinybės apsilankyti pas gydytoją, ypatingai tai atvejais, kai jaučiami simptomai neatitinka išmatuotos temperatūros reikšmės. Niekada nepasikliaukite vien išmatuotos temperatūros reikšme, atkreipkite dėmesį į kitus simptomus, o reikalui esant, kreipkitės į gydytoją ar kvieskite greitąją pagalbą.

3. Kaip šis termometras matuoja temperatūrą

Šiuo termometru matuojama kaktos ar kitokių daiktų paviršiaus išskiriama IR spindulių energija. Ši energija surenkama per lęšį ir konvertuojama į temperatūros skaitmeninę išraišką.

4. Kontroliniai parodymai ir simboliai

- **Matomi visi segmentai** : Paspaudus įjungimo/išjungimo mygtuką  prietaisas įsijungia, o visi ekrano segmentai būna matomi 1 sekunde.

- **Parengtas matavimui** (11): Kai prietaisas bus parengtas naudojimui, ekrane mirksės «°C» arba «°F» simbolis, tuo pačiu metu bus rodomas matavimo būdo (kūno ar daikto) simbolis.
- **Matavimas baigtas** (12): Pamatuota temperatūra rodoma ekrane (3) su «°C» arba «°F» simboliais bei matavimo būdo simboliu. Prietaisu galima matuoti temperatūrą vėl, kai simboliai «°C» arba «°F» ima mirksėti.
- **Išsikrovusios baterijos pranešimas** (13): Įjungus prietaisą pradėjęsi mirksėti simbolis «▼» primena, kad būtina keisti baterijas.

5. Datos, laiko ir garso signalo funkcijų nustatymas

Datos ir laiko nustatymas

1. Įdėjus naujas baterijas ekrane (26) ims mirksėti metų skaitmuo. Metus nustatysite START mygtuko (4) paspaudimais. Atminties mygtuko-M (8) paspaudimu nustatymą patvirtinkite ir pereikite prie mėnesio nustatymo.
2. Spausdami START mygtuką (4) nustatykite mėnesį. Atminties mygtuko-M (8) paspaudimu nustatymą patvirtinkite ir pereikite prie dienos nustatymo.
3. Laikydami aukščiau pateiktos sekos nustatykite dieną, 12 ar 24 val. laiko formatą, valandas ir minutes.
4. Nustačius minutes ir patvirtinus atminties mygtuku-M (8), ekrane pasirodys nustatyta data ir laikas.

☞ Jei per 20 sek. nepaspausite jokio mygtuko, prietaisas automatiškai persijungs į matavimo režimą (11).

☞ **Laiko nustatymo nutraukimas:** Laiko nustatymo metu paspauskite įjungimo/išjungimo mygtuką (5). Ekrane pasirodys datos ir laiko laukai «-:-». Tuomet paspauskite įjungimo/išjungimo mygtuką (5) ir pradėkite temperatūros matavimą. Jei per 20 sek. neatliksite jokio veiksmo, prietaisas savaime išsijungs.

☞ **Laiko ir datos pakeitimas:** Palaikykite 3 sek. nspausą atminties mygtuką-M (8), kol ekrane ims mirksėti metų skaitmuo (26). Naujai nustatykite datą ir laiką, kaip nurodyta instrukcijoje aukščiau.

Garso signalo nustatymas

1. Prietaisui esant išjungtam palaikykite 5 sekundes nspausą įjungimo/išjungimo mygtuką (5) – išijungs garso signalo nustatymo režimas (27).
2. Spauskite įjungimo/išjungimo mygtuką (5) norėdami įjungti ar išjungti signalą. Signalas įjungtas tuomet, kai garso piktograma (27) yra neperbraukta.

☞ Jei per 5 sek. nepaspausite jokio mygtuko, prietaisas automatiškai persijungs į matavimo režimą (11).

6. Perjungimas tarp kūno ir daikto temperatūros režimų

Norėdami perjungti matavimo režimą nuo kūno į daikto temperatūros, paslinkite režimo jungiklį (6) žemyn. Norėdami atlikti atvirkštinį veiksmą, jungiklį paslinkite aukštyn.

7. Naudojimo instrukcijos

Kūno temperatūros matavimas

1. Paspauskite įjungimo/išjungimo mygtuką (5). Ekrane (3) 1 sekundę matomi visi segmentai.
2. Kai pradeda mirksėti «°C» arba «°F» simboliai ir pasigirsta pyptelėjimas, termometras yra parengtas matavimui (11).
3. **Nukreipkite termometro zoną ne didesniu, nei 5 cm atstumu į kaktos vidurį.** Jei ant kaktos yra plaukų, prakaito ar purvo, siekiant tiksliesnio matavimo, šias kliūtis būtina pašalinti.
4. **Palaikykite nspaudę START mygtuką (4) ir pasistenkite, kad mėlynas taikiklio spindulys būtų nukreiptas į kaktos vidurį.** Po 3 sekundžių pasigirs ilgas garsinis signalas, reiškiantis matavimo pabaigą.
5. Ekrane matysite matavimo rezultata.

Daikto temperatūros matavimas

1. Pakartoję aukščiau aprašytus žingsnius 1-2, nukreipkite termometrą į daikto, kurio paviršius tempatūrą matuosite, vidurį ne didesniu, nei 5 cm atstumu. Paspauskite START mygtuką (4). Po 3 sekundžių pasigirs ilgas garsinis signalas, reiškiantis matavimo pabaigą.
2. Ekrane matysite matavimo rezultata.

☞ PASTABA:

- **Tiek termometras, tiek pacientai turi būti pastovioje kambario temperatūroje bent 30 minučių.**
- Nematukite temperatūros kūdikio maitinimo metu ar iškart po jo.
- Nenaudokite termometro drėgnoje aplinkoje.
- Pacientas neturi valgyti, gerti ar judėti prieš matavimą ar jo metu.
- Kol nepasigirdo matavimo pabaigos signalas, neatitraukite prietaiso nuo matavimo vietos.
- 10 trumpų signalų bei raudonas ekrano fonas įspėja, kad Jūsų temperatūra gali būti lygi, arba aukštesnė, nei 37,5 °C.
- Visuomet matukite temperatūrą toje pačioje vietoje. Skirtingose kaktos srityse temperatūra gali siekti tiek skirtingai.
- Gydytojai rekomenduoja naujagimių ir kūdikių iki 6 mėn. temperatūrą matuoti tiesiogiai žarnoje, nes kiti matavimo būdai duoda rezultatus, labai priklausančius nuo aplinkos. Naudojantiems bekontaktį

termometrą kūdikiams mes rekomenduojame visuomet pasitikrinti gautus rezultatus lyginant su matavimų tiesiojoje žarnoje.

- Tam tikrais atvejais būtina atlikti bent tris matavimus paeilii ir pasirinkti didžiausią reikšmę:
 1. Vaikams iki trijų metų amžiaus, kurių imuninė sistema nestabili, o karščiavimas yra ypač svarbus simptomas.
 2. Pirmus kartus naudojantis termometru kol susiformuos įgūdžiai.
 3. Jei išmatuota neįprastai žema temperatūra.
- **Negalima lyginti skirtingose kūno vietose pamačtuotos temperatūros, nes normali kūno temperatūra skiriasi priklausomai nuo matavimo vietos ir paros laiko.** Vakare temperatūra būna aukščiausia, o valandą prieš atsibundant – žemiausia. Normalios kūno temperatūros ribos:
 - Pažastyje: 34.7 - 37.3 °C / 94.5 - 99.1 °F
 - Burnoje: 35.5 - 37.5 °C / 95.9 - 99.5 °F
 - Tiesiojoje žarnoje: 36.6 - 38.0 °C / 97.9 - 100.4 °F
 - Microlife NC 150: 35.4 - 37.4 °C / 95.7 - 99.3 °F

8. Celsijaus ir Farenheitų režimai

Šis termometras temperatūrą gali išreikšti Celsijais arba Farenheitais. Ekranu perjungiami iš °C į °F ir atvirkščiai, paprasčiausiai išjunkite termometrą, **pašaukite nuspauždę START mygtuką (4)** 5 sekundes. Atleisus START mygtuką (4) ekrane bus matyti («°C» arba «°F») matavimo skalė (16). Perjungiami tarp °C ir °F paspauskite START mygtuką (4) dar kartą. Pasirinkus matavimo skalę termometras po 5 sekundžių automatiškai pereis į matavimo režimą.

9. Atminties funkcija

Šio prietaiso atmintinėje galima peržiūrėti 30 paskutinių matavimų duomenis su matavimo atlikimo laiku ir data.

- **Atminties peržiūros režimas (17):** Paspauskite atminties mygtuką-M (8) kai termometras išjungtas. Įsijungs atminties peržiūros režimas. Pradės mirksėti atminties ženklelis «M».
- **1 numeriu pažymėtas paskutinis matavimas (18):** Paspauskite ir atleiskite atminties mygtuką-M (8). Matysis 1 su atminties ženkleliu.
- **30 matavimas - seniausias:** Paspauskite ir atleiskite atminties mygtuką-M (8) keletą kartų, ir kiekvieną kartą pamatysite vis kito matavimo rezultatus.

Paspausdus ir atleisus atminties mygtuką-M (8) po to, kai parodomas 30 matavimų rezultatai, ekrane rezultatai pradedami rodyti iš naujo, t.y. nuo pirmojo.

10. Klaidų pranešimai

- **Išmatuota per aukštą temperatūrą (19):** Matomas «H» kai išmatuota auštesnė, nei 43.0 °C / 109.4 °F matuojant kūno ar 99.9 °C / 211.8 °F kitokio daikto temperatūrą.

- **Išmatuota per žemą temperatūrą (20):** Matomas «L» kai išmatuota žemesnė, nei 34 °C / 93.2 °F matuojant kūno ar 0.1 °C / 32.2 °F kitokio daikto temperatūrą.
- **Per aukštą aplinkos temperatūrą (21):** Matomas «H» kartu su ☞ kai aplinkos temperatūra aukštesnė, nei 40.0 °C / 104.0 °F.
- **Per žemą aplinkos temperatūrą (22):** Matomas «AL» kartu su ☞ kai aplinkos temperatūra žemesnė, nei 15.0 °C / 59.0 °F matuojant kūno ar 5.0 °C / 41.0 °F kitokio daikto temperatūrą.
- **Klaidos pranešimų ekranas (23):** Esant sistemos sutrikimui.
- **Tuščias ekranas (24):** Patikrinkite, ar baterijos įdėtos taisyklingsiai. Taip pat patikrinkite baterijų poliarškimą (<+> ir <->)
- **Išsikrovusių baterijų indikatorius (25):** Jei ekrane matomas tik šis simbolis «▼», baterijas pakeiskite nedelsiant.

11. Valymas ir dezinfekcija

Termometro korpuso bei matavimo daviklio valymui naudokite tik alkoholiu (70% izopropanolio) suvilgytas servetėles. Saugokite termometrą nuo skysčio patekimo į vidų. Nenaudokite abrazyvinių valymo priemonių, tirpiklių ar benzolo! Nermkite prietaiso į vandenį ar kitoki valymo skystį. Nesubraižykite matavimo daviklio bei ekrano langelių.

12. Baterijų pakeitimas

Prietaisas kompektuojamas su 2 naujomis 1,5 V AAA dydžio baterijomis. Baterijas būtina pakeisti, kai ekrane pasirodo simbolis «▼» (25). Nuimkite baterijų dangtelį (26) paslinkdami jį nurodyta kryptimi. Baterijas pakeiskite – atkreipkite dėmesį į poliarškimu ženklus baterijų skyrelyje.



Baterijų ir elektroninių prietaisų nemeskite į buitinių atliekų konteinerius. Baterijos ir elektroniniai prietaisai turi būti utiliizuojami pagal aplinkosaugos reikalavimus.

13. Garantija

Prietaisui suteikiama **5 metų garantija** nuo pardavimo datos. Garantinio periodo metu sugedusį prietaisą Microlife nemokamai suremontuos ar pakeis nauju. Prietaiso atidarymas ar kitoks jo modifikavimas nutraukia garantijos galiojimą.

Garantija negalioja:

- Transporto išlaidoms ar pažeidimams atsiradusiems transportavimo metu.
- Pažeidimams, atsiradusiems dėl neteisingo naudojimo ar instrukcijų nesilaikymo.
- Pažeidimams, atsiradusiems dėl pažeistų/pasenusių baterijų
- Pažeidimams atsiradusiems dėl nelaimingų atsitikimų ar naudojimo ne pagal paskirtį.

- Pakuotei ir naudojimo instrukcijai.
- Periodinei patikrai ir kalibracijai.
- Aksesorams ir besidėvinioms dalims: Baterijos, zondo apsaugėlė.

Dėl garantinės priežiūros kreipkitės į prietaisą pardavusią įstaigą ar Microlife priežiūros tarnybą. Savo užklausą galite taip pat siųsti internetu:

www.microlife.com/support

Kompensacijos suma negali viršyti gaminio kainos. Garantija galioja tik pateikus pardavimą patvirtinantį dokumentą. Prietaiso pakeitimas ar remontas nepratęsia garantijos laiko. Ši garantija neapriboja vartotojų teisių ar teisinių ieškinių.

14. Techninės specifikacijos

Tipas: Reguluojamas Skaitmeninis bekontaktis termometras NC 150

Veikimo principas: Reguluojamas

Matavimo vieta: kakta

Sąsaja su kūno vieta: Po liežuviu

Matavimo ribos: Kūno temperatūros režimas:
34.0-42.2 °C / 93.2-108.0 °F
Daikto temperatūros režimas:
0.1 - 99.9 °C / 32.2 - 211.8 °F

Raiška: 0.1 °C / °F

Matavimo tikslumas: Laboratorijoje:
±0.2 °C, 36.0 ~ 39.0 °C / ±0.4 °F, 96.8 ~ 102.2 °F

Klinikiniai rezultatai: Atsikartojamumas: 0.09 °C
Nukrypimas: 0.06 °C
Paklaidos ribos: 0.54 °C

Ekranas: Liquid Crystal Display, (skystų kristalų ekranas) 4 skaitmenų su specialiaisiais simboliais

Akustiniai signalai: Prietaisas įjungtas ir parengtas temperatūros matavimui: 1 trumpas pyptelėjimas
Matavimas baigtas: 1 ilgas signalas (1 sek.), kai rezultatas žemesnis, nei 37.5 °C / 99.5 °F, 10 trumpų signalų, kai rezultatas lygus ar aukštesnis, nei 37.5 °C / 99.5 °F.

Sisteminė klaida ar gedimas: 3 trumpi signalai.

Atmintis 30 paskutinių matavimų duomenys su matavimo atlikimo laiku ir data.

Ekrano fonas: Įjungus prietaisą, jo ekranas 1 sekundės šviečia ŽALIAI.

Išmatavus temperatūrą, žemesnę nei 37.5 °C / 99.5 °F, ekranas 5 sekundes šviečia ŽALIAI.
Išmatavus temperatūrą, lygią arba aukštesnę nei 37.5 °C / 99.5 °F, ekranas 5 sekundes šviečia RAUDONAI.

Darbinės sąlygos: Kūno temperatūros režimas:
16-40.0 °C / 60.8-104.0 °F
Daikto temperatūros režimas: 5-40.0 °C / 41-104.0 °F

Saugojimo sąlygos: -20 - +50 °C / -4 - +122 °F
30 - 85 % santykinė maksimali drėgmė

Automatiškai išsijungia: Praėjus apytikriai 1 minutei po paskutinio matavimo.

Baterija: 2 x 1.5 V šarminės baterijos; dydis AAA

Baterijos tinkamumas: apytiksliai 2000 matavimų (naudojant naujas baterijas)

Dydis: 141.1 x 43.3 x 36.9 mm

Svoris: 90 g (su baterijomis), 67 g (be baterijų)

Saugos klasė: IP21

Standartų nuorodos: ASTM E1965; IEC 60601-1; IEC 60601-1-2 (EMC); IEC 60601-1-11

Tinkamumo laikas: 5 metai ar 12000 matavimų

Šis prietaisas atitinka Medicinos prietaisų Direktyvos 93/42/EEB reikavimus.

Galimi techniniai pakeitimai.

Profesionaliems vartotojams rekomenduojama prietaisą tikrinti kas dvejus metus. Prašome laikytis galiojančių Elektroninės ir elektrinės įrangos atliekų tvarkymo taisyklių.

15. www.microlife.lt

Smulkesnę informaciją apie mūsų termometrus bei kraujospūdžio matuoklius rasite www.microlife.lt.

- ① Mõõteandur
- ② Kauguse lamp
- ③ Näidik
- ④ START nupp
- ⑤ ON/OFF nupp
- ⑥ Režiimi lüliti
- ⑦ Patareipesa kate
- ⑧ M-nupp (mälu)
- ⑨ Kujutatud kõik sümbolid
- ⑩ Mälu
- ⑪ Mõõtmiseks valmis
- ⑫ Mõõtmine lõpetatud
- ⑬ Keha režiim
- ⑭ Objekti režiim
- ⑮ «Patarei tühi» näit
- ⑯ Üleminek Celsiuse skaalalt Fahrenheiti skaalale ja vastupidi
- ⑰ Taasesitamise režiim
- ⑱ Viimase 30 lugemi taasesitus
- ⑲ Mõõdetud temperatuur on liiga kõrge
- ⑳ Mõõdetud temperatuur on liiga madal
- ㉑ Keskkonnatemperatuur on liiga kõrge
- ㉒ Keskkonnatemperatuur on liiga madal
- ㉓ Veateate näit
- ㉔ Tühi ekraaninäit
- ㉕ Tühi patarein
- ㉖ Kuupäev/kellaage
- ㉗ Helisignaali režiimi seadmine
- ㉘ Patarei asendamine

 Enne seadme kasutust lugege hoolikalt juhiseid.

 BF-tüüpi kontaktosa

 Hoida kuivana

See Microlife termomeeter on uusima tehnoloogia alusel valmistatud kvaliteettoode, mida on katsetatud rahvusvaheliste normide järgi. Tänu oma unikaalsele tehnoloogiale tagab termomeeter alati stabiilse mõõtetulemuse, mida ei mõjuta võimalikud soojustest tingitud häired. Mõõteriist kontrollib end automaatselt iga kord pärast sisselülitamist, et tagada mõõtmise määratletud täpsus. See Microlife termomeeter on ette nähtud inimese kehatemperatuuri perioodiliseks mõõtmiseks ja jälgimiseks.

See termomeeter on läbinud kliinilised uuringud ning selle ohutus ja täpsus on tõestatud, kui seda kasutada juhendis ettenähtud viisil.

Palun lugege need kasutusjuhised hoolikalt läbi, et oskaksite kõiki funktsioone kasutada ning oleksite teadlikud ohutusnõuetest.

Sisukord

1. Selle termomeetri eelised

- Mõõtmine on sekundite küsimus
- Palju kasutusvõimalusi (suur mõõtevahemik)
- Täpne ja usaldusväärne
- Mugav ja lihtne kasutada
- Mõõtetulemuste taasesitus
- Ohutu ja hügieeniline
- Palavikust alarmeerimine

2. Tähtsad ohutusjuhised

3. Kuidas termomeeter temperatuuri mõõdab

4. Kontrollnäidud ja sümbolid

5. Kuupäeva ja kellaaja seadmine ja helisignaali funktsioon

6. Keha ja objekti režiimi vahetamine

7. Kasutusjuhised

8. Üleminek Celsiuse skaalalt Fahrenheiti skaalale ja vastupidi

9. Kuidas taasesitada 30 mällu salvestatud tulemust

10. Veateated

11. Puhastamine ja desinfitseerimine

12. Patarei vahetus

13. Garantii

14. Tehnilised andmed

15. www.microlife.ee

Garantiikaart (vt tagakaant)

1. Selle termomeetri eelised

Mõõtmine on sekundite küsimus

Uuenduslik infrapuna tehnoloogia võimaldab teha mõõtmisi mõõdetavat objekti puutumatul. See garanteerib mõne sekundiga turvalise ja hügieenilise mõõtmise.

Palju kasutusvõimalusi (suur mõõtevahemik)

Sellel termomeetril on suur mõõtevahemik: 0.1 - 99.9 °C / 32.2 - 211.8 °F. Seetõttu saab käesolevat termomeetrit kasutada kui termomeetrit, mõõtmaks nii kehatemperatuuri kui ka pinnatemperatuuri järgmistel juhtudel:

- piima temperatuuri lutipudelisi,
- imiku vannitamiseks mõeldud vee temperatuuri,
- keskkonnamperatuuri.

Täpne ja usaldusväärne

Mõõtetasku unikaalne ehitus ja nüüdisaegne infrapunasensor tagavad iga kord täpse ja usaldusväärse mõõtetulemuse.

Mugav ja lihtne kasutada

- Ergonoomilise ehituse tõttu on termomeetrit lihtne ja mugav kasutada.
- Selle termomeetriga saab mõõta isegi magava lapse temperatuuri, häirimata und.
- Termomeeter annab näidu kiiresti, mistõttu on see lapsesõbralik.

Mõõtetulemuste taasesitus

Kasutaja saab taasesitada 30 viimast mõõtetulemust koos salvestunud kuupäeva ja kellaajaga, valides selleks termomeetri taasesitusrežiimi. See võimaldab saada parema ülevaate temperatuurimuutustest.

Ohutu ja hügieeniline

- Puudub otsene kontakt nahaga.
- Pole klaasi purunemise ega elavhõbedaga kokkupuute ohtu.
- Laste puhul täiesti ohutu kasutada.

Palavikust alarveerimine

10 lühikest piip tooni ja punane ekraani taustavalgus annavad patsiendile märku, et tema temperatuur võib olla võrdne või kõrgem kui 37,5 °C.

2. Tähtsad ohutusjuhised

- Kasutage seadet ainult selles kasutusjuhendis kirjeldatud otstarbel. Tootja ei vastuta seadme ebaõige kasutamise tagajärjel tekkinud kahjustuste eest.

- Ärge kunagi pange seda seadet üleni vette või muudesse vedelikesse. Puhastamisel järgige alalõigus «Puhastamine ja desinfitseerimine» toodud juhiseid.
- Ärge kasutage seadet, kui see on teie meelest kahjustunud või täheldate sellel midagi ebatavalist.
- Ärge ühelgi juhul seadet avage.
- Palaviku algstaadiumis võib ilmnedu füsioloogiline nähtus nagu veresoonte ahenemine, mille tagajärjel tekib külm nahk. Otsaesisel termomeetriga saadud temperatuur võib seetõttu olla ebaloomulikult madal.
- Kui mõõtmistulemus ei ole kooskõlas patsiendi leiuga või on liiga madal, korrake mõõtmist iga 15 minuti pärast või kontrollige tulemust, mõõtes kehatemperatuuri mujalt.
- See seade koosneb täppisdetailidest - käsitsege seda ettevaatlikult. Järgige alalõigus «Tehnilised andmed» kirjeldatud hoiu- ja kasutustingimusi!
- Lapsed ei tohi seadet ilma järelevalveta kasutada; mõned selle osad on nii väikesed, et lapsed võivad need alla neelata.
- Ärge kasutage aparati elektromagnetiliste väljade (näiteks mobiiltelefonid, raadiosaatjad) läheduses. Hoidke aparati kasutamise ajal minimaalselt 3,3 meetri kaugusel nimetatud seadmetest.
- Kaitske seadet:
 - ekstreemsete temperatuuride,
 - põrutuste ja kukkumiste,
 - määrdumise ja tolm,
 - otsese päikesevalguse ning
 - kuumu ja külma eest.
- Kui seadet pole plaanis pikka aega kasutada, võtke patareid selle seest välja.



HOIATUS: Antud seadme poolt saadud tulemus pole diagnoos! See ei asenda arsti konsultatsiooni, eriti siis kui tulumus ei vasta patsiendi sümptomitele. Ärge tuginege ainult mõõtetulemusele, alati arvestage teiste esinevate potentsiaalsete sümptomitega ja patsiendi seisundiga. Vajadusel on soovitatav kutsuda arst või kiirabi.

3. Kuidas termomeeter temperatuuri mõõdab



See termomeeter mõõdab otsaesisel ja samuti objektidelt kiirguvat infrapunaenergiat. See energia salvestatakse läätse abil ja teisen datakse temperatuuri mõõtmise ühikuteks.

4. Kontrollnäidud ja sümbolid

- **Kujutatud kõik kontrollnäidud ja sümbolid** (9): Vajutage termomeetri ON/OFF nuppu (5), et see sisse lülitada. 1 sekundiks ilmuvad näidikule kõik ekraani segmendid.
- **Mõõtmiseks valmis** (11): Termomeeter on mõõtmiseks valmis, kui «°C» või «°F» sümbol hakkab näidikul vilkuma ja ekraanile ilmub režiimi ikoon (keha või objekti).
- **Mõõtmise lõpetatud** (12): Mõõtetulemus ilmub näidikule (3) koos püsiva «°C» või «°F» sümboliga ja režiimi ikooniga. Kui «°C» või «°F» ikoon hakkab uuesti vilkuma on termomeeter valmis järgmiseks kasutuseks.
- **«Patarei tühi» näit** (13): Kui seade on sisse lülitatud, hakkab vilkuma «▼» sümbol, mis tuletab kasutajale meelde, et patarei vajab asendamist.

5. Kuupäeva ja kellaaja seadmine ja helisignaali funktsioon

Kuupäeva ja kellaaja seadmine

1. Kohe kui olete seadmesse sisestanud uued patareid, hakkab ekraanil vilkuma aasta number (26). Te saate panna aastaarvu paika vajutades START nuppu (4). Kinnitamiseks ja kuu seadmiseks vajutage M-nuppu (8).
2. START nuppu (4) vajutades pange paika kuu. Nüüd vajutage M-nuppu (8) kinnitamiseks ja päeva paikapanemiseks.
3. Järgides ülaltoodud juhiseid, pange paika päev, määrake 12 või 24 tunni režiim, tunnid ja minutid.
4. Kui minutid on paika reguleeritud ja vajutate M-nuppu (8), on kuupäev ja kellaage paigas ja see jääb ekraanile näha.
 Kui 20 sekundi jooksul ei ole ühtegi nuppu vajutatud, lülitub seade automaatselt mõõtmiseks valmis režiimi (11).
-  **Aja paika panemisest loobumine:** Vajutage aja paika panemise režiimis ON/OFF nuppu (5). Ekraanile ilmub ajasümbolina «--:--». Peale seda saate hakata mõõtma vajutades uuesti ON/OFF nuppu (5). Kui te 20 sekundi järele mõõtma ei hakka, lülitab aparaat end automaatselt välja.
-  **Jooksva kuupäeva ja kellaaja muutmine:** Vajutage ja hoidke M-nuppu (8) umbes 3 sekundit all kuni ekraanil hakkab vilkuma aasta arv (26). Nüüd saate sisestada uue väärtuse järgides ülal toodud juhiseid.

Helisignaali seadmine

1. Seadistamiseks helisignaali (27) tuleb siis, kui seade on välja lülitatud, vajutada ja hoida 5 minutit all ON/OFF nuppu (5).

2. Helisignaali sisse või välja lülitamiseks vajutage ON/OFF nuppu (5) uuesti. Helisignaali on aktiveeritud, kui helisignaali sümbol (27) ei ole läbi kriipsutatud.

 Kui 5 sekundi jooksul ei ole ühtegi nuppu vajutatud, lülitub seade automaatselt mõõtmiseks valmis režiimi (11).

6. Keha ja objekti režiimi vahetamine

Vahetamiseks keha režiimi objekti oma vastu, nihuta termomeetri küljel asuvat režiimi lüliti (6) suunaga allapoole. Lülitamiseks tagasi keha režiimile, nihuta lüliti uuesti ülesse.

7. Kasutusjuhised

Mõõtmine keha režiimiga

1. Vajutage termomeetri ON/OFF nuppu (5). Näidiku (3) aktiveerimisel ilmuvad sellele 1 sekundiks kõik ekraani segmendid.
2. Kui näidikul hakkab vilkuma «°C» või «°F» ikoon, kostub piip toon ja termomeeter on valmis mõõtmiseks (11).
3. **Sättige termomeeter otsaesise keskohta, maksimaalselt 5 cm kaugusele sellest.** Kui otsaesine on kaetud juustega, on higine või määrduvad, siis palun eemaldage need eelnevalt tagamaks tulemuse täpsuse.
4. **Vajutage korra START nuppu (4) ja veenduge, et aktiveeritud sinine valguslaik oleks suunatud otsaesise keskele.** 3 sekundi pärast kostub pikk piip toon andmaks teada, et mõõtmine on lõppenud.
5. Lugege salvestunud tulemust LCD ekraanilt.

Mõõtmine objekti režiimiga

1. Järgige ülalpool kirjeldatud punkte 1-2, seejärel asetage termomeeter mõõdetava objekti keskohta, maksimaalselt 5 cm kaugusele sellest. Vajutage START nuppu (4). 3 sekundi pärast kostub pikk piip toon andmaks teada, et mõõtmine on lõppenud.
2. Lugege salvestunud tulemust LCD ekraanilt.

MÄRKUS:

- **Patsient ja termomeeter peavad olema enne mõõtmist stabiilsetes sisetingimustes vähemalt 30 minutit.**
- Imikut ärge mõõtte ravimise käigus või vahetult peale seda.
- Ärge kasutage termomeetrit kõrge niiskusega keskkonnas.
- Mõõtmise ajal või vahetult enne seda ei tohiks patsient juua, süüa või teha harjutusi.
- Ärge võtke mõõteseadet ära enne kui olete kuulnud lõpetavat helisignaali.

- 10 lühikest piip tooni ja punane ekraani taustavalgus annavad patsiendile märku, et tema temperatuur võib olla võrdne või kõrgem kui 37,5 °C.
- Alati mõõtkte temperatuuri samast kohast, kuna temperatuur võib paiguti erineda.
- Arsti soovitatav vastusündinul kuni 6 kuud mõõta temperatuuri rektaalselt, kuna kõik ülejäänud mõõtmisviisid võivad anda ebaselge tulemuse. Kui kasutate mittekontaktset termomeetrit sellisel imikul, siis soovitate alati tulemus rektaalselt üle kontrollida.
- Järgmistel juhtudel on soovitatav mõõta temperatuuri kolm korda järjest ja arvestada kõrgeimat tulemust:
 1. Alla kolmeaastased lapsed, kelle immuunsüsteem on nõrgenenud ja kelle puhul on palaviku olemasolu/puudumise väljaselgitamine kriitilise tähtsusega.
 2. Kui termomeetrit õpitakse esimest korda kasutama: kuni mõõteriistaga harjutakse ja saavutatakse püsivad tulemused.
 3. Kui tulemus on üllatavalt madal.
- **Erinevatest kohtadest mõõdetud tulemusi ei tohi omavahel võrrelda, kuna normaalne kehatemperatuur varieerub eri paigus ja erineval kellaajal päeva jooksul, olles kõrgeim öhtul ja madalaim tund enne ärkamist.**
Normaalse kehatemperatuuri vahemikud:
 - Kaenla alt: 34,7 - 37,3 °C / 94,5 - 99,1 °F
 - Suust: 35,5 - 37,5 °C / 95,9 - 99,5 °F
 - Pärassoolest: 36,6 - 38,0 °C / 97,9 - 100,4 °F
 - Microlife NC 150: 35,4 - 37,4 °C / 95,7 - 99,3 °F

8. Üleminek Celsiuse skaalalt Fahrenheiti skaalale ja vastupidi

See termomeeter näitab temperatuuri mõõtmise tulemusi kas Fahrenheiti või Celsiuse skaala järgi. Et minna üle °C- või °F-skaalale, lülitage termomeeter lihtsalt välja. Nüüd **vajutage ja hoidke** START nuppu (4) all 5 sekundit. Kui vabastate viie sekundi möödudes START nupu (4), ilmub näidikule kehtiv mõõteskaala («°C» või «°F» ikoon) (16). Seadke termomeeter ümber °C- või °F-skaalale, vajutades uuesti START nupule (4). Kui olete mõõteskaala valinud, oodake 5 sekundit ja termomeeter läheb automaatselt üle mõõterežiimile.

9. Kuidas taasesitada 30 mällu salvestatud tulemust

Antud termomeeter on suuteline esitama teile 30 viimast näitu koos kellaaja ja kuupäevaga.

- **Taasesitusrežiim (17):** Kui termomeeter on välja lülitatud, vajutage taasesitusrežiimile üleminekuks M-nuppu (8) Ilmub mälu ikoon («M»).
- **Näit 1 - viimane mõõdetulemus (18):** Vajutage M-nuppu (8) ja vabastage see, et taasesitada viimane mõõdetulemus. Näidikule ilmub 1 koos mälu ikooniga.
- **Näit 30 - järjestikused mõõdetulemused:** Vajutage M-nuppu (8) ja vabastage see, et üksteise järel taasesitada viimased 30 mõõdetulemust.

Kui pärast viimase 30 mõõdetulemuse taasesitamist vajutada M-nuppu (8) ja see vabastada, esitatakse mõõdetulemused uuesti alates esimesest näitajast.

10. Veateated

- **Mõõdetud temperatuur on liiga kõrge (19):** Näidikule ilmub «H», kui mõõdetud temperatuur on kehatemperatuurirežiimis üle 43,0 °C / 109,4 °F või objekti režiimis üle 99,9 °C / 211,8 °F.
- **Mõõdetud temperatuur on liiga madal (20):** Näidikule ilmub «L», kui mõõdetud temperatuur on kehatemperatuurirežiimis alla 34 °C / 93,2 °F või objekti režiimis alla 0,1 °C / 32,2 °F.
- **Keskonnatemperatuur on liiga kõrge (21):** Näidikule ilmuvad korraga «H» ja ⇐, kui keskkonnatemperatuur on üle 40,0 °C / 104,0 °F.
- **Keskonnatemperatuur on liiga madal (22):** Näidikule ilmuvad korraga «AL» ja ⇐, kui keskkonnatemperatuur on kehatemperatuurirežiimis alla 15,0 °C / 59,0 °F või objekti režiimis alla 5,0 °C / 41,0 °F.
- **Veateade (23):** Kui termomeetri töös on tekkinud häire.
- **Tühi ekraaninäit (24):** Palun kontrollige, kas patareid on õigesti asetatud. Kontrollige muu hulgas patareide polaarust (<-> ja <->).
- **«Patarei tühi» näit (25):** Kui näidikul on püsivalt kujutatud ainult «▼» sümbol, tuleb patareid kohe asendada uutega.

11. Puhastamine ja desinfitseerimine

Termomeetri korpuse ja mõõteotsaku puhastamiseks kasutage alkoholis (70% isopropüül) niisutatud svammi või puuvillalappi. Olge ettevaatlik, et termomeetri sisemusse ei satuks vedelikku. Ärge kasutage abrasiivseid puhastusvahendeid, vedelid ega benseeni. Ärge kunagi asetage seadet üleni vette või muudesse puhastusvedelikesse. Olge ettevaatlik, et mitte kriimustada mõõtelähte ega näidikut.

12. Patarei vahetus

Selles seadmes on 2 uut, long-life tüüpi, AAA suuruses patareid. Patareid tuleb kohe asendada kui näidikul on püsivalt ainult «▼» 25 sümbol.

Eemaldage patareisahtli kate 28 nihutades etteantud suunas. Vahetage patareid – veenduge, et patareide poolused asuksid õigesti, nagu patareisahtlits näidatud.



Patareid ja elektroonikaseadmed tuleb hävitada kooskõlas asjakohaste kohalike seadustega. Ärge visake neid olmeprügi hulka.

13. Garantii

Sellele seadmele on antud **5-aastane garantii**, mis algab ostukuupäevast. Selle garantiiaja jooksul parandab või asendab Microlife defektse toote tasuta.

Garantii muutub kehtetuks, kui seadet on lahti võetud või on seda muudetud.

Järgmised asjad ei kuulu garantii alla:

- Transpordikulud ja transpordiga seotud riskid.
- Kahju, mis on põhjustatud ebaõigest kasutamisest või kasutusjuhendi mittejärgimisest.
- Lekkivate patareide põhjustatud kahjustused.
- Õnnetuse või väärkasutuse tagajärjel tekkinud kahju.
- Pakend/ ladustusmaterjal ja kasutusjuhendid.
- Regulaarne kontroll ja hooldus (kalibreerimine).
- Lisaseadmed ja kandeosad: Patareid, otsikukate kate (valikuline).

Garantii teeninduse vajaduse korral võtke ühendust edasimüüjaga, kust toode osteti, või kohaliku Microlife hooldusesindusega. Võite pöörduda Microlife kohaliku teeninduse poole ka meie veebisaidi kaudu:

www.microlife.com/support

Hüvitis piirdub toote väärtusega. Garantii kehtib juhul, kui kogu toode tagastatakse koos originaalarvega. Garantii piires tehtud remont või asendamine ei pikenda ega uuenda garantiiaega. Juriidilised nõuded ja tarbijate õigused pole piiratud selle garantiiga.

14. Tehnilised andmed

Tüüp: Kohandatud režiim kontaktivaba termomeeter NC 150

Režiim: reguleeritav

Mõõtmiskoht: Otsmik

Viide kohale

kehal: Keelealune

Mõõtevahemik: Keha režiim: 34,0-42,2 °C / 93,2-108,0 °F
Objekti režiim: 0-100,0 °C / 32-212,0 °F

Resolutsioon: 0,1 °C / °F

Mõõtetäpsus: Laboratoorne:
±0,2 °C, 36,0 ~ 39,0 °C / ±0,4 °F, 96,8 ~ 102,2 °F

Kliinilised

tulemused: Korratavus: 0.09 °C

Eeldused: 0.06 °C

Leppe piirid: 0.54 °C

Näidik: Vedelkristallnäidik, neljakohaline, spetsiaalsete

ikoonidega

Akustika: Instrument on SISSE lülitatud ja mõõtmiseks

valmis: 1 lühike piip toon
Mõõtmise lõppemine: 1 pikk piip toon (1 sek)
tähendab, et tulem on madalam kui 37,5 °C / 99,5 °F, 10 lühikest piip tooni tähendab, et tulem on võrdne või kõrgem kui 37,5 °C / 99,5 °F.
Süsteemi viga või häire töös: 3 lühikest pi tooni
Antud termomeeter on suuteline esitama teile 30 viimast näitu koos kellaaja ja kuupäevaga.

Taustavalgus: Ekraani valgus on 1 sekundit ROHELINE kui termomeeter sisse lülitada.

Ekraani valgus on 5 sekundit ROHELINE kui mõõtmine on lõpetatud ja tulemus madalam kui 37,5 °C / 99,5 °F.

Ekraani valgus on 5 sekundit PUNANE kui mõõtmine on lõpetatud ja tulemus võrdne või kõrgem kui 37,5 °C / 99,5 °F.

Töötingimused: Keha režiim: 16-40,0 °C / 60,8-104,0 °F
Objekti režiim: 5-40,0 °C / 41-104,0 °F

Hoiutingimused: -20 - +50 °C / -4 - +122 °F

mused: 10 - 95 % suhteline maksimaalne niiskus

Automaatne väljalülitus: Ligikaudu ühe minuti möödumisel viimasest mõõtmisest.

Patarei: 2 x 1,5 V patareidega; suurus AAA

Patareide eluiga: ligikaudu 2000 mõõtmist (uued patareid)

Mõõdud: 141,1 x 43,3 x 36,9 mm

Kaal: 90 g (patareidega), 67 g (ilma patareideta)

IP Klass: IP21

Vastavus standarditele: ASTM E1965; IEC 60601-1; IEC 60601-1-2 (EMC); IEC 60601-1-11

Teeninduse välp: 5 aastat või 12000 mõõtmist

See seade vastab kõigile Meditsiiniseadme Direktiivi 93/42/EEC nõuetele.

Võimalikud on tehnilised modifikatsioonid.

Meditsiinitoodete kasutamise akti järgi (Medical Product User Act) soovitatakse professionaalse kasutamise puhul teha seadme tehnilist kontrolli iga kahe aasta järel. Käitlemisel järgige kohalikku seadusandlust.

15. www.microlife.ee

Üksikasjalikku teavet meie termomeetrite, vererõhuaparaatide ja teenuste kohta leiata veebilehelt www.microlife.ee.

- ① Измерительный датчик
- ② Световая индикация области измерения
- ③ Дисплей
- ④ Кнопка START
- ⑤ Кнопка ВКЛ/ВЫКЛ
- ⑥ Переключатель режима
- ⑦ Крышка батарейного отсека
- ⑧ Кнопка М (Память)
- ⑨ Отображение всех элементов
- ⑩ Память
- ⑪ Готовность к измерению
- ⑫ Измерение завершено
- ⑬ Режим температуры тела
- ⑭ Режим температуры предмета
- ⑮ Индикатор разряда батареек
- ⑯ Переключение со шкалы Цельсия на шкалу Фаренгейта
- ⑰ Режим воспроизведения
- ⑱ Воспроизведение 30 последних результатов
- ⑲ Измеренная температура слишком высокая
- ⑳ Измеренная температура слишком низкая
- ㉑ Температура окружающей среды слишком высокая
- ㉒ Температура окружающей среды слишком низкая
- ㉓ Отображение ошибки
- ㉔ Пустой дисплей
- ㉕ Разряженная батарея
- ㉖ Дата/Время
- ㉗ Звуковой сигнал
- ㉘ Замена батареи

 Перед использованием прибора внимательно прочтите данное руководство.

 Изделие типа BF

 Хранить в сухом месте

Данный термометр Microlife является высококачественным изделием, созданным с применением новейших технологий, испытанным в соответствии с международными стандартами. Благодаря применению уникальной технологии, данный термометр способен при каждом измерении обеспечить точные показания температуры, не зависящие от внешнего теплового воздействия. Для обеспечения необходимой точности измерения прибор проводит самотестирование при каждом включении.

Данный термометр Microlife предназначен для периодических измерений и отслеживания температуры тела.

Данный термометр прошел клинические испытания и по их результатам признан соответствующим критериям безопасности и точности, при условии соблюдения указаний Руководства по эксплуатации.

Пожалуйста, внимательно прочтите инструкцию для того, чтобы получить четкое представление обо всех функциях и технике безопасности.

Оглавление

1. **Преимущества использования данного термометра**
 - Измерение температуры всего за несколько секунд
 - Многоцелевое использование (широкий диапазон измерения)
 - Точность и надежность
 - Удобство и простота в использовании
 - Воспроизведение нескольких последних результатов
 - Безопасность и гигиеничность
 - Предупреждение о повышенной температуре
2. **Важные указания по безопасности**
3. **Технология измерения температуры данным термометром**
4. **Индикация и символы управления**
5. **Настройка даты, времени и звукового сигнала**
6. **Переключение между режимами температуры тела и температуры предмета**
7. **Указания по использованию**
8. **Возможность переключения между шкалами Цельсия и Фаренгейта**

9. Воспроизведение последних 30 результатов измерений в режиме памяти
10. Сообщения об ошибках
11. Очистка и дезинфекция
12. Замена батареек
13. Гарантия
14. Технические характеристики
15. www.microlife.ru
Гарантийный талон (см. на обороте)

1. Преимущества использования данного термометра

Измерение температуры всего за несколько секунд

Инновационная технология инфракрасного излучения позволяет измерить температуру даже без прикосновения. Это гарантирует безопасное и гигиеничное измерение за несколько секунд.

Многоцелевое использование (широкий диапазон измерения)

Термометр имеет широкий диапазон измерения от 0.1 - 99.9 °C / 32.2 - 211.8 °F; что позволяет использовать его как в качестве термометра для измерения температуры тела, так и для измерения температуры поверхностей:

- Температуры поверхности молока в детской бутылочке
- Температуры поверхности воды в детской ванне
- Температуры окружающей среды

Точность и надежность

Уникальная конструкция прибора со встроенным инновационным датчиком инфракрасного излучения обеспечивает точные и надежные результаты измерений.

Удобство и простота в использовании

- Удобный дизайн делает процедуру использования термометра очень простой.
- Температура может быть измерена даже у спящего ребенка, не тревожа его.
- Температура измеряется быстро, что особенно удобно при измерении температуры у детей.

Воспроизведение нескольких последних результатов

Можно просмотреть последние 30 результатов измерений, вместе с соответствующими значениями даты и времени, войдя в режим воспроизведения, что позволяет более эффективно отслеживать температурные изменения.

Безопасность и гигиеничность

- Отсутствие прямого контакта с кожей.
- Отсутствие опасности ранения осколками стекла или заглывания ртути.
- Полная безопасность при использовании для детей.

Предупреждение о повышенной температуре

10 коротких звуковых сигналов и красная подсветка ЖКД предупреждают пациента о том, что у него может быть температура равная или превышающая 37,5 °C.

2. Важные указания по безопасности

- Следуйте инструкциям по использованию. В этом документе содержатся важные сведения о работе и безопасности этого устройства. Перед использованием устройства, пожалуйста, внимательно прочитайте этот документ и сохраните его для дальнейшего использования.
- Прибор может использоваться только в целях, описанных в данной инструкции. Изготовитель не несет ответственности за повреждения, вызванные неправильным использованием.
- **Никогда не погружайте прибор в воду или другие жидкости. При очистке следуйте инструкциям, приведенным в разделе «Очистка и дезинфекция».**
- Не используйте прибор, если Вам кажется, что он поврежден или если Вы заметили что-либо необычное.
- Никогда не вскрывайте прибор.
- Общий физиологический эффект, называемый вазоконстрикцией может происходить на ранних стадиях повышения температуры, приводя к эффекту поверхностного охлаждения. Поэтому при измерении данным термометром зарегистрированная температура может быть необычно низкой.
- Если результат измерения температуры не соответствует самочувствию пациента или является подозрительно низким, повторяйте измерения каждые 15 минут или проверьте результат другим способом измерения температуры тела.
- В состав прибора входят чувствительные компоненты, требующие осторожного обращения. Ознакомьтесь с условиями хранения и эксплуатации, описанными в разделе «Технические характеристики»!
- Позаботьтесь о том, чтобы дети не могли использовать прибор без присмотра, поскольку некоторые его мелкие части могут быть проглочены.

- Не используйте устройство вблизи источников сильных электромагнитных полей, например рядом с мобильными телефонами или радиостанциями. Во время использования устройства минимальное расстояние от источников таких полей должно составлять 3,3 м (м).
- Оберегайте прибор от:
 - экстремальных температур
 - ударов и падений
 - загрязнения и пыли
 - прямых солнечных лучей
 - жары и холода
- Если прибор не будет использоваться в течение длительного периода времени, то из него следует вынуть батарейки.



ВНИМАНИЕ: результат измерения, который предоставляет этот прибор, не является диагнозом! Это не заменяет необходимость консультации врача, особенно когда не подходит к симптомам пациента. Не полагайтесь только на результат измерения, всегда рассматривайте другие потенциальные симптомы и жалобы пациента. Обратитесь к врачу или вызовите скорую в случае необходимости.

3. Технология измерения температуры данным термометром

Термометр измеряет энергию инфракрасного излучения кожи лба, а также предметов. Эта энергия концентрируется с помощью линзы и преобразуется в значение температуры.

4. Индикация и символы управления

- **Отображение всех элементов** (9): Нажмите кнопку ВКЛ/ВыКЛ (5) для включения прибора, в течение 1 секунды будут отображаться все сегменты.
- **Готовность к использованию** (11): Прибор готов к использованию, отображенный символ «°C» или «°F» продолжает мигать, в то время как символ режима (температуры тела или температуры предмета) горит постоянно.
- **Измерение завершено** (12): Значение отображится на дисплее (3) вместе с символом «°C» или «°F» и символом режима. Прибор будет снова готов к следующему измерению, как только иконка «°C» или «°F» начнет мигать.

- **Индикация разряда батареи** (15): При включенном приборе символ «▼» будет непрерывно мигать, напоминая пользователю о необходимости замены батареи.

5. Настройка даты, времени и звукового сигнала

Настройка даты и времени

1. После того, как новые батарейки вставлены, на дисплее замигает числовое значение года (26). Нажмите кнопку START (4), чтобы установить год. Для того, чтобы подтвердить введенное значение и затем установить месяц, нажмите кнопку M (8).
2. Нажмите кнопку START (4), чтобы установить месяц. Для того, чтобы подтвердить введенное значение и затем установить день, нажмите кнопку M (8).
3. Следуя вышеприведенным инструкциям, установите день, выберите один 12-ти или 24-х часовой режим показа времени.
4. После установки минут и нажатия кнопки M (8) дата и время будут установлены и на экране появится время (часы и минуты).



Если кнопка не нажата в течение 20 секунд, прибор автоматически переходит в режим измерения (11).



Отмена установки времени: Нажмите кнопку ВКЛ/ВыКЛ (5) во время установки времени. На дисплее покажется иконка «--:--». После этого, нажмите ВКЛ/ВыКЛ (5) для проведения измерения. Если в течение 20 секунд не производится никаких действий, то прибор выключится автоматически.



Изменение даты и времени: Нажмите и удерживайте кнопку M (8) примерно 3 секунд до появления мигающего числового значения года (26). Сделайте новые настройки даты и времени по описанному выше алгоритму.

Установка звукового сигнала

1. Нажмите и удерживайте в течение 5 секунд кнопку ВКЛ/ВыКЛ (5) (предварительно прибор необходимо выключить) до появления иконки звонка (27).
 2. Нажмите кнопку ВКЛ/ВыКЛ (5) повторно - звуковой сигнал выключится, иконка (27) будет перечеркнута.
- Если кнопка не нажата в течение 5 секунд прибор автоматически переходит в режим измерения (11).

6. Переключение между режимами температуры тела и температуры предмета

Для переключения из режима температуры тела в режим температуры предмета переместите вниз переключатель режима (6), расположенный сбоку. Для обратного переключения в режим температуры тела переместите переключатель в верхнее положение.

7. Указания по использованию

Измерение в режиме температуры тела

1. Нажмите кнопку ВКЛ/ВЫКЛ (5). Дисплей (3) активируется и в течение 1 секунды отображает все элементы.
2. Прибор готов к использованию, когда иконка «°C» или «°F» непрерывно мигает и прозвучал сигнал готовности (11).
3. **Направьте термометр в центр лба, держите термометр на расстоянии не более 5 см.** Если лоб покрыт волосами, потом или грязью, пожалуйста, сначала удалите помехи, чтобы улучшить точность измерения.
4. **Нажмите кнопку START (4) и убедитесь, что синий свет указателя направлен на центр лба.** Через 3 секунды длинный звуковой сигнал удостоверяет завершение измерения.
5. Считайте показание температуры с ЖК-дисплея.

Измерение в режиме температуры предмета

1. Выполните шаги 1-2, описанные выше, затем направьте термометр в центр предмета, который Вы хотите измерить, держите термометр на расстоянии не более 5 см. Нажмите кнопку START (4). Через 3 секунды длинный звуковой сигнал удостоверяет завершение измерения.
2. Считайте показание температуры с ЖК-дисплея.

ВНИМАНИЕ:

- Пациенты должны хотя бы на протяжении 30 минут находиться в помещении с неизменными условиями.
- Не измеряйте температуру во время или сразу после кормления грудного ребенка.
- Не пользуйтесь термометром в условиях повышенной влажности.
- Перед измерением температуры или во время него пациент не должен принимать пищу, пить или выполнять физическую работу.
- Не убирайте измерительное устройство из области измерения до выдачи сигнала о завершении.

- 10 коротких звуковых сигналов и красная подсветка ЖКД предупреждают пациента о том, что у него может быть температура равная или превышающая 37,5 °C.
- Всегда измеряйте температуру в одном и том же месте, так как показания могут различаться в разных местах.
- Доктора рекомендуют ректальное измерение для младенцев до 6 месяцев, так как все другие способы измерения могут привести к сомнительным показаниям. В случае использования бесконтактного термометра для младенцев, мы рекомендуем всегда проверять показания с помощью ректального измерения.
- В следующих случаях рекомендуется проводить три измерения и за правильное показание принимать наивысшую температуру:
 1. Для детей до трех лет с ослабленной иммунной системой, а также для тех, для кого наличие или отсутствие повышенной температуры имеет особую важность.
 2. Для тех, кто только знакомится с прибором, изучает принцип его действия и получает при измерениях похожие, но не абсолютно идентичные результаты.
 3. Если измеренная температура подозрительно низкая.
- **Показания температуры, полученные при измерении на различных участках тела, не подлежат сравнению, так как нормальная температура тела варьируется в зависимости от места измерения и времени суток, вечером наблюдается наивысшая температура, а наиболее низкая – примерно за час до пробуждения.**
Границы нормальной температуры:
 - Аксиллярно: 34,7 - 37,3 °C / 94,5 - 99,1 °F
 - Орально: 35,5 - 37,5 °C / 95,9 - 99,5 °F
 - Ректально: 36,6 - 38,0 °C / 97,9 - 100,4 °F
 - Microlife NC 150: 35,4 - 37,4 °C / 95,7 - 99,3 °F

8. Возможность переключения между шкалами Цельсия и Фаренгейта

Термометр способен отображать результаты измерений температуры по шкале Фаренгейта либо по шкале Цельсия. Для переключения дисплея между °C и °F, просто выключите прибор, **нажмите и удерживайте** кнопку START (4) в течение 5 секунд; через 5 секунд, можно будет увидеть мигающую текущую измерительную шкалу (иконка «°C» или «°F») на дисплее (16). Повторным нажатием кнопки START (4) шкала измерения снова переключается между °C и °F. После выбора шкалы измерения подождите 5 секунд, и прибор автоматически перейдет в режим готовности к измерению.

9. Воспроизведение последних 30 результатов измерений в режиме памяти

Термометр сохраняет 30 последних измерений температуры (вместе с соответствующими значениями даты и времени).

- **Режим воспроизведения** (17): Нажмите кнопку M (8) для перехода в режим воспроизведения, когда термометр выключен. Иконка памяти «M» мигает.
- **Результат 1 - последний результат** (18): Нажмите и отпустите кнопку M (8) для вызова последнего результата. На дисплее вместе с символом памяти замигает 1.
- **Результат 30 - последовательное считывание:** Нажимайте и отпускайте кнопку M (8) для последовательного воспроизведения до 30 последних результатов.

Нажимая и отпуская кнопку M (8) после воспроизведения последних 30 результатов, можно еще раз просмотреть их последовательность начиная с результата 1.

10. Сообщения об ошибках

- **Измеренная температура слишком высокая** (19): Отображается символ «H», если измеренная температура выше 43.0 °C / 109.4 °F в режиме температуры тела или 99.9 °C / 211.8 °F в режиме температуры предмета.
- **Измеренная температура слишком низкая** (20): Отображается символ «L», если измеренная температура ниже 34 °C / 93.2 °F в режиме температуры тела или 0.1 °C / 32.2 °F в режиме температуры предмета.
- **Температура окружающей среды слишком высокая** (21): Символ «H» вместе с символом ⇄ отображаются, если температура окружающей среды выше 40,0 °C / 104,0 °F.
- **Температура окружающей среды слишком низкая** (22): Символ «L» вместе с символом ⇄ отображаются, если температура окружающей среды ниже 15,0 °C / 59,0 °F в режиме температуры тела или ниже 5,0 °C / 41,0 °F в режиме температуры предмета.
- **Отображение ошибки** (23): При неполадке системы.
- **Пустой дисплей** (24): Пожалуйста, проверьте правильность установки батарей. Проверьте также полярность (<+> и <->) батарей.
- **Индикация разрядившейся батареи** (25): Если на дисплее отображается только символ «▼», необходимо немедленно заменить батареи.

11. Очистка и дезинфекция

Для чистки корпуса термометра и измерительного датчика используйте тампон или хлопчатобумажную ткань, смоченную в спиртовом растворе (70%-ный раствор изопропилового спирта). Не допускайте попадания жидкости внутрь термометра. Категорически запрещается использовать для чистки абразивные чистящие средства, растворители или бензол или погружать устройство в воду или другие чистящие жидкости. Старайтесь не поцарапать поверхности измерительного сенсора и дисплея.

12. Замена батарей

Данный термометр поставляется с 2 батареями 1,5 В, тип AAA. Батареи должны быть заменены в том случае, если на дисплее высвечивается только символ «▼» (26).

Откройте крышку батарейного отсека (28). Замените батареи, убедившись, что соблюдена полярность в соответствии с символами в отсеке.

 Батареи и электронные приборы следует утилизировать в соответствии с принятыми нормами и не выбрасывать вместе с бытовыми отходами.

13. Гарантия

На прибор распространяется гарантия в течение 5 лет с даты приобретения. В течение этого гарантийного периода, по нашему усмотрению, Microlife бесплатно отремонтирует или заменит неисправный продукт.

Вскрытие или изменение устройства аннулирует гарантию.

Следующие пункты исключены из гарантии:

- Транспортные повреждения и риски, связанные с транспортом.
- Повреждения, вызванные неправильным применением или несоблюдением инструкции по применению.
- Повреждения, вызванные утечкой батарей.
- Повреждения, вызванные несчастным случаем или неправильным использованием.
- Упаковка / хранение материалов и инструкции по применению.
- Регулярные проверки и обслуживание (калибровка).
- Аксессуары и изнашиваемые детали: Батареи, гигиенические колпачки (при необходимости).

Если требуется гарантийное обслуживание обратитесь к дилеру, у которого был приобретен продукт или в местную службу поддержки Microlife. Вы можете связаться с местным сервисом Microlife через наш сайт:
www.microlife.ru/support

Компенсация ограничена стоимостью продукта. Гарантия будет предоставлена, если товар будет возвращен целиком с оригинальным чеком. Ремонт или замена в рамках гарантии не продлевает и не восстанавливает сначала гарантийный срок. Юридические претензии и права потребителей не ограничены этой гарантией.

14. Технические характеристики

Тип:	Настраиваемый режим Бесконтактный термометр NC 150
Mode type:	Регулируемый режим
Место измерения:	лоб
Ссылка на сайт органа:	подъязычный
Тип режима:	Регулируемый режим
Место измерения:	лоб
Ссылка на сайт органа:	подъязычный
Диапазон измерений:	Режим температуры тела: 34,0-42,2 °C / 93,2-108,0 °F Режим температуры предмета: 0.1 - 99.9 °C / 32.2 - 211.8 °F
Минимальный шаг индикации:	0,1 °C / °F
Точность измерений:	Лабораторная: ±0,2 °C, 36,0 ~ 39,0 °C / ±0,4 °F, 96,8 ~ 102,2 °F
Клинические результаты:	Повторяемость: 0.09 °C Смещение: 0.06 °C Ограничения соглашения: 0.54 °C
Дисплей:	Жидко кристаллический дисплей, 4 знака со специальными символами
Звуковые сигналы:	Прибор включен и готов к измерению: 1 короткий звуковой сигнал. Завершение измерения: 1 длинный сигнал (1 сек.), если значение меньше 37,5 °C / 99,5 °F, 10 коротких звуковых сигналов, если значение равно или выше 37,5 °C / 99,5 °F. Системная ошибка или неисправность: 3 коротких звуковых сигнала.

Память:	30 последних измерений температуры (вместе с соответствующими значениями даты и времени).
Подсветка:	При включении прибора дисплей засветится ЗЕЛЕНЫМ цветом на 1 секунду. При завершении измерения с полученным значением меньше 37,5 °C / 99,5 °F дисплей засветится ЗЕЛЕНЫМ цветом на 5 секунд. При завершении измерения с полученным значением, равным или превышающим 37,5 °C / 99,5 °F, дисплей засветится КРАСНЫМ цветом на 5 секунд.
Условия применения:	Режим температуры тела: 15-40,0 °C / 59-104,0 °F Режим температуры предмета: 5-40,0 °C / 41-104,0 °F
Условия хранения:	-25 - +55 °C / -13 - +131 °F максимальная относительная влажность 15-95 %
Автоматическое выключение:	Прибор отключается приблизительно через 1 минуту после выполнения последнего измерения.
Батарея:	2 x 1,5V (В) щелочные батарейки размера AAA
Срок службы батареи:	примерно 2000 измерений (при использовании новых щелочных батарей)
Размеры:	141,1 x 43,3 x 36,9 мм (мм)
Масса:	90 г (с батареями), 67 г (без батарей)
Класс защиты:	IP21
Соответствие стандартам:	ASTM E1965; IEC 60601-1; IEC 60601-1-2 (EMC); IEC 60601-1-11
Ожидаемый срок службы:	5 лет или 12000 измерений
	Данный прибор соответствует требованиям директивы ЕС о медицинском оборудовании 93/42/ЕЕС. Право на внесение технических изменений сохраняется за производителем. Рекомендуется раз в два года производить техническую проверку изделия при профессиональном использовании. Пожалуйста, соблюдайте прилагаемые правила эксплуатации прибора.

15. www.microlife.ru

Подробную пользовательскую информацию о наших термометрах и тонометрах, а также сервисном обслуживании Вы найдете на нашей странице www.microlife.ru.

- ① Mælinemi
- ② Leiðarljós
- ③ Skjár
- ④ Ræsingarhnappur «START»
- ⑤ «KVEIKT/SLOKKT» hnappur (ON/OFF)
- ⑥ Skiptirofi
- ⑦ Hlíf yfir rafhlöðuhólf
- ⑧ M-hnappur (minni)
- ⑨ Allir þættir sýndir
- ⑩ Minni
- ⑪ Tilbúinn til mælingar
- ⑫ Mælingu lokið
- ⑬ Stilling fyrir líkama
- ⑭ Stilling fyrir hlut
- ⑮ Viðvörðun um að rafhlaðan sé að verða tóm
- ⑯ Skipt á milli Celsius og Fahrenheit
- ⑰ Stilling fyrir endurheimt úr minni
- ⑱ Endurheimt niðurstaðna síðustu 30 mælinga
- ⑲ Hiti mælist of hár
- ⑳ Hiti mælist of lágur
- ㉑ Umhverfishiti of hár
- ㉒ Umhverfishiti of lágur
- ㉓ Villubod á skjá
- ㉔ Auður skjár
- ㉕ Rafhlaða tóm
- ㉖ Dagsetning/tími
- ㉗ Stilling hljómerkjagjafa
- ㉘ Skipt um rafhlöðu

 Lestu leiðbeiningarnar vandlega áður en þú notar tækið.

 Sá hluti sem snertir notanda, BF-gerð

 Haldið þurru

Þessi Microlife hitamælir er hágæðavara sem felur í sér nýjustu tækni og er prófaður í samræmi við alþjóðlega staðla. Þessi einstaka tækni gerir það að verkum að tækið getur skilað áreiðanlegri niðurstöðu, án áhrifa frá hita, í hvert skipti sem mælt er. Tækið framkvæmir sjálfspöfun í hvert skipti sem kveikt er á því til þess að tryggja ávallt tilgreint öryggi hverrar mælingar.

Þessi Microlife hitamælir er ætlaður til reglubundinna mælinga og eftirlits með líkamshita hjá fólki.

Hitamælirinn hefur verið klínískt prófaður og sýnt hefur verið fram á að hann er öruggur og nákvæmur þegar hann er notaður samkvæmt notkunarleiðbeiningunum.

Vinsamlegast lestu leiðbeiningarnar vandlega til þess að átta þig á öllum tæknilegum möguleikum og öryggisupplýsingum.

Efnisyfirlit

1. Kostir hitamælisins

- Mælir á nokkrum sekúndum
- Fjölþættir notkunarmöguleikar (margvíslegar mælingar)
- Nákvæmur og áreiðanlegur
- Þægilegur og auðveldur í notkun
- Endurheimt niðurstaðna fjölda mælinga
- Öruggur og hreinlegur
- Sótthitaviðvörðun

2. Mikilvægar leiðbeiningar um öryggi

3. Hvernig hitamælirinn mælir hitastigi

4. Stillingar á skjá og tákni

5. Stilling dagsetningar, tíma og hljóðmerkjagjafa

6. Stillingu breytt frá líkama yfir á hlut og öfugt

7. Notkunarleiðbeiningar

8. Skipt á milli Celsius og Fahrenheit

9. Hvernig endurheimta á niðurstöður 30 mælinga úr minni

10. Villubod

11. Þrif og sótthreinsun

12. Skipt um rafhlöðu

13. Ábyrgð

14. Tæknilýsing

15. www.microlife.com

Ábyrgðarskirtine (sjá bakhlið)

1. Kostir hitamælisins

Mælir á nokkrum sekúndum

Þessi nýstárlega innrauða tækni veitir möguleika á mælingu án þess að snerta viðfangið. Þetta tryggir öruggar og hreinlegar mælingar á nokkrum sekúndum.

Fjölþættir notkunarmöguleikar (margvíslegar mælingar)

Hitamælirinn veitir möguleika á margvíslegum mælingum frá 0.1 - 99.9 °C / 32.2 - 211.8 °F, sem þýðir að tækið má nota til að mæla líkamshita eða til að mæla yfirborðshita, til dæmis eftirfarandi:

- Yfirborðshita mjólkur í bamapela
- Yfirborðshita baðvatns fyrir smábörn
- Umhverfishita

Nákvæmur og áreiðanlegur

Einstök samsetning nemans felur í sér háþróaðan innrauðan skynjara sem tryggir að hver mæling sé nákvæm og áreiðanleg.

Þægilegur og auðveldur í notkun

- Notendavæn hönnun gerir hitamælinn þægilegan og auðveldan í notkun.
- Hitamælinn má jafnvel nota til að mæla hita sofandi barns án þess að trufla það.
- Hitamælirinn er skjótvirkur og þess vegna hentugur til notkunar hjá börnum.

Endurheimt niðurstaðna fjölda mælinga

Með því að stilla á minni geta notendur endurheimt niðurstöður síðustu 30 mælinga með skrá yfir bæði tíma og dagsetningu sem veitir möguleika á að fylgjast náið með hitabreytingum.

Öruggur og hreinlegur

- Engin bein snerting við höð.
- Engin hætta á glerbrotum eða inntöku kvikasífur.
- Fullkomlega öruggur til notkunar hjá börnum.

Sóttthitaviðvörðun

10 stutt hljóðmerki og rautt bakljós á LCD-skjánum gefur sjúklingi til kynna að hann geti verið með hita sem samsvarar eða er hærrí en 37,5 °C.

2. Mikilvægar leiðbeiningar um öryggi

- Þetta tæki má eingöngu nota í þeim tilgangi sem lýst er í þessum bæklingi. Framleiðandi ber enga ábyrgð á skemmdum af völdum rangrar notkunar.
- **Dýfðu tækinu aldrei í vatn eða annars konar vökva. Vinsamlegast fylgdu leiðbeiningum í kaflanum «Þrif og sóttþreinsun» þegar tækið er þrifið.**
- Notaðu tækið ekki ef þú heldur að það sé bilað eða ef þú tekur eftir einhverju óvenjulegu.
- Aldrei má opna þetta tæki.
- Grundvallarlífleðisfræðileg áhrif sem nefnast æðasamdráttur geta komið fyrir á byrjunarstigi sóttþreinsu sem valda því að húðin verður köld. Hitinn sem mælist með þessum hitamæli getur þess vegna verið óvenjulega lágur.
- Ef niðurstaða mælingar er ekki í samræmi við líðan sjúklingsins eða óvenjulega lág skaltu endurtaka mælinguna á 15 mínútna fresti eða gera samanburðarmælingu með öðrum hitamæli sem mælir kjarnhita.
- Í tækinu er viðkvæmur tæknibúnaður og því ber að sýna gætni við notkun þess. Fylgdu þeim leiðbeiningum um geymslu og notkun sem fram koma í kaflanum «Tækniliýsing».
- Gættu þess að börn handfjatti ekki tækið án eftirlits; sumir hlutar þess eru það litir að hægt er að gleypa þá.
- Notaðu ekki tækið nálægt sterku rafsegulsviði, t.d. farsíma eða útvarpssendi. Vertu að minnsta kosti 3,3 metra frá slíkum tækjum þegar þú notar þetta tæki.
- Verndaðu tækið gegn:
 - miklum sveiflum í hitastigi
 - höggum og falli
 - mengun og ryki
 - sólarljósi
 - hita og kulda
- Ef ekki á að nota tækið tímabundið skaltu taka rafhloðurnar úr því.



Viðvörðun: Niðurstaða mælingar með þessu tæki er ekki greining. Mælingin kemur ekki í veg fyrir þörfina að fá ráðgjöf frá lækni, sérstaklega ef hún passar ekki við einkenni sjúklings. Ekki treysta einungis á niðurstöðu mælingar, hafðu alltaf í huga önnur hugsanleg einkenni og viðbrögð sjúklings. Að hringja í lækni eða sjúkrahil er ráðlagt ef þess þarf.

3. Hvernig hitamælirinn mælir hitastig

Þessi hitamælir mælir innrauða orku sem geislar frá enni og jafnframt hlutum. Orkunni er safnað um linsu og breytt í hitastigsgildi.

4. Stillingar á skjá og tákn

- **Allir þættir sýndir** (9): Ýttu á «KVEIKT/SLÖKKT» hnappinn (5) til að kveikja á tækinu; allir þættir eru sýndir í 1. sekúndu.
- **Tilbúinn til mælingar** (11): Þegar tækið er tilbúið til mælingar mun «°C» eða «°F» táknið leiftra á meðan stillingartáknið (fyrir líkama eða hlut) er sýnt á skjánum.
- **Mælingu lokið** (12): Niðurstaðan kemur fram á skjánum (3) ásamt «°C» eða «°F» tákniinu og stillingartákniinu stöðugu á skjánum. Tækið er tilbúið fyrir næstu mælingu um leið og «°C» eða «°F» táknið fer að leiftra á ný.
- **Viðvörðun um að rafhlaðan sé að verða tóm** (15): Þegar kveikt er á tækinu mun «▼» táknið leiftra stöðugt til að minna notandann á að skipta um rafhloður.

5. Stilling dagsetningar, tíma og hljóðmerkjagjafa

Stilling dagsetningar og tíma

1. Eftir að nýju rafhloðunum hefur verið komið fyrir, leiftrar ártalið á skjánum (26). Þú getur stillt ártalið með því að ýta á ræsingarhnappinn (4). Til þess að staðfesta og síðan stilla mánuðinn á að ýta á M-hnappinn (8).
2. Ýttu á ræsingarhnappinn (4) til að stilla mánuðinn. Ýttu á M-hnappinn (8) til að staðfesta og stilltu síðan mánaðardaginn.
3. Fylgdu framangreindum leiðbeiningum til að stilla mánaðardaginn, 12 eða 24 klst. tímastillingu, klukkustundir og mínútur.
4. Þegar búið er að stilla mínútur og ýta á M-hnappinn (8) er stilling dagsetningar og tíma lokið og tíminn kemur fram á skjánum.

☞ Ef ekki er ýtt á neinn hnapp í 20 sekúndur skiptir tækið sjálfkrafa yfir á «tilbúinn til mælingar» (11).

☞ **Ögilding tímastillingar:** Ýttu á «KVEIKT/SLÖKKT» hnappinn (5) á meðan þú ert að stilla tímann. LCD-skjárin sýnir táknið fyrir dagsetningu/tíma með «-:-». Eftir þetta á að ýta á «KVEIKT/SLÖKKT» hnappinn (5) til að hefja mælingu. Ef engar frekari aðgerðir eru framkvæmdar innan 20 sekúndna slekkur tækið sjálfkrafa á sér.

☞ **Dagsetningar- og tímastillingu breytt:** Ýttu M-hnappnum (8) niður og haltu honum niðri í u.þ.b. 3 sekúndur þangað til ártalið byrjar að leiftra (26). Nú getur þú sett inn nýjar tölur eins og lýst er hér fyrir ofan.

Stilling hljóðmerkjagjafa

1. Þegar slökkt er á tækinu á að ýta á «KVEIKT/SLÖKKT» hnappinn (5) og halda honum niðri í 5 sekúndur til að stilla hljóðmerkjagjafann (27).
 2. Ýttu aftur á «KVEIKT/SLÖKKT» hnappinn (5) til þess annaðhvort að kveikja eða slökva á hljóðmerkjagjafanum. Hljóðmerkjagjafinn er virkur þegar ekki er stríkað yfir hljóðmerkjagjafatáknið (27).
- ☞ Ef ekki er ýtt á neinn hnapp í 5 sekúndur skiptir tækið sjálfkrafa yfir á «tilbúinn til mælingar» (11).

6. Stillingu breytt frá líkama yfir á hlut og öfugt

Til að breyta stillingu frá líkama yfir á hlut á að renna skiptirofanum (6) á hlið hitamælisins niður. Til að skipta aftur yfir á stillingu fyrir líkama á að renna rofanum aftur upp.

7. Notkunarleiðbeiningar

Mæling þegar stillt er á líkama

1. Ýttu á «KVEIKT/SLÖKKT» hnappinn (5). Skjárin (3) er virkjaður til að sýna alla þætti í 1 sekúndu.
2. Þegar «°C» eða «°F» táknið leiftrar heyrst hljóðmerki og hitamælirinn er tilbúinn til mælingar (11).
3. **Miðaðu hitamælinum á ennið í að hámarki 5 cm fjarlægð.** Fjarlægðu hár, svita eða óhreinið sem kunna að vera á enninu áður en mælingin fer fram til þess að auka nákvæmni niðurstaðna.
4. **Ýttu á ræsingarhnappinn (4) og passaðu að bláa leiðarljósinu sé miðað á mitt ennið.** Eftir 3 sekúndur mun heyrast langt hljóðmerki til staðfestingar á að mælingu sé lokið.
5. Lestu niðurstöðu hitamælingarinnar á LCD-skjánum.

Mæling þegar stillt er á hlut

1. Fylgdu þrepum 1-2 hér fyrir ofan, miðaðu síðan hitamælinum á miðju hlutarins sem á að mæla í að hámarki 5 cm fjarlægð. Ýttu á ræsingarhnappinn (4). Eftir 3 sekúndur mun langt hljóðmerki staðfesta að mælingu sé lokið.
2. Lestu niðurstöðu hitamælingarinnar á LCD-skjánum.

☞ ATHUGIÐ:

- **Sjúklingar og hitamælir eiga að vera við svipaðar herbergisáðstæður í að minnsta kosti 30 mínútur.**
- Mældu ekki á meðan eða skömmu eftir að barni er gefið brjóst.
- Notaðu ekki hitamælinn þar sem raki er mikill í umhverfinu.
- Sjúklingar ættu ekki að þorða, drekka eða stunda líkamsþjálfun fyrir eða meðan á mælingu stendur.

- Fjarlægðu ekki tækið frá mælingarstað áður en þú heyrir hljóðmerkið sem gefur til kynna að mælingu sé lokið.
- 10 stutt hljóðmerki og rautt bakljós á LCD-skjánum gefur sjúklingi til kynna að hann geti verið með hita sem samsvarar eða er hærri en 37,5 °C.
- Mældu ávallt hita á sama stað þar sem niðurstöður hitamælinga geta verið mismunandi eftir staðsetningu.
- Læknar ráðleggja að mæla hita í endaparmi hjá nýfæddum börnum fram að 6 mánaða aldri, þar sem allar aðrar aðferðir við mælingar geti leitt til vafasamra niðurstaðna. Ef snertifrír hitamælir er notaður við mælingu hjá ungubarni ráðleggjum við að staðfesta ávallt niðurstöðu með endaparmsmælingu.
- Við eftirfarandi aðstæður er ráðlagt að mæla hitann þrisvar og líta á hæsta hitastigið sem niðurstöðuna:
 1. Börn yngri en þriggja ára með veiklað ónámiskerfi, þar sem skiptir sköpum hvort þau eru með sóttthita eða ekki.
 2. Þegar notandinn er að læra að nota hitamælinn í fyrsta sinn þangað til hann hefur náð þærni í að nota tækið og samræmi er í niðurstöðum mælinga.
 3. Ef kemur á óvart hversu lágt hitastigið er.
- **Ekki á að bera saman niðurstöður mælinga frá mismunandi stöðum þar sem eðlilegur líkamshiti er mismunandi eftir mælingarstað og tíma sólarhrings** en hann er hæstur á kvöldin og lægstur um það bil 1 klst. áður en vaknað er að morgni. Eðlilegur líkamshiti er á bilinu:
 - Holhönd: 34,7-37,3 °C / 94,5-99,1 °F
 - Munnur: 35,5-37,5 °C / 95,9-99,5 °F
 - Endaparmur: 36,6-38,0 °C / 97,9-10,4 °F
 - Microlife NC 150: 35,4-37,4 °C / 95,7-99,3 °F

8. Skipt á milli Celsius og Fahrenheit

Hitamælirinn getur sýnt niðurstöður mælinga hvort sem er á Fahrenheit eða Celsius. Til þess að skipta frá °C og °F á skjá á einfaldlega að SLÖKKVA á tækinu, ýta á ræsingarhnappinn ④ og halda honum niðri í 5 sekúndur; eftir 5 sekúndur mun núverandi mælikvarði («°C» eða «°F» tákn) leiftra á skjánum ⑩. Skiptu mælikvarðanum frá °C og °F með því að ýta á ræsingarhnappinn ④. Þegar búið er að velja mælikvarðann á að biða í 5 sekúndur og tækið mun sjálfkrafa verða tilbúið til mælingar.

9. Hvernig endurheimta á niðurstöður 30 mælinga úr minni

Þessi hitamælir hefur geymsluminni fyrir síðustu 30 niðurstöður mælinga með bæði skrá yfir tíma og dagsetningu.

- **Stilling fyrir endurheimt úr minni** ⑰: Ýttu á M-hnappinn ⑧ til að stilla á endurheimt úr minni þegar slökkt er á tækinu. Minnistákníð «M» mun leiftra.
- **1. Niðurstöða – síðasta niðurstöða** ⑱: Ýttu á M-hnappinn ⑧ og slepptu honum síðan strax aftur til að sækja niðurstöðu síðustu mælingar. Tölustafurinn «1» og leiftrandi «M» birtast á skjánum.
- **30 Niðurstöður – niðurstöður í réttri röð**: Ýttu á M-hnappinn ⑧ og slepptu honum síðan strax aftur til að sækja síðustu 30 niðurstöður í röð.

Með því að ýta á M-hnappinn ⑧ og sleppa honum aftur eftir að síðustu 30 niðurstöður hafa verið sóttar byrjar röðin aftur á 1. niðurstöðu á sama hátt og lýst er hér fyrir ofan.

10. Villuboð

- **Hiti mælist of hár** ⑲: Skjárinn sýnir «H» þegar hitinn mælist hærri en 43,0 °C / 109,4 °F þegar stillt er á líkama eða 99,9 °C / 211,8 °F þegar stillt er á hlut.
- **Hiti mælist of lágur** ⑳: Skjárinn sýnir «L» þegar hitinn mælist lægri en 34 °C / 93,2 °F þegar stillt er á líkama eða 0,1 °C / 32,2 °F þegar stillt er á hlut.
- **Umhverfishiti of hár** ⑲: Skjárinn sýnir «H» og ☹ þegar umhverfishiti er hærri en 40,0 °C / 104,0 °F.
- **Umhverfishiti of lágur** ㉑: Skjárinn sýnir «AL» og ☹ þegar umhverfishiti er lægri en 15,0 °C / 59,0 °F þegar stillt er á líkama eða lægri en 5,0 °C / 41,0 °F þegar stillt er á hlut.
- **Villuboð á skjá** ㉒: Bilun í kerfi.
- **Auður skjár** ㉓: Athugaðu hvort raflöðumar hafa verið settar í tækið á réttan hátt. Athugaðu einnig pólana (+ og -) á raflöðunum.
- **Merki um að raflaða sé tóm** ㉔: Ef «▼» er eina táknið sem kemur fram skjánum á að skipta strax um raflöður.

11. Þrif og sóttþreinsun

Notaðu bómullarhnoðra eða bómullarklút vættan í alkóhólí (70% ísóprópylí) til að þrifa hitamælishólkin og mælinemann. Gættu þess að enginn vökvi berist inn í tækið. Notaðu aldrei slípandi efni, þynni eða bensen til að þrifa með og dýfðu tækinu aldrei í vatn eða

annars konar vökva til hreinsunar. Gættu þess að rispa ekki yfirborð linsunnar og skjásins.

12. Skipt um rafhlöður

Tæknu fylgja 2 nýjar, endingargóðar rafhlöður 1,5V, stærð AAA. Skipta þarf um rafhlöður þegar þetta tákn «▼» (28) er eina táknið sem kemur fram á skjánum.

Fjarlægðu hlífina sem er yfir rafhlöðuhólfinu (28) með því að renna henni í áttina sem sýnd er.

Skiptu um rafhlöður – og gættu þess að þær snúi rétt eins og táknið í rafhlöðuhólfinu sýna.



Farga ber rafhlöðum og rafeindabúnaði í samræmi við gildandi reglur á hverjum stað en ekki með venjulegu heimilissorpi.

13. Ábyrgð

Á tæknu er **5 ára ábyrgð** frá kaupdegi. Á þessu ábyrgðartímabili mun Microlife meta mállinn og gera við eða skipta um gallaða vöru án endurgjalds.

Ábyrgðin fellur úr gildi ef tækið hefur verið opnað eða breytingar gerðar á því.

Eftirfarandi atriði eru undanskilin ábyrgðinni:

- Flutningskostnaður og áhætta vegna flutnings.
- Tjón af völdum rangrar notkunar eða ekki farið eftir notkunarleiðbeiningunum.
- Tjón af völdum lekandi rafhlaða.
- Tjón af völdum slýss eða misnotkunar.
- Þökkun/ geymsluferni og notkunarleiðbeiningar.
- Reglulegt eftirlit og viðhald (kvörðun).
- Aukahlutir og hlutir sem eyðast: Rafhlaða, hlífðarhetta (valfrjálst).

Ef þörf er á ábyrgðarþjónustu, vinsamlegast hafðu samband við söluáðila þaðan sem varan var keypt eða þjónustuaðila Microlife. Þú getur haft samband við þjónustuaðila Microlife í gegnum vefsíðuna okkar:

www.microlife.com/support

Bætur eru takmarkaðar við verðmæti vörunnar. Ábyrgðin verður veitt ef heildarvörinni er skilað með upprunalegum reikningi.

Viðgerð eða skipti innan ábyrgðar lengir ekki eða endurnýjar ábyrgðartímann. Lagalegar kröfur og réttindi neytenda eru ekki takmarkaðar af þessari ábyrgð.

14. Tæknilysing

Tegund:	Stillingarháttur Snertilaus hitamælir NC 150
Mode Type:	Adjust mode
Mælistaður:	Enni
Tilvísun á líkamsstað:	Undir tungu
Mælisvið:	Stíllt á líkama: 34,0-42,2 °C / 93,2-108,0 °F Stíllt á hlut: 0.1 - 99.9 °C / 32.2 - 211.8 °F
Upplausn:	0,1 °C / °F
Nákvæmni mælingar:	Rannsóknarstofa: ±0,2 °C, 36,0 ~ 39,0 °C / ±0,4 °F, 96,8 ~ 102,2 °F
Klínísk niðurstaða:	Emdurtekningarnákvæmni: 0.09 °C Bias: 0.06 °C Limits of agreement: 0.54 °C
Skjár:	Liquid Crystal Display (fljótandi kristalskjár), 4 stafir auk sérstakra tákna.
Hljóðmerki:	Kveikt er á tæknu og það er tilbúið til mælingar: 1 stutt hljóðmerki. Mælingu er lokið: 1 langt hljóðmerki (1 sek.) ef hiti mælist lægri en 37,5 °C / 99,5 °F, 10 stutt hljóðmerki heyrast ef hiti mælist 37,5 °C / 99,5 °F eða hærrí. Boð um villu eða bilun í kerfi: 3 stutt hljóðmerki heyrast.
Minni:	Hægt að endurheimta niðurstöður 30 mælinga með skrá yfir bæði tíma og dagsetningu.
Bakljós:	Ljósíð á skjánum verður GRÆNT í 1 sekúndur eftir að KVEIKT er á tæknu. Ljósíð á skjánum verður GRÆNT í 5 sekúndur eftir að mælingu er lokið þegar hiti mælist 37,5 °C / 99,5 °F eða lægri. Ljósíð á skjánum verður rautt í 5 sekúndur eftir að mælingu er lokið þegar hiti mælist 37,5 °C / 99,5 °F eða hærrí.
Aðstæður við notkun:	Stíllt á líkama: 16-40,0 °C / 60,8-104,0 °F Stíllt á hlut: 5-40,0 °C / 41-104,0 °F
Aðstæður við geymslu:	-20 - +50 °C / -4 - +122 °F
Slekkur	15-95 % hámarksrakastig
sjálfkrafa á sér:	Um það bil 1 mínútu eftir að síðustu mælingu er lokið.

Rafhlöður: 2 x 1,5V alkalín rafhlöður; stærð AAA
Rafhlöðu líftími: U.þ.b 2000 mælingar (með nýjum batteríum)
Stærð: 141,1 x 43,3 x 36,9 mm
Þyngd: 90 g (með rafhlöðum), 67 g (án rafhlaðna)
IP flokkur: IP21
Staðalviðmið: ASTM E 1965; IEC 60601-1; IEC 60601-1-2 (EMC); IEC 60601-1-11

Áætlaður

endingartími: 5 ár eða 12000 mælingar

Tæki þetta uppfyllir kröfur sem gerðar eru í tilskipun 93/42/EBE um lækningatæki.

Allur réttur til tæknilegra breytinga áskilinn.

Samkvæmt lögum um notkun lækningatækja er tæknileg skoðun ráðlögð á tveggja ára fresti ef tækið er notað í atvinnuskyni.

Vinsamlegast fylgið gildandi reglum um förgun.

15. www.microlife.com

Finna má nákvæmar leiðbeiningar um notkun hita- og blóðþrýstingsmælanna okkar og jafnframt upplýsingar um alla þjónustu á www.microlife.com.