

## AV RECEIVER

Operating Instructions **GB**

Mode d'emploi **FR**

Manual de instrucciones **ES**

### Owner's Record

The model and serial numbers are located on the bottom of the unit.

Record the serial number in the space provided below.

Refer to these numbers whenever you call upon your Sony dealer regarding this product.

Model No. XAV-AX8100

Serial No. \_\_\_\_\_

**To cancel the demonstration (Demo) display, see page 7.**

**Pour annuler l'affichage de démonstration (Démo), reportez-vous à la page 7.**

**Para cancelar la pantalla de demostración (Demostración), consulte la página 7.**



XAV-AX8100(UC)

[https://rd1.sony.net/help/ev/xav-ax81/h\\_zz/](https://rd1.sony.net/help/ev/xav-ax81/h_zz/)



\* 5 0 2 5 7 0 9 1 3 \* (1)

## Warning

For safety, be sure to install this unit in the dashboard of the car as the rear side of the unit becomes hot during use.  
For details, see "Connection/Installation" (page 11).

The nameplate indicating operating voltage, etc., is located on the bottom of the chassis.

The validity of the CE marking is restricted to only those countries where it is legally enforced, mainly in the countries EEA (European Economic Area) and Switzerland.

## WARNING

**To prevent fire or shock hazard, do not expose the unit to rain or moisture.**

**To avoid electrical shock, do not open the cabinet. Refer servicing to qualified personnel only.**

**FOR THE CUSTOMERS IN THE USA. NOT APPLICABLE IN CANADA, INCLUDING IN THE PROVINCE OF QUEBEC.**

**POUR LES CLIENTS AUX ÉTATS-UNIS. NON APPLICABLE AU CANADA, Y COMPRIS LA PROVINCE DE QUÉBEC.**

This equipment has been tested and found to comply with the limits for a Class B digital device, pursuant to Part 15 of the FCC Rules. These limits are designed to provide reasonable protection against harmful interference in a residential installation. This equipment generates, uses, and can radiate radio frequency energy and, if not installed and used in accordance with the instructions, may cause harmful interference to radio communications. However, there is no guarantee that interference will not occur in a particular installation. If this equipment does cause harmful interference to radio or television reception, which can be determined by turning the equipment off and on, the user is encouraged to try to correct the interference by one or more of the following measures:

- Reorient or relocate the receiving antenna.
- Increase the separation between the equipment and receiver.
- Connect the equipment into an outlet on a circuit different from that to which the receiver is connected.
- Consult the dealer or an experienced radio/TV technician for help.

You are cautioned that any changes or modifications not expressly approved in this manual could void your authority to operate this equipment.

This device complies with part 15 of FCC Rules and Innovation, Science and Economic Development Canada's licence-exempt RSS(s). Operation is subject to the following two conditions:

- (1) this device may not cause harmful interference, and
- (2) this device must accept any interference received, including interference that may cause undesired operation.

This transmitter must not be co-located or operated in conjunction with any other antenna or transmitter.

This equipment complies with FCC/ISED radiation exposure limits set forth for an uncontrolled environment and meets the FCC radio frequency (RF) Exposure Guidelines and RSS-102 of the ISED radio frequency (RF) Exposure rules as this equipment has very low levels of RF energy.

**If you have any questions about this product:**

**Visit:** <https://www.sony.com/electronics/support>  
**Contact:** Sony Customer Information Service Center at 1-800-222-7669

**Write:** Sony Customer Information Service Center  
12451 Gateway Blvd., Fort Myers, FL 33913  
Supplier's Declaration of Conformity  
Trade Name: SONY  
Model: XAV-AX8100  
Responsible Party: Sony Electronics Inc.  
Address: 16535 Via Esprillo, San Diego, CA 92127  
U.S.A.

Telephone Number: [858-942-2230](tel:858-942-2230)

This device complies with part 15 of the FCC rules. Operation is subject to the following two conditions:

- (1) This device may not cause harmful interference, and
- (2) this device must accept any interference received, including interference that may cause undesired operation.

**For the State of California, USA only**

Perchlorate Material – special handling may apply, See  
[www.dtsc.ca.gov/hazardouswaste/perchlorate](http://www.dtsc.ca.gov/hazardouswaste/perchlorate)



**WARNING: Do not ingest battery,  
Chemical Burn Hazard.**

The remote commander contains a coin/button cell battery. If the coin/button cell battery is swallowed, it can cause severe internal burns in just 2 hours and can lead to death.

Keep new and used batteries away from children. If the battery compartment does not close securely, stop using the product and keep it away from children.

If you think batteries might have been swallowed or placed inside any part of the body, seek immediate medical attention.

**Note on the lithium battery**

Do not expose the battery to excessive heat such as direct sunlight, fire or the like.

**Warning if your car's ignition has no ACC position**

Do not install this unit in a car that has no ACC position. The display of the unit does not turn off even after turning the ignition off, and this causes battery drain.

**Disclaimer regarding services offered by third parties**

Services offered by third parties may be changed, suspended, or terminated without prior notice. Sony does not bear any responsibility in these sorts of situations.

**Important notice**

**Caution**

IN NO EVENT SHALL SONY BE LIABLE FOR ANY INCIDENTAL, INDIRECT OR CONSEQUENTIAL DAMAGES OR OTHER DAMAGES INCLUDING, WITHOUT LIMITATION, LOSS OF PROFITS, LOSS OF REVENUE, LOSS OF DATA, LOSS OF USE OF THE PRODUCT OR ANY ASSOCIATED EQUIPMENT, DOWNTIME, AND PURCHASER'S TIME RELATED TO OR ARISING OUT OF THE USE OF THIS PRODUCT, ITS HARDWARE AND/OR ITS SOFTWARE.

Dear customer, this product includes a radio transmitter.

Please check your vehicle operation manual or contact the manufacturer of your vehicle or your vehicle dealer, before you install this product into your vehicle.

**Emergency calls**

This BLUETOOTH car handsfree and the electronic device connected to the handsfree operate using radio signals, cellular, and landline networks as well as user-programmed function, which cannot guarantee connection under all conditions. Therefore do not rely solely upon any electronic device for essential communications (such as medical emergencies).

**On BLUETOOTH communication**

- Microwaves emitting from a BLUETOOTH device may affect the operation of electronic medical devices. Turn off this unit and other BLUETOOTH devices in the following locations, as it may cause an accident.
  - where inflammable gas is present, in a hospital, train, airplane, or petrol station
  - near automatic doors or a fire alarm
- This unit supports security capabilities that comply with the BLUETOOTH standard to provide a secure connection when the BLUETOOTH wireless technology is used, but security may not be enough depending on the setting. Be careful when communicating using BLUETOOTH wireless technology.
- We do not take any responsibility for the leakage of information during BLUETOOTH communication.

If you have any questions or problems concerning your unit that are not covered in this manual, consult your nearest Sony dealer.

## Main Unit and Remote Commander

### Main unit

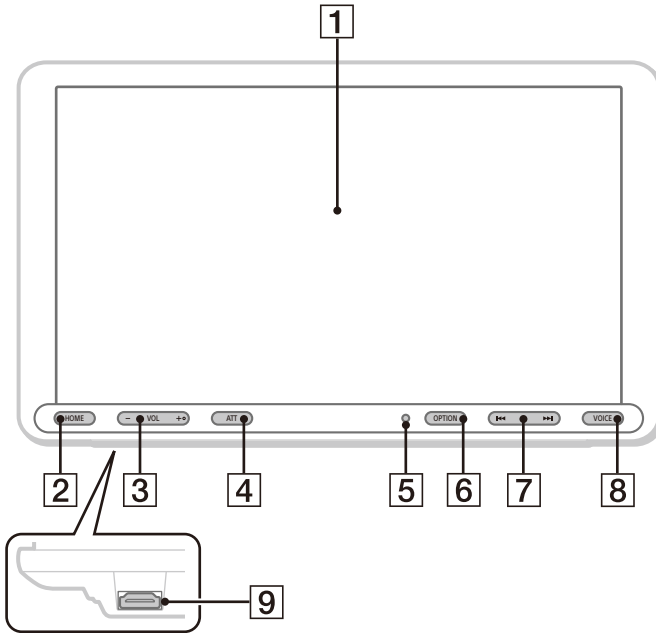

The VOL (volume) + button has a tactile dot.

**1 Display/touch screen**

**2 HOME**

Displays the HOME screen (page 6).

**➤ STANDBY**

Press and hold to turn the unit to standby mode (USB charging is still available). To resume, press any button.

**3 VOL (volume) +/-**

**4 ATT (attenuate)**

Attenuates the sound.

To cancel, press again, or press VOL +.

**➤ MONITOR OFF**

Press and hold to turn off the monitor.

To turn back on, touch any part of the display.

**5 Receptor for the remote commander**

**6 OPTION**

Displays the OPTION screen (page 6).

**7 ◀▶ (previous/next)**

Functions differently depending on the selected source:

- [Radio]: select a preset station.
- [SXM] (SiriusXM): select a preset channel.
- [USB]/[Bluetooth]: move to the previous/next file.

Press and hold to:

- [Radio]: tune into a station automatically (SEEK+/SEEK-).
- [USB]/[Bluetooth]: fast-reverse/fast-forward.

**8 VOICE**

Activates the voice command function for Apple CarPlay and Android Auto™.

**9 HDMI terminal (input)**

## RM-X170 remote commander

The remote commander can be used to operate the audio controls. For menu operations, use the touch screen.

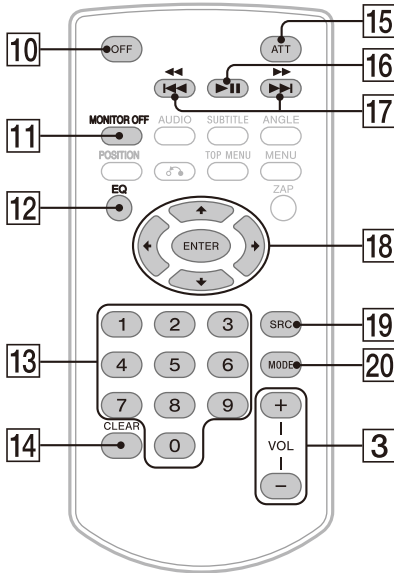

### Note

The white buttons in the illustration above are not supported.

#### 10 OFF

Turns the source off.

#### 11 MONITOR OFF

Turns off the monitor.

To turn back on, press again.

#### 12 EQ (equalizer)

Selects an equalizer curve.

#### 13 Number buttons (0 to 9)

#### 14 CLEAR

#### 15 ATT (attenuate)

Attenuates the sound. Press again to cancel the attenuation.

#### 16 ►|| (play/pause)

#### 17 ◀◀/▶▶ (previous/next)

#### ◀◀/▶▶ (fast-reverse/fast-forward)

Functions differently depending on the selected source:

- [Radio]: select a preset station.
- [SXM] (SiriusXM): select a preset channel.
- [USB]/[Bluetooth]: move to the previous/next file.

Press and hold to:

- [Radio]: tune into a station automatically (SEEK+/SEEK-).
- [USB]/[Bluetooth]: fast-reverse/fast-forward.

#### 18 ◀/▶/◀/▶

Functions differently depending on the selected source.

- [Radio]: select a preset station or tune into a station automatically.
- [SXM] (SiriusXM): select a preset channel or move to the previous/next channel.
- [USB]: select a folder or move to the previous/next file.

#### ENTER

Enters the selected item.

#### 19 SRC (source)

Changes the source. Each time you press this button, a selectable source is displayed in a popup on the current display.

#### 20 MODE

Selects the radio band.

Remove the insulation film before use.



# Screen Displays

Playback screen:

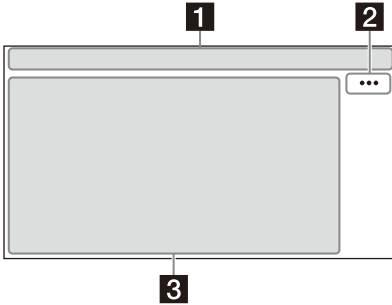

HOME screen:

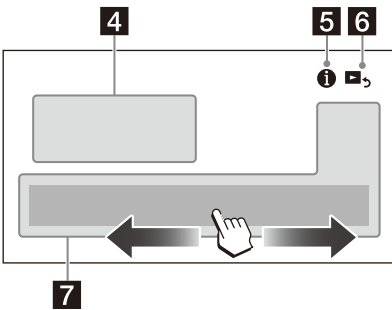

OPTION screen:

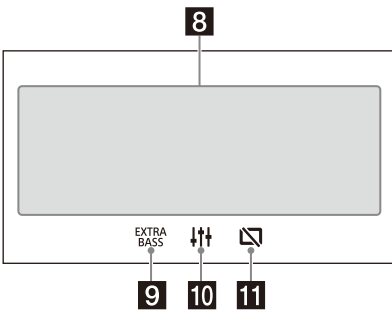

## 1 Status indication

-  Lights up when the sound is attenuated.

---

-  Indicates the signal strength status of the connected SiriusXM Connect Vehicle Tuner.

---

-  Lights up when the Bluetooth® signal is on. Flashes when the connection is in progress.

---

-  Lights up when the audio device is playable by enabling the A2DP (Advanced Audio Distribution Profile).

---

-  Lights up when handsfree calling is available by enabling the HFP (Handsfree Profile).

---

-  Indicates the signal strength status of the connected mobile phone.

---

-  Indicates the remaining battery status of the connected mobile phone.

## 2 ... (source option)

Opens the source option menu. The available items differ depending on the source.

## 3 Application specific area

Displays playback controls/indications or show the unit's status. Displayed items differ depending on the source.

## 4 Clock

Displays the time which are set on the Date/Time setting.

## 5 ⓘ (instruction for smartphone connection)











Displays the instruction for connecting Apple CarPlay, Android Auto or WebLink™.

## 6 ▶ (return to the playback screen)

Switches from the HOME screen to the playback screen.

## 7 Sources and Settings select keys

Changes the source or make various settings. Flick to select the setting icon and other icons. Touch the source icon you want to select.

 Android Auto	 Apple CarPlay	 Radio
 SXM	 Bluetooth	 HDMI
 Rear Camera	 USB	 WebLink
 Phone	 Settings	

## 8 Sound select keys

Changes the sound.

## 9 EXTRA BASS (EXTRA BASS)

Changes the EXTRA BASS setting.

## 10 EQ10/Subwoofer

Changes the EQ10/Subwoofer setting.

## 11 (monitor off)

Turns off the monitor. When the monitor is turned off, touch any part of the display to turn it back on.

## Basic Operations

### Pairing with a BLUETOOTH Device

When connecting a BLUETOOTH device for the first time, mutual registration (called "pairing") is required. Pairing enables this unit and other devices to recognize each other.

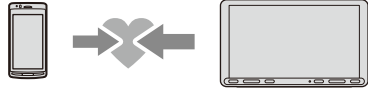

- 1 Press HOME, then touch [Settings] → [Bluetooth] → [Bluetooth Connection] → [ON] → [Pairing].  
Ⓜ flashes while the unit is in pairing standby mode.
- 2 Perform pairing on the BLUETOOTH device so it detects this unit.
- 3 Select your model name shown on the display of the BLUETOOTH device\*.  
When pairing is made, Ⓜ stays lit.

\* If passkey input is required on the BLUETOOTH device, input [0000].

### Connecting Rear View Camera

By connecting the optional rear view camera to the CAMERA IN terminal, you can display the picture from the rear view camera. For details, see "Connection/Installation" (page 11).

#### To display the picture from the rear view camera

Press HOME, then touch [Rear Camera].

### Canceling the Demonstration Mode

- 1 Press HOME, then touch [Settings].
- 2 Touch [General], then touch [Demo] to set to [OFF].
- 3 To exit the setup menu, touch ↶ (back) twice.

### Updating the Firmware

To update the firmware, visit the support site, then follow the online instructions.

URL: <https://www.sony.com/am/support>

#### Note

During the update, do not remove the USB device.

## Additional Information

### Precautions

- Power antenna (aerial) extends automatically.
- When you transfer ownership or dispose of your car with the unit installed, initialize all the settings to the factory settings by performing the factory reset.
- Do not splash liquid onto the unit.

### Notes on safety

- Comply with your local traffic rules, laws, and regulations.
- While driving
  - Do not watch or operate the unit, as it may lead to distraction and cause an accident. Park your car in a safe place to watch or operate the unit.
  - Do not use the setup feature or any other function which could divert your attention from the road.
  - When backing up your car, be sure to look back and watch the surroundings carefully for your safety even if the rear view camera is connected. Do not depend on the rear view camera exclusively.
- While operating
  - Do not insert your hands, fingers, or foreign objects into the unit as it may cause injury or damage to the unit.
  - Keep small articles out of the reach of children.
  - Be sure to fasten seatbelts to avoid injury in the event of sudden movement of the car.

### Preventing an accident

Pictures appear only after you park the car and set the parking brake.  
If the car starts moving during video playback, the following caution is displayed and you cannot watch the video.

### [Video blocked for your safety.]

Do not operate the unit or watch the monitor while driving.

### Notes on LCD panel

- Do not get the LCD panel wet or expose it to liquids. This may cause a malfunction.
- Do not press down hard on the LCD panel as doing so can distort the picture or cause a malfunction (i.e., the picture may become unclear or the LCD panel may be damaged).
- Do not touch the panel with objects other than with your finger as it may damage or break the LCD panel.
- Clean the LCD panel with a dry soft cloth. Do not use solvents such as benzine, thinner, commercially available cleaners, or antistatic spray.
- Do not use the unit outside the temperature range 0 °C to 40 °C (32 °F to 104 °F).
- If your car was parked in a cold or hot place, the picture may not be clear. However, the monitor is not damaged and the picture will become clear after the temperature in your car becomes normal.
- Some stationary blue, red, or green dots may appear on the monitor. These are called “bright spots” and can happen with any LCD. The LCD panel is precision-manufactured with more than 99.99% of its segments functional. However, it is possible that a small percentage (typically 0.01%) of the segments may not light up properly. This will not, however, interfere with your viewing.



### Notes on the touch screen

- This unit uses a resistive touch screen. Touch the screen directly with your fingertip.
- Multi-touch operation is not supported on this unit.
- Do not touch the screen with sharp objects such as a needle, pen, or fingernail. Operation with a stylus is not supported on this unit.
- Do not let any objects contact the touch screen. If the screen is touched by an object other than your fingertip, the unit may not respond correctly.
- Since glass material is used for the screen, do not subject the unit to strong shock. If cracking or chipping occurs on the screen, do not touch the damaged part as it may cause injury.
- Keep other electrical devices away from the touch screen. They may cause the touch screen to malfunction.

## About iPhone

### • Compatible iPhone models:

iPhone SE (2nd generation), iPhone 11 Pro Max, iPhone 11 Pro, iPhone 11, iPhone XS Max, iPhone XS, iPhone XR, iPhone X, iPhone 8 Plus, iPhone 8, iPhone 7 Plus, iPhone 7, iPhone SE, iPhone 6s Plus, iPhone 6s, iPhone 6 Plus, iPhone 6, iPhone 5s

- Use of the Made for Apple badge means that an accessory has been designed to connect specifically to the Apple product(s) identified in the badge, and has been certified by the developer to meet Apple performance standards. Apple is not responsible for the operation of this device or its compliance with safety and regulatory standards.

Please note that the use of this accessory with an Apple product may affect wireless performance.

## Notice on license

This product contains software that Sony uses under a licensing agreement with the owner of its copyright. We are obligated to announce the contents of the agreement to customers under requirement by the owner of copyright for the software.

For details on software licenses, select [Settings] → [General] → [Open Source Licenses].

### Notice on GNU GPL/LGPL applied software

This product contains software that is subject to the following GNU General Public License (hereinafter referred to as "GPL") or GNU Lesser General Public License (hereinafter referred to as "LGPL"). These establish that customers have the right to acquire, modify, and redistribute the source code of said software in accordance with the terms of the GPL or LGPL displayed on this unit.

The source code for the above-listed software is available on the Web.

To download, please access the following URL, then select the model name "XAV-AX8100."

URL: <http://www.sony.net/Products/Linux/>

Please note that Sony cannot answer or respond to any inquiries regarding the content of the source code.

If you have any questions or problems concerning your unit that are not covered in this Operating Instructions, consult your nearest Sony dealer.

## Maintenance

### Replacing the lithium battery (CR2025) of the remote commander

When the battery becomes weak, the range of the remote commander becomes shorter.

#### CAUTION

Danger of explosion if battery is incorrectly replaced. Replace only with the same or equivalent type.

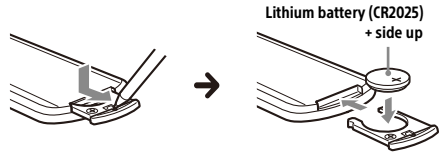

#### Note on the lithium battery

Keep the lithium battery out of the reach of children. Should the battery be swallowed, immediately consult a doctor.

# Specifications

**FOR THE CUSTOMERS IN THE USA. NOT APPLICABLE IN CANADA, INCLUDING IN THE PROVINCE OF QUEBEC.**

**POUR LES CLIENTS AUX ÉTATS-UNIS. NON APPLICABLE AU CANADA, Y COMPRIS LA PROVINCE DE QUÉBEC.**

## AUDIO POWER SPECIFICATIONS



CTA2006 Standard  
Power Output: 20 Watts RMS  $\times$  4 at 4 Ohms  $<$  1% THD+N  
SN Ratio: 80 dBA (reference: 1 Watt into 4 Ohms)

## Monitor section

Display type: Wide LCD color monitor  
Dimensions: 8.95 in/227 mm  
System: TFT active matrix  
Number of pixels:  
1,152,000 pixels (800  $\times$  3 (RGB)  $\times$  480)  
Color system:  
PAL/NTSC automatic select for CAMERA IN terminal

## Radio section

### FM

Tuning range: 87.5 MHz – 107.9 MHz  
Usable sensitivity: 7 dBf  
Signal-to-noise ratio: 70 dB (mono)  
Separation at 1 kHz: 45 dB

### AM

Tuning range: 530 kHz – 1,710 kHz  
Sensitivity: 32  $\mu$ V

## USB player section

Interface:  
USB port: USB (Hi-speed)  
Maximum current: 1.5 A

## HDMI section\*

Input format: 480p, 576p, 720p

\* HDMI output is not available.

## Wireless communication

Communication System:  
BLUETOOTH Standard version 3.0  
Output:  
BLUETOOTH Standard Power Class 2  
(Max. Conducted +1 dBm)  
Maximum communication range\*1:  
Line of sight approx. 10 m (33 ft)  
Frequency band:  
2.4 GHz band (2.4000 GHz – 2.4835 GHz)  
Modulation method: FHSS

Compatible BLUETOOTH Profiles\*2:

A2DP (Advanced Audio Distribution Profile) 1.3  
AVRCP (Audio Video Remote Control Profile) 1.3  
HFP (Handsfree Profile) 1.6  
PBAP (Phone Book Access Profile) 1.1  
Corresponding codec: SBC, AAC

\*1 The actual range will vary depending on factors such as obstacles between devices, magnetic fields around a microwave oven, static electricity, reception sensitivity, antenna (aerial) performance, operating system, software application, etc.

\*2 BLUETOOTH standard profiles indicate the purpose of BLUETOOTH communication between devices.

## Power amplifier section

Outputs: Speaker outputs  
Speaker impedance: 4  $\Omega$  – 8  $\Omega$   
Maximum power output: 55 W  $\times$  4 (at 4  $\Omega$ )

## General

Power requirements: 12 V DC car battery  
(negative ground (earth))  
Rated current consumption: 10 A  
Dimensions (maximum):  
Approx. 229 mm  $\times$  136 mm  $\times$  253 mm  
(9 1/8 in  $\times$  5 3/8 in  $\times$  10 in) (w/h/d)  
Mounting dimensions:  
Approx. 182 mm  $\times$  53 mm  $\times$  160 mm  
(7 1/4 in  $\times$  2 1/8 in  $\times$  6 3/8 in) (w/h/d)  
Mass: Approx. 2.4 kg (5 lb 5 oz)  
Package contents:  
Main unit (1)  
Parts for installation and connections (1 set)  
Remote commander (1): RM-X170  
Optional accessories/equipment:  
SiriusXM Connect Vehicle Tuner: SXV100, SXV200,  
SXV300

Ask the dealer for detailed information.

Design and specifications are subject to change without notice.



SiriusXM-Ready® allows you to Listen to ad-free music, plus all the sports, talk, comedy, news coverage, all in one place. (SiriusXM Connect Tuner and subscription required. Sold separately.) For more information, visit [www.siriusxm.com](http://www.siriusxm.com). Sirius, XM and all related marks and logos are trademarks of Sirius XM Radio Inc. All rights reserved.

The Bluetooth® word mark and logos are registered trademarks owned by Bluetooth SIG, Inc. and any use of such marks by Sony Corporation is under license. Other trademarks and trade names are those of their respective owners.

Windows Media is either a registered trademark or trademark of Microsoft Corporation in the United States and/or other countries.

This product is protected by certain intellectual property rights of Microsoft Corporation. Use or distribution of such technology outside of this product is prohibited without a license from Microsoft or an authorized Microsoft subsidiary.

Apple and iPhone are trademarks of Apple Inc., registered in the U.S. and other countries. Apple CarPlay is a trademark of Apple Inc.

Android Auto is a trademark of Google LLC.

WebLink is a registered trademark of Abalta Technologies, Inc. in the U.S. and a trademark in the other countries.

The terms HDMI, HDMI High-Definition Multimedia Interface, and the HDMI Logo are trademarks or registered trademarks of HDMI Licensing Administrator, Inc.

All other trademarks are trademarks of their respective owners.

### Cautions

- Do not install this unit in a car that has no ACC position. The display of the unit does not turn off even after turning the ignition off, and this causes battery drain.
- **Run all ground (earth) leads to a common ground (earth) point.**
- Do not get the leads trapped under a screw or caught in moving parts (e.g., seat railing).
- Before making connections, turn the car ignition off to avoid short circuits.
- Connect the **yellow** and **red** power supply leads only after all other leads have been connected.
- Be sure to insulate any loose unconnected leads with electrical tape for safety.
- Choose the installation location carefully so that the unit will not interfere with normal driving operations.
- Avoid installing the unit in areas subject to dust, dirt, excessive vibration, or high temperature, such as in direct sunlight or near heater ducts.
- Use only the supplied mounting hardware for a safe and secure installation.
- Be sure to use the supplied USB extension cables.
- This unit may not be installed properly depending on the car type. For details on the mounting space, see "Ensuring the mounting location of the unit" (page 12).
- To avoid injury, be careful not to drop the display during installation.
- When installing, be careful not to cut off your fingers with the metal parts of the brackets and mounting base.
- Do not pinch your fingers when attaching the display to the unit.
- Do not install the unit in a position where the unit interferes with driving operations (such as in positions where the shift lever hits the unit, or the hazard button cannot be pressed).
- When using the unit for a long period of time, there may be a possibility that the screws securing the display may come loose. Periodically tighten these screws.
- Do not make any changes or modifications to the unit other than those described in this manual.

#### Note on the power supply lead (yellow)

When connecting this unit in combination with other stereo components, the amperage rating of the car circuit to which the unit is connected must be higher than the sum of each component's fuse amperage rating.

#### Note on installing in cars with a start-stop system

The unit may restart when starting the engine from start-stop. In this case, turn off the start-stop system of your car.

### Note on installing in cars with electric parking brake system

For cars with electric parking brakes, some related functions (such as video blocking function) may not work properly.

### Mounting angle adjustment

Adjust the mounting angle to less than 30°.

## Ensuring the mounting location of the unit

Before installing the unit, consult the installer for details on the installation of the unit and the display.

- Make sure that the distance from the front surface (reference surface) of the mounted unit to the surface of your car's center cluster is within 22 mm (7/8 in). If exceeded, the unit cannot be installed properly.

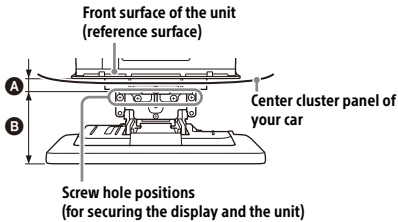

**A** 22 mm (7/8 in) **B** 51 mm to 71 mm (2 1/8 in to 2 7/8 in)

- For your safety, adjust the mounting location of the unit so that it does not interfere with driving operations such as button (switch) or shift lever operations.

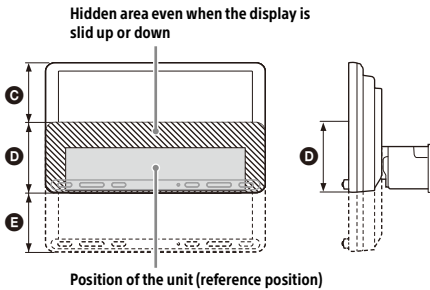

**C** 60 mm (2 3/8 in) **D** 76 mm (3 in) **E** 60 mm (2 3/8 in)

## Parts List for Installation

① Power supply leads (1)



② Mounting screw (5 × max. 9 mm (7/32 × max. 3/8 in)) (4)



③ Microphone (1)



④ Flat-mount base (1)



⑤ Double-sided tape (1)



⑥ USB extension cable (long) (1)



⑦ USB extension cable (short) (1)

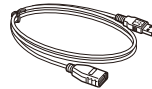

⑧ Cable tie (1)



⑨ Connection cable RC-SR1 (1)

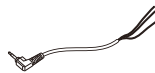

⑩ Rear panel cover (left/right) (2)

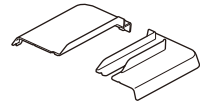

⑪ Joint cover (1)

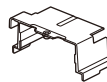

⑫ Fixing screw (for the joint cover) (3 × 8 mm (1/8 × 11/32 in)) (1)



⑬ Fixing screw (for the joint part) (4 × 6 mm (3/16 × 1/4 in)) (4)



This parts list does not include all the package contents.

# Connection

- To prevent short circuits, insulate leads with a cover or tape.
- Note that the unit may be damaged if it is connected incorrectly or by short circuits at the leads.

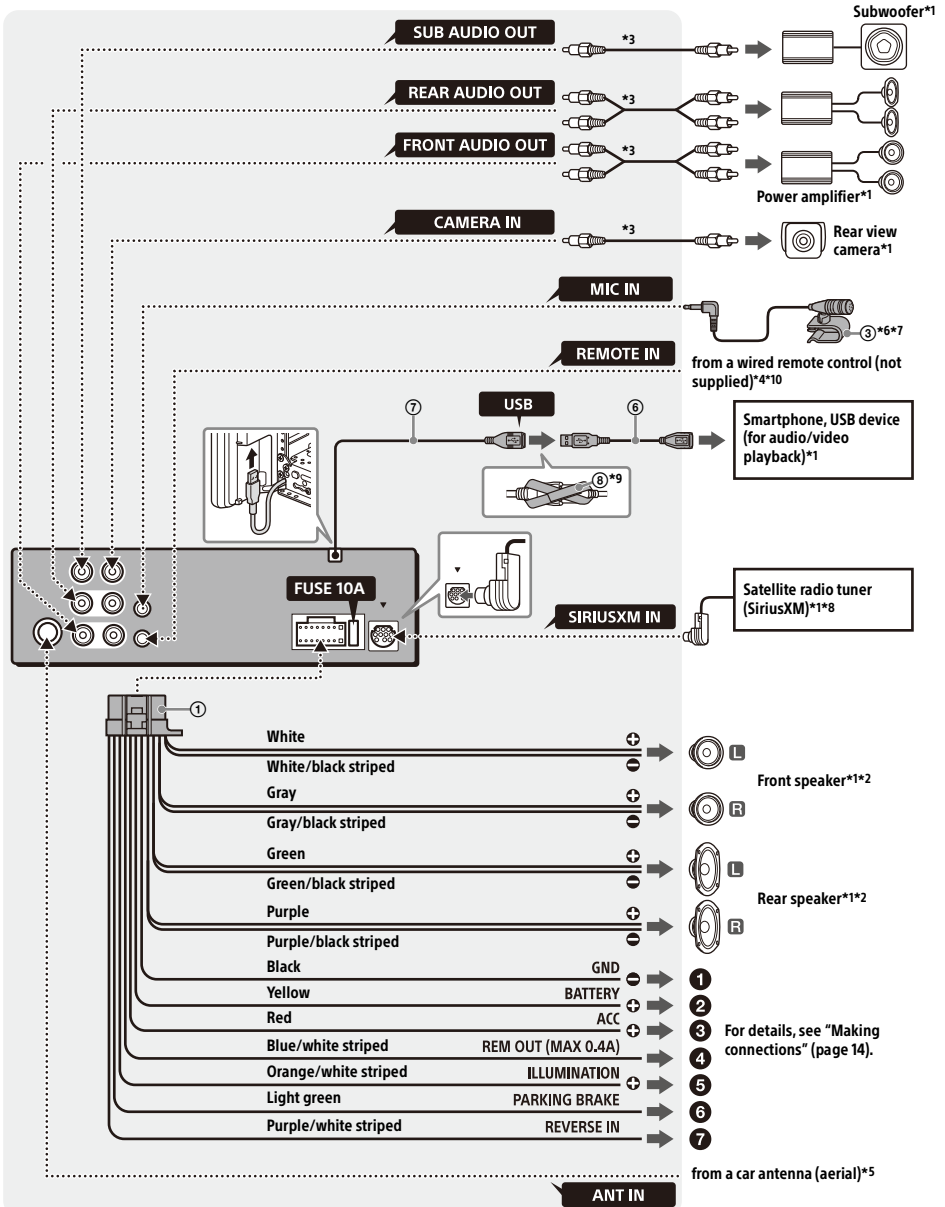

- \*1 Not supplied
- \*2 Speaker impedance:  $4 \Omega$  to  $8 \Omega \times 4$
- \*3 RCA pin cord (not supplied)
- \*4 Depending on the type of car, use an adaptor for a wired remote control (not supplied).  
For details on using the wired remote control, see "Using the wired remote control" (page 15).
- \*5 Depending on the type of car, use an adaptor (not supplied) if the antenna (aerial) connector does not fit.
- \*6 Whether in use or not, route the microphone input cord so it does not interfere with driving operations. Secure the cord with a clamp, etc., if it is installed around your feet.
- \*7 For details on installing the microphone, see "Installing the microphone" (page 14).
- \*8 For more information on how to install the SiriusXM Connect Vehicle Tuner, consult the installation guide included with the tuner.

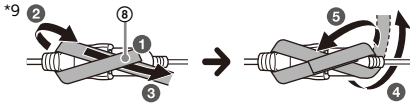

\*10 When using the steering wheel remote control, use the connection cable RC-SR1 ⑨ as necessary.

### ⑥ To the parking brake switch lead

The mounting position of the parking brake switch lead depends on your car. Be sure to connect the parking brake lead (light green) of the power supply leads ① to the parking brake switch lead.

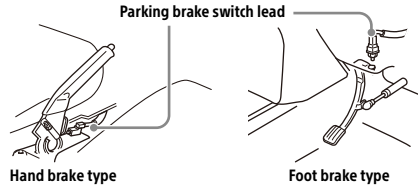

### ⑦ To the +12 V power terminal of the car's rear lamp lead (only when connecting the rear view camera)

## Making connections

### ① To a common ground (earth) point

First connect the black ground (earth) lead then connect the yellow and red power supply leads.

### ② To the +12 V power terminal which is energized at all times

Be sure to first connect the black ground (earth) lead to a common ground (earth) point.

### ③ To the +12 V power terminal which is energized when the ignition switch is set to the accessory position

Be sure to first connect the black ground (earth) lead to a common ground (earth) point.

### ④ To the power antenna (aerial) control lead or the power supply lead of the antenna (aerial) booster

It is not necessary to connect this lead if there is no power antenna (aerial) or antenna (aerial) booster, or with a manually-operated telescopic antenna (aerial).

### To AMP REMOTE IN of an optional power amplifier

This connection is only for amplifiers and a power antenna (aerial). Connecting any other system may damage the unit.

### Note

It will take about 10 seconds to shut down the output of REM OUT after the unit is turned off.

### ⑤ To a car's illumination signal

Be sure to first connect the black ground (earth) lead to a common ground (earth) point.

## Memory hold connection

When the yellow power supply lead is connected, power will always be supplied to the memory circuit even when the ignition switch is turned off.

## Speaker connection

- Before connecting the speakers, turn the unit off.
- Use speakers with an impedance of  $4 \Omega$  to  $8 \Omega$ , and with adequate power handling capacities to avoid damage.

## Installing the microphone

To capture your voice during handsfree calling, you need to install the microphone ③.

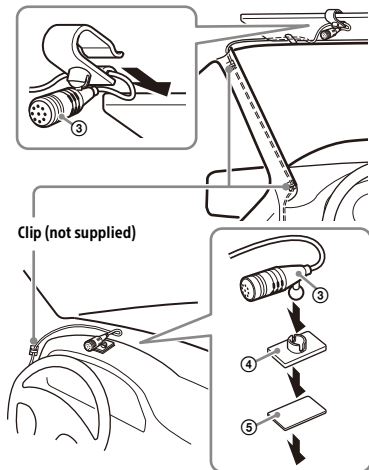

## Cautions

- It is extremely dangerous if the cord becomes wound around the steering column or gearstick. Be sure to keep it and other parts from interfering with your driving operations.
- If airbags or any other shock-absorbing equipment are in your car, contact the store where you purchased this unit or the car dealer before installation.

## Notes

- When mounting on the dashboard, remove the visor clip carefully from the microphone (3), then attach the flat-mount base (4) to the microphone (3).
- Before attaching the double-sided tape (5), clean the surface of the dashboard with a dry cloth.

## Using the wired remote control

### When using the steering wheel remote control

Installation of the connection cable RC-SR1 (9) is required before use.

- 1 To enable the steering wheel remote control, select [General] → [Steering Control] → [Custom] → 2 to make the registration.

When the registration is complete, the steering wheel remote control becomes available.

### Notes on installing the connection cable RC-SR1 (9)

- Refer to the support site for details then connect each lead properly to the appropriate leads. Making an improper connection may damage the unit.  
URL: <https://www.sony.com/am/support>
- Consulting the dealer or an experienced technician for help is recommended.

### When using the wired remote control

- 1 To enable the wired remote control, set [Steering Control] in [General] to [Preset].

## Using the rear view camera

Installation of the rear view camera (not supplied) is required before use.

The picture from a rear view camera connected to the CAMERA IN terminal is displayed when:

- the back lamp of your car lights up (or the shift lever is set to the R (reverse) position).
- you press HOME, then touch [Rear Camera].

## Installation

To install the unit and the display securely, be sure to follow the steps 1 to 7 in order.

- 1 Before mounting the unit (page 15)
- 2 Mounting the unit in the dashboard (page 16)
- 3 Attaching the joint cover (page 16)
- 4 Setting up the display (page 16)
- 5 Making sure the mounting positions of the display (page 18)
- 6 Organizing the USB cable (page 18)
- 7 Attaching the display to the unit (page 18)

### For your safety

After mounting the display to the unit, make sure that the display does not interfere with normal driving operations such as blocking the driver's view or getting the cables tangled.

## 1 Before mounting the unit

Before mounting the unit in the dashboard, arrange the USB extension cables.

### USB cable connection diagram

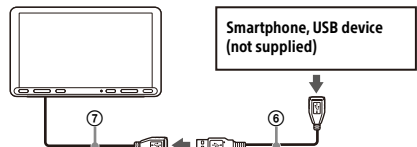

- 1 Remove the cable cover, store the USB extension cable (short) (7) to the groove of the unit, then attach the cable cover.

Position the USB cable so that its connector (male) comes to the front side of the unit.

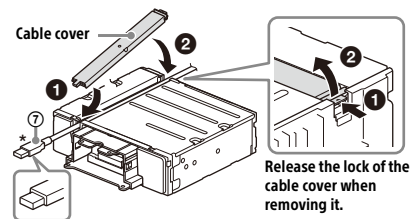

\* USB connector (male)

- 2** Route the USB extension cable (long) ⑥ inside the dashboard, then connect the USB cable (short) ⑦ from the unit. Position the USB cable so that its connector (male) comes out from the center console panel.

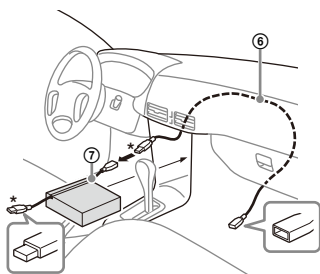

\* USB connector (male)

## 2 Mounting the unit in the dashboard

### Using the mounting brackets supplied with your car

You may not be able to install this unit in some makes of Japanese cars. In such a case, consult your Sony dealer.

#### Example

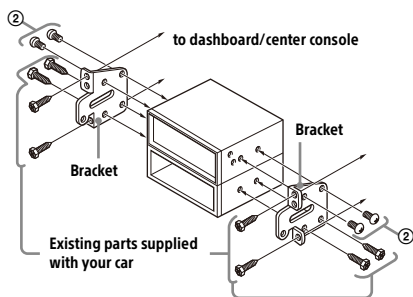

#### Note

To prevent malfunction, install only with the mounting screws ②.

## 3 Attaching the joint cover

- 1** Attach the joint cover ⑪ to the mounting base of the unit, then slide it into the unit temporarily.

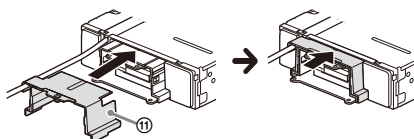

## 4 Setting up the display

The mounting positions of the display can be adjusted.

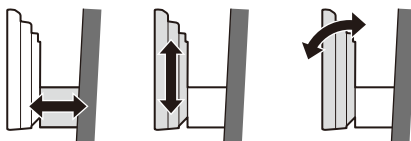

**Depth**  
(within 20 mm  
(13/16 in), in 3 steps)

**Height**  
(within 60 mm  
(2 3/8 in), in 7 steps)

**Angle**  
(-10° to +10°, in 3 steps)

### Adjusting the depth of the display position

- 1** Loosen the 3 pre-installed screws for depth adjustment (on top and both sides).

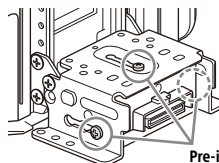

Pre-installed screws

Slightly loosen the screws until you can slide the connector bracket. Do not remove the screws from the bracket. Doing so may damage the parts.

- 2** Slide the connector bracket to decide the appropriate depth position.

Adjustable depth: within 20 mm (13/16 in) (A), in 3 steps, in 10 mm (13/32 in) pitch (B).

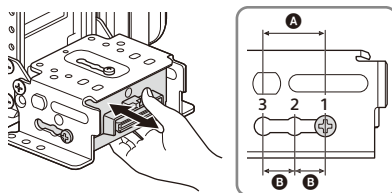

Bracket positions 1 to 3 for the display:

- 1: Slide-out position
- 2: Intermediate position
- 3: Slide-in position

- 3** At the desired position, tighten the 3 screws firmly to secure the connector bracket.

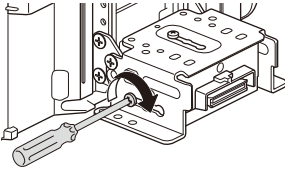

Tighten the screws firmly. When you tighten a screw, be careful not to apply too much torque as doing so may damage the screw (the torque value should be from 1.2 N•m to 1.5 N•m).

## Adjusting the height of the display position

- 1** Remove the 4 pre-installed screws for height adjustment (on both sides).

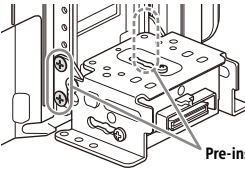

Pre-installed screws

- 2** Slide the connector bracket up or down to decide the appropriate height position.

Adjustable height: within 60 mm (2 3/8 in) (A), in 7 steps, in 10 mm (13/32 in) pitch (B).

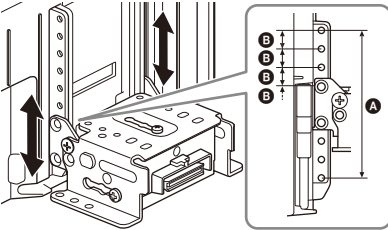

- 3** At the desired position, tighten the 4 screws firmly to secure the connector bracket.

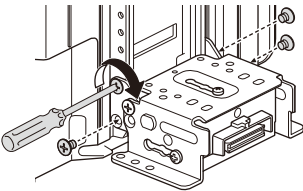

Tighten the screws firmly. When you tighten a screw, be careful not to apply too much torque as doing so may damage the screw (the torque value should be from 1.2 N•m to 1.5 N•m).

## Adjusting the display angle (tilt)

- 1** Remove the 2 pre-installed screws for angle adjustment (on both sides).

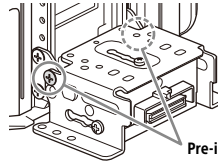

Pre-installed screws

- 2** Adjust the display angle to decide the appropriate angle.

Adjustable angle: -10° to +10°, in 3 steps

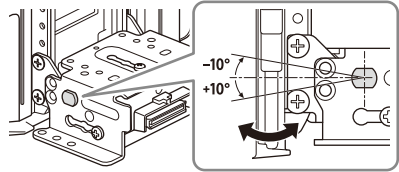

Screw holes to use:

0° (1 - A)

-10° (3 - B)

+10° (2 - B)

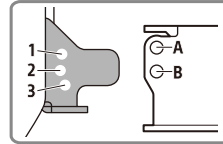
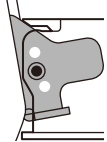
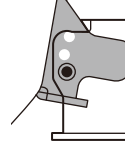
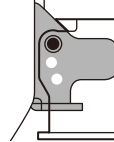

- 3** At the desired angle, tighten the 2 screws through the screw holes (upper or lower) that match the display angle.

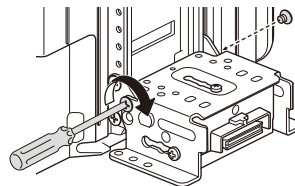

Tighten the screws firmly. When you tighten a screw, be careful not to apply too much torque as doing so may damage the screw (the torque value should be from 1.2 N•m to 1.5 N•m).

## 5 Making sure the mounting positions of the display

Be careful not to pinch your fingers or scratch the center cluster panel of your car when attaching the display to the unit.

### 1 Attach the display to the unit temporarily.

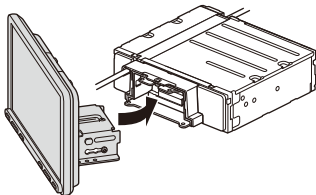

### 2 Confirm that the display does not block the driver's view or interfere with normal driving operations.

If further adjustment of the mounting position (depth, height, angle) is necessary, remove the display from the unit, then adjust it again accordingly.

## 6 Organizing the USB cable

### 1 Connect the USB extension cable (short) ⑦ to the USB port of the display, then route the cable along the groove.

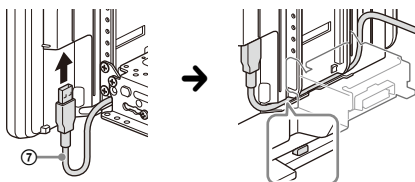

To prevent the extension cable from coming off, be sure to route the USB cable along the groove through the catches inside.

## 7 Attaching the display to the unit

Be careful not to pinch your fingers or scratch the center cluster panel of your car when attaching the display to the unit.

### 1 Attach the display to the unit.

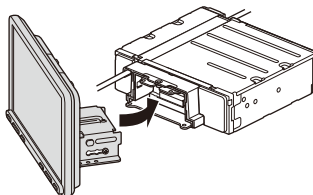

Make sure that the connector brackets of the display is fully inserted to the unit.

### 2 Tighten 4 screws ⑬ (on top) to secure the connector bracket to the unit.

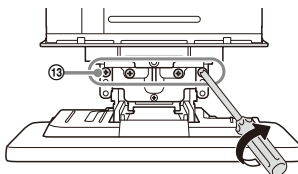

Tighten the screws firmly.

When you tighten a screw, be careful not to apply too much torque as doing so may damage the screw (the torque value should be from 1.2 N•m to 1.5 N•m).

### 3 Slide the joint cover ⑪ out to protect the mounting base of the display, then tighten the fixing screw ⑫ to secure the cover.

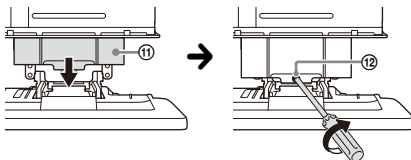

Tighten the screw firmly.

When you tighten a screw, be careful not to apply too much torque as doing so may damage the screw (the torque value should be from 1.2 N•m to 1.5 N•m).

- 4** Attach the rear panel covers (L, R) ⑩ along the guides for protection.

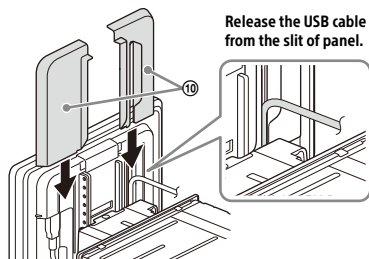

## Fuse replacement

When replacing the fuse, be sure to use one matching the amperage rating stated on the original fuse. If the fuse blows, check the power connection and replace the fuse. If the fuse blows again after replacement, there may be an internal malfunction. In such a case, consult your nearest Sony dealer.

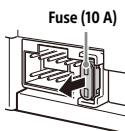

## Avertissement

Pour plus de sécurité, installez cet appareil dans le tableau de bord du véhicule, car la section arrière de l'appareil devient chaude en cours de fonctionnement.

Pour plus de détails, reportez-vous à la section « Raccordement/Installation » (page 12).

La plaque signalétique indiquant la tension d'alimentation, etc. se trouve sur le dessous du châssis.

La validité du marquage CE est uniquement limitée aux pays où la loi l'impose, principalement dans les pays de l'EEE (Espace économique européen) et en Suisse.

### AVERTISSEMENT

**Pour prévenir les risques d'incendie ou d'électrocution, tenir cet appareil à l'abri de la pluie ou de l'humidité.**

**Ne pas ouvrir le boîtier pour éviter un choc électrique. Confier la réparation de l'appareil à un technicien qualifié uniquement.**

Le présent appareil est conforme à la partie 15 des règles de la FCC et aux normes des CNR d'Innovation, Sciences et Développement économique Canada applicables aux appareils radio exempts de licence. L'exploitation est autorisée aux deux conditions suivantes :  
(1) l'appareil ne doit pas produire de brouillage, et  
(2) l'appareil doit accepter tout brouillage subi, même si le brouillage est susceptible d'en compromettre le fonctionnement.

Cet équipement ne doit pas être placé au même endroit ni utilisé avec une autre antenne ou un autre émetteur.

Cet équipement est conforme aux limites d'exposition aux rayonnements énoncées pour un environnement non contrôlé et respecte les règles des radioélectriques (RF) de la FCC lignes directrices d'exposition et d'exposition aux fréquences radioélectriques (RF) CNR-102 de l'ISDE puisque cet appareil a une niveau très bas d'énergie RF.



### AVERTISSEMENT : Ne pas ingérer la pile – risque de brûlure chimique.

La télécommande contient une pile de type bouton/en forme de pièce de monnaie. L'ingestion de la pile de type bouton/en forme de pièce de monnaie peut causer en seulement 2 heures des brûlures internes très graves risquant de provoquer la mort.

Gardez les piles neuves et usées hors de la portée des enfants. Si le compartiment de pile ne se ferme pas correctement, cessez d'utiliser le produit et gardez-le hors de la portée des enfants.

Si vous pensez que des piles ont pu être avalées ou placées dans une partie du corps quelconque, demandez des soins médicaux sans tarder.

### Remarque sur la pile au lithium

N'exposez pas la pile à une chaleur excessive comme à la lumière directe du soleil, au feu ou autre.

### Avertissement si le contact de votre véhicule ne comporte pas de position ACC

N'installez pas cet appareil dans un véhicule qui ne comporte pas de position ACC. L'affichage de l'appareil ne s'éteint pas même lorsque vous coupez le contact, ce qui risque d'épuiser la batterie.

### Avis d'exclusion de responsabilité relatif aux services proposés par des tiers

Les services proposés par des tiers peuvent être modifiés, suspendus ou clôturés sans avis préalable. Sony n'assume aucune responsabilité dans ce genre de situation.

## Avis important

### Mise en garde

SONY NE PEUT EN AUCUN CAS ÊTRE TENU RESPONSABLE DE TOUT DOMMAGE DIRECT, INDIRECT OU CONSÉCUTIF OU DE TOUT AUTRE DOMMAGE, Y COMPRIS, SANS LIMITATION, TOUTE PERTE DE PROFITS, DE REVENU, DE DONNÉES, D'UTILISATION DU PRODUIT OU DE TOUT APPAREIL ASSOCIÉ, DE DISPONIBILITÉ ET DE TEMPS DE L'UTILISATEUR LIÉE À OU DÉCOULANT DE L'UTILISATION DE CE PRODUIT, MATÉRIEL ET/OU LOGICIEL.

Cher client, ce produit comprend un émetteur radio. Veuillez consulter le mode d'emploi de votre véhicule ou contacter le constructeur ou le concessionnaire de votre véhicule avant d'installer ce produit dans votre véhicule.

### Appels d'urgence

Cet appareil mains libres BLUETOOTH de véhicule et le périphérique électronique auquel il est raccordé fonctionnent à l'aide de signaux radio, des réseaux cellulaires et par lignes terrestres, ainsi qu'à l'aide de fonctions programmables par l'utilisateur qui ne peuvent garantir la connexion dans toutes les conditions.

Par conséquent, ne vous fiez pas uniquement sur les périphériques électroniques pour vos communications importantes (telles que les urgences médicales).

### Communication BLUETOOTH

- Les émissions d'hyperfréquences d'un périphérique BLUETOOTH peuvent perturber le fonctionnement des appareils médicaux électroniques. Pour éviter de causer un accident, éteignez cet appareil et les autres périphériques BLUETOOTH dans les endroits suivants.
  - endroits où du gaz inflammable est présent, dans un hôpital, un train, un avion ou une station-service
  - à proximité de portes automatiques ou d'un avertisseur d'incendie
- Cet appareil prend en charge les capacités de sécurité conformes à la norme BLUETOOTH pour offrir une connexion sécurisée lors de l'utilisation de la technologie BLUETOOTH sans fil; cependant, la sécurité peut être insuffisante selon le réglage. Soyez prudent lorsque vous communiquez au moyen de la technologie BLUETOOTH sans fil.
- Nous ne pouvons être tenus responsables de la fuite d'informations lors d'une communication BLUETOOTH.

Si vous avez des questions ou des problèmes concernant cet appareil qui ne sont pas abordés dans ce mode d'emploi, contactez votre détaillant Sony le plus proche.

## Appareil principal et télécommande

### Appareil principal

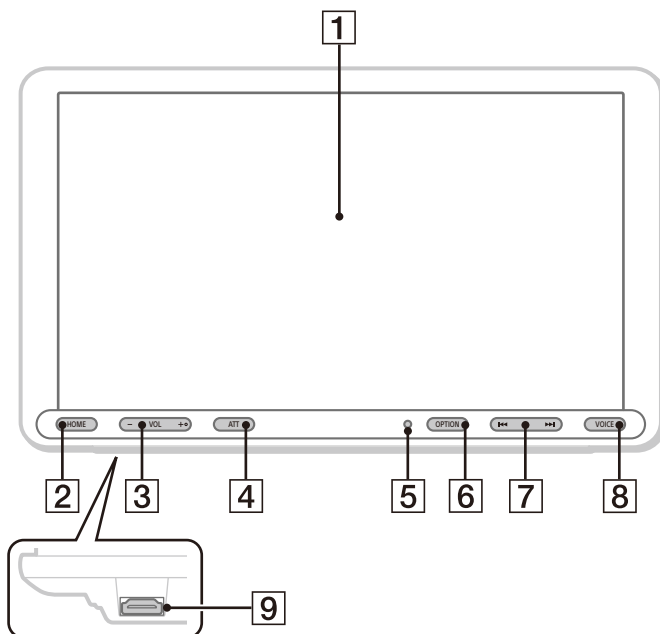

La touche VOL (volume) + comporte un point tactile.

#### 1 Écran d'affichage/tactile

#### 2 HOME

Permet d'afficher l'écran HOME (page 6).

#### ● STANDBY

Maintenez la touche enfoncée pour régler l'appareil en mode de veille (la charge USB est toujours disponible). Pour reprendre le fonctionnement, appuyez sur une touche quelconque.

#### 3 VOL (volume) +/-

#### 4 ATT (atténuation)

Atténué le son.

Pour annuler, appuyez de nouveau ou appuyez sur VOL +.

#### ● MONITOR OFF

Maintenez la touche enfoncée pour éteindre le moniteur.

Pour le rallumer, touchez n'importe quelle partie de l'écran.

#### 5 Récepteur pour la télécommande

#### 6 OPTION

Permet d'afficher l'écran OPTION (page 6).

#### 7 <=> (précédent/suivant)

Fonctionne différemment selon la source sélectionnée :

- [Radio] : sélectionner une station présélectionnée.
- [SXM] (SiriusXM) : sélectionner un canal présélectionné.
- [USB]/[Bluetooth] : passer au fichier précédent/suivant.

Maintenez la touche enfoncée pour :

- [Radio] : syntoniser une station automatiquement (SEEK+/SEEK-).
- [USB]/[Bluetooth] : effectuer un retour rapide/ une avance rapide.

#### 8 VOICE

Active la fonction de commande vocale pour Apple CarPlay et Android Auto™.

#### 9 Borne HDMI (entrée)

## Télécommande RM-X170

Vous pouvez utiliser la télécommande pour faire fonctionner les commandes audio. Utilisez l'écran tactile pour les opérations du menu.

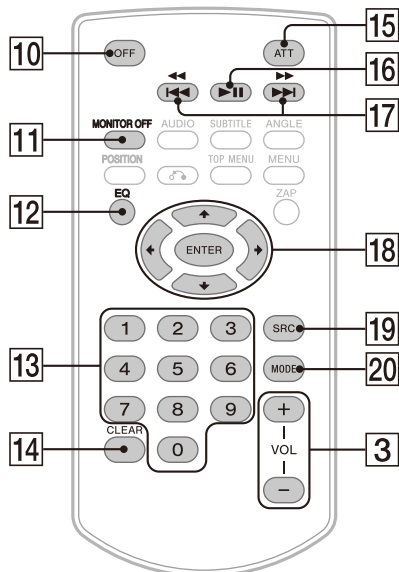

### Remarque

Les boutons blancs de l'illustration ci-dessus ne sont pas pris en charge.

#### 10 OFF

Permet de désactiver la source.

#### 11 MONITOR OFF

Permet de désactiver le moniteur.  
Pour le rallumer, appuyez de nouveau.

#### 12 EQ (égalisateur)

Permet de sélectionner une courbe de l'égaliseur.

#### 13 Touches numériques (0 à 9)

#### 14 CLEAR

#### 15 ATT (atténuation)

Atténue le son. Appuyez à nouveau pour annuler l'atténuation.

#### 16 ►|| (lecture/pause)

#### 17 ◀◀/▶▶ (précédent/suivant)

#### ◀◀/▶▶ (retour rapide/avance rapide)

Fonctionne différemment selon la source sélectionnée :

- [Radio] : sélectionner une station présélectionnée.
- [SXM] (SiriusXM) : sélectionner un canal présélectionné.
- [USB]/[Bluetooth] : passer au fichier précédent/suivant.

Maintenez la touche enfoncée pour :

- [Radio] : syntoniser une station automatiquement (SEEK+/SEEK-).
- [USB]/[Bluetooth] : effectuer un retour rapide/une avance rapide.

#### 18 ◀/▶/▲/▼

Fonctionne différemment selon la source sélectionnée.

- [Radio] : sélectionner une station présélectionnée ou syntoniser une station automatiquement.
- [SXM] (SiriusXM) : sélectionner un canal présélectionné ou passer au canal précédent/suivant.
- [USB] : sélectionner un dossier ou passer au fichier précédent/suivant.

#### ENTER

Permet de valider l'élément sélectionné.

#### 19 SRC (source)

Permet de changer la source. Chaque fois que vous appuyez sur cette touche, une source sélectionnable s'affiche dans une fenêtre contextuelle sur l'affichage actuel.

#### 20 MODE

Permet de sélectionner la bande radio.

Retirez la feuille de protection avant l'utilisation.



# Affichages à l'écran

Écran de lecture :

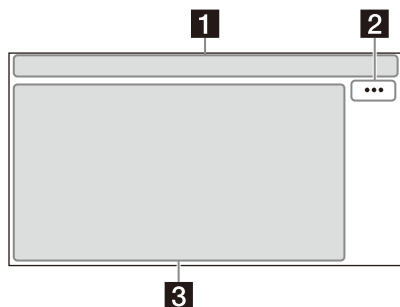

Écran HOME :

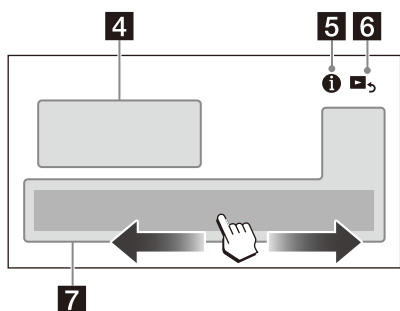

Écran OPTION :

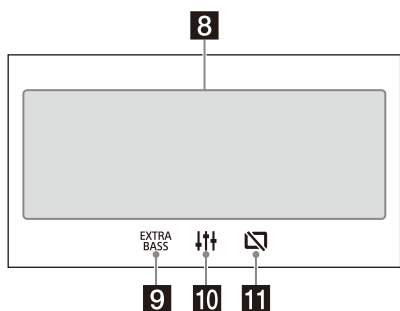

## 1 Indication d'état

- S'allume lorsque le son est atténué.
- Indique la puissance de signal du récepteur SiriusXM Connect Voiture connecté.
- S'allume lorsque le signal Bluetooth® est activé. Clignote lorsque la connexion est en cours.
- S'allume lorsque la lecture du périphérique audio est possible grâce à l'activation du profil A2DP (Advanced Audio Distribution Profile).
- S'allume lorsque la fonction d'appel en mains libres est disponible grâce à l'activation du profil HFP (Handsfree Profile).
- Indique la puissance de signal du téléphone mobile connecté.
- Indique la charge de batterie restante du téléphone mobile connecté.

## 2 ... (option de sources)

Permet d'ouvrir le menu d'options de sources. Les paramètres disponibles diffèrent selon la source.

## 3 Zone spécifique de l'application

Permet d'afficher les commandes/indications de lecture ou d'indiquer l'état de l'appareil. Les éléments d'affichage diffèrent selon la source.

## 4 Horloge

Permet d'afficher l'heure définie dans le paramètre Date/Heure.

## 5 i (instructions pour la connexion d'un téléphone intelligent)

Permet d'afficher les instructions pour la connexion d'Apple CarPlay, d'Android Auto ou de Weblink™.

## 6 > (retour à l'écran de lecture)











Permet de passer de l'écran HOME à l'écran de lecture.

## 7 Touches de sélection de sources et réglages

Permet de changer la source ou d'effectuer divers réglages.

Parcourez pour sélectionner l'icône de réglage et d'autres icônes.

Touchez à l'icône de source que vous souhaitez sélectionner.

 Android Auto	 Apple CarPlay	 Radio
 SXM	 Bluetooth	 HDMI
 Cam. recul	 USB	 WebLink
 Téléphone	 Réglages	

## 8 Touches de sélection de son

Permet de changer le son.

## 9 <sup>EXTRA BASS</sup> (EXTRA BASS)

Permet de changer le réglage EXTRA BASS.

## 10 (EQ10/Caiss. bas.)

Permet de changer le réglage EQ10/Caiss. bas.

## 11 (désactivation du moniteur)



Permet de désactiver le moniteur. Si le moniteur est éteint, touchez n'importe quelle partie de l'écran pour l'activer.

## Opérations de base

### Pairage avec un périphérique BLUETOOTH

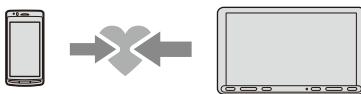
Lorsque vous connectez un périphérique BLUETOOTH pour la première fois, un enregistrement mutuel (nommé « pairage ») est nécessaire. Le pairage permet à cet appareil et aux autres périphériques de se reconnaître entre eux.



- 1 Appuyez sur HOME, puis touchez [Réglages] → [Bluetooth] → [Connexion Bluetooth] → [ACTIVÉ] → [Pairage].  
 clignote pendant que l'appareil est en mode de veille de pairage.
- 2 Procédez au pairage sur le périphérique BLUETOOTH afin qu'il détecte cet appareil.
- 3 Sélectionnez le nom de votre modèle sur l'affichage du périphérique BLUETOOTH\*.  
Une fois le pairage effectué,  demeure allumé.

\* Si la saisie d'un code d'authentification est requise sur le périphérique BLUETOOTH, saisissez [0000].

### Raccordement de la caméra arrière

En raccordant la caméra arrière en option à la borne CAMERA IN, vous pouvez afficher l'image provenant de la caméra arrière. Pour plus de détails, reportez-vous à la section « Raccordement/Installation » (page 12).

#### Pour afficher l'image de la caméra arrière

Appuyez sur HOME, puis touchez à [Cam. recul].

### Annulation du mode Démonstration

- 1 Appuyez sur HOME, puis touchez [Réglages].
- 2 Touchez à [Général], puis touchez à [Démo] pour régler à [DÉSACTIVÉ].
- 3 Pour quitter le menu de configuration, touchez deux fois à  (retour).

## Mise à jour du micrologiciel

Pour mettre à jour le micrologiciel, visitez le site d'assistance, puis suivez les instructions en ligne.  
URL : <https://www.sony.com/am/support>

### Remarque

Pendant la mise à jour, ne retirez pas le périphérique USB.

## Informations complémentaires

### Précautions

- L'antenne électrique se déploie automatiquement.
- Avant de transférer la propriété de la voiture ou de vous départir de celle-ci avec l'appareil en place, initialisez tous les réglages aux paramètres de l'usine en procédant à la réinitialisation.
- Ne renversez pas de liquide sur l'appareil.

### Remarques sur la sécurité

- Respectez les règles, lois et règlements de conduite locaux.
- Lors de la conduite
  - Ne regardez pas et ne faites pas fonctionner l'appareil, car cela peut provoquer une distraction et un accident. Stationnez votre véhicule dans un endroit sûr pour regarder ou faire fonctionner l'appareil.
  - N'utilisez pas la fonction de configuration pendant que vous conduisez, ni aucune autre fonction susceptible de diminuer l'attention portée à la route.
  - En reculant votre véhicule, assurez-vous de regarder attentivement vers l'arrière et aux alentours pour votre propre sécurité, même si la caméra arrière fonctionne. Ne vous fiez pas exclusivement à la caméra arrière.
- Lors de l'utilisation
  - N'insérez pas les mains, les doigts ou un corps étranger dans l'appareil, car cela peut causer des blessures ou endommager l'appareil.
  - Tenez les petits objets hors de portée des enfants.
  - Assurez-vous d'attacher les ceintures de sécurité afin de prévenir les blessures lors d'un mouvement brusque du véhicule.

### Prévention contre les accidents

Les images ne s'affichent que lorsque le véhicule est stationné et le frein à main appliqué.

Si le véhicule se met en mouvement pendant la lecture de vidéo, l'avertissement suivant s'affiche et le visionnement de la vidéo est désactivé.

### [Vidéo bloquée pour votre sécurité.]

N'utilisez pas l'appareil et ne regardez pas le moniteur lorsque vous conduisez.

## Remarques sur l'écran ACL

- Ne mouillez pas l'écran ACL et ne l'exposez pas à des liquides. Cela pourrait provoquer un problème de fonctionnement.
- N'appuyez pas avec force sur l'écran ACL, car cela pourrait déformer l'image ou causer une défaillance (c.-à-d., l'image pourrait ne pas être claire ou l'écran ACL pourrait être endommagé).
- Ne touchez pas l'écran avec des objets autres que votre doigt, car cela pourrait endommager ou briser l'écran ACL.
- Nettoyez l'écran ACL à l'aide d'un chiffon doux et sec. N'utilisez pas de solvants tels que de l'essence, du diluant ou des nettoyants disponibles sur le marché, ou encore des vaporisateurs antistatiques.
- N'utilisez pas l'appareil à des températures à l'extérieur de la plage de 0 °C à 40 °C (32 °F à 104 °F).
- Si le véhicule était stationné dans un endroit froid ou chaud, l'image pourrait ne pas être claire. Cependant, le moniteur n'est pas endommagé et l'image deviendra plus claire une fois que la température du véhicule reviendra à la normale.
- Certains points stationnaires bleus, rouges ou verts peuvent apparaître sur le moniteur. Ils sont désignés comme des « points de brillance » et peuvent se produire sur tout écran ACL. L'écran ACL est un appareil de précision et plus de 99,99 % de ses segments sont fonctionnels. Toutefois, il est possible qu'un petit pourcentage (environ 0,01 %) des segments ne s'allume pas correctement. Cela ne nuira cependant pas à votre visualisation.



## Remarques sur l'écran tactile

- Cet appareil utilise un écran tactile résistif. Touchez l'écran directement avec le bout de votre doigt.
- L'utilisation multipoint n'est pas prise en charge par cet appareil.
- Ne touchez pas à l'écran avec des objets pointus tels qu'une aiguille, un stylo ou un ongle. L'utilisation avec un stylet n'est pas prise en charge par cet appareil.
- Ne laissez aucun objet entrer en contact avec l'écran tactile. Si vous touchez à l'écran avec un objet autre que le bout de votre doigt, l'appareil pourrait ne pas répondre correctement.
- Comme un matériau en verre est utilisé pour la fabrication de l'écran, ne soumettez pas l'appareil à un choc important. En cas de fissuration ou d'ébréchure de l'écran, ne touchez pas la partie endommagée, car elle pourrait causer des blessures.
- Gardez les autres appareils électriques à distance de l'écran tactile. Ils pourraient causer un problème de fonctionnement de l'écran tactile.

## À propos du iPhone

- **Modèles iPhone compatibles :** iPhone SE (2ème génération), iPhone 11 Pro Max, iPhone 11 Pro, iPhone 11, iPhone XS Max, iPhone XS, iPhone XR, iPhone X, iPhone 8 Plus, iPhone 8, iPhone 7 Plus, iPhone 7, iPhone SE, iPhone 6s Plus, iPhone 6s, iPhone 6 Plus, iPhone 6, iPhone 5s
- L'utilisation du badge Made for Apple signifie qu'un accessoire a été conçu pour être raccordé spécifiquement au produit ou aux produits Apple identifiés dans le badge, et a été certifié par le constructeur pour satisfaire les normes de performance d'Apple. Apple n'est pas responsable du fonctionnement de cet appareil ni de sa conformité avec les consignes et normes de sécurité. Veuillez noter que l'utilisation de cet accessoire avec un produit Apple peut avoir un effet adverse sur les performances sans fil.

## Remarque sur la licence

Ce produit contient un logiciel que Sony utilise en vertu d'un accord de licence avec le détenteur de son droit d'auteur. Nous avons l'obligation de communiquer le contenu de cet accord aux consommateurs pour nous conformer aux exigences du détenteur de droit d'auteur du logiciel.

Pour plus de détails sur les licences de logiciel, sélectionnez [Réglages] → [Général] → [Licences open source].

## Avis au sujet de la GNU GPL/LGPL applicable au logiciel

Ce produit contient un logiciel soumis à la Licence Publique Générale GNU (ci-après nommée « GPL ») ou à la Licence Publique Générale Limitée GNU (ci-après nommée « LGPL »). Ces licences indiquent que les consommateurs ont le droit d'acquiescer, de modifier et de redistribuer le code source dudit logiciel en se conformant aux modalités de la GPL ou LGPL affichée sur cet appareil.

Le code source pour le logiciel mentionné ci-dessus est disponible sur le Web.

Pour télécharger, veuillez accéder à l'URL suivante, puis sélectionnez le modèle « XAV-AX8100 ».

URL : <http://www.sony.net/Products/Linux/>  
Veuillez noter que Sony n'est pas en mesure de répondre aux questions concernant le contenu du code source.

Si vous avez des questions ou des problèmes concernant cet appareil qui ne sont pas abordés dans ce mode d'emploi, contactez votre détaillant Sony le plus proche.

## Entretien

### Remplacement de la pile au lithium (CR2025) de la télécommande

Lorsque la pile est faible, la portée de la télécommande diminue.

#### ATTENTION

La pile pourrait exploser si elle n'est pas remplacée correctement. Remplacez-la uniquement avec le même type de pile ou un type équivalent.

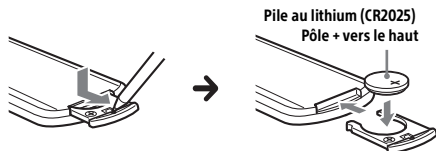

#### Remarque sur la pile au lithium

Tenez la pile au lithium hors de la portée des enfants. En cas d'ingestion de la pile, consultez immédiatement un médecin.

## Caractéristiques techniques

### Section du moniteur

Type d'écran : Moniteur ACL couleur large

Dimensions : 8,95 po/227 mm

Système : Matrice active TFT

Nombre de pixels :

1 152 000 pixels (800 × 3 (RGB) × 480)

Système couleur :

Sélection automatique de PAL/NTSC pour la borne CAMERA IN

### Section radio

#### FM

Plage de syntonisation : 87,5 MHz à 107,9 MHz

Sensibilité utile : 7 dBf

Rapport signal/bruit : 70 dB (mono)

Séparation à 1 kHz : 45 dB

#### AM

Plage de syntonisation : 530 kHz à 1 710 kHz

Sensibilité : 32  $\mu$ V

### Lecteur USB

Interface :

Port USB : USB (haute vitesse)

Courant maximal : 1,5 A

### Section HDMI\*

Format d'entrée : 480p, 576p, 720p

\* La sortie HDMI n'est pas disponible.

### Communication sans fil

Système de communication :

Norme BLUETOOTH version 3.0

Sortie :

Norme BLUETOOTH Power Class 2

(+1 dBm par conduction max.)

Portée de communication maximale\*1 :

En ligne directe, environ 10 m (33 pi)

Bande de fréquence :

Bande de 2,4 GHz (2,4000 GHz à 2,4835 GHz)

Méthode de modulation : FHSS

Profils BLUETOOTH compatibles\*2 :

A2DP (Advanced Audio Distribution Profile) 1.3

AVRCP (Audio Video Remote Control Profile) 1.3

HFP (Handsfree Profile) 1.6

PBAP (Phone Book Access Profile) 1.1

Codec correspondant : SBC, AAC

\*1 La portée réelle varie en fonction de nombreux facteurs, tels que la présence d'obstacles entre les périphériques, les champs magnétiques autour des fours à micro-ondes, l'électricité statique, la sensibilité de la réception, les performances de l'antenne, le système d'exploitation, les applications logicielles, etc.

\*2 Les profils standard BLUETOOTH sont destinés à la communication BLUETOOTH entre les périphériques.

## Amplificateur de puissance

Sorties : Sorties de haut-parleurs  
Impédance des haut-parleurs : 4  $\Omega$  à 8  $\Omega$   
Puissance de sortie maximale : 55 W  $\times$  4 (à 4  $\Omega$ )

## Généralités

Alimentation requise : Batterie de véhicule 12 V CC (masse négative)

Consommation de courant nominale : 10 A

Dimensions (maximum) :

Environ 229 mm  $\times$  136 mm  $\times$  253 mm  
(9 1/8 po  $\times$  5 3/8 po  $\times$  10 po) (l/h/p)

Dimensions de montage :

Environ 182 mm  $\times$  53 mm  $\times$  160 mm  
(7 1/4 po  $\times$  2 1/8 po  $\times$  6 3/8 po) (l/h/p)

Poids : Environ 2,4 kg (5 lb 5 oz)

Contenu de l'emballage :

Appareil principal (1)  
Composants destinés à l'installation et aux raccords (1 jeu)  
Télécommande (1) : RM-X170

Accessoires/appareils en option :

Récepteur SiriusXM Connect Voiture : SXV100, SXV200, SXV300

Adressez-vous au détaillant pour tout renseignement complémentaire.

La conception et les caractéristiques techniques sont sujettes à modification sans préavis.

## Droits d'auteur



SiriusXM-Ready® vous permet d'écouter de la musique sans publicité, ainsi que toutes les émissions de sports, d'infovariétés, d'humour et de nouvelles, le tout au même endroit. (Récepteur SiriusXM Connect et abonnement et frais d'activation requis. Vendus séparément.) Pour plus d'informations, visitez [www.siriusxm.com](http://www.siriusxm.com). Sirius, XM et tous les autres logos et marques connexes sont des marques de commerce de Sirius XM Radio Inc. Tous droits réservés.

La marque et les logos Bluetooth® sont des marques déposées appartenant à Bluetooth SIG, Inc. et toute utilisation de ces marques par Sony Corporation est sous licence. Les autres marques de commerce et noms de commerce appartiennent à leurs propriétaires respectifs.

Windows Media est une marque déposée ou une marque de commerce de Microsoft Corporation aux États-Unis et/ou dans les autres pays.

Ce produit est protégé par des droits de propriété intellectuelle de Microsoft Corporation. Toute utilisation ou diffusion de la technologie décrite sortant du cadre de l'utilisation de ce produit est interdite sans licence accordée par Microsoft ou une filiale autorisée de Microsoft.

Apple et iPhone sont des marques de commerce de Apple Inc., déposées aux États-Unis et dans d'autres pays.

Apple CarPlay est une marque de commerce de Apple Inc.

Android Auto est une marque de Google LLC.

WebLink est une marque déposée d'Abalta Technologies, Inc. aux États-Unis et une marque de commerce dans les autres pays.

Les termes HDMI et HDMI High-Definition Multimedia Interface, de même que le logo HDMI sont des marques commerciales ou des marques déposées de HDMI Licensing Administrator, Inc. aux États-Unis et dans d'autres pays.

Toutes les autres marques de commerce appartiennent à leurs propriétaires respectifs.

### Mises en garde

- N'installez pas cet appareil dans un véhicule qui ne comporte pas de position ACC. L'affichage de l'appareil ne s'éteint pas même lorsque vous coupez le contact, ce qui risque d'épuiser la batterie.
- **Rassemblez tous les câbles de mise à la masse en un point de masse commun.**
- Évitez de fixer des vis sur les câbles ou de coincer ceux-ci dans les pièces mobiles (par exemple, le rail du siège).
- Avant d'effectuer les raccordements, coupez le contact du véhicule pour éviter un court-circuit.
- Raccordez les câbles d'alimentation **jaune** et **rouge** seulement après avoir terminé le raccordement de tous les autres câbles.
- Pour des raisons de sécurité, veillez à isoler avec du ruban isolant tout câble libre non raccordé.
- Choisissez soigneusement l'emplacement d'installation pour que l'appareil ne gêne pas le conducteur pendant la conduite.
- Évitez d'installer l'appareil à un endroit exposé à la poussière, à la saleté, à des vibrations excessives ou à des températures élevées comme en plein soleil ou à proximité de conduits de chauffage.
- Pour garantir un montage sûr, n'utilisez que la quincaillerie fournie.
- Assurez-vous d'utiliser les câbles d'extension USB fournis.
- Cet appareil peut ne pas être installé correctement selon le type de voiture. Pour en savoir plus sur l'emplacement de montage, reportez-vous à la section « Choix de l'emplacement de montage de l'appareil » (page 12).
- Afin d'éviter toute blessure, veillez à ne pas faire tomber l'écran pendant l'installation.
- Lors de l'installation, veillez à ne pas vous couper les doigts avec les parties métalliques des supports et de la base de montage.
- Ne vous coincez pas les doigts lorsque vous fixez l'écran à l'appareil.
- N'installez pas l'appareil dans une position où il gênera les opérations de conduite (par exemple là où le levier de vitesses heurte l'appareil ou le bouton de feux d'urgence ne peut être actionné).
- En cas d'utilisation prolongée de l'appareil, les vis de fixation de l'écran risquent de se desserrer. Serrez ces vis de temps en temps.
- N'effectuez pas de changements ou de modifications sur l'appareil autres que ceux décrits dans ce manuel.

#### Remarque concernant le câble d'alimentation (jaune)

Lorsque cet appareil est raccordé à d'autres éléments stéréo, la valeur nominale du circuit du véhicule sur lequel l'appareil sera raccordé doit être supérieure à la somme des fusibles de chaque élément.

#### Remarque sur l'installation dans les véhicules avec système de mise en veille

L'appareil pourrait redémarrer lors du démarrage du moteur depuis l'état de veille. En pareil cas, éteignez le système de mise en veille de votre véhicule.

#### Remarque sur l'installation dans les véhicules avec système de frein de stationnement électrique

Pour les véhicules avec freins de stationnement électriques, certaines fonctions connexes (comme la fonction de blocage vidéo) pourraient ne pas fonctionner correctement.

#### Réglage de l'angle de montage

Réglez l'inclinaison à un angle inférieur à 30 degrés.

### Choix de l'emplacement de montage de l'appareil

Avant d'installer l'appareil, consultez l'installateur pour plus de détails sur l'installation de l'appareil et l'affichage.

- Assurez-vous que la distance entre la surface avant (surface de référence) de l'appareil monté et la surface de console centrale de votre voiture est de 22 mm (7/8 po) ou moins. Si la distance est supérieure, l'appareil ne peut pas être installé correctement.

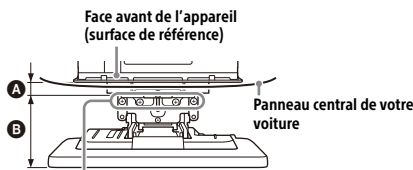

Positions des trous de vis  
(pour fixer l'écran et l'appareil)

**A** 22 mm (7/8 po) **B** 51 mm à 71 mm (2 1/8 po à 2 7/8 po)

- Pour votre sécurité, réglez l'emplacement de montage de l'appareil de façon à ce qu'il n'interfère pas avec les opérations de conduite telles que les opérations à bouton (interrupteur) ou à levier de vitesses.

Zone cachée même lorsque l'écran est glissé vers le haut ou vers le bas

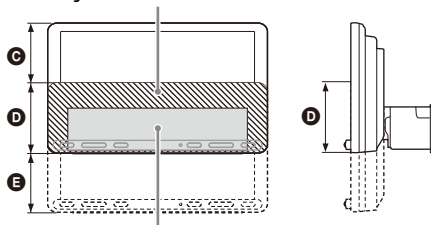

Position de l'appareil (position de référence)

**C** 60 mm (2 3/8 po) **D** 76 mm (3 po) **E** 60 mm (2 3/8 po)

# Liste des pièces nécessaires à l'installation

① Câbles d'alimentation (1)



② Vis de montage  
(5 × max. 9 mm  
(7/32 × max. 3/8 po)) (4)



③ Microphone (1)



④ Base d'installation plate (1)



⑤ Adhésif double face (1)



⑥ Câble d'extension USB (long)  
(1)



⑦ Câble d'extension USB (court)  
(1)



⑧ Attache de câble (1)



⑨ Câble de raccordement  
RC-SR1 (1)



⑩ Couvre panneau arrière  
(gauche/droite) (2)

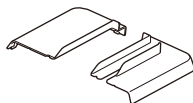

⑪ Couvre-joints (1)

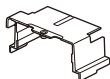

⑫ Vis de fixation  
(pour le couvre-joints)  
(3 × 8 mm (1/8 × 11/32 po)) (1)



⑬ Vis de fixation  
(pour la partie des joints)  
(4 × 6 mm (3/16 × 1/4 po)) (4)



Cette liste de pièces ne comprend pas tout le contenu de l'emballage.

# Raccordement

- Pour éviter de causer un court-circuit, isolez les câbles avec un recouvrement ou du ruban.
- Veuillez noter que l'appareil pourrait être endommagé s'il est raccordé incorrectement ou en cas de court-circuit au niveau des câbles.

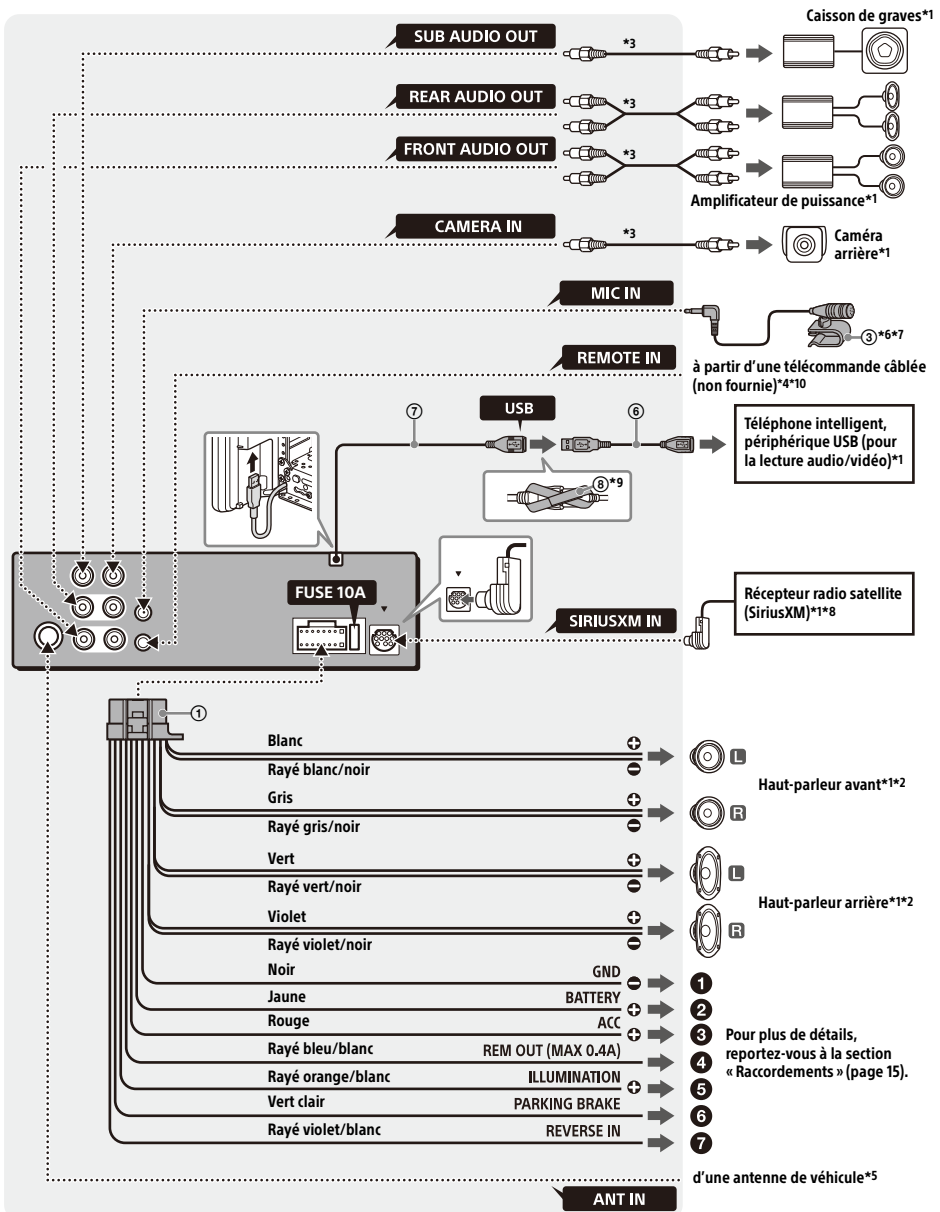

- \*1 Non fourni
- \*2 Impédance des haut-parleurs : 4 Ω à 8 Ω × 4
- \*3 Cordon à broche RCA (non fourni)
- \*4 Selon le type de véhicule, utilisez un adaptateur pour une télécommande filaire (non fourni).  
Pour plus de détails sur l'utilisation de la télécommande filaire, reportez-vous à la section « Utilisation de la télécommande filaire » (page 16).
- \*5 Selon le type de véhicule, utilisez un adaptateur (non fourni) si le connecteur d'antenne ne s'insère pas.
- \*6 Qu'il soit utilisé ou non, faites passer le cordon d'entrée du microphone de manière à ce qu'il ne gêne pas la conduite. Fixez le cordon avec un serre-câbles, etc., s'il se trouve au niveau de vos pieds.
- \*7 Pour plus de détails sur l'installation du microphone, reportez-vous à la section « Installation du microphone » (page 15).
- \*8 Pour plus d'informations sur la manière d'installer le récepteur SiriusXM Connect Voiture, consultez le guide d'installation fourni avec le récepteur.

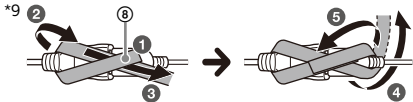

\*10 Si vous utilisez la télécommande au volant, utilisez le câble de raccordement RC-SR1 ⑨ si nécessaire.

## Raccordements

- 1 À un point de mise à la masse commun**  
Raccordez d'abord le câble de mise à la masse noir et ensuite les câbles d'alimentation jaune et rouge.
  - 2 À la borne d'alimentation +12 V qui est alimentée en permanence**  
Raccordez d'abord le câble de mise à la masse noir à un point de mise à la masse commun.
  - 3 À la borne d'alimentation +12 V qui est alimentée lorsque la clé de contact est à la position accessoires**  
Raccordez d'abord le câble de mise à la masse noir à un point de mise à la masse commun.
  - 4 Au câble de commande d'antenne électrique ou au câble d'alimentation de l'amplificateur d'antenne**  
Il n'est pas nécessaire de raccorder ce câble s'il n'y a pas d'antenne électrique ni d'amplificateur d'antenne ou avec une antenne télescopique manuelle.  
**Au niveau de AMP REMOTE IN de l'amplificateur de puissance en option**  
Ce raccordement s'applique uniquement aux amplificateurs et à une antenne électrique. Le raccordement de tout autre système risque d'endommager l'appareil.
- Remarque**  
Il faut environ 10 secondes pour couper la sortie de REM OUT après avoir éteint l'appareil.
- 5 Vers le signal d'éclairage de la voiture**  
Raccordez d'abord le câble de mise à la masse noir à un point de mise à la masse commun.

## 6 Au câble du capteur du frein à main

La position de montage du câble du capteur du frein à main varie en fonction de votre véhicule. Veillez à raccorder le câble du frein à main (vert clair) des câbles d'alimentation ① au câble du capteur du frein à main.

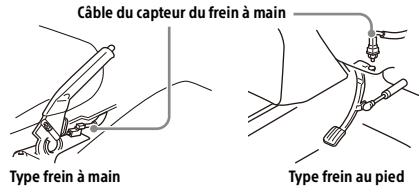

- 7 À la borne d'alimentation +12 V du câble de feux arrière du véhicule (uniquement en cas de raccordement de la caméra arrière)**

## Raccordement pour la conservation de la mémoire

Lorsque le câble d'alimentation jaune est raccordé, le circuit de la mémoire est alimenté en permanence même si la clé de contact est à la position d'arrêt.

## Raccordement des haut-parleurs

- Avant de raccorder les haut-parleurs, éteignez l'appareil.
- Utilisez des haut-parleurs ayant une impédance de 4 Ω à 8 Ω, avec une capacité électrique adéquate pour éviter de les endommager.

## Installation du microphone

Pour capter votre voix pendant les appels en mains libres, vous devez installer le microphone ③.

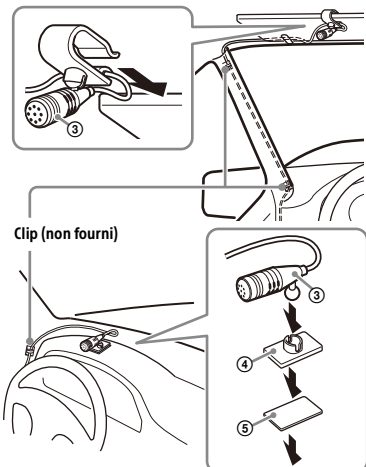

## Mises en garde

- Il est extrêmement dangereux de laisser le cordon s'enrouler autour de la colonne de direction ou du levier de vitesses. Assurez-vous de placer le cordon et les autres pièces de manière à ce qu'ils ne gênent pas la conduite.
- Si des coussins gonflables ou d'autres équipements amortisseurs sont installés dans votre voiture, contactez le magasin où vous avez acheté cet appareil ou le concessionnaire automobile avant l'installation.

### Remarques

- Lors de l'installation sur le tableau de bord, retirez avec soin le clip de pare-soleil du microphone ③, puis fixez la base d'installation plate ④ sur le microphone ③.
- Avant de fixer l'adhésif double face ⑤, nettoyez la surface du tableau de bord avec un chiffon sec.

## Utilisation de la télécommande filaire

### Lors de l'utilisation de la télécommande du volant

L'installation du câble de raccordement RC-SR1 ⑥ est nécessaire avant l'utilisation.

- 1 Pour activer la télécommande du volant, sélectionnez [Général] → [Contrôle direction] → [Personnalisé] → pour effectuer l'enregistrement.

Une fois l'enregistrement terminé, la télécommande du volant devient disponible.

### Remarques concernant l'installation du câble de raccordement RC-SR1 ⑥

- Reportez-vous au site d'assistance pour obtenir plus de détails, puis raccordez chaque câble correctement aux câbles adéquats. Un raccordement incorrect pourrait endommager l'appareil.  
URL : <https://www.sony.com/am/support>
- Il est recommandé de consulter le détaillant ou un technicien spécialisé pour obtenir de l'aide.

### Lors de l'utilisation de la télécommande filaire

- 1 Pour activer la télécommande filaire, réglez [Contrôle direction] dans [Général] à [Présélectionnée].

## Utilisation de la caméra arrière

L'installation de la caméra arrière (non fournie) est requise avant l'utilisation.

L'image d'une caméra arrière raccordée à la borne CAMERA IN s'affiche lorsque :

- les feux de recul de votre véhicule s'allument (ou le levier de vitesse est mis en position R (recul)).
- vous appuyez sur HOME, puis touchez à [Cam. recul].

## Installation

Pour installer l'appareil et l'écran en toute sécurité, suivez les étapes ① à ⑦ dans l'ordre.

- ① Avant de monter l'appareil (page 16)
- ② Montage de l'appareil dans le tableau de bord (page 17)
- ③ Montage du couvre-joints (page 17)
- ④ Configuration de l'affichage (page 17)
- ⑤ S'assurer des positions de montage de l'écran (page 19)
- ⑥ Organisation du câble USB (page 19)
- ⑦ Fixation de l'écran à l'appareil (page 20)

### Pour votre sécurité

Après avoir monté l'écran sur l'appareil, assurez-vous que l'écran n'interfère pas avec les opérations normales de conduite comme en bloquant la vue du conducteur ou en faisant en sorte que les câbles soient emmêlés.

## ① Avant de monter l'appareil

Avant de monter l'appareil dans le tableau de bord, disposez les câbles d'extension USB.

### Schéma de raccordement du câble USB

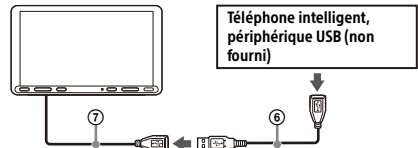

- 1 Retirez le couvercle du câble, rangez le câble d'extension USB (court) ⑦ dans la rainure de l'appareil, puis fixez le couvercle du câble.

Positionnez le câble USB de manière à ce que son connecteur (mâle) arrive à l'avant de l'appareil.

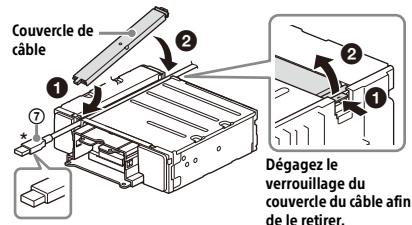

\* Connecteur USB (mâle)

- Faites passer le câble d'extension USB (long) ⑥ à l'intérieur du tableau de bord, puis connectez le câble d'extension USB (court) ⑦ de l'appareil.

Positionnez le câble d'extension USB de manière à ce que son connecteur (mâle) sorte du panneau central de la console.

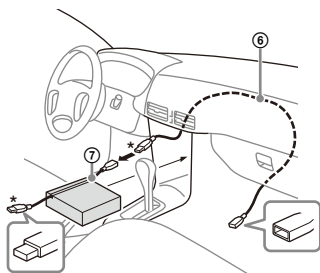

\* Connecteur USB (mâle)

## ② Montage de l'appareil dans le tableau de bord

### Utilisation des supports de montage fournis avec votre voiture

Il se peut que vous ne puissiez pas installer cet appareil dans certaines voitures japonaises. Dans ce cas, consultez votre détaillant Sony.

#### Exemple

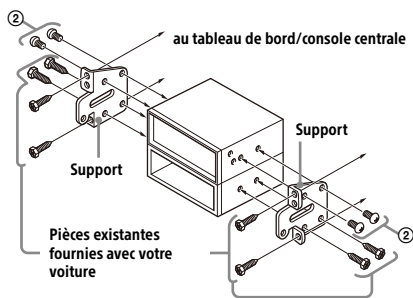

#### Remarque

Pour éviter tout mauvais fonctionnement, n'installez qu'avec les vis de montage ②.

## ③ Montage du couvre-joints

- Fixez le couvre-joints ⑪ à la base de montage de l'appareil, puis glissez-le temporairement dans l'appareil.

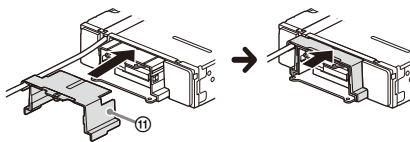

## ④ Configuration de l'affichage

Les positions de montage de l'écran peuvent être réglées.

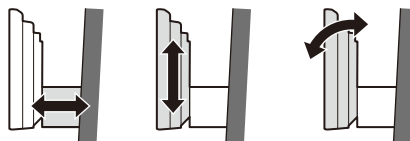

**Profondeur**  
(dans les 20 mm  
(13/16 po), en  
3 étapes)

**Hauteur**  
(dans les 60 mm  
(2 3/8 po), en  
7 étapes)

**Angle**  
(-10° à +10°, en  
3 étapes)

### Réglage de la profondeur de la position de l'affichage

- Desserrez les 3 vis pré-installées pour le réglage de profondeur (sur le dessus et les deux côtés).

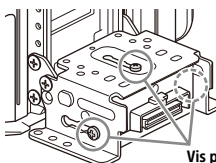

Vis pré-installées

Desserrez légèrement les vis jusqu'à ce que vous puissiez faire glisser le support de connecteur. Ne retirez pas les vis du support. Vous risqueriez d'endommager les pièces.

- 2** Faites glisser le support de connecteur afin de décider de la profondeur appropriée.  
Profondeur réglable : dans les 20 mm ( $13/16$  po) (A), en 3 étapes, de 10 mm ( $13/32$  po) (B).

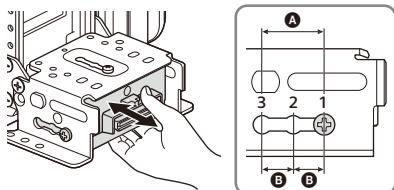

Positions de support 1 à 3 pour l'affichage :

- 1 : Position vers l'extérieur
- 2 : Position intermédiaire
- 3 : Position vers l'intérieur

- 3** Dans la position souhaitée, serrez fermement les 3 vis pour fixer le support de connecteur.

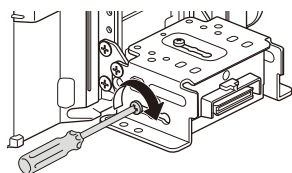

Serrez fermement les vis.

Lorsque vous vissez une vis, faites attention à ne pas appliquer une trop grande force, car cela pourrait endommager la vis (le couple de serrage doit être de 1,2 N•m à 1,5 N•m).

## Réglage de la hauteur de la position de l'affichage

- 1** Retirez les 4 vis pré-installées pour le réglage en hauteur (des deux côtés).

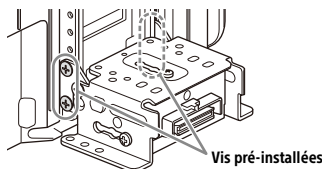

- 2** Faites glisser le support de connecteur vers le haut ou vers le bas afin de déterminer la position en hauteur appropriée.  
Hauteur réglable : dans les 60 mm ( $2\ 3/8$  po) (A), en 7 étapes, de 10 mm ( $13/32$  po) (B).

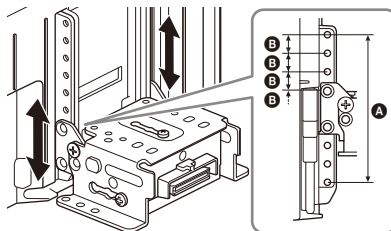

- 3** Dans la position souhaitée, serrez fermement les 4 vis pour fixer le support de connecteur.

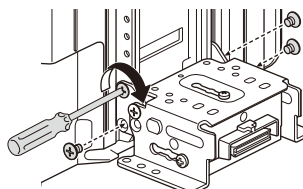

Serrez fermement les vis.

Lorsque vous vissez une vis, faites attention à ne pas appliquer une trop grande force, car cela pourrait endommager la vis (le couple de serrage doit être de 1,2 N•m à 1,5 N•m).

## Réglage de l'angle d'affichage (inclinaison)

- 1** Retirez les 2 vis pré-installées pour le réglage de l'angle (des deux côtés).

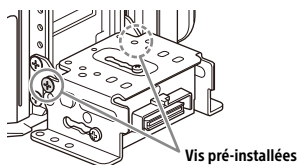

## 2 Ajustez l'angle d'affichage pour choisir celui qui convient.

Angle réglable :  $-10^{\circ}$  à  $+10^{\circ}$ , en 3 étapes

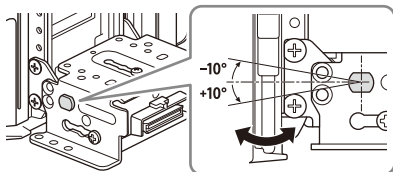

Trous de vis à utiliser :

$0^{\circ}$  (1 - A)

$-10^{\circ}$  (3 - B)

$+10^{\circ}$  (2 - B)

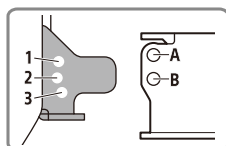
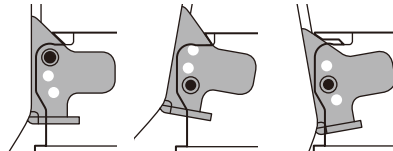

## 3 À l'angle souhaité, serrez les 2 vis dans les trous (supérieurs ou inférieurs) qui correspondent à l'angle d'affichage.

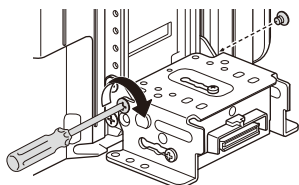

Serrez fermement les vis.

Lorsque vous vissez une vis, faites attention à ne pas appliquer une trop grande force, car cela pourrait endommager la vis (le couple de serrage doit être de  $1,2 \text{ N}\cdot\text{m}$  à  $1,5 \text{ N}\cdot\text{m}$ ).

## 5 S'assurer des positions de montage de l'écran

Veillez à ne pas vous pincer les doigts ou à ne pas égratigner le panneau central de votre voiture lorsque vous fixez l'écran sur l'appareil.

### 1 Fixez temporairement l'écran à l'appareil.

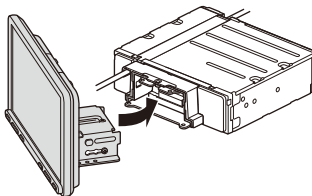

### 2 Confirmez que l'écran ne bloque pas la vue du conducteur et n'interfère pas avec les opérations normales de conduite.

Si vous devez procéder à d'autres ajustements de la position de montage (profondeur, hauteur, angle), retirez l'écran de l'appareil, puis réajustez-le au besoin.

## 6 Organisation du câble USB

### 1 Connectez le câble d'extension USB (court)

⑦ au port USB de l'écran, puis faites-le passer le long de la rainure.

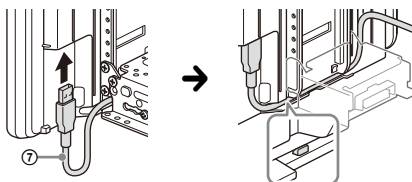

Pour éviter que le câble d'extension ne se détache, veillez à acheminer le câble USB le long de la rainure en le faisant passer par les loquets.

## 7 Fixation de l'écran à l'appareil

Veillez à ne pas vous pincer les doigts ou à ne pas égratigner le panneau central de votre voiture lorsque vous fixez l'écran sur l'appareil.

### 1 Fixez l'écran à l'appareil.

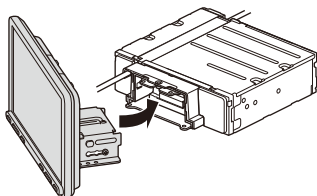

Assurez-vous que les supports de connecteur de l'écran sont complètement insérés dans l'appareil.

### 2 Serrez les 4 vis ⑬ (sur le dessus) pour fixer le support de connecteur à l'appareil.

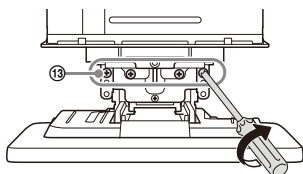

Serrez fermement les vis.

Lorsque vous vissez une vis, faites attention à ne pas appliquer une trop grande force, car cela pourrait endommager la vis (le couple de serrage doit être de 1,2 N•m à 1,5 N•m).

### 3 Faites glisser le couvre-joints ⑪ pour protéger la base de montage de l'écran, puis serrez la vis de fixation ⑫ pour fixer le couvre-joints.

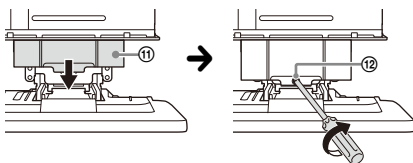

Serrez fermement la vis.

Lorsque vous vissez une vis, faites attention à ne pas appliquer une trop grande force, car cela pourrait endommager la vis (le couple de serrage doit être de 1,2 N•m à 1,5 N•m).

### 4 Fixez les pièces de couvre panneau arrière (G, D) ⑩ le long des guides pour fournir une protection.

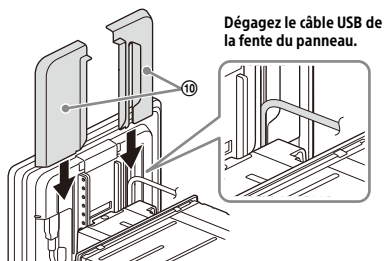

Dégagez le câble USB de la fente du panneau.

## Remplacement du fusible

Lorsque vous remplacez le fusible, veillez à utiliser un fusible dont l'intensité, en ampères, correspond à la valeur indiquée sur le fusible original.

Si le fusible grille, vérifiez le raccordement de l'alimentation et remplacez le fusible.

Si le fusible neuf grille également, il est possible que l'appareil soit défectueux. Dans ce cas, consultez votre détaillant Sony le plus proche.

Fusible (10 A)

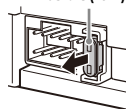



## Advertencia

Para mayor seguridad, asegúrese de instalar esta unidad en el panel del auto ya que la parte trasera de la unidad se calienta durante el uso. Para obtener más información, consulte "Conexión/instalación" (página 12).

La placa de características que indica el voltaje de funcionamiento, etc., está situada en la parte inferior del chasis.

La validez de la marca CE está limitada a aquellos países en los que la ley la impone, principalmente en los países del EEE (Espacio económico europeo) y Suiza.

## ADVERTENCIA

**Para evitar el riesgo de incendio o electrocución, no exponga la unidad a la lluvia ni a la humedad.**

**Para evitar recibir descargas eléctricas, no abra el aparato. Solicite asistencia técnica únicamente a personal especializado.**



**ADVERTENCIA: no ingiera las baterías, riesgo de quemaduras químicas.**

El control remoto contiene baterías del tipo botón/moneda. Si la batería del tipo botón/moneda se ingiere, podría causar quemaduras internas severas en apenas 2 horas, y podría causar la muerte.

Mantenga las baterías nuevas y usadas fuera del alcance de los niños. Si el compartimento de la batería no cierra correctamente, deje de utilizar el producto y manténgalo fuera del alcance de los niños.

Si considera que las baterías podrían haber sido ingeridas o colocadas dentro de cualquier parte del cuerpo, busque atención médica de inmediato.

### Nota sobre la pila de litio

No exponga la pila a fuentes de calor excesivo como luz solar directa, fuego o similar.

**Advertencia: si el encendido del automóvil no dispone de una posición ACC**

No instale esta unidad en un vehículo que no tenga posición ACC. La pantalla de la unidad no se apaga incluso después de apagar el encendido, y esto hace que la batería se drene.

### Exención de responsabilidad sobre los servicios prestados por otros proveedores

Los servicios prestados por otros proveedores están sujetos a cambios, anulaciones o interrupciones sin previo aviso. Sony no asume responsabilidad alguna en estas situaciones.

## Aviso importante

### Precaución

EN NINGÚN CASO SONY PODRÁ SER CONSIDERADO RESPONSABLE POR CUALQUIER DAÑO CASUAL, INDIRECTO O CONSECUENTE, NI POR OTROS DAÑOS INCLUIDO, PERO SIN LIMITARSE A, LA PÉRDIDA DE BENEFICIOS, LA PÉRDIDA DE INGRESOS, LA PÉRDIDA DE DATOS, LA PÉRDIDA DE USO DEL PRODUCTO NI DE CUALQUIER MATERIAL ASOCIADO, EL TIEMPO DE INACTIVIDAD Y EL TIEMPO DEL COMPRADOR RELACIONADO CON O COMO CONSECUENCIA DEL USO DE ESTE PRODUCTO, SU HARDWARE O SU SOFTWARE.

Estimado cliente, este producto incluye un transmisor de radio.

Consulte el manual de instrucciones del vehículo o póngase en contacto con el fabricante del mismo o su concesionario antes de instalar el producto en su vehículo.

### Llamadas de emergencia

Este manos libres BLUETOOTH para el automóvil y el dispositivo electrónico conectado al manos libres funcionan con señales de radio, de celulares y conexiones de red, así como con funciones programadas por el usuario, las cuales no pueden garantizar que la conexión se establezca en todas las condiciones.

Por lo tanto, no dependa de un único dispositivo electrónico para las comunicaciones indispensables (como emergencias médicas).

### En la comunicación mediante BLUETOOTH

- Las microondas que emite un dispositivo BLUETOOTH pueden afectar el funcionamiento de dispositivos médicos electrónicos. Apague tanto esta unidad como otros dispositivos BLUETOOTH en los siguientes lugares, ya que podrían provocar un accidente.
  - donde haya gas inflamable, en un hospital, tren, avión o gasolinera
  - cerca de puertas automáticas o alarmas de incendios
- Esta unidad es compatible con las pautas de seguridad que cumplen con las normas BLUETOOTH para proporcionar una conexión segura al utilizar tecnología inalámbrica BLUETOOTH, pero es posible que no sea suficiente segura en función de la configuración establecida. Debe tener precaución al comunicarse mediante tecnología inalámbrica BLUETOOTH.
- No nos haremos responsables por la filtración de información durante una comunicación BLUETOOTH.

Si desea realizar alguna consulta o solucionar algún problema relativo a la unidad que no se traten en este manual, póngase en contacto con el distribuidor Sony más cercano.

## Unidad principal y Control remoto

### Unidad principal

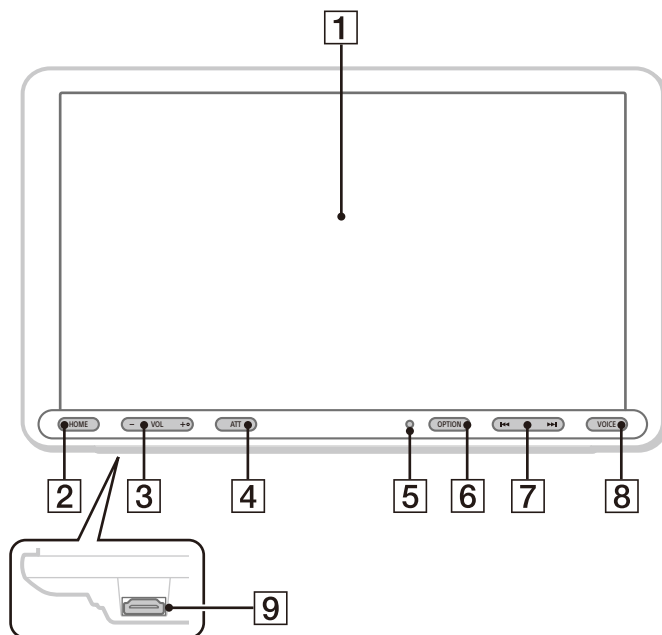

El botón VOL (volumen) + tiene un punto táctil.

**1 Pantalla/pantalla táctil**

**2 HOME**

Muestra la pantalla HOME (página 6).

— **STANDBY**

Mantenga presionado para encender la unidad en el modo de espera (aún se puede cargar por USB). Para continuar, presione cualquier botón.

**3 VOL (volumen) +/-**

**4 ATT (atenuar)**

Atenúa el sonido.

Para cancelar, presione de nuevo, o presione VOL +.

— **MONITOR OFF**

Manténgalo presionado para apagar el monitor.

Para encenderlo de nuevo, toque cualquier parte de la pantalla.

**5 Receptor para el control remoto**

**6 OPTION**

Muestra la pantalla OPTION (página 6).

**7 ◀▶ (anterior/siguiente)**

Funciona de forma distinta en función de la fuente seleccionada:

– [Sintonizador]: seleccione una estación predefinida.

– [SXM] (SiriusXM): seleccione un canal predefinido.

– [USB]/[Bluetooth]: pase al archivo anterior/siguiente.

Mantenga presionado para:

– [Sintonizador]: sintonice una emisora automáticamente (SEEK+/SEEK-).

– [USB]/[Bluetooth]: avance rápido/retroceso rápido.

**8 VOICE**

Activa la función de comando de voz para Apple CarPlay y Android Auto™.

**9 Terminal HDMI (entrada)**

## Control remoto RM-X170

El control remoto se puede utilizar para operar los controles de audio. Para las operaciones de menú, utilice la pantalla táctil.

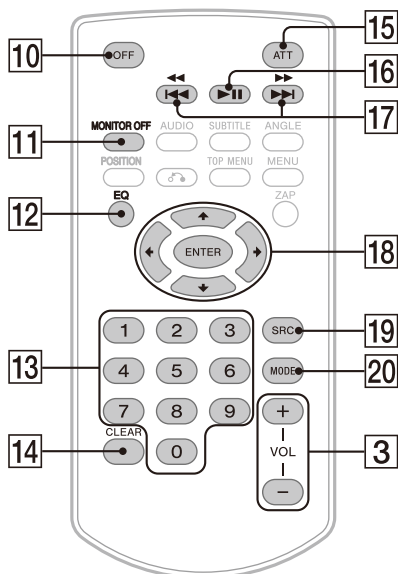

### Nota

No se admiten los botones blancos de la ilustración anterior.

#### 10 OFF

Apaga la fuente.

#### 11 MONITOR OFF

Apaga el monitor.  
Para volver a encenderlo, presiónelo nuevamente.

#### 12 EQ (ecualizador)

Selecciona una curva del ecualizador.

#### 13 Botones numéricos (0 a 9)

#### 14 CLEAR

#### 15 ATT (atenuar)

Atenúa el sonido. Presiónelo nuevamente para cancelar la atenuación.

#### 16 ▶||◀ (reproducir/pausar)

#### 17 ◀◀/▶▶ (anterior/siguiente)

#### ◀◀/▶▶ (retroceso rápido/avance rápido)

Funciona de forma distinta en función de la fuente seleccionada:

- [Sintonizador]: seleccione una estación predefinida.
- [SXM] (SiriusXM): seleccione un canal predefinido.
- [USB]/[Bluetooth]: pase al archivo anterior/siguiente.

Mantenga presionado para:

- [Sintonizador]: sintonice una emisora automáticamente (SEEK+/SEEK-).
- [USB]/[Bluetooth]: retroceso rápido/avance rápido.

#### 18 ◀/↑/↓/▶

Funciona de forma distinta en función de la fuente seleccionada:

- [Sintonizador]: seleccione una estación predefinida o sintonice una emisora automáticamente.
- [SXM] (SiriusXM): seleccione un canal predefinido o pase al canal anterior/siguiente.
- [USB]: seleccione una carpeta o pase al archivo anterior/siguiente.

#### ENTER

Ingresa el elemento seleccionado.

#### 19 SRC (fuente)

Cambia la fuente. Cada vez que pulse este botón, se muestra una fuente seleccionable en una ventana emergente en la pantalla actual.

#### 20 MODE

Selecciona la banda de radio.

Retire la película de aislamiento antes del uso.



# Pantallas

## Pantalla de reproducción:

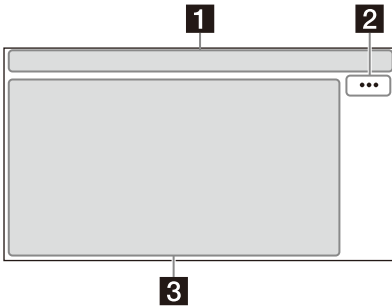

## Pantalla HOME:

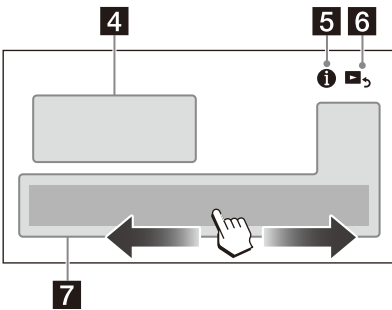

## Pantalla OPTION:

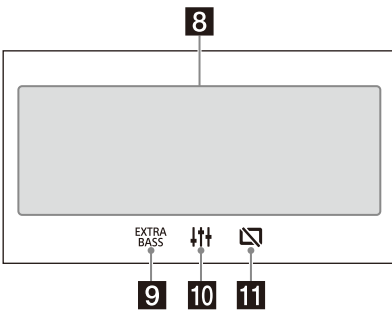

## 1 Indicación de estado

Se enciende cuando se atenúa el sonido.

Indica la potencia de la señal del sintonizador para vehículo SiriusXM Connect.

Se enciende cuando la señal Bluetooth® está encendida. Parpadea cuando la conexión está en progreso.

Se enciende cuando el dispositivo de audio se puede reproducir al permitir el A2DP (Perfil de distribución de audio avanzado).

Se enciende cuando la llamada manos libres está disponible al permitir el HFP (Perfil manos libres).

Indica la potencia de la señal del teléfono celular al que se conecta.

Indica la batería restante del teléfono celular al que se conecta.

## 2 ... (opción de fuente)

Abre el menú de opción de fuente. Los elementos disponibles difieren según la fuente.

## 3 Área específica de la aplicación

Muestra los controles/las indicaciones de reproducción o muestra el estado de la unidad. Los elementos que se muestran difieren según la fuente.

## 4 Reloj

Muestra la hora establecida en los ajustes de Fecha/Hora.

## 5 (instrucciones para conectar teléfonos inteligentes)











Muestra las instrucciones para conectar Apple CarPlay, Android Auto o WebLink™.

## 6 (volver a la pantalla de reproducción)

Cambia de la pantalla HOME a la pantalla de reproducción.

## 7 Teclas de selección de fuentes y ajustes

Cambia la fuente o realiza varios ajustes.  
Deslice para seleccionar el ícono de ajustes y otros íconos.  
Toque el ícono de la fuente que desea seleccionar.

 Android Auto	 Apple CarPlay	 Sintonizador
 SXM	 Bluetooth	 HDMI
 Cám. poster.	 USB	 WebLink
 Teléfono	 Ajustes	

## 8 Teclas de selección de sonido

Cambia el sonido.

## 9 EXTRA BASS (EXTRA BASS)

Cambia el ajuste EXTRA BASS.

## 10 EQ10/Altav. grav.)

Cambia el ajuste EQ10/Altav. grav.

## 11 (monitor apagado)



Apaga el monitor. Cuando el monitor esté apagado, toque cualquier parte de la pantalla para volver a encenderlo.

## Funciones básicas

### Emparejarse con un BLUETOOTH Dispositivo

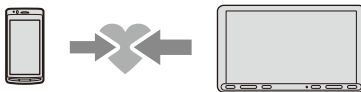
Cuando conecta un dispositivo BLUETOOTH por primera vez, es necesario el registro de ambos dispositivos (denominado "emparejamiento"). El emparejamiento permite que la unidad y otros dispositivos se reconozcan entre sí.



- 1 Presione HOME, luego toque [Ajustes] → [Bluetooth] → [Conexión Bluetooth] → [ACTIV.] → [Conectar].  
 parpadea mientras la unidad se está emparejando en modo de espera.
- 2 Realice el emparejamiento en el dispositivo con BLUETOOTH para que detecte esta unidad.
- 3 Seleccione el nombre de su modelo que se muestra en la pantalla del dispositivo con BLUETOOTH\*.  
Cuando se empareja,  queda encendido.

\* Si se requiere una clave de paso en el dispositivo con BLUETOOTH, escriba [0000].

### Conexión con una cámara de visión trasera

Al conectar la cámara de visión trasera opcional a la terminal CAMERA IN, puede mostrar la imagen desde la cámara de visión trasera. Para obtener más información, consulte "Conexión/instalación" (página 12).

#### Para visualizar la imagen desde la cámara de visión trasera

Presione HOME, y luego toque [Cám. poster.].

### Cancelar el Modo Demostración

- 1 Presione HOME, y luego toque [Ajustes].
- 2 Toque [General], luego toque [Demostración] para ajustar en [DESAC.].
- 3 Para salir del menú de ajustes, toque  (atrás) dos veces.

## Actualización del sistema

Para actualizar el sistema, visite el sitio web de soporte técnico y luego siga las instrucciones en línea.

URL: <https://www.sony.com/am/support>

### Nota

No quite el dispositivo USB durante la actualización.

## Información complementaria

### Precauciones

- La antena de alimentación se extiende automáticamente.
- Cuando cambie de propietario o venda el automóvil con la unidad instalada, inicie todos los ajustes a los ajustes de fábrica al restablecer la configuración predeterminada de fábrica.
- No derrame ningún tipo de líquido sobre la unidad.

### Notas sobre la seguridad

- Cumpla con las normas, leyes y regulaciones de tránsito locales.
- Mientras conduce
  - No mire ni opere la unidad, ya que puede derivar en una distracción y causar un accidente. Estacione su automóvil en un lugar seguro para mirar u operar la unidad.
  - No utilice la característica de configuración ni ninguna otra función que pueda desviar su atención del camino.
  - Cuando conduzca en reversa, asegúrese de mirar hacia atrás y observar los alrededores cuidadosamente para su seguridad, incluso si la cámara de visión trasera está conectada. No dependa exclusivamente de la cámara de visión trasera.
- Mientras opera la unidad
  - No inserte las manos, los dedos ni objetos extraños en la unidad, ya que puede causar lesiones o daños a la unidad.
  - Mantenga los artículos pequeños fuera del alcance de los niños.
  - Asegúrese de abrochar los cinturones de seguridad para evitar lesiones en caso de un movimiento repentino del automóvil.

### Prevención de accidentes

Las imágenes aparecen solo luego de que haya estacionado el automóvil y aplicado el freno de estacionamiento.

Si el automóvil comienza a moverse durante la reproducción de video, se muestra la siguiente advertencia y no podrá ver el video.

### [Video bloqueado para su seguridad.]

No opere la unidad ni vea el monitor mientras conduce.

## Notas sobre el panel LCD

- No moje ni exponga a líquidos el panel LCD. Esto puede causar un mal funcionamiento.
- No presione con fuerza el panel LCD ya que hacerlo puede distorsionar la imagen o causar un mal funcionamiento (es decir, la imagen puede volverse poco nítida, o el panel LCD puede dañarse).
- No toque el panel con objetos que no sean los dedos, ya que puede dañar o romper el panel LCD.
- Limpie el panel LCD con un paño suave seco. No utilice disolventes como bencina, diluyentes ni productos de limpieza disponibles en el mercado, ni un rociador antiestática.
- No use la unidad fuera del rango de temperatura de 0 °C a 40 °C.
- Si su automóvil estaba estacionado en un lugar frío o caliente, la imagen puede no ser nítida. Sin embargo, el monitor no está dañado, y la imagen se volverá nítida luego de que la temperatura en su automóvil vuelva a la normalidad.
- Pueden aparecer en el monitor unos puntos estáticos azules, rojos o verdes. Se llaman "puntos brillantes" y pueden aparecer en cualquier LCD. El panel LCD está fabricado con precisión con más del 99,99 % de sus segmentos funcionales. Sin embargo, es posible que un pequeño porcentaje (por lo general, el 0,01 %) de los segmentos no se encienda apropiadamente. Sin embargo, esto no afectará su visualización.



## Notas sobre la pantalla táctil

- Esta unidad utiliza una pantalla táctil resistivo. Toque la pantalla directamente con la punta de su dedo.
- Esta unidad no es compatible con la operación multitoque.
- No toque la pantalla con objetos afilados como una aguja, una lapicera o la uña de su dedo. Esta unidad no es compatible con la operación con un stylus.
- No deje que ningún objeto entre en contacto con la pantalla táctil. Si la pantalla entra en contacto con un objeto que no sea la punta de su dedo, puede que la unidad no responda correctamente.
- No golpee la fuertemente la unidad ya que la pantalla está hecha de vidrio. Si la pantalla se raja o quiebra, no toque las partes rotas porque puede lastimarse.
- Mantenga los otros dispositivos eléctricos alejados de la pantalla táctil. Esto puede hacer que la pantalla táctil funcione incorrectamente.

## Acerca de iPhone

- **Modelos de iPhone compatibles:** iPhone SE (2ª generación), iPhone 11 Pro Max, iPhone 11 Pro, iPhone 11, iPhone XS Max, iPhone XS, iPhone XR, iPhone X, iPhone 8 Plus, iPhone 8, iPhone 7 Plus, iPhone 7, iPhone SE, iPhone 6s Plus, iPhone 6s, iPhone 6 Plus, iPhone 6, iPhone 5s
- El uso de la insignia Made for Apple significa que un accesorio ha sido diseñado para conectarse específicamente al producto o a los productos Apple identificados en la insignia, y ha sido certificado por el fabricante de que cumple las normas de rendimiento de Apple. Apple no se hace responsable por el funcionamiento de este dispositivo o su cumplimiento con normas de seguridad y regulatorias. Tenga en cuenta que el uso de este accesorio con un producto Apple puede afectar el rendimiento inalámbrico.

## Aviso sobre licencia

Este producto contiene software que Sony usa de acuerdo con un contrato de licencia con el propietario del copyright. Sentimos la obligación de anunciar los contenidos del contrato a los clientes según lo solicitó el propietario del copyright para el software.

Para obtener información sobre las licencias de software, seleccione [Ajustes] → [General] → [Fuente para abrir licencias].

## Aviso sobre el software aplicado GNU GPL/LGPL

Este producto contiene software sujeto a la siguiente licencia GNU General Public License (denominada de aquí en adelante "GPL") o GNU Lesser General Public License (denominada de aquí en adelante "LGPL"). Estas licencias establecen que los clientes tienen derecho a adquirir, modificar, y redistribuir los códigos fuente del software mencionado de acuerdo con los términos de GPL o LGPL que se muestran en esta unidad.

El código fuente para el software indicado anteriormente está disponible en Internet.

Para descargarlo, obtenga acceso a la siguiente dirección URL y luego seleccione el nombre del modelo "XAV-AX8100".

URL: <http://www.sony.net/Products/Linux/>

Tenga en cuenta que Sony no puede contestar ni responder ninguna pregunta sobre el contenido del código fuente.

Si desea realizar alguna consulta o solucionar algún problema con respecto a la unidad que no se traten en este manual de instrucciones, póngase en contacto con el distribuidor Sony más cercano.

## Mantenimiento

### Sustitución de la pila de litio (CR2025) del control remoto

El alcance del control remoto disminuye a medida que se agota la pila.

#### PRECAUCIÓN

Peligro de explosión si la pila se reemplaza incorrectamente. Reemplace solamente con una igual o equivalente.

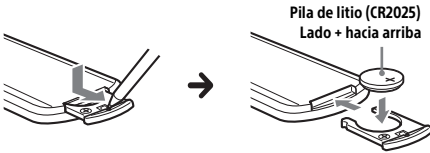

#### Nota sobre la pila de litio

Mantenga la pila de litio fuera del alcance de los niños. Si se ingiere, póngase en contacto inmediatamente con un médico.

## Especificaciones

### Sección del monitor

Tipo de pantalla: monitor color LCD ancho

Dimensiones: 8,95 pulgadas/227 mm

Sistema: matriz activa TFT

Cantidad de píxeles:

1 152 000 píxeles (800 × 3 (RGB) × 480)

Sistema de color:

PAL/NTSC selección automática para CAMERA IN terminal

### Sección del sintonizador

#### FM

Rango de sintonización: 87,5 MHz – 107,9 MHz

Sensibilidad útil: 7 dBf

Relación señal-ruido: 70 dB (mono)

Separación a 1 kHz: 45 dB

#### AM

Rango de sintonización: 530 kHz – 1 710 kHz

Sensibilidad: 32  $\mu$ V

### Sección del reproductor USB

Interfaz:

Puerto USB: USB (alta velocidad)

Corriente máxima: 1,5 A

### Sección HDMI\*

Formato de entrada: 480p, 576p, 720p

\* La salida HDMI no está disponible.

### Comunicación inalámbrica

Sistema de comunicación:

BLUETOOTH versión estándar 3.0

Salida:

BLUETOOTH clase 2 energía estándar

(máx. +1 dBm conducida)

Rango máximo de comunicación\*1:

Línea de visión aprox. 10 m

Banda de frecuencias:

Banda 2,4 GHz (2,4000 GHz – 2,4835 GHz)

Método de modulación: FHSS

Perfiles BLUETOOTH compatibles\*2:

A2DP (Perfil de distribución de audio avanzado)

1.3

AVRCP (Perfil de control remoto de audio y video)

1.3

HFP (Perfil manos libres) 1.6

PBAP (Perfil de acceso a la agenda telefónica) 1.1

Códec correspondiente: SBC, AAC

\*1 El alcance real variará según factores, como los obstáculos entre los dispositivos, los campos magnéticos alrededor de un horno de microondas, la electricidad estática, la sensibilidad de recepción, el funcionamiento de la antena, el sistema operativo, la aplicación del software, etc.

\*2 Los perfiles estándares BLUETOOTH indican el propósito de la comunicación BLUETOOTH entre dispositivos.

## Sección del amplificador de corriente

Salidas: salidas de altavoz

Impedancia del altavoz: 4  $\Omega$  – 8  $\Omega$

Salida de potencia máxima: 55 W  $\times$  4 (a 4  $\Omega$ )

### Generales

Requisitos de alimentación: batería de automóvil de CC 12 V (masa negativa (tierra))

Tasa de consumo actual: 10 A

Dimensiones (máximo):

aprox. 229 mm  $\times$  136 mm  $\times$  253 mm (an/al/prf)

Dimensiones de montaje:

aprox. 182 mm  $\times$  53 mm  $\times$  160 mm (an/al/prf)

Peso: aprox. 2,4 kg

Contenidos del paquete:

Unidad principal (1)

Componentes de instalación y conexiones

(1 juego)

Control remoto (1): RM-X170

Equipo/accesorios opcionales:

Sintonizador para vehículo SiriusXM Connect:

SXV100, SXV200, SXV300

Pida información detallada al concesionario.

El diseño y las especificaciones están sujetos a cambios sin previo aviso.

## Derechos de autor



SiriusXM-Ready® le permite escuchar música sin anuncios, además de todos los deportes, charlas, comedias y cobertura de noticias, todo en un solo lugar. (Se requiere sintonizador SiriusXM Connect y una suscripción. Se venden por separado.) Para obtener más información, visite [www.siriusxm.com](http://www.siriusxm.com). Sirius, XM y todas las marcas y logotipos relacionados son marcas comerciales de Sirius XM Radio Inc. Todos los derechos reservados.

Los logos y la palabra Bluetooth® son marcas comerciales registradas de Bluetooth SIG, Inc., y cualquier uso de esas marcas por Sony Corporation se hace bajo licencia. Otras marcas registradas y nombres comerciales pertenecen a sus respectivos propietarios.

Windows Media es una marca comercial registrada o una marca comercial de Microsoft Corporation en los EE. UU. y otros países.

Este producto está protegido por los derechos de propiedad intelectual de Microsoft Corporation. Queda prohibido el uso o la distribución de esta tecnología fuera de este producto si no se dispone de una licencia de Microsoft o una división autorizada de Microsoft.

Apple y iPhone son marcas comerciales de Apple Inc. en los Estados Unidos y en otros países. Apple CarPlay es una marca comercial de Apple Inc.

Android Auto es una marca registrada de Google LLC.

WebLink es una marca comercial registrada de Abalta Technologies, Inc. en los Estados Unidos y una marca comercial en el resto de países.

Los términos HDMI y HDMI High-Definition Multimedia Interface, y el logotipo de HDMI son marcas comerciales o marcas comerciales registradas de HDMI Licensing Administrator, Inc. en los Estados Unidos y otros países.

Todas las otras marcas comerciales son marcas comerciales de sus respectivos propietarios.

### Advertencias

- No instale esta unidad en un vehículo que no tenga posición ACC. La pantalla de la unidad no se apaga incluso después de apagar el encendido, y esto hace que la batería se drene.
- **Conecte todos los cables hacia un punto a tierra en común.**
- No deje que los cables queden atrapados debajo de un tornillo ni que se enganchen en piezas móviles (p. ej., los rieles de los asientos).
- Antes de hacer conexiones, apague el auto para evitar cortocircuitos.
- Conecte los cables **amarillo** y **rojo** del sistema de alimentación únicamente después de que todos los demás cables hayan sido conectados.
- Asegúrese de aislar cualquier cable suelto sin conexión con cinta aislante para mayor seguridad.
- Elija la ubicación de la instalación con cuidado para que la unidad no interfiera en las operaciones de conducción normales.
- Evite instalar la unidad en áreas expuestas a polvo, tierra, vibración excesiva o alta temperatura, como luz solar directa o cerca de calefactores.
- Utilice solamente el hardware de montaje suministrado para lograr una instalación segura.
- Asegúrese de utilizar los cables extensores de USB suministrados.
- Puede que esta unidad no quede instalada correctamente en función del tipo de automóvil. Para conocer más detalles sobre el espacio de montaje, consulte "Asegurar la ubicación de montaje de la unidad" (página 12).
- Para evitar lesiones, procure que la pantalla no se caiga durante la instalación.
- Al realizar la instalación, procure no cortarse los dedos con las piezas metálicas de los soportes y la base de montaje.
- Procure no pillarse los dedos al conectar la pantalla a la unidad.
- No instale la unidad en una posición donde esta interfiera con la conducción (como en lugares donde choque con la palanca de cambios o que no pueda pulsarse el botón de las luces de emergencia).
- Si utiliza la unidad durante un tiempo prolongado, existe la posibilidad de que los tornillos que fijan la pantalla puedan aflojarse. Apriete estos tornillos de forma periódica.
- No realice cambios ni modificaciones en la unidad diferentes a los que se describen en este manual.

### Nota sobre el cable de alimentación (amarillo)

Cuando conecte esta unidad junto con otros componentes estéreo, la capacidad nominal de la corriente del circuito del auto al cual la unidad se encuentra conectada debe ser mayor que la suma de la capacidad nominal del fusible de cada componente.

### Nota para la instalación en automóviles con sistema de parada y arranque automáticos

La unidad puede reiniciarse cuando se encienda el motor con el sistema de parada y arranque automáticos. En este caso, apague el sistema de parada y arranque automático del automóvil.

### Nota para la instalación en automóviles con sistema de freno de estacionamiento eléctrico

Es probable que algunas funciones (como bloquear vídeos) no anden bien en automóviles con sistema de freno de estacionamiento eléctrico.

### Ajuste del ángulo de montaje

Ajuste el ángulo de montaje a menos de 30°.

### Asegurar la ubicación de montaje de la unidad

Antes de instalar la unidad, consulte al instalador para obtener detalles sobre la instalación de la unidad y la pantalla.

- Asegúrese de que la distancia de la superficie frontal (superficie de referencia) de la unidad montada a la superficie del panel central de medidores es inferior a 22 mm. Si es superior, la unidad no podrá instalarse correctamente.

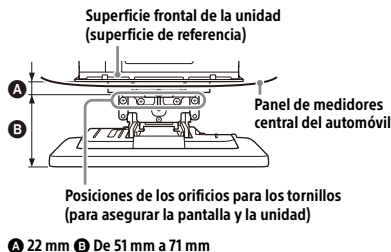

- Por su seguridad, ajuste la ubicación del montaje de la unidad de manera que no interfiera en la conducción como en el uso de botones (interruptores) o la palanca de cambios.



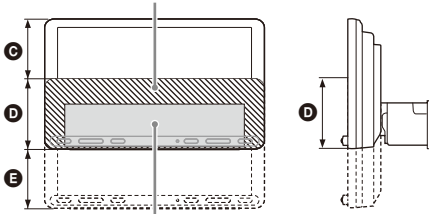







Área oculta incluso cuando la pantalla se desliza arriba o abajo



Posición de la unidad (posición de referencia)

Ⓒ 60 mm Ⓓ 76 mm Ⓔ 60 mm

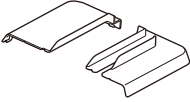
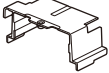
## Lista de piezas para la instalación

- |   |   |
|---|---|
| ① Cables de alimentación (1)  | ② Tornillo de montaje (5 × 9 mm máx.) (4)   |
|    |    |
| ③ Micrófono (1)   | ④ Base plana para montaje (1)   |
|    |    |
| ⑤ Cinta adhesiva de doble cara (1)  | ⑥ Cable extensor de USB (largo) (1)   |
|    |   |
| ⑦ Cable extensor de USB (corto) (1)   | ⑧ Abrazadera para cables (1)  |
|    |    |
| ⑨ Cable para conexión RC-SR1 (1)  | ⑩ Cubierta del panel trasero (izquierda/derecha) (2)                                |
|   |  |
| ⑪ Cubrejuntas (1)   | ⑫ Tornillo de fijación (para el cubrejuntas) (3 × 8 mm) (1)                         |
|  |  |
| ⑬ Tornillo de fijación (para la pieza de unión) (4 × 6 mm) (4)                      |   |
|  |   |

Esta lista de piezas no incluye todo el contenido del paquete.

# Conexión

- Aísle los cables con una cubierta o cinta para evitar cortocircuitos.
- Tenga presente que la unidad puede dañarse si se conecta incorrectamente o los cables se cortocircuitan.

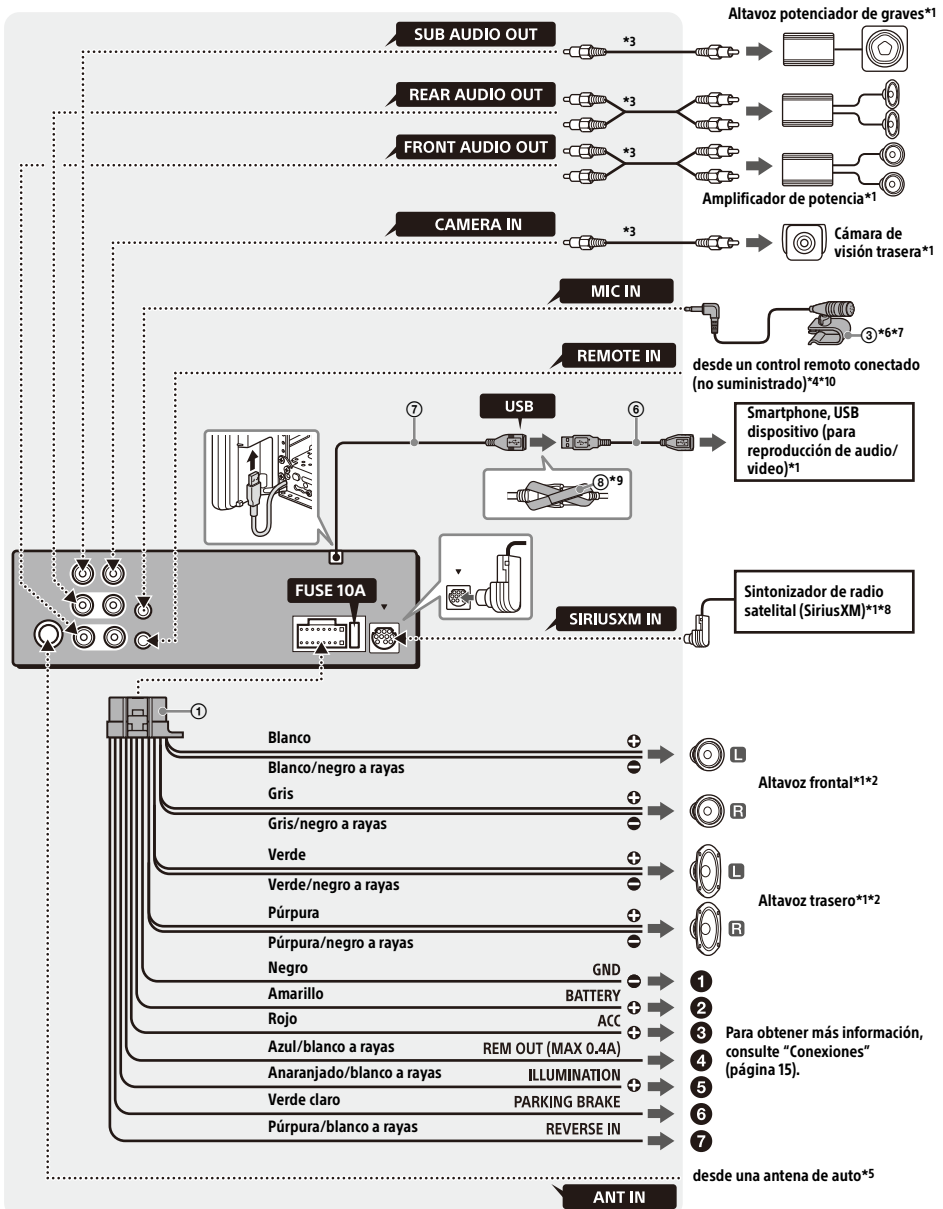

- \*1 No suministrado
- \*2 Impedancia del altavoz:  $4 \Omega$  a  $8 \Omega \times 4$
- \*3 Cable con clavija RCA (no suministrado)
- \*4 Según el tipo de automóvil, utilice un adaptador para un control remoto conectado (no suministrado).  
Para conocer más detalles sobre cómo utilizar el control remoto conectado, consulte "Uso del control remoto conectado" (página 16).
- \*5 Según el tipo de vehículo, use un adaptador (no se suministra) si el conector de la antena no encaja.
- \*6 Ya sea que esté en uso o no, oriente el cable de entrada del micrófono de modo tal que no interfiera en las operaciones de manejo. Asegure el cable con una abrazadera, si está instalado alrededor de sus pies.
- \*7 Para obtener más detalles sobre la instalación del micrófono, consulte "Instalación del micrófono" (página 16).
- \*8 Para obtener más información sobre la instalación del sintonizador para vehículo SiriusXM Connect, consulte la guía de instalación incluida en el sintonizador.

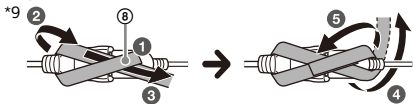

- \*10 Cuando use el control remoto del volante, use el cable para conexión RC-SR1 ⑨ como sea necesario.

## Conexiones

- 1 A un punto de puesta a tierra**  
Primero conecte el cable a tierra negro y luego conecte los cables de alimentación amarillo y rojo.
- 2 A la terminal de potencia +12 V que se encuentra energizada en todo momento**  
Asegúrese de conectar primero el cable a tierra negro a un punto de puesta a tierra.
- 3 A la terminal de potencia +12 V que se encuentra energizada cuando el interruptor de encendido se encuentra fijo en la posición accesorio**  
Asegúrese de conectar primero el cable a tierra negro a un punto de puesta a tierra.
- 4 Al cable de control de la antena motorizada o al cable de alimentación del amplificador**  
No es necesario conectar este cable si no hay antena motorizada o amplificador de antena, o con una antena telescópica operada manualmente.  
**A la AMP REMOTE IN de un amplificador de potencia opcional**  
Esta conexión se usa solamente para amplificadores y para una antena motorizada. Conectar cualquier otro sistema puede dañar la unidad.

### Nota

Demorará alrededor de 10 segundos cerrar la salida de REM OUT luego de que la unidad esté apagada.

- 5 A la señal de iluminación de un automóvil**  
Asegúrese de conectar primero el cable a tierra negro a un punto de puesta a tierra.
- 6 Al cable del interruptor del freno de estacionamiento**  
La posición de montaje del cable del interruptor del freno de estacionamiento depende de su automóvil.  
Asegúrese de conectar el cable del freno de estacionamiento (verde claro) de los cables de alimentación ① al cable del interruptor del freno de estacionamiento.

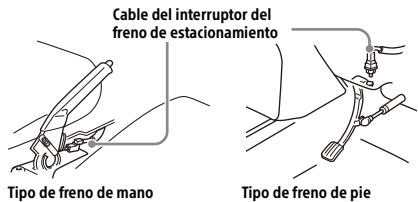

- 7 A la terminal de potencia +12 V del cable de la luz trasera del automóvil (solo cuando se conecta la cámara de visión trasera)**

## Conexión para sostener la memoria

Cuando el cable de alimentación amarillo está conectado, la alimentación siempre abastecerá al circuito de la memoria incluso cuando el interruptor de encendido se encuentre apagado.

## Conexión del altavoz

- Antes de conectar los altavoces, apague la unidad.
- Utilice los altavoces con una impedancia de  $4 \Omega$  a  $8 \Omega$ , y con capacidades para el manejo de la potencia adecuadas para evitar daños.

## Instalación del micrófono

Para capturar su voz durante una llamada con manos libres, necesita instalar el micrófono ③.

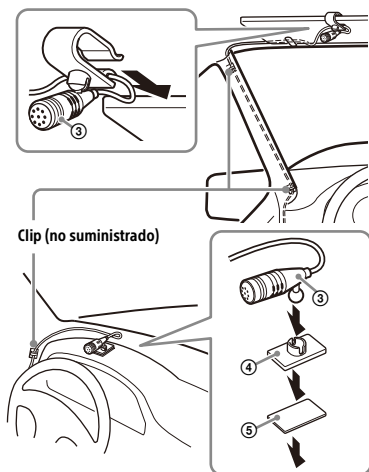

### Advertencias

- Es extremadamente peligroso que el cable se enrede alrededor de la columna de dirección o la palanca de cambio. Asegúrese de que este y otras piezas no interfieran en sus operaciones de manejo.
- Si su automóvil tiene airbags u otro equipo para amortiguar golpes, comuníquese con la tienda donde compró esta unidad o con el vendedor del automóvil antes de la instalación.

### Notas

- Al montar en el tablero, retire cuidadosamente la pinza para visera del micrófono ③, luego añada la base plana para montaje ④ al micrófono ③.
- Antes de pegar la cinta adhesiva de doble cara ⑤, limpie la superficie del tablero con un trapo seco.

## Uso del control remoto conectado

### Cuando use el control remoto del volante

Antes de usarlo, es necesario instalar el cable para conexión RC-SR1 ⑨.

- 1 Para habilitar el control remoto del volante, seleccione [General] → [Ctrl. en el volante] → [Personal] → para realizar el registro.

Una vez finalizado el registro, el control remoto del volante estará disponible.

### Notas sobre la instalación del cable para conexión RC-SR1 ⑨

- Consulte el sitio web de soporte técnico para obtener más información, y luego conecte adecuadamente cada cable con los cables correspondientes. Una conexión incorrecta puede dañar la unidad.  
URL: <https://www.sony.com/am/support>
- Se recomienda consultar con el vendedor o un técnico experimentado para obtener ayuda.

### Cuando use el control remoto conectado

- 1 Para habilitar el control remoto conectado, ajuste [Ctrl. en el volante] del [General] en [Predefinida].

## Uso de la cámara de vista posterior

La cámara de vista posterior (no suministrada) debe estar instalada antes de usar.

La imagen de una cámara de vista posterior conectada a la terminal CAMERA IN se muestra cuando:

- la luz trasera de su automóvil se enciende (o la palanca de cambios está puesta en la posición R (reversa)).
- presione HOME, y luego toque [Cám. poster.].

# Instalación

Para instalar la unidad y la pantalla de forma segura, siga los pasos siguientes del 1 al 7 en orden.

- 1 Antes de montar la unidad (página 17)
- 2 Montaje de la unidad en el panel (página 17)
- 3 Instalación del cubrejuntas (página 17)
- 4 Configuración de la pantalla (página 18)
- 5 Verificar las posiciones de montaje de la pantalla (página 19)
- 6 Organización del cable USB (página 19)
- 7 Conexión de la pantalla a la unidad (página 20)

## Por su seguridad

Después de montar la pantalla en la unidad, asegúrese de que esta no interfiere con la conducción normal como, por ejemplo, bloqueando la visión del conductor o haciendo que se enreden los cables.

### 1 Antes de montar la unidad

Antes de montar la unidad en el tablero, organice los cables extensores de USB.

#### Diagrama de conexión de cable USB

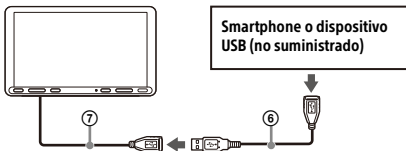

- 1 Retire la cubierta del cable, guarde el cable extensor de USB (corto) 7 en la ranura de la unidad y luego encaje la cubierta del cable. Coloque el cable USB de manera que el conector (macho) salga por la parte frontal de la unidad.

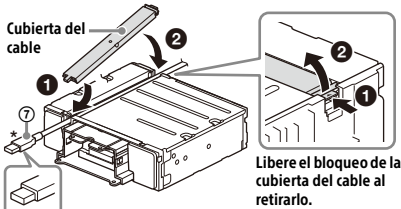

\* Conector USB (macho)

- 2 Pase el cable extensor de USB (largo) 6 por dentro del tablero y luego conecte el cable extensor de USB (corto) 7 desde la unidad. Coloque el cable USB de manera que el conector (macho) salga por el panel central de la consola.

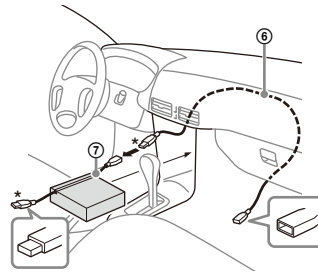

\* Conector USB (macho)

### 2 Montaje de la unidad en el panel

#### Uso de los soportes de montaje suministrados con el automóvil

Tal vez no pueda instalar esta unidad en algunas versiones de automóviles japoneses. En dicho caso, consulte con su distribuidor de Sony.

#### Ejemplo

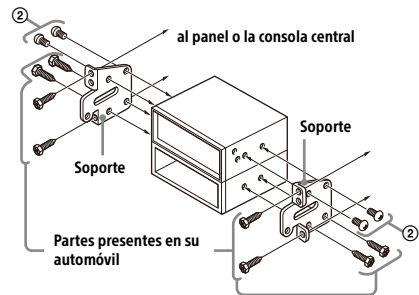

#### Nota

Para evitar el mal funcionamiento, instale la unidad solamente con los tornillos de montaje 2.

### 3 Instalación del cubrejuntas

- 1 Instale el cubrejuntas 11 en la base de montaje de la unidad y luego deslícelo hasta la unidad de forma provisional.

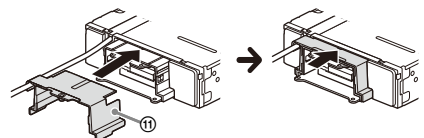

## 4 Configuración de la pantalla

Las posiciones de montaje de la pantalla pueden ajustarse.

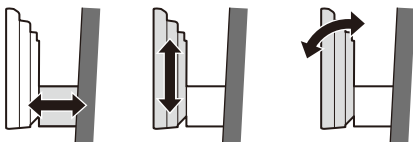

**Profundidad**  
(inferior a 20 mm,  
en 3 pasos)

**Altura**  
(inferior a 60 mm,  
en 7 pasos)

**Ángulo**  
(de  $-10^\circ$  a  $+10^\circ$ , en  
3 pasos)

## Ajuste de la profundidad de la posición de la pantalla

- 1 Afloje los tres tornillos instalados previamente para el ajuste de la profundidad (en la parte superior y ambos lados).

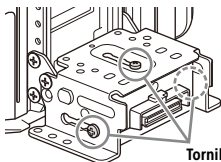

Tornillos instalados previamente

Afloje ligeramente los tornillos hasta que pueda deslizar el soporte del conector. No retire los tornillos del soporte. Si lo hace, puede dañar las piezas.

- 2 Deslice el soporte del conector para determinar la posición de profundidad adecuada.

Profundidad ajustable: inferior a 20 mm (A), en 3 pasos, en 10 mm de cabeceo (B).

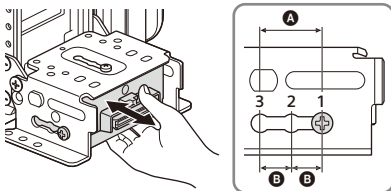

Posiciones de soporte (1 – 3) para la visualización:

- 1: Posición deslizante hacia fuera
- 2: Posición intermedia
- 3: Posición deslizante hacia dentro

- 3 En la posición deseada, apriete los tres tornillos firmemente para fijar el soporte del conector.

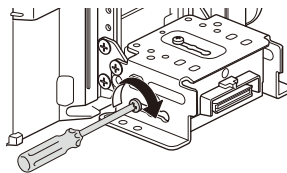

Apriete los tornillos firmemente.

Al apretar un tornillo, procure no aplicar demasiado par de torsión para evitar dañar el tornillo (el valor de par de torsión debe ser de entre 1,2 N•m a 1,5 N•m).

## Ajuste de la altura de la posición de la pantalla

- 1 Retire los cuatro tornillos instalados previamente para el ajuste de la altura (en ambos lados).

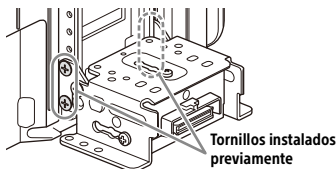

Tornillos instalados previamente

- 2 Deslice el soporte del conector hacia arriba o abajo para determinar la posición de altura adecuada.

Altura ajustable: inferior a 60 mm (A), en 7 pasos, en 10 mm de cabeceo (B).

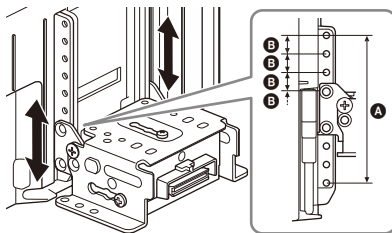

- 3** En la posición deseada, apriete los cuatro tornillos firmemente para fijar el soporte del conector.

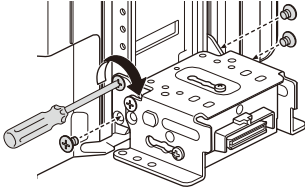

Apriete los tornillos firmemente. Al apretar un tornillo, procure no aplicar demasiado par de torsión para evitar dañar el tornillo (el valor de par de torsión debe ser de entre 1,2 N•m a 1,5 N•m).

## Ajuste del ángulo de la pantalla (inclinación)

- 1** Retire los dos tornillos instalados previamente para el ajuste del ángulo (en ambos lados).

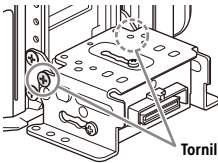

Tornillos instalados previamente

- 2** Ajuste el ángulo de la pantalla para determinar la inclinación adecuada. Ángulo ajustable: de  $-10^\circ$  a  $+10^\circ$ , en 3 pasos

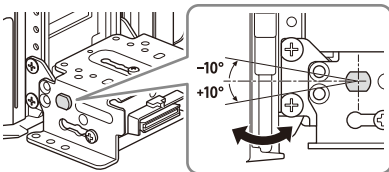

Orificios de tornillos que utilizar:

$0^\circ$  (1-A)

$-10^\circ$  (3-B)

$+10^\circ$  (2-B)

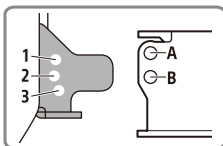
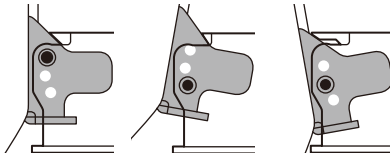

- 3** En el ángulo deseado, apriete los dos tornillos a través de los orificios para tornillos (superior o inferior) que coincidan con el ángulo de la pantalla.

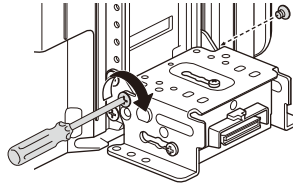

Apriete los tornillos firmemente. Al apretar un tornillo, procure no aplicar demasiado par de torsión para evitar dañar el tornillo (el valor de par de torsión debe ser de entre 1,2 N•m a 1,5 N•m).

## 5 Verificar las posiciones de montaje de la pantalla

Procure no pillarse los dedos ni arañar el panel central de medidores de su automóvil cuando conecte la pantalla a la unidad.

- 1** Conecte la pantalla a la unidad de forma provisional.

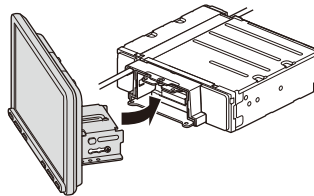

- 2** Confirme que la pantalla no bloquea la visión del conductor ni interfiere en la conducción normal.

Si fuesen necesarios más ajustes en la posición de montaje (profundidad, altura, ángulo), retire la pantalla de la unidad y luego ajústela de nuevo, según corresponda.

## 6 Organización del cable USB

- 1** Conecte el cable extensor de USB (corto) ⑦ al puerto USB de la pantalla y luego pase el cable por la ranura.

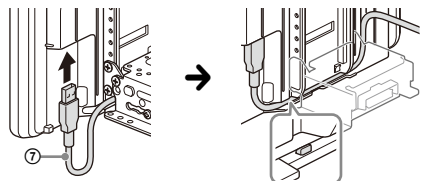

Para evitar que se salga el cable extensor, asegúrese de pasar el cable USB por la ranura a través de los pestillos internos.

## 7 Conexión de la pantalla a la unidad

Procure no pillarse los dedos ni arañar el panel central de medidores de su automóvil cuando conecte la pantalla a la unidad.

### 1 Conecte la pantalla a la unidad.

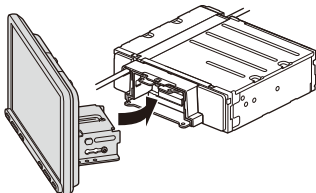

Asegúrese de que los soportes del conector de la pantalla están completamente insertados en la unidad.

### 2 Apriete los cuatro tornillos 13 (en la parte superior) para fijar el soporte del conector a la unidad.

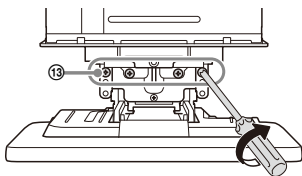

Apriete los tornillos firmemente.

Al apretar un tornillo, procure no aplicar demasiado par de torsión para evitar dañar el tornillo (el valor de par de torsión debe ser de entre 1,2 N•m a 1,5 N•m).

### 3 Deslice el cubrejuntas 11 hacia fuera para proteger la base de montaje de la pantalla y luego apriete el tornillo de fijación 12 para asegurar la cubierta.

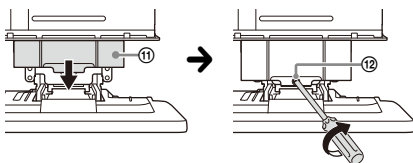

Apriete el tornillo firmemente.

Al apretar un tornillo, procure no aplicar demasiado par de torsión para evitar dañar el tornillo (el valor de par de torsión debe ser de entre 1,2 N•m a 1,5 N•m).

### 4 Conecte las cubiertas del panel trasero (izq., der.) 10 a lo largo de las guías para su protección.

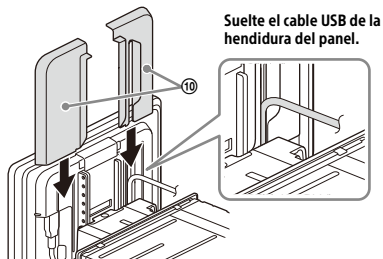

Suelte el cable USB de la hendidura del panel.

## Reemplazo del fusible

Cuando reemplace el fusible, asegúrese de utilizar uno que coincida con la capacidad nominal del fusible original.

Si el fusible se quema, verifique la conexión eléctrica y reemplace el fusible.

Si el fusible se quema nuevamente después de reemplazarlo, puede haber un mal funcionamiento interno. En dicho caso, consulte con su distribuidor Sony más cercano.

Fusible (10 A)

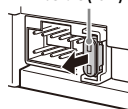



**If you have any questions/problems regarding  
this product, try the following:**

- 1 Read Troubleshooting in  
Help Guide (online manual).**
- 2 Please contact (U.S.A. only);**  
Call **1-800-222-7669**  
URL **<https://www.SONY.com>**

