

CGI

elettronica

8 articoli
8 progetti
9 idee-spunto
6 servizi

n.9

numero 141

Pubblicazione mensile
sped. in abb. post. g. 111
1 settembre 1978

L. 1.000



handic

bolagen

2305

Stazione base. 5 W.
25 canali quarzati.

concessionaria
per l'Italia

MELCHIONI

BIG STAR

(everywhere)



CARATTERISTICHE TECNICHE

Impedenza caratteristica: 52 Ohm.
Frequenza: 27 MHz (40 Canali CB)
Guadagno: 7,8 dB.
Potenza max applicabile: 500 W
SWR: 1 ÷ 1,1 a 1 ÷ 1,5
Resistenza al vento: 120 Km/h
Altezza: 4,5 mt. circa.

DESCRIZIONE

La **BIG STAR 27** è attualmente la migliore antenna CB omnidirezionale che esiste sul mercato mondiale. E' costruita con alluminio anticorrosione speciale, il collegamento tra base e radiale è stato studiato in modo da ottenere la massima resistenza meccanica. La sua particolare forma, ottenuta dopo anni di studi, permette di avere un lobo di irradiazione circolare che dà la massima penetrazione in trasmissione e la migliore sensibilità in ricezione facilitando notevolmente i DX.



C.T.E. INTERNATIONAL

42011 BAGNOLO IN PIANO (RE) - Via Valli, 15 - Italy - Tel. (0522) 61.623/4-5-6



SIRTEL

41100 Modena

Piazza Manzoni 4

Tel (059) 304164 - 304165

«il cercapersone»

TI CERCA - TI TROVA - TI PARLA

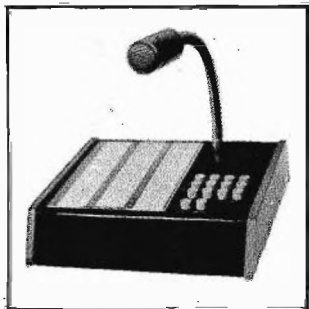
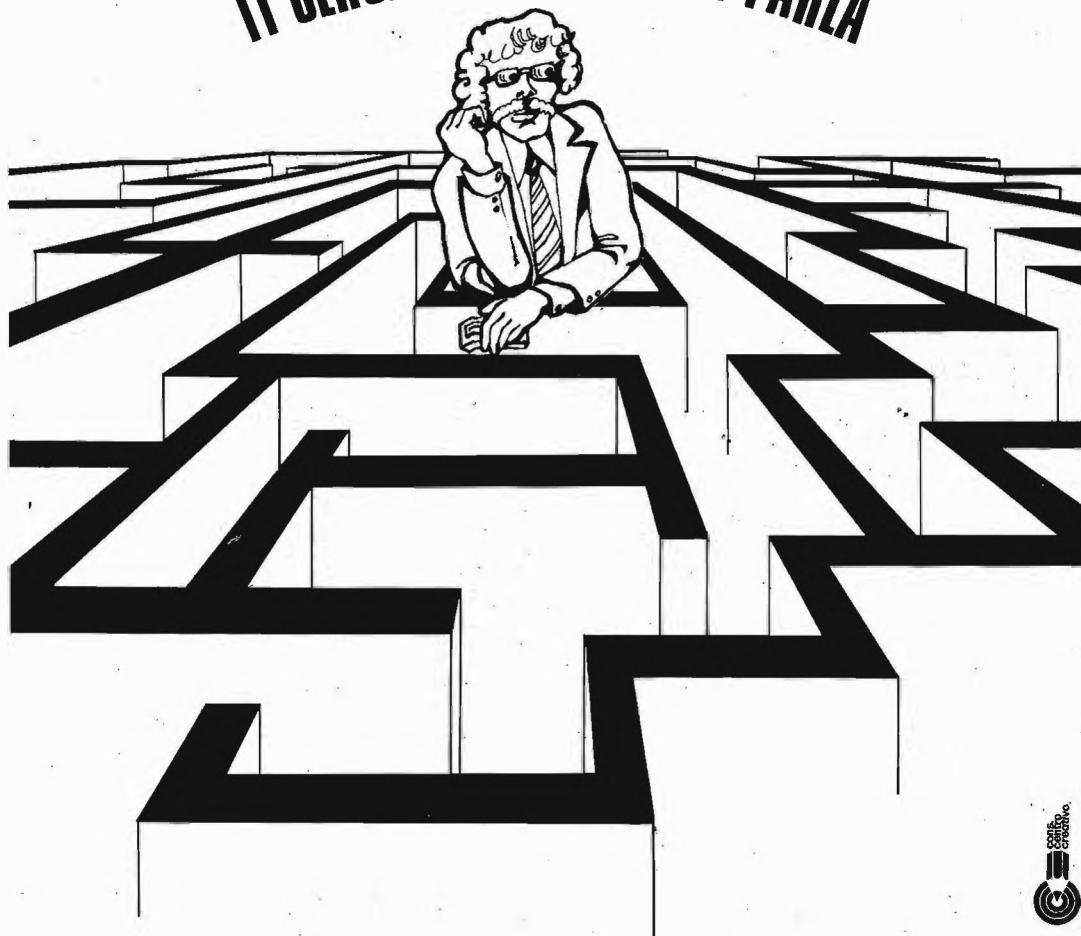

COLLEGAMENTO VIA RADIO
CHIAMATA SELETTIVA INDIVIDUALE
CHIAMATA DI GRUPPI
AVVISO DI CHIAMATA ACUSTICO
RICEZIONE DEL MESSAGGIO PARLATO
VOLUME REGOLABILE - ECONOMICITÀ
SISTEMA SIPAS MOD. PS-03

B.T.B.U.G.M.

La B.M.E. è lieta di annunciare l'entrata in produzione del nuovo BIBUG MICROPROCESSOR, destinato a tutti coloro che intendono acquistare un sistema completo ad alte prestazioni e pienamente espandibile nel tempo.

Il Bibug Microprocessor comprende:

- Scheda CPU mod. 8015 vers. B completa di driver
- Terminale KB5 con tastiera e display esadecimale
- Set di documentazione

Il BIBUG MICROPROCESSOR è venduto montato, collaudato e coperto da garanzia di 90 giorni all'incredibile prezzo di **L. 297.000**
IVA COMPRESA.

La B.M.E. è vicina, telefona al 055- 890816 o scrivi a B.M.E. via Mugellese 93 50010 Capalle (FI) e riceverai gratuitamente il data sheeds del BIBUG MICROPROCESSOR.



a PIACENZA

il 9 e 10 SETTEMBRE 1978
QUARTIERE FIERISTICO

5^a MOSTRA MERCATO MATERIALE RADIANTISTICO e delle TELECOMUNICAZIONI

BIGLIETTO D'INGRESSO: L. 500

AMPIO PARCHEGGIO ESTERNO PER I VISITATORI - TELEFONO - BAR - TAVOLA CALDA

ORARIO DI APERTURA:

9,30/12,30 - 14,30/19 - dalle ore 12,30 alle 14,30 (chiusura degli stand)

Il quartiere fieristico è riservato agli Espositori

sommario

- 1663 **indice degli inserzionisti**
- 1666 **Le opinioni dei Lettori**
- 1668 **Duello nei mari** (Becattini)
- 1672 **Caricabatterie per pierini** (Romeo)
- 1674 **Lettura diretta della frequenza di ricezione con un frequenzimetro tradizionale** (Berci)
- 1679 **operazione ascolto - la linea blu** (Zella)
Circuiti accessori del modulo di completamento
- 1682 **"Accendere" la radio** (Prizzi)
- 1690 **RX: "il mondo in tasca"** (Mazzoncini)
- 1694 **Riconoscimento automatico variabile per caratteri RTTY** (Gasparini)
- 1697 **Tema con premi**
- 1698 **Semplice alimentatore per AN / TRC-7** (Chelazzi)
- 1700 **progetto starfighter** (Medri)
Una stazione completa per la ricezione delle bande spaziali 136+138 MHz e 1680+1698 MHz
Conclusioni
- 1712 **Lo stabilizzatore shunt** (Bonadio)
- 1716 **sperimentare** (Ugliano)
A preglata Vostra
Papocchie d'agosto
- 1722 **Aggiungiamo al nostro preamplificatore un amplificatore da pochi watt in classe A onde ascoltare "in pace" la musica in cuffia** (Borromei)
- 1729 **ELETRONICA 2000**
Programma "zoom"
- 1732 **Static converter DC to DC** (Artini)
- 1735 **Radio e calcolatrice** (Bartolini)
- 1742 **Santiago 9+** (Mazzotti)
Chiacchierata sui semiconduttori
Lettere a Maurizio (condensatori)
- 1748 **MUSICOMPUTER** (Bozzòla)
Encoder digitale per tastiera polifonica (o no), adatto a pilotare il DAC
- 1755 **offerte e richieste**
- 1757 **modulo per inserzione**
- 1758 **pagella del mese**

EDITORE edizioni CD
DIRETTORE RESPONSABILE Giorgio Totti
REDAZIONE - AMMINISTRAZIONE
ABBONAMENTI - PUBBLICITÀ
40121 Bologna, via C. Boldrini, 22 - ☎ 55 27 06 - 55 12 02
Registrazione Tribunale di Bologna, n. 3330 del 4-3-68
Diritti riprod. traduzione riservati a termine di legge
STAMPA Tipo-Lito Lame - Bologna - via Zanardi 506/B
Spedizione in abbonamento postale - gruppo III
Pubblicità inferiore al 70%
DISTRIBUZIONE PER L'ITALIA
SODIP - 20125 Milano - via Zuretti, 25 - 6967
00197 Roma - via Serpieri, 11/5 - ☎ 87.49.37
DISTRIBUZIONE PER L'ESTERO
Messaggerie Internazionali - via Gonzaga 4 - Milano
Cambio indirizzo L. 200 in francobolli
Manoscritti, disegni, fotografie,
anche se non pubblicati, non si restituiscono.

ABBONAMENTO Italia a 12 mesi L. 12.000 (nuovi)
L. 11.000 (rinnovi)
ARRETRATI L. 800 cadauno.
RACCOLGITORI per annate 1973-1977 L. 3.500 per annata
(abbonati L. 3.000).
TUTTI I PREZZI INDICATI comprendono tutte le voci di
spesa (imballi, spedizioni, ecc.) quindi null'altro è do-
vuto all'Editore.
SI PUO' PAGARE inviando assegni personali e circolari,
vaglia postali, o a mezzo conto corrente postale 343400,
o versare gli importi direttamente presso la nostra Sede
Per piccoli importi si possono inviare anche francobolli
da L. 100.
A TUTTI gli abbonati, nuovi e rinnovi, sconto di L. 500
su tutti i volumi delle Edizioni CD.
ABBONAMENTI ESTERO L. 13.000 edizioni CD
Mandat de Poste International 40121 Bologna
Postanweisung für das Ausland via Boldrini, 22
payable à / zahlbar an Italia

CASSETTE STEREO 8 - VIDEO CASSETTE

AGFA

C80 LH	L. 750
C90 LH	L. 1.000
C90 S	L. 2.200
C80 Cromo	L. 2.100
C90 Cromo	L. 2.400
C60 Carat Fe-Cromo	L. 3.200
C90 Carat Fe-Cromo	L. 4.150

AMPEX

C45 Serie 370	L. 1.200
C60 Serie 370	L. 1.300
C90 Serie 370	L. 1.350
C45 Serie 371	L. 1.350
C60 Serie 371	L. 1.500
C90 Serie 371	L. 2.150
C45 Serie 364	L. 1.850
C60 Serie 364	L. 2.200
C90 Serie 364	L. 2.250
45 St. 8 Serie 381	L. 1.550
90 St. 8 Serie 381	L. 1.800
45 St. 8 Serie 382	L. 1.900
90 St. 8 Serie 382	L. 2.250
45 St. 8 Serie 388	L. 2.200
90 St. 8 Serie 388	L. 2.950

AUDIO MAGNETICS

C45 XHE	L. 1.750
C60 XHE	L. 2.150
C90 XHE	L. 2.700
C120 XHE	L. 3.600
C66 Extra Plus	L. 850
C90 Extra Plus	L. 1.200

BASF

C60 LH/SM	L. 1.200
C90 LH/SM	L. 1.700
C120 LH/SM	L. 2.150
C60 LH/Super	L. 1.450
C90 LH/Super	L. 2.350
C120 LH/Super	L. 2.950

Cassetta smagnetizzante AMPEX L. 5.100
 Cassetta puliscitistine BASF L. 2.000
 Cassetta puliscitistine PHILIPS L. 2.200
 Cassetta continua 3 min PHILIPS L. 5.150
 Cassetta continua 3 min TDK L. 5.100
 Cassetta continua 6 min TDK L. 5.000
 Cassetta continua 12 min TDK L. 9.350

BASF

C60 Cromo	L. 2.200
C90 Cromo	L. 2.600
C60 Ferrocromo C/box	L. 3.850
C90 Ferrocromo C/box	L. 4.650
C60 Ferro-Super LHI	L. 1.800
C90 Ferro-Super LHI	L. 2.400
C120 Ferro-Super LHI	L. 3.050
C60 Cromo super C/box	L. 4.000
C64 St8 LH super	L. 2.850
C90 St8 LH super	L. 3.200

FUJI

C45 FX	L. 1.850
C60 FX	L. 2.250
C90 FX	L. 3.150

MALLORY

C60 LNF	L. 650
C90 LNF	L. 900
C60 SFG	L. 800
C90 SFG	L. 1.000
C120 SFG	L. 1.350

MAXELL

C60 Super LN	L. 1.150
C90 Super LN	L. 1.500
C60 UDXL	L. 2.950
C90 UDXL	L. 3.600
C60 UDXL II	L. 3.550
C45 ST8	L. 3.200

MEMOREX

C60 MRX2	L. 2.100
C90 MRX2	L. 3.350
C45 ST8	L. 2.600
C60 ST8	L. 3.150
C90 ST8	L. 3.400

PHILIPS

C60 Standard	L. 1.050
C90 Standard	L. 1.350
C60 Super	L. 1.300
C90 Super	L. 1.700

PHILIPS

C60 Hi-Fi	L. 2.250
C90 Hi-Fi	L. 2.950

SCOTCH 3-M

C60 Dynarange	L. 700
C90 Dynarange	L. 1.000
C45 High-Energy	L. 1.250
C60 High-Energy	L. 1.500
C90 High-Energy	L. 1.650
C120 High-Energy	L. 1.650
C45 Classic	L. 2.000
C60 Classic	L. 2.250
C90 Classic	L. 3.350
C60 ST8 High-Output	L. 2.900
C90 ST8 Classic	L. 4.000

SONY

C60 LN	L. 1.350
C90 LN	L. 1.800
C120 LN	L. 2.400
C60 Cromo	L. 2.850
C90 Cromo	L. 3.700
C60 Ferrocromo	L. 3.350
C90 Ferrocromo	L. 4.900

TDK

C45 D	L. 3.350
C60 D	L. 1.450
C90 D	L. 2.150
C120 D	L. 2.950
C180 D	L. 5.900
C45 AD	L. 2.350
C60 AD	L. 2.550
C90 AD	L. 3.700
C60 SA	L. 3.250
C90 SA	L. 4.750
45 AD ST 8	L. 4.150

TELCO

C10 Per stazioni radio	L. 425
C6 Per stazioni radio	L. 385
C20 Per stazioni radio	L. 550

Cassetta continua 20 sep. TDK L. 4.250
 Videocassetta VC30 BASF L. 37.000
 Videocassetta VC45 BASF L. 32.500
 Videocassetta VC60 BASF L. 40.000
 Videocassetta VC80 PHILIPS L. 42.000
 Videocassetta VC60/130 SCOTCH L. 46.000
 Videocassetta VC45/100 SCOTCH L. 37.500

I prezzi si intendono IVA compresa.

Per acquisti di 40 pezzi (di un solo tipo) 1 pezzo in omaggio.

componenti elettronici

p.zza marconi 2a - tel. 0372/31544 - 26100 cremona

Tipo	Lire	Tipo	Lire	Tipo	Lire	Tipo	Lire
AN214C	8.950	BPY62 III	2.850	MPSA63	370	UAA170	2.400
AU206	3.350	BR101	650	MPSA63	410	UAA180	2.400
B206 ATES	3.350	BRX46	800	MPSU01	640	μA723 Met	850
BA501 JAPAN	5.125	BRY39	850	MPSU03	640	μA741 Mini Dip	850
BA321 JAPAN	7.000	BSX26	300	MPSU05	640	μPC41C Japan	5.000
BDX62A	2.350	BSX45	750	MPSU06	710	μPC554C Japan	3.950
BDX63A	2.500	BUY69B	2.500	MPSU07	1.190	μPC577H Japan	3.200
BDX63B	2.600	C1026 Chinaglia	5.000	MPSU10	820	μPC575C2 Japan	4.000
BDX64A	2.900	C1027 Chinaglia	6.500	MPSU45	780	μPC563H2 NEC	4.600
BDX64B	3.600	CNY42 Fotoc	4.250	MPSU51	610	μPC1004 Japan	4.800
BDX65A	2.800	ESM181	950	MPSU55	710	μPC1020 Japan	4.800
BDX65B	3.200	FCD 806 Fotoc	950	MPSU56	750	μPC1025 Japan	4.800
BDX67A	4.500	FCD810 Fotoc	1.100	MPSU60	960	IN4148	40
BDX67B	4.800	FCD820 Fotoc	1.250	MPSU95	800	2N1613	360
BFR34	2.000	FND357	1.850	NE555	550	2N2646 Meta	610
BFT65	1.550	FND358	1.850	ON188	3.000	2N2904A	470
BFY46	275	FND500	1.850	SO41P	1.650	2N2905A Meta	290
BLX13	28.500	FND501	1.850	SO42P	1.850	2N5031	7.000
BLX14	65.500	FND507	1.850	TA7108 Japan	4.150	2N6037	7.300
BLX65	8.500	FND508	1.850	TA7120 Japan	3.700	2SA634	2.000
BLX66	18.000	FND800	4.690	TA7204 Japan	4.950	2SA876	3.500
BLX67	21.900	FPE500 infrared emitter	2.400	TA7208 Japan	5.125	2SB 54 Toshiba	500
BLX68	19.000	FPT100 Fotot.	1.100	TF265	900	2SB511 Sanyo	4.800
BLX69A	37.750	FPT120	3.250	TL111 Fotoc	1.450	2SB474 Sanyo	5.000
BLX91A	12.750	MC10216	2.200	TL112 Fotoc	1.300	2SB405	1.000
BLX94A	33.600	MPSA05	310	TL113 Fotoc	1.850	2SB541	8.000
BLK85	85.000	MPSA06	320	TMS1065NL	9.150	2SC895	3.600
BLK86	32.000	MPSA10	310	TMS3701BNS	3.500	2SC710	1.000
BLK97	50.500	MPSA12	280	TMS3702ANS	3.500	2SC1096 Nec	2.000
BLY67A	12.500	MPSA13	310	TMS3702BNS	3.500	2SC1098 Nec	2.300
BLY68A	20.000	MPSA14	280	TMS3740NS	7.550	2SC1239 Nec	8.000
BLY69A	20.500	MPSA18	400	TMS3800NC	5.500	2SC1306 Nec	4.500
BLY90	64.100	MPSA42	370	TMS3835	3.500	2SD294 Japan	2.500
BLY91A	11.900	MPSA43	370	TMS3848NC	1.400	2SD285 Japan	3.700
BLY92A	14.500	MPSA45	350	TMS3881NC	700	2SD325 Japan	2.050
BLY93A	23.000	MPSA55	400	TP390	1.600	2SD350A Japan	2.650
				TP2133	26.000	4C31/P Sanyo	3.600
		TD 6001 - 1,5 A/600 V	1.950	TY 8010 - 10 A/600 V	2.000		
		S 107/1 - 4 A/100 V	700	2 N 690 - 25 A/600 V	4.950		
		S 107/4 - 4 A/400 V	800	TS 235 - 25 A/200 V	5.500		
		TY 6004 - 4 A/600 V	1.400	TS 1235 - 35 A/1500 V	16.850		
		TY 2010 - 10 A/200 V	1.300	TY 705D - 70 A/600 V	24.500		
		SL 136/6 - 4 A/600 V	1.050	TRAL 225 D - 25 A/400 V	6.950		
		TXAL 226 B - 6 A/400 V	1.300	TRAL 3825 D - 25 A/700 V	10.500		
		TXAL 386 B - 8 A/700 V	1.800	TRAL 2240 D - 40 A/400 V	12.000		
		TXAL 2210 B - 10 A/400 V	1.600	TRAL 3840 D - 40 A/700 V	18.500		
		TXAL 3810 B - 10 A/700 V	2.000	TYAL 604 D - 60 A/400 V	26.000		
		TXAL 2215 B - 15 A/400 V	1.950	TYAL 606 D - 60 A/600 V	29.000		
		TXAL 3815 B - 15 A/700 V	2.500				
		RP 2040 (R) - 40 A/200 V	2.100	KU 1012 (R) - 100 A/1200 V	16.800		
		RP 6040 (R) - 40 A/600 V	2.700	KU 1502 (R) - 150 A/200 V	15.500		
		RP 1240 (R) - 40 A/1200 V	4.000	KU 1506 (R) - 150 A/600 V	17.500		
		KU 1002 (R) - 100 A/200 V	10.600	KU 1512 (R) - 150 A/1200 V	24.000		
		KU 1006 (R) - 100 A/600 V	12.400				

SCR SILEC

C 103A - 0,8 A/100 V	575	TD 6001 - 1,5 A/600 V	1.950	TY 8010 - 10 A/600 V	2.000
C 103B - 0,8 A/200 V	650	S 107/1 - 4 A/100 V	700	2 N 690 - 25 A/600 V	4.950
TD 501 - 1,6 A/300 V	1.100	S 107/4 - 4 A/400 V	800	TS 235 - 25 A/200 V	5.500
TD 4001 - 1,5 A/400 V	1.200	TY 6004 - 4 A/600 V	1.400	TS 1235 - 35 A/1500 V	16.850
		TY 2010 - 10 A/200 V	1.300	TY 705D - 70 A/600 V	24.500

TRIAC'S SILEC

TDAL 221 B - 1 A/400 V	1.500	SL 136/6 - 4 A/600 V	1.050	TRAL 225 D - 25 A/400 V	6.950
TDAL 381 B - 1 A/700 V	2.350	TXAL 226 B - 6 A/400 V	1.300	TRAL 3825 D - 25 A/700 V	10.500
TDAL 223 B - 3 A/400 V	1.800	TXAL 386 B - 8 A/700 V	1.800	TRAL 2240 D - 40 A/400 V	12.000
TDAL 383 B - 3 A/700 V	2.800	TXAL 2210 B - 10 A/400 V	1.600	TRAL 3840 D - 40 A/700 V	18.500
SL 136/4 - 4 A/400 V	900	TXAL 3810 B - 10 A/700 V	2.000	TYAL 604 D - 60 A/400 V	26.000
		TXAL 2215 B - 15 A/400 V	1.950	TYAL 606 D - 60 A/600 V	29.000
		TXAL 3815 B - 15 A/700 V	2.500		

DIODI SILEC

G 2010 - 12 A/200 V	1.600	RP 2040 (R) - 40 A/200 V	2.100	KU 1012 (R) - 100 A/1200 V	16.800
G 8010 - 12 A/600 V	2.200	RP 6040 (R) - 40 A/600 V	2.700	KU 1502 (R) - 150 A/200 V	15.500
G 1210 - 12 A/1200 V	3.400	RP 1240 (R) - 40 A/1200 V	4.000	KU 1506 (R) - 150 A/600 V	17.500
		KU 1002 (R) - 100 A/200 V	10.600	KU 1512 (R) - 150 A/1200 V	24.000
		KU 1006 (R) - 100 A/600 V	12.400		

DIAC'S SILEC

500 V 210

CATALOGO GENERALE IN PREPARAZIONE

PRENOTATEVI !!!

I prezzi si intendono IVA compresa.

Non si accettano ordini inferiori a L. 10.000

Condizioni di pagamento: contrassegno comprensivo di L. 2.000 di spese.

N.B.: Scrivere chiaramente in stampatello l'indirizzo e il nome del committente.



....E

IL MONDO TI ASCOLTA



JUPITER

- oltre 650 W AM e 1000 W SSB
- strumenti indicatori di accordo e sovramodulazione
- potenza di uscita regolabile su 3 posizioni
- 4 valvole - alimentazione 220 V

VULCAN

- 100 W AM e 200 W SSB
- 2 valvole - alimentazione 220 V

MOD. 23 R

- NUOVO AMPLIFICATORE DI POTENZA PER MEZZI MOBILI
- 80 W AM e 120 W SSB - Alimentazione 12 Vcc

TRANSMATCH - NUOVO ACCORDATORE DI ANTENNA

COSTRUZIONI **E**LETRONICHE **P**ROFESSIONALI

MILANO - VIA BOTTEGO 20 - Tel. (02) 2562135

**ELEKTRO
ELCO**

via tiso da camposampiero, 37 - 35100 padova - tel. 049 / 656.910

SE AVETE PROBLEMI DI POTENZA

**EAL11 700 WATTS "GENEROSI"
AD UN PREZZO CHE NON CREDEVATE POSSIBILE**

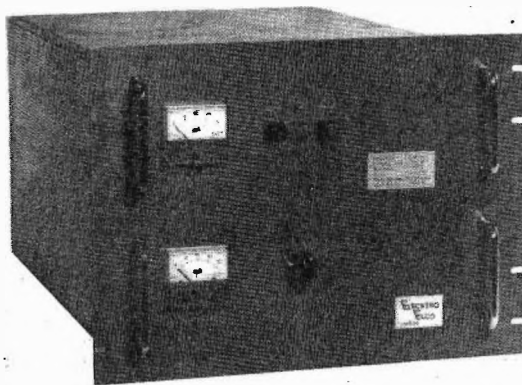

...E SE VOLETE ELIMINARE DEL TUTTO I VOSTRI PROBLEMI

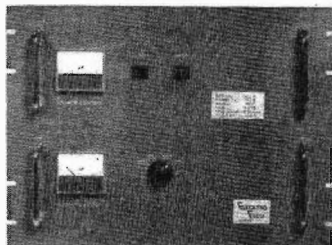
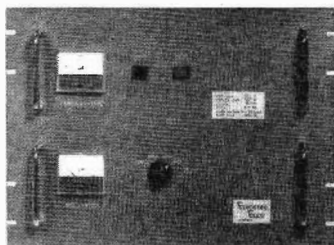

1400W CON ACCOPPIATORE IBRIDO PROFESSIONALE

E inoltre: amplificatori lineari da 100 - 350 - 2500 watts, ponti radio ad 1 GHz, antenne di ogni tipo comprese le stesse che monta la RAI (omnidirezionale in polarizzazione circolare), filtri passa basso e cavità, mixer, giradischi, registratori, compressori, codificatori stereo.....

STAZIONI TELEVISIVE COMPLETE DI OGNI TIPO

CERCHIAMO RAPPRESENTANTI PER ZONE LIBERE

SEMICONDUTTORI

Disponiamo di integrati e transistor della migliore Case:

EXAR
FAIRCHILD
MOTOROLA
TEXAS
INTERMIL
NATIONAL
MOSTEK
RCA
SIGNETICS
SOLICON GENERAL
TRW
SIEMENS



OPTOELETTRONICA

LED rosso	L. 200
LED verde	L. 300
LED array striscia 8 led	L. 1.200
Display 3 1/2 cifre National	L. 10.000
Display 4 cifre Litronix	L. 10.000
Fototransistor	
Til 78	L. 800
FPT 110	L. 1.200
FPT 120	L. 1.400

ZOCCOLI

8 pin	L. 200
14 pin	L. 200
16 pin	L. 200
18 pin	L. 300
24 pin	L. 1.000
28 pin	L. 1.000
40 pin	L. 1.000
Pin molex	L. 15

DIP SWITCH

Contiene da 2 a 10 interruttori ON-OFF utilizzabile per qualsiasi preselezione digitale.

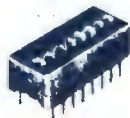

da 2 a 4	L. 2.000
da 5 a 6	L. 2.500
da 7 a 8	L. 3.000
da 9 a 10	L. 3.500

CIRCUITI STAMPATI

Kit per la preparazione dei circuiti integrati	L. 4.500
Kit per la fotoincisione	L. 20.500
Penna per circuiti stampati	L. 3.000
Trasferibili Mecanorma (conf. 10)	L. 1.800
Trasferibili R.41 (al foglio)	L. 250

MODULI NATIONAL

MA 1012 - 0,5" Led Radio Clock completi di trasformatore 2 interruttori 4 pulsanti	L. 21.000
MA 1010 - 0,84" Led Radio Clock completo di trasformatore 2 interruttori 4 pulsanti	L. 25.000
MA 1003, 0,3" Gas display Auto Clock completo di pulsanti	L. 26.000
MA.1013 - 0,7" LED Radio Clock - completo di trasformatore pulsanti e interruttore	L. 21.000
MA.1023 - completo di trasformatore pulsanti e interruttore	L. 21.000

KIT

C3 indicatore di carica batteria	
— Kit	L. 5.000
— Montato	L. 6.000
Vus indicatore di uscita amplificata	
— Kit mono	L. 5.000
— Montato	L. 6.000
— Kit stereo	L. 10.000
— Montato	L. 12.000
MM1 metronomo	— Kit L. 6.000
	— Mont. L. 7.500
P2 amp. 2 W	— Kit L. 3.200
	— Mont. L. 4.000
P5 amp. 5 W	— Kit L. 4.000
	— Mont. L. 5.000
Ibs indicatore di bilanciamento stereo	
— Kit	L. 4.000
— Montato	L. 5.000

T.P. Temporizzatore fotografico

— Kit	L. 12.500
— Montato	L. 15.000
PU1030 amplif. 30 W	
— Kit	L. 15.000
— Montato	L. 18.000
PS377 amplif. 2 + 2 W	
— Kit	L. 7.000
— Montato	L. 8.000
PS378 amplif. 4 + 4 W	
— Kit	L. 8.500
— Montato	L. 9.500
PS379 amplif. 6 + 6 W	
— Kit	L. 10.500
— Montato	L. 11.500
ASRP2 alimentatori 0,7-30 V 2 A	
— Kit	L. 9.000
— Montato	L. 11.500



ASRP4 alimentatori 0,7-30 V 4 A	
— Kit	L. 11.500
— Montato	L. 14.500
FC.6 - Frequenzimetro digitale in Kit	L. 58.000
FG2XR generatore di funzioni	
— Kit	L. 16.000
— Montato	L. 20.000
G6 TV Game - Kit	L. 30.000
Meter III volmetro digitale	
— Kit	L. 50.000
ARM III cambio gamme automatico	L. 11.500

MATERIALE OFFERTA

Display gas 12 cifre	L. 5.000
20 Potenzimetri	L. 1.500
20 Cond. Elettrolitici	L. 1.000
100 Resistenze	L. 500
Custodia altoparlante Gelo	L. 500
20 Zoccoli 14 pin	L. 500
Pacco materiale surplus	L. 2.000
Meccanica autoradio	L. 1.500
Ventola ex calcolatore 115 V	L. 7.000
10 MA741 T05	L. 5.000
10 LM311 T05	L. 5.000
9300 shift register	L. 1.000
Meccanica registratore	L. 8.000
5 Trimmer multigiri misti	L. 1.000
10 Schede surplus	L. 2.500
Microfoni magnetici	L. 2.000

ATTENZIONE SCORTE LIMITATE

NOVITA'

NE570 compandor	L. 9.000
XR2206 generatore di funzioni	L. 6.500
XR2216 compandor	L. 8.100
ICL7107 dvm	L. 16.000
ICL7106 d.v.m. (LCD)	L. 16.000
Kit d.v.m. National - comprende 3 I.C. 1 display 3,5 digit, basetta per c.s. componenti passivi schema	L. 27.000

NOVITA' ASSOLUTA

SONDA DIGITALE - Adatta a tutti gli integrati digitali sia MOS che TTL - Indica sia il livello che le oscillazioni del circuito.
Alta impedenza basso consumo - Alimentazione 4,5-15 V protetta contro l'inversione di polarità, prelevabile dal circuito stesso.

Spedizione: contrassegno - Spese trasporto (tariffe postali) a carico del destinatario - I prezzi vanno maggiorati di IVA - Chiedeteci preventivi.

ESPERIENZA =
QUALITA' + SICUREZZA
GARANZIA



ANTENNE FM VHF - UHF
nei seguenti modelli

GAMMA 88 - 104 MHz

- RC A1 - B1 Antenna 1 dipolo guadagno 3 dB irradiazione 360°
- RC A2 - B2 Antenna 2 dipoli guadagno 5 dB a 180° 3 dB a 360°
- RC A4 - B4 Antenna 4 dipoli guadagno 9 dB a 180° 9 dB a 360°
- RC A6 - B6 Antenna 6 dipoli guadagno 11 dB a 180° 9 dB a 360°
- RC A8 - B8 Antenna 8 dipoli guadagno 13 dB a 180° 9 dB a 360°

VHF GAMMA 144 - 175 MHz

- RC VHF - Antenna VHF 4 dipoli A4 - B4
- RC VHF - Antenna VHF 2 dipoli A2 - B2
- RC VHF - Antenna VHF 1° dipolo A1 - B1

LE ANTENNE DESCRITTE SONO DISPONIBILI IN DUE GAMME:

1° gamma 88/95 MHz - 2° gamma 96/104 MHz

A seconda della predilezione dei dipoli può essere omnidirezionale o irradiare a 180°
Massima potenza 500 W

RC FPB/E

Filtro Passa Basso 88/104 MHz potenza max.
100 W perdita inserzione a 5 Ohm 0,3 dB

RC FPB/L

Filtro Passa Basso 88/104 MHz impedenza 52 Ohm
corredato di connettore AN potenza 200 W per-
dita d'inserzione 0,3 dB.

DIVISORE e SOMMATORE ad anello bridgi connettori AN max. potenza 500 W alimentazione
a 52 Ohm

INTERPELLATECI PER INFORMAZIONI RICHIEDETE
CATALOGO

Centro assistenza ponti radio - VHF - UHF; riparazioni - costruzioni apparati professionali -
Antenne, Lineari, Trasmettitori, Frequenzimetri.

Se vuoi collegarti con gli UFO
possiamo soltanto intercedere per te
presso gli extra terrestri,
ma se vuoi un ricetrasmittitore con il quale
collegarti con ogni radioamatore terrestre,
vieni a trovarci,
troverai quello che cerchi.



ceving elettronica

Via Gramsci, 40 - Tel. 041 / 432876 - 30035 MIRANO (VE)

SINTOAMPLIFICATORE STEREOFONICO



L. 59.000

SEZIONE FM:

FREQUENZA: 88 - 108 Mhz.
 SENSIBILITA': 10 μ V a S/N 30 dB
 SEPARAZIONE CANALI STEREO: Migliore di 25 dB
 SEZIONE BASSA FREQUENZA:
 POTENZA D'USCITA: 5 + 5 Watt.
 RISPOSTA IN FREQUENZA: 100 Hz. - 18 K.Hz.
 INGRESSI PER: AUX 350 mV. PHONO 350 mV.
 DIMENSIONI: 360x110x235 mm.
 ANTENNA: Interna in ferrite, presa per antenna esterna a 75 Ohm.

CARATTERISTICHE TECNICHE

ALIMENTAZIONE: 220 Volt ca 50 Hz.
 CIRCUITO: Supereterodina a 21 transistori + 16 diodi
 GAMMA D'ONDA: AM - FM - FM Stereo

Coppia box
 L. 19.000

RADIORICEVITORE MULTIBANDA

Polizia - Aerei - Radioamatoti - AM/FM

CARATTERISTICHE TECNICHE

ALIMENTAZIONE: AC 220 V. / DC 6 V. cc.
 GAMME D'ONDA: AM = 535 - 1605 — FM = 88 - 108
 TV 1 = 56 - 108 — TV 2 = 174 - 217 — AIR/PB = 110 - 174
 POTENZA D'USCITA: 350 mW.
 CIRCUITO: A 16 Transistori, 15 Diodi, 1 Varistor.
 DIMENSIONI: 220x180x80 mm.

L. 39.900



QUARZI

COPIE QUARZI CANALI dal -9 al +31; compresi canali alfa L. 4.500

QUARZI SINTESI: 37.500 - 37.550 - 37.900 - 37.950 - 38.000 - 38.050 - 38.100

A magazzino disponiamo delle serie 17MHz - 23MHz - 38MHz ed altri 300 tipi L. 4.500 cad. - 1 MHz L. 6.750 - 10 MHz L. 5.000

Semiconduttori delle migliori marche - Componenti elettronici civili e industriali - Accessori per CB-OM - PER OGNI RICHIESTA TELEFONATE

TRANSISTOR RF

Tipo	Prezzo	Tipo	Prezzo
PT2123 50 MHz 30W	15.150	2SC1303 144 MHz 3W	4.550
PT9783 100 MHz 100W	63.000	2SC1177 144 MHz 10W	15.790
2N5642 175 MHz 20W	23.800	BLW60 175 MHz 45W	23.800
2N6083 175 MHz 30W	20.300	BLX15 100 MHz 150W	130.000
2N6081 175 MHz 4W	7.500	TP2304 175 MHz 40W	25.000
2N6081 175 MHz 15W	11.000	PT9784 50 MHz 75W	41.000
2N6456 30 MHz 30W	21.900		
2SC778 27 MHz 5W	5.500		
2SC799 27 MHz 5W	6.100		
2SC1307 27 MHz 5W	7.450		
2SC730 144 MHz 3W	5.000		

TRANSISTOR GIAPPONESI

Tipo	Prezzo	Tipo	Prezzo
2SB175	615	2SC828	390
2SB492	440	2SC829	390
2SC458	365	2SC838	390
2SC459	365	2SC923	390
2SC460	370	2SC945	390
2SC535	735	2SC1014	1.200
2SC620	370	2SC1096	2.100
2SC710	455	2SC1675	550
2SC711	595		
2SC717	360		
2SC735	390		

Heathkit®

RICHIEDETE
IL CATALOGO
GENERALE

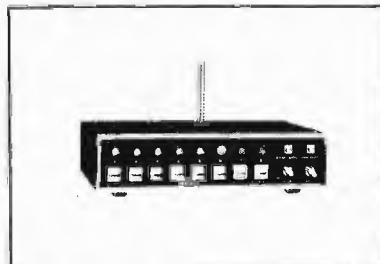
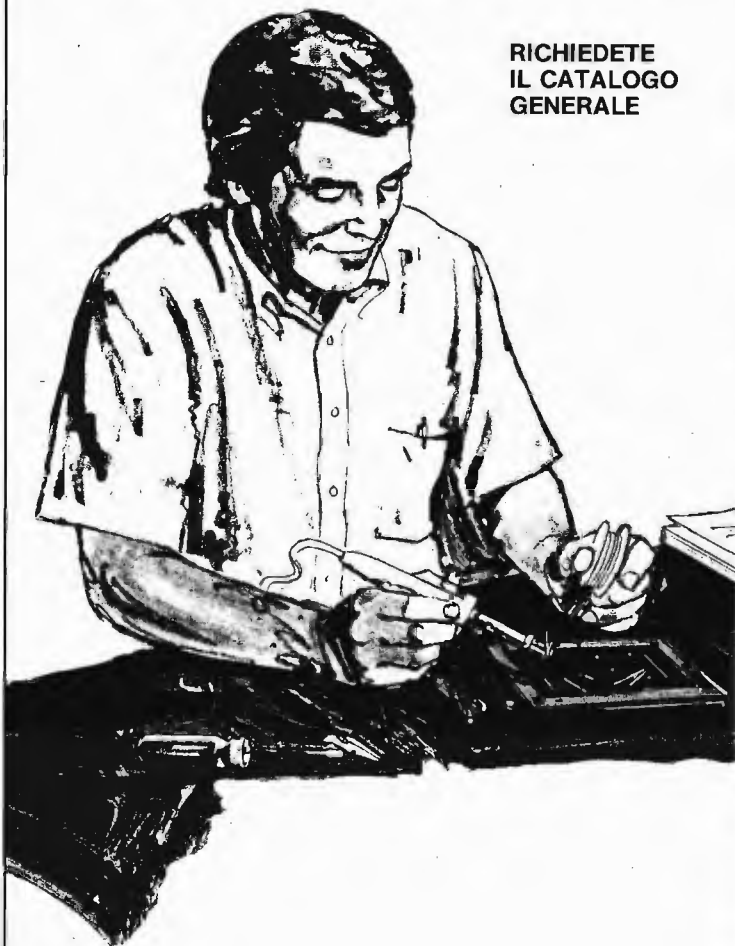

VHF-UHF SCANNER GR-1132

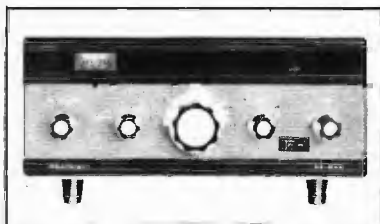

LINEARE 1 KW SB-230

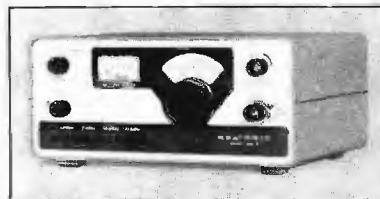

RICETRANS HW-8

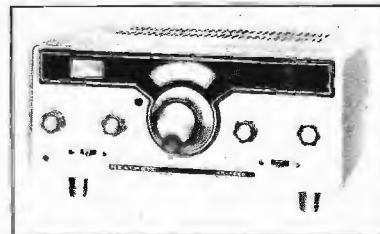

RICEVITORE HR-1680

LABIR

INTERNATIONAL S.P.A. ■ AGENTI GENERALI PER L'ITALIA

20129 MILANO - VIALE PREMUDA, 38/A - TEL. 795.762-795.763-780.730

DISTRIBUTORI DI ZONA

VENETO: Radiocomunicazioni Civili Mazzoni Ciro (I3VHF) - VERONA - via S. Marco 79/C - ☎ (045) 44828 — TOSCANA E
UMBRIA: Ideal Elettronica di F. Donati e A. Pezzini (I5DOF/IWSAMJ) - VIAREGGIO - via Duilio 55 - ☎ (0584) 50397 — LAZIO:
Mas-Car di A. Mastrorilli - ROMA - via Reggio Emilia 30 - ☎ (06) 8445641.



AMPLIFICATORI DI POTENZA 88-108 MHz FM
SERIE AW

Alimentazione 12,5 Vcc (11-15 Vcc). Prezzi IVA esclusa

AW 3
0,3→5 W, montato e collaudato, con dissipatore 475061 L. 25.870

AW 3
Kit L. 18.330 - Dissipatore 475061 L. 2.280

AW 12
1→15 W, montato e collaudato, con dissipatore 475061 L. 24.960

AW 12
1→15 W, montato e collaudato, con dissipatore 475062 L. 26.890

AW 12
Kit L. 17.410 - Dissipatore 475061 L. 2.280 - Dissipatore 475062 L. 4.210

AW 25
3→30 W, montato e collaudato, con dissipatore 475062 L. 31.670

AW 25
Kit L. 22.200 - Dissipatore 475062 L. 4.210

AW 40
10→50 W, montato e collaudato, con dissipatore 475062 L. 42.900

AW 40
Kit L. 33.420 - Dissipatore 475062 L. 4.210

AW 80
9→90 W, montato e collaudato, con dissipatore 475064 L. 107.900

AW 80
Kit L. 87.400 - Dissipatore 475064 L. 8.420

Alimentazione 24-28 Vcc - Prezzi IVA esclusa

AW 100-28
7→125 W, montato e collaudato, con dissipatore 475094 (impiega il transistoro BM100-28) L. 178.000

AMPLIFICATORI ULTRALINEARI TV
LARGA BANDA

470-860 MHz (Banda IV e V)
Usabili in banda IV e V senza necessità di accordo, alimentazione 25 Vcc - Prezzi IVA esclusa

AUL 10
(transistore CTC CD 2810) uscita 0,9 W con intermodulazione -60 dB (2 W con -50 dB) guadagno 13 dB a 470 MHz, 10 dB a 860 MHz L. 226.800

AUL 11
(transistore CTC CD 2811) uscita 1,9 W con intermodulazione -60 dB (4 W con -50 dB) guadagno 12 dB a 470 MHz, 9 dB a 860 MHz L. 257.700

AUL 12
(transistore CTC CD 2811) uscita 1,9 W con intermodulazione -60 dB (6 W con -50 dB) guadagno 12 dB a 470 MHz, 8 dB a 860 MHz L. 356.400

AUL 13
(transistore CTC CD 2813) uscita 3,4 W con intermodulazione -60 dB (8 W con -50 dB) guadagno 10 dB a 470 MHz, 8 dB a 860 MHz L. 378.700

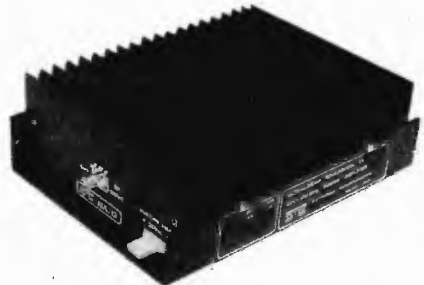
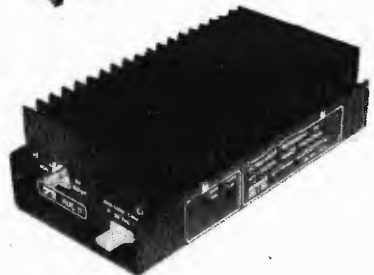
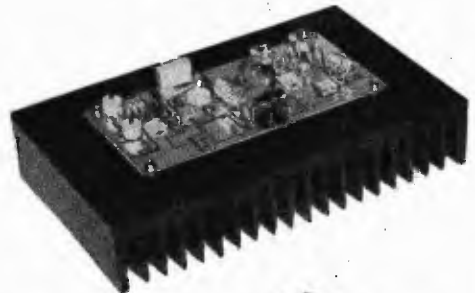
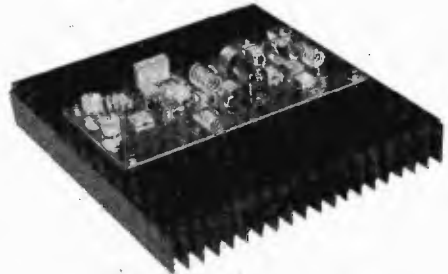
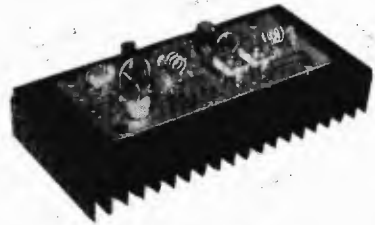

MONTATO E TARATO

L.30.000



VOLTMETRO DIGITALE 3 cifre FND500

Precisione 0,1 %
Impedenza ingresso 1000 M
Auto zero
Auto polarità
Alimentazione 9-12 Vc.c.
Dimensioni h", 3,5x6x10cm

Il modulo DPM1viene fornito montato, collaudato e tarato. La portata base é 1Vf.s., oppure in altra portata a richiesta. Il DPM1 é protetto per sovratensioni fino a 1000V laportata di fondo scala.

MODULO CONVERTITORE C.A. -C.C. L. 10.000

MODULO CONVERTITORE OHM - VOLTS L. 10.000

alim. 220v L.7000

GIOCHI TV montati e

L.20.000 collaudati



PERMETTE LA VISUALIZZAZIONE SULLO SCHERMO TV DI 4 GIOCHI +2 CON L'AGGIUNTA DEL CIRCUITO PER PISTOLA O FUCILE. Il modulo viene fornito montato e collaudato necessita solo di componenti esterni. (commutatore, pulsanti, ecc) viene fornito con schema completo. **kit L. 18 000**

circuito pistola L.7000

KIT ALIMENTATORI

A1- 5-12-15V positivi o negativi0,5A. Il kit contiene 1ponte 1A, 1cond.eletr. 2.200uF, 1 reg. tensione uA 78XX, 1cond. 10uF e UNO Schema L. 3000

A2 + CB POWER SUPPLY. 1reg UA78XXCB da 13,8V ,2,2A, 1ponte 3A, 1cond. 2200uF 1cond. 10uF e uno schema. L. 7500

A3- TTL POWER SUPPLY. 1reg. UA78XX 5V, 1,5A 1ponte 2A, 1cond 2200uF , 1cond 10uF e uno schema. L. 4000

A4- REGOLABILE DA 4 a24V. 1Stabilizzator regolabile DA 5A, 3cond da2200uF, 1cond da 10uF e Uno schema. L. 16.000

TECNO ELETTRONICA
67039 SULMONA -VIA CORFINIO, 2
TEL. 0864 - 34635

Ordine minimo L..5000. Pagamento in contrassegno. Ordinanze tele foniche dalle 10 alle 12 tutti i giorni, sabato escluso. Spese postali a carico del committente

TECNO INCHIESTA

Questa inchiesta ha lo scopo di accertare di quali apparecchi, moduli o kit, il mercato hobbistico sente il bisogno e soprattutto a quale prezzo dovrebbe essere venduto lo apparecchio richiesto. Tutti coloro che risponderanno con questa cartolina avranno diritto a uno sconto del 10% sui nostri prodotti.

Nome.....Cognome

Via.....Nr.....

Citta.....prov(.....)

KIT Descrizione.....

MODULO

APPARECCHIO FINITO Prezzo.....

segnare con una crocetta la casella interesata.

MONTATO L. 7900

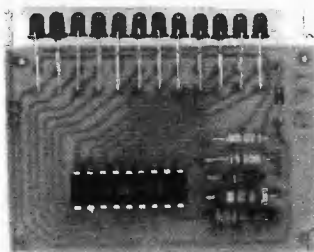

KIT L. 6.900

TES 1 Strumentino a riempimento (striscia luminosa)

TES 2 Strumentino a punto luminoso L'IDEALE PER LA COSTRUZIONE DI MIXER PROFESSIONALI PER RADIO LIBERE. Altre applicazioni possono essere VU meter, Smeter, termometri, contagiri per autoecc. Alimentazione 9 - 15V fondo scala 1,2V(100mV per led Rin=100K

COMPONENTI

MK 50395N

LD130 voltmetro digita le a 3cifre L. 12.000

UAA170 L. 3000

UAA180 L. 3000

TMS 1965 (AY3 - 8500)

6giochi TV con ZOCCOLO e Schema L. 10.000

SN7448 7seg decoder L. 1.400

CD4511 7seg. decoder

simile al 9368 L.2000

GENERATORI DI CARATTERI

TEXAS.scansione a riga o

colonna ingresso in ascii code

TMS 4103, TMS 2501 L. 18000

CA3130 OP. AMP. bifet L.3500

PROM ,RAM, EPROM TEXAS

Memorie a partire da L.1500

fare richieste specifiche.

ATTENZIONE. Tutti i circuiti

integrati complessi vengonoforniti

condata sheet.

CONTATORE A SEI DECADI contatore a sei decadi, programmabile con memoria e registro. Uscite per pilotare displays a 7 seg. e un uscita in BCD per stampante o microprocessore. Fornito con data sheet, schemi d'applicazione e zoccolo a 40 piedini. L.19.000
DISPLAYS Tipo TIL222(FND500) L. 1600

LED PICCOLI TIL 209 L.150

REGolatori di tensione.

5, 12, 15V 0,5 Apositivi o

negativi L. 1200

5, 12V 1,5A L.1500

CB REGULATOR 13,8V 2,2A

L. 3000

REGOLATORE VARIABILE DA

4 -24V 5A L. 11.000

Sinclair DM 235 digital multimeter.

Il nuovo SINCLAIR DM 235 è un altro prodotto di alta ingegneria; nato dal SINCLAIR DM2 e dal PDM 35 (il più venduto nel mondo), offre qualsiasi possibilità di impiego in tutte le prove di laboratorio, a prezzo inferiore rispetto qualsiasi altro apparecchio digitale.

Una nuova dimensione nello stile

La scelta di un multimetro non è stata, sino ad ora, cosa semplice, poiché bisognava scegliere tra un ingombrante strumento da banco (impossibile da trasportare) e un portatile (inadatto da usarsi in laboratorio).

Il SINCLAIR DM 235 ha risolto il

problema poiché incorpora tutte le prestazioni di un multimetro da banco in una valigetta.

Un ampio e chiaro visualizzatore

Il DM 235 ha un visualizzatore di 3½ cifre, che permette letture fino a ± 1999 . I LED da 8 mm, la loro luminosità e l'ampia finestra, permettono la massima nitidezza nella lettura.

Alta precisione

Precisione di base dello 0,5% (portata 2 V.c.c.).

Altre portate c.c. e resistenze 1%

Precisione in c.a. dell'1,5%

(30 Hz \pm 10 kHz)

Coefficiente di temperatura $< 0,05$ della precisione per °C.

Facilità di impiego per chiunque

Polarità automatica, collocazione automatica del punto decimale, indicazione automatica di fuori portata.

Costruzione robusta estrema portatilità

Robusta costruzione meccanica; circuito elettronico completamente allo stato solido.

Protezione contro il sovraccarico

Misura solo cm 25,4 x 14,7 x 4 e pesa meno di 680 g.

L'alimentazione fornita da 4 pile, lo rende completamente portatile.

Le credenziali SINCLAIR

Sinclair è stata la precorritrice di tutto un settore di elettronica che va dai piccoli calcolatori programmabili ai televisori miniatura.

Il DM 235 ha alle spalle 6 anni di esperienza nel campo dei multimetri digitali, per questa ragione la SINCLAIR è diventata una delle maggiori produttrici mondiali.

Il DM 235 viene offerto completo di garanzia per 12 mesi.

sinclair

Distribuito dalla GBC



L. 119.000 + IVA

TENSIONE CONTINUA				
PORTATA	RISOLUZIONE	PRECISIONE	SOVRATENSIONE AMMESSA	IMPEDENZA D'INGRESSO
2 V	1 mV	1% \pm 1 Cifra	240 V	10 M Ω
20 V	10 mV	1% \pm 1 Cifra	1000 V	10 M Ω
200 V	100 mV	1% \pm 1 Cifra	1000 V	10 M Ω
1000 V	1 V	1% \pm 1 Cifra	1000 V	10 M Ω
TENSIONE ALTERNATA				
2 V	1 mV	1,5% \pm 2 Cifre	240 V	10 M Ω
20 V	10 mV	1,5% \pm 2 Cifre	600 V	10 M Ω
200 V	100 mV	1,5% \pm 2 Cifre	600 V	10 M Ω
600 V	1 V	1,5% \pm 2 Cifre	600 V	10 M Ω
CORRENTE CONTINUA				
PORTATA	RISOLUZIONE	PRECISIONE	SOVRATENSIONE AMMESSA	CADUTA DI TENSIONE
2 mA	1 μ A	1% \pm 1 Cifra	1 A	1 mV/Cifra
20 mA	10 μ A	1% \pm 1 Cifra	1 A	1 mV/Cifra
200 mA	100 μ A	1% \pm 1 Cifra	1 A	1 mV/Cifra
1 A	1 mA	1% \pm 1 Cifra	1 A	1 mV/Cifra
CORRENTE ALTERNATA				
2 mA	1 μ A	1,5% \pm 2 Cifre	1 A	1 mV/Cifra
20 mA	10 μ A	1,5% \pm 2 Cifre	1 A	1 mV/Cifra
200 mA	100 μ A	1,5% \pm 2 Cifre	1 A	1 mV/Cifra
1 A	1 mA	1,5% \pm 2 Cifre	1 A	1 mV/Cifra
RESISTENZA				
PORTATA	RISOLUZIONE	PRECISIONE	SOVRATENSIONE AMMESSA	CORRENTE DI MISURA
2 k Ω	1 Ω	1,5% \pm 1 Cifra	240 V	1 mA
20 k Ω	10 Ω	1,5% \pm 1 Cifra	240 V	100 μ A
200 k Ω	100 Ω	1,5% \pm 1 Cifra	240 V	10 μ A
2 M Ω	1 k Ω	1,5% \pm 1 Cifra	240 V	1 μ A
20 M Ω	10 k Ω	2,5% \pm 1 Cifra	240 V	0,1 μ A

ELETRONICA T. MAESTRI

LIVORNO - VIA FIUME 11 - 13 - TEL. 38.062

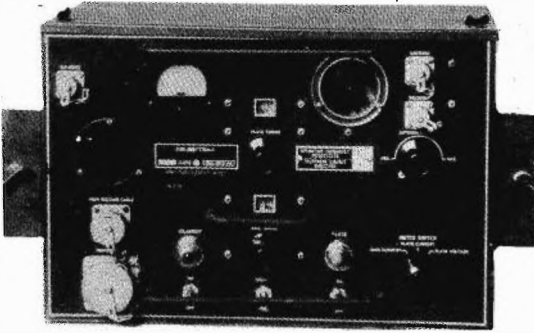

AMPLIFICATORE LINEARE PER F.M. AM8

600 W input - Frequenza: 70-102 Mcs.
Controfase di due valvole 5/125-A

AMPLIFICATORE LINEARE PER F.M. AM 912/A

500 W input - Frequenza da 95 a 200 Mc -
1 valvola 4CX250B in cavità

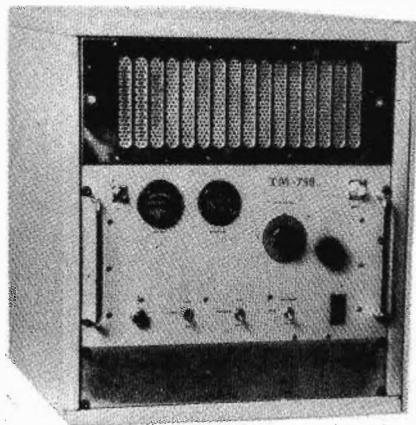
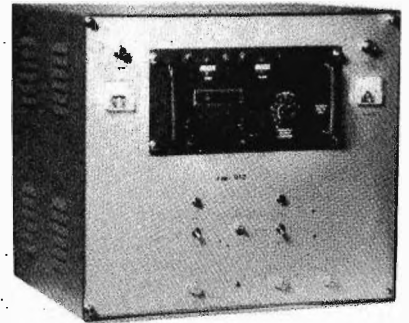

AMPLIFICATORI LINEARI PER F.M. TM750

750 W input. 2 valvole 4CX250B o 2 valvole
5-125/A in controfase.

A RICHIESTA POSSIAMO FORNIRE LINEARI COMPLETI DI ECCITATORE

ELETRONICA T. MAESTRI

LIVORNO - VIA FIUME 11-13 - TEL. 38.062

GENERATORI DI SEGNALI R.F. PROFESSIONALI

MARCONI 185 TF801-D 10 MHz - 470 MHz
TF867 15 KHz - 30 MHz

ALTRE MARCHE

AIRMEC 204 1 MHz - 320 MHz

HEWLETT PACKARD 608D
2 Mc - 408 Mc

ADVANCE J1A 15 Hz - 50 KHz

AVO SIGNAL CT378/B 2250 Mc

TS413/BU 70 Kc - 40 Mc

TS419 900-2100 Mc

TS403/B 1800-4000 Mc

OSCILLATORI

MARCONI TF1101 20 Hz - 200 MHz

ADVANCE H1E 15 Hz - 50 KHz

RICEVITORI A SINTONIA CONTINUA

COLLINS 390/URR - Motorola con 4 filtri
meccanici - Copertura 0-32 Mc in 32
gamme

COLLINS 392/URR - Collins filtro di media
a cristallo: copertura 0,5-32 Mc ver-
sione veicolare a 24 V

RACAL RA17 - A sintetizzatore - Copertura
0,5 Kc - 30 Mc

MARCONI CR100 - 2-32 Mc radio ricevitori
Marconi

MARCONI HB22 - 125 Kc - 30 Hz AM SSB

TELESCRIVENTI

TELESCRIVENTI TELETYPE Modello 28

MOD. 28 KSR - Ricetrasmittente

MOD. 28 RO - Solo ricevente

MOD. 28 KSR Konsol

MOD. 28 - Perforatore

TELESCRIVENTI KLAYNSMITH

TT117 - Alimentazione 115 V RX-TX

TT117 - Alimentazione 115 V solo RX

TT4 - Alimentazione 115 V RX-TX

TT76 - Perforatore scrivente doppio passo
con tastiera e trasmettitore incorpo-
rato. Alimentazione 220 V.

TT176 - Perforatore scrivente doppio passo
a cofanetto con trasmettitore incor-
porato. Alimentazione universale.

TT107 - Perforatrice scrivente doppio passo
a cofanetto. Alimentazione 115 V.
Con tastiera.

OSCILLOSCOPI

TEKTRONIX mod. 503 DC 1 MHz

TEKTRONIX mod. 533/A DC 15 MHz

TEKTRONIX mod. 535/A DC 15 MHz

TEKTRONIX mod. 504 DC 33 MHz

TEKTRONIX mod. 545/A DC 33 MHz

TEKTRONIX mod. 582/A DC 80 MHz

ALTRE MARCHE

TELEQUIPMENT mod. S54AR DC 10 MHz

TELEQUIPMENT mod. S32 DC 15 MHz

MARCONI mod. TF2200A DC 40 MHz

LAVOIE mod. OS-50/CU 3 Kc 15 Mc
3" scala a specchio

LAVOIE mod. OS-8/BU DC 2000 Mc

SOLATRON CT382 DC 15 Mc

SOLATRON CT316 DC 15 MC 4"

HEWLETT PACKARD
185/B 1000 Mc Simply

HEWLETT PACKARD
140/A DC 20 MHz

ALTRI TIPI

V200/A - Volmetro elettronico

CT375 - Ponte R.C.L. Wayne

novità

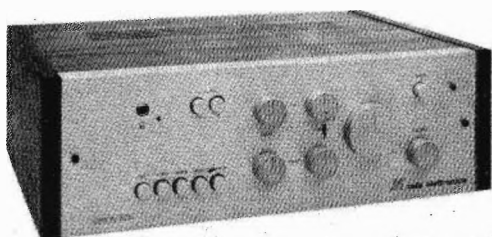

ORION 505

l'alta fedeltà...

...e la sua anima...

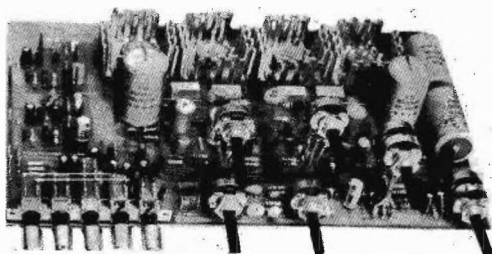

AP 15 S

...con 15+15 W e...

... e il design tipo JAPAN...

... e il suono tipo ITALY...

... e la tecnica tipo U.S.A....

... e la costruzione tipo GERMANY...

Caratteristiche

Potenza	15 + 15 W RMS	Rapp. segn./dist. b. liv.	> 65 dB
Uscita altoparlanti	8 ohm	Dimensioni	380 x 280 x 120
Uscita cuffia	8 ohm	Alimentazione	220 Vca
Ingresso phono magn.	7 mV	Protezione elettronica al c.c. sugli altoparlanti a limitazione di corrente	
Ingresso aux	150 mV	Speaker System:	
Ingresso tuner	150 mV	A premuto	solo 2 box principali
Filtro scratch	- 3 dB (10 kHz)	B premuto	solo 2 box sussidiari
Controllo T. bassi	± 13 dB	A + B premuti	2 + 2 box
Controllo T. alti	± 12 dB	La cuffia è sempre inserita	
Distorsione armonica	< 0,3%		
Distorsione d'intermod.	< 0,5%		

ORION 505 montato e collaudato L. 90.000

in Kit L. 70.000

Possono essere disponibili i singoli pezzi:

AP 15 S	L. 37.000	Telaio	L. 8.500	TR 50 (220/34)	L. 7.500
Mobile	L. 6.500	Pannello	L. 3.000	Kit minuterie	L. 9.500

PREZZI NETTI imposti compresi di I.V.A. - Garanzia 1 anno su tutti i modelli tranne i kit di montaggio. Spedizione a mezzo pacco postale o corriere a carico del destinatario. Per gli ordini rivolgersi ai concessionari più vicini o direttamente alla sede.

CONCESSIONARI



ZETA elettronica

via L. Lotto, 1 - tel. (035) 222258
24100 BERGAMO

ELETRONICA PROFESSIONALE	- via XXIX Settembre, 8	- 60100 ANCONA
ELETRONICA BENSO	- via Negrelli, 30	- 12100 CUNEO
AGLIETTI & SIENI	- via S. Lavagnini, 54	- 50129 FIRENZE
ECHO ELECTRONIC	- via Brig. Liguria, 78/80 R	- 16121 GENOVA
G.R. ELECTRONICS	- via Nardini, 9/C	- 97100 LIVORNO
EDISON RADIO CARUSO	- via Garibaldi, 80	- 98100 MESSINA
EMPORIO ELETTRICO	- via Mestrina, 24	- 30170 MESTRE
ELMI	- via Cislaghi, 17	- 20128 MILANO
RONDINELLI	- via Bocconi, 9	- 20136 MILANO
BOTTEGA DELLA MUSICA	- via Farnesiana, 10/B	- 29100 PIACENZA
BEZZI ENZO	- via L. Lando 21	- 47037 RIMINI (FO)
DEL GATTO SPARTACO	- via Casilina, 514-516	- 00177 ROMA
ELETRONICA TARENTINA	- via Einaudi 42	- 38100 TRENTO
A.C.M.	- via Settefontane, 52	- 34138 TRIESTE
A.D.E.S.	- viale Margherita, 21	- 36100 VICENZA

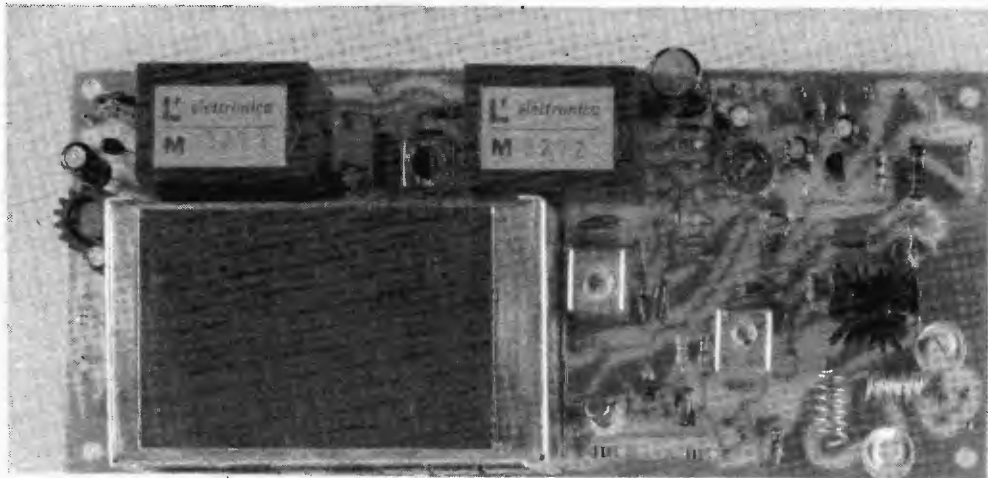

ECCITATORE FM A PLL T 5275

- Frequenza di lavoro 87,5 - 110 MHz;
- Potenza di uscita 0,9 W;
- Ingresso mono/stereo;
- Deviazione +/- 75 KHz;
- Dimensioni 80x180x28 mm.

INDICATORE A LED VU 5292

- Indicatore di modulazione per T 5275 e CM 5287,
- Sensibilità ingresso regolabile da 50 mV a 10 V,
- Tensione di alimentazione 12-15 V,
- Dimensioni 95x63x16 mm.

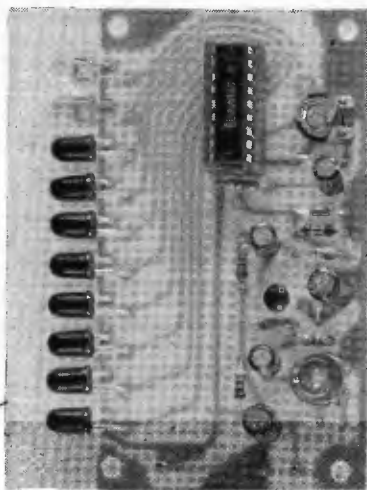

ALTRA PRODUZIONE PER STAZIONI FM:

- T 5279 - Eccitatore per ponti 0,9 W a conversione quarzata;
- R 5257 - Ricevitore per ponti a conversione quarzata;
- RA 5259 - Sgancio automatico per ponti;
- PA 5278 - Amplificatore RF 5 W;
- PA 5254 - Amplificatore RF 20 W;
- PA 5269 - Amplificatore RF 100 W;
- CM 5287 - Codificatore stereo;
- VU 5265 - Indicatore di modulazione per T 5275 e CM 5287;

- VU 5268 - Indicatore di segnale per R 5257;
- PW 5262 - Alimentatore stabilizzato 10-15 V 4 A;
- PW 5270 - Alimentatore per PA 5269;
- PW 5288 - Alimentatore per CM 5287;
- LPF 5271 - Filtro passa basso 100 W RF;
- BPF 5291 - Filtro passa banda.



elettronica di LORA R. ROBERTO

13050 PORTULA (Vc) - Tel. 015 - 75.156

INDUSTRIA **wilbikit** ELETTRONICA

salita F.lli Maruca - 88046 LAMEZIA TERME - tel. (0968) 23580

LYSTON

via Gregorio VII, 428
tel. (06) 6221721
via Bacchiani, 9
tel. (06) 434876

ROMA

PIRO GENNARO

via Monteoliveto, 67
tel. (081) 322605

NAPOLI

PASTORELLI GIUSEPPE

via Conciatori, 36
tel. (06) 578734 - 5778502

ROMA

FRATELLI GRECO

via Cappuccini, 57
tel. (0962) 24846

CROTONE

DITTA I.C.C.

via Palma, 9
tel. (02) 4045747 - 405197

MILANO

FREQUENZIMETRO DIGITALE Kit. 72

FREQUENZA: 5 Hz - 50 MHz
USCITE MARKER: 1 Hz - 10 Hz - 100 Hz - 1 KHz
BASE DEI TEMPI: 1 MHz
PRECISIONE: ± 1 DIGIT
SCALA DI LETTURA: MHz - KHz - Hz

INDICATORI LUMINOSI AUTOMATICI DELLA SCALA DI LETTURA

VISUALIZZAZIONE: 5 DISPLAY 20 x 26 mm CADAUNG

CONTROLLO DELLA DURATA DI VISUALIZZAZIONE CON POSSIBILITA' DI BLOCCO (HOLD)

SENSIBILITA' MAX.: MIGLIORE DI 50 mV.

PROTEZIONE IN INGRESSO CONTRD EVENTUALI SOVRATENSIONI

IMPEDENZA DI INGRESSO: 2 MOHM 50 Pf
n. 3 INGRESSI PREAMPLIFICATI: 50 mV. - 500 mV. - 15 V.
n. 1 INGRESSO NON PREAMPLIFICATO: IMPEDENZA 50 OHM - 15 V.
PUNTO DECIMALE DI LETTURA: COMMUTABILE
ALIMENTAZIONE: 9 - 12 Vca
ASSORBIMENTO MAX.: 1,5 AMPERE

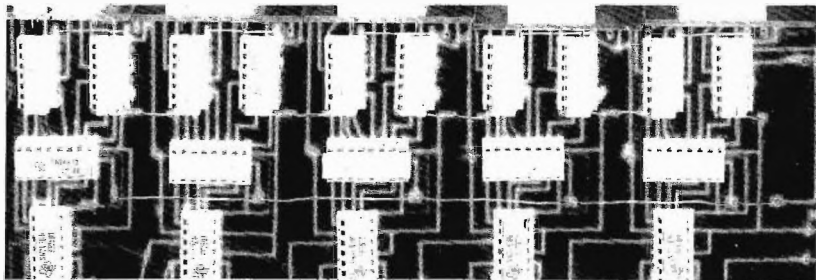
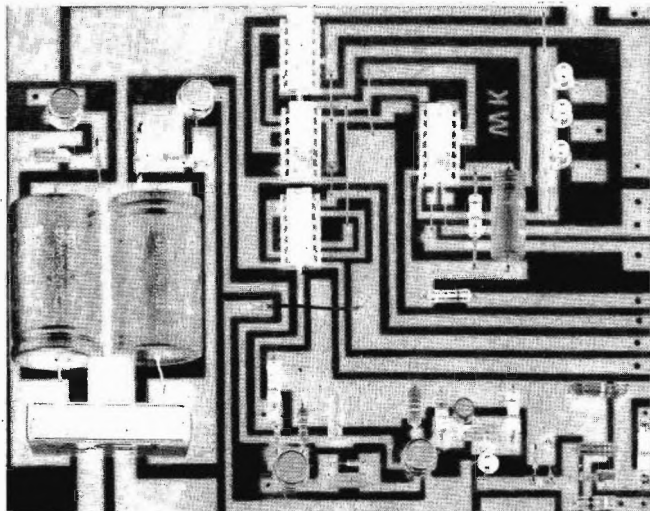

L. 75.000

COMPONENTI OTTICI SPECIALI

PER COSTRUTTORI - SPERIMENTATORI - ISTITUTI TECNICI

LENTI IN VETRO OTTICO



PER FOTOCOMANDI
- OCULARI - COM-
PLESSI OTTICI ED
OPTOELETTRONICI

Ø mm	focale mm	TIPO	LIRE
6	18,5	Biconvessa	1.800
9,4	22	Biconvessa	1.900
11,7	23	Biconvessa	1.800
13	30	Pianoconvessa	1.900
16,5	28	Pianoconvessa	2.100
20,5	23	Pianoconvessa	2.300
24,8	30	Pianoconvessa	2.800
24,8	87	Pianoconvessa	2.900
30	83	Biconvessa	3.300
34	40	Pianoconvessa	3.300
40	52	Pianoconvessa	3.500
45	80	Pianoconvessa	3.700
60	62	Pianoconvessa	4.000
63	80	+12 +1	4.700
70	105	Pianoconvessa	6.500
80	130	Pianoconvessa	8.500
90	145	Pianoconvessa	10.200

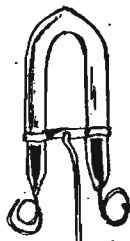

TUBO FLASH ALLO XENON 80 W/sec

POTENTE TUBO FLASH STUDIATO APPOSITAMENTE PER USO STROBOSCOPICO - DURATA 10 MILIONI DI LAMPI - PER OTTENERE STRAORDINARI EFFETTI LUMINOSI IN DISCOTECHE, ECC. COMPLETO DI SCHEMI DI FACILE REALIZZAZIONE.

Tubo flash 80 W/sec L. 14.800

Trasformatore d'innesco L. 3.200



TUBO FLASH ALLO XENON 1000 W/sec

TUBO DI GRANDE POTENZA, PER USO STROBOSCOPICO - 10 MILIONI DI LAMPI - ADATTO A LOCALI DI GRANDI DIMENSIONI - COMPLETO DI SCHEMI DI FACILE REALIZZAZIONE.

Tubo flash 1000 W/sec L. 26.800

Trasformatore d'innesco L. 4.200

LENTI D'INGRANDIMENTO

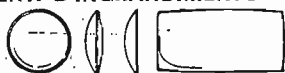

Ø mm	focale mm	DIOTTRIE	LIRE
30	53	+11 +9	2.200
40	87	+6 +6	2.500
40	175	+6 Piana	2.500
45	105	+5 +5	2.800
45	205	+5 Piana	2.800
50	116	+4,5 +4,5	3.300
60	130	+4 +4	3.700
70	150	+3,5 +3,5	4.700
80	175	+3 +3	6.200
100	520	+2 Piana	9.500

LUCI STROBOSCOPICHE

Mod. LS-80

DISPOSITIVO ELETTRONICO MONTATO E COLLAUDATO, COMPLETO DI TUBO ALLO XENON - CONSENTE DI OTTENERE LAMPI STROBOSCOPICI CON FREQUENZA REGOLABILE, IN MODO DA CREARE L'ILLUSIONE DEL RALLENTAMENTO DELLE PERSONE O DEGLI OGGETTI IN MOVIMENTO - INDISPENSABILE IN DISCOTECHE, SALE DA BALLO, ECC.

ALIMENTAZIONE 220 V c.a. DA RETE

FREQUENZA REGOLABILE 0,5 - 15 Hz

Completo di tubo flash 80 W/sec L. 27.500

Mod. LS-1000 con tubo da 1000 W/sec L. 47.500

LENTI NEGATIVE



INDICATE PER LA
COSTRUZIONE DI
OCULARI E COM-
PLESSI OTTICI VARI

Ø mm	focale mm	TIPO	LIRE
12	40	Biconcava	2.800
21	75	Biconcava	3.100
45	175	Pianoconcava	4.200

NUOVO!!

PER LA PRIMA VOLTA VIENE PRESENTATO UN NUOVO ED ECCEZIONALE DISPOSITIVO ELETTRONICO DI

FILTRI OTTICI INFRAROSSI



COLORATI E ANTICALORE LASCIANO PASSARE SOLO I RAGGI INFRAROSSI E BLOCCANO LA LUCE VISIBILE.

Ø mm	TIPO	LIRE
20,5	Atermico, quarzo I.R.	6.700
33,8	I.R.	9.500

RELE' SUBMINIATURA



NATIONAL - PER TECNOLOGIE AVANZATE, GRANDE SENSIBILITA', ZOCCOLATURA DIP PER CIRCUITO STAMPATO CON MODULO I.C. - PORTATA CONTAT. 2 A Tensioni cc: 3-5-6-12-24 V

1 scambio	mm 10 x 15 x 20	L. 2.500
2 scambi	mm 10 x 15 x 20	L. 3.200

Attenzione: indicare la tensione voluta.

ATTENZIONE, IMPORTANTE: Tutti i prezzi indicati sono già comprensivi di I.V.A. 14% ed anche di spese di imballo e di trasporto fino al domicilio del committente. Pertanto nessuna sorpresa di spese aggiuntive ed impreviste al ricevimento della merce. Pagherete al postino solo ed esattamente gli importi indicati a fianco di ogni articolo.

LUCI STROBOSCOPICHE

SINCRONIZZATE CON IL RITMO DELLA MUSICA!

DISPOSITIVO ELETTRONICO MONTATO E COLLAUDATO CON TUBO FLASH ALLO XENON E RIFLETTORE - SISTEMA ESCLUSIVO DI SINCRONISMO SENZA ALCUN COLLEGAMENTO CON LA SORGENTE SONORA - IL LAMPEGGIO CONTINUAMENTE SINCRONIZZATO CON IL RITMO DELLA MUSICA CONSENTE EFFETTI FINORA MAI OTTENUTI.

ALIMENTAZIONE 220 V c.a. DA RETE

FREQUENZA AUTOMATICA 0-120 Hz

POSSIBILITA' DI SINCRONISMO INTERNO-ESTERNO.

Mod. LRM-80 con tubo 80 W/sec L. 39.000

Mod. LRM-1000 con tubo 1000 W/sec L. 59.500

TECNOLOGIC - via Cittanova 4 - 35100 PADOVA - Telefono (049) 60.18.67 (RIC. AUT.)

SPEDIZIONI CONTRASSEGNO - ORDINE MINIMO L. 5.000 - SI ACCETTANO ANCHE ORDINI TELEFONICI FINO A L. 100.000 - PER IMPORTI SUPERIORI INVIARE ACCONTO DEL 50% - SCRIVERE CHIARAMENTE IN STAMPATELLO: NOME, COGNOME, INDIRIZZO, COMPRESO IL C.A.P.

DERICA ELETTRONICA

00181 ROMA - via Tuscolana, 285/B - tel. 06-7827376

il negozio è chiuso: sabato pomeriggio e domenica

Stazione Rx-Tx 19 MK II originale canadese come nuova, revisionata dall'esercito e non più usata. Completa di alimentatore, variometro, cuffia e tasto

L. 60.000

Idem come sopra, solo stazione completa di valvole senza accessori

L. 12.000

Antenna telescopica per detta stazione in acciaio ramato e verniciato h/mt 1,60 estens. a met. 9,60 - sel sezioni

L. 15.000

Come sopra h/mt 1,80 estens. a mt 6 in quattro sezioni

L. 10.000

Base per dette antenne isolata in porcellana

L. 9.500

Generatore di segnali Marconi mod. TF 801 B/2 da 12 Mc a 425 Mc

L. 500.000

GENERATORI di segnali TS403B/U da 1700 a 4000 MHz

L. 270.000

Rx 278/B/GR2, 200-400 MHz - 1750 canali, sintonia canalizzata e continua adatta per 432 Mc

L. 290.000

OSCILLATORE BF 0-20 KHz Radio Meter (classe Bruel)

L. 300.000

VOLMETRO elettronico Brüel mod. 2405

L. 100.000

AMPLIFICATORE microfónico Brüel mod. 2601

L. 100.000

GENERATORE Marconi mod. TF867 da 10 Kc a 32 Mc - dp 0,4 V-4 V

L. 650.000

VIDEO SWEEP Generator RCA mod. WA-21B 0 ÷ 10 Mc

L. 75.000

MEGAOHOMETRO Myria mod. 35/a

L. 60.000

NOISE GENERATOR Marconi mod. CT207 100 ÷ 600 Mc

L. 140.000

ANALIZZATORE spettro per BF BRÜEL mod. 4707

L. 470.000

ALIMENTATORE stabil. fino a 4 KV mod. P.27 stabilizzazione elettronica

L. 120.000

KLYSTRONE Power Supply Narda mod. 438

L. 150.000

IMPEDENCE comparator ITEC mod. 1000

L. 80.000

REGULATED POWER supply SELENIA mod. SA153 volt: - 6,3-2 A / 6,3-6 A / 300-0,3 A / +150 V-0,2 A / - 150 V-0,2 A / + 400 V / - 400 V

L. 170.000

RX super prof. Hammarlund SP600J come nuovo 540 Kc - 54 Mc

L. 700.000

VIVM Sencore FE14 - Field effect meter 15 MΩ input resistance

L. 270.000

SENSITIVE VALVE voltmetro TS1100 Marconi da 0 dB + 50 dB e da 1 a 300 mV

L. 130.000

HEAT KIT mod. LP-2 linearity PATTERN Generator canali da 2 a 13.

L. 95.000

ALIMENTATORI vari tipi stabiliz. stato solido ex FAT-ME primario 220 V uscita a richiesta da 24 a 48 V

L. 27.000

possibilità regolazione, completo contenitore e ventola interna raffreddamento. Peso kg 12.

L. 27.000

MONITOR amplifier radio frequency TRC80

L. 67.000

PHILIPS LOW FREQUENCY oscillator mod. GM2314

L. 270.000

HEWLETT PACKARD SWEEP oscillator mod. 693 4÷8 GHz

L. 780.000

FREQUENCY METER mod. AN/URM 32 da 125 kHz a 1000 MHz con manuale

L. 470.000

TEKTRONIX generatore per onde quadre mod. 105

L. 290.000

RICEVITORE EDDISTONE prof. mod. 730/4 225 kHz ÷ ÷ 30 Mc

L. 750.000

OSCILLOSCOPI:
TEKTRONIX 2 ingressi mod. 542-AD

L. 700.000

TEKTRONIX doppia traccia mod. 531-532-533-545

L. 670.000

HEWLETT PACKARD mod. 185/B 1000 MHz

L. 900.000

COSSOR doppia traccia mod. 1076

L. 500.000

MONITOR radio frequency mod. ID446/GPS

L. 180.000

MIXER Geloso G300 4 canali alimentazione rete e batterie nuovi imballo originale

L. 50.000

MIXER Geloso mod. G3275A 5 canali + Alim. rete

L. 65.000

TUBI DG7/32 per oscilloscopi in ottimo stato

L. 25.000

PER ANTIFURTI:

CENTRALINA ANTIFURTO AUTOMATICA scatola con chiave sicurezza, protezione in apertura e chiusura tempi uscita-entrata e allarme regolabile, predisposta inserimento diretto sensori attivi (microonde, ultrasuoni, ecc.), carica batteria incorporato 12 V, spie a Led per controllo impianto, completo istruzioni

L. 70.000

Solo scheda antifurto caratteristiche come sopra

L. 37.000

Batteria per detta 12 V 4,5 A

L. 25.000

RIVELATORI presenza a ultrasuoni 8 mt

L. 65.000

RILEVATORI presenza microonde 25-30 mt

L. 93.000

INTERRUTTORE REED con calamita

L. 450*

CONTATTO magnetico tondo o rettangolare plastico

L. 1.600

CONTATTO magnetico a deviatore rettangolare plastico

L. 2.500

CONTATTO a vibrazione (Tilt)

L. 2.500*

SIRENE potentissime 12 V 10 A

L. 15.000*

SIRENE meccaniche 12 Vcc 2,5 A

L. 18.000*

SIRENA elettronica max assorb. 700 mA

L. 16.000

INTERRUTTORE a 2 chiavi estraibili nei due sensi

L. 4.000

INTERRUTTORE a due chiavi tonde estraibili nei due sensi

L. 7.000

mini sirena meccanica 12 Vcc 1 A

L. 12.000*

MICRORELAIS 24 V - 4 scambi Varly e Siemens

L. 1.800

Microrelais SIEMENS nuovi da mantaggio 12 V - 4 scambi

L. 1.800*

MICRORELAIS VARLEY 12 V 700 Ω 2 scambi

L. 1.600

REED RELAYS Astralux 12 V

L. 2.000

REED RELAYS Magnetic Devices

L. 2.000

CALAMITE in plastica per tutti gli usi mm. 8 x 3,5

al m. L. 1.200*

CALAMITE mm. 22 x 15 x 7

cad. L. 300*

CALAMITE mm. 39 x 13 x 5

cad. L. 150*

CALAMITE Ø mm. 14 x 4

cad. L. 100*

PILE ricaricabili CD-NI - 1,25 V - 0,5 A come nuove

L. 1.000

AMPLIFICATORI NUOVI di importazione BI-PAK 25/35 RMS a transistor, risposta 15 Hz a 100.000 ± 1 dB, distorsione migliore 0,1 % a 1 KHz, rapporto segnali disturbo 80 dB, alimentazione 10-35 V; misure mm 63 x 105 x 13, con schema

L. 12.000

Microamplificatori nuovi BF, con finali AC 180-181, alim. 9 V - 2,5 W eff. su 5 Ω, 2 W eff. su 8 Ω, con schema

L. 2.500*

COPPIAALTOPARLANTI auto 7+7 W nuovi L. 5.000

L. 5.000

DISPLAY LT503 sette segmenti con +, -, e punto

L. 2.500

ANTENNE FM-RX-TX nuove

L. 18.000

ANTENNA BC1000 modificabile per 27 MHz L. 3.500

L. 3.500

ZOCCOLI per integrati 7+7 e 8+8 p. cad. L. 150

L. 150

Idem c.s. 7+7 p. sfalsati cad. L. 150

L. 150

MOTORINO 220 V 1 giro ogni 12 ore per orologi e timer

L. 3.500

N.B.: Per le rimanenti descrizioni vedi CQ precedenti.

(* Su questi articoli, sconti per quantitativi. Non si accettano ordini inferiori a L. 10.000.

I prezzi vanno maggiorati del 14 % per I.V.A. Spedizioni in contrassegno più spese postali.

DERICA ELETTRONICA

00181 ROMA - via Tuscolana, 285/B - tel. 06-7827376

il negozio è chiuso: sabato pomeriggio e domenica

CORDONE per microtelefono grigio da mt 2-4-6 rispettivamente L. **500-800-1.000**

COPIA TRASFORMATORI alimentazione montati su chassis nuovi da montaggio 200 W cad. prim./220 V sec/5,5 - 6 - 6,5 V 30 A L. **12.000**

TRASFORMATORI NUOVI 400 W prim. 220-230 V con due secondari 16/18 V L. **9.000**

GRUPPI a VARICAP per TV. garantiamo il recupero del 90% dei componenti. un pezzo L. **2.000**
10 pezzi L. **10.000**

PL258 doppia fem m/Vol. L. **1.200**

UG646 angolo PL L. **1.200**

Micropulsanti NA L. **200**

Porta lampada spia per 12 V L. **300**

Porta lampada spia 220 V L. **400**

mt 10 piattina 4 capi stagnati 4 colori per collegamento TV color ecc. L. **5.000**

idem in bobined a 150 mt L. **45.000**

Cavi aliment. orig. americani BELDEN BR2998 da mt 2,40 con spine e prese L. **2.500**

BACHELITE ramata semplice in piccoli tagli al Kg. L. **1.000**

BACHELITE ramata semplice

mm 50 x 430 L. **180** mm 265 x 365 L. **1.250**

mm 170 x 400 L. **800** mm 185 x 425 L. **1.000**

mm 155 x 425 L. **900** mm 300 x 385 L. **1.500**

mm 200 x 1150 L. **3.000** mm 330 x 445 L. **2.000**

VETRONITE doppio rame al Kg. L. **4.000**

OTTICA - OTTICA - OTTICA. Macchina fotografica per aerei Mod. K17C completa di shutter, diaframma comandi e obiettivo KODAK aero-stigmat F30-305 mm. focale. Senza magazzino L. **60.000**

FILTRI per detta gialli e rossi Ø mm. 110 L. **10.000**

MACCHINA fotografica aereo mod. K38 completa come sopra con magazzino, ottica TESSAR tipo I-24" EFL 616 mm L. **170.000**

CANNOCCHIALE parallelismo mod. 40 completo supporto per cannone da 90/53 e da 75/45 L. **20.000**

FOTO MOLTIPLICATORE RCA nuovi tipo C31005B L. **180.000**

PERISCOPI. RIVELATORI A INFRAROSSO nuovi, alimentati 12-24 Vcc, completi contenitore stagno L. **600.000**

Filtri infrarosso tipo FARO Ø 140 mm L. **35.000**

GRUPPO OTTICO SALMOIRAGHI composto da due obiettivi ortoscopici Ø mm 20 - 1° obiettivo 2x - 2° obiettivo 6x - completo di due filtri L. **16.000**

VARIATORI TENSIONE alternata 125/220 V per carico resistivo sostituibili normali interruttori parete, potenza: 1000 W L. **7.000** - 2000 W L. **9.000**

4000 W L. **12.000**

PROIETTORI nuovi CINELABOR DACIS a circuito chiuso per 30 mt. pellic. 16 mm. completo di trasformatore 220 V sec. 21 V e 5 V, teleruttore 5 A L. **45.000**

POTENZIOMETRI a slitta (slider) in bachelite con manopola 1000 Ω - 10 kΩ - 47 kΩ L. **500**

POTENZIOMETRI a slitta in metallo 500 Ω - 1000 Ω - 10 kΩ - 100 kΩ L. **700**

POTENZIOMETRI a slitta (slider) plastici doppi 2x x 100 kΩ e 2 x 1 MΩ L. **1.000**

POTENZIOMETRI a slitta (slider) quintupli L. **1.500**

MICRO POTENZIOMETRI SPECTROL 250 Ω - 500 Ω - 2,5 kΩ L. **1.500**

HELIPOT 10 giri 500-1000 Ω L. **5.000**

TERMOMETRI a L 5-35 °C adatti per sviluppo foto e giardini L. **1.500**

TRANSISTOR BC108 extra scelta (minimo 50 pezzi) cad. L. **90**

MATERIALE surplus provenienza AUTOVOX per autoradio TV color ecc. al kg L. **3.500** 5 kg L. **15.000**

TASTIERA per calcolatrici elettroniche IME da tavolo L. **4.000**

TERMINALI tipo KB6 per calcolatore IME 86S completo 16 mixie senza tastiera L. **15.000**

IDEM idem nuovi con tastiera L. **25.000**

TASTIERE UNIVAC alfanumeriche per calcolatori L. **35.000**

SCHEDE con integrati transistor diodi ecc., prov. calcolatori IME-Olivetti ecc. al kg L. **2.500**

PACCO di materiale elettronico assortito tutto funzionante al Kg. L. **1.000** - 5 Kg. L. **4.000**

RIVELATORI automatici radioattività. Alim. 2 stili 1,5 V L. **5.000**

TRANSISTORI NUOVI

Tipo	LIRE	Tipo	LIRE	Tipo	LIRE
AU106	2.000	2N3055	750	BF199	200
AU111	1.800	CL108 (BC108)		BF257	400
AD142	650		160	BF258	450
BC205	180	BD139	500	BF274	300
BC208	180	BD140	500	BF374	300
BC209	200	BD159	750	BF375	300
BC328	200	BD506	650	BF395	300
BC548	200	BD561	1.000	BF455D	350
2N1613	280	BD562	1.000	BF458	550
2N2219	350	BF198	250	SCS: BR101	
				BRY39	400

INTEGRATI NUOVI

Tipo	LIRE	Tipo	LIRE	Tipo	LIRE
TAA550	400	TBA510	2.100	TCA640	1.500
TAA630	1.700	TBA540	2.000	TCA940	2.000
TAA661	1.700	TBA550	2.200	MC1358	1.400
TBA120C	1.100	TBA780	1.200	UAA160	1.500
TBA120S	1.200	TCA270	1.500	6050	1.550

BUSTE CON DIECI TRANSISTORI NUOVI

Tipo	LIRE	Tipo	LIRE	Tipo	LIRE
AD142	5.000	BD506	4.800	OC140	2.500
ASY31	2.500	BD159	6.800	2N1547	3.000

BUSTE con 50 transistors assortiti SI/GE L. **2.500**

BUSTE con 10 trans/PNP germanio completi di raffreddatori anodizzati L. **1.300**

BUSTE con 10 trans. al germanio di potenze differenti L. **2.800**

BUSTE CON 20 DIODI 200 V 1 A L. **1.000**

100 V 4 A L. **4.000** 250 V 2 A L. **4.000**

100 V 1 A L. **800** 100 V 2 A L. **2.500**

BUSTA con 50 diodi rivelatori L. **1.200**

SCATOLA con 20 zener 5,1 V - 1/2 W L. **2.500**

BUSTA con 10 LED 6 rossi + 2 verdi + 2 gialli L. **3.000**

PONTI:

200 V 2 A cad. L. **1.000**

200 V 3 A cad. L. **1.200**

400 V 2 A cad. L. **1.500**

ATTENZIONE: per l'evasione degli ordini le società, le ditte ed i commercianti debbono comunicarci il numero di codice fiscale.

Disponiamo di grandi quantità di transistori - diodi - integrati che potremmo fornirVi a prezzi speciali.

FM ECCITATORE P.L.L.

SENSAZIONALE
285.000

IVA COMP



CARATTERISTICHE TECNICHE:

Campo di frequenza:	da 80 MHz a 106 MHz
Deviazione:	± 75 kHz
Potenza uscita:	0,5 W su 50 Ω
Programmabile:	a scatti di 50 kHz
Preenfasi:	lineare, 25 μ s, 50 μ s, 75 μ s
Oscillatore:	in fondamentale controllato a PLL
Eccitatore a sintesi:	programmabile totalmente in CI
Spurie in gamma:	praticamente assenti
Provvisto:	di filtro passa basso in uscita
Stabilità:	in frequenza ± 100 Hz
La variazione di frequenza avviene	mediante commutatori digitali incorporati
Possibilità	di applicare commutatori binari (Contraves)

Altre apparecchiature di nostra produzione:

- Amplificatori transistorizzati con alimentatore stabilizzato entrocontenuto
- Antenne collineari FM 4 dipoli 9 dB guadagno, complete di eventuale tubo di sostegno

Pagamento: CONTRASSEGNO.

Spedizione delle apparecchiature pronte, in giornata.

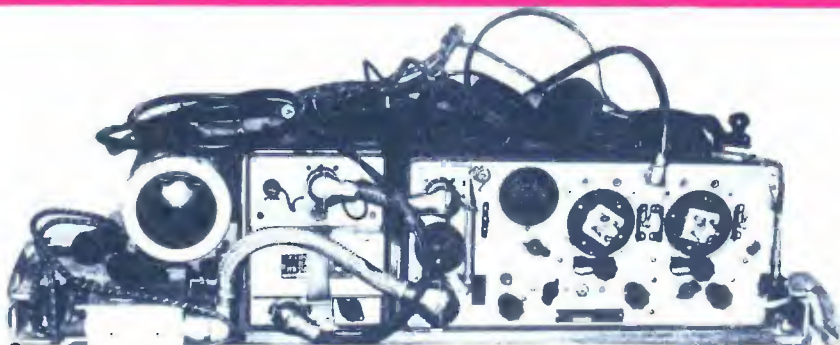

Stazione base radio ricetrasmittente 19 MK II originale americana di produzione canadese - frequenza coperta da 2 a 4,5 Mc da 4,5 a 8 Mc (gamma dei 40 m - 45 m - 80 m) frequenza variabile + radiotelefono VHF 235 Mc. Impiega 15 valvole di cui 6/6K7G 2/6K8 2/6V6 1/6H6 1/EF50 1/6B8 1/E1148 1/807 (tutte valvole correnti e reperibili sul mercato). Alimentazione a dynamotor 12 V 15 A. Corredata di variometro d'antenna, cavi per il suo funzionamento, cuffia e microfono, tasto e manuale di istruzioni in italiano. Peso kg 53. Dimensioni cm 95 x 34 x 28. Funzionante, provata 12 Vcc
L. 85.000 + 15.000 i.p.
Funzionante solo in AC 220 V L. 135.000 + 15.000 i.p.

Il listino generale nuovo anno 1977-1978, composto di 45 pagine illustrate, descritte di ogni oggetto o apparecchiatura, e mensilmente aggiornato con materiali in arrivo e novità prezzo L. 3.500 + 500 per spedizione a mezzo stampa raccomandata. Inviare in francobolli o versamento in C/C postale.

Stazione radio ricetrasmittente Wireless set - tipo 48 MK I. Portatile. Produzione canadese. Peso kg 10. Dimensioni forma rettangolare cm 45 x 28 x 16 + supporto di antenna orientabile. Funzionante a batterie a secco. Frequenza variabile da 6 a 9 Mc, 40-45 m. Calibrata a cristallo con cristallo 1000 Kc. Impiega 10 valvole di cui: 3/1L5 2/1L6 2/1A5 2/1299-3D6. Viene corredata di: antenna - cuffia - microfono - tasto - manuale tecnico. Privo di alimentazione - versione funzionante L. 40.000 + 5.000 Forniamo illustrazioni schemi di costruzione alimentatore.

R.T. Wireless 48 MK I completa di valvole funzionanti - come sopra escluso cuffia - micro - tasto L. 25.000 + 5.000 i.p.
Possiamo fornire a parte:
Cuffia L. 5.000 + 3.000 i.p.
Microfono L. 5.000 + 3.000 i.p.



CERCAMETALLI TIPO AMERICANO S.C.R. 625

Cercametalli tipo Americano a piattello (vedi fotografia) completo di valvole termoioniche, risonatore, cuffia e corredato del suo libretto di istruzioni e manutenzione.

La rivelazione di detto cercametalli si effettua e arriva nella profondità secondo le proporzioni delle materie metalliche che rivela, e precisamente ferro, ottone, rame, alluminio, argento, oro, e tutti gli altri metalli escluso il minerale pirite.

Il suddetto cercametalli è racchiuso nell'asua originale valigia, composta da amplificatore, piatto rivelatore, asta con inserito uno strumento indicatore, prolunga isolata il tutto smontato ma di facile montaggio.

Funziona con n. 2 batterie a 1,5 V del tipo torcia e di n. 1 batteria da 103,5 V tipo BA-38 che possiamo sempre fornirvi.

Il suddetto viene venduto completo di batterie e perfettamente funzionante e provato.

L. 150.000 + 12.500 i.p.



Come moltiplicare la potenza della Vs. emittente libera

ing. Luciano Ditadi della DB Elettronica

E' noto che l'effetto di un trasmettitore di potenza a radio-frequenza P (watt) collegato ad una antenna avente guadagno G (rispetto all'isotropica) in una certa direzione è uguale a quello prodotto, alla stessa distanza e nella stessa direzione da un trasmettitore di potenza $P_1 = PG$ (Potenza Effettiva Irradiata o EIRP).

Ad esempio un trasmettitore FM da 400 W collegato ad una antenna di guadagno 13 dB (circa 20) produce nella direzione di massima radiazione e alla stessa distanza l'effetto di un trasmettitore di $400 \times 20 = 8.000$ W. E' quindi il prodotto $P \times G$ l'unica grandezza che determina il valore del flusso di potenza ricevuta dall'antenna ricevente.

Cercare attraverso miglioramenti tecnici, eliminazione delle perdite, sostituzione di antenne, cavi e bocchettoni di scarsa qualità, ecc., di rosicchiare qualche dB è cosa molto più saggia che non l'aumento indiscriminato della potenza del trasmettitore.

Vediamo un altro esempio:

Si abbia un trasmettitore FM da 900 W collegato ad una antenna avente guadagno 7 dB (circa 5) ed un identico trasmettitore da 900 W collegato ad una antenna di guadagno 13 dB. Nel primo caso si ha una potenza effettiva irradiata di 4.500 W mentre nel secondo l'EIRP è di ben 18.000 W, una differenza di 13.500 W determinati da quei pochi dB di differenza nei due guadagni d'antenna.

Consiglio quindi tutti coloro che non sono soddisfatti del rendimento r. f. della propria emittente libera di dare un'occhiata all'impianto d'antenna ed eventualmente di sostituirlo con qualcosa di più professionale.

Sul mercato ne esistono di vari tipi.

Il mercato offre oggi degli impianti d'antenna professionali a prezzi veramente impensabili rispetto a qualche tempo fa.

Io personalmente curo la progettazione e la messa a punto delle antenne prodotte dalla DB Elettronica ormai adottate dalle più grosse emittenti nazionali.

La ns. gamma è composta da: COLLINEARI A DIPOLI SEMPLICI CON RIFLETTORE, OMNIDIREZIONALI, DIRETTIVE, SUPERDIRETTIVE COLLINEARI AD ALTO GUADAGNO, ecc.

Ulteriori informazioni si possono avere scrivendo o telefonando alla:

DB Elettronica Telecomunicazioni

V. Cappello, 44 - 35027 NOVENTA PADOVANA (PD) - Tel. 049 - 628594

RADIO LIBERE in F.M.

III° GENERAZIONE

Tutti i nostri trasmettitori F.M. montano la famosa piastra eccitatrice «Sintel 77» a sintesi quarzata con frequenza determinata da una combinazione in logica binaria. La frequenza di emissione è stabilizzata da una catena P.L.L. Questo sistema consente rapidi cambi di frequenza senza attendere il taglio di nuovi quarzi.

Le altre caratteristiche tecniche sono:

Stabilità di frequenza: ± 95 Hz - Preenfasi: 50 μ s Distorsione armonica: $\leq 0,8\%$ da 18 a 20.000 Hz - Spurie e armoniche: -78 dB rispetto alla fondamentale. Impedenza IN e OUT: 50 Ohm. L'alta affidabilità, l'eccezionale resa in B.F. sia per le trasmissioni mono sia per le stereo, la possibilità per chiunque di cambiare frequenza agendo semplicemente su un commutatore binario, hanno fatto sì che i nostri trasmettitori siano ormai adottati dalle più grosse broadcasting italiane.

UNITA' COMPLETE

TRASMETTITORI PROFESSIONALI FM, costruiti secondo normative, montanti su rak, provvisti di garanzia.

TR S/7	: Pot. OUT	7 W	TR S/15	: Pot. OUT	15 W
TR S/30	: Pot. OUT	30 W	TR S/50	: Pot. OUT	50 W
TR S/70	: Pot. OUT	70 W	TR S/100	: Pot. OUT	100 W
TR S/400	: Pot. OUT	400 W	TR S/900	: Pot. OUT	900 W
TR S/2500	: Pot. OUT	2500 W			

AMPLIFICATORI DI POTENZA RF 88 \div 108, in rak metallico 19", completi di alimentazione stabilizzata, costruiti secondo normative, provvisti di garanzia, disponibili nelle seguenti potenze di uscita: 5 W, 15 W, 30 W, 50 W, 70 W, 100 W, 150 W, 350 W.

AMPLIFICATORI DI ALTA POTENZA RF 80 \div 108, in mobile metallico, completi di alimentazione, ventola di raffreddamento, strumenti indicatori, protezioni elettroniche, dimensionati per uso continuo. Uscita autoprotetta, 50 Ohm INP ed OUT, attenuazione armoniche e spurie > 60 dB, filtro passa banda in ingresso ed in uscita, disponibili nelle seguenti potenze di uscita:

KA 400	: 400 W OUT, 4 W INP	KA 900	: 900 W OUT, 8 W INP
KA 2200	: 2200 W OUT, 40 W INP		

PARTI STACCATI ED ACCESSORI

AMPLIFICATORI DI POTENZA RF 88 \div 108 MHz, in piastra di vetronite con dissipatore termico, senza alimentazione, adatti ad essere pilotati da qualsiasi eccitatore. Attenuazione armoniche 60 dB. Impedenza di IN e OUT: 50 Ohm. Disponibili nelle seguenti potenze di uscita:

MA 4	: 4 W OUT, 150 mW INP, L. 24.000	MA 15	: 15 W OUT, 1,5 W INP, L. 32.000
MA 30	: 30 W OUT, 4 W INP, L. 47.500	MA 50	: 50 W OUT, 15 W INP, L. 72.900
MA 70	: 70 W OUT, 15 W INP, L. 119.000	MA 100	: 100 W OUT, 25 W INP, L. 197.900

FILTRI IN CAVITA' ARGENTATA: per qualsiasi potenza. - **FILTRI PASSA BASSO** a 6 celle (11° armonica: -80 dB). - **FILTRI** costruiti su esigenze particolari del cliente.

ANTENNE: collineari, direttive, superdirettive, omnidirezionali. Prezzi su richiesta.

PONTI DI TRASFERIMENTO in VHF e sul GHz.

CODIFICATORI STEREO, COMPRESSORI DELLA DINAMICA MONO E STEREO, MIXER DELLE MIGLIORI MARCHE.

Siamo lieti di comunicare a tutta la spettabile clientela che la DB Elettronica, in conformità alle proprie esigenze di sviluppo e potenziamento ha aperto a NOVENTA PADOVANA in Via Cappello, 44 un NUOVO CENTRO di produzione, di vendita e di assistenza tecnica.

VISITATECI O TELEFONATE ALLO 049-628594, TROVEREMO INSIEME LA SOLUZIONE DEI VS. PROBLEMI.

**Ora con i comandi su microfono
minimo ingombro massima resa**

TS 610



SOMMERKAMP®

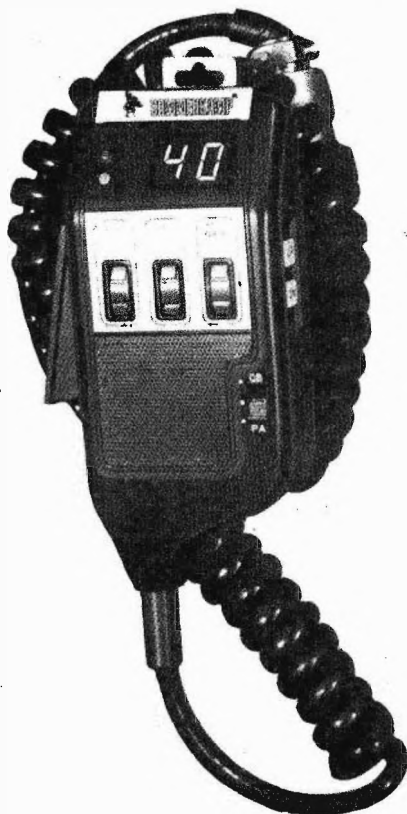

- 40 canali digitali in banda CB
- alimentazione 13,8 V cc
- potenza 5 W in AM
- tutti i comandi sono sul microfono (vedi foto) mentre i circuiti riceventi e trasmettenti sono separati, inscatolati in un contenitore d'alluminio pressofuso.
- altoparlante esterno - opzionale
- controllo antenna CB
- altoparlante PA
- regolazioni Volume, Squelch, Mic Gain
- commutazione dei canali sensoriale, UP o DOWN
- commutatore CB/PA
- cordone Interconnessione fra microfono e ricetrasmittitore in dotazione, completo di connettori, lunghezza 1 metro circa estendibile
- led visualizzatori RX/TX

— prezzo promozionale fino a fine agosto '78 L. 135.000
— garanzia mesi 6

altra produzione Sommerkamp:

TS 912 G	Ricetrasmittitore portatile CB 2 canali 200 mW
TS 5632	Ricetrasmittitore portatile CB 32 canali 5 W
TS 640	Ricetrasmittitore veicolare AM SSB 40 canali digitali 5 W 12 W PeP
TS 740	come TS 640 ma stazione base alimentazione 220 V ac
TS 340	Ricetrasmittitore veicolare AM SSB 40 canali digitali 5 W 12 W PeP
TRX 500	Ricetrasmittitore 40 canali digitali veicolare 5 W
TS 2702	Ricetrasmittitore 40 canali digitali veicolare 5 W Lire 75.000
TS 680	Ricetrasmittitore 80 canali veicolare 10 W in AM
TS 1205	Ricetrasmittitore 12 canali veicolare 5 W in AM

listino prezzi e pieghevole SOMMERKAMP allegando Lire 500 in francobolli.

IMPORTATORE E DISTRIBUTORE



NOVA elettronica

20071 Casalpusterlengo (MI)
tel. (0377) 84520 - 830358
via Marsala 7 - Casella Postale 040

INDUSTRIA **wilbikit** ELETTRONICA

salita F.lli Maruca - 88046 LAMEZIA TERME - tel. (0968) 23580

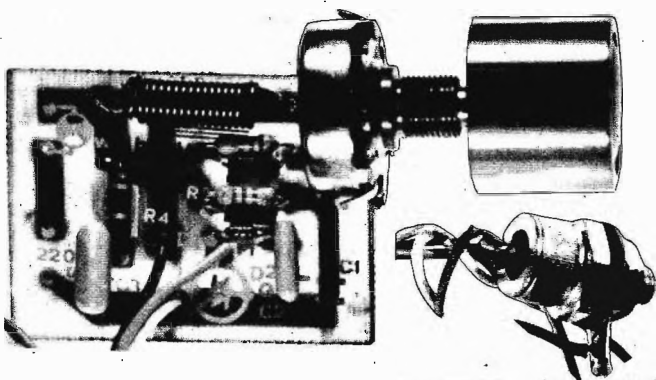

KIT N. 29 - Variatore di tensione alternata 8.000 W
KIT N. 25 - Variatore di tensione alternata 2.000 W

L. 12.500
L. 4.350

Questo KIT progettato dalla « WILBIKIT » permette di realizzare a basso costo, un circuito tra i più moderni nel campo elettronico. Il regolatore di tensione alternata assicurata per mezzo del TRIAC il passaggio graduale della tensione, variandone la diversa intensità. La sua potenza di 8.000 WATT e la sua precisione permette che questo KIT sia utilizzato in molteplici usi come: variare la luminosità di lampade ad alto wattaggio; la calorica dei forni o delle stufe per riscaldamento; i giri di un trapano o di un motore; ecc. ecc. La variazione della tensione si potrà regolare da 0 Vca a 220 Vca in modo lineare per mezzo dell'apposito regolatore in dotazione.

CARATTERISTICHE TECNICHE

Carico max	8.000 WATT
Alimentazione	220 Vca
TRIAC impiegato	40 A - 600 V

Kit n 1	- Amplificatore 1,5 W	L. 4.900
Kit n 2	- Amplificatore 6 W R.M.S.	L. 7.800
Kit n 3	- Amplificatore 10 W R.M.S.	L. 9.500
Kit n 4	- Amplificatore 15 W R.M.S.	L. 14.500
Kit n 5	- Amplificatore 30 W R.M.S.	L. 16.500
Kit n 6	- Amplificatore 50 W R.M.S.	L. 18.500
Kit n 7	- Preamplificatore HI-FI alta impedenza	L. 7.500
Kit n 8	- Alimentatore stabilizzato 800 mA 6 Vcc	L. 3.950
Kit n 9	- Alimentatore stabilizzato 800 mA 7,5 Vcc	L. 3.950
Kit n 10	- Alimentatore stabilizzato 800 mA 9 Vcc	L. 3.950
Kit n 11	- Alimentatore stabilizzato 800 mA 12 Vcc	L. 3.950
Kit n 12	- Alimentatore stabilizzato 800 mA 15 Vcc	L. 3.950
Kit n 13	- Alimentatore stabilizzato 2 A 6 Vcc	L. 7.800
Kit n 14	- Alimentatore stabilizzato 2 A 7,5 Vcc	L. 7.800
Kit n 15	- Alimentatore stabilizzato 2 A 9 Vcc	L. 7.800
Kit n 16	- Alimentatore stabilizzato 2 A 12 Vcc	L. 7.800
Kit n 17	- Alimentatore stabilizzato 2 A 15 Vcc	L. 7.800
Kit n 18	- Riduttore di tensione per auto 800 mA 6 Vcc	L. 2.950
Kit n 19	- Riduttore di tensione per auto 800 mA 7,5 Vcc	L. 2.950
Kit n 20	- Riduttore di tensione per auto 800 mA 9 Vcc	L. 2.950
Kit n 21	- Luci a frequenza variabile 2.000 W	L. 12.000
Kit n 22	- Luci psichedeliche 2.000 W canali medi	L. 6.950
Kit n 23	- Luci psichedeliche 2.000 W canali bassi	L. 7.450
Kit n 24	- Luci psichedeliche 2.000 W canali alti	L. 6.950
Kit n 25	- Variatore di tensione alternata 2.000 W	L. 4.950
Kit n 26	- Carica batteria automatico regolabile da 0,5 A a 5 A	L. 16.500
Kit n 27	- Antifurto superautomatico professionale per casa	L. 28.000
Kit n 28	- Antifurto automatico per automobile	L. 19.500
Kit n 29	- Variatore di tensione alternata 8000 W	L. 18.500
Kit n 30	- Variatore di tensione alternata 20.000 W	L. 18.500
Kit n 31	- Luci psichedeliche canale medi 8000 W	L. 21.500
Kit n 32	- Luci psichedeliche canale alti 8000 W	L. 21.500
Kit n 33	- Luci psichedeliche canale bassi 8000 W	L. 21.900
Kit n 34	- Alimentatore stabilizzato 22 V 1,5 A per Kit n. 4	L. 5.900
Kit n 35	- Alimentatore stabilizzato 33 V 1,5 A per Kit n. 5	L. 5.900
Kit n 36	- Alimentatore stabilizzato 55 V 1,5 A per Kit n. 6	L. 5.900
Kit n 37	- Preamplificatore HI-FI bassa impedenza	L. 7.500
Kit n 38	- Alim. stab. variabile 4-18 Vcc con protezione S.C.R. 3 A	L. 12.500
Kit n 39	- Alim. stab. variabile 4-18 Vcc con protezione S.C.R. 5 A	L. 15.500
Kit n 40	- Alim. stab. variabile 4-18 Vcc con protezione S.C.R. 8 A	L. 18.500
Kit n 41	- Temporizzatore da 0 a 60 secondi	L. 8.950
Kit n 42	- Termostato di precisione al 1/10 di grado	L. 16.500
Kit n 43	- Variatore crepuscolare in alternata con fotocellula 2000 W	L. 6.950
Kit n 44	- Variatore crepuscolare in alternata con fotocellula 2000 W	L. 21.500

Kit n 45	- Luci a frequenza variabile 8000 W	L. 19.500
Kit n 46	- Temporizzatore profess. da 0-45 secondi, 0-3 minuti, 0-30 minuti	L. 18.500
Kit n 47	- Micro trasmettitore FM 1 W	L. 6.900
Kit n 48	- Preamplificatore stereo per bassa o alta impedenza	L. 19.500
Kit n 49	- Amplificatore 5 transistor 4 W	L. 6.500
Kit n 50	- Amplificatore stereo 4+4 W	L. 12.500
Kit n 51	- Preamplificatore per luci psichedeliche	L. 7.500

NUOVA PRODUZIONE DI KIT DIGITALI LOGICI

Kit n 52	- Carica batteria al Nichel cadmio	L. 15.500
Kit n 53	- Aliment. stab. per circ. digitali con generatore a livello logico di impulsi a 10 Hz-1 Hz	L. 14.500
Kit n 54	- Contatore digitale per 10	L. 9.950
Kit n 55	- Contatore digitale per 6	L. 9.950
Kit n 56	- Contatore digitale per 2	L. 9.950
Kit n 57	- Contatore digitale per 10 programmabile	L. 16.500
Kit n 58	- Contatore digitale per 6 programmabile	L. 16.500
Kit n 59	- Contatore digitale per 2 programmabile	L. 16.500
Kit n 60	- Contatore digitale per 10 con memoria	L. 13.500
Kit n 61	- Contatore digitale per 6 con memoria	L. 13.500
Kit n 62	- Contatore digitale per 2 con memoria	L. 13.500
Kit n 63	- Contatore digitale per 10 con memoria programmabile	L. 18.500
Kit n 64	- Contatore digitale per 6 con memoria programmabile	L. 18.500
Kit n 65	- Contatore digitale per 2 con memoria programmabile	L. 18.500
Kit n 66	- Logica conta pezzi digitale con pulsante	L. 7.500
Kit n 67	- Logica conta pezzi digitale con fotocellula	L. 7.500
Kit n 68	- Logica timer digitale con relè 10 A	L. 18.500
Kit n 69	- Logica cronometro digitale	L. 16.500
Kit n 70	- Logica di programmazione per conta pezzi digitale a pulsante	L. 26.000
Kit n 71	- Logica di programmazione per conta pezzi digitale con fotocellula	L. 26.000
Kit n 72	- Frequenzimetro digitale	L. 89.000
Kit n 73	- Luci stroboscopiche	L. 29.500
Kit n 74	- Compressore dinamico	L. 11.800
Kit n 75	- Luci psichedeliche a c.c. canali medi	L. 6.950
Kit n 76	- Luci psichedeliche a c.c. canali bassi	L. 6.950
Kit n 77	- Luci psichedeliche a c.c. canali alti	L. 6.950
Kit n 78	- Temporizzatore per tergitristallo	L. 8.500
Kit n 79	- Interfonico generico, privo di commut.	L. 13.500
Kit n 80	- Segreteria telefonica elettronica	L. 33.000
Kit n 81	- Orologio digitale 12 Vcc	L. 33.500
Kit n 82	- SIRENA elettronica francese 10 W	L. 8.650
Kit n 83	- SIRENA elettronica americana 10 W	L. 9.250
Kit n 84	- SIRENA elettronica italiana 10 W	L. 9.250
Kit n 85	- SIRENE elettroniche americana - italiana francese 10 W	L. 22.500
Kit n 86	- Per la costruzione circuiti stampati	L. 4.950
Kit n 87	- Sonda logica con display per digitali TTL e C-mos	L. 8.500

Per le caratteristiche più dettagliate dei Kits vedere i numeri precedenti di questa Rivista.

I PREZZI SONO COMPRESIVI DI I.V.A.

ELT elettronica

Spedizioni celeri
Pagamento a 1/2 contrassegno
Per pagamento anticipato,
spese postali a nostro carico.

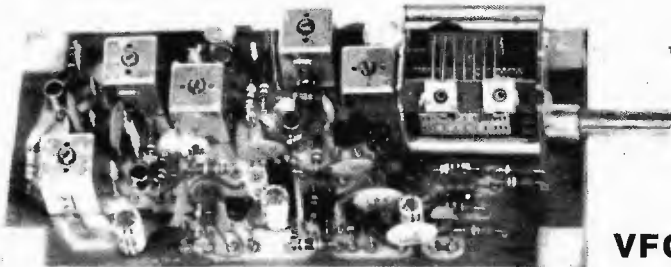

VFO 27

VFO 100

Adatto per pilotare trasmettitori FM operanti su 88-104 MHz: monta il circuito modulatore FM, deviaz. ± 75 KHz; alimentazione 12-16 V; dimensioni 13 x 6; nei seguenti modelli:

88-92,5 MHz - 92-97 MHz - 97-102,5 MHz - 99-104 MHz
L. 27.500

Amplificatore finale 10 W per 88-108 MHz, adatto al VFO 100; alimentazione 12 V. Monta 3 transistor.

L. 43.000

VFO 27

Gamma di frequenza 26-28 MHz, stabilità migliore di 100 Hz/h. Alimentazione 12-16 V

L. 24.500

PRESCALER 500 MHz amplificato

Equipaggiato con 11C90 e amplificatore UHF. Divide per 10. Sensibilità 50 mV a 500 MHz, 20 mV a 100 MHz. Uscita TTL.

L. 30.000

ALIMENTATORE AF-5

Ingresso 220 V uscita 3-6 V 1,5 A stabilizzati

L. 12.000

ALIMENTATORE AF-12

Ingresso 9-14 V uscita 3-6 V stabilizzati 1,5 A

L. 4.000

Contenitore metallico molto elegante, adatto ai nostri VFO, completo di demoltiplicata, manopola, interruttore, spinotti, un metro di cavetto, un metro di cordone bipolare rosso nero, viti, scala senza o con riferimenti su 360° (a richiesta comando « clarifier »), dimensioni cm 18 x 10 x 7,5

L. 15.500

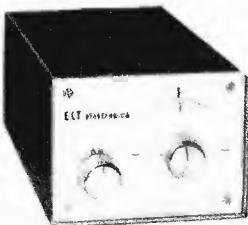

CONTENITORE metallico per 50-F

Molto elegante, completo di frontale, vetro rosso, BNC, interr., cordone, cavo, minuterie.

L. 17.000

FREQUENZIMETRO PROGRAMMABILE 50-F

Frequenza di ingresso 100 Hz - 50 MHz (sensibilità 50 mV a 50 MHz, 20 mV a 35 MHz), 6 display a stato solido del tipo FND500 (che si possono usare alla massima luminosità) permettono un'ottima visione anche in piena luce solare. Alimentazione 5 V 1,1 A.

Oltre che come normale frequenzimetro, si può usare abbinato a qualsiasi RICEVITORE - TRASMETTITORE - RICE-TRAS per leggere direttamente la frequenza di ricezione e di trasmissione (adatto anche per SSB).

Somma o sottrae alla frequenza di ingresso qualsiasi valore compreso tra zero e 99.999,9 (con prescaler da 0 a 999.999).

Per programmare è sufficiente un ponticello per ogni cifra; non occorrono schede aggiuntive; si può variare il programma a piacimento facendo uso di commutatore decimale.

VFO 27 « special »

Stabilità migliore di 100 Hz/h, adatto all'AM e all'SSB, alimentazione 12-16 V, dimensioni 13 x 6; è disponibile nelle seguenti frequenze di uscita: « punto rosso » nei seguenti modelli:

36,600-39,800 MHz
34,300-36,200 MHz
36,700-38,700 MHz
36,150-38,100 MHz
37,400-39,450 MHz

L. 24.500

« punto blu »
22,700-24,500 MHz

L. 24.500

« punto giallo »
31,800-34,600 MHz

L. 24.500

A richiesta, stesso prezzo, forniamo il VFO 27 « special » tarato su frequenze diverse da quelle menzionate.

Inoltre sono disponibili altri modelli nelle seguenti frequenze di uscita:

VFO « special »
16,400-17,900 MHz
10,800-11,800 MHz
11,400-12,550 MHz

L. 28.000

VFO 72

Frequenza di uscita 72-73 MHz, alimentazione 12-16 V, ingresso BF per modulare in FM; dimensioni 13 x 6

L. 25.500

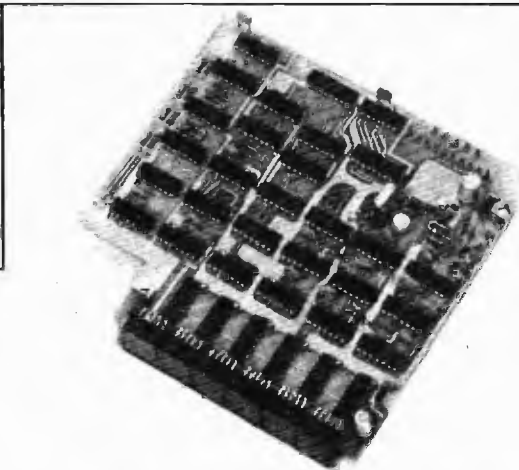

IDEALE per CB; abbinato al VFO o all'oscillatore di sintesi legge direttamente la frequenza di ricezione e di trasmissione, sia AM-FM che SSB.

IDEALE per VHF/UHF, si applica al VFO (con o senza prescaler a seconda che il VFO operi a frequenze superiori o inferiori a 50 MHz).

L. 95.000

Tutti i moduli si intendono in circuito stampato (vetronite), imballati e con istruzioni allegate.

ELT elettronica - via T. Romagnola, 92 - tel. (0571) 49321 - 56020 S. Romano (Pisa)

indice degli inserzionisti di questo numero

pagina	nominativo	pagina	nominativo
1766	A.A.R.T.	1768	IST
1779	A & A	1760	LABORATORIO HI-FI
1640	AZ	1782	LABORATORIO LG
1759	BASE ELETTRONICA	1711	LA C.E.
1803	B & S ELETTR. PROF.	1777	LANZONI
1693	BITRON VIDEO	1644	LARIR
1634	B.M.E. ELETTR. IND.	1783-1784-1785-	
1667	BORGOGELLI	1786-1787	LA SEMICONDUTTORI
1823	CALETTI ELETTRMECCANICA	1697	L.E.M.
1812	CASSINELLI	1651	LRR. ELETTRONICA
1656	C.B.M. ELETTRONICA	1648-1649	MAESTRI T.
1804	C.E.E.	1764-1765-1766-	
1802	C.E.L.	1767-1780	MARCUCCI
1805-1817	CENTRO Elett. BISCOSSI	1671	MCE
1638	CEP	1791	MECANORMA
1761-1762-1763	COREL	1 ^a copertina	MELCHIONI
1824	C.T.E. INTERNATIONAL	1788	MICROSET
2 ^a -3 ^a copertina	C.T.E. INTERNATIONAL	1657	MONTAGNANI
1658-1659	D.B. Elett. TELECOM.	1634	MOSTRA PIACENZA
1814	DE CAROLIS	1660-1720-1813	NUOVA ELETTRONICA
1718-1719-1808-1809	DENKI	4 ^a copertina	NOV. EL.
1654-1655-1792	DERICA ELETTRONICA	1747	NUOVA KONEL
1794-1795	DOLEATTO	1773	PASCAL TRIPODO Elett.
1822	D.P.E.	1776	P.G. ELECTRONICS
1778	ECO ANTENNE	1779	RADIO RICAMBI
1806-1807	ECHO ELETTRONICA	1664	RADIO SURPLUS ELETTRONICA
1781	EL. CA.	1641	RC ELETTRONICA
1816	ELCO	1796-1797	RONDINELLI
1731	ELCOM	1643	RUC ELETTRONICA
1639	ELEKTRO ELCO	1642	SAVING ELETTRONICA
1818	ELETTRONICA LABRONICA	1821	SHF ELTRONIK
1815	EIMAC	1769	SHIELD ITALIANA
1662	ELT ELETTRONICA	1728	SIDAR ELETTRONICA
1771	ELSY	1810	SIGMA ANTENNE
1772	ERE	1633	SIRTEL
1774-1775	ESCO	1645	STE
1820	ESSA ELETTRONIC	1699	STRADA
1663	ESSE CI ELETTRONICA	1636-1637	TELCO
1817	EXHIBO ITALIANA	1646	TECNO ELETTRONICA
1798-1799-1800-1801	FANTINI ELETTRONICA	1653	TECNOLOGIC
1647-1819	GBC	1790-1791	TODARO & KOWALSKI
1811	GENERAL PROCESSOR	1770	VIANELLO
1778	GRIFO	1652-1661	WILBKIT ELETTRONICA
1789	HAM CENTER	1650	ZETA
1756	HOBBY ELETTRONICA	1715-1793	ZETAGI ELETTRONICA
1665	INDELT		

ESSE CI
elettronica

Esperienza e professionalità nella
trasmissione stereofonica multiplex

via Costanza, 3 - 20146 Milano - Tel. (02) 4987262

Mostra mercato di

RADIO SURPLUS ELETTRONICA

via Jussi 120 - c.a.p. 40068 S. Lazzaro di Savena (BO)

tel. 46.22.01

NOVITA' DEL MESE:

BC1000 completi di alimentatori 120-220 Vac microfono e antenna originali.

TUBI CATODICI della Sylvania tipo 5HP1 nuovi.

GALVANOMETRI E TESTER con custodia.

AMPEROMETRI E STRUMENTINI vari.

BUSTE lanciameccaggi con segnalatore luminoso.

DI PROSSIMO ARRIVO:

PALLONI METEOROLOGICI di grandi dimensioni.

PER COLLEZIONISTI:

TX-emergenza 500 Kc per scialuppe e aerei USA tipo SCR-578B del 1943.

ANTENNE a pala d'elica frequenze aeree.

OFFERTA SPECIALE:

RX BC312 1,5 ÷ 18 Mc AM-SSB alimentazione 12 Vcc, completi non manomessi, ma non collaudati L. 70.000 con schemi.

Nuovo catalogo materiale disponibile L. 1.000

VISITATECI - INTERPELLATECI

orario al pubblico dalle 9 alle 12,30
dalle 15 alle 19
sabato compreso

E' al servizio del pubblico:
vasto parcheggio.

INDELT - s.r.l.
viale ITALIA 191/A
57100 LIVORNO
tel. 0586 - 81 04 84



indelt

costruzioni elettroniche

MODULATORE ECCITATORE STEREO mod. MD 500

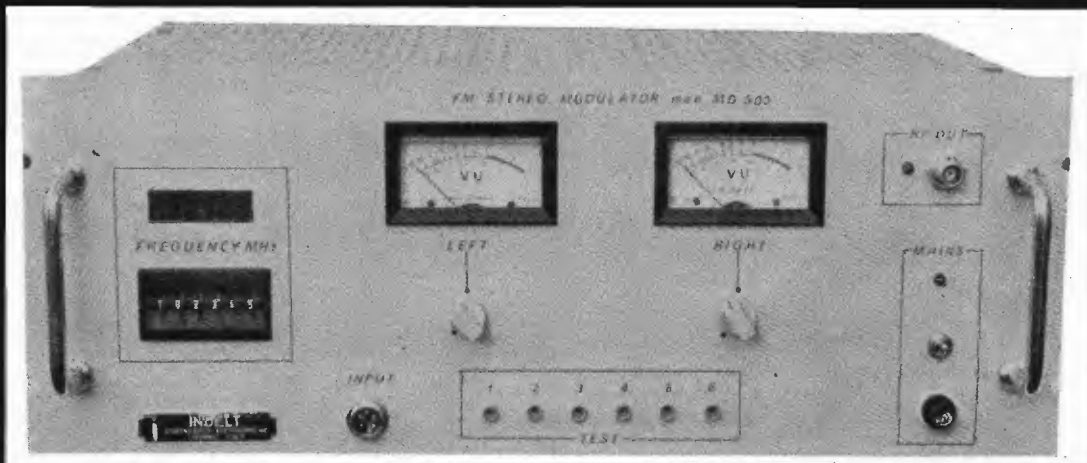

- Frequenza desiderata selezionabile direttamente mediante contraves a lettura diretta (compresa fra 88 ÷ 104 MHz)
- Visualizzazione della frequenza di trasmissione mediante display con lettura fino a 1 KHz.

Risposta: A.F.: curva di preenfasi CCIR 50 microsecondi a ± 1 dB
Precisione di frequenza: $\pm 0,5$ KHz - Dist. armonica: inferiore al 2 %
Limitatore di deviazione a 75 MHz - Sep. canali: magg. di 35 dB
Frequenze spurie: attenuate oltre 60 dB a qualunque frequenza
Rapporto segnale-disturbo: < 60 dB - Sistema stereo multiplex a frequenza pilota - Potenza di uscita: min. 1 W
Alimentazione: 220 V 50 Hz - Contenitore rach standard 19".

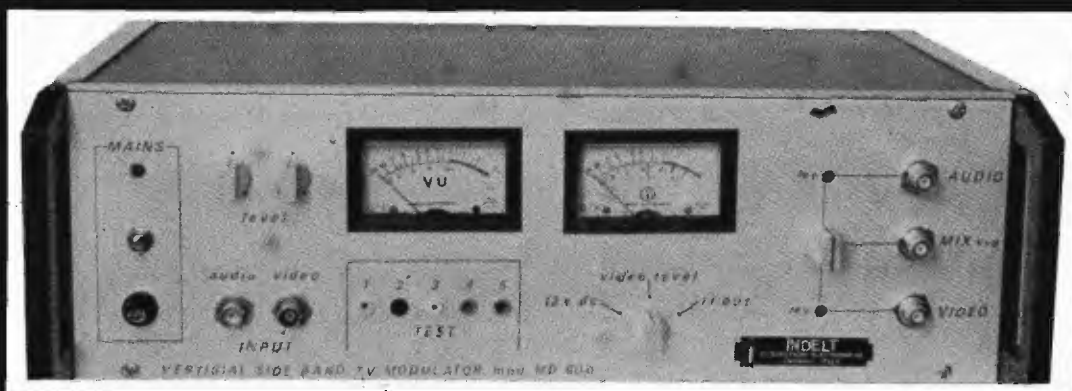

MODULATORE TELEVISIVO A BANDA VESTIGIALE I.F. mod. MD 600

Ed inoltre: convertitori dalla I.F. ai canali IV e V banda
Convertitori doppia conversione con IF e AGC; Amplificatori lineari Tv a stato solido fino a 8 W p.v.; Amplificatori lineari in cavità fino a 200 W p.v.; Telecomandi: Amplificatori FM a stato solido fino a 500 W.

Le opinioni dei Lettori

Il numero di opinioni che ci giunge è enorme, e noi cerchiamo di pubblicare tutte quelle interessanti; ma appunto in relazione alla mole di esse, non sempre la pubblicazione è tempestiva: ci scusiamo di ciò con gli Scriventi e con i Lettori tutti.

Ora approfittate per congratularvi con Voi per la Vg. Rivista così ricca di argomenti e sempre aggiornata con le tecniche nuove.

In particolare io seguo con interesse gli articoli del Programma "ABAKOS". A tal proposito devo segnalareVi che, in possesso da alcuni mesi del calcolatore TI 59 della Texas Ins., ho provato a immettere, così come veniva presentato, il programma di calcolo della polarizzazione e stabilizzazione di uno stadio a transistori (L. Felizzi - F&B. 78). Il programma non funzionava e allora amaramente depreavo che l'Articelista non avesse riconosciuto la necessità "didattica" di fornire anche le formule da cui era stata ricavata il programma, per dar modo appunto a chi non possedeva un diverso tipo di calcolatore di riprogrammarsi il calcolo. In realtà ho scoperto che c'erano degli errori di stampa per cui ai passi 44 e 47 apparivano i simboli "x" anziché "+" (non avevo potuto rilevare subito la differenza dal calcolo di macchina in quanto la TI 59 ha codici diversi). Ho quindi presto rimediato e ho notato che il programma indicava funzioni perfettamente tal quale anche sulla TI 59.

Resta però valida l'osservazione circa le formule (esclusione e conseguente peggiorata estensibile a tutti gli articolisti futuri) e pregherei, tramite Vostra, l'articelista Felizzi di volerle indicare in uno dei prossimi numeri della rivista.

Gradirei, ora, in relazione al programma ABAKOS, che Vi faceste promotori di una iniziativa che penso incontrerà l'interesse dei lettori: "la Banca dei Programmi".

Perché vi sono programmi molto interessanti ed utili ma complessi e tali da richiedere, con le relative istruzioni, troppa spazio per essere pubblicati su una rivista, dovrebbe farfene depositari alcune riviste di questo genere:

- a) chiunque crede di averne realizzate una meritevole di diffusione e di averne comunque disponibile una di tal genere e non riservate (in queste cose ne indicherà per certezza la fonte) le invierà a Voi con i seguenti dati:
 - tipo di calcolatore per cui è stato specificamente predisposto;
 - formule e considerazioni su cui il programma si basa (eventuale diagramma di flusso);
 - lista del programma;
 - istruzioni per l'operatore;

dandoVi l'esplicita autorizzazione di metterle a disposizione di chiunque e dichiarando di rinunziare ad ogni diritto di privativa e a qualsivoglia riserva su di esse.

b) una dei Vg. redattori qualificati esaminerà la validità del programma proposto sia sotto l'aspetto intrinseco della funzionalità sia da quello esterno della fungibilità per un numero conveniente di potenziali utilizzatori.

c) la Rivista pubblicherà periodicamente un indice dei programmi disponibili.

d) ogni lettore interessato farà richiesta dei programmi che desidera alla Vg. Amministrazione, previa invio di una certa somma fissa che Voi stabilirete (e indicherete sulla rivista) a rimborso delle spese di fotocopiatura e delle spese generali Vg. connesse al servizio.

e) ogni editore e attento al programma inviatoVi e da Voi riconosciute valide avrà diritto a ricevere gratuitamente un certo numero di programmi disponibili (un certo centesimo ci vuole, no?), numero che Voi insindacabilmente stabilirete in relazione al "merito" del programma inviatoVi.

f) la Rivista pubblicherà di volta in volta quei programmi che riterrà di interesse generale in relazione anche ai prezzi indicati.

Ho finito con la mia lettera.

Non mi dilunge oltre e, se avete avuta la pazienza di leggermi fin qui, Vi porgo i miei migliori saluti e auguri.

LUGANO PIER LUIGI - località Pianferriese, 16 - 44030 (SV) 17046

Approfitte dell'occasione per ritornare sull'argomento del "programma ABAKOS" di cui Vi avevo già scritto nella già ricordata del 17/4. Ho appreso con piacere dal numero di maggio che i Vostri intendimenti sull'argomento collimavano in gran parte con alcuni suggerimenti che mi ero permesso. Viva era stata pertanto la mia attesa del numero di giugno per il quale era preannunciato l'avvio della pratica attuazione del programma.

Devo confessare che ho rimasi alquanto deluso constatando che per la Rivista esisteva (denominazione e pratica) solo l'HP 25: un calcolatore dalle prestazioni - a denunciarle dalle caratteristiche riportate alle pagine 1150-51 della rivista - ben modesto (appena 49 passi di programma; niente schede magnetiche; niente blocchi di biblioteca prealimpiati e interogabili).

In partecipazione ("sponsorizzazione") Voi preferite chiamare il della Hewlett-Packard Italiana Vi ha condannati fino a tal punto? Ben sarete stati più obbiettivi e imparziali, e soprattutto più utili a quei Lettori ancora sprovvisti che pur tuttavia cominciano a sentire il fascino della nuova tecnica e ad essa vogliono indirizzarsi, presentando per prima cosa una panoramica dei microcalcolatori programabili esistenti sul mercato italiano, indicando per ogni di essi le caratteristiche salienti, il prezzo di listino e - possibilmente - il prezzo effettivo netto di acquisto?

Devo di che sarebbe stato naturale espone programmi elaborati per i diversi tipi di calcolatori e bandire un concorso tra i Lettori per l'invio delle "riscritture" dei programmi relativi ai tipi in loro possesso con gli eventuali perfezionamenti apportati.

Il Programma ABAKOS avrebbe preso ben altre respiro e interesse che quella sorta di pubblicità omaggiata (e per un prodotto da proleteria, per giunta) che ha dato l'impressione di voler limitarsi ad essere.

Quando si parte col piede caldo non si può pretendere di far molta strada! Mi auguro pertanto di poterVi ricordare con i prossimi numeri e di poter trovare anche nel Vostro "Programma ABAKOS" quei motivi di lettura appassionata ed entusiasta che da più anni selge negli altri argomenti trattati dalla Vostra pur sempre ottima Rivista.

Perdonate se sono stato "duro" alquanto nella critica, ma essa vuole essere la critica che si fa alle persone care quando se si ha l'impressione che abbiano preso una strada sbagliata e si desidera che ravvedendosi migliorino (chè agli altri ci si limita semplicemente a lasciarli).

Con i migliori auguri e saluti.

Logano Pier Luigi

Caro signor Lugano,

abbiamo letto e apprezzato la Sua prima lettera, perché costruttiva e imparziale; un po' meno meditata, se ci consente, ci è apparsa la seconda, specie ove sembra insinuare (con un atteggiamento un po' fuori dalla realtà) chi sa che sorta di losca collusione tra noi e la HP.

I Signori della HP ci hanno offerto un HP-25 da dare in regalo al vincitore del «Tema» e a noi è sembrato logico descrivere le caratteristiche di quella macchina!

Sarebbe stato per lo meno singolare dare in premio un HP-25 e descrivere la macchina XY-88!

Quindi niente « pubblicità camuffata » (la HP ha i soldi per pagarsi la pubblicità senza « camuffe »), niente loschi intralazzi (quali??) con la HP, ma semplicemente una opportunità per i nostri Lettori di divertirsi con il calcolo elettronico, e di vincere una macchina che, vedi caso, è un HP-25, come avrebbe potuto essere una XY-88 o una JK-99.

Lo HP-25, tra l'altro, non ci sembra affatto « un prodotto da preistoria », ma un'ottima, affermata e diffusissima macchina, che la maggior parte dei dilettanti di calcolo elettronico già usa o possiede. Continui quindi a volerci bene e a seguirci senza paura: e a scriverci, anche, naturalmente!

Sono un vostro vecchio Lettore (dal tempo di « costruire divertite »...) ed ho quindi seguito l'evoluzione della vostra rivista.

Una cosa che a mio avviso ancora manca è una rassegna della stampa estera, in particolare quella radiantistica, mi riferisco specialmente a riviste come GST, Ham Radio nonché ai vari Handbooks della ARRL.

Cosa ne pensate?

Saluti

Leonardo Manciola
via Lusitania 29
Roma

L'idea è ottima e, ahimè, ci avevamo già pensato, non perché siamo più bravi di Lei, ma perché è una esigenza sentita. Però è molto gravosa dal punto di vista organizzativo, molto cara come realizzazione e infine, purtroppo, la maggioranza dei nostri Lettori ci dice che non conosce o non ama le lingue straniere. Ciò nonostante possiamo riprendere in esame l'idea e svilupparla di nuovo: perché non ci dà una mano Lei predisponendo un piano concreto e sottoponendocelo?

Noi Le saremmo grati per questa collaborazione, e Lei potrebbe avere il piacere e la soddisfazione di aver dato un contributo diretto a tutti gli altri Lettori!

Ho letto con piacere la rubrica « Le opinioni dei lettori » della vostra bella rivista e concordo in pieno con quanto dice l'amico in primo piano della rubrica « lettera firmata » riguardo agli articoli della Rivista con schemi di valvole molto usate da autocostruttori per vedere a caldo le loro realizzazioni (basta cambiare valvola che è questione di un attimo per ve-

dere se l'apparato funziona o no) invece con i transistor è una lagna fare la sostituzione.

Perché non pubblicate qualche schema a valvole almeno di una facciata nella vostra interessante Rivista, magari un TX per i 6 MHz?

Con molta stima.

Rino Thaler
via Museo 72
Bolzano

Vi scrivo riguardo la Rubrica « Sperimentare » del mese di maggio 1978, in cui il Sig. Ugliano, alias « 18YZC », dà consigli, riguardo le modifiche da apportare ad apparati per « OM », per poter effettuare trasmissioni sui 45 m (6.600 kHz), e creare, così sembra, una nuova gamma CB.

Ora mi chiedo se il Sig. Ugliano, sia attivo in gamma « OM », e se sia mai stato disturbato in gamma 40 m dalle Broadcasting di origine cinese o in 20 m dalle Telex russe.

Mi chiedo inoltre se egli è a conoscenza dell'esistenza di un comitato predisposto per la vigilanza sulle intrusioni di altri enti, nelle nostre gamme.

A conclusione di ciò, mi chiedo se è giusto battersi, per avere delle gamme pulite, quando poi, da buoni italiani, pirateggiamo su frequenze non assegnate al Servizio Radiantistico (6.600 kHz ÷ 3.430 kHz).

Non ci si deve poi lamentare, se nel 1979, ci verranno tolte, per assegnarle ad altri.

Vorrei inoltre sapere con quale permesso, Radio Gamma International (P.O. Box 25, S. Agata dei Goti) può trasmettere su 250 kHz e su 6 MHz, perché in questo caso, sarebbe inutile qualsiasi regolamentazione delle O.C., visto che basterebbero i soldi, per trasmettere ciò che si vuole, dove si vuole, in barba a tutti quei « fessi » che poverini hanno dovuto prepararsi e subire un'esame per vedersi assegnato un nominativo e solo delle esigue fettine di frequenza, su cui poter trasmettere.

Ma allora qui vale la regola del « più furbo », di fare cioè quello che si vuole, tanto non c'è nessuno che dice nulla.

Dopo tutto ciò, credo che sia il Geometra Leonardo Romano, che il Signor Ugliano, siano a conoscenza delle regolamentazioni riguardanti le telecomunicazioni. E spero vivamente che quel tale « Carmelo », non sia un « OM », perché in tal caso egli e chiunque altro « OM », trasmetta in 45 m, non avrebbe, purtroppo, capito il significato delle parole « OLD MAN ».

Distinti saluti.

11-57603
Tullio Garda
via Bréan 2/D
11100 Aosta (Italy)

nelle MARCHE

nella provincia di PESARO

a FANO, p.zza del mercato, 11
tel. 0721-87.024

BORGOGELLI AVVEDUTI LORENZO

apparecchiature per OM - CB,

vasta accessoristica, componenti elettronici,

scatole di montaggio

Duello nei mari

Gianni Becattini

Vi voglio presentare un divertente gioco desunto da una rivista USA che può girare su un «CHILD Z»[®], per esempio, e che permette di vivere tutte le emozioni di una sfida nei mari (quasi...).

La terra è minacciata dal terribile Kurrro, lo scienziato pazzo che intende soggiogare tutti gli uomini trasformandoli in altrettanti automi (controllati a microprocessore).

Kurrro ha la sua base in una stazione sottomarina dotata di un armamento di terribili siluri e il vostro compito è appunto quello di colpire con una bomba di profondità e distruggere, dal cacciatorpediniere di cui siete comandante, questa tremenda minaccia per l'umanità intera.

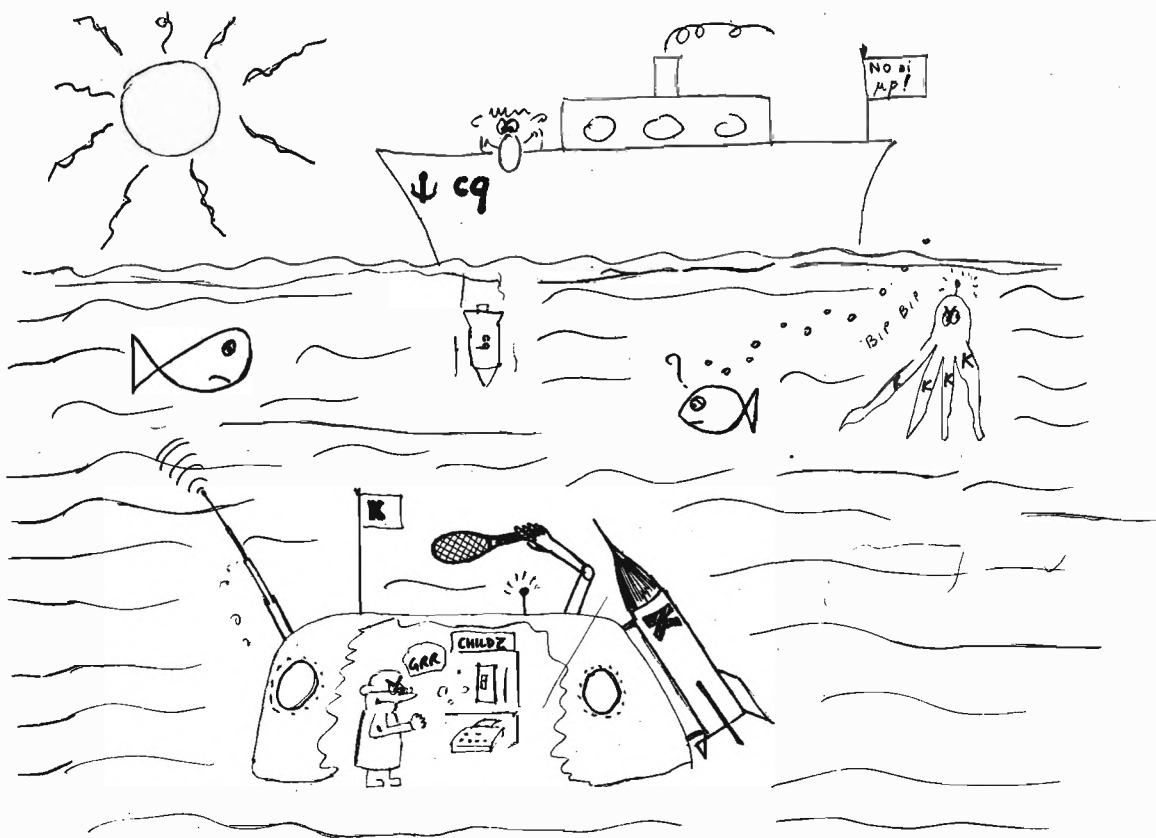

Per ogni bomba dovete assegnare le coordinate di esplosione. La prima indica la coordinata Nord/Sud (i numeri maggiori vanno verso Nord) e la seconda la coordinata Est/Ovest (i numeri maggiori vanno verso Est); la terza indica la profondità (0 = superficie); se la profondità è eccessiva i complessi meccanismi di cui è dotata la base segreta faranno a tempo a disinnescare il congegno di esplosione. Dopo ogni sparo il rilevamento del sonar vi indicherà in quale direzione avete sbagliato; ad esempio:

EST

TROPPO ALTO

indicherà che l'esplosione è avvenuta troppo a Est e troppo in alto.

Il terribile Kurrro non aspetterà però con le mani in mano di essere colpito: regolerà i congegni di puntamento, anche se non troppo velocemente e, non appena vi avrà nella croce del suo mirino, non esiterà a lanciarvi contro un micidiale siluro. In questo caso per voi e per l'umanità intera tutto sarà perduto.

Il programmino che riporto, scritto in BASIC, permette di prestabilire l'estensione di mare in cui avverrà il duello: basta rispondere alla domanda « ESTENSIONE? » con i valori massimi delle tre coordinate.

```

100 PRINT "* * * DUELLO NEI MARI * * *"
110 PRINT
120 REM CONDIZIONI INIZIALI
130 INPUT "ESTENSIONE";A,B,C
140 LET Y=INT(A*RND(1))
150 LET X=INT(B*RND(1))
160 LET Z=INT(C*RND(1))
170 REM LIMITE COLPI
180 LET S=INT((A+B+C)/5)
190 FOR L=1 TO S
200 REM LANCIO BOMBA
210 IF L=S-1 THEN PRINT "IN BOCCA AL LUPO...TI STANNO INQUADRANDO.."
220 PRINT
230 INPUT "COORDINATE DI FUOCO";D,E,F
240 PRINT
250 PRINT "SPLASH!"
260 FOR H=1 TO 7
270 PRINT "  I"
280 NEXT H
290 PRINT "  *---THUMP"
300 PRINT
310 IF D<>Y THEN 370
320 IF E<>X THEN 390
330 IF F<>Z THEN 410
340 PRINT"BLAM!!-----KURRRGO E' ANNIENTATO!!! IL MONDO"
350 PRINT "E' SALVO"
360 GOTO 490
370 IF D<Y THEN PRINT "SUD"
380 IF D>Y THEN PRINT "NORD"
390 IF E<X THEN PRINT "OVEST"
400 IF E>X THEN PRINT "EST"
410 IF F<Z THEN PRINT "TROPPO ALTO"
420 IF F>Z THEN PRINT "TROPPO BASSO"
430 NEXT L
440 PRINT
450 PRINT "WHOOOSH-----KERBOOM!!!!"
460 PRINT
470 PRINT "SIETE STATI COLPITI!!! -- ABBANDONATE LA NAVE!"
480 PRINT
490 INPUT "VUOI RIPETERE IL GIOCO"; T$
500 IF T$="SI" THEN 130
510 END
*
```

Vincere è più difficile di quanto si potrebbe credere; tenete presente che Kurrro Lista del programma « Duello sul mare ».

Funziona in poco più di 1 k (Utente).

impiegherà tanto più tempo a puntarvi addosso il siluro quanto maggiore sarà l'estensione di mare nella quale dovrà cercarvi.

I bari possono aggiungere una frase

165 PRINT « LA BASE E' IN » Y; X; Z

ma ciò è sconsigliato dal più elementare senso del pudore.

Oltre al list completo del programma riporto un esempio di esecuzione.

PUN
* * * DUELLO NEI MARI * * *

ESTENSIONE? 8,8,8
COORDINATE DI FUOCO? 4,4,4

SPLASH!
I
I
I
I
I
I
I
I
I
I
*---THUMP

NORD
EST
TROPPA BASSO
COORDINATE DI FUOCO? 2,2,6

SPLASH!
I
I
I
I
I
I
I
I
I
I
*---THUMP

NORD
TROPPA BASSO
IN BOCCA AL LUPO...TI STANNO INQUADRANDO..

COORDINATE DI FUOCO? 1,2,7

SPLASH!
I
I
I
I
I
I
I
I
I
I
*---THUMP

Esempio di esecuzione (Kurrro vincente).

TROPPA BASSO

COORDINATE DI FUOCO? 1,2,8

SPLASH!
I
I
I
I
I
I
I
I
I
I
*---THUMP

TROPPA BASSO

WHOOSH-----KERBOOM!!!!

SIETE STATI COLPITI!!! -- ABBANDONATE LA NAVE!

VUOI RIPETERE IL GIOCO? SI
ESTENSIONE? 8,8,8

COORDINATE DI FUOCO? 4,4,4 COORDINATE DI FUOCO? 3,2,8

SPLASH!
I
I
I
I
I
I
I
I
I
I
I
I
*---THUMP

NORD
EST
TROPPA ALTO

COORDINATE DI FUOCO? 2,2,6

SPLASH!
I
I
I
I
I
I
I
I
I
I
I
I
*---THUMP

SUD
TROPPA ALTO
IN BOCCA AL LUPO...TI STANNO INQUADRANDO..

SPLASH!
I
I
I
I
I
I
I
I
I
I
I
I
*---THUMP

TROPPA BASSO
COORDINATE DI FUOCO? 3,2,7

SPLASH!
I
I
I
I
I
I
I
I
I
I
I
I
*---THUMP

BLAM!!-----KURRRGO E' ANNIENTATO!!! IL MONDO
E' SALVO
VUOI RIPETERE IL GIOCO? NO
*

Esempio di esecuzione (Kurrro sconfitto).

Alla fine, qualunque sia il vincitore, viene fatta la domanda

VUOI RIPETERE IL GIOCO?

alla quale rispondendo SI si torna alla richiesta dell'estensione.

Il programmino è abbastanza divertente; se vi va ve ne potrà presentare altri. Pur rimandando coloro che non conoscono il BASIC al mini-corso che presenterò nei prossimi numeri, riporto una descrizione di funzionamento a grossi blocchi:

140, 150, 160 definiscono la posizione della base in moda casuale con la funzione RND. Y è la coordinata NORD/SUD, X quella EST/OVEST e Z quella di profondità.

A, B, C sono invece i limiti della zona di operazioni. 180 definisce il massimo numero di colpi sparabili dal cacciatorpediniere come $(A + B + C) / 5$.

310, 320, 330 controllano le coordinate del colpo; se questo è giusto comunicano la distruzione della base; viceversa le segnalano le direzioni sbagliate.

370 ... 420 è una frase FOR ... NEXT. Se L raggiunge il massimo numero di colpi previsto S, viene segnalata la sconfitta del cacciatorpediniere.

260 ... 290 tracciano la scia della bomba di profondità che può essere accorciata sostituendo, nella 260, un numero minore al 7.

Saluti e... in bocca ai pescicani! *****



MCE elettronica

via Dante, 9 - VITTORIO VENETO - tel. (0438) 53600

COMPONENTI ELETTRONICI PER L'INDUSTRIA E L'HOBBISTA

ADD3501 CCN	17000	LM741CN	650
DS8629 presc.	6500	LM1458N	850
DS75492N	1800	LM3911N	3300
L120	2450	LM4250CH	3350
L203	2450	MM74C14N	1500
LF351N	1000	MM74C86N	1600
LM317T	3350	MM74C90N	1550
LM320T/XX	2300	MM74C164N	2500
LM324N	1400	MM74C925N	12500
LM336Z	3000	MM74C926N	12500
LM339N	1150	MM57160N	20500
LM340T/XX	1650	NSB3881	9500
LM341P/18	1700	NSB5388	9500
LM381N	2450	NSB5881	10500
LM387N	1700	4512	1900
LM391N	3000	95H90	12000
LM555N	600	Quarzi di precisione	
LM566CN	2800	65,536 KHz	19500
LM709CH	1500	819,200 KHz	11000
LM709CN	870	1000,000 KHz	9600
		2097,152 KHz	8000

KIT VOLTMETRO DIGITALE 3 1/2 cifre
con integrato ADD 3501 L. 38.000

KIT AMPLIFICATORE HI-FI 60W/40hm
con integrato LM 391 L. 22.800
trasformatore L. 8.500

KIT SINT. FM STEREO
con decoder L. 34.000
solo tuner FE-A53 L. 16.000

KIT VIDEOGAME COLORE National
3 giochi L. 49.000
disponibile versione 12 giochi

KIT OROLOGIO DIGITALE MA 1012
con trasformatore, pulsanti ecc. L. 19.000
solo MA 1012 L. 12.000

KIT OROLOGIO DIGITALE MA 1023
funziona anche se cade la tensione di rete
display 0,7", pilota direttamente altoparlante
8 Ohm (800 Hz) per sveglia
con trasformatore e pulsanti L. 25.000
solo MA 1023 L. 19.000

OROLOGIO DIGITALE a quarzo per auto
MA 1003 L. 26.000

Prezzi IVA compresa - non si accettano ordini inferiori a L. 10.000. - Pagamento contrassegno + spese postali.
Disponiamo di molto altro materiale oltre al data book della National, per quantitativi chiedere offerta.

Caricabatterie per pierini

14ZZM, Emilio Romeo

Credo che nessuno si sognerebbe di tacciare di copione un predicatore che ripete ai suoi fedeli estesi passi della Bibbia: allo stesso modo mi aspetto di non subire una simile accusa se offro ai Pierini la descrizione di un caricabatterie per accumulatori al Nickel-Cadmio, presa tale e quale dalla Bibbia dei radioamatori cioè dall'Handbook americano del 1977. Spero anzi che almeno la mia fatica di traduttore sia apprezzata dai lettori.

Le informazioni che seguono sono state fornite da **WA0UZO**, e se sono state pubblicate nell'Handbook vuol dire che sono attendibili.

Gli accumulatori al Nickel-Cadmio, rispetto alle altre batterie, hanno caratteristiche superiori che però possono essere annullate da una operazione di ricarica sbagliata: uno di questi accumulatori può essere rovinato fin dalla prima ricarica.

Infatti, se si usa una sorgente a **tensione costante**, la corrente iniziale può essere troppo alta. Se la sorgente è a **corrente costante**, la tensione tende a crescere man mano che la batteria si ricarica, fino a superare il livello consentito quando la batteria è completamente carica.

La corretta soluzione consiste nell'uso di una sorgente controllata sia in corrente che in tensione.

Oltre a ciò bisogna osservare le seguenti precauzioni, durante la ricarica:

- 1° La temperatura della batteria deve mantenersi fra 4,5 e 26 °C, e non deve mai superare i 38 °C.
- 2° Si possono collegare due o più batterie in parallelo, purché abbiano la medesima capacità.
- 3° Controllare i dati del Fabbricante, per la massima corrente di carica possibile. Un valore normale è circa un decimo della capacità della batteria.
- 4° Non tentare di caricare due batterie in serie usando una sorgente a corrente costante: a meno che non siano dello stesso tipo e capacità e siano nello stesso stato di carica.
- 5° Per conoscere approssimativamente la durata in ore della carica, dividere la capacità in A/h (ampere/ora) per la corrente usata e moltiplicare il risultato per 1,25.

La figura 1 mostra il semplice circuito apparso su Handbook.

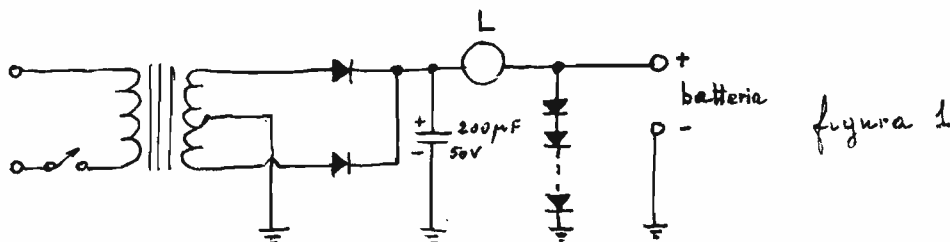

La lampadina funziona da limitatore di corrente: il suo assorbimento deve essere quindi uguale alla corrente di carica e la sua tensione circa uguale a quella che si ha disponibile sul raddrizzatore. I vari diodi in serie servono a ottenere la tensione di carica voluta, tenendo conto che ogni diodo al silicio fa cadere circa 0,75 V. Fin qui il testo americano.

Ma siccome io non credo che i diodi siano degli ottimi stabilizzatori, ho preferito usare un rudimentale (ma sempre migliore dei diodi) alimentatore stabilizzato a tensione variabile: così, oltre ad avere prestazioni migliori non vi sono difficoltà per ottenere l'esatta tensione di uscita: basta regolare un trimmer.

La figura 2 mostra il mio schema completo, anche esso molto semplice e che non necessita di particolari commenti.

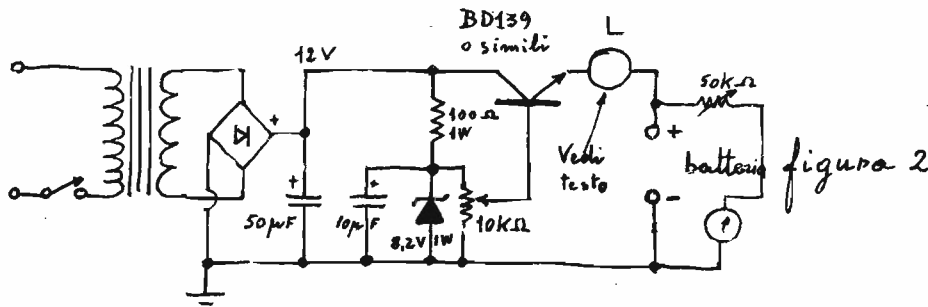

La tensione di uscita a vuoto deve essere compresa fra il 3% e lo 8% in più della tensione della batteria. E' bene selezionare la lampadina. Dopo aver regolato la tensione di uscita per il valore voluto, si collega un milliamperometro al posto della batteria: la lampadina dovrà accendersi a quasi piena luminosità e il milliamperometro dovrà indicare qualcosa in più del valore della corrente di carica stabilito, diciamo il 20% in più.

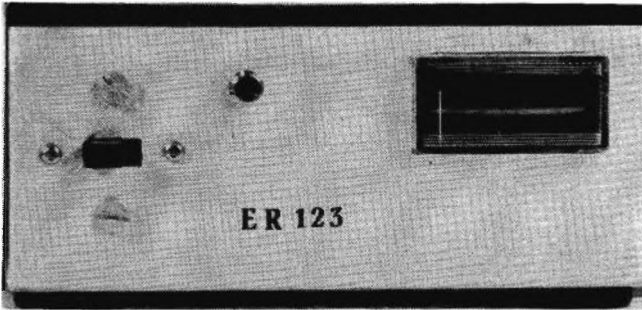

Le misure del pannello anteriore sono circa 12 x 5 cm.

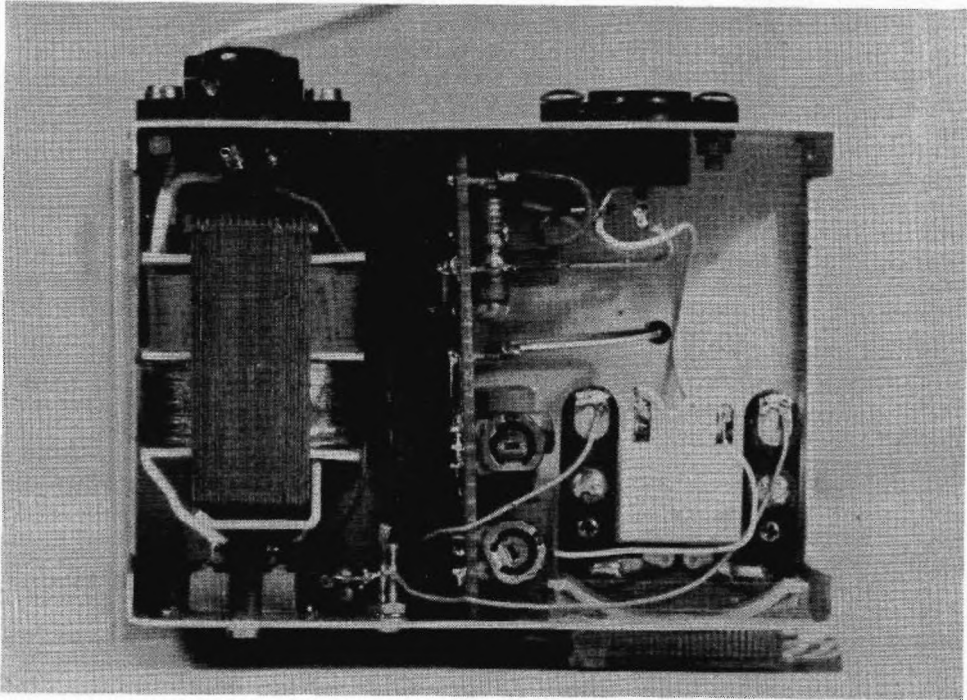

Le foto danno un'idea delle dimensioni di un caricatore del genere se si debbono caricare batterie di piccole dimensioni: a me serviva solo per quelle di un calcolatore e del frequenzimetro E.R. 122, quindi l'ho realizzato abbastanza piccolo, montando il circuito su una basetta di vetronite che poi ho incollato verticalmente nel contenitore. Oltre al trasformatore e gli altri componenti c'è rimasto spazio anche per uno strumentino col quale seguo l'andamento della carica: infatti **quando si stacca la batteria**, se essa è carica l'indice dello strumento non accusa variazioni, diversamente dà una lettura maggiore. Il secondo trimmer che si vede nella foto serve per la taratura dello strumento, che è del tutto arbitraria: non vale la pena di usare uno strumento costoso per tarare la scala in volt.

La foto frontale chiarisce (esagerando, perché il coperchietto era rimasto inavvertitamente un po' sollevato) come il trasformatore sia risultato appena più alto, con la conseguenza della fessura visibile nella parte superiore: purtroppo non avevo un trasformatore più piccolo e gli altri contenitori disponibili erano molto più grandi. Con questo caricatore, le mie batterie da 0,5 A/h prendono la piena carica in 13 o 14 ore, senza scaldarsi. Se vengono lasciate sotto carica oltre il limite fissato, esse non ne soffrono perché a carica raggiunta l'assorbimento totale si aggira sui 6 mA, cosa perfettamente tollerata.

E con ciò termina questa breve descrizione.

Tanti saluti a tutti dal vostro Pierino Maggiore

Pierino Maggiore I 4 22 M

Lettura diretta della frequenza di ricezione con un frequenzimetro tradizionale

15BVH, Rino Berci

Non sempre si ha la possibilità di conoscere con esattezza la frequenza che si riceve in quanto le scale di tutti i ricevitori, compresi quelli più costosi, offrono una lettura approssimata.

Si aggiunge poi il fatto che selezionando il modo di demodulare i segnali, ovvero AM - FM - SSB - CW, generalmente variano le frequenze di battimento dei cristalli di conversione, variando di conseguenza la frequenza che si riceve.

Molti OM, rimanendo estasiati davanti a quei numerini stampati che formano la scala pseudo-digitale, non si rendono conto che, variando il tipo di ascolto, per esempio da FM a SSB, cambiano il quarzo che genera la frequenza di battimento e quindi la frequenza di ricezione di circa 1.000 o 1.500 Hz.

Apparati più seri hanno invece la scala con tre punti di riferimento, uno per la LSB, uno per la FM, uno per la USB: a seconda di quale tipo di emissione si riceve, si deve fare riferimento al trattino corrispondente.

Un fattore di errore ancora più grande e al quale nessun ricevitore in commercio purtroppo si può sottrarre, è costituito dalla non-linearità della scala del VFO. Per ovvie ragioni gli apparati commerciali sono prodotti in serie, quindi il costruttore ha preso un VFO campione e ha tarato la scala su quel modello o più comunemente ha stampato una scala perfettamente lineare e ha corretto il condensatore variabile di sintonia o il nucleo, se a permeabilità variabile, per far corrispondere il più possibile la frequenza di ricezione.

Naturalmente ogni singolo VFO deve restare entro certe tolleranze, e se queste rimangono nei limiti della norma, viene stampata la dicitura OK TEST e il ricevitore viene messo in commercio. Ne consegue che due ricevitori, o transceiver, non potranno avere mai gli stessi errori di frequenza negli stessi punti della scala.

Il lettore digitale di frequenza che qui propongo elimina completamente alcuni errori, purtroppo ne lascia altri, comunque in qualsiasi caso, anche estremo, la precisione sarà enormemente superiore a quella di visualizzatori meccanici.

Un altro fattore molto indicativo della approssimazione della lettura di frequenza in ricevitori tradizionali, è la variazione delle frequenze di conversione dovute a fattori termici e a sollecitazioni meccaniche.

Qualsiasi cristallo soffre di una malattia quasi incurabile: varia la propria frequenza di oscillazione al variare della temperatura. Non sempre quella ambientale è preponderante; la variazione può avvenire, anzi avviene, con l'auto riscaldamento dei componenti a causa della radiofrequenza che in essi circola: pur essendo molto bassa, riesce a far variare quei parametri caratteristici e quindi anche le risultanti.

Le sollecitazioni meccaniche possono avere grande importanza soprattutto in complessi un po' fragili, comunque con la tecnica odierna assumono un ruolo sempre più esiguo.

Dopo aver letto queste note un eventuale lettore che ha preso la patente di OM unicamente perché ha copiato dal compagno accanto, si chiederà certamente se tutto quello che legge nei cataloghi è vero oppure se queste note sono un po' troppo pessimiste. Per accontentare un po' tutti, sarei propenso a dare una risposta diplomatica, ovvero le caratteristiche sono esatte nei limiti di tolleranza e di variazione dei parametri dovuti a cause esterne e interne.

I radioamatori costituiscono certamente un mercato molto difficile perché pretendono che ciò che acquistano abbia caratteristiche molto elevate, almeno al pari dei costi esorbitanti a cui si devono sottomettere. Sono certo che le altre utenze (si noti il sottinteso) non hanno esigenze così esasperate anche se ciò che acquistano viene impiegato non per divertirsi, ma per lavoro.

Il ricevitore Drake R-4C ha un sistema molto raffinato per non variare la frequenza di ricezione commutando da LSB a USB. Fa uso di un passband-tuning, ovvero, tradotto alla lettera, di un sintonizzatore della banda passante. Il metodo può essere illustrato molto semplicemente: il valore della frequenza del BFO rimane stabile, di conseguenza la frequenza nominale di ricezione rimane sempre la stessa; le bande laterali sono selezionate dallo spostamento della banda passante rispetto la frequenza centrale di battimento. Ha una utilità enorme il fatto che la sintonizzazione può essere operata mediante una manopola esterna quindi si possono avere tanti cicli di differenza quanti lo si desidera. Nel mio R-4C ottengo uno spostamento del centro della banda passante rispetto la frequenza fissa del BFO da 0 a ± 3 kHz circa.

Nel transceiver TR-4C, invece, viene usato un altro metodo per avere la stessa lettura della scala, ma solo in USB e LSB: la frequenza del BFO rimane la stessa mentre si fa uso di due filtri a quarzo le cui frequenze centrali sono spostate di valori opportuni per ottenere la migliore demodulazione SSB.

In un paio di marche di notissimi transceiver per i due metri, al momento di ricevere in FM si varia addirittura il sistema di conversione di media frequenza. Si passa da singola conversione per AM-CW e SSB a doppia conversione per FM. Ne consegue uno svantaggio enorme: per la instabilità dei quarzi o per la cattiva taratura della frequenza di conversione o per cause meccaniche, il più delle volte il ricevitore non è isofrequenza con il trasmettitore. E' accaduto a volte di notare anche 5 kHz di differenza. I proprietari di questi transceiver non sempre si accorgono delle anomalie, anzi molto spesso a causa della loro esigua competenza in materia o del fatto che hanno un gioiello della tecnica pagato da 600 a 800 mila lire, comprensibilmente rifiutano l'evidenza.

Alcuni ricevitori o ricetrasmittitori per HF, a sintonia digitale, visualizzano unicamente la frequenza del VFO. Per evitare errori grossolani fanno uso di un clarifier per calibrare la sintonia digitale con il marker: i quarzi di conversione delle varie gamme di frequenza inevitabilmente non sono tra loro in perfetto sincronismo quindi l'errore della frequenza di conversione si rifletterebbe pari pari sulla lettura digitale.

Questa lunga premessa è necessaria, a mio giudizio, per comprendere i pregi e i limiti dello schema che propongo.

I pregi possono essere: 1) la visualizzazione degli spostamenti di frequenza dei quarzi di conversione, e non è poco; 2) la mancanza assoluta di manomissioni sul circuito originale del frequenzimetro.

I difetti sono: 1) indifferenza nel drift del quarzo convertitore del circuito di misura; 2) estraneità alle variazioni di alcune frequenze, fortunatamente molto basse, di conversione.

Il funzionamento del circuito in questione si applica molto bene soprattutto ai ricevitori o transceiver per i 144 MHz. Il principio è questo: convertire la frequenza dell'oscillatore di conversione in altra frequenza comoda a leggersi.

Se abbiamo per esempio un oscillatore locale a $135 \div 137$ MHz, mediante un oscillatore di battimento a 91 MHz, otteniamo una frequenza di $44 \div 46$ MHz.

Qualsiasi frequenzimetro, anche dei più economici, legge con facilità fino a 50 MHz, quindi non ci sono necessità di adoperare prescaler. Non ci sono necessità soprattutto di modificare i circuiti interni del contatore, e questo è molto importante perché non tutti sarebbero disposti a modificare il circuito stampato e aggiungere nuovi componenti per avere una lettura truccata.

Un evidente vantaggio di questo metodo è il poter usare il frequenzimetro, anche se posto dentro il ricevitore, sia come lettore del ricevitore, sia, con una semplice commutazione e una presa, come unità autonoma per letture esterne. Questo è proprio il caso del mio transceiver a sintonia digitale per i 144 MHz.

Quando mi sono riferito all'oscillatore locale a 135 MHz, non ho inteso certamente un oscillatore libero, sarebbe assurdo per la SSB, mi riferivo naturalmente a un oscillatore a conversione.

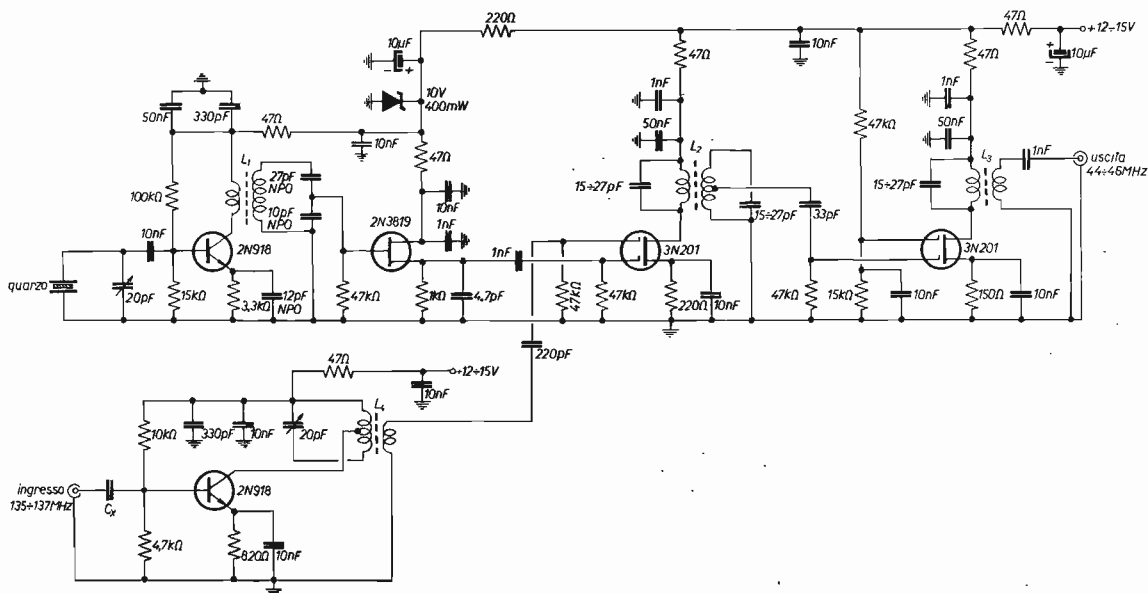

C_x capacità a seconda del livello RF

L_1 primario 3 spire filo smaltato \varnothing 0,25 mm avvolte sul lato freddo del secondario; secondario 6 spire filo argentato \varnothing 1 mm su supporto Vogt D11-1274 con nucleo

L_2 primario 7 spire filo smaltato \varnothing 0,40 mm; secondario 7 spire filo smaltato \varnothing 0,40 mm, presa alla 3^a spira lato caldo; supporto doppio accordo Vogt D22-1436 con nucleo

L_3 7 spire filo smaltato \varnothing 0,40 mm, link 3 spire lato freddo; supporto Vogt D21-1551 con nucleo

L_4 primario 4 spire spaziate filo argentato \varnothing 1 mm, presa 2^a spira lato caldo; link 2 spire filo argentato \varnothing 0,25 mm, avvolte su lato freddo del primario; supporto Vogt D21-1551.

I dati costruttivi delle bobine sono indicativi, possono variare a seconda del Q desiderato, della frequenza e per altre particolari necessità.

Se si hanno difficoltà per far oscillare il quarzo, accoppiare maggiormente il primario con il secondario della L_1 , o abbassare la resistenza di source.

Per il quarzo si veda il testo.

Il lettore visualizza sia l'inevitabile spostamento del VFO, sia quello del quarzo. Se si usa un oscillatore che copre i 2 MHz in due o quattro gamme con relativo shift a 600 kHz per i ripetitori, ci si accorgerà come la frequenza letta sarà sempre reale, malgrado le inevitabili differenze dei cristalli. Per esempio, in un transceiver tradizionale che copre i due metri in due o quattro gamme si provi a calibrare l'inizio scala, dove l'indicatore segna 0, poi si commuti sulla gamma successiva, si noterà che 99 volte su 100 la calibrazione non corrisponderà. Con il lettore in questione questa differenza non avrà importanza alcuna perché il frequenzimetro leggerà esattamente la frequenza nel suo ingresso.

Per rendere ancora più completa la frequenza letta, io ho aggiunto una nixie che segna costantemente 1, se naturalmente uso il contatore come lettore di sintonia. Poiché il complesso è a sei cifre reali, con la 1 iniziale avrò una lettura completa fino ai 100 Hz, per esempio 145.775.2. La cifra 1, non reale, viene automaticamente spenta quando si usa il frequenzimetro come unità esterna.

La stabilità e l'esattezza della frequenza visualizzata dipende moltissimo dalle caratteristiche e dalla taratura del quarzo di conversione.

La principale caratteristica di tutto il complesso oscillante deve essere la stabilità. Il circuito che propongo ha buone doti di stabilità, a patto naturalmente che i componenti siano appropriati e di ottima qualità.

Consiglierei:

- 1) di usare compensatori di ottima qualità, con dielettrico ad aria;
- 2) di usare condensatori NPO possibilmente nuovi;
- 3) di costruire la bobina con filo argentato (possibile in questo caso), saldamente ancorato al supporto; non fare bobine di dubbia resistenza meccanica, con fili che formano spire sovrapposte o peggio ancora non incollate sul supporto;
- 4) di usare assolutamente supporti con il coperchietto tipo Vogt, perfettamente saldato a massa;
- 5) di mettere un pezzettino di carta tra il nucleo e la filettatura in modo di offrire una maggior resistenza alle sollecitazioni meccaniche.

Il secondo difetto di questo schema è che non tiene conto delle variazioni di frequenza del quarzo di conversione generatore di portante. Se si leggono i 135 MHz, naturalmente non si tiene conto di altre frequenze, ovvero di quella a 9 MHz la quale potrà variare a piacere senza che il frequenzimetro la possa seguire. Fortunatamente è una frequenza molto bassa quindi gli spostamenti sono trascurabilissimi.

A questo punto è necessario aprire una parentesi esplicativa su argomenti ovvii ma enormemente trascurati.

Se si usa un filtro a quarzo a 9 MHz, o un filtro a 10,7 MHz o a 455 kHz, eccetto che in particolarissimi casi (vedi Drake o Collins) la frequenza di BFO è spostata di circa 1.500 Hz sopra o sotto la frequenza centrale del filtro. Per selezionare una banda laterale si usa uno dei due cristalli; che esso abbia la frequenza più alta o più bassa dipende unicamente dalla conversione fatta per somma o per differenza. Supponendo che nel caso della MF a 9 MHz si usi per la USB il quarzo inferiore, quindi a 8.998,5 kHz, la frequenza di ricezione (o di trasmissione) non è $135.000 + 9.000$ kHz, ma è $135.000 + 8.998,5$ kHz.

La frequenza di ricezione (o trasmissione) SSB è una frequenza nominale. Non è quella della banda laterale, variabile a seconda della modulazione: se in trasmissione è quella della portante soppressa, se in ricezione è lo zero-beat.

Moltissimi, ma veramente molti radioamatori, per misurare la frequenza in trasmissione, fischiano nel microfono e leggono il contatore: non si rendono conto che in questo caso misurano la frequenza nominale (che è quella che interessa) sommata algebricamente (quindi anche detratta a seconda della banda laterale usata) a quella del fischio che emettono. Alcuni invece mettono in tune il Tx, però quello che leggono non è la vera frequenza di trasmissione ma è quella nominale sommata alla frequenza dell'oscillatore BF.

Se qualcuno volesse misurare realmente la frequenza della propria emissione SSB, dovrebbe misurare la frequenza del residuo di portante. Poiché questo crea difficoltà a causa di livelli di segnale molto bassi, l'unica soluzione, peraltro in alcuni casi molto scomoda, sarebbe quella di sbilanciare il modulatore bilanciato in modo da avere la portante in uscita. Lo sbilanciamento però non deve essere artificioso (cioè con note di bassa frequenza) ma prodotto con tensioni positive iniettate nell'anello di diodi o, solo per prova, starando il bilanciamento per mezzo dei trimmer. Il circuito base dell'oscillatore è quello che mi ha dato le migliori garanzie di stabilità. Per evitare che eventuali variazioni di carico possano influire sulla stabilità, è stato necessario far seguire al circuito un source-follower. Il transistor usato è un 2N918, è opportuno non sostituirlo con altri se si usa un quarzo in quinta overtone a 91 MHz. L'oscillazione è di ampiezza molto bassa in modo da non creare instabilità. Il quarzo non deve essere uno scarto di produzione, come se ne vedono molti, ma deve avere caratteristiche di stabilità elevate. Se non si riuscisse a reperire un quarzo di tal genere, si può ricorrere a cristalli molto più bassi di frequenza, il cui circuito oscillante sarà seguito da un duplicatore o triplicatore.

Poiché il circuito da me proposto (e funzionante da più di due anni nel mio transceiver a sintonia digitale) è puramente indicativo, lo si può trasformare come ognuno ritiene opportuno.

I circuiti seguenti sono formati dal solito mixer a mosfet e da un amplificatore. Il livello di uscita a bassa impedenza si aggira sotto carico sui 250 mV in tutti i due megacicli, più che sufficienti per una stabile visualizzazione.

Il segnale a 135 MHz, prima di essere iniettato nel mixer, viene amplificato da un 2N918. Ho ritenuto opportuno inserire il suddetto amplificatore per non sottrarre troppo segnale dall'oscillatore di conversione: generalmente non si abbonda mai di segnale OL, quindi è opportuno prelevarne il meno possibile.

Si preleverà il segnale a 135 MHz per mezzo di una piccola capacità in modo che sul gate del mixer siano presenti non più di 200 o 300 mV.

Tutto il convertitore deve essere ben schermato, l'alimentazione deve passare attraverso buoni condensatori di by-pass. Non si dimentichi che introduciamo nel ricevitore degli stadi che oscillano e che convertono: qualche frequenza spuria può essere presente con facilità sia in ricezione che in trasmissione.

L'amplificatore di OL descritto precedentemente ha anche la funzione di separare il converter del lettore dal converter di trasmissione o ricezione: mi raccomando di usarlo in tutti i casi.

Usando il frequenzimetro si possono generare diversi segnali indesiderati: si sa benissimo che è un insieme di componenti elettronici che squadrano e dividono il segnale prodotto dall'oscillatore a 1 MHz e che lo si può considerare anche come un generatore di prodotti spurii a tutti i livelli e a tutte le frequenze. Se lo usiamo in unione a un ricetrasmittitore per i due metri è assolutamente indispensabile schermare con la massima cura il convertitore sia in trasmissione che in ricezione. In un primo momento non lo avevo fatto, mi sono trovato con spurie in ricezione di intensità anche S9 + 20 dB. Soltanto la schermatura del convertitore e l'uso di condensatori passanti ha potuto eliminare l'inconveniente: attualmente in ricezione ho una sola spuria, trascurabilissima, la cui intensità non raggiunge neppure S1.

Gli altri stadi di conversione, 9 MHz e 455 kHz, praticamente non hanno presentato alcuna anomalia.

Il quarzo a 91 MHz deve essere opportunamente portato in frequenza in modo da avere una lettura più esatta possibile.

Si può procedere così:

- 1) Se il Tx e Rx sono separati, fare esattamente isofrequenza, cioè lo zero-beat più accurato possibile;
- 2) Misurare la frequenza di trasmissione;
- 3) Per mezzo del convertitore descritto misurare la frequenza di ricezione correggendo con il compensatore in parallelo al quarzo la lettura ottenuta, fino che questa coinciderà perfettamente con quella reale.

Da come avrete certamente notato, io mi sono riferito al quarzo di conversione indicandolo per comodità a 91 MHz. In realtà la frequenza è esatta solo se si usa un quarzo di conversione a 9 MHz. Se si usa un quarzo a 8.998,5 kHz dovrà essere a 91.001,5 kHz, se un quarzo a 9.001,5 kHz dovrà essere a 90.998,5 kHz. Se qualcuno usasse nel ricevitore valori di conversione differenti, il ragionamento non cambia assolutamente, variano naturalmente solo le frequenze usate.

Tutta questa esposizione deve servire unicamente a dare lo spunto per la progettazione di convertitori per lettori di frequenza in ricezione e in trasmissione per SSB. Lo schema potrà essere variato a piacere a seconda delle necessità. * * * *

AVANTI
con
cq elettronica

la linea blu

I2-12315, Giuseppe Zella

(segue dal n. 6/78)

Circuiti accessori del modulo di completamento

2) Il filtro attivo per BF

L'uso degli amplificatori operazionali s'è ormai diffuso in tutti i settori e applicazioni grazie alla flessibilità d'impiego degli stessi e alla ormai capillare diffusione di circuiti integrati che per prestazioni e prezzo consentono di realizzare a buon mercato, e senza tante complicazioni, circuiti e ammenicoli che solo alcuni anni fa richiedevano un impegno ben maggiore.

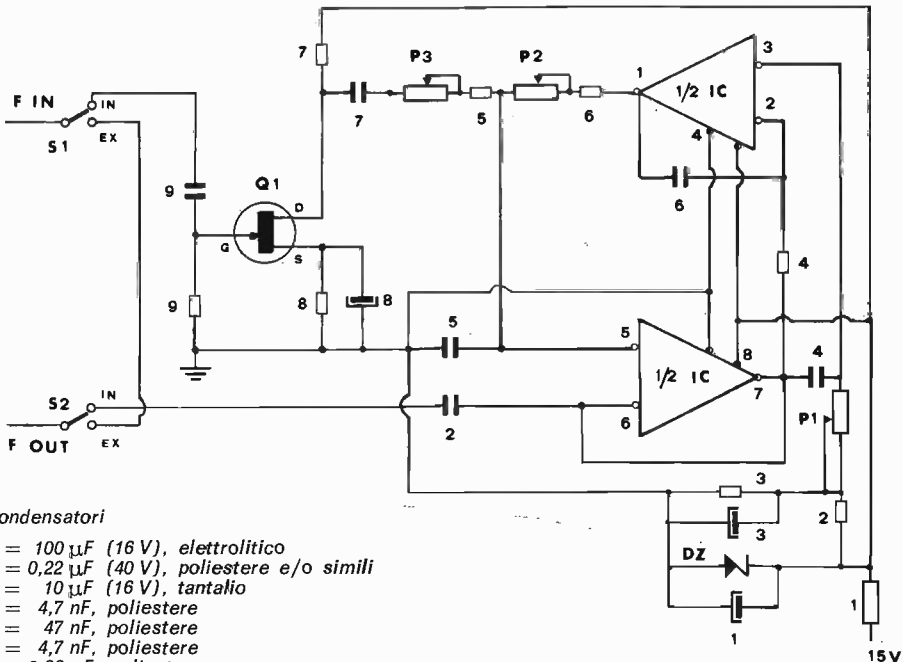

condensatori

- 1 = 100 μ F (16 V), elettrolitico
- 2 = 0,22 μ F (40 V), poliestere e/o simili
- 3 = 10 μ F (16 V), tantalio
- 4 = 4,7 nF, poliestere
- 5 = 47 nF, poliestere
- 6 = 4,7 nF, poliestere
- 7 = 0,22 μ F, poliestere
- 8 = 1,5 μ F (6 V), tantalio
- 9 = 0,15 μ F, poliestere

- P₁ 10 k Ω , potenziometro multigiri tipo « Trimpot » o simili
- P₂ 50 k Ω , potenziometro lineare
- P₃ 100 k Ω , potenziometro lineare

- D_Z ZD12, diodo zener 12 V, 1 W
- Q₁ 2N3819 (fet)
- IC CA1558 RCA

S₁ / S₂ doppio deviatore miniatura a levetta

resistenze

- 1 = 56 Ω (1 W)
 - 2 = 10 k Ω
 - 3 = 10 k Ω
 - 4 = 6,8 k Ω
 - 5 = 560 Ω
 - 6 = 2,2 k Ω
 - 7 = 2,2 k Ω
 - 8 = 3,3 k Ω
 - 9 = 1 M Ω
- tutte da 1/4 W

Tra i molteplici impieghi degli amplificatori operazionali in campo amatoriale v'è quello dell'utilizzazione di quanto detto per realizzare filtri attivi di bassa frequenza a basso costo e di ottime prestazioni. E' il caso del filtro attivo che completa i circuiti accessori del SSRX/A e seguenti. Viene impiegato il CA1458, integrato lineare della RCA, che ingloba due amplificatori operazionali e che è in tutto identico all'altro modello CA1558 sempre RCA.

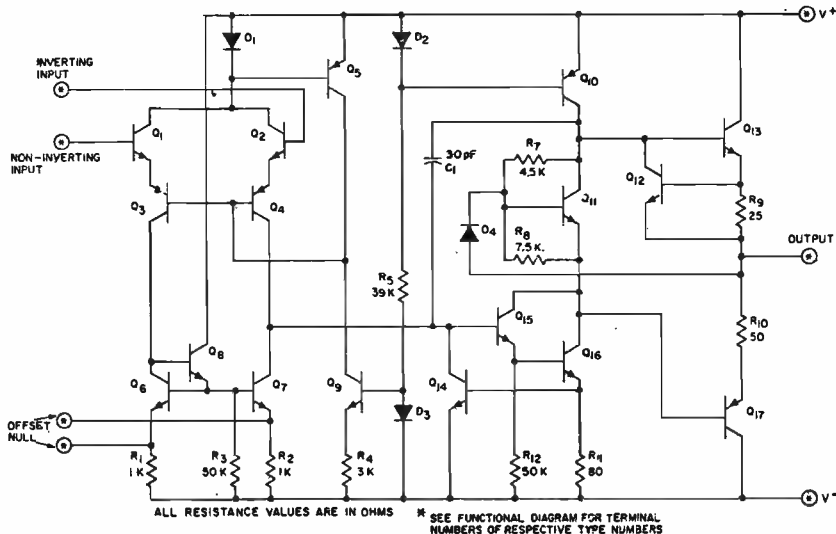

Schema elettrico di ciascuno degli amplificatori operazionali contenuti nell'integrato CA1458 - CA1558.

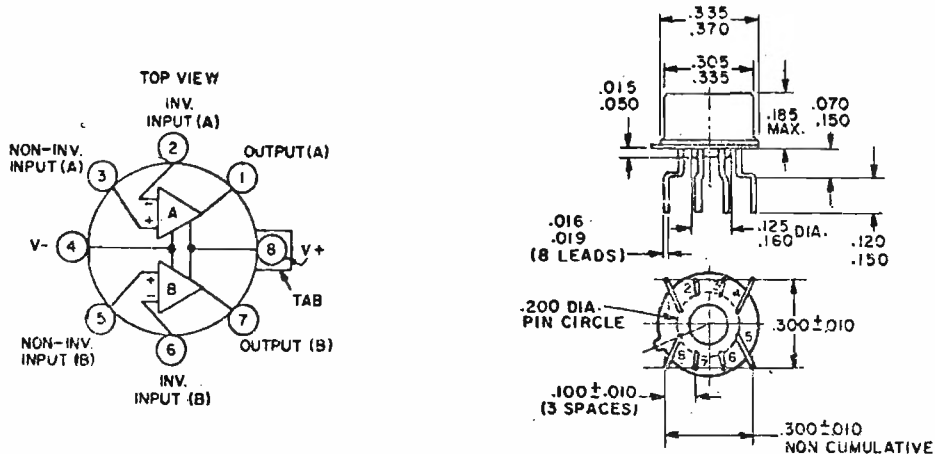

Schema funzionale del CA1458/1558.

Dimensioni e aspetto meccanico.

Il filtro realizzato con questo integrato è in grado di operare nella gamma di frequenza compresa tra 500 e 2.500 Hz ed è regolabile a piacere e in rapporto alle necessità. In unione al ricevitore consente di ottenere una selettività variabile (naturalmente in bassa frequenza) estremamente utile per ricezione AM e SSB.

Il circuito è molto semplice e non presenta alcuna difficoltà sia dal punto di vista realizzativo che applicativo; può essere applicato anche ad altri ricevitori inseguendo all'uscita del rivelatore. Nell'applicazione al SSRX/A il segnale all'uscita dei rivelatori AM/SSB perviene al doppio deviatore S_1/S_2 che ha la funzione d'inserire o disinserire il filtro in rapporto alle necessità; il fet Q_1 effettua una prima amplificazione del segnale che viene poi inviato mediante la catena $P_2/P_3/R_5/R_6$ agli ingressi invertito e non-invertito dei due amplificatori A/B. L'amplificatore A viene poi reazionato dal condensatore C_6 che riporta all'ingresso invertito (pin 2) il segnale presente sull'uscita (pin 1); il punto di lavoro ovvero di stabilità prima dell'oscillazione dell'amplificatore viene determinato mediante il potenziometro multigiri P_1 che vedremo poi come regolare. I potenziometri P_2/P_3 consentono di regolare a piacere la selettività introdotta ovvero il taglio delle frequenze audio.

L'alimentazione a 12V è ottenuta livellando il solito 15V a nostra disposizione, ma nulla vieta di alimentarlo a tensione maggiore fino a un massimo di 36V con una tensione differenziale d'ingresso di $\pm 30V$, naturalmente cambiando i valori dei componenti in rapporto alle necessità.

E veniamo alla taratura che, pur essendo giusto essere fatta con oscilloscopio e generatore di BF, potrà essere fatta anche a orecchio data la facilità di regolazione; e appunto questa sarà la taratura descritta in modo da consentire a chiunque non disponga della strumentazione citata di realizzare questo circuitino veramente molto utile.

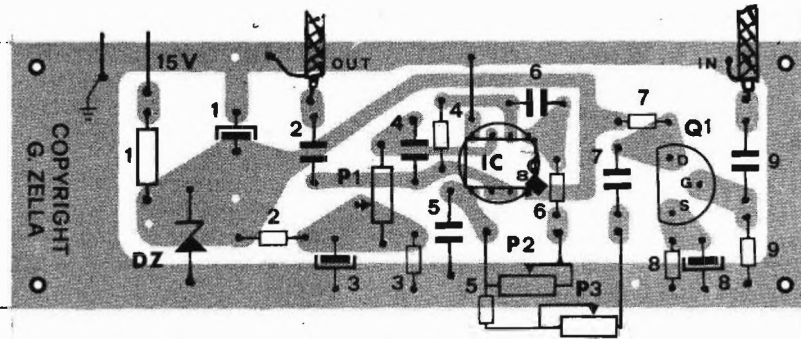

Alimentato il tutto con i 15V del ricevitore o con 12V (togliendo in questo caso $D_2/R_1/C_1$) e collegata l'uscita « F OUT » del commutatore S_1/S_2 a un amplificatore di bassa frequenza o all'ingresso apposito del SSRX/A, si ruoteranno i cursori dei potenziometri P_2/P_3 tutti da un lato nello stesso senso; a questo punto dovrebbe generarsi un acuto sibilo molto forte in altoparlante; qualora ciò non si verificasse, si provvederà a ruotare il cursore del potenziometro multigiri P_1 fino a generare detta condizione. Se dopo aver fatto fare al cursore tutta l'escursione avanti e indietro non si ottenesse ancora la reazione, ruotare i cursori dei potenziometri P_2/P_3 in senso opposto a quello in cui precedentemente erano posizionati; ripetere quindi l'operazione con P_1 . Se anche in questo caso non si addiuvano alla condizione citata... allora evidentemente c'è qualche cosa di sbagliato, converrà quindi ricontrattare il tutto. Partendo dal presupposto che si sia ottenuta la condizione di oscillazione (sibilo), senza più toccare i potenziometri P_2/P_3 , si agirà sul cursore di P_1 fino a che il sibilo scompaia; a questo punto si sposteranno lentamente entrambi i cursori dei potenziometri P_2/P_3 ruotando gli stessi fino nella posizione opposta alla precedente e si verificherà che non avvenga più in nessun punto delle regolazioni il sibilo precedentemente notato. Qualora si verificasse nuovamente l'oscillazione si provvederà nuovamente agendo sul cursore di P_1 a far sparire il sibilo che non dovrà più udirsi in nessun punto della regolazione dei due cursori dei potenziometri; ripetere varie volte l'operazione fino a essere certi della condizione di assoluta stabilità e dare per precauzione un giro o due in più al cursore del potenziometro P_1 oltre la posizione in cui è cessata l'oscillazione. A questo punto il filtro è tarato e pronto per l'uso. E' tutto. *****

“Accendere” la radio

ing. Giuseppe Aldo Prizzi

« Aldo, per favore, accendi la radio? » mi chiede mia moglie.

Io stavo lavorando, in quel momento; e, vi dico la verità, dovermi alzare dalla sedia, scostarla dalla « scrivania — tavolo da lavoro — etc. », sollevare il mio non trascurabile peso, trasportarlo (il peso, non il tavolo) fino alla cucina — dove mia moglie stava seduta a cucire — per accendere la radio, situata essa pure in cucina, non era cosa che mi andasse.

Comunque, come diceva il mio avo Enrico IV di Navarra, ... « La pace in famiglia val bene uno sforzo »: così compio le operazioni succitate e ritorno.

Non a lavorare, anche se l'intenzione era quella: l'ispirazione era svanita.

Per ritrovarla, meccanicamente, cercavo una pipa dalla rastrelliera; altrettanto meccanicamente, compiuta la scelta, caricata la pipa, stavo già per accenderla. Mentre compivo le familiari operazioni, ripensavo alla richiesta di mia moglie da un punto di vista semantico.

Perché, « accendi la radio » e non un altro verbo? Mica siamo lì col fiammifero come con la pipa, per dar fuoco all'apparecchio radio, per farlo funzionare, no?

Come per molte altre cose, la radice si trova nella storia della radio, cioè nella era dei tubi elettronici, che i nostri antenati chiamavano valvole, e i loro genitori addirittura « lampade » elettroniche.

Chiarito questo mistero, soddisfatto di me, stavo accendendo il fatidico fiammifero, pensando di essermi ben meritato la fumata, che già pregustavo, quando il mio sguardo cadde sulla pipa: ahimè, tratto in inganno dalla piccola dimensione dell'apparato elettronico sul quale stavo lavorando, avevo caricato la pipa con esso, invece che con il mio Capstan.

E così, anche la pipata... vabbè, era destino.

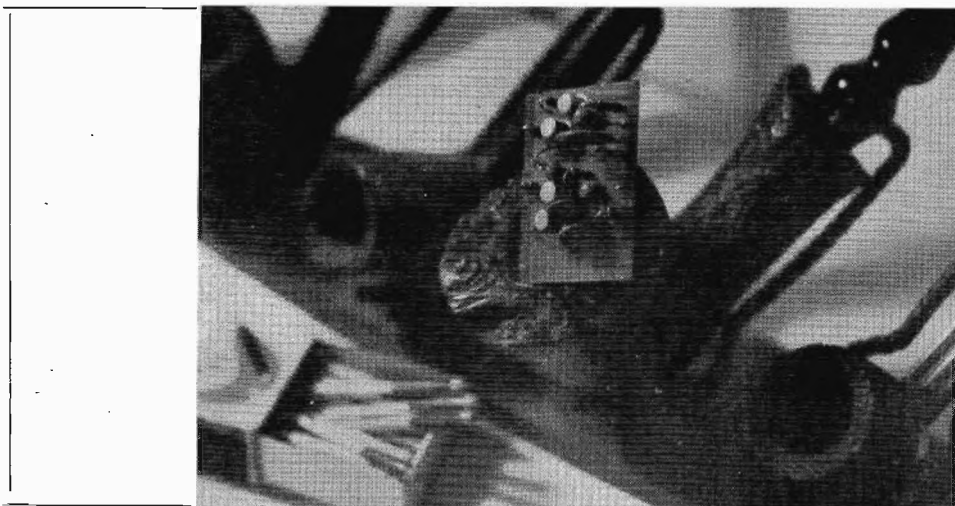

Però, quell'apparecchietto, piccolo piccolo da invogliare un esperto, che può essere costruito anche da chi prende la prima volta in mano un saldatore tanto è semplice e di sicuro affidamento; che vi rende in auricolare quasi tutto (locale o no) che è ricevibile nella vostra zona sulle onde medie; che costa, dicono da noi, un bianco e un nero (espressione locale per dire... « niente »), non vi attira proprio?

Guardate, mi voglio rovinare, con questo articolo ve ne garantisco il funzionamento, non solo, ma lo cedo a cq in esclusiva per voi:

Lo costruisco così

Preparo innanzitutto il circuito stampato: il disegno che vedete riportato in figura è a grandezza naturale, visto dal lato del rame.

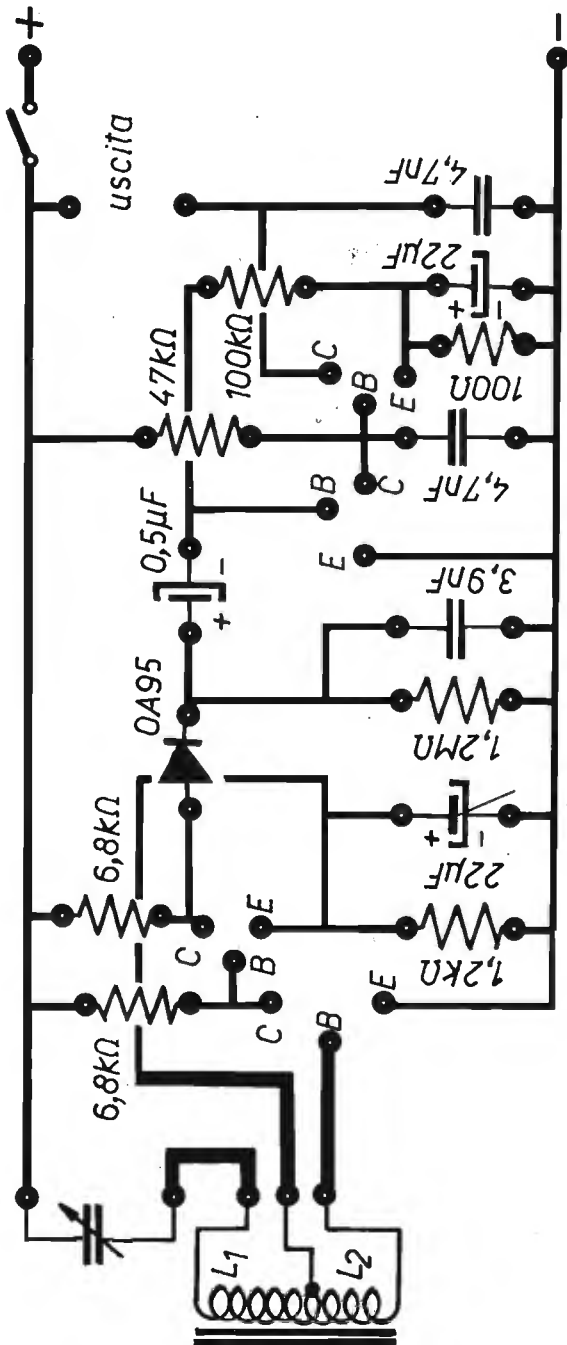

Circuito stampato a grandezza naturale della versione « normale » del ricevitore.

Allora prendo un rettangolino di laminato fenolico ramato, oppure di vetronite ramata (spessori, quelli che trovate; ramatura da una faccia sola), lo ripasso dal lato del rame, a secco, con della polvere tipo Vim o Ajax, fino a che il rame diventa lucido. Poi prendo la mia copia di **cq elettronica** (io non voglio rovinarla, perché sono un tipo ordinato) e vado alla più vicina « eliografia » o alla macchina per fotocopie a gettone più facilmente disponibile, e faccio la fotocopia della pagina che mi serve. Ritaglio poi il disegno del circuito stampato dalla fotocopia che mi son fatto. Lo fisso con del nastro adesivo che appoggio sul laminato, in modo che il disegno copra completamente e senza errori la lamina dalla parte del rame.

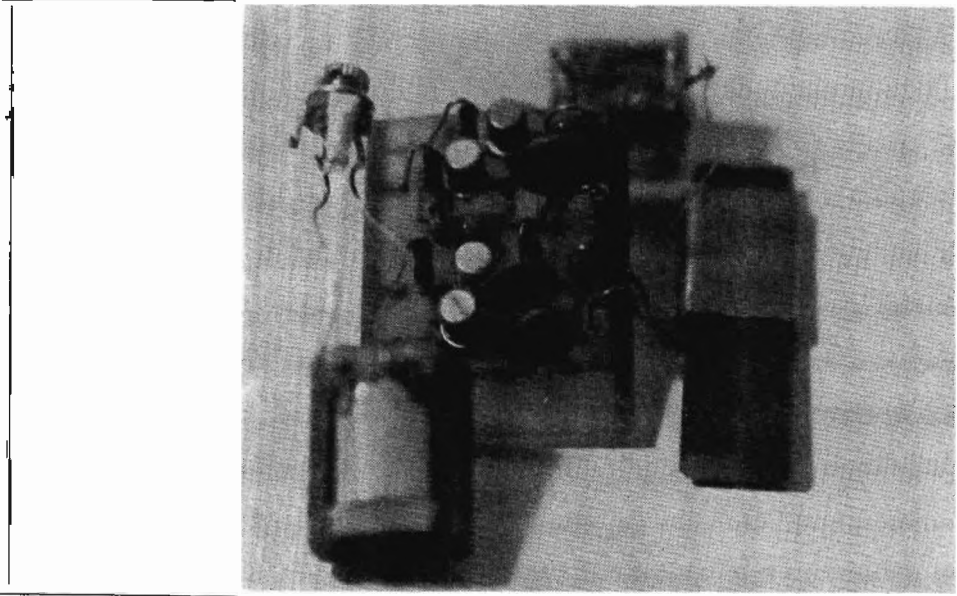

Fatto? Trapanino, punta da un millimetro e giù, dove vedo segnato un foro, lì lo faccio. Con attenzione tolgo il disegno dalla lamina, e torno fuori: vado in cartoleria e qui, o roba Mecanorma o R41, o analoghe, trovo i foglietti di trasferibili per circuito stampato: acquisto un foglietto di piazzole da circa 2.5 mm, e uno di linee — sempre per circuiti stampati — da circa 1 mm, o un po' di più.

Mi fermo in trattoria: un bicchiere di Ribolla del Collio, per tonificarmi, e un altro per mandar giù il primo.



figura 1

Schema generale.

Rientro a casa. Un po' di lana d'acciaio a grana fine mi aiuterà a portar via i trucioli dal lato rame, sempre senza toccare con le dita il metallo. Un buon lavaggio e un'asciugatura con il phon, e via, di nuovo al lavoro.

Le piazzole sui fori: una leggera pressione sul foglietto con la punta di una biro scarica, toglie il foglietto, ripasso con quello di carta trattata ai siliconi che impedisce al trasferibile di staccarsi.

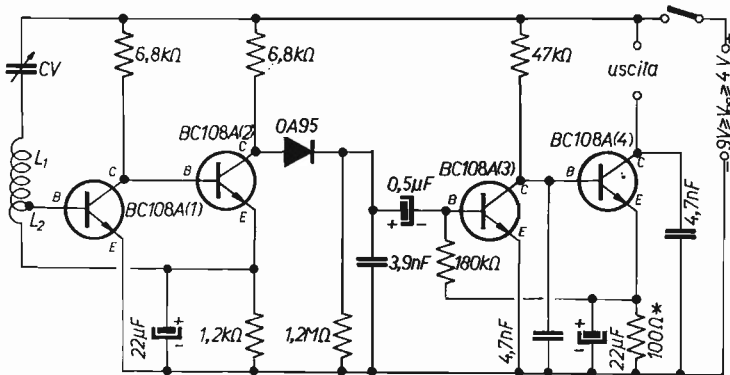
Poi, con il disegno originale alla mia sinistra e il laminato alla mia destra, e con la stessa tecnica, ora però utilizzata per le righe, cerco di duplicare l'originale. Anche se le righe sono un po' più sbilenche di quelle disegnate sulla rivista, mi consolo: il circuito è esatto. Un ultimo controllo e poi, giù, nella bacinella di plastica ove ho versato della soluzione in acqua di cloruro ferrico (i negozi di radio la vendono pronta).

Dopo un po' di tempo passato ad agitare la bacinella — tempo che dipende dalla concentrazione dell'acido, dalla temperatura del bagno, dallo stato d'uso dello stesso — il rame si è sciolto dappertutto fuorché sotto le piste trasferite in precedenza. Un bel lavaggio in acqua corrente, una strofinata energica con una pezzuola e un po' d'alcool denaturato, e il capolavoro è pronto.

Inserisco i componenti nei fori che ho praticato: controllo tre volte i valori, la polarità del diodo e dei condensatori (marcata sul loro involucro) dodici volte la corretta inserzione dei transistori: figura allegata.

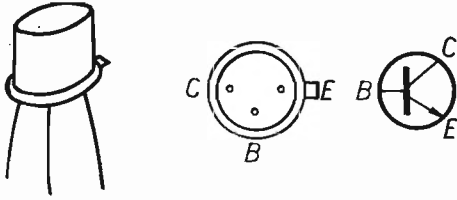

BC108 visto di profilo e di sotto.



Per il diodo, il catodo K è indicato da una striscia in colore.

Divarico leggermente i terminali inseriti (i componenti dal lato non ramato), vado alla solita trattoria. Mi schiarisco le idee con un bicchiere di Pinot Grigio, non male. Finalmente una pipata, rilassante.

Un ultimo controllo. Accorcio i terminali dei componenti in modo che ne sporga un paio di millimetri, e li saldo, con cura ma con rapidità.

Fisso meccanicamente il condensatore variabile (al circuito stampato) e le staffette portabobina. Saldo i loro terminali al circuito compresi quelli del portabatteria (polarità corrette!). Mi riposo. Continuo domani.

Ora funziona

Al mattino.

Riposato, fresco, calmo, molto calmo. Stai calmo.

Devo ancora collegare l'uscita.

E qui cominciano i patemi della scelta.

Dunque, io ho preso un trasformatore d'uscita per pushpull di transistori di bassa potenza (se riuscite a trovarne uno piccolissimo andrà bene egualmente, dato che con la potenza BF — ovvero audio — in gioco non ci sono grossi pericoli di inconvenienti). Ho collegato il primario (quello con tre — 3 — terminali) alle piazzole d'uscita, usando solo i terminali esterni.

Quello centrale è rimasto lì, in aria, pronto per lo smontaggio e il recupero. Al secondario ho collegato una presa jack subminiatura, vi ho inserito un auricolare con lo spinotto jack adatto (li ho comperati assieme per evitare possibili errori di... calibro).

Ho inserito la batteria sul portabatteria (ho usato una pila quadra da 4,5 V, che fornisce autonomia eccezionale al tutto) e, trepidando, ho cercato l'interruttore che, come al solito, avevo dimenticato sul banco. Non vi avevo detto della necessità di star calmo?

Detto fatto, saldo l'interruttore al circuito, lo aziono.

Sgorga una musica, cristallina. Non vi avevo detto che avrebbe funzionato subito?

Aziona il condensatore variabile: per la fretta non gli ho nemmeno fissato la manopola, quindi uso le pinze a becchi.

Evviva! Non c'è un grado di rotazione del variabile che non sia coperto da una stazione!

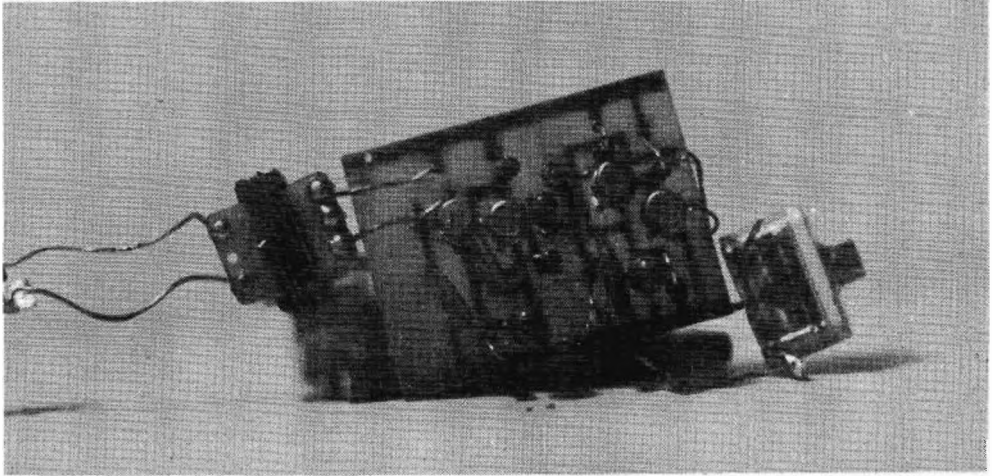

La più potente interferisce con le altre. Faccio scorrere la bobina (a proposito non ve ne ho ancora parlato, la troverete tra poco). Quasi all'estremo della ferrite, con L_2 all'esterno, riesco a far sparire l'interferenza. Fisso qui la bobina. Un po' di Uhu Hart anche sotto il trasformatore d'uscita lo blocca sulla piastrina di laminato. Occupiamoci del contenitore: una scatola in plastica di $18 \times 9 \times 3$ cm di dimensioni interne, o un modellino che desiderate adibire a radio-soprammobile vi offre lo spazio necessario. Il volume è eccessivo? Niente paura: la variante in figura è quella che fa per voi.

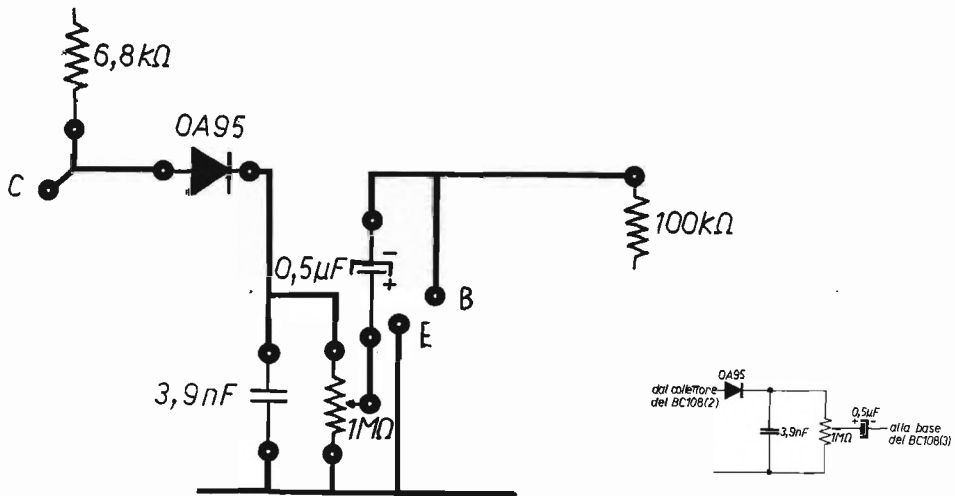

Modifica per inserire il controllo di volume.

E la vostra radio è pronta: farei un torto alla vostra abilità dandovi dei consigli sul come « personalizzare » l'estetica.

Come funziona

Gli amici ai quali ho fornito questo schema e che l'hanno realizzato mi hanno, immancabilmente, posto sempre questa domanda.

Non essendo dei tecnici, potete immaginare la mia difficoltà nell'imbastire spiegazioni sufficientemente chiare e soprattutto non troppo volgarizzate!

Dunque: le stazioni radiotrasmittenti emettono un segnale sotto forma di onda elettromagnetica, e fin qui lo sanno tutti, quindi do' solo dei brevi accenni: quest'onda, per quello

che ci concerne, serve per portare su di sé l'informazione, sotto forma di modificazione di alcuni dei caratteri che la distinguono. In particolare, facendo salvi altri mutamenti di minor conto, quello che cambia, continuamente, assieme all'informazione, è l'ampiezza dell'onda emessa (questa si dice « portante » e la forma che assume, e che ripete quella dell'informazione audio — cioè « bassa frequenza » — viene detta anche « inviluppo » o « modulante »): questo sistema costituisce la « modulazione d'ampiezza ». Per rendere più chiaro il discorso, guardate la figura sottoriportata.

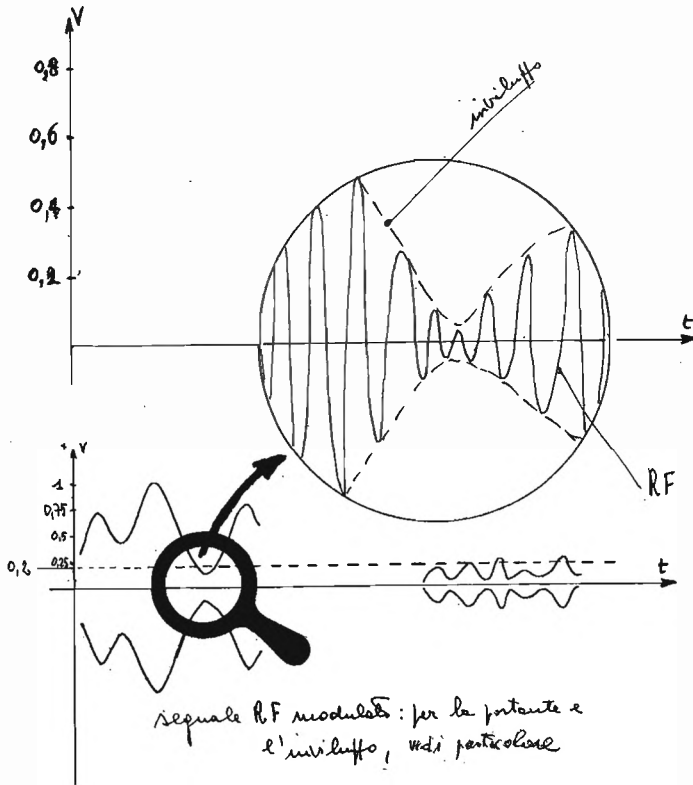

L'onda elettromagnetica ha una frequenza determinata che è diversa per ogni stazione, di conseguenza, con mezzi opportuni, è possibile « separare » tra loro le stazioni (la qualità di farlo più o meno bene è detta « selettività »).

Per un complesso di fenomeni che non analizziamo, la bobina avvolta su un nucleo di ferrocube diventa sede di una tensione — che si stabilisce ai suoi capi — che ripete quella dell'onda elettromagnetica che riceve: la sua frequenza è determinata con l'aiuto del condensatore variabile C_v .

Se il segnale ricevuto è troppo debole, per dargli una ampiezza sufficiente, dovrà venir amplificato. Questo si ottiene per mezzo di un circuito amplificatore (cioè che farà crescere il valore della tensione che costituisce il segnale che vogliamo ricevere): questo circuito aumenta la « sensibilità » del ricevitore.

Lo schema che abbiamo usato per l'amplificazione è riportato a lato: in esso due transistori in un circuito molto semplice, e progettato per non risentire delle variazioni di temperatura, forniscono al segnale una amplificazione molto forte.

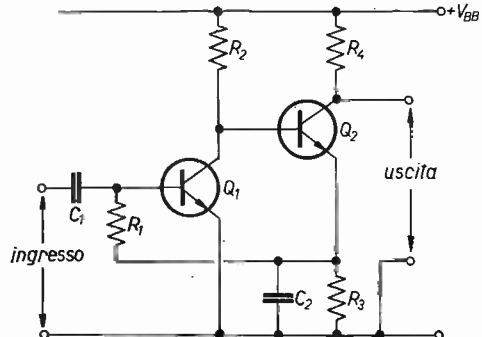

Schema di base dell'amplificatore usato.

Per calcolare i valori dei componenti (e anche di uno successivo) ho usato le curve riportate qui sotto in figura, particolari a/b. Il modo con cui le ho usate costituirà l'argomento di un mio successivo intervento: attenti a non perderlo, in uno dei prossimi numeri.

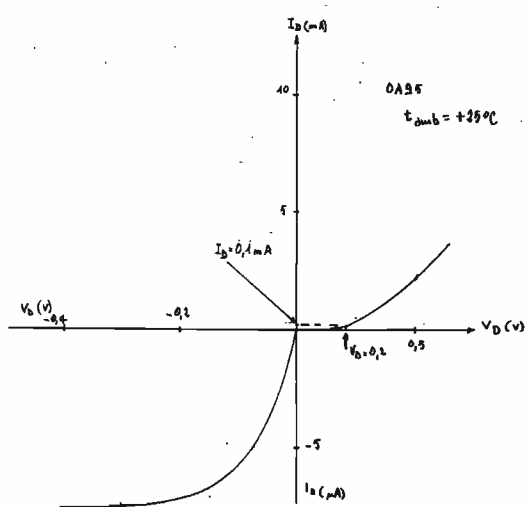

Curve caratteristiche del diodo 0A95

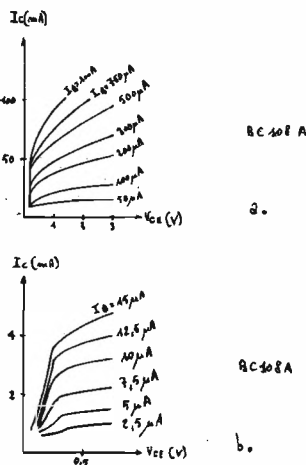

e del transistor BC108A

Se prendo il segnale come è ora, e lo applico a un auricolare **non sento niente**: infatti la sua frequenza è altissima, e l'inerzia della lamina non le permette di vibrare; inoltre, se anche vibrasse, io non potrei sentirla, a causa dei limiti delle mie orecchie. Devo effettuare la « rivelazione », cioè separare la portante dalla modulante che costituisce il segnale che voglio udire.

Ciò si ottiene per mezzo di un circuito di rivelazione del quale parleremo più diffusamente nello stesso articolo al quale ho già rinviato qualche riga più su: non abbiate fretta, non pensate a ingozzarvi di spiegazioni, finireste come me, cioè a non capirli più niente.

Il segnale, ormai pronto per l'ascolto, è però ancora non molto forte: per fornirgli « potenza », ma non eccessiva, gli faccio seguire un altro amplificatore, sullo stesso schema del primo, ma calcolato per dare una amplificazione su una banda ristretta di frequenze (da 100 a 10.000 Hz) mentre il primo amplificava da 500 a 1.600 Hz, quindi su una banda più larga (a dire il vero, il discorso non è eccessivamente rigoroso, ma per i nostri scopi è più che sufficiente).

Siamo ora arrivati all'auricolare: buon ascolto!

Alla fine del programma, però, non scordatevi di leggere le poche righe che seguono.

Note sui componenti

Il condensatore variabile è a dielettrico solido, da 240 pF: va bene anche uno di recupero da una vecchia radiolina giapponese, usando la sezione che ha più lamine; il terminale centrale, oppure quello che è collegato alle lamine che ruotano viene saldato alla linea del positivo.

La bobina è acquistata pronta, lunga quanto la trovate (in ogni caso non più lunga di 18 cm) con l'avvolgimento per le onde medie: più il nucleo è lungo, maggiore è la sensibilità — e anche l'ingombro —; se invece vorrete costruire la versione che segue, non acquistate (oppure accorciatene il nucleo con la tecnica che preferite) un componente più corto di 35 mm, pena un risultato insufficiente.

I transistori possono essere BC107/108/109 nelle versioni A/B/C, senza grossi scompensi, così come pure BC207/208/209; il diodo resta uno 0A95 oppure — in ogni caso — un altro modello al germanio.

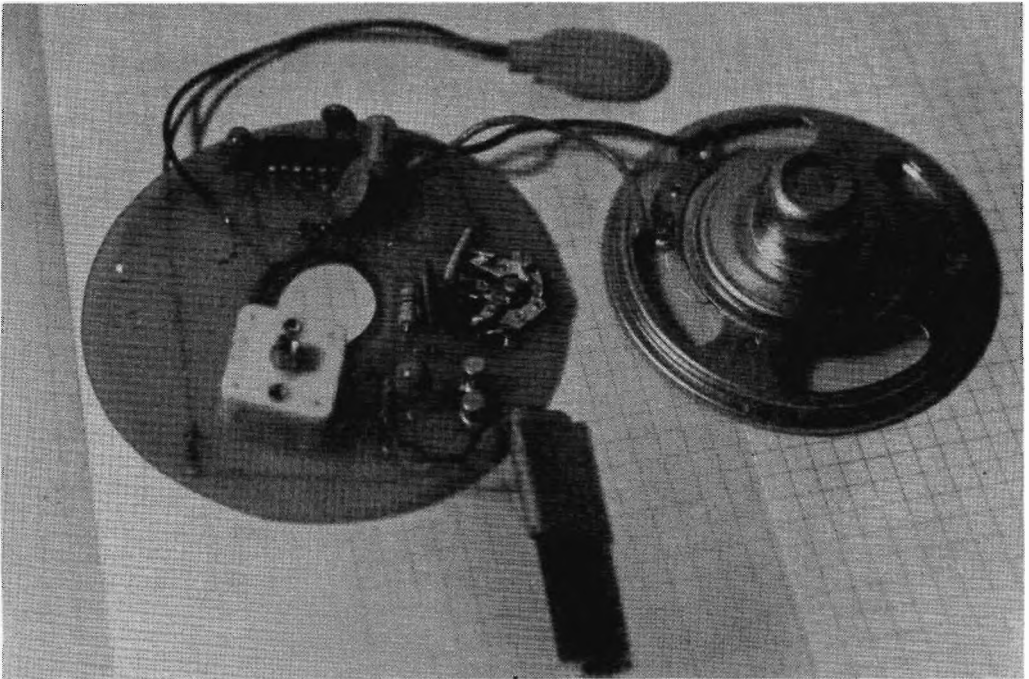

Ho provato a sostituire gli ultimi due transistori con un integrato. Il risultato è buono. Non ve lo propongo ancora, perché non voglio confondervi le idee. Lo spazio libero è per la pila da 9 V.

Per ascoltare, potete usare:

- a. il complesso trasformatore-auricolare come già detto;
- b. un auricolare da 600 Ω ;
- c. una cuffia stereo da 600 Ω ;
- d. una cuffia per galena, da 2.000 Ω ;
- e. un auricolare telefonico, da 250 Ω .

Occorrerà però ritoccare la R da 100 Ω sull'emittore dell'ultimo transistor, misurando la tensione di collettore di esso, fino a trovarvi una tensione pari a metà della tensione di batteria.

Nota per i clandestini

In figura ho riportato il circuito stampato a grandezza naturale, di cui una versione miniatura — quella fotografata — senza controllo di volume.

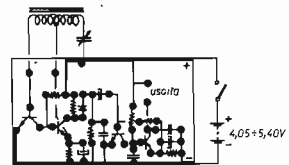

I componenti più ingombranti: condensatore variabile, bobina, trasformatore e presa jack, portabatteria, vanno fissati meccanicamente all'involucro del contenitore (ho usato una scatola di fiammiferi antivento), utilizzando per l'alimentazione quattro pilette — o anche tre — al mercurio. L'interruttore, che nella versione più grande può essere di qualsiasi tipo, in quella con potenziometro di volume coassiale ad esso, qui sarà a slitta, del tipo subminiatura giapponese.

A tutti buon lavoro: ci risentiamo presto con un altro progetto per i colleghi meno esperti, sempre su queste colonne. * * * * *

RX: "il mondo in tasca"

Ubaldo Mazzoncini

Cari Lettori,

è da tempo che pensavo di proporre questa serie di articoli inerente il progetto della mia stazione ricevente, ma ho voluto attendere un attimo per non fare un inutile doppione degli articoli di Zella.

Ora penso di poter dire che ciò non è, perché vi sono notevoli differenze di fondo che hanno ispirato i due progetti.

Notando un grande interesse per questo tipo di articoli (vedi « Opinioni dei Lettori »), propongo il mio RX perché Voi stessi possiate avere una alternativa e sceglierVi il tipo di ricevitore che più possa soddisfare le esigenze di ciascuno.

Il programma di massima è il seguente:

1. Introduzione
2. Preamplificatore d'antenna - Stadio RF - Mixer
3. VFO
4. Filtri a quarzo (autocostruiti)
5. Frequenza intermedia 9 MHz - Demodulatore FM
6. Rivelatore AM e SSB (USB-LSB) - BFO
7. Filtro CW - Filtro audio - Noise Limiter - Amplificatore BF
- 8 e 9. Convertitori 14-21 e 26-30 MHz
10. Modulo per 144 ÷ 146 MHz e 110 ÷ 130 MHz
11. Modulo per 88 ÷ 108 MHz e sistemi per ricevere ogni altra emissione.



L'idea nacque in una notte buia e tempestosa di ben 24 lune fa.

Al chiarore delle saette e con i piedi affogati in una pozza d'acqua che lambiva pericolosamente la spina del saldatore, mentre il rombo dei tuoni si ripercuoteva fino nei più profondi meandri del cervello scatenando atavici terrori, piano piano si accese e si fece strada l'idea che mi tormentò per lunghe notti insonni e mi costrinse a vagare per lande desolate nelle notti di luna piena: come fare con modica spesa un ricevitore per AM, SSB (USB e LSB) CW e FM che potesse ricevere **tutto**, fosse sensibile e molto selettivo. Solo a pensarci l'idea mi sconvolgeva: sembrava più facile trovare la pietra filosofale, un accendisigari a pedali per monchi o un fucile a canna ondulata per la caccia al canguro. Già, non è poi una sciocchezza riuscire a ricevere con la giusta selettività la gamma delle onde corte, i radioamatori sui 3,5, 7, 14, 21, 28 ÷ 30, 144 ÷ 146 MHz, CB sui 27, la radio FM tra gli 88 e i 108 MHz con possibilità di estensione alle bande aeronautiche tra i 110 e i 138 MHz e a quelle marittime tra i 150 e i 160 MHz. Inoltre con la possibilità che qualsiasi altra frequenza potesse essere ricevuta con dei semplici piccoli accorgimenti.

La particolarità del cospo sta proprio in questo.

Normalmente si progetta un ricevitore e solo dopo si decide di ampliarne le prestazioni mediante l'inserzione di adeguati convertitori. Succedono allora i primi guai: il ricevitore prevede solo emissioni AM o FM mentre quella che vogliamo ascoltare è SSB o CW. Oppure la larghezza di banda del ricevitore è esagerata o troppo scarsa (come certamente saprete, e guai a voi se non è vero, la larghezza di banda per ricezioni FM radioamatoriali è di 12 kHz, per AM 5 kHz, per CW 500 Hz, per SSB 2,5 kHz, mentre per la FM delle radio private e della rai è di 75 kHz. Nella gamma dei 144 vi sono sia emittenti in FM che in SSB: come fare? Inoltre per la ricezione in SSB è di capitale importanza la stabilità in frequenza, quindi divieto assoluto di più di un oscillatore libero, e anche quello deve essere superstabile.

L'unica soluzione sta quindi nel progettare un ricevitore base che possa ricevere ogni tipo di emissione nel migliore dei modi, con la giusta larghezza di banda e che sia a copertura continua in maniera che ogni altra emissione possa essere ricevuta mediante conversione quarzata. Il ricevitore a sintonia continua fa quindi da « media frequenza variabile ».

Un momento di pausa per permettere ai barellieri il loro triste compito per coloro che non hanno retto il colpo.

Per ora (come sono buono!!!) vi propono solo lo schema a blocchi con qualche specificazione generica premettendo che il materiale usato è di normale reperibilità (niente quarzi strani, filtri introvabili e costosissimi o transistori modello NASA).

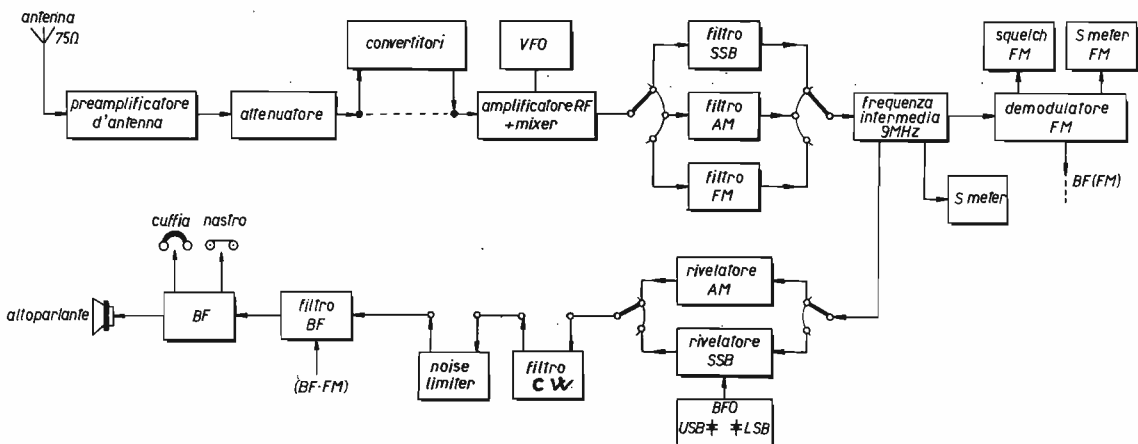

Schema a blocchi.

Se poi la Signoria Illustrissima, Direttore di Codesta Pregiatissima Rivista, non avrà sguinzagliato i suoi molossi alla mia caccia, il prossimo mese inizieremo blocco per blocco, schema, spiegazioni dettagliate, circuiti stampati e tutto il necessario!

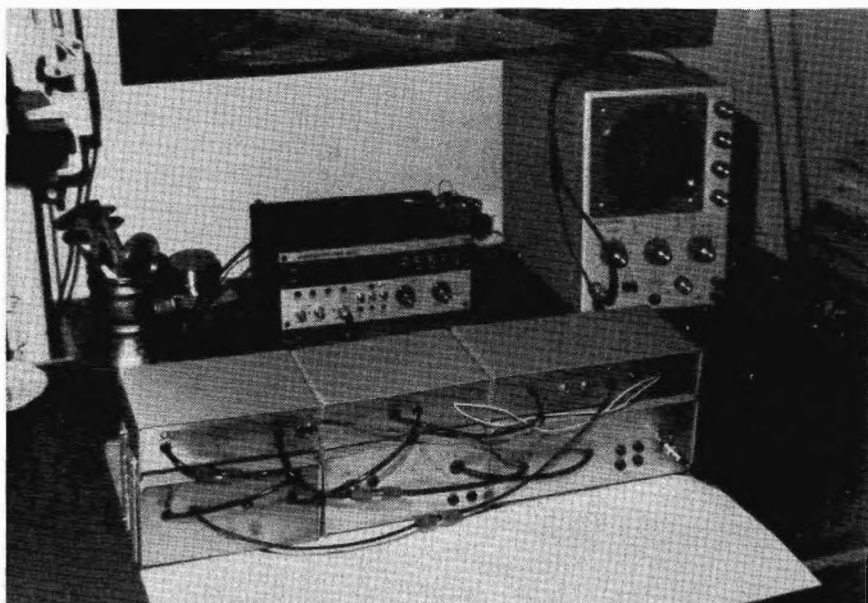
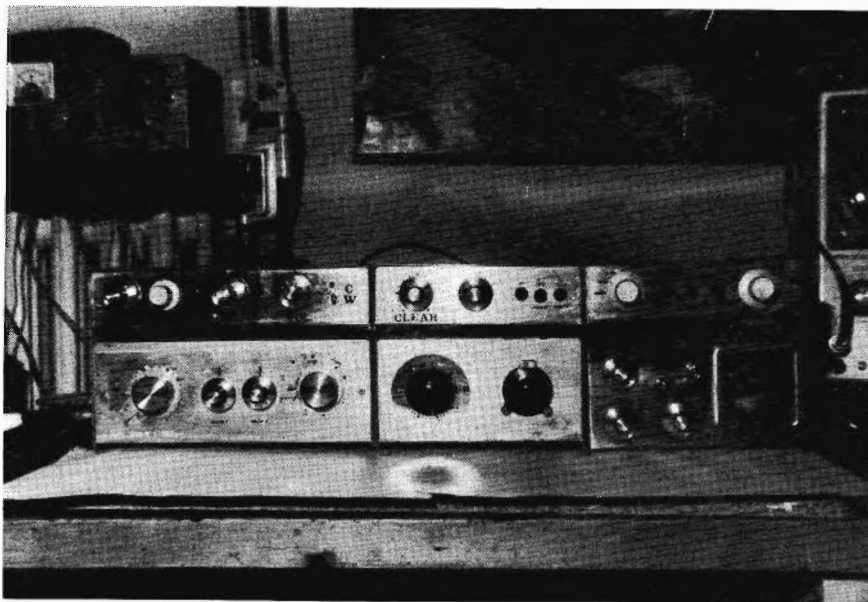

Preamplificatore d'antenna — Necessario, oltre che per incrementare i segnali che verrebbero successivamente attenuati dalla linea di discesa, anche per adattare l'impedenza di uscita all'impedenza caratteristica del cavo coassiale. E' costituito da due transistori per altissima frequenza (BFY90).

Amplificatore RF — E' composto da un unico mosfet con controllo manuale di guadagno e da due condensatori variabili di sintonia.

Mixer — E' l'ormai classico circuito a mosfet. Non dà problemi ed è sempre ottimo.

VFO — Particolarmente curato, consta di due fet e due transistori più un varicap. L'alimentazione è superstabilizzata da due transistori e due zener. Ha il comando di sintonia normale e fine e possiede inoltre una uscita pilotata da un fet per il frequenzimetro.

Filtri — Autocostruiti con quarzi CB di bassissimo costo. Ogni gruppo ha un mosfet a guadagno regolabile. Corredato di indicazioni luminose per sapere quale filtro è inserito.

Frequenza intermedia 9 MHz — Due mosfet di cui uno a guadagno regolabile manualmente (nell'altro lo si può inserire mediante semplice commutazione).

Demodulatore FM — Costituito dall'ormai classico TDA1200 corredato da squelch e Smeter.

Demodulatore AM — 0A95 più BC109 di preamplificazione BF.

Demodulatore SSB — Mosfet di conversione con uscita BF preamplificata da un BC109. Possibilità di ricevere separatamente USB e LSB.

BFO — BF173 come transistor oscillatore, due quarzi CB + tre varicap. Comando di clarify e di commutazione USB ÷ LSB.

Smeter — Con un unico strumento si possono visualizzare Smeter per FM e Smeter per AM e SSB.

Filtro CW — Due operazionali assicurano una larghezza di banda audio di soli 200 Hz (TAA861).

Noise Limiter — Con intervento regolabile e taglio sia sui picchi positivi che su quelli negativi.

Filtro BF — Di tipo passivo, ma estremamente efficiente.

BF — Integrato TBA810S (comando di volume, uscita per cuffia e registratore).

"OPTIONAL" la telecamera per 1000 impieghi



£. 225'000
+ IVA 14%

**SICURA-ACCESSORIATA -
TELECOMANDABILE E COMPLETA
DI BASAMENTO A SNODO**

con un servizio di vendita e assistenza
garantito in tutta Italia

organizzazione commerciale in tutta Italia — consultare pagine gialle (citofoni)



CARATTERISTICHE TECNICHE

Alimentazione 220 V \pm 10% 50 Hz
Assorbimento 17 W
Dimensioni 270x100x90
Peso 3 kg. c.a.
Segnale uscita video 1,5 V pp + 05 V Sincr. 75 Ω
Segnale RF 20 mV 75 Ω
Frequenza segnale RF Canale europeo 4 Ital. "B"
Frequenza orizzontale 15625 Hz
Frequenza verticale 50 Hz
Tubo ripresa Vidikon 2/3"
Banda passante c.a. 4 MHz
Livello di minima illuminazione da 10 a 15 lux
Controllo automatico luminosità 1: 4000
Obiettivo a corredo 16 mm. F. 1: 1,6
Semiconduttori impiegati 26 transistor + 14 diodi
+ 3 Circ. integrati
Intercambiabilità con tutti gli obiettivi attacco "C"
e possibilità di comando a distanza.

bitron
VIDEO S.P.A.

10095 GRUGLIASCO (TO) STR. DEL PORTONE, 95

Tel. (011) 780.23.21 (5 linee)

Riconoscimento automatico variabile per caratteri RTTY

ing. Alvaro Gasparini

In un mio precedente articolo (cq n. 3/78, pagine 536 ÷ 540) ho descritto un sistema da me realizzato che permetteva di riconoscere un certo numero di caratteri di una trasmissione RTTY e derivarne un segnale di controllo.

Nell'articolo di cui sopra le configurazioni riconosciute erano fisse per usare il minor numero di circuiti integrati, e il segnale di controllo era usato per accendere e spegnere la telescrivente con la classica trasmissione di, rispettivamente, ZCZC e NNNNN.

Durante quel periodo realizzai diversi circuiti di riconoscimento tra cui ritengo abbastanza interessante questo « automatismo a codice variabile ».

Esso può servire per comandare un qualsiasi elemento della nostra stazione a partire da una sequenza di caratteri trasmessi da noi o dal nostro corrispondente. Fuori del nostro QTH, dove avremo lasciato alcune apparecchiature preventivamente accese (ricevitore, demodulatore RTTY e automatismo) potremmo trasmettere la parola chiave e far cadere il mangime nella vasca dei pesci rossi, o, più seriamente, far partire un nastro registrato e il trasmettitore, e piacevolzze del genere. Praticamente potremo comandare le nostre apparecchiature da casa di un collega OM per effettuare controlli personalmente, etc.

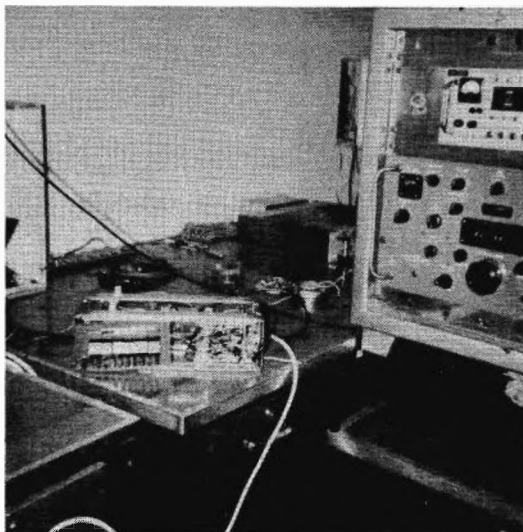

Naturalmente è d'obbligo avere chiavi diverse sia per l'eventuale segretezza del meccanismo, sia per poter scegliere alla luce dell'esperienza le lettere più adatte allo scopo, di uso poco frequente tale che la loro combinazione sia pressoché impossibile.

Ma veniamo al funzionamento: l'uscita del demodulatore RTTY tramite un transistor per non caricare il circuito, e un SN7413 (trigger) per ricostruire il segnale, va agli ingressi di uno shift-register e di un monostabile che sincronizza sullo start l'oscillazione di un NE555.

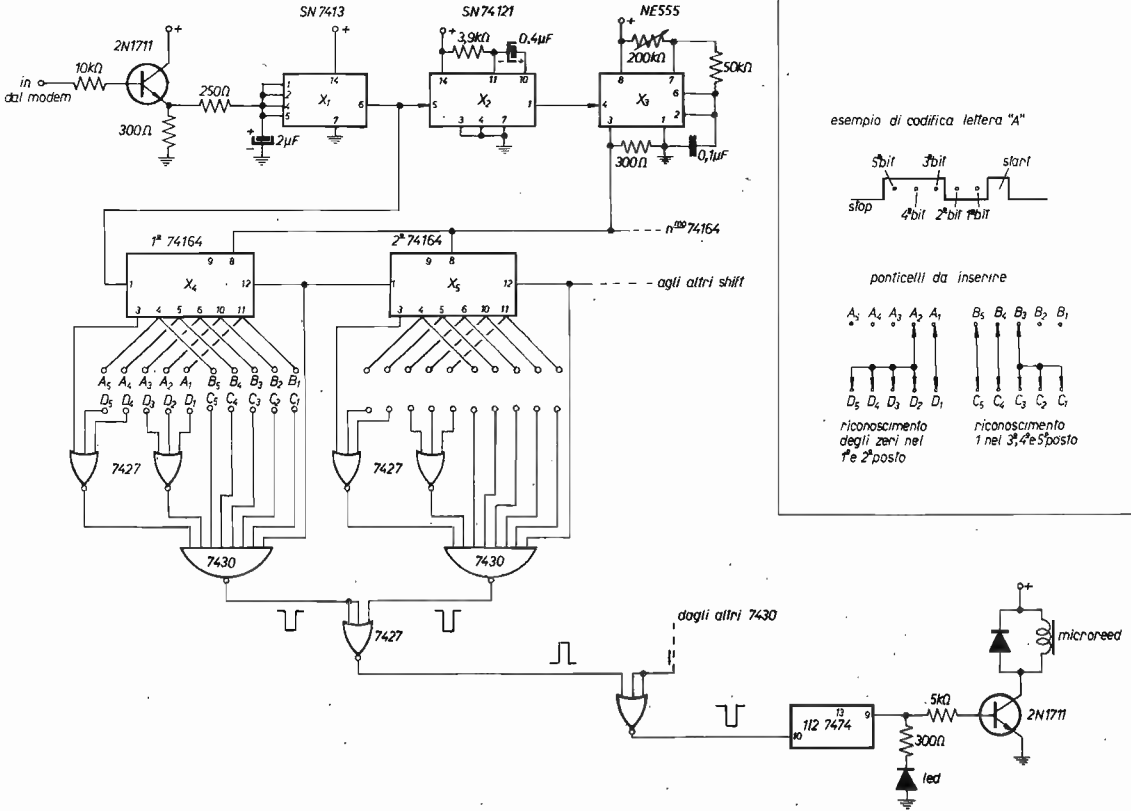

Da questo oscillatore esce un segnale (50 o 75 Hz per 50 o 75 baud) di clock che serve a caricare gli shift in coincidenza circa con il centro degli impulsi; in tal modo si ottiene una certa flessibilità anche con macchine non esattamente tarate in velocità. Per raggiungere i 100 baud, oltre a portare l'oscillatore a 100 Hz agendo sul gruppo RC, bisogna diminuire il valore di C₂ per ridurre il tempo del monostabile da 10 a 5 ms circa.

Le uscite di ogni shift-register sono portate — nel mio caso — a un lato di uno zoccolo a 24 piedini.

Dall'altro lato sono riportati gli ingressi dei 7430 e 7427 per il riconoscimento degli uno e zeri logici, mark e space rispettivamente. Ricordiamo che se la tele-scrittore funziona col mark negativo (e space positivo o zero se in semplice o rispettivamente doppia corrente) il circuito logico funziona con i segnali invertiti (mark + 5V, space 0) perché il 7413 è anche inverter. Nel caso la vostra tele-scrittore abbia le correnti invertite di segno, è sufficiente usare l'altro trigger contenuto nel 7413 per invertire nuovamente i livelli logici.

Con appositi connettori si creano dei collegamenti tra le uscite degli shift (controllate bene il codice Baudot!) in modo da collegare gli uno alle entrate dei 7430 e gli zeri a quelle dei 7427, tenendo presente che gli ingressi non utilizzati vanno collegati a quelli collegati pena il non funzionamento del tutto.

lo ho usato dei piedini fatti appositamente per funzionare da connettori sugli zoccoli di integrati, spero che si vedano in foto, e su ogni « spinotto a 24 piedini » ho incollato la lettera corrispondente alla codifica realizzata all'interno. Comunque vanno bene anche sistemi a deviatore in cui ogni ingresso « C » viene deviato da + 5 alla corrispondente uscita « A » e ogni ingresso « D » da massa alla corrispondente uscita « B ».

Nessuno vieta di usare delle boccoline da fissare sul pannello dell'apparato. Dimenticavo di dire che vanno codificate solo le cinque variabili del carattere RTTY in quanto lo START e lo STOP sono già collegati internamente. A riconoscimento avvenuto avremo un impulso in uscita della durata di circa 20 ms che andrà a comandare un flip-flop: un diodo led sull'uscita Q indicherà che l'automatismo è scattato, un transistor piloterà il relé (tipo microreed) che comanda l'apparato asservito. Un pulsante di reset, mettendo a massa il piedino 13 del 7474 (flip-flop) servirà come comando di spegnimento, ovviamente tale comando può essere dato automaticamente da un sistema di riconoscimento analogo a quello qui visto. Io ho usato il riconoscitore di NNNN usato per lo spegnimento del sistema presentato nel precedente articolo.

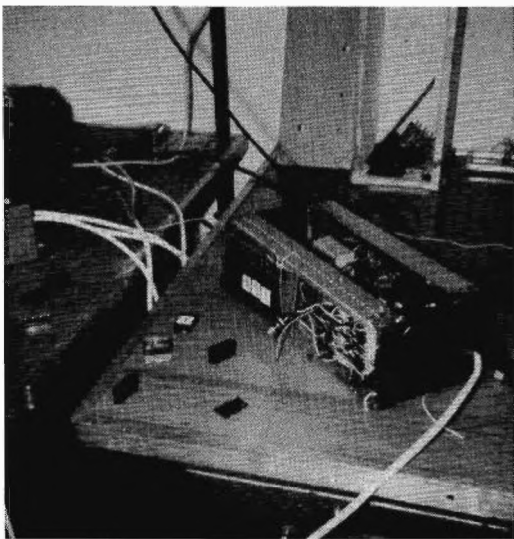

Il numero degli shift può essere variato fino a nove dopodiché entrano in gioco problemi di fan-out per il clock, comunque cinque lettere sono già sufficienti per un comando sicuro e personale. Bisogna ricordare che prima di codificare un numero bisogna codificare il carattere « cambio cifre » se abbiamo già codificato una lettera e viceversa. Tenendo presente come funzionano gli shift, è ovvio che la prima lettera trasmessa è quella più lontana dall'ingresso e l'ultima è quella che carica lo shift 1, questo per evitare errori nello stabilire la configurazione dei caratteri.

L'apparato funziona con i caratteri trasmessi quasi alla massima velocità possibile per cui è preferibile preparare la banda perforata.

Particolari critici non ve ne sono, un oscilloscopio di BF con trigger è sufficiente per vedere il regolare funzionamento del sistema di sincronizzazione, al solito è obbligatoria una alimentazione a 5V ben stabilizzata e qualche condensatore bypass da 100 nF almeno, sulla alimentazione degli integrati, non farà mai male.

* * *

Resto naturalmente a disposizione di quanti vogliono accingersi alla realizzazione per fornire tutta l'assistenza possibile. *****

A tutto àbakos!

Tema con premi

un programma ideato e coordinato da Francesco La Gamba

sponsorizzato da cq elettronica, Hewlett Packard Italiana, IATG e LINCE

Come ???

Le è sfuggito ?

Non vuol vincere un HP25

o un orologio digitale per auto ?

Faccia Lei...

Ma, vada là, legga sul numero 6

di cq elettronica

alle pagine 1148 ÷ 1151...

L.E.M.

Via Digione, 3 - tel. (02) 4984866
20144 MILANO

NON SI ACCETTANO ORDINI
INFERIORI A LIRE 5000 -
PAGAMENTO CONTRASSEGNO
- SPESE POSTALI

PIASTRA CENTRALE ANTIFURTO NR 978

PRESTAZIONI:

tempo di allarme - tempo di fine allarme - tempo di entrata - tempo di uscita - chiave in apertura - ingresso normalmente ritardato ripetuto - ingresso normalmente chiuso istantaneo ripetitivo - spia stand-by - spia contatti - spia preallarme.

La centrale comprende inoltre: 1 caricabatteria da 1 A e un modulo pilota per sirena elettronica, capace di pilotare sino a 3 altoparlanti con la potenza di 10 W cad. L. 60.000

PIASTRA ALIMENTATORE CARICA BATTERIA IN TAMPONE

Capace di erogare 1 A a 12 V stabilizzati con limitazione regolabile della tensione e della corrente - Indicatore ottico della intensità di carica e sgancio automatico al termine della carica delle batterie.

Indicato per tutti i casi in cui necessiti tenere costantemente carica una batteria come ad esempio nel campo antifurto.

E' idoneo inoltre come alimentatore da laboratorio completo di trasformatore L. 21.000

Ordini e informazioni: ditto **LEM - MILANO - via Digione 3 - tel. (02) 49.84.866**

Semplice alimentatore per AN/TRC-7

Gino Chelazzi jr.

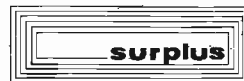

Durante gli anni passati, si poteva trovare presso alcuni rivenditori surplus un ricetrasmittitore VHF, e attualmente si può trovare nelle contrattazioni private, il quale, pur non avendo una portata molto estesa, era di per se stesso, sia come struttura che come assemblaggio, un gioiello di apparecchio.

Si tratta del RTX AN/TRC-7, un VHF funzionante in AM, ma che con una modifica semplice può essere trasformato in FM.

Pilotato a quarzo, questo set opera sulle gamme comprese da 102 a 156 MHz (stessa frequenza dello SCR522 e di altri apparati surplus) prefissabili due a due.

L'alimentazione veniva fornita originariamente da una batteria (quanti apparati venivano alimentati da grosse e, purtroppo, costosissime batterie!) da una batteria BA270, di peso non indifferente, la quale forniva tensione sia ai filamenti che alla anodica del TRC-7. Un'altra versione di alimentazione, sempre originale per il TRC-7, era quella di impiegare la batteria nella ricezione e di usare un generatore a manovella nella trasmissione in quanto, assorbendo maggiormente tensione l'apparato durante la trasmissione, avrebbe esaurito più rapidamente la batteria di quanto non lo avesse fatto in ricezione.

Le batterie BA270 non si sono più trovate in commercio, e avrebbero avuto un costo considerevole, data la loro dimensione e il loro impiego. Per fortuna, nei primi tempi, dato che fortunatamente il TRC-7 aveva la stessa batteria del BC1000 (hanno la stessa identica alimentazione), è stato possibile alimentare il TRC-7 con il famoso alimentatore BA-229-A del BC1000, con la sola condizione però di sollevare la piastra di alimentazione, che è interna alla BA-229-A, in cui veniva « incassato » il BC1000, e « infilarla » direttamente sotto al TRC-7, appoggiando il tutto sopra la BA-229-A.

Alimentatore per ricetrasmittitore AN/TRC-7

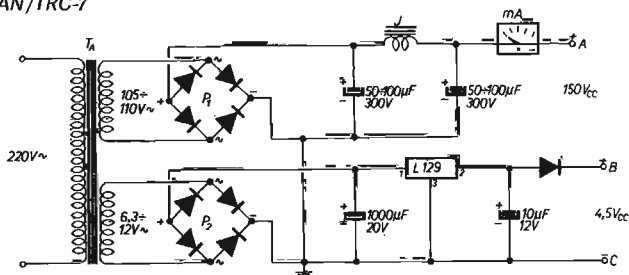

- J impedenza con nucleo in ferro da 500 ÷ 1.000 Ω
- mA milliamperometro 300 mA f.s.
- P₁ ponte di Graetz 300 V, 800 mA ÷ 1 A
- P₂ ponte di Graetz 70 ÷ 100 V, 1,5 A
- T_A trasformatore di alimentazione 150 W
- L129 5 V Voltage Regulator (SGS-Ates): alettare per raffreddamento

In seguito è stato pensato di creare un alimentatore, il quale, anche se non ha o non possiede lo zoccolo femmina a spinotti che aveva la BA270, o l'alimentatore BA-229-A, può essere sempre collegato, anche a mezzo di banane femmina, o saldatura diretta e poi ben isolato, fornendo le tensioni e gli amperaggi necessari a far funzionare il TRC-7.

Lo schema dell'alimentatore (direttamente alimentato dalla rete 220 V) è riportato a pagina precedente; le uscite segnate dalle lettere A, B e C devono corrispondere ai punti corrispondenti della presa frontale di alimentazione del TRC-7, collegati allo zoccolo di alimentazione inferiore dello stesso apparecchio, in quanto si tratta di fornire l'alimentazione ai filamenti delle valvole con 4,5 V e la anodica con 150 V (punti A e B). Il punto C, invece, è la massa, comune per ambedue le alimentazioni.

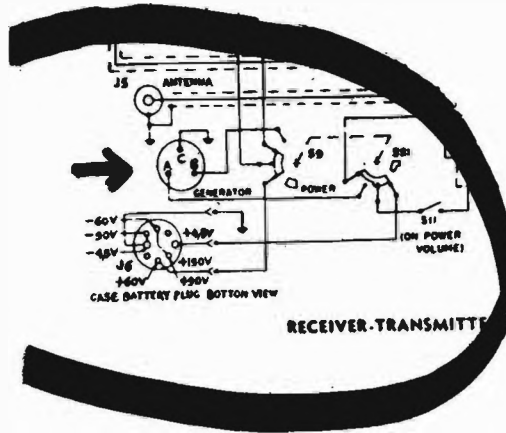

Un ottimo semiconduttore, usato come regolatore di tensione nell'alimentatore, è il tipo L129 della SGS-ATES, e anche se non strettamente necessario, ho voluto porre uno strumento in milliampere per controllare l'assorbimento del TRC-7. L'impedenza J è un surplus originale, e quanti ne avessero necessità per la realizzazione di questo alimentatore, si possono rivolgere a me.

Quindi, concludendo, questo alimentatore, dalle dimensioni ridotte, può sostituire la BA-229-A, montato su un piccolo contenitore, posto di fianco al TRC-7, e collegato visibilmente al RTX a mezzo di un cavetto a tre conduttori. *****



il micro sintonizzatore FM in KIT SNT 78 - FM

facile da cablare e semplice da tarare
nessuna bobina RF da avvolgere
perché già stampate sul circuito

frequenza 88+104 MHz
alimentazione 12+15 Vcc
sintonia a varicap con potenziometro multigiri
filtro ceramico per una migliore selettività
squelch regolabile per silenziare
indicatore di sintonia a LED

tutto su un circuito stampato di appena 90x40 mm.
L. 15.900+ s.p. in vendita presso: STRADA
Via del Santuario 33 - 20090 Limoto (MI) tel. 9046878

Una stazione completa

per la ricezione delle bande spaziali
136 ÷ 138 MHz e 1680 ÷ 1698 MHz

professor Waltèr Medri

(segue dal n. 7/78)

Conclusioni

Vediamo in chiusura del progetto le considerazioni ulteriori che si possono fare su ogni sezione descritta.

Riguardo la macchina fotografica, mi rivolgo ai più indecisi per dire che il problema della fotografia in sé non deve spaventare, in quanto chi è completamente a digiuno di nozioni pratiche può ugualmente ottenere bellissime fotografie APT, purché tenga presente i suggerimenti dati su **cq 7/78** per effettuare la corretta inquadratura dello schermo del display e per ottenere un'ottima messa a fuoco della traccia luminosa sul fotogramma. E' chiaro che la qualità della fotografia APT dipende anche in gran parte dal buon funzionamento dell'intero apparato di ricezione, ma in questo senso, amici, la soddisfazione è ancora maggiore, perché in definitiva un'ottima foto APT è sempre la conferma più eloquente che tutta l'apparecchiatura funziona perfettamente ed è stata messa a punto nel migliore dei modi. La migliore messa a punto della macchina fotografica si ha quando ogni fotografia APT riempie tutto il fotogramma senza tuttavia andare oltre i bordi esterni e quando la traccia luminosa del display appare sul vetrino smerigliato di controllo (vedi **cq 7/78**) o sul piano del mirino, più nitida e fine possibile.

A chi ha scelto una macchina fotografica con negativo, posso dire che la pellicola con la quale ho ottenuto i migliori risultati (sia nel formato 6×6 che nel formato 24×36) è la ILFORD HP 4 e HP 5, entrambe facilmente reperibili in tutti i negozi più forniti di materiale fotografico.

A tutti vorrei inoltre suggerire un ottimo sistema per analizzare le foto dal negativo già sviluppato.

Specie chi non è attrezzato in casa per l'ingrandimento e la stampa del negativo può trovare difficoltà ad analizzare subito il negativo e il tempo richiesto dal fotografo per la sua stampa può sembrare troppo lungo per una analisi tempestiva della situazione meteorologica.

Un buon metodo per visionare le foto APT dopo l'asciugatura del negativo già sviluppato, è quello di proiettare il negativo sul muro di una stanza con un semplice ed economico proiettore per diapositive.

Con il proiettore si può ottenere l'ingrandimento che si vuole e le immagini risultano molto suggestive e particolareggiate.

Chi invece ha scelto una macchina fotografica di tipo Polaroid e vuole ottenere ottimi ingrandimenti, deve impiegare il caricatore della Polaroid tipo 665, in quanto questo caricatore permette di ottenere sia le normali otto foto in positivo che altrettanti negativi 7×7 di ottima qualità, coi quali si possono ricavare ingrandimenti e immagini di molto effetto.

Inoltre, raccomando a coloro che hanno optato per la Polaroid di impiegare una fotocamera EE 100 o un EE 66, in quanto queste fotocamere, pur essendo di tipo economico, sono in grado di dare risultati molto buoni. Per i più esigenti ci sono però anche le fotocamere Polaroid di tipo professionale o semiprofessionale.

Le figure 1, 2 e 3, infatti, mostrano alcuni modelli di queste fotocamere studiati appositamente per fotografie ravvicinate e per riprese di oscillogrammi da oscilloscopio e la figura 4 evidenzia l'equipaggiamento Polaroid della Philips, utilizzato nella nostra « Stazione Sperimentale APT » della « già » Scuola Tecnica Professionale di Lugo.



figura 1

Fotocamera C-50 Polaroid della TEKTRONIX studiata appositamente per gli oscilloscopi della serie 7000.

Si tratta di una manifica fotocamera adatta anche per foto APT e viene costruita nelle due edizioni: C-50 con lenti $f/1,9 - 1 : 0,7$ e C-51 con lenti $f/1,2 - 1 : 0,5$.



figura 2

Fotocamera CR-9 della Polaroid appositamente studiata per la ripresa di oscillogrammi da oscilloscopio. La CR-9 può venire impiegata anche per foto APT, il suo obiettivo ha le seguenti caratteristiche: lunghezza focale 70 mm, $F = 1:5,6$ a $1:45$, fuoco fisso e possibilità di posa « B ».

figura 3

Fotocamera PM 9380 della Philips con obiettivo da 75 mm di focale. L'obiettivo ha una eccellente profondità di campo e la distanza lente-oggetto non è critica. Anche questa fotocamera può venire impiegata per foto APT come dimostra la figura 4.

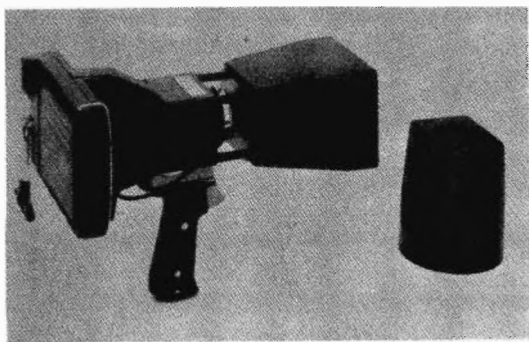

figura 4

Esempio di applicazione della fotocamera Polaroid della Philips nella nostra Stazione Sperimentale APT presso la Scuola Tecnica Professionale di Lugo.

Voglio però subito chiarire che, pur avendo ottenuto ottimi risultati, questi non si possono giudicare apprezzabilmente migliori di quelli ottenuti con una semplice EE 66 o una EE 100, corredate con lente addizionale da 2 o 3 diottrie.

Procedendo a ritroso nell'esame delle sezioni dell'apparato APT incontriamo ora il display, sul quale per la verità, non ho molto da dire più di quanto ho già detto nei miei articoli precedenti.

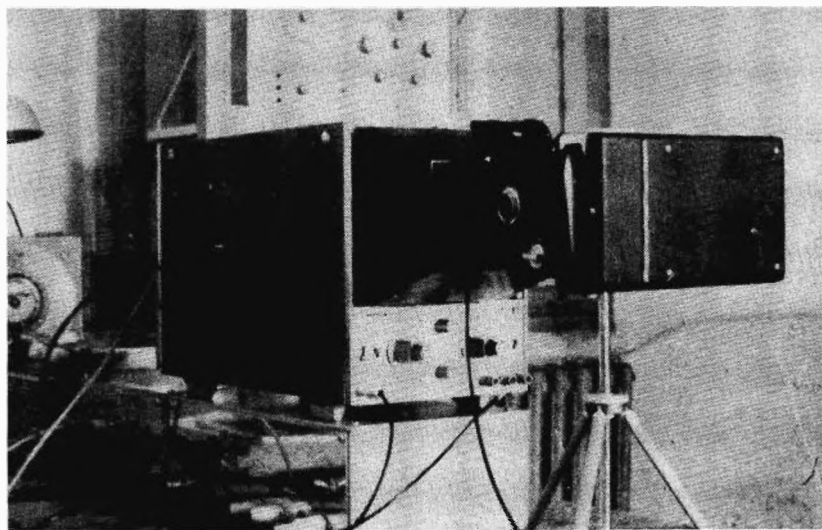
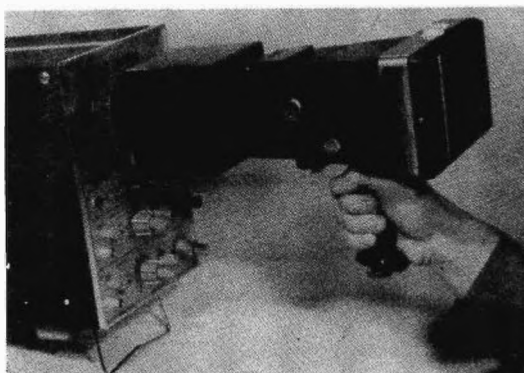
Posso dire che gli schemi pubblicati su **cq** 3/77 e 7/77 per realizzare un display TV sono di facile costruzione e sono quanto di più aggiornato ci possa essere in materia di display APT.

Inoltre posso confermare che questi schemi non contengono errori ad eccezione del condensatore da 22 μ F che trovasi all'ingresso del transistor amplificatore video, BF237 (vedi figura 2, **cq** 7/77) il quale risulta disegnato con polarità invertite.

Il display può considerarsi perfettamente messo a punto, quando il puntino formato dal pannello elettronico traccia una linea luminosa sullo schermo al giungere di ogni impulso di sincronismo dal sincronizzatore e quando la linea luminosa risulta più sottile possibile (vedi regolazione elettrica del fuoco sul display) e della lunghezza desiderata.

Si è verificato a volte che la scansione del display perdesse a intervalli irregolari degli impulsi di sincronismo, in questi casi è stato sufficiente sostituire l'integrato 74121 difettoso e tutto è andato a posto.

Anche la scansione verticale deve avvenire nel tempo giusto, in caso contrario occorre modificare il valore totale formato dalle resistenze da 22 M Ω , procedendo sperimentalmente finché si è trovato il tempo di scansione desiderato.

Dal display ora passiamo al sincronizzatore n. 1 e n. 2.

A proposito di questi due circuiti descritti su **cq** 3/78 e 5/78, vorrei dire a chi avesse riscontrato o a chi dovesse riscontrare, per caratteristiche differenti del display, un segnale video di insufficiente ampiezza per una buona foto, che è sufficiente aggiungere tra lo stadio « filtro sottoportante » formato dal 741 e lo stadio « emitter-follower » formato dal transistor BC109, un altro stadio realizzato con un BC109 con uscita di collettore. Posso anche dirvi che gli schemi dei due sincronizzatori descritti non contengono errori e sono quanto di più aggiornato ci possa essere nella sincronizzazione attualmente, anche se non si può escludere in un prossimo futuro un'ulteriore evoluzione di questi due sincronizzatori.

Si tenga presente che il sincronizzatore può considerarsi perfettamente messo a punto quando risultano perfettamente allineate le righe sullo schermo e ciò è possibile osservarlo dalla foto, in quanto un'immagine non sincronizzata appare nella fotografia come un'immagine TV che presenti la perdita del sincronismo orizzontale.

Dal sincronizzatore ora passiamo al registratore e diciamo subito che se ne può fare anche a meno, e questo l'ho detto anche altre volte, perché il segnale APT proveniente dal ricevitore può essere inviato anche direttamente al sincronizzatore ed essere convertito in diretta dallo spazio.

A parte le svariate comodità che offre un segnale APT registrato, voglio precisare che la conversione in diretta evita quei disturbi caratteristici sulla foto dovuti in gran parte a nastri e registratori di tipo economico.

Si tenga presente che sovente si può riscontrare più differenza tra un nastro poco buono e un nastro professionale, che tra un registratore economico e un registratore di tipo professionale.

Nastri con i quali ho ottenuto i migliori risultati anche con registratori di tipo economico sono: il BASF LPR 35, il BASF LP 35, il TDK LB 1800 e il TDK L 1800.

Passiamo ora al ricevitore ovvero a quella parte dell'apparato ricevente che comprende il discriminatore FM.

Si tratta ovviamente dell'ormai noto BC603, il quale, pur vecchiotto, si presta ancora a meraviglia per la ricezione APT e APT/WEFAX.

Vorrei precisare che il BC603, dopo essere stato alimentato in alternata, può venire impiegato anche senza alcuna modifica ad eccezione del prelievo del segnale video dai terminali del potenziometro di volume.

Chi però desidera sfruttare appieno le sue caratteristiche, dovrà apportarvi le modifiche suggerite su **cq** 4/76, nella cui descrizione troverà anche un valido circuito di alimentatore in alternata.

Purtroppo in quell'articolo sfuggirono alcuni errori di stampa fortunatamente intuitivi, ma che ora colgo l'occasione per precisare.

A pagina 648, ad esempio, la 14ª riga dall'alto va letta così: « sul n. 3 vada al n. 5 e quello che prima andava sul n. 5 vada sul n. 3 ».

Inoltre i riferimenti alle figure che si trovano nella 20ª e 21ª riga sempre dall'alto, vanno così letti: « vedi figura 3 e figura 4b ».

Infine, il riferimento alla figura 2 che appare nella terzultima riga dal basso (sempre nella stessa pagina), va riferito invece alla figura 3.

Nel medesimo articolo viene pubblicato anche il circuito detto di « scatto », utilissimo nella ricezione senza operatore e soprattutto ora con il METEOSAT 1 in orbita.

Il METEOSAT, infatti, interrompe la portante tra una foto e l'altra e il circuito di scatto serve a meraviglia per fare partire il registratore soltanto in presenza delle foto trasmesse.

Inoltre, prima di concludere sul ricevitore, voglio mettervi in guardia sul fatto che molti BC603 surplus risultano sensibilmente starati. Vi invito quindi a controllare la taratura del ricevitore, in particolare quella del discriminatore prima del suo uso nella ricezione APT.

Dal ricevitore passiamo ai due convertitori per la conversione delle bande spaziali $136 \div 138$ MHz e $1680 \div 1698$ MHz.

Il convertitore per la banda VHF $136 \div 138$ MHz è l'ormai classico convertitore a sintonia continua realizzato su un sintonizzatore UHF della Philips e da me più volte presentato in varie sue edizioni e aggiornamenti. Purtroppo ogni volta che l'ho presentato sono sfuggiti degli errori di stampa che ne hanno resa incerta la sua realizzazione e a volte impossibile il suo funzionamento.

Tra i diversi circuiti quello che ritengo più valido e aggiornato è quello proposto a pagina 1857, **cq** 12/75.

Anche in quell'occasione si sono verificati però alcuni errori di trascrizione nell'elenco dei componenti ed è questa la ragione per la quale sul bollettino **tecniche avanzate** n. 4/78 troverete l'elenco corretto dei suoi componenti.

Per quanto riguarda lo schema elettrico l'unico errore sfuggito al disegnatore consiste nel non avere collegato il « gate » del transistor mosfet con il lato caldo della bobina « L₂ » nel suo punto di incrocio; il resto dello schema del convertitore è corretto.

Mi rendo conto però che la realizzazione di questo convertitore può non essere alla portata di tutti (per esperienza e strumentazione) perciò vi dirò che di recente ho avuto occasione di provare il convertitore AC2/SAT della ditta S.T.E. di MILANO - via Maniago 15 e di esserne rimasto molto soddisfatto soprattutto per l'ottimo rapporto segnale/rumore e per il basso tasso di intermodulazione presentato.

Inoltre, posso dirvi che se questo convertitore viene collocato in prossimità dell'antenna si può avere un'ottima ricezione anche senza il preamplificatore d'antenna previsto dal progetto.

Dopo anche quest'ultimo suggerimento sull'impiego del convertitore VHF, passiamo al convertitore SHF per la banda $1680 \div 1698$ MHz, il quale si presenta tutt'oggi un progetto validissimo e unico nel suo genere. Dico questo anche con una punta di orgoglio personale, forse per compensare in qualche modo la fatica che questo convertitore mi è costata.



figura 5

Immagine VHR ad alta definizione ricevuta sulla frequenza di 1697,5 MHz.
 In basso si nota distintamente la costa settentrionale Africana, il delta del Nilo e parte del Mar Rosso.
 A destra, circa a metà, si nota la Turchia, l'isola di Cipro e più in alto il Mar Nero.
 L'Italia si intravede sotto uno strato di nubi, sulla sinistra e circa a metà si nota distintamente la Grecia.

Per immaginare gli scogli che ho dovuto superare nell'impostazione del progetto e nella ricerca perseverante del risultato, si pensi ad esempio quanta poca letteratura esiste riguardo la ricezione oltre i 1.300 MHz, specie al tempo in cui realizzai il progetto.

Oggi posso dirvi che questo convertitore (pubblicato su **cq** 2/76) è tuttora in funzione e mi ha permesso di essere tra le prime stazioni riceventi APT a captare le fotografie del METEOSAT 1, subito dopo il 9 dicembre 1977 data in cui iniziarono le sue prime trasmissioni sperimentali di messa a punto.

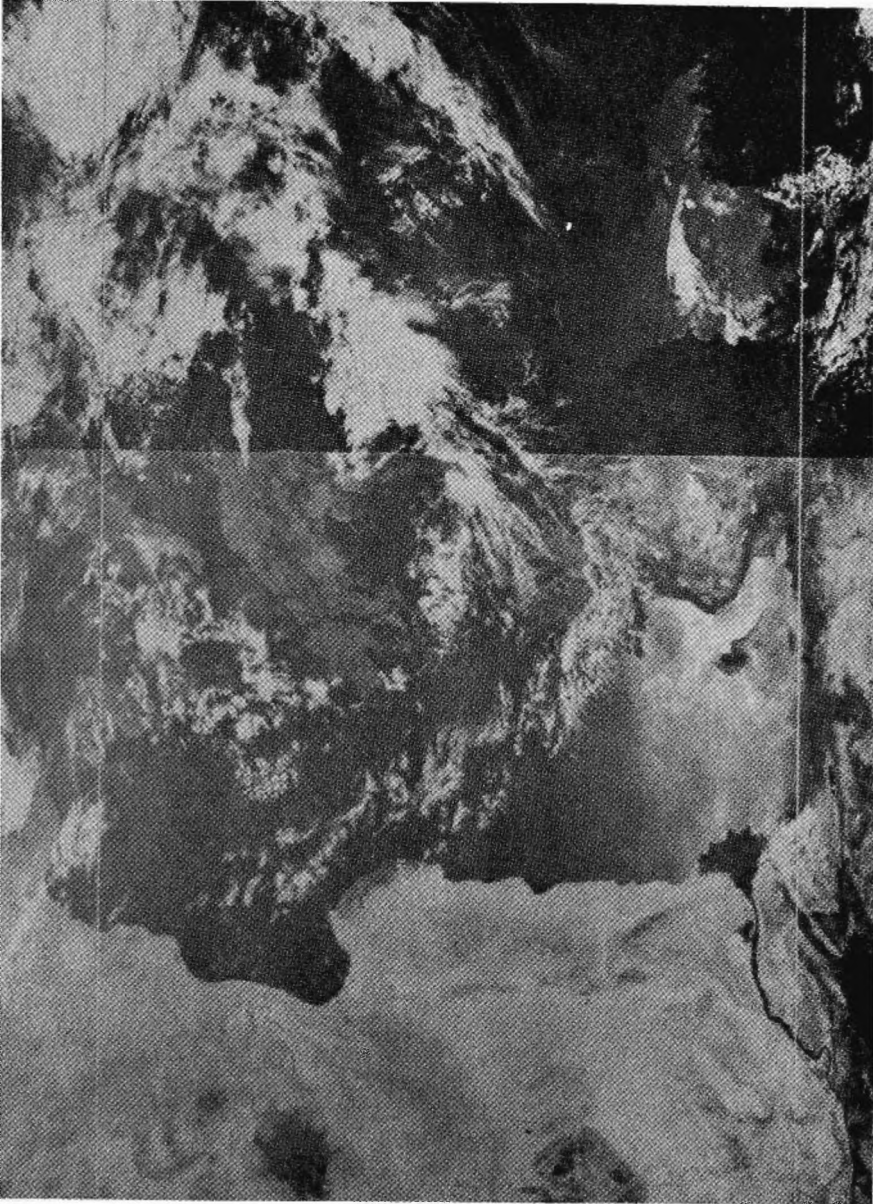
Unica modifica apportata successivamente al circuito elettrico è stata la sostituzione dell'oscillatore locale autoscillante con un oscillatore locale quarzato per migliorare il rapporto segnale/rumore e la sua stabilità in frequenza.

Vi dico anche che attualmente sto sperimentando nuovi circuiti sia per quanto riguarda il preamplificatore che il mixer, ma per ora torniamo al nostro convertitore e alle ragioni per le quali vi è stato presentato, i nuovi circuiti spero di potervi presentare al più presto.

Come già detto altre volte, in banda « S » vengono trasmesse le immagini ad alta definizione dai satelliti NOAA e TIROS, nonché le immagini APT/ WEFAX ritrasmesse dai satelliti tipo **SMS**, **GOES** e **METEOSAT**.

Le figure 5 e 6 mostrano infatti due immagini ad alta definizione (VHRR) ricevute su 1697,5 MHz dai satelliti NOAA e la figura 7 mostra l'immagine di prova dell'E.S.A. (European Space Agency) ricevuta su 1694,5 MHz dal satellite METEOSAT 1.



figura 6

Immagine VHRR ad alta definizione ricevuta sulla frequenza di 1697,5 MHz.

Si tratta di un'immagine ripresa nello spettro del visibile come quella di figura 5 e si nota in alto al centro la penisola Scandinava e il Golfo di Borna e quello di Finlandia, quasi completamente coperto da ghiaccio. Anche la catena montagnosa che dà sul Mar di Norvegia è visibilmente coperta di ghiaccio e neve.



figura 7

Immagine di prova o monoscopia dell'E.S.A. ricevuta sulla frequenza di 1694,5 MHz.

Questa immagine viene trasmessa puntualmente ogni giorno alle ore 14,54 GMT, circa, in chiusura delle immagini che danno la situazione meteorologica delle ore 14,00. L'immagine di prova è utile soprattutto per controllare la giusta regolazione del contrasto e della luminosità sul display.

Poiché le immagini APT/WEFAX vengono trasmesse con il solito standard APT impiegato già da tempo dai satelliti della banda VHF (vedi particolari sul Bollettino **tecniche avanzate** n. 3/78), ora vi parlerò soltanto del metodo di decodifica per il segnale VHRR trasmesso attualmente sia dal satellite NOAA 4 che NOAA 5.

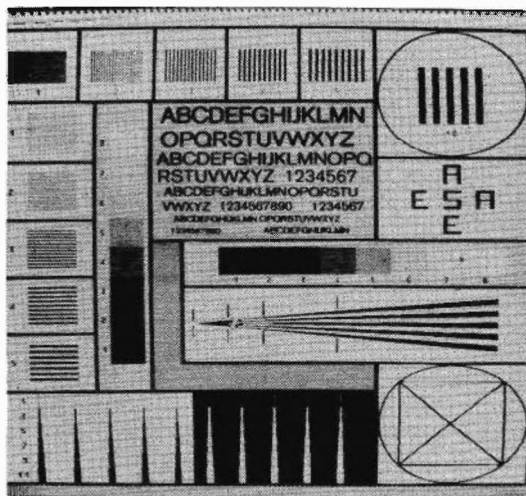
La trasmissione delle immagini VHRR avviene sulla frequenza di 1697,5 MHz con 5 W di potenza (EIRP = 37 dB) e il segnale modulato è sostanzialmente diverso da quello APT.

Infatti, le caratteristiche particolari del segnale VHRR richiedono ad esempio una larghezza di banda del ricevitore di circa 1 MHz contro i 50 ÷ 80 kHz di larghezza di banda del BC603.

Quindi per ricevere il segnale VHRR l'impianto di ricezione cambia completamente dal convertitore VHF in poi, poiché è necessario fare seguire al convertitore VHF una catena di media frequenza avente una larghezza di banda di 1 MHz e un guadagno dai 60 ai 100 dB.

Personalmente ho impiegato una catena di media frequenza accordata su 63 MHz e avente un guadagno di circa 100 dB.

Si tratta di una media frequenza prelevata dal complesso surplus AN/ARN 21, il quale apparato originariamente copre la banda 962 ÷ 1213 MHz.

Unica modifica al convertitore per ottenere i 63 MHz di conversione è stata la maggiore spaziatura delle quattro spire che formano la bobina L₄ dell'oscillatore locale.

Per quanto riguarda la media, posso dirvi che quasi tutte le catene di media frequenza dei vari « transponder » del surplus vanno bene come pure quelle di molti complessi radar, unica modifica da apportare però in ogni caso è la sostituzione dello stadio rivelatore in AM con uno stadio rivelatore FM. La figura 8 mostra lo schema di principio di uno stadio rivelatore FM basato sul funzionamento del discriminatore di fase, le induttanze L₁ e L₂ vanno accordate sulla frequenza della media frequenza adottata.



figura 8

Discriminatore FM per rivelare il segnale VHRR presente sull'ultimo stadio di media frequenza del ricevitore. Per una corretta messa a punto del circuito consiglio l'uso di un generatore sweep e l'oscilloscopio per rilevarne la forma d'onda a « S » coricata. C e R vanno dimensionati secondo la frequenza di media.

Il segnale rivelato in FM contiene due sottoportanti a loro volta modulate in FM dal segnale video del radiometro ad alta definizione.

Le frequenze delle due sottoportanti sono 99 kHz e 249 kHz e su entrambe sono presenti le immagini a luce diurna e all'infrarosso.

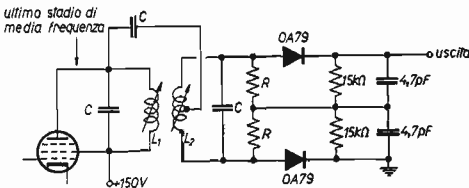
Lo schema elettrico di figura 9 mostra il discriminatore FM basato sul principio del Phase Locked Loop, valido per rivelare ciascuna sottoportante.



figura 9

Discriminatore Phase Locked Loop per la rivelazione delle due sottoportanti presenti all'uscita del discriminatore FM di figura 8. C 100 pF per 99 kHz; C 33 pF per 249 kHz.

Inoltre la figura 10 mostra lo schema a blocchi completo dell'intera apparecchiatura ricevente per segnali VHRR che potrà esservi di guida per inquadrare meglio quanto ho già detto fino ad ora (VHRR = Very High Resolution Radiometer).

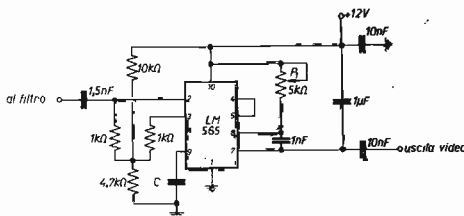

figura 10

Schema a blocchi dell'intero apparato ricevente per le immagini VHRR, trasmesse sulla frequenza di 1697,5 MHz.

Si tenga presente nella realizzazione dei due filtri passa basso (o passa banda) posti all'ingresso dei due discriminatori Phase Locked Loop, che la massima deviazione in frequenza della modulazione video sulla sottoportante è di 2,4 kHz e che nella fase di regolazione dei trimmer P_1 su ciascun discriminatore, ogni trimmer va regolato per una frequenza di oscillazione pari a quella della sottoportante che si vuole rivelare (ad esempio 99 o 249 kHz).

Il segnale ricavato all'uscita di ciascun discriminatore FM non è altro che una componente video assai simile a quella trasmessa in banda VHF dai satelliti APT, ma che a differenza della componente APT, la componente video VHRR richiede una larghezza di banda di 35 kHz.

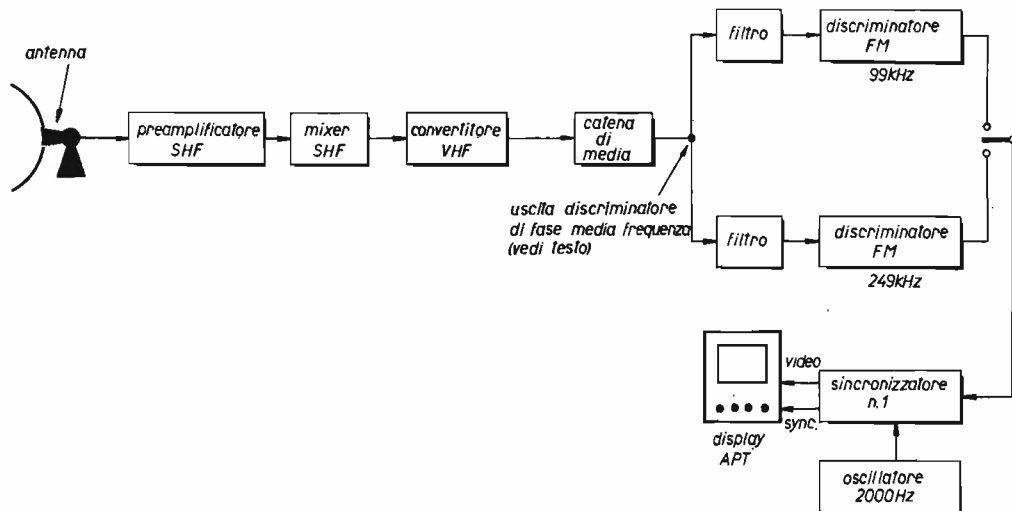
In altri termini, trattandosi di immagini ad alta definizione, le loro componenti video comprendono frequenze molto più alte di quelle APT e pertanto il segnale video VHRR non può venire registrato su un registratore comune se non si vuole perdere notevolmente in definizione.

Non potendo quindi registrare il segnale, si deve ricorrere alla conversione in diretta dallo spazio, inviando il segnale video direttamente al sincronizzatore come dimostra lo schema a blocchi di figura 10.

Il display va portato a una frequenza di scansione di $6,6\bar{6}$ Hz, pari cioè a 400 linee al minuto e tale deve essere anche la frequenza degli impulsi di sincronismo provenienti dal sincronizzatore.

Per il sincronismo delle immagini VHRR è valido il Sincronizzatore n. 1; inviando al suo ingresso video la componente video ricavata da uno dei due discriminatori Phase Locked Loop e al suo ingresso « 2000 Hz » direttamente i 2000 Hz prodotti dal circuito quarzato di figura 5, pagina 520, cq 3/78.

Gli impulsi a $6,6$ Hz si otterranno dall'uscita $0,3$ Hz dopo avere collegato il relativo integrato 7492 per una divisione per « 3 », anziché per « 6 » (vedi **cq** 6/72 a pagina 833), e dopo avere sfilato dallo zoccolo il 7490 che precede il 7492 in oggetto e fatto un ponticello tra i piedini « 14 » e « 11 » dello zoccolo.

Dopo quest'ultimo intervento la frequenza di 2000 Hz risulterà divisa esattamente per « 3000 volte » e l'uscita risulterà di $6,6$ Hz come richiesto dallo standard VHRR.

Sezione per sezione siamo giunti ora all'antenna e vediamo subito quali considerazioni si possono fare anche su questa importante sezione dell'impianto ricevente.

Le antenne proposte per la banda VHF sono due, quella a dipoli incrociati (6 + 6) elementi e quella a Turnstile a due pannelli incrociati.

La Turnstile ha un guadagno molto più basso della Yagi a (6 + 6) elementi, ma in compenso permette una buona ricezione senza inseguire il satellite con l'antenna, per contro la Yagi con il suo elevato guadagno permette un'ottima ricezione di tutte le orbite, ma richiede di essere puntata costantemente verso il satellite.

Con la Turnstile è necessario un ottimo preamplificatore d'antenna avente una figura di rumore non superiore a $1,8$ dB, mentre con la Yagi la questione preamplificatore è meno critica per il maggior segnale in uscita. Credo non vi sia altro da dire sulle antenne VHF oltre quello già detto anche su **cq** 8/75, andate tranquilli, non sono sfuggiti errori di stampa e potete quindi realizzarle con sicurezza.

Non si creda neppure un errore il fatto che nella Yagi il secondo direttore è più lungo del primo, in quanto questa è una spiccata caratteristica propria dell'antenna in oggetto.

Passiamo ora alla banda « S » per la quale l'antenna proposta nel progetto consiste in un gruppo di tre elicoidi di dieci spire ciascuno e accoppiati in fase.

Riguardo questa antenna posso dire soltanto che alcuni mi hanno scritto lamentando la sua scarsa efficienza.

Devo riconoscere che mettere in fase su una frequenza centrale di 1689 MHz tre antenne per il massimo guadagno non è cosa facile e tanto meno alla portata di tutti e per questo devo dire che se vi trovate di fronte a problemi di fase non corretta è da preferire due soli elicoidi ben accoppiati o addirittura anche uno soltanto.

Si tenga presente che con il convertitore del progetto, se messo a punto perfettamente, è possibile una buona ricezione anche con un guadagno d'antenna di soli $18 \div 20$ dB.

A chi vuole aggirare l'ostacolo delle difficoltà di messa in fase delle antenne consiglio di orientarsi verso l'antenna a parabola, l'unica in questo caso a garantire un elevato guadagno senza difficoltà alcuna di messa a punto.

Personalmente già da tempo sto impiegando oltre quella a tre elicoidi anche un'antenna a parabola (vedi figura 11).

Il diametro è di circa un metro e l'illuminatore è lo stesso illuminatore descritto su **cq** 8/75 a pagina 1200 e posso dirvi che i risultati ottenuti sono ottimi e le difficoltà di realizzazione molto inferiori a quelle incontrate nella realizzazione dei tre elicoidi.

Si tratta dell'ottima parabola in alluminio leggero della ditta TEKOTELCOM, via dell'Industria, 5 - S. LAZZARO DI SAVENA (BO) - ☎ 456148.

Coloro che fossero interessati a questo tipo di parabola possono telefonare in ditta nelle ore d'ufficio e chiedere dell'Ing. GRAZIANO NANNI, il quale vi darà tutte le delucidazioni tecniche possibili.



figura 11

*Antenna a parabola da me impiegata per la ricezione in banda « S ».
Raccomando di fare attenzione nella scelta della parabola perché una parabola mal fatta, ad esempio di due metri, potrebbe rendere meno di una parabola ben fatta di un metro.*

Ripeto, la messa a punto di questa antenna è estremamente facile e la distanza focale dell'illuminatore può essere calcolata a tavolino con la seguente formula pratica:

$$F = \frac{D}{16 \times d}$$

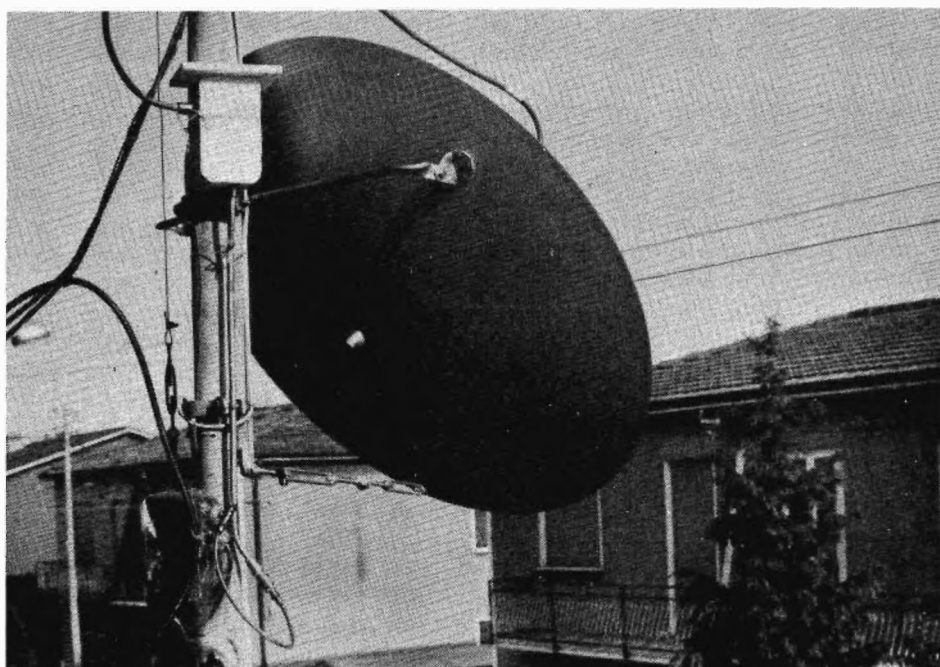
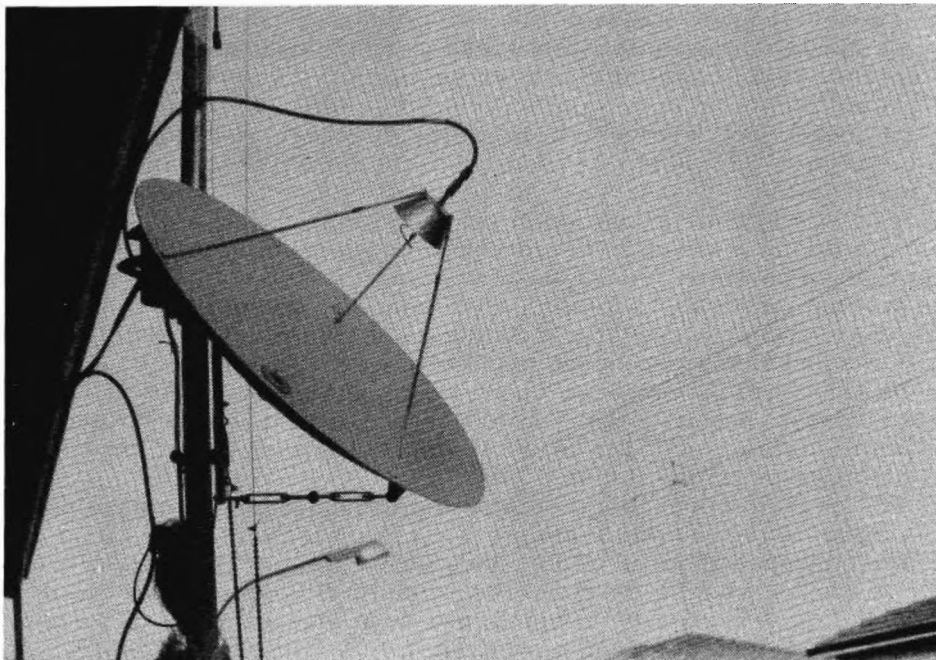
Il significato di « F », « D » e « d » in centimetri, lo potete vedere dalla figura 12.



figura 12

* * *

Siamo così giunti alla fine di questo lungo e articolato progetto che non è stato e non ha voluto essere soltanto una pietra fondamentale e una esposizione particolareggiata delle sezioni necessarie a comporre una efficiente stazione ricevente per satelliti meteorologici, ma anche una proposta concreta per tutti, ad esplorare una frontiera nuova della radiocomunicazione amatoriale piena di soddisfazioni e di prestigio.

A presto, amici, un arrivederci a tutti con l'APT! *****

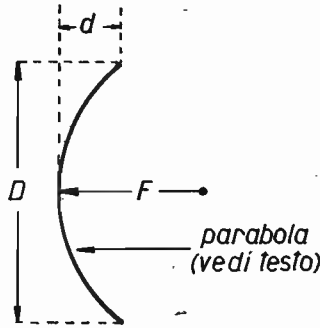
in PUGLIA la
ditta LACE è
sinonimo di
PROFESSIONALITA' NELLE
TELECOMUNICAZIONI

gamma completa di apparecchiature per FM
**TRASMETTITORI - LINEARI - ANTENNE
ACCESSORI**

ecco alcuni esempi:

LACE - 15 output 15 W	L. 487.000
A N T E N N E	
LACE Dip 1 3 dB 180°	L. 41.000
LACE Dip 2 6 dB 180°	L. 98.000
LACE Dip 4 9 dB 180°	L. 238.000
LACE Super turn-steil (4 piani) 9 dB circ.	L. 446.000

Assistenza rapida e qualificata
Richiedeteci maggiori dettagli
e catalogo

Ditta La.C.E. dell'ing. FASANO RAFFAELE
via Baccarini 15 - 70056 MOLFETTA (BA) - ☎ 080-910584

Lo stabilizzatore shunt

Fabio Bonadio

Gli stabilizzatori elettronici a bassa tensione che utilizzano esclusivamente transistori e altri dispositivi solid-state si dividono principalmente in due categorie: gli stabilizzatori « in serie » e quelli « in parallelo ».

Dei primi se ne è parlato diffusamente, su queste stesse pagine di *cq* se ne trovano di tutti i tipi e per tutti i gusti, sono noti anche ai bambini e persino gli integrati regolatori di tensione (L005, L123, etc.) funzionano in questo modo.

Brevemente, essi sono realizzati con un transistor di potenza inserito nel percorso della corrente alimentatrice; in pratica una resistenza variabile posta in serie all'assorbimento (la R_B di figura 1).



figura 1

Dei secondi, invece, si sa poco o nulla. Non si pensi però che lo stabilizzatore « in parallelo » o shunt che dir si voglia sia una curiosità da laboratorio; questo dispositivo, al contrario, è stato oggetto di studi serissimi specialmente da parte della NASA che lo ha impiegato sulle capsule « Apollo » e in molte altre apparecchiature di tipo spaziale al posto di quelli serie specialmente per quanto riguarda le apparecchiature funzionanti a bassa tensione (3 ÷ 6 V) e con forti assorbimenti di corrente (4 ÷ 6 A o più).

Perché? Beh, perché gli stabilizzatori shunt rispetto a quelli serie, ottengono i medesimi fattori di regolazione pur impiegando un minore numero di parti, il che per la NASA voleva dire un minor peso del complesso e una minore possibilità di guasti: per lo sperimentatore, invece, può voler dire una spesa minore per un identico risultato.

Finite le premesse d'obbligo, esaminiamo il funzionamento dello stabilizzatore « in parallelo »: questi funziona secondo il principio dello shunt o, più precisamente, osservando la figura 2, notiamo che la resistenza R_A è posta in serie al carico ed è fissa, mentre lo stabilizzatore è rappresentato da R_B , variabile.

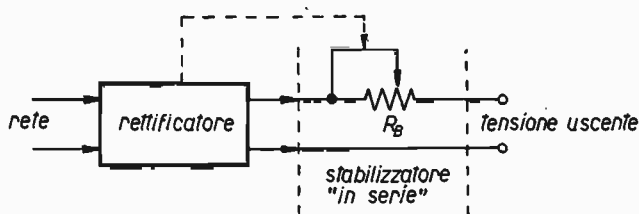

figura 2

Quando una sovratensione si presenta all'uscita, nel caso dello stabilizzatore serie abbiamo un repentino aumento della R_B che ristabilisce le condizioni di lavoro, tensione e corrente, scelte a priori.

Ove si verifichi il medesimo fenomeno, lo stabilizzatore shunt reagisce riducendo la propria resistenza in modo da produrre una caduta di tensione superiore ai capi della R_A . In tal modo, all'uscita del dispositivo si ha comunque una riduzione nel picco transitorio o ricorrente, o nel « plateau » proporzionale al fenomeno che disturba. Esaminiamo lo schema di figura 3: è questo un circuito che prevede forti assorbimenti a basse tensioni: correnti che possono salire fino a 6 A con una gamma di tensioni comprese tra 3 e 9 V all'uscita.

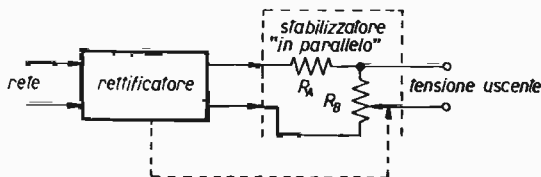

figura 3

Di base, in un certo senso, il funzionamento « rassomiglia » a quello dello stabilizzatore serie, eccettuato il fatto che la caduta di tensione avviene ai capi della R_1 , fissa; l'elemento che provoca tale caduta di tensione è Q_2 , transistore di forte potenza tipo ADZ12 o similare.

Il complesso che regola la conduzione di Q_2 è formato da Q_1 , R_2 , D_1 , R_3 . I due ultimi componenti regolano la polarizzazione del transistor pilota. Se la tensione di alimentazione decresce, la corrente di base di Q_1 cala e riduce in proporzione la corrente collettore-emettitore dello stesso transistor, in tal modo decresce anche la corrente di polarizzazione di Q_2 . Appena Q_2 conduce « meno », cala l'assorbimento della resistenza variabile rappresentata dal transistor, e cala di converso la caduta di tensione ai capi di R_1 . Ne risulta una maggiore tensione presente ai capi d'uscita. Se la tensione cresce, avviene naturalmente l'inverso.

Un transitorio elevato di tensione, proveniente dal rettificatore di ingresso, fa « crollare » la resistenza interna dello « zener », e provoca un repentino aumento della corrente che attraversa Q_1 e Q_2 . Il tempo d'intervento del sistema è migliore di un cinquantamillesimo di secondo, davvero buono, utile per ogni applicazione, anche critica.

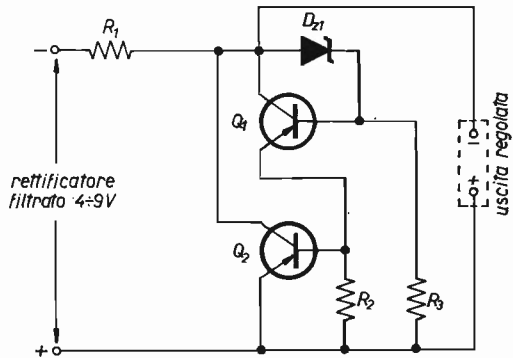
In genere, ciascun circuito ha propri valori, proprie costanti in gioco che risultano tipiche e spesso critiche. In questo apparecchio, fermo restando il modello di transistore, è necessario variare caso per caso il valore delle resistenze R_1 - R_2 - R_3 nonché la tensione del D_1 . Alcuni valori da usare sono riportati nella seguente tabella:

tensione in uscita (V)	R_1 (5 W) (Ω)	R_2 (1 W) (Ω)	R_3 (1 W) (Ω)	D_{Z1}
3	3	160	470	3 diodi 0A211 in serie
4,5	5	180	470	3,3 V zener da 1 W
6	5	180	470	4,7 V zener da 1 W
9	5	180	470	6,3 V zener da 1 W

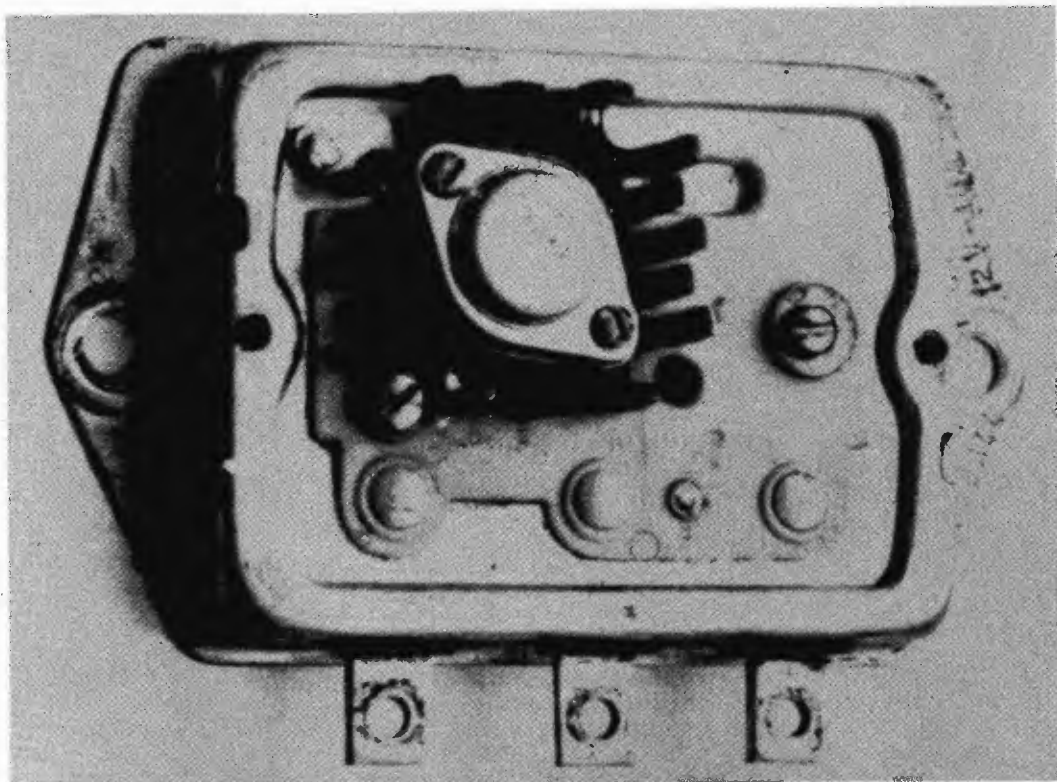

Il prototipo visto da sopra; si nota il Q_2 con dissipatore.

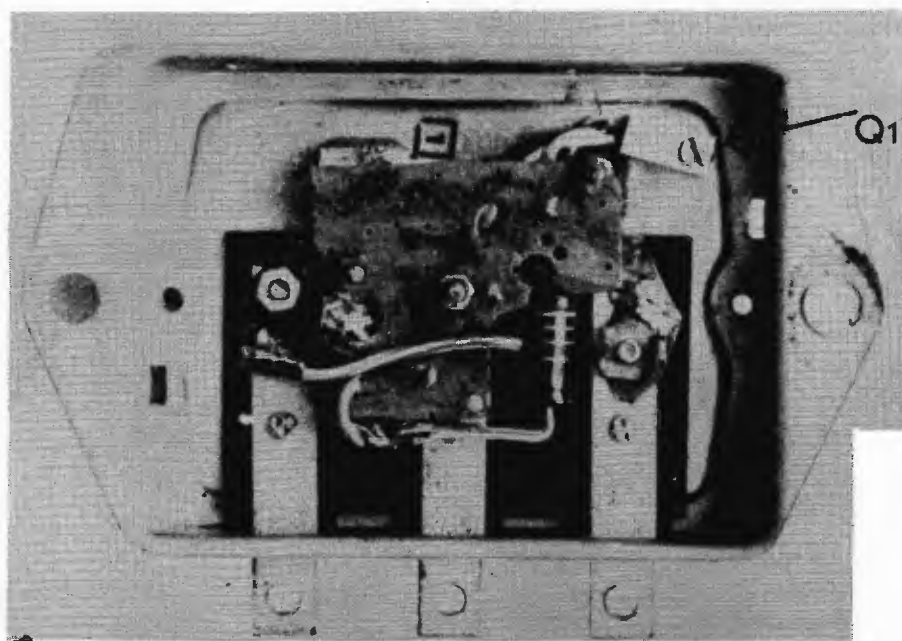

Il prototipo delle fotografie è stato da me realizzato usando come supporto un ex-regolatore di tensione per auto, il Q_2 è un modello recuperato da schede e montato su di un dissipatore a ragno (se la corrente richiesta è forte è meglio prevederne uno alettato più grande), gli altri componenti sono montati sotto su di un pezzo di bachelite a mò di circuito stampato; il Q_1 , che ha il contenitore tipo T01AK (lo stesso dell'AC180K per intenderci), essendo provvisto di foro, è stato avvitato al metallo così si raffredda meglio. Certo, questa non è la migliore soluzione per un apparecchio che prevede un impiego duraturo, sarà meglio quindi prevedere un contenitore metallico provvisto di boccole d'ingresso e uscita.

Da notare che, per le tensioni di 4,5 - 6 - 9 V, l'unico componente da modificare è lo zener (vedi tabella), per cui adoperando un commutatore per selezionare gli zener adatti, si otterrà un alimentatore con tensione regolabile a scatti.

Il cablaggio non è critico, basta usare fili di sezione adeguata alla corrente che devono sopportare. Rispettando i terminali dei transistor, e in particolar modo la polarità del diodo zener D_1 , non possono accadere... infortuni.

Lo stabilizzatore descritto non necessita di messa a punto, regolazioni delle parti o verifica. Se la tensione d'ingresso è compresa tra 4 e 9 V, se i componenti rispondono alla tabellina esposta, il funzionamento è « garantito » (salvo errori, s'intende!). Per quanto riguarda i semiconduttori da impiegare, la nota da cui ho desunto il materiale per quanto sopra, essendo un po' vecchietta, suggeriva dei pnp al germanio; non ho fatto la prova ma penso che dei pnp al silicio possano dare risultati analoghi così come si potrebbe provare a impiegare i più comuni npn al silicio invertendo la polarità, chi è in vena di tentativi provi, per chi vuole tentare coi-pnp al germanio ecco alcuni modelli da impiegare; per Q_2 : AD133 III, AD133 IV, AD142, AD143, AU106, AU107, AU108, AU110, AU111, ADZ11, ADZ12, oltre a quelli della serie AUY... della Siemens che costano un occhio; per Q_1 : AC142K, AC128K, AC153, AC180K, AC188K, e simili; questi ultimi sono tutti modelli con lo stesso tipo di contenitore di quello delle foto, altri modelli possono essere utilmente impiegati purché abbiano un adeguato dissipatore.

E' tutto, concludo con l'augurio di buon lavoro a tutti. :*****:

ALT NON AVRAI
ALTRO LINEARE
AL DI FUORI DI:

**NUOVO LINEARE CB MOBILE
B35 - 25 W IN ANTENNA**



ZETAGI

via S. Pellico, 2
20040 CAPONAGO (MI)
Tel. 9586378

CHIEDETELO INVIANDO VAGLIA
POSTALE DI SOLE L. 26.900

18YZC, Antonio Ugliano
corso De Gasperi 70
CASTELLAMMARE DI STABIA

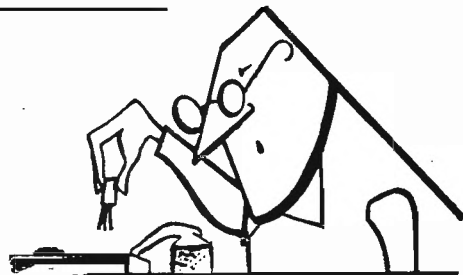

© copyright cq elettronica 1978

A pregiata Vostra

Diversi Lettori, nell'intento di realizzare e mettere in opera apparati che necessitano per la taratura di un frequenzimetro, indirizzano lettere chiedendo lumi in proposito.

Giacché per risolvere questo problema mi sono trovato per gli stessi mari, giudicai opportuno risolverlo indirizzandomi su piastre premontate per non impazzire su circuiti a doppia pista e tutto il resto. Optai per quelle della ELT Elettronica di San Romano. Tre piastre, il prescaler, il frequenzimetro e il relativo alimentatore il tutto assemblato in una scatola di *dural* della GBC che mi fece venire i calli alle mani per praticarvi la feritoia per i display.

Nello schema allegato, sono indicate le piastre come le ho collegate io.

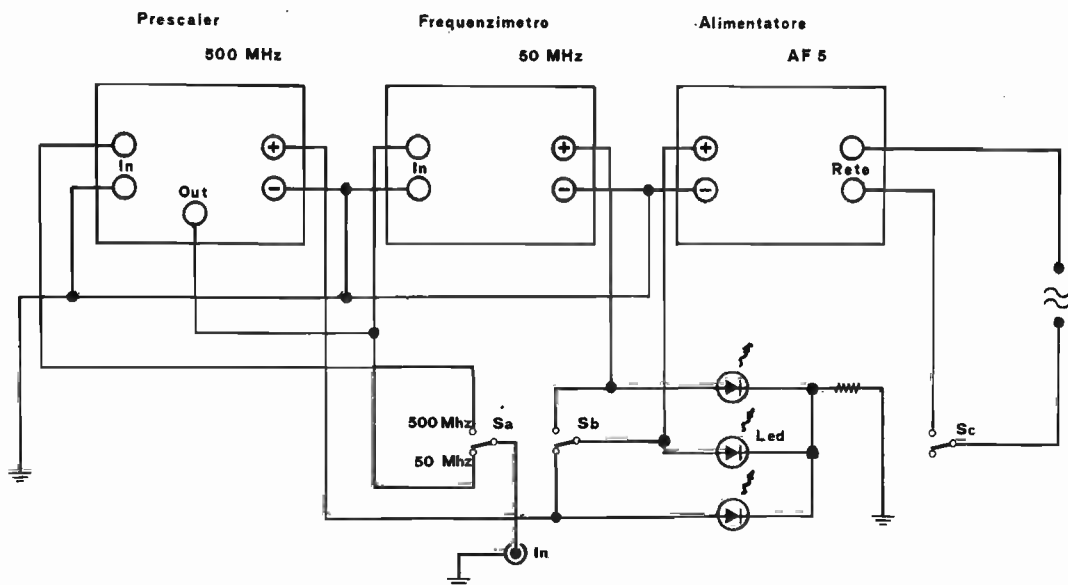

Il deviatore S_a / S_b è doppio e serve per commutare l'ingresso del segnale sul prescaler se è per 500 MHz o sulla piastra del frequenzimetro se è invece per 50 MHz. L'uscita del prescaler è collegata direttamente, senza commutatori, alla piastra di conteggio dei 50 MHz. Ciò non influisce durante l'uso a 50 MHz in quanto il prescaler sulla posizione 50 MHz non è alimentato. L'accensione dei led indica la posizione di lettura. Oltre che come normale frequenzimetro, mi servo del tutto come lettore di frequenza per lo FT101E, e per i 144 MHz, essendo la piastra principale programmabile per la taratura da eseguire. Per detta programmazione mi sono servito di cinque contraves decimali ubicate sul retro del contenitore. Tutte le connessioni interne relative alle frequenze d'ingresso, sono state realizzate in cavo RG58. Fra commutatore e cavi vi sono delle perdite ma per l'uso su frequenze radioamatoriali che non abbiano a superare i 200 MHz, non le ho neppure notate. Per la semplice programmazione della lettura, è sufficiente leggere la pubblicità della ELT Elettronica sulle pagine della rivista.

Papocchie d'agosto

Enrico CECCOTTI, via Livornese 42, Perignano (PI).

Smeter per 19 MK II.

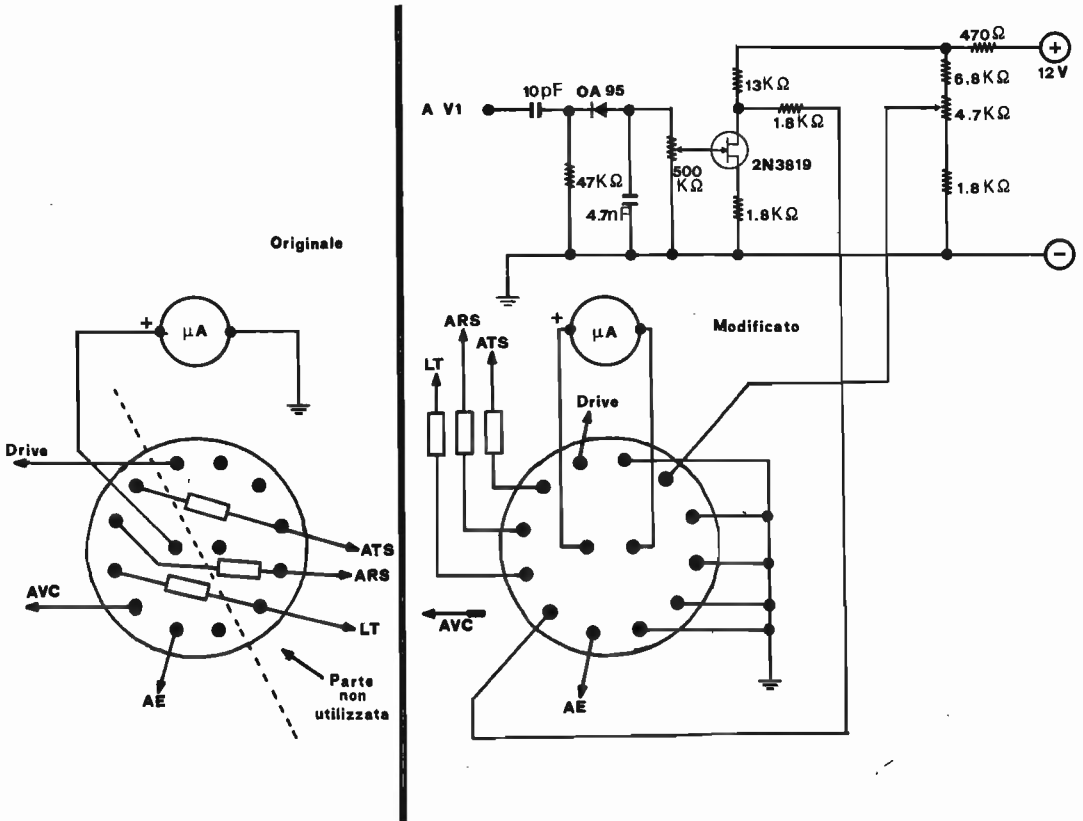

Visto che questo relitto anglo-canadese è stato riabilitato dai 45 m, il Ceccotti ha ripescato un vecchio circuito già pubblicato su *cq* nel marzo del '71 e ha così modificato il tutto riportando agli onori della cronaca riveduto e corretto, un pezzo da museo. Nella 19 MK II, una parte della piastra del commutatore delle funzioni dello strumento non è utilizzata ed è stata usata per fissarvi sopra alcuni componenti. Si tratta di dissaldarvi queste resistenze che vi fanno solo appoggio, liberare i contatti e collegarli com'è indicato sullo schema. Il terminale dell'AVC non più utilizzato sarà tagliato e isolato. Il circuito dello Smeter, ora transistorizzato, può essere realizzato su una piastrina e fissata direttamente sulla piastra del commutatore.

ESSE CI
elettronica

Esperienza e professionalità nella
trasmissione stereofonica multiplex

via Costanza, 3 - 20146 Milano - Tel. (02) 4987262

I4MGA, Gianni MIGLIO, via Mondo 21, Bologna.

Ricevitore sincrono.

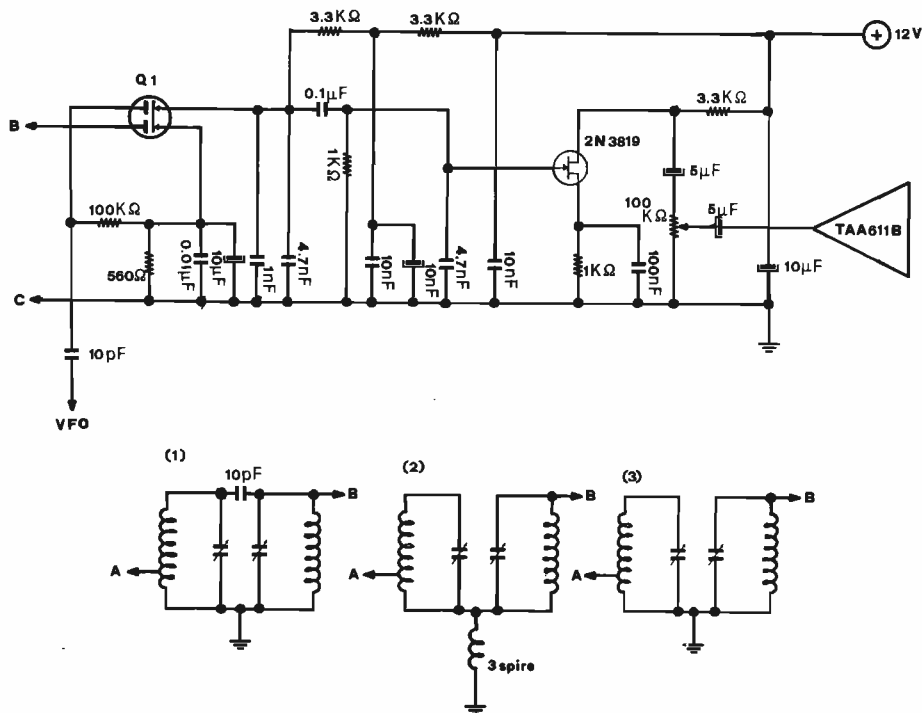

Dice che la differenza tra questo e altri schemi è che questo funziona sempre a patto che: 1) bisogna bypassare benissimo tutte le alimentazioni, 2) non spingere troppo l'amplificazione in BF, 3) usare un circuito accordato in ingresso ad alto Q altrimenti le broadcasting saltano il mosfet che le rivela come diodo. I possibili circuiti da adoperare sono: 1) bobine toroidali su supporto Amidon T 68.2: occorrono 35 spire di filo Ø 0,5 mm, la presa per l'antenna alla 4ª spira e un variabile da 300 + 300 pF per ricevere le bande da 80 a 40 m. Per i 20 m un nucleo Amidon T 50.6 oppure T 68.6 con 22 spire di filo Ø 0,8 mm, presa alla 3ª spira e variabile da 150 + 150 pF. Per i 14 MHz invece un nucleo Amidon T 68.10 con 11 spire di filo Ø 1 mm, presa alla 2ª spira e variabile da 100 + 100 pF. 2) vengono riportati tre possibili accoppiamenti d'ingresso: (1) con bobine toroidali; (2) con bobine toroidali sollevate da massa con una bobina composta da 3 spire su uno dei toroidi; (3) con bobine cilindriche e con accoppiamento induttivo lasco. Per il VFO ne occorre uno di almeno un volt picco-picco senza carico.

A Milano NUOVO CENTRO OM-CB

— LABORATORIO SPECIALIZZATO CON COMPLETA E MODERNA STRUMENTAZIONE PER RIPARAZIONI DI OGNI TIPO DI APPARATO CON RICAMBI ORIGINALI, ACCURATE TARATURE E CONTROLLO SPURIE CON ANALIZZATORE DI SPETTRO.

— Linee ICOM e YAESU e nuova linea DRAKE TR-7

— Appareti BIG EAR tipo 2 per mobile 144-148 MHz
800 canali a lettura digitale, uscite RF 1-25 W

Enrico FRANCONI, via S. Erasmo 23, Roma.

Calcolatrice tascabile che diventa CRONOMETRO DIGITALE.

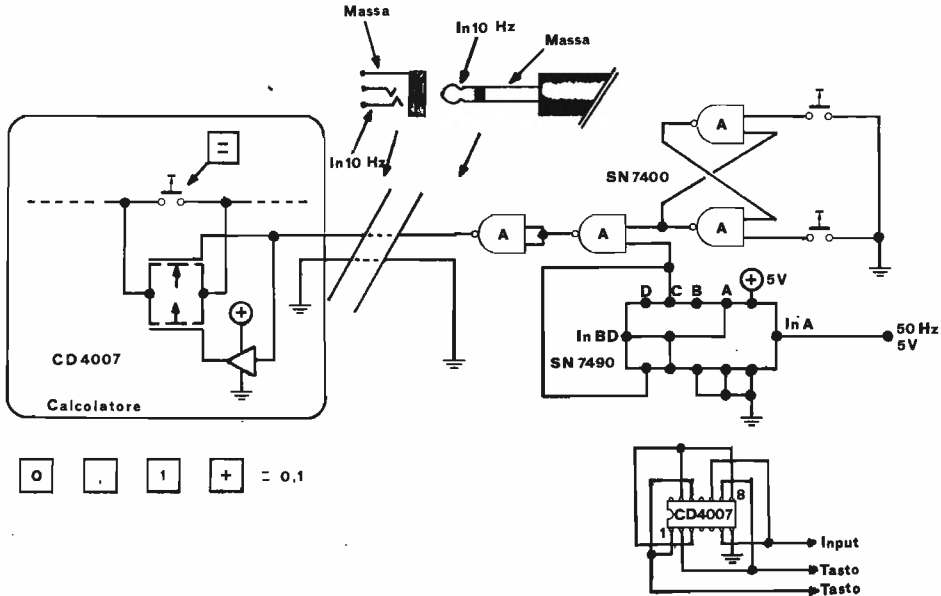

Ecco il processo delle sevizie da adottare: viene adoperata la rete per ricavare i 50 Hz. Questi, divisi per 5, quindi 10 Hz, sono abilitati al passaggio verso il calcolatore da una porta AND, comandata da un FF SR; al posto dei pulsanti si possono mettere delle fotoresistenze. Il cuore del circuito è una T.G. (Transmission Gate) ottenuta con un CD4007, che « chiude » dieci volte al secondo (cioè con i 10 Hz che gli arrivano dalla AND esterna) il pulsante dell'uguale del calcolatore che avremo precedentemente individuato con il tester tra i contatti della tastiera. Se prima del conteggio avremo impostato sul calcolatore 0,1 + (cioè 0,1 +) avremo la sommatoria di 0,1 volte al secondo cioè ogni impulso che arriverà alla TG chiuderà il pulsante 'uguale' (=) quindi sui display si leggeranno i secondi e i decimi di secondo. I due pulsanti del FF SR servono per bloccare e riavviare il conteggio. Sul mio calcolatore dopo aver resettato lo SR e quindi quando non arrivano più impulsi alla TG, per far tornare a zero il display, basta premere il tasto +. Il CD4007 con il suo piccolo circuito va alloggiato all'interno del calcolatore e i due capi che vanno al pulsante + vi andranno saldati stabilmente. Il capo input a 10 Hz va collegato a un jack femmina montato sul retro del calcolatore in modo che quando questi è usato per calcolo, siano in corto tra loro entrambi i capi.

- Apparatì CB per AM e SSB mod. SA-28 a 240 canali
- Occasioni e permutè
- Tutti gli accessori di primarie marche
- Pali e accessori per installazioni

QUALITÀ' - CONVENIENZA - SERVIZIO

DENKI s.a.s. - via Poggi 14 - MILANO - ☎ 23.67.660-665 - Telex 35664

Giuseppe CAMIOLO, largo Pisano 5, Palermo.

Parzializzatore per teleselezione.

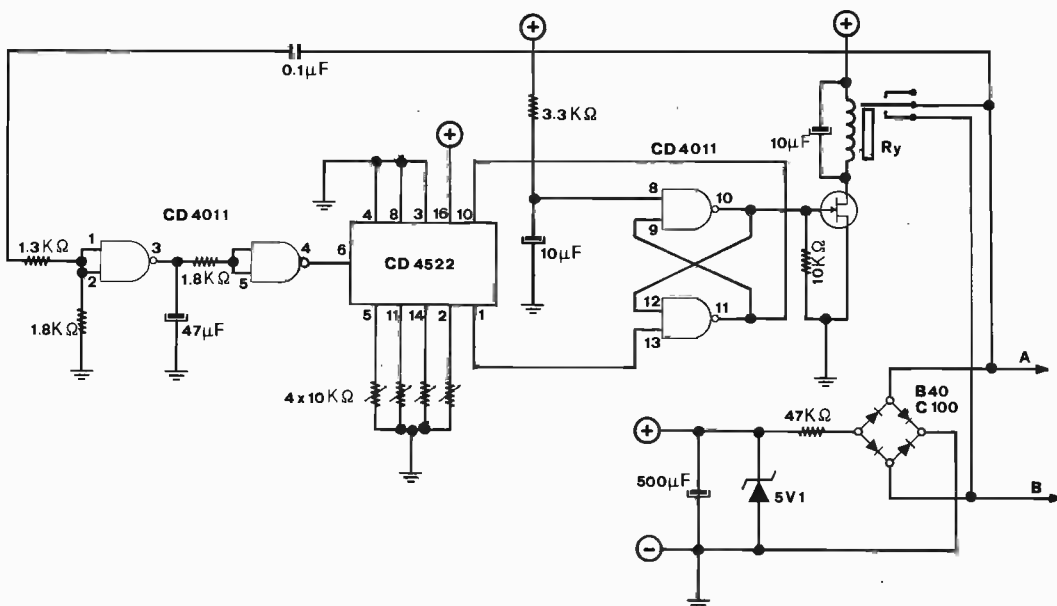

Evita che l'amico che chiede il piacere di farsi un'urbana si faccia mezz'ora di teleselezione a sbafo con la brunetta conosciuta lo scorso anno al mare, il tutto, sbafo per sbafo, viene alimentato dalla stessa linea telefonica (era ora che anche la SIP pagasse...). Gli impulsi del disco combinatorio vengono presi dal filo A o B e portati al circuito formato dalle due porte nand (mezzo CD4011) che provoca un solo impulso per ogni serie di impulsi battuti dal disco, l'integrato CD4522 conterà questa serie di impulsi e qualora il loro numero sia superiore a sette, manderà alto la sua uscita che comanderà il flip-flop formato dalle altre due porte nand del CD4011 il quale azzererà il contatore e contemporaneamente polarizzerà il fet 2N3819 sul cui derivatore trovandosi un reed-relay che, eccitandosi, cortocircuiterà la linea bloccando la chiamata. Il tutto ritornerà a zero riagganciando la cornetta. Essendo il CD4522 un contatore programmabile, potrà contare per il numero desiderato con la sola programmazione a massa dei piedini 5, 11, 14, 2.

QUARZI

per apparecchiature 144 MHz, 432 MHz e HF

TRIO	KENWOOD	DRAKE	SOMMERKAMP
YAESU	MUSEN	ICOM	STANDARD
TENKO		FDK	KF Communications

per calibratori, frequenzimetri:

100 kHz	10 MHz	1 MHz
---------	--------	-------

NOVA elettronica i2 YO

20071 CASALPUSTERLENGO - Tel. 0377 - 84520
Via Marsala, 7 - Casella Postale 040

Piero CHISARI, via Vicenza 45, Catania.

Ricevitore per 144 MHz.

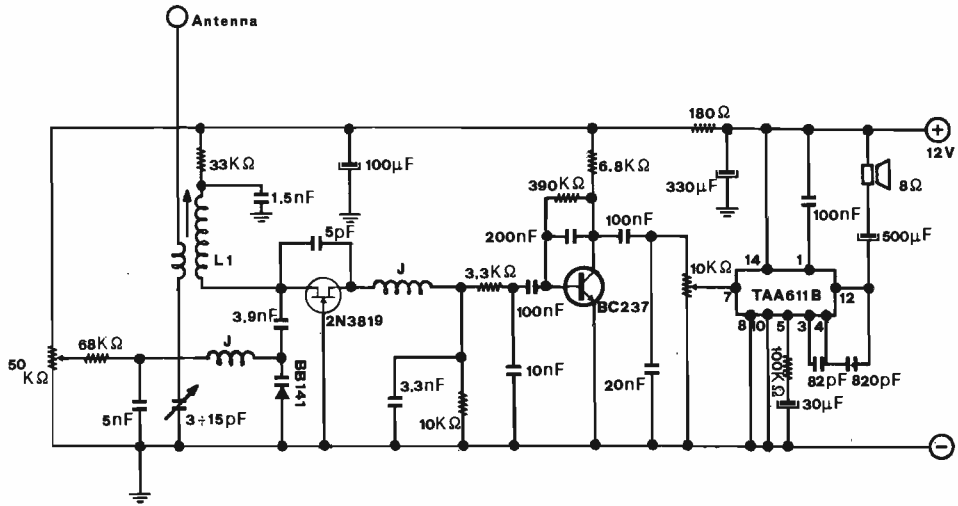

Semplice super-reattivo facente parte di un ricetrans autocostruito. Accoppia semplicità e sensibilità. L'autore consiglia di inserire dopo la resistenza da 33 kΩ sul lato freddo di L₁, un trimmer da 50 kΩ per trovare il miglior punto di lavoro del fet. L₁ è costituita da 5 spire di filo argentato Ø 1 mm avvolte su un supporto Ø 6 mm con nucleo. Il link è invece una sola spira dello stesso filo accostata a circa 3 mm dal lato caldo di L₁. Le impedenze J sono ex-Geloso 815 o simili (42 spire filo un decimo avvolte su una resistenza da 1 MΩ, 1/2 W). Il compensatore è un normale a disco ceramico (per mancanza di spazio un'altra volta vi presenterò il trasmettitore).

* * *

Al signor **Giuseppe CAMIOLO** va il premio offerto per i lettori di **sperimentare** dalla ditta **AZ**, via Varesina 205, Milano. Ai rimanenti lettori trito di componenti elettronici vari (rammento che gli integrati in case non marcato, sono TAA480).

* * *

ATTENZIONE. La ditta **COMPELETTR** di Francesco Maravigli offre ai lettori di **sperimentare** un voltmetro elettronico da sorteggiare tra tutti coloro che nel prossimo mese di settembre invieranno un progetto anche se lo stesso non sarà pubblicato.

* * *

Prego inoltre le Ditte che vogliono offrire materiale per i lettori di farlo unicamente per lettera e non per telefono. Grazie. *****

cq elettronica

la rivista per il principiante che il tecnico, l'ingegnere, l'universitario non disdegnano di leggere perché vi trovano tanti argomenti al loro livello

I PRIMATI NON SONO MAI CASUALI

Aggiungiamo al nostro preamplificatore

un amplificatore da pochi watt in classe A onde ascoltare "in pace" la musica in cuffia

dottor Renato Borromei

Sino a poco tempo fa, per avere un'ottima cuffia si doveva ricorrere al tipo elettrostatico che indubbiamente offre un ascolto eccellente difficilmente raggiungibile con un sistema di altoparlanti e addirittura impossibile in impianti « casalinghi » date le dimensioni e la forma delle stanze in cui è installato normalmente l'impianto di ascolto.

Le cuffie elettrostatiche però hanno un neo: occorrono delle decine di watt per pilotarle e quindi molti sono costretti a rinunciare perché la potenza a disposizione non è sufficiente.

Da qualche tempo però sono reperibili sul mercato cuffie che potremmo definire « tradizionali » le quali come fedeltà non hanno nulla da invidiare alle elettrostatiche e hanno il vantaggio di funzionare con pochi watt.

Incuriosito dall'interesse generale che in questi tempi si dimostra verso gli amplificatori in classe A, stavo leggendo un articolo di qualche anno fa scritto da Linsley Hood, riguardo questo tipo di amplificatore e pensando a queste cuffie mi è venuto in mente che sarebbe stato interessante costruire per quest'ultime un amplificatore di potenza limitata. Le sue caratteristiche dovevano essere tali da sfruttare tutti i vantaggi che offre la classe A senza ricorrere ai soliti circuiti integrati di potenza come TBA810, LM377, ecc., che in questo caso non sarebbero stati qualitativamente all'altezza della situazione.

Incoraggiato dai primi approcci che promettevano qualcosa di interessante, ho proseguito nelle mie prove e sono arrivato al progetto che vi descriverò e che consiglio anche a chi vuole provare con poca spesa qualcosa di diverso.

Il mio compito è stato quello di riprendere in esame la progettazione del circuito, originariamente relativo a una potenza di 10 W, di adattarlo a dei componenti di facile reperibilità, di mettere a punto il circuito stampato e quindi rilevare le caratteristiche tecniche.



figura 1

R_1	39 k Ω
R_2	100 k Ω
R_3	100 k Ω
R_4	8,2 k Ω
R_5	220 Ω
R_6	2,7 k Ω
R_7	2,2 k Ω
R_8	100 Ω , 1 W
R_9	560 Ω , 1/2 W
R_{10}	10 Ω , 1/2 W

C_1	1 μ F, 25 V
C_2	100 μ F, 25 V
C_3	250 μ F, 16 V
C_4	500 μ F, 25 V
C_5	2.000 μ F, 25 V
C_6	220 pF
C_7	100 nF
C_8	50 μ F, 25 V
C_9	10 nF
C_{10}	5.000 μ F, 25 V

Q_1 BC307
 Q_2 BC337
 Q_3, Q_4 TIP41A

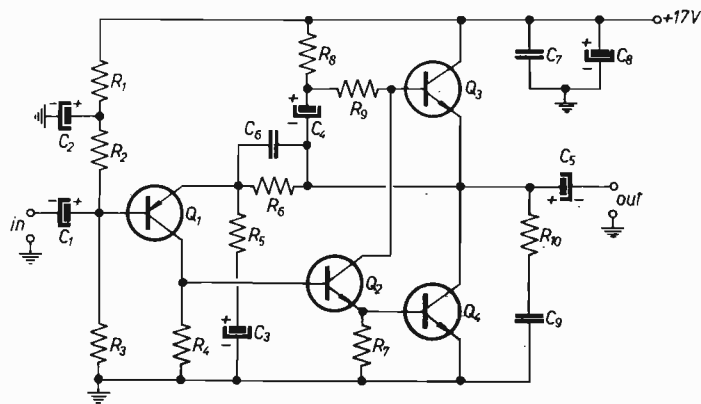
D ponte di diodi 50 V, 5 A

T 12 V o 15 V, 2,5 A

Tale circuito, mostrato in figura 1, ha la caratteristica di essere molto semplice e di facile realizzazione ma la cosa più importante è il fatto che lo stadio finale funziona in classe A, con la più completa eliminazione di tutti quei difetti (vedi la nociva distorsione di crossover) caratteristici di un amplificatore in classe B. Consideriamo lo stadio finale di un amplificatore in classe B (figura 2) utilizzando una configurazione completamente complementare.



figura 2

La semionda positiva del segnale di ingresso viene amplificata da Q_1 e Q_2 , mentre la semionda negativa da Q_3 e Q_4 . Se li consideriamo separatamente e riportiamo in un grafico l'andamento della corrente di uscita presente sull'emettitore di Q_2 in funzione del segnale applicato alla base di Q_1 (analogamente per Q_3 e Q_4), otteniamo il grafico riportato in figura 3.

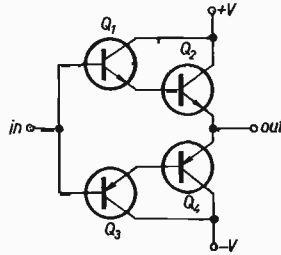

figura 3

Mentre per segnali di ingresso maggiori di V_A si ha un andamento lineare, per quelli inferiori l'andamento della curva mostra che le cose non vanno altrettanto bene (con conseguente distorsione). Se, al limite, nel circuito di figura 2 non applichiamo alle basi di Q_1 e Q_3 una tensione di polarizzazione fissa, in assenza di segnale i due semistadi non conducono mentre man mano che esso aumenta, essi iniziano a condurre pian piano fino a che non si supera la tensione di soglia V_B di 1,2V dovuta alle giunzioni base-emettitore di Q_2 e Q_1 .

Se consideriamo il risultato, otterremo la curva di figura 4, in cui si genera la cosiddetta distorsione di crossover presentata dal tratto piatto tra le due semionde.

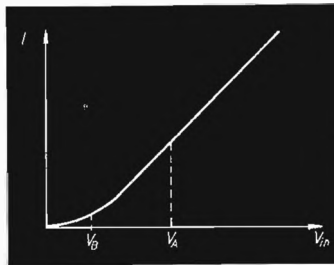

figura 4

Polarizzando parzialmente i transistori Q_1 e Q_2 (analogamente Q_3 e Q_4) si può impedire che i transistori in questione non conducano in assenza di segnale e diminuire tale tratto.

Tutto ciò è difficile da ottenere ma possiamo eliminare tale inconveniente facendo lavorare Q_1 e Q_2 nel tratto lineare superiore a V_A . In questo caso l'amplificatore funziona in classe A.

L'unica grana è l'elevata dissipazione dei transistori finali, dovuta alla alta corrente di riposo che scorre in essi anche in assenza di segnale. A questo proposito i transistori finali richiedono una dissipazione maggiore di quella corrispondente a un normale funzionamento in classe B.

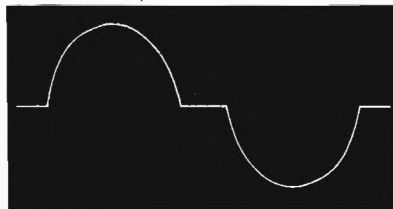
Nel circuito di figura 1 i due transistori Q_3 e Q_4 lavorano con una corrente di riposo regolata da R_8 e R_9 di circa 500 mA per una tensione di alimentazione di 18 V. Con tale tensione di alimentazione e con tale corrente si ottengono $3 W_{RMS}$ all'uscita dell'amplificatore, più che sufficienti per la maggior parte delle cuffie presenti sul mercato.



foto 1

analisi spettrale	
armonica	dB
2 ^a	-65
3 ^a	-80

Se adesso si osserva la foto 1 che mostra il residuo armonico dell'amplificatore a $0,5 W_{RMS}$ e la relativa analisi spettrale riportata nella tabella accanto alla foto, si può vedere subito come il contenuto armonico sia piuttosto semplice essendo formato prevalentemente dalla seconda armonica e in misura minore dalla terza, mentre sono assenti armoniche dispari di ordine elevato, fattore senz'altro determinante per una riproduzione fedele.

Un altro vantaggio dell'amplificatore in classe A è che la corrente necessaria per il suo funzionamento varia di poco al variare del segnale di ingresso, eliminando così il problema di una alimentazione stabilizzata necessaria per un amplificatore in classe B.

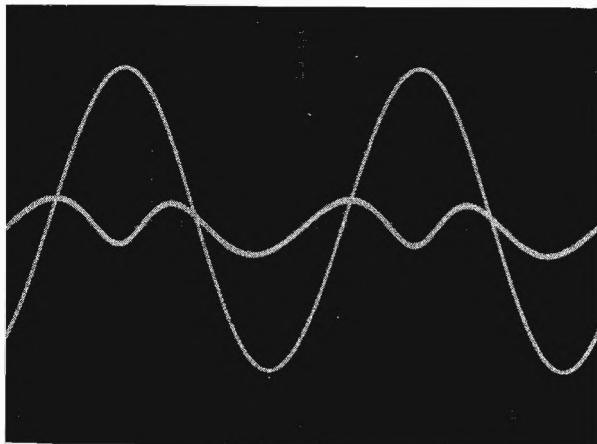
Per quest'ultimo la corrente assorbita dallo stadio finale aumenta molto all'aumentare del segnale di ingresso per cui, in presenza di forti transienti musicali, può provocare una improvvisa diminuzione della tensione di alimentazione fornita da un alimentatore non stabilizzato con conseguente saturazione.

Ma ritorniamo allo schema di figura 1 e consideriamo ancora alcuni dettagli. Il transistor Q_1 assolve al solito compito di adattatore di impedenza e di amplificatore di tensione, mentre Q_2 invia il segnale presente sul collettore di Q_1 a Q_3 e Q_4 che provvedono a fornire la necessaria potenza al carico.

La banda passante senza controreazione di tale stadio è di 30 kHz, piuttosto elevata, e questo dovrebbe evitare l'insorgere della distorsione di intermodulazione dinamica (vedi cq 11/77 e cq 5/78).

Nelle figure 5 e 6 sono riportati i circuiti stampati lato rame e lato componenti, rispettivamente, dell'amplificatore in questione, in versione mono. Per una versione stereo naturalmente basterà duplicare il circuito stampato.

Data l'elevata corrente di riposo che circola nello stadio finale, è importante seguire scrupolosamente i consigli da me riportati nel maggio scorso. Pertanto il collettore di Q_3 e l'emettitore di Q_4 vanno collegati direttamente con del filo di grossa sezione all'alimentatore e non sul circuito stampato e inoltre il lato di massa dell'altoparlante va collegato direttamente anch'esso all'alimentazione. I due transistori finali Q_3 e Q_4 vanno adeguatamente raffreddati mediante un radiatore alettato delle dimensioni minime $8 \times 8 \text{ cm}^2$.



figura 5



figura 6

Per quanto riguarda l'alimentazione dell'amplificatore, occorrono 18 V / 0,6 A per ogni canale. Il circuito di figura 7 rappresenta lo schema elettrico dell'alimentatore.

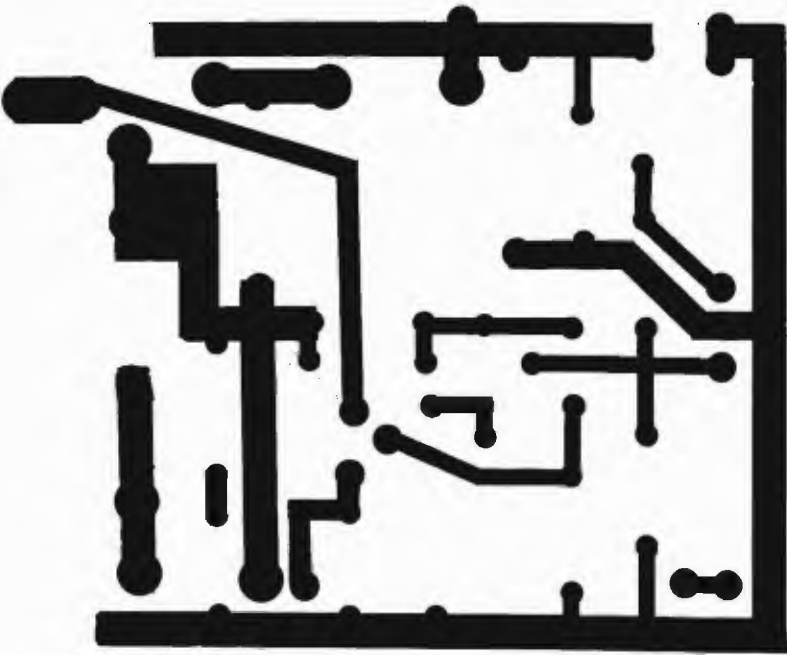

figura 7

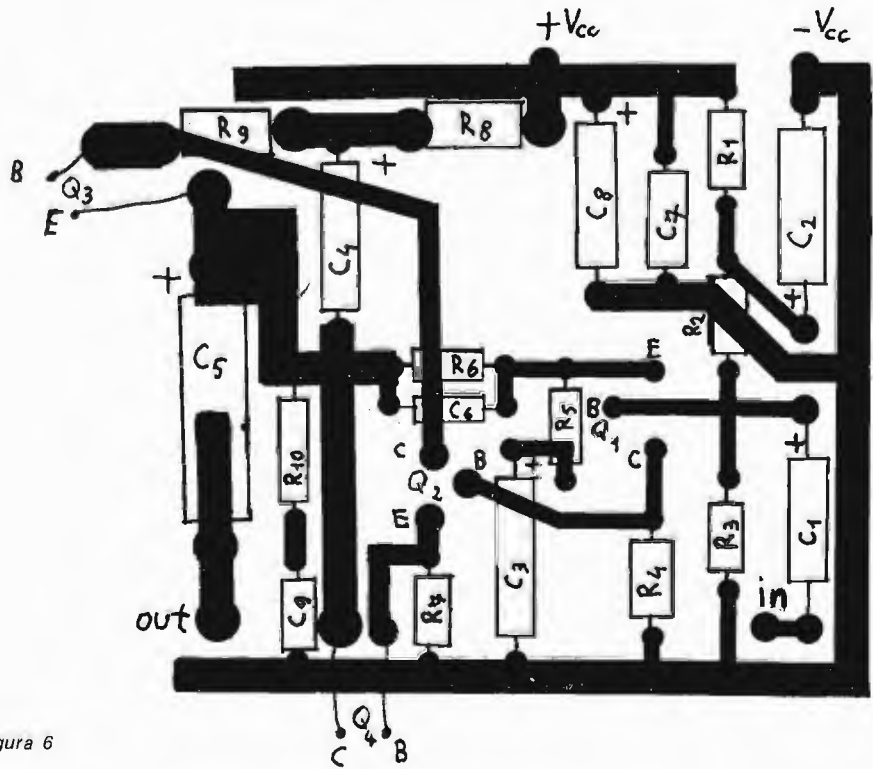
Nella tabella seguente riporto le caratteristiche tecniche da me rilevate sul prototipo.

- | | |
|--|--------------------------------|
| ● sensibilità di ingresso | 390 mV efficaci |
| ● potenza continua RMS | 3 W |
| ● banda passante a $0,5 W_{RMS}$ | $20 \div 250$ kHz entro 0,5 dB |
| a $3 W_{RMS}$ | $20 \div 70$ kHz entro 0,5 dB |
| ● open loop gain | 54 dB |
| ● fattore di controreazione | 22 dB |
| ● banda passante senza controreazione | 30 kHz |
| ● distorsione armonica totale
in funzione della potenza a 1 kHz | vedi figura 8 |

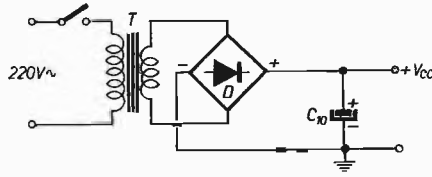

figura 8

foto 2

analisi spettrale

armonica	dB
2 ^a	-46
3 ^a	-51
4 ^a	-55
5 ^a	-59
6 ^a	-63
7 ^a	-66
8 ^a	-71
9 ^a	-73
10 ^a	-75
11 ^a	-79
12 ^a	-87

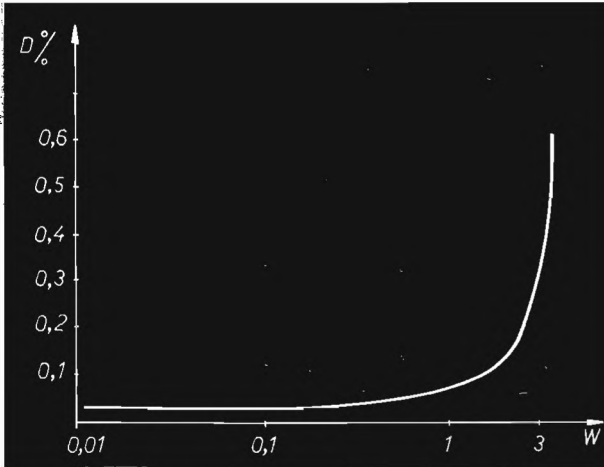
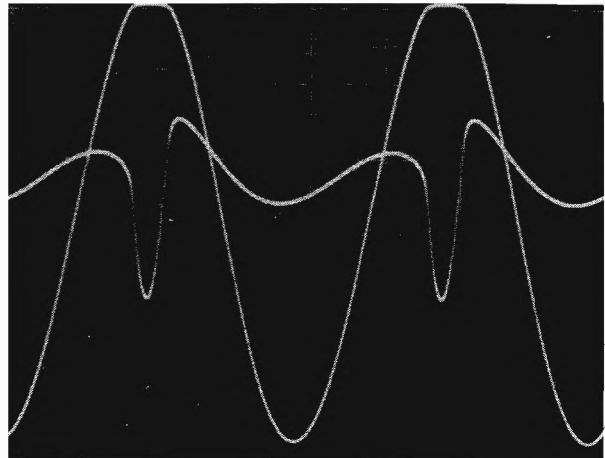

- **distorsione armonica totale**
in funzione frequenza a $2 W_{RMS}$
- **residuo armonico e analisi spettrale**
a $0,5 W_{RMS}$
- **residuo armonico e analisi spettrale**
all'inizio del clipping
- **risposta all'onda quadra a 100 Hz**

rimane costante sino a 20 kHz

vedi foto 1

vedi foto 2

vedi foto 3



foto 3



foto 4

- **risposta all'onda quadra a 1 kHz**
- **risposta all'onda quadra a 10 kHz**
(su carico resistivo)
- **su carico reattivo ($8 \Omega // 1 \mu F$)**

vedi foto 4

vedi foto 5

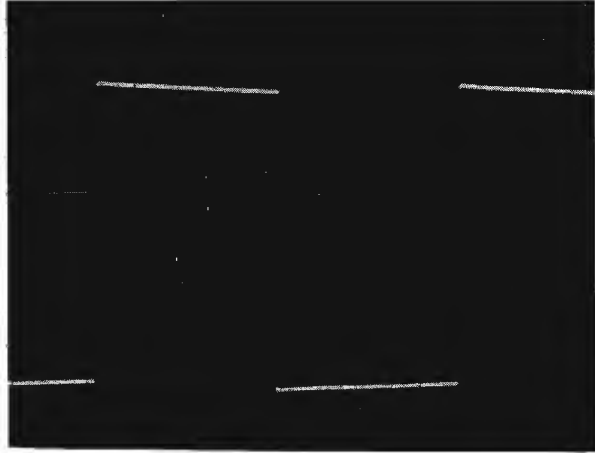
vedi foto 6



foto 5



foto 6

- **slew rate salita**
discesa
- **tensione di rumore all'uscita** non pesata
pesata (A)
- **tempo di salita e di discesa** a $0,5 W$

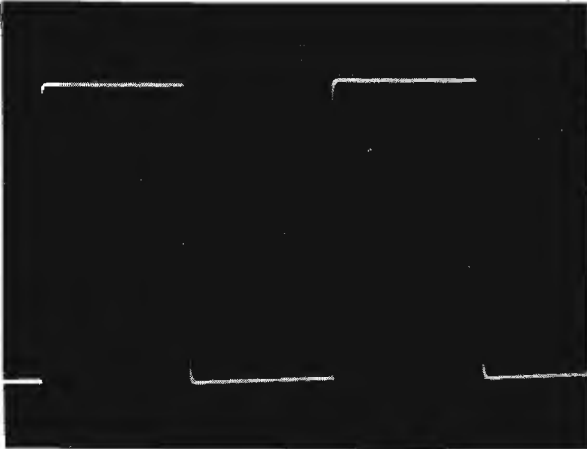
2,4 V/ μs
14 V/ μs
30 μV efficaci
8 μV efficaci
1 μs

- tempo di salita a $2 W_{RMS}$
- tempo di discesa a $2 W_{RMS}$

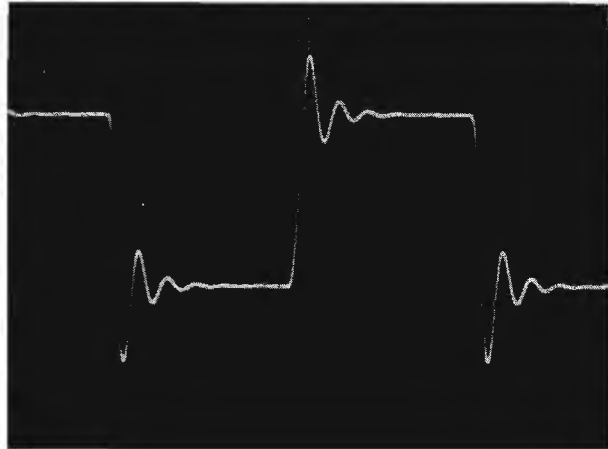
4 μs (vedi foto 7)
1 μs (vedi foto 7)



foto 7

Bibliografia

Linsley Hood: « Simple class A Amplifier » High Fidelity Design, p. 71 - 1974.

ANTIRADAR (MULTANOVA)

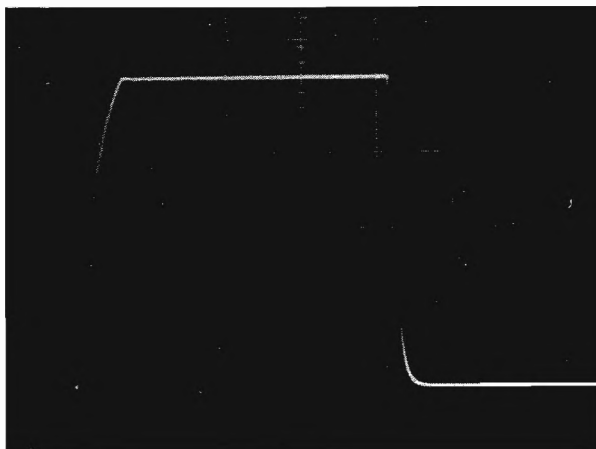
- Rivelatore di segnali RADAR sino a 1 km prima.
- Si applica in macchina in pochi secondi senza alcun impianto principale
- Ottimo RX a due diodi GUNS per frequenza OM con semplice modifica.

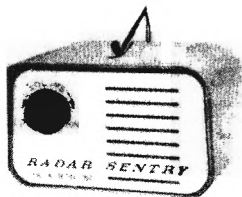

Netto L. 80.000 + s.p. e I.V.A.

COMBINATORE AUTOMATICO di NUMERI TELEFONICI

KM-816

- 15 memorie più una d'uso
- Contiene fino a 16 cifre a memoria
- Chiamerete al telefono senza più inutile perdita di tempo
- Ottimo per messaggi d'antifurto.
- Amplificatore di linea entrocontenuta. Pausa per uscita (eventuale centralina).



Listino
L. 368.000
+ s.p. e I.V.A.

KM-32

- 31 memorie più una d'uso
- Amplificatore di linea entrocontenuto
- Chiamerete con la semplice pressione di un pulsante senza sollevare il microtelefono
- Per entrambi, alimentazione a 220 Vac batterie per mantenimento memorie entrocontenute.



Listino
L. 436.000
+ s.p. e I.V.A.

SI CERCANO DISTRIBUTORI PER ZONE LIBERE - AI RIVENDITORI SCONTI PARTICOLARI SUL LISTINO



SIDAR
elettronica

Via Perasso 53 - 16148 GENOVA
Tel. 010-336877 - C.P. 929 GENOVA

ELETTRONICA 2000

Fino ad alcuni anni orsono l'aggiornamento sui nuovi prodotti era di quasi esclusivo interesse di tecnici, di ingegneri, di addetti ai laboratori.

Da qualche anno in qua, il progresso sempre più allargato delle tecnologie, la gamma sempre più vasta di prodotti, i costi più accessibili, hanno portato queste esigenze fino al livello del « consumer », cioè dell'utente spicciolo, dell'hobbista, dell'amatore, dell'appassionato autocostruttore. I microprocessori costituiscono un esempio tipico.

Queste necessità di tenersi aggiornati, di sapere cosa c'è di nuovo sul mercato, quali sono le caratteristiche principali dei nuovi prodotti, è molto sentita dai nostri Lettori.

Programma "zoom"

La National Semiconductor ha prodotto il primo sistema di acquisizione dati realizzato in un chip, utilizzando un avanzato processo complementare mos metal gate ion-implanted ad alta densità.

Su un unico chip da 28.000 mils quadrati realizzato in tecnologia cmos, sono integrati un convertitore analogico-digitale a 8 bit con tempo di conversione di 50 μ sec e uscite « latched » tri-state, un multiplexer a 16 canali espandibile con latches agli indirizzi di ingresso, possibilità di utilizzare segnali esterni di condizionamento ed inoltre tutti i controlli logici richiesti per porre il chip in connessione con tutti i microcomputer standard.

Questo nuovo dispositivo, che ha una singola alimentazione di +5V, denominato ADC0816 (MM74C848), ha un prezzo per 100 pezzi di 20 dollari e può rimpiazzare circuiti ibridi e componenti discreti per un totale di 100 ÷ 200 dollari.

La linearità e l'accuratezza dell'ADC0816 è molto alta e comunque pareggia quella della maggior parte delle realizzazioni a componenti discreti o ibridi; inoltre è migliore rispetto a quella della maggior parte dei dispositivi A/D integrati.

La linearità, l'errore di azzeramento e l'errore a fondo scala dell'ADC0816 sono a temperatura ambiente non più di $\pm 1/2$ LSD.

Una delle prestazioni dell'ADC0816, che sarà particolarmente gradita a molti utilizzatori, è la sua capacità di funzionare senza componenti esterni, come misuratore di rapporto tra grandezze analogiche, come richiesto per misure su strain gauges potenziometrici, ponti di termistori, trasduttori di pressione, ecc.

In tal sistemi è misurata solamente la variazione del parametro e non il valore assoluto, pertanto il dispositivo può operare senza riferimento di tensione esterno. In tali applicazioni il trasduttore è connesso direttamente agli ingressi del multiplexer. Per applicazioni che richiedono una misurazione assoluta, un dispositivo di tensione di riferimento, disponibile normalmente in commercio, è richiesto assieme all'ADC0816.

Il sistema di acquisizione dati in chip unico è disponibile subito in due versioni; l'ADC0816 con una accuratezza assoluta di $\pm 1/2$ bit non significativo e l'ADC0817 che ha una accuratezza assoluta di ± 1 bit meno significativo. Quest'ultimo ha un prezzo per 100 pezzi di circa 18 dollari.

La ELSY Elettronica di Fornacette (Pisa) ha annunciato la realizzazione di un **frequenzimetro dotato di prestazioni particolari.**

Denominato PULSAR, il frequenzimetro è concepito

in special modo per l'OM e dispone di facilities che lo rendono fulcro di interessantissime realizzazioni in campo radio-amatoriale.

Si tratta innanzitutto di un frequenzimetro realizzato, nelle varie diverse versioni, in modo da leggere direttamente l'uscita di oscillatori quarzati e liberi, con la possibilità poi di aggiungere e sottrarre costanti numeriche impostate su contraves o realizzate direttamente a diodi.

E' quindi innanzitutto il frequenzimetro adatto all'impiego in tutti quei transceiver (anche portatili) che hanno due oscillatori, uno per il trasmettitore ed uno per il ricevitore, visualizzando in ogni modo sempre LA FREQUENZA DI OPERAZIONE, e non la frequenza di oscillazione.

In aggiunta a tutto ciò è offerta anche la possibilità di realizzare un FREQUENCY LOOP, ossia il frequenzimetro stesso dispone dei circuiti adatti a stabilizzare in frequenza oscillatori liberi, senza presentare le difficoltà usuali per la eventuale modulazione di frequenza.

Il manuale del PULSAR poi suggerisce altre idee, come semplici metodi per realizzare una canalizzazione completa della gamma 144 ÷ 146 MHz.

Costruire l'hardware di un sistema a microprocessore non è difficile; ma spesso è scomodo. La Microlem propone una **serie di piastre modulari pienamente compatibili**, fra le quali il progettista può scegliere le più adatte a costituire la parte fissa del sistema che vuole sviluppare.

Il sistema per ora è composto da 14 tipi di piastra che si possono dividere in tre gruppi principali: piastre di logica principale, che per ora sono basate su microprocessori 8080, ma che tra breve esisteranno anche con altri tipi di microprocessori; piastre di memoria RAM, EPROM, PROM o miste; piastre accessorie tra le quali ricordiamo il Board I/O per l'espansione di input/output, il Board K e il Board D, che formano un insieme di periferica economica, il Board G per montaggi vari e il Board P per la alimentazione generale del sistema.

Le piastre si incastrano fisicamente l'una sull'altra, tramite gli appositi connettori dual-in-line. Questa soluzione elimina la necessità di una « Mother Board » comune a tutto il sistema: infatti una volta incastrate insieme le piastre sono difficili da sfilare, per cui è quasi impossibile che il sistema si smonti accidentalmente anche sotto sollecitazioni notevoli.

Il catalogo MSB, dove è descritto il sistema nel suo insieme e tutte le schede dettagliatamente può essere richiesto alla Microlem, via Monteverdi 5 - 20131 Milano.

La Trio-Kenwood (Giappone) rappresentata in Italia dalla Vianello S.p.A., via L. Anelli 13 - Milano - ☎ 544041, presenta un **oscilloscopio a doppia traccia**, da c.c. a 15 MHz, il modello CS-1560A, che unisce

alla produzione in grande quantità (centinaia di migliaia in tutto il mondo) che consente alla Trio di ridurre sensibilmente la percentuale dei costi fissi che gravano sul prezzo di vendita.

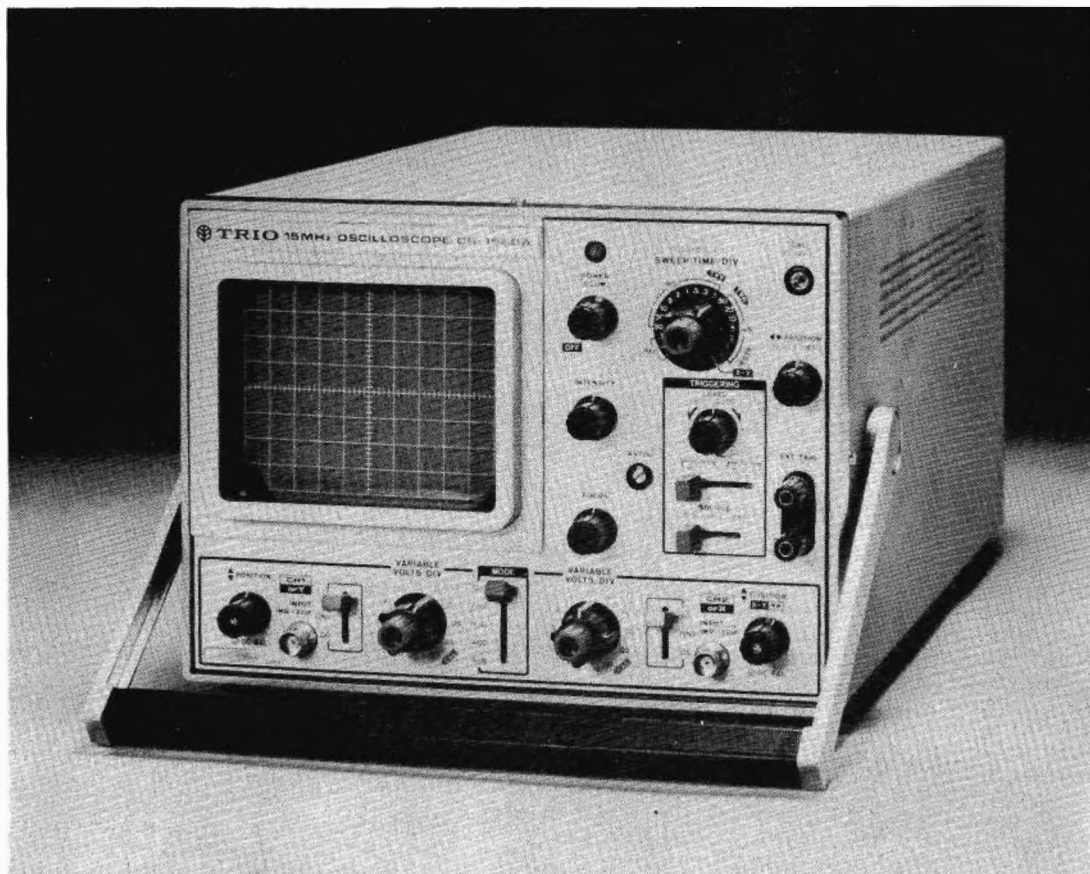

Nonostante il basso costo l'oscilloscopio ha prestazioni di classe, il trigger è automatico e la sincronia è normale o anche da segnale TV, i due canali possono essere utilizzati anche per ottenere un funzionamento XY a pari sensibilità (10 mV/cm). L'asse dei tempi è a 19 portate da 0,5 μ sec/div a 0,5 sec/div con espansione orizzontale $\times 5$. Lo

schermo, molto luminoso, è un ampio 8×10 cm, le dimensioni sono molto compatte (26 \times 19 \times 38,5 cm) e pesa solo 8,4 kg. I comandi sono semplici, disposti in modo logico e l'aspetto è decisamente elegante. Viene fornito completo di due sonde (con doppia sensibilità $\times 1$ e $\times 10$) comprese nel prezzo.

Una importante novità viene annunciata dalla Promax nel campo dei **generatori video**.

Si tratta di tre strumenti che si inseriscono nel mercato delle emittenti private, che han già garantito alla Casa spagnola, che in Italia è una esclusiva della Implex, un posto di primo piano.

Il primo di essi è il GV.808 versione B, con notevoli modifiche circuitali dello strumento originario ormai conosciuto largamente come l'unico generatore di monoscopio elettronico portatile.

Caratteristica preminente dello 808B è la presenza sul pannello posteriore di un connettore al quale è possibile collegare un generatore di caratteri alfanumerici, il GA-16.

Questo piccolo strumento genera 16 caratteri, che

si inseriscono nella metà superiore della scala dei grigi apparente nella fascia centrale del monoscopio elettronico a colori generato dal GV-808B. Il GA-16 è programmabile secondo il codice ASCII e ogni segno alfanumerico è formato da un gruppo, in codice binario, di sei bits, A,B,C,D,E,F, collocando nella sua matrice interna un diodo si forma un 1 e lasciando lo spazio vuoto si forma lo 0.

Ultimo sviluppo del GV-808 è la versione V, che si ottiene dalla esclusione totale della parte radiofrequenza e quindi lo strumento diventa unicamente un generatore di monoscopio elettronico a colori con uscita in video frequenza. Per di più al suo interno è previsto il GA-16 che dà la possibilità di inserire, sempre sulla scala dei grigi del monoscopio, la si-

glia di 16 caratteri alfanumerici desiderata. Una documentazione su questa novità Promax può essere richiesta direttamente alla Implex di Milano, via Faruffini 8.

La Società Jeanrenaud, che fa parte del Gruppo Prodotti Industriali ITT, annuncia una **tastiera alfanumerica per la programmazione**, destinata ad essere utilizzata in futuro dal grande pubblico e che ha come componente base un tasto contatto a cupola DMB.

Detta tastiera sfrutta le possibilità di un calcolatore e dell'impianto telefonico abbinati a un ricevitore TV utilizzato come terminale.

Attualmente sono stati messi a punto diversi sistemi, capaci di fornire delle informazioni in forma visiva sullo schermo catodico.

Questi sistemi metteranno a disposizione del pubblico le più varie informazioni quali: orari dei mezzi di trasporto, informazioni meteorologiche, informazioni sulla situazione di Borsa, dati economici, etc. Questi tasti permettono di costruire, in modo semplice, tastiere economiche di funzionamento affidabile, che permettono il dialogo con il calcolatore.

La SGS-ATES arricchisce la sua gamma di transistori al silicio a radio frequenza presentando **tre nuovi dispositivi per MATV-CATV**, realizzati con tecnologia « arsenic emitter ».

Anche in questa occasione si è realizzato il duplice obiettivo di sviluppare, non solo dispositivi già ben conosciuti e consolidati sul mercato come il BFR90, ma anche prodotti con caratteristiche migliorate come per il BFR90A e originali come il BFW94.

Il BFR90 e il BFR90A sono in contenitore T-plastico standard e sono indicati per applicazioni in amplificatori a larga banda sia nello stadio in ingresso a basso rumore sia nello stadio di uscita fino ad un livello di 150 mW a -60 dB di intermodulazione.

Loro principali caratteristiche sono:

- basso rumore: 2,2 dB a $f = 1$ GHz per il tipo BFR90A
- alto guadagno (S_{21}): 11 dB a $f = 1$ GHz e $I_c = 14$ mA
- alta f_T : 5 GHz a $I_c = 14$ mA

Il BFW94 è in contenitore T-plastico a quattro terminali ed è indicato per applicazioni di media potenza come amplificatori a larga banda con livello d'uscita di oltre 0,5 V.

Le sue principali caratteristiche sono:

- bassa capacità di reazione
- bassa distorsione di intermodulazione:
 - 60 dB con un livello d'uscita di 0,7 V,
 - 30 dB con un livello d'uscita di 1,6 V
- alta f_T : 3 GHz a $I_c = 80$ mA

L'uso principale per questi dispositivi è la realizzazione di semplici amplificatori a larga banda (40 ÷ 860 MHz) di elevate prestazioni.

sabtronics



MODELLO 2000

L. 115.000 IVA inclusa + spese postali

CARATTERISTICHE TECNICHE:

Accuratezza di base 0,1% \pm digit per misure in corrente continua.

Misura tensioni continue e alternate in 5 scale da 100 μ V a 1400 VDC e 1000 VAC.

Misura correnti continue e alternate in 6 scale da 10 μ A a 2 A con protezione mediante fusibile.

Misura resistenze in 6 scale da 0,1 ohm a 20 Mohm. Nelle tre portate basse si evitano gli errori dovuti a giunzioni di semiconduttori in parallelo poiché sulla resistenza incognita vengono impressi meno di 200 mV.

Display LED da 0,4" — 4 campionature al secondo.

Quattro pile alcaline danno 25 ore di autonomia.

PESO: 680 grammi.

DIMENSIONI: cm. 7,62x20,3x16,4.



KIT

**MULTIMETRO ELETTRONICO DIGITALE
5 FUNZIONI — 28 PORTATE — 3 $\frac{1}{2}$ CIFRE**

**LA MIGLIORE OFFERTA SUL MERCATO.
FACILE DA COSTRUIRE GRAZIE AL
DETTAGLIATISSIMO LIBRETTO D'ISTRUZIONI.**

**COMPONENTI DI ALTA QUALITA'.
COMPLETAMENTE MADE IN U.S.A.**

ORDINATELO SUBITO SCRIVENDO ALLA:

► CERCHIAMO DISTRIBUTORI ◀

elcom

VIA ANGIOLINA, 23 — 34170 GORIZIA — TEL. 0481/30909

Static Converter DC to DC

p.e. Giovanni Artini

Alcune automobili, specie taluni tipi di produzione estera, sono equipaggiate con batteria a 6 V anziché a 12 V e per questo si rende problematica la installazione di autoradio o musicassette che richiedono la tensione di alimentazione a 12 V con negativo a massa.

Qualche anno fa per ovviare a questo problema si trovavano in commercio dei vibratori in cui uno o due transistori tagliavano la tensione continua disponibile che poi un trasformatore elevava e disaccoppiava e che dei diodi raddrizzavano. Un simile tipo di convertitore necessita di notevoli precauzioni a causa delle sovratensioni che produce, estremamente dannose specialmente oggi dove quasi tutto è integrato e per ovvii motivi molto esposto a degradazione.

Convertitore statico

La soluzione immediata è riportata in figura 1 con lo schema a blocchi del circuito che non presenta alcun trasformatore o altro di simile.



figura 1

Schema a blocchi del convertitore $cc \rightarrow cc$.

Un multivibratore astabile genera una onda quadra, di ampiezza prossima al valore della tensione di alimentazione, che viene inviata a un commutatore elettronico per la amplificazione in corrente.

Un moltiplicatore di tensione a diodi e condensatori eleva la tensione picco-picco dell'onda quadra presente all'uscita del commutatore elettronico e la fornisce a uno stabilizzatore a 12 V per la necessaria regolazione.

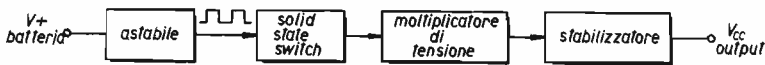
La figura 2 riporta lo schema elettrico completo del convertitore cc/cc da 6 a 12 V.

Il circuito integrato X_1 , il noto 555, lavora come generatore di onda quadra in una particolare configurazione astabile per la presenza dei diodi D_1 e D_2 .

In questa applicazione il valore del duty cycle è molto importante e per definirlo ricorriamo all'ausilio della figura 3.

Il duty cycle è dato dal rapporto tra il tempo in cui il segnale è « on » (livello positivo) e il tempo totale del periodo; in figura 3a il duty cycle è del 50 % essendo $T_{on} / T_{total} = 1/2$; in figura 3b esso è del 25 % essendo $T_{on} / T_{total} = 1/4$ mentre in figura 3c esso è del 75 % per $T_{on} / T_{total} = 3/4$.

Con l'ausilio di un oscilloscopio dovremo tarare il multivibratore astabile per avere un duty cycle del 50 % per avere la simmetria necessaria per ottenere il massimo dal convertitore (si può considerare l'uscita del commutatore elettronico $Q_1 - Q_2$ come il secondario di un trasformatore).

figura 2

Schema elettrico del convertitore.

- R_1 1.000 Ω , 1/2 W
- R_2 1.000 Ω , 1/2 W, trimmer
- R_3 1.000 Ω , 1/2 W
- R_4 220 Ω , 1/2 W

- C_1 33.000 pF
- C_2 0,01 μ F, poliestere
- C_3 200 μ F, 30 V, elettrolitico
- C_4 200 μ F, 30 V, elettrolitico
- C_5 200 μ F, 30 V, elettrolitico
- C_6 0,1 μ F, poliestere
- C_7 1.000 μ F, 30 V, elettrolitico

- D_1 1N914
- D_2 1N914
- D_3 diodo al germanio da 5 A
- D_4 diodo al germanio da 5 A
- D_5 diodo al germanio da 5 A

- Q_1 2N5190 su dissipatore
- Q_2 2N5193 su dissipatore

- X_1 555, timer
- X_2 LM340K12



figura 3

Trasposizione grafica del concetto di Duty Cycle.

La tensione picco-picco dell'onda quadra presente ai punti 1 e 2 è circa la tensione nominale della batteria (meno le cadute di giunzione) e viene moltiplicata per un valore prossimo a 4,2 dai diodi e dai condensatori che costituiscono il moltiplicatore vero e proprio.

Vediamo per un attimo come avviene questa moltiplicazione, scomponendo l'operazione in due fasi:

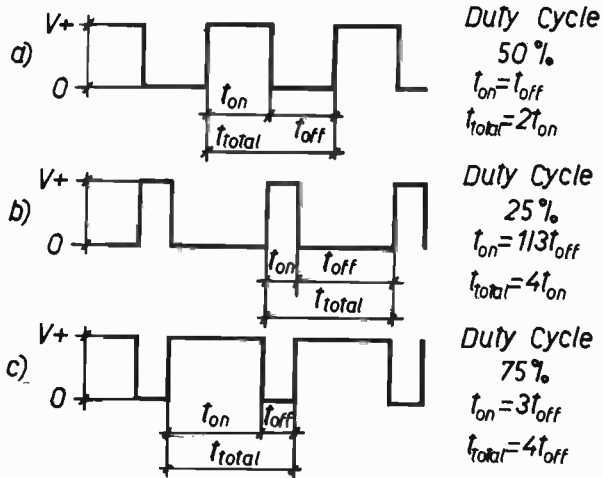
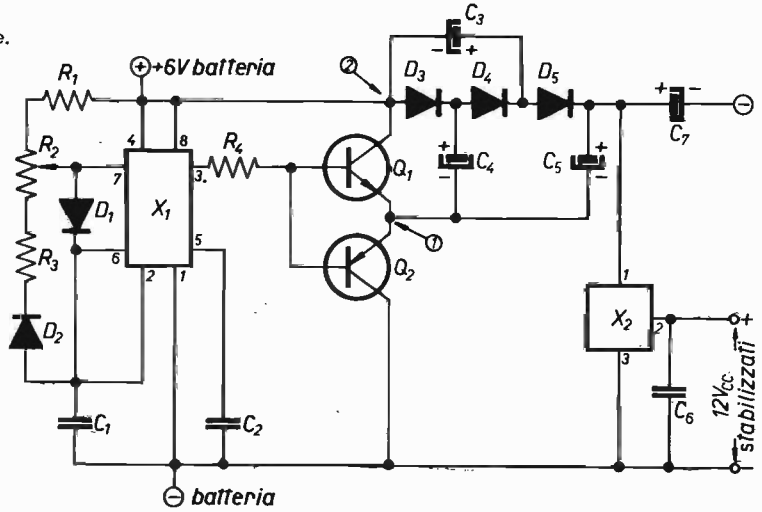
1ª fase: quando al piedino 3 dell'integrato X_1 è presente il valore negativo dell'onda quadra il transistor Q_2 è in saturazione e i condensatori C_4 e C_5 si caricano trovandosi in parallelo alla tensione di alimentazione.

2ª fase: quando al piedino 3 dell'integrato X_1 è presente il valore positivo dell'onda quadra il transistor Q_1 è in saturazione e i condensatori sono collocati in serie alla sorgente di alimentazione caricando con la loro scarica il condensatore C_7 al valore di $6V \times 4,2$.

Si ritorna poi alla prima fase e così via.

I diodi impiegati nel moltiplicatore devono essere al germanio per rendere minore la caduta di tensione ai loro capi, mentre è da notare che il solo condensatore C_7 espleta la funzione di filtro della alternata.

La tensione quindi ottenuta da questo moltiplicatore è stabilizzata dal circuito integrato X_2 , lo LM340K12 della National, un regolatore integrato a tre terminali con tensione di uscita fissa a 12 V.

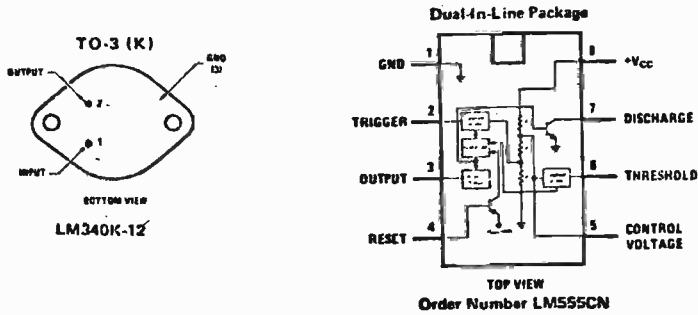

Consiglio montando il circuito di prevedere l'inserimento di due fusibili all'ingresso (+ batteria) e all'uscita + del convertitore, mentre è bene evitare di incastolare il tutto in contenitore metallico per non incorrere in possibili contatti con lo chassis.

Impiego come stabilizzatore

Questo progetto, opportunamente modificato, può essere agevolmente impiegato anche su autovetture equipaggiate con batteria a 12 V per ottenere la sola stabilizzazione della tensione da inviare al mangianastri o ancor meglio alla autoradio. E' risaputo che il valore della tensione rilevabile ai morsetti della batteria è variabile in dipendenza del numero dei giri del motore e durante la carica o scarica della stessa; in parole povere si ottengono oscillazioni entro un campo da 11 fino a 14 V.

In figura 4 è riportata la modifica da apportare al circuito della figura 2: in pratica si tratta di ridurre il moltiplicatore a un duplicatore eliminando il diodo D_5 e il condensatore C_5 .



figura 4

Modifica per l'impiego come stabilizzatore.

Tutto il resto rimane invariato.

Radio e calcolatrice

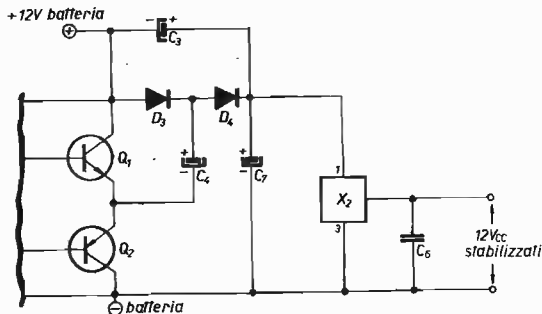
14BTU, Maurizio Bartolini

INTRODUZIONE - La calcolatrice programmabile, al pari del lineare o del microfono preamplificato, è ormai un accessorio di stazione, anche se utilizzato ancora da pochi.

Questo articolo vi farà conoscere alcune delle più interessanti possibilità di impiego di questi gioielli di microelettronica al fine di coadiuvare l'attività di radioamatore in particolar modo dalle VHF in su.

PARTE PRIMA: calcolo della distanza tra due stazioni (QRB) - L'uso della calcolatrice in questo caso è particolarmente utile nella determinazione del punteggio-contest VHF; basti pensare che il programma che ho sviluppato, e che sto per illustrarvi, mi permette di calcolare, in una sola ora, il punteggio di un intero contest di 250 QSO, un lavoro che impegna per almeno tre sere se eseguito con il metodo tradizionale della riga e della carta dei QTH Locator.

I più entusiasti sostenitori di questo sistema sono alcuni amici che, dopo ogni contest, si prenotano per venire a farmi visita, ben sapendo che se ne torneranno a casa con tutti i conteggi già fatti, dopo una lieta serata in compagnia commentando la buona e la cattiva propagazione, i Dx e gli splatter.

Ovviamente un simile risultato non è stato facile da raggiungere e vi sono arrivato a gradini partendo dalla (1), che permette di ricavare la distanza tra due punti sulla terra conoscendone le coordinate geografiche.

$$(1) \quad QRB = 111,3 \arccos [\cos Lat_c \cdot \cos Lat_p \cdot \cos (Long_c - Long_p) + \sin Lat_c \cdot \sin Lat_p]$$

Quando il programma da me impiegato conteneva esclusivamente questa formula, devo ammettere, non ero tanto soddisfatto; infatti, collegamento dopo collegamento, dovevo convertire i QTH Locator dei corrispondenti in coordinate geografiche per mezzo di una ampia tabella ideata da SM5AGM e quindi inserire queste nella calcolatrice per ottenere il sospirato risultato. Succedeva così che dopo un'oretta di conversioni stavo dando letteralmente i numeri, talmente mi si era affaticata la mente.

Il sistema era ugualmente valido, ma occorre trovare la strada per fare ancora meno fatica, occorre, insomma, una di quelle cose che i più esperti chiamano « algoritmo », tanto per non fare capire nulla agli altri. L'idea di partenza era quella di riuscire a far fare al cervello della calcolatrice quella benedetta conversione che mi faceva andare in tilt.

Purtroppo la mia SR56 era quasi piena con il solo programma di base e quindi in attesa di una brillante idea iniziai a sfolire il contenuto del programma eliminando tutti gli inutili fronzoli tipo il calcolo automatico della media e il conteggio del numero dei QSO.

Una notte in cui non riuscivo a prendere sonno mi alzai e mi misi a studiare la carta europea dei QTH Locator e tornai a letto solo dopo avere trovato la (2) e la (3).

$$(2) \quad Long = 2 (L_1 - 1) + 0,2 (N_2 - 1) + 0,0666 (L_3 Long - 0,5)$$

$$(3) \quad Lat = K_{Lat} + L_2 - 0,0416 (3N_1 + L_3 Lat - 0,5)$$

In queste equazioni, in cui L sta per lettera e N per numero in riferimento a quelli contenuti nel QTH Locator, è racchiuso il segreto della conversione da locatore a coordinate esclusa l'irregolarità dei locatori con la seconda cifra uguale a zero che si convertono diversamente. Con questa soluzione le lettere si convertono nello stesso numero che le identifica nella serie dell'alfabeto inglese: A = 1, B = 2, etc. esclusa la lettera minuscola che si converte diversamente e ha un valore diverso per la latitudine e per la longitudine.

Purtroppo queste formule erano troppo lunghe e quindi inutilizzabili nonostante i miei disperati tentativi di far stare tutto nei cento passi di programma. E qui devo proprio confermare che il bisogno aguzza l'ingegno, perché a forza di meditare arrivai alla conclusione che trascurando l'ultima lettera si sarebbe avuto un errore massimo di 8 km nel caso peggiore, ma che in definitiva, essendo questo un errore distribuito veramente a caso, il risultato del punteggio di un centinaio di QSO non ne avrebbe risentito affatto: era nato il **MSS**, Metodo Semplifi-



figura 1

Area di immediata applicazione del metodo di calcolo delle distanze MSS 2°.

I QTH Locator qui contenuti sono direttamente impostabili in tastiera per mezzo della maschera di conversione di figura 6.

Notare il segno da dare alle lettere a seconda dell'area collegata e come, in ogni quadrato, si ripetono le lettere del QTH Locator.

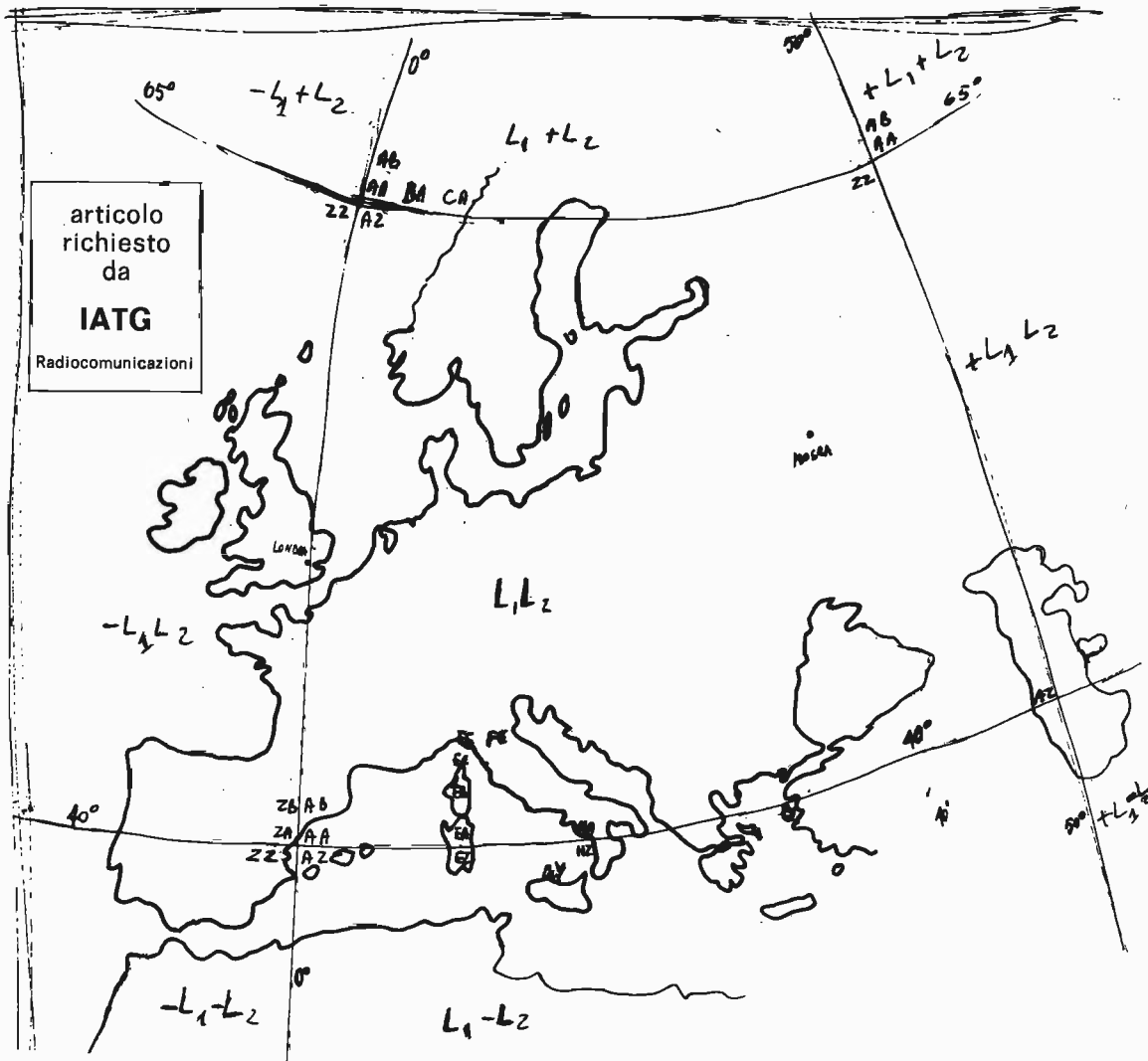
cato Statistico. Questo era una vera rivoluzione se si pensa che con una unica tabellina di corrispondenza tra le ventisei lettere dell'alfabeto e la serie dei numeri, come già detto, si poteva impostare rapidamente in tastiera il QTH Locator per ricavare la distanza di collegamento a una velocità di 150 QRB/ora.

$$(4) \quad \text{Long} = 2L_1 + 0,2N_2 - 2,1$$

$$(5) \quad \text{Lat} = K_{\text{Lat}} + L_2 - 0,125N_1 - 0,062$$

La (4) e la (5), oltre alla onnipresente (1), sono le formule relative a questo metodo; la K_{Lat} è una costante da introdursi a seconda che si operi sul grande quadrato letterale che iniziando dalla Campania comprende quasi tutta l'Europa ($K_{\text{Lat}} = 40$), o invece nel sud Italia ($K_{\text{Lat}} = 15$); questo a causa del ripetersi delle lettere ogni venticinque gradi di latitudine (vedi figura 1).

Il fatto di avere spezzato in due il campo di operatività non mi pareva desse troppo fastidio per due motivi: primo perché i collegamenti con la Calabria e le altre regioni sotto il quarantesimo parallelo non sono molto frequenti nemmeno dai QTH delle mie più belle spedizioni Dx (Monte Amiata in Toscana e Monte Limbara in Sardegna); secondo perché il programma prevedeva l'eventuale cambio di costante in caso ciò fosse richiesto. Ma l'appagamento per un così bel programma durò poco e dopo due mesi ero già in fase di evoluzione preparando il **MSS 2°** di cui la (6) e la (7) sono le equazioni relative.

$$(6) \quad \text{Long} = 2L_1 + 0,2N_2 - 0,1$$

$$(7) \quad \text{Lat} = 40,9375 + L_2 - N_1 \div 8$$

Questo metodo introduce quattro grosse novità:

- 1) la calcolatrice esegue automaticamente l'esatta conversione delle cifre del QTH Locator (0 convertito in 10 e diminuzione di una unità dalla cifra precedente);
- 2) nel programma è ora possibile inserire anche numeri negativi, allargando il campo di applicazione del metodo ad altri tre grandi quadrati letterali senza modificare le costanti inserite nel programma;
- 3) l'introduzione dell'uso di una maschera di conversione applicata sulla tastiera che permette di inserire le lettere senza eseguire farraginose conversioni; il suo uso allarga ulteriormente il campo di applicazione del metodo alle prime quattro lettere di altri tre grandi quadrati letterali portando il campo di operatività a quello raffigurato in figura 1 che è talmente vasto che difficilmente, nonostante i nuovi Dx in meteor scatter, ci si può avvicinare ai confini;
- 4) la nuova architettura del programma permette di eseguire anche la conversione del proprio QTH Locator che, con l'aggiunta di due coefficienti di correzione, può essere rilevato con una precisione maggiore di quella della tavola di conversione di SM5AGM.

A questo punto l'uomo deve operare come semplice inseritore ed estrattore passivo di dati, ovvero come terminale non intelligente, infatti la macchina esegue anche l'arrotondamento del risultato in modo che sia solo da ricopiare sul log.

L'unica operazione di un certo livello che rimane da eseguire, se capita, è quella di definire in quale grande quadrato si trova un certo QTH Locator con lettere tanto strane da farci sobbalzare. E' evidente che non è un compito molto difficile distinguere uno spagnolo in ZZ da un russo a ottocento chilometri a Nord-Est di Mosca, o più semplicemente un siculo in GY con uno scandinavo sempre in GY, ma a 2.800 km più a Nord.

La figura 1 fa vedere quale segno è da aggiungere alle lettere prima di impostarle in tastiera.

Il perché di questo segno risulta chiaro se si considera che la prima lettera (L_1) del QTH Locator indica sempre la longitudine, e che questa è da considerare negativa se ci si sposta al di là del meridiano a zero gradi, poiché questo è stato preso come riferimento.

Stesso discorso per la seconda lettera (L_2) che si riferisce sempre alla latitudine e che è da considerare negativa sotto il quarantesimo parallelo, che è il riferimento che delimita a Sud il grande quadrato che copre l'Europa.

Poiché la prima lettera al di qua del riferimento è stata posta uguale a zero, andando oltre il riferimento si incontreranno lettere con valore al di sotto dello zero

e quindi con segno negativo: $-Z = -1$, $-Y = -2$ etc., queste lettere vengono da me indicate negative per non confonderle con quelle che corrispondono univocamente ai numeri da 0 a 25.

Poiché nella longitudine ogni lettera ha valore di due gradi, dopo la ventiseiesima lettera ($Z = 25$ poiché ho posto $A = 0$) si riprende con una nuova A, che indico con $+A$ e converto in 26. Lo stesso ragionamento è stato fatto per le lettere A, B, C, etc. che si ripetono dopo il sessantacinquesimo parallelo, questo perché nel senso della latitudine ogni lettera vale un grado.

La figura 2 mostra la tavola di conversione tra lettere e numeri valida sia per quelle indicanti la latitudine sia per quelle indicanti la longitudine; questa assieme alla figura 1 aiutano a capire meglio il meccanismo di conversione.

$-U = -6$	$D = 3$	$M = 12$	$V = 21$
$-V = -5$	$E = 4$	$N = 13$	$W = 22$
$-W = -4$	$F = 5$	$O = 14$	$X = 23$
$-X = -3$	$G = 6$	$P = 15$	$Y = 24$
$-Y = -2$	$H = 7$	$Q = 16$	$Z = 25$
$-Z = -1$	$I = 8$	$R = 17$	$+A = 26$
$A = 0$	$J = 9$	$S = 18$	$+B = 27$
$B = 1$	$K = 10$	$T = 19$	$+C = 28$
$C = 2$	$L = 11$	$U = 20$	$+D = 29$

figura 2

Tabella di conversione da lettere a numeri da utilizzare con le espressioni (6) e (7) nel MSS 2°.

La figura 3 mostra il programma che deve essere inserito nella memoria della calcolatrice al fine di ottenere il QRB.

CODING FORM ~ KODEFORM ~ FEUILLE DE PROGRAMMATION

TITLE / TITEL / TITRE MSS II PAGE / SEITE / PAGE 1 OF / VON / DE 2

PROGRAMMER / PROGRAMMIERER / PROGRAMMEUR LABTU DATE / DATUM / DATE 15/3/76

Loc. Adr.	Code Code	Key Taste	Comments Bemerkungen Commentaires	Loc. Adr.	Code Code	Key Taste	Comments Bemerkungen Commentaires	Loc. Adr.	Code Code	Key Taste	Comments Bemerkungen Commentaires	Loc. Adr.	Code Code	Key Taste	Comments Bemerkungen Commentaires
00	33	STO		25	84	+		50	52	(75	94	=	
01	00	0		26	34	RCL		51	34	RCL		76	44	EE	
02	41	R/S		27	00	0		52	00	0		77	12	INV	
03	33	STO		28	94	=		53	74	-		78	44	EE	
04	01	1		29	35	SUM		54	34	RCL		79	35	SUM	
05	41	R/S		30	00	0		55	02	2		80	05	5	
06	54	÷		31	34	RCL		56	53)		81	41	R/S	
07	01	1		32	04	4		57	24	COS		82	42	RST	
08	00	0		33	54	÷		58	84	+		83	00		
09	94	=		34	08	8		59	34	RCL		84	00		
10	33	STO		35	93	+/-		60	01	1		85	00		
11	04	4		36	84	+		61	23	SIN		86	00		
12	12	INV		37	34	RCL		62	64	x		87	00		
13	29	*INT		38	09	9		63	34	RCL		88	00		
14	37	*X<E		39	94	=		64	03	3		89	00		
15	09	9		40	35	SUM		65	23	SIN		90	00		
16	03	3		41	01	1		66	94	=		91	00		
17	12	INV		42	34	RCL		67	12	INV		92	00		
18	35	SUM		43	01	1		68	24	COS		93	01	1	
19	04	4		44	24	COS		69	64	x		94	12	INV	
20	64	x		45	64	x		70	01	1		95	35	SUM	
21	02	2		46	34	RCL		71	01	1		96	04	4	
22	74	-		47	03	3		72	01	1		97	22	GTO	
23	92	.		48	24	COS		73	92	.		98	02	2	
24	01	1		49	64	x		74	03	3		99	01	1	

© 1976 Texas Instruments

Registers
Register
Mémoires

0 LONG c

1 LAT c

2 LONG p

3 LAT p

4 Reg. di Lancetta

5 TOT. QRB

6

7

8

9 40,9375

NOTES
ANMERKUNGEN
NOTES

PERMETTE DI
CALCOLARE
OLTRE 250
GRADI CON
L'AUSILIO
DELLA MASCHERA
DI CONVERSIONE.

figura 3

Lista del programma relativo al MSS 2°.

Si nota subito che nonostante tutto il lavoro che risulta da queste istruzioni sono riuscito a lasciare ancora una discreta quantità di area da programmare oltre a tre registri di memoria liberi, questo significa che si può ancora operare sul programma per inserire altre funzioni come la media o la visualizzazione automatica del Dx del log, cose che io ho evitato di aggiungere perché allungano il tempo di elaborazione. A chi sta particolarmente a cuore la velocità di esecuzione può utilizzare un registro libero per inserirvi la costante 111,3, che può quindi essere depennata dal programma riducendone di alcuni passi la lunghezza.

A proposito di questo numero e a vantaggio dei lettori non residenti in Italia chiarisco che questa è una costante per modo di dire, infatti dipende dalla latitudine a cui si opera poiché $111,3 = 6.377 \times \pi \div 180$, ove 6.377 è il valore in km del raggio medio terrestre per l'Italia e tutti paesi alla stessa latitudine media, mentre il resto è la vera costante, quella di conversione da gradi sessagesimali (quelli impiegati per le coordinate geografiche) a radianti.

USER INSTRUCTIONS ~ BENUTZER INSTRUKTIONEN ~ MODE D'EMPLOI				
TITLE / TITEL / TITRE <u>MSS II</u>		PAGE / SEITE / PAGE <u>2</u>	OF / VON / DE <u>2</u>	SR-56
PROGRAMMER / PROGRAMMIERER / PROGRAMMEUR <u>IATU</u>		DATE / DATUM / DATE <u>15/3/78</u>		
STEP SCHRITT SEQUENCE	PROCEDURE - PROZEDUR - PROCEDURE	ENTER EINGABE INTRODUIRE	PRESS BEFEHL APPUYER SUR	DISPLAY ANZEIGE AFFICHAGE
1	INTRODURRE IL PROGRAMMA			
2	INTRODURRE LA COSTANTE DI CONVERSIONE IN R9	40.9375	STO 9	
3	INSERIRE I LETTERE CONVERTITA PROPRIO QTH LOCATOR		R/S	
4	INSERIRE II LETTERA CONVERTITA PROPRIO QTH LOCATOR		R/S	
5	INSERIRE IL GRUPPO DELLE CIFRE COME SONO		R/S	QRB DA HA DOT TEST DISPLAY
6	TRASFERIRE NEL REGISTRO 2 LA PROPRIA LONGITUDINE MODIFICANOLA A SECONDA DEL QUADRANTE OCCUPATO OVVERO A SECONDA DELL'ULTIMA LETTERA DEL PROPRIO QTH LOC SE "J, I, S"		RCL 0 STO 2	
	SE "F, G, B" IMPOSTA 0,0666 INV SUM 0 quindi		RCL 0 STO 2	
	SE "B, C, D" IMPOSTA 0,0666 SUM 0 quindi		RCL 0 STO 2	
7	TRASFERIRE NEL REGISTRO 3 LA PROPRIA LATITUDINE TENENDO CONTO DELL'ULTIMA LETTERA DEL PROPRIO QTH LOC SE "I, J, C"		RCL 1 STO 3	
	SE "E, O, D" IMPOSTA 0,0416 INV SUM 1 quindi		RCL 1 STO 3	
	SE "H, A, B" IMPOSTA 0,0416 SUM 1 quindi		RCL 1 STO 3	
8	INSERIRE I LETTERE CONVERTITA QTH LOC CORRISPONDENTE		R/S	
9	INSERIRE II LETTERA CONVERTITA QTH LOC CORRISPONDENTE		R/S	
10	INSERIRE IL GRUPPO DELLE CIFRE COME SONO		R/S	QRB
11	RIPENDERE DAL PUNTO 9 FINO A FINE LOC			
12	RACCHIAMARE IL TOTALE QRB DEL LOG DAL REG. 5		RCL 5	TOT QRB Log
13	RESETTARE IL REGISTRO 5		0 STO 5	
14	RAPPENDERE DAL PUNTO 8 CON UN NUOVO QSO			
NB	PRONTO IL PROGRAMMA INSERIRE L'ARROTONDAMENTO AUTOMATICO		*Fix 0	

Figura 4

Lista delle istruzioni per l'uso del programma.

La figura 4 mostra invece le istruzioni da seguire durante l'uso, mentre per colaudare il programma io uso la sequenza di figura 5. Ognuno può in seguito realizzare la sequenza di prova utilizzando il proprio QTH anziché quello di Bologna, in modo di trovarsi già le proprie coordinate posizionate nei relativi registri. Se nell'usare la sequenza risulta errato il primo QRB (quello enorme) l'errore più facile è quello di avere dimenticato di inserire la costante nel registro nove, altrimenti è nell'inserimento dei dati o del programma, oppure il commutatore

della notazione angolare si trova su G, gradi centesimali, anziché su D, gradi sessagesimali. Se invece risulta errato il secondo QRB, ovvero quello relativo ai due QTH Locator, l'errore è dovuto alla mancata impostazione dell'ultima parte del programma (dal passo 93 in poi), infatti l'ultimo QTH impostato ha le cifre che terminano con zero e quindi utilizza la parte del programma relativa alla conversione irregolare.

USER INSTRUCTIONS ~ BENUTZER INSTRUKTIONEN ~ MODE D'EMPLOI				
TITLE / TITEL / TITRE <u>TEST MSS II</u>		PAGE / SEITE / PAGE <u>1</u>	OF / VON / DE <u>1</u>	
PROGRAMMER / PROGRAMMIERER / PROGRAMMEUR <u>14 BTU</u>		DATE / DATUM / DATE <u>5/9/78</u>		
STEP SCHRITT SEQUENCE	PROCEDURE - PROZEDUR - PROCEDURE	ENTER EINGABE INTRODURE	PRESS BEFEHL APPUYER SUR	DISPLAY ANZEIGE AFFICHAGE
1	ESEGUIRE IL 1° PASSO DEL PROGRAMMA BASE			
2	" " 2° " " " "			
3	INSERIRE LETTERA F	5	R/S	5
4	" " " E	4	R/S	4
5	" " CIFRE 47	47	R/S	5070, 72 etc
6	TRASFERIRE LONGITUDINE		RCL \emptyset	STO 2
7	" " LATITUDINE		RCL 1	STO 3
8	INSERIRE LETTERA H	7	R/S	7
9	" " " E	4	R/S	4
10	" " CIFRE 20	20	R/S	366, 71 etc.
11	367 È IL QRB TRA FE47J E HE20J INSERIRE QUINDI E RIPRENDERE DAL PASSO TRE DEL PROGRAMMA BASE		Fix \emptyset \emptyset STO 5	

figura 5

Lista delle istruzioni per provare il programma.

SR 56	Alfabetical	Converter	Mask
<input type="text"/>	<input type="text"/>	<input type="text"/>	<input type="text"/>
H R +B	I S +C	J T +D	
-W <input type="text"/>	-V <input type="text"/>	-U <input type="text"/>	
E O Y	F P Z	G Q +A	
-Z <input type="text"/>	-Y <input type="text"/>	-X <input type="text"/>	
B L V	C M W	D N X	
<input type="text"/>	<input type="text"/>	<input type="text"/>	
A K U	\emptyset 1 2	C 14 BTU	

figura 6

Maschera da applicare alla tastiera della SR56 per ottenere l'impostazione diretta del QTH Locator.

La figura 6 mostra la maschera di conversione da me ideata per l'uso con il MSS 2°. Ovviamente, non considerando le lettere contrassegnate dai segni + o -, può essere utilizzata per qualunque altro programma in cui vi sia bisogno di una elaborazione di dati posti sotto una forma letterale qualsiasi purché vi sia tra essi una relazione matematica pur complessa, ma che possa essere contenuta nel programma operativo.

Un esempio limite è quello della realizzazione di messaggi in codice cifrato e relativa riconversione in chiaro, ma vi sono impieghi ben più banali e di praticità più immediata. Anche se l'uso della maschera dovrebbe risultarvi chiaro subito dopo il primo sguardo, ve ne descrivo l'uso per evitarvi eventuali incomprensioni. Supponendo di dover inserire il QTH Locator FE47 (« b » è tralasciato per motivi che ormai dovrebbero essere chiari a tutti), innanzitutto occorre cercare la lettera F sulla maschera che si trova sotto il tasto « 5 » a sinistra. Il significato della posizione della lettera lo si può rilevare dalle indicazioni poste sotto il tasto del punto; qui infatti è indicato quale tasto deve essere premuto prima di premere quello relativo alla lettera considerata. Ora si vede che per le lettere a sinistra in basso occorre premere il tasto « 0 » che non essendo significativo non è da inserire per cui per tutte le lettere in posizione « 0 » (in basso a sinistra) occorre premere semplicemente il tasto sopra la lettera. Quindi per la lettera « F » premere il tasto con la scritta « 5 » (infatti $F = 5$ come dalla tabella di figura 2) e quindi premere il tasto « R/S » che introduce il dato.

Stesso discorso vale per la lettera E per cui dobbiamo premere il solo tasto « 4 » (infatti $E = 4$) e quindi il tasto « R/S ». Le cifre 4 e 7 vengono inserite così come sono, o meglio così come si dicono: quarantasette; e quindi si preme « R/S ».

Il locator è completamente inserito e in pochi secondi la macchina visualizza il risultato.

Diversamente si opera per un QTH Locator tipo GY68; per la G nessun problema, ma quando si prende in considerazione Y occorre dare una sbirciatina al nominativo; se è uno scandinavo tutto regolare (forse!!), la Y è a destra sotto il « 4 » e poiché la posizione destra significa che occorre prima inserire il numero 2, il risultato è che per Y premiamo i tasti corrispondenti al numero 24 a cui corrisponde Y nella tabella di conversione; se invece è, come penso, un siciliano, occorre tenere presente che si trova nel grande quadrato più in basso per cui in effetti è da considerarsi —Y, per questo motivo cercare a lato di quale cifra è posta questa lettera (a sinistra di « 2 ») e prima premere il tasto « +/— » in modo che il numero corrispondente venga impostato negativo (da cui $-Y = -2$). Come spesso accade la descrizione è più complessa dell'uso, infatti l'impostazione dei locatori sulla maschera è talmente rapida che il relativo tempo impiegato è trascurabile rispetto al tempo di svolgimento del programma, rendendo così impossibile migliorare ulteriormente il numero calcolabile di QSO per unità di tempo. La prima maschera l'ho realizzata a mano utilizzando il cartoncino di una mia QSL, ma non è stata una esperienza troppo felice perché evidentemente non sono particolarmente portato per tale tipo di hardware, e così quando alcuni amici mi hanno chiesto di realizzare le maschere anche per loro mi sono rivolto a una Ditta specializzata che, oltre alla stampa, ha realizzato il tranciante che in un colpo solo esegue tutti i buchi: belli e a misura. Quindi se a qualcuno di voi piacesse avere la maschera ben fatta, senza spendere un patrimonio, si rivolga a me, che l'esperienza l'ho già fatta.

Inoltre chi fosse interessato al calcolo dei QRB senza possedere una calcolatrice analoga alla SR56 e senza essere intenzionato a spendere un centone per acquistarla, informo che ho già preparato lo stesso programma anche per la Programmabile 57 della Texas, che nonostante il suo costo (60 kL) è veramente formidabile. Anche per questa calcolatrice è ormai pronta la maschera di conversione utilizzabile anche su TI58, 59 e simili.

*

Per questo mese penso possa bastare, vi anticipo che nella seconda parte troverete un programma che permette di calcolare con estrema precisione l'angolo di puntamento dell'antenna conoscendo la posizione del corrispondente.

Per qualunque problema o chiarimento scrivetemi o, preferibilmente, telefonatemi al 051/751286 dalle 20,30 alle 21.

73 de I4BTU.

P.S.: Inserendo le coordinate geografiche, si può, ovviamente, calcolare la distanza, per esempio, tra Roma e New York. *****

SANTIAGO 9+

a cura di **CAN BARBONE 1°**

14KOZ Maurizio Mazzotti
via Andrea Costa 43
Santarcangelo di Romagna (FO)

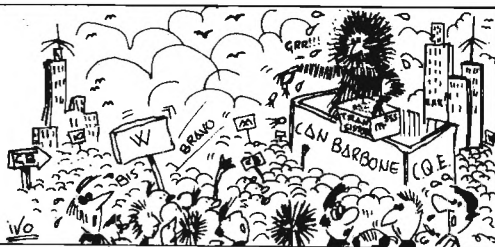

© copyright cq elettronica 1978

59esimo combattimento

Eilah! Carissimi! Ve la siete goduta in agosto senza i miei discorsi balordi, eh? Boni, statteve bboni, sappiate che la felicità non è di questo mondo e anche se c'è è sempre di breve durata, ad ogni modo un mese senza **Santiago 9+** è sempre meglio di niente!

In questi giorni mi sono capitate tante cose, fra cui un intervento chirurgico al setto nasale, senonché al maldestro chirurgo gli è scappato il bisturi e assieme al setto mi ha asportato anche un pezzetto di cervello, già ce n'era poco prima, ora me ne è rimasto solo quel tanto che interessa le funzioni vitali principali, per cui non scandalizzatevi più di nulla su ciò che leggerete su queste pagine recanti la mia firma.

Va da sé che oggi mi è venuta voglia di parlarvi del transistor, senza tirare in ballo tanti beta o H_{fe} o peggio formule matematiche condite con curve di risposta e astrusi grafici. Io il transistor lo vedo così: microscopico dittatore responsabile del genocidio dei tubi elettronici!

Nato per sbaglio in un laboratorio degli USA nel 1947 (altri sostengono nel 1948 ed è molto edificante fare confusione con date così recenti) ad opera di tre ingegneri della Bell Telephone, W. Shockley, J. Bardeen e W. Brattain. Per questo errore i tre tapini nel 1956 vennero giustiziati col premio Nobel. Non vi dico che roba, se ci penso mi vien da ridere, già, perché il primo transistor aveva delle caratteristiche di amplificazione, di rumore, e di frequenza di taglio così sciagurate da non essere certo preso in considerazione come futuro componente attivo presente in ogni dove quale ora è. Onestamente non avrei mai creduto che quel misero componente adatto sì e no per bassa frequenza avesse un giorno dominato frequenze di gran lunga superiori al gigahertz e fosse arrivato a potenze di mezzo kilowatt!

Visto con diffidenza ancora da molti, ancorati al caro ricordo dei catodi incandescenti, marchiati di infamia perché non fa mai capire quando sta per bruciarsi, il transistor si brucia e basta, non si ha modo di osservarlo attraverso il vetro come in una valvola, non ci sono placche arrossate che avvertono il disaccordo e sopportano per lunghi istanti forti eccessi di corrente. Egli come si surriscalda per eccesso di potenza dissipabile defunge e basta!

Quanti risparmi sul cinema e sulle sigarette si sono carbonizzati sulle giunzioni! Ne sapete qualcosa? Bene, allora vuol dire che siete perfettamente sintonizzati sulla mia stessa lunghezza d'onda!

E' bello vendicarsi sul transistor parlandone male con un elenco di difetti, così tanto per prendersi una rivincita, ma siamo buoni, dimentichiamo il passato e vediamo di scoprire assieme che cos'è, come è fatto, come funziona e quali sono i suoi pregi. Il suo nome: transistor — composizione di due parole, una latina, l'altra inglese, TRANS e RESISTOR, come dire, una resistenza che « passa di là », una resistenza che lascia passare più o meno corrente grazie a un elettrodo di pilotaggio (Base).

Per capire tutto il meccanismo è bene fare qualche accenno alla chimica la quale categoricamente afferma che gli elementi si dividono in due grandi categorie, i metalli e i metalloidi, e la differenza fra questi è che i metalli sono conduttori di corrente mentre i metalloidi si comportano da isolanti. Questa è la regola, e come ogni regola vi sono delle eccezioni, il carbonio che sotto l'aspetto di grafite è conduttore, mentre in veste di diamante non conduce affatto, ma non è questa l'eccezione che più interessa il mondo dei semiconduttori, SEMICONDUTTORI, già, elementi bizzarri, chimicamente metalli, stranamente pseudo-isolanti, tutti appartenenti al IV gruppo del sistema periodico degli elementi secondo Mendeleev,

in ordine C = Carbonio, Si = Silicio, Ge = Germanio, Sn = Stronzio, Pb = Piombo. Di questi cinque il silicio e il germanio sono gli elementi semiconduttori per eccellenza (anche il Selenio, o alcuni composti del Gallio, come l'arseniuro ecc. hanno proprietà semiconduttrici, in maniera assai diversa dal silicio e dal germanio, ma parlare di questi significherebbe allungare di troppo il discorso base). Per far diventare conduttore il silicio o il germanio si deve ricorrere a una operazione chiamata « drogaggio » che consiste nell'introdurre una piccola quantità di impurità metalliche nella loro struttura cristallina. Queste impurità possono essere di metalli diversi, alluminio, indio, bario e altri. Una barra di silicio con l'inclusione di alluminio diventa conduttrice, avviene lo stesso fenomeno se si sostituisce l'indio all'alluminio, ora avvicinando due pezzetti di silicio, uno drogato con alluminio e l'altro drogato con indio, nel punto di contatto (che d'ora in avanti chiameremo punto di giunzione o giunzione semplicemente) si accumulano tante piccole cariche elettriche per attrazione, le quali però non oltrepassano di molto la barriera di giunzione, rimangono lì in attesa statica pronte a muoversi solo se sollecitate elettricamente nel senso giusto.

Il connubio di due pezzetti di silicio drogati con metalli diversi dà origine a ciò che comunemente siamo soliti chiamare DIODO, il quale si può grossomodo definire come il progenitore del transistor con la differenza che un diodo (a meno che non sia un diodo « tunnel ») ha proprietà rettificatrici, cioè è in grado di lasciar passare la corrente in un senso solo, ma non è in grado di ottenere amplificazioni sui segnali che lo pilotano. Per fare un transistor (bipolare) occorrono tre pezzetti di silicio (o germanio), due drogati con metalli che lo rendono P (positivo) e uno drogato con metalli che lo rendono N (negativo) o viceversa, cioè, due N e uno P, nel primo caso otterremo un transistor di tipo PNP nel secondo otterremo un NPN. In teoria i due tipi si equivalgono, in pratica si è sperimentato che il tipo NPN ha maggior facilità a raggiungere frequenze di tagli assai più elevate del PNP (per frequenza di taglio si vuol indicare il punto in cui il transistor amplifica meno del 70 % rispetto al pilotaggio in corrente continua, chiamato anche pilotaggio statico). A questo punto il discorso va condito con alcuni disegni altrimenti corro il rischio di non farmi capire:

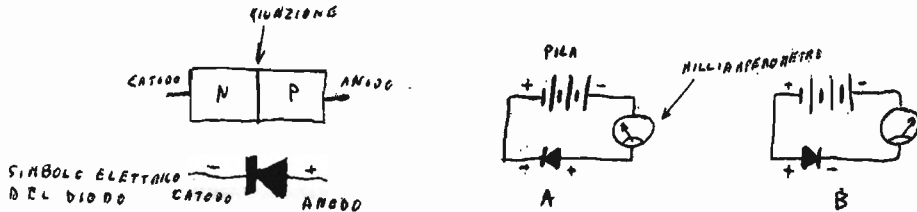

Ecco qua, ora mi sento meglio, nel primo disegnetto vediamo sopra al simbolo elettrico del diodo due blocchetti di semiconduttore drogati, uno N e l'altro P che noi cerchiamo di interpretare come la radiografia di un diodo, nella figura A il diodo risulta polarizzato, dalla pila, in modo inverso e il milliampèrometro non registra alcun passaggio di corrente (forse qualche nanoampere, ma non facciamo i pignoli!), nella figura B il diodo risulta polarizzato in senso diretto e il milliampèrometro registra passaggio di corrente. Non vi azzardate a fare un simile esperimento senza porre in serie a tutto il circuito una resistenza di carico limitatrice di corrente perché altrimenti correte il rischio di bruciare il diodo, io l'ho disegnato così solo per semplificare le cose!

Où, venghino venghino siore e siori che adesso andiamo a complicare le cose con un altro blocchetto.

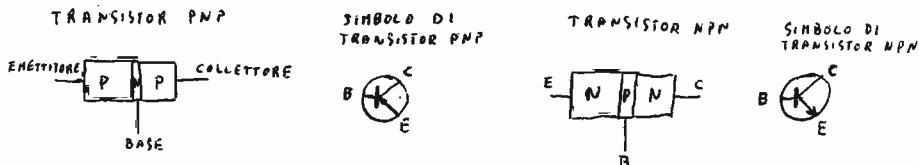

Oh che bello, adesso i blocchetti sono tre e ci sono diverse cose da notare, la prima è che nel transistor, a differenza del diodo, ci sono due giunzioni, una fra base e collettore e l'altra fra base ed emettitore, già qui non si parla di anodo e catodo, gli elettrodi assumono nomi diversi, inoltre i simboli elettrici dei transistori, in apparenza quasi identici, si differenziano per la freccetta che indica l'emettitore, infatti nel PNP la freccia è rivolta verso la base, mentre nell'NPN è rivolta in senso opposto. Vediamo che l'elettrodo centrale che prende il nome di base è drogato in maniera diversa dall'emettitore e dal collettore, se i blocchetti fossero tutti N o tutti P non parleremmo più di transistor, ma di semplice resistenza in quanto la corrente potrebbe fluire in ogni senso indipendentemente dagli elettrodi ai quali verrebbe applicata, con quel pezzetto di base diverso invece succedono cose di questo tipo:

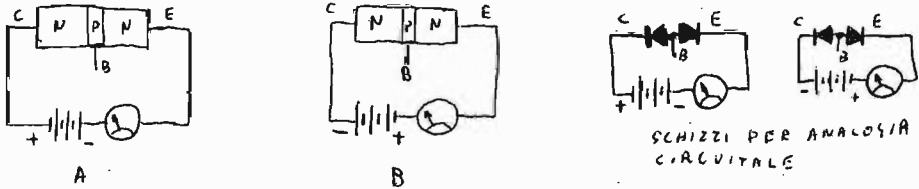

Sia nel caso A che nel caso B, nonostante l'inversione della polarità della pila, notiamo che il milliamperometro non segna passaggio di corrente, veniamo a trovarci nel caso come di due diodi contrapposti, se la corrente può fluire in uno, inevitabilmente viene bloccata dall'altro, cosicché vien da pensare che la base sia solo uno stupido isolante messo lì per farci arrabbiare e invece ha una funzione importantissima, solo che per poterla evidenziare non la dobbiamo lasciare lì staccata senza nessuna tensione di polarizzazione, eh, che ne dite, andiamo avanti? Ma certo, e chi ci ferma più ora che stiamo per entrare nel più bello dell'avventura?

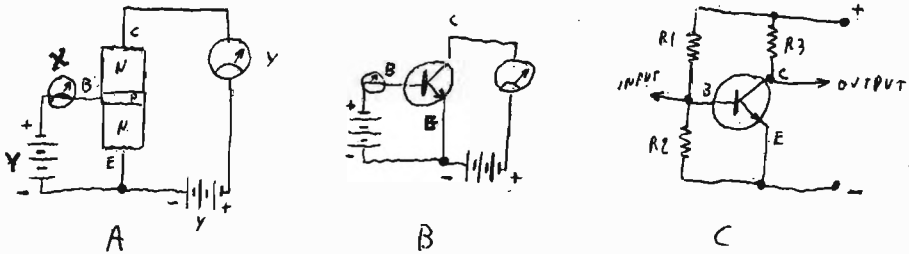

Cominciamo col prendere confidenza osservando lo schizzo A e notiamo che la giunzione NP formata da emettitore e base è polarizzata in senso diretto e quindi può essere attraversata da corrente registrata dal milliamperometro X, tale giunzione diventa pertanto un semplice conduttore, o meglio una semplice resistenza che in contatto col blocchetto N costituito dal collettore permette il passaggio di corrente nel circuito formato da batteria Y, milliamperometro X, collettore ed emettitore. In B vediamo lo stesso circuito disegnato in maniera convenzionale, mentre in C abbiamo la vera e propria configurazione circuitale dove per comodità viene sostituita la pila X con un partitore di resistenze formato da R_1 e R_2 e sul collettore figura la resistenza di carico R_3 . Tanta fatica per far scorrere un po' di corrente in un insipido blocchetto di silicio? Non sarebbe stato più semplice usare una resistenza e basta?

NO!

Qui avviene il fantastico processo di amplificazione in quanto la corrente che scorre fra emettitore e base è tante volte inferiore alla corrente che scorre fra emettitore e collettore e così con poca corrente sulla base riusciamo ad avere tanta corrente sul collettore. Se poi in base applichiamo un segnale di ampiezza variabile di debole intensità troviamo ai capi di R_3 una tensione variabile proporzionale al segnale di base, ma tante volte più grande, legata al fattore di amplificazione del transistor.

In poche righe ecco spiegato il fenomeno che ha richiesto qualche pagina di introduzione.

Questo per quanto riguarda il transistor bipolare, per il transistor ad effetto di campo (FET) il discorso è forse ancora più semplice, non si parla più di PNP o NPN ma semplicemente di canale P o canale N in quanto all'interno del fet ci sono solo due blocchetti di silicio drogato, un blocchetto che fa capo al Gate (analogo alla base del bipolare) e un blocchetto recante i terminali di Source (emettitore del bipolare) e di Drive (collettore del bipolare):

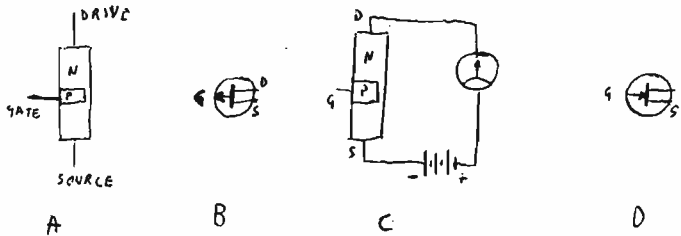

Notiamo subito una differenza di struttura interna fra il bipolare e il fet, infatti in A troviamo che il source è collegato internamente al drive senza alcuna giunzione, l'unica giunzione è quella di gate che è comune agli altri due elettrodi se nonch  source e drive rimangono in contatto fra loro attraverso una sottilissima strozzatura del blocchetto N, tale strozzatura aumenta quindi la resistenza fra i due terminali in oggetto, in B viene raffigurato il simbolo elettrico di un fet a canale N, in C troviamo source e drive collegati a pila e milliamperometro e questa volta pur avendo il gate scollegato notiamo un certo passaggio di corrente che   una fra le differenze fondamentali fra il fet e il bipolare, in D viene raffigurato il simbolo elettrico di un fet a canale P.

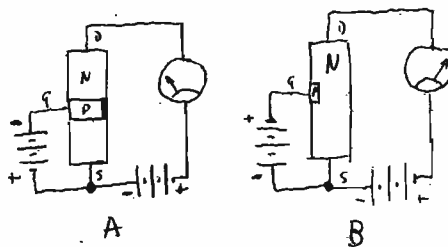

In A abbiamo polarizzato il gate con una tensione negativa e per analogia meccanica   come se avessimo diffuso il gate fino a troncare la piccola strozzatura fra source e drive, in tal modo la resistenza interna aumenter  fino a non far registrare alcun passaggio di corrente, in B si verifica il caso opposto in quanto il gate positivo  , sempre per analogia meccanica, come se si ritirasse per dare pi  spazio alla zona N consentendo cos  un maggior afflusso di corrente. Anche qui vale lo stesso discorso fatto per il bipolare: con una debole corrente di gate possiamo controllare una forte corrente fra source e drive, sempre in modo proporzionale restando sempre vincolati alle caratteristiche del transistor.

Per far lavorare un fet non si rende necessario alcun partitore resistivo sul gate; noterete infatti dal circuito qui sotto che non vi è alcuna resistenza collegata fra gate e +, inoltre va rilevata una differenza sostanziale riguardante l'impedenza di ingresso, che risulta elevatissima per il fet e molto bassa per il bipolare, per cui il fet si presta molto bene all'amplificazione di segnali a bassa corrente e tensione relativamente alta, il bipolare è più idoneo ad amplificare segnali a corrente più elevata e con tensione più bassa. Il bipolare è più robusto ai sovraccarichi, a parità di potenza risulta più economico, ma su tutti gli altri fronti è battuto di gran lunga dal fet il quale è più lineare, quindi meno soggetto a fenomeni di intermodulazione e presenta anche una dinamica di ingresso molto più estesa, il rapporto fra segnale in ingresso e segnale in uscita misurato in potenza è elevatissimo e di gran lunga superiore al bipolare, purtroppo è molto fragile, ha paura del calore del saldatore e dei campi statici a tensioni elevate.

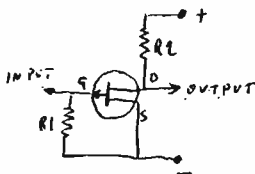

Per darvi un'idea della sua sensibilità vi suggerisco questo giochetto: collegate ai puntali di un tester con portata Ohm $\times 1.000$ i terminali di source e drive (non importa la polarità) poi caricate di elettricità una penna biro di plastica soffiandola con un panno di lana, avvicinate la biro caricata al gate, vedrete l'indice dell'ohmetro impazzire e seguire i movimenti della penna!

Giochi innocui per fanciulli intelligenti!

Beh, l'ho fatta lunga eh? D'accordo, basta coi transistors e passiamo ad altro.

QUALI SONO I VOSTRI PROBLEMI ovvero LETTERE A I4KOZ MAURIZIO

Chiedo immediatamente scusa a quel lettore che mi ha posto la seguente domanda:

In molti schemi trovo spesso alcune indicazioni riguardanti i condensatori da usare, a pastiglia, a tubetto, a mica argentata, NPO, a carta, elettrolitico, al tantalio, a film poliestere, a coefficiente negativo, a coefficiente positivo, in ceramica, e così via, e fin qui tutto bene, ma quando mancano queste indicazioni, come regolarsi nella scelta più idonea del condensatore da porre in circuito?

Come ho già detto, chiedo scusa perché non mi ricordo dove ho ficcato la lettera e anche se mi ricordo il contenuto non rammento più né nome, né indirizzo del Lettore, ad ogni modo cercherò di rimediare dandoti attraverso queste pagine le delucidazioni che desideri.

Cominciamo allora coi condensatori a pastiglia, essi presentano dimensioni ridotte, di solito non hanno più di 400 V_{lavoro}, sono molto adatti sia a circuiti di accoppiamento che di disaccoppiamento [by-pass verso massa, come esempio] presentano bassissime induttanze sui terminali di appoggio, ottimi per alta frequenza purché non usati in circuiti oscillanti in quanto la capacità varia sensibilmente in funzione della temperatura quindi causerebbero instabilità e derive.

Si possono dire le stesse cose per quelli a tubetto con la differenza che in questi è un tantino più elevata l'induttanza interna la quale viene a sottrarsi un po' alla capacità, meno soggetti a derive termiche vengono usati in prevalenza su circuiti ad alta frequenza, generalmente non superano i 10 nF e hanno tensioni di lavoro più basse di quelli a pastiglia.

A mica argentata, sono diventati ormai come le mosche bianche, introvabili, costosi, eccezionalmente stabili alle derive termiche, sopportano tensioni raccapriccianti, hanno solo pregi, non arrivo a trovare difetti tranne la difficile reperibilità e anche qui andiamo da pochi picofarad a circa 10 nF, un vero peccato spreccarli in bassa frequenza, il loro regno è nei circuiti oscillanti.

NPO, non si legge ennepiò ma enne-pi-zero, possono essere a pastiglia o a tubetto, sono un surrogato di quelli a mica argentata ma non sopportano tensioni così elevate, siamo solo sull'ordine dei 400 V_{lavoro}, enne-pi-zero significa che al variare della temperatura (entro certi limiti) la capacità non si sposta (zero), le Ditte più serie forniscono addirittura un grafico con le curve di riferimento fra temperatura e spostamento capacitivo e anche con questi ci troviamo in zona alta frequenza.

A carta, senza infamia e senza lode, se sono in un buon contenitore non risentono dell'umidità, viceversa fanno proprio schifo, relegati in bassa frequenza, presentano forti induttanze parassite, raggiungono però forti capacità, sull'ordine del mezzo microfarad e possono avere tensioni di lavoro attorno ai 3.000 V, quelli più buoni, gli altri si perforano anche con meno di 600 V.

Elettrolitici, servono per il filtraggio della corrente alternata raddrizzata, possono essere in circuiti di accoppiamento di bassa frequenza in apparati a transistor, anche di disaccoppiamento, il campo di capacità varia dal mezzo microfarad a decine di migliaia di microfarad, anche le tensioni possono essere molto varie, andiamo dai 3 V a parecchi kilovolt. A causa delle fortissime induttanze interne se usati per filtri di tensione a correnti molto elevate e tensione bassa, specie negli alimentatori per apparati ad alta fedeltà, meglio usarne diversi in parallelo che uno solo, per esempio, quattro condensatori da 500 µF collegati in parallelo fra loro filtrano meglio di un solo condensatore da 2.000 µF; alcune Marche di prestigio usano costruire tali condensatori già in parallelo fra loro e riuniti in un unico contenitore, mai economizzare nella spesa dovendo acquistare condensatori elettrolitici!

Al tantalio, orribili mostriciattoli grandi come la capocchia di un fiammifero, lavorano solo a bassissime tensioni, non superano quasi mai i 50 V_{lavoro}, raggiungono però capacità molto elevate in proporzione alle loro dimensioni, sono quindi adatti a circuiti ultraminiaturizzati, anche questi, dimenticavo di dirlo a proposito degli elettrolitici, hanno i terminali polarizzati, mai quindi scambiare il + col — pena la distruzione in brevissimo tempo, ormai regnano sui TV in bianco e nero e a colori con grande disperazione dei tecnici riparatori perché quando si scassano danno origine ai difetti meno immaginabili (il sottoscritto ne sa qualcosa!).

A film poliestere, vale quanto detto per quelli a carta con la differenza che non temono l'umidità, sono più piccoli in rapporto alla capacità, in genere hanno i terminali stessi talmente pari al film che fanno venire una rabbia che non vi dico, impossibile tentare il recupero sperando di risaldarli con un altro terminale, si corre solo il rischio di impastare la punta del saldatore!

A coefficiente negativo, sono di piccole dimensioni e capacità e con l'aumento della temperatura diminuiscono la loro capacità. Per quelli a coefficiente positivo invece è il contrario, di solito servono a compensare circuiti oscillanti che tendono a scendere o a salire di frequenza.

In ceramica, vale quanto detto per i condensatori a pastiglia, anche perché sono esattamente la stessa cosa!

Mamma mia quanta roba sui condensatori! E non sarebbe nemmeno finita qui, ma ora devo proprio salutarvi dandovi appuntamento al mese prossimo, ciao a tutti!

MOBILETTI CONTENITORI IN PLASTICA PER L'ELETTRONICA:

Mod. 25 (dimensioni interne mm 113 x 50 x 50) L. 1.200

Mod. 33 (dimensioni interne mm 137 x 66 x 33) L. 1.200

Particolarmente eleganti e funzionali, adatti per ogni tipo di realizzazione.

Spedizione contrassegno più spese postali:

NUOVA KONEL - 53010 COSTALPINO (SIENA)

Per Comento	ESPRESSIONE FORTRAN	Identificazione
1	D. min	

MUSICOMPUTER

23168 - IBM ITALIA

Centro di Calcolo del Politecnico di Milano

paolo bozzola - via molinari 20 - brescia

(segue dal n. 7/78)

Encoder digitale per tastiera polifonica (o no), adatto a pilotare il DAC

NOTA IMPORTANTE

Qui finisce, per ora, l'avventura... ovverossia questa è L'ULTIMA PUNTATA DI MUSICOMPUTER!

Ma come?! Ebbene sì, ma non spaventatevi, soprattutto voi cari lettori che avete mostrato così tanto interesse nei confronti di questo meraviglioso programma: infatti, nel giro di pochi mesi, (diciamo inverno di quest'anno) apparirà su **cq** « Musicomputer-appendice », che vi tratterà dell'ultimo anello della nostra catena polifonica: il famigerato « QUASH ». Abbiamo dunque preferito terminare così il Musicomputer per potere avere tempo e di fare una certa esperienza « comune » sul sistema base, e di mettere a punto perfettamente tutti i dettagli relativi alle applicazioni pratiche della faccenda.

Nascerà così quello che sarà un programma più o meno permanente, appunto a livello di « USER'S GROUP ». Esso, con il compiacente appoggio di « draghi » del mestiere, quali l'Enzo Giardina e il Gianni Beccattini, vi permetterà di entrare con la più grande facilità nel mondo delle applicazioni del microprocessore, una delle quali, trattata appunto nel programma « USER'S GROUP », sarà appunto l'applicazione alla satanica Musica Elettronica.

Vorrei dunque approfittare di questa breve nota per ringraziare la General Processor, che mi ha indiscriminatamente messo a disposizione, per la mia (e vostra) esperienza, le sue più avanzate apparecchiature nel campo dei microprocessori. Sarà dunque oltremodo ovvio che i risultati che appariranno nel programma di User's Group faranno riferimento a tali apparecchiature: vorrei che voi lettori ne prendeste nota fin d'ora, in quanto non sono io che posso illustrarvi dettagliatamente le disponibilità di quel tipo di apparecchi, ma la General Processor stessa. Grazie.

* * *

Passiamo ora a una rapida ma assai efficace descrizione del nostro Encoder.

PAIA 8782 TYPE DIGITALLY ENCODED KEYBOARD

Io direi, senza indugi, di affidarci subito allo schema elettrico. Osserviamo dunque la figura 1.



figura 1

Schema elettrico.

A prima vista, distinguiamo il nostro « arcicoccio » in cinque parti: un oscillatore (X₄ ABC), un contatore (X₁), due MUX (X₂ / X₃), un altro clock, a bassa frequenza, formato da X₅ AB, e dei buffer (le restanti porte). Inoltre, riconoscibile in alto a destra, vi è la tipica matrice a otto file / otto colonne.

Il clock (X₄ ABC) oscilla a una frequenza che si aggira intorno ai 10 kHz, ed è attivo fino a che è LOW il pin 5 di X₄A. Il clock (CLK) va a X₁, un contatore binario cmos a sette stadii. Il piedino 3 è l'uscita Q dell'ultimo flip-flop: quando esso è a « 1 » vuol dire che tutti i flip-flop sono allo stato « 1 », cioè il contatore ha contato 64 passi, e quindi al passo successivo saremo sicuri che il contatore sarà nello stato 00000000, e il piedino 3 andrà a zero. La linea « START », dunque, è un segnale al nostro μ p che è terminata una scansione completa e una nuova sta iniziando. Ci verrà utile poi.

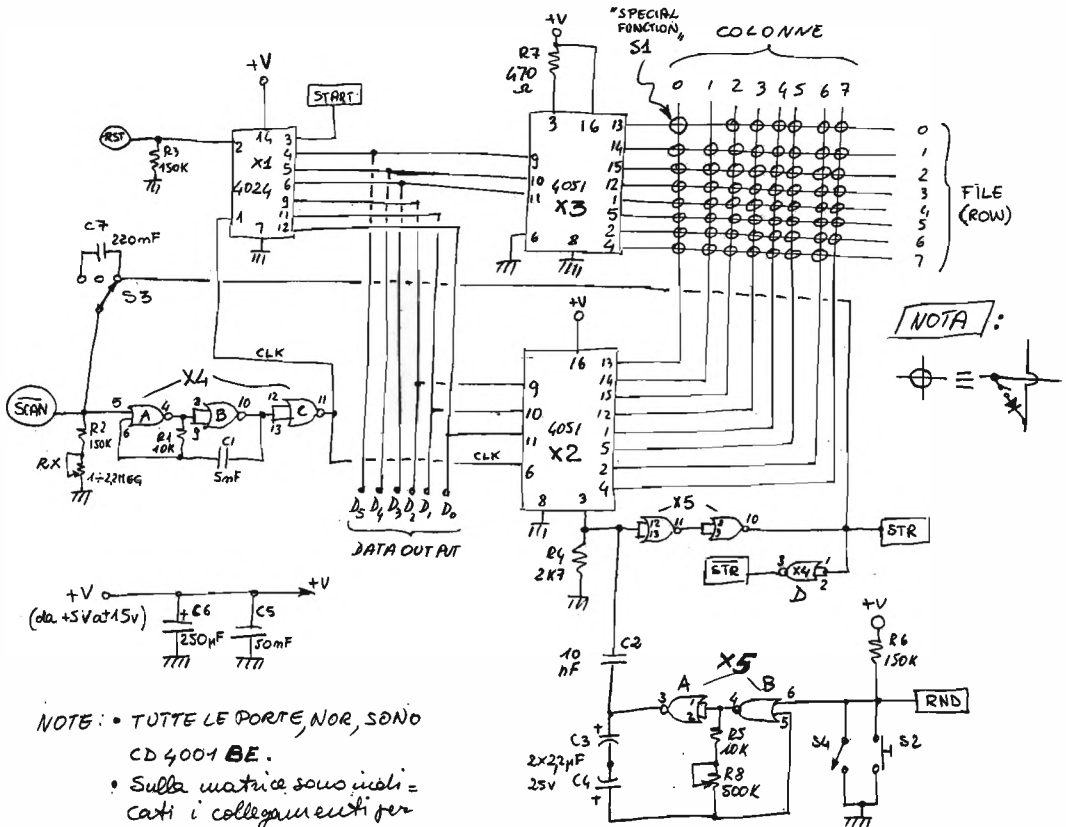
Un « 1 » al pin 2 (RESET) azzerà istantaneamente tutti i FF del counter: anche tale terminale è accessibile esternamente tramite l'Amphenol (el cùsta ma l'è bel, 'ste conetùr) e ci verrà utile in seguito.

Gli stati del counter (pins 4 ... 12) alimentano i due MUX, in classico wiring da matrice: tre bit a ognuno permettono di avere $2^3 = 8$ indirizzi per ciascuno, ovvero, se sapete che cosa è un MUX, otto posizioni diverse del « commutatore 1 via / 8 posizioni » che in pratica corrisponde, meccanicamente, alla funzione del MUX (N.B.: MUX = Multiplexer).

Ammettiamo, per esempio, che il counter 4024 sia nello stato 00000010: allora sarà « H » l'unico pin 10 di X₂. Allora X₂ sa che « deve » chiudere il suo contatto interno

(che è poi un cmos switch, $R_{open} =$ qualche megaohm, $R_{closed} =$ sui 180 Ω) corrispondente al pin 15 (cioè il contatto n° 010 = n° 2), ovvero sulla colonna n° 2. X_3 , invece, riceve al suo coder il dato « 000 » per cui sa che deve chiudere il contatto n° 0, sulla fila 0. Ecco allora che la baracca, in quell'istante solo, si appresta a vedere la situazione appunto all'incrocio della riga zero con la colonna due: se in quell'istante il tasto corrispondente all'incrocio era premuto (nel nostro caso il primo tasto), viene chiuso il circuito e una corrente può scorrere da +V, attraverso R_7 , per X_3 , e poi per il diodo dell'incrocio, poi per X_2 , e infine attraverso R_4 . Solo allora, dunque, ai capi di R_4 verrà letta una tensione positiva, cioè un « 1 ». Questo stato alto, se S_3 è chiuso come in figura 1, bloccherà il clock. Allora il counter X_1 si ferma e al « Data Output » appare per incanto il contenuto dei FF del counter, sotto forma di zeri e uni che, guarda caso, corrispondono esattamente alla posizione del tasto premuto!

Contemporaneamente, X_{4D} mi fornisce uno zero che (una volta effettuati i collegamenti col DAC) mette i latches del DAC in condizione di « pass ». Essi così possono memorizzare tale Data. Appena il tasto si alza viene ad aprirsi il circuito, e su R_4 si legge uno stato BASSO. Allora il clock riprende a funzionare, scandendo infaticabile tutti gli incroci, come faceva prima di premere il tasto. Ma non appena si alza il tasto, dopo $2t_r$, abbiamo $STR = 0$ (intanto STR è ancora eguale a zero così i latches sono ancora per un istante in pass-state e possono memorizzare $STR = 0$, cioè l'informazione che il tasto è stato rilasciato, corrispondente al vecchio « step trigger »), e quindi, dopo $3t_r$, anche STR cambia e va a « 1 ». Solo ora i latches del DAC vengono « bloccati » e quanto c'è nella loro memoria rimane inalterato. Ma che cosa c'è nella loro memoria? Appunto il Data corrispondente al tasto premuto, nonché uno Step Trigger (D_6) = « 0 », come è giusto sia se nessun tasto è più premuto.

Conoscendo ora (vedi **cq** scorsi) le funzioni del DAC, si vede come siamo riusciti a realizzare un perfetto e infinito Sample-Holder digitale.

Illustriamo ora le altre insperate funzioni di tale accrocchio.

Innanzitutto S_3 : così come è in figura 1, esso serve a fare bloccare il clock appunto quando un tasto è premuto. E' dunque una tipica funzione monofonica, mentre se vorremo poi, con l'uso del microprocessore, estendere la baracca a un uso polifonico, dovremo giocoforza fare sì che il counter mi dica **tutti** i tasti premuti. Ovviamente il CLK dovrà potere correre anche dopo che si trova il primo tasto premuto, nello scanning della matrice, e allora, ricordare!, nell'uso polifonico occorrerà lasciare S_3 nella sua posizione centrale di OFF.

Se invece interponiamo un condensatore (C_7) e mettiamo S_3 chiuso nella posizione opposta a quella di figura 1, il clock scandaglierà la matrice, troverà (se ce ne sono) il primo tasto fra quelli premuti, e quindi lo « 1 » di STR bloccherà il CLK. Ma subito dopo C_7 (che è un deviatore, così collegato) spingerà nuovamente pin 5 di X_{4A} allo stato LOW, e CLK riprenderà a correre, pronto per visionare tutti i tasti premuti. Che cosa dunque abbiamo ottenuto? Un rapido e ottimo metodo per procedere a sicuri e veloci arpeggi automatici, la cui velocità si regola tramite R_x .

Infine X_{5AB} : è un CLK a bassa frequenza, i cui impulsi, tramite C_2 , arrivano su R_4 , provocando stati H che vengono letti da X_5 , etc. E allora ogni volta che viene letto questo H, anche se nessun tasto è premuto, un Data viene emesso: ma giustamente le velocità dei due clock sono oltremodo diverse, e così abbiamo ottenuto un valido sistema per avere in uscita delle note pseudo-casuali, ogni volta che S_2 o S_4 siano chiusi. L'effetto è veramente sorprendente!

OK: altro non c'è da dire, salvo che i vari trucchi salteranno fuori a suo tempo, con l'uso del μp : ma anche per un uso in monofonia, solo usando Encoder e DAC, con questo cocchio c'è un sacco di roba che si può fare!!!

CONSIGLI: si usino cmos della serie BE (alimentabili fino a 15V); si usi un connettore DIL per il « cluster » di figura 2: così è facile smontare il tutto senza problemi.

L'interfaccia fra tastiera e Encoder è illustrato nelle varie figure e mi sembra non possano sorgere problemi.

Usate precauzione con i cmos, e siate ordinati nel montaggio.

Il circuito stampato dell'encoder è visibile in figura 4: esso è tra l'altro disponibile ai lettori (vedansi comunicazioni).



figura 2
Disposizione componenti.



CONNECT PAD "A" TO PAD "A"

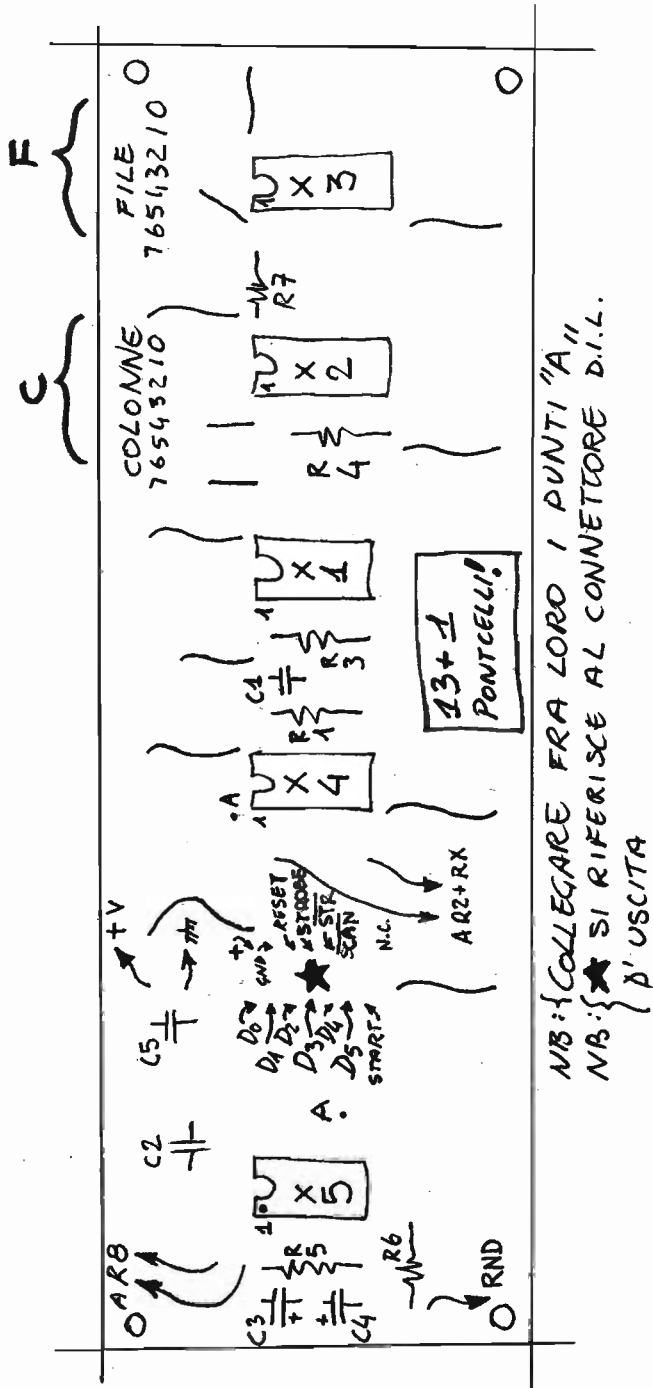
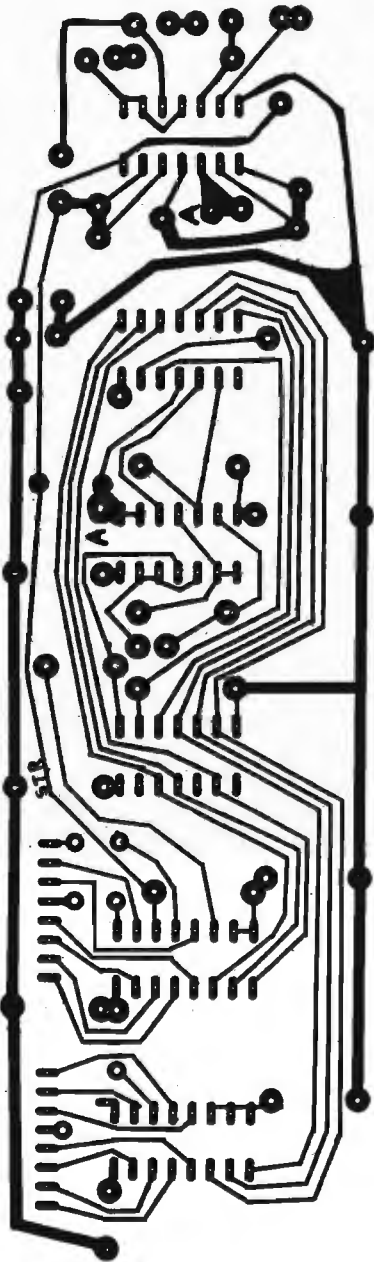
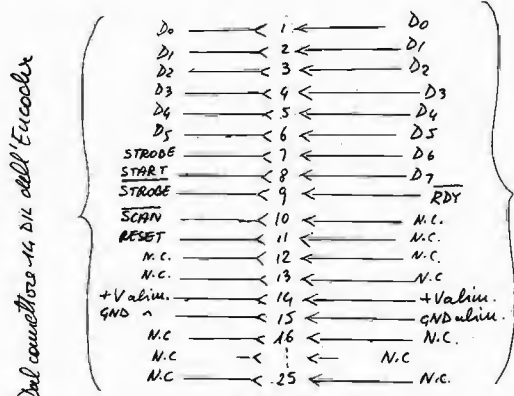

*Terminali corrisponde ai
sul board del DAC*

N.C. = Non collegato

femmina
 maschio
 Connettore Amphenol 25 poli (consigliato)

figura 3

Collegamenti fra DAC ed Encoder tramite connettore Amphenol 25 poli.

figura 4

Layout lato rame.

Attenzione per l'alimentazione: si leggano attentamente le istruzioni per il DAC; si veda come la V + deve essere la **medesima** usata per il DAC.

Una prova sicura del funzionamento del tutto è possibile se si dispone del DAC. Allora premendo un tasto i led dovranno illuminarsi in una configurazione corrispondente alla posizione di detto tasto; inoltre il led 7 dovrà essere acceso solo fintanto che un qualche tasto è premuto. I led stessi, una volta che il tasto sia lasciato, dovranno rimanere tali e quali, ad eccezione di led 7, che deve spegnersi. Led 8, invece, potrà essere alternativamente spento e acceso, a secondo della situazione interna del counter. Il funzionamento nella posizione di arpeggio potrà



figura 5

Interfaccia tastiera-Encoder (per evitare grovigli di fili).

Le dimensioni sono fuori scala; il circuito non è critico e può benissimo essere impostato su uno di quei pezzi già bollati e forati.

L'esempio qui mostrato vale per 49 tasti: non è difficile estenderlo a 61 (64).

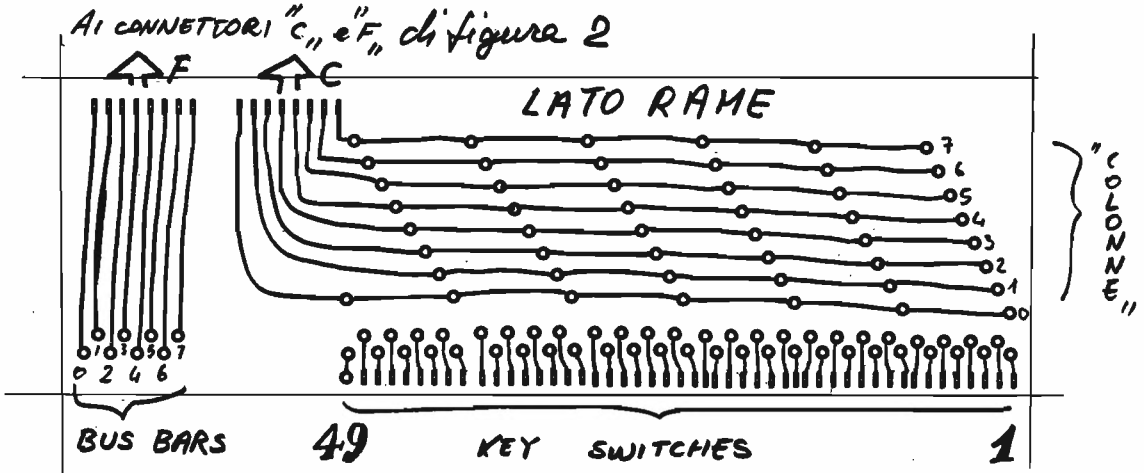

figura 6

Posizionamento dei diodi.

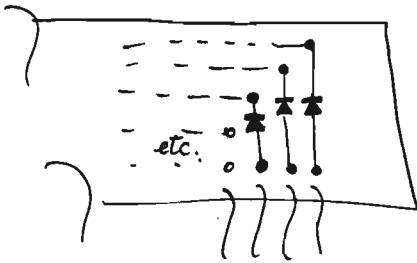

figura 7

Collegamento « hardwire » con una comune tastiera.

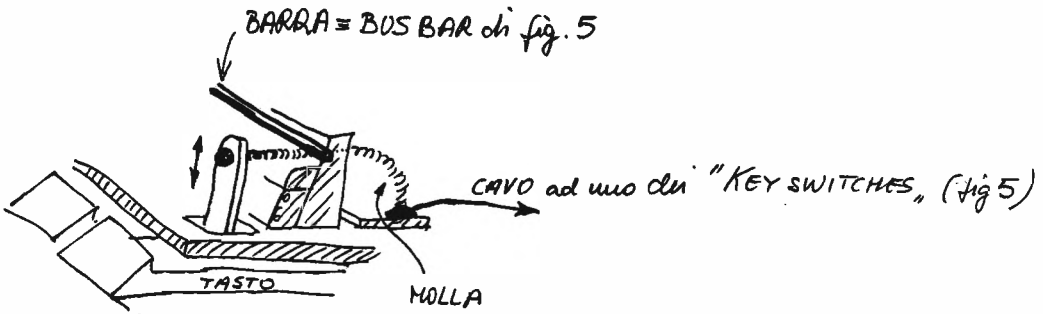
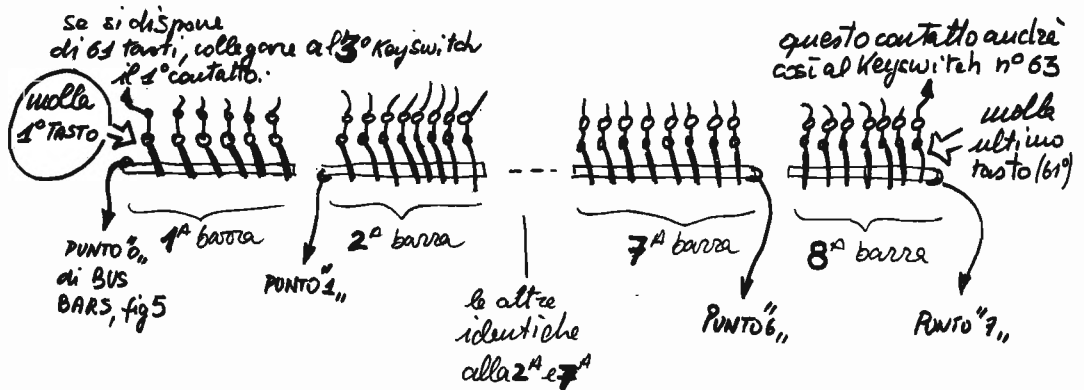

Nota: le barre devono essere tagliate a secondo della posizione del primo tasto.

Ogni barra al massimo è lunga tanto da comprendere otto tasti, come si può vedere dalla matrice di figura 1.

Tipicamente, per cinque ottave = 61 tasti.

facilmente essere controllato disponendo del DAC collegato alla entrata di controllo del VCO. Effetti sicuri e garantiti.

Per le connessioni esterne, **anche se per ora riunite nello stesso mobile DAC ed Encoder**, usate un connettore tipo Amphenol a 25 contatti come minimo, rispettando le norme di collegamento date in figura 3. Attenzione, poiché io mi rifarò **sempre** a tali norme nei discorsi futuri, specie quando verrà presentato il QUASH.

* * *

Ed ora, le solite **COMUNICAZIONI**.

- 1) E' disponibile per tutti il fascicolone di circa 100 pagine che tratta con tutti i dettagli del programma di cui MUSICOMPUTER, su **cq**, è l'esposizione concisa. Gli interessati scrivano o telefonino.
- 2) Integrato di resistori Cermet: telefonate o scrivete per le prenotazioni: senz'altro ve lo procuro io, come pure le basette del DAC, di questo Encoder, i famigerati OP09FY necessari per il DAC stesso.
- 3) Per contattare la Ditta PAIA, nonché la Rivista Polyphony, che è la « mamma » di questo programma:
POLYPHONY REVIEW, of PAIA ELECTRONICS, Inc.
1020 W. WILSHIRE BLVD,
OK 73116, OKLAHOMA CITY USA.
Scrivete solo in inglese, chiedendo semplicemente informazioni sui loro numeri pubblicati, essi vi manderanno qualche sheet e le istruzioni per la « subscription ». Inserite sempre coupons per francorisposta!
- 4) All'erta tutti gli interessatissimi per il prossimo User's Group: sarà un programma in cui sarà oltremodo gradita la partecipazione dei lettori. Vedrò tra l'altro, da parte mia, di usufruire al massimo della vostra esperienza. L'appello vale soprattutto per tutti coloro che hanno acquistato il paccone di fotocopie ed anche, e soprattutto, per coloro che stanno costruendosi pian piano il sistema polifonico con il mio aiuto.

GRAZIE A TUTTI e arrivederci fra poco col QUASH e con lo User's Group! * * *

AVANTI con **cq elettronica**

offerte e richieste

Coloro che desiderano effettuare una inserzione utilizzino il modulo apposito



copyright cq elettronica 1978

offerte CB

VENDO RADIOTELEFONO 27 MHz RX TX Lafayette HB 525 23 canali 5 W con microfono, schemi e garanzia e imballo originale usato poche volte L. 120.000 garantito, contenitore con pile e antenna per Lafayette HB525. Per renderlo portatile con imballo L. 30.000. Tutto trattabile e garantito come nuovo.
Giovanni Grimandi - via Tukory 1 - Bologna - ☎ 473138.

19 MK IV RTX 1,5-10 Mc 40-45-80-88 e 160 m AM CW, completo di alimentatore 220 Vca e preamplificatore microfonico + RTX CB XTAL 23 canali AM/SSB, NB, DX local. Pochi mesi + A.L. 28 MHz 8IG/Boomer (Kriag) 250 W AM 380 W SSB, con SWR Watt preampl. antenna. Due regolazioni di potenza; AF+M. SSB. Vendo imb locco a L. 550.000, oppure separatamente. Esolo permute con altro materiale di mio gradimento. Esolo Lombardia.
Mauro Riva - via Rodiani 10 - Castellone (CR) - ☎ (0374) 56446.

VENDO ANTENNA Ground Plane CB 27 MHz + 15 m RG 58 + paio 5 m di zinco + Rosmetro ZG modello 200 + 18 riviste cq elettronica 1975-1977 + libri: 1 apparecchio radio, 1 radio elementi di D.E. Ravaglio: 1 tutto il mondo con la radio; e vario materiale elettronico il tutto a L. 50.000 compreso anche batteria da auto 12 V. Trattare di persona.
Giovanni Bincoletto - via Marco Minghetti 22 - Vigevano (PV).

DUE DIRETIVE per CB 3 elementi della Wilson Electronics mod. «Maximum M103C» eccezionali per DX guadagno 11 dB (effettivi) R.O.S. 1:1 (tarabile con gamma Netch) collegamento cavo coax entro scatola stagna speciale, polarizzazione orizzontale o verticale, nuove imballate vendesi al prezzo superaccettazionale di L. 38.000 + s.p. ciascuna o tutte e due a L. 59.000 + s.p. A chi desidera più informazioni manderò le istruzioni contenute nell'antenna.
Vincenzo Pecorari - via Zanoni 53 - Modena - ☎ (059) 367228.

VFO 37 MHz da incastolare non autoconstruito vando. Copertura 37,3-38,6 MHz (canali del -30 al +100) variabile demoltiplicato L. 18.000 oppure cambio-permuta con RTX portatile 0,5-1 W 1+2 canali.
Nicola Ferrini - via Torre 40 - S. Maria C.V. (CE) - ☎ (0823) 841876.

TRASLOCO su altre frequenze e cedo: Tenko 48 GT 7-8 W input AM come nuovo L. 120.000 trattabili. Ros-Watmetro mod. percentuale, misuratore di campo Tenko L. 20.000. Otto preampl. L. 18.000. Tasto nuovo pageto L. 8.500 cedo a L. 6.000. Oscillatore di nota con controllo tono e volume completo L. 6.000. Sconti per chi acquista più di un apparecchio. Massima serietà.
Marcello Minetti - v. Bersaglieri Del Po 10 - Ferrara.

LINEARE 87 MHz 300 W RF in AM, 600 W RF in SSB, mai usato solo collaudato vando a L. 220.000 + s.p.
Alberto Vita - via 154-C n. 1 - Paradiso (ME) - ☎ (090) 41162.

MIDLAND 12/882 5 W 24 ch in perfette condizioni più antenna Ringo 1-2 onda più alimentatore 12 V 2,5 A vando a L. 100.000 tutto.
Bruno Brogini - v. S. Alessandro 29 - Albizzate (VA) - ☎ (0331) 993009.

SONO DISPERATO cerco schema di ricetrasmittitore portatile CB con 32 canali quarzati 5 W, con il disegno del circuito stampato.
Vincenzo Mancio - via Terme di Traiano - Civitavecchia - ☎ (0768) 29355.

VENDO completo stazione CB composta di apparato trasmettente Midland mod. 1386 2-8 + VFO + antenna Ground plane + 60 m cavo RG 58 + alimentatore stabilizzato da 6-14 V 3 A tutto buonissime condizioni.
Claudio Passitelli - via Ada Negri 12 - Roma - ☎ 821685.

VENDO BOCACAT 23D Pearce Simpson 23 canali + 22 alfa, nuovo ancora incastolato da spedire, garanzia a L. 80.000 (ottantamila).
Francesco Cervelli - via Di Novoli 75 - Firenze - ☎ (055) 414216.

VENDO Tenko Houston 24 ch + 12 fuori frequenza + alimentatore 0,5-3 A 25 V F.S. + lineare ZG BV 130 100 W AM 200 SSB + TX 21 Nuova Elettronica, completo di mobile e 5 canali + RX 21 completo di mobile + 5 ch + Rosmetro Hansen + commutatore antenna CTE + microfono Turnen Super Silekik, imb locco tutto a L. 800.000 irriscuilibili.
Carlo Sabatello - via Aurelia 428 - Roma - ☎ 6227185.

VENDESI per passaggio SSB baracchino Nesa 72 GX 48 ch quarzati 7 W effettivi, strumento indicatore Smetter-Rosmetro e Watuscia, compressore microfonico Led RX-TX, potenza regolabile 0-7 W A.N.L. - PA CB Squeic acquistato 6 mesi fa, L. 180.000 trattabili, spese spedizione a metè. Scambio con Sommerkamp TS650 o TS624.
Giorgio Sanna - via San Tommaso 26 - Bitti (NU).

DUE DIRETIVE per CB (27 MHz) 3 elementi della Wilson Electronics mod. «Maximum M103C» eccezionali per DX guadagno eff. 11 dB R.O.S. inferiore a 1:1 (tarabile con gamma Netch) collegamento cavo RGB-RG58 entro speciale scatola stagna, nuove imballate robustissime vendesi a L. 38.000 + s.p. ciascuna o tutte due a L. 59.000 + s.p. agli interessati invierò le istruzioni contenute nell'antenna.
Vincenzo Pecorari - via Zanoni 53 - Modena - ☎ (059) 366728.

VENDO BELCOM AM-SSB + VFO (oltre 100 canali) come nuovo L. 250.000 SK + VFO (250 canali garantiti, ultra stabile) L. 150.000 alimentatore per lineari a valvole o altre apparecchiature 600-800 Volt in c.c. 6,3 Volt in c.a. e 12 Volt L. 25.000 Rosmetro della CTE nuovo L. 16.000 4 valvole Philips PE 1-100 nuove L. 5.000. Tutto in blocco L. 400.000 più in regalo commutatore d'antenna a tre posizioni.
Alberto Ciupoli - v. Bassi 18 - Rimini - ☎ (541) 50414.

VFO 37 MHz Vendo copertura 37,3-38,6 MHz e cioè canali dal 30 al +100 nuovo, da incastolare L. 18.000 oppure cambio con RTX portatile 0,5-1 W, 1+2 canali.
Nicola Ferrini - via Torre 40 - S. Maria C.V. - ☎ (0823) 846786.

VENDO RICETRASMETTITORE SBE console II - AM-SSB - stazione base potenza uscita 5 W AM - 15 W SSB dotato di due microfoni originali SBE di cui uno preamplificato, completo di Rosmetro incorporato, alimentazione 220 V AC oppure 12 V DC, predisposto per scheda VOX, L. 280.000, tratto preferibilmente con Lombardia e solo di persona. Accetto anche permuta con materiali OM.
RW2BEO, Luciano Pozzato - via Balduccio Da Pisa 12 - Milano - ☎ 5399194.

VENDO RTX Mibland mod. 13893, 23+36 ch, AM-SSB, completo di microfono, staffe, ecc., max serietà.
Paolo Botteri - via Bernardo Da Pavia 10 - Pavia - ☎ (0382) 35082.

VENDO Max 46 46 ch AM (mobile) L. 70.000 usato 3 mesi.
Paolo Oella - via Peiragallo 10 - sReno.

offerte OM/SWL

VENDO O CAMBIO materiale vario 27 MHz, alimentatore 12 V 3,5 A, amplificatore antenna Mak Bok filtro alimentazione Lineare 30 W amplificatore 5° banda TV 40 DB, alimentatore BC1009 e antenna valvole varie pompa elettrica 12 V per auto Go Kart 48 cc. Funzionante vando o cambio il tutto con TX Somerkamp 288 o 250 o simili.
Antonio Di Simone - via Garibaldi 18 - Cesano Boscone (MI) - ☎ (02) 4581033.

VENDO RX 28 MHz AR10 STE box metallo S/Meter SSB-FM-AM L. 30.000. Converter Microvava 1296-28 L. 50.000. Tripler Microvava 432/1288 L. 50.000 nuovi con schema, IXXOM, Mario Obero - via Bravo 2 - Pinerolo (TO) - ☎ (0121) 78189 (ore serali).

RICEVITORE AR-16 regalo dietro pagamento spese spedizione. E' mancante di tutta la parte elettrica e completo di quella meccanica, medie, tamburo, variabile, BFO, cofano. Vendo cofano per AC-16 L. 10.000 e cofano Marconi in fusione alluminio a L. 7.000, entrambi accettano frontale tipo rack. Misure precise a richiesta. Sono da rivendicare.
Sergio - ☎ (010) 872818.

VENDEBI per cessata attività: testo telegrafico Vibrokeyer con regolatore 1 velocità della battuta; ricevitore BC593, AM-FM all. AC 20-28 MHz, perfettamente tarato, ottimo per CB e ricezione satelliti. Vendesi inoltre annate dal 1970 al 1976 di: cq elettronica, Nuova Elettronica, rivista onde corte. Volumi: ricezione ad onde corte. The radio Amateur's VHF Manual, Understanding Amateur Radio. IYFBJ, livio Barrocco - S. Marco, 24 - Pinerolo - ☎ (0121) 21246.

LINEA GELOSIO G4-218 - G4-225 - G4-228 completa di cavi di collegamento, originali, mai manomessi, perfettamente funzionanti OM e gamma 11 m. CB e, con aggiunta 2 quarzi, anche funzionanti sulla gamma 48 MHz. Vendo L. 450.000 garantiti. Con manuali e schermi. Preferisco trattare personalmente provandoli prima della vendita. Ottimo stato estetico. Trattabile.
I2LDJ - Luciano Bedetti - via C. da esto 9 - Cinisello (MI) - ☎ (02) 9270803 - 6170803.

VENDO al miglior offerente teleselevisore TG7 completa di manuale tecnico; moduli TE AR10 ricevitore 28+30 MHz, AC2A convertitore 144+28 MHz, AT 222 trasmettitore AM-FM con VFO.
Lanfranco Fossati - via Colle Fiorito 8 - Mozzo -

VENDO TELESCRIVENTE OLIVETTI con tavolo e trasmettitore tutto perfetto funzionante spese di spedizione a carico del acquirente L. 200.000 trattabili o scambi con app. VHF (144).
Renzo Parentela - via Tukoy - Bologna - ☎ 473423 o 473138 (ore 21).

LEBEARS GROUP

Il primo club italiano di appassionati di microcomputer

Gianni Becattini, via Masaccio 37 - FIRENZE - ☎ 574963

Nel numro di luglio/agosto di HOB-BIT è iniziata la descrizione del Paper-8, un microcomputer a 12 bits, simile al PDP-8 della Digital, tutto da fare in casa, con mezzi e spesa limitatissimi. Non perdetevi la vostra copia!

NUOVO OM vende tutto in perfette condizioni: transmatch con indicatore SWR autocontrollo secondo lo schema ARRL Handbook configurazione a "T" + componenti professionali 2.000 W L. 190.000 RX Lafayette HA600 0,5-30 MHz L. 125.000. RTX CB Lafayette AM-SSB 75 completo di VFO copertura fino 27.900 MHz L. 240.000, inearne valvolare Amstron 50 W output L. 50.000, antenna Sigma G.P. VR6 nuova L. 16.000, Ros-Wattmeter Zetagi L. 16.000, Grid-dip Meter Amtron L. 39.000, carico fittizio 52 ohm 15 W L. 6.000, preamplificatore antenna 27 MHz 24 dB con commutatore elettronico per RX e TX separati L. 18.000.

IV3TQUE, Eduardo Turco - via L. Cavalli 2 - Trieste - ☎ 767204.

VENDITA MANUALE ORIGINALE U.S. Army (TM 11-5820-358-35) radio receiver R/390 A/URR a L. 30.000 + spese di spedizione contrassegno. Vendo inoltre il manuale "Surplus Schematics Handbook" originale USA, il quale costituisce una raccolta degli schemi degli apparati surplus più diffusi - prezzo a richiesta.

Luigi Ghiotto - via Orefici 7-35A - Genova.

TELAIETTI STE OFFRENSI, trasmettitore 2 metri AT210, modulatore AA3 entrambi L. 28.000 (sono nuovi). Taloletta sintonizzatore FM stereo Amstron UK541 L. 28.000. Squadratore Amtron UK407 L. 3.000 - Correttore Toni Amtron UK142 L. 4.000. Antenna Morganin 48-80 mt. L. 15.000. **IGJR**, Adriano Giorotto - via Livraghi 1A - Milano.

S.S.B. RICE-TRANS 20 W input mod. Linea 2 della Belcom - completo di staffa per auto. Apparecchio sintetizzato con copertura 144.100-144.330 + VFO aggiunto con copertura 144 + 144.500. Completo di cordone di ricambio, lampadine speciali di ricambio, microfono-originale. Richiesta L. 200.000. A disposizione per prove nel mio QTH. Patrizio Gracchi - via Ponchielli 103 - Sesto Fiorentino (FI).

VENDO FREQUENZIMETRO DIGITALE sette cifre di N.E. n. 4-78 accuratamente montato; tutti i componenti integrati su zoccoli Tekon; base tempi a quarzo e rete max freq. misurabile 300 MHz. Pannello serigrafato mobile orig. BM raggrinzita, sole L. 150.000. Escluse eventuali spese di spedizione contrassegno. SWL 12-5530. Vittorio Meneguz - via E. Curlei 40 - Corsico (MI) - ☎ (02) 4582806.

VENDO STANDARD VHF 2 metri RTX SR-C 140 12 canali quarzato L. 350 K + VFO SR - CV 110 L. 100 W in blocco Lire 430 K. **IJ2JO**, Cesare Cervini - via Palmanova 75 - Milano - ☎ (02) 2827516 (ore pasti).

GOLLINS R390A ET R388 condizioni perfette privato vende 800.000 e 400.000 rispettivamente. A. Giazotto - lung'Arno Gambacorta 39 - Pisa - ☎ (050) 501587.

PER CESSATA ATTIVITA' vendo Yaesu FT200 con suo alimentatore funziona m 11-15-20-40-80 sui m 10. manca il quarzo massima serietà con prova a casa mia. Prezzo da concordare.

Lino Bazzech - via Dante Alighieri - Molin del Piano - Sieti (FI) - ☎ 8317667 (ore 20).

RICEVITORE LAFAYETTE HA800 tutto a transistor professionale in decimetriche 80-40-20-10-5 metri speciale per radiatori AM + SSB - CW ancora imballato L. 160.000. Radio d'epoca 1940 Incaradio Pangamma AM-FM-OC1-2-3-4 bande allargate cedo L. 50.000. Geloso GA/219 da riparare autostruito occasione L. 40.000. Tratto anche fuori Roma. Domenico Arfauo - via Degli Arment 63 - Roma - ☎ 224567 (ore 20-22).

VENDO RX FR50B Yesu, copertura 10+80 m e 11 m. SSB CW AM; veramente in ottime condizioni, vendo per L. 200.000 preferirei trattare nella mia zona, ma risponderò anche ad eventuali richieste di altri amici. IS057946, Felice Lai - via Cixerigi 43 - Monserrato (CA).

IC22 144 MHz vendo a L. 220.000, 22 canali di cui 10 quarzati, ovvero ripetitori 1-2-4-6-7-0, 145.500-525-550 ed infine 144.300 (RTTY); perfettamente funzionante e fornito di btp spaziale al rilascio del PTT. T2TA Olivetti perfettamente funzionante e con avvolgimento elettrico, offresi a L. 50.000. Prezzi E.S.P. **ITNJF**, Filippo Infascelli - via Napoli 241 - Bari - ☎ 349017.

FT DX 585 come nuovo, valvole di scorta, microfono da tavolo preamplificato, a L. 650.000. Andrea Bosi - Ferrara - ☎ (0532) 99155.

VENDO RICEVITORE DRAKE RAB, come nuovo, con noise blanker migliorato L. 400.000 non trattabili. **IX1LXD**, Lucio Di Martino - via Innoc. V° Paga 8 - Aosta - ☎ (0165) 42031 (ore serali).

DUE 4x150 A nuovissime imballate; trasformatore 600 W centrali (1500 p.p.) con uscite multiple e supplementari in A.T. e B.T., nuovissimo compatto fatto costruire per alimentare lineari VHF e UHF venditori 135 K complessivamente + s.p. causa passaggio allo stato solido. Francesco Iozzino - via Piave 12 - Pompei - ☎ (081) 8631259.

CAMIONETTA JEEP FIAT mod. A.R. 51 a benzina espollita in ottimo stato e perfettamente funzionante gommatisima. Ideale per contest d'alta quota! Prezzo interessante. Arturo Iozzino - via Piave 14 - Pompei - ☎ (081) 8631856.

ERRATO ACQUISTO cedeal RX N.E. 144-28 MHz, montato e tarato da N.E. completo e funzionante senza contenitore, al miglior offerente. Mauro Tagliavini - via Trieste 20 - Rimini - ☎ (0541) 23324 (ore pasti).

VENDO ANTENNA 4 elementi Swan TB4Ha per 10-15-20 metri - 1 anno di vita L. 210.000 trattabili. IN3DVG, Franco Dell'Antonio - Primiero (TN) - ☎ (0439) 67277 (ore serali).

VENDO TRX a copertura continua modelli: TR10 9T-S9DE da 0,55-30,0 MHz L. 170.000, VHW-43 da 26-230 MHz sistemato dentro contenitore metallico e con alimentatore L. 55.000, Marconi R 1241 da 10-10.5800 kHz L. 80.000. Tutto in buono stato di conservazione. Ivan Pischedda - via Vecchia Piemonte 6 - Imperia - ☎ (0183) 47228 (ore pasti).

VENDO a L. 100.000 n. nn. dal 20 al 43 di Nuova Elettronica. Rivetatore a microonde 30 mt. - 10,525 GHz a L. 50.000 o cambiati con demodulatore RTTY tipo ST5. Franco Isetti Borgo Felino 20 - Parma.

VENDO SOMMERKAMP FT DX505 + FV400 S a L. 600.000 (seicentomila) + s.p. detto apparato è stato ricondizionato ed è perfettamente funzionante. Francesco Del Gaudio - via Roma 73 - Cosenza.

DRAKE TRAC come nuovo 500.000, lettore per TRAC Nova, nuovo L. 90.000. Lineare tempo per 144 nuovo 10 W L. 180.000. IC240 ottimo stato L. 200.000. Cerco FT 220 in ottimo stato se occasione. Giancarlo Bovina - via Emilia 48 - Latina.

CAUSA MILITARE OFFRO al miglior offerente apparato 19 MK III completo di tutto, antenna compreso più baracchino CB Tenko H21/4 40 canali più VFO della Eit Elettronica mai usata. Vendo in blocco oppure in singolo. Vito Abbondanza via G. Dei Ra 33/A - Giola del Colle (BA).

CAUSA RINNOVO STAZIONE vendo RTX Mobil 5 usato pochissimo completo di microfono e antenna a stilo a L. 110.000 nuovo RTX Prodol per FM banda marina modificata a 144 MHz, con uscita 25 Watt, 12 canali dei quali 3 quarzati a prezzo di realizzo L. 200.000. Questi apparecchi sono perfetti e garantiti - Si preferisce trattare personalmente. **12DTA**, Adelino De Toffol - via Roma 25 - Cerro Maggiore (MI).

A LIRE 190.000 vendiamo RX Kenwood OR-666 copertura continua 170-3000 kHz in 6 gamma AM - SSB - CW, band apread, alimentazione AC-DC batteria interne, completo di manuale, cavi e imballo originale. Anna e Walter Mola - via Monforte 3 - Torino.

VENDO TRIPLICATORE 432 MHz - 1296 MHz e convertitore 1296 MHz - 10 MHz della Microwave. Vendo inoltre cartolina digitale autocostituito da un progetto di Nuova Elettronica e minirivettore ST7 L. 30.000. **IW2BGT**, Alberto Dubini - via Proccacini 26 - Milano - ☎ (02) 3186994 (ore pasti).

HOBBY ELETTRONICA

SABATO POMERIGGIO CHIUSO

via Gaudenzio Ferrari, 7
20123 MILANO
Tel. 02/8321817
(ingresso da via Alessi, 6)

INCHIOSTRO antiacido di tipo autoal-
dante diluibile con alcool denaturato
flacone 10 c.c. L. 800
flacone 50 c.c. L. 1.800



PENNARELLO per tracciare circuiti stampati L. 3.000



CLORURO FERRICO da diluire in un litro d'acqua L. 500

KIT COMPLETO PER CIRCUITI STAMPATI completo di piastre, inchiostro, acido e vaschetta antiacido cm. 18 x 23. L. 3.000

Come sopra con vaschetta antiacido cm. 25 x 30 L. 3.500

OFFERTE SPECIALI

10 Led rossi	L. 1.500	
5 Led verdi	L. 1.900	
5 Led gialli	L. 1.900	
100 Resistenze 1/2 Watt - 5-10% - 20 valori assortiti	L. 1.000	
20 Bobine e/o impedenze assortite	L. 500	
10 Potenzimetri semplici e doppi assortiti	L. 1.000	
10 metri cavo flessibile per collegamenti- colori a scelta	L. 500	
4 metri piattina flessibile 6 capi	L. 1.000	
2,5 metri piattina flessibile 9 capi	L. 1.000	
50 condens. ceramici assort.	L. 1.000	
50 condensatori elettrolitici assort.	L. 1.500	
15 trimmer assortiti	L. 1.000	
FND500 L. 1.800	FND357 L. 1.600	9368 L. 1.800
SN7490 L. 650	SN74141 L. 800	NE555 L. 800
TAA611B L. 800	TBA800 L. 1.500	TBA810S L. 1.800
	TDA2020 L. 3.200	2N918 L. 300
BD142 L. 750	SAS560 L. 2.000	2N2219 L. 450
		TV18 L. 750
		FCD810 (TIL112) L. 950

Gli ordini non verranno da noi evasi se inferiori a L. 5.000 o mancanti di anticipo minimo L. 3.000 che può essere a mezzo vaglia, assegno bancario o anche in francobolli. Ai prezzi esposti vanno aggiunte le spese di spedizione. Si prega di scrivere l'indirizzo in stampatello, compreso il CAP.

VISITATECI O INTERPELLATECI:

disponiamo di un vasto assortimento di transistors, circuiti integrati, SCR, triac e ogni altro tipo di semiconduttori. Troverete anche accessori per l'elettronica di ogni tipo come: spinotti, zoccoli, impedenza, dissipatori, trasformatori, relè, boccole, manopole, contenitori e tanto altro materiale, anche di stock, a prezzi eccezionali, unitamente a scatole di montaggio delle maggiori case.

VENDO a prezzo di realizzo, monitor SSTV con tubo da 5", autocorruito, tutto a scheda vedi Sperimentare 1972 pag. 1631-1816. Il tutto perfettamente funzionante a sole L. 130.000. I3XC, Claudio Gobbo - via Girardini 5-A - Treviso - ☎ 44535 (ore pasti).

FT101 moduli originali, per riparazione o costruzione rice-trasmittente vendo: schede PB 1181, 1183, 1189, 1184, 1182 e tutti i quarzi di gamma. Se in blocco a L. 250.000 con VFO in regalo, altrimenti a prezzo da convenire. Andrea Bosi - Ferrara - ☎ (0532) 8955.

VENDO TELESCRIVITE TGT completa di manuale; moduli STE AC2A convertitore 144-28 MHz, AR10 ricevitore 28-30 MHz, AT222 trasmettitore AM-PM con VFO per 144 MHz. Lanfranco Fossati - via Colle Fiorito 6 - Mozzo.

VENDO RICEVITORI PROFESSIONALI: Philips tipo 8R0501 - copertura continua 225 kc/s + 31,2 mc/s - ricezione AM - SSB - CW - come nuovo, con manuale L. 380.000 - National HR 607 con un cassetto frequenza 1,7-4 mc/s e band spread 3,5 + 4 mc/s in ottimo stato L. 180.000. Salvatore Italia - ☎ (061) 5562492 (ore serali).

RICETRASMETTITORE DECAMETRICHE - Yaesu FT 101 B bande 10, 11, 15, 20, 40, 80 metri in SSB, CW, AM, condizioni ottime. Vendo per contanti, prezzo s. convenevoli. I0XPS, Italo Di Giorgio - via F. Valguassa 30 - Roma - ☎ 5268227 (ore pasti).

RICETRANS DECAMETRICHE SWAN 700 CX con alimentatore e microfono, IC 202 2 m SSB GR78 ricevitore a sintonia continua 200 Hz 30 MHz AM SSB apparati in perfette condizioni, vendo in blocco L. 1.100.000. Mario Ferrari - via Molino 33 - Serravalle Scrivia (AL) - ☎ (0143) 65571.

BELCOM LINER TWO vendo a L. 160.000. Modificato, con successo, per: copertura continua a VXO da 144100 a 144530; Semi-Brakin in CW; Controllo manuale guadagno RF. Tratto preferibilmente di persona. I3JFA, Andrea Pitacco - S. Croce 1639 - Venezia - ☎ (041) 706040.

TELESCRIVITE TIPO TGT8, lettore, perforatore, alimentatore e circuito per operazione locale vendo il tutto è perfettamente conservato negli imballi originali in legno, il lettore e il perforatore scrivente sono conservati nel loro baule in legno che si trasforma in un pratico tavolo per operare; regolo demodulatore ricetras. Vendo inoltre una stabilizzatore aroa 3 KW, 4 mesi di vita, prezzi ottimi. Andrea Casoni - via N. auro 12 - Ostello (MN) - ☎ (0376) 618114. bal@FDc-8181

VENDESI MIGLIOR OFFERENTE ricetrasmittitore digitale per onde decametriche Trio Kenwood TC820S seminuovo, microfono Trio Kenwood MC50 nuovo, amplificatore lineare 10-80 m. 1200 W PEP Yaesu FL2100 B, misuratore potenza e onde stazionarie AE da 20 a 2000 W da 3 a 144 Mc usato poche ore, altro marca Siltronik per onde decametriche da 5 a 1500 W tipo PM 15 nuovo. ☎ (02) 290579 oppure 7382164.

MOBIL 5 VENDO con squelch 1; 100.000 funzionante con schema e istruzioni. Lineare 15 Watt per 144-146 MHz senza contenitore L. 30.000. Non trattabili. Renato Sassi - via Castagnabuona 25-A - Varazze (SV) - ☎ (0191) 97610 (ore pasti).

VENDO RICEVITORE GELOSO G4-216 MK3 ottimo stato, Imballo originale L. 120.000. Antenna IMAVO in regalo all'acquirente. Angelo Caruso - viale Quattara 39-0 - Genova - ☎ (010) 336766.

PER ELIMINARE UN DOPPIONE, vendo Olivetti T2CN funzionante L. 100.000, in regalo demodulatore TSRU da utilizzare. Oppure cambierei conguagliando con frequenzimetro o TX Geloso G-428. Tratto solo di persona. IGFTI, Antonio Catena - via Don Bosco 10 - Ortona - ☎ (085) 913978 (ore serali).

CEDO STAZIONE SCR522 (BC604+BC605A) della Bendix; freq. 100-156 MHz - AM, completa, funzionante, corredata della cassa originale, di schema e istruzioni, quarzi etc. prezzo L. 280.000; per accordi scrivete al mio indirizzo. Giorgio Frasson - via Borgo Vicenza 47 - Cittadella (PD).

VENDO RICEVITORE supereterodina a copertura continua 26-230 MHz in 6 bande utilizzante il modulo WHW/43, comando per sintonia, sintonia fine accordo antenna a varicap, squelch, presa BNC per antenna esterna, ricezione in AM e FM con possibilità di aggiungere SSB, indicatore di agancio emittente a led, alimentazione 220 V ac e 11-15 V dc, il tutto in contenitore Amtron con antenna telescopica incorporata. Vendo a un prezzo inferiore al valore del solo modulo WHW L. 45.000. Paolo Donà - v. Fusinato 34 - Mestre - ☎ (041) 961280.

AMPLIFICATORE per 144 MHz a stato solido 12 Voc 40 W R.F. con 8 IN, perfettissimo vendo a L. 40.000, amplificatore lineare per 144 MHz AM-FM-SSB con valvola 5894, 100 W RF con 10 W IN, esecuzione professionale vendo a L. 185 mila (in omaggio valvola di ricambio). Duplicatore di traccia per oscilloscopio L. 25.000. Cerco o cambio con il materiale citato, zoccolo e camingo per 4X150. IWSABD, Riccardo Bozzi - via Don Bosco 176 - Viareggio - ☎ (0584) 50120.

VENDO RICETRASMETTITORE 2 m Bolek W 3470, 12 canali, 10 ponti, 2 Simplex; tutti quarzati, perfette condizioni tecniche ed estetiche, fornito batteria nichel-cadmio a caricatore incorporato, microfono borsa pelle: L. 220.000 trattabili. Alfredo Tamburini - via Corosu 1/14 - Varazze (SV) - ☎ (0191) 992080.

VENDO RTX per i due metri: Standard SR-C 140 12 canali più uno memorizzato 10 W con shift per ponti a -600 kHz, corredato con VFO standard SR-CV 110 che permette la copertura totale della gamma (144 ÷ 146 MHz) con scala calibrabile esternamente e ret. Presocché nuovo vendo L. 380.000. Ottimo per auto, con staffa per il RTX uso mobile. ergio Bergonti - piazza Bonomelli 8/1 - Milano.

A VERAMENTE INTERESSATO per contante e solo personalmente offro coppia portatili CB Handic 65 C - 6 canali di cui 4 quarzati su ogni apparecchio e 4 antenne 2 rigide 2 flex - inoltre stazione base e mobile CB - Sommerkamp TS 680 S - 80 canali quarzati - 10 Watt finali - con micro da tavolo Turner + 3 - preciso che sono apparati mai manomessi e in condizioni eccellenti!!!... Silvio Veniani - viale Cassiodoro, 5 - Milano - ☎ 461347 (ore 13,30 - 21,00).

EDDISTONE 720-4 professionale vendo come nuovo a L. 460 mila direttamente importato dall'Inghilterra, completo di schemi AL 220 V - 125 V o 12 V, ex ponte radio prof. quarzo ponti 145 MHz schemi L. 180.000, favolosa Collins 392-URR completa di AL 220 IN contenitore separato con strumenti a - A - e - V -. Manuale istruzioni e sitoparlante originale il tutto a L. 500.000. Renzo Pasi - via P. Fabbrì 11 - Castenaso (BO) - ☎ (051) 788222 (sera).

VENDO A PREZZO DI REALIZZO monitor SSTV con tubo da 5", autocorruito, tutto a scheda vedi Sperimentare 1972 pag. 1631-1818 il tutto perfettamente funzionante a sole L. 130.000. I3XC, Claudio Gobbo - via Girardinoli 5 - Treviso - ☎ 44535 (ore pasti).

VENDO FT301 nuovissimo. Disponibile per prova, escluso il perditempo. Trotti Colombo - Azzio (VA) - ☎ (0332) 630646.

VENDESI RX SBR7 DRAKE nuovo imballo originale manuale e schema. Usato poche ore L. 300.000, Roma e Lazio, gradite visite. Lorenzo Falcinelli - via Baccano 19 - Roma - ☎ 6910260.

VENDO VALVOLE 4cx250B in ottimo stato L. 25.000 (venticinquemila) caratteristiche dettagliate a richiesta L. 1.000. Massimo Luciani - via delle Balesari 3 - Ostia Lido (Roma) - ☎ 6890472 (ore pasti).



modulo per inserzione * offerte e richieste *

- Questo tagliando, opportunamente compilato, va inviato a: **cq elettronica**, via Boldrini 22, 40121 BOLOGNA.
- La pubblicazione del testo di una offerta o richiesta è gratuita pertanto è destinata ai soli Lettori che effettuano inserzioni a carattere non commerciale. Le inserzioni a carattere commerciale sottostanno alle nostre tariffe pubblicitarie.
- Scrivere a macchina o a stampatello.
- Inserzioni aventi per indirizzo una casella postale sono cestinate.
- L'inserzionista è pregato anche di dare una votazione da 0 a 10 agli articoli elencati nella « pagella del mese »; non si accetteranno inserzioni se nella pagella non saranno votati almeno tre articoli; si prega di esprimere il proprio giudizio con sincerità: elogi o critiche non influenzeranno l'accettazione del modulo, ma serviranno a migliorare la vostra Rivista.
- Per esigenze tipografiche e organizzative preghiamo i Lettori di attenersi scrupolosamente alle norme sopra riportate. Le inserzioni che vi si discosteranno, saranno cestinate.

RISERVATO a cq elettronica

settembre 1978		
	data di ricevimento del tagliando	osservazioni controllo

COMPILARE

Indirizzare a _____

BC 312 VENDESI 1,5-18 MHz BFO per SSB - Altoparlante esterno LS-3 n. 8 valvole scorta il tutto con cavi e manuale perfettamente funzionante L. 70.000. BC604 in fase modifica eq elettronica nuovissimo x TX 6,6-28 MHz L. 25.000. Ricevitore STE 26-28 MHz + BF 5 W nuovo non ancora connesso L. 35.000.
Marco Zucchini - viale Felisina 27 - Bologna - ☎ 547815 (ore 20-21).

TRIO 9RS05D ricevitore valvolare copertura continua 0,5-30 MHz, AM, SSB, CW, completo di valvola stabilizzatrice OAZ, vendo 200 KL non trattabili.
Armando Zingales - via Monte Cervino 1 - Favaro Veneto (VE).

VENDO TELESCRIVENTE Olivetti TLCN. perf., lettore zona, alimentatore, manuali tecn-pratici per uso e manutenz., diaphasono taratura val. 45.25-50.75 baud, denod. KG-AF50 con Shift cont. 100-1000 Hz. Afsk, autostarter azionato solo da segn. RTTY, ant. elettronica con tubo 5" L. 500 mila intrattabili (linea Olivetti pagata 350.000 denod. 280.000) + Incom IC 201 L. 500 mila. Tutto il materiale è nuovo, perfetto, esente assolutamente da qualunque difetto estetico-funzionale. Disponibile visione e qualunque prova. Astenersi perditempo.
IOZPV, Fabio Auteri - Roma - ☎ 7884347 (ore pasti).

OCASIONISSIMA, vendo linea Geloso completa 10-80+11 m AM-SSB, poche ore di lavoro, disponibile a prova, escluso il perditempo. Vendo anche FT-301 mai usato.
Trotti Colombo - via V. Veneto - Azzio (VA) - ☎ (0332) 630648.

CEDO n. 3 coppie di quarzi R8, per la serie Icon, IC 20, 21, 22, nuovi rimanenza di negozio, a L. 8.500, la coppia. Triplicatore Microwave L.T.D. MMV 1296, Convertitore MMC 1296/144, nuovi imballati la coppia L. 100.000.
Elioio Manca - via Seneca 7 - Cagliari - ☎ (070) 560981.

VENDESI MIGLIOR OFFERENTE per immediato trasferimento estero: Sommerkamp FR 101+FL 101+micro originale 50 KQ + visualizzatore Nuova Elettronica perfettamente funzionante, materiale funzionato solo per prova, praticamente nuovo. Non perduto installare antenne per uso. Istruzioni italiano. Non perditempo.
Alfredo Andreoli - via Roma 115 - Nereto (TE) - ☎ (0881) 82277-85485.

AMPLIFICATORE IN CLASSE C 12 V, 4,5 W out con 9 W in per la gamma 144 MHz L. 45.000; lineare 140 W out con 10 W in AM-FM-SSB per 144 MHz L. 185.000, con valvola 5894 di ricambio. Wattmetro-Rosmetro Oskor 200 L. 45.000 cerco solo se vera occasione Wattmetro-Rosmetro della Bird, con sonda e zoccolo e camino per valvola 4X150, nonché accoppiatore casalese per antenne in 432 MHz.
IWSABD, Riccardo Bozzi - via Don Bosco 176 - Viareggio - ☎ (0584) 50120.

VENDESI a L. 400.000 linea Geloso, RX G4-216 TX G4-223, PS G4-229 + converter 144-146 4-152 + micro turner + 3 più schemi. Vendi a L. 100.000 TX Geloso G4-223 completo di microfono originale e schemi. Apparat in condizioni perfette e prezzi non trattabili.
William Tey - via Regio 13 - Parma - ☎ (0521) 25581.

VENDO BC312 - S-meter, presa registratore (da collegare), altoparlante, schemi originali, alimentazione 12 Vdc e convertitore per alimentatore esterno, inoltre: 21 condensatori variabili piccola capacità e variabile 3 sezioni (ex radio goniometro) in pi., spazzatura elettronica assortita. Il tutto L. 100.000. Tratto solo per Roma.
Giancarlo De Peppo - via Luzzati 12 - Roma - ☎ 7586450 (dalle 20 alle 21).

RTTYERS ATTENZIONE: telescrivente T2CN, T2BCN Olivetti perforatore, trasmettore venduto modici prezzi. Ho molti pezzi di ricambio per dette macchine ed eventualmente per la zona di Roma posso aiutare per la manutenzione e messa a punto delle stesse.
Maurizio Papitto - via G. degli Ubertini 54 - Roma - ☎ 270802 - 2770857.

OCASIONE VENDO telescrivente IGTB, perforatore scrivente e lettore di zona perforata + relativo alimentatore, tutto il materiale è perfettamente funzionante e completo di casoni originali, regalo demodulatore ricetrasmittente con sintonia a tubo (dg 7-32) e molta carta; inoltre vendo stabilizzatore AROS da 3 kW automatico 3 mesi di vita, telefonanti e vedrete che prezzi (OTIIM).
Andrea Casoni - via N. Sauro 12 - Oulistello (MN) - ☎ (0376) 618114.

VENDO TRANSCIEVER Swan 700 CX, come nuovo 70-80 ore di funzionamento completo di microfono e ros-metro L. 1.000.000 per passaggio a linea separata.
Gianni Vincis - viale Mameli 8 c - Sassari - ☎ (079) 294662 (ore serali).

RTX - 2 m, AM-FM, autocostituito con telaietti STF. 10 W FM, 8 W pep AM, causa rinnovo stazione vendo a L. 200.000 trattabili. Vendo anche calcolatore HP 25 e L. 115.000. Cerco inoltre RTX 2 m SSB anche autocostituito ed anche se non perfettamente funzionante.
*NYEN, Claudio Battan via Adige 32 - Naturno (BZ) - ☎ (0433) 87180.

VENDO RICEVITORE Drake R4C, trasmettitore FLDX 500, Rodolfo Palazzoli - via Pio IX 240 - Roma - ☎ 6272788.
APPARTI OM VENDONBI Sommerkamp FROX500-S perfetto L. 330.000 - Mobil 5 Ere come nuovo con Squech di casa Lire 140.000.
Alessandro Costa - via Collegio Maria Luglia 20 - Parma - ☎ (0521) 32164.

VENDO ONOREVOLMENTE Collins 75 A 4 - Hammarlund SP 600 0,5-54 MHz - Oscillografo 0-10 HTK oscillografo Unahom 1TR. cc 10 MHz - Lineare Hallicrafer HT 33 A - Finale metallica PL192A60LTRE 2 KW in ponte RCL. Marconi modernissimo voltmetro valvola profess. - oscillografo HP 50-500 Kc oscill. Leader B.F. - accordatore antenna MN2000 - Magnum MT 3000 - grip-dip M. professionale americano - Linea Ere XT800B-XR1000.
111VA - corso Crimea 47 - Alessandria - ☎ 2607.

FT 301 D praticamente nuovo e perfetto vendo 1.000.000 (un milione) contanti. Vendo anche G223 in ottime condizioni L. 100.000. Non effettuato spedizioni tratto solo di persona.
IATS9, Sandro Tamburini - Bellaria - ☎ (0541) 47515.

VENDO PER MANCATO USO tubo raggi catodici tipo DG13-2 Philips completo di zoccolo e schermo in niometal L. 45.000 - + s.s.
Pierluigi Pardini - via Cafaggio 29 - Lucca - ☎ (0584) 63266.

VENDO RICETRAS + Nec CO110E + nuovo 10-150 m + CB SSB, AM, CW.
K. Wetter - av. Piscine 20 - 1020 Renens (Svizzera).

RX - SURPLUS 100-158 MHz senza valvole ma perfetto non manomesso, alimentatore 220 incorporato. Vendo manuali URN 392 - 390 - 388 - AR8BRCA - BC683 - TGY - BC312 in italiano e altri ancora. Elenco gratis a richiesta.
Silvano Buzzi - via Orbetello 3 - Milano - ☎ (02) 2562233.

CAUSA REALIZZO vendo nuovi: tasto elettronico 2 memorie della STE L. 100.000, RTX telegrafico mod. DC 701 Mizuho L. 80.000, tasto Miag professionale L. 18.000, APX6 modificato funzionante 1290 MHz L. 45.000 ottimo stato materiale vario transistor, variabili, potenziometri TG7 perfetto L. 120.000, Edoardo Di Nozzi - piazza S. Vittore 25 - Intra - ☎ (0323) 42159.

OCASIONISSIMA VENDO stazione SWL CB + 45 metri campo da RX + HA 600 A - panoramico e calibrato gamma OM - TX autocostituito esecuzione professionale 40 W AM 45 metri e 25 W 27 MHz sintonia continua a VFO + alimentatore separato. RX TX 713 N 5 W 6 canali quarzati tipo da barra tutto come nuovo e perfetto L. 240.000.
Mario Chelli - via Pieticci 24 - Complobbi (FI) - ☎ (055) 693420.

CAUSA SPAZIO VENDO: RTX Soka 747 perfetto con 46 mt. L. 350.000 lineare 1 kW 2X813 L. 50.000, lineare 2 kW senza pannello frontale e scatola L. 150.000, registratori a nastro Sony TC 500 L. 100.000, ingranditore Durat M. 301 + materiale fotografico vario L. 150.000 - moto Honda CB 350 Lire 700.000.
I82K, Roberto Barcarolo - v. Michele Peroni 8 - Montecchio Maggiore (VR).

pagella del mese

(votazione necessaria per inserzionisti, aperta a tutti i lettori)

pagina	articolo / rubrica / servizio	voto da 0 a 10 per	
		interesse	utilità
1666	Le opinioni dei Lettori		
1668	Duello nei mari		
1672	Caricabatterie per pierini		
1674	Lettera diretta della frequenza di ricezione con un...		
1679	operazione ascolto - la linea blu		
1682	"Accendere" la radio		
1690	RX: "il mondo in tasca"		
1694	Riconoscimento automatico variabile per caratteri RTTY		
1698	Semplice alimentatore per AN/TRC-7		
1700	progetto starfighter		
1712	Lo stabilizzatore shunt		
1716	sperimentare		
1722	Aggiungiamo al nostro preamplificatore un amplificatore...		
1729	ELETRONICA 2000		
1732	Static converter DC to DC		
1735	Radio e calcolatrice		
1742	Santiago 9+		
1748	MUSICOMPUTER		

Al retro ho compilato una inserzione del tipo

CB OM/SWL SUONO VARIE

ed è una

OFFERTA

RICHIESTA

Vi prego di pubblicarla. Dichiaro di avere preso visione di tutte le norme e di assumermi a termini di legge ogni responsabilità inerente il testo della inserzione.

(firma dell'inserzionista)

offerte SUONO

CASSE ACUSTICHE Bass-Reflex 92 dB W autoconstruite nuove Woofer 250 m - Tweeter a tromba potenza 30 W R.M.S. 50 musicali, vendo a L. 50.000 l'una + spese di spedizione in contrassegno.

Roberto Bettolini - strada per Chianciano 17 - Montepulciano - ☎ (0578) 78061.

VENDO WOOFER c.i.a.r.e.: hi-fi cm 32 50 W 8 ohm L. 25.000 inoltre 2 midrange c.i.a.r.e. pneumatici blindati 13 cm Lwre 10.000 cad; 2 tweeter a cupola warfedale 8 cm e 2 tweeter a tromba metallica Vecchiotti a L. 5.000 cad. 2 crossover 3 vie 60 w a L. 10.000 cad.

Luigi Conti - via Smpiero di Bastelica 107 - Roma - ☎ 294189 (ore 13-15).

VENDO PERFETTE CONDIZIONI materiale Hi-Fi: piastra a cassette Heathat - AD-110 - L. 100.000; • Heathkit Audioscope • (oscilloscopio per Hi-Fi con oscillatore incorporato a tre forme d'onda) L. 225.000; un paio casse 40-60 W, 3 vie, 33-22 KHz ± 5 dB (componenti Philips) L. 275.000, un paio casse 20-30 W, 2 vie, 45-22 KHz ± dB (componenti Philips) L. 125.000 vendo causa trasferimento universitario in U.S.A. prezzi trattabili.

Andrea Hinds - via Arco De' Tolomei 9-A - Roma - ☎ (06) 581567.

OCCASIONISSIMA VENDO: amplificatore 50+50 W Orlen 2002 della Zeta Elettronica + coppia diffusori Dnah 22 B (50 W - base reflex) + cuffia Koss 727 B a L. 300.000 + s.s. in blocco Lp come nuovi (26 di cui 4 doppi) di Peter Hamill, Rick Wakeman, King Crimson, Jethro Tull, Genesis, Deep Purple, ecc. a L. 70.000 + s.s.

Sandro Caccamo - via Bologna 36 - Genova - ☎ (010) 265891.

offerte VARIE

ACQUISTO BOBINATRICE usata lineare a spire parallele, che offre l'industria attuale e che consentono di usarle con diametro del filo da 0,10 a 3 mm circa. Vendo riviste di elettronica in genere. Rifiaccio trasformatori ed autotrasformatori monofasi che trifase bruciatoli e avariati e costruisco da nuovo qualsiasi tipo anche per pochi e medi esemplari.

Arnaldo Marsalotti - Borgoforte (MN).

CEDO DOPPI REGALI: orologio polso Ded. cassa oro, piatto, cinturino serpente marrone L. 40.000. Calcolatrice Texas programmabile a schede magnetiche - completa di 2 librerie (50 programmi) a L. 150.000. Regalo riviste foto ed elettronica a chi verrà a prenderle. Grazie (F78).

Giorgio Rossetti - via Pelacani 2 - Parma.

VENDO PER REALIZZO Ground plan e CB L. 10.000, trasmettitore UK 157 e ricevitore UK 162 per ascolto individuale dell'audio TV 4. 3.000, due radio AM tipo militare L. 3.000 cad., radio FM (ascolto in autolocale) L. 9.000. Amplificatore Philips 9-9 FM RH 580, sintonizzatore Philips RH 680 (FM stereo, AM e LW), casse acustiche 12 W 2 vie (misure 31,5 x 25 x 16,5 cm) più accessori L. 120.000.

Giancarlo Gosmi - via Ponte Vecchio 59 - Ponte S. Giovanni (PG).

VENDO AEREO P-51D Racar della Cox, con motore da 1 cm.³ mai usato, cede anche Polaroid Colorpack come nuova.

Roberto Urbani - via di Monteverde 2/G - Roma - ☎ 530584.

REALIZZO VOLTMETRI elettronici a stato solido, con visualizzazione a led. Quattro modelli, due versioni + numerosi optional. Per informazioni dettagliate scrivere a:

Marco Clerici - piazza Bonghi 2 - Torino.

VENDO OSCALLOSCOPIO TEKTRONIX 310A-10 MHz completo di Probes x10 e x1 e di manuale L. 250.000. Telescrivente Olivetti T2 completa di alimentatore, lettore perforatore di zona L. 150.000. Probes Tektronix x10 tipo P3064 L. 30.000.

Multimetro a valvole CGE L. 60.000. Multimetro a 3½ digit marca Dynascience L. 150.000. Probes logici Hewlett-Packard DTL-TTL composti da: Logic Clip - Logic Probe - Logic Pulsar L. 200.000. Tastiera ex computer completa di documentazione L. 80.000. Telescrivente siemens T100 con lettore e perforatore - nuova - L. 500.000.

P. Testa - via Di Vona 27/A - Cassano D'Adda (MI) - ☎ (0363) 63564 (ore serali).

MOOG ORIGINAL voltage controlled filter: Istruzioni complete, schemi di montaggio, disponibili a L. 10.000.

Antonio Silva - via Anguisola 23 - Milano.

VENDO TRC-1 Collins 70 W FM 88-104 programmabile modificato con oscillatore libero L. 450.000 trattabili, perfetto quasi mai usato. Tratto preferibilmente con zona di Roma e provincia.

Alberto Carlo - via delle Rose 28 - Civitavecchia - ☎ (0766) 29267 (ore pomeridiane).

TEKTRONIX TYPE 545 A oscilloscope vendo con cassetto verticale alta sensibilità type • L • banda passante 33 MHz entro 3 dB perfettamente funzionante.

L.G. - via Palestro 45 r - Genova - ☎ (010) 893892.

FIAT 125 del 1967, 80.000 km, gommattissima. Motore rifatto da poco. Tratto solo con zona Genova.

Francesco Lombardi - via Marcello Durazzo 1/6 - Genova - ☎ 885748.

BLOCCO S.R.E.: vendo dispense corso Radio Stereo FM e Transistori + Dispense corsa TV + Oscilloscopio migliorato nuovo + Provacircuiti a sostituzione nuovo + Provavalvole

montato al 90% + Regolo 2 annate Quattroruote 73-74. Il tutto a 200.000 + s.p.

A. Graziani - piazza Garibaldi - Frascati (Roma) - ☎ (06) 9423195 (ore 8-14).

OROLOGIO DIGITALE autoconstruito con modulo MA1002 D della National. Contenuto in un elegante mobiletto in plastica color aragosta. Funzioni: ore, minuti, secondi, sveglia

programmabile nelle 24 ore con deviatore cicalino-relè, timer da 59 a 00 sec. programmabile, time out e controllo luminosità. Vendo a L. 40.000.

Francesco Lombardi - via M. Durazzo 1/6 - Genova - ☎ (010) 885748.

QUATTRO ALTOPARLANTI doppio cono ☎ 280 mm. (8 Ω) e 200 riviste elettronica cede a maggiore offerente o cambio con materiale fotografico.

Dante Corbetta - via C. Battisti - Costamasnaga (CO) - ☎ (031) 855409.

AFARONE VENDO Tokai PW 5024 + VFO già pronto e funzionante sul Tokai + altro VFO, anche questo adatto per

Tokay e simili al 5024 + ricevitore Geloso G4/216 seminuovo completo e funzionante + antenna 144 10 el. Asani trasmettitore autoconstruito OOE/03/12 144 AM ottimo.

O. Genovesi - Fermo posta - Spianate (LU).

TECNICO ELETTRONICO E TVC eseguirebbe per conto di serie ditta montaggi completi di taratura di qualsiasi apparecchiatura elettronica e digitali offrendo: serietà, esperienza, attrezzato laboratorio e voglia di lavorare. Perditempo astenersi. Vendo inoltre Mixel professionale 12 inglesi, per radio libere, 3 uscite Master con preascolto e monitor L. 650.000

claudiodiambussi - via F. Crispi3 - Novi Ligure (AL) - ☎ (0143) 72983.

Base Elettronica, volta pagina e propone

il servizio assistenza

(con certificato di garanzia)

Da oggi ogni apparato Base è assistito tecnicamente.

Ecco la novità che vi avevamo preannunciato, un nuovo servizio il "servizio assistenza tecnica".

Un servizio agli amici OM & CB, che hanno preferito Base Elettronica per i loro acquisti.

Un servizio, che fornisce tutti i pezzi di ricambio degli apparati originali e garantiti.

Un servizio al passo coi tempi, che permette a chiunque acquisti

un apparato alla Base Elettronica di non essere abbandonato a se stesso,

ma di continuare a fruire di una assistenza tecnica garantita

per tutta la vita dell'apparato stesso. La garanzia è il tagliando

che ti verrà consegnato all'atto dell'acquisto, ricordato.

Base Elettronica è da oggi ancora

di più al tuo servizio perché non ci fai un salto?



l'angolo del radioamatore CB, impianti centralina per televisori e antifurto, radiocomandi, ed assistenza tecnica.

Via Volta 61 - 22070 Carbonate (Como) telefono 0331 831381

VENDO MICROCOMPUTER single board, perfettamente funzionante così composto: CPU INTEL 8080/A, 8224, 8228; stail 18.432 MHz; (Tcy = 1.9 µsec) 24 bit di I/O con 8255; Usart 8251 con interfacce varie e velocità selezionabili; 1 Kbytes di RAM; 1 Kbytes di ROM (monitor); 1 Kbytes di EPROM (ancora mai usata); decodifiche; espandibile sino a 64 Kbytes. Lire 450.000 trattabili.
Willi Bregaglia - via oMntanara 1 - Roma - ☎ 5894807.

VENDO MOTO KTM 250 ottime condizioni o cambio con oscilloscopio e frequenzimetro digitale valore coerente tratto solo con Torino e dintorni.
Maurizio Carota - corso orbassano 291 - Torino.

MULTIMETRO DIGITALE Sinclair DM2. Ottimo stato da non confondere con quelli economici. Prezzo attuale è di L. 180.000 vendo a L. 100.000 trattabili.
Luigi Scaramuzzino - via Caduti del Lavoro 48 - Pistoia - ☎ (0573) 28217

QUATTRO ALTOPARLANTI doppio cono Ø 280 mm. (8 Ω) e 200 riviste elettronica cda a maggiore offerente o cambio con materiale fotografico.
Dante Corbetta - via C. Battisti - Costamasnaga (CO) - ☎ (031) 855409.

AAA VENDO TELEVISORE b/n 22", con un piccolo guasto (al tubo), a partire da L. 50.000 + s.p.
Nicola Ferioli c/o Boutiqu eCalcitra - piazza Ercole 18 - Tropea (CS) - ☎ (0963) 61182 (ore 16-21).

OSCILLOSCOPIO SONTRONIC per BF dalla continua, 3", piccole dimensioni vendo L. 63.000. Tubo DG7-32 usato ma funzionante perfettamente L. 18.000. Tratto solo di persona dopo le 21.00.
Riccardo Pasquonelli - viale Abruzzi 18 - Montesilvano (PE) - ☎ (085) 837531.

OCCASIONE BOMBATA! Vendo trasmettitore FM autocosculto 2 W out, ottima stabilità, HF, alimentazione 15 V, piacevole estetica L. 70.000, trattabili. Tratto solo di persona.
Manlio Olivetto - via F. Ostilio 10 - Belluno - ☎ (0437) 25532.

VALVOLE FUNZIONANTI tipo 807, 813, VT 60, 4C120, OGE 06/40 e tante altre trasmissioni e ricevitori, vendo al miglior offerente. Cedo inoltre tubo catodico Radar, accumulatore 12 V 0.5 Ah, trasformatori primario 30 V 1000 Hz, Turner VHF Amtron (120-160 MHz). Amplificatore BF. Tratto preferibilmente con zona di Trieste.
Giorgio Forcenes - via dei Salici 18/A - Trieste - ☎ (040) 211398.

VENDEVI VIDEOREGISTRATORE Philips LD1 con 2 nastri e telaio di accoppiamento al televisore L. 270.000. Oppure permuto con registratore suono a nastro tipo Revox anche a valvole.
Diego Pollarolo - via A. Volta 9 - Novara - ☎ (0321) 541202.

ROTORE 2010 STOLLE, antenna UHF LC43/D Stolte, direttiva 5 al VHF per trasmissioni, booster larga banda, mixer, due AY-3-8500 montati con box. In blocco L. 150.000.
Stefano Pellegrinelli - via Bigari 6 - Bologna - ☎ 361531.

SVENDO CORSO SRE Sperimentatore Elettronico a L. 50.000 senza materiali, 21 riviste di Elettronica Pratica a L. 15.000, 36 riviste di Radio Elettronica a L. 20.000, 18 riviste di Sperimentare a L. 15.000; tutte le riviste sono in ottime condizioni e il loro prezzo è trattabile il tutto in blocco a L. 90.000.
Francesco Caligaris - via S. Sebastiano 14 - Laigueglia (SV).

VENDO TX FM 98-108 da 2.100 W (prezzi contenuti).
Maurizio Caruso - viale Libertà 85 - Giarre - ☎ 932723.

RADIO LIBERA causa potenziamento impianto vendo: trasm. FM 30 W Sael traliccio telescopico casuale mixer 5 canali piastra reg. Fisher, microfoni RCF cuffia e accessori vari a L. 1.600.000 trattabili, escluso perditempo, occasione riservata ai lettori di *cq elettronica*.
Sergio Guldi - v. Padova 62 - Roma - ☎ (06) 4249714.

VENDO CORSO RADIO STEREO S.S.E. L. 90.000, strumenti e parte del materiale del corso L. 80.000, corso di programmazione elaboratori elettronici (linguaggio RPL 1 e 2) L. 90.000, stereo auto Tokai CR 346 B+H W L. 40.000, alimentatore stabilizzato 3A 13.5 V Mod. HF AR120 L. 20.000.
Maurizio Bergamini - via S. Teresa 53 - Verona

VENDO CMOS 4001-4069 L. 350 cad. (stacca da 25), transistor, condensatori, ponti ecc. prezzi bassissimi per realizzo; elettrolitici tutti i valori in media L. 100 (almeno 50 pezzi); resistori 1/4 W 5% 100 pezzi uguali L. 1300 (tutti i valori comuni); 4000 resistori in 40 valori L. 48.000; materiale nuovo di primissima qualità che ho rilevato in via eccezionale da industria. Rispondo a tutti.
Gabriele Trabia - via S.ta Giulia 27 - Torino.

A PREZZI RECORD costruisco qualsiasi kit in commercio con supplemento dell'8% spese a carico destinatario. Inoltre realizzo qualsiasi circuito stampato a buon prezzo. Vendo schemi elettrici di moltissimi generi, accompagnati da perfetta descrizione di montaggio. Massima serietà.
Fabio Fagnani - largo Calamandrei 8 - Piombino (LI).

C.E.A.P. centro elettronico assemblaggi professionali esegue lavori per chiunque ne avesse bisogno.
Lucio Baucò - via S. Planelli 47 - Milano.

OSCILLOSCOPIO = EICO 5 - mod. 480 con 3 sonde cede miglior offerente. Vendo, inoltre, numero materiale elettronico e riviste del settore (Radiopracita, ecc.).
Sabatino Goffredo - corso Garibaldi 112 - Altavilla Iripina (AV).

E8EGUO circuiti stampati su veritronite, mediante fotoincisione, effettivo inoltre riproduzioni di master sdal disegni a matita o direttamente dalle riviste.
Franco Russo - via G. Fermariello 20 - Fuorigliora (NA).

VENDO OSCILLATORE A TRANSISTORS 20 MHz + 200 kHz in 4 bande; sinusoidali e quadro; uscita variabile in 4 gamme fino a 5V con voltmetro incorporato, fabbricazione russa, completo di garanzia e manuale. Cerco arretrati e volumi di Nuova Elettronica e registratore a carta mono o multitraccia per frequenze bassissime, purché funzionante. Sto inutilmente cercando materiale scientifico riguardante la ionizzazione dei tessuti umani anche a scopo terapeutico: gradirei aiuto o notizie. Rispondo a tutti. Grazie.
Edilio Senatore - via Caravaggio P.co Bausano - Napoli - ☎ 630230.

VENDO TRASMETTENTE DB elettronica 10 W uscita frequenza 88-108 MHz. Nuovo.
Bruno Stevanella - Caldero (VR) - ☎ (042) 7650198

richieste OM/SWL

AMATORI OM, SWL Sono alla disperata e urgente ricerca del manuale (o anche delle fotocopie del detto) del ricevitore decametrico Hallicrafters S20R. A chi mi aiuterà rimborserò le spese. Posso inoltre fornire le fotocopie del manuale del ricevitore BC603, Ringrazio anticipatamente.
Francesco Caridi - via Arena 16/3 - Milano.

CERCO LINEA SOMMERKAMP FL 50 + FR50 offro L. 250.000. Tratto esclusivamente con roma.
Carlo Sabatello - via Aurelia 429 - Roma - ☎ 6227165 (ore 14.30-16).

richieste SUONO

DESIDERO CONTATTARE AUTOCOSTRUTTORI del synt 4600 Internazionali per informazioni di carattere costruttivo e tecnico e loro impressioni. Contatterei inoltre possessori schemi e circuiti stampati di sintetizzatori professionali cinque ottave. Ringrazio tutti coloro che mi hanno scritto con la cortesia di risentirci. Grazie.
Mauro Gallicci - piazza Madati, 1 - Bardonecchia (TO).

richieste VARIE

CERCO A BUON PREZZO calcolatore H.P. di qualunque modello (naturalmente funzionante). Indicare modello e prezzo richiesto.
Luigi Albore - via Veneto 102 - Taranto.

CERCO TELECAMERA e video-registratore.
Franco Guido - via G. Amendola 24 - Acri - ☎ (0984) 953498.

LABORATORIO STEREO HI FI di ENRICO CUTOLO

Ingresso dettaglio di componenti Hi Fi

Concessionario: PIONEER, STEG, TEAC, SUPERSCOPE, CORAL, R.C.F., ITELCO, POWER ADC via Europa 34 - 80047 SAN GIUSEPPE VESUVIANO (Napoli) - Tel. 081-8273975

Il Laboratorio Stereo Hi Fi, nell'intento di venire incontro alle tante emittenti Radio, inizia da questo mese attraverso le pagine di questa rivista, a pubblicizzare parte dei prodotti trattati a prezzi di ingresso anche per singoli pezzi.

In offerta questo mese:

MISCELATORE STEG mod. MST 400 L. 950.000.

TESTINE MAGNETICHE ADC QL30 complete di stilo, 1 p. L. 15.000 - 2 p. L. 28.000 - 5 p. L. 65.000 e 10 p. L. 115.000 (IVA compresa).

SINTOAMPLIFICATORI SUPERSCOPE mod. 1220, 17+17 W AM FM, ottimi come monitori in uno studio radiofonico o impianti Hi-Fi. [Ricordiamo che Superscope è un marchio MARANTZ]. Al prezzo di L. 165.000 (IVA compresa).

PIASTRA GIRADISCHI SUPERSCOPE (MARANTZ) modello TT4 completa di testina magnetica, braccio ad "esse", trazione a cinghia, discesa frenata, al prezzo di L. 120.000 per un solo pezzo, e di L. 220.000 per 2 pezzi (IVA inclusa).

MIXER POWER, 5 ingressi stereo così ripartiti: 2 ingressi phono magnetico - 1 ingresso microfono - 1 ingresso aux - 1 ingresso tape - 2 uscite una per pilotare amplificatori o trasmettitori e una per registrazione - preascolto su tutti gli ingressi L. 140.000.

CUFFIE DINAMICHE ultraleggera (peso 150 gr)ideali per gli operatori radiofonici non danno nessun fastidio. Ricoperta di spugna, da 4 a 16 Ω L. 15.000 la coppia (IVA inclusa).

CUFFIE KOSS mod. K7 L. 16.500 - mod. K6 L. 24.000 - mod. K6LC L. 29.000.

CASSETTE VERGINI della durata di 5 minuti usabili per la pubblicità L. 6.000 per 10 pezzi L. 50.000 per 100 pezzi (IVA inclusa).

COMPRESSORI DI DINAMICA stereofonici ad alta fedeltà (mancanti di alimentazione e contenitore) L. 120.000 cad.

Evasione della consegna dietro ordine scritto. Spedizioni con assegno ovunque. Spese postali reali a carico del Committente. Merce pronta a magazzino. **Ordine minimo L. 30.000.**

NB.: Scrivere chiaramente il nome e l'indirizzo del Committente.

CONVERTITORE STATICO D'EMERGENZA 220 Vac

Garantisce la continuità di alimentazione sinusoidale anche in mancanza di rete.

- 1) Stabilizza, filtra la tensione e ricarica le batterie in presenza della rete.
- 2) Interviene senza interruzione in mancanza o abbassamento eccessivo della rete.

Possibilità d'impiego: stazioni radio, impianti e luci d'emergenza, calcolatori, strumentazioni, antifurti, ecc.

Pot. erog. V.A.	500	1000	2000
Largh. mm.	510	1400	1400
Prof. mm.	410	500	500
Alt. mm.	1000	1000	1000
con batt. kg	130	250	400

IVA esclusa L. 1.330.000 2.020.000 3.165.000

L'apparecchiatura è completa di batterie a richiesta con supplemento 20% batterie al Ni-Cd.



VENTOLA ROTRON SKIPPER
Leggera e silenziosa 220 V 12 W
Due possibilità di applicazione diametro pale mm 110 - profondità mm 45 - peso kg 0,3.
Disponiamo di quantità L. 9.000

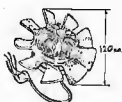

VENTOLA BLOWER
200-240 Vac - 10 W
PRECISIONE GERMANICA
motoriduttore reversibile
diametro 120 mm
fissaggio sul retro con viti 4 MA
L. 11.500

VENTOLA PAPST-MOTOREN

220 V 50 Hz 28 W
Ex computer interamente in metallo
statore rotante cuscinetto reggispinta
autolubrificante mm 113 x 113 x 50
kg 0,9 - giri 2750 - m³/h 145 - Db(A)54
L. 11.500

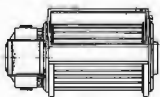

VENTOLE TANGENZIALI
V60 220 V 19 W 60 m³/h
lung. tot. 152x90x100 L. 8.900
V180 220 V 18 W 90 m³/h
lung. tot. 250x90x100 L. 9.900



VENTOLA AEREX

Computer ricondizionata.
Telaio in fusione di alluminio anodizzato - Ø max 180 mm - Prof. max 87 mm - Peso kg 1,7 - Giri 2800.
Tipo 85: 220 V 50 Hz ± 208 V 60 Hz 18 W - 2 fasi L/s 76 Pres = 16 mm H2O L. 19.000
Tipo 86: 127-220 V 50 Hz 2÷3 fasi 31 W L/s 108 - Pres = 16 mm H2O L. 21.000

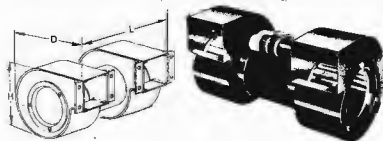

Model	Dimensioni			Ventola tangenz.		
	H	D	L	L/sec	Vac	L.
OL/T2	140	130	260	80	220	15.000
31/T2	150	150	275	120	115	18.000
31T2/2	150	150	275	120	115/220	25.000

TRASFORMATORE



GM 1000 MOTOGENERATORE 220 Vac - 1200 V.A. - PRONTI A MAGAZZINO

Motore «ASPERA» 4 tempi a benzina 1000 W a 220 Vac (50 Hz) e contemporaneamente 12 Vcc - 20 A o 24 Vcc - 10 A per carica batteria, dimensioni 490x290x420 mm kg 28, viene fornito con garanzia e istruzioni per l'uso.

GM 1000 W L. 425.000+IVA - GM 1500 W L. 475.000+IVA - GM 3000 W benzina motore «ACME» L. 740.000+IVA.



PICCOLO 55
Ventilatore centrifugo
220 Vac 50 Hz
Pot. ass. 14 W
Port. m³/h 23
Ingombro max
93 x 102 x 88 mm
L. 7.200

TIPO MEDIO 70
come sopra pot. 24 W
Port. 70 m³/h 220 Vac 50 Hz
Ingombro: 120 x 117 x 103 mm
L. 8.500

TIPO GRANDE 100
come sopra pot. 51 W
Port. 240 m³/h 220 Vac 50 Hz
Ingombro: 167 x 192 x 170
L. 20.500

TRAPANO-CACCIAVITE A BATTERIE RICARICABILI INTERNE

Capacità di foratura
10 mm nel legno
6 mm nell'acciaio
Autonomia media 125 fori di
6 mm nel legno
Completo di caricatore e borsa
sa L. 62.000+Iva



MODALITA'

- Spedizioni non inferiori a L. 10.000 Pagamento in contrassegno.
- Spese trasporto (tariffe postali) e imballo a carico del destinatario. (Non disponiamo di catalogo).

Nella zona di Padova rivolgersi alla ditta R.T.E. via A. da Murano 70 - PADOVA - Tel. 049/600822



MATERIALE ELETTRONICO ELETROMECCANICO
Via Zurigo, 12/2 c
20147 MILANO - Tel. 02/41.56.938

MATERIALE SURPLUS

- 20 Schede Remington 150 x 75 trans. Silicio ecc. L. **3.000**
- 20 Schede Siemens 160 x 110 trans. Silicio ecc. L. **3.500**
- 10 Schede Univac 150 x 150 trans. Silicio Integr. Tant. ecc. L. **3.000**
- 20 Schede Honeywell 130 x 65 trans. Silicio Resist. diodi ecc. L. **3.000**
- 5 Schede Olivetti 150 x 250 ± (250 integrati) L. **5.000**
- 3 Schede Olivetti 320 x 250 ± (180 trans.+500 comp.) L. **5.000**
- 5 Schede con integr. e transistori di potenza ecc. L. **5.000**
- Contaimpulsì 110 Vcc 6 cifre con azzeratore L. **2.500**
- Contaimpulsì 24 Vcc 5 cifre con azzeratore L. **2.500**
- Contatore elettrico da incasso 220 Vac L. **3.500**
- Contatore elettrico da incasso 40 Vcc L. **1.500**
- 10 Micro Switch 3-4 tipi L. **4.000**
- Dissipatore 13 x 60 x 30 L. **1.000**
- Dissipatore con montato trans. 2N513+protezz. termica L. **3.000**
- Diodi 130 x 110 x h 35 L. **400**
- Diodi 40 A 250 V L. **150**
- Diodi 10 A 250 V L. **150**
- Diodi 16 A 300 V montati su raffred. fuso L. **2.500**
- SCR 16 A 50 V 2N682 montati su raffred. fuso SSIFK08 L. **1.500**
- SCR 300 A 800 V 22S13 West con raffred. incorporato 130 x 150 x 50 L. **25.000**
- Bobina nastro magnetico utilizzata una sola volta Ø 265 mm foro Ø 8 mm 1200 m nastro 1/4" L. **5.500**
- Lampadina incand. Ø 5 x 10 mm 9-12 V L. **50**
- Pacco kg 5 materiale elettrico interr. camp. cand. schede switch elettromagneti comm. ecc. L. **4.500**
- Pacco filo collegamento kg 1 spezioni trecciola stag. in PVC vetro silicone ecc. sez 0,10-5 mmq 30-70 cm colori assortiti L. **1.800**
- Connettore volante maschio/femmina 5 cont. dorati a saldare 5 A L. **500**
- Connettore volante maschio/femmina 3 cont. dorati a saldare 15 A L. **500**

OFFERTA SCHEDE COMPUTER

- 3 schede mm 350 x 250
- 1 scheda mm 250 x 160 (integrati)
- 10 schede mm 160 x 110
- 15 schede assortite
- con montato una grande quantità di transistori al silicio, cond. elettr., al tantalio, circuiti integrati trasfor. di impulsi, resistenze, ecc. L. **10.000**

ELETTROMAGNETI IN TRAZIONE

- TIPO 261** 30-50 Vcc lavoro intermittente
Ingombro: lungh. 30 x 14 x 10 mm corsa max 8 mm L. **1.000**
- TIPO 263** 30-50 Vcc lavoro intermittente
Ingombro: lungh. 40 x 20 x 17 mm corsa max 12 mm. L. **1.500**
- TIPO RSM-565** 220 Vac 50 Hz lavoro continuo
Ingombro: lungh. 50 x 43 x 40 mm corsa 20 mm L. **2.500**
- Sconto 10 pezzi 5% - Sconto 100 pezzi 10%.

OFFERTE SPECIALI

- 100 Integrati nuovi DTL L. **5.000**
- 100 Integrati nuovi DTL-ECL-TTL L. **10.000**
- 30 Mos e Mostek di recupero L. **10.000**
- 10 Reost. variab. a filo assial. L. **4.000**
- 10 Chiavi telefoniche assortite L. **5.000**

SI ACCETTANO ORDINI TELEFONICI

— Spese trasporto (tariffe postali e imballo

CONDENSATORI ELETTRONICI PROFESSIONALI 85° MALLORY - MICRO - SPRAGUE - SIC - G.E.

370.000 mF	5/12 V	Ø 75 x 220 mm	L. 8.000
240.000 mF	0/12 V	Ø 75 x 220 mm	L. 10.000
10.000 mF	25 V	Ø 50 x 110 mm	L. 2.000
10.000 mF	25 V	Ø 35 x 115 mm	L. 2.500
16.000 mF	25 V	Ø 50 x 110 mm	L. 2.700
5.600 mF	50 V	Ø 35 x 115 mm	L. 2.500
16.500 mF	50 V	Ø 75 x 145 mm	L. 5.500
25.000 mF	50 V	Ø 75 x 150 mm	L. 6.700
27.000 mF	50 V	Ø 75 x 150 mm	L. 6.900
100.000 mF	50 V	Ø 75 x 220 mm	L. 8.500
8.000 mF	50 V	Ø 75 x 220 mm	L. 3.500
1.800 mF	55 V	Ø 80 x 110 mm	L. 1.800
1.000 mF	60 V	Ø 35 x 115 mm	L. 1.400
18.000 mF	63 V	Ø 75 x 150 mm	L. 6.500
1.800 mF	80 V	Ø 35 x 80 mm	L. 2.000
12.000 mF	75 V	Ø 75 x 150 mm	L. 6.500
2.200 mF	100 V	Ø 35 x 80 mm	L. 2.700

Ricondizionato con manuali

STRUMENTI:

OFFERTA DEL MESE

- Ricondizionati esteticamente perfetti
- OSCILLOSCOPIO MARCONI**
Type TF 2200 A DC 35 MHz.
Doppia traccia.
Doppia base tempi L. **680.000**
- BOBINA NASTRO MAGNETICO**
Utilizzato una sola volta
Ø bobina 250 mm.
Ø foro 8 mm.



- 1200 mm nastro 1/4 di pollice L. **5.500**
- Gen. di segnale SIDER UHF mod. TV 453 3 canali uscita video e audio modulati L. **180.000**
- Gen. di segnale WESTON UHF SWEEP mod. 984 10 Mc regolabile L. **160.000**
- Gen. di segnale WAYNE KERR mod. 022/D 10 Kc + 10 Mc 6 scatti L. **120.000**
- Gen. di funzioni PHILIPS GM 2314 L. **180.000**
- Picoamperometro KEITHLEY mod. 409 1 mA ÷ 0,3 pA in 20 scatti L. **200.000**
- Gen. di funzioni ADVANCE mod. H1E sinusoid. e quadra 15 KHz ÷ 50 KHz L. **80.000**
- Oscilloscopio SOLATRON 1212 40 Mc sing. traccia 25 Mc doppia traccia L. **450.000**
- Oscilloscopio traccia-curve TEK 575 L. **1.200.000**
- Marconi Tubo Navy L. **30.000**
- Volmetro digitale NLS mod. 484 A Non Linear System 0,001-1000 Vcc L. **80.000**
- Apparato telefonico TF Can. FGF L. **30.000**
- Variac da tavolo in cassetta come nuovi:
— 220 V uscita 0÷15 V 2 A 30 W L. **20.000**
— 220 V uscita 0÷260 V 7 A 2000 W L. **100.000**
— 220 V uscita 0÷20 V 11 A 260 W L. **50.000**
- Variac da quadro come nuovi:
— 220 V uscita 0÷260 V 2 A 520 W L. **30.000**
— 220 V uscita 0÷220 V 4 A 900 W L. **40.000**
— 220 V uscita 0÷220 V 10 A 2200 W L. **50.000**
— 220 V 3 fasi+N 0÷220 V 2,4 A fase L. **60.000**

OFFERTE SPECIALI

- 500 Resist. 1/2 ÷ 1/4 10% ÷ 20% L. **4.000**
- 500 Resist. assort. 1/4 5% L. **5.500**
- 100 Cond. elett. ass. 1÷4000 µF L. **5.000**
- 100 Policarb. Mylard assort. da 100÷600 V L. **2.800**
- 200 Cond. Ceramici assort. L. **4.000**
- 100 Cond. polistirolo assortiti L. **2.500**
- 50 Resist. carbone 0,5+3 W 5%-10% L. **2.500**
- 10 Resist. di potenza a filo 10 W ÷ 100 W L. **3.000**
- 20 Manopole foro Ø 6 3+4 tipi L. **1.500**
- 10 Potenzimetri grafite ass. L. **1.500**
- 20 Trimmer grafite ass. L. **1.500**
- Pacco extra speciale (500 compon.)**
50 Cond. elett. 1÷4000 µF
100 Cond. policarb Mylard 100÷600 V
200 Condensatori ceramici assortiti
300 Resist. 1/4+1/2 W assort.
5 Cond. elett. ad alta capacità il tutto L. **10.000**

a carico del destinatario).
— Spedizioni non inferiori a L. 10.000
— Pagamento contrassegno.

BATTERIE RICARICABILI

« SONNENSCHN »



Al piombo ermetico. Non necessitano di alcuna manutenzione. Sono capovolgibili in quanto sigillate ermeticamente. Non hanno esalazioni acide.

TIPO 12 Vcc 1,8 A scarica per 40 minuti
 scarica rapida 13 A per 2 minuti
 scarica normale 1 A per 1h 30'
 scarica lenta 200 mA per 10 h
 Ingombro mm 178 x 34 x 60. Peso g. 820 L. 27.300

Caricatore 220 Vac per cariche lente e in tampone L. 12.000

TIPO 6+6 Vcc - 12 Vcc 3 A L. 37.300

Caricatore lento e in tampone L. 12.000

TIPO 12 Vcc 5,7 A L. 42.300

Caricatore lento e in tampone L. 12.000

TIPO 12 Vcc 12 A L. 66.800

Caricatore normale e in tampone L. 43.500

AMPLIFICATORI LINEARI

CB « JUMBO » AM 300 W

SSB 600 W PeP L. 284.000

CB « GALAXY » AM 500 W

SSB 1000 W PeP L. 425.000

CB « COLIBRI » AM 50 W

SSB 100 W auto L. 95.000

CB « SPEEDY » AM 70 W

SSB 140 W L. 115.000

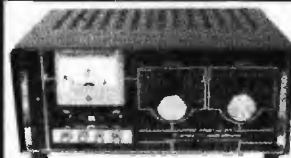

ALIMENTATORI STABILIZZATI 220 V 50 Hz

Regolabile 5-15 V 5 A 2 strumenti L. 54.000

Regolabile 3,5-15 V 3 A 2 strumenti L. 49.000

Regolabile 5-15 V 2,5 A 1 strum. commut. L. 28.000

Fisso CTE 12,6 V 2 A senza strumento L. 22.000

Fisso BR 12,6 V 2 A senza strumento L. 15.000

ROSOMETRO WATT. 0-2000 W 3 scale 3-30 MHz a richiesta L. 35.000

3-175 MHz

HF SENS. 100 A fino 30 MHz L. 16.000

CARICA BATTERIA con strumento 6-12 V 3 A protezione automatica L. 17.000

A richiesta catalogo apparati CB (in bolli) L. 500



Centralina antifurto « professionale »
 Piastra con trasformatore ingresso 220 Vac

Alimentatore per batterie in tampone, con corrente limitata e regolabile.

Trimmer per regolazione tempo di ingresso, tempo di allarme, tempo di uscita. Possibilità di inserire interruttori, riduttori, fotocellula, radar, ecc. Circuito separato d'allarme L. 56.000

(a richiesta spediamo caratteristiche).



ACCENSIONE ELETTRONICA A SCARICA CAPACITIVA 12 V

Eccezionale accensione 12 V Batteria. Può raggiungere 16.000 giri al minuto è fornita di descrizioni per l'installazione L. 18.000

MOS PER OLIVETTI LOGOS 50/60 - Circuiti Mos recuperati da scheda e collaudati in tutte le funzioni.

TMC1828NC L. 11.000+IVA

TMC1876NC L. 11.000+IVA

TMC1877NC L. 11.000+IVA

Scheda di base per Logos 50/60 con componenti ma senza Mos L. 9.000



MATERIALE ELETTRONICO ELETTROMECCANICO

Via Zurigo, 12/2 c

20147 MILANO - Tel. 02/41.56.938

PULSANTIERA

Con telaio e circuito.
 Connettore 24 contatti.
 140 x 110 x 40 mm.

L. 5.500

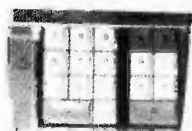

BORSA PORTA UTENSILI

4 scomparti con vano-tester

cm 45 x 35 x 17

L. 34.000

3 scompartimenti con vano tester

L. 29.000

RICAMBI GELOSO - TRASFORMATORI ALIMENTAZIONE - USCITA - IMPEDENZA TRASFORMATORI D'USCITA

250/500 L. 2.000

5794 L. 3.000

5551/13175 L. 3.500

5551/13178 L. 3.500

5031/14327 L. 7.800

6057R/6058R L. 12.000

6059 L. 12.000

6060 L. 12.000

6061 L. 12.000

IMPEDENZE

100/1 L. 1.500

98/39 L. 1.500

TRASLATORI D'IMPEDENZA

94/2 L. 2.500

94/5 L. 2.500

92/1 L. 12.000

SERIE 190 e Z190R

N. 111027 L. 1.500

2007/3000C L. 2.500

N. 10353 L. 5.000

N. 111008 L. 1.500

N. 112016 L. 1.500

TRASFORMATORE D'ALIMENTAZIONE

N. 13163-90/32 L. 7.000

N. 6118R L. 15.000

TRASFORMATORI IN STOCK

200-220-245 V uscita 25 V 75 W + 110 V 75 W L. 5.000

0-220 V uscita 0-220 V + 100 V 400 VA L. 10.000

200-220 V uscita 18 + 18 V 450 VA L. 20.000

110-220-380 V uscita 0-37-40-43 V 500 VA L. 15.000

220 V uscita 12 + 12 V 1,2 kVA L. 25.000

220-117 V autot. uscita 117-220 V 2 kVA L. 25.000

220-240 V uscita 90-110 V 2,2 kVA L. 30.000

SEPARATORE DI RETE CON SCHEMA A MASSA

220-220 V 220-220 V 500 VA

220-220 V 3000 VA 220-220 V 1000 VA L. 46.000

A richiesta potenze maggiore - Consegna 10 giorni.

Costruiamo qualsiasi tipo 2-3 fasi

(minimo ordine L. 50.000)

A richiesta listino prezzi tipi standard.

OFFERTE VARIE

COMMUTATORE rotativa 1 via 12 posiz. 15 A L. 1.800

COMMUTATORE rotativo 2 vie 6 posiz. L. 350

100 pezzi sconto 20 %

RADDRIZZATORE a ponte (selenio) 4 A 25 V L. 1.000

FILTRO antidisturbi rete 250 V 1,5 MHz 0,6-1-2,5 A

MODALITA'

— Spedizioni non inferiori a L. 10.000

Pagamento in contrassegno.

— Spese trasporto (tariffe postali) e imballo a carico del destinatario. (Non disponiamo di catalogo.

Nella zona di Padova rivolgersi alla ditta R.T.E. via A. da Murano 70 - PADOVA - Tel. 049/600822

Incontri ravvicinati con la ICOM del primo tipo.

Mod. IC-202 E

- Gamma di frequenza 144-146 MHz in SSB e CW.
- Potenza in uscita RF dal trasmettitore 3W. P.e.P. in SSB e 3 W. in CW.

L. 262.000
IVA COMPRESA



Mod. IC-402

- 432 MHz, SSB (USB-LSB) CW a VXO
- 3 W.
- 430,0 a 435,2 MHz.



Mod. IC-215 E

- 15 canali 12 quarzati
- Gamma di frequenza 144-146 MHz.
- Uscita trasmettitore: Hi; 3 W; LOW; 0,5 W.

L. 295.000
IVA COMPRESA



Vedere elenco rivenditori ICOM in altra parte della rivista.

Incontri ravvicinati con la ICOM del secondo tipo.



Mod. IC-240

- 22 canali.
- Copertura di frequenza 144-146 MHz (2 metri).
- Uscita dal trasmettitore 10 W. in R.F.

L. 308.000

IVA COMPRESA



Mod. IC-280 E

- 4 memorie di canali.
- Frequenza 144-146 MHz.
- Potenza 10 W. e 1 W.
- Funzioni: FM.

L. 527.000

IVA COMPRESA



Mod. IC-245 E

- Ricetrasmittitore mobile copertura 144-146 MHz.
- Funzioni: SSB, CW, FM.
- Due VFO separati.
- Uscita in SSB, 10 W. P.e.P., in CW e FM 10 W.

L. 616.000

IVA COMPRESA



A.A.R.T. ELETTRONICA DIDATTICA

Cas. Post. n. 7 - 22052 CERNUSCO LOMBARDONE

Spedizioni contrassegno; spese postali a carico del committente.
Nostro rivenditore: C.A.A.R.T. - via Duprè, 5 - MILANO

OFFERTA LANCIO!!!

IL CONTATORE in 20 esperienze.

Una utile dispensa con materiale per costruire un contatore a 5 display (99.999)

Solo L. **30.000** + IVA 14% - Tot. L. **34.200**
Questo prezzo è il migliore sul mercato italiano!!!

Una utile basetta che può essere il cuore del vostro contagiri o frequenzimetro o V.t.m. digitale.

CONTATORE 0-9 in KIT L. **5.000 cd.**

3 x L. **13.000**

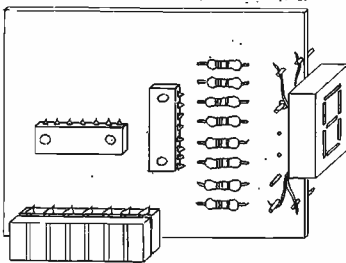

Corso di elettronica digitale completo di materiale per realizzare più di duecento esperienze.

Un sistema serio e piacevole per introdursi nel meraviglioso mondo dei computer.

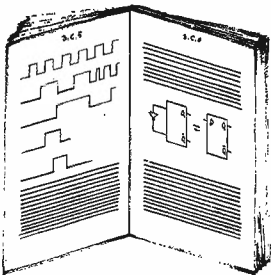

L. **136.800** contanti

L. **159.600** rateale

TRAPANO per circuiti stampati. L'ultimo nostro prodotto per l'hobbista più esigente.

NOVITA'

Funziona a 9 Vcc (bastano due pile piatte). Mandrino dotato di tre pinze per punte di diametro da 0,7 a 2,5 mm.

Fora bakelite, vetronite, legno, lastre di metallo, ecc.

9000 giri !!!

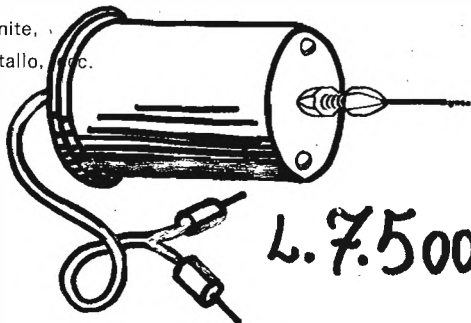

L. **7.500**



CENTRI VENDITA

ANCONA

ELETTRONICA PROFESSIONALE
Via 29 Settembre, 14 - Tel. 28312

BOLOGNA

RADIO COMMUNICATION - Via Sigonio, 2 - Tel. 345697

BOLZANO

R.T.E. - V.le Druso, 313 (zona Artigianale) - Tel. 37400

BRESCIA

CORTEM - P.za della Repubblica, 24/25 - Tel. 57591

CAGLIARI

SA.CO.EL. - Via Machiavelli, 120 - Tel. 497144

CARBONATE (Como)

BASE ELETTRONICA - Via Volta, 61 - Tel. 831381

CATANIA

PAONE - Via Papale, 61 - Tel. 448510

CITTÀ S. ANGELO (Pescara)

CIERI - P.za Cavour, 1 - Tel. 96548

EMPOLI

ELETTRONICA NENCIONI MARIO
Via Antiche Mura, 12 - Tel. 81677/81552

FANO

BORGOGELLI AVVEDUTI - Via Arco di Augusto, 76

FERRARA

FRANCO MORETTI - Via Barbantini, 22 - Tel. 32878

FIRENZE

CASA DEL RADIOAMATORE
Via Austria, 40/44 - Tel. 686504

GENOVA

TECNOFON - Via Casaregis, 35/R - Tel. 368421

MILANO

MARCUCCI - Via F.lli Bronzetti, 37 - Tel. 7386051

MILANO

LANZONI - Via Comelico, 10 - Tel. 589075

MILANO

DENKI s.a.s. - Via Poggi, 14 - Tel. 2367660/665

MODUGNO (Bari)

ARTEL - Via Palese, 37 - Tel. 629140

NAPOLI

BERNASCONI - Via G. Ferraris, 66/C - Tel. 335281

NOVI LIGURE (Alessandria)

REPETTO GIULIO - Via delle Rimembranze, 125 - Tel. 78255

ORIANO (Venezia)

ELETTRONICA LORENZON - Via Venezia, 115 - Tel. 429429

PALERMO

M.M.P. - Via S. Corleo, 6 - Tel. 580988

PESARO

CECCOLINI - Via Trento, 172

PIACENZA

E.R.C. di Civili - Via S. Ambrogio, 33 - Tel. 24346

REGGIO CALABRIA

PARISI GIOVANNI - Via S. Paolo 4/A - Tel. 94248

ROMA

ALTA FEDELTA' - C.so d'Italia, 34/C - Tel. 857942

ROMA

RADIO PRODOTTI - Via Nazionale, 240 - Tel. 481281

ROMA

TODARO KOWALSKI

Via Orti di Trastevere, 84 - Tel. 5895920

S. BONIFACIO (Verona)

ELETTRONICA 2001 - C.so Venezia, 85 - Tel. 6102135

SENIGALLIA

POSSANZINI CARLO - Via Rossini, 45

TORINO

CUZZONI - C.so Francia, 91 - Tel. 445168

TORINO

TELSTAR - Via Gioberti, 37 - Tel. 531832

TRENTO

EL. DOM - Via Suffragio, 10 - Tel. 25370

TRENTO

CONCI SILVANO - Via San Pio X, 97 - Tel. 80049

TRIESTE

RADIOTUTTO - Galleria Fenice, 8/10 - Tel. 732897

VARESE

MIGLIERINA - Via Donizzetti, 2 - Tel. 282554

VELLETRI (Roma)

MASTROGIROLAMO - V.le Oberdan, 118 - Tel. 9635561

Incontri ravvicinati con la ICOM del terzo tipo.



Mod. IC-701

- 100 W. continui su tutte le bande e con tutte le funzioni.
- Completa copertura da 1,8 a 30 MHz.
 - Doppio VFO incorporato.
 - USB, LSB, CW, CW-N, RTTY.
 - Vox, semi break in CW, RT, AGC e limitatore rumore (Noise Blanker).
 - Speech processor incorporato.
 - Lettura digitale - Tutti i filtri incorporati.
 - Alimentatore in c.c. incorporato.
 - Alimentatore in c.a. - Altoparlante separato.
 - Microfono dinamico.
- Gamma di frequenza:
 - 1,8-2 MHz; 3,5-4 MHz; 7-7,5 MHz;
 - (7,8-7,5 MHz solo in ricezione); 14-15,2 MHz;
 - (14,35-15,2 MHz solo in ricezione);
 - 21-21,5 MHz; 28-30 MHz.
- Stabilità di frequenza:
 - 500 Hz da 1 a 60 minuti dopo
 - l'accensione; 100 Hz un'ora dopo l'accensione con
 - temperatura da -10° a +60° C.

L. 1.462.000 IVA COMPRESA

L. 295.000 IVA COMPRESA (Alimentatore)



Mod. IC-211 E

- Ricetrasmittitore fisso e mobile a più modi di emissione, copertura completa 144-146 MHz.
- SSB - FM - CW.
- Due VFO separati.
 - Uscita in SSB 10 W. P.e.P., in CW e FM 10 W.
 - Gamma di frequenza: 144-146 MHz.
 - Stabilità di frequenza: $\pm 1,5$ KHz.
 - Tipo di modulazione: SSB (A3J, USB-LSB); CW (A1); FM (F3).

L. 827.000 IVA COMPRESA

Mod. IC-RM3

- Programmatore per IC-701; IC-211 e IC-245.

L. 178.000 IVA COMPRESA

L'Elettronica vi dà una marcia in più (qualunque sia la vostra professione)

Imparatela "dal vivo" a casa,
sui 18 fascicoli IST con materiale
sperimentale!

L'elettronica è il "punto e a capo" del nostro secolo! La si può paragonare a certi eventi storici fondamentali, come l'avvento della matematica. Ve lo immaginereste oggi un uomo incapace di calcoli aritmetici?

Tra qualche anno si farà distinzione tra chi conosce e chi non conosce l'elettronica. La si indicherà all'inizio come "materia di cui è gradita la conoscenza" per finire con "materia di cui è indispensabile la conoscenza". In ogni professione: dall'operaio all'ingegnere, al medico, al professionista, al commerciante, ecc.

In qualsiasi ramo: industria, commercio, artigianato, ecc.

A qualsiasi livello di studio.

Per un redditizio impiego del tempo libero.

Ma se domani l'elettronica sarà indispensabile, oggi costituisce una "marchia in più" per quelle persone che desiderano essere sempre più avanti degli altri, occupare le posizioni di prestigio, guadagnare di più.

Per imparare l'elettronica non c'è modo più semplice che studiarla per corrispondenza con il metodo IST: il metodo "dal vivo" che vi offre, accanto alle necessarie pagine di teoria, la possibilità reale di fare esperimenti a casa vostra, nel tempo libero, su ciò che man mano leggerete; il metodo che non esige nozioni specifiche preliminari.

In questo modo una materia così complessa sarà imparata velocemente, con un appassionante abbinamento teorico-pratico.

Il corso IST di Elettronica, redatto da esperti conoscitori della materia, comprende 18 fascicoli, 6 scatole di materiale per realizzare oltre 70 esperimenti diversi, 2 eleganti raccoglitori, fogli compiti intestati, buste, ecc.

Chiedete subito, senza impegno, la 1^a dispensa in visione gratuita

Vi convincerete della serietà del nostro metodo, della novità dell'insegnamento - svolto tutto per corrispondenza, con correzione individuale delle soluzioni da parte di insegnanti qualificati; Certificato Finale con votazioni delle singole materie e giudizio complessivo, ecc. - e della facilità di apprendimento.

Spedite il tagliando oggi stesso.

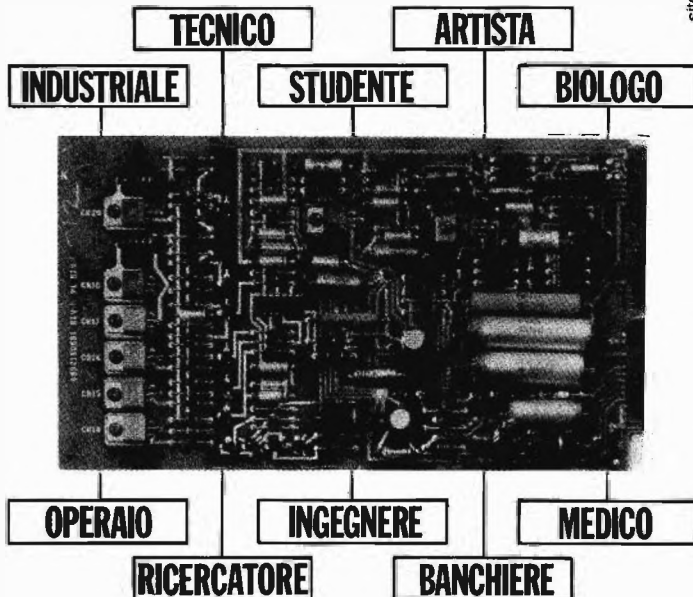

IST ISTITUTO SVIZZERO DI TECNICA
l'indirizzo del tuo futuro

IST - Via S. Pietro, 49/35 Z - 21016 LUINO (Varese)

tel. (0332) 53 04 69

Desidero ricevere - per posta, in visione gratuita e senza impegno - la 1^a dispensa di ELETTRONICA con dettagliate informazioni sul corso. (Si prega di scrivere una lettera per casella).

Cognome

Nome

Via

N.

C.A.P.

Città

L'IST è l'unico Istituto Italiano Membro del CEC - Consiglio Europeo Insegnamento per Corrispondenza - Bruxelles.

L'IST non effettua visite a domicilio!

COMPONENTI PER IMPIANTI D'ALLARME

CSE 1 — SCHEDE COMPLETE PER LA REALIZZAZIONE DI CENTRALI DI ALLARME

Caratteristiche tecniche:

- Tempo di uscita e di entrata registrabili.
- Tempo di allarme.
- Ripristino automatico in preallarme.

SPIE CONTROLLO

- Rete - batteria - tempo uscita - Tempo entrata - test linea - allarme.

INGRESSI

- Per interruttori normalmente chiusi ritardati o immediati con protezione taglio fili.
- Per interruttori normalmente aperti immediati.

USCITE

- 12Vcc stabilizzati variabili da 11V a 16V. 1 Ampere continui, per alimentazione radar e per carica batteria.
- Relè di potenza con due contatti liberi.
- Presa per alimentazione della sirena interna.
- Deviatore interno per « Prova Tempi » con l'esclusione delle indicazioni sonore.
- Protezione a fusibili. L'interruzione del fusibile di B.T. causa l'allarme continuo.
- Costruzione modulare a bassissimo consumo.
- Trasformatore di Alimentazione compreso.

L. 55.000

CSE 2 — MODULO CHIAVE ELETTRONICA « BREV. N. 874958 »

Questo modulo a chiave elettronica può essere usato su qualsiasi tipo di centralina.

La chiave è formata da un Jack nel cui interno sono alloggiati due resistenze RX, più un pulsante per l'inserimento.

Caratteristiche tecniche:

- Altissimo numero di combinazioni, nessuna possibilità di sbloccare l'impianto da parte di maleintenzionati.
- Indicazione visiva a leed ad inserimento dell'impianto.
- Completa di 2 chiavi Jack, un modulo con morsetto di uscita per collegamenti esterni, una presa Jack completa di placca a leed. Istruzioni dettagliate per l'uso e il montaggio.

L. 33.000

CSE 3 — MODULO A LINEA BILANCIATA

Questo modulo può essere usato per proteggere la linea degli interruttori o dei radar contro il taglio fili o il corto circuito.

Il modulo è previsto di morsetto di uscita per collegamenti esterni ed è adattabile a qualunque centralina.

L. 15.000

CSE 4 — MODULO A LINEA BILANCIATA CON SEMIPARZIALIZZAZIONE

Questo modulo oltre a proteggere la linea contro il taglio fili o il corto circuito può servire a parzializzare sino a cinque punti protetti.

Il modulo ha un morsetto di uscita sulla stessa linea ed è provvisto di un commutatore con manopola per l'esclusione di 1-5 punti protetti.

L. 19.000

CSE 5 — MODULO DI MEMORIZZAZIONE D'ALLARME E PARZIALIZZAZIONE

Si ha la possibilità di memorizzare l'avvenuto allarme di 4 linee di cui 3 immediate e una ritardata.

Parzializzazione delle linee suddette con indicazione visiva a leed.

Pulsante per azzerrare le memorie.

Possibilità di collegamento a qualunque centralina.

L. 35.000

CSE 6 — MODULO SIRENA ELETTRONICA

— Potenza sonora di circa 12 W, due tonalità.

L. 8.000

— Cono per sirena.

L. 3.000

CSE 7 — MODULO SIRENA AUTOALIMENTATA

Potenza sonora di circa 24 W su due uscite, due tonalità, presa per batteria interna, morsetto di collegamento alla centralina.

L. 15.000

— Coppia coni per sirena.

L. 6.000

— Non si accettano ordini inferiori a 15.000 lire.

— Prezzi validi per pagamento contanti o contrassegno.

— Prezzi non comprensivi di IVA (14%).

— Anticipo minimo L. 3.000, da inviare con l'ordine a mezzo assegno bancario o vaglia postale.

— Spese postali al costo a carico del destinatario.

SHIELD ITALIANA - Via E. Manfredi, 17 - Roma - Tel. 872.696

Su Roma è prevista la vendita diretta presso i ns. uffici.



TRIO

TRIO-KENWOOD CORPORATION

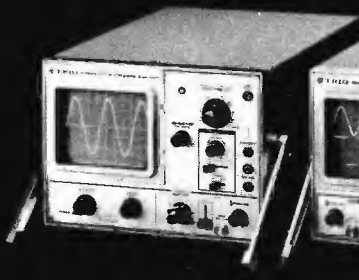

Modello CS-1559

- cc-10 MHz/10 mV
- Monotraccia, 8 - 10 cm
- Trigger automatico

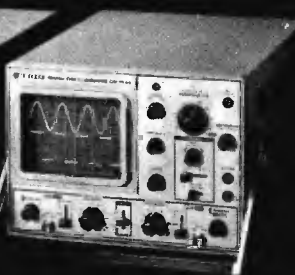

Modello CS-1562

- cc-10 MHz/10 mV
- Doppia traccia, 8 - 10 cm
- Trigger automatico
- Funzionamento X-Y

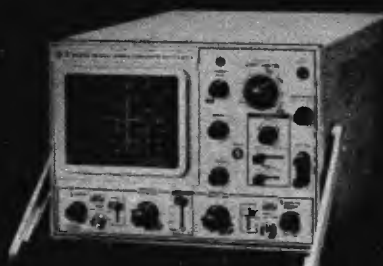

Modello CS-1560A

- cc-15 MHz/10 mV
- Doppia traccia, 8 - 10 cm
- Trigger automatico
- Funzionamento X-Y, somma sottrazione



Modello CS-1570

- cc-30 MHz/5 mV
- Doppia traccia, 8 - 10 cm
- Trigger automatico e ritardato
- Funzionamento X-Y e somma



Modello CS-1352

- cc-15 MHz/2 mV
- Portatile - alim. rete, batteria o 12 V cc
- Doppia traccia, 3" (8 - 10 div)
- Trigger automatico
- Funzionamento X-Y, somma sottrazione

i piccoli GIGANTI

Sono arrivati anche in Italia i "piccoli Giganti". Sono gli oscilloscopi professionali TRIO KENWOOD (ditta specializzata in oscilloscopi da 30 anni). "Giganti" nelle prestazioni e nella affidabilità, "piccoli" nel prezzo e per la compattezza. I "piccoli Giganti" sono giapponesi e lo si vede ... anche dal loro attraente "design" unito alla semplicità e logicità dei comandi. Per ora la famiglia è composta da 4 collaudatissimi esemplari (venduti a centinaia di migliaia in tutto il mondo)

a cui si aggiunge il nuovo nato, l'eccezionale portatile CS-1352. Per acquistare un ottimo oscilloscopio TRIO-KENWOOD ad un prezzo accessibile a tutti (**e comunque inferiore alla concorrenza**) rivolgetevi alla VIANELLO che ne garantisce l'assistenza con i suoi laboratori di MILANO e ROMA. Da oggi il mercato degli oscilloscopi non è più lo stesso di prima perchè ... sono arrivati i "piccoli Giganti".

AGENTE
ESCLUSIVO
PER L'ITALIA

VIANELLO

Sede: 20122 MILANO - Via Luigi Anelli 13 - Telef. (02) 54.40.41 (5 linee)
Filiale: 00185 ROMA - Via S. Croce in Gerusalemme 97 - Tel. 7576941/250

PULSAR

OVVERO TANTE POSSIBILITA' D'IMPIEGO
DI UN APPARATO CHE «SEMBRA»
UN FREQUENZIMETRO

Leggete le principali applicazioni e poi dategli 12 Vcc 280 mA; vedrete che è molto di più.

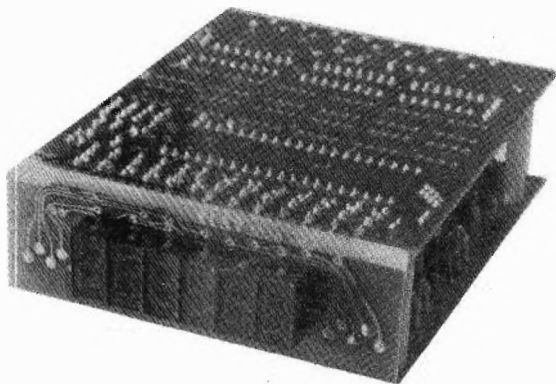

- ✓ Usate spesso portatili? Con i suoi 280 mA di consumo vale la pena di usarlo solo come sintonia digitale. Ma
- ✓ Avete la sintonia continua e vi piacerebbe averla canalizzata? Procurate dei commutatori ed al resto pensa il PULSAR
- ✓ Il vostro VFO passeggia? Un varicap e con il PULSAR il gioco è fatto: il vostro VFO avrà la stabilità di un quarzo
- ✓ Volete conoscere la frequenza di ricezione oltre a quella di trasmissione? Un commutatore ed il PULSAR vi visualizzerà oltre alla frequenza di trasmissione quella di ricezione essendo possibile sommare o sottrarre il valore di conversione (max 3 valori diversi).
- ✓ Costruite da soli il vostro TX? Potreste avere qualche problema di stabilità ed allora fate il VFO direttamente in fondamentale, il PULSAR collegato in FREQUENCY LOOK LOOP ve lo terrà stabile entro ± 100 Hz.
- ✓ L'impiego del PULSAR è estremamente interessante nella realizzazione di apparati FM Stereo-Mono Broadcasting, in quanto è possibile ottenere, con un oscillatore libero, tutti i canali della Banda $88 \div 108$ MHz con stabilità di ± 100 Hz a passi di 1 KHz. Si noti che non si hanno difficoltà di modulazione come può accadere con i classici sintetizzatori a fase-Look.
(A richiesta è disponibile l'eccitatore completo).

Il PULSAR viene costruito in due versioni diverse per sensibilità e gamma di frequenza.

Caratteristiche comuni alle due versioni:

Tensione di alimentazione: 12 Vcc.

Assorbimento: 280 mA.

Stabilità del quarzo:

$5 \cdot 10^{-8}$ /giorno.

Stabilità in temperatura:

7,5 ppm/grado.

Delta f di aggancio:

± 20 KHz (a richiesta:

± 500 KHz).

Tensione di uscita dal F.L.

L. (frequency look

loop): da 1 a 9 volt.

Display: a 6 cifre tipo

FND 70.

Dimensioni: 80 x 100 x 30 mm.

MODELLO B

Sensibilità ingresso 1:

10 mV/50 ohm

Sensibilità ingresso 2:

60 mV/50 ohm

Max frequenza ingresso 1:

45 MHz

Max frequenza ingresso 2:

250 MHz

MODELLO A

Come il modello B ma con il solo ingresso 1.

Prezzo Modello A: 127.000

Prezzo Modello B: 155.000

Prezzo Manuale: L. 1000 in francobolli.

ELSY

ELETRONICA INDUSTRIALE

Via E. Curiel, 10
Fornacette (PI)
tel. (0587) 40595

I PREZZI SONO AL NETTO DI IVA E DI SPESE DI SPEDIZIONE. VENDITA PER CONTANTI O TRAMITE CONTRASSEGNO



equipaggiamenti

radio

elettronici

27049 STRADELLA (PV)

via Garibaldi 115

Tel. (0385) 48139

TEDESCHI SHAK - TWO



RICETRASMETTITORE 144 MHz
AM · FM · SSB · CW

Caratteristiche tecniche

Completamente a stato solido
VFO a conversione stabilità 100Hz
Alimentazione 12-14V DC 1,5A Max.
Dimensioni mm. 235×93×280

Prezzo I.V.A. compresa L. 396.000

CB 2001



RICETRASMETTITORE 27 MHz
AM - FM - A VFO + CANALI

Caratteristiche tecniche

Completamente a stato solido
VFO a conversione stabilità 300Hz
Alimentazione 12-14V DC 1,5A Max.
Dimensioni mm. 185×215×55

Prezzo I.V.A. compresa L. 220.000

Disponibile anche in offerta speciale con
frequenzimetro FEI+microfono a L. 298.000

ALTRI PRODOTTI

XT 600c Trasmettitore HF
600W pep L. 420.000

XR 1001 Ricevitore HF stato
solido L. 330.000

XS 52c Ros-wattmetro HF e
VHF L. 30.000

XC 3 Commutatore di antenna
1v 3p. L. 9.000

Antenne HF-33 Direttiva 3 elementi tribanda
HF-4M Direttiva 4 el. monobanda
HF-3V Verticale tribanda 20-15-10
HF-2F Filare 40-80
HF-2V Verticale 40-80

MOBIL 10



RICETRASMETTITORE 144 MHz
AM - FM

Caratteristiche tecniche

Completamente a stato solido
VFO a conversione stabilità 500Hz
Alimentazione 12-14V DC 1,5A Max.
Dimensioni mm. 180×50×205

Prezzo I.V.A. compresa L. 220.000

Disponibile anche in offerta speciale con
frequenzimetro FEI+microfono a L. 298.000

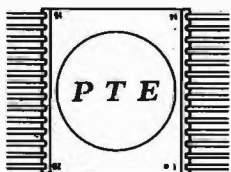

**Pascal
Tripodo
Elettronica** · Via B. della Gatta, 26/28 · FIRENZE

PRESENTA LA SERIE 400 «LOW COST»

«MINI STAZIONE FM 100 WATTS»

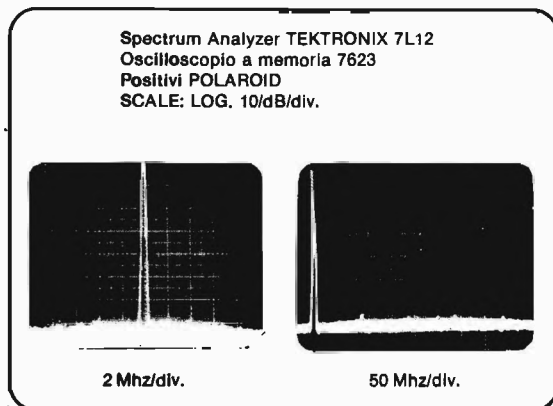
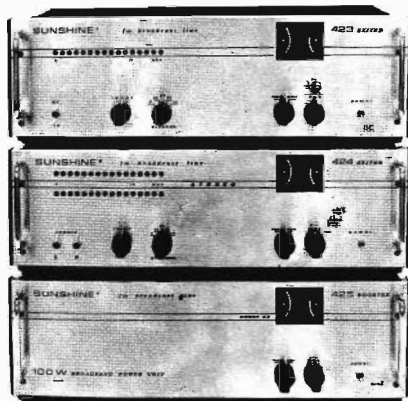

SPURIE a 100W in banda: inferiori a 10yW (-70db) foto 1

2°, 3°, 4°, 5° armonica: inferiori a 30yW (-65db) foto 2

(in pratica, con un'ottima antenna, le spurie percorrono sì e no qualche metro)

FEDELTA': banda passante entro 2dB 20/100.000Hz

SILENZIO: rapporto segnale/rumore migliore di 75dB

STABILITA': \pm 500Hz (base quarzata)

PRENFASI: regolabile a scatti 0-25-50-75 yS

Indicatore di deviazione a diodi leds, Wattmetro/Rosmetro, alimentazione rete 220V/50Hz, assorbimento 250VA, ventilazione forzata.

a L.990.000 (nella versione mono)

La serie 400 comprende stazioni mono e stereo da 15/40/100/300 Watt

La SERIE 600 PROFESSIONALE, con prestazioni superiori alla serie 400, comprende eccitatori ad aggancio di fase (PLL) sintetizzati, da 87,5 a 108 Mhz in 1640 canali (steps di 12,5 KHz), frequenzimetro, filtri a cavità risonante, protezioni automatiche in caso di alti valori di VSWR, disturbi rete, sbalzi di temperatura, con potenze output di 500W, 750W, 1500W.

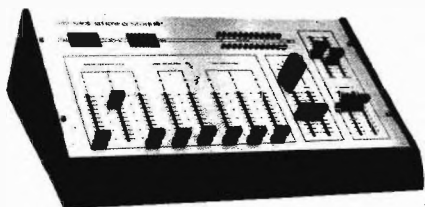

520 MK2 STEREO MIXER

3 ingressi fono RIIA, 2 ingressi microfono, 2 input capt. telefonico, 3 input linea 150 mV rms, 3 out registrazione, uscita master 1V rms con controllo toni \pm 18dB, 2 barre cuffia preascolto/ascolto, V. U. meter.

a L. 320.000

GRUPPO 10 SEMICONDUITORI

- 1N4148 (switch) L. 50
- 1N4002 (100 V 1 A) L. 80
- 1N4003 (300 V 1 A) L. 90
- 1N4004 (300 V 1 A) L. 100
- 1N4005 (600 V 1 A) L. 110
- 1N4006 (800 V 1 A) L. 120
- 1N4007 (1200 V 1 A) L. 1300
- 30S10 (1200 V 3 A) L. 2000
- 2N3222 Motorola L. 1000
- 2N3055 Motorola L. 1000
- 2N5555 (3E245-TPR1) L. 1000
- 2N5556 (3E245-TPR2) L. 1000
- 2N5124 (8E246-TPR3) L. 800
- 2N5126 (NPN) L. 700
- 2N5646 (Unijunz.) L. 1200
- PUT 6028 Unig. Progr. L. 350
- 2N5245 FET L. 350
- 2N3108 L. 800
- LM303H voltage regulators 4,5-40 V con schermi L. 2500
- 2N708 L. 800

PONTI RADRIZZATORI

- 1.2SK84 (400 V 1,2 A) L. 500
- BSB03 (30 V 2,5 A) L. 400
- SKB 2. 200 V 3 A L. 200
- KBL04 L. 200
- 28MB10 100 V 20 A L. 2500
- 28PC 20-02 200 V 25 A L. 2500
- SKB 30 80 V 30 A L. 5500

MIX

- Diodo LASER 10 W con foglio dati e istruzioni L. 15000
- LM3932 comparatore a visivo L. 1500
- LM3931 comparatore a visivo L. 1300
- LM3930 comparatore a visivo L. 1500
- QUADAC (400 V 4 A) L. 2500
- TRIAC (400 V 25 A) L. 500
- TRIAC (400 V 8 A) L. 1300
- Diodo TRIGGER per diodo Laser L. 2000
- MPSA 14 Darlington L. 800
- (600 mW Hfe 1000 NPN)
- MPSA 65 Darlington L. 800
- (600 mW Hfe 1000 PNP)
- SCR 92A1 HE 60 V 0,8 A L. 400
- SCR C103XV 100 V 0,8 A L. 600

INTEGRATI LINEARI

- LA 723-L12 Reg. Multifunz. L. 900
- CA3085A Reg. Prof. RCA L. 3000
- norme MIL L. 1000
- PA264 Reg. Programmabile L. 750
- 1 A max 35 V L. 1000
- LM747 Ampl. operazionale Multistage L. 1000
- LM747 Ampl. operazionale Multistage Texas L. 800
- LM381 Ultra-low Distortion Amplifier L. 2500
- IC18038 Gen. Funz. Sin. Triang. Quad. Rampla L. 4000

STABILIZZATORI SGS DA 1 A

- L-120 5 V L-130 12 V L-131 15 V L. 1600
- ECCELLENTI OFFERTA REGOLATORI DI TENSIONE DA 1,5 A serie LM340 K**
- LM 340 K-5 5 V 1,5 A L. 2000
 - LM 340 K-12 12 V 1,5 A L. 2000
 - LM 340 K-15 15 V 1,5 A L. 2000

- LM 340 K-18 18 V 1,5 A L. 2000
- LM 340 K-24 24 V 1,5 A L. 2000

INTEGRATI MOS LSI

- CT7001 Chip orologio-Calendarario-Timer-Alarm con dati e schermi L.13000
- Circuito Stampato per CT7001 L. 2000

INTEGRATI TTL BCD-7seg.

- SN7446 per Anodo Comune 30 V L. 1000
- SN7447 per Anodo Comune L. 1000
- SN7480 L. 900
- SN74LS114 L. 900
- NEB280A L. 1000

DISPLAY E LED

- MAN7 Monsanto Anodo comune L. 1500
- ROSSO L. 2000
- SLA28 Anodo comune verde L. 2000
- FND 70 Catodo Comune L. 1500
- FND503 Anodo comune rosso L. 1700
- FND 253 Catodo Comune L. 2000
- Nixie al fosforo verdi L. 400
- LED ROSSI 5 mm L. 200
- LED VERDI 5 mm L. 300
- LED GIALLI-ARANCIO-VERDI 5 mm L. 350
- Chiere led L. 50

GRUPPO 11: CONNETTORI

- PL 259 Amphipol is Bachelite L. 800
- SO239 Isolato Teflon L. 900
- SO 239 Isolato Teflon con Dado L. 900
- PL 274 Doppia Femmina con Dado Lungo mm L. 2000
- MX 913 Tappo per SO239 - UG 58 L. 650
- M 358 T. F.M.F. UHF L. 2500
- PL 258 Doppia Femmina UHF L. 1000
- GS 97 Doppio Maschio UHF L. 2000
- M 359 Angolo UHF L. 2000
- UG 175 Riduzione L. 150
- UG 58 A/U Femmina da Pannello N con Flangia L. 2000
- UG 21 B/U Maschio Volante N L. 2000
- UG 107 B/U T.F.M.F. N L. 7000
- UG 28 A/U T.F.F.F. Serie N L. 6000
- UG 57 B/U Doppio Maschio serie N L. 3500
- UG 29 B/U Doppia Femmina Serie N L. 3500
- UG 27D/U Angolo serie N L. 3500
- UG 1166/U Femmina Volante Serie N L. 4000
- UG 88 B/U Femmina Volante serie Bnc L. 2500
- UG 1094/U Femmina Pannello BNC L. 900
- UG 474/U T.F.M.F. BNC L. 3500
- UG 914/U Doppia Femmina BNC L. 2000
- UG 306 A/U Angolo M.F. BNC L. 3500
- UG 88/U Agriframpe BNC L. 1400
- UG 98 A/U Maschio N con Cavo Da pannello L. 2500
- UG 273/U Adattatore PL - BNC F. L. 3000

- UG 201 A/U Adattatore N Maschio - BNC F L. 3000
- UG 349 A/U Adattatore N Femmina - BNC M L. 3800
- UG 255/U SO - UG88/U L. 500
- UG 372 Schermo per SO 239-UG 58 L. 650
- UG 421/U connettore antenna per COL-LINS URR 390 L. 2500
- UG 146/U Adattatore SO239-UG 21/B L. 3500
- UG 83/U Adattat. UG58A-PL259 L. 3500
- UG 36A/U (UG21/B attacco per cavo) L. 2500
- UG 67A/U (UG21/B attacco per cavo) L. 2500
- UG 59D/U HN maschio volante L. 8500
- UG 61E/U HN femmina pannello L. 3500
- UG 28E/U BNC femm. da pannello, con flangia con attacco per cavo RG32 L. 2000 (FM214-FM14)

GRUPPO 12: TRASFORMATORI

- TIPO 4 prim. 220 V sec. AT. 0-1000 V L. 2000
- 1,2 A con prese a 600-700-900-900 V, sec. BT. 2 da 6,3 V 5 A e 2 da 5 V 5 A, caduno L. 4100
- TIPO 6 prim. 220 V sec. AT. 0-700 V L. 2000
- 0,6 A con prese a 500-600 V; sec. BT. 2 da 6,3 V 5 A + 1 da 12 V 1 A, 2500
- Si eseguono TRASFORMATORI di tutti i tipi da 20 W a 5 kW con nuclei a grani orientati, richiedere il catalogo generale.

GRUPPO 13: CAPACITOR

- COMPENSATORI CERAMICI L. 3500
- 10-50 pF L. 300
- 10-50 pF L. 300
- TIPO Miniatura 3-10 pF: 7-35 pF L. 400
- 18 pF ad aria L. 400
- VARIABILI CERAMICI L. 3500
- VAR/ABU HAMMARLUND L. 3500
- 100 pF 3500 VI GELOSO L. 1300
- 500 pF 600 VI GELOSO L. 1000
- 350 + 350 pF 600 VI GELOSO L. 1000
- Condensatori Elettrolitici FACON 100 µF 500 V L. 2000
- Condensatori a carta 8 µF 1000 V L. 1300
- Cond. Elettrolitici 10.000 µF 25 V L. 2500
- Ø 36 x 115 mm

GRUPPO 15: RELAIS

- KACO 1 sc. 1 A Coil 12 Vdc L. 1400
- SIEMENS 2 sc. 5 A Coil 12 Vdc L. 2000
- SIEMENS 4 sc. 5 A Coil 12 Vdc L. 2300
- Relè a giorno 3 sc. Coil 12 Vdc L. 2500
- COAX MAGNECRAFT 100 W a RF Coil L. 1800
- RELE' REED 1 sc. N.O. 5-12 Vdc L. 900
- RELE' REED 2 sc. N.O. - 2 sc. N.C. N.O. 5-12 Vdc L. 2500
- Relè reed Ruat-line FEME serie CML. CMA-100 1 sc. N.O. 5-12 Vdc L. 2500
- CMA-200 2 sc. N.O. 5-12 Vdc L. 7500
- CMA-001 1 sc. in deviazione 5-12 Vdc L. 6000

GRUPPO 16 SWITCH

- Commutatori rotanti bachelite serie JAPAN L. 1200
- 2 vie 12 pos. L. 1500
- 4 vie 6 pos. L. 1200
- 4 vie 5 pos. L. 600
- 3 vie 4 pos. L. 600
- 2 vie 12 pos. L. 600
- 2 vie 12 pos. L. 600
- 2 vie 7 pos. L. 600
- 2 vie 14 pos. L. 2000
- Commutatori rotanti Professionali FEME serie 5922 E L. 5500
- 2 vie 12 pos. L. 5000
- 3 vie 6 pos. L. 6000
- 4 vie 3 pos. L. 7000
- 4 vie 6 pos. L. 7000
- 3 vie 12 pos. L. 8000

- MX1-D dev. min. 1 via 3 A 250 V L. 950
- MX1-C comm. min. 1 via 3 pos. L. 950
- 3 A 250 V
- MX2-D dev. min. 2 vie 3 A 250 V L. 1100
- MX2-C comm. min. 2 vie 3 pos. L. 1100
- 3 A 250 V
- MX4-D dev. min. 4 vie 3 A 250 V L. 2200
- MX4-C comm. min. 4 vie 3 pos. L. 2200
- 3 A 250 V
- Potenzimetri Multigrigi (10g) Spectrol 2 W 1000, 5000, 10.000, 20.000, L. 6500 50.000 Ohm

FILO ARGENTATO

- Ø 0,5 mm 20 mt L. 1000
- Ø 0,8 mm 15 mt L. 1000
- Ø 1 mm 10 mt L. 1000
- Ø 1,5 mm 8 mt L. 1500
- Ø 2 mm 6 mt L. 2000
- Ø 3 mm 8 mt L. 3500

STRUMENTI

- Strumenti indicatori - PANTEC - tipo M170 (in alternata) 300 V - 5 A - 10 A - 25 A 1 s. L. 10000
- Strumenti indicatori TD 48 L. 5000
- S-METER (100 µA) L. 5000
- Apparometri 100 µA, 5 A dc, 10 A dc F.S. L. 5000
- Volmetri 15 Vdc 30 Vdc F.S. L. 5000

MATERIALE VARIO

- Pin Molex in strisce da 7 pin L. 50
- Zoccoli BURNDY a basso profilo L. 200
- 14-16 pin
- Zoccoli BURNDY a basso profilo 8 pin L. 150
- Morsetti serracavo ELMI R/N Ø fissaggio 8 mm L. 400
- Prese di rete per spine USA L. 200
- Piattina a 5 capi Ø 0,20 (filii con colori diversi) ai mt. L. 200
- Manopole Demoltiplicate tipo V1 36 mm L. 2500
- Manopole Demoltiplicate tipo V2 50 mm L. 3000
- Manopole Demoltiplicate tipo V3 70 mm L. 4000

- Cavi Coassiali "CEPAS" al mt. L. 220
- RG 58A/U 50 ohm al mt. L. 550
- RG 8A/U 50 ohm al mt. L. 2500
- RG 17A/U 50 ohm al mt. L. 350
- RG 59A/U 75 ohm al mt. L. 550
- RG 11A/U 75 ohm al mt. L. 550

- Oscillatori controllati in tensione (VCO) con nuclei in alluminio pressofuso con contatori in alluminio pressofuso con rete miniatura con contatti dorati a vie (M/F). Tutti i componenti impiecati (transistor, varicap, condensatori in mica argentata ecc.) sono di Alta Classe. Disponibilità limitata L. 6000
- Amplificatori di B.F. - ALTEC - 2 W in Push-Pull L. 500

- Bobine supporto ceramico L. 51
- Ø 13 mm con avvolto 10 spire di filo argentato da 1 mm, complete di nucleo; nuove imballate L. 300
- Dinamo d'ierro 28 Vdc 400 A, rivelatori ottimi per balditrici ad arco da campo e motorstarter L.6000
- Temporizzatori Hydron 0-30 sec. L. 3500
- Antenna dipolo AT 413/TRC accordabile per 432 MHz L. 9500
- Microfono Piezoelettrico SHURE L. 7000

- Siamo inoltre distributori della BURNDY ELETRA spa e disponiamo dei connettori rettangolari OIKIMATE da 3 a 36 contatti; e dei connettori rotondi ME-TALOK BANTAM da 4 a 48 contatti.

Condizioni di vendita: La merce è garantita come descritta. Le spedizioni sono a carico del cliente. Il pagamento è in contante o tramite PT o F.F.S. Il S.U.C.C. è in contrassegno (SUI. C.C. in contante). Le vendite sono in accordo con il cliente; si prega di non inviare imparti anticipati. Le spese di spedizione sono a carico del cliente. Non si accettano ordini inferiori a L. 4.000 escluse spese di porto.

ELECTRONIC SURPLUS COMPONENTS



06050 IZZALINI DI TODI (PG) ITALY
TEL. (075) 882984

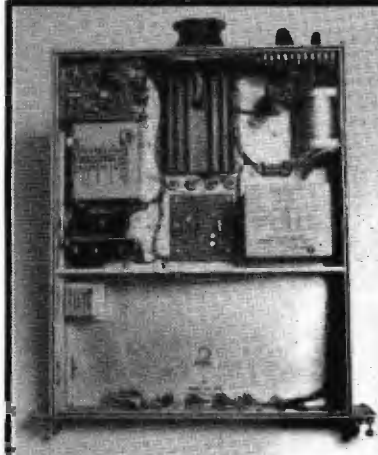

RICEVITORI HALLICRAFTERS

da 2 a 32 MHz
copertura continua

**ALIMENTATORE
PER SINTETIZZATORE**
cm. 48x13x55) ingresso
115 VAC 50 Hz, tutto stabi-
lizzato a transistor

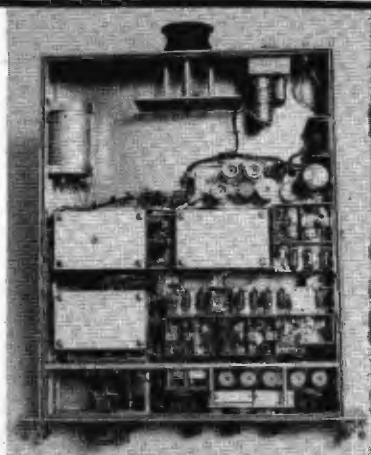

SINTETIZZATORE 2-34 MHz
Dimensioni cm. 48x13x55
Sintonia digitale mecca-
nica, impiega n. 29 valvole e
n. 22 transistor

SINTETIZZATORE

ALIMENTATORE
SINTETIZZATORE

RICEVITORE

ALIMENTATORE
RICEVITORE

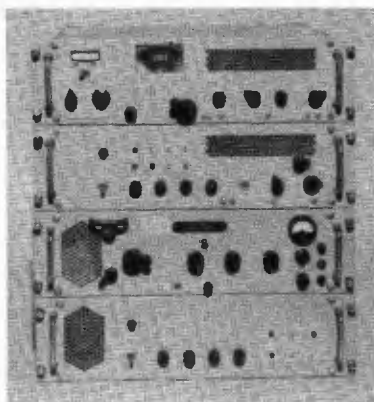

**ALIMENTATORE PER RICEVI-
TORE**

(cm. 48x13x55); Ingresso
115 VAC 50Hz Tutto stabi-
lizzato a transistor, com-
prende anche circuiti per
ricevitore

RICEVITORE 2-32 MHz

In 4 bande a copertura
continua (cm. 48x13x55)
impiega n. 21 valvole + 2
nuvistor, sintonia a per-
meabilità variabile con
una meccanica ecceziona-
le; completo di S-meter

Gli alimentatori sono
muniti di cavo di con-
nessione al proprio ap-
parato. Le altre connes-
sioni si effettuano me-
diante 4 cavi con con-
nettori della serie BNC

il tutto a £. 290.000

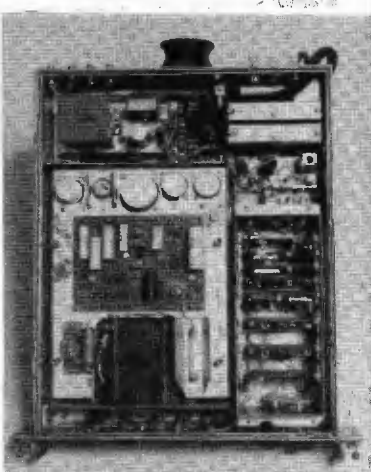
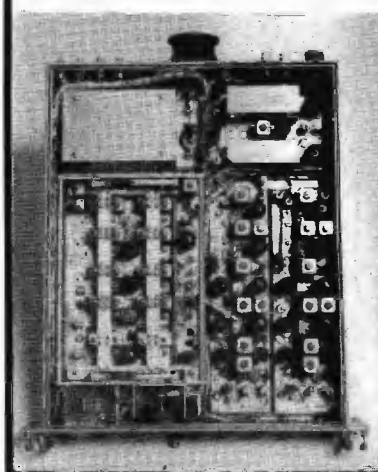

ELECTRONIC SURPLUS COMPONENTS

-ESCO-

06050 IZZALINI DI TODI (PG) ITALY
TEL. (075) 882984

Condizioni di vendita: La merce è
garantita come descritta. Le spedi-
zioni vengono inoltrate quotidianamente
tramite PT o FF.SS. Il paga-
mento in contrassegno (SUL C.C.
POSTALE N. 10023067) salvo diversi
accordi con il cliente; si prega di
non inviare importi anticipati. Le
spese di spedizione sono a carico
del destinatario, l'imballo è gra-
tuito. Non si accettano ordini infe-
riori a L. 4.000 escluse spese di
porto



P.G. ELECTRONICS

VOLTMETRO ELETTRONICO A POLARITA' AUTOMATICA

PG 483

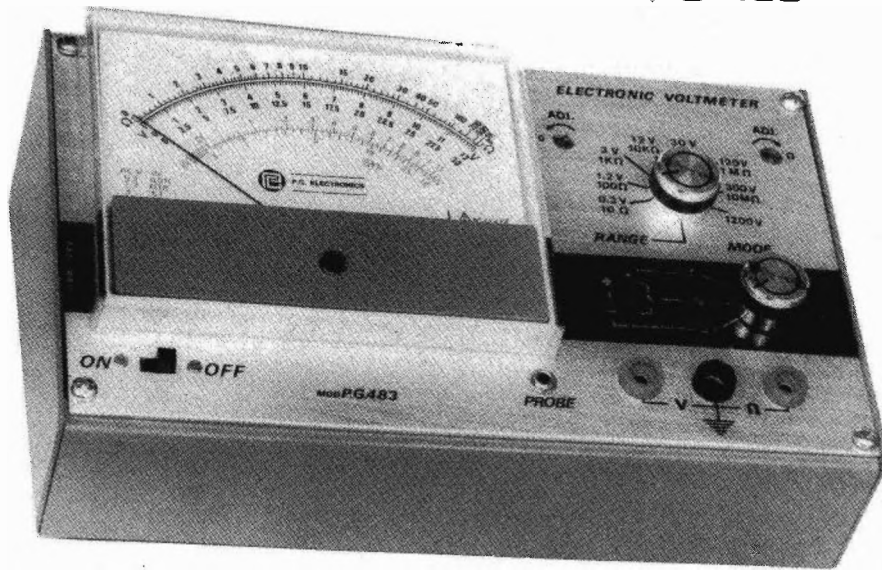

CARATTERISTICHE ELETTRICHE

Scala lineare unica per C.C. e C.A.

SEZIONE C.C.

Impedenza di ingresso: 12 MOHM

Portate: 0,3 - 1,2 - 3 - 12 - 30 - 120 - 300 - 1200V (nella portata 1200V la massima tensione consentita è di 600V)

Precisione: 2%

SEZIONE C.A.

Impedenza di ingresso: 10 MOHM con 25 pF in parallelo

Portate: 0,3 - 1,2 - 3 - 12 - 30 - 120 - 300 - 1200V (nella portata 1200V la massima tensione consentita è di 600V)

Attenuatore di ingresso compensato per misure sino a 120V C.A. nella gamma da 20 a 20KHZ.

Precisione: per frequenze da 20 a 500HZ la precisione è del 2% su tutte le gamme per frequenze da 20 a 15KHZ la precisione è del 2% nelle portate da 0,3 f.s. a 120V f.s.;

per frequenze da 20 a 20KHZ l'attenuazione è di 1dB nelle portate da 0,3V a 120V f.s.

Wattmetro: misura in potenza su carico di 8 Ohm (carico esterno) per misure da 0,1mW a 110W

Portate: 11 - 180mW - 1,1 - 18 - 110W f.s.

Precisione: 3% nella gamma da 20 a 15KHZ

Misure di resistenze: da 0,2 Ohm a 1000 MOHM in 7 portate: 10 - 100 - 1K - 10K - 100K - 1M - 10M

I valori di portata si riferiscono al centro scala dello strumento.

Precisione: 3%

Indicatore di polarità: automatica a mezzo diodi LED

Entrata ausiliaria per sonda R.F.

Alimentazione a mezzo pile a 1/2 torcia.

Scala lineare per C.C. e C.A.

P. G. ELECTRONICS

Piazza Frassine, 11 - Tel. 0376/370447 MANTOVA Italy

potenza EIMAC

DALL'IMPORTAZIONE ALLA DISTRIBUZIONE DIRETTA RICAMBI ORIGINALI

Trasmettitori FM a norme a 20/100/1000 W

Lineari FM da 100 W a partire da L. 420.000

Lineari FM da 300 W a partire da L. 900.000

Trasmettitori TV da 2 a 200 W.

Tralicci di nostra produzione - cavi

- connettori originali Amphenol

Antenne delle migliori case - Tutto garantito da trentennale
esperienza nel campo delle telecomunicazioni.

Interpellateci - Spedizioni ricambi c/assegno ovunque.

Alle industrie condizioni di netta concorrenza.



G. LANZONI iZLAG (Prodotti MILAG)

20135 MILANO - Via Comelico 10 - Tel. 589075 - 544744

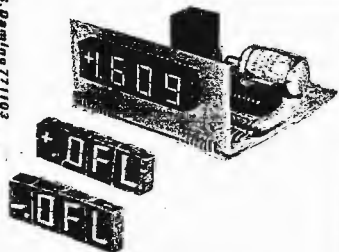

grifo 40016 S.Giorgio
di Piano - (BO)
Tel. (051) 892052

DP 312R
DP 312RM
DP 312L
DP 312LM
DP 312
DP 334L
DP 334LM
DP 334
VR2, VRO2, VRO4

Mascherina rossa, verde, gialla
Coppia conn. femmina per display
Schemi applicativi

Alim. + 5 V 150 mA
Alim. + 5 V 150 mA
Alim. 7;15 Vcc 5;11 Vac
Alim. 7;15 Vcc 5;11 Vac
Montato e collaudato
Alim. 7;15 Vcc 5;11 Vac
Alim. 7;15 Vcc 5;11 Vac
Alim. 7;15 Vcc 5;11 Vac
Montato e collaudato

L. 27.500+IVA
L. 29.500+IVA
L. 29.500+IVA
L. 31.500+IVA
L. 39.500+IVA
L. 46.500+IVA
L. 48.500+IVA
L. 56.500+IVA
cad. L. 6.000+IVA
cad. L. 2.000+IVA
L. 500+IVA
L. 1.000+IVA

Disponiamo inoltre di partitori resistivi ad alta stabilità per ottenere le portate 0,1 - 1 - 10 - 100 - 1000 V; 0,1 - 1 - 10 - 100 - 1000 mA; convertitori AC-DC; convertitori Ω -DC; termometro (per DP312) con lettura da -55 a +125 C°; indicatori luminosi con sedici LED piatti; ecc.

Negli ordini specificare la tensione di fondo scala che si desidera.

CONDIZIONI DI VENDITA. Pagamento in contrassegno - Pagamento anticipato a mezzo c/c postale n. 11489408; aggiungere L. 1.000 per spese postali.

ECCO

ANTENNE

14100 ASTI Via CONTE VERDE N. 67

« DIRETTIVA YAGI 27 CB »

Costruita interamente in AVIONAL
3 elementi guadagno 8,5 dB
L. 41.650 IVA compresa
4 elementi guadagno 10 dB
L. 52.700 IVA compresa

LA MIGLIORE ANTENNA PER DX!

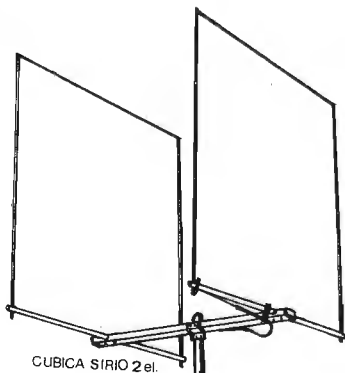

CUBICA SIRIO 2 el.

« GP modello 30/27 CB »

Corpo in fusione di alluminio a tenuta stagna e radiali in AVIONAL. L. 14.450 IVA compresa

« CUBICA SIRIO 27 CB » (modello esclusivo parti brevettate).

CARATTERISTICHE TECNICHE:

Onda intera - Frequenza 27 MHz - Impedenza 52 Ω - Attacco per PL. 259 - ROS 1/1.1 - Guadagno 10,2 dB (pari a 10,25 volte in potenza).
Rapporto avanti fianco 35 dB - Potenza massima 3000 W p.e.p. - Resistenza al vento 120 km/h - Peso 2 elementi 3,9 kg.

Alcuni dei notevoli vantaggi della « SIRIO »: Robustezza, peso, guadagno in ricetrasmisione, bassissimo angolo di irradiazione e soprattutto facilità di montaggio e taratura ridotte veramente al minimo.

2 elementi 10,2 dB L. 72.250 IVA compresa
3 elementi 12 dB L. 89.250 IVA compresa

« TUNDER 27 CB »

Corpo in alluminio a tenuta stagna
Radiali in AVIONAL, guadagno 5,5 dB
L. 25.500 IVA compresa

Condizioni di vendita:
Contrassegno spedizione assegnata, imballo gratuito.
Rivenditori grossisti chiedere offerte.



TUNDER



Via Masaccio, 1

CARPI (MO)

Tel. 059/68.22.80

Produzione **ANTENNE** per:

**RADIO PRIVATE
STAZIONI VHF
PONTI RADIO**

Antenne collineari a due a a quattro dipoli
sinfasici da 88 a 174 MHz.
Da 6 a 10 dB di guadagno per 150°-0°-210°

**ANTENNE SPECIALI FINO A POTENZE DI 5 KW
CON DIPOLI DORATI IN ORO ZECCHINO.
ANTENNE DIRETTIVE**

Consegne entro brevi termini

**TROVERETE LA SOLUZIONE PER OGNI
VOSTRO PROBLEMA DI ANTENNA**

Radio ricambi

via del Piombo 4 - tel. 051-307850-394867 - 40125 BOLOGNA

Componenti elettronici civili e professionali:

Impianti centralizzati TV - FUBA - TEK0 - PHILIPS — Strumenti di misura I.C.E. - Chinaglia —
Multimetri digitali KONTRON - SCHNEIDER - SIMPSON — Oscilloscopi - HAMEG - NORDMENDE
- UNAOHM — Generatori di barra TV color - NORDMENDE - UNAOHM

Vasto assortimento materiale per circuiti stampati - Confezioni stagno - Saldatori - Succhia stagno e relativi ricambi - Attrezzi per radiotecnici - Diodi - Diodi Zener - Led - Ponti raddrizzatori - Transistor - Diac - Scr-Triac - Circuiti integrati digitali e lineari - Trasformatori AT/BT - EAT - Alimentatori - Pile e accumulatori - Altoparlanti HI-FI Philips - Tutta la serie normalizzata resistenze 1% 2% 1/4 e 1/2 W - Resistenze di potenza - Potenziometri - Trimpot - Condensatori di ogni tipo.

PREZZI SPECIALI A ENTI E INDUSTRIE

Carta d'identità del nuovo Yaesu FT 225 RD.

- *
lettura digitale delle frequenze
- *
aggancio ponti ± 600 KHz
- *
unità di memoria opzionale
- *
segmenti di banda a 1 MHz
- *
noise blanker
- *
AGC selezionabile
- *
decodificatore di tono
- *



L. 1.063.000 IVA compresa

Il nuovo Transceiver All mode 2m FT225RD ha VFO a lettura digitale con soluzione a 100 Hz SPLIT per i ponti ± 600 KHz con possibilità opzionale di un qualsiasi altro split di 1MHz comandato a quarzo. Unità di memoria inseribile (opzionale). Potenza in uscita regolabile da 1W. a 20W. Noise Blanker inserito. AGC selezionabile. Discriminatore. Nota per accensione ponti (tone burst). Attenuatore luci frontali. Gamma di frequenza da 144 a 148 MHz in 4 bande di 1MHz. Modo di emissione LSB USB CW AM FM. Frequenze intermedie 1^a IF=10.7 MHz 2^a IF=455KHz

Impedenza antenna 50 Ω .
Alimentazione 220 c.a. - 13,6 cc.
Consumo Ricevitore 30 VA - Trasmettitore 160 VA alla massima potenza.
c.c. Ricevitore 1,2 A - Trasmettitore 6,5 A.
Sensibilità SSB/CW 0,3 μ V per 10 dB S/N - FM 0,35 μ V per 20 dB S/N - AM 1 μ V per 10 dB S/N.
Selettività SSB/CW/AM 2,3 KHz sotto 6 dB - 4,1 KHz sotto 60 dB FM 12 KHz sotto 6 dB - 28 KHz sotto 60 dB.
Risposta di immagine migliore di 60 dB.
Spurie migliore di 1 μ V all'ingresso d'antenna.
Impedenza audio 4 Ω .
Potenza audio 2 W.

In vendita presso i nostri distributori

MARCUCCI S.p.A.

Via F.lli Bronzetti, 37 - Tel. 7386051 MILANO

NENCIONI

Via Antiche Mura, 12 - Tel. 81677/81552 EMPOLI

amplificatori modulari di potenza a larga banda per trasmettitori VHF (Philips)

		BGY 32	BGY 33	BG Y35	BGY 36
Frequenza	MHz	68 ÷ 88	80 ÷ 108	132 ÷ 156	148 ÷ 174
Potenza ingresso	mW	100	100	150	150
Potenza uscita	W	23	22	22	21
Tensione alimentazione	V	12,5	12,5	12,5	12,5
Impedenza ingresso-uscita	Ω	50	50	50	50
PREZZO		78.000	84.000	84.000	78.000

Gli amplificatori vengono corredati da dettagliate note di applicazione

TRANSISTOR PER TRASMISSIONE		AMPLIFICATORI LARGA BANDA 40 ÷ 860 MHz (PHILIPS)	
2N 2369	L. 350		
2N 4427	L. 1550		
2N 5590	L. 11500		
2N 5946	L. 16300		
2N 5591	L. 15800		
2N 6082	L. 14800		
BLY 88	L. 15300		
		OM 322	OM 335
		Guadagno 15 dB	26 dB
		Prezzo 18500	18500

INTEGRATI L S I	LINEARI	TRANSISTOR
MM 5318 L. 11500	Serie 78XX 1A L. 1600	BC 107/8/9 L. 180
MA 1003 L. 24500	Serie 78MXX 0,5A L. 1200	BC 547/8/9 L. 180
MA 1012 L. 14000	LM 317T 1,5A L. 3950	BC 550/7/8 L. 200
MM 5311 L. 10500	XR 2240 L. 4500	BC 113/4 L. 200
MM 5314 L. 8000	NE 555 L. 850	2N 1711 L. 300
	NE 567 P.L.L. L. 2400	2N 3055 L. 750
	TDA 2020 L. 3500	

QUARZI	DIODI	Resistenze 1/4 W L. 20
1M L. 6200	1N 4148 L. 65	Condensatori Ceramici L. 50
4433 K L. 3000	1N 4001/2 L. 95	Led rossi-verdi L. 215
	1N 5403 L. 160	

Agli acquirenti verrà inviato dettagliato catalogo generale comprendente materiale non elencato.

CONDIZIONI GENERALI DI VENDITA

I prezzi esposti non sono compresi di I.V.A.

Spedizione contrassegno con spese postali a carico del cliente; in caso di pagamento anticipato le spese postali sono a carico della venditrice.

Non si accettano lettere d'ordine non firmate.

UNICI

Infatti; siamo stati i primi e gli unici a proporre un vero ECCITATORE A SINTESI DIRETTA con caratteristiche a livello professionale.

Oggi siamo nuovamente gli unici a proporVi a livello nazionale un BOOSTER 100 W. eff. con un pilotaggio minimo di 100 mW., Vi assicuriamo non è un errore di stampa, avete letto giusto 100 mW., con i quali avrete in uscita 100 W. reali e garantiti. Attenzione i nostri 100 W. sono misurati in uscita al bocchettone di antenna con Wattmetro ByRD mod. 43 con tolleranza +/- 5% e con Wattmetro Professionale MICROWave DEVICE con tolleranza +/- 2%.

CARATTERISTICHE TECNICHE

ALIMENTAZIONE	+ 12V. 4A. + 28V. 6A.
PILOTAGGIO	100 mW. min. 1 W. max con attenuatore.
POTENZA DI USCITA	100 W. minimi garantiti su 50 ohm. Regolabile in continuità da Ø a 100 W.

UNITÀ PONTE RICEVITORE PROFESSIONALE

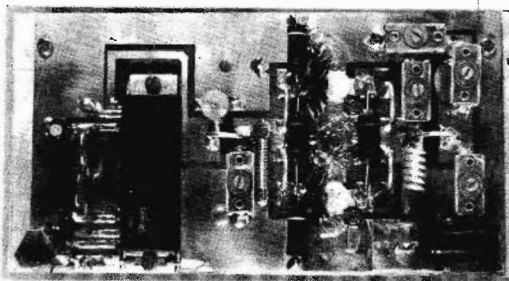

Ingresso con filtro elicoidale passa banda sensibilità 10 uV. Banda passante 400 Kc entro 2 dB. Attenuazione a 2 Mhz dalla F ø 40 dB. Conversione quarzata con Mixer bilanciato OUT 10,7 Kc +/- 1 Kc. Amplificazione e quadratura del segnale a 10.7 Mhz. Reiezione AM 60 dB. Monitor 200 mV. su 8 ohm per l'ascolto in cuffia del segnale da ricevere. Uscita per Misuratore di Intensità di Campo (S. METER). Controllo per sgancio automatico del ponte con soglia di 100 uV.

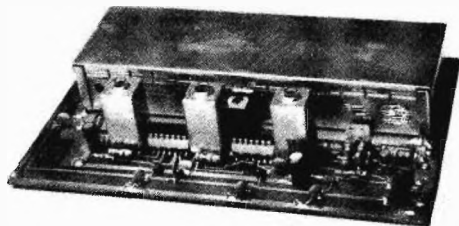

UNITÀ PONTE ECCITATORE PROFESSIONALE

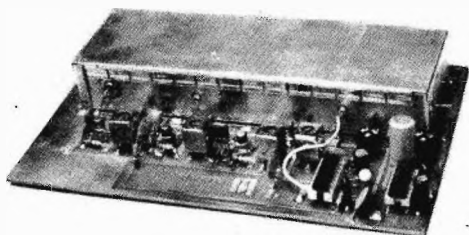

Ingresso 10.7 Mhz. a conversione quarzata con mixer bilanciato. Eliminazione totale delle bande laterali a 10.7 Mhz, e prodotti successivi con filtro passa banda. Potenza di uscita su 50 ohm 200 mW. Spurie e armoniche a - 70 dB rispetto alla F ø. Stabilità caratteristica del quarzo utilizzato.

Tutto il nostro materiale viene venduto con rispondenze sempre superiori a quelle richieste attualmente dalle normative ministeriali (All. 16B. legge N.º 103).

Concessionario esclusivo per MILANO
TELENORD - C.so Colombo, 8 - Tel. 02/8321205 - MILANO

« LA SEMICONDUCTORI » - MILANO
cap 20136 - via Bocconi, 9 - Tel. (02) 59.94.40

Avendo ritirato nuovi stock di materiale nuovo e di tipo professionale, ha il piacere di elencarvi le offerte del mese a prezzi imbattibili. Le spedizioni vengono effettuate solo se con pagamento anticipato, oppure con un acconto anche in francobolli o assegno pari al 25% della spesa totale. Ordini non inferiori alle 6.000 lire. Aggiungere dalle 3.000 alle 5.000 lire per spese postali ed imballo secondo entità del peso. Le forniture vengono effettuate fino esaurimento scorte.

codice	MATERIALE	costo listino	ns/eff.
A101	INVERTER CC/CA « Geloso » Trasforma i 12 V in cc della batteria in 220 V alternata 50 Hz sinusoidali. Portata fino a 65 W con onda corretta fino a 100 con distorsione del 7%. Indispensabile per laboratori, campeggio, roulotte, luci di emergenza ecc. SEVERAMENTE VIETATI PER LA PESCA		
A102	INVERTER come sopra ma da 180/200 W	88.000	28.000
A103	Idem come sopra ma 24 V entrata 250 W uscita	138.000	55.000
A103/1	BOBINA NASTRO Magnetico « Geloso » Ø 60	170.000	60.000
A103/2	BOBINA NASTRO Magnetico « Geloso » Ø 110		1.200
A103/3	BOBINA NASTRO Magnetico « Geloso » Ø 125		2.000
A103/4	BOBINA NASTRO Magnetico « Geloso » Ø 140		2.500
A103/5	BOBINA NASTRO Magnetico « Scotch » Ø 270 (professionale)		3.000
A105	Cassetta « Geloso » con due altoparlanti 8+8 W di alta qualità. Esecuzione elegantissima in materiale antiurto grigio e bianco. Ideale per impianti stereo in auto, compatti, piccoli amplificatori. Dimensioni mm 320 x 80 x 60.		6.000
A105/1	CASSA ACUSTICA « Geloso » a due vie - 12 Watt in elegante mobile legno mogano, dimensioni cm. 40 x 20 x 18 - Sistema interno a labirinto per esaltazione bassi	14.000	5.000
A109	MICROAMPEROMETRO (mm 40 x 40) serie moderna trasparente. 250 µA. Tre scale colorate su fondo nero con tre portate in S-meter, VU-meter, Voltmetro 12 V	26.000	12.000
A109/4	MICROAMPEROMETRO « Geloso » verticale 100 µA (25 x 22)	7.000	3.000
A109/5	VOLTIMETRO da 15 o 30 V - Ferro mobile per CC e CA mm 50 x 45	5.000	2.000
A109/6	AMPEROMETRO da 3 oppure 5 - A ferro mobile per CC e CA mm 50 x 45	6.000	3.500
A109/8	MICROAMPEROMETRO DOPPIO orizzontale con due zeri centrali per stereofonici 2 volte + 100-0-100 microampere	6.000	3.500
A109/9	VUMETER DOPPIO serie Cristal mm 80 x 40	10.000	3.000
A109/10	VUMETER GIGANTE serie Cristal con illuminazione mm 70 x 70	12.000	4.500
A110	PIATTINA multicolore 9 capi x 035 al metro	17.000	8.500
A112	PIATTINA multicolore 3 capi x 050 al metro	1.300	400
A114	CAVO SCHERMATO doppio (per microf. ecc.) al mt	500	100
A114/1	CAVO SCHERMATO per microfono unipolare - al metro	600	200
A114/2	CAVO BIPOLARE (5 metri) con spina punto-linea per casse		150
A114/3	CAVO RIDUTTORE da 12 a 7,5 Volt con presa DIN completo di zener e resistenze limitatrici per alimentare in auto radio-registratori	2.500	400
A115	CAVO RG da 52 Ohm Z esterno 5 mm - al metro	7.500	1.500
A115/1	CAVO RG da 75 Ohm Z esterno 4 mm - al metro		200
A116	VENTOLE raffreddamento profess. Pabst 220 V (mm 90 x 90 x 25)		200
A116/1	VENTOLE come sopra grandi (mm 120 x 120 x 40)	21.000	8.000
A116/2	VENTOLE come sopra ma 110 V (mm 120 x 120 x 40)	32.000	12.000
A116/3	VENTOLE « Pabst » miniaturizzate superprofessionali, ultrasilenziose 8 pale - dimensioni 80 x 80 x 45 - 220 Volt	32.000	8.000
A116/4	VENTOLE come sopra a 115 Volt ma cordate dispositivo per 220	48.000	16.000
A120	SIRENE elettriche potentissime per antifurto, tipo pompieri, motore a 12 V 4 A	48.000	12.000
A130	ACCENSIONE ELETTRONICA « ELMI F.P. » capacitativa da competizione. Completamente blindata. possibilità di esclusione, completa di istruzioni	30.000	13.000
		45.000	18.000

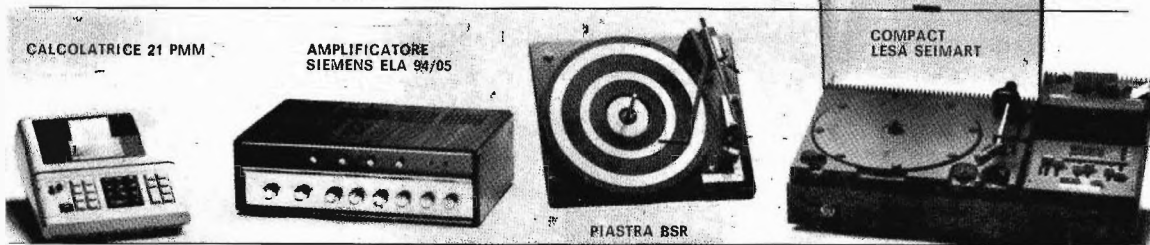

Calcolatrice elettronica scrivente «Emerson» 21PPMD memorizzata

Tutte le operazioni, risultati parziali e totali, operazioni con costante, calcolo concatenato e misto, elevazione potenza, addizioni e sottrazioni di prodotti e quozienti, calcolo con memoria e relativo richiamo, calcolo lista spesa ecc. ecc. - Scrive su carta comune, operazioni in 0,3 secondi, dodici cifre con spostamenti decimali fluttuanti. Alimentazione 220 Volt - dimensioni 93 x 293 x 234 - peso 5 Kg. - Prezzo listino 498.000 105.000

C15	100 CONDENSATORI CERAMICI (da 2 pF a 0,5 MF)	8.000	1.500
C16	100 CONDENSATORI POLIESTERI e MYLARD (da 100 pF a 0,5 MF)	12.000	3.000
C17	20 CONDENSATORI POLICARBONATO (ideali per cross-over, temporizzatori, strumentazione. Valori 0,1 - 0,2 - 0,3 - 0,5 - 1 - 2 - 3 - 4 MF)	15.000	4.000
C18	50 CONDENSATORI ELETTROLITICI da 2ª 3000 MF grande assortimento assiali e verticali	20.000	5.000
C19	ASSORTIMENTO CONDENSATORI CERAMICI venticinque pezzi rotondi, rettangolari, barattolo, passanti ecc. normali e miniaturizzati. Valori da 0,5/5 fino a 10/300 pF	10.000	4.000
C20	ASSORTIMENTO 30 condensatori tantalio a goccia da 0,1 a 300 MF. Tensioni da 6 a 30 V	12.000	4.500
D/1	CONFEZIONE « Geloso » 50 metri piattina 2 x 050+100 chiodini acciaio, isolatori, coppia spinette (adatte per interf.)	5.000	1.500
D/2	CONFEZIONE come sopra, ma con quadripiattina 4 x 050 chiodini ecc. e inoltre spinette multiple	10.000	2.500
E/1	CONFEZIONE 30 fusibili da 0,1 a 4 A	3.000	1.000
L/1	ANTENNA STILO cannocchiale lungh. mm min. 160 max 870		1.500
L/2	ANTENNA STILO cannocchiale e snodata mm min 200 max 1000		2.000
L/3	ANTENNA STILO cannocchiale e snodata mm min 215 max 1100		2.000
L/4	ANTENNA STILO cannocchiale e snodata mm min 225 max 1205		3.000
L/5	ANTENNA DOPPIO STILO snodata mm min 190 max 800		3.500
M/1	ASSORTIMENTO 20 medie frequenze miniat. (10 x 10 mm) per 455 KHz (tutti i colori. Specificare)	10.000	3.000
M/2	ASSORTIMENTO 20 medie freq. ma da 10,7 MHz	10.000	3.000
M/3	FILTRI CERAMICI « Murata » da 10,7 MHz	1.500	700
P/1	COPIA TESTINE « Philips » registri e cancello per cassette 7	5.000	2.000
P/2	COPIA TESTINE « Lesa » regl. e cancello per nastro	10.000	2.500
P/3	TESTINA STEREO « Philips » o a richiesta tipo per appar. giapponesi	9.000	4.500
P/4	TESTINA STEREO « Telefunken » per nastro	12.000	2.000
P/5	COPIA TESTINE per reverber o eco	10.000	3.000
Q/1	INTEGRATO per giochi televisivi AY3/8500 a sole		10.000

codice	MATERIALE	costo listino	ns/off.
R80	ASSORTIMENTO 25 POTENZIOMETRI, semplici, doppi con e senza Interruttore. Valori compresi tra 500 Ω e 1 MΩ	18.000	5.000
R80/1	ASSORTIMENTO 15 potenziometri a filo miniaturizzati da 5 W, valori assortiti	20.000	4.000
R81	ASSORTIMENTO 50 TRIMMER normali, miniaturizzati, piatti da telaio e da circuito stampato. Valori da 100Ω a 1 MΩ	10.000	3.000
R82	ASSORTIMENTO 35 RESISTENZE a filo ceramico, tipo quadrato da 2.5-7-10-15-20 W. Valori da 0,3 Ω fino a 20 kΩ	15.000	5.000
R83	ASSORTIMENTO 300 RESISTENZE 0,2 - 0,5 - 1 - 2 W	10.000	2.000
T1	20 TRANSISTORS germ PNP TO5 (ASY-2G-2N)	8.000	1.500
T2	20 TRANSISTORS germ (AC125/127/128/141/142 ecc.)	5.000	2.000
T3	20 TRANSISTORS germ serie K (AC141/42K-187-189K ecc.)	7.000	3.500
T4	20 TRANSISTORS sil TO18 PNP (BC107-108-109 BSX26 ecc.)	5.000	2.500
T5	20 TRANSISTORS sil TO18 PNP (BC177-178-179 ecc.)	6.000	3.000
T6	20 TRANSISTORS sil plastici (BC207/BF147-BF148 ecc.)	4.500	2.500
T7	20 TRANSISTORS sil TO5 NPN (2N1711/1613-BC140-BF177 ecc.)	8.000	4.000
T8	20 TRANSISTORS sil TO5 PNP (BC303-BSV10-BC161 ecc.)	10.000	4.500
T9	20 TRANSISTORS TO3 (2N3055-AD142/143-AU107/108 ecc.)	18.000	10.000
T10	20 TRANSISTORS plastici serie BC 207/208/116/118/125 ecc.	6.000	2.000
T10/1	20 TRANSISTORS plastici serie BF 197/198/154/233/332 ecc.	8.000	2.500
T11	DUE DARLINGTON accoppiati (NPN/PNP) BD333/BD334 con 100 W di uscita	6.000	2.000
T13/1	PONTE da 400 V 20 A	8.000	3.000
T14	DIODI da 50 V 70 A	3.000	1.000
T15	DIODI da 250 V 200 A	16.000	5.000
T16	DIODI da 200 V 40 A	3.000	1.000
T17	DIODI da 500 V 25 A	3.000	1.000
T18	10 INTEGRATI mA 723/709/741/747 e serie Cmos 4000 e LM e CA	15.000	5.000
T19	DIECI FET assortiti 2N3619 - U147 - BF244	7.500	3.000
T20	CINQUE MOSFET 3N129	10.000	2.500
T21	INTEGRATO STABILIZZATORE di tensione serie LMK (in TO3) da 5,1 V 2 A	4.500	1.500
T22	Idem come sopra ma da 12 V 2 A.	4.500	1.500
T22/1	INTEGRATO STABILIZZATORE come sopra 14 V 1,5 A	4.500	1.500
T22/2	INTEGRATO STABILIZZATORE come sopra 15 V 1,5 A	4.800	1.500
T22/3	INTEGRATO STABILIZZATORE come sopra 5,1 V 3 A	9.000	3.000
T23/1	LED ROSSI NORMALI (busta 10 pz)	3.000	1.500
T23/2	LED ROSSI MINIAUTURA (busta 10 pz)	6.000	2.000
T23/4	LED VERDI NORMALI (busta 5 pz)	3.000	1.500
T23/5	LED GIALLI NORMALI (5 pz)	3.000	1.500
T23/6	BUSTA 10 LED (4 rossi - 4 verdi - 2 gialli)	5.500	2.300
T24/1	ASSORTIMENTO 50 DIODI germanio, silicio, varicap	12.000	3.000
T24/2	ASSORTIMENTO 50 DIODI silicio da 200 a 1000 V 1 A	12.000	3.000
T25	ASSORTIMENTO PAGLIETTE, terminali di massa, clips ancoraggi argentati (100 pz)	3.000	1.000
T26	ASSORTIMENTO VITI e dadi 3MA, 4MA, 5MA in tutte le lunghezze (300 pz)	10.000	2.000
T27	ASSORTIMENTO IMPEDENZE per alta freq. (30 pz)	15.000	3.000
T28	CONFEZIONE 10 TRANSISTORS 2N3055 ATEs	10.000	5.000
T29	CONFEZIONE 10 TRANSISTORS 2N3055 MOTOROLA	15.000	7.000
T29/2	CONFEZIONE 5 TRANSISTORS 2N3055 RCA	14.000	5.000
T29/3	COPIA TRANSISTORS 2N3771 (= 2N3055 ma doppia potenza 150 W 10 A x 2)	7.000	3.000
T/30	SUPEROFFERTA 30 transistors serie 1 W in TO18 ma con caratteristiche del 2N1711 (70 V 1 A)	12.000	1.500
T/31	SUPEROFFERTA 100 transistors come sopra	40.000	4.000
T32/2	CONFEZIONE tre SCR 600 V · 7 A	4.500	1.500
T32/3	CONFEZIONE tre SCR 600 V · 15 A	10.500	4.000
T32/4	CONFEZIONE tre TRIAC 600 V · 7 A	6.000	2.000
T32/5	CONFEZIONE tre TRIAC 600 V · 15 A	12.000	4.000

FOTORESISTENZE PROFESSIONALI « HEIMANN GMBH »

Tipo	DIMENSIONI mm	FORMA	POTENZA in mW	OHM a luce solare	OHM buio		
FR/1	6 x 3 x 1	Rettangol. miniatura	30	250	500 K	5.000	1.500
FR/3	5 x 12	Cilindrica	50	230	500 K	5.000	1.000
FR/5	10 x 5	Rotonda piatta	100	250	1 Mhm	4.000	1.000
FR/6	10 x 5	Rotonda piatta	150	250	500 K	4.000	1.000
FR/7	10 x 6	Rotonda piatta	200	900	1 Mhm	4.000	1.000
FR/9	11 x 20	Lampada mignon	250	2000	2 Mhm	6.000	1.500
FR/10	10 x 30 x 2	Rettangolare piatta	300	20	500 Kohm	9.000	2.000
FR/12	14 x 40	Cilindrica	300	15	2 Mhm	11.000	2.500
FR/15	30 x 6	Rotonda piatta	750	7	2 Mhm	16.000	3.000
FR/20	14 x 25 x 4	Rettangolare piatta	900	12	2 Mhm	22.000	4.000
FR/22	11 x 10	Cilindrica blindata per alte temperature	—	50	2 Mhm	22.000	4.000

ACCESSORI PER FLASH E STROBOSCOPICHE « HEIMANN GMBH »

FHS/1	TUBO Xenon	mis. mm Ø 25	circolare	potenza	500 Watt/secondo	25.000	14.000
FHS/2	TUBO Xenon	mm 35 x 15	forma ad U	potenza	250 Watt/secondo	20.000	13.000
FHS/3	TUBO Xenon	mm 55 x 25	forma ad U	potenza	1000 Watt/secondo	34.000	15.000
FHS/10	TUBO Xenon	mm Ø 35 x 70	forma cilindrica zocc.	potenza	2500 Watt/secondo	70.000	40.000
TXS/1	BOBINA ACCENSIONE	per tubi flash tipo normale	(Ø 15 x 25)			40.000	6.000
TXS/2	BOBINA ACCENSIONE	per tubi flash tipo ultrapotente	(Ø 20 x 30)			55.000	8.000

Avvertiamo di avere un vasto assortimento di lampade per flash e stroboscopiche, vengono fornite ciascuna di dati e tabelle + schemi per la migliore applicazione.
Attenzione: su questi prezzi pratichiamo un ulteriore sconto del 50%

U/1	MATASSA 5 metri stagno 60-40 Ø 1,2 sette anime					800	
U/2	MATASSA 15 metri stagno 60-40 Ø 1,2 sette anime					2.000	
U/2 bis	BOBINA STAGNO come sopra da 1/2 kg					9.000	6.500
U/3	KIT per costruzione circuiti stampati, componente vaschetta antiacido, vernice serigrafica, acido per 4 litri, 10 lastre ramate in bakelite e vetronite					12.000	4.500
U4	BOTTIGLIA 1 Kg acido per circuiti stampati in soluzione satura						1.800
U5	CONFEZIONE 1 Kg percloruro ferrico (in sfarette) dose per 5 litri						2.500
U6	CONFEZIONE 1 Kg lastre ramate mono e bifaccia in bakelite circa 15/20 misure						2.000
U7	CONFEZIONE 1 Kg lastre ramate mono e bifaccia in vetronite circa 12/15 misure						4.000
U9/1	PIASTRA MODULARE in bakelite ramata con 630 fori distanz. 3 mm (175 x 60 mm)						800
U9/2	PIASTRA MODULARE in bakelite ramata con 1200 fori distanz. 2 mm (90 x 90)						1.200
U9/3	PIASTRA MODULARE in bakelite ramata con 416 fori distanz. 6 mm (120 x 190)						1.200
U11	GRASSO SILICONE puro. Grande offerta barattolo 100 grammi					15.000	3.500
U13	PENNA PER CIRCUITI. STAMPATI originale « Karnak » corroduta 100 g. inchiostro serigrafico						3.800
U15/1	SALDATORE 220 Volt rame elettrolitico da 40 Watt						3.000
U15/2	SALDATORE 220 Volt rame elettrolitico da 60 Watt						3.800

codice	MATERIALE	costo listino	ns/eff.
U/20	CONFEZIONE 10 raffreddatori in alluminio massiccio per transistors TO18 oppure TO5 (specificare) anodizzati in vari colori	3.500	1.500
U/22	CONFEZIONE dieci pezzi raffreddatori in alluminio anod. nero per TO3 (assortiti)	15.000	4.500
V20	COPPIA SELEZIONATA FOTOTRANSISTOR BPV62 + MICROLAMPADA Ø 2,5 x 3 mm (6-12 V). Il Fototransistor è già corredato di lente concentratrice e può pilotare direttamente relé ecc. Adatti per anti-furto, contapezzi ecc.	4.500	2.000
V20/1	COPPIA EMETTITORE raggi infrarossi + Fototransistors	6.000	2.500
V20/2	ACCOPIATORE OTTICO TIL 111 per detti	4.000	1.200
V20/5	INTEGRATO ARRAY 3083 con n. 6 transistors NPN	5.000	2.000
V23/1	CUFFIA STEREOFONICA HF originale « Lander » padiglioni gomma piuma, leggera e completamente regolabile. Risposta da 20 a 20.000 Hz.	19.000	6.500
V23/2	CUFFIA STEREOFONICA HF originale « Jackson », tipo professionale con regolazione di volume per ogni padiglione. Risposta 20 a 19.000 Hz	30.000	12.000

SIETE DEGLI ESIGENTI NELLA HiFi???

approfittate dei pochi esemplari disponibili di **AMPLIFICATORE STEREOFONICO SIEMENS ELA 94/05**

Potenza effettiva 50+50 W. Cinque ingressi a selettore per Micro - Tuner - Tape - Phono - Aux e in più due ingressi separati regolabili per alta o bassa impedenza con equalizzatore incorporato. Controlli di volume - bassi - alti - reverse - mono - stereo - bilanciamento.

Inoltre filtri separati a tasti ed indipendenti per Rumble e Scratch. Uscita separata per monitor ed un'altra per cuffia controllo che rendono l'amplificatore adattissimo per banchi regia.

Mobile in mogano, frontale di linea ultramoderna in satinato bronzo/argento con modanature in bronzo/oro. Manopole metalliche antidive di tipo professionale e scritte in nero opaco.

Tutte le operazioni sono controllabili attraverso uno stupendo sistema a luci colorate e regolabili di intensità situate lungo una modanatura del pannello frontale. Costruzione veramente alla tedesca (la parte alimentante è addirittura a tre celle filtranti). Peso oltre i 10 kg benché le misure siano compatissime (mm 400 x 120 x 260). Completo di cavo di aliment. (voltaggio universale) 12 plugs per gli ingressi, coppia punto linea ecc.

SUPER OFFERTA

480.000 145.000
+ 5.000 s.s.

PER CHI HA POCO SPAZIO E VUOLE TUTTO !

COMPACT « LESA SEIMART » - dimensioni 510 x 300 x 170 - comprendente amplificatore HF 16 + 16 W effettivi, piastra giradischi automatica con testina ceramica, registratore e ascolto stereo sette, mixer per dissolvenze e sovraincisione su nastri già incisi (adatto anche per sonorizzazione film) - possibilità di registrare contemporaneamente dai dischi. Tutti i comandi a tasti e con slaidler, di linea modernissima - Gamme di risposta da 25 a 22.000 Hz distorsione max 0,1 su 2 x 8 Watt. Entrate per tuner, micro, e attacco cuffie. L'apparecchio è ancora corredato di garanzia della Seimart.

320.000 108.000
+ 5.000 s.s.

COPPIA CASSE a due vie (Woofer + tweeter) da 25 W cad. da adottare eventualmente su detto compact in elegante esecuzione legno noce. Altoparlante a sospensione + tweeter.

28.000

MECCANICA « LESA SEIMART » per registrazione ed ascolto stereo sette. Completamente automatica anche nella espulsione della cassetta. Tutti i comandi eseguibili con solo due tasti. Completa di testine stereo, regolazione elettronica, robustissima e compatta (145 x 130 x 60) adatta sia per installazione in mobile sia per auto anche orizzontale.

46.000 18.000

PIASTRA GIRADISCHI BSR tipo C129 stereofonica. Completamente automatica, cambiadischi qualsiasi misura. Regolazione peso braccio con vite micrometrica. Testina piezoelettrica HF. Base nera anodizzata con rifiniture alluminio satinato. Tre velocità. Diametro del piatto 250 mm. Misura base mm 330 x 290.

68.000 34.000

PIASTRA GIRADISCHI BSR tipo C123. Come sopra ma tipo professionale. Regolazione braccio ultramicrometrica, rialzo pneumatico, antikating, Finemente rifinita. Diametro piatto mm 280.

118.000 42.000

MOBILE PER PIASTRE BSR elegante esecuzione mogano completo di copertura in plexiglas, mascherina anteriore alluminio satinato e pomello posteriore per attacchi e plugs. Misure mm 370 x 395 x 165.

26.000 12.000

GRANDE OCCASIONE ALTOPARLANTI H.F. A SOSPENSIONE

CODICE	TIPO	Ø mm	W eff.	BANDA FREQ.	RIS.		
XA	WOOFER sosp. gomma	265	40	30/4000	30	24.000	13.000
A	WOOFER sosp. gomma	220	25	35/4000	30	14.500	8.000
B	Woofer sosp. schiuma	160	18	30/4000	30	13.000	7.000
C	Woofer/Middle sosp. gomma	160	15	40/6000	40	11.000	6.000
D	MIDDLE ellittico	200 x 120	8	180/10000	160	5.500	2.500
XD	MIDDLE blindato	140	13	400/11000	—	8.000	4.000
XYD	MIDDLE a cupola	140 x 140 x 110	30	600/12000	—	14.000	7.000
E	TWEETER blind.	100	15	1500/18000	—	4.000	3.000
F	TWEETER cupola ITT	90 x 90	35	2000/22000	—	18.000	7.000

Per coloro che desiderano essere consigliati suggeriamo seguenti combinazioni (quelle segnate con (*) sono le più classiche) e per venire incontro agli hobbisti pratichiamo un ulteriore sconto nella

CODICE	W eff.	TIPI ALTOPARL. ADOTTATI	COSTO	NOSTRA SUPEROFFERTA
1	60 (*)	A+B+C+D+E	48.000	25.000
2	50	A+C+D+E	35.000	18.000
3	40	A+D+E	24.000	12.500
4	35 (*)	B+C+E	22.500	12.000
5	30 (*)	C+D+E	20.500	10.500
6	25 (*) (*)	B+D+E	22.500	11.500
7	20	A+E	16.500	8.000
8	15 (*)	C+E	15.000	7.000

ATTENZIONE:

Chi vuole aumentare potenza e resa nelle sopraelencate combinazioni, può sostituire
 il Woofer A con XA (10 W in più) differenza L. 5.000
 il Middle D con XD (5 W in più) differenza L. 2.000
 il Tweeter E con F (20 W in più) differenza L. 5.000

WOOFER XA



MIDDLE XYD



TWEETER F



MECCANICA « LESA »



PARABOLICA

FEDERAL CEI



codice	MATERIALE	costo listino	ns/off.
V23/3	CUFFIA con MICROFONO «LESA» a doppia impedenza regolabile (1 M Ω oppure 1 k Ω) con ampio padiglione in gomma schiuma, microfono sensibilissimo e regolabile. Consigliabile sia per banchi banchi regia, sia per trasmettitori	46.000	18.000
V24	CINESCOPIO 11 TC1 «Fivre» completo di Giogo, tipo 110° 11 pollici rettangolare miniaturizzato. Adatto per TV. Videocitofoni, strumentazione luci psichedeliche	33.000	12.000
V24/1	CINESCOPIO PHILIPS 12" completo di giogo	36.000	15.000
V24/3	CINESCOPIO miniatura 6" adatto per strumenti, video-citofoni ecc.	26.000	12.000
V25	FILTRI ANTIPARASSITARI per rete «Geloso». Portata i sul KW. Indispensabili per eliminare i disturbi provenienti dalla rete alla TV, strumentazioni, baracchini ecc.	8.000	3.000
V27	MISCELATORI bassa frequenza «LESA» a due vie mono.	8.000	3.000
V29/2	MICROFONO «Unisound» per trasmettitori e CB	12.000	7.500
V29/3	CAPSULA MICROFONO piezo «Geloso» \varnothing 40 H.F. blindato	8.000	2.000
V29/4	CAPSULA MICROFONO magnetica «SHURE» \varnothing 20	4.000	1.500
V29/4 bis	CAPSULA MICROFONO magnetica «Geloso» con HF \varnothing 30 mm	9.000	3.000
V29/5	MICROFONO DINAMICO «Geloso» completo di custodia rettangolare, cavo, ecc.	9.000	3.000
V29/5 bis	MICROFONO DINAMICO a stilo - Brion Vega, «Philips» completo cavo attacchi	9.000	3.000
V29/6	CAPSULA MICROFONICA preamplificata e superminiaturizzata. Microfono a condensatore ad altissima fedeltà, preamplificatore a fet già incorporato (alim. da 3 a 12 V). Il tutto contenuto entro un cilindretto \varnothing mm 6 x 6. Ideale per trasmettitori, radiospie, radiomicrofoni in cui si richieda alta fedeltà e sensibilità.	18.000	4.500
V30/2	PREAMPLIFICATORINO + sezione amplificatrice 2 Watt per testine o microfoni magnetici. Telaioetto completamente montato con 5 transistori alimentaz. 9 Volt	6.000	2.000
V31/1	CONTENITORE METALLICO, finemente verniciato azzurro martellato; frontale alluminio serigrafabile, completo di viti, piedino maniglia ribaltabile misure (mm 85 x 75 x 150)	2.500	
V31/2	CONTENITORE METALLICO idem idem (mm 115 x 75 x 150)	2.800	
V31/3	CONTENITORE METALLICO idem idem (mm 125 x 100 x 170)	3.800	
V31/4	CONTENITORE METALLICO idem (con forature per transistori finali combinabili) (mm 245x100x170)	5.800	
V31/5	CONTENITORE METALLICO come sopra, misure mm 245 x 160 x 170	8.500	
V31/6	CONTENITORE in alluminio anodizzato azzurro, dimensioni 30 x 80 x 150 mm	3.000	
V31/7	CONTENITORE in alluminio anodizzato azzurro, dimensioni 150 x 60 x 130 mm	3.500	
V31/8	CONTENITORE in alluminio anodizzato azzurro, dimensioni 160 x 80 x 140 mm	4.500	
V32/1	VARIABILI FARFALLA «Thomson» su ceramica isolam. 1500 V adatti per Pigreco 25+25 pF oppure 50+50 pF (specificare).	10.000	1.500
V32/2	VARIABILI SPAZIATI «Bendix» su ceramica isol. 3000 V per trasmett. da 25-50-100-300-500 pF (specificare)	30.000	6.000
V32/2 bis	VARIABILI SPAZIATI «Bendix» 500 pF - 3000 Volt	36.000	8.000
V32/2 tris	VARIABILE SPAZIATI «Bendix» doppio 250 + 250 oppure 150 + 150 pF - 3000 Volt	36.000	8.000
V32/3	VARIABILI SPAZIATI «Geloso» isol. 1500 V 3 x 50 pF	9.000	3.000
V33/1	RELE «KACO» doppio scambio 12 V alimentazione	4.500	2.000
V33/2	RELE «GELOSO» doppio scambio 6-12-24 V (specificare)	4.000	1.500
V33/3	RELE «SIEMENS» doppio scambio 6-12-24-48-60 V (specificare)	4.000	1.500
V33/4	RELE «SIEMENS» quattro scambi idem	5.800	2.000
V33/5	RELE REED eccitazione da 2 a 24 Volt un contatto scambio 1 A	4.500	1.500
V33/6	RELE REED eccitazione da 2 a 24 Volt doppio contatto scambio 1 A	7.500	2.000
V33/9	RELE ULTRASENSIBILE (tensioni a richiesta 4-6-12-24-48-60-110-220 V specificando anche se in CC o CA) eccitazione con solo 0,03 W. Questi relè azionano un microswitch con un contatto scambio da 15 A oppure due microswitch a doppio scambio da 10 A - Dimensioni ridottissime mm 20 x 15 x 35	14.000	3.000
V33/12	RELE REED con contatti a mercurio - Alimentazione da 2 a 24 V - 0,001 W - contatti di scambio 15 x 35	18.000	2.000
V33/13	RELE REED come sopra ma a doppio contatto di scambio	24.000	3.500
V 34	STABILIZZATORE tensione su basetta 2 trans. + un B142 finale. - Regola da 11 a 16 V - portata 2,5 A con trimmer incorporato Offertissima		2.000
V34/1	TELAIOETTO ALIMENTATORE stabilizzato, regolabile da 3 a 25 V 1 A (senza trasform.) completo di ponte. Due transistori ecc.	5.000	2.000

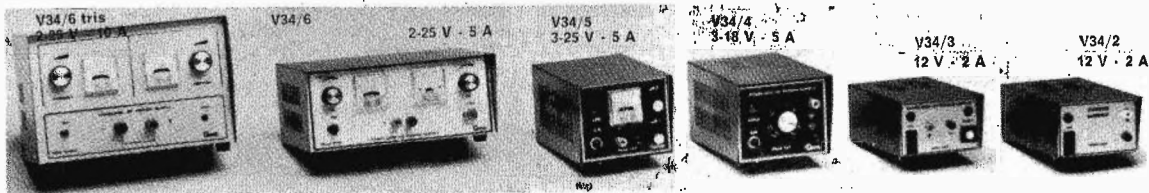

V34/2	ALIMENTATORE 12 V 2 A. Costruzione robusta per alimentare autoradio, CB ecc. Mobiletto metallico, finemente verniciato blu martellato, frontale alluminio satinato (mm 115 x 75 x 150). Tutta la serie dei nostri alimentatori è garantita per un anno.	12.000	7.500
V34/3	ALIMENTATORE 12 V 2 A stabilizzato (finale AD142) con reset per i corto circuiti. Esecuzione come sopra (mm 115 x 75 x 150)	20.000	10.500
V34/4	ALIMENTATORE stabilizzato regolabile da 3 a 18 V 5 A speciale per CB (finali coppia 2N3055). Frontale nero con scritte e modanature cromos dimensioni mm 125 x 75 x 150	30.000	19.000
V34/5	ALIMENTATORE stabilizzato, regolabile da 3 a 25 V, voltmetro incorporato, regolazione anche di corrente da 0,2 a 5 A (finali due 2N3055) dimensioni mm 125 x 75 x 150	38.000	25.000
V34/6	ALIMENTATORE come sopra, ma con voltmetro ed amperometro incorporato, ponte anche di 7 A al centro scala. Finali due 2N3055, trasformatore maggiorato, dimensioni 245 x 100 x 170	56.000	38.000
V34/6 bis	ALIMENTATORE stabilizzato regolabile da 10 a 15 V oltre i 10 A. Esecuzione particolare per trasmettitori in servizio continuo. Finali due 2N3771, dimensioni 245 x 100 x 170	78.000	42.000
V34/6 tris	ALIMENTATORE STABILIZZATO REGOLABILE da 2 a 25 V 10 A servizio continuo con ponte di 13 A. Regolazione anche di corrente da 0,2 a 10 A. Completo di voltmetro e amperometro. Protezioni elettroniche, tripla filtratura in radiofrequenza antiparassitaria. Esecuzione superprofessionale. Dimensioni mm 245 x 160 x 170, peso kg 7,5	122.000	75.000
V34/7	ALIMENTATORI STABILIZZATI 12 V 100 mA per convertitori di antenna, completi di clocer e filtri. Direttamente applicabili al televisore. Alimenta fino a 10 convertitori.	3.500	
V34/7 bis	ALIMENTATORE come sopra ma a circuito integrato con portata 500 mA.	6.500	
V34/8	ALIMENTATORE STABILIZZATO «Lesà» 9 Volt 1 A in elegante custodia con spia. Facilmente modificabile in amplificatore.		
V35/1	AMPLIFICATORINO «Lesà» alim. 6-12 V 2 W com. volume solo circuito con schema allegato	12.000	3.500
V35/1	AMPLIFICATORINO «Lesà» alim. 6-12 V 2 W com. volume solo circuitino con schema alleg.		1.500
V36/1	MOTORINO ELETTRICO in cc da 4 a 20 V con regolazione elettronica «Lesà»	6.000	2.000
V36/2	MOTORINO ELETTRICO «Lesà» a spazzole (15.000 giri) dimensioni \varnothing 50 220 V alternata adatti per piccole mole, trapani, spazzole, ecc.	10.000	3.000
V36/2 bis	MOTORE come sopra ma di potenza doppia (dim. \varnothing 65 mm x 120)	20.000	4.500
V36/3	MOTORINO ELETTRICO «Lesà» a induzione 220 V 2800 giri (mm 70 x 65 x 40)	6.000	2.000
V36/4	MOTORINO ELETTRICO come sopra più potente (mm 70 x 65 x 60)	8.000	3.000
V36/5	MOTORE in corr. continua da 12 a 36 V. Dimensioni \varnothing 45 x 60 e perno \varnothing 4. Adatto a motorizzare anche rotori antenna. Potenza oltre 1/10 HP	15.000	3.000
V36/6	MOTORE come sopra ma di potenza oltre 1/5 HP dimensioni \varnothing 60 x 70 e perno da \varnothing 6	20.000	4.000
V36/7	MOTORIDUTTORE «LESA» motore ad induzione 220 V (riduzione a 50 al minuto) inoltre corredato di movimento alternativo di 180 gradi	32.000	7.000
V36/8	MOTORIDUTTORE «Crouzet» - 220 V - giri al minuto 150 con perno di \varnothing 6 mm - circa 8 Kilogrammi potenza torcente - Misure \varnothing mm 70 - lunghezza 75	28.000	8.000
V36/9	MOTORIDUTTORE «Bendix» - 220 V - un giro al minuto con perno di \varnothing 6 mm - circa 35 Kilogrammi potenza torcente - Misure \varnothing mm 80 - lunghezza 90	32.000	10.000
V37	INTERFONICI «Geloso» a filo. Completi di master, stazione di ricevimento e trasmissione voce, corredati di spinette, 50 metri cavo ed istruzioni per l'Impianto	40.000	15.000

V37/1	CENTRALINO INTERFONO « Geloso » Master a quattro posti derivati, completo di 50 metri cavo quadruplo, spinette, 4 altoparlanti/microfono derivati ecc.		
V37/2	DERIVATO INTERFONICO « Geloso » con chiamata (da aggiungere eventualmente ai precerenti)	56.000	25.000
V38	ALTOPARLANTE BLINDATO e stagno « Geloso » mm 100 x 100 in custodia con mascherina. Adatto per SSB o sirena	6.000	2.000

PER CHI VUOLE VEDERE IMMEDIATAMENTE LE TV ESTERE E LE TV COMMERCIALI

F1	ANTENNA AMPLIFICATA « FEDERAL-CEI » per la V banda. Si inserisce direttamente all'ingresso antenna del televisore. Alimentazione 220 V. Dimensioni ridottissime (mm 90 x 60 x 50) esecuzione elegante. Eliminati gli antiestetici baffi non servono a nulla nella quinta banda) è adottato il sistema della sonda-spira. Monta i famosi transistors BTH85 ad altissima amplificazione fino a 2 GHz con rumore di fondo nullo, con incorporati i filtri per eliminazione bande laterali disturbanti, e con possibilità di miscelazioni con altre antenne semplici o centralizzate.	32.000	20.000
F3	AMPLIFICATORE QUINTA BANDA da 27 dB con miscelatore incorporato delle altre bande. Completo di filtri per evitare interferenze dalle bande adiacenti. Corredato di scatola stagna e staffe per eventuale applicazione a palo. Alimentazione 12 V. Monta tre transistors BTH85 e può servire per molti televisori contemporaneamente.	26.000	16.000
F5	ANTENNA INTERNA PARABOLICA amplificata per 1 ^a - IV ^a - V ^a banda. Adatta per luoghi ove vi sono difficoltà di segnale anche per i programmi nazionali.		30.000
F9	AMPLIFICATORE con caratteristiche come F3 ma a larga banda (da 40 a 960 MHz) 30 dB. Completo di staffe e contenitore stagno.		16.000
F10	ANTENNA INTERNA amplificata per FM autoalimentata 22 dB da 80 a 170 MHz		15.000
F11	AMPLIFICATORE V ^a banda autoalimentato da 50 a 850 MHz 25 dB		13.000
F12	GRUPPO VARICAP « Ricagni » o « Spring ». Completo di tastiere 7/8 tasti per rimodernare o ampliare ricezione V ^a banda dei televisori.	25.000	12.000

V50	QUARZI per decametrichi « Geloso » 4133 - 4433 - 5067 - 18.000 - 20.000 - 21.500 - 25.000 - 32.000 - 32.500 - 33.000 - 33.500 - 36.000 KHz. Cad.		2.000
V60	NUCLEI in ferrucube a mantello (doppia E) misure mm 55 x 55 x 20. Sezione nucleo 40 mmq per potenza massima 60 W. Completi di rocchetto cartone press-pan. Indicativissimi per costruire trasformatori ultracompati, filtri, cross over ecc.	6.000	2.000
V60/1	NUCLEI TOROIDALI Ø esterno 25 mm - Ø interno 12 - altezza 10 mm - potenza 8 W		1.500
V60/2	NUCLEI TOROIDALI Ø esterno 28 mm - Ø interno 12 - altezza 35 mm - potenza 30 W		4.000
V62	BATTERIA al Nichel-cadmio ricaricabile 1,2 V 1 A/ora. Dimensioni Ø 15 x 18 mm. Adatte per radio-telefoni, radiocomandi ecc. Sono ancora da caricare e con sigillo	14.000	2.500
V63	BATTERIE al nichel-mercurio 1,2 V 50 mA. Misure Ø mm 15 x 5 peso grammi 6. Ideali per radiocomandi o ricambi per orologi da polso, macchine fotografiche. Sono anche ricaricabili e possono fornire per alcune ore fino a 200 mA	3.000	500
V64	CONTRAVES binari tipo miniaturizzato (mm 32 x 8 profondità 35). Numerazione a richiesta in rosso o nero. Completi di distanziali e spallette destre e sinistre, cad.		1.600
V65 bis	DISPLAY GIGANTI (15 x 15 mm) con catodo comune colore rosso 1,2 V alimentazione	4.500	1.800
V66	GRUPPO SINTONIA RADIO completamente motorizzato per la sintonia automatica. Onde medie, corte e FM. Produzione Mitsubishi. Completo di micromotore (4-12 V) gruppo riduttore epicicloidale con aggancio e sgancio elettromagnetico, fine corsa per il ritorno automatico o lo spazialamento. Mersviglie della micromecanica, ottimo per radio professionali, autoradio con ricerca automatica, radiocomando ecc. Superminiaturizzato (mm 70 x 70 x 40).	48.000	4.000
V67	GRUPPO RICEVITORE ULTRASUONI per canali TV completo di memoria, display giganti a 2 cifre	38.000	5.000
V70	COPPIA AUTOPARLANTI « Uniblock » da 7 + 7 Watt per auto - Esecuzione elegante in nero. Dimensioni mascherine 120 x 120 - profondità 60 mm - Corredate particol. per applicazione altoparlanti Ø 100 - buona fedeltà.		8.000
V70/1	COPPIA come sopra - Dimensioni 150 x 150 x 60 altoparlanti Ø 120		10.000
Z51/30	TRASFORMATORE in ferrucube 20 W per accensione elettronica	5.000	2.000
Z51/31	TRASFORMATORE primario 220 V secondario 30 V 3 A.		3.000
Z51/41	TRASFORMATORE 220 V - 12 V second. 1,2 A		1.500
Z51/42	TRASFORMATORE 220 V - 14 V second. 1 A		1.500
Z51/43	TRASFORMATORE « Geloso » 220 V - 12 V (6 + 6) 4,5 A		3.500
Z51/44	TRASFORMATORE « Geloso » 220 V - 18 V (9 + 9) 3 A		3.000

OFFERTA TRANSISTORS E INTEGRATI GIAPPONESI

A496-Y	L. 2.000	2SC710	L. 500	2SC1307	L. 6.500	A4030	L. 3.400	TA7202P	L. 7.000
C1096	L. 2.500	2SC712	L. 500	2SD234	L. 1.500	AN2140	L. 8.000	TA7204P	L. 5.000
C1098	L. 2.500	2SC1017	L. 3.000	2SD235	L. 2.000	HA1339	L. 8.000	TA7205P	L. 6.500
D44H6	L. 2.000	2SC1117	L. 14.000	2SK19	L. 1.000	MFC4010	L. 2.500	µPC1001H	L. 4.500
2SC820	L. 500	2SC1239	L. 4.500	2SK30	L. 1.000	MFC8020	L. 2.000	µPC1020H	L. 4.500
2SC634	L. 2.000	2SC1306	L. 3.000	575C2	L. 4.000	TA7201P	L. 7.000	µPC1025H	L. 4.500

OFFERTA TRANSISTOR TRASMISSIONE O UHF

2N3053	L. 800	2N3440	L. 1.000	2N5160	L. 1.000	BFW30	L. 1.000	PT8811	L. 10.000
2N3135	L. 800	2N3866	L. 1.000	2N5320	L. 500	BFW22	L. 1.000	40290	L. 2.000
2N3300	L. 500	2N4429	L. 6.000	BFW16	L. 1.000	BFY90	L. 1.000	BD1111	L. 1.500
2N3375	L. 4.000	2N4430	L. 7.000	BFW17	L. 1.000	PT4532	L. 15.000		

DIODI MIXER 10 GHz	L. 8.000	VARACTOR 22 GHz 10 W	L. 3.000	VARACTOR 22 GHz 20 W	L. 6.000
--------------------	----------	----------------------	----------	----------------------	----------

Vi presentiamo la nuova serie di spray della « Superseven », peso 6 onces, corredati di tubetto flessibile. Prezzo per singolo barattolo L. 1.500.
Grande offerta: la serie completa di sei pezzi a L. 7.500.

S1	Pulizia contatti e potenziometri con protezione silicone.	S4	Sbloccante per viti serrature ingranaggi arrugginiti.
S2	Pulizia potenziometri e contatti dissodivante.	S5	Lubrificante al silicone per meccanismi, orologi, registratori ecc. ecc.
S3	Isolante trasparente per alte tensioni e frequenze.	S6	Antistatico per protezione dischi, tubi catodici ecc.

CS/1	CROSS - OVER 12 dB per ottava a 2 vie	30 Watt	specif. 4 oppure 8 Ohm	5.000
CS/2	CROSS - OVER 12 dB per ottava a 2 vie	45 Watt	specif. 4 oppure 8 Ohm	7.500
CS/3	CROSS - OVER 12 dB per ottava a 2 vie	65 Watt	specif. 4 oppure 8 Ohm	13.000
CS/4	CROSS - OVER 12 dB per ottava a 3 vie	40 Watt	specif. 4 oppure 8 Ohm	8.000
CS/5	CROSS - OVER 12 dB per ottava a 3 vie	60 Watt	specif. 4 oppure 8 Ohm	11.500
CS/6	CROSS - OVER 12 dB per ottava a 3 vie	75 Watt	specif. 4 oppure 8 Ohm	16.000

I tipi CS/5 e CS/6 sono in edizione anche a quattro vie con L. 2.000 differenza.

Si eseguono le spedizioni dietro pagamento anticipato con vaglia o assegno.
Dato l'alto costo delle spese e degli imballi, unire alla cifra totale L. 3.000 per spedizione per ogni ordine fino a L. 20.000 o L. 4.000 fino a L. 40.000 o L. 5.000 fino a L. 100.000.
NON SI EFFETTUANO ASSOLUTAMENTE spedizioni inferiori alle L. 6.000 e senza acconto. **ATTENZIONE**

LINEA FM

Apparati e antenne per soddisfare le più qualificate esigenze delle radio commerciali.

AMPLIFICATORI DI POTENZA

Mod.	Input W	Output W	V	A
100/10	1 ÷ 5	10 ÷ 15	13,5	2
100/45	6 ÷ 15	50	13,5	5
100/80	6 ÷ 15	80 ÷ 100	13,5	15
100/140	6 ÷ 15	120 ÷ 145	13,5	22
100/400	6 ÷ 15	300 ÷ 400	220 AC	4,5
100/800	6 ÷ 15	600 ÷ 800	220 AC	10

Valv. Transistor

TRASMETTITORE FM PER STAZIONE RADIO 88-108 MHz

Potenza d'uscita 12 ÷ 15 W
Frequenza di lavoro 88 ÷ 108 MHz
Deviazione 75 Kz
Preenfasi 50 μ s
Perfetta stabilità di frequenza ottenuta con l'aggiustamento di fase, realizzato con tecnologia PLL.
Alimentazione 220 V 50 Hz.
Completo di strumento indicatore, realizzazione professionale.
Predisposizione per la stereofonia.
Lo stesso modello può essere fornito in versione stereofonica.

COLLINEARE A QUATTRO ELEMENTI CON PALO RISONANTE 88-108 MHz

Eccezionale antenna con radiali in ottone argentato e gamma mach di taratura.
Guadagno 10 dB effettivi su 180°.
Altezza max metri 12.
Impedenza 50 Ω
SWR max 1 ÷ 1,5
Potenza applicabile 800 W.
Viene fornita tarata sulla frequenza di lavoro, completa di palo in alluminio \varnothing 70 e cavi RGB già assemblati con bocchettoni.
Facilissima installazione, fornita di ogni accessorio.

PER REGOLAMENTARE LA VOSTRA RADIO

FILTRO IN CAVITA'

Cavità in metallo argentato con accordo induttivo, facilità di taratura.
Attenuazione alle armoniche 36 dB.
Potenza applicabile 800 W.
Impedenza 50 Ω .

FILTRO PASSA BASSO

Attenuazione a spuria ed armoniche 80 dB.
Realizzato in contenitore blindato in ottone argentato.
Viene fornito tarato sulla frequenza richiesta.
Potenza max 1 KW.
Impedenza 50 Ω .

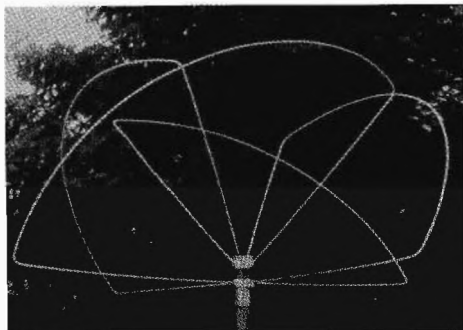

NOVITA' ASSOLUTA: SKY PLANER

Questa antenna unica nel suo genere, risolve tutti i Vs. problemi di spazio e di clima. Di piccolo ingombro, facile installazione, alto guadagno, offre una trascurabile resistenza al vento, realizzata con parti in alluminio tornito.
Guadagno 5,5 dB.
Irradiazione omnidirezionale.
Polarizzazione orizzontale e verticale.
Potenza max applicabile 300 W.
Frequenza 88 ÷ 108 MHz.
Impedenza 50 Ω .

ATTENZIONE!!!

Disponiamo di tutte le pubblicazioni ARRL e inoltre accettiamo prenotazioni per le Edizioni 1979 del CALLBOOK INTERNATIONAL.

INTERPELLATECI!!!



HAM CENTER

di PIZZIRANI P. & C. s.r.l.
VIA CARTIERA, 23 - TELEFONO (051) 84.66.52
40044 BORGONUOVO DI PONTECCHIO MARCONI,
(BOLOGNA) ITALY

Un regalo ambito a un prezzo eccezionale!!!

FREQUENZIMETRO HC 2 F



L. 182.500 IVA compresa

Caratteristiche:

Capacità di lettura	: 10 Hz - 200 MHz
Visualizzazione	: 7 display
Base dei tempi	: 1 MHz a quarzo
Sensibilità	: tipica 50 mV
Risoluzione	: 1 Hz in LF 100 Hz in HF
Impedenza di ingresso	: 1 MΩ - 10 pF
Trigger	: automatico
Volt input max	: 50 V
Alimentazione	: 220 Vac 50 Hz
Dimensioni	: 235 x 87 x 240 mm
Peso	: Kg 2,5

Tutti i componenti integrati sono montati su zoccolo.

Apparecchiature da noi trattate:

DRAKE - KENWOOD - ATLAS - ZODIAC

Accessori e componenti:

TUBI EIMAC - G.E. - SYLVANIA - SIEMENS - TRANSISTOR MOTOROLA



HC 1A

**l'Amplificatore
Lineare
che non teme
confronti**

CARATTERISTICHE GENERALI

Frequenze coperte	: da 3,5 a 4,1 MHz da 7 a 7,6 MHz da 13,9 a 14,6 MHz da 21,0 a 21,6 MHz da 28,0 a 29,7 MHz	Tensione di alimentazione	: 220 Vac 50 Hz
Modi di funzionamento	: LSB, USB, CW, AM	Impedenza di antenna	: 52 Ω
Prodotti di intermodulazione:	Minori di -35 dB	Tubo impiegato	: Eimac 3 500 Z
		Potenza di pilotaggio	: 30 W
		Potenza input con mod. sinusoidale:	750 W PeP
		Dimensioni di ingombro	: mm 420 x 338 x 220

L. 650.000 IVA comp.

... Ricordate **HAM CENTER** è sinonimo di **GARANZIA** e **QUALITÀ**

elettronica TODARO & KOWALSKI

via ORTI DI TRASTEVERE n. 84 - Tel. (06) 5895920 - 00153 ROMA

Varlac «ISKRA» da tavolo

TRN110 1,2 KW 0-270 V	L. 44000
TRN120 2 KW 0-270 V	L. 50000
TRN140 3 KW 0-300 V	L. 80000
Strumenti 30 Vdc sens. 1 MA	L. 3000
Strumenti Weston 0-15 Vdc	L. 3000

PONTI RADDRIZZATORI E DIODI

VH448 400 V 6 A	L. 2200
VM68 600 V 1 A	L. 900
B80 C5000 80 V 5 A	L. 1700
IN4004	L. 60
IN4007	L. 80
IN4148 (IN914)	L. 50
F31 100 V 3 A	L. 170
F34 400 V 3 A	L. 200
IN5402 200 V 3 A	L. 180

Tracciola rame elettrolitico sez. 2,6 mm stagnato ricoperto plastica trasparente (analogo antenna W3DZZ) bobine m 30 L. 7500

DARLINGTON

SE9301 = Mj3001	L. 2000
SE9303 = Mj3003	L. 2500
SE9401 = Mj2501	L. 2000

TRIAC

Q400 IP 400 V 1 A	L. 1000
Q400 4L4 400 V 4 A	L. 1200
O60 10L4 600 V 10 A	L. 2200

CONDENSATORI VARIABILI VASTO ASSORTIMENTO

CAVO COASSIALE

RG8/U L. 500	RG58/U L. 200
RG11/U L. 500	RG59/U L. 300
Cavo coassiale arg. per TV	L. 200
Cavetti schermati «Milan» prezzi vari	

SCR

S40104 400 V 10 A	L. 1200
S6010L 600 V 10 A	L. 1500
2N4443 400 V 8 A	L. 1500
S4003 400 V 3 A	L. 800
IP102 100 V 0,8 A	L. 500
S8010 800 V 10 A	L. 2700
2N683 100 V 25 A	L. 3000

DISPLAY E LED

Led rosso	L. 200
Led rossi piccoli	L. 200
Led verde	L. 300
Led giallo	L. 300
MAN 7 display	L. 1500
FND357	L. 1600
FND500 display	L. 1800
FCS8024 4 display uniti	L. 13000

FREQUENZIMETRI DIGITALI R.M.S.

0-50 MHz premontati	L. 95000
0-300 MHz montati 220 Vac	L. 220000
0-600 MHz montati 220 Vac	L. 300000

FREQUENZIMETRI DIGITALI F.E.I.

Mod. 5001 - Computer frequency counter programmabile con Contraves freq. max 500 MHz 12 Vcc	L. 185000
Mod. 5002 come sopra con scheda (a parte) max 50 MHz	L. 115000
Interfonici a onde convogliate 220 V	L. 1700
AM	L. 39000
FM	L. 75000
Cuffie stereo 8Ω	L. 6000
— regolabili	L. 12000
— Hosiden	L. 16000

MICROFONI TURNER

M+2	L. 40000
M+3	L. 45000
+2	L. 48000
+3	L. 55000
Expander 500	L. 70000

CONETTORI COASSIALI

PL259 (Amphenol)	L. 800
SO239 Amphenol	L. 800
PL258 doppia femm. volan.	L. 1500
GS97 doppio maschio	L. 2000
UG646 angolo PL	L. 2000
M358 «T» adattatore FMF	L. 2500
UG175 riduttore PL	L. 150
UG88 BNC maschio	L. 800
UG1094/U BNC femm. con dado	L. 800

UG913/AU BNC maschio angolo

UG913/AU BNC maschio angolo	L. 2500
UG977/AU «N» a gomito	L. 1000
M359PL maschio SO239 femmina	L. 1500

UG273/U PL maschio BNC femmina

UG273/U PL maschio BNC femmina	L. 2500
UG89C/U BNC fem. volan.	L. 1000
UG21D/U «N» maschio	L. 2500
UG58A/U femm. «N» con flangia	L. 2000
UG680A/U femm. «N» con dado	L. 2000

UG30D/U doppio «N» maschio volante

UG30D/U doppio «N» maschio volante	L. 4000
UG274/U BNC «T»	L. 3000
UG201A/U «N» maschio BNC femmina	L. 2500

UG914/U doppia femmina BNC

UG914/U doppia femmina BNC	L. 3000
Tutta la serie connettori O. S. M.	L. 1500

ROTORI ANTENNA C.D.E.

AR20	L. 55000
AR30	L. 70000
AR40	L. 80000
CD44	L. 170000

STRUMENTI «HANSEN»

Tester AE715, 100 kΩ/V	L. 29000
Tester AE711, 20 kΩ/V	L. 20000
Ros+Watt. FS 9B max 100 W	

band. 11-6-2 meter con antenna tuner

band. 11-6-2 meter con antenna tuner	L. 30000
SWR-6 Ros+Watt. 100 W 3,5-150 MHz	L. 17000
FS-5 Ros+Watt. 100 W 3-150 MHz	L. 28000
SWR-3 Rosmetro	L. 12000

QUARZI

1 MHz	L. 6500
10 MHz	L. 3000
100 KHz	L. 5000

VENTOLE TANGENZIALI «KONDO»

IN METALLO NUOVE 220 Vac	
Dimensioni: 9 x 9	L. 18000
12 x 12	L. 20000

ALIMENTATORI STABILIZZATI

5-20 V 3 A con strumento V/A	L. 30000
5-20 V 2,5 A con doppio strumento	L. 30000
Relais coassiali FEME	L. 28000

ANTENNE DIRETTIVE «TONNA»

16 elem. 144 MHz	L. 47000
21 elem. 432 MHz	L. 39400
BATTERIE RICARICABILI al Pb. gelatina 12 V 4,5 Ah	L. 25000

MATERIALE PER ANTIFURTI

Contatti magnetici rett	L. 1700
Contatti magnet. cilindrici	L. 1700
Sirene bitonali 12 V 500 mA	L. 18000
Sirene centrif. piccole 12 V 1000 mM	L. 10000

TRANSISTORS R.F.

2N4348	L. 2500	B12-12	L. 11000
2N3375	L. 3000	B25-12	L. 15000
2N3773	L. 3000	B40-12	L. 27000
2N3866	L. 1500	BM-7012	L. 66000
2N4429	L. 3000		
2N5090	L. 2500	2N918	L. 300
BLY93A	L. 15000	2N1613	L. 350
		2N1711	L. 350

TRANSISTORS

2N2218	L. 350
2N2219	L. 350
2N2369	L. 250
2N2484	L. 200
2N2904	L. 300
2N2905	L. 300
2N3054	L. 800
2N3055	L. 1000
2N3137	L. 500

2N3441	L. 800
2N3442	L. 1500
2N3716	L. 1000
2N3792	L. 2500
2N5109	L. 1000
BF257	L. 350
BSX59	L. 350
BU104	L. 2000

Principali ditte rappresentate: AMPHENOL - ALTOPARLANTI CIARE - C.T.C. - C.T.E. - ELTO - HY GAIN - C.D.E. (ROTORI) - MIDLAND - R.C.A. - S.T.E. - T.E.K.O. - TOKAI - T.R.W. TURNER - INTERTEKNO - RAK ANTENNA.

Concessionario su ROMA: Contenitori metallici PORRA - Antenne TONNA - Orologi digitali della Elettronica Digitale di Terni.

Distributori su ROMA: della MARCUCCI e della MAGNUM ELECTRONIC.

N.B.: Condizioni di pagamento: Non accettiamo ordini inferiori a L. 10000 escluse le spese di trasporto — Tutti i prezzi si intendono comprensivi di I.V.A. — Condizioni di pagamento: Anticipato o a mezzo controassegno allegando all'ordine un anticipo del 50%. - Non si accettano altre forme di pagamento. - Spese trasporto: tariffe postali a carico del destinatario. Non disponiamo di catalogo. I prezzi possono subire variazioni senza preavviso.

elettronica TODARO & KOWALSKI

via ORTI DI TRASTEVERE n. 84 - Tel. (06) 5895920 - 00153 ROMA

INTEGRATI - CMOS - REGOLATORI STABILIZZATORI - OROLOGI « NATIONAL »

SN7400	350	(600 MHz)	16000	LM389	2500	LM383	3500	4019	1000	4066	1000
SN7401	350	TAA630	2000	LM556CN	1800	LM1458N	1000	4020	2000	4069	400
SN7402	350	TBA510	2000	LM565CN	2500	LM340T5	1950	4021	1800	4070	1100
SN7413	1.000	TBA520	2000	LM566CN	3000	LM340T12	1950	4022	1800	4071	400
SN7420	500	TBA530	2000	LM567CN	2900	LM340T15	1950	4023	400	4073	500
SN7472	600	TBA540	2000	LM709CN	900	LM320T5	2500	4024	1000	4075	600
SN7473	900	TBA560	2100	LM710CN	1600	LM320T12	2500	4025	400	4076	1900
SN7492	1100	TBA800	1700	LM711CN	1400	LM320T15	2500	4027	1000	4081	500
SN7493	750	TBA810AS	1800	LM723CH	900	LM78L05	700	4028	1600	4089	1600
SN7495	900	TBA920	2200	LM741CH	900	LM78L12	700	4029	2000	4093	1500
SN76131	2000	TBA970	2200	LM741CN	700	LM78L15	700	4030	800	4099	2500
SN74S00	850	LM301AN	940	LM747CH	1700	4001	400	4031	2500	40160	2500
SN74S04	950	LM309KC	3050	LM748CN	1000	4002	400	4034	3500	40161	2000
SN7447	1200	LM311N	1650	LF356H	2700	4006	2000	4035	1900	40162	2000
SN7490	900	LM317K	6500	LF356N	2200	4007	400	4040	1800	40192	2000
SN7440	450	LM317T	3500	LM1303N	2000	4008	1600	4041	1900	40193	2000
SN7441	900	LM318N	3000	LM1310N	4500	4009	600	4042	1500	4503	1000
SN7600	1500	LM324N	1800	LM1812N	10000	4010	1000	4043	1800	4507	1000
SN74160	1500	LM333N	2400	LM1815N	7800	4011	400	4044	1900	4510	1800
SN74192	1800	LM348N	2500	LM1820N	3000	4012	400	4047	2000	4511	2000
SN74193	1800	LM349N	2500	LM1889N	6000	4013	900	4048	1000	4516	2000
SN74196	1600	LM379S	7000	LM3301N	1400	4014	1900	4049	1000	4518	2000
9368	2000	LM381N	2600	LM3900N	1350	4015	1900	4050	1000	4519	1000
95H90		LM382N	2000	LM3905N	2500	4016	1000	4051	1600	4520	1900
(300 MHz) 12000		LM387N	1750	LM3909N	1450	4017	1800	4052	1600	4527	1900
11C90		LM555CN	620	LM3911N	3400	4018	1700	4053	1600	4584	2000
								4060	2300	4724	2400

N.B.: Condizioni di pagamento: Non accettiamo ordini inferiori L. 10.000 escluse le spese di trasporto. — Tutti i prezzi si intendono comprensivi di I.V.A. — Pagamento: Anticipato o a mezzo controassegno allegando all'ordine un anticipo del 50%. - non si accettano altre forme di pagamento. - Spese trasporto: tariffe postali a carico del destinatario. - Non disponiamo di catalogo. I prezzi possono subire variazioni senza preavviso.



SIMBOLOGIA TRASFERIBILE A IMPRESSIONE DIRETTA SU RAME PER DISEGNARE CIRCUITI STAMPATI

M
MECANORMA

VIA APULEIO, 2. 20133 MILANO

PRESSO I MIGLIORI RIVENDITORI DI COMPONENTI ELETTRONICI

DERICA ELETTRONICA

00181 ROMA - via Tuscolana, 285/B - tel. 06-7827376
il negozio è chiuso: sabato pomeriggio e domenica

La nostra società nel ringraziare la clientela per la preferenza accordataci che ci ha indotto ad incrementare e completare l'assortimento di resistenze, condensatori, diodi, SCR, transistor, integrati, Cmos sui quali è in grado di fare ottime quotazioni, comunica di avere iniziato la vendita dei kits di **NUOVA ELETTRONICA** e informa inoltre che, per la serietà che ci distingue la

ELECTRONIC BROKERS

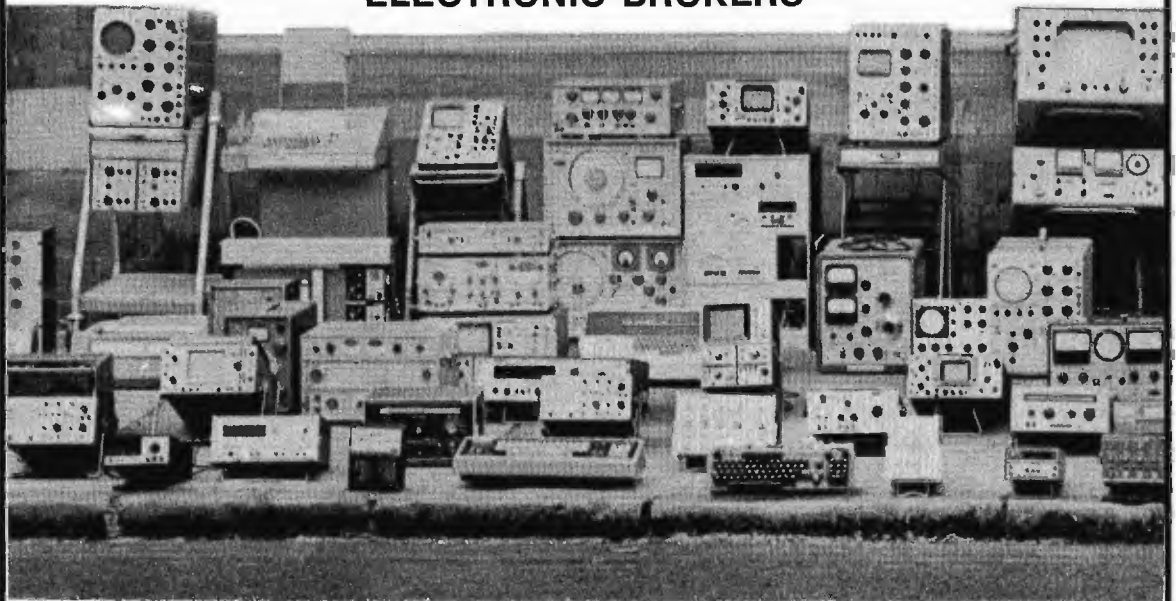

ci ha concesso la rappresentanza per l'Italia dei suoi prodotti. La **ELECTRONIC BROKERS** di Londra è la più grande ditta d'Europa nella vendita di **APPARECCHIATURE ELETTRONICHE, COMPUTERS, PERIPHERALS, KEYBOARDS, ASCII CODE** completamente revisionati e garantiti. Qui di seguito troverete l'elenco degli strumenti già pronti nei nostri magazzini, ma a richiesta potremo darvi tutte le informazioni che desiderate sugli articoli che, se pronti a Londra, possono essere forniti in 7-8 giorni.

TEKTRONIX
SOLARTRON
TELEQUIPMENT
MARCONI
MARCONI
MARCONI
MARCONI
MARCONI
MARCONI
SIEMENS
SIEMENS
SIEMENS
FURZE-HILL
SAUNDER
GENERAL ELECTRIC
TELEMAX

oscilloscope 517 A W/PSU
oscilloscope dual trace CD4012
oscilloscope D43
TV sine, pulse & bar generator
AM-FM signal generator TF995A/1
carrier deviation meter TF791D
signal generator 801-B-1
RF power meter TF1020A 75 ohm
oscillator TF1101
distortion factor meter TF142
level meter 3D332
level oscillator meter 3W29
demodulation meter
valve voltmeter
signal generator CT478
oscillator
signal generator TD1

Transistorized megger
Wave form analyser A321

WANDEL & GOLTERMAN WZM1-WZM2
distors. measur. meter

WANDEL & GOLTERMAN
ADVANCE
ADVANCE
DUMONT
AVO
AIRMEC
B & K
WAYNE KERR
WAYNE KERR
BECKMAN
PHILIPS
PHILIPS
HEWLETT PACKARD
HEWLETT PACKARD
HEWLETT PACKARD
HEWLETT PACKARD
SPRAGUE
KLYSTRON
DIVCO-WAYNE
Distortion factor meter
FM-AM 230 MHz signal generator MS4/4

distorsion meter WZM83
oscilloscope OS25A
oscilloscope OS15
oscilloscope 403B
signal generator
modulation meter 210
deviation bridge
VHF admittance bridge B701
video noise level meter M131
transfer oscillator 75804
MV meter 6014
UHF TV generator 5525
transfer oscillator 540
pulse generator HP212A
distortion analyser 3302
audio signal generator CT478
tel-ohmic capacitor tester
power supply unit
frequency meter

Dal 1° luglio funzionerà il nostro laboratorio attrezzatissimo per la riparazione e calibrazione di strumentazioni elettroniche, Rx-Tx, kits, ecc.

N.B.: I nostri articoli verranno pubblicizzati a mesi alterni pertanto controllate sempre anche il numero antecedente e seguente di **cq elettronica**.

ALT!

1° comando CB:

« NON AVRAI ALTRO LINEARE
AL DI FUORI DI ZETAGI »

BV1001

1 KW SSB

1 KW SSB - 500 W AM in uscita



BV130

200 W SSB - 100 W AM in uscita



B50 per mobile

90 W SSB - 45 W AM in uscita



B150 per mobile

200 W SSB - 100 W AM in uscita



NUOVO

Gli unici lineari controllati da un COMPUTER

Inviando L. 400 in francobolli
riceverete il nostro CATALOGO.



ZETAGI

via S. Pellico 2 - tel. (02) 9586378
20040 CAPONAGO (MI)

STRUMENTAZIONE RICONDIZIONATA

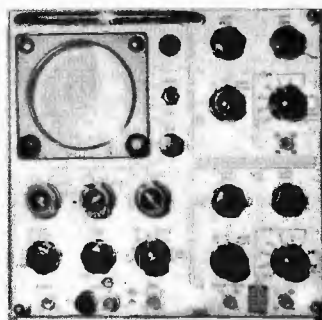
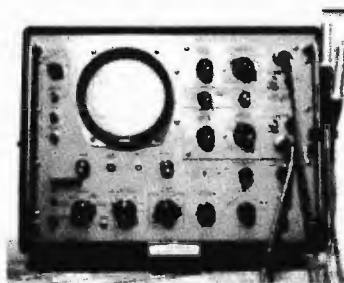

OSCILLOSCOPI

TEKTRONIX	506	DC - 22 Mc	stato solido
	535	DC - 15 Mc	
	545	DC - 30 Mc	
	551	DC - 30 Mc	doppio
	585	DC - 100 Mc	
SOLARTRON	CD523S	DC - 8 Mc	
	CT316	DC - 1 Mc	
	CT436	DC - 10 Mc	doppio
	CD1212	DC - 40 Mc	
MARCONI	TF1330	DC - 15 Mc	
H P	185	DC - 1000 Mc	sampling
	130	DC - 500 Kc	per BF
	120A	DC - 500 Kc	per BF

Disponiamo di altri tipi di oscillografi. Interpellateci!

GENERATORI DI SEGNALI

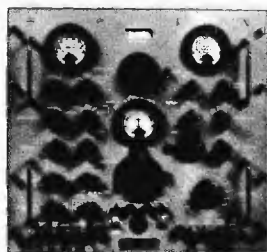

AVO		2-250 Mc	AM
BOONTON	USM25	10 Kc	50 Mc AM
	USM26	10 Mc	400 Mc AM
H P	608D	10 Mc	400 Mc AM
T S	418	400 Mc	1000 Mc AM
	419	1000 —	2000 MC AM
MARCONI	TF801	10 Mc	400 Mc AM
	TF144H	10 Kc	70 Mc AM
	CT218	80 Kc	30 Mc AM-FM

BORG WARNER

AM-FM - SWEEP 10 Mc 400 Mc

JERROLD SWEEP

10 Mc 1000 Mc in 2 gamme

TELONIC SWEEP

400 — 1000 Mc 1 gamma

BOLOMETRI E MICROVOLTMETRI

H P, BOONTON, COHU, etc.

ANALIZZATORI DI SPETTRO

H P, TEKTRONIX, LAVOIE, POLARAD

CARICHI FITTIZI

(dummy load): 100, 200, 500 W, 1 e 2 Kw

DOLEATTO

Sede TORINO - via S. Quintino, 40
Filiale MILANO - via M. Macchi, 70

Molti altri strumenti a magazzino non elencati per mancanza di spazio - Non abbiamo catalogo generale - Fateci richieste dettagliate - Anche presso i nostri abituali rivenditori.

ESPOSIZIONE APPARECCHI NEI NOSTRI LOCALI DI TORINO E DI MILANO

BWD OSCILLOSCOPES - made to measure

new

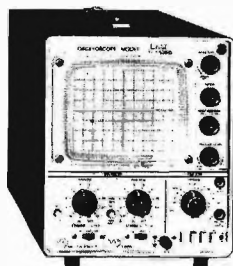

539D

DC-25MHz

dual trace

Sensibilità: 5 mV, 20 Vcm
Base tempi: 0,5 ms, 2 s
Trigger: normale, TV, automatico
Impedenza verticale: 1 meg, 35 pF
Amplificatore in cascata sensibilità 0,5 mV
Alimentazione: 90-130, 190-260 ca

Lire 730.000 netto

Sensibilità: 1 mV, 20 V Cm
Impedenza verticale: 1 meg, 26 pF
Base tempi: 0,05 ms, 1 s
Linea ritardo variabile
Alimentazione: 90-130, 190-260 CA

540

DC-100MHz

Lire 2.200.000 netto
incluso 2 probe 100 mc

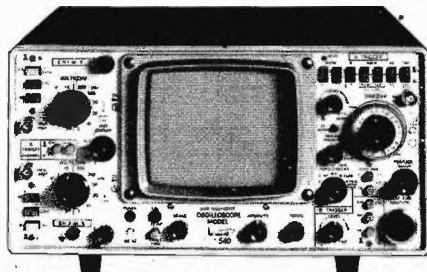

variable persistence storage oscilloscope

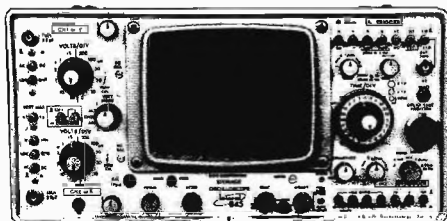

845

DC-30MHz

Sensibilità 1 mV, 20 V cm
Impedenza ingresso: 1 meg, 28 pF
Persistenza: fino a 50 min
Due canali
Doppia base tempi

Lire 3.200.000 netto

**CATALOGHI DETTAGLIATI A RICHIESTA
MATERIALE PRONTO A TORINO E MILANO
ASSISTENZA TECNICA COMPLETA**

DOLEATTO

Sede TORINO - via S. Quintino, 40
Filiale MILANO - via M. Macchi, 70

Maggiori informazioni a richiesta

ESPOSIZIONE APPARECCHI NEI NOSTRI LOCALI DI TORINO E DI MILANO

TUTTO PER L' HI-FI

- 31 P** - Filtro Cross-Over per 30/50 W 3 vie 12 dB per ottava 4 oppure 8 Ω L. 16.000 + s.s.
31 Q - Filtro come il precedente ma solo a due vie L. 12.600 + s.s.
153 H - Giradischi professionale BSR mod. C 117 cambiadischi automatico L. 57.600 + s.s.
153 L - Piastra giradischi automatica senza cambiadischi modello ad alto livello professionale - senza testina L. 72.000 + s.s.
 con testina piezo o ceramica L. 75.600 + s.s.
 con testina magnetica L. 86.400 + s.s.
153 N - Mobile completo di coperchio per il perfetto inserimento di tutti i modelli di piastre giradischi BSR sopra esposti L. 14.400 + s.s.
156 G - Serie 3 altoparlanti per compl. 30 W - Woofer \varnothing mm 270 Middle 160 Tweeter 80 con relat. schemi e filtri campo di freq. 40-18000 Hz L. 14.400 + s.s.
156 G1 - Serie altoparlanti per HF - Composta di un Woofer \varnothing mm. 250 pneum. medio \varnothing mm. 130 pneum. blind. Tweeter mm. 10 x 10. Fino a 22.000 Hz Special. gamma utile 20/22000 Hz piú filtro tre vie 12 dB per ottava L. 56.000 + s.s.

ALTOPARLANTI PER HF

	Diam.	Frequenza	Ris.	Watt	Tipo	L.
156 B 1 ^o	130	800/10000	-	20	Middle norm.	L. 9.600 + s.s.
156 E	385	30/6000	32	80	Woofer norm.	L. 72.000 + s.s.
156 F	460	20/4000	25	80	Woofer norm.	L. 88.000 + s.s.
156 F1	460	20/4000	25	80	Woofer bicon.	L. 102.000 + s.s.
156 H	320	40/8000	55	30	Woofer norm.	L. 29.000 + s.s.
156 H1	320	40/7000	48	30	Woofer bicon.	L. 31.000 + s.s.
156 H2	320	40/6000	43	40	Woofer bicon.	L. 38.400 + s.s.
156 I	320	50/7500	60	25	Woofer norm.	L. 16.000 + s.s.
156 L	270	55/9000	65	15	Woofer bicon.	L. 12.000 + s.s.
156 M	270	60/8000	70	15	Woofer norm.	L. 10.000 + s.s.
156 N	210	65/10000	80	10	Woofer bicon.	L. 7.200 + s.s.
156 O	210	60/9000	75	10	Woofer norm.	L. 4.500 + s.s.
156 P	240x180	50/9000	70	12	Middle ellitt.	L. 4.500 + s.s.
156 R	160	180/13000	160	6	Middle norm.	L. 2.800 + s.s.

TWEETER BLINDATI

156 T	130	2000/20000		20	Cono esponenz.	L. 7.200 + s.s.
156 U	100	1500/19000		12	Cono bloccato	L. 2.800 + s.s.
156 V	80	1000/17500		8	Cono bloccato	L. 2.500 + s.s.
156 Z	10x10	2000/22000		15	Blindato MS	L. 10.000 + s.s.
156 Z1	88x88	2000/18000		15	Blindato MS	L. 7.200 + s.s.
156 Z2	110	2000/20000		30	Blindato MS	L. 11.800 + s.s.

SOSPENSIONE PNEUMATICA

156 XA	125	40/18000	40	10	Pneumatico	L. 9.400 + s.s.
156 XB	130	40/14000	42	12	Pneumatico blindato	L. 12.000 + s.s.
156 XC	200	35/6000	38	16	Pneumatico	L. 15.500 + s.s.
156 XD	250	20/6000	25	20	Pneumatico	L. 26.600 + s.s.
156 XD1	265	20/3000	22	40	Pneumatico	L. 32.000 + s.s.
156 XE	170	20/6000	30	15	Pneumatico	L. 12.000 + s.s.
156 XL	320	20/3000	22	50	Pneumatico	L. 46.400 + s.s.
156 DM				70		L. 28.000 + s.s.

ATTENZIONE - CONDIZIONI GENERALI DI VENDITA

Gli ordini non verranno da noi evasi se inferiori a L. 5.000 (cinquemila) o mancanti di anticipo minimo di L. 3.000 (tremila), che può essere inviato a mezzo assegno bancario, vaglia postale o in francobolli. Pagando anticipatamente si risparmiano le spese di diritto assegno. Si prega scrivere l'indirizzo in stampatello compreso CAP.



AUMENTATE LA PORTATA DEL VOSTRO FREQUENZIMETRO applicando il nostro « PRESCALER » e leggerete frequenze fino a 1 GHz con sensibilità 50 mV

In kit L. 32.000
Montato L. 35.000



AMPLIFICATORE 2 W

sensibilità 30 mW

In kit L. 2.800
Montato L. 3.500



CENTRALINO antifurto temporizzato a tempi regolabili per entrate-uscite e durata allarme.

In kit L. 19.000
Montato L. 24.000

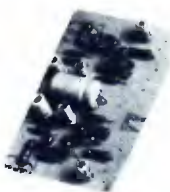

EQUALIZZATORE RIAA stereo per testina magnetica

In kit L. 4.800

Montato L. 5.800

EQUALIZZATORE RIAA stereo per testina regist. nastri

In kit L. 5.400

Montato L. 6.500

(le specifiche dettagliate con relativi dati tecnici sono inclusi nelle scatole di montaggio stesse).

CONTATORE di carico con visualizzatore FND357

In kit L. 5.000
Montato L. 5.800



CONTROLLO di tono per apparecchiature HiFi e amplificazione sonora

In kit L. 4.800
Montato L. 5.800



AMPLIFICATORE finale 50 W sensibilità ingresso 250 mV uscita Z 8 Ω alimentazione 40 ± 50 V distorsione 0,1 %.

In kit L. 13.500
Montato L. 18.500



MIXER mono a cinque ingressi di cui tre microfonic, uno ad alto livello commutabile su due linee più un Aux

In kit L. 19.000
Montato L. 21.500



AMPLIFICATORE da 7 W con TBA810 più transistor di preamplificazione completo di controlli toni bassi acuti e volume.

In kit L. 5.200
Montato L. 6.800



ALIMENTATORE stabilizzato variabile da 1 ± 30 V 2 A di corrente regolabile sia in tensione che in corrente, autoprotetto. N.B.: senza trasformatore

In kit L. 6.500
Montato L. 7.500



VISITATECI O INTERPELLATECI:

TROVERETE: Transistors, circuiti integrati, interruttori, commutatori, dissipatori, portafusibili, spinotti, jack, Din, giapponesi, bocchette, bocchettoni, manopole, variabili, impedenze, zoccoli, contenitori nonché materiale per antifurto come contatti a vibrazione, magnetici, relè di ogni tipo e tutto quanto attinente all'elettronica. Inoltre, ricambistica radio-TV, cuffie e apparati per bassa frequenza in moduli e tanto altro materiale stock in eccezionale offerta.

FANTINI

ELETTRONICA

SEDE: Via Fossolo 38/c/d - 40138 BOLOGNA
C. C. P. n° 230409 - Telefono 34.14.94

FILIALE: Via R. Fauro 63 - Tel. 80.60.17 - ROMA

MATERIALE NUOVO (sconti per quantitativi)

TRANSISTOR

2N711	L. 140	BC141	L. 350	BD139	L. 500
2N916	L. 650	BC173	L. 150	BD140	L. 500
2N1711	L. 310	BC177	L. 250	BD142	L. 700
2N2222	L. 250	BC178	L. 250	BD507	L. 300
2N2905	L. 350	BC237	L. 130	BD597	L. 650
2N3055	L. 800	BC238	L. 120	BF194	L. 250
2N3055 RCA	L. 950	BC239	L. 150	BF195	L. 250
2N3862	L. 900	BC261	L. 210	BF198	L. 220
2N3866	L. 2000	BC262	L. 210	BF199	L. 220
2SC799	L. 4600	BC301	L. 400	BF194	L. 350
AC127	L. 250	BC304	L. 420	BSX26	L. 240
AC128	L. 250	BC307	L. 150	BSX39	L. 300
AC142	L. 230	BC308	L. 160	BSX81A	L. 200
AC192	L. 180	BC309	L. 180	OC77	L. 100
AD143	L. 750	BC414	L. 200	SE5030A	L. 130
BC107	L. 200	BD131	L. 1150	SFT226	L. 80
BC108	L. 200	BD132	L. 1150	TIP33	L. 900
BC109	L. 210	BD137	L. 500	TIP34	L. 1000
BC113	L. 200	BD133	L. 500	TIS93	L. 300

COPPIE AD161-AD162 selezionate	L. 1000
AC187K - AC188K in coppia	L. 750
16382RCA-PNP plast. - 50 V / 5 A / 50 W	L. 650

FET

BF244	L. 650	2N2646	L. 700
BF245	L. 650	2N2647	L. 800
2N3819 (TI212)	L. 650	2N6027	progr. L. 700
2N5245	L. 650	2N4891	L. 700
2N4391	L. 650	2N4893	L. 700

MOSFET 3N211 - 3N225A	cad. L. 1100
MOSFET 40673	L. 1300
MPSU55 5 W - 60 V - 50 MHz	L. 700
DARLINGTON 70 W - 100 V SE9302	L. 1400
VARICAP BA163 (a 1 V 180 pF)	L. 450
VARICAP BB105 per VHF	L. 500

PONTI RADDRIZZATORI E DIODI

B50C1000	L. 350	B400C1000	L. 500	AA119	L. 80
B100C600	L. 350	1N4001	L. 60	AA143	L. 100
B20C2200	L. 700	1N4003	L. 80	BY252 (3 A)	L. 300
B80C3000	L. 800	1N4007	L. 120	1N1199 (50 V/12 A)	L. 500
B80C5000	L. 1800	1N4148	L. 50	Autodiodi L. 500	
B80C10000	L. 2800	EM513	L. 200		
- 6F40	L. 500	- 6F10	L. 500	6F60	L. 600

ZENER 400 mW da 3,3 V a 30 V	L. 150
ZENER 1 W da 5,1 V a 22 V	L. 250
ZENER 10 W - 6,8 V - 22 V	L. 1000

INTEGRATI T.T.L. SERIE 74

7400	L. 330	7432	L. 400	7492 -	L. 950
74H00	L. 750	7440	L. 350	7493	L. 1000
7402	L. 350	74H40	L. 500	74105	L. 1000
7404	L. 400	7443	L. 400	74109	L. 800
74H04	L. 500	7446	L. 1800	74121	L. 800
7406	L. 400	7447	L. 1300	74123	L. 1150
7408	L. 450	7448	L. 1600	74141	L. 1000
7410	L. 350	7450	L. 350	74157	L. 1000
74H10	L. 600	74H51	L. 600	74175	L. 1250
7412	L. 700	7460	L. 350	74190	L. 1600
7413	L. 750	7473	L. 600	74192	L. 1600
7417	L. 700	7475	L. 850	74193	L. 1600
7420	L. 330	7483	L. 1700	7525	L. 500
74H20	L. 500	7485	L. 1200	MC830	L. 300
74L20	L. 800	7486	L. 800	MC825P	L. 250
7430	L. 330	7490	L. 800	9368	L. 2400

INTEGRATI T.T.L. Serie 74LS

74LS00	L. 500	74LS92	L. 850	74LS175	L. 1250
74LS04	L. 500	74LS112	L. 550	74LS190	L. 1900
74LS42	L. 1350	74LS114	L. 900	74LS197	L. 1850
74LS90	L. 1200	74LS153	L. 1700		

INTEGRATI C/MOS

CD4000	L. 380	CD4014	L. 600	CD4042	L. 1300
CD4001	L. 380	CD4018	L. 1200	CD4046	L. 1700
CD4006	L. 2050	CD4017	L. 1500	CD4047	L. 2500
CD4007	L. 380	CD4023	L. 380	CD4050	L. 800
CD4008	L. 1400	CD4024	L. 600	CD4051	L. 1450
CD4010	L. 1100	CD4026	L. 2500	CD4055	L. 1470
CD4011	L. 500	CD4027	L. 800	CD4056	L. 1470
CD4012	L. 500	CD4033	L. 1750	CD4072	L. 400

INTEGRATI LINEARI E MULTIFUNZIONI					
ICL8038	L. 5000	LM381	L. 2000	SN76001	L. 500
SG391 AT	L. 900	µA709	L. 700	SN76003	L. 1000
SG304 T	L. 1800	µA711	L. 700	SN76131	L. 1500
SG307	L. 1100	µA723	L. 900	TBA120SA	L. 1400
SG310 T	L. 2200	µA741	L. 650	TAA611A	L. 1750
SG324	L. 1800	µA747	L. 850	TAA611C	L. 1200
SG3401	L. 2200	µA748	L. 950	TAA621	L. 1600
SG733 CT	L. 1000	MC1420	L. 1300	TAA320	L. 1200
SG3502	L. 4500	NE540	L. 3000	TBA570	L. 2200
XR205	L. 9000	NE555	L. 700	TBA810	L. 1800

STABILIZZATORI DI TENSIONE

- Serie positiva in contenitore plastico, da 1 A: 7805 - 7806 - 7808 - 7812 - 7815 - 7818 - 7824	L. 1600
- Serie negativa in contenitore plastico, da 1 A: 7905 - 7912 - 7915 - 7918	L. 1800
- Serie positiva in contenitore TO3, da 1,5 A: 7805 - 7812 - 7815	L. 2200
- Serie negativa in contenitore TO3, da 1,5 A: LM320K 15 V	L. 2300

FIBRE OTTICHE IN GUAINA DI PLASTICA

- diametro esterno mm 2	al m L. 2500
- diametro esterno mm 4	al m L. 3000

MEMORIE PROM 6301-6306-H82S126	L. 4500
PHASE LOCKED loop NE565 e NE566	L. 2300

MOSTEK 5024 - Generatore per organo con circuito di applicazione	L. 13000
MC1468 regolatore ± 0 ÷ 15 V	L. 1800

DISPLAY 7 SEGMENTI

TL312 L. 1400 - MAN7 verde L. 2000 - FND503 (dimensioni cifra mm 7,5 x 12,7) L. 2300 - FND359 L. 1600	
LIT33 (3 cifre) L. 5000 - MAN72 (8 x 14)	L. 1800
CRISTALLI LIQUIDI per orologi con ghiera e zocc.	L. 5200
NIXIE B 5755R (equiv. 5870 ITT)	L. 2500
NIXIE DT1705 al fosforo - a 7 segmenti	
dim. mm 10 x 15. Accensione: 1,5 Vcc e 25 Vcc	L. 3000
NIXIE CD102 a 13 pin, con zoccolo	L. 2000

LED MV54 rossi puntiformi	L. 300
LED ARANCIO, VERDI, GIALLI	L. 350
LED ROSSI	L. 200
LED bicolori	L. 1800
LED ARRAY in striscette da 8 led rossi	L. 1000
GHIERA di fissaggio per LED Ø 4,5 mm	L. 100

S.C.R.

300 V 8 A	L. 1000	400 V 4 A	L. 900	200 V 1 A	L. 500
200 V 8 A	L. 900	400 V 3 A	L. 800	60 V 0,8 A	L. 400
400 V 6 A	L. 1200	800 V 2 A	L. 900	LASC 200V	L. 1200

TRIAC Q4003 (400 V - 3 A)	L. 1100
TRIAC Q4006 (400 V - 6,5 A)	L. 1400
TRIAC Q4010 (400 V - 10 A)	L. 1600
TRIAC Q4015 (400 V - 15 A)	L. 2800
TRIAC Q6010 (600 V - 10 A)	L. 2500
DIAC GT40	L. 300
QUADRAC CI - 12 - 179 - 400 V - 4 A	L. 1300

CONTAORE CURTIS INDACHRON per schede - 2000 ore

PULSANTI normalmente aperti	L. 280
PULSANTI normalmente chiusi	L. 300
MICROSWITC a levetta 250 V / 5 A - 20x12x6	L. 900
MICROSWITC a levetta 28 x 16 x 10	L. 600
MICROPULSANTI HONEYWELL 1 sc. momentanei	L. 2000
MICROPULSANTI HONEYWELL 1 sc. permanenti	L. 2000
MICRODEVIATORI 1 via	L. 1000
MICRODEVIATORI 2 vie	L. 1250
MICRODEVIATORI 1 via 3 pos.	L. 1100
MICRODEVIATORI 3 vie 2 pos.	L. 2200
DEVIATORI 3 A a levetta 2 vie 2 pos.	L. 700
INTERRUTTORI 6 A a levetta	L. 450

COMMUTATORE rotante 2 vie - 6 pos. - 5 A	L. 1400
COMMUTATORE rotante 3 vie - 4 pos. - 5 A	L. 1400
COMMUTATORE rotante 2 vie - 12 pos.	L. 1150
Gruppo TV per VHF PREH con PCC88 e PCF82	L. 3000
SIRENE ATECO	
- AD12 - 12 V 1 A 132 W - 12100 giri/min - 114 dB	L. 11000
- ESA12: 12 Vcc - 30 W	L. 18000
- S6D - 6 Vcc / 10 W	L. 7000
- S12D - 12 V / 10 W	L. 7000

Le spese di spedizione (sulla base delle vigenti tariffe postali) e le spese di imballo, sono a totale carico dell'acquirente. LE SPEDIZIONI VENGONO FATTE SOLO DALLA SEDE DI BOLOGNA. - NON DISPONIAMO DI CATALOGO.

FANTINI

ALTOPARLANTINI T38 - 8 Ω - 0,1 W - Ø 38 mm	L. 700
ALTOPARLANTINI T50 - 8 Ω - 0,25 W - Ø 50 mm	L. 700
ALTOP. T70 - 8 Ω - 0,3 W	L. 800
ALTOP. T100 - 8 Ω - 3 W	L. 1200
ALTOPARLANTI GOODMANS 4 Ω - 5 W - Ø 170 mm	L. 2500
TWEETER PHILIPS ADO160 8 Ω - 40 W - Freq. risonanza: 1 kHz	L. 7500
gamma risposta: 1,5-22 kHz	L. 13000
SQUAWKER PHILIPS AD5060 - 8 Ω - 40 W	L. 950
FOTORESISTENZE	L. 200
VK200 Philips	L. 300
BACCHETTE IN FERRITE Ø 10 x 145	L. 300
FERRITI CILINDRICHE Ø 3 mm con terminali assiali per impedenze, bobine ecc.	L. 70

POTENZIOMETRI GRAFITE LINEARI: — Tutta la serie da 500 Ω a 1 MΩ	L. 400
---	--------

POTENZIOMETRI A GRAFITE LOGARITMICI: — 4,7 K - 10 K - 47 K - 100 K - 200 K - 1 M	L. 400
--	--------

POTENZIOMETRI A GRAFITE MINIATURA: — 10 kΩ - 100 kΩ	L. 250
— 100 + 100 kΩ	L. 360

POTENZIOMETRI A CURSORE	L. 550
--------------------------------	--------

— 20 kΩ/A	L. 550
— 20 kΩ/B	L. 550
— 500 kΩ/A	L. 550

— 15 k lin. + 1 k lin. + 7,5 k log	L. 400
— 500 k lin. + 1 k lin. + 7,5 k log. + int.	L. 500

POTENZIOMETRO A FILO 500 Ω / 2 W	L. 550
---	--------

TRIMPOT 5 K - 50 K - 100 K - 500 K	L. 850
TRIMMER 100 Ω - 470 Ω - 1 kΩ - 2,2 kΩ - 5 kΩ	L. 150
22 kΩ - 47 kΩ - 100 kΩ - 220 kΩ - 470 kΩ - 1 MΩ	L. 180
TRIMMER a filo 500 Ω	L. 180

PORTALAMPADA SPIA con lampada 12 V	L. 480
PORTALAMPADA SPIA NEON 220 V	L. 400
PORTALAMPADA SPIA A LED	L. 750

TRASFORMATORE pilota per finali 300 mW	L. 600
---	--------

TRASFORMATORI alim. 150 W - Pri.: universale - Sec.: 26 V 4 A - 20 V 1 A - 16+16 V 0,5 A	L. 5500
--	---------

TRASFORMATORI alim. 220 V - 12 V - 1 A	L. 3600
TRASFORMATORI alim. 125-160-220 V - 15 V - 1 A	L. 4000
TRASFORMATORI alim. 220 V - 15+15 - 30 W	L. 4600
TRASFORMATORI alim. 220 V - 15+15 V - 60 W	L. 7200
TRASFORMATORI alim. 4 W 220 V - 6+6 V - 400 mA	L. 1300
TRASFORMATORI alim. 220 V - 6,7,5,9-12 V - 2,5 W	L. 1300
TRASFORMATORI alim. 5 W - 1,5-1,5-125 e 220 V - Secondario: 15 V e 170 V 30 mA	L. 1000
TRASFORMATORI alim. 220 V - 9 V - 5 W	L. 1300

TUTTI I TIPI DI TRASFORMATORI - PREZZI A RICHIESTA	L. 1000
---	---------

SALDATORE ANTEX a stilo per c.s. 15 W / 220 V	L. 8600
SALDATORI A STILO PHILIPS per c.s. 220 V - 25-50 W	L. 8500
L. 8500	L. 8500

SALDATORE A STILO PHILIPS 220 V / 70 W	L. 8500
SALDATORE PHILIPS JUNIOR 25-50 W	L. 10000
DISSALDATORE PHILIPS Boomerang 220 V	L. 15000
SALDATORE ISTANTANEO A PISTOLA PHILIPS 80 W	L. 12.000

CONFEZIONE gr. 15 stagno al 60% Ø 1,5	L. 300
STAGNO al 60% Ø 1,5 In rocchetti da Kg. 0,5	L. 7200

VARIAC ISKRA - In. 220 V - Uscita 0+270 V	L. 20000
--	----------

— TRG102 - da pannello - 1 A/0,2 kVA	L. 20000
— TRG105 - da pannello - 2 A/0,5 kW	L. 24000
— TRG110 - da pannello - 4 A/1,1 kW	L. 28000
— TRN110 - da banco - 4 A/1,1 kVA	L. 40000
— TRN120 - da banco - 7 A/1,9 kVA	L. 50000
— TRN140 - da banco 10 A - 3 kVA	L. 85000

ALIMENTATORI 220 V - 6-7,5-9-12 V - 300 mA	L. 3500
---	---------

ALIMENTATORI STABILIZZATI DA RETE 220 V 13 V - 1,5 A - non protetto	L. 10000
13 V - 2,5 A	L. 13500

3,5-16 V - 3 A, con strumento doppio	L. 32000
3,5-15 V - 3 A, con Voltmetro e Amperometro	L. 31000
13 V - 5 A, con Amperometro	L. 40000
3,5-16 V - 5 A con Voltmetro e Amperometro	L. 40000
3,5-15 V - 10 A con Voltmetro e Amperometro	L. 56000

ALIMENTATORE STABILIZZATO in scatola di montaggio 12 V - 10 A, senza trasformatore	L. 24000
---	----------

CONTATTI REED in ampolla di vetro	L. 400
--	--------

— lunghezza mm 20 - Ø 2,5	L. 300
— lunghezza mm 28 - Ø 4	L. 1500
— a sigaretta Ø 8 x 35 con magnete	L. 1800

CONTATTO REED LAVORO ATECO mod. 390 con magnete	L. 2000
--	---------

CONTATTI A VIBRAZIONE per dispositivi di allarme	L. 300
---	--------

MAGNETINI per REED: — metallici Ø 3 x 15	L. 300
— metallici Ø 5 x 20	L. 300
— ceramici Ø 13 x 8	L. 100
— plastici Ø 13 x 5	L. 100

MICRORELAY BR211 - 12 V - 1 A - 1 sc [dim. 15x10x10 mm]	L. 2000
--	---------

RELAYS FINDER	L. 2650
----------------------	---------

12 V - 3 sc. - 10 A - mm 34 x 36 x 40 calotta plast.	L. 2650
12 V/3 sc. - 3 A - mm 21 x 31 x 40 calotta plastica	L. 2750
12 V/3 sc. - 10 A - mm 29 x 32 x 44 a giorno	L. 2650

12 V/4 sc. - 3 A - mm 20 x 27 x 40 calotta plastica	L. 2900
RELAY 115 Vca 3 sc. 10 A unedical calottato	L. 1800

RELAY ATECO 12 Vcc - 1 sc. - 5 A dim. 12 x 25 x 24	L. 1650
RELAY AD IMPULSI GELOSO - 40 V - 1 sc.	L. 1300

RELAYS FEME CALOTTATI per c.s.	L. 1800
---------------------------------------	---------

— 6 V - 5 A - 1 sc. cartolina	L. 2950
— 12 V - 1 A - 2 sc cartolina	L. 4200
— 12 V - 1 A - 4 sc. cartolina	L. 2100
— 12 V - 10 A - 1 sc. verticale	L. 2700
— 12 V - 5 A - 2 sc. verticale	L. 2500

REED RELAY FEME 2 contatti - 5 Vcc - per c.s.	L. 2500
--	---------

FILTRI RETE ANTIDISTURBO 250 Vca - 0,6 A	L. 800
---	--------

ANTENNA Tx per FM 4 DIPOLI COLLINEARI 1 kW - 50 Ω - 9 dB	L. 290000
--	-----------

LINEARI FM PER EMITTENTI LIBERE - NUOVA SERIE — FM100 - Lineare 50 W - 12 V - 5 A In. 20 W - freq. 88-108 MHz	L. 90000
--	----------

TRANSISTOR FINALE per lineari CB e FM PT8700 - 15 W a 100 MHz	L. 11500
--	----------

TRANSISTOR FINALE PER FM50 - 2N6081 - 20 W - In. 3,5 W - Guad. 7 dB - Vc 12,6 V - freq. 175 MHz	L. 15000
--	----------

TRANSISTOR FINALE FM 50-60 W 2N5591	L. 26000
--	----------

QUARZI CB per tutti i canali	L. 1500
-------------------------------------	---------

RESISTENZE da 1/4 W 5% e 1/2 W 5% tutti i valori della serie standard	cad. L. 20
--	------------

ANTENNA DIREZIONALE ROTATIVA a tre elementi «AMALTEA», per 10-15-20 m - 1 KW AM	L. 183000
ANTENNA VERTICALE «HADES» per 10-15-20 m da 1 KW AM	L. 44000

ANTENNA DIREZIONALE ROTATIVA a tre elementi ADR3 per 10-15-20 m completa di vernice e imballo	L. 99000
ANTENNA VERTICALE AV1 per 10-15-20 m completa di vernice e imballo	L. 25000

ANTENNE SIGMA per barra mobile e per base fissa. Prezzi come da listino Sigma.	L. 25000
---	----------

BALUN MOD. SA1: simmetrizzatore per antenne Yagi (ADR3) o dipoli a 1/2 onda. Potenza max=2000 W PEP	L. 10000
--	----------

— Ingresso 50 Ω sbilanciati - Uscita 50 Ω simmetrizzati	L. 10000
— Campo di freq. 10-30 MHz	L. 10000

ROTORE D'ANTENNA CD44 - Box da rete luce 220 V con strumento indicatore posizione antenna. Peso sopportabile: 230 Kg. - Ultimo modello	L. 166.000
---	------------

ROTORE D'ANTENNA CDE HAM/III - Ultimo modello	L. 220.000
--	------------

CAVO COASSIALE RG8/U	al metro L. 550
CAVO COASSIALE RG11	al metro L. 520
CAVO COASSIALE RG58/U	al metro L. 230

CAVETTO SCHERMATO PLASTICATO, grigio, flessibile	L. 1000
---	---------

— CPU1 - 1 polo + calza	al m L. 130
— CPU2 - 2 poli + calza	al m L. 150
— CPU3 - 3 poli + calza	al m L. 180
— CPU4 - 4 poli + calza	al m L. 210
— M5050 - 5 poli + calza	al m L. 250

CAVETTO BIPOLARE con spina rete 2,5 A / 250 V - m 1,5	L. 250
CAVETTO TRIPOLARE con spina rete 10 A / 250 V - m 1,5	L. 500

PIATTINA ROSSA E NERA 0,35	al metro L. 60
PIATTINA ROSSA E NERA 0,75	al metro L. 100
MATASSA GUAINA TEMFLEX nera Ø 3 - m 33	L. 600

GUAINA TERMORESTRINGENTE nera	L. 315
--------------------------------------	--------

— IVR12 diametro mm 2	al m L. 315
— IVR16 diametro mm 2,5	al m L. 325
— IVR64 diametro mm 7	al m L. 400
— IVR254 diametro mm 26	al m L. 1650

STRUMENTI HONEYWELL a bobina mobile MS2T classe 1,5 dimensioni: 80 x 70 foro Ø 56 - valori: 50 µA - 50-0-50 µA - 100 µA - 200 µA - 1 mA - 10 mA - 100 mA - 10 A - 25 A	L. 10500
— 300 Vca.	L. 14500

STRUMENTI GALILEO a ferro mobile per cc. e ca. cl. 1,5 ampia scala	L. 4000
---	---------

— 5 A f.s. di portata, scala 0-200 dim. 90 x 80	L. 4500
— 0,8 A - 50 A f.s. dim. 100 x 100	L. 4500
— 80 A - 100 A f.s. dim. 140 x 140	L. 4000
— 10 A f.s. dim. 90 x 80	L. 5000
— 150 V - 200 V - 400 V - 500 V f.s. dim. 140 x 140	L. 4000

STRUMENTI ISKRA ferro mobile EC4 (dim. 48 x 48)	L. 4500
--	---------

— 50 mA - 100 mA - 500 mA	L. 3500
— 1,5 A - 3 A - 5 A	L. 3900
— 10 A	L. 4100
— 15 V - 30 V	L. 7300
— 300 V	L. 7300

Il modello EC6 (dim. 60 x 60) costa L. 300 in più.	L. 300
---	--------

STRUMENTI INDICATORI MINIATURA a bobina mobile	
— 100 µA f.s. - scala da 0 a 10 lung. mm. 20	L. 2100
— 100 µA f.s. - scala da 0 a 10 orizzontale	L. 2400
— 0 centrale	L. 2500
— VU-meter 40 x 40 x 25 - 200 µA f.s.	L. 4000
— indicatori stereo 200 µA f.s.	L. 1800
TIMER PER LAVATRICE con motorino 220 V 1,25 R.P.M.	
	L. 15000
OROLOGIO LT601D - 4 cifre - 24 ore - 50 Hz Clock-Radio	
	L. 2000
TRASFORMATORE per LT601D	
ANALIZZATORE ELETTRONICO UNIMER 1 - 220 kΩ/V	
	L. 35000
ANALIZZATORE UNIVERSALE UNIMER 3 - 20 kΩ/Vcc (per	
ratteristiche vedi cq n. 6/75)	
	L. 22000
MULTITESTER UTS001 PHILIPS 50 kΩ/V con borsina in	
similpelle	
	L. 25000
MULTIMETRO DIGITALE B+K PRECISION mod. 280 - 3 Digit	
- Imp. in 10 MΩ - 4 portate per Vcc e Vac - 4 portate per	
Acc e Aac - 6 portate ohmmetriche - Allm. 4 pile mezza	
torcia - Dim. 16 x 11 x 5 cm	
	L. 120000
ZOCOLI per integrati per AF Texas 8-14-16 piedini	
	L. 200
ZOCOLI per integrati 7+7 pied. divaric. L. 230 - 8+8 pied.	
divaric. L. 280	
PIEDINI per IC, in nastro	
	cad. L. 14
ZOCOLI per transistor TO-5	
	L. 250
ZOCOLI per relay FINDER	
	L. 400

CUFFIA STEREO 8 Ω mod. 205 VTR - gamma di risposta	
20 Hz+25 kHz - controllo di volume e di tono - 0,3 W	
	L. 20000
CUFFIA STEREO 8 Ω mod. 806 B - gamma di risposta	
20 Hz+20 kHz - controllo di volume - 0,5 W	
	L. 12000
CUFFIA STEREO 8 Ω mod. 101 A	
	L. 7800
CUFFIA MD-38CB - 8 Ω - con microfono incorporato -	
Imp. 600 Ω	
	L. 20000

ATTACCO per batterie 9 V	L. 80
PRESE 4 poli + schermo per microfono CB	L. 1000
SPINE 4 poli + schermo per microfono CB	L. 1100
PRESA DIN 3 poli - 5 poli	L. 150
SPINA DIN 3 poli - 5 poli	L. 200
PORTAFUSIBILE 5 x 20 da pannello	L. 250
PORTAFUSIBILE 5 x 20 da c.s.	L. 80
FUSIBILI 5 x 20 - 0,1 A - 0,5 A - 1 A - 2 A - 3 A - 5 A	L. 50
PRESA BIPOLARE per alimentazione	L. 180
SPINA BIPOLARE per alimentazione	L. 140
PRESA PUNTO-LINEA	L. 160
SPINA PUNTO-LINEA	L. 200
PRESE RCA	L. 180
SPINE RCA	L. 180

BANANE rosse e nere	L. 60
BOCCOLE ISOLATE rosse e nere foro Ø 4	cad. L. 160
MORSETTI rossi e neri	L. 250
SPINA JACK bipolare Ø 6,3	L. 300
PRESA JACK bipolare Ø 6,3	L. 250
PRESA JACK volante mono Ø 6,3	L. 250
SPINA JACK bipolare Ø 3,5	L. 150
PRESA JACK bipolare Ø 3,5	L. 150
RIDUTTORI Jack mono Ø 6,3 mm → Jack Ø 3,5 mm	L. 320
SPINA JACK STEREO Ø 6,3	L. 400
SPINA JACK STEREO metallica Ø 6,3	L. 750
PRESA JACK STEREO Ø 6,3	L. 350
PRESA JACK STEREO con 2 Int. Ø 6,3	L. 400
PRESA JACK STEREO volante Ø 6,3	L. 400
COCCODRILLI isolati, rossi o neri mm 35	L. 50
COCCODRILLI isolati, rossi o neri mm. 45	L. 70
PUNTALI PER TESTER con cavetto, rossi e neri, la coppia	L. 900
PUNTALI PER TESTER professionali, la coppia	L. 1250
PUNTALE SINGOLO, profess., rosso o nero	L. 350
CONNETTORI AMPHENOL PL259 e SO239	cad. L. 650
RIDUTTORI per cavo RG58	L. 200
DOPPIA FEMMINA VOLANTE	L. 1400
DOPPIO MASCHIO VOLANTE	L. 1300
ANGOLARI COASSIALI tipo M359	L. 1600
CONNETTORI COASSIALI Ø 10 in coppia	L. 350
CONNETTORI AMPHENOL BNC	
— UG88 (maschio volante)	L. 900
— UG1094 (femmina da pannello)	L. 800
CONNETTORI AMPHENOL 22 poli maschi da c.s.	L. 1300
CAMBIOTENSIONI 220/120 V	L. 60
FUSIBILI LITTLEFUSE 3/8 A mm 6 x 25 - conf. 5 pz.	L. 50

CAPSULE A CARBONE Ø 38	L. 800		
CAPSULE PIEZO Ø 45	L. 950		
CAPSULE PIEZO Ø 35	L. 900		
GIOCHI TV - 4 giochi - 2 velocità - Allm. a pile o a rete	L. 40.000		
con allim. esterno			
MANOPOLE DEMOLTIPLICATE Ø 40 mm	L. 2300		
MANOPOLE DEMOLTIPLICATE Ø 50 mm	L. 2900		
MANOPOLE DEMOLTIPLICATE Ø 70 mm	L. 3900		
MANOPOLE PROFESSIONALI in anticorodal anodizzato			
F16/20	L. 700	L25/19	L. 750
F25/22	L. 850	L40/19	L. 1000
J300 23/18	L. 400	N14/13	L. 600
J20/18	L. 700	R14/17	L. 650
K25/20	L. 750	R20/17	L. 700
K30/23	L. 800	R30/17	L. 900
G18/20	L. 650	T18/17	L. 650
G25/20	L. 750	U16/17	L. 650
L18/12	L. 600	U18/17	L. 650
L18/19	L. 650	U20/17	L. 700
L25/12	L. 650	V18/18	L. 650
Per i modelli anodizzati neri L. 100 in più.			
MANOPOLE per slider			L. 200
PACCO da 100 resistenze assortite			L. 1000
— da 100 ceramiche assortiti			L. 1500
— da 100 condensatori assortiti			L. 1600
— da 40 elettrolitici assortiti			L. 1800

VETRONITE modulare passo mm 5' - 180 x 120	L. 1550
VETRONITE modulare passo mm 2,5 - 120 x 90	L. 1000

PIASTRE RAMATE PER CIRCUITI STAMPATI			
bachelite		vetronite	
mm 50 x 140	L. 150	mm 85 x 210	L. 700
mm 40 x 270	L. 200	mm 160 x 250	L. 1400
mm 135 x 240	L. 800	mm 110 x 320	L. 1300
mm 125 x 470	L. 1500	mm 210 x 300	L. 2500

ALETTE per AC128 o simili	L. 40
ALETTE per TO-5 in rame brunito	L. 70
BULLONI DISSIPATORI per autodiodi e SCR	L. 250
DISSIPATORI IN ALLUMINIO ANODIZZATO	
— a U per due Triac o transistor plastici	L. 250
— a U per Triac e Transistor plastici	L. 150
— a stella per TO-5 TO-18	L. 100
— a bullone per TO5	L. 300
— a U per transistor plastici	L. 300
— a ragno per TO-3 o per TO-66	L. 400
— per IC dual in line	L. 250

DISSIPATORI ALETTATI IN ALLUMINIO	
— a triplo U con base plana cm 37	L. 1700
— a quadruplo U con flangia cm 28	L. 1700
— con 7+7 alette, base plana, cm 30 - h mm 15	L. 1700
— con doppia alettatura liscio cm 20	L. 1700
— a grande superficie, alta dissipazione cm 13	L. 1700

MOTORINO LESA per mangianastri 6+12 Vcc	L. 2200
MOTORINO AEG 220 V a induzione, perno 28 mm x Ø3	L. 3000
MOTORINO LESA 125 V a spazzole, come sopra	L. 700
VENTOLE IN PLASTICA 4 pale con foro Ø 8,5 mm	L. 300
VENTOLA PLASTICA 4 pale foro Ø 3 mm	L. 550

VENTILATORI CON MOTORE INDUZIONE 220 V	
— VC55 - centrifugo dim. mm 93 x 102 x 88	L. 9000
— VT60-90 - tangenziale dim. mm 152 x 100 x 90	L. 9600
VENTILATORI TANGENZIALI per rack (dim. 510 x 120 x 120)	
- motore induzione 115 V. Con condensatore di avviamento e trasformatore per 220 V	L. 20000
VENTILATORI 220 V PAPST 120 x 120 e ROTRON 90 x 90	L. 15000

CONTENITORE 16-15-8, mm 160 x 150 x 80 h, pannello ante-	L. 3000		
rigore in alluminio			
CONTENITORI IN LEGNO CON FRONTALE E RETRO IN ALLUMINIO:			
— BS1 (dim. 80 x 330 x 210)	L. 8000		
— BS2 (dim. 95 x 393 x 210)	L. 9000		
— BS3 (dim. 110 x 440 x 210)	L. 10000		
CONTENITORE METALLICO 250 x 260 x 85 con telaio interno	L. 9000		
forato e pannelli			
Contenitori metallici con pannelli in alluminio anodizzato			
— C1 (dim. 60 x 130 x 120)	L. 3600		
— C2 (dim. 60 x 170 x 120)	L. 3800		
— F1 (dim. 110 x 170 x 200)	L. 5500		
— F2 (dim. 110 x 250 x 200)	L. 8000		
CONTENITORI IN ALLUMINIO SERIE M			
M1 (mm 32 x 44 x 70)	700	M6 (mm 32 x 54 x 100)	840
M2 (mm 32 x 54 x 70)	730	M7 (mm 32 x 64 x 100)	860
M3 (mm 32 x 64 x 70)	760	M8 (mm 32 x 73 x 100)	890
M4 (mm 32 x 73 x 70)	780	M9 (mm 43 x 64 x 100)	910
M5 (mm 32 x 44 x 100)	810	M10 (mm 43 x 70 x 100)	940

segue materiale nuovo

CONDENSATORI CARTA-OLIO

0,35 µF / 1000 Vca	L. 500	2,3 µF / 900 Vca	L. 800
1,25 µF / 220 Vca	L. 500	2,5 µF / 400 Vca	L. 600
1,5 µF / 220 Vca	L. 550	3,5 µF / 650 Vca	L. 800

COMPENSATORE a libretto per RF 140 pF max L. 450

COMPENSATORE ceramico 6+30 pF L. 250
VARIABLE AM-FM diel. solido L. 500

COMPENSATORI CERAM. STETTNER 6+25 pF L. 250

COMPENSATORI AD ARIA PHILIPS 3+30 pF L. 200

COMPENSATORI AL TANTALIO 3,3 µF - 35 V L. 120

COMPENSATORI AL TANTALIO 10 µF - 3 V L. 60

ELETTROLITICI		VALORE	LIRE	VALORE	LIRE	VALORE	LIRE	VALORE	LIRE
VALORE	LIRE	2000 µF / 16 V	220	1500 µF / 30 V	280	10 µF / 50 V	80	750 µF / 70 V	300
30 µF / 10 V	40	2500 µF / 15 V	300	25 µF / 35 V	80	47 µF / 50 V	100	500 µF x 2/70	600
150 µF / 12 V	70	3000 µF / 16 V	360	100 µF / 35 V	125	100 µF / 50 V	130	1000 µF / 70 V	500
500 µF / 12 V	80	4000 µF / 15 V	320	220 µF / 35 V	160	160 µF / 50 V	150	60 µF / 100 V	180
1000 µF / 12 V	100	5000 µF / 15 V	450	500 µF / 35 V	220	200 µF / 50 V	160	1000 µF / 100 V	1300
2000 µF / 12 V	150	1,5 µF / 25 V	55	600 µF / 35 V	250	250 µF / 64 V	200	2000 µF / 100 V	2200
2500 µF / 12 V	200	15 µF / 25 V	55	1000 µF / 35 V	300	500 µF / 50 V	240	300 µF / 160 V	250
5000 µF / 12 V	400	22 µF / 25 V	70	2 x 1000 µF / 35 V	400	1000 µF / 50 V	400	16 µF / 250 V	120
4000 µF / 12 V	300	47 µF / 25 V	80	2000 µF / 35 V	400	1500 µF / 50 V	500	32 µF / 250 V	150
10000 µF / 12 V	650	100 µF / 25 V	90	3 x 1000 µF / 35 V	500	2000 µF / 50 V	650	50 µF / 250 V	180
10 µF / 16 V	55	160 µF / 25 V	90	6,8 µF / 40 V	60	3000 µF / 50 V	750	4 µF / 360 V	160
40 µF / 16 V	70	200 µF / 25 V	140	1000 µF / 40 V	300	4000 µF / 50 V	1300	100 µF / 350 V	800
100 µF / 16 V	85	320 µF / 25 V	160	3000 µF / 40 V	500	4700 µF / 63 V	1600	500 µF / 100 V	250
220 µF / 16 V	120	400 µF / 25 V	170	1 µF / 50 V	50	50 + 100 µF / 350 V	L. 800		
470 µF / 16 V	150	1000 µF / 25 V	280	1,6 µF / 50 V	50	15 + 47 + 47 + 100 µF / 450 V	L. 400		
1000 µF / 16 V	160	2000 µF / 25 V	400	2,2 µF / 63 V	60	800 µF / 63 Vcc per timer	L. 150		
1500 µF / 15 V	130	3000 µF / 25 V	450	5 µF / 50 V	70	1000 µF / 70-80 Vcc per timer	L. 150		
		4000 µF / 25 V	800			200 µF / 300 V assiali	L. 1200		

CONDENSATORI CERAMICI

1 pF / 50 V	L. 25	15 nF / 50 V	L. 50
3,9 pF / 50 V	L. 25	22 nF / 50 V	L. 50
4,7 pF / 100 V	L. 25	50 nF / 50 V	L. 65
5,6 pF / 100 V	L. 25	100 nF / 100 V	L. 80
10 pF / 250 V	L. 25	220 nF / 50 V	L. 100
15 pF / 100 V	L. 30	50 pF ± 10% - 5 kV	L. 50
22 pF / 250 V	L. 30	CONDENSATORI POLIESTERI	
27 pF / 100 V	L. 30	22 pF / 400 V	L. 25
33 pF / 100 V	L. 30	27 pF / 125 V	L. 25
39 pF / 100 V	L. 30	47 pF / 125 V	L. 30
47 pF / 50 V	L. 30	56 pF / 125 V	L. 30
56 pF / 50 V	L. 30	220 pF / 1000 V	L. 40
68 pF / 50 V	L. 30	330 pF / 1000 V	L. 40
82 pF / 100 V	L. 35	680 pF / 1000 V	L. 45
100 pF / 50 V	L. 35	820 pF / 1000 V	L. 45
220 pF / 50 V	L. 35	1 nF / 100 V	L. 35
330 pF / 100 V	L. 35	2,2 nF / 160 V	L. 35
470 pF / 50 V	L. 35	2,2 nF / 400 V	L. 40
560 pF / 100 V	L. 35	2,7 nF / 400 V	L. 45
1 nF / 50 V	L. 40	3,9 nF / 1200 V	L. 60
1,5 nF / 50 V	L. 40	4,7 nF / 250 V	L. 50
2,2 nF / 50 V	L. 40	4,7 nF / 1000 V	L. 60
3,3 nF / 50 V	L. 40	5,6 nF / 630 V	L. 55
5 nF / 50 V	L. 40	6,8 nF / 100 V	L. 50
10 nF / 50 V	L. 50	6,8 nF / 630 V	L. 55
		8,2 nF / 100 V	L. 60

8,2 nF / 400 V	L. 65	0,1 µF / 400 V	L. 110
10 nF / 100 V	L. 45	0,12 µF / 100 V	L. 100
10 nF / 1000 V	L. 55	0,15 µF / 100 V	L. 110
12 nF / 100 V	L. 50	0,18 µF / 100 V	L. 120
12 nF / 250 V	L. 55	0,18 µF / 400 V	L. 125
15 nF / 125 V	L. 60	0,22 µF / 63 V	L. 110
15 nF / 250 V	L. 65	0,22 µF / 100 V	L. 120
15 nF / 630 V	L. 80	0,22 µF / 250 V	L. 130
18 nF / 250 V	L. 60	0,22 µF / 400 V	L. 140
18 nF / 1000 V	L. 75	0,22 µF / 1000 V	L. 180
22 nF / 1000 V	L. 80	0,27 µF / 63 V	L. 120
27 nF / 160 V	L. 65	0,27 µF / 125 V	L. 130
33 nF / 100 V	L. 70	0,27 µF / 400 V	L. 150
33 nF / 250 V	L. 75	0,33 µF / 250 V	L. 130
39 nF / 160 V	L. 75	0,33 µF / 250 V	L. 130
47 nF / 100 V	L. 75	0,47 µF / 400 V	L. 140
47 nF / 250 V	L. 80	0,68 µF / 63 V	L. 140
47 nF / 400 V	L. 85	0,68 µF / 400 V	L. 170
47 nF / 1000 V	L. 90	1 µF / 250 V	L. 200
56 nF / 100 V	L. 80	1 µF / 630 V	L. 500
56 nF / 400 V	L. 85	1,2 µF / 400 V	L. 180
68 nF / 100 V	L. 85	1,5 µF / 250 V	L. 190
68 nF / 400 V	L. 90	2,2 µF / 125 V	L. 200
82 nF / 100 V	L. 90	2,5 µF / 250 V	L. 220
82 nF / 400 V	L. 100	3,3 µF / 160 V	L. 230
0,1 µF / 100 V	L. 95	4 µF / 100 V	L. 240
0,1 µF / 250 V	L. 100	4 µF / 220 V	L. 280

COMUNICHIAMO DI ESSERE DISTRIBUTORI DI COMPONENTI ELETTRONICI PASSIVI HONEYWELL, PER I QUALI RILASCIAMO PREVENTIVI PER MATERIALE PRONTO.
DISPONIAMO di tutti i tipi di pile MALLORY DURACELL per orologi, otofoni, fotografia e per usi generali.
DISPONIAMO DI TRASFERIBILI per C.S. MECANORMA.

MATERIALE IN SURPLUS (sconti per quantitativi)

µA711	L. 350	AF144	L. 80	2N1304	L. 50
AS29	L. 80	ASZ11	L. 40	1W8907	L. 40

DIODO CERAMICO 1N1084 - 400 V - 1 A L. 100

PILE RICARICABILI 1,35 V Ø mm 16 x 49 L. 800

TRASFORMATORI per impulsi mm 15 x 15 L. 150

TRASFORMATORE olla Ø 20 x 15 L. 350

TRASFORMATORE prim. univ. - sec. 9 V / 1 A L. 1000

BASETTA COMPLETA radio OM supereterodina funzionante, priva di altoparlante - Alim. 6 Vc.c. neg. a massa L. 1200

SOLENOIDI a rotazione 24 V L. 2000

TRIMPOT 500 Ω L. 150

PACCO 3 kg di materiale elettronico assortito L. 3000

RFI AY GTE 24 V / 1 A - 6 sc. per c.s. L. 1500

REED RELAY GTE - 6/30 V - 6 contatti L. 1800

REED RELAY GTE - 6 V - 4 contatti L. 1500

CONTACOLPI elettromeccanici 5 cifre - 60 V L. 500

CONTACOLPI meccanici a 4 cifre L. 350

CAPSULE TELEFONICHE a carbone L. 250

SCHEDE OLIVETTI con circa 50 transistor al Ge e componenti vari L. 800

SCHEDE OLIVETTI con circa 50 transistor al Si per RF, diodi, resistenze, elettrolitici ecc. L. 2000

20 SCHEDE OLIVETTI assortite L. 2500

30 SCHEDE OLIVETTI assortite L. 3500

SCHEDE OLIVETTI per calcolatori elettronici L. 250

CONNETTORI SOURIAU a elementi combinabili muniti di 2 spinotti da 25 A o 5 spinotti da 5 A numerati con attacchi a saldare. Coppia maschio e femmina. L. 300

CONNETTORI AMPHENOL a 22 contatti per piastrine L. 200

15 DIODI OA95 L. 500

DIODI AL GERMANIO per commutazione L. 30

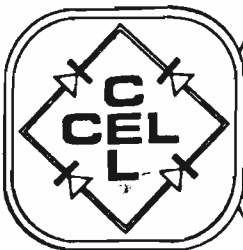

COMPONENTI ELETTRONICI

s.n.c. di OLIMPIO & FRANCESCO LANGELLA

via S. Anna alle Paludi, 126 - NAPOLI - tel. 266325

cq

elettronica

NUOVA ELETTRONICA

SPERIMENTARE RADIORAMA

COMPONENTI JAPAN

2SA634 NEC	L. 1.000
2SC1096 NEC	L. 2.500
2SC1306 NEC	L. 7.000
2SC1307 NEC	L. 7.800
AN214 NATIONAL	L. 6.000
A4031P SANYO	L. 3.500
A4100 NATIONAL	L. 6.500
BA511 NATIONAL	L. 6.500
TA7201 TOSHIBA	L. 7.500
TA7204 TOSHIBA	L. 5.500
UPC575 NEC	L. 5.000
UPC576 NATIONAL	L. 4.000
UPC1025 NATIONAL	L. 4.000

La ditta C.E.L. tiene a precisare di essere completamente a disposizione della Clientela per fornire consulenze, schemi, i componenti, le minuterie, gli accessori per tutti i circuiti presentati su tutte le riviste del settore.

ZOCOLI I.C. - TEXAS

4+4 pin	L. 200
7+7 pin	L. 200
8+8 pin	L. 230
20+20 pin	L. 500
7+7 sfal.	L. 300
8+8 sfal.	L. 350

SO42P L. 2.400 - TDA1200
L. 2.100 - SN76115-MC1310-
stereo decoder L.2.100 - BB104
dual varicap L. 650 - Filtro ce-
ramico 10,7MHz L. 500 - M.F.
arancione e verde L. 500

Quarzo 1 MHz KVG L. 6.500

MK5009	L. 10.500	95H28	L. 9.500
SN74S10	L. 1.000	11C90	L. 16.000
SN 74S112	L. 1.500	95H03	L. 4.500
SN74C73	L. 1.200	95H90	L. 12.000
SN74C926	L. 9.500		

Inch. per stampati L. 700 -
Penna per stamp. L. 3.300 -
Trasferibili MECANORMA e
R41, al foglietto L. 250 - Foto-
resist POSITIV 20 KONTACT
CHEMIE L. 5.800 - Lacca pro-
tettiva per stampati L. 2.300 -
Spray per contatti PHILIPS
L. 1.750.

FND500	L. 1.500
FND70	L. 1.350
LED rosso	L. 180
LED verde/giallo	L. 330
LED bianco	L. 500
UAA170 led driver	L. 3.000
UAA180 led driver	L. 3.000

10 Giochi TV Game
AY-3-8800
L. 18.000
a richiesta anche
lo stampato con
data sheet
L. 4.500

SEMICONDUTTORI

BC107 PH	L. 220
BC108 TFK	L. 220
BC109 TFK	L. 220
BC207 SGS	L. 200
BC208 SGS	L. 200
BC209 SGS	L. 200
BC118 SGS	L. 120
BC177 PH	L. 260
BC182	L. 220
BC212	L. 220
BC317 F	L. 100
BC337	L. 200
BC728 PH	L. 100
BF167 PH	L. 130
BFY90	L. 1.200
1N4007	L. 100
1N4148	L. 50
2N1711	L. 300
TIP30	L. 650
TIP31	L. 650
TIP110	L. 1.500
TIP117	L. 1.500
UA709 F	L. 750
UA723 F	L. 750
UA741 F	L. 750
NE555 NAT	L. 555
UA78 NAT	L. 1.750
TBA810	L. 1.500
TDA2020	L. 2.800
TDA2002	L. 2.800
SN7400	L. 350
SN7490	L. 750
SN76131	L. 1.250
9368	L. 1.700
LM380	L. 1.750
LM381	L. 2.000
LM3900	L. 1.500
4001 CMOS	L. 330
4011 CMOS	L. 330

Principali Case trattate

PIHER resistenze, trimmer, ceramici
ERO condensatori
NATIONAL
optoelettronica, semiconduttori
SGS - ATES semiconduttori
GENERAL INSTRUMENTS semicondutt.
SIEMENS semiconduttori
TEXAS zoccoli i.c., semiconduttori
PHILIPS altoparlanti, tester semicond.
C.E.L. raddrizzatori a ponte
FEME relè, interruttori
FINDER relè
KONTACT CHEMIE spray
TEKO contenitori

FINDER

Relè 12 V, 3sc., 10 A L. 2.500
Zoccolo per detto L. 300

TRIACS - TYROTUX

4,5 A - 600 V	L. 1.000
6,5 A - 400 V	L. 1.100
6,5 A - 600 V	L. 1.200
10 A - 600 V	L. 1.500

SCR - BOSCH

4,5 A - 400 V	L. 600
4,5 A - 600 V	L. 700
6,5 A - 400 V	L. 900
6,5 A - 600 V	L. 1.000

FEME

MSP A 001 22 05 - 6 V - 1 sc	L. 1.500
MSP A 001 24 05 - 12 V - 1 sc.	L. 1.500
MTP A 002 24 01 - 12 V - 2 sc.	L. 2.100
MX 1 D dev. unip.	L. 750
MX 2 D dev. bip.	L. 950
MX 3 D dev. trip.	L. 1.500
MX 4 D dev. quadrip.	L. 1.800

Consultateci anche per altro materiale non descritto in questa pagina. Si risponde solo se si allega alla corrispondenza L. 200 in francobolli. - Tutti i prezzi sono comprensivi di I.V.A. - Non si accettano ordini inferiori a L. 5.000 escluse le spese di trasporto. - Pagamento: anticipato o a mezzo contrassegno. Spese di spedizione a carico del destinatario. - Non disponiamo di catalogo. - I prezzi possono subire variazioni senza preavviso.



ELETTROTECNICA PROFESSIONALE

GORIZIA - V.le XX settembre 37 - Tel. (0481) 32193

MC 4024 P (Voltage Controlled Multivibrator) L. 4.400
 MC 4044 P (Compartore di fase) L. 4.400
 SN 74143 TEXAS (7490) L. 7.475 + 5.900
 7447 in unico chip) L. 5.900
 MK 5009 (Counter) L. 12.500
 Time Base Circuit) MM 74 C 926 (4 Digit Counter with multi-plexed 7 Segment Output Driver) L. 10.900
 95 H 28 FAIRCHILD (Dual D Flip - Flop) L. 12.500
 95 H 90 FAIRCHILD (Prescaler fino a 250 300 MHz) L. 12.500
 11 C 90 FAIRCHILD (Prescaler fino a 600 MHz) L. 12.500
 ICL 8052A - 8053A (Set voltmetro digitale 4 1/2 cifre, con tensione di riferimento interna; fornito con schema applicativo INTERSIL) L. 32.500
 MEMORIA TEXAS TMS 4035 (equivalente "pin to pin" a MM 2102) L. 3.850
 MEMORIA TEXAS TMS 4043 (equivalente "pin to pin" a MM 2112) L. 5.900
 MICROPROCESSORE NATIONAL CPU ISP - 8A1600N L. 18.500
 RESISTENZE ANTINDUTTIVE 50 Ohm - 25W utilizzabili fino a 470 MHz, adatte per carichi finiti L. 2.800
 RESISTENZE ANTINDUTTIVE 200 Ohm - 50 W (4 per fare 50 Ohm - 200W) il gruppo di 4 pezzi L. 10.000
 TRIMMER MULTIGIRI SPECTROL o ALLEN BRADLEY MULTIGIRI L. 1.500
 POTENZIOMETRI MULTIGIRI L. 1.500
 BECKMAN o SPECTROL L. 7.900

TOROIDI AMIDON
 T12-2 L. 1.070
 T12-6 L. 1.300
 T12-10 L. 1.150
 T12-12 L. 1.300
 T16-2 L. 1.150
 T16-6 L. 1.150
 T16-10 L. 1.850
 T16-12 L. 1.850
 T25-1 L. 1.450
 T25-3 L. 1.450
 T25-6 L. 1.700
 T25-10 L. 1.700
 T25-15 L. 2.150
 T25-30 L. 2.150
 T25-60 L. 2.850
 T25-120 L. 5.950
 T25-150 L. 5.950
 T30-2 L. 6.480
 T30-6 L. 7.850
 T30-10 L. 6.980
 T30-12 L. 6.980
 T37-0 L. 6.480
 T37-6 L. 6.850
 T37-10 L. 6.850
 T37-12 L. 7.060
 T44-6 L. 1.070

10dB; protetti contro S.W.R.
 BFR 90 MOTOROLA L. 2.500
 (amplificatore a basso rumore; 2,4dB a 500 MHz; IT 5 GHz)
 BFR 91 MOTOROLA L. 3.250
 (amplificatore a bassissimo rumore; 1,9dB a 500 MHz; IT 5GHz)
 MPS - A 12 NPN SILICON DARLINGTON TRANSISTOR (guadagno in corrente estremamente alto; 20.000 min. con $\beta_c = 10$ mA) L. 400
 MPS - A 13 NPN SILICON DARLINGTON TRANSISTOR (guadagno in corrente alto; 5.000 min. con $\beta_c = 10$ mA) L. 400
 MPS - A 18 (transistor a bassissimo rumore; tipico 0,5dB da 10Hz a 15,7KHz; progettato per l'uso in preamplificatori) L. 400
 MFE 131 (MOSFET progettato per l'uso come amplificatore omiker in banda VHF; 30dB di guadagno tipico a 200MHz; 3,0dB di figura di rumore tipico a 200 MHz; livello di segnate indesiderato per care; 1% di modulazione incrociata; 100mV) L. 1.850
 2N 5685 MOTOROLA (IC continua - PD - 300W) L. 9.500
 MJ 802 - MJ 4502 (Coppia selezionata di transistori per amplificatori BF a simmetria perfettamente complementare; 100W RMS su 4 e su 8 Ohm) L. 13.000
 LM 317 MP (regolatore a 3 terminali con uscita variabile da 1,2 a 37V - 0,5A) L. 2.700
 LM 317 T (regolatore a 3 terminali con uscita variabile da 1,2 a 37V - 1A) L. 3.950
 LM 317 K (regolatore a 3 terminali con uscita variabile da 1,2 a 37V - 1,5A) L. 5.700
 LM 324 (gruppo operativo) L. 1.750
 LM 381 N (doppio preamplificatore a basso rumore) L. 3.100
 LM 381 AN (doppio preamplificatore a bassissimo rumore) L. 4.850
 LM 387 N (doppio preamplificatore a basso rumore) L. 2.300
 LM 391 N (Audio Power Driver; bassa distorsione; 0,01%) L. 3.200
 LM 565 (Phase Lock-Loop) L. 3.500
 LM 566 (Voltage Controlled Oscillator) L. 3.750
 LM 567 (Tone Decoder) L. 3.500
 LM 1889 (TV Video Modulator) L. 9.700
 LM 3909 NOVITA. L. 1.700
 LED Flasher Oscillator L. 1.900
 MC 1496P (doppio modulatore - demodulatore bilanciato) L. 1.900
 MC 1595 G (doppio modulatore - demodulatore bilanciato, versione militare) L. 4.400
 MC 1648 L (VCO ECL utilizzabile come VFO fino a 250 MHz) L. 5.900

2N 6081 MOTOROLA (Potenza di uscita 15W a 175MHz; guadagno minimo 6,3dB; alimentaz. 12,5V) L. 15.700
 2N 6082 MOTOROLA (Potenza di uscita 25W a 175MHz; guadagno minimo 6,2dB; alimentaz. 12,5V) L. 20.500
 2N 6083 MOTOROLA (Potenza di uscita 30W a 175MHz; guadagno minimo 5,7dB; alimentaz. 12,5V) L. 23.500
 2N 6084 MOTOROLA (Potenza di uscita 40W a 175MHz; guadagno minimo 4,5dB; alimentaz. 12,5V) L. 26.400
 2N 6166 MOTOROLA (Potenza di uscita 100W a 150MHz; particolarmente adatto per l'uso in amplificatori in classe AB o C fino a 200MHz; costruzione eseguita espressamente per uso militare ed industriale; alimentazione 28V) L. 76.000
 MRF 238 MOTOROLA (Potenza di uscita 30W; progettato espressamente per banda marina VHF 156 - 162 MHz; guadagno minimo 9dB; alimentazione 12,5 V) L. 16.600
 2N 5944 MOTOROLA (Potenza di uscita 2W a 470MHz; guadagno minimo 9dB; alimentazione 12,5V; campo operativo FM da 400 a 960MHz) L. 13.600
 2N 5945 MOTOROLA (Potenza di uscita 4W a 470MHz; guadagno minimo 8dB; alimentaz. 12,5V; campo operativo FM da 400 a 960MHz) L. 19.800
 2N 5946 MOTOROLA (Potenza di uscita 10W a 470MHz; guadagno minimo 6dB; alimentaz. 12,5V; campo operativo FM da 400 a 960 MHz) L. 23.950
 MRF 818 MOTOROLA (Potenza di uscita 0,75W a 900 MHz; alimentazione 100dB; alimentazione 2,5V) L. 18.950
 MRF 817 MOTOROLA (Potenza di uscita 2,5W a 900 MHz; guadagno minimo 6,2dB; alimentazione 2,5V) L. 26.600
 MRE 148A MOTOROLA (Potenza di uscita 30W, 14 - 30 MHz; guadagno minimo 10dB; alimentazione 100dB) L. 18.800
 MRE 150A MOTOROLA (Potenza di uscita 50W, 14 - 30 MHz; guadagno minimo 11dB; alimentazione 100dB) L. 23.500
 MRE 153A MOTOROLA (Potenza di uscita 60W, 14 - 30 MHz; guadagno minimo 11dB; alimentazione 100dB) L. 33.400
 MRE 454A MOTOROLA (Potenza di uscita 60W, 14 - 30 MHz; guadagno minimo 11dB; alimentazione 100dB) L. 49.800
 FINALE R.F. 27 MHz NATIONAL (Potenza di uscita 4W; guadagno minimo 1,2dB; alimentaz. 12,5V) L. 9.950

DISTRIBUIAMO I PRODOTTI DELLE SEGUENTI CASE:
 MOTOROLA, TEXAS INSTRUMENTS, NATIONAL, HEWLETT PACKARD, INTERSIL, FAIRCHILD, SILEC, PIHER, SPECTROL, BECKMAN, ISKRA, ecc.
 Non disponendo, almeno per ora, di cataloghi, elenchiamo alcuni articoli di maggior interesse:
 DIODI BY 253 (600V - 3A) L. 360
 DIODI BY 255 (1300V - 3A) L. 480
 DIODI SILEC G 6010 L. 1.600
 DIODI HOT CARRIER fino a 3 GHz L. 2.450
 QUATERNA SELEZIONATA HP 5082 - 2800 lineari L. 13.000
 DIODI PIN MPN 3401 MOTOROLA (progettati principalmente per comunicazioni in stadi RF in banda VHF; utilizzabili anche come attenuatori; resistenza serie bassissima: 0,34 Ohm a 100 MHz) L. 1.800
 DIODI VARICAP MV 2308 (297 - 363pF) L. 3.000
 (Potenza di uscita 1W a 175MHz; guadagno minimo 10dB) L. 1.850
 2N 3866 MOTOROLA (Potenza di uscita 15W a 175MHz; IT tipica 600MHz) L. 1.850
 2N 5179 MOTOROLA (progettato per amplificatori ad alto guadagno e basso rumore; IT tipica 1,4 GHz) L. 1.200
 2N 5589 MOTOROLA (Potenza di uscita 3W a 175MHz; guadagno minimo 8,2 dB; alimentazione 13,6V) L. 8.500
 2N 5590 MOTOROLA (Potenza di uscita 10W a 175 MHz; guadagno minimo 5,2dB; alimentaz. 13,6V) L. 12.500
 2N 5591 MOTOROLA (Potenza di uscita 25W a 175MHz; guadagno minimo 4,4dB; alimentaz. 13,6V) L. 18.500
 2N 5641 MOTOROLA (Potenza di uscita 7W a 175MHz; con guadagno di 9dB; alimentaz. 25V) L. 9.000
 2N 5642 MOTOROLA (Potenza di uscita 20W a 175MHz; con guadagno di 8,2dB; alimentaz. 25V) L. 19.700
 2N 5643 MOTOROLA (Potenza di uscita 40W a 175MHz; con guadagno di 7,6dB; alimentaz. 25V) L. 37.500
 2N 6080 MOTOROLA (Potenza di uscita 4W a 175MHz; guadagno minimo 1,2dB; alimentaz. 12,5V) L. 9.950

SPEDIZIONI IN CONTRASSEGNO SORDINE MINIMO L. 10.000

C.E.E. costruzioni elettroniche emiliana

via Calvart, 42 - 40129 BOLOGNA - tel. 051-368486

Motorini per mangianastri 6 V 2000 giri L. 3000
 Ceramici da 1 pF a 100000 pF (48 pz) L. 1750

TESTINE MAGNETICHE PER REGISTRATORI

Tipo mono C60 registr. e riprod. L. 2.900
 Tipo mono C60 cancell. giapponese L. 1.750
 Tipo stereo C60 universale L. 5.800
 Tipo stereo C60 registr. riprod. L. 7.400
 Tipo stereo 8 piste L. 5.800
 Tipo stereo 8 piste combin. registr. cancell. riprod. L. 16.500
 Tipo quadrifonica universale L. 18.600
 Tipo autorevers mono per lingue L. 12.500
 Tipo riprod. per proiettori Super 8 L. 6.700
 Tipo registr. cancell. riprod. per proiettore Super 8 L. 12.900
 Microfoni Tipo K7 L. 3.250
 Microfoni Tipo giapponese L. 3.000
 Potenzimetri a slitta doppi valori 20+20 K 50+50 K L. 1.280
 100+100 K cad. L. 230
 Manopole per potenziometro a slitta L. 4.600
 Microamperometro per bilanciamento stereo doppio L. 4.600

Rosmetro con misuratore di campo

L. 23.000

Watt. Rosmet. 10-100 W con misurat. di campo L. 28.500

Spina Jack 6,3 mono plastica L. 450

Spina Jack 6,3 stereo L. 550

Auricolari jack Ø 2,5 L. 400

Auricolari jack Ø 3,5 L. 450

MODULI PER OROLOGI

Tipo MA1003 L. 21.000

Tipo MA1012 L. 16.500

FILTRI

2 vie 30 W RSM L. 8.700

2 vie 50 W RSM L. 15.000

3 vie 40 W RSM L. 13.500

3 vie 60 W RSM L. 19.000

3 vie 90 W RSM L. 21.000

TESTINE PIEZOELETRICHE

Tipo ronette ST 105 stereo L. 2.950

Tipo coner DC 410 mono L. 1.850

Tipo europhon L/P mono L. 1.600

Tipo europhon L/P stereo L. 2.900

COND. ELETTROLITICI 15 V

1 mF, 2 mF, 5 mF, 10 mF L. 70

30 µF L. 80

50 µF L. 95

100 µF L. 110

200 µF L. 185

300 µF L. 200

500 µF L. 220

1000 µF L. 300

2000 µF L. 385

COND. ELETTROLITICI 25 V

1 µF, 2 µF, 5 µF, 10 µF L. 90

30 µF L. 100

50 µF L. 185

100 µF L. 210

220 µF L. 230

cad. L. 270

300 µF L. 280

500 µF L. 470

1000 µF L. 560

Trasformatori di alimentazione

3 W 220 V 0-6-9 V L. 2.450

3 W 220 V 0-7,5-12 V L. 2.450

3 W 220 V 12+12 V L. 2.450

3 W 220 V 5+5-16 V L. 2.850

10 W 220 V 0-6-9 V L. 3.780

10 W 220 V 0-7,5-12 V L. 3.780

10 W 220 V 12+12 V L. 3.780

10 W 220 V 15+15 V L. 3.780

10 W 220 V 18+18 V L. 3.780

25 W 220 V 0-3-9-15 V L. 4.950

25 W 220 V 0-6-12-18 V L. 4.950

25 W 220 V 0-12-21-24 V L. 4.950

25 W 220 V 12+12 V L. 4.950

25 W 220 V 15+15 V L. 4.950

50 W 220 V 0-3-9-42 V L. 6.950

50 W 220 V 0-6-12-18-21 V L. 6.950

50 W 220 V 18+18 V L. 6.950

50 W 220 V 24+24 V L. 6.950

Deviatori a slitta

2 vie 2 posizioni L. 300

4 vie 4 posizioni L. 450

Zoccoli in plastica per IC

7+7 L. 240

8+8 L. 240

7+7 divaricato L. 290

8+8 divaricato L. 290

RADDRIZZATORI

B40 - C2200 L. 900

B40 - C3200 L. 960

B80 - C1000 L. 540

B80 - C2200 L. 960

B80 - C3200 L. 1.080

B80 - C5000 L. 1.800

Medie frequenze 10 x 10 L. 280

Resistenze 1/4 W L. 22

ANTENNE TELESCOPICHE

Mod. 1 aperta mm 900 L. 2.100

Mod. 2 aperta mm 1000 L. 2.300

Mod. 3 aperta mm 1050 L. 2.500

Mod. 4 aperta mm 1100 L. 2.900

Mod. 5 aperta mm 1200 L. 3.200

Capsule microfoniche dinamiche L. 2.100

Capsule microfoniche piezoelettriche L. 1.800

Zoccoli in plastica per I.C. L. 200

4+4 L. 400

9+9 L. 800

12+12 L. 950

14+14 L. 1.200

20+20 L. 2.800

Manuale equivalenze transistor giapponesi L. 2.800

ATTENZIONE:

Al fine di evitare disguidi nell'evasione degli ordini, si prega di scrivere in stampatello nome ed indirizzo del committente, città e C.A.P., in calce all'ordine.

Non si accettano ordinazioni inferiori a L. 4.000; escluse le spese di spedizione.

NON DISPONIAMO DI CATALOGO

PREZZI SPECIALI PER INDUSTRIE

CONDIZIONI DI PAGAMENTO:

a) invio, anticipato a mezzo assegno circolare o vagli postale dell'importo globale dell'ordine, maggiorato delle spese postali.

b) contrassegno con le spese incluse nell'importo dell'ordine.

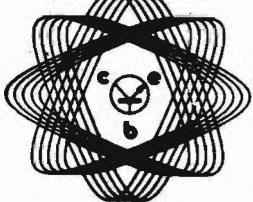

**centro
elettronico
bircoss**

via della
giuliana 107
tel. 319.493
ROMA

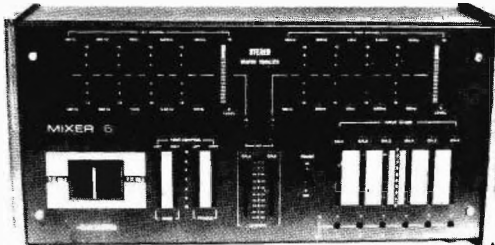

Solo contenitore L. 21.000
Kit Equalizer stereo L. 28.500
Kit Mixer 3 ingressi stereo L. 34.000
Kit Alimentatore per i 2 Kit L. 10.000
Kit Accessori anter. e posteriori L. 12.000

SST/5



Solo contenitore L. 21.000
Kit Mixer 6 ingressi stereo L. 55.000
Kit Alimentatore per detto L. 8.000
Kit Accessori anter. e posteriori L. 12.000

SST/6

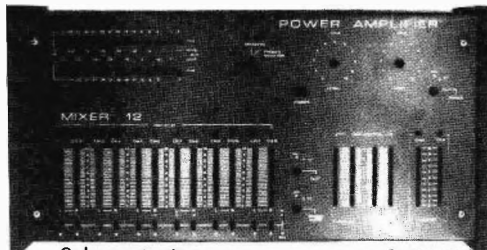

Solo contenitore L. 21.000
Kit Amplificatore 15 o 20 W L. 20.000
Kit Mixer 6 ingressi stereo L. 55.000
Kit Indicatore a lead stereo L. 18.000
Kit Accessori anter. e posteriori L. 10.000

SST/7

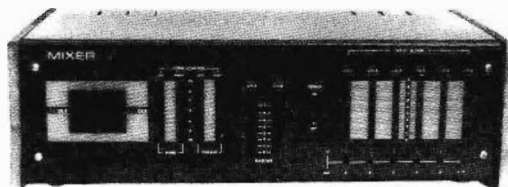

Solo contenitore L. 21.000
Kit Mixer 3 ingressi stereo L. 34.000
Kit Alimentatore per detto L. 8.000
Kit Accessori anter. e posteriori L. 10.000

PREAMPLIFICATORE MODULARE SST/8

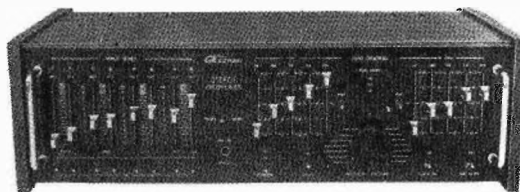

Prezzo L. 25.000 - Contropannello L. 6.000
Kit Mixer - Kit Microfono - Kit RIA - Kit
regolatore di toni - Kit PEAK METER - Kit
alimentatore L. 60.000
Minuteria per comandi anteriori e posteriori
L. 30.000
Montato e funzionante L. 250.000

ANCHE L'OCCHIO VUOLE LA SUA « MUSICA »

SST/V

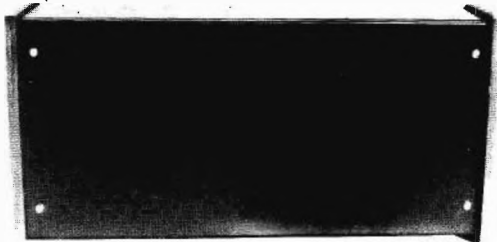

Solo contenitore L. 15.000
CONTROPANNELLI PER I CONTENITORI
L. 5.000

SST/1



Solo contenitore L. 21.000
Kit Amplificatore stereo 40 W L. 20.000
Kit Amplificatore stereo 60 W L. 33.500
Kit Preamplificatore stereo L. 30.000
Kit Indicatore a lead stereo L. 18.000
Kit Accessori sia ant. che post. L. 15.000

SST/2



Solo contenitore L. 21.000
Kit Preamplificatore stereo L. 30.000
Kit Equalizer stereo a 12 curs. L. 28.500
Kit Indicatore a lead stereo L. 18.000
Kit Accessori anter. e posteriori L. 12.000

SST/3

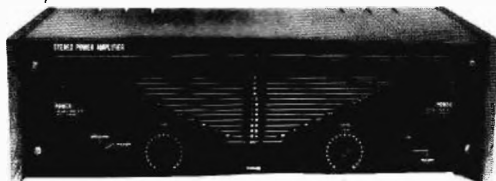

Solo contenitore L. 21.000
Kit Amplificatore stereo .40 W L. 20.000
Kit Amplificatore stereo 60 W L. 33.500
Kit Indicatore a lead stereo L. 18.000
Kit Accessori anter. e posteriori L. 6.000

Attenzione: Le offerte di materiali sono I.V.A. esclusa,
i Vs/ ordini saranno evasi nel giro delle 24 ore. con pagamento
in contrassegno.

a GENOVA la ditta ECHO ELETTRONICA - Via Brigata Liguria, 78r - Tel. 010-593467

Vende direttamente e per corrispondenza IN CONTRASSEGNO tutto il materiale elettronico della ditta ACEI agli STESSI PREZZI pubblicati su questa rivista e inoltre

PIU' DI 200 SCATOLE DI MONTAGGIO DELLA WILBIKIT - PLAY KIT - JOSTJ KIT. ecc.

Si eseguono quarzi su ordinazione per tutte le frequenze.

Lit. 8.000 cad. tempo 20 giorni + spedizione - Inviare anticipo L. 4.500 per quarzo

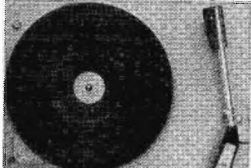

Nuovo modello, giradischi 2 velocità, spegnimento automatico, testina stereo, sollevamento a levetta, senza mobile L. 25.000



Giradischi BSR inglese, cambiadischi automatico, 3 velocità, sollevamento a levetta, antiskate, con testina stereo, L. 35.000



Nuovo giradischi BSR, cambiadischi automatico, braccetto per testina magnetica con reg. peso, sollev. pneumatico, senza testina L. 50.000

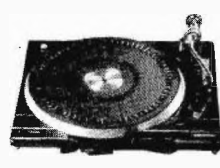

Nuovissimo giradischi BSR, semiautomatico, perfetto braccetto ad «esse» tutte le regolazioni di peso e di trazione, discesa pneumatica, 3 velocità, professionale. Senza testina L. 60.000. Con testina magnetica L. 78.000.



Mobile e calotta plastica trasparente per giradischi BSR (per i modelli 1 e 2 il piano è da adattare). L. 20.000



Nuovo modello miscelatore stereo, cinque ingressi, stereo, alta e bassa impedenza, preascolto in cuffia, VU meters, out 750 mV L. 150.000

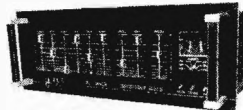

Miscelatore stereo professionale da incasso: sei canali stereo, ingressi magnetici, preascolto in cuffia, controllo toni alti e bassi, filtri. L. 220.000



Mini trapano per circuiti stampati. Alim. 9 Vcc batterie. 9000 giri, rotazione potente, adatto per punte da 0,8 a 2,5 mm L. 7.500

MATERIALE PER DISCOTECHE, SALE DA BALLO, RADIO LIBERE

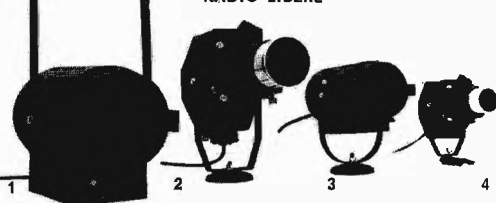

- 1) Faro luce concentrata 300 W 220 V con lampada L. 54.000
- 2) Faro con modellat. fascio 250 W 220 V con lamp. L. 45.000
- 3) Faro luce concentrata 150 W 220 V con lampada L. 31.000
- 4) Faro con modellat. fascio 150 W 220 V con lamp. L. 27.000

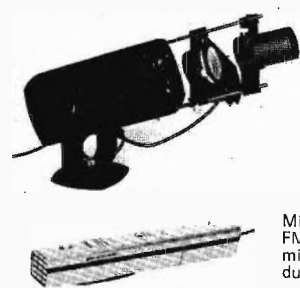

Proiettore effetti colorati 150 W 220 V
Proiettore + lampada L. 69.500
Effetto righe col. rotanti L. 27.500
Effetto colori oleosi L. 38.500

Mini trasmettitore FM 88/108. Sintonizzabile, micro a condensatore, modulazione limpida, L. 30.000

- | | |
|---|-----------|
| Giraffe per microfoni, estensibili, treppiede | L. 22.000 |
| Effetto eco ritardo 25 msec. ingr. 4 mV | L. 28.000 |
| Distorsore per chitarra alim. 9 Vcc. | L. 18.000 |
| Generatore di luci sequenziali 6000 W | L. 95.000 |
| Generatore di luci psichedeliche 300 W | L. 33.000 |
| Lampada viola di Wood 125 W | L. 37.000 |
| Reattore per detta | L. 10.500 |

MATERIALE PER FM 88/108

Eccitatore quarzato 1 W PLL (spec. frequenza) L. 128.000
Lineare 15 W per detto eccitazione 1 W L. 48.600

- | | |
|--|------------|
| Lineare 5 W out. 200 mW in. | L. 47.000 |
| Lineare 10 W Input, 40 W out | L. 85.000 |
| Antenna ground plane per trasmissione FM | L. 12.000 |
| Cuffie 8 Ω con microfono 200 Ω | L. 29.500 |
| Piastra registrazione stereo SUPERSCOPE | L. 108.000 |



Tastiere per strumenti musicali - SERIE PROFESSIONALE - dimensioni naturali, a uno o due piani, per sintetizzatori musicali.

- 1) 3 ottave - 37 tasti - dim. 52 x 19 x 6 L. 24.000
- 2) 3 ottave e 1/2 - 44 tasti - dim. 60 x 19 x 6 L. 29.000
- 3) 4 ottave - 49 tasti - dim. 68 x 19 x 6 L. 32.000
- 4) 3 ottave doppie - 74 tasti - dim. 79 x 33 x 14 L. 100.000
- 5) 3 ottave e 1/2 doppie - 88 tasti - dim. 105 x 35 x 14 L. 115.000

6) 4 ottave doppie - 98 tasti - dim. 130 x 35 x 41 L. 125.000
Le tastiere vengono fornite col solo movimento del martelletto. Per contatti elettrici (d'argento ad alta conducibilità e precisione) a richiesta, aumento di L. 200 circa a tasto. Possibilità fino a quattro contatti per tasto.

Microsintetizzatore musicale monofonico in Kit studiato per l'allacciamento alle tastiere sopra descritte:

Kit completo di: circuito stampato, componenti elettronici, schemi e istruzioni, cenni sul funzionamento tecnico. Caratteristiche: alimentazione stabilizzata, cenni sul funzionamento tecnico. Caratteristiche: alimentazione stabilizzata. Sample hold VCO a controllo logaritmico compensato termicamente con range di otto ottave e quattro diverse forme d'onda. Generatore d'inviluppo attacco e sustain Decay e glide. Generatore sinusoidale per vibrato e tremolo. VCA, amplificatore finale e altoparlante. Uscita per amplificatore esterno. Controllo potenziometrico: pitch (accordatura), volume, timbro. Controllo mediante dieci microinterruttori di: vibrato, tremolo, sustain, glide, attacco dolce, effetto violino e flauto e quattro timbri di base. Altri controlli con regolazione a trimmer.

IMITA PERFETTAMENTE: tromba, trombone, clarinetto, flauto, violino, vibrato, oboe, organo, fagotto, cornamusa, timbro voce umana. L. 70.000+IVA

OFFERTA SPECIALE:

- | | |
|---|----------|
| 12 Cassette C60 in elegante box omaggio | L. 9.000 |
| 6 Cassette C60 in elegante box omaggio | L. 6.000 |

MATERIALE PER FOTOINCISIONE:

- | | |
|-------------------------------------|-----------|
| Kit completo fotoincisione negativa | L. 23.500 |
| Kit completo fotoincisione positiva | L. 28.500 |
| Lampada di Wood 125 W | L. 37.000 |
| Lampada raggi ultravioletti 100 W | L. 28.500 |

- | | |
|---|-----------|
| Reattore per dette | L. 10.200 |
| Kit completo per circuiti stampati | L. 4.950 |
| Kit completo per stagnatura circ. stamp. | L. 10.000 |
| Kit completo per doratura circ. stamp. | L. 16.850 |
| Kit completo per argentatura circ. stamp. | L. 14.500 |

NON SI ACCETTANO LETTERE D'ORDINE NON FIRMATE

Rivelatore avvisatore di fuga gas, funzionante a 220 V. Prodotto finito	L. 35.000
Integrato AY-3-8500 con schemi	L. 18.000
Kit completo orologio per auto a quarzo	L. 34.500

Oscillofono per tasti telegrafici	L. 4.000
Corso di telegrafia con cassetta incisa	L. 3.000
Carica batterie automatico 12 V - 700 mA	L. 22.000
Interruttore crepuscolare 2000 W. Stagno	L. 15.000

BIBLIOTECA TECNICA

Introduzione alla TV a colori	L. 10.000
La televisione a colori	L. 15.000
Corso di TV a colori in otto volumi	L. 45.000
Videoservice TVC	L. 20.000
Schemario TVC vol. I	L. 20.000
Schemario TVC vol. II	L. 35.000
Collana TV in bianco e nero (13 vol.)	L. 70.000
Collana TV - Vol. I, Principi e standard di TV	L. 6.000
Collana TV - Vol. II, Il segnale video	L. 6.000
Vol. III - Il cinescopio. Generalità di TV	L. 6.000
Vol. IV - L'amplif. video. Circ. di separaz.	L. 6.000
Vol. V - Generatori di sincronismo	L. 6.000
Vol. VI - Generat. di denti di sega	L. 6.000
Vol. VII - Il controllo autom. freq. e fase	L. 6.000
Vol. VIII - La deviazione magnetica, il cas.	L. 6.000
Vol. IX - Dev. magnet. rivelat. video, cas.	L. 6.000
Vol. X - Gli stati di freq. intermedia	L. 6.000
Vol. XI - La sez. di accordo a RF ric.	L. 6.000
Vol. XII - Gli alimentatori	L. 5.000
Vol. XIII - Le antenne riceventi	L. 6.000
Riparare un TV è una cosa semplicissima	L. 5.000
Guida alla messa a punto dei ricevitori TV	L. 5.000
TV. Servizio tecnico	L. 5.000
La sincronizzazione dell'immagine TV	L. 5.000
Vademecum del tecnico elettronico	L. 5.000
Principi e appl. dei circuiti integrati lineari	L. 18.000
Principi e appl. dei circuiti integrati numerici	L. 20.000
Semiconduttori di commutazione	L. 10.000
Nuovo manuale dei transistori	L. 12.000
Guida breve all'uso dei transistori	L. 5.000
I transistori	L. 17.000
Alta fedeltà - HI-FI	L. 13.000
La tecnica della stereofonia	L. 3.000
HI-FI stereofonia. Una risata!	L. 8.000
Strumenti e misure radio	L. 12.000
Musica elettronica	L. 6.000
Controspionaggio elettronico	L. 6.000
Allarme elettronico	L. 6.000
Dispositivi elettronici per l'automobile	L. 6.000
Diodi tunnel	L. 3.000
Misure elettroniche	L. 8.000
Le radiocomunicazioni	L. 5.000
Trasformatori	L. 5.000
Tecnica delle comunicazioni a grande dist.	L. 8.000
Elettronica digitale integrata	L. 12.000
Audioriparazioni (AF BF Registratori)	L. 15.000
Strumenti per il laboratorio (funzion. e uso)	L. 18.000
Radiocomunicazioni per CB e radioamatori	L. 14.000
Radioriparazioni	L. 18.000
Alimentatori	L. 18.000
Scelta ed installazione delle antenne TV-FM	L. 7.000
Ricetras. VHF a transistori AM-FM-SSB	L. 15.000
Diodi, transistori, circuiti integrati	L. 17.000
La televisione a colori? E' quasi semplice	L. 7.000
Pratica della televisione a colori	L. 18.000
La riparazione dei televisori a transistor	L. 18.000
Principi di televisione	L. 7.500
Microonde e radar	L. 9.000
Principi di radio	L. 6.500
Laser e maser	L. 4.500
Radiotrasmettitori e radioricevitori	L. 12.000
Enciclopedia radiotecnica, elettronic., nucleare	L. 15.000
Radiotrasmettitori	L. 10.000
Misure elettroniche, I vol. L. 8.000, II vol.	L. 8.000
Moderni circuiti a transistori	L. 5.500
Misure elettriche ed elettroniche	L. 8.000
Radiotecnica ed elettronica - I vol.	L. 17.000
Radiotecnica ed elettronica - II vol.	L. 18.000
Strumenti per misure radioelettroniche	L. 5.500
Pratica della radiotecnica	L. 5.500
Radiotecnica	L. 8.000
Tecnologia e riparazione dei circuiti stamp.	L. 3.000

Dati tecnici dei tubi elettronici (valvole)	L. 3.600
Corso rapido sugli oscilloscopi	L. 12.500
Applicazioni dei rivelatori per infrarosso	L. 16.000
Circuiti integrati Mos e loro applicazioni	L. 15.000
Amplificatori e altoparlanti HI-FI	L. 16.000
Registraz. magnetica dei segnali videocolore	L. 14.000
Circuiti logici con transistors	L. 12.000
Radiostereofonia	L. 5.500
Ricezione ad onde corte	L. 6.000
101 esperimenti con l'oscilloscopio	L. 6.000
Raddrizzatori, diodi controllati, triacs	L. 7.000
Introduzione alla tecnica operazionale	L. 9.000
Prospettive sui controlli elettronici	L. 3.000
Applicaz. dei materiali ceramici piezoelettrici	L. 3.000
Semiconduttori, transistori, diodi	L. 4.500
Uso pratico degli strumenti elettronici per TV	L. 3.500
Introduzione alla TV-TVC + PAL-SECAM	L. 8.000
Videoriparatore	L. 10.000
Tecnologie elettroniche	L. 10.000
Il televisore a colori	L. 12.000
Servomeccanismi	L. 12.000
Elaboratori elettronici e programmazione	L. 3.300
Telefonia. Due volumi inseparabili	L. 20.000
I radioauti alla navigazione aerea-marittima	L. 2.500
Radiotecnica. Nozioni fondamentali	L. 7.500
Impianti telefonici	L. 8.000
Servizio videotecnico. Verifica, messa a punto	L. 10.000
Strumenti per videotecnici, l'oscilloscopio	L. 4.500
Primo avviamento alla conoscenza della radio	L. 5.000
Radio elementi	L. 5.000
L'apparecchio radio ricevente e trasmittente	L. 10.000
Il radiolibro. Radiotecnica pratica	L. 10.000
L'audiolibro. Amplificatori. Altop. Microfoni	L. 5.000
L'apparecchio radio a transistor, integrati, FM	L. 10.000
Evoluzione dei calcolatori elettronici	L. 4.500
Apparecchi ed impianti per diffusione sonora	L. 5.000
Il vademecum del tecnico radio TV	L. 9.000
Impiego razionale dei transistori	L. 8.000
I circuiti integrati	L. 5.000
L'oscilloscopio moderno	L. 8.000
La televisione a colori	L. 7.000
Formulario della radio	L. 3.000
Il registratore e le sue applicazioni	L. 2.000
Tutti i transistori e le loro equivalenze	L. 8.000
Introduzione ai microelaboratori (Rostro)	L. 8.000

MANUALI AGGIORNATISSIMI

Caratteristiche transistori anche Japan	L. 13.000
Caratteristiche zener, SCR, varicaps, tunnel	L. 11.500
Caratteristiche integrati TTL con equival. - I	L. 13.000
Caratteristiche integrati TTL con equival. - II	L. 15.500
Equivalenze di tutti i transistori	L. 12.000
Equivalenze di tutti i diodi-varicaps etc.	L. 9.000
Guida alla sostituzione dei circuiti integrati	L. 8.000

BIBLIOTECA TASCABILE

L'elettronica e la fotografia	L. 2.400
Come si lavora coi transistori. I collegamenti	L. 2.400
Come si costruisce un circuito elettronico	L. 2.400
La luce in elettronica	L. 2.400
Come si costruisce un ricevitore radio	L. 2.400
Come si lavora coi transistori. L'amplif.	L. 2.400
Strumenti musicali elettronici	L. 2.400
Strumenti di misura e di verifica	L. 3.200
Sistemi d'allarme	L. 2.400
Verifiche e misure elettroniche	L. 3.200
Come si costruisce un amplificatore audio	L. 2.400
Come si costruisce un tester	L. 2.400
Come si lavora coi tristori	L. 2.400

MANUALI DI ELETTRONICA APPLICATA

Il libro degli orologi elettronici	L. 4.400
Ricerca dei guasti nei radioricevitori	L. 3.600
Cos'è un microprocessore	L. 3.600
Dizionario dei semiconduttori	L. 4.400

ATTENZIONE: ai sensi dell'art. 641 del cod. penale, chi respinge la merce ordinata a mezzo lettera si rende responsabile di « **insolvenza contrattuale fraudolenta** » e verrà perseguito a norma di legge.

JD

LA PIU' COMPLETA GAMMA DI STRUMENTI DI MISURA E CONTROLLO AFFIDABILI E CONVENIENTI PER CB E RADIOAMATORI



Mod. 178



Mod. 150

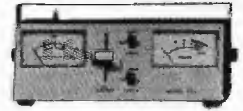

Mod. 171



Mod. 420



Mod. 151

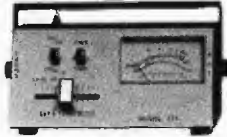

Mod. 111

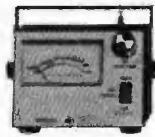

Mod. 181



Mod. 140

- Mod. 111 - Rosmetro, Wattmetro su due scale 0-10 e 0-100 Watt e misuratore di campo. Precisione SWR $\pm 5\%$ Watt $\pm 10\%$. Frequenza 1,5 \div 144 MHz. Prezzo al pubblico **L. 18.500**
- Mod. 171 - Rosmetro, Wattmetro su due scale 0-10 e 0-100 Watt e misuratore di campo. Precisione SWR $\pm 5\%$ - Watt $\pm 10\%$. Frequenza 1,5 \div 144 MHz. Prezzo al pubblico **L. 23.500**
- Mod. 181 - Compatto per CB mobile o fissa. Rosmetro, Wattmetro 0-10 Watt e misuratore di campo. Frequenza 3,5 \div 50 MHz. Precisione come per altri modelli. Prezzo al pubblico **L. 16.000**
- Mod. 420 - Rosmetro per CB mobile o fissa. Precisione SWR $\pm 10\%$. Prezzo al pubblico **L. 11.500**
- Mod. 178 - 5 funzioni. Rosmetro, Wattmetro su due scale 0-10 e 0-100 Watt, misuratore di campo, misuratore di modulazione e accordatore d'antenna per 25 \div 40 MHz. Precisione SWR $\pm 5\%$ - Watt $\pm 10\%$. Frequenza 3,5 \div 144 MHz. Prezzo al pubblico **L. 33.000**
- Mod. 140 - Accordatore d'antenna per CB (25 \div 40 MHz). Potenza max. 100 Watt. Prezzo al pubblico **L. 12.500**
- Mod. 150 - Efficiente filtro passa basso anti TVI. Frequenza 0-30 MHz. Potenza max. 1000 Watt. Prezzo al pubblico **L. 29.000**
- Mod. 151 - Efficiente filtro anti TVI per banda CB. Potenza max. 100 Watt. Prezzo al pubblico **L. 9.000**

TUTTI GLI STRUMENTI SONO CON IMPEDENZA 52 OHM E ATTACCO NORMALE SO-239

Distributore esclusivo per l'Italia:

Cercansi distributori regionali

DENKI s.a.s.

Via Poggi 14 - 20131 Milano - Telef. 23.67.660/665 - Telex 35664

ECCEZIONALE

RICETRASMETTITORE CB PER AM-SSB mod. SA-28



PRINCIPALI CARATTERISTICHE TECNICHE

- 40 Canali AM più 80 Canali SSB in USB e LSB
- Shift 5 KHz che consente di operare su 240 canali effettivi
- Efficiente clarifier ± 2 KHz in RX/TX che permette un perfetto centraggio del canale
- Circuito sintetizzatore a P.L.L.
- Lettura digitale dei canali e ricerca automatica del canale libero
- R.F. gain control, Squelch, Noise Blanker, Noise Limiter, Leds di controllo per TX/RX e molte altre interessanti caratteristiche tecniche che fanno di quest'apparecchio il meglio oggi sul mercato

RICEVITORE

- Sensibilità SSB 0,3 MicroVolt - AM 0,5 MicroVolt per 10 dB S+N/N
- Reiezione canale adiacente — 70 dB

TRASMETTITORE

- Soppressione spurie ed armoniche superiore a 60 dB
- Potenza d'uscita in antenna 4 W AM - 12 W p.e.p. SSB
- Prezzo al pubblico: L. 280.000 IVA inclusa.

Importatore diretto:

Cercansi distributori regionali

DENKI s.a.s.

Via Poggi 14 - 20131 Milano - Telef. 23.67.660/665 - Telex 35664

SIGMA GP 77 M

Dipolo a 1/2 d'onda a basso angolo di radiazione, onde ottenere il massimo rendimento in trasmissione e la migliore sensibilità in ricezione.

Fisicamente a massa (in corto) per impedire in maniera assoluta che tensioni statiche entrino nel ricetrasmittitore anche durante un temporale. Questo particolare accorgimento elimina completamente il QRN generato dalle scariche elettrostatiche lungo il cavo di discesa.

Frequenza: 27 MHz (CB)

Guadagno: 7 dB (iso)

SWR: 1 : 1,2 (e meno)

Impedenza: 52 Ohm

Potenza massima applicabile: 1000 W RF

Stilo in alluminio anticorrosivo (16-12-8) smontabile in due pezzi

3 radiali in alluminio (Ø 12-8)

Resistenza al vento Km/h 150

Connettore SO239 con copriconnettore stagno

Estremità antistatiche

Alloggiamento radiali protetto da premistoppa

Tubo sostegno Ø 25, lo stesso impiegato nelle antenne TV per maggiore comodità nel montaggio.

Scarico d'acqua attraverso il tubo di sostegno.

Base in materiale termoindurente completamente stagna.

Dimensioni: smontata m. 1,55 - montata m. 5,20.

Peso: Kg. 1,250

**I PRODOTTI SONO IN VENDITA
NEI MIGLIORI NEGOZI
E IN FRIULI E NEL VENETO
ANCHE PRESSO:**

TRIESTE	RADIOTUTTO - Galleria Fenice, 8/10
BAONE	BUBOLA BRUNO - Via Chiesa, 12/C
PADOVA	BELLATO EMILIO - Via 7 ^a Strada, 12
PADOVA	CASON DANIELE - Via A. da Bassano
PORTOGRUARO	VIDEO ELETTRONICA di A. PINOS Viale Trieste, 21
S. BONIFACIO	ELETTRONICA 2001 di PALESA Corso Venezia, 85
TREVISO	RADIOMENEGHEL Viale 4 Novembre, 12/14
VENEZIA	CENTRO NAUTICO - Via Zitelle, 64
VENEZIA	MAINARDI - Campo del Frarf, 3014
VENEZIA MESTRE	EMPORIO ELETTRICO D'ORIGO Via Mestrina, 2/A
VENEZIA MIRANCSAVING	APPARECC. ELETTRONICHE Via Ballò, 34
VICENZA	A.D.E.S. - Via Margherita, 2

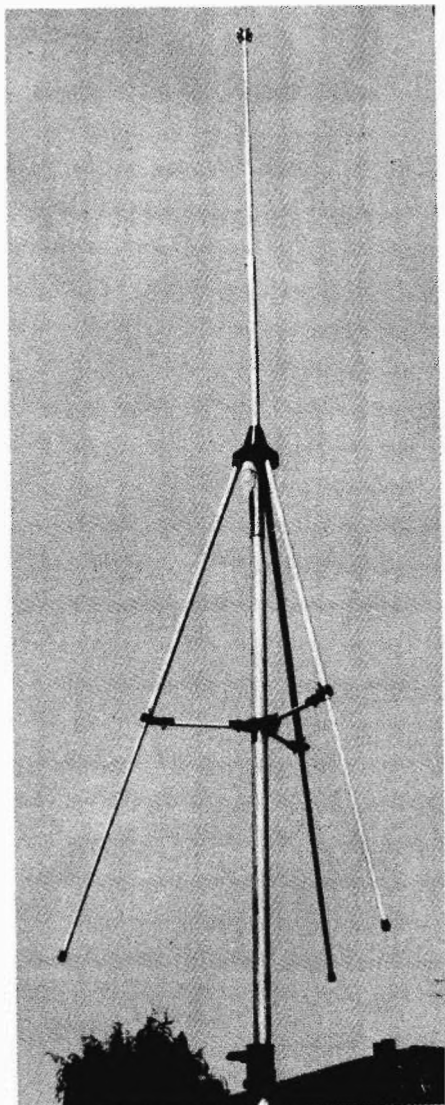

SIGMA ANTENNE di E. FERRARI
via Leopardi - tel. (0376) 398667
46047 PORTO MANTOVANO (MN)

CATALOGO GENERALE A RICHIESTA INVIANDO L. 300 IN FRANCOBOLLI

CHILD Z - IL COMPUTER PER TUTTI

Potente unita' centrale ZCPU con 4K RAM, 1K EPROM, microprocessore Z-80, 158 istruzioni, illimitate possibilita' di espansione.

Bus a 5 posti B-44 in materiale speciale per l'aggiunta di ogni accesso

Alimentatore da 100W, tre secondari, con filtro professionale 8000 uF

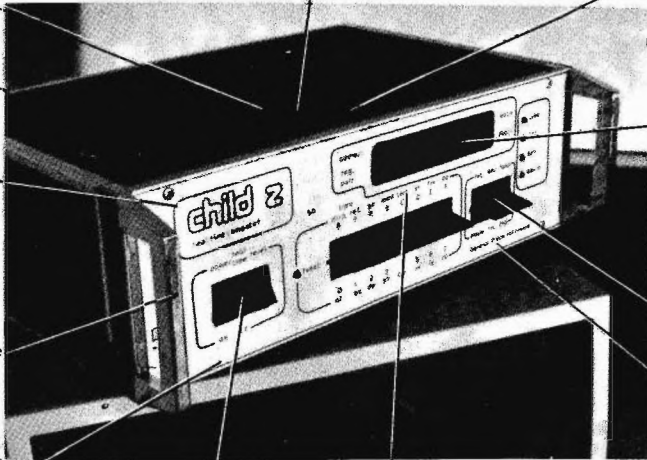

Visore esadecimale di grandi dimensioni

Pannello in metacrilato con scritte incorporate

Deviatori professionali a paletta di facile uso.

Contenitore professionale in profilato di alluminio

Prezzo: soltanto Lire 555.000 IVA esclusa

Frontale nero "militare" disponibile a richiesta

Orologio in tempo reale incorporato

Pannello di controllo esadecimale real time per un completo controllo anche senza terminali esterni

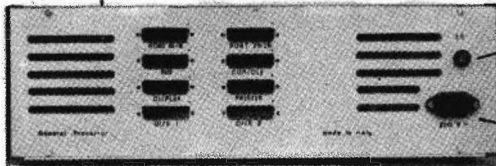

Fusibile di protezione

Presa rete a norme DIN. Cavo di alimentazione compreso in dotazione.

Pannello posteriore in metacrilato gia' forato per connettori EIA standard e con fessure di areazione.

Certo esistono delle grandi industrie che producono grossi elaboratori, piu' grossi del Child Z. Ed esiste qualcuno che fa dei microcomputer-giocattolo che sembrano costare meno del Child Z. Ma, qualunque applicazione abbiate in mente, dall'hobby all'automazione di una piccola azienda, solo la General Processor puo' darvi un sistema veramente professionale, potente ed affidabile al prezzo che desiderate.

General Processor: l'elaborazione elettronica alla portata di tutti.

General Processor: una garanzia di qualita' confermata da centinaia di clienti

General Processor: la serietà della assistenza



Sistemi di elaborazione · Microprocessori · via Montebello, 3-a/rosso · tel. (055) 219143 · 50123 FIRENZE

BREVETTATO

Classe 1,5 c.c., 2,5 c.a.

FUSIBILE DI PROTEZIONE

GALVANOMETRO A NUCLEO MAGNETICO
21 PORTATE IN PIU' DEL MOD. TS 140

Mod. TS 141	20.000 ohm/V in c.c. e 4.000 ohm/V in c.a.
10 CAMPI DI MISURA 71 PORTATE	
VOLT C.C.	15 portate: 100 mV - 200 mV - 1 V - 2 V - 3 V - 6 V - 10 V - 20 V - 30 V - 60 V - 100 V - 200 V - 300 V - 600 V - 1000 V
VOLT C.A.	11 portate: 1,5 V - 15 V - 30 V - 50 V - 100 V - 150 V - 300 V - 500 V - 1000 V - 1500 V - 2500 V
AMP. C.C.	12 portate: 50 µA - 100 µA - 0,5 mA - 1 mA - 5 mA - 10 mA - 50 mA - 100 mA - 500 mA - 1 A - 5 A - 10 A
AMP. C.A.	4 portate: 250 µA - 50 mA - 500 mA - 5 A
OHMS	6 portate: Ω x 0,1 - Ω x 1 - Ω x 10 - Ω x 100 Ω x 1 K - Ω x 10 K
REATTANZA	1 portata: da 0 a 10 MΩ
FREQUENZA	1 portata: da 0 a 50 Hz - da 0 a 500 Hz (condens. ester.)
VOLT USCITA	11 portate: 1,5 V (condens. ester.) - 15 V - 30 V - 50 V - 100 V - 150 V - 300 V - 500 V - 1000 V - 1500 V - 2500 V
DECIBEL	6 portate: da -10 dB a +70 dB
CAPACITA'	4 portate: da 0 a 0,5 µF (aliment. rete) da 0 a 50 µF - da 0 a 500 µF da 0 a 5000 µF (aliment. batteria)

Mod. TS 161 40.000 ohm/V in c.c. e 4.000 ohm/V in c.a.

10 CAMPI DI MISURA 69 PORTATE

VOLT C.C.	15 portate: 150 mV - 300 mV - 1 V - 1,5 V - 2 V - 3 V - 5 V - 10 V - 30 V - 50 V - 60 V - 100 V - 250 V - 500 V - 1000 V
VOLT C.A.	10 portate: 1,5 V - 15 V - 30 V - 50 V - 100 V - 300 V - 500 V - 600 V - 1000 V - 2500 V
AMP. C.C.	13 portate: 25 µA - 50 µA - 100 µA - 0,5 mA - 1 mA - 5 mA - 10 mA - 50 mA - 100 mA - 500 mA - 1 A - 5 A - 10 A
AMP. C.A.	4 portate: 250 µA - 50 mA - 500 mA - 5 A
OHMS	6 portate: Ω x 0,1 - Ω x 1 - Ω x 10 - Ω x 100 Ω x 1 K - Ω x 10 K
REATTANZA	1 portata: da 0 a 10 MΩ
FREQUENZA	1 portata: da 0 a 50 Hz - da 0 a 500 Hz (condens. ester.)
VOLT USCITA	10 portate: 1,5 V (condens. ester.) - 15 V - 30 V - 50 V - 100 V - 300 V - 500 V - 600 V - 1000 V - 2500 V
DECIBEL	5 portate: da -10 dB a +70 dB
CAPACITA'	4 portate: da 0 a 0,5 µF (aliment. rete) da 0 a 50 µF - da 0 a 500 µF da 0 a 5000 µF (aliment. batteria)

MISURE DI INGOMBRO

mm. 150 x 110 x 46
sviluppo scala mm 115 peso gr. 600



20151 Milano ■ Via Gradisca, 4 ■ Telefoni 30.52.41 / 30.52.47 / 30.80.783

una grande scala in un piccolo tester

ACCESSORI FORNITI A RICHIESTA

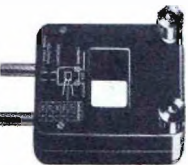

RIDUTTORE PER
CORRENTE
ALTERNATA

Mod. TA6/N
portata 25 A -
50 A - 100 A -
200 A



DERIVATORE PER Mod. SH/150 portata 150 A
CORRENTE CONTINUA Mod. SH/30 portata 30 A



PUNTALE ALTA TENSIONE

Mod. VCS portata 25.000 Vc.c.



CELLULA FOTOELETTRICA
Mod. L1/N campo di misura da 0 a 20.000 LUX



TERMOMETRO A CONTATTO

Mod. T1/N campo di misura da -25° + 250°

RAPPRESENTANTI DEPOSITI IN ITALIA

AGROPOLI (Salerno) - Chiari e Arcuri

via De Gasperi, 56

BARI - Biagio Grimaldi

via De Laurentis, 23

BOLOGNA - P.I. Sibani Attilio

via Zanardi, 2/10

CATANIA - Elettro Sicula

via Cadamosto, 18

FALCONARA M. - Carlo Giongo

via G. Leopardi, 12

FIRENZE - Dr. Alberto Tiranti

via Frà Bartolomeo, 38

GENOVA - P.I. Conte Luigi

via P. Salvago, 18

NAPOLI - Severi

c.so A. Lucci, 56

PADOVA-RONCAGLIA - Alberto Righetti

via Marconi, 165

PESCARA - GE-COM

via Arrone, 5

ROMA - Dr. Carlo Riccardi

via Amatrice, 15

IN VENDITA PRESSO TUTTI I MAGAZZINI DI MATERIALE ELETTRICO E RADIO TV

scale
a 5 colori

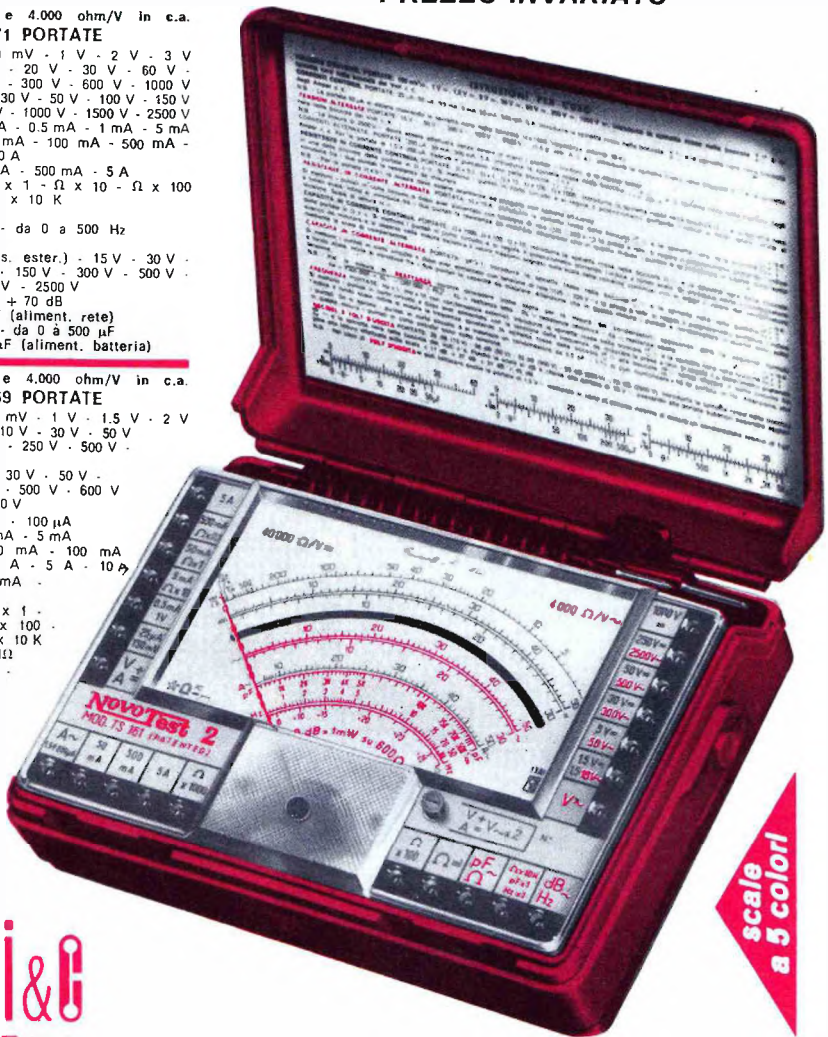

Vi presentiamo i nuovi CB · SSB · AM



SOMMERKAMP®

nuovissimo

TS 340



TS680 EDX

80 canali AM 100 W
Lettura digitale
sensibilità 1 μ V
veicolare 13,8 Vdc
corredato di microfono e staffa

TS680 DX

80 canali
AM 10 W
sensibilità 1 μ V
veicolare 13,8 Vdc
corredato di microfono e staffa

TS340

Ricetrasmittore veicolare
40 canali in USB
40 canali in LSB
40 canali in AM
lettura digitale
5 W in AM
12 W PeP in SSB
ch. 9 preferenziale;
NB, ANL, RF GAIN, MIC GAIN
100% modulazione
clarifier, squelch, PA inclusi

TS740

40 canali LSB 12 W PeP
40 canali USB 12 W PeP
40 canali AM 5 W
Lettura digitale
sensibilità 0,5 μ V
stazione base 220 12 V
corredato di microfono

IMPORTATORE
E
DISTRIBUTORE



NOVA elettronica

20071 Casalpusterlengo (Mi) - tel. (0377) 84520
Via Marsala 7 - Casella Postale 040

APPARECCHIATURE PER IMPIANTI DI ALLARME

Segnalatore automatico di allarme telefonico
Trasmette fino a 8 messaggi telefonici (polizia - carabinieri - vigili del fuoco, ecc.) • Visualizza su display il numero telefonico chiamato. • Aziona direttamente sirene elettroniche e tramite un relé ausiliario sirene elettromeccaniche di qualsiasi tipo. Può alimentare, più rivelatori a microonde ad ultrasuoni rivelatori di incendio di gas e di fumo, direttamente collegati / rivelatori normalmente aperti o chiusi • teleselezione per comando a distanza • alimentatore stabilizzato 12 V • nastri magnetici Philips CC3-CC9-TOK-EC6 o musicassette • completo di nastro Philips CC3 senza batteria L. 159.000

Rivelatori di presenza a microonde portata
15 metri L. 70.000
25 metri L. 90.000

Sirene elettroniche audio modulate 12 W L. 15.000

Contatti magnetici da incasso e per esterno L. 1.600

Serratura elettrica con 2 chiavi L. 4.000

Batteria 12 V 1,2 A L. 16.000

Batteria 12 V 4,5 A L. 25.000

NOVITÀ

OROLOGIO DIGITALE MA 1023 24 ORE

• Visualizzazione ore minuti secondi • Comando sveglia • Possibilità di ripetere l'allarme ogni 9 minuti • Display 07" • Indicazione mancanza alimentazione • Indicazione predisposizione allarme • Controllo luminosità • Possibilità pre-selezione tempi uscita comando radio televisio-

ne apparecchiature elettriche varie ecc. • Alimentazione 220 V.c.c. oppure 9 V.c.c. con oscillatore in tampone incorporato • Uscita suoneria sveglia su altoparlante da 8 ohm • Modulo pre-montato + trasformatore + altoparlante 8 ohm + istruzioni. L. 19.000

6 micro pulsanti + 1 micro deviatore + 1 contenitore L. 3.500

OROLOGIO DIGITALE MA/1003 a quarzo - 12 Vcc - per auto - moto - barche ecc. L. 18.000

AMPERMETRI ELETTROMAGNETICI
3 A 5 A 10 A 20 A 30 A - 54 x 54 mm L. 3.800

VOLTMETRI ELETTROMAGNETICI
15 V 20 V 30 V 50 V - 54 x 50 mm L. 4.200
300 V 400 V 500 V - 54 x 50 mm L. 5.800

NOVITÀ LM317
Regolatore di tensione a 3 piedini da 1,2 V a 37 V - 1,5 A - 2,2 A max. V in - V out 15 V L. 3.400

NOVITÀ AY3-8500 TV GAMES
Circuito integrato AY3-8500 L. 9.800

Basetta montata e collaudata • potenziometri • commutatore • pulsante • Interruttori audio • trattamento sul televisore • documentazione • trasformatore • stabilizzatore L. 28.000

SCHEDA per la realizzazione di centrali di controllo antifurto ed antirapina.

Alimentazione da rete 125/220 V ed accumulatore 12 V - Carica batteria incorporato 13,5 V / 1 amp. Tre linee di ingresso indipendenti ed escludibili, di cui una temporizzata, ognuna con contatti normalmente aperti e chiusi. -

Tempi di entrata, uscita e durata dell'allarme regolabili. • Segnalatori luminosi di: presenza tensione rete, sovraccarico alimentatore, allarme in ingresso, temporizzazioni ed avvenuto allarme. • Possibilità di telecomando con serratura esterna. • Possibilità di inserire un avvisatore acustico di preallarme. Sirena elettronica incorporata (trasduttore esterno escluso) - Uscite con contatto di scambio ed alimentazione per sirena esterna.

Montata e collaudata L. 34.000

AMPLIFICATORE audio Mod. 0003 per uso generale su scheda ad innesto.

Alimentazione 5/20 V. - Carico 2/16 ohm. - Guadagno 40 dB. - Potenza di uscita 0,2/8 W secondo alimentazione e carico: tipica 6 W al clipping su 4 ohm con 18 V.

In Kit L. 5.800
Montato e collaudato L. 6.700

AMPLIFICATORE audio Mod. 0005 a ponte su scheda ad innesto.

Alimentazione 5/20 V. - Carico 4/16 ohm. - Guadagno 40 dB. - Potenza di uscita 0,8/20 W secondo alimentazione e carico: oltre 10 W indistori su 4 ohm con la batteria dell'auto.

Montato e collaudato L. 12.000

ALIMENTATORE per un amplificatore Mod. 0003, con trasformatore.

Montato L. 4.900

ALIMENTATORE per un amplificatore Mod. 0005 o due 0003 con trasformatore.

Montato L. 5.800

SERIE COSMOS	4099 L. 2.850	MM74C165 L. 1.800	7437 L. 480	LH00320G L. 33.000	LH00701H L. 11.000
4001 L. 400	40106 L. 1.600	MM74C173 L. 1.800	7438 L. 480	LH00323G L. 73.000	74107 L. 500
4002 L. 400	40180 L. 2.000	MM74C174 L. 1.800	7440 L. 500	LH00330G L. 24.000	74109 L. 550
4006 L. 2.750	40161 L. 2.000	MM74C175 L. 1.800	7441 L. 1.500	LH00333G L. 50.000	74121 L. 850
4007 L. 400	40162 L. 2.000	MM74C192 L. 2.250	7442 L. 1.500	LM379S L. 6.900	74123 L. 700
4008 L. 400	40183 L. 2.000	MM74C193 L. 2.250	7445 L. 1.350	LM380N L. 2.100	74125 L. 700
4008 L. 700	40174 L. 1.800	MM74C195 L. 1.800	7446 L. 1.200	LM381N L. 2.800	74126 L. 700
4010 L. 700	40175 L. 1.800	MM74C221 L. 2.850	7447 L. 1.200	LM382N L. 2.000	74132 L. 1.000
4011 L. 400	40192 L. 2.250	MM74C901 L. 900	7448 L. 1.100	LM383T L. 3.000	74141 L. 1.300
4012 L. 400	40193 L. 2.250	MM74C902 L. 900	7450 L. 380	LM387N L. 2.000	74145 L. 1.000
4013 L. 700	40195 L. 1.800	MM74C903 L. 900	7451 L. 380	LM391N L. 3.400	74147 L. 2.400
4014 L. 1.750	4503 L. 1.250	MM74C904 L. 900	7453 L. 380	LM3555CN L. 600	74148 L. 1.700
4015 L. 1.750	4507 L. 1.250	MM74C906 L. 900	7454 L. 380	LM3556CN L. 1.500	74150 L. 1.500
4016 L. 780	4510 L. 1.750	MM74C907 L. 900	7460 L. 380	LM3565CN L. 800	74151 L. 1.100
4017 L. 1.750	4511 L. 2.100	MM74C908 L. 2.000	7470 L. 400	LM3566CN L. 1.900	74153 L. 1.100
4018 L. 1.750	4516 L. 1.800	MM74C909 L. 3.200	7472 L. 400	LM3567CN L. 2.900	74154 L. 1.500
4019 L. 800	4518 L. 1.800	MM74C914 L. 2.800	7473 L. 350	LM7095CN L. 900	74155 L. 1.100
4020 L. 1.000	4519 L. 700	MM74C918 L. 2.500	7474 L. 700	LM7102N L. 1.000	74156 L. 1.100
4021 L. 1.750	4520 L. 1.800	MM74C922 L. 7.000	7475 L. 700	LM711CN L. 4.000	74157 L. 1.100
4022 L. 1.850	4527 L. 2.100	MM74C923 L. 7.000	7476 L. 500	LM723CH L. 1.000	74160 L. 1.200
4023 L. 400	4534 L. 2.500	MM80C35 L. 900	7483 L. 1.100	LM723CN L. 800	74161 L. 1.200
4024 L. 1.250	4723 L. 1.950	MM80C36 L. 900	7485 L. 1.400	LM741CN L. 800	74162 L. 2.000
4025 L. 400	4724 L. 1.950	MM80C37 L. 900	7486 L. 500	LM747CN L. 500	74163 L. 2.000
4027 L. 1.000	MM74C00 L. 400	MM80C38 L. 900	7489 L. 3.400	LM747CN L. 1.800	74164 L. 1.400
4028 L. 1.50	MM74C02 L. 400	MM74C926 L. 12.000	7490 L. 3.500	LM747CN L. 1.650	74165 L. 1.400
4029 L. 2.400	MM74C04 L. 450	DS7825 L. 8.000	7491 L. 1.000	LM748CN L. 1.000	74166 L. 1.700
4030 L. 800	MM74C08 L. 450	DS7849 L. 1.450	7492 L. 750	LM1303N L. 2.800	74170 L. 1.000
4031 L. 4.300	MM74C10 L. 400		7493 L. 750	LM1310N L. 4.500	74173 L. 950
4034 L. 3.500	MM74C12 L. 400	SERIE TTL	7495 L. 950	LM1458N L. 900	74174 L. 1.300
4035 L. 2.50	MM74C20 L. 400		7496 L. 1.100	LM1812N L. 7.000	74175 L. 1.250
4040 L. 1.850	MM74C32 L. 400	7400 L. 380		LM1815N L. 7.000	74176 L. 1.100
4041 L. 1.800	MM74C34 L. 2.000	7401 L. 380	LINEAR	LM1820N L. 3.000	74177 L. 1.100
4042 L. 1.500	MM74C48 L. 2.150	7402 L. 380	LM301AN L. 850	LM1889N L. 6.500	74180 L. 1.250
4043 L. 1.700	MM74C73 L. 1.250	7403 L. 380	LM308N L. 1.800	LM2902N L. 2.000	74181 L. 2.800
4044 L. 1.700	MM74C74 L. 900	7404 L. 380	LM317N L. 1.400	LM2917N L. 3.100	74182 L. 1.300
4047 L. 2.250	MM74C76 L. 1.250	7405 L. 400	LM317T L. 1.400	LM3046N L. 1.100	74184 L. 2.800
4048 L. 700	MM74C83 L. 2.300	7406 L. 500	LM318N L. 3.200	LM3088N L. 2.900	74188 L. 3.600
4049 L. 700	MM75C85 L. 2.300	7407 L. 500	LM320T5 L. 2.400	LM3301N L. 1.300	74189 L. 3.800
4050 L. 700	MM75C86 L. 800	7408 L. 400	LM320T12 L. 2.400	LM3302N L. 1.400	74190 L. 1.700
4051 L. 1.450	MM74C89 L. 6.700	7409 L. 450	LM320T15 L. 2.400	LM3900N L. 1.300	74191 L. 1.700
4052 L. 1.450	MM74C90 L. 1.600	7410 L. 380	LM332AN L. 1.500	LM3905N L. 2.500	74192 L. 1.100
4053 L. 1.450	MM74C93 L. 1.600	7411 L. 380	LM325N L. 5.000	LM3906N L. 1.450	74193 L. 1.300
4060 L. 2.200	MM74C95 L. 1.600	7412 L. 800	LM326N L. 5.000	LM3911 L. 3.400	74194 L. 1.350
4065 L. 850	MM74C107 L. 1.200	7413 L. 1.200	LM328N L. 1.250	LM78L05 L. 700	74195 L. 1.100
4069 L. 400	MM74C150 L. 4.800	7414 L. 400	LM340T5 L. 1.850	LM78L12 L. 700	74196 L. 1.100
4070 L. 800	MM74C151 L. 3.150	7415 L. 450	LM340T8 L. 1.850	LM78L15 L. 700	74197 L. 1.100
4071 L. 400	MM74C154 L. 4.800	7416 L. 380	LM340T12 L. 1.650	LM100H L. 10.000	74198 L. 1.700
4073 L. 400	MM74C157 L. 3.200	7423 L. 400	LM340T15 L. 1.600	LM104H L. 7.500	74199 L. 1.700
4074 L. 400	MM74C180 L. 7426	7424 L. 400	LM348N L. 2.200	LM108AH L. 14.000	74251 L. 400
4076 L. 1.600	MM74C181 L. 2.000	7426 L. 400	LM349N L. 1.850	LM1115N L. 24.000	74365 L. 850
4081 L. 400	MM74C182 L. 2.000	7427 L. 400	LM355N L. 1.300	LM119D L. 2.800	74366 L. 850
4089 L. 1.750	MM74C183 L. 2.000	7430 L. 380	LM377N L. 1.900	LM208AH L. 13.000	74367 L. 800
4093 L. 1.600	MM74C184 L. 1.800	7432 L. 400	LM378N L. 3.800	LF356 L. 2.200	74368 L. 800

Si prega di inoltrare tutta la corrispondenza presso l'agenzia di Roma - Via Etruria 79
Spedizioni ovunque - Pagamento in contrassegno - SPESE POSTALI A CARICO DELL'ACQUIRENTE

occhio alle **EIMAC**

"by IT9WNW"

- a CATANIA da Franco Paone - via Papale 61 -
☎ (095) 448510
- a REGGIO C. da Giovanni Parisi - via S. Paolo 4/a -
☎ (0965) 94248
- a PALERMO da ELETTRONICA AGRO' - via Agrigento 16/F -
☎ (091) 250705
- a BOLOGNA da RADIO COMMUNICATION - via Sigonio 2
☎ (051) 345697
- a GIARRE da Ferlito Rosaria - via Ruggero 1° - 56 -
☎ (095) 934905
- a MILANO da STETEL - via Pordenone 17 -
☎ (02) 2157891



La

ELCO elettronica s.n.c.

di CONEGLIANO - via Manin 26/B - tel. 0438/34692

con

ELCO elettronica

via Rosselli 109 - 32100 BELLUNO - tel. 0437/20161

S.C.E. elettronica

via Sgulmero 22 - 37100 VERONA - tel. 045/972655

B.&A. elettronica

via Montegrappa 41 - 31044 MONTEBELLUNA - tel. 0423/20501

DISTRIBUISCONO

Componenti elettronici per uso professionale delle più quotate marche: Semiconduttori, valvole, resistenze, condensatori, altoparlanti, relè, fusibili, trasformatori, ecc. ...

PRODUCONO

Filtri crossover, protezioni elettroniche per casse acustiche, amplificatori BF per impianti di sonorizzazione industriale.

IMPORTANO

Spinotteria varia, impedenze AF, connettori vari e connettori per schede delle seguenti marche: Lumberg, Daut+Rietz, Neosid, Buschel-Kontaktbau, ecc. ...

Un'organizzazione completa al servizio del cliente.

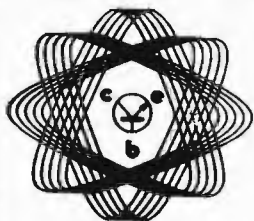

**centro
elettronico
bis/corri**
via della
giuliana 107
tel. 319.493
ROMA

VENDITA PER CORRISPONDENZA

AY38500 L. 12.000
Led rossi L. 150
Led verdi L. 200
FND70 o FND500 L. 1.500
TIP 33 o 34 L. 800
TIP 110 o 115 o 117 L. 1.000
TIP 120 o 125 o 126 L. 1.200
MJ2501 o 3001 L. 2.200
MM5311 o 5314 L. 8.500

OROLOGIO T.1003 L. 16.000
MK5009 L. 10.000
95H90 L. 10.000
2SC1307 L. 6.500
2N1711 L. 250
2N4427 L. 900
2N3819 L. 500
L005 reg. 5V L. 1.500
UAA170 L. 3.000

UAA180 L. 3.000
NE555 L. 600
NE556 L. 1.000
9368 L. 1.500
SN76131 L. 1.000
SN7490 L. 700
CA3089 L. 1.400
TDA1200 L. 1.400
TDA2020 L. 3.000
ICL8038 L. 4.000
LM381 L. 2.000
LM1458 L. 1.200
MA741 L. 600
MA723 L. 600
AF279 L. 600
AF280 L. 600
Regolatori 1 Amp L. 1.200

Saldatori a pistola 25 W L. 5.000
Saldatori a pistola 100 W L. 6.000
Saldatore a pistola doppia punta e doppio wattaggio 25-100 W L. 7.000
Saldatore a pistola Philips 100 W L. 8.000
Saldatore stilo Philips 25-30 W L. 5.500
Saldatore Philips doppio watt. 25-50 W L. 7.000
Saldatore Philips con succhiastagno L. 9.500

Amplificatori da 2 W BF L. 2.000
Amplificatori da 4 W BF L. 2.500
Amplificatore da 50 W L. 15.000
Preamplificatore stereo L. 15.000
Alimentatore da 2,5 A stab. L. 9.000
Amplificatore per TV 42 dB L. 18.500
Amplificatori per TV 30 dB L. 16.500

Attenzione: Ordini non inferiori a L. 5.000.
I Vostri ordini saranno evasi nel giro delle 24 ore, con pagamento in contrassegno.



**INVECE DI
ACQUISTARE
1/2 kilo di cuffie
SOLO PER I VS. OCCHI
acquistate
135 GRAMMI PER
LE VS. ORECCHIE**

La HD 414 X si ripropone ancora una volta con successo per le sue caratteristiche: leggerezza (135 gr), fedeltà di riproduzione (20-20.000 Hz) e intercambiabilità immediata dei singoli componenti.

Oltre 3.000.000 di esemplari prodotte e vendute in tutto il mondo sono una prova della popolarità e del favore che gode questa cuffia.

Ricordiamo inoltre che la garanzia Exhibo accompagna tutti i prodotti Sennheiser.

In un mercato Hi-Fi dove ad un aspetto allettante del prodotto non corrispondono sempre qualità ed efficienza, il riconoscimento alla cuffia HD 424 X come miglior apparecchio complementare Hi-Fi (Concorso Top Form '77) conferma la linea "professionale" Sennheiser.

AGENTI REGIONALI

CAMPANIA: Marzano, Antonio 081-323270 - EMILIA ROMAGNA E MARCHE: Audiotecno 051-450737 - LAZIO: Esa Sound 06-3591816 - LOMBARDIA: Videosuono 02-717051 - PIEMONTE: F.lli Giaccherio 011-637531 - PUGLIA-BASILICATA-CALABRIA: Tirelli 081-348631 - SICILIA (può RC città): Montalto 091-321553 - SARDEGNA: L'ora Marco 070-564334 - TOSCANA-UMBRIA, HI-FI International 055-571600 - ABRUZZO: Di Blasio 085-62610 - VENETO: Rossetti 030-931769 - FRIULI-VENEZIA GIULIA: RDC 0434-28176

Città _____ via _____ Ditta _____ Cognome _____ Nome _____
 Rifagliare e spedire alla _____ CAP _____
 Exhibo Italiana - Via F. Frisi, 22 - 20052 Monza

Vi prego inviarmi il catalogo gen. Sennheiser di 120 pag. per il quale allego L. 1.000 in francobolli

1 CA Spett. Exhibo

EXHIBO ITALIANA s.r.l. via F. Frisi, 22 - 20052 Monza
 Tel. (039) 360.021 (6 linee) - Telex 25315



enimed/emma

RADIO RICEVITORI A GAMMA CONTINUA

390A/URR COLLINS: da 0,5 Kc a 32 Mz con 4 filtri meccanici, aliment. 115/230 Vac
 390/URR COLLINS: da 0,5 Kc a 32 Mz con 4 filtri a cristallo, aliment. 115/230 Vac
 392/URR COLLINS: da 0,5 Kc a 32 Mz alimentazione 24 Vdc oppure con aliment. separata a 220 Vac
 HAMMARLUND ONE/HQSIXTY radio ricevitore a sintonia continua da 0,54 Kc a 31 MHz doppia conversione alimentazione 115 Va.c.
 A/N GRR5 COLLINS: da 0,5 Mz a 18 Mz aliment. 6/12/24 Vdc e 115 Vac
 B/C 342: da 1,5 Mz a 18 Mz con media frequenza al cristallo (a parte forniamo il converter per i 27 Mz), aliment. 115 Vac
 B/C 312: da 1,5 Mz a 18 Mz (a parte forniamo il converter per i 27 Mz) aliment. 220 Vac
 B/C 348: da 200 Kc a 500 Kc da 1,5 Mz a 18 Mz aliment. 220 Vac
 B/C 683: da 27 Mz a 38 Mz alimentazione 220 Vac
 B/C 603: da 20 Mz a 27 Mz alimentazione 220 Vac
 AR/NS: modificabile per la banda dei 2 mt. (con schemi)
 SP/600 HAMMARLUND: da 0,54 Kc a 54 Mz alimentazione 220 Vac
 BC652: radio ricevitore da 2 MHz a 6 MHz alimentazione 220 V ac.
 BC1306: da 3,8 MHz a 6,6 MHz AM CW alimentazione 220 V ac.
 R108: radio ricevitore Motorola (versione moderna del BC603) da 20 a 28 MHz alimentazione 220 V ac.
 R110: radio ricevitore Motorola da 38 a 55 MHz alimentazione 220 V ac.
 RR49A: da 0,4 Kc a 20,4 MHz AM alimentazione entrocontenuta 6, 12, 24 V dc e da 125 a 245 V ac.

LINEA COLLINS SURPLUS

CWS46159: ricevitore a sintonia continua da 1,5 Mz a 12 Mz A/M-C/W alimentazione 220 Vac
 CCWS-TCS12: trasmettitore da 1,5 Mz a 12 Mz in sintonia continua A/M-C/W 40 W di potenza aliment. 220 Vac. Questa linea è adatta per il traffico dei 40/45 mt. (Adatto per stazioni commerciali operanti sulle onde medie).
 TRASMETTITORE TRC-1 F/M da 70 a 108 MHz 50 W alimentazione 115 Volt A/C adatto per stazioni radio commerciali.
 AMPLIFICATORE LINEARE AM-8/TRA-1 (per trasmettitore TRC-1F/M) 300 W alimentazione 115 Volt A/C.
 TRASMETTITORE BC610 da 1000 Kc a 18 MHz AM, CW (potenza 500 W) alimentazione 115 V ac. (adatto per stazioni commerciali operanti sulle onde medie).
 TRASMETTITORE T368URT MOTOROLA: da 1500 Kc a 20 MHz AM, CW, FSK sintonia continua (potenza 600 W) alimentazione 115 V ac. (Adatto per stazioni commerciali operanti sulle onde medie).
 RECEIVER/TRANSMITTERS RT66: da 20 MHz a 27,9 MHz MF alimentazione 24 V dc. (Completo di microfono e altoparlante originale).
 RECEIVER/TRANSMITTERS RT67: da 27 MHz a 38,9 MHz MF alimentazione 24 V dc. (Completo di microfono e altoparlante originale).
 RECEIVER/TRANSMITTERS RT68: da 38 a 54,9 MHz MF alimentazione 24 V dc. (Completo di microfono e altoparlante originale).

STRUMENTI DI MISURA

Generatore di segnali BF Ferisol mod. C902 da 15 Hz a 150 KHz.
 Generatore di segnali BF TS382 da 20 Hz a 200 KHz.
 Generatore di segnali: URM/25F adatto per la taratura dei ricevitori della serie URR AMERICANI frequenza di lavoro 10 Kc a 55 Mz
 Generatore di segnali: da 10 Mz a 425 Mz
 Generatore di segnali: da 20 Mz a 120 Mz
 Generatore di segnali: da 8 MHz a 15 MHz da 135 MHz a 230 MHz.

Generatore di segnali: da 10 Kc a 32 Mz
 Generatore di segnali: da 10 MHz a 100 MHz con Sweep Sped Controls.

Generatore di segnali da 50 Mc a 400 Mc A/M F/M nuovi imballati.

Frequenzimetro B/C221: da 125 Kc a 20.000 Kc

Volmetro elettronico: TS/505A/U

Analizzatore di spettro per bassa frequenza da 20 Kc a 200 Kc nuovi imballati.

Analizzatori portatili US SIGNAL CORPS: AN/URM105 (nuovi imballati completi di manuale tecnico). Caratteristiche 20.000 Ω per volt, misure in corrente continua, e in alternata.

Analizzatori portatili TS532/U (seminuovi).

Voltmetri elettronici TS505 multimeter (seminuovi).

Misuratori di isolamento (MΩ) J48/B (seminuovi).

Prova valvole J77/B con cassetta aggiuntiva (seminuovi).

Prova valvole professionale TV7/U (seminuovi).

Ponte di resistenze ZM-4B/U (seminuovi).

BOONTON type 250/A da 0,5 MHz a 250 MHz.

Oscilloscopi MARCONI type TF 2200 D/C 35 MHz doppia traccia, doppia base dei tempi (seminuovi).

Oscilloscopi HEWLETT/PACKARD mod. 175/A (seminuovi).

Oscilloscopi OS/26A/USM24

Oscilloscopi C.R.C. OC/3401

Oscilloscopi C.R.C. OS/17A

Oscilloscopi C.R.C. OC/410

Frequenzimetro AN/URM32 da 125 a 1000 MHz.

Antenna A/N 131: stile componibile in acciaio ramato sorretto da un cavetto di acciaio, adatta per gli 11 mt (Conosciuta come antenna del carro armato)

Antenna MS/50: adatta per le bande decametriche e C/B, costituita da 6 stili di acciaio ramato e da un supporto ceramico con mollone anti vento

Antenna direttiva a 3 elem. a banda larga adatta per le stazioni commerciali private FM.

Telescriventi: Teletype TG7/, Teletype T28 (solo ricevente) Telescriventi OLIVETTI solo ricevitori seminuove.

Demodulatori RTTY: ST5/ST6 e altri della serie più economica con AFSK e senza a prezzi vantaggiosi

Radiotelefonati: (MATERIALE SURPLUS) PRC9 da 27 Mz a 38 Mz, PRC10 da 38 Mz a 54 Mz F/M, B/C 1000 con alimentazione originale in C/A e C/D. Canadian MK1 nuovi imballati frequency range 6000 Kc - A/9000 Kc - B/C611 disponibili in diverse frequenze. ERR40 da 38 Mz a 42 Mz Motorola TWIN/V model TA/104 da 25 MHz a 54 MHz M/F alimentazione 6/12 V D/C potenza output 25/30 W.
 R/T 70 da 47 MHz a 58,8 MHz M/F alimentazione 24 V D/C.

Anemometri completi di strumento di controllo.

Variometri ceramici con relativa manopola moltiplicata adatta per accordatori d'antenna per le bande decametriche.

Variometri ceramici prefissabili su sei frequenze adatti per accordatori di antenna per le bande decametriche. Completi di commutatore ceramico.

Tasti telegrafici semiautomatici BUG.

Vasto assortimento di valvole per trasmissione e ricevitori e di tubi catodici (alcuni tipi: 807, 811, 813, 829, 832, 1625, EL509, EL519, EL34, 100TH, 250TH, tutte con i relativi zoccoli, 3BP1, 3WP1, 3SP1, 3RP1A).

Vasto assortimento di componenti nuovi e SURPLUS AMERICANI comprendenti:

NOVITA' - Supporto pneumatico per antenne completo di gruppo generatore di corrente e compressore d'aria, altezza massima mt. 9 seminuovi.

NOVITA' - Supporto idraulico per antenne completo di pompe olidinamiche, serbatoio dell'olio e relativo olio idraulico, altezza massima mt. 18.

Attenzione! Altro materiale che non è descritto in questa pubblicazione potete farne richiesta telefonica.

NON DISPONIAMO DI CATALOGO.

CONDIZIONI DI VENDITA: la merce è garantita come descritta, spedizione a mezzo corriere giornaliero per alcune regioni, oppure per FF/SS o PP/TT trasporto a carico del destinatario, imballo gratis. Per spedizioni all'estero merce esente da dazio sotto il regime del M.E.C., I.V.A. non compresa.

UK 261U



BATTERIA ELETTRONICA A 5 RITMI

UK 261/U

È un generatore di frequenze ritmate con sintetizzazione elettronica degli strumenti inerenti ad una batteria. Può produrre cinque tra i ritmi base musicali che sono slow-rock, latin, twist, fox, valzer.

Può essere accoppiato a qualsiasi amplificatore di bassa frequenza. È dotato di un tasto di START e di un potenziometro regolatore della velocità del ritmo. Il suo uso comprende l'accompagnamento di orchestre, l'aiuto allo studio dei vari strumenti musicali oppure l'inserimento in un organo elettrico.

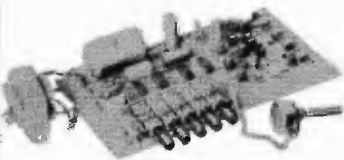

CARATTERISTICHE TECNICHE

Allimentazione:
115-220-250 V c.a. 50/60 Hz
Livello d'uscita: 250 mV
Impedenza d'uscita: 1 k Ω
Ritmi ottenibili: 5 + combinazioni
Dimensioni: 200x125x40

UK261/U - in Kit L. 22.500

Distribuiti dalla GBC

UK527



RICEVITORE VHF 110 \div 150 MHz

UK 527

Con uno schema relativamente semplice questo apparecchio permette di ricevere con ottima sensibilità le trasmissioni in AM o FM che avvengono in una gamma che si estende tra i 110 ed i 150 MHz. In questa gamma di frequenze avvengono trasmissioni interessanti come il traffico amatoriale dei 2 m, le trasmissioni tra aeroporti ed aerei in volo, ponti radio privati ecc. L'apparecchio è di modeste dimensioni e completamente autosufficiente per l'alimentazione. È interessante la possibilità di poter eseguire esperimenti sulla propagazione delle VHF.

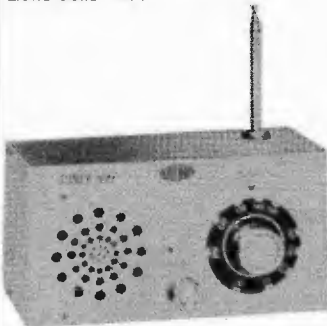

CARATTERISTICHE TECNICHE

Allimentazione a batteria interna:
12 V c.c.
Corrente assorbita: max ~ 100 mA
Gamma di frequenza: 110 \div 150 MHz
Antenna: telescopica
Altoparlante: 8 Ω
Dimensioni: 175x95x70

UK527 - in Kit L. 33.500

UK541



SINTONIZZATORE STEREO FM

UK 541

Questo apparecchio costruito con i criteri piú aggiornati e con largo impiego di circuiti integrati, permette di ottenere i migliori risultati di sensibilità e di fedeltà di riproduzione con il minimo di spesa ed il massimo di semplicità. Si tratta di un ricevitore supereterodina con tre sezioni di sintonia, corredato di un efficacissimo decodificatore stereo integrato. Permette, accoppiato ad un amplificatore stereofonico audio, di ascoltare le stazioni FM sia monofoniche che stereo.



CARATTERISTICHE TECNICHE

Allimentazione:
115-120-250 Vc.a. 50/60 Hz
Gamma di frequenza: 88 \div 108 MHz
Sensibilità: 1,5 μ V (S/N=30 dB)
Frequenza intermedia: 10,7 MHz
Banda passante a -3 dB: 300 kHz
Impedenza d'ingresso: 75 Ω
Impedenza d'uscita: 12 k Ω
Livello d'uscita (regolabile):
0 \div 500 mV
 riferito alla sensibilità di: 1,5 μ V
Distorsione armonica: < 0,5%
Risposta in frequenza:
a -3 dB: 25 \div 20000 Hz
Dimensioni: 260 x 150 x 78

UK541 - in Kit L. 45.000
UK541W - montato L. 60.000

Essa Electronic

VIA CÀ CACCIO, 5 - TEL. (0541) 992826 - Repubblica di San Marino

Vi presentiamo **GOLDRAKE** il nuovo trasmettitore in F.M. professionale per radio diffusioni.

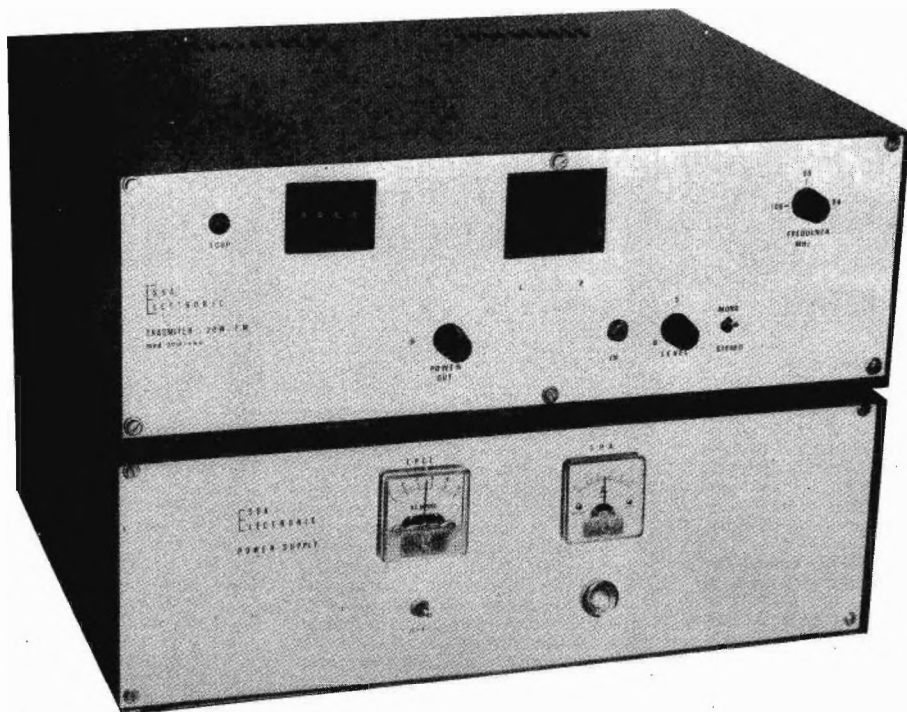

Fate i vostri conti confrontando il prezzo di GOLDRAKE tenendo presente le sue caratteristiche tecniche e la sua versatilità.

VARIAZIONE DI FREQUENZA

(la variazione di frequenza si effettua senza nessuna taratura, agendo solamente sui commutatori digitali che indicano l'esatta frequenza di trasmissione).

POTENZA D'USCITA

(variabile in continuità, per pilotare qualsiasi amplificatore a R.F.).

SINTESI DIRETTA A P.L.L.

ALIMENTAZIONE

STABILITÀ DI FREQUENZA RISPETTO AL QUARZO CAMPIONE

STABILITÀ NEL TEMPO DOPO 10 MINUTI DI FUNZIONAMENTO

ASSENZA DI SPURIE

SOPPRESSIONE ARMONICHE

IMPEDENZA DI USCITA

DEVIAZIONE DI FREQUENZA

SENSIBILITÀ D'INGRESSO

PREENFASI

INGRESSO MONO O STEREO

RISPOSTA B.F.

GARANZIA 1 ANNO

DA 88 a 108 MHz CON SCATTI DI 100 KHz.

DA 0 A 20 Watt. EFFICACI.

220 V. 50 Hz.

1 Hz.

50 Hz.

70 db.

50 ohm.

± 75 KHz.

100 mV. (variabile in continuità)

50 µ sec.

16 = 16.000 Hz (assenza di distorsione)

£ 1.350.000

(franco magazzino)

**Allimentatore stabilizzato
Mod. «MICRO»**

Ingresso: rete 220 V - 50 Hz
Uscita: 12,5 V fissa
Carico: max 2 A. Tolleranza picchi da 3 A
Ripple: inferiore a 10 mV
Stabilità: migliore del 5%

NT/0070-00



**mod.
MICRO**



mod. VARPRO

**Allimentatore stabilizzato
Mod. «VARPRO 2000»**

Ingresso: rete 220 V - 50 Hz
Uscita: 0 + 15 V.c.c.
Carico: max 2 A
Ripple: inferiore a 1 mV
Stabilità: migliore dello 0,5%

2000 NT/0430-00 3000 NT/0440-00

**RICHIEDETECI
CATALOGO GENERALE
ILLUSTRATO**

inviando L. 500 in francobolli

**SHF
ELTRONIK**

via F. Costa 1 3

Tel 0175 42 797

12037 SALUZZO

**ALIMENTATORI DI POTENZA
ALIMENTATORI PER CALCOLATRICI
CARICABATTERIE AUTOMATICI a S.C.R.
AMPLIFICATORI PER BANDA IV e V
CONVERTITORI DI FREQUENZA
ANTENNE A GRIGLIA LARGA BANDA
BATTERIE PER ANTIFURTI
RIDUTTORI DI TENSIONE PER AUTOVETTURE**

**RIVENDITORI PRODOTTI
SHF**

Cuneo: Gaber, via XXVIII Aprile, 19
Torino: Allegro, c.so Re Umberto, 31 - Cuzzoni, c.so Francia, 91 - Telstar, via Gioberti, 18 - Valle, via Carena, 2 - Imer, via Saluzzo, 14
Pinerolo: Oberto, stradale Saluzzo, 11
Alba: Discolandia, c.so Italia, 18
Savona: Carozzino, via Giusti, 25
Genova: De Bernardi, via Tollot, 25 - Carozzino, via Giovannetti, 49
Milano: Franchi, via Padova, 72
Carbonate: Base, via Volta, 61
Cislago: Ricci, via C. Battisti, 92
Como: Overs, via S. Garovaglio, 19
Varese: Pioppi, via De Cristoforo, 8
Mestre: Emporio Elettrico, via Mestrina, 24
San Vincenzo (LI): T.C.M. Elettronica, via Roma, 16
Pisa: Elettronica Calo, p.za Dante, 8
Livorno: G.R. Electronics, via Nardini, 9c
Piombo: Alessi L, via Marconi, 312 - Bartalucci, v.le Michelangelo, 6/8
Portoferraio: Standard Elettronica, via Sghinghetta, 5
Cecina (LI): Filii & Cecchini, via Napoli, 24

Roma: Vivanti, via Arunula, 23 - G.B. Elettronica, via Dei Consoli, 7 - Di Filippo, via Dei Frassini, 42 - Zezza, via F. Baracca, 74 - Natale & Fiorini, via Catania, 32/A - Radioprodotto, via Nazionale, 240
Grotta Ferrata: Rubeo, p.za V. Bellini, 2
Ciampino: Elettronica 2000, via IV Novembre, 14
Bari: Osvaldo Bernasconi, via Calefati, 112
Foggia: Osvaldo Bernasconi, via Repubblica, 57
Taranto: Osvaldo Bernasconi, via Cugini, 7B
Brindisi: Osvaldo Bernasconi, via Indipendenza, 6
Barletta: Osvaldo Bernasconi, via R. Coletta, 50
Regg. Calabria: Politi, via Fata Morgana, 2
Cosenza: Garofalo, p.za Papa Giovanni XXIII, 19
Palermo: Elettronica Agrò, via Agrigento, 16F
Augusta: Patera, c.so Umberto, 188
Catania: R.T.F., p.za Rosolino Pilo, 25
Palermo: SI.PREL, via Serra di Falco, 143
Agrigento: Montante, via Empeocle, 117



p.zza Bonomelli, 4
20139 MILANO
Tel. (02) 5693315

DISTRIBUZIONE PRODOTTI ELETTRONICI PER
USO HOBBISTICO CIVILE INDUSTRIALE

TRANSISTORI GIAPPONESI		2SA742	L. 1.800	2SC238	L. 1.300
2SA497	L. 1.000	2SA799	L. 1.600	2SC285	L. 1.100
2SA503	L. 1.300	2SA816	L. 2.000	2SC423	L. 1.400
2SA504	L. 1.500	2SB112	L. 600	2SC481	L. 950
2SA512	L. 1.000	2SB135	L. 500	2SC482	L. 950
2SA523	L. 1.200	2SB170	L. 450	2SC486	L. 1.000
2SA527	L. 1.400	2SB324	L. 650	2SC497	L. 1.300
2SA528	L. 1.100	2SB364	L. 500	2SC498	L. 1.500
2SA537	L. 1.600	2SB365	L. 450	2SC502	L. 900
2SA544	L. 1.800	2SB382	L. 900	2SC503	L. 1.200
2SA546	L. 1.300	2SB400	L. 600	2SC506	L. 1.300
2SA552	L. 1.200	2SB407	L. 1.500	2SC535	L. 700
2SA560	L. 1.000	2SB426	L. 1.800	2SC536	L. 1.000
2SA571	L. 1.300	2SB439	L. 500	2SC580	L. 1.000
2SA580	L. 1.400	2SB449	L. 1.700	2SC588	L. 1.200
2SA594	L. 1.600	2SB459	L. 650	2SC594	L. 1.500
2SA597	L. 1.200	2SB474	L. 1.500	2SC596	L. 1.300
2SA606	L. 1.000	2SB475	L. 600	2SC708	L. 1.200
2SA634	L. 1.200	2SB476	L. 1.000	2SC730	L. 4.500
2SA708	L. 900	2SB533	L. 1.300	2SC733	L. 1.700
2SA725	L. 800	2SB511	L. 3.500	2SC741	L. 1.400
2SA726	L. 900	2SB541	L. 3.500	2SC774	L. 1.500
2SA732	L. 1.100	2SC219	L. 1.000	2SC775	L. 1.500
		2SC220	L. 900	2SC778	L. 4.500

R-10	- 100 resistenze assortite 1/4 W 5%	L. 1.500
R-100	- 20 resistenze valori assortiti 1/2 W 1% - 2%	L. 2.000
B-10	- 10 integrati serie SN90, SN93, ecc.	L. 3.500
D-109	- Modulo alimentatore stabilizzato autoprotetto tensione variabile da 0,7-30 V, 10 A esecuzione profes.	L. 45.000
E-50	- 20 elettrolitici misti valori e tens.	L. 2.500
T-10	- 10 radiatori per TO5 altezza 10 mm colorati	L. 1.200
T-20	- 10 radiatori per TO5 altezza 20 mm colorati	L. 1.800
S-30	- 20 transistor assortiti nuovi AC-BC-BD ecc.	L. 4.000
M-10	- 50 condensatori ceramici ass.	L. 2.000
M-30	- 50 condens. carta stiroflex ass.	L. 2.500
L-40	- 20 condens. tantalio assiali ass.	L. 3.500
L-60	- 25 condens. tantalio goccia ass.	L. 2.500
H-5	- 5 Triac 200 V 15 A	L. 10.500
H-10	- 5 Triac 400 V 15 A	L. 12.000
Z-8	- 10 compensatori ad arla 3 ÷ 10 x 2 e 3 ÷ 10 pF	L. 2.000

2SC781	L. 2.000	2SD424	L. 4.300
2SC796	L. 1.500	2SD427	L. 5.500
2SC798	L. 1.300	2SD439	L. 1.800
2SC799	L. 4.500	2SD458	L. 5.300
2SC816	L. 1.000	2SD471	L. 1.600
2SC829	L. 800	2SD486	L. 5.500
2SC839	L. 700	2SD517	L. 6.500
2SC929	L. 700	2SD532	L. 3.600
2SC930	L. 700	2SD536	L. 3.900
2SC945	L. 450	2SD539	L. 4.300
2SC1048	L. 1.400	2SD575	L. 5.500
2SC1056	L. 1.800	2SD597	L. 3.300
2SC1096	L. 2.200	2SD598	L. 4.800
2SC1226	L. 1.100	2SD600	L. 1.700
2SC1239	L. 5.000	2SD658	L. 5.300
2SC1303	L. 3.500	2SD672	L. 3.300
2SC1312	L. 450	2SD675	L. 5.800
2SC1313	L. 500	2SD676	L. 6.500
2SC1384	L. 900		
2SC1413	L. 2.800	INTEGRATI	
2SC1762	L. 1.100	µPC554	L. 5.000
2SC1889	L. 900	µPC576	L. 3.200
2SD175	L. 2.500	µPC577	L. 4.500
2SD180	L. 3.000	µPC1020	L. 3.300
2SD273	L. 4.800	µPC1024	L. 1.500
2SD312	L. 4.300	µPC1025	L. 3.200
2SD320	L. 3.800	TA7204	L. 3.200
2SD325	L. 3.000	TA7205	L. 3.500
2SD328	L. 2.800	AN214	L. 5.000
2SD332	L. 5.300	BA511	L. 6.000
2SD334	L. 4.700	LA3301	L. 4.500
2SD338	L. 3.500	LA4030	L. 6.000
2SD350	L. 4.500	LA4031P	L. 4.500
2SD353	L. 6.400	LA4032	L. 7.500
2SD357	L. 2.200	LA4100	L. 4.500
2SD369	L. 2.600	LA1111	L. 4.000
2SD375	L. 5.400	TA7108	L. 4.000
2SD377	L. 4.000	TA7120	L. 4.500
2SD388	L. 3.500		

OFFERTA SPECIALE

A-18 - Alimentatore professionale da laboratorio a cassette estraibili costruzione SHARP con ventola di raffreddamento finali, relè di inserimento e disinserimento rete, entrata 195-220-240 V

uscite:

- 3 V positivo - 20 A max - 1° cassetto
- 3 V negativo - 20 A max - 2° cassetto
- 5 V positivo - 40 A max - 3° cassetto
- 12 V positivo - 16 A max - 4° cassetto
- 18 V negativo - 12 A max - 5° cassetto

Tutti i cassette sono controllati tramite diodo SCR

Cassetto pilota comprendente trasformatore, elettrolitici e scheda di pilotaggio per tutto l'intero apparato, possibilità di uscita anche a 28 V.

ULTIMI ESEMPLARI SINO A ESAURIMENTO, con schema elettrico. Prezzo L. 150.000

CATALOGO A RICHIESTA L. 1.000.

CATALOGO PER RADIATORI L. 1.000.

N.B.: Per altri materiali si prega consultare le riviste precedenti. Non si accettano ordini inferiori alle Lire 10.000 oltre alle spese di spedizione che assommano a L. 3.000. Il pagamento si intende anticipato almeno per il 50%. Non si accettano ordini telefonici da privati.
C.S.: Per quanto riguarda A18, S-80, F-40 la spedizione avviene tramite corriere con spese a carico del destinatario.

Per la zona di SAN REMO rivolgersi alla ditta

TUTTA ELETTRONICA corso FELICE CAVALLOTTI 181 - Tel. (0184) 83554



Antenne Caletti: quando le cose si fanno seriamente.

Caletti: antenne per ogni uso
da 20 a 1000 MHz.



ELETTROMECCANICA

caletti s.r.l.

Milano - via Felicità Morandi, 5
tel. 2827762-2899612



Inviando
in francobolli
potrete ricevere il nuovo
catalogo Caletti.

nome _____
cognome _____
indirizzo _____



elenco dei rivenditori P.L.A.Y. KITs in Italia

ABRUZZO

- 67100 LADULLA - Via Tre Marie, 9 - SETI di LUCCI ANTONINA
- 67051 AVEZZANO (AQ) - Via Mazzini, 66 - BUSCHI DANIE & RENZO
- 66100 CHIETI - Via Trieste, 15 - RADIOELECTROCOMPONENTI
- 66022 GIULIANOVA LIDO (TE) - Via G. Garbi, 37/39 - PICCIRILLI A.
- 65110 PESCARA - Via Spaventa, 45 - A.Z. COMP. ELETTRON. di GIGLI V.
- 97039 SULMONA (AQ) - Via Aragona, 21 - RADAR ELETTR. del F.lli F.
- 64100 TERAMO - Piazza Penna, 4 - ELETTRONICA TERAMO
- 66054 VASTO (CH) - Piazza L. Pudente, 12 - ELETTROR di ATTURIO G.

CALABRIA

- 80146 LANEZIA TERME (CZ) - Via Crocchio, 5 - HOBBY MARKET di G.R.
- 99032 BIANCO (RC) - Via Victoria, 56 - PIZZINZA & SGAMBELLONE
- 89100 REGGIO CALABRIA - Via Arcovito, 55 - CICCIO DEMETRIO
- 89100 REGGIO CALABRIA - Via Marvasi, 53 - RETE di MOLINARI ALBERTO
- 80040 CATANZARO - Via XX Settembre - ELETTRONICA TERESA di S. E.
- 87100 COSENZA - Via N. Serra, 55 - RINGOTTI FRANCO
- 89074 CROTONE - Via G. Mannà, 28 - LER di CRUGLIANO
- 88048 SIDERNO MAR (RC) - C.so della Repubblica, 30 - CONGIUSTA D.
- 98018 VIBO VALENTIA (CZ) - Via Dante Alighieri, GIULIA FRANCESCO

CAMPANIA

- 82100 BENEVENTO - Corso Dante, 29-31 - FACHIANO BIAGIO
- 80142 NAPOLI - Via Siretola S. Anna alle paludi, 112 - VDB ESTER s.n.c.
- 81031 AVERSA (CE) - Via Capovir, 12 - ELETTRONICA DIANA
- 81043 CAPUA (CE) - Via Arce, 10 - GIARDINO ORAZIO
- 81030 AVELLINO - P.zza Libertà, 60 - CASA DELLA RADIO di B.G.
- 81033 CASALI PRINCIPICE (CE) - Corso Umberto, 215 - CEM
- 81062 MONFORSO SUPERIORE (CE) - Via Petronio, 12 - TRASI MARIA
- 81045 NAPOLI - Via S. Ferrariti, 66/C - BERNASCONI G. & S.p.a.
- 80134 NAPOLI - Via S. Anna del Lombardi, 19 - POWER di CRASTO
- 80141 NAPOLI - Via S. Alfonso dei Ligurii, 1/B - TELEPRODOTTI
- 84024 BATTIPAGLIA (SA) - Via Napoli - ELETTRONICA DI CARO
- 80053 CASTELLAMARE di STABIA (NA) - Viale Europa, 86 - CBD di C.
- 81040 SALERNO - Corso Garibaldi, 139 - ELETTRONICA
- 81043 S. M. CAPUA VETERE (CE) - Via V. Emanuele, 46 - MEROLA V.

EMILIA ROMAGNA

- 40129 BOLOGNA - Via Calvati, 42 - C.E.E. centro. elett. emiliana
- 40125 BOLOGNA - Via del Piombo, 24 - radio ricambi di MATTARELLI
- 48022 LUCCA (RA) - Corso Matteotti, 37 - LAMS di SCHWALD
- 41011 BOLOGNA - Via Cignani, 18 - VECCHIETI GIANNI C.
- 40133 CATTOLICA - Via del Prete, 12 - ELET. 2000 di V.E.B.
- 41100 MODENA - Via dei Bonomi, 75 - ELET. BIANCHINI
- 42028 MARCONI (MO) - Via Piemonte, 12 - BIANCHI FRANCO
- 42100 REGGIO EMILIA - Rione chinò, 2 - B - TELEMARKET s.n.c. di M.E.B.
- 29100 PIACENZA - Via S. Ambrogio, 33 - ERC di C.A.
- 41010 FERRARA - Via 25 Aprile, 99 - MARZOLA CELSO
- 41010 BOLOGNA - Via Rivarolo, 113 - GUZZARDI ANGELA
- 41027 BOLOGNA - Via Ranzani, 13/2 - RADIOFORNITURE di NATALI & C.
- 40132 CESENA (FO) - Via S. Caboto, 71 - MAZZOTTI ANTONIO
- 40018 FAENZA (RA) - Via Sani, 10 - OPORTO ACHIZIO
- 43036 FIDENZA - Piazza del Duomo, 6 - ITALCOM ELETTRONICA TELE.
- 40028 IMOLA - Via del Lavoro, 85 - L.A.E. LAB. ASS. ELETTR.
- 43014 PARRA - Via Torelli, 1 - HOBBY CENTER
- 48100 RAVENNA - Viale Baracca, 34,4 - ARRIGNONI NORINA in RICCI
- 42100 REGGIO EMILIA - Via del Torsello, 3/A - SACCHINI LUCIANO
- 42100 REGGIO EM. - Via Buschi, 11 - COMP. ELETTRONICI di FERRETTI
- 47036 RICCIONE (FO) - Via Botte, 1 - FOGGIANI FRANCESCO
- 47037 RIMINI - Via Pertile, 11 - CEM di GUERRA & VANOI
- 47037 RIMINI - Via Sassonia, 16 - FRAL s.r.l.
- 41049 SASSUOLO - V. Matteotti, 127 - ELETTRONICS C. di MONTAGNANI

FRIULI VENEZIA GIULIA e TRENITINO

- 34125 TRIESTE - Viale XX Settembre, 16 - RADIO TRIESTE di E. M.
- 34133 TRIESTE - Via Cicerone, 2 - RADIO KALICA
- 34125 TRIESTE - Galleria Focine, 8/10 - RADIO TUTTO S. CASINI
- 31020 MERANO - Via delle Corsie, 106 - ELETRO RADIO HENDRICH
- 39100 BOLZANO - Via Partici, 1 - ELETTRONIA s.p.a.
- 32102 MONFALCONE - Via Cernuschi, 15 - ELETTRONICA di PENNISI
- 31170 PORDENONE - Via Molinari, 5 - EMP. ELETTRONICO di CORSALE
- 31170 PORDENONE - Via S. Caboto, 24 - HOBBY ELETTRONICA di I. C.
- 33100 UDINE - Viale Europa Unità, 41 - MORPET di MORVILE FEULA

LAZIO

- 00167 ROMA - Via Domenico Tardini, 13 - GAMAR di D.M.
- 00019 TIVOLI (RM) - Via Tomei, 35 - EMILII GIUSEPPE
- 00918 ROMA - Via Reggio E. 30 - MAS CAR di MASTROVILI
- 00183 ROMA - Via Appia, 252 - A.B.C. di CASCIOLI ERCOLE
- 00165 ROMA - Via Gregorio VII, 48 - ALTIMIRO ANGELO
- 00171 ROMA - Via Cassina Nord, 506 - OEL GATTO SPARTACO
- 00198 ROMA - Corso Trieste, 1 - DI FALCO SALVATORE
- 01172 ROMA - Via Feltrina, 42 - OI RADIO F.LLI
- 0154 ROMA - Via A. Pigafetta, 64 - ELECTRONICS COMPONENTS s.r.l.
- 00195 ROMA - Via dell'Giuliana, 107 - ELETTRONICA BISSOSI
- 01172 ROMA - Via delle Miazze, 114 - ELETTRONICS CONSORTI
- 00175 ROMA - Viale de. Consoli, 7 - G.B. ELETTRONICA
- 00154 ROMA - Via de. Costatore, 36 - PASTORELLI GIUSEPPE
- 00172 ROMA - Via de. Trastevere, 10 - TADARO & KOWALSKY
- 00184 ROMA - Via NANNONIE, 20 - RADIO PROJOTTI
- 00132 ROMA - Viale Castrense, 22/23 - TIMMI FILIPPO
- 00171 ROMA - Via F. Baracca, 74/75 - ZEZZA TERESA
- 00189 ROMA - Via de. Maurizio, 45 - ELETTRONICA di C. & C.
- 00041 ALBANO LAZIALE (RM) - Borgo Garibaldi, 286 - D'AMICO M.
- 00011 APRILIA (LT) - Via delle Margherite, 21 - LOMBARDI FRANCESCO

- 00053 CIVITAVECCHIA - Via N. Sauro, 9 - L'ELETTRONICA di MONACHINI
- 00053 CIVITAVECCHIA - Via XVI Settembre, 5 - TELETRONIC di M. A.
- 02553 CIVITAVECCHIA - Via Garbi, 5/C - PUSI PULLI ELETTRONICO
- 00048 GIOVATERRATA (RM) - P.zza V. Bellini, 2 - RUBEO ALDO
- 04100 LATINA - Via Montesano, 54 - FRANZINI LUIGI
- 00048 NETTUNO (VMA) - Via Carlo Cattaneo, 50 - ELETTR. MANCINI
- 00056 OSTIA LIDO - Via Isole Sotomone - ELETTRONICA ROMANA
- 00056 OSTIA LIDO - Via Ann. del Bono, 69 - G.E.D. ELETTRONICA s.r.l.
- 00019 TIVOLI - Via Palatino, 42 - SALVATI VINCENZINA
- 00048 VELLETRI (ROMA) - Viale Oberdan, 118 - MASTROGIROLAMO UGO

LIIGURIA

- 19100 LA SPEZIA - Viale Italia, 675/677 - ORGANIZZAZIONE VART
- 18008 LA SPEZIA - Via Hesseborn, 10 - TELESERIE
- 17019 VARAZZE (SV) - V. S. Ambrogio, 5 - C.M. di MARZIANO S.
- 17100 SAVONA - V. Montè, 15/R - ELETTRONICMARKET 2002 di SACCO
- 16121 GENOVA - Via Brig. Liguria, 78/80/R - ECHO ELECTRONICS di A.F.
- 16151 GENOVA (CAMPIERDARA) - Via Dario, 60/R - ELETTR. VART
- 19100 LA SPEZIA - Via XXIV Maggio, 330 - RADIO PARTI di GIORGIO P.
- 18038 SANREMO - Via Martiri della Libertà, 87 - PERSICI VITTORIO
- 19038 SARZANA (SP) - Via A. Luotti, 39 - ELETTRONICA di VINCENTI U.
- 17100 SAVOIA - Via Marconi, 54/R - SAROLLI FRANCO
- 31015 CONEGLIANO VENETO (TV) - Via Manin, 41 - ELCO ELETTRONICA
- 31010 MESTRE (VE) - Via Pio X, 34 - CINETELEMARKET s.r.l.
- 31044 MONTE BELLUNA TV - Via M. Grappi, 8 - BEA ELETTRONICA
- 31018 MONTECATINI (PI) - C.so Roma, 45 - ZANNI
- 30028 STALTENGO DI MIRANO (TV) - Via Balto, 34 - SAVING di M.E.F.
- 31010 ROVIGO - Corso del Popolo, 9 - GA ELETTRONICA
- 31033 C. FRANCO VENETO (TV) - Borgo Treviso, 32 - CAMPAGNARO D.
- 30772 VENEZIA MESTRE - Via Mestreina, 24 - EMPORIO ELETTRICO di E
- 31010 VENEZIA - Via Pizzardi, 1 - S. ELETTRONICA
- 38100 VICENZA - V.le Margherita, 21 - ADES di WALTER BOLOGNA

LOMBARDIA

- 20129 COMO - Via Grandi, 15 - SIRO di ROSEAN
- 20729 GIVOGNANO (MI) - C.so Milano, 3 - BOLOGNA CARLO
- 20079 S. ANG. LODI (MI) - Via Colombo, 9 - TELETECNICA di E. ET.
- 20131 MILANO - Via Padova, 72 - FRANCHI CESARE
- 20099 S.S. GIOVANNI (MI) - Via Marelli, 19 - V.A.R.T.
- 20144 MILANO - Via Dogliotti, 3 - L.E.M.
- 20033 DESIO (MI) - Via Garibaldi, 137 - FARINA RUBINO
- 20077 MELEGNANO (MI) - Via Lodi, 37 - DECA ELET. s.r.l.
- 20099 S.S. GIOVANNI (MI) - Via Boccaccio, 180 - ELET. SESTESE
- 20079 S. ANG. LODI (MI) - Via Colombo, 9 - TELETECNICA di ROSSO T.
- 20100 COMO - V. Matteotti, 5 - ELET. S. ELETTRONICA
- 25100 BRESCIA - Piazza Repubblica - CORTEM di F.LLI R.
- 25030 ADRIO (BS) - Via Provinciale, 41 - ALLIEVI RINO
- 21040 CISLIANO (VA) - Via Piemonte, 23 - RICCI ELETTROROMANICA
- 21015 MILANO - Via Gaudentio Ferrari, 1 - HOBBY ELETTRONICA
- 20158 MILANO - Via Varese, 205 - A. Z. COMPONENTI ELETTRONICI
- 20146 MILANO - Via Primatecchio, 32 - ELETTRORAMA
- 20129 MILANO - Via Zuretti, 1 - S. L.A.E.S. di SALA ATTILIO
- 50043 ARCORE (MI) - Via Umberto I, 47 - SALA EGIDIO
- 24100 BERGAMO - Via De Campane - CARDI
- 24100 BERGAMO - Via Enrico Fermi, 7 - TELE-RAIO-PRODOTTI
- 22100 COMO - Via Napoleone, 6 - C.A.R.T.
- 26100 CREMONA - Piazza Marconi, 21 - M.B.C. di ZAMBIASI
- 23100 MANTOVA - Viale Risorgimento, 69 - ELETTRONICA s.a.s.
- 28015 SORESINA (CR) - Via Manzoni, 12 - TELCO di BONI MARIO
- 27029 VIGEVANO (MI) - Corso Milano, 3 - BOLOGNA CARLO
- 21100 VARESE - Via Donzetti, 2 - MIGLIERINA P. GABRIELE

MARCHE

- 60044 FABRIANO - Viale Campo Sportivo, 138 - ORFÈ ELETTRONICA
- 61044 CANTIANO (PS) - Via 4 Novembre, 39 - FECCHI ADRIANO
- 63023 L'ASPI (AP) - Via Lepi, 36 - NEPI IVANO & MARCELLO
- 61010 ANCONA - Via XIX Settembre, 14 - ELETTRONICA di A. D. P.
- 63100 ASCOLI PICENO - Via Kennedy, 11 - ELETTRONICA ALBOUS-N.
- 61032 FANO - Piazza A. Costa, 11 - BORGOGUILLI LORENZO
- 61035 FANO (AN) - Via S. Francesco, 41 - ELETTRI SILVIO
- 60035 JESI (AN) - Via XXV Maggio, 44/A - F.C.E. ELET. di NICOLETTI G.
- 61100 PESARO - Via Zanica, 9 - MORGANTI ANTONIO

MOLISE

- 86100 CAMPOBASSO - Piazza V. Emanuele, 13 - MAGNONE ANTONIO
- 86039 TERNOLI (CB) - C.so Umberto, 53 - SCRASCIA F.LLI

PIEMONTE e AOSTA

- 10126 TORINO - Via Saluzzo, 11-B - IMGER ELETTRONICA
- 12010 CUNEO - Via Negrelli, 18 - L. ELETTRONICA DI DENSO
- 12035 ALESSANDRIA - V. S. Francesco, 51 - ELETTRI SILVIO
- 15337 NOVI LIGURE (AL) - Via Garibaldi, 11 - C.E.M. di ODICINO
- 10015 IREAA (TO) - Piazza Pastore, 18 - VERGANO GIOVANNI
- 12035 ALESSANDRIA - C.so Umberto, 31 - ALETTI FRANCESCO
- 15057 TORONA (AL) - C.so Don Orione - PAGLIARDI DOMENICO
- 12051 ALBA (CN) - Via S. Teobaldo, 4 - CANA ANGELO
- 12045 ROSSANO - Via Emanuele Filiberto, 6 - ASCHERI FRANCO
- 10138 TORINO - Via Andriola, 5/F - FIORETTI B. A.
- 10128 TORINO - Via Savonarola, 6 - CARTER
- 10154 TORINO - C.so Palermo, 101 - FARRETTI DI GIUGLIEMMO
- 10157 TORINO - Via Faidella, 167 - FIORETTI B. A.
- 15100 ALESSANDRIA - Via Dante Alighieri, 110 - REMOTTI GIOVANNI
- 11100 AOSTA - Via Chambéry, 104 - LANZINI RENATO
- 10157 AOSTA - Via S. Maurizio, 12 - ELETTRONICA di C. & C.
- 28041 ARONA (NO) - Via Milano, 32 - C.E.M. di MASELLA FRANCO
- 12100 CUNEO - Via XXV Aprile, 19 - GABER s.n.c. di GASCO CARLO

- 28037 DOMODOSSOLA - Via Galletti, 46 - POSSESSI IALEGGIO
- 28100 NOVARA - Via Dante, 13 - BERGAMINI ISIDORO
- 28100 NOVARA - Via Orlia, 4 - CENTRO ELETTRONICO LA VECCHIA
- 28026 OMEGNA (NO) - Via Tito Speri, 9 - GUGLIELMINETTI GIANNFRANCO
- 10043 ORBASSANO (TO) - Via Minio Bixio, 20 - PALERMO UGO
- 10064 PINEROLO (TO) - Via Don. Sc. CATIZZI V. e DOMINICI L.
- 13100 VERCELLI - Via XX Settembre, 15/17 - L'ELETTRONICA di B. A.
- 10036 SETTIMO TORINESE (TO) - Piazza S. Pietro, 9 - AGGIO UMBERTO

PUGLIE

- 71100 FOGGIA - Piazza Giardino, 70 - LEONE CENTRO di LEONE LE
- 73024 MAGLIE (LE) - Via Focini, 49 - C.E.C. Comp. Et.
- 74015 MARTINA FRANCA (TA) - Via Vardi, 8/A - CAROLI GIUSEPPE
- 74100 TARANTO - Via Ugo Foscolo, 37 - TUCCI GIOVANNA
- 71038 LUCERA - Via Porta Focosa, 118 - TUCCI GIUSEPPE
- 71019 MESTRE (FG) - V.S. Maria Mirmo, 4 - SADVEMINI ANT.
- 74100 TARANTO - Via Mesogioia d'ora, 14/15B - RUANO ENZO
- 74100 TARANTO - Via Dante, 24 - RAT.VEL. di LA GIOIA PR. PALUMBI
- 74100 TARANTO - Via Corderan, 128 - ELETTRONICA PIEPOLI
- 72100 BRINDISI - Via C. Colombo, 15 - RADIO PRODOTTI di MICELI
- 73042 CASARANO (LE) - Via S. Marco, 17 - OTIANO SERGIO
- 71000 FOGGIA - Via Vittime Civili, 84 - BOTTICELLI GUIDO
- 71100 FOGGIA - Corso Carovì, 28 - LEONE FRANCO
- 71100 FOGGIA - C.so Carovì, 11 - RADIO SONORA di MONACHESE
- 73100 LECCE - Via Jalfigia, 20/22 - LA SGRONA VINCENZO
- 95131 CATANIA - Via della Loggia, 10 - BARBERI SALVATORE
- 70026 MODUGNO - Via Plesio, 3 - ARTE
- 70017 PUTIGNANO - Via Cavour, 13/C - MARASCULLO di MARCO AMAI

SICILIA

- 95037 S.G. LAPUNTA (CT) - Via Roma, 250 - PULVIRENTI GIUSEPPE
- 93013 CATTANISSETTA - Via Umberto, 12 - RUSOTTI SALVATORE
- 90139 PALERMO - Via Simone Costo, 6/A - M.M.P. ELECTRONICS s.p.
- 92100 AGRIGENTO - Via Empedocle, 81 - CALANDRA LAURA
- 95131 CATANIA - Via della Loggia, 10 - BARBERI SALVATORE
- 93012 GELA - V. F. Crispi, 10 - S.A.M. ELECTRONICS
- 95014 GIARRE (CT) - Viale Libertà, 138 - CARET di RIAGLIA
- 92027 LICATA - Via Campobello, 58 - RIZZO ANTONIO
- 98100 SIRACUSA - C.so Umberto, 46 - MOSCUZZA FRANCESCO
- 98010 PROIOLI - Via Rossini, 6 - ELETTRONICA MACCARONE
- 91120 TRAPANI - Via Marsala, 46 - CENTRO ELETTRONICA CARUSO
- 98100 SIRACUSA - C.so Umberto, 46 - MOSCUZZA FRANCESCO
- 92025 MARSALA - Via Curatolo, 26 - P.I.M.A. di PIPITONE PIETRO
- 91024 CANICATTI (AG) - Via Campesina, 1 - ELECTRONIC CENTER

TOSCANA

- 50123 FIRENZE - Via Il Porto, 40/R - PAOLETTI FERRERO
- 50100 FIRENZE - Via Silvio Pellico, 9/11 - FAGGIOLI GIUGLIEMMO
- 52100 AREZZO - Via Roma, 7 - CASA DELLO SCOTTO
- 52010 AREZZO - Via P. Gramsci, 13 - VIDEOCOMPONENTI
- 54011 AULLA (MS) - P.le Gramsci, 3 - DE FRANCHI ITALO
- 54023 CARRARA - Via XX Settembre, 37/10 - TELE SERV. EL. s.r.l. D.M.
- 54003 GROSETTO - V. Gimirò, 35/37 - TELEMARKET s.r.l. di CATELLI
- 51100 LIVORNO - Via Nardini, 8/C - GR. ELECTRONICS
- 51005 LUCCA - Via Vittorio Veneto - CASA della RADIO di OMOENI
- 54100 MASSA - Piazza Garibaldi, 15 - ELCO di VATTERTONI & CARUSI
- 52025 MONTEVARCHI (AR) - Via Fonte Moschetta, 46 - FATAI PAOLI
- 51025 PIMBONO - Lungomare M. 312 - ALESSI PAOLO
- 57028 PIMBONO - Viale Michelangelo, 6/S - BARTOLUCCI GABRIELI
- 51005 PISTOIA - Via Borgognoni, 12/14 - CENTRO ELETTRONICA di
- 58100 PISA - Piazza Dante, 8 - ELETTRONICA CALO'
- 51025 PIMBONO - Viale Michelangelo, 6/S - BARTOLUCCI GABRIELI
- 53100 SIENA - Via Mazzini, 33 - BARBAGLI PIERO

UMBRIA

- 06019 UMBERTIDE (PG) - Via Garibaldi, 17 - FORMICA GIUSEPPE
- 06100 PERUGIA - Via Campo di Maria, 158 - SCIONMIERI MARCELLO
- 05109 TERNI - Via Colombo, 2 - STEFANNINI ERMINIO

VENETO

- 31015 CONEGLIANO VENETO (TV) - Via Manin, 41 - ELCO ELETTRAC
- 30170 MESTRE (VE) - Via Pio V, 34 - CINETECA MARKET s.r.l.
- 31015 CONEGLIANO VENETO (TV) - Via Giuseppe BEA ELETTRONICA
- 31016 MONTECATINI (PI) - C.so Roma, 45 - ZANNI
- 30030 STALTENGO DI MIRANO (TV) - Via Balto, 34 - SAVING ON.E
- 31100 ROVIGO - C.so del Popolo, 9 - GA ELETTRONICA
- 30100 TREVISO - Via S. Antonio, 32 - EMPORIO ELETTRONICO D.
- 30172 VENEZIA MESTRE - Via Mestreina, 24 - EMPORIO ELETTRONICO
- 31100 TREVISO - Via IV Novembre - RADIO MENEGHEL
- 31009 VERONA - Viale Margherita, 21 - ADES di WALTER BOLOGNA

Trasmettete liberamente

(con le stazioni trasmettenti in FM CTE)

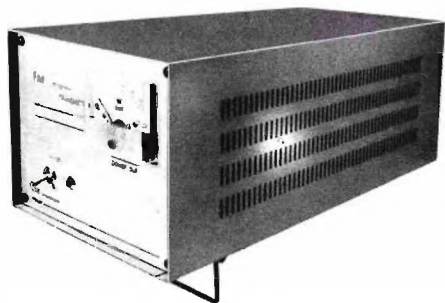

TRASMETTITORE FM MONO DA 20 W
Gamma di frequenza: 88÷108 MHz (quarzato)
Potenza output tipica: 20 W RF
Deviazione: ± 75 MHz
MOD. KT 1010

ANTENNA
COLLINEARE
A 4 DIPOLI
Frequenza:
88÷108 MHz
Guadagno in
direttiva: 9 dB
MOD. KCL 4



TRASMETTITORE FM STEREO DA 100 W
Gamma di frequenza: 88÷108 MHz (quarzato)
Potenza output tipica: 100 W RF
Deviazione: ± 75 MHz
MOD. KT 2033/N



C.T.E. INTERNATIONAL

42011 BAGNOLO IN PIANO (RE) - Via Valli, 15 - Italy - Tel. (0522) 61.397 - 61.625 6

Nuova linea di strumenti professionali
per la vostra stazione

Watt Meter

mod. SWR 300 B

Watt Meter
mod. SWR 300 B

SPECIFICATIONS

Freq. Range:

3 - 30 MHz

140 - 175 MHz

Power RF max:

2.000 W a 3 - 30 MHz

200 W a 140 - 175 MHz

Impedance:

50 Ω

Insertion Loss:

$\leq 0,1$ dB a 3 - 30 MHz

$\leq 0,2$ dB a 140 - 175 MHz

R.O.S. Insertion:

$\leq 1,10 : 1$ a 3 - 30 MHz

$\leq 1,30 : 1$ a 140 - 175 MHz

Accuracy:

$\pm 5\%$ di I_e

Connectors:

UHF-Type (SO239)

Dimensions:

160 W x 105 H x 100 D mm.

Weight:

1.070 Kg.



NOVEL.

Radiotelecomunicazioni

Via Cuneo 3 - 20149 Milano - Telefono 433817 - 4981022