

AGPTEK

User Manual



A65 MUSIC PLAYER

- English(01/12)
- Deutsch(13/27)
- Français(28/41)
- 日本語(42/52)

CONTENT

English

Important Notice.....	1
Product Overview.....	2
Main Functions.....	3
Help and Troubleshooting.....	10
Specifications.....	12

Deutsch

Wichtige Hinweise.....	13
Produktübersicht.....	14
Hauptfunktionen.....	15
Hilfe und Fehlerbehebung.....	24
Spezifikationen.....	26

Français

Note Important.....	28
Présentation du Produit.....	29
Fonctions Principales.....	30
Aide et dépannage.....	39
Spécifications.....	41

日本語

ご使用前に.....	42
各部のなまえ.....	43
主な機能.....	44
よくある質問.....	51
仕様.....	52

If you have any problems about this product, please feel free to contact support@agptek.com.

Manufacturer:

Shenzhen Ku Rui Digital Technology Co., Ltd.

Address:

No.301-309, 3/F., Jinyuan Business Building, No. 2, Laodong Industrial Zone, Xixiang Road, Baoan District, Shenzhen, Guangdong, China

Important Notice

Thank you for purchasing **AGPTEK** Music Player. Please read the manual carefully before using the product. Specifications are subject to change without prior notice.

❖ Charge the Player

- Charge by the USB port of computer.
- Use 5V/500mA charger (Charger not included).

❖ Connect to the PC & Download audio files

1. Open the Windows Explorer or "This PC".
2. Using the USB cable, connect the player to a USB port on your PC.
3. Open the new "AGP-A65" folder under "This PC".
4. Copy files to the "AGP-A65" in which you want them to play.
5. In the left sidebar, right-click the "AGP-A65 " folder and select "Eject" from the menu.
6. Wait until the computer confirms a safe ejection before you unplug the USB cable.

Note: Please do not disconnect the USB plug during file transferring. It may cause malfunction of the player and the files.





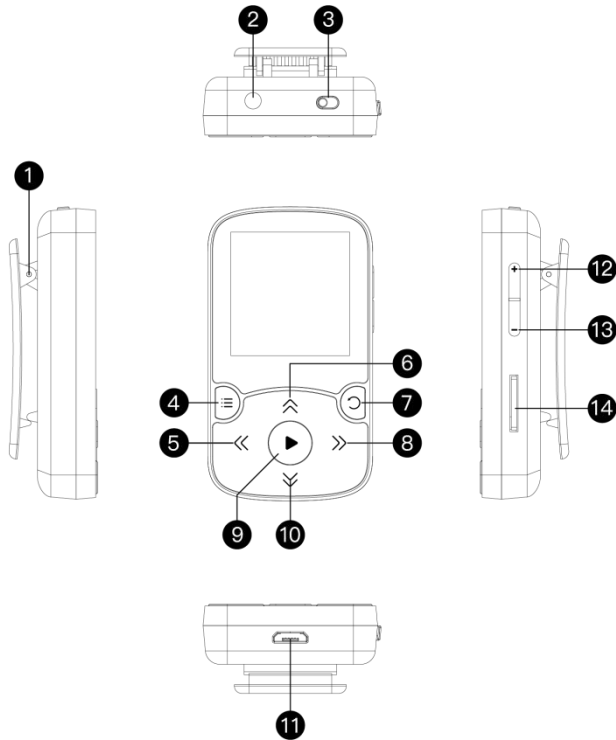



Product Overview

❖ Buttons and Controls



- | | |
|-------------------------|---------------------------|
| 1. Clip | 8. Next/Fast Forward |
| 2. Earphone Jack | 9. Play/Pause/Enter |
| 3. Power Switch | 10. Scroll Down/Page Down |
| 4. Submenu/Lock Screen | 11. Micro USB Port |
| 5. Previous/Fast Rewind | 12. Volume + |
| 6. Scroll Up/Page Up | 13. Volume - |
| 7. Return | 14. TF Card Slot |

❖ Basic Operation

- **Power On/Off.** Slide button  left/right to turn on/off the player.
- **Screen lock.** Long press the button  to lock screen and all the buttons will be unavailable. Repeat the above steps to unlock. There are separate volume buttons.
- **Screen display.** Long press button  to activate screen.
- **Browse item.** On home menu or list menu, press button  / ,  /  to browse item, press button  to enter.
- **Back.** When on any interface, press  to go back; long press to back to home menu directly.

Main Functions

❖ Home Menu

The home menu is the starting point of each application. There are 8 functions on the home menu: Music/ Recorder/ FM Radio/ Tools/ Settings/ Folder/ Bluetooth/ Pedometer.





Music

Find “Music” on home menu with button  to access to its function. A related list will show:



- **Resume (Now playing).**
- **All songs.**
- **Artists/Albums/Genres.**
- **Playlists.** There are 3 default playlists on the player:



Playlist[1]/[2]/[3].

- **Update playlists.** Update music files.
 - **Local folder/Card folder.** View music file in the local folder or card folder. **Note:** These functions are only available when memory card inserted.
- **Play the music.**

While it's on music playing interface, long press the button  to fast forward, press  to skip to next track; Long press the button  to fast rewind, press  to play the previous track. Press button  to play/pause.

- **Home/Play mode/Sound settings/Add to playlist/Remove from playlist/Delete/Bookmarks.**

While it's on music playing interface, press button  to access to the submenu. Press button  to select items or adjust value; press button  to enter or confirm.

1. **Home.** Choose to go to home menu.
2. **Play mode.**
 - A. **"Play music from..."**. Choose to play from all songs/this artist/album/genre.
 - B. **"Repeat"**. Choose repeat mode: Repeat off, Repeat 1, Repeat all.
 - C. **"Shuffle"**. Choose to turn on/off shuffle mode.
 - D. **"Repeat Settings"**.
 - Repeat Mode
 - a. Enter. Press the button  to enter.
 - b. Set. Press button  to confirm the starting time A when A is flashing. Then press button  to set the ending time B when B is flashing. The passage from time A to B will be repeated automatically. The icon

- for A-B indication will appear on the screen. Press button ► again to back to normal playback.
- **Replay times.** Set the replay times from 1 to 10.
 - **Replay interval.** Set the replay gap from 1 to 10 sec.
 3. **Sound settings.** Choose to set Equalizer, Variable speed playback and Volume Limit.
 4. **Add to playlist/Remove from playlist.** Choose to add to or remove from the 3 existing playlist.
 5. **Delete.** Choose to delete the song that is playing now.
 6. **Bookmarks.** Choose to add bookmark for the song that is playing now, or go to/delete the bookmark you added.

Recorder

Find “Record” on home menu with button ► to access to its function. A related list will show:

- **Start voice recording.** Press button ► to start voice recording, press again to pause. Press the button ⌚ and choose “Yes” to save the recording file.
- **Recordings Library.** Find the saved recordings. You will need to choose from local folder or card folder if the memory card is inserted. While it’s on recording playing interface, press button ≡ and choose “Delete” to delete.
- **Storage.** Choose to store your recordings in internal or external memory. Confirm your selection with button ►. (Only available when TF card inserted)
- **Rec Format.** Choose the record format between MP3 (32/64/128kbps), WAV(512/768/1024/1511kbps).

FM Radio

Find “FM radio” on Home menu with the button ► to access to its function. A related list will show:

- **Presets.** All the saved stations will be listed here.
 - **Manual tune/Auto tune.** When choose “Auto tune”, the searched stations will be saved in “Presets” automatically.
 - **FM Recordings.** View the radio recording files. You will need to choose from local folder or card folder if the memory card is inserted. The radio recordings will also be saved in Recorder> Recordings library.
- Start FM radio recording/Radio background/Save/Clear station/Clear all station/Auto tune/Tuner region/FM recordings.

While it's on radio playing interface, press button ► to switch among preset stations, press the button << / >> to find tune stations. Press button ≡ to access to its submenu which includes:

1. **Start FM radio recording.** Press button ► to pause/continue, press ○ and select “Yes” to save the recording file.
2. **Radio background.**
3. **Save/Clear station/Clear all station/Auto tune.**
4. **Tuner Region.** Choose from Common/ Japan/European Band as needed.
5. **FM recordings.**

Tools

Find “Tools” on Home menu with the button ► to

access to its function. A related list will show:

➤ **E-Book**

While it's on text playing interface, press button ⤴ / ⤵ to turn the pages. Press the button ▶ to play automatically, press again to stop.

↑ **Submenu.** While it's on text playing interface, press button ☰ to enter its submenu and set your preference, including AutoPlay Settings (2s-30s), Page Color, Delete E-book, Select Bookmark, Delete Bookmark, Add Bookmark, Select Page, Local folder and Card folder (Only available when TF card inserted).

➤ **Video.**

Press button ▶ to access to its function. You will need to choose from local folder or card folder if the memory card is inserted.

↑ Press button ▶ to watch videos, press the button ⏪/⏩ to go to previous/next video or long press to fast backward/forward.

↑ When it's on video playing interface, press button ☰ to access to its submenu, including: Brightness, Repeat, Delete Video, Update playlist. Set according to your preference.

↑ **Photos**

Press ▶ to view pictures, press the ⏪ / ⏩ to go to previous/next picture.

↑ When it's on picture viewing interface, press button

☰ to access to its submenu, including: Brightness, Backlight timer, Slideshow settings, Delete Photos, Update playlist. Set according to your preference.

➤ **Calendar**

Press the button ▶ to switch among year|month|day, press the button << / >> to choose specific year|month|day.

➤ **Stopwatch**

Press ▶ to enter, press again to start the timer, then press again to stop or press ☰ to resume. Press ∨ to start a new one. The maximum Stopwatch list is 4.

➤ **Clock**

Press button ▶ to enter, a related list will show: Alarm on/off, Alarm Time, Alarm Cycle (Once/Daily/Workday), Alarm Music, Alarm Volume. Set according to your preference.

Settings

Find “Settings” on Home menu with the button ▶ to access to its function. A related list will show, including:

- **Language/Language.** Choose display language.
- **Date & Time.** Choose “Date Settings” to set date format and date. To set date, press << / >> to switch among year|month|date, press button ^ / ∨ to adjust the value of year|month|date and confirm with button ▶. Set time under “Time Settings” and adjust the time in the same way.
- **Display settings.** Set Brightness, Backlight timer and Screensaver.

- **Shutdown settings. “Sleep Timer”.** The device will shut down automatically when reaches the set time; **“Power Off”.** When there is no operation on the device, the device will shut off automatically when reaches the set time.
- **Information.** Check player information and disk space about your player.
- **Format Device/Factory Settings.** Format the device or restore to factory default settings. **Note:** Before formatting the device, please backup the file so as not to lose any files.

Folder

Find “Folder” on Home menu with the button ► to access to its function. All of the files in the player will be listed. If the Micro SD card is inserted, you can choose to go to Local folder or Card folder.

Bluetooth

Find “Bluetooth” on Home menu with the button ► to access to its function. A related list will show, including **Bluetooth On/Off, Search for Devices, Device List, BT Upgrade.** Select the device you want to connect/disconnect, and then press ► to connect/disconnect. After successfully connected, this player is ready to play music or FM radio via Bluetooth headphones, Bluetooth speaker, etc.

Note:

1. When listen to radio by Bluetooth, wired headphones are needed as radio antenna.

2. Recording, Equalizer, Variable Speed Playback, Video, Pictures, Pedometer functions are not available when Bluetooth is on.
3. BT Upgrade function is only available for manufacturer, not for user.

Pedometer

Find "Pedometer" on Home menu with the button ► to access to its function, a related list will show:

- **Start**

- Press to start counting your daily steps. Press it again to stop counting steps and then press the button ○ to exit it and choose "Yes" to save the record in "History". If the history record is full, it will automatically cover the previous one.

- **Personal info.** Set your height, weight, and step length with button ► to confirm.
- **History.** All your saved step record will be listed here, and you can save up to 7 records.
- **Clear history.** You can choose to clear the history record you want or clear all the history record.

Help and Troubleshooting

❖ How to reset the language?

There are two ways to reset the language as shown below.

1. Find Settings in the home menu and confirm it by pressing button ►. Select the first (upper) option and press button ► to confirm. Scroll down and select the language you want to set.

2. Find Settings in the home menu, enter and scroll down to the last menu. Press button ► to enter and choose the first (upper) option which means "Yes" with button ► to confirm and restore to factory settings. And then the player will power on automatically and then you can choose language again.

❖ **Can't turn on the player; the screen of player goes blank/black; the player is crashed or has a firmware bug.**

1. Power off the player and try again.
2. Update the firmware. Please contact our customer service or check our website at <https://www.agptek.com/blog> to download the firmware.

❖ **Can't download files from computer.**

1. Please confirm whether it's connected properly;
2. Please check whether the storage space of the internal memory is full;
3. Please check whether the USB cable is damaged.

❖ **Can't recognize the player when connected to the computer via USB cable.**

1. Reconnect it.
2. Restart the computer and reconnect it.
3. Connect your player to another USB port.
4. Charge the player for about 10 minutes first.

Specifications

Screen		1.5" TFT (128*64)	
Housing		ABS	
Unit Size		60*36*12mm	
Net Weight		25g	
Bluetooth Range		10m in open	
Interface Type		USB 2.0	
Internal Memory		16GB/32GB	
SD Card Expansion		Up to 128GB	
Format	Music	MP3/WMA/APE/FLAC/ WAV/DRM/ACELP	
	Lyric	LRC	
	Video	AMV/AVI	
	Recording	MP3/WAV	
	EBook	TXT	
Playtime	Music	Wired	30 hours
		Bluetooth	6 hours
	Video	Wired	9 hours
	Radio	11 hours	
	Recording	20 hours	
Battery		240mAh lithium polymer battery	
Charging time		1.5 hours (5V/500mA)	

Wichtige Hinweise

Vielen Dank für den Einkauf des Musik Player bei **AGPTEK**. Bitte lesen Sie das Handbuch sorgfältig durch, bevor Sie das Produkt verwenden. Technische Daten können ohne vorherige Ankündigung geändert werden.

❖ Aufladen

- Laden Sie den MP3 Player über den USB-Anschluss des Computers auf.
- Verwenden Sie ein 5V/500mA-Ladegerät (Ladegerät nicht im Lieferumfang enthalten).

❖ Stellen Sie eine Verbindung zum PC her und laden Sie Audiodateien herunter

1. Öffnen Sie den Windows Explorer oder "Dieser PC".
2. Schließen Sie den Player mit dem USB-Kabel an einen USB-Anschluss Ihres PCs an.
3. Öffnen Sie den neuen Ordner "AGP-A65" unter "Dieser PC".
4. Kopieren Sie die Dateien auf den "AGP-A65", in dem sie abgespielt werden sollen.
5. Klicken Sie in der linken Seitenleiste mit der rechten Maustaste auf den Ordner "AGP-A65" und wählen Sie "Auswerfen" aus dem Menü.
6. Warten Sie, bis der Computer einen sicheren Auswurf bestätigt, bevor Sie das USB-Kabel abziehen.

Hinweis: Bitte ziehen Sie den USB-Stecker während der Dateiübertragung nicht ab. Dies kann zu Fehlfunktionen des Players und der Dateien führen.

Produktübersicht

❖ Tasten und Bedienelemente

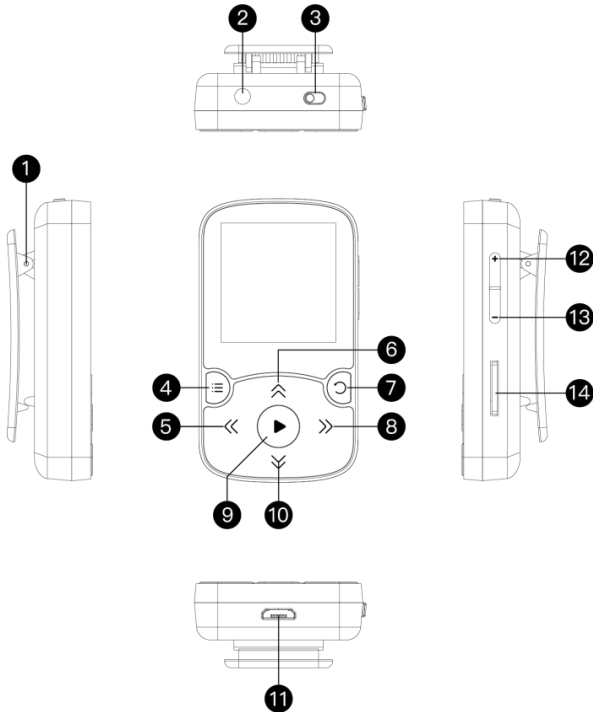

- | | |
|--------------------------------------|---------------------------------|
| 1. Clip | 8. Weiter/Schnellvorlauf |
| 2. Kopfhörerbuchse | 9. Wiedergabe/Pause/
Eingabe |
| 3. Stromschalter | 10. Scrollen nach unten |
| 4. Untermenü/
Sperrbildschirm | 11. Micro USB Anschluss |
| 5. Vorheriger/
Schneller Rücklauf | 12. Lautstärke + |
| 6. Scrollen nach oben | 13. Lautstärke - |
| 7. Rückkehr | 14. TF Karte Slot |

❖ Grundbetrieb

- **Einschalten/Ausschalten.** Schieben Sie die Taste **ⓓ** nach links/rechts, um den Player ein-und auszuschalten.
- **Bildschirmsperre.** Drücken Sie lange auf die Taste, um den Bildschirm zu sperren. Alle Tasten sind nicht verfügbar. Wiederholen Sie die obigen Schritte zum Entsperren. Es gibt separate Lautstärketasten.
- **Bildschirmanzeige.** Lange Taste **▶** drücken, um den Bildschirm zu aktivieren.
- **Artikel durchsuchen.** Drücken Sie im Startmenü oder im Listenmenü die Taste **◀ / ▶**, **⤴ / ⤵** um das Element zu durchsuchen, und drücken Sie die Taste **▶** , um es aufzurufen.
- **Zurück.** Drücken Sie **⌂** auf einer beliebigen Oberfläche, um zurückzukehren. lange drücken, um direkt zum Hauptmenü zurückzukehren.

Hauptfunktionen

❖ Hauptmenü

Das Hauptmenü ist der Ausgangspunkt jeder Anwendung. Es gibt 8 Funktionen im Home-Menü: Musik / Recorder / FM-Radio / Extras / Einstellungen / Ordner / Bluetooth / Schrittzähler.

Musik

Suchen Sie im Hauptmenü nach “Musik” mit der Taste **▶** , um auf die Funktion zuzugreifen. Eine Themenliste zeigt:

- **Fortsetzen (spielt jetzt).**
- **Alle Lieder.**
- **Künstler/Alben/Genres.**
- **Playlists.** Der Player verfügt über 3 Standard-Wiedergabelisten: Wiedergabeliste [1] / [2] / [3].
- **Aktualisieren Sie die Wiedergabelisten.** Musikdateien aktualisieren.
- **Lokaler Ordner/Kartenordner.** Zeigen Sie die Musikdatei im lokalen Ordner oder Kartenordner an. **Hinweis:** Diese Funktionen sind nur verfügbar, wenn die Speicherkarte eingelegt ist.

➤ **Musik wiedergeben.**

Drücken Sie während der Musikwiedergabe lange die Taste >>, um schnell vorzuspulen, und drücken Sie >>, um zum nächsten Titel zu springen. Drücken Sie << lange die Taste, um schnell zurückzuspulen, und drücken Sie <<, um den vorherigen Titel abzuspielen. Drücken Sie die Taste ▶, um abzuspielen/anzuhalten.

➤ **Home / Wiedergabemodus / Toneinstellungen / Zur Wiedergabeliste hinzufügen / Aus Wiedergabeliste entfernen / Löschen / Lesezeichen.**

Drücken Sie während der Musikwiedergabe die Taste ≡, um auf das Untermenü zuzugreifen. Drücken Sie die Taste ^/∨, um Elemente auszuwählen oder den Wert anzupassen. Drücken Sie die Taste ▶, um einzugeben oder zu bestätigen.

1. **Home.** Wählen Sie diese Option, um das Hauptmenü aufzurufen.
2. **Spiel-Modus.**





- A. **“Musik abspielen von ...”**. Wählen Sie aus allen Songs/diesem Künstler/Album/Genre spielen
- B. **“Wiederholen”**. Wählen Sie den Wiederholungsmodus: Wiederholen aus, Wiederholen 1, Wiederholen Sie alle.
- C. **“Shuffle”**. Wählen Sie, ob Sie den Zufallsmodus ein- oder ausschalten möchten.
- D. **“Einstellungen wiederholen”**.
- Wiederholungsmodus
 - a. Eingeben. Drücken Sie die Taste ► , um einzutreten.
 - b. Einstellen. Drücken Sie die Taste ► , um die Startzeit A zu bestätigen, wenn A blinkt. Drücken Sie dann die Taste ► , um die Endzeit B einzustellen, wenn B blinkt. Der Übergang von Zeit A nach B wird automatisch wiederholt. Das Symbol für die A-B-Anzeige wird auf dem Bildschirm angezeigt. Drücken Sie die Taste ► erneut, um zur normalen Wiedergabe zurückzukehren.
 - **Wiederholungszeiten.** Stellen Sie die Wiedergabezeiten von 1 bis 10 ein.
 - **Wiederholungsintervall.** Stellen Sie die Wiedergabelücke zwischen 1 und 10 Sekunden ein.
3. **Toneinstellungen.** Wählen Sie Equalizer, Wiedergabe mit variabler Geschwindigkeit und Lautstärkebegrenzung.
4. **Zur Wiedergabeliste hinzufügen/Aus der Wiedergabeliste entfernen.** Wählen Sie, ob Sie der 3 vorhandenen Wiedergabeliste hinzufügen oder daraus entfernen möchten.
5. **Löschen.** Wählen Sie diese Option, um das gerade

abgespielte Lied zu löschen.

6. **Lesezeichen.** Wählen Sie, ob Sie ein Lesezeichen für das gerade abgespielte Lied hinzufügen oder das hinzugefügte Lesezeichen aufrufen oder löschen möchten.

Recorder

Suchen Sie im Home-Menü nach "Aufnahme" mit der Taste , um auf seine Funktion zuzugreifen. Eine Themenliste zeigt:

- **Starten Sie die Sprachaufnahme.** Drücken Sie die Taste , um die Sprachaufnahme zu starten, und drücken Sie erneut, um anzuhalten. Drücken Sie die Taste  und wählen Sie "Ja", um die Aufnahmedatei zu speichern.
- **Aufnahmebibliothek.** Finden Sie die gespeicherten Aufnahmen. Sie müssen zwischen einem lokalen Ordner oder einem Kartenordner wählen, wenn die Speicherkarte eingelegt ist. Drücken Sie während der Aufnahme auf die Wiedergabeschnittstelle die Taste  und wählen Sie zum Löschen "Löschen".
- **Lager.** Wählen Sie, ob Sie Ihre Aufnahmen im internen oder externen Speicher speichern möchten. Bestätigen Sie Ihre Auswahl mit der Schaltfläche . (Nur verfügbar, wenn TF-Karte eingelegt ist)
- **Rec Format.** Wählen Sie das Aufnahmeformat zwischen MP3 (32/64/128kbps) und WAV (512/768/1024/1511kbps).

FM Radio

Suchen Sie im Hauptmenü nach "FM-Radio" mit der Taste ► , um auf seine Funktion zuzugreifen. Eine Themenliste zeigt:

- **Voreinstellungen.** Alle gespeicherten Sender werden hier aufgelistet.
- **Manuelle Abstimmung/Automatische Abstimmung.** Wenn Sie "Auto Tune" wählen, werden die gesuchten Sender automatisch in "Presets" gespeichert.
- **FM Aufnahmen.** Zeigen Sie die Radioaufzeichnungsdateien an. Sie müssen zwischen einem lokalen Ordner oder einem Kartenordner wählen, wenn die Speicherkarte eingelegt ist. Die Radioaufnahmen werden auch in der Bibliothek Recorder> Aufnahmen gespeichert.

➤ Starten Sie die FM-Radioaufnahme /
Radiohintergrund / Speichern / Sender löschen /
Alle Sender löschen / Automatische Abstimmung /
Tuner-Region / FM-Aufnahmen.

Drücken Sie die Taste ► , um zwischen voreingestellten Sendern zu wechseln, und drücken Sie die Taste << / >>, um die Sender zu finden. Drücken Sie die Taste ≡ , um auf das Untermenü zuzugreifen, das Folgendes enthält:

1. **Starten Sie die UKW-Radioaufnahme.** Drücken Sie die Taste ► , um anzuhalten/fortzufahren, drücken Sie ⏪ und wählen Sie "Ja", um die Aufnahme datei zu speichern.
2. **Radio Hintergrund.**
3. **Speichern/Sender löschen/Alle Sender löschen/Automatische Abstimmung.**

4. **Tuner Region.** Wählen Sie nach Bedarf aus Common/ Japan/European Band.
5. **FM Aufnahmen.**

Werkzeuge

Suchen Sie im Hauptmenü nach „Werkzeug“ mit der Schaltfläche ► , um auf die Funktion zuzugreifen. Eine Themenliste zeigt:

➤ E-Buch

Drücken Sie während der Textwiedergabe die Taste $\hat{\wedge}$ / $\hat{\vee}$, um die Seiten umzublättern. Drücken Sie die Taste ► , um automatisch zu spielen, und drücken Sie erneut, um zu stoppen.

↑ **Untermenü.** Drücken Sie während der Textwiedergabe die Taste \equiv , um das Untermenü aufzurufen und Ihre Einstellungen festzulegen, einschließlich AutoPlay-Einstellungen (2s-30s), Seitenfarbe, E-Book löschen, Lesezeichen auswählen, Lesezeichen löschen, Lesezeichen hinzufügen, Seite auswählen, Lokal Ordner und Kartenordner (Nur verfügbar, wenn die TF-Karte eingelegt ist).

➤ Video.



Drücken Sie die Taste ► , um auf die Funktion zuzugreifen. Sie müssen zwischen einem lokalen Ordner oder einem Kartenordner wählen, wenn die Speicherkarte eingelegt ist.

↑ Drücken Sie die Taste ► , um Videos anzusehen, drücken Sie die Taste \ll / \gg , um zum vorherigen/

nächsten Video zu gelangen, oder drücken Sie lange, um schnell vorwärts/rückwärts zu spulen.



↑ Wenn sich die Benutzeroberfläche für die Videowiedergabe befindet, drücken Sie die Taste , um auf das Untermenü zuzugreifen, einschließlich: Helligkeit, Wiederholen, Video löschen, Wiedergabeliste aktualisieren. Stellen Sie nach Ihren Wünschen ein.

↑ **Fotos**



Drücken Sie , um Bilder anzuzeigen, und drücken Sie  / , um zum vorherigen/nächsten Bild zu gelangen.

↑ Wenn es sich in der Bildanzeige befindet, drücken Sie die Taste , um auf das Untermenü zuzugreifen, einschließlich: Helligkeit, Hintergrundbeleuchtung, Diashow-Einstellungen, Fotos löschen, Wiedergabeliste aktualisieren. Stellen Sie nach Ihren Wünschen ein.

➤ **Kalender**

Drücken Sie die Taste , um zwischen Jahr | Monat | Tag zu wechseln, und drücken Sie die Taste  / , um ein bestimmtes Jahr | Monat | Tag auszuwählen.

➤ **Stoppuhr**

Drücken Sie , um einzutreten, drücken Sie erneut, um den Timer zu starten, und drücken Sie  erneut, um anzuhalten, oder drücken Sie , um fortzufahren. Drücken Sie, um einen neuen zu starten. Die maximale Stoppuhrliste ist 4.

➤ **Wecker**

Drücken Sie die Taste ► , um eine verwandte Liste anzuzeigen: Alarm ein/aus, Alarmzeit, Alarmzyklus (einmal/täglich/Arbeitstag), Alarmmusik, Alarmlautstärke. Stellen Sie nach Ihren Wünschen ein.

Einstellungen

Suchen Sie im Hauptmenü nach "Einstellungen" mit der Taste ► , um auf die Funktion zuzugreifen. Eine Themenliste wird angezeigt, einschließlich:

- **Sprache.** Wählen Sie die Anzeigesprache.
- **Termin & Zeit.** Wählen Sie "Datumseinstellungen", um Datumsformat und Datum festzulegen. Um das Datum einzustellen, drücken Sie « / » , um zwischen Jahr|Monat|Datum zu wechseln, drücken Sie die Taste ^ / v , um den Wert des Jahres|Monats|Datums anzupassen, und bestätigen Sie mit der Taste ► . Stellen Sie die Zeit unter "Zeiteinstellungen" ein und stellen Sie die Zeit auf die gleiche Weise ein.
- **Bildschirmeinstellungen.** Stellen Sie Helligkeit, Hintergrundbeleuchtung und Bildschirmschoner ein.
- **Einstellungen zum Herunterfahren. "Sleep Timer".** Das Gerät wird automatisch heruntergefahren, wenn die eingestellte Zeit erreicht ist. "**Ausschalten**". Wenn das Gerät nicht bedient wird, schaltet sich das Gerät automatisch aus, wenn die eingestellte Zeit erreicht ist.
- **Information.** Überprüfen Sie die Player-Informationen und den Speicherplatz Ihres Players.

- **Formatieren Sie die Geräte-/Werkseinstellungen.** Formatieren Sie das Gerät oder stellen Sie die werkseitigen Standardeinstellungen wieder her. **Hinweis:** Bevor Sie das Gerät formatieren, sichern Sie die Datei, um keine Dateien zu verlieren.

Ordner

Suchen Sie im Hauptmenü nach “Ordner” mit der Schaltfläche ►, um auf seine Funktion zuzugreifen. Alle Dateien im Player werden aufgelistet. Wenn die Micro SD-Karte eingelegt ist, können Sie zwischen lokalem Ordner und Kartenordner wechseln.

Bluetooth

Suchen Sie im Startmenü nach „Bluetooth“ mit der Taste ►, um auf seine Funktion zuzugreifen. Eine Themenliste wird angezeigt, einschließlich **Bluetooth Ein/Aus, Suche nach Geräten, Geräteliste, BT-Upgrade.**

Wählen Sie das Gerät aus, das Sie verbinden/trennen möchten, und drücken Sie dann ►, um eine Verbindung herzustellen/zu trennen. Nach erfolgreicher Verbindung kann dieser Player Musik oder UKW-Radio über Bluetooth Kopfhörer, Bluetooth Lautsprecher usw. abspielen.

Hinweise:

1. Wenn Sie über Bluetooth Radio hören, werden kabelgebundene Kopfhörer als Radioantenne benötigt.
2. Aufzeichnen, Equalizer, Wiedergabe mit variabler Geschwindigkeit, Video, Bilder, Schrittzähler sind

- nicht verfügbar, wenn Bluetooth aktiviert ist.
3. BT Upgrade-Funktion ist nur für Hersteller verfügbar, nicht für Benutzer.

Schrittzähler

Suchen Sie "Schrittzähler" im Hauptmenü mit der Taste ►, um auf seine Funktion zuzugreifen. Eine Themenliste zeigt:

- **Anfang**

-Drücken Sie, um Ihre täglichen Schritte zu zählen. Drücken Sie erneut, um die Zählung der Schritte zu beenden, und drücken Sie dann die Taste ○, um sie zu beenden. Wählen Sie "Ja", um den Datensatz in "Verlauf" zu speichern. Wenn der Verlaufsdatensatz voll ist, wird der vorherige automatisch abgedeckt.

- **Persönliche Informationen.** Stellen Sie Ihre Größe, Ihr Gewicht und Ihre Schrittlänge mit der Taste ► ein, um dies zu bestätigen.
- **Geschichte.** Alle Ihre gespeicherten Schrittdatensätze werden hier aufgelistet, und Sie können bis zu 7 Datensätze speichern.
- **Klare Geschichte.** Sie können wählen, ob Sie den gewünschten Verlaufsdatensatz oder den gesamten Verlaufsdatensatz löschen möchten.

Hilfe and Fehlerbehebung

❖ Wie setze ich die Sprache zurück?

Es gibt zwei Möglichkeiten, die Sprache wie unten gezeigt zurückzusetzen.

1. Suchen Sie im Hauptmenü nach Einstellungen und

bestätigen Sie diese durch Drücken der Taste ► . Wählen Sie die erste (obere) Option und drücken Sie die Taste ► zur Bestätigung. Scrollen Sie nach unten und wählen Sie die Sprache aus, die Sie einstellen möchten.

2. Suchen Sie im Hauptmenü nach Einstellungen, geben Sie ein und scrollen Sie zum letzten Menü. Drücken Sie die Taste ► , um die erste (obere) Option einzugeben, und wählen Sie "Ja" mit der Taste ► , um die Werkseinstellungen zu bestätigen und wiederherzustellen. Dann schaltet sich der Player automatisch ein und Sie können die Sprache erneut auswählen.

❖ **Der Player kann nicht eingeschaltet werden. Der Bildschirm des Players wird leer/schwarz. Der Player ist abgestürzt oder hat einen Firmware-Fehler.**

1. Schalten Sie den Player aus und versuchen Sie es erneut.
2. Aktualisieren Sie die Firmware. Bitte wenden Sie sich an unseren Kundenservice oder besuchen Sie unsere Website unter <https://www.agptek.com/blog>, um die Firmware herunterzuladen.

❖ **Dateien können nicht vom Computer heruntergeladen werden.**

1. Bitte bestätigen Sie, ob die Verbindung ordnungsgemäß hergestellt wurde.
2. Bitte überprüfen Sie, ob der Speicherplatz des internen Speichers voll ist.
3. Bitte überprüfen Sie, ob das USB-Kabel beschädigt ist.

❖ **Der Player kann nicht erkannt werden, wenn er über ein USB-Kabel an den Computer angeschlossen ist.**

1. Schließen Sie es wieder an.
2. Starten Sie den Computer neu und schließen Sie ihn wieder an.
3. Schließen Sie Ihren Player an einen anderen USB-Anschluss an.
4. Laden Sie den Player zuerst etwa 10 Minuten lang auf.

Spezifikationen

Bildschirm	1.5" TFT (128*64)	
Material	ABS	
Abmessung	60*36*12mm	
Nettogewicht	25g	
Bluetooth Reichweite	10m	
Oberflächentyp	USB 2.0	
Interner Speicher	16GB/32GB	
SD-Kartenerweiterung	Bis zu 128GB	
Formate	Musik	MP3/WMA/APE/FLAC/ WAV/DRM/ACELP
	Lyrisch	LRC
	Video	AMV/AVI
	Aufzeichnung	MP3/WAV
	E-Buch	TXT

Playtime	Musik	verdrahtet	30 Stunden
		Bluetooth	6 Stunden
	Video	verdrahtet	9 Stunden
	Radio	11 Stunden	
	Aufzeichnung	20 Stunden	
Batterie		240mAh	Lithium Polymer Batterie
Aufladezeit		1.5 Stunden (5V/500mA)	

Note Important

Merci d'avoir acheté AGPTEK Lecteur MP3. Veuillez lire attentivement le manuel avant d'utiliser le produit. Les spécifications sont susceptibles de changer sans préavis.

❖ **Charger le Lecteur**

- Chargez par le port USB de l'ordinateur.
- Utilisez un chargeur 5V/500mA (chargeur non inclus).

❖ **Connectez-vous au PC et Téléchargez des fichiers audio**

1. Ouvrez l'explorateur Windows ou "Ce PC".
2. À l'aide du câble USB, connectez le lecteur à un port USB de votre PC.
3. Ouvrez le nouveau dossier «AGP-A65» sous «Ce PC».
4. Copiez les fichiers sur le "AGP-A65" dans lequel vous souhaitez qu'ils soient lus.
5. Dans la barre latérale gauche, faites un clic droit sur le dossier "AGP-A65" et sélectionnez "Ejecter" dans le menu.
6. Attendez que l'ordinateur confirme une éjection sûre avant de débrancher le câble USB.

Remarque: veuillez ne pas débrancher la prise USB pendant le transfert de fichiers. Cela peut entraîner un dysfonctionnement du lecteur et des fichiers.





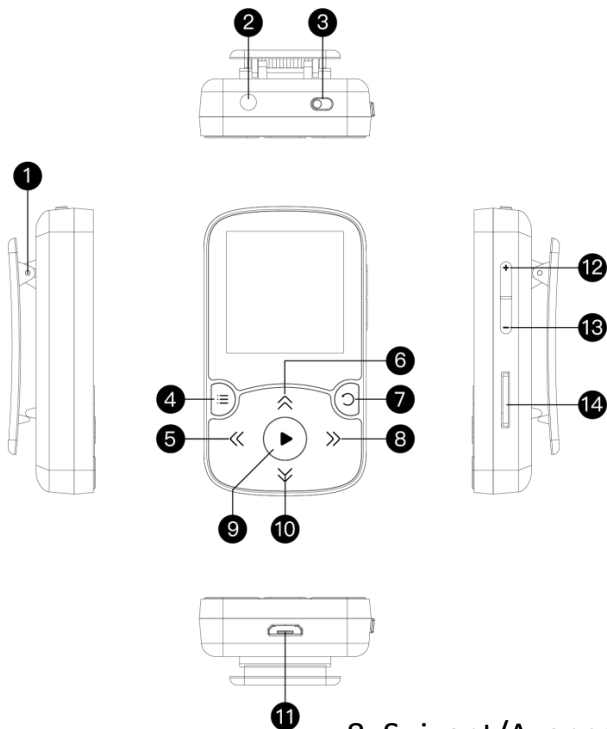



Présentation du Produit

❖ Boutons et Contrôles



- 1. Clip
- 2. Prise Casque
- 3. Commutateur
- 4. Sous-menu/Écran de verrouillage
- 5. Précédent/Retour rapide
- 6. Défilement vers le haut/page vers le haut
- 7. Retour
- 8. Suivant/Avance rapide
- 9. Lecture/Pause/Entrée
- 10. Défilement vers le bas/page vers le bas
- 11. Port Micro USB
- 12. Volume +
- 13. Volume -
- 14. Slot carte TF

❖ Opération de Base

- **Allumer/Eteindre.** Faites glisser le bouton **3** vers la gauche/droite pour allumer/éteindre le lecteur.
- **Verrouillage d'écran.** Appuyez longuement sur le bouton  pour verrouiller l'écran et tous les boutons seront indisponibles. Répétez les étapes ci-dessus pour déverrouiller. Il y a des boutons de volume séparés.
- **Écran d'affichage.** Appuyez longuement sur le bouton  pour activer l'écran.
- **Parcourir l'élément.** Dans le menu d'accueil ou le menu liste, appuyez sur le bouton  / ,  /  pour parcourir l'élément, appuyez sur le bouton  pour entrer.
- **Retour.** Sur n'importe quelle interface, appuyez sur  pour retourner; appuyez longuement sur  pour revenir directement au menu d'accueil.

Fonctions Principales

❖ Menu d'accueil

Le menu d'accueil est le point de départ de chaque application. Il y a 8 fonctions dans le menu d'accueil: Musique / Enregistrement / Radio FM / Outils / Définir / Affich. Dossier / Bluetooth / Podomètre.

Musique

Trouvez "Musique" dans le menu d'accueil avec le bouton  pour accéder à sa fonction. Une liste associée montrera:

- **Reprendre(Lecture en cours).**
- **Toutes les titres.**
- **Artistes/Albums/Genres.**
- **Playlists.** Il y a 3 listes de lecture par défaut sur le lecteur: **playlist mobile** [1]/[2]/[3].
- **Créer la liste de lecture.** Renouveler les fichiers musicaux.
- **Dossier local/dossier de la carte.** Afficher le fichier de musique dans le dossier local ou le dossier de la carte. **Note:** Ces fonctions ne sont disponibles que lorsque la carte mémoire est insérée.

➤ **Jouer la musique.**

Pendant qu'il est sur l'interface de lecture de musique, appuyez longuement sur le bouton » pour avancer rapidement, appuyez » pour passer à la piste suivante; Appuyez longuement sur le bouton « pour rembobiner rapidement, appuyez « pour jouer la piste précédente. Appuyez sur le bouton ► pour jouer/pause.

➤ **Accueil/Mode de lecture/Paramètres de son/Ajouter à la playlist/Supprimer de la playlist/Supprimer/Signets.**

Lorsqu'il est sur l'interface de lecture musicale, appuyez sur le bouton ☰ pour entrer au sous-menu. Appuyez sur le bouton ^/∨ pour sélectionner des éléments ou ajuster la valeur; appuyez sur le bouton ► pour entrer ou confirmer.

1. **Accueil.** Choisissez d'aller au menu d'accueil.
2. **Mode de lecture.**
 - A. **“Jouer de la musique de...”.** Choisissez de jouer toutes les chansons/cet artiste/album/genre.

- B. **“Répéter”**. Choisissez le mode de répétition: Répéter off, Répéter 1, Répéter tout.
- C. **“Aléatoire”**. Choisissez d'amuller/désactiver le mode aléatoire.
- D. **“Répéter de répétition”**.
 - **Mode répétition**
 - a. Entrer. Appuyez sur le bouton ► pour entrer.
 - b. Régler A à B. Appuyez sur le bouton ► pour confirmer l'heure de démarrage A lorsque A clignote. Appuyez ensuite sur le bouton ► pour régler l'heure de fin B lorsque B clignote pour régler l'heure de fin B lorsque B clignote. Le passage du temps A au temps B se répète automatiquement. L'icône de l'indication A-B apparaît à l'écran. Appuyez de nouveau sur le bouton ► pour revenir à la lecture normale.
 - **Nombre de fois de répétition**. Réglez le nombre de fois de répétition de 1 à 10.
 - **Intervalle de relecture**. Réglez l'intervalle de relecture de 1 à 10 (secondes).
- 3. **Paramètres de son**. Choisissez de régler l'égaliseur, la lecture à vitesse variable et la limite de volume.
- 4. **Ajouter à playlist"/"Supprimer de la playlist"**. Choisissez d'ajouter ou de supprimer des 3 playlist.
- 5. **Supprimer**. Choisissez de supprimer la chanson en cours de lecture.
- 6. **Signets**. Choisissez d'ajouter un signet pour la chanson en cours de lecture ou accédez à / supprimer le signet que vous avez ajouté.

Enregistrements

Recherchez «Enregistrement» dans le menu d'accueil avec le bouton ► pour accéder à sa fonction. Une liste associée montrera:

- **Démarrer l'enregistrement vocal.** Appuyez sur le bouton ► pour démarrer l'enregistrement vocal, appuyez à nouveau pour mettre en pause. Appuyez sur le bouton ☹ et choisissez «Oui» pour enregistrer le fichier d'enregistrement.
- **Bibliothèque d'enregistrements.** Recherchez les enregistrements enregistrés. Vous devrez choisir un dossier local ou un dossier de la carte si la carte mémoire est insérée. Pendant l'enregistrement de l'interface de lecture, appuyez sur le bouton et choisissez «Supprimer» pour supprimer.
- **Stockage.** Choisissez de stocker vos enregistrements dans la mémoire interne ou externe. Confirmez votre sélection avec le bouton ►. (Uniquement disponible lorsque la carte TF est insérée)
- **Format d'enregistrement.** Choisissez le format d'enregistrement entre MP3 (32/64/128kbps), WAV(512/768/1024/1511kbps).

Radio FM

Trouvez "Radio FM" dans le menu principal avec le bouton pour accéder à sa fonction. Une liste associée montrera:

- **Présél.** Toutes les stations enregistrées seront répertoriées ici.

- **Réglage manuel/Réglage auto**". Lorsque vous choisissez «**Réglage auto**», les stations recherchées seront automatiquement enregistrées dans «**Présél**».
- **Enregistrements FM**. Retrouvez les enregistrements radio dans Radio FM > Bibliothèque FM. Les enregistrements radio seront également sauvegardés dans la Enregistrement > Bibliothèque d'enreg.
- **Démarrer l'enregistrement de la radio FM / Fond de radio / Enregistrement / Effacer la station / Effacer toutes les stations / Syntonisation automatique / Région du tuner / Enregistrements FM.**

Lorsqu'il est sur l'interface de lecture de la radio, appuyez sur le bouton ► pour basculer entre les stations préséglées, appuyez sur le bouton «< / >>» pour trouver des stations de syntonisation. Appuyez sur le bouton ≡ pour accéder à son sous-menu qui comprend:

1. **Démarrer l'enreg. radio FM**. Cliquez sur le bouton ► pour mettre en pause/continuer l'enregistrement FM, cliquez sur et sélectionnez "oui" pour enregistrer le fichier 51 d'enregistrement..
2. **Radio en tâche de fond**.
3. **Favoriti/Effacer la présélection/Effacer toutes les présélections/Réglage auto**.
4. **Plages fréquences**. Choisissez parmi la bande commune/japonaise/européenne selon les besoins.
5. **Enregistrement FM**.

Outils

Trouvez "Outils" dans le menu d'accueil, cliquez sur le

bouton ► pour accéder à sa fonction. Une liste associée montrera:

Livre Electronique

Lorsqu'il est sur l'interface de lecture de texte, cliquez sur le bouton « / » pour tourner les pages. Cliquez sur « / » pour jouer automatiquement, cliquez à nouveau pour arrêter.

↑ **Sous-menu.** Lorsqu'il est sur l'interface de lecture de texte, appuyez sur le bouton ≡ pour accéder à son sous-menu et définir vos préférences, y compris les paramètres de lecture automatique (2s-30s), la couleur de la page, supprimer la livre électronique, sélectionner le signet, supprimer le signet, ajouter le signet, sélectionner la page, le dossier local et le dossier de la carte (disponible uniquement lorsque la carte TF est insérée).

➤ **Vidéo**

Trouvez "Vidéo" dans "Outils", appuyez sur le bouton ► pour accéder à sa fonction. Vous devrez choisir un dossier local ou un dossier de carte si la carte mémoire est insérée.

Appuyez sur le bouton ► pour regarder des vidéos, appuyez sur « / » pour passer à la vidéo précédente/suivante ou maintenez pour retour/avance rapide.

Lorsqu'il est sur l'interface de lecture vidéo, appuyez sur le bouton pour accéder à son sous-menu, y compris: Répéter, Effacer la vidéo. Réglez selon vos préférences.

Photos

Cliquez ► pour voir les photos, cliquez sur « / » pour accéder à la photo précédente/suivante.

↑ Lorsqu'il est sur l'interface de visualisation des photos, appuyez sur ≡ pour accéder à son sous-menu, y compris: Réglages du diaporama, Supprimer l'image. Régler selon vos préférences.

➤ Calendrier

Appuyez sur le bouton ► pour basculer entre l'année | mois | jour, appuyez sur le bouton « / » pour choisir année | mois | jour.

➤ Chronomètre

Appuyez sur ► pour entrer, appuyez à nouveau pour démarrer la minuterie, puis appuyez à nouveau pour arrêter ou appuyez sur ≡ pour reprendre. Appuyez sur ∨ pour en commencer un nouveau. La liste maximale du chronomètre est de 4.

➤ Réveil

Appuyez sur le bouton ► pour entrer, une liste associée montrera: réveil on/off, Heure réveil, cycle réveil (une fois/quotidien/jours de semaine), sonnerie réveil, volume réveil. Réglez selon vos préférences.

Définir

Trouvez "Définir" dans le menu principal avec le bouton ► pour accéder à sa fonction. Une liste associée apparaîtra, y compris:

- **Langue/Language.** Choisissez la langue d'affichage.

- **Date et heure.** Choisissez "Réglages date" pour définir le format de la date. Pour régler la date, appuyez sur « / » pour basculer entre l'année|le mois|la date, appuyez sur le bouton ^ / v pour ajuster la valeur de l'année|mois|date et confirmer avec le bouton ►. Réglez l'heure sous "Réglages heure" et ajustez l'heure de la même manière.
- **Réglages de l'affichage.** Régler la luminosité, la minuterie de rétroéclairage et l'économiseur d'écran.
- **Réglages d'arrêt.** "Arrêt programmé". L'appareil s'éteindra automatiquement lorsqu'il atteindra l'heure définie; "Arrêt d'économie d'énergie". Lorsqu'il n'y a aucune opération sur l'appareil, l'appareil s'éteint automatiquement lorsqu'il atteint l'heure définie.
- **Informations.** Vérifiez les informations du lecteur et l'espace disque de votre lecteur.
- **Formater périphérique/Réglages d'usine.** Formatez l'appareil ou restaurez les réglages d'usine. Note: Avant de formater l'appareil, veuillez sauvegarder les fichiers afin de ne perdre aucun fichier.

Dossier

Trouvez "Affich. Définir" dans le menu principal avec le bouton ► pour accéder à sa fonction. Tous les fichiers du lecteur seront répertoriés. Si la carte Micro SD est insérée, vous pouvez choisir d'aller dans le dossier Local ou dans le dossier Carte.

Bluetooth

Trouvez "Bluetooth" dans le menu d'accueil et appuyez sur le bouton ► pour accéder à sa fonction. Une liste associée apparaîtra, y compris Bluetooth on/off, recherche un appareil, liste d'appareils, mise à jour BT. Sélectionnez l'appareil que vous souhaitez connecter/déconnecter, puis appuyez sur ► pour se connecter/se déconnecter. Une fois la connexion réussie, ce lecteur est prêt à lire de la musique ou une radio FM via un casque Bluetooth, un haut-parleur Bluetooth, etc..

Note:

1. Lorsque vous écoutez la radio par Bluetooth, des écouteurs filaires sont nécessaires comme antenne radio.
2. Les fonctions d'enregistrement, d'égaliseur, de lecture à vitesse variable, de vidéo, d'images et de podomètre ne sont pas disponibles lorsque Bluetooth est activé.
3. La fonction de mise à niveau BT n'est disponible que pour le fabricant, pas pour l'utilisateur.

Podomètre

Trouvez «Podomètre» dans le menu Accueil avec le bouton ► pour accéder à sa fonction, une liste associée affichera:

- **Podomètre**

- Appuyez sur pour commencer à compter vos pas quotidiens. Appuyez à nouveau pour arrêter de compter les étapes, puis appuyez sur le bouton ○ pour le quitter et choisissez «Oui» pour sauvegarder l'enregistrement dans «Historique». Si l'enregistrement d'historique est

plein, il couvrira automatiquement le précédent.

- **Informations Personnelles.** Réglez votre taille, poids et longueur de pas avec le bouton ► pour confirmer.
- **Histoire** Tous vos enregistrements d'étape enregistrés seront répertoriés ici, et vous pouvez enregistrer jusqu'à 7 enregistrements.
- **Effacer l'Historique.** Vous pouvez choisir d'effacer l'enregistrement d'historique souhaité ou d'effacer tout l'enregistrement d'historique.

Aide et dépannage

❖ Comment réinitialiser la langue?

Il existe deux façons de réinitialiser la langue comme indiqué ci-dessous.

1. Trouvez **Définir** dans le menu d'accueil et confirmez-le en appuyant sur le bouton ► . Sélectionnez la première option (supérieure) et appuyez sur le bouton ► pour confirmer. Faites défiler vers le bas et sélectionnez la langue que vous souhaitez définir.
 2. Trouvez **Définir** dans le menu d'accueil, entrez et faites défiler jusqu'au dernier menu. Appuyez sur le bouton ► pour entrer et choisir la première option (supérieure) qui signifie "Oui" avec le bouton ► to confirmer et restaurer les paramètres d'usine. Et puis le lecteur s'allumera automatiquement et vous pourrez à nouveau choisir la langue.
- ❖ **Impossible d'allumer le lecteur; l'écran du joueur devient blanc/noir; le lecteur est en panne ou a un**

bug du firmware.

1. Éteignez le lecteur et réessayez.
 2. Mettez à jour le firmware. Veuillez contacter notre service client ou consulter notre site Web à l'adresse <https://www.agptek.com/blog> pour télécharger le firmware.
- ❖ **Impossible de télécharger des fichiers depuis l'ordinateur.**
1. Veuillez confirmer s'il est correctement connecté;
 2. Veuillez vérifier si l'espace de stockage de la mémoire interne est plein;
 3. Veuillez vérifier si le câble USB est endommagé SVP.
- ❖ **Impossible de reconnaître le lecteur lorsqu'il est connecté à l'ordinateur via un câble USB.**
1. Reconnectez-le.
 2. Redémarrez l'ordinateur et reconnectez-le.
 3. Connectez votre lecteur à un autre port USB.
 4. Chargez d'abord le lecteur pendant environ 10 minutes.

Spécifications

Écran	1.5" TFT (128*64)
Coque	ABS
Taille de l'Unité	60*36*12mm
Poids Net	25g
Portée Bluetooth	10m en plein air
Type d'interface	USB 2.0

Mémoire interne		16GB/32GB	
Extension de carte SD		Jusqu'à 128GB	
Format	Musique	MP3/WMA/APE/FLAC/WAV/DRM/ACELP	
	Lyrique	LRC	
	Vidéo	AMV/AVI	
	Enregistrement	MP3/WAV	
	Livre Electronique	TXT	
Temps de lecture	Lyrique	Filaire	30 hours
		Bluetooth	6 hours
	Vidéo	Filaire	9 hours
	Enregistrement	11 heures	
	Enregistrement	20 heures	
Batterie		240mAh batterie au lithium polymère	
Temps de charge		1.5 heures (5V/500mA)	

ご使用前に

AGPTEK 音楽プレーヤーをお買い上げいただきありがとうございます。製品を使用する前に、取扱説明書をよくお読みください。仕様は予告なしに変更されることがあります。

❖ 充電について

- ケーブルでパソコンに差し込んで充電できます。
- 付属のUSBケーブルを5V 500mA USB充電アダプターに差し込んで充電できます（別売り）。

❖ PCと接続 & ファイルをダウンロード

1. 「Windows エクスプローラー」または「PC」を開く。
2. USB ケーブルで本機を PC と接続します。
3. 「PC」で「AGP-B07」フォルダを開く。
4. お好きな音楽等のファイルを「AGP-B07」に入れます。
5. 左側のサイドバーで「AGP-B07」フォルダを右クリックして、表示された一覧から「取り出し」を左クリックします。
6. エクスプローラーの画面が消え「ハードウェアの取り外し」が画面の右に表示されたら、パソコンから本機を取り外す事が出来ます。

注意：ファイル転送中は USB ケーブルを取り外しないでください。プレーヤーとファイルの故障の原因になる場合があります。

各部のなまえ

❖ 各部ボタンと操作

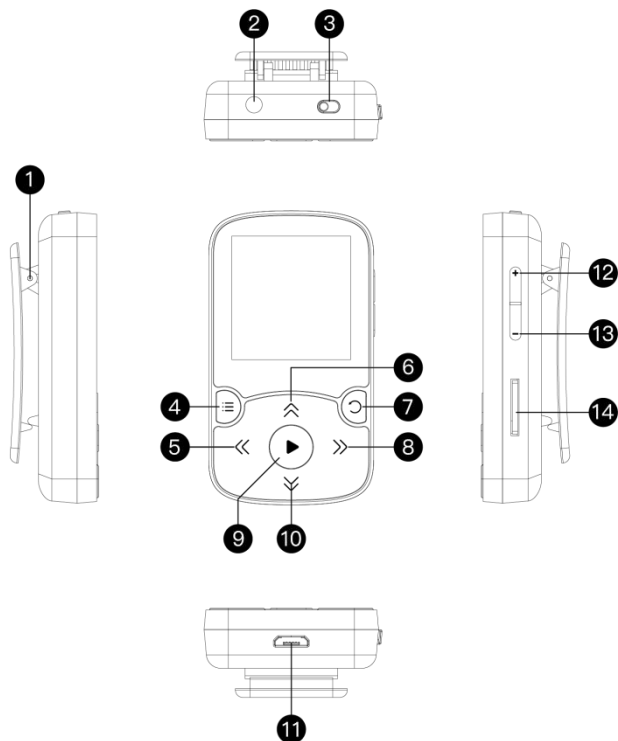

- | | |
|------------------|-----------------------------|
| 1. クリップ | 9. 確定/再生/一時停止/電源
オン (オフ) |
| 2. イヤホンジャック | 10. 下へ |
| 3. 電源スイッチ | 11. USB 端子 |
| 4. サブメニュー/ロックボタン | 12. 音量+ |
| 5. 前の曲/早戻し | 13. 音量- |
| 6. 上へ | 14. マクロ SD カード挿入口 |
| 7. 戻り | |
| 8. 次の曲/早送り | |

❖ 基本操作

- **電源オン/オフ**： 電源スイッチ **③** を右/左スライドよりプレーヤーのオン/オフを切り替えます。
- **スクリーンロック**： **≡** ボタンを押し続けると、画面がロックされます。その時、電源ボタン以外のすべてのボタンは使用できません。もう一回長押しするとロックを解除できます。
- **画面表示**： **▶** 押して、画面をアクティブにします。アイテムを閲覧：ホームメニューまたはリストメニューで、**<< / >>**, **∧ / ∨** ボタン/を押してアイテムを閲覧し **▶** ボタンを押して入力します。
- **戻る**： いずれかの界面で、**○** ボタンを押して戻ります。押し続けると、ホームメニューに直接戻ります。

主な機能

❖ ホームメニュー

ホームメニューは、各機能の開始点です。ホームメニューには、音楽/ボイスメモ /FM ラジオ/ツール/設定/フォルダー/Bluetooth/ 歩数計等 8つの機能があります。

音楽

ホームメニューで「音楽」アイコンを見つけて、**▶** ボタンを押すよりその機能をアクセスします。下記の内容を表示されている：

- **前回再生 (再生中)**
- **すべての曲**
- **アーティスト/アルバム/ジャンル**
- **プレイリスト**： 本機に既定のプレイリストが 3 つあり：プレイリスト [1]/[2]/[3]
- **プレイリストを更新**： 音楽ファイルを更新します。
- **ローカルフォルダー/カードフォルダー**： ローカルフォルダーまたはカードフォルダーの音楽ファイルを表示します。注意：これらの機能は、メモリ

カードが挿入されている場合にのみ使用できます。

➤ 音楽を再生.

音楽再生画面で、>> ボタンを長押しより早送りとなります。短く押しより次の曲を再生します。<< ボタンを長押しより早戻しとなります。短く押しより前の曲を再生します。▶ ボタンを押しより再生/一時停止します。

➤ ホームに戻る/再生モード設定/サウンド設定/プレイリストに追加/プレイリストから削除/削除/ブックマーク

音楽再生中、≡ ボタンを押してサブメニューにアクセスします。⤴/⤵ ボタンを押して、アイテムを選択するまたは値を調整できます。▶ ボタンを押して確定します。

1. **メインメニューに戻る**： ホームメニューにアクセスすることを選択します。
2. **再生モード設定**：
 - A. **音楽プレイリスト**： すべての曲/アーティスト/アルバム/ジャンルなどのリストを選んで再生する、
 - B. **“リピート設定”**： 音楽を再生する状態で、サブメニューボタンを押して、「再生モード」→「リピード」を選択し、リピードオフ/音楽リピート/すべてリピートが選べる
 - C. **シャッフル**： 音楽を再生する状態で、サブメニューボタンを押して、「再生モード」→「リピード」→「オン/オフ」を選択する
 - D. **リピート設定**： A-B リピートモード
 - a. 音楽を再生する状態で、サブメニューボタンを押して、「再生モード」→「リピード設定」→「リピードモード」を押すと、リピード再生区間を設定することが可能になります。
 - b. ▶ ボタンをクリックして、開始時刻 A を確認します (A 点滅しています)。▶ ボタンをもう一度クリックして終了時刻 B を設定します (B 点滅しています)。時間が A から B の時間が自動的に繰り返します。A-B のアイコンが画面に表示されます。もう一度▶ ボタンをクリックすると、通常再生に戻ります。

- **再読回数**：1～10 回までの再生する時間を設定します。
- **再読間隔**：1～10 秒の再生間隔を設定します。
- 1. **サウンド設定**：イコライザー、再生速度の設定を選択します。
- 2. **プレイリストに追加/プレイリストから削除**：3つの既存のプレイリストに追加または削除を選択します。
- 3. **削除**：現在再生中の曲を削除することを選択します。
- 4. **ブックマーク**：現在再生中の曲をブックマークに追加し、追加したブックマークに移動/削除します。

ボイスメモ/録音

ホームメニューで「録音」のアイコンを見つけて、▶ ボタンを押すとその機能にアクセスします。下記の選択肢が表示されます。

- **音声録音を開始**：ボタンを押すと音声録音が始まります。もう一回押すと一時停止します。○ ボタンを押して「はい」を選択したら録音ファイルを保存します。
- **録音ライブラリ**：[録音]→ [録音ライブラリ]で保存された録音ファイルを探します。録音再生界面で、ボタンを押して、「削除」を選択したら削除します。
- **ストレージ**：録音ファイルを内蔵メモリまたは外部メモリに保存することを選択します。▶ ボタンで選択しを確定します。(TF カードが挿入されている場合のみ使用可能)
- **録音フォーマット/録音設定**：MP3(32/64/128/192kbps)/WAV (512/768/1024/1536kbps)間に録音形式を選択します。

FM ラジオ

ホームメニューで「FM ラジオ」のアイコンを見つけて、を押すとその機能にアクセスします。下記の選択肢が表示されます：

- **プリセット**：すべての保存されたステーションがここにリストされます。

- **手動チューニング/自動チューニング**：「自動チューニング」を選択すると、検索された放送局が「プリセット」に自動的に保存されます。
- **FM 録音**：ここで「ホームディレクトリ」と「カードディレクトリ」すべてのレコーディングファイルを確認できます。また、ラジオ録音は、録音＞録音ライブラリにも保存されます。
- **FM ラジオ録音を開始/ラジオのバックグラウンド/プリセット/リセットをクリア/すべてのプリセット/自動チューニング/周波数範囲/FM 録音**

ラジオを再生中界面で、▶ ボタンを押すよりプリセット放送局間に切り替えます。◀ / ▶ ボタンを押すと放送局を調整できます。☰ ボタンを押すより、サブメニューに入ります。下記の選択肢が表示されます。

1. **FM ラジオ録音を開始**：▶ ボタンを押すより一時停止/続行します。○ ボタンを押して「はい」を選択したら録音ファイルを保存します。
2. **ラジオのバックグラウンド**
3. **プリセット/リセットをクリア/すべてのプリセット/自動チューニング**
4. **周波数範囲**：必要に応じて、コモン/ヨーロッパ/日本 から選択します。
5. **FM 録音**

ツール

ホームメニューで「ツール」のアイコンを見つけて、▶ を押すとその機能にアクセスします。下記の選択肢が表示されます：

➤ 電子ブック

電子ブックを再生中に、⤴ / ⤵ ボタンを押してページを切り替えます。▶ ボタンをクリックすると自動的に再生され、もう一度クリックすると停止します。

↑ **サブメニュー**：電子ブックを再生中に、☰ ボタンを押すより、サブメニューに入ります。自動再生設定（自動再生設定：2-30s）、ページの色、電子ブックを削除、ホームディレクトリ、カードディレクトリ等のを

表示されています。(注意：カードディレクトリの表示はSDカードが挿入された場合のみ)

➤ 動画

▶ ボタンを押すより、「ホームディレクトリ」と「カードディレクトリ」の中の動画を見ることが可能です。(カードディレクトリの表示はSDカードが挿入された場合のみ)

↑ ある動画名に対して ▶ ボタンを押すと、動画を再生する事になり、◀ / ▶ ボタンを長押しより、早戻り/早送りになります。

↑ 動画を再生中に、☰ボタンを押すより、サブメニューに入り、ます。brightness、リピード、動画を削除、再生リストを作りますを表示され、選択可能です。

➤ 画像

▶ ボタンを押すより、「ホームディレクトリ」と「カードディレクトリ」の中の動画を見ることが可能です。

↑ 写真を見る際に、☰ボタンを押すより、サブメニューに入り、ます。brightness、バックライトタイマー、スライドショー設定、画像を削除、再生リストを作りますを表示され、選択可能です。

➤ カレンダー

▶ ボタンを押すと、年|月|日をロックし、◀ / ▶ ボタンを押すより、ご希望の年|月|日にすることが可能です。

➤ ストップウォッチ

▶ ボタンを押すより入ります。もう一度 ▶ を押すと、計時スタートし、もう一度 ▶ を押すと、ストップになります。そして ☰ ボタンを押すと、レジュームになります。✓ ボタンを押すと、次ぐの計時タイマーに入ります。最大4つのリストをご利用可能です。

➤ アラーム

▶ ボタンを押すより、アラーム機能に関するリストがあり：アラーム (オン/

オフ)、時間調整、周期、アース音楽設定、アース音量。ご必要より設定することが可能です。

設定

ホームメニューで「設定」のアイコンを見つけて、ボタンを押してその機能にアクセス入ります。下記の選択肢が表示されます：

- **言語/Language**：言語の表示を選択します。
- **日時**：日付の形式を設定するには、「日付設定」を選択します。
∧/∨ ボタンを押すより年/月/日の値を調整可能です。▶ ボタンを押して設定を保存します。時刻設定」は同じ方法を採用します。それ以外、日付形式（DDMMYYYY/MMDDYYYY/YYYYMMDD）と時刻形式（12 時間/24 時間）を選択する事が可能です。
- **表示設定**：ブライツネス、バックライトタイマー、スクリーンセーバーがあります。
- **電源オフ設定**：「スリープタイマー」－ 設定された時間に達すると本器は自動的電源オフにします。「節電モード」－ 本機に何も操作がない場合、設定された時間に達すると本機は自動的電源オフにします。
- **表示設定**：ブライツネス、バックライトタイマー、スクリーンセーバーを設定します。
- **情報**：プレイヤー情報とディスク容量を確認してください
- **デバイスをフォーマット/工場出荷時設定**：デバイスをフォーマット、または工場出荷時設定に復元します。注意：デバイスをフォーマットする前に、ファイルが消失しないように、ファイルをバックアップしてください。

フォルダ

ホームメニューで「フォルダ」のアイコンを見つけて、▶ ボタンを押してその機能にアクセス入ります。プレーヤー内に全てのファイルは表示されます。若し Micro SD が挿入している場合は、ローカルフォルダ又はカードフォルダに

移動することができます。

Bluetooth

ホームメニューで「Bluetooth」のアイコンを見つけて、ボタンを押してその機能にアクセス入ります。**Bluetooth スイッチ、デバイスの検索、デバイスリスト、BT アップグレード**が表示されています。接続/切断したいデバイスを選択し、▶ ボタンを 押して接続/切断できます。接続できたら、Bluetooth イヤホンや Bluetooth スピーカー 等の Bluetooth 設備で音楽や FM ラジオを再生できます。

注意：

1. Bluetooth でラジオを聴く時は、信号を受ける為アンテナとして有線のイヤホンが必要です。
2. Bluetooth モードで録音、イコライザー、可変速再生機能は使用できません。
3. BT アップグレードという機能は製造メーカーのみ利用できるので、お客様はご遠慮ください。

歩数計

ホームメニューで「歩数計」を見つけて、▶ ボタンを押すと、下記のサブ機能リストが表示されます。

• ステップ

- ▶を押すと、歩数カウント画面に入り、「スタート」という文字に対して、▶ボタンを押すと、歩数カウントを始めます。再度▶ボタンを押すと、ストップになります。そして○ボタンを押すと、「ステップを保存しますか」という質問と「はい」/「いいえ」の選択画面が出ます。歴史データがフルの状態である場合、自動的に過去のデータをカバーします。

- **個人情報.** 身長、体重、ステップ長さを設定する事が可能です。
- **歴史.**：すべて保存されたステップ記録がここにリストされます。最大データ7本に保存できます。
- **記録を削除**：個別データあるいは全ての記録データを削除することは

可能です。

よくある質問

❖ 言語設定の手順

言語設定について、2つの方法があります。

1. 「ホームメニュー」→「Setting/設定」→「language/言語」→「日本語」
2. ホームメニューの「Setting/設定」ボタンを押し、最後の一条を選択すると、「yes/はい」と「NO/いいえ」という選択肢が出ます。一番目の「yes/はい」にしてください。そして本体は自動的に工場出荷設定になります。工場出荷設定が終了後、言語選択の画面が出ます。お好きな言語にしてください。

❖ 電源が入りません、画面が真っ白/真っ黒になる、本機がフリーズしたり、ファームウェアのエラがある。

1. 一度電源を切り、そして再起動してください。
2. ファームウェアをアップデートします。弊社のカスタマーサービスにご連絡してください。或いは、下記のウェブサイトでファームウェアをダウンロードしてください。(<https://www.agptek.com/blog>)

❖ パソコンからファイルをダウンロードできません

1. 正しく接続されているかどうか確認してください。
2. 内蔵容量がいっぱいかどうか確認してください。
3. USB ケーブルが破損していないか確認してください。

❖ パソコンに認識されません

1. 本機を取り外して、数分間待ってから、再度接続してください。
2. 本機を取り外し、パソコンを再起動して、本機を再接続します。
3. 本機を他の USB ケーブルでパソコンと接続します。
4. パソコンの他の USB 差し込む口に差し込んでみてください。
5. 長時間使用していない場合は、約 10 分間充電してください。その後、正常に動作する可能性があります。

仕様

スクリーン	1.5" TFT (128*64)		
Housing	ABS		
サイズ	60*36*12mm		
重さ	25g		
Bluetooth の範囲	10m in open		
USB 端子	USB 2.0		
内部メモリ	16GB/32GB		
SD カードの拡張	Up to 128GB		
対応 フォーマット	音楽	MP3/WMA/APE/FLAC/WAV/DRM/ACELP	
	歌詞	LRC	
	動画	AMV/AVI	
	レコーディング	MP3/WAV	
	電子ブック	TXT	
稼働可能時間	音楽	有線イヤホン	30 時間
		Bluetooth	6 時間
	動画	有線イヤホン	9 時間
	ラジオ	11 hours	
	レコーディング	20 時間	
電池容量	240mAh の リチウムポリマー電池		
フル充電時間	1.5 時間 (5V/500mA)		