



#### Formato digital en el vehículo

Explore los contenidos de las Instrucciones de servicio directamente en el sistema multimedia de su vehículo (opción de menú "Vehículo"). Comience con la guía de acceso rápido, descubra los aspectos destacados de su vehículo o amplíe su conocimiento con consejos prácticos.



#### Cartera para documentación del vehículo

Aquí encontrará información sobre el manejo, las prestaciones de servicio y la garantía comercial de su vehículo en formato impreso.



#### Formato digital en Internet

Encontrará las Instrucciones de servicio en la página web de Mercedes-Benz.



#### Formato digital en la aplicación

La aplicación Mercedes-Benz Guides está disponible de forma gratuita en las App Stores más conocidas.



2055846225Z104

Núm. de pedido P205 1968 04 Núm. de pieza 205 584 62 25 Z104  
Edición ÄJ2020-1a



Apple® iOS



Android™

Clase C Cabrio

Mercedes-Benz



## Clase C Cabrio

Instrucciones de servicio

Mercedes-Benz



#### Advertencia del airbag del acompañante

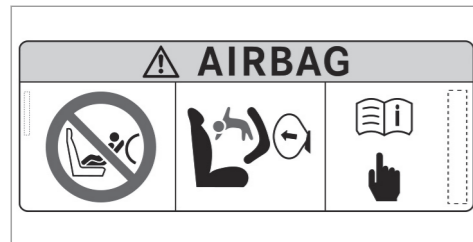

**⚠ ADVERTENCIA** Peligro de lesiones o de muerte con el airbag del acompañante activado

Si el airbag del acompañante está activado, este puede golpear al niño que esté sentado en el asiento del acompañante en caso de accidente.

NUNCA utilice un dispositivo de retención para niños orientado hacia atrás en un asiento con el AIRBAG DELANTERO ACTIVADO; esto puede provocar LESIONES GRAVES o incluso la MUERTE del niño.

Preste atención al capítulo "Niños en el vehículo".

#### Pie de imprenta

Alemania

##### Internet

Encontrará más información sobre vehículos Mercedes-Benz y Mercedes-Benz AG en internet en:

<https://www.mercedes-benz.com>

<https://www.daimler.com>

##### Redacción

Si desea efectuar consultas o sugerencias sobre estas instrucciones de servicio, envíelas al Departamento de Redacción Técnica en la siguiente dirección:

Mercedes-Benz AG, HPC: CAC, Customer Service, 70546 Stuttgart, Alemania

©Mercedes-Benz AG: prohibida la reimpresión, traducción y reproducción, total o parcial, sin previa autorización por escrito de Mercedes-Benz AG.

##### Fabricante del vehículo

Mercedes-Benz AG

Mercedesstraße 120

70372 Stuttgart

Cierre de la redacción 13.01.20

## Bienvenidos al mundo de Mercedes-Benz

Lea cuidadosamente estas instrucciones de servicio y familiarícese con su vehículo antes de emprender el primer viaje. Por su propia seguridad y para una mayor vida útil del vehículo, siga siempre las instrucciones e indicaciones de advertencia que figuran en estas instrucciones de servicio. Ignorarlas puede ocasionar daños en el vehículo así como daños personales.

El equipamiento o la identificación de productos de su vehículo pueden diferir en función de los siguientes factores:

- Modelo
- Pedido
- Ejecución nacional
- Disponibilidad

Las ilustraciones contenidas en estas instrucciones de servicio corresponden a un vehículo con dirección a la izquierda. La disposición de las piezas del vehículo y de los elementos de mando difiere de forma correspondiente en los vehículos con dirección a la derecha.

Mercedes-Benz continúa desarrollando sus vehículos permanentemente.

Por ello, Mercedes-Benz se reserva el derecho a realizar modificaciones en los siguientes puntos:

- Forma
- Equipamiento
- Técnica

Por ello, en algunos casos la descripción puede divergir con respecto a su vehículo.

Los siguientes documentos forman parte del vehículo:

- Instrucciones de servicio digitales
- Instrucciones de servicio impresas
- Cuaderno de servicio
- Instrucciones adicionales en función del equipamiento

Guarde siempre esta documentación en el vehículo. En caso de vender el vehículo, entregue toda la documentación al nuevo propietario.

2055846225Z104



## 2 Índice de contenidos

<b>Símbolos</b> .....	5	Instrucciones de servicio .....	23	Indicaciones sobre animales domésticos en el vehículo .....	75
<b>De una ojeada</b> .....	6	Seguridad de funcionamiento .....	23		
Puesto de conducción .....	6	Declaración de conformidad .....	25		
Testigos luminosos de control y de advertencia (estándar) .....	10	Acoplamiento para diagnóstico .....	29	<b>Apertura y cierre</b> .....	<b>76</b>
Testigos luminosos de control y de advertencia (puesto de conducción widescreen) .....	12	Taller especializado cualificado .....	30	Llave .....	76
Unidad de mando en el techo .....	14	Registro del vehículo .....	31	Puertas .....	80
Unidad de mando de la puerta y ajustes de los asientos .....	16	Utilización del vehículo según las normas .....	31	Maletero .....	84
Emergencias y averías .....	18	Información sobre el reglamento REACH .....	31	Capota .....	86
		Indicaciones para personas con dispositi- vos clínicos auxiliares electrónicos .....	32	Ventanillas laterales .....	93
		Garantía legal .....	32	Protección antirrobo .....	97
		Códigos QR para ficha de rescate .....	32		
		Almacenamiento de datos .....	33	<b>Asientos y fijación de la carga</b> .....	<b>100</b>
		Derechos de propiedad intelectual .....	35	Indicaciones para ajustar una posición correcta del asiento del conductor .....	100
<b>Instrucciones de servicio digitales</b> .....	<b>20</b>	<b>Seguridad de los ocupantes del vehículo</b> .....	<b>36</b>	Asientos .....	101
Visualización de las instrucciones de ser- vicio digitales .....	20	Sistema de retención .....	36	Volante .....	111
		Cinturones de seguridad .....	38	Ayuda de entrada y salida del vehículo .....	112
		Airbags .....	44	Posibilidades de fijación de la carga .....	114
		Arco protector .....	52	Cajas de enchufe .....	120
<b>Indicaciones de carácter general</b> .....	<b>21</b>	Sistema PRE-SAFE® .....	53	Carga sin cable del teléfono móvil y aco- plamiento con la antena exterior .....	120
Protección medioambiental .....	21	Transporte seguro de niños en el vehículo .....	55	Montaje y desmontaje de la alfombrilla .....	122
Entrega de vehículos al final de su vida útil .....	21				
Recambios originales Mercedes-Benz .....	22				

<b>Luces y visibilidad</b> .....	<b>124</b>
Alumbrado exterior .....	124
Iluminación interior .....	131
Limpiaparabrisas y sistema lavaparabrisas .....	132
Espejos .....	135
<b>Climatización</b> .....	<b>138</b>
Sinopsis de los sistemas de climatización .....	138
Manejo de los sistemas de climatización ....	138
<b>Conducción y estacionamiento</b> .....	<b>142</b>
Conducción .....	142
Interruptor DYNAMIC SELECT .....	156
Cambio manual .....	158
Cambio automático .....	160
Función de 4MATIC .....	165
Repotado .....	165
Estacionamiento del vehículo .....	171
Sistemas de asistencia y de seguridad de marcha .....	180
Dispositivo de remolque .....	240
Funcionamiento del portabicicletas .....	245

Indicaciones para el arrastre de vehículos .....	246
--	-----

### **Visualizador del cuadro de instrumentos y ordenador de a bordo** .....

<b>248</b>	
Indicaciones sobre el visualizador del cuadro de instrumentos y el ordenador de a bordo .....	248
Sinopsis del visualizador del cuadro de instrumentos .....	249
Sinopsis de las teclas del volante .....	250
Manejo del ordenador de a bordo .....	250
Sinopsis de las indicaciones del visualizador multifunción .....	252
Head-up-Display (pantalla de visualización frontal) .....	252

### **LINGUATRONIC** .....

<b>255</b>	
Indicaciones sobre la seguridad de funcionamiento .....	255
Manejo .....	255
Utilización eficaz de LINGUATRONIC .....	257
Comandos de voz esenciales .....	258

<b>Sistema multimedia</b> .....	<b>270</b>
Sinopsis y manejo .....	270
Ajustes del sistema .....	280
Fit & Healthy .....	292
Navegación .....	294
Teléfono .....	323
Funciones online y de Internet .....	352
Medios .....	358
Radio .....	371
TV .....	375
Sonido .....	383

### **Mantenimiento y limpieza** .....

<b>386</b>	
Indicador de intervalos de mantenimiento ASSYST PLUS .....	386
Compartimento del motor .....	387
Limpieza y conservación .....	395

### **Asistencia en carretera** .....

<b>405</b>	
Caso de emergencia .....	405
Pinchazo de un neumático .....	407
Batería (vehículo) .....	414
Arranque por remolcado o remolcado .....	420
Fusibles .....	425

## 4 Índice de contenidos

---

<b>Llantas y neumáticos</b> .....	<b>429</b>
Indicaciones sobre ruidos o comportamiento de marcha anormal .....	429
Indicaciones para la comprobación regular de las llantas y los neumáticos .....	429
Indicaciones sobre las cadenas para nieve .....	430
Presión de los neumáticos .....	430
Cambio de ruedas .....	435
Rueda de emergencia .....	446

---

<b>Datos técnicos</b> .....	<b>448</b>
Indicaciones sobre los datos técnicos .....	448
Electrónica del vehículo .....	448
Autorizaciones para radioemisión de señales de componentes del vehículo .....	450
Sinopsis de la placa de características del vehículo, FIN y número del motor .....	451
Sustancias de servicio .....	453
Datos del vehículo .....	463
Dispositivo de remolque .....	465

---

<b>Avisos en el visualizador y testigos luminosos de advertencia/de control</b> ...	<b>468</b>
Avisos mostrados en el visualizador .....	468
Testigos luminosos de advertencia y de control .....	530

---

<b>Índice alfabético</b> .....	<b>548</b>
--------------------------------	------------

En las presentes instrucciones de servicio encontrará los siguientes símbolos:

 **PELIGRO** Peligro por no tener en cuenta las indicaciones de advertencia

Las indicaciones de advertencia señalan las situaciones que pueden poner en peligro su salud o su vida, o la salud y la vida de otras personas.

- ▶ Tenga en cuenta las indicaciones de advertencia.

 **INDICACIÓN ECOLÓGICA** Daños ecológicos debido a la inobservancia de las indicaciones ecológicas

Las indicaciones ecológicas contienen información sobre la actuación respetuosa con el medio ambiente o el desecho respetuoso con el medio ambiente.

- ▶ Tenga en cuenta las indicaciones ecológicas.

 **INDICACIÓN** Daños materiales debido a la inobservancia de las indicaciones sobre daños materiales



Las indicaciones sobre daños materiales le advierten de los riesgos que podrían provocar daños en su vehículo.

- ▶ Tenga en cuenta las indicaciones sobre daños materiales.

 Indicaciones útiles o información adicional que pueden resultar de ayuda.

- ▶ Instrucciones de procedimiento
- (→ Información adicional sobre un página)

**Indicación** Indicación en el visualizador multifuncional /visualizador de medios

-  Plano de menú superior que debe seleccionarse en el sistema multimedia
-  Submenús correspondientes que deben seleccionarse en el sistema multimedia

\* Indica una causa

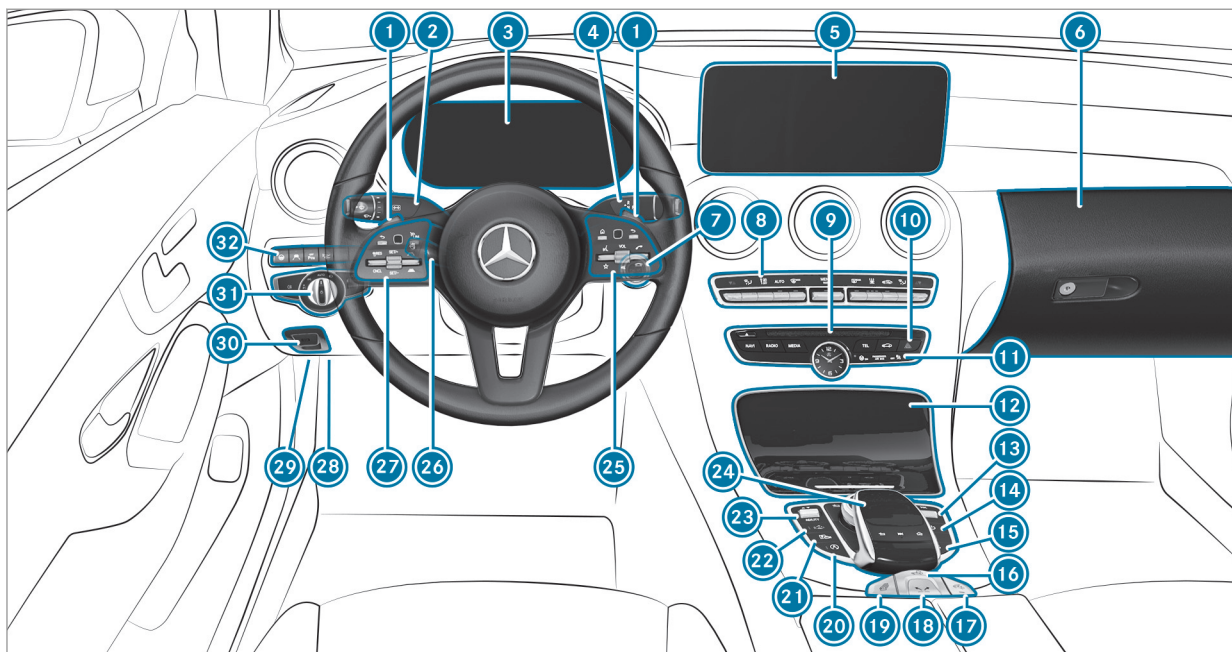

Vehículo con dirección a la izquierda



①	Levas de cambio en el volante	→	162	⑮	Desplegado y plegado del aproximador del cinturón	→	41
②	Interruptor combinado	→	126	⑯	Apertura y cierre de la capota	→	86
③	Visualizador del cuadro de instrumentos	→	249	⑰	Activación y desactivación del AIRCAP	→	89
④	Palanca selectora DIRECT SELECT	→	160	⑱	Apertura del compartimento portaobjetos	→	116
⑤	Visualizador de medios	→	270	⑲	Apertura y cierre de las ventanillas laterales	→	93
⑥	Guantera	→	116	⑳	Función de parada y arranque ECO	→	153
⑦	Tecla de arranque y parada	→	143	㉑	Cámara de 360°	→	222
⑧	Sistemas de climatización	→	138	㉒	Ajuste de la altura del vehículo	→	209
⑨	Apertura de las funciones principales del sistema multimedia	→	274	㉓	Interruptor DYNAMIC SELECT	→	157
⑩	Sistema de intermitentes de advertencia	→	126	㉔	Panel táctil	→	271
⑪	Testigos de control PASSENGER AIR BAG	→	49	㉕	Grupo de manejo del sistema multimedia	→	250
⑫	Compartimento portaobjetos	→	116	㉖	Ajuste eléctrico del volante	→	112
⑬	Regulador de volumen y conexión/desconexión del sonido	→	270		Conexión/desconexión de la calefacción del volante	→	112
⑭	Conexión/desconexión del sistema multimedia	→	270	㉗	Grupo de manejo: Ordenador de a bordo	→	250

## 8 De una ojeada – Puesto de conducción

---

TEMPOMAT o limitador de velocidad variable	→	193
Asistente activo de distancia DISTRONIC	→	198
28 Acoplamiento para diagnóstico	→	29
29 Apertura del capó	→	388
30 Freno de estacionamiento eléctrico	→	176
31 Interruptor de luz	→	124







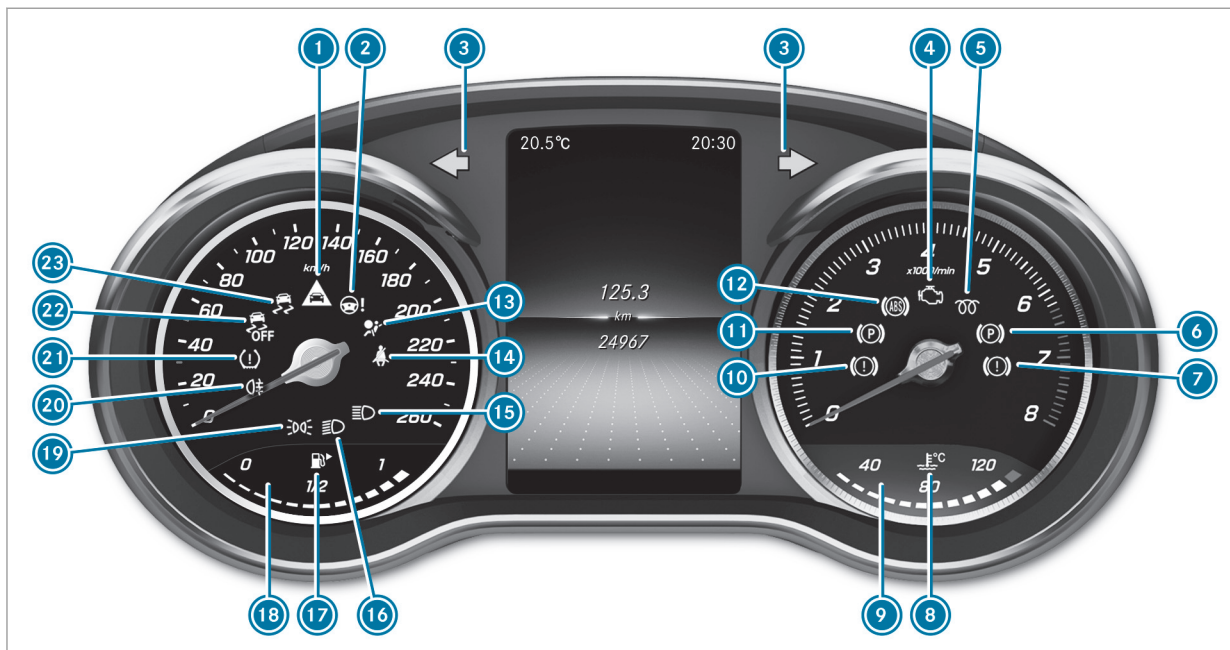













32 Panel de control para:		
Asistente activo de dirección	→	205
Detector activo de cambio de carril	→	238
Ayuda para aparcar PARKTRONIC	→	214
Head-up-Display	→	254



10 De una ojeada – Testigos luminosos de control y de advertencia (estándar)









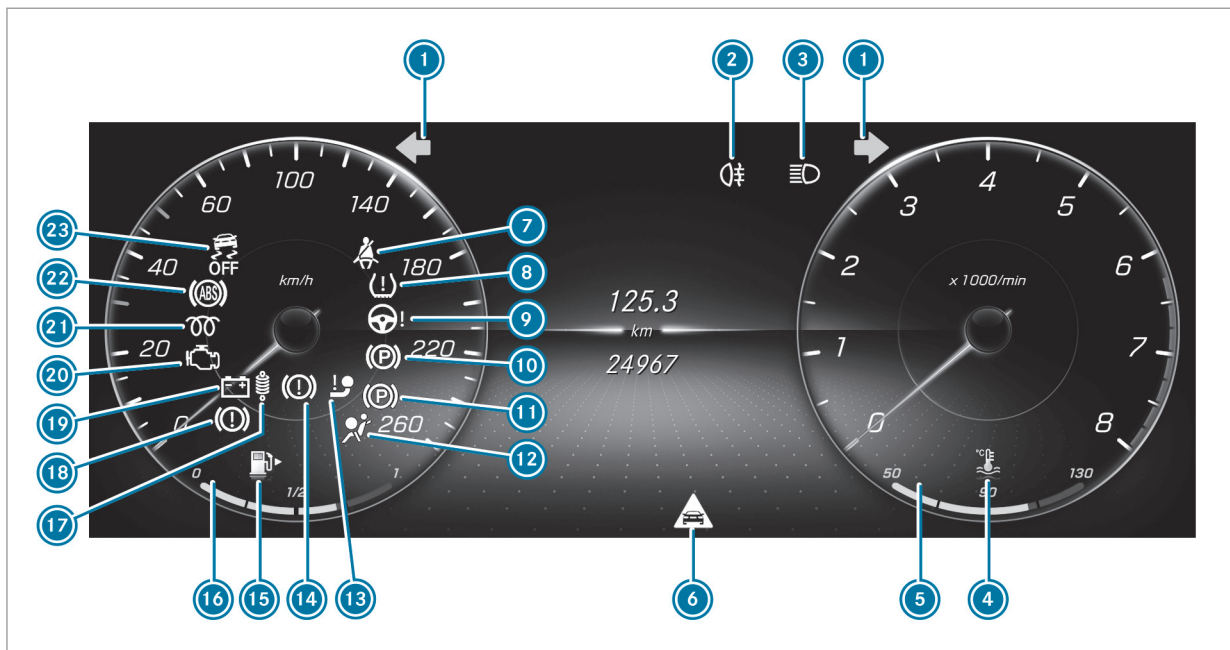

















Visualizador estándar del cuadro de instrumentos

1		Advertencia de distancia	→	541	13		Sistema de retención	→	532
2		Servodirección	→	534	14		Cinturón de seguridad	→	532
3		Luz intermitente	→	126	15		Luz de carretera	→	126
4		Diagnóstico del motor	→	535	16		Luz de cruce	→	124
5		Motor diésel: precalentamiento			17		Reserva de combustible con indicación de posición de la tapa del depósito de combustible	→	535
6		Freno de estacionamiento eléctrico (rojo)	→	539	18		Nivel de combustible	→	249
7		Frenos (rojo)	→	539	19		Luz de posición	→	124
8		Temperatura del líquido refrigerante	→	535	20		Luz antiniebla trasera	→	125
9		Indicación de la temperatura del líquido refrigerante	→	249	21		Control de la presión de los neumáticos	→	545
10		Frenos (amarillo)	→	539	22		ESP® OFF	→	542
11		Freno de estacionamiento eléctrico (amarillo)	→	539	23		ESP®	→	542
12		ABS	→	542					

12 De una ojeada – Testigos luminosos de control y de advertencia (puesto de conducción widescreen)





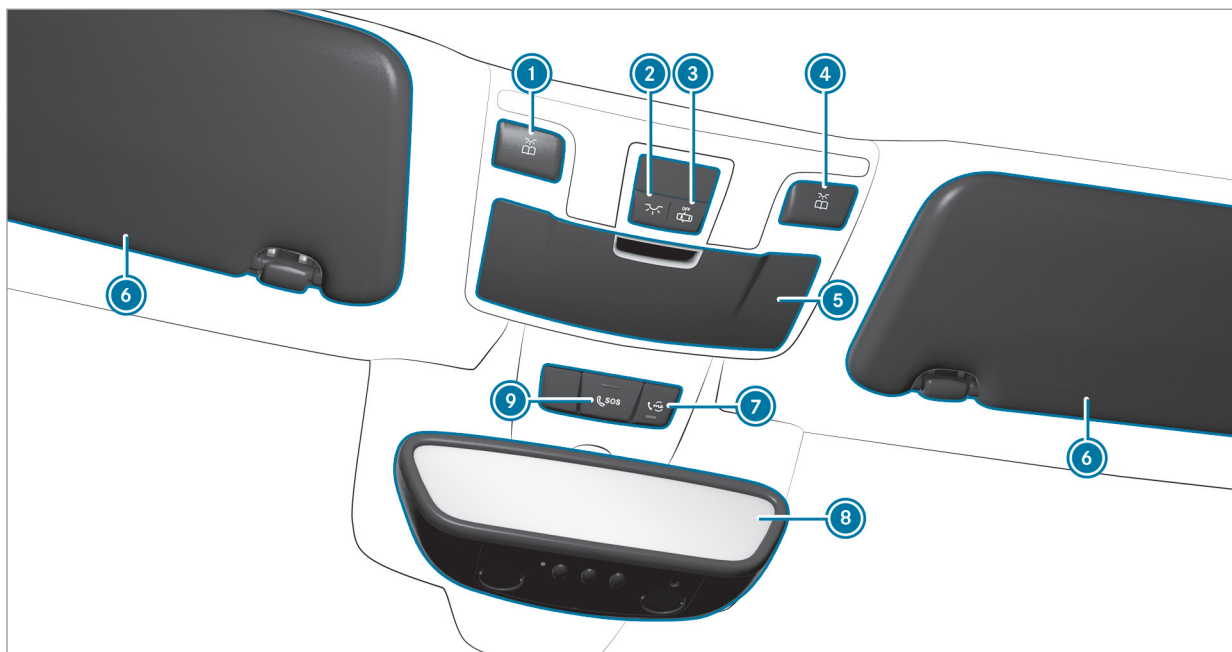

Visualizador del cuadro de instrumentos del puesto de conducción widescreen

1		Luz intermitente	→	126	12		Sistema de retención	→	532
2		Luz antiniebla trasera	→	125	13		Dispositivo de remolque	→	534
3		Luz de carretera	→	126	14		Frenos (rojo)	→	539
		Luz de cruce	→	124	15		Reserva de combustible con indicación de posición de la tapa del depósito de combustible	→	535
		Luz de posición	→	124	16		Nivel de combustible	→	249
4		Temperatura del líquido refrigerante	→	535	17		Tren de rodaje	→	541
5		Indicación de la temperatura del líquido refrigerante	→	249	18		Frenos (amarillo)	→	539
6		Advertencia de distancia	→	541	19		Fallo eléctrico	→	535
7		Cinturón de seguridad	→	532	20		Diagnóstico del motor	→	535
8		Control de la presión de los neumáticos	→	545	21		Motor diésel: precalentamiento		
9		Servodirección	→	534	22		ABS	→	542
10		Freno de estacionamiento eléctrico (amarillo)	→	539	23		ESP® OFF	→	542
11		Freno de estacionamiento eléctrico (rojo)	→	539			ESP®	→	542

## 14 De una ojeada - Unidad de mando en el techo





①	 Conexión/desconexión de la luz de lectura izquierda	→	131
②	 Conexión/desconexión de la iluminación interior	→	131
③	 Conexión/desconexión del control automático de la iluminación interior	→	131
④	 Conexión/desconexión de la luz de lectura derecha	→	131

⑤	Portagafas		
⑥	Parasoles		
⑦	 Tecla me	→	343
⑧	Retrovisor interior	→	136
⑨	 Tecla SOS	→	343

16 De una ojeada - Unidad de mando de la puerta y ajustes de los asientos

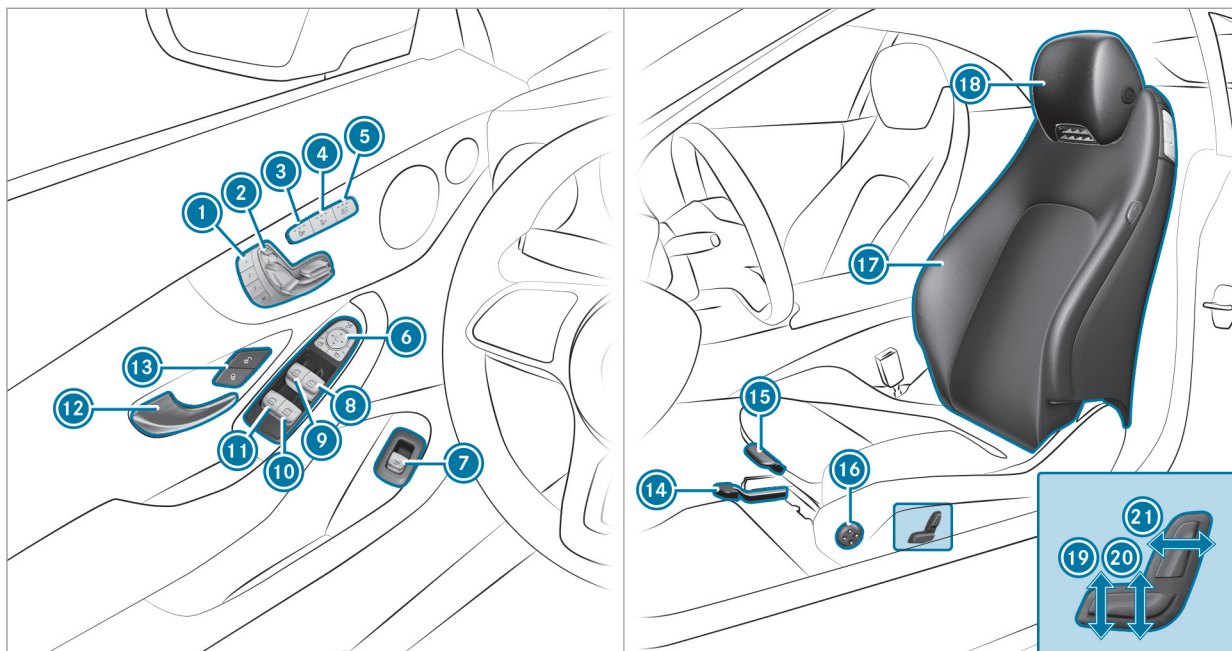

1	Manejo de la función de memoria			12	Apertura de la puerta	→	80
2	Ajuste eléctrico del asiento	→	104	13	Bloqueo/desbloqueo del vehículo	→	81
3	Conexión/desconexión de la calefacción de asiento	→	108	14	Ajuste de la posición longitudinal del asiento	→	103
4	Conexión/desconexión de la ventilación del asiento	→	109	15	Solo vehículos con paquete de confort para los asientos: ajuste de la profundidad de la banqueta del asiento	→	103
5	Conexión/desconexión del AIRSCARF	→	110	16	Ajuste del apoyo lumbar con 4 vías de ajuste	→	104
6	Manejo de los retrovisores exteriores	→	135	17	Ajustes de los asientos mediante el sistema multimedia	→	106
7	Apertura de la tapa del maletero	→	84	18	Ajuste de los reposacabezas	→	104
8	Apertura/cierre de la ventanilla lateral derecha	→	93	19	Solo vehículos con paquete de confort para los asientos: ajuste de la inclinación de la banqueta del asiento	→	103
9	Apertura/cierre de la ventanilla lateral izquierda	→	93	20	Ajuste de la altura del asiento	→	103
10	Apertura/cierre de la ventanilla trasera derecha	→	93	21	Ajuste de la inclinación del respaldo del asiento	→	103
11	Apertura/cierre de la ventanilla trasera izquierda	→	93				

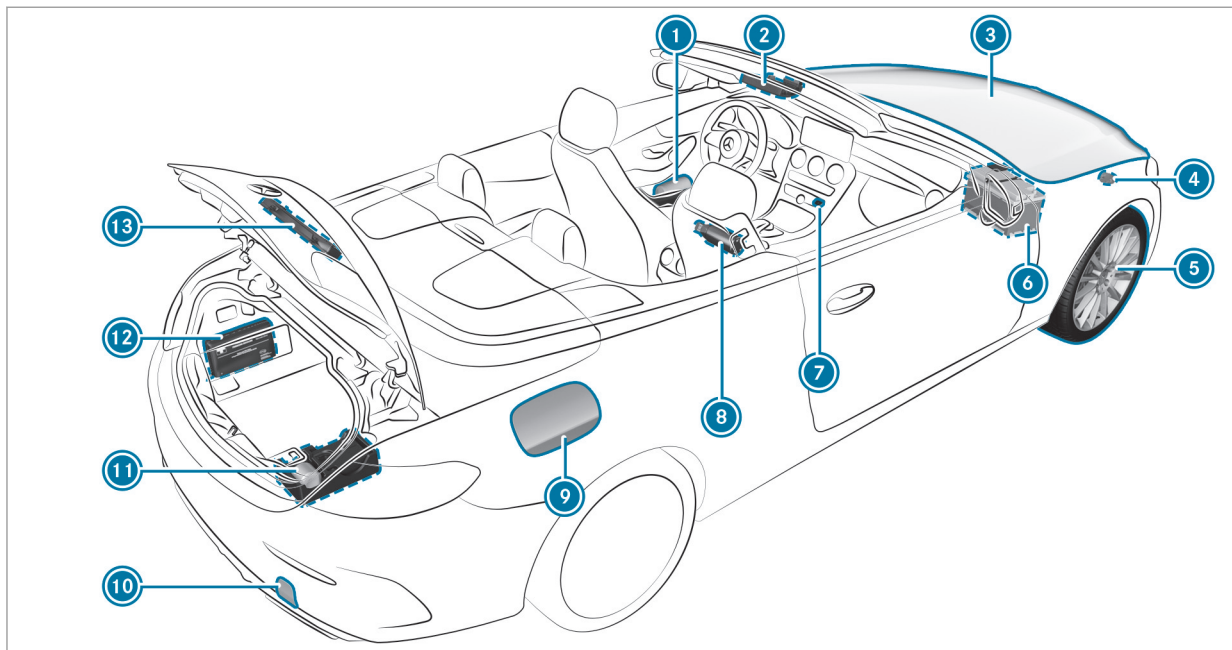

1	Chalecos reflectantes	→	405	9	Tapa del depósito de combustible con rótulos indicadores de la presión del neumático, la clase de combustible y los códigos QR para determinar la hoja de rescate	→	165
2	Tecla me y tecla SOS	→	343	10	Arranque del motor por remolcado y remolcado del vehículo	→	420
3	Comprobación y relleno de sustancias de servicio	→	453	11	Kit TIREFIT	→	409
4	Arranque del motor por remolcado y remolcado del vehículo	→	420	12	Bolsa botiquín	→	406
5	Pinchazo	→	407	13	Triángulo de preseñalización	→	405
6	Ayuda al arranque	→	418				
7	Sistema de intermitentes de advertencia	→	126				
8	Extintor	→	406				

## Visualización de las instrucciones de servicio digitales

Sistema multimedia:

➔ Vehículo ➔ ⓘ Instrucciones servicio

▶ Seleccione una opción de menú.

Además, también tiene la posibilidad de acceder a las instrucciones de servicio dentro de una función principal (por ejemplo, mediante [Información sobre los medios](#)).

Las instrucciones de servicio digitales describen el funcionamiento y el manejo del vehículo y del sistema multimedia.

Por motivos de seguridad, las instrucciones de servicio digitales están desactivadas durante la marcha.



En las instrucciones de servicio digitales dispone de las siguientes opciones de menú:

- **Búsqueda:** aquí podrá buscar de forma selectiva por palabras clave.
- **Inicio rápido:** aquí encontrará información importante para poder ponerse en marcha con su vehículo de inmediato.
- **Consejos:** aquí obtendrá consejos sobre su vehículo en determinadas situaciones.
- **Avisos:** aquí encontrará información complementaria sobre los avisos del cuadro de instrumentos.

- **Marcador:** aquí encontrará un listado de todos los marcadores personales memorizados.

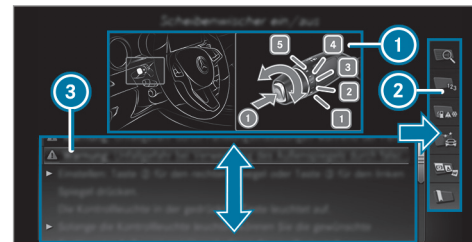

- ① Imagen
- ② Menú
- ③ Área de navegación

Algunas secciones de las instrucciones de servicio digitales como, por ejemplo, las indicaciones de advertencia, se pueden hacer visibles al seleccionarlas y pulsarlas.

## Protección medioambiental

 **INDICACIÓN ECOLÓGICA** Daños medioambientales por las condiciones de servicio y la forma personal de conducir

La emisión de contaminantes del vehículo está directamente relacionada con el funcionamiento del vehículo.

Debe utilizarse el vehículo de manera respetuosa con el medio ambiente para realizar una contribución a la protección medioambiental. Para ello, hay que tener en cuenta las siguientes recomendaciones sobre las condiciones de servicio y la forma personal de conducir.

### Condiciones de servicio:

- ▶ Asegúrese de que la presión del neumático sea correcta.
- ▶ No transporte cargas innecesarias (por ejemplo, un portaequipajes para el techo que ya no sea necesario).

- ▶ Respete los intervalos de servicio. Un mantenimiento periódico del vehículo ayuda a preservar el medio ambiente.
- ▶ Encargue siempre la realización de los trabajos de mantenimiento en un taller especializado cualificado.

### Forma personal de conducir:

- ▶ No acelere al arrancar.
- ▶ No haga funcionar el motor para que se caliente con el vehículo parado.
- ▶ Conduzca de forma previsor y mantenga una distancia suficiente respecto al vehículo precedente.
- ▶ Evite aceleraciones y frenadas frecuentes e intensas.
- ▶ Cambie de marcha con tiempo suficiente y circule en cada una solo hasta  $\frac{2}{3}$  del número de revoluciones admisible.
- ▶ Pare el motor durante los tiempos de espera condicionados por el tráfico; uti-

lice, por ejemplo, la función de parada y arranque ECO.

- ▶ Conduzca de manera sostenible. Tenga en cuenta la indicación ECO para una forma de conducir de bajo consumo.

## Entrega de vehículos al final de su vida útil

### Solo para países miembros de la Unión Europea:

Mercedes-Benz se hará cargo de su vehículo al final de su vida útil para efectuar una eliminación ecológica del mismo, según la directiva sobre los vehículos al final de su vida útil de la Unión Europea (UE).

Para la entrega de su vehículo al final de su vida útil hay una red de puntos de recogida y empresas de desguace a su disposición. En estas empresas podrá entregar su vehículo de forma gratuita. De este modo contribuirá notablemente a completar el ciclo de reciclaje y a preservar los recursos.

Podrá obtener más información sobre el reciclaje del vehículo al final de su vida útil, sobre el

## 22 Indicaciones de carácter general

aprovechamiento y sobre las condiciones de la entrega en el sitio web nacional de Mercedes-Benz.

### Recambios originales Mercedes-Benz



**INDICACIÓN ECOLÓGICA** Daños medioambientales por no utilizar grupos reciclados reacondicionados

Mercedes-Benz AG ofrece grupos y piezas reacondicionados reciclados de la misma calidad que las piezas nuevas. En ese caso son válidos los mismos derechos derivados de la garantía legal como en el caso de piezas nuevas.

- ▶ Utilice grupos y piezas reciclados reacondicionados de Mercedes-Benz AG.

**!** **INDICACIÓN** La instalación de accesorios, las reparaciones o los trabajos de soldadura pueden afectar negativamente a la funcionalidad de los sistemas de retención

Es posible que haya montados airbags, pretensores de cinturón así como unidades de control y sensores para los sistemas de retención en las siguientes zonas del vehículo:

- las puertas
  - los montantes de las puertas
  - los listones de umbral
  - los asientos
  - el puesto de conducción
  - el cuadro de instrumentos
  - la consola central
  - el marco lateral del techo
- ▶ No instale accesorios en estas zonas como, p. ej., sistemas de audio.

- ▶ No realice reparaciones ni trabajos de soldadura.
- ▶ Encargue el montaje ulterior de los accesorios en un taller especializado cualificado.

Si no utiliza piezas, llantas, neumáticos ni accesorios relevantes desde el punto de vista de la seguridad autorizados por Mercedes-Benz, podría verse afectada la seguridad de funcionamiento del vehículo. Los sistemas relevantes desde el punto de vista de la seguridad, p. ej., el sistema de frenos, podrían sufrir fallos de funcionamiento. Use exclusivamente recambios originales Mercedes-Benz o repuestos de igual calidad. Utilice exclusivamente llantas, neumáticos y accesorios homologados para su modelo de vehículo.

Mercedes-Benz verifica la fiabilidad, seguridad y adecuación de los repuestos originales, así como de los accesorios y piezas de modificación homologados para su modelo de vehículo. Otras piezas no pueden ser evaluadas por Mercedes-Benz, a pesar de la permanente observación del mercado. Mercedes-Benz no se responsabilizará



por dicho motivo de las consecuencias de utilizar dichas piezas en un vehículo Mercedes-Benz, aunque en casos concretos posean una homologación de un servicio técnico de control o una autorización oficial.

Solo se permite el montaje de determinadas piezas, así como su empleo para fines de modificación, si cumplen las prescripciones legales en vigor. Todos los recambios originales Mercedes-Benz cumplen el requisito para la matriculación. Las piezas no homologadas pueden conllevar la anulación de la homologación de vehículo.

Esto ocurre en las siguientes situaciones:

- Se han modificado las características del vehículo conforme a lo autorizado en la homologación del vehículo.
- Se espera un posible riesgo para los usuarios de la vía.
- Se produce un empeoramiento en la emisión de ruidos o gases de escape.

Indique siempre el número de identificación del vehículo (FIN) al efectuar el pedido de recambios originales Mercedes-Benz en (→ página 451).

### Instrucciones de servicio

Estas Instrucciones de servicio describen los equipamientos de serie y opcionales de todos los modelos de vehículos que estaban disponibles hasta el momento del cierre de la redacción de estas Instrucciones de servicio. Pueden existir divergencias para determinados países. Tenga en cuenta que es posible que su vehículo no esté equipado con todas las funciones aquí descritas. Esto concierne asimismo a los sistemas y funciones relevantes desde el punto de vista de la seguridad. Por este motivo, el equipamiento de su vehículo puede divergir en algunos puntos de las descripciones e ilustraciones.

En la documentación del contrato de compra-venta original de su vehículo aparecen en una lista todos los sistemas que contiene su vehículo.

Si desea efectuar consultas sobre el equipamiento y el manejo, póngase en contacto con un punto de servicio oficial Mercedes-Benz.

Las Instrucciones de servicio y el cuaderno de servicio son documentos importantes y se deben guardar en el vehículo.

### Seguridad de funcionamiento

**⚠ ADVERTENCIA** Peligro de accidente debido a fallos de funcionamiento o fallo del sistema

Para evitar fallos de funcionamiento o fallos de sistema:

- ▶ Encargue siempre los trabajos de servicio- y mantenimiento prescritos, así como las reparaciones necesarias, a un taller especializado.

**⚠ ADVERTENCIA** Peligro de accidente- y peligro de sufrir lesiones por modificaciones inadecuadas en los componentes electrónicos

Los cambios en los componentes electrónicos, su software y cableado pueden perjudicar su funcionamiento y/o el funcionamiento de otros componentes interconectados o sistemas relevantes desde el punto de vista de la seguridad.

## 24 Indicaciones de carácter general

Esto puede poner en peligro la seguridad de funcionamiento del vehículo.

- ▶ No interfiera en el cableado, los componentes electrónicos o su software.
- ▶ Encargue la realización de los trabajos en componentes eléctricos y electrónicos siempre en un taller especializado cualificado.

Si se realizan cambios en la electrónica del vehículo, la homologación del vehículo se anula.

Preste atención al apartado "Electrónica del vehículo" en los "Datos técnicos".

**⚠ ADVERTENCIA** Peligro de incendio debido a materiales inflamables en las piezas calientes del sistema de escape

Si los materiales inflamables, porejemplo, hojas, hierba o ramas, entran en contacto con piezas calientes del sistema de escape, dichos materiales pueden inflamarse.

- ▶ Compruebe de forma regular los bajos del vehículo al circular por caminos no asfaltados o terrenos no asentados.
- ▶ En particular, quite las partes atrapadas de las plantas u otros materiales inflamables.
- ▶ En caso de daños, avise de inmediato a un taller especializado cualificado.

### **!** INDICACIÓN Daño del vehículo

El vehículo puede sufrir daños en los siguientes casos:

- si el vehículo reposa, p.ej., sobre el canto del bordillo de una acera muy alta o en caminos no asfaltados
- si el vehículo circula sobre un obstáculo a demasiada velocidad, p.ej., un bordillo de la acera, badenes reductores de velocidad o un bache.
- si un objeto pesado golpea contra los bajos del vehículo o las piezas del tren de rodaje

La carrocería, los bajos del vehículo, las piezas del tren de rodaje, las ruedas o los neumáticos podrían sufrir daños no visibles en estas u otras situaciones similares. Los componentes dañados de esta forma pueden averiarse de manera inesperada o dejar de absorber las cargas provocadas por un accidente de la forma prevista.

Si la cubierta inferior de los bajos está dañada, pueden acumularse materiales inflamables como, p.ej., hojas, hierba o ramas entre los bajos del vehículo y la cubierta inferior de los bajos. Cuando estos materiales entran en contacto con las piezas calientes del sistema de escape, pueden encenderse.

- ▶ Encargue inmediatamente la comprobación y la reparación del vehículo en un taller especializado.

O bien:

- ▶ En caso de que la seguridad de marcha se vea afectada durante la conducción, deténgase inmediatamente sin poner en peligro la seguridad vial y póngase en contacto con un taller especializado.

### Vehículos con red de a bordo de 48 V (tecnología EQ Boost)

**⚠ PELIGRO** Peligro de lesiones mortales por contacto con componentes de alto voltaje dañados

Los vehículos con una red de a bordo de 48 V contienen componentes de alto voltaje individuales. Estos componentes de alto voltaje están sometidos a una gran tensión.

Si modifica las piezas de estos componentes de alto voltaje o toca piezas dañadas, puede sufrir una descarga eléctrica.

Los componentes de alto voltaje pueden dañarse en caso de accidente, incluso de forma invisible.

- ▶ Nunca realice cambios en las piezas de los componentes de alto voltaje.
- ▶ Nunca toque las piezas dañadas de los componentes de alto voltaje.
- ▶ Nunca toque las piezas de los componentes de alto voltaje después de un accidente.

Los vehículos con red de a bordo de 48 V contienen componentes de alto voltaje. Estos componentes están marcados con una etiqueta de alto voltaje:

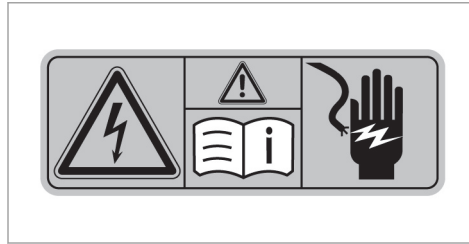

Los trabajos en los componentes de alto voltaje deben realizarse únicamente en un taller especializado cualificado.

#### Declaración de conformidad

##### Compatibilidad electromagnética

La compatibilidad electromagnética de los componentes del vehículo fue comprobada conforme

a la normativa UN R10 en su edición en vigor correspondiente.

##### Componentes del vehículo basados en las ondas de radio

#### Solo para países que pertenezcan a la UE y la AELC:

La siguiente indicación es válida para todos los componentes basados en las ondas de radio de este vehículo, así como para los sistemas de información y equipos de comunicación integrados en el vehículo:

Los componentes basados en las ondas de radio de este vehículo se encuentran en conformidad con los requisitos básicos y el resto de las prescripciones aplicables de la Directiva 2014/53/UE. En cualquier punto de servicio oficial Mercedes-Benz puede obtener información más precisa al respecto.

#### Solo para Brasil:

Indicación sobre los sistemas de radiocomunicación del vehículo:

## 26 Indicaciones de carácter general

Estos sistemas no están sujetos a protección contra interferencias perjudiciales y no pueden causar interferencias en sistemas debidamente autorizados.

### **Solo para Nigeria:**

La conexión y el uso de los equipos de radiocomunicaciones de este vehículo están permitidos por la Comisión Nigeriana de Comunicaciones.

### **Solo para Tailandia:**

El equipo de telecomunicaciones de este vehículo cumple los requisitos de la Comisión

Nacional de Radiodifusión y Telecomunicaciones (NBTC).

### **Solo para Ucrania:**

Por el presente documento, el fabricante declara que los componentes del vehículo basados en las ondas de radio cumplen las normas técnicas para radiotransmisores. En cualquier punto de servicio oficial Mercedes-Benz puede obtener información más precisa al respecto.

### **Tipo de aplicaciones de radiotransmisión en el vehículo**

Junto a las frecuencias típicas de la comunicación móvil, los vehículos de Mercedes-Benz utilizan las siguientes aplicaciones de radiotransmisión:

### **Tipo de aplicaciones de radiotransmisión en el vehículo**

<b>Tecnología</b>	<b>Gama de frecuencia</b>	<b>Potencia de emisión/intensidad de campo magnético</b>
Sistema de cierre a distancia	20 kHz (9-90 kHz)	≤ 72 dBμA/m a 10 m
Suministro inalámbrico de energía	105 kHz (90-119 kHz)	≤ 42 dBμA/m a 10 m
Sistema de cierre a distancia Suministro inalámbrico de energía	125 kHz (119-135 kHz)	≤ 42 dBμA/m a 10 m
Comunicación de campo cercano	13,553-13,567 MHz	≤ 42 dBμA/m a 10 m

Tecnología	Gama de frecuencia	Potencia de emisión/intensidad de campo magnético
Sistema de cierre a distancia, dispositivo de apertura de la puerta del garaje, control de la presión de los neumáticos	433 MHz (433,05-434,79 MHz)	≤ 10 mW PRA
Función de calefacción adicional del telemando, dispositivo de apertura de la puerta del garaje	868 MHz (868,0-868,6 MHz)	≤ 25 mW PRA
Función de calefacción adicional del telemando, dispositivo de apertura de la puerta del garaje	869 MHz (868,7-869,2 MHz)	≤ 25 mW PRA
Bluetooth®, Kleer, R-LAN, telemandos, auriculares inalámbricos	Banda ISM de 2,4 GHz (2.400-2.483,5 MHz)	≤ 100 mW PIRE
Sensor para alarma volumétrica, R-LAN	5,8 GHz UNII-3 (5.725-5.875 MHz)	≤ 25 mW PIRE
Sistema de cierre a distancia	UWB de 7,25 GHz (6,0-8,5 GHz)	≤ -41,3 dBm/MHz PIRE media ≤ 0 dBm/MHz PIRE pico
Radar ISM de 24 GHz	24,05-24,25 GHz*	≤ 100 mW PIRE
Radar UWB de 24 GHz	24,25-26,65 GHz*	≤ -41,3 dBm/MHz PIRE media ≤ 0 dBm/50 MHz PIRE pico

## 28 Indicaciones de carácter general

Tecnología	Gama de frecuencia	Potencia de emisión/intensidad de campo magnético
Radar de 76 GHz	76-77 GHz	≤ 55 dBm PIRE pico
Módulo de carsharing	<b>NFC:</b> 13,553-13,567 MHz <b>Bluetooth:</b> 2.402-2.480 MHz	<b>NFC:</b> ≤ 42 dBμA/m a 10 m <b>Bluetooth:</b> ≤ + 4 dBm (categoría de potencia 2)

\* Series con introducción en el mercado anterior a abril de 2016

### Gato

Copia y traducción de la declaración de conformidad original:

#### Declaración CE de conformidad original

Por la presente, Bosal Hungary KFT declara que:

El gato: Los gatos de Daimler

con

números de serie:

A 205 580 00 00

A 212 580 00 18

A 212 580 04 18

A 231 580 00 18

cumple la siguiente normativa: Directiva 2006/42/CE

Durante su desarrollo hemos tenido en cuenta la siguiente normativa: EN ISO 12100

Esta declaración autoriza la elaboración de la comprobación (del equipamiento), de la documentación técnica y de la autenticación.

El gato no debe utilizarse hasta que no se hayan especificado y comprobado todos los detalles descritos en las Instrucciones de servicio del gato. Sin esta aceptación, no debe utilizarse el gato.

[Firma]

[Firma]

[Nombre del firmante]  
R&D Manager BHUK

[Nombre del firmante]  
Project Engineer

BOSAL Automotive Carrier and Protection System GmbH Steinbeisstraße 6 71706 Markgröningen	Teléfono: +49 7145 9350-0 Fax: +49 7145 9350-239 Correo electrónico: info@eur.bosal.com www.bosal.com
---	---

### Kit TIREFIT

Copia y traducción de la declaración de conformidad original:

#### Variante 1

##### Declaración CE de conformidad

Según la Directiva CE 2006/42/CE

Por la presente, declaramos que el producto  
Identificación de producto: bomba de aire eléctrica Daimler

Designación de modelo: 0855 , DT/UW 200036 - LK2

Número de pieza MB: A 000 583 21 02

cumple con las siguientes disposiciones:  
2014/30/UE

Normas armonizadas aplicadas, en especial:

DIN EN 55014-1: 2012

DIN EN 55014-2: 2016

Fabricante: Dunlop Tech GmbH

Dirección: Offenbacher Landstrasse 8, 63456  
Hanau

Representante: departamento IMS

Fecha: diciembre, 2019

Firma: IMS-AE, IMS-AE-L

#### Variante 2

##### Declaración CE de conformidad

Según la Directiva CE 2006/42/CE

Por la presente, declaramos que el producto  
Identificación de producto: bomba de aire eléctrica Daimler

Designación de modelo: 0852 , DT/UW 200016 - LK1

Número de pieza MB: A 000 583 22 02

cumple con las siguientes disposiciones:  
2014/30/UE

Normas armonizadas aplicadas, en especial:

DIN EN 55014-1: 2012

DIN EN 55014-2: 2016

Fabricante: Dunlop Tech GmbH

Dirección: Offenbacher Landstrasse 8, 63456  
Hanau

Representante: departamento IMS

Fecha: diciembre, 2019

Firma: IMS-AE, IMS-AE-L

### Acoplamiento para diagnóstico

El acoplamiento para diagnóstico sirve para la conexión de aparatos de diagnóstico en un taller especializado cualificado.

**⚠ ADVERTENCIA** Peligro de accidente debido a la conexión de dispositivos al acoplamiento para diagnóstico

Si conecta dispositivos al acoplamiento para diagnóstico del vehículo, el funcionamiento de los sistemas del vehículo y la seguridad de funcionamiento pueden verse afectados.

- ▶ Conecte al acoplamiento para diagnóstico del vehículo únicamente los dispositivos cuya idoneidad haya sido comprobada y que no supongan ningún riesgo.

**⚠ ADVERTENCIA** Peligro de accidente por objetos en el espacio reposapiés del conductor

Los objetos que haya en el espacio reposapiés del conductor pueden limitar el recorrido del pedal o bloquear un pedal pisado a fondo.

Esto pone en peligro la seguridad vial y de funcionamiento del vehículo.

- ▶ Coloque todos los objetos en un lugar seguro dentro del vehículo para que no vayan a parar al espacio reposapiés del conductor.
- ▶ Fije siempre las alfombrillas correctamente para garantizar que haya suficiente espacio libre para los pedales.
- ▶ No utilice alfombrillas sueltas ni apile varias alfombrillas.

**! INDICACIÓN** Descarga de la batería por el uso de dispositivos en el acoplamiento para diagnóstico

La batería se ve sometida a carga debido al uso de dispositivos en el acoplamiento para diagnóstico.

- ▶ Compruebe el estado de carga de la batería.
- ▶ Si el estado de carga es bajo, cargue la batería, por ejemplo, circulando un trayecto más largo.

La conexión de dispositivos al acoplamiento para diagnóstico podría provocar, por ejemplo, la reposición de los datos del sistema de supervisión de gases de escape. Debido a ello, el vehículo podría no cumplir con los requisitos de la siguiente inspección de los gases de escape en la ITV.

#### Taller especializado cualificado

Un taller especializado cualificado posee las herramientas, las cualificaciones y los conocimientos técnicos especiales necesarios para la realización técnicamente apropiada de los trabajos requeridos en el vehículo. Esto sirve especialmente para los trabajos relevantes desde el punto de vista de la seguridad.

Encargue los siguientes trabajos en el vehículo siempre en un taller especializado cualificado:

- Trabajos relevantes desde el punto de vista de la seguridad
- Trabajos de mantenimiento
- Trabajos de reparación



- Modificaciones, así como montajes y transformaciones
- Trabajos en los componentes electrónicos
- **Vehículos con red de a bordo de 48 V (tecnología EQ-Boost):** trabajos en los componentes de alto voltaje de la red de a bordo de 48 V

Mercedes-Benz le recomienda un taller de servicio oficial Mercedes-Benz.

### Registro del vehículo

Puede ocurrir que Mercedes-Benz inste a realizar inspecciones técnicas de determinados vehículos en sus puntos de servicio. Mediante las inspecciones se mejora la calidad o la seguridad de los vehículos.

Mercedes-Benz podrá informarle sobre posibles revisiones del vehículo solo si posee sus datos de registro.

En los siguientes casos puede suceder que su vehículo aún no esté registrado a su nombre:

- Si no ha adquirido su vehículo en un concesionario autorizado.
- Si su vehículo todavía no ha sido revisado en un punto de servicio Mercedes-Benz.

Le recomendamos que registre su vehículo en un punto de servicio Mercedes-Benz.

Informe lo antes posible a Mercedes-Benz sobre cualquier cambio de domicilio o de titular del vehículo. Puede hacerlo, por ejemplo, en cualquier punto de servicio Mercedes-Benz.

### Utilización del vehículo según las normas

Si retira los adhesivos de advertencia, usted u otras personas podrían no reconocer situaciones de peligro. Deje los adhesivos de advertencia en su lugar.

Cuando utilice el vehículo, tenga en cuenta especialmente la siguiente información:

- las indicaciones de seguridad de estas instrucciones

- los datos técnicos del vehículo
- las reglas y normas de circulación
- la legislación relativa a la circulación de vehículos a motor y estándares de seguridad

### Información sobre el reglamento REACH

#### Solo para países que pertenezcan a la UE y la AELC:

El reglamento REACH (Reglamento (EG) Nr. 1907/2006, Artículo 33) establece la obligación de información para sustancias extremadamente preocupantes (SVHC).

Mercedes-Benz AG trata, de conformidad con el mejor conocimiento, de evitar el empleo y la utilización de sustancias SVHC así como facilitar a los clientes una utilización segura de estas sustancias. Según la información de subministro y la información del producto interna de Mercedes-Benz AG, se conoce como sustancia SVHC aquella que se encuentra en más del 0,1 del contenido del peso en productos individuales de este vehículo.

## 32 Indicaciones de carácter general

Encontrará más información en las siguientes direcciones:

- <https://reach.daimler.com/de/home/>
- <https://reach.daimler.com/en/home/>

### Indicaciones para personas con dispositivos clínicos auxiliares electrónicos

A pesar del desarrollo minucioso de los sistemas del vehículo, Mercedes-Benz AG no puede excluir por completo una influencia recíproca de los sistemas del vehículo y los dispositivos clínicos auxiliares electrónicos, porejemplo, un marcapasos.

Además, los vehículos se equipan con componentes que pueden producir campos magnéticos en el sentido de un imán permanente independiente del estado de funcionamiento del vehículo. Estos campos pueden existir porejemplo en la zona del sistema multimedia o de sonidos o según el equipamiento del vehículo también en la zona de los asientos.

Por dicho motivo, en casos particulares y en función de los dispositivos auxiliares utilizados, pueden sufrirse las siguientes consecuencias:

- Averías de los dispositivos auxiliares
- Repercusiones sobre la salud

Tenga en cuenta las indicaciones y advertencias del fabricante de los dispositivos auxiliares y póngase en contacto con el fabricante y/o su médico en caso de duda. Mercedes-Benz AG recomienda usar pocos sistemas eléctricos del vehículo en caso de inseguridad constante sobre posibles averías del dispositivo auxiliar y/o mantener una distancia correspondiente respecto a los componentes.

Encargue los trabajos de reparación y de mantenimiento cercanos a los componentes siguientes solo a un taller especializado cualificado:

- los componentes del vehículo sometidos a tensión
- antenas emisoras
- sistemas multimedia y sonido

Póngase en contacto con un taller especializado en caso de preguntas o sugerencias.

### Garantía legal

**!** **INDICACIÓN** Daños en el vehículo debido al incumplimiento de las indicaciones contenidas en estas Instrucciones de servicio

El incumplimiento de las indicaciones contenidas en estas Instrucciones de servicio podría provocar daños en su vehículo.

Estos daños no están cubiertos por la garantía legal de Mercedes-Benz ni por la garantía comercial de vehículos nuevos- o la garantía comercial de vehículos usados.

► Tenga en cuenta las indicaciones que figuran en estas Instrucciones de servicio para garantizar un funcionamiento correcto del vehículo y evitar posibles daños en el mismo.

### Códigos QR para ficha de rescate

Los códigos QR están fijados en la tapa del depósito de combustible y en el lado opuesto en el montante B. En caso de accidente, con la

ayuda de los códigos QR, los servicios de salvamento pueden determinar rápidamente la ficha de rescate correspondiente a su vehículo. La ficha de rescate actual contiene de forma compacta la información más importante sobre su vehículo, por ejemplo, el tendido de los cables eléctricos.

Obtendrá más información en <https://www.mercedes-benz.de/qr-code>.

### Almacenamiento de datos

#### Unidades electrónicas de control

En su vehículo hay montadas unidades electrónicas de control. Algunas de ellas son necesarias para el funcionamiento seguro del vehículo, otras asisten durante la marcha (sistemas de asistencia a la conducción). Además, su vehículo ofrece funciones de entretenimiento y confort que requieren asimismo unidades electrónicas de control para su funcionamiento.

Las unidades electrónicas de control contienen memorias de datos que pueden almacenar de forma temporal o permanente información técnica

sobre el estado del vehículo, el desgaste de los componentes, las necesidades de mantenimiento, así como eventos técnicos y averías.

Esta información documenta en general el estado de un componente, un módulo, un sistema o el entorno, como p.ej.:

- Estados de funcionamiento de los componentes del sistema (por ejemplo, niveles de llenado, estado de la batería, presión de los neumáticos).
- Avisos de estado del vehículo o de sus componentes individuales (por ejemplo, número de revoluciones de las ruedas/velocidad, aceleración longitudinal, aceleración transversal, indicación de cinturones de seguridad abrochados).
- Anomalías y averías de componentes importantes del sistema (por ejemplo, luces, frenos).
- Información sobre eventos que pueden provocar daños en el vehículo.
- Reacciones de los sistemas en situaciones de conducción especiales (por ejemplo, activación

de un airbag, intervención de los sistemas de regulación de la estabilidad).

- Estados del entorno (por ejemplo, temperatura, sensor de lluvia).

Además de para el cumplimiento de la función propia de las unidades de control, estos datos sirven para la detección y subsanación de averías, así como para la optimización de las funciones del vehículo por parte del fabricante. Estos datos son en gran parte volátiles y se procesan solamente en el propio vehículo. Solo una pequeña parte de los datos se almacena en memorias de averías o de eventos.

Si encarga trabajos de mantenimiento, los trabajadores del servicio postventa (p. ej., talleres, fabricante) o terceros (p. ej., servicios de asistencia) pueden leer los datos técnicos del vehículo. Los trabajos de mantenimiento abarcan, por ejemplo, servicios de reparación, procesos de mantenimiento, casos de garantía y medidas de aseguramiento de la calidad. La lectura se lleva a cabo a través de la conexión prescrita legalmente para el acoplamiento para diagnóstico en el vehículo. Los organismos correspon-

### 34 Indicaciones de carácter general

dientes del servicio postventa o de terceros recopilan, procesan y utilizan los datos. Estos registran estados técnicos del vehículo, ayudan en la localización de averías y la mejora de la calidad y los transmiten al fabricante en caso necesario. Asimismo, la responsabilidad por productos recae sobre el fabricante. Por ello, el fabricante necesita los datos técnicos de los vehículos.

Las memorias de averías del vehículo se pueden reposicionar en el marco de trabajos de mantenimiento o reparación efectuados en un concesionario.

Usted mismo puede introducir datos en las funciones de infoentretenimiento y confort del vehículo en el marco del equipamiento que haya elegido.

Aquí se incluyen, por ejemplo:

- Datos multimedia como música, películas o fotos para su reproducción en un sistema multimedia integrado.
- Datos de la agenda para su uso en combinación con un sistema manos libres integrado o un sistema de navegación integrado.

- Destinos introducidos en el sistema de navegación.
- Datos sobre la utilización de servicios de Internet.

Estos datos se pueden almacenar localmente en el vehículo o se encuentran en un dispositivo que se haya conectado con el vehículo (p. ej., teléfono inteligente, memoria USB o reproductor de MP3). Si almacena estos datos en el vehículo, los podrá borrar en cualquier momento. La transmisión de estos datos a terceros solo se efectuará con su consentimiento previo: especialmente en el marco de la utilización de servicios online, en función de los ajustes que haya elegido.

Puede guardar los ajustes de confort/personalización en el vehículo y cambiarlos en cualquier momento.

Estos ajustes incluyen, en función del equipamiento correspondiente, por ejemplo:

- Ajustes de las posiciones del asiento y del volante.
- Ajustes de climatización y del tren de rodaje.

- Ajustes personalizados, como la iluminación interior.

Si su vehículo está equipado consecuentemente, puede conectar al vehículo su teléfono inteligente u otro terminal móvil. Este dispositivo se puede controlar mediante los elementos de mando integrados en el vehículo. Así, puede reproducir imágenes y sonido del smartphone mediante el sistema multimedia A la vez que se transfiere información específica a su teléfono inteligente.

En función de cada tipo de integración, pertenecen ahí, p.ej.:

- información general sobre el vehículo
- datos de posición

Esto permite el uso de determinadas aplicaciones del smartphone como, por ejemplo, la navegación o la reproducción de música. No se produce ninguna otra interacción entre el smartphone y el vehículo, en especial, ningún acceso activo a los datos del vehículo. El tipo de procesamiento posterior de los datos viene determinado por el proveedor de la aplicación utilizada. La posibilidad de realizar ajustes y qué ajustes

se pueden realizar depende de la aplicación correspondiente y del sistema operativo de su smartphone.

### Servicios online

#### Conexión a la red de telefonía móvil

Si su vehículo dispone de una conexión a la red de telefonía móvil, la misma facilita el intercambio de datos entre su vehículo y otros sistemas. La conexión a la red de telefonía móvil es posible gracias a una unidad receptora y emisora del propio vehículo o a través de terminales móviles (por ejemplo, teléfonos inteligentes) que usted aporte. Esta conexión a la red de telefonía móvil hace posible el uso de funciones online. Con ello nos referimos a servicios online y aplicaciones que el fabricante u otros proveedores pongan a disposición.

#### Servicios propios del fabricante

En los servicios online del fabricante, se describe por parte del fabricante las correspondientes funciones en el organismo adecuado (p. ej., instrucciones de servicio, página web del fabricante) y proporciona la información de protec-

ción de datos asociada. Para la prestación de servicios online pueden utilizarse datos personales. El intercambio de datos tiene lugar a través de una conexión protegida, p. ej. con el sistema informático previsto para ello por el fabricante. La recogida, procesamiento y utilización de datos personales derivados de la puesta a disposición de servicios online tiene lugar exclusivamente en base a un permiso o consentimiento legal.

Puede activar y desactivar las funciones y servicios (sujetos a costes parciales) de la forma habitual. En algunos casos, esto es válido para toda la conexión de datos del vehículo. Excepción especial a esto son las funciones y servicios legalmente prescritos.

#### Servicios de terceros

Si existe la posibilidad de utilizar servicios online de otros proveedores, estos servicios están sujetos a la responsabilidad, así como a la protección de datos y las condiciones de uso del respectivo proveedor. El fabricante no tiene influencia sobre los datos intercambiados en estos casos.

Por tanto, consulte con el respectivo proveedor de servicios el tipo, el volumen y la finalidad de la recogida y uso de datos personales en el marco de servicios de terceros.

### Derechos de propiedad intelectual

Encontrará información sobre licencias del software libre y de código abierto utilizado en su vehículo en el soporte de datos en la carpeta de documentación del vehículo y con actualizaciones en internet en:

<https://www.mercedes-benz.com/opensource>

## Sistema de retención

### Protección del sistema de retención

El sistema de retención incluye los siguientes componentes:

- Sistema de cinturones de seguridad
- Airbags
- Sistema de retención infantil
- Fijaciones de asiento infantil

El sistema de retención puede ayudar a evitar que los ocupantes del vehículo puedan chocar contra piezas del habitáculo en caso de que se produzca un accidente. Además, el sistema de retención puede reducir el peligro de que los ocupantes del vehículo sufran lesiones durante un accidente.

Solo un cinturón de seguridad correctamente abrochado puede desplegar toda su protección. En función del accidente detectado, los pretensores de cinturón y/o los airbags complementan al cinturón de seguridad correctamente abrochado. No en todos los accidentes se activan los pretensores de cinturón y/o los airbags.

Para que el sistema de retención puede desplegar su protección, cada ocupante del vehículo debe tener en cuenta las siguientes indicaciones:

- debe colocarse correctamente el cinturón de seguridad.
- debe adoptar una posición del asiento casi erguida, con la espalda apoyada en el respaldo del asiento
- debe ocupar el asiento de forma que, en la medida de lo posible, los pies queden apoyados en el suelo
- las personas que tengan una estatura inferior a 1,50 m deben estar aseguradas en un sistema de retención adicional adecuado para vehículos Mercedes-Benz

No obstante, ningún sistema disponible en la actualidad puede excluir completamente el riesgo de sufrir heridas o lesiones mortales en un accidente. En especial, el cinturón de seguridad y el airbag no ofrecen protección contra objetos que puedan penetrar en el vehículo desde el exterior. Tampoco se puede descartar

por completo el riesgo de lesiones por la activación de un airbag.

### Limitación de la protección del sistema de retención

**⚠ ADVERTENCIA** Peligro de lesiones o de muerte por modificaciones en el sistema de retención

Si se realizan cambios en el sistema de retención, podría dejar de proteger de la forma prevista a los ocupantes del vehículo.

- ▶ No modifique nunca las piezas del sistema de retención.
- ▶ No efectúe ninguna intervención en el cableado, en los componentes electrónicos ni en su software.

Si el vehículo debe adaptarse a una persona con discapacidad física, póngase en contacto con un taller especializado.

Mercedes-Benz le recomienda utilizar exclusivamente sistemas de ayuda para la conducción



homologados especialmente para su vehículo por Mercedes-Benz.

### Operatividad del sistema de retención

Con el encendido conectado, se ilumina el testigo luminoso de advertencia del sistema de retención  durante la autocomprobación. Se apaga como muy tarde unos segundos después del arranque del vehículo. Los componentes del sistema de retención están operativos.

### Función del sistema de retención averiada

En los siguientes casos se ha producido una avería en el sistema de retención:

- Con el encendido conectado, el testigo luminoso de advertencia del sistema de retención  no se ilumina.
- Durante la marcha, el testigo luminoso de advertencia del sistema de retención  se ilumina de forma permanente o repetida.

**⚠ ADVERTENCIA** Peligro de sufrir lesiones por averías de funcionamiento del sistema de retención

Pueden activarse involuntariamente algunos componentes del sistema de retención, o no hacerlo del modo previsto en caso de accidente.

- ▶ Encargue inmediatamente la revisión y la reparación del sistema de retención en un taller especializado.

### Funcionamiento del sistema de retención en caso de accidente

El funcionamiento del sistema de retención viene determinado por la gravedad del accidente evaluada y por el tipo de accidente:

- Choque frontal
- Choque trasero
- Choque lateral
- Vuelco

La determinación de los umbrales de activación para los componentes del sistema de retención se lleva a cabo evaluando en distintos puntos del vehículo los valores de los sensores. Este proceso tiene un carácter previsor. La activación de los componentes del sistema de retención debe efectuarse a tiempo en el momento de producirse la colisión.

Los factores perceptibles o mensurables inmediatamente después de haberse producido el accidente no pueden considerarse como determinantes para la activación de los airbags. Tampoco aportan indicio alguno al respecto.

El vehículo puede sufrir una deformación considerable sin que se active ningún airbag. Esto sucede si solo se ven afectadas por la colisión piezas relativamente blandas y no se produce una deceleración demasiado elevada del vehículo. Por el contrario, puede activarse un airbag a pesar de que el vehículo sufra solo deformaciones de poca importancia. En caso, porejemplo, de colisión con piezas muy rígidas del vehículo, tales como un larguero, la deceleración puede ser lo suficientemente intensa.

En función de la situación de activación detectada, los componentes del sistema de retención se pueden activar independientemente unos de otros:

- Pretensores de cinturón: choque frontal, choque trasero, choque lateral, vuelco
- Airbag del conductor, airbag del acompañante: choque frontal
- Airbag de rodillas: choque frontal
- Airbag lateral: choque lateral
- Airbag de cabeza: choque lateral, vuelco, choque frontal

Solo cuando el testigo de control PASSENGER AIR BAG OFF esté apagado se podrá activar el airbag del acompañante en caso de accidente. Asegúrese del estado correcto del airbag del acompañante antes de emprender la marcha y durante la misma cuando el asiento del acompañante esté ocupado (→ página 49).

### **⚠ ADVERTENCIA** Peligro de sufrir quemaduras por las piezas calientes del airbag

Tras la activación de un airbag, las piezas del mismo se calientan.

- ▶ No toque las piezas del airbag.
- ▶ En el caso de que se haya activado el airbag, solicite su sustitución inmediata en un taller especializado.

Mercedes-Benz recomienda que encargue el remolcado del vehículo hasta un taller especializado después de un accidente. Tenga esto en cuenta en especial después de la activación del pretensor de cinturón o del airbag.

Al activarse el pretensor de cinturón o el airbag se escucha un chasquido y puede generarse una pequeña cantidad de polvo:

- Por lo general, este chasquido no afecta a su capacidad auditiva.
- El polvo generado no es perjudicial para la salud en general, si bien puede causar por un breve espacio de tiempo molestias en personas con asma o con problemas respiratorios.

Siempre y cuando ello no implique peligro, abandone el vehículo de inmediato o abra la ventanilla para evitar molestias respiratorias.

### **Cinturones de seguridad**

#### **Protección del cinturón de seguridad**

Abróchese siempre correctamente el cinturón de seguridad antes de iniciar la marcha. Solo un cinturón de seguridad correctamente abrochado puede desplegar toda su protección.

### **⚠ ADVERTENCIA** Peligro de lesiones o de muerte por un cinturón de seguridad mal abrochado

Si el cinturón de seguridad está abrochado de forma incorrecta, no podrá protegerle de la forma prevista.

Además, un cinturón de seguridad abrochado de forma incorrecta puede causar lesiones, porejemplo, en caso de accidente, maniobras de frenado o cambios repentinos de la dirección de marcha.



- ▶ Asegúrese siempre de que todos los ocupantes del vehículo tengan abrochado correctamente el cinturón y estén bien sentados.

Tenga en cuenta siempre las indicaciones sobre la posición correcta del asiento del conductor y el ajuste de los asientos (→ página 100).

Para que el cinturón de seguridad correctamente abrochado pueda desplegar su protección, cada ocupante del vehículo debe tener en cuenta las siguientes indicaciones:

- El cinturón de seguridad debe estar ceñido al cuerpo y sin doblar.
- El cinturón de seguridad debe quedar tendido por el centro del hombro y en la medida de lo posible a la altura de la ingle.
- La cinta del pecho no debe tocar el cuello ni quedar tendida bajo el brazo o por detrás de la espalda.
- Evite las prendas de vestir holgadas, porejemplo, un abrigo.
- Empuje el cinturón abdominal lo máximo posible hacia abajo hasta la altura de la ingle

y cíñala tirando de la cinta del pecho. El cinturón abdominal nunca debe pasar por encima del vientre.

También las mujeres embarazadas deben tenerlo en cuenta.

- No haga pasar nunca el cinturón de seguridad por objetos de cantos afilados, puntiagudos, abrasivos o frágiles.
- Cada cinturón de seguridad debe ser utilizado solo por una persona. No transporte nunca un bebé o un niño sobre el regazo de uno de los ocupantes del vehículo.
- No sujete nunca objetos con el cinturón de seguridad junto con una persona. Tenga siempre en cuenta las indicaciones sobre la carga del vehículo para la fijación de los objetos, el equipaje o la carga (→ página 114).

Asegúrese también de que no haya objetos entre la persona y el asiento, porejemplo, cojines.

Si viajan niños a bordo, observe siempre las instrucciones e indicaciones de seguridad sobre "Niños en el vehículo" (→ página 56).

### Limitación de la protección del cinturón de seguridad

**⚠ ADVERTENCIA** Peligro de lesiones o de muerte por posición incorrecta del asiento

Si el respaldo del asiento no se encuentra en una posición casi vertical, el cinturón de seguridad no ofrece la protección prevista.

Puede deslizarse por debajo del cinturón de seguridad y resultar herido.

- ▶ Ajuste el asiento correctamente antes de iniciar la marcha.
- ▶ Asegúrese siempre de que el respaldo del asiento se encuentre en una posición casi vertical y que el cinturón de hombro discurra por el centro del hombro.

**⚠ ADVERTENCIA** Riesgo de lesiones o peligro de muerte por el aproximador del cinturón fuera de su alojamiento durante la marcha

Si el cinturón de seguridad no está correctamente ceñido al cuerpo, no podrá protegerle de la forma prevista.

▶ Asegúrese siempre de que el aproximador del cinturón esté en su alojamiento durante la marcha.

Si el aproximador del cinturón no retrocede a su alojamiento de forma automática, puede reposicionarlo manualmente. Para ello, presione el aproximador del cinturón hacia atrás hasta el tope antes de arrancar el vehículo. Deberá aplicar fuerza para reposicionar el aproximador del cinturón.

**⚠ ADVERTENCIA** Peligro de lesiones o de muerte sin sistemas de retención adicionales para las personas de pequeña estatura

Las personas con una estatura inferior a 1,50 m no se pueden colocar correctamente el cinturón de seguridad sin la ayuda de sistemas de retención adicionales adecuados.

▶ Asegure siempre a las personas con una estatura inferior a 1,50 m con sistemas de retención adecuados.

**⚠ ADVERTENCIA** Peligro de lesiones o de muerte por cinturones de seguridad dañados o modificados

Los cinturones de seguridad no pueden proteger especialmente en las siguientes situaciones:

- si el cinturón de seguridad está dañado, modificado, muy sucio, decolorido o teñido

- si el cierre del cinturón está dañado o muy sucio
- si se han efectuado modificaciones en el pretensor de cinturón, en el anclaje del cinturón o en el enrollador de cinturón

Los cinturones de seguridad podrían sufrir daños no visibles en caso de accidente, porejemplo, por astillas de cristal.

Los cinturones de seguridad modificados o dañados podrían romperse o fallar, porejemplo, en caso de accidente.

Los pretensores de cinturón modificados podrían activarse de manera imprevista o no funcionar de la forma prevista.

- ▶ No modifique nunca el sistema del cinturón de seguridad, porejemplo, el cinturón de seguridad, el cierre del cinturón, el pretensor del cinturón, el anclaje del cinturón y el enrollador del cinturón.
- ▶ Asegúrese de que los cinturones de seguridad no estén dañados ni desgastados y de que estén limpios.

- ▶ Encargue inmediatamente la revisión de los cinturones de seguridad en un taller especializado después de un accidente.

Mercedes-Benz le recomienda utilizar exclusivamente cinturones de seguridad homologados especialmente para su vehículo por Mercedes-Benz.

- ⚠ ADVERTENCIA** Peligro de lesiones o de muerte por los pretensores de cinturón que se hayan activado de forma pirotécnica

Los pretensores de cinturón que ya se hayan activado de forma pirotécnica ya no funcionan y, por consiguiente, no podrán protegerle de la forma prevista.

- ▶ En el caso de que se hayan activado los pretensores de cinturón de forma pirotécnica, solicite su sustitución inmediata en un taller especializado.

Mercedes-Benz recomienda que encargue el remolcado del vehículo hasta un taller especializado después de un accidente.

#### **!** INDICACIÓN Daño por aprisionamiento del cinturón de seguridad

Si un cinturón de seguridad que todavía no ha sido utilizado no está completamente enrollado, puede quedar aprisionado en la puerta o en el mecanismo del asiento.

- ▶ Asegúrese en todo momento de que un cinturón de seguridad que todavía no ha sido utilizado esté completamente enrollado.

#### Desplegado y plegado del aproximador del cinturón

Si cierra la puerta, el aproximador del cinturón se desplaza hacia fuera.

También puede desplazar hacia fuera el aproximador del cinturón con el interruptor del aproximador del cinturón  situado en la consola central.

En los vehículos Mercedes-AMG, el interruptor del aproximador del cinturón  también

puede encontrarse en el panel de interruptores situado sobre el conmutador de luces.

- ▶ Conecte el encendido.
- ▶ Presione el interruptor del aproximador del cinturón . El aproximador del cinturón se desplaza hacia fuera.

El aproximador del cinturón retrocede a su alojamiento en los siguientes casos:

- si la lengüeta del cierre del cinturón se enclava en el cierre del cinturón
- si la lengüeta del cierre del cinturón no se enclava en el cierre del cinturón en un plazo de 60 segundos

En ese caso, si pulsa de nuevo el interruptor del aproximador del cinturón , el aproximador del cinturón se desplaza hacia fuera:

- si abre la puerta correspondiente
- si pliega el respaldo del asiento hacia delante
- si el lado del acompañante no está ocupado

En ese caso, si pulsa de nuevo el interruptor del aproximador del cinturón , el aproxi-

## 42 Seguridad de los ocupantes del vehículo

mador del cinturón ya no se desplaza hacia fuera.

El aproximador del cinturón siempre debe estar en su alojamiento durante la marcha.

### Colocación del cinturón de seguridad

Si extrae el cinturón de seguridad de forma rápida o brusca, el enrollador del cinturón se bloquea. La cinta del cinturón no se puede seguir extrayendo.

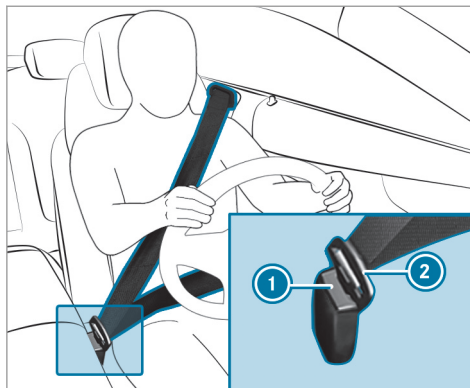

- ▶ Enclave la lengüeta del cierre del cinturón de seguridad ② siempre en el cierre del cinturón ① perteneciente a la plaza de asiento.

**Vehículos con desconexión automática del airbag del acompañante:**

**!** **INDICACIÓN** Activación del pretensor de cinturón y del airbag lateral con el asiento del acompañante desocupado

Si la lengüeta del cierre del cinturón de seguridad está enclavada en el cierre del cinturón del asiento del acompañante desocupado, en caso de accidente se pueden activar el pretensor de cinturón y el airbag lateral, además de otros sistemas.

- ▶ Cada cinturón de seguridad debe ser utilizado solo por una persona.

**Vehículos sin desconexión automática del airbag del acompañante:**

**!** **INDICACIÓN** Activación del pretensor de cinturón con el asiento del acompañante desocupado

Si la lengüeta del cierre del cinturón de seguridad está enclavada en el cierre del cinturón del asiento del acompañante desocupado, en caso de accidente se puede activar el pretensor de cinturón, además de otros sistemas.

- ▶ Cada cinturón de seguridad debe ser utilizado solo por una persona.

### **Función de la adaptación del cinturón**

**Vehículos con PRE-SAFE®:** si el cinturón de seguridad delantero no está bien ceñido al cuerpo, se puede llevar a cabo automáticamente una adaptación del cinturón con una fuerza de retroceso determinada. No sujete el cinturón de seguridad.

Puede conectar o desconectar la adaptación del cinturón mediante el sistema multimedia (→ página 43).

### **Soltado del cinturón de seguridad**

- ▶ Presione la tecla de soltado del cierre del cinturón y lleve el cinturón de seguridad con la lengüeta de cierre hacia atrás.

### **Conexión o desconexión de la adaptación del cinturón mediante el sistema multimedia**

Sistema multimedia:

- Vehículo ▶  Ajustes del vehículo
- ▶▶ Adaptación cinturón
- ▶ Conecte  o desconecte  la función.

### **Funcionamiento de la advertencia de cinturón desabrochado para el conductor y el acompañante**

El testigo luminoso de advertencia del cinturón de seguridad  en el visualizador del cuadro de instrumentos indica que todos los ocupantes del vehículo deben abrocharse correctamente el cinturón de seguridad.

Adicionalmente puede sonar una señal acústica de advertencia.

La advertencia de cinturón desabrochado se apaga en cuanto el conductor y el acompañante se han abrochado el cinturón.

### **Función de la indicación de estado de los cinturones de seguridad de la parte trasera**

La indicación de estado de los cinturones de seguridad del espacio posterior está disponible solo en determinados países.

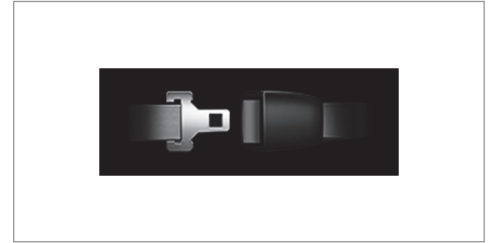

Con el encendido conectado, la indicación de estado de los cinturones de seguridad traseros muestra durante un tiempo determinado qué cinturón de seguridad trasero no está abrochado.

Con la tecla de retroceso situada en el lado izquierdo del volante puede ocultar inmediatamente la indicación de estado del cinturón de seguridad del espacio posterior (→ página 250).

Si algún ocupante del vehículo se desabrocha el cinturón de seguridad en la parte trasera durante la marcha, se muestra de nuevo la indicación de estado del cinturón de seguridad del espacio posterior.

Adicionalmente puede sonar una señal acústica de advertencia. En ese caso, no puede ocultar la indicación de estado del cinturón de seguridad del espacio posterior con la tecla de retroceso situada en el lado izquierdo del volante.

### Airbags

#### Sinopsis de los airbags

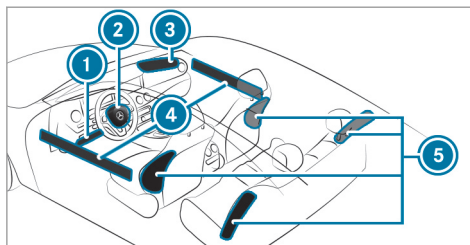

- 1 Airbag de rodillas
- 2 Airbag del conductor
- 3 Airbag del acompañante
- 4 Airbag de cabeza
- 5 Airbag lateral

El lugar de montaje de los airbags se reconoce por la inscripción AIRBAG.

Un airbag puede aumentar la protección del correspondiente ocupante del vehículo al activarse.

Posible protección por airbag:

- Airbag de rodillas: parte superior e inferior de las piernas y de las rodillas
- Airbag del conductor, airbag del acompañante: cabeza y tórax
- Airbag de cabeza: cabeza
- Airbag lateral: tórax, y delante también la cadera

#### **!** INDICACIÓN Vehículos Mercedes-AMG

► Tenga en cuenta las indicaciones contenidas en las instrucciones adicionales. De lo contrario, podría no reconocer situaciones de peligro.

**!** ADVERTENCIA Peligro de lesiones o de muerte con el airbag del acompañante activado

Si el airbag del acompañante está activado, este puede golpear al niño que esté sentado en el asiento del acompañante en caso de accidente.

NUNCA utilice un dispositivo de retención para niños orientado hacia atrás en un asiento con el AIRBAG DELANTERO ACTIVADO; esto puede provocar LESIONES GRAVES o incluso la MUERTE del niño.

Al montar un sistema de retención infantil en el asiento del acompañante, observe las indicaciones específicas del vehículo (→ página 73). Tenga en cuenta las indicaciones sobre los sistemas de retención infantil orientados hacia atrás y hacia delante en el asiento del acompañante.

#### Información sobre la desconexión automática del airbag del acompañante

Solo cuando el testigo de control PASSENGER AIR BAG OFF esté apagado se podrá activar el airbag del acompañante en caso de accidente. Asegúrese del estado correcto del airbag del acompañante antes de emprender la marcha y durante la misma cuando el asiento del acompañante esté ocupado (→ página 49).

**!** **INDICACIÓN** Si el asiento del acompañante está desocupado, tenga en cuenta lo siguiente:

En caso de accidente, los componentes del sistema de retención del lado del acompañante se pueden activar de forma innecesaria:

- En el asiento del acompañante se han depositado objetos pesados.
- En el asiento del acompañante desocupado la lengüeta del cierre del cinturón está enclavada en el cierre del cinturón.

- ▶ Guarde los objetos en un lugar adecuado.
- ▶ Cada cinturón de seguridad debe ser utilizado solo por una persona.

El airbag de cabeza en el lado del acompañante se puede activar en función de la situación de accidente detectada. El airbag se activa independientemente de si el asiento del acompañante está ocupado o no.

#### Protección del airbag

En función del accidente, un airbag puede aumentar la protección del cinturón de seguridad correctamente abrochado.

**!** **ADVERTENCIA** Peligro de lesiones o de muerte por posición incorrecta del asiento

Si no adopta la posición del asiento correcta, el airbag no puede proteger de la forma prevista.

Cualquier ocupante del vehículo debe asegurarse de los puntos siguientes:

- deben colocarse correctamente el cinturón de seguridad Preste especial atención a que el cinturón abdominal no quede tendido sobre el estómago o abdomen de las mujeres embarazadas.
- Adopte una posición de asiento correcta y mantenga la mayor distancia posible respecto a los airbags.

## 46 Seguridad de los ocupantes del vehículo

- Tenga en cuenta las siguientes indicaciones.
- ▶ Asegúrese siempre de que no haya ningún objeto entre el airbag y el ocupante del vehículo.

Todos los ocupantes del vehículo deben tener especialmente en cuenta las siguientes indicaciones para evitar riesgos debido a un airbag activado:

- Ajuste correctamente los asientos antes de iniciar la marcha, el asiento del conductor y del acompañante en la posición más atrásada posible.  
Tenga siempre en cuenta la información sobre la posición correcta del asiento del conductor (→ página 100).
- Sujete el volante solo por el aro del volante. De esta forma, el airbag podrá desplegarse sin impedimentos.
- Apóyese durante la marcha siempre en el respaldo del asiento. No se incline hacia delante ni se apoye en la puerta o la ventani-

lla lateral. De lo contrario, estará en la zona de inflado de los airbags.

- Tenga siempre los pies apoyados en el suelo. No coloque, porejemplo, los pies sobre el puesto de conducción. De lo contrario, los pies estarán en la zona de inflado del airbag.
- Si en el vehículo viajan niños, tenga en cuenta las indicaciones adicionales (→ página 56).
- Guarde y asegure los objetos siempre de forma correcta.

Los objetos situados en el habitáculo pueden obstaculizar el funcionamiento previsto del airbag. Todos los ocupantes del vehículo deben asegurarse siempre especialmente:

- de que entre los ocupantes del vehículo y el sector de accionamiento de los airbags no se encuentren personas, animales u objetos
- de que entre el asiento y la puerta así como el montante de la puerta (montante B) no se encuentre ningún objeto

- de que no cuelguen objetos duros, porejemplo, perchas para ropa, en los asideros de sujeción o los colgadores
- de que no se haya fijado ningún accesorio, como dispositivos de navegación, teléfonos móviles o portabebidas, en la zona de inflado de un airbag, porejemplo, en el puesto de conducción, en las puertas, las ventanillas laterales o los revestimientos laterales  
Además no debe haber tendidos ni fijados ningún cable de conexión, cinta de sujeción o correa de fijación en la zona de inflado de un airbag. Observe siempre las instrucciones de montaje del fabricante del accesorio, especialmente las indicaciones acerca del lugar de montaje adecuado.
- de que no haya objetos pesados, de cantos agudos o frágiles en los bolsillos de las prendas de vestir. Guarde estos objetos en un lugar adecuado



### Limitación de la protección del airbag

**▲ ADVERTENCIA** Peligro de lesiones por modificaciones en la cubierta del airbag

Si modifica la cubierta de un airbag o coloca objetos sobre ella, porejemplo, adhesivos, el airbag no podrá funcionar de la forma prevista.

- ▶ No modifique nunca la cubierta de un airbag ni coloque objetos.

El lugar de montaje de los airbags se reconoce por la inscripción AIRBAG (→ página 44).

**▲ ADVERTENCIA** Riesgo de lesiones o peligro de muerte por tapizados del asiento inadecuados

Si los tapizados del asiento son inadecuados, los airbags no podrán proteger a los ocupantes del vehículo de la forma prevista.

Además, la desconexión automática del airbag del acompañante podría no funcionar de forma correcta.

- ▶ Utilice solamente tapizados del asiento que hayan sido autorizados por Mercedes-Benz para el asiento correspondiente.

**▲ ADVERTENCIA** Peligro de lesiones por fallos de funcionamiento de los sensores en la puerta

Como consecuencia de modificaciones o trabajos realizados incorrectamente en las puertas o revestimientos de las puertas, así como de puertas dañadas, los airbags podrían no funcionar de la forma prevista.

- ▶ No modifique nunca las puertas ni piezas de las mismas.
- ▶ Encargue los trabajos en la puertas o en los revestimientos de las puertas en un taller especializado.

**▲ ADVERTENCIA** Peligro de lesiones por un airbag activado

Un airbag que ya se haya activado no ofrece ninguna protección.

- ▶ Encargue el remolcado del vehículo a un taller especializado para la sustitución de un airbag que se haya activado.

Encargue la sustitución inmediata de un airbag que ya se haya activado.

### Estado del airbag del acompañante

#### Función de la desconexión automática del airbag del acompañante

La desconexión automática del airbag del acompañante puede detectar si el asiento del acompañante está ocupado por una persona o por un sistema de retención infantil. En consonancia, el airbag del acompañante se activa o desconecta.

Al montar un sistema de retención infantil en el asiento del acompañante, tenga en cuenta siempre los siguientes puntos:

- Asegúrese de que el sistema de retención infantil esté colocado correctamente (→ página 60).

- Tenga siempre en cuenta lo indicado en las instrucciones de montaje del fabricante del sistema de retención infantil.
- No coloque nunca ningún objeto, porejemplo, un cojín, debajo o detrás del sistema de retención infantil.
- Desplace al máximo el ajuste de la profundidad de la banqueta del asiento.
- Toda la superficie de la base del sistema de retención infantil debe apoyarse completamente en la superficie del asiento del acompañante.
- El respaldo de un sistema de retención infantil orientado hacia delante debe quedar apoyado de la forma más estable posible en el respaldo del asiento del acompañante.
- El sistema de retención infantil no debe estar en contacto con el techo o sometido a carga por el reposacabezas. Ajuste la inclinación del respaldo del asiento y el reposacabezas de forma correspondiente.

**⚠ ADVERTENCIA** Peligro de lesiones o de muerte por objetos situados entre la superficie del asiento y el sistema de retención infantil

Los objetos situados entre la superficie del asiento y el sistema de retención infantil pueden perturbar el funcionamiento de la desconexión automática del airbag del acompañante.

- ▶ No coloque ningún objeto entre la banqueta y el sistema de retención infantil.
- ▶ Toda la superficie de la base del sistema de retención infantil debe apoyarse completamente en la superficie del asiento del acompañante.
- ▶ El respaldo de un sistema de retención infantil orientado hacia delante debe quedar apoyado de la forma más estable posible en el respaldo del asiento del acompañante.
- ▶ Es imprescindible que tenga en cuenta lo indicado en las instrucciones de

montaje del fabricante del sistema de retención infantil.

La persona que ocupe el asiento del acompañante debe tener en cuenta las siguientes indicaciones:

- debe colocarse correctamente el cinturón de seguridad (→ página 38)
- debe adoptar una posición del asiento casi erguida, con la espalda apoyada en el respaldo del asiento
- debe ocupar el asiento de forma que, en la medida de lo posible, los pies queden apoyados en el suelo

De lo contrario, el airbag del acompañante se podría desconectar por error, porejemplo, en los siguientes casos:

- El acompañante desplaza su peso apoyándose sobre el apoyabrazos del vehículo.
- El acompañante está sentado de forma que reduce la carga sobre la superficie del asiento.

**⚠ ADVERTENCIA** Peligro de lesiones o de muerte con el airbag del acompañante desconectado

Cuando el testigo de control PASSENGER AIR BAG OFF se ilumina, el airbag del acompañante está desconectado.

Por tanto, una persona en el asiento del acompañante puede, porejemplo, chocar con piezas del habitáculo del vehículo, en especial si está sentado demasiado cerca del puesto de conducción.

Cuando el asiento del acompañante esté ocupado, asegúrese siempre de que:

- la clasificación de la persona en el asiento del acompañante sea correcta y el airbag del acompañante esté desconectado o conectado en función de la persona que ocupa el asiento del acompañante
- el asiento del acompañante se encuentre en la posición más retrasada posible
- la persona esté correctamente sentada

▶ Asegúrese del estado correcto del airbag del acompañante antes de emprender la marcha y durante la misma.

Si el asiento del acompañante está ocupado, después de la autocomprobación de la desconexión automática del airbag del acompañante se efectúa la clasificación de la persona o del sistema de retención infantil en el asiento del acompañante. Los testigos de control PASSENGER AIR BAG muestran el estado del airbag del acompañante.

Tenga en cuenta siempre las indicaciones sobre la función de los testigos de control PASSENGER AIR BAG (→ página 49).

### Función de los testigos de control PASSENGER AIR BAG

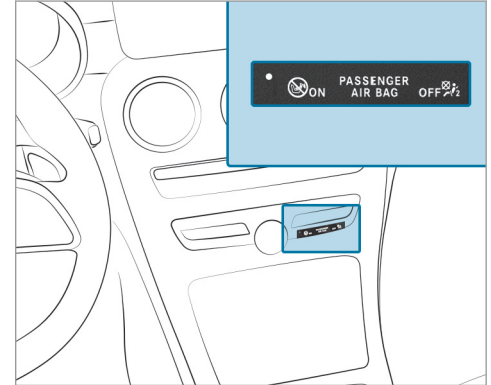

Los vehículos sin desconexión automática del airbag del acompañante tienen un adhesivo especial en el lado del acompañante, en el lateral del puesto de conducción (→ página 72).

### Autocomprobación de la desconexión automática del airbag del acompañante

Con el encendido conectado, los dos testigos de control PASSENGER AIR BAG ON y OFF se iluminan simultáneamente durante la autocomprobación.

Tras la autocomprobación se muestra el estado del airbag del acompañante mediante los testigos de control PASSENGER AIR BAG:

- **El testigo ON está iluminado:** el airbag del acompañante se puede activar durante un accidente.  
El testigo de control se vuelve a apagar al cabo de unos 60 segundos.
- **Los testigos ON y OFF están apagados:** el airbag del acompañante se puede activar durante un accidente.
- **El testigo OFF está iluminado:** el airbag del acompañante está desconectado. No se activa durante un accidente.

Cuando el testigo de control PASSENGER AIR BAG ON se apaga, solo el testigo de control PASSENGER AIR BAG OFF indica el estado del

airbag del acompañante. El testigo de control PASSENGER AIR BAG OFF puede estar iluminado de forma continua o apagado.

Si el testigo de control PASSENGER AIR BAG OFF y el testigo luminoso de advertencia del sistema de retención  se iluminan simultáneamente, nadie debe utilizar el asiento del acompañante. En ese caso, no monte ningún sistema de retención infantil en el asiento del acompañante. Encargue la revisión y reparación inmediata de la desconexión automática del airbag del acompañante en un taller especializado.

### Indicación de estado

Asegúrese del estado correcto del airbag del acompañante en función de la situación antes de emprender la marcha y durante la misma cuando el asiento del acompañante esté ocupado.

**Después de montar un sistema de retención infantil orientado hacia atrás en el asiento del acompañante:** el testigo de control PASSENGER AIR BAG OFF debe iluminarse de forma permanente.

**⚠ ADVERTENCIA** Peligro de sufrir lesiones o de muerte por el uso de un sistema de retención infantil orientado hacia atrás con el airbag del acompañante activado

Si asegura a un niño con un sistema de retención infantil orientado hacia atrás en el asiento del acompañante y el testigo de control PASSENGER AIR BAG OFF está apagado, se puede activar el airbag del acompañante en caso de accidente.

El niño puede ser alcanzado por el airbag.

Asegúrese siempre de que el airbag del acompañante esté desconectado. El testigo de control PASSENGER AIR BAG OFF debe iluminarse.

NUNCA utilice un dispositivo de retención para niños orientado hacia atrás en un asiento con el AIRBAG DELANTERO ACTIVADO; esto puede provocar LESIONES GRAVES o la MUERTE del niño.

Al montar un sistema de retención infantil en el asiento del acompañante, observe las indicaciones específicas del vehículo (→ página 73).

En función del sistema de retención infantil y de la estatura del niño, el testigo de control PASSENGER AIR BAG OFF puede estar apagado. En ese caso, el sistema de retención infantil orientado hacia atrás no se puede montar en el asiento del acompañante.

En su lugar, monte el sistema de retención infantil orientado hacia atrás en un asiento trasero apropiado.

**Después de montar un sistema de retención infantil orientado hacia delante en el asiento del acompañante:** el testigo de control PASSENGER AIR BAG OFF puede estar iluminado de forma permanente o estar apagado en función del sistema de retención infantil y de la estatura del niño. Tengan en cuenta siempre las siguientes indicaciones.

**⚠ ADVERTENCIA** Peligro de lesiones o de muerte por el posicionamiento incorrecto de un sistema de retención infantil orientado hacia delante

Si asegura a un niño con un sistema de retención infantil orientado hacia delante en el asiento del acompañante y coloca el asiento del acompañante demasiado cerca del puesto de conducción, en caso de accidente el niño puede:

- por ejemplo, chocar contra piezas del habitáculo si el testigo de control PASSENGER AIR BAG OFF está iluminado
  - ser alcanzado por el airbag si el testigo de control PASSENGER AIR BAG OFF está apagado
- ▶ Coloque siempre el asiento del acompañante en la posición más retrasada posible y desplace al máximo el ajuste de la profundidad de la banqueta del asiento. Observe el tendido correcto de la cinta superior desde la salida del cinturón en el vehículo hacia la guía de la cinta superior del sistema de retención

infantil. La cinta superior debe quedar tendida desde la salida del cinturón hacia delante y hacia abajo. En caso necesario, ajuste el asiento del acompañante.

- ▶ Tenga siempre en cuenta lo indicado en las instrucciones de montaje del fabricante del sistema de retención infantil.

Al montar un sistema de retención infantil en el asiento del acompañante, observe las indicaciones específicas del vehículo (→ página 73).

**Si una persona está sentada en el asiento del acompañante:** el testigo de control PASSENGER AIR BAG OFF puede estar iluminado de forma permanente o estar apagado, en función de la estatura de la persona.

Las personas que ocupen el asiento del acompañante deben tener en cuenta siempre las siguientes indicaciones:

- Si el asiento del acompañante está ocupado por un adulto o una persona de estatura correspondiente, el testigo de control PASSENGER AIR BAG OFF debe estar apagado.

Esto indica que el airbag del acompañante está activado.

Si el testigo de control PASSENGER AIR BAG OFF se ilumina de forma permanente, el adulto o la persona de estatura correspondiente no debería utilizar el asiento del acompañante.

Utilice en su lugar un asiento trasero.

- Si el asiento del acompañante está ocupado por una persona de estatura reducida (porejemplo, un adolescente o un adulto pequeño), el testigo de control PASSENGER AIR BAG OFF, en función del resultado de la clasificación, se ilumina de forma permanente o está apagado.
  - El testigo de control PASSENGER AIR BAG OFF está apagado: desplace el asiento del acompañante a la posición más retrasada posible, o bien la persona de baja estatura utiliza un asiento trasero.
  - El testigo de control PASSENGER AIR BAG OFF se ilumina de forma permanente: la persona de baja estatura no debería utilizar el asiento del acompañante.

**⚠ ADVERTENCIA** Peligro de lesiones o de muerte con el testigo de control PASSENGER AIR BAG OFF iluminado

Si el testigo de control PASSENGER AIR BAG OFF permanece iluminado después de la autocomprobación, el airbag del acompañante está desconectado.

Cuando el asiento del acompañante esté ocupado, asegúrese siempre de lo siguiente:

- La clasificación de la persona en el asiento del acompañante debe ser correcta y el airbag del acompañante debe estar desconectado o conectado en función de la persona que ocupa el asiento del acompañante.
- La persona debe estar correctamente sentada y tener el cinturón de seguridad bien abrochado.

Es imprescindible que tenga en cuenta también los siguientes temas complementarios:

- Sistema de retención infantil en el asiento del acompañante (→ página 73)

- Posicionamiento adecuado del sistema de retención infantil (→ página 60)

### Arco protector

**⚠ PELIGRO** Peligro de lesiones o de muerte por fallos de funcionamiento del arco protector

Los arcos protectores no podrán proteger a los ocupantes del vehículo de la forma prevista.

- ▶ Encargue inmediatamente la revisión de los arcos protectores en un taller especializado.

**⚠ ADVERTENCIA** Peligro de sufrir lesiones por la activación del arco protector

Existe peligro de sufrir lesiones.

Asegúrese de que la zona de movimiento situada detrás de los reposacabezas traseros esté siempre libre.

**⚠ ADVERTENCIA** Peligro de lesiones o de muerte por obstaculización del arco protector

Si coloca objetos o ropa sobre las cubiertas de los arcos protectores, los arcos protectores no podrán proteger de la forma prevista.

Además, los objetos podrían poner en peligro a los ocupantes del vehículo al desplegarse los arcos protectores.

- ▶ Asegúrese de que la zona de movimiento de los arcos protectores no esté cubierta.
- ▶ Coloque y asegure siempre de forma correcta los objetos en el vehículo.

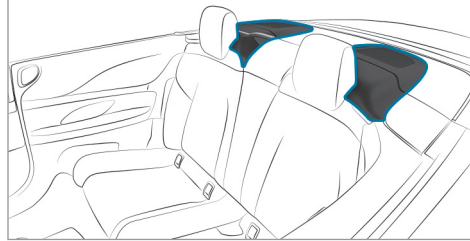

Los arcos protectores están situados debajo de las cubiertas situadas detrás de los reposacabezas traseros. Los arcos protectores se despliegan cuando se detecta la posibilidad de que el vehículo sufra un vuelco.

Con los arcos protectores desplegados no podrá volver a cerrar la capota abierta. En este caso, diríjase al taller especializado más cercano.

### Sistema PRE-SAFE®

#### Función del sistema PRE-SAFE® (sistema de protección preventiva para los ocupantes del vehículo)

El sistema PRE-SAFE® puede detectar determinadas situaciones de marcha críticas e iniciar medidas preventivas de protección de los ocupantes del vehículo.

El sistema PRE-SAFE® puede iniciar las siguientes medidas de forma independiente:

- Pretensado de los cinturones de seguridad en el asiento del conductor y el asiento del acompañante.
- Cierre de las ventanillas laterales.
- **Vehículos con función de memoria:** ajuste de la posición del asiento más favorable para el asiento del acompañante.
- **Vehículos con asiento multicontorno:** aumento de la presión del inflado en los laterales del respaldo del asiento.
- PRE-SAFE® Sound: puede activar el propio mecanismo de protección del oído mediante

una breve señal acústica si el sistema multimedia está conectado.

**!** **INDICACIÓN** Daño por objetos en el espacio reposapiés o detrás del asiento

Debido al ajuste automático de la posición del asiento, el asiento y/o el objeto pueden resultar dañados.

► Guarde los objetos en un lugar adecuado.

### Anulación de las medidas del sistema®PRE-SAFE

Si no se ha producido un accidente, las medidas preventivas iniciadas se anulan.

Deberá efectuar personalmente determinados ajustes.

► Si el pretensado de los cinturones de seguridad no disminuye, desplace ligeramente hacia atrás el respaldo.  
El pretensado de los cinturones de seguridad disminuye.

### Función del sistema PRE-SAFE® PLUS (sistema de protección preventiva para los ocupantes del vehículo Plus)

El sistema PRE-SAFE® PLUS puede detectar determinadas situaciones de colisión, en especial un choque trasero inminente, e iniciar medidas preventivas para proteger a los ocupante del vehículo. Estas medidas no pueden evitar que se produzca la colisión.

El sistema PRE-SAFE® PLUS puede iniciar las siguientes medidas de forma independiente:

- Pretensado de los cinturones de seguridad en el asiento del conductor y el asiento del acompañante.
- Conexión del sistema de intermitentes de advertencia trasero con mayor frecuencia.
- Aumento de la presión de frenado con el vehículo parado. Esta intervención en el freno finaliza automáticamente al ponerse en movimiento.

Si no se ha producido un accidente, las medidas preventivas iniciadas se anulan.

### Límites del sistema

El sistema no inicia ninguna medida en la siguiente situación:

- al conducir hacia atrás  
O bien:
- en caso de choque trasero inminente al circular con remolque

El sistema no interviene en el freno en la siguiente situación:

- durante la marcha  
O bien:
- al entrar o salir de un hueco de aparcamiento con la ayuda activa para aparcar



### Transporte seguro de niños en el vehículo

#### Indicaciones que se deben tener en cuenta si viajan niños en el vehículo

**i** Es imprescindible que tenga en cuenta también las indicaciones de seguridad en función de la situación. De este modo podrá detectar posibles riesgos y evitar situaciones de peligro cuando transporte a niños (→ página 56).

#### Actúe de manera consecuente

Tenga en cuenta que la negligencia al asegurar al niño en el sistema de retención infantil puede tener consecuencias graves. Actúe de manera consecuente en todo momento y asegure correctamente el niño antes de iniciar la marcha.

Mercedes-Benz recomienda observar sin falta las siguientes indicaciones para una mejor protección de los niños de menos de doce años o una estatura inferior a 1,50 m:

- Asegúrelos siempre con un sistema de retención infantil adecuado para este vehículo Mercedes-Benz.
- El sistema de retención infantil debe ser adecuado a la edad, al peso y a la estatura del niño.
- La plaza de asiento del vehículo debe ser adecuada para el sistema de retención infantil que desea montar (→ página 60).

De las estadísticas de accidentes puede concluirse que los niños sentados en los asientos traseros en general viajan más seguros que los sentados en los asientos delanteros. Por ese motivo, Mercedes-Benz recomienda encarecidamente que monte el sistema de retención infantil en un asiento trasero.

#### El concepto genérico "sistema de retención infantil"

En estas Instrucciones de servicio se utiliza el concepto genérico "sistema de retención infantil". Como sistema de retención infantil se entiende, porejemplo:

- un portabebés
- un asiento infantil orientado hacia atrás
- un asiento infantil orientado hacia delante

- un alzador con respaldo y guías del cinturón de seguridad  
Mercedes-Benz recomienda utilizar un alzador con respaldo.

El sistema de retención infantil debe ser adecuado a la edad, al peso y a la estatura del niño.

#### Tenga en cuenta las leyes y normas aplicables

Tenga siempre en cuenta las prescripciones legales para la utilización de sistemas de retención infantil en el vehículo.

Asegúrese de que el sistema de retención infantil haya sido homologado según los requisitos de ensayo y la normativa vigentes. Encontrará más información en cualquier taller especializado cualificado. Mercedes-Benz le recomienda un punto de servicio Mercedes-Benz.

#### Utilice exclusivamente sistemas de retención infantil homologados

En el vehículo solo pueden utilizarse sistemas de retención para niños que cumplan con estas normas de la CEPE/ONU:

- Reglamento n.º 44 de la CEPE/ONU

- Reglamento n.º 129 de la CEPE/ONU (sistemas de retención para niños i-Size)

Información sobre las categorías de homologación de los sistemas de retención infantil y los datos que figuran en la etiqueta de homologación del sistema de retención infantil (→ página 60).

### Reconocimiento del riesgo, evitación de situaciones de peligro

#### Sistemas de fijación para los sistemas de retención infantil en el vehículo

Utilice únicamente los siguientes sistemas de fijación para el sistema de retención infantil:

- los estribos de sujeción ISOFIX o i-Size
- el sistema de cinturones de seguridad del vehículo
- los anclajes Top Tether

Monte preferentemente un sistema de retención infantil ISOFIX o i-Size.

El montaje simple sobre los estribos de sujeción del vehículo puede reducir el riesgo de un sis-

tema de retención infantil montado incorrectamente.

Si asegura al niño con el cinturón de seguridad integrado del sistema de retención infantil ISOFIX o i-Size, es imprescindible que tenga en cuenta la masa máxima autorizada del niño y del sistema de retención infantil (→ página 65).

#### Ventajas de un sistema de retención infantil orientado hacia atrás

Es preferible que asegure a un bebé o un niño con un sistema de retención infantil adecuado orientado hacia atrás. En ese caso, el niño está sentado en dirección contraria al sentido de la marcha y mira hacia atrás.

Los bebés y los niños poseen una musculatura del cuello poco desarrollada con relación al tamaño y el peso de su cabeza. En un sistema de retención infantil orientado hacia atrás puede reducirse el riesgo de sufrir lesiones en las vértebras cervicales.

#### Fijación correcta del sistema de retención infantil

**⚠ ADVERTENCIA** Peligro de lesiones o de muerte por un montaje incorrecto del sistema de retención infantil

El niño no se puede proteger de la forma prevista o no queda retenido.

- ▶ Es imprescindible que tenga en cuenta lo indicado en las instrucciones de montaje del fabricante y el ámbito de utilización del sistema de retención infantil.
- ▶ Asegúrese de que toda la superficie de la base del sistema de retención infantil esté siempre apoyada en la superficie del asiento.
- ▶ No coloque nunca ningún objeto, porejemplo, un cojín, debajo o detrás del sistema de retención infantil.
- ▶ Utilice los sistemas de retención infantil solamente con su funda original.

- ▶ Sustituya las fundas dañadas solamente por fundas originales.

**⚠ ADVERTENCIA** Peligro de lesiones o de muerte por sistemas de retención infantil no asegurados en el vehículo

Si el sistema de retención infantil no está montado correctamente o no está asegurado, podría soltarse.

El sistema de retención infantil puede desplazarse y alcanzar a los ocupantes del vehículo.

- ▶ Monte siempre correctamente también los sistemas de retención infantil que no vaya a utilizar.
- ▶ Es imprescindible que tenga en cuenta lo indicado en las instrucciones de montaje del fabricante del sistema de retención infantil.

- Tenga siempre en cuenta lo indicado en las Instrucciones de servicio y de montaje del fabricante del sistema de retención infantil

utilizado, así como las indicaciones específicas del vehículo:

- Monte el sistema de retención infantil ISOFIX o i-Size en el asiento trasero (→ página 65).
  - Fije el sistema de retención infantil con el cinturón de seguridad en el asiento trasero (→ página 71).
  - Fije el sistema de retención infantil con el cinturón de seguridad en el asiento del acompañante (→ página 74). Tenga en cuenta las indicaciones específicas sobre los sistemas de retención infantil orientados hacia delante y hacia atrás (→ página 73).
- Asegúrese del estado correcto del airbag del acompañante en función de la situación antes de emprender la marcha y durante la misma cuando el asiento del acompañante esté ocupado (→ página 49).

- Tenga en cuenta los rótulos de indicación de advertencia situados en el habitáculo y en el sistema de retención infantil.

- Si está disponible, fije adicionalmente el dispositivo Top Tether.

### Prohibición de modificación del sistema de retención infantil

**⚠ ADVERTENCIA** Riesgo de lesiones por modificaciones en el sistema de retención infantil

El sistema de retención infantil ya no puede funcionar correctamente. Existe un mayor riesgo de sufrir lesiones.

- ▶ Nunca modifique un sistema de retención infantil.
- ▶ Monte únicamente accesorios autorizados por el fabricante del sistema de retención infantil especialmente para ese sistema de retención infantil.

Para limpiar los sistemas de retención infantil recomendados por Mercedes-Benz, Mercedes-Benz le recomienda que utilice productos de limpieza Mercedes-Benz.

### Utilice exclusivamente sistemas de retención infantil intactos

**⚠ ADVERTENCIA** Peligro de lesiones o de muerte por el uso de sistemas de retención infantil dañados

Los sistemas de retención infantil o sus sistemas de fijación dañados o sometidos a esfuerzo en un accidente ya no ofrecen la protección prevista.

El niño puede no quedar retenido.

- ▶ Sustituya inmediatamente los sistemas de retención infantil dañados o sometidos a esfuerzo en un accidente.
- ▶ Encargue la revisión de los sistemas de fijación de los sistemas de retención infantil en un taller especializado antes de montar de nuevo un sistema de retención infantil.

### Evitación de la irradiación solar directa

**⚠ ADVERTENCIA** Peligro de sufrir quemaduras por la irradiación solar directa en el asiento infantil

Si el sistema de retención infantil está expuesto a la irradiación solar directa, las piezas se pueden calentar mucho.

Los niños podrían sufrir quemaduras al entrar en contacto con dichas piezas, especialmente con las piezas metálicas del sistema de retención infantil.

- ▶ Asegúrese de que el sistema de retención infantil no se exponga a la irradiación solar directa.
- ▶ Proteja el sistema de retención infantil, por ejemplo, con una manta.
- ▶ Antes de sentar al niño, deje que el sistema de retención infantil se enfríe si ha estado expuesto a la irradiación solar directa.
- ▶ No deje nunca a los niños sin vigilancia en el vehículo.

### Indicaciones a tener en cuenta en caso de detención o estacionamiento del vehículo

**⚠ ADVERTENCIA** Peligro de accidente- y de sufrir lesiones en caso de dejar a niños sin vigilancia en el vehículo

Si deja a los niños sin vigilancia en el vehículo, estos pueden, sobre todo,

- abrir las puertas y poner en peligro a otras personas o usuarios de la vía.
- abandonar el vehículo y que otro vehículo los atropelle.
- manejar el equipamiento del vehículo y, por ejemplo, quedar atrapados.

Además, los niños podrían poner el vehículo en movimiento en caso de que, por ejemplo:

- suelten el freno de estacionamiento.
  - modifiquen la posición del cambio.
  - arranquen el vehículo.
- ▶ Nunca deje a los niños sin vigilancia en el vehículo.

- ▶ Al salir del vehículo, lleve siempre consigo la llave y cierre el vehículo.
- ▶ Guarde la llave fuera del alcance de los niños.

Esto también es válido para el adhesivo de la llave digital del vehículo.

**⚠ ADVERTENCIA** Peligro de muerte por temperaturas altas o bajas en el vehículo

Si las personas –especialmente los niños– están expuestas a altas o bajas temperaturas durante largos periodos de tiempo, existe el peligro de sufrir lesiones o incluso la muerte.

- ▶ Nunca deje a otras personas –especialmente niños– sin vigilancia en el vehículo.
- ▶ Nunca deje a los animales sin vigilancia en el vehículo.

### Sinopsis de los sistemas de retención infantil recomendados

- ① Puede obtener más información sobre el sistema de retención infantil adecuado en un taller especializado. Mercedes-Benz le recomienda un punto de servicio Mercedes-Benz.

#### Fijación con ISOFIX

#### Grupo 0+ (hasta 13 kg y hasta aproximadamente 15 meses)

Modelo <sup>1</sup>	BABY SAFE plus
Categoría de tallas	E
Aprobación	E1 04 301 146
Número de pedido <sup>2</sup>	B6 6 86 8224
1 Fabricante: Britax Römer	2 con código de color 9H95

#### Grupo I (de 9 a 18 kg y de los 9 meses hasta los 4 años aproximadamente)

Modelo <sup>1</sup>	DUO plus
Categoría de tallas	B1
Aprobación	E1 04 301 133
Número de pedido <sup>2</sup>	A 000 970 43 02
1 Fabricante: Britax Römer	2 con código de color 9H95

#### Fijación con el cinturón de seguridad de la plaza de asiento del vehículo

#### Grupo 0 (hasta 10 kg y hasta aproximadamente 6 meses) y grupo 0+ (hasta 13 kg y hasta aproximadamente 15 meses)

Modelo <sup>1</sup>	BABY SAFE plus II
Aprobación	E1 04 301 146
Número de pedido <sup>2</sup>	A 000 970 38 02
1 Fabricante: Britax Römer	2 con código de color 9H95

**Grupo I (9 hasta 18 kg y de los 9 meses hasta los 4 años aproximadamente)**

Modelo <sup>1</sup>	DUO plus
Aprobación	E1 04 301 133
Número de pedido <sup>2</sup>	A 000 970 43 02
1 Fabricante: Britax Römer	2 con código de color 9H95

**Grupo II/III (15 hasta 36 kg y de los 4 a los 12 años aproximadamente)**

Modelo <sup>1</sup>	KIDFIX XP
Aprobación	E1 04 301 304
Número de pedido <sup>2</sup>	A 000 970 49 02
Modelo <sup>1</sup>	AMG KIDFIX XP
Aprobación	E1 04 301 304
Número de pedido <sup>2</sup>	A 000 970 33 02
1 Fabricante: Britax Römer	2 con código de color 9H95

**Sinopsis de las plazas de asiento adecuadas del vehículo para el montaje de un sistema de retención infantil****Asiento trasero izquierdo/derecho**

Sistema de fijación recomendado:



Fijación ISOFIX para asiento infantil (→ página 62)

O bien:



Fijación i-Size para asiento infantil (→ página 65)



Si está disponible, fije adicionalmente el dispositivo Top Tether (→ página 68)

Sistema de fijación alternativo:



Cinturón de seguridad de la plaza de asiento del vehículo (→ página 69)

**Asiento del acompañante**

Sistema de fijación:



Cinturón de seguridad de la plaza de asiento del vehículo (→ página 69)

Es imprescindible que tenga en cuenta:

- Asegúrese del estado correcto del airbag del acompañante en función de la situación antes de emprender la marcha y durante la misma cuando el asiento del acompañante esté ocupado (→ página 49).
- Tenga en cuenta las indicaciones sobre la desconexión automática del airbag del acompañante (→ página 47).

**Categorías de homologación para sistemas de retención para niños****Uso solamente de sistemas de retención para niños homologados**

En el vehículo solo pueden utilizarse sistemas de retención para niños que cumplan con estas normas de la CEPE/ONU:

- Reglamento n.º 44 de la CEPE/ONU
- Reglamento n.º 129 de la CEPE/ONU (sistemas de retención para niños i-Size)

### Distintivo en el sistema de retención para niños

En la etiqueta de homologación del sistema de retención para niños aparecen, por ejemplo, los datos de la categoría de homologación, la categoría de pesos y el número de homologación.

Según cada categoría de homologación del sistema de retención para niños pueden estar disponibles otros datos, por ejemplo, la clase de tamaño ISOFIX.

### Categorías de homologación según el Reglamento n.º 44 de la CEPE/ONU

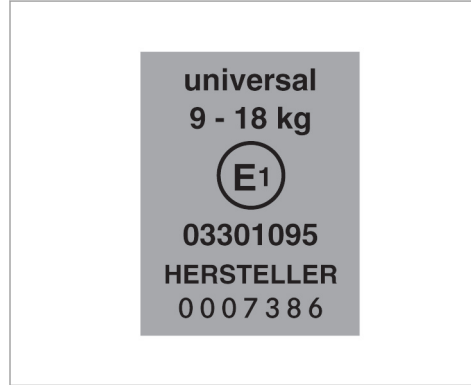

Ejemplo de una etiqueta de homologación

- **Universal:** los sistemas de retención para niños de la categoría "Universal" están homologados para el montaje en vehículos. Según los cuadros para la adecuación de las plazas de asiento para la fijación de sistemas

de retención para niños, se pueden usar en las plazas de asiento marcadas con U, UF o IUF.

El distintivo IUF hace referencia a los dispositivos de retención para niños con fijación de asiento infantil ISOFIX de la categoría "Universal". Estos sistemas de retención para niños se deben fijar adicionalmente con Top Tether o pies de apoyo.

- **Semi-universal:** los sistemas de retención para niños de la categoría "semi-universal" solo deben utilizarse si el vehículo y los asientos del vehículo están incluidos en la lista de modelos de vehículo del fabricante del sistema de retención para niños.
- **Específico del vehículo:** los sistemas de retención para niños de la categoría "específico del vehículo" solo deben utilizarse si el vehículo y los asientos del vehículo están incluidos en la lista de modelos de vehículo del fabricante del sistema de retención para niños.

### Categorías de homologación según el Reglamento n.º 129 de la CEPE/ONU

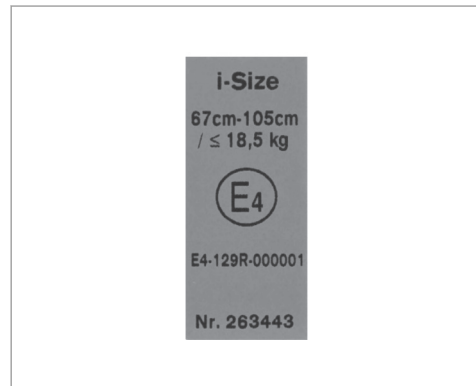

Ejemplo de una etiqueta de homologación

- **i-Size:** los sistemas de retención para niños de la categoría „i-Size“ están homologados para el montaje en vehículos con estribos de fijación i-Size. Según los cuadros de adecuación de las plazas de asiento para la fijación

de sistemas de retención para niños, se pueden utilizar en las plazas de asiento marcadas con i-U.

El distintivo i-U hace referencia a los sistemas de retención para niños i-Size de la categoría "Universal". Estos sistemas de retención para niños se deben fijar adicionalmente con Top Tether o pies de apoyo.

### Tenga en cuenta la adecuación de las plazas de asiento del vehículo

Según cada categoría de homologación existen sistemas de retención para niños orientados hacia delante y/o hacia atrás. La utilización puede estar limitada para determinados asientos de vehículos.

- Adecuación de las plazas de asiento para la fijación de sistemas de retención para niños ISOFIX (→ página 62)
- Adecuación de las plazas de asiento para la fijación de sistemas de retención para niños i-Size (→ página 65)
- Adecuación de las plazas de asiento para la fijación de sistemas de retención para niños con cinturón (→ página 69)

### Fijación de un sistema de retención infantil con ISOFIX o i-Size en el asiento trasero

#### Sinopsis de la adecuación de las plazas de asiento para la fijación de sistemas de retención infantil ISOFIX

ISOFIX es un sistema de retención normalizado para el montaje de sistemas especiales de retención.



El símbolo identifica plazas de asiento adecuadas para la fijación de un sistema de retención infantil ISOFIX de conformidad con el Reglamento n.º 44 de la CEPE/ONU (→ página 60).

Fije solo sistemas de retención infantil homologados de conformidad con el Reglamento n.º 44 de la CEPE/ONU que se correspondan con las siguientes tablas ISOFIX.



**Capazo portátil para bebés**

Categoría de tallas – Dispositivo	Asiento trasero izquierdo/derecho
F – ISO/L1	X
G – ISO/L2	X

X No adecuada para un sistema de retención infantil ISOFIX en esta categoría de pesos y/o categoría de tallas.

**Categoría de pesos 0 (hasta 10 kg y hasta unos 6 meses)**

Categoría de tallas – Dispositivo	Asiento trasero izquierdo/derecho
E – ISO/R1	IL

IL Adecuada para sistemas de retención infantil ISOFIX según la tabla de la "Sinopsis sobre los sistemas de retención infantil recomendados" o si el vehículo y la plaza de asiento figuran en la lista de modelos de vehículo del fabricante del sistema de retención infantil.

**Categoría de pesos 0+ (hasta 13 kg y hasta unos 15 meses)**

Categoría de tallas – Dispositivo	Asiento trasero, detrás de asiento del acompañante
E – ISO/R1	IL
D – ISO/R2	IL
C – ISO/R3	IL (1)

IL Adecuada para sistemas de retención infantil ISOFIX según la tabla de la "Sinopsis sobre los sistemas de retención infantil recomendados" o si el vehículo y la plaza de asiento figuran en la lista de modelos de vehículo del fabricante del sistema de retención infantil.

(1) Al utilizar un sistema de retención infantil de la categoría de tallas (ISO/R3), ajuste el asiento delantero en la posición más alta. Asegúrese de que el respaldo del asiento delantero no quede apoyado sobre el sistema de retención infantil.

**Categoría de pesos 0+ (hasta 13 kg y hasta unos 15 meses)**

Categoría de tallas – Dispositivo	Asiento trasero, detrás de asiento del conductor
E – ISO/R1	IL
D – ISO/R2	IL
C – ISO/R3	X

IL Adecuada para sistemas de retención infantil ISOFIX según la tabla de la "Sinopsis sobre los sistemas de retención infantil recomendados" o si el vehículo y la plaza de asiento figuran en la lista de modelos de vehículo del fabricante del sistema de retención infantil.

X No adecuada para un sistema de retención infantil ISOFIX en esta categoría de pesos y/o categoría de tallas.

**Categoría de pesos I (9–18 kg y desde unos 9 meses hasta los 4 años)**

Categoría de tallas – Dispositivo	Asiento trasero, detrás de asiento del acompañante
D – ISO/R2	IL
C – ISO/R3	IL (1)
B – ISO/F2	IUF
B1 – ISO/F2X	IUF

Categoría de tallas – Dispositivo	Asiento trasero, detrás de asiento del acompañante
A – ISO/F3	IUF
<p>IL Adecuada para sistemas de retención infantil ISOFIX según la tabla de la "Sinopsis sobre los sistemas de retención infantil recomendados" o si el vehículo y la plaza de asiento figuran en la lista de modelos de vehículo del fabricante del sistema de retención infantil.</p> <p>IUF Adecuada para sistemas de retención infantil ISOFIX orientados hacia delante de la categoría "Universal" en esta categoría de pesos.</p> <p>(1) Al utilizar un sistema de retención infantil de la categoría de tallas (ISO/R3), ajuste el asiento delantero en la posición más alta. Asegúrese de que el respaldo del asiento delantero no quede apoyado sobre el sistema de retención infantil.</p>	

**Categoría de pesos I (9–18 kg y desde unos 9 meses hasta los 4 años)**

Categoría de tallas – Dispositivo	Asiento trasero, detrás de asiento del conductor
D – ISO/R2	IL
C – ISO/R3	X
B – ISO/F2	IUF
B1 – ISO/F2X	IUF

Categoría de tallas – Dispositivo	Asiento trasero, detrás de asiento del conductor
A – ISO/F3	IUF
<p>IL Adecuada para sistemas de retención infantil ISOFIX según la tabla de la "Sinopsis sobre los sistemas de retención infantil recomendados" o si el vehículo y la plaza de asiento figuran en la lista de modelos de vehículo del fabricante del sistema de retención infantil.</p> <p>X No adecuada para un sistema de retención infantil ISOFIX en esta categoría de pesos y/o categoría de tallas.</p> <p>IUF Adecuada para sistemas de retención infantil ISOFIX orientados hacia delante de la categoría "Universal" en esta categoría de pesos.</p>	

### Sinopsis de la adecuación de las plazas de asiento para la fijación de sistemas de retención infantil i-Size

i-Size es un sistema de retención normalizado para el montaje de sistemas especiales de retención.



El símbolo identifica plazas de asiento adecuadas para la fijación de un sistema de retención infantil i-Size de conformidad con el Reglamento n.º 129 de la CEPE/ONU (→ página 60).

Solo se pueden fijar sistemas de retención infantil homologados de acuerdo con el Reglamento n.º 44 de la CEPE/ONU que se correspondan con las tablas ISOFIX (→ página 62) o de acuerdo con el Reglamento n.º 129 de la CEPE/ONU que se correspondan con la siguiente tabla i-Size.

### Sistemas de retención infantil i-Size (ISO/R2, ISO/F2X, ISO/B2, ISO/B3)

Asiento del acompañante	Asiento trasero izquierdo/derecho
X	i-U
X No adecuada para un sistema de retención infantil i-Size de categoría "Universal".	i-U Adecuada para sistemas de retención infantil i-Size de categoría "Universal" orientados hacia atrás y hacia delante.

### Montaje del sistema de retención infantil ISOFIX o i-Size en el asiento trasero

**⚠ ADVERTENCIA** Peligro de accidente por banco trasero, asiento trasero y respaldo del asiento no enclavados

El banco trasero, el asiento trasero y el respaldo del asiento pueden plegarse hacia delante incluso en marcha.

- En consecuencia, el cinturón de seguridad ejerce una presión excesiva sobre los ocupantes del vehículo. El cinturón de seguridad no ofrece la protección prevista y, además, puede causarle lesiones.
- Los objetos o la carga del maletero o el espacio de carga no pueden quedar retenidos por el respaldo del asiento.
  - ▶ Antes de arrancar el vehículo, asegúrese siempre de que el banco trasero, el asiento trasero y el respaldo estén enclavados.

Si los respaldos de los asientos izquierdo y derecho no están enclavados y bloqueados, esto se muestra en el visualizador multifunción del cuadro de instrumentos.

**⚠ ADVERTENCIA** Peligro de lesiones o muerte por sobrepasar la masa máxima autorizada del niño y del sistema de retención infantil

Las fijaciones de asiento infantil ISOFIX o i-Size se pueden sobrecargar y el niño podría no quedar retenido, por ejemplo, en caso de accidente.

- ▶ Si el conjunto del niño y el sistema de retención infantil pesa más de 33 kg, utilice solo un sistema de retención infantil ISOFIX o i-Size en el que el niño se pueda asegurar con el cinturón de seguridad del asiento del vehículo.
- ▶ Asegure adicionalmente el sistema de retención infantil con el cinturón Top Tether, si lo tiene.

Tenga siempre en cuenta los datos sobre la masa del sistema de retención infantil:

- de las Instrucciones de servicio y de montaje del fabricante del sistema de retención infantil utilizado

- de la etiqueta del sistema de retención infantil, si existe

Verifique periódicamente que se siga respetando la masa máxima autorizada del niño y del sistema de retención infantil.

En general, al montar un sistema de retención infantil, tenga en cuenta:

- ✓ Tenga siempre en cuenta el ámbito de uso y la adecuación de las plazas de asiento para la fijación de un sistema de retención infantil.  
Fijación ISOFIX para asiento infantil (→ página 62)  
O bien:  
Fijación i-Size para asiento infantil (→ página 65)
- ✓ Tenga siempre en cuenta lo indicado en las Instrucciones de servicio y de montaje del fabricante del sistema de retención infantil en uso.
- ✓ Asegúrese de que los pies del niño no toquen el asiento delantero. En caso nece-

sario, desplace ligeramente hacia delante el asiento delantero.

 Adicionalmente, al montar un sistema de retención infantil ISOFIX, tenga en cuenta:

✓ **Al utilizar un portabebés de las categorías 0/0+ y un sistema de retención infantil de la categoría I orientado hacia atrás en un asiento trasero:** ajuste el asiento delantero de modo que el asiento no esté en contacto con el sistema de retención infantil.

✓ **Al utilizar un sistema de retención infantil orientado hacia delante de la categoría I:** si es posible, desmonte el reposacabezas del asiento correspondiente. Además, el respaldo del sistema de retención infantil debe quedar apoyado de la forma más estable posible en el respaldo del asiento.

Después de desmontar el sistema de retención infantil, monte de inmediato el reposacabezas y ajuste correctamente todos los reposacabezas.

✓ En determinados sistemas de retención infantil de las categorías de pesos II o III

pueden darse limitaciones en el ajuste máximo de tamaño, por ejemplo, por un posible contacto con el techo.

✓ No se puede montar el sistema de retención infantil sometido a presión entre el techo y la superficie del asiento o girado sobre su eje. Si es posible, ajuste la inclinación de la banqueta del asiento de la forma correspondiente.

✓ El sistema de retención infantil no puede estar sometido a carga por el reposacabezas. Ajuste los reposacabezas de la forma correspondiente.

 Adicionalmente, al montar un sistema de retención infantil i-Size, tenga en cuenta:

✓ **Al utilizar un sistema de retención infantil orientado hacia atrás:** ajuste el asiento delantero de forma que no toque el sistema de retención infantil.

✓ **Al utilizar un sistema de retención infantil orientado hacia delante:** a ser posible, desmonte el reposacabezas del asiento correspondiente. Además, el respaldo del sistema de retención infantil debe quedar

apoyado de la forma más estable posible en el respaldo del asiento.

Después de desmontar el sistema de retención infantil, monte de inmediato el reposacabezas y ajuste correctamente todos los reposacabezas.

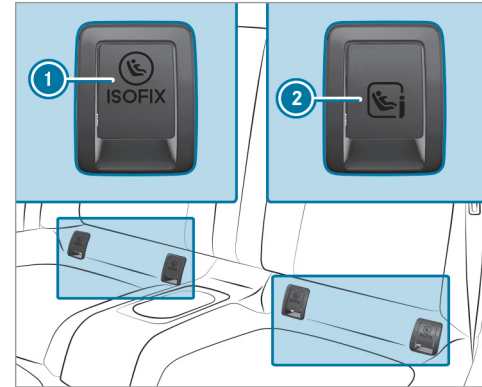

- ① Estribos de sujeción ISOFIX
- ② Estribos de sujeción i-Size

Asegúrese siempre sin excepciones, antes de iniciar cada marcha, de que el sistema de retención infantil ISOFIX o i-Size esté correctamente enclavado en ambos estribos de sujeción del vehículo.

- ▶ Monte el sistema de retención infantil ISOFIX o i-Size en ambos estribos de sujeción del vehículo.

### Fijación del Top Tether

**⚠ ADVERTENCIA** Peligro de lesiones o de muerte en caso de no enclavar los respaldos de los asientos traseros después del montaje del cinturón Top Tether

Los respaldos de los asientos traseros se pueden plegar hacia delante durante la marcha.

En dicho caso, los sistemas de retención infantil no podrían proteger de la forma prevista. Además, pueden producirse daños adicionales.

- ▶ Enclave siempre los respaldos de los asientos traseros después del montaje del cinturón Top Tether.
- ▶ Es imprescindible que tenga en cuenta el indicador de enclavamiento.

Si los respaldos de los asientos izquierdo y derecho no están enclavados y bloqueados, esto se muestra en el visualizador multifunción del cuadro de instrumentos.



Si el sistema de retención infantil está equipado con un cinturón Top Tether:  
El dispositivo Top Tether puede reducir el riesgo de lesiones. El cinturón Top Tether permite una unión adicional entre el sistema de retención infantil fijado con el sistema ISOFIX o i-Size y el vehículo.

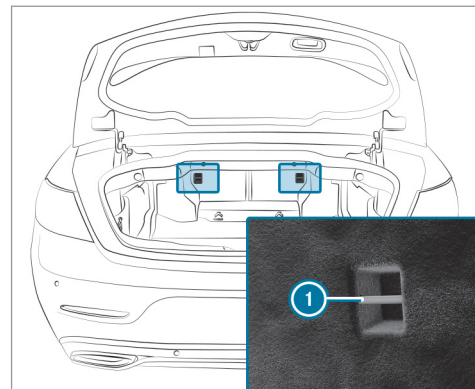

- ▶ Coloque el sistema de retención infantil ISOFIX o i-Size con el dispositivo Top Tether en el asiento trasero. Es imprescindible que tenga en cuenta lo indicado en las instrucciones de montaje del fabricante del sistema de retención infantil.

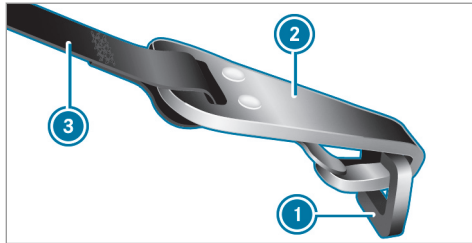

- ▶ Pliegue hacia delante el respaldo del asiento trasero.
- ▶ Enganche el gancho Top Tether ② en el anclaje Top Tether ①.
- ▶ Pliegue hacia atrás el respaldo del asiento trasero.
- ▶ Asegúrese de que el cinturón Top Tether ③ no esté retorcido y de que el respaldo del asiento trasero esté bloqueado.
- ▶ Fije el sistema de retención infantil con ISO-FIX o i-Size.
- ▶ Tense el cinturón Top Tether ③ desde el maletero.

- ▶ Asegúrese de que exista suficiente cinta del cinturón para apretarla.
- ▶ Es imprescindible que tenga en cuenta lo indicado en las instrucciones de montaje del fabricante del sistema de retención infantil.

### Fijación del sistema de retención infantil con el cinturón de seguridad

#### Indicaciones sobre la adecuación de las plazas de asiento para la fijación de sistemas de retención infantil con cinturón

##### Asientos traseros

<b>Categoría de pesos 0: hasta 10 kg</b>	
Asiento trasero izquierdo/derecho	U, L
<b>Categoría de pesos 0+: hasta 13 kg</b>	
Asiento trasero izquierdo/derecho	U, L
<b>Categoría de pesos I: 9 hasta 18 kg</b>	
Asiento trasero izquierdo/derecho	U, L

#### Categoría de pesos II: 15 hasta 25 kg

Asiento trasero izquierdo/derecho	U, L
-----------------------------------	------

#### Categoría de pesos III: 22 hasta 36 kg

Asiento trasero izquierdo/derecho	U, L
-----------------------------------	------

U Adecuada para sistemas de retención infantil de la categoría "Universal" en esta categoría de pesos.	
--	--

L Adecuada para sistemas de retención infantil semiuniversales según la tabla en "Sistemas de retención infantil recomendados" o si el vehículo y la plaza de asiento figuran en la lista de modelos de vehículo del fabricante del sistema de retención infantil.	
--	--

#### Indicaciones sobre los sistemas de retención infantil en el asiento del acompañante

- Si debido a las circunstancias monta un sistema de retención infantil en el asiento del acompañante, tenga en cuenta sin falta las indicaciones sobre los sistemas de retención infantil en el asiento del acompañante (→ página 74).

## 70 Seguridad de los ocupantes del vehículo

- Tenga en cuenta las indicaciones específicas sobre los sistemas de retención infantil orientados hacia delante y hacia atrás. Asegúrese del estado correcto del airbag del acompañante en función de la situación antes de emprender la marcha y durante la misma cuando el asiento del acompañante esté ocupado (→ página 49).

### Asiento del acompañante

<b>Categoría de pesos 0: hasta 10 kg</b>	
Airbag del acompañante activado <sup>1</sup>	X
Airbag del acompañante desconectado <sup>1,2</sup>	U, L
<b>Categoría de pesos 0+: hasta 13 kg</b>	
Airbag del acompañante activado <sup>1</sup>	X
Airbag del acompañante desconectado <sup>1,2</sup>	U, L
<b>Categoría de pesos I: 9 hasta 18 kg</b>	
Airbag del acompañante activado <sup>1</sup>	UF, L

Airbag del acompañante desconectado <sup>1,2</sup>	U, L
<b>Categoría de pesos II: 15 hasta 25 kg</b>	
Airbag del acompañante activado <sup>1</sup>	UF, L
Airbag del acompañante desconectado <sup>1,2</sup>	U, L
<b>Categoría de pesos III: 22 hasta 36 kg</b>	
Airbag del acompañante activado <sup>1</sup>	UF, L
Airbag del acompañante desconectado <sup>1,2</sup>	U, L
1 Ajuste la inclinación de la banqueta del asiento de forma que el borde delantero quede en la posición superior y el borde trasero, en la posición inferior.	
2 El vehículo está equipado con desconexión automática del airbag del acompañante. El testigo de control PASSENGER AIR BAG OFF debe estar iluminado.	

X: Plaza no adecuada para niños de esta categoría de pesos.	
U Adecuada para sistemas de retención infantil de la categoría "Universal" en esta categoría de pesos.	
L Adecuada para sistemas de retención infantil semiuniversales según la tabla en "Sistemas de retención infantil recomendados" o si el vehículo y la plaza de asiento figuran en la lista de modelos de vehículo del fabricante del sistema de retención infantil.	
U Adecuada para sistemas de retención infantil orientados hacia delante de la categoría "Universal" en esta categoría de pesos.	



### Fijación del sistema de retención infantil con el cinturón de seguridad en el asiento trasero

**▲ ADVERTENCIA** Peligro de accidente por banco trasero, asiento trasero y respaldo del asiento no enclavados

El banco trasero, el asiento trasero y el respaldo del asiento pueden plegarse hacia delante incluso en marcha.

- En consecuencia, el cinturón de seguridad ejerce una presión excesiva sobre los ocupantes del vehículo. El cinturón de seguridad no ofrece la protección prevista y, además, puede causarle lesiones.
  - Los objetos o la carga del maletero o el espacio de carga no pueden quedar retenidos por el respaldo del asiento.
- ▶ Antes de arrancar el vehículo, asegúrese siempre de que el banco trasero, el asiento trasero y el respaldo estén enclavados.

Si los respaldos de los asientos izquierdo y derecho no están enclavados y bloqueados, esto se muestra en el visualizador multifunción del cuadro de instrumentos.

#### Al montar un sistema de retención infantil con cinturón, tenga en cuenta:

- ✓ Tenga siempre en cuenta lo indicado en las Instrucciones de servicio y de montaje del fabricante del sistema de retención infantil en uso.
- ✓ En el caso de los sistemas de retención infantil de la categoría "Universal" o "Semi-Universal", asegúrese de que están homologados para la plaza de asiento del vehículo. Tenga en cuenta las indicaciones que figuran en el apartado "Adecuación de las plazas de asiento para la fijación de sistemas de retención infantil con cinturón" (→ página 69)
- ✓ **Al utilizar un portabebés de las categorías 0/0+ y un sistema de retención infantil de la categoría I orientado hacia atrás en un asiento trasero:** ajuste el asiento delantero de modo que el asiento

no esté en contacto con el sistema de retención infantil.

- ✓ **Al utilizar un sistema de retención infantil orientado hacia delante de la categoría I:** si es posible, desmonte el reposacabezas del asiento correspondiente.

Después de desmontar el sistema de retención infantil, monte de inmediato el reposacabezas y ajuste correctamente todos los reposacabezas.

- ✓ El respaldo de un sistema de retención infantil orientado hacia delante debe quedar apoyado de la forma más estable posible en el respaldo del asiento trasero.
- ✓ En determinados sistemas de retención infantil de las categorías de pesos II o III pueden darse limitaciones en el ajuste máximo de tamaño, porejemplo, por un posible contacto con el techo.
- ✓ No se puede montar el sistema de retención infantil sometido a presión entre el techo y la superficie del asiento o girado sobre su eje. Si es posible, ajuste la inclinación de la

## 72 Seguridad de los ocupantes del vehículo

banqueta del asiento de la forma correspondiente.

- ✓ El sistema de retención infantil no puede estar sometido a carga por el reposacabezas. Ajuste los reposacabezas de la forma correspondiente.
  - ✓ Asegúrese de que los pies del niño no toquen el asiento delantero. En caso necesario, desplace ligeramente hacia delante el asiento delantero.
  - ⓘ En caso de utilizar sistemas de retención infantil de la categoría de peso II o III, antes de abrir o cerrar la capota debe retirar el sistema de retención infantil o ajustar el reposacabezas del sistema de retención infantil en la posición más baja. En ese caso, haga descender al niño del vehículo antes de abrir o cerrar la capota.
- ▶ Monte el sistema de retención infantil. Toda la superficie de la base del sistema de retención infantil debe apoyarse completamente en la superficie del asiento trasero.
  - ▶ Compruebe el tendido correcto de la cinta superior desde la salida del cinturón en el

vehículo hacia la guía de la cinta superior del sistema de retención infantil. La cinta superior debe quedar tendida desde la salida del cinturón hacia delante y hacia abajo.

### Indicaciones sobre los vehículos sin desconexión automática del airbag del acompañante



Rótulo visible con la puerta del acompañante abierta

Los vehículos sin desconexión automática del airbag del acompañante tienen adhesivos espe-

ciales en el lado del acompañante, en el lateral del puesto de conducción.

Observe sin falta las siguientes indicaciones:

- No monte nunca un sistema de retención infantil orientado hacia atrás en el asiento del acompañante.
- Monte el sistema de retención infantil orientado hacia atrás siempre en un asiento trasero apropiado.
  - Adecuación de las plazas de asiento para la fijación de sistemas de retención infantil con cinturón (→ página 69)
  - Fije el sistema de retención infantil con el cinturón de seguridad en el asiento trasero (→ página 71).
- Indicaciones sobre los sistemas de retención infantil orientados hacia atrás y hacia delante en el asiento del acompañante (→ página 73)

### Indicaciones sobre los sistemas de retención infantil orientados hacia atrás y hacia delante en el asiento del acompañante

**⚠ ADVERTENCIA** Peligro de sufrir lesiones o de muerte por el uso de un sistema de retención infantil orientado hacia atrás con el airbag del acompañante activado

Si asegura a un niño con un sistema de retención infantil orientado hacia atrás en el asiento del acompañante y el testigo de control PASSENGER AIR BAG OFF está apagado, se puede activar el airbag del acompañante en caso de accidente.

El niño puede ser alcanzado por el airbag.

Asegúrese siempre de que el airbag del acompañante esté desconectado. El testigo de control PASSENGER AIR BAG OFF debe iluminarse.

NUNCA utilice un dispositivo de retención para niños orientado hacia atrás en un asiento con el AIRBAG DELANTERO ACTIVADO; esto puede provocar LESIONES GRAVES o la MUERTE del niño.

Tenga en cuenta las indicaciones específicas sobre los sistemas de retención infantil orientados hacia delante y hacia atrás (→ página 74).

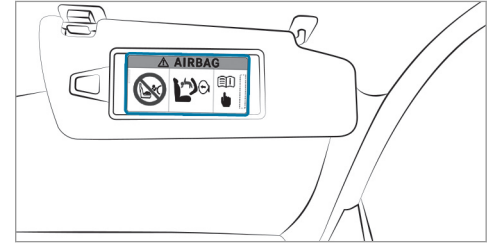

Indicación de advertencia situada en el parasol del lado del acompañante

Observe el estado del airbag del acompañante cuando se muestre el testigo de control PASSENGER AIR BAG OFF.

- Si debido a las circunstancias monta un sistema de retención infantil en el asiento del acompañante, es imprescindible que tenga en cuenta las indicaciones sobre la desconexión automática del airbag del acompañante (→ página 47).

- Al utilizar sistemas de retención infantil orientados hacia atrás en el asiento del acompañante, el airbag del acompañante debe estar siempre desconectado. Esto solo es así si el testigo de control PASSENGER AIR BAG OFF está iluminado de forma permanente (→ página 49).
- Si el testigo de control PASSENGER AIR BAG OFF está apagado, el airbag del acompañante está activado. El airbag del acompañante se puede activar durante un accidente.

#### **Fijación del sistema de retención infantil con el cinturón de seguridad en el asiento del acompañante**

Al montar un sistema de retención infantil con cinturón en el asiento del acompañante, tenga siempre en cuenta lo siguiente:

- ✓ Tenga en cuenta lo indicado en las Instrucciones de servicio y de montaje del fabricante del sistema de retención infantil en uso.
- ✓ En el caso de los sistemas de retención infantil de la categoría "Universal" o "Semi-

Universal", asegúrese de que están homologados para la plaza de asiento del vehículo. Tenga en cuenta las indicaciones que figuran en el apartado "Adecuación de las plazas de asiento para la fijación de sistemas de retención infantil con cinturón" (→ página 69)

- ✓ Al utilizar un sistema de retención infantil orientado hacia delante de la categoría I: si es posible, desmonte el reposacabezas del asiento correspondiente.

Después de desmontar el sistema de retención infantil, monte de inmediato el reposacabezas y ajuste correctamente todos los reposacabezas.

- ✓ El respaldo de un sistema de retención infantil orientado hacia delante debe quedar apoyado de la forma más estable posible en el respaldo del asiento del acompañante.
- ✓ En determinados sistemas de retención infantil de las categorías de pesos II o III pueden darse limitaciones en el ajuste máximo de tamaño, porejemplo, por un posible contacto con el techo.

- ✓ No se puede montar el sistema de retención infantil sometido a presión entre el techo y la superficie del asiento o girado sobre su eje.
- ✓ El sistema de retención infantil no puede estar sometido a carga por el reposacabezas. Ajuste los reposacabezas de la forma correspondiente.
- ✓ No coloque nunca ningún objeto, porejemplo, un cojín, debajo o detrás del sistema de retención infantil.

- ▶ Ajuste el asiento del acompañante en la posición más retrasada y más elevada posible.
- ▶ Desplace al máximo el ajuste de la profundidad de la banqueta del asiento.
- ▶ Ajuste la inclinación de la banqueta del asiento de forma que el borde delantero de la banqueta del asiento quede en la posición más elevada y el borde trasero de la banqueta del asiento en la posición más baja posible.
- ▶ Ajuste el respaldo del asiento en una posición lo más vertical posible.

- ▶ Monte el sistema de retención infantil. Toda la superficie de la base del sistema de retención infantil debe apoyarse completamente en la superficie del asiento del acompañante.
- ▶ Compruebe el tendido correcto de la cinta superior desde la salida del cinturón en el vehículo hacia la guía de la cinta superior del sistema de retención infantil. La cinta superior debe quedar tendida desde la salida del cinturón hacia delante y hacia abajo.
- ▶ En caso necesario, ajuste la salida del cinturón y el asiento del acompañante de forma correspondiente.

### Indicaciones sobre animales domésticos en el vehículo

**⚠ ADVERTENCIA** Peligro de accidente y de sufrir lesiones en caso de encontrarse animales en el vehículo sin asegurar o sin vigilancia

Si deja animales sin vigilancia o sueltos en el vehículo, estos podrían, por ejemplo, presionar teclas o interruptores.

Como consecuencia los animales pueden:

- activar el equipamiento del vehículo y, por ejemplo, quedar aprisionados
- conectar o desconectar sistemas y, como consecuencia, poner en peligro a otros usuarios de la vía

Adicionalmente, en caso de accidente o al efectuar maniobras con el volante o maniobras de frenado repentinas, los animales que viajen sueltos en el vehículo podrían salir despedidos y, como consecuencia, causar heridas a los ocupantes del vehículo.

- ▶ Nunca deje a los animales sin vigilancia en el vehículo.
- ▶ Asegure siempre a los animales durante la marcha de forma correcta, por ejemplo, mediante una caja para el transporte de animales apropiada.

## Llave

### Síntesis de las funciones de la llave

**⚠ ADVERTENCIA** Peligro de accidente- y de sufrir lesiones en caso de dejar a niños sin vigilancia en el vehículo

Si deja a los niños sin vigilancia en el vehículo, estos pueden, sobre todo,

- abrir las puertas y poner en peligro a otras personas o usuarios de la vía.
- abandonar el vehículo y que otro vehículo los atropelle.
- manejar el equipamiento del vehículo y, por ejemplo, quedar atrapados.

Además, los niños podrían poner el vehículo en movimiento en caso de que, por ejemplo:

- suelten el freno de estacionamiento.
  - modifiquen la posición del cambio.
  - arranquen el vehículo.
- ▶ Nunca deje a los niños sin vigilancia en el vehículo.

- ▶ Al salir del vehículo, lleve siempre consigo la llave y cierre el vehículo.
- ▶ Guarde la llave fuera del alcance de los niños.

Esto también es válido para el adhesivo de la llave digital del vehículo.

**! INDICACIÓN** Daño de la llave por campos magnéticos

- ▶ Mantenga la llave alejada de fuertes campos magnéticos.

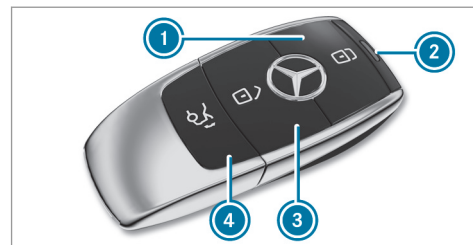

- ① Bloqueo
- ② Testigo de control
- ③ Desbloqueo
- ④ Apertura de la tapa del maletero

**i** Si el testigo de control ② no se ilumina al pulsar la tecla o , la pila tiene poca carga o posiblemente está descargada. Sustituya la pila en breve.

Sustituya la pila de la llave (→ página 78).

La llave bloquea y desbloquea los siguientes componentes:

- las puertas
- la tapa del depósito de combustible

- la tapa del maletero

Si el vehículo no se abre en los 40 segundos siguientes al desbloqueo, se vuelve a bloquear. La protección antirrobo se vuelve a activar.

No guarde la llave junto con aparatos electrónicos u objetos metálicos. Esto podría perjudicar el funcionamiento de la llave.

### Conexión o desconexión de la confirmación acústica del cierre centralizado

Sistema multimedia:

↳ Vehículo ▶ Ajustes del vehículo

▶ Aviso acústico cierre

▶ Conecte  o desconecte  la función.

#### **i** Tenga en cuenta:



El ajuste seleccionado de la confirmación acústica del cierre centralizado debe cumplir con las normas de circulación nacionales. En algunos países, entre otros en Alemania, la normativa de circulación no permite el uso de la confirmación acústica del cierre centralizado (en Alemania conforme al art. 16 apdo. 1 y art. 30 apdo. 1 del Código alemán

de circulación). El conductor debe garantizar su cumplimiento. En los países en los que no se permite su uso, la función no está activada en su vehículo y tampoco podrá activarla.

### Modificación de los ajustes de desbloqueo

Posibles funciones de desbloqueo de la llave:

- Desbloqueo centralizado
- Desbloqueo de la puerta del conductor y de la tapa del depósito de combustible

▶ **Cambio entre los ajustes:** pulse al mismo tiempo durante aproximadamente seis segundos las teclas  y  hasta que el testigo de control parpadee dos veces.

Posibilidades con la función de desbloqueo seleccionada para la puerta del conductor y la tapa del depósito de combustible:

- **Desbloqueo centralizado del vehículo:** pulse dos veces la tecla .
- **Vehículos con KEYLESS-GO:** si toca la superficie interior de la manilla de la puerta

del conductor, solo se desbloquea la puerta del conductor y la tapa del depósito de combustible.

### Desactivación de las funciones de la llave

Si no va a utilizar el vehículo o una de las llaves durante un tiempo, puede reducir el consumo de corriente de la correspondiente llave. Para ello, desactive las funciones de la llave.

▶ **Desactivación:** pulse la tecla  de la llave brevemente dos veces consecutivas. El testigo de control de la llave se ilumina brevemente dos veces y una vez de forma prolongada.

▶ **Activación:** pulse cualquier tecla de la llave.

**i** Al arrancar el vehículo con la llave en el compartimento de la consola central, las funciones de la llave se activan automáticamente (→ página 145).

## Extracción y colocación de la llave de emergencia

### Extracción de la llave de emergencia

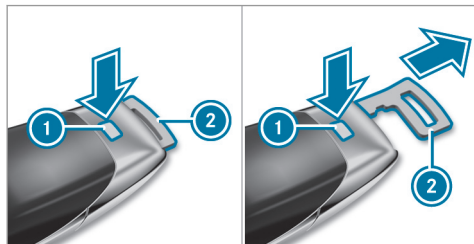

- ▶ Pulse el botón de desbloqueo ①. La llave de emergencia ② se expulsa ligeramente.
- ▶ Extraiga la llave de emergencia ② hasta que se enclave en la posición intermedia.
- ▶ Vuelva a pulsar el botón de desbloqueo ① para extraer la llave de emergencia ② por completo.

### Colocación de la llave de emergencia

- ▶ Pulse el botón de desbloqueo ①.
  - ▶ Inserte la llave de emergencia ② en la posición intermedia o por completo hasta que se enclave.
- ① Puede utilizar la posición intermedia de la llave de emergencia ② para fijar la llave en un llavero.

### Sustitución de la pila de la llave

**⚠ PELIGRO** Graves daños para la salud en caso de ingestión de las pilas

Las pilas contienen sustancias nocivas y corrosivas. La ingestión de pilas puede provocar daños graves para la salud.

Existe peligro de muerte.

- ▶ Guarde las pilas fuera del alcance de los niños.
- ▶ Si se han ingerido las pilas, acuda inmediatamente a un médico.

**🔥 INDICACIÓN ECOLÓGICA** Daños ecológicos por el desecho incorrecto de las pilas



Las pilas contienen sustancias nocivas. Está prohibido por ley eliminarlas junto con la basura doméstica.



Deseche las pilas de forma ecológica. Entregue las pilas descargadas en un taller especializado o en un punto de recogida de pilas usadas.

### Requisitos

- Precisa una pila de botón de 3 voltios del tipo CR 2032.

Mercedes-Benz le recomienda que cambie la pila en un taller especializado.



- ▶ Extraiga la llave de emergencia (→ página 78).

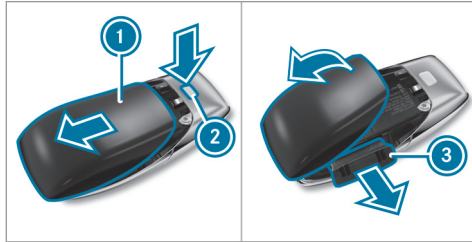

- ▶ Pulse el botón de desbloqueo (2) completamente hacia abajo y retire la tapa (1) en la dirección indicada por la flecha.
- ▶ Despliegue y retire la tapa (1) en la dirección indicada por la flecha.
- ▶ Extraiga el compartimento de pilas (3) y extraiga la pila vacía.
- ▶ Coloque la pila nueva en el compartimento de las pilas (3). Observe la marca del polo positivo en el compartimento de las pilas y en la pila.

- ▶ Introduzca el compartimento de las pilas (3).
- ▶ Coloque de nuevo la tapa (1) y ciérrela hasta que quede enclavada.

### Problemas con la llave

#### No puede bloquear o desbloquear el vehículo.

Posibles causas:

- La pila de la llave está casi o totalmente agotada.
- La llave está averiada.
- ▶ Compruebe la pila con el testigo de control (→ página 76).
- ▶ Dado el caso, sustituya la pila de la llave (→ página 78).
- ▶ Utilice la llave de emergencia para el bloqueo o desbloqueo (→ página 78).
- ▶ Encargue la revisión de la llave en un taller especializado.

#### Se produce la interferencia de una potente fuente de radiofrecuencia.

La función de la llave queda afectada, por ejemplo, por:

- líneas de alta tensión
- teléfonos móviles
- aparatos electrónicos (ordenadores portátiles, tabletas)
- apantallado debido a objetos metálicos o bucles de contacto para instalaciones de puertas o barreras

- ▶ Asegúrese de mantener una distancia suficiente entre la llave y una fuente potencial de interferencias.

#### Ha perdido una llave.

- ▶ Encargue el bloqueo de la llave en un taller especializado.
- ▶ En caso necesario, encargue la sustitución de la parte mecánica de la cerradura.

## Puertas

### Indicaciones sobre el seguro adicional de la puerta

El seguro adicional de la puerta solo está disponible en vehículos para el Reino Unido.

**⚠ ADVERTENCIA** Peligro de lesiones para las personas en el vehículo con el seguro adicional de la puerta activado

Si el seguro adicional de la puerta está activado, las puertas ya no se pueden abrir desde el habitáculo.

- ▶ Nunca deje a personas sin vigilancia en el vehículo, en especial a niños.
- ▶ Si hay personas en el vehículo, no active el seguro adicional de la puerta.

El seguro adicional de la puerta se activa automáticamente en los siguientes casos:

- El vehículo se bloquea con la llave.
- El vehículo se bloquea con KEYLESS-GO.

Si el vehículo se ha bloqueado a través de Mercedes me connect, el seguro adicional de la puerta no se activa.

Si el seguro adicional de la puerta está activado, las puertas no se pueden abrir desde el habitáculo.

**i** Después del bloqueo puede emitir una señal con la bocina.

Puede evitar la activación del seguro adicional de la puerta desconectando la alarma volumétrica antes de bloquear el vehículo (→ página 99).

### Desbloqueo y apertura de las puertas desde el habitáculo

▶ **Solo para el Reino Unido:** tenga en cuenta las indicaciones sobre el seguro adicional de la puerta (→ página 80).

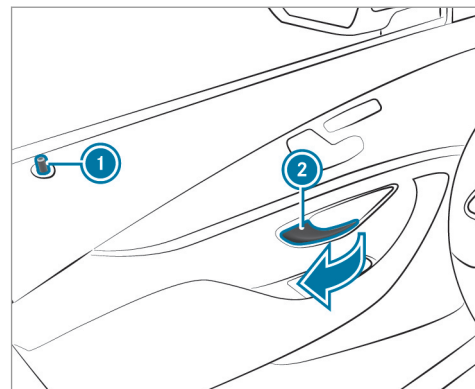

▶ Tire de la manilla de la puerta **2**. Cuando se desbloquea la puerta, el pasador de seguridad **1** sube.

### Bloqueo y desbloqueo centralizado del vehículo desde el habitáculo

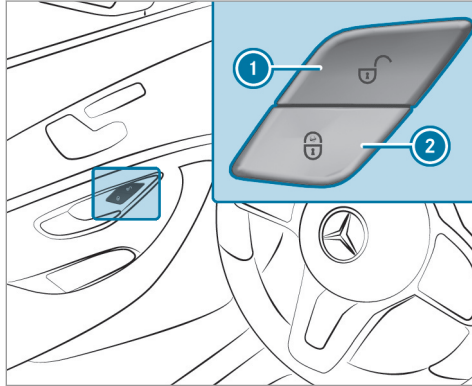

- ▶ **Desbloqueo:** pulse la tecla ①.
- ▶ **Bloqueo:** pulse la tecla ②.

No se bloquea ni desbloquea la tapa del depósito de combustible.

El vehículo no se desbloquea:

- Si ha bloqueado previamente el vehículo con la llave.
- Si ha bloqueado previamente el vehículo con la función KEYLESS-GO.

### Bloqueo y desbloqueo del vehículo con el adhesivo de la llave digital del vehículo

#### Requisitos

- El vehículo está equipado con la función "Llave digital del vehículo en el smartphone".
  - Se cuenta con un adhesivo de la llave digital del vehículo.
- ① Pegue el adhesivo de la llave digital del vehículo en su smartphone, vea las instrucciones adicionales.
  - ② Mercedes-Benz le recomienda llevar consigo la llave de emergencia por si se producen limitaciones funcionales.

Si aparca el vehículo durante un periodo superior a dos semanas, la antena NFC situada en la manilla de la puerta se desactiva.

- ▶ Tire de la manilla de la puerta. La antena NFC se activa.

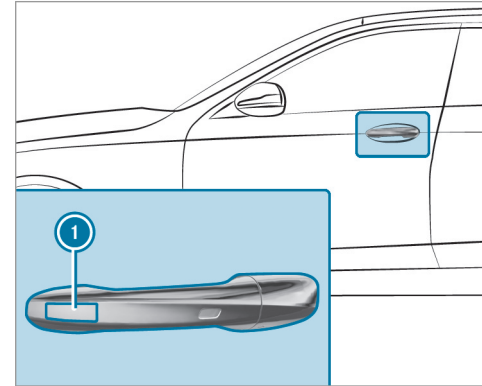

- ▶ Con la zona del adhesivo de la llave digital del vehículo en la que se encuentra la antena NFC, toque la zona de la antena NFC ① situada en la manilla de la puerta del conductor. El vehículo se bloquea o desbloquea alternadamente.

## Bloqueo y desbloqueo del vehículo con KEYLESS-GO

### Requisitos

- La llave debe encontrarse fuera del vehículo.
- La distancia de la llave respecto al vehículo no debe ser superior a 1 m.
- La puerta del conductor y la puerta cuya manilla se acciona deben estar cerradas.

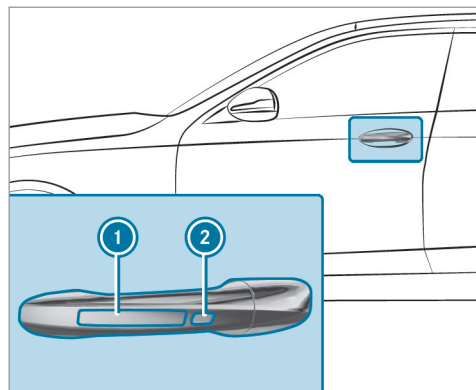

- ▶ **Desbloqueo del vehículo:** toque la superficie interior de la manilla de la puerta.
- ▶ **Bloqueo del vehículo:** toque la superficie del sensor ① o ②.
- ▶ **Cierre de confort:** toque la superficie cóncava del sensor ② hasta que el proceso de cierre haya finalizado.

① Información adicional sobre el cierre de confort (→ página 96).

Si abre la tapa del maletero desde el exterior, se desbloquea automáticamente.

### Problemas con el sistema KEYLESS-GO

#### Ya no puede bloquear o desbloquear el vehículo mediante el sistema KEYLESS-GO.

Posibles causas:

- Las funciones de la llave se han desactivado.
- La pila de la llave está casi o totalmente agotada.
- La llave está averiada.

- ▶ Active las funciones de la llave (→ página 77).
- ▶ Compruebe la pila con el testigo de control (→ página 76).
- ▶ Dado el caso, sustituya la pila de la llave (→ página 78).
- ▶ Utilice la llave de emergencia para el bloqueo o desbloqueo (→ página 83).
- ▶ Encargue la comprobación del vehículo y de la llave en un taller especializado.

#### Se produce la interferencia de una potente fuente de radiofrecuencia.

La función KEYLESS-GO queda afectada, porejemplo, por:

- líneas de alta tensión
- teléfonos móviles
- aparatos electrónicos (ordenadores portátiles, tabletas)
- apantallado debido a objetos metálicos o bucles de contacto para instalaciones de puertas o barreras

- ▶ Asegúrese de mantener una distancia suficiente entre la llave y una fuente potencial de interferencias.

### Conexión y desconexión del bloqueo automático

El vehículo se bloquea automáticamente si el encendido está conectado y las ruedas giran a una velocidad superior a 5 km/h.

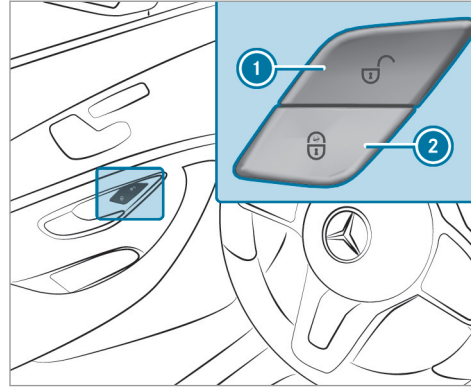

- ▶ **Conexión:** pulse durante aproximadamente cinco segundos la tecla ② hasta que suene una señal acústica.
- ▶ **Desconexión:** pulse durante aproximadamente cinco segundos la tecla ① hasta que suene una señal acústica.

En las siguientes situaciones existe peligro de bloqueo de las puertas con la función conectada:

- Al arrancar por remolcado o empujar el vehículo.
- Si el vehículo se encuentra en un banco de pruebas de rodillos.

### Bloqueo y desbloqueo de la puerta del conductor con la llave de emergencia

- ① Si quiere bloquear el vehículo por completo con la llave de emergencia, presione en primer lugar, con la puerta del conductor abierta, la tecla de bloqueo desde el habitáculo. A continuación, bloquee la puerta del conductor con la llave de emergencia.

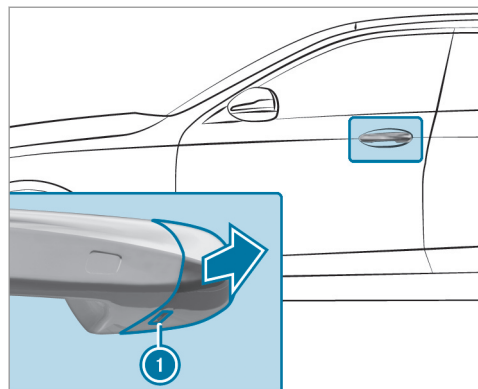

- ▶ Extraiga la llave de emergencia (→ página 78).
- ▶ Desplace la llave de emergencia hasta el tope en la abertura ❶ de la tapa protectora.
- ▶ Tire brevemente de la manilla de la puerta y manténgala en esta posición.

- ▶ Aleje la tapa protectora de la llave de emergencia del vehículo manteniéndola en la posición más recta posible hasta que se suelte.
- ▶ Suelte la manilla de la puerta.

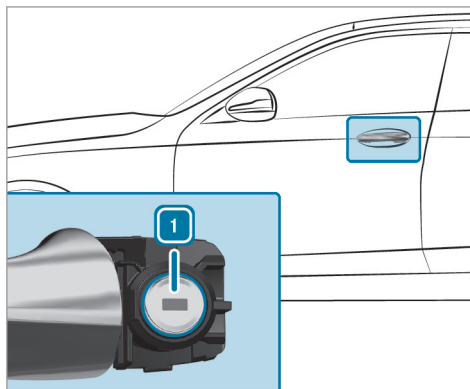

- ▶ **Desbloqueo:** gire la llave de emergencia hacia la izquierda a la posición ❶.
- ▶ **Bloqueo:** gire la llave de emergencia hacia la derecha a la posición ❶.

- ▶ Presione la tapa protectora con precaución sobre el cilindro de cerradura hasta que se enclave y quede firmemente asentado.

### Maletero

#### Apertura de la tapa del maletero

**⚠ PELIGRO** Peligro de intoxicación por gases de escape

Los motores de combustión interna emiten gases de escape tóxicos como, porejemplo, monóxido de carbono. Si se abre la tapa del maletero mientras funciona el motor, especialmente durante la marcha, pueden llegar gases de escape al habitáculo.

- ▶ Pare siempre el motor antes de abrir la tapa del maletero.
- ▶ No circule nunca con la tapa del maletero abierta.

**!** **INDICACIÓN** Daño de la tapa del maletero por obstáculos situados por encima del vehículo

La tapa del maletero gira hacia arriba al abrirse.

- ▶ Asegúrese de que haya espacio suficiente por encima de la tapa del maletero.

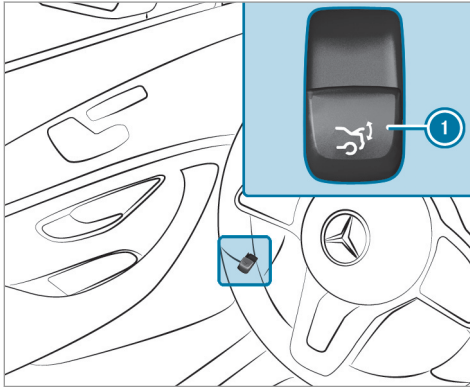

- ▶ Tire de la tecla de accionamiento a distancia **1** de la tapa del maletero.
- ▶ Pulse de forma prolongada la tecla  de la llave.

### Cierre de la tapa del maletero

**!** **ADVERTENCIA** Peligro de sufrir lesiones por objetos sueltos en el vehículo

Si se transportan objetos, equipaje o carga sueltos o mal asegurados, estos pueden deslizarse, volcar o salir despedidos y, en consecuencia, alcanzar a los ocupantes del vehículo.

Existe peligro de sufrir lesiones, en especial al frenar el vehículo o al cambiar bruscamente la dirección de marcha.

- ▶ Coloque los objetos siempre de manera que no puedan salir despedidos.
- ▶ Asegure los objetos, el equipaje o la carga para que no se deslicen ni vuelquen.

Tenga en cuenta las indicaciones sobre la carga del vehículo.

- ▶ Baje la tapa del maletero tirando del asidero cóncavo y ciérrela.

### Conexión y desconexión del bloqueo independiente del maletero

Si el bloqueo independiente está conectado y desbloquea el vehículo de forma centralizada, el maletero permanece bloqueado.

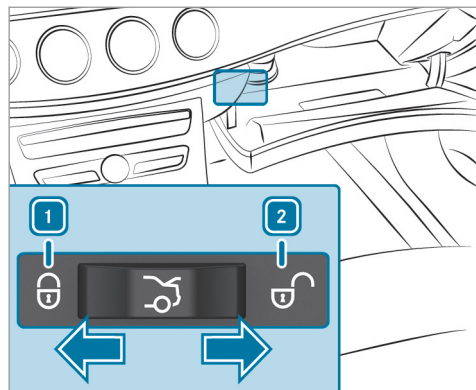

▶ **Conexión:** desplace el interruptor a la posición **1**.

▶ **Desconexión:** desplace el interruptor a la posición **2**.

ⓘ Si se detecta un accidente, el maletero se desbloquea aunque esté conectado el bloqueo independiente.

### Conexión o desconexión de la limitación de apertura de la tapa del maletero/del portón trasero

Sistema multimedia:

➔ Vehículo ➔ Ajustes del vehículo  
➔ Lim. aper. tapa malet.

Esta función evita que el portón trasero choque contra, por ejemplo, un techo de garaje bajo.

▶ Conecte  o desconecte  la función.

### Capota

#### Apertura o cierre de la capota con el interruptor de la capota

⚠ **ADVERTENCIA** Peligro de aprisionamiento por bajada imprevista de la capota

Si no abre o cierra la capota por completo, su sistema hidráulico de accionamiento quedará sin presión en poco tiempo.

▶ Abra o cierre la capota siempre por completo.

⚠ **ADVERTENCIA** Peligro de aprisionamiento al abrir o cerrar la capota

Pueden quedar aprisionadas partes del cuerpo.

- ▶ Al efectuar la apertura y el cierre, asegúrese de que ninguna parte del cuerpo se encuentre muy cerca de las piezas móviles.
- ▶ Si alguien queda aprisionado, suelte la tecla.

! **INDICACIÓN** Daños en la capota durante la apertura o cierre

Al abrir o cerrar la capota, esta se puede dañar.

- ▶ Asegúrese de que haya suficiente espacio libre por arriba.
- ▶ Cargue el maletero solo por debajo de la separación del maletero, de manera que no quede presionada hacia arriba.
- ▶ Asegúrese de que la tapa del maletero esté cerrada.



- ▶ Si la lona de la capota está sucia, húmeda o congelada, no abra la capota.

**!** **INDICACIÓN** Daños en la capota por objetos pesados

Los objetos pesados, colocados encima de la tapa del compartimento de la capota, pueden dañar la capota o la tapa del compartimento de la capota.

- ▶ No coloque ningún objeto pesado encima de la tapa del compartimento de la capota.
- ▶ No se siente en la tapa del compartimento de la capota.

Por motivos de seguridad, Mercedes-Benz recomienda abrir o cerrar la capota con el vehículo parado.

Para abrir o cerrar la capota en marcha, no sobrepase una velocidad máxima de 50 km/h. Para evitar que el proceso de cierre se interrumpa por sobrepasar ligeramente la velocidad, no circule a más de 60 km/h.

- ▶ Asegúrese de que la separación del maletero esté cerrada.
- ▶ Cierre la tapa del maletero.
- ▶ Conecte el encendido.
- ▶ Mantenga el pedal de freno pisado con el vehículo parado.

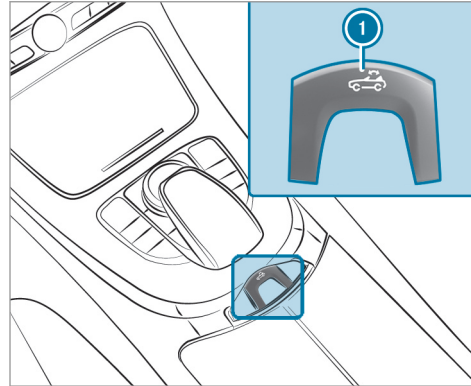

- ▶ **Apertura:** tire del interruptor de la capota ① y manténgalo en esa posición hasta que la capota esté abierta completamente. En el visualizador multifunción se muestra el proceso de apertura de la capota.
- ▶ **Cierre:** mantenga pulsado el interruptor de la capota ① hasta que la capota esté completamente cerrada. En el visualizador multifunción se muestra el proceso de cierre de la capota.

**!** **ADVERTENCIA** Peligro de accidente por velocidad excesiva durante el proceso de apertura o cierre de la capota

Si circula a una velocidad superior a 60 km/h, se detendrá el proceso de apertura o cierre de la capota.

- ▶ Reduzca la velocidad a menos de 60 km/h o deténgase teniendo en cuenta la situación del tráfico.
- ▶ Accione nuevamente el interruptor de la capota para que esta se abra o se cierre por completo.

A velocidades superiores a 60 km/h, el proceso correspondiente se detiene. En el visualizador multifunción se muestra el aviso **Abrir/cerrar completamente la capota**.

- ▶ Reduzca la velocidad y tire del interruptor de la capota  o púlselo de nuevo.

Si no es posible cerrar la capota completamente debido al viento intenso, circule más despacio o detenga el vehículo.

### Bloqueo de la capota nuevamente

 **ADVERTENCIA** Peligro de aprisionamiento por bajada imprevista de la capota

Si no abre o cierra la capota por completo, su sistema hidráulico de accionamiento quedará sin presión en poco tiempo.

- ▶ Abra o cierre la capota siempre por completo.

Si la capota no está bloqueada por completo, el visualizador multifunción muestra el aviso **Abrir/**

**cerrar completamente la capota**. Además, durante la marcha, se escucha durante diez segundos como máximo una señal acústica de advertencia.

- ▶ Reduzca la velocidad a menos de 60 km/h o deténgase teniendo en cuenta la situación del tráfico.
- ▶ Accione nuevamente el interruptor de la capota para que esta se abra o se cierre por completo.

### Apertura o cierre de la separación del maletero

La separación del maletero cubre el equipaje o la carga en el maletero.

En función del equipamiento, su vehículo puede estar equipado con una separación del maletero de accionamiento manual o parcialmente eléctrico.

Para poder abrir la capota, debe cerrar la separación del maletero de accionamiento manual.

En vehículos con separación del maletero de accionamiento parcialmente eléctrico, esta se cierra automáticamente al abrir la capota.

 **INDICACIÓN** Daños en la capota o la carga debido a objetos alargados

La capota o la carga se pueden dañar con la capota abierta.

- ▶ Con la separación del maletero abierta, no coloque ningún objeto demasiado largo dentro o detrás de las redes para equipaje laterales.
- ▶ Asegúrese de que la carga no presiona la separación del maletero hacia arriba.

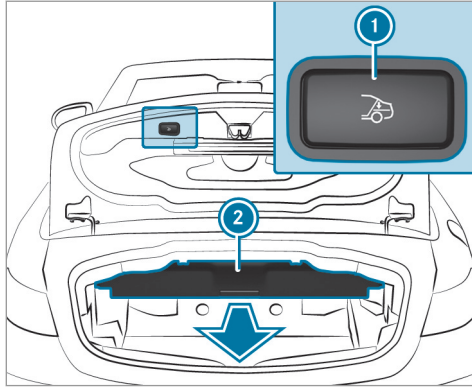

- ▶ **Todos los vehículos:** para abrir la separación del maletero (2), presiónela en sentido contrario al de la flecha sujetándola por el asidero, hasta la posición final superior.
- ▶ **Vehículos con separación del maletero de accionamiento manual:** para cerrar la separación del maletero (2), tire de ella por el asidero en la dirección indicada por la fle-

cha, hasta que quede apoyada en los laterales del maletero.

- ▶ **Vehículos con separación del maletero de accionamiento parcialmente eléctrico:** pulse la tecla (1). La separación del maletero (2) se abre o cierra automáticamente.

- ⓘ En caso de fallo del sistema se puede cerrar manualmente la separación del maletero parcialmente eléctrica.

#### Activación o desactivación del AIRCAP

El AIRCAP reduce la corriente de aire, tanto delante como en el espacio posterior, al circular con la capota abierta.

Un aire especialmente turbulento puede reducir la efectividad del AIRCAP. Esto puede ocurrir, por ejemplo, al circular detrás de otro vehículo o con viento lateral.

El AIRCAP está integrado por los siguientes componentes:

- Deflector de aire por encima del parabrisas

- Paravientos detrás de los dos reposacabezas de los asientos traseros

Al activarse el AIRCAP, se despliegan simultáneamente el deflector de aire y el paravientos.

El AIRCAP se puede activar o desactivar hasta una velocidad de aproximadamente 160 km/h.

**⚠ ADVERTENCIA** Peligro de aprisionamiento al plegar el AIRCAP

Alguien podría quedar aprisionado.

- ▶ Asegúrese de que nadie se agarre al marco superior del parabrisas, ni toque el deflector de aire o el paravientos.

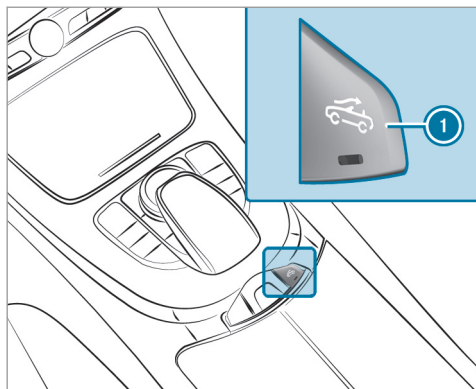

▶ Conecte el encendido.

▶ **Activación:** tire de la tecla ①.  
El AIRCAP se despliega y el testigo de control integrado en la tecla ① se ilumina.

▶ **Desactivación:** pulse la tecla ①.  
El AIRCAP se pliega y el testigo de control integrado en la tecla ① se apaga.

Si estaciona el vehículo con la capota abierta y desconecta el encendido, el AIRCAP se pliega automáticamente.

Si después de detener el vehículo vuelve a poner el motor en marcha, el AIRCAP se vuelve a desplegar automáticamente.

### Montaje y desmontaje del paravientos

**⚠ ADVERTENCIA** Peligro de accidente al usar el paravientos en malas condiciones de visibilidad

El paravientos afecta a su visibilidad hacia atrás.

▶ Utilice el paravientos solo en buenas condiciones de visibilidad.

**⚠ ADVERTENCIA** Peligro de accidente y de sufrir lesiones por montaje incorrecto del paravientos

El paravientos puede soltarse durante la marcha y poner en peligro a otros usuarios de la vía.

- ▶ Monte el paravientos del modo descrito.
- ▶ No coloque objetos sobre el paravientos montado.

**! INDICACIÓN** Daños al paravientos por montaje con la capota cerrada

El paravientos o el habitáculo se pueden dañar al efectuar el montaje con la capota cerrada.

▶ Abra la capota para efectuar el montaje.

**! INDICACIÓN** Daños al paravientos por colisión con los respaldos del asiento

Cuando el paravientos está montado, este puede chocar con los respaldos de los asientos delanteros.

▶ Adapte la posición del respaldo de los asientos delanteros.

El paravientos se fija sobre los asientos traseros para proteger contra el viento al circular con la

capota abierta. Con el paravientos montado, solo se deben ocupar los asientos delanteros.

La bolsa con el paravientos está fijada al acceso al habitáculo desde el maletero detrás de los asientos traseros. Si se utiliza el acceso al habitáculo desde el maletero, suelte la correa de sujeción de la bolsa y guárdela en el maletero. Fije la correa de sujeción en el gancho para equipaje.

Realice las tareas en el paravientos preferiblemente en el lado del vehículo opuesto al del tráfico.

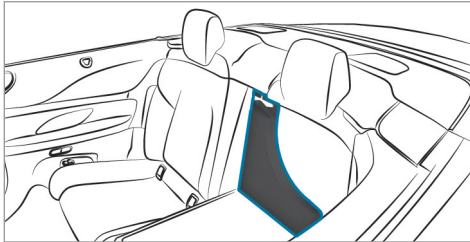

- ▶ Abra todas las ventanillas laterales y la capota.

- ▶ Pliegue los asientos traseros hacia delante para extraer la bolsa.
- ▶ Saque el paravientos de la bolsa.



- ▶ Despliegue el paravientos ① como se muestra en la ilustración.
- ▶ Despliegue ambas fijaciones ② a izquierda y derecha.

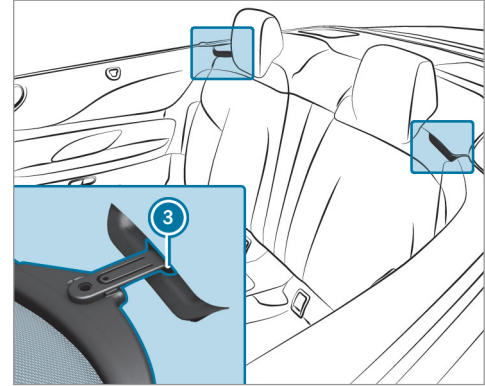

- ▶ Coloque las fijaciones ② del paravientos ① en los dos alojamientos traseros ③ del vehículo.

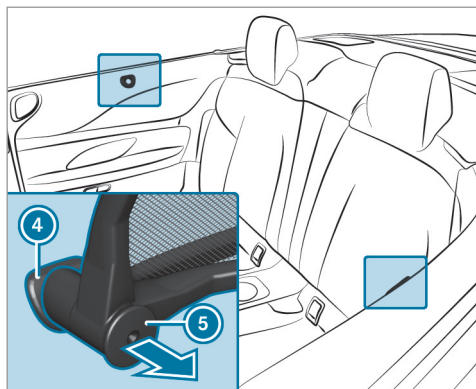

Siga los siguientes pasos sucesivamente en ambos lados del vehículo:

- ▶ Tire del asidero ⑤ en la dirección indicada por la flecha.
- ▶ Coloque desde arriba el paravientos ① en el alojamiento lateral ④ del vehículo e introdúzcalo.

- ▶ Desplace completamente hacia atrás el asidero ⑤ del paravientos ①. El paravientos ① queda bloqueado.

Efectúe el desmontaje de los paravientos siguiendo el orden inverso.

### Problemas con la capota

#### No puede abrir ni cerrar la capota.

Posibles causas:

- El encendido no está conectado.
- ▶ Asegúrese de que esté conectado el encendido.
  - No se ha pisado el freno con el vehículo parado.
- ▶ Pise el freno.
  - La tensión de la red de a bordo es demasiado baja.
- ▶ Arranque el motor.
  - La separación del maletero no está cerrada.

- ▶ Retire el equipaje que sobresale y cierre la separación del maletero.
  - La tapa del maletero está abierta.
- ▶ Cierre la tapa del maletero (→ página 85).
  - La capota se ha abierto y cerrado sucesivamente varias veces. El accionamiento de la capota se ha desconectado automáticamente y volverá a estar disponible transcurridos aproximadamente diez minutos.
- ▶ Repita la operación de apertura o de cierre después de aproximadamente diez minutos.
  - Circula a una velocidad superior a 60 km/h.
- ▶ Reduzca la velocidad por debajo de 60 km/h.
  - La mecánica o el control de la capota está averiado.
- ▶ Diríjase a un taller especializado.

## Ventanillas laterales

### Apertura y cierre de las ventanillas laterales

**⚠ ADVERTENCIA** Peligro de aprisionamiento al abrir una ventanilla lateral

Al abrir una ventanilla lateral, podrían quedar aprisionadas partes del cuerpo entre la ventanilla lateral y el marco de la ventanilla.

- ▶ Asegúrese de que nadie toque la ventanilla lateral cuando la abra.
- ▶ Si alguien queda aprisionado, suelte inmediatamente la tecla o tire de esta para volver a cerrar la ventanilla lateral.

**⚠ ADVERTENCIA** Peligro de aprisionamiento al cerrar una ventanilla lateral

Al cerrar una ventanilla lateral, pueden quedar aprisionadas partes del cuerpo en la zona de cierre.

- ▶ Al efectuar el cierre, asegúrese de que no se encuentren partes del cuerpo de

ninguno de los ocupantes en la zona de movimiento.

- ▶ Si alguien queda aprisionado, suelte inmediatamente la tecla o púlsela para volver a abrir la ventanilla lateral.

**⚠ ADVERTENCIA** Peligro de aprisionamiento si los niños manejan las ventanillas laterales

Si los niños manejan las ventanillas laterales, pueden quedar aprisionados, especialmente si están sin vigilancia.

- ▶ Nunca deje a los niños sin vigilancia en el vehículo.
- ▶ Al abandonar el vehículo, lleve siempre la llave consigo y bloquee el vehículo.

### Requisitos

- La alimentación eléctrica o el encendido están conectados.

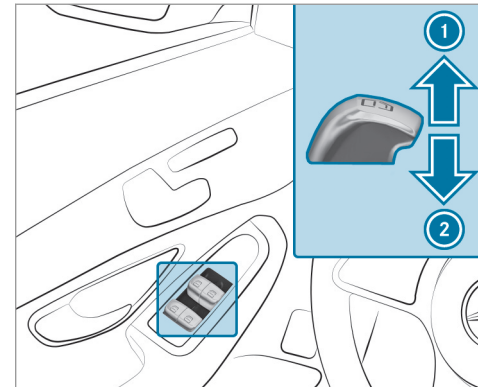

- ① Cierre
- ② Apertura

Las teclas de la puerta del conductor tienen prioridad.

- ▶ **Inicio del desplazamiento automático:** pulse o tire de la tecla  superando el punto de resistencia, y suéltela a continuación.

▶ **Interrupción del desplazamiento automático:** vuelva a pulsar o tirar de la tecla .

❶ El desplazamiento automático para cerrar solo está disponible para las ventanillas laterales delanteras.

Con el vehículo parado puede seguir manejando las ventanillas laterales.

La función está disponible durante unos cuatro minutos o hasta que se abra una puerta.

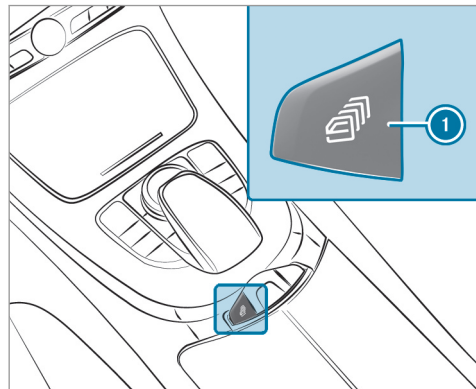

Con la tecla ❶ se pueden abrir o cerrar simultáneamente todas las ventanillas laterales.

❶ Esta función solo está disponible en vehículos con cambio automático.

▶ Conecte el encendido.

▶ **Apertura:** pulse la tecla ❶ hasta percibir un punto de resistencia.

▶ **Apertura completa:** pulse la tecla ❶ superando el punto de resistencia.

▶ **Cierre:** tire de la tecla ❶ y manténgala en esa posición.

#### **Función automática de inversión de sentido de las ventanillas laterales**

Si un objeto impide el proceso de cierre de una ventanilla lateral, la ventanilla lateral vuelve a abrirse automáticamente. La función automática de inversión de sentido es solo un medio auxiliar y no sustituye su atención.

▶ Al efectuar el cierre, asegúrese de que no se encuentren partes del cuerpo de ninguno de los ocupantes en la zona de movimiento.

**⚠ ADVERTENCIA** Peligro de aprisionamiento a pesar de la protección de inversión de la ventanilla lateral

La función de inversión de sentido no reacciona:

- ante objetos blandos, ligeros y finos como, por ejemplo, dedos
- durante el ajuste

En estas situaciones la función de inversión de sentido no puede impedir el aprisionamiento.

- ▶ Al efectuar el cierre, asegúrese de que no se encuentren partes del cuerpo de ninguno de los ocupantes en la zona de movimiento.
- ▶ Si alguien queda aprisionado, pulse la tecla  para abrir de nuevo la ventanilla lateral.



### Funcionamiento automático de las ventanillas laterales

Con el vehículo estacionado, las ventanillas laterales se cierran automáticamente en los siguientes casos:

- cuando comienza a llover (detección mediante sensor de lluvia en el parabrisas)
- a temperaturas extremas
- tras un periodo de tiempo determinado (según la tensión de la red de a bordo)
- en caso de producirse averías en la alimentación eléctrica

Las ventanillas laterales se cierran hasta la posición de ventilación independientemente del estado de la capota.

Si las ventanillas laterales se bloquean durante el proceso de cierre automático, la ventanilla lateral afectada se vuelve a abrir un poco. A continuación se desactiva la función automática.

### Apertura de confort (ventilación del vehículo antes de iniciar la marcha)

**⚠ ADVERTENCIA** Peligro de aprisionamiento al abrir una ventanilla lateral

Al abrir una ventanilla lateral, podrían quedar aprisionadas partes del cuerpo entre la ventanilla lateral y el marco de la ventanilla.

- ▶ Asegúrese de que nadie toque la ventanilla lateral cuando la abra.
- ▶ Si alguien queda aprisionado, suelte inmediatamente la tecla.

**⚠ ADVERTENCIA** Peligro de aprisionamiento al abrir o cerrar la capota

Pueden quedar aprisionadas partes del cuerpo.

- ▶ Al efectuar la apertura y el cierre, asegúrese de que ninguna parte del cuerpo se encuentre muy cerca de las piezas móviles.
- ▶ Si alguien queda aprisionado, suelte la tecla.

▶ Mantenga pulsada la tecla  integrada en la llave.

Se ejecutan las siguientes funciones:

- El vehículo se desbloquea.
- Las ventanillas laterales se abren si la separación del maletero está abierta.
- La capota se abre si la separación del maletero está cerrada.
- La ventilación del asiento del conductor se conecta.

▶ **Interrupción de la apertura de confort:** suelte la tecla .

▶ **Continuación de la apertura de confort:** pulse de nuevo la tecla  y manténgala pulsada.

### Cierre de confort (cierre de las ventanillas laterales desde el exterior)

**⚠ ADVERTENCIA** Peligro de aprisionamiento en caso de falta de atención durante el cierre de confort

Durante el cierre de confort, pueden quedar aprisionadas partes del cuerpo en la zona de movimiento de las ventanillas laterales.

▶ Al efectuar el cierre de confort, supervise la operación de cierre completa y asegúrese de que no se encuentren partes del cuerpo de ninguno de los ocupantes en la zona de movimiento.

**⚠ ADVERTENCIA** Peligro de aprisionamiento al abrir o cerrar la capota

Pueden quedar aprisionadas partes del cuerpo.

▶ Al efectuar la apertura y el cierre, asegúrese de que ninguna parte del cuerpo se encuentre muy cerca de las piezas móviles.

▶ Si alguien queda aprisionado, suelte la tecla.

▶ Mantenga pulsada la tecla  integrada en la llave.

Se ejecutan las siguientes funciones:

- El vehículo se bloquea.
- La capota se cierra.

Las ventanillas laterales se cierran si la capota está cerrada.

▶ **Interrupción del cierre de confort:** suelte la tecla .

**i** Durante el cierre de confort con el sistema KEYLESS-GO solo se cierran las ventanillas laterales (→ página 82).

### Problemas con las ventanillas laterales

**⚠ ADVERTENCIA** Peligro de aprisionamiento o de muerte por función de inversión de sentido inactiva

Al volver a cerrar una ventanilla lateral inmediatamente después del bloqueo, la ventanilla lateral se cierra con mayor fuerza o con toda su fuerza. En este caso no está activa la función de inversión de sentido y pueden quedar aprisionadas partes del cuerpo.

▶ Asegúrese de que no se encuentren partes del cuerpo de ninguno de los ocupantes en la zona de cierre.

▶ Para detener el proceso de cierre, suelte la tecla o púlsela de nuevo para volver a abrir la ventanilla lateral.

**Una ventanilla lateral no cierra y usted no logra detectar la causa.**

▶ Compruebe si hay algún objeto en la guía de la ventanilla.

▶ Ajuste las ventanillas laterales.

### Ajuste de las ventanillas laterales

Si al cerrar una ventanilla lateral esta se bloquea y se abre inmediatamente de nuevo:

- ▶ Inmediatamente después, vuelva a tirar de la tecla correspondiente hasta que la ventanilla lateral se haya cerrado y siga tirando de ella durante al menos un segundo más (reajuste). La ventanilla lateral se cerrará sin función automática de inversión de sentido.

Si la ventanilla lateral se vuelve a bloquear y se abre inmediatamente de nuevo:

- ▶ Inmediatamente después, vuelva a tirar de la tecla correspondiente hasta que la ventanilla lateral se haya cerrado y siga tirando de ella durante al menos un segundo más (reajuste). La ventanilla lateral se cerrará sin función automática de inversión de sentido.

### Las ventanillas laterales no pueden abrirse o cerrarse con la apertura de confort.

- La pila de la llave está casi o totalmente agotada.
- ▶ Compruebe la pila con el testigo de control (→ página 76).

- ▶ En caso necesario, sustituya la pila de la llave (→ página 78).

### Protección antirrobo

#### Función del bloqueo de arranque

El bloqueo de arranque evita que su vehículo pueda ser puesto en marcha sin una llave adecuada.

El bloqueo de arranque se conecta automáticamente al desconectar el encendido y se desconecta al conectar el encendido.

#### EDW (alarma antirrobo)

##### Función del sistema EDW

Si el sistema EDW está conectado, en las siguientes situaciones se activará una alarma óptica y acústica:

- al abrir una puerta
- al abrir la tapa del maletero
- al abrir el capó

- al activar la alarma volumétrica (→ página 99)
- al activar la protección antirremolque (→ página 98)

El sistema EDW se conecta automáticamente al cabo de unos diez segundos en los casos siguientes:

- después del bloqueo con la llave
- después del bloqueo con KEYLESS-GO

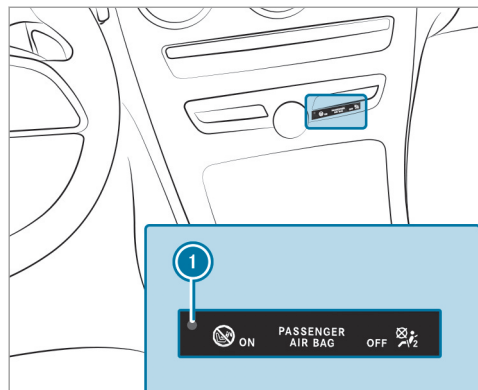

Si el sistema EDW está conectado, el testigo de control  parpadea.



El sistema EDW se desconecta automáticamente en los casos siguientes:

- después del desbloqueo con la llave
- después del desbloqueo con KEYLESS-GO

- después de pulsar la tecla de arranque y parada con la llave en el compartimento portaobjetos (→ página 145)

 Si el sistema de llamada de emergencia Mercedes-Benz está activo, cuando se produce una alarma de más de 30 segundos se notifica automáticamente al Centro de Atención al Cliente (→ página 349).

#### Finalización de la alarma del sistema EDW

▶ Pulse la tecla ,  o  de la llave.

O bien:

▶ Pulse la tecla de arranque y parada con la llave en el compartimento portaobjetos (→ página 145)

#### Finalización de la alarma con el sistema KEYLESS-GO:

▶ Sujete la manilla de la puerta desde el exterior con la llave fuera del vehículo.

#### Función de la protección antirremolque

Si se detecta un cambio en la inclinación del vehículo con la protección antirremolque conectada, se activa una alarma óptica y acústica.



La protección antirremolque se activa automáticamente al cabo de unos 60 segundos:

- después del bloqueo con la llave
- después del bloqueo con KEYLESS-GO

La protección antirremolque solo se activa si los siguientes componentes están cerrados:

- las puertas
- la tapa del maletero

La protección antirremolque se desactiva automáticamente:

- después de pulsar la tecla  o  de la llave
- después de pulsar la tecla de arranque y parada con la llave en el compartimento portaobjetos (→ página 145)
- después del desbloqueo con KEYLESS-GO

Información sobre la detección de colisión con el vehículo estacionado (→ página 179).

### Conexión o desconexión de la protección antirremolque

Sistema multimedia:

↳ Vehículo ▶  Ajustes del vehículo  
▶ Protec. antirremolc.

▶ Conecte  o desconecte  la función.

En los siguientes casos se vuelve a conectar la protección antirremolque:

- Se vuelve a desbloquear el vehículo.
- Se abre una puerta.
- Se vuelve a bloquear el vehículo.

### Función de la alarma volumétrica

Si la alarma volumétrica está conectada, se activa una alarma óptica y acústica al detectarse un movimiento en el habitáculo del vehículo.



La alarma volumétrica se activa automáticamente al cabo de unos diez segundos:

- después del bloqueo con la llave
- después del bloqueo con KEYLESS-GO

La alarma volumétrica solo se activa si los siguientes componentes están cerrados:

- las puertas
- la tapa del maletero

La alarma volumétrica se desactiva automáticamente:

- después de pulsar la tecla  o  de la llave
- después de pulsar la tecla de arranque y parada con la llave en el compartimento portaobjetos (→ página 145)
- después del desbloqueo con KEYLESS-GO

En las siguientes situaciones se pueden producir falsas alarmas:

- debido a objetos móviles como, porejemplo, mascotas en el habitáculo
- con las ventanillas laterales abiertas

### Conexión o desconexión de la alarma volumétrica

Sistema multimedia:

↳ Vehículo ▶  Ajustes del vehículo  
▶ Alarma antirrobo. habit.

▶ Conecte  o desconecte  la función.

En los siguientes casos se vuelve a conectar la alarma volumétrica:

- Se vuelve a desbloquear el vehículo.
- Se abre una puerta.
- Se vuelve a bloquear el vehículo.

### Indicaciones para ajustar una posición correcta del asiento del conductor

**⚠ ADVERTENCIA** Peligro de accidente por los ajustes del vehículo durante la marcha

Puede perder el control sobre el vehículo especialmente en las siguientes situaciones:

- Si ajusta el asiento del conductor, el reposacabezas, el volante o el espejo durante la marcha.
- Si se abrocha el cinturón de seguridad durante la marcha.

▶ Antes de arrancar el motor: ajuste el asiento del conductor, el reposacabezas, el volante y el espejo y abróchese el cinturón de seguridad.

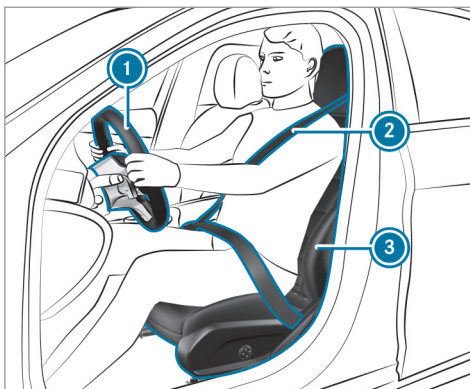

Al ajustar el volante ①, el cinturón de seguridad ② y el asiento del conductor ③, tenga en cuenta lo siguiente:

- Está sentado lo más alejado posible del airbag del conductor teniendo en cuenta los siguientes puntos.
- Adopta una posición del asiento erguida.
- Los muslos quedan ligeramente apoyados en la banqueta del asiento.

- No tiene las piernas totalmente estiradas y puede pisar a fondo los pedales con comodidad.
- La parte posterior de la cabeza se apoya en el centro del reposacabezas a la altura de los ojos.
- Puede sujetar el volante con los brazos ligeramente flexionados.
- Puede mover libremente las piernas.
- Puede ver correctamente todos los indicadores del cuadro de instrumentos.
- Puede observar bien la situación del tráfico.
- El cinturón de seguridad está ceñido al cuerpo, tendido por el centro del hombro y sobre la zona de las caderas a la altura de la ingle.

## Asientos

### Ajuste manual y eléctrico del asiento delantero (sin paquete de confort para los asientos)

#### **⚠ ADVERTENCIA** Peligro de aprisionamiento si los niños ajustan los asientos

Si los niños ajustan los asientos, pueden quedar aprisionados, especialmente si están sin vigilancia.

- ▶ Al abandonar el vehículo, lleve siempre la llave consigo y bloquee el vehículo.
- ▶ Nunca deje a los niños sin vigilancia en el vehículo.

Esto también es válido para la llave digital del vehículo adhesiva.

Puede ajustar los asientos con el encendido desconectado.

#### **⚠ ADVERTENCIA** Peligro de aprisionamiento al ajustar el asiento

Cuando ajusta un asiento, usted o un ocupante del vehículo pueden quedar aprisionados, por ejemplo, en el riel de guía del asiento.

- ▶ Asegúrese de que no se encuentren partes del cuerpo en el área de movimiento del asiento durante el proceso de ajuste del asiento.

Tenga en cuenta las indicaciones de seguridad sobre "Airbags" y "Niños en el vehículo".

#### **⚠ ADVERTENCIA** Peligro de accidente por asiento del conductor no enclavado

El asiento del conductor puede desplazarse inesperadamente durante la marcha.

Como consecuencia, podría perder el control del vehículo.

- ▶ Asegúrese siempre de que el asiento del conductor esté enclavado antes de arrancar el vehículo.

#### **⚠ ADVERTENCIA** Peligro de accidente por los ajustes del vehículo durante la marcha

Puede perder el control sobre el vehículo especialmente en las siguientes situaciones:

- Si ajusta el asiento del conductor, el reposacabezas, el volante o el espejo durante la marcha.
- Si se abrocha el cinturón de seguridad durante la marcha.

- ▶ Antes de arrancar el motor: ajuste el asiento del conductor, el reposacabezas, el volante y el espejo y abróchese el cinturón de seguridad.

#### **⚠ ADVERTENCIA** Peligro de aprisionamiento al ajustar la altura del asiento sin la debida atención

Al ajustar la altura del asiento sin la debida atención, usted u otros ocupantes del vehículo pueden quedar aprisionados o sufrir heridas.

En especial los niños pueden accionar involuntariamente las teclas del ajuste del asiento eléctrico y quedar aprisionados.

- ▶ Al mover el asiento, asegúrese de que no se introduzcan manos o partes del cuerpo debajo del mecanismo de palanca del sistema de ajuste del asiento.

**⚠ ADVERTENCIA** Peligro de sufrir lesiones por reposacabezas no montados o no ajustados

Si no están montados los reposacabezas o no están ajustados correctamente, existe un riesgo elevado de sufrir lesiones en la zona de la cabeza y el cuello, por ejemplo, en caso de accidente o frenado brusco.

- ▶ Circule siempre con los reposacabezas montados.
- ▶ Antes de emprender la marcha, asegúrese de que los ocupantes del vehículo tengan la cabeza apoyada en el centro

del reposacabezas a la altura de los ojos.

No confunda los reposacabezas de los asientos delanteros con los de los asientos traseros. De lo contrario, no podrá ajustar la altura y la inclinación de los reposacabezas en la posición correcta.

Ajuste el reposacabezas con el ajuste longitudinal del reposacabezas de forma que quede lo más cerca posible de la parte posterior de la cabeza.

**⚠ ADVERTENCIA** Peligro de lesiones o de muerte por posición incorrecta del asiento

Si el respaldo del asiento no se encuentra en una posición casi vertical, el cinturón de seguridad no ofrece la protección prevista.

Puede deslizarse por debajo del cinturón de seguridad y resultar herido.

- ▶ Ajuste el asiento correctamente antes de iniciar la marcha.

- ▶ Asegúrese siempre de que el respaldo del asiento se encuentre en una posición casi vertical y que el cinturón de hombro discurra por el centro del hombro.

**! INDICACIÓN** Daño de los asientos al repositionarlos

Los asientos pueden sufrir daños por objetos al repositionarlos.

- ▶ Al repositionar los asientos, asegúrese de que no se encuentre ningún objeto en el espacio reposapiés, debajo o detrás de los asientos.



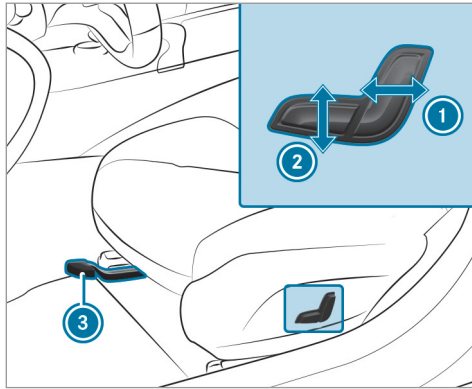

- ① Inclinación del respaldo del asiento
- ② Altura del asiento
- ③ Posición longitudinal del asiento

- ▶ **Ajuste de la posición longitudinal del asiento:** levante la palanca ③ y desplace el asiento hasta que alcance la posición que desee.
- ▶ Asegúrese de que el asiento esté enclavado.

#### Ajuste manual y eléctrico del asiento delantero (con paquete de confort para los asientos)

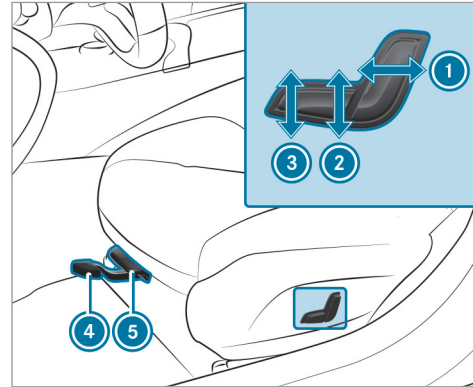

- ① Inclinación del respaldo del asiento
- ② Altura del asiento
- ③ Inclinación de la banqueta del asiento
- ④ Posición longitudinal del asiento
- ⑤ Profundidad de la banqueta del asiento

- ▶ **Ajuste de la posición longitudinal del asiento:** levante la palanca ④ y desplace el asiento hasta que alcance la posición que desee.
- ▶ Asegúrese de que el asiento esté enclavado.
- ▶ **Ajuste de la profundidad de la banqueta del asiento:** levante la palanca ⑤ y desplace la parte delantera de la banqueta del asiento hacia delante o hacia atrás.

### Ajuste eléctrico del asiento delantero

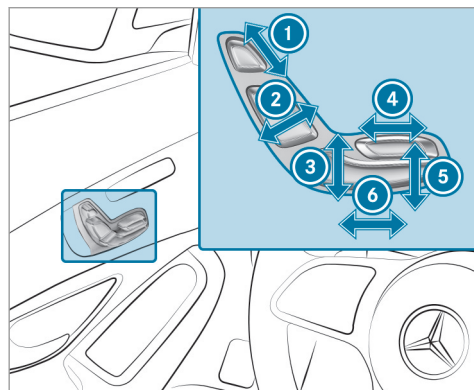

- ① Altura del reposacabezas
- ② Inclinación del respaldo del asiento
- ③ Altura del asiento
- ④ Profundidad de la banqueta del asiento
- ⑤ Inclinación de la banqueta del asiento
- ⑥ Posición longitudinal del asiento

▶ Memorice los ajustes con la función de memoria .

### Ajuste del apoyo lumbar con 4 vías de ajuste

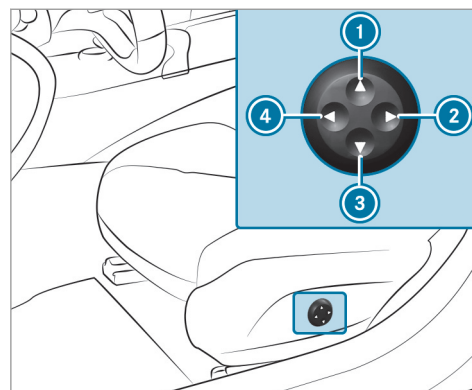

- ① Mayor altura
- ② Menor curvatura
- ③ Menor altura
- ④ Mayor curvatura

▶ Ajuste la curvatura del respaldo a su columna vertebral con las teclas ① a ④ de forma individual.

### Reposacabezas

#### Ajuste manual de los reposacabezas de los asientos delanteros

**⚠ ADVERTENCIA** Peligro de accidente por los ajustes del vehículo durante la marcha

Puede perder el control sobre el vehículo especialmente en las siguientes situaciones:

- Si ajusta el asiento del conductor, el reposacabezas, el volante o el espejo durante la marcha.
- Si se abrocha el cinturón de seguridad durante la marcha.

▶ Antes de arrancar el motor: ajuste el asiento del conductor, el reposacabezas, el volante y el espejo y abróchese el cinturón de seguridad.

**⚠ ADVERTENCIA** Peligro de sufrir lesiones por reposacabezas no montados o no ajustados

Si no están montados los reposacabezas o no están ajustados correctamente, existe un riesgo elevado de sufrir lesiones en la zona de la cabeza y el cuello, por ejemplo, en caso de accidente o frenado brusco.

- ▶ Circule siempre con los reposacabezas montados.
- ▶ Antes de emprender la marcha, asegúrese de que los ocupantes del vehículo tengan la cabeza apoyada en el centro del reposacabezas a la altura de los ojos.

No confunda los reposacabezas de los asientos delanteros con los de los asientos traseros. De lo contrario, no podrá ajustar la altura y la inclinación de los reposacabezas en la posición correcta.

Ajuste el reposacabezas con el ajuste longitudinal del reposacabezas de forma que quede lo

más cerca posible de la parte posterior de la cabeza.

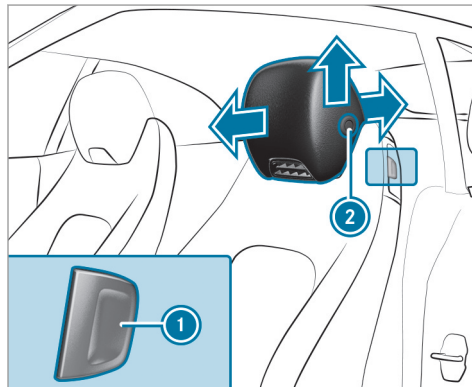

- ▶ **Ajuste a mayor altura:** tire del reposacabezas hacia arriba.
- ▶ **Ajuste a menor altura:** pulse el botón de desbloqueo ① en la dirección indicada por la flecha y presione el reposacabezas hacia abajo.

- ▶ **Ajuste hacia delante:** tire del reposacabezas hacia delante.
- ▶ **Ajuste hacia atrás:** presione el botón de desbloqueo ② y manténgalo presionado.
- ▶ Presione el reposacabezas hacia atrás y suelte el botón de desbloqueo ②.

### Desmontaje o montaje de los reposacabezas de los asientos traseros

#### Desmontaje

Los reposacabezas solo se pueden desmontar en vehículos con respaldos del asiento trasero plegables.

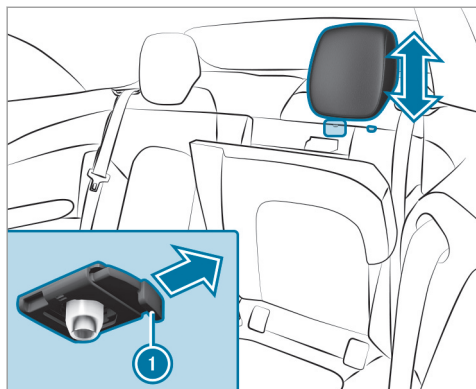

- ▶ Desbloquee el respaldo del asiento trasero y desplácelo ligeramente hacia delante (→ página 117).
- ▶ Tire del reposacabezas hacia arriba hasta el tope.
- ▶ Presione el botón de desbloqueo ① en la dirección indicada por la flecha y saque el reposacabezas.

### Montaje

- ▶ Coloque el reposacabezas de forma que las muescas de enclavamiento del estribo queden en el lado izquierdo, visto en el sentido de la marcha.
- ▶ Presione el reposacabezas hacia abajo hasta que se enclave.
- ▶ Pliegue hacia atrás el respaldo del asiento trasero hasta que quede enclavado.

### Configuración de los ajustes del asiento

Sistema multimedia:

- ▶ ▶ Confort
- ▶ ▶ Confort para asientos

- ▶ Seleccione un asiento.

### Ajuste de los refuerzos laterales del respaldo

- ▶ Seleccione **Apoyos laterales**.
- ▶ Ajuste los cojines de aire.

### Ajuste de la curvatura del respaldo del asiento en la zona lumbar (apoyo lumbar)

- ▶ Seleccione **Apoyo lumbar**.

- ▶ Ajuste los cojines de aire.

### Selección del programa de masaje para los asientos delanteros

Sistema multimedia:

- ▶ ▶ Asientos

- ▶ Seleccione **Asiento del conductor** o **Acompañante**.
- ▶ Seleccione **Masaje**.
- ▶ Seleccione el programa de masaje. Según el ajuste, el programa de masaje permanece activo de 9 a 15 minutos aproximadamente.
- ▶ Ajuste de la intensidad del masaje: conecte  o desconecte  la opción **Intensidad alta**.

## Reposición de los ajustes del asiento

Sistema multimedia:

- ↳ Vehículo >>  Asientos
- >> Reubicar
- ▶ Seleccione Sí o No.

Solo se pueden restablecer los ajustes del asiento del conductor o del acompañante, en función de cuál se haya seleccionado.

## Plegado hacia delante o hacia atrás del respaldo de los asientos delanteros (vehículos con función de memoria)

Con la función EASY-ENTRY el asiento se desplaza hacia delante al plegar el respaldo del asiento hacia delante. De esta manera, los pasajeros de la parte trasera pueden entrar y salir cómodamente del vehículo.



- ▶ **Plegado hacia delante:** tire del asidero de desbloqueo del asiento ① y pliegue el respaldo del asiento hacia delante hasta el tope. El asiento se coloca de manera automática en la posición más adelantada.
- ▶ **Plegado hacia atrás:** desplace el respaldo del asiento en horizontal. Si el respaldo del asiento no se enclava, esto se muestra en el visualizador multifunción

del cuadro de instrumentos. Adicionalmente suena una señal acústica de advertencia.

El asiento se coloca de manera automática en la posición memorizada.

## Plegado hacia delante o hacia atrás del respaldo de los asientos delanteros (vehículos sin función de memoria)

### Plegado hacia delante

Con la función EASY-ENTRY el asiento se desplaza hacia delante al plegar el respaldo del asiento hacia delante. De esta manera, los pasajeros de la parte trasera pueden entrar y salir cómodamente del vehículo.



- ▶ Si es necesario, desbloquee el reposacabezas y presiónelo hacia abajo.
- ▶ Tire del asidero de desbloqueo del asiento ① y pliegue el respaldo del asiento hacia delante hasta que quede bloqueado.
- ▶ Desplace el asiento hasta el tope delantero.

### Plegado hacia atrás

- ▶ Desplace el asiento hacia atrás de forma horizontal respecto al respaldo del asiento hasta que encaje en la posición del asiento ajustada.
- ▶ Pliegue el respaldo del asiento hacia atrás hasta que quede enclavado. Evite movimientos bruscos.  
Si el respaldo del asiento no se enclava, esto se muestra en el visualizador multifunción del cuadro de instrumentos. Adicionalmente suena una señal acústica de advertencia.
- ▶ Después de plegar hacia atrás el respaldo del asiento, compruebe la posición del reposacabezas y ajústelo correctamente.

Cuando no se pueda alcanzar la posición del asiento ajustada, por ejemplo, si se coloca equipaje en el espacio reposapiés de la parte trasera o una vez acomodados los ocupantes del vehículo en las plazas traseras:

- ▶ Vuelva a tirar del asidero de desbloqueo del asiento ① y coloque de nuevo el respaldo del asiento en posición vertical.  
El asiento queda enclavado en la nueva posición de ajuste longitudinal del asiento.

### Conexión o desconexión de la calefacción de asiento

**⚠ ADVERTENCIA** Peligro de sufrir quemaduras por conectar de forma repetida la calefacción de asiento

Si conecta la calefacción de asiento de forma repetida, la banqueta del asiento y el acolchado del respaldo del asiento se pueden calentar demasiado.

En caso de limitación en la sensibilidad térmica o en la capacidad de reacción a elevadas temperaturas, esto puede causar daños en la salud o incluso lesiones parecidas a quemaduras.

- ▶ No conecte la calefacción de asiento de forma repetida.

Como protección contra el sobrecalentamiento, la calefacción de asiento puede desactivarse provisionalmente tras repetidas reconexiones.

**!** **INDICACIÓN** Daños en los asientos causados por objetos o complementos con la calefacción de asiento conectada

Si la calefacción de asiento está conectada, se puede formar una acumulación de calor por causa de objetos o complementos depositados en los asientos, por ejemplo, cojines o asientos infantiles. Esto puede causar daños en la superficie del asiento.

- ▶ Asegúrese de que no haya ningún objeto o complemento en los asientos con la calefacción de asiento conectada.

#### Requisitos

- La alimentación eléctrica está conectada.

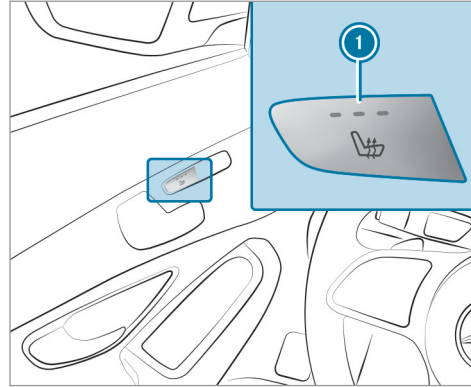

- ▶ Pulse repetidamente la tecla ① hasta alcanzar el nivel de calefacción deseado. En función del nivel de calefacción, se iluminan de uno a tres testigos de control. Si todos los testigos de control están apagados, la calefacción de asiento está desconectada.

① La calefacción de asiento cambia de forma automática de los tres niveles de calefacción

a un nivel inferior tras 8, 10 y 20 minutos, hasta desconectar la calefacción de asiento.

#### Conexión o desconexión de la ventilación del asiento

##### Requisitos

- La alimentación eléctrica está conectada.

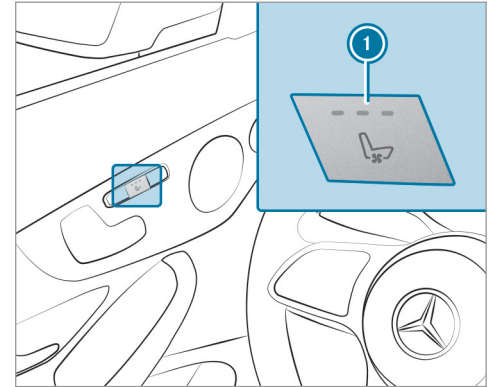

- ▶ Pulse repetidamente la tecla ❶ hasta alcanzar la velocidad del soplador que desee. En función de la velocidad del soplador, se iluminan de uno a tres testigos de control. Si todos los testigos de control están apagados, la ventilación del asiento está desconectada.

### Conexión o desconexión de AIRSCARF

**⚠ ADVERTENCIA** Peligro de sufrir quemaduras por una potencia de calefacción excesiva del AIRSCARF

Con el AIRSCARF conectado, puede salir aire muy caliente del difusor del reposacabezas.

Por dicho motivo, en las inmediaciones del difusor se podrían sufrir quemaduras.

- ▶ Reduzca la potencia de calefacción oportunamente.
- ▶ Mantenga una distancia suficiente con respecto al difusor.

### Requisitos

- La alimentación eléctrica está conectada.

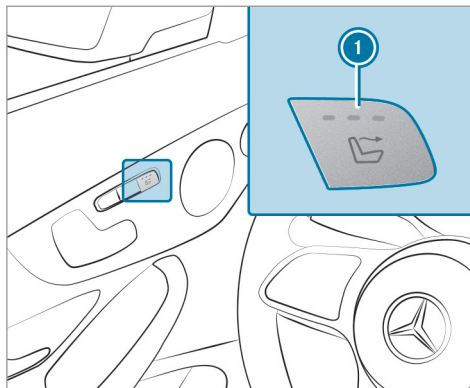

El AIRSCARF calefacta la zona de la cabeza y el cuello de los ocupantes del vehículo por medio de aire caliente. El aire caliente sale por los difusores de los reposacabezas.

- ▶ **Conexión:** pulse la tecla ❶. Todos los testigos de control están encendidos.

- ❶ Al conectarlo, el soplador comienza a funcionar tras una fase de precalentamiento de siete segundos.

- ▶ **Reducción del nivel:** pulse repetidamente la tecla ❶ hasta alcanzar el nivel de calefacción deseado.

En función del nivel de calefacción, se iluminan de uno a tres testigos de control.

- ▶ **Desconexión:** pulse repetidamente la tecla ❶ hasta que todos los testigos de control se apaguen.

- ❶ Después de desconectarlo, el soplador sigue funcionando durante unos segundos para enfriar los elementos calefactores.

- ❶ El AIRSCARF puede desconectarse si la tensión de la batería del vehículo es demasiado baja.

- ▶ Ajuste el difusor del AIRSCARF (→ página 141).

Asegúrese de no cubrir con ningún objeto la rejilla de entrada de aire de la parte posterior de los reposacabezas.



Asegúrese de que no penetre ningún objeto en los difusores de los reposacabezas.

## Volante

### Ajuste manual del volante

**⚠ ADVERTENCIA** Peligro de accidente por los ajustes del vehículo durante la marcha

Puede perder el control sobre el vehículo especialmente en las siguientes situaciones:

- Si ajusta el asiento del conductor, el reposacabezas, el volante o el espejo durante la marcha.
- Si se abrocha el cinturón de seguridad durante la marcha.
- ▶ Antes de arrancar el motor: ajuste el asiento del conductor, el reposacabezas, el volante y el espejo y abróchese el cinturón de seguridad.

**⚠ ADVERTENCIA** Peligro de aprisionamiento para los niños al ajustar el volante

Si los niños ajustan el volante, podrían quedar aprisionados.

- ▶ Nunca deje a los niños sin vigilancia en el vehículo.
- ▶ Al abandonar el vehículo, lleve siempre la llave consigo y bloquee el vehículo.

Esto también es válido para el adhesivo de la llave digital del vehículo.

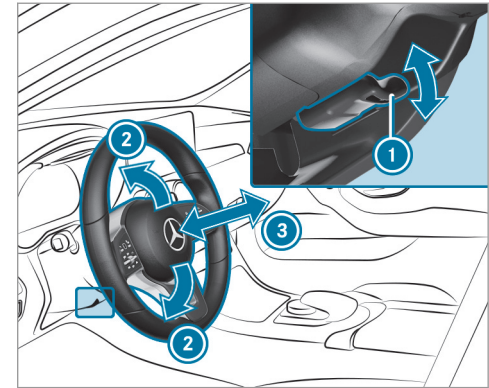

- ▶ **Desbloqueo:** gire la palanca de desbloqueo ① hacia abajo hasta el tope.
- ▶ Ajuste la altura ② y la distancia ③ respecto al volante.
- ▶ **Bloqueo:** gire la palanca de desbloqueo ① hacia arriba hasta el tope.
- ▶ Mueva el volante para comprobar que la columna de dirección está bloqueada.

### Ajuste eléctrico del volante

Puede ajustar el volante con la alimentación eléctrica desconectada.

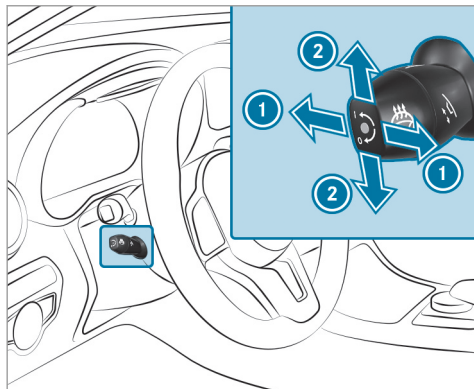

- ① Ajuste de la distancia respecto al volante
- ② Ajuste de la altura
- ▶ Memorice los ajustes con la función de memoria .

### Conexión o desconexión de la calefacción del volante

#### Requisitos

- El encendido está conectado.

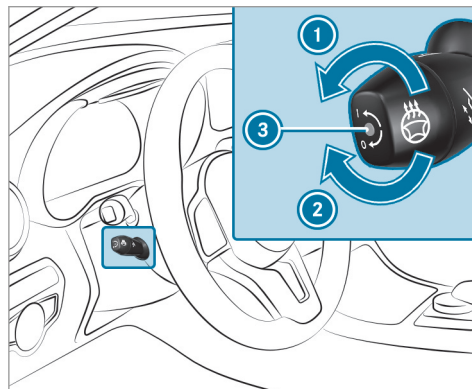

- ▶ Gire la palanca en la dirección indicada por la flecha ① o ② .  
Si el testigo de control ③ se ilumina, la calefacción del volante está conectada.

Si desconecta el encendido, se desconecta la calefacción del volante.

### Ayuda de entrada y salida del vehículo

#### Funcionamiento de la ayuda de entrada y salida del vehículo

**⚠ ADVERTENCIA** Peligro de accidente al ponerse en marcha durante el proceso de ajuste de la ayuda de salida del vehículo

Puede perder el control del vehículo.

- ▶ Antes de ponerse en marcha, espere siempre a que el proceso de ajuste haya finalizado.

**⚠ ADVERTENCIA** Peligro de aprisionamiento durante el proceso de ajuste de la ayuda de entrada y salida del vehículo

Usted y otros ocupantes del vehículo, especialmente los niños, pueden quedar aprisionados.

- ▶ Asegúrese de que nadie tenga una parte del cuerpo en la zona de movimiento del volante y del asiento del conductor.

En caso de peligro de aprisionamiento por el volante:

- ▶ Mueva la palanca de ajuste del volante. El proceso de ajuste se interrumpe.

En caso de peligro de aprisionamiento por el asiento del conductor:

- ▶ Pulse el interruptor de ajuste del asiento. El proceso de ajuste se interrumpe.
- ▶ Nunca deje a los niños sin vigilancia en el vehículo.
- ▶ Al abandonar el vehículo, lleve siempre la llave consigo y bloquee el vehículo.

Esto también es válido para la llave digital del vehículo adhesiva.

Puede detener el proceso de ajuste pulsando una tecla de posición de memorización de la función de memoria.

**⚠ ADVERTENCIA** Peligro de aprisionamiento en caso de que los niños activen la ayuda de entrada y salida del vehículo

Si los niños activan la ayuda de entrada y salida del vehículo pueden quedar aprisionados, especialmente si no están vigilados.

- ▶ Nunca deje a los niños sin vigilancia en el vehículo.
- ▶ Al abandonar el vehículo, lleve siempre la llave consigo y bloquee el vehículo.

Esto también es válido para la llave digital del vehículo adhesiva.

Si está activada la ayuda de entrada y salida del vehículo, el volante se levanta y el asiento del conductor se desplaza hacia atrás en las siguientes situaciones:

- si desconecta el encendido con la puerta del conductor abierta

- si abre la puerta del conductor con el encendido desconectado

**i** El volante solo se desplaza hacia arriba si no se encuentra ya en el tope superior. El asiento del conductor solo se desplaza hacia atrás si no se encuentra ya situado en la zona de ajuste posterior.

El volante y el asiento del conductor vuelven a la última posición de marcha en los siguientes casos:

- si conecta la alimentación eléctrica o el encendido con la puerta del conductor cerrada
- si cierra la puerta del conductor con el encendido conectado

La última posición de marcha se memoriza:

- si desconecta el encendido
- si memoriza el ajuste del asiento mediante la función de memoria

Si pulsa una de las teclas de posición de memorización de la función de memoria, se detiene el proceso de ajuste.

## Ajuste de la ayuda de entrada y salida del vehículo

Sistema multimedia:

→ Vehículo →  Ajustes del vehículo

→ Ayuda acc./sal. vehíc.

▶ Seleccione **Volante y asiento, Sólo volante o Desconectado**.

## Posibilidades de fijación de la carga

### Indicaciones sobre la carga del vehículo

**⚠ PELIGRO** Peligro de intoxicación por gases de escape

Los motores de combustión interna emiten gases de escape tóxicos como, porejemplo, monóxido de carbono. Si se abre la tapa del maletero mientras funciona el motor, especialmente durante la marcha, pueden llegar gases de escape al habitáculo.

▶ Pare siempre el motor antes de abrir la tapa del maletero.

▶ No circule nunca con la tapa del maletero abierta.

**⚠ ADVERTENCIA** Peligro de sufrir lesiones por objetos sueltos en el vehículo

Si se transportan objetos, equipaje o carga sueltos o mal asegurados, estos pueden deslizarse, volcar o salir despedidos y, en consecuencia, alcanzar a los ocupantes del vehículo.

Existe peligro de sufrir lesiones, en especial al frenar el vehículo o al cambiar bruscamente la dirección de marcha.

- ▶ Coloque los objetos siempre de manera que no puedan salir despedidos.
- ▶ Asegure los objetos, el equipaje o la carga para que no se deslicen ni vuelquen.

**⚠ ADVERTENCIA** Peligro de sufrir lesiones por objetos colocados de forma inadecuada

Si coloca los objetos de forma inadecuada en el habitáculo del vehículo, podrían desplazarse por el habitáculo e impactar con los ocupantes del vehículo. Además, los portavasos, las bandejas abiertas y los soportes para el teléfono móvil no pueden sujetar los objetos que contienen en caso de accidente.

Existe peligro de sufrir lesiones, en especial al frenar el vehículo o al cambiar bruscamente la dirección de marcha.

- ▶ Coloque los objetos siempre de tal manera que no se puedan desplazar en estas situaciones o situaciones similares.
- ▶ Asegúrese siempre de que los objetos no sobresalgan de los compartimentos, las redes para equipaje o las redes portobjetos.
- ▶ Cierre los compartimentos antes de emprender la marcha.

- ▶ Coloque y asegure siempre en el maletero los objetos pesados, duros, puntiagudos, de cantos afilados, frágiles o demasiado grandes.

**⚠ ADVERTENCIA** - Peligro de accidente y de sufrir lesiones al usar el portavasos durante la marcha

El portavasos no puede sujetar recipientes durante la marcha.

Si utiliza un portavasos durante la marcha, el recipiente podría salir despedido y derramar el líquido que contenga. Los ocupantes del vehículo podrían entrar en contacto con el líquido y sufrir quemaduras si está caliente. Podría distraer su atención del tráfico y perder el control del vehículo.

- ▶ Utilice el portavasos solo con el vehículo parado.
- ▶ Coloque solo recipientes adecuados en el portavasos.
- ▶ Cierre el recipiente, especialmente si contiene líquidos calientes.

**⚠ INDICACIÓN** Daño del asidero del piso del maletero

El asidero móvil que hay dentro del maletero podría dañarse si permanece levantado.

- ▶ Antes de cerrar la tapa del maletero, desbloquee el asidero y vuelva a cerrar la tapa del asidero.

**⚠ INDICACIÓN** Daño del compartimento portaobjetos situado debajo del cenicero debido al calor intenso

El compartimento portaobjetos situado debajo del cenicero no es resistente al calor y puede dañarse al depositar cigarrillos encendidos.

- ▶ Asegúrese de que el cenicero esté completamente enclavado.

**⚠ ADVERTENCIA** Peligro de incendio- y de sufrir lesiones debido al encendedor demasiado caliente

Si toca el elemento calefactor caliente del encendedor o el casquillo caliente, puede sufrir quemaduras.

Además se podrían inflamar los materiales inflamables:

- si el encendedor caliente se cae
  - si, porejemplo, los niños acercan el encendedor caliente a objetos
- ▶ Toque el encendedor siempre por el asidero.
  - ▶ Asegúrese siempre de que los niños no tengan acceso al encendedor.
  - ▶ No deje nunca a los niños sin vigilancia en el vehículo.

**⚠ ADVERTENCIA** Peligro de sufrir quemaduras por las salidas de escape y los embellecedores de las salidas de escape

Las salidas de escape y los embellecedores de las salidas de escape pueden estar muy calientes. Podría sufrir quemaduras si toca estas piezas.

- ▶ Tenga siempre especial cuidado en la zona de las salidas de escape y los embellecedores de las salidas de escape y especialmente con respecto a la supervisión de los niños en esta zona.
- ▶ Antes de tocar las piezas del vehículo, deje que se enfríen.

El comportamiento de marcha de su vehículo depende de la distribución de la carga. Tenga en cuenta las siguientes indicaciones al cargar el vehículo:

- No sobrepase con la carga del vehículo, incluyendo a las personas, el peso máximo autorizado ni el peso bruto nominal por eje para el vehículo.

Consulte los datos de la placa de características del vehículo (→ página 451).

- La carga no debe sobresalir por encima del borde superior de los respaldos de los asientos.
- Si es posible, transporte siempre la carga detrás de los asientos libres.
- Asegure la carga mediante las argollas de sujeción y someta las argollas a una carga uniforme.

## Compartimentos del habitáculo

### Sinopsis de los compartimentos portaobjetos delanteros

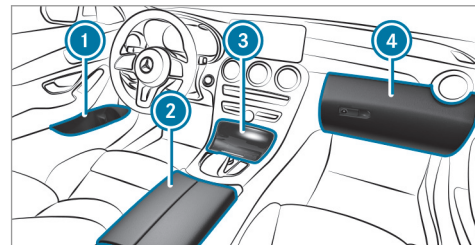

- 1 Compartimento portaobjetos situado en las puertas
- 2 Compartimento portaobjetos en el reposabrazos con conexión multimedia y USB
- 3 Compartimento portaobjetos situado en la consola central delantera con conexión USB y módulo de carga sin cable para el teléfono móvil
- 4 Guantera

### Acceso al habitáculo desde el maletero del banco trasero (quickfold EASY-PACK)

#### Plegado hacia delante del respaldo de los asientos traseros

**⚠ ADVERTENCIA** Peligro de accidente por banco trasero, asiento trasero y respaldo del asiento no enclavados

El banco trasero, el asiento trasero y el respaldo del asiento pueden plegarse hacia delante incluso en marcha.

- En consecuencia, el cinturón de seguridad ejerce una presión excesiva sobre los ocupantes del vehículo. El cinturón de seguridad no ofrece la protección prevista y, además, puede causarle lesiones.
  - Los objetos o la carga del maletero o el espacio de carga no pueden quedar retenidos por el respaldo del asiento.
- ▶ Antes de arrancar el vehículo, asegúrese siempre de que el banco trasero, el asiento trasero y el respaldo estén enclavados.

Si los respaldos de los asientos izquierdo y derecho no están enclavados y bloqueados, esto se muestra en el visualizador multifunción del cuadro de instrumentos. Adicionalmente suena una señal acústica de advertencia.

#### Requisitos

- Para plegar el respaldo del asiento central: el bloqueo del respaldo del asiento central está desbloqueado.

Puede plegar los respaldos de los asientos por separado.

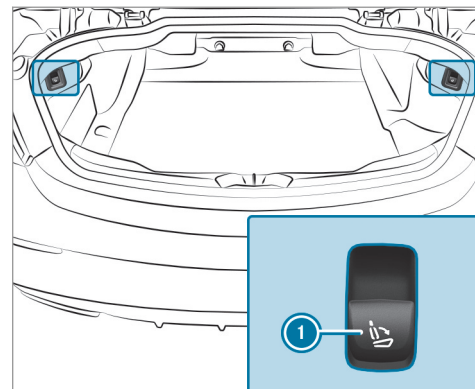

▶ **Vehículos sin función de memoria:** en caso necesario, ajuste hacia delante el asiento del conductor o del acompañante.

**Vehículos con función de memoria:** al plegar el respaldo del asiento trasero, el asiento delantero correspondiente se desplaza hacia delante en caso necesario para evitar una colisión.

- ▶ **Desbloqueo del respaldo de los asientos izquierdo y derecho:** tire de la tecla derecha o izquierda ①.

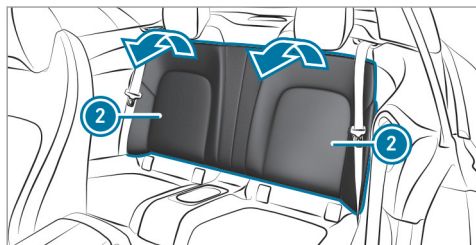

- ▶ Pliegue el respaldo del asiento ② correspondiente hacia delante.
- ▶ En caso necesario, desplace el asiento del conductor o del acompañante.

### Plegado hacia atrás del respaldo de los asientos traseros

**!** **INDICACIÓN** Daños en el cinturón de seguridad por aprisionamiento al plegar hacia atrás el respaldo del asiento

El cinturón de seguridad puede quedar aprisionado al desplegar el respaldo del asiento y resultar dañado.

- ▶ Asegúrese de que el cinturón de seguridad no quede aprisionado al desplegar el respaldo del asiento.
- ▶ En caso necesario, ajuste hacia delante el asiento del conductor o del acompañante.

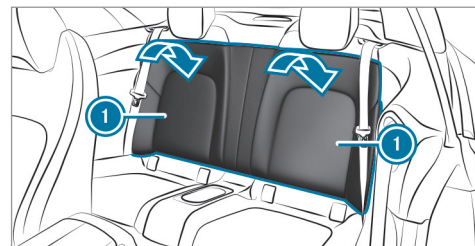

- ▶ Gire el respaldo del asiento correspondiente ① hacia atrás hasta que quede enclavado. **Respaldos de los asientos izquierdo y derecho:** si el respaldo del asiento no está enclavado y bloqueado, esto se muestra en el visualizador multifunción del cuadro de instrumentos. Adicionalmente suena una señal acústica de advertencia.

### Sinopsis de las argollas de sujeción

Tenga en cuenta las indicaciones sobre la carga del vehículo (→ página 114).



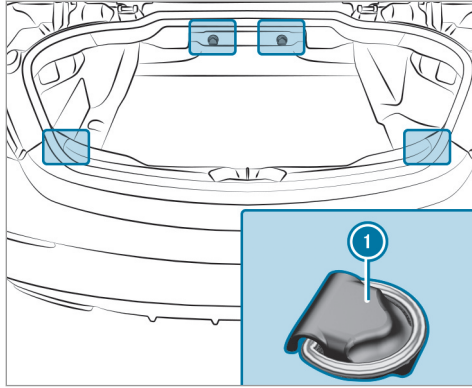

1 Argollas de sujeción

### Enganche de la red para equipaje

**⚠ ADVERTENCIA** Peligro de sufrir lesiones por objetos colocados de forma inadecuada

Si coloca los objetos de forma inadecuada en el habitáculo del vehículo, podrían desplazarse por el habitáculo e impactar con los ocupantes del vehículo. Además, los portavasos, las bandejas abiertas y los soportes para el teléfono móvil no pueden sujetar los objetos que contienen en caso de accidente.

Existe peligro de sufrir lesiones, en especial al frenar el vehículo o al cambiar bruscamente la dirección de marcha.

- ▶ Coloque los objetos siempre de tal manera que no se puedan desplazar en estas situaciones o situaciones similares.
- ▶ Asegúrese siempre de que los objetos no sobresalgan de los compartimentos, las redes para equipaje o las redes portaobjetos.

- ▶ Cierre los compartimentos antes de emprender la marcha.
- ▶ Coloque y asegure siempre en el maletero los objetos pesados, duros, puntiagudos, de cantos afilados, frágiles o demasiado grandes.

Tenga en cuenta las indicaciones sobre la carga del vehículo.

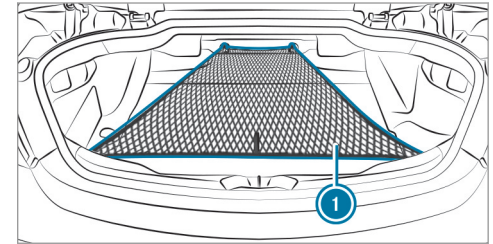

- ▶ Levante las argollas de sujeción.
- ▶ Enganche la red para equipaje 1 en las argollas de sujeción delanteras y traseras.

## Cajas de enchufe

### Uso de la caja de enchufe de 12 V

#### Requisitos

- Solo se admiten dispositivos de hasta 180 W (15 A).

En función del equipamiento del vehículo, este dispone de las siguientes cajas de enchufe de 12 V:

- En el compartimento portaobjetos situado en la consola central de la parte delantera
- En el compartimento portaobjetos situado en la consola central de la parte trasera

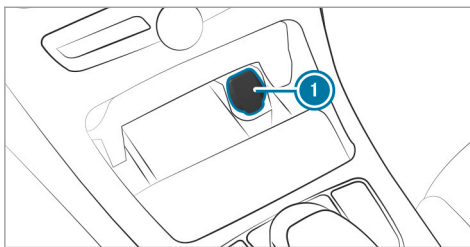

Caja de enchufe de 12 V situada en el compartimento portaobjetos situado en la consola central de la parte delantera (ejemplo)

- ▶ Abra la tapa ❶ de la caja de enchufe.
- ▶ Conecte el enchufe del aparato.

Si ha conectado un aparato a la caja de enchufe de 12 V, deje abierta la tapa del compartimento portaobjetos.

## Carga sin cable del teléfono móvil y acoplamiento con la antena exterior

### Indicaciones sobre la carga sin cable del teléfono móvil

**⚠ ADVERTENCIA** Peligro de sufrir lesiones por objetos colocados de forma inadecuada

Si coloca los objetos de forma inadecuada en el habitáculo del vehículo, podrían desplazarse por el habitáculo e impactar con los ocupantes del vehículo. Además, los portavasos, los compartimentos abiertos y los soportes para teléfonos móviles no siempre pueden sujetar los objetos que albergan en caso de accidente.

Existe peligro de sufrir lesiones, en especial al frenar el vehículo o al cambiar bruscamente la dirección de marcha.

- ▶ Coloque los objetos siempre de tal manera que no se puedan desplazar en estas situaciones o situaciones similares.

- ▶ Asegúrese siempre de que los objetos no sobresalgan de los compartimentos, las redes para equipaje o las redes portaobjetos.
- ▶ Cierre los compartimentos antes de emprender la marcha.
- ▶ Coloque y asegure siempre en el maletero/espacio de carga los objetos pesados, duros, puntiagudos, de cantos afilados, frágiles o demasiado grandes.

Tenga en cuenta las indicaciones sobre la carga del vehículo.

**⚠ ADVERTENCIA** Peligro de incendio por la colocación de objetos en el compartimento para el teléfono móvil

Si además del teléfono móvil coloca otros objetos en el compartimento para el teléfono móvil, existe riesgo elevado de incendio.

- ▶ A excepción del teléfono móvil, no se pueden colocar objetos adicionales, especialmente de metal, en el compartimento para el teléfono móvil.

**ⓘ INDICACIÓN** Daño de objetos por la colocación en el compartimento para el teléfono móvil

Si coloca objetos en el compartimento para el teléfono móvil, se pueden dañar por efecto de los campos electromagnéticos.

- ▶ No coloque tarjetas de crédito, soportes de memoria, pases de esquí u otros objetos sensibles a los campos electromagnéticos en el compartimento para el teléfono móvil.

**ⓘ INDICACIÓN** Daño en el compartimento para el teléfono móvil por líquidos

Si vierte líquidos en el compartimento para el teléfono móvil, puede resultar dañado.

- ▶ Asegúrese de no verter líquidos en el compartimento para el teléfono móvil.

Las indicaciones sobre la carga sin cable del teléfono móvil se deben tener en cuenta:

- En función del equipamiento del vehículo, el teléfono móvil se conecta con la antena exte-

rior del vehículo a través del módulo de carga.

- Solo con el encendido conectado se dan la función de carga y el acoplamiento sin cable del teléfono móvil con la antena exterior del vehículo.
- Los teléfonos móviles pequeños pueden no cargarse en cualquier posición del compartimento para el teléfono móvil.
- Los teléfonos móviles grandes que no queden apoyados en el compartimento para el teléfono móvil, podrían no cargarse o no acoplarse con la antena exterior del vehículo.
- El teléfono móvil se puede calentar durante el proceso de carga. Esto también puede depender especialmente de las aplicaciones (apps) que estén abiertas en segundo plano.
- Para una mejor carga y acoplamiento con la antena exterior del vehículo, retire la funda protectora del teléfono móvil. Se excluyen las fundas protectoras necesarias para la carga inalámbrica.

### Carga del teléfono móvil sin cable

#### Requisitos

- El teléfono móvil debe ser apto para la carga sin cable. Encontrará una lista de teléfonos móviles compatibles en:  
<https://www.mercedes-benz-mobile.com>

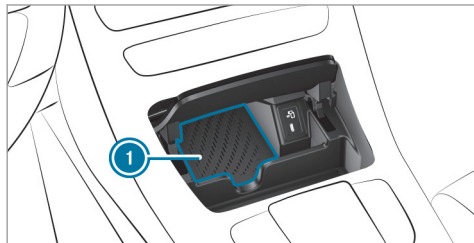

- Coloque el teléfono móvil lo más centrado posible con la pantalla hacia arriba sobre la alfombrilla ①. El teléfono móvil se carga cuando se muestra el símbolo de carga en el sistema multimedia.

Las anomalías durante la carga se muestran en el visualizador de medios.

- La alfombrilla se puede extraer por la lengüeta para su limpieza, porejemplo, con agua limpia y tibia.

### Montaje y desmontaje de la alfombrilla

**⚠ ADVERTENCIA** Peligro de accidente por objetos en el espacio reposapiés del conductor

Los objetos que haya en el espacio reposapiés del conductor pueden limitar el recorrido del pedal o bloquear un pedal pisado a fondo.

Esto pone en peligro la seguridad vial y de funcionamiento del vehículo.

- Coloque todos los objetos en un lugar seguro dentro del vehículo para que no vayan a parar al espacio reposapiés del conductor.

- Fije siempre las alfombrillas correctamente para garantizar que haya suficiente espacio libre para los pedales.
- No utilice alfombrillas sueltas ni apile varias alfombrillas.

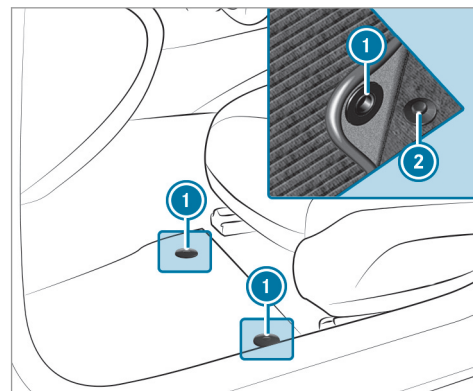

- Montaje:** deslice el asiento correspondiente hacia atrás y coloque la alfombrilla en el espacio reposapiés.

- ▶ Presione los botones de presión ① contra las fijaciones ②.
- ▶ Ajuste el asiento correspondiente.
- ▶ **Desmontaje:** saque la alfombrilla de las fijaciones ②.
- ▶ Retire la alfombrilla.

## Alumbrado exterior

### Indicaciones sobre la modificación de las luces para los viajes al extranjero

**Vehículos con faros LED estáticos:** no es necesario cambiar los faros. Los requisitos legales también se cumplen en aquellos países en los que se circula por el otro lado de la calzada.

**Vehículos con Intelligent Light System:** antes de entrar en países en los que se circula por el otro lado de la calzada, es necesario cambiar los faros a la luz de cruce simétrica (→ página 131).

Después del cambio:

- No deslumbrará a los vehículos que circulen en sentido contrario.
- Se alumbrará el borde de la carretera a menor altura y con menos profundidad.
- Las funciones "Luz para autopista" y "Luz antiniebla ampliada" no están disponibles.

Al regreso se debe volver a cambiar a la luz de cruce asimétrica.

### Indicaciones sobre los sistemas de alumbrado y su responsabilidad



Los diferentes sistemas de alumbrado del vehículo son únicamente medios auxiliares. El conductor es responsable de conectar las luces correctas del vehículo en función de las condiciones imperantes de luz y visibilidad, de las disposiciones legales y de la situación del tráfico.

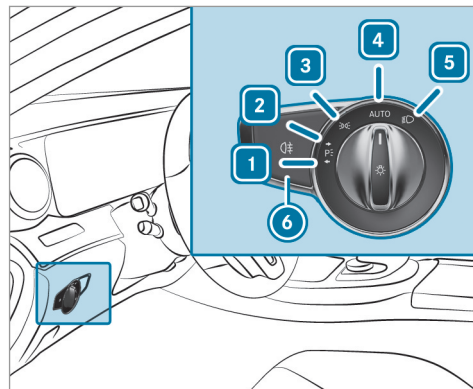

## Conmutador de luces

### Manejo del conmutador de luces



- 1 Luz de estacionamiento izquierda
- 2 Luz de estacionamiento derecha
- 3 Luz de posición e iluminación de la matrícula
- 4 Luz de marcha diurna automática (posición preferida del conmutador de luces)



- 5  Luz de cruce/luz de carretera
- 6  Conexión o desconexión de la luz anti niebla trasera

Cuando se activa la luz de cruce, se desactiva el testigo de control de la luz de posición  y se sustituye por el testigo de control de la luz de cruce .

- ▶ Detenga el vehículo siempre de forma segura y con una iluminación suficiente respetando las regulaciones legales.

**!** **INDICACIÓN** Descarga de la batería por el funcionamiento de la luz de posición

El funcionamiento de la luz de posición durante varias horas descarga la batería.

- ▶ Conecte la luz de estacionamiento derecha  o izquierda  cuando sea posible.

En caso de descarga considerable de la batería, la luz de estacionamiento o de posición se desconecta automáticamente para optimizar el siguiente arranque del motor.

El alumbrado exterior (excepto la luz de posición y la luz de estacionamiento) se desconecta automáticamente al abrir la puerta del conductor.

- Tenga en cuenta las indicaciones sobre la iluminación del entorno (→ página 131).

#### Funcionamiento de la luz de marcha diurna automática

La luz de posición, la luz de cruce y la luz de circulación diurna se conectan automáticamente en función del estado del encendido y de la luminosidad del entorno.

**!** **ADVERTENCIA** Peligro de accidente por la luz de cruce desconectada en caso de mala visibilidad



Si el conmutador de luces se encuentra en la posición **AUTO**, la luz de cruce no se conecta automáticamente en caso de niebla, nieve y otras obstrucciones visuales, como salpicaduras de agua.

- ▶ En estas situaciones gire el conmutador de luces a la posición .

La luz de marcha diurna automática es solo una función auxiliar. El uso correcto de las luces del vehículo es responsabilidad del conductor.

#### Conexión o desconexión de la luz antiniebla trasera

##### Requisitos

- El conmutador de luces se encuentra en la posición  o **AUTO**.
- ▶ Pulse la tecla .

Tenga en cuenta las regulaciones específicas del país para la utilización de la luz antiniebla trasera.

### Manejo del interruptor combinado de las luces

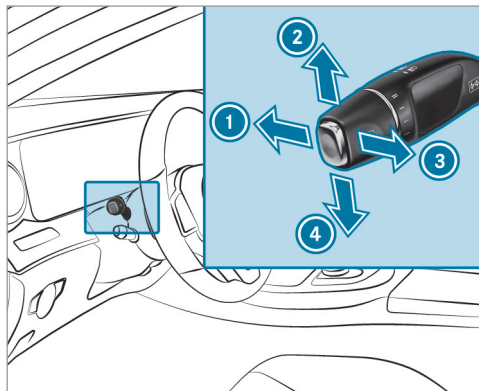

- ➊ Luz de carretera
- ➋ Luz intermitente, lado derecho
- ➌ Ráfagas de luz
- ➍ Luz intermitente, lado izquierdo

▶ Accione la función correspondiente con el interruptor combinado.

### Luz de carretera

- ▶ **Conexión:** gire el conmutador de luces a la posición o **AUTO**.
- ▶ Presione el interruptor combinado en la dirección indicada por la flecha ➊ sobrepasando el punto de resistencia. Cuando se activa la luz de carretera, se desactiva el testigo de control de la luz de cruce y se sustituye por el testigo de control de la luz de carretera .
- ▶ **Desconexión:** tire hacia atrás del interruptor combinado hasta su posición inicial.

### Ráfagas de luz

- ▶ Tire del interruptor combinado en la dirección indicada por la flecha ➋.

### Luz intermitente

- ▶ **Funcionamiento breve:** presione brevemente el interruptor combinado en la dirección indicada por la flecha ➋ o ➍ hasta que perciba un punto de resistencia. La luz intermitente del lado correspondiente parpadea tres veces.

- ▶ **Intermitencia permanente:** presione el interruptor combinado en la dirección indicada por la flecha ➋ o ➍ sobrepasando el punto de resistencia.

### Conexión o desconexión de la luz intermitente de advertencia

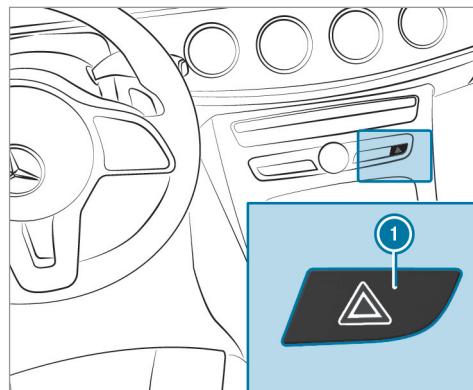

- ▶ Pulse la tecla ➊.



La luz intermitente de advertencia se conecta automáticamente en las siguientes situaciones:

- El airbag se ha activado.
- Circulando a una velocidad superior a 70 km/h se frena a fondo el vehículo hasta detenerlo.

Al arrancar de nuevo el vehículo posteriormente, el sistema de intermitentes de advertencia se desconecta automáticamente al alcanzar una velocidad aproximada de 10 km/h. También puede desconectar el sistema de intermitentes de advertencia mediante la tecla .

### Funciones adaptativas MULTIBEAM LED

#### Funcionamiento del Intelligent Light System

Los faros MULTIBEAM LED se adaptan a la situación de marcha y a las condiciones meteorológicas y ofrecen funciones ampliadas para una mejor iluminación de la calzada.

El sistema consta de las siguientes funciones:

- Luces activas para curvas (→ página 127)
- Luz de giro (→ página 127)

- Luz para autopista (→ página 128)
- Luz antiniebla ampliada (→ página 128)
- Luz para lluvia (→ página 129)
- Luz para ciudad (→ página 129)

#### Límites del sistema

- El sistema solo se activa en la oscuridad.

#### Funcionamiento de las luces activas para curvas

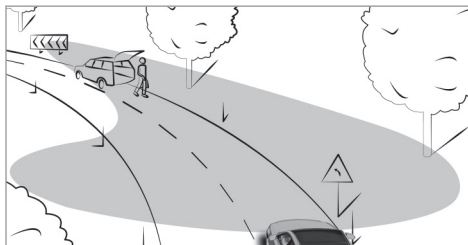

Funciones de las luces activas para curvas:

- Los faros siguen los movimientos de viraje.
- Se iluminan las zonas relevantes durante la marcha.

Las funciones se activan si la luz de cruce está conectada.

En función del equipamiento del vehículo, el sistema evalúa además el recorrido del propio carril y dirige las luces activas para curvas de forma previsorora.

#### Funcionamiento de la luz de giro

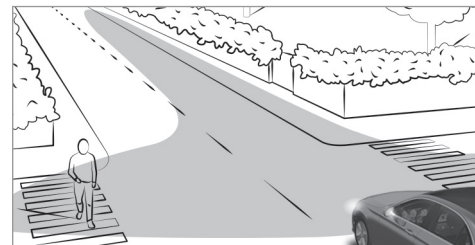

La luz de giro mejora la iluminación de la calzada en la dirección de giro de manera que, por ejemplo, las curvas cerradas sean más visibles. Solo puede activar el sistema si la luz de cruce está conectada.

Esta función se activa en los siguientes casos:

- a velocidades inferiores a 40 km/h y con la luz intermitente conectada o el volante girado
- a velocidades entre 40 km/h y 70 km/h y con el volante girado

**Función de rotondas y cruces:** la luz de giro se activa a ambos lados por la evaluación de la posición actual del GPS del vehículo. Permanece activada hasta que el vehículo abandone la rotonda o el cruce.

#### Funcionamiento de la luz para autopista

La luz para autopista aumenta el alcance y la intensidad del cono luminoso y aumenta así la visibilidad.

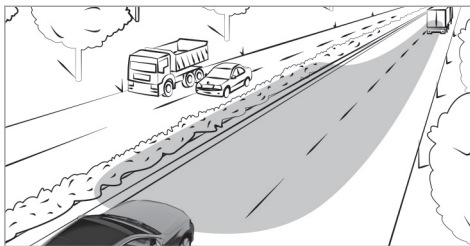

La función se activa cuando se detecta la circulación por autopista:

- por la velocidad del vehículo
- por la cámara multifunción
- o por el GPS

Esta función no se activa en los siguientes casos:

- a velocidades inferiores a 80 km/h

#### Funcionamiento de la luz antiniebla ampliada

La luz antiniebla ampliada reduce el autodeslumbramiento y mejora el alumbrado del borde de la calzada.

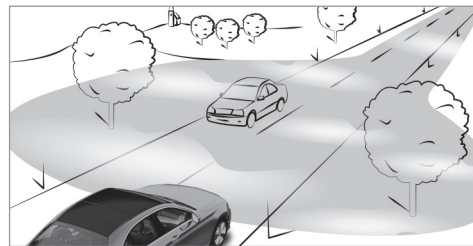

La función se activa automáticamente si se da la siguiente circunstancia:

- A velocidades inferiores a 70 km/h y con la luz antiniebla trasera conectada

La función se desactiva automáticamente si se dan las siguientes circunstancias:

- Se alcanzan velocidades por encima de 100 km/h después de la activación.
- La luz antiniebla trasera está desconectada.

**i** Hasta una velocidad de 100 km/h, la luz antiniebla ampliada se puede activar conectando la luz antiniebla trasera.

**Funcionamiento de la luz para lluvia**

La luz para lluvia reduce los reflejos en caso de lluvia atenuando selectivamente algunos LEDs del faro. De esta forma se reduce el deslumbramiento del conductor y de otros usuarios de la vía.

**Funcionamiento de la luz para ciudad**

La luz para ciudad mejora el alumbrado de las zonas laterales en ciudad mediante una distribución de la luz más ancha.

Esta función se activa en los siguientes casos:

- a velocidades bajas
- en las áreas iluminadas en ciudad

**Conexión o desconexión de la función Intelligent Light System  
Requisitos**

- El encendido está conectado.

Sistema multimedia:

 Vehículo   Ajustes de iluminación  
 **Intell. Light System**

 Conecte  o desconecte  la función.

**Luces de carretera automáticas Plus****Funcionamiento de las luces de carretera automáticas Plus**

**⚠ ADVERTENCIA** Peligro de accidente a pesar de las luces de carretera automáticas Plus

Las luces de carretera automáticas Plus no reaccionan:

- ante los usuarios de la vía que no tienen iluminación, por ejemplo, los peatones
- ante los usuarios de la vía que tienen una iluminación débil, por ejemplo, los ciclistas
- ante los usuarios de la vía cuya iluminación se ve obstruida, por ejemplo, por un guardarraíl

En casos muy aislados, las luces de carretera automáticas Plus no reaccionan o no lo hacen a tiempo ante otros usuarios de la vía con iluminación propia.

Como consecuencia, en estas o similares situaciones la luz de carretera automática no se desactiva o se activa a pesar de todo.

 Observe siempre el estado del tráfico con atención y desconecte la luz de carretera de forma oportuna.

Las luces de carretera automáticas Plus no pueden reconocer las condiciones meteorológicas ni de la calzada, así como tampoco el estado del tráfico.

La detección puede verse limitada en los siguientes casos:

- si hay mala visibilidad, por ejemplo, si hay niebla o si llueve o nieva con intensidad
- si los sensores están sucios o cubiertos

Las luces de carretera automáticas Plus son solo un medio auxiliar. El conductor es responsable de conectar las luces correctas del vehículo en función de las condiciones imperantes de luz, visibilidad y tráfico.

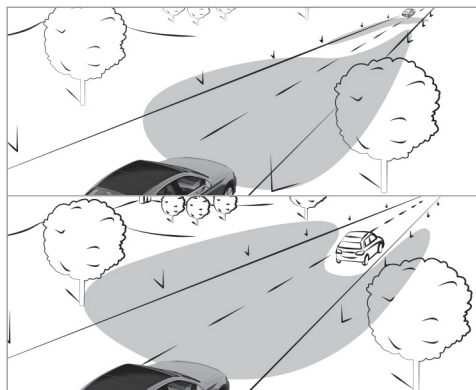

Las luces de carretera automáticas Plus cambian automáticamente entre los siguientes tipos de luces:

- Luz de cruce
- Luz de carretera parcial
- Luz de carretera
- Luces de carretera ULTRA RANGE

Las luces de carretera ULTRA RANGE aumentan la intensidad del cono luminoso hasta el máximo legal permitido.

La luz de carretera parcial ilumina con la luz de carretera evitando a otros usuarios de la vía y no los deslumbra. El vehículo precedente se mantiene al alcance de la luz de cruce.

A velocidades inferiores a 25 km/h o si el alumbrado público es suficiente:

- La luz de carretera parcial y la luz de carretera se desconectan automáticamente.

A velocidades superiores a 30 km/h:

- Si el sistema no detecta a ningún otro usuario en la carretera, se conecta automáticamente la luz de carretera.
- Si el sistema detecta otros usuarios en la carretera, se conecta automáticamente la luz de carretera parcial.

A velocidades superiores a 40 km/h:

- Si el sistema no detecta a ningún otro usuario en la carretera y el trazado de la calzada es recto, se conectan automáticamente las luces de carretera ULTRA RANGE.

- Si el sistema detecta otros usuarios en la carretera, se conecta automáticamente la luz de carretera parcial.
- Si se detectan señales muy reflectantes, las luces de carretera ULTRA RANGE se desconectan automáticamente.

A velocidades superiores a aproximadamente 50 km/h:

- El alcance de los faros con la luz de cruce se regula automáticamente en función de la distancia respecto a otros usuarios de la vía.

El sensor óptico del sistema se encuentra detrás del parabrisas en la zona de la unidad de mando en el techo.

#### Conexión o desconexión de las luces de carretera automáticas Plus

- ▶ **Conexión:** gire el conmutador de luces a la posición **AUTO**.
  - ▶ Conecte la luz de carretera mediante el interruptor combinado.
- El testigo de control  del visualizador multifunción se ilumina cuando la luz de

carretera se conecta automáticamente en la oscuridad.

- ▶ **Desconexión:** desconecte la luz de carretera mediante el interruptor combinado.

### Ajuste de la luz de cruce

Sistema multimedia:

- ▶ Vehículo ▶  Ajustes de iluminación
- ▶ Luz de cruce

- ▶ Seleccione **Circulación por izq.** o **Circulación por dcha.**

### Ajuste del retardo de desconexión de las luces exteriores

Sistema multimedia:

- ▶ Vehículo ▶  Ajustes de iluminación
- ▶ Retar. desc. luces ext.

- ▶ Ajuste el retardo de desconexión de las luces.

### Ajuste de la iluminación del entorno

Sistema multimedia:

- ▶ Vehículo ▶  Ajustes de iluminación
- ▶ Alumbrado localizac.





- ▶ Conecte  o desconecte  la función.

Si la iluminación del entorno está conectada, el alumbrado exterior se ilumina durante 40 segundos después del desbloqueo del vehículo. Si arranca el vehículo, la iluminación del entorno se desactiva y la luz de marcha diurna automática se activa.

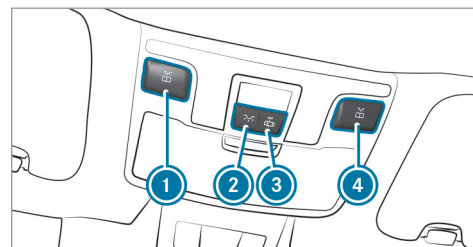
### Iluminación interior

#### Ajuste de la iluminación interior



- ①  Luz de lectura izquierda
- ②  Iluminación interior
- ③  Control automático de la iluminación interior
- ④  Luz de lectura derecha

- ▶ **Conexión o desconexión de las luces de lectura:** pulse la tecla ① o ④.

- ▶ **Conexión de la iluminación interior:** pulse la tecla ② hacia la izquierda.

- ▶ **Desconexión del control automático de la iluminación interior:** pulse la tecla  hacia la derecha.

### Ajuste de la iluminación de ambiente

Sistema multimedia:

- ➔ Vehículo ➔  Ajustes de iluminación
- ➔ Luz de ambiente

### Ajuste del color

- ▶ Seleccione **Color**.
- ▶ Ajuste un color.

### Ajuste del brillo

- ▶ Seleccione **Intensidad**.
- ▶ Ajuste un valor de luminosidad.

### Activación de la intensidad de las zonas

- ▶ Seleccione **Zonas intensidad**.
- ▶ Conecte  o desconecte  la función. Las zonas **Visualiz.**, **Delante** y **Detrás** se pueden ajustar por separado.

### Ajuste del retardo de desconexión de las luces interiores

Sistema multimedia:

- ➔ Vehículo ➔  Ajustes de iluminación
- ➔ Retardo desc. interior

- ▶ Ajuste el retardo de desconexión de las luces.

### Limpiaparabrisas y sistema lavaparabrisas

#### Conexión o desconexión del limpiaparabrisas del parabrisas

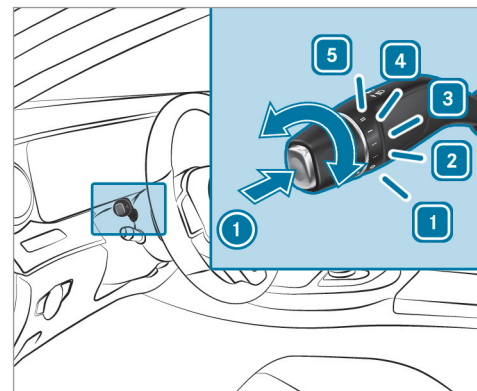



- 1  0 Limpiaparabrisas desconectado
- 2  ... Barrido a intervalos, normal
- 3  ... Barrido a intervalos, frecuente

4  Barrido continuo, lento

5  Barrido continuo, rápido

▶ Gire el interruptor combinado a la posición **1** - **5** correspondiente.

▶ **Barrido único/lavado:** pulse la tecla del interruptor combinado en la dirección indicada por la flecha **1**.

-  Barrido único
-  Funcionamiento con agua de lavado

### Sustitución de las escobillas limpiaparabrisas del parabrisas

**⚠ ADVERTENCIA** Peligro de aprisionamiento al cambiar las escobillas limpiaparabrisas por limpiaparabrisas conectados.

Si pone en marcha el limpiaparabrisas al cambiar las escobillas limpiaparabrisas, podría quedar aprisionado en el brazo del limpiaparabrisas.

▶ Desconecte siempre el limpiaparabrisas y el encendido antes de cambiar las escobillas limpiaparabrisas.

### Desplazamiento de los brazos del limpiaparabrisas a la posición de cambio

- ▶ Conecte y vuelva a desconectar inmediatamente el encendido.
- ▶ Unos 15 segundos después, pulse la tecla  del interruptor combinado durante unos tres segundos (→ página 132). Los brazos del limpiaparabrisas se desplazan a la posición de cambio.

### Desmontaje de las escobillas limpiaparabrisas

- ▶ Separe los brazos del limpiaparabrisas del parabrisas.

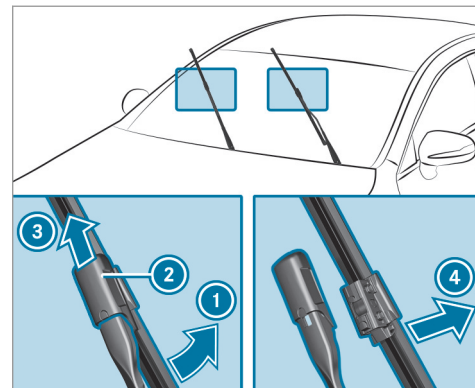

- ▶ Sujete el brazo del limpiaparabrisas con una mano. Con la otra mano, desenrosque la escobilla limpiaparabrisas del brazo del limpiaparabrisas en la dirección indicada por la flecha **1** hasta el tope.
- ▶ Desplace la corredera **2** en la dirección indicada por la flecha **3** hasta que se enclave en la posición de desmontaje.

- ▶ Saque la escobilla limpiaparabrisas del brazo del limpiaparabrisas tirando de ella en la dirección indicada por la flecha ④.

### Montaje de las escobillas limpiaparabrisas

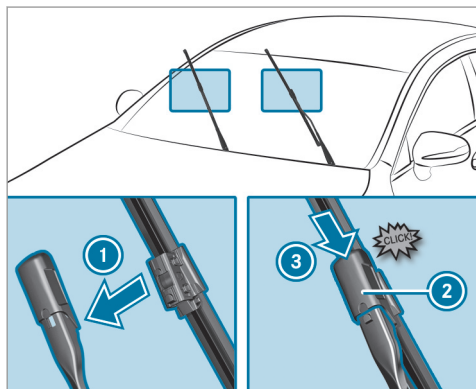

- ▶ Inserte la nueva escobilla limpiaparabrisas en la dirección indicada por la flecha ① en el brazo del limpiaparabrisas.

- ▶ Desplace la corredera ② en la dirección indicada por la flecha ③ hasta que se enclave en la posición de enclavamiento.
- ▶ Compruebe que la escobilla limpiaparabrisas haya quedado fijada correctamente.
- ▶ Abata los brazos del limpiaparabrisas de vuelta sobre el parabrisas.
- ▶ Conecte el encendido.
- ▶ Pulse la tecla  del interruptor combinado (→ página 132). Los brazos del limpiaparabrisas se desplazan de nuevo a la posición inicial.
- ▶ Desconecte el encendido.

### Indicación de mantenimiento

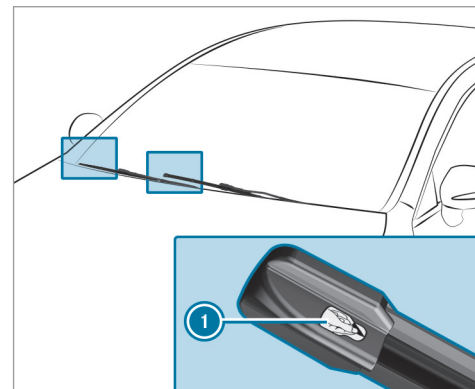

- ▶ Separe la lámina de protección ① de la indicación de mantenimiento situada en la punta de las escobillas limpiaparabrisas recién montadas.

Si la indicación de mantenimiento cambia de color negro a amarillo, las escobillas limpiaparabrisas deben cambiarse.



- ⓘ La duración del cambio de color varía dependiendo de las condiciones de uso.

## Espejos

### Manejo de los retrovisores exteriores

- ⚠ ADVERTENCIA** Peligro de accidente por los ajustes del vehículo durante la marcha

Puede perder el control sobre el vehículo especialmente en las siguientes situaciones:

- Si ajusta el asiento del conductor, el reposacabezas, el volante o el espejo durante la marcha.
  - Si se abrocha el cinturón de seguridad durante la marcha.
- ▶ Antes de arrancar el motor: ajuste el asiento del conductor, el reposacabezas, el volante y el espejo y abróchese el cinturón de seguridad.

- ⚠ ADVERTENCIA** Peligro de accidente al usar el retrovisor exterior por calcular mal la distancia

Los retrovisores exteriores reflejan las imágenes a menor tamaño. Los objetos visibles están más cerca de lo que parece.

- ▶ Por ello, cerciórese siempre mirando sobre el hombro de la distancia real a los otros usuarios de la vía.

### Plegado o desplegado de los retrovisores exteriores

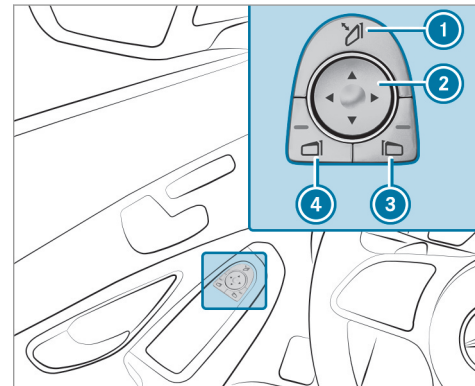

- ▶ Pulse brevemente la tecla ①.

### Ajuste de los retrovisores exteriores

❶ En caso de desembornar la batería o de que esta se descargue, deberá ajustar de nuevo los retrovisores exteriores. Solo así funcionará el plegado automático de los espejos retrovisores.

▶ Pulse brevemente la tecla ❶.

### Ajuste de los retrovisores exteriores

▶ Pulse las teclas ❸ o ❹ para seleccionar el retrovisor exterior que desee ajustar.

▶ Pulse la tecla ❷ para ajustar la posición del cristal del espejo.

### Enclavado de los retrovisores exteriores

▶ **Vehículos sin retrovisores exteriores plegables eléctricamente:** presione el retrovisor exterior con la mano y ajústelo a la posición correcta.

▶ **Vehículos con retrovisores exteriores plegables eléctricamente:** mantenga pulsada la tecla ❶.  
Suenan un clic seguido de un ruido de impacto. El retrovisor exterior se ajusta en la posición correcta.

### Funcionamiento de los espejos con posicionamiento antideslumbrante automático

**⚠ ADVERTENCIA** Peligro de lesiones por causticación y peligro de intoxicación por líquido electrolítico del espejo con posicionamiento antideslumbrante

Si se rompe el cristal de un espejo con posicionamiento antideslumbrante automático, puede derramarse líquido electrolítico.

El líquido electrolítico es perjudicial para la salud y provoca irritaciones. No debe entrar en contacto con la piel, los ojos, los órganos del aparato respiratorio o la ropa ni ingerirse.

▶ En caso de contacto con el líquido electrolítico, tenga en cuenta lo siguiente:

- Enjuague inmediatamente con agua el líquido electrolítico que haya entrado en contacto con la piel y acuda enseguida a un médico.
- Enjuague inmediatamente y de forma minuciosa con agua limpia el líquido electrolítico que haya

entrado en los ojos y acuda enseguida a un médico.

- En caso de ingestión del líquido electrolítico, enjuáguese inmediatamente la boca de forma minuciosa. No provoque el vómito. Acuda inmediatamente a un médico.
- Cámbiese enseguida la ropa que se haya ensuciado con el líquido electrolítico.
- Si aparecen reacciones alérgicas, acuda inmediatamente a un médico.

Si la luz de los faros alcanza el sensor del retrovisor interior, el retrovisor interior y el retrovisor exterior del lado del conductor se ajustan automáticamente a la posición antideslumbrante.

### Límites del sistema

El sistema no ajusta la posición antideslumbrante en las siguientes situaciones:

- El motor está apagado.
- La marcha atrás está acoplada.
- La iluminación interior está conectada.

### Funcionamiento de la posición para aparcar del retrovisor exterior del acompañante

La posición para aparcar le ayuda con el estacionamiento.

En las siguientes situaciones, el retrovisor exterior del acompañante gira hacia abajo en dirección a la rueda trasera del lado del acompañante:

- Se ha memorizado la posición para aparcar (→ página 137).
- Se ha seleccionado el retrovisor del lado del acompañante.
- La marcha atrás está acoplada.

El retrovisor exterior del acompañante se vuelve a ajustar en las siguientes situaciones:

- Desplaza el cambio a otra posición del cambio.
- Circula a una velocidad superior a 15 km/h.
- Pulsa la tecla del retrovisor exterior del lado del conductor.

### Memorización de la posición para aparcar del retrovisor exterior del acompañante mediante la marcha atrás

#### Memorización

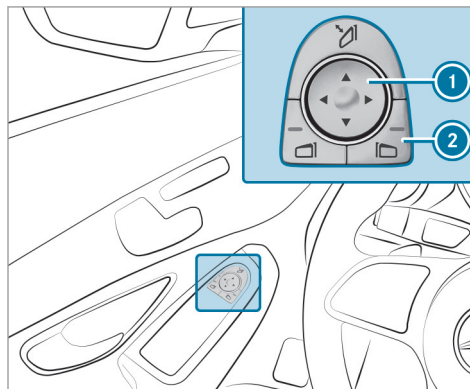

- ▶ Seleccione el retrovisor exterior del acompañante mediante la tecla ②.
- ▶ Acople la marcha atrás.

- ▶ Coloque el retrovisor exterior del acompañante en la posición para aparcar que desee con la tecla ①.

#### Solicitud

- ▶ Seleccione el retrovisor exterior del acompañante mediante la tecla ②.
- ▶ Acople la marcha atrás. El retrovisor exterior del acompañante gira a la posición para aparcar memorizada.

### Conexión/desconexión del plegado automático de los espejos retrovisores

Sistema multimedia:

- ▶ Vehículo ▶ Ajustes del vehículo
- ▶ Plegado aut. retrovis.
- ▶ Conecte  o desconecte  la función.

## Sinopsis de los sistemas de climatización

### Indicaciones sobre la climatización

Para que el aire acondicionado, la supervisión del nivel de sustancias nocivas y el filtrado del aire funcionen correctamente, se debe utilizar siempre un filtro del habitáculo en combinación con el prefiltro del compartimento del motor. Preste atención a que el filtro esté instalado de forma correcta y que la tapa de la caja del filtro del compartimento del motor esté cerrada correcta y herméticamente en todo momento, también durante el funcionamiento. Utilice los filtros recomendados y autorizados por Mercedes-Benz. Encargue siempre la realización de los trabajos de mantenimiento en un taller especializado.

### Sinopsis de la unidad de mando de la climatización

Los testigos de control de las teclas indican que la función correspondiente está activada.

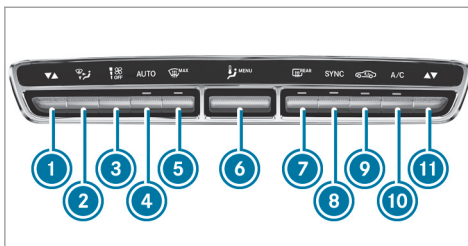

Unidad de mando de la climatización THERMATIC sin calefacción independiente

- 1 Ajuste de la temperatura del lado del conductor
- 2 Ajuste de la distribución de aire
- 3 Ajuste del caudal de aire o desconexión de la climatización
- 4 Regulación automática de la climatización (→ página 139)
- 5 Descongelación del parabrisas
- 6 Apertura del menú de climatización
- 7 Conexión o desconexión de la calefacción de la luneta trasera

- 8 Conexión o desconexión de la sincronización (→ página 139)
- 9 Conexión o desconexión del modo de aire interior circulante (→ página 139)
- 10 Conexión o desconexión de la función A/C (→ página 139)
- 11 Ajuste de la temperatura del lado del acompañante

## Manejo de los sistemas de climatización

### Conexión/desconexión de la climatización

- ▶ **Conexión:** ajuste el caudal de aire mediante la tecla en el nivel 1 u otro superior.
- ▶ **Desconexión:** ajuste el caudal de aire mediante la tecla en el nivel 0.
- ⓘ Cuando la climatización está desconectada, los cristales pueden empañarse con mayor rapidez. Desconecte la climatización solo durante un breve espacio de tiempo.

### Conexión o desconexión de la función A/C mediante la unidad de mando de la climatización

La función A/C climatiza y seca el aire interior del vehículo.

- ▶ Pulse la tecla .

Desconecte la función A/C solo brevemente, ya que de lo contrario los cristales se pueden empañar más rápido.

Durante el modo de refrigeración puede salir agua de condensación por los bajos del vehículo. Esto no es síntoma de ningún defecto.

### Regulación automática de la climatización

En modo automático la temperatura ajustada se regula y se mantiene constante a través del suministro de aire.

- ▶ Pulse la tecla .

- ▶ **Cambio al modo de funcionamiento manual:** pulse la tecla  o .

### Conexión o desconexión de la función de sincronización de la climatización mediante la unidad de mando de la climatización



Mediante la función de sincronización puede controlar la climatización de forma centralizada. El ajuste de la temperatura y de la distribución de aire del lado del conductor se adopta automáticamente en el lado del acompañante.

- ▶ Pulse la tecla .

Si se modifica el ajuste de otra zona de climatización, la función de sincronización se desconecta.

### Desempeñamiento de los cristales

#### Cristales empañados por dentro

- ▶ Pulse la tecla .
- ▶ Si los cristales continúan empañados: pulse la tecla .

#### Cristales empañados por fuera

- ▶ Conecte el limpiaparabrisas.
- ▶ Pulse la tecla .

### Conexión o desconexión del modo de aire interior circulante

- ▶ Pulse la tecla .  
Se hace circular el aire interior.

El modo de aire interior circulante cambia automáticamente al modo de aire exterior después de un tiempo.

- ⓘ Cuando el modo de aire interior circulante está conectado, los cristales pueden empañarse con mayor rapidez. Conecte el modo de aire interior circulante solo durante un breve espacio de tiempo.

### Conexión o desconexión de la ionización

Sistema multimedia:

- ▶  Vehículo ▶  Climatización
- ▶  Ionización

La ionización limpia el aire interior del vehículo y lo renueva. La propia ionización del aire interior tiene un olor neutro.

- ▶ Conecte  o desconecte  la función.

## Difusores de ventilación

### Ajuste de los difusores de ventilación delanteros

**⚠ ADVERTENCIA** Peligro de sufrir quemaduras o de congelación por distancia a los difusores de ventilación demasiado reducida

Puede salir aire muy caliente o muy frío de los difusores de ventilación.

- ▶ Asegúrese siempre de que todos los ocupantes del vehículo mantienen una distancia suficiente de los difusores de ventilación.
- ▶ En caso necesario, dirija el flujo de aire hacia otra zona del espacio interior.

Tenga en cuenta las siguientes indicaciones para garantizar la entrada de aire del exterior al habitáculo del vehículo a través de los difusores de ventilación:

- Mantenga siempre los difusores y la rejilla de ventilación del habitáculo libres de objetos.

- Mantenga libre de sedimentaciones la entrada de aire (→ página 394).

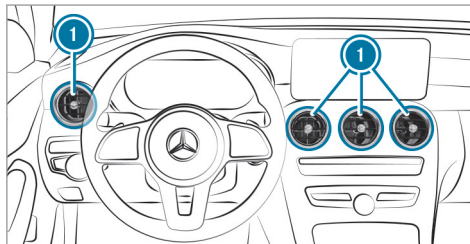

- ▶ **Apertura o cierre:** gire el difusor de ventilación ① sujetándolo por el centro hacia la izquierda (apertura) o hacia la derecha (cierre) hasta el tope.
- ▶ **Ajuste de la dirección del caudal de aire:** sujete el difusor de ventilación ① por el centro y gírelo hacia arriba, abajo, izquierda o derecha.

### Ajuste de los difusores de ventilación traseros

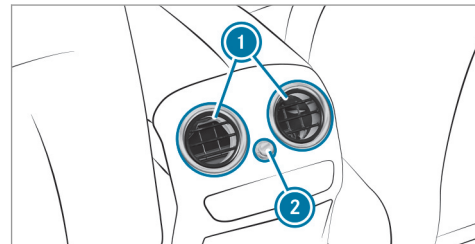

- ▶ **Apertura o cierre:** gire el regulador ② hacia la derecha o la izquierda hasta el tope.
- ▶ **Ajuste de la dirección del caudal de aire:** sujete el difusor de ventilación ① por el centro y gírelo hacia arriba, abajo, izquierda o derecha.

### Ajuste de los difusores del AIRSCARF

**⚠ ADVERTENCIA** Peligro de sufrir quemaduras por una potencia de calefacción del AIRSCARF demasiado alta

Con el AIRSCARF conectado, el difusor situado en el reposacabezas puede expulsar aire muy caliente.

- ▶ Reduzca la potencia de calefacción de la forma oportuna.
- ▶ Mantenga una distancia suficiente respecto al difusor.

**! INDICACIÓN** Daños en el AIRSCARF por el uso de fundas protectoras

Si los reposacabezas delanteros se cubren con una funda protectora, se impide la salida del aire por el difusor del AIRSCARF.

De esta forma, el AIRSCARF puede sobrecalentarse y dañarse.

- ▶ No utilice fundas protectoras para los reposacabezas con AIRSCARF.

Asegúrese de no cubrir con ningún objeto la rejilla de entrada de aire de la parte posterior de los reposacabezas.

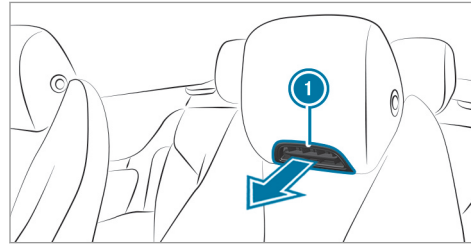

- ▶ Ajuste la velocidad del soplador de los difusores del AIRSCARF ① mediante la tecla AIRSCARF (→ página 110).
- ▶ Ajuste la altura de los difusores del AIRSCARF ① y del chorro de aire expulsado mediante la altura de los reposacabezas (→ página 104).

## Conducción

### Indicaciones para vehículos Mercedes-AMG

Tenga en cuenta las indicaciones sobre los temas siguientes en las instrucciones de servicio adicionales ya que, de lo contrario, podría no reconocer situaciones de peligro.

- ① La disponibilidad de algunas funciones depende del equipamiento y del modelo.
- Arranque Emotion
- Diferencial autoblocante del eje trasero
- Sistema de escape AMG Performance
- Sistema de frenos de cerámica compuestos de alto rendimiento AMG
- Control de tracción
- RACE START
- AMG RIDE CONTROL
- Teclas en el volante de la dirección AMG

### Conexión de la alimentación eléctrica o del encendido (sin arranque del motor)

**⚠ ADVERTENCIA** Peligro de accidente- y de sufrir lesiones en caso de dejar a niños sin vigilancia en el vehículo

Si deja a los niños sin vigilancia en el vehículo, estos pueden, sobre todo,

- abrir las puertas y poner en peligro a otras personas o usuarios de la vía.
- abandonar el vehículo y que otro vehículo los atropelle.
- manejar el equipamiento del vehículo y, por ejemplo, quedar atrapados.

Además, los niños podrían poner el vehículo en movimiento en caso de que, por ejemplo:

- suelten el freno de estacionamiento.
- modifiquen la posición del cambio.
- arranquen el vehículo.

▶ Nunca deje a los niños sin vigilancia en el vehículo.

- ▶ Al salir del vehículo, lleve siempre consigo la llave y cierre el vehículo.
- ▶ Guarde la llave fuera del alcance de los niños.

Esto también es aplicable a la llave digital del vehículo adhesiva.

#### Requisitos

- La llave se encuentra en el vehículo y es reconocida.
- O bien: una llave digital del vehículo adhesiva se encuentra en la bandeja (→ página 144).
- **Vehículos con cambio automático:** no se pisa el pedal de freno.
- **Vehículos con cambio manual:** no se pisa el pedal del embrague.



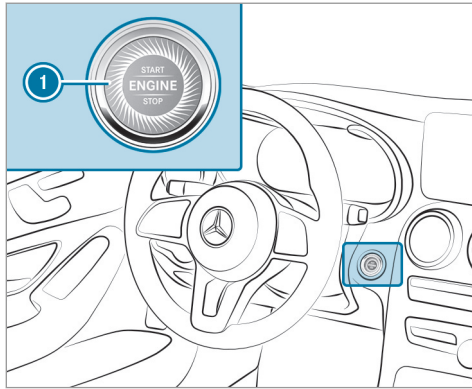

- ▶ **Conexión de la alimentación eléctrica:** pulse la tecla ❶ una vez. Por ejemplo, puede conectar el limpiaparabrisas.

La alimentación eléctrica se desconecta de nuevo si se cumplen las siguientes condiciones:

- Si abre la puerta del conductor
- Si pulsa la tecla ❶ dos veces más.

- ▶ **Conexión del encendido:** pulse la tecla ❶ dos veces. En el cuadro de instrumentos aparecen los testigos de control.

Si se cumple una de las siguientes condiciones, se desconectará de nuevo el encendido:

- **Vehículos con cambio automático:** no arranca el vehículo en el transcurso de 15 minutos y el cambio está en la posición **P** o el freno de estacionamiento eléctrico está bloqueado.
- **Vehículos con cambio manual:** si no arranca el vehículo en los 15 minutos siguientes y el freno de estacionamiento eléctrico está aplicado.
- Pulsa la tecla ❶ una vez.

## Arranque del vehículo

### Arranque del vehículo con la tecla de arranque y parada

- ▲ **PELIGRO** Peligro de muerte por los gases de escape

Los motores de combustión interna emiten gases de escape tóxicos como, porejemplo, monóxido de carbono. La inhalación de estos gases de escape es nociva y puede causar intoxicaciones.

- ▶ Nunca deje funcionar el motor y, si existe, la calefacción independiente en recintos cerrados sin ventilación suficiente.

- ▲ **ADVERTENCIA** Peligro de incendio por materiales inflamables en el compartimento del motor o en el sistema de escape

Los materiales inflamables pueden encenderse.

- ▶ Por dicho motivo, compruebe regularmente que no haya objetos extraños inflamables en el compartimento del motor ni en el sistema de escape.

### Requisitos

- La llave se encuentra en el vehículo y es reconocida.
- O bien: una llave digital del vehículo adhesiva se encuentra en la bandeja y es reconocida (→ página 144).

▶ **Vehículos con cambio manual:** pise el pedal del embrague.

▶ **Vehículos con cambio automático:** acople la posición **P** o **N** del cambio.

▶ Pise el pedal de freno y pulse la tecla **1** una vez.

▶ Si el vehículo no se pone en marcha: desconecte los consumidores que no necesite y pulse la tecla **1** una vez.

Si el vehículo sigue sin arrancar, aparece en el visualizador multifunción uno de los siguientes avisos:

▶ **Guardar la llave en el compartimento señalado** Ver **Instruc. servicio**: arranque el vehículo con la llave en el compartimento portaobjetos (régimen de emergencia) (→ página 145).

O bien:

▶ **Llave no reconocida Colocar el smartphone en el soporte de carga:** coloque el teléfono móvil en la bandeja (→ página 122).

- ⓘ Puede parar el motor durante la marcha. Para ello, pulse la tecla **1** durante unos tres segundos o pulse tres veces en un intervalo de tres segundos la tecla **1**. Es imprescindible que tenga en cuenta las indicaciones de seguridad que figuran en el apartado "Indicaciones sobre la conducción" (→ página 149).

### Arranque del vehículo con una llave digital adhesiva del vehículo

#### Requisitos

- El vehículo está equipado con la función "Llave digital del vehículo en el smartphone".

- Hay disponible una llave digital del vehículo adhesiva.

ⓘ Pegue la llave digital del vehículo adhesiva a su smartphone; para ello, consulte las instrucciones adicionales.

ⓘ Mercedes-Benz le recomienda llevar consigo la llave de emergencia por si se producen limitaciones funcionales.

### Primer uso de la llave digital del vehículo adhesiva

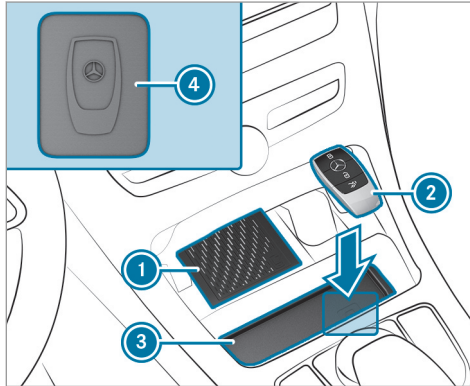

- ▶ Desactive la llave ② (→ página 77).
- ▶ Coloque la llave ② en la bandeja ③ sobre el símbolo ④.
- ▶ Deposite la llave digital del vehículo adhesiva en la bandeja ①.

- ▶ Arranque el vehículo con la tecla de arranque y parada.

### Todos los demás arranques con la llave digital del vehículo adhesiva

Para el resto de arranques ya no se necesita la llave.

- ▶ Deposite la llave digital del vehículo adhesiva en la bandeja ①.
- ▶ Arranque el vehículo con la tecla de arranque y parada.

Si le roban la llave digital del vehículo adhesiva, puede desactivar la función de la llave en un punto de servicio Mercedes-Benz.

### Arranque el vehículo con la llave desde el compartimento portaobjetos (régimen de emergencia)

Si el vehículo no se pone en marcha y en el visualizador multifunción aparece el aviso **Guardar la llave en el compartimento señalado Ver Instruc. servicio**, puede arrancar el vehículo en el régimen de emergencia.

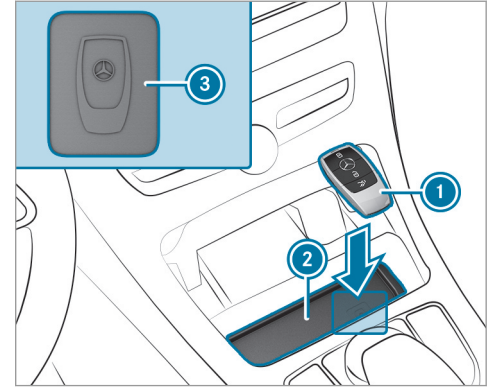

- ▶ Asegúrese de que el compartimento portaobjetos ② esté vacío.
- ▶ Retire la llave ① del llavero.
- ▶ Coloque la llave ① en el compartimento portaobjetos ② sobre el símbolo ③. El vehículo se pone en marcha después de un breve espacio de tiempo. Si extrae la llave ① del compartimento portaobjetos ②, el motor sigue en funciona-

miento. Si desea realizar otros arranques del vehículo, la llave ❶ debe encontrarse en el compartimento portaobjetos ❷ sobre el símbolo ❸ durante toda la marcha.

► Encargue la revisión de la llave ❶ en un taller especializado cualificado.

#### Si el vehículo no arranca:

► Deje la llave ❶ en el compartimento portaobjetos ❷.

► **Vehículos con cambio manual:** pise el pedal del embrague.

► Pise el pedal de freno y arranque el vehículo con la tecla de arranque y parada.

❶ También puede conectar la alimentación eléctrica o el encendido con la tecla de arranque y parada.

#### Arranque del vehículo mediante los servicios Remote Online

##### Refrigeración o calentamiento del habitáculo del vehículo antes de iniciar la marcha

Antes de arrancar, asegúrese de que:

- Las disposiciones vigentes en el lugar de parada del vehículo permiten arrancar el motor con un smartphone.
- Es posible arrancar y poner en marcha el vehículo en el lugar de parada sin que ello implique ningún peligro.
- Hay suficiente combustible en el depósito.
- La batería de arranque tiene carga suficiente.

##### Carga de la batería de arranque antes de iniciar la marcha

Si la batería del vehículo está descargada, puede recibir un mensaje en su smartphone. En ese caso, puede arrancar el vehículo con el smartphone para cargar la batería. Después de diez minutos, el vehículo se vuelve a parar automáticamente.

Antes de arrancar, asegúrese de que:

- Las disposiciones vigentes en el lugar de parada del vehículo permiten arrancar el motor con un smartphone.
- Es posible arrancar y poner en marcha el vehículo en el lugar de parada sin que ello implique ningún peligro.
- Hay suficiente combustible en el depósito.

#### Arranque del vehículo (Remote Online)

**⚠ ADVERTENCIA** Peligro de aplastamiento y de aprisionamiento debido a la puesta en marcha del motor de forma involuntaria

Si arranca el motor de forma involuntaria durante la realización de los trabajos de mantenimiento y reparación, los miembros del cuerpo podrían quedar aplastados o aprisionados.

► Asegure siempre el motor para evitar que se ponga en marcha de forma involuntaria antes de proceder a la realiza-

ción de los trabajos de mantenimiento o reparación.

### Requisitos

- La posición de aparcamiento **P** está acoplada.
  - La alarma del sistema de alarma antirrobo no está activada.
  - La alarma de pánico no está activada.
  - El sistema de intermitentes de advertencia está desconectado.
  - El capó está cerrado.
  - Las puertas están cerradas y bloqueadas.
  - Las ventanillas y la capota están cerradas.
- ▶ Arranque el vehículo con el smartphone. Después de cada arranque del motor, el motor funciona durante diez minutos.

Puede efectuar un máximo de dos intentos de arranque seguidos. Antes de arrancar de nuevo el motor con el smartphone, el vehículo se ha de arrancar primero una vez con la llave. Puede volver a detener el vehículo en cualquier momento.

❗ En la aplicación para smartphone encontrará más información al respecto.

### Evite el arranque del motor antes de la realización de trabajos de mantenimiento o reparación:

- ▶ Conecte el sistema de intermitentes de advertencia.
- O bien:
- ▶ Desbloquee las puertas.
- O bien:
- ▶ Abra una ventanilla lateral o la capota.

### Indicaciones sobre el rodaje

#### ❗ INDICACIÓN Vehículos Mercedes-AMG

- ▶ Tenga en cuenta las indicaciones contenidas en las instrucciones adicionales. De lo contrario, podría no reconocer situaciones de peligro.

Preserve el motor durante los primeros 1.500 km:

- Conduzca a una velocidad y un número de revoluciones cambiantes.
- No circule a una velocidad superior a 140 km/h.
- Conduzca en el programa de conducción **C** o **E**.
- Cambie a una marcha superior a más tardar cuando la aguja del cuentarrevoluciones haya alcanzado el último tercio anterior a la zona roja.
- No acople manualmente una marcha inferior para frenar.
- Evite grandes esfuerzos como la marcha a pleno gas.
- **Vehículos con cambio automático:** no pise el pedal acelerador sobrepasando el punto de resistencia (kick-down).
- Una vez que haya superado los 1.500 km puede aumentar progresivamente la velocidad y el número de revoluciones del motor del vehículo.

Esto es válido asimismo cuando se sustituya el motor o piezas de la cadena cinemática.

Tenga en cuenta también las siguientes indicaciones sobre el rodaje:

- El sistema de sensores de algunos sistemas de marcha y de seguridad de marcha se ajusta automáticamente durante un determinado trayecto tras la entrega del vehículo o de una reparación. El sistema no alcanza su eficacia completa hasta que no haya finalizado este proceso de aprendizaje.
- Los forros de freno, discos de freno y neumáticos nuevos o sustituidos alcanzan un efecto de frenado y adherencia óptimos una vez se han recorrido algunos cientos de kilómetros. Compense el menor efecto de frenado pisando con más fuerza el pedal de freno.

### Indicaciones sobre la aceleración optimizada

Cuando se cumplen todos los requisitos y condiciones para la activación necesarios, puede alcanzarse la mejor aceleración posible del vehículo desde la posición de parada.

No emplee la aceleración optimizada en la vía pública. Así pueden girar algunas ruedas y el vehículo puede derrapar. Aumenta el peligro de que el vehículo derrape y de sufrir un accidente.

Es imprescindible que tenga en cuenta las indicaciones de seguridad y la información sobre el sistema ESP® (→ página 183).

### Arranque con aceleración optimizada

**⚠ ADVERTENCIA** Peligro de derrape y accidente al patinar las ruedas

Si arranca con aceleración optimizada, algunas ruedas podrían patinar y el vehículo podría derrapar.

¡Si el ESP® está desconectado, existe un mayor peligro de derrape y accidente!

▶ Asegúrese de que no haya ninguna persona u objetos alrededor del vehículo.

### Requisitos

- El vehículo está en marcha (→ página 147).

- El vehículo y los neumáticos se encuentran en un estado correcto.
- Se encuentra en una calzada firme.
- El motor y el cambio están a temperatura de servicio.

**!** **INDICACIÓN** Desgaste incrementado por aceleración optimizada

Al ponerse en movimiento con aceleración optimizada todos los componentes de la cadena cinemática se ven sometidos a una carga muy alta.

Esto puede provocar un desgaste elevado de los componentes.

▶ No arranque constantemente con aceleración optimizada.

▶ Acople la posición de marcha **D** (→ página 162).

▶ Coloque el volante de la dirección en la posición de marcha en línea recta.

- ▶ Seleccione el programa de marcha más deportivo disponible **[S+]** o **[S]** (→ página 157).
- ▶ Desconecte el sistema ESP® (→ página 185).
- ▶ Pise y mantenga pisado firmemente el pedal de freno con el pie izquierdo.
- ▶ Pise a fondo el pedal acelerador con el pie derecho.
- ▶ Al cabo de como máximo de cinco segundos, retire el pie izquierdo uniformemente del freno, sin dejar de pisar el pedal acelerador. El vehículo arranca con la máxima aceleración.
- ▶ Conecte el sistema ESP® en cuanto finalice el proceso de aceleración.

#### Finalización de la aceleración optimizada

- ▶ Retire el pie del pedal acelerador.
- ▶ Conecte de nuevo el sistema ESP®.
- ⓘ Tras la puesta en marcha con una aceleración optimizada, los componentes de la cadena cinemática pueden estar sobrecalen-

tados. Así, los valores de aceleración optimizados, bajo determinadas circunstancias, pueden volver a alcanzarse tras algunos minutos.

#### Indicaciones sobre la conducción

- ▲ **ADVERTENCIA** Peligro de accidente por objetos en el espacio reposapiés del conductor

Los objetos que haya en el espacio reposapiés del conductor pueden limitar el recorrido del pedal o bloquear un pedal pisado a fondo.

Esto pone en peligro la seguridad vial y de funcionamiento del vehículo.

- ▶ Coloque todos los objetos en un lugar seguro dentro del vehículo para que no vayan a parar al espacio reposapiés del conductor.
- ▶ Fije siempre las alfombrillas correctamente para garantizar que haya suficiente espacio libre para los pedales.

- ▶ No utilice alfombrillas sueltas ni apile varias alfombrillas.

- ▲ **ADVERTENCIA** Peligro de accidente debido a un calzado inadecuado

Un calzado inadecuado puede ser, p.ej.:

- Zapatos con suelas de plataforma
- Zapatos de tacón alto
- Pantuflas
- ▶ Lleve siempre un calzado adecuado para poder manejar los pedales con seguridad.

- ▲ **ADVERTENCIA** Peligro de accidente con el encendido desconectado durante la marcha

Si desconecta el encendido durante la marcha, las funciones relevantes desde el punto de vista de la seguridad están limitadas o ya no están disponibles.

Entonces necesita mucha más fuerza para, p. ej., girar y frenar.

- ▶ Durante la marcha no desconecte el encendido.

**⚠ PELIGRO** Peligro de muerte por los gases de escape

Los motores de combustión interna emiten gases de escape tóxicos como, porejemplo, monóxido de carbono. La inhalación de estos gases de escape es nociva y puede causar intoxicaciones.

- ▶ Nunca deje funcionar el motor y, si existe, la calefacción independiente en recintos cerrados sin ventilación suficiente.

**⚠ ADVERTENCIA** Peligro de derrape y de accidente debido a un acoplamiento de marcha inferior al circular sobre calzadas resbaladizas

Si acopla una marcha descendente al circular sobre una calzada resbaladiza para incrementar el efecto de frenado del motor, las

ruedas propulsoras pueden perder la adherencia.

- ▶ No acople una marcha inferior para incrementar el efecto de frenado del motor al circular sobre calzadas resbaladizas.

**⚠ PELIGRO** Peligro de muerte por gases de escape tóxicos

Si la salida de escape está bloqueada o no es posible tener suficiente ventilación, pueden introducirse en el vehículo gases de escape tóxicos, especialmente, monóxido de carbono. Este es el caso, por ejemplo, si el vehículo se queda atascado en la nieve.

- ▶ Si el motor o la calefacción independiente están funcionando, mantenga la salida de escape y la zona que rodea al vehículo limpia de nieve.
- ▶ Para garantizar la entrada de suficiente aire del exterior, abra una ventanilla del lado del vehículo opuesto al viento.

**⚠ ADVERTENCIA** Peligro de accidente por sistema de frenos sobrecalentado

Si deja reposar el pie sobre el pedal de freno durante la marcha, el sistema de frenos se puede sobrecalentar.

Con ello, la distancia de frenado se prolonga y el sistema de frenos podría incluso fallar.

- ▶ No utilice nunca el pedal de freno como reposapiés.
- ▶ Durante la marcha no pise el pedal de freno y el pedal acelerador simultáneamente.

**! INDICACIÓN** Avería del motor por número de revoluciones del motor demasiado elevado

Si circula en el margen de sobregiro, provoca daños al motor.

- ▶ No circule en el margen de sobregiro.



**!** **INDICACIÓN** Desgaste de los forros de freno por pisar el pedal de freno de forma prolongada

- ▶ Durante la marcha no pise el pedal de freno de forma prolongada.
- ▶ Acople con anticipación una marcha inferior para utilizar el efecto de frenado del motor.

**!** **INDICACIÓN** Daño de la cadena cinemática y del motor al arrancar

- ▶ No caliente el motor dejándolo funcionar parado. Póngase en marcha inmediatamente.
- ▶ Evite circular a un régimen de revoluciones elevado y a pleno gas hasta que el motor haya alcanzado la temperatura de servicio.

**!** **INDICACIÓN** Daño del catalizador por combustible sin quemar

El motor funciona de forma irregular, con fallos intermitentes de encendido.

Podría llegar combustible sin quemar al catalizador.

- ▶ Acelere solo ligeramente.
- ▶ Encargue inmediatamente la reparación de la avería en un taller especializado.

#### **Indicaciones sobre la conducción por calzadas sobre las que se ha esparcido sal**

El efecto de frenado es limitado en calzadas sobre las que se ha esparcido sal.

Por ello, tenga en cuenta las siguientes indicaciones:

- La distancia de frenado se puede alargar considerablemente o se puede efectuar el frenado por un solo lado debido a la capa de sal formada sobre los discos y los forros de freno.

- Mantenga una distancia de seguridad especialmente grande con respecto al vehículo precedente.

Elimine la capa de sal de la siguiente manera:

- Frene de vez en cuando teniendo en cuenta la situación del tráfico.
- Pise el pedal de freno con cuidado al finalizar un trayecto y al comenzar una nueva marcha.

#### **Indicaciones sobre el aquaplaning**

A partir de cierto nivel de agua sobre la calzada puede producirse aquaplaning.

Tenga en cuenta, si conduce con fuertes precipitaciones o en condiciones que favorezcan el aquaplaning, las siguientes indicaciones:

- Reduzca la velocidad.
- Evite las rodadas.
- Evite los movimientos rápidos con el volante.
- Frene con cuidado.

**i** Tenga en cuenta también las indicaciones sobre la comprobación regular de ruedas y neumáticos (→ página 429).

### Indicaciones sobre travesías de cursos de agua en la calzada

El agua que penetre en el vehículo puede dañar el motor, el sistema eléctrico y el cambio.

El tubo de aspiración del motor también podría aspirar el agua y causar una avería del motor.

Tenga en cuenta las siguientes indicaciones si debe circular atravesando agua:

- La altura del agua en reposo debe llegar como máximo hasta el borde inferior de la carrocería.
- Como máximo, circule a velocidad de peatón; de lo contrario, podría entrar agua en el habitáculo o en el compartimento del motor.
- Los vehículos precedentes o que circulan en dirección contraria pueden generar olas, con lo cual se puede exceder el nivel del agua máximo permitido.

Después de una conducción por agua, los frenos tienen un menor efecto de frenado. Frene el vehículo cuidadosamente y teniendo en cuenta el tráfico hasta que se vuelva a alcanzar el efecto de frenado máximo.

### Función de parada y arranque ECO

#### Funcionamiento de la función de parada y arranque ECO

##### **I** INDICACIÓN Vehículos Mercedes-AMG

- ▶ Tenga en cuenta las indicaciones contenidas en las instrucciones adicionales. De lo contrario, podría no reconocer situaciones de peligro.

**Vehículos Mercedes-AMG:** tenga en cuenta las indicaciones contenidas en las instrucciones de servicio adicionales. De lo contrario, podría no reconocer situaciones de peligro.

**i** La función de parada y arranque ECO está disponible solo en los programas de marcha **S**, **C**, **E**, y **I\*** (según el ajuste).

Si se cumplen todas las condiciones del lado del vehículo para la parada automática del motor, el motor se para automáticamente:

- **Vehículos con cambio manual:** si frena el vehículo, acopla a baja velocidad la posición del cambio **N** y, a continuación, suelta el pedal del embrague.

- **Vehículos con cambio automático:** para el vehículo en la posición **D** o **N** del cambio.
- **Vehículos con cambio automático y red de a bordo de 48 V:** Pulse en una velocidad reducida el pedal de freno.

Cuando el sistema detecta una de las siguientes situaciones, el motor no se detendrá:





- Se para en una señal de stop y no hay ningún vehículo delante de usted.
- El vehículo que se había detenido delante de usted se vuelve a poner en marcha.
- Maniobra con el vehículo, gira bruscamente el volante o acopla la marcha atrás.
- i** Con la función HOLD activada y la posición del cambio **P** el motor puede pararse a pesar del inhibidor de parada inteligente.

El motor se pone en marcha de nuevo automáticamente en los siguientes casos:

- **Vehículos con cambio manual:** si pisa el pedal del embrague.
- **Vehículos con cambio automático:** si acopla la posición **D** o **R** del cambio.

- Si pisa el pedal acelerador.
- Si abre o cierra la capota.
- Si el vehículo requiere un arranque automático del motor.
- **Vehículos con cambio automático y red de a bordo de 48 V:**
  - Suelte el pedal de freno en declives y el vehículo no empieza a rodar.
  - El vehículo rueda en declives, el modo de planeo no se activa automáticamente a 20 km/h.

Indicadores de la función de parada y arranque ECO en el visualizador multifunción:

- El símbolo  (verde) aparece en reposo: el motor se ha detenido a través de la función de parada y arranque ECO.
- El símbolo  (amarillo) aparece en reposo: no se han cumplido todas las condiciones del vehículo para la parada del motor.
- Ni el símbolo  ni  aparecen en reposo: se ha detectado un elemento inteligente de bloqueo de parada del motor, p.ej., una señal de stop.

Si abandona el vehículo cuando el motor se haya parado mediante la función de parada y arranque ECO, suena una señal acústica de advertencia y el motor no arranca de nuevo. Además en el visualizador multifunción aparece el aviso **Vehíc. preparado marcha Desconectar el encendido antes de abandonarlo**. Si no desconecta el encendido, se desconecta automáticamente al cabo de tres minutos.

### Desconexión o conexión de la función de parada y arranque ECO

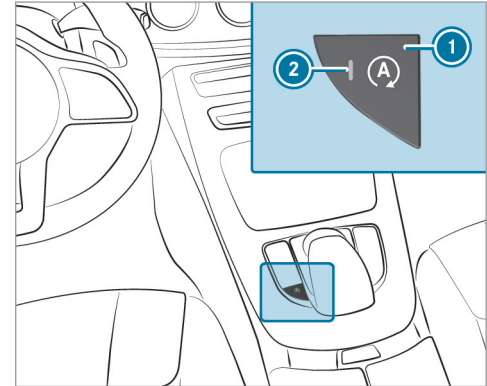

- ▶ Pulse la tecla **1**.
- Si el testigo de control **2** se ilumina, la función de arranque y parada ECO está conectada.

- En función del modelo y del equipamiento del vehículo, la tecla también se puede encontrar en otra posición en la consola central.

### Funcionamiento de la indicación ECO

La indicación ECO suma su comportamiento de marcha de principio a fin del recorrido y contribuye a una forma de conducir de consumo optimizado.

Puede influir en el consumo de la siguiente forma:

- conduciendo de forma previsor
- conduciendo en el programa de conducción **E**
- teniendo en cuenta las recomendaciones de cambio de marcha



El segmento interior se ilumina y el segmento exterior se llena al conducir de la siguiente forma:

- 1 aceleración moderada
- 2 deceleración gradual y marcha en vacío
- 3 velocidad uniforme

El segmento interior no se ilumina y el segmento exterior se vacía al conducir de la siguiente forma:

- 1 aceleración deportiva
- 2 frenada a fondo
- 3 oscilaciones de velocidad

La indicación ECO le indica si ha conducido con un estilo de consumo optimizado:

- Los tres segmentos exteriores se llenan simultánea y completamente.
- La indicación ECO se ilumina.

En **bonif. desd. inic.** se muestra la autonomía adicional que ha conseguido gracias a su estilo de conducción respecto a un conductor con un estilo de conducción muy deportivo. Esta autonomía no se corresponde con un ahorro de consumo fijo.

### Funcionamiento del asistente ECO

El asistente ECO evalúa datos sobre el recorrido previsto del vehículo. Gracias a ello, el sistema puede ayudar a ahorrar combustible, recuperar energía y a adaptar el modo de conducir de forma óptima al recorrido de la ruta. Si el sistema ha detectado un evento en la ruta, por ejemplo, una limitación de velocidad o una rotonda, este se muestra en el visualizador multifunción. Se pueden mostrar los siguientes símbolos:

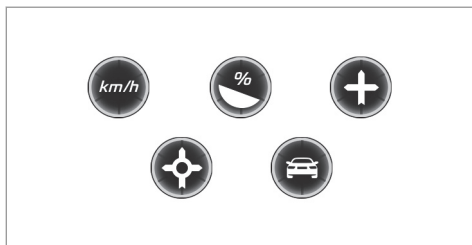

Ejemplos de evento en la ruta

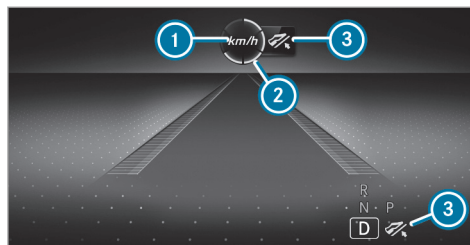

- ① Evento en la ruta
- ② Indicación de distancia hasta el evento en ruta
- ③ Requerimiento "Levantar el pie del acelerador"

Los segmentos de la indicación de distancia ② muestran la distancia hasta el evento en ruta de la siguiente forma:

- Pocos segmentos iluminados: el evento está cerca.
- Muchos segmentos iluminados: el evento está más lejos.

En cuanto el vehículo se acerque al evento, el asistente ECO calcula la velocidad ideal para ahorrar el máximo de combustible y recuperar el máximo de energía basándose en la distancia, la velocidad y la pendiente. En el visualizador multifunción se muestra el aviso **Levantar pie de acelerador** ③. Los primeros segmentos delante del vehículo aparecen en verde. Los demás segmentos permanecen, en principio, de color blanco. Si levanta el pie del acelerador a tiempo, los demás segmentos empiezan a aparecer en verde uno detrás de otro hasta alcanzar el evento indicado. La cadena cinemática se ajusta al máximo ahorro de combustible. La batería se carga mediante la recuperación. La recuperación se adapta al programa de conducción seleccionado.

Una vez dejado atrás el evento, este todavía se muestra brevemente. Si no se responde a la solicitud **Levantar pie de acelerador**, los segmentos permanecen de color blanco.

Ante el evento de un vehículo precedente, todos los segmentos se vuelven verdes de inmediato al responder a la solicitud **Levantar pie de acelerador**.

Con el asistente ECO activo en el programa de conducción [E], se muestra el símbolo ③ en el visualizador multifunción y en el Head-up-Display junto a la posición del cambio [D]. Este símbolo ③ aparece también si no está seleccionado el gráfico de asistencia.

Si el sistema no interviene ante el evento en ruta, no se muestra ninguna indicación. El sistema está conectado en modo pasivo.

El asistente ECO solo está activo en los programas de conducción [E] y [C].

#### Límites del sistema

Con un guiado activo, el asistente ECO puede funcionar con mayor exactitud si se respeta el trayecto. La función básica se da también sin guiado activo. No se pueden prever todas las indicaciones y situaciones del tráfico. La calidad depende del material cartográfico.

El asistente ECO es solo un medio auxiliar. La responsabilidad sobre la distancia de seguridad, la velocidad a la que se circula y el frenado a tiempo recae en el conductor. El conductor debe estar siempre preparado para frenar, tanto si el sistema interviene como si no.

La operatividad del sistema puede verse limitada o el sistema puede dejar de funcionar en las siguientes situaciones:

- Si la visibilidad es mala, por ejemplo, en caso de iluminación insuficiente de la calzada, si se suceden tramos sombreados en la calzada o en caso de lluvia, nieve, niebla o fuertes salpicaduras de agua.
- En caso de deslumbramiento, por ejemplo, a causa de los vehículos que circulan en sentido contrario, por irradiación solar directa o por reflejos.
- Si el parabrisas está sucio en la zona de la cámara multifunción o si la cámara está empañada, dañada o cubierta.
- Si las señales de tráfico no se distinguen bien, por ejemplo, por suciedad, por estar cubiertas, por nieve o por un alumbrado insuficiente.
- Si la información del mapa de carreteras digital del sistema de navegación es incorrecta o no está actualizada.

- Si la señalización es confusa, por ejemplo, señales de tráfico en obras o carriles contiguos.

#### Visualización del asistente ECO

Ordenador de a bordo:

➔ Asistencia

#### Interruptor DYNAMIC SELECT

#### Funcionamiento del interruptor DYNAMIC SELECT

**!** INDICACIÓN Vehículos Mercedes-AMG

▶ Tenga en cuenta las indicaciones contenidas en las instrucciones adicionales. De lo contrario, podría no reconocer situaciones de peligro.

- ① En función de la motorización y el equipamiento, el vehículo dispone de distintos programas de marcha.

Con el interruptor DYNAMIC SELECT puede cambiar entre los siguientes programas de marcha:

- I** **(Individual):** ajustes individuales
- S** **(Sport +):** conducción especialmente deportiva
- S** **(Sport):** conducción deportiva
- C** **(Comfort):** conducción cómoda y de consumo optimizado
- E** **(Eco):** conducción de consumo especialmente optimizado

**i** En el visualizador multifunción del ordenador de a bordo se muestra el programa de conducción seleccionado.

Los siguientes sistemas modifican sus características en función del programa de conducción:

- Accionamiento
  - Gestión del motor y del cambio
  - Asistente activo de distancia DISTRONIC
- ESP®
- **Vehículos con AIRMATIC o DYNAMIC BODY CONTROL:** tren de rodaje

- Servoasistencia

### Selección del programa de conducción

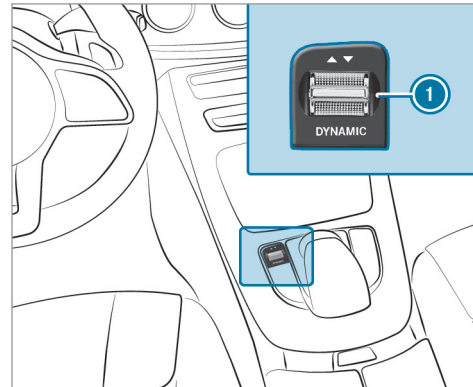

- ▶ Deslice el interruptor DYNAMIC SELECT **1** hacia delante o hacia atrás. En el visualizador multifunción se muestra el programa de conducción seleccionado.

### Configuración del programa de conducción I

Sistema multimedia:

- ↳ Vehículo ▶ DYNAMIC SELECT
- ▶ Individual
- ▶ Seleccione el ajuste individual.

### Conexión o desconexión de la confirmación para programas de conducción

Sistema multimedia:

- ↳ Vehículo ▶ DYNAMIC SELECT
- ▶ Active  o desactive  la opción **Aviso de manejo**. Si esta función está activa, al seleccionar un programa de conducción a través del interruptor DYNAMIC SELECT se muestra el mensaje correspondiente en el visualizador de medios.

### Visualización de los datos del vehículo

Sistema multimedia:

→ Vehículo ►  DYNAMIC SELECT

- Seleccione **Datos del vehículo**.  
Se muestran los datos del vehículo.

### Visualización de los datos del motor

Sistema multimedia:

→ Vehículo ►  DYNAMIC SELECT

- Seleccione **Datos del motor**.

**i** Los valores (máximos) reales que se pueden alcanzar para la potencia del motor y el par motor pueden diferir de los valores certificados dentro de las tolerancias permitidas de acuerdo con las especificaciones del país (base: CEPE n.º 85 o especificaciones del país).

Las magnitudes de influencia son, por ejemplo:

- Altitud sobre el nivel del mar
- Calidad del combustible

- Temperatura exterior
- Temperatura de servicio del motor

**i** Los valores mostrados se proporcionan exclusivamente a título orientativo. Los valores que se muestran en el visualizador de medios para la potencia del motor y el par motor pueden diferir de los valores reales.

### Cambio manual

#### Manejo de la palanca del cambio

**⚠ ADVERTENCIA** Peligro de accidente y de sufrir lesiones en caso de dejar a niños sin vigilancia en el vehículo

Si deja a los niños sin vigilancia en el vehículo, estos pueden, sobre todo,

- abrir las puertas y poner en peligro a otras personas o usuarios de la vía.
- abandonar el vehículo y que otro vehículo los atropelle.

- manejar el equipamiento del vehículo y, por ejemplo, quedar atrapados.

Además, los niños podrían poner el vehículo en movimiento en caso de que, por ejemplo:

- suelten el freno de estacionamiento.
- modifiquen la posición del cambio.
- arranquen el vehículo.

► Nunca deje a los niños sin vigilancia en el vehículo.

► Al salir del vehículo, lleve siempre consigo la llave y cierre el vehículo.

► Guarde la llave fuera del alcance de los niños.

Esto también es aplicable a la llave digital del vehículo adhesiva.

**!** **INDICACIÓN** Daño del motor y del cambio por acoplamiento de una marcha demasiado baja

► Si acopla entre las marchas **5** y **6**, debe empujar la palanca del cambio



completamente a la derecha; de lo contrario, podría acoplar accidentalmente una marcha demasiado baja.

- ▶ Si la velocidad es demasiado elevada, no acople marchas inferiores.

**! INDICACIÓN** Daño del acoplamiento debido a un uso incorrecto

Mediante la parada del vehículo con el acoplamiento accionado para que funcione en ralentí en una pendiente se puede dañar el acoplamiento.

- ▶ No deje el acoplamiento accionado a ralentí para parar el vehículo en pendientes.

**! INDICACIÓN** Daño de la caja de cambios por acoplar la marcha atrás **R** durante la marcha

- ▶ Acople la marcha atrás **R** solo con el vehículo parado.

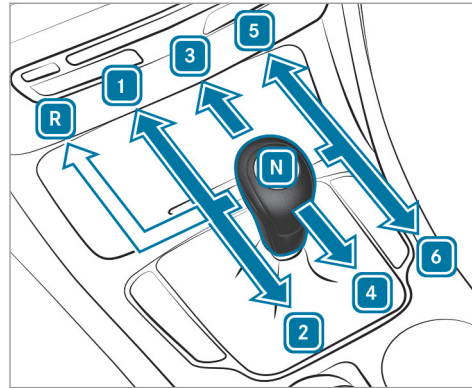

- R** Marcha atrás
- 1 - 6** Marcha adelante
- N** Punto muerto

▶ **Acoplamiento de la marcha adelante 1 - 6 o el ralentí N :**

- Pise a fondo el pedal del embrague.
- Acople la palanca del cambio a la posición deseada.

▶ **Acoplamiento de la marcha atrás **R** :**

- Pise a fondo el pedal del embrague.
- Empuje la palanca del cambio con fuerza hacia la izquierda sobrepasando el punto de resistencia y, a continuación, desplácela hacia delante.

### Recomendación de cambio de marcha

La recomendación de cambio de marcha ofrece indicaciones para conseguir un modo de conducir con bajo consumo de combustible.



- ▶ Si en el visualizador multifunción aparece la recomendación de cambio de marcha ①, acople la marcha recomendada.

### Cambio automático

#### Palanca selectora DIRECT SELECT

#### Funcionamiento de la palanca selectora DIRECT SELECT

**⚠ ADVERTENCIA** Peligro de accidente debido a un acoplamiento inadecuado

Si el número de revoluciones del motor se encuentra por encima del número de revoluciones de ralentí y acopla la posición del cambio **D** o **R**, el vehículo podría acelerar de forma brusca.

- ▶ Al acoplar la posición del cambio **D** o **R**, pise siempre firmemente el pedal del freno y no acelere simultáneamente.

**⚠ ADVERTENCIA** Peligro de accidente y de sufrir lesiones en caso de dejar a niños sin vigilancia en el vehículo

Si deja a los niños sin vigilancia en el vehículo, estos pueden, sobre todo,

- abrir las puertas y poner en peligro a otras personas o usuarios de la vía.
- abandonar el vehículo y que otro vehículo los atropelle.
- manejar el equipamiento del vehículo y, por ejemplo, quedar atrapados.

Además, los niños podrían poner el vehículo en movimiento en caso de que, por ejemplo:

- suelten el freno de estacionamiento.
- modifiquen la posición del cambio.
- arranquen el vehículo.

- ▶ Nunca deje a los niños sin vigilancia en el vehículo.
- ▶ Al salir del vehículo, lleve siempre consigo la llave y cierre el vehículo.

- ▶ Guarde la llave fuera del alcance de los niños.

Esto también es aplicable a la llave digital del vehículo adhesiva.

Con la palanca selectora DIRECT SELECT puede cambiar la posición del cambio. La posición del cambio actual se muestra en el visualizador multifunción.

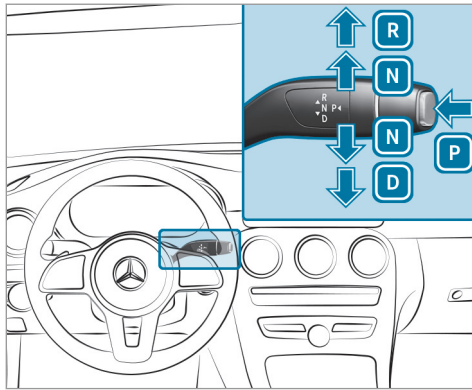

- P** Posición de aparcamiento
- R** Marcha atrás
- N** Punto muerto
- D** Posición de marcha

#### Acoplamiento de la marcha atrás R

- ▶ Pise el pedal de freno y presione la palanca selectora DIRECT SELECT hacia arriba hasta superar el primer punto de resistencia.

#### Acoplamiento del ralentí N

- ▶ Pise el pedal de freno y presione la palanca selectora DIRECT SELECT hacia arriba o hacia abajo hasta alcanzar el primer punto de resistencia.

Si a continuación suelta el pedal de freno, puede desplazar el vehículo sin dificultad, por ejemplo, empujarlo o remolcarlo.

#### Si el cambio automático debe mantenerse en ralentí **N**, incluso con el encendido desconectado o al abrir la puerta del conductor, proceda de la siguiente manera:

- ▶ Ponga en marcha el vehículo.
  - ▶ Pise el pedal de freno y acople el punto muerto **N** con el vehículo parado.
  - ▶ Suelte el pedal de freno.
  - ▶ Desconecte el encendido.
- i** Si a continuación abandona el vehículo y deja la llave en el mismo, el cambio automático se mantiene en la posición de punto muerto **N**.

#### Acoplamiento de la posición de aparcamiento P

- ▶ Tenga en cuenta las indicaciones sobre el estacionamiento del vehículo (→ página 171).
  - ▶ Presione el pedal de freno hasta que el vehículo esté parado.
  - ▶ Con el vehículo parado, pulse la tecla **P**. Cuando se muestra la indicación de la posición del cambio **P**, está acoplada la posición de aparcamiento. Si no se muestra la indicación de la posición del cambio **P**, asegure el vehículo para impedir que se desplace.
- i** Dependiendo de la situación puede llevar un poco de tiempo hasta que **P** se acopla. Por ello, preste siempre atención a la indicación de la posición del cambio.

Si se cumple una de las siguientes condiciones, se acopla automáticamente la posición de aparcamiento **P**:

- Desconecte el encendido con el vehículo parado en la posición del cambio **D** o **R**.

- Abra la puerta del conductor con el vehículo parado o a una velocidad de marcha muy reducida en la posición del cambio **D** o **R**.
- ❗ Para maniobrar con la puerta del conductor abierta, abra la puerta con el vehículo parado y vuelva a acoplar la posición del cambio **D** o **R**.

#### Acoplamiento de la posición de marcha **D**

- ▶ Pise el pedal de freno y presione la palanca selectora DIRECT SELECT hacia abajo hasta superar el primer punto de resistencia.

El cambio automático acopla las marchas de forma automática en la posición del cambio **D**. Esto depende, entre otros, de los siguientes factores:

- programa de conducción seleccionado
- posición del pedal acelerador
- velocidad de marcha

#### Problemas con el cambio

##### Se producen fallos en el acoplamiento de las marchas.

Posibles causas:

- El cambio pierde aceite.
- ▶ Encargue de inmediato la revisión del cambio en un taller especializado cualificado.

##### La capacidad de aceleración empeora, el cambio ya no acopla ninguna marcha.

Posibles causas:

- El cambio se encuentra en régimen de emergencia: solo puede acoplar una marcha y la marcha atrás.
- ▶ Detenga el vehículo sin poner en peligro la seguridad vial.
- ▶ Acople la posición **P** del cambio.
- ▶ Pare el motor.
- ▶ Espere como mínimo diez segundos.
- ▶ Arranque de nuevo el motor.

- ▶ Acople la posición **D** o **R** del cambio. En la posición **D** el cambio solo acopla una marcha; en la posición **R**, acopla la marcha atrás.
- ▶ Encargue de inmediato la revisión del cambio en un taller especializado cualificado.

#### Cambio de marchas manual

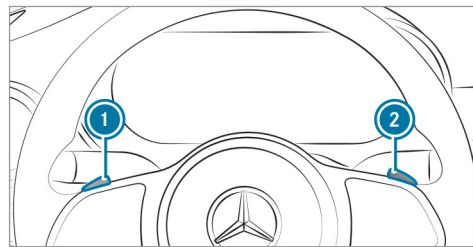

Si el cambio automático está acoplado en la posición **D**, puede cambiar de forma manual con las levas de cambio en el volante. Siempre y cuando esté permitido, el cambio automático acopla una marcha superior o inferior, según la leva de cambio en el volante accionada.

Para acoplar manualmente las marchas del cambio automático, tiene dos posibilidades:

- ajuste temporal
- ajuste permanente

Si el cambio de marchas manual se desactiva, las marchas se acoplarán de forma automática.

#### Ajuste temporal:

- ▶ **Activación:** tire de la leva de cambio en el volante ① o ②.  
El cambio manual se activa durante un breve período de tiempo. La indicación de la posición del cambio muestra **M** y la marcha actual.

- ① El tiempo que se mantiene activado el acoplamiento manual dependerá de varios factores.

En los siguientes casos se puede desactivar automáticamente el cambio de marchas manual:

- cambio del programa de conducción
- reinicio del vehículo

- reintroducción de la posición del cambio **D**
- estilo de conducción

- ▶ **Acoplamiento ascendente:** tire de la leva de cambio en el volante ②.
- ▶ **Acoplamiento descendente:** tire de la leva de cambio en el volante ①.
- ▶ **Desactivación:** tire de la leva de cambio en el volante ② y manténgala en dicha posición.  
La indicación de la posición del cambio muestra **D**.

#### Ajuste permanente:

- ▶ Cambie al programa de conducción **I\*** (→ página 157).
- ▶ Seleccione el ajuste de transmisión **M** (→ página 157).

#### Recomendación de cambio de marcha

##### ! INDICACIÓN Vehículos Mercedes-AMG

- ▶ Tenga en cuenta las indicaciones contenidas en las instrucciones adicionales. De lo contrario, podría no reconocer situaciones de peligro.

La recomendación de cambio de marcha ofrece indicaciones para conseguir un modo de conducir con bajo consumo de combustible.

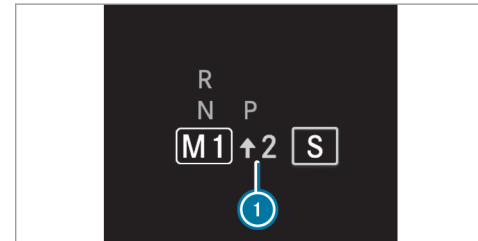

- ▶ Si aparece la recomendación de cambio de marcha ① junto a la indicación de la posi-

ción del cambio: acople la marcha recomendada.

### Utilización del kick-down

#### **!** INDICACIÓN Vehículos Mercedes-AMG

▶ Tenga en cuenta las indicaciones contenidas en las instrucciones adicionales. De lo contrario, podría no reconocer situaciones de peligro.

▶ **Aceleración máxima:** pise el pedal acelerador sobrepasando el punto de resistencia.

Para proteger el motor de sobrerrevoluciones, el cambio automático pasa a la marcha superior siguiente al alcanzar el número de revoluciones máximo del motor.

### Funcionamiento del modo de planeo

#### **!** INDICACIÓN Vehículos Mercedes-AMG

▶ Tenga en cuenta las indicaciones contenidas en las instrucciones adicionales.

De lo contrario, podría no reconocer situaciones de peligro.

Con un estilo de conducción previsor, el modo de planeo le ayuda a reducir el consumo de combustible.

El modo de planeo tiene las siguientes características:

- El motor de combustión interna se desacopla de la cadena y sigue funcionando en ralentí.
- La indicación de la posición del cambio **D** se muestra en color verde.
- **Vehículos con red de a bordo de 48 V (tecnología EQ-Boost):** el motor de combustión interna puede desconectarse. En ese caso, todas las funciones del vehículo permanecen activas.

Si se cumplen las siguientes condiciones, el modo de planeo se activa:

- El programa de conducción **E** está seleccionado.
- La velocidad se encuentra en un intervalo adecuado.

- El curso de la calzada es adecuado, p. ej., no existen pendientes o declives pronunciados ni curvas cerradas.
- En el dispositivo de remolque no hay acoplado ningún remolque ni se ha fijado ningún portabicicletas.
- No está pisando el pedal acelerador ni el de freno (con excepción de frenados ligeros).

**i** También puede activarse el modo de planeo si está seleccionado el ajuste "Eco" en el programa de conducción **I** para el accionamiento.

Si deja de cumplirse alguna de las condiciones, el modo de planeo se vuelve a desactivar.

Los siguientes parámetros también pueden impedir el modo de planeo:

- Pendiente
- Declive
- Temperatura
- Altura
- Velocidad
- Estado de funcionamiento del motor

- Estado del tráfico
- i** El modo de planeo puede finalizarse accionando una leva de cambio en el volante (→ página 162).

### Función de 4MATIC

El sistema 4MATIC se encarga de la propulsión de las cuatro ruedas. El 4MATIC junto con el sistema ESP® y 4ETS, mejora la tracción del vehículo si una rueda propulsora patina al perder adherencia sobre la calzada.

El sistema 4MATIC no puede reducir el riesgo de accidente provocado por una forma de conducir no adecuada ni anular los límites impuestos por la física. El sistema 4MATIC no puede reconocer las condiciones meteorológicas de la calzada ni el estado del tráfico. El sistema 4MATIC es solamente un medio técnico auxiliar. La responsabilidad de mantener la distancia de seguridad, la velocidad, de frenar a tiempo y de mantenerse en el carril radica en el conductor.

- i** Cuando circule en condiciones invernales, solo obtendrá la máxima efectividad del sis-

tema 4MATIC si utiliza neumáticos de invierno (neumáticos M+S) y, en caso necesario, con cadenas para nieve.

### Repostado

#### Repostado del vehículo

**⚠ ADVERTENCIA** Peligro de incendio- y explosión debido al combustible

Los combustibles son muy inflamables.

- ▶ Evite en cualquier caso el fuego, las luces desprotegidas, fumar y la formación de chispas.
- ▶ Apague el encendido y la calefacción independiente, si existe, antes y durante el repostado.

**⚠ ADVERTENCIA** Peligro de sufrir lesiones debido a combustibles

Los combustibles son tóxicos y perjudiciales para la salud.

- ▶ Evite en cualquier caso que el combustible entre en contacto con la piel, los ojos o la ropa, así como su ingestión.
- ▶ No inhale los vapores de combustible.
- ▶ Mantenga a los niños alejados de los combustibles.
- ▶ Mantenga las puertas y ventanillas cerradas durante el proceso de repostado.

Si usted u otras personas entran en contacto con el combustible, tenga en cuenta lo siguiente:

- ▶ Lave la piel inmediatamente con agua y jabón para eliminar el combustible.
- ▶ Si el combustible ha entrado en contacto con los ojos, aclárese inmediatamente los ojos de forma minuciosa con agua limpia. Acuda inmediatamente a un médico.
- ▶ En caso de ingerir combustible, acuda inmediatamente a un médico. No provoque el vómito.

- ▶ Cámbiese inmediatamente la ropa que se haya mojado con combustible.

**⚠ ADVERTENCIA** Peligro de incendio- y explosión por carga electrostática

La carga electrostática puede encender los vapores de combustible.

- ▶ Antes de abrir el tapón del depósito de combustible o de coger la pistola del surtidor, toque la carrocería metálica del vehículo.
- ▶ Para evitar una nueva carga electrostática, no vuelva a subir al vehículo durante el repostado.

**⚠ ADVERTENCIA** Peligro de incendio por mezcla de combustible

Vehículos con motor diésel:

Los componentes del sistema de escape pueden sobrecalentarse de forma inadvertida con el motor en marcha.

- ▶ No reposte nunca gasolina.

- ▶ No mezcle nunca la gasolina con el diésel.

**! INDICACIÓN** Daños por combustible incorrecto

Vehículos con motor de gasolina:

Incluso una cantidad pequeña del combustible equivocado podría originar daños en el sistema de combustible, en el motor y en el sistema de depuración de los gases de escape.

- ▶ Efectúe el repostado solo con gasolina súper sin plomo y sin azufre que cumpla la norma europea EN 228 o sea equivalente.

El combustible de esta especificación puede contener hasta un 10 % de etanol. Su vehículo es compatible con el combustible E10-.

Nunca repostar los siguientes combustibles:

- diésel

- gasolina normal con un índice de octano inferior a 91 ROZ
- gasolina con un contenido mayor del 10 % en volumen de etanol, p. ej., E15, E20, E85, E100
- gasolina con un contenido mayor del 3 % en volumen de metanol, p.ej., M15, M30
- gasolina con aditivos que contengan metal

Cuando se repostó por descuido con un combustible erróneo:

- ▶ No conecte el encendido.
- ▶ Póngase en contacto con un taller especializado.

**! INDICACIÓN** Daños por combustible incorrecto

Vehículos con motor diésel:

Incluso una cantidad pequeña del combustible equivocado podría originar daños en el sistema de combustible, en el motor y en el



sistema de depuración de los gases de escape.

- ▶ Efectúe el repostado solo con diésel sin azufre que cumpla la norma europea EN 590 o sea equivalente. En países donde no se dispone de diésel sin azufre, reposte solo diésel con un contenido de azufre inferior a 50 ppm.
- ▶ **Vehículos sin filtro de partículas diésel:** reposte solo diésel con un contenido de azufre inferior a 500 ppm.

Nunca repostar los siguientes combustibles:

- gasolina
- diésel marino
- fuelóleo para calefacción
- gasóleo biológico puro o aceite vegetal
- petróleo o queroseno

Cuando se repostó por descuido con un combustible erróneo:

- ▶ No conecte el encendido.

- ▶ Póngase en contacto con un taller especializado cualificado.

**!** **INDICACIÓN** No efectúe el repostado con gasóleo en los vehículos con motor de gasolina.

Cuando se repostó por descuido con un combustible erróneo:

- No conecte el encendido. De lo contrario, puede penetrar combustible en el motor. Incluso una cantidad pequeña del combustible equivocado podría derivar en averías en el sistema de combustible y en el motor. Los costes de reparación son elevados.
- ▶ Póngase en contacto con un taller especializado.
- ▶ Dejar que se vacíen completamente el depósito del combustible así como las tuberías de combustible.

**!** **INDICACIÓN** No efectúe el repostado con gasolina en los vehículos con motor diésel.

Cuando se repostó por descuido con un combustible erróneo:

- No conecte el encendido. De lo contrario, podría llegar combustible al sistema de combustible. Incluso una cantidad pequeña del combustible equivocado podría derivar en averías en el sistema de combustible y en el motor. Los costes de reparación son elevados.
- ▶ Póngase en contacto con un taller especializado.
- ▶ Dejar que se vacíen completamente el depósito del combustible así como las tuberías de combustible.

**!** **INDICACIÓN** Daño del sistema de combustible por llenado en exceso del depósito de combustible

▶ Llene el depósito de combustible solo hasta que se desconecte la pistola del surtidor.

### Requisitos

- El vehículo está desbloqueado.

**i** No vuelva a entrar en el vehículo mientras esté efectuando el repostado. Podría recibir una carga electrostática.

Tenga en cuenta las indicaciones sobre sustancias de servicio y combustible.

El índice de octano recomendado para su vehículo figura en el rótulo indicativo situado en la tapa del depósito de combustible.

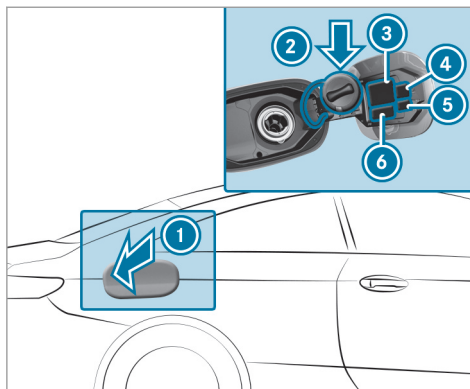

- 1 Tapa del depósito de combustible
- 2 Soporte para el tapón del depósito de combustible
- 3 Tabla de presión de neumáticos
- 4 Código QR para la hoja de rescate
- 5 Indicación de calefacción independiente
- 6 Clases de combustible

▶ Presione la zona trasera de la tapa del depósito de combustible **1**.

▶ Gire el tapón del depósito de combustible hacia la izquierda y retírelo.

▶ Introduzca el tapón del depósito de combustible desde arriba en el soporte **2**.

▶ Introduzca completamente la boca de llenado de la pistola del surtidor en el depósito, engánchela y efectúe el repostado.

▶ Llene el depósito de combustible solo hasta que se desconecte la pistola del surtidor.

**i** **Vehículos con motor diésel:** el depósito ha sido concebido para el repostado en surtidores de combustible diésel.

**i** **Vehículos con motor diésel:** si ha conducido hasta vaciar el depósito de combustible al completo, efectúe el repostado con 5 l de diésel como mínimo.

**i Vehículos con motor diésel:** para el llenado del depósito desde una lata, utilice una boca de llenado de diámetro grande para vehículos diésel. De lo contrario, no se puede introducir la boca de llenado en el depósito.

▶ Coloque el tapón del depósito de combustible en el depósito y gírelo hacia la derecha hasta que quede enclavado de forma audible.

▶ Cierre la tapa del depósito de combustible **1**.

**i** Cierre la tapa del depósito de combustible antes de bloquear el vehículo.

### AdBlue® (solo vehículos con motor diésel)

#### **Indicaciones para el relleno de AdBlue®**

AdBlue® es un líquido soluble en agua para el tratamiento posterior de los gases de escape NOx en motores diésel. Para que el postratamiento de gases de escape funcione correctamente, utilice únicamente AdBlue® según ISO 22241.

AdBlue® tiene las siguientes características:

- no es tóxico
- es incoloro e inodoro
- no es inflamable

Si abre el depósito de AdBlue®, pueden liberarse vapores de amoníaco en pequeñas cantidades. Rellene el depósito de AdBlue® solo en zonas bien ventiladas.

Evite que el AdBlue® entre en contacto con la piel, los ojos o la ropa. Mantenga el AdBlue® fuera del alcance de los niños.

No ingiera AdBlue®. Si ha ingerido AdBlue®, enjuáguese inmediatamente la boca de forma minuciosa. Beba agua en abundancia. Acuda inmediatamente a un médico.

Tenga en cuenta las indicaciones relativas a las sustancias de servicio (→ página 453).

Aquí puede obtener AdBlue®:

- Puede encargar el relleno de AdBlue® en un taller especializado, porejemplo, en un punto de servicio de Mercedes-Benz, por Servicio Express.

- AdBlue® está disponible en numerosas gasolineras a través de surtidores de AdBlue®.
- De forma alternativa, el AdBlue® está disponible en talleres especializados cualificados, p.ej., en un punto de servicio de Mercedes-Benz y en numerosas gasolineras como bidón de relleno de AdBlue® o botella de relleno AdBlue®.

**i** Asegúrese de que es posible insertar los envases de relleno en la boca de llenado del vehículo sin el más mínimo goteo.

#### **Rellene AdBlue®**

**!** **INDICACIÓN** Avería del motor por AdBlue® en combustible

- ▶ No se debe introducir AdBlue® en el depósito de combustible.
- ▶ Introduzca AdBlue® solo en el depósito de AdBlue®.
- ▶ Evite que el depósito de AdBlue® se llene en exceso.

**!** **INDICACIÓN** Suciedad del habitáculo por escape de AdBlue®

- ▶ Cierre con cuidado el envase de relleno de AdBlue® después del llenado.
- ▶ Evite transportar de forma permanente envases de relleno de AdBlue® en el vehículo.

#### Requisitos

- El vehículo está desbloqueado.

Si aparecen los siguientes avisos de manera sucesiva en el visualizador multifunción, deberá rellenar el depósito de AdBlue®:

- **Rellenar AdBlue Ver Instruc. servicio.** El nivel de AdBlue® ha caído por debajo de la marca de reserva. Rellene AdBlue® de inmediato.
- **Rellenar AdBlue March. emer. en XXX km Ver Instrucciones servicio.** Una reserva de AdBlue® insuficiente provoca una limitación de la potencia después del recorrido restante indicado. Rellene AdBlue® de inmediato.

- **Rellenar XX,X l AdBlue M. emerg.: máx. XXX km/h Sin arranque en XXX km.** Una reserva de AdBlue® insuficiente provoca la limitación de la potencia a partir de la velocidad indicada. Una vez superado el recorrido restante indicado, no podrá volver a arrancar el motor. Rellene como mínimo la cantidad indicada de AdBlue®.
- **Rellenar XX,X l AdBlue Con. encend., esperar 60s; si no, arranque imposible.** Se ha agotado la reserva de AdBlue®. Ya no puede arrancar el motor. Rellene como mínimo la cantidad indicada de AdBlue®. Conecte el encendido y espere unos 60 segundos. Arranque el motor.

Puede visualizar la autonomía de AdBlue® y el nivel de llenado en el visualizador multifunción en el menú **Servicio**.

- ⓘ La autonomía de AdBlue® mostrada depende en gran medida del estilo de conducción y de las condiciones de servicio. Por dicho motivo, la autonomía real puede divergir de la autonomía calculada.

#### Apertura del tapón del depósito de AdBlue®

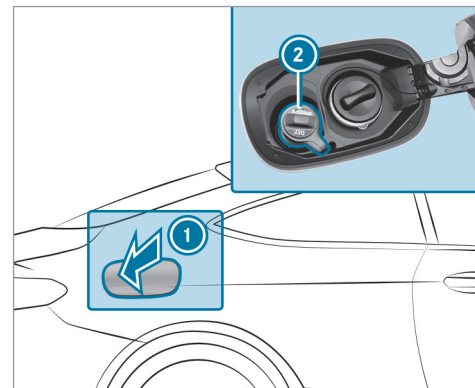

- ▶ Presione la zona trasera de la tapa del depósito de combustible ①.
- ▶ Gire el tapón del depósito de AdBlue® ② hacia la izquierda y retírelo.

- ⓘ Puede encajar también el tapón del depósito de AdBlue® en el soporte del tapón en el brazo de bisagra de la tapa del depósito de combustible.

### Rellene AdBlue®

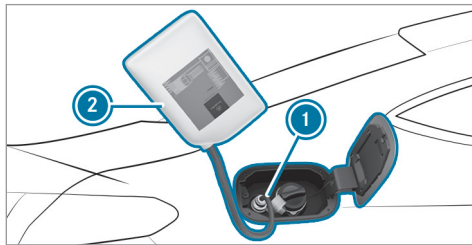

- ▶ Enrosque el cierre del bidón de relleno de AdBlue® (2).
- ▶ Enrosque a mano el tubo flexible de un solo uso (1) en la abertura del bidón de relleno de AdBlue® (2).
- ▶ Enrosque a mano el tubo flexible de un solo uso (1) en la boca de llenado del vehículo.

- ▶ Levante el bidón de relleno de AdBlue® (2) y vuélquelo. El proceso de llenado se detiene cuando el depósito de AdBlue® está completamente lleno.

Se puede retirar el bidón de relleno de AdBlue® (2) cuando aún está semivacío.

- ▶ Desenrosque y cierre el tubo flexible de un solo uso (1) y el bidón de relleno de AdBlue® (2) en orden inverso.
- ▶ Coloque el tapón del depósito de AdBlue® y gírelo hacia la derecha.
- ▶ Cierre la tapa del depósito de combustible.
- ▶ Conecte el encendido al menos durante 60 segundos.
- ⓘ Se tarda hasta 60 segundos en detectar que se ha rellenado el depósito si no se ha podido arrancar el vehículo debido a que el depósito de AdBlue® estaba vacío.
- ▶ Ponga en marcha el vehículo.

- ⓘ Evite transportar permanentemente los envases de relleno de AdBlue® en el vehículo.

### Estacionamiento del vehículo

#### Estacionamiento del vehículo

**⚠ ADVERTENCIA** Peligro de lesiones y accidentes por desplazamiento involuntario de un vehículo no asegurado correctamente

Si se detiene el vehículo sin estar asegurado correctamente, también puede desplazarse involuntariamente y de forma descontrolada en pendientes leves.

- ▶ En pendientes o declives gire las ruedas delanteras de tal modo que el vehículo ruede en dirección del bordillo de la acera cuando se ponga en marcha.
- ▶ Accione el freno de estacionamiento.
- ▶ Vehículos con cambio automático: accople la posición **P** del cambio.

- ▶ Vehículos con cambio manual: acople la marcha **1** o la marcha atrás **R**.

**⚠ ADVERTENCIA** Peligro de incendio por piezas calientes del sistema de escape

Los materiales inflamables como, p.ej., hojarasca, hierba o ramas, pueden causar incendios.

- ▶ Estacione el vehículo de manera que ningún material inflamable entre en contacto con las piezas calientes del vehículo.
- ▶ No estacione el vehículo sobre prados secos o trigales cosechados.

**⚠ ADVERTENCIA** Peligro de accidente- y de sufrir lesiones en caso de dejar a niños sin vigilancia en el vehículo

Si deja a los niños sin vigilancia en el vehículo, estos pueden, sobre todo,

- abrir las puertas y poner en peligro a otras personas o usuarios de la vía.
- abandonar el vehículo y que otro vehículo los atropelle.
- manejar el equipamiento del vehículo y, por ejemplo, quedar atrapados.

Además, los niños podrían poner el vehículo en movimiento en caso de que, por ejemplo:

- suelten el freno de estacionamiento.
- modifiquen la posición del cambio.
- arranquen el vehículo.

- ▶ Nunca deje a los niños sin vigilancia en el vehículo.
- ▶ Al salir del vehículo, lleve siempre consigo la llave y cierre el vehículo.

- ▶ Guarde la llave fuera del alcance de los niños.

Esto también es aplicable a la llave digital del vehículo adhesiva.

**! INDICACIÓN** Daños en el vehículo mediante rodadura por inercia

- ▶ Asegure siempre el vehículo contra la rodadura por inercia.

**! INDICACIÓN** Daños por la bajada del vehículo

**Vehículos con AIRMATIC o regulación de nivel:** El vehículo puede bajarse debido a diferencias de temperatura o a tiempos de inactividad más largos. Esto puede dañar piezas de la carrocería.

- ▶ Al aparcar el vehículo y al iniciar la marcha, asegúrese de que no haya obstáculos, como p.ej. bordillos de la acera, debajo o cerca de la carrocería.

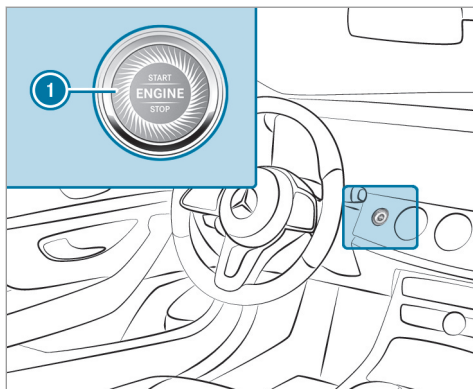

- ▶ Pare completamente el vehículo accionando el pedal de freno.
- ▶ En pendientes o declives gire las ruedas delanteras de tal modo que el vehículo ruede en dirección del bordillo de la acera en caso de que se ponga en marcha.
- ▶ Accione el freno de estacionamiento eléctrico.

- ▶ **Vehículos con cambio manual:** acople la marcha **[1]** o la marcha atrás **[R]**.
- ▶ **Vehículos con cambio automático:** con el vehículo parado y el pedal de freno accionado, acople la posición del cambio **[P]** (→ página 161).
- ▶ Desconecte el motor y el encendido pulsando la tecla **[1]**.
- ▶ Suelte el freno de servicio lentamente.
- ▶ Salga y bloquee el vehículo.
- ⓘ Cuando estacione el vehículo, puede accionar la ventanilla lateral y la capota durante aproximadamente cinco minutos con la puerta del conductor cerrada.

## Dispositivo de apertura de la puerta del garaje

### Programación de las teclas del dispositivo de apertura de la puerta del garaje

**⚠ PELIGRO** Peligro de muerte por los gases de escape

Los motores de combustión interna emiten gases de escape tóxicos como, porejemplo, monóxido de carbono. La inhalación de estos gases de escape es nociva y puede causar intoxicaciones.

- ▶ Nunca deje funcionar el motor y, si existe, la calefacción independiente en recintos cerrados sin ventilación suficiente.

**⚠ ADVERTENCIA** Peligro de lesiones al abrir o cerrar una puerta con el dispositivo de apertura de la puerta del garaje

Si maneja o programa el dispositivo integrado de apertura de la puerta del garaje, las personas que se encuentren en la zona de

movimiento de la puerta pueden quedar apri-  
sionadas o ser alcanzadas.

- ▶ Asegúrese siempre de que no haya  
nadie en la zona de movimiento de la  
puerta de garaje.

### Requisitos

- El vehículo debe estar aparcado fuera del  
garaje o fuera de la zona de movimiento de la  
puerta.
  - El motor debe estar parado.
  - El encendido debe estar conectado.
- ⓘ La función del dispositivo de apertura de la  
puerta del garaje está siempre disponible  
con el encendido conectado.

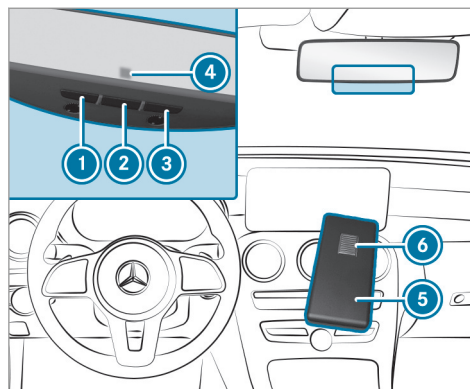

- ▶ Pulse la tecla que desea programar (1), (2) o  
(3) y manténgala presionada.

El testigo de control (4) parpadea en color  
amarillo.

- ⓘ Hasta que el testigo de control parpadee en  
color amarillo pueden transcurrir hasta  
20 segundos.

- ▶ Suelte la tecla pulsada anteriormente.  
El testigo de control (4) sigue parpadeando  
en color amarillo.

- ▶ Dirija el telemando (5) a una distancia de  
1 cm a 8 cm hacia la tecla (1), (2) o (3).

- ▶ Pulse la tecla (6) del telemando (5) y man-  
téngala presionada hasta que se muestre  
una de las siguientes señales:

- El testigo de control (4) se ilumina en  
color verde de forma permanente. La pro-  
gramación ha finalizado.
- El testigo de control (4) parpadea en  
color verde. La programación se ha efec-  
tuado con éxito. Adicionalmente se debe  
realizar una sincronización de código  
variable con el sistema de apertura de la  
puerta.

- ▶ Si el testigo de control (4) no se ilumina ni  
parpadea en color verde: repita el proceso.

- ▶ Suelte todas las teclas.

- ⓘ El telemando del dispositivo de apertura de  
la puerta no forma parte del volumen de  
suministro del dispositivo.



### Realización de la sincronización del código variable

#### Requisitos

- El sistema de apertura de la puerta trabaja con un código variable.
  - Su vehículo se halla dentro del alcance del accionamiento de la puerta o del garaje.
  - El vehículo y las personas y objetos se encuentran fuera de la zona de movimiento de la puerta.
- ▶ Pulse la tecla de programación de la unidad de accionamiento de la puerta. Ahora dispondrá de aproximadamente 30 segundos para iniciar el siguiente paso.
- ▶ Pulse sucesivamente varias veces la tecla programada anteriormente ①, ② o ③ hasta que la puerta se cierre. Si la puerta se cierra, la programación ha finalizado.
- ① Lea adicionalmente las Instrucciones de servicio del dispositivo de apertura de la puerta.

### Solución de problemas al programar el telemando

- ▶ Compruebe que la frecuencia de emisión del telemando ⑤ sea compatible.
- ▶ Cambie las pilas del telemando ⑤.
- ▶ Mantenga el telemando ⑤ con distintos ángulos a una distancia de 1 cm a 8 cm del retrovisor interior. Pruebe cada posición de ajuste durante un mínimo de 25 segundos.
- ▶ Mantenga el telemando ⑤ en el mismo ángulo a diferentes distancias del retrovisor interior. Pruebe cada posición de ajuste durante un mínimo de 25 segundos.
- ▶ En caso de telemandos que solo emiten durante un tiempo limitado, vuelva a pulsar la tecla ⑥ del telemando ⑤ antes de que finalice el horario de emisión.
- ▶ Oriente el cable de antena de la unidad del dispositivo de apertura de la puerta hacia el telemando.

- ① Asistencia e información adicional sobre la programación:
- En la línea directa de HomeLink® en el número (0) 08000 466 354 65 o +49 (0) 6838 907-277.
  - En Internet en <https://www.homelink.com>.

### Apertura o cierre de la puerta

#### Requisitos

- La tecla correspondiente se ha programado para manejar la puerta.
- ▶ Pulse la tecla ①, ② o ③ y manténgala pulsada hasta que la puerta se abra o se cierre.
- ▶ Cuando el testigo de control ④ parpadee en amarillo al cabo de unos 20 segundos: vuelva a pulsar la tecla anterior y manténgala pulsada hasta que la puerta se abra o se cierre.

### Borrado de la memoria del dispositivo de apertura de la puerta del garaje

- ▶ Pulse las teclas ① y ③ y manténgalas pulsadas.  
El testigo de control ④ se ilumina en color amarillo.
- ▶ Cuando el testigo de control ④ parpadee en verde: suelte las teclas ① y ③.  
Se ha borrado toda la memoria.

### Freno de estacionamiento eléctrico

#### Función del freno de estacionamiento eléctrico (accionamiento automático)

**⚠ ADVERTENCIA** Peligro de accidente- y de sufrir lesiones en caso de dejar a niños sin vigilancia en el vehículo

Si deja a los niños sin vigilancia en el vehículo, estos pueden, sobre todo,

- abrir las puertas y poner en peligro a otras personas o usuarios de la vía.

- abandonar el vehículo y que otro vehículo los atropelle.
- manejar el equipamiento del vehículo y, por ejemplo, quedar atrapados.

Además, los niños podrían poner el vehículo en movimiento en caso de que, por ejemplo:

- suelten el freno de estacionamiento.
- modifiquen la posición del cambio.
- arranquen el vehículo.

- ▶ Nunca deje a los niños sin vigilancia en el vehículo.
- ▶ Al salir del vehículo, lleve siempre consigo la llave y cierre el vehículo.
- ▶ Guarde la llave fuera del alcance de los niños.

Esto también es válido para el adhesivo de la llave digital del vehículo.

#### Vehículos con cambio manual:

Si ha circulado previamente a una velocidad superior a 3 km/h y el vehículo se detiene, el freno de estacionamiento eléctrico se acciona si se cumple una de las siguientes condiciones:

- El motor se para.
- La puerta del conductor se abre.

El freno de estacionamiento eléctrico también se acciona mientras la función HOLD mantiene el vehículo parado en caso de que se cumpla una de las siguientes condiciones:

- El motor se para.
- La lengüeta del cierre del cinturón no está enclavada en el cierre del cinturón del asiento del conductor y abre la puerta del conductor.
- Se produce un fallo del sistema.
- La alimentación eléctrica no es suficiente.
- El vehículo está parado durante un periodo prolongado de tiempo.

Si el freno de estacionamiento eléctrico está accionado, se ilumina el testigo de control rojo  en el cuadro de instrumentos.

El freno de estacionamiento eléctrico no se acciona automáticamente si el motor se para mediante la función de parada y arranque ECO.

**i** Evitación del accionamiento: tire del asidero del freno de estacionamiento eléctrico.

#### **Vehículos con cambio automático:**

El freno de estacionamiento eléctrico se acciona si se acopla la posición **P** del cambio y se cumple una de las siguientes condiciones:

- El motor se para.
- La lengüeta del cierre del cinturón no está enclavada en el cierre del cinturón del asiento del conductor y abre la puerta del conductor.

**i** Evitación del accionamiento: tire del asidero del freno de estacionamiento eléctrico.

En las siguientes situaciones también se acciona el freno de estacionamiento eléctrico:

- El asistente activo de distancia DISTRONIC detiene el vehículo.
- La función HOLD mantiene el vehículo parado.

- La ayuda activa para aparcar frena el vehículo hasta detenerlo.

Para ello, adicionalmente se debe cumplir una de las siguientes condiciones:

- El motor se para.
- La lengüeta del cierre del cinturón no está enclavada en el cierre del cinturón del asiento del conductor y abre la puerta del conductor.
- Se produce un fallo del sistema.
- La alimentación eléctrica no es suficiente.
- El vehículo está parado durante un periodo prolongado de tiempo.

Si el freno de estacionamiento eléctrico está accionado, se ilumina el testigo de control rojo **(P)** en el cuadro de instrumentos.

El freno de estacionamiento eléctrico no se acciona automáticamente si el motor se para mediante la función de parada y arranque ECO.

#### **Función del freno de estacionamiento eléctrico (soltado automático)**

El freno de estacionamiento eléctrico se suelta si se cumplen las siguientes condiciones:

- La puerta del conductor debe estar cerrada.
- El motor está en marcha.
- **Vehículos con cambio manual:** Hay una marcha acoplada, suelta el pedal del embrague y pisa el pedal acelerador.
- O bien: La puerta del conductor está cerrada.
- Pisa el freno y cambia de la posición de ralentí **N** a la posición de marcha atrás **R** o a una marcha adelante (**1** - **6**) en una superficie plana.
- **Vehículos con cambio automático:** El cambio se encuentra en la posición **D** o **R** y usted pisa el pedal acelerador o cambia de la posición del cambio **P** a **D** o **R** con la puerta del conductor cerrada en una superficie plana.
- Si el cambio se encuentra en la posición **R**, deberá estar cerrada la tapa del maletero.

- La lengüeta del cierre del cinturón se encuentra en el cierre del cinturón del asiento del conductor.

Vehículos con cambio automático: si la lengüeta del cierre del cinturón no se encuentra en el cierre del cinturón del asiento del conductor, se debe cumplir una de las siguientes condiciones:

- Desacopla la posición **P** del cambio.
- Ha circulado a una velocidad superior a 3 km/h.

Si se suelta el freno de estacionamiento eléctrico, se apaga el testigo de control rojo **(P)** del cuadro de instrumentos.

### Accionamiento o soltado manual del freno de estacionamiento eléctrico

#### Accionamiento

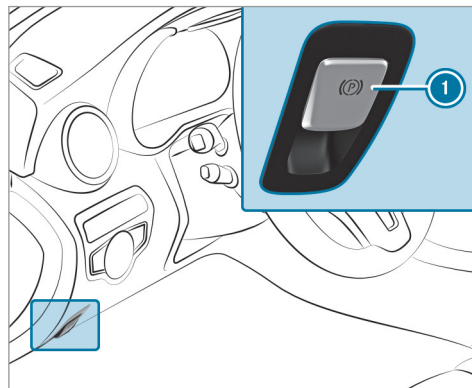

- ▶ Presione el asidero **(1)**.  
En el cuadro de instrumentos se ilumina el testigo de control rojo **(P)**.
- (i)** Solo cuando el testigo de control se ilumina permanentemente, el freno de estaciona-

miento eléctrico está accionado de forma segura.

#### Soltado

- ▶ Conecte el encendido.
- ▶ Tire del asidero **(1)**.  
Se apaga el testigo de control rojo **(P)** del cuadro de instrumentos.

#### Frenado de emergencia

- ▶ Presione el asidero **(1)** y manténgalo en dicha posición.  
Mientras el vehículo esté en marcha, se muestra el aviso **Soltar el freno de estacionamiento** y el testigo de control rojo **(P)** parpadea.  
Si frena el vehículo hasta detenerlo, se acciona el freno de estacionamiento eléctrico. En el cuadro de instrumentos se ilumina el testigo de control rojo **(P)**.

### Información sobre la detección de colisión con el vehículo estacionado

Si se detecta una colisión en el vehículo bloqueado con la protección antirremolque conectada, recibirá un mensaje en el sistema multimedia al conectar el encendido.

En ese caso, recibe información sobre:

- el área del vehículo potencialmente afectada
- la intensidad de la colisión

En las siguientes situaciones se puede producir una activación por error:

- Si se mueve el vehículo estacionado, porejemplo, en un garaje con plazas elevables.

**i** Para evitar una activación por error, desconecte la protección antirremolque. Si desconecta la protección antirremolque, se desconecta la detección de colisión.

### Límites del sistema

Es posible que la detección se vea limitada en las siguientes situaciones:

- en caso de daños en el vehículo sin colisión, porejemplo, en caso de un retrovisor exterior arrancado o de daños en la pintura realizados con una llave
- en caso de colisión a baja velocidad
- si el freno de estacionamiento eléctrico no está accionado

### Indicaciones sobre la parada prolongada del vehículo

Si el vehículo permanece parado durante más de seis semanas, puede sufrir daños por inactividad.

También puede dañarse la batería de 12 V si se produce una descarga profunda.

**i** Encontrará más información en cualquier taller especializado cualificado.

### Estado de reposo (prolongación del tiempo de inactividad de la batería de arranque)

#### Función del estado de reposo

**i** Esta función no está disponible para todos los modelos.

Si activa el estado de reposo, se minimizará la pérdida de energía en tiempos largos de inactividad.

El estado de reposo tiene las siguientes características:

- La batería de arranque se preserva.
- En el visualizador de medios aparece el tiempo de inactividad máximo.
- Se interrumpe la conexión con los servicios online.
- El EDW (sistema de alarma antirrobo) no está disponible.
- Las funciones de la alarma antirrobo para el habitáculo y de la protección antirremolcado no están disponibles.
- La función de detección de daños con el vehículo estacionado no está disponible.

El estado de reposo se puede activar o desactivar mediante el sistema multimedia si se cumplen las siguientes condiciones:

- El motor está apagado.
- El encendido está conectado.

Exceder el tiempo de inactividad mostrado del vehículo puede ocasionar pérdidas de confort, y la batería de arranque no podrá garantizar de forma fiable el arranque del motor.

La batería de arranque se debe cargar antes en las siguientes situaciones:

- El tiempo de inactividad del vehículo debe prolongarse.
- En el visualizador de medios aparece el aviso **Carga de la batería insuficiente para el estado de reposo.**

**i** Al conectar el encendido, el estado de reposo se desactiva automáticamente.

### Activación o desactivación del estado de reposo

Sistema multimedia:

➔ Vehículo ➔  Ajustes del vehículo  
➔ Estado de reposo

**i** Esta función no está disponible para todos los modelos.

▶ Conecte  o desconecte  la función. Si conecta la función, se muestra una solicitud de confirmación.

▶ Seleccione **Sí**.  
El estado de reposo está conectado.

### Sistemas de asistencia y de seguridad de marcha

#### Sistemas de asistencia y la responsabilidad del conductor

Su vehículo dispone de sistemas de asistencia que le asisten durante la marcha, al aparcar y al maniobrar. Los sistemas de asistencia son solo medios técnicos auxiliares. No pueden sustituir en ningún caso su atención al entorno y no le eximen de su responsabilidad vial. La responsa-

bilidad sobre la distancia de seguridad, la velocidad, el frenado a tiempo y de mantenerse en el carril recae siempre en el conductor. Tenga en cuenta siempre la situación del tráfico e inter venga cuando sea necesario. Observe los límites del uso seguro.

Los sistemas de asistencia no pueden reducir el riesgo de accidente provocado por una forma de conducir no adecuada ni anular los límites impuestos por la Física. No siempre pueden reconocer las condiciones meteorológicas ni de la calzada así como tampoco el estado del tráfico.

### Información sobre los sensores y las cámaras del vehículo

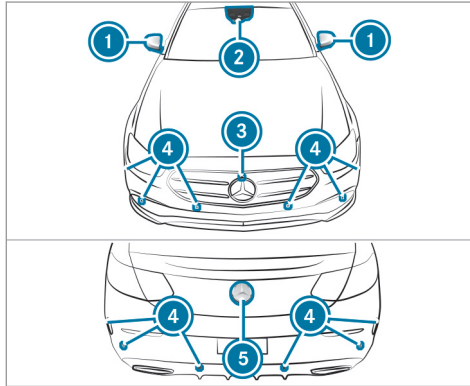

- ① Cámaras en el retrovisor exterior
- ② Cámara multifunción
- ③ Cámara frontal
- ④ Sensores de ultrasonidos
- ⑤ Cámara de marcha atrás

❗ En función del equipamiento del vehículo, los sensores de radar están integrados detrás de los parachoques y/o de la calandra del radiador.

Algunos sistemas de asistencia y de seguridad de marcha supervisan con cámaras y sensores de radar o de ultrasonidos el entorno situado delante, detrás o junto al vehículo.

Mantenga las zonas de las cámaras y los sensores libres de suciedad, hielo o nieve semiderretida (→ página 401). Las cámaras y los sensores no deben cubrirse, porejemplo, con portabicicletas, carga sobresaliente, adhesivos, láminas autoadhesivas y láminas de protección contra impactos de piedras. Los soportes de la matrícula adicionales pueden afectar especialmente el funcionamiento de los sensores de ultrasonidos y los sistemas de cámara.

Después de haberse dañado el parachoques o de haber sufrido una colisión en la zona de los sensores, encargue la comprobación del funcionamiento de los sensores en un taller especializado. En caso de que existan daños o daños por impacto de piedra en la zona de las cámaras, encargue la reparación en un taller especiali-

zado. En caso de que los sensores o las cámaras presenten daños, es posible que los sistemas de asistencia y de seguridad de marcha no funcionen correctamente.

### Sinopsis de los sistemas de asistencia y de seguridad de marcha

- ABS (**A**ntiblockiersystem, sistema antibloqueo de frenos) (→ página 182)
- BAS (**B**rems-**A**ssistent-**S**ystem, servofreno de emergencia) (→ página 182)
- ESP® (**E**lektronisches **S**tabilitäts-**P**rogramm, programa electrónico de estabilidad) (→ página 183)
- Asistente para viento lateral ESP® (→ página 185)
- Estabilización del remolque ESP® (→ página 185)
- EBD (**E**lectronic **B**rakeforce **D**istribution, distribución electrónica de la fuerza de frenado) (→ página 186)

## 182 Conducción y estacionamiento

---

- Ayuda direccional STEER CONTROL (→ página 186)
- Asistente de frenado activo (→ página 186)<sup>1</sup>
- Luz de freno adaptativa (→ página 191)
- TEMPOMAT (→ página 192)
- Limitador de velocidad (→ página 192)
- Asistente activo de distancia DISTRONIC (→ página 195)<sup>1</sup>
- Asistente activo de velocidad límite (→ página 200)<sup>2</sup>
- Adaptación de la velocidad basada en el trayecto (→ página 201)<sup>2</sup>
- Asistente activo de dirección (→ página 203)<sup>2</sup>
- Asistente activo de parada de emergencia (→ página 205)<sup>2</sup>
- Ayuda al arranque en pendientes (→ página 206)
- Función HOLD (→ página 206)
- DYNAMIC BODY CONTROL (→ página 208)
- AIRMATIC (→ página 208)
- Ayuda para aparcar PARKTRONIC (→ página 210)
- Cámara de marcha atrás (→ página 215)
- Cámara de 360° (→ página 218)
- Ayuda activa para aparcar (→ página 223)
- ATTENTION ASSIST (→ página 229)
- Asistente para señales de tráfico (→ página 231)<sup>1</sup>
- Control de ángulo muerto y control activo de ángulo muerto con sistema de advertencia de salida del vehículo (→ página 233)<sup>1</sup>
- Detector activo de cambio de carril (→ página 236)<sup>1</sup>

### Función del ABS

El sistema antibloqueo de frenos (ABS) regula la presión de frenado en situaciones críticas:

- Se evita el bloqueo de las ruedas al frenar, porejemplo, en caso de un frenado en seco o de adherencia insuficiente de los neumáticos.
- Se asegura la maniobrabilidad del vehículo al frenar.

Si interviene el sistema ABS, percibirá un efecto de pulsación en el pedal de freno. La pulsación del pedal de freno puede ser un indicio de las condiciones peligrosas en las que se encuentra la calzada y le ayudará a recordar el deber de conducir con especial precaución.

### Función del sistema BAS

El servofreno de emergencia (BAS) le asiste en una situación de frenado de emergencia con una fuerza de frenado adicional.

<sup>1</sup> Esta función contiene subfunciones que solo están disponibles en combinación con el paquete de asistencia a la conducción.

<sup>2</sup> Esta función está disponible en función del país y solo en combinación con el paquete de asistencia a la conducción.



Si pisa rápidamente el pedal de freno, se activa el BAS:

- El BAS aumenta automáticamente la presión de frenado.
- El BAS puede acortar así la distancia de frenado.
- El sistema ABS evita el bloqueo de las ruedas.

Los frenos funcionarán de la forma habitual después de soltar el pedal de freno. El BAS se desactiva.

### Función del ESP® (programa electrónico de estabilidad)

**⚠ ADVERTENCIA** Peligro de derrape por el ESP® desconectado

Si desconecta el sistema ESP®, el sistema no estabilizará el vehículo.

- ▶ Desconecte el sistema ESP® solo cuando se den las siguientes situaciones.

### ! INDICACIÓN Vehículos Mercedes-AMG

- ▶ Tenga en cuenta las indicaciones contenidas en las instrucciones adicionales. De lo contrario, podría no reconocer situaciones de peligro.

La función ESP® puede controlar y mejorar, dentro de los límites impuestos por la física, la estabilidad de marcha y la tracción en las siguientes situaciones:

- al ponerse en marcha sobre calzadas húmedas o resbaladizas
- al frenar

Si el vehículo se desvía de la dirección deseada por el conductor, el sistema ESP® puede estabilizarlo con las siguientes intervenciones:

- Una o varias ruedas se frenan de forma selectiva.
- La potencia del motor se adapta a la situación.

Cuando se ilumina permanentemente el testigo luminoso de advertencia , el sistema ESP® está desconectado.

- Ya no se mejora la estabilidad de marcha.
  - Las ruedas motrices pueden patinar.
  - La regulación de la tracción ETS/4ETS sigue activa.
- ⓘ Incluso cuando el sistema ESP® está desconectado, al frenar se mantiene la asistencia del ESP®.

Cuando parpadea el testigo luminoso de advertencia , una o varias ruedas han alcanzado su límite de adherencia:

- Adapte la forma de conducir y la velocidad al estado de la calzada y a las condiciones meteorológicas.
- No desconecte el sistema ESP® bajo ningún concepto.
- Al arrancar, acelere solo lo necesario.

Para mejorar la tracción, desconecte el ESP® en las siguientes situaciones:

- en servicio con cadenas para nieve

- al circular por nieve profunda
- al circular sobre arena o grava

 Al patinar las ruedas, el efecto de fresado aumenta la tracción.

Si el testigo luminoso de advertencia ESP<sup>®</sup>  se ilumina permanentemente, el sistema ESP<sup>®</sup> no está disponible debido a una avería.

Observe la siguiente información:

- Testigos de control y testigos luminosos de advertencia (→ página 530)
- Avisos mostrados en el visualizador (→ página 468)

### ETS/4ETS (sistema electrónico de tracción)

La regulación de la tracción ETS/4ETS forma parte del sistema ESP<sup>®</sup> y permite arrancar o acelerar sobre una calzada resbaladiza.

ETS/4ETS puede mejorar la tracción del vehículo mediante las siguientes intervenciones:

- Si las ruedas motrices patinan, se frenan individualmente.
- Se transmite más par de propulsión a la rueda o ruedas con tracción.



### Influencia de los programas de conducción en el ESP<sup>®</sup>

Los programas de conducción permiten una adaptación del ESP<sup>®</sup> a las diferentes condiciones meteorológicas, las condiciones de la calzada y la forma de conducir que desee. Puede ajustar los programas de conducción con el interruptor DYNAMIC SELECT (→ página 157).

#### Modos ESP<sup>®</sup>

En función del programa de conducción seleccionado, se activa el modo ESP<sup>®</sup> correspondiente. Puede ajustar los programas de conducción con el interruptor DYNAMIC SELECT (→ página 157).

#### ESP<sup>®</sup> Comfort

- programa de conducción  y 
- compromiso en lo relativo a la tracción y la estabilidad
- recomendado para todas las condiciones de la calzada
- adecuado para la calzada seca y en caso de condiciones complejas (por ejemplo, en caso de nieve y hielo o si la calzada está mojada)

#### ESP<sup>®</sup> Sport

- programa de conducción 
- dimensionamiento especialmente estable, más bien deportivo
- permite a los conductores con ambiciones deportivas una forma de conducir más activa
- adecuado solo si las condiciones de la calzada son propicias, la calzada está seca y la visibilidad del recorrido es óptima

#### ESP<sup>®</sup> Sport +

- programa de conducción 
- se acentúa el comportamiento sobrevividor o subvirador propio del vehículo para una forma de conducir más activa
- adecuado solo si las condiciones de la calzada son propicias, la calzada está seca y la visibilidad del recorrido es óptima

### Conexión o desconexión del ESP® (programa electrónico de estabilidad)

Sistema multimedia:

↳ Vehículo ▶▶  Asistencia ▶▶ ESP

**Vehículos Mercedes-AMG:** tenga en cuenta las indicaciones contenidas en las Instrucciones adicionales. De lo contrario, podría no reconocer situaciones de peligro.

▶ Conecte  o desconecte  la función.

El sistema ESP® está desconectado cuando se ilumina el testigo luminoso de advertencia ESP® OFF  de forma permanente en el cuadro de instrumentos.

Tenga en cuenta la información sobre los testigos luminosos de advertencia y los avisos mostrados en el visualizador que puedan aparecer en el cuadro de instrumentos.

### Función del asistente para viento lateral ESP®

El asistente para viento lateral ESP® reconoce el viento lateral que se produce de forma repentina y ayuda al conductor a mantener el vehículo en el carril:

- El asistente para viento lateral ESP® se activa en el margen de velocidad de aprox. 75 km/h hasta 200 km/h al circular por rectas o curvas suaves.
- El vehículo se estabiliza mediante la intervención en el freno selectiva en un lado.

### Función de la estabilización del remolque ESP®

**⚠ ADVERTENCIA** Peligro de accidente con un estado de la calzada y de las condiciones meteorológicas desfavorable

En caso de un estado de la calzada y de las condiciones meteorológicas desfavorable, la estabilización del remolque no puede evitar

la pérdida de la estabilidad direccional del conjunto vehículo/remolque. Los remolques con un centro de gravedad elevado podrían volcar antes de que el sistema ESP® lo detecte.

▶ Adapte siempre la forma de conducir al estado de la calzada y a las condiciones meteorológicas.

La estabilización del remolque ESP® puede estabilizar su vehículo durante la marcha con remolque si empieza a oscilar:

- La estabilización del remolque ESP® está activa a partir de una velocidad de 65 km/h.
- Las oscilaciones se reducen mediante la intervención en el freno selectiva en un lado.
- En caso de oscilación fuerte, además se reduce la potencia del motor y se frenan todas las ruedas.

La estabilización del remolque ESP® puede verse limitada o dejar de funcionar bajo las siguientes circunstancias:

- El remolque no está correctamente conectado o el vehículo no lo detecta de forma correcta.

### **Función del sistema EBD**

La distribución electrónica de la fuerza de frenado (EBD) tiene las siguientes propiedades:

- Supervisa y regula la presión de frenado en las ruedas traseras.
- Mejora la estabilidad de marcha al frenar, especialmente en curvas.

### **Función de la ayuda direccional STEER CONTROL**

La ayuda direccional STEER CONTROL le ayuda a girar en la dirección correcta para la estabilización del vehículo mediante una fuerza perceptible en el volante.

Obtendrá esta recomendación direccional especial en las siguientes situaciones:

- si al frenar el vehículo las ruedas del lado derecho o izquierdo se encuentran sobre una calzada mojada o resbaladiza
- si el vehículo derrapa

### **Límites del sistema**

La ayuda direccional STEER CONTROL puede estar limitada o no funcionar en las siguientes situaciones:

- si el sistema ESP® está desconectado.
- El sistema ESP® está averiado.
- La dirección está averiada.

Si el ESP® está averiado, la servodirección electromecánica le seguirá asistiendo.

### **Función del asistente de frenado activo**

El asistente de frenado activo consta de las siguientes funciones:

- Función de advertencia de distancia
- Función de frenado autónomo

- Servoasistencia de frenado en función de la situación
- **Vehículos con paquete de asistencia a la conducción:** asistente de maniobra evasiva y función de giro

El asistente de frenado activo le puede ayudar a minimizar el peligro de colisión con vehículos, ciclistas o peatones o a reducir las consecuencias de un accidente.

Si el asistente de frenado activo detecta peligro de colisión, le advertirá mediante una señal acústica de advertencia y el testigo luminoso de advertencia de distancia en el cuadro de instrumentos .

Si no reacciona a la advertencia, se puede iniciar un frenado autónomo en situaciones críticas.

En situaciones especialmente críticas, el asistente de frenado activo puede iniciar directamente un frenado autónomo. En ese caso, el testigo luminoso de advertencia y la señal acústica de advertencia se emiten simultáneamente al frenado.

Si frena en una situación crítica o acciona el freno durante el frenado autónomo, se produce una servoasistencia de frenado en función de la situación. En caso necesario, se aumenta la presión de frenado hasta un frenado en seco.

Tenga en cuenta las indicaciones sobre los sistemas de asistencia y la responsabilidad del conductor, ya que, de lo contrario, podría no reconocer situaciones de peligro (→ página 180).

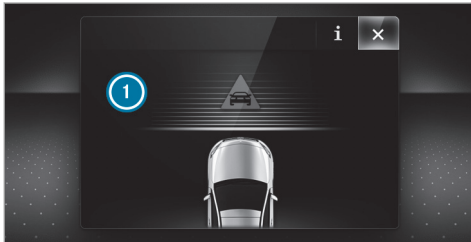

Si se ha realizado un frenado autónomo o se ha activado la servoasistencia de frenado en función de la situación, en el visualizador multifunción se muestra la indicación ❶ que desaparece automáticamente poco después.

**⚠ ADVERTENCIA** Peligro de accidente por la capacidad limitada de detección de la función del asistente de frenado activo

El asistente de frenado activo no reconoce siempre de forma clara objetos o situaciones de tráfico complejas.

- ▶ Observe siempre con atención la situación del tráfico sin depender exclusivamente del asistente de frenado activo. El asistente de frenado activo solo es un medio auxiliar. La responsabilidad sobre el mantenimiento de una distancia de seguridad suficiente, la velocidad a la que se circula y el frenado a tiempo recae en el conductor del vehículo.
- ▶ Esté preparado para frenar o desviarse.

Observe también los límites del sistema del asistente de frenado activo.

**Las distintas funciones parciales están disponibles en los diferentes márgenes de velocidad:**

La función de advertencia de distancia le puede asistir en las siguientes situaciones:

- A partir de aproximadamente 30 km/h si durante varios segundos la distancia con respecto al vehículo precedente es demasiado pequeña para la velocidad a la que circula, se ilumina el testigo luminoso de advertencia de distancia en el cuadro de instrumentos
- A partir de aproximadamente 7 km/h si se acerca de forma crítica a un vehículo, ciclista o peatón, suena una señal acústica de advertencia intermitente y el testigo luminoso de advertencia de distancia se ilumina en el cuadro de instrumentos

Frene de inmediato o esquive el obstáculo, siempre y cuando el estado del tráfico lo permita y no implique peligro.

### **Función de advertencia de distancia (vehículos sin paquete de asistencia a la conducción)**

La función de advertencia de distancia le puede asistir en las siguientes situaciones con una señal acústica de advertencia intermitente y un testigo luminoso de advertencia:

- a velocidades de hasta aproximadamente 250 km/h para vehículos precedentes
- a velocidades de hasta aproximadamente 80 km/h para vehículos detenidos, peatones en movimiento y ciclistas precedentes
- a velocidades de hasta aproximadamente 60 km/h para ciclistas que cruzan la propia trayectoria

### **Función de advertencia de distancia (vehículos con paquete de asistencia a la conducción)**

La función de advertencia de distancia le puede asistir en las siguientes situaciones con una señal acústica de advertencia intermitente y un testigo luminoso de advertencia:

- a velocidades de hasta aproximadamente 250 km/h para vehículos precedentes
- a velocidades de hasta aproximadamente 100 km/h para vehículos detenidos
- a velocidades de hasta aproximadamente 80 km/h para peatones en movimiento y ciclistas precedentes
- a velocidades de hasta aproximadamente 70 km/h para peatones detenidos, vehículos que cruzan la propia trayectoria y ciclistas tanto detenidos como que cruzan la propia trayectoria

### **Función de frenado autónomo (vehículos sin paquete de asistencia a la conducción)**

La función de frenado autónomo puede intervenir a partir de una velocidad de aproximadamente 7 km/h en las situaciones siguientes:

- a velocidades de hasta aproximadamente 200 km/h para vehículos precedentes
- a velocidades de hasta aproximadamente 80 km/h para ciclistas precedentes
- a velocidades de hasta aproximadamente 60 km/h para peatones en movimiento y ciclistas que cruzan la propia trayectoria
- a velocidades de hasta aproximadamente 50 km/h para vehículos detenidos

### **Función de frenado autónomo (vehículos con paquete de asistencia a la conducción)**

La función de frenado autónomo puede intervenir a partir de una velocidad de aproximadamente 7 km/h en las situaciones siguientes:

- a velocidades de hasta aproximadamente 250 km/h para vehículos precedentes
- a velocidades de hasta aproximadamente 100 km/h para vehículos detenidos

- a velocidades de hasta aproximadamente 80 km/h para ciclistas precedentes
- a velocidades de hasta aproximadamente 70 km/h para peatones detenidos y en movimiento, vehículos que cruzan la propia trayectoria y ciclistas tanto detenidos como que cruzan la propia trayectoria

#### **Servoasistencia de frenado en función de la situación (vehículos sin paquete de asistencia a la conducción)**

La servoasistencia de frenado en función de la situación puede intervenir a partir de una velocidad de aproximadamente 7 km/h en las situaciones siguientes:

- a velocidades de hasta aproximadamente 250 km/h para vehículos precedentes
- a velocidades de hasta aproximadamente 80 km/h para vehículos detenidos y ciclistas precedentes
- a velocidades de hasta aproximadamente 60 km/h para peatones en movimiento y ciclistas que cruzan la propia trayectoria

#### **Servoasistencia de frenado en función de la situación (vehículos con paquete de asistencia a la conducción)**

La servoasistencia de frenado en función de la situación puede intervenir a partir de una velocidad de aproximadamente 7 km/h en las situaciones siguientes:

- a velocidades de hasta aproximadamente 250 km/h para vehículos precedentes
- a velocidades de hasta aproximadamente 100 km/h para vehículos detenidos
- a velocidades de hasta aproximadamente 80 km/h para ciclistas precedentes
- a velocidades de hasta aproximadamente 60 km/h para peatones detenidos y en movimiento, vehículos que cruzan la propia trayectoria y ciclistas tanto detenidos como que cruzan la propia trayectoria

#### **Interrupción de una intervención en el freno del asistente de frenado activo**

Puede finalizar en cualquier momento la intervención del asistente de frenado activo como se indica a continuación:

- si activa el kick-down
- soltando el pedal de freno

Si se cumple como mínimo una de las siguientes condiciones, el asistente de frenado activo puede finalizar la intervención en el freno:

- Si esquiva un obstáculo girando el volante.
- Si ya no hay peligro de colisión.
- Si ya no se detecta ningún obstáculo en el recorrido de marcha.

#### **Asistente de maniobra evasiva (solo vehículos con paquete de asistencia a la conducción)**

El asistente de maniobra evasiva tiene las siguientes características:

- Detección de peatones detenidos o en movimiento

- Ayuda al conductor con servoasistencia adicional si detecta una maniobra de desvío
- Activación en una maniobra de desvío con un movimiento de viraje rápido
- Asistencia al desviarse y volver a enderezar el vehículo
- Reacción a partir de una velocidad de aproximadamente 20 km/h hasta una velocidad de aproximadamente 70 km/h

Puede finalizar la servoasistencia en todo momento girando activamente el volante.

#### **Función de giro (solo vehículos con paquete de asistencia a la conducción)**

Si al girar cruzando la calzada contraria se detecta peligro de colisión por vehículos que vienen de frente, con velocidades inferiores a 15 km/h se puede iniciar un frenado autónomo antes de abandonar el propio carril.

#### **⚠ ADVERTENCIA** Peligro de accidente a pesar del asistente de maniobra evasiva

El asistente de maniobra evasiva no reconoce siempre de forma clara objetos o situaciones de tráfico complejas.

Además, la servoasistencia del asistente de maniobra evasiva no es suficiente para evitar una colisión.

- ▶ Observe siempre con atención la situación del tráfico sin depender exclusivamente del asistente de maniobra evasiva.
- ▶ Esté preparado para frenar o desviarse.
- ▶ Finalice la servoasistencia girando activamente el volante en las situaciones de marcha no críticas.
- ▶ Circule a una velocidad adecuada cuando haya peatones en el entorno de la calzada.

#### **Límites del sistema**

Después de conectar el encendido o de iniciar la marcha, todavía no está disponible la potencia total del sistema durante unos segundos.

La operatividad del sistema puede verse limitada o el sistema puede dejar de funcionar en las siguientes situaciones:

- Con nieve, lluvia, niebla, fuertes salpicaduras de agua, deslumbramiento, irradiación solar directa o condiciones lumínicas cambiantes.
- Si los sensores están sucios, empañados, dañados o cubiertos.
- Si los sensores se ven perturbados por otras fuentes emisoras de radar, porejemplo, si en aparcamientos cubiertos existe un retorno intenso de radar.
- Si se ha detectado y mostrado una pérdida de presión de los neumáticos o un neumático defectuoso.
- En situaciones de tráfico complejas en las que los objetos no siempre se pueden detectar claramente.



- ante peatones o vehículos que entran rápidamente en la zona de detección de los sensores
  - ante peatones que están tapados por otros objetos
  - Si el contorno típico de un peatón no queda resaltado del fondo.
  - si un peatón no se reconoce como tal, por ejemplo, por ropa especial u otros objetos
  - Al circular por curvas cerradas.
- i** El sistema de sensores del asistente de frenado activo se ajusta automáticamente después de haber circulado un determinado trayecto tras la entrega del vehículo. Durante el proceso de aprendizaje, el asistente de frenado activo no está disponible, o solo de un modo limitado.

### Ajuste del asistente de frenado activo

Sistema multimedia:

→ Vehículo ▶  Asistencia  
▶▶ Asist. frenado activo

Es posible realizar los ajustes con el encendido conectado.

▶ Seleccione **pronto**, **medio** o **tarde**.

- i** Su selección se mantiene hasta el próximo arranque del vehículo.

### Desconexión del asistente de frenado activo

- i** Se recomienda mantener siempre conectado el asistente de frenado activo.

▶ Seleccione **Desconectado**.

La función de advertencia de distancia y la función de frenado autónomo se desconectan.

**Vehículos sin paquete de asistencia a la conducción:** en el siguiente arranque del vehículo se selecciona automáticamente el ajuste intermedio.

**Vehículos con paquete de asistencia a la conducción:** el asistente de maniobra eva-

siva no está disponible. En el siguiente arranque del vehículo se selecciona automáticamente el ajuste intermedio y el asistente de maniobra evasiva está disponible.

- i** Si el asistente de frenado activo está desconectado, en el sector de estado del visualizador multifunción se muestra el símbolo



### Función de la luz de freno adaptativa

La luz de freno adaptativa advierte a los vehículos que circulan por detrás del suyo en una situación de frenado de emergencia a través:

- del parpadeo de las luces de freno
- de la conexión del sistema de intermitentes de advertencia

Si frena a fondo el vehículo circulando a una velocidad superior a 50 km/h, las luces de freno parpadean rápidamente. De esta manera se advierte a los vehículos que circulan por detrás del suyo con especial claridad.

Si la velocidad al inicio del frenado es superior a 70 km/h, se conecta el sistema de intermiten-

tes de advertencia en cuanto el vehículo se detiene. Al arrancar de nuevo el vehículo posteriormente, el sistema de intermitentes de advertencia se desconecta automáticamente al alcanzar una velocidad aproximada de 10 km/h. También puede desconectar el sistema de intermitentes de advertencia mediante la tecla de las luces intermitentes de advertencia.

### TEMPOMAT y limitador de velocidad

#### Función del TEMPOMAT

El TEMPOMAT regula la velocidad hasta el valor indicado por el conductor.



Si, porejemplo, acelera para adelantar, la velocidad memorizada no se borra. Si levanta el pie del pedal acelerador después del adelantamiento, el TEMPOMAT regula de nuevo hasta la velocidad memorizada.

El TEMPOMAT se maneja con las teclas correspondientes en el volante de la dirección. Puede ajustar cualquier velocidad superior a 20 km/h hasta alcanzar la velocidad máxima por construcción o hasta el límite ajustado para los neumáticos de invierno.

Tenga en cuenta las indicaciones sobre los sistemas de asistencia y la responsabilidad del conductor, ya que, de lo contrario, podría no reconocer situaciones de peligro (→ página 180).

**Vehículos Mercedes-AMG :** el TEMPOMAT solo está disponible hasta una velocidad de 250 km/h.

#### Indicaciones en el visualizador multifunción

-  (gris): el TEMPOMAT está seleccionado, pero todavía no está activado.
-  (verde): el TEMPOMAT está activado.

La velocidad memorizada se muestra junto a la indicación .

 En el velocímetro se iluminan los segmentos desde la velocidad memorizada en ese momento hasta el final de la corona de segmentos o hasta el límite ajustado para los neumáticos de invierno.

#### Límites del sistema

Al circular por una pendiente es posible que el TEMPOMAT no pueda mantener la velocidad. La velocidad memorizada se regula nuevamente una vez superada la pendiente.

Al circular por declives largos y pronunciados debe acoplar anticipadamente una marcha inferior. Tenga esto presente en especial con el vehículo cargado. De esta forma, aprovechará el efecto de frenado del motor. Con ello se reduce el esfuerzo que debe soportar el sistema de frenos, evitando que estos se sobrecalienten y desgasten con rapidez.

No utilice el TEMPOMAT en las siguientes situaciones:

- Cuando el estado del tráfico requiera cambios frecuentes de velocidad, porejemplo, si hay mucho tráfico o por carreteras con muchas curvas.
- Por una carretera con el firme resbaladizo. Las ruedas propulsoras podrían perder la adherencia al acelerar y el vehículo podría derrapar.
- Si la visibilidad es mala.

#### Función del limitador de velocidad

El limitador de velocidad limita la velocidad del vehículo. Para regular la velocidad memorizada, el limitador de velocidad frena el vehículo automáticamente.

Puede limitar la velocidad de las siguientes maneras:

- **Variable:** para una limitación breve de la velocidad, porejemplo, en población.
- **Permanente:** para una limitación prolongada de la velocidad, porejemplo, para el modo neumáticos de invierno.

El limitador de velocidad variable se maneja con las teclas correspondientes en el volante de la dirección. Puede ajustar cualquier velocidad superior a 20 km/h hasta alcanzar la velocidad máxima por construcción o hasta el límite ajustado para los neumáticos de invierno. Si ha arrancado el vehículo, también puede efectuar el ajuste con el vehículo parado.

Tenga en cuenta las indicaciones sobre los sistemas de asistencia y la responsabilidad del conductor, ya que, de lo contrario, podría no reconocer situaciones de peligro (→ página 180).

**Vehículos Mercedes-AMG:** el limitador de velocidad solo está disponible hasta una velocidad de 250 km/h.

#### Indicaciones en el visualizador multifunción

- **LIM** (gris): el limitador de velocidad variable está seleccionado, pero todavía no está activado.
- **LIM** (verde): el limitador de velocidad variable está activado.

La velocidad memorizada se muestra junto a la indicación **LIM**. En el velocímetro se iluminan los segmentos hasta la velocidad memorizada en ese momento.

- ① Si la velocidad a la que circula es superior a la velocidad memorizada, parpadea la indicación **LIM**.

#### Kick-down

Si pisa el pedal acelerador sobrepasando el punto de resistencia (kick-down), el limitador de velocidad variable se conecta en modo pasivo. En el visualizador multifunción se muestra el aviso [Limitador de velocidad pasivo](#).

Una vez finalizado el kick-down, el limitador de velocidad variable se activa de nuevo en las siguientes situaciones:

- Si la velocidad a la que circula es más baja que la velocidad memorizada.
- Si solicita la velocidad memorizada.
- Si memoriza una nueva velocidad.

#### Manejo del TEMPOMAT o del limitador de velocidad variable

**⚠ ADVERTENCIA** Peligro de accidente por una velocidad memorizada

Si solicita la velocidad memorizada y es inferior a la velocidad actual, el vehículo frena.

- ▶ Tenga en cuenta el estado del tráfico antes de solicitar la velocidad memorizada.

#### Requisitos

##### TEMPOMAT

- El TEMPOMAT debe estar seleccionado.

- El ESP® debe estar conectado, pero no debe regular.
- Debe circular a una velocidad de como mínimo 20 km/h.
- Está acoplada la posición **D** del cambio.

#### Limitador de velocidad variable

- El limitador de velocidad variable está seleccionado.

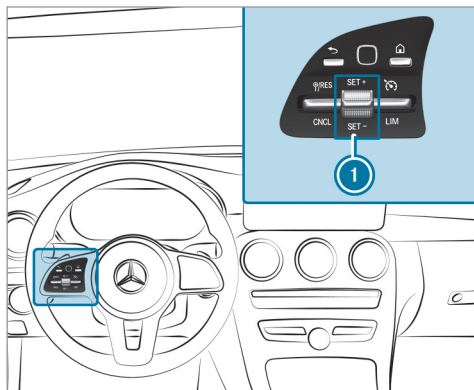

- ▶ **Manejo del TEMPOMAT o del limitador de velocidad variable:** pulse los interruptores basculantes de la unidad de mando del volante hacia arriba o hacia abajo hasta la posición que desee.

#### Cambio del TEMPOMAT al limitador de velocidad variable

- ▶ **Selección del TEMPOMAT:** seleccione  con el interruptor basculante derecho.
- ▶ **Selección del limitador de velocidad variable:** seleccione **LIM** con el interruptor basculante derecho.

- ⓘ Vehículos con asistente activo de distancia DISTRONIC: el limitador de velocidad variable se selecciona con otra tecla (→ página 198).

#### Activación del TEMPOMAT o del limitador de velocidad variable

- ▶ Pulse el interruptor basculante **1** hacia arriba **SET/+** o hacia abajo **SET/-**. La velocidad a la que circula se memoriza y el vehículo puede mantenerla (TEMPOMAT) o limitarla (limitador de velocidad variable).

O bien:

- ▶ Seleccione **RES/0** con el interruptor basculante izquierdo. El sistema solicita la última velocidad memorizada y el vehículo puede mantenerla (TEMPOMAT) o limitarla (limitador de velocidad variable).

Si ha borrado previamente la última velocidad memorizada, el sistema memoriza la velocidad a la que circula en ese momento.

- ⓘ Al estacionar el vehículo, se borra la última velocidad memorizada. Si activa el TEMPOMAT o el asistente activo de distancia DISTRONIC, se borra la última velocidad memorizada para el limitador de velocidad variable.

#### Aumento/reducción de la velocidad memorizada

- ▶ 1 km/h: pulse el interruptor basculante ① hacia arriba **SET+** o hacia abajo **SET-** hasta el punto de resistencia o manténgalo pulsado (pasos de 1 km/h).

O bien:

- ▶ 10 km/h: pulse el interruptor basculante ① hacia arriba **SET+** o hacia abajo **SET-** sobrepasando el punto de resistencia y manténgalo en dicha posición (pasos de 10 km/h).

O bien:

- ▶ Acelere el vehículo hasta alcanzar la velocidad deseada y pulse el interruptor basculante ① hacia arriba **SET+**.

#### Adopción de la velocidad detectada

- ▶ Active el TEMPOMAT o el limitador de velocidad variable.
- ▶ Si el sistema detecta una señal de tráfico y esta se muestra en el cuadro de instrumentos: seleccione **RES/Ⓟ** con el interruptor basculante izquierdo.  
La velocidad máxima autorizada indicada en la señal de tráfico se memoriza y el vehículo

puede mantenerla o limitarla correspondientemente.

#### Desactivación del TEMPOMAT o del limitador de velocidad variable

- ▶ Seleccione **CNCL** con el interruptor basculante izquierdo.
- ① Si frena, desconecta el ESP® o si el ESP® regula, el TEMPOMAT se desactiva. El limitador de velocidad variable no se desactiva.

#### Limitador de velocidad permanente

Si el vehículo no debe sobrepasar una determinada velocidad de forma permanente (porejemplo, para el servicio con neumáticos de invierno), puede ajustar dicha velocidad con el limitador de velocidad permanente.

Para ello, en el sistema multimedia puede limitar permanentemente la velocidad del vehículo a un valor de entre 160 km/h y 240 km/h (→ página 195).

Poco antes de alcanzar la velocidad ajustada, esta se muestra en el visualizador multifunción. Si confirma el aviso, ya no se mostrarán indicaciones hasta que detenga el vehículo. El sistema

mostrará una nueva indicación una vez arranque de nuevo el vehículo o modifique la velocidad ajustada.

Tampoco en caso de kick-down se puede conectar el modo pasivo del limitador de velocidad permanente, de forma que la velocidad se mantiene por debajo de la ajustada.

#### Ajuste de la limitación de velocidad con neumáticos de invierno

Sistema multimedia:

↳ Vehículo ▶  Ajustes del vehículo  
↳ Limit. neum. invierno

- ▶ Seleccione una velocidad o desconecte la función.

#### Asistente activo de distancia DISTRONIC

##### Función del asistente activo de distancia DISTRONIC

El asistente activo de distancia DISTRONIC mantiene constante la velocidad ajustada si la vía está libre. En caso de detectar un vehículo delantero, se mantiene la distancia configurada hasta que se detenga, si fuera necesario. El sis-

tema acelera o frena el vehículo en función de la distancia respecto al vehículo precedente y a la velocidad ajustada. La velocidad y la distancia se ajustan y memorizan en el volante.

Margen de velocidad disponible:

- **Vehículos sin paquete de asistencia a la conducción:** 20 km/h - 200 km/h
- **Vehículos con paquete de asistencia a la conducción:** 20 km/h - 210 km/h

Otros atributos del asistente activo de distancia DISTRONIC:

- Adaptación del estilo de conducción en función del programa de conducción seleccionado (de ahorro de combustible, comfortable o dinámico).
- Inicio de una aceleración hasta la velocidad memorizada al conectar el intermitente para cambiar al carril de adelantamiento
- **Vehículos con paquete de asistencia a la conducción:**
  - Reacción ante vehículos parados en un margen de velocidad urbano (a excepción de ciclistas y motociclistas)

- Consideración de prohibiciones de adelantamiento de un lado de la calzada en autopistas o carreteras de varios carriles con carriles independientes (en función del país).

**Vehículos con ayuda activa para aparcar y paquete de asistencia a la conducción:** si el asistente activo de distancia DISTRONIC frena el vehículo hasta su detención en calzadas de varios carriles independientes, en el transcurso de 30 segundos el vehículo puede seguir automáticamente al vehículo delantero cuando este se ponga en marcha. Si se detecta una situación crítica durante la puesta en marcha, se produce una advertencia óptica y acústica para que el conductor intervenga y tome el mando del vehículo. El vehículo no se acelera más.

Tenga en cuenta las indicaciones sobre los sistemas de asistencia y la responsabilidad del conductor, ya que, de lo contrario, podría no reconocer situaciones de peligro (→ página 180).

### Indicaciones del asistente activo de distancia DISTRONIC en el cuadro de instrumentos





Gráfico de asistencia



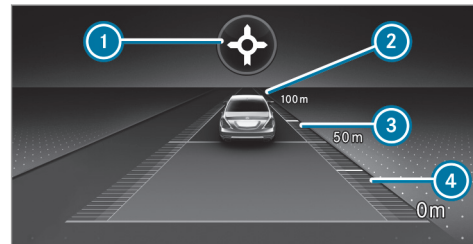

- 1 Adaptación de la velocidad basada en el trayecto: tipo de incidente (→ página 201)
- 2 Vehículo precedente
- 3 Escala de distancia
- 4 Distancia deseada ajustada

### Indicación de estado permanente del asistente activo de distancia DISTRONIC

- (blanco): asistente activo de distancia DISTRONIC seleccionado, distancia deseada ajustada

-  (verde): asistente activo de distancia DISTRONIC activo, distancia deseada ajustada y vehículo detectado
- : adaptación de la velocidad basada en el trayecto activa (→ página 201).

La velocidad memorizada se muestra junto a la indicación de estado permanente y se marca en el velocímetro. Si el asistente activo de distancia DISTRONIC está pasivo, la velocidad se muestra en gris.

-  En autopistas o autovías se muestra el símbolo del vehículo verde  de forma cíclica cuando la función está disponible.
-  Si acciona el pedal acelerador más allá del ajuste del asistente activo de distancia DISTRONIC, el sistema se conecta en modo pasivo. En el visualizador multifunción se muestra el aviso  pasivo.

#### Indicación en el velocímetro

La velocidad memorizada está marcada en el velocímetro. Si la velocidad memorizada es superior a la velocidad del vehículo precedente o a la adaptación de la velocidad debido a un inci-

dente en la ruta, se iluminan los segmentos en el velocímetro. La desactivación del asistente activo de distancia DISTRONIC, así como la modificación de la velocidad por la adopción manual o automática de la velocidad máxima autorizada se muestran en la línea de confirmación del visualizador multifunción.

#### Límites del sistema

La operatividad del sistema puede verse limitada o el sistema puede dejar de funcionar porejemplo en las siguientes situaciones:

- en caso de nieve, lluvia, niebla o fuertes salpicaduras de agua, deslumbramiento, irradiación solar directa o si se suceden tramos en la calzada con diferentes condiciones lumínicas
- si el parabrisas está sucio, empañado, dañado o cubierto en la zona de la cámara
- si los sensores de radar están sucios o cubiertos
- en aparcamientos cubiertos o en calles con declive o pendiente pronunciados

- si hay vehículos estrechos que circulan por delante del suyo, por ejemplo, bicicletas o motocicletas

Además, al circular sobre firmes resbaladizos, una o varias ruedas pueden perder la adherencia al frenar o acelerar, y el vehículo podría derrapar.

No utilice el asistente activo de distancia DISTRONIC en las siguientes situaciones:

**⚠ ADVERTENCIA** Peligro de accidente por aceleración o frenada del asistente activo de distancia DISTRONIC

El asistente activo de distancia DISTRONIC puede acelerar o frenar, porejemplo, en los siguientes casos:

- Si el asistente activo de distancia DISTRONIC inicia el proceso de puesta en marcha.
- Si solicita la velocidad memorizada y es considerablemente superior o inferior a la velocidad a la que circula.

- Si el asistente activo de distancia DISTRONIC deja de detectar un vehículo precedente o no reacciona ante objetos relevantes.

- ▶ Observe siempre atentamente la situación del tráfico y esté preparado para frenar.
- ▶ Tenga en cuenta el estado del tráfico antes de solicitar la velocidad memorizada.

**⚠ ADVERTENCIA** Peligro de accidente por deceleración insuficiente del asistente activo de distancia DISTRONIC

El asistente activo de distancia DISTRONIC frena el vehículo con una deceleración de hasta el 50 %. Si la deceleración no es suficiente, el asistente activo de distancia DISTRONIC le advertirá mediante una señal óptica y acústica.

- ▶ Adapte la velocidad y mantenga una distancia suficiente con respecto al vehículo precedente.

- ▶ Frene y/o desvíese.

**⚠ ADVERTENCIA** Peligro de accidente por detección limitada del asistente activo de distancia DISTRONIC

El asistente activo de distancia DISTRONIC no reacciona o reacciona de forma limitada:

- en caso de conducción desalineada o al cambiar de carril
- ante peatones, animales, vehículos de dos ruedas o vehículos parados, así como ante obstáculos que aparecen súbitamente
- en situaciones de tráfico complejas
- ante los vehículos que circulan en dirección contraria y el tráfico transversal

El asistente activo de distancia DISTRONIC no podrá advertirle o intervenir de forma auxiliar en estas situaciones.

- ▶ Observe siempre atentamente la situación del tráfico y reaccione en consonancia.

**Manejo del asistente activo de distancia DISTRONIC**

**Requisitos**

- El freno de estacionamiento eléctrico no debe estar accionado.
- El ESP® debe estar conectado y no debe regular.
- Debe estar acoplada la posición **D** del cambio.
- La puerta del conductor debe estar cerrada.
- Debe haber finalizado con éxito la comprobación del sistema de detección por radar.
- La ayuda para aparcar PARKTRONIC no debe realizar ninguna maniobra de aparcamiento ni de salida del estacionamiento.



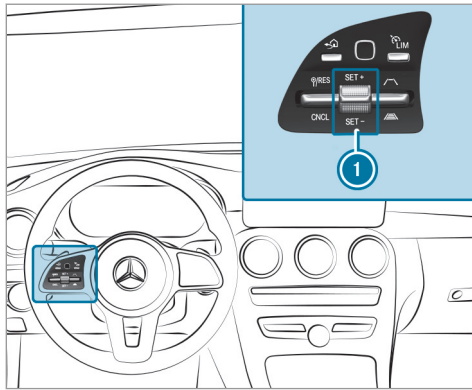





- ▶ **Manejo del asistente activo de distancia DISTRONIC:** pulse los interruptores basculantes de la unidad de mando del volante hacia arriba o hacia abajo hasta la posición que desee.

#### Cambio entre el limitador de velocidad y el asistente activo de distancia DISTRONIC

- ▶ Pulse la tecla .

#### Activación del asistente activo de distancia DISTRONIC o del limitador de velocidad variable

- ▶ **Activación sin ninguna velocidad memorizada:** pulse el interruptor basculante  hacia arriba  o hacia abajo  o seleccione  con el interruptor basculante izquierdo.

O bien:

- ▶ **Activación con la velocidad memorizada:** seleccione  con el interruptor basculante izquierdo.
- ▶ **Asistente activo de distancia DISTRONIC:** retire el pie del pedal acelerador. La velocidad a la que circula se memoriza y el vehículo puede mantenerla (asistente activo de distancia DISTRONIC) o limitarla (limitador de velocidad variable).

#### Adopción de la limitación de velocidad detectada

- ▶ Active el asistente activo de distancia DISTRONIC.
- ▶ Si el sistema detecta una señal de tráfico y esta se muestra en el cuadro de instrumen-

tos: seleccione  con el interruptor basculante izquierdo.

La velocidad máxima autorizada indicada en la señal de tráfico se adopta como velocidad memorizada. El vehículo adapta su velocidad a la del vehículo precedente como máximo hasta la velocidad memorizada.

#### Puesta en marcha con el asistente activo de distancia DISTRONIC

- ▶ Active el asistente activo de distancia DISTRONIC y retire el pie del pedal de freno.
- ▶ Seleccione  con el interruptor basculante izquierdo.

O bien:

- ▶ Pise el pedal acelerador de forma breve y con contundencia. Las funciones del asistente activo de distancia DISTRONIC permanecen activas.

#### Desactivación del asistente activo de distancia DISTRONIC

**⚠ ADVERTENCIA** Peligro de accidente por el asistente activo de distancia DISTRONIC conectado al abandonar el asiento del conductor

Si el vehículo se frena solo con el asistente activo de distancia DISTRONIC, al abandonar el asiento del conductor el vehículo puede desplazarse.

- ▶ Desconecte siempre el asistente activo de distancia DISTRONIC y asegure el vehículo para evitar su desplazamiento antes de abandonar el asiento del conductor.

▶ Seleccione **CNCL** con el interruptor basculante izquierdo.

**i** Si frena, desconecta el ESP® o si el ESP® regula, el asistente activo de distancia DISTRONIC se desactiva.

### Aumento/reducción de la velocidad memorizada

▶ 1 km/h: pulse el interruptor basculante **1** hacia arriba **SET+** o hacia abajo **SET-** hasta

el punto de resistencia o manténgalo pulsado (pasos de 1 km/h).

O bien:

▶ 10 km/h: pulse el interruptor basculante **1** hacia arriba **SET+** o hacia abajo **SET-** sobrepasando el punto de resistencia o manténgalo pulsado (pasos de 10 km/h).

O bien:

▶ Acelere el vehículo hasta alcanzar la velocidad deseada y pulse el interruptor basculante **1** hacia arriba **SET+**.

### Modificación de la distancia deseada con respecto al vehículo precedente

▶ **Reducción de la distancia deseada:** pulse el interruptor basculante derecho hacia arriba (.

▶ **Aumento de la distancia deseada:** pulse el interruptor basculante derecho hacia abajo (.

### Función del asistente activo de velocidad límite

Si se detecta una modificación en la limitación de velocidad de entre 20 km/h y 130 km/h estando conectada la adopción automática de las limitaciones de velocidad, se adopta automáticamente la nueva velocidad como velocidad memorizada (→ página 233).

La adaptación de la velocidad a la que se circula se inicia como muy tarde a la altura de la señal de tráfico. En caso de señales de entrada a población, la velocidad se adapta conforme a la velocidad permitida en ciudad. La indicación de la limitación de velocidad en el visualizador del cuadro de instrumentos se actualiza siempre a la altura de la señal de tráfico.

En vías no sujetas a limitaciones (porejemplo, en autopistas) en las que no se detecte ninguna limitación de velocidad, el sistema adopta automáticamente la velocidad recomendada como velocidad memorizada. El sistema utiliza la velocidad memorizada para tramos sin limitaciones como velocidad recomendada. Si la velocidad memorizada para tramos sin limitaciones no se

modifica, la velocidad recomendada es de 130 km/h.

Si el asistente activo de distancia DISTRONIC está conectado en modo pasivo pisando el pedal acelerador, solo se adoptan las limitaciones de velocidad superiores a la velocidad ajustada.

Tenga en cuenta las indicaciones sobre los sistemas de asistencia y la responsabilidad del conductor, ya que, de lo contrario, podría no reconocer situaciones de peligro (→ página 180).

### Límites del sistema

La detección de las señales de tráfico tiene los mismos límites del sistema que el asistente para señales de tráfico (→ página 231).

Las limitaciones de velocidad por debajo de 20 km/h no se adoptan automáticamente por el sistema como velocidad memorizada. El sistema puede no detectar claramente limitaciones de velocidad con restricciones (porejemplo, temporales o en función de las condiciones meteorológicas). Asimismo, tampoco puede detectar la velocidad máxima autorizada para un conjunto vehículo/remolque.

Adapte la velocidad en estas situaciones.

**⚠ ADVERTENCIA** Peligro de accidente por la adaptación de la velocidad por el asistente activo de velocidad límite

La velocidad que adopta el asistente activo de velocidad límite puede ser demasiado elevada o incorrecta en algunos casos:

- en caso de limitaciones de la velocidad a menos de 20 km/h
- en caso de lluvia o niebla
- al circular con remolque

- ▶ Asegúrese de que la velocidad a la que circule se corresponda con las normas de circulación.
- ▶ En ese caso, el asistente activo de dirección asiste al conductor durante el cambio de carril con pares del volante que inician el cambio de carril.

### Función de la adaptación de la velocidad basada en el trayecto

Si el asistente activo de distancia DISTRONIC está conectado, la velocidad de marcha se

adapta teniendo en cuenta posibles incidentes que pudieran aparecer en la ruta. En función del programa de conducción seleccionado, el vehículo atraviesa el incidente de la ruta priorizando un consumo reducido, el confort o el dinamismo. Una vez atravesado el incidente, el vehículo se acelera de nuevo hasta alcanzar la velocidad memorizada. En este proceso, el sistema contempla la distancia ajustada, los vehículos precedentes detectados y las limitaciones de velocidad que apliquen en la ruta.

Puede conectar y desconectar la adaptación de la velocidad basada en el trayecto en el sistema multimedia (→ página 203).

Se tienen en cuenta los siguientes incidentes en la ruta:

- curvas
- cruces en forma de T, rotondas y puestos de peaje
- cambios de dirección y salidas
- retenciones en la ruta (solo con Live Traffic Information (→ página 313))

❶ Al llegar a un puesto de peaje, el asistente activo de distancia DISTRONIC asume la velocidad como velocidad memorizada.

Además se reduce la velocidad si se reconoce una de las siguientes situaciones con el intermitente conectado:

- al cambiar de dirección en cruces
- al circular en carriles de deceleración
- al circular en carriles contiguos a carriles de deceleración

El conductor es el responsable de elegir una velocidad adecuada y de observar al resto de usuarios de la vía. Especialmente en cruces, rotondas y sistemas de semáforos, ya que la adaptación de la velocidad basada en el trayecto no frena el vehículo hasta detenerlo.

Si el guiado está activo, el sistema efectúa automáticamente una primera adaptación de la velocidad. Al conectar el intermitente se confirma el guiado al punto de destino seleccionado y se activa la adaptación subsiguiente de la velocidad.

La adaptación de la velocidad finaliza en los siguientes casos:

- si desconecta el intermitente antes de llegar al incidente
- si el conductor pisa el pedal acelerador o de freno durante el proceso

### Límites del sistema

La adaptación de la velocidad basada en el trayecto no contempla las normas de prioridad de paso. El conductor es responsable de cumplir el código de circulación y mantener una velocidad adecuada.

Al circular con condiciones del entorno desfavorables, la velocidad adoptada por el sistema puede resultar inadecuada para la situación:

- visibilidad del recorrido limitada
- estrechamientos de la calzada
- calzadas húmedas, heladas o cubiertas de nieve
- circulación con remolque

En esas situaciones, el conductor debe intervenir.

**⚠ ADVERTENCIA** Peligro de accidente por operatividad limitada de la adaptación de la velocidad basada en el trayecto

La adaptación de la velocidad basada en el trayecto puede funcionar de forma incorrecta o no estar disponible temporalmente en las siguientes situaciones:

- si el conductor no sigue la ruta calculada previamente
- si los datos cartográficos no están actualizados o no están disponibles
- en zonas de obras
- al conducir con condiciones climatológicas y de la calzada desfavorables
- si acciona el pedal acelerador
- en caso de limitaciones de velocidad mostradas de forma electrónica

▶ Adapte la velocidad al estado del tráfico.

## Ajuste de la adaptación de la velocidad basada en el trayecto

### Requisitos

- El asistente activo de distancia DISTRONIC está conectado.

Sistema multimedia:

↳ Vehículo ▶▶  Asistencia  
▶▶ Adaptación velocidad

▶ Conecte  o desconecte  la función.

## Asistente activo de dirección

### Función del asistente activo de dirección





El asistente activo de dirección está disponible hasta una velocidad de 210 km/h. El sistema le ayuda a mantenerse en el centro del carril con suaves intervenciones en la dirección. En función de la velocidad de su vehículo, el asistente activo de dirección se orienta por los vehículos precedentes y por las líneas delimitadoras del carril.



**i** En función del país, en el margen de velocidad inferior el asistente activo de dirección

puede basarse en el tráfico que le rodea. En caso necesario, el asistente activo de dirección también puede asistirle manteniendo el curso incluso fuera del centro del carril para, por ejemplo, formar un carril de emergencia.

Si la detección de las líneas delimitadoras de la calzada y del vehículo precedente se ve afectada, el asistente activo de dirección pasa al modo pasivo. En ese caso, el sistema no ofrece ninguna asistencia.

### Indicación de estado del asistente activo de dirección en el visualizador multifunción

-  (gris): conectado y pasivo
-  (verde): conectado y activo
-  (rojo): detección de límites del sistema
-  (manos blancas y rojas): requerimiento "manos al volante"

**i** Al pasar del modo activo al pasivo, el tamaño del símbolo  aumenta y se representa parpadeando. Al alcanzar el modo pasivo, el símbolo  se muestra en color gris en el visualizador multifunción.

**i** El asistente activo de dirección no está disponible temporalmente en función de los ajustes del vehículo seleccionados.

### Detección de giro y contacto

Es necesario que el conductor tenga siempre las manos en el volante para que pueda intervenir en todo momento para corregir la dirección o el carril. El conductor debe contar en todo momento con un cambio del estado activo al pasivo y viceversa.



Si el sistema detecta que el conductor no gira el volante o que retira las manos del volante durante cierto tiempo, se emite la indicación **1**. Si el conductor sigue sin mover el volante de

forma activa, además de la advertencia óptica suena una señal acústica de advertencia.

Si el conductor no reacciona a esta advertencia durante cierto tiempo, el sistema puede iniciar una parada de emergencia (→ página 205).

La advertencia no se emite o finaliza si el conductor responde al sistema:

- Si el conductor realiza una maniobra.
- **En función del país:** si el conductor pulsa una tecla del volante o maneja el Touch Control.

Si el asistente activo de dirección reconoce que ha alcanzado un límite del sistema, se produce una advertencia óptica y suena una señal acústica de advertencia.

Tenga en cuenta las indicaciones sobre los sistemas de asistencia y la responsabilidad del conductor, ya que, de lo contrario, podría no reconocer situaciones de peligro (→ página 180).

### Límites del sistema

El asistente activo de dirección está equipado con un par del volante limitado para el guiado transversal. Es posible que la intervención sobre

el volante no sea suficiente para mantener al vehículo en el carril o para tomar salidas.

La operatividad del sistema puede verse limitada o el sistema puede dejar de funcionar en las siguientes situaciones:

- si la visibilidad es mala, porejemplo, en caso de nieve, lluvia, niebla o fuertes salpicaduras de agua, condiciones lumínicas cambiantes o sombras en la calzada
- en caso de deslumbramiento del vehículo, porejemplo, a causa de los vehículos que circulan en sentido contrario, por la irradiación solar o por reflejos
- si la iluminación de la calzada es insuficiente
- si el parabrisas está sucio, empañado, dañado o cubierto en la zona de la cámara, porejemplo, por un adhesivo
- si no hay líneas delimitadoras del carril o si hay varias líneas para un carril o si las marcas de limitación de carril cambian rápidamente, porejemplo, en áreas en obras o bifurcaciones

- si las líneas delimitadoras del carril están desgastadas, oscuras o cubiertas, porejemplo, por suciedad o nieve
- si la distancia con respecto al vehículo precedente es demasiado corta y, a consecuencia de ello, no pueden detectarse las líneas delimitadoras del carril
- en carreteras estrechas y sinuosas
- en caso de obstáculos colocados sobre el carril o que sobresalen hacia el carril, porejemplo, elementos de balizamiento

El sistema no le asiste en las siguientes situaciones:

- en curvas estrechas o al girar
- en los cruces
- en rotondas o peajes
- en el modo con remolque
- en caso de presión insuficiente de los neumáticos

**⚠ ADVERTENCIA** Peligro de accidente por interrupción inesperada del funcionamiento del asistente activo de dirección

Cuando se alcanzan los límites del sistema, no se puede garantizar que el asistente activo de dirección permanezca activado o que mantenga al vehículo en el carril.

- ▶ Mantenga siempre las manos sobre el volante y observe atentamente la situación del tráfico.
- ▶ Realice maniobras con el vehículo siempre en función del tráfico y de la situación.

**⚠ ADVERTENCIA** Peligro de accidente debido a intervenciones inesperadas en el volante a través del sistema activo de dirección

La detección de las líneas delimitadoras del carril y de los objetos puede verse afectada y provocar intervenciones inesperadas en el volante.

- ▶ Gire el volante en función de la situación del tráfico.

### Conexión del asistente activo de dirección Requisitos

- El ESP® está conectado, pero no regula.
- El asistente activo de distancia DISTRONIC está conectado.

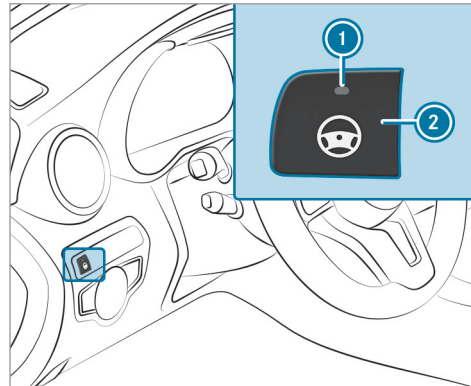

- ▶ Si el testigo de control ① está apagado: pulse la tecla ②.

### Función del asistente activo de parada de emergencia



Si el sistema detecta que el conductor no gira el volante o que retira las manos del volante durante cierto tiempo, se emite la indicación ① en el visualizador multifunción. Si el conductor sigue sin realizar maniobras de forma activa o no responde al sistema, adicionalmente a la advertencia óptica se emite repetidamente una señal acústica de advertencia.

Si el conductor sigue sin reaccionar a la advertencia, en el visualizador multifunción se muestra el aviso **Iniciando parada de emergencia...** Si el conductor sigue sin reaccionar, el asistente activo de distancia DISTRONIC reduce la velocidad. El vehículo se frena con deceleraciones paulatinas hasta su parada.

El sistema de intermitentes de advertencia se conecta automáticamente en función del país al circular a una velocidad inferior a 60 km/h.

Si el vehículo está detenido, se llevan a cabo las siguientes acciones.

- Si asegura el vehículo con el freno de estacionamiento eléctrico.
- El asistente activo de distancia DISTRONIC finaliza.
- El vehículo se desbloquea.
- De ser posible, se efectúa una llamada de emergencia a la central de llamadas de emergencia de Mercedes-Benz.

El conductor puede interrumpir la deceleración en todo momento mediante una de las siguientes acciones:

- Maniobrando
- Frenando o acelerando
- Desconectando el asistente activo de distancia DISTRONIC

### Función de la ayuda al arranque en pendientes

La ayuda al arranque en pendientes impide que el vehículo pueda rodar hacia atrás durante un breve espacio de tiempo al efectuar el arranque en pendientes bajo las siguientes condiciones:

- **Vehículos con cambio automático:** el cambio de marchas se encuentra en la posición **D** o **R**.
- El freno de estacionamiento eléctrico no debe estar accionado.

De esa manera dispondrá de tiempo para soltar el pedal de freno y pisar el pedal acelerador sin que el vehículo se desplace inmediatamente.

**⚠ ADVERTENCIA** Hay peligro de accidente y de sufrir lesiones en caso de desplazamiento del vehículo

Después de un breve espacio de tiempo, la ayuda al arranque en pendientes ya no mantiene detenido el vehículo.

▶ Pase rápidamente el pie del pedal del freno al pedal acelerador. No abandone el vehículo mientras está detenido con la ayuda al arranque en pendientes.

### Función HOLD

#### Función HOLD

La función HOLD retiene el vehículo sin que tenga que pisar el freno, por ejemplo, durante los periodos de espera condicionados por el tráfico.

La función HOLD solo es un medio auxiliar. La responsabilidad sobre la detención segura del vehículo recae en el conductor.

#### Límites del sistema

La función HOLD sirve exclusivamente de ayuda durante la marcha y no ofrece la seguridad sufi-



ciente para evitar el desplazamiento del vehículo cuando está parado.

- La pendiente no debe exceder el 30 %.

### Conexión y desconexión de la función HOLD

**▲ ADVERTENCIA** Peligro de accidente debido a la función HOLD conectada al abandonar el vehículo

Si el vehículo solo está frenado por la función HOLD, podría desplazarse en las siguientes situaciones:

- Si se produce una avería en el sistema o en la alimentación eléctrica.
- Si se desconecta la función HOLD al accionar el pedal acelerador o el pedal de freno, porejemplo, por un ocupante del vehículo.

▶ Asegure siempre el vehículo antes de abandonarlo para evitar su desplazamiento.

### Requisitos

- El vehículo debe estar detenido.

- La puerta del conductor debe estar cerrada o el cinturón de seguridad del lado del conductor abrochado.
- El motor debe estar en marcha o parado mediante la función de parada y arranque ECO.
- El freno de estacionamiento eléctrico no debe estar accionado.
- El asistente activo de distancia DISTRONIC debe estar desconectado.
- **Vehículos con cambio automático:** el cambio de marchas debe encontrarse en la posición **[D]**, **[R]** o **[N]**.

### Conexión de la función HOLD

- ▶ Pise el pedal de freno y, al poco tiempo, siga pisándolo a fondo hasta que aparezca la indicación **[HOLD]** en el visualizador multifunción.
- ▶ Suelte el pedal de freno.

### Desconexión de la función HOLD

- ▶ Para ponerse en movimiento, pise el pedal acelerador.

O bien:

- ▶ Pise el pedal de freno hasta que se apague la indicación **[HOLD]** en el visualizador multifunción.

La función HOLD se desconecta en las siguientes situaciones:

- Si se conecta el asistente activo de distancia DISTRONIC.
- **Vehículos con cambio automático:** si desplaza la palanca selectora del cambio a la posición **[P]**.
- Si asegura el vehículo con el freno de estacionamiento eléctrico.

En las siguientes situaciones, el vehículo queda retenido por la posición del cambio **[P]** y/o el freno de estacionamiento eléctrico:

- Si se desabrocha el cinturón de seguridad y abre la puerta del conductor.
- Si se estaciona el vehículo.
- Si se produce un fallo del sistema o la alimentación eléctrica es insuficiente.

### Vehículos con cambio manual:

Adicionalmente, en el visualizador multifunción se puede mostrar el aviso **Frenar de inmediato**:

- ▶ Pise inmediatamente el pedal de freno con determinación hasta que desaparezca el aviso de advertencia.  
La función HOLD se desconecta.

Si, a pesar del aviso **Frenar de inmediato**, para el motor, se desabrocha el cinturón de seguridad y abre la puerta del conductor, suena una bocina de modo uniforme. El sonido de la bocina se intensifica si intenta bloquear el vehículo. El vehículo no se puede bloquear hasta que haya desconectado la función HOLD.

- ⓘ Tras detener el motor, solo podrá volver a arrancarlo si desconecta la función HOLD.

### Función del DYNAMIC BODY CONTROL

El sistema DYNAMIC BODY CONTROL adapta continuamente el comportamiento de los amortiguadores del tren de rodaje al estado actual de marcha y de servicio.

La adaptación de la amortiguación se regula individualmente para cada rueda y depende de los siguientes factores:

- de las condiciones de la calzada
- de la carga del vehículo
- de la selección del programa de conducción
- de la forma de conducir

Puede seleccionar el programa de conducción con el interruptor DYNAMIC SELECT.

### AIRMATIC

#### Funcionamiento del AIRMATIC

El sistema AIRMATIC es una suspensión neumática con amortiguación variable que mejora el confort de marcha. La regulación de nivel en las cuatro ruedas procura la mejor suspensión posible incluso con el vehículo cargado y una altura libre sobre el suelo constante. Al conducir a mayor velocidad se produce una bajada automática del vehículo para mejorar la seguridad de conducción y reducir el consumo de combustible. Adicionalmente existe la posibilidad de ajustar manualmente la altura del vehículo.

El AIRMATIC incluye los siguientes componentes y funciones:

- Suspensión neumática con regulación de nivel automática
- Bajada en función de la velocidad para el ahorro de combustible
- Nivel elevado seleccionable manualmente para una mayor altura libre sobre el suelo
- ADS PLUS (sistema de amortiguación adaptativa con amortiguación continua)
- Interruptor DYNAMIC SELECT y pulsador de regulación de nivel

#### Armonizaciones del tren de rodaje disponibles

**C** (Comfort)

- La armonización del tren de rodaje es confortable.
- La carrocería del vehículo se ajusta al nivel normal.
- A partir de una velocidad de 125 km/h, el vehículo desciende.

- Por debajo de una velocidad de 80 km/h, el vehículo vuelve a elevarse.

#### **E** (Economy)

- La armonización del tren de rodaje es confortable.
- La carrocería del vehículo se ajusta al nivel bajo.
- Si aumenta la velocidad el vehículo ya no descenderá más.

#### **S** (Sport)

- La armonización del tren de rodaje es más rígida.
- La carrocería del vehículo se ajusta al nivel bajo.
- Si aumenta la velocidad el vehículo ya no descenderá más.

#### **S+** (Sport Plus)

- La armonización del tren de rodaje es aún más rígida.
- La carrocería del vehículo se ajusta al nivel bajo.

- Si aumenta la velocidad el vehículo ya no descenderá más.

#### Ajuste de la altura del vehículo

**⚠ ADVERTENCIA** Peligro de accidente por una altura del vehículo excesiva

Las cualidades de marcha se pueden ver afectadas negativamente.

El vehículo puede desplazarse hacia el exterior, porejemplo, al girar o durante la circulación por curvas.

- ▶ Seleccione siempre una altura del vehículo que se corresponda con la forma de conducir y las condiciones de la calzada.

**⚠ ADVERTENCIA** Peligro de aprisionamiento por la bajada del vehículo

Al bajar el vehículo, pueden quedar atrapadas partes del cuerpo de las personas que estén entre la carrocería y los neumáticos o de las que estén debajo del vehículo.

- ▶ Asegúrese al bajar el vehículo de que nadie se encuentre cerca de los pasarruedas o debajo del vehículo.

**⚠ ADVERTENCIA** Peligro de aprisionamiento por la bajada del vehículo

**Vehículos con AIRMATIC o regulación de nivel:** al descargar o bajarse del vehículo, este primero se eleva ligeramente para descender al poco tiempo hasta el nivel ajustado.

Como consecuencia, usted o las personas que se encuentren cerca de los pasarruedas o de los bajos del vehículo podrían quedar aprisionadas.

Los movimientos de bajada también se pueden producir después de bloquear el vehículo.

- ▶ Asegúrese al abandonar el vehículo de que nadie se encuentre cerca de los pasarruedas o de los bajos del vehículo.

**!** **INDICACIÓN** Daños por la bajada del vehículo

Al bajar el vehículo se pueden dañar piezas de la carrocería.

- ▶ Asegúrese al bajar el vehículo de que no se encuentren obstáculos, como por ejemplo bordillos de acera, debajo ni cerca de la carrocería.

**Requisitos**

- El vehículo se ha puesto en marcha.
- El vehículo no debe estar circulando a una velocidad superior a 60 km/h.

**Elevación del vehículo**

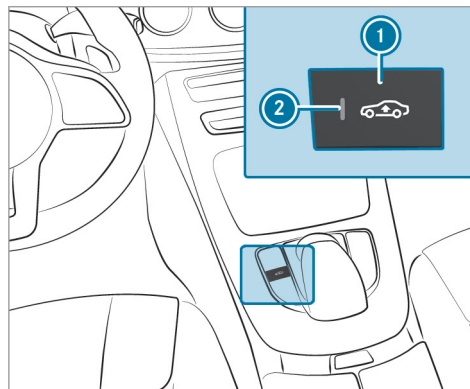

- ▶ Pulse la tecla ①.  
El testigo de control ② se ilumina.  
La carrocería del vehículo se ajusta al nivel elevado.

Se memoriza la selección.

En las siguientes situaciones, el vehículo vuelve a bajar:

- Circula a una velocidad superior a 80 km/h.
- Circula durante aproximadamente tres minutos a una velocidad entre 60 km/h y 80 km/h.
- Selecciona un programa de conducción con el interruptor DYNAMIC SELECT.

El vehículo se ajusta a la altura del programa de conducción activo.

**Bajada del vehículo**

- ▶ Pulse la tecla ①.  
Se apaga el testigo de control ②. El vehículo se ajusta a la altura del programa de conducción activo.

**Ayuda para aparcar PARKTRONIC**

**Función de la ayuda para aparcar PARKTRONIC**

La ayuda para aparcar PARKTRONIC es un sistema electrónico de ayuda para aparcar que utiliza ultrasonidos. Supervisa el entorno del

vehículo con varios sensores en el parachoques delantero y trasero. La ayuda para aparcar PARKTRONIC indica al conductor de forma óptica y acústica la distancia que hay entre su vehículo y un obstáculo detectado.

La ayuda para aparcar PARKTRONIC es solo un medio auxiliar. No puede sustituir en ningún caso su atención al entorno. La responsabilidad de maniobrar, aparcar y salir del estacionamiento de forma segura recae siempre en el conductor. Asegúrese de que, entre otros, no haya personas, animales u objetos en la zona de maniobras al realizar maniobras, aparcar o salir del estacionamiento.

En el ajuste estándar, suena una señal acústica de advertencia intermitente a partir de una distancia de aproximadamente 0,3 m en la parte delantera y 1,0 m en la parte trasera respecto al obstáculo. A partir de una distancia de aproximadamente 0,2 m, suena una señal acústica continua de advertencia. En el sistema multimedia puede seleccionar mediante el ajuste **Avisar pronto** que las señales acústicas de advertencia le avisen ya cuando la distancia en la parte delantera y en la defensa lateral sea superior a

aproximadamente 1,0 m por delante y 0,6 m en los lados (→ página 214).

**i** El ajuste **Avisar pronto** está siempre activo para la zona trasera.

### Indicación de la ayuda para aparcar PARKTRONIC en el sistema multimedia

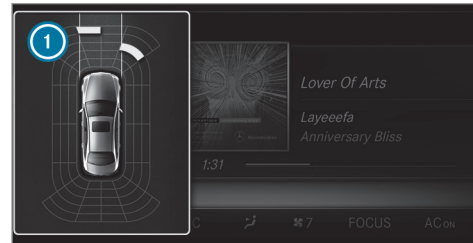

Vehículos sin cámara de 360°

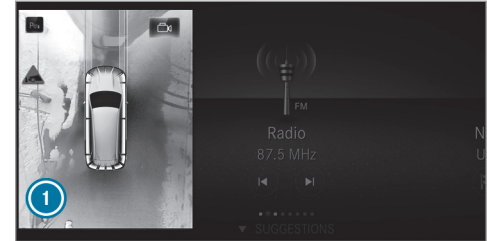

Vehículos con cámara de 360°

Si no ha seleccionado el menú **Cámara/ayuda aparcar** y se detecta un obstáculo en el trayecto, a una velocidad de hasta 10 km/h se muestra una ventana emergente de la ayuda para aparcar PARKTRONIC **1** en el sistema multimedia.

El color de los segmentos de la indicación de advertencia depende de la distancia hasta el obstáculo detectado:

- **Segmentos amarillos:** obstáculos a una distancia de entre aproximadamente 0,6 m y 1,0 m

- **Segmentos naranjas:** obstáculos a una distancia de entre aproximadamente 0,3 m y 0,6 m
- **Segmentos rojos:** obstáculos a una distancia muy reducida de aproximadamente 0,3 m o menos

### Límites del sistema

La ayuda para aparcar PARKTRONIC puede no tener en cuenta los siguientes obstáculos:

- Obstáculos por debajo de la zona de detección, porejemplo, personas, animales u objetos
- Obstáculos por encima de la zona de detección, porejemplo, carga que sobresalga, voladizos o rampas de carga de camiones

Los sensores deben estar libres de suciedad, hielo o nieve semiderretida. De lo contrario, no pueden funcionar correctamente. Limpie los sensores regularmente sin rayarlos ni dañarlos.

**Vehículos con dispositivo de remolque:** al establecer la conexión eléctrica entre el vehículo y el remolque, se desactiva la ayuda para apar-

car PARKTRONIC para la zona posterior al vehículo.

### Problemas con la ayuda para aparcar PARKTRONIC

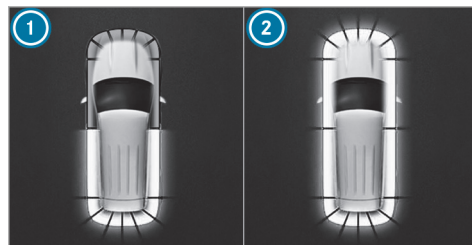

Ejemplo de vehículos con cámara de 360°

Si los segmentos situados detrás ❶ o alrededor ❷ se iluminan en color rojo y se muestra el símbolo en el visualizador multifunción, es posible que la ayuda para aparcar PARKTRONIC se haya desconectado debido a una interferencia. Vuelva a arrancar el vehículo y compruebe si la ayuda para aparcar PARKTRONIC funciona en otro lugar.

Si, además, con cada arranque del motor suena una señal acústica de advertencia durante aproximadamente dos segundos, esto puede tener las siguientes causas:

- **Los sensores están sucios:** limpie los sensores, tenga en cuenta para ello las indicaciones sobre la conservación de las piezas del vehículo (→ página 401).
- **La ayuda para aparcar PARKTRONIC se ha desconectado debido a un funcionamiento anómalo:** vuelva a arrancar el vehículo. Si el problema persiste, diríjase a un taller especializado.

### Función de la defensa lateral pasiva

La defensa lateral pasiva amplía la ayuda para aparcar PARKTRONIC advirtiendo de la presencia de obstáculos laterales. La advertencia se produce con obstáculos que se encuentran entre el sector de detección delantero y trasero. Para que un objeto lateral pueda ser detectado, debe ser detectado previamente por los sensores situados en el parachoques delantero o trasero al pasar junto a él.

Durante el proceso de estacionamiento o al maniobrar se detectan los obstáculos al pasar junto a ellos. Si conduce hacia la dirección de un obstáculo detectado y existe por ello peligro de colisión lateral, se produce una advertencia y los segmentos de la indicación se iluminan en color.

El color del segmento cambia en función de la distancia respecto al obstáculo detectado:

- **Amarillo:** aproximadamente 30 - 60 cm de distancia
- **Rojo:** menos de aproximadamente 30 cm de distancia

Para que se puedan mostrar los segmentos laterales de la parte delantera o trasera, el vehículo primero debe recorrer una distancia de al menos la mitad de la longitud del vehículo. Si recorre una distancia equivalente a la longitud del vehículo, se pueden mostrar todos los segmentos laterales en la parte delantera o trasera.

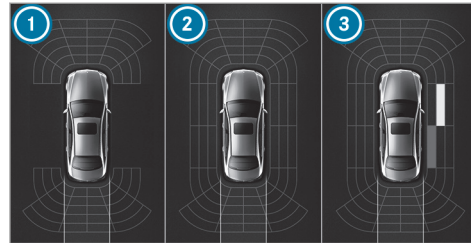

Indicación de la ayuda para aparcar PARK-TRONIC: vehículos sin cámara de 360°

- 1 Operativo en la parte delantera y trasera
- 2 Operativo en la parte delantera, trasera y lateral
- 3 Obstáculos en la parte delantera derecha (amarillo) y trasera (rojo) detectados

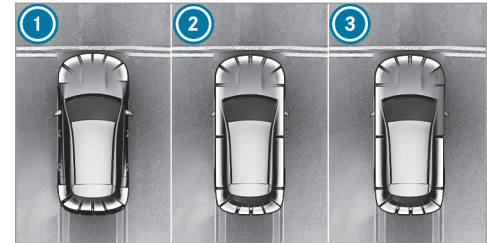

Indicación de la ayuda para aparcar PARK-TRONIC: vehículos con cámara de 360°

- 1 Operativo en la parte delantera y trasera
- 2 Operativo en la parte delantera, trasera y lateral
- 3 Obstáculos en la parte delantera derecha (rojo) detectados

Los obstáculos laterales memorizados se borran, entre otras, en las siguientes situaciones:

- si detiene el vehículo y desconecta el encendido
- si abre las puertas

Después de arrancar el vehículo deben detectarse de nuevo los obstáculos laterales antes de que suene una nueva advertencia.

### Límites del sistema

Para la defensa lateral pasiva se aplican los límites del sistema de la ayuda para aparcar PARKTRONIC.

El sistema no detecta, entre otros, los siguientes objetos:

- peatones que se acerquen lateralmente al vehículo
- objetos que se coloquen lateralmente junto al vehículo

### Conexión o desconexión de la ayuda para aparcar PARKTRONIC



**I** **INDICACIÓN** Peligro de accidente por objetos situados muy cerca

La ayuda para aparcar PARKTRONIC no reconocerá determinados objetos si están situados muy cerca.

- ▶ Preste especial atención al aparcar o maniobrar a los objetos que se encuen-

tren por encima o por debajo de los sensores como, porejemplo, maceteros o lanzas. De lo contrario, el vehículo u otros objetos podrían resultar dañados.



- ▶ Pulse la tecla  situada en la consola central.

Si el testigo de control de la tecla  no se ilumina, la ayuda para aparcar PARKTRONIC está activada. Si el testigo de control se ilumina o se muestra el símbolo  en el cuadro de instrumentos, la ayuda para aparcar PARKTRONIC no está activada.

- i** Al arrancar el vehículo, la ayuda para aparcar PARKTRONIC se conecta automáticamente.

### Ajuste de las señales acústicas de advertencia de la ayuda para aparcar PARKTRONIC

Sistema multimedia:

- ▶  Vehículo ▶  Asistencia
- ▶ Cámara/ayuda aparc.
- ▶ Ajustar señal. advert.

### Ajuste del volumen de las señales acústicas de advertencia

- ▶ Seleccione [Volumen de las señales acústicas de advertencia](#).
- ▶ Ajuste un valor.

### Ajuste del tono de las señales acústicas de advertencia

- ▶ Seleccione [Tono de las señales acústicas de advertencia](#).
- ▶ Ajuste un valor.

### Determinación del momento de inicio de las señales acústicas de advertencia

Puede determinar si las señales acústicas de advertencia de la ayuda para aparcar PARKTRONIC deben iniciarse ya a una mayor distancia del obstáculo.



- ▶ Seleccione **Avisar pronto.**
- ▶ Conecte  o desconecte  la función.

### Conexión o desconexión de la reducción del volumen de audio

Puede determinar si durante una advertencia acústica de la ayuda para aparcar PARKTRONIC se debe reducir el volumen de una fuente multimedia en el sistema multimedia.

- ▶ Seleccione **Reducción vol. audio durante señales acús. advert.**
- ▶ Conecte  o desconecte  la función.

### Cámara de marcha atrás

#### Función de la cámara de marcha atrás

Si ha conectado la función en el sistema multimedia, al acoplar la marcha atrás se muestra la imagen de la cámara de marcha atrás en el visualizador de medios. Las líneas auxiliares dinámicas muestran el trayecto de marcha definido por el giro actual del volante. De esta forma se puede guiar al circular marcha atrás y evitar obstáculos.

La cámara de marcha atrás solo es un medio auxiliar. No puede sustituir en ningún caso su atención al entorno. La responsabilidad de maniobrar y aparcar de forma segura recae siempre en el conductor. Asegúrese de que al maniobrar y al aparcar no se encuentren, entre otros, personas, animales u objetos en la zona de maniobras.

Las líneas auxiliares mostradas en el visualizador de medios indican las distancias respecto al vehículo propio. Las distancias mostradas son válidas solo a la altura de la calzada.

Puede elegir entre las vistas siguientes:

- Vista normal
- Vista gran angular
- Vista de remolque

La imagen del sector situado detrás del vehículo se muestra invertida, como en el espejo retrovisor interior.

#### Vehículos sin ayuda para aparcar PARKTRONIC

Están disponibles las siguientes vistas de la cámara en el sistema multimedia:

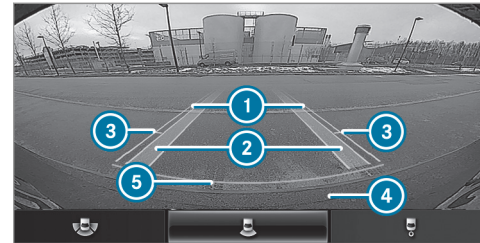

#### Vista normal

- ① Línea auxiliar amarilla, anchura del vehículo (superficie que se va a atravesar) en función del giro del volante actual (dinámico)
- ② Carril amarillo de los neumáticos para indicar el giro actual del volante (dinámico)
- ③ Línea auxiliar de color amarillo a una distancia aproximada de 1,0 m con respecto a la parte posterior del vehículo
- ④ Parachoques
- ⑤ Línea auxiliar de color rojo a una distancia aproximada de 0,3 m con respecto a la parte posterior del vehículo



Vista gran angular

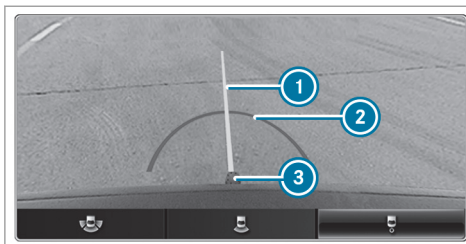

Vista del remolque (solo vehículos con dispositivo de remolque)

- 1 Línea auxiliar amarilla, ayuda para la orientación
- 2 Línea auxiliar de color rojo a una distancia aproximada de 0,3 m con respecto a la rótula del dispositivo de remolque
- 3 Rótula del dispositivo de remolque

#### Vehículos con ayuda para aparcar PARKTRONIC

Están disponibles las siguientes vistas de la cámara en el sistema multimedia:

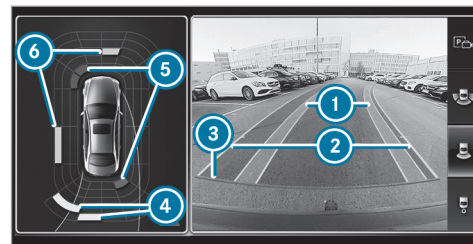

Vista normal

- 1 Carril amarillo de los neumáticos para indicar el giro actual del volante (dinámico)
- 2 Línea auxiliar amarilla, anchura del vehículo (superficie que se va a atravesar) en función del giro del volante actual (dinámico)
- 3 Línea auxiliar de color rojo a una distancia aproximada de 0,3 m con respecto a la parte posterior del vehículo
- 4 Indicación de advertencia amarilla de la ayuda para aparcar PARKTRONIC: obstáculos a una distancia de entre aproximadamente 0,6 m y 1,0 m

- 5 Indicación de advertencia roja de la ayuda para aparcar PARKTRONIC: obstáculos a muy poca distancia (aproximadamente 0,3 m o menos)
- 6 Indicación de advertencia naranja de la ayuda para aparcar PARKTRONIC: obstáculos a una distancia intermedia (entre aproximadamente 0,3 m y 0,6 m)



Vista gran angular

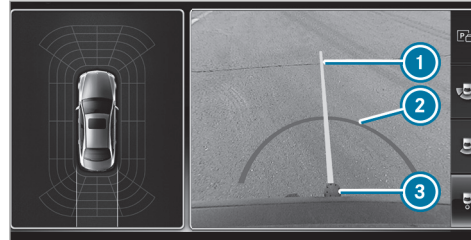

Vista del remolque (solo vehículos con dispositivo de remolque)

- 1 Línea auxiliar amarilla, ayuda para la orientación
- 2 Línea auxiliar de color rojo a una distancia aproximada de 0,3 m con respecto a la rótula del dispositivo de remolque
- 3 Rótula del dispositivo de remolque

#### Fallo del sistema

Si la operatividad de la cámara de marcha atrás no está disponible, en el visualizador de medios se muestra la indicación .

#### Límites del sistema

La cámara de marcha atrás no funcionará, o lo hará con limitaciones en las siguientes situaciones, entre otras:

- Si la tapa del maletero está abierta.
  - Si llueve o nieva intensamente o hay niebla.
  - Si la luminosidad general es deficiente, por ejemplo, por la noche.
  - Si las cámaras o las piezas del vehículo en las que están montadas las cámaras están dañadas, sucias o cubiertas. Tenga en cuenta la información sobre los sensores y las cámaras del vehículo (→ página 181).
- i** No utilice la cámara de marcha atrás en dichas situaciones. De lo contrario, podría herir a alguna persona al aparcar o impactar contra objetos.

En vehículos muy cargados, se pueden producir imprecisiones en las líneas auxiliares y en su representación en imágenes en función de las especificaciones técnicas al salir de la altura estándar.

- ❗ El contraste del visualizador puede verse afectado por la luz solar incidente u otras fuentes de luz. En ese caso, tenga especial precaución.
- ❗ Encargue la reparación o sustitución del visualizador en caso de que su uso se vea restringido notablemente, porejemplo, debido a fallos en los píxeles.

### Apertura de la vista de la cámara de marcha atrás

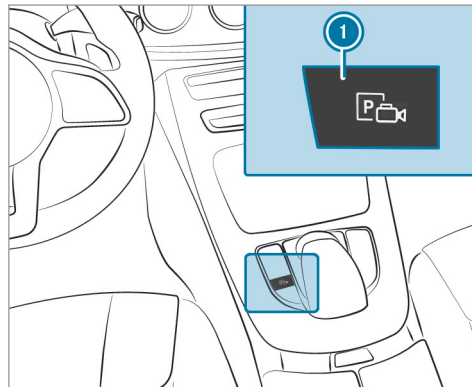

- ▶ Pulse la tecla ❶.  
El visualizador de medios muestra la imagen de la cámara de marcha atrás.
- ❗ Si ha conectado la función, al acoplar la marcha atrás se muestra automáticamente la

imagen de la cámara de marcha atrás (→ página 222).

- ❗ **Vehículos con ayuda activa para aparcarse:** al pulsar la tecla ❶ accederá directamente a la vista de la ayuda activa para aparcarse (→ página 225).

### Cámara de 360°

#### Función de la cámara de 360°

La cámara de 360° es un sistema que consta de cuatro cámaras. Las cámaras detectan el área circundante del vehículo. El sistema le sirve de ayuda, porejemplo, al aparcarse o en salidas con mala visibilidad.

Las vistas de la cámara de 360° están disponibles siempre en la conducción hacia atrás, y hasta una velocidad aproximada de 16 km/h en la conducción hacia delante.

La cámara de 360° constituye solamente un medio auxiliar. No puede sustituir en ningún caso su atención al entorno. La responsabilidad de maniobrar y aparcarse de forma segura recae siempre en el conductor. Asegúrese de que al maniobrar y al aparcarse no se encuentren, entre

otros, personas, animales u objetos en la zona de maniobras.

El sistema evalúa las imágenes de las siguientes cámaras:

- Cámara de marcha atrás
- Cámara frontal
- Dos cámaras laterales en los retrovisores exteriores

### Vistas de la cámara de 360°

Puede elegir entre diferentes vistas:

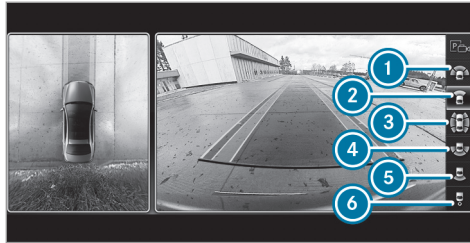

- 1 Vista gran angular delantera
- 2 Top View con imagen de la cámara frontal

- 3 Top View con imagen de las cámaras laterales en los retrovisores exteriores
- 4 Vista gran angular trasera
- 5 Top View con imagen de la cámara de marcha atrás
- 6 Top View con vista del remolque (vehículos con dispositivo de remolque)

### Top View

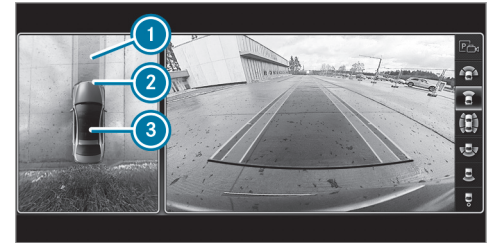

- 1 Carril para indicar el ángulo de giro actual del volante de la dirección
- 2 Indicación de advertencia amarilla de la ayuda para aparcar PARKTRONIC: obstáculos a una distancia de aproximadamente 1,0 m o menos
- 3 Vehículo desde arriba

Si se reduce la distancia hasta el obstáculo, cambia el color de la indicación de advertencia 2. A partir de una distancia de aproximadamente 0,6 m, la indicación de advertencia se muestra en naranja. A partir de una distancia de

aproximadamente 0,3 m, la indicación de advertencia se muestra en rojo.

Si la ayuda para aparcar PARKTRONIC está operativa y no se detecta ningún objeto, los segmentos de la indicación de advertencia se muestran en gris.

### Líneas auxiliares

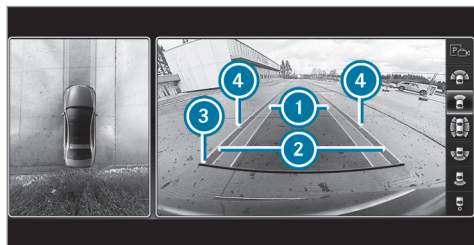

- 1 Carril amarillo de los neumáticos para indicar el ángulo de giro actual del volante de la dirección (dinámico)
- 2 Línea auxiliar amarilla, anchura del vehículo (superficie que se va a atravesar) en función del giro del volante actual (dinámico)

- 3 Línea auxiliar de color rojo a una distancia aproximada de 0,3 m con respecto a la parte posterior del vehículo
  - 4 Marca en la distancia de aproximadamente 1,0 m
- i Cuando la ayuda activa para aparcar está conectada, los carriles se muestran en color verde.

Las líneas auxiliares indican las distancias respecto al vehículo propio. Las distancias son válidas solo a la altura de la calzada. Las líneas auxiliares en el modo de remolque se representan a la altura del dispositivo de remolque.

### Vista del remolque (vehículos con dispositivo de remolque)

Si selecciona la vista del remolque y no hay acoplado ningún remolque en el vehículo, se muestra la siguiente vista:

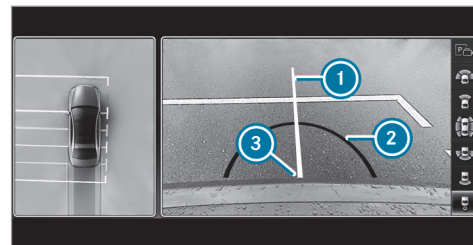

- 1 Línea auxiliar amarilla, ayuda para la orientación
- 2 Línea auxiliar de color rojo a una distancia aproximada de 0,3 m con respecto a la rótula del dispositivo de remolque
- 3 Rótula del dispositivo de remolque



Si establece la conexión eléctrica del vehículo con el remolque, la indicación cambia a una vista de la cámara lateral ①.

Esta vista le servirá de ayuda al maniobrar con el remolque.

#### Vista lateral de la cámara situada en el espejo

En esta vista es posible visualizar los laterales del vehículo.

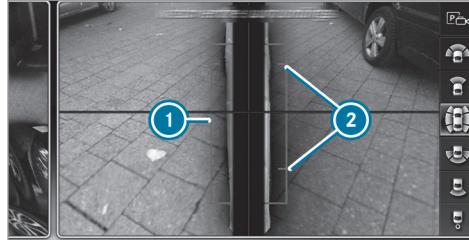

- ① Línea auxiliar de las dimensiones externas del vehículo con los retrovisores exteriores desplegados
- ② Marca de los puntos de contacto de las ruedas

#### Fallo del sistema

Si no está disponible la operatividad de la cámara de marcha atrás, en el visualizador de medios se muestra la siguiente indicación:



#### Límites del sistema

La cámara de 360° no funcionará, o lo hará con limitaciones en las siguientes situaciones, entre otras:

- Si las puertas están abiertas.
- Si los retrovisores están plegados.
- Si la tapa del maletero está abierta.
- Si llueve o nieva intensamente o hay niebla.
- Si la luminosidad general es deficiente, porejemplo, por la noche.
- Si las cámaras o las piezas del vehículo en las que están montadas las cámaras están dañadas, sucias o cubiertas. Tenga en cuenta la información sobre los sensores y las cámaras del vehículo (→ página 181).

No utilice la cámara de 360° en dichas situaciones. De lo contrario, al aparcar o maniobrar podría herir a alguna persona o impactar contra objetos.

En vehículos con tren de rodaje de altura regulable o muy cargados, se pueden producir imprecisiones en las líneas auxiliares y en su represen-

tación en imágenes en función de las especificaciones técnicas al salir de la altura estándar.

- ❶ El contraste del visualizador puede verse afectado por la incidencia repentina de la luz solar u otras fuentes de luz, porejemplo, al salir de un garaje. En ese caso, tenga especial precaución.
- ❶ Encargue la reparación o sustitución del visualizador en caso de que su uso se vea restringido notablemente, porejemplo, debido a fallos en los píxeles.

Tenga en cuenta las indicaciones sobre la limpieza de la cámara de 360° (→ página 401).

### Apertura de la vista de la cámara de 360° con la tecla

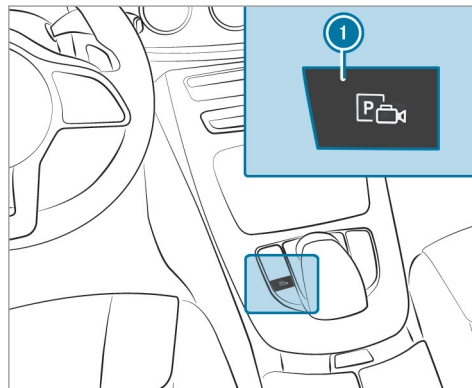

- ▶ Pulse la tecla ❶.  
El visualizador de medios muestra la imagen de la cámara 360°.
- ▶ Seleccione en el sistema multimedia la vista que desee.

- ❶ **Vehículos con ayuda activa para aparcar:** al pulsar la tecla ❶ accederá directamente a la vista de la ayuda activa para aparcar (→ página 225).

### Selección de la vista de la cámara de 360° Requisitos

- En el sistema multimedia está seleccionada la función **Cám. mar. atrás auto..**
- ▶ Acople la marcha atrás.
- ▶ Seleccione en el sistema multimedia la vista que desee.

### Conexión o desconexión del funcionamiento automático de la cámara de marcha atrás

La cámara de marcha atrás solo es un medio auxiliar. No puede sustituir en ningún caso su atención al entorno. La responsabilidad de maniobrar, aparcar y salir del estacionamiento de forma segura recae siempre en el conductor. Asegúrese de que no haya, entre otros, ninguna persona, animales u objetos en el trayecto de marcha. Tenga en cuenta el entorno y esté siempre preparado para frenar.



Sistema multimedia:

→ Vehículo →  Asistencia

→ Cámara/ayuda aparc.

→ Cám. mar. atrás auto.

▶ Conecte  o desconecte  la función.

### Apertura de la cubierta de la cámara de marcha atrás

Sistema multimedia:

→ Vehículo →  Asistencia

→ Cámara/ayuda aparc.

▶ Seleccione **Abrir protect. cámara.**

ⓘ La cubierta de la cámara se cierra automáticamente al cabo de cierto tiempo o después de un cambio de encendido.

### Ajuste de los favoritos para la cámara

Puede solicitar la vista de la cámara directamente en el sistema multimedia mediante el ajuste de favoritos.

▶ Pulse la tecla  del elemento de mando central.

Se muestran las funciones principales.

▶ Navegue dos veces hacia abajo.  
Se muestra el menú de favoritos.

▶ Seleccione **Nuevo favorito.**

▶ Seleccione **Vehículo.**

▶ Seleccione **Cámara.**

### Ayuda activa para aparcar

#### Función de la ayuda activa para aparcar

ⓘ La disponibilidad de esta función depende de cada país.

La ayuda activa para aparcar es una ayuda para aparcar electrónica basada en ultrasonidos que dispone de la ayuda de la cámara de marcha atrás o la cámara de 360°. El sistema mide huecos para aparcar a ambos lados del vehículo de forma automática hasta una velocidad de aprox. 35 km/h en la conducción hacia delante.

Si se cumplen todas las condiciones, en el visualizador multifunción se muestra la indicación .

Si la ayuda activa para aparcar ha detectado huecos para aparcar, en el visualizador multifun-

ción se muestra la indicación . Las flechas indican en qué lado de la calzada se encuentran los huecos para aparcar detectados. Estos huecos se muestran en el visualizador de medios.

El hueco para aparcar se puede elegir libremente. El sentido de aparcamiento (hacia delante o hacia atrás) también se puede elegir libremente según la posición del hueco para aparcar.

Si se activa la ayuda activa para aparcar, en función del recorrido calculado se activa el intermitente.

Durante la maniobra para aparcar el sistema acelera, frena, gira el volante y cambia de marcha.

La ayuda activa para aparcar constituye solamente un medio auxiliar. No puede sustituir en ningún caso su atención al entorno. La responsabilidad de maniobrar, aparcar y salir del estacionamiento de forma segura recae siempre en el conductor. Asegúrese de que no haya, entre otros, ninguna persona, animales u objetos en el trayecto de marcha.

La ayuda activa para aparcar se interrumpe en las siguientes situaciones:

- Se desactiva la ayuda para aparcar PARK-TRONIC.
- Si gira el volante.
- Si acciona el freno de estacionamiento.
- **Vehículos con cambio automático:** si acciona la posición **P** del cambio.
- Si el ESP® regula.
- Abre las puertas o la tapa del maletero durante la marcha.

#### Límites del sistema

Los objetos que se encuentran por encima o por debajo de la zona de detección de los sensores, porejemplo, carga que sobresalga, voladizos, rampas de carga de camiones o limitaciones de los huecos para aparcar, no se detectan durante la medición del hueco para aparcar. Tampoco se tienen en cuenta para el cálculo de la maniobra de aparcamiento. Por tanto, la ayuda activa para aparcar podría girar incorrectamente para entrar en el hueco para aparcar.

**⚠ ADVERTENCIA** Peligro de accidente por objetos situados encima o debajo del sector de detección de la ayuda activa para aparcar

Si hay objetos situados encima o debajo del sector de detección, es posible que se den las siguientes situaciones:

- La ayuda activa para aparcar puede efectuar el giro de entrada demasiado pronto.
- El vehículo puede no detenerse ante estos objetos.

Debido a ello podría provocar una colisión.

- ▶ No utilice la ayuda activa para aparcar en estas situaciones.

Las condiciones meteorológicas extremas, porejemplo, la nieve o la lluvia intensa, pueden provocar que la medición del hueco para aparcar sea imprecisa. Los huecos para aparcar situados delante de remolques estacionados cuya lanza sobresalga por la superficie de aparcamiento pueden no ser detectados o ser detectados incorrectamente por el sistema. Utilice la ayuda

activa para aparcar solamente sobre una superficie plana y firme.

No utilice la ayuda activa para aparcar en las siguientes situaciones, entre otras:

- Con condiciones meteorológicas extremas, porejemplo, hielo, nieve o lluvia intensa.
- Si transporta con su vehículo una carga que sobresale del vehículo.
- En caso de declives o pendientes pronunciados con una inclinación superior al 15 %.
- Con las cadenas para nieve montadas.
- Con el remolque o el portabicicletas enganchado.
- Inmediatamente después de haber sustituido una rueda o con las ruedas de repuesto montadas.
- Si la presión de los neumáticos es insuficiente o demasiado alta.
- Si el tren de rodaje está desplazado, porejemplo, tras la colocación sobre el bordillo.

Existe la posibilidad de que la ayuda activa para aparcar muestre huecos para aparcar que no sean adecuados para estacionar su vehículo, porejemplo:

- Huecos para aparcar en los que no está permitido estacionar.
- Huecos para aparcar sobre un terreno inadecuado.

#### Aparcamiento con la ayuda activa para aparcar

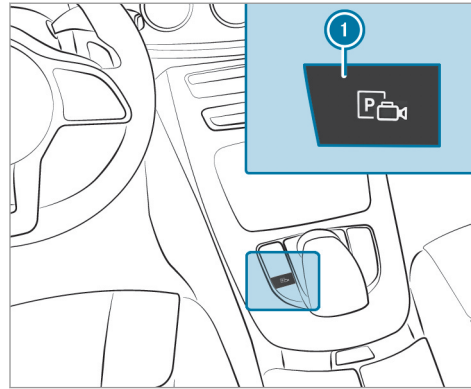

▶ Pulse la tecla ①.



El visualizador de medios muestra la vista de la ayuda activa para aparcar. En la zona ② se muestran los huecos para aparcar detectados ④ y el recorrido ③.

ⓘ El recorrido ③ mostrado en el visualizador de medios puede diferir del recorrido real.

- ▶ Si se muestra un hueco para aparcar: detenga el vehículo.
- ▶ Seleccione y confirme el hueco para aparcar ④ que desee.

▶ En caso necesario, indique el sentido de aparcamiento hacia delante o hacia atrás y confírmelo.  
En función del hueco para aparcar seleccionado ④ y del sentido de aparcamiento, se muestra el recorrido ③.

① El intermitente se conecta automáticamente al iniciar la maniobra de aparcamiento.

El uso correcto de los intermitentes en función del tráfico es responsabilidad del conductor. En caso necesario, conecte el intermitente.

**⚠ ADVERTENCIA** Peligro de accidente por el desplazamiento del vehículo al aparcar o salir del estacionamiento

El vehículo se desplaza al aparcar y salir del estacionamiento, y puede invadir áreas del carril contrario.

Debido a ello, podría colisionar con otros usuarios de la vía u objetos.

▶ Preste atención a los otros usuarios de la vía u objetos.

▶ En caso necesario, deténgase o interrumpa la maniobra con la ayuda activa para aparcar.

▶ Si en el visualizador de medios se muestra, porejemplo, el aviso **Acople la marcha atrás:** acople la posición del cambio correspondiente.

**Vehículos con cambio automático:** el vehículo se introduce en el hueco para aparcar seleccionado.

① Durante la maniobra para aparcar con la ayuda activa para aparcar se muestran los carriles en verde en la imagen de la cámara.

Al finalizar la maniobra de aparcamiento, se muestra el aviso  **Ayuda activa para aparcar finalizada. Asuma el control del vehículo.** Es posible que todavía se necesiten algunas maniobras.

▶ Al finalizar la maniobra de aparcamiento, asegure el vehículo para evitar su desplazamiento. Si las prescripciones legales o circunstancias locales lo exigen: gire las ruedas en dirección al bordillo de la acera.

① Puede detener el vehículo durante la maniobra de aparcamiento y cambiar la posición del cambio. Acto seguido, el sistema calcula un nuevo recorrido. Si no hay disponible un nuevo recorrido, el sistema puede volver a cambiar la posición del cambio o interrumpir la maniobra de aparcamiento.

### Salida de un estacionamiento con la ayuda activa para aparcar

#### Requisitos

- El vehículo debe haberse aparcado con la ayuda activa para aparcar.

Tenga en cuenta que usted es el responsable del vehículo y su entorno durante toda la maniobra de aparcamiento.

▶ Ponga en marcha el vehículo.

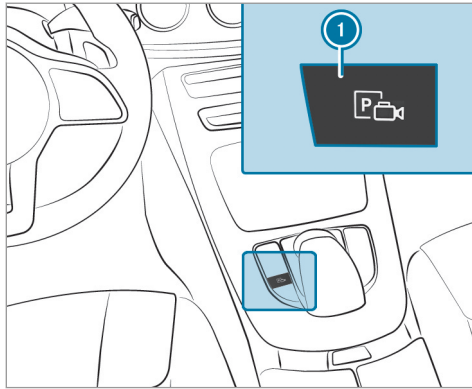

- ▶ Pulse la tecla ①. El visualizador de medios muestra la vista de la ayuda activa para aparcar.



- ▶ Si ha aparcado el vehículo en posición transversal respecto al sentido de la marcha: seleccione en la zona ② el sentido de la salida del estacionamiento ③ izquierda o derecha.
- ① El recorrido mostrado en el visualizador de medios puede diferir del recorrido real.
- ▶ Confirme el sentido de la salida del estacionamiento ③ para iniciar la maniobra de salida del aparcamiento.
- ① El intermitente se conecta automáticamente al iniciar la maniobra de salida del aparcamiento.

El uso correcto de los intermitentes en función del tráfico es responsabilidad del conductor. En caso necesario, conecte el intermitente.

**⚠ ADVERTENCIA** Peligro de accidente por el desplazamiento del vehículo al aparcar o salir del estacionamiento

El vehículo se desplaza al aparcar y salir del estacionamiento, y puede invadir áreas del carril contrario.

Debido a ello, podría colisionar con otros usuarios de la vía u objetos.

- ▶ Preste atención a los otros usuarios de la vía u objetos.
- ▶ En caso necesario, deténgase o interrumpa la maniobra con la ayuda activa para aparcar.

- ▶ Si en el visualizador de medios se muestra, por ejemplo, el aviso **Acople una marcha**

**hacia delante:** acople la posición del cambio correspondiente.

El vehículo sale del hueco para aparcar. El intermitente se desconecta automáticamente.

Al finalizar la maniobra para salir del aparcamiento, una señal acústica de advertencia y la indicación  **Ayuda activa para aparcar finalizada.** Asuma el control del vehículo. le indican que debe hacerse cargo del vehículo.

El vehículo no se frena automáticamente y podría desplazarse. Deberá volver a acelerar, frenar, girar el volante y cambiar de marcha.

## Asistencia en maniobras

### Función Drive Away Assist

 El Drive Away Assist solo está disponible en vehículos con cambio automático.

El Drive Away Assist puede ayudarle a reducir la gravedad de una colisión al ponerse en marcha. Si se detecta un obstáculo en el sentido de la marcha, se limita la velocidad del vehículo brevemente a aproximadamente 2 km/h. Si se

detecta una situación crítica, se muestra el símbolo **LIM** en el visualizador de medios.

 Puede finalizar una intervención del Drive Away Assist en todo momento desconectando la ayuda para aparcar PARKTRONIC (→ página 214).

 **ADVERTENCIA** Peligro de accidente por la capacidad limitada de detección del Drive Away Assist

El Drive Away Assist no reconoce siempre de forma clara objetos o situaciones de tráfico.

- ▶ Observe siempre con atención la situación del tráfico sin depender exclusivamente del Drive Away Assist.
- ▶ Esté preparado para frenar o desviarse, siempre y cuando el estado del tráfico lo permita y no implique peligro.

El Drive Away Assist constituye solamente un medio auxiliar. No puede sustituir en ningún caso su atención al entorno. La responsabilidad de maniobrar, aparcar y salir del estacionamiento de forma segura recae siempre en el

conductor. Asegúrese de que no haya, entre otros, ninguna persona, animales u objetos en el trayecto de marcha.

En las siguientes situaciones, porejemplo, puede haber peligro de colisión:

- Se confunden el acelerador y el pedal de freno.
- Se acopla una posición incorrecta del cambio.

La función Drive Away Assist se activa bajo las siguientes condiciones:

- La ayuda para aparcar PARKTRONIC está conectada.
- Con el vehículo parado, cambia la posición del cambio a **R** o **D**.
- El obstáculo se encuentra a una distancia inferior a 1,0 m.
- La función de asistencia en maniobras está activada en el sistema multimedia.

### Límites del sistema

En pendientes, la potencia del Drive Away Assist está limitada.

Al circular con remolque, el Drive Away Assist no está disponible.

- ① Observe también los límites del sistema de la ayuda para aparcar PARKTRONIC (→ página 210).

### Función Cross Traffic Alert

- ① La función Cross Traffic Alert solo está disponible para vehículos con control de ángulo muerto o control activo de ángulo muerto.

La función Cross Traffic Alert puede advertir del tráfico que cruza al salir del estacionamiento marcha atrás y al maniobrar. Para ello, los sensores de radar integrados en el parachoques supervisan la zona contigua al vehículo. Si se detecta una situación crítica, se muestra el símbolo  en el visualizador de medios y el vehículo se puede frenar automáticamente.

Si los sensores de radar están tapados por vehículos u otros objetos, no se produce ninguna detección.

La función Cross Traffic Alert se activa bajo las siguientes condiciones:

- El vehículo se desplaza marcha atrás a velocidad muy baja.
- La asistencia en maniobras está activada (→ página 229).
- ① Tenga también en cuenta las indicaciones sobre el control de ángulo muerto y el control activo de ángulo muerto (→ página 233).

### Límites del sistema

En pendientes, la función Cross Traffic Alert no está disponible.

Al circular con remolque, la función Cross Traffic Alert no está disponible.

### Desconexión o conexión de la asistencia en maniobras

Sistema multimedia:

➔ Vehículo ➔  Asistencia

➔ Cámara/ayuda aparc.

➔ Ayuda para maniobrar

▶ Conecte  o desconecte  la función.

- ① La asistencia en maniobras debe estar activada para la función Drive Away Assist (→ página 228) y Cross Traffic Alert (→ página 229).

### ATTENTION ASSIST

#### Función del ATTENTION ASSIST

El sistema ATTENTION ASSIST le ayuda en los viajes largos y monótonos, porejemplo, por autopistas, autovías o carreteras interurbanas. El sistema ATTENTION ASSIST propone realizar una pausa cuando detecta signos de cansancio o falta de atención progresiva por parte del conductor.

El sistema ATTENTION ASSIST constituye solamente un medio auxiliar. Puede no detectar a tiempo su cansancio o creciente falta de atención. El sistema no puede sustituir a un conductor descansado y concentrado. Durante recorridos largos, realice pausas puntuales y regulares en las que pueda descansar verdaderamente.

Puede elegir entre dos ajustes:

- **Estándar:** sensibilidad normal del sistema.

- **Sensible:** mayor sensibilidad del sistema. Se advierte antes al conductor y el nivel de atención determinado por el sistema (Attention Level) se adapta de forma correspondiente.

Si se detecta cansancio o creciente falta de atención, en el visualizador del cuadro de instrumentos se muestra la advertencia: **Attention Assist: ¡Descansar!** Puede confirmar el aviso y realizar una pausa en caso necesario. Si no realiza una pausa y el sistema ATTENTION ASSIST continúa detectando una falta de atención creciente, le advertirá nuevamente transcurridos al menos 15 minutos.



En el menú Asistencia del ordenador de a bordo puede visualizar la información actual de estado del sistema ATTENTION ASSIST:

- la duración del viaje desde la última pausa
- el estado de atención determinado por ATTENTION ASSIST (Attention Level)

Si el sistema ATTENTION ASSIST no puede calcular ningún nivel de atención ni por tanto emitir una advertencia, se muestra el aviso **Sistema pasivo**.

Si el visualizador del cuadro de instrumentos muestra una advertencia, en el sistema multimedia se le ofrece la búsqueda de una área de servicio. Puede seleccionar un área de servicio e iniciar la navegación hasta allí. Puede activar o desactivar esta función en el sistema multimedia.

Si el sistema ATTENTION ASSIST está desconectado, el gráfico de asistencia en el visualizador del cuadro de instrumentos muestra el símbolo  con el motor en marcha. El sistema ATTENTION ASSIST se activa automáticamente tras el arranque del motor. El último nivel de sensibilidad seleccionado sigue memorizado.

### Límites del sistema

El sistema ATTENTION ASSIST se activa en el margen de velocidad de entre 60 km/h y 200 km/h.

El sistema ATTENTION ASSIST funciona de forma limitada y no se produce ninguna advertencia o se produce con retardo en las siguientes situaciones:

- con menos de 30 minutos de duración del viaje aproximadamente
- si la calzada está en malas condiciones (fuertes ondulaciones del suelo, baches)
- en caso de viento lateral fuerte
- en caso de conducción deportiva (elevada velocidad en las curvas o fuertes aceleraciones)
- si el asistente activo de dirección del asistente activo de distancia DISTRONIC está activo
- si la hora no está correctamente ajustada
- en situaciones de marcha activas, con cambios frecuentes de carril y de velocidad



En las siguientes situaciones, la valoración del cansancio y de la atención del sistema ATTENTION ASSIST se borra y vuelve a iniciarse al seguir conduciendo:

- Ha parado el motor.
- Se ha desabrochado el cinturón de seguridad y ha abierto la puerta del conductor (porejemplo, en caso de cambio de conductor o de pausa).

### Ajuste del ATTENTION ASSIST

Sistema multimedia:

-  Vehículo
 
 Asistencia
   
 Attention Assist

### Posibilidades de ajuste

- ▶ Seleccione **estándar**, **sensible** o **Desconectado**.

### Proposición del área de descanso

- ▶ Seleccione **Proponer área descans.**
- ▶ Conecte  o desconecte  la función. El sistema ATTENTION ASSIST propone realizar una pausa en un área de descanso próxima cuando detecta signos de cansancio o

falta de atención progresiva por parte del conductor.

- ▶ **Selección del área de descanso propuesta:** el sistema le guiará al área de descanso seleccionada.

### Asistente para señales de tráfico

#### Función del asistente para señales de tráfico

El asistente para señales de tráfico registra las señales de tráfico con la cámara multifunción (→ página 181). Este asistente le ayuda mostrando en el cuadro de instrumentos las limitaciones de velocidad y las prohibiciones de adelantamiento detectadas.

Tenga en cuenta las indicaciones sobre los sistemas de asistencia y la responsabilidad del conductor, ya que, de lo contrario, podría no reconocer situaciones de peligro (→ página 180).

Debido a que el asistente para señales de tráfico también utiliza los datos del sistema de navegación, la indicación también se puede actualizar sin que se detecte una señal de tráfico en las siguientes situaciones.

Si el sistema detecta que entra en un tramo de la vía en el sentido de la marcha contrario al prescrito, se activa una advertencia.

La cámara también reconoce las señales de tráfico de aplicación limitada mediante una señal adicional (porejemplo, en caso de lluvia).

#### Advertencia al sobrepasar la velocidad máxima autorizada

El sistema le puede advertir si sobrepasa involuntariamente la velocidad máxima autorizada. Para ello puede ajustar en el sistema multimedia cuánto se puede sobrepasar la velocidad máxima autorizada hasta que se produzca la advertencia. Puede ajustar si la advertencia solo debe ser óptica o también acústica.

### Indicación en el visualizador del cuadro de instrumentos

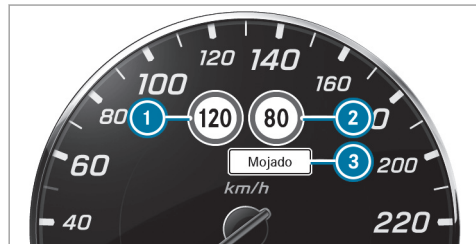

Visualizador del cuadro de instrumentos del puesto de conducción widescreen

- ① Velocidad permitida
  - ② Velocidad permitida en caso de limitación
  - ③ Señal adicional con limitación
- ① **Vehículos con visualizador estándar del cuadro de instrumentos:** un signo + situado junto al visualizador del cuadro de instrumentos indica que el sistema ha detectado otras señales de tráfico. Estas también se pueden mostrar en el visualizador de medios y en el Head-up-Display.

Si el asistente para señales de tráfico no puede determinar la velocidad máxima autorizada actual (porejemplo, por falta de señalización), se muestra la siguiente indicación en el visualizador del cuadro de instrumentos:



Esta indicación se muestra de forma permanente cuando el vehículo circula por un país no compatible con el asistente para señales de tráfico. El asistente para señales de tráfico no está disponible en todos los países.

- ① Tenga en cuenta también la información sobre los avisos mostrados en el visualizador del asistente para señales de tráfico (→ página 468).

### Advertencia en caso de aproximación de pasos de peatones (vehículos con paquete de asistencia a la conducción)

Cuando se aproxime a un paso de peatones con su vehículo, el sistema puede advertirle. En el

cuadro de instrumentos se muestra el aviso



La advertencia solo se emite si se detectan las correspondientes señales de tráfico o marcas en la calzada y se encuentran peatones en la zona de peligro.

### Límites del sistema

La operatividad del sistema puede verse limitada o el sistema puede dejar de funcionar en las siguientes situaciones:

- si la visibilidad es mala, porejemplo, en caso de iluminación insuficiente de la calzada, si se suceden tramos sombreados en la calzada, en caso de lluvia, nieve, niebla o fuertes salpicaduras de agua
- en caso de deslumbramiento, porejemplo, a causa de los vehículos que circulan en sentido contrario, por la irradiación solar directa o por reflejos
- si el parabrisas está sucio en la zona de la cámara multifunción o si la cámara está empañada, dañada o cubierta

- si las señales de tráfico son poco nítidas, porejemplo, por suciedad, por estar cubiertas, por nieve o por un alumbrado insuficiente
- si la información en el mapa de carreteras digital del sistema de navegación es incorrecta o no está actualizada
- si la señalización es confusa, porejemplo, señales de tráfico en obras o carriles continuos
- después de giros pronunciados, cuando se pasan señales de tráfico que quedan fuera del campo de visión de la cámara

#### Ajuste del asistente para señales de tráfico

##### Requisitos

- **Para la adopción automática de las limitaciones de velocidad:** el asistente activo de distancia DISTRONIC está conectado.

Sistema multimedia:

→ Vehículo ▶  Asistencia  
▶▶ Recon. aut. señales

#### Conexión o desconexión de la adopción automática de las limitaciones de velocidad

- ▶ Seleccione **Adopción límite veloc.**
- ▶ Conecte  o desconecte  la función. El asistente activo de distancia DISTRONIC adopta automáticamente las limitaciones de velocidad detectadas por el asistente para señales de tráfico.

#### Visualización de las señales de tráfico detectadas en el visualizador multimedia

- ▶ Seleccione **Mostrar en COMAND.**
- ▶ Conecte  o desconecte  la función.
- ① Si está activo uno de los siguientes sistemas, puede adoptar manualmente la velocidad detectada como limitación de velocidad:
  - Asistente activo de distancia DISTRONIC
  - TEMPOMAT
  - Limitador de velocidad variable

Más información (→ página 198).

#### Ajuste del tipo de advertencia

- ▶ Seleccione **Óptica y acústica, Óptica o Ninguna.**

#### Ajuste del umbral de advertencia

Este valor determina a partir de qué exceso de velocidad se debe emitir una advertencia.

- ▶ Seleccione **Umbral de advertencia.**
- ▶ Ajuste la velocidad que desee.



#### Control de ángulo muerto y control activo de ángulo muerto con sistema de advertencia de salida del vehículo

##### Función del control de ángulo muerto y del control activo de ángulo muerto con sistema de advertencia de salida del vehículo

El control de ángulo muerto y el control activo de ángulo muerto supervisan con dos sensores de radar orientados hacia los lados y hacia atrás la zona que abarca hasta 40 m por detrás y 3 m junto al vehículo.

Si circulando a partir de una velocidad de aproximadamente 12 km/h se detecta un vehículo e, inmediatamente después, dicho vehículo entra en la zona de control situada junto a su vehículo, se ilumina en rojo el testigo luminoso de advertencia situado en el retrovisor exterior.

Indicación de estado permanente en el cuadro de instrumentos:

-  (gris): el sistema está conectado, pero no operativo.
-  (verde): el sistema está conectado y operativo.

Si se detecta un vehículo con poca distancia de seguridad y conecta el intermitente en esa dirección, suena una señal acústica de advertencia doble y la indicación de advertencia del retrovisor exterior parpadea en color rojo. Si el intermitente permanece conectado, el resto de vehículos detectados en la zona de control se indicarán solamente mediante el parpadeo del testigo luminoso de advertencia rojo.

Si adelanta a un vehículo rápidamente, no se produce ninguna advertencia.

**⚠ ADVERTENCIA** Peligro de accidente a pesar del control de ángulo muerto

El control de ángulo muerto no reacciona ante los vehículos que se acercan al suyo con una gran diferencia de velocidad y lo adelantan.

El control de ángulo muerto no le puede advertir en esta situación.

- ▶ Observe siempre con atención el estado del tráfico y mantenga una distancia de seguridad lateral suficiente.

Tenga en cuenta las indicaciones sobre los sistemas de asistencia y la responsabilidad del conductor, ya que, de lo contrario, podría no reconocer situaciones de peligro (→ página 180).

**Sistema de advertencia de salida del vehículo**

El sistema de advertencia de salida del vehículo es una función adicional del control de ángulo muerto y puede advertir a los ocupantes del vehículo de los vehículos que se acercan al abandonar el vehículo cuando este está parado.

**⚠ ADVERTENCIA** Peligro de accidente a pesar del sistema de advertencia de salida del vehículo

El sistema de advertencia de salida del vehículo no reacciona ante los objetos parados ni ante los vehículos que se acercan al suyo con una gran diferencia de velocidad.

El sistema de advertencia de salida del vehículo no le puede advertir en estas situaciones.

- ▶ Observe siempre con atención la situación del tráfico y asegúrese de que haya suficiente espacio libre al abrir las puertas.

Si hay algún vehículo en la zona de control, se muestra en el retrovisor exterior. Si un ocupante del vehículo abre la puerta del lado vigilado, suena una señal acústica de advertencia y el testigo de advertencia del retrovisor exterior comienza a parpadear.

Esta función adicional solo está disponible si el control de ángulo muerto está conectado. El sistema de advertencia de salida del vehículo

puede advertirle hasta tres minutos después de haber desconectado el encendido como máximo. El final de la disponibilidad del sistema de advertencia de salida del vehículo se indica mediante el parpadeo tres veces del testigo de advertencia en el retrovisor exterior.

El sistema de advertencia de salida del vehículo es solo un medio auxiliar y en ningún caso puede sustituir su atención. La responsabilidad al abrir las puertas y al abandonar el vehículo recae siempre en los ocupantes del vehículo.

### Límites del sistema

El control de ángulo muerto y el control activo de ángulo muerto pueden estar limitados en las siguientes situaciones:

- si los sensores están sucios o cubiertos
- si hay mala visibilidad, porejemplo, si hay niebla o si llueve o nieva con intensidad
- en caso de vehículos estrechos, porejemplo, bicicletas o motocicletas
- en caso de carriles muy anchos o estrechos
- si conduce muy desplazado hacia un lado

El sistema puede efectuar advertencias de forma injustificada al circular cerca de guardarraíles o limitaciones de la vía de estructura similar. Asegúrese siempre de mantener una distancia suficiente respecto a otros usuarios de la carretera y obstáculos situados a los lados del vehículo.

Al circular de forma prolongada junto a vehículos largos, porejemplo, camiones, se puede interrumpir la advertencia.

Si está acoplada la marcha atrás, el control de ángulo muerto no está operativo.

Si lleva enganchado un remolque y la conexión eléctrica es correcta, el control de ángulo muerto y el sistema de advertencia de salida del vehículo no están operativos.

Es posible que el sistema de advertencia de salida del vehículo se vea limitado en las siguientes situaciones:

- si el sensor está obstaculizado por vehículos cercanos en huecos para aparcar estrechos
- si se acercan personas
- en caso de objetos parados o que se mueven lentamente

### Función de la intervención en el freno (control activo de ángulo muerto)

Si el control activo de ángulo muerto detecta un peligro de colisión lateral en la zona de control, puede producirse una intervención en el freno. Esta intervención tiene por objeto ayudarle a evitar la colisión.

La intervención en el freno para corregir la dirección está disponible en un margen de velocidad de entre 30 km/h y 200 km/h aproximadamente.

**⚠ ADVERTENCIA** Peligro de accidente pese a la intervención en el freno del control activo de ángulo muerto

La intervención en el freno para corregir la dirección no siempre puede evitar una colisión.

► Maniobre, frene o acelere siempre usted mismo, en especial cuando el control activo de ángulo muerto emita una advertencia o frene para corregir la dirección.

- ▶ Mantenga siempre una distancia de seguridad lateral suficiente.

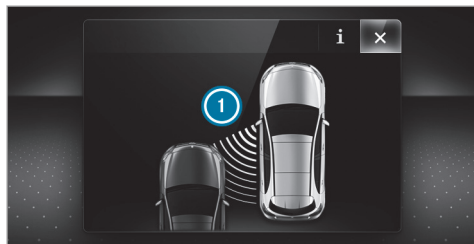

Si se produce una intervención en el freno para corregir la dirección, parpadea el testigo luminoso de advertencia rojo del retrovisor exterior y suena una señal acústica de advertencia. Adicionalmente se muestra una indicación ① en el visualizador multifunción que indica el peligro de colisión lateral.

En casos poco frecuentes, el sistema puede realizar una intervención en el freno inadecuada. Puede interrumpir esta intervención manio-  
brando ligeramente en sentido contrario o acelerando.

### Límites del sistema

Tenga en cuenta los límites del sistema del control activo de ángulo muerto, ya que, de lo contrario, podría no reconocer peligros (→ página 233).

En las siguientes situaciones, no se produce ninguna intervención en el freno para corregir la dirección, o solo se produce una intervención adecuada a la situación de marcha:

- si hay vehículos u obstáculos, porejemplo, guardarraíles, a ambos lados de su vehículo
- si se acerca a usted en sentido contrario un vehículo a una breve distancia lateral
- si conduce de forma deportiva a elevada velocidad por las curvas
- si frena o acelera considerablemente
- si interviene un sistema de seguridad de marcha, porejemplo, el ESP® o el asistente de frenado activo
- El sistema ESP® está desconectado.
- si se ha detectado una pérdida de presión de los neumáticos o un neumático defectuoso

- si circula con remolque y la conexión eléctrica con el dispositivo de remolque es correcta

### Conexión o desconexión del control de ángulo muerto o el control activo de ángulo muerto

Sistema multimedia:

↪ Vehículo ▶ Asistencia

▶▶ Det. obj. áng. muerto

▶ Conecte  o desconecte  la función.

### Detector activo de cambio de carril

#### Función del detector activo de cambio de carril

El detector activo de cambio de carril vigila la zona que se encuentra delante del vehículo mediante una cámara multifunción (→ página 181). Este sistema le ofrece la protección prevista en caso de abandono involuntario del carril. Puede advertirle mediante una respuesta palpable del volante y ayudarle a retornar al carril original mediante una intervención en el freno para corregir el carril.

El detector activo de cambio de carril está disponible en un margen de velocidad de entre 60 km/h y 200 km/h.

El detector activo de cambio de carril no puede reducir el riesgo de accidente provocado por una forma de conducir no adecuada ni anular los límites impuestos por la física. No puede reconocer las condiciones meteorológicas ni de la calzada así como tampoco el estado del tráfico. El detector activo de cambio de carril solo es un medio auxiliar. La responsabilidad sobre la distancia de seguridad, la velocidad, el frenado a tiempo y de mantenerse en el carril recae siempre en el conductor.



Si se produce una intervención en el freno para corregir el carril, en el visualizador multifunción se muestra la indicación ①.

Si conecta el intermitente, no se interviene en el lado correspondiente.

#### Vehículos con paquete de asistencia a la

**conducción:** si el sistema detecta un obstáculo en el carril contiguo, por ejemplo otro vehículo, interviene a pesar del intermitente.

Si se cumplen las siguientes condiciones, se le advierte mediante una respuesta perceptible del volante:

- El detector activo de cambio de carril detecta una línea delimitadora del carril.
- Una rueda delantera entra en contacto con esta línea delimitadora del carril.

#### Requisito para una intervención en el freno para corregir el carril (vehículos sin paquete de asistencia a la conducción)

El sistema ha detectado líneas delimitadoras a ambos lados del carril. La rueda delantera pasa por encima de una línea delimitadora del carril continua.

- ① Puede interrumpir una intervención en el freno en todo momento girando ligeramente el volante.

#### Requisitos para una intervención en el freno para corregir el carril (vehículos con paquete de asistencia a la conducción)

- El sistema ha detectado una línea delimitadora del carril continua y el vehículo pasa por encima de ella con la rueda delantera.
- El sistema ha detectado una línea delimitadora del carril y un vehículo que circula en dirección contraria, un vehículo que efectúa un adelantamiento o que circula en paralelo por el carril contiguo. La rueda delantera pasa por encima de la línea delimitadora del carril.
- ① Puede interrumpir una intervención en el freno en todo momento girando ligeramente el volante.

### Límites del sistema

En las siguientes situaciones, no se lleva a cabo ninguna intervención en el freno para corregir el carril:

- Si maniobra, frena o acelera de forma claramente activa.
- Si interviene un sistema de seguridad de marcha, porejemplo, el ESP®, el asistente de frenado activo o el control activo de ángulo muerto.
- Si conduce de forma deportiva, a elevada velocidad por las curvas o con fuertes aceleraciones.
- Si el sistema ESP® está desconectado.
- Si circula con remolque y la conexión eléctrica con el remolque es correcta.
- Si se ha detectado y mostrado una pérdida de presión de los neumáticos o un neumático defectuoso.

Si desactiva la advertencia del detector activo de cambio de carril y no se detecta de forma clara la línea delimitadora del carril, es posible

que no se efectúe una intervención en el freno para corregir el carril (→ página 240).

La operatividad del sistema puede verse limitada o el sistema puede dejar de funcionar en las siguientes situaciones:

- si la visibilidad es mala, porejemplo, en caso de iluminación insuficiente de la calzada, si se suceden tramos sombreados en la calzada, en caso de lluvia, nieve, niebla o fuertes salpicaduras de agua
- en caso de deslumbramiento, porejemplo, a causa de los vehículos que circulan en sentido contrario, por la irradiación directa del sol o por reflejos
- si el parabrisas está sucio en la zona de la cámara multifunción o si la cámara está empañada, dañada o cubierta
- si no hay líneas delimitadoras del carril o si hay varias líneas poco claras para un carril, porejemplo, en una zona en obras
- si las líneas delimitadoras del carril están desgastadas, oscuras o cubiertas
- si la distancia con respecto al vehículo precedente es demasiado corta y, a consecuencia

de ello, no puede detectarse la línea delimitadora del carril

- si las líneas delimitadoras del carril cambian rápidamente, porejemplo, en caso de una bifurcación de los carriles, o si se cruzan o unen varios carriles
- en calzadas muy estrechas y sinuosas
- **vehículos con paquete de asistencia a la conducción:** si los sensores de radar en el parachoques trasero están sucio o cubiertos de nieve y se ha detectado un obstáculo en el propio carril, no se realiza una intervención en el freno para corregir el carril

### Conexión/desconexión del detector activo de cambio de carril

**⚠ ADVERTENCIA** Peligro de accidente a pesar de la advertencia del detector activo de cambio de carril

La intervención en el freno para corregir el carril no siempre puede devolver el vehículo al carril original.



- ▶ Maniobre, frene o acelere siempre usted mismo, en especial cuando el detector activo de cambio de carril emita una advertencia o frene para corregir el carril.

**⚠ ADVERTENCIA** Peligro de accidente a pesar de la intervención del detector activo de cambio de carril

El detector activo de cambio de carril no detecta la situación del tráfico ni a los usuarios de la vía. El sistema puede realizar una intervención en el freno inapropiada.

La intervención en el freno se puede interrumpir en todo momento, porejemplo, maniobrando ligeramente en sentido contrario.

- ▶ Asegúrese siempre de mantener una distancia suficiente respecto a otros usuarios de la carretera y obstáculos situados a los lados del vehículo.

**⚠ ADVERTENCIA** Peligro de accidente a pesar del detector de cambio de carril

El detector de cambio de carril no siempre puede reconocer las líneas delimitadoras del carril claramente.

En estos casos, el detector de cambio de carril puede:

- efectuar advertencias de forma injustificada
  - no emitir advertencias
- ▶ Observe siempre con atención el estado del tráfico y mantenga el carril, especialmente en caso de advertencia del detector activo de cambio de carril.

Es imprescindible que observe los límites del sistema del detector activo de cambio de carril.

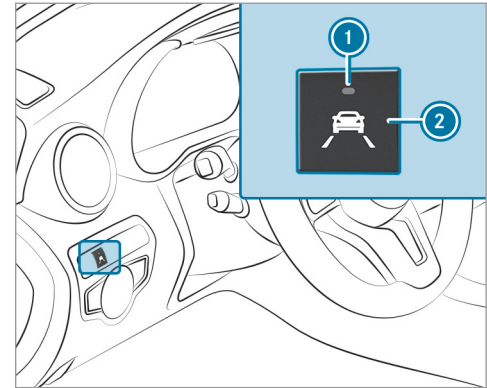

- ▶ Pulse la tecla ②. Si el testigo de control ① se ilumina, el detector activo de cambio de carril está conectado, las líneas delimitadoras del carril están claras en el gráfico de asistencia. Si el detector activo de cambio de carril está activo, las líneas delimitadoras del carril se muestran en verde en el gráfico de asistencia.

### Ajuste del detector activo de cambio de carril

Sistema multimedia:

- ➔ Vehículo ➔  Asistencia
- ➔ Asist. activ.mant.carril

### Conexión/desconexión de la advertencia

- ▶ Active  o desactive  la opción **Advert. cambio carril**.

Con la advertencia de cambio de carril desactivada, no recibe ninguna advertencia cuando abandona un carril.

### Dispositivo de remolque

#### Indicaciones sobre el modo con remolque

#### INDICACIÓN Vehículos Mercedes-AMG

- ▶ Tenga en cuenta las indicaciones contenidas en las instrucciones adicionales. De lo contrario, podría no reconocer situaciones de peligro.

Tenga en cuenta las siguientes indicaciones respecto a la carga de apoyo:

- No exceda la carga de apoyo autorizada ni quede por debajo de esta.
- Utilice en la medida de lo posible la carga de apoyo máxima.

No se deben sobrepasar los siguientes valores:

- Masa máxima remolcable autorizada
- Carga autorizada sobre el eje trasero del vehículo tractor
- Masa máxima autorizada del vehículo tractor
- Masa máxima autorizada del remolque
- Velocidad máxima autorizada del remolque

Antes de ponerse en marcha asegúrese de lo siguiente:

- La presión de los neumáticos del eje trasero del vehículo tractor está ajustada a la carga máxima.
- La iluminación del remolque conectado está operativa.

- **Vehículos sin faros LED o faros MULTI-BEAM LED:** los faros están correctamente ajustados.

Si aumenta la carga sobre el eje trasero, por motivos relativos al derecho de matriculación, no le estará permitido circular con el conjunto vehículo/remolque a una velocidad superior a 100 km/h. Esto es válido incluso para aquellos países en los que para los conjuntos vehículo/remolque esté permitida una velocidad máxima superior a 100 km/h.

### Desplegado o plegado del cuello de rótula

 **ADVERTENCIA** Peligro de accidente por cuello de rótula no enclavado

Si el cuello de rótula no está enclavado, se puede soltar el remolque.

- ▶ Enclave el cuello de rótula siempre tal y como se describe.

**⚠ ADVERTENCIA** Peligro de lesiones por giro del cuello de rótula

Si desenclava el cuello de rótula o no lo enclava correctamente al plegarlo, este girará.

En la zona de giro del cuello de rótula hay peligro de sufrir lesiones.

- ▶ No desbloquee el cuello de rótula hasta que quede libre la zona de giro.
- ▶ Asegúrese siempre de que el cuello de rótula quede enclavado al plegarlo.

**Requisitos**

- El vehículo está asegurado para impedir su desplazamiento.
- La zona de giro está libre.
- Se ha retirado el cable del remolque o el conector adaptador.

**Desplegado del cuello de rótula**

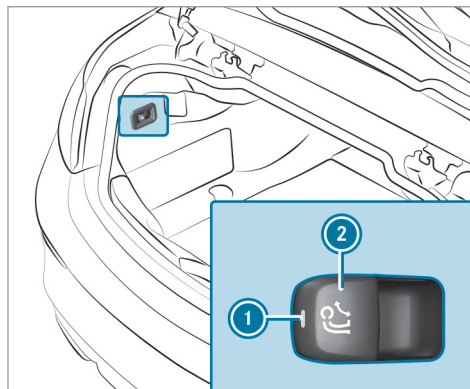

- ▶ Tire de la tecla ② hasta que se desbloquee el cuello de rótula. El cuello de rótula se despliega por debajo del parachoques trasero. El testigo de control ① parpadea.

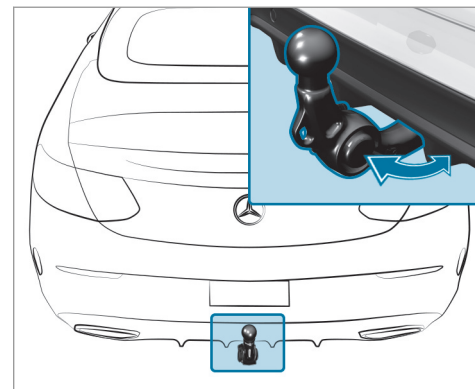

- ▶ Tire del cuello de rótula en la dirección indicada por la flecha hasta que se enclave de forma audible en posición vertical. El testigo de control ① integrado en la tecla de desenclavamiento del cuello de rótula se apaga. Si el cuello de rótula no está bloqueado de forma segura, se muestra el aviso Enganche

remolque **Comprobar bloqueo** en el visualizador multifunción.

- ▶ Retire la tapa protectora de la rótula y colóquela en un lugar seguro.

Asegúrese de que la bola del cuello de rótula esté limpia. Compruebe si se desplaza engrasada o seca (sin grasa) según las indicaciones del remolque.

#### Plegado del cuello de rótula

- ▶ Tire de la tecla ② hasta que se desbloquee el cuello de rótula.  
El cuello de rótula se pliega por debajo del parachoques trasero.  
El testigo de control ① parpadea.
- ▶ Presione el cuello de rótula en la dirección indicada por la flecha hasta que quede enclavado de forma audible detrás del parachoques.  
El testigo de control ① se apaga y desaparece la indicación del visualizador multifunción.

Tenga en cuenta la información sobre las indicaciones del cuadro de instrumentos:

- Testigos de control y testigos luminosos de advertencia (→ página 530)
- Avisos en el visualizador (→ página 468)

#### Enganche o desenganche del remolque

**⚠ ADVERTENCIA** Peligro de lesiones por altura del vehículo modificada

**Vehículos con regulación de nivel:** la altura del vehículo puede ser modificada inadvertidamente, por ejemplo, por otras personas. Si mientras tanto está enganchando o desenganchando el remolque, puede quedar aprisionado. Además pueden quedar atrapadas partes del cuerpo de las personas que estén entre la carrocería y los neumáticos o de las que estén debajo del vehículo.

Al enganchar o desenganchar el remolque tenga en cuenta lo siguiente:

- ▶ No abra ni cierre las puertas ni el portón trasero.
- ▶ No inicie la regulación de nivel y no maneje el interruptor DYNAMIC SELECT.
- ▶ No bloquee ni desbloquee el vehículo.

#### Requisitos

- El cuello de rótula se ha desplegado y está enclavado en la posición de bloqueo segura.

Conecte al vehículo los remolques con enchufes de 7 polos por medio de los adaptadores siguientes:

- Conector adaptador
- Cable adaptador

El vehículo reconoce correctamente el remolque solo si se cumplen las condiciones siguientes:

- El remolque está conectado correctamente.
- El sistema de iluminación del remolque está intacto.

Las funciones de los siguientes sistemas, entre otras, se ven influidas por un remolque conectado correctamente:

- Detector activo de cambio de carril
- Estabilización del remolque ESP®
- Ayuda para aparcar PARKTRONIC
- Ayuda activa para aparcar
- Control de ángulo muerto o control activo de ángulo muerto
- Drive Away Assist
- Cross Traffic Alert
- Cámara de marcha atrás
- Cámara de 360°
- AIRMATIC

### Enganche del remolque

**!** **INDICACIÓN** Daño de la batería de arranque debido a una descarga completa

Al cargar la batería del remolque por medio de la alimentación eléctrica del remolque, se puede dañar la batería de arranque.

▶ No utilice la alimentación eléctrica del vehículo para cargar la batería del remolque.

- ▶ Retire la tapa protectora de la rótula y colóquela en un lugar seguro (→ página 114).
- ▶ Coloque el remolque en posición horizontal detrás del vehículo y engánchelo.



- ▶ Abra la tapa de la caja de enchufe.
- ▶ Coloque el enchufe con el resalte ① en la ranura ③ de la caja de enchufe.
- ▶ Gire el acoplamiento de bayoneta ② hacia la derecha hasta el tope.
- ▶ Enclave la tapa.
- ▶ Fije el cable con cintas sujetacables al remolque (solo con cable adaptador).
- ▶ Garantice la libertad de movimiento de los cables al tomar curvas.

Incluso si el remolque está conectado correctamente, puede aparecer un aviso en el visualizador multifunción si se cumplen los siguientes requisitos:

- Hay LEDs montados en el sistema de iluminación del remolque.
  - No se alcanza la corriente mínima (50 mA) de la iluminación del remolque.
- ❗ Puede conectar accesorios de una potencia máxima de 180 W a la alimentación eléctrica permanente y a la alimentación eléctrica conmutada a través de la cerradura de encendido.

### Desenganche del remolque

**⚠ ADVERTENCIA** Peligro de aplastamiento y aprisionamiento al desenganchar

Si desengancha un remolque con el freno de inercia actuando sobre la zapata primaria, su mano puede quedar atrapada entre el vehículo y la lanza.

▶ No desenganche el remolque con el freno de inercia actuando sobre la zapata primaria.

**❗ INDICACIÓN** Daños al desenganchar con el freno de inercia actuando sobre la zapata primaria

Al desenganchar con el freno de inercia actuando sobre la zapata primaria, el vehículo puede resultar dañado.

▶ No desenganche el remolque con el freno de inercia actuando sobre la zapata primaria.

**⚠ ADVERTENCIA** Peligro de aprisionamiento al desenchufar el cable del remolque

**Vehículos con regulación de nivel:** si desenchufa el cable del remolque, el vehículo puede descender.

Con esto, pueden quedar atrapadas partes del cuerpo de usted o de otras personas que

se encuentren entre la carrocería y los neumáticos o debajo del vehículo.

▶ Asegúrese de que al desenchufar el cable del remolque nadie se encuentre cerca de los pasarruedas o debajo del vehículo.

- ▶ Asegure el remolque para impedir su desplazamiento.
- ▶ Desconecte la conexión eléctrica entre el vehículo y el remolque.
- ▶ Desenganche el remolque.
- ▶ Coloque la tapa protectora sobre la rótula.

### Funcionamiento del portabicicletas

**⚠ ADVERTENCIA** Peligro de accidente en caso de manipulación incorrecta del portabicicletas

El portabicicletas se puede soltar del vehículo en los siguientes casos:

- Se ha sobrepasado la carga portante admisible del dispositivo de remolque.
- El portabicicletas se utiliza de forma incorrecta.
- El portabicicletas está fijado al cuello de rótula por debajo de la rótula.

Por su seguridad y la de los demás usuarios de la vía, tenga presente lo siguiente:

- ▶ Respete siempre la carga portante admisible del dispositivo de remolque.
- ▶ Utilice el portabicicletas exclusivamente para el transporte de bicicletas.
- ▶ Fije siempre el portabicicletas correctamente enclavándolo en la rótula.

- ▶ Utilice solamente portabicicletas autorizados por Mercedes-Benz.
- ▶ Observe siempre también las Instrucciones de servicio del portabicicletas.

**⚠ INDICACIÓN** Daño o rotura del dispositivo de remolque por portabicicletas no apropiados o utilizados de manera incorrecta

- ▶ Utilice solamente portabicicletas autorizados por Mercedes-Benz.

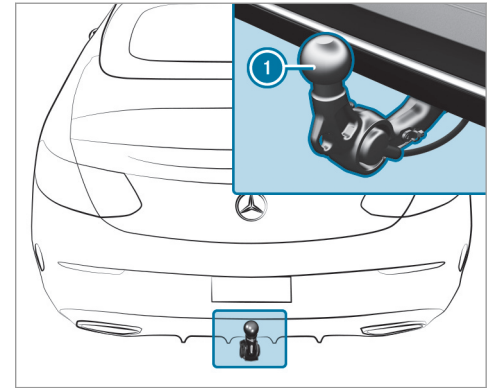

En función del tipo de portabicicletas, se pueden transportar en él hasta tres bicicletas.

Si se fijan enclavándose en la rótula ①, la carga portante máxima es de 75 kg.

La carga portante se calcula a partir del peso del portabicicletas más la carga del portabicicletas.

Con un portabicicletas el comportamiento de marcha de su vehículo cambia. Adapte su estilo de conducción como corresponda. Mantenga

una distancia de seguridad suficiente y circule con precaución.

Al utilizar un portabicicletas, ajuste la presión de los neumáticos a la carga máxima en el eje trasero del vehículo. Encontrará más información sobre la presión de los neumáticos en la tabla de presión de neumáticos (→ página 432).

### Indicaciones para la carga

Cuanto mayor sea la distancia del centro de gravedad de la carga a la rótula, mayor es la carga que soporta el dispositivo de remolque.

Por ello, tenga en cuenta las siguientes indicaciones:

- Fije las bicicletas pesadas lo más próximas posible al vehículo.
- Distribuya la carga del portabicicletas de la forma más simétrica posible respecto al eje longitudinal del vehículo.

Mercedes-Benz recomienda retirar todas las piezas adosadas a las bicicletas antes de cargar el portabicicletas, por ejemplo, cestas, asientos infantiles o baterías. Así se puede mejorar la

resistencia aerodinámica y el centro de gravedad del portabicicletas.

Asegure siempre las bicicletas para que no se deslicen y revise a intervalos regulares que estén bien asentadas.

No utilice cubiertas textiles u otras cubiertas. El comportamiento de marcha y la visibilidad hacia atrás podrían empeorar. Además, se incrementa la resistencia aerodinámica y, con ello, la carga que soporta el dispositivo de remolque.

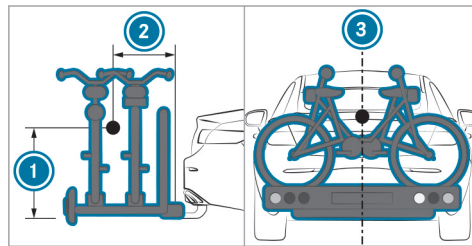

Distribución de la carga en el portabicicletas

- ① Distancia en altura del centro de gravedad a la rótula

- ② Distancia hacia atrás del centro de gravedad a la rótula

- ③ El centro de gravedad está en el eje central del vehículo

Al cargar el portabicicletas con hasta tres bicicletas, tenga en cuenta los siguientes datos:

### Carga del portabicicletas

Peso total de portabicicletas y carga	Distancia máx. ①	Distancia máx. ②
hasta 75 kg	420 mm	300 mm

### Indicaciones para el arrastre de vehículos

El vehículo no es apropiado para el uso de sistemas de enganche para remolque como, por ejemplo, los que se utilizan para remolcado del vehículo sobre sus cuatro ruedas o remolcado del vehículo sobre dos ruedas. El montaje y la utilización de sistemas de enganche para remolque tow bar puede provocar daños en el vehículo. En el caso de arrastrar o remolcar un



vehículo con sistemas de enganche para remolque tow bar, no se garantiza un comportamiento seguro de la dinámica de marcha del vehículo tractor ni del vehículo arrastrado. El conjunto vehículo/remolque podría oscilar. Tenga en cuenta los métodos de remolcado autorizados (→ página 420) y las indicaciones acerca del remolcado con ambos ejes sobre el suelo (→ página 421).

### Indicaciones sobre el visualizador del cuadro de instrumentos y el ordenador de a bordo

**⚠ ADVERTENCIA** Peligro de accidente por fallo del visualizador del cuadro de instrumentos

Si el visualizador del cuadro de instrumentos está averiado o se produce una avería, no se pueden reconocer las limitaciones funcionales de los sistemas relevantes desde el punto de vista de la seguridad.

La seguridad de funcionamiento de su vehículo podría verse afectada.

- ▶ Prosiga la marcha con precaución.
- ▶ Encargue inmediatamente la revisión del vehículo en un taller especializado.

**⚠ ADVERTENCIA** Peligro de distracción debido a los sistemas de información y los equipos de comunicación

Si maneja sistemas de información y equipos de comunicación integrados en el vehículo durante la marcha, podría distraer su atención del tráfico. Adicionalmente puede perder el control de su vehículo.

- ▶ Utilice estos equipos solo si el estado del tráfico lo permite.
- ▶ Si no puede garantizar esto, detenga el vehículo sin poner en peligro la seguridad vial y realice las entradas con el vehículo parado.

**! INDICACIÓN** Vehículos Mercedes-AMG

- ▶ Tenga en cuenta las indicaciones contenidas en las instrucciones adicionales. De lo contrario, podría no reconocer situaciones de peligro.

Cuando utilice el ordenador de a bordo, observe la legislación vigente del país en el que se encuentre en ese momento.

El ordenador de a bordo solo muestra los avisos y las advertencias de determinados sistemas en el visualizador multifunción. Por esta razón, asegúrese siempre de que su vehículo presente un funcionamiento fiable.

Si la seguridad de funcionamiento del vehículo está afectada, detenga inmediatamente el vehículo sin poner en peligro la seguridad vial. Póngase en contacto con un taller especializado.

## Sinopsis del visualizador del cuadro de instrumentos

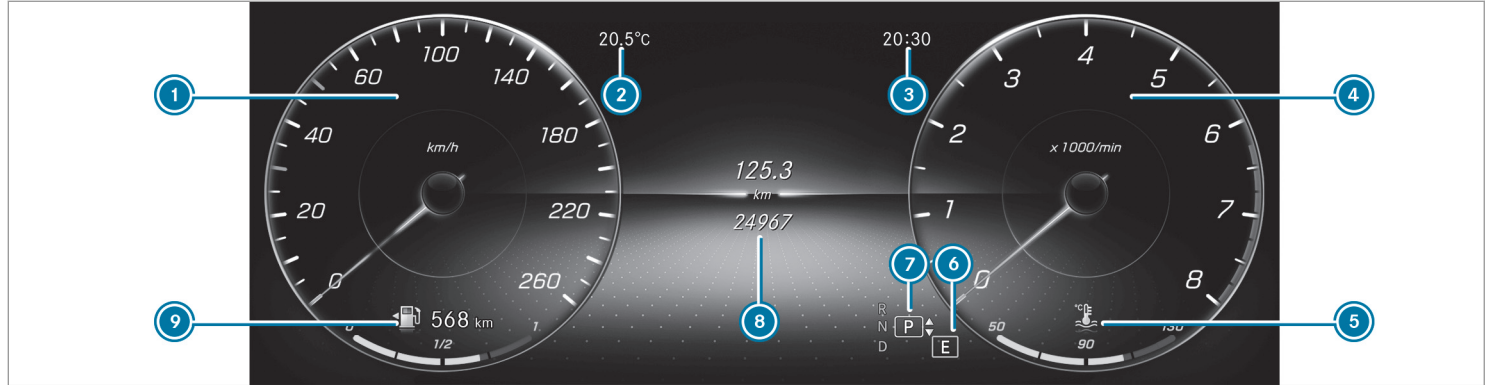

- 1** Velocímetro  
Los segmentos del velocímetro muestran el estado de los siguientes sistemas: TEMPO-MAT/limitador de velocidad/asistente activo de distancia DISTRONIC.
- 2** Temperatura exterior
- 3** Hora
- 4** Área adicional de visualización (ejemplo del cuentarrevoluciones): cuentarrevoluciones/navegación/indicación ECO/consumo/G-Meter/fecha  
Al alcanzar la marca roja del cuentarrevoluciones (margen de sobregiro), se corta la alimentación de combustible para proteger el motor.
- 5** Indicación de la temperatura del líquido refrigerante  
La indicación de la temperatura del líquido refrigerante puede llegar hasta 120 °C en situación de funcionamiento normal.  
Vehículos con red de a bordo de 48 V: indicación POWER y CHARGE (asistencia de pro-

pulsión eléctrica y potencia de recuperación del motor eléctrico)

- ⑥ Programa de conducción seleccionado
- ⑦ Posición del cambio seleccionada
- ⑧ Visualizador multifunción (ejemplo de la indicación estándar del menú Viaje): asistencia/teléfono/navegación/viaje/medios/radio/estilos e indicaciones/servicio/opciones de ajuste del Head-up-Display
- ⑨ Indicación del nivel de combustible e indicación de posición de la tapa del depósito de combustible

### Sinopsis de las teclas del volante

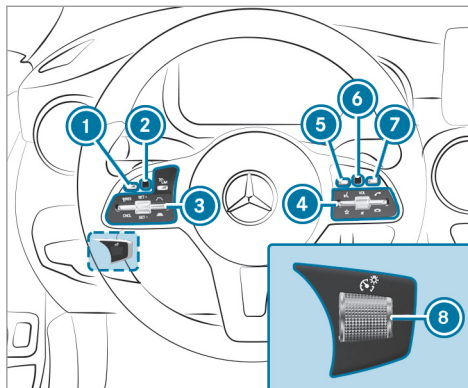

- ① Tecla de retroceso/tecla Home (pulsación larga) del ordenador de a bordo
- ② Touch Control del ordenador de a bordo
- ③ Grupo de manejo del TEMPOMAT/limitador de velocidad o asistente activo de distancia DISTRONIC
- ④ Grupo de manejo del sistema multimedia

LINGUATRONIC (→ página 255)

- ⑤ Acceso a la pantalla de inicio del sistema multimedia
- ⑥ Touch Control del sistema multimedia
- ⑦ Tecla de retroceso del sistema multimedia
- ⑧ Regulador de brillo para el ajuste de la iluminación del cuadro de instrumentos y de los elementos de mando del habitáculo

### Manejo del ordenador de a bordo

Cuando utilice el ordenador de a bordo, observe la legislación vigente del país en el que se encuentre en ese momento.



El ordenador de a bordo se maneja mediante el Touch Control y la tecla de retroceso/menú principal, situados a la izquierda.

Durante el manejo del ordenador de a bordo, suenan varias señales acústicas como confirmación, por ejemplo, cuando se alcanza el final de una lista o al desplazarse por una lista.

Están disponibles los siguientes menús:

- Servicio
- Asistencia
- Viaje
- Navegación
- Radio

- Medios
- Teléfono
- HUD
- Vehículos con visualizador del cuadro de instrumentos en el puesto de conducción widescreen: **Estilos**

**i** Encontrará información sobre las opciones de ajuste y de selección de los menús en las Instrucciones de servicio digitales.

▶ **Apertura de la barra de menús:** pulse la tecla de retroceso de la izquierda hasta que se muestre la barra de menús.

**i** Puede abrir la barra de menús del ordenador de a bordo con la tecla .

▶ **Desplazamiento por la barra de menús:** efectúe un gesto táctil hacia la izquierda o hacia la derecha sobre el Touch Control de la izquierda.

▶ **Acceso a un menú, submenú u opciones de ajuste de un menú, confirmación de una selección o ajuste:** pulse el Touch Control de la izquierda.

▶ **Desplazamiento por indicaciones o listas del menú, selección de un contenido del visualizador, una función, una entrada o una indicación:** efectúe un gesto táctil hacia arriba o hacia abajo sobre el Touch Control de la izquierda.

▶ **Cambio entre indicaciones:** efectúe un gesto táctil hacia arriba o hacia abajo sobre el Touch Control de la izquierda.

▶ **Salida de un submenú:** pulse la tecla de retroceso de la izquierda.

#### Menús en toda la superficie

Puede visualizar los siguientes menús en toda la superficie del visualizador del cuadro de instrumentos:











- Asistencia
- Viaje

▶ Desplácese por el menú correspondiente con el Touch Control de la izquierda hasta el final de la lista.

▶ Pulse el Touch Control de la izquierda. El menú seleccionado se muestra en toda la superficie.

### Sinopsis de las indicaciones del visualizador multifunción

Indicaciones en el visualizador multifunción:

-  Ayuda activa para aparcar conectada (→ página 225)
-  Ayuda para aparcar PARKTRONIC desconectada (→ página 214)
-  TEMPOMAT (→ página 192)
-  Limitador de velocidad (→ página 192)
-  Asistente activo de distancia DISTRONIC (→ página 195)
-  Asistente de frenado activo (→ página 191)
-  Asistente activo de dirección (→ página 203)
-  Detector activo de cambio de carril (→ página 236)
-  Función de parada y arranque ECO (→ página 152)
-  Función HOLD (→ página 206)

 Luces de carretera automáticas Plus (→ página 129)

 Velocidad máxima permitida excedida (solo para determinados países)

**Vehículos con asistente para señales de tráfico:** indicaciones y señales de tráfico detectadas (→ página 231).

### Head-up-Display (pantalla de visualización frontal)

#### Funcionamiento del Head-up-Display

#### INDICACIÓN Vehículos Mercedes-AMG

 Tenga en cuenta las indicaciones contenidas en las instrucciones adicionales. De lo contrario, podría no reconocer situaciones de peligro.

El Head-up-Display proyecta en el campo visual del conductor:

- información del sistema de navegación

- información de los sistemas de asistencia a la conducción
- algunos avisos de advertencia

#### Contenidos de las indicaciones

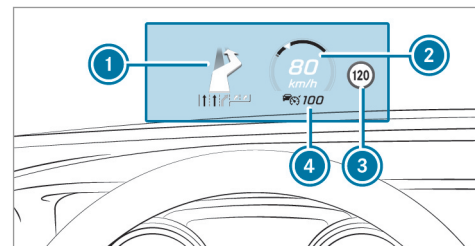

- ① Indicaciones de navegación
- ② Velocidad de marcha actual
- ③ Indicaciones y señales de tráfico detectadas
- ④ Velocidad ajustada en el sistema de asistencia a la conducción (por ejemplo, TEMPOMAT)

Cuando recibe una llamada, el Head-up-Display muestra el aviso  **Llamada entrante.**

Al manejar la fuente de audio en el modo audio se muestran temporalmente los nombres de las emisoras o los títulos.

### Límites del sistema

La visibilidad depende de las condiciones siguientes:

- Posición del asiento
- Ajuste de la posición de imagen
- Luminosidad
- Calzada mojada
- Objetos sobre la cubierta del visualizador
- Polarización en gafas de sol

**i** En caso de irradiación solar extrema puede producirse la decoloración de partes de la indicación. Este proceso puede revertirse desconectando y volviendo a conectar el Head-up-Display.

### Ajuste de la configuración del Head-up-Display en el ordenador de a bordo

Ordenador de a bordo:

→ HUD

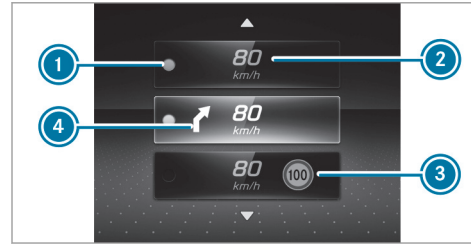

- ① Ajuste seleccionado actualmente
- ② Velocímetro digital
- ③ Asistente para señales de tráfico
- ④ Indicaciones de navegación

En el Head-up-Display, son posibles los siguientes ajustes:

- Posición
- Brillo

- **Contenidos visualiz.**

- ▶ **Selección de un ajuste:** efectúe un gesto táctil hacia arriba o hacia abajo sobre el Touch Control de la izquierda.
- ▶ Pulse el Touch Control de la izquierda.
- ▶ **Ajuste de un valor:** efectúe un gesto táctil hacia arriba o hacia abajo sobre el Touch Control de la izquierda.
- ▶ Pulse el Touch Control de la izquierda.

### Conexión o desconexión del Head-up-Display

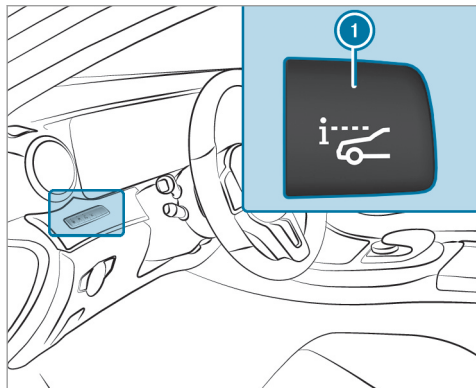

▶ Pulse la tecla ①.



### Indicaciones sobre la seguridad de funcionamiento

**⚠ ADVERTENCIA** Peligro de distracción debido a los sistemas de información y los equipos de comunicación

Si maneja sistemas de información y equipos de comunicación integrados en el vehículo durante la marcha, podría distraer su atención del tráfico. Adicionalmente puede perder el control de su vehículo.

- ▶ Utilice estos equipos solo si el estado del tráfico lo permite.
- ▶ Si no puede garantizar esto, detenga el vehículo sin poner en peligro la seguridad vial y realice las entradas con el vehículo parado.

Por su propia seguridad, es imprescindible que tenga en cuenta los siguientes puntos durante el manejo de equipos móviles de comunicación y especialmente de su sistema de mando fónico:

- Tenga en cuenta las disposiciones legales vigentes del país en el que se encuentre en ese momento.
- Si utiliza el sistema de mando fónico en una situación de emergencia, su voz puede alterarse y ello podría retrasar la conversación telefónica, por ejemplo, una llamada de emergencia.
- Familiarícese con las funciones del sistema de mando fónico antes de iniciar la marcha.



### Manejo

#### Sinopsis del manejo del LINGUATRONIC mediante el volante multifunción

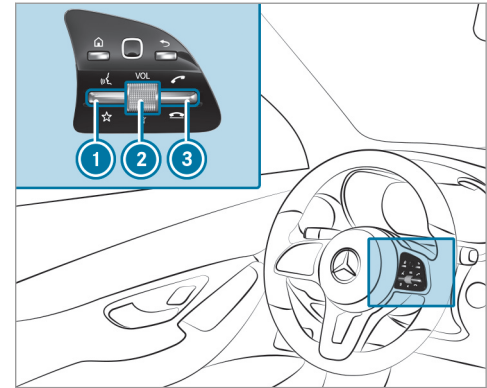
El LINGUATRONIC estará operativo aproximadamente medio minuto después de haber conectado el encendido.



- ① Pulsación hacia arriba del interruptor basculante: inicio de LINGUATRONIC
- ② Pulsación del regulador: desconexión/conexión del sonido (finalización de LINGUATRONIC)  
Giro hacia arriba/abajo del regulador: aumento/disminución del volumen

- ③ Pulsación hacia arriba del interruptor basculante:  establecimiento/aceptación de una llamada
- Pulsación hacia abajo del interruptor basculante:  rechazo/finalización de una llamada (finalización de LINGUATRONIC)

### Realización de un diálogo con el sistema LINGUATRONIC

- ▶ **Inicio o continuación del diálogo:** pulse hacia arriba el interruptor basculante  del volante multifunción. Se puede pronunciar un comando de voz después de una señal acústica.
- ▶ **Corrección de la entrada:** pronuncie el comando de voz "Corregir".
- ▶ **Selección de un registro de la lista de selección:** pronuncie el número de línea o el contenido.
- ▶ **Desplazamiento por la lista de selección:** pronuncie los comandos de voz "Continuar" o "Página anterior".

- ▶ **Interrupción del diálogo:** pronuncie el comando de voz "Pausa".
- ▶ **Cancelación del diálogo:** pronuncie el comando de voz "Cancelar".

### Funciones manejables

Con el sistema de mando fónico LINGUATRONIC puede manejar, en función del equipamiento, los siguientes sistemas:

- Teléfono
- SMS
- Navegación
- Agenda
- Radio
- Audio (tarjeta de memoria, Media Interface, USB y Bluetooth® Audio)
- TV
- Vehículo

### Sinopsis de los tipos de comandos de voz

Se distinguen las siguientes clases de comandos de voz:

- **Comandos de voz globales:** se pueden pronunciar en cualquier momento e independientemente de la aplicación actual, por ejemplo, los comandos de voz "Ir a", "Llamar" o "SMS para".
- **Comandos de voz específicos de la aplicación:** solo están disponibles para la aplicación activa.

Después de iniciarse el LINGUATRONIC, se muestra un teleprompter. Este incluye no solo los comandos de voz disponibles para la aplicación activa en ese momento, sino también, por ejemplo, comandos de voz de otras aplicaciones que no estén activas. Esto le permitirá familiarizarse más rápido con los comandos de voz disponibles. Se puede desplazar por la lista o manejarla mediante la voz o el controlador/panel táctil.

### Información sobre el idioma ajustado

Puede modificar el idioma del LINGUATRONIC ajustando el idioma del sistema. Si el LINGUATRONIC no admite el idioma del sistema ajustado, se selecciona el inglés.

Los siguientes idiomas están disponibles para el LINGUATRONIC:

- Alemán
- Inglés
- Francés
- Italiano
- Neerlandés
- Polaco
- Portugués
- Ruso
- Sueco
- Español
- Checo
- Turco

### Utilización eficaz de LINGUATRONIC

#### Funciones de las ayudas acústicas

Se le facilitará información y ayuda para los siguientes temas:

- **Manejo óptimo:** pronuncie el comando de voz "Instrucciones breves".
- **Aplicación actual:** pulse hacia arriba el interruptor basculante  del volante multifunción y pronuncie el comando de voz "Ayuda".
- **Continuación del diálogo:** pronuncie el comando de voz "Ayuda" durante el diálogo.
- **Función determinada:** pronuncie los comandos de voz de la función que desee, por ejemplo, "Ayuda teléfono".

#### Indicaciones para mejorar la calidad de voz

El LINGUATRONIC no le entiende:

- Maneje el LINGUATRONIC solo desde el asiento del conductor.

- Pronuncie los comandos de voz de forma clara y coherente pero sin incurrir en exageraciones.
- Cuando introduzca los comandos de voz, evite los ruidos de volumen alto como, por ejemplo, sopladores.

No se reconoce un registro de voz de la agenda:

- Cree solo entradas de la agenda en el sistema/teléfono móvil que sean apropiados, por ejemplo, el nombre y el apellido en el campo correspondiente.
- No utilice abreviaturas, espacios innecesarios ni caracteres especiales.

No se reconoce un registro de la lista de emisoras:

- Pronuncie el comando de voz "Escuchar lista de emisoras".

**Comandos de voz esenciales****Sinopsis de los comandos de voz para conmutación**

Los comandos de voz para conmutación se pueden utilizar para abrir determinadas aplicacio-

nes. La selección de comandos de voz se puede utilizar independientemente de la aplicación actual activa.

**Comandos de voz para conmutación**

Comando de voz	Función
Navegador	Cambio al modo navegación
Mapa	Cambio a la representación cartográfica
Agenda	Cambio a la agenda
Teléfono	Cambio al modo teléfono
SMS	Cambio al modo SMS
Radio	Cambio al modo radio
Televisión	Cambio al modo TV
Media	Cambio al modo multimedia
USB	Cambio al modo USB

Comando de voz	Función
Tarjeta de memoria	Cambio a la tarjeta de memoria
Aplicación de internet <nombre>	Inicio de una aplicación online Mercedes-Benz. Para poder utilizar la aplicación, esta debe abrirse antes una vez mediante el sistema multimedia.
Mercedes-Benz Apps	Cambio a las Mercedes-Benz Apps
Connect	Cambio al modo Internet
Menú vehículo	Cambio a los ajustes del vehículo
Menú ajustes del sistema	Cambio a los ajustes del sistema

### **Sinopsis de los comandos de voz de la navegación**

Con los comandos de voz para navegación puede introducir destinos especiales o direcciones

convencionales y ejecutar directamente ajustes de navegación importantes.

**Comandos de voz para navegación**

Comando de voz	Funcionamiento
Ir a <dirección/destino especial/contacto>	Búsqueda universal de puntos de destino de todo tipo. Se activa una búsqueda en los contactos de la agenda, en el banco de datos de navegación y en Internet (destinos especiales). El orden de los datos, por ejemplo, de la ciudad, la calle o el número de inmueble, se puede seleccionar de forma variable
Dirección en <país>	Introducción del destino en el país que desee, por ejemplo, una dirección en Francia
Casa	Inicio de la navegación hacia la dirección de origen
Trabajo	Inicio de la navegación hacia el lugar de trabajo
Punto de interés <destino especial>	Introducción del destino utilizando los datos de un destino especial, por ejemplo, la Puerta de Brandeburgo. Se activa una búsqueda en el banco de datos de navegación, así como en Internet
Buscar punto de interés en línea <destino especial>	Activación de una búsqueda de puntos de destino especiales exclusivamente en Internet
Ir al contacto <nombre>	Introducción del punto de destino utilizando los datos de un contacto de la agenda

Comando de voz	Funcionamiento
Pronunciar país Pronunciar localidad Pronunciar zona Pronunciar calle Pronunciar cruce Pronunciar número de casa Pronunciar código postal	Introducción del país/localidad/zona/calle/cruce/número de inmueble/código postal
Restaurante más cercano Párking más cercano Área de descanso con aseos más cercana Gasolinera más cercana	Búsqueda de restaurantes, posibilidades de estacionamiento, área de descanso con aseos y gasolineras que se encuentren en las proximidades
Restaurante a lo largo del trayecto Aparcar a lo largo del trayecto Área de descanso con aseos a lo largo del trayecto Repostar a lo largo del trayecto	Búsqueda de restaurantes, posibilidades de estacionamiento, área de descanso con aseos y gasolineras que se encuentren en el trayecto

Comando de voz	Funcionamiento
Restaurante en la localidad de destino Aparcar en la localidad de destino Área de descanso con aseos en la localidad de destino Repostar en la localidad de destino	Búsqueda de restaurantes, posibilidades de estacionamiento, área de descanso con aseos y gasolineras que se encuentren en la localidad de destino
Últimos destinos	Selección de un destino de la lista de los últimos destinos introducidos
Rutas alternativas	Cambio del guiado al destino a otra ruta
Iniciar guiado al destino	Inicio del guiado al destino tras introducir un destino válido
Interrumpir guiado al destino	Interrupción del guiado al destino
Activar instrucciones de marcha Desactivar instrucciones de marcha	Conexión/desconexión de la indicación fónica del guiado al destino
Activar mapa de tráfico Desactivar mapa de tráfico	Conexión/desconexión del mapa de tráfico
Activar símbolos de puntos de interés Desactivar símbolos de puntos de interés	Conexión/desconexión de la visualización de los símbolos de destinos especiales en el mapa



### Sinopsis de los comandos de voz para el manejo del teléfono

Con los comandos de voz para el manejo del teléfono puede efectuar llamadas o consultar la agenda.

#### Comandos de voz para el manejo del teléfono

Comando de voz	Función
Llamar <nombre>	Realización de una llamada telefónica. Todos los nombres de la agenda están disponibles.
Buscar contacto <nombre>	Busca un contacto y lo muestra. Todos los nombres de la agenda están disponibles.
Llamadas realizadas	Visualización de las últimas llamadas.
Rellamada	Marcado del último número de teléfono marcado.

### Sinopsis de los comandos de voz para el manejo de la radio y la TV

Los comandos de voz para el manejo de la radio y la TV se pueden utilizar incluso si la aplicación

de la radio o la TV está funcionando en segundo plano.

**Comandos de voz para el manejo de la radio y la TV**

<b>Comando de voz</b>	<b>Función</b>
Emisora <nombre>	Selección de emisoras con recepción o memorizadas
<Frecuencia>	Introducción directa de frecuencia
Siguiente emisora	Cambio a la siguiente emisora disponible
Emisora anterior	Cambio a la emisora anterior
Memorizar emisora	Memorización de la emisora en la lista de emisoras
Mostrar lista de emisoras	Visualización de los nombres de todas las emisoras con recepción
Escuchar lista de emisoras	Escucha de los nombres de todas las emisoras con recepción
Activar información de tráfico Desactivar información de tráfico	Activación/desactivación de la información de tráfico
Activar información de radio Desactivar información de radio	Conexión/desconexión de la información sobre la emisora actual

### Sinopsis de los comandos de voz del reproductor multimedia

Los comandos de voz para el reproductor multimedia se pueden utilizar incluso si el reproduc-

tor multimedia está funcionando en segundo plano.

### Comandos de voz para el reproductor multimedia

Comando de voz	Función
Reproducir <Títulos> Reproducir <Álbumes> Reproducir <Intérpretes> Reproducir <Compositores> Reproducir <Géneros musicales> Reproducir <Listas de reproducción>	Los nombres de todos los títulos, álbumes, intérpretes, compositores, géneros musicales o listas de reproducción se aceptan al realizar la búsqueda
Búsqueda en media <Títulos> Búsqueda en media <Álbumes> Búsqueda en media <Intérpretes> Búsqueda en media <Compositores> Búsqueda en media <Géneros musicales> Búsqueda en media <Listas de reproducción>	Los nombres de todos los títulos, álbumes, intérpretes, compositores, géneros musicales o listas de reproducción se aceptan al realizar la búsqueda

Comando de voz	Función
Mostrar todos los álbumes Mostrar todos los artistas Mostrar todos los compositores Mostrar todos los géneros musicales Mostrar todos los títulos Mostrar todas las listas de reproducción	Se buscan respectivamente los álbumes, intérpretes, compositores, géneros musicales, títulos o listas de reproducción disponibles
Siguiente título	Selección del título siguiente
Título anterior	Selección del título anterior
Activar reproducción aleatoria Desactivar reproducción aleatoria	Conexión/desconexión de la reproducción aleatoria

### **Sinopsis de los comandos de voz de los mensajes**

Los comandos de voz para mensajes permiten crear, editar y escuchar mensajes SMS.

### Comandos de voz para mensajes

Comando de voz	Función
SMS para <nombre>	Creación de un mensaje. Todos los nombres de la agenda están disponibles.
Responder	Respuesta a un mensaje.
Reenviar SMS	Reenvío de un mensaje.

### Sinopsis de los comandos de voz del vehículo

Con los comandos de voz para el vehículo puede abrir directamente los menús correspondientes para los ajustes del vehículo.

### Comandos de voz para el vehículo

Comando de voz	Función
Menú luz de ambiente	Visualización de los ajustes de la luz de ambiente
Ajustar luz de ambiente "azul"	Cambio de la luz de ambiente a azul
Menú visualizador y estilos	Visualización de los ajustes del visualizador

Comando de voz	Función
Menú asistencia	Visualización de los ajustes de asistencia
Menú ambientación	Visualización de los ajustes del sistema ambientador
Flujo de energía	Visualización de los ajustes de flujo energético
Menú ionización	Visualización de los ajustes de ionización
Menú climatización	Visualización de los ajustes de climatización
Conectar climatización automática conductor	Conexión de la climatización automática en el lado del conductor
Menú luces	Visualización de los ajustes de luz
Menú masaje	Visualización de los ajustes de la función de masaje
Conectar masaje asiento conductor	Conexión de las funciones de masaje del asiento del conductor
Desconectar masaje asiento conductor	Desconexión de las funciones de masaje del asiento del conductor
Temperatura exterior	Visualización de la temperatura exterior
Datos del motor	Visualización de los datos del motor
Menú asiento	Visualización de los ajustes del asiento

<b>Comando de voz</b>	<b>Función</b>
Ajustar calefacción asiento acompañante al nivel "2"	Ajuste de la calefacción del asiento del acompañante al nivel 2
Menú consumo	Visualización del consumo
Datos del vehículo	Visualización de los datos del vehículo

## Sinopsis y manejo

### Sinopsis del sistema multimedia

**⚠ ADVERTENCIA** Peligro de distracción debido a los sistemas de información y los equipos de comunicación

Si maneja sistemas de información y equipos de comunicación integrados en el vehículo durante la marcha, podría distraer su atención del tráfico. Adicionalmente puede perder el control de su vehículo.

- ▶ Utilice estos equipos solo si el estado del tráfico lo permite.
- ▶ Si no puede garantizar esto, detenga el vehículo sin poner en peligro la seguridad vial y realice las entradas con el vehículo parado.

Cuando utilice el sistema multimedia, observe la legislación vigente en el país en el que se encuentre en ese momento.

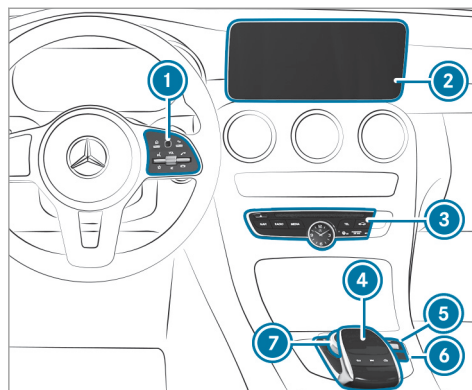

- 1 Touch Control  
Grupo de teclas del sistema multimedia en el volante (→ página 250)
- 2 Visualizador de medios
- 3 Grupo de teclas de las funciones principales (→ página 274)
- 4 Panel táctil
- 5 Regulador

- Ajuste del volumen (→ página 277)
- Conexión o desconexión del sonido (→ página 276)

Para vehículos Mercedes-AMG con sistema de escape AMG Performance:

- Giro: ajuste del volumen
- Pulsación: conexión o desconexión del sistema multimedia

6 Tecla

- Conexión o desconexión del sistema multimedia

Para vehículos Mercedes-AMG con sistema de escape AMG Performance:

- Cambio de niveles de volumen del sistema de escape AMG Performance

7 Controlador

### Indicaciones del visualizador de medios

**!** **INDICACIÓN** Rayado del visualizador

El visualizador tiene una superficie de alto brillo muy sensible. Existe el riesgo de que se raye.



- ▶ Evite tocar el visualizador.
- ▶ Tenga en cuenta las indicaciones sobre la limpieza.

Tenga en cuenta las indicaciones para la conservación del interior (→ página 402).

**Desconexión automática de temperatura:** si la temperatura es demasiado elevada, se reduce primero el brillo automáticamente. El visualizador puede desconectarse temporalmente por completo.

- ⓘ Si lleva gafas de sol polarizadas, puede dificultar o limitar la legibilidad del visualizador.

### Sinopsis de los elementos de mando centrales

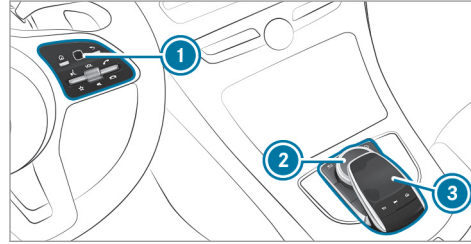

- ① Touch Control
- ② Controlador
- ③ Panel táctil

### Touch Control

#### Manejo del Touch Control

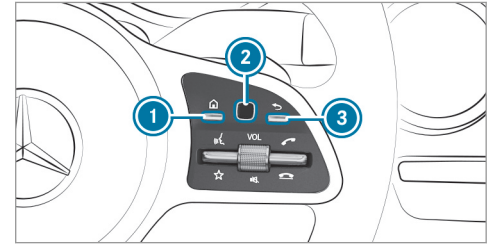

- ▶ Maneje el sistema multimedia con el Touch Control ② y las teclas ① y ③ correspondientes.

#### Apertura de las funciones principales

- ▶ Pulse la tecla ①.

O bien:

- ▶ Pulse repetidamente la tecla ③ hasta que se muestren las funciones principales.

#### Apertura de favoritos

- ▶ Pulse la tecla ①.

- ▶ Deslice el dedo hacia abajo por el Touch Control ②.

### Apertura y cierre de una lista

- ▶ **Apertura:** pulse el Touch Control ②.
- ▶ **Cierre:** pulse la tecla ③.

O bien:

- ▶ Deslice el dedo hacia la derecha por el Touch Control ②.

### Selección de una opción de menú

- ▶ En el Touch Control ②, deslice el dedo hacia arriba, hacia abajo, hacia la izquierda o hacia la derecha.
- ▶ Pulse el Touch Control ②.

### Desplazamiento del mapa digital

- ▶ Haga un gesto táctil en cualquier dirección.



### Ajuste de la sensibilidad del Touch Control

Sistema multimedia:

- ▶ Sistema ▶  Entrada
- ▶ Sensibilidad de Touch-Control
- ▶ Seleccione **rápida**, **intermedia** o **lenta**.

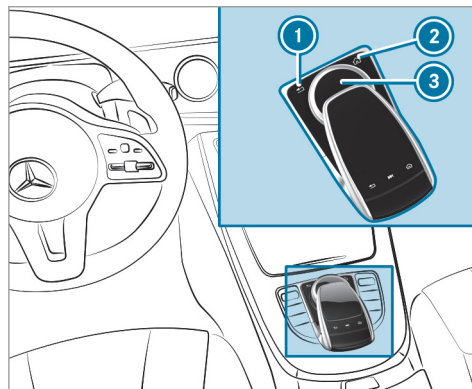
### Manejo del controlador







- ① Tecla  Pulsación corta: retorno a la última indicación  
Pulsación prolongada: solicitud de las funciones principales
- ② Tecla  Apertura de las funciones principales

Apertura de favoritos: cuando se muestren las funciones principales, desplace el controlador ③ hacia abajo

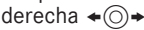
- ③ Controlador

Posibilidades de manejo del controlador:

- ▶ Girándolo hacia la izquierda o hacia la derecha 
- ▶ Desplazándolo hacia la izquierda o hacia la derecha 
- ▶ Desplazándolo hacia arriba o hacia abajo 
- ▶ Desplazándolo diagonalmente 
- ▶ Mediante pulsaciones cortas o prolongadas 

### Panel táctil

#### Conexión/desconexión del panel táctil

Sistema multimedia:

- ▶ Sistema ▶  Entrada
- ▶ Active  o desactive  la opción **Panel táctil**.



## Manejo del panel táctil

### Requisitos

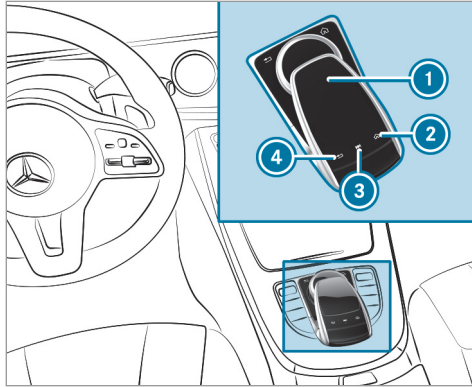
- El panel táctil debe estar conectado (→ página 272).



- 1 Panel táctil
- 2 Tecla  Apertura de las funciones principales y los favoritos

- 3 Tecla  Apertura del menú de control de la última fuente de audio activa
- 4 Tecla  Pulsación corta: retorno a la última indicación

Se navega por los menús y las listas mediante **gestos táctiles con un dedo** sobre la superficie sensible al tacto ①:

- ▶ **Apertura o cierre de las listas:** deslice el dedo hacia la izquierda o hacia la derecha.
- ▶ **Selección de una opción de menú:** deslice el dedo hacia arriba, hacia abajo, hacia la izquierda o hacia la derecha.
- ▶ Pulse el panel táctil ①.
- ▶ **Desplazamiento del mapa digital:** deslice el dedo en todas las direcciones.

Utilice las siguientes funciones mediante **gestos táctiles con dos dedos:**

- ▶ **Acceso a las funciones principales y los favoritos:** deslice dos dedos hacia abajo. El

gesto táctil debe comenzar en la parte superior del panel táctil.

- ▶ **Ampliación o reducción de la escala del mapa:** junte o separe dos dedos.
- ▶ **Acceso al menú de control de la última fuente de audio activa:** deslice dos dedos hacia arriba. El gesto táctil debe comenzar en la parte inferior del panel táctil.

### Ajuste de la sensibilidad del panel táctil

Sistema multimedia:

➔ Sistema ➔  Entrada

- ▶ Seleccione **Sensibilidad del panel táctil**.
- ▶ Seleccione **rápida**, **intermedia** o **lenta**.
- ▶ **Ajuste de la sensibilidad de pulsación:** conecte  o desconecte  la opción **Toques en panel táctil**. Si la función está conectada , es suficiente pulsar brevemente el panel táctil para seleccionar la opción de menú.

### Reconocimiento de escritura a mano: conexión/desconexión de la función de lectura en voz alta

Sistema multimedia:

→ Sistema →  Audio

→ Respuesta del sistema

- ▶ Active  o desactive  la opción [Leer la escritura a mano](#).

### Conexión/desconexión de la confirmación háptica del panel táctil

Sistema multimedia:

→ Sistema →  Entrada

La función asiste durante la introducción en el panel táctil y en la selección de menús.

- ▶ Active  o desactive  la opción [Aviso háptico de manejo](#). Si la función está activa, sentirá una vibración a modo de confirmación durante el manejo del panel táctil.

### Selección de emisora y el título de música en el panel táctil

- ▶ Pulse la tecla  del panel táctil.

O bien:

- ▶ Haga un gesto táctil hacia arriba con dos dedos. El gesto táctil debe comenzar en la parte inferior del panel táctil. El menú de control aparece para la última fuente de audio activa.
  - ▶ Deslice un dedo hacia arriba o hacia abajo. Radio: se sintoniza la emisora anterior o siguiente.
  - ▶ Fuente multimedia: se selecciona el título de música anterior o siguiente.
  - ▶ **Ocultación del menú de control:** deslice dos dedos hacia abajo. El gesto táctil debe comenzar en la parte superior del panel táctil.

## Funciones principales

### Apertura de las funciones principales

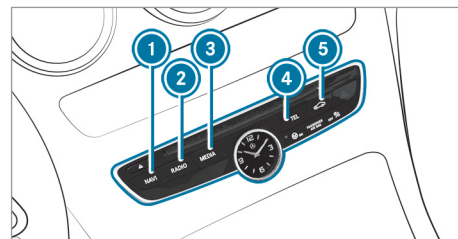

- 1 Tecla **NAVI**  
Solicitud de la navegación
- 2 Tecla **RADIO**  
Solicitud de la radio
- 3 Tecla **MEDIA**  
Solicitud de medios
- 4 Tecla **TEL**  
Solicitud del teléfono
- 5 Tecla   
Ajuste de las funciones del vehículo

- ▶ De forma alternativa: pulse la tecla  del Touch Control, del controlador o del panel táctil. Se muestran las funciones principales.
- ▶ Seleccione la función principal.

## Favoritos

### Sinopsis de favoritos

Los favoritos ofrecen un rápido acceso a las aplicaciones utilizadas frecuentemente. En total se pueden crear 20 favoritos.

Están disponibles las siguientes funciones:

- Adición de **favoritos predefinidos** de estas categorías (→ página 275):
  - Navegación
  - Entretenimiento
  - Teléfono
  - Connect
  - Vehículo
  - Ajustes del sistema
- Adición de **favoritos propios** (→ página 275).

- Cambio de nombre de favoritos (→ página 276).
- Cambio de lugar de favoritos (→ página 276).
- Borrado de favoritos (→ página 276).
- Reposición de todos los favoritos (→ página 276).

### Apertura de favoritos

- ▶ Pulse la tecla . Se muestran las funciones principales.
- ▶ Navegue una vez hacia abajo. Navegar significa:
  - deslizar el dedo por el Touch Control o el panel táctil
  - desplazar el controlador

### Salida de favoritos

- ▶ Pulse la tecla .

### Adición de favoritos

#### Adición de favoritos predefinidos

- ▶ Pulse la tecla . Se muestran las funciones principales.

- ▶ Navegue dos veces hacia abajo. Se muestra el menú de favoritos.
- ▶ Seleccione **Nuevo favorito**. Se muestran las categorías.
- ▶ Seleccione una categoría. Se muestran los favoritos.
- ▶ Seleccione un favorito.
- ▶ Memorice el favorito en la posición deseada. Si en este punto ya existe un favorito, el sistema lo sobrescribe.

### Adición de un favorito propio (ejemplo)

- ▶ Seleccione **Vehículo**.
- ▶ Seleccione **Consumo en pantalla completa**.
- ▶ Mantenga pulsada la tecla  hasta que se muestren los favoritos.
- ▶ Memorice el favorito en la posición deseada.

Si se muestra **No hay ninguna función que pueda memorizarse.**, no se puede añadir la función seleccionada.

### Cambio de nombre de favoritos

- ▶ Pulse la tecla .  
Se muestran las funciones principales.
- ▶ Navegue una vez hacia abajo.
- ▶ Seleccione un favorito.
- ▶ Navegue una vez hacia abajo.  
Se muestra el menú de favoritos.
- ▶ Seleccione **Cambiar nombre**.
- ▶ Introduzca los caracteres.
- ▶ **Confirmación de la entrada:** seleccione **ok**.

### Cambio de lugar de favoritos

- ▶ Pulse la tecla .  
Se muestran las funciones principales.
- ▶ Navegue una vez hacia abajo.
- ▶ Seleccione un favorito.
- ▶ Navegue una vez hacia abajo.  
Se muestra el menú de favoritos.
- ▶ Seleccione **Desplazar**.
- ▶ Desplace el favorito a la posición deseada.  
Si en este punto ya existe un favorito, el sistema lo sobrescribe.

### Borrado de favoritos

- ▶ Pulse la tecla .  
Se muestran las funciones principales.
- ▶ Navegue una vez hacia abajo.
- ▶ Seleccione un favorito.
- ▶ Navegue una vez hacia abajo.  
Se muestra el menú de favoritos.
- ▶ **Borrado:** seleccione **Borrar**.
- ▶ Seleccione **Sí**.
- ▶ **Reposición de todos los favoritos:** seleccione **Reposicionar todo**.  
Se muestra una indicación solicitando su confirmación.
- ▶ Seleccione **Sí**.  
Los favoritos vuelven a los ajustes de fábrica.

### Conexión/desconexión del sonido

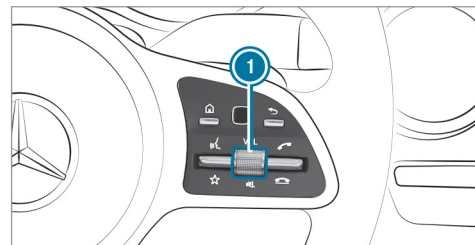

En el volante multifunción

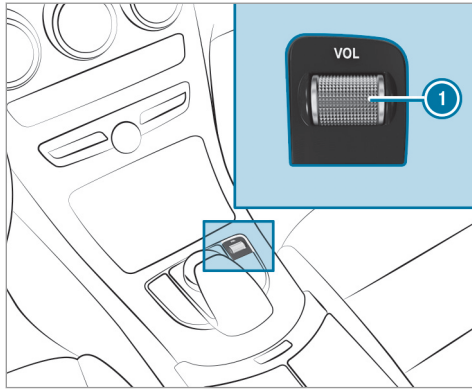

En el sistema multimedia

- ▶ **Desconexión:** pulse el regulador de volumen **1**. En la indicación variable del visualizador se muestra el símbolo **2**. También podrá escuchar los avisos de tráfico y los mensajes hablados del sistema de

navegación aunque el sonido esté desconectado.

- ▶ **Conexión:** cambie la fuente multimedia o gire el regulador de volumen **1**.

### Ajuste del volumen

#### Ajuste con el regulador de volumen

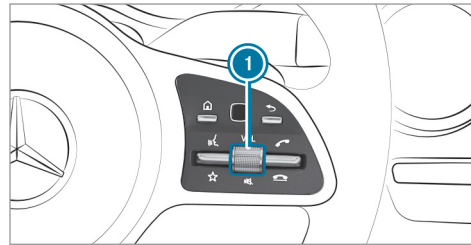

En el volante multifunción

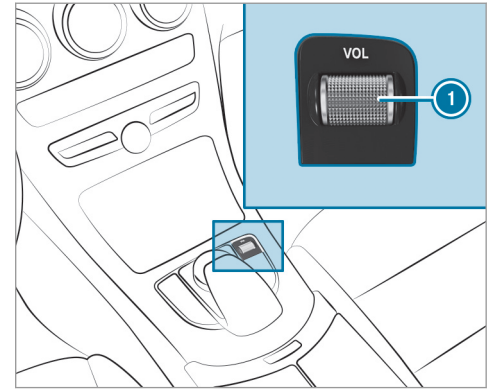

En el sistema multimedia

- ▶ Gire el regulador de volumen **1**. El volumen de la radio o fuente multimedia actual se ajusta. El volumen de otras fuentes de audio se puede ajustar por separado. Adáptelo en las siguientes situaciones:
  - durante la emisión de un aviso de tráfico

- durante la emisión de un mensaje hablado del sistema de navegación  
El volumen del mensaje hablado del sistema de navegación cambia en relación con el volumen de la fuente multimedia actual.
- durante una conversación telefónica
- durante las maniobras para entrar o salir del aparcamiento con la ayuda activa para aparcar

#### Ajuste en el menú

- ▶ Seleccione la opción **Sistema** en el sistema multimedia.
- ▶ Seleccione **Audio**.
- ▶ Seleccione un ajuste del volumen.
- ▶ Ajuste el volumen.

#### Introducción de caracteres

##### Uso de introducción de caracteres

**⚠ ADVERTENCIA** Peligro de distracción debido a los sistemas de información y los equipos de comunicación

Si maneja sistemas de información y equipos de comunicación integrados en el vehículo durante la marcha, podría distraer su atención del tráfico. Adicionalmente puede perder el control de su vehículo.

- ▶ Utilice estos equipos solo si el estado del tráfico lo permite.
- ▶ Si no puede garantizar esto, detenga el vehículo sin poner en peligro la seguridad vial y realice las entradas con el vehículo parado.

Cuando utilice el sistema multimedia, observe la legislación vigente en el país en el que se encuentre en ese momento.

Puede utilizar la introducción de caracteres, por ejemplo, en las siguientes situaciones:

- Cambio de nombre de favoritos.
- Introducción de un destino especial o una dirección.
- Realización de una llamada.

Están disponibles las siguientes funciones:

- Selección de un carácter de la barra de caracteres.
- Escritura de un carácter sobre el panel táctil.

La introducción de caracteres se puede iniciar con un elemento de mando y proseguir con otro.

▶ **En el Touch Control y en el controlador:** seleccione los caracteres de la barra de caracteres.

En función del destino introducido están disponibles los siguientes caracteres:

- Se muestra el juego de caracteres completo.
- Se muestran solo los caracteres que tengan sentido según el progreso de la introducción.



Otros caracteres aparecen sombreados en color gris.

- ▶ **En el panel táctil:** seleccione el carácter de la barra de caracteres.

O bien:

- ▶ Escriba los caracteres en la superficie sensible al tacto del panel táctil. El reconocimiento de escritura a mano ayuda con propuestas de caracteres y una función de lectura en voz alta.



Ejemplos de introducción de caracteres son:

- Cambio de nombre de favoritos.
- Introducción de un punto de destino especial o una dirección: utilice la búsqueda libre o paso a paso.
- Introducción de una dirección web.

## Introducción de caracteres con el controlador

### Ejemplo: cambio de nombre de un favorito







- ▶ Solicite la función "Cambiar el nombre del favorito" (→ página 276).
- ▶ **Introducción de caracteres:** gire , desplace  y pulse el controlador. El carácter se introduce en la línea de introducción.

Utilice las siguientes funciones de introducción:

-  Borrado de caracteres: pulse el controlador.

Borrado de una entrada: mantenga pulsado el controlador hasta que la entrada se borre completamente.

-  Cambio a caracteres especiales y símbolos.
-  Cambio a mayúsculas o minúsculas.
-  Cambio del idioma de escritura.
-  Cambio a la introducción de caracteres en el panel táctil.

- ❗ Las funciones de edición disponibles dependen de la tarea de edición, del idioma de escritura y del nivel de caracteres.

- ▶ **Confirmación de la entrada:** seleccione .

### Ejemplo: introducción del destino (navegación)

- ▶ Introduzca el destino especial o la dirección (→ página 295).

### Introducción de caracteres en el panel táctil

#### Requisitos

- El panel táctil debe estar conectado (→ página 272).
- El carácter seleccionado o introducido debe leerse en voz alta: la función de lectura en voz alta del reconocimiento de escritura a mano está conectada (→ página 274).

#### Ejemplo: cambio de nombre de un favorito



- ▶ Solicite la función "Cambiar el nombre del favorito" (→ página 276).

- ▶ **Introducción de un carácter:** escriba el carácter con un dedo en el panel táctil. El carácter se introduce en la línea de introducción. Si existen diferentes interpretaciones, se muestran propuestas de caracteres.
- ▶ **Selección de un carácter propuesto:** deslice el dedo hacia arriba o hacia abajo sobre el panel táctil.
- ▶ Continúe con la introducción de caracteres.
- ▶ **Introducción de espacios:** cuando el cursor se encuentre en la línea de introducción, deslice el dedo hacia la derecha.
- ▶ **Borrado de caracteres:** cuando el cursor se encuentre en la línea de introducción, deslice el dedo hacia la izquierda.
- ▶ **Confirmación de una entrada:** pulse el panel táctil.
- ▶ **Finalización de la introducción de caracteres:** deslice el dedo hacia arriba.

O bien:

- ▶ Pulse la tecla .

#### Ejemplo: introducción del destino (navegación)

- ▶ Introduzca el destino especial o la dirección (→ página 295).

### Ajustes del sistema

#### Visualizador

#### Configuración de los ajustes del visualizador

Sistema multimedia:

- ▶ Sistema ▶▶  Visualizador y estilos

#### Estilos

- ▶ Seleccione [Estilos](#).
- ▶ Seleccione [Deportivo](#), [Clásico](#) o [Progresivo](#).

#### Adaptación de la iluminación de ambiente al estilo

- ▶ Seleccione [Adaptar luz ambiente](#).  
Conecte  o desconecte  la función.  
Esta función adapta la iluminación de ambiente al estilo seleccionado del visualizador.

### Ajuste del brillo del visualizador

- ▶ Seleccione **Brillo del visualizador**.
- ▶ Seleccione el valor de luminosidad.

### Desconexión/conexión del visualizador

- ▶ **Desconexión:** seleccione **Desconectar visualizador**.
- ▶ **Conexión:** pulse una tecla, por ejemplo, **TEL**.

### Ajuste del visualizador

- ▶ Seleccione **Ajuste diurno/nocturno**.
- ▶ Seleccione **Automático**, **Ajuste diurno** o **Ajuste nocturno**.

### Área adicional del visualizador

En función del vehículo se pueden visualizar otros datos adicionales. El área adicional del visualizador abarca el tercio izquierdo o derecho del visualizador.

- ▶ Seleccione **Área adicional visualiz.**

Se pueden seleccionar los siguientes contenidos de las indicaciones:

- **Dinámica**

- **Mapa de navegación**
- **Consumo**
- **Hora y fecha**

### Hora y fecha

#### Ajuste automático de la hora y la fecha

Sistema multimedia:

↪ Sistema ▶  Hora y fecha

- ▶ Desactive  la opción **Ajuste manual de la hora**.  
La hora y la fecha se ajustan automáticamente de acuerdo con el huso horario y la opción del horario de verano seleccionados.

- ① La hora correcta es necesaria para las siguientes funciones:
  - guiado al destino con guiado de tráfico en función de la hora
  - cálculo de la hora de llegada previsible

### Ajuste de la zona horaria

Sistema multimedia:

↪ Sistema ▶  Hora y fecha

▶ Zona horaria:

Se muestra la lista de países.

- ▶ Seleccione un país •.  
Según el país se muestran las zonas horarias.
- ▶ Seleccione una zona horaria.  
Se muestra la zona horaria ajustada en **Zona horaria:**.

### Ajuste del horario de verano

Las opciones **Horario de verano automático** y **Horario de verano** no están disponibles en todos los países.

Sistema multimedia:

↪ Sistema ▶  Hora y fecha

### Automático

- ▶ Active  o desactive  la opción **Horario de verano automático**.

### Manual

- ▶ Desactive  la opción **Horario de verano automático**.
- ▶ Seleccione **Horario de verano**.
- ▶ Seleccione **conectado** o **Desconectado**.

### Ajuste del formato de la hora y la fecha

Sistema multimedia:

↳ Sistema ▶  Hora y fecha

▶▶ Ajustar formato

- ▶ Ajuste el formato de la fecha y de la hora •.

### Ajuste manual de la hora

#### Requisitos

- La función **Ajuste manual de la hora** está activada.

Sistema multimedia:

↳ Sistema ▶  Hora y fecha

▶▶ Ajust. hora

- ▶ Ajuste las horas.
- ▶ Navegue hacia la derecha para ajustar los minutos.

- ▶ Ajuste los minutos.
- ▶ Confirme los cambios al salir del menú.

La fecha se ajusta automáticamente mediante el GPS.

### Conectividad

#### Conexión/desconexión de la transmisión de la posición del vehículo

Sistema multimedia:

↳ Sistema ▶  Conectividad

- ▶ Seleccione **Transmitir posic. vehíc..**
- ▶ Conecte  o desconecte  la función.

### Bluetooth®

#### Información sobre Bluetooth®

Bluetooth® es una tecnología para la transmisión de datos inalámbrica a corta distancia, aproximadamente hasta 10 m.

Con la función Bluetooth® puede, por ejemplo, conectar su teléfono móvil con el sistema multimedia y utilizar las siguientes funciones:

- Sistema manos libres con acceso a las siguientes opciones:
  - Contactos (→ página 331)
  - Listas de llamadas (→ página 334)
  - SMS (→ página 334)
- Conexión a Internet (→ página 352)
- Audición de música a través de Bluetooth® Audio
- Transmisión de tarjetas de visita (vCards) al vehículo

Bluetooth® es una marca registrada de la empresa Bluetooth Special Interest Group (SIG) Inc.

- ⓘ La conexión a Internet a través de Bluetooth® no está disponible en todos los países.

#### Conexión/desconexión del Bluetooth® Requisitos

- Desactivación de Bluetooth®: Apple CarPlay® no está activo.

Sistema multimedia:

↳ Sistema ▶▶  Conectividad

▶ Conecte  o desconecte  el Bluetooth®.

En caso de que Android Auto esté activo, aparece la pregunta de si el Bluetooth® realmente debe desconectarse.

▶ Seleccione **Sí**.  
Android Auto se finaliza y Bluetooth® se desconecta.

## Wi-Fi

### Sinopsis de la conexión WLAN

Puede utilizar WLAN para establecer una conexión con una red WLAN y para acceder a Internet o a otros dispositivos de red.

Están disponibles las siguientes opciones de conexión:

- Conexión WLAN

La conexión WLAN se establece con un dispositivo compatible WLAN, por ejemplo, el teléfono móvil del cliente o una tableta.

- Sistema multimedia como punto de acceso Wi-Fi

De esta manera se puede conectar, por ejemplo, una tableta o un ordenador portátil.

Puede utilizar los siguientes métodos para el establecimiento de la conexión:

- PIN WPS  
La conexión con una red WLAN segura se efectúa mediante un PIN.
- WPS PBC  
La conexión con una red WLAN segura se efectúa mediante pulsación de una tecla (push button).
- Clave de seguridad  
La conexión con una red WLAN segura se efectúa mediante una clave de seguridad.

### Ajuste de WLAN Requisitos

- El dispositivo que se pretende conectar es compatible con uno de los tres tipos de conexión descritos (→ página 283).

Sistema multimedia:

↳ Sistema ▶▶  Conectividad

### Conexión/desconexión de WLAN

▶ Active  o desactive  la opción **WLAN**. Si la **WLAN** está desconectada , se interrumpe la comunicación a través de WLAN con todos los dispositivos. Tampoco se puede establecer ninguna conexión con el módulo de comunicación HERMES. Funciones como, por ejemplo, el guiado dinámico al destino con Live Traffic Information no estarán entonces disponibles.

### Conexión del sistema multimedia con un dispositivo mediante WLAN

Si se ha instalado un módulo de comunicación HERMES, esta función no está disponible.

El tipo de establecimiento de la conexión debe estar seleccionado en el sistema multimedia y en el dispositivo que desea conectar.

 El proceso de conexión puede variar en función del dispositivo. Siga las indicaciones que se muestren en el visualizador. Más información (vea las Instrucciones de servicio del fabricante).

- ▶ Seleccione [Ajustes de Internet](#).
- ▶ Seleccione [Buscar redes WLAN](#).

#### Mediante clave de seguridad

- ▶ Seleccione una red WLAN de la lista.
- ▶ Visualice la clave de seguridad en el aparato que desea conectar (vea las Instrucciones de servicio del fabricante).
- ▶ Introduzca la clave de seguridad en el sistema multimedia.
- ▶ Confirme la entrada con .

 El tipo de conexión mediante clave de seguridad es compatible con todos los dispositivos.

#### Mediante PIN WPS

- ▶ Marque una red WLAN de la lista.

▶ Seleccione  [Conectar mediante la introducción de un PIN WPS](#).

El sistema multimedia genera un número de identificación personal (PIN) de ocho dígitos.



- ▶ Introduzca este PIN en el dispositivo que desea conectar.
- ▶ Confirme la entrada.

#### Mediante la pulsación de una tecla

 Esta función solo está disponible con una frecuencia WLAN de 2,4 GHz.

- ▶ Marque una red WLAN de la lista.
- ▶ Seleccione  [Conectar mediante WPS](#).
- ▶ Seleccione la opción "Conexión mediante WPS-PBC" en el dispositivo que desea conectar.
- ▶ Pulse la tecla WPS en el dispositivo que desea conectar.
- ▶ Seleccione la opción [Continuar](#) en el sistema multimedia.

#### El dispositivo ya se ha conectado previamente

- ▶ **Conexión automática:** marque una red WLAN de la lista.
- ▶ Active  la opción  [Conectar automáticamente](#).
- ▶ **Conexión:** marque una red WLAN de la lista.
- ▶ Seleccione  [Conectar](#).  
La conexión se establece nuevamente. Las funciones están disponibles cuando el dispositivo se haya conectado con la red WLAN.

#### Configuración del punto de acceso Wi-Fi Requisitos

- **Para la conexión mediante la pulsación de una tecla:** esta función solo está disponible con una frecuencia WLAN de 2,4 GHz.

Sistema multimedia:

 [Sistema](#) ▶▶  [Conectividad](#)

#### Configuración del sistema multimedia como punto de acceso Wi-Fi

 La disponibilidad de esta función depende de cada país.

El tipo de establecimiento de la conexión depende del dispositivo que desea conectar. La función debe ser compatible con el sistema multimedia y con el dispositivo que desea conectar. El tipo de establecimiento de la conexión debe estar seleccionado en el sistema multimedia y en el dispositivo que desea conectar.

- ▶ Seleccione [Configurar el punto de acceso](#).
- ▶ Marque [Conectar dispositivo con punto WLAN del vehículo](#).

#### Generación de PIN WPS

- ▶ Seleccione  [Conectar mediante generación de un PIN WPS](#).
- ▶ Introduzca y confirme el PIN que se muestra en el visualizador de medios en el dispositivo que desea conectar.

#### Conexión mediante PIN WPS

- ▶ Seleccione  [Conectar mediante la introducción de un PIN WPS](#).
- ▶ Seleccione [Introducir el PIN WPS](#).

- ▶ Introduzca en el sistema multimedia el PIN que se muestra en el visualizador del dispositivo externo.
- ▶ Seleccione [Continuar](#).

#### Conexión mediante la pulsación de una tecla

- ▶ Seleccione  [Conectar mediante PBC WPS](#).
- ▶ Pulse la tecla WPS en el dispositivo que desea conectar o seleccione [Conectar](#).
- ▶ Seleccione la opción [Continuar](#) en el sistema multimedia.

#### Conexión mediante clave de seguridad

- ▶ Seleccione [Conectar dispositivo con punto WLAN del vehículo](#). Se muestra una clave de seguridad.
- ▶ Seleccione el vehículo en el dispositivo que desea conectar. Se muestra con el SSID MB Hotspot XXXXX.
- ▶ Introduzca la clave de seguridad que se muestra en el visualizador de medios en el dispositivo que desea conectar.
- ▶ Confirme la entrada.

#### Conexión mediante NFC

- ▶ Seleccione [Establecimiento de conexión mediante NFC](#).
- ▶ Active NFC en el dispositivo móvil (vea las Instrucciones de servicio del fabricante).
- ▶ Lleve el dispositivo móvil a la zona NFC del vehículo (→ página 329).
- ▶ Seleccione [Finalizada](#). El dispositivo móvil está conectado ahora mediante NFC con el punto de acceso del sistema multimedia.

#### Generación de una nueva clave de seguridad

- ▶ Seleccione [Configurar el punto de acceso](#).
- ▶ Seleccione [Generar clave de seguridad](#). A partir de ahora, la conexión se establecerá con una nueva clave de seguridad generada.
- ▶ **Memorización de la clave de seguridad:** seleccione [Memorizar](#). Si se memoriza una nueva clave de seguridad, se interrumpen todas las conexiones WLAN existentes. Si se vuelven a establecer las conexiones WLAN, se debe introducir la nueva clave de seguridad.

## Administración de equipos COMAND Touch

### Requisitos

- La aplicación COMAND Touch está instalada en el dispositivo externo (por ejemplo, una tableta o un smartphone).
- El punto de acceso Wi-Fi está conectado (→ página 283) y el sistema multimedia está configurado como punto de acceso Wi-Fi (→ página 284).

Sistema multimedia:

↪ Sistema ▶▶ COMAND Touch

### Conexión y autorización de un nuevo dispositivo

- ▶ Seleccione **Autorizar nuevo dispositivo**.
- ▶ Seleccione **Conectar nuevo dispositivo**.
- ▶ Introduzca la clave de seguridad en el dispositivo externo.  
Se muestra el aviso **Inicie COMAND Touch en su dispositivo y siga las indicaciones**.
- ▶ Seleccione **Continuar**.

- ▶ Seleccione **Aceptar** para aceptar la solicitud de conexión del nuevo dispositivo.
- ▶ Introduzca el PIN mostrado en el dispositivo externo.  
Se autoriza el dispositivo.

### Autorización de un dispositivo ya conectado

- ▶ Seleccione **Autorizar nuevo dispositivo**.  
Se muestran los dispositivos ya conectados.
- ▶ Seleccione **Continuar con los dispositivos conectados**.  
Se muestra el aviso **Inicie COMAND Touch en su dispositivo y siga las indicaciones**.
- ▶ Seleccione **Continuar**.
- ▶ Seleccione **Aceptar** para aceptar la solicitud de conexión del dispositivo.
- ▶ Introduzca el PIN mostrado en el dispositivo externo.  
Se autoriza el dispositivo.

### Desautorización del equipo

- ▶ Seleccione un dispositivo autorizado de la lista.  
Se muestra una indicación solicitando su confirmación para desautorizar el equipo seleccionado.
- ▶ Seleccione **Sí**.  
El dispositivo se desautoriza.

## Conexión/desconexión del seguro para niños

Sistema multimedia:

↪ Sistema ▶▶ Control parental

### Bloqueo o desbloqueo de un dispositivo externo

- ▶ Seleccione un dispositivo externo.
- ▶ Seleccione **Bloquear**.  
El dispositivo conectado a través de la aplicación COMAND Touch se bloquea  o desbloquea .



## Idioma del sistema

### Indicaciones sobre el idioma del sistema

Con esta función puede configurar el idioma para las indicaciones del menú y para los mensajes hablados del sistema de navegación. La selección del idioma influye en la posibilidad de la introducción de caracteres. El sistema no admite todos los idiomas para los mensajes hablados del sistema de navegación. Si el sistema no admite un idioma, el mensaje hablado del sistema de navegación se emitirá en inglés.

### Ajuste del idioma del sistema

Sistema multimedia:

↪ Sistema ▶ Idioma (Language)

▶ Ajuste el idioma.

ⓘ Si utiliza material cartográfico en árabe, también podrá visualizar la información en forma de texto del mapa del sistema de navegación en árabe. Seleccione el idioma العربية de la lista de idiomas. El sistema emitirá los mensajes hablados del sistema de navegación también en árabe.

## Ajuste de la unidad de distancia

Sistema multimedia:

↪ Sistema ▶ Unidades de medida

▶ Seleccione **km** o **mi**.

▶ Para la indicación en el visualizador multifunción del cuadro de instrumentos, active  **Velocímetro adicional**.

## Importación y exportación de datos

### Función de importación/exportación de datos

Puede seleccionar las siguientes funciones:

- Transferir datos desde un sistema o vehículo hasta otro sistema o vehículo.
- Crear una copia de seguridad de sus datos personales e instalarlos de nuevo.
- Proteger sus datos personales mediante código PIN de una exportación no deseada.
- ⓘ Tenga en cuenta que el sistema de archivos NTFS no es compatible. Se recomienda el sistema de archivos FAT32.

## Importación/exportación de datos

**!** **INDICACIÓN** Pérdida de datos por una retirada prematura

▶ No retire el soporte de datos al exportar datos.

Mercedes-Benz no se hace responsable de posibles pérdidas de datos.

### Requisitos

- El vehículo está parado.
- El encendido debe estar conectado o el vehículo debe estar en marcha.
- La tarjeta SD está insertada (→ página 360) o el dispositivo USB está conectado (→ página 362).

Sistema multimedia:

↪ Sistema ▶ Copia seguridad sist.

▶ Seleccione **Importar datos** o **Exportar datos**.

### Importación

- ▶ Seleccione un soporte de datos. Se muestra un aviso solicitando la confirmación para sobrescribir los datos actuales. Si los datos provienen de otro vehículo, esto se detecta en la lectura.

Después de importar los datos, se reinicia el sistema multimedia.

- ⓘ Los ajustes del vehículo actuales pueden modificarse después de la importación.

### Exportación

Si la protección por código PIN está activada, se solicita el PIN.

- ▶ Introduzca el PIN de cuatro dígitos.
- ▶ Seleccione un soporte de datos. Los datos se exportan. La exportación de datos puede durar unos minutos.

### Activación/desactivación de la protección por código PIN

#### Requisitos

Para desbloquear el PIN:

- Se ha establecido una conexión a Internet.
- Se ha creado una cuenta Mercedes me en <https://me.secure.mercedes-benz.com>.
- El servicio [Personalización](#) está activado (→ página 289).

Sistema multimedia:

↳ Sistema ▶▶ Protección por PIN

#### Determinación del código PIN

- ▶ Seleccione [Establecer un PIN](#).
- ▶ Introduzca un PIN de cuatro dígitos.
- ▶ Introduzca de nuevo el PIN de cuatro dígitos. Si los dos PIN coinciden, se activa la protección por código PIN.

#### Modificación del código PIN

- ▶ Seleccione [Modificar los ajustes](#).
- ▶ Introduzca el código PIN actual.
- ▶ Seleccione [Cambiar el PIN](#).
- ▶ Establezca un nuevo código PIN.

#### Activación de la protección por código PIN para la exportación de datos

- ▶ Seleccione [Modificar los ajustes](#). Confirme con el código PIN.
- ▶ Seleccione [Proteger la exportación de datos](#). Conecte  o desconecte  la función.

#### Desbloqueo del código PIN

Si introduce erróneamente el código PIN tres veces, este quedará bloqueado. A través del portal online de Mercedes me connect puede solicitar que se le asigne una contraseña de un solo uso con la que podrá reposicionar la protección por código PIN.

- ▶ Seleccione [Desbloquear el PIN](#).
- ▶ Introduzca la contraseña de un solo uso. Se reposicionará la protección por código PIN y podrá establecer un nuevo código PIN.

- ⓘ La disponibilidad de esta función es específica de cada país y es posible que no esté disponible en su país. De modo alternativo, puede reposicionar la protección por código PIN en un punto de servicio Mercedes-Benz.

## Perfil de usuario

### Ajuste del perfil de usuario

Sistema multimedia:

↳ Sistema ▶▶  Personalización

### Visualización del perfil de usuario durante el inicio

Si esta función está activa, al iniciar el sistema se muestra una indicación solicitando el perfil de usuario que debe utilizarse.

- ▶ Seleccione [Mostrar la selección de perfiles tras el inicio](#).
- ▶ Conecte  o desconecte  la función.

### Selección del perfil de usuario

- ▶ Seleccione [Perfil de invitado](#) o perfil personal
  -
- ⓘ Algunos ajustes del perfil de usuario solo se cargan con el vehículo parado o con el encendido conectado.

### Sincronización automática

Cada vez que se conecta y desconecta el encendido se lleva a cabo una sincronización de los perfiles de usuario individuales en el sistema

multimedia y en el servidor. De este modo estarán a su disposición los perfiles de usuario más actuales.

- ▶ Seleccione [Sincronización automática](#).
- ▶ Conecte  o desconecte  la función.
- ⓘ Para más información sobre la importación/exportación de perfiles de usuario (→ página 289).

### Creación del perfil de usuario

Sistema multimedia:

↳ Sistema ▶▶  Personalización

▶▶ [Crear un perfil](#)

- ▶ Introduzca un nombre.
- ▶ Seleccione .

En el perfil de usuario se memoriza la siguiente información, por ejemplo:

- Ajustes del sistema
- Ajustes de la lista de emisoras del sintonizador de TV
- Información de navegación y de tráfico

Los ajustes pueden variar según el equipamiento del vehículo.

### Importación/exportación del perfil de usuario

#### Requisitos

- Se ha establecido una conexión a Internet (→ página 353).
- Se ha creado una cuenta Mercedes me en la <https://me.secure.mercedes-benz.com>.
- El servicio [Personalización](#) está activado.
- La función está disponible en su país.

Sistema multimedia:

↳ Sistema ▶▶  Personalización

▶▶ [Exportación/importación manual](#)

#### Importación del perfil de usuario

- ▶ Seleccione [Importar los perfiles del servidor](#). Se muestra el aviso [La importación de perfiles sobrescribe los perfiles existentes](#).  
¿Desea continuar?
- ▶ Seleccione [Sí](#). Se importan los perfiles de usuario.

### Exportación del perfil de usuario

- ▶ Seleccione [Exportar los perfiles al servidor](#). Se exportan los perfiles de usuario.
- ⓘ Solo se pueden importar o exportar los perfiles individuales. Los perfiles individuales siempre se importan o exportan una vez recopilados.
- ⓘ No se exportan determinadas configuraciones como, por ejemplo, entradas de la agenda o últimos destinos de la navegación.

### Ajuste de las opciones del perfil de usuario

Sistema multimedia:

↳ Sistema ▶  Personalización

- ▶ Marque el perfil.
- ▶ Seleccione las opciones .

Se pueden seleccionar las siguientes opciones:

- [Cambiar nombre](#)
- [Borrar](#)
- [Reposicionar](#)
- ⓘ El perfil de invitado no se puede borrar ni renombrar.

### Actualizaciones de software

#### Información sobre las actualizaciones de software

Si hay una actualización de software disponible, el sistema multimedia muestra una indicación correspondiente.

La disponibilidad de esta función depende de cada país.

#### En función de la fuente puede realizar diversas actualizaciones:

Fuente de la actualización	Tipo de actualización
Actualizaciones por telefonía móvil	Mapas del sistema de navegación, actualizaciones del sistema, Instrucciones de servicio digitales
Actualizaciones mediante soporte de memoria externo, por ejemplo, memoria USB	Mapas del sistema de navegación

- ⓘ Las actualizaciones de software por telefonía móvil requieren una conexión activa a Internet del vehículo, que no está disponible en todos los países. Para más información sobre la conexión a Internet, vea (→ página 352).

#### Ventajas de las actualizaciones de software

Gracias a las actualizaciones de software, su vehículo se mantiene actualizado.

Con el fin de seguir mejorando la calidad de nuestros servicios, en el futuro recibirá actualizaciones de software para su sistema multimedia, los servicios de Mercedes me connect y el módulo de comunicación de su vehículo. Se le pondrán a disposición a través de la radiotelefonía móvil del vehículo y, opcionalmente, se efectuarán de modo automático. En el portal Mercedes me puede hacer el seguimiento del estado de sus actualizaciones de software e informarse sobre posibles novedades.

Resumen de las ventajas:

- Recepción de las actualizaciones de software cómodamente a través de la red de telefonía móvil

- Mejora de la calidad y disponibilidad de los servicios de Mercedes me connect
- Actualización del sistema multimedia y del módulo de comunicación a la versión más actual

Más información sobre las actualizaciones de software en el <https://me.secure.mercedes-benz.com>.

### Ejecución de actualizaciones de software

#### Requisitos

- Se ha establecido una conexión a Internet (→ página 352).
- **Para actualizaciones de software automáticas:** su vehículo dispone de un módulo de comunicación integrado.

Sistema multimedia:

→ Sistema ▶ Actualización software

#### Actualizaciones de software automáticas

- ▶ Active la opción **Actualización automática en línea** . Las actualizaciones de software se descargan e instalan automáticamente.

Se muestra el estado de la versión actual de las actualizaciones de software.

#### Actualizaciones de software manuales

- ▶ Desactive la opción **Actualización automática en línea** .
- ▶ Seleccione una actualización de software de la lista e inicie la actualización.

#### Activación de la actualización de software

- ▶ Reinicie el sistema.

#### Funcionamiento de las actualizaciones importantes del sistema

Para la seguridad de los datos de su sistema multimedia, pueden ser necesarias actualizaciones importantes del sistema. Instálelas, ya que, de lo contrario, la seguridad de su sistema multimedia ya no podría garantizarse.

- ⓘ Cuando la actualización automática en línea está activa, las actualizaciones del sistema se descargan automáticamente (→ página 291).

Tan pronto como una actualización del sistema está disponible para su descarga, aparece el

aviso correspondiente en el visualizador de medios.

Tiene las siguientes posibilidades de selección:

- **Descargar**  
La actualización del sistema se descarga en segundo plano.
- **Detalles**  
Se muestra información sobre la actualización pendiente del sistema.
- **Más tarde**  
La actualización del sistema puede descargarse manualmente en un momento posterior (→ página 291).

Cuando haya concluido la descarga y la actualización del sistema esté lista para instalarse, se le informa sobre ello.

- ⓘ Estacione el vehículo en un lugar adecuado, sin poner en peligro la seguridad vial, antes de comenzar la instalación.

Requisitos para la instalación:

- El encendido está conectado.
- El motor está parado.

- Se han leído y aceptado las indicaciones y advertencias.
- El freno de estacionamiento está accionado.

Si se cumplen todos los requisitos, la actualización del sistema se instala. Durante la instalación no puede manejarse el sistema multimedia y las funciones del vehículo están limitadas.

Si se producen errores durante la instalación, se intenta automáticamente restablecer la versión anterior. Si no se puede restablecer la versión anterior, aparece un símbolo en el visualizador del sistema multimedia. Acuda a un taller especializado para solucionar el problema.

### Función reset (ajuste de valores iniciales)

Sistema multimedia:

↳ Sistema ▶ Reposicionar

Se borran datos personales, por ejemplo:

- la memoria de emisoras
- los teléfonos móviles conectados

▶ Seleccione **Sí**.

Si la protección por código PIN está activada, se muestra una solicitud de si también debe reposicionarse esta al reposicionar los ajustes de fábrica.

- ▶ Seleccione **Sí**.
- ▶ Introduzca el código PIN actual. El PIN se reposiciona.

O bien:

- ▶ Seleccione **No**. El PIN actual se conserva después de la reposición.

❗ Si ha olvidado su código PIN, puede encargar la desactivación de la protección por código PIN en un punto de servicio Mercedes-Benz.

Se muestra una nueva indicación solicitando la confirmación para la reposición.

- ▶ Seleccione **Sí**. El sistema multimedia se reposiciona al estado en que se encontraba en el momento de su entrega.

### Fit & Healthy

#### ENERGIZING COMFORT

#### Sinopsis de los programas ENERGIZING COMFORT

Sinopsis de programas

- **Frescor:** puede refrescar a los ocupantes del vehículo modificando de manera selectiva la climatización del habitáculo. El aire se limpia mediante corrientes de aire refrescantes y por ionización. El espacio interior se ilumina con colores fríos y el asiento se ventila.
- **Calor:** puede aumentar el bienestar de los ocupantes del vehículo. Las calefacciones de superficies, de asiento y del volante proporcionan un calor agradable. El aire se limpia por la ionización y se libera un agradable perfume. El espacio interior se ilumina con colores cálidos.
- **Vitalidad:** puede contrarrestar la atención reducida en situaciones de marcha monótonas. Con música con un ritmo rápido y un masaje revitalizante se estimula a los ocupantes del vehículo para que se activen. El

aire se limpia por ionización y se libera un agradable perfume. El espacio interior se ilumina con un color estimulante y el asiento se ventila.

- **Alegría:** puede favorecer un ambiente positivo entre los ocupantes del vehículo, así como la regeneración física y mental. Se realiza con música moderadamente rápida y la activación de un programa de masaje. El aire se limpia por ionización y se libera un agradable perfume. El espacio interior se ilumina con un color alegre.
- **Bienestar:** puede contribuir a la relajación física y mental de los ocupantes del vehículo. La relajación se realiza con un masaje de espalda combinado con calor local. El aire se limpia por la ionización y se libera un agradable perfume. En este programa, el reproductor de audio reproduce piezas musicales relajantes y el espacio interior se ilumina con colores agradables.
- **Entrenamientos:** puede contrarrestar posibles tensiones musculares, extremidades dormidas o el estrés mediante ejercicios selectivos de relajación y activación. Se hace

una demostración de los ejercicios con vídeos breves. El aire se limpia por la ionización y se libera un agradable perfume. El espacio interior se ilumina con un color adecuado a los ejercicios.

- ⓘ Tenga en cuenta que los programas disponibles y las funciones implicadas dependen del equipamiento de su vehículo. Según el equipamiento, puede disponerse de menos funciones.

### Inicio del programa de confort ENERGIZING Requisitos

- El encendido está conectado.
- ⓘ El confort ENERGIZING queda a disposición unos cinco minutos después de iniciar el sistema multimedia.

Sistema multimedia:

→ Vehículo ▶ Confort ENERGIZING

### Selección del asiento

- ▶ Seleccione [Selección de asiento](#).
- ▶ Seleccione  los asientos que desee o [Todas las plazas](#).

### Inicio de los programas

- ▶ Seleccione [Frescor](#), [Calor](#), [Vitalidad](#), [Ambiente placentero](#) o [Bienestar](#).

El programa seleccionado funciona durante diez minutos.

### Configuración de los programas

- ▶ Abra otras opciones  del programa deseado.
- ▶ Active  o desactive  las funciones implicadas en el programa.

### Inicio de los entrenamientos

- ▶ Seleccione [Entrenamientos](#).
- ▶ Seleccione [Relajación muscular](#), [Activación muscular](#) o [Equilibrio](#).  
La reproducción del vídeo del entrenamiento seleccionado se inicia en el visualizador de medios.
- ▶ Seleccione [Vídeo pantalla compl.](#)  
El vídeo del entrenamiento se muestra en pantalla completa.
- ⓘ Para obtener información sobre cómo pausar o saltar vídeos, vea (→ página 363).

Si deja de cumplirse uno de los requisitos de funcionamiento del programa mientras este está activo, se muestra el aviso de la indicación correspondiente. El programa activo se cancela.

## Navegación

### Conexión del sistema de navegación

Sistema multimedia:

➔ Navegación

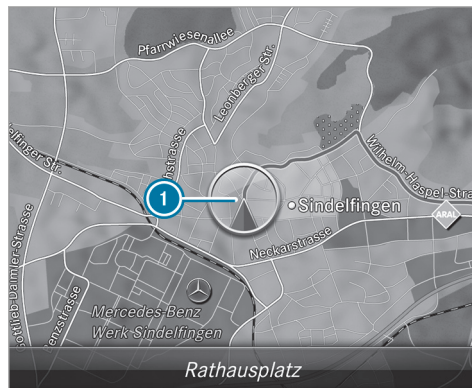

▶ Alternativa: pulse la tecla **NAVI**.  
El mapa aparece y muestra la posición actual del vehículo ①.

① Si se cambia un ajuste en la climatización, se muestra brevemente la línea de la climatización.

### Visualización/ocultación del menú de navegación

#### Requisitos

- El mapa muestra la posición actual del vehículo.



Sistema multimedia:

### ➔ Navegación

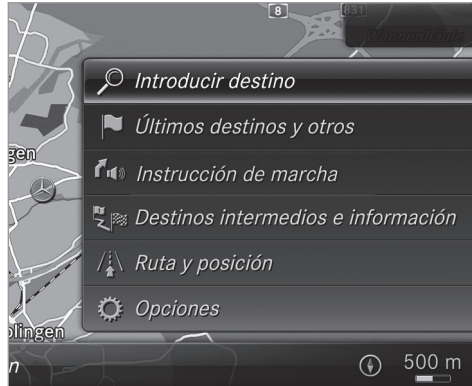

- ▶ **Visualización:** deslice el dedo hacia la izquierda en el panel táctil o en el Touch Control.

O bien:

- ▶ Desplace el controlador hacia la izquierda.

- ▶ **Ocultación:** deslice el dedo hacia la derecha en el panel táctil o en el Touch Control.

O bien:

- ▶ Desplace el controlador hacia la derecha.
- ⓘ Si desea visualizar y ocultar menús de niveles inferiores, deslice el dedo o desplace el controlador hacia la izquierda o la derecha tantas veces como corresponda.

### Introducción del punto de destino

#### Introducción de un destino especial o una dirección

**⚠ ADVERTENCIA** Peligro de distracción debido a los sistemas de información y los equipos de comunicación

Si maneja sistemas de información y equipos de comunicación integrados en el vehículo durante la marcha, podría distraer su atención del tráfico. Adicionalmente puede perder el control de su vehículo.

- ▶ Utilice estos equipos solo si el estado del tráfico lo permite.
- ▶ Si no puede garantizar esto, detenga el vehículo sin poner en peligro la seguridad vial y realice las entradas con el vehículo parado.

Cuando utilice el sistema multimedia, observe la legislación vigente en el país en el que se encuentre en ese momento.

#### Requisitos

- **Para la búsqueda online:** Mercedes me connect está disponible.
- Dispone de una cuenta de usuario en el portal Mercedes me.
- El servicio fue habilitado en un punto de servicio Mercedes-Benz.

Encontrará más información en la <https://www.mercedes.me>.

Sistema multimedia:

### ➔ Navegación

- ▶ Active la visualización del menú Navegación.

▶ Seleccione  **Introducir destino.**



El país en el que se encuentra el vehículo queda ajustado **1**.

Para la introducción del punto de destino, están disponibles dos variantes:

- Búsqueda libre **2**
- Búsqueda paso a paso **3**

#### Variante 1: búsqueda libre

▶ Introduzca el destino especial o la dirección en **2**. La introducción se puede efectuar en el orden que desee.  
Durante la introducción del punto de destino el sistema multimedia ofrece sugerencias. El

sistema efectúa la selección del destino en una lista.

Introduzca, por ejemplo, estos componentes de la dirección:

- Ciudad, calle, número de inmueble
- Vía, ciudad
- Código postal (C. P.)
- Nombre del destino especial
- Categoría de destinos especiales, por ejemplo, **Gasolinera**
- Ciudad, nombre del destino especial

Ejemplos de introducción del punto de destino son:

- Si, por ejemplo, busca Königsstraße en Stuttgart, puede introducir STUT y KÖN.
- Si, por ejemplo, busca un destino especial en Gran Bretaña, puede introducir THE SHARD.

Si desea probar ambos ejemplos, deberá modificar además el país (variante 2).

▶ **Cambio a reconocimiento de escritura a mano:** seleccione **5** .

▶ Escriba el carácter en el panel táctil.

▶ **Cambio a selección de caracteres:** pulse la tecla .

O bien:

▶ Pulse el panel táctil.

▶ **Borrado de una entrada:** seleccione **4**  (si está disponible).

Utilice los siguientes pasos de procedimiento:

- Confirmación breve: borra el último carácter introducido o la última sugerencia adoptada.
- Confirmación larga: se borra toda la entrada.

▶ **Ajuste del idioma de escritura:** seleccione **8** .

▶ Seleccione el idioma de escritura.

❗ Esta función resulta útil en países en los que se admiten varios juegos de caracteres. Un ejemplo es Rusia con el alfabeto cirílico y el latino.

▶ **Apertura de la búsqueda online:** selección ⑥ **Búsqueda en línea.**

Después de establecer la conexión a Internet se muestra una lista. Se muestran los puntos de destino en línea en función de la última entrada realizada.

Los puntos de destino en línea son proporcionados por un proveedor de servicios de Internet.

▶ Seleccione el punto de destino online.

O bien:

▶ Introduzca el destino online o una dirección de tres palabras en la línea de introducción.

❗ Introduzca una dirección de tres palabras (→ página 301).  
La búsqueda online no está disponible en todos los países.

▶ **Apertura de la lista:** pulse la tecla .

O bien:

▶ Cuando esté marcada la línea superior de la barra de caracteres, desplácese hacia arriba.

▶ Seleccione el punto de destino de la lista.

▶ **Aceptación del punto de destino:** selección ⑦ **Adoptar el destino.**

Si el punto de destino es ambiguo, se muestra una lista.

▶ Seleccione el punto de destino.  
Se muestra la dirección de destino.

#### Variante 2: búsqueda paso a paso

▶ Pulse la tecla .

O bien:

▶ Cuando esté marcada la línea superior de la barra de caracteres, desplácese hacia arriba. La barra de caracteres desaparece. **Ciudad o C. P.** queda marcado. Hay disponibles otros campos de entrada, por ejemplo, para **Destino especial.**

▶ Seleccione **Ciudad o C. P.**

Se muestra la barra de caracteres.

▶ Introduzca la ciudad o el código postal. Durante la introducción del punto de destino el sistema multimedia ofrece sugerencias. El

sistema efectúa la selección del destino en una lista.

Puede introducir la dirección en el orden que desee, por ejemplo:

- **Ciudad o C. P., Calle, N° de inmueble**  
Si está disponible, introduzca una calle que cruce.
- **Calle, Ciudad o C. P.**
- **Destino especial**, por ejemplo, **Gasolinera, Ciudad o C. P.**

❗ Utilice las siguientes funciones durante la introducción del punto de destino:

- Cambio al reconocimiento de escritura.
- Cambio a la selección de caracteres.
- Borrado de la entrada.  
Borre una entrada con  en la búsqueda paso a paso, por ejemplo, de un **Destino especial**. Para ello, desplácese hacia la izquierda.
- Apertura de la búsqueda online (si está disponible).
- Apertura de la lista.

Las funciones se describen en la búsqueda libre.

- ▶ **Modificación del país:** seleccione el país.
- ▶ Introduzca el país. Basta con introducir el primer carácter.
- ▶ Seleccione el país de la lista.
- ▶ **Aceptación del punto de destino:** seleccione [Adoptar el destino](#). Si el punto de destino es ambiguo, se muestra una lista ordenada por distancias.
- ▶ Seleccione el punto de destino. Se muestra la dirección de destino.

### Selección de los últimos puntos de destino

Sistema multimedia:

→ [Navegación](#)

▶  [Últimos destinos y otros](#)

- ▶ Seleccione [Últimos destinos](#).
- ▶ Seleccione el punto de destino. Se muestra la dirección de destino.

O bien:

- ▶ Si ya se guardaron favoritos, seleccione (→ página 312), [De los favoritos globales](#).

- ▶ Seleccione el favorito. Se muestra la dirección de destino.

### Selección de un punto de destino especial

Sistema multimedia:

→ [Navegación](#)

▶  [Últimos destinos y otros](#)

▶ [Destinos esp.](#)

- ▶ Seleccione la categoría.

o bien:

- ▶ Seleccione [Todas las categorías](#) y la categoría.

**Guiado al destino no activo:** el sistema busca en el entorno de la posición actual del vehículo. La lista está ordenada de menor a mayor según la distancia.

Los destinos especiales muestran la siguiente información:

- nombre del destino especial
- distancia en línea recta al punto de destino especial

- en la búsqueda de la posición actual del vehículo se muestra la distancia en línea recta al punto de destino especial (flecha)

- ▶ Seleccione el destino especial.

- ▶ **Guiado al destino activo:** seleccione la posición de búsqueda antes de seleccionar el punto de destino especial (vea el ejemplo).

- ▶ Si se han establecido puntos de destino intermedios, tras seleccionar [En las cercanías del destino](#) estos también pueden seleccionarse como posición de búsqueda.

### Filtrado de la indicación por destinos especiales

- ▶ Introduzca la entrada de búsqueda en  [Búsqueda:](#)

La lista de resultados muestra los destinos especiales adecuados.

Al introducir, por ejemplo, [Italia](#), se muestran los siguientes resultados:

- Destinos especiales cuyos nombres contienen [Italia](#).
- Destinos especiales que pertenecen a la categoría [Cocina italiana](#).

- ▶ Seleccione **OK**.  
El primer destino especial se marca en la lista.
- ▶ Seleccione el destino especial.

### Ejemplo: determinación de la posición de búsqueda para la categoría de estacionamiento durante el guiado activo al destino

- ▶ Seleccione [En las cercanías](#), [En las cercanías del destino](#) o [En la ruta](#).  
La lista muestra los puntos de destino especiales encontrados o abre la sinopsis de la ruta después de seleccionar [En las cercanías del destino](#).
- ▶ Seleccione el destino especial.
- ▶ Selección de [En las cercanías del destino](#): seleccione el punto de destino intermedio o el punto de destino.

### Inicio de la búsqueda automática de gasolineras

#### Requisitos

- La búsqueda automática de gasolineras está activada  (→ página 306).

### Situación de marcha

El guiado al destino está en curso. El nivel del depósito de combustible alcanza la reserva de combustible.

Se muestra el aviso [Reserva de combustible](#).  
[¿Desea iniciar la búsqueda de gasolineras?](#)

- ▶ Seleccione [Sí](#).  
Se inicia la búsqueda automática de gasolineras. Las gasolineras disponibles se muestran a lo largo de la ruta y en el entorno de la posición actual del vehículo.
- ▶ Seleccione la gasolinera.  
Se muestra la dirección de la gasolinera.
- ▶ Si no hay un guiado al destino activado, seleccione [Iniciar el guiado al destino](#).  
La gasolinera seleccionada se establece como punto de destino. Se inicia el guiado al destino.

O bien:

- ▶ Si un guiado al destino está activado, seleccione [Iniciar nuevo guiado al destino](#) o [Establecer como siguiente destino intermedio](#).  
[Iniciar nuevo guiado al destino](#): la gasolinera seleccionada se establece como nuevo punto

de destino. Los puntos de destino y puntos de destino intermedios anteriores se borran. Se inicia el guiado al destino de la gasolinera.

[Establecer como siguiente destino intermedio](#): la gasolinera seleccionada se establece como siguiente punto de destino intermedio. Se inicia el guiado al destino.

- ▶ **Cuando ya existen cuatro puntos de destino intermedios**: seleccione [Sí](#) en la solicitud de confirmación.

La gasolinera seleccionada queda introducida en la posición 1 del menú de puntos de destino intermedios. El punto de destino intermedio 4 se borra. Se inicia el guiado al destino.

### Introducción de un punto de destino intermedio

#### Requisitos

- Se ha introducido un punto de destino.

Sistema multimedia:

↳ Navegación

» Destinos intermedios e información

- ▶ Seleccione [Buscar destino intermedio](#).
- ▶ Introduzca el punto de destino intermedio como destino especial o dirección (→ página 295).
- ▶ Seleccione el destino intermedio.
- ▶ Seleccione [Establecer como destino](#).

O bien:

- ▶ Durante el guiado a un destino, seleccione un punto de destino intermedio mediante  [Introducir destino](#).
- ▶ Después de introducir el punto de destino, seleccione [Establecer como siguiente destino intermedio](#).

### Edición de los puntos de destino intermedios



#### Requisitos

- El destino y un punto de destino intermedio, como mínimo, se han introducido.

Sistema multimedia:

↳ Navegación

» Destinos intermedios e información

- ▶ **Apertura del mapa:** marque el punto de destino o el punto de destino intermedio.
- ▶ Seleccione  [Mapa](#).
- ▶ Desplace el mapa (→ página 318).
- ▶ Seleccione el punto de destino en el mapa (→ página 302).
- ▶ **Modificación del orden de los puntos de destino:** marque el punto de destino o el punto de destino intermedio.
- ▶ Seleccione  [Desplazar](#).
- ▶ Desplace el punto de destino intermedio a la posición que desee.
- ▶ Pulse el Touch Control, el controlador o el panel táctil.
- ▶ **Borrado de un punto de destino:** marque el punto de destino o el punto de destino intermedio.
- ▶ Seleccione  [Borrar](#).

### Cálculo de ruta con puntos de destino intermedios

#### Requisitos

- El destino y un punto de destino intermedio, como mínimo, se han introducido.

Sistema multimedia:

↳ Navegación

» Destinos intermedios e información

- ▶ Seleccione [Iniciar nuevo guiado al destino](#).  
La ruta se calcula con los puntos de destino intermedios fijados.

### Selección de contactos para la introducción del punto de destino

#### Requisitos

- Un teléfono móvil debe estar conectado con el sistema multimedia (→ página 326).
- El servicio online "Ir al contacto" está disponible y activado.

Sistema multimedia:

↳ Navegación

»  Últimos destinos y otros » Contactos

- ▶ Seleccione el contacto.  
Se muestran los datos de contacto.
- ▶ Seleccione la dirección.  
Se muestra el aviso **Espera...** El sistema efectúa la búsqueda online.
- ▶ Seleccione el punto de destino.

#### Filtrado de la indicación por contactos

- ▶ Introduzca, por ejemplo, el nombre o el número de teléfono en el campo de búsqueda.
- ▶ Seleccione .
- ▶ El primer contacto está marcado en la lista.
- ▶ Seleccione el contacto.
- ▶ Seleccione la dirección.

#### Introducción de coordenadas geográficas

Sistema multimedia:

↳ Navegación

»  Últimos destinos y otros

» Coordenadas geográficas

- ▶ Introduzca las coordenadas geográficas como latitud y longitud respectivamente en grados, minutos y segundos.  
El mapa muestra la posición.
- ▶ Confirme la entrada.
- ▶ **Cálculo de la ruta:** seleccione **Iniciar el guiado al destino**.
- ▶ Si ya existe una ruta, seleccione **Iniciar nuevo guiado al destino** o **Establecer como destino intermedio**.

#### Introducción de un destino como dirección de tres palabras

##### Requisitos

- La búsqueda de destino mediante direcciones de tres palabras es posible en la búsqueda online (→ página 295).
- Se ha establecido una conexión a Internet.

- ① La búsqueda de destino mediante direcciones de tres palabras no está disponible en todos los países.

Sistema multimedia:

↳ Navegación »  Introducir destino

- ▶ Seleccione **Búsqueda en línea**.
- ▶ Introducción del punto de destino como dirección de tres palabras. Separe las palabras con un punto.  
Se muestran los resultados de la búsqueda.
- ▶ Seleccione el punto de destino de la lista.  
Se muestra la dirección de destino. Se puede calcular la ruta.
- ① Las direcciones de tres palabras de what3words son un sistema de direcciones alternativo para georreferenciar en varios idiomas ubicaciones globales con una resolución de tres metros. Mediante esta cuadrícula, también se cubren lugares de la superficie terrestre que no cuentan con dirección postal propiamente dicha como, por ejemplo, calle y número de inmueble.

La Puerta de Brandeburgo tiene la siguiente dirección de tres palabras dependiendo del idioma:

- Alemán: **tapfer.gebäude.verliehen**
- Inglés: **that.lands.winning**
- Francés: **posteaux.bobineur.ombrant**

Las direcciones de tres palabras son unívocas, fáciles de recordar y satisfacen las necesidades de las aplicaciones cotidianas. Puede convertir las direcciones en direcciones de tres palabras y viceversa:

- en la página de inicio de <https://what3words.com>
- en las aplicaciones de what3words

### Selección de un punto de destino en el mapa

Sistema multimedia:

➔ [Navegación](#) ➔  [Opciones](#)

▶ Seleccione [Menú del mapa](#).

O bien:

- ▶ Cuando el mapa se muestre en la representación de pantalla completa, pulse el elemento de mando central. Se muestra el menú del mapa.
- ▶ En el menú del mapa , seleccione "Desplazamiento del mapa" (→ página 316).
- ▶ Mueva el dedo sobre el Touch Control o el panel táctil en cualquier dirección.

O bien:

- ▶ Desplace el controlador en la dirección que desee. El mapa se desplaza bajo el punto de intersección de las coordenadas en la dirección correspondiente. Cuanto más aleje el dedo de la posición inicial del panel táctil, más rápido se deslizará el mapa.
- ▶ Pulse el Touch Control, el controlador o el panel táctil. Si hay varios destinos en el entorno del punto de intersección de las coordenadas, una lista muestra los destinos especiales y las calles disponibles.

Si un destino está exactamente en el entorno del punto de intersección de las coordenadas, se muestra la dirección de destino.

- ▶ Seleccione el punto de destino de la lista. Se muestra la dirección de destino.

### Ajuste de la orientación del mapa 2D o 3D

- ▶ Marque [Orientación del mapa: 2D/3D](#).
- ▶ Pulse el Touch Control, el panel táctil o el controlador. Se muestra el mapa en la orientación seleccionada.

### Visualización de avisos de tráfico en las cercanías del mapa

- ▶ Seleccione [Mensajes de tráfico en las cercanías](#). Se muestra el mapa.
- ▶ En el panel táctil deslice el dedo hacia la izquierda o hacia la derecha.

O bien:



- ▶ Desplace el controlador hacia la izquierda o hacia la derecha.  
En el mapa se marca el evento de tráfico anterior o siguiente. Se muestra la información sobre el aviso de tráfico.

**i** Los avisos de tráfico no están disponibles en todos los países.

### Visualización de destinos especiales en las cercanías del mapa

- ▶ Seleccione [Destinos especiales en las cercanías](#).
- ▶ En el panel táctil deslice el dedo hacia la izquierda o hacia la derecha.

O bien:

- ▶ Desplace el controlador hacia la izquierda o hacia la derecha.  
En el mapa se marca el destino especial anterior o siguiente. Se muestra el nombre o la dirección.
- ▶ **Filtrado de la indicación por categoría de puntos de destino especiales:** deslice el dedo hacia abajo en el Touch Control o en el panel táctil.

O bien:

- ▶ Desplace el controlador hacia abajo.
- ▶ Seleccione la categoría de puntos de destino especiales.

**i** [Personalizado](#) permite la selección personal de símbolos de destinos especiales (→ página 318).

### Ruta

#### Cálculo de la ruta Requisitos

- El punto de destino se ha introducido.
- Se muestra la dirección de destino.
- ▶ Si no hay un guiado al destino activado, seleccione [Iniciar el guiado al destino](#). Se calcula la ruta al punto de destino. El mapa muestra la ruta. A continuación, se inicia el guiado al punto de destino.

O bien:



- ▶ Si un guiado al destino está activado, seleccione [Iniciar nuevo guiado al destino](#) o [Establecer como siguiente destino intermedio](#).  
**Iniciar nuevo guiado al destino:** la dirección de destino seleccionada se establece como nuevo punto de destino. Los puntos de destino y puntos de destino intermedios anteriores se borran. Se inicia el guiado al nuevo punto de destino.



**Establecer como siguiente destino intermedio:** la dirección de destino seleccionada se establece como siguiente punto de destino intermedio. Se inicia el guiado al destino.

#### Consideración de la alternativa a la ruta

- ▶ Seleccione una ruta alternativa (→ página 305).

#### Otras funciones del menú

- ▶ **Memorización del punto de destino:** seleccione  [Memorizar en "Últimos destinos"](#).
- ▶ **Visualización en el mapa:** seleccione  [Mapa](#).

- ▶ **Llamada al número de teléfono:** seleccione  **Llamar** (si está disponible).
- ▶ **Apertura de dirección de Internet:** seleccione  **www** (si está disponible).

### Selección del tipo de ruta

Sistema multimedia:

 **Navegación** ▶▶  **Ruta y posición**

- ▶ Seleccione **Ajustes de ruta**.
- ▶ Seleccione el tipo de ruta.  
Si el guiado al destino está activo, la ruta se calcula con el nuevo tipo de ruta.  
Si el guiado al destino no está activo, la siguiente ruta se calcula con el nuevo tipo de ruta.

Puede elegir entre los siguientes tipos de ruta:

- **Ruta Eco**  
Se calcula una ruta económica. El tiempo de recorrido puede ser más largo que en la ruta rápida.  
El símbolo de la posición actual del vehículo se representa en verde.
- **Ruta rápida**

La ruta se calcula con un tiempo de recorrido menor.

- **Ruta corta**

La ruta se calcula con un trayecto más corto.

Para estos tipos de ruta, la opción **Desvío automático en caso de retención** se puede activar  o desactivar . Si la opción **Desvío automático en caso de retención** está activada, se puede seleccionar **Preguntar antes de desviar en caso de retención**.

Los ajustes **Desvío automático en caso de retención** y **Preguntar antes de desviar en caso de retención** no están disponibles en todos los países.

Los ajustes permiten lo siguiente:

- **Desvío automático en caso de retención**

El sistema calcula la ruta con el tipo de ruta ajustada en ese momento.

Se tienen en cuenta los avisos de tráfico recibidos a través de Live Traffic Information o los avisos de tráfico FM RDS-TMC.

Live Traffic Information y los avisos de tráfico FM RDS-TMC no están disponibles en todos los países.

- **Preguntar antes de desviar en caso de retención**

Si se determina una ruta de menor duración debido a avisos de tráfico, se muestra una solicitud de confirmación. Puede seguir utilizando la ruta actual o aceptar la ruta dinámica.

### Selección de opciones de ruta

Sistema multimedia:

 **Navegación** ▶▶  **Ruta y posición**  
▶▶ **Opciones de evitación**

### Evitación de zonas

- ▶ Seleccione **Zonas** (→ página 320).

### Evitación de autopistas, transbordadores, trenes portavehículos, túneles, firmes no asfaltados

- ▶ Seleccione  o anule la selección  de la opción de evitación.

### Utilización de carreteras sometidas a "vignette"

- ▶ Seleccione [Utilizar carreteras con "vignette"](#).
- ▶ Seleccione  o anule la selección  de [Todos](#) o los países.  
La ruta tiene en cuenta las carreteras del país seleccionado en las que es obligatorio pagar una tasa temporal (obligación de pagar una "vignette"). Una "vignette" permite hacer un uso temporal de dicha red de carreteras.

### Uso de peajes

- ▶ Seleccione [Utilizar peajes](#).
- ▶ Seleccione [Pago en efectivo](#), [Pago electrónico](#) o [Desconectado](#).  
La ruta tiene en cuenta las carreteras en las que es obligatorio pagar una tasa basada en el uso (peaje).  
Si se selecciona [Desconectado](#), no se tienen en cuenta las carreteras de peaje.

Las opciones de ruta no están disponibles en todos los países.

No siempre se pueden tener en cuenta las opciones de ruta seleccionadas. Una ruta puede

contener, por ejemplo, transbordadores aunque esté activada la opción de evitación de [Transbordadores](#). Después, se muestra un mensaje y oír un mensaje hablado.

### Selección de los avisos para la ruta

Sistema multimedia:

- ↳ [Navegación](#) ▶  [Opciones](#)
- ▶ [Mensajes](#)

▶ Conecte  o desconecte  un aviso.  
Puede seleccionar los siguientes avisos:

- [Anunciar los avisos de tráfico](#)  
La función no está disponible en todos los países.
- [Decir los nombres de las calles](#)  
El sistema multimedia anuncia los nombres de las vías por las que circulará cuando efectúe la siguiente maniobra de marcha.  
La función no está disponible en todos los países ni en todos los idiomas.

### Visualización de la información sobre el destino Requisitos

- Se ha introducido un punto de destino.

Sistema multimedia:

- ↳ [Navegación](#)

▶ Seleccione [Destinos intermedios e información](#).

Se muestra la siguiente información:

- Punto de destino intermedio y destino  
La ruta puede contener adicionalmente hasta cuatro puntos de destino intermedios.
- Nombre, dirección
- Recorrido restante
- Hora de llegada

### Selección de una ruta alternativa

Sistema multimedia:

- ↳ [Navegación](#) ▶  [Ruta y posición](#)

▶ Seleccione [Ruta alternativa](#).  
Las rutas se muestran en los ajustes de la ruta en función del ajuste.  
La ruta seleccionada actualmente se representa con una línea azul oscuro.

- ▶ Seleccione la ruta alternativa.

### Conexión/desconexión de la búsqueda automática de gasolineras

Sistema multimedia:

→ [Navegación](#) ▶  [Opciones](#)

- ▶ Active  o desactive  la opción [Reserva de combustible](#).  
Conectada : cuando alcanza el margen de reserva de combustible se muestra una indicación solicitando si desea iniciar la búsqueda de gasolineras.

### Uso de la búsqueda automática de gasolineras

#### Requisitos

La búsqueda automática de gasolineras está activada  (→ página 306).

Se muestra una indicación solicitando su confirmación [Reserva de combustible](#). [¿Desea iniciar la búsqueda de gasolineras?](#)

- ▶ Seleccione [Sí](#).  
Se inicia la búsqueda automática de gasolineras. Se mostrarán las gasolineras disponibles a lo largo de la ruta y en el entorno.

- ▶ Seleccione la gasolinera.
- ▶ Si no existe ninguna ruta, establezca la gasolinera como destino.

O bien:

- ▶ Si existe una ruta, establezca la gasolinera como siguiente destino intermedio.

### Inicio de la búsqueda automática de áreas de servicio

#### Requisitos

- El ATTENTION ASSIST y la función [Proponer área descanso](#) están activadas (→ página 231).

#### Situación de marcha

Se muestra el aviso [Attention Assist ¿Desea iniciar la búsqueda de un área de descanso?](#)

- ▶ Seleccione [Sí](#).  
Se inicia la búsqueda de áreas de servicio. Las áreas de servicio disponibles se muestran a lo largo de la ruta y en el entorno de la posición actual del vehículo.
- ▶ Seleccione el área de servicio.  
Se muestra la dirección del área de servicio.

- ▶ Si no hay un guiado al destino activado, seleccione [Iniciar el guiado al destino](#).  
El área de servicio seleccionada se establece como punto de destino. Se inicia el guiado al destino.

O bien:

- ▶ Si un guiado al destino está activado, seleccione [Iniciar nuevo guiado al destino](#) o [Establecer como siguiente destino intermedio](#).

[Iniciar nuevo guiado al destino](#): el área de servicio seleccionada se establece como nuevo punto de destino. El punto de destino anterior y todos los puntos de destino intermedios se borran. Se inicia el guiado al destino del área de servicio.

[Establecer como siguiente destino intermedio](#): el área de servicio seleccionada se establece como siguiente punto de destino intermedio. Se inicia el guiado al destino.

## Guiado al destino

### Indicaciones sobre el guiado al destino

**▲ ADVERTENCIA** Peligro de distracción por manejar los equipos de comunicación integrados durante la marcha

Si maneja equipos de comunicación integrados en el vehículo durante la marcha, podría distraer su atención del tráfico. Adicionalmente puede perder el control de su vehículo.

- ▶ Utilice estos equipos solo si el estado del tráfico lo permite.
- ▶ Si no puede garantizar esto, detenga el vehículo sin poner en peligro la seguridad vial y realice las entradas con el vehículo parado.

Cuando utilice el sistema multimedia, observe la legislación vigente en el país en el que se encuentre en ese momento.

El guiado al destino se inicia una vez que haya calculado una ruta.

Las normas de tráfico siempre tienen preferencia sobre las indicaciones para la marcha efectuadas por el sistema multimedia.

Puede utilizar las siguientes indicaciones para la marcha:

- Mensajes hablados del sistema de navegación
- Indicaciones de guiado al destino
- Recomendaciones de carril

Si no sigue las indicaciones para la marcha o si abandona la ruta calculada, el sistema calculará automáticamente una nueva ruta.

Las indicaciones para la marcha emitidas por el sistema pueden divergir en función de la situación real del tráfico:

- El trazado del recorrido se ha modificado.
- La dirección de una vía de sentido único ha cambiado.

Tenga en cuenta por dicho motivo las normas de tráfico respectivas durante la marcha y el estado actual del tráfico.

La ruta puede diferir de la ruta ideal en las siguientes situaciones:

- obras en la calzada
- datos cartográficos digitales incompletos

### Indicaciones sobre la recepción GPS

El funcionamiento correcto del sistema de navegación depende, entre otras cosas, de la recepción GPS. En determinadas situaciones la recepción GPS puede verse perturbada o ser imposible, por ejemplo, al circular por un túnel o en un aparcamiento.

### Sinopsis de las maniobras



Las maniobras comprenden tres fases:

- Fase de preparación

Si hay suficiente tiempo entre las maniobras, el sistema multimedia le advertirá de la siguiente maniobra que debe ejecutar. El sistema de navegación emite un mensaje

hablado, por ejemplo, "Por favor, gire a la derecha".

Se muestra el mapa en el modo de pantalla completa.

- Fase de indicación

El sistema multimedia indica la maniobra que debe efectuar en breve, por ejemplo, con el mensaje hablado "A 100 m, gire a la derecha".

La indicación se divide en dos partes. A la izquierda se muestra el mapa; a la derecha, una vista detallada del cruce o una imagen 3D de la siguiente maniobra.

- Fase de ejecución de la maniobra

El sistema multimedia indica la maniobra que debe efectuar inmediatamente, por ejemplo, con el mensaje hablado "Ahora gire a la derecha".

La indicación se divide en dos partes.

La maniobra deberá ejecutarse cuando la barra clara situada en la parte derecha se haya vaciado hasta la marca de 0 m y el sím-

bolo de la posición actual del vehículo haya alcanzado el punto de maniobra señalado.

Cuando la maniobra ha finalizado, se muestra el mapa en el modo de pantalla completa.

- Las maniobras también se muestran en el visualizador del cuadro de instrumentos.

### Sinopsis de las recomendaciones de carril

La indicación se efectúa en carreteras de varios carriles.

Si el mapa digital contiene los datos correspondientes, el sistema multimedia puede mostrar recomendaciones de carril para las dos siguientes maniobras.

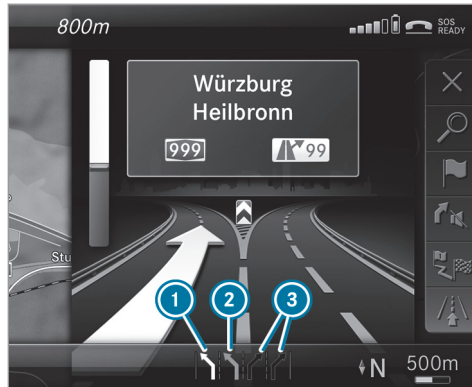

- ① Carril recomendado
- ② Carril alternativo
- ③ Carriles no recomendados

Se muestran los siguientes carriles:

- Carril recomendado ①  
Circulando por este carril podrá efectuar la siguiente y subsiguiente maniobra.
- Carril alternativo ②

Circulando por este carril solo podrá efectuar la siguiente maniobra.

- Carril no recomendado ③  
Circulando por este carril no podrá efectuar la siguiente maniobra de marcha sin cambiar de carril.

Durante la maniobra de marcha pueden añadirse carriles nuevos.

- ① Las recomendaciones de carril también se pueden mostrar en el visualizador del cuadro de instrumentos y en el Head-up-Display.

### Sinopsis de destino alcanzado

Una vez alcanzado el punto de destino, se muestra una bandera de meta . El guiado al punto de destino finaliza.

Cuando se llega al punto de destino intermedio, verá la bandera de destino intermedio con el número del punto de destino intermedio . Después se continúa el guiado al destino actual.

### Conexión/desconexión de los mensajes hablados del sistema de navegación

#### Requisitos

- El guiado al destino está activo.

▶ **Desconexión:** pulse el regulador de volumen del volante multifunción durante la emisión del mensaje hablado del sistema de navegación (→ página 276).

o bien:

▶ Pulse el regulador de volumen de la consola central durante la emisión del mensaje hablado del sistema de navegación (→ página 276).

Se muestra el aviso [Las instrucciones de marcha habladas están desconectadas](#).

o bien:

▶ Active la visualización del menú Navegación (→ página 294).

▶ Seleccione [Instrucción de marcha](#). El símbolo cambia a .

▶ **Conexión:** seleccione [Instrucción de marcha](#).

Se reproduce el mensaje hablado actual del sistema de navegación.

- ❶ En las siguientes situaciones se conectan automáticamente los mensajes hablados del sistema de navegación:
  - Se inicia un nuevo guiado al destino.
  - La ruta se calcula de nuevo.
- ❷ Esta función se puede agregar y abrir en **Conectar/descon. instruc. marcha habladas** como favorita.

### Conexión/desconexión de mensajes hablados del sistema de navegación en caso de llamada

- ▶ Seleccione **Sistema**.
- ▶ Seleccione  **Audio**.
- ▶ Seleccione **Mensajes hablados navegación e informac. tráfico**.
- ▶ Active  o desactive  la opción **Instrucciones de marcha durante las llamadas**.

### Ajuste del volumen de emisión de los mensajes hablados del sistema de navegación

#### Requisitos

- El guiado al destino está activo.

- ▶ **En el volante multifunción o en el sistema multimedia:** gire el regulador de volumen del volante multifunción durante la emisión del mensaje hablado del sistema de navegación.

O bien:

- ▶ Gire el regulador de volumen de la consola central durante la emisión del mensaje hablado del sistema de navegación (→ página 277).

- ❶ En las siguientes situaciones, el volumen se eleva al máximo o bien se baja al mínimo:
  - Se inicia un nuevo guiado al destino.
  - La ruta se calcula de nuevo.

- ❷ Puede encargar el ajuste del volumen mínimo en un punto de servicio Mercedes-Benz.

- ▶ **Mediante los ajustes del sistema:** **Sistema**.

- ▶ Seleccione  **Audio**.
- ▶ Seleccione **Mensajes hablados navegación e informac. tráfico**.

- ▶ Seleccione **Volumen de las instrucciones de marcha**.
- ▶ Ajuste el volumen.
- ▶ **Conexión/desconexión de la reducción del volumen de audio durante el mensaje hablado del sistema de navegación:** seleccione **Sistema**.
- ▶ Seleccione  **Audio**.
- ▶ Seleccione **Mensajes hablados navegación e informac. tráfico**.
- ▶ Active  o desactive  la opción **Reducción volumen audio durante instruc. marcha**.

### Repetición de los mensajes hablados del sistema de navegación

#### Requisitos

- Existe una ruta.
- El guiado al destino está activo.

Sistema multimedia:

- ↳ **Navegación**
- ▶ Seleccione  **Instrucción de marcha**.



▶ Seleccione  **Instrucción de marcha.** Se repite el mensaje hablado del sistema de navegación.

ⓘ Esta función se puede agregar y abrir en **Repetir la instrucción de marcha hablada** como favorita.

### Interrupción del guiado al destino

#### Requisitos

- Existe una ruta.
- El guiado al destino está activo.

Sistema multimedia:

➔ **Navegación**

▶ Seleccione  **Interrumpir guiado al destino.**

### Sinopsis del guiado a un punto de destino Offroad

Un punto de destino Offroad se encuentra dentro del mapa digital. El mapa no contiene ninguna vía que lleve al destino.

Puede introducir puntos de destino Offroad en el mapa mediante coordenadas geográficas o mediante una dirección de tres palabras. El

guiado al destino se realiza en dicho caso hasta donde sea posible mediante mensajes hablados del sistema de navegación e indicaciones de guiado al destino sobre carreteras conocidas por el sistema multimedia.

Poco antes de alcanzar la última posición conocida del mapa se emite el mensaje "Siga la flecha indicadora de la dirección". En la indicación se muestra una flecha indicadora de la dirección y la distancia en línea recta hasta el punto de destino.

### Sinopsis del guiado desde una posición Offroad a un punto de destino

Posición Offroad: la posición actual del vehículo se encuentra dentro del mapa digital, pero fuera de las calles disponibles.

Al inicio del guiado al destino se muestran las siguientes indicaciones:

- Se muestra el aviso **Vía no registrada**
- Una flecha indicadora de la dirección muestra la dirección en línea recta hacia el punto de destino.

Si el vehículo circula por una vía conocida por el sistema multimedia, el guiado al destino se efectuará de nuevo de forma convencional.

### Sinopsis de Offroad durante el guiado al destino

El trazado real de la calzada puede diferir de los datos del mapa digital debido, por ejemplo, a que se hayan efectuado modificaciones en dicho trazado. En estos casos, el sistema multimedia podría no asignar temporalmente la posición actual del vehículo al mapa digital. El vehículo está en Offroad.

Si se indica que el vehículo está en Offroad, aparecen las siguientes indicaciones:

- El aviso **Vía no registrada**
- Una flecha indicadora de la dirección, que muestra la dirección en línea recta hacia el punto de destino

Si el vehículo circula por una vía conocida por el sistema multimedia, el guiado al destino se efectuará de nuevo de forma convencional.

## Punto de destino

### Memorización de la posición actual del vehículo

Sistema multimedia:

#### → Navegación

- ▶ Cuando el mapa se muestre en la representación de pantalla completa, pulse el elemento de mando central. Se muestra el menú del mapa.
- ▶ En el menú del mapa, seleccione  (→ página 316). La posición actual del vehículo se memoriza en la memoria "Últimos destinos".

### Memorización de posición del mapa

Sistema multimedia:

#### → Navegación



- El mapa se muestra en la vista de pantalla completa.
- ▶ Pulse el Touch Control, el controlador o el panel táctil.
  - ▶ En el menú del mapa , seleccione "Desplazamiento del mapa" (→ página 316).

- ▶ Seleccione la posición del mapa. Si hay disponibles varias entradas para la posición del mapa, se muestra una lista.
- ▶ Marque una entrada.
- ▶ Seleccione  **Memorizar en "Últimos destinos"**. La posición del mapa se ha memorizado en la memoria de últimos destinos.

### Edición de los últimos destinos

Sistema multimedia:

#### → Navegación

- ▶▶  **Últimos destinos y otros**
- ▶▶ **Últimos destinos**
- ▶ Seleccione uno de los últimos destinos.
- ▶ **Memorización como favorito:** seleccione  **Memorizar como favorito global**. Se muestran los favoritos.
- ▶ Desplace el favorito a la posición deseada. Si en este punto ya existe un favorito, el sistema lo sobrescribe.

- ▶ **Memorización como dirección de casa:** seleccione  **Memorizar la dirección como "Casa"**.

- ▶ **Memorización como dirección de trabajo:** seleccione  **Memorizar la dirección como "Trabajo"**.

- ▶ **Borrado de un destino o de todos los destinos:** seleccione  **Borrar** o **Borrar todos**.

Se muestra una indicación solicitando su confirmación.

- ▶ Seleccione **Sí**.

- ▶ **Visualización de la información sobre el destino:** seleccione  **Detalles**.

### Uso de puntos de destino externos

Se pueden recibir puntos de destino externos de las siguientes fuentes:

- Mercedes-Benz Apps
- Navegación de puerta a puerta
-  Los puntos de destino recibidos quedan memorizados en la memoria de los últimos puntos de destino.

En el visualizador de medios se muestra una indicación solicitando la confirmación.

- ▶ **Se ha recibido un destino sin información en forma de imagen:** seleccione **Sí**.
  - ▶ Si no hay un guiado al destino activado, seleccione **Iniciar guiado destino**. Se calcula la ruta al punto de destino. El mapa muestra la ruta. A continuación, se inicia el guiado al punto de destino.
- O bien:
- ▶ Si un guiado al destino está activado, seleccione **Iniciar nuevo guiado al destino** o **Establecer como siguiente destino intermedio**. **Iniciar nuevo guiado al destino:** la dirección de destino recibida se establece como nuevo punto de destino. Los puntos de destino y puntos de destino intermedios anteriores se borran. Se inicia el guiado al nuevo punto de destino.
- Establecer como siguiente destino intermedio:** la dirección de destino recibida se establece como siguiente punto de destino intermedio. Se inicia el guiado al destino.

- ▶ **Se ha recibido un destino con información en forma de imagen:** seleccione **Iniciar guiado destino**. Se inicia el guiado al punto de destino.

### Guiado al destino con avisos de tráfico actuales

**Sinopsis de la información sobre el tráfico**  
Los servicios no están disponibles en todos los países.

Los avisos de tráfico se reciben con los siguientes servicios:

- Live Traffic Information
- FM RDS-TMC

No es posible utilizar ambos servicios al mismo tiempo.

Live Traffic Information o los avisos de tráfico FM RDS-TMC se muestran con un símbolo.

- ① Las alertas se reciben a través del servicio Car-to-X.

Pueden existir diferencias entre los avisos de tráfico recibidos y la situación real del tráfico.

Información mediante Live Traffic Information:

- Los avisos de tráfico actuales se reciben mediante conexión a Internet o roaming de datos (para determinados países).
- La situación del tráfico se actualiza a intervalos de tiempo breves y regulares.
- Podrá disponer gratuitamente del servicio de abono durante tres años a partir de la fecha de fabricación en determinados países. La información de abono muestra el estado en (→ página 314).

Registro de Live Traffic Information:

- Debe registrarse el servicio en Mercedes me (→ página 314).
- El registro se efectúa en un punto de servicio Mercedes-Benz.

Las posiciones del vehículo se transfieren regularmente a Mercedes-Benz AG. Mercedes-Benz AG anonimiza de inmediato los datos y los transfiere al proveedor de datos de tráfico. Con ayuda de estos datos se transfieren al vehículo los avisos de tráfico que sean relevantes para la posición actual del vehículo. El vehículo es simultá-

neamente sensor del flujo del tráfico y ayuda a mejorar la calidad de los avisos de tráfico.

Si no desea enviar las posiciones del vehículo, puede encargar la desactivación del servicio en un punto de servicio Mercedes-Benz.

Información mediante FM RDS-TMC:

- Una emisora de radio RDS-TMC FM transmite avisos de tráfico junto con el programa de radio.
- La recepción de los avisos de tráfico FM RDS-TMC no está disponible en todos los países.

### Visualización de información de la suscripción

#### Requisitos

- El vehículo está equipado con Live Traffic Information.
- **Para el registro en Mercedes me y la prolongación del abono:** dispone de una cuenta de usuario en el portal Mercedes me.

Sistema multimedia:

 [Navegación](#)  [Opciones](#)

Se muestra automáticamente la duración de la suscripción:

- un mes antes de la fecha de vencimiento
- una semana antes de la fecha de vencimiento
- el día de la fecha de vencimiento

▶ **Visualización manual:** seleccione [Información sobre el abono a Live Traffic](#).

En función del estado se muestra uno de los siguientes avisos:

- Se muestra la vigencia del abono.
- La suscripción ha vencido.

### Registro en Mercedes me

Live Traffic Information debe registrarse. El registro se efectúa en un punto de servicio Mercedes-Benz.

▶ Cree una cuenta de usuario en Mercedes me, en la <https://www.mercedes.me>. Para

ello necesitará una dirección de correo electrónico válida.

- ▶ Cree el vehículo con el número de identificación del vehículo (FIN).
- ▶ En un punto de servicio Mercedes-Benz encargue que se vincule el vehículo con la cuenta de usuario Mercedes me. Para ello se necesitará la documentación del vehículo y el documento de identidad.
- ▶ Confirme las condiciones generales y particulares de uso.

### Prolongación del abono

- ▶ Acceda a la cuenta de usuario Mercedes me.
- ▶ Cambie a la tienda online de Mercedes me connect mediante el vehículo vinculado.
- ▶ Prolongue el servicio Live Traffic Information.
- ▶ Seleccione el tiempo de prolongación.
- ▶ Deposite el producto en la cesta de la compra.

- ▶ Confirme las condiciones generales y particulares de uso.  
Live Traffic Information sigue estando activada para el tiempo de prolongación seleccionado. La fecha de la prolongación es el inicio del tiempo de servicio.

### Visualización del mapa de tráfico

#### Requisitos

- Para Live Traffic Information: el vehículo está equipado con un módulo de comunicación con tarjeta SIM integrada y activada.
- Tras arrancar el vehículo, el módulo de comunicación establece automáticamente una conexión a Internet. Poco después, los datos de tráfico están disponibles.

Sistema multimedia:

▶ [Navegación](#) ▶  [Opciones](#)

▶ [Menú del mapa](#)

- ▶ Alternativa: cuando se muestre el mapa en pantalla completa, pulse el Touch Control, el controlador o el panel táctil.  
Se muestra el menú del mapa.
- ▶ Active  la opción .

El mapa de tráfico ofrece, por ejemplo, la siguiente información:

- Eventos de tráfico, por ejemplo:
  - las obras
  - las carreteras cortadas
  - los avisos de advertencia

Los símbolos para los eventos de tráfico se muestran en color (en la ruta) o en gris (fuera de la ruta).

- Información sobre el flujo del tráfico:
  - tramo de retención (línea roja)
  - tráfico poco fluido (línea naranja)
  - tráfico denso (línea amarilla)
  - tráfico fluido (línea verde)
- Visualización de retrasos del tráfico en la ruta de más de un minuto de duración
- Símbolos de aviso de advertencia:
  - símbolo 
  - indicaciones de seguridad vial adicionales en caso de aproximación a un evento de

tráfico, por ejemplo, el final de una retención

Si el vehículo se aproxima a una zona de peligro en la ruta, se muestra un aviso de advertencia en el mapa. Adicionalmente se puede emitir un aviso de advertencia (→ página 316).

### Visualización de eventos de tráfico

Sistema multimedia:

▶ [Navegación](#) ▶  [Opciones](#)

▶ [Contenido del mapa](#)

- ▶ Active  la opción [Eventos de tráfico](#).  
Se muestran las obras, carreteras cortadas, avisos de zona (por ejemplo, niebla) y avisos de advertencia.

### Activación de la indicación de vía libre y retraso del tráfico

- ▶ Active  las opciones [Tráfico de flujo libre](#) y [Retrasos en el tráfico](#).
- ① Se muestra el retraso del tráfico en la ruta actual. Se tienen en cuenta los retrasos del tráfico de más de un minuto.

### Visualización de los detalles

- ▶ Visualice el mapa de tráfico (→ página 315).
- ▶ Desplace el mapa (→ página 318).
- ▶ Si hay un símbolo de tráfico debajo del punto de intersección de las coordenadas, pulse el elemento de mando central. Se muestran los detalles sobre el aviso de tráfico.

O bien:

- ▶ Pulse el elemento de mando central.
- ▶ Seleccione **Indicación sobre los mensajes de tráfico**.

En el mapa se muestran los símbolos de tráfico del entorno.

Se muestra la información sobre el aviso de tráfico en la indicación variable:

- Símbolo de tráfico
  - Causa del aviso de tráfico, por ejemplo, retención
  - Avisos de advertencia (sobre fondo rojo)
- ▶ **Selección del símbolo de tráfico:** seleccione **Siguiente** o **Anterior**.

- ▶ Pulse el elemento de mando central. Se muestran los detalles sobre el aviso de tráfico.

### Emisión de alertas

Sistema multimedia:

▶ **Navegación** ▶  **Opciones**

▶ **Mensajes**

- ▶ Active  la opción **Anunciar los avisos de tráfico**. Se emiten los avisos de advertencia y los finales de retención peligrosos.

### Mapa y brújula

#### Sinopsis del mapa y la brújula

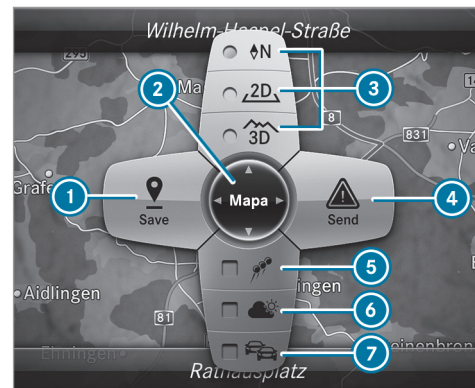

- ① Memorización de la posición actual del vehículo
- ② Desplazamiento del mapa
- ③ Selección de la orientación del mapa y representación cartográfica
- ④ Selección de la función según equipamiento:

- Envío de una alerta por Car-to-X.
  - Filtrado de la indicación de destinos especiales en el entorno por categorías de puntos de destino especiales.
- 5 Conexión o desconexión de la indicación de símbolos de destinos especiales personales en el mapa
  - 6 Conexión o desconexión de una de las siguientes indicaciones en función del equipamiento:
    - Información meteorológica
    - Mapa por satélite
    - Eventos de tráfico
  - 7 Conexión o desconexión de la indicación del mapa de tráfico

El mapa y las imágenes de satélite se muestran en proyección esférica. Esto permite obtener una representación cartográfica fiel a la realidad en todas las escalas del mapa. El mapa utiliza un modelo de alturas.

En función de los datos cartográficos, en las escalas del mapa pequeñas (por ejemplo, 20 m, 50 m), en muchas ciudades, los edificios más

importantes se representan en el mapa de forma fiel a la realidad. El resto de los edificios se muestran como modelos.

- i Puede ajustar la unidad de medida para la escala del mapa (→ página 287).
- Si está disponible, se muestra la información en línea, por ejemplo, los precios de la gasolina y las plazas libres de los aparcamientos cubiertos.

#### i Requisitos

- Mercedes me connect está disponible.
- Dispone de una cuenta de usuario en el portal Mercedes me.
- El servicio fue habilitado en un punto de servicio Mercedes-Benz.

Encontrará más información en la <https://www.mercedes.me>.

- i Las informaciones online no están disponibles en todos los países.

Si está activada la opción **Mostrar en COMAND** en el asistente para señales de tráfico (→ página 233), se muestran limitaciones de velocidad y prohibiciones de adelantamiento en el mapa.

- i Los logotipos de las empresas que se muestran en el mapa son marcas de las empresas correspondientes y sirven exclusivamente para señalar su ubicación. La utilización de tales marcas en el mapa no conlleva ninguna aprobación, apoyo ni promoción por parte de estas empresas con respecto al sistema de navegación en sí.

### Ajuste de la escala del mapa

#### Requisitos

- Se muestra el mapa.

Sistema multimedia:

↩ Navegación

▶ **Ampliación:** desliza el dedo hacia abajo por el Touch Control.

O bien:

▶ Gire el controlador hacia la izquierda.

O bien:

▶ Coloque dos dedos sobre el panel táctil y sepárelos.

▶ **Reducción:** desliza el dedo hacia arriba por el Touch Control.

O bien:

- ▶ Gire el controlador hacia la derecha.

O bien:

- ▶ Coloque dos dedos sobre el panel táctil y júntelos.

### Desplazamiento del mapa

Sistema multimedia:

↳ Navegación ▶  Opciones

▶ Menú del mapa

- ▶ Alternativa: cuando el mapa se muestre en la representación de pantalla completa, pulse el elemento de mando central. Se muestra el menú del mapa.
- ▶ En el menú del mapa , seleccione "Desplazamiento del mapa" (→ página 316).
- ▶ Mueva el dedo sobre el Touch Control o el panel táctil en cualquier dirección.

O bien:

- ▶ Desplace el controlador en la dirección que desee. El mapa se desplaza bajo el punto de intersección de las coordenadas en la dirección correspondiente. Cuanto más aleje el dedo

de la posición inicial del panel táctil, más rápido se deslizará el mapa.

### Selección de la orientación del mapa

Sistema multimedia:

↳ Navegación ▶  Opciones

▶ Menú del mapa

- ▶ Alternativa: cuando el mapa se muestre en la representación de pantalla completa, pulse el elemento de mando central. Se muestra el menú del mapa.
- ▶ En el menú del mapa , seleccione **N**, **2D** o **3D** (→ página 316).
  - **N**: el mapa está en 2D y orientado hacia el Norte.
  - **2D**: el mapa está en 2D y orientado en el sentido de la marcha.
  - **3D**: el mapa está en 3D y orientado en el sentido de la marcha.

### Selección de los símbolos de destinos especiales

Sistema multimedia:

↳ Navegación ▶  Opciones

▶ Contenido del mapa

Destinos especiales son, por ejemplo, las gasolineras y los hoteles, y se pueden mostrar como símbolos en el mapa. No todos los destinos especiales están disponibles en todas partes.

- ▶ Seleccione **Símbolos de destinos especiales**. El punto  indica el ajuste actual. La opción **Estándar** muestra los símbolos de categorías predefinidas en el mapa. La opción **Personalizado** permite la selección personal de símbolos de las categorías disponibles. Si selecciona la opción **Ninguna**, se desconectará la indicación.
- ▶ Seleccione un ajuste.



- ▶ Opción **Personalizado**: seleccione las categorías.  
Los símbolos de destinos especiales de las categorías seleccionadas se pueden mostrar  o no .

### Selección de la visualización de la información textual del mapa

Sistema multimedia:

↳ **Navegación** ▶  **Opciones**  
▶ **Información textual**

- ▶ Seleccione una información textual.  
La opción **Vía actual** indica la calle por la que circula actualmente en el margen inferior del visualizador.  
Si se desplaza el mapa, se muestra debajo del punto de intersección de las coordenadas una de las siguientes informaciones:
  - Nombre de la calle
  - Nombre del destino especial
  - Nombre de la zona

**Coordenadas geográficas** muestra la siguiente información:

- Grado de latitud y de longitud
- Datos de altitud

La indicación de altura sobre el nivel del mar puede ser diferente a la real.

- Cantidad de satélites recibidos

Si se desplaza el mapa, no se muestra esta información.

**Climatización** muestra los ajustes actuales de la climatización.

La opción **Ninguna** desconecta la indicación.

### Visualización de la siguiente vía transversal Requisitos

- El guiado al destino no está activo.

Sistema multimedia:

↳ **Navegación** ▶  **Opciones**

- ▶ Active  la opción **Siguiente vía transversal**.  
En el borde superior del visualizador se muestra el nombre de la siguiente calle que cruza.

### Visualización de la versión del mapa

Sistema multimedia:

↳ **Navegación** ▶  **Opciones**

- ▶ Seleccione **Versión del mapa**.
- ▶ Seleccione **Detalles**.
- ① En cualquier punto de servicio Mercedes-Benz puede obtener información sobre las últimas versiones del mapa digital.

### Sinopsis de la evitación de zonas

Puede evitar zonas para una ruta por la que no desee circular.

La ruta puede contener una zona a evitar en las siguientes situaciones:

- El destino se encuentra en una zona a evitarse.

- Cuando las autopistas se encuentran dentro de zonas a evitar.  
Las autopistas siempre se tienen en cuenta para la ruta.
- No hay una ruta alternativa importante.

### Evitación de una zona nueva

Sistema multimedia:

→ Navegación ▶  Ruta y posición  
▶ Opciones de evitación ▶ Zonas

- ▶ Seleccione **Evitar zona nueva**.
- ▶ **Búsqueda de una zona mediante el mapa:** seleccione **A través del mapa**.
- ▶ Desplace el mapa.

O bien:

- ▶ **Búsqueda de una zona mediante la dirección:** seleccione **Introducir dirección**.
- ▶ Introduzca la dirección.
- ▶ Seleccione **Adoptar el destino**.  
Se muestra el mapa.

- ▶ **Indicación de la zona:** pulse el Touch Control, el panel táctil o el controlador.  
Se muestra un rectángulo rojo. Este marca la zona que se debe evitar.
- ▶ **Modificación del tamaño de la zona:** deslice el dedo hacia arriba o hacia abajo en el Touch Control o en el panel táctil.

O bien:

- ▶ Desplace el controlador hacia arriba o hacia abajo.  
La escala del mapa aumenta o se reduce y modifica el tamaño de la zona.
- ▶ **Establecimiento de la zona:** pulse el Touch Control, el panel táctil o el controlador.  
La zona se registra en la lista.

### Modificación de zona

Sistema multimedia:

→ Navegación ▶  Ruta y posición  
▶ Opciones de evitación ▶ Zonas

- ▶ Marque una zona de la lista.
- ▶ Seleccione  **Editar**.

### Desplazamiento de la zona en el mapa

- ▶ En el Touch Control o en el panel táctil, deslice el dedo en cualquier dirección.

O bien:

- ▶ Desplace el controlador en la dirección que desee.

### Modificación del tamaño de la zona

- ▶ **Comienzo:** pulse el Touch Control, el panel táctil o el controlador.
- ▶ **Modificación:** deslice el dedo hacia arriba o hacia abajo sobre el Touch Control o el panel táctil.

O bien:

- ▶ Desplace el controlador hacia arriba o hacia abajo.
- ▶ **Finalización:** pulse el Touch Control, el panel táctil o el controlador.

### Consideración de la zona para la ruta



- ▶ Evite  una zona de la lista.  
Si el guiado al destino está activo, se calcula una nueva ruta.

Si aún no existe ninguna ruta, se tiene en cuenta el ajuste para el siguiente guiado al destino.

### Borrado de una zona o todas las zonas

Sistema multimedia:

↳ Navegación >>  Ruta y posición  
>> Opciones de evitación >> Zonas

- ▶ Marque una zona de la lista.
- ▶ Seleccione  Borrar o  Borrar todos.
- ▶ Pulse la tecla **Sí** para confirmar la selección. La zona o todas las zonas se borran.

### Sinopsis de la actualización de los datos cartográficos

#### Encargo de la realización de la actualización en el punto de servicio Mercedes-Benz

Los datos del mapa digital pierden su actualidad de la misma forma que los datos de los mapas convencionales. Solamente podrá obtener el guiado óptimo al punto de destino con la navegación si los datos cartográficos están actualizados. En cualquier punto de servicio Mercedes-

Benz puede obtener información sobre las últimas versiones del mapa digital.

Allí puede encargar la actualización del mapa digital.

 Esto puede ir ligado a costes adicionales.

#### Actualización de mapas online

Con el servicio de actualización de mapas online de Mercedes me connect se actualizan los datos cartográficos.

 El servicio de actualización de mapas online no está disponible en todos los países.

Están disponibles las siguientes opciones para la actualización:

- La actualización automática del mapa actualiza los datos cartográficos para una región. Para la actualización automática del mapa, debe estar activada la opción **Actualización automática en línea** en los ajustes de sistema (→ página 291).
- La actualización manual del mapa actualiza los datos cartográficos para varias o todas las regiones.

Más información sobre la actualización de mapas online en la <https://www.mercedes.me>.

Más información sobre la actualización: [https://moba.i.daimler.com/markets/ece-row/baix/cars/connectme/es\\_ES/#emotions/Startseite.html](https://moba.i.daimler.com/markets/ece-row/baix/cars/connectme/es_ES/#emotions/Startseite.html).

#### Sinopsis de los datos cartográficos

Su vehículo viene equipado de fábrica con datos cartográficos. En función del país, los datos cartográficos están instalados para su región o se suministran en un soporte de datos.

Si ya había instalados datos cartográficos en su vehículo y efectúa de nuevo la instalación, no necesitará introducir ningún código de desbloqueo.

Para los datos cartográficos que ha adquirido en un soporte de datos, deberá introducir el código de desbloqueo suministrado.

 Para la memorización de datos cartográficos en un soporte de datos con el servicio de actualización online del mapa no se precisa ningún código. Al descargar los datos, el código de desbloqueo se guardará en el soporte de datos.

El servicio de actualización online del mapa no está disponible en todos los países.

Tenga en cuenta lo siguiente al introducir el código de desbloqueo:

- El código de desbloqueo sirve para un vehículo.
- El código de desbloqueo no es transmisible.
- El código de desbloqueo es de seis dígitos.

Póngase en contacto con un punto de servicio Mercedes-Benz si se producen los siguientes problemas:

- El sistema multimedia no acepta el código de desbloqueo.
- Ha perdido el código de desbloqueo.

### Visualización de la brújula

Sistema multimedia:

 [Navegación](#)  [Ruta y posición](#)

▶ Seleccione **Brújula**.

La indicación de la brújula ofrece la siguiente información:

- Sentido de la marcha actual con ángulo de la dirección (formato de 360°) y punto cardinal
- Coordenadas de latitud y longitud en grados, minutos y segundos
- Altura (redondeada)
- Cantidad de satélites GPS recibidos

### Visualización de Qibla

#### Requisitos

- La visualización de Qibla está disponible en su país.

Sistema multimedia:

 [Navegación](#)  [Ruta y posición](#)

▶ Seleccione **Qibla**.

La flecha de la brújula muestra la dirección de rezo hacia La Meca en relación con el sentido de la marcha actual.

Se muestra la cantidad de satélites recibidos.

### Ajuste automático de la escala del mapa

Sistema multimedia:

 [Navegación](#)  [Opciones](#)

La escala del mapa se ajusta automáticamente en función de la velocidad del vehículo.

Al conducir por ciudades con el modelo detallado se selecciona una vista de mapa desde la perspectiva del conductor.

▶ Active  o desactive  la opción **Zoom automático**.

 La escala del mapa ajustada automáticamente se puede modificar brevemente de forma manual. El ajuste se vuelve a efectuar automáticamente tras unos segundos.

### Visualización del mapa satélite

Sistema multimedia:

↳ Navegación ▶  Opciones

▶▶ Contenido del mapa

- ▶ Active  o desactive  la opción **Mapa satélite**.

O bien:

- ▶ Si la visualización del mapa por satélite  está disponible en el menú del mapa, conéctala  o desconéctala  (→ página 316). Conectada : los mapas por satélite se muestran a escalas de mapa a partir de 2 km e inferiores.

Desconectada : no se muestran mapas por satélite.

-  Los mapas por satélite no están disponibles en todos los países para estas escalas del mapa.

### Visualización de la información meteorológica

#### Requisitos

- Mercedes me connect está disponible.

- Dispone de una cuenta de usuario en el portal Mercedes me.
- El servicio está disponible.
- El servicio fue habilitado en un punto de servicio Mercedes-Benz.

Encontrará más información en la <https://www.mercedes.me>.

Sistema multimedia:

↳ Navegación ▶  Opciones

▶▶ Contenido del mapa

- ▶ Active  la opción **Información meteorológica**.

O bien:

- ▶ Si la visualización de la información meteorológica  está disponible en el menú del mapa, conéctala  (→ página 316). En el mapa del sistema de navegación se muestra información meteorológica actual, por ejemplo, temperatura o nubosidad.

-  La información meteorológica no está disponible en todos los países.

### Teléfono

#### Telefonía

#### Indicaciones sobre la telefonía

-  **ADVERTENCIA** Peligro de distracción por manejar los equipos de comunicación integrados durante la marcha

Si maneja equipos de comunicación integrados en el vehículo durante la marcha, podría distraer su atención del tráfico. Adicionalmente puede perder el control de su vehículo.

- ▶ Utilice estos equipos solo si el estado del tráfico lo permite.
- ▶ Si no puede garantizar esto, detenga el vehículo sin poner en peligro la seguridad vial y realice las entradas con el vehículo parado.

**▲ ADVERTENCIA** Peligro de accidente por manejar los equipos de comunicación móviles durante la marcha

Los equipos de comunicación móviles distraen al conductor de la situación del tráfico. Además, el conductor puede perder el control del vehículo.

- ▶ El conductor solo debe manejar estos equipos con el vehículo parado.
- ▶ Los ocupantes del vehículo solo deben utilizar estos equipos en la zona prevista para ello, por ejemplo, en la parte trasera.

Cuando utilice equipos móviles de comunicación en el vehículo, observe la legislación vigente en el país en el que se encuentre en ese momento. Obtendrá más información en un punto de servicio Mercedes-Benz o en la <https://www.mercedes-benz-mobile.com/>.

## Sinopsis del menú del teléfono



- ① Nombre del dispositivo Bluetooth® del teléfono móvil conectado actualmente
- ② Intensidad de campo de la red de telefonía móvil para el teléfono móvil actualmente conectado y seleccionado
- ③ Estado de la batería del teléfono móvil actualmente conectado y seleccionado

- ④ (teléfono preparado para funcionar) o (conversación activa)
- ⑤ **Contactos** (→ página 331)
- ⑥ **Lista de llamadas** (→ página 334)
- ⑦ **SMS**
- ⑧ Un teléfono móvil conectado: **Llamada activa**

Dos teléfonos móviles conectados: cambio de vistas entre el teléfono 1 y el 2, o **Llamada activa**

- ⑨ **Dispositivos** (→ página 326)
- ⑩ **Opciones**

Las representaciones ① a ④ no se mostrarán hasta que haya conectado un teléfono móvil con el sistema multimedia. Las representaciones

dependen del operador de telefonía móvil y del teléfono móvil.

### Sinopsis de los perfiles Bluetooth®

Perfil Bluetooth® del teléfono móvil	Función
PBAP (Phone Book Access Profile)	Los contactos se visualizan automáticamente en el sistema multimedia
MAP (Message Access Profile)	Se pueden utilizar las funciones de mensajes

### Sinopsis de los modos de servicio del teléfono

En función del equipamiento están disponibles los siguientes modos de servicio del teléfono:

- Un teléfono móvil está conectado con el sistema multimedia por Bluetooth® (→ página 326).

- Se conectan dos teléfonos móviles al sistema multimedia mediante Bluetooth® (modo dos teléfonos) (→ página 327).

### Información sobre la telefonía

En las siguientes situaciones se pueden producir interrupciones de la comunicación durante la marcha:

- Si no existe una cobertura suficiente de la red en una zona
- Si cambia de una estación emisora/receptora GSM o UMTS a otra y no hay ningún canal de voz libre en esta última
- Si la tarjeta SIM utilizada no es compatible con la red operativa
- Si el teléfono móvil está registrado simultáneamente en la red con la segunda tarjeta SIM

Para ofrecer una mejor calidad de voz, el sistema multimedia admite conversaciones en HD Voice®. Para ello, los teléfonos móviles y los operadores de telefonía móvil de los interlocutores deben admitir la función HD Voice®.

La calidad de voz puede variar en función de la calidad de la conexión.

### Conexión del teléfono móvil (telefonía Bluetooth®)

#### Requisitos

- El Bluetooth® está conectado en el teléfono móvil (vea las Instrucciones de servicio del fabricante).
- El Bluetooth® está conectado en el sistema multimedia (→ página 282).

Sistema multimedia:

→ Teléfono ► \* Dispositivos

### Búsqueda de un teléfono móvil

- Seleccione [Conectar nuevo dispositivo](#).
- Seleccione [Iniciar la búsqueda en el sistema](#). Se muestran los teléfonos móviles disponibles. Cuando el sistema detecta un teléfono móvil nuevo, se muestra con el símbolo .



### Conexión del teléfono móvil (autorización mediante Secure Simple Pairing)

- ▶ Seleccione el teléfono móvil. En el sistema multimedia y en el teléfono móvil se muestra un código.
- ▶ **Los códigos coinciden:** confirme el código en el teléfono móvil.

### Conexión del teléfono móvil (autorización mediante la introducción de una clave)

- ▶ Seleccione el teléfono móvil.
  - ▶ Determine como clave una sucesión numérica de una a dieciséis cifras.
  - ▶ **En el sistema multimedia:** introduzca la clave y seleccione .
  - ▶ **En el teléfono móvil:** vuelva a introducir la clave y confírmela.
- i** En el sistema multimedia se pueden autorizar hasta 15 teléfonos móviles. El sistema conecta de nuevo automáticamente los teléfonos móviles autorizados.

### Conexión de un segundo teléfono móvil (modo dos teléfonos)

#### Requisitos

- Hay conectado al menos un teléfono móvil por Bluetooth® con el sistema multimedia.

Sistema multimedia:

→ Teléfono ▶▶ ⌘ Dispositivos

- ▶ Seleccione **Conectar nuevo dispositivo**.
- ▶ Seleccione **Iniciar la búsqueda en el sistema**. Se muestran los teléfonos móviles disponibles.
- ▶ Seleccione el teléfono móvil.
- ▶ Responda la pregunta **¿Qué modo de conexión desea para el nuevo dispositivo?**
- ▶ **Para sustituir el teléfono móvil conectado hasta entonces:** seleccione **Teléfono 1**. Se sustituye el teléfono móvil conectado hasta entonces por el teléfono móvil nuevo.

O bien:

- ▶ **Para conectar el segundo teléfono móvil:** seleccione **Teléfono 2**. El nuevo teléfono móvil se conecta como **Teléfono 2**. Si ya había dos teléfonos móviles conectados, se sustituye el segundo teléfono móvil por el nuevo.

O bien:

- ▶ **Para utilizar el teléfono móvil como fuente de audio:** seleccione **Fuente de audio** (→ página 368).
- i** Un teléfono móvil puede funcionar de forma paralela como fuente de audio y de telefonía.
- i** El tipo de conexión de los teléfonos conectados, por ejemplo, como **Teléfono 1**, **Teléfono 2** o como **Fuente de audio**, se puede volver a establecer en cualquier momento. (→ página 328).

## Funciones del teléfono móvil en el modo dos teléfonos

### Sinopsis de las funciones

Teléfono móvil en primer plano	Teléfono móvil en segundo plano
Funcionalidad plena	Llamadas entrantes

### Cambio de teléfono móvil (modo dos teléfonos)

#### Requisitos

- Los teléfonos móviles están autorizados (→ página 326).

Sistema multimedia:

→ Teléfono ► \* Dispositivos

- Seleccione un teléfono móvil ya autorizado de la sinopsis de dispositivos y establézcalo como **Teléfono 1** o **Teléfono 2**.

Tras el cambio de teléfono móvil, se sustituye el teléfono móvil en primer plano por el teléfono móvil en segundo plano.

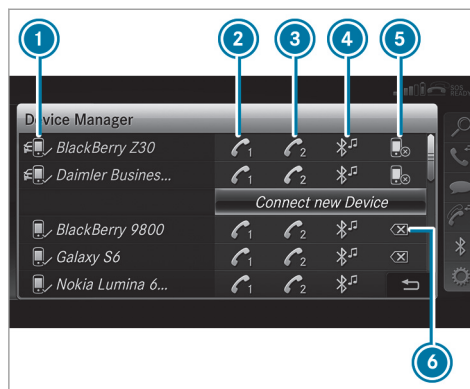

- Nombre del dispositivo Bluetooth® del teléfono móvil conectado actualmente
- Conexión del teléfono móvil como **Teléfono 1**
- Conexión del teléfono móvil como **Teléfono 2**
- Conexión del teléfono móvil como **Fuente de audio**

- Desconexión del teléfono móvil (→ página 328)
- Desautorización del teléfono móvil (→ página 328)

**i** Si se conecta un teléfono móvil nuevo y se define, por ejemplo, como **Teléfono 1**, este sobrescribe el teléfono conectado hasta el momento en primer plano en el sistema.

### Desconexión del teléfono móvil

Sistema multimedia:

→ Teléfono ► \* Dispositivos

- Seleccione el símbolo  en la línea del teléfono móvil. La desconexión del teléfono móvil se efectúa sin solicitud de confirmación. El teléfono móvil permanece autorizado en el sistema.

### Desautorización del teléfono móvil

Sistema multimedia:

→ Teléfono ► \* Dispositivos

- Seleccione el símbolo  en la línea del teléfono móvil.

- ▶ Responda a la solicitud de confirmación con **Sí**.  
El sistema desautoriza el teléfono móvil y lo borra del sistema.

### Información sobre Near Field Communication (NFC)

Con NFC puede intercambiar datos sin contacto a distancias cortas o (re)conectar un teléfono móvil con el sistema multimedia.

Las siguientes funciones están disponibles sin la autorización de un teléfono móvil:

- Transmisión de una URL para visualizarla en el sistema multimedia (vea las Instrucciones de servicio del fabricante).
- Configuración de los datos de acceso a la WLAN del vehículo a través de los ajustes del sistema (→ página 284).

Encontrará más información en la <https://www.mercedes-benz-mobile.com/>.

### Utilización del teléfono móvil mediante Near Field Communication (NFC) Requisitos

- NFC está conectado en el teléfono móvil (vea las Instrucciones de servicio del fabricante).
- La pantalla del teléfono móvil está encendida y desbloqueada (vea las Instrucciones de servicio del fabricante).

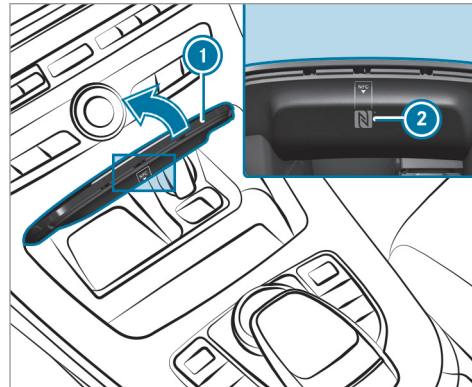

- ▶ **Conexión del teléfono móvil:** abra la tapa del compartimento portaobjetos ①.

- ▶ Mantenga la zona NFC del teléfono móvil (vea las Instrucciones de servicio del fabricante) junto al logotipo NFC ② de la cara interior de la tapa.

El teléfono móvil se conecta con el sistema multimedia.

- ▶ **Cambio de teléfono móvil:** mantenga la zona NFC del teléfono móvil (vea las Instrucciones de servicio del fabricante) junto al logotipo NFC ②.

Si ya estaba autorizado en el sistema multimedia, el teléfono móvil se conectará en este momento.

Si se autoriza un nuevo teléfono móvil en el sistema multimedia, este se conectará tras la confirmación de las indicaciones de su teléfono móvil (vea las Instrucciones de servicio del fabricante).

Encontrará más información en la <https://www.mercedes-benz-mobile.com/>.

### Ajuste del volumen de recepción y de emisión Requisitos

- El teléfono móvil está autorizado (→ página 326).

Sistema multimedia:

→ Teléfono ▶  Opciones ▶ Teléfono

Esta función hace posible una calidad de voz óptima.

- ▶ Seleccione [Volumen del sonido de recepción](#) o [Volumen de sonido de emisión](#).
- ▶ Ajuste el volumen.

Más información sobre el volumen de recepción y de emisión recomendado en la <https://www.mercedes-benz-mobile.com/>.

### Ajuste del volumen de audición y del volumen de audición del tono de llamada

Sistema multimedia:

→ Sistema ▶  Audio ▶ Teléfono

- ▶ Seleccione [Volumen de la llamada](#) o [Volumen del tono de llamada](#).
- ▶ Ajuste el volumen.

### Inicio/detención del servicio de reconocimiento de voz del teléfono móvil Requisitos

- El teléfono móvil está conectado con el sistema multimedia (→ página 326).

### Inicio del servicio de reconocimiento de voz del teléfono móvil

- ▶ Pulse la tecla  del volante multifunción durante más de un segundo. El servicio de reconocimiento de voz del teléfono móvil estará disponible para su uso.

### Detención del servicio de reconocimiento de voz del teléfono móvil

- ▶ Pulse la tecla  o  del volante multifunción.

## Llamadas

### Uso del teléfono

Sistema multimedia:

→ Teléfono ▶  Contactos

### Realización de una llamada

- ▶ Seleccione [Teclado numérico](#).
- ▶ Introduzca el número.
- ▶ Seleccione . El sistema efectúa la llamada.

### Aceptación de una llamada

- ▶ Seleccione [Aceptar](#).

### Rechazo de una llamada

- ▶ Seleccione [Rechazar](#).

### Anotación de una llamada entrante en "In-Car Office"

- ▶ Si "In-Car Office" está disponible: seleccione [Anotar](#) (→ página 337).

### Finalización de una llamada

- ▶ Seleccione .

### Activación de funciones durante la llamada

▶ Para ver todas las funciones, navegue hacia abajo.

Las siguientes funciones están disponibles durante una llamada:

- [Finalizar llamada](#)
- [Realizar otra llamada](#)
- [Teclado](#) (visualización para emitir tonos DTMF)
- Active  o desactive  la opción [Silenciar el micrófono](#).
- [Modo privado](#) (la conversación se transfiere del modo manos libres al teléfono)

### Conversación con varios abonados

#### Requisitos

- Hay una conversación activa (→ página 330).
- Se ha establecido otra conversación.

### Alternancia entre conversaciones

▶ Seleccione la conversación •.  
La conversación seleccionada se activa. La otra conversación se mantiene en espera.

### Activación o desactivación de una conversación en espera

▶ Seleccione [Continuar la llamada](#) o [Finalizar llamada](#).

### Realización de una conferencia

▶ Seleccione en el menú del teléfono [Activar una conferencia](#).  
El nuevo participante pasa a formar parte de la conferencia.

### Finalización de una llamada activa

▶ Seleccione .

ⓘ En algunos teléfonos móviles la conversación en espera se activa inmediatamente al finalizar la conversación activa.

### Aceptación/rechazo de una llamada en espera

#### Requisitos

- Hay una conversación activa (→ página 330).

Si recibe una llamada mientras está manteniendo una conversación, se muestra una indicación. Además escuchará una señal acústica.

▶ Seleccione [Aceptar](#).  
La llamada entrante está activa.

Si solo hay un teléfono móvil conectado al sistema multimedia, la conversación anterior se pone en espera.

Si durante una conversación en el modo dos teléfonos acepta una llamada en el otro teléfono móvil, el sistema finaliza la llamada en curso.

▶ Seleccione [Rechazar](#).

ⓘ Esta función y el comportamiento dependen de su operador de telefonía móvil y del teléfono móvil (vea las Instrucciones de servicio del fabricante).

## Contactos

### Información acerca del menú de contactos

El menú de contactos contiene todos los contactos de las fuentes de datos disponibles como, por ejemplo, el teléfono móvil o la tarjeta de memoria. Puede memorizar hasta 6.000 contactos.

En función de la fuente de datos, tiene el siguiente número de contactos:

- contactos memorizados de forma permanente: 3.000 entradas
- contactos cargados desde el teléfono móvil: 3.000 entradas

Desde el menú de contactos puede realizar las siguientes acciones:

- Uso del teléfono
  - Llamada a un contacto (→ página 333)
  - Llamada a un nuevo número (→ página 330)
- Navegación (→ página 300)
- Redacción de mensajes (→ página 335)

Los contactos del teléfono móvil se muestran de forma automática si hay conectado un teléfono móvil con el sistema multimedia (→ página 326) y está conectada la función de solicitud automática (→ página 332).

### Descarga de los contactos del teléfono móvil

Sistema multimedia:

 [Teléfono](#)  [Opciones](#)  
 [Contactos](#)

#### Automático

- ▶ Active  [Sincronizar los contactos automáticamente](#).

#### Manual

- ▶ Desactive  la opción [Sincronizar los contactos automáticamente](#).
- ▶ Seleccione [Sincronizar los contactos](#).

### Apertura de un contacto

Sistema multimedia:

 [Teléfono](#)  [Contactos](#)

En función del juego de caracteres, están disponibles las siguientes opciones para la búsqueda de contactos:

- Búsqueda por iniciales
- Búsqueda por nombre
- Búsqueda por número de teléfono

- ▶ Introduzca los caracteres en el campo de búsqueda.  
Se muestra una selección de posibles contactos. Cuantos más caracteres introduzca en el campo de búsqueda, más se limitarán las posibilidades de selección.

- ▶ Seleccione el contacto.

Un contacto puede contener los siguientes detalles:

- Números de teléfono
- Direcciones del sistema de navegación
- Coordenadas geográficas
- Dirección de Internet

### Modificación del formato de nombre de los contactos

Sistema multimedia:

 [Teléfono](#)  [Opciones](#)  
 [Contactos](#)  [Formato del nombre](#)





Están disponibles las siguientes opciones:

- [Apellidos, nombre](#)
- [Apellidos Nombre](#)
- [Nombre Apellidos](#)

- ▶ Seleccione una opción.

## Sinopsis de la importación de contactos

### Contactos de diversas fuentes

Fuente	Requisitos
 Tarjeta de memoria	La tarjeta de memoria SD debe estar insertada.
 Dispositivo USB	El dispositivo USB debe estar enchufado a la conexión USB.
 Conexión Bluetooth®	El Bluetooth® debe estar activado en el sistema multimedia y en el dispositivo correspondiente (vea las Instrucciones de servicio del fabricante).
 Teléfono móvil	El teléfono móvil está conectado con el sistema multimedia.

- ⓘ Si el sistema admite el envío de vCards mediante Bluetooth®, puede recibir vCards, por ejemplo, a través de teléfonos móviles o netbooks.

### Importación de contactos al menú de contactos

Sistema multimedia:



- ▶  Teléfono ▶  Opciones
- ▶▶ Contactos

- ▶ Seleccione **Importación**.
- ▶ Seleccione una opción.

### Memorización de un contacto del teléfono móvil

Sistema multimedia:

- ▶  Teléfono ▶  Contactos

- ▶ Seleccione el contacto del teléfono móvil .
- ▶ Seleccione .
- ▶ Seleccione **Memorizar en el vehículo**. El contacto memorizado en el sistema multimedia se identifica mediante el símbolo .

### Llamada a un contacto

Sistema multimedia:

- ▶  Teléfono ▶  Contactos

- ▶ Introduzca los caracteres en el campo de búsqueda.
- ▶ Seleccione el contacto.
- ▶ Seleccione el número de teléfono. Se establece la llamada.

### Selección de otras opciones del menú de contactos

Sistema multimedia:

- ▶  Teléfono ▶  Contactos

- ▶ Seleccione un contacto.
- ▶ Seleccione .

En función de los datos memorizados, las siguientes opciones están disponibles para su selección:

- **Llamar**
- **Enviar SMS**
- **Mostrar la página web** (si hay una dirección de Internet guardada)

- **Navegar** (si hay una dirección guardada)
- **Memorizar como favorito global**
- **Enviar los tonos DTMF** (con un número con tonos DTMF)

▶ Seleccione una opción.

### Borrado de un contacto

Sistema multimedia:

↳ Teléfono ▶  Contactos

Puede eliminar los contactos memorizados en el vehículo.

- ▶ Busque el contacto.
- ▶ Seleccione el contacto.
- ▶ Seleccione .
- ▶ Seleccione **Borrar contacto**.
- ▶ Seleccione **Sí**.

### Lista de llamadas

#### Sinopsis de la lista de llamadas

En función de si su teléfono móvil es compatible con el perfil Bluetooth® PBAP o no, esto puede

tener diferentes efectos en la visualización y las funciones de la lista de llamadas.

Si es compatible con el perfil Bluetooth® PBAP, tendrá los siguientes efectos:

- Se muestran las listas de llamadas del teléfono móvil en el sistema multimedia.
- En caso necesario, deberá confirmar la conexión para el perfil Bluetooth® PBAP al conectar el teléfono móvil.

Si no es compatible con el perfil Bluetooth® PBAP, tendrá los siguientes efectos:

- El sistema multimedia genera una lista de llamadas propia.
- La lista de llamadas no está sincronizada con las listas de llamadas de su teléfono móvil.

#### Realización de una llamada desde la lista de llamadas

Sistema multimedia:

↳ Teléfono ▶  Lista de llamadas

- ▶ Seleccione un número.  
El sistema efectúa la llamada.

### SMS

#### Sinopsis sobre las funciones SMS

Si el teléfono móvil conectado es compatible con el perfil Bluetooth® MAP, las funciones SMS se pueden utilizar en el sistema multimedia.

Obtendrá información más detallada sobre los ajustes y las funciones admitidas por teléfonos móviles compatibles con Bluetooth® en un punto de servicio Mercedes-Benz o en la página de inicio de Mercedes-Benz: <https://www.mercedes-benz-mobile.com/>

Algunos teléfonos móviles precisan ajustes adicionales tras efectuar la conexión con el sistema multimedia (vea las Instrucciones de servicio del fabricante).

Los nuevos SMS recibidos se identifican mediante una señal acústica y el símbolo  en el visualizador de medios.

En función del teléfono móvil, el sistema multimedia muestra solo los nuevos SMS entrantes o los últimos 100 SMS.

El símbolo  se muestra cuando la memoria de mensajes del teléfono móvil está llena.



## Ajustes del SMS mostrado

Sistema multimedia:

☛ Teléfono ▶ ⚙ Opciones ▶ SMS

▶ Visualización de mensajes

▶ Seleccione .

Se muestra un menú con las siguientes opciones:

- [Todos los mensajes](#)
- [Mensajes nuevos y no leídos](#)
- [Mensajes nuevos](#)
- [Desconectado](#) (los SMS no se muestran automáticamente).

▶ Seleccione una opción.

 En caso necesario, el ajuste se puede activar después de volver a conectar el teléfono móvil.

## Lectura de SMS

Sistema multimedia:

☛ Teléfono ▶  SMS

### Lectura

- ▶ Seleccione un SMS.  
Se muestra el texto del mensaje.

### Función de lectura en voz alta

- ▶ Seleccione un SMS.
- ▶ Seleccione [Leer](#).  
Se lee el SMS.

### Redacción y envío de SMS

Sistema multimedia:

☛ Teléfono ▶  SMS

- ▶ Seleccione [Escribir nuevo SMS](#).

### Añadición de un destinatario

- ▶ Seleccione [Pulse para añadir un destinatario](#).
- ▶ Seleccione el contacto.

### Dictado del texto

- ▶ Seleccione [Pulse para dictar](#).

- ▶ **Inicio de la función de dictado:** pulse el elemento de mando central.

Se carga la aplicación para la función de dictado.

Si hasta el momento no había una conexión a Internet, se establece.

- ▶ Dicte el mensaje.  
El dictado finaliza automáticamente cuando termina de hablar.

Una vez procesado el mensaje dictado, se muestra en forma de texto.

- ▶ **Cambio de mensaje:** seleccione [Cambiar mensaje](#).

El texto ya dictado y mostrado en el visualizador se reposiciona y puede volver a dictarse.

### Revisión del texto

- ▶ Seleccione la palabra.

▶ **Apertura del menú de corrección:** pulse el elemento de mando central.

Se pueden seleccionar las siguientes opciones:

- adaptar las mayúsculas y minúsculas (si el juego de caracteres lo permite)
- ampliar la selección de palabras
- borrar la selección
- grabar un nuevo dictado

▶ **Salida del menú:** seleccione **Finalizada**.

### Envío de mensajes SMS

▶ Seleccione **Enviar SMS**.

### Respuesta a un mensaje SMS

Sistema multimedia:

↪ Teléfono ▶  SMS

▶ Abra el SMS.

▶ Seleccione .

▶ Seleccione **Responder**.

### Llamada al remitente del SMS

Sistema multimedia:

↪ Teléfono ▶  SMS

▶ Abra el SMS.

▶ Seleccione .

▶ Seleccione **Llamar al remitente**.

### Borrado de SMS

Sistema multimedia:

↪ Teléfono ▶  SMS

▶ Seleccione .

▶ **Borrado de SMS:** seleccione **Borrar**.

▶ **Bandeja de salida**

O bien:

▶ Seleccione **Borradores**.

### In-Car Office

#### Funciones de "In Car Office"

Con "In Car Office" puede conectar sus servicios online con el sistema multimedia.

Tiene a disposición las siguientes funciones:

- Indicación de las citas pendientes en el calendario
  - Selección de una cita como punto de destino en el sistema de navegación
  - Indicación de las conferencias telefónicas pendientes
  - Selección de las conferencias telefónicas para la conexión automática
  - Indicación de los interlocutores de una conferencia telefónica
  - Indicación y selección de las llamadas pendientes
- i** Tenga en cuenta que ciertas funciones solo están disponibles con el vehículo parado.
- i** Si aparece el símbolo  en la indicación variable, "In Car Office" está disponible como servicio en el vehículo.

#### Apertura de "In Car Office" Requisitos

- Un teléfono móvil debe estar conectado con el sistema multimedia.

- Debe tener una cuenta de usuario en el portal de Mercedes me (<https://me.mercedes-benz-com>).
- El servicio "In Car Office" debe estar activado en el portal de Mercedes me.
- Debe disponer de una cuenta en un servicio online, por ejemplo, en Office 365.

► Seleccione [In Car Office](#).

### Conexión/desconexión del arranque automático de "In-Car Office"

Sistema multimedia:

↳ Sistema ► Opciones [In Car Office](#)

- Active  o desactive  la opción [Iniciar automáticamente In Car Office](#). Si se activa el arranque automático de "In-Car Office", en el visualizador de medios aparecen automáticamente indicaciones con opciones sobre las citas pendientes. Si se desactiva el arranque automático de "In-Car Office", puede abrir la aplicación a través del menú principal.

### Selección de funciones de "In Car Office"

Sistema multimedia

↳ [In Car Office](#)

► Seleccione una cita.

En función de la cita y la información proporcionada, tendrá a disposición las siguientes funciones:

- [Inic. guiado destino/Interr. guiado destin.](#)
- [Mostr. participantes](#)
- [Configurar llamada/Conectarse ahora](#)

► Seleccione una función.

### Marcado de una entrada de la lista de llamadas pendientes como completada

Sistema multimedia

↳ [In Car Office](#)

► Seleccione  una entrada de la lista de llamadas pendientes.

Tiene a disposición las siguientes funciones:

- Marcado de la entrada seleccionada como completada o abierta
- Llamada a la entrada seleccionada 

- Inicio del procesamiento automático de la lista de llamadas pendientes: seleccione [Iniciar llamada. pend.](#)

### Anotación de una llamada entrante

Al recibir una llamada, aparece la solicitud de confirmación de si desea aceptar, rechazar o anotar la llamada.

► Seleccione [Anotar](#).

La llamada se rechaza y se agrega automáticamente a la lista de llamadas pendientes de "In Car Office".

### Enlace a Mercedes-Benz

#### Sinopsis de Mercedes-Benz Link

**⚠ ADVERTENCIA** Peligro de distracción debido a los sistemas de información y los equipos de comunicación

Si maneja sistemas de información y equipos de comunicación integrados en el vehículo durante la marcha, podría distraer su atención del tráfico. Adicionalmente puede perder el control de su vehículo.

- ▶ Utilice estos equipos solo si el estado del tráfico lo permite.
- ▶ Si no puede garantizar esto, detenga el vehículo sin poner en peligro la seguridad vial y realice las entradas con el vehículo parado.

Con Mercedes-Benz Link se pueden transmitir al visualizador de medios diferentes funciones y aplicaciones del teléfono móvil seleccionadas.

Para ello se requiere la caja de control Mercedes-Benz Link, disponible como equipo adicional. Podrá adquirirla en cualquier punto de servicio Mercedes-Benz.

- ❶ La caja de control Mercedes-Benz Link utiliza el sistema operativo Android.
- ❷ De las aplicaciones y de los servicios y contenidos relacionados con esta es responsable el proveedor correspondiente.

### Conexión de Mercedes-Benz Link al sistema multimedia

- ▶ Conecte la caja de control Mercedes-Benz Link a la conexión USB  de la unidad de

conexión multimedia utilizando un cable de conexión adecuado.

- ❶ Puede obtener un cable de conexión compatible por separado en un punto de servicio Mercedes-Benz.

### Uso de Mercedes-Benz Link

#### Requisitos

- La caja de control Mercedes-Benz Link está conectada al sistema multimedia mediante la conexión USB .

Sistema multimedia:

➔ [Connect](#) ➔ [Mercedes-Benz Link](#)

- ▶ Seleccione [MB Link](#).  
Las funciones y aplicaciones del teléfono móvil se muestran en el visualizador de medios y están disponibles.

Encontrará información adicional en las Instrucciones de servicio de la caja de control Mercedes-Benz Link.

### Finalización de Mercedes-Benz Link

Sistema multimedia:

➔ [Connect](#) ➔ [Mercedes-Benz Link](#)

- ▶ Seleccione [Desconectar](#).  
Se finaliza la conexión.

El teléfono móvil vuelve a recibir corriente.

O bien:

- ▶ Interrumpa la conexión mediante el cable de conexión entre la caja de control Mercedes-Benz Link y el sistema multimedia.

- ❶ Mercedes-Benz recomienda desconectar la conexión mediante el cable de conexión solo con el vehículo parado.

## Apple CarPlay®

### Sinopsis de Apple CarPlay®

**⚠ ADVERTENCIA** Peligro de distracción debido a los sistemas de información y los equipos de comunicación

Si maneja sistemas de información y equipos de comunicación integrados en el vehículo durante la marcha, podría distraer su atención del tráfico. Adicionalmente puede perder el control de su vehículo.

- ▶ Utilice estos equipos solo si el estado del tráfico lo permite.
- ▶ Si no puede garantizar esto, detenga el vehículo sin poner en peligro la seguridad vial y realice las entradas con el vehículo parado.

Cuando utilice el sistema multimedia, observe la legislación vigente en el país en el que se encuentre en ese momento.

Con Apple CarPlay® podrá utilizar las funciones de su iPhone® mediante el sistema multimedia. El manejo se efectúa por elemento de mando

central o mando fónico Siri®. Puede activar el mando fónico manteniendo pulsada la tecla  del volante multifunción.

Al utilizar Apple CarPlay® a través del mando fónico, el sistema multimedia se puede seguir manejando a través de LINGUATRONIC (→ página 255).

Solo puede estar conectado un único teléfono móvil con el sistema multimedia a través de Apple CarPlay®.

La disponibilidad de Apple CarPlay® puede variar en función del país.

El proveedor correspondiente es responsable de la aplicación y de los servicios y contenidos vinculados.

Apple CarPlay® es una marca registrada de Apple Inc.

### Información sobre Apple CarPlay®

Durante el uso de Apple CarPlay®, no están disponibles diferentes funciones del sistema multimedia, por ejemplo, la telefonía y las fuentes multimedia Bluetooth® Audio y iPod®.

Solo puede estar activo un guiado cada vez. Si se inicia un guiado en el teléfono móvil y hay un guiado activo en el sistema multimedia, este último se finaliza.

### Conexión del iPhone® mediante Apple CarPlay®

#### Requisitos

- En el iPhone® está instalada la versión de sistema operativo Apple® iOS 8.3 o superior.
- Se necesita una conexión a Internet para obtener la plena funcionalidad de Apple CarPlay®.
- El iPhone® está conectado mediante un cable adecuado a la conexión USB  del sistema multimedia (→ página 362).

Sistema multimedia:

 [Connect](#)  [Apple CarPlay](#)

### Ajuste del inicio automático o manual

En la primera conexión aparece un aviso.

- ▶ **Inicio automático:** seleccione [Automática](#). Se activa  la opción [Inicio automático](#).

A partir de ahora, Apple CarPlay® se inicia directamente después de haber conectado el iPhone® mediante un cable USB al sistema multimedia.

- ▶ **Inicio manual:** seleccione [Manual](#).
- ▶ Seleccione el iPhone® en la lista de dispositivos.

### Aceptación/rechazo de las disposiciones de protección de datos

Aparece un aviso con disposiciones de protección de datos.

- ▶ Seleccione [Aceptar e iniciar](#).

O bien:

- ▶ Seleccione [Rechazar y finalizar](#).

### Salida de Apple CarPlay®

- ▶ Pulse la tecla , por ejemplo, del volante multifunción.

- ① Si Apple CarPlay® no se mostraba en primer plano antes de la última desconexión, la aplicación se iniciará en segundo plano en la próxima conexión. Podrá abrir Apple CarPlay® a través del menú principal.

### Apertura de ajustes del sonido de Apple CarPlay®

Sistema multimedia:

➤ [Connect](#) ▶ [Apple CarPlay](#) ▶ [Sonido](#)

- ▶ Seleccione el menú de sonido (→ página 383).

### Finalización de Apple CarPlay®

Sistema multimedia:

➤ [Connect](#) ▶ [Apple CarPlay](#)

- ▶ Seleccione [Desconectar](#). Se finaliza la conexión. El teléfono móvil vuelve a recibir corriente.

O bien:

- ▶ Interrumpa la conexión mediante el cable de conexión entre el teléfono móvil y el sistema multimedia. Mercedes-Benz recomienda desconectar la conexión mediante el cable de conexión solo con el vehículo parado.

## Android Auto

### Síntesis de Android Auto

**⚠ ADVERTENCIA** Peligro de distracción debido a los sistemas de información y los equipos de comunicación

Si maneja sistemas de información y equipos de comunicación integrados en el vehículo durante la marcha, podría distraer su atención del tráfico. Adicionalmente puede perder el control de su vehículo.

- ▶ Utilice estos equipos solo si el estado del tráfico lo permite.
- ▶ Si no puede garantizar esto, detenga el vehículo sin poner en peligro la seguridad vial y realice las entradas con el vehículo parado.

Cuando utilice el sistema multimedia, observe la legislación vigente en el país en el que se encuentre en ese momento.

Con Android Auto se pueden utilizar las funciones de los teléfonos móviles con el sistema operativo Android mediante el sistema multimedia.

Se maneja mediante el elemento de mando central o el mando fónico. Active el mando fónico manteniendo pulsada la tecla  del volante multifunción.

Al utilizar Android Auto a través del mando fónico, el sistema multimedia se puede seguir manejando a través de LINGUATRONIC (→ página 255).

Solo puede estar conectado un único teléfono móvil con el sistema multimedia a través de Android Auto.

La disponibilidad de Android Auto y de las aplicaciones Android Auto puede variar en función del país.

El proveedor correspondiente es responsable de la aplicación y de los servicios y contenidos vinculados.

### Información sobre Android Auto

Durante el uso de Android Auto no están disponibles diferentes funciones del sistema multimedia, por ejemplo, la fuente multimedia Bluetooth® Audio.

Solo puede estar activo un guiado cada vez. Si se inicia un guiado en el teléfono móvil y hay un guiado activo en el sistema multimedia, se finaliza este.

### Conexión del teléfono móvil mediante Android Auto Requisitos

- La primera activación de Android Auto en el sistema multimedia se debe realizar con el vehículo parado por motivos de seguridad.
- El teléfono móvil es compatible con Android Auto a partir de Android 5.0.
- En el teléfono móvil está instalada la aplicación Android Auto.
- Para poder utilizar las funciones del teléfono, el teléfono móvil está conectado vía Bluetooth® con el sistema multimedia (→ página 326).

Si hasta el momento no hay ninguna conexión, esta se establecerá con Android Auto al utilizar el teléfono móvil.

- El teléfono móvil está conectado mediante un cable adecuado a la conexión USB  del sistema multimedia (→ página 362).
- Se necesita una conexión a Internet para obtener la plena funcionalidad de Android Auto.

Sistema multimedia:

 [Connect](#)  [Android Auto](#)

- ▶ Seleccione el teléfono móvil en la lista de dispositivos.

### Aceptación/rechazo de las disposiciones de protección de datos

Aparece un aviso con disposiciones de protección de datos.

- ▶ Seleccione [Aceptar e iniciar](#).

o bien:

- ▶ Seleccione [Rechazar y finalizar](#).

### Activación del inicio automático

- ▶ Seleccione  [Inicio automático](#).

### Inicio manual

- ▶ Seleccione el teléfono móvil en la lista de dispositivos.

### Salida de Android Auto

- ▶ Pulse la tecla , por ejemplo, del volante multifunción.
- ① Si Android Auto no se mostraba en primer plano antes de la última desconexión, la aplicación se iniciará en segundo plano en la próxima conexión. Podrá abrir Android Auto a través del menú principal.

### Apertura de los ajustes del sonido de Android Auto

Sistema multimedia:

→ [Connect](#) ▶ [Android Auto](#) ▶ [Sonido](#)

- ▶ Seleccione el menú de sonido (→ página 383).

### Finalización de Android Auto

Sistema multimedia:

→ [Connect](#) ▶ [Android Auto](#)

- ▶ Seleccione [Desconectar](#). Se finaliza la conexión.

El teléfono móvil vuelve a recibir corriente.

O bien:

- ▶ Interrumpa la conexión mediante el cable de conexión entre el teléfono móvil y el sistema multimedia. Mercedes-Benz recomienda desconectar la conexión mediante el cable de conexión solo con el vehículo parado.

### Datos del vehículo transferidos con Android Auto y Apple CarPlay®

#### Sinopsis de los datos del vehículo transmitidos

Al utilizar Android Auto o Apple CarPlay® se transmiten determinados datos del vehículo al teléfono móvil. Esto facilita un uso óptimo de servicios seleccionados del teléfono móvil. No se accede activamente a los datos del vehículo.

Se transmite la siguiente información del sistema:

- Versión de software del sistema multimedia
- ID del sistema (anonimizado)

La transmisión de estos datos sirve para optimizar la comunicación entre el vehículo y el teléfono móvil.

Para ello y para la asignación de varios vehículos al teléfono móvil, se genera un código aleatorio del vehículo.

No está relacionado con el número de identificación del vehículo (VIN) y se borra al reposicionar el sistema multimedia (→ página 292).

Se transmiten los siguientes datos sobre el estado del vehículo:

- Posición del cambio acoplada
- Diferencia entre aparcar, parar, desplazar y circular
- Modo diurno/nocturno del cuadro de instrumentos

La transmisión de estos datos sirve para adaptar la representación de los contenidos a la situación de marcha.

Se transmiten los siguientes datos sobre la posición:

- Coordenadas



- Velocidad
- Rumbo
- Dirección de aceleración

Estos datos solo se transmiten si está activada la navegación para mejorarla (por ejemplo, para continuar en un túnel).

### Llamadas Mercedes me

#### Realización de llamadas mediante la unidad de mando en el techo

##### Requisitos

- Tener acceso a una red GSM.
- Se dispone de cobertura de la red GSM del contratista en la región correspondiente.
- Para poder transferir automáticamente los datos del vehículo debe estar conectado el encendido.

**i** No es posible realizar llamadas Mercedes me en todos los países. Infórmese en un punto de servicio Mercedes-Benz sobre si estas funciones están disponibles en su país.

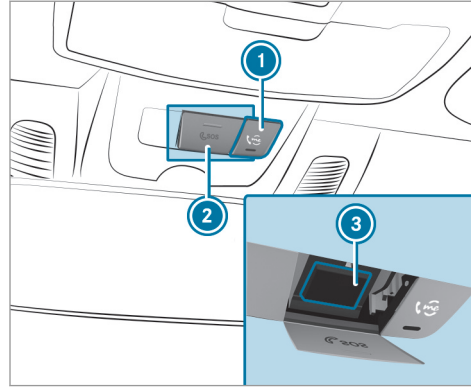

- 1 Tecla me para la llamada de servicio o de información
- 2 Cubierta de la tecla SOS
- 3 Tecla SOS

#### Realización de una llamada Mercedes me

- ▶ Pulse la tecla 1.

#### Realización de una llamada de emergencia

- ▶ Pulse brevemente la cubierta de la tecla SOS 2 para abrirla.
- ▶ Mantenga pulsada la tecla SOS 3 durante un segundo como mínimo.

Aunque haya una llamada Mercedes me activa, puede efectuar una llamada de emergencia. Esta tiene preferencia con relación a todas las demás llamadas activas.

Encontrará más información sobre Mercedes me connect y otros servicios en la <https://www.mercedes.me>.

#### Información sobre la llamada a Mercedes me mediante la tecla me

Se ha realizado una llamada mediante la tecla me al servicio de atención al cliente Mercedes-Benz mediante la unidad de mando en el techo o el sistema multimedia.

Puede seleccionar uno de los siguientes servicios en el sistema de diálogo:

- Gestión de accidentes y de averías (→ página 348)

- Servicio de atención al cliente Mercedes-Benz para obtener información general sobre el vehículo

Recibirá información sobre, entre otros, los siguientes temas:

- Activación de Mercedes me connect
- Manejo del vehículo
- Punto de servicio Mercedes-Benz más cercano
- Otros productos y servicios de Mercedes-Benz

Durante la conexión al servicio de atención al cliente Mercedes-Benz se transfieren datos (→ página 346).

### Llamada al servicio de atención al cliente Mercedes-Benz mediante el sistema multimedia

#### Requisitos

- Tener acceso a una red GSM.
- Se dispone de cobertura de la red GSM del contratista en la región correspondiente.

- Para poder transferir automáticamente los datos del vehículo debe estar conectado el encendido.

Sistema multimedia:

☞ Teléfono ☞  Contactos

▶ Llame a [Mercedes me connect](#).

El sistema efectúa la llamada.

Con su confirmación, el sistema multimedia envía los datos necesarios del vehículo. La transmisión de datos se muestra en el visualizador de medios.

Después puede seleccionar un servicio posventa y será conectado con una persona de contacto del servicio de atención al cliente Mercedes-Benz.

Encontrará más información sobre Mercedes me connect, la extensión de trabajos de servicio ofrecida y el manejo en las [https://moba.i.daimler.com/markets/ece-row/baix/cars/connectme/es\\_ES/#emotions/Startseite.html](https://moba.i.daimler.com/markets/ece-row/baix/cars/connectme/es_ES/#emotions/Startseite.html).

### Llamada al servicio de atención al cliente Mercedes-Benz después de la detección automática de averías y accidentes Requisitos

- El vehículo ha detectado un accidente o una avería.
  - El vehículo está parado.
  - La luz intermitente de advertencia está conectada.
-  Esta función no está disponible en todos los países.

El vehículo puede detectar un accidente o una avería bajo condiciones limitadas.

En caso de que se detecten accidentes o averías, la guía de emergencia muestra indicaciones de seguridad en el visualizador del sistema multimedia.

Después de salir de la indicación de la guía de emergencia del sistema multimedia, se le preguntará si desea recibir asistencia del servicio de atención al cliente Mercedes-Benz.

▶ Seleccione **Llamar**.

- Los datos del vehículo se transmiten tras su autorización o automáticamente si el servicio "Gestión de accidentes y de averías" de Mercedes me connect está activado (→ página 348).
- Un empleado del servicio de atención al cliente Mercedes-Benz contesta a su llamada y organiza la asistencia en carretera en caso de avería o accidente.

Estos servicios pueden tener costes adicionales.

- ① Dependiendo de la gravedad del accidente, puede establecerse una llamada de emergencia automática. Esta tiene preferencia con relación a todas las demás llamadas activas.
- ① Adicionalmente, si el servicio "Telediagnóstico" de Mercedes me connect está activo, en caso de avería puede aparecer una consulta similar más tarde. Si ya está en contacto con el servicio de atención al cliente Mercedes-Benz o si ya ha recibido ayuda, esta consulta puede ignorarse o rechazarse.

- ① Si responde a la consulta de si desea recibir asistencia del servicio de atención al cliente Mercedes-Benz con **Más tarde**, el aviso se oculta y aparece de nuevo con posterioridad. La consulta activada por el servicio "Telediagnóstico" de Mercedes me connect puede confirmarse o rechazarse. Una vez rechazada ya no vuelve a mostrarse.

**Concertación de una fecha de servicio mediante una llamada Mercedes me**

Si ha activado el servicio de gestión del mantenimiento del vehículo, los datos del vehículo relevantes se transmiten automáticamente al Centro de Atención al Cliente de Mercedes-Benz. De este modo, recibirá recomendaciones individuales sobre el mantenimiento de su vehículo.

Independientemente de que haya aceptado la gestión del mantenimiento del vehículo, el sistema multimedia le recuerda tras un periodo de tiempo determinado el vencimiento de un mantenimiento. Se muestra una indicación solicitando su confirmación para concertar una cita.

▶ **Concertación de la fecha de servicio:** seleccione **Llamar**.

Los datos del vehículo se transmiten tras su autorización y un empleado del Centro de Atención al Cliente de Mercedes-Benz registra la fecha deseada para realizar los trabajos de mantenimiento. La información se transmite al concesionario que ha seleccionado.

Este se pondrá en contacto con usted para confirmar la cita y, en caso necesario, concretar los detalles necesarios.

- ① Si selecciona **Más tarde** después de que se muestre el aviso de mantenimiento, el aviso se oculta y aparece de nuevo en un momento posterior.

**Consentimiento para la transmisión de datos en una llamada Mercedes me**  
**Requisitos**

- Existe una llamada de servicio mediante el sistema multimedia (→ página 344) o la unidad de mando en el techo (→ página 343).

Si el servicio Gestión de accidentes y de averías no está activado en Mercedes me, se muestra el aviso [¿Desea transmitir los datos del vehículo y su posición al Centro de atención al cliente Mercedes Benz para facilitar la tramitación de su solicitud?](#)

► Seleccione **Sí**.

El sistema transmite automáticamente los datos relevantes del vehículo.

Más información sobre Mercedes me en la <https://www.mercedes.me>.

### Datos transmitidos durante una llamada Mercedes me

Si realiza una llamada de servicio a través de Mercedes me, se transmitirán datos para que se le pueda ofrecer un asesoramiento eficaz y un servicio fluido.

Para la transmisión de datos deben cumplirse los siguientes requisitos:

- El encendido debe estar conectado.
- El operador de telefonía móvil admite la tecnología de transmisión de datos que se necesita.

- Está garantizada una calidad suficiente de la conexión de radiotelefonía móvil.

La transmisión múltiple depende de los siguientes factores:

- Motivo de la llamada
- Tecnología de transmisión de radiotelefonía móvil existente
- Servicios de Mercedes me connect activados
- Servicio elegido en el sistema de diálogo

❗ El consentimiento para la transmisión de datos solamente se pide si no se ha activado el correspondiente servicio de Mercedes me connect.

### Transmisión de datos en caso de servicios de Mercedes me connect no activados

Si no hay ningún servicio de Mercedes me connect activado y se ha confirmado la solicitud de protección de datos, se transmiten los siguientes datos:

- Número de identificación del vehículo
- Hora de la llamada

- Motivo de la llamada
- Confirmación de la solicitud de protección de datos
- Identificador de país del vehículo
- Idioma ajustado del sistema multimedia
- Número de teléfono de la plataforma de comunicación montada en el vehículo

Si se ha activado una llamada a través del recordatorio de mantenimiento para concertar una fecha de servicio, se transmiten adicionalmente los siguientes datos:

- Kilometraje actual y datos de mantenimiento

Si se ha activado una llamada a través del sistema multimedia después de la detección automática de averías y accidentes, se transmiten adicionalmente los siguientes datos:

- Kilometraje actual y datos de mantenimiento
- Ubicación del vehículo en ese momento

Si se ha seleccionado la gestión de accidentes y de averías a través del sistema de diálogo y no se ha activado ningún servicio, pero se ha confirmado la solicitud de protección de datos, el servicio de atención al cliente Mercedes-Benz puede solicitar más tarde adicionalmente los siguientes datos del vehículo:

- Ubicación del vehículo en ese momento

Si se ha rechazado la solicitud de protección de datos, se transmiten los siguientes datos para poder ofrecer un asesoramiento eficaz y un servicio fluido:

- Motivo de la llamada
- Rechazo de la solicitud de protección de datos
- Identificador de país del vehículo
- Idioma ajustado del sistema multimedia
- Número de teléfono de la plataforma de comunicación montada en el vehículo

#### **Transmisión de datos en caso de servicios de Mercedes me connect activados**

En un segundo paso y solo con los correspondientes servicios activados, se transmiten otros

datos específicos del caso para permitir un servicio óptimo.

Encontrará una sinopsis de los datos transmitidos en las correspondientes condiciones de uso de los servicios de Mercedes me connect. Puede acceder a ellas en el portal Mercedes me: <https://me.secure.mercedes-benz.com>.

#### **Procesamiento de datos**

Al finalizar la llamada, los datos transmitidos en el marco de esta se borran de los sistemas que los transmiten siempre que no se estén utilizando para otros servicios de Mercedes me connect activados.

Los datos referidos al caso se procesan y guardan en el servicio de atención al cliente Mercedes-Benz y, si lo requiere la tramitación del caso, se reenvían a los concesionarios oficiales encargados por el servicio de atención al cliente Mercedes-Benz. Tenga en cuenta la información sobre la protección de datos incluida en la página de Internet de Mercedes me, en la <https://www.mercedes.me>, o en el anuncio grabado que se oye justo después de establecer la

llamada al servicio de atención al cliente Mercedes-Benz.

- ① El anuncio grabado no está disponible en todos los países.

### **Mercedes me connect**

#### **Información sobre Mercedes me connect**

Mercedes me connect ofrece, entre otros, los siguientes servicios:

- Gestión de accidentes y de averías (tecla me)
- Sistema de llamada de emergencia Mercedes-Benz (llamada de emergencia automática y tecla SOS)

El servicio de atención al cliente Mercedes-Benz y la central de llamadas de emergencia de Mercedes-Benz están a su disposición las 24 horas del día.

La tecla me y la tecla SOS se encuentran en la unidad de mando en el techo del vehículo (→ página 343).

También puede llamar al servicio de atención al cliente Mercedes-Benz mediante el sistema multimedia (→ página 344).

Tenga en cuenta que Mercedes me connect es un servicio posventa de Mercedes-Benz. En caso de emergencia, póngase en contacto primero con los números de emergencia nacionales conocidos. En casos de emergencia también puede utilizar el sistema de llamada de emergencia Mercedes-Benz (→ página 349).

Tenga en cuenta las condiciones de uso de Mercedes me connect y otros servicios. Puede acceder a ellas en el Portal Mercedes me, en la <https://me.secure.mercedes-benz.com>.

Encontrará más información sobre Mercedes me connect, la extensión de trabajos de servicio ofrecida y el manejo en las [https://moba.i.daimler.com/markets/ece-row/baix/cars/connectme/es\\_ES/#emotions/Startseite.html](https://moba.i.daimler.com/markets/ece-row/baix/cars/connectme/es_ES/#emotions/Startseite.html).

### **Información sobre la gestión de accidentes y de averías Mercedes me connect**

La gestión de accidentes y de averías puede incluir, entre otras, las siguientes funciones:

- Complemento al sistema de llamada de emergencia Mercedes-Benz (→ página 349)

En caso necesario, la persona de contacto de la central de llamadas de emergencia de Mercedes-Benz redireccionará la llamada a la gestión de accidentes y de averías Mercedes me connect. No obstante, la redirección de la llamada no está disponible en todos los países.

- Asistencia en carretera por un técnico cualificado en el sitio y/o remolcado del vehículo al punto de servicio Mercedes-Benz más próximo

Estos servicios pueden tener costes adicionales.

Encontrará más información sobre los servicios de Mercedes me connect en el portal Mercedes me: <https://me.secure.mercedes-benz.com>.

### **Datos transmitidos con los servicios de llamada Mercedes me connect**

Los datos transmitidos durante una llamada Mercedes me connect dependen:

- del motivo de activación de la llamada
- del servicio posventa seleccionado en el sistema de diálogo
- de los servicios de Mercedes me connect activados

Puede consultar qué datos se transmiten con los servicios en las condiciones de uso en vigor. Puede acceder a ellas en el portal Mercedes me: <https://me.secure.mercedes-benz.com>.

### **Sistema de llamada de emergencia Mercedes-Benz**

#### **Información sobre el sistema de llamada de emergencia Mercedes-Benz**

El sistema de llamada de emergencia Mercedes-Benz solo funciona en zonas donde los operadores de telefonía móvil ofrezcan servicio. Si la cobertura de red del operador de telefonía móvil

es insuficiente, podría ser imposible efectuar una llamada de emergencia.

El sistema de llamada de emergencia Mercedes-Benz está a su disposición durante diez años como mínimo a partir de la fecha de fabricación.

El encendido debe estar conectado para la llamada de emergencia automática.

- ❗ El sistema de llamada de emergencia Mercedes-Benz está activado de fábrica.

### Sinopsis del sistema de llamada de emergencia Mercedes-Benz

El sistema de llamada de emergencia Mercedes-Benz puede ayudar a reducir de forma decisiva el intervalo de tiempo transcurrido entre el momento del accidente y la llegada del equipo de salvamento al lugar del siniestro. Además, ayuda en la determinación de la posición geográfica de un accidente producido en un lugar difícilmente accesible.

Puede realizar la llamada de emergencia automática (→ página 349) o manualmente (→ página 350). Establezca la llamada de emergencia solamente en el caso de que usted u otras personas precisen medidas de salvamento.

No la establezca, por ejemplo, en caso de avería o una situación similar.

### Indicaciones mostradas en el visualizador de medios:

**SOS READY:** llamada de emergencia disponible.

**SOS NOT READY:** el encendido no está conectado o se ha producido una avería en el sistema de llamada de emergencia.

Durante una llamada de emergencia activa, en el visualizador se muestra .

Puede consultar la disponibilidad regional del sistema de llamada de emergencia Mercedes-Benz en: <https://www.mercedes-benz-mobile.com/extra/ecall/>.

- ❗ Si se produce una avería en el sistema de llamada de emergencia (por ejemplo, una anomalía en el altavoz, micrófono, airbag, tecla SOS), aparece el aviso correspondiente en el visualizador multifunción del cuadro de instrumentos.

### Activación de una llamada de emergencia automática

#### Requisitos

- El encendido está conectado.
- La batería de arranque tiene carga suficiente.

Si después de un accidente se han activado los sistemas de retención como el airbag o el pretensor de cinturón, el sistema de llamada de emergencia Mercedes-Benz puede efectuar una llamada de emergencia automáticamente.

La llamada de emergencia se ha activado:

- Se establece una comunicación hablada con la central de llamadas de emergencia de Mercedes-Benz.
- Se transmite un mensaje con los datos del accidente a la central de llamadas de emergencia de Mercedes-Benz.

La central de llamadas de emergencia de Mercedes-Benz puede transmitir dichos datos a una central de llamadas de emergencia pública.

- Si se dan determinadas condiciones, adicionalmente se envían datos por el canal de voz a la central de llamadas de emergencia de Mercedes-Benz.

De este modo, es posible adoptar rápidamente medidas de salvamento, rescate o remolcado por parte de un punto de servicio Mercedes-Benz.

La tecla SOS de la unidad de mando en el techo parpadea de forma continua hasta que la llamada de emergencia finaliza.

La llamada de emergencia automática no se puede finalizar inmediatamente.

Si el sistema de llamada de emergencia Mercedes-Benz no puede establecer una llamada de emergencia con la central de llamadas de emergencia de Mercedes-Benz, la llamada de emergencia se transmitirá automáticamente a la central de llamadas de emergencia pública.

En caso de no poder efectuar la transmisión automática a la central de llamadas de emergencia pública, se muestra un aviso correspondiente en el visualizador.

▶ Marque el número de emergencia **112** con su teléfono móvil.

Si una llamada de emergencia se ha activado:

- Permanezca en el vehículo, si lo permiten las condiciones del tráfico y de la calzada, hasta que se haya establecido una comunicación hablada con el operador de la central de llamadas de emergencia.
- En virtud de la llamada, el operador decide si se deben enviar los servicios de salvamento y/o la policía al lugar del siniestro.
- Si no hay contestación por parte de ningún ocupante del vehículo, se envía inmediatamente una ambulancia hacia el vehículo.

#### Activación de una llamada de emergencia manual

▶ Mantenga pulsada la tecla SOS de la unidad de mando en el techo durante un segundo como mínimo.

La llamada de emergencia se ha activado:

- Se establece una comunicación hablada con la central de llamadas de emergencia de Mercedes-Benz.

- Se transmite un mensaje con los datos del accidente a la central de llamadas de emergencia de Mercedes-Benz.

La central de llamadas de emergencia de Mercedes-Benz puede transmitir dichos datos a una central de llamadas de emergencia pública.

- Si el estado del tráfico lo permite, permanezca en el vehículo hasta que se establezca la comunicación hablada con el operador de servicios telemáticos de la central de llamadas de emergencia.
- En función del registro del accidente, el operador de servicios telemáticos podrá decidir si es necesaria la intervención del equipo de salvamento y/o la policía en el lugar del accidente.
- Si se dan determinadas condiciones, adicionalmente se envían datos por el canal de voz a la central de llamadas de emergencia de Mercedes-Benz.  
De este modo, es posible adoptar rápidamente medidas de salvamento, rescate o



remolcado por parte de un punto de servicio Mercedes-Benz.

Si el sistema de llamada de emergencia Mercedes-Benz no puede establecer una llamada de emergencia con la central de llamadas de emergencia de Mercedes-Benz, esta llamada de emergencia se transmitirá automáticamente a la central de llamadas de emergencia pública.

En caso de no poder efectuar la transmisión automática a la central de llamadas de emergencia pública, se muestra un aviso correspondiente en el visualizador de medios.

▶ Marque el número de emergencia **112** con su teléfono móvil.

#### **Finalización de una llamada de emergencia realizada por equivocación**

▶ Seleccione  en el volante multifunción.

#### **Transmisión de datos del sistema de llamada de emergencia Mercedes-Benz**

Durante la llamada de emergencia automática o manual, se transmiten, entre otros, los siguientes datos:

- Datos de localización GPS del vehículo
- Datos de localización GPS de la ruta (unos 100 m antes del lugar del siniestro)
- Sentido de la marcha
- Número de identificación del vehículo
- Tipo de propulsión del vehículo
- Número detectado de personas en el vehículo
- Mercedes me connect disponible o no
- Llamada de emergencia automática o manual
- Momento en el que se ha producido el accidente
- Ajuste del idioma en el sistema multimedia

Para aclarar las circunstancias del accidente, hasta una hora después de haberse activado la llamada de emergencia se pueden tomar las siguientes medidas:

- Se puede solicitar la posición actual del vehículo.
  - Se puede establecer una comunicación hablada con los ocupantes del vehículo.
-  Para Rusia: hasta dos horas después de establecer una llamada de emergencia, no se pueden utilizar diferentes funciones, por ejemplo, la recepción de información de tráfico.

#### **Función de autodiagnóstico del sistema de llamada de emergencia (Rusia)**

Su vehículo comprueba la operatividad del sistema de llamada de emergencia cada vez que conecta el encendido. En caso de fallo del sistema, se le informará mediante un mensaje de texto en el cuadro de instrumentos y la indicación **SOS NOT READY** en rojo en el visualizador.

Asegúrese de que la indicación en rojo **SOS NOT READY** de la esquina superior derecha del

visualizador se apaga antes de 30 segundos después de conectar el encendido. Esto significa que el sistema de llamada de emergencia ha superado el diagnóstico.

### Inicio/detención del modo de test ERA-GLO-NASS (Rusia)

#### Requisitos

- La batería de arranque tiene carga suficiente.
- El encendido está conectado.
- El vehículo está parado desde hace un minuto como mínimo.

▶ **Inicio del modo de test:** pulse la tecla  del volante multifunción durante al menos cinco segundos.  
El modo de test se inicia y finaliza automáticamente una vez se ha efectuado el test fónico.

▶ **Detención manual del modo de test:** desconecte el encendido.  
El modo de test se detiene.

## Funciones online y de Internet

### Conexión a Internet

#### Información sobre la conexión a Internet

⚠ **ADVERTENCIA** Peligro de distracción debido a los sistemas de información y los equipos de comunicación

Si maneja sistemas de información y equipos de comunicación integrados en el vehículo durante la marcha, podría distraer su atención del tráfico. Adicionalmente puede perder el control de su vehículo.

- ▶ Utilice estos equipos solo si el estado del tráfico lo permite.
- ▶ Si no puede garantizar esto, detenga el vehículo sin poner en peligro la seguridad vial y realice las entradas con el vehículo parado.

Cuando utilice el sistema multimedia, observe la legislación vigente en el país en el que se encuentre en ese momento.

⚠ **ADVERTENCIA** Peligro de accidente por manejar los equipos de comunicación móviles durante la marcha

Los equipos de comunicación móviles distraen al conductor de la situación del tráfico. Además, el conductor puede perder el control del vehículo.

- ▶ El conductor solo debe manejar estos equipos con el vehículo parado.
- ▶ Los ocupantes del vehículo solo deben utilizar estos equipos en la zona pre- vista para ello, por ejemplo, en la parte trasera.

Cuando utilice equipos móviles de comunicación en el vehículo, observe la legislación vigente en el país en el que se encuentre en ese momento. En función del equipamiento del vehículo tiene las siguientes opciones para establecer una conexión a Internet:

- **Vehículos con módulo de comunicación:** uso de Internet, incluidos los servicios de Mercedes me connect y el roaming de datos (→ página 353)

- **Vehículos sin módulo de comunicación:**
  - mediante WLAN con teléfono móvil con soporte de datos (→ página 353)
  - mediante Bluetooth® con teléfono móvil con soporte de datos (→ página 354)

Durante la marcha las funciones de Internet están restringidas.

### Funcionamiento del módulo de comunicación

En vehículos con módulo de comunicación instalado de forma fija, la conexión a Internet se efectúa con una tarjeta SIM que viene incluida y fija.

Para utilizar el acceso a Internet mediante el módulo de comunicación, deben cumplirse los siguientes requisitos:

- El vehículo está equipado con un módulo de comunicación de instalación fija.
- Mercedes me connect debe estar activado y operativo.
- Mercedes me connect debe estar activado para el acceso a Internet.

En la mayoría de los servicios de Mercedes me connect, el volumen de datos está disponible al adquirir los servicios.

Para el uso de algunas funciones, por ejemplo, radio por internet o punto de acceso Wi-Fi, se necesita volumen de datos adicional.

Si alcanza el límite de volumen de datos, los servicios de Mercedes me connect están a disposición solo de forma limitada. El volumen de datos se puede recargar en el portal Mercedes me **directamente de un operador de telefonía móvil** sujeto a costes.

- ① Infórmese en un punto de servicio Mercedes-Benz de si en su país es posible la adquisición de volúmenes de datos sujeta a costes **directamente del operador de telefonía móvil**.

### Configuración de la conexión a Internet mediante WLAN Requisitos

- La función WLAN está activada en el sistema multimedia (→ página 283).

- La función WLAN está activada en el dispositivo externo (vea las Instrucciones de servicio del fabricante).
- La autorización para el acceso a Internet mediante WLAN está activada (vea las Instrucciones de servicio del fabricante).

La conexión a Internet mediante WLAN funciona de forma incorrecta o no funciona en absoluto:

- El teléfono móvil está desconectado.
- El uso de datos de radiotelefonía móvil está desactivado en el teléfono móvil.
- La función WLAN está desactivada en el sistema multimedia.
- La función WLAN está desactivada en el dispositivo externo.
- La autorización para el acceso a Internet a través de WLAN en el dispositivo externo no está activada.

Sistema multimedia:

- Sistema ➤  Conectividad
- Ajustes de Internet ➤ Buscar redes WLAN
- ▶ Seleccione la red.

► Regístrese en la red WLAN (→ página 283).

### Configuración de la conexión a Internet mediante Bluetooth®

#### Requisitos

- Un teléfono móvil está conectado con el sistema multimedia por Bluetooth® (→ página 326).

Para la conexión mediante Bluetooth® el teléfono móvil deber ser compatible con uno de los siguientes perfiles Bluetooth®:

- DUN (**D**ial-**U**p **N**etworking)
- PAN (**P**ersonal **A**rea **N**etwork)

La conexión a Internet mediante Bluetooth® funciona de forma incorrecta o no funciona en absoluto:

- El teléfono móvil está desconectado.
- No existe suficiente cobertura de la red de radiotelefonía móvil.
- El uso de datos de radiotelefonía móvil está desactivado en el teléfono móvil.

- La función Bluetooth® está desconectada en el sistema multimedia y desea conectar el teléfono móvil mediante Bluetooth®.
- La función Bluetooth® está desconectada en el teléfono móvil y desea conectar el teléfono móvil mediante Bluetooth®.
- La red de telefonía móvil o el teléfono móvil no permiten utilizar simultáneamente una conexión de teléfono y de Internet.
- La autorización para el acceso a Internet a través de Bluetooth® en el teléfono móvil no está activada.

Cuando se conecta por primera vez un teléfono móvil mediante Bluetooth® con el sistema multimedia, se ejecuta un asistente para instalar la conexión a Internet.

Como alternativa, también puede configurar la conexión a Internet manualmente.

Obtendrá más información en la <https://www.mercedes-benz-mobile.com/> o en un punto de servicio Mercedes-Benz.

Sistema multimedia:

► Sistema ►  **Conectividad**  
► Ajustes de Internet

### Conexión Bluetooth® mediante PAN

- Seleccione el teléfono móvil.  
La conexión a Internet está configurada.

### Cambio del perfil Bluetooth® Requisitos

- El teléfono móvil admite perfiles Bluetooth® DUN y PAN.

Sistema multimedia:

► Sistema ►  **Conectividad**  
► Ajustes de Internet

- **Cambio de DUN a PAN:** marque el teléfono móvil.

- Seleccione .

- Seleccione [Modificar configuración.](#)

- ▶ Active  la opción **Configuración automática**.  
La conexión a Internet se configura automáticamente mediante el perfil Bluetooth® PAN.
- ▶ **Cambio de PAN a DUN:** seleccione el teléfono móvil.
- ▶ Seleccione .
- ▶ Seleccione **Modificar configuración**.
- ▶ Desactive  la opción **Configuración automática**.
- ▶ Seleccione **Configurar a través de COMAND**.
- ▶ Configure la conexión a Internet mediante los datos de acceso predefinidos o manuales (→ página 354).

#### Edición de los datos de acceso a Internet Requisitos

- El teléfono móvil debe ser compatible con el perfil Bluetooth® DUN.

Sistema multimedia:

- ↳ Sistema ▶  **Conectividad**
- ▶▶ **Ajustes de Internet**

- ▶ Marque el teléfono móvil.
- ▶ Seleccione .
- ▶ Seleccione **Modificar configuración**.
- ▶ **Para teléfonos móviles con PAN y DUN:** seleccione **Configurar a través de COMAND**.
- ▶ Configure la conexión a Internet mediante los datos de acceso predefinidos o manuales (→ página 354).

#### Desactivación de la autorización de un teléfono móvil para el acceso a Internet

Sistema multimedia:

- ↳ Sistema ▶  **Conectividad**
- ▶▶ **Ajustes de Internet**

- ▶ Marque el teléfono móvil.
- ▶ Seleccione .
- ▶ Seleccione **Borrar configuración**.
- ▶ Seleccione **Sí**.

#### Visualización de los detalles del teléfono móvil

Sistema multimedia:

- ↳ Sistema ▶  **Conectividad**
- ▶▶ **Ajustes de Internet**

- ▶ Marque el teléfono móvil.
- ▶ Seleccione .
- ▶ Seleccione **Detalles**.

## Estado de la conexión

### Sinopsis del estado de la conexión



- 1 Visualización de la intensidad de campo de recepción del dispositivo Bluetooth® conectado o del módulo de comunicación
- 2 Indicación de la conexión existente

### Visualización del estado de la conexión

Sistema multimedia:

→ Sistema ▶ → Conectividad

▶ Seleccione **Estado de Internet**.

- i En el caso de las conexiones por WLAN o por dispositivo Bluetooth®, se muestra el

volumen aproximado de datos transferidos. Puede consultar los valores exactos con su operador de telefonía móvil.

- i En caso de conexión a través del módulo de comunicación, se visualiza la siguiente información sobre el estado:
  - Tipo de red
  - Estado online/offline

## Mercedes-Benz Apps

### Apertura de Mercedes-Benz Apps

#### Requisitos

- Se ha efectuado el registro para el uso de Mercedes-Benz Apps.
- Se han confirmado las condiciones comerciales generales.

Sistema multimedia:

→ Connect ▶ → Mercedes-Benz Apps

▶ Seleccione una aplicación.

- i La oferta es específica de cada país. Pueden generarse derechos de licencia.

### Uso de Mercedes-Benz Apps mediante mando fónico

#### Requisitos

- Se ha efectuado el registro para el uso de Mercedes-Benz Apps.
- Se han confirmado las condiciones comerciales generales.

Por el símbolo de la aplicación podrá reconocer si una Mercedes-Benz App se puede usar mediante el mando fónico.

▶ Seleccione una Mercedes-Benz App. Se muestra el menú de la aplicación.

▶ **Uso del mando fónico:** seleccione Idioma.

▶ Pronuncie la pregunta o el comando.

- i El mando fónico no está disponible en todos los países ni en todos los idiomas.

## Radio Tuneln

### Apertura de la radio Tuneln

#### Requisitos

- Se ha creado una cuenta en la <https://www.mercedes.me>.
- El servicio de radio por Internet está activado.
- El volumen de datos está disponible. Dependiendo del país, se puede adquirir en el mercado.
- Se ha establecido una conexión rápida a Internet para conseguir una transmisión sin problemas. Los servicios pueden variar en función del país. Para obtener más información, póngase en contacto con un punto de servicio Mercedes-Benz.

Sistema multimedia:

➔ Radio ➔  Fuente de radio

- ▶ Seleccione **Radio Tuneln**. Aparece la indicación de la radio Tuneln. Se escucha la última estación sintonizada.
- ⓘ La calidad de la conexión depende de la recepción de telefonía móvil local.

### Sinopsis de la radio Tuneln

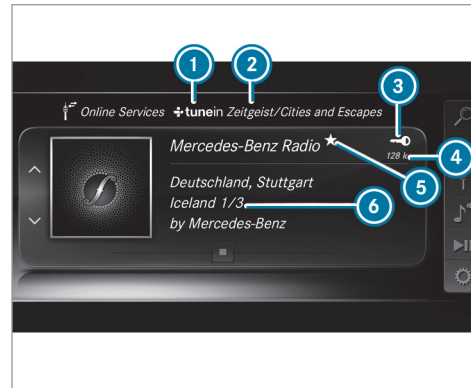

- ① Proveedor de radio por Internet
- ② Categoría seleccionada
- ③ Indicación en caso de estar conectado con cuenta de usuario privada
- ④ Velocidad de transmisión de datos

- ⑤ La estación actual está memorizada como favorita
- ⑥ Información adicional de la estación actual

### Selección y conexión de estaciones de radio Tuneln

Sistema multimedia:

➔ Radio ➔  Fuente de radio

➔ Radio Tuneln ➔  Buscar

- ▶ Seleccione una categoría.
- ▶ Seleccione una estación. Se establece la conexión automáticamente.

O bien:



- ▶ Seleccione **Introduzca una dirección o un destino especial**.
- ▶ Introduzca un nombre de estación en el campo de entrada.
- ⓘ Durante el uso de la radio Tuneln puede transferirse un gran volumen de datos.

### Memorización/borrado de una estación de radio Tuneln como favorita

Sistema multimedia:

➤ Radio ➤ Fuente de radio

➤ Radio Tuneln

- Seleccione una estación.
- Mantenga pulsado el elemento de mando central hasta que suene una señal acústica. El símbolo  aparece junto al nombre de la emisora.
- Seleccione  Favoritos . Se muestra la lista de favoritos con todas las estaciones memorizadas.

O bien:

- Cree una cuenta con el proveedor en línea (Radio Tuneln) y, a continuación, regístrela en el sistema multimedia. Sus favoritos se reproducen en el sistema multimedia.

### Borrado de favoritos

- Seleccione  Favoritos .
- Seleccione una estación.

- Mantenga pulsado el elemento de mando central hasta que suene una señal acústica. El símbolo  del nombre de la emisora desaparece.

### Ajuste de las opciones de la radio Tuneln

Sistema multimedia:

➤ Radio ➤ Fuente de radio

➤ Radio Tuneln ➤  Opciones

Se pueden seleccionar las siguientes opciones:

- **Seleccionar stream:** selección de la calidad de transmisión
  - **Iniciar sesión en Tuneln:** inicio de sesión de su cuenta de usuario Tuneln
  - **Cerrar sesión:** cierre de sesión de su cuenta de usuario Tuneln
- Seleccione una opción.

## Medios

### Funcionamiento de audio

#### Información sobre el modo audio

 **ADVERTENCIA** Riesgo de distracción por el manejo del soporte de datos

Si maneja soportes de datos durante la marcha, podría distraer su atención del tráfico. Adicionalmente puede perder el control de su vehículo.

- Maneje el soporte de datos solo con el vehículo parado.

Sistemas de ficheros autorizados:

- FAT32
- exFAT
- NTFS

Soportes de datos autorizados:

- Tarjeta SD
- Soportes de memoria USB
- iPod®/iPhone®



- Dispositivos MTP
  - Equipos de audio Bluetooth®
- i** Tenga en cuenta las siguientes indicaciones:
- Se administran en total hasta 50.000 archivos compatibles con el sistema multimedia.
  - Se admiten soportes de datos de hasta 2 TB (espacio de direcciones de 32 bits)
- Formatos autorizados:
- MP3
  - WMA
  - AAC
  - WAV
  - FLAC
  - ALAC
- i** Tenga en cuenta las siguientes indicaciones:
- Debido a la gran variedad de dispositivos USB comercializados, no es posible garantizar la reproducción de todos los dispositivos USB.
  - Los archivos de música con protección contra copia o archivos encriptados por DRM no se pueden reproducir.
  - Los reproductores de MP3 deben ser compatibles con el protocolo Media Transfer (MTP).



Fabricado con licencia de Dolby Laboratories. Dolby, Dolby Audio y el símbolo de la doble D son marcas registradas de Dolby Laboratories.



Gracenote, MusicID, Playlist Plus, el logotipo Gracenote y el distintivo "Powered by Gracenote" son marcas o marcas registradas de Gracenote, Inc. en los EE. UU. y/u otros países.



"Made for iPod", "Made for iPhone" significa que un dispositivo auxiliar electrónico ha sido diseñado especialmente para la conexión con un iPod® o iPhone® y que el fabricante ha certificado que satisface los requisitos de rendimiento de Apple. Apple® no es responsable del funcionamiento de estos dispositivos o de la conformidad con los estándares de seguridad y las normas reguladoras. Tenga en cuenta que el uso de dispositivos auxiliares puede perjudicar el rendimiento inalámbrico.

iPhone®, iPod®, iPod classic®, iPod nano® y iPod touch® son marcas registradas de Apple Inc. en los EE. UU. y en otros países. Lightning es una marca registrada de Apple Inc.

#### Indicaciones sobre los derechos de propiedad intelectual

Los archivos de audio que usted pueda crear o reproducir están amparados por los derechos de propiedad intelectual. En muchos países está prohibida la duplicación, incluso para el uso privado, sin autorización previa del propietario de los derechos. Infórmese sobre las disposiciones

vigentes sobre los derechos de propiedad intelectual y respete lo estipulado en ellas.

#### Conexión del modo multimedia

Sistema multimedia:

➔ Medios ➔  Fuentes multimedia

- ▶ Seleccione una fuente multimedia. Se reproducen los archivos de música reproducibles.

#### Introducción/extracción de la tarjeta SD

**⚠ PELIGRO** Peligro de muerte por ingestión de tarjetas SD

Las tarjetas SD son piezas pequeñas. Pueden ser ingeridas y provocar asfixia.

- ▶ Guarde las tarjetas SD fuera del alcance de los niños.
- ▶ En caso de ingestión de una tarjeta SD, acuda inmediatamente a un médico.

**!** **INDICACIÓN** Daños a temperaturas elevadas

La tarjeta SD podría sufrir daños si se expone a temperaturas elevadas.

- ▶ Después de utilizar la tarjeta SD, extráigala y retírela del vehículo.

Sistema multimedia:

- ▶ Medios ▶  Fuentes multimedia
- ▶ Tarj. mem.

### Introducción

La unidad de conexión multimedia está en la bandeja portaobjetos situada debajo del apoyabrazos.

- ▶ Inserte la tarjeta SD en la ranura de tarjetas SD hasta que quede enclavada. El lado de los contactos debe señalar hacia abajo. Se reproducen los archivos de música reproducibles.

### Extracción

- ▶ Presione la tarjeta SD.
- ▶ Extraiga la tarjeta SD.

### Sinopsis del modo audio

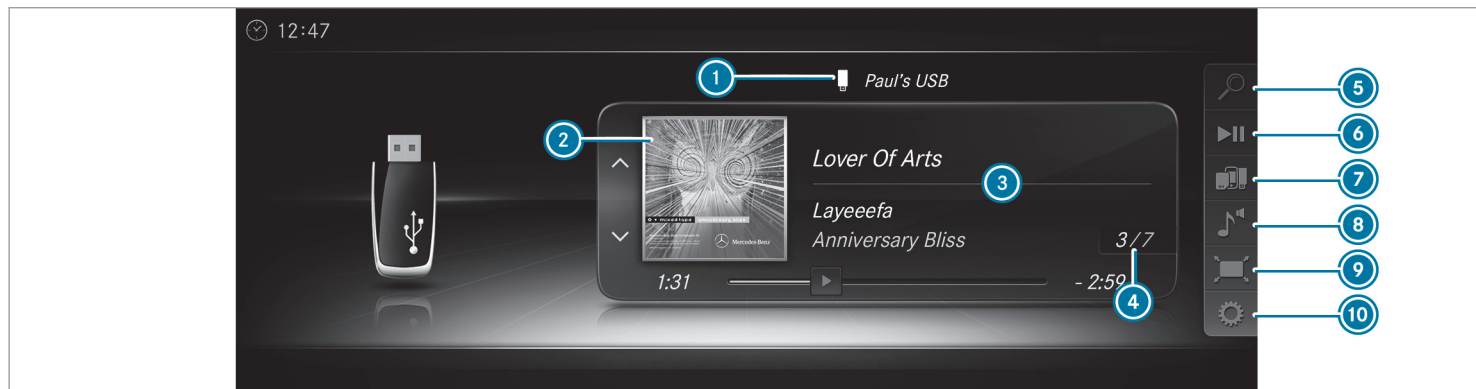

- ① Soporte de datos activo
- ② Carátula del álbum
- ③ Título, intérprete, álbum
- ④ Número de título y cantidad de títulos en la lista de títulos
- ⑤ Búsqueda
- ⑥ Control de la reproducción

- ⑦ Fuentes multimedia
- ⑧ Sonido
- ⑨ Pantalla completa (para reproducción de vídeo)
- ⑩ Opciones

### Conexión de dispositivos USB

**!** **INDICACIÓN** Daños a elevadas temperaturas

Los dispositivos USB podrían sufrir daños si se exponen a temperaturas elevadas.

- ▶ Extraiga los dispositivos USB después de utilizarlos y retírelos del vehículo.

La unidad de conexión multimedia está en la bandeja portaobjetos situada debajo del apoyabrazos y dispone de dos conexiones USB.

En función del equipamiento del vehículo, existen conexiones USB adicionales en el compartimento portaobjetos de la consola central delantera y en la parte trasera.

- ▶ Conecte el dispositivo USB a la conexión USB.  
Si la indicación de medios correspondiente está conectada, se reproducen los archivos de música reproducibles.
- ⓘ Para el uso de Apple CarPlay® y de Android Auto, utilice la conexión USB identificada con .
- ⓘ En función del equipamiento del vehículo, hay más conexiones USB en la parte trasera. Las conexiones identificadas con un símbolo de batería solo suministran corriente a los dispositivos USB.

### Selección de un título en la reproducción de medios

Sistema multimedia:



Medios

### Selección de un título mediante un salto de título

- ▶ **Salto a un título anterior o posterior:** navegue hacia arriba o hacia abajo.

### Selección de un título a partir de la lista de títulos actual

- ▶ Seleccione .
- ▶ Seleccione [Lista de títulos actual](#).
- ▶ Seleccione un título.

### Selección de las opciones de reproducción

Sistema multimedia:



Medios ▶▶  Opciones

### Reproducción de títulos parecidos

- ▶ Seleccione [Reproducir títulos parecidos](#).  
Se crea y reproduce una lista de títulos de títulos similares.

### Modo de reproducción

- ▶ Seleccione [Reproducción aleatoria lista de títulos actual](#).  
La lista de títulos actual se reproduce en orden aleatorio.
- ▶ Seleccione [Reproducción aleatoria del medio actual](#).  
Todos los títulos del soporte de datos activo se reproducen en un orden aleatorio.
- ▶ Seleccione [Secuencia normal títulos](#).  
La lista de títulos actual se reproduce en el orden en el que se hayan grabado en el soporte de datos.

### Control de la reproducción de medios

Sistema multimedia:



Medios



▶▶  Control de la reproducción

Se muestra una barra para el control de la reproducción.

- ▶ **Detención de la reproducción:** seleccione y confirme con el elemento de mando central .  
Se muestra el símbolo .

- ▶ **Continuación de la reproducción:** vuelva a seleccionar y confirmar con el elemento de mando central .
- Se muestra el símbolo .

#### Avance/retroceso rápido

- ▶ Desplace  en la barra de tiempo.

#### Ocultación del control de la reproducción

- ▶ Pulse la tecla .

### Modo de reproducción de vídeo

#### Conexión del modo vídeo

Sistema multimedia:

→ Medios ▶  Fuentes multimedia

- ▶ Seleccione un soporte de datos.
- ▶ Busque y seleccione archivos de vídeo o una lista de reproducción que contenga archivos de vídeo.
- Se reproducen los archivos de vídeo reproducibles.

El sistema multimedia es compatible con los siguientes formatos:

- MPEG
- AVI, DivX, MKV
- MP4, M4V
- WMV

 Si el vehículo circula a una velocidad superior a 5 km/h, la imagen de vídeo desaparece para el conductor. Si está disponible, la información sobre la emisora y el programa se muestra de manera permanente. Debido a la gran variedad de archivos de vídeo disponibles relativos a codificadores, frecuencias de exploración y velocidades de transmisión de datos, no se puede garantizar la reproducción.

Se admiten vídeos con resolución Full HD (1.920 x 1.080).

Los archivos de vídeo con protección contra copia o encriptados con DRM (Digital Rights Management) no se pueden reproducir.

## Sinopsis del modo vídeo

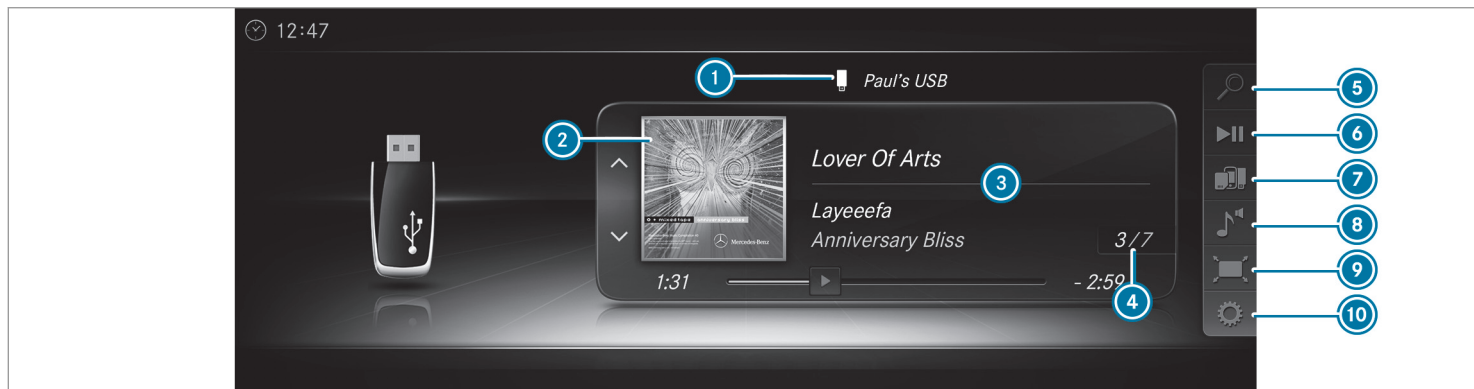

- ① Soporte de datos activo
- ② Carátula del álbum
- ③ Título, intérprete, álbum
- ④ Número de título y cantidad de títulos en la lista de títulos
- ⑤ Búsqueda
- ⑥ Control de la reproducción

- ⑦ Fuentes multimedia
- ⑧ Sonido
- ⑨ Pantalla completa (para reproducción de vídeo)
- ⑩ Opciones

**Conexión/desconexión del modo de pantalla completa**

Sistema multimedia:

➔ Medios ➔ Fuentes multimedia

- ▶ Seleccione un soporte de datos.  
Se reproducen los archivos de vídeo reproducibles.

▶ **Conexión del modo de pantalla completa:** seleccione  **Pantalla completa.**

▶ **Desconexión del modo de pantalla completa:** pulse el panel táctil.

### Realización de ajustes de vídeo

Sistema multimedia:

↳ Medios ▶  Opciones

▶ Formato de imagen

Están disponibles los siguientes formatos de imagen:

- Automático
- 16:9
- 4:3
- Zoom

▶ Seleccione un formato de imagen.

### Ajuste manual del brillo

Si el formato de imagen **Automático** está desactivado, puede ajustar manualmente el brillo.

▶ Seleccione **Brillo**.

▶ Ajuste el brillo.

## Búsqueda multimedia

### Inicio de la búsqueda multimedia

Sistema multimedia:

↳ Medios ▶  Búsqueda

Dependiendo de las fuentes multimedia conectadas y los archivos se pueden seleccionar las siguientes categorías:

- Lista de títulos actual
- Búsqueda por palabra clave
- Listas de reproducción
- Artistas
- Álbumes
- Títulos
- Carpetas
- Géneros
- Año
- Compositores
- Vídeos
- Podcasts (dispositivos Apple®)
- Libros de audio (dispositivos Apple®)

▶ Seleccione una categoría.

❗ Las categorías están disponibles en cuanto se ha leído y analizado el contenido multimedia completo.

## Media Interface

### Información sobre Media Interface

Media Interface es una interfaz universal para la conexión de equipos de audio móviles. El sistema multimedia dispone de dos conexiones USB. En el compartimento portaobjetos situado debajo del apoyabrazos se encuentran las posibilidades de conexión USB.

### Dispositivos admitidos

Puede conectar los siguientes soportes de datos a través del Media Interface:

- iPod®
- iPhone®
- Reproductor de MP3
- Dispositivos USB



Para obtener detalles y una lista de los dispositivos admitidos, visite la página web <https://www.mercedes-benz.com/connect>. A continuación, siga las indicaciones de la sección "Media Interface".

### **Conexión de Media Interface**

Sistema multimedia:

→ Medios ▶  Fuentes multimedia

- ▶ Conecte un soporte de datos a la conexión USB (→ página 362).
- ▶ Seleccione un soporte multimedia.  
Se reproducen los archivos de música reproducibles.

## Sinopsis de Media Interface

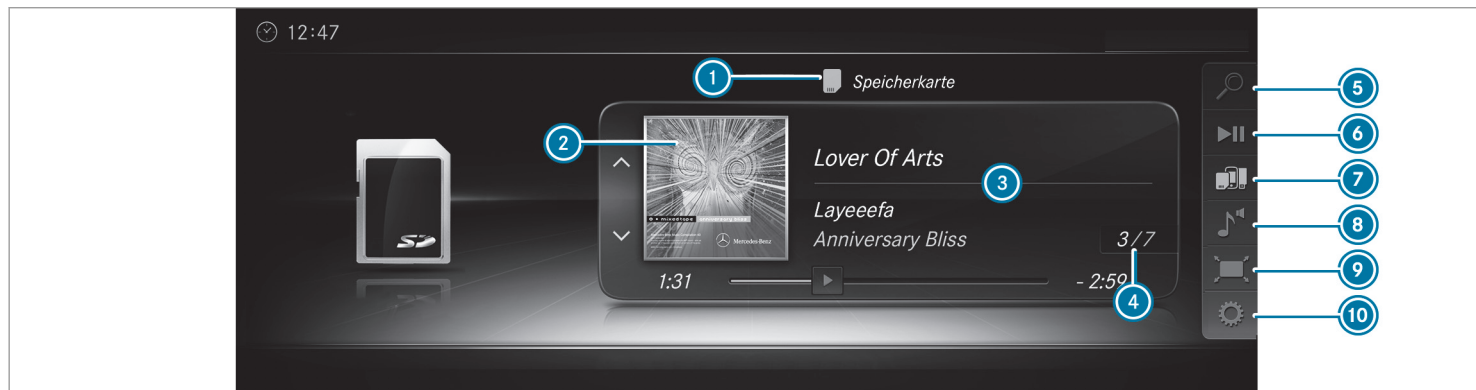

- ① Soporte de datos activo
- ② Carátula del álbum
- ③ Intérprete, título y álbum
- ④ Número de título y cantidad de títulos en la lista de títulos
- ⑤ Búsqueda
- ⑥ Control de la reproducción

- ⑦ Fuentes multimedia
- ⑧ Sonido
- ⑨ Pantalla completa (solo para reproducción de vídeo)
- ⑩ Opciones

### Bluetooth® Audio

#### Información sobre Bluetooth® Audio

Si utiliza su equipo de audio Bluetooth® por primera vez con el sistema multimedia, debe autorizarlo (→ página 369).

## Sinopsis del Bluetooth® Audio

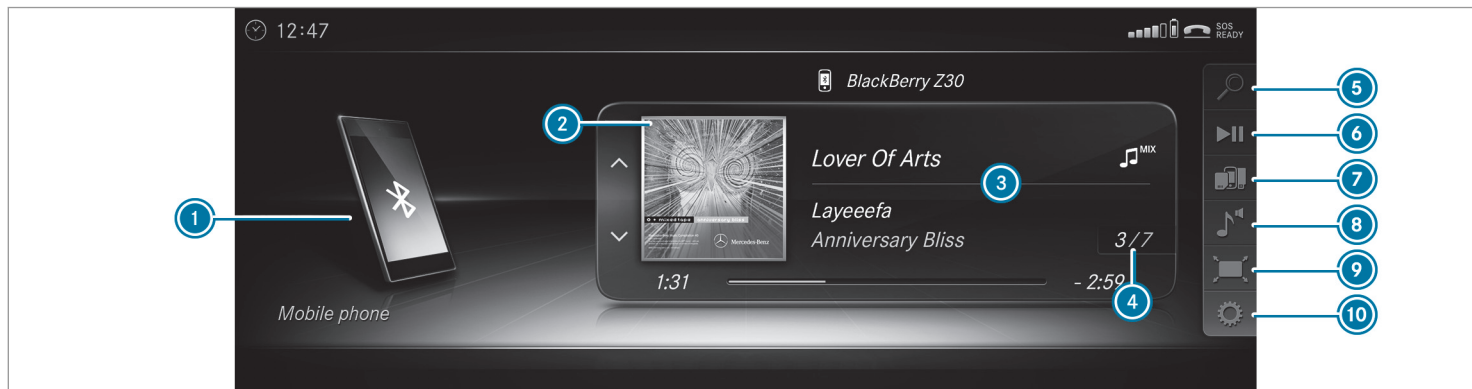

- ① Soporte de datos activo
- ② Carátula del álbum
- ③ Título, intérprete, álbum
- ④ Número de título y cantidad de títulos en la lista de títulos
- ⑤ Búsqueda
- ⑥ Control de la reproducción
- ⑦ Fuentes multimedia
- ⑧ Sonido
- ⑨ Pantalla completa (solo para reproducción de vídeo)
- ⑩ Opciones

### Búsqueda y autorización de un equipo de audio Bluetooth®

#### Requisitos

- El Bluetooth® debe estar conectado en el sistema multimedia y en el equipo de audio (→ página 282).

- El equipo de audio es compatible con los perfiles de audio Bluetooth® A2DP y AVRCP.
- El equipo de audio es "visible" para otros equipos.

Sistema multimedia:

→ Medios ▶  Fuentes multimedia  
▶  Bluetooth Audio

### Autorización de un nuevo equipo de audio Bluetooth®

- ▶ Seleccione .
- ▶ Seleccione **Añadir un nuevo dispositivo Bluetooth Audio**.
- ▶ Seleccione **Iniciar la búsqueda en el sistema**. Los equipos de audio encontrados se muestran en la lista de dispositivos.
- ▶ Seleccione un equipo de audio Bluetooth®. Se inicia la autorización. En el sistema multimedia y en el teléfono móvil se muestra un código.

- ▶ Si los códigos son idénticos, confírmelos en el equipo de audio. El equipo de audio está conectado y comienza la reproducción.

### Selección de un equipo de audio Bluetooth® ya autorizado

- ▶ Seleccione .
- ▶ Seleccione un equipo de audio Bluetooth®.

### Establecimiento de una conexión desde el equipo de audio Bluetooth®

El nombre del dispositivo Bluetooth® del sistema multimedia es **MB BLUETOOTH XXXXX**.

- ▶ Seleccione **Buscar en el dispositivo**.
- ▶ Inicie el proceso de autorización en el equipo de audio (vea las Instrucciones de servicio del fabricante).  
En el sistema multimedia y en el equipo de audio se muestra un código.
- ▶ Si los códigos son idénticos, confírmelos en ambos dispositivos. El equipo de audio está conectado y comienza la reproducción.

En algunos equipos de audio deberá iniciar en primer lugar la reproducción en el dispositivo para que el sistema multimedia pueda reproducir los archivos de audio.

- ▶ Obtendrá indicaciones específicas del dispositivo para la autorización y la conexión de teléfonos móviles compatibles con Bluetooth® en la <https://www.mercedes-benz-mobile.com/> o en cualquier punto de servicio Mercedes-Benz.

### Conexión del Bluetooth® Audio

Sistema multimedia:

→ Medios ▶  Fuentes multimedia

- ▶ Seleccione  **Bluetooth Audio**. El sistema multimedia activa el equipo de audio Bluetooth® vinculado.

### Selección de un reproductor multimedia en el equipo de audio Bluetooth®

Sistema multimedia:

→ Medios >> 

- ▶ Seleccione la categoría **Reproductores de Bluetooth Audio**. Si hay varios reproductores multimedia en el equipo de audio Bluetooth®, se muestra una lista.
- ▶ Seleccione un reproductor multimedia. Se inicia la reproducción.
- ❗ Esta función no es compatible con todos los teléfonos móviles.

### Búsqueda de un título de música en el equipo de audio Bluetooth®

Sistema multimedia:

→ Medios >>  Fuentes multimedia

>>  Bluetooth Audio

- ▶ Seleccione .
- ▶ Seleccione una categoría. Se muestra una lista de títulos.
- ▶ Seleccione un título.

- ❗ Esta función solo está disponible si el teléfono móvil y el reproductor multimedia seleccionado en el teléfono móvil admiten dicha función.

### Cambio del equipo de audio Bluetooth® mediante NFC

#### Requisitos

- Tenga en cuenta las indicaciones sobre la utilización de NFC (→ página 329).
- Se muestra la sinopsis del Bluetooth® Audio (→ página 369).

- ▶ Pulse brevemente la zona NFC del teléfono móvil (vea las Instrucciones de servicio del fabricante). Si ya estaba autorizado como equipo de audio Bluetooth® en el sistema multimedia, el teléfono móvil se conectará en este momento. Si se autoriza un nuevo teléfono móvil como equipo de audio Bluetooth® en el sistema multimedia, este se conectará tras la confirmación de las indicaciones del teléfono móvil

(vea las Instrucciones de servicio del fabricante).

### Desconexión de un equipo de audio Bluetooth®

Sistema multimedia:

→ Teléfono >>  Fuentes multimedia

- ▶ Seleccione el símbolo  en la línea del teléfono móvil. La desconexión del teléfono móvil se efectúa sin solicitud de confirmación. El teléfono móvil permanece autorizado en el sistema.

## Radio

### Conexión de la radio

Sistema multimedia:

→ Radio

- ▶ Alternativa: pulse la tecla . Se muestra la indicación de la radio. A continuación escuchará la última emisora sintonizada en la última banda de frecuencia seleccionada.

## Sinopsis de la radio

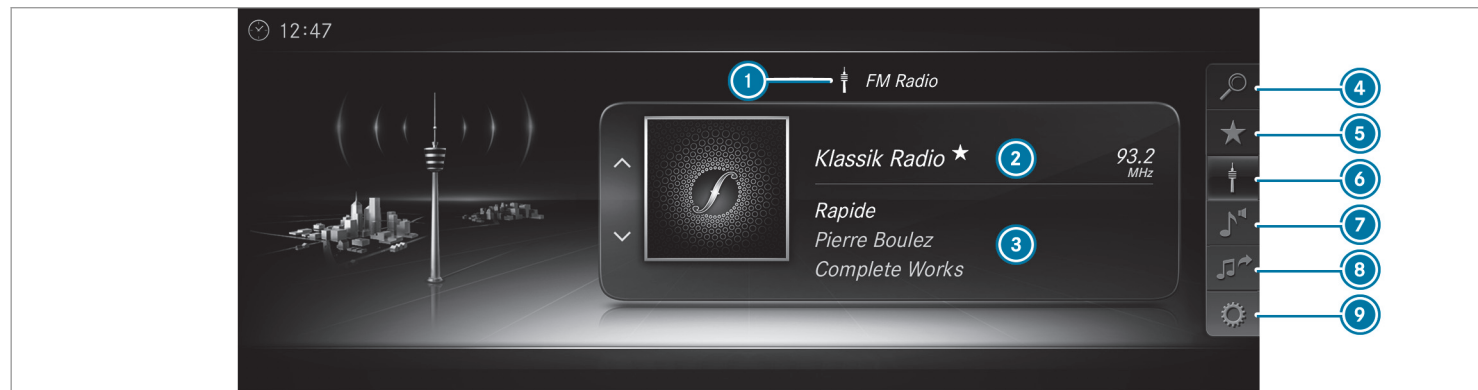

- ① Banda de frecuencia activa
- ② Nombre de la emisora o frecuencia ajustada
- ③ Artista, título, álbum y texto de radio
- ④ Lista de emisoras
- ⑤ Memoria de emisoras
- ⑥ Fuente de radio
- ⑦ Sonido

- ⑧ Etiquetar este título
- ⑨ Opciones

### Ajuste de la banda de frecuencia

Sistema multimedia:

➤ Radio ➤  Fuente de radio

▶ Seleccione una banda de frecuencia.

### Sintonización de emisoras de radio

Sistema multimedia:

➤ Radio

▶ Navegue hacia arriba o hacia abajo.

### Apertura de la lista de emisoras de radio

Sistema multimedia:



- ▶ Seleccione una emisora.

### Búsqueda de una emisora de radio mediante el nombre de la emisora o introducción directa de frecuencia

Sistema multimedia:



- ▶ Introduzca un nombre de emisora o una frecuencia.
- ▶ Seleccione **OK**.
- ▶ Se muestran los resultados de la búsqueda.
- ▶ Seleccione una emisora.

### Memorización de emisoras de radio

Sistema multimedia:



- ▶ Seleccione **Memorizar emisora actual en memoria de emisoras**.

### Edición de la memoria de emisoras de radio

Sistema multimedia:



#### Desplazamiento de una emisora:

- ▶ Marque una entrada de la memoria y navegue hacia la izquierda.
- ▶ Seleccione **Desplazar la emisora seleccionada**.
- ▶ Seleccione una posición de memoria.

#### Borrado de una emisora:

- ▶ Marque una entrada de la memoria y navegue hacia la izquierda.
- ▶ Seleccione **Borrar la emisora seleccionada**.
- ▶ Seleccione **Sí**.

### Apertura de la presentación de diapositivas (modo radio FM/DAB)



Sistema multimedia:



▶ Radio FM/DAB



La presentación de diapositivas ❶ muestra gráficamente información adicional existente de la emisora. Por ejemplo, logotipos, carátula del álbum, título de música, programa, noticias o incluso información sobre el mantenimiento. En ❷ se muestra la información adicional en el modo de pantalla completa.

- ▶ **Conexión del modo de pantalla completa:** seleccione  **Pantalla completa**.
- ▶ **Desconexión del modo de pantalla completa:** seleccione .

### Conexión o desconexión de la función de frecuencia fija

Sistema multimedia:

- ↳ Radio ▶  Opciones
- ▶ Frecuencia fija

- ▶ Conecte  o desconecte  la función. Si la función está conectada, se mantendrá la frecuencia ajustada incluso con mala recepción.

### Etiquetado de un título de música

Sistema multimedia:

- ↳ Radio

Si las cadenas de radiotelevisión preparan la información correspondiente, con esta función puede transferir a un dispositivo Apple® la información del título de música que se está reprodu-

ciendo. Seguidamente puede adquirir el archivo de audio en iTunes®.

- ▶ Seleccione  → **Etiquetar este título**. La información del título queda memorizada.

### Conexión/desconexión de los avisos de tráfico

Sistema multimedia:

- ↳ Sistema ▶  Audio
- ▶ Mensajes hablados navegación e informac. tráfico

- ▶ Conecte  o desconecte  la función.

O bien:

- ▶ Mantenga pulsada la tecla  del volante multifunción.

### Ajuste del aumento del volumen de la información de tráfico

Sistema multimedia:

- ↳ Sistema ▶  Audio
- ▶ Mensajes hablados navegación e informac. tráfico

- ▶ Seleccione **Aumento del volumen de la información de tráfico**.
- ▶ Seleccione **Ningún aumento** o un valor.

### Conexión/desconexión del texto de radio

Sistema multimedia:

- ↳ Radio ▶  Opciones

- ▶ **Mostrar la información de radiotexto**
- ▶ Conecte  o desconecte  la función.



## TV

### Información sobre el modo TV

#### Información sobre protección de la propiedad intelectual y marcas

Ubiquitous DTCP-MOST

Copyright® 2015 Ubiquitous Corp.

DVB y los logotipos DVB son marcas registradas del proyecto DVB.

El sintonizador de TV puede recibir la señal de emisoras digitales según estos estándares:

- DVB-T
- DVB-T2

Los estándares pueden no estar disponibles o no poseer una cobertura completa en determinados países.

Para decodificar los programas HD según el estándar CI+ se utiliza un módulo CI+ (módulo CA), no incluido. En algunos países se requiere adicionalmente una smart card que se introduce en el módulo CI+ (vea las Instrucciones de servicio del fabricante).

El sintonizador de TV está situado en la cavidad del maletero. El módulo CI+ se monta en el sintonizador de TV.

#### **!** INDICACIÓN Daño del módulo CI+ y de la Smart Card

El módulo CI+ está concebido para aplicaciones del hogar. El módulo CI+ puede sobrecalentarse y dañarse si está expuesto permanentemente a temperaturas exteriores altas.

- ▶ Asegúrese de que el módulo CI+ no se exponga a altas temperaturas durante largos periodos de tiempo. Si el módulo CI+ está dañado, no se pueden recibir más emisoras codificadas.

El sintonizador de TV puede recibir programas en Dolby Digital Plus.



Fabricado con licencia de Dolby Laboratories. Dolby, Dolby Audio y el símbolo de la doble D son marcas registradas de Dolby Laboratories.

El sintonizador de TV ajusta automáticamente la norma de TV.

La recepción de TV depende de los siguientes factores:

- Velocidad

- Características de emisión de la emisora de TV sintonizada

La recepción de TV puede verse influida por los siguientes factores:

- Los dispositivos electrónicos que se llevan dentro del vehículo pueden perturbar la recepción de TV.
- Las condiciones de recepción pueden cambiar durante la marcha.

Las malas condiciones de recepción pueden provocar lo siguiente:

- El sintonizador de TV cambia a canales alternativos digitales con mejor recepción de transmisión en los que se esté emitiendo el mismo programa.
- El sintonizador de TV silencia el sonido, congela la imagen o la oculta. En el visualizador aparece el símbolo .

### Conexión del modo TV

Sistema multimedia:

 Medios  Fuentes multimedia

#### ▶ Seleccione TV.

Se muestra la imagen de TV. Si está disponible, la información sobre la emisora y el programa se oculta.

Si el vehículo circula a una velocidad superior a 5 km/h, la imagen de TV desaparece para el conductor. Si está disponible, la información sobre la emisora y el programa se muestra de manera permanente.

## Sinopsis del modo TV

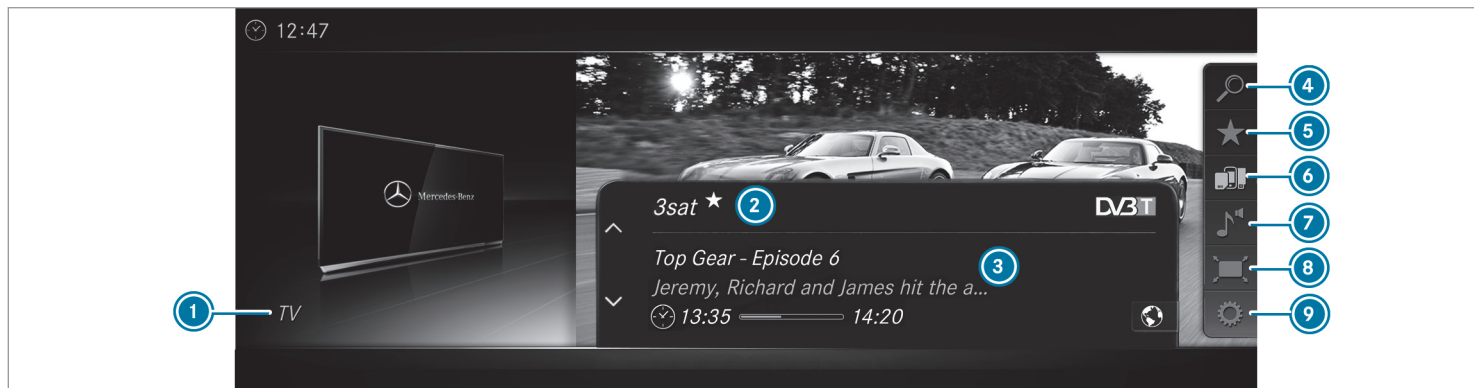

- ① Fuente multimedia activa
- ② Nombre de la emisora
- ③ Programa actual con el tiempo de inicio y fin
- ④ Listas de emisoras
- ⑤ Memoria de emisoras
- ⑥ Fuentes multimedia
- ⑦ Sonido

- ⑧ Pantalla completa
- ⑨ Opciones

### Sinopsis de la visualización en el menú de control de TV

Se muestra la siguiente información:

- Emisora de TV actual con símbolo  ★ (si está memorizada como favorita)
- Programa actual con el tiempo de inicio y fin
- FIX

Emisora fija, descripción del funcionamiento (→ página 379)

Conexión o desconexión de la emisora fija (→ página 379)

- Símbolos como, por ejemplo:

 Teletexto

 Idiomas de audio disponibles

 Emisora codificada

## Visualización u ocultación de la pantalla completa de TV

### Visualización

- ▶ Seleccione  Pantalla completa.

O bien:

- ▶ Pulse la tecla .

### Ocultación

- ▶ Pulse la tecla .

## Sintonización de emisoras de TV

### Sintonización de emisoras de TV en el menú de control

Sistema multimedia:

 Medios ▶▶  Fuentes multimedia  
▶▶ TV

- ▶ Deslice el dedo hacia arriba o hacia abajo en el panel táctil. El sintonizador de TV selecciona la emisora anterior o siguiente de la lista de emisoras. El menú de control se muestra durante doce segundos.

### Sintonización de emisoras de TV de la lista de emisoras

Sistema multimedia:

 Medios ▶▶  Fuentes multimedia  
▶▶ TV ▶▶  Listas de emisoras

- ▶ Seleccione Emisoras de TV.
- ▶ Seleccione una emisora de TV. El sintonizador de TV selecciona la emisora de la lista de emisoras. El menú de control se muestra durante aproximadamente doce segundos.

## Búsqueda de emisoras de TV

- ▶ Seleccione Emisoras de TV.
- ▶ Seleccione  Búsqueda.
- ▶ Introduzca la emisora buscada (→ página 278).
- ▶ Seleccione una emisora de TV.

### Ajuste de la emisora de TV en los favoritos

#### Requisitos

- La emisora de TV se ha memorizado en favoritos.

Sistema multimedia:

 Medios ▶▶  Fuentes multimedia  
▶▶ TV ▶▶  Memoria de emisoras

- ▶ Seleccione la emisora de TV.

### Sintonización de emisoras de TV en segundo plano

#### Requisitos

- Hay una aplicación conectada, por ejemplo, la navegación.

- El modo TV está conectado en segundo plano y se oye el sonido de la emisora de TV sintonizada.

- ▶ Pulse la tecla  del panel táctil. Se abre el menú multimedia.
- ▶ Navegue hacia arriba o hacia abajo. Se sintoniza la emisora de TV anterior o siguiente.

### Visualización de información sobre el programa emitido en la emisora sintonizada (EPG)

Sistema multimedia:

 Medios ▶  Fuentes multimedia

▶ TV ▶  Opciones

- ▶ Seleccione [Electronic Program Guide](#). EPG muestra la siguiente información (si está disponible):
  - Horario de emisión
  - Nombres de los programas actuales y siguientes

- ▶ Seleccione y confirme una información del programa. Se muestran los detalles.
- ▶ **Desplazamiento:** deslice el dedo hacia arriba o hacia abajo sobre el panel táctil.
- ▶ **Salida de la indicación detallada:** pulse la tecla .

### Función del ajuste "Emisora fija"

#### La opción "Emisora fija" está conectada

El canal no se cambia. Esto resulta útil, por ejemplo, si el vehículo circula por zonas de recepción que se solapan. De este modo evitará que se produzca frecuentemente una alternancia entre los canales.

El indicador **FIX** se muestra detrás del nombre de la emisora de TV.

#### La opción "Emisora fija" está desconectada

En función de la calidad de recepción, el sintonizador de TV cambia automáticamente a canales alternativos con mejor recepción en los que se esté emitiendo el mismo programa. De este modo, el sistema puede reproducir la mejor imagen de TV posible en cada caso.

### Conexión o desconexión de la emisora fija

Sistema multimedia:

 Medios ▶  Fuentes multimedia

▶ TV ▶  Opciones

- ▶ Conecte  o desconecte  la opción **Emisora fija**.

### Sinopsis de lista de emisoras

El sintonizador de TV el programa actual de las emisoras de TV o radio digital actualmente sintonizables en las propias listas de emisoras.

Las listas de emisoras están clasificadas alfabéticamente o en función del país.

El sintonizador de TV precisa cierto tiempo para actualizar la información.

Las listas de emisoras muestran la siguiente información:

- el nombre de las emisoras sintonizables
- el título del programa

La información se muestra bajo las siguientes condiciones:

- Las emisoras digitales la transmiten.
- Las condiciones para la recepción son suficientes.

### Favoritos

#### Sinopsis de emisora de TV (favoritos)

Puede añadir hasta 100 emisoras de TV digitales como favoritas.

Puede memorizar emisoras de TV como favoritos para el acceso rápido.

#### Memorización rápida de la emisora de TV

Sistema multimedia:

→ Medios >>  Fuentes multimedia  
>> TV

- ▶ Pulse el panel táctil durante más de tres segundos en el modo de pantalla completa. La emisora de TV actual se memoriza en los favoritos en la siguiente posición libre.

#### Memorización de la emisora de TV

Sistema multimedia:

→ Medios >>  Fuentes multimedia  
>> TV >>  Memoria de emisoras

- ▶ Seleccione **Memorizar emisora actual en memoria de emisoras**.

O bien:

- ▶ Marque la emisora en la lista de emisoras y memorícela como favorita. La emisora actual se memoriza en los favoritos en la siguiente posición libre.

#### Desplazamiento de emisora a los favoritos

- ▶ Marque la emisora en los favoritos.
- ▶ Seleccione  **Desplazar la emisora seleccionada**.
- ▶ Marque la nueva posición.
- ▶ Confirme la posición.

#### Borrado de emisoras

- ▶ Marque la emisora en los favoritos.
- ▶ Seleccione  **Borrar la emisora seleccionada**.

- ▶ Seleccione **Sí**.

#### Uso de un registro de voz

Sistema multimedia:

→ Medios >>  Dispositivos >> TV  
>>  Favoritos

- ▶ Marque la emisora de TV en los favoritos.
- ▶ Seleccione  **Registro de voz**.
- ▶ Alternativa: use el registro de voz de la lista de emisoras.

#### Creación de un registro de voz

- ▶ Seleccione **Añadir**.
- ▶ Diga el registro de voz. Cuando el registro de voz ha sido creado, aparece un aviso.

#### Escucha de un registro de voz

- ▶ Seleccione **Escuchar**.

#### Borrado de un registro de voz

- ▶ Seleccione **Borrar**. Se muestra un aviso sobre si desea borrar el registro de voz para la emisora de TV.

- ▶ Seleccione **Sí**.





## Programa de televisión

### Sinopsis del idioma de audio y subtítulos

Idioma de audio

- Si un programa se emite en varios idiomas, podrá elegir entre los idiomas de audio disponibles.
- Si se ajusta como idioma del sistema, por ejemplo, el inglés y una emisora de TV transmite en este idioma, entonces este se selecciona automáticamente.

La transmisión del programa puede estar señalada con los siguientes símbolos:

-  Programa con audiodescripciones para personas con deficiencias visuales
-  Programa en estéreo
-  Programa para personas con deficiencias auditivas
-  Emisión en sonido surround

Si no se muestra ningún símbolo, significa que el programa se transmite en mono o que se desconocen las propiedades de la transmisión.

Subtítulos

- La función está conectada: los subtítulos se muestran en el idioma seleccionado para el programa en curso (si está disponible).

### Ajuste del idioma de audio en TV

Sistema multimedia:

- ▶ Medios ▶  Fuentes multimedia
- ▶ TV ▶  Opciones

- ▶ Seleccione **Audio/Subtítulos**.
- ▶ Seleccione un idioma de audio disponible.
- ⓘ La selección del idioma de audio solo es válida para el programa en curso.

### Ajuste de los subtítulos en TV

Sistema multimedia:

- ▶ Medios ▶  Fuentes multimedia
- ▶ TV ▶  Opciones

- ▶ Seleccione **Audio/Subtítulos**.

- ▶ Seleccione **Mostrar subtítulos**.  
Conecte  o desconecte  los subtítulos.
- ▶ Seleccione uno de los idiomas disponibles para los subtítulos.

## Teletexto

### Sinopsis de teletexto

Las páginas del teletexto van de la página 100 a la página 899.

Una página de teletexto dinámica está formada por varias subpáginas.

Información sobre el teletexto digital MHEG-5:

- El teletexto digital solo está disponible en algunos países como, por ejemplo, Gran Bretaña y Nueva Zelanda.
- Además están disponibles aplicaciones multimedia interactivas como, por ejemplo, predicciones meteorológicas, noticias y resultados deportivos.
- La carga de todas las páginas puede durar un tiempo.

### Visualización del teletexto

Sistema multimedia:

➔ Medios ➔  Fuentes multimedia

➔ TV ➔  Opciones ➔ Teletexto

▶ **Apertura de la página de teletexto anterior o siguiente:** deslice el dedo hacia abajo o hacia arriba en el panel táctil.

▶ **Introducción de cifras:** pulse el panel táctil de forma prolongada.

▶ Introduzca las cifras sucesivamente.

▶ **Selección de la parte inferior:** deslice el dedo hacia la izquierda o hacia la derecha sobre el panel táctil.

 La parte inferior seleccionada se marca con un símbolo azul.

▶ **Regreso al programa de televisión:** pulse la tecla  de forma prolongada.

### Teletexto digital MHEG-5

▶ Pulse el panel táctil de forma prolongada cuando se muestre el teletexto. Se muestra la barra de selección de colores.

▶ Seleccione un color. Se muestra el contenido de los datos.

▶ **Introducción de cifras:** seleccione 123.

▶ Introduzca las cifras sucesivamente.

▶ **Regreso al programa de TV:** seleccione TV.

### Ajustes de la imagen

#### Sinopsis de ajustes de imagen

Están disponibles los siguientes ajustes del formato de la imagen:

- **Automático**  
Con esta opción, el brillo se ajusta automáticamente.
- 16:9
- 4:3
- Zoom

### Selección de los ajustes de la imagen

Sistema multimedia:

➔ Medios ➔  Fuentes multimedia

➔ TV ➔  Opciones

▶ Seleccione **Formato de imagen**.

▶ Seleccione un formato de imagen.

#### Ajuste manual del brillo

Si el formato de imagen **Automático** está desactivado, puede ajustar manualmente el brillo.

▶ Seleccione **Brillo**.

▶ Ajuste el brillo.

### Programas HD

#### Recepción de programas HD codificados

 **INDICACIÓN** Daño del módulo CI+ y de la Smart Card

El módulo CI+ está concebido para aplicaciones del hogar. El módulo CI+ puede sobrecalentarse y dañarse si está expuesto permanentemente a temperaturas exteriores altas.



- ▶ Asegúrese de que el módulo CI+ no se exponga a altas temperaturas durante largos periodos de tiempo. Si el módulo CI+ está dañado, no se pueden recibir más emisoras codificadas.

El sintonizador de TV está situado en la cavidad del maletero.

- ▶ En caso necesario (en función del país), inserte la smart card en la ranura del módulo CI+.
- ▶ Retire la tapa protectora del sintonizador de TV.
- ▶ Inserte el módulo CI+ en el puesto de conexión del sintonizador de TV.
- ▶ Coloque la tapa protectora del sintonizador de TV. Si el módulo CI+ está instalado correctamente, se pueden recibir programas en HD codificados según el estándar CI+. Si el módulo CI+ instalado no es adecuado, el sistema muestra un aviso de avería.

### Apertura del menú para el módulo CI+

Sistema multimedia:

→ Medios ▶ Fuentes multimedia  
▶ TV ▶ Opciones

- ▶ Seleccione **Módulo CA**.

- ▶ Seleccione una opción de menú.

- ⓘ Mediante el **Menú CI+** puede visualizar el número de suscripción. Necesitará este número, por ejemplo, para prolongar la suscripción. Si la reproducción se ve perturbada, puede intentar solucionar el problema mediante la opción **Reanudar módulo CI+**. En las Instrucciones de servicio del fabricante figura más información al respecto.

## Sonido

### Ajustes de sonido

#### Información sobre el sistema de sonido

El sistema de sonido dispone de una potencia total de 100 W y está equipado con cinco altavoces. Está disponible para todas las funciones en el modo multimedia y el modo radio.

### Apertura del menú de sonido

Sistema multimedia:

→ Medios ▶ Sonido

Se pueden seleccionar las siguientes funciones:

- **Ecualizador**
- **Balance y Fader**
- **Adaptación automática del volumen de sonido**
- **Otros ajustes de sonido**

- ▶ Seleccione un menú de sonido.

### Ajuste de agudos, medios y graves

Sistema multimedia:

→ Medios ▶ Sonido ▶ Ecualizador

- ▶ Seleccione **Agudos**, **Medios** o **Graves**.
- ▶ Realice el ajuste.

### Conexión/desconexión de la adaptación del volumen

Sistema multimedia:

→ Medios ▶  Sonido

▶ Adaptación automática del volumen de sonido

La adaptación automática del volumen compensa las diferencias de volumen al cambiar entre fuentes de audio.

▶ Conecte  o desconecte  la función.

### Ajuste del balance/fader

Sistema multimedia:

→ Medios ▶  Sonido

▶ Balance y Fader

▶ Ajuste el balance y el fader.

▶ Salida del menú: pulse la tecla .

### Sistema de sonido surround Burmester®

#### Información sobre el sistema de sonido surround Burmester®

El sistema de sonido surround Burmester® dispone de una potencia total de 590 vatios y está

equipado con 13 altavoces. Está disponible para todas las funciones en el modo multimedia y el modo radio.

#### Apertura del menú de sonido en el sistema de sonido surround Burmester®

Sistema multimedia:

→ Medios ▶  Sonido

Se pueden seleccionar las siguientes funciones:

- Ecuador
  - Balance y Fader
  - Adaptación automática del volumen de sonido
  - Sonido 3D
  - Enfoque de sonido
  - Otros ajustes de sonido
- ▶ Seleccione una función.

#### Ajuste de agudos, medios y graves en el sistema de sonido surround Burmester®

Sistema multimedia:

→ Medios ▶  Sonido ▶ Ecuador

▶ Seleccione **Agudos**, **Medios** o **Graves**.

▶ Ajuste los valores deseados.

#### Conexión/desconexión de la adaptación del volumen en el sistema de sonido surround Burmester®

Sistema multimedia:

→ Medios ▶  Sonido

▶ Adaptación automática del volumen de sonido

La adaptación automática del volumen compensa las diferencias de volumen al cambiar entre fuentes de audio.

▶ Conecte  o desconecte  la función.

### Ajuste del balance/fader en el sistema de sonido surround Burmester®

Sistema multimedia:

→ Medios →  Sonido  
→ Balance y Fader

▶ Ajuste el balance y el fader.

▶ **Salida del menú:** pulse la tecla .

### Conexión/desconexión del sonido 3D en el sistema de sonido surround Burmester®

Sistema multimedia:

→ Medios →  Sonido → Sonido 3D

▶ Conecte  o desconecte  la función.

### Ajuste del enfoque de sonido en el sistema de sonido surround Burmester®

Sistema multimedia:

→ Medios →  Sonido  
→ Enfoque de sonido

▶ Ajuste el enfoque de sonido.

## Sistema de sonido Advanced

### Información sobre el sistema de sonido Advanced

El sistema de sonido Advanced dispone de una potencia total de 225 vatios y está equipado con nueve altavoces. Está disponible para todas las funciones en el modo multimedia y el modo radio.

### Apertura del menú de sonido en el sistema de sonido Advanced

Sistema multimedia:

→ Medios →  Sonido

Se pueden seleccionar las siguientes funciones:

- [Ecuilizador](#)
- [Balance y Fader](#)
- [Adaptación automática del volumen de sonido](#)

▶ Seleccione una función.

### Ajuste de agudos, medios y graves en el sistema de sonido Advanced

Sistema multimedia:

→ Medios →  Sonido → Ecuilizador

▶ Seleccione [Agudos](#), [Medios](#) o [Graves](#).

▶ Ajuste los valores deseados.

### Conexión/desconexión de la adaptación del volumen en el sistema de sonido Advanced

Sistema multimedia:

→ Medios →  Sonido

▶ [Adaptación automática del volumen de sonido](#)

La adaptación automática del volumen compensa las diferencias de volumen al cambiar entre fuentes de audio.

▶ Conecte  o desconecte  la función.

### Ajuste del balance/fader en el sistema de sonido Advanced

Sistema multimedia:

→ Medios →  Sonido

▶ [Balance y Fader](#)

▶ Ajuste el balance y el fader.

### Indicador de intervalos de mantenimiento ASSYST PLUS

#### Funcionamiento del indicador de intervalos de mantenimiento ASSYST PLUS

El indicador de intervalos de mantenimiento ASSYST PLUS le informa en el visualizador del cuadro de instrumentos sobre el tiempo o el recorrido que falta para la próxima fecha de servicio programada.

Puede ocultar la indicación de servicio pulsando la tecla de retroceso situada en el lado izquierdo del volante.

En función del uso del vehículo, el indicador de intervalos de mantenimiento ASSYST PLUS puede acortar el intervalo de servicio, por ejemplo, en los siguientes casos:

- si se realizan principalmente trayectos cortos
- si se usa frecuentemente el régimen de ralentí de forma prolongada
- si se efectúan frecuentes fases de arranque en frío

- **vehículos con filtro de partículas diésel:** si se interrumpe frecuentemente la regeneración del filtro de partículas diésel

Mercedes-Benz le recomienda evitar tales condiciones de servicio.

Cualquier taller cualificado, por ejemplo, un punto de servicio oficial Mercedes-Benz, le ofrecerá información relativa al servicio posventa de su vehículo.

#### Indicación de la fecha de servicio

Ordenador de a bordo:

➔ Servicio ► ASSYST PLUS

Se muestra la siguiente fecha de servicio.

- **Salida de la indicación:** pulse la tecla de retroceso en el lado izquierdo del volante.

Tenga también en cuenta el siguiente tema complementario:

- Manejo del ordenador de a bordo (→ página 250).

#### Información sobre la realización de los trabajos de mantenimiento con regularidad

**!** **INDICACIÓN** Desgaste prematuro por el incumplimiento de una fecha de servicio

Los trabajos de mantenimiento no realizados a tiempo o incompletos pueden conllevar un desgaste excesivo y daños en el vehículo.

- Mantenga siempre los intervalos de servicio prescritos.
- Encargue la realización de los trabajos de mantenimiento prescritos en un taller especializado.

#### Medidas especiales del servicio de mantenimiento

El intervalo de servicio prescrito está adaptado al servicio normal del vehículo. En condiciones de servicio difíciles o en caso de un esfuerzo mayor del vehículo se deberán realizar los trabajos de mantenimiento con mayor frecuencia.

El indicador de intervalos de mantenimiento ASSYST PLUS solo es un medio técnico auxiliar.

La responsabilidad de determinar si se precisan trabajos de mantenimiento con más frecuencia a lo fijado debido a las condiciones de servicio o a los esfuerzos reales recae sobre el conductor del vehículo.

Ejemplos de condiciones de servicio difíciles:

- si se circula por áreas urbanas con muchas paradas intermedias
- si se realizan principalmente trayectos cortos
- si se circula por zonas montañosas o por carreteras en mal estado
- si se usa frecuentemente el régimen de ralentí de forma prolongada
- si existe gran cantidad de polvo y/o si se utiliza con frecuencia el modo de aire interior circulante

Si se dan estas condiciones de servicio o similares, encargue la sustitución, por ejemplo, del filtro del habitáculo, el filtro de aire del motor, el aceite del motor y el filtro de aceite con mayor frecuencia. En caso de un desgaste considerable, se deben comprobar los neumáticos con

mayor frecuencia. Encontrará más información en cualquier taller especializado.

### Tiempos de inactividad con la batería desembornada

**El indicador de intervalos de mantenimiento ASSYST PLUS solo calcula la fecha de servicio con la batería embornada.**

▶ Visualice en el visualizador del cuadro de instrumentos y anote la fecha de servicio antes de desembornar la batería (→ página 386).

### Compartimento del motor

#### Capó activo (protección para peatones)

**Funcionamiento del capó activo (protección para peatones)**

En determinados accidentes se puede reducir el peligro de lesiones para los peatones mediante la activación del capó activo. El capó se levanta por detrás unos 85 mm.

Reposicione usted mismo el capó activo que se haya activado para el recorrido hasta el taller (→ página 387).

Si se ha activado el capó activo, la protección para peatones puede estar limitada.

Encargue el restablecimiento de la capacidad funcional íntegra del capó activo en un taller especializado.

#### Reposición del capó activo

**⚠ ADVERTENCIA** Peligro de sufrir quemaduras debido a componentes calientes en el compartimento del motor

Algunos componentes del compartimento del motor, porejemplo, el motor, el radiador y las piezas del sistema de escape pueden estar muy calientes.

▶ Deje enfriar el motor y toque solo los componentes descritos a continuación.

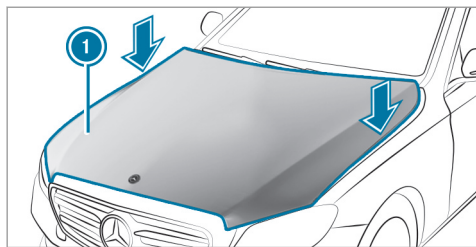

- ▶ Con la palma de la mano, empuje hacia abajo el capó activo ① en la zona de las bisagras (flechas) por ambos lados. El elemento actuador pierde presión y puede producirse un ruido siseante. El capó debe quedar enclavado.
- ▶ Si es posible elevar un tramo del capó activo por detrás en la zona de las bisagras, repita el proceso hasta que quede enclavado correctamente.

### Apertura y cierre del capó

- ⚠ **ADVERTENCIA** Peligro de accidente por llevar el capó desbloqueado durante la marcha

El capó se podría abrir y limitar la visibilidad.

- ▶ No desbloquee nunca el capó durante la marcha.
- ▶ Asegúrese siempre antes de iniciar la marcha de que el capó esté bloqueado.

- ⚠ **ADVERTENCIA** Peligro de accidente o de sufrir lesiones al abrir y cerrar el capó

El capó puede caer bruscamente a la posición final.

Para las personas que se encuentran en la zona de giro del capó existe peligro de sufrir lesiones.

- ▶ Abra y cierre el capó solo si no hay ninguna persona en la zona de giro.

- ⚠ **ADVERTENCIA** Peligro de sufrir quemaduras al abrir el capó

Si abre el capó con el motor sobrecalentado o con un incendio en el compartimento del motor, puede entrar en contacto con gases calientes u otras fugas de sustancias de servicio.

- ▶ Antes de abrir el capó, deje que el motor sobrecalentado se enfríe.
- ▶ En caso de incendio en el compartimento del motor, mantenga el capó cerrado y avise a los bomberos.

- ⚠ **ADVERTENCIA** Peligro de lesiones por piezas móviles

Los componentes en el compartimento del motor también pueden seguir en marcha con el encendido apagado o ponerse bruscamente en marcha.

Antes de realizar trabajos en el compartimento del motor, tenga en cuenta lo siguiente:

- ▶ Desconecte el encendido.
- ▶ Nunca toque en la zona de peligro componentes en movimiento por ejemplo la zona de giro del ventilador.
- ▶ Quítese las joyas y los relojes.
- ▶ Mantenga las prendas de vestir y el cabello alejados de las piezas móviles.

**⚠ ADVERTENCIA** Peligro de sufrir lesiones por contacto con los componentes sometidos a tensión

El sistema de encendido y el sistema de inyección de combustible funcionan con corriente de alta tensión. Puede recibir una descarga eléctrica.

- ▶ No toque nunca los componentes del sistema de encendido o del sistema de inyección de combustible con el encendido conectado.

**⚠ ADVERTENCIA** Peligro de sufrir quemaduras debido a componentes calientes en el compartimento del motor

Algunos componentes del compartimento del motor, por ejemplo, el motor, el radiador y las piezas del sistema de escape pueden estar muy calientes.

- ▶ Deje enfriar el motor y toque solo los componentes descritos a continuación.

**⚠ ADVERTENCIA** Peligro de sufrir lesiones al utilizar el limpiaparabrisas con el capó abierto

Si pone en marcha el limpiaparabrisas con el capó abierto, podría quedar aprisionado en el varillaje de limpiaparabrisas.

- ▶ Desconecte siempre el limpiaparabrisas y el encendido antes de abrir el capó.

### Apertura del capó

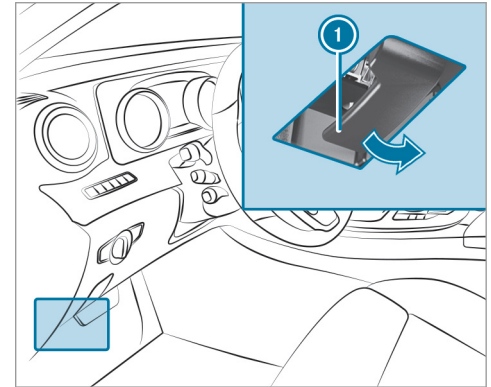

- ▶ Para desbloquear el capó, tire del asidero 1.

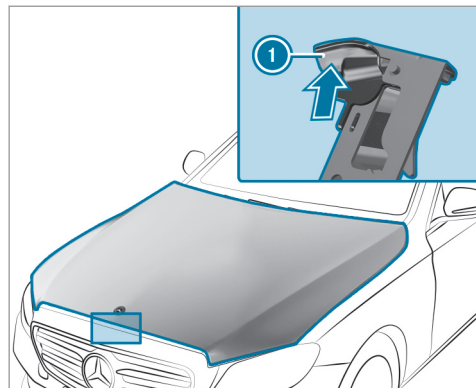

- ▶ Presione hacia arriba el asidero ① del seguro del capó y levante el capó aproximadamente 40 cm.

#### Cierre del capó

- ▶ Baje el capó y déjelo caer con algo de inercia desde una altura de aproximadamente 20 cm.

- ▶ Si el capó aún se puede levantar un poco, abra de nuevo el capó y déjelo caer con un poco más de inercia hasta que quede correctamente enclavado.

#### Aceite del motor

##### Comprobación del nivel de aceite del motor con la varilla indicadora del nivel de aceite

**⚠ ADVERTENCIA** Peligro de sufrir quemaduras debido a componentes calientes en el compartimento del motor

Algunos componentes del compartimento del motor, porejemplo, el motor, el radiador y las piezas del sistema de escape pueden estar muy calientes.

- ▶ Deje enfriar el motor y toque solo los componentes descritos a continuación.

#### Requisitos

- El motor debe tener una varilla indicadora del nivel de aceite. De no ser así, la comprobación del nivel de aceite del motor solo es

posible con un ordenador de a bordo(→ página 391) .

Según el motor, la varilla indicadora del nivel de aceite puede encontrarse en diferentes lugares del compartimento del motor.

El tiempo de espera antes de la comprobación del nivel de aceite con el motor a temperatura de servicio es de cinco minutos.

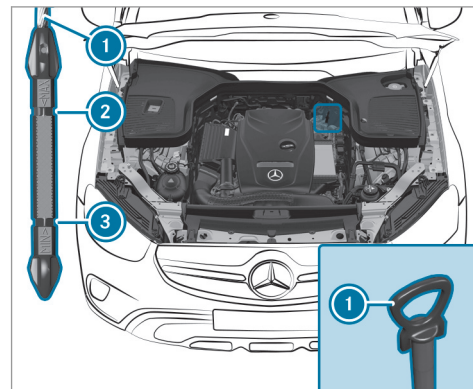



- ▶ Estacione el vehículo en una superficie plana.
- ▶ Extraiga y limpie la varilla indicadora del nivel de aceite ❶.
- ▶ Inserte lentamente la varilla indicadora del nivel de aceite ❶ hasta el tope en el tubo de guía y extráigala después de tres segundos.
  - Nivel de aceite correcto: el nivel de aceite se encuentra entre ❷ y ❸.
  - Nivel de aceite insuficiente: el nivel de aceite llega a ❸ o se queda por debajo.
  - Nivel de aceite demasiado alto: el nivel de aceite se encuentra por encima de ❷.
- ▶ Si el nivel de aceite es demasiado bajo, rellene 1 l de aceite del motor.
- ▶ Si el nivel de aceite es demasiado alto, deje salir el aceite del motor añadido en exceso. Acuda a un taller especializado cualificado.

**Comprobación del nivel de aceite del motor con el ordenador de a bordo**  
**Requisitos**

- El motor debe tener un sensor de nivel de aceite. De no ser así, el nivel de aceite del motor solo se podrá comprobar mediante la varilla indicadora del nivel de aceite (→ página 390).
- El motor se ha calentado.
- El vehículo está estacionado sobre un terreno plano.
- El motor debe funcionar al número de revoluciones de ralentí.

El nivel de aceite del motor se calcula durante la marcha. En un estilo de conducción normal, la determinación del nivel de aceite del motor puede ser de hasta 30 minutos; en el caso del estilo de conducción activo, puede ser más larga.

Ordenador de a bordo:

↳ Servicio ▶ Nivel del aceite de motor

En el visualizador multifunción se muestra uno de los siguientes avisos:

- **Nivel aceite de motor Medición en curso:** todavía no se puede medir el nivel de aceite.

- ▶ Repita la solicitud cuando hayan transcurrido, como máximo, 30 minutos de trayecto.
  - **Nivel del aceite de motor correcto** y la barra de indicación del nivel de aceite del visualizador multifunción es de color verde y se encuentra entre las marcas "mín." y "máx.": el nivel de aceite es correcto.
  - **Nivel aceite de motor Rellenar 1,0 l** y la barra de indicación del nivel de aceite del visualizador multifunción es de color naranja y se encuentra por debajo de la marca "mín.":
- ▶ Rellene 1 l de aceite del motor.
  - **Nivel del aceite de motor Reducir nivel de aceite** y la barra de indicación del nivel de aceite del visualizador multifunción es de color naranja y se encuentra por encima de la marca "máx.":
- ▶ Elimine el exceso de aceite del motor. Para ello, diríjase a un taller especializado.
  - **Para nivel aceite de motor: conectar encendido**

- ▶ Para comprobar el nivel de aceite del motor, conecte el encendido.
  - **Nivel aceite de motor El sistema no funciona:** el sensor de nivel de aceite está defectuoso o no se ha conectado.
- ▶ Diríjase a un taller especializado.
  - **Nivel aceite de motor Sist. no disponible temp.**
- ▶ Cierre el capó.

#### Relleno de aceite del motor

**⚠ ADVERTENCIA** Peligro de sufrir quemaduras debido a componentes calientes en el compartimento del motor

Algunos componentes del compartimento del motor, porejemplo, el motor, el radiador y las piezas del sistema de escape pueden estar muy calientes.

- ▶ Deje enfriar el motor y toque solo los componentes descritos a continuación.

**⚠ ADVERTENCIA** Peligro de incendio y de sufrir lesiones debido al aceite del motor

Si el aceite del motor entra en contacto con los componentes calientes del compartimento del motor, se puede inflamar.

- ▶ Asegúrese de que no llegue aceite del motor a la abertura de llenado.
- ▶ Antes de poner en marcha el vehículo, deje que se enfríe el motor y limpie detenidamente los componentes que se hayan ensuciado de aceite del motor.

**! INDICACIÓN** Avería del motor debido a un filtro de aceite incorrecto, aceite o aditivos incorrectos

- ▶ No utilice ningún aceite de motor ni ningún filtro de aceite con especificaciones diferentes a las necesarias e indicadas para los intervalos de servicio prescritos.
- ▶ Siga las indicaciones del indicador de intervalos de mantenimiento para el

cambio de aceite y respete los intervalos de cambio prescritos.

- ▶ No emplee aditivos.

**! INDICACIÓN** Daños por aceite del motor añadido en exceso

Un nivel demasiado alto de aceite del motor puede dañar el motor o el catalizador.

- ▶ Encargue que retiren el aceite del motor añadido en exceso en un taller especializado.

- i** En función del estilo de conducción, el vehículo consume un máximo de 0,8 l de aceite cada 1000 km . Si el vehículo es nuevo o lo conduce a menudo a un número de revoluciones del motor elevado, el consumo de aceite puede ser superior.

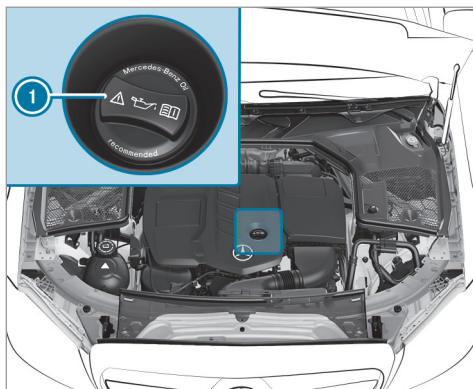

- ▶ Gire la tapa de cierre ❶ hacia la izquierda y retírela.
- ▶ Rellene el aceite del motor.
- ▶ Coloque la tapa de cierre ❶ y gírela hacia la derecha hasta que quede enclavada.
- ▶ Vuelva a comprobar el nivel de aceite (→ página 390).

### Comprobación del nivel del líquido refrigerante

**⚠ ADVERTENCIA** Peligro de sufrir quemaduras debido a componentes calientes en el compartimento del motor

Algunos componentes del compartimento del motor, porejemplo, el motor, el radiador y las piezas del sistema de escape pueden estar muy calientes.

- ▶ Deje enfriar el motor y toque solo los componentes descritos a continuación.

**⚠ ADVERTENCIA** Peligro de escaldadura a causa de líquido refrigerante caliente

Si abre la tapa de cierre, podría quemarse.

- ▶ Antes de que se abra la tapa de cierre, deje enfriar el motor.
- ▶ Al abrir utilice gafas y guantes protectores.
- ▶ Para dejar salir la presión, abra la tapa de cierre lentamente.

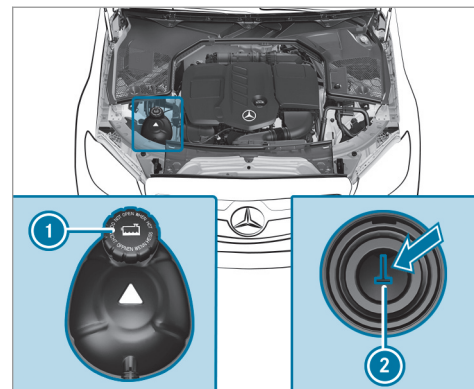

- ▶ Estacione el vehículo en una superficie plana.
- ▶ Compruebe la indicación de la temperatura del líquido refrigerante en el cuadro de instrumentos. La temperatura del líquido refrigerante debe ser inferior a 70 °C.
- ▶ Gire despacio la tapa de cierre ❶ hacia la izquierda y deje salir la sobrepresión.

- ▶ Siga girando la tapa de cierre ① hacia la izquierda y retírela.

El nivel del líquido refrigerante es correcto en los siguientes casos:

- Si, con el motor frío, el líquido refrigerante llega hasta la marca de referencia ②.
  - Si, con el motor caliente, el líquido refrigerante llega a 1,5 cm por encima de la marca de referencia ②.
- ▶ En caso necesario, rellene con líquido refrigerante autorizado por Mercedes-Benz.
  - Más información sobre el líquido refrigerante (→ página 462).

### Llenado del sistema lavalunas

**⚠ ADVERTENCIA** Peligro de sufrir quemaduras debido a componentes calientes en el compartimento del motor

Algunos componentes del compartimento del motor, porejemplo, el motor, el radiador y las piezas del sistema de escape pueden estar muy calientes.

- ▶ Deje enfriar el motor y toque solo los componentes descritos a continuación.

**⚠ ADVERTENCIA** - Peligro de incendio y de sufrir lesiones por líquido lavacristales concentrado

El líquido lavacristales concentrado es muy inflamable. Podría inflamarse si llega a componentes calientes del motor o del sistema de escape.

- ▶ Asegúrese de que no llegue líquido lavacristales concentrado a la abertura de llenado.

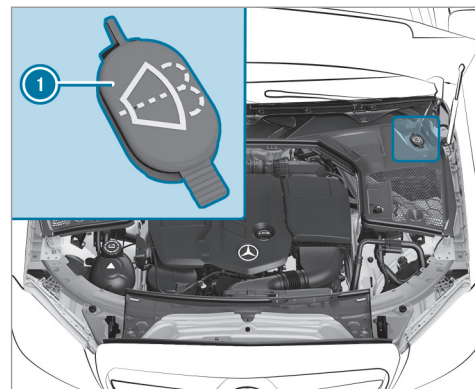

- ▶ Retire la tapa de cierre ① tirando de la lengüeta.
- ▶ Añada agua de lavado.

### Desobstrucción del canal de aire y agua

- ▶ Mantenga libre de sedimentaciones, por ejemplo, hielo, nieve u hojas secas, la zona que separa el parabrisas del capó.

## Limpieza y conservación

### Indicaciones sobre el lavado del vehículo en el túnel de lavado

**⚠ ADVERTENCIA** Peligro de accidente debido a un menor efecto de frenado después del lavado del vehículo

Después de un lavado del vehículo, los frenos tienen un menor efecto de frenado.

- ▶ Después de un lavado del vehículo, frene suavemente el vehículo teniendo en cuenta el tráfico hasta que se restablezca el pleno efecto de frenado.

**! INDICACIÓN** Daño debido a un frenado automático

En determinadas situaciones, el vehículo frena automáticamente si está activada una de las siguientes funciones:

- Asistente de frenado activo
- Asistente activo de distancia DISTRONIC

- Función HOLD
- Ayuda activa para aparcar

Para evitar que se produzcan daños en el vehículo, desconecte estos sistemas en situaciones como las siguientes o similares:

- ▶ Al remolcar
- ▶ En el túnel de lavado

**! INDICACIÓN** Daños debidos a un túnel de lavado inadecuado

- ▶ Antes de introducirse en un túnel de lavado, asegúrese de que este sea adecuado para las dimensiones del vehículo.
- ▶ Asegúrese de que haya suficiente altura libre sobre el suelo entre los bajos del vehículo y los rieles de guía del túnel de lavado.
- ▶ Asegúrese de que el ancho de paso del túnel de lavado, en particular el ancho de los rieles de guía, sea suficiente.

Para evitar daños en el vehículo, tenga en cuenta lo siguiente antes de usar un túnel de lavado:

- Para evitar la posible entrada de agua en el vehículo, dé preferencia a los túneles de lavado con prelavado a alta presión regulable (especificación para los programas para modelos Cabriolet).
- Prescinda de un acabado de tratamiento con cera caliente.
- Para asegurarse de que el deflector de aire se recoge en el parabrisas, saque la llave.
- El asistente activo de distancia DISTRONIC debe estar desconectado.
- La función HOLD está desactivada.
- La cámara de 360° o la cámara de marcha atrás están desconectadas.
- Las ventanillas laterales y la capota quedan completamente cerradas.
- El soplador de la ventilación y la calefacción están desconectados.
- El interruptor del limpiaparabrisas está en la posición **0**.

- La llave se encuentra a una distancia de mínimo 3 m del vehículo. De lo contrario, se podría abrir la tapa del maletero de forma involuntaria.
- En túneles de lavado con dispositivos de arrastre: el ralenti **N** está acoplado.
- ① En túneles de lavado con dispositivos de arrastre: si abandona el vehículo durante el tiempo que dura el lavado, asegúrese de que la llave se encuentre en el vehículo. De lo contrario, se acopla automáticamente la posición de aparcamiento **P**.
- ① Si después del lavado del vehículo elimina la cera del parabrisas y de las gomas de las escobillas, evitará que se formen estrías y reducirá los ruidos aerodinámicos.

### Indicaciones sobre el uso de un aparato de limpieza a alta presión

**⚠ ADVERTENCIA** Peligro de accidente al utilizar aparatos de limpieza a alta presión con toberas de chorro redondo

El chorro de agua no puede causar daños visibles.

Los componentes dañados pueden averiarse de manera inesperada.

- ▶ No utilice un aparato de limpieza a alta presión con toberas de chorro redondo.
- ▶ Encargue la sustitución inmediata de neumáticos dañados o piezas del tren de rodaje.

Para evitar daños en su vehículo, preste atención a lo siguiente cuando use un aparato de limpieza a alta presión:

- Mantenga la llave a una distancia mínima de 3 m respecto al vehículo. De lo contrario, se podría abrir la tapa del maletero de forma involuntaria.

- Mantenga una distancia mínima de 30 cm respecto al vehículo.
- **Vehículos con lámina decorativa:** ciertas piezas de su vehículo están cubiertas con una lámina decorativa. Mantenga una distancia mínima de 70 cm entre las piezas revestidas del vehículo y el difusor del aparato de limpieza a alta presión. Mueva el difusor del aparato de limpieza a alta presión durante la limpieza del vehículo. La temperatura del agua del aparato de limpieza a alta presión no debe superar los 60 °C.
- Tenga en cuenta las indicaciones sobre la distancia correcta que figuran en las instrucciones de servicio del fabricante del aparato.
- No dirija el difusor del aparato de limpieza a alta presión directamente a zonas sensibles, p.ej. neumáticos, capota, red del deflector de aire, intersticios, componentes eléctricos, baterías, bombillas y ranuras de ventilación.

## Lavado a mano del vehículo

**!** **INDICACIÓN** Averías del motor por la entrada de agua

▶ No dirija el chorro de agua directamente hacia la rejilla de entrada de aire debajo del capó del motor.

Tenga en cuenta las disposiciones vigentes: por ejemplo, en algunos países solo se permite el lavado manual en instalaciones de lavado especialmente identificadas.

- ▶ Utilice un producto de limpieza suave, por ejemplo, champú para automóviles.
- ▶ Lave el vehículo con agua templada y una esponja blanda para vehículos. Al lavarlo, no exponga el vehículo a la irradiación solar directa.
- ▶ Enjuague el vehículo cuidadosamente con agua y séquelo con un paño de cuero.

## Indicaciones sobre la conservación de la pintura y de la pintura mate

Tenga en cuenta las indicaciones sobre la limpieza y conservación para evitar daños en la pintura.

### Pintura

- Restos de insectos: remójelos con quitainsectos y luego enjuáguelos.
- Excrementos de pájaros: remójelos con agua y luego enjuáguelos.
- Resina de árboles y manchas de aceite, combustible y grasas: frote suavemente con un paño embebido de producto de limpieza que contenga gasolina o de gasolina para encendedores.
- Líquido refrigerante y líquido de frenos: elimínelos con un paño húmedo y agua limpia.
- Salpicaduras de alquitrán: elimínelas con quitabreas.
- Cera: elimínela con un disolvente para silicona.
- No fije adhesivos, láminas ni similares.

- Elimine la suciedad lo antes posible.

### Pintura mate

- Utilice solamente los productos de limpieza autorizados para Mercedes-Benz.
- No pule el vehículo ni las llantas de aleación.
- Utilice exclusivamente túneles de lavado que se correspondan con el estado actual de la técnica.
- En los túneles de lavado, no utilice ningún programa de lavado que incluya un tratamiento con cera caliente.
- No utilice ningún limpiaesmaltes, productos de esmerilado/pulimento ni productos para la conservación del brillo como la cera.
- Encargue los trabajos de reparación de la pintura solo en un taller especializado cualificado.

### Indicaciones sobre la limpieza de láminas decorativas

Tenga en cuenta las indicaciones sobre la conservación de la pintura mate en el capítulo "Indicaciones sobre la conservación de la pintura y

pintura mate" (→ página 397). También son válidas para las láminas decorativas mate.

Tenga en cuenta las indicaciones sobre la limpieza de láminas decorativas para prevenir daños.

### Limpieza

- Para la limpieza, utilice abundante agua y un producto de limpieza suave sin aditivos ni abrasivos, por ejemplo, un champú para automóviles homologado para Mercedes-Benz.
- Elimine la suciedad tan rápido como sea posible. Para ello, evite frotar en exceso. De lo contrario, la lámina decorativa puede sufrir daños irreparables.
- En caso de suciedad en la superficie o lámina decorativa mate: utilice el producto de limpieza Paint Cleaner recomendado y homologado para Mercedes-Benz.
- Restos de insectos: remójelos con quitainsectos y luego enjuáguelos.
- Excrementos de pájaros: remójelos con agua y luego enjuáguelos.

- Para evitar manchas de agua, después de cada lavado, seque el vehículo vinilado con un paño suave y absorbente.

### Prevención de daños en la lámina decorativa

- La vida útil y la coloración de las láminas decorativas se verán afectadas por:
  - irradiación solar
  - temperatura, por ejemplo, soplador de aire caliente
  - condiciones climáticas
  - daño por impacto de piedras y suciedad
  - productos de limpieza químicos
  - sustancias grasas
- No utilice pulimentos sobre las láminas decorativas mates. El pulido provoca que la superficie vinilada brille.
- No trate con cera las láminas decorativas mates o texturizadas. Esto puede producir manchas indelebles.

No siempre podrá eliminar por completo los rasguños, los depósitos de sustancias agresivas, la corrosión y los daños ocasionados por una con-

servación inadecuada. Diríjase en dicho caso a un taller especializado cualificado.

El fabricante le proporcionará información sobre productos de conservación y limpieza especiales.

En superficies laminadas y tras la retirada de una lámina decorativa, pueden darse diferencias ópticas en las superficies que no se protegieron con una lámina decorativa.

- ❗ Encargue los trabajos o reparaciones en las láminas decorativas en un taller especializado cualificado, por ejemplo, en un punto de servicio Mercedes-Benz.

### Indicaciones sobre la limpieza y conservación de la capota

Tenga en cuenta las siguientes indicaciones para evitar dañar la capota.

#### Suciedad ligera

- Limpie la capota en seco.
- Enjuague o rocíe con agua limpia.



### Suciedad de normal a más persistente

- Limpie la capota con un cepillo y agua limpia.
- Limpie las manchas y demás suciedad persistente con un cepillo y un detergente para capotas recomendado y homologado para Mercedes-Benz.
- Desplace siempre el cepillo en la dirección de la trama del tejido, de delante hacia atrás.

### Prevención de daños en la capota

- En ningún caso utilice gasolina, diluyente, quitabreas o quitamanchas u otros disolventes orgánicos.
- Elimine los excrementos de pájaro de inmediato ya que son corrosivos y, en consecuencia, la capota podría perder la estanqueidad.
- No utilice aparatos de limpieza a alta presión.
- No elimine la nieve y el hielo con aparatos de cantos afilados.

La limpieza frecuente reduce el efecto repelente de la suciedad de la capota. Para restablecer el efecto, limpie la capota con los detergentes para

capotas recomendados y homologados para Mercedes-Benz.

La limpieza y la conservación incorrectas, así como el envejecimiento, pueden originar una pérdida de estanqueidad en las costuras de la capota. Encargue hermetizar las costuras de la capota en un taller especializado, por ejemplo, un punto de servicio Mercedes-Benz.

- ❗ Si va a dejar aparcado el vehículo durante mucho tiempo al aire libre, cubra la capota con una funda adecuada.

### Limpieza del AIRCAP

#### Limpieza del deflector de aire

#### Requisitos

- La capota está cerrada.
  - El freno de estacionamiento eléctrico está accionado.
  - El encendido está conectado.
- ❗ En ningún caso limpie la red del deflector de aire con un aparato de limpieza a alta presión.

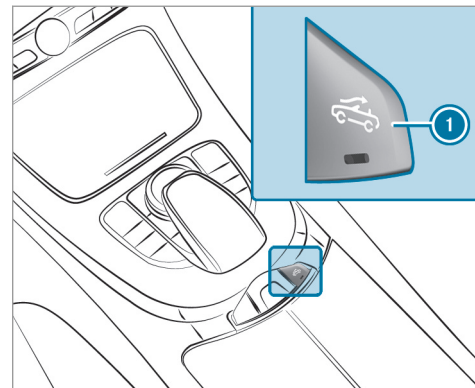

- ▶ Tire de la tecla 1. El deflector de aire situado entre el parabrisas y la capota se despliega.

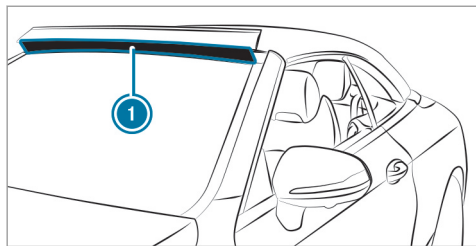

- ▶ **Suciedad ligera:** limpie la red ① del deflector de aire con un cepillo blando o un paño húmedo.
- ▶ **Suciedad más persistente:** limpie la red ① con los productos de conservación y limpieza recomendados y homologados para Mercedes-Benz.
- ▶ A continuación, enjuague o rocíe con agua limpia.

### Limpieza del paravientos

#### Requisitos

- La capota está abierta.

- El freno de estacionamiento eléctrico está accionado.
- El encendido está conectado.

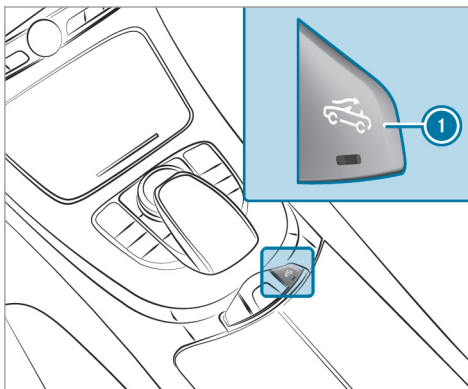

- ▶ Tire de la tecla ①.  
Extraiga el paravientos AIRCAP hacia arriba.

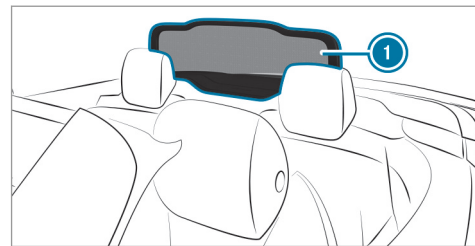

- ▶ Limpie la red ① del paravientos con un paño húmedo y los productos de conservación y limpieza recomendados y homologados para Mercedes-Benz.

### Limpieza del paravientos

#### Requisitos

- En ningún caso limpie la red del deflector de aire con un aparato de limpieza a alta presión.
- Tenga en cuenta las indicaciones sobre el correcto montaje y la ubicación del paravientos (→ página 90).

- ▶ Limpie la red del paravientos con un paño húmedo y los productos de conservación y limpieza recomendados y homologados por Mercedes-Benz.

### Indicaciones sobre la conservación de las piezas del vehículo

**⚠ ADVERTENCIA** Peligro de aprisionamiento al limpiar el parabrisas con el limpiaparabrisas conectado

Si pone en marcha el limpiaparabrisas mientras está limpiando el parabrisas o las escobillas limpiaparabrisas, podría quedar aprisionado.

- ▶ Desconecte siempre el limpiaparabrisas y el encendido antes de limpiar el parabrisas o las escobillas limpiaparabrisas.

**⚠ ADVERTENCIA** Peligro de sufrir quemaduras por las salidas de escape y los embellecedores de las salidas de escape

Las salidas de escape y los embellecedores de las salidas de escape pueden estar muy calientes. Podría sufrir quemaduras si toca estas piezas.

- ▶ Tenga siempre especial cuidado en la zona de las salidas de escape y los embellecedores de las salidas de escape y especialmente con respecto a la supervisión de los niños en esta zona.
- ▶ Antes de tocar las piezas del vehículo, deje que se enfríen.

Tenga en cuenta las indicaciones sobre la limpieza y conservación de las siguientes piezas del vehículo para prevenir daños del vehículo.

#### Ruedas y llantas

- Utilice agua y productos de limpieza para llantas libres de ácido.

- No utilice productos de limpieza para llantas que contengan ácido para eliminar el polvo de frenado. De lo contrario, podrían dañarse los tornillos de rueda y los componentes del sistema de frenos.
- Para evitar la formación de corrosión en los discos y los forros de freno tras la limpieza, circule durante unos minutos y, a continuación, estacione el vehículo. Los discos y los forros del freno se calientan y se secan.

#### Cristales

- Limpie las ventanillas por dentro y por fuera con un paño húmedo y el producto de limpieza recomendado por Mercedes-Benz.
- No utilice paños secos, agentes abrasivos ni productos de limpieza que contengan disolventes para limpiar el lado interior de los cristales.

#### Escobillas limpiaparabrisas

- Despliegue y limpie las escobillas limpiaparabrisas con un paño húmedo.
- No limpie las escobillas limpiaparabrisas con demasiada frecuencia.

### Alumbrado exterior

- Limpie los cristales con una esponja húmeda y un producto de limpieza suave como, por ejemplo, un champú para automóviles.
- Utilice únicamente productos de limpieza o paños adecuados para lunas de plástico.

### Sensores

- Limpie los sensores situados en los paragolpes delantero y trasero con un paño suave y champú para automóviles (→ página 181).
- Al utilizar un aparato de limpieza a alta presión, mantenga una distancia mínima de 30 cm.

### Cámara de marcha atrás y cámara de 360°

- Abra la cubierta de la cámara con el sistema multimedia (→ página 223).
- Limpie la lente de la cámara con agua limpia y un paño suave.
- No utilice para ello un aparato de limpieza a alta presión.

### Tubos de escape

- Efectúe la limpieza con un producto de limpieza recomendado para Mercedes-Benz,

especialmente en invierno y tras el lavado del vehículo.

- No utilice productos de limpieza que contengan ácido.

### Dispositivo de remolque

- Elimine la capa de herrumbre de la rótula, por ejemplo, con un cepillo de alambres.
- Elimine la suciedad con un paño que no desprenda pelusas.
- Tras la limpieza, eche aceite o engrase ligeramente la rótula.
- Tenga en cuenta las indicaciones para la conservación que figuran en las instrucciones de servicio del fabricante del dispositivo de remolque.
- No efectúe la limpieza del cuello de rótula con un aparato de limpieza a alta presión ni con disolventes.

### Indicaciones sobre la conservación del interior

**⚠ ADVERTENCIA** Peligro de lesiones por piezas de plástico sueltas después de la utilización de productos de conservación que contienen disolventes

Las superficies en el puesto de conducción pueden volverse porosas. Al activarse los airbags pueden soltarse piezas de plástico.

▶ No utilice para efectuar la limpieza del puesto de conducción productos de limpieza- y conservación que contengan disolventes.

**⚠ ADVERTENCIA** Peligro de sufrir lesiones o peligro de muerte debido a cinturones de seguridad descoloridos

Los cinturones de seguridad pueden volverse notablemente frágiles al decolorarlos o teñirlos.

Como consecuencia, los cinturones de seguridad podrán romperse o fallar, por ejemplo, en caso de accidente.

- ▶ No decolore o tiña de color nunca los cinturones de seguridad.

Tenga en cuenta las indicaciones sobre la limpieza y conservación para prevenir daños en el vehículo.

#### **Cinturones de seguridad**

- Efectúe la limpieza con agua tibia y solución jabonosa.
- No utilice productos de limpieza químicos.
- No seque el cinturón de seguridad a una temperatura superior a 80 °C ni lo exponga a irradiación solar directa.

#### **Visualizador**

- Desconecte el visualizador y deje que se enfríe.
- Limpie la superficie con cuidado con un paño de microfibra y un producto de limpieza para pantallas (TFT/LCD) adecuado.
- No utilice otros productos.

#### **revestimiento de plástico**

- Límpielo con un paño de microfibra húmedo.
- En caso de suciedad extrema: utilice un producto de limpieza recomendado para Mercedes-Benz.
- No fije adhesivos, láminas ni similares.
- No deje que entre en contacto con cosméticos, repelentes de insectos ni cremas solares.

#### **Piezas embellecedoras de madera y elementos de adorno**

- Límpielas con un paño de microfibra.
- Efecto lacado brillante en negro: efectúe la limpieza con un paño húmedo y solución jabonosa.
- En caso de suciedad extrema: utilice un producto de limpieza recomendado para Mercedes-Benz.
- No utilice pulimentos, cera, ni productos de limpieza que contengan disolventes.

#### **Revestimiento interior del techo**

- Efectúe la limpieza con un cepillo o un champú en seco.

#### **Alfombrilla**

- Utilice un producto de limpieza para alfombrillas y tejidos recomendado para Mercedes-Benz.

#### **Tapizados del asiento de cuero**

- Limpie el tapizado con un paño húmedo y, después, frótelo con un paño seco.
- Conservación de cuero: utilice un conservante para cuero recomendado para Mercedes-Benz.
- No moje demasiado el cuero.
- No utilice un paño de microfibra.

#### **Tapizados del asiento de DINAMICA**

- Efectúe la limpieza con un paño húmedo.
- No utilice un paño de microfibra.

#### **Tapizados del asiento de cuero sintético**

- Efectúe la limpieza con un paño húmedo y una solución jabonosa del 1 %.
- No utilice un paño de microfibra.

## 404 Mantenimiento y limpieza

---

### **Tapizados del asiento de tela**

- Efectúe la limpieza con un paño de microfibra húmeda y lejía jabonosa del 1 %y déjelos secar.

## Caso de emergencia

### Extracción del chaleco reflectante

Los chalecos reflectantes se encuentran en los portaobjetos de las puertas del conductor y del acompañante.

- ▶ **Extracción:** extraiga la bolsa del chaleco reflectante tirando del lazo.
- ▶ Abra la bolsa del chaleco reflectante y sáquelo.

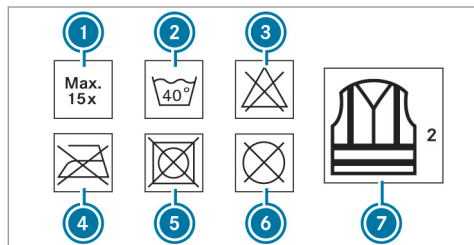

- ① Número máximo de lavados
- ② Temperatura máxima de lavado
- ③ No decolorar

- ④ No planchar
- ⑤ No usar secadora
- ⑥ No lavar en seco
- ⑦ Chaleco reflectante tipo 2

Solo se cumplen los requisitos establecidos por la norma legal si el chaleco reflectante tiene la talla adecuada y está cerrado completamente.

El chaleco reflectante debe sustituirse en los siguientes casos:

- Las tiras reflectantes están dañadas o sucias.
- Se ha sobrepasado la cantidad máxima autorizada de lavados.
- La propiedad de fluorescencia disminuye.

## Triángulo de preseñalización

### Extracción del triángulo de preseñalización

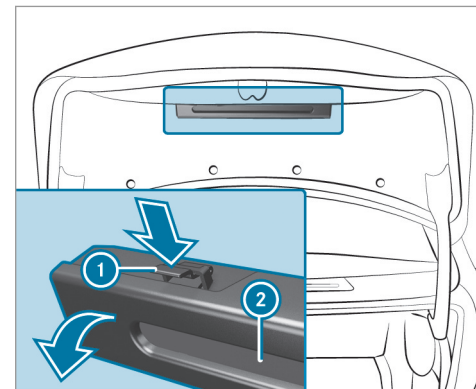

- ▶ Presione el soporte del triángulo de preseñalización ① a ambos lados en la dirección indicada por la flecha y ábralo.
- ▶ Extraiga el triángulo de preseñalización ②.

### Colocación del triángulo de preseñalización

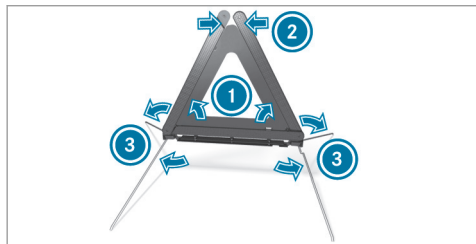

- ▶ Tire de los reflectores laterales ① hacia arriba para formar un triángulo y fíjelos con el botón de presión superior ②.
- ▶ Despliegue los pies verticales ③ en los laterales hacia abajo.

### Sinopsis del botiquín de primeros auxilios

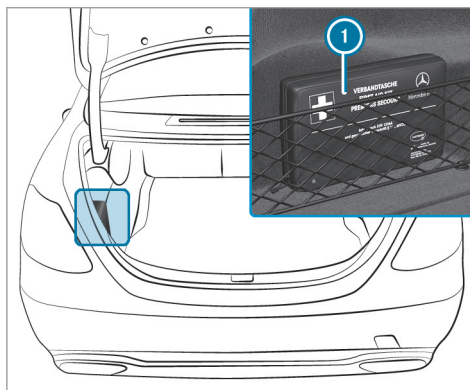

El botiquín de primeros auxilios ① se encuentra en el maletero, en función del modelo a la izquierda o a la derecha en la red portaobjetos.

### Extracción del extintor

**⚠ ADVERTENCIA** Peligro de accidente debido a la fijación incorrecta del extintor en el espacio reposapiés del conductor

Un extintor puede limitar el pedal de recorrido o bloquearlo al pisarlo a fondo.

Esto pone en peligro la seguridad vial y de funcionamiento del vehículo.

Además, el extintor puede rodar y herir el conductor u otros ocupantes del vehículo.

- ▶ Guarde el extintor siempre correctamente en el soporte y fíjelo.
- ▶ No extraiga el extintor durante la marcha.



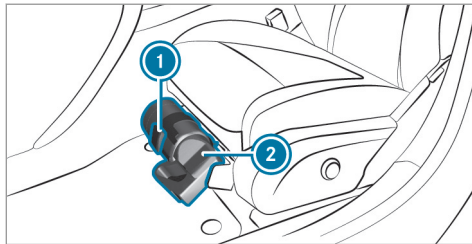

- ▶ **Vehículos con dirección a la izquierda:** tire de la lengüeta ① hacia arriba.
- ▶ Saque el extintor ②.

### Pinchazo de un neumático

#### Indicaciones en caso de pinchazo

**⚠ ADVERTENCIA** Peligro de accidente por neumáticos sin presión

Un neumático sin presión afecta notablemente a las propiedades de marcha, así como al comportamiento direccional y al comportamiento de frenado.

#### Neumáticos sin capacidad de rodadura de emergencia:

- ▶ No circule con un neumático sin presión.
- ▶ Sustituya inmediatamente el neumático sin presión por la rueda de emergencia o la rueda de repuesto, o póngase en contacto con un taller especializado cualificado.

#### Neumáticos con capacidad de rodadura de emergencia:

- ▶ Tenga en cuenta la información y las indicaciones de advertencia sobre los neumáticos MOExtended (neumáticos con capacidad de rodadura de emergencia).

En función del equipamiento del vehículo, dispone de las siguientes posibilidades en caso de pinchazo:

- **Vehículos con neumáticos MOExtended:** es posible proseguir la marcha de forma limitada. Al hacerlo, tenga en cuenta las indica-

ciones sobre los neumáticos MOExtended (neumáticos con capacidad de rodadura de emergencia) (→ página 407).

- **Vehículos con kit TIREFIT:** puede reparar los neumáticos para proseguir la marcha de forma limitada. Para ello, utilice el kit TIREFIT (→ página 409).
- **Vehículos con Mercedes me connect:** en caso de avería, puede realizar una llamada por avería mediante la unidad de mando en el techo (→ página 343).
- **Todos los vehículos:** cambie la rueda (→ página 440).

#### Indicaciones sobre los neumáticos MOExtended (neumáticos con capacidad de rodadura de emergencia)

**⚠ ADVERTENCIA** Peligro de accidente durante el funcionamiento de emergencia

Al circular en funcionamiento de emergencia empeora el comportamiento de marcha.

- ▶ No sobrepase la velocidad máxima autorizada para los neumáticos MOExtended.
- ▶ Evite efectuar giros del volante repentinos y maniobras de marcha bruscas, así como atravesar obstáculos (bordillos de la acera, baches, terrenos no asentados). Tenga esto en cuenta especialmente si el vehículo está cargado.
- ▶ Interrumpa el funcionamiento de emergencia en los siguientes casos:
  - en caso de ruido de impacto
  - si el vehículo vibra
  - si nota una presencia de humo con olor a goma
  - si el sistema ESP® interviene permanentemente
  - si surgen grietas en los flancos de los neumáticos
- ▶ Después del funcionamiento de emergencia, encargue que comprueben si es

posible seguir utilizando las llantas en un taller especializado.

- ▶ Encargue la sustitución del neumático dañado en cualquier caso.

Con los neumáticos MOExtended (neumáticos con capacidad de rodadura de emergencia) puede proseguir la marcha con su vehículo aunque se desinflen por completo uno o varios neumáticos. El neumático no puede presentar ningún daño claramente visible.

Puede reconocer un neumático MOExtended gracias al distintivo MOExtended inscrito en el flanco del neumático.

**Vehículos con avisador de pérdida de presión de los neumáticos:** solo está permitido utilizar los neumáticos MOExtended en combinación con el indicador de advertencia de pérdida de presión de los neumáticos activado.

**Vehículos con control de la presión de los neumáticos:** solo está permitido utilizar los neumáticos MOExtended en combinación con el control de la presión de los neumáticos activado.

Si aparece un aviso de advertencia de pérdida de presión en el visualizador multifunción, proceda del modo siguiente:

- Compruebe si el neumático presenta algún daño.
- Al continuar la marcha, tenga en cuenta las siguientes indicaciones.

**Trayecto en funcionamiento de emergencia a partir de la advertencia de pérdida de presión**

Estado de carga	Trayecto en funcionamiento de emergencia
Vehículo parcialmente cargado	80 km
Vehículo completamente cargado	30 km

El trayecto que puede recorrer circulando en funcionamiento de emergencia puede variar en función de la forma de conducir. Tenga en cuenta la velocidad máxima autorizada de 80 km/h.

Si después de un pinchazo no se puede montar posteriormente un neumático MOExtended, se puede utilizar un neumático estándar de modo provisional.

### Lugar de consigna del kit TIREFIT

**Vehículos Mercedes-AMG:** tenga en cuenta las indicaciones contenidas en las instrucciones de servicio adicionales. De lo contrario, podría no reconocer situaciones de peligro.

#### **!** INDICACIÓN Vehículos Mercedes-AMG

- ▶ Tenga en cuenta las indicaciones contenidas en las instrucciones adicionales. De lo contrario, podría no reconocer situaciones de peligro.

El kit TIREFIT se encuentra bajo el piso del maletero.

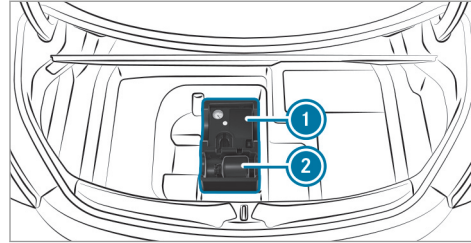

- ① Compresor de inflado de neumáticos
- ② Botella del producto sellador de neumáticos
- ③ El compresor de inflado de neumáticos tiene el peso siguiente según la categoría de potencia (CP):
  - CP1 - 12 V/10 A, 120 W, 0,8 kg
  - CP2 - 12 V/15 A, 180 W, 0,9 kg

Encontrará los datos sobre la categoría de potencia (CP) y/o los datos eléctricos en la parte posterior del compresor de inflado de neumáticos.

El compresor de inflado de neumáticos está libre de mantenimiento. Si se produce un

fallo de funcionamiento, póngase en contacto con un taller especializado cualificado.

### Uso del kit TIREFIT

#### Requisitos

- Botella de hermetizante para neumáticos
- Adhesivo TIREFIT
- Compresor de inflado de neumáticos
- Guantes (en función del equipamiento del vehículo)

Lugar de consigna del kit TIREFIT:  
(→ página 409)

Con el hermetizante para neumáticos TIREFIT puede hermetizar incisiones pequeñas de hasta 4 mm, especialmente en la banda de rodadura del neumático. Puede utilizar el TIREFIT a temperaturas exteriores de hasta -20 °C.

**▲ ADVERTENCIA** Peligro de accidente al utilizar producto sellador de neumáticos

Especialmente en los siguientes casos el producto sellador de neumáticos no puede hermetizar el neumático:

- Corte- o incisión pequeña, que es más grande que la nombrada anteriormente.
  - Daños en la llanta.
  - Si ha circulado con una presión del neumático muy baja o incluso con el neumático totalmente desinflado.
- ▶ No prosiga la marcha.
- ▶ Póngase en contacto con un taller especializado cualificado.

**▲ ADVERTENCIA** Peligro de lesiones y peligro de intoxicación por hermetizante para neumáticos

El hermetizante para neumáticos es perjudicial para la salud y provoca irritaciones. No debe entrar en contacto con la piel, los ojos

o la ropa ni ingerirse. No inhale los vapores. Mantenga el hermetizante para neumáticos fuera del alcance de los niños.

En caso de contacto con el hermetizante para neumáticos tenga en cuenta lo siguiente:

- ▶ Enjuague de inmediato con agua el hermetizante para neumáticos que haya entrado en contacto con la piel.
- ▶ Si el hermetizante para neumáticos ha entrado en contacto con los ojos, lávese inmediatamente los ojos de forma minuciosa con agua limpia.
- ▶ En caso de haber ingerido hermetizante para neumáticos, enjuáguese inmediatamente la boca de forma minuciosa y beba agua en abundancia. No provoque el vómito y acuda inmediatamente a un médico.
- ▶ Cámbiese enseguida la ropa que se haya ensuciado con el hermetizante para neumáticos.

- ▶ Si aparecen reacciones alérgicas, acuda inmediatamente a un médico.

**!** **INDICACIÓN** Sobrecalentamiento por un tiempo de servicio demasiado prolongado del compresor de inflado de neumáticos

- ▶ No utilice el compresor de inflado de neumáticos durante más de diez minutos sin interrupción.

Tenga en cuenta las indicaciones de seguridad del fabricante que figuran en el adhesivo del compresor de inflado de neumáticos.

Sustituya la botella del producto sellador de neumáticos cada cinco años en un taller especializado cualificado.

- ▶ Dejar los cuerpos extraños incrustados en el neumático.

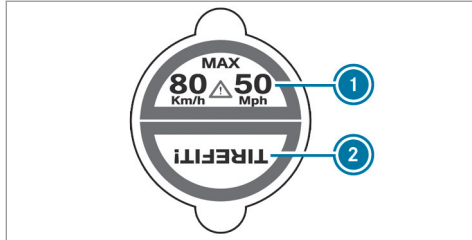

- ▶ Pegue la parte ① del adhesivo TIREFIT en el cuadro de instrumentos dentro del campo visual del conductor.
- ▶ Pegue la parte ② del adhesivo TIREFIT cerca de la válvula de la rueda del neumático defectuoso.

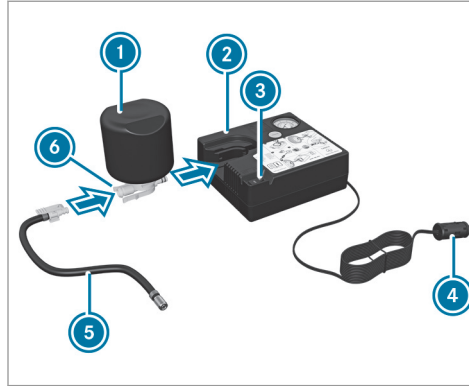

- ▶ Saque el enchufe ④ con cable y el tubo flexible ⑤ de la carcasa del compresor de inflado de neumáticos.
- ▶ Introduzca el enchufe del tubo flexible ⑤ en la brida ⑥ de la botella de hermetizante para neumáticos ① hasta que el enchufe quede enclavado.
- ▶ Inserte la botella de hermetizante para neumáticos ① con la parte superior hacia abajo

en la escotadura ② del compresor de inflado de neumáticos.

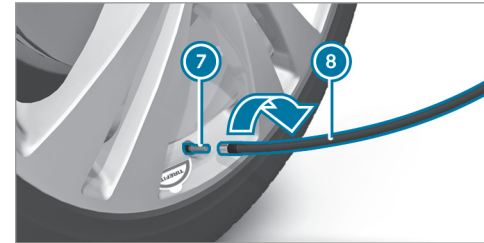

- ▶ Desenrosque la caperuza de la válvula ⑦ del neumático defectuoso.
- ▶ Enrosque el tubo flexible de llenado ⑧ en la válvula ⑦.
- ▶ Conecte el enchufe ④ en una toma de corriente de 12 -V- del vehículo.
- ▶ Conecte el encendido.
- ▶ Pulse el interruptor de encendido y apagado ③ del compresor de inflado de neumáticos. El compresor de inflado de neumáticos se conecta y el neumático comienza a inflarse.

En primer lugar, se introduce el producto sellador de neumáticos en el neumático. Es posible que, por poco tiempo, la presión aumente hasta alcanzar aproximadamente 500 kPa (5 bares, 73 psi).

**¡No desconecte el compresor de inflado de neumáticos durante esta fase!**

- ▶ Deje que el compresor de inflado de neumáticos funcione durante un máximo de diez minutos.

A continuación, el neumático debe haber alcanzado una presión de como mínimo 200 kPa (2,0 bares, 29 psi).

Si se ha derramado el producto sellador de neumáticos, limpie las zonas afectadas lo antes posible. Utilice preferiblemente agua limpia.

Si se ha ensuciado la ropa con producto sellador de neumáticos, límpiela lo antes posible con percloroetileno.

**Si después de diez minutos no se alcanza la presión del neumático de 200 kPa (2,0 bares, 29 psi):**

- ▶ Desconecte el compresor de inflado de neumáticos.
- ▶ Desenrosque el tubo flexible de llenado de la válvula del neumático averiado.

Tenga en cuenta que, al aflojar el tubo flexible de llenado, podría derramarse el producto sellador de neumáticos.

- ▶ Circule con el vehículo muy despacio aproximadamente 10 m hacia delante o hacia atrás.
- ▶ Infle de nuevo el neumático. Después de diez minutos como máximo, la presión del neumático debe ser como mínimo de 200 kPa (2,0 bares, 29 psi).

**⚠ ADVERTENCIA** Peligro de accidente al no alcanzar la presión del neumático

Si después del tiempo indicado no se alcanza la presión del neumático indicada, el neumá-

tico se encuentra muy seriamente dañado. En este caso, el producto sellador de neumáticos no sirve como reparación de pinchazos.

El comportamiento de frenado y las cualidades ruterías pueden estar muy limitadas.

- ▶ No prosiga la marcha.
- ▶ Póngase en contacto con un taller especializado cualificado.

**Si después de diez minutos se alcanza una presión del neumático de 200 kPa (2,0 bares, 29 psi):**

**⚠ ADVERTENCIA** Peligro de accidente al conducir con neumáticos hermetizados

Un neumático hermetizado con producto sellador de neumáticos no es adecuado para velocidades más altas.

- ▶ Adapte el estilo de conducción y conduzca con precaución.
- ▶ Tenga en cuenta la velocidad máxima autorizada para un neumático hermeti-

zado con producto sellador de neumáticos.

- ▶ Tenga en cuenta la velocidad máxima autorizada de 80 km/h para un neumático hermetizado con hermetizante para neumáticos.
- ▶ Fije la parte superior del adhesivo TIREFIT en el cuadro de instrumentos dentro del campo visual del conductor.

**!** **INDICACIÓN** Formación de manchas por derrame de hermetizante para neumáticos

Pueden salir restos de hermetizante para neumáticos del tubo flexible de llenado después de utilizarlo.

- ▶ Coloque el tubo flexible de llenado en la bolsa de plástico que contenía el kit TIREFIT.



**INDICACIÓN ECOLÓGICA** Contaminación medioambiental por desecho inadecuado

El hermetizante para neumáticos contiene sustancias nocivas.

- ▶ Encargue el desecho profesional de la botella de hermetizante para neumáticos usada, por ejemplo, en cualquier punto de servicio Mercedes-Benz.

- ▶ Desconecte el compresor de inflado de neumáticos.
- ▶ Desenrosque el tubo flexible de llenado de la válvula del neumático averiado.
- ▶ Guarde la botella del producto sellador de neumáticos, el compresor de inflado de neumáticos y el triángulo de advertencia.
- ▶ **Póngase en marcha inmediatamente.**
- ▶ Detenga la marcha al transcurrir aproximadamente diez minutos y compruebe la presión

del neumático con el compresor de inflado de neumáticos.

La presión del neumático debe alcanzar ahora como mínimo 130 kPa (1,3 bares, 19 psi).

**!** **ADVERTENCIA** Peligro de accidente al no alcanzar la presión del neumático

Si no se alcanza la presión del neumático indicada, el neumático está demasiado dañado. En este caso, el producto sellador de neumáticos no sirve como reparación de pinchazos.

El comportamiento de frenado y las cualidades ruterías pueden estar muy limitadas.

- ▶ No prosiga la marcha.
- ▶ Póngase en contacto con un taller especializado cualificado.

**Países con Mercedes-Benz Service24h:** el número de teléfono figura en un adhesivo situado, por ejemplo, en el montante B del lado del conductor.

- ▶ Si la presión del neumático no alcanza como mínimo 130 kPa (1,3 bares, 19 psi), corríjala. Puede consultar los valores en la tabla de presión de neumáticos situada en la tapa del depósito de combustible.

- ▶ **Aumento de la presión del neumático:** conecte el compresor de inflado de neumáticos.

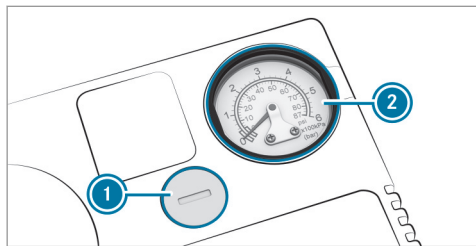

- ▶ **Reducción de la presión del neumático:** pulse la tecla de vaciado ① que se encuentra junto al manómetro ②.

- ▶ Si la presión del neumático es correcta, desenrosque el tubo flexible de llenado de la válvula del neumático hermetizado.
- ▶ Gire el capuchón de la válvula del neumático hermetizado.

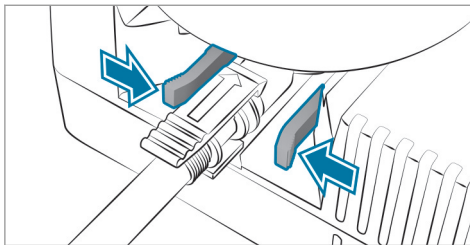

- ▶ Extraiga la botella del producto sellador de neumáticos del compresor de inflado de neumáticos. Comprima en ella el estribo de cierre de la tapa de cierre amarilla. El tubo flexible de llenado permanece en la botella del producto sellador de neumáticos.
- ▶ Acuda al taller especializado cualificado más próximo y sustituya el neumático, la botella

del producto sellador de neumáticos y el tubo flexible de llenado.

### Batería (vehículo)

#### Indicaciones sobre la batería de 12 V

**⚠ ADVERTENCIA** Peligro de accidente debido a trabajos inapropiados en la batería

Los trabajos realizados de forma incorrecta en la batería pueden, porejemplo, causar un cortocircuito. Esto puede llevar a limitaciones funcionales de sistemas relevantes para la seguridad y la seguridad de funcionamiento de su vehículo podría verse limitada.

Puede perder el control sobre el vehículo especialmente en las siguientes situaciones:

- al frenar
- al realizar movimientos bruscos con el volante y/o circular a una velocidad inadecuada



- ▶ En caso de cortocircuito o casos similares, póngase en contacto inmediatamente con un taller especializado.
- ▶ No prosiga la marcha.
- ▶ Encargue siempre la realización de los trabajos en la batería en un taller especializado.

- Más información sobre el sistema ABS (→ página 182)
- Más información sobre el sistema ESP® (→ página 183)

Por motivos de seguridad, Mercedes-Benz le recomienda utilizar exclusivamente baterías verificadas y homologadas especialmente para este vehículo por Mercedes-Benz.

### Todos los vehículos excepto los vehículos con batería de iones de litio

**⚠ ADVERTENCIA** Peligro de explosión por carga electrostática

La carga electrostática puede provocar la deflagración de la mezcla de gas altamente explosiva de una batería.

- ▶ Para eliminar la carga electrostática, toque la carrocería metálica antes de tocar la batería.

La mezcla de gas explosiva se genera al cargar la batería así como durante la ayuda al arranque.

**⚠ ADVERTENCIA** Peligro de causticación por el ácido de la batería

El ácido de la batería es corrosivo.

- ▶ Evite el contacto con la piel, los ojos o la ropa.
- ▶ No se incline sobre la batería.
- ▶ No inhale los gases de la batería.

- ▶ Mantenga a los niños alejados de la batería.
- ▶ Aclare inmediatamente el ácido de la batería con abundante agua limpia y acuda a un médico de inmediato.

### Todos los vehículos

**🔥 INDICACIÓN ECOLÓGICA** Daños ecológicos por el desecho incorrecto de las pilas



Las pilas contienen sustancias nocivas. Está prohibido por ley eliminarlas junto con la basura doméstica.



▶ Deseche las pilas de forma ecológica. Entregue las pilas descargadas en un taller especializado o en un punto de recogida para pilas usadas.

Si tiene que desembornar la batería de 12 V, diríjase a un taller especializado.

Tenga en cuenta las indicaciones de seguridad y las medidas de protección al manipular baterías.



Peligro de explosión.



Está prohibido encender fuego, acercar llamas para iluminar y fumar al manipular la batería. Evite la formación de chispas.



El electrolito o el ácido de la batería es corrosivo. Evite su contacto con la piel, los ojos o la ropa. Utilice ropa de protección adecuada, especialmente guantes, un mandil de protección y un elemento protector para la cara. Enjuague inmediatamente las salpicaduras de electrolito o ácido con agua limpia. Acuda al médico en caso necesario.



Utilice gafas protectoras.



Mantenga alejados a los niños.



Tenga en cuenta lo indicado en las Instrucciones de servicio.

Si no utiliza el vehículo durante un periodo prolongado, debe tener en cuenta lo siguiente:

- Conecte el modo de reposo.
- Alternativa: conecte la batería a un cargador recomendado por Mercedes-Benz o diríjase a un taller especializado para desembornar la batería.

## Indicaciones sobre la ayuda al arranque y la carga de la batería de 12 V

### Vehículos con batería de iones de litio

Utilice para la carga de la batería y la ayuda al arranque siempre el punto de conexión para arranque mediante alimentación externa del compartimento del motor.

**!** **INDICACIÓN** Daño de la batería debido a sobretensión

Al cargar con cargadores sin limitación de la tensión de carga, la batería o la electrónica del vehículo pueden resultar dañados.

► Utilice solamente cargadores con una tensión de carga máxima de 14,8 V.

### Resto de vehículos

Utilice para la carga de la batería y la ayuda al arranque siempre el punto de conexión para arranque mediante alimentación externa del compartimento del motor.

**!** **INDICACIÓN** Daño de la batería debido a sobretensión

Al cargar con cargadores sin limitación de la tensión de carga, la batería o la electrónica del vehículo pueden resultar dañados.

- ▶ Utilice solamente cargadores con una tensión de carga máxima de 14,8 V.

**!** **ADVERTENCIA** Peligro de explosión por inflamación de gas hidrógeno

Si causa un cortocircuito o si se produce una formación de chispas, el gas hidrógeno se podría inflamar al cargar una batería.

- ▶ Asegúrese de que el borne positivo de una batería conectada no entre en contacto con piezas del vehículo.
- ▶ Nunca coloque objetos metálicos o herramientas sobre una batería.
- ▶ Al embornar y desembornar la batería siga sin falta el orden descrito de los bornes de la batería.

- ▶ Durante la ayuda al arranque, asegúrese siempre de conectar únicamente los polos de batería de idéntica polaridad.
- ▶ Durante la ayuda al arranque, siga sin falta el orden descrito para embornar y desembornar el cable para arranque mediante alimentación externa.
- ▶ No emborne o desemborne los bornes de la batería con el motor en marcha.

**!** **ADVERTENCIA** Peligro de explosión durante el proceso de carga y la ayuda al arranque

Durante el proceso de carga y la ayuda al arranque, la batería puede dejar escapar una mezcla explosiva de gas.

- ▶ Evite encender fuego, luz desprotegida, formación de chispas y fumar.
- ▶ Asegúrese de que exista una ventilación suficiente.
- ▶ No se incline sobre la batería.

**!** **ADVERTENCIA** Peligro de explosión si la batería está congelada

Una batería descargada se puede congelar ya a temperaturas cercanas al punto de congelación.

Si realiza entonces la ayuda al arranque o carga la batería, podría dejar escapar gas.

- ▶ Deje siempre descongelar una batería congelada antes de efectuar la carga o de la ayuda al arranque.

Si los testigos de control/luminosos de advertencia del cuadro de instrumentos no se iluminan a temperaturas bajas, es muy posible que la batería descargada esté congelada. En ese caso, no cargue la batería ni efectúe el arranque de su vehículo mediante la ayuda al arranque.

La congelación y posterior descongelación de una batería puede reducir drásticamente su vida útil. El comportamiento de arranque podría empeorar, en especial a temperaturas bajas.

Se recomienda que se compruebe la batería descongelada en un taller especializado.

## Todos los vehículos

**!** **INDICACIÓN** Daños por varios intentos de arranque o intentos prolongados

Si realiza varios intentos de arranque o intentos prolongados, el combustible sin quemar puede dañar el catalizador.

- ▶ Evite realizar varios intentos de arranque o intentos prolongados.

Durante la ayuda al arranque y al cargar la batería tenga en cuenta los siguientes puntos:

- Utilice exclusivamente cables para arranque mediante alimentación externa/cables de carga no dañados, de suficiente sección y con pinzas de batería aisladas.
- Las partes no aisladas de las pinzas de batería no deben estar en contacto con otras piezas de metal mientras los cables para arranque mediante alimentación externa/cables de carga estén conectados a la batería/el punto de conexión para arranque mediante alimentación externa.

- Los cables para arranque mediante alimentación externa/cables de carga no deben tocar ninguna pieza que pueda moverse con el motor en marcha.
- Asegúrese siempre de que ni usted ni la batería tengan carga electrostática.
- Evite en cualquier caso encender fuego y acercarse a llamas para iluminar.
- No se incline sobre la batería.

Al cargar la batería tenga también en cuenta los siguientes puntos:

- Utilice solamente cargadores verificados y autorizados para Mercedes-Benz.
- Lea las Instrucciones de servicio del cargador antes de cargar la batería.

Al efectuar la ayuda al arranque tenga también en cuenta los siguientes puntos:

- Efectúe la ayuda al arranque solo con vehículos, baterías o dispositivos de ayuda al arranque de 12 V de tensión nominal.
- Los vehículos no se deben tocar.

- **Vehículos con motor de gasolina:** efectúe la ayuda al arranque solo con el motor y el sistema de escape fríos.

## Ayuda al arranque y carga de la batería de 12 V

### Requisitos

- El vehículo está asegurado con el freno de estacionamiento eléctrico.
- **Cambio automático:** está acoplada la posición **P** del cambio.
- **Cambio manual:** el cambio está en punto muerto.
- El encendido y todos los consumidores eléctricos están desconectados.
- El capó está abierto.

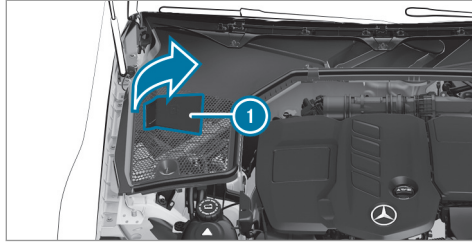

- ▶ Retire la cubierta ① tirando de ella hacia arriba en la dirección indicada por la flecha.

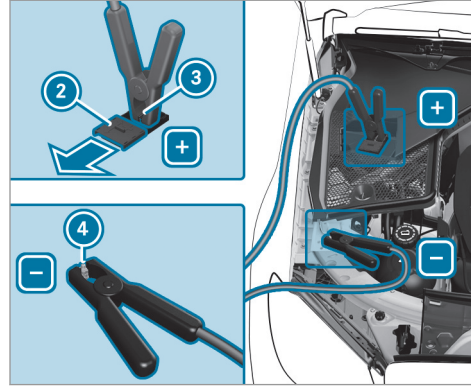

- ▶ Desplace la cubierta ② del contacto positivo ③ en el punto de conexión para arranque mediante alimentación externa en la dirección indicada por la flecha.
- ▶ Conecte el contacto positivo ③ de su vehículo y el polo positivo de la batería ajena con el cable para arranque mediante alimentación externa/cable de carga. Empiece con el contacto positivo ③ de su vehículo.

- ▶ **En caso de ayuda al arranque:** ponga en marcha el motor del otro vehículo al número de revoluciones de ralentí.
- ▶ Conecte el polo negativo de la batería ajena y el punto de masa ④ del propio vehículo con el cable para arranque mediante alimentación externa/cable de carga. Comience por la batería ajena.
- ▶ **En caso de ayuda al arranque:** arranque el motor del propio vehículo.
- ▶ **Al cargar:** inicie el proceso de carga.
- ▶ **En caso de ayuda al arranque:** deje los motores en marcha durante unos minutos.
- ▶ **En caso de ayuda al arranque:** antes de desembornar el cable para arranque mediante alimentación externa, conecte un consumidor eléctrico del propio vehículo, por ejemplo, la calefacción de la luneta trasera o la iluminación.

Si ha finalizado el proceso de ayuda al arranque/carga:

- ▶ Desconecte el cable para arranque mediante alimentación externa/cable de carga primero

del punto de masa ④ y del polo negativo y, a continuación, del contacto positivo ③ y del polo positivo de la batería ajena. Comience en ambos casos por los contactos de su vehículo.

- ▶ Después de retirar el cable para arranque mediante alimentación externa/cable de carga, cierre la cubierta ② del contacto positivo ③.
- ▶ Cierre la cubierta ①.

Encontrará más información en cualquier taller especializado cualificado.

### Sustitución de la batería de 12 V

- ▶ Tenga en cuenta las indicaciones sobre la batería de 12 V (→ página 414).

Mercedes-Benz le recomienda encargar la sustitución de la batería de 12 V en un taller especializado, porejemplo, un punto de servicio Mercedes-Benz.

Si desea sustituir la batería usted mismo, tenga en cuenta las siguientes indicaciones:

- Sustituya siempre una batería averiada por otra batería que cumpla los requisitos específicos del vehículo.

El vehículo está equipado con una batería con tecnología AGM (Absorbent Glass Mat) o con una batería de iones de litio. La funcionalidad completa del vehículo queda solamente garantizada con una batería AGM o una batería de iones de litio. Por motivos de seguridad, Mercedes-Benz le recomienda utilizar exclusivamente baterías probadas y homologadas especialmente para su vehículo por Mercedes-Benz.

- Tome las piezas adosadas, porejemplo, el tubo flexible de purga de aire, la pieza acodada o la cubierta del borne de la batería que desea sustituir.
- Asegúrese de que el tubo flexible de purga de aire esté conectado siempre al orificio original situado en el lateral de la batería.

Monte los tapones de cierre existentes o suministrados.

De lo contrario, pueden salir gases o ácido de la batería.

- Asegúrese de conectar de nuevo las piezas adosadas de la misma forma.

### Arranque por remolcado o remolcado

#### Métodos de remolcado autorizados

**!** **INDICACIÓN** Daño debido a un frenado automático

Si una de las siguientes funciones está conectada, el vehículo frenará de forma automática en determinadas situaciones:

- Asistente de frenado activo
- Asistente activo de distancia DISTRONIC
- Función HOLD
- Ayuda activa para aparcar

Para evitar que se produzcan daños en el vehículo, desconecte estos sistemas en situaciones como las siguientes o similares:

- ▶ al remolcar

- ▶ en el túnel de lavado

En caso de avería, Mercedes-Benz le recomienda transportar el vehículo en vez de remolcarlo.

Para el remolcado con ambos ejes en el suelo, utilice un cable de remolcado o una barra de remolcado. No utilice ningún sistema de enganche para remolque.

**!** **INDICACIÓN** Daños en el vehículo por remolcado inadecuado

- ▶ Tenga en cuenta las indicaciones e instrucciones sobre el remolcado.

#### Vehículos con cambio manual

Ambos ejes en el suelo	Sí, máximo 50 km a 50 km/h
Eje delantero elevado	Sí, máximo 50 km a 50 km/h
Eje trasero elevado	Sí, máximo 50 km a 50 km/h

#### Vehículos con cambio automático

Ambos ejes en el suelo	Sí, máximo 50 km a 50 km/h
Eje delantero elevado	No
Eje trasero elevado	Sí, si el volante está sujeto con una barra antirrobo en posición central

#### Vehículos 4MATIC

Ambos ejes en el suelo	Sí, máximo 50 km a 50 km/h
Eje delantero elevado	No
Eje trasero elevado	No

**Remolcado con eje elevado:** el remolcado debe efectuarlo una empresa especializada en este servicio.

#### Remolcado del vehículo con ambos ejes sobre el suelo

- ▶ Tenga en cuenta las indicaciones relativas a los métodos de remolcado autorizados (→ página 420).
- ▶ Asegúrese de que la batería esté embornada y cargada.

Si la batería está descargada, tenga en cuenta los siguientes puntos:

- No se puede arrancar el motor.
- No se puede soltar ni accionar el freno de estacionamiento eléctrico.
- **Vehículos con cambio automático:** no se puede acoplar la posición **N** o **P** del cambio automático.
- ① **Vehículos con cambio automático:** si no se puede acoplar la posición **N** del cambio automático o el visualizador multifunción no muestra nada en el cuadro de instrumentos, transporte el vehículo (→ página 423). Para el transporte del vehículo se necesita un camión de remolque con dispositivo elevador.

**!** **INDICACIÓN** Daños por remolcado demasiado rápido o demasiado prolongado

Un remolcado demasiado rápido o demasiado prolongado puede provocar daños en la cadena cinemática.

- ▶ No sobrepase una velocidad de remolcado de 50 km/h.
- ▶ No sobrepase una distancia de remolcado de 50 km.

**!** **ADVERTENCIA** Peligro de accidente al remolcar un vehículo con demasiado peso

Si otro vehículo arranca por remolcado- o se remolca, su peso no puede exceder la masa máxima autorizada del propio vehículo; de lo contrario, pueden darse las siguientes situaciones:

- La argolla para remolcado se suelta.
- El conjunto vehículo/remolque se balancea y puede incluso volcar.

▶ Si otro vehículo arranca por remolcado- o se remolca, su peso no puede exceder la masa máxima autorizada del propio vehículo.

Al remolcar o arrancar un vehículo por remolcado, su masa máxima autorizada no debe sobrepasar la masa máxima autorizada del vehículo tractor.

- ▶ Los datos de la masa máxima autorizada del correspondiente vehículo se obtienen de la placa de características del vehículo (→ página 451).
- ▶ **Vehículos con cambio automático:** no abra la puerta del conductor o del acompañante, ya que, de lo contrario, el cambio automático cambia automáticamente a la posición **P**.
- ▶ Monte la argolla para remolcado (→ página 424).
- ▶ Fije el dispositivo de remolcado.

**!** **INDICACIÓN** Daño debido a fijación errónea del dispositivo de remolcado

▶ Fije el cable o la barra de remolcado únicamente a la argolla para remolcado.

- ▶ Desconecte el bloqueo automático (→ página 83).
- ▶ No active la función HOLD.
- ▶ Desconecte la protección antirremolque (→ página 99).
- ▶ Desconecte el asistente de frenado activo (→ página 191).
- ▶ **Vehículos con cambio automático:** desplace el cambio automático a la posición **N**.
- ▶ **Vehículos con cambio manual:** acople la posición de ralentí **N**.
- ▶ Suelte el freno de estacionamiento eléctrico.
- ▶ **Vehículos con cambio manual:** conecte el encendido; de lo contrario, el bloqueo de la dirección puede enclavarse.



**⚠ ADVERTENCIA** Peligro de accidente por limitación de las funciones relevantes desde el punto de vista de la seguridad durante el remolcado

Las funciones relevantes desde el punto de vista de la seguridad presentan un funcionamiento limitado o no están disponibles en las siguientes situaciones:

- El encendido está desconectado.
- El sistema de frenos o la servodirección están averiados.
- La alimentación de energía o la red de a bordo están averiadas.

Si en estas situaciones remolca su vehículo, se puede necesitar un esfuerzo considerablemente mayor para maniobrar o frenar.

- ▶ Utilice una barra de remolcado.
- ▶ Antes del remolcado, asegúrese de que la dirección se mueve libremente.

**⚠ INDICACIÓN** Daños por fuerzas de tracción excesivas

Una puesta en marcha brusca puede provocar daños en los vehículos por fuerzas de tracción excesivas.

- ▶ Póngase en marcha lentamente y evite los movimientos bruscos.

### Carga del vehículo para el transporte

- ▶ Tenga en cuenta las indicaciones sobre el remolcado (→ página 421).
- ▶ Para cargar el vehículo, fije el dispositivo de remolcado a la argolla para remolcado.
- ⓘ También puede fijar el dispositivo de remolcado en el dispositivo de enganche.
- ▶ **Vehículos con cambio automático:** desplace el cambio automático a la posición **[N]**.
- ⓘ **Vehículos con cambio automático:** en caso de avería del sistema eléctrico, el cambio automático puede bloquearse en la posi-

ción **[P]**. Para acoplar **[N]**, suministre tensión a la red de a bordo (→ página 418).

- ▶ **Vehículos con cambio manual:** acople la posición de ralentí.
- ▶ Cargue el vehículo.
- ▶ **Vehículos con cambio automático:** desplace el cambio automático a la posición **[P]**.
- ▶ **Vehículos con cambio manual:** acople la 1.ª marcha o la marcha atrás.
- ▶ Asegure el vehículo con el freno de estacionamiento eléctrico para impedir que se desplace.
- ▶ Inmovilice solo las ruedas del vehículo.

### Vehículos con ADS PLUS (sistema de amortiguación adaptativa PLUS)

**⚠ ADVERTENCIA** Peligro de accidente al transportar vehículos con sistema de amortiguación adaptativa PLUS

Al transportar vehículos con sistema de amortiguación adaptativa PLUS el conjunto

vehículo/remolque se puede balancear y derrapar.

- ▶ Durante el transporte, asegúrese de lo siguiente:
  - El vehículo está cargado en la posición correcta.
  - El vehículo está inmovilizado en las cuatro ruedas con correas de sujeción adecuadas.
  - No se sobrepasa la velocidad máxima autorizada de 60 km/h durante el transporte.

**!** **INDICACIÓN** Daños en el vehículo por fijación incorrecta

- ▶ Después de cargar el vehículo, se debe inmovilizar en las cuatro ruedas. De lo contrario, el vehículo podría sufrir daños.
- ▶ Debe mantenerse una distancia mínima a la plataforma de transporte de 20 cm hacia arriba y 10 cm hacia abajo.

- ▶ Después de cargar el vehículo, inmovilice las cuatro ruedas.

### Vehículos 4MATIC/vehículos con cambio automático

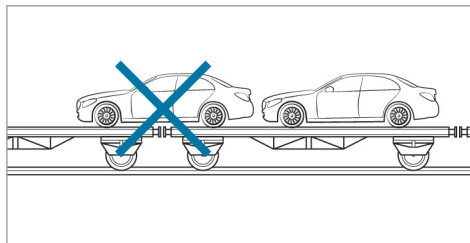

- ▶ Tenga en cuenta que los ejes delantero y trasero deben encontrarse en el mismo vehículo de transporte.

**!** **INDICACIÓN** Daños a la cadena cinemática por posicionamiento inadecuado

- ▶ No posicione el vehículo sobre el punto de conexión del vehículo de transporte.

### Lugar de consigna de la argolla para remolcado

La argolla para remolcado se encuentra debajo del piso del maletero.

### Montaje de la argolla para remolcado

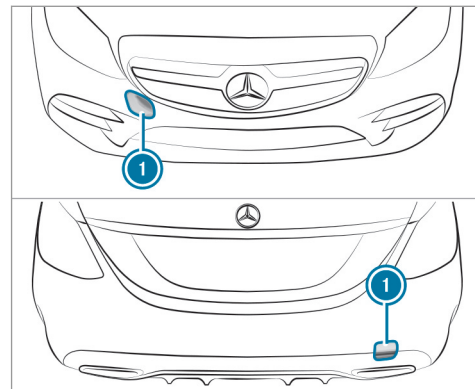

- ▶ Presione la cubierta ① sobre la marca hacia el interior y extráigala.

- ▶ Enrosque la argolla para remolcado hacia la derecha hasta el tope y apriétela.

**Vehículos con dispositivo de remolque:** en la parte trasera del vehículo no hay ningún alojamiento para la argolla para remolcado. Fije el dispositivo para el remolcado en el dispositivo de remolque.

- ⓘ Al desmontar la argolla para remolcado, compruebe que la cubierta ⓘ se enclave al colocarla en el parachoques.

**! INDICACIÓN** Daños en el vehículo debidos a un uso incorrecto de la argolla para remolcado

En caso de rescate del vehículo mediante remolcado con la argolla para remolcado, pueden producirse daños en el vehículo.

- ▶ Utilice la argolla para remolcado solo para el remolcado o el arranque por remolcado del vehículo.

### Arranque por remolcado del vehículo (arranque de emergencia del motor)

#### Vehículos con cambio automático

**! INDICACIÓN** Daños al cambio automático por arranque por remolcado

Al arrancar por remolcado vehículos con cambio automático, puede dañarse el cambio automático.

- ▶ No arranque por remolcado vehículos con cambio automático.

- ▶ No arranque por remolcado vehículos con cambio automático.

#### Vehículos con cambio manual

- ▶ Tenga en cuenta las indicaciones sobre el remolcado (→ página 421).
- ▶ En caso necesario, deje que el motor y el sistema de escape se enfríen.
- ▶ Conecte el encendido.
- ▶ Acople la 2ª marcha.
- ▶ Suelte el freno de estacionamiento eléctrico.

- ▶ Efectúe el arranque por remolcado pisando a fondo el pedal del embrague.
- ▶ Suelte el pedal del embrague lentamente.
- ▶ En cuanto el motor arranque, acople de inmediato la posición de ralentí.
- ▶ Detenga el vehículo sin poner en peligro la seguridad vial.
- ▶ Retire el dispositivo para el remolcado.
- ▶ Desmonte la argolla para remolcado.
- ▶ Encargue la inspección del vehículo en un taller especializado.

### Fusibles

#### Indicaciones sobre los fusibles

**⚠ ADVERTENCIA** Peligro de accidente y de sufrir lesiones debido a cables sobrecargados

Si manipula o puentea un fusible defectuoso o lo sustituye por un fusible de mayor amperaje, los cables eléctricos podrían quedar sobrecargados.

Como consecuencia, podría producirse un incendio.

- ▶ Sustituya siempre los fusibles defectuosos por los fusibles nuevos especificados asegurándose de que tengan el amperaje correcto.

**!** **INDICACIÓN** Daños por fusibles incorrectos

Como consecuencia de fusibles incorrectos, los componentes y sistemas eléctricos pueden resultar dañados o su función puede verse notablemente limitada.

- ▶ Utilice solamente los fusibles autorizados por Mercedes-Benz con el amperaje prescrito en cada caso.

Debe sustituir los fusibles fundidos por otros de características similares, reconocibles por el color y el amperaje. En el esquema de asignación de fusibles figuran los amperajes y más información que debe tenerse en cuenta.

**Esquema de asignación de fusibles:** en la caja de fusibles situada en el maletero (→ página 428).

**!** **INDICACIÓN** Daños o funcionamientos anómalos por humedad

La humedad puede provocar funcionamientos anómalos o daños en el sistema eléctrico.

- ▶ Si la caja de fusibles está abierta, asegúrese de que no penetre humedad en la misma.
- ▶ Al cerrar la caja de fusibles asegúrese de que la junta de la cubierta asiente correctamente en la caja de fusibles.

Si se funde de nuevo un fusible recién colocado, encargue que determinen la causa y reparen la avería en un taller especializado.

Antes de un cambio de fusibles, asegúrese de lo siguiente:

- El vehículo debe estar asegurado para impedir su desplazamiento.

- Todos los consumidores eléctricos deben estar desconectados.
- El encendido está desconectado.

Los fusibles están distribuidos en diferentes cajas de fusibles:

- Caja de fusibles situada en el compartimento del motor, en el lado del conductor (→ página 426)
- Caja de fusibles situada en el puesto de conducción, en el lado del conductor (→ página 428)
- Caja de fusibles situada en el espacio para los pies del acompañante (→ página 428)
- Caja de fusibles situada en el maletero, en el lado derecho visto en el sentido de la marcha (→ página 428)

**Apertura y cierre de la caja de fusibles situada en el compartimento del motor**

**Requisitos**

- Dispone de un paño seco y un destornillador.

Tenga en cuenta las indicaciones relativas a los fusibles (→ página 425).

### Apertura

**⚠ ADVERTENCIA** Peligro de sufrir lesiones al utilizar el limpiaparabrisas con el capó abierto

Si pone en marcha el limpiaparabrisas con el capó abierto, podría quedar aprisionado en el varillaje de limpiaparabrisas.

- ▶ Desconecte siempre el limpiaparabrisas y el encendido antes de abrir el capó.

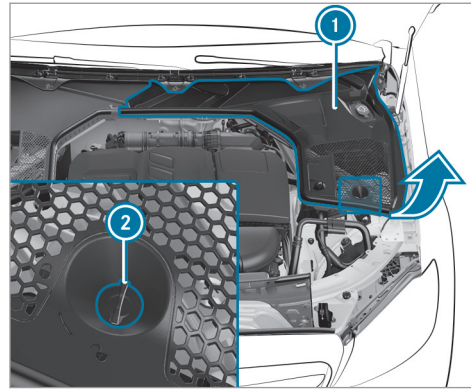

- ▶ Gire un cuarto de vuelta el clip (2) de la cubierta (1) hacia la izquierda.
- ▶ Abra la cubierta (1) tirando de ella hacia arriba en la dirección indicada por la flecha.

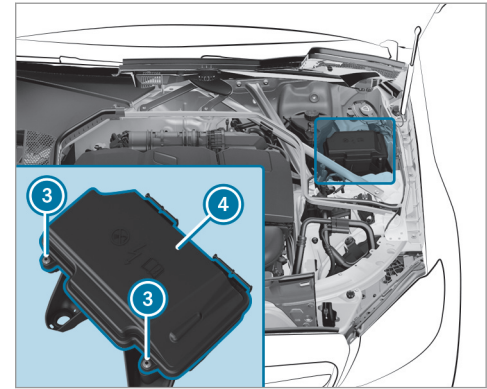

- ▶ En el caso de que exista humedad en la caja de fusibles, elimínela con un trapo seco.
- ▶ Afloje los tornillos (3) y extraiga hacia arriba la tapa (4) de la caja de fusibles.

### Cierre

- ▶ Compruebe que la junta se asiente correctamente en la tapa (4).

- ▶ Coloque la tapa ④ por detrás en el soporte de la caja de fusibles.
- ▶ Abata la tapa ④ de la caja de fusibles y apriete los tornillos ③.
- ▶ Pliegue la cubierta ① hacia abajo.
- ▶ Gire un cuarto de vuelta el clip ② de la cubierta ① hacia la derecha.
- ▶ Cierre el capó.

#### Apertura y cierre de la caja de fusibles situada en el puesto de conducción

La caja de fusibles se encuentra junto al puesto de conducción debajo de una cubierta.

- ▶ Póngase en contacto con un punto de servicio Mercedes-Benz si desea obtener más información al respecto.

#### Apertura y cierre de la caja de fusibles situada en el espacio para los pies del acompañante

Tenga en cuenta las indicaciones relativas a los fusibles (→ página 425).

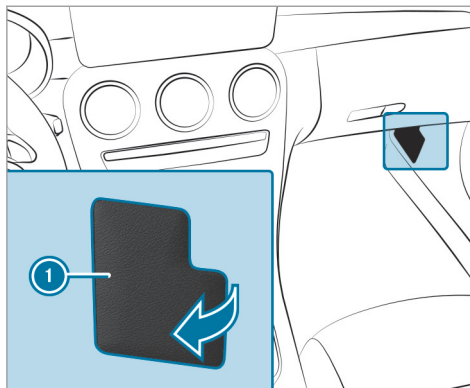

- ▶ Despliegue y retire la cubierta ① en la dirección indicada por la flecha.

#### Apertura y cierre de la caja de fusibles situada en el maletero

Tenga en cuenta las indicaciones relativas a los fusibles (→ página 425).

- ▶ Abra el piso del maletero .

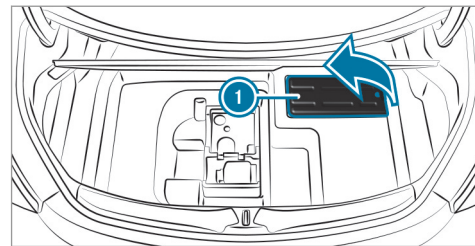

- ▶ Abra la cubierta ① tirando de ella hacia arriba en la dirección indicada por la flecha.

El esquema de asignación de fusibles se encuentra en una escotadura lateral en la caja de fusibles.

### Indicaciones sobre ruidos o comportamiento de marcha anormal

Fíjese durante la marcha si se producen vibraciones, ruidos o un comportamiento de marcha anormal. En ese caso, podrían haberse producido daños en las llantas o los neumáticos. Los defectos latentes también pueden ser la causa de este comportamiento de marcha anormal.

Si tiene sospechas, reduzca la velocidad y encargue la comprobación de las llantas y los neumáticos en un taller especializado.

### Indicaciones para la comprobación regular de las llantas y los neumáticos

#### **⚠ ADVERTENCIA** Peligro de accidente por neumáticos dañados

Los neumáticos dañados pueden causar la pérdida de presión de los neumáticos.

- ▶ Compruebe regularmente si los neumáticos presentan daños y sustituya inmediatamente los neumáticos dañados.

#### **⚠ ADVERTENCIA** Peligro de aquaplaning debido a un perfil de los neumáticos insuficiente

Si el perfil de los neumáticos es demasiado bajo, su adherencia disminuye.

En calzadas mojadas aumenta el peligro de aquaplaning, especialmente si la velocidad es inadecuada.

- ▶ Compruebe regularmente la profundidad de perfil y el estado de la banda de rodadura de todos los neumáticos a lo largo de toda su anchura.

Profundidad de perfil mínima en

- Neumáticos de verano: 3 mm
- Neumáticos M+S: 4 mm

- ▶ Por motivos de seguridad, sustituya los neumáticos antes de alcanzar la profundidad de perfil mínima prescrita legalmente.

Realice las siguientes comprobaciones en todos los neumáticos regularmente, como mínimo una vez al mes o siempre que sea necesario, porejemplo, antes de un recorrido más largo o una marcha por terreno no asentado:

- Comprobación de la presión de los neumáticos (→ página 430)
- Control visual de posibles daños de las llantas y neumáticos
- Comprobación de las caperuzas de las válvulas
- Control visual de la profundidad del perfil y de la banda de rodadura de los neumático a lo largo de toda su anchura.

La profundidad de perfil mínima en los neumáticos de verano es de 3 mm y en los neumáticos de invierno de 4 mm.

### Indicaciones sobre las cadenas para nieve

**⚠ ADVERTENCIA** Peligro de accidente por el montaje incorrecto de las cadenas para nieve

Si monta cadenas para nieve en las ruedas delanteras, las cadenas para nieve pueden rozar con la carrocería o con alguna pieza del tren de rodaje.

En dicho caso podrían producirse daños en el vehículo o en los neumáticos.

- ▶ Nunca monte las cadenas para nieve en las ruedas delanteras.
- ▶ Monte siempre las cadenas para nieve en ambas ruedas traseras.

Tenga en cuenta las siguientes indicaciones al utilizar cadenas para nieve:

- Las cadenas para nieve solo están autorizadas para determinadas combinaciones de llantas y neumáticos. En cualquier punto de servicio Mercedes-Benz puede obtener información al respecto.
- Por motivos de seguridad, utilice exclusivamente las cadenas para nieve autorizadas por Mercedes-Benz o con un estándar de calidad similar.
- La velocidad máxima autorizada con cadenas para nieve montadas es de 50 km/h.
- **Vehículos con ayuda activa para aparcar:** no utilice la ayuda activa para aparcar con las cadenas para nieve montadas.
- **Vehículos con regulación de nivel:** circule solo con la altura del vehículo elevada con las cadenas para nieve montadas.
- ⓘ Puede limitar de forma permanente la velocidad máxima del vehículo para el uso de ruedas de invierno (→ página 195).
- ⓘ Puede desconectar el sistema ESP® para arrancar (→ página 185). De este modo, las ruedas pueden patinar y generar una mayor fuerza de propulsión.

### Presión de los neumáticos

#### Indicaciones sobre la presión de los neumáticos

**⚠ ADVERTENCIA** Peligro de accidente por una presión excesiva o insuficiente de los neumáticos

Los neumáticos con una presión de inflado demasiado baja o demasiado elevada pueden originar las siguientes situaciones de peligro:

- Los neumáticos pueden reventar, especialmente en caso de que se aumente la carga y la velocidad.
- Los neumáticos pueden desgastarse excesivamente y/o irregularmente, lo cual puede afectar notablemente a la adherencia de los neumáticos.
- Las cualidades de marcha así como la maniobrabilidad y el comportamiento de frenado pueden verse notablemente afectados.
- ▶ Observe las presiones de los neumáticos recomendadas y compruebe la pre-



sión de todos los neumáticos, incluido el de la rueda de repuesto:

- al menos una vez al mes
  - al modificar la carga
  - antes de efectuar trayectos largos
  - si cambian las condiciones de servicio, porejemplo, al circular por terrenos no asentados
- ▶ Si es necesario, adapte la presión de los neumáticos.

Una presión de los neumáticos demasiado alta o demasiado baja tiene los siguientes efectos:

- La vida útil de los neumáticos se reduce.
- Se favorecen posibles daños en los neumáticos.
- Se influye en el comportamiento de marcha y, con ello, en la seguridad de conducción, porejemplo, en caso de aquaplaning.

**⚠ ADVERTENCIA** Peligro de accidente en caso de caída de presión repetida en el neumático

Si la presión del neumático cae de forma repetida, la llanta, la válvula o el neumático pueden estar dañados.

Una presión del neumático demasiado baja puede provocar que el neumático estalle.

- ▶ Compruebe si hay cuerpos extraños en el neumático.
- ▶ Compruebe si la llanta o la válvula están inestancas.
- ▶ Si no es posible subsanar el daño, póngase en contacto con un taller especializado.

Encontrará las indicaciones sobre la presión recomendada para los neumáticos montados de fábrica en la tabla de presión de neumáticos situada en el lado interior de la tapa del depósito de combustible (→ página 432).

Para comprobar la presión del neumático utilice un comprobador de la presión de inflado de los

neumáticos adecuado. No se puede evaluar si hay suficiente presión observando simplemente el aspecto del neumático.

Corrija la presión de los neumáticos solo cuando estén fríos. Condiciones para los neumáticos fríos:

- El vehículo ha estado estacionado durante un mínimo de tres horas sin que los neumáticos reciban irradiación solar.
- El vehículo ha circulado menos de 1,6 km.

Los neumáticos se calientan durante la marcha. Con la temperatura del neumático aumenta la presión del neumático.

**Vehículos con control de la presión de los neumáticos:** también puede comprobar la presión de los neumáticos mediante el ordenador de a bordo.

**Indicaciones sobre el modo con remolque**

Para los neumáticos del eje trasero se aplica exclusivamente la presión de los neumáticos recomendada en la tabla de presión de neumáticos para una carga superior.

### Tabla de presión de neumáticos

La tabla de presión de neumáticos está situada en la parte interior de la tapa del depósito de combustible.

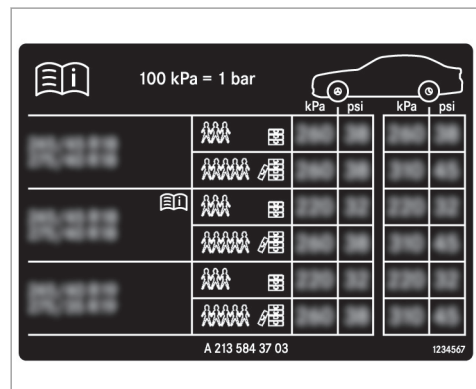

Si una o varias dimensiones de neumático figuran delante de los valores de presión de los neumáticos, la siguiente indicación de la presión de inflado solo será válida para esas dimensiones

de neumático y el correspondiente estado de carga.

Si las dimensiones de neumático que figuran delante están complementadas con el símbolo , la siguiente indicación de la presión de inflado muestra presiones del neumático alternativas. En ese caso, el consumo de combustible puede incrementarse ligeramente.

Los estados de carga "parcialmente cargado" o "carga máxima" se indican en la tabla mediante un número variable de personas y equipaje. El número real de asientos puede divergir.

### Control de la presión de los neumáticos

#### Función de control de la presión de los neumáticos

El sistema controla con ayuda del sensor de presión de los neumáticos la presión y la temperatura de los neumáticos montados en el vehículo.

La presión y la temperatura de los neumáticos se muestran en el visualizador multifunción (→ página 433).

En caso de producirse una clara pérdida de presión o una temperatura excesiva de los neumáticos se le advierte de la forma siguiente:

- Mediante avisos en el visualizador (→ página 518)
- Mediante el testigo luminoso de advertencia  del cuadro de instrumentos

El control de la presión de los neumáticos solo es un medio auxiliar. El conductor es responsable de ajustar la presión de los neumáticos al valor recomendado de presión de los neumáticos para neumáticos fríos que sea adecuado para la situación de servicio.

En la mayoría de los casos, el control de la presión de los neumáticos actualiza automáticamente los valores de referencia una vez que haya modificado la presión de los neumáticos. Sin embargo, también puede actualizar manualmente los valores de referencia reiniciando el control de la presión de los neumáticos (→ página 545).

### Límites del sistema

La operatividad del sistema puede verse limitada o el sistema puede dejar de funcionar en las siguientes situaciones:

- La presión del neumático no está ajustada correctamente.
- Se produce una pérdida repentina de presión, porejemplo, al penetrar un cuerpo extraño en el neumático.
- Se produce una perturbación por otra fuente de radiofrecuencia.

### Comprobación de la presión de los neumáticos con el control de la presión de los neumáticos

#### Requisitos

- El encendido debe estar conectado.

Ordenador de a bordo:

↳ Servicio ► Neumáticos

Se muestra una de las siguientes indicaciones:

- La presión de inflado actual y la temperatura de cada neumático:

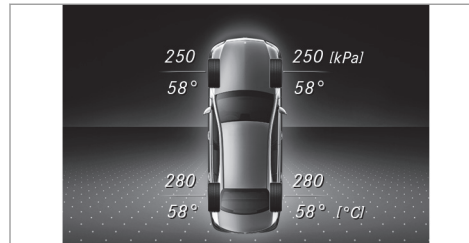

- **La presión de inflado de los neumáticos aparece tras unos minutos de marcha**
- **Control de la presión de inflado neumáticos activo:** el proceso de reprogramación del sistema todavía no ha finalizado. Las presiones de los neumáticos se están controlando.

► Compare la presión de inflado con la presión de inflado recomendada para el estado de marcha actual (→ página 432). Para ello, tenga en cuenta las indicaciones sobre la temperatura de los neumáticos (→ página 430).

ⓘ Los valores mostrados en el visualizador multifunción pueden diferir de los indicados

por el comprobador de la presión de inflado de los neumáticos, ya que toman como base el nivel del mar. En lugares situados a mucha altura, los manómetros indican una presión de los neumáticos mayor a la indicada en el ordenador de a bordo. En ese caso, no reduzca la presión de los neumáticos.

### Reinicio del control de la presión de los neumáticos

#### Requisitos

- La presión de inflado recomendada debe estar correctamente ajustada en todos los neumáticos para el estado de servicio respectivo (→ página 430).

Reinicie el control de la presión de los neumáticos en las siguientes situaciones:

- si ha modificado la presión de inflado
- si ha montado llantas o neumáticos nuevos o los ha cambiado

Ordenador de a bordo:

→ Servicio ▶ Neumáticos

▶ Deslice el dedo hacia abajo sobre la parte izquierda del Touch Control del volante. En el visualizador multifunción se muestra el aviso **¿Adoptar las presiones actuales como nuevos valores indicativos?**.

▶ Pulse sobre la parte izquierda del Touch Control del volante para comenzar el reinicio. En el visualizador multifunción se muestra el aviso **Control presión inflado neumáticos reiniciado**.

Los mensajes de aviso actuales se borran y el testigo luminoso de advertencia amarillo  se apaga.

Al cabo de unos minutos de marcha, el sistema confirma que los valores de presión de inflado de los neumáticos actuales se encuentran dentro del margen prescrito. A continuación se adoptan y se supervisan los valores de presión de inflado actuales de los neumáticos como nuevos valores de referencia.

Tenga en cuenta también los siguientes temas complementarios:

- Indicaciones sobre la presión de los neumáticos (→ página 430)

### **Avisador de pérdida de presión de los neumáticos**

#### **Función del avisador de pérdida de presión de los neumáticos**

El avisador de pérdida de presión de los neumáticos le advierte mediante avisos en el visualizador si se produce una pérdida considerable de presión de los neumáticos.

#### **Límites del sistema**

La operatividad del sistema puede verse limitada o el sistema puede dejar de funcionar especialmente en las siguientes situaciones:

- si la presión de los neumáticos está mal ajustada
- en caso de pérdida repentina de presión originada, porejemplo, al penetrar un cuerpo extraño en el neumático

- en caso de pérdida de presión homogénea en varios neumáticos

El sistema funciona de forma limitada o retardada especialmente en las siguientes situaciones:

- cuando el estado de la calzada es desfavorable, porejemplo, con nieve o grava
- al circular con cadenas para nieve
- con un estilo de conducción muy deportivo con elevada velocidad en las curvas o aceleraciones intensas
- al circular con un remolque muy pesado o de gran tamaño
- al circular con carga elevada

El avisador de pérdida de presión de los neumáticos solo es un medio auxiliar. El conductor es responsable de comprobar y ajustar la presión de los neumáticos al valor recomendado de presión de los neumáticos para neumáticos fríos que sea adecuado para la situación de servicio.

Tenga en cuenta también los siguientes temas complementarios:

- Indicaciones sobre la presión de los neumáticos (→ página 430)
- Avisos mostrados en el visualizador acerca de los neumáticos (→ página 518)

### Reinicio del avisador de pérdida de presión de los neumáticos

#### Requisitos

- La presión de inflado recomendada debe estar correctamente ajustada en todos los neumáticos para el estado de servicio respectivo.

Reinicie el avisador de pérdida de presión de los neumáticos en las siguientes situaciones:

- si ha modificado la presión de los neumáticos
- si ha montado llantas o neumáticos nuevos o los ha cambiado

Ordenador de a bordo:

#### → Servicio ► Neumáticos

- ▶ Deslice el dedo hacia abajo sobre la parte izquierda del Touch Control del volante. En el visualizador multifunción se muestra el aviso **Supervisión de la presión de inflado de neumáticos activa Reinicio: pulsar Touch Control** .
  - ▶ Pulse sobre la parte izquierda del Touch Control del volante para comenzar el reinicio. En el visualizador multifunción se muestra el aviso **¿Presión de neumáticos correcta ahora?** .
  - ▶ Seleccione **Sí** .
  - ▶ Pulse sobre la parte izquierda del Touch Control del volante para confirmar el reinicio. En el visualizador multifunción se muestra el aviso **Supervisión de presión de inflado neumáticos reiniciada** .
- Transcurridos unos minutos de marcha, el avisador de pérdida de presión de los neumáticos controla los valores de presión de inflado ajustados en cada uno de los neumáticos.

Tenga en cuenta también los siguientes temas complementarios:

- Indicaciones sobre la presión de los neumáticos (→ página 430)

### Cambio de ruedas

#### Indicaciones sobre la elección, el montaje y la sustitución de neumáticos

#### ! INDICACIÓN Vehículos Mercedes-AMG

- ▶ Tenga en cuenta las indicaciones contenidas en las instrucciones adicionales. De lo contrario, podría no reconocer situaciones de peligro.

#### ⚠ ADVERTENCIA Peligro de accidente por dimensiones incorrectas de las llantas y los neumáticos

Si monta llantas y neumáticos con dimensiones incorrectas, los frenos de las ruedas o los componentes de la suspensión de las ruedas pueden resultar dañados.

- ▶ Sustituya siempre las llantas y los neumáticos por otros con las especificaciones de la pieza original.

En el caso de las llantas, tenga en cuenta lo siguiente:

- Denominación
- Modelo

En el caso de los neumáticos, tenga en cuenta lo siguiente:

- Denominación
- Fabricante
- Modelo

**⚠ ADVERTENCIA** Peligro de accidente en caso de sobrepasar la capacidad de carga de los neumáticos o el índice de velocidad admisible

En caso de sobrepasar la capacidad de carga de los neumáticos indicada o el índice de velocidad admisible puede ocasionar daños en los neumáticos y provocar que estalle el neumático.

- ▶ Utilice únicamente modelos y -dimensiones de neumáticos homologados para su modelo de vehículo.
- ▶ Tenga en cuenta asimismo la capacidad de carga necesaria de los neumáticos y el índice de velocidad válido para su vehículo.

**!** **INDICACIÓN** Daños en el vehículo y en los neumáticos a causa de tipos y tamaños de neumáticos no autorizados

Por motivos de seguridad, utilice exclusivamente neumáticos, llantas y accesorios autorizados especialmente por Mercedes-Benz para su vehículo.

Estos neumáticos han sido desarrollados especialmente para los sistemas de regulación, porejemplo, ABS, ESP® y 4MATIC y están identificados de la siguiente forma:

- MO = Mercedes-Benz Original

- MOE = Mercedes-Benz Original Extended (neumático con capacidad de rodadura de emergencia, solo para determinadas llantas)
- MO1 = Mercedes-Benz Original (solo determinados neumáticos AMG)

De lo contrario, determinadas propiedades del vehículo como, porejemplo, el comportamiento de marcha, el nivel sonoro, el consumo, etc. podrían verse afectadas negativamente. Las diferencias en las medidas de los neumáticos pueden originar adicionalmente roces de los neumáticos en la carrocería y en los componentes de los ejes durante la marcha bajo carga. Las consecuencias podrían ser que se produzcan daños en los neumáticos o en el vehículo.

Utilice únicamente neumáticos, llantas o accesorios comprobados y recomendados por Mercedes-Benz.

**!** **INDICACIÓN** Peligro de la seguridad de marcha por neumáticos recauchutados

Mercedes-Benz no comprueba ni recomienda los neumáticos recauchutados, ya que al recauchutar no siempre se detectan daños previos.

Por tanto, no se puede garantizar la seguridad de marcha.

- ▶ No utilice neumáticos usados cuyo uso previo desconozca.

**!** **INDICACIÓN** Posibles daños en la rueda y los neumáticos en caso de pasar por encima de obstáculos

Las llantas grandes tienen una sección transversal de los neumáticos menor. A medida que disminuye la sección transversal de los neumáticos, aumenta el peligro de causar daños a las llantas y los neumáticos al pasar por encima de obstáculos.

- ▶ Evite los obstáculos o páselos con especial precaución.

**!** **INDICACIÓN** Posibles daños en las ruedas y los neumáticos al aparcar sobre bordillos o baches

Al aparcar sobre bordillos o baches pueden dañarse las ruedas y los neumáticos.

- ▶ Aparque solamente sobre una superficie plana.
- ▶ Evite los bordillos y los baches al aparcar.

**!** **INDICACIÓN** Daño en los componentes electrónicos por el uso de herramientas de montaje

**Vehículos con control de la presión de los neumáticos:** en la rueda hay componentes electrónicos. No se deben aplicar herramientas de montaje en la zona de las válvulas.

De lo contrario, los componentes electrónicos podrían sufrir daños.

- ▶ Encargue los trabajos de sustitución de los neumáticos solo en un taller especializado.

**!** **INDICACIÓN** Daños en los neumáticos de verano en caso de temperatura ambiente baja

Durante la marcha a una temperatura ambiente baja se pueden producir grietas en los neumáticos de verano y causarles un daño permanente.

- ▶ Con temperaturas inferiores a 7 °C, utilice neumáticos M+S.

Si no utiliza accesorios autorizados por Mercedes-Benz para su vehículo o no los utiliza de forma adecuada, puede verse afectada la seguridad de marcha.

Antes de comprar y usar accesorios no autorizados, infórmese en un taller especializado sobre:

- la conveniencia
- la legislación vigente
- las recomendaciones del fabricante

**⚠ ADVERTENCIA** Peligro de accidente con neumáticos deportivos

Al circular con neumáticos deportivos, sobre una calzada húmeda o mojada existe un mayor riesgo de resbalamiento y de aquaplaning.

Además, la adherencia disminuye claramente con una temperatura exterior baja y temperatura de servicio de los neumáticos reducida.

- ▶ Conecte el ESP® y adapte la forma de conducir.
- ▶ Con una temperatura exterior inferior a 10 °C, utilice neumáticos M+S-.
- ▶ Utilice únicamente neumáticos adecuados para el uso previsto.

Tenga en cuenta lo siguiente para la elección, el montaje y la sustitución de los neumáticos:

- Prescripciones de homologación vigentes en cada país para neumáticos que determinan un determinado tipo de neumáticos para su vehículo.

- Además puede ser recomendable la utilización de un determinado tipo de neumáticos en determinadas regiones y para usos determinados.
  - Utilice solamente llantas y neumáticos del mismo tipo, la misma ejecución (neumáticos de verano, neumáticos de invierno, neumáticos MOExtended) y la misma marca.
  - Monte en un mismo eje solamente ruedas del mismo tamaño (a izquierda y derecha). Solamente en caso de avería puede haber divergencias para el recorrido hasta el taller especializado.
  - No realice modificaciones posteriores en el sistema de frenos, las llantas ni los neumáticos.
- La utilización de arandelas de compensación y discos antipolvo no está permitida y provoca la anulación de la homologación de vehículo.
- **Vehículos con control de la presión de los neumáticos:** todas las ruedas montadas deben estar equipadas con sensores operati-

vos del control de la presión de los neumáticos.

- A temperaturas inferiores a 7 °C utilice neumáticos de invierno o neumáticos para todo el año con la identificación M+S-en todas las ruedas.

Para obtener la adherencia óptima sobre calzadas en las que imperen condiciones invernales, debe utilizar neumáticos de invierno identificados con el símbolo adicional del copo de nieve  junto a las siglas M+S.

- En el caso de neumáticos M+S, utilice solo neumáticos del mismo perfil.
- Observe la velocidad máxima autorizada de los neumáticos M+S montados. Si la velocidad máxima autorizada se encuentra por debajo de la del vehículo, debe indicarse con un rótulo en el campo visual del conductor.
- Efectúe el rodaje de los neumáticos nuevos a una velocidad moderada durante los primeros 100 km.



- Sustituya los neumáticos después de seis años como máximo, independientemente de su grado de desgaste.
  - **En caso de cambio a neumáticos sin capacidad de rodadura de emergencia:** los vehículos con neumáticos MOExtended no están equipados de fábrica con el kit TIREFIT. Después de cambiar a neumáticos sin capacidad de rodadura de emergencia, por ejemplo, a neumáticos de invierno, equipe el vehículo con un kit TIREFIT.
- i** Puede limitar de forma permanente la velocidad máxima del vehículo para el uso de ruedas de invierno (→ página 195).

Póngase en contacto con un taller especializado si desea obtener más información sobre las llantas y los neumáticos.

Tenga en cuenta también los siguientes temas complementarios:

- Indicaciones sobre la presión de los neumáticos (→ página 430)
- Tabla de presión de neumáticos (→ página 432)
- Indicaciones sobre la rueda de emergencia (→ página 446)

### Indicaciones sobre el cambio de las ruedas

**⚠ ADVERTENCIA** Peligro de accidente por dimensiones diferentes de las ruedas

Si intercambia las ruedas delanteras con las traseras, las cualidades de marcha pueden verse notablemente afectadas.

Los frenos de disco o los componentes de la suspensión de las ruedas pueden resultar dañados.

▶ Efectúe la rotación solamente si las llantas y los neumáticos son de idéntico tamaño.

Si efectúa la rotación de las ruedas delanteras con las ruedas traseras y las llantas o los neumáticos tienen distintas medidas, podría anularse la homologación del vehículo.

Las ruedas delanteras y traseras tienen un desgaste diferente:

- Las ruedas delanteras más en el hombro del neumático
- Las ruedas traseras más en el centro del neumático

No desgaste los neumáticos demasiado. De lo contrario, la adherencia disminuye notablemente al circular por calzadas mojadas (aquaplaning).

En los vehículos con ruedas del mismo tamaño puede efectuar la rotación de las mismas cada 5.000 a 10.000 km en función de su grado de desgaste. Mantenga el sentido de giro al llevar a cabo la rotación de las ruedas.

Tenga en cuenta las instrucciones y las indicaciones de seguridad referentes al cambio de ruedas (→ página 440).

### Indicaciones sobre el almacenaje de las ruedas

Tenga en cuenta las siguientes indicaciones al almacenar las ruedas:

- Guarde las ruedas desmontadas en un lugar fresco, seco y, en la medida de lo posible, oscuro.
- Proteja los neumáticos para evitar que entren en contacto con aceite, grasa y combustible.

### Síntesis del juego de herramientas para el cambio de la rueda

#### **i** INDICACIÓN Vehículos Mercedes-AMG

- ▶ Tenga en cuenta las indicaciones contenidas en las instrucciones adicionales. De lo contrario, podría no reconocer situaciones de peligro.

A excepción de algunas versiones para determinados países, los vehículos no están equipados con el juego de herramientas para el cambio de

la rueda. En cualquier taller especializado cualificado le informarán sobre las herramientas necesarias y homologadas para realizar un cambio de rueda en su vehículo.

Para el cambio de rueda necesita, por ejemplo, las siguientes herramientas:

- Gato
- Calce
- Llave para ruedas
- Pernos de centrado

- i** El gato tiene un peso aproximado de 2,1 kg. En el rótulo adhesivo del gato figura la carga portante máxima del gato. El gato no requiere mantenimiento. Si se produce un fallo de funcionamiento, póngase en contacto con un taller especializado cualificado.

El juego de herramientas para el cambio de la rueda se encuentra en la bolsa de herramientas

- 1** en el maletero.

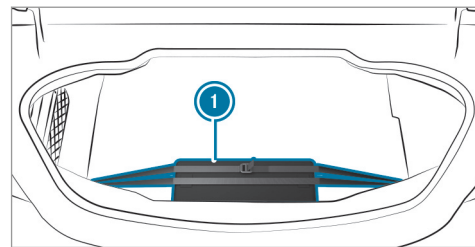

La bolsa de herramientas contiene:

- Gato
- Guantes
- Llave para ruedas
- Pernos de centrado
- Calce plegable
- Carraca para el gato

### Preparación del vehículo para el cambio de rueda

#### Requisitos

- Se dispone de las herramientas para cambio de rueda necesarias. Si su vehículo no está equipado con un juego de herramientas para el cambio de la rueda, infórmese en cualquier taller especializado sobre las herramientas adecuadas.
- El vehículo no se encuentra en ninguna pendiente o declive.
- El vehículo se encuentra sobre una superficie firme, plana y no resbaladiza.

- ▶ Accione manualmente el freno de estacionamiento eléctrico.
- ▶ Coloque las ruedas delanteras en la posición de marcha en línea recta.
- ▶ **Vehículos con cambio manual:** acople la primera marcha o la marcha atrás.
- ▶ **Vehículos con cambio automático:** desplace la palanca selectora del cambio a la posición **P**.
- ▶ **Vehículos con regulación de nivel:** ajuste la altura normal del vehículo (→ página 209).
- ▶ Pare el motor.

- ▶ Asegúrese de que el motor no puede ponerse en marcha.
- ▶ Coloque calces o algún objeto similar delante y detrás de la rueda diagonalmente opuesta a la rueda que vaya a cambiar.
- ▶ En caso necesario, retire los tapacubos de rueda completa (→ página 441).
- ▶ Eleve el vehículo (→ página 442).

### Desmontaje y montaje de los tapacubos de rueda completa

#### Requisitos

- El vehículo debe estar preparado para el cambio de rueda (→ página 440).

#### Tapacubos de plástico

- ▶ **Desmontaje:** gire el tapón central del tapacubos hacia la izquierda y extráigalo.
- ▶ **Montaje:** asegúrese de que el tapón central del tapacubos está girado hacia la izquierda.
- ▶ Coloque el tapacubos y gire el tapón central hacia la derecha hasta que el tapacubos quede enclavado de forma audible.

#### Tapacubos de aluminio

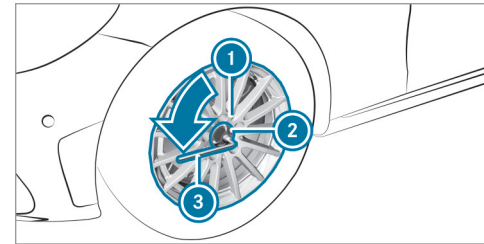

- ▶ **Desmontaje:** coloque la llave de vaso ② de las herramientas para cambio de rueda sobre el tapacubos ①.
  - ▶ Coloque la llave para ruedas ③ sobre la llave de vaso ②.
  - ▶ Utilice la llave para ruedas ③ para girar hacia la izquierda el tapacubos ① y extráigalo.
  - ▶ **Montaje:** realice los pasos mencionados anteriormente en orden inverso.
- ① **Par de apriete prescrito:** 25 Nm.

### Elevación del vehículo para el cambio de rueda

#### Requisitos

- No debe haber personas en el vehículo.
- El vehículo debe estar preparado para un cambio de rueda (→ página 440).
- Los tapacubos de rueda completa deben estar desmontados (→ página 441).

Indicaciones importantes sobre el manejo del gato:

- Utilice solo un gato específico que haya sido comprobado y homologado para Mercedes-Benz para levantar el vehículo.
- El gato solo es adecuado para levantar el vehículo brevemente y no para realizar trabajos de mantenimiento debajo del vehículo.
- La superficie de apoyo del gato debe ser firme, plana y no resbaladiza. En caso necesario, se debe utilizar una base grande, plana, resistente y no resbaladiza.
- La base del gato debe quedar directamente debajo del punto de apoyo del gato.

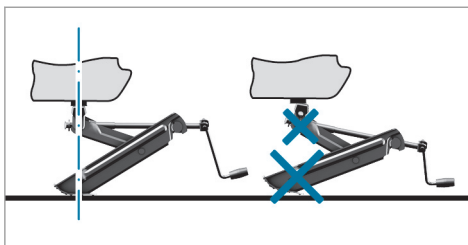

Normas de comportamiento con el vehículo elevado:

- No coloque nunca las manos ni los pies debajo del vehículo.
- No se tienda nunca bajo el vehículo cuando este se encuentre levantado.
- No arranque el motor ni suelte el freno de estacionamiento eléctrico.
- No abra ni cierre puertas ni la tapa del maletero.

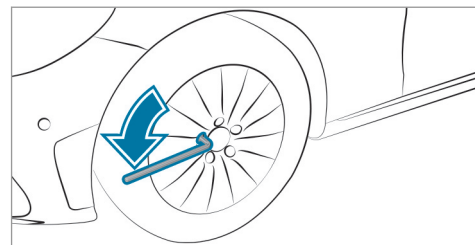

- ▶ Desenrosque aproximadamente una vuelta los tornillos de la rueda que va a cambiar con la llave de rueda, pero no los desenrosque por completo.

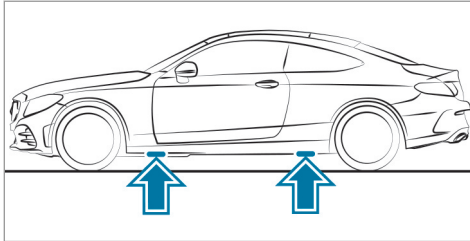

Posición de los puntos de apoyo del gato

**!** **INDICACIÓN** Vehículos Mercedes-AMG

- ▶ Tenga en cuenta las indicaciones contenidas en las instrucciones adicionales. De lo contrario, podría no reconocer situaciones de peligro.

**!** **ADVERTENCIA** Peligro de lesiones por una colocación incorrecta del gato

Si no coloca correctamente el gato en los puntos de apoyo previstos en el vehículo, el gato podría volcar con el vehículo elevado.

- ▶ Coloque el gato exclusivamente en los correspondientes puntos de apoyo que se encuentran en el vehículo. La base del gato debe encontrarse justo por debajo del punto de apoyo en el vehículo.

**!** **INDICACIÓN** Daños en el vehículo por el gato

Si no coloca el gato en los puntos de apoyo del gato previstos, puede dañar el vehículo.

- ▶ Coloque el gato únicamente en los puntos de apoyo del gato previstos.

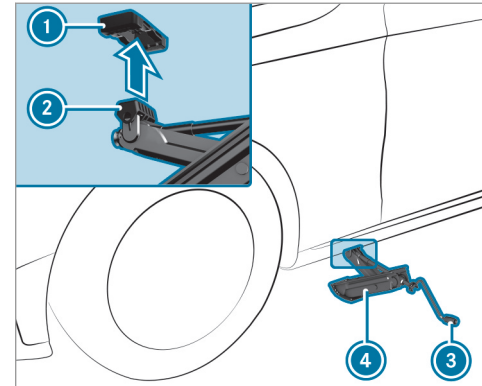

- ▶ Coloque la base **2** del gato **4** en el punto de apoyo del gato **1**.
- ▶ Gire la manivela **3** hacia la derecha hasta que el soporte del gato **2** se apoye por completo en el punto de apoyo del gato **1** y la base del gato quede apoyada de forma uniforme sobre la superficie.
- ▶ Gire la manivela **3** hasta que el neumático se separe como máximo 3 cm del suelo.

## 444 Llantas y neumáticos

- ▶ Suelte y desmonte la rueda (→ página 444).

### Desmontaje de la rueda

#### Requisitos

- El vehículo debe estar elevado (→ página 442).

#### **!** INDICACIÓN Vehículos Mercedes-AMG

- ▶ Tenga en cuenta las indicaciones contenidas en las instrucciones adicionales. De lo contrario, podría no reconocer situaciones de peligro.

Evite durante el cambio de rueda cualquier tipo de acción de fuerza sobre los discos de freno, ya que podría influir negativamente en el confort al frenar.

#### **!** INDICACIÓN Daño de la rosca por tornillos de rueda sucios

- ▶ No coloque los tornillos de rueda sobre superficies arenosas o sucias.

- ▶ Desenrosque por completo el tornillo de rueda más alto.

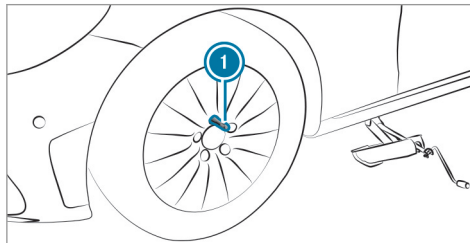

- ▶ En lugar del tornillo de rueda, enrosque el perno de centrado ① en la rosca.
- ▶ Desenrosque por completo los demás tornillos de rueda.
- ▶ Desmonte la rueda.
- ▶ Monte la nueva rueda (→ página 444).

### Montaje de una rueda nueva

#### Requisitos

- La rueda debe estar desmontada (→ página 444).

#### **!** INDICACIÓN Vehículos Mercedes-AMG

- ▶ Tenga en cuenta las indicaciones contenidas en las instrucciones adicionales. De lo contrario, podría no reconocer situaciones de peligro.

#### **!** ADVERTENCIA Peligro de accidente por la pérdida de una rueda

Los tornillos de rueda lubricados o engrasados, así como los tornillos de rueda- o las roscas del cubo de rueda dañados pueden provocar que los tornillos de rueda se suelten.

Como consecuencia, podría perder una rueda mientras conduce.

- ▶ No lubrique ni engrase nunca los tornillos de rueda.
- ▶ Si la rosca está dañada, diríjase de inmediato a un taller especializado.

- ▶ Encargue la sustitución de los tornillos de rueda dañados o de la rosca del cubo de rueda dañada.
- ▶ No prosiga la marcha.

- ▶ Observe las indicaciones sobre la elección de neumáticos (→ página 435).

En los neumáticos con sentido de giro prescrito, este se indica mediante una flecha en el flanco del neumático. Tenga en cuenta el sentido de giro durante el montaje.

- ▶ Introduzca la rueda que vaya a montar en el perno de centrado y presiónela.

**⚠ ADVERTENCIA** Existe peligro de lesiones al apretar los tornillos de rueda y las tuercas de rueda

Si aprieta los tornillos de rueda o las tuercas de rueda con el vehículo elevado, el gato puede volcar.

- ▶ Apriete los tornillos de rueda o las tuercas de rueda solamente con el vehículo bajado.

- ▶ Es imprescindible que tenga en cuenta las instrucciones y las indicaciones de seguridad referentes al cambio de ruedas (→ página 435).
- ▶ Por motivos de seguridad, utilice únicamente las tuercas de rueda homologadas para Mercedes-Benz y el neumático correspondiente.
- ▶ Enrosque los tornillos de rueda y apriételos un poco en cruz en el orden indicado uniformemente.
- ▶ Desenrosque el perno de centrado.
- ▶ Enrosque el último tornillo de rueda y apriételo ligeramente.
- ▶ Baje el vehículo (→ página 445).

### Bajada del vehículo después del cambio de rueda

#### Requisitos

- La nueva rueda está montada (→ página 444).

- ▶ **Bajada del vehículo:** gire la manivela del gato hacia la izquierda hasta que el vehículo vuelva a quedar firmemente asentado en el suelo.

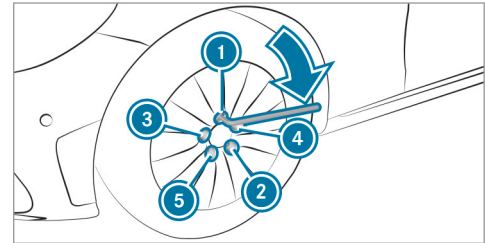

- ▶ Apriete los tornillos de rueda uniformemente en cruz en el orden indicado del ① al ⑤ con un máximo de 80 Nm.
- ▶ Apriete los tornillos de rueda uniformemente en cruz en el orden indicado del ① al ⑤ con el par de apriete prescrito de 130 Nm.

**⚠ ADVERTENCIA** Peligro de accidente en caso de par de apriete incorrecto

Si no aprieta los tornillos de rueda o las tuercas de rueda con el par de apriete prescrito, las ruedas se pueden soltar.

- ▶ Asegúrese de apretar los tornillos de rueda o las tuercas de rueda con el par de apriete prescrito.
- ▶ En caso necesario, póngase en contacto con un taller especializado y no mueva el vehículo.

▶ Compruebe la presión de la rueda recién montada y ajústela en caso necesario.

▶ **Vehículos con avisador de pérdida de presión de los neumáticos:** reinicie el avisador de pérdida de presión de los neumáticos (→ página 435).

**Excepción:** la rueda nueva es una rueda de emergencia.

▶ **Vehículos con control de la presión de los neumáticos:** reinicie el control de la presión de los neumáticos (→ página 433).

**Excepción:** la rueda nueva es una rueda de emergencia.

### Rueda de emergencia

#### Indicaciones sobre la rueda de emergencia

**⚠ ADVERTENCIA** Peligro de accidente por dimensiones incorrectas de llantas y neumáticos

Las dimensiones de las llantas y los neumáticos, así como el tipo de neumático de la rueda de emergencia o de repuesto y de la rueda que se pretende cambiar pueden ser diferentes. Las cualidades de marcha pueden verse notablemente afectadas al utilizar una rueda de emergencia o una rueda de repuesto.

Para evitar riesgos, tenga en cuenta los siguientes puntos:

- ▶ Circule con cuidado.

▶ Nunca monte más de una rueda de emergencia o rueda de repuesto diferente a la rueda que pretende cambiar.

▶ Utilice una rueda de emergencia o rueda de repuesto solo durante un breve espacio de tiempo.

▶ No desconecte el sistema ESP®.

▶ Encargue la sustitución de la rueda de emergencia o de la rueda de repuesto de distinto tamaño en el taller especializado más próximo. Es imprescindible que tenga en cuenta las correctas dimensiones de la llanta y del neumático, así como el tipo de neumático.

**i** La rueda de emergencia está dentro de la bolsa de la rueda de emergencia fijada en el maletero.

Tenga en cuenta las siguientes indicaciones sobre el montaje de una rueda de emergencia:

- Controle la presión del neumático de la rueda de emergencia montada. Ajústela en caso necesario.



- La velocidad máxima autorizada con la rueda de emergencia montada es de 80 km/h.
- No monte cadenas para nieve en la rueda de emergencia.
- Sustituya la rueda de emergencia después de seis años como máximo, independientemente de su grado de desgaste.

**i Vehículos con avisador de pérdida de presión de los neumáticos:** con la rueda de emergencia montada, el avisador de pérdida de presión de los neumáticos puede no funcionar con fiabilidad. No lo reinicie hasta haber sustituido la rueda de emergencia por una rueda nueva.

**Vehículos con control de la presión de los neumáticos:** con la rueda de emergencia montada, el control de la presión de los neumáticos no puede funcionar de forma fiable. Durante algunos minutos se puede mostrar todavía la presión de inflado de la rueda desmontada. No lo reinicie hasta haber sustituido la rueda de emergencia por una rueda nueva.

Es imprescindible que tenga en cuenta también los siguientes temas complementarios:

- Indicaciones sobre la presión de los neumáticos (→ página 430)
- Tabla de presión de neumáticos (→ página 432)
- Indicaciones sobre el montaje de los neumáticos (→ página 435)

### Indicaciones sobre los datos técnicos

#### **!** INDICACIÓN Vehículos Mercedes-AMG

- ▶ Tenga en cuenta las indicaciones contenidas en las instrucciones adicionales. De lo contrario, podría no reconocer situaciones de peligro.

Los datos técnicos se han determinado según las directrices de la UE. Los datos indicados solo son válidos para vehículos con equipamiento de serie. Podrá obtener más información en cualquier punto de servicio Mercedes-Benz.

**Solo para determinados países:** los datos del vehículo específicos figuran en la documentación COC (CERTIFICATE OF CONFORMITY) Esta documentación se entrega con el vehículo.

### Electrónica del vehículo

#### Indicación sobre las intervenciones en la electrónica del motor

#### **!** INDICACIÓN Desgaste anticipado por mantenimiento incorrecto

El mantenimiento incorrecto podría desgastar más rápidamente determinadas piezas del vehículo y podría anular la homologación del vehículo.

- ▶ Encargue el mantenimiento de la electrónica del motor y de sus componentes solo en un taller especializado.

### Radioemisores

#### Indicaciones sobre el montaje de radioemisores

#### **!** ADVERTENCIA Peligro de accidente debido a trabajos no profesionales en los radioemisores

Si se manipulan los radioemisores o no se reequipan de forma profesional, su radiación electromagnética podría afectar a la electrónica del vehículo y poner en peligro la seguridad de funcionamiento del vehículo.

- ▶ Encargue la realización de los trabajos en los aparatos eléctricos y electrónicos siempre en un taller especializado y cualificado.

#### **!** ADVERTENCIA Peligro de accidente debido a un uso incorrecto de los radioemisores

Si utiliza radioemisores en el vehículo de forma inadecuada, su radiación electromag-

nética podría afectar al sistema electrónico del vehículo, por ejemplo:

- si el radiotransmisor no está conectado a una antena exterior.
- si la antena exterior está montada incorrectamente o no está libre de reflexiones.

Como consecuencia, podría verse afectada la seguridad de funcionamiento del vehículo.

- ▶ Encargue el montaje de la antena exterior libre de reflexiones a un taller especializado cualificado.
- ▶ Al utilizar radiotransmisores en el vehículo, conéctelos siempre a la antena exterior libre de reflexiones.

**!** **INDICACIÓN** Anulación de la homologación del vehículo debido a la inobservancia de los requisitos de instalación y uso

No observar los prerequisites de instalación y de uso de los radiotransmisores podría anular la homologación del vehículo.

- ▶ Utilice solo bandas de frecuencia autorizadas.
- ▶ Tenga en cuenta las potencias de salida máximas autorizadas en estas bandas de frecuencia.
- ▶ Utilice solo posiciones autorizadas para la antena.

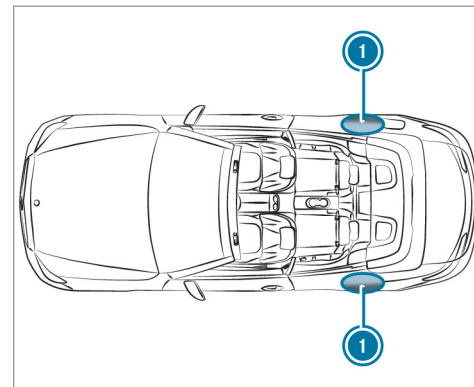

① Guardabarros traseros

En los guardabarros traseros, se recomienda instalar la antena hacia el centro de la carretera.

Para el montaje ulterior de radiotransmisores, debe aplicarse la normativa técnica ISO/TS 21609 (Road Vehicles – EMC guidelines for installation of aftermarket radio frequency transmit-

## 450 Datos técnicos

ting equipment). Respete las disposiciones vigentes para las piezas adosadas.

Si su vehículo está equipado con una preinstalación de radiocomunicación, utilice las conexiones previstas en la preinstalación para la alimentación de tensión y para la antena. Tenga en cuenta las instrucciones adicionales del fabricante al efectuar el montaje.

### Potencia de emisión de los radiotransmisores

Las potencias máximas de emisión (PEAK) en la base de la antena no deben sobrepasar los valores de la siguiente tabla.

### Banda de frecuencia y potencia máxima de emisión

Banda de frecuencia	Potencia máxima de emisión
Onda corta 3 - 54 MHz	30 w
Banda de 4 -m- 74 - 88 MHz	15 W

Banda de frecuencia	Potencia máxima de emisión
Banda de 2 -m- 144 - 174 MHz	25 W
Radiocomunicación por haz de canales/Tetra 380 - 460 MHz	10 W
Banda de 70 -cm- 420 - 450 MHz	15 W
Equipo de radiotelecomunicación (2G/3G/4G)	10 W

Pueden utilizarse los siguientes equipos sin limitaciones en el vehículo:

- Radiotransmisores con potencias de emisión máximas de hasta 100 mW
- radiotransmisores con frecuencias de emisión en la banda de frecuencia 380 - 410 MHz y una potencia de emisión máxima

de hasta 2 W (radiocomunicación por haz de canales/Tetra)

- Equipos de radiotelecomunicación (2G/3G/4G)

Para las siguientes bandas de frecuencia no existe ninguna limitación para las posiciones de la antena en la zona exterior del vehículo:

- Radiocomunicación por haz de canales/Tetra
- Banda de 70 -cm-
- 2G/3G/4G

### Autorizaciones para radioemisión de señales de componentes del vehículo

Puede encontrar la información del fabricante sobre los componentes del vehículo basados en ondas de radio con la palabra clave "Autorizaciones para radioemisión de señales" en las Instrucciones de servicio digitales del vehículo, en Internet y en la aplicación.

Sinopsis de la placa de características del vehículo, FIN y número del motor

Placa de características del vehículo

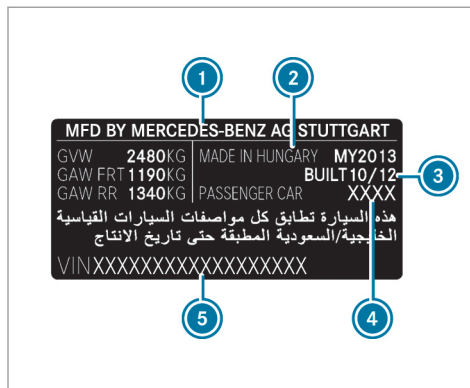
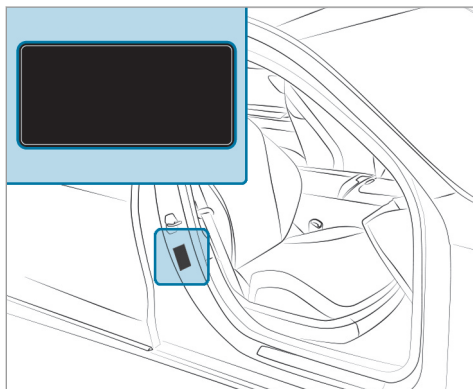

Placa de características del vehículo (ejemplo Kuwait)

- ① Fabricante de vehículos
- ② Lugar de fabricación
- ③ Fecha de fabricación
- ④ Modelo de vehículo
- ⑤ FIN

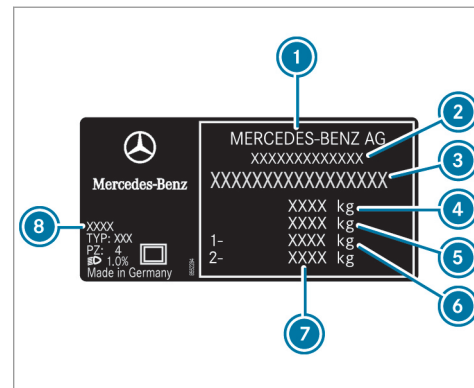

Placa de características del vehículo (ejemplo, todos los demás países)

- ① Fabricante de vehículos
- ② Número de homologación CE (solo para determinados países)
- ③ FIN (número de identificación del vehículo)
- ④ Masa máxima autorizada (kg)
- ⑤ Masa máxima autorizada del tren de carretera (kg) (solo para determinados países)

## 452 Datos técnicos

- ⑥ Carga autorizada sobre el eje delantero (kg)
- ⑦ Carga autorizada sobre el eje trasero (kg)
- ⑧ Código de pintura
- ⓘ Los datos de la ilustración son ejemplos.

### FIN bajo el asiento delantero derecho

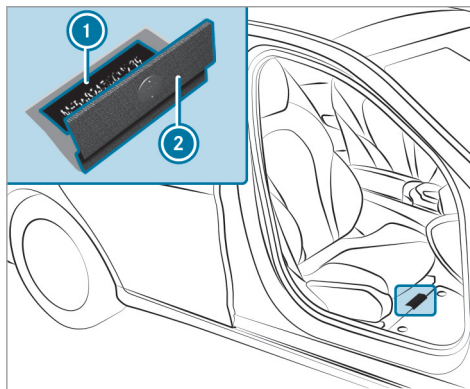

- ① FIN (número de identificación del vehículo) estampado
- ② Revestimiento del piso

### FIN en el extremo inferior del parabrisas

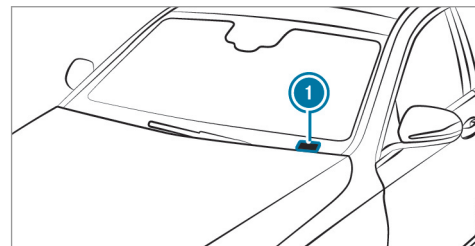

- ① FIN (número de identificación del vehículo) como etiqueta

El FIN como etiqueta en el extremo inferior del parabrisas solo está disponible para determinados países.

### Número del motor

El número del motor está estampado en el bloque motor. Encontrará más información en cualquier taller especializado cualificado.

## Sustancias de servicio

### Indicaciones sobre las sustancias de servicio

#### ! INDICACIÓN Vehículos Mercedes-AMG

- ▶ Tenga en cuenta las indicaciones contenidas en las instrucciones adicionales. De lo contrario, podría no reconocer situaciones de peligro.

#### ▲ ADVERTENCIA Peligro de sufrir lesiones debido a sustancias de servicio perjudiciales para la salud

Las sustancias de servicio pueden ser tóxicas y perjudiciales para la salud.

- ▶ Cuando utilice, almacene o deseche sustancias de servicio, tenga en cuenta las instrucciones de los recipientes originales correspondientes.
- ▶ Conserve las sustancias de servicio siempre en su recipiente original cerrado.

- ▶ Mantenga a los niños alejados de las sustancias de servicio.

#### 🌿 INDICACIÓN ECOLÓGICA Contaminación medioambiental por desecho no ecológico

- ▶ Deseche las sustancias de servicio de forma ecológica.

Las sustancias de servicio son las siguientes:

- Combustible
- Agente reductor AdBlue® para el tratamiento posterior de los gases de escape
- Lubricante
- Líquido refrigerante
- Líquido de frenos
- Líquido limpiacristales
- Agente frigorígeno del sistema de climatización

Utilice solo productos autorizados por Mercedes-Benz. Los daños que se produzcan en el vehículo por utilizar productos no autorizados

no están cubiertos por la garantía comercial ni por las prestaciones de cortesía de Mercedes-Benz.

Podrá reconocer las sustancias de servicio autorizadas por Mercedes-Benz por la siguiente inscripción, que aparece en los recipientes:

- MB-Freigabe (p.ej., MB-Freigabe 229.51)
- MB-Approval (p.ej., MB-Approval 229.51)

Información adicional sobre las sustancias de servicio autorizadas:

- En las especificaciones sobre sustancias de servicio de Mercedes-Benz, indicando la designación de la especificación
  - En la página <https://bevo.mercedes-benz.com>
  - En la Mercedes-Benz BeVo App
- en un taller especializado cualificado

#### ▲ ADVERTENCIA Peligro de incendio- y explosión debido al combustible

Los combustibles son muy inflamables.

- ▶ Evite en cualquier caso el fuego, las luces desprotegidas, fumar y la formación de chispas.
- ▶ Apague el encendido y la calefacción independiente, si existe, antes y durante el repostado.

**⚠ ADVERTENCIA** Peligro de sufrir lesiones debido a combustibles

Los combustibles son tóxicos y perjudiciales para la salud.

- ▶ Evite en cualquier caso que el combustible entre en contacto con la piel, los ojos o la ropa, así como su ingestión.
- ▶ No inhale los vapores de combustible.
- ▶ Mantenga a los niños alejados de los combustibles.
- ▶ Mantenga las puertas y ventanillas cerradas durante el proceso de repostado.

Si usted u otras personas entran en contacto con el combustible, tenga en cuenta lo siguiente:

- ▶ Lave la piel inmediatamente con agua y jabón para eliminar el combustible.
- ▶ Si el combustible ha entrado en contacto con los ojos, aclárese inmediatamente los ojos de forma minuciosa con agua limpia. Acuda inmediatamente a un médico.
- ▶ En caso de ingerir combustible, acuda inmediatamente a un médico. No provoque el vómito.
- ▶ Cámbiese inmediatamente la ropa que se haya mojado con combustible.

### Combustible

#### Indicaciones sobre la calidad del combustible en vehículos con motor de gasolina

Tenga en cuenta las indicaciones sobre sustancias de servicio (→ página 453).

**! INDICACIÓN** Daños por combustible incorrecto

Incluso una cantidad pequeña del combustible equivocado podría originar daños en el sistema de combustible, en el motor y en el sistema de depuración de los gases de escape.

- ▶ Efectúe el repostado solo con gasolina sin plomo y sin azufre que cumpla la norma europea EN 228 o sea equivalente.

Este combustible puede contener hasta un 10 % -en volumen de etanol. Su vehículo es compatible con el combustible E10-

Nunca reposte los siguientes combustibles:

- diésel
- gasolina normal con un índice de octano inferior a 91 ROZ
- gasolina con un contenido mayor del 10 %- en volumen de etanol, p.ej., E15, E20, E85, E100



- gasolina con un contenido mayor del 3 %- en volumen de metanol, p.ej., M15, M30
- gasolina con aditivos que contengan metal

Cuando se repostó por descuido con un combustible erróneo:

- ▶ No conecte el encendido.
- ▶ Póngase en contacto con un taller especializado cualificado.

Los siguientes distintivos de compatibilidad de combustible son válidos para su vehículo:

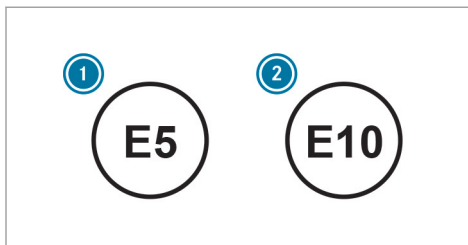

- ① Para gasolina con un contenido de etanol de un máximo de 5 %- en volumen
- ② Para gasolina con un contenido de etanol de un máximo de 10 %- en volumen

Conforme a la normativa europea EN 16942, encontrará los distintivos de compatibilidad en los siguientes lugares:

- En el rótulo indicativo en la tapa del depósito de combustible del vehículo (→ página 165).
- En los surtidores de combustible o las pistolas del surtidor adecuados para su vehículo en toda Europa.

Si el combustible disponible no se ha desulfurado lo suficiente, puede provocar la aparición de olores.

El índice de octano recomendado para su vehículo figura en el rótulo indicativo situado en la tapa del depósito de combustible(→ página 165).

Si el combustible recomendado no está disponible, de forma temporal puede utilizar asimismo gasolina normal sin plomo de como mínimo:

- **C 180:** 93 ROZ
- **Todos los demás modelos:** 91 ROZ

Esto puede resultar en una disminución de la potencia del motor y un aumento del consumo de combustible.

En ningún caso reposte gasolina con un valor ROZ aún más bajo.

Puede obtener más información sobre el combustible en una gasolinera o en un taller especializado cualificado.

#### **Indicaciones sobre los aditivos en la gasolina**

Tenga en cuenta las indicaciones sobre las sustancias de servicio (→ página 453).

**!** **INDICACIÓN** Daño por aditivos inadecuados

Incluso una cantidad pequeña del aditivo equivocado podría originar fallos de funcionamiento.

- ▶ Añada al combustible solamente los aditivos de limpieza recomendados por Mercedes-Benz.

Mercedes-Benz le recomienda el uso de combustibles de marca con aditivos.

En algunos países puede suceder que el combustible disponible no tenga suficientes aditivos. Ello puede originar que se produzcan sedimentaciones en el sistema de inyección de combustible. En ese caso, después de efectuar una consulta en un punto de servicio Mercedes-Benz al respecto, puede mezclar el combustible con el aditivo de limpieza recomendado por Mercedes-Benz. Tenga en cuenta las indicaciones y las relaciones de mezcla que se indican en el depósito.

**Indicaciones sobre la calidad del combustible para vehículos con motor diésel**

**Indicaciones generales**

Tenga en cuenta las indicaciones relativas a las sustancias de servicio (→ página 453).

**!** **ADVERTENCIA** Peligro de incendio por mezcla de combustible

Si mezcla diésel con gasolina, el punto de inflamación de la mezcla de combustible es inferior al del diésel puro.

- ▶ No reposte nunca con gasolina los motores diésel.
- ▶ No mezcle nunca la gasolina con el diésel.

**!** **INDICACIÓN** Daños por combustible incorrecto

Incluso una cantidad pequeña del combustible equivocado podría originar daños en el sistema de combustible, en el motor y en el sistema de depuración de los gases de escape.

- ▶ Efectúe el repostado solo con diésel sin azufre que cumpla la norma europea EN 590 o sea equivalente.

En países donde no se dispone de diésel sin azufre, reposte solo diésel con un contenido de azufre inferior a 50 ppm.

- ▶ **Vehículos sin filtro de partículas diésel:** reposte solo diésel con un contenido de azufre inferior a 500 ppm.

No efectúe el repostado en ningún caso con los siguientes combustibles:

- gasolina
- Marine Diesel
- aceite combustible
- gasóleo biológico puro o aceite vegetal
- petróleo o queroseno

Si ha repostado por descuido un combustible equivocado:

- ▶ No conecte el encendido.

- ▶ Póngase en contacto con un taller especializado cualificado.

El siguiente distintivo de compatibilidad de combustible es válido para su vehículo:



- ① Para diésel con un volumen máximo de 7-% de gasóleo biológico (éster metílico de ácidos grasos)

Conforme a la normativa europea EN 16942, encontrará el distintivo de compatibilidad en los siguientes lugares:

- en el rótulo indicador situado en la tapa del depósito de combustible del vehículo(→ página 165)
- en toda Europa, en los surtidores de combustible o las pistolas de los surtidores adecuados para su vehículo

#### Indicaciones sobre temperaturas exteriores bajas

Cuando empiece el invierno, a ser posible rellene completamente el depósito de su vehículo con gasóleo de invierno.

Antes de cambiar al gasóleo de invierno, el depósito de combustible debe estar vacío en la medida de lo posible. Mantenga bajo el nivel de combustible la primera vez que efectúe el repostado con gasóleo de invierno, por ejemplo, en reserva. En el siguiente proceso de repostado ya puede volver a llenar el depósito de combustible con normalidad.

Puede obtener más información sobre el combustible en una gasolinera o en un taller especializado cualificado.

#### Contenido del depósito y reserva de combustible

El contenido total del depósito de combustible puede variar en función del equipamiento.

**Cantidad de llenado**

Modelo	Contenido total
C 200	50,0 l
C 300 d	O bien:
C 200 4MATIC	66,0 l
C 180	41,0 l
C 220 d	O bien:
C 220 d 4MATIC	66,0 l
Todos los demás modelos	66,0 l
Modelo	De los cuales, reserva
Todos los modelos	7,0 l

**AdBlue®****Indicaciones sobre el AdBlue®**

Tenga en cuenta las indicaciones relativas a las sustancias de servicio (→ página 453).

AdBlue® es un líquido soluble en agua para el tratamiento posterior de los gases de escape NOx en motores diésel.

Puede ser ilegal y por tanto en algunos países perseguible por ley accionar un vehículo que no utilice AdBlue® o que no lo utilice según las especificaciones de estas instrucciones de servicio.

**!** **INDICACIÓN** Averías por dilución del AdBlue® o el uso de AdBlue® con aditivos

La función del postratamiento de gases de escape NOx se puede ver reducida por el uso de medios de eliminación de partículas NOx inadecuadas.

- ▶ Utilice únicamente AdBlue® según ISO 22241.
- ▶ No diluya el AdBlue® con agua.
- ▶ No use AdBlue® con aditivos.

**!** **INDICACIÓN** Daños y averías por suciedad en el AdBlue®

Consecuencias de suciedad en el AdBlue®:

- aumento de los valores de emisiones
  - daños en el catalizador
  - averías en el funcionamiento del postratamiento de gases de escape NOx
- ▶ Evite las impurezas en el AdBlue®.

Los restos de AdBlue® se cristalizan con el tiempo y ensucian las superficies afectadas. Limpie con agua lo más rápido posible las superficies ensuciadas.

Si abre el depósito de AdBlue®, pueden liberarse vapores de amoníaco en pequeñas cantidades. Evite inhalar las fugas de vapores de amoníaco. Rellene el depósito de AdBlue® solo en zonas bien ventiladas.

### Cantidad de llenado y consumo de AdBlue®

Modelo	Contenido total
Todos los modelos	14 l

### Consumo de AdBlue®

El consumo medio de AdBlue® está entre un 1 % y un 5 % del consumo de combustible. Al igual que el consumo de combustible, el consumo de AdBlue® depende en gran medida del estilo de conducción y de las condiciones de servicio. Por eso, los valores reales de consumo en el funcionamiento diario de su vehículo pueden divergir de los valores de consumo medios indicados. Así cambia también la frecuencia del repostaje posterior de AdBlue®. Compruebe en un taller especializado cualificado las reservas de AdBlue® antes de viajar a un país fuera de Europa. En caso de estancias prolongadas fuera de Europa, póngase en contacto con un taller especializado cualificado.

### Autonomía y nivel de llenado de AdBlue®

La autonomía y el nivel de llenado de AdBlue® se pueden visualizar en el ordenador de a bordo. La

autonomía de AdBlue® mostrada depende en gran medida del estilo de conducción y de las condiciones de servicio. Por eso, la autonomía real puede divergir de la autonomía mostrada actualmente en el ordenador de a bordo. Las indicaciones que aparecen en las instrucciones de servicio sobre la cantidad de reserva en la primera indicación de advertencia en el visualizador y sobre la cantidad de relleno mínima con el depósito vacío deben entenderse como valores orientativos.

### Aceite del motor

#### Indicaciones sobre el aceite del motor

Tenga en cuenta las indicaciones relativas a las sustancias de servicio (→ página 453).



**!** **INDICACIÓN** Avería del motor debido a un filtro de aceite incorrecto, aceite o aditivos incorrectos

- ▶ No utilice ningún aceite del motor ni ningún filtro de aceite con especificaciones diferentes a las necesarias e indicadas explícitamente para los intervalos de servicio prescritos.
- ▶ No modifique el aceite del motor o el filtro de aceite para alcanzar intervalos de cambio más prolongados a los prescritos.
- ▶ No emplee aditivos.

- ▶ Sustituya el aceite del motor en el intervalo previsto.

Mercedes-Benz le recomienda que encargue el cambio de aceite a un taller especializado cualificado.

Utilice solamente los aceites del motor autorizados por Mercedes-Benz.

**Motores de gasolina:** para determinados países existe la posibilidad de utilizar otros aceites del motor en combinación con intervalos de mantenimiento reducidos.

- ⓘ Encontrará más información sobre otros aceites del motor en cualquier taller especializado cualificado.

### Calidad y cantidad de llenado del aceite del motor

#### MB-Freigabe o MB-Approval

Motores de gasolina	Especificaciones del aceite del motor
C 180, cambio manual	229.3, 229.5, 229.51, 229.52 229.6*
C 400 4MATIC	229.5 229.6*
Todos los demás modelos	229.51, 229.52, 229.61 229.71*

### MB-Freigabe o MB-Approval

Motores diésel	Especificaciones del aceite del motor
Todos los modelos	228.51, 229.31, 229.51, 229.52, 229.61 229.71*

\* recomendado para consumo de combustible lo más bajo posible (correspondiente a la clase de viscosidad SAE más baja; tenga en cuenta las limitaciones posibles de las clases de viscosidad SAE autorizadas)

Para lograr el menor consumo de combustible posible se recomienda la aplicación de las especificaciones que se indican en la tabla correspondiente en la respectiva clase de viscosidad SAE más baja. Tenga en cuenta las limitaciones posibles de las clases de viscosidad SAE autorizadas.

- ⓘ Si no están disponibles los aceites del motor presentados en la tabla, se puede agregar una vez como máximo 1,0 l de los siguientes aceites del motor.

Aceites del motor para un único llenado solo en caso excepcional:

• **Vehículos con motor de gasolina:**

- **C 180, cambio manual:** MB-Freigabe o MB-Approval 229.3, 229.51, 229.52 o ACEA A3/B4
- **C 400 4MATIC:** MB-Freigabe o MB-Approval 229.3 o ACEA A3/B4
- **Todos los demás modelos:** MB-Freigabe o MB-Approval 229.31 o ACEA C3

• **Vehículos con motor diésel:** ACEA C3

Los valores indicados a continuación hacen referencia a un cambio de aceite (incluido el filtro de aceite).

**Volumen de sustitución**

Modelo	Volumen de sustitución
C 180, cambio manual	7,0 l
C 180, cambio automático	6,6 l
C 200	
C 300	
C 220 d	6,3 l
C 220 d 4MATIC	
C 300 d	6,8 l
C 400 4MATIC	6,5 l
Todos los demás modelos	6,0 l

**Indicaciones sobre el líquido de frenos**

Tenga en cuenta las indicaciones sobre las sustancias de servicio (→ página 453).

**⚠ ADVERTENCIA** Peligro de accidente debido a burbujas de vapor en el sistema de frenos

El líquido de frenos absorbe constantemente humedad ambiental. Como consecuencia, el punto de ebullición del líquido de frenos disminuye. Si el punto de ebullición es demasiado bajo, en caso de un esfuerzo elevado de los frenos se pueden producir burbujas de vapor en el sistema de frenos.

Como consecuencia, el efecto de frenado se vería afectado.

► Sustituya el líquido de frenos en el intervalo previsto.

Encargue la sustitución regular del líquido de frenos en un taller especializado.

Utilice solamente líquido de frenos autorizado por Mercedes-Benz según MB-Freigabe o MB-Approval 331.0.

## Líquido refrigerante

### Indicaciones sobre el líquido refrigerante

Tenga en cuenta las indicaciones sobre las sustancias de servicio (→ página 453).

**⚠ ADVERTENCIA** Peligro de incendio y de sufrir lesiones debido al agente anticongelante

Si el agente anticongelante entra en contacto con los componentes calientes del compartimento del motor, se puede inflamar.

- ▶ Deje enfriar el motor antes de rellenar agente anticongelante.
- ▶ Asegúrese de que no caiga agente anticongelante junto a la abertura de llenado.
- ▶ Antes de arrancar el vehículo, limpie a fondo los componentes ensuciados con agente anticongelante.

**! INDICACIÓN** Daño por líquido refrigerante incorrecto

- ▶ Rellene solamente líquido refrigerante premezclado previamente con la protección anticongelante deseada.

Obtendrá información sobre el líquido refrigerante en los siguientes puntos:

- en las especificaciones sobre sustancias de servicio de Mercedes-Benz 310.1
  - En la página <https://bevo.mercedes-benz.com>
  - En la Mercedes-Benz BeVo App
- en un taller especializado cualificado

**! INDICACIÓN** Sobrecalentamiento a temperaturas exteriores elevadas

Si se utiliza un líquido refrigerante inadecuado, el sistema de refrigeración del motor no estará protegido lo suficiente frente al sobrecalentamiento y la corrosión con temperaturas exteriores elevadas.

- ▶ Utilice siempre un líquido refrigerante autorizado por Mercedes-Benz.

- ▶ Tenga en cuenta las indicaciones en la especificación sobre sustancias de servicio de Mercedes-Benz 310.1.

Encargue la sustitución del líquido refrigerante en un taller especializado con regularidad.

Proporción de agente anticongelante-concentrado en el sistema de refrigeración del motor:

- mínimo 50 % (protección anticongelante hasta aproximadamente -37 °C)
- máximo 55 % (protección anticongelante hasta aproximadamente -45 °C)

### Indicaciones sobre el líquido lavacristales

Tenga en cuenta las indicaciones sobre las sustancias de servicio (→ página 453).



**⚠ ADVERTENCIA** - Peligro de incendio y de sufrir lesiones por líquido lavacristales concentrado

El líquido lavacristales concentrado es muy inflamable. Podría inflamarse si llega a componentes calientes del motor o del sistema de escape.

- ▶ Asegúrese de que no llegue líquido lavacristales concentrado a la abertura de llenado.

**! INDICACIÓN** Daños del alumbrado exterior por líquido lavacristales inadecuado

Los líquidos lavacristales inadecuados pueden dañar las superficies de plástico del alumbrado exterior.

- ▶ Utilice únicamente líquido lavacristales que también sea adecuado para superficies de plástico, por ejemplo, MB SummerFit o MB WinterFit.

**! INDICACIÓN** Eyectores obstruidos por la mezcla de líquidos lavacristales

- ▶ No mezcle MB SummerFit ni MB WinterFit con otros líquidos lavacristales.

No utilice agua destilada ni desionizada, de lo contrario, el sensor de nivel de llenado puede activarse por error.

Líquido lavacristales recomendado:

- Por encima del punto de congelación: por ejemplo, MB SummerFit
- Por debajo del punto de congelación: por ejemplo, MB WinterFit

Puede encontrar la correcta relación de mezcla en los datos indicados en el depósito de anticongelante.

Mezcle el agua de lavado con líquido lavacristales en todas las épocas del año.

## Datos del vehículo

### Medidas del vehículo

Las alturas indicadas pueden variar en función de:

- los neumáticos
- la carga
- el estado del tren de rodaje
- los equipamientos opcionales

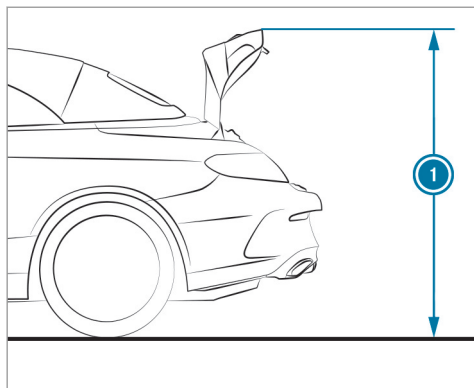

#### Altura exterior del portón trasero abierto

Modelo	1 Altura exterior del portón trasero abierto
C 200 4MATIC	1.495 mm
C 220 d 4MATIC	
C 300 4MATIC	
C 400 4MATIC	
Todos los demás modelos	1.486 mm

#### Medidas del vehículo

Todos los modelos	
Longitud del vehículo	4.686 mm
Anchura del vehículo con los retrovisores exteriores	2.016 mm
Anchura del vehículo sin los retrovisores exteriores	1.810 mm
Distancia entre ejes	2.840 mm

#### Altura del vehículo

Modelo	
C 200 4MATIC	1.416 mm
C 220 d 4MATIC	
C 300 4MATIC	
C 400 4MATIC	
Todos los demás modelos	1.409 mm

#### Altura del vehículo al abrir/cerrar el techo

Modelo	
C 200 4MATIC	1.994 mm
C 220 d 4MATIC	
C 300 4MATIC	
C 400 4MATIC	
Todos los demás modelos	1.989 mm

## Pesos y cargas

Para los datos del vehículo especificados, tenga en cuenta las siguientes indicaciones:

- Los equipamientos opcionales aumentan el peso en vacío y reducen la carga útil.
- En la placa de características del vehículo figuran datos específicos sobre el peso del vehículo (→ página 451).

## Dispositivo de remolque

### Indicaciones de carácter general sobre el dispositivo de remolque

Deberán efectuarse modificaciones en el sistema de refrigeración del motor en función del modelo de vehículo. Solo si en la documentación del vehículo está registrada una masa máxima remolcable, se permitirá el montaje ulterior de un dispositivo de remolque.

Encontrará más información en cualquier taller especializado cualificado.

## Medidas de montaje

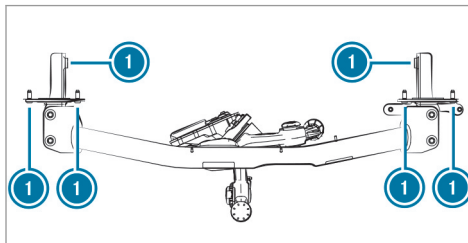
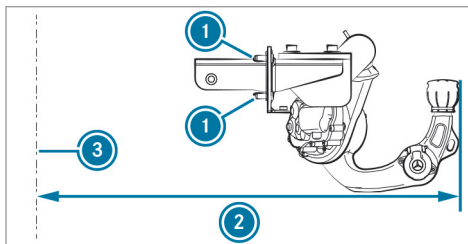

- ① Puntos de fijación
- ② Medida de voladizo
- ③ Línea media del eje trasero

La medida de voladizo y los puntos de fijación son válidos para un dispositivo de remolque montado de fábrica.

Modelo	Medida de voladizo
Todos los modelos	1.149 mm

## Masa máxima remolcable

La carga de apoyo no está incluida en la masa máxima remolcable.

**Masa máxima remolcable, frenado (con una capacidad ascensional de arranque mínima del 8 %)**

Modelo	masa máxima remolcable, frenado
C 180, cambio manual	1.400 kg
Todos los demás modelos	1.800 kg

**Masa máxima remolcable, frenado (con una capacidad ascensional de arranque mínima del 12 %)**

Modelo	masa máxima remolcable, frenado
C 180, cambio manual	1.400 kg
Todos los demás modelos	1.800 kg

**Masa máxima remolcable, no frenado**

Modelo	Masa máxima remolcable, no frenado
Todos los modelos	750 kg

**Carga portante y de apoyo máximas-**

**!** **INDICACIÓN** Daño por soltado del remolque

Si no se aprovecha lo suficiente la carga de apoyo, se puede soltar el remolque.

- ▶ La carga de apoyo debe ser igual o superior a 50 kg.
- ▶ En la medida de lo posible, aproveche la carga de apoyo máxima autorizada.

**!** **INDICACIÓN** Daños debido a la desconexión del portabicicletas

En caso de usar un portabicicletas, se debe tener en cuenta la carga portante máxima además de la carga de apoyo máxima.

- ▶ No sobrepase la carga portante máxima autorizada.

Tenga en cuenta las indicaciones adicionales para la carga portante máxima (→ página 245).

**Carga de apoyo**

Modelo	Carga de apoyo máxima
Todos los modelos	75 kg

Los valores que faltan aún no estaban disponibles al cierre de la edición.

**Carga portante**

Modelo	Carga portante máxima
Todos los modelos	

**Peso bruto nominal por eje del eje trasero (modo con remolque)**

Modelo	Carga sobre el eje
C 180, cambio manual	1.240 kg
C 180, cambio automático	1.250 kg

Modelo	Carga sobre el eje
C 200 C 400 4MATIC	1.270 kg
C 220 d 4MATIC	1.275 kg
C 220 d C 200 4MATIC	1.280 kg
C 300 C 300 d	1.295 kg
C 300 4MATIC	1.310 kg

## Avisos mostrados en el visualizador

### Introducción



#### Indicaciones sobre los avisos en el visualizador



Los avisos se muestran en el visualizador multifunción.

Los avisos en el visualizador con representaciones gráficas pueden estar representados en las Instrucciones de servicio de forma simplificada y diferir de la representación mostrada en el visualizador multifunción. Los avisos de máxima prioridad se muestran en color rojo en el visualizador multifunción. Con determinados avisos en el visualizador suena adicionalmente una señal acústica de advertencia.

Actúe siguiendo los avisos mostrados en el visualizador y observe las indicaciones adicionales de estas Instrucciones de servicio.

Con algunos avisos mostrados en el visualizador aparecen también símbolos:

-  más información
-  ocultación del aviso en el visualizador

Efectuando un gesto táctil hacia la derecha o la izquierda sobre el Touch Control de la izquierda puede elegir el símbolo correspondiente. Al pulsar  se muestra más información al respecto en el visualizador de medios. Al pulsar  se oculta el aviso mostrado en el visualizador.

Puede ocultar los avisos de baja prioridad en el visualizador pulsando la tecla  o con el Touch Control de la izquierda. Los avisos mostrados en el visualizador se almacenarán en la memoria de avisos.

Elimine la causa de un aviso mostrado en el visualizador lo antes posible.

No podrá ocultar los avisos de alta prioridad mostrados en el visualizador. Estos avisos se muestran en el visualizador multifunción de forma permanente hasta que se haya solucionado la causa que ha provocado su aparición.

#### Consulta de los avisos en el visualizador memorizados

Ordenador de a bordo:



 Servicio  1 aviso

Si no existe ningún aviso, en el visualizador multifunción aparece **No hay ningún aviso**.

▶ Desplácese por los avisos en el visualizador con un gesto táctil hacia arriba o hacia abajo en el Touch Control de la izquierda.

▶ **Salida de la memoria de avisos:** pulse la tecla .

## Seguridad de los ocupantes del vehículo

Avisos mostrados en el visualizador	Posibles causas / consecuencias y ► soluciones
 <p data-bbox="195 410 450 453">Sistema retención Avería Acudir al taller</p>	<p data-bbox="528 317 1079 337">* El sistema de retención está averiado (→ página 37).</p> <div data-bbox="565 358 1694 493" style="background-color: #f0f0f0; padding: 5px;"> <p data-bbox="565 368 1578 389">▲ <b>ADVERTENCIA</b> Peligro de sufrir lesiones por averías de funcionamiento del sistema de retención</p> <p data-bbox="565 410 1694 451">Pueden activarse involuntariamente algunos componentes del sistema de retención, o no hacerlo del modo previsto en caso de accidente.</p> <p data-bbox="565 472 1641 493">► Encargue inmediatamente la revisión y la reparación del sistema de retención en un taller especializado.</p> </div>
 <p data-bbox="195 614 450 657">delantero izquierdo Avería Acudir al taller (ejemplo)</p>	<p data-bbox="528 521 1245 541">* El sistema de retención correspondiente está averiado (→ página 37).</p> <div data-bbox="565 562 1694 697" style="background-color: #f0f0f0; padding: 5px;"> <p data-bbox="565 572 1578 593">▲ <b>ADVERTENCIA</b> Peligro de sufrir lesiones por averías de funcionamiento del sistema de retención</p> <p data-bbox="565 614 1694 655">Pueden activarse involuntariamente algunos componentes del sistema de retención, o no hacerlo del modo previsto en caso de accidente.</p> <p data-bbox="565 676 1641 697">► Encargue inmediatamente la revisión y la reparación del sistema de retención en un taller especializado.</p> </div>
 <p data-bbox="195 818 450 861">Windowbag izquierdo Ave- ría Acudir al taller (ejemplo)</p>	<p data-bbox="528 725 1208 745">* El airbag de cabeza correspondiente está averiado (→ página 37).</p> <div data-bbox="565 766 1694 870" style="background-color: #f0f0f0; padding: 5px;"> <p data-bbox="565 777 1578 797">▲ <b>ADVERTENCIA</b> Peligro de lesiones o de muerte por fallos de funcionamiento del airbag de cabeza</p> <p data-bbox="565 818 1652 839">Si el airbag de cabeza está averiado, puede activarse involuntariamente o no activarse en caso de accidente.</p> <p data-bbox="565 859 1578 880">► Encargue inmediatamente la revisión y reparación del airbag de cabeza en un taller especializado.</p> </div>

Avisos mostrados en el visualizador	Posibles causas / consecuencias y ► soluciones
<p>Airbag acompañante desconectado Ver Instruc. servicio</p>	<p>* El airbag del acompañante está desactivado a pesar de que en el asiento del acompañante se sienta un adulto o una persona de la estatura correspondiente. Si actúan fuerzas adicionales sobre el asiento, el sistema podría medir un peso demasiado bajo.</p> <div data-bbox="495 370 1646 601" style="border: 1px solid black; padding: 5px;"> <p><b>▲ ADVERTENCIA</b> - Peligro de lesiones o de muerte con el airbag del acompañante desconectado</p> <p>Si el airbag del acompañante está desconectado, no se activará en caso de accidente y no puede ofrecer la protección prevista.</p> <p>Una persona sentada en el asiento del acompañante puede, por ejemplo, chocar contra piezas del habitáculo del vehículo, especialmente si está sentada demasiado cerca del puesto de conducción.</p> <p>► Asegúrese del estado correcto del airbag del acompañante antes de emprender la marcha y durante la misma.</p> </div> <ul style="list-style-type: none"> <li>► Deténgase de inmediato teniendo en cuenta la situación del tráfico.</li> <li>► Asegúrese de que no hay ningún objeto aprisionado debajo del asiento del acompañante.</li> <li>► Compruebe el estado de la desconexión automática del airbag del acompañante (→ página 49).</li> <li>► Si es necesario, diríjase de inmediato a un taller especializado.</li> </ul>
<p>Airbag acompañante conectado Ver Instruc. servicio</p>	<p>* El airbag del acompañante está activado durante la marcha en los siguientes casos a pesar de que:</p> <ul style="list-style-type: none"> <li>• el asiento del acompañante esté ocupado por un niño, una persona de baja estatura o un objeto con un peso inferior al umbral de peso del sistema</li> <li>• el asiento del acompañante no esté ocupado</li> </ul>



Avisos mostrados en el visualizador	Posibles causas / consecuencias y ► soluciones
	<p>En determinadas situaciones, el sistema detecta objetos colocados sobre el asiento o fuerzas que ejercen un peso adicional sobre el asiento.</p> <p><b>▲ ADVERTENCIA</b> Peligro de sufrir lesiones o de muerte por el uso de un sistema de retención infantil con el airbag del acompañante activado</p> <p>Si asegura a un niño con un sistema de retención infantil en el asiento del acompañante y el airbag del acompañante está conectado, el airbag del acompañante se puede activar en caso de accidente. El niño puede ser alcanzado por el airbag.</p> <p>► Asegúrese del estado correcto del airbag del acompañante antes de emprender la marcha y durante la misma.</p> <p>NUNCA utilice un dispositivo de retención para niños orientado hacia atrás en un asiento con el AIRBAG DELANTERO ACTIVADO; esto puede provocar LESIONES GRAVES o incluso la MUERTE del niño.</p> <ul style="list-style-type: none"> <li>► Deténgase de inmediato teniendo en cuenta la situación del tráfico.</li> <li>► Asegúrese de que no hay ningún objeto aprisionado debajo del asiento del acompañante.</li> <li>► Compruebe el estado de la desconexión automática del airbag del acompañante (→ página 49).</li> <li>► Si es necesario, diríjase de inmediato a un taller especializado.</li> </ul>
PRE-SAFE no funciona Ver Instruc. servicio	<p>* Las funciones PRE-SAFE® están averiadas.</p> <ul style="list-style-type: none"> <li>► Diríjase a un taller especializado.</li> </ul>

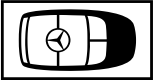
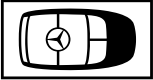

## Llave

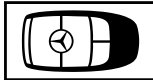
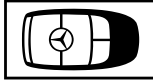
Avisos mostrados en el visualizador	Posibles causas / consecuencias y ► soluciones
 <p data-bbox="144 433 391 484">Sustituir la llave Ver Instrucciones servicio</p>	<p data-bbox="469 339 1252 365">* Solo quedan pocos o ningún permiso disponible para el arranque del motor.</p> <p data-bbox="493 373 1426 399">► Pida una nueva llave digital del vehículo adhesiva en un punto de servicio Mercedes-Benz.</p>
 <p data-bbox="144 601 306 622">Sustituir la llave</p>	<p data-bbox="469 508 717 534">* Debe sustituir la llave.</p> <p data-bbox="493 542 861 568">► Diríjase a un taller especializado.</p>
 <p data-bbox="144 743 336 764">Sustituir pilas llave</p>	<p data-bbox="469 650 809 676">* La pila de la llave está agotada.</p> <p data-bbox="493 684 848 710">► Sustituya la pila (→ página 78).</p>

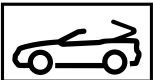
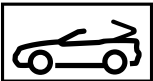
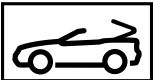

Avisos mostrados en el visualizador	Posibles causas / consecuencias y ► soluciones
 <p>Llave no reconocida (aviso en el visualizador en color blanco)</p>	<p>* La llave no se reconoce temporalmente.</p> <ul style="list-style-type: none"> <li>► Modifique la posición de la llave en el vehículo.</li> <li>► Si se sigue sin reconocer la llave, coloque la llave en el compartimento para el arranque con llave (→ página 145).</li> </ul>
 <p>Llave no reconocida (aviso en el visualizador en color rojo)</p>	<p>* No se reconoce la llave o, llegado el caso, esta ya no está puesta en el vehículo. La llave ya no está puesta en el vehículo y usted detiene el motor:</p> <ul style="list-style-type: none"> <li>• Ya no puede arrancar el motor.</li> <li>• No puede bloquear el vehículo de forma centralizada.</li> </ul> <p>► Asegúrese de que la llave esté puesta en el vehículo.</p> <p>Si la detección de la llave falla debido a una fuente de radiofrecuencia intensa:</p> <ul style="list-style-type: none"> <li>► Deténgase de inmediato teniendo en cuenta la situación del tráfico.</li> <li>► Coloque la llave en el compartimento para el arranque con llave (→ página 145).</li> </ul>
<p>Guardar la llave en el compartimento señalado Ver Instruk. servicio</p>	<p>* El reconocimiento de la llave está averiado.</p> <ul style="list-style-type: none"> <li>► Modifique la posición de la llave en el vehículo.</li> <li>► Coloque la llave en el compartimento para el arranque con llave (→ página 145).</li> </ul>

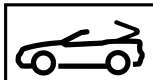
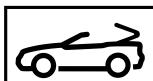



## Capota

Avisos mostrados en el visualizador	Posibles causas / consecuencias y ► soluciones
 <p>Con vehículo parado, accionar freno antes de manejar capota</p>	<ul style="list-style-type: none"><li>* Intenta abrir o cerrar la capota con el vehículo parado.<ul style="list-style-type: none"><li>► Pise el freno.</li><li>► Tire del interruptor de la capota o presiónelo de nuevo hasta que la capota se abra o se cierre por completo.</li></ul></li></ul>
 <p>Capota Manejo sólo hasta 60 km/h</p>	<ul style="list-style-type: none"><li>* Si circula a una velocidad superior a 60 km/h, no podrá abrir o cerrar la capota.<ul style="list-style-type: none"><li>► No circule a una velocidad superior a 60 km/h.</li><li>► Abra o cierre completamente la capota.</li></ul></li></ul>
 <p>La capota está bajando</p>	<ul style="list-style-type: none"><li>* La capota no está completamente abierta o cerrada. El sistema hidráulico pierde presión.<ul style="list-style-type: none"><li>► Abra o cierre completamente la capota.</li></ul></li></ul>

Avisos mostrados en el visualizador	Posibles causas / consecuencias y ► soluciones
 <p data-bbox="194 367 425 419">Abrir/cerrar completamente la capota</p>	<p data-bbox="517 274 1644 300">* La capota no está bloqueada. Si circula a una velocidad superior a 60 km/h, no podrá abrir o cerrar la capota.</p> <ul data-bbox="535 305 1053 367" style="list-style-type: none"><li data-bbox="535 305 1053 331">► No circule a una velocidad superior a 60 km/h.</li><li data-bbox="535 336 1053 367">► Abra o cierre completamente la capota.</li></ul>
 <p data-bbox="194 533 480 585">Batería de 12 V Ver Instrucciones servicio</p>	<p data-bbox="517 440 1053 466">* La tensión de la red de a bordo es demasiado baja.</p> <ul data-bbox="535 471 766 502" style="list-style-type: none"><li data-bbox="535 471 766 502">► Arranque el motor.</li></ul>
 <p data-bbox="194 699 443 751">Cerrar la separación del maletero</p>	<p data-bbox="517 606 951 631">* La separación del maletero está abierta.</p> <ul data-bbox="535 637 924 668" style="list-style-type: none"><li data-bbox="535 637 924 668">► Cierre la separación del maletero.</li></ul>

## Luces

Avisos mostrados en el visualizador	Posibles causas / consecuencias y ► soluciones
 <p>Luz de cruce izquierda (ejemplo)</p>	<ul style="list-style-type: none"> <li>* El elemento luminoso correspondiente está defectuoso.                             <ul style="list-style-type: none"> <li>► Prosiga la marcha con precaución.</li> <li>► Diríjase de inmediato a un taller especializado.</li> </ul> </li> <li>ⓘ Fuentes de luz LED: el aviso solo se muestra en el visualizador cuando han dejado de funcionar todos los diodos luminosos de la luz correspondiente.</li> </ul>
 <p>Avería Ver Instruc. servicio</p>	<ul style="list-style-type: none"> <li>* El alumbrado exterior está averiado.                             <ul style="list-style-type: none"> <li>► Diríjase a un taller especializado.</li> </ul> </li> <li>* <b>Vehículos con dispositivo de remolque:</b> un fusible puede estar fundido.                             <ul style="list-style-type: none"> <li>► Detenga el vehículo sin poner en peligro la seguridad vial.</li> <li>► Compruebe los fusibles y sustitúyalos si es necesario (→ página 425).</li> </ul> </li> </ul>
 <p>La conexión automática de luces no funciona</p>	<ul style="list-style-type: none"> <li>* El sensor de luminosidad está averiado.                             <ul style="list-style-type: none"> <li>► Diríjase a un taller especializado.</li> </ul> </li> </ul>



Avisos mostrados en el visualizador	Posibles causas / consecuencias y ► soluciones
 <p data-bbox="194 367 443 419">La luz activa para curvas no funciona</p>	<p data-bbox="517 274 1007 295">* Las luces activas para curvas están averiadas.</p> <p data-bbox="545 305 914 326">► Diríjase a un taller especializado.</p>
 <p data-bbox="194 538 462 559">Encender la luz de marcha</p>	<p data-bbox="517 445 785 466">* Circula sin luz de cruce.</p> <p data-bbox="545 476 1099 497">► Gire el interruptor de luz a la posición  o <b>AUTO</b>.</p>
 <p data-bbox="194 678 378 699">Desconectar luces</p>	<p data-bbox="517 585 1062 606">* Ha abandonado el vehículo y la luz sigue conectada.</p> <p data-bbox="545 616 1025 637">► Gire el interruptor de luz a la posición <b>AUTO</b>.</p>
 <p data-bbox="194 818 462 870">Intelligent Light System no funciona</p>	<p data-bbox="517 725 1672 777">* El Intelligent Light System está averiado. El sistema de iluminación sigue funcionando sin las funciones de Intelligent Light System.</p> <p data-bbox="545 787 914 808">► Diríjase a un taller especializado.</p>

## 478 Avisos en el visualizador y testigos luminosos de advertencia/de control



Avisos mostrados en el visualizador	Posibles causas / consecuencias y ► soluciones
<a href="#">Asistente luz ctra. adaptativo Plus no disponible temp. Ver Instruc. servicio</a>	<p>* Las luces de carretera automáticas Plus no están disponibles temporalmente. Se han alcanzado los límites del sistema (→ página 129). Si dejan de darse las causas, el sistema vuelve a estar disponible. Aparece el aviso <a href="#">Asistente luz ctra. adaptativo Plus disponible de nuevo</a> en el visualizador.</p> <p>► Prosiga la marcha.</p>
<a href="#">Asistente luz ctra. adaptativo Plus no funciona</a>	<p>* Las luces de carretera automáticas Plus están averiadas.</p> <p>► Diríjase a un taller especializado.</p>
<a href="#">Asistente de luz de carretera adaptativo Plus Visión de cámara reducida Ver Instruc. servicio</a>	<p>* La visibilidad de la cámara se ha reducido. Posibles causas:</p> <ul style="list-style-type: none"><li>• Suciedad del parabrisas en el campo de visión de la cámara</li><li>• Fuertes precipitaciones o niebla</li></ul> <p>Los sistemas de seguridad de marcha y de conducción pueden estar averiados o temporalmente no disponibles. Si dejan de darse las causas, los sistemas de seguridad de marcha y de conducción vuelven a estar disponibles. Si no desaparece el aviso del visualizador:</p> <p>► Detenga el vehículo sin poner en peligro la seguridad vial.</p> <p>► Limpie el parabrisas.</p>
<a href="#">Luces intermitentes de emergencia Avería</a>	<p>* El interruptor de las luces intermitentes de advertencia está averiado.</p> <p>► Diríjase a un taller especializado.</p>







## Vehículo

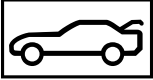

Avisos mostrados en el visualizador	Posibles causas / consecuencias y ► soluciones
 <p data-bbox="194 429 462 507">Vehíc. preparado marcha Desconectar el encendido antes de abandonarlo</p>	<p data-bbox="526 336 1108 362">* Está a punto de abandonar el vehículo listo para circular.</p> <ul style="list-style-type: none"> <li data-bbox="545 367 1690 424">► Cuando vaya a salir del vehículo, desconecte el encendido, asegure el vehículo para impedir su desplazamiento y llévese la llave.</li> <li data-bbox="545 429 1690 512">► Si no abandona el vehículo, desconecte los consumidores eléctricos, por ejemplo, la calefacción de asiento. De lo contrario, la batería de 12 V puede descargarse y el vehículo solo puede arrancarse por medio de una batería ajena (ayuda al arranque).</li> </ul>
 <p data-bbox="194 621 462 678">Enganche remolque Com- probar bloqueo</p>	<p data-bbox="526 533 1321 559">* El dispositivo de remolque no está operativo durante la marcha con remolque.</p> <div data-bbox="545 569 1690 787" style="border: 1px solid gray; padding: 5px;"> <p data-bbox="563 580 1302 606"><b>⚠ ADVERTENCIA</b> Peligro de accidente por cuello de rótula sin bloquear</p> <p data-bbox="563 621 850 647">El remolque se puede soltar.</p> <ul style="list-style-type: none"> <li data-bbox="563 652 1496 678">► Deténgase de inmediato teniendo en cuenta la situación del tráfico. No prosiga la marcha.</li> <li data-bbox="563 683 1284 709">► Desacople el remolque y asegúrelo para impedir su desplazamiento.</li> <li data-bbox="563 714 1644 777">► Despliegue de nuevo el cuello de rótula y no vuelva a acoplar el remolque hasta que se apague el testigo de control/de advertencia.</li> </ul> </div> <ul style="list-style-type: none"> <li data-bbox="545 797 1681 859">► Despliegue de nuevo el cuello de rótula; al hacerlo, tire de la tecla situada en la tapa del maletero hasta que el cuello de rótula se enclave debajo del parachoques (→ página 240).</li> </ul>

Avisos mostrados en el visualizador	Posibles causas / consecuencias y ► soluciones
	<ul style="list-style-type: none"><li>► Cuando se apague el aviso en el visualizador, acople el remolque y continúe la marcha.</li></ul> <p>Si no desaparece el aviso en el visualizador, el dispositivo de remolque está averiado y el cuello de rótula no está bloqueado.</p> <ul style="list-style-type: none"><li>► No acople el remolque y continúe la marcha sin remolque. Hágalo prestando atención a la limitación de la altura libre sobre el suelo por el cuello de rótula sin bloquear.</li><li>► Diríjase a un taller especializado.</li></ul> <p>* El dispositivo de remolque no está operativo con el vehículo parado.</p> <ul style="list-style-type: none"><li>► Desacople el remolque acoplado y asegúrelo para impedir su desplazamiento.</li><li>► <b>Si el cuello de rótula está plegado:</b> despliegue de nuevo el cuello de rótula; al hacerlo, tire de la tecla situada en la tapa del maletero hasta que el cuello de rótula se enclave verticalmente en la posición de bloqueo y, a continuación, se enclave debajo del parachoques (→ página 240).</li><li>► <b>Si el cuello de rótula está desplegado:</b> tire de la tecla situada en la tapa del maletero hasta que el cuello de rótula se enclave debajo del parachoques.</li></ul> <p>Si no desaparece el aviso en el visualizador, el dispositivo de remolque está averiado y el cuello de rótula no está bloqueado.</p> <ul style="list-style-type: none"><li>► No acople el remolque y continúe la marcha sin remolque. Hágalo prestando atención a la limitación de la altura libre sobre el suelo por el cuello de rótula sin bloquear.</li><li>► Diríjase a un taller especializado.</li></ul>



Avisos mostrados en el visualizador	Posibles causas / consecuencias y ► soluciones
 <p data-bbox="194 367 471 445">Dirección averiada Mayor esfuerzo necesario Ver Instrucciones servicio</p>	<p data-bbox="526 274 1025 295">* La servoasistencia de la dirección está averiada.</p> <div data-bbox="545 315 1690 466" style="border: 1px solid gray; padding: 5px;"> <p data-bbox="563 326 1506 347"><b>⚠ ADVERTENCIA</b> Peligro de accidente debido a un comportamiento direccional modificado</p> <p data-bbox="563 367 1653 388">Si la servoasistencia de la dirección falla parcial o totalmente, necesitará ejercer más fuerza para maniobrar.</p> <ul style="list-style-type: none"> <li data-bbox="563 398 1404 419">► Si es posible dirigir el vehículo con seguridad, siga conduciendo con precaución.</li> <li data-bbox="563 429 1062 450">► Diríjase de inmediato a un taller especializado.</li> </ul> </div>
 <p data-bbox="194 574 471 652">Dirección averiada Detener vehículo inmediat. Ver Instrucciones servicio</p>	<p data-bbox="526 481 1358 502">* La dirección está averiada. La maniobrabilidad ha quedado fuertemente afectada.</p> <div data-bbox="545 523 1690 673" style="border: 1px solid gray; padding: 5px;"> <p data-bbox="563 533 1265 554"><b>⚠ ADVERTENCIA</b> Peligro de accidente por maniobrabilidad limitada</p> <p data-bbox="563 574 1589 595">Si la dirección no funciona correctamente, la seguridad de funcionamiento del vehículo se ve afectada.</p> <ul style="list-style-type: none"> <li data-bbox="563 606 1506 626">► Deténgase de inmediato teniendo en cuenta la situación del tráfico. No prosiga la marcha.</li> <li data-bbox="563 637 1081 657">► Póngase en contacto con un taller especializado.</li> </ul> </div>
<p data-bbox="194 694 471 745">Capó activo Avería Ver Instruc. servicio</p>	<p data-bbox="526 694 1496 714">* El capó activo (protección para peatones) está averiado o no funciona debido a una activación.</p> <ul style="list-style-type: none"> <li data-bbox="545 725 914 745">► Diríjase a un taller especializado.</li> </ul>
	<p data-bbox="526 771 933 792">* Está abierta una puerta como mínimo.</p> <ul style="list-style-type: none"> <li data-bbox="545 802 831 823">► Cierre todas las puertas.</li> </ul>



Avisos mostrados en el visualizador	Posibles causas / consecuencias y ► soluciones
	<p>* El capó está abierto.</p> <p><b>▲ ADVERTENCIA</b> Peligro de accidente por llevar el capó desbloqueado durante la marcha</p> <p>El capó se podría abrir y limitar la visibilidad.</p> <ul style="list-style-type: none"> <li>▶ No desbloquee nunca el capó durante la marcha.</li> <li>▶ Asegúrese siempre antes de iniciar la marcha de que el capó esté bloqueado.</li> </ul> <ul style="list-style-type: none"> <li>▶ Detenga inmediatamente el vehículo teniendo en cuenta la situación del tráfico.</li> <li>▶ Cierre el capó.</li> </ul>
	<p>* La tapa del maletero está abierta.</p> <p><b>▲ PELIGRO</b> Peligro de intoxicación por gases de escape</p> <p>Los motores de combustión interna emiten gases de escape tóxicos como, porejemplo, monóxido de carbono. Si se abre la tapa del maletero mientras funciona el motor, especialmente durante la marcha, pueden llegar gases de escape al habitáculo.</p> <ul style="list-style-type: none"> <li>▶ Pare siempre el motor antes de abrir la tapa del maletero.</li> <li>▶ No circule nunca con la tapa del maletero abierta.</li> </ul> <ul style="list-style-type: none"> <li>▶ Cierre la tapa del maletero.</li> </ul>

Avisos mostrados en el visualizador	Posibles causas / consecuencias y ► soluciones
 <p data-bbox="194 367 452 450">Respaldo asiento trasero izquierdo no bloqueado (ejemplo)</p>	<ul style="list-style-type: none"> <li>* El respaldo del asiento correspondiente no está enclavado.               <ul style="list-style-type: none"> <li>► Pliegue el respaldo del asiento hasta que quede enclavado.</li> </ul> </li> </ul>
 <p data-bbox="194 564 471 647">Respaldo asiento delantero izquierdo no bloqueado (ejemplo)</p>	<ul style="list-style-type: none"> <li>* El respaldo del asiento del asiento delantero correspondiente no está enclavado.               <ul style="list-style-type: none"> <li>► Pliegue el respaldo del asiento hasta que quede enclavado.</li> </ul> </li> </ul>
 <p data-bbox="194 761 443 813">Girar el volante antes de arrancar</p>	<ul style="list-style-type: none"> <li>* <b>Vehículos con cambio manual:</b> el bloqueo eléctrico de la dirección no puede desbloquear la dirección.               <ul style="list-style-type: none"> <li>► Desconecte el encendido.</li> <li>► Para solucionar la deformación por tensión, gire el volante ligeramente hacia la izquierda y hacia la derecha.</li> <li>► Vuelva a conectar el encendido.</li> </ul> </li> </ul>

Avisos mostrados en el visualizador	Posibles causas / consecuencias y ► soluciones
 <p data-bbox="144 366 417 415">Dirección averiada Ver Instruc. servicio</p>	<p data-bbox="476 273 1641 325">* <b>Vehículos con cambio manual:</b> el bloqueo eléctrico de la dirección está averiado. La dirección puede bloquearse mediante el bloqueo eléctrico.</p> <div data-bbox="497 344 1648 496" style="border: 1px solid gray; padding: 5px;"><p data-bbox="513 353 1212 379">▲ <b>ADVERTENCIA</b> Peligro de accidente por maniobrabilidad limitada</p><p data-bbox="513 391 1539 417">Si la dirección no funciona correctamente, la seguridad de funcionamiento del vehículo se ve afectada.</p><ul data-bbox="513 427 1448 484" style="list-style-type: none"><li data-bbox="513 427 1448 453">▶ Deténgase de inmediato teniendo en cuenta la situación del tráfico. No prosiga la marcha.</li><li data-bbox="513 458 1036 484">▶ Póngase en contacto con un taller especializado.</li></ul></div> <ul data-bbox="493 513 1430 570" style="list-style-type: none"><li data-bbox="493 513 1430 539">▶ Deténgase de inmediato teniendo en cuenta la situación del tráfico. No prosiga la marcha.</li><li data-bbox="493 544 1018 570">▶ Póngase en contacto con un taller especializado.</li></ul>
 <p data-bbox="144 682 413 731">Rellenar agua limpiacristales</p>	<p data-bbox="476 588 1415 614">* El nivel de agua de lavado ha caído por debajo del mínimo en el depósito de agua de lavado.</p> <ul data-bbox="493 624 924 650" style="list-style-type: none"><li data-bbox="493 624 924 650">▶ Añada agua de lavado (→ página 394).</li></ul>

## Motor

Avisos mostrados en el visualizador	Posibles causas / consecuencias y ► soluciones
<p>Para parar el motor, pulsar la tecla de arranque y parada durante al menos 3 segundos o 3 veces</p>	<ul style="list-style-type: none"> <li>* Ha pulsado la tecla de arranque y parada durante la marcha.               <ul style="list-style-type: none"> <li>► Información sobre la detención del motor durante la marcha (→ página 143).</li> </ul> </li> </ul>
<div style="text-align: center;">  </div> <p>Rellenar líquido refrigerante Ver Instruc. servicio</p>	<ul style="list-style-type: none"> <li>* El nivel del líquido refrigerante es demasiado bajo.               <div style="border: 1px solid gray; padding: 5px; margin-top: 10px;"> <p><b>! INDICACIÓN</b> Avería del motor por cantidad insuficiente de líquido refrigerante</p> <p>► Evite los recorridos prolongados con una cantidad insuficiente de líquido refrigerante.</p> </div> <ul style="list-style-type: none"> <li>► Rellene líquido refrigerante (→ página 393).</li> <li>► Encargue la revisión del sistema de refrigeración del motor en un taller especializado.</li> </ul> </li> </ul>
<div style="text-align: center;">  </div> <p>Líquido refrigerante Demasiado caliente Parar motor</p>	<ul style="list-style-type: none"> <li>* El líquido refrigerante está demasiado caliente.               <ul style="list-style-type: none"> <li>► Detenga inmediatamente el vehículo sin poner en peligro la seguridad vial y pare el motor.</li> </ul> <div style="border: 1px solid gray; padding: 5px; margin-top: 10px; background-color: #f0f0f0;"> <p><b>⚠ ADVERTENCIA</b> Peligro de sufrir quemaduras al abrir el capó</p> <p>Si abre el capó con el motor sobrecalentado o con un incendio en el compartimento del motor, puede entrar en contacto con gases calientes u otras fugas de sustancias de servicio.</p> </div> </li> </ul>

Avisos mostrados en el visualizador	Posibles causas / consecuencias y ► soluciones
	<ul style="list-style-type: none"> <li>► Antes de abrir el capó, deje que el motor sobrecalentado se enfríe.</li> <li>► En caso de incendio en el compartimento del motor, mantenga el capó cerrado y avise a los bomberos.</li> </ul> <ul style="list-style-type: none"> <li>► Espere hasta que se haya enfriado el motor.</li> <li>► Asegúrese de que el suministro de aire al radiador del motor no esté obstaculizado.</li> <li>► Siga conduciendo hasta el próximo taller especializado sin forzar mucho el motor. Preste atención a que la indicación de la temperatura del líquido refrigerante permanezca por debajo de 120 °C.</li> </ul>
	<p>* El motor del ventilador está averiado.</p> <ul style="list-style-type: none"> <li>► Siga conduciendo hasta el próximo taller especializado sin forzar mucho el motor. Preste atención a que la indicación de la temperatura del líquido refrigerante permanezca por debajo de 120 °C.</li> </ul>
 <p>Reserva combustible</p>	<p>* El nivel de combustible ha alcanzado el margen de reserva.</p> <ul style="list-style-type: none"> <li>► Reposte.</li> </ul>

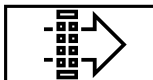

Avisos mostrados en el visualizador	Posibles causas / consecuencias y ► soluciones
 <p data-bbox="194 367 471 419">Limpiar el filtro de combustible</p>	<p data-bbox="526 274 1663 300">* <b>Vehículos con motor diésel:</b> el filtro de combustible está sucio o debe vaciar el agua del filtro de combustible.</p> <p data-bbox="545 310 914 336">► Diríjase a un taller especializado.</p>
 <p data-bbox="194 533 415 559">Sustituir filtro de aire</p>	<p data-bbox="526 440 1395 466">* <b>Vehículos con motor diésel:</b> el filtro de aire del motor está sucio y debe sustituirse.</p> <p data-bbox="545 476 914 502">► Diríjase a un taller especializado.</p>

## Cambio

Avisos mostrados en el visualizador	Posibles causas / consecuencias y ► soluciones
<p data-bbox="194 733 462 785">Posición de marcha P sólo con vehículo parado</p>	<p data-bbox="526 733 1330 759">* La posición de aparcamiento <b>P</b> solo se puede acoplar con el vehículo parado.</p> <p data-bbox="545 769 914 795">► Para parar, pise el pedal de freno.</p> <p data-bbox="545 806 1210 831">► Con el vehículo parado, acople la posición de aparcamiento <b>P</b>.</p>

## 488 Avisos en el visualizador y testigos luminosos de advertencia/de control





Avisos mostrados en el visualizador	Posibles causas / consecuencias y ► soluciones
Para salir de posic. de marcha P: accionar freno	<ul style="list-style-type: none"><li>* Ha intentado acoplar otra posición del cambio desde la posición de aparcamiento <b>P</b>.<ul style="list-style-type: none"><li>► Pise el pedal de freno.</li><li>► Acople la posición del cambio <b>D</b>, <b>R</b> o la posición de ralentí <b>N</b>.</li></ul></li></ul>
Para salir de posic. marcha P o N: accionar freno y arrancar motor	<ul style="list-style-type: none"><li>* Ha intentado acoplar otra posición del cambio desde la posición de aparcamiento <b>P</b> o la posición de ralentí <b>N</b>.<ul style="list-style-type: none"><li>► Pise el pedal de freno.</li><li>► Arranque el motor.</li><li>► Cambie la posición del cambio.</li></ul></li></ul>
Para acoplar posición de marcha R: primero accionar freno	<ul style="list-style-type: none"><li>* Ha intentado acoplar la posición <b>R</b> del cambio.<ul style="list-style-type: none"><li>► Pise el pedal de freno.</li><li>► Acople la posición <b>R</b> del cambio.</li></ul></li></ul>
Peligro desplazamiento Puerta del conductor está abierta y cambio no está en posición P	<ul style="list-style-type: none"><li>* La puerta del conductor no está completamente cerrada y el cambio está acoplado en la posición <b>D</b>, <b>R</b> o punto muerto <b>N</b>.<ul style="list-style-type: none"><li>► Al aparcar el vehículo, acople la posición de aparcamiento <b>P</b>.</li></ul></li></ul>
Posición N activada permanentemente Peligro de desplazamiento	<ul style="list-style-type: none"><li>* Durante el desplazamiento o marcha del vehículo se ha acoplado el punto muerto <b>N</b>.<ul style="list-style-type: none"><li>► Para parar, pise el pedal de freno.</li><li>► Con el vehículo parado, acople la posición de aparcamiento <b>P</b>.</li></ul></li></ul>





Avisos mostrados en el visualizador	Posibles causas / consecuencias y ► soluciones
	<ul style="list-style-type: none"> <li>► Para continuar la marcha, acople la posición <b>D</b> o <b>R</b> del cambio.</li> </ul>
Acudir al taller sin cambiar de marcha	<ul style="list-style-type: none"> <li>* El cambio está averiado. Ya no se puede cambiar la posición del cambio.</li> <li>► Si está acoplada la posición <b>D</b> del cambio, acuda a un taller especializado sin cambiar la posición del cambio.</li> <li>► En todas las demás posiciones del cambio, detenga el vehículo sin poner en peligro la seguridad vial.</li> <li>► Póngase en contacto con un taller especializado.</li> </ul>
No es posible circular marcha atrás Acudir al taller	<ul style="list-style-type: none"> <li>* El cambio está averiado. No se puede acoplar la posición <b>R</b> del cambio.</li> <li>► Diríjase a un taller especializado.</li> </ul>
Cambio Avería Detener el vehículo	<ul style="list-style-type: none"> <li>* El cambio está averiado. El cambio acopla automáticamente la posición de ralentí <b>N</b>.</li> <li>► Deténgase de inmediato teniendo en cuenta la situación del tráfico.</li> <li>► Pise el pedal de freno.</li> <li>► Acople la posición de aparcamiento <b>P</b>.</li> <li>► Póngase en contacto con un taller especializado.</li> </ul>
Detener el vehículo No apagar el motor Esperar Cambio enfriándose	<ul style="list-style-type: none"> <li>* El cambio se ha sobrecalentado. La puesta en marcha puede verse afectada o no estar disponible temporalmente.</li> <li>► Deténgase de inmediato teniendo en cuenta la situación del tráfico. No prosiga la marcha.</li> <li>► Deje el motor en marcha.</li> <li>► Prosiga la marcha una vez que el aviso en el visualizador haya desaparecido.</li> </ul>

#### 490 Avisos en el visualizador y testigos luminosos de advertencia/de control





Avisos mostrados en el visualizador	Posibles causas / consecuencias y ► soluciones
Para arrancar motor: pisar a fondo el embrague	<ul style="list-style-type: none"><li>* Ha intentado poner en marcha el motor sin pisar a fondo el pedal del embrague.<ul style="list-style-type: none"><li>► Pise a fondo el pedal del embrague y a continuación arranque el motor.</li></ul></li><li>* El motor se ha parado al poner el vehículo en movimiento, por ejemplo, por haber soltado el pedal del embrague con excesiva rapidez.<ul style="list-style-type: none"><li>► Vuelva a pisar el pedal del embrague a fondo. El motor arranca automáticamente.</li><li>► Para ponerse en movimiento suelte lentamente el pedal del embrague.</li></ul></li></ul>
Embrague sobrecalentado Evitar arrancar en XX:XX min	<ul style="list-style-type: none"><li>* El embrague está sobrecalentado. Evite arrancar durante el tiempo indicado.</li></ul>
Batería auxiliar Avería	<ul style="list-style-type: none"><li>* La batería de emergencia para el cambio deja de cargarse.<ul style="list-style-type: none"><li>► Diríjase a un taller especializado.</li><li>► Hasta entonces, acople siempre la posición de aparcamiento <b>P</b> manualmente antes de parar el motor.</li><li>► Antes de abandonar el vehículo, accione el freno de estacionamiento eléctrico.</li></ul></li></ul>

## Frenos



Avisos mostrados en el visualizador	Posibles causas / consecuencias y ► soluciones
 <p data-bbox="195 410 463 456">Freno de estacionamiento Ver Instruc. servicio</p>	<p data-bbox="528 317 1530 339">* El testigo de control amarillo  se ilumina. El freno de estacionamiento eléctrico está averiado.</p> <p data-bbox="547 350 790 370"><b>Para accionar el freno:</b></p> <ul style="list-style-type: none"> <li data-bbox="547 384 1040 407">► Desconecte y vuelva a conectar el encendido.</li> <li data-bbox="547 417 1350 440">► Accione manualmente el freno de estacionamiento eléctrico (→ página 178).</li> </ul> <p data-bbox="547 469 1095 492">Si no se acciona el freno de estacionamiento eléctrico:</p> <ul style="list-style-type: none"> <li data-bbox="547 502 911 525">► Diríjase a un taller especializado.</li> <li data-bbox="547 535 1467 558">► Si es necesario, asegure el vehículo para evitar su desplazamiento mientras está parado.</li> </ul> <p data-bbox="528 572 1683 620">* El testigo de control amarillo  y el testigo de control rojo  se iluminan. El freno de estacionamiento eléctrico está averiado.</p> <p data-bbox="547 635 759 655"><b>Para soltar el freno:</b></p> <ul style="list-style-type: none"> <li data-bbox="547 669 1040 692">► Desconecte y vuelva a conectar el encendido.</li> <li data-bbox="547 702 1336 725">► Suelte manualmente el freno de estacionamiento eléctrico (→ página 178).</li> </ul> <p data-bbox="547 739 620 760">O bien:</p> <ul style="list-style-type: none"> <li data-bbox="547 770 1374 793">► Suelte automáticamente el freno de estacionamiento eléctrico (→ página 177).</li> </ul> <p data-bbox="547 797 1313 820">Si después de esto no se puede soltar el freno de estacionamiento eléctrico:</p> <ul style="list-style-type: none"> <li data-bbox="547 830 1295 853">► No prosiga la marcha. Póngase en contacto con un taller especializado.</li> </ul>

Avisos mostrados en el visualizador	Posibles causas / consecuencias y ► soluciones
	<p>* El testigo de control amarillo  se ilumina y el testigo de control rojo  parpadea. El freno de estacionamiento eléctrico está averiado.</p> <p>El freno de estacionamiento eléctrico no se ha podido accionar o soltar.</p> <p>► Desconecte y vuelva a conectar el encendido.</p> <p><b>Para accionar el freno:</b></p> <p>► Suelte manualmente el freno de estacionamiento eléctrico y, a continuación, acciónelo (→ página 178).</p> <p><b>Para soltar el freno:</b></p> <p>► Accione manualmente el freno de estacionamiento eléctrico y después suéltelo.</p> <p>Si el freno de estacionamiento eléctrico no se puede accionar o el testigo de control rojo  sigue parpadeando:</p> <p>► No prosiga la marcha. Póngase en contacto con un taller especializado.</p> <p>► Si es necesario, asegure el vehículo para evitar su desplazamiento mientras está parado.</p> <p>* El testigo de control amarillo  se ilumina y el testigo de control rojo  parpadea durante aproximadamente diez segundos después de haber accionado o soltado el freno de estacionamiento eléctrico. Después sigue iluminado o se apaga. El freno de estacionamiento eléctrico está averiado.</p> <p><b>Si el estado de carga es demasiado bajo:</b></p> <p>► Cargue la batería de 12 V.</p>

Avisos mostrados en el visualizador	Posibles causas / consecuencias y ► soluciones
	<p><b>Para accionar el freno:</b></p> <ul style="list-style-type: none"><li>► Desconecte el encendido. El freno de estacionamiento eléctrico se acciona automáticamente.</li></ul> <p>Si no se debe accionar el freno de estacionamiento eléctrico, por ejemplo, en el túnel de lavado o en caso de remolcado, deje el encendido conectado. No se aplica al remolcado con el eje trasero levantado.</p> <p>Si el freno de estacionamiento eléctrico no se acciona automáticamente:</p> <ul style="list-style-type: none"><li>► Desconecte y vuelva a conectar el encendido.</li><li>► Suelte manualmente el freno de estacionamiento eléctrico y, a continuación, acciónelo (→ página 178).</li></ul> <p>Si a continuación no se puede accionar el freno de estacionamiento eléctrico:</p> <ul style="list-style-type: none"><li>► Diríjase a un taller especializado.</li><li>► Si es necesario, asegure el vehículo para evitar su desplazamiento mientras está parado.</li></ul> <p><b>Para soltar el freno:</b></p> <ul style="list-style-type: none"><li>► Si se cumplen las condiciones para el soltado automático y el freno de estacionamiento eléctrico no se suelta automáticamente, suelte el freno de estacionamiento eléctrico manualmente (→ página 178).</li></ul> <p>Si a continuación no se puede soltar el freno de estacionamiento eléctrico:</p> <ul style="list-style-type: none"><li>► No prosiga la marcha. Póngase en contacto con un taller especializado.</li></ul>

Avisos mostrados en el visualizador	Posibles causas / consecuencias y ► soluciones
 <p>Soltar el freno de estacionamiento</p>	<p>* El testigo de control rojo  parpadea.</p> <p>El freno de estacionamiento eléctrico está accionado durante la marcha:</p> <ul style="list-style-type: none"> <li>• No se ha cumplido una condición para el soltado automático del freno de estacionamiento eléctrico (→ página 177).</li> <li>• Está realizando un frenado de emergencia con el freno de estacionamiento eléctrico (→ página 178).</li> </ul> <p>► Compruebe las condiciones para el soltado automático del freno de estacionamiento eléctrico.</p> <p>► Suelte manualmente el freno de estacionamiento eléctrico.</p>
 <p>Freno estacionam. Para soltar: conectar encendido</p>	<p>* El testigo de control rojo  está iluminado.</p> <p>Al soltar el freno de estacionamiento eléctrico, el encendido se desconecta.</p> <p>► Conecte el encendido.</p>
<p>Peligro de desplazamiento Freno de estacionamiento no accionado Ver Instrucciones servicio</p>	<p>* <b>Vehículos con cambio manual:</b> el freno de estacionamiento eléctrico no está accionado y abre la puerta del conductor.</p> <p>► Accione el freno de estacionamiento eléctrico.</p>



Avisos mostrados en el visualizador	Posibles causas / consecuencias y ► soluciones
 <p data-bbox="199 367 402 388">Frenar de inmediato</p>	<p data-bbox="526 274 1478 295">* <b>Vehículos con cambio manual:</b> se ha producido una avería con la función HOLD conectada.</p> <p data-bbox="545 310 1653 357">Es posible además que suene una bocina de modo uniforme. El sonido de la bocina se intensifica si intenta bloquear el vehículo.</p> <p data-bbox="545 367 822 388">No puede arrancar el motor.</p> <p data-bbox="545 404 1570 450">► Pise de inmediato y con firmeza el pedal de freno hasta que desaparezca el aviso en el visualizador.  <span style="background-color: #ADD8E6; display: inline-block; width: 10px; height: 10px; vertical-align: middle;"></span> Puede volver a arrancar el motor.</p>
 <p data-bbox="199 564 471 611">Comprobar nivel líquido de frenos</p>	<p data-bbox="526 471 1173 492">* Hay poco líquido de frenos en el depósito de líquido de frenos.</p> <div style="background-color: #D3D3D3; padding: 5px; margin: 10px 0;"> <p data-bbox="563 523 1321 543">▲ <b>ADVERTENCIA</b> Peligro de accidente por bajo nivel de líquido de frenos</p> </div> <p data-bbox="563 564 1672 611">Si el nivel de líquido de frenos es demasiado bajo, el efecto de frenado y, con él, el comportamiento de frenado pueden verse afectados.</p> <ul style="list-style-type: none"> <li data-bbox="563 626 1496 647">► Deténgase de inmediato teniendo en cuenta la situación del tráfico. No prosiga la marcha.</li> <li data-bbox="563 657 1081 678">► Póngase en contacto con un taller especializado.</li> <li data-bbox="563 688 877 709">► No añada líquido de frenos.</li> </ul>



## 496 Avisos en el visualizador y testigos luminosos de advertencia/de control

Avisos mostrados en el visualizador	Posibles causas / consecuencias y ► soluciones
 <p data-bbox="144 366 415 417">Comprobar forros de freno Ver Instrucciones servicio</p>	<ul style="list-style-type: none"><li>* Los forros de freno están al límite de desgaste.<ul style="list-style-type: none"><li>► Diríjase a un taller especializado.</li></ul></li></ul>

## Sistemas de asistencia

Avisos mostrados en el visualizador	Posibles causas / consecuencias y ► soluciones
 <p data-bbox="144 684 245 710">--- km/h</p>	<ul style="list-style-type: none"><li>* No puede conectar el sistema TEMPOMAT porque no se cumplen todas las condiciones para la conexión.<ul style="list-style-type: none"><li>► Tenga en cuenta las condiciones de conexión del sistema TEMPOMAT (→ página 193).</li></ul></li></ul>
<p data-bbox="144 733 389 759">TEMPOMAT no funciona</p>	<ul style="list-style-type: none"><li>* El sistema TEMPOMAT está averiado.<ul style="list-style-type: none"><li>► Diríjase a un taller especializado.</li></ul></li></ul>



Avisos mostrados en el visualizador	Posibles causas / consecuencias y ► soluciones
El TEMPOMAT y el limitador de velocidad no funcionan	<ul style="list-style-type: none"> <li>* El sistema TEMPOMAT y el limitador de velocidad están averiados.               <ul style="list-style-type: none"> <li>► Diríjase a un taller especializado.</li> </ul> </li> </ul>
TEMPOMAT desconectado	<ul style="list-style-type: none"> <li>* Ha desconectado el TEMPOMAT. Si suena una señal acústica de advertencia adicional, el TEMPOMAT se ha desconectado automáticamente (→ página 192).</li> </ul>
<div style="border: 2px solid black; padding: 5px; display: inline-block; margin-bottom: 5px;"><b>LIM</b></div> --- km/h	<ul style="list-style-type: none"> <li>* No puede conectar el limitador de velocidad porque no se cumplen todas las condiciones para la conexión.               <ul style="list-style-type: none"> <li>► Tenga en cuenta las condiciones de conexión del limitador de velocidad (→ página 193).</li> </ul> </li> </ul>
Limitador de velocidad pasivo	<ul style="list-style-type: none"> <li>* Si pisa el pedal acelerador sobrepasando el punto de resistencia (kick-down), el limitador de velocidad se conecta en modo pasivo (→ página 193).</li> </ul>
El limitador de velocidad no funciona	<ul style="list-style-type: none"> <li>* El limitador de velocidad está averiado.               <ul style="list-style-type: none"> <li>► Diríjase a un taller especializado.</li> </ul> </li> </ul>

Avisos mostrados en el visualizador	Posibles causas / consecuencias y ► soluciones
 <p>--- km/h</p>	<p>* No puede conectar el asistente activo de distancia DISTRONIC porque no se cumplen todas las condiciones para la conexión.</p> <p>► Tenga en cuenta las condiciones para la conexión del asistente activo de distancia DISTRONIC (→ página 198).</p>
 <p>pasivo</p>	<p>* Si acciona el pedal acelerador más allá del ajuste del asistente activo de distancia DISTRONIC, el sistema se conecta en modo pasivo (→ página 195).</p>
 <p>desconectado</p>	<p>* Se ha desactivado el asistente activo de distancia DISTRONIC. Si suena una señal acústica de advertencia adicional, el asistente activo de distancia DISTRONIC se ha desactivado automáticamente (→ página 198).</p>
<p>Asistente activo de distancia no disponible temporalmente Ver Instrucciones servicio</p>	<p>* El asistente activo de distancia DISTRONIC no está disponible temporalmente. Las condiciones del entorno están fuera de los límites del sistema (→ página 195). Cuando las condiciones ambientales se encuentren dentro de los límites del sistema, el sistema volverá a estar disponible.</p> <p>► Prosiga la marcha.</p>

Avisos mostrados en el visualizador	Posibles causas / consecuencias y ► soluciones
El asistente activo de distancia no funciona	<ul style="list-style-type: none"> <li>* El asistente activo de distancia DISTRONIC está averiado. También pueden estar averiados otros sistemas de asistencia y de seguridad de marcha.</li> <li>► Diríjase a un taller especializado.</li> </ul>
Asistente activo de distancia disponible de nuevo	<ul style="list-style-type: none"> <li>* El asistente activo de distancia DISTRONIC vuelve a estar operativo y se puede conectar (→ página 198).</li> </ul>
<div style="border: 2px solid black; padding: 5px; display: inline-block; margin-bottom: 5px;"><b>120 km/h!</b></div> Velocidad máxima excedida	<ul style="list-style-type: none"> <li>* Ha sobrepasado la velocidad máxima permitida (solo determinados países).</li> <li>► Circule más despacio.</li> </ul>
Limitación de velocidad (neumáticos de invierno) XXX km/h	<ul style="list-style-type: none"> <li>* Ha alcanzado la velocidad máxima autorizada memorizada para los neumáticos de invierno. No es posible superar esta velocidad.</li> </ul>
Asistente activo de dirección no disponible temporalmente Ver Instrucciones servicio	<ul style="list-style-type: none"> <li>* El asistente activo de dirección no está disponible temporalmente. Las condiciones del entorno están fuera de los límites del sistema (→ página 203). Cuando las condiciones ambientales se encuentren dentro de los límites del sistema, el sistema volverá a estar disponible.</li> <li>► Prosiga la marcha.</li> </ul>



## 500 Avisos en el visualizador y testigos luminosos de advertencia/de control

Avisos mostrados en el visualizador	Posibles causas / consecuencias y ► soluciones
	<ul style="list-style-type: none"><li>► En caso necesario, limpie el parabrisas en el campo visual de la cámara.</li><li>► Compruebe la presión de los neumáticos en caso necesario.</li></ul>
El asistente activo de dirección no funciona	<ul style="list-style-type: none"><li>* El asistente activo de dirección está averiado. El asistente activo de distancia DISTRONIC sigue disponible.<ul style="list-style-type: none"><li>► Diríjase a un taller especializado.</li></ul></li></ul>
Asistente activo dirección no disponible temporal. debido a varias paradas de emergencia	<ul style="list-style-type: none"><li>* El asistente activo de dirección no está disponible temporalmente debido a múltiples paradas de emergencia.<ul style="list-style-type: none"><li>► Asuma la dirección y deténgase teniendo en cuenta la situación del tráfico.</li><li>► Desconecte y vuelva a conectar el encendido. El asistente activo de dirección vuelve a estar disponible.</li></ul></li></ul>
Iniciando parada de emergencia...	<ul style="list-style-type: none"><li>* No tiene las manos sobre el volante. Se inicia la parada de emergencia (→ página 205).<ul style="list-style-type: none"><li>► Vuelva a colocar las manos sobre el volante.</li></ul>Puede interrumpir la deceleración en todo momento mediante una de las siguientes acciones:<ul style="list-style-type: none"><li>• Maniobrando</li><li>• Frenando o acelerando</li><li>• Desconectando el asistente activo de distancia DISTRONIC</li></ul></li></ul>
	<ul style="list-style-type: none"><li>* El asistente activo de dirección ha alcanzado los límites del sistema (→ página 203). No ha girado el volante de forma autónoma durante un periodo de tiempo prolongado.<ul style="list-style-type: none"><li>► Asuma la dirección y prosiga la marcha teniendo en cuenta la situación del tráfico.</li></ul></li></ul>

Avisos mostrados en el visualizador	Posibles causas / consecuencias y ► soluciones
 <p><b>HOLD</b></p> <p>desconectado</p>	<p>* La función HOLD está desconectada, porque el vehículo se desliza o no se cumple alguna condición para la conexión.</p> <ul style="list-style-type: none"> <li>► Vuelva a conectar más tarde la función HOLD o compruebe las condiciones para la conexión de la función HOLD (→ página 206).</li> </ul>
 <p>Avería Circular como máximo a 80 km/h</p>	<p>* El sistema AIRMATIC funciona solo de forma limitada. El comportamiento de marcha puede verse afectado.</p> <div style="border: 1px solid black; padding: 5px; margin-bottom: 10px;"> <p><b>!</b> <b>INDICACIÓN</b> Posibles daños en los neumáticos o guardabarros del eje delantero por grandes giros del volante</p> <ul style="list-style-type: none"> <li>► Evite los giros del volante amplios y preste atención a los ruidos de rozamiento durante la marcha.</li> <li>► En caso de ruidos de rozamiento, detenga el vehículo sin poner en peligro la seguridad vial y, si es posible, ajuste una mayor altura del vehículo.</li> </ul> </div> <ul style="list-style-type: none"> <li>► Circule en función del nivel actual de altura del vehículo sin sobrepasar una velocidad de 80 km/h</li> <li>► Diríjase a un taller especializado.</li> </ul> <p>* DYNAMIC BODY CONTROL está averiado. El comportamiento de marcha puede verse afectado.</p> <ul style="list-style-type: none"> <li>► No circule a una velocidad superior a 80 km/h.</li> <li>► Diríjase a un taller especializado.</li> </ul>

Avisos mostrados en el visualizador	Posibles causas / consecuencias y ► soluciones
 <p>STOP Nivel demasiado bajo</p>	<p>* Ha iniciado la marcha aunque el nivel de altura del vehículo era demasiado bajo.</p> <ul style="list-style-type: none"><li>► Detenga el vehículo sin poner en peligro la seguridad vial. El vehículo se eleva hasta la altura seleccionada.</li><li>► Prosiga la marcha una vez que el aviso en el visualizador haya desaparecido.</li></ul> <p>Si el aviso en el visualizador no se apaga y adicionalmente suena una señal acústica de advertencia, el sistema AIRMATIC está averiado:</p> <ul style="list-style-type: none"><li>► No circule a una velocidad superior a 80 km/h y diríjase de inmediato a un taller especializado.</li></ul> <div data-bbox="500 532 1648 705"><p><b>!</b> <b>INDICACIÓN</b> Posibles daños en los neumáticos o guardabarros del eje delantero por grandes giros del volante</p><ul style="list-style-type: none"><li>► Evite los giros del volante amplios y preste atención a los ruidos de rozamiento durante la marcha.</li><li>► En caso de ruidos de rozamiento, detenga el vehículo sin poner en peligro la seguridad vial y, si es posible, ajuste una mayor altura del vehículo.</li></ul></div> <ul style="list-style-type: none"><li>► Ajuste de una mayor altura del vehículo (→ página 209). El vehículo se eleva en función de la avería.</li></ul>

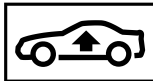

Avisos mostrados en el visualizador	Posibles causas / consecuencias y ► soluciones
 <p>está bajando</p>	<p>* La altura del vehículo puede descender por los siguientes motivos:</p> <ul style="list-style-type: none"> <li>• Ha seleccionado otro programa de conducción.</li> <li>• Ha superado el límite de velocidad.</li> <li>• Ha modificado la altura del vehículo pulsando la tecla.</li> </ul>
 <p>se está elevando</p>	<p>* Se ajusta el nivel del vehículo que usted ha seleccionado.</p>
 <p>El vehículo se está elevando Esperar un momento</p>	<p>* La altura del vehículo es demasiado baja. El vehículo se eleva hasta la altura seleccionada.</p> <p>► No prosiga la marcha hasta que no haya desaparecido el aviso en el visualizador.</p>
 <p>Circular más despacio</p>	<p>* Para el ajuste de altura del vehículo seleccionado, circula a una velocidad excesiva.</p> <p>► Para ajustar la altura del vehículo, no circule a más de 60 km/h.</p> <p>► Para ajustar la altura del vehículo en modo con remolque, no circule a más de 30 km/h.</p>

## 504 Avisos en el visualizador y testigos luminosos de advertencia/de control

Avisos mostrados en el visualizador	Posibles causas / consecuencias y ► soluciones
<p>Ayuda para aparcar y PARKTRONIC no funcionan Ver Instrucciones servicio</p>	<p>* Vehículos con ayuda activa para aparcar: la ayuda activa para aparcar y la ayuda para aparcar PARKTRONIC están averiadas.</p> <p>Vehículos sin ayuda activa para aparcar: la ayuda para aparcar PARKTRONIC está averiada.</p> <ul style="list-style-type: none"><li>► Deténgase sin poner en peligro la seguridad vial y vuelva a arrancar el motor.</li><li>► Si sigue apareciendo el aviso en el visualizador, diríjase a un taller especializado.</li></ul>
<p>Ayuda para aparcar Ayuda para maniobrar limitada Ver Instrucciones servicio</p>	<p>* La asistencia en maniobras de la ayuda para aparcar no está disponible temporalmente o solo de un modo limitado.</p> <ul style="list-style-type: none"><li>► Limpie todos los sensores del sistema de aparcamiento y de cámaras (→ página 401).</li><li>► Si sigue apareciendo el aviso en el visualizador, diríjase a un taller especializado.</li></ul>
<p> Attention Assist no funciona</p>	<p>* El sistema ATTENTION ASSIST está averiado.</p> <ul style="list-style-type: none"><li>► Diríjase a un taller especializado.</li></ul>

Avisos mostrados en el visualizador	Posibles causas / consecuencias y ► soluciones
 <p>Attention Assist: ¡Descansar!</p>	<p>* El sistema ATTENTION ASSIST ha determinado que el conductor muestra síntomas de cansancio o falta de atención progresiva (→ página 229).</p> <p>► Realice una pausa en caso necesario.</p>
<p>Reconocimiento autom. señales tráfico no disponible temp. Ver Instruc. servicio</p>	<p>* El asistente para señales de tráfico no está disponible temporalmente. Si dejan de darse las causas, el sistema vuelve a estar disponible.</p> <p>► Prosiga la marcha.</p> <p>► Si no desaparece el aviso en el visualizador, detenga el vehículo sin poner en peligro la seguridad vial y limpie el parabrisas.</p>
<p>Reconocimiento automático de señales de tráfico no funciona</p>	<p>* El asistente para señales de tráfico está averiado.</p> <p>► Deténgase sin poner en peligro la seguridad vial y vuelva a arrancar el motor.</p> <p>► Si sigue apareciendo el aviso en el visualizador, diríjase a un taller especializado.</p>
<p>Reconocimiento automático señales tráfico Visión de cámara reducida Ver Instruc. servicio</p>	<p>* La visibilidad de la cámara se ha reducido. Posibles causas:</p> <ul style="list-style-type: none"> <li>• Suciedad del parabrisas en el campo de visión de la cámara</li> <li>• Fuertes precipitaciones o niebla</li> </ul> <p>Los sistemas de seguridad de marcha y de conducción pueden estar averiados o temporalmente no disponibles.</p>

## 506 Avisos en el visualizador y testigos luminosos de advertencia/de control

Avisos mostrados en el visualizador	Posibles causas / consecuencias y ► soluciones
	<p>Si dejan de darse las causas, los sistemas de seguridad de marcha y de conducción vuelven a estar disponibles.</p> <p>Si no se apaga el aviso en el visualizador:</p> <ul style="list-style-type: none"><li>► Detenga el vehículo sin poner en peligro la seguridad vial.</li><li>► Limpie el parabrisas.</li></ul>
<p>Detect. objetos ángulo muerto no disponible temp. Ver Instruc. servicio</p>	<p>* El control de ángulo muerto no está disponible temporalmente.</p> <p>Se han alcanzado los límites del sistema (→ página 233).</p> <p>Si dejan de darse las causas, el sistema vuelve a estar disponible.</p> <ul style="list-style-type: none"><li>► Prosiga la marcha.</li></ul> <p>O bien:</p> <ul style="list-style-type: none"><li>► Si no desaparece el aviso del visualizador, detenga el vehículo sin poner en peligro la seguridad vial y vuelva a arrancar el motor.</li><li>► Si es necesario, limpie el parachoques trasero. Si el parachoques presenta mucha suciedad, los sensores del parachoques pueden estar averiados.</li></ul>
<p>El detector de objetos en ángulo muerto no funciona</p>	<p>* El control de ángulo muerto está averiado.</p> <ul style="list-style-type: none"><li>► Diríjase a un taller especializado.</li></ul>
<p>Detect. ángulo muerto en servicio remolque no disponible Ver Instruc. servicio</p>	<p>* Si establece la conexión eléctrica al remolque, el control de ángulo muerto no está disponible.</p> <ul style="list-style-type: none"><li>► Pulse el Touch Control de la izquierda y confirme el aviso mostrado en el visualizador.</li></ul>



Avisos mostrados en el visualizador	Posibles causas / consecuencias y ► soluciones
<p>Detector activo objet. ángulo muerto no disponible temp. Ver Instruc. servicio</p>	<p>* El control activo de ángulo muerto no está disponible temporalmente. Se han alcanzado los límites del sistema (→ página 233). Si dejan de darse las causas, el sistema vuelve a estar disponible.</p> <p>► Prosiga la marcha.</p> <p>O bien:</p> <p>► Si no desaparece el aviso del visualizador, detenga el vehículo sin poner en peligro la seguridad vial y vuelva a arrancar el motor.</p>
<p>Detector activo objet. ángulo muerto no funciona</p>	<p>* El control activo de ángulo muerto está averiado.</p> <p>► Diríjase a un taller especializado.</p>
<p>Detec. activ. áng. muerto en servicio remolque no disponible Ver Instruc. servicio</p>	<p>* Si establece la conexión eléctrica al remolque, el control activo de ángulo muerto no está disponible.</p> <p>► Pulse el Touch Control de la izquierda y confirme el aviso mostrado en el visualizador.</p>
<p>Asistente activo mantenimiento carril no disponible temp. Ver Instruc. servicio</p>	<p>* El detector activo de cambio de carril no está disponible temporalmente. Las condiciones del entorno están fuera de los límites del sistema (→ página 236). Cuando las condiciones ambientales se encuentren dentro de los límites del sistema, el sistema volverá a estar disponible.</p> <p><b>Vehículos con asistente activo de dirección:</b> la visibilidad de la cámara puede verse limitada por el parabrisas.</p> <p>► Prosiga la marcha.</p>

## 508 Avisos en el visualizador y testigos luminosos de advertencia/de control

Avisos mostrados en el visualizador	Posibles causas / consecuencias y ► soluciones
	<p><b>Vehículos con asistente activo de dirección:</b> si no desaparece el aviso del visualizador:</p> <ul style="list-style-type: none"><li>► Detenga el vehículo sin poner en peligro la seguridad vial.</li><li>► Limpie el parabrisas.</li></ul>
Asistente activo mantenimiento carril no funciona	<p>* El detector activo de cambio de carril está averiado.</p> <ul style="list-style-type: none"><li>► Diríjase a un taller especializado.</li></ul>
Asistente activo de mantenimiento de carril Visión de cámara reducida Ver Instruc. servicio	<p>* <b>Vehículos sin asistente activo de dirección:</b> la visibilidad de la cámara se reduce.</p> <p>Posibles causas:</p> <ul style="list-style-type: none"><li>• Suciedad del parabrisas en el campo de visión de la cámara</li><li>• Fuertes precipitaciones o niebla</li></ul> <p>Los sistemas de seguridad de marcha y de conducción pueden estar averiados o temporalmente no disponibles. Si dejan de darse las causas, los sistemas de seguridad de marcha y de conducción vuelven a estar disponibles.</p> <p>Si no desaparece el aviso del visualizador:</p> <ul style="list-style-type: none"><li>► Detenga el vehículo sin poner en peligro la seguridad vial.</li><li>► Limpie el parabrisas.</li></ul>

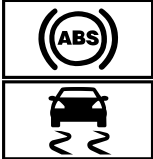
## Sistemas de seguridad de marcha

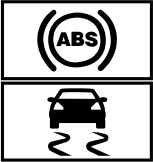
Avisos mostrados en el visualizador	Posibles causas / consecuencias y ► soluciones
<div data-bbox="205 319 362 484">  </div> <p data-bbox="195 495 449 541">no disponibles temp. Ver Instruc. servicio</p>	<p data-bbox="528 319 1179 342">* Los sistemas ABS y ESP® no están disponibles temporalmente.</p> <p data-bbox="547 353 1698 401">También pueden no estar disponibles temporalmente otros sistemas de asistencia y de seguridad de marcha como, por ejemplo, el BAS.</p> <p data-bbox="547 412 1677 461">El sistema de frenos sigue funcionando de la forma habitual. La distancia de frenado puede alargarse en situaciones de frenado de emergencia.</p> <div data-bbox="565 490 1698 526" style="background-color: #e0e0e0; padding: 5px;"> <p data-bbox="565 490 1341 519">▲ <b>ADVERTENCIA</b> Peligro de derrape por avería de los sistemas ABS y ESP®</p> </div> <p data-bbox="565 536 1393 560">Las ruedas pueden bloquearse al frenar y el sistema ESP® no estabiliza el vehículo.</p> <p data-bbox="565 570 1652 619">La maniobrabilidad y el comportamiento de frenado se ven notablemente afectados y la distancia de frenado puede incrementarse. Además se desconectan otros sistemas de seguridad de marcha.</p> <ul data-bbox="565 629 1641 715" style="list-style-type: none"> <li data-bbox="565 629 1641 653">► Conduzca con precaución un trayecto adecuado con curvas suaves a una velocidad superior a 30 km/h.</li> <li data-bbox="565 664 1641 715">► Si no desaparece el aviso del visualizador, diríjase de inmediato a un taller especializado. Hágalo conduciendo con precaución.</li> </ul>

Avisos mostrados en el visualizador	Posibles causas / consecuencias y ► soluciones
 <p data-bbox="144 453 402 501">no funcionan Ver Instruc. servicio</p>	<p data-bbox="476 275 1652 397">* Los sistemas ABS y ESP® están averiados. También pueden estar averiados otros sistemas de asistencia y de seguridad de marcha como, por ejemplo, el BAS. El sistema de frenos sigue funcionando de la forma habitual. La distancia de frenado puede alargarse en situaciones de frenado de emergencia.</p> <div data-bbox="500 415 1652 638" style="background-color: #f0f0f0; padding: 10px;"> <p data-bbox="513 422 1289 453"><b>▲ ADVERTENCIA</b> Peligro de derrape por avería de los sistemas ABS y ESP®</p> <p data-bbox="513 467 1604 555">Las ruedas pueden bloquearse al frenar y el sistema ESP® no estabiliza el vehículo. La maniobrabilidad y el comportamiento de frenado se ven notablemente afectados y la distancia de frenado puede incrementarse. Además se desconectan otros sistemas de seguridad de marcha.</p> <ul data-bbox="513 565 1437 627" style="list-style-type: none"> <li data-bbox="513 565 894 588">► Prosiga la marcha con precaución.</li> <li data-bbox="513 598 1437 627">► Encargue de inmediato la revisión de los sistemas ABS y ESP® en un taller especializado.</li> </ul> </div>
 <p data-bbox="144 746 421 794">no disponible temporalmente Ver Instruc. servicio</p>	<p data-bbox="476 655 1652 713">* El sistema ESP® no está disponible temporalmente. También pueden estar averiados otros sistemas de asistencia y de seguridad de marcha como, por ejemplo, el BAS.</p> <div data-bbox="500 731 1652 840" style="background-color: #f0f0f0; padding: 10px;"> <p data-bbox="513 738 1203 769"><b>▲ ADVERTENCIA</b> Peligro de derrape por avería en el sistema ESP®</p> <p data-bbox="513 783 1633 835">Si el sistema ESP® está averiado, el sistema ESP® no estabiliza el vehículo. Además se desconectan otros sistemas de seguridad de marcha.</p> </div>

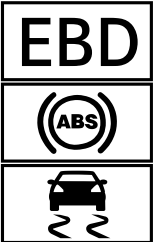

Avisos mostrados en el visualizador	Posibles causas / consecuencias y ► soluciones
	<ul style="list-style-type: none"> <li>► Conduzca con precaución un trayecto adecuado con curvas suaves a una velocidad superior a 30 km/h.</li> <li>► Si no desaparece el aviso del visualizador, diríjase de inmediato a un taller especializado. Hágalo conduciendo con precaución.</li> </ul>
 <p data-bbox="195 487 439 534">no funciona Ver Instruc. servicio</p>	<p data-bbox="526 394 855 418">* El sistema ESP® está averiado.</p> <p data-bbox="543 430 1698 513">También pueden estar averiados otros sistemas de asistencia y de seguridad de marcha como, por ejemplo, el BAS. El sistema de frenos sigue funcionando de la forma habitual. La distancia de frenado puede alargarse en situaciones de frenado de emergencia.</p> <div data-bbox="550 534 1702 581" style="background-color: #e0e0e0; padding: 5px;"> <p data-bbox="565 542 1234 570"><b>▲ ADVERTENCIA</b> Peligro de derrape por avería del sistema ESP®</p> </div> <p data-bbox="561 586 1677 635">Si el sistema ESP® está averiado, no estabilizará el vehículo. Además, se desconectan otros sistemas de seguridad de marcha.</p> <ul style="list-style-type: none"> <li>► Prosiga la marcha con precaución.</li> <li>► Encargue la revisión del sistema ESP® en un taller especializado.</li> </ul>

Avisos mostrados en el visualizador	Posibles causas / consecuencias y ► soluciones
 <p data-bbox="144 539 399 586">no funcionan Ver Instruc. servicio</p>	<p data-bbox="476 275 1650 335">* Los sistemas EBD, ABS y ESP® están averiados. También pueden estar averiados otros sistemas de asistencia y de seguridad de marcha como, por ejemplo, el BAS.</p> <div data-bbox="500 356 1650 573" style="border: 1px solid black; padding: 5px;"> <p data-bbox="513 363 1419 389">▲ <b>ADVERTENCIA</b> Peligro de derrape en caso de avería de los sistemas EBD, ABS y ESP®</p> <p data-bbox="513 408 1341 434">Las ruedas pueden bloquearse al frenar y el sistema ESP® no estabiliza el vehículo.</p> <p data-bbox="513 442 1600 494">La maniobrabilidad y el comportamiento de frenado se ven notablemente afectados y la distancia de frenado puede incrementarse. Además se desconectan otros sistemas de seguridad de marcha.</p> <ul data-bbox="513 502 1369 562" style="list-style-type: none"> <li>► Prosiga la marcha con precaución.</li> <li>► Encargue de inmediato la revisión del sistema de frenos en un taller especializado.</li> </ul> </div>
<p data-bbox="144 612 423 713">Asistente frenado activo Funcionamiento limitado temporalmente Ver Instruc- ciones servicio</p>	<p data-bbox="476 612 1622 692">* <b>Vehículos con paquete de asistencia a la conducción o control de ángulo muerto:</b> el asistente de frenado activo con función de cruce, el asistente de maniobra evasiva o PRE-SAFE® PLUS no están disponibles temporalmente, o solo de un modo limitado.</p> <p data-bbox="493 702 1631 754"><b>Vehículos sin paquete de asistencia a la conducción:</b> el asistente de frenado activo no está disponible temporalmente, o solo de un modo limitado.</p> <p data-bbox="493 764 1594 816"><b>Vehículos con control de ángulo muerto:</b> PRE-SAFE® PLUS no está disponible temporalmente, o solo de un modo limitado.</p> <p data-bbox="493 826 1326 852">Las condiciones del entorno están fuera de los límites del sistema (→ página 186).</p>

Avisos mostrados en el visualizador	Posibles causas / consecuencias y ► soluciones
	<p>Cuando las condiciones ambientales se encuentren dentro de los límites del sistema, el sistema volverá a estar disponible.</p> <ul style="list-style-type: none"> <li>► Prosiga la marcha.</li> <li>► Si no desaparece el aviso del visualizador, detenga el vehículo sin poner en peligro la seguridad vial y vuelva a arrancar el motor.</li> </ul>
<p>Asistente frenado activo Funcionamiento limitado Ver Instrucciones servicio</p>	<p>* <b>Vehículos con paquete de asistencia a la conducción o control de ángulo muerto:</b> el asistente de frenado activo con función de cruce, el asistente de maniobra evasiva o PRE-SAFE® PLUS está averiado.</p> <p><b>Vehículos sin paquete de asistencia a la conducción:</b> el asistente de frenado activo está averiado.</p> <p><b>Vehículos con control de ángulo muerto:</b> PRE-SAFE® PLUS está averiado.</p> <ul style="list-style-type: none"> <li>► Diríjase a un taller especializado.</li> </ul>
<p>Sensores de radar sucios Ver Instruc. servicio</p>	<p>* El sistema de detección por radar está averiado. Posibles causas:</p> <ul style="list-style-type: none"> <li>• suciedad de los sensores</li> <li>• fuertes precipitaciones</li> <li>• recorridos interurbanos prolongados sin tráfico fluido, por ejemplo, en el desierto</li> </ul> <p>Los sistemas de seguridad de marcha y de conducción pueden estar averiados o temporalmente no disponibles. Si dejan de darse las causas, los sistemas de seguridad de marcha y de conducción vuelven a estar disponibles. Si no desaparece el aviso del visualizador:</p>

## 514 Avisos en el visualizador y testigos luminosos de advertencia/de control

Avisos mostrados en el visualizador	Posibles causas / consecuencias y ► soluciones
	<ul style="list-style-type: none"><li>► Detenga el vehículo sin poner en peligro la seguridad vial.</li><li>► Limpie todos los sensores (→ página 401).</li><li>► Vuelva a poner el motor en marcha.</li></ul>



### Mercedes me connect

Avisos mostrados en el visualizador	Posibles causas / consecuencias y ► soluciones
<p>Mercedes me connect Servicios limitados Ver Instrucciones servicio</p>	<p>* Las funciones de detección de averías del vehículo están limitadas. Se ha producido un fallo en una o varias funciones principales del sistema Mercedes me connect.</p> <ul style="list-style-type: none"><li>► Tenga en cuenta las indicaciones sobre el acoplamiento para diagnóstico (→ página 29).</li><li>► Diríjase a un taller especializado.</li></ul>
 <p>no funciona</p>	<p>* Se ha producido un fallo en una o varias funciones principales del sistema Mercedes me connect o del sistema de llamada de emergencia SOS.</p> <ul style="list-style-type: none"><li>► Diríjase a un taller especializado.</li></ul>

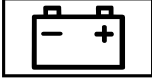
## Batería

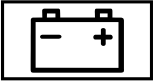
Avisos mostrados en el visualizador	Posibles causas / consecuencias y ► soluciones
 <p data-bbox="195 412 482 458">Batería de 12 V Ver Instrucciones servicio</p>	<ul style="list-style-type: none"> <li data-bbox="522 313 1179 339">* El motor está apagado y el estado de carga es demasiado bajo.               <ul style="list-style-type: none"> <li data-bbox="543 350 1123 376">► Desconecte los consumidores eléctricos innecesarios.</li> </ul> </li> <li data-bbox="543 401 851 427">Para cargar la batería de 12 V:               <ul style="list-style-type: none"> <li data-bbox="543 438 1280 464">► Deje funcionar el motor unos minutos o circule un trayecto más largo.</li> </ul> </li> <li data-bbox="522 469 1378 495">* Si el aviso se produce con el motor en marcha, hay una avería de la red de a bordo.               <ul style="list-style-type: none"> <li data-bbox="543 505 911 531">► Diríjase a un taller especializado.</li> </ul> </li> </ul>
 <p data-bbox="195 637 399 663">Ver Instruc. servicio</p>	<ul style="list-style-type: none"> <li data-bbox="522 543 883 569">* La batería de 12 V ya no se carga.               <div data-bbox="550 585 1703 707" style="border: 1px solid gray; padding: 5px; margin-top: 5px;"> <p data-bbox="569 595 1215 621"><b>!</b> INDICACIÓN Posible avería del motor al continuar la marcha</p> <ul style="list-style-type: none"> <li data-bbox="559 637 818 663">► No prosiga la marcha.</li> <li data-bbox="559 668 1086 694">► Póngase en contacto con un taller especializado.</li> </ul> </div> </li> <li data-bbox="543 720 1480 745">► Detenga inmediatamente el vehículo sin poner en peligro la seguridad vial y pare el motor.</li> <li data-bbox="543 751 1068 777">► Póngase en contacto con un taller especializado.</li> </ul>

Avisos mostrados en el visualizador	Posibles causas / consecuencias y ► soluciones
 <p>Detener el vehículo Ver Instruc. servicio</p>	<p>* La batería de 12 V deja de cargarse y ha alcanzado un estado de carga demasiado bajo.</p> <div style="border: 1px solid black; padding: 5px; margin-bottom: 10px;"> <p><b>! INDICACIÓN</b> Posible avería del motor al continuar la marcha</p> <ul style="list-style-type: none"> <li>► No prosiga la marcha.</li> <li>► Póngase en contacto con un taller especializado.</li> </ul> </div> <ul style="list-style-type: none"> <li>► Deténgase de inmediato teniendo en cuenta la situación del tráfico. No prosiga la marcha.</li> <li>► Pare el motor.</li> <li>► Póngase en contacto con un taller especializado.</li> </ul>
 <p>Detener el vehículo No apagar el motor</p>	<p>* La batería de 12 V tiene un estado de carga demasiado bajo.</p> <ul style="list-style-type: none"> <li>► Deténgase de inmediato teniendo en cuenta la situación del tráfico. No prosiga la marcha.</li> <li>► Deje el motor en marcha.</li> <li>► Prosiga la marcha una vez que el aviso en el visualizador haya desaparecido.</li> <li>► <b>Si no desaparece el aviso del visualizador:</b> póngase en contacto con un taller especializado.</li> </ul>

Avisos mostrados en el visualizador	Posibles causas / consecuencias y ► soluciones
 <p>Batería de 48 V Ver Instrucciones servicio</p>	<p>* El funcionamiento de la red de a bordo de 48 V está limitado. Las funciones de confort solo pueden utilizarse de forma limitada.</p> <ul style="list-style-type: none"> <li>► Diríjase de inmediato a un taller especializado.</li> </ul>
 <p>Esperar Cargando batería 48 V...</p>	<p>* La batería de 48 V está descargada. Ha conectado el encendido durante la carga de la batería de 12 V mediante un cargador adecuado o mientras otro vehículo presta ayuda al arranque.</p> <p>La batería de 48 V se carga automáticamente mediante el convertidor de tensión. Después de algunos minutos, en el visualizador multifunción se muestra el aviso <b>Es posible volver a arrancar el motor.</b></p> <ul style="list-style-type: none"> <li>► Arranque el motor.</li> <li>► Después de desembornar el cargador, circule con el vehículo durante un tiempo para cargar la batería de 12 V y la batería de 48 V.</li> </ul> <p>Si después de unos minutos no se muestra el aviso <b>Es posible volver a arrancar el motor:</b></p> <ul style="list-style-type: none"> <li>► Intente arrancar el motor.</li> <li>► Si el motor no arranca: póngase en contacto con un taller especializado.</li> </ul>
<p>No es posible arrancar el motor Ver Instrucciones servicio</p>	<p>* El estado de carga de la batería de 48 V es demasiado bajo. Ya no puede arrancar el motor.</p> <ul style="list-style-type: none"> <li>► Desconecte los consumidores eléctricos innecesarios.</li> </ul>

## 518 Avisos en el visualizador y testigos luminosos de advertencia/de control



Avisos mostrados en el visualizador	Posibles causas / consecuencias y ► soluciones
	<ul style="list-style-type: none"><li>► Conecte un cargador adecuado y homologado por Mercedes-Benz con capacidad de carga suficiente en el punto de conexión para arranque mediante alimentación externa de la batería de 12 V (→ página 418). La batería de 48 V se carga mediante el convertidor de tensión del vehículo.</li></ul>
Es posible volver a arrancar el motor	<ul style="list-style-type: none"><li>* La batería de 48 V se ha cargado automáticamente mediante el convertidor de tensión.</li><li>► Arranque el motor y circule durante un tiempo con el vehículo para cargar la batería de 12 V y la batería de 48 V.</li></ul>

## Control de la presión de los neumáticos

Avisos mostrados en el visualizador	Posibles causas / consecuencias y ► soluciones
Control presión inflado neumáticos no disponible temporalmente	<ul style="list-style-type: none"><li>* Se produce la interferencia de una potente fuente de radiofrecuencia. Por ello no se reciben señales de los sensores de presión de los neumáticos. El control de la presión de los neumáticos no está disponible temporalmente. Una vez que se haya eliminado la causa, el control de la presión de los neumáticos se conecta de nuevo automáticamente.</li><li>► Prosiga la marcha.</li></ul>
Control presión inflado neumáticos no funciona	<ul style="list-style-type: none"><li>* El control de la presión de los neumáticos está averiado.</li></ul>



Avisos mostrados en el visualizador	Posibles causas / consecuencias y ► soluciones
	<p><b>▲ ADVERTENCIA</b> Peligro de accidente por avería del control de la presión de los neumáticos</p> <p>El control de la presión de los neumáticos no puede advertir de la forma prevista si se produce una pérdida de presión en uno o varios neumáticos.</p> <p>Los neumáticos con una presión demasiado baja pueden, por ejemplo, afectar al comportamiento de marcha, así como al comportamiento direccional y de frenado.</p> <p>► Encargue la comprobación del control de la presión de los neumáticos en un taller especializado cualificado.</p>
<p>Ctrl. pres. neum. no funciona Faltan sensores de rueda</p>	<p>* Las ruedas montadas no tienen sensores de presión de los neumáticos adecuados. El control de la presión de los neumáticos se ha desconectado.</p> <p>► Monte las ruedas con los sensores de presión de los neumáticos adecuados.</p>
 <p>Falta sensor de rueda</p>	<p>* Falta la señal del sensor de presión de los neumáticos en uno o varios neumáticos. No se muestra ningún valor de presión para el neumático afectado.</p> <p>► Encargue el cambio del sensor de presión de los neumáticos averiado en un taller especializado.</p>

Avisos mostrados en el visualizador	Posibles causas / consecuencias y ► soluciones
 <p>Comprobar neumáticos</p>	<p>* En uno o varios neumáticos ha disminuido considerablemente la presión. Se muestra la posición de la rueda.</p> <div style="border: 1px solid gray; padding: 5px; margin: 5px 0;"> <p><b>▲ ADVERTENCIA</b> Peligro de accidente por presión de los neumáticos demasiado baja</p> <ul style="list-style-type: none"> <li>• Los neumáticos pueden reventar.</li> <li>• Los neumáticos pueden desgastarse excesiva y/o irregularmente.</li> <li>• Las cualidades de marcha, la maniobrabilidad y el comportamiento de frenado pueden verse notablemente afectados.</li> </ul> <p>Por tanto, puede perder el control del vehículo.</p> <ul style="list-style-type: none"> <li>► Preste atención a las presiones del neumático recomendadas.</li> <li>► Si es necesario, adapte la presión de los neumáticos.</li> </ul> </div> <ul style="list-style-type: none"> <li>► Detenga el vehículo teniendo en cuenta la situación del tráfico.</li> <li>► Compruebe la presión del neumático (→ página 430) y los neumáticos.</li> </ul>
 <p>Corregir presión de inflado de neumáticos</p>	<p>* Al menos un neumático tiene una presión insuficiente o la presión de los neumáticos difiere considerablemente entre sí.</p> <ul style="list-style-type: none"> <li>► Compruebe la presión de los neumáticos y, en caso necesario, agregue aire.</li> <li>► Una vez la presión del neumático esté ajustada correctamente, reinicie el control de la presión de los neumáticos (→ página 433).</li> </ul>

Avisos mostrados en el visualizador	Posibles causas / consecuencias y ► soluciones
 <p data-bbox="194 367 471 414">Atención Neumático defectuoso</p>	<p data-bbox="526 274 1690 326">* La presión de los neumáticos disminuye repentinamente en uno o en varios neumáticos. Se muestra la posición de la rueda.</p> <div data-bbox="545 341 1690 595" style="border: 1px solid gray; padding: 5px;"> <p data-bbox="563 352 1376 378"><b>▲ ADVERTENCIA</b> Peligro de accidente por circular con neumáticos sin presión</p> <ul data-bbox="563 388 1672 476" style="list-style-type: none"> <li>• Los neumáticos pueden calentarse excesivamente y provocar un incendio.</li> <li>• Las cualidades de marcha, la maniobrabilidad y el comportamiento de frenado pueden verse notablemente afectados.</li> </ul> <p data-bbox="563 492 1034 518">Por tanto, puede perder el control del vehículo.</p> <ul data-bbox="563 528 1339 585" style="list-style-type: none"> <li>► No circule con un neumático sin presión.</li> <li>► Tenga en cuenta las indicaciones sobre cómo actuar en caso de pinchazo.</li> </ul> </div> <p data-bbox="545 616 1228 642">Indicaciones en caso de pinchazo de un neumático (→ página 407).</p> <ul data-bbox="545 652 1210 709" style="list-style-type: none"> <li>► Detenga el vehículo teniendo en cuenta la situación del tráfico.</li> <li>► Compruebe los neumáticos.</li> </ul>
<p data-bbox="194 725 462 771">Neumáticos sobrecalentados</p>	<p data-bbox="526 725 1690 777">* Como mínimo un neumático está sobrecalentado. Los neumáticos afectados se representan en rojo. A temperaturas cercanas al valor límite, los neumáticos se representan en amarillo.</p> <div data-bbox="545 792 1690 870" style="border: 1px solid gray; padding: 5px;"> <p data-bbox="563 802 1432 828"><b>▲ ADVERTENCIA</b> Peligro de accidente por circular con neumáticos sobrecalentados</p> <p data-bbox="563 839 1071 865">Los neumáticos sobrecalentados pueden reventar.</p> </div>

## 522 Avisos en el visualizador y testigos luminosos de advertencia/de control



Avisos mostrados en el visualizador	Posibles causas / consecuencias y ► soluciones
	<p>► Reduzca la velocidad para que se enfríen los neumáticos.</p>
Reducir velocidad	<p>* Como mínimo un neumático está sobrecalentado. Los neumáticos afectados se representan en rojo. A temperaturas cercanas al valor límite, los neumáticos se representan en amarillo.</p> <p><b>▲ ADVERTENCIA</b> Peligro de accidente por circular con neumáticos sobrecalentados</p> <p>Los neumáticos sobrecalentados pueden reventar.</p> <p>► Reduzca la velocidad para que se enfríen los neumáticos.</p>



### Avisador de pérdida de presión de los neumáticos

Avisos mostrados en el visualizador	Posibles causas / consecuencias y ► soluciones
Comprobar la presión de inflado de los neumáticos	<p>* El avisador de pérdida de presión de los neumáticos ha detectado una pérdida importante de presión.</p> <p><b>▲ ADVERTENCIA</b> Peligro de accidente por presión de los neumáticos demasiado baja</p> <ul style="list-style-type: none"><li>• Los neumáticos pueden reventar.</li><li>• Los neumáticos pueden desgastarse excesiva y/o irregularmente.</li></ul>



Avisos mostrados en el visualizador	Posibles causas / consecuencias y ► soluciones
	<ul style="list-style-type: none"> <li>• Las cualidades de marcha, la maniobrabilidad y el comportamiento de frenado pueden verse notablemente afectados.</li> </ul> <p>Por tanto, puede perder el control del vehículo.</p> <ul style="list-style-type: none"> <li>► Preste atención a las presiones del neumático recomendadas.</li> <li>► Si es necesario, adapte la presión de los neumáticos.</li> </ul> <ul style="list-style-type: none"> <li>► Detenga el vehículo teniendo en cuenta la situación del tráfico.</li> <li>► Compruebe la presión del neumático (→ página 430) y los neumáticos.</li> <li>► Una vez la presión del neumático esté ajustada correctamente, reinicie el avisador de pérdida de presión de los neumáticos (→ página 434).</li> </ul>
Supervisión presión infl. neum. Reiniciar tras comprobar presión	<ul style="list-style-type: none"> <li>* Se ha mostrado un aviso en el visualizador del avisador de pérdida de presión de los neumáticos y el sistema no se ha reiniciado desde entonces.</li> <li>► Una vez la presión del neumático esté ajustada correctamente, reinicie el avisador de pérdida de presión de los neumáticos (→ página 434).</li> </ul>
Supervisión presión inflado neumáticos no funciona	<ul style="list-style-type: none"> <li>* El avisador de pérdida de presión de los neumáticos está averiado.</li> <li>► Diríjase a un taller especializado.</li> </ul>

### Postratamiento de gases de escape

Avisos mostrados en el visualizador	Posibles causas / consecuencias y ► soluciones
 <p>Rellenar AdBlue Ver Instruc. servicio</p>	<p>* El nivel de AdBlue® ha caído por debajo de la marca de reserva.</p> <p>► Rellene AdBlue® de inmediato (→ página 169).</p>
 <p>Rellenar AdBlue March. emer. en XXX km Ver Instrucciones servicio</p>	<p>* Una reserva de AdBlue® insuficiente provoca una limitación de la potencia después del recorrido restante indicado.</p> <p>► Rellene AdBlue® de inmediato (→ página 169).</p>
 <p>Rellenar XX,X l AdBlue M. emerg.: máx. XXX km/h Sin arranque en XXX km</p>	<p>* Una reserva de AdBlue® insuficiente provoca la limitación de la potencia a partir de la velocidad indicada. Una vez superado el recorrido restante indicado, no podrá volver a arrancar el motor.</p> <p>► Rellene como mínimo la cantidad indicada de AdBlue® (→ página 169).</p>



Avisos mostrados en el visualizador	Posibles causas / consecuencias y ► soluciones
 <p>Rellenar XX,X l AdBlue Con. encend., esperar 60s; si no, arranque imposible</p>	<p>* Se ha agotado la reserva de AdBlue®. Ya no puede arrancar el motor.</p> <ul style="list-style-type: none"> <li>► Rellene como mínimo la cantidad indicada de AdBlue® (→ página 169).</li> <li>► Conecte el encendido y espere unos 60 segundos.</li> <li>► Arranque el motor.</li> </ul>
 <p>Avería en sistema AdBlue Ver Instrucciones servicio</p>	<p>* El sistema de AdBlue® está averiado.</p> <ul style="list-style-type: none"> <li>► Diríjase de inmediato a un taller especializado.</li> </ul>
 <p>Avería en sistema AdBlue March. emer. en XXX km Ver Instrucciones servicio</p>	<p>* El sistema de AdBlue® está averiado. Después del recorrido restante indicado se limita la potencia.</p> <ul style="list-style-type: none"> <li>► Diríjase de inmediato a un taller especializado.</li> </ul>



## 526 Avisos en el visualizador y testigos luminosos de advertencia/de control



Avisos mostrados en el visualizador	Posibles causas / consecuencias y ► soluciones
 <p>Avería en sistema AdBlue M. emerg.: máx. XXX km/h Sin arranque en XXX km</p>	<p>* Limitación de potencia por avería en el sistema AdBlue®. Una vez superado el recorrido indicado, no podrá volver a arrancar el motor.</p> <p>► Diríjase de inmediato a un taller especializado.</p>
 <p>Avería en sistema AdBlue Arranque imposible</p>	<p>* El sistema de AdBlue® está averiado. Ya no puede arrancar el motor.</p> <p>► Diríjase de inmediato a un taller especializado.</p>



## Aceite del motor

Avisos mostrados en el visualizador	Posibles causas / consecuencias y ► soluciones
 <p data-bbox="194 409 462 481">Al parar para repostar: comprobar nivel aceite de motor</p>	<p data-bbox="526 315 1145 336">* El nivel de aceite del motor ha bajado hasta el nivel mínimo.</p> <div data-bbox="554 357 1690 440" style="border: 1px solid gray; padding: 5px;"> <p data-bbox="563 367 1543 388"><b>!</b> INDICACIÓN Avería del motor por conducir con una cantidad insuficiente de aceite del motor</p> <p data-bbox="563 409 1432 429">► Evite los recorridos prolongados con una cantidad insuficiente de aceite del motor.</p> </div> <p data-bbox="545 461 1330 481">► Compruebe el nivel de aceite del motor la próxima vez que pare a repostar.</p> <p data-bbox="545 502 960 523">Rellene aceite del motor (→ página 392).</p> <p data-bbox="545 538 1099 559">Indicaciones sobre el aceite del motor (→ página 459).</p>
 <p data-bbox="194 673 462 745">Al parar para repos. rellenar 1 litro de aceite de motor</p>	<p data-bbox="526 580 1164 600">* Aviso en el visualizador solo en determinadas motorizaciones:</p> <p data-bbox="545 616 1145 637">El nivel de aceite del motor ha bajado hasta el nivel mínimo.</p> <div data-bbox="554 657 1690 740" style="border: 1px solid gray; padding: 5px;"> <p data-bbox="563 668 1543 688"><b>!</b> INDICACIÓN Avería del motor por conducir con una cantidad insuficiente de aceite del motor</p> <p data-bbox="563 709 1432 730">► Evite los recorridos prolongados con una cantidad insuficiente de aceite del motor.</p> </div> <p data-bbox="545 761 1413 782">► Rellene 1 l de aceite del motor la próxima vez que pare a repostar (→ página 392).</p> <p data-bbox="545 802 1099 823">Indicaciones sobre el aceite del motor (→ página 459).</p>

Avisos mostrados en el visualizador	Posibles causas / consecuencias y ► soluciones
 <p data-bbox="144 366 428 416">Nivel aceite de motor Reducir nivel de aceite</p>	<p data-bbox="476 275 1112 329">* Aviso en el visualizador solo en determinadas motorizaciones: El nivel de aceite del motor es demasiado alto.</p> <div data-bbox="500 353 1646 438" style="border: 1px solid gray; padding: 5px;"> <p data-bbox="513 360 1461 384">! <b>INDICACIÓN</b> Avería del motor por conducir con una cantidad excesiva de aceite del motor</p> <p data-bbox="513 401 1345 425">► Evite los recorridos prolongados con una cantidad excesiva de aceite del motor.</p> </div> <p data-bbox="495 453 1530 477">► Diríjase de inmediato a un taller especializado y encargue la reducción del nivel de aceite del motor.</p>
 <p data-bbox="144 588 421 638">Nivel aceite motor Detener vehículo Parar motor</p>	<p data-bbox="476 497 1112 551">* Aviso en el visualizador solo en determinadas motorizaciones: El nivel de aceite del motor es demasiado bajo.</p> <div data-bbox="500 574 1646 659" style="border: 1px solid gray; padding: 5px;"> <p data-bbox="513 582 1493 606">! <b>INDICACIÓN</b> Avería del motor por conducir con una cantidad insuficiente de aceite del motor</p> <p data-bbox="513 623 1374 647">► Evite los recorridos prolongados con una cantidad insuficiente de aceite del motor.</p> </div> <ul data-bbox="495 675 1430 802" style="list-style-type: none"> <li data-bbox="495 675 1430 699">► Deténgase de inmediato teniendo en cuenta la situación del tráfico. No prosiga la marcha.</li> <li data-bbox="495 709 668 733">► Pare el motor.</li> <li data-bbox="495 743 1005 767">► Rellene 1 l de aceite del motor (→ página 392).</li> <li data-bbox="495 778 927 801">► Compruebe el nivel de aceite del motor.</li> </ul> <p data-bbox="495 819 1049 843">Indicaciones sobre el aceite del motor (→ página 459).</p>

Avisos mostrados en el visualizador	Posibles causas / consecuencias y ► soluciones
 <p data-bbox="194 367 471 440">Presión aceite motor Detener el vehículo Parar el motor</p>	<p data-bbox="526 274 1164 331">* Aviso en el visualizador solo en determinadas motorizaciones: La presión de aceite es demasiado baja.</p> <div data-bbox="545 352 1690 435" style="border: 1px solid black; padding: 5px;"> <p data-bbox="563 357 1413 388"><b>!</b> INDICACIÓN Avería del motor por circular con una presión de aceite insuficiente</p> <p data-bbox="563 398 1118 429">► Evite circular con una presión de aceite insuficiente.</p> </div> <ul data-bbox="545 450 1478 512" style="list-style-type: none"> <li>► Deténgase de inmediato teniendo en cuenta la situación del tráfico. No prosiga la marcha.</li> <li>► Póngase en contacto con un taller especializado.</li> </ul>
 <p data-bbox="194 626 443 673">Medición nivel aceite de motor imposible</p>	<p data-bbox="526 533 1672 554">* La conexión eléctrica al sensor de nivel de aceite se ha interrumpido o el sensor de nivel de aceite está averiado.</p> <ul data-bbox="545 564 914 585" style="list-style-type: none"> <li>► Diríjase a un taller especializado.</li> </ul>

## Testigos luminosos de advertencia y de control

### Sinopsis de los testigos luminosos de control y de advertencia

Al conectar el encendido, algunos sistemas efectúan una autocomprobación. Algunos testigos luminosos de control y de advertencia pueden encenderse o parpadear temporalmente. Este comportamiento no es crítico. Solo si estos testigos luminosos de control y de advertencia se encienden o parpadean tras el arranque del motor o durante la marcha, indican que hay una avería.

### Visualizador estándar del cuadro de instrumentos

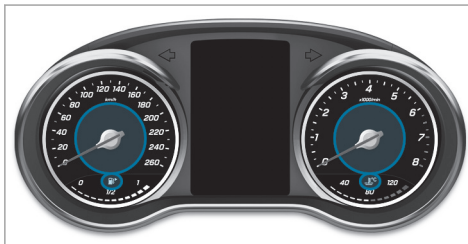

### Visualizador del cuadro de instrumentos en puesto de conducción widescreen

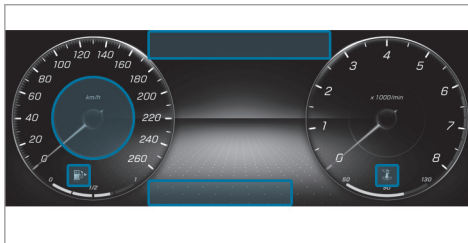

La posición de los testigos de control en el visualizador del cuadro de instrumentos puede diferir del ejemplo en función del ajuste del visualizador.

### Testigos luminosos de control y de advertencia:



Sistema de retención  
(→ página 532)



Cinturón de seguridad  
(→ página 532)



Dispositivo de remolque  
(→ página 534)



Servodirección (→ página 534)



Temperatura del líquido refrigerante  
(→ página 535)



Diagnóstico del motor  
(→ página 535)



















Precalentamiento





Fallo eléctrico (→ página 535)



Reserva de combustible con indicación de posición de la tapa del depósito de combustible (→ página 535)

	Freno de estacionamiento eléctrico (rojo) (→ página 539)		Luz antiniebla trasera (→ página 124)
	Freno de estacionamiento eléctrico (amarillo) (→ página 539)		
	Frenos (amarillo) (→ página 539)		
	Frenos (rojo) (→ página 539)		
	Advertencia de distancia (→ página 541)		
	AIRMATIC (→ página 541)		
	DYNAMIC BODY CONTROL (→ página 541)		
	ABS (→ página 542)		
	ESP® (→ página 542)		
	ESP® OFF (→ página 542)		
	Control de la presión de los neumáticos (→ página 545)		
	Luz de posición (→ página 124)		
	Luz de cruce (→ página 124)		
	Luz de carretera (→ página 126)		
	Luz intermitente (→ página 126)		

## Seguridad de los ocupantes del vehículo

Testigos de advertencia/de control	Posibles causas / consecuencias y ► soluciones
 <p>Testigo luminoso de advertencia del sistema de retención</p>	<p>El testigo luminoso de advertencia rojo del sistema de retención se ilumina con el motor en marcha. *El sistema de retención está averiado (→ página 37).</p> <p><b>▲ ADVERTENCIA</b> Peligro de sufrir lesiones por averías de funcionamiento del sistema de retención</p> <p>Pueden activarse involuntariamente algunos componentes del sistema de retención, o no hacerlo del modo previsto en caso de accidente.</p> <p>► Encargue inmediatamente la revisión y la reparación del sistema de retención en un taller especializado.</p> <p>► Prosiga la marcha con precaución.</p> <p>► Tenga en cuenta los avisos mostrados en el visualizador multifunción.</p> <p>► Diríjase de inmediato a un taller especializado.</p>
 <p>Testigo luminoso de advertencia del cinturón de seguridad</p>	<p>El testigo luminoso de advertencia rojo de colocación de los cinturones de seguridad parpadea y suena una señal acústica de advertencia intermitente.</p> <p><b>O bien:</b></p> <p>El testigo luminoso de advertencia rojo de colocación de los cinturones de seguridad se ilumina tras el arranque del motor.</p> <p>Adicionalmente puede sonar una señal acústica de advertencia intermitente.</p>

Testigos de advertencia/de control	Posibles causas / consecuencias y ► soluciones
	<p><b>*El testigo luminoso de advertencia rojo de colocación de los cinturones de seguridad parpadea y suena una señal acústica de advertencia intermitente:</b></p> <p>El conductor o el acompañante no tienen el cinturón de seguridad abrochado durante la marcha.</p> <p>► Abróchese el cinturón de seguridad (→ página 42).</p> <p>Hay algún objeto sobre el asiento del acompañante.</p> <p>► Retire los objetos del asiento del acompañante.</p> <p><b>*El testigo luminoso de advertencia rojo de colocación de los cinturones de seguridad se ilumina tras el arranque del motor:</b></p> <p>Adicionalmente puede sonar una señal acústica de advertencia intermitente.</p> <p>El testigo luminoso de advertencia rojo de colocación de los cinturones de seguridad recuerda al conductor y al acompañante que deben abrocharse el cinturón de seguridad.</p> <p>► Abróchese el cinturón de seguridad (→ página 42).</p> <p>Los objetos situados sobre el asiento del acompañante pueden provocar que el testigo luminoso de advertencia rojo de colocación de los cinturones de seguridad no se apague.</p>

## Vehículo

Testigos de advertencia/de control	Posibles causas / consecuencias y ► soluciones
 <p>Testigo luminoso de advertencia dispositivo de remolque</p>	<p>El testigo luminoso de advertencia rojo del dispositivo de remolque está encendido. *El dispositivo de remolque no está operativo o está girando.</p> <p><b>▲ ADVERTENCIA</b> Peligro de accidente por cuello de rótula sin bloquear</p> <p>El remolque se puede soltar.</p> <ul style="list-style-type: none"><li>► Deténgase de inmediato teniendo en cuenta la situación del tráfico. No prosiga la marcha.</li><li>► Desacople el remolque y asegúrelo para impedir su desplazamiento.</li><li>► Despliegue de nuevo el cuello de rótula y no vuelva a acoplar el remolque hasta que se apague el testigo de control/de advertencia.</li></ul> <p>► Tenga en cuenta los avisos mostrados en el visualizador multifunción.</p> <p>Cuando el dispositivo de remolque gira:</p> <p>► Espere hasta que el cuello de rótula haya alcanzado la posición apta para el servicio.</p>





Testigos de advertencia/de control	Posibles causas / consecuencias y ► soluciones
 <p>Testigo luminoso de advertencia de la servodirección (rojo)</p>	<p>El testigo luminoso de advertencia rojo de la servodirección se ilumina con el motor en marcha.</p> <p>*Se ha averiado la servoasistencia o la propia dirección.</p> <div style="border: 1px solid gray; padding: 5px; margin: 5px 0;"> <p><b>▲ ADVERTENCIA</b> Peligro de accidente por maniobrabilidad limitada</p> <p>Si la dirección no funciona correctamente, la seguridad de funcionamiento del vehículo se ve afectada.</p> <ul style="list-style-type: none"> <li>▶ Deténgase de inmediato teniendo en cuenta la situación del tráfico. No prosiga la marcha.</li> <li>▶ Póngase en contacto con un taller especializado.</li> </ul> </div> <p>► Tenga en cuenta los avisos mostrados en el visualizador multifunción.</p>

## Motor

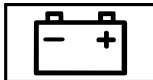

Testigos de advertencia/de control	Posibles causas / consecuencias y ► soluciones
 <p>Testigo luminoso de advertencia del líquido refrigerante</p>	<p>El testigo luminoso de advertencia rojo del líquido refrigerante se ilumina con el motor en marcha.</p> <p>*Posibles causas:</p> <ul style="list-style-type: none"> <li>• Sensor de temperatura averiado</li> <li>• Nivel insuficiente del líquido refrigerante</li> <li>• Entrada del aire hacia el radiador del motor obstaculizada</li> </ul>

Testigos de advertencia/de control	Posibles causas / consecuencias y ► soluciones
	<ul style="list-style-type: none"><li>• Ventilador del radiador del motor defectuoso</li></ul> <p>Si adicionalmente suena una señal acústica de advertencia, el líquido refrigerante ha superado una temperatura de 120 °C.</p> <div data-bbox="482 386 1648 565" style="border: 1px solid gray; padding: 5px;"><p><b>⚠ ADVERTENCIA</b> Peligro de sufrir quemaduras al abrir el capó</p><p>Si abre el capó con el motor sobrecalentado o con un incendio en el compartimento del motor, puede entrar en contacto con gases calientes u otras fugas de sustancias de servicio.</p><ul style="list-style-type: none"><li>▶ Antes de abrir el capó, deje que el motor sobrecalentado se enfríe.</li><li>▶ En caso de incendio en el compartimento del motor, mantenga el capó cerrado y avise a los bomberos.</li></ul></div> <ul style="list-style-type: none"><li>▶ Detenga inmediatamente el vehículo sin poner en peligro la seguridad vial y pare el motor. No prosiga la marcha.</li><li>▶ Tenga en cuenta los avisos mostrados en el visualizador multifunción.</li></ul> <p>Si la indicación de la temperatura del líquido refrigerante se encuentra en el extremo inferior de la escala de temperatura:</p> <ul style="list-style-type: none"><li>▶ Póngase en contacto con un taller especializado.</li></ul> <p>O bien:</p> <ul style="list-style-type: none"><li>▶ Abandone el vehículo y no se mantenga en sus proximidades hasta que el motor se haya enfriado.</li><li>▶ Compruebe el nivel del líquido refrigerante (→ página 393).</li></ul>

Testigos de advertencia/de control	Posibles causas / consecuencias y ► soluciones
	<ul style="list-style-type: none"> <li>► Asegúrese de que el suministro de aire al radiador del motor no esté obstaculizado.</li> <li>► Siga conduciendo hasta el próximo taller especializado sin forzar mucho el motor. Preste atención a que la indicación de la temperatura del líquido refrigerante permanezca por debajo de 120 °C.</li> </ul>
 <p data-bbox="194 466 471 543">Testigo luminoso de advertencia del diagnóstico del motor</p>	<p data-bbox="508 372 1552 398">El testigo luminoso de advertencia amarillo del diagnóstico del motor se ilumina con el motor en marcha.</p> <p data-bbox="508 409 1432 435">*Se ha producido una avería en el motor, el sistema de escape o el sistema de combustible.</p> <p data-bbox="508 445 1635 471">Debido a ello, se pueden superar los valores límite de emisiones y el motor marcha en régimen de emergencia.</p> <ul style="list-style-type: none"> <li>► Encargue lo antes posible la revisión del vehículo en un taller especializado.</li> </ul> <p data-bbox="508 512 1663 538">*<b>Vehículos con motor diésel:</b> probablemente ha circulado hasta vaciar por completo el depósito de combustible.</p> <ul style="list-style-type: none"> <li>► Ponga en marcha el motor de tres a cuatro veces seguidas después del repostado.</li> </ul> <p data-bbox="508 574 1690 621">El régimen de emergencia se desactiva cuando se apaga el testigo luminoso de advertencia amarillo del diagnóstico del motor. No es necesario revisar el vehículo.</p>
 <p data-bbox="194 730 471 782">Testigo luminoso de advertencia de fallo eléctrico</p>	<p data-bbox="508 637 1201 663">El testigo luminoso de advertencia rojo de fallo eléctrico se enciende.</p> <p data-bbox="508 673 1044 699">* Se ha producido una avería en el sistema eléctrico.</p> <ul style="list-style-type: none"> <li>► Tenga en cuenta los avisos mostrados en el visualizador multifunción.</li> </ul>

Testigos de advertencia/de control	Posibles causas / consecuencias y ► soluciones
 <p>El testigo luminoso de advertencia de la reserva de combustible se ilumina</p>	<p>El testigo luminoso de advertencia amarillo de la reserva de combustible se ilumina con el motor en marcha.</p> <ul style="list-style-type: none"><li>* El nivel de combustible ha alcanzado el margen de reserva.</li></ul> <ul style="list-style-type: none"><li>► Reposte.</li></ul>

## Frenos

Testigos de advertencia/de control	Posibles causas / consecuencias y ► soluciones
 <p>Testigo de control del freno de estacionamiento eléctrico (rojo)</p>  <p>Testigo de control del freno de estacionamiento eléctrico (amarillo)</p>	<p>El testigo de control rojo del freno de estacionamiento eléctrico parpadea o está encendido. El testigo de control amarillo del freno de estacionamiento eléctrico también se enciende en caso de avería.</p> <p>* ► Tenga en cuenta los avisos mostrados en el visualizador multifunción.</p>
 <p>Testigo luminoso de advertencia de los frenos (amarillo)</p>	<p>El testigo luminoso de advertencia amarillo de los frenos se ilumina con el motor en marcha.</p> <p>* <b>▲ ADVERTENCIA</b> Peligro de accidente por avería del sistema de frenos</p> <p>Si el sistema de frenos está averiado, el comportamiento de frenado puede verse afectado.</p> <ul style="list-style-type: none"> <li>► Prosiga la marcha con precaución.</li> <li>► Encargue de inmediato la revisión del sistema de frenos en un taller especializado.</li> </ul>

Testigos de advertencia/de control	Posibles causas / consecuencias y ► soluciones
	<ul style="list-style-type: none"> <li>► Prosiga la marcha con cuidado, a una velocidad adecuada y a suficiente distancia con respecto al vehículo precedente.</li> <li>► Observe los avisos en el visualizador multifunción.</li> <li>► Diríjase a un taller especializado.</li> </ul>
<div style="text-align: center;">  </div> <p>Testigo luminoso de advertencia de los frenos (rojo)</p>	<p>El testigo luminoso de advertencia rojo del sistema de frenos se ilumina con el motor en marcha.</p> <p>*Posibles causas:</p> <ul style="list-style-type: none"> <li>• La amplificación de la fuerza de frenado está averiada y el comportamiento de frenado puede verse afectado.</li> <li>• Hay poco líquido de frenos en el depósito de líquido de frenos.</li> </ul> <p>► Tenga en cuenta los avisos mostrados en el visualizador multifunción.</p> <div style="background-color: #e0e0e0; padding: 5px; margin-top: 10px;"> <p><b>⚠ ADVERTENCIA</b> Peligro de lesiones y accidente por avería de la amplificación de la fuerza de frenado</p> <p>Si la amplificación de la fuerza de frenado está averiada, para frenar puede ser necesario pisar con más fuerza el pedal de freno. El comportamiento de frenado puede verse afectado. La distancia de frenado puede alargarse en situaciones de frenado de emergencia.</p> <ul style="list-style-type: none"> <li>► Deténgase de inmediato teniendo en cuenta la situación del tráfico. No prosiga la marcha.</li> <li>► Póngase en contacto con un taller especializado.</li> </ul> </div>

Testigos de advertencia/de control	Posibles causas / consecuencias y ► soluciones
	<p><b>▲ ADVERTENCIA</b> Peligro de accidente por bajo nivel de líquido de frenos</p> <p>Si el nivel de líquido de frenos es demasiado bajo, el efecto de frenado y, con él, el comportamiento de frenado pueden verse afectados.</p> <ul style="list-style-type: none"> <li>► Deténgase de inmediato teniendo en cuenta la situación del tráfico. No prosiga la marcha.</li> <li>► Póngase en contacto con un taller especializado.</li> <li>► No añada líquido de frenos.</li> </ul>

### Sistemas de asistencia

Testigos de advertencia/de control	Posibles causas / consecuencias y ► soluciones
 <p>Testigo luminoso de advertencia de la advertencia de distancia</p>	<p>El testigo luminoso de advertencia de distancia rojo se ilumina durante la marcha.</p> <p>* La distancia con respecto al vehículo precedente es demasiado pequeña para la velocidad seleccionada. Si suena una señal acústica de advertencia adicional, se aproxima a un obstáculo a velocidad excesiva.</p> <ul style="list-style-type: none"> <li>► Prepárese para frenar inmediatamente.</li> <li>► Aumente la distancia.</li> </ul> <p>Función del asistente de frenado activo (→ página 186).</p>

## 542 Avisos en el visualizador y testigos luminosos de advertencia/de control

Testigos de advertencia/de control	Posibles causas / consecuencias y ► soluciones
 <p>Testigo luminoso de advertencia del tren de rodaje (amarillo)</p>	<p>El testigo luminoso de advertencia amarillo AIRMATIC se enciende. El testigo luminoso de advertencia amarillo del DYNAMIC BODY CONTROL se enciende.</p> <ul style="list-style-type: none"><li>* Hay una avería en el sistema AIRMATIC. Hay una avería en el sistema DYNAMIC BODY CONTROL.</li></ul> <p>► Tenga en cuenta los avisos mostrados en el visualizador multifunción.</p>

## Sistemas de seguridad de marcha

Testigos de advertencia/de control	Posibles causas / consecuencias y ► soluciones
 <p>Testigo luminoso de advertencia del ABS</p>	<p>El testigo luminoso de advertencia amarillo del sistema ABS se ilumina con el motor en marcha.</p> <ul style="list-style-type: none"><li>*El sistema ABS está averiado. Si suena una señal acústica de advertencia adicional, el EBD está averiado. También pueden estar averiados otros sistemas de asistencia y de seguridad de marcha.</li></ul> <p>► Tenga en cuenta los avisos mostrados en el visualizador multifunción.</p> <div data-bbox="482 793 1652 832"><p><b>⚠ ADVERTENCIA</b> Peligro de derrape en caso de avería de los sistemas EBD o ABS</p></div> <p>Las ruedas pueden bloquearse al frenar.</p>



Testigos de advertencia/de control	Posibles causas / consecuencias y ► soluciones
	<p>La maniobrabilidad y el comportamiento de frenado se ven notablemente afectados y la distancia de frenado puede incrementarse. Además se desconectan otros sistemas de seguridad de marcha.</p> <ul style="list-style-type: none"> <li>► Prosiga la marcha con precaución.</li> <li>► Encargue de inmediato la revisión del sistema de frenos en un taller especializado.</li> </ul>
 <p>Testigo luminoso de advertencia ESP®</p>	<p>El testigo luminoso de advertencia amarillo del sistema ESP® parpadea durante la marcha.</p> <p><b>O bien:</b></p> <p>El testigo luminoso de advertencia ESP® amarillo está encendido mientras el motor está en marcha.</p> <p><b>*El testigo luminoso de advertencia amarillo del sistema ESP® parpadea durante la marcha:</b> Una o varias ruedas han alcanzado su límite de adherencia (→ página 183).</p> <ul style="list-style-type: none"> <li>► Adapte su forma de conducir a las condiciones meteorológicas y al estado de la calzada.</li> </ul> <p><b>*El testigo luminoso de advertencia ESP® amarillo está encendido mientras el motor está en marcha:</b> El sistema ESP® está averiado.</p> <p>También pueden estar averiados otros sistemas de asistencia y de seguridad de marcha como, por ejemplo, el BAS.</p> <ul style="list-style-type: none"> <li>► Tenga en cuenta los avisos mostrados en el visualizador multifunción.</li> </ul>

Testigos de advertencia/de control	Posibles causas / consecuencias y ► soluciones
	<p><b>▲ ADVERTENCIA</b> Peligro de derrape por avería del sistema ESP®</p> <p>Si el sistema ESP® está averiado, no estabilizará el vehículo. Además, se desconectan otros sistemas de seguridad de marcha.</p> <ul style="list-style-type: none"> <li>► Prosiga la marcha con precaución.</li> <li>► Encargue la revisión del sistema ESP® en un taller especializado.</li> </ul>
 <p>Testigo luminoso de advertencia ESP® OFF</p>	<p>El testigo luminoso de advertencia ESP® OFF amarillo está encendido con el motor en marcha.</p> <p>*El sistema ESP® está desconectado.</p> <p>También pueden no funcionar otros sistemas de asistencia y de seguridad de marcha.</p> <p><b>▲ ADVERTENCIA</b> Peligro de derrape al circular con el sistema ESP® desconectado</p> <p>El sistema ESP® no estabiliza el vehículo. Además se ve limitada la disponibilidad de otros sistemas de seguridad de marcha.</p> <ul style="list-style-type: none"> <li>► Prosiga la marcha con precaución.</li> <li>► Desconecte el sistema ESP® solo mientras la situación lo requiera.</li> </ul> <p>Si no puede conectar el sistema ESP®, significa que está averiado.</p> <ul style="list-style-type: none"> <li>► Encargue de inmediato la revisión del sistema ESP® en un taller especializado.</li> </ul>

Testigos de advertencia/de control	Posibles causas / consecuencias y ► soluciones
	► Tenga en cuenta las indicaciones para desconectar el sistema ESP® (→ página 183).

### Control de la presión de los neumáticos

Testigos de advertencia/de control	Posibles causas / consecuencias y ► soluciones
 <p>Testigo luminoso de advertencia del control de la presión de los neumáticos</p>	<p>El testigo luminoso de advertencia amarillo del control de la presión de los neumáticos (pérdida de presión/avería) parpadea durante aproximadamente un minuto y, a continuación, se ilumina de forma permanente.</p> <p><b>O bien:</b></p> <p>El testigo luminoso de advertencia amarillo del control de la presión de los neumáticos (pérdida de la presión/avería) está encendido.</p> <p><b>*El testigo luminoso de advertencia amarillo del control de la presión de los neumáticos (pérdida de presión/avería) parpadea durante aproximadamente un minuto y, a continuación, se ilumina de forma permanente:</b></p> <p>El control de la presión de los neumáticos está averiado.</p> <div style="background-color: #e0e0e0; padding: 5px;"> <p><b>▲ ADVERTENCIA</b> Peligro de accidente por avería del control de la presión de los neumáticos</p> </div> <p>El control de la presión de los neumáticos no puede advertir de la forma prevista si se produce una pérdida de presión en uno o varios neumáticos.</p>

Testigos de advertencia/de control	Posibles causas / consecuencias y ► soluciones
	<p>Los neumáticos con una presión demasiado baja pueden, por ejemplo, afectar al comportamiento de marcha, así como al comportamiento direccional y de frenado.</p> <ul style="list-style-type: none"><li>► Encargue la comprobación del control de la presión de los neumáticos en un taller especializado cualificado.</li></ul> <p><b>*El testigo luminoso de advertencia amarillo del control de la presión de los neumáticos (pérdida de la presión/avería) está encendido:</b></p> <p>El control de la presión de los neumáticos ha detectado una pérdida de presión al menos en un neumático.</p> <p><b>▲ ADVERTENCIA</b> Peligro de accidente por presión de los neumáticos demasiado baja</p> <ul style="list-style-type: none"><li>• Los neumáticos pueden reventar.</li><li>• Los neumáticos pueden desgastarse excesiva y/o irregularmente.</li><li>• Las cualidades de marcha, la maniobrabilidad y el comportamiento de frenado pueden verse notablemente afectados.</li></ul> <p>Por tanto, puede perder el control del vehículo.</p> <ul style="list-style-type: none"><li>► Preste atención a las presiones del neumático recomendadas.</li><li>► Si es necesario, adapte la presión de los neumáticos.</li></ul> <ul style="list-style-type: none"><li>► Detenga el vehículo teniendo en cuenta la situación del tráfico.</li><li>► Compruebe la presión del neumático y los neumáticos.</li></ul>



## 1, 2, 3 ...

<b>4MATIC</b> .....	165
Función .....	165

## A

<b>ABS (sistema antibloqueo de frenos)</b> ....	182
---	-----

**Acceso al habitáculo desde el maletero**

    vea Asiento

**Aceite**

    vea Aceite del motor

<b>Aceite del motor</b> .....	392
Aditivos .....	459
Calidad .....	460
Cantidad de llenado .....	460
Comprobación del nivel de aceite con el ordenador de a bordo .....	391
Comprobación del nivel de aceite con la varilla indicadora del nivel de aceite .....	390
Llenado .....	392
MB-Freigabe o MB-Approval .....	460

**Aceleración**

    vea Kick-down

<b>Aceleración optimizada</b> .....	148
-------------------------------------	-----

Activación .....	148
------------------	-----

<b>Acoplamiento para diagnóstico</b> .....	29
--	----

**Actualización del software**

Actualizaciones de software .....	290
-----------------------------------	-----

Actualizaciones del sistema .....	291
-----------------------------------	-----

Ejecución .....	291
-----------------	-----

**Actualizaciones**

Actualizaciones de software .....	291
-----------------------------------	-----

Actualizaciones del sistema importantes .....	291
---	-----

Ejecución .....	291
-----------------	-----

Información .....	290
-------------------	-----

**Adaptación de la velocidad basada en el trayecto**

Ajuste .....	203
--------------	-----

Función .....	201
---------------	-----

**Adaptación del cinturón**

Activación/desactivación .....	43
--------------------------------	----

Función .....	43
---------------	----

<b>AdBlue®</b> .....	458
----------------------	-----

Aditivos .....	458
----------------	-----

Cantidad de llenado .....	459
---------------------------	-----

Indicaciones .....	169
--------------------	-----

Llenado .....	169
---------------	-----

Pureza .....	458
--------------	-----

**Adhesivo de la llave digital del vehículo**

Bloqueo del vehículo .....	81
----------------------------	----

Desbloqueo del vehículo .....	81
-------------------------------	----

<b>Aditivos</b> .....	459
-----------------------	-----

Aceite del motor .....	459
------------------------	-----

AdBlue® .....	458
---------------	-----

Combustible .....	455
-------------------	-----

**Aditivos (aceite del motor)**

    vea Aditivos

**Aditivos (AdBlue®)**

    vea AdBlue®

**Aditivos (combustible)**

    vea Combustible

**Aditivos lubricantes especiales**

    vea Aditivos

- Advertencia de cinturón desabrochado**  
vea Cinturón de seguridad
- Agenda**  
vea Contactos
- Agenda de teléfonos**  
vea Contactos
- Agente reductor**  
vea AdBlue®
- Agua de lavado**  
vea Líquido lavacristales
- Airbag** ..... 44  
Activación ..... 37  
Airbag de cabeza ..... 44  
Airbag de rodillas ..... 44  
Airbag delantero (conductor, acompañante) ..... 44  
Airbag lateral ..... 44  
Lugares de montaje ..... 44  
Protección ..... 45  
Protección limitada ..... 47  
Sinopsis ..... 44  
Testigos de control PASSENGER AIR BAG ..... 49
- Airbag de cabeza** ..... 44
- Airbag de rodillas** ..... 44
- Airbag delantero** ..... 44
- Airbag lateral** ..... 44
- AIRCAP**  
Activación ..... 89  
Desactivación ..... 89
- Aire acondicionado**  
vea Climatización
- AIRMATIC** ..... 208  
Ajuste ..... 209  
Tren de rodaje ..... 208
- AIRSCARF**  
Ajuste de los difusores ..... 141  
Conexión/desconexión ..... 110
- Ajuste de agudos, medios y graves**  
Burmester®, sistema de sonido surround ..... 384  
Sistema de sonido Advanced ..... 385
- Ajuste de graves, medios y agudos**  
Burmester®, sistema de sonido surround ..... 384
- Ajuste de la escala**  
vea Mapa
- Ajuste de la unidad de distancia** ..... 287
- Ajuste de la velocidad**  
vea TEMPOMAT
- Ajuste de medios, agudos y graves**  
Burmester®, sistema de sonido surround ..... 384
- Ajuste del balance/fader**  
Sistema de sonido Advanced ..... 385  
Sistema de sonido surround Burmester® ..... 385
- Ajuste del enfoque de sonido**  
Sistema de sonido surround Burmester® ..... 385
- Ajuste del formato de la fecha** ..... 282
- Ajuste del horario de verano** ..... 281
- Ajustes de desbloqueo** ..... 77
- Ajustes de la imagen**  
vea Modo vídeo
- Ajustes de masaje**  
Reposición ..... 107

**Ajustes del sistema**

Activación/desactivación de la protección por código PIN .....	288
Ajuste automático de la hora y la fecha .....	281
Ajuste de la unidad de distancia .....	287
Ajuste de la zona horaria .....	281
Ajuste del formato hora/fecha .....	282
Conexión/desconexión de la transmisión de la posición del vehículo .....	282
Función reset (sistema multimedia) .....	292

**Ajustes del sistema**

vea Bluetooth®	
vea Idioma	
vea Importación/exportación de datos	
vea WLAN	

**Ajustes del sonido** ..... 383

Adaptación automática del volumen ...	384
Ajuste de agudos, medios y graves .....	383
Ajuste del balance/fader .....	384
Apertura del menú de sonido .....	383
Información .....	383

**Alarma volumétrica**

Activación/desactivación .....	99
Función .....	99

**Alfombrilla** ..... 122**Alfombrilla (limpieza)** ..... 402**Alimentación eléctrica**

Conexión (tecla de arranque y parada) .....	142
---	-----

**Almacenamiento de datos**

Servicios online .....	35
Unidades de control electrónicas .....	33
Vehículo .....	33

**Alumbrado exterior**

vea Luces

**Alumbrado exterior (conservación)** ..... 401**Android Auto** ..... 340

Ajustes del sonido .....	342
Conexión del teléfono móvil .....	341
Datos del vehículo transmitidos .....	342
Finalización .....	342
Indicación .....	341
Sinopsis .....	340

**Animales**

Animales domésticos en el vehículo .....	75
--	----

**Animales domésticos en el vehículo** ..... 75**Aparatos de limpieza a alta presión (limpieza)** ..... 396**Apertura de confort** ..... 95**Apertura del menú de sonido**

Sistema de sonido Advanced .....	385
Sistema de sonido surround Burmester® .....	384

**Apoyo lumbar (4 vías de ajuste)** ..... 104**Apple CarPlay®** ..... 339

Ajustes del sonido .....	340
Conexión del iPhone® .....	339
Datos del vehículo transmitidos .....	342
Finalización .....	340
Indicaciones .....	339
Sinopsis .....	339

**Aproximador del cinturón** ..... 41**Arco protector**

Funcionamiento .....	52
----------------------	----

**Argolla para remolcado**

Lugar de consigna .....	424
Montaje .....	424

**Argollas de sujeción** ..... 118



<b>Arranque</b>			
vea Vehículo			
<b>Arranque automático del motor (función de parada y arranque ECO)</b>	152		
<b>Arranque de emergencia del motor</b>	425		
<b>Arranque por remolcado</b>	425		
<b>Asiento</b>	100, 101, 117		
Ajuste (confort para los asientos)	103		
Ajuste (eléctrico)	104		
Ajuste (manual y eléctrico)	101		
Apoyo lumbar con 4 vías de ajuste	104		
Conexión/desconexión del AIR-SCARF	110		
Configuración de los ajustes	106		
Desplegado del respaldo (parte trasera)	118		
Plegado del respaldo (parte trasera)	117		
Plegado hacia delante/hacia atrás del respaldo (con función de memoria)	107		
Plegado hacia delante/hacia atrás del respaldo (sin función de memoria)	107		
Posibilidades de ajuste	16		
		Posición correcta del asiento del conductor	100
		Reposición de los ajustes	107
		<b>Asiento del acompañante</b>	
		vea Asiento	
		<b>Asiento del conductor</b>	
		vea Asiento	
		<b>Asiento funcional</b>	
		vea Unidad de mando de la puerta	
		<b>Asiento infantil</b>	
		Asiento del acompañante (indicaciones)	73
		Asiento del acompañante (sin desconexión automática del airbag)	72
		Categorías de homologación	60
		Fijación (indicaciones)	60
		Fijación en el asiento del acompañante	74
		Fijación en el asiento trasero	71
		Indicaciones básicas	55
		Indicaciones sobre los riesgos y peligros	56
		ISOFIX/i-Size (montaje)	65
			Plazas de asiento adecuadas para los sistemas de retención infantil i-Size
			65
			Plazas de asiento adecuadas para sistemas de retención infantil con cinturón
			69
			Plazas de asiento adecuadas para sistemas de retención infantil ISOFIX
			62
			Recomendaciones para los sistemas de retención infantil
			59
			Top Tether
			68
		<b>Asiento posterior</b>	
		vea Asiento	
		<b>Asiento trasero</b>	
		vea Asiento	
		<b>Asistencia en maniobras</b>	
		Conexión/desconexión	229
		Cross Traffic Alert	229
		Drive Away Assist	228
		<b>Asistente activo de dirección</b>	203
		Asistente activo de parada de emergencia	205
		Conexión/desconexión	205
		Función	203

Límites del sistema .....	203	<b>Asistente de frenado activo</b>	Límites del sistema .....	229
<b>Asistente activo de distancia DISTRO-NIC</b> .....	195	Ajuste .....	<b>Aumento del volumen de la información de tráfico</b>	
Adaptación de la velocidad basada en el trayecto .....	201	Función/indicaciones .....	Ajuste .....	374
Asistente activo de parada de emergencia .....	205	<b>Asistente ECO</b>	<b>Autocomprobación</b>	
Aumento/reducción de la velocidad ....	198	Funcionamiento/indicaciones .....	Desconexión automática del airbag del acompañante .....	49
Conexión/activación .....	198	Visualización .....	<b>Autorizaciones para radioemisión de señales</b> .....	450
Desconexión/desactivación .....	198	<b>Asistente para señales de tráfico</b> .....	<b>Avería</b>	
Función .....	195	Ajuste .....	Arranque por remolcado .....	425
Límites del sistema .....	195	Función/indicaciones .....	Cambio de ruedas .....	440
Memorización de la velocidad .....	198	Límites del sistema .....	Remolcado .....	421
Requisitos .....	198	<b>Asistente para viento lateral</b>	Sinopsis de las ayudas .....	18
Selección .....	198	Funcionamiento/indicaciones .....	Sistema de retención .....	37
Solicitud de la velocidad .....	198	<b>ASSYST PLUS</b> .....	Transporte del vehículo .....	423
Teclas en el volante de la dirección ....	198	Función/indicaciones .....	<b>Avería</b>	
<b>Asistente activo de parada de emergencia</b> .....	205	Indicación de la fecha de servicio .....	vea Pinchazo	
<b>Asistente activo de velocidad límite</b> ....	200	Medidas especiales del servicio de mantenimiento .....	<b>Avisador de pérdida de presión de los neumáticos</b>	
Función .....	200	Tiempos de inactividad con la batería desembornada .....	Función .....	434
Indicación mostrada en el visualizador .....	200	Trabajos de mantenimiento periódicos .....	Reinicialización .....	435
		<b>ATTENTION ASSIST</b> .....		
		Ajuste .....		
		Función .....		

**Aviso (visualizador multifunción)**

vea Aviso en el visualizador











**Aviso de avería**





















vea Aviso en el visualizador

**Aviso en el visualizador** ..... 468

Consulta (ordenador de a bordo) ..... 468

Indicaciones ..... 468

**Avisos mostrados en el visualizador** --- km/h ..... 496 --- km/h ..... 498**LIM** --- km/h ..... 497 Abrir/cerrar completamente la capota ..... 475 Al parar para repos. rellenar 1 litro de aceite de motor ..... 527 Al parar para repostar: comprobar nivel aceite de motor ..... 527 Atención Neumático defectuoso ..... 521 Attention Assist no funciona ..... 504 Attention Assist: ¡Descansar! ..... 505 Avería Circular como máximo a 80 km/h ..... 501 Avería en sistema AdBlue Arranque imposible ..... 526 Avería en sistema AdBlue M. emerg.: máx. XXX km/h Sin arranque en XXX km ..... 526 Avería en sistema AdBlue March. emer. en XXX km Ver Instrucciones servicio ..... 525 Avería en sistema AdBlue Ver Instrucciones servicio ..... 525 Avería Ver Instruc. servicio ..... 476 Batería de 12 V Ver Instrucciones servicio ..... 515 Batería de 12 V Ver Instrucciones servicio ..... 475 Batería de 48 V Ver Instrucciones servicio ..... 517 Capota Manejo sólo hasta 60 km/h ..... 474 Cerrar la separación del maletero ..... 475 Circular más despacio ..... 503 Comprobar forros de freno Ver Instrucciones servicio ..... 496 Comprobar neumáticos ..... 520 Comprobar nivel líquido de frenos ..... 495 Con vehículo parado, accionar freno antes de manejar capota ..... 474 Corregir presión de inflado de neumáticos ..... 520 delantero izquierdo Avería Acudir al taller (ejemplo) ..... 469 desconectado ..... 498**HOLD** desconectado ..... 501 Desconectar luces ..... 477

-  Detener el vehículo No apagar el motor ..... 516
-  Detener el vehículo Ver Instruc. servicio ..... 516
-  Dirección averiada Detener vehículo inmediat. Ver Instrucciones servicio ..... 481
-  Dirección averiada Mayor esfuerzo necesario Ver Instrucciones servicio ..... 481
-  Dirección averiada Ver Instruc. servicio ..... 484
-  El vehículo se está elevando Esperar un momento ..... 503
-  Encender la luz de marcha ..... 477
-  Enganche remolque Comprobar bloqueo ..... 479
-  Esperar Cargando batería 48 V... ..... 517
-  está bajando ..... 503
-  Falta sensor de rueda ..... 519
-  Frenar de inmediato ..... 495
-  Freno de estacionamiento Ver Instruc. servicio ..... 491
-  Freno estacionam. Para soltar: conectar encendido ..... 494
-  Girar el volante antes de arrancar ..... 483
-  Intelligent Light System no funciona ..... 477
-  La capota está bajando ..... 474
-  La conexión automática de luces no funciona ..... 476
-  La luz activa para curvas no funciona ..... 477
-  Limpiar el filtro de combustible ..... 487
-  Líquido refrigerante Detener vehículo Parar motor ..... 485
-  Llave no reconocida (aviso en el visualizador en color blanco) ..... 473
-  Llave no reconocida (aviso en el visualizador en color rojo) ..... 473
-  Luz de cruce izquierda (ejemplo) ..... 476
-  Medición nivel aceite de motor imposible ..... 529
-  Nivel aceite de motor Reducir nivel de aceite ..... 528
-  Nivel aceite motor Detener vehículo Parar motor ..... 528
-  no disponible temporalmente Ver Instruc. servicio ..... 510
-  no disponibles temp. Ver Instruc. servicio ..... 509
-  no funciona Ver Instruc. servicio ..... 511
-  no funciona ..... 514

-  no funcionan Ver Instruc. servicio ..... 510
- EBD** no funcionan Ver Instruc. servicio ..... 512
-  ..... 524
-  pasivo ..... 498
-  Presión aceite motor Detener el vehículo Parar el motor ..... 529
-  Rellenar AdBlue March. emer. en XXX km Ver Instrucciones servicio ..... 524
-  Rellenar AdBlue Ver Instruc. servicio ..... 524
-  Rellenar agua limpiacristales ..... 484
-  Rellenar líquido refrigerante Ver Instruc. servicio ..... 485
-  Rellenar XX,X I AdBlue Con. encend., esperar 60s; si no, arranque imposible ..... 525
-  Reserva combustible ..... 486
-  Respaldo asiento delantero izquierdo no bloqueado (ejemplo) ..... 483
-  Respaldo asiento trasero izquierdo no bloqueado (ejemplo) ..... 483
-  se está elevando ..... 503
-  Sistema retención Avería Acudir al taller ..... 469
-  Soltar el freno de estacionamiento ..... 494
-  STOP Nivel demasiado bajo ..... 502
-  Sustituir filtro de aire ..... 487
-  Sustituir la llave Ver Instrucciones servicio ..... 472
-  Sustituir la llave ..... 472
-  Sustituir pilas llave ..... 472
-  Vehíc. preparado marcha Desconectar el encendido antes de abandonarlo ..... 479
-  Velocidad máxima excedida ..... 499
-  Ver Instruc. servicio ..... 515
-  Windowbag izquierdo Avería Acudir al taller (ejemplo) ..... 469
- Acudir al taller sin cambiar de marcha ..... 489
- Airbag acompañante conectado Ver Instruc. servicio ..... 470
- Airbag acompañante desconectado Ver Instruc. servicio ..... 470
- Asistente activo de dirección no disponible temporalmente Ver Instrucciones servicio ..... 499
- Asistente activo de distancia disponible de nuevo ..... 499
- Asistente activo de distancia no disponible temporalmente Ver Instrucciones servicio ..... 498
- Asistente activo de mantenimiento de carril Visión de cámara reducida Ver Instruc. servicio ..... 508

Asistente activo dirección no disponible temporal. debido a varias paradas de emergencia .....	500	Asistente luz ctra. adaptativo Plus no funciona .....	478	Detec. activ. áng. muerto en servicio remolque no disponible Ver Instruc. servicio .....	507
Asistente activo mantenimiento carril no disponible temp. Ver Instruc. servicio .....	507	Ayuda para aparcar Ayuda para maniobrar limitada Ver Instrucciones servicio .....	504	Detect. ángulo muerto en servicio remolque no disponible Ver Instruc. servicio .....	506
Asistente activo mantenimiento carril no funciona .....	508	Ayuda para aparcar y PARKTRONIC no funcionan Ver Instrucciones servicio .....	504	Detect. objetos ángulo muerto no disponible temp. Ver Instruc. servicio .....	506
Asistente de luz de carretera adaptativo Plus Visión de cámara reducida Ver Instruc. servicio .....	478	Batería auxiliar Avería .....	490	Detector activo objet. ángulo muerto no disponible temp. Ver Instruc. servicio .....	507
Asistente frenado activo Funcionamiento limitado temporalmente Ver Instrucciones servicio .....	512	Cambio Avería Detener el vehículo .....	489	Detector activo objet. ángulo muerto no funciona .....	507
Asistente frenado activo Funcionamiento limitado Ver Instrucciones servicio .....	513	Capó activo Avería Ver Instruc. servicio .....	481	Detener el vehículo No apagar el motor Esperar Cambio enfriándose .....	489
Asistente luz ctra. adaptativo Plus no disponible temp. Ver Instruc. servicio .....	478	Comprobar la presión de inflado de los neumáticos .....	522	El asistente activo de dirección no funciona .....	500
		Control presión inflado neumáticos no disponible temporalmente .....	518	El asistente activo de distancia no funciona .....	499
		Control presión inflado neumáticos no funciona .....	518		
		Ctrl. pres. neum. no funciona Faltan sensores de rueda .....	519		

El detector de objetos en ángulo muerto no funciona .....	506	No es posible arrancar el motor Ver Instrucciones servicio .....	517	Peligro desplazamiento Puerta del conductor está abierta y cambio no está en posición P .....	488
El limitador de velocidad no funciona .....	497	No es posible circular marcha atrás Acudir al taller .....	489	Posición de marcha P sólo con vehículo parado .....	487
El TEMPOMAT y el limitador de velocidad no funcionan .....	497	Para acoplar posición de marcha R: primero accionar freno .....	488	Posición N activada permanentemente Peligro de desplazamiento .....	488
Embrague sobrecalentado Evitar arrancar en XX:XX min .....	490	Para arrancar motor: pisar a fondo el embrague .....	490	PRE-SAFE no funciona Ver Instruc. servicio .....	471
Es posible volver a arrancar el motor ...	518	Para parar el motor, pulsar la tecla de arranque y parada durante al menos 3 segundos o 3 veces .....	485	Reconocimiento autom. señales tráfico no disponible temp. Ver Instruc. servicio .....	505
Guardar la llave en el compartimento señalado Ver Instruc. servicio .....	473	Para salir de posic. de marcha P: accionar freno .....	488	Reconocimiento automático de señales de tráfico no funciona .....	505
Iniciando parada de emergencia... ..	500	Para salir de posic. marcha P o N: accionar freno y arrancar motor .....	488	Reconocimiento automático señales tráfico Visión de cámara reducida Ver Instruc. servicio .....	505
Limitación de velocidad (neumáticos de invierno) XXX km/h .....	499	Peligro de desplazamiento Freno de estacionamiento no accionado Ver Instrucciones servicio .....	494	Reducir velocidad .....	522
Limitador de velocidad pasivo .....	497			Sensores de radar sucios Ver Instruc. servicio .....	513
Luces intermitentes de emergencia Avería .....	478				
Mercedes me connect Servicios limitados Ver Instrucciones servicio .....	514				
Neumáticos sobrecalentados .....	521				





- Bluetooth®** ..... 282  
 Cambio de perfil (DUN/PAN) ..... 354  
 Conexión/desconexión ..... 282  
 Configuración de la conexión a Internet ..... 354  
 Información ..... 282
- Bluetooth® Audio**  
 Búsqueda de un título ..... 371  
 Búsqueda y autorización de un dispositivo ..... 369  
 Cambio del equipo mediante NFC ..... 371  
 Conexión ..... 370  
 Desautorización del equipo (cierresesión) ..... 371  
 Información ..... 368  
 Selección de un reproductor multimedia ..... 371  
 Sinopsis ..... 369
- Bolsa botiquín** ..... 406
- Brújula** ..... 322
- Burmester®, sistema de sonido surround** ..... 384  
 Ajuste de agudos, medios y graves ..... 384  
 Información ..... 384
- Búsqueda de áreas de servicio**  
 Inicio de la búsqueda automática ..... 306
- Búsqueda de gasolineras**  
 Conexión/desconexión de la búsqueda automática ..... 306  
 Inicio de la búsqueda automática ..... 299  
 Uso de la búsqueda automática ..... 306
- Búsqueda multimedia**  
 Inicio ..... 366
- C**
- Cadenas antideslizantes**  
 vea Cadenas para nieve
- Cadenas para nieve** ..... 430
- Caja de desagüe**  
 vea Canal de aire y agua
- Caja de enchufe (12 V)** ..... 120  
 Consola central delantera ..... 120
- Caja de enchufe de 12 V**  
 vea Caja de enchufe (12 V)
- Calce**  
 vea Calzo
- Calefacción**  
 vea Climatización
- Calefacción de asiento**  
 Conexión/desconexión ..... 108
- Calefacción de la luneta trasera** ..... 138
- Calefacción del volante**  
 Conexión/desconexión ..... 112
- Calefacción integrada en el reposacabezas (AIRSCARF)** ..... 110
- Calzo** ..... 440  
 Lugar de consigna ..... 440
- Cámara**  
 vea Cámara de 360°  
 vea Cámara de marcha atrás
- Cámara de 360°** ..... 218  
 Ajuste de favoritos ..... 223  
 Apertura de la cubierta de la cámara (cámara de marcha atrás) ..... 223  
 Conexión/desconexión del funcionamiento automático (cámara de marcha atrás) ..... 222  
 Conservación ..... 401  
 Función ..... 218

Selección de la vista .....	222	Indicación del programa de conducción .....	157	<b>Cambio de ruedas</b>	
Tecla .....	222	Interruptor DYNAMIC SELECT .....	156	vea Rueda de emergencia	
<b>Cámara de marcha atrás</b> .....	215	Kick-down .....	164	<b>Cambio manual</b>	
Ajuste de favoritos (cámara de 360°)		Levas de cambio en el volante .....	162	Manejo de la palanca del cambio .....	158
.....	223	Palanca selectora DIRECT SELECT .....	160	<b>Canal de aire y agua</b> .....	394
Apertura de la cubierta de la cámara (cámara de 360°) .....	223	Posiciones del cambio .....	160	Desobstrucción .....	394
Conexión/desconexión del funcionamiento automático (cámara de 360°) .....	222	Programas de conducción .....	156	<b>Capacidad de rodadura de emergencia</b>	
.....	222	<b>Cambio automático (problema)</b>		Neumáticos MOExtended .....	407
Conservación .....	401	vea Cambio (problema)		<b>Capó</b>	
Función .....	215	<b>Cambio de marchas</b> .....	162	Apertura/cierre .....	388
Tecla .....	218	Manual .....	162	Función (capó activo) .....	387
<b>Cambio (problema)</b> .....	162	Recomendación de cambio de marcha .....	159, 163	Reposición (capó activo) .....	387
<b>Cambio automático</b>		<b>Cambio de posición de las ruedas</b> .....	439	<b>Capó activo (protección para peato-nes)</b> .....	387
Acoplamiento de la marcha atrás .....	161	<b>Cambio de ruedas</b>		Funcionamiento .....	387
Acoplamiento de la posición de aparcamiento .....	161	Bajada del vehículo .....	445	Reposición .....	387
Acoplamiento de la posición de marcha .....	162	Desmontaje de la rueda .....	444	<b>Capota</b>	
Acoplamiento de la posición de ralentí .....	161	Desmontaje/montaje de los tapacubos de rueda completa .....	441	Apertura (interruptor de la capota) .....	86
Acoplamiento de marchas manual .....	162	Elevación del vehículo .....	442	Apertura con la llave .....	95
Indicación de la posición del cambio ...	160	Montaje de una rueda nueva .....	444	Bloqueo nuevamente .....	88
		Preparativos .....	440	Cierre (interruptor de la capota) .....	86
				Cierre con la llave .....	96
				Conservación .....	398

Problema .....	92	Sinopsis de las ayudas .....	18	<b>Cinturón de seguridad de la parte trasera</b>	
<b>Carga</b> .....	118	<b>Caudal de aire</b>		Indicación de estado .....	43
Argollas de sujeción .....	118	Ajuste .....	138	<b>Clases de comandos de voz (LINGUA-TRONIC)</b> .....	256
Batería (vehículo) .....	418	<b>Chaleco reflectante</b> .....	405	<b>Climatización</b> .....	138
Indicaciones .....	114	<b>Cierre de confort</b> .....	96	Ajuste de la distribución de aire .....	138
<b>Carga de apoyo</b> .....	466	<b>Cierre del techo en caso de lluvia</b>		Ajuste de la temperatura .....	138
<b>Carga sin cable</b>		Ventanillas laterales .....	95	Ajuste del caudal de aire .....	138
Funcionamiento/indicaciones .....	120	<b>Cinturón</b>		Conexión/desconexión .....	138
Teléfono móvil .....	122	vea Cinturón de seguridad		Conexión/desconexión de la calefacción de la luneta trasera .....	138
<b>Carga sobre el eje</b>		<b>Cinturón de seguridad</b> .....	38, 43	Conexión/desconexión de la función A/C (unidad de mando) .....	139
Autorizada .....	451	Adaptación del cinturón (función) .....	43	Conexión/desconexión de la función de sincronización (unidad de mando) ..	139
Modo con remolque .....	466	Aproximador del cinturón .....	41	Descongelación del parabrisas .....	138
<b>Carga sobre el techo</b> .....	465	Colocación .....	42	Desempañamiento de los cristales .....	139
<b>Cargas</b>		Conexión/desconexión de la adaptación del cinturón .....	43	Difusores de ventilación delanteros .....	140
Fijación .....	114	Conservación .....	402	Difusores de ventilación traseros .....	140
<b>Caso de emergencia</b>		Indicación de estado de los cinturones de seguridad del espacio posterior .....	43	Indicación .....	138
Bolsa botiquín .....	406	Protección .....	38	Ionización .....	139
Chaleco reflectante .....	405	Protección limitada .....	39	Modo de aire interior circulante .....	139
Colocación del triángulo de preseñalización .....	406	Soltado .....	43	Regulación automática .....	139
Extintor .....	406	Testigo luminoso de advertencia .....	43	Unidad de mando del THERMATIC .....	138
Extracción del triángulo de preseñalización .....	405				

Unidad de mando del THERMOTRONIC .....	138				
Ventilación del vehículo (apertura de confort) .....	95				
<b>Código de pintura</b> .....	451				
<b>Código QR</b>					
Ficha de rescate .....	32				
<b>COMAND Online</b>					
vea Sistema multimedia					
<b>COMAND Touch</b>					
Administración de dispositivos .....	286				
<b>Combustible</b> .....	455				
Aditivos .....	455				
Calidad (diésel) .....	456				
Calidad (gasolina) .....	454				
Contenido de azufre .....	454				
Contenido del depósito .....	457				
Diésel .....	456				
E10 .....	454				
Gasolina .....	454				
Repostado .....	165				
Reserva de combustible .....	457				
Temperaturas exteriores bajas .....	456				
<b>Compartimento portaobjetos</b> .....	116				
Apoyabrazos .....	116				
Consola central .....	116				
Guantera .....	116				
Puerta .....	116				
<b>Compartimentos guardaobjetos</b>					
vea Carga					
vea Compartimento portaobjetos					
<b>Compartimentos portaobjetos</b>					
Conexiones USB .....	116				
<b>Compatibilidad electromagnética</b>					
Declaración de conformidad .....	25				
<b>Componentes del vehículo basados en las ondas de radio</b>					
Declaración de conformidad .....	25				
<b>Comportamiento de marcha (anormal)</b> .....	429				
<b>Compresor de inflado de neumáticos</b>					
vea Kit TIREFIT					
<b>Comunicación de campo cercano (NFC)</b> .....	329				
Cambio de teléfono móvil .....	329				
Conexión del teléfono móvil al sistema multimedia .....	329				
Uso del teléfono móvil .....	329				
<b>Conectividad</b>					
Conexión/desconexión de la transmisión de la posición del vehículo .....	282				
<b>Conexión a Internet</b>					
Ajuste de los datos de acceso (Bluetooth®) .....	354				
Cambio del perfil Bluetooth® (DUN/PAN) .....	354				
Configuración (Bluetooth®) .....	354				
Configuración (WLAN) .....	353				
Desactivación de la autorización (teléfono móvil) .....	355				
Detalles del teléfono móvil .....	355				
Edición de los datos de acceso (Bluetooth®) .....	355				
Estado de la conexión .....	356				
Información .....	352				
Limitaciones .....	352				
Módulo de comunicación, funcionamiento .....	353				
Visualización del estado de la conexión .....	356				

- Conexión para el arranque mediante alimentación ajena** ..... 418  
 Indicaciones de carácter general ..... 416
- Conexión/desconexión de la adaptación del volumen**  
 Sistema de sonido Advanced ..... 385  
 Sistema de sonido surround Burmester® ..... 384
- Conexión/desconexión del sonido 3D**  
 Sistema de sonido surround Burmester® ..... 385
- Confirmación acústica del cierre centralizado**  
 Activación/desactivación ..... 77
- Conmutador de luces**  
 Sinopsis ..... 124
- Conservación** ..... 402  
 Alfombrilla ..... 402  
 Alumbrado exterior ..... 401  
 Aparatos de limpieza a alta presión ..... 396  
 Cámara de 360° ..... 401  
 Cámara de marcha atrás ..... 401  
 Canal de aire y agua ..... 394  
 Capota ..... 398
- Cinturón de seguridad ..... 402  
 Cristales ..... 401  
 Deflector de aire ..... 399  
 Dispositivo de remolque ..... 401  
 Escobillas limpiaparabrisas ..... 401  
 Lámina decorativa ..... 397  
 Lavado manual ..... 397  
 Paravientos ..... 400  
 Pezas embellecedoras de madera/elementos de adorno ..... 402  
 Pintura ..... 397  
 Pintura mate ..... 397  
 Revestimiento de plástico ..... 402  
 Revestimiento interior del techo ..... 402  
 Ruedas/llantas ..... 401  
 Sensores ..... 401  
 Tapizado del asiento ..... 402  
 Tubos de escape ..... 401  
 Túnel de lavado ..... 395  
 Visualizador ..... 402
- Contactos** ..... 331  
 Apertura ..... 332  
 Borrado ..... 334  
 Descarga (del teléfono móvil) ..... 332  
 Formato de nombre ..... 332
- Importación ..... 333  
 Importación (sinopsis) ..... 333  
 Información ..... 331  
 Memorización ..... 333  
 Opciones ..... 333  
 Realización de una llamada ..... 333
- Contenido de azufre** ..... 454
- Contenido del depósito**  
 AdBlue® ..... 459  
 Combustible ..... 457  
 Reserva (combustible) ..... 457
- Control activo de ángulo muerto** ..... 233  
 Conexión/desconexión ..... 236  
 Función ..... 233  
 Intervención en el freno ..... 235  
 Límites del sistema ..... 233  
 Modo con remolque ..... 235
- Control de ángulo muerto** ..... 233  
 Conexión/desconexión ..... 236  
 Función ..... 233  
 Límites del sistema ..... 233

**Control de la presión de los neumáticos**

Comprobación de la presión de los neumáticos .....	433
Comprobación de la temperatura de los neumáticos .....	433
Función .....	432
Reinicialización .....	433

**Controlador**

Manejo .....	272
--------------	-----

**Cristal parabrisas**

vea Parabrisas

**Cristales**

vea Ventanillas laterales

<b>Cristales (conservación)</b> .....	401
---------------------------------------	-----

<b>Cross Traffic Alert</b> .....	229
----------------------------------	-----

**Cuadro de instrumentos**

Funcionamiento/indicaciones .....	248, 249
-----------------------------------	----------

**Cuello de rótula**

Desplegado/plegado .....	240
--------------------------	-----

**D****Datos de acceso**

Ajuste (Bluetooth®) .....	354
Edición (Bluetooth®) .....	355

**Datos del motor**

Visualización .....	158
---------------------	-----

**Datos del vehículo**

Altura del vehículo .....	463
Anchura del vehículo .....	463
Carga sobre el techo .....	465
Distancia entre ejes .....	463
Longitud del vehículo .....	463
Transmisión a Android Auto .....	342
Transmisión a Apple CarPlay® .....	342
Visualización (DYNAMIC SELECT) .....	158

**Datos del vehículo transmitidos**

Android Auto .....	342
Apple CarPlay® .....	342

**Datos técnicos**

Autorizaciones para radioemisión de señales .....	450
Carga de apoyo .....	466

Carga sobre el eje (modo con remolque) .....	466
Indicaciones (dispositivo de remolque) .....	465
Información .....	448
Masa máxima remolcable (modo con remolque) .....	465
Medidas de montaje (dispositivo de remolque) .....	465
Medidas de voladizo (dispositivo de remolque) .....	465
Placa de características del vehículo ...	451
Puntos de fijación (dispositivo de remolque) .....	465

**Declaración de conformidad**

Compatibilidad electromagnética .....	25
Componentes del vehículo basados en las ondas de radio .....	25
Gato .....	28
Kit TIREFIT .....	29

<b>Defensa lateral</b> .....	212
------------------------------	-----

**Deflector de aire**

Conservación .....	399
--------------------	-----

<b>Derechos de propiedad intelectual</b> .....	35
--	----

- Desconexión automática del airbag del acompañante** ..... 47, 49  
 Función de la desconexión del airbag del acompañante ..... 47  
 Testigo de control PASSENGER AIR BAG ..... 49
- Desconexión del airbag del acompañante**  
 vea Desconexión automática del airbag del acompañante
- Destino especial**  
 Selección ..... 298
- Detección de cansancio**  
 vea ATTENTION ASSIST
- Detección de carril (automática)**  
 vea Detector activo de cambio de carril
- Detección de colisión (vehículo estacionado)** ..... 179
- Detección de falta de atención**  
 vea ATTENTION ASSIST
- Detección de fatiga**  
 vea ATTENTION ASSIST
- Detector activo de cambio de carril** ..... 236  
 Conexión/desconexión ..... 238  
 Conexión/desconexión de la advertencia ..... 240  
 Función ..... 236  
 Límites del sistema ..... 236  
 Modo con remolque ..... 236
- Detector de cambio de carril**  
 vea Detector activo de cambio de carril
- Diésel**  
 Indicaciones ..... 456  
 Temperaturas exteriores bajas ..... 456
- Difusores**  
 vea Difusores de ventilación
- Difusores de aire**  
 vea Difusores de ventilación
- Difusores de ventilación** ..... 140  
 Ajuste (delante) ..... 140  
 Ajuste (detrás) ..... 140  
 Ajuste de los difusores del AIR-SCARF ..... 141
- Directrices para la carga** ..... 114
- Dispositivo de apertura de la puerta del garaje**  
 Apertura o cierre de la puerta ..... 175  
 Borrado de la memoria ..... 176  
 Programación de teclas ..... 173  
 Realización de la sincronización del código variable ..... 175  
 Solución de problemas ..... 175
- Dispositivo de remolque**  
 Caja de enchufe ..... 242  
 Carga de apoyo ..... 466  
 Carga sobre el eje ..... 466  
 Conservación ..... 401  
 Desplegado/plegado del cuello de rótula ..... 240  
 Enganche/desenganche del remolque ..... 242  
 Indicaciones ..... 240  
 Indicaciones de carácter general ..... 465  
 Masa máxima remolcable ..... 465  
 Medidas de montaje ..... 465  
 Medidas de voladizo ..... 465  
 Portabicicletas ..... 245  
 Puntos de fijación ..... 465
- Dispositivos clínicos auxiliares** ..... 32

<b>Dispositivos USB</b>			
Conectar .....	362		
<b>Distribución de aire</b>			
Ajuste .....	138		
<b>Distribución de la fuerza de frenado</b>			
EBD (Electronic Brake-force Distribution, distribución electrónica de la fuerza de frenado) .....	186		
<b>DISTRONIC</b>			
vea Asistente activo de distancia DISTRONIC			
<b>Drive Away Assist</b> .....	228		
<b>Drive Away Assist</b>			
vea Protección contra la colisión			
<b>DYNAMIC BODY CONTROL</b>			
Tren de rodaje .....	208		
<b>DYNAMIC SELECT</b> .....	156		
Configuración del programa de conducción I .....	157		
Funcionamiento .....	156		
Indicación del programa de conducción .....	157		
Manejo (interruptor DYNAMIC SELECT) .....	157		
		Programas de conducción .....	156
		Selección del programa de conducción .....	157
		Visualización de confirmación .....	157
		Visualización de los datos del motor ...	158
		Visualización de los datos del vehículo .....	158
<b>E</b>			
<b>E10</b> .....	454		
<b>EBD (Electronic Brake-force Distribution, distribución electrónica de la fuerza de frenado)</b>			
Función/indicaciones .....	186		
<b>EDW (alarma antirrobo)</b> .....	97		
Apagado de la alarma .....	98		
Conexión/desconexión de la alarma volumétrica .....	99		
Conexión/desconexión de la protección antirremolque .....	99		
Función de alarma volumétrica .....	99		
Función de protección antirremolque ...	98		
Funcionamiento .....	97		
		<b>Electrónica del motor</b>	
		Indicaciones .....	448
		<b>Electrónica del vehículo</b>	
		Electrónica del motor .....	448
		Indicaciones .....	448
		Radiotransmisores .....	448
		<b>Elementos de adorno (limpieza)</b> .....	402
		<b>Elevelunas</b>	
		vea Ventanillas laterales	
		<b>Eliminador de NOx</b>	
		vea AdBlue®	
		<b>Emisión de avisos de tráfico</b>	
		Conexión/desconexión .....	374
		<b>Emisora</b>	
		Ajuste .....	372
		Borrado .....	373
		Búsqueda .....	373
		Cambio de lugar .....	373
		Fijación de frecuencia .....	374
		Introducción directa de frecuencia .....	373
		Memorización .....	373
		<b>Emisora de TV</b>	
		Ajuste en el menú de control .....	378



- Ajuste en la lista de emisoras ..... 378  
 Ajuste en los favoritos ..... 378  
 Conexión/desconexión de la emisora fija ..... 379  
 Emisora fija ..... 379  
 EPG (guía electrónica de programación) ..... 379  
 Memorización ..... 380  
 Memorización rápida ..... 380  
 Sinopsis de favoritos ..... 380  
 Sinopsis de lista de emisoras ..... 379  
 Sintonización en segundo plano ..... 378  
 Uso de un registro de voz ..... 380
- Encendido**  
 Conexión (tecla de arranque y parada) ..... 142
- ENERGIZING COMFORT**  
 Inicio del programa ..... 293  
 Sinopsis de los programas ..... 292
- Enganche de la red para equipaje** ..... 119
- Entrada de aire**  
 vea Canal de aire y agua
- Entrega de vehículos al final de su vida útil** ..... 21  
 Protección medioambiental ..... 21
- EQ Boost**  
 Seguridad de funcionamiento ..... 23
- Equipaje**  
 Red para equipaje ..... 119  
 Sujeción ..... 114
- ESC (Electronic Stability Control)**  
 vea ESP® (programa electrónico de estabilidad)
- Escobillas limpiaparabrisas**  
 Conservación ..... 401  
 Sustitución ..... 133
- ESP®**  
 Asistente para viento lateral ..... 185  
 Estabilización del remolque ..... 185
- ESP® (programa electrónico de estabilidad)** ..... 183  
 Conexión/desconexión ..... 185  
 Funcionamiento/indicaciones ..... 183
- Espejo retrovisor**  
 vea Retrovisores exteriores
- Espejos**  
 vea Retrovisores exteriores
- Estabilización del remolque**  
 Funcionamiento/indicaciones ..... 185
- Estacionamiento del vehículo**  
 vea Freno de estacionamiento eléctrico
- Estado de la conexión**  
 Indicación ..... 356  
 Sinopsis ..... 356
- Estado de reposo**  
 Activación/desactivación ..... 180  
 Función ..... 179
- Extintor** ..... 406
- F**
- Favoritos**  
 Adición ..... 275  
 Apertura ..... 275  
 Borrado ..... 276  
 Cambio de lugar ..... 276  
 Cambio de nombre ..... 276  
 Sinopsis ..... 275

<b>Fecha</b>			
Ajuste automático de la hora y la fecha .....	281		
<b>Ficha de rescate</b> .....	32		
<b>Fijación de asiento infantil i-Size</b>			
Montaje .....	65		
<b>Fijación i-Size para asiento infantil</b>			
Plazas de asiento adecuadas para la fijación .....	65		
<b>Fijación ISOFIX para asiento infantil</b>			
Montaje .....	65		
Plazas de asiento adecuadas para la fijación .....	62		
<b>Filial</b>			
vea Taller especializado cualificado			
<b>FIN (número de identificación del vehículo)</b> .....	451		
Asiento .....	451		
Parabrisas .....	451		
Placa de características .....	451		
<b>Finalización de la alarma (EDW)</b> .....	98		
<b>Formatos de imagen</b>			
vea Modo vídeo			
<b>Frecuencias</b>			
Radiotransmisor .....	450		
<b>Frenado de emergencia</b> .....	178		
<b>Frenado de emergencia</b>			
vea BAS (servofreno de emergencia)			
<b>Freno de aparcamiento</b>			
vea Freno de estacionamiento eléctrico			
<b>Freno de estacionamiento</b>			
vea Freno de estacionamiento eléctrico			
<b>Freno de estacionamiento eléctrico</b> .....	176		
Accionamiento automático .....	176		
Accionamiento o soldado manual .....	178		
Frenado de emergencia .....	178		
Soldado automático .....	177		
<b>Freno de mano</b>			
vea Freno de estacionamiento eléctrico			
<b>Frenos</b>			
ABS (sistema antibloqueo de frenos) ...	182		
Asistente de frenado activo .....	186		
BAS (servofreno de emergencia) .....	182		
EBD (Electronic Brake-force Distribution, distribución electrónica de la fuerza de frenado) .....	186		
Efecto de frenado limitado (calzadas sobre las que se ha esparcido sal) .....	149		
Forros de freno/discos de freno nuevos/cambiados .....	147		
Función HOLD .....	206		
Indicaciones para la conducción .....	149		
Indicaciones sobre el rodaje .....	147		
Luz de freno adaptativa .....	191		
<b>Función A/C</b>			
Conexión/desconexión (unidad de mando) .....	139		
<b>Función de parada y arranque</b>			
vea Función de parada y arranque ECO			
<b>Función de parada y arranque ECO</b> .....	152		
Arranque automático del motor .....	152		
Desconexión/conexión .....	153		
Funcionamiento .....	152		
Parada automática del motor .....	152		
<b>Función de sincronización</b>			
Conexión/desconexión (unidad de mando) .....	139		
<b>Función HOLD</b> .....	206		
Conexión/desconexión .....	207		
Función/indicaciones .....	206		

<b>Función reset (sistema multimedia)</b> .....	292	<b>Gasolina</b> .....	454	<b>Head-up-Display</b> .....	253
<b>Funcionamiento de audio</b>		<b>Gato</b>		Ajuste de la posición (ordenador de a bordo) .....	253
Función de detención y reproducción .....	363	Declaración de conformidad .....	28	Ajuste de los contenidos de las indicaciones (ordenador de a bordo) .....	253
<b>Funciones de la llave</b>		Lugar de consigna .....	440	Ajuste del brillo (ordenador de a bordo) .....	253
Desactivación .....	77	<b>Gestión de accidentes y de averías</b>		Conexión/desconexión .....	254
<b>Fusibles</b> .....	425	Mercedes me connect .....	348	Función .....	252
Antes del cambio .....	425	<b>Guiado al destino</b> .....	307	Menú (ordenador de a bordo) .....	253
Caja de fusibles situada en el compartimento del motor .....	426	A un punto de destino Offroad .....	311	<b>Herramienta</b>	
Caja de fusibles situada en el espacio para los pies del acompañante .....	428	Desde una posición Offroad .....	311	vea Herramientas de a bordo	
Caja de fusibles situada en el maletero .....	428	Destino alcanzado .....	309	<b>Herramientas de a bordo</b> .....	409
Caja de fusibles situada en el puesto de conducción .....	428	Indicaciones .....	307	Argolla para remolcado .....	424
Esquema de ocupación .....	425	Interrupción .....	311	Kit TIREFIT .....	409
Indicaciones .....	425	Maniobras .....	308	<b>Herramientas para cambio de rueda</b>	
<b>Fusibles</b>		Offroad .....	311	Sinopsis .....	440
vea Fusibles		Punto de destino intermedio alcanzado .....	309	<b>Hora</b>	
<b>G</b>		Recomendaciones de carril .....	308	Ajuste automático de la hora y la fecha .....	281
<b>Garantía legal</b> .....	32	<b>H</b>		Ajuste de la zona horaria .....	281
Vehículo .....	32	<b>Habitáculo del vehículo</b>		Ajuste del formato hora/fecha .....	282
		Refrigerar o calefaccionar (Remote Online) .....	146	Ajuste del horario de verano .....	281
				Ajuste manual de la hora .....	282

<b>I</b>		
<b>Idioma</b> .....	287	
Ajuste .....	287	
Indicaciones .....	287	
<b>Iluminación</b>		
vea Iluminación interior		
vea Luces		
<b>Iluminación de ambiente</b>		
Ajuste (sistema multimedia) .....	132	
<b>Iluminación de localización</b>		
vea Iluminación del entorno		
<b>Iluminación del entorno</b> .....	131	
Ajuste .....	131	
<b>Iluminación interior</b> .....	131	
Ajuste .....	131	
Iluminación de ambiente .....	132	
Luz de lectura .....	131	
Retardo de desconexión de las luces ...	132	
<b>Importación/exportación de datos</b> .....	287	
Función/indicaciones .....	287	
Importación/exportación .....	287	
<b>In Car Office</b>		
Anotación de una llamada entrante .....	337	
Apertura .....	336	
Conexión/desconexión del arranque automático .....	337	
Funciones .....	336	
Marcado de llamada pendiente como completada .....	337	
Selección de funciones .....	337	
<b>Indicación de estado de los cinturones de seguridad del espacio posterior</b> ..	43	
<b>Indicación de estado PASSENGER AIR BAG</b>		
vea Desconexión automática del air-bag del acompañante		
<b>Indicación de la posición del cambio</b> ....	160	
<b>Indicación del programa de conducción</b> .....	157	
<b>Indicación ECO</b>		
Función .....	154	
<b>Indicación en el parabrisas</b>		
vea Head-up-Display		
<b>Indicaciones</b> .....	148	
Aceleración optimizada .....	148	
<b>Indicaciones para la conducción</b>		
Indicaciones generales para la conducción .....	149	
Indicaciones sobre el rodaje .....	147	
Viaje al extranjero (luz de cruce simétrica) .....	124	
<b>Indicaciones sobre el rodaje</b> .....	147	
<b>Indicador de intervalos de mantenimiento</b>		
vea ASSYST PLUS		
<b>Información del programa</b>		
Emisora de TV .....	379	
<b>Información meteorológica</b> .....	323	
<b>Información sobre el tráfico</b> .....	313	
Emisión de alertas .....	316	
Live Traffic Information .....	314	
Prolongación del abono al servicio Live Traffic Information .....	314	
Registro de Live Traffic Information ....	314	
Sinopsis .....	313	
Visualización de eventos de tráfico .....	315	
Visualización del mapa de tráfico .....	315	
<b>Inspección</b>		
vea ASSYST PLUS		

<b>Instrucciones de servicio</b>	
Equipamiento del vehículo .....	23
<b>Instrucciones de servicio (formato digital)</b> .....	20
<b>Instrucciones de servicio digitales</b> .....	20
<b>Intelligent Light System</b>	
Conexión/desconexión .....	129
Luces activas para curvas .....	127
Luz antiniebla (ampliada) .....	128
Luz de giro .....	127
Luz para autopista .....	128
Luz para ciudad .....	129
Luz para lluvia .....	129
Sinopsis .....	127
<b>Interfaz de diagnóstico de a bordo</b>	
vea Acoplamiento para diagnóstico	
<b>Intermitente</b> .....	126
<b>Interruptor combinado</b> .....	126
<b>Interruptor de la capota</b> .....	86
<b>Introducción de caracteres</b> .....	278
Con el controlador .....	279
En el panel táctil .....	279
Funcionamiento/indicaciones .....	278

<b>Introducción del punto de destino</b> .....	295
Introducción de coordenadas geográficas .....	301
Introducción de un destino especial o una dirección .....	295
Introducción de un punto de destino intermedio .....	299
Introducción de una dirección de tres palabras .....	301
Selección de los últimos puntos de destino .....	298
Selección de un contacto .....	300
Selección de un punto de destino especial .....	298
Selección en el mapa .....	302

<b>Ionización</b>	
Conexión/desconexión (sistema multimedia) .....	139

<b>iPhone®</b>	
vea Apple CarPlay®	
vea Mercedes-Benz Link	

**K****KEYLESS-GO**

Ajustes de desbloqueo .....	77
Bloqueo del vehículo .....	82
Desbloqueo del vehículo .....	82
Problema .....	82

<b>Kick-down</b> .....	164
Utilización .....	164

<b>Kit TIREFIT</b> .....	409
Declaración de conformidad .....	29
Lugar de consigna .....	409
Utilización .....	409

**L**

<b>La Meca</b> .....	322
----------------------	-----

<b>Lámina decorativa (indicaciones para la limpieza)</b> .....	397
--	-----

**Laminado**

Sensores de radar y de ultrasonidos ....	181
--	-----

**Lámpara**

vea Iluminación interior	
--------------------------	--

**Lanza**

vea Sistema de enganche para remolque	
---------------------------------------	--

<b>Lavado del vehículo</b>			
vea Conservación			
<b>Lavado manual (conservación)</b>	397		
<b>Levas de cambio</b>			
vea Levas de cambio en el volante			
<b>Levas de cambio en el volante</b>	162		
<b>Limitación de velocidad</b>			
vea Limitador de velocidad			
<b>Limitación de velocidad con neumáticos de invierno</b>			
Ajuste	195		
<b>Limitador de velocidad</b>	192		
Ajuste de la velocidad	193		
Ajuste permanente	195		
Conexión	193		
Desconexión	193		
Función	192		
Límites del sistema	192		
Memorización de la velocidad	193		
Pasivo	192		
Requisitos	193		
Selección	193		
Solicitud de la velocidad	193		
Teclas	193		
<b>Limpiaparabrisas</b>			
Activación/desactivación	132		
Sustitución de las escobillas limpiaparabrisas	133		
<b>Limpieza</b>			
vea Conservación			
<b>LINGUATRONIC</b>	255		
Ajuste del idioma	257		
Ayudas acústicas	257		
Comando de voz para el manejo del teléfono	263		
Comandos de voz de los SMS	266		
Comandos de voz de radio	263		
Comandos de voz específicos de la aplicación	256		
Comandos de voz globales	256		
Comandos de voz para conmutación	258		
Comandos de voz para el manejo de la TV	263		
Comandos de voz para el reproductor multimedia	265		
Comandos de voz para el vehículo	267		
Comandos de voz para mensajes	266		
Comandos de voz para navegación	259		
Diálogo interactivo	256		
Funciones manejables	256		
Mejora de la calidad de voz	257		
Seguridad de funcionamiento	255		
Tipos de comandos de voz	256		
Volante multifunción (manejo)	255		
<b>Líquido de frenos</b>			
Indicaciones	461		
<b>Líquido lavacrystales</b>	462		
Indicaciones	462		
<b>Líquido refrigerante (motor)</b>			
Comprobación del nivel	393		
Indicaciones	462		
<b>Lista de emisoras</b>			
Apertura	373		
<b>Lista de llamadas</b>			
Realización de una llamada	334		
Sinopsis	334		
<b>Live Traffic Information</b>			
Emisión de alertas	316		
Prolongación del abono	314		
Registro en Mercedes me	314		
Visualización de eventos de tráfico	315		
Visualización de información sobre la suscripción	314		

- Visualización del mapa de tráfico ..... 315
- Llamada de auxilio**  
vea Sistema de llamada de emergencia Mercedes-Benz
- Llamadas** ..... 330
- Aceptación ..... 330
  - Activación de funciones durante la llamada ..... 331
  - Conversación con varios abonados ..... 331
  - Finalización de una llamada ..... 330
  - Llamada entrante durante una conversación ..... 331
  - Mercedes me ..... 343
  - Realización ..... 330
  - Rechazo ..... 330
- Llamadas Mercedes me**
- Concertación de una fecha de servicio ..... 345
  - Consentimiento para la transmisión de datos ..... 345
  - Datos transmitidos ..... 346
  - Información ..... 343
  - Llamada al servicio de atención al cliente Mercedes-Benz ..... 344
- Llamada al servicio de atención al cliente Mercedes-Benz después de la detección automática de averías y accidentes ..... 344
- Realización de llamadas mediante la unidad de mando en el techo ..... 343
- Llantas (conservación)** ..... 401
- Llave** ..... 76
- Ajustes de desbloqueo ..... 77
  - Confirmación acústica del cierre centralizado ..... 77
  - Consumo de corriente ..... 77
  - Fijación en el llavero ..... 78
  - Funciones ..... 76
  - Llave de emergencia ..... 78
  - Pila ..... 78
  - Problema ..... 79
  - Sinopsis ..... 76
- Llave de contacto**  
vea Llave
- Llave de emergencia**
- Bloqueo de la puerta ..... 83
  - Desbloqueo de la puerta ..... 83
  - Extracción/colocación ..... 78
- Llave del coche**  
vea Llave
- Llave del vehículo**  
vea Llave
- Llave digital del vehículo adhesiva**  
Arranque del vehículo ..... 144
- Localizador del vehículo aparcado**  
Conexión/desconexión de la transmisión ..... 282
- Luces** ..... 124
- Ajuste de la iluminación del entorno .... 131
  - Ajuste de la luz de cruce ..... 131
  - Ajuste del retardo de desconexión de las luces exteriores ..... 131
  - Conmutador de luces ..... 124
  - Intelligent Light System ..... 127
  - Interruptor combinado ..... 126
  - Luces activas para curvas ..... 127
  - Luz antiniebla (ampliada) ..... 128
  - Luz antiniebla trasera ..... 124
  - Luz de carretera ..... 126
  - Luz de cruce ..... 124
  - Luz de estacionamiento ..... 124
  - Luz de giro ..... 127

Luz de marcha diurna automática .....	125	<b>Luz de estacionamiento</b> .....	124	<b>Mapa</b> .....	315, 316, 317
Luz de posición .....	124	<b>Luz de freno adaptativa</b> .....	191	Actualización .....	321
Luz intermitente .....	126	<b>Luz de giro</b> .....	127	Ajuste automático de la escala del mapa .....	322
Luz intermitente de advertencia .....	126	<b>Luz de lectura</b> vea Iluminación interior		Ajuste de la escala .....	317
Luz para autopista .....	128	<b>Luz de marcha</b> vea Luz de marcha diurna automática		Borrado de una zona .....	321
Luz para ciudad .....	129	<b>Luz de marcha diurna automática</b> .....	125	Datos cartográficos .....	321
Luz para lluvia .....	129	<b>Luz de posición</b> .....	124	Desplazamiento .....	318
Ráfagas de luz .....	126	<b>Luz intermitente</b> Conexión/desconexión .....	126	Evitación de zonas .....	320
Responsabilidad con los sistemas de alumbrado .....	124	<b>Luz para autopista</b> .....	128	Evitación de zonas (sinopsis) .....	319
Viaje al extranjero (luz de cruce simétrica) .....	124	<b>Luz para ciudad</b> .....	129	Modificación de zona .....	320
<b>Luces activas para curvas</b> .....	127	<b>Luz para lluvia</b> .....	129	Selección de información textual .....	319
<b>Luces de carretera automáticas Plus</b> Conexión/desconexión .....	130			Selección de la orientación del mapa ..	318
<b>Luz antiniebla (ampliada)</b> .....	128			Selección de los símbolos de desti- nos especiales .....	318
<b>Luz antiniebla trasera</b> Conexión/desconexión .....	125			Sinopsis .....	316
<b>Luz de carretera</b> Conexión/desconexión .....	126			Visualización de la brújula .....	322
<b>Luz de cruce</b> Ajuste .....	131			Visualización de la información meteorológica .....	323
Conexión/desconexión .....	124			Visualización de la siguiente vía transversal .....	319
Luz de cruce simétrica .....	124			Visualización de la versión del mapa ....	319
				Visualización de Qibla .....	322
				Visualización del contenido de los mapas online .....	323
				Visualización del mapa de tráfico .....	315

## M

### Mantenimiento

vea ASSYST PLUS

### Mantenimiento del vehículo

vea ASSYST PLUS



- Visualización del mapa satélite ..... 323
- Mapa de tráfico**  
vea Mapa
- Mapa por satélite** ..... 323
- Mapa y brújula**  
Sinopsis ..... 316
- Marcha atrás**  
Acoplamiento ..... 161
- Masa máxima autorizada** ..... 451
- Media Interface**  
Conexión ..... 367  
Información ..... 366  
Sinopsis ..... 368
- Medidas del vehículo** ..... 463
- Medios**  
Búsqueda ..... 366
- Memoria de avisos** ..... 468
- Memoria de emisoras**  
Edición ..... 373
- Mensajes**  
Comandos de voz (LINGUATRONIC) .... 266
- Mensajes**  
vea SMS
- Mensajes breves**  
vea SMS
- Mensajes hablados del sistema de navegación**  
Ajuste del volumen ..... 310  
Conexión/desconexión ..... 309  
Conexión/desconexión de la reducción del volumen de audio ..... 310  
Repetición ..... 310
- Menú (ordenador de a bordo)**  
Head-up-Display ..... 253  
Sinopsis ..... 250
- Mercedes me connect**  
Datos transmitidos ..... 348  
Gestión de accidentes y de averías ..... 348  
Información ..... 347
- Mercedes-Benz Apps**  
Apertura ..... 356  
Uso mediante mando fónico ..... 356
- Mercedes-Benz Link** ..... 337  
Conexión ..... 338  
Finalización ..... 338
- Sinopsis ..... 337  
Uso ..... 338
- Métodos de remolcado** ..... 420
- Métodos de remolcado autorizados** ..... 420
- Modelo**  
vea Placa de características del vehículo
- Modificación de las luces**  
Viaje al extranjero (luz de cruce simétrica) ..... 124
- Modo audio**  
Búsqueda multimedia ..... 366  
Conexión de dispositivos USB ..... 362  
Conexión del modo multimedia ..... 360  
Derechos de propiedad intelectual ..... 360  
Información ..... 358  
Introducción/extracción de la tarjeta SD ..... 360  
Lista de títulos ..... 363  
Selección de las opciones de reproducción ..... 363  
Selección de un título ..... 363  
Sinopsis ..... 362
- Modo con remolque**  
Caja de enchufe ..... 242

Control activo de ángulo muerto .....	235
Desplegado/plegado del cuello de rótula .....	240
Detector activo de cambio de carril ....	236
Enganche/desenganche del remol- que .....	242
Indicaciones .....	240
Portabicicletas .....	245
<b>Modo de aire interior circulante</b> .....	139
<b>Modo de planeo</b> .....	164
<b>Modo de test ERA-GLONASS</b>	
Inicio/detención .....	352
<b>Modo invierno</b>	
Cadenas para nieve .....	430
<b>Modo multimedia</b>	
Conexión .....	360
<b>Modo vídeo</b> .....	366
Ajustes .....	366
Conexión .....	364
Conexión/desconexión del modo de pantalla completa .....	365
Sinopsis .....	365

**Modos de servicio del teléfono**

Telefonía Bluetooth® .....	326
Telefonía Business .....	326

**Modos de servicio del teléfono**

  vea Segundo teléfono

<b>Módulo CI+</b> .....	383
Apertura del menú .....	383
Inserción de la Smart Card .....	382

**Motor**

arranque (llave digital del vehículo adhesiva) .....	144
Arranque (régimen de emergencia) ....	145
Arranque (Remote Online) .....	146
Arranque (tecla de arranque y parada) .....	143
Ayuda al arranque .....	418
Estacionar (tecla de arranque y parada) .....	171
Función de parada y arranque ECO ....	152
Número del motor .....	451

<b>MULTIBEAM LED</b> .....	127
----------------------------	-----

**N****Navegación**

Actualización de los datos cartográfi- cos .....	321
Comandos de voz (LINGUATRONIC) ....	259
Conexión .....	294
Visualización/ocultación del menú ....	294

**Navegación**

vea Guiado al destino	
vea Información sobre el tráfico	
vea Introducción del punto de destino	
vea Mapa	
vea Punto de destino	
vea Ruta	

**Near Field Communication (NFC)**

Arranque del vehículo (llave digital del vehículo adhesiva) .....	144
Bloqueo del vehículo (adhesivo de la llave digital del vehículo) .....	81
Cambio del equipo de audio Blue- tooth® .....	371
Desbloqueo del vehículo (adhesivo de la llave digital del vehículo) .....	81
Información .....	329

**Neumáticos**

Almacenaje .....	440
Avisador de pérdida de presión de los neumáticos (función) .....	434
Cadenas para nieve .....	430
Cambio .....	439
Comportamiento de marcha anormal .....	429
Comprobación .....	429
Comprobación de la presión de los neumáticos (control de la presión de los neumáticos) .....	433
Comprobación de la temperatura de los neumáticos (control de la presión de los neumáticos) .....	433
Control de la presión de los neumáticos (función) .....	432
Desmontaje .....	444
Indicaciones sobre el montaje .....	435
Kit TIREFIT .....	409
Montaje .....	444
Neumáticos MOExtended .....	407
Pinchazo .....	407
Presión de los neumáticos (indicación) .....	430
Reinicio del avisador de pérdida de presión de los neumáticos .....	435
Reinicio del control de la presión de los neumáticos .....	433
Ruidos .....	429
Selección .....	435
Sustitución .....	435, 440
Sustitución de los tapacubos de rueda completa .....	441
Tabla de presión de neumáticos .....	432
<b>Neumáticos de invierno</b>	
Ajuste de la limitación de velocidad permanente .....	195
<b>Neumáticos MOExtended</b> .....	407
<b>NFC</b>	
vea Comunicación de campo cercano (NFC)	
<b>Niños</b>	
Evitación de situaciones de peligro en el vehículo .....	56
Indicaciones básicas .....	55
<b>Nivel del tren de rodaje (AIRMATIC)</b>	
Ajuste .....	209
<b>Número de homologación CE</b> .....	451

<b>Número de homologación de vehículo (CE)</b> .....	451
--	-----

**Número de identificación del vehículo**

vea FIN (número de identificación del vehículo)

<b>Número del motor</b> .....	451
-------------------------------	-----

**O****Opciones de reproducción**

Selección .....	363
-----------------	-----

**Ordenador**

vea Ordenador de a bordo

**Ordenador de a bordo** .....

Indicación de la fecha de servicio .....	386
Manejo .....	250
Menú Head-up-Display .....	253
Sinopsis de los menús .....	250
Visualizador multifunción .....	252

**P****Palanca selectora**

vea Palanca selectora DIRECT SELECT

<b>Palanca selectora DIRECT SELECT</b> .....	160	<b>Parada automática del motor (función de parada y arranque ECO)</b> .....	152	<b>Pinchazo</b> .....	407
Acoplamiento automático de la posición de aparcamiento .....	161	<b>Parada prolongada</b> .....	179	Cambio de ruedas .....	440
Acoplamiento de la marcha atrás .....	161	<b>Paravientos</b> .....		Indicaciones .....	407
Acoplamiento de la posición de aparcamiento .....	161	Conservación .....	400	Kit TIREFIT .....	409
Acoplamiento de la posición de marcha .....	162	Desmontaje .....	90	Neumáticos MOExtended .....	407
Acoplamiento de la posición de ralentí .....	161	Montaje .....	90	<b>Pintura (indicaciones para la limpieza)</b> .....	397
Función .....	160	<b>Perfil de los neumáticos</b> .....	429	<b>Pintura mate (indicaciones para la limpieza)</b> .....	397
<b>Panel táctil</b> .....	273	<b>Perfil de usuario</b> .....	289	<b>Placa de características</b>	
Ajuste de la sensibilidad .....	273	Ajuste .....	289	Motor .....	451
Conexión/desconexión .....	272	Creación .....	289	Vehículo .....	451
Conexión/desconexión de la confirmación háptica .....	274	Importación/exportación .....	289	<b>Placa de características del vehículo</b> ....	451
Lectura de reconocimiento de escritura a mano .....	274	Opciones .....	290	Código de pintura .....	451
Manejo .....	273	<b>Personalización</b>		FIN .....	451
Selección de emisora y canción .....	274	vea Perfil de usuario		Masa máxima autorizada .....	451
<b>Parabrisas</b> .....	133, 138	<b>Peso bruto nominal por eje</b> .....	451	Número de homologación CE .....	451
Descongelación .....	138	<b>Peso máximo</b> .....	451	Peso bruto nominal por eje .....	451
Sustitución de las escobillas limpia-parabrisas .....	133	<b>Piezas embellecedoras de madera (limpieza)</b> .....	402	<b>Plegado automático de los espejos retrovisores</b>	
		<b>Piezas originales</b> .....	22	Activación/desactivación .....	137
		<b>Pila</b>		<b>Portabicicletas</b>	
		Llave .....	78	Carga portante .....	466
				Modo con remolque .....	245

<b>Posibilidades de fijación de la carga</b>				
vea Carga				
vea Compartimento portaobjetos				
<b>Posición de aparcamiento</b>				
Acoplamiento .....	161			
Acoplamiento automático .....	161			
<b>Posición de marcha</b>				
Acoplamiento .....	162			
<b>Posición para aparcar</b>				
Memorización del retrovisor exterior del acompañante mediante la marcha atrás .....	137			
Retrovisores exteriores .....	137			
<b>PRE-SAFE® (sistema de protección preventiva para los ocupantes del vehículo)</b> .....	53			
Anulación de las medidas .....	54			
Función .....	53			
PRE-SAFE® Sound .....	53			
<b>PRE-SAFE® PLUS (sistema de protección preventiva para los ocupantes del vehículo Plus)</b> .....	54			
Anulación de las medidas .....	54			
Función .....	54			
<b>Precio del combustible</b> .....	323			
<b>Presión</b>				
vea Presión de los neumáticos				
<b>Presión de los neumáticos</b> .....	432			
Avisador de pérdida de presión de los neumáticos (función) .....	434			
Comprobación (control de la presión de los neumáticos) .....	433			
Control de la presión de los neumáticos (función) .....	432			
Indicaciones .....	430			
Kit TIREFIT .....	409			
Reinicio del avisador de pérdida de presión de los neumáticos .....	435			
Reinicio del control de la presión de los neumáticos .....	433			
Tabla de presión de neumáticos .....	432			
<b>Pretensores de cinturón</b>				
Activación .....	37			
<b>Programa de conducción individual</b>				
Configuración .....	157			
Selección .....	157			
<b>Programa electrónico de estabilidad</b>				
vea ESP® (programa electrónico de estabilidad)				
<b>Programas</b>				
vea DYNAMIC SELECT				
<b>Programas de conducción</b>				
vea DYNAMIC SELECT				
<b>Programas de masaje</b>				
Reposición de los ajustes .....	107			
Selección de los asientos delanteros ..	106			
<b>Programas HD</b>				
vea Módulo CI+				
<b>Protección antirremolque</b>				
Activación/desactivación .....	99			
Función .....	98			
<b>Protección antirrobo</b>				
Bloqueo de arranque .....	97			
Seguro adicional de la puerta .....	80			
<b>Protección contra la colisión</b> .....	228			
<b>Protección medioambiental</b>				
Entrega de vehículos al final de su vida útil .....	21			
Indicaciones .....	21			

**Protección para peatones**

vea Capó activo (protección para peatones)

**Protección por código PIN**

Conexión/desconexión ..... 288

**Puerta**

Apertura (desde el habitáculo) ..... 80

Bloqueo (llave de emergencia) ..... 83

Desbloqueo (desde el habitáculo) ..... 80

Desbloqueo (llave de emergencia) ..... 83

Seguro adicional de la puerta ..... 80

**Puesta en marcha**

vea Indicaciones

**Puesto de conducción** ..... 6

Sinopsis ..... 6

**Punto de acceso**

Configuración (WLAN) ..... 284

**Punto de destino** ..... 312

Edición de los puntos de destino intermedios ..... 300

Edición de los últimos destinos ..... 312

Externo ..... 312

Memorización (posición actual del vehículo) ..... 312

Memorización como favorito global ..... 312

Memorización de posición del mapa .... 312

**Punto de destino intermedio**

Cálculo de ruta con puntos de destino intermedios ..... 300

Edición ..... 300

Inicio de la búsqueda automática de áreas de servicio ..... 306

Inicio de la búsqueda automática de gasolineras ..... 299

Introducción ..... 299

**Punto de servicio**

vea Taller especializado cualificado

**Punto de servicio Mercedes-Benz**

vea Taller especializado cualificado

**Q**

**Qibla** ..... 322

**R****Radio**

Ajuste de la banda de frecuencia ..... 372

Ajuste de la emisora ..... 372

Ajuste del aumento del volumen de la información de tráfico ..... 374

Ajuste del seguimiento de emisoras .... 374

Apertura de la lista de emisoras ..... 373

Apertura de presentación de diapositivas ..... 373

Borrado de emisoras ..... 373

Búsqueda de emisora ..... 373

Comandos de voz (LINGUATRONIC) .... 263

Conexión ..... 371

Conexión/desconexión de la emisión de avisos de tráfico ..... 374

Conexión/desconexión del texto de radio ..... 374

Desplazamiento de emisoras ..... 373

Edición de favoritos ..... 373

Edición de la memoria de emisoras .... 373

Etiquetado de un título de música ..... 374

Fijación de frecuencia ..... 374

Introducción directa de frecuencia ..... 373

Memorización de emisoras ..... 373

Sinopsis ..... 372

Visualización de información ..... 374

Visualización del texto de radio ..... 374

**Radio por Internet**

vea Tuneln

- Radiotransmisores**  
 Frecuencias ..... 450  
 Indicaciones sobre el montaje ..... 448  
 Potencia de emisión (máxima) ..... 450
- Ráfagas de luz** ..... 126
- Ralentí**  
 Acoplamiento ..... 161
- Reciclaje**  
 vea Entrega de vehículos al final de su vida útil
- Recomendación de cambio de marcha**  
 ..... 159, 163
- Reconocimiento de voz del teléfono móvil**  
 Detención ..... 330  
 Inicio ..... 330
- Red de a bordo de 48 V**  
 Seguridad de funcionamiento ..... 23
- Refrigeración**  
 vea Climatización
- Régimen de emergencia**  
 Arranque del vehículo ..... 145
- Registro**  
 Vehículo ..... 31
- Registro de datos**  
 Vehículo ..... 33
- Reglamento REACH** ..... 31
- Regulación automática de la distancia**  
 vea Asistente activo de distancia DISTRONIC
- Regulación de la distancia**  
 vea Asistente activo de distancia DISTRONIC
- Regulación de la velocidad adaptativa**  
 vea Asistente activo de distancia DISTRONIC
- Regulación de nivel**  
 vea AIRMATIC
- Remolcado** ..... 421
- Remolcado del vehículo sobre dos ruedas**  
 vea Sistema de enganche para remolque
- Remolcado del vehículo sobre sus cuatro ruedas**  
 vea Sistema de enganche para remolque
- Remote Online**  
 Arranque del vehículo ..... 146
- Carga de la batería de arranque ..... 146
- Refrigeración o calefaccionado del habitáculo ..... 146
- Reposacabezas**  
 Delantero (ajuste manual) ..... 104  
 Trasero (desmontaje/montaje) ..... 105
- Reposición (ajustes de fábrica)**  
 vea Función reset (sistema multimedia)
- Repostado**  
 Llenado de AdBlue® ..... 169  
 Repostado del vehículo ..... 165
- Reserva**  
 Combustible ..... 457
- Respaldo con apoyo lumbar**  
 vea Apoyo lumbar (4 vías de ajuste)
- Retardo de desconexión de las luces**  
 Exteriores ..... 131  
 Interiores ..... 132
- Retrovisores exteriores** ..... 135, 136  
 Ajuste ..... 135  
 Plegado automático de los espejos retrovisores ..... 137  
 Plegado/desplegado ..... 135

- |  |            |  |          |   |                 |
|--|------------|--|----------|---|-----------------|
| Posición para aparcar .....  | 137        | Comprobación de la temperatura de los neumáticos (control de la presión de los neumáticos) ..... | 433      | <b>Ruido</b>  |                 |
| Posicionamiento antideslumbrante (automático) .....  | 136        | Conservación .....   | 401      | Llantas y neumáticos .....  | 429             |
| <b>Revestimiento de plástico (limpieza) ....</b>   | <b>402</b> | Control de la presión de los neumáticos (función) .....  | 432      | PRE-SAFE® Sound .....   | 53              |
| <b>Revestimiento interior del techo (limpieza) .....</b>                                     | <b>402</b> | Desmontaje .....   | 444      | <b>Ruta</b> .....   | <b>303, 305</b> |
| <b>Rueda de emergencia</b> .....   | <b>446</b> | Indicaciones sobre el montaje .....  | 435      | Cálculo .....   | 303             |
| Indicaciones .....   | 446        | Kit TIREFIT .....  | 409      | Cálculo con puntos de destino intermedios .....                     | 300             |
| <b>Rueda de recambio</b>   |            | Montaje .....  | 444      | Conexión/desconexión de la búsqueda automática de gasolineras ..... | 306             |
| vea Rueda de emergencia  |            | Neumáticos MOExtended .....  | 407      | Inicio de la búsqueda automática de áreas de servicio .....         | 306             |
| <b>Ruedas</b>  |            | Pinchazo .....   | 407      | Planificación .....   | 299             |
| Almacenaje .....   | 440        | Presión de los neumáticos (indicación) .....   | 430      | Selección de avisos .....   | 305             |
| Avisador de pérdida de presión de los neumáticos (función) .....                             | 434        | Reinicio del avisador de pérdida de presión de los neumáticos .....                              | 435      | Selección de opciones .....   | 304             |
| Cadenas para nieve .....   | 430        | Reinicio del control de la presión de los neumáticos .....                                       | 433      | Selección de tipo .....   | 304             |
| Cambio .....   | 439        | Ruidos .....   | 429      | Selección de una ruta alternativa .....                             | 305             |
| Comportamiento de marcha anormal .....   | 429        | Selección .....  | 435      | Uso de la búsqueda automática de gasolineras .....                  | 306             |
| Comprobación .....   | 429        | Sustitución .....  | 435, 440 | Visualización de la información sobre el destino .....              | 305             |
| Comprobación de la presión de los neumáticos (control de la presión de los neumáticos) ..... | 433        | Sustitución de los tapacubos de rueda completa .....   | 441      | <b>Ruta alternativa</b>   |                 |
|  |            | Tabla de presión de neumáticos .....   | 432      | vea Ruta  |                 |



**S**

- Seguimiento de emisoras**  
Ajuste ..... 374
- Segundo teléfono** ..... 328  
Conexión ..... 327  
Funciones ..... 328
- Seguridad de funcionamiento**  
Declaración de conformidad (compatibilidad electromagnética) ..... 25  
Declaración de conformidad (componentes del vehículo basados en las ondas de radio) ..... 25  
Declaración de conformidad (gato) ..... 28  
Declaración de conformidad (kit TIREFIT) ..... 29  
EQ Boost ..... 23  
Información ..... 23  
Red de a bordo de 48 V ..... 23
- Seguridad de los ocupantes del vehículo**  
vea Airbag  
vea Animales domésticos en el vehículo  
vea Cinturón de seguridad
- vea Desconexión automática del airbag del acompañante  
vea PRE-SAFE® (sistema de protección preventiva para los ocupantes del vehículo)  
vea PRE-SAFE® PLUS (sistema de protección preventiva para los ocupantes del vehículo Plus)  
vea Sistema de retención
- Seguro adicional de la puerta** ..... 80
- Seguro de desplazamiento**  
vea Función HOLD
- Selección de una marcha**  
vea Cambio de marchas
- Sensores (conservación)** ..... 401
- Sensores de radar y de ultrasonidos**  
Daños ..... 181
- Separación del maletero**  
Apertura ..... 88  
Cierre ..... 88
- Servicio**  
vea ASSYST PLUS
- Servicio posventa**  
vea ASSYST PLUS
- Servicios online**  
Almacenamiento de datos ..... 35
- Servofreno**  
vea BAS (servofreno de emergencia)
- Servofreno de emergencia**  
vea BAS (servofreno de emergencia)
- Símbolo de taza de café**  
vea ATTENTION ASSIST
- Símbolos de destinos especiales**  
Selección ..... 318
- Sistema antibloqueo de frenos**  
vea ABS (sistema antibloqueo de frenos)
- Sistema de advertencia**  
vea EDW (alarma antirrobo)
- Sistema de alarma**  
vea EDW (alarma antirrobo)
- Sistema de alerta por cansancio**  
vea ATTENTION ASSIST
- Sistema de amortiguación ADS PLUS**  
vea AIRMATIC

**Sistema de asistencia**

DYNAMIC BODY CONTROL ..... 208

**Sistema de asistencia**

vea AIRMATIC

vea Asistente activo de dirección

vea Asistente activo de distancia DISTRONIC

vea Asistente activo de parada de emergencia

vea Asistente activo de velocidad límite

vea Asistente para señales de tráfico

vea ATTENTION ASSIST

vea Ayuda activa para aparcar

vea Ayuda para aparcar PARKTRONIC

vea Cámara de 360°

vea Cámara de marcha atrás

vea Control activo de ángulo muerto

vea Control de ángulo muerto

vea Detector activo de cambio de carril

vea Función HOLD

vea Limitador de velocidad

vea Sistema de seguridad de marcha

vea TEMPOMAT

**Sistema de ayuda para aparcar**

vea Ayuda activa para aparcar

**Sistema de diálogo**

vea LINGUATRONIC

**Sistema de enganche para remolque .... 246****Sistema de intermitentes de advertencia ..... 126****Sistema de llamada de emergencia****Mercedes-Benz ..... 348**

Autodiagnóstico (Rusia) ..... 351

Información ..... 348

Información sobre la transmisión de datos ..... 351

Inicio/detención del modo de test

ERA-GLONASS ..... 352

Llamada de emergencia automática .... 349

Llamada de emergencia manual ..... 350

Sinopsis ..... 349

**Sistema de mando**

vea Ordenador de a bordo

**Sistema de mando fónico**

vea LINGUATRONIC

**Sistema de mantenimiento activo PLUS**

vea ASSYST PLUS

**Sistema de protección preventiva para los ocupantes del vehículo**

vea PRE-SAFE® (sistema de protección preventiva para los ocupantes del vehículo)

vea PRE-SAFE® PLUS (sistema de protección preventiva para los ocupantes del vehículo Plus)

**Sistema de regulación de la dinámica de marcha**

vea ESP® (programa electrónico de estabilidad)

**Sistema de retención ..... 36**

Autocomprobación ..... 37

Avería ..... 37

Función en caso de accidente ..... 37

Indicaciones básicas para niños ..... 55

Operatividad del sistema ..... 37

Protección ..... 36

Protección limitada ..... 36

Testigo luminoso de advertencia ..... 37

**Sistema de seguridad de marcha ..... 180**

ABS (sistema antibloqueo de frenos) ... 182

Asistente de frenado activo ..... 186

Asistente para viento lateral ESP® .....	185	Conexión/desconexión del sonido 3D .....	385	<b>Sistema multimedia</b> vea Introducción de caracteres vea Panel táctil	
Ayuda direccional STEER CONTROL ....	186	<b>Sistema lavaparabrisas</b> Llenado .....	394	<b>Sistema multimedia MBUX</b> Estado de reposo, funcionamiento .....	179
BAS (servofreno de emergencia) .....	182	<b>Sistema multimedia</b> .....	270	<b>Sistemas de asistencia</b> vea Sistema de seguridad de marcha	
Cámaras .....	181	Activación/desactivación del estado de reposo .....	180	<b>Sistemas de seguridad</b> vea Sistema de seguridad de marcha	
EBD (Electronic Brake-force Distribu- tion, distribución electrónica de la fuerza de frenado) .....	186	Ajuste del volumen .....	277	<b>Smart Card</b> Inserción .....	382
Estabilización del remolque ESP® .....	185	Conexión/desconexión del sonido .....	276	<b>Smartphone</b> vea Android Auto vea Apple CarPlay® vea Mercedes-Benz Link vea Teléfono	
Luz de freno adaptativa .....	191	Configuración de los ajustes del visualizador .....	280	<b>SMS</b> .....	334
Responsabilidad .....	180	Configuración del programa de con- ducción I .....	157	Ajustes del SMS mostrado .....	335
Sensores de radar y de ultrasonidos ...	181	Detección de colisión (vehículo esta- cionado) .....	179	Bandeja de salida .....	336
Sinopsis .....	181	Elementos de mando centrales .....	271	Borrado .....	336
<b>Sistema de sonido Advanced</b> Ajuste de agudos, medios y graves ....	385	Favoritos .....	275	Borradores .....	336
Ajuste del balance/fader .....	385	Funciones principales .....	274	Cambio de carpeta .....	336
Apertura del menú de sonido .....	385	Inicio del programa ENERGIZING COMFORT .....	293	Comandos de voz (LINGUATRONIC) ....	266
Conexión/desconexión de la adapta- ción del volumen .....	385	Programas ENERGIZING COMFORT (sinopsis) .....	292	Enviar .....	335
Información .....	385	Reposición (ajustes de fábrica) .....	292		
<b>Sistema de sonido surround Burmes- ter®</b> Adaptación automática del volumen ...	384	Sinopsis .....	270		
Ajuste del balance/fader .....	385				
Ajuste del enfoque de sonido .....	385				
Apertura del menú de sonido .....	384				



- Conexión del teléfono móvil (comunicación de campo cercano (NFC)) ..... 329  
 Conexión del teléfono móvil (Secure Simple Pairing) ..... 326  
 Conversación con varios abonados ..... 331  
 Desautorización del teléfono móvil ..... 328  
 Desconexión del teléfono móvil ..... 328  
 Importación de contactos ..... 333  
 Importación de contactos (sinopsis) ... 333  
 Indicaciones ..... 323  
 Información ..... 326  
 Llamada entrante durante una conversación ..... 331  
 Modos de servicio ..... 326  
 Reconocimiento de voz del teléfono móvil ..... 330  
 Sinopsis del menú del teléfono ..... 325  
 Uso del teléfono ..... 330  
 Utilización de la comunicación de campo cercano (NFC) ..... 329  
 Volumen de audición y del volumen de audición del tono de llamada ..... 330  
 Volumen de recepción y de emisión .... 329
- Teléfono móvil**  
 Carga sin cable ..... 122
- Desactivación de la autorización de conexión a Internet ..... 355
- Teléfono móvil**  
 vea Android Auto  
 vea Apple CarPlay®  
 vea Mercedes-Benz Link  
 vea Segundo teléfono  
 vea Teléfono
- Teletexto**  
 Visualización ..... 382
- Televisión**  
 vea TV
- Temperatura** ..... 138
- Temperatura de los neumáticos**  
 Comprobación (control de la presión de los neumáticos) ..... 433  
 Control de la presión de los neumáticos (función) ..... 432
- TEMPOMAT** ..... 192  
 Ajuste de la velocidad ..... 193  
 Conexión ..... 193  
 Desconexión ..... 193  
 Función ..... 192  
 Límites del sistema ..... 192
- Memorización de la velocidad ..... 193  
 Requisitos ..... 193  
 Selección ..... 193  
 Solicitud de la velocidad ..... 193  
 Teclas ..... 193
- Tempomat con regulación de distancia**  
 vea Asistente activo de distancia DISTRONIC
- Testigo de control**  
 vea Testigo de control/de advertencia
- Testigo de control/de advertencia** ..... 530  
 PASSENGER AIR BAG ..... 49  
 Sinopsis ..... 530
- Testigo luminoso de advertencia**  
 vea Testigo de control/de advertencia
- Testigos (visualizador del cuadro de instrumentos)**  
 vea Testigo de control/de advertencia
- Testigos de advertencia/de control**  
 El testigo luminoso de advertencia de la reserva de combustible se ilumina ..... 538

-  Testigo de control del freno de estacionamiento eléctrico (amarillo) ... 539
-  Testigo de control del freno de estacionamiento eléctrico (rojo) ..... 539
-  Testigo luminoso de advertencia de fallo eléctrico ..... 537
-  Testigo luminoso de advertencia de la advertencia de distancia ..... 541
-  Testigo luminoso de advertencia de la servodirección (rojo) ..... 535
-  Testigo luminoso de advertencia de los frenos (amarillo) ..... 539
-  Testigo luminoso de advertencia de los frenos (rojo) ..... 540
-  Testigo luminoso de advertencia del ABS ..... 542
-  Testigo luminoso de advertencia del cinturón de seguridad ..... 532
-  Testigo luminoso de advertencia del control de la presión de los neumáticos ..... 545
-  Testigo luminoso de advertencia del diagnóstico del motor ..... 537
-  Testigo luminoso de advertencia del líquido refrigerante ..... 535
-  Testigo luminoso de advertencia del sistema de retención ..... 532
-  Testigo luminoso de advertencia del tren de rodaje (amarillo) ..... 542
-  Testigo luminoso de advertencia dispositivo de remolque ..... 534
-  Testigo luminoso de advertencia ESP® ..... 543
-  Testigo luminoso de advertencia ESP® OFF ..... 544
- Tiempo de inactividad**  
Activación/desactivación del estado de reposo ..... 180
- Funcionamiento del estado de reposo ..... 179
- Título**  
Selección (modo audio) ..... 363
- Top Tether** ..... 68
- Touch Control**  
Ajuste de la sensibilidad ..... 272  
Manejo ..... 271  
Ordenador de a bordo ..... 250
- Tracción integral**  
vea 4MATIC
- Transmisión de la posición del vehículo**  
Conexión/desconexión ..... 282
- Transporte**  
Vehículo ..... 423
- Tren de rodaje**  
Ajuste del nivel del tren de rodaje (AIRMATIC) ..... 209  
Comportamiento de la suspensión ..... 208  
DYNAMIC BODY CONTROL ..... 208
- Tren de rodaje**  
vea AIRMATIC

**Triángulo de preseñalización**

Ensamblaje .....	406
Extracción .....	405

**Tubos de escape (conservación) .....** 401**Tuneln**

Ajuste de las opciones .....	358
Cierre de sesión .....	358
Condiciones de uso .....	358
Inicio de sesión .....	358
Selección de la transmisión .....	358

**Tuneln .....** 356

Apertura .....	356
Borrado de una estación .....	358
Memorización de una estación .....	358
Selección y conexión de una emisora .....	357
Sinopsis .....	357

**Túnel de lavado (conservación) .....** 395**TV .....** 263

Ajuste de la luminosidad .....	382
Ajuste de los subtítulos .....	381
Ajuste del idioma de audio .....	381
Ajustes de la imagen .....	382
Apertura del menú (módulo CI+) .....	383

Comandos de voz (LINGUATRONIC) ....	263
Conexión .....	376
Función/indicaciones (idioma de audio, subtítulos) .....	381
Información .....	375
Sinopsis .....	377
Sinopsis de los ajustes de imagen .....	382
Sinopsis de videotexto .....	381
Visualización del teletexto .....	382
Visualización en el menú de control de la televisión .....	377
Visualización/ocultación de la pantalla completa .....	378

**TV digital**

vea TV

**U****Últimos destinos**

Selección .....	298
-----------------	-----

**Unidad de mando de la puerta .....** 16**Unidad de mando en el techo**

Sinopsis .....	14
----------------	----

**Unidades de medida**

Ajuste .....	287
--------------	-----

**Uso del teléfono**

vea Llamadas

**V****Vehículo .....** 145

Acoplamiento para diagnóstico .....	29
Activación/desactivación del estado de reposo .....	180
Almacenamiento de datos .....	33
arranque (llave digital del vehículo adhesiva) .....	144
Arranque (régimen de emergencia) ....	145
Arranque (Remote Online) .....	146
Arranque (tecla de arranque y parada) .....	143
Arrastre .....	246
Bajada .....	445
Bloqueo (adhesivo de la llave digital del vehículo) .....	81
Bloqueo (automático) .....	83
Bloqueo (desde el habitáculo) .....	81
Bloqueo (KEYLESS-GO) .....	82
Bloqueo/desbloqueo (llave de emergencia) .....	83
Código QR Ficha de rescate .....	32

- Comandos de voz (LINGUATRONIC) .... 267
- Desbloqueo (adhesivo de la llave digital del vehículo) ..... 81
- Desbloqueo (desde el habitáculo) ..... 81
- Desbloqueo (KEYLESS-GO) ..... 82
- Detección de colisión (estacionamiento) ..... 179
- Dispositivos clínicos auxiliares ..... 32
- Equipamiento ..... 23
- Estacionar (tecla de arranque y parada) ..... 171
- Funcionamiento del estado de reposo ..... 179
- Garantía legal ..... 32
- Parada prolongada ..... 179
- Registro ..... 31
- Registro de datos ..... 33
- Reglamento REACH ..... 31
- Seguro adicional de la puerta ..... 80
- Subida ..... 442
- Taller especializado cualificado ..... 30
- Utilización según las normas ..... 31
- Ventilación (apertura de confort) ..... 95
- Vehículos Mercedes-AMG**
- Indicaciones ..... 142
- Velocidad máxima**  
vea Limitador de velocidad
- Ventanillas**
- Apertura (todas) ..... 93
- Cierre (todas) ..... 93
- Ventanillas**  
vea Ventanillas laterales
- Ventanillas laterales** ..... 93
- Apertura ..... 93
- Apertura (todas) ..... 93
- Apertura con la llave ..... 95
- Apertura de confort ..... 95
- Cierre ..... 93
- Cierre (todas) ..... 93
- Cierre con la llave ..... 96
- Cierre de confort ..... 96
- Cierre del techo en caso de lluvia ..... 95
- Funcionamiento automático ..... 95
- Problema ..... 96
- Ventilación**  
Apertura de confort ..... 95
- Ventilación**  
vea Climatización
- Ventilación del asiento**  
Conexión/desconexión ..... 109
- Viaje al extranjero**  
Luz de cruce simétrica ..... 124
- Vídeotexto**  
Sinopsis ..... 381
- Visibilidad**  
Desempeñamiento de los cristales ..... 139
- Visualizador (conservación)** ..... 402
- Visualizador (ordenador de a bordo)**  
Indicaciones en el visualizador multifunción ..... 252
- Visualizador (sistema multimedia)**  
Ajustes ..... 280
- Visualizador de medios**  
Indicaciones ..... 270
- Visualizador del cuadro de instrumentos**
- Cuadro de instrumentos ..... 10
- Funcionamiento/indicaciones ..... 249
- Testigos de control/de advertencia .... 530



<b>Visualizador del cuadro de instrumentos en puesto de conducción widescreen</b>	
Cuadro de instrumentos .....	12
<b>Visualizador del cuadro de instrumentos y ordenador de a bordo</b>	
Funcionamiento/indicaciones .....	248
<b>Visualizador multifunción</b>	
Sinopsis de las indicaciones .....	252
<b>Volante</b> .....	250
Ajuste (eléctrico) .....	112
Ajuste (manual) .....	111
Calefacción del volante .....	112
Teclas .....	250
<b>Volante multifunción</b>	
Sinopsis de las teclas .....	250
<b>Volante multifunción</b>	
vea Volante	

## W

### what3words

Introducción del punto de destino mediante una dirección de tres palabras .....	301
---	-----

<b>WLAN</b> .....	283
Ajuste .....	283
Configuración de la conexión a Internet .....	353
Configuración del punto de acceso .....	284
Sinopsis .....	283

