

# KENWOOD

## TK-3601D

USER GUIDE

GUIDE DE L'UTILISATEUR

GUÍA DEL USUARIO

GUIDA PER L'UTENTE

BENUTZERHANDBUCH

GEBRUIKERSHANDLEIDING

KULLANICI REHBERI

ΟΔΗΓΟΣ ΧΡΗΣΤΗ

GUIA DO UTILIZADOR



**ProTalk** DIGITAL

JVCKENWOOD Corporation

B5A-2555-00 (E)





# ProTalk DIGITAL

UHF DIGITAL TRANSCEIVER

## TK-3601D

### USER GUIDE

The AMBE+2™ voice coding Technology embodied in this product is protected by intellectual property rights including patent rights, copyrights and trade secrets of Digital Voice Systems, Inc. This voice coding Technology is licensed solely for use within this Communications Equipment. The user of this Technology is explicitly prohibited from attempting to extract, remove, decompile, reverse engineer, or disassemble the Object Code, or in any other way convert the Object Code into a human-readable form. U.S. Patent Nos. #8,315,860, #8,595,002, #6,912,495, #8,200,497, #7,970,606, and #8,359,197.

## THANK YOU

We are grateful you have chosen **KENWOOD** for your dPMR446 applications.

This User guide covers only the basic operations of your dPMR446 (Digital Private Mobile Radio). Ask your dealer for information on any customized features they may have added to your radio. For using details user manual, refer to the following URL.

[http://manual.kenwood.com/en\\_contents/search/keyword](http://manual.kenwood.com/en_contents/search/keyword)



## CONTENTS

<b>PRECAUTIONS</b> .....	<b>4</b>
<b>UNPACKING AND CHECKING EQUIPMENT</b> .....	<b>7</b>
<b>PREPARATION</b> .....	<b>8</b>
<b>ORIENTATION</b> .....	<b>12</b>
<b>BASIC OPERATION</b> .....	<b>14</b>
<b>CHANNEL LIST</b> .....	<b>15</b>



## OPERATING CONDITIONS

Open locations (no obstructions) : Up to 9.0 km

Residential areas (near buildings) : Up to 2.7 km

---

### Note:

- ◆ The above range is based on field testing and may vary with your operating conditions and individual transceiver.
- 

## NOTICES TO THE USER

Refer service to qualified technicians only.

**Safety:** It is important that the operator is aware of, and understands, hazards common to the operation of any transceiver.

This equipment complies with the essential requirements of directive 2014/53/EU.

---

### Information on disposal of old Electrical and electronic equipment and batteries (applicable for countries that have adopted separate waste collection systems)



Products and batteries with the symbol (crossed-out wheeled bin) cannot be disposed as household waste.

Old electrical and electronic equipment and batteries should be recycled at a facility capable of handling these items and their waste byproducts.

Contact your local authority for details in locating a recycle facility nearest to you.



Proper recycling and waste disposal will help conserve resources whilst preventing detrimental effects on our health and the environment.

Notice: The sign "Pb" below the symbol for batteries indicates that this battery contains lead.

---

### Firmware Copyrights

The title to and ownership of copyrights for firmware embedded in KENWOOD product memories are reserved for JVC KENWOOD Corporation.

---

---

## PRECAUTIONS

---

---

Observe the following precautions to prevent fire, personal injury, and transceiver damage.

- Do not charge the transceiver and battery pack when they are wet.
- Ensure that there are no metallic items located between the transceiver and the battery pack.
- Do not use options not specified by **KENWOOD**.
- If the chassis or other transceiver part is damaged, do not touch the damaged parts.
- If a headset or earphone is connected to the transceiver, reduce the transceiver volume.
- Do not place the optional speaker/ microphone, clip mic. with earphone, or headset around your neck while near machinery that may catch the cable.
- Do not place the transceiver on unstable surfaces.
- Ensure that the end of the antenna does not touch your eyes.
- When the transceiver is used for transmission for many hours, the radiator and chassis will become hot. Do not touch these locations when replacing the battery pack.
- Always switch the transceiver power off before installing optional accessories.
- The charger is the device that disconnects the unit from the AC mains line. The AC plug should be readily accessible.
- To dispose of batteries, be sure to comply with the laws and regulations in your country or region.



### WARNING

**Turn the transceiver power off before entering the following locations:**

- Near explosives or blasting sites.
- In aircraft. (Any use of the transceiver must follow the instructions and regulations provided by the airline crew.)
- Where restrictions or warnings are posted regarding the use of radio devices, including but not limited to medical facilities.
- Near persons wearing pacemakers.
- In explosive atmospheres (inflammable gas, dust particles, metallic powders, grain powders, etc.).
- While pumping fuel or while parked at gasoline service stations.



## CAUTION

- Do not disassemble or modify the transceiver for any reason.
- Do not place the transceiver on or near airbag equipment while the vehicle is running. When the airbag inflates, the transceiver may be ejected and strike the driver or passengers.
- If an abnormal odor or smoke is detected coming from the transceiver, switch the transceiver power off immediately, remove the battery pack from the transceiver, and contact your **KENWOOD** dealer.
- Use of the transceiver while you are driving may be against traffic laws. Please check and observe the vehicle regulations in your area.
- Do not expose the transceiver to extremely hot or cold conditions.
- Do not carry the battery pack (or battery case) with metal objects, as they may short the battery terminals.
- Danger of explosion if the battery is incorrectly replaced; replace only with the same type.
- When attaching a commercial strap to the transceiver, ensure that the strap is durable. In addition, do not swing the transceiver around by the strap; you may inadvertently strike and injure another person with the transceiver.
- If a commercially available neck strap is used, take care not to let the strap get caught on nearby machine.
- When operating the transceiver in areas where the air is dry, it is easy to build up an electric charge (static electricity). When using an earphone accessory in such conditions, it is possible for the transceiver to send an electric shock through the earphone and to your ear. We recommend you use only a speaker/microphone in these conditions, to avoid electric shocks.
- Do not expose the transceiver to long periods of direct sunlight, nor place it near heating appliances.

## INFORMATION CONCERNING THE BATTERY PACK

The battery pack includes flammable objects such as organic solvent. Mishandling may cause the battery to rupture producing flames or extreme heat, deteriorate, or cause other forms of damage to the battery. Please observe the following prohibitive matters.



### DANGER

- Do not disassemble or reconstruct battery.
- Do not short-circuit the battery.
- Do not incinerate or apply heat to the battery.
- Do not leave the battery near fires, stoves, or other heat generators (areas reaching over 80°C/ 176°F).
- Do not immerse the battery in water or get it wet by other means.
- Do not charge the battery near fires or under direct sunlight.
- Use only the specified charger and observe charging requirements.
- Do not pierce the battery with any object, strike it with an instrument, or step on it.
- Do not jar or throw the battery.
- Do not use the battery pack if it is damaged in any way.
- Do not solder directly onto the battery.
- Do not reverse the battery polarity (and terminals).
- Do not reverse-charge or reverse-connect the battery.
- Do not touch a ruptured and leaking battery.

If the electrolyte liquid from the battery gets into your eyes, wash your eyes out with fresh water as soon as possible, without rubbing your eyes. Go to the hospital immediately. If left untreated, it may cause eye-problems.



### WARNING

- Do not charge the battery for longer than the specified time.
- Do not place the battery pack into a microwave or high pressure container.
- Keep ruptured and leaking battery packs away from fire.
- Do not use an abnormal battery.
- Do not change or charge the battery in hazardous locations.

---

---

# UNPACKING AND CHECKING EQUIPMENT

---

---

Carefully unpack the transceiver. If any of the items listed below are missing or damaged, file a claim with the carrier immediately.

## SUPPLIED ACCESSORIES

- Battery charger (KSC-50CR)..... 1
- AC adapter ..... 1
- Li-ion Battery pack (KNB-81L) ..... 1
- Belt clip ..... 1
- Screw (M3 x 8 mm) ..... 2
- Battery cover ..... 1
- User guide ..... 1

---

### Note:

- ◆ Refer to “PREPARATION” for accessory installation instructions.
-

# PREPARATION

## INSTALLING THE BATTERY PACK



### CAUTION

- Do not short the battery terminals or dispose of the battery by fire.
- Never attempt to remove the casing from the battery pack.

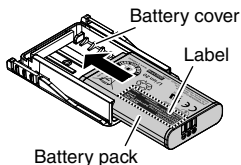

- 1 Insert the battery pack into the battery cover.

- Pay attention to the position of notch of the battery pack.
- Insert the battery pack with the model name label facing up.
- Be careful not to drop the battery pack.

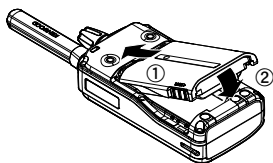

- 2 Align the battery cover with the groove on the back of the transceiver.

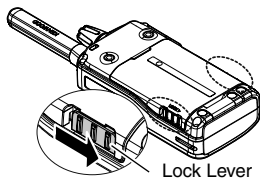

- 3 Slide the lock lever (both side) to lock it.
- There will be feedback in the form of a click.

## REMOVING THE BATTERY PACK

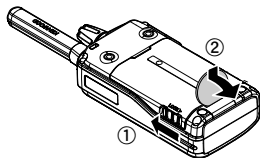

- 1 Slide the lock lever (both side) to unlock.
  - 2 Release the lock on the battery cover, then remove the battery cover with a coin or the like.
- Be careful not to drop the battery pack.

## CHARGING THE BATTERY PACK

The battery pack is not charged at the factory; charge it before use.

### Average battery pack life:

Battery Saver ON	Battery Saver OFF
19 hours	14 hours

- Average times are calculated using 5% transmit time, 5% receive time, and 90% standby time.

- 1 Plug the AC adapter cable into the jack located on the bottom of the charger.

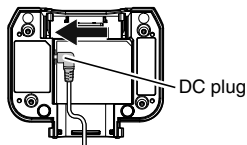

- 2 Plug the AC adapter into an AC outlet.

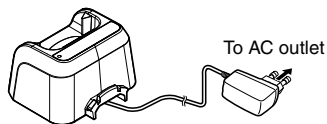

- 3 Slide a transceiver equipped with a battery pack into the charging slot of the charger.

- Make sure the metal contacts of the battery pack mate securely with the charger metal terminals.
- The indicator lights red and charging begins.

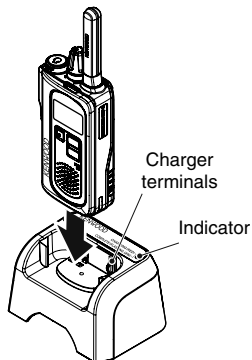

- 4 When charging is completed, the indicator flashing green. Remove the battery pack or the transceiver from the charging slot of the charger.
- It takes approximately 4.5 hours to charge the battery pack.
  - When the charger will not be used for a long time, unplug the AC adapter from the AC outlet.



### CAUTION

- Always switch OFF a transceiver equipped with a battery pack before inserting the transceiver into the charger.
- Always remove the AC adapter from a wall outlet before attempting to inspect or clean the charger. Removing the battery packs or changing the controls does not remove the AC voltage from the charger.
- Position the AC adapter cable so it will not be stepped on, tripped over, nor subjected to damage.
- Always remove the AC adapter from an AC wall outlet by pulling on the adapter rather than the cable.
- Do not use the charger if it has a damaged AC adapter or adapter cable, or if the charger has been damaged in any way. Contact your **KENWOOD** dealer to replace or repair the damaged part.

### Note:

- ◆ The ambient temperature should be between 5°C and 40°C while charging is in progress. Charging outside this range may not fully charge the battery.
- ◆ The battery pack life is over when its operating time decreases even though it is fully and correctly charged. Replace the battery pack.
- ◆ While operating the transceiver using a Li-ion battery pack in areas of an ambient temperature of -10°C and lower, operating time may be shortened.

Indicator color	Meaning
Light red	A transceiver is in the charging slot and charging has started.
Flashing red	The battery pack is either defective or the battery pack contacts are not properly mated with those of the charger.
Flashing green	Charging is completed; remove the battery pack from the charger.
Alternates flashing green and orange	The temperature of the battery pack has not satisfied the charging start temperature. Remove the battery pack from the charger and wait until it reaches a normal temperature before charging it again.



## INSTALLING THE BELT CLIP

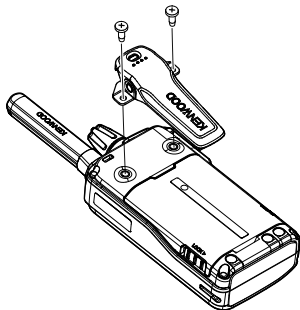

If necessary, attach the belt clip using the two supplied M3 x 8 mm screws.

### Note:

- ◆ If the belt clip is not installed, its mounting location may get hot during continuous transmission or when left sitting in a hot environment.

## INSTALLING THE OPTIONAL SPEAKER/ MICROPHONE (OR HEADSET)

- 1 Turn the transceiver power OFF.
  - For transceivers that are able to adjust the volume level, adjust the volume to the minimum setting before turning the transceiver power OFF.
- 2 Insert the plug into the SP/MIC jack on the transceiver, then fix it with a nut.
  - Fix the plug with a nut firmly to maintain waterproof protection for the transceiver.
  - The transceiver is not fully water protection when using a speaker/ microphone or headset.
  - When not using an optional speaker/ microphone, clip mic. with earphone, or headset, to keep the transceiver dust and water protection, you must cover the SP/MIC jack with the cap securely with no gap.

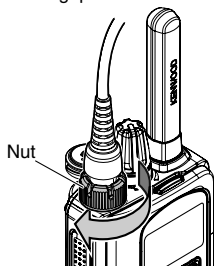
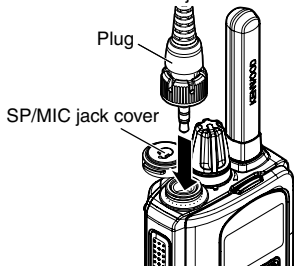

---

---

# ORIENTATION

---

---

## BUTTONS AND CONTROL

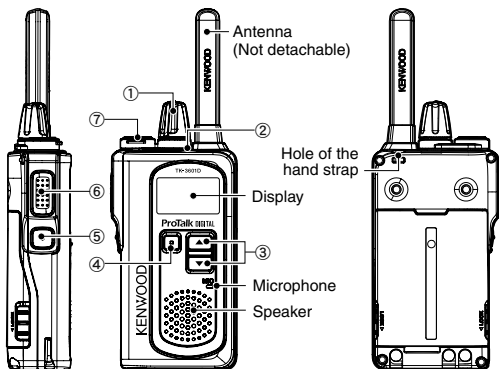

### ① Power switch/ Volume control

Turn clockwise to switch ON the transceiver. To switch OFF the transceiver, turn counterclockwise until a click sounds. Rotate to adjust the volume level.

### ② LED indicator

Indicates the transceiver status.

### ③ ▲ (Up) / ▼ (Down) buttons

Press to change the operating channel, to select a menu in setting mode, and to perform other functions.

### ④ Menu button

Press to activate Channel Menu, to select the various functions. Press and hold to activate its programmable function. The default is Button Lock.

### ⑤ Side button

Press and hold to activate its programmable function. The default is Zone.

## ⑥ PTT (Push to Talk) switch

Press and hold, then speak into the microphone to transmit.

## ⑦ SP/MIC jack

Insert the speaker/ microphone or headset plug into this jack.

## DISPLAY



Indicator	Description
	When receiving: Appears the signal strength. When transmitting : Appears the Transmit Power. Receiving :  : Strong     : Sufficient     : Weak Transmitting :  : High Power
	Appears the battery power. : High     : Sufficient     : Low     (Flashing) : Very Low
	Appears when channel type is set to digital.
	Appears when the Scan is in progress. Blinks when the Scan is paused.
	Appears when the Compander is activated.
<b>PRIVACY</b>	Appears when the Scrambler (Analog) is activated.
<b>VOX</b>	Appears when the VOX function is in progress.
	Appears when the Button Lock function is activated.
	Appears when the Earphone mode is activated.
<b>2nd</b>	Appears when the Second Scan function is activated. Blinks when the Second Scan paused and staying on Second Channel.
	Appears when the Monitor Open or Squelch Off is activated.

---

---

## BASIC OPERATION

---

---

### SWITCH THE POWER ON/ OFF

Switch the transceiver power ON by turning the **Power** switch/ **Volume** control clockwise.

- A confirmation tone sounds, the LCD lights up momentarily, then the current channel number is displayed.

To switch the transceiver power OFF, turn the **Power** switch/ **Volume** control fully counterclockwise, until a click sounds.



### ADJUST THE VOLUME

Set your desired volume level by rotating the **Power** switch/ **Volume** control.

- Clockwise increases the volume and counterclockwise decreases the volume.

---

#### Note:

- ◆ To adjust the volume using background noise as a reference in analog mode, use the Squelch off Function.
- 



### SELECTING A ZONE AND CHANNEL/ ID

- 1 Select the desired zone using the button programmed as [Zone]. Each zone contains a group of channels.
- 2 Select the desired channel/ ID using the ▲ or ▼ button.
  - A confirmation tone sounds each time you press the [Zone], ▲, or ▼ button.

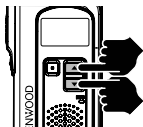

### MAKE A CALL

- 1 To make a call, press and hold the **PTT** switch, then speak around the microphone area using your normal speaking voice.
  - Hold the microphone approximately 1.5 inches (3 to 4 cm) from your lips.
- 2 Release the **PTT** switch to receive.



## CHANNEL LIST

This transceiver allows you to reprogram each of the channels with different frequencies and ID (Digital)/ QT/DQT (Analog) settings. The table below lists the default channel settings.

Channel Number	Analog		Digital			
	Zone 1		Zone 2		Zone 3	
	Frequency (MHz)	QT/DQT	Frequency (MHz)	ID	Frequency (MHz)	ID
1	446.006250	94.8 Hz	446.103125	1	446.003125	1
2	446.093750	88.5 Hz	446.109375	2	446.009375	2
3	446.031250	103.5 Hz	446.115625	3	446.015625	3
4	446.068750	79.7 Hz	446.121875	4	446.021875	4
5	446.043750	118.8 Hz	446.128125	5	446.028125	5
6	446.018750	123.0 Hz	446.134375	6	446.034375	6
7	446.081250	127.3 Hz	446.140625	7	446.040625	7
8	446.056250	85.4 Hz	446.146875	8	446.046875	8
9	446.006250	107.2 Hz	446.153125	9	446.053125	9
10	446.093750	110.9 Hz	446.159375	10	446.059375	10
11	446.031250	114.8 Hz	446.165625	11	446.065625	11
12	446.068750	82.5 Hz	446.171875	12	446.071875	12
13	446.043750	D132N	446.178125	13	445.078125	13
14	446.018750	D155N	446.184375	14	446.084375	14
15	446.056250	D134N	446.190625	15	446.090625	15
16	446.081250	D243N	446.196875	16	446.096875	16



# ProTalk DIGITAL

ÉMETTEUR-RÉCEPTEUR NUMÉRIQUE UHF

## TK-3601D

### GUIDE DE L'UTILISATEUR

La technologie de codage de la voix AMBE +2™ intégrée dans ce produit est protégée par des droits sur la propriété intellectuelle y compris les droits de brevet, les droits d'auteur et les secrets de fabrication du Digital Voice Systems, Inc. Cette technologie de codage de la voix est autorisée uniquement pour une utilisation avec cet équipement de communication. Il est formellement interdit de la part de l'utilisateur de cette technologie d'essayer d'extraire, de retirer, de décompiler, de procéder à une ingénierie inverse, ou de démonter le code objet, ou d'aucune autre manière que ce soit de convertir l'objet code dans un langage humain intelligible. Brevets américains n°. #8,315,860, #8,595,002, #6,912,495, #8,200,497, #7,970,606 et #8,359,197.

## MERCI

Nous sommes heureux que vous ayez choisi **KENWOOD** pour vos applications de dPMR446.

Ce Guide de référence rapide concerne uniquement les opérations de base de votre dPMR446 (radio portable privée numérique). Demandez à votre revendeur pour plus d'informations sur la personnalisation des fonctions qu'il pourrait avoir ajoutées à votre radio. Pour utiliser ce manuel d'instruction en détail, reportez-vous à l'URL suivante.



[http://manual.kenwood.com/en\\_contents/search/keyword](http://manual.kenwood.com/en_contents/search/keyword)

## TABLE DES MATIÈRES

<b>PRÉCAUTIONS .....</b>	<b>4</b>
<b>DÉBALLAGE ET VÉRIFICATION DE L'ÉQUIPEMENT .....</b>	<b>7</b>
<b>PRÉPARATION .....</b>	<b>8</b>
<b>ORIENTATION .....</b>	<b>12</b>
<b>FONCTIONNEMENT DE BASE .....</b>	<b>14</b>
<b>Liste des canaux .....</b>	<b>15</b>



## CONDITIONS D'UTILISATION

Lieux ouverts (aucun obstacle) : Jusqu'à 9,0 km

Zones résidentielles (près des bâtiments) : Jusqu'à 2,7 km

### Remarque :

- ◆ La plage ci-dessus est basée sur un test de terrain et peut varier selon vos conditions d'utilisation et selon votre émetteur- récepteur individuel.

## AVIS AUX UTILISATEURS

Pour l'entretien et la réparation, confiez l'appareil uniquement à des techniciens qualifiés.

**Sécurité:** Il est important que l'opérateur soit au courant des risques usuels associés à l'exploitation d'un émetteur-récepteur.

Cet équipement est conforme aux principales exigences de la Directive 2014/53/EU.

### Information sur l'élimination des anciens équipements électriques et électroniques et piles électriques (applicable dans les pays de qui ont adopté des systèmes de collecte sélective)



Les produits et piles électriques sur lesquels le pictogramme (poubelle barrée) est apposé ne peuvent pas être éliminés comme ordures ménagères.

Les anciens équipements et batteries électriques et électroniques doivent être recyclés sur des sites en mesure de traiter ces produits et leurs déchets.



Contactez vos autorités locales pour connaître le site de recyclage le plus proche.

Un recyclage adapté et l'élimination des déchets aideront à conserver les ressources et à nous préserver des leurs effets nocifs sur notre santé et sur l'environnement.

Avis: Le symbole "Pb" ci-dessous sur des piles électrique indique que cette pile contient du plomb.

### Droits d'auteur du micrologiciel

Le titre et la propriété des droits d'auteur pour le micrologiciel intégré dans la mémoire du produit KENWOOD sont réservés pour JVC KENWOOD Corporation.

---

---

# PRÉCAUTIONS

---

---

Veillez respecter les points suivants afin d'éviter les risques d'incendie, de blessure corporelle et d'endommagement de l'émetteur-récepteur.

- Ne chargez pas la batterie ou l'émetteur-récepteur s'ils sont mouillés.
- Assurez-vous qu'aucun élément métallique n'est situé entre l'émetteur-récepteur et la batterie.
- N'utilisez pas d'options non spécifiées par **KENWOOD**.
- Si le châssis ou une autre pièce de l'émetteur-récepteur est endommagé, ne touchez pas aux pièces endommagées.
- Si un casque ou un écouteur est connecté à l'émetteur-récepteur, réduisez le volume de l'émetteur-récepteur.
- Ne placez pas le haut-parleur/microphone, le micro à pince avec écouteur ou un casque en option autour de votre cou lorsque vous êtes à proximité d'une machine susceptible d'entraîner le câble.
- Ne placez pas l'émetteur-récepteur sur des surfaces instables.
- Assurez-vous que l'extrémité de l'antenne n'entre pas en contact avec vos yeux.
- Lorsque l'émetteur-récepteur est utilisé pour une transmission pendant plusieurs heures, le radiateur et le châssis chauffent. Ne touchez pas ces zones lors du remplacement de la batterie.
- Veillez à toujours mettre l'émetteur-récepteur hors tension avant d'installer des accessoires en option.
- Le chargeur est le dispositif qui sépare l'unité de la ligne de secteur. La fiche secteur doit être facilement accessible.
- Pour la mise au rebut des piles, veuillez vous conformer aux lois et règlements de votre pays ou de votre région.



## AVERTISSEMENT

**Mettez l'émetteur-récepteur hors tension lorsque vous vous trouvez dans les lieux suivants:**

- À côté de sites explosifs ou de sites de dynamitage.
- Dans les avions. (Toute utilisation de l'émetteur-récepteur doit se faire conformément aux instructions et règlements indiqués par l'équipage de l'avion).
- Là où des restrictions ou des avertissements sont affichés concernant l'utilisation d'appareils radio, incluant (mais sans être limité) les bâtiments hospitaliers.
- A proximité de personnes porteuses d'un stimulateur cardiaque.
- Dans un milieu déflagrant (gaz inflammable, des particules de poussière, des poudres métalliques, de la poudre, etc.).
- En pompant du carburant ou en stationnement dans des stations-service.



## ATTENTION

- Ne démontez et ne modifiez sous aucun prétexte l'émetteur-récepteur.
- Ne placez pas l'émetteur-récepteur sur ou à proximité d'airbags lorsque le véhicule roule. Si les airbags se gonflent, l'émetteur-récepteur risque d'être éjecté et d'heurter le conducteur ou les passagers.
- Si une odeur anormale ou de la fumée est générée par l'émetteur-récepteur, mettez immédiatement l'émetteur-récepteur hors tension, retirez la batterie de l'émetteur-récepteur et contactez votre revendeur **KENWOOD**.
- Il est possible que l'utilisation de l'émetteur-récepteur pendant la conduite soit contraire aux règles de circulation. Veuillez vérifier et respecter les réglementations routières en vigueur dans la région.
- N'exposez pas l'émetteur-récepteur à des environnements extrêmement froids ou chauds.
- Ne transportez pas la batterie (ou le boîtier piles) avec des objets métalliques, ils pourraient court-circuiter les bornes des piles.
- Danger d'explosion si la batterie est remplacée incorrectement; remplacez-la uniquement par le même type.
- Lors de la fixation de la dragonne de l'émetteur-récepteur vendu dans le commerce, assurez-vous que la dragonne est durable. En outre, ne pas faire tourner l'émetteur-récepteur par le cordon ; vous pouvez par inadvertance frapper et blesser quelqu'un d'autre avec le transmetteur.
- Si un tour de cou disponible dans le commerce est utilisé, veillez à ne pas laisser la dragonne s'accrocher à une machine à proximité.
- Lors de l'utilisation de l'émetteur-récepteur dans des zones où l'air est sec, de l'électricité statique peut facilement se produire. Si vous utilisez une oreillette dans ces conditions d'air sec, l'émetteur-récepteur risque d'envoyer un choc électrique à votre oreille à travers cet accessoire. Pour éviter tout risque de choc électrique nous vous recommandons, dans de telles conditions, d'utiliser uniquement un microphone à haut parleur.
- N'exposez pas l'émetteur-récepteur aux rayons directs du soleil pendant de longues périodes et ne le placez pas près d'appareils chauffants.

## INFORMATIONS CONCERNANT LA BATTERIE :

La batterie contient des produits inflammables comme par exemple un solvant organique. Une mauvaise manipulation de la batterie peut la fissurer et entraîner des flammes ou une chaleur extrême, ou encore la détériorer et y provoquer d'autres formes de dégâts. Veuillez respecter les interdictions suivantes.



### DANGER

- Ne démontez pas et ne remontez pas la batterie!
- Ne court-circuitez pas la batterie!
- N'incinerez pas et n'exposez pas la batterie à de la chaleur!
- N'utilisez pas et ne laissez pas la batterie à proximité de feux, de poêles ou d'autres générateurs de chaleur (zones dont la température peut dépasser 80°C/ 176°F)!
- Evitez d'immerger la batterie dans l'eau ou de l'humidifier par d'autres moyens!
- Ne chargez pas la batterie proximité de feux ou sous les rayons direct du soleil!
- N'utilisez que le chargeur spécifié et respectez les exigences de charge!
- Ne percez pas la batterie à l'aide d'un objet, ne la frappez pas à l'aide d'un instrument et ne marchez pas sur celle-ci!
- Ne secouez pas et ne lancez pas la batterie!
- N'utilisez pas la batterie s'il est endommagée de quelque manière que ce soit!
- Ne soudez pas directement sur la batterie!
- N'inversez pas la polarité de la batterie (et des bornes)!
- N'inversez pas la charge ou la connexion de la batterie!
- Ne touchez pas une batterie fissurée ou qui fuit!

Si vous recevez du liquide électrolyte de la batterie dans les yeux, lavez-vous les yeux à l'eau claire aussi vite que possible, sans vous frotter les yeux. Rendez-vous immédiatement à l'hôpital. En l'absence de traitement, cela pourrait provoquer des problèmes oculaires.



### AVERTISSEMENT

- Ne chargez pas la batterie pendant une durée supérieure à la durée spécifiée!
- Ne placez pas la batterie dans un micro-ondes ou dans un récipient à haute pression!
- Tenez la batterie fissurée ou présentant une fuite éloignés du feu!
- N'utilisez pas une pile anormale!
- Ne changez pas, ne chargez pas la batterie dans un endroit dangereux!

---

---

# DÉBALLAGE ET VÉRIFICATION DE L'ÉQUIPEMENT

---

---

Déballez soigneusement l'émetteur-récepteur. Si l'un des éléments énumérés ci-dessous manque ou est endommagé, remplissez immédiatement un formulaire de plainte avec le livreur.

## ACCESSOIRES FOURNIS

- Chargeur de batterie (KSC-50CR) ..... 1
- Adaptateur CA..... 1
- Batterie au lithium-ion (KNB-81L) ..... 1
- Crochet de ceinture..... 1
- Vis (M3 x 8 mm)..... 2
- Couvercle de batterie ..... 1
- Guide de l'utilisateur..... 1

---

### Remarque :

- ◆ Se reporter à "PRÉPARATION" pour obtenir des instructions d'installation sur les accessoires.
-

# PRÉPARATION

## POSE DE LA BATTERIE



### ATTENTION

- Ne court-circuitez pas les bornes de la batterie et ne jetez pas la batterie dans le feu.
- Ne jamais essayer d'enlever le boîtier de la batterie.

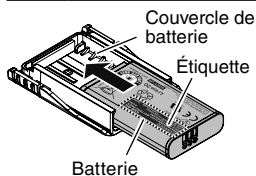

- 1 Insérez la batterie dans le couvercle du compartiment de la batterie.

- Faites attention à la position de l'encoche de la batterie.
- Insérez la batterie avec l'étiquette du nom du modèle vers le haut.
- Faites attention à ne pas faire tomber la batterie.

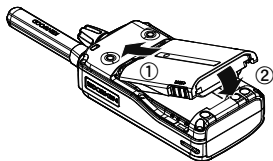

- 2 Alignez le couvercle de la batterie avec la rainure à l'arrière de l'émetteur-récepteur.

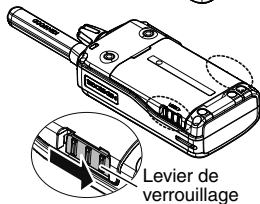

- 3 Faites glisser le levier de verrouillage (des deux côtés) pour le verrouiller.

- Il y aura un retour sous la forme d'un clic.
- Pour retirer la batterie, déverrouillez le couvercle de la batterie puis retirez le couvercle de la batterie avec une pièce de monnaie ou similaire.

## DÉPOSE DE LA BATTERIE

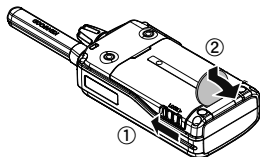

- 1 Faites glisser le levier de verrouillage (des deux côtés) pour le déverrouiller.
- 2 Déverrouillez le couvercle de la batterie, puis retirez le couvercle de la batterie avec une pièce de monnaie, par exemple.

- Faites attention à ne pas faire tomber la batterie.

## CHARGEMENT DE LA BATTERIE

La batterie n'est pas chargée à l'usine; chargez-le avant utilisation.

**Durée de vie moyenne de la batterie :**

Économiseur de batterie ON	Économiseur de batterie OFF
19 heures	14 heures

- Les temps moyens sont calculés à l'aide de 5% de temps de transmission, 5% de temps de réception, et 90% de temps de veille.

- 1 Éteignez toujours un émetteur-récepteur équipé d'une la batterie avant d'insérer l'émetteur-récepteur dans le chargeur.

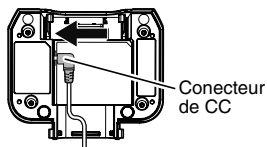

- 2 Branchez l'adaptateur CA sur la prise CA.

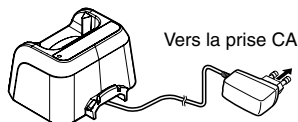

- 3 Faites glisser une la batterie ou un émetteur-récepteur équipé d'une la batterie dans le logement de chargement du chargeur.
  - Veillez à ce que les contacts métalliques de la batterie se connectent correctement avec les bornes du chargeur.
  - L'indicateur s'allume en rouge et le chargement commence.

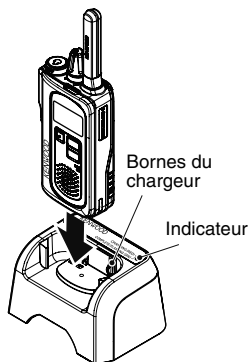

- 4 Lorsque le chargement est terminé, l'indicateur clignote en vert. Enlevez la batterie ou l'émetteur-récepteur du logement de chargement du chargeur.
  - Il faut environ 4,5 heures pour charger la batterie.

- Si vous ne comptez pas utiliser le chargeur pendant un long moment, débranchez l'adaptateur CA de la prise CA.



## ATTENTION

- Éteignez toujours un émetteur-récepteur équipé d'une la batterie avant d'insérer l'émetteur-récepteur dans le chargeur.
- Retirez toujours l'adaptateur secteur d'une prise murale avant d'essayer d'inspecter ou de nettoyer le chargeur. Retirer la batterie ou changer les commandes ne supprime pas la tension secteur du chargeur.
- Placez le câble de l'adaptateur secteur de manière à ce que personne ne puisse marcher ou trébucher dessus, ni l'endommager.
- Retirez toujours l'adaptateur secteur d'une prise de courant murale en tirant sur l'adaptateur plutôt que sur le câble.
- N'utilisez pas le chargeur s'il est équipé d'un adaptateur secteur ou d'un câble endommagé, ou si le chargeur a été endommagé de quelque façon que ce soit. Contactez votre revendeur **KENWOOD** pour remplacer ou réparer la pièce endommagée.

### Remarque :

- ◆ Pendant le chargement, la température ambiante devrait se situer entre 5°C et 40°C. En dehors de cette plage de températures, les piles risquent de ne pas être chargées complètement.
- ◆ La durée de vie de la batterie est épuisée lorsque le temps d'utilisation diminue même s'il est chargé complètement et correctement. Remplacez la batterie.
- ◆ Lors de l'utilisation de l'émetteur-récepteur avec une la batterie Li-ion dans des endroits où la température ambiante est de - 10 °C et inférieure, la durée de fonctionnement peut être réduite.

Couleur de l'indicateur	Signification
Rouge clair	Un émetteur-récepteur est dans la fente de chargement et le chargement a commencé.
Clignotant en rouge	La batterie est soit défectueuse soit les contacts de la batterie ne sont pas correctement insérés dans ceux du chargeur.
Clignotant en vert	La recharge est terminée. retirez la batterie du chargeur.
Alterne un clignotement vert et orange	La batterie n'a pas satisfait à la température de début de charge. Retirez la batterie du chargeur et attendez jusqu'à ce qu'elle atteigne une température normale, avant de la charger à nouveau.



## INSTALLATION DU CROCHET DE CEINTURE

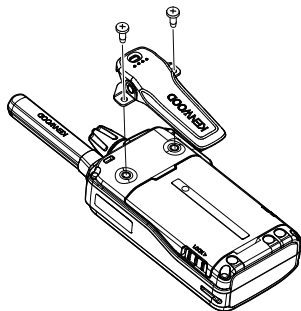

Si nécessaire, fixez le crochet de ceinture à l'aide des deux vis M3 x 8 mm fournies.

### Remarque :

- ◆ Si le crochet de ceinture n'est pas installé, sa position de fixation peut devenir chaude pendant une émission continue ou lorsque l'appareil est laissé dans un environnement chaud.

## INSTALLATION DU HAUT-PARLEUR ET MICROPHONE (EN OPTION) OU LE CASQUE

- 1 Mettez l'émetteur-récepteur hors tension.
  - Pour les émetteurs-récepteurs qui permettent de régler le niveau du volume, réglez le volume au niveau minimum avant de mettre l'émetteur-récepteur hors tension.
- 2 Insérez la fiche dans la prise SP/MIC de l'émetteur-récepteur, puis fixez-la avec un écrou.
  - Fixez fermement la fiche à l'aide d'un écrou pour maintenir l'étanchéité de l'émetteur-récepteur.
  - L'émetteur-récepteur n'est pas complètement étanche lors de l'utilisation d'un haut-parleur/microphone ou d'un casque d'écoute.
  - Lorsque vous n'utilisez pas de haut-parleur/microphone optionnel, de micro à pince avec écouteur ou d'oreillette, vous devez couvrir la prise SP/MIC avec le capuchon, fermement et sans espace, afin d'assurer à l'émetteur-récepteur une protection contre l'eau et la poussière.



# ORIENTATION

## BOUTONS ET COMMANDE

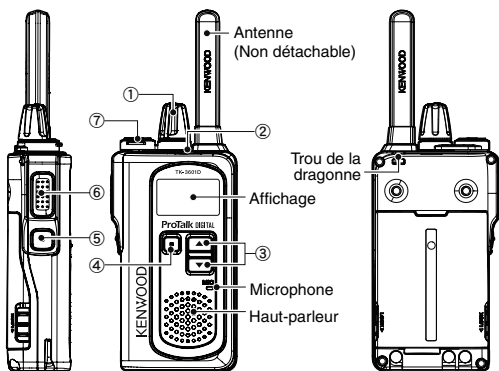

### ① Commutateur d'alimentation/ commande de volume

Tournez dans le sens horaire pour mettre l'émetteur-récepteur sous tension. Pour mettre l'émetteur-récepteur hors tension, tournez dans le sens anti-horaire jusqu'à entendre un déclic. Tournez pour régler le niveau du volume.

### ② Indicateur LED

Indique l'état de l'émetteur-récepteur.

### ③ Boutons ▲ (Haut) / ▼ (Bas)

Appuyez pour changer le canal de fonctionnement, pour sélectionner un menu dans le mode de réglage et exécuter d'autres fonctions.

### ④ Bouton Menu

Appuyez pour activer la fonction de menu de canal, pour sélectionner les différentes fonctions.

Appuyez longuement pour activer sa fonction programmable. La valeur par défaut est Verrouillage bouton.

### ⑤ Bouton latérale

Appuyez longuement pour activer sa fonction programmable. La valeur par défaut est Zone.

### ⑥ Commutateur PTT (poussez-pour-parler)

Appuyez et maintenez enfoncé, ensuite parlez dans la zone du microphone pour émettre.

## ⑦ Prise du SP/MIC

Insérez la fiche du microphone à haut-parleur ou casque téléphonique dans cette prise.

## AFFICHAGE



Indicateur	Signification
	Lors de la réception : La force du signal apparaît. Lors de l'émission : La puissance d'émission apparaît. Réception :  : Fort     : Suffisant     : Faible Transmission :  : Haute puissance
	Affiche la charge de la batterie. : Élevé     : Suffisant     : Faible (Clignotant) : Très faible
	S'affiche lorsque le type de canal est réglé sur digital.
	S'affiche lorsque le Balayage est en cours d'exécution. Clignote lorsque le Balayage s'arrête momentanément.
	S'affiche lorsque le Compander s'active.
<b>PRIVACY</b>	S'affiche lorsque le Brouilleur (analogique) est activé.
<b>VOX</b>	S'affiche lorsque la fonction VOX est en cours.
	S'affiche lorsque la fonction de Verrouillage bouton est activée.
	S'affiche lorsque le mode Écouteur est activé.
<b>2nd</b>	S'affiche lorsque la fonction de Second balayage est activée. Clignote lorsque le Second balayage est en pause et reste sur le deuxième canal.
	S'affiche lorsque Ouvrir le moniteur ou Silencieux éteint est activé.

# FUNCTIONNEMENT DE BASE

## MISE SOUS/ HORS TENSION

Mettez l'émetteur-récepteur sous tension en tournant le commutateur d'**alimentation**/commande de **volume** dans le sens antihoraire.

- Une tonalité de confirmation retentit, l'écran LCD s'allume pendant quelques instants, puis le numéro du canal actuel s'affiche.

Pour mettre l'émetteur-récepteur hors tension, tournez le commutateur d'**alimentation**/commande de **volume** complètement dans le sens antihoraire, jusqu'à ce qu'un clic se fasse entendre.



## RÉGLAGE DU VOLUME

Réglez le niveau de volume désiré en tournant le commutateur d'**alimentation**/commande de **volume**.

- Tournez dans le sens horaire pour augmenter le volume, et dans le sens antihoraire pour le réduire.



### Remarque :

- ◆ Pour régler le volume en utilisant le bruit de fond comme référence en mode analogique, utilisez la fonction Silencieux éteint.

## SÉLECTION D'UNE ZONE ET D'UN CANAL/ID

- 1 Sélectionnez la zone souhaitée à l'aide de la touche programmée en tant que **[Zone]**. Chaque zone contient un groupe de canaux.
- 2 Sélectionnez le canal/ID souhaité à l'aide de bouton ▲ ou ▼.
  - Une tonalité de confirmation se fait entendre chaque fois que vous appuyez sur le bouton **[Zone]**, ▲ ou ▼.

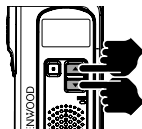

## PASSER UN APPEL

- 1 Pour passer un appel, appuyez et maintenez enfoncé l'interrupteur **PTT**, puis parlez près du microphone avec une voix normale.
  - Tenez le microphone à environ 1,5 pouces (3 à 4 cm) de vos lèvres.
- 2 Relâchez l'interrupteur **PTT** pour recevoir.



## LISTE DES CANAUX

Cet émetteur-récepteur vous permet de reprogrammer chaque canal avec des fréquences et des réglages ID (Numérique)/ QT/DQT (Analogique) différents. Le tableau ci-dessous énumère les réglages des canaux par défaut.

Numéro du canal	Analogique		Numérique			
	Zone 1		Zone 2		Zone 3	
	Fréquence (MHz)	QT/DQT	Fréquence (MHz)	ID	Fréquence (MHz)	ID
1	446,006250	94,8 Hz	446,103125	1	446,003125	1
2	446,093750	88,5 Hz	446,109375	2	446,009375	2
3	446,031250	103,5 Hz	446,115625	3	446,015625	3
4	446,068750	79,7 Hz	446,121875	4	446,021875	4
5	446,043750	118,8 Hz	446,128125	5	446,028125	5
6	446,018750	123,0 Hz	446,134375	6	446,034375	6
7	446,081250	127,3 Hz	446,140625	7	446,040625	7
8	446,056250	85,4 Hz	446,146875	8	446,046875	8
9	446,006250	107,2 Hz	446,153125	9	446,053125	9
10	446,093750	110,9 Hz	446,159375	10	446,059375	10
11	446,031250	114,8 Hz	446,165625	11	446,065625	11
12	446,068750	82,5 Hz	446,171875	12	446,071875	12
13	446,043750	D132N	446,178125	13	445,078125	13
14	446,018750	D155N	446,184375	14	446,084375	14
15	446,056250	D134N	446,190625	15	446,090625	15
16	446,081250	D243N	446,196875	16	446,096875	16



# ProTalk DIGITAL

TRANSCEPTOR DIGITAL UHF

## TK-3601D

### GUÍA DEL USUARIO

La tecnología de codificación de voz AMBE+2™ integrada en este producto está protegida por derechos de propiedad intelectual incluyendo los derechos de patente, los derechos de autor y secretos comerciales de Digital Voice Systems, Inc. Esta tecnología de codificación de voz otorga licencia para su uso únicamente dentro de este equipo de comunicaciones.

Está explícitamente prohibido que el usuario de esta tecnología intente extraer, retirar, descompilar, realizar ingeniería inversa, o desmontar el código objeto, o convertir de cualquier otra manera el código objeto a una forma legible para el ser humano. Los números de patente de los EE.UU. #8,315,860, #8,595,002, #6,912,495, #8,200,497, #7,970,606 y #8,359,197.

## MUCHAS GRACIAS

Estamos muy agradecidos por su elección de **KENWOOD** para sus aplicaciones transceptor digital.

Este Guía del Usuario sólo cubre las operaciones básicas de su radio. Póngase en contacto con su distribuidor para obtener más información sobre la personalización de características que podrían haberse agregado a su radio. Para ver el manual de instrucciones (User Manual) de detalles de uso , consulte el siguiente URL.



[http://manual.kenwood.com/en\\_contents/search/keyword](http://manual.kenwood.com/en_contents/search/keyword)

## CONTENIDO

<b>PRECAUCIONES .....</b>	<b>4</b>
<b>DESEMBALAJE Y COMPROBACIÓN DEL EQUIPO .....</b>	<b>7</b>
<b>PRÉPARATION .....</b>	<b>8</b>
<b>ORIENTACIÓN.....</b>	<b>12</b>
<b>OPERACIONES BÁSICAS .....</b>	<b>14</b>
<b>LISTA DE CANALES .....</b>	<b>15</b>



## CONDICIONES DE FUNCIONAMIENTO

Lugares abiertos (sin obstrucciones) : Hasta 9,0 km

Zonas residenciales (cerca de edificios) : Hasta 2,7 km

### Nota:

- ◆ Los rangos que se enumeran se basan en ensayos realizados in situ y pueden variar según las condiciones de funcionamiento.

## AVISOS AL USUARIO

Solicite el servicio solamente a un técnico cualificado.

**Seguridad:** Es importante que el operador conozca y entienda los peligros comunes derivados del uso de cualquier transceptor.

Este equipo cumple con los requisitos esenciales de la Directiva 2014/53/EU

### Información acerca de la eliminación de equipos eléctricos, electrónicos y baterías al final de la vida útil (aplicable a los países de la que hayan adoptado sistemas independientes de recogida de residuos)



Los productos y las baterías con el símbolo (contenedor con ruedas tachado) no podrán ser desechados como residuos domésticos.

Los equipos eléctricos y electrónicos viejos y las baterías viejas deben reciclarse en una instalación capaz de manipular estos elementos y sus subproductos residuales correspondientes.

Póngase en contacto con la autoridad local competente para obtener información sobre el centro de reciclaje más cercano. El reciclaje y la disposición adecuada de los desechos ayuda a conservar los recursos naturales y a reducir los efectos perjudiciales en la salud y el medio ambiente.

Nota: El símbolo "Pb" debajo del símbolo en baterías indica que dicha batería contiene plomo.



### Derechos de propiedad intelectual del firmware

La titularidad y propiedad de los derechos de propiedad intelectual del firmware integrado en las memorias de los productos KENWOOD están reservados para JVC KENWOOD Corporation.

---

---

## PRECAUCIONES

---

---

Respete las siguientes precauciones para evitar incendios, lesiones personales y daños en el transceptor.

- Respete las siguientes precauciones para evitar incendios, lesiones personales y daños en el transceptor.
- Compruebe que no haya ningún objeto metálico interpuesto entre el transceptor y la batería.
- No utilice opciones no especificadas por **KENWOOD**.
- Si el chasis u otra pieza del transceptor resulta dañada, no toque ninguna de dichas piezas.
- Si un auricular u unos cascos están conectados al transceptor, reduzca el volumen del transceptor.
- No coloque el altavoz/micrófono opcional, el micrófono de clip con auricular u unos cascos alrededor de su cuello mientras se encuentre cerca de maquinaria, ya que esta podría atrapar el cable.
- No coloque el transceptor sobre superficies inestables.
- Asegúrese de que el extremo de la antena no le roce los ojos.
- Cuando utilice el transceptor para transmisiones prolongadas, el radiador y el chasis se recalentarán. No toque estos puntos al cambiar la batería.
- Apague el transceptor antes de instalar los accesorios opcionales.
- El cargador es el dispositivo que desconecta la unidad de la red eléctrica de CA. El enchufe de CA debe estar fácilmente accesible.
- A la hora de desechar las pilas, asegúrese de cumplir con las normas y regulaciones de su país o región.



### ADVERTENCIA

**Apague el transceptor antes de entrar en las siguientes ubicaciones:**

- Apague el transceptor en los siguientes lugares:
- En aeronaves. (El uso que se haga del transceptor deberá ajustarse en todo momento a las instrucciones y normativa que indique la tripulación de la aeronave.)
- Cuando existan carteles de restricción o de advertencia sobre el uso de aparatos de radio, como pudiera ser en centros hospitalarios, entre otros.
- Cerca de personas con marcapasos.
- En atmósferas explosivas (gas inflamable, partículas de polvo, polvos metálicos, polvos de grano, etc.).
- Mientras repostada combustible o está aparcado en estaciones de servicio.



## PRECAUCIÓN

- No desmonte ni modifique el transceptor bajo ningún concepto.
- No coloque el transceptor encima o cerca de un sistema de bolsa de aire (airbag) con el vehículo en marcha. Al inflarse la bolsa de aire, el transceptor puede salir expulsado y golpear al conductor o a los pasajeros.
- Si detecta un olor anormal o humo procedente del transceptor, desconecte la alimentación, retire la batería del aparato y póngase en contacto con su distribuidor **KENWOOD**.
- El uso del transceptor mientras conduce puede infringir las leyes de tráfico. Consulte y respete el reglamento de tráfico de su país.
- No someta el transceptor a temperaturas extremadamente altas o bajas.
- No transporte la batería (o la porta pilas) con objetos metálicos, ya que estos podrían producir un cortocircuito con los terminales de la batería.
- Existe Peligro de explosión si la batería se cambia incorrectamente; cámbiela únicamente por otra del mismo tipo.
- Al instalar una correa comercial al transceptor, asegúrese de que la correa sea duradera. Además, no balancee el transceptor por la correa; podría golpear accidentalmente y lesionar a otra persona con el transceptor.
- Si se usa una correa para el cuello disponible comercialmente, tenga cuidado de no dejar que la correa quede atrapada en una máquina cercana.
- Cuando utilice el transceptor en zonas donde el aire sea seco, es fácil que se acumule carga eléctrica (electricidad estática). Cuando utilice un auricular accesorio en estas condiciones, es posible que reciba una descarga eléctrica en el oído, a través del auricular, procedente del transceptor. Para evitar descargas eléctricas, le recomendamos que en estas circunstancias utilice exclusivamente un micrófono/ altavoz.
- No exponga el transceptor a la luz directa del sol durante periodos de tiempo prolongados, ni lo coloque cerca de calefactores.

## INFORMACIÓN SOBRE LA BATERÍA :

La batería contiene objetos inflamables, como disolvente orgánico. Su uso inapropiado puede hacer que la batería se rompa y se incendie o genere calor extremo, que se deteriore o se produzcan otros tipos de daños a la batería. Observe las siguientes prohibiciones.



### PELIGRO

- ¡No desmonte o reconstruya la batería!
- ¡No cortocircuite la batería!
- ¡No arroje la batería al fuego ni le aplique calor!
- ¡No use o deje la batería cerca del fuego, estufas, u otros generadores de calor (zonas por encima de 80°C)!
- ¡No sumerja la batería en agua o deje que se moje de ningún otro modo!
- ¡No cargue la batería cerca del fuego o bajo la luz directa del sol!
- ¡Utilice únicamente el cargador especificado y observe los requisitos de carga!
- ¡No perforo o golpee la batería con ningún objeto, ni tampoco la pise!
- ¡No golpee ni tire la batería!
- ¡No utilice la batería si presenta algún tipo de daño!
- ¡No suelde nada directamente a la batería!
- ¡No invierta la polaridad de la batería (ni los terminales)!
- ¡No cargue o conecte la batería de forma invertida!
- ¡No toque la batería si está rota y tiene fugas!

Si el líquido electrolito de la batería llegara a entrarle en los ojos, láveselos con agua fresca lo antes posible, sin frotarlos. Vaya al hospital inmediatamente. Si no se trata, podría causar problemas a la vista.



### ADVERTENCIA

- ¡No cargue la batería durante más tiempo del indicado!
- ¡No coloque la batería dentro de un horno microondas o un recipiente de alta presión!
- ¡Mantenga las baterías perforadas y con fugas lejos del fuego!
- ¡No utilice una batería que presente anomalías!
- ¡No cambie o cargue la batería en ambientes peligrosos!

---

---

## DESEMBALAJE Y COMPROBACIÓN DEL EQUIPO

---

---

Desembale el transceptor con cuidado. Si falta o ha resultado dañado alguno de los artículos siguientes, presente inmediatamente una reclamación a la empresa de transporte.

### ACCESORIOS SUMINISTRADOS

• Cargador de la batería (KSC-50CR) .....	1
• Adaptador de CA.....	1
• Batería de iones de litio (Li-Ion) (KNB-81L) .....	1
• Gancho para cinturón.....	1
• Tornillos (M3 x 8 mm).....	2
• Tapa de la batería .....	1
• Guía del usuario.....	1

---

#### Nota:

- ◆ Consulte "PREPARACIÓN" para las instrucciones de instalación de accesorios.
-

# PRÉPARATION

## PIINSTALACIÓN DE LA BATERÍA



### PRECAUCIÓN

- No cortocircuite los terminales de la batería ni arroje la batería al fuego.
- No intente retirar la carcasa de la batería.

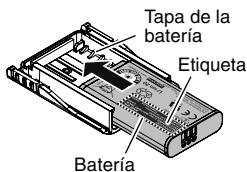

- 1 Inserte la batería en la tapa de la batería.
  - Preste especial atención a la posición de la muesca de la batería.
  - Inserte la batería con la etiqueta del nombre del modelo hacia arriba.
  - Tenga cuidado de no dejar caer la batería.

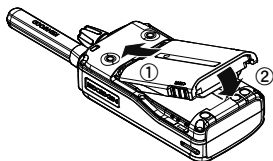

- 2 Alinee la tapa de la batería con la ranura en la parte trasera del transceptor.

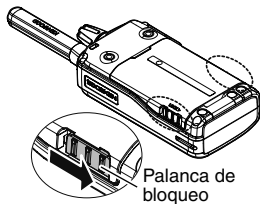

- 3 Deslice la palanca de bloqueo (ambos lados) para bloquearla.
  - Habrá una respuesta en forma de un clic.
  - Para extraer la batería, libere la cerradura de la tapa de la batería y luego retire la tapa de la batería con una moneda o similar.

## EXTRACCIÓN DE LA BATERÍA

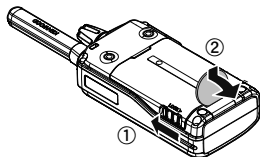

- 1 Deslice la palanca de bloqueo (ambos lados) para desbloquearla.
- 2 Libere el bloqueo de la tapa de la batería y, a continuación, retire la tapa de la batería con una moneda o algo parecido.
  - Tenga cuidado de no dejar caer la batería.

## CARGA DE LA BATERÍA

Como la batería no viene cargado de fábrica, deberá cargarlo antes de utilizarlo.

### Duración media de la batería:

Ahorro de batería ENCENDIDO	Ahorro de batería APAGADO
19 horas	14 horas

- Los tiempos medios se calculan usando un 5 % de tiempo de transmisión, 5 % de recepción y 90 % en espera.

- 1 Conecte el cable del adaptador de CA en el enchufe ubicado en la parte inferior del cargador.

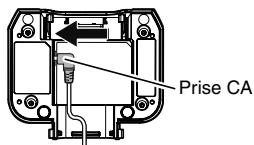

- 2 Enchufe el adaptador de CA en la toma de CA.

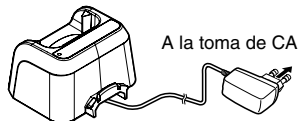

- 3 Introduzca en la ranura de carga la batería o un transceptor equipado con batería.

- Asegúrese de que los contactos metálicos de la batería se acoplen firmemente con los terminales del cargador.
- El indicador se ilumina en rojo y comienza la carga.

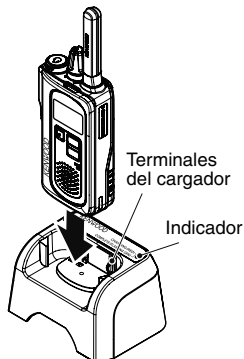

- 4 Una vez completada la carga, el indicador se parpadea en verde. Retire la batería o el transceptor de la ranura de carga del cargador.

- La batería tarda 4,5 horas aproximadamente en cargarse.
- Cuando no se vaya a utilizar el cargador durante un tiempo prolongado, desenchufe el adaptador de CA de la toma de CA.



### PRECAUCIÓN

- Apague siempre el transceptor equipado con una batería antes de insertar el transceptor en el cargador.
- Retire siempre el adaptador de CA de una toma de corriente antes de intentar inspeccionar o limpiar el cargador. Quitar las baterías o cambiar los controles no elimina el voltaje de CA del cargador.
- Coloque el cable del adaptador de CA para que no se pise o se tropiece con él, ni quede sujeto a daños.
- Retire siempre el adaptador de CA de una toma de corriente de CA asegurándose de tirar del adaptador en lugar del cable.
- No use el cargador si tiene un adaptador de CA o un cable adaptador dañado, o si el cargador se ha dañado de alguna manera. Póngase en contacto con su distribuidor **KENWOOD** para reemplazar o reparar la pieza dañada.

#### Nota:

- ◆ La temperatura ambiente debe mantenerse entre 5°C y 40°C durante el proceso de carga. Si la carga se realiza fuera de este rango de temperaturas, es posible que la batería no se cargue completamente.
- ◆ La vida útil de batería termina cuando disminuye el tiempo de funcionamiento aunque se haya cargado de forma correcta y completa. Cambie la batería .
- ◆ Si utiliza el transceptor con una batería de iones de litio en áreas con una temperatura ambiente de -10°C o inferior, el tiempo de funcionamiento se puede acortar.

Color Indicador	Significado
Luz roja	Un transceptor está en la ranura de carga y la carga ha comenzado.
Parpadea en rojo	La batería está defectuosa o los contactos de la batería no están coincidiendo con los del cargador.
Parpadea en verde	La carga se completa; retire la batería del cargador.
Parpadeo alternado entre verde y naranja	La batería no cumple con la temperatura de inicio de carga. Retire la batería del cargador y espere hasta que alcance una temperatura normal antes de volver a cargarla.



## INSTALACION DEL GANCHO PARA CINTURON

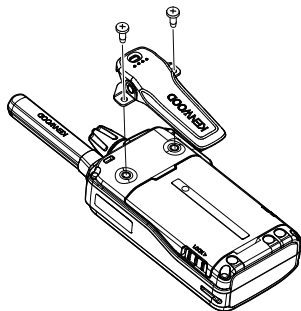

Cuando sea necesario, acople el gancho para cinturón sirviéndose de los dos tornillos de M3 x 8 mm que se suministran.

### Nota:

- ◆ Si el gancho para cinturón no está instalado, es posible que el lugar de acoplamiento se recaliente durante una transmisión prolongada o cuando se deje en un entorno caldeado.

## INSTALACIÓN DEL MICRÓFONO/ ALTAVOZ (O MICRÓFONO-AURICULAR) OPCIONAL

- 1 Apague la alimentación del transceptor.
  - Para los transceptores que tengan la capacidad de ajustar el nivel del volumen, ajuste el volumen al nivel mínimo antes de desactivar la alimentación del transceptor.
- 2 Introduzca el enchufe en la toma SP/MIC del transceptor y, a continuación, fíjela con una tuerca.
  - Fije la clavija firmemente con una tuerca para mantener la protección a prueba de agua del transceptor.
  - El transceptor no está completamente protegido contra el agua al usar un altavoz/micrófono o auriculares.
  - Si no va a utilizar un altavoz/micrófono opcional, el micrófono de clip con auricular o unos cascos, para mantener la protección contra el polvo y el agua del transceptor, debe cubrir el conector SP/MIC con el tapón de forma segura y asegúrese de que no queden espacios.

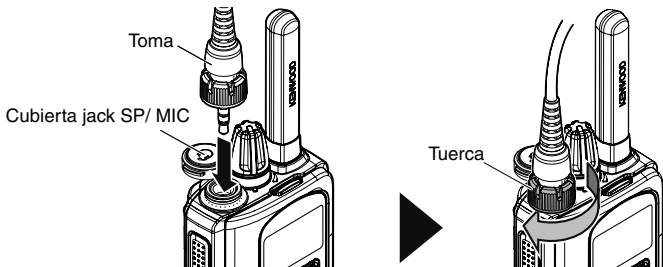

# ORIENTACIÓN

## BOTONES Y CONTROLE

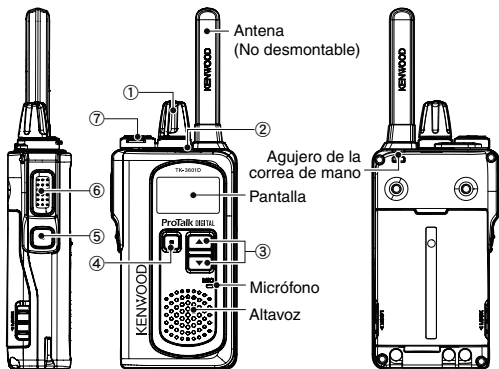

### ① Interruptor de encendido/ control de volumen

Gírelo hacia la derecha para encender el transceptor. Para apagar el transceptor, gírelo hacia la izquierda hasta que oiga un clic. Gírelo para ajustar el nivel de volumen.

### ② Indicador LED

Indica el estado del transceptor.

### ③ Botons ▲ (Arriba) / ▼ (Abajo)

Pulse para cambiar el canal en funcionamiento, para seleccionar un menú en el modo de ajuste y para realizar otras funciones.

### ④ Botón Borrar

Pulse para activar el Menú de canales, para seleccionar las diversas funciones.

Mantenga pulsado para activar su función programable. El valor predeterminado es Bloqueo de botones.

### ⑤ Botón Lateral

Mantenga pulsado para activar su función programable. El valor predeterminado es Zona.

### ⑥ Conmutador de presionar para hablar PTT

Presiónelo prolongadamente y hable al micrófono para transmitir.

## ⑦ Jack SP/MIC

Inserte la clavija del micrófono/ altavoz o del micrófonoauricular en este jack.

## PANTALLA



Indicador	Significado
	Al recibir: aparece la intensidad de la señal. Al transmitir: aparece la potencia de transmisión. Recepción :  : Potente  : Suficiente  : Débil Transmitiendo :  : Alta potencia
	Muestra la energía de la batería. : Alto  : Suficiente  : Bajo (Parpadeante): muy baja
	Aparece cuando el tipo de canal está establecido en digital.
	Aparece cuando la Exploración está en progreso. Parpadea cuando la Exploración está en pausa.
	Aparece cuando el Compresor está activado.
<b>PRIVACY</b>	Aparece cuando la función Scrambler (analógico) está activada.
<b>VOX</b>	Aparece cuando la función VOX está en curso.
	Aparece cuando la función Bloqueo de botones está activada.
	Aparece cuando el modo Auricular está activado.
<b>2nd</b>	Aparece cuando la función Segunda Exploración está activada. Parpadea cuando la Segunda Exploración se detuvo y se permaneció en el Segundo Canal.
	Aparece cuando el Monitor Abierto o Desactivar Silenciamiento es activado.

# OPERACIONES BÁSICAS

## ENCENDIDO Y APAGADO

Encienda la alimentación del transceptor girando el interruptor de **Alimentación** /control **Volumen** en sentido horario.

- Suena un tono de confirmación, la pantalla LCD se enciende momentáneamente y, a continuación, se visualiza el número del canal actual.

Para apagar el transceptor, gire el interruptor **Alimentación** / control **Volumen** totalmente en sentido antihorario, hasta que escuche un clic.



## AJUSTE DEL VOLUMEN

Establezca su nivel de volumen deseado girando el interruptor **Alimentación** /control **Volumen**.

- Girar en sentido horario aumenta el volumen y en sentido antihorario lo disminuye.



### Nota:

- ◆ Para ajustar el volumen utilizando el ruido de fondo como referencia en modo analógico, use la función Desactivar silenciamiento.

## SELECCIÓN DE UNA ZONA Y CANAL/ID

- 1 Seleccione la zona deseada mediante el botón programado como **[Zona]**. Cada zona contiene un grupo de canales.
- 2 Seleccione el canal/ID deseado usando el botón ▲ o ▼.
  - Un tono de confirmación sonará cada vez que pulse el botón **[Zone]**, ▲ o ▼.

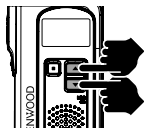

## REALICE UNA LLAMADA

- 1 Para realizar una llamada, mantenga pulsado el interruptor de **PTT** y, a continuación, hable alrededor del área del micrófono usando su voz normal.
  - Sostenga el micrófono a aproximadamente 3 a 4 cm (1,5 pulgadas) de sus labios.
- 2 Suelte el conmutador **PTT** para recibir.



## LISTA DE CANALES

Este transceptor le permite reprogramar cada uno de los canales con distintas frecuencias y ajustes de ID (digital)/ QT/DQT (Analógico). En la siguiente tabla se recogen los ajustes de canal predeterminados.

Número de Canal	Digital		Analógico			
	Zone 1		Zone 2		Zone 3	
	Frecuencia (MHz)	QT/DQT	Frecuencia (MHz)	ID	Frecuencia (MHz)	ID
1	446,006250	94,8 Hz	446,103125	1	446,003125	1
2	446,093750	88,5 Hz	446,109375	2	446,009375	2
3	446,031250	103,5 Hz	446,115625	3	446,015625	3
4	446,068750	79,7 Hz	446,121875	4	446,021875	4
5	446,043750	118,8 Hz	446,128125	5	446,028125	5
6	446,018750	123,0 Hz	446,134375	6	446,034375	6
7	446,081250	127,3 Hz	446,140625	7	446,040625	7
8	446,056250	85,4 Hz	446,146875	8	446,046875	8
9	446,006250	107,2 Hz	446,153125	9	446,053125	9
10	446,093750	110,9 Hz	446,159375	10	446,059375	10
11	446,031250	114,8 Hz	446,165625	11	446,065625	11
12	446,068750	82,5 Hz	446,171875	12	446,071875	12
13	446,043750	D132N	446,178125	13	445,078125	13
14	446,018750	D155N	446,184375	14	446,084375	14
15	446,056250	D134N	446,190625	15	446,090625	15
16	446,081250	D243N	446,196875	16	446,096875	16



# ProTalk DIGITAL

RICETRASMETTITORE DIGITALE UHF

## TK-3601D

### GUIDA PER L'UTENTE

La tecnologia AMBE+2™ di codifi ca vocale usata da questo ricetrasmittitore è protetta dalle leggi sulla proprietà intellettuale, compresi i diritti di brevetto e di copyright e i segreti commerciali appartenenti a Digital Voice Systems, Inc. Tale tecnologia di codifi ca vocale è concessa in licenza esclusivamente per l'utilizzo con questo apparecchio di comunicazione. È fatto espresso divieto a chi la usa di estrarre, rimuovere, decompilare o disassemblare il codice oggetto o in qualsiasi modo convertirlo in forma leggibile dall'uomo. Brevetti registrati negli Stati Uniti d'America: #8,315,860, #8,595,002, #6,912,495, #8,200,497, #7,970,606 y #8,359,197.

## GRAZIE

Vi esprimiamo la nostra gratitudine per aver scelto **KENWOOD** per le vostre applicazioni ricetrasmittitore digitale.

Questa guida per l'utente spiega soltanto i fondamenti d'uso del ricetrasmittitore. Per informazioni su altre funzioni eventualmente implementate nel ricetrasmittitore acquistato la preghiamo di rivolgersi al suo rivenditore. Il manuale d'istruzioni (User Manual) dettagliato è scaricabile dall'indirizzo:

[http://manual.kenwood.com/en\\_contents/search/keyword](http://manual.kenwood.com/en_contents/search/keyword)



## INDICE

<b>PRECAUZIONI</b> .....	<b>4</b>
<b>DISIMBALLAGGIO E VERIFICA DELL'APPARECCHIATURA</b> .....	<b>7</b>
<b>PREPARATIVI</b> .....	<b>8</b>
<b>ORIENTAMENTO</b> .....	<b>12</b>
<b>FUNZIONAMENTO DI BASE</b> .....	<b>14</b>
<b>LISTA DEI CANALI</b> .....	<b>15</b>



## CONDIZIONI DI FUNZIONAMENTO

Postazioni all'aperto (nessun ostacolo) : Fino a 9,0 km

Aree residenziali (in prossimità di edifici) : Fino a 2,7 km

### Nota:

- ◆ Gli intervalli indicati in elenco si basano su alcuni test effettuati sul campo e possono variare in funzione delle condizioni di funzionamento e dei singoli ricetrasmittitori.

## AVVISI PER L'UTENTE

Fare eseguire l'assistenza esclusivamente a tecnici specializzati.

**Sicurezza:** È importante che l'operatore sia consapevole e comprenda i rischi comuni derivanti dall'uso di un ricetrasmittitore.

La presente apparecchiatura è conforme ai requisiti fondamentali della Direttiva 2014/53/EU.

### Informazioni sull'eliminazione dei prodotti elettrici ed elettronici e delle batterie (per i Paesi che adottano la raccolta differenziata dei rifiuti)



I prodotti e le batterie recanti questa icona (bidone carrellato della spazzatura con il simbolo della croce) non devono essere eliminati come rifiuti solidi urbani.

I vecchi equipaggiamenti elettrici ed elettronici e le vecchie batterie devono essere riciclati in una struttura in grado di trattare questi articoli e i loro sottoprodotti di scarto.

Per informazioni sul centro di riciclaggio più vicino si suggerisce di rivolgersi alle autorità locali.

Se eseguiti adeguatamente, l'eliminazione e il riciclaggio dei rifiuti aiutano a conservare le risorse e al contempo impedire gli effetti nocivi sulla salute e l'ambiente.

Avviso: Il contrassegno "Pb" che appare sotto il simbolo delle batterie significa che contengono piombo.



### Diritti d'autore del firmware

Il titolo e la proprietà dei diritti d'autore del firmware contenuto nelle memorie del prodotto KENWOOD sono riservate per la JVC KENWOOD Corporation.

# PRECAUZIONI

Rispettare scrupolosamente le seguenti precauzioni per prevenire incendi, lesioni personali e danni al ricetrasmittitore.

- Non caricare il ricetrasmittitore e la batteria quando sono umidi.
- Assicurarci che non ci siano oggetti metallici tra il ricetrasmittitore e la batteria.
- Non utilizzare opzioni non raccomandate da KENWOOD.
- Se il telaio in o altre parti del ricetrasmittitore sono danneggiate, non toccare le parti danneggiate.
- Se al ricetrasmittitore è collegato un impianto cuffia o un auricolare, ridurre il volume del ricetrasmittitore.
- Non mettere il cavo di altoparlante/microfono opzionale, microfono a clip con auricolare o cuffie attorno al collo quando ci si trova in prossimità di macchinari che potrebbero afferrare il cavo.
- Non appoggiare il ricetrasmittitore su superfici instabili.
- Accertarsi che l'estremità dell'antenna non possa toccare gli occhi.
- Quando il ricetrasmittitore viene utilizzato in trasmissione per molte ore, il radiatore e il telaio si scaldano parecchio. Non toccare queste zone quando si sostituisce la batteria.
- Spegnerne sempre il ricetrasmittitore prima di installare gli accessori opzionali.
- Il caricatore è il dispositivo che scollega l'apparecchio dalla linea di rete c.a.. Lo spinotto CA deve essere sempre prontamente accessibile.
- L'eliminazione delle batterie deve avvenire nel rispetto delle leggi e dei regolamenti in vigore nel proprio paese e regione.



## AVVERTENZA

### Spegnerne il ricetrasmittitore se ci si trova:

- Vicino a luoghi dove sono in corso lavori con esplosivi.
- Sugli aerei. (Qualunque utilizzo del ricetrasmittitore deve essere fatto rispettando le istruzioni ed i regolamenti dall'equipaggio della linea aerea).
- Ove siano indicate restrizioni o fossero affisse avvertenze riguardanti l'uso di apparecchi radio, comprese le strutture mediche ma non limitatamente ad esse.
- Vicino a persone che portano un pacemaker.
- In ambienti esplosivi (gas infiammabili, particelle di polvere, polveri metalliche, polveri in grani, ecc.).
- Mentre si fa rifornimento di carburante o mentre si è parcheggiati nelle stazioni di servizio del carburante.



## ATTENZIONE

- Non smontare o modificare il ricetrasmittitore per nessuna ragione.
- Non mettere il ricetrasmittitore su o vicino agli airbag mentre si sta guidando il veicolo. Quando un airbag si gonfia, il ricetrasmittitore può essere proiettato e colpire il conducente o i passeggeri.
- Se si avverte un odore anomalo o del fumo che proviene dal ricetrasmittitore, spegnerlo immediatamente, togliere la batteria dal ricetrasmittitore e mettersi subito in contatto con il rivenditore KENWOOD.
- L'uso del ricetrasmittitore durante la guida può violare le leggi sul traffico. Verificare e osservare le norme sul traffico locali.
- Non lasciare per troppo tempo il ricetrasmittitore esposto a condizioni di calore o freddo estremo.
- Non trasportare la batteria (o la scatola batteria) con oggetti metallici perché potrebbero mandare in cortocircuito i terminali della batteria.
- Pericolo di esplosione in caso di batteria posizionata in modo sbagliato; sostituire con batteria dello stesso tipo.
- Quando si collega una cinghia disponibile in commercio per il ricetrasmittitore, assicurarsi che sia resistente. Inoltre, non far oscillare il ricetrasmittitore con la cinghia; si potrebbero inavvertitamente colpire e ferire altre persone con il ricetrasmittitore.
- Se si utilizza una tracolla disponibile in commercio, fare attenzione affinché non rimanga incastrata nella macchina adiacente.
- Se si utilizza il ricetrasmittitore in aree in cui l'aria è asciutta, si possono formare delle cariche elettriche (elettricità statica). Se si utilizzano le cuffie in tali condizioni, è probabile che il ricetrasmittitore possa inviare una scossa elettrica attraverso le cuffie alle orecchie dell'utente. In tali condizioni si consiglia di utilizzare soltanto il microfono/vivavoce, per evitare le scosse elettriche.
- Non lasciare per troppo tempo il ricetrasmittitore esposto all'irraggiamento solare diretto, non lasciarlo vicino a fonti di calore o riscaldamento.

## INFORMAZIONI SULLA BATTERIA:

La batteria contiene sostanze infiammabili come il solvente organico. L'uso maldestro o improprio della batteria ne può causare la rottura con sviluppo di fiamme o calore estremo o inizio di deterioramento, oppure provocare altre forme di danneggiamento della batteria. Rispettare sempre i divieti di seguito riportati.



### PERICOLO

- **Non smontare o ricostruire la batteria!**
- **Non mandare in cortocircuito la batteria!**
- **Non incenerire o applicare calore alla batteria!**
- **Non lasciare la batteria in prossimità di fuochi accesi, stufe o altre fonti di calore (zone che raggiungono una temperatura oltre gli 80°C)!**
- **Non caricare la batteria in prossimità di fiamme libere o in pieno sole!**
- **Non caricare la batteria in prossimità di fiamme libere o in pieno sole!**
- **Utilizzare esclusivamente il caricatore specifico e rispettare i requisiti di carica!**
- **Non forare la batteria con nessun oggetto, colpirla con un attrezzo o salarvi sopra!**
- **Non scuotere o gettare la batteria!**
- **Non utilizzare la batteria se danneggiato in qualsiasi modo!**
- **Non eseguire saldature direttamente sulla batteria!**
- **Non invertire la polarità della batteria (e dei morsetti)!**
- **Non invertire la carica e non invertire i collegamenti della batteria!**
- **Non toccare mai una batteria rotta o che perde!**

Se l'elettrolita fuoriuscito dalla batteria raggiunge gli occhi, lavarli al più presto con abbondante acqua corrente senza strofinare gli occhi. Recarsi immediatamente in ospedale. Se gli occhi non vengono curati si possono verificare problemi.



### AVVERTENZA

- **Non caricare la batteria per un tempo superiore a quello prescritto!**
- **Non collocare la batteria in un contenitore a microonde o ad alta pressione!**
- **Tenere i pacchi batteria rotti o che perdono lontano dal fuoco!**
- **Non usare mai una batteria anomala!**
- **Non cambiare o caricare la batteria in ambienti pericolosi!**

---

---

# DISIMBALLAGGIO E VERIFICA DELL'APPARECCHIATURA

---

---

Aprire con cautela la confezione del ricetrasmittitore. Se uno degli elementi elencati di seguito manca o è danneggiato, presentare immediatamente reclamo al trasportatore.

## ACCESSORI IN DOTAZIONE

- Caricabatteria (KSC-50CR) ..... 1
- Adattatore c.a. .... 1
- Batteria al litio (KNB-81L) ..... 1
- Clip da cintura ..... 1
- Viti (M3 x 8 mm) ..... 2
- Coperchio della batteria ..... 1
- Guida per l'utente ..... 1

---

### Nota:

- ◆ Fare riferimento a "PREPARATIVI" per le istruzioni di installazione dell'accessorio.
-

# PREPARATIVI

## INSTALLAZIONE DELLA BATTERIA



### ATTENZIONE

- Non cortocircuitare i terminali della batteria e non gettare la batteria sul fuoco.
- Non tentare di rimuovere la custodia dalla batteria.

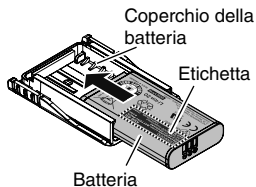

- 1 Inserire la batteria nel coperchio batteria.
  - Prestare attenzione alla posizione della tacca della batteria.
  - Inserire la batteria con l'etichetta del nome del modello rivolta verso l'alto.
  - Fare attenzione a non far cadere la batteria.

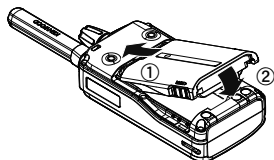

- 2 Allineare il coperchio della batteria con la scanalatura posta sul retro del ricetrasmittitore.

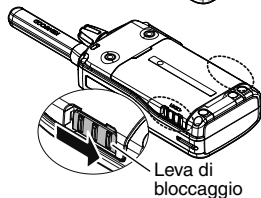

- 3 Far scorrere la leva di bloccaggio (entrambi i lati) per bloccarlo.
  - Ci sarà un feedback sotto forma di un clic.

## RIMOZIONE DELLA BATTERIA

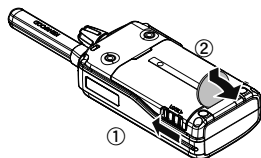

- 1 Far scorrere la leva di bloccaggio (entrambi i lati) per sbloccarlo.
- 2 Rilasciare il blocco del coperchio della batteria, quindi rimuovere il coperchio della batteria con una moneta o un oggetto simile.
  - Fare attenzione a non far cadere la batteria.

## CARICAMENTO DELLA BATTERIA

La batteria non viene caricata in fabbrica, per cui prima dell'uso si consiglia di caricarlo.

### Average battery pack life:

Risparmio energia della batteria attivato	Risparmio energia della batteria disattivato
19 ore	14 ore

- I tempi medi sono calcolati utilizzando il 5% del tempo di trasmissione, il 5% del tempo di ricezione e il 90% del tempo di standby.

- 1 Collegare il cavo dell'adattatore c.a. nel jack posto sul fondo del caricatore.

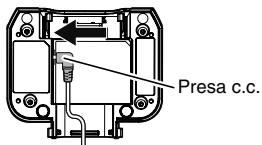

- 2 Inserire l'adattatore c.a. in una presa c.a.

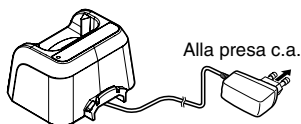

- 3 Far scorrere la batteria o il ricetrasmittitore provvisto della batteria nella fessura per il caricamento del caricabatteria.

- Verificare che i contatti di metallo della batteria coincidano precisamente con i connettori del caricabatteria.
- La luce rossa dell'indicatore si accende ed ha inizio la procedura di caricamento.

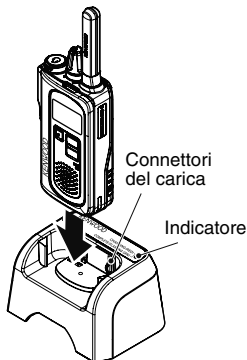

- 4 Quando la carica è completata, lampeggia un indicatore verde. Rimuovere la batteria o il ricetrasmittitore dal caricabatteria.

- Ci vogliono circa 4,5 ore per caricare la batteria.
- Se il caricabatteria non viene utilizzato per lungo tempo, disinserire la spina dell'adattatore c.a. dalla presa c.a.



## ATTENZIONE

- Spegnere sempre un ricetrasmittitore dotato di un gruppo batteria prima di inserire il ricetrasmittitore nel caricabatteria.
- Rimuovere sempre l'adattatore CA dalla presa a muro prima di tentare di controllare o pulire il caricabatteria. La rimozione dei pacchi batteria o la modifica dei comandi non interrompe la tensione CA dal caricabatteria.
- Posizionare il cavo dell'adattatore CA in modo che non sia calpestato, che non ci si inciampi, né sia soggetto a danni.
- Rimuovere sempre l'adattatore CA dalla presa a muro CA tirando l'adattatore e non il cavo.
- Non utilizzare il caricabatteria se ha un adattatore CA o un cavo adattatore danneggiato o se il caricabatteria è stato danneggiato in qualsiasi modo. Contattare il rivenditore **KENWOOD** per sostituire o riparare la parte danneggiata.

### Nota:

- ◆ La temperatura ambiente deve essere compresa tra 5°C e 40°C durante la procedura di caricamento. Se il caricamento avviene al di fuori di questo intervallo è probabile che la batteria non venga caricata completamente.
- ◆ La durata della batteria è esaurita quando il tempo di funzionamento diminuisce nonostante una procedura di caricamento corretta e completa. Sostituzione della batteria.
- ◆ Quando si aziona il ricetrasmittitore utilizzando una batteria a ioni di litio in aree con temperatura ambiente di -10°C e inferiore, il tempo di utilizzo potrebbe essere ridotto.

Colore dell' indicatore	Significato
Luce rossa	Un ricetrasmittitore si trova nello slot di ricarica e la ricarica è iniziata.
Lampeggia in rosso	La batteria è difettosa oppure i contatti della batteria non combaciano correttamente con quelli del caricabatteria.
Lampeggia in verde	La ricarica è completata; rimuovere la batteria dal caricatore.
Lampeggia alternativamente tra verde e arancione	La batteria non ha soddisfatto la temperatura di ricarica iniziale. Rimuovere la batteria dal caricabatteria e attendere finché esso non raggiunge una temperatura normale prima di ricaricarlo di nuovo.



## INSTALLAZIONE DELLA CLIP DA CINTURA

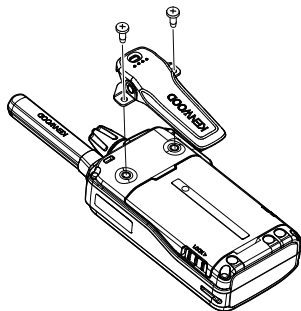

Se necessario, attaccare la clip da cintura utilizzando le due viti M3 x 8 mm in dotazione.

### Nota:

- ◆ Se la clip da cintura non è installata, il punto in cui deve essere installata può surriscaldarsi durante la trasmissione continua oppure se l'unità viene lasciata in un ambiente caldo.

## INSTALLAZIONE DEL MICROFONO/VIVAVOCE OPZIONALE (O CUFFIA)

### 1 Spegnere il ricetrasmittitore.

- Per ricetrasmittitori che sono in grado di regolare il livello del volume, regolare il volume sull'impostazione minima prima di spegnere il ricetrasmittitore.

### 2 Inserire la spina nel jack SP/MIC sul ricetrasmittitore, quindi fissarla con un dado.

- Fissare saldamente la spina con un dado per mantenere la protezione impermeabile del ricetrasmittitore.
- Il ricetrasmittitore non è completamente resistente all'acqua quando si utilizza un altoparlante/microfono o un auricolare.
- Quando non si utilizza un altoparlante/microfono opzionale, un microfono a clip con auricolare o le cuffie, per mantenere la protezione contro polvere e acqua del ricetrasmittitore è necessario coprire il jack SP/MIC con il tappo in modo ben saldo senza spazi vuoti.

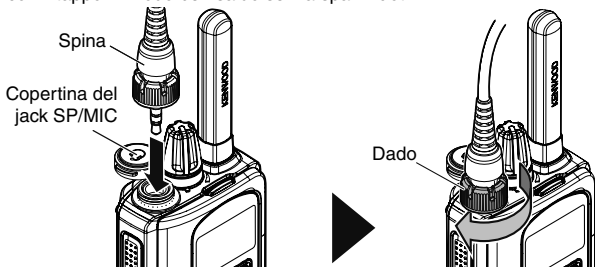

# ORIENTAMENTO

## PULSANTI E CONTROLLO

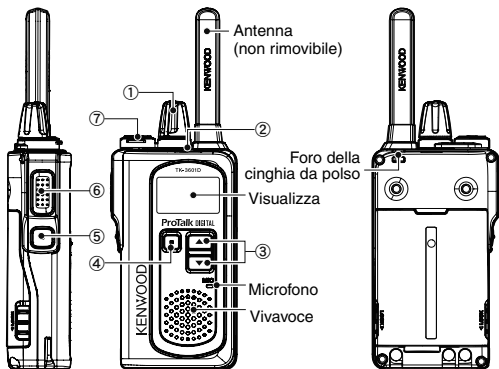

- ① Interruttore di accensione/ Regolatore di volume**  
Ruotare in senso orario per accendere (ON) il ricetrasmittente. Per spegnere (OFF) il ricetrasmittente, ruotare in senso antiorario fino a quando non si sente un click. Ruotare per regolare il livello del volume.
- ② Indicatore LED**  
Indica lo stato del ricetrasmittente.
- ③ Pulsanti ▲ (Su) / ▼ (Giù)**  
Premere per modificare il canale di funzionamento, selezionare un menu in modalità impostazione ed eseguire altre funzioni.
- ④ Pulsante Menu**  
Premendo per attivare il menu Canale, si possono selezionare le varie funzioni.  
Premere e tenere premuto per attivare la funzione programmabile. L'impostazione predefinita è Blocco pulsante.
- ⑤ Pulsante Lato**  
Premere e tenere premuto per attivare la funzione programmabile. L'impostazione predefinita è Zona.
- ⑥ Tasto PTT (premere per parlare)**  
Premere e tenere premuto, quindi parlare al microfono per trasmettere.

## ⑦ Prese SP/MIC

Inserire la spina del microfono/vivavoce o la cuffia nella presa.

## VISUALIZZA



Indicatore	Significato
	Durante la ricezione: appare la potenza del segnale. Durante la trasmissione: appare la potenza di trasmissione. In ricezione :  : Forte       : Sufficiente       : Debole In trasmissione :  : Ad alta potenza
	Visualizza la potenza della batteria. : Alto    : Sufficiente    : Basso (Lampeggiante): molto basso
	Appare quando il tipo di canale è impostato su digitale.
	Appare quando la Scansione è in corso. Lampeggia quando la Scansione è in pausa.
	Appare quando il Componder è attivato.
<b><u>PRIVACY</u></b>	Appare quando lo Scrambler (analogico) è attivato.
<b>VOX</b>	Appare quando la funzione VOX è in corso.
	Appare quando la funzione Blocco pulsanti è attivata.
	Appare quando la modalità Auricolare è attivata.
<b>2nd</b>	Appare quando la funzione Seconda scansione è attivata. Lampeggia quando la Seconda scansione è in pausa e rimane su Secondo canale.
	Appare quando Apri monitor o Squelch Off è attivato.

## FUNZIONAMENTO DI BASE

### ACCENSIONE E SPEGNIMENTO

Accendere il ricetrasmittitore ruotando l'interruttore

**Accensione** /il comando **Volume** in senso orario.

- Viene emesso un suono di conferma, il display LCD si accende temporaneamente, quindi il numero di canale corrente viene visualizzato.

Per spegnere il ricetrasmittitore, ruotare l'interruttore

**Accensione**/il comando **Volume** completamente in senso antiorario, finché non si sente un clic.



### REGOLAZIONE DEL VOLUME

Impostare il livello di volume desiderato ruotando l'interruttore **Accensione**/il comando **Volume**.

- Ruotando in senso orario si aumenta il volume, in senso antiorario lo si riduce.



#### Nota:

- ◆ Per regolare il volume utilizzando il rumore di fondo come riferimento in modalità analogica, utilizzare la funzione Squelch Off.

### SELEZIONE DI UNA ZONA E DI UN CANALE/ID

- 1 Selezionare la zona desiderata utilizzando il pulsante programmato come **[Zona]**. Ciascuna zona contiene un gruppo di canali.
  - 2 Selezionare il canale/ID desiderato utilizzando il pulsante ▲ o ▼.
- Un suono di conferma viene emesso ogni volta che si preme **[Zona]**, il pulsante ▲ o ▼.

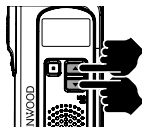

### EFFETTUARE UNA CHIAMATA

- 1 Per effettuare una chiamata, tenere premuto l'interruttore **PTT** quindi parlare nell'area del microfono usando il tono di voce normale.
  - Tenere il microfono da 3 a 4 cm circa di distanza dalle labbra.
- 2 Rilasciare l'interruttore **PTT** per la ricezione.



## LISTA DEI CANALI

Il ricetrasmittitore consente di riprogrammare ogni canale con frequenze e impostazioni ID (Digitale)/ QT/DQT (Analogica) differenti. La seguente tabella mostra le impostazioni predefinite dei canali.

Numero canale	Analogica		Digitale			
	Zona 1		Zona 2		Zona 3	
	Frequenza (MHz)	QT/DQT	Frequenza (MHz)	ID	Frequenza (MHz)	ID
1	446,006250	94,8 Hz	446,103125	1	446,003125	1
2	446,093750	88,5 Hz	446,109375	2	446,009375	2
3	446,031250	103,5 Hz	446,115625	3	446,015625	3
4	446,068750	79,7 Hz	446,121875	4	446,021875	4
5	446,043750	118,8 Hz	446,128125	5	446,028125	5
6	446,018750	123,0 Hz	446,134375	6	446,034375	6
7	446,081250	127,3 Hz	446,140625	7	446,040625	7
8	446,056250	85,4 Hz	446,146875	8	446,046875	8
9	446,006250	107,2 Hz	446,153125	9	446,053125	9
10	446,093750	110,9 Hz	446,159375	10	446,059375	10
11	446,031250	114,8 Hz	446,165625	11	446,065625	11
12	446,068750	82,5 Hz	446,171875	12	446,071875	12
13	446,043750	D132N	446,178125	13	445,078125	13
14	446,018750	D155N	446,184375	14	446,084375	14
15	446,056250	D134N	446,190625	15	446,090625	15
16	446,081250	D243N	446,196875	16	446,096875	16



# ProTalk DIGITAL

UHF DIGITAL FUNKGERÄT

## TK-3601D

### BENUTZERHANDBUCH

Die in diesem Produkt eingesetzte AMBE+2™-Sprachverschlüsselungstechnologie ist gesetzlich durch Patentrecht, Urheberrecht und als Geschäftsgeheimnis der Digital Voice Systems, Inc. geschützt. Die Gebrauchslizenz für die Sprachverschlüsselungstechnologie gilt nur für den Einsatz in diesem Kommunikationsgerät. Dem Nutzer dieser Technologie ist es ausdrücklich verboten, den Objektcode zu extrahieren, zu entfernen, zu löschen, nachzubauen, zu disassemblieren oder den Objektcode auf irgendeine andere Weise in ein lesbares Format zu konvertieren. US-Patentnummern: #8,315,860, #8,595,002, #6,912,495, #8,200,497, #7,970,606, und #8,359,197.

## VIELEN DANK

Wir sind sehr dankbar, dass Sie **KENWOOD** für den Einsatz im Bereich dPMR446 gewählt haben.

Dieses Benutzerhandbuch behandelt nur die grundlegenden Funktionen Ihres dPMR446 (Digital Private Mobile Radio). Wenden Sie sich an Ihren Händler, um Informationen über individuelle Funktionen Ihres Funkgeräts zu erhalten. Einzelheiten zur Verwendung finden Sie in der Bedienungsanleitung auf der folgenden URL  
[http://manual.kenwood.com/en\\_contents/search/keyword](http://manual.kenwood.com/en_contents/search/keyword)



## INHALT

<b>VORSICHTSMASSREGELN .....</b>	<b>4</b>
<b>AUSPACKEN UND PRÜFEN DER AUSRÜSTUNG .....</b>	<b>7</b>
<b>VORBEREITUNGEN.....</b>	<b>8</b>
<b>AUSRICHTUNG .....</b>	<b>12</b>
<b>GRUNDLEGENDE BEDIENUNG.....</b>	<b>14</b>
<b>KANALLISTE .....</b>	<b>15</b>



## BETRIEBSBEDINGUNGEN

Offenes Gelände (keine Hindernisse) : Bis zu 9,0 km

Wohngebiete (in der Nähe von Gebäuden) : Bis zu 2,7 km

---

### Hinweis:

- ◆ Die angegebenen Reichweiten wurden in Feldtests ermittelt und können je nach Betriebsbedingungen und Einzelgerät variieren.
- 

## HINWEISE AN DEN BENUTZER

Überlassen Sie die Reparatur dem Fachmann.

**Sicherheit:** Der Betreiber soll über allgemeine Gefahren im Zusammenhang mit dem Betrieb von Sendeempfängern aufgeklärt sein.

Dieses Gerät erfüllt die grundlegenden Anforderungen der Richtlinie 2014/53/EU.

---

### Entsorgung von gebrauchten elektrischen und elektronischen Geräten und Batterien (anzuwenden in Ländern mit einem separaten Sammelsystem für solche Geräte)



Das Symbol (durchgestrichene Mülltonne) auf dem Produkt oder seiner Verpackung weist darauf hin, dass dieses Produkt nicht als normaler Haushaltsabfall behandelt werden darf.

Alte elektrische und elektronische Geräte und Batterien sind an einer Anlage zu entsorgen, die ordnungsgemäß mit diesen Gegenständen und den darin enthaltenen Nebenprodukten umgehen kann.

Weitere Informationen über das Recycling dieses Produktes erhalten Sie von Ihrer Gemeinde oder den kommunalen Entsorgungsbetrieben.

Unsachgemäße oder falsche Entsorgung gefährden Umwelt und Gesundheit. Zur Beachtung: Das Zeichen „Pb“ unter dem Symbol für Batterien zeigt an, dass diese Batterie Blei enthält.

---



### Firmware Copyrights

Eigentümerin der Urheberrechte an in Speichern von KENWOOD-Produkten eingebetteter Firmware ist die JVC KENWOOD Corporation.

# VORSICHTSMASSREGELN

Verhüten Sie Feuer, Personen- und Sachschäden:

- Laden Sie Transceiver und Akku nicht in nassem Zustand.
- Achten Sie darauf, dass keine metallischen Objekte zwischen Transceiver und Akku geraten.
- Verwenden Sie nur von **KENWOOD** empfohlenes Zubehör.
- Wenn das Gehäuse oder ein anderes Teil des Transceivers beschädigt ist, berühren Sie die beschädigten Teile nicht.
- Wenn das Gussgehäuse oder ein anderes Teil des Transceivers beschädigt ist, berühren Sie die Teile nicht.
- Hängen Sie sich den optionalen Lautsprecher/das Mikrofon, das Clip-Mikrofon mit Ohrhörer oder das Headset nicht um den Hals, wenn Sie sich in der Nähe von Maschinen befinden, in denen sich das Kabel verfangen kann.
- Legen Sie den Transceiver nicht auf einer instabilen Fläche ab.
- Achten Sie darauf, sich mit dem Ende der Antenne nicht am Auge zu verletzen.
- Wenn der Transceiver über mehrere Stunden ununterbrochen im Einsatz ist, können der Kühlkörper und das Gehäuse heiß werden. Berühren Sie diese Stellen beim Akkuwechsel nicht.
- Schalten Sie den Transceiver zum Anschluss von Zubehör immer aus.
- Das Gerät wird am Ladegerät vom Netz getrennt. Sorgen Sie dafür, dass der Netzstecker gut zugänglich ist.
- Bei der Entsorgung der Batterien sind die anwendbaren gesetzlichen Vorschriften und örtlichen Bestimmungen Ihres Landes bzw. Ihrer Region einzuhalten.



## WARNUNG

**Turn the transceiver power off before entering the following locations:**

- Beim Tanken und beim Aufenthalt an Tankstellen.
- Im Flugzeug (Ein etwaiger Einsatz des Transceivers darf nur auf Anordnung und nach Weisung der Besatzung erfolgen.)
- Überall dort, wo Schilder usw. zum Ausschalten von Funkgeräten auffordern, u. a. in medizinischen Einrichtungen.
- In der Nähe von Personen mit Herzschrittmacher.
- In explosionsfähiger Atmosphäre (entzündliches Gas, Staubpartikel, Metallpulver, Holzstaub usw.).
- Während des Auftankens oder Parkens an einer Tankstelle.



## VORSICHT

- Zerlegen oder modifizieren Sie den Transceiver nicht.
- Legen Sie den Transceiver während der Fahrt nicht auf oder in die Nähe von Airbags. Wenn der Airbag auslöst, kann der Transceiver zum Geschoss werden und den Fahrer oder Mitfahrer treffen.
- Wenn vom Transceiver eine ungewöhnliche Geruch- oder Rauchentwicklung ausgeht, schalten Sie den Transceiver sofort aus, entnehmen den Akku und wenden sich bitte an Ihren **KENWOOD**-Händler.
- Der Gebrauch des Transceivers während der Fahrt kann gegen die Straßenverkehrsordnung verstoßen. Prüfen und beachten Sie die verkehrsrechtlichen Vorschriften in Ihrem Gebiet.
- Setzen Sie den Transceiver keiner extremen Hitze oder Kälte aus.
- Transportieren Sie den Akku nicht zusammen mit Metallgegenständen, da dadurch die Akkukontakte kurzgeschlossen werden können.
- Explosionsgefahr, wenn der Akku falsch ersetzt wird; nur mit Akkus des gleichen Typs ersetzen.
- Überprüfen Sie bei der Anbringung einer handelsüblichen Halteschleife, dass diese strapazierfähig ist. Schwingen Sie den Sendeempfänger niemals am Band hin und her; Sie könnten dabei unbeabsichtigt eine andere Person mit dem Gerät treffen und verletzen.
- Wenn Sie einen im Handel erhältlichen Trageriemen verwenden, achten Sie darauf, dass der Riemen sich nicht in der nahe gelegenen Maschine verfängt.
- Wenn der Transceiver in Bereichen mit trockener Umgebungsluft eingesetzt wird, können sich leicht elektrische Ladungen aufbauen (statische Elektrizität). Wenn bei solchen Bedingungen ein Ohrhörer als Zubehör eingesetzt wird, besteht die Möglichkeit, dass darüber ein Stromschlag vom Transceiver zum Ohr übertragen wird. Wir empfehlen, unter diesen Bedingungen ausschließlich Mikrofon und Lautsprecher zu verwenden, um Stromschlägen vorzubeugen.
- Den Transceiver vor direkter Sonneneinstrahlung schützen und von Wärmequellen fernhalten.

## INFORMATION ZUM AKKU:

Der Akku enthält entflammbare Stoffe wie z. B. organisches Lösungsmittel. Bei falscher Handhabung kann der Akku bersten und Feuer fangen oder extreme Hitze freisetzen, in seiner Leistungsfähigkeit nachlassen oder andere Schäden entwickeln. Beachten Sie bitte insbesondere diese Hinweise, welche Behandlung sich verbietet:



### GEFAHR

- Den Akku nicht zerlegen oder reparieren!
- Den Akku nicht kurzschließen!
- Den Akku nicht verbrennen oder hohen Temperaturen aussetzen!
- Den Akku nicht in der Nähe von offenen Flammen, Öfen oder anderen Hitzequellen (Orten, an denen Temperaturen über 80°C entstehen) gebrauchen oder lagern!
- Den Akku nicht in Wasser tauchen und vor Nässe schützen!
- Den Akku nicht in der Nähe offener Flammen oder unter direkter Sonneneinstrahlung laden!
- Nur das vorgeschriebene Ladegerät verwenden und die Ladevorschrift beachten!
- Den Akku nicht anstecken, anschlagen oder zertreten!
- Den Akku vor Erschütterung bewahren und nicht werfen!
- Einen defekten Akku nicht mehr gebrauchen!
- Nicht direkt am Akku schweißen!
- Batteriepolartität nicht umkehren (Pole nicht vertauschen)!
- Den Akku nicht mit verkehrter Polarität laden oder einsetzen!
- Einen geborstenen und auslaufenden Akku nicht berühren!

Wenn Elektrolytflüssigkeit aus dem Akku in die Augen gelangt, spülen Sie die Augen umgehend mit klarem Wasser. Die Augen dabei nicht reiben. Suchen Sie sofort ein Krankenhaus auf. Wenn die Verletzung nicht behandelt wird, können bleibende Augenschäden die Folge sein.



### WARNUNG

- Die vorgeschriebene Ladezeit nicht überschreiten!
- Den Akku nicht in die Mikrowelle oder einen Hochdruckbehälter geben!
- Geborstene und auslaufende Akkus von Flammen fernhalten!
- Keinen Akku einsetzen, der irgendwelche Auffälligkeiten zeigt!
- Ändern oder laden Sie die Batterie nicht in Gefahrenbereichen.

---

---

# AUSPACKEN UND PRÜFEN DER AUSRÜSTUNG

---

---

Packen Sie den Transceiver vorsichtig aus. Falls einige der unten aufgeführten Teile fehlen oder beschädigt sind, reklamieren Sie dies bitte umgehend beim Spediteur.

## MITGELIEFERTES ZUBEHÖR

- Akku-Ladegerät (KSC-50CR) ..... 1
- Netzadapter ..... 1
- Lithium-Ionen-Akku (KNB-81L) ..... 1
- Gürtelclip ..... 1
- Schrauben (M3 x 8 mm) ..... 2
- Batterieabdeckung ..... 1
- Benutzerhandbuch ..... 1

---

### Hinweis:

- ◆ Die Installationsanweisungen für das Zubehör finden Sie unter "VORBEREITUNG".
-

# VORBEREITUNGEN

## EINSETZEN DES AKKUS



### VORSICHT

- Achten Sie darauf, die Anschlusskontakte des Akkus nicht kurzzuschließen, und werfen Sie den Akku nicht ins Feuer.
- Versuchen Sie niemals, das Akkugehäuse zu entfernen.

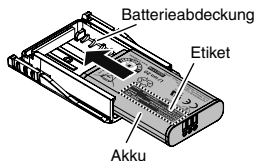

- 1 Setzen Sie das Batteriepack in die Batterieabdeckung ein.
  - Achten Sie auf die Position der Kerbe des Batteriepacks.
  - Setzen Sie das Batteriepack so ein, dass das Etikett mit dem Modellnamen nach oben zeigt.
  - Achten Sie darauf, das Batteriepack nicht fallen zu lassen.
- 2 Richten Sie die Batterieabdeckung mit der Nut auf der Rückseite des Transceivers aus.

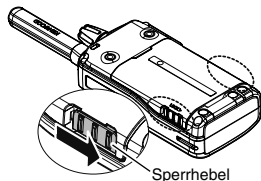
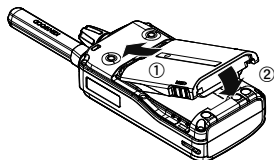

- 3 Schieben Sie den Sperrhebel (beide Seiten), um ihn zu verriegeln.
  - Es erfolgt eine Bestätigung in Form eines Klickgeräuschs.

## ENTFERNEN DES AKKUS

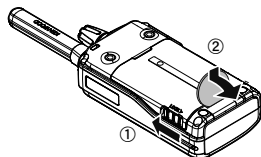

- 1 Schieben Sie den Sperrhebel (beide Seiten), um ihn zu entriegeln.
- 2 Lösen Sie die Verriegelung an der Batterieabdeckung und entfernen Sie dann die Batterieabdeckung mit einer Münze oder ähnlichem.
  - Achten Sie darauf, das Batteriepack nicht fallen zu lassen.

## LADEN DES AKKUS

Der neue Akku ist nicht geladen und muss vor dem ersten Gebrauch geladen werden.

Durchschnittliche Lebensdauer eines Batteriepacks:

Batterie Sparmodus EIN	Batterie Sparmodus AUS
19 Stunden	14 Stunden

- Die durchschnittliche Zeit ist berechnet aus 5% Sendezeit, 5% Empfangszeit und 90% Standbyzeit.
- 1 Stecken Sie das AC-Adapterkabel in die Buchse, die sich auf der Unterseite des Ladegeräts befindet.

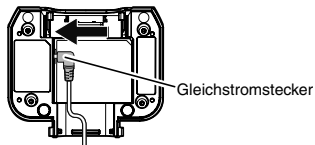

- 2 Verbinden Sie das Netzteil mit einer Netzsteckdose.

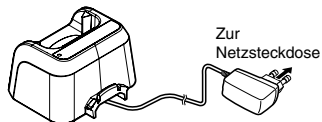

- 3 Setzen Sie einen Akku oder einen Transceiver mit Akku in den Ladeschacht des Ladegeräts.

- Achten Sie darauf, dass die Metallkontakte des Akkus guten Kontakt mit den Gegenkontakten am Ladegerät haben.
- Die Anzeige leuchtet rot, und der Ladevorgang beginnt.

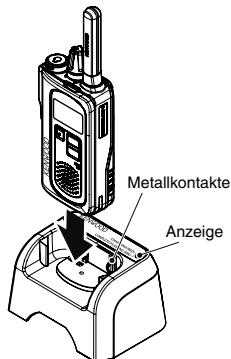

- 4 Wenn der Ladevorgang abgeschlossen ist, leuchtet die Anzeige blinkt grün. Entnehmen Sie den Akku oder den Transceiver mit Akku aus dem Ladegerät.
- Der Akku-Ladevorgang dauert etwa 4,5 Stunden.
  - Wenn das Ladegerät länger nicht benutzt wird, trennen Sie das Netzteil von der Netzsteckdose.



## VORSICHT

- Schalten Sie einen mit einem Akkupack ausgestatteten Transceiver stets AUS, bevor Sie den Transceiver in das Ladegerät einsetzen.
- Ziehen Sie den AC-Adapter immer aus der Steckdose, bevor Sie den Transceiver überprüfen oder reinigen. Entnahme der Batteriepacks oder Wechsel der Bedienelemente trennt nicht die AC-Spannung vom Ladegerät.
- Positionieren Sie das AC-Adapterkabel so, dass niemand darauf tritt, darüber stolpert oder es beschädigt werden kann.
- Ziehen Sie den AC-Adapter immer aus der Steckdose, indem Sie am Adapter ziehen und nicht am Kabel.
- Verwenden Sie das Ladegerät nicht, wenn der AC-Adapter oder das Adapterkabel beschädigt ist oder wenn das Ladegerät in irgendeiner Weise beschädigt ist. Wenden Sie sich an Ihren KENWOOD-Händler, um die beschädigten Teile zu ersetzen oder zu reparieren.

### Hinweise:

- ◆ Zum Laden sollte die Umgebungstemperatur zwischen 5°C und 40°C betragen. Außerhalb dieses Bereichs wird eventuell nicht die volle Akkuladung erreicht.
- ◆ Der Akku hat das Ende seiner Lebensdauer erreicht, wenn die Betriebszeit trotz vollständig und vorschriftsmäßig geladenem Akku immer kürzer wird. Tauschen Sie den Akku aus.
- ◆ Wenn der Transceiver mit einem Li-Ionen-Akkupack in Gebieten mit einer Umgebungstemperatur von -10 °C und darunter betrieben wird, kann sich die Betriebszeit verkürzen.

Anzeigefarbe	Bedeutung
Hellrot	Ein Transceiver befindet sich im Ladeschlitz und das Laden hat begonnen.
Blinkt rot	The battery pack is either defective or the battery pack contacts are not properly mated with those of the charger.
Blinkt grün	Der Ladevorgang ist abgeschlossen. Entfernen Sie den Akku aus dem Ladegerät.
Blinkt abwechselnd grün und orange	Der Akkupack erfüllt nicht die Temperatur für den Start des Ladevorgangs. Nehmen Sie den Akkupack aus dem Ladegerät und warten Sie, bis er eine normale Temperatur erreicht hat, bevor Sie den Ladevorgang erneut starten.



## ANBRINGEN DES GÜRTELCLIPS

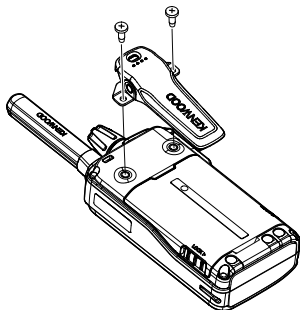

Falls erforderlich, befestigen Sie den Gürtelclip mit den beiden mitgelieferten M3 x 8 mm-Schrauben.

### Hinweis:

- ◆ Wenn der Gürtelclip nicht angebracht ist, kann der Montageanschluss bei längeren Übertragungen, oder wenn das Gerät in der Hitze liegt, heiß werden.

## LAUTSPRECHER/ MIKROFON OPTION (ODER SPRECHGARNITUR) ANSCHLIESSEN

- 1 Schalten Sie die Stromversorgung des Transceiver AUS.
  - Für Transceiver, bei denen der Lautstärkepegel angepasst werden kann, stellen Sie die Lautstärke auf niedrigste Stufe, bevor Sie die Stromversorgung des Transceivers AUS schalten.
- 2 Stecken Sie den Stecker in die SP/MIC-Buchse am Transceiver und befestigen Sie ihn mit einer Mutter.
  - Befestigen Sie den Stecker fest mit einer Mutter, damit der wasserdichte Schutz für den Transceiver erhalten bleibt.
  - Der Transceiver ist nicht vollständig wasserdicht geschützt, wenn ein Lautsprecher/Mikrofon oder Headset verwendet wird.
  - Wird kein optionaler Lautsprecher/Mikrofon, Clip-Mikrofon mit Ohrhörern oder Headset verwendet, müssen Sie die SP/MIC-Buchse sicher ohne Spalt mit der Kappe abdecken, damit der Transceiver staub- und wassergeschützt bleibt.

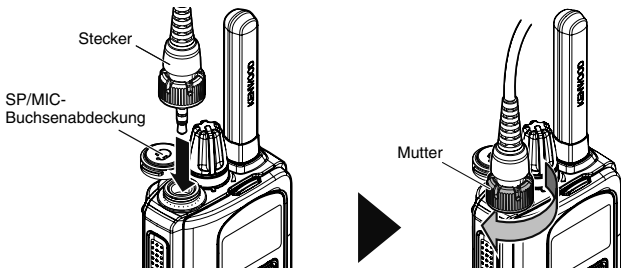

# AUSRICHTUNG

## TASTEN UND KONTROLLE

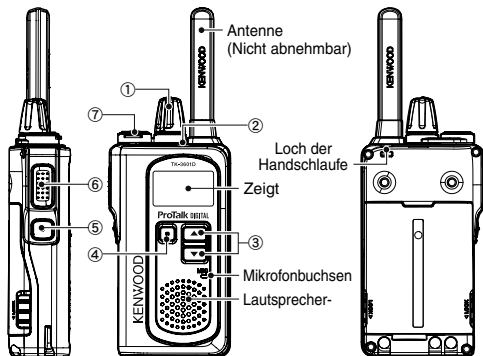

### ① EIN-/ AUS-Schalter/ Lautstärkereglern

Drehen Sie diesen Knopf im Uhrzeigersinn, um den Transceiver einzuschalten. Zum Ausschalten des Transceivers drehen Sie diesen Knopf gegen den Uhrzeigersinn, bis Sie ein Klicken hören. Drehen Sie den Knopf, um die Lautstärke zu regeln.

### ② LED-Anzeige

Zeigt den Transceiver-Status an.

### ③ ▲ (Nach oben)/ ▼ (Nach unten) Tasten

Drücken, um den Betriebskanal zu wechseln, um ein Menü im Einstellungsmodus auszuwählen und um andere Funktionen auszuführen.

### ④ Menütaste

Drücken, um das Kanalmenü zu aktivieren und zur Auswahl verschiedener Funktionen. Drücken und Halten, um die programmierbare Funktion zu aktivieren. Die Standardfunktion ist Tastensperre.

### ⑤ Seite Taste

Drücken und Halten, um die programmierbare Funktion zu aktivieren. Die Standardfunktion ist Zone.

⑥ **PTT-Taste (Push-to-Talk)**

Halten Sie diese Taste gedrückt und sprechen Sie in das Mikrofon, um zu senden.

⑦ **Lautsprecher-/ Mikrofonbuchsen**

Schließen Sie an diese Buchse den Lautsprecher mit Mikrofon bzw. die Sprechgarnitur an.

**ZEIGT**

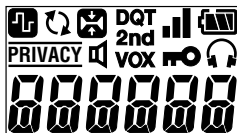

Anzeige	Beschreibung
	Beim Empfang: Die Signalstärke wird angezeigt. Beim Senden: Die Sendeleistung wird angezeigt. Empfang :  : Stark  : Ausreichend  : Schwach Sendevorgang :  : Hohe Leistung
	Zeigt die Akkuleistung an. : Hoch  : Ausreichend  : Niedrig (Blinkt): Sehr niedrig
	Wird angezeigt, wenn der Kanaltyp auf digital eingestellt ist.
	Wird angezeigt, wenn der Scanvorgang läuft. Blinkt, wenn der Scanvorgang pausiert.
	Wird angezeigt, wenn der Kompander aktiviert ist.
<b>PRIVACY</b>	Wird angezeigt, wenn der Scrambler (analog) aktiviert ist.
<b>VOX</b>	Wird angezeigt, wenn die VOX-Funktion läuft.
	Wird angezeigt, wenn die Tastensperre aktiviert ist.
	Wird angezeigt, wenn der Ohrhörermodus aktiviert ist.
<b>2nd</b>	Wird angezeigt, wenn die Funktion Zweiter Scan aktiviert ist. Blinkt, wenn der Zweite Scan pausiert und auf dem Zweiten Kanal bleibt.
	Wird angezeigt, wenn Monitor Offen oder Squelch Aus aktiviert ist.

# GRUNDLEGENDE BEDIENUNG

## EIN-/AUSSCHALTEN

Schalten Sie die Stromversorgung des Transceivers EIN, indem Sie den Power Schalter/Lautstärke Regler im Uhrzeigersinn drehen.

- Ein Bestätigungston erklingt, die LCD leuchtet kurz auf und dann wird die aktuelle Kanalnummer angezeigt.

Um die Stromversorgung des Transceivers AUS zu schalten, drehen Sie den Power-Schalter/Lautstärkereglern vollständig gegen den Uhrzeigersinn, bis ein Klickgeräusch zu hören ist.



## EINSTELLEN DER LAUTSTÄRKE

Stellen Sie den gewünschten Lautstärkepegel ein, indem Sie den Power-Schalter/Lautstärkereglern drehen.

- Im Uhrzeigersinn erhöht die Lautstärke, gegen den Uhrzeigersinn verringert die Lautstärke.



### Hinweis:

- ◆ Um die Lautstärke mithilfe von Hintergrundgeräuschen als Referenz im analogen Modus einzustellen, nutzen Sie die Funktion Squelch Aus.

## ZONE UND KANAL AUSWÄHLEN/ID

- 1 Wählen Sie die gewünschte Zone mit der als **[Zone]** programmierten Taste aus. Jede Zone enthält eine Gruppe von Kanälen.
  - 2 Wählen Sie den gewünschten Kanal/die ID mit der Taste ▲ oder ▼ aus.
- Jedes Mal, wenn Sie die Taste **[Zone]**, ▲ oder ▼ drücken, erklingt ein Bestätigungston.

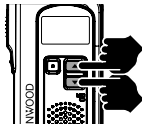

## EINEN RUF DURCHFÜHREN

- 1 Um einen Ruf durchzuführen, drücken und halten Sie die Taste PTT und sprechen Sie mit normaler Stimme in den Mikrophonbereich.
  - Halten Sie das Mikrophon etwa 3 bis 4 cm von Ihren Lippen entfernt.
- 2 Lassen Sie die Taste **PTT** los, um zu empfangen.

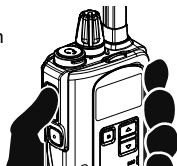

# KANALLISTE

Dieser Transceiver bietet die Möglichkeit, die verschiedenen Kanäle mit anderen Frequenzen und ID (Digital)/ QT/DQT (Analog)-Einstellungen zu belegen. Die Tabelle unten zeigt die Standardeinstellungen.

Kanal Number	Analog		Digital			
	Zone 1		Zone 2		Zone 3	
	Frequenz (MHz)	QT/DQT	Frequenz (MHz)	ID	Frequenz (MHz)	ID
1	446,006250	94,8 Hz	446,103125	1	446,003125	1
2	446,093750	88,5 Hz	446,109375	2	446,009375	2
3	446,031250	103,5 Hz	446,115625	3	446,015625	3
4	446,068750	79,7 Hz	446,121875	4	446,021875	4
5	446,043750	118,8 Hz	446,128125	5	446,028125	5
6	446,018750	123,0 Hz	446,134375	6	446,034375	6
7	446,081250	127,3 Hz	446,140625	7	446,040625	7
8	446,056250	85,4 Hz	446,146875	8	446,046875	8
9	446,006250	107,2 Hz	446,153125	9	446,053125	9
10	446,093750	110,9 Hz	446,159375	10	446,059375	10
11	446,031250	114,8 Hz	446,165625	11	446,065625	11
12	446,068750	82,5 Hz	446,171875	12	446,071875	12
13	446,043750	D132N	446,178125	13	445,078125	13
14	446,018750	D155N	446,184375	14	446,084375	14
15	446,056250	D134N	446,190625	15	446,090625	15
16	446,081250	D243N	446,196875	16	446,096875	16



# ProTalk DIGITAL

UHF DIGITALE ZENDONTVANGER

## TK-3601D

### GEBRUIKERSHANDLEIDING

De stemcoderingstechnologie AMBE+2™ die is gebruikt in dit product wordt beschermd door eigendomsrechten, waaronder patentrechten, auteursrechten en handelsgeheimen van Digital Voice Systems, Inc. Licenties voor deze stemcoderingstechnologie worden alleen afgegeven voor gebruik in deze communicatieapparatuur. Het is de gebruiker van deze technologie nadrukkelijk verboden de objectcode aan de apparatuur te onttrekken, te verwijderen, uit elkaar te halen, te gebruiken voor afgeleide werken of te demonteren of op iedere andere wijze om te zetten in een voor mensen begrijpbaar object. Nummers van Amerikaanse patenten: #8,315,860, #8,595,002, #6,912,495, #8,200,497, #7,970,606, en #8,359,197.

## HARTELIJK DANK

Wij zijn dankbaar dat u heeft gekozen **KENWOOD** voor uw dPMR446 toepassingen.

Deze Gebruikershandleiding geldt alleen voor de basisfuncties van uw dPMR446 (Digital Private Mobile Radio). Vraag uw dealer naar informatie over alle aangepaste functies die ze toegevoegd kunnen hebben aan uw radio. Voor details over het gebruik van de instructiehandleiding, raadpleeg de volgende URL.

[http://manual.kenwood.com/en\\_contents/search/keyword](http://manual.kenwood.com/en_contents/search/keyword)



## INHOUDSOPGAVE

<b>VOORBEREIDING .....</b>	<b>4</b>
<b>APPARAAT UITPAKKEN EN CONTROLEREN .....</b>	<b>7</b>
<b>VOORBEREIDING .....</b>	<b>8</b>
<b>KENNISMAKING .....</b>	<b>12</b>
<b>BASISBEDIENING .....</b>	<b>14</b>
<b>KANAALLIJST .....</b>	<b>15</b>



## BEDIENINGSOMSTANDIGHEDEN

Open locaties (geen obstakels) : Tot maximaal 9,0 km

Woonwijken (in de buurt van gebouwen): Tot maximaal 2,7 km

### Opmerking:

- ◆ De vermelde bereiken zijn gebaseerd op praktijkproeven en kunnen afwijken onder uw bedieningsomstandigheden en met uw specifieke zendontvanger.

## BERICHTEN AAN DE GEBRUIKER

Laat onderhoud en reparatie uitsluitend uitvoeren door een vakbekwame technicus.

**Veiligheid:** Het is belangrijk dat de operator zich bewust is van de gevaren die verbonden zijn aan het gebruik van een zendontvanger en deze begrijpt.

Deze apparatuur voldoet aan de vereisten van Richtlijn 2014/53/EU.

### Informatie over het weggooien van oude elektrische en elektronische apparaten en batterijen (voor landen die gescheiden afvalverzamelingsystemen gebruiken)



Producten en batterijen met het (afvalcontainer met x-teken) symbool mogen niet als normaal huisvuil worden weggegooid. Oude elektrische en elektronische apparatuur en batterijen moeten worden gerecycled bij een voorziening die in staat is om deze items en hun afvalbijproducten te hanteren.

Raadpleeg de betreffende lokale instantie voor details aangaande in de buurt zijnde recyclingfaciliteiten.



Het juist recyclen en weggooien van afval spaart natuurlijke bronnen en reduceert schadelijke invloed op uw gezondheid en het milieu.

Opmerking: De "Pb" aanduiding onder het batterijsymbool betekent dat deze batterij lood bevat.

### Copyrights Firmware

JVC KENWOOD Corporation behoudt het recht op en het eigenaarschap van auteursrechten voor firmware die zijn ingebed in KENWOOD productgeheugens.

---

---

# VOORZORGSMAATREGELEN

---

---

Neem de volgende voorzorgsmaatregelen in acht om brand, lichamelijk letsel en schade aan de zendontvanger te vermijden.

- Laad de zendontvanger en de batterij niet op als ze nat zijn.
- Zorg ervoor dat er geen metaalachtige voorwerpen liggen tussen de zendontvanger en de batterij.
- Gebruik geen opties die niet gespecificeerd zijn door **KENWOOD**.
- Als het chassis of een ander transceiveronderdeel is beschadigd, raak de beschadigde delen dan niet aan.
- Als een headset of hoofdtelefoon is aangesloten op de zendontvanger, verminder het zenderontvanger volume. Let op het volumeniveau bij het uitschakelen van de squelch.
- Plaats niet de optionele luidspreker/microfoon, clipmicrofoon met een koptelefoon of een headset om uw nek terwijl u in de buurt bent van machines die de kabel kunnen grijpen.
- Plaats de zendontvanger niet op een instabiele ondergrond.
- Zorg ervoor dat de antenne niet uw ogen raakt.
- Als de ontvanger uren achter elkaar gebruikt wordt voor verzending worden de radiator en het chassis heet. Raak deze plekken niet aan bij het vervangen van de batterij.
- Schakel de zendontvanger eerst altijd uit voordat u optionele accessoires installeert.
- De lader is een apparaat dat de unit ontkoppelt van de voedingskabel. U moet eenvoudig bij de voedingsstekker kunnen komen.
- Gooi batterijen beslist op milieuvriendelijke wijze in overeenstemming met de regels in uw land of gebied weg.



## WAARSCHUWING

**Schakel de zendontvanger uit op de volgende locaties:**

- In explosieve omgevingen (ontbrandbaar gas, stofdeeltjes, metaal- of graanstof, enz.).
- Dicht bij explosieven of detonatieplaatsen.
- In vliegtuigen. (Ieder gebruik van de zendontvanger moet volgens de instructies en de regels van de vliegtuigbemanning worden uitgevoerd.)
- Waar beperkingen of waarschuwingen zijn aangegeven met betrekking tot het gebruik van radioapparaten, met inbegrip van, hoewel niet beperkt tot, medische apparatuur.
- In de buurt van personen die een pacemaker gebruiken.
- Tijdens het tanken of tijdens het parkeren bij benzinestations.



## LET OP

- Haal in geen geval de zendontvanger uit elkaar en breng geen wijzigingen aan.
- Plaats in een rijdend voertuig de zendontvanger niet op of dichtbij airbags. Bij het opblazen van de airbag kan de ontvanger gelanceerd worden en de bestuurder of passagiers raken.
- Als er een abnormale lucht of rook komt van de zendontvanger, schakel dan onmiddellijk de zendontvanger uit, verwijder de batterij, en neem contact op met uw **KENWOOD**-dealer.
- Gebruik van de zendontvanger tijdens het rijden kan in strijd met de verkeersregels zijn. Controleer en volg de bestaande verkeersregels.
- Stel de zendontvanger niet bloot aan extreem hete of koude omstandigheden.
- Ondersteun de batterij (of batterijhouder) niet met metalen voorwerpen omdat deze de batterijpolen kunnen kortsluiten.
- Er bestaat gevaar voor ontploffing als de batterij verkeerd wordt geplaatst. Vervang de batterij alleen met hetzelfde type.
- Bij het vastmaken van een in de handel verkrijgbare draagriem, moet u ervoor zorgen dat de draagriem duurzaam is. Bovendien mag u de zendontvanger niet rondslingeren aan de draagriem; u kunt per ongeluk iemand raken en verwonden met de zendontvanger.
- Als een in de handel verkrijgbare halsriem wordt gebruikt, zorg er dan voor dat de riem niet verstrikt raakt in de nabijgelegen machine.
- Wanneer u de zendontvanger in ruimtes gebruikt met droge lucht, wordt er gemakkelijk statische elektriciteit opgebouwd. Wanneer u de hoofdtelefoon in dergelijke omstandigheden gebruikt, kan de zendontvanger mogelijk een elektrische schok veroorzaken en deze door uw hoofdtelefoon en naar uw oren zenden. In deze omstandigheden bevelen wij aan om alleen een luidspreker/microfoon te gebruiken om elektrische schokken te voorkomen..
- Stel de zendontvanger niet gedurende lange perioden bloot aan direct zonlicht en plaats hem nooit dicht bij verwarmingsapparaten.

## INFORMATIE OVER DE BATTERIJ

De Li-ion-batterij bevat ontvlambare substanties zoals organische oplosmiddelen. Verkeerd gebruik van de batterij kan leiden tot breuk van de batterij, waardoor brandgevaar of hoge temperaturen, verslechtering van de prestatie of andere beschadigingen kunnen optreden. Houd u zich aan de volgende waarschuwingen.



### GEVAAR

- De batterij niet uit elkaar halen of anders samenstellen!
- De batterij niet kortsluiten!
- De batterij niet verbranden of blootstellen aan hitte!
- De batterij niet gebruiken of plaatsen in de buurt van vuur, kachels of andere warmtebronnen (ruimtes met temperaturen van meer dan 80°C/ 176°F)!
- Ieder contact van de batterij met water of vocht vermijden!
- De batterij niet opladen in de buurt van vuur of in direct zonlicht!
- Alleen de gespecificeerde lader gebruiken en neem de oplaadvereisten in acht!
- De batterij met geen enkel voorwerp doorsteken, slaan of erop staan!
- De batterij niet schokken en er niet mee gooien!
- De batterij niet gebruiken als deze is beschadigd!
- Niet direct op de batterij solderen!
- De polariteit (en polen) van de batterij niet omkeren!
- De batterij niet omgekeerd laden of aansluiten!
- Een gebroken en lekkende batterij niet aanraken!

Als de elektrolytvloeistof van de batterij in uw ogen terecht komt, spoel uw ogen onmiddellijk uit met zoet water zonder in uw ogen te wrijven. Ga onmiddellijk naar het ziekenhuis. Als u geen actie onderneemt, kan dit leiden tot problemen met uw ogen.



### WAARSCHUWING

- De batterij niet langer opladen dan de gespecificeerde duur!
- De batterij niet in een magnetron of hogedrukhouder plaatsen!
- Gebroken en lekkende batterijen uit de buurt van vuur houden!
- Geen afwijkende batterij gebruiken!
- Verander of laad de batterij niet op gevaarlijke locaties!

---

---

# APPARAAT UITPAKKEN EN CONTROLEREN

---

---

Pak de zendontvanger voorzichtig uit. In het geval onderdelen ontbreken of beschadigd zijn, moet u onmiddellijk een schadeclaim indienen bij de vervoerder.

## BIJGELEVERDE ACCESSOIRES

- Batterijlader (KSC-50CR) ..... 1
- Netspanningsadapter ..... 1
- Li-ion-batterij (KNB-81L) ..... 1
- Riemklem ..... 1
- Schroeven (M3 x 8 mm) ..... 2
- Batterij Hoes ..... 1
- Gebruikershandleiding ..... 1

---

### Opmerking:

- ◆ Raadpleeg "VOORBEREIDING" voor accessoire-installatieinstructies.
-

# VOORBEREIDING

## PLAATSEN VAN DE BATTERIJ



### LET OP

- Vermijd kortsluiting van de batterijaansluitingen en gooi de batterij niet weg in open vuur.
- Probeer nooit het omhulsel van de batterij open te maken.

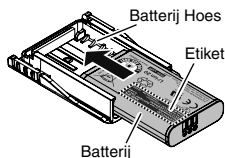

- 1 Plaats de batterij in het accuvak.
  - Let op de positie van de inkeping van de batterij.
  - Plaats de batterij met het label van de modelnaam naar boven gericht.
  - Zorg ervoor dat u de batterij niet laat vallen.

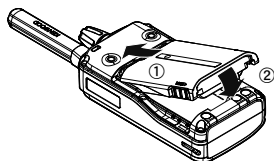

- 2 Lijn het accudeksel uit met de groef op de achterkant van de transceiver.

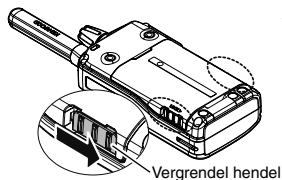

- 3 Schuif de vergrendelingshendel (beide zijden) om het te vergrendelen.
  - U hoort feedback in de vorm van een klik.

## VERWIJDEREN VAN DE BATTERIJ

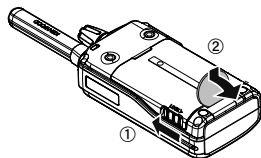

- 1 Schuif de vergrendelingshendel (beide zijden) om het te ontgrendelen.
- 2 Ontgrendel de vergrendeling van het accudeksel en verwijder vervolgens het accudeksel met een muntje of iets soortgelijks.
  - Zorg ervoor dat u de batterij niet laat vallen.

## BATTERIJ OPLADEN

De batterij werd niet opgeladen in de fabriek. Laad de batterij op voordat u deze gebruikt.

### Gemiddelde acculevensduur:

Accubesparingsfunctie AAN	Accubesparingsfunctie UIT
19 uur	14 uur

- Gemiddeld tijden worden berekend met gebruik van 5% zendtijd, 5% ontvangsttijd en 90% stand-by-tijd.

- 1 Sluit de AC-adapterkabel aan op de aansluiting aan de onderkant van de oplader.

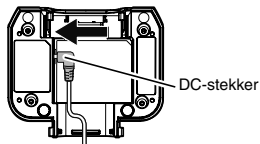

- 2 Steek de netspanningsadapter in een stopcontact.

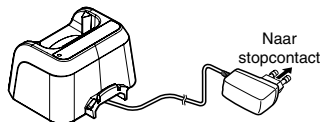

- 3 Steek de batterij of een zendontvanger voorzien van een batterij in de oplaadsleuf van de lader.
  - Zorg ervoor dat de metalen contactpunten van de batterij precies in de oplaadpolen passen.
  - Het indicator licht rood op en het opladen begint.

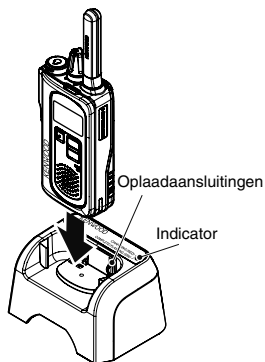

- 4 Nadat het opladen klaar is, brandt de indicator knipperend groen. Haal de batterij of de zendontvanger uit de lader.
- Het opladen van de batterij duurt ongeveer 4,5 uur.
  - Als de lader gedurende een lange tijd niet gebruikt gaat worden, trekt u de netspanningsadapter uit het stopcontact.



### CAUTION

- Schakel een zendontvanger uitgerust met batterij altijd UIT voordat u de zendontvanger in de lader plaatst.
- Verwijder altijd de AC-adapter uit het stopcontact voordat u probeert de lader te inspecteren of te reinigen. Het verwijderen van de batterij's of het wijzigen van de bediening verwijdert niet het AC-voltage uit de lader.
- Plaats de AC-adapterkabel zodanig dat er niet op wordt gestapt, over wordt gestruikeld en ook niet beschadigd raakt.
- Verwijder altijd de AC-adapter uit het stopcontact door aan de adapter te trekken en niet aan de kabel.
- Gebruik de oplader niet als deze een beschadigde AC-adapter of adapterkabel heeft of als de oplader op enigerlei wijze is beschadigd. Neem contact op met uw **KENWOOD** dealer om het beschadigde onderdeel te vervangen of te repareren.

### Opmerking:

- ◆ De omgevingstemperatuur moet tijdens het opladen 5°C tot 40°C zijn. Als u de batterij buiten dit temperatuurbereik oplaadt, is het mogelijk dat hij niet volledig wordt opgeladen.
- ◆ De levensduur van de batterij is ten einde als de gebruikstijd afneemt ondanks dat de batterij volledig en correct is geladen. Vervang de batterij.
- ◆ Bij gebruik van de zendontvanger met een Li-ion-batterij op plaatsen met een omgevingstemperatuur van -10°C en lager wordt de gebruiksduur mogelijk verkort.

Kleurindicatielampje	Betekenis
Licht rood	Een zendontvanger in het laadstation sleuf opladen is begonnen.
Knipperend rood	De batterij is defect of de contacten van de batterij zijn niet goed gepaard met die van de oplader.
Knipperend groen	Het opladen is voltooid; verwijder de batterij uit de oplader.
Knipperend afwisselend groen en oranje	De batterij heeft niet voldaan aan de starttemperatuur van het opladen. Verwijder de batterij uit de lader en wacht totdat het een normale temperatuur bereikt voordat u hem weer oplaadt.



## BEVESTIGEN VAN DE RIEMKLEM

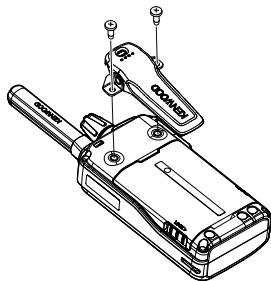

Bevestig indien gewenst de riemklem met behulp van de twee bijgeleverde schroeven (M3 x 8 mm).

### Opmerking:

- ◆ Als de riemklem niet is aangebracht, kan de bevestigingsplaats ervan warm worden tijdens ononderbroken zenden of na langdurig liggen in een warme omgeving.

## BEVESTIGEN VAN DE OPTIONELE LUIDSPREKER/ MICROFOON (OF HOOFDTELEFOON)

- 1 Schakel de stroom van de transceiver UIT.
  - Voor transceivers die in staat zijn om het volume aan te passen, past u het volume naar de minimum instelling aan voordat u de transceiver uitgeschakeld.
- 2 Steek de stekker in de SP/MIC-aansluiting op de transceiver, en zet deze vervolgens vast met een moer.
  - Bevestig de stekker stevig met een moer om waterdichte bescherming voor de transceiver te handhaven.
  - De transceiver is niet volledig waterdicht wanneer een luidspreker/microfoon of headset wordt gebruikt.
  - Wanneer u geen gebruik maakt van een optionele luidspreker/microfoon, clipmicrofoon met koptelefoon of headset, om de transceiver stofvrij en waterdicht te houden, dient u de SP/MIC-aansluiting goed af te sluiten met de dop zonder speling.

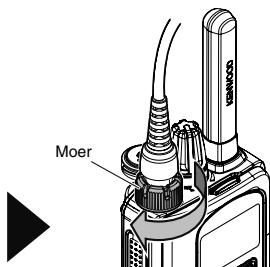
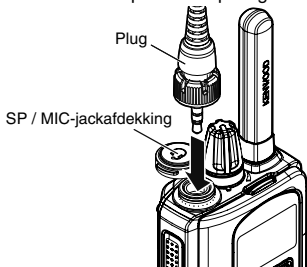

# KENNISMAKING

## KNOPPEN EN CONTROLE

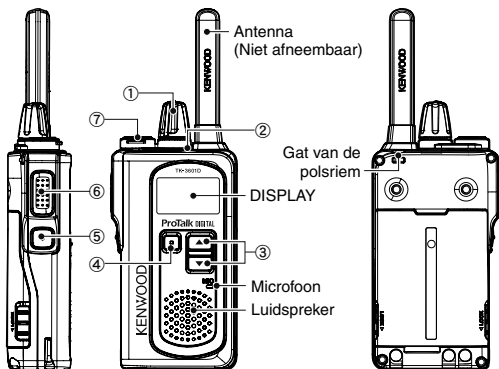

### ① Aan/ uit-schakelaar/ volumeknop

Draai rechtsonder om de zenderaan/uitknop te zetten. Om de zendontvanger uit te zetten, draai deze linksom totdat u een klik hoort. Draai deze knop om het volumeniveau te veranderen.

### ② LED-indicator

Geeft de status van de transceiver aan.

### ③ ▲ (Omhoog) / ▼ (Omlaag) knoppen

Druk om het bedieningskanaal te veranderen, een menu in de instellingsmodus te selecteren en om andere functies uit te voeren.

### ④ Menuknop

Druk in om het Kanaal Menu te activeren en om de verschillende functies te selecteren.

Druk in en houd vast om de programmeerbare functie te activeren. De standaardinstelling is Toetsvergrendeling.

### ⑤ Zijknop

Druk in en houd vast om de programmeerbare functie te activeren. De standaardinstelling is Zone.

## ⑥ PTT (Push-to-Talk)-schakelaar

Druk op de schakelaar, houd deze ingedrukt en spreek vervolgens in de microfoon om te verzenden.

## ⑦ Luidspreker/ microfoonaansluitingen

Steek de luidspreker/ microfoonstekker of die van de hoofdtelefoon in deze aansluiting.

## DISPLAY



Indicator	Beschrijving
	Tijdens het ontvangen: verschijnt de signaalsterkte. Tijdens het verzenden: verschijnt de zendkracht. Ontvangen :  : Sterk       : Voldoende       : Zwak Uitzenden :  : Hoge spanning
	Toont de levensduur van de batterij. : Hoog    : Voldoende    : Laag (Knipperend): zeer laag
	Verschijnt wanneer het kanaaltipe op digitaal is ingesteld.
	Verschijnt wanneer de scan wordt uitgevoerd. Knippert wanneer het scannen is gepauzeerd.
	Verschijnt wanneer de Compander is ingeschakeld.
<b>PRIVACY</b>	Verschijnt wanneer de Scrambler (Analoog) wordt ingeschakeld.
<b>VOX</b>	Verschijnt wanneer de VOX-functie aan de gang is.
	Verschijnt wanneer de Toetsvergrendelingfunctie is geactiveerd.
	Verschijnt wanneer de Hoofdtelefoon modus is ingeschakeld.
<b>2nd</b>	Verschijnt wanneer de Tweedescanfunctie is geactiveerd. Knippert wanneer de Tweede Scan is gepauzeerd en op het Tweede Kanaal blijft.
	Verschijnt wanneer de Monitor open of Squelch Uit is geactiveerd.

---

---

# BASISBEDIENING

---

---

## AAN/UITSCHAKELLEN

Schakel de stroom van de transceiver AAN door de Aan/uitschakelaar/Volume regeling met de klok mee te draaien.

- Een bevestigingstoon is te horen, de LCD-verlichting brandt even en vervolgens wordt het huidige kanaalnummer weergegeven.

Om de transceiver UIT te schakelen, draait u de aan/uitschakelaar/volumeregeling helemaal tegen de klok in totdat u een klik hoort.



## VOLUME INSTELLEN

Stel het gewenste volume in door aan de aan/uitschakelaar/volumeregelaar te draaien.

- Met de klok mee verhoogt het volume en tegen de klok in verlaagt het volume.



---

### Opmerking:

- ◆ Om het volume aan te passen in de analoge modus met het achtergrondgeluid als referentie, gebruikt u de Squelch uit-functie.

---

## ZONE EN KANAAL/ID SELECTEREN

- 1 Selecteer de gewenste zone met gebruik van de knop geprogrammeerd als **[Zone]**. Elke zone bevat een groep kanalen.
- 2 Selecteer het gewenste kanaal/ID met behulp van de ▲ of ▼ knop.
  - Een bevestigingstoon klinkt elke keer als u op de **[Zone]**, ▲ of ▼ knop drukt.

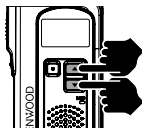

## EEN OPROEP DOEN

- 1 Als u een oproep wilt maken, drukt u de **PTT**-schakelaar in en houdt u deze vast, en spreekt vervolgens in de buurt van de microfoon met uw normale stem.
  - Houd de microfoon ongeveer 3 tot 4 cm van uw mond.
- 2 Laat de **PTT**-schakelaar los voor ontvangst.



# KANAALLIJST

Met deze zendontvanger kunt u voor ieder kanaal andere frequenties en instellingen voor ID (Digitale)/ QT/DQT (Analoge) programmeren. Onderstaande tabel vermeldt de standaardinstellingen voor ieder kanaal.

Kanaal nummer	Analoge		Digitale			
	Zone 1		Zone 2		Zone 3	
	Frequentie (MHz)	QT/DQT	Frequentie (MHz)	ID	Frequentie (MHz)	ID
1	446,006250	94,8 Hz	446,103125	1	446,003125	1
2	446,093750	88,5 Hz	446,109375	2	446,009375	2
3	446,031250	103,5 Hz	446,115625	3	446,015625	3
4	446,068750	79,7 Hz	446,121875	4	446,021875	4
5	446,043750	118,8 Hz	446,128125	5	446,028125	5
6	446,018750	123,0 Hz	446,134375	6	446,034375	6
7	446,081250	127,3 Hz	446,140625	7	446,040625	7
8	446,056250	85,4 Hz	446,146875	8	446,046875	8
9	446,006250	107,2 Hz	446,153125	9	446,053125	9
10	446,093750	110,9 Hz	446,159375	10	446,059375	10
11	446,031250	114,8 Hz	446,165625	11	446,065625	11
12	446,068750	82,5 Hz	446,171875	12	446,071875	12
13	446,043750	D132N	446,178125	13	445,078125	13
14	446,018750	D155N	446,184375	14	446,084375	14
15	446,056250	D134N	446,190625	15	446,090625	15
16	446,081250	D243N	446,196875	16	446,096875	16



# ProTalk DIGITAL

UHF SAYISAL EL TELSİZİ

## TK-3601D

### KULLANICI REHBERİ

Bu üründe kullanılan AMBE+2™ ses kodlama teknolojisi, patent hakları, telif hakları dahil olmak üzere fi kri mülkiyet hakları ve Digital Voice Systems, Inc. şirketinin ticari sırları ile korunmaktadır. Bu ses kodlama Teknolojisi yalnızca bu İletişim Ekipmanında kullanılmak üzere lisanslanmıştır. Bu Teknolojinin kullanıcısının, Nesne Kodunu almaya, çıkarmaya, kaynak koda dönüştürmeye, tersine mühendislik ya da parçalara ayırmaya çalışması veya Nesne Kodunu başka bir yöntemle okunabilir forma dönüştürmesi açıkça yasaklanmıştır. ABD Patent Numaraları: #8,315,860, #8,595,002, #6,912,495, #8,200,497, #7,970,606 ve #8,359,197.

# TEŞEKKÜRLER

dPMR446 uygulamalarınıza **KENWOOD**' ıseđtiđiniz iin minnettarız.

Bu Kullanıcı Rehberi,nizin dPMR446' (Dijital Özel Telsiz Radyo) yalnızca temel işlemlerini kapsar. Satıcınıza, radyonuza eklemiş olabilecekleri her türlü özelleştirilmiş özellikler hakkında bilgi için danışınız.Kullanım kılavuzu kullanım detayları için, aşağıdaki URL'ye başvurun.  
[http://manual.kenwood.com/en\\_contents/search/keyword](http://manual.kenwood.com/en_contents/search/keyword)



## İÇİNDEKİLER

İKAZLAR .....	4
PAKETİ AÇIP MALZEMELERİ KONTROL ETME .....	7
HAZIRLIK .....	8
ORYANTASYON .....	12
TEMEL İŞLEMLER.....	14
KANAL LİSTESİ.....	15



## ÇALIŞMA KOŞULLARI

Açık konumlar (engel yok) : 9,0 km'ye kadar

Yerleşim yerleri (yakın binalar) : 2,7 km'ye kadar

### Not:

- ◆ Listelenen aralıklar alan testlerine göre belirlenmiştir ve sizin çalışma şartlarınıza ve telsizinize göre değişebilir.

## KULLANICIYA UYARILAR

Bakımı, yalnızca kalifiye teknisyenlerce yapılmalıdır.

**Güvenlik:** Operatörün, herhangi bir telsizin çalışmasına ilişkin tehlikelerin farkında olarak, bunları anlamış olması önemlidir.

Bu cihaz Direktif 2014/53/EU temel gereksinimlerine uyumludur.

### Eski Elektrikli ve Elektronik Cihazların ve Pillerin İmhası Hakkında Bilgi (ayrı atık toplama sistemlerine sahip olan ülkelerde geçerlidir)



Bu sembolü (üzeri çizili çöp bidonu) içeren ürün ve piller evsel atık çöpleri ile birlikte atılamaz.

Kullanılmış elektrikli ve elektronik cihaz ve piller, bu tür maddeleri ve bunların yan ürünlerini iş lemeye elverişli bir geri kazanım tesisine gönderilmelidir.

Size en yakın geri kazanım tesisinin konumunu öğrenmek üzere yerel yetkililerinize danışın.



Doğru geri kazanım ve atık uzaklaştırma yöntemleri, sadece öz kaynakların korunmasına yardımcı olmakla kalmayıp ayrıca sağlığınıza ve çevreye olacak zararlı etkilerini engellemeye yardımcı olur.

Uyarı: Pilin alt tarafında bulunan "Pb" iş areti, bu pillin kurşun içerdiğini belirtir.

Bu ürün 28300 sayılı Resmi Gazete'de yayımlanan Atık Elektrikli ve Elektronik Eşyaların Kontrolü Yönetmeliğe uygun olarak üretilmiştir.

### Ürün Bilgisi Telif Hakkı

KENWOOD ürün belleklerine katıştırılmış ürün bilgisine ait telif haklarının ünvanı ve mülkiyeti JVC KENWOOD Corporation'a aittir.

# İKAZLAR

Yangın, kişisel yaralanma ve telsizin hasar görmesini engellemek için aşağıdaki ikazları dikkate alın.

- Telsiz ve batarya paketini ıslak halde iken şarj etmeyin.
- Telsiz ve batarya paketi arasında metalik parçalar bulunmadığından emin olun.
- **KENWOOD** tarafından belirtilmemiş olan seçenekleri kullanmayın.
- Gövde veya telsizin başka bir parçası hasar görürse hasarlı parçalara dokunmayın.
- Eğer alıcı vericiye bir mikrofonlu kulaklık ya da kulaklık bağlandıysa, alıcı vericinin sesini azaltın.
- Kabloyu yakayabilecek makinelerin yanında iken isteğe bağlı hoparlörü/mikrofonu, kulaklıkları veya mikrofonunu veya kulaklığı boynunuzun etrafına yerleştirmeyin.
- Telsizi, dengesiz yüzeylere yerleştirmeyin.
- Antenin ucunun, gözlerinize temas etmediğinden emin olun.
- Telsiz, iletimde uzun süre kullanıldığında, radyatörü ve gövdesi ısınacaktır. Batarya paketini değiştirirken bu bölgelere dokunmayın.
- Opsiyonel aksesuarları takmadan önce telsizi daima kapatın.
- Şarj aleti, ünitenin AC şebeke hattı bağlantısını kesen aygıttır. AC fişi, kolay erişilebilir olmalıdır.
- Bataryaları atarken ülkeniz veya bölgenizdeki yasalar ve düzenlemelere mutlaka uyun.



## UYARI

### Aşağıdaki konumlarda telsizi kapatın:

- Patlayıcılar ya da patlama sahalarının yakınında.
- Uçaklarda. (Telsizin herhangi bir şekilde kullanılması sırasında havayolu mürettebatı tarafından verilen talimatlar ve düzenlemelere uyulmalıdır.)
- Yakıt alırken ya da benzin istasyonlarında park halinde iken.
- Tıbbi tesisler dahil olmak üzere ancak bunlarla sınırlı kalmaksızın telsiz cihazlarının kullanımına ilişkin sınırlamalar ya da uyarıların asılı bulunduğu yerler.
- Kalp pili bulunan kişilerin yakınında.
- Patlayıcı ortamlarda (yanıcı gaz, toz partikülleri, metalik tozlar, taş damarı tozları, vb.).
- Benzin istasyonunda yakıt doldururken ya da park halindeyken.



## DİKKAT

- Telsizi, hiçbir şekilde parçalara ayırmayın ya da değişiklik yapmayın.
- Araç hareket halinde iken telsizi, hava yastığı ekipmanı üzerine ya da yakınına koymayın. Hava yastığı açıldığında, telsiz fırlayabilir ve sürücüyü ya da yolculara çarpabilir.
- Telsizden anormal bir koku ya da duman geldiğini fark ederseniz, telsizi derhal kapatın, batarya paketini telsizden çıkarın ve **KENWOOD** bayinize başvurun.
- Sürüş esnasında telsiz kullanmanız, trafik kurallarına aykırı olabilir. Lütfen bölgenizdeki araç yönetmeliklerini inceleyerek, bunlara uygun davranın.
- Telsizi aşırı sıcak ya da aşırı soğuk hava şartlarından koruyun.
- Batarya paketini (ya da batarya kutusu) metal nesnelere birlikte taşımayın bunlar batarya terminallerinin kısa devre yapmasına neden olabilir.
- Bataryanın hatalı değiştirilmesi halinde patlama riski vardır, yalnızca aynı tip batarya ile değiştirin.
- Telsizin havanın kuru olduğu bölgelerde kullanılması sırasında, elektrik yükünün artması (statik elektrik) kolaydır. Bu koşullarda kulaklık kullanırken, telsizin kulaklık üzerinden kulağınıza elektrik şoku iletmesi mümkündür. Elektrik çarpmalarını önlemek için, bu tür ortamlarda yalnızca hoparlör/ mikrofon kullanmanızı öneriyoruz.
- Eğer piyasada satılan bir boyun askısı kullanılırsa, makineye yakın nesnelere askıya yakalanmamasına dikkat edin.
- Telsizin havanın kuru olduğu bölgelerde kullanılması sırasında, elektrik yükünün artması (statik elektrik) kolaydır. Bu koşullarda kulaklık kullanırken, telsizin kulaklık üzerinden kulağınıza elektrik şoku iletmesi mümkündür. Elektrik çarpmalarını önlemek için, bu tür ortamlarda yalnızca hoparlör/ mikrofon kullanmanızı öneriyoruz.
- Telsizi uzun sürelerle doğrudan güneş ışığına maruz bırakmayın ya da ısınan aletlerin yakınına koymayın.

## BATARYA PAKETİ HAKKINDAKİ BİLGİLER:

Batarya paketi organik solventler gibi yanıcı maddeler içermektedir. Yanlış kullanılması, bataryanın alev alacak, aşırı ısınacak, bozulacak şekilde kırılmasına ya da bataryanın herhangi başka bir şekilde hasar görmesine neden olabilir. Lütfen aşağıdaki koruyucu önlemlere dikkat edin.



### TEHLİKE

- Bataryayı sökmeyin ya da yeniden kurmayın!
- Bataryaya kısa devre yaptırmayın!
- Bataryayı yakmayın ya da ısıya maruz bırakmayın!
- Bataryayı, ateş, soba ya da diğer ısı kaynaklarının yakınında kullanmayın ya da bırakmayın (80°C/ 176°F derecenin üzerine çıkan alanlarda)!
- Bataryanın herhangi bir şekilde suya batırılmasından ya da ıslanmasından kaçının!
- Bataryayı ateş kaynaklarının yakınında ya da doğrudan güneş ışığı altında şarj etmeyin!
- Yalnızca belirtilmiş olan şarj aletini kullanım ve şarj etme gerekliliklerine uyun!
- Bataryayı herhangi bir nesne ile kurcalamayın, bir aygıtla buna çarpmayın ya da üzerine basmayın!
- Bataryayı sarsmayın ya da atmayın!
- Herhangi bir şekilde hasar görmüş olan batarya paketini kullanmayın!
- Batarya üzerinde doğrudan lehim yapmayın!
- Batarya polaritesini (ve terminalleri) tersine çevirmeyin!
- Bataryayı ters şarj etmeyin ya da ters bağlamayın!
- Kırık ya da sızıntı yapan bataryaya dokunmayın!  
Bataryadaki elektrolit sıvının gözlerinize teması halinde, mümkün olduğunca hızlı şekilde gözlerinizi ovalamadan temiz su ile yıkayın. Tedavi için derhal hastaneye gidin. Tedavi edilmediği takdirde göz sorunlarına neden olabilir.



### UYARI

- Bataryayı belirtilmiş olandan daha uzun süre şarj etmeyin!
- Batarya paketini mikrodalga ya da yüksek basınçlı kaplar içerisine koymayın!
- Kırılmış ya da sızıntı yapan batarya paketlerini ateşten uzak tutun!
- Uygun olmayan bataryaları kullanmayın!
- Bataryayı tehlikeli yerlerde değiştirmeyin veya şarj etmeyin!

# PAKETİ AÇIP MALZEMELERİ KONTROL ETME

Telsizi ambalajından dikkatle çıkarın. Aşağıda listesi verilen malzemelerden birinin eksik ya da nakliye sırasında hasar görmüş olması halinde, derhal nakliyeciyi firmaya resmi itirazda bulunun.

## SAĞLANAN AKSESUARLAR

- Batarya şarj aleti (KSC-50CR) ..... 1
- AC adaptörü ..... 1
- Li-ion pil Takımı (KNB-81L) ..... 1
- Kemer klipsi ..... 1
- Vida (M3 x 8 mm)..... 2
- Pil kapağına ..... 1
- Kullanıcı Rehberi ..... 1

### Not:

- ◆ Aksesuar kurulum talimatları için bkz "HAZIRLIK".

# HAZIRLIK

## BATARYA PAKETİ TAKMA



### DİKKAT

- Batarya terminallerine kısa devre yaptırmayın ya da bataryayı ateşe atmayın.
- Muhafazayı asla batarya paketinden çıkarmaya çalışmayın.

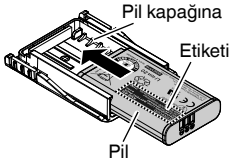

- 1 Pil takımını pil kapağına takın.
  - Pil takımının çentiğine dikkat edin.
  - Pil takımını model adı etiketi yukarı bakacak şekilde takın.
  - Pil takımını düşürmemeye dikkat edin.

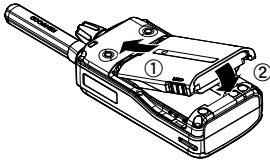

- 2 Pil kapağını telsizin arkasındaki olukla hizalayın.

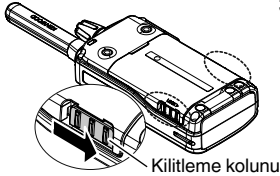

- 3 Kilitleme kolunu (her iki tarafını) kilitlemek için kaydırın.
  - Bir tıklama şeklinde geri bildirim olacaktır.

## BATARYA PAKETİ ÇIKARMA

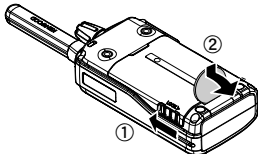

- 1 Kilitleme kolunu (her iki tarafını) kilidi açmak için kaydırın.
- 2 Pil kapağındaki kilidi serbest bırakın, ardından pil kapağını bir bozuk para veya benzeriyle çıkarın.
  - Pil takımını düşürmemeye dikkat edin.

## BATARYA PAKETİNİ ŞART ETME

Batarya paketi fabrikada şarj edilmez; kullanmadan önce bataryayı şarj edin.

### Ortalama pil takımı ömrü:

Pil Tasarrufu AÇIK	Pil Tasarrufu KAPALI
19 saat	14 saat

- Ortalama süreler, %5 iletim süresi, %5 alım süresi ve %90 bekleme süresi kullanılarak hesaplanmıştır.

- 1 AC adaptörü kablosunu şarj cihazının altında bulunan jaka takın.

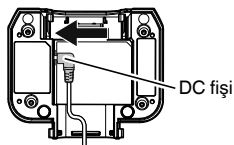

- 2 AC adaptörünü bir AC çıkışına takın.

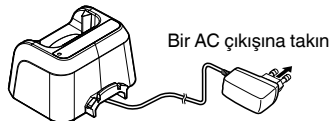

- 3 Batarya paketini veya üzerinde batarya paketini bulunan telsizi şarj aletinin şarj yuvasına itin.

- Batarya paketinin metal temas noktalarının şarj aletinin terminal noktalarına oturduğundan emin olun.
- Gösterge ışığı kırmızı renkte yanar ve şarj işlemi başlar.

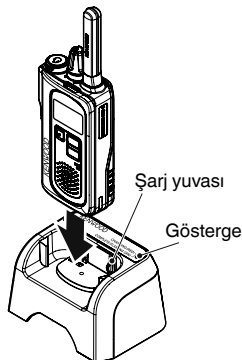

- 4 Şarj işlemi tamamlandığında, gösterge yanıp sönen yeşil. Batarya paketini veya telsizi şarj aletinin şarj yuvasından çıkarın.
- Batarya paketinin şarj olması yaklaşık 4,5 saat sürer.
  - Şarj aleti uzun bir süre kullanılmadığında, AC adaptörünü AC çıkışından çıkarın.



### DİKKAT

- Pille donatılmış bir telsizi, şarj cihazına takmadan önce daima KAPATIN.
- Şarj cihazını kontrol etmeye veya temizlemeye çalışmadan önce her zaman AC adaptörünü duvar prizinden çıkarın. Pil takımlarını çıkarmak veya kontrolleri değiştirmek AC voltajını şarj cihazından kaldırmaz.
- AC adaptör kablosunu, üzerine basılmayacak, takılıp düşülmeyecek veya zarar görmeyecek şekilde yerleştirin.
- AC adaptörünü daima kablodan ziyade adaptörü çekerek bir AC duvar prizinden çıkarın.
- Şarj cihazını hasarlı bir AC adaptör veya adaptör kablosu varsa veya şarj cihazı herhangi bir şekilde hasar görmüşse kullanmayın. Hasarlı parçayı değiştirmek veya onarmak için **KENWOOD** satıcınıza başvurun.

### Not:

- ◆ Şarj işlemi sürerken ortam sıcaklığı 5°C ve 40°C arasında olmalıdır. Bu aralığın dışında şarj yapıldığında batarya tam olarak şarj edilemeyebilir.
- ◆ Batarya paketi tam ve doğru şekilde şarj edilse dahi çalışma süresi azalmışsa, ömrü sona ermiştir. Batarya paketini değiştirin.
- ◆ -10°C ve daha düşük ortam sıcaklığına sahip alanlarda telsizi Li-ion pil kullanarak çalıştırırken, çalışma süresi kısalmabilir.

Gösterge İşığının Renkleri	Anlamı
Açık kırmızı	Bir alıcı-verici şarj yuvasındadır ve şarj başlatılmıştır.
Kırmızı yanıp söner	Ya pil bozuk ya da pil temas noktaları şarj cihazınınkiler ile düzgün eşleşmiyor.
Yeşil yanıp söner	Şarj işlemi tamamlandı; Pil paketini şarj cihazından çıkarın.
Yeşil ve Turuncu Değişimli Yanıp Söner	Pil şarj başlangıç sıcaklığını sağlamadı. Pili şarj cihazından çıkarın ve tekrar şarj etmeden önce normal bir sıcaklığa ulaşmasını bekleyin.



## BEL KLİPSİ KURULUMU

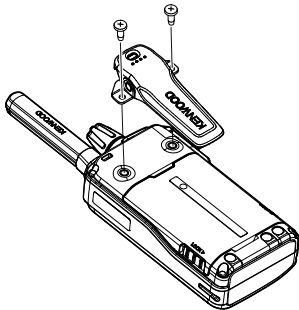

Gerekirse, sağlanan iki M3 x 8 mm vidayı kullanarak bel klipsini takın.

### Not:

- ◆ Bel klipsi takılmazsa, bunun montaj yeri sürekli iletim sırasında veya sıcak bir ortamda oturduğunuzda ısınabilir.

## OPSIYONEL HOPARLÖR/MİKROFON (VEYA KULAKLIK SETİ) KURULUMU

### 1 Telsizi KAPATIN.

- Ses seviyesini ayarlayabilen telsizler için telsizi KAPATMADAN önce ses seviyesini minimum ayara getirin.

### 2 Fişi telsizin üzerindeki SP/MIC jakına takın, ardından bir somunla sabitleyin.

- Telsizin su geçirmezliğini korumak için fişi bir somunla sıkıca sabitleyin.
- Hoparlör/ mikrofon veya kulaklık kullanırken telsiz tamamen su korumalı değildir.
- İsteğe bağlı hoparlörü/ mikrofonu, kulaklıkları veya mikrofonunu veya kulaklığı kullanmadığınızda telsizin toz ve su korumasını muhafaza etmek için SP/ MIC jakını kapakla boşluk bırakmadan sıkıca kapatmalısınız.

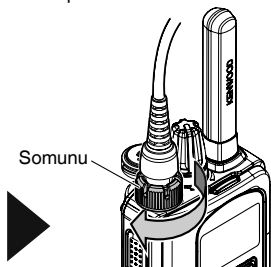
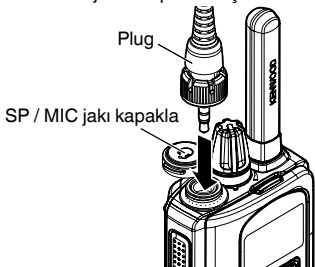

# ORYANTASYON

## DÜĞMELER VE KONTROL

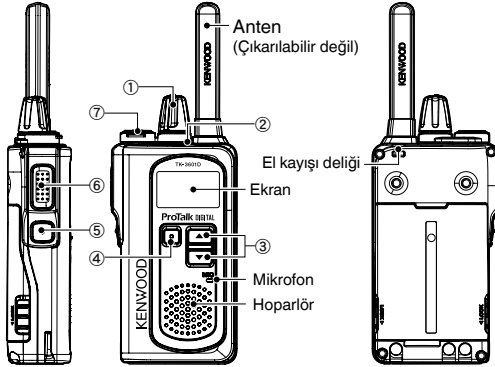

### ① Güç düğmesi/ Ses seviyesi kontrolü

Telsizi AÇMAK için anahtar saat yönünde çevirin. Telsizi KAPATMAK için, klik sesi duyulana kadar saat yönünün tersinde çevirin. Ses seviyesini ayarlamak için çevirin.

### ② LED göstergesi

Telsiz durumunu gösterir.

### ③ ▲ (Yukarı) / ▼ (Aşağı) düğmeleri

Çalışma kanalını değiştirmek, ayar modunda bir menü seçmek ve diğer işlevleri gerçekleştirmek için basın.

### ④ Menüsü düğmesi

Çeşitli fonksiyonları seçmek, Kanal Menüsü' nü etkinleştirmek için basın. Programlanabilir işlevini etkinleştirmek için basılı tutun. Varsayılan, Düğme Kilidi' dir.

### ⑤ Taraf düğmesi

Programlanabilir işlevini etkinleştirmek için basılı tutun. Varsayılan Bölge' dir.

## ⑥ PTT (Bas Konuş) düğmesi

Basın ve basılı tutun, daha sonra iletim için mikrofona konuşun.

## ⑦ SP/MIC jakları

Hoparlör/ mikrofon ya da Başlık Mikrofon takımı fişini bu jaka takın.

## EKRAN



Gösterge	Tanımı
	Alırken: Sinyal gücü görünür. Aktarıırken: İletim Gücünü gösterir. Alıyor :  : Güçlü  : Yeterli  : Zayıf İletiyor :  : Yüksek Güç
	Batarya gücünü gösterir. : Yüksek  : Yeterli  : Düşük (Yanıp sönüyor): Çok Düşük
	Kanal tipi dijital olarak ayarlandığında görünür.
	Tarama devam ederken görünür. Tarama duraklatıldığında yanıp söner.
	Sıkıştırıcı-Genleştirici etkinleştirildiğinde görünür.
<b>PRIVACY</b>	Karıştırıcı (Analog) etkinleştirildiğinde görünür.
<b>VOX</b>	VOX işlevi devam ederken görünür.
	Düğme kilidi işlevi etkinleştirildiğinde görünür.
	Kulaklık modu etkinleştirildiğinde görünür.
<b>2nd</b>	İkinci Tarama işlevi etkinleştirildiğinde görünür. İkinci Tarama duraklatıldığında ve İkinci Kanalda kalındığında yanıp söner.
	Monitör Açık veya Susturma Kapatma etkinleştirildiğinde görünür.

# TEMEL İŞLEMLER

## AÇMA/KAPATMA GÜÇ DÜĞMESİ

Telsizi **Güç** düğmesini/ **Ses** kontrolünü saat yönünde döndürerek **AÇIN**.

- Bir onaylama sesi duyulur, LCD anlık olarak yanar, ardından mevcut kanal numarası görüntülenir.

Telsizi **KAPALI** duruma getirmek için bir tık sesi duyuluncaya kadar **Güç** düğmesini/ **Ses** kontrolünü saat yönünün tersi yönde tamamen çevirin.



## SES AYARI

**Güç** düğmesini/ **Ses** kontrolünü döndürerek istenen ses seviyesini ayarlayın.

- Saat yönünde sesi artırır ve saat yönünün tersinde sesi azaltır.



### Not:

- ◆ Analog modda referans olarak arka plan gürültüsünü kullanarak ses seviyesini ayarlamak için Susturma kapatma Fonksiyonunu kullanın.

## BÖLGE VE KANAL/ ID SEÇME

- 1 **[Bölge]** olarak programlanan düğmeyi kullanarak istenen bölgeyi seçin. Her bölge bir grup kanal içerir.
- 2 ▲ veya ▼ düğmesini kullanarak istenen kanalı/ kimliği seçin.
  - **[Bölge]**, ▲ veya ▼ düğmesine her basışınızda bir onay tonu duyulur.

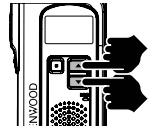

## ÇAĞRI YAPMA

- 1 Bir çağrı yapmak için **PTT** düğmesini basılı tutun, ardından normal konuşma sesinizi kullanarak mikrofon alanının çevresinde konuşun.
  - Mikrofonu dudığınızdan yaklaşık 3 ila 4 cm (1,5 inç) uzakta tutun.
- 2 Alım için **PTT** düğmesini bırakın.



# KANAL LİSTESİ

Bu telsiz her bir kanalı farklı frekanslar ve ID (Dijital)/ DQT/DQT (Analog) ayarları ile yeniden programlamanıza olanak sağlar. Aşağıdaki tablo varsayılan kanal ayarlarını listeler.

Kanal Numarası	Analog		Dijital			
	Bölge 1		Bölge 2		Bölge 3	
	Frekans (MHz)	QT/DQT	Frekans (MHz)	ID	Frekans (MHz)	ID
1	446,006250	94.8 Hz	446,103125	1	446,003125	1
2	446,093750	88.5 Hz	446,109375	2	446,009375	2
3	446,031250	103.5 Hz	446,115625	3	446,015625	3
4	446,068750	79.7 Hz	446,121875	4	446,021875	4
5	446,043750	118.8 Hz	446,128125	5	446,028125	5
6	446,018750	123.0 Hz	446,134375	6	446,034375	6
7	446,081250	127.3 Hz	446,140625	7	446,040625	7
8	446,056250	85.4 Hz	446,146875	8	446,046875	8
9	446,006250	107.2 Hz	446,153125	9	446,053125	9
10	446,093750	110.9 Hz	446,159375	10	446,059375	10
11	446,031250	114.8 Hz	446,165625	11	446,065625	11
12	446,068750	82.5 Hz	446,171875	12	446,071875	12
13	446,043750	D132N	446,178125	13	445,078125	13
14	446,018750	D155N	446,184375	14	446,084375	14
15	446,056250	D134N	446,190625	15	446,090625	15
16	446,081250	D243N	446,196875	16	446,096875	16



# ProTalk DIGITAL

ΨΗΦΙΑΚΟΣ ΠΟΜΠΟΔΕΚΤΗΣ UHF

## TK-3601D

### ΟΔΗΓΟΣ ΧΡΗΣΤΗ

Η τεχνολογία κωδικοποίησης φωνής AMBE+2™ που είναι ενσωματωμένη στο προϊόν αυτό προστατεύεται από δικαιώματα πνευματικής ιδιοκτησίας, συμπεριλαμβανομένων των δικαιωμάτων ευρεσιτεχνίας, εμπορικών σημάτων και εμπορικών απορρήτων της Digital Voice Systems, Inc. Αυτή η τεχνολογία κωδικοποίησης φωνής διαθέτει άδεια μόνο για χρήση με αυτόν τον Εξοπλισμό Επικοινωνίας. Απαγορεύεται ρητά στο χρήστη αυτής της τεχνολογίας να προσπαθήσει να εξάγει, να αφαιρέσει, να αποσυνθέσει, να πραγματοποιήσει αντίστροφη σχεδίαση ή να μετατρέψει με οποιονδήποτε τρόπο τον Αντικειμενικό Κώδικα σε μορφή αναγνώσιμη. Δίπλωμα Ευρεσιτεχνίας ΗΠΑ: #8,315,860, #8,595,002, #6,912,495, #8,200,497, #7,970,606 και #8,359,197.

# ΣΑΣ ΕΥΧΑΡΙΣΤΟΥΜΕ

Είμαστε ευγνώμονες που επιλέξατε το **KENWOOD** για τις dPMR446 εφαρμογές σας.

Το παρόν Οδηγός Χρήστη καλύπτει μόνο τις βασικές λειτουργίες του dPMR446 (Digital Private Mobile Radio) σας. Ρωτήστε τον αντιπρόσωπό σας για πληροφορίες σχετικά με τυχόν προσαρμοσμένα χαρακτηριστικά που ενδέχεται να έχουν προστεθεί στον πομποδέκτη σας. Για λεπτομέρειες σχετικά με τη χρήση του εγχειριδίου οδηγιών, ανατρέξτε στην ακόλουθη διεύθυνση URL.



[http://manual.kenwood.com/en\\_contents/search/keyword](http://manual.kenwood.com/en_contents/search/keyword)

## ΠΕΡΙΕΧΟΜΕΝΑ

<b>ΠΡΟΦΥΛΑΞΕΙΣ</b> .....	<b>4</b>
<b>ΑΠΟΣΥΣΚΕΥΑΣΙΑ ΚΑΙ ΕΛΕΓΧΟΣ ΕΞΟΠΛΙΣΜΟΥ</b> .....	<b>7</b>
<b>ΠΡΟΕΤΟΙΜΑΣΙΑ</b> .....	<b>8</b>
<b>ΠΡΟΣΑΝΑΤΟΛΙΣΜΟΣ</b> .....	<b>12</b>
<b>ΒΑΣΙΚΕΣ ΛΕΙΤΟΥΡΓΙΕΣ</b> .....	<b>14</b>
<b>ΛΙΣΤΑ ΚΑΝΑΛΙΩΝ</b> .....	<b>15</b>



## ΣΥΝΘΗΚΕΣ ΛΕΙΤΟΥΡΓΙΑΣ

Ανοικτές τοποθεσίες (χωρίς εμπόδια) : Μέχρι και 9,0 χλμ.

Κατοικήσιμες περιοχές (κοντά σε κτήρια) : Μέχρι και 2,7 χλμ.

### Σημείωση:

- ◆ Η παραπάνω εμβέλεια βασίζεται σε έλεγχο πεδίου και ενδέχεται να διαφέρει ανάλογα με τις δικές σας συνθήκες λειτουργίας και τον κάθε πομποδέκτη.

## ΠΑΡΑΤΗΡΗΣΕΙΣ ΓΙΑ ΤΟ ΧΡΗΣΤΗ

Για την τεχνική υποστήριξη να απευθύνεστε μόνο σε εξειδικευμένους τεχνικούς.

**Ασφάλεια:** Είναι σημαντικό ο χειριστής να γνωρίζει και να κατανοεί τους συνήθεις κινδύνους που οφείλονται στη λειτουργία κάθε πομποδέκτη.

Αυτός ο εξοπλισμός είναι σύμφωνος με τις απαραίτητες απαιτήσεις της Οδηγίας 2014/53/EU.

### Πληροφορίες για την Απόρριψη παλιών ηλεκτρικών και ηλεκτρονικών συσκευών και μπαταριών (όπως ισχύουν για χώρες που έχουν υιοθετήσει ξεχωριστό σύστημα αποβλήτων)



Τα προϊόντα και οι μπαταρίες με το σύμβολο (διαγραμμένος κάδος αχρήστων) δεν μπορούν να απορριφθούν ως οικιακά απορρίμματα.

Οι παλιές ηλεκτρικές και ηλεκτρονικές συσκευές και οι μπαταρίες θα πρέπει να ανακυκλώνονται σε εγκαταστάσεις που έχουν τη δυνατότητα να διαχειριστούν αυτά τα αντικείμενα και τα υποπροϊόντα της απόρριψής τους.



Επικοινωνήστε με τις τοπικές υπηρεσίες για λεπτομέρειες σχετικά με την εύρεση της πλησιέστερης εγκατάστασης ανακύκλωσης.

Η σωστή ανακύκλωση και η εξουδετέρωση των απορριμμάτων συντελεί στη διατήρηση των πόρων ενώ αποτρέπει τις αρνητικές επιπτώσεις στην υγεία μας και στο περιβάλλον.

Προσοχή: Το σήμα "Pb" κάτω από το σύμβολο για τις μπαταρίες δηλώνει πως η μπαταρία περιέχει μόλυβδο.

### Πνευματικά Δικαιώματα Υλικολογισμικού (Firmware)

Ο τίτλος και η ιδιοκτησία των πνευματικών δικαιωμάτων για το ενσωματωμένο υλικολογισμικό στις μνήμες του προϊόντος KENWOOD είναι κατοχυρωμένα από την εταιρεία JVC KENWOOD

## ΠΡΟΦΥΛΑΞΕΙΣ

Τηρείτε τις παρακάτω προφυλάξεις για την αποφυγή πυρκαγιάς, προσωπικού τραυματισμού και πρόκλησης βλάβης στον πομποδέκτη.

- Μη φορτίζετε το πομποδέκτη και την μπαταρία σε περίπτωση που βραχούν.
- Βεβαιωθείτε ότι δεν παρεμβάλλονται μεταλλικά αντικείμενα μεταξύ του πομποδέκτη και της μπαταρίας.
- Μη χρησιμοποιείτε προαιρετικά εξαρτήματα που δεν καθορίζονται από την **KENWOOD**.
- Εάν καταστραφεί το πλαίσιο ή άλλο τμήμα του πομποδέκτη, μην αγγίζετε τα κατεστραμμένα τμήματα.
- Εάν έχουν συνδεθεί ακουστικά και μικρόφωνο κεφαλής ή ακουστικά στον πομποδέκτη, μειώστε την ένταση ήχου του πομποδέκτη. Να έχετε το νου σας στο επίπεδο της έντασης ήχου όταν απενεργοποιείτε την φίμωση.
- Μην τοποθετείτε το προαιρετικό ηχείο/μικρόφωνο, το μικρόφωνο με ακουστικό σε κλιπ ή τα ακουστικά γύρω από το λαιμό σας ενώ βρίσκεστε κοντά σε μηχανήματα που ενδέχεται να μαγκώσουν το καλώδιο.
- Μην τοποθετείτε τον πομποδέκτη σε ασταθείς επιφάνειες.
- Βεβαιωθείτε ότι το άκρο της κεραίας δεν έρχεται σε επαφή με τα μάτια σας.
- Όταν χρησιμοποιείτε τον πομποδέκτη για πολύωρη εκπομπή, η θερμοκρασία της κεραίας εκπομπής και του πλαισίου θα αυξηθεί. Μην αγγίζετε τα σημεία αυτά κατά την αντικατάσταση της μπαταρίας.
- Να απενεργοποιείτε πάντα τον πομποδέκτη πριν την εγκατάσταση προαιρετικών αξεσουάρ.
- Ο φορτιστής είναι η συσκευή που αποσυνδέει τη μονάδα από την παροχή ρεύματος AC. Το βύσμα AC πρέπει να είναι άμεσα διαθέσιμο.
- Για την απόρριψη των μπαταριών, βεβαιωθείτε ότι συμμορφώνεστε με την κατά τόπους νομοθεσία και τους ανάλογους κανονισμούς.



### ΠΡΟΕΙΔΟΠΟΙΗΣΗ

#### **Απενεργοποιήστε τον πομποδέκτη στις εξής περιπτώσεις:**

- Σε εκρηκτικό περιβάλλον (εύφλεκτα αέρια, σωματίδια σκόνης, σκόνες μεταλλικών στοιχείων, σκόνες κόκκου, κλπ.).
- Κατά την πλήρωση βενζίνης ή κατά την διάρκεια στάθμευσης σε βενζινάδικα.
- Κοντά σε εκρηκτικά ή σε τοποθεσίες όπου πραγματοποιούνται ανατινάξεις.
- Σε αεροσκάφη. (Κάθε χρήση του πομποδέκτη πρέπει να τηρεί τις οδηγίες και τους κανονισμούς του προσωπικού του αεροσκάφους.)

- Όπου αναφέρονται περιορισμοί ή προειδοποιήσεις σχετικά με τη χρήση των ραδιοσυσκευών, συμπεριλαμβανομένων, μεταξύ άλλων, των ιατρικών εγκαταστάσεων.
- Κατά τη διάρκεια άντλησης καυσίμων ή στάθμευσης σε πρατήρια καυσίμων.



## ΠΡΟΣΟΧΗ

- Μην αποσυναρμολογείτε ή τροποποιείτε τον πομποδέκτη για κανένα λόγο.
- Μην τοποθετείτε τον πομποδέκτη επάνω ή κοντά σε εξοπλισμό αερόσακου κατά τη λειτουργία του αυτοκινήτου. Όταν ενεργοποιείται ο αερόσακος, ο πομποδέκτης ενδέχεται να εκτιναχθεί και να χτυπήσει τον οδηγό ή τους συνεπιβάτες.
- Εάν εντοπίσετε μία ασυνήθιστη οσμή ή καπνό από τη μονάδα, απενεργοποιήστε τον πομποδέκτη αμέσως, βγάλτε την μπαταρία από τον πομποδέκτη και επικοινωνήστε με το διακινητή της **KENWOOD**.
- Η χρήση του πομποδέκτη ενώ οδηγείτε ενδέχεται να απαγορεύεται από τη νομοθεσία. Ελέγξτε και τηρείτε τους τοπικούς κανονισμούς.
- Μην εκτίθετε τον πομποδέκτη σε συνθήκες με εξαιρετικά χαμηλές ή υψηλές θερμοκρασίες.
- Μη μεταφέρετε την μπαταρία με μεταλλικά αντικείμενα, καθώς ενδέχεται να βραχυκυκλώσει στους πόλους της μπαταρίας.
- Υπάρχει κίνδυνος έκρηξης αν η μπαταρία αντικατασταθεί εσφαλμένα. Να αντικαθίσταται μόνο με μπαταρία ίδιου τύπου.
- Πριν προσαρτήσετε ένα λουράκι που διατίθεται στο εμπόριο στον πομποδέκτη, βεβαιωθείτε ότι το λουράκι είναι ανθεκτικό. Επιπρόσθετα, μην κουνάτε τον πομποδέκτη από το λουράκι. Ενδέχεται να χτυπήσετε και να τραυματίσετε ακούσια κάποιον άλλον με τον πομποδέκτη.
- Εάν χρησιμοποιείτε ένα λουρί λαιμού που είναι διαθέσιμο στο εμπόριο, προσέξτε ώστε να μην πιαστεί το λουρί κοντά στο μηχανήμα.
- Κατά τη χρήση του πομποδέκτη σε περιοχές όπου ο αέρας είναι ξηρός, υπάρχει ο κίνδυνος συσσώρευσης ηλεκτρικών φορτίων (στατικός ηλεκτρισμός). Κατά τη χρήση εξαρτήματος ακουστικών σε αυτές τις συνθήκες, υπάρχει η πιθανότητα μετάδοσης ενός ηλεκτρικού σοκ από τον πομποδέκτη στο ακουστικό και, κατά συνέπεια, στο αυτί σας. Συνιστούμε να χρησιμοποιείτε μόνο μεγάφωνο/ μικρόφωνο υπό αυτές τις συνθήκες, για να αποφύγετε τον κίνδυνο ηλεκτρικού σοκ.
- Μην εκθέτετε τον πομποδέκτη για μεγάλο χρονικό διάστημα σε άμεση ηλιακή ακτινοβολία και μην τον τοποθετείτε κοντά σε θερμαντικές συσκευές.

## ΠΛΗΡΟΦΟΡΙΕΣ ΣΧΕΤΙΚΑ ΜΕ ΤΗΝ ΜΠΑΤΑΡΙΑ:

Η μπαταρία συμπεριλαμβάνει εύφλεκτα αντικείμενα, όπως οργανικό διαλύτη. Ο κακός χειρισμός ενδέχεται να προκαλέσει τη θραύση της μπαταρίας, ανάφλεξη ή εξαιρετικά υψηλή θερμοκρασία, να μειώσει την απόδοση ή να προκαλέσει άλλου είδους ζημιά στην μπαταρία. Παρακαλούμε λάβετε υπόψην σας τα ακόλουθα απαγορευτικά θέματα.



### ΚΙΝΔΥΝΟΣ

- Μην αποσυναρμολογείτε ή ξασυναρμολογείτε την μπαταρία!
- Μην βραχυκυκλώνετε την μπαταρία!
- Μην καίτε ή θερμαίνετε την μπαταρία!
- Μην αφήνετε την μπαταρία κοντά σε φωτιά, θερμάστρα ή άλλες συσκευές που παράγουν θερμότητα (περιοχές άνω των 80°C)!
- Αποφύγετε να βυθίζετε την μπαταρία σε νερό ή να τη βρέχετε με οποιοδήποτε μέσο!
- Μην φορτίζετε την μπαταρία κοντά σε φωτιά ή σε άμεση ηλιακή ακτινοβολία!
- Χρησιμοποιείτε μόνο τον εγκεκριμένο φορτιστή και τηρείτε τις απαιτήσεις φόρτισης!
- Μην τρυπάτε χτυπάτε ή πατάτε την μπαταρία!
- Μην τραντάζετε ή πετάτε την μπαταρία!
- Μην χρησιμοποιείτε την μπαταρία εάν έχει καταστραφεί με οποιονδήποτε τρόπο!
- Μην πραγματοποιήσετε κόλληση απευθείας στην μπαταρία!
- Μην αντιστρέψετε την πολικότητα της μπαταρίας (και τους πόλους)!
- Μην φορτίζετε ή συνδέετε ανάποδα την μπαταρία!
- Μην αγγίζετε μία μπαταρία που έχει σπάσει ή έχει διαρροή!  
Εάν το υγρό του ηλεκτρολύτη της μπαταρίας εισέλθει στα μάτια σας, ξεπλύνετε τα με φρέσκο νερό όσο το συντομότερο γίνεται χωρίς να τα τρίβετε. Μεταβείτε άμεσα στο νοσοκομείο. Εάν δε ζητήσετε ιατρική βοήθεια, ενδέχεται να προκληθούν προβλήματα στα μάτια σας.



### ΠΡΟΕΙΔΟΠΟΙΗΣΗ

- Μην φορτίζετε την μπαταρία για μεγαλύτερο διάστημα από το καθορισμένο!
- Μην τοποθετείτε την μπαταρία σε μικροκύματα ή δοχείο υψηλής πίεσης!
- Κρατήστε τις μπαταρίες με ρήξη και διαρροή μακριά από φωτιά!
- Μην χρησιμοποιείτε μη φυσιολογική μπαταρία!
- Μην αλλάζετε ή φορτίζετε την μπαταρία σε επικίνδυνες θέσεις!

---

---

# ΑΠΟΣΥΣΚΕΥΑΣΙΑ ΚΑΙ ΕΛΕΓΧΟΣ ΕΞΟΠΛΙΣΜΟΥ

---

---

Αφαιρέστε τον πομποδέκτη από τη συσκευασία με προσοχή. Εάν κάποιο αντικείμενο λείπει ή έχει καταστραφεί, αποστείλτε άμεσα μία αίτηση στο φορέα.

## ΠΑΡΕΧΟΜΕΝΑ ΑΞΕΣΟΥΡΑ

- Φορτιστής μπαταρίας (KSC-50CR)..... 1
- Μετασχηματιστής ρεύματος ..... 1
- Μπαταρία ιόντων λιθίου (KNB-81L) ..... 1
- Κλιπ ζώνης ..... 1
- Βίδες (M3 x 8 mm)..... 2
- Κάλυμμα μπαταρίας ..... 1
- Οδηγός Χρήστη ..... 1

---

### Σημείωση:

- ◆ Ανατρέξτε στην ενότητα “ΠΡΟΕΤΟΙΜΑΣΙΑ” για οδηγίες εγκατάστασης των εξαρτημάτων.
-

# ΠΡΟΕΤΟΙΜΑΣΙΑ

## ΕΓΚΑΤΑΣΤΑΣΗ ΜΠΑΤΑΡΙΑΣ



### ΠΡΟΣΟΧΗ

- Για πληροφορίες σχετικά με τις διαδικασίες φόρτισης και τη χρήση της μπαταρίας, ανατρέξτε στο Εγχειρίδιο Χρήσης του φορτιστή μπαταρίας.
- Η μπαταρία δεν έρχεται φορτισμένη από το εργοστάσιο. Να την φορτίσετε πριν τη χρήση.

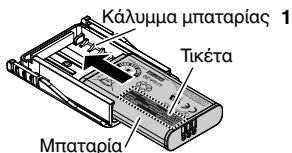

**1** Εισάγετε την μπαταρία στη θήκη της μπαταρίας.

- Δώστε προσοχή στη θέση της εγκοπής της μπαταρίας.
- Εισάγετε την μπαταρία με την ετικέτα ονόματος μοντέλου προς τα επάνω.
- Προσέξτε να μην σας πέσει η μπαταρία.

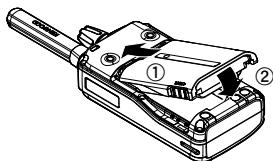

**2** Ευθυγραμμίστε τη θήκη της μπαταρίας με την αυλάκωση στο πίσω μέρος του πομποδέκτη.

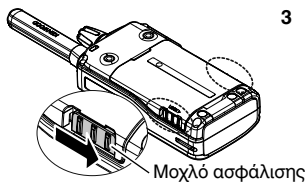

**3** Σύρετε τον μοχλό ασφάλισης (και στις δύο πλευρές) για να την ασφαλίσετε.

- Θα υπάρξει επιβεβαίωση με τον ήχο ασφάλισης κλικ.

## ΑΠΕΓΚΑΤΑΣΤΑΣΗ ΜΠΑΤΑΡΙΑΣ

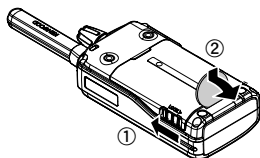

**1** Σύρετε τον μοχλό ασφάλισης (και στις δύο πλευρές) για να την απασφαλίσετε.

**2** Απελευθερώστε την ασφάλιση στη θήκη της μπαταρίας, και στη συνέχεια αφαιρέστε τη θήκη της μπαταρίας με ένα νόμισμα ή κάτι παρόμοιο.

- Προσέξτε να μην σας πέσει η μπαταρία.

## ΦΟΡΤΙΣΗ ΤΗΣ ΜΠΑΤΑΡΙΑΣ

Η μπαταρία δεν έρχεται φορτισμένη από το εργοστάσιο. Φορτίστε την πριν τη χρήση.

### Μέση διάρκεια ζωής της μπαταρίας:

Εξοικονόμηση Μπαταρίας Ενεργοποιημένη	Εξοικονόμηση Μπαταρίας Ατομα με ειδικές ανάγκες
19 ώρες	14 ώρες

- Η μέση διάρκεια ζωής υπολογίζεται χρησιμοποιώντας το 5% του χρόνου σε μετάδοση, το 5% του χρόνου σε λήψη, και το 90% του χρόνου σε αναμονή.

- 1 Συνδέστε το καλώδιο του μετασχηματιστή ρεύματος στην υποδοχή που βρίσκεται στο κάτω μέρος του φορτιστή.

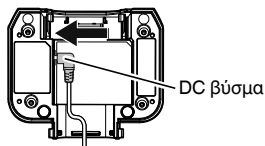

- 2 Εισάγετε τον μετασχηματιστή ρεύματος σε πρίζα εναλλασσόμενου ρεύματος.

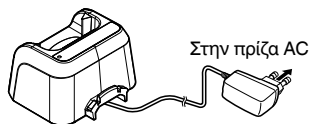

- 3 Σύρετε μία μπαταρία ή έναν πομποδέκτη που διαθέτει μπαταρία μέσα στην υποδοχή φόρτισης του φορτιστή.

- Βεβαιωθείτε ότι οι μεταλλικές επαφές της μπαταρίας ταιριάζουν ασφαλώς με τους πόλους του φορτιστή.
- Η ένδειξη ανάβει με κόκκινο χρώμα και ξεκινάει η φόρτιση.

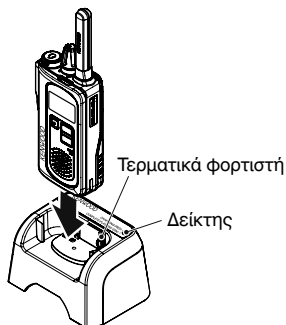

- 4 Όταν ολοκληρωθεί η φόρτιση, η ένδειξη αναβοσβήνει Πράσινο χρώμα. Αφαιρέστε τη μπαταρία ή τον πομποδέκτη από την υποδοχή φόρτισης του φορτιστή.

- Χρειάζονται περίπου 3 ώρες για τη φόρτιση της μπαταρίας.
- Όταν ο φορτιστής δεν πρόκειται να χρησιμοποιηθεί για μεγάλο χρονικό διάστημα, βγάλτε τον μετασχηματιστή ρεύματος από την πρίζα.



## ΠΡΟΣΟΧΗ

- Απενεργοποιείτε πάντα έναν πομποδέκτη που διαθέτει μπαταρία πριν τοποθετήσετε τον πομποδέκτη στον φορτιστή.
- Πριν από κάθε επιθεώρηση ή καθαρισμό του φορτιστή, αφαιρείτε πάντα τον μετασχηματιστή ρεύματος από μια πρίζα. Αφαιρώντας τις μπαταρίες ή αλλάζοντας τα πλήκτρα ελέγχου δεν αφαιρείται η τάση ρεύματος από τον φορτιστή.
- Τοποθετήστε το καλώδιο του μετασχηματιστή ρεύματος, έτσι ώστε να μην κινδυνεύει να πατηθεί, να σκοντάψει κάποιος πάνω του ή να υποστεί ζημιά.
- Αφαιρείτε πάντα τον μετασχηματιστή ρεύματος από μια πρίζα τραβώντας τον από τον προσαρμογέα και όχι από το καλώδιο.
- Μη χρησιμοποιείτε τον φορτιστή εάν έχει φθαρμένο μετασχηματιστή ρεύματος ή καλώδιο προσαρμογέα, ή εάν ο φορτιστής έχει υποστεί ζημιά με οποιονδήποτε τρόπο. Επικοινωνήστε με τον αντιπρόσωπο KENWOOD της περιοχής σας για να αντικαταστήσει ή να επισκευάσει το φθαρμένο τμήμα.

### Σημείωση:

- ◆ Η θερμοκρασία περιβάλλοντος πρέπει να είναι μεταξύ 5 °C και 40 °C όσο η φόρτιση βρίσκεται σε εξέλιξη. Εάν φορτίσετε την μπαταρία εκτός αυτού του εύρους ενδεχομένως να μην φορτιστεί πλήρως.
- ◆ Η διάρκεια ζωής της μπαταρίας τελειώνει όταν ο χρόνος λειτουργίας της μειώνεται ακόμα και όταν είναι πλήρως και σωστά φορτισμένη. Αντικαταστήστε την μπαταρία.
- ◆ Κατά τη λειτουργία του πομποδέκτη χρησιμοποιώντας μία μπαταρία ιόντων λιθίου σε περιοχές με θερμοκρασία περιβάλλοντος -10 °C ή χαμηλότερη, ο χρόνος λειτουργίας μπορεί να μειωθεί.

Χρώμα ένδειξης	Επεξήγηση
Ανοιχτό κόκκινο	Ένας πομποδέκτης βρίσκεται στην υποδοχή φόρτισης και έχει ξεκινήσει η φόρτιση.
Αναβοσβήνει με Κόκκινο Χρώμα	Είτε η μπαταρία είναι ελαττωματική είτε οι επαφές της δεν ταιριάζουν κατάλληλα με αυτές του φορτιστή.
Αναβοσβήνει πράσινο	Η φόρτιση έχει ολοκληρωθεί. αφαιρέστε την μπαταρία από το φορτιστή.
Αναβοσβήνει Εναλλάξ με Πράσινο και Πορτοκαλί Χρώμα	Η μπαταρία δεν έχει τη θερμοκρασία που απαιτείται για την έναρξη της φόρτισης. Αφαιρέστε τη μπαταρία από τον φορτιστή και περιμένετε έως ότου φτάσει σε κανονική θερμοκρασία πριν την φορτίσετε ξανά.



## ΕΓΚΑΤΑΣΤΑΣΗ ΤΟΥ ΚΛΙΠ ΖΩΝΗΣ

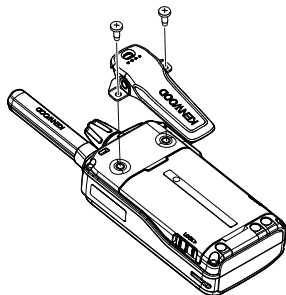

Χρησιμοποιώντας τις 2 βίδες (M3 x 8 mm), προσαρτήστε το παρεχόμενο κλιπ ζώνης στη θέση του.

### Σημείωση:

- ♦ Εάν το κλιπ ζώνης δεν έχει εγκατασταθεί, η θερμοκρασία στη θέση της βάσης ενδέχεται να αυξηθεί κατά τη διάρκεια συνεχούς μετάδοσης ή εάν το περιβάλλον στο οποίο βρίσκεται έχει υψηλή θερμοκρασία.

## ΕΓΚΑΤΑΣΤΑΣΗ ΤΟΥ ΠΡΟΑΙΡΕΤΙΚΟΥ ΗΧΕΙΟΥ/ ΜΙΚΡΟΦΩΝΟΥ (Η ΑΚΟΥΣΤΙΚΩΝ)

- 1 Απενεργοποιήστε τον πομποδέκτη.
  - Για πομποδέκτες που δεν έχουν τη δυνατότητα ρύθμισης του επιπέδου της έντασης ήχου, ρυθμίστε την ένταση του ήχου στην ελάχιστη ρύθμιση προτού απενεργοποιήσετε τον πομποδέκτη.
- 2 Συνδέστε το βύσμα στην υποδοχή SP/MIC του πομποδέκτη, και στη συνέχεια στερεώστε το με ένα παξιμάδι.
  - Στερεώστε το βύσμα με ένα παξιμάδι σταθερά για να διατηρηθεί προστασία κατά του νερού για τον πομποδέκτη.
  - Ο πομποδέκτης δεν διαθέτει πλήρη προστασία κατά του νερού όταν χρησιμοποιείται με ηχείο/μικρόφωνο ή ακουστικά.
  - Όταν δεν χρησιμοποιείται ένα προαιρετικό ηχείο/μικρόφωνο, μικρόφωνο με ακουστικό σε κλιπ ή ακουστικά, για να διατηρηθεί η προστασία κατά της σκόνης και του νερού του πομποδέκτη, πρέπει να καλύπτετε την υποδοχή SP/MIC με το κάλυμμα σταθερά χωρίς κανένα κενό.

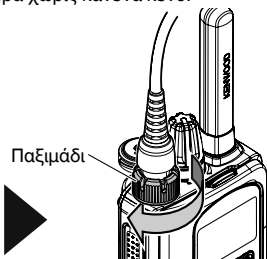
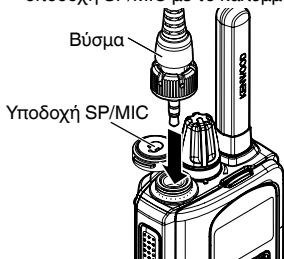

# ΠΡΟΣΑΝΑΤΟΛΙΣΜΟΣ

## ΚΟΥΜΠΙΑ ΚΑΙ ΕΛΕΓΧΟΣ



- 1 Διακόπτης τροφοδοσίας/ Έλεγχος έντασης**  
Στρίψτε δεξιόστροφα για να ενεργοποιήσετε τον πομποδέκτη. Για να απενεργοποιήσετε τον πομποδέκτη, στρίψτε αριστερόστροφα μέχρι να ακουστεί κλικ. Περιστρέψτε για να ρυθμίσετε την ένταση του ήχου.
- 2 Ένδειξη LED**  
Υποδεικνύει την κατάσταση του πομποδέκτη.
- 3 Κουμπί ▲ (Κουμπί) / ▼ (Κάτω)**  
Πατήστε το για να αλλάξετε το κανάλι λειτουργίας, για να επιλέξετε ένα μενού στη λειτουργία ρυθμίσεων, και για να εκτελέσετε άλλες λειτουργίες.
- 4 Κουμπί Μενού**  
Πατήστε το για να ενεργοποιήσετε το Μενού Καναλιών, για να επιλέξετε τις διάφορες λειτουργίες.  
Πατήστε το παρατεταμένα για να ενεργοποιήσετε την προγραμματιζόμενη λειτουργία του. Η προεπιλογή είναι το Κλειδώμα Κουμπιών.
- 5 Κουμπί Πλευρικό**  
Πατήστε το παρατεταμένα για να ενεργοποιήσετε την προγραμματιζόμενη λειτουργία του. Η προεπιλογή είναι η Ζώνη.
- 6 Διακόπτης PTT (Push-To-Talk – Πιέστε και Μιλήστε)**  
Πατήστε παρατεταμένα και κατόπιν μιλήστε στο μικρόφωνο για τη μετάδοση.

## ⑦ Υποδοχές βύσματος ηχείου/ μικροφώνου

Εισάγετε το βύσμα του Ηχείου/ μικροφώνου ή το βύσμα των ακουστικών σε αυτή την υποδοχή.

## 000NH

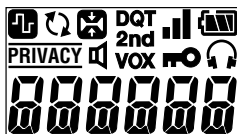

Ένδειξη	Περιγραφή
	Κατά τη λήψη: Εμφανίζεται η ισχύς του σήματος. Κατά τη μετάδοση: Εμφανίζεται η Ισχύς Μετάδοσης. Λήψη:  : Ισχυρό  : Επαρκές  : Αδύναμο Μετάδοση:  : Υψηλή Ισχύς
	Εμφανίζεται η ισχύς της μπαταρίας. : Υψηλή  : Επαρκές  : Χαμηλή (Αναβοσβήνει): Πολύ Χαμηλή
	Εμφανίζεται όταν ο τύπος καναλιού έχει οριστεί σε ψηφιακό.
	Εμφανίζεται όταν η Σάρωση βρίσκεται σε εξέλιξη. Αναβοσβήνει κατά τη διάρκεια της παύσης της Σάρωσης.
	Εμφανίζεται όταν είναι ενεργοποιημένη η λειτουργία Comrander.
<b>PRIVACY</b>	Εμφανίζεται όταν είναι ενεργοποιημένος ο Περιπλέκτης (Αναλογικός).
<b>VOX</b>	Εμφανίζεται όταν η λειτουργία VOX βρίσκεται σε εξέλιξη.
	Εμφανίζεται όταν η λειτουργία Κλειδώματος Κουμπιών είναι ενεργοποιημένη.
	Εμφανίζεται όταν η λειτουργία Ακουστικού είναι ενεργοποιημένη.
<b>2nd</b>	Εμφανίζεται όταν η λειτουργία Δεύτερης Σάρωσης είναι ενεργοποιημένη. Αναβοσβήνει όταν η Δεύτερη Σάρωση είναι σε παύση και παραμένει στο Δεύτερο Κανάλι.
	Εμφανίζεται όταν έχει ενεργοποιηθεί το Άνοιγμα Οθόνης ή η Απενεργοποίηση Φίμωσης.

# ΒΑΣΙΚΕΣ ΛΕΙΤΟΥΡΓΙΕΣ

## ΑΝΟΙΓΜΑ/ ΚΛΕΙΣΙΜΟ ΣΥΣΚΕΥΗΣ

Ενεργοποιήστε τον πομποδέκτη στρίβοντας τον διακόπτη **Τροφοδοσίας** πλήκτρο ελέγχου/ Έντασης ήχου δεξιόστροφα.

- Ηχεί ένα ηχητικό σήμα επιβεβαίωσης, η οθόνη LCD ανάβει στιγμιαία, και στη συνέχεια εμφανίζεται ο αριθμός του τρέχοντος καναλιού.

Για να απενεργοποιήσετε τον πομποδέκτη, στρίψτε τον διακόπτη Τροφοδοσίας/πλήκτρο ελέγχου Έντασης ήχου εντελώς αριστερόστροφα μέχρι να ακουστεί κλικ.



## ΡΥΘΜΙΣΗ ΤΗΣ ΕΝΤΑΣΗΣ ΗΧΟΥ

Ρυθμίστε το επίπεδο έντασης ήχου που επιθυμείτε περιστρέφοντας τον διακόπτη **Τροφοδοσίας**/πλήκτρο ελέγχου Έντασης ήχου.

- Δεξιόστροφα αυξάνει την ένταση ήχου και αριστερόστροφα μειώνει την ένταση ήχου.



### Σημείωση:

- ◆ Για να ρυθμίσετε την ένταση ήχου χρησιμοποιώντας τους ήχους του περιβάλλοντος ως αναφορά στην αναλογική λειτουργία, χρησιμοποιήστε τη Λειτουργία Απενεργοποίηση Φίμωσης.

## ΕΠΙΛΟΓΗ ΜΙΑΣ ΖΩΝΗΣ ΚΑΙ ΕΝΟΣ ΚΑΝΑΛΙΟΥ/ ID

- 1 Επιλέξτε την επιθυμητή ζώνη χρησιμοποιώντας το προγραμματισμένο κουμπί ως [Ζώνη]. Κάθε ζώνη περιέχει μια ομάδα καναλιών.
- 2 Επιλέξτε το επιθυμητό κανάλι/ταυτότητα χρησιμοποιώντας τα κουμπιά ▲ ή ▼.
  - Ένα ηχητικό σήμα επιβεβαίωσης ηχεί κάθε φορά που πατάτε το κουμπί [Ζώνη], ▲ ή ▼.

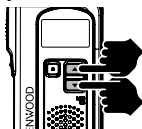

## ΠΡΑΓΜΑΤΟΠΟΙΗΣΤΕ ΜΙΑ ΚΛΗΣΗ

- 1 Για να πραγματοποιήσετε μια κλήση, πατήστε παρατεταμένα τον διακόπτη **PTT**, στη συνέχεια μιλήστε γύρω από την περιοχή μικροφώνου με κανονική ομιλία.
  - Κρατήστε το μικρόφωνο σε απόσταση περίπου 3 έως 4 cm από τα χείλη σας.
- 2 Αφήστε τον διακόπτη **PTT** για να λάβετε κλήση.



# ΛΙΣΤΑ ΚΑΝΑΛΙΩΝ

Αυτός ο πομποδέκτης σας επιτρέπει να προγραμματίσετε εκ νέου κάθε ένα από τα κανάλια με διαφορετικές συχνότητες και ιαφορετικές ρυθμίσεις ID (Ψηφιακή)/ QT/DQT (Αναλογική). Στον παρακάτω πίνακα παρατίθενται οι προεπιλεγμένες ρυθμίσεις καναλιών.

Αριθμός Καναλιού	Αναλογική		Ψηφιακή			
	Ζώνη 1		Ζώνη 2		Ζώνη 3	
	Συχνότητα (MHz)	QT/DQT	Συχνότητα (MHz)	ID	Συχνότητα (MHz)	ID
1	446,006250	94.8 Hz	446,103125	1	446,003125	1
2	446,093750	88.5 Hz	446,109375	2	446,009375	2
3	446,031250	103.5 Hz	446,115625	3	446,015625	3
4	446,068750	79.7 Hz	446,121875	4	446,021875	4
5	446,043750	118.8 Hz	446,128125	5	446,028125	5
6	446,018750	123.0 Hz	446,134375	6	446,034375	6
7	446,081250	127.3 Hz	446,140625	7	446,040625	7
8	446,056250	85.4 Hz	446,146875	8	446,046875	8
9	446,006250	107.2 Hz	446,153125	9	446,053125	9
10	446,093750	110.9 Hz	446,159375	10	446,059375	10
11	446,031250	114.8 Hz	446,165625	11	446,065625	11
12	446,068750	82.5 Hz	446,171875	12	446,071875	12
13	446,043750	D132N	446,178125	13	445,078125	13
14	446,018750	D155N	446,184375	14	446,084375	14
15	446,056250	D134N	446,190625	15	446,090625	15
16	446,081250	D243N	446,196875	16	446,096875	16



# ProTalk DIGITAL

TRANSCEPTOR DE DIGITAL UHF

## TK-3601D

### GUIA DO UTILIZADOR

A Tecnologia de codificação de voz AMBE+2™ incorporada neste produto está protegida pelos direitos de propriedade intelectual incluindo os direitos de patente, direitos de autor e segredos comerciais da Digital Voice Systems, Inc.

Esta Tecnologia está apenas licenciada para uso dentro deste Equipamento de Comunicação. O utilizador desta Tecnologia está expressamente proibido de tentar extrair, remover, descompilar, reverter a engenharia ou desmontar o Código do Objeto ou de qualquer outra forma converter o Código do Objeto numa forma humanamente legível.

Patentes dos E.U.A n.º8,315,860, #8,595,002, #6,912,495, #8,200,497, #7,970,606, e #8,359,197.

## OBRIGADO

Estamos gratos que tenha escolhido a **KENWOOD** para as suas aplicações do dPMR446.

Este Guia do Utilizador cobre somente as operações básicas do seu dPMR446 (Rádio Móvel Privado Digital). Consulte o seu revendedor para obter informações sobre quaisquer funcionalidades personalizadas que poderão ter adicionado ao seu rádio. Para usar os detalhes do manual de instruções, consulte o URL seguinte.

[http://manual.kenwood.com/en\\_contents/search/keyword](http://manual.kenwood.com/en_contents/search/keyword)



## CONTEÚDOS

<b>PRECAUÇÕES</b> .....	<b>4</b>
<b>DESEMBALAR E VERIFICAR O EQUIPAMENTO</b> .....	<b>7</b>
<b>PREPARAÇÃO</b> .....	<b>8</b>
<b>ORIENTAÇÃO</b> .....	<b>12</b>
<b>OPERAÇÕES BÁSICAS</b> .....	<b>14</b>
<b>LISTA DE CANAIS</b> .....	<b>15</b>



## CONDIÇÕES DE FUNCIONAMENTO

Locais abertos (sem obstruções) : Até 9,0 km

Áreas residenciais (perto de edifícios) : Até 2,7 km

### Nota:

- ◆ As distâncias listadas são baseadas em testes de campo e podem variar de acordo com as condições de operação e com o transceptor individual.

## AVISOS PARA O UTILIZADOR

Recorra apenas a assistência por parte de técnicos qualificados.

**Segurança:** É importante que o utilizador esteja informado sobre, e compreende, os riscos comuns à operação de qualquer transceptor.

Este equipamento está em conformidade com os requisitos essenciais da Diretiva 2014/53/EU.

### Informações sobre a Eliminação de Equipamento Elétrico e Eletrónico Usado e Baterias Usadas (aplicável nos países que adotaram os sistemas de recolha de lixo separados)



Produtos e baterias com o símbolo (caixote do lixo com rodas com uma cruz por cima) não podem ser eliminados como lixo doméstico. O equipamento elétrico e eletrónico usado e as baterias usadas devem ser reciclados numa instalação capaz de manusear estes itens e os seus subprodutos residuais.



Entre em contacto com as autoridades locais para obter detalhes sobre como localizar as instalações de reciclagem mais próximas de si. A adequada reciclagem e eliminação de resíduos irá ajudar a conservar os recursos enquanto previne os efeitos nocivos à nossa saúde e ao ambiente.

Aviso: O sinal "Pb" por baixo do símbolo das baterias indica que esta bateria contém chumbo.

### Direitos de autor do Firmware

O título de direitos de autor e propriedade do firmware incorporado nas memórias do produto KENWOOD são reservados para a JVC KENWOOD Corporation.

# PRECAUÇÕES

Observe as seguintes precauções para prevenir incêndio, lesões pessoais e danos ao transceptor.

- Não carregue o transceptor e a bateria quando estiverem molhados.
- Assegure-se de que não existem objetos metálicos situados entre o transceptor e a bateria.
- Não use opções não especificadas pela **KENWOOD**.
- Se o chassi ou outra peça do transceptor estiver danificada, não toque nas peças danificadas.
- Se um auricular ou auscultador estiver ligado ao transceptor, reduza o volume do transceptor. Preste atenção ao nível de volume ao desligar o silenciador.
- Não coloque o altifalante/ microfone opcional, o microfone de clipe com auriculares ou fones de ouvido em volta do pescoço, perto de máquinas que possam prender o cabo.
- Não coloque o transceptor em superfícies instáveis.
- Certifique-se de que a extremidade da antena não toca nos seus olhos.
- Quando o transceptor é utilizado para transmissão durante muitas horas, o radiador e o chassi ficarão quentes. Não toque nestes sítios ao substituir a bateria.
- Desligue sempre o transceptor antes de instalar acessórios opcionais.
- O carregador é o dispositivo que desliga a unidade da linha de alimentação de CA. A ficha de CA deve ser facilmente acessível.
- Para eliminar baterias, certifique-se de que cumpre com as leis e regulamentos de seu país ou região.



## AVISO

### **Desligue a alimentação do transceptor nos seguintes locais:**

- Em atmosferas explosivas (gás inflamável, partículas de pó, pós metálicos, pós de grãos, etc.).
- Perto de explosivos ou locais de detonação.
- Em aviões. (Qualquer uso do transceptor deve seguir as instruções e regulamentos fornecidos pela tripulação da companhia aérea.)
- Onde as restrições ou avisos se encontram publicados relativamente à utilização de dispositivos de rádio, incluindo mas não limitado a instalações médicas.
- Próximo de pessoas com pacemakers.
- Enquanto abastece com combustível ou enquanto está estacionado em estações de serviço.



## CUIDADO

- Não desmonte nem modifique o transceptor por qualquer motivo.
- Não coloque o transceptor em ou perto de equipamento de airbag enquanto o veículo estiver em funcionamento. Quando o airbag se insuflar, o transceptor poderá ser ejetado e atingir o condutor ou passageiros.
- Se for detetado um odor ou fumo anormal vindo do transceptor, desligue imediatamente o transceptor, remova a bateria do transceptor e contacte o seu revendedor **KENWOOD**.
- A utilização do transceptor durante a condução pode ser contra as leis de tráfego. Por favor, verifique e observe os regulamentos de veículos na sua área.
- Não exponha o transceptor a condições extremamente quentes ou frias.
- Não transporte a bateria (ou caixa da bateria) com objetos metálicos, pois estes poderão entrar em curto-circuito com os terminais da bateria.
- Existe o perigo de explosão se a bateria for substituída incorretamente; substitua apenas com o mesmo tipo.
- Quando fixar uma alça comercial ao transceptor, assegure-se de que a correia é durável. Além disso, não balance o transceptor pela correia; você pode atingir acidentalmente e magoar outra pessoa com o transceptor.
- Se for utilizada uma alça de pescoço disponível comercialmente, tenha cuidado para que a alça não fique presa numa máquina próxima.
- Quando estiver a utilizar o transceptor em áreas onde o ar está seco, é fácil de acumular carga elétrica (eletricidade estática). Quando utilizar um acessório de auscultador nestas condições, é possível que o transmissor envie um choque elétrico através do auscultador e para o seu ouvido. Recomendamos que use apenas um altifalante/microfone nestas condições, para evitar o choque elétrico.
- Não exponha o transceptor à luz solar direta durante um longo período de tempo, nem o coloque perto de aparelhos de aquecimento.

## INFORMAÇÕES SOBRE A BATERIA

A bateria inclui objetos inflamáveis, tais como solvente orgânico. O mau manuseio pode causar a rutura da bateria produzindo chamas ou calor intenso, deterioração ou causar outras formas de danos à bateria. Por favor, observe as seguintes questões proibitivas.



### PERIGO

- Não desmonte ou reconstrua a bateria!
- Não provoque um curto-circuito na bateria!
- Não queime nem aqueça a bateria!
- Não deixe a bateria perto de fogo, fogões ou outros geradores de calor (áreas que atinjam mais de 80 °C/176 °F)!
- Não mergulhe a bateria em água ou molhe a bateria por quaisquer outros meios!
- Não recarregue a bateria perto de fogo ou sob luz solar direta!
- Utilize apenas o carregador especificado e cumpra os requisitos de carregamento!
- Não perfure a bateria com nenhum objeto, bata com um instrumento, nem a pise!
- Não sacuda ou atire a bateria!
- Não utilize a bateria se esta estiver danificada de qualquer forma!
- Não solde diretamente sobre a bateria!
- Não inverta a polaridade da bateria (e terminais)!
- Não carregue inversamente ou ligue inversamente a bateria!
- Não toque numa bateria com ruturas e fugas!

Se o líquido do eletrólito da bateria entrar em contacto com os olhos, lave os olhos com água doce, o mais depressa possível, sem esfregar os olhos. Vá ao hospital imediatamente. Se não for tratado, pode causar problemas oculares.



### AVISO

- Não carregue a bateria durante mais tempo que o tempo especificado!
- Não coloque a bateria num micro-ondas ou num recipiente de alta pressão!
- Mantenha as baterias com ruturas e fugas longe do fogo!
- Não use uma bateria anormal!
- Não troque ou carregue a bateria em locais perigosos.

---

---

# DESEMBALAR E VERIFICAR O EQUIPAMENTO

---

---

Desempacote cuidadosamente o transceptor. Se algum dos itens listados abaixo estão danificados ou em falta, faça imediatamente uma reclamação à sua transportadora.

## ACESSÓRIOS FORNECIDOS

- Carregador da bateria (KSC-50CR) ..... 1
- Adaptador de CA ..... 1
- Baterias de íões de lítio (KNB-81L) ..... 1
- Presilha de cinto ..... 1
- Parafuso (M3 x 8 mm) ..... 2
- Tampa da bateria ..... 1
- Guia do Utilizador ..... 1

---

### Nota:

- ◆ Consulte “PREPARAÇÃO” para obter instruções de instalação de acessórios.
-

# PREPARAÇÃO

## INSTALAR A BATERIA



### CUIDADO

- ◆ Não faça curto-circuito aos terminais da bateria ou descarte a bateria através de fogo.
- ◆ Nunca tente retirar o revestimento da bateria.

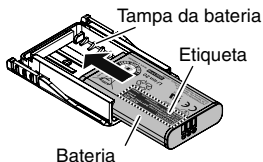

- 1 Volte a colocar o conjunto de bateria dentro da capa da bateria.

- Preste atenção à posição do entalhe do conjunto de bateria.
- Insira o conjunto de bateria com a etiqueta do nome do modelo voltada para cima.
- Tenha cuidado para não deixar cair o conjunto de bateria.

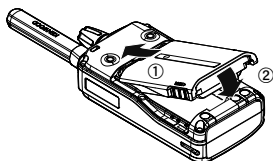

- 2 Alinhe a capa da bateria com a ranhura na parte traseira do transceptor.

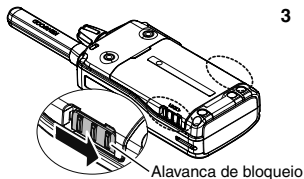

- 3 Faça deslizar a patilha de bloqueio (de ambos os lados) para o bloquear.
- Haverá feedback na forma de um clique.

## REMOVER A BATERIA

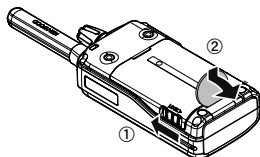

- 1 Faça deslizar a patilha de bloqueio (de ambos os lados) para desbloquear.
  - 2 Libere a tranca na capa da bateria e, em seguida, retire a capa da bateria com uma moeda ou um objeto semelhante.
- Tenha cuidado para não deixar cair o conjunto de bateria.

## CARREGAR A BATERIA

A bateria não está carregada de fábrica; carregue-a antes da utilização.

### Vida útil média do conjunto de bateria:

Economizador de bateria LIGADO	Economizador de bateria desativado
19 horas	14 horas

- Os tempos médios são calculados usando 5% de tempo de transmissão, 5% de tempo de receção e 90% de tempo de espera.

- Ligue o cabo adaptador CA à tomada situada na parte de trás do carregador.

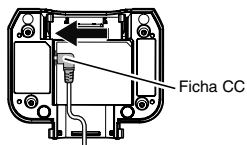

- Ligue o adaptador de CA a uma tomada de CA.

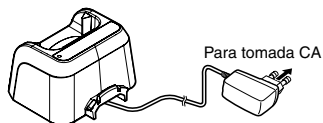

- Deslize uma bateria ou um transceptor equipado com uma bateria no compartimento de carga do carregador.

- Certifique-se de que os contactos de metal da bateria se alinham firmemente com os terminais do carregador.
- O indicador acende-se a vermelho e o carregamento começa.

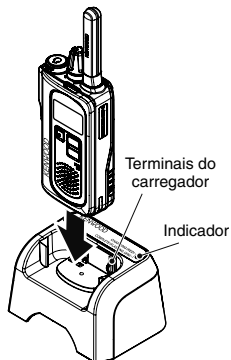

- 4 Quando o carregamento estiver completo, o indicador pisca a verde.  
Remova a bateria ou o transceptor do compartimento de carregamento do carregador.
- Demora cerca de 4,5 horas para carregar a bateria.
  - Quando o carregador não for utilizado por um longo período de tempo, desligue o adaptador de CA da tomada de CA.



### CUIDADO

- Desligue (OFF) sempre um transceptor equipado com uma bateria antes de inserir o transceptor no carregador.
- Remova sempre o adaptador AC da tomada de parede antes de tentar inspecionar ou limpar o carregador. Remover as baterias ou alterar os controlos não remove a voltagem AC do carregador.
- Posicione o cabo do adaptador AC de forma a que não seja pisado, tropeçado, nem sujeito a danos.
- Remova sempre o adaptador AC de uma tomada de parede AC puxando o adaptador em vez do cabo.
- Não use o carregador se ele tiver um adaptador AC ou cabo adaptador danificado, ou se o carregador tiver sido danificado de alguma forma. Contacte o seu representante KENWOOD para substituir ou reparar a parte danificada.

### Nota:

- ◆ A temperatura ambiente deve estar entre os 5°C e os 40°C quando o carregamento estiver a decorrer. O carregamento fora deste intervalo poderá não carregar completamente a bateria.
- ◆ A vida da bateria acaba quando o seu tempo de funcionamento diminui apesar de estar totalmente e corretamente carregada. Substitua a bateria.
- ◆ Durante a operação do transceptor utilizando uma bateria de iões de lítio em áreas com uma temperatura ambiente de - 10°C e inferior, o tempo de funcionamento pode ser reduzido.

Cor do Indicador	Significado
Vermelho claro	Um transceptor está no compartimento de carga e carregamento foi iniciado.
Pisca a Vermelho	A bateria está danificada ou os contactos da bateria não estão adequadamente alinhados com os do carregador.
Pisca a Verde	O carregamento está concluído; remova a bateria do carregador.
Pisca a Verde e a Laranja Alternadamente	A bateria não cumpre a temperatura inicial de carregamento. Remova a bateria do carregador e espere até que atinja uma temperatura normal antes de carregá-la novamente.



## INSTALAR A PRESILHA DE CINTO

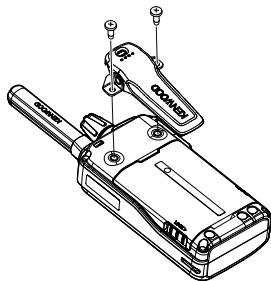

Se necessário, prenda a presilha de cinto utilizando os dois parafusos M3 x 8 mm fornecidos.

### Nota:

- ◆ Se a presilha de cinto não estiver instalada, o seu local de instalação pode aquecer durante a transmissão contínua ou quando for deixado num ambiente quente.

## INSTALAR O ALTIFALANTE/MICROFONE (OU AURICULAR) OPCIONAL

- 1 DESLIGUE a alimentação do transceptor.
  - Para transceptores que são capazes de ajustar o nível de volume, ajuste o volume para a configuração mínima antes de DESLIGAR o transceptor.
- 2 Insira a ficha na tomada SP/MIC do transceptor, e depois fixe-o com uma porca.
  - Fixe a ficha com uma porca firmemente para manter a proteção à prova de água para o transceptor.
  - O transceptor não é totalmente à prova de água quando está a utilizar um altifalante/ microfone ou auricular.
  - Quando não estiver a usar um altifalante/ microfone opcional, microfone de clipe com auriculares ou fones de ouvido, para manter a proteção contra pó e água do transceptor, deve cobrir a ficha SP/MIC com a tampa firmemente segura e sem folga.

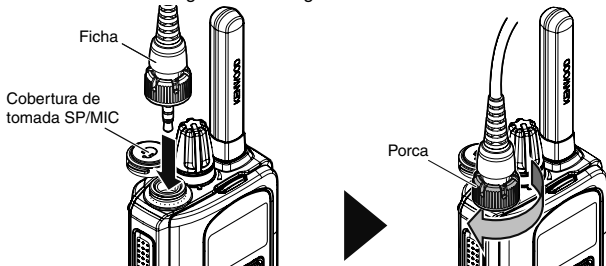

# ORIENTAÇÃO

## BOTÕES E CONTROLE

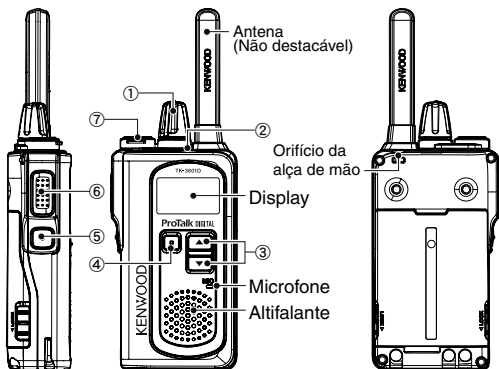

### ① Interruptor de alimentação/Controlo de volume

Rode o botão no sentido dos ponteiros do relógio para ligar (ON) o transceptor. Para desligar o transceptor (OFF), rode o botão no sentido contrário ao dos ponteiros do relógio até ouvir um clique. Rode para ajustar o nível do volume.

### ② Indicador de LED

Indica o status do transceptor.

### ③ Botões para ▲(cima) / ▼(baixo)

Pressione para alterar o canal de operação, para seleccionar um menu no modo de configuração, e para executar outras funções.

### ④ Botão de menu

Pressione para ativar o Menu Canal, para seleccionar as várias funções. Pressione e segure para ativar sua função programável. O padrão é o Bloqueio de Botão.

### ⑤ Botão lateral

Pressione e segure para ativar sua função programável. O padrão é Zona.

### ⑥ Interruptor PTT (Premir para falar)

Prima e mantenha premido, depois fale para o microfone para transmitir.

### ⑦ Tomadas do altifalante/microfone

Insira a ficha do Altifalante/microfone ou Auricular nesta tomada.

## DISPLAY



Indicador	Descrição
	Ao receber: Aparece a intensidade do sinal. Ao transmitir: Exibe a Potência de transmissão. A receber :  : Forte       : Suficiente       : Fraco Transmissão :  : Alta Potência
	Apresenta a energia da bateria. : Alto    : Suficiente    : Baixo (Piscando): Muito Baixo
	Aparece quando o tipo de canal está definido como digital.
	Aparece quando a Digitalização está em andamento. Pisca quando a Digitalização é pausada.
	Aparece quando o Compressor de banda está ativado.
<b>PRIVACY</b>	Aparece quando o Scrambler (Analógico) está ativado.
<b>VOX</b>	Aparece quando a função VOX está em andamento.
	Aparece quando a função de Bloqueio de Botão está ativada.
	Aparece quando o modo de Fone de ouvido é ativado.
<b>2nd</b>	Aparece quando a função de Segunda Digitalização está ativada. Pisca quando a Segunda Digitalização é pausada e permanece no Segundo Canal.
	Aparece quando o Monitor Aberto ou Squelch Desligado está ativado.

# OPERAÇÕES BÁSICAS

## MANEIRA DE LIGAR/DESLIGAR A ALIMENTAÇÃO

Ligue o transceptor ligando o botão de controlo de **Potência / Volume** no sentido horário.

- Um tom de confirmação soa, o LCD acende momentaneamente e, em seguida, o número do canal atual é exibido.

Para desligar o transceptor, rode o interruptor de Alimentação/Controlo de volume totalmente para a esquerda, até ouvir um clique.



## AJUSTE DO VOLUME

Defina o nível de volume desejado girando o Botão de **potência/ Controlo de volume**.

- No sentido horário aumenta o volume e no sentido contrário ao dos ponteiros do relógio diminui o volume.



### Nota:

- ◆ Para ajustar o volume usando o ruído de fundo como referência no modo analógico, use a Função Squelch Desligado.

## SELECIONANDO UMA ZONA E CANAL / ID

- 1 Selecione a zona desejada usando o botão programado como **[Zona]**. Cada zona contém um grupo de canais.
- 2 Selecione o canal/ ID desejado usando o botão ▲ ou ▼.
  - Um tom de confirmação será emitido sempre que você pressionar o botão **[Zona]**, ▲ ou ▼.

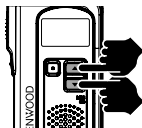

## FAZER UMA CHAMADA

- 1 Para fazer uma chamada, pressione e segure o interruptor **PTT** e fale ao redor da área do microfone usando sua voz normal.
  - Segure o microfone a cerca de 1,5 polegadas (3 a 4 cm) dos seus lábios.
- 2 Solte o interruptor **PTT** para receber.



## LISTA DE CANAIS

Este transceptor permite-lhe reprogramar todos os canais com frequências e definições ID (Digital)/QT/DQT (Analogico) diferentes. A tabela abaixo lista as configurações padrão de canal.

Número do Canal	Analogico		Digital			
	Zone 1		Zone 2		Zone 3	
	Frequência (MHz)	QT/DQT	Frequência (MHz)	ID	Frequência (MHz)	ID
1	446,006250	94,8 Hz	446,103125	1	446,003125	1
2	446,093750	88,5 Hz	446,109375	2	446,009375	2
3	446,031250	103,5 Hz	446,115625	3	446,015625	3
4	446,068750	79,7 Hz	446,121875	4	446,021875	4
5	446,043750	118,8 Hz	446,128125	5	446,028125	5
6	446,018750	123,0 Hz	446,134375	6	446,034375	6
7	446,081250	127,3 Hz	446,140625	7	446,040625	7
8	446,056250	85,4 Hz	446,146875	8	446,046875	8
9	446,006250	107,2 Hz	446,153125	9	446,053125	9
10	446,093750	110,9 Hz	446,159375	10	446,059375	10
11	446,031250	114,8 Hz	446,165625	11	446,065625	11
12	446,068750	82,5 Hz	446,171875	12	446,071875	12
13	446,043750	D132N	446,178125	13	445,078125	13
14	446,018750	D155N	446,184375	14	446,084375	14
15	446,056250	D134N	446,190625	15	446,090625	15
16	446,081250	D243N	446,196875	16	446,096875	16





<b>Model</b>	<b>Frequency range</b>	<b>Max. output power</b>
TK-3601D-E	446.003125 - 446.196875 MHz	0.5 W e.r.p.

**KENWOOD**

