



FULL USER MANUAL



ENGLISH

GETTING STARTED

- Open the charging case.
- Press and hold the button on the bottom of the case until the LED turns to a slow blue pulse.
- Select **adidas Z.N.E. 01** from your sound device's Bluetooth® list.

1. TOUCH CONTROLS

Touch the left or right earbud to control audio and phone calls.

- 1 touch to play/pause or receive/end a call
- 2 touches to skip forward or reject a call
- 3 touches to skip backward

2. CHARGING THE EARBUDS

Put your earbuds back in the case and close the lid to turn them off and begin charging.

3. CHARGING THE CASE

Use a wireless charger or plug the case into a USB power source to charge it. The case is fully charged when the front-facing LED is steady green.

To charge the case using a wireless charger, follow the instruction below.

1. Place the charging case with its back flat against the wireless charging pad.
2. Make sure that the front LED lights up to indicate that the case is charging.
3. Once the LED light has turned steady green the case is fully charged.

4. LED INDICATOR

The LED shows the case battery charge, from red through yellow to green (0-100%). It pulses blue white in Bluetooth pairing mode.

5. PAIRING A NEW DEVICE

adidas Z.N.E. 01 remembers up to 6 previously paired devices and will try to reconnect if not connected, starting with the last connected device.

1. Place the earbuds in the case and keep the lid open.
2. Press and hold the button on the bottom of the case until the LED turns to a slow blue pulse.
3. Select **adidas Z.N.E. 01** from your sound device's Bluetooth list.

Note: The earbuds can be connected with one sound device at a time. Make sure to disconnect from the current device before reconnecting with a different device.

6. ADJUSTING THE EARBUD FIT

The earbuds silicone sleeve can be removed for a looser fit. To reattach the sleeve, simply pull the silicone sleeve over the earbud.

Note: Make sure the holes in the sleeve are aligned with the sensors and ports on the earbud.

7. RESETTING THE EARBUDS

If your earbuds become erratic or unresponsive, follow the instructions below.

1. Place the earbuds in the case and close the lid to restart the earbuds.

If the problem persists, perform a factory reset.

Note: This will delete all user settings and the earbuds will need to be paired again.

1. Place the earbuds in the case and keep the lid open.
2. Press and hold the Bluetooth pairing button for 10 seconds, until the LED turns purple, to reset the earbuds to factory settings.
3. Remove of **adidas Z.N.E. 01** from your sound device's Bluetooth list before pairing again.

If the problem persists, perform a hardware reset.

Note: This will delete all user settings and the earbuds will need to be paired again.

1. Place the earbuds in the case and keep the lid open.
2. Press and hold the Bluetooth pairing button for 15 seconds to reset the earbuds.
3. Remove **adidas Z.N.E. 01** from your sound device's Bluetooth list before pairing again.

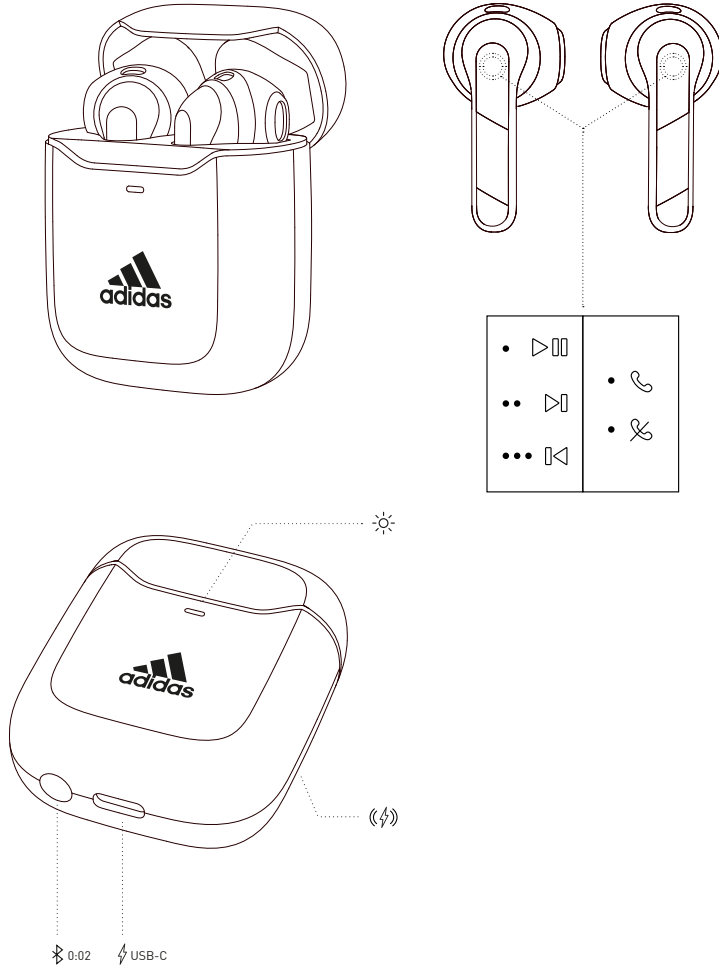

البدء

- افتح علبة الشحن.
- اضغط مع الاستمرار على الزر الموجود أسفل العلبة حتى يتحول مؤشر LED إلى نبض أزرق بطيء.
- حدد **adidas Z.N.E. 01** من قائمة Bluetooth® في أجهزتك الصوتية.

1. عناصر التحكم باللمس

- المس سماعاة الأذن اليسرى أو اليمنى للتحكم في الصوت والمكالمات الهاتفية.
- لمسة واحدة 1 للتشغيل/الإيقاف المؤقت أو استلام/إنهاء مكالمة
- لمستان 2 للنخطى إلى الأمام أو رفض مكالمة
- 3 لمسات للإرجاع للخلف

2. شحن سماعات الأذن

- أعد سماعات الأذن إلى العلبة واطبق الغطاء لإيقاف تشغيلها وابدأ الشحن.

3. شحن علبة الشحن

- استخدم شاحنًا لاسلكيًا أو وصل العلبة بمصدر طاقة USB لشحنها. تصح العلبة مشحونة بالكامل عندما يضيء مؤشر LED الأمامي بضوء أخضر ثابت.
- لشحن العلبة باستخدام شاحن لاسلكي، اتبع التعليمات التالية.
- 1. ضع علبة الشحن بحيث تكون الجهة الخلفية مستوية ومقابلة للوحة الشحن اللاسلكية.
- 2. تأكد من إضاءة مصباح LED الأمامي، بما يشير إلى كون العلبة قيد الشحن.
- 3. بمجرد أن يتحول ضوء مصباح LED إلى ضوء أخضر ثابت، تكون علبة الشحن مكتملة الشحن.

4. مؤشر LED

- يعرض مؤشر LED حالة شحن بطارية العلبة، من أحمر إلى أصفر إلى الأخضر (0-100%). ينبض باللون الأزرق أثناء وضع إقران Bluetooth.

5. إقران جهاز جديد

- يتذكر adidas Z.N.E. 01 حتى 6 أجهزة مقترنة مسبقًا وسيحاول إعادة الاتصال بأخر جهاز متصل.
- 1. ضع سماعات الأذن في العلبة واترك الغطاء مفتوحًا.
- 2. اضغط مع الاستمرار على الزر الموجود أسفل العلبة حتى يتحول مؤشر LED إلى نبض أزرق بطيء.
- 3. حدد **adidas Z.N.E. 01** من قائمة Bluetooth بأجهزتك الصوتية.
- ملاحظة: يمكن توصيل سماعات الأذن بجهاز صوت واحد في نفس الوقت. تأكد من فصل الاتصال بالجهاز الحالي قبل إعادة الاتصال بجهاز مختلف.

6. ضبط ملاءمة سماعة الأذن

يمكن إزالة غطاء السيليكون لسماعات الأذن لملاءمة أكثر مرونة. لإعادة توصيل الغلاف، ما عليك سوى سحب غلاف السيليكون فوق سماعة الأذن. ملاحظة: تأكد من محاذاة الفتحات الموجودة في الغلاف مع المستشعرات والمنافذ الموجودة بسماعة الأذن.

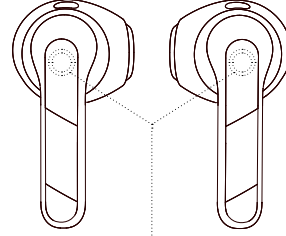

7. إعادة ضبط سماعات الأذن

- إذا واجهت حالات تقطع أو عدم استجابة لسماعات الأذن، فانبع الإرشادات أدناه.
- 1. ضع سماعات الأذن في العلبة وأغلق الغطاء لإعادة تشغيل سماعات الأذن.
- إذا استمرت المشكلة، فأجري إعادة ضبط المصنع.
- ملاحظة: سيؤدي هذا إلى حذف جميع إعدادات المستخدم وستعين إقران سماعات الأذن مرة أخرى.
- 1. ضع سماعات الأذن في العلبة واترك الغطاء مفتوحًا.
- 2. اضغط مع الاستمرار على زر إقران Bluetooth لمدة 10 ثوان، إلى أن يتحول مؤشر LED إلى اللون الأرجواني، لإعادة ضبط سماعات الرأس على إعدادات المصنع.
- 3. قم بإزالة **adidas Z.N.E. 01** من قائمة Bluetooth بجهازك الصوتي قبل الإقران مرة أخرى.
- إذا استمرت المشكلة، فأجري إعادة ضبط للجهاز.
- ملاحظة: سيؤدي هذا إلى حذف جميع إعدادات المستخدم وستعين إقران سماعات الأذن مرة أخرى.
- 1. ضع سماعات الأذن في العلبة واترك الغطاء مفتوحًا.
- 2. اضغط مع الاستمرار على زر إقران Bluetooth لمدة 15 ثانية لإعادة ضبط سماعات الرأس.
- 3. قم بإزالة **adidas Z.N.E. 01** من قائمة Bluetooth بجهازك الصوتي قبل الإقران مرة أخرى.

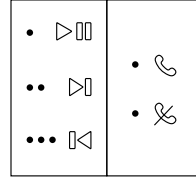

БЪЛГАРСКИ ЕЗИК

НАЧАЛО

- Отворете захранващия калъф.
- Натиснете и задръжте бутона в долната част на калъфа, докато светодиодният индикатор започне да мига с бавни импулси в синьо.
- Изберете **adidas Z.N.E. 01** от списъка с Bluetooth® на Вашето звуково устройство.

1. КОНТРОЛИ С ДОКОВАНЕ

Докоснете лявата или дясната слушалка, за да контролирате аудио и телефонните си повиквания.

- 1 докосване за възпроизвеждане/пауза или получаване/приключване на обаждане
- 2 докосвания за прескачане напред или отхвърляне на повикване
- 3 докосвания за прескачане назад

2. ЗАРЕЖДАНЕ НА СЛУШАЛКИТЕ ЗА УШИ

Поставете обратно слушалките в калъфа и затворете капака, за да ги изключите и започнете да зареждате.

3. ЗАРЕЖДАНЕ НА КАЛЪФА

Използвайте безжично зарядно устройство или включете калъфа в USB източник на захранване, за да го заредите. Калъфът е напълно зареден, когато предният светодиод свети постоянно в зелено.

За да заредите калъфа с помощта на безжично зарядно устройство, следвайте инструкциите по-долу.

1. Поставете калъфа за зареждане с гърба му върху безжичната подложка за зареждане.
2. Уверете се, че предният светодиод светва, за да покаже, че калъфът се зарежда.
3. След като светодиодът започне да свети с постоянна зелена светлина, калъфът е напълно зареден.

4. LED ИНДИКАТОР

Светодиодът показва заряда на батерията на калъфа, от червено, през жълто, до зелено (0-100%). Той пулсира в синьо, докато е в режим на Bluetooth съдвояване.

5. СДВОЯВАНЕ НА НОВО УСТРОЙСТВО

adidas Z.N.E. 01 запомня до 6 съдвоени устройства и ще се опита да се свърже отново с последното свързано устройство.

1. Поставете слушалките в калъфа и дръжте капака отворен.
2. Натиснете и задръжте бутона в долната част на калъфа, докато светодиодният индикатор започне да мига с бавни импулси в синьо.
3. Изберете **adidas Z.N.E. 01** от списъка с Bluetooth на Вашето звуково устройство.

Забележка: Слушалките могат да бъдат свързани само към едно устройство наведнъж. Уверете се, че сте прекъснали връзката с текущото устройство, преди да превключите към друго устройство.

6. РЕГУЛИРАНЕ НА ПРИЛЕПВАНЕТО НА СЛУШАЛКИТЕ

Силиконовият накрайник на слушалките може да се сваля за по-свободно прилепване. За да прикачите отново накрайника, просто го поставете върху слушалката.

Забележка: Уверете се, че отворите в накрайника отговарят на сензорите и портите на слушалката.

7. НУЛИРАНЕ НА СЛУШАЛКИТЕ

Ако слушалките Ви станат неефективни или не реагират, следвайте инструкциите по-долу.

1. Поставете слушалките в калъфа и затворете капака, за да рестартирате слушалките.

Ако проблемът не се разреши, извършете нулиране до фабрични настройки.

Забележка: Това ще изтрие всички потребителски настройки и слушалките ще трябва да бъдат съдвоени отново.

1. Поставете слушалките в калъфа и дръжте капака отворен.
2. Натиснете и задръжте бутона за Bluetooth съдвояване за 10 секунди, докато светодиодът светне в лилаво, за да нулирате слушалките до фабрични настройки.
3. Премахнете **adidas Z.N.E. 01** от списъка с Bluetooth на Вашето звуково устройство преди повторно съдвояване.

Ако проблемът не се разреши, извършете хардуерно нулиране.

Забележка: Това ще изтрие всички потребителски настройки и слушалките ще трябва да бъдат съдвоени отново.

1. Поставете слушалките в калъфа и дръжте капака отворен.
2. Натиснете и задръжте бутона за Bluetooth съдвояване за 15 секунди, за да нулирате слушалките.
3. Премахнете **adidas Z.N.E. 01** от списъка с Bluetooth на Вашето звуково устройство преди повторно съдвояване.

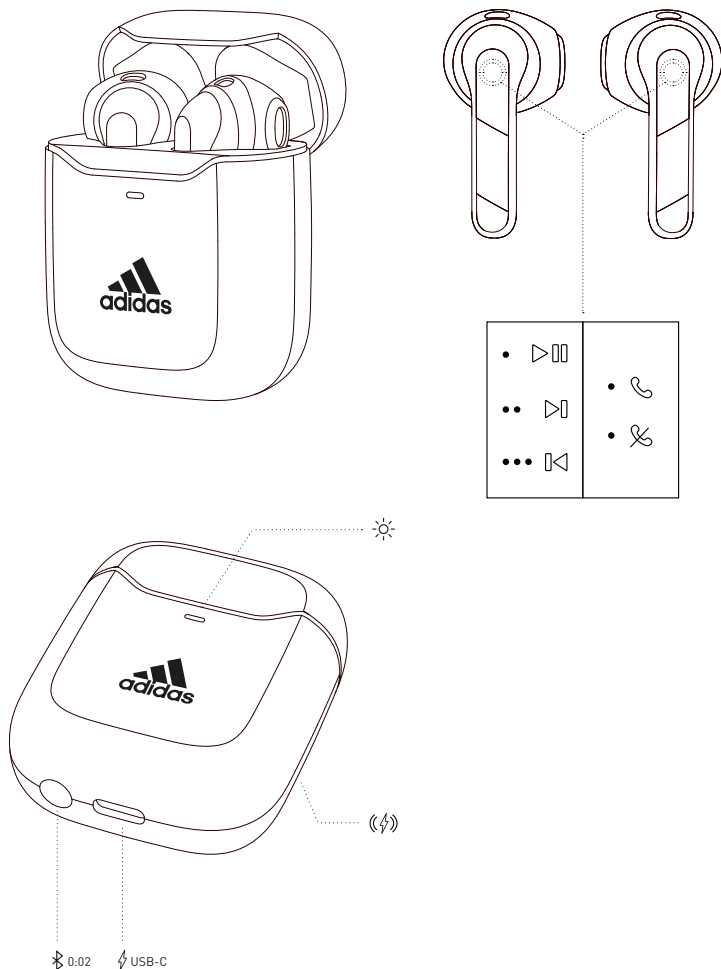

ČEŠTINA

ZAČÍNÁME

- Otevřete nabíjecí pouzdro.
- Stiskněte a podržte tlačítko na spodní straně pouzdra, dokud kontrolka LED nezačne pomalu blikat modře.
- Ze seznamu Bluetooth® na vašem zvukovém zařízení zvolte **adidas Z.N.E. 01**.

1. OVLÁDÁNÍ DOTYKEM

Dotykem levého nebo pravého sluchátka můžete ovládat zvuk a telefonování.

- Jedním dotykem můžete přehrávání přehrát/pozastavit nebo přijmout/ukončit hovor.
- Dvěma dotyky můžete přehrávání přeskočit vpřed nebo odložit hovor.
- Třemi dotyky přeskočíte zpět.

2. NABÍJENÍ SLUCHÁTEK DO UŠÍ

Vložte sluchátka do pouzdra. Tím se vypnou a začnou se nabíjet.

3. NABÍJENÍ POUZDRA

K nabíjení pouzdra použijte bezdrátovou nabíječku, nebo pouzdro připojte ke zdroji napájení USB. Pouzdro je plně nabitě, až přední kontrolka LED začne svítit zeleně.

Chcete-li pouzdro nabít prostřednictvím bezdrátové nabíječky, přečtěte si pokyny níže.

1. Zadní část nabíječky pouzdra položte na nabíjecí stanicí.
2. Zkontrolujte, že se přední LED kontrolka rozsvítila a pouzdro se nabíjí.
3. Jakmile začne LED kontrolka svítit zeleně, nabíjecí pouzdro je plně nabitě.

4. KONTROLKA LED

Kontrolka LED ukazuje nabití baterie od červené přes oranžovou až po zelenou (0–100 %). V režimu párování Bluetooth kontrolka bliká modře.

5. PÁROVÁNÍ NOVÉHO ZAŘÍZENÍ

Sluchátka adidas Z.N.E. 01 si pamatují až 6 dříve spárovaných zařízení a pokusí se znovu připojit k naposledy připojenému zařízení

1. Vložte sluchátka do pouzdra a nechte je otevřené.
2. Stiskněte a podržte tlačítko na spodní straně pouzdra, dokud kontrolka LED nezačne pomalu blikat modře.
3. Ze seznamu Bluetooth na vašem zvukovém zařízení zvolte **adidas Z.N.E. 01**.

Poznámka: Sluchátka lze v daný okamžik připojit jen k jednomu zvukovému zařízení. Než je připojíte k jinému zařízení, ujistěte se, že jste je odpojili od zařízení současného.

6. ÚPRAVA VELIKOSTI SLUCHÁTEK DO UŠÍ

Chcete-li, aby sluchátka byla v uších volnější, odstraňte jejich silikonový obal. Obal znovu nasadíte tak, že jej přes sluchátko jednoduše přetáhnete.

Poznámka: Zkontrolujte, že jsou otvory na silikonovém obalu umístěny na stejném místě, jako senzory a porty sluchátek.

7. RESETOVÁNÍ SLUCHÁTEK DO UŠÍ

Pokud sluchátka reagují nevyčísitelným způsobem nebo nereagují správně, řiďte se pokyny níže.

1. Vložte sluchátka do pouzdra a zavřete je. Tím se sluchátka resetují.

Pokud problém přetrvává, obnovte tovární nastavení.

Poznámka: Tím vymažete všechna uživatelská nastavení a sluchátka bude třeba znovu spárovat.

1. Vložte sluchátka do pouzdra a nechte je otevřené.
2. Tovární nastavení obnovíte tak, že stisknete a podržíte tlačítko pro párování Bluetooth po dobu 10 sekund, dokud se LED kontrolka nerozsvítí fialově.
3. Před opětovným párováním sluchátka **adidas Z.N.E. 01** vymažete ze seznamu Bluetooth® na vašem zvukovém zařízení.

Pokud problém přetrvává, resetujte hardware.

Poznámka: Tím vymažete všechna uživatelská nastavení a sluchátka bude třeba znovu spárovat.

1. Vložte sluchátka do pouzdra a nechte je otevřené.
2. Stiskněte a podržte tlačítko pro párování Bluetooth po dobu 15 sekund. Tím sluchátka resetujete.
3. Před opětovným párováním sluchátka **adidas Z.N.E. 01** vymažete ze seznamu Bluetooth® na vašem zvukovém zařízení.



0:02 USB-C

DANSK

SÅDAN KOMMER DU I GANG

- Åbn opladningsetuiet.
- Tryk på knappen på bunden af etuiet, og hold den inde, indtil LED-indikatoren blinker blåt langsomt.
- Vælg **adidas Z.N.E. 01** fra Bluetooth®-listen på din lydenhed.

1. BERØRINGSKONTROLLER

Tryk på venstre eller højre øretelefon for at kontrollere din lyd og dine telefonopkald.

- 1 tryk for afspil/pause eller modtage/afslutte et opkald
- 2 tryk for at springe over eller afvise opkald
- 3 tryk for at springe tilbage

2. OPLADNING AF ØRETELEFONERNE

Læg dine øretelefoner tilbage i etuiet, og luk låget for at slukke og begynde at oplade dem.

3. OPLADNING AF ETUIET

Brug en trådløs oplader eller tilslut etuiet til en USB-strømkilde for at oplade den. Etuiet er fuldt opladet, når LED-indikatoren på forsiden lyser konstant grønt.

Følg vejledningen nedenfor for at oplade etuiet med en trådløs oplader.

1. Placer opladningsetuiet med bagsiden fladt mod den trådløse opladningsplade.
2. Sørg for, at den forreste LED-lampe lyser for at indikere, at etuiet oplades.
3. Når LED-lampen lyser konstant grønt, er etuiet fuldt opladet.

4. LED-INDIKATOR

LED'en viser batteriets opladning fra rød til gul til grøn (0-100 %). Den pulserer blåt i Bluetooth-parringstilstand.

5. PARRING AF EN NY ENHED

adidas Z.N.E. 01 husker op til 6 tidligere parrede enheder og vil forsøge at genoptage parringen med den sidst tilsluttede enhed.

1. Læg øretelefonerne i etuiet og hold låget åbent.
2. Tryk på knappen på bunden af etuiet, og hold den inde, indtil LED-indikatoren blinker blåt langsomt.
3. Vælg **adidas Z.N.E. 01** fra Bluetooth-listen på din lydenhed.

Bemærk: Øretelefonerne kan tilsluttes med en lydenhed ad gangen. Sørg for at afbryde forbindelsen til den aktuelle enhed, før du opretter forbindelse til en anden enhed.

6. JUSTERING AF ØRETELEFONENS PASFORM

Øretelefonens silikoneærme kan fjernes for en løsere pasform. For at fastgøre ærmet igen skal du blot trække silikoneærmet over øretelefonen.

Bemærk: Sørg for, at hullerne i ærmet er på linje med sensorerne og portene på øretelefonen.

7. TILPASNING AF ØRETELEFONERNE

Hvis dine øretelefoner bliver uregelmæssige eller ikke reagerer, skal du følge instruktionerne nedenfor.

1. Anbring øretelefonerne i etuiet, og luk låget for at genstarte dem. Hvis problemet fortsætter, skal du udføre en fabriksnulstilling. Bemærk: Dette sletter alle brugerindstillinger, og øretelefonerne skal parres igen.

1. Læg øretelefonerne i etuiet og hold låget åbent.
2. Tryk på Bluetooth-parringsknappen, og hold den inde i 10 sekunder, indtil LED-indikatoren bliver lilla, for at udføre en fabriksnulstilling.
3. Fjern **adidas Z.N.E. 01** fra din lydenheds Bluetooth-liste, før du parrer igen.

Hvis problemet fortsætter, skal du udføre en hardware-nulstilling.

Bemærk: Dette sletter alle brugerindstillinger, og øretelefonerne skal parres igen.

1. Læg øretelefonerne i etuiet og hold låget åbent.
2. Tryk på Bluetooth-parringsknappen, og hold den inde i 15 sekunder, for at nulstille øretelefonerne.
3. Fjern **adidas Z.N.E. 01** fra din lydenheds Bluetooth-liste, inden du parrer igen.

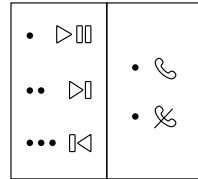
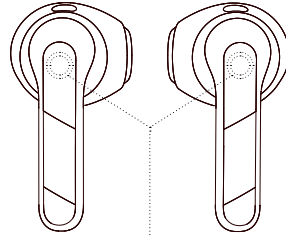

0:02 USB-C

DEUTSCH

ERSTE SCHRITTE

- Öffne die Ladebox.
- Halte die Taste im unteren Bereich der Box gedrückt, bis die LED langsam blau blinkt.
- Wähle **adidas Z.N.E. 01** aus der Liste der Bluetooth®-Geräte.

6. ANPASSEN DES SITZES DER OHRHÖRER

Die Silikonhülle der Ohrhörer kann für einen eher lockeren Sitz entfernt werden. Um die Hülle wieder aufzusetzen, ziehst du einfach die Silikonhülle über den Ohrhörer.

Hinweis: Achte darauf, dass die Löcher in der Hülle mit den Sensoren und Anschlüssen des Ohrhörers übereinstimmen.

7. ZURÜCKSETZEN DER OHRHÖRER

Falls deine Ohrhörer nicht mehr zuverlässig funktionieren oder nicht mehr reagieren, befolge die nachstehenden Anweisungen.

1. Platziere die Ohrhörer in der Box und schließe den Deckel, um die Ohrhörer neu zu starten.
Wenn das Problem weiterhin besteht, setze die Ohrhörer auf die Werkseinstellung zurück.

Hinweis: Dadurch werden alle Benutzereinstellungen gelöscht, und die Ohrhörer müssen erneut gekoppelt werden.

1. Stecke die Ohrhörer in die Box und lasse den Deckel offen.
2. Halte die Bluetooth-Kopplungstaste 10 Sekunden lang gedrückt, bis die LED lila leuchtet, um die Ohrhörer auf die Werkseinstellung zurückzusetzen.
3. Entferne **adidas Z.N.E. 01** aus der Bluetooth-Liste deines Sound-Gerätes, bevor du die erneute Kopplung vornimmst.

Wenn das Problem weiterhin besteht, führe ein Hardware-Reset durch.

Hinweis: Dadurch werden alle Benutzereinstellungen gelöscht, und die Ohrhörer müssen erneut gekoppelt werden.

1. Stecke die Ohrhörer in die Box und lasse den Deckel offen.
2. Halte die Bluetooth-Kopplungstaste 15 Sekunden lang gedrückt, um die Ohrhörer zurückzusetzen.
3. Entferne **adidas Z.N.E. 01** aus der Bluetooth-Liste deines Sound-Gerätes, bevor du die erneute Kopplung vornimmst.

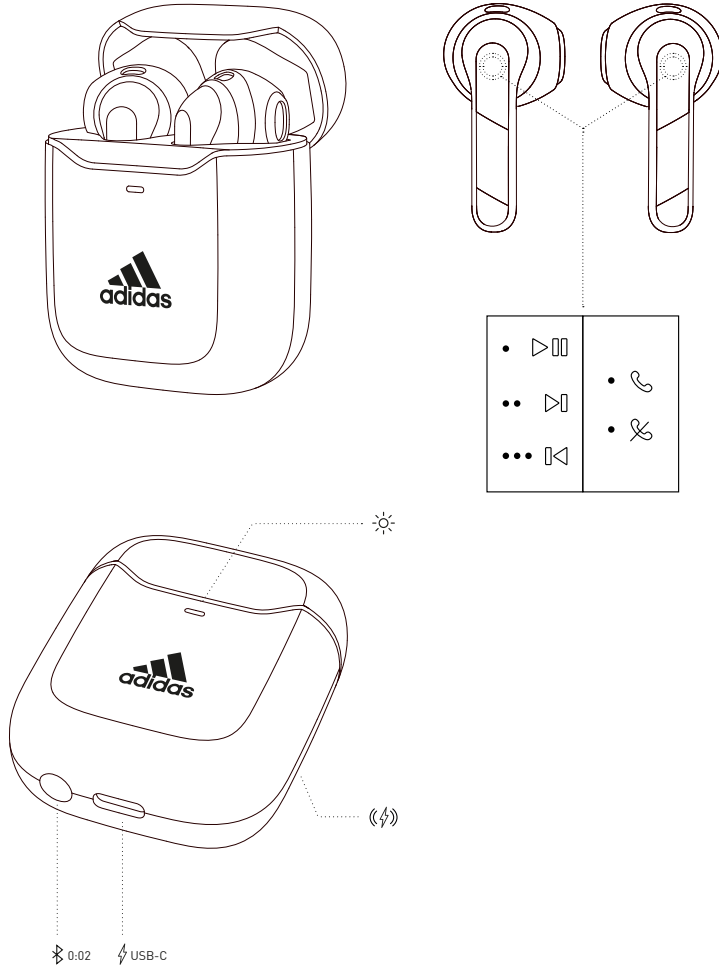

1. TOUCH-BEDIENELEMENTE

Berühre den linken oder rechten Ohrhörer, um Audio und Anrufe zu steuern.

- 1x berühren für Wiedergabe/Pause oder Annehmen/Beenden eines Anrufs
- 2x berühren zum Vorwärtsspringen oder Abweisen eines Anrufs
- 3x berühren zum Rückwärtsspringen

2. AUFLADEN DER OHRHÖRER

Stecke deine Ohrhörer wieder in die Box und schließe den Deckel. Dadurch werden sie abgeschaltet und beginnen aufzuladen.

3. AUFLADEN DER LADEBOX

Verwende ein kabelloses Ladegerät oder schließe die Box an eine USB-Stromquelle an, um sie aufzuladen. Die Box ist komplett aufgeladen, wenn die LED vorne konstant grün leuchtet.

Um die Box mit einem kabellosen Ladegerät aufzuladen, befolge die nachstehende Anleitung.

1. Lege die Ladebox mit der Rückseite flach auf das kabellose Ladegerät.
2. Stelle sicher, dass die LED auf der Vorderseite aufleuchtet, um anzuzeigen, dass die Ladebox aufgeladen wird.
3. Sobald das LED-Licht konstant grün leuchtet, ist die Box vollständig geladen.

4. LED-ANZEIGE

Die LED zeigt den Ladezustand der Box an: von Rot über Gelb bis Grün (0 bis 100 %). Sie blinkt blau im Bluetooth-Kopplungsmodus.

5. KOPPLUNG EINES NEUEN GERÄTS

adidas Z.N.E. 01 merkt sich bis zu 6 zuvor gekoppelte Geräte und versucht, sich mit diesen erneut zu verbinden, angefangen beim zuletzt verbundenen Gerät.

1. Stecke die Ohrhörer in die Box und lasse den Deckel offen.
2. Halte die Taste im unteren Bereich der Box gedrückt, bis die LED langsam blau blinkt.
3. Wähle **adidas Z.N.E. 01** aus der Liste der Bluetooth-Geräte.

Hinweis: Die Ohrhörer können immer nur mit einem Soundgerät gleichzeitig verbunden werden. Bevor du ein anderes Gerät verbinden kannst, musst du die Verbindung mit dem aktuellen Gerät trennen.

EESTI

ALUSTAMINE

- Avage laadimiskarp.
- Vajutage nuppu karbi põhjal ja hoidke all, kuni LED-tuli hakkab aeglaselt siniselt vilkuma.
- Valige heliseadme Bluetooth®-i loendist suvand **adidas Z.N.E. 01**.

1. PUUTETUNDLIKUD JUHTSEADISED

Puudutage oma muusika ja telefonikõnede juhtimiseks vasakut või paremat kõrvaklappi.

- 1 puudutus esitamiseks/pausiks või kõnele vastamiseks / kõne lõpetamiseks
- 2 puudutust loendis edasiliikumiseks või kõnest loobumiseks
- 3 puudutust loendis tagasiliikumiseks

2. KÕRVAKLAPPIDE LAADIMINE

Kõrvaklappide väljajäätamiseks ja laadimise alustamiseks pange kõrvaklapid karpi tagasi ja sulgege kaas.

3. KARBI LAADIMINE

Selle laadimiseks kasutage juhtmevaba laadijat või ühendage karp USB-toiteallikaga. Karp on täielikult laetud, kui esimene LED-tuli on pidevalt roheline.

Karbi laadimiseks juhtmevaba laadijaga järgige alltoodud juhiseid.

1. Asetage laadimiskarbi tagakülge vastu juhtmeta laadimisalust.
2. Veenduge, et eesmised LED-tuled süttivad, mis näitab, et karpi laetakse.
3. Kui LED-tuli jääb pidevalt roheliselt põlema, on laadimiskarp täielikult laetud.

4. LED-MÄRGUTULI

LED-tuli näitab karbi aku laetuse taset alates punasest kollaseni ja kuni roheliseni [0–100%]. Bluetoothi sidumisrežiimis vilgub see sinisena.

5. UUE SEADME SIDUMINE

adidas Z.N.E. 01 mäletab kuni 6 varem seotud seadet ja püüab ühendust saada viimati ühendatud seadmega.

1. Asetage kõrvaklapid karpi ja jätke kaas lahti.
2. Vajutage nuppu karbi põhjal ja hoidke all, kuni LED-tuli hakkab aeglaselt siniselt vilkuma.
3. Valige heliseadme Bluetoothi loendist suvand **adidas Z.N.E. 01**.

Märkus. Kuulareid saab korraga ühendada ühe heliseadmega. Enne uue seadmega uuesti ühenduse loomist ühendage praegusest seadmest lahti.

6. KÕRVAKLAPPIDE SOBIVUSE KOHANDAMINE

Kõrvaklappide silikoonotsiku saab kohandamise lihtsustamiseks eemaldada. Otsiku uuesti kinnitamiseks tõmmake silikoonotsik lihtsalt üle kõrvaklapi.

Märkus. Veenduge, et otsiku avad on joondatud kõrvaklapi anduritega ja portidega.

7. KÕRVAKLAPPIDE LÄHTESTAMINE

Kui teie kõrvaklapid töötavad ebastabiilselt või ei reageeri, järgige allolevaid juhiseid.

1. Asetage kõrvaklapid karpi ja sulgege kaas, et kõrvaklapid lähtestada.

Probleemi püsisel taastage tehaseadused.

Märkus. See kustutab kõik kasutaja seaded ja kõrvaklapid tuleb uuesti siduda.

1. Asetage kõrvaklapid karpi ja jätke kaas lahti.
2. Kõrvaklappide tehaseadete taastamiseks vajutage Bluetoothi sidumisnuppu ja hoidke seda 10 sekundit allavajutatud asendis, kuni LED-tuli muutub lillaks.
3. Enne uuesti sidumist eemaldage üksus **adidas Z.N.E. 01** oma heliseadme Bluetoothi loendist.

Kui probleem püsib, lähtestage riistvara.

Märkus. See kustutab kõik kasutaja seaded ja kõrvaklapid tuleb uuesti siduda.

1. Asetage kõrvaklapid karpi ja jätke kaas lahti.
2. Kõrvaklappide lähtestamiseks vajutage Bluetoothi sidumisnuppu ja hoidke seda 15 sekundit allavajutatud asendis.
3. Enne uuesti sidumist eemaldage üksus **adidas Z.N.E. 01** oma heliseadme Bluetoothi loendist.

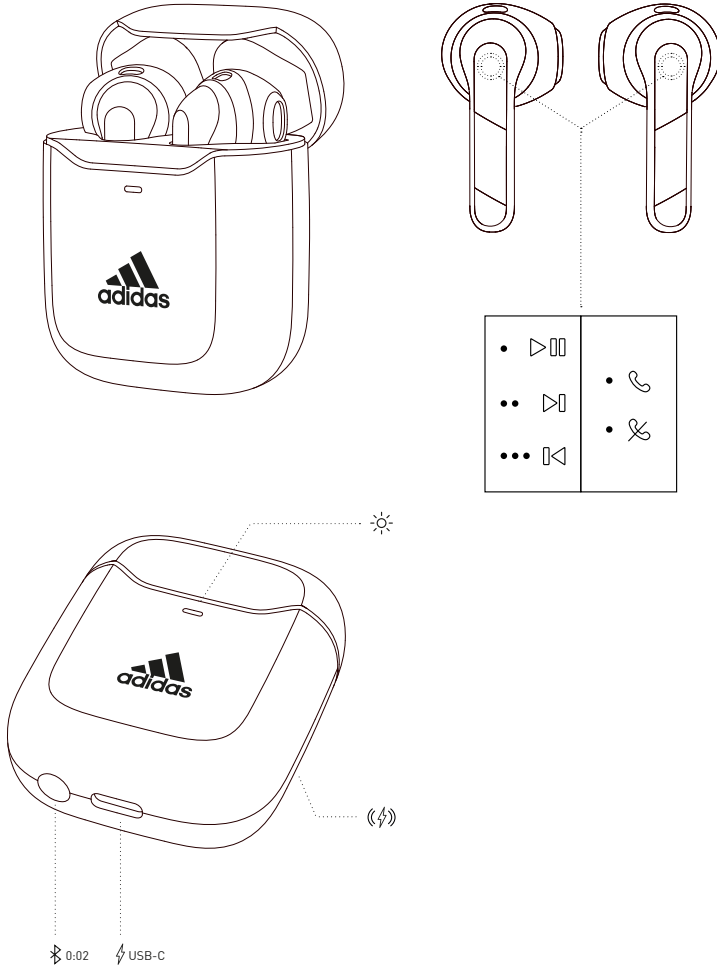

ESPAÑOL

CÓMO EMPEZAR

- Abre el estuche de goma.
- Mantén pulsado el botón en la parte inferior del estuche hasta que el LED parpadee lentamente en azul.
- Selecciona **adidas Z.N.E. 01** en la lista de Bluetooth® de tu dispositivo de sonido.

1. CONTROLES TÁCTILES

Toca el auricular izquierdo o el derecho para controlar el audio y las llamadas de teléfono.

- 1 toque para reproducir/pausar o contestar/colgar una llamada
- 2 toques para saltar una pista hacia adelante o rechazar una llamada
- 3 toques para saltar una pista hacia atrás

2. CARGAR LOS AURICULARES

Vuelve a poner los auriculares en el estuche y cierra la tapa para apagarlos y que comience la carga.

3. CARGAR EL ESTUCHE

Utiliza un cargador inalámbrico o enchufa el estuche en la fuente USB para cargarla. El estuche estará totalmente cargado cuando el LED de la parte delantera esté fijo en verde.

Para cargar el estuche usando un cargador inalámbrico, sigue estas instrucciones.

1. Coloca el estuche con su parte posterior contra la almohadilla de recarga inalámbrica.
2. Asegúrate de que los LED frontales estén encendidos, esto indica que el estuche se está recargando.
3. Una vez que los LED muestren una luz verde fija, el estuche estará completamente cargado.

4. INDICADOR LED

El LED muestra la carga de batería del estuche: de rojo a amarillo y a verde (0-100%). Cuando está en modo de emparejamiento Bluetooth, emitirá luz azul intermitente.

5. EMPAREJAR UN NUEVO DISPOSITIVO

adidas Z.N.E. 01 recuerda hasta 6 dispositivos emparejados anteriores e intentará reconectar con el último dispositivo conectado.

1. Coloca los auriculares en el estuche y deja la tapa abierta.
2. Mantén pulsado el botón en la parte inferior del estuche hasta que el LED parpadee lentamente en azul.
3. Selecciona **adidas Z.N.E. 01** en la lista de Bluetooth de tu dispositivo de sonido.

Nota: Los auriculares se pueden conectar a un dispositivo de sonido de cada vez. Asegúrate de desconectarlos del dispositivo actual antes de conectarlos a otro dispositivo diferente.

6. CÓMO AJUSTAR EL AURICULAR

La funda de silicona de los auriculares se puede retirar para que no queden tan ajustados. Para volver a ponerla, solo tienes que meter el auricular en la funda.

Nota: Asegúrate de que los agujeros de la funda coincidan con los sensores y con los puertos del auricular.

7. VOLVER A AJUSTAR LOS AURICULARES

Si tus auriculares se muestran erráticos o no responden, sigue estas instrucciones:

1. Coloca los auriculares en el estuche y cierra la tapa para reiniciar los auriculares.

Si el problema continúa, haz un restablecimiento de los valores de fábrica.

Nota: Esto eliminará todos los ajustes del usuario, y tendrás que volver a emparejar los auriculares.

1. Coloca los auriculares en el estuche y deja la tapa abierta.
2. Para restablecer los auriculares a los valores de fábrica, mantén pulsado el botón de emparejamiento Bluetooth durante 10 segundos, hasta que el LED se ilumine en morado.
3. Elimina **adidas Z.N.E. 01** de la lista de Bluetooth de tu dispositivo de sonido antes de emparejarlos otra vez.

Si el problema continúa, haz un restablecimiento del hardware.

Nota: Esto eliminará todos los ajustes del usuario, y tendrás que volver a emparejar los auriculares.

1. Coloca los auriculares en el estuche y deja la tapa abierta.
2. Mantén pulsado el botón de emparejamiento Bluetooth durante 15 segundos para restablecer los valores de los auriculares.
3. Elimina **adidas Z.N.E. 01** de la lista de Bluetooth de tu dispositivo de sonido antes de emparejarlos otra vez.

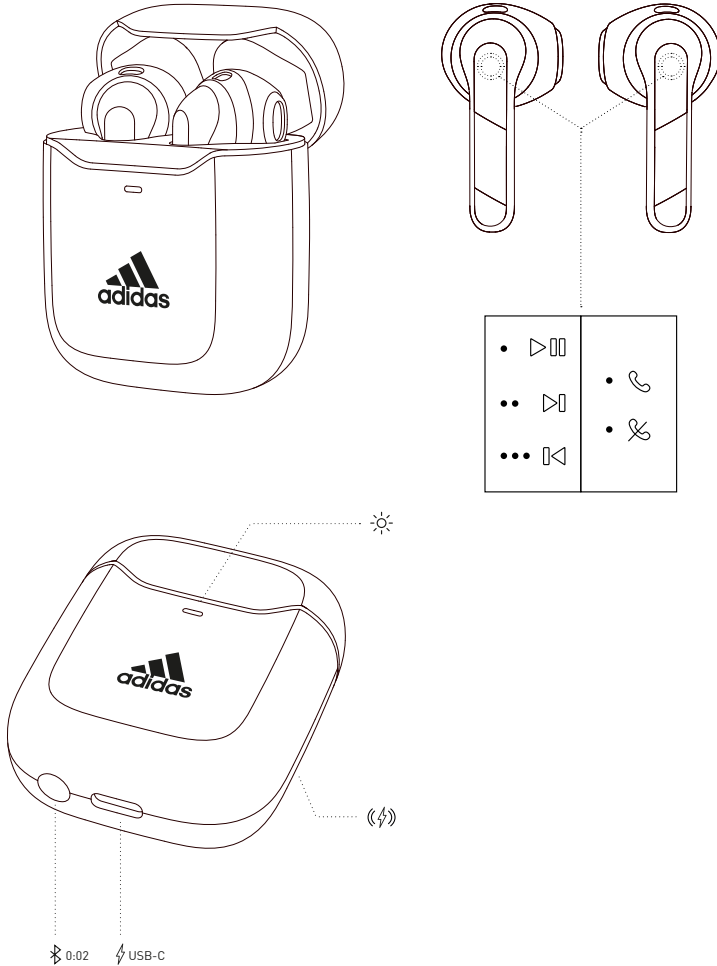

SUOMI

KÄYTTÖNOTTO

- Avaa latauskotelon.
- Paina latauskotelon pohjassa olevaa painiketta ja pidä pohjassa, kunnes LED-valo alkaa välkyä hitaasti sinisenä.
- Valitse äänentoistolaitteesi Bluetooth®-luettelosta vaihtoehto **adidas Z.N.E. 01**.

1. KOSKETUSSÄÄDÖT

Kosketa vasenta tai oikeaa nappikuuloketta äänen ja puheluiden hallitsemiseksi.

- 1 kosketus käynnistää/keskeyttää musiikintoiston tai vastaa puheluun tai lopettaa sen.
- 2 kosketusta saa siirtymään eteenpäin tai hylkää puhelun.
- 3 kosketusta saa siirtymään taaksepäin.

2. NAPPIKUULOKKEIDEN LATAAMINEN

Laita nappikuulokkeet takaisin koteloon ja sulje kansi kuulokkeiden sammuttamiseksi ja latauksen aloittamiseksi.

3. KOTELON LATAAMINEN

Käytä langatonta laturia tai liitä kotelo USB-virtalähteeseen sen lataamiseksi. Kotelo on latautunut täyteen, kun etupuolella oleva LED-valo palaa tasaisen vihreänä.

Jos haluat ladata kotelon langattomalla laturilla, toimi alla olevien ohjeiden mukaan.

1. Laita latauskotelo taustapuoli tasaisesti langatonta latausalustaa vasten.
2. Varmista, että etuosan LED-valo syttyy palamaan merkiksi siitä, että kotelo latautuu.
3. Kun LED-valo palaa tasaisen vihreänä, kotelo on latautunut täyteen.

4. LED-MERKKIVALO

LED-valo ilmaisee kotelon akun varaustason. Sen väri muuttuu punaisesta keltaiseksi ja sitten vihreäksi (0–100 %). Valo välkkyi sinisenä, kun Bluetooth-laittepari on muodostettuna.

5. LAITEPARIN MUODOSTAMINEN UUDEN LAITTEEN KANSSA

adidas Z.N.E. 01 -kuulokkeet muistavat enintään 6 aiemmin niiden kanssa laiteparin muodostanutta laitetta, ja ne yrittävät muodostaa uudelleen yhteyden näihin laitteisiin alkaen viimeisimpänä yhdistetystä laitteesta.

1. Aseta nappikuulokkeet koteloon ja jätä kotelon kansi auki.
2. Paina latauskotelon pohjassa olevaa painiketta ja pidä pohjassa, kunnes LED-valo alkaa välkyä hitaasti sinisenä.
3. Valitse äänentoistolaitteesi Bluetooth-luettelosta vaihtoehto **adidas Z.N.E. 01**.

Huomaa: Nappikuulokkeet voidaan yhdistää vain yhteen äänilaitteeseen kerrallaan. Muista katkaista yhteys nykyiseen laitteeseen ennen kuin alat muodostaa yhteyttä eri laitteeseen.

6. NAPPIKUULOKKEIDEN ISTUVUUDEN SÄÄTÄMINEN

Nappikuulokkeiden silikonisuojaus voidaan poistaa väljemmän istuvuuden saamiseksi. Kun haluat laittaa silikonisuojauksen takaisin paikoilleen, vedä se vain yksinkertaisesti nappikuulokkeen päälle.

Huomaa: varmista, että suojuksen reiät on kohdistettu nappikuulokkeen anturien ja porttien kanssa.

7. NAPPIKUULOKKEIDEN NOLLAAMINEN

Jos nappikuulokkeiden äänenlaatu alkaa vaihdella tai ne eivät enää vastaa komentoihin, toimi alla olevien ohjeiden mukaan.

1. Aseta nappikuulokkeet koteloon ja sulje kansi nappikuulokkeiden käynnistämiseksi uudelleen.

Jos ongelma jatkuu, palauta tehdasasetukset.

Huomaa: tämä poistaa kaikki käyttäjäasetukset, ja nappikuulokkeiden laitepari täytyy muodostaa uudelleen.

1. Aseta nappikuulokkeet koteloon ja jätä kotelon kansi auki.
2. Nappikuulokkeiden tehdasasetusten palauttamiseksi paina Bluetooth-laitteparin muodostamispainiketta ja pidä pohjassa 10 sekunnin ajan, kunnes LED-valo muuttuu violetiksi.
3. Poista **adidas Z.N.E. 01** äänilaitteesi Bluetooth-luettelosta ennen kuin muodostat laiteparin uudelleen.

Jos ongelma jatkuu, nollaa laitteisto.

Huomaa: tämä poistaa kaikki käyttäjäasetukset, ja nappikuulokkeiden laitepari täytyy muodostaa uudelleen.

1. Aseta nappikuulokkeet koteloon ja jätä kotelon kansi auki.
2. Paina Bluetooth-laitteparin muodostamispainiketta ja pidä pohjassa 15 sekunnin ajan nappikuulokkeiden nollaamiseksi.
3. Poista **adidas Z.N.E. 01** äänilaitteesi Bluetooth-luettelosta ennen kuin muodostat laiteparin uudelleen.



FRANÇAIS

DÉMARRAGE

- Ouvrez l'étui de charge.
- Maintenez le bouton du bas de l'étui enfoncé jusqu'à ce que la LED clignote lentement en bleu.
- Sélectionnez **adidas Z.N.E. 01** depuis la liste Bluetooth® de votre appareil audio.

1. COMMANDES TACTILES

Touchez l'oreillette de gauche ou de droite pour prendre les commandes de votre audio et de vos appels.

- 1 touche pour lire/mettre en pause ou répondre à un appel/raccrocher
- 2 touches pour passer à la piste suivante ou rejeter un appel
- 3 touches pour revenir à la piste précédente

2. RECHARGER LES ÉCOUTEURS

Remplacez vos écouteurs dans l'étui puis fermez le couvercle pour les éteindre et lancer la charge.

3. CHARGER L'ÉTUI DE CHARGE

Utilisez un chargeur sans fil ou branchez l'étui sur une source d'alimentation USB pour le recharger. L'étui est entièrement chargé une fois que la LED frontale reste allumée en vert.

Pour charger l'étui à l'aide d'un chargeur sans fil, veuillez suivre les instructions ci-dessous.

1. Placez l'étui de charge avec la partie plate arrière contre le support de charge sans fil.
2. Assurez-vous que les voyants LED avant s'allument pour confirmer que l'étui est bien en cours de charge.
3. Lorsque le voyant LED reste allumé en vert, l'étui est entièrement chargé.

4. TÉMOIN LED

Le voyant LED indique le niveau de charge de l'étui, passant de rouge à jaune, puis à vert (de 0 à 100 %). Il clignote en bleu en mode association Bluetooth.

5. ASSOCIER UN NOUVEL APPAREIL

Les adidas Z.N.E. 01 peuvent mémoriser jusqu'à 6 appareils précédemment associés. Ils tenteront de se reconnecter en commençant par le dernier appareil associé.

1. Placez les écouteurs dans l'étui et laissez le couvercle ouvert.
2. Maintenez le bouton du bas de l'étui enfoncé jusqu'à ce que la LED clignote lentement en bleu.
3. Sélectionnez **adidas Z.N.E. 01** depuis la liste Bluetooth de votre appareil audio.

Remarque : Les écouteurs ne se connectent qu'à un appareil à la fois. Assurez-vous de les déconnecter de l'appareil actuel avant de tenter une connexion à un autre appareil.

6. RÉGLER L'AJUSTEMENT DE L'ÉCOUTEUR

Les embouts protecteurs en silicone des écouteurs peuvent être retirés pour un port plus lâche. Pour réattacher les embouts, passez simplement les embouts protecteurs sur les écouteurs.

Remarque : veillez à bien aligner les trous de l'embout avec les capteurs et les ports de l'écouteur.

7. RÉINITIALISER LES ÉCOUTEURS

Si vos écouteurs ne répondent plus ou si leurs performances sont inégales, suivez les instructions ci-dessous.

1. Placez les écouteurs dans l'étui puis fermez le couvercle pour les redémarrer.

Si le problème persiste, effectuez une réinitialisation complète aux paramètres d'usine.

Remarque : Cela supprimera tous les paramètres utilisateur et les écouteurs devront être associés de nouveau.

1. Placez les écouteurs dans l'étui et laissez le couvercle ouvert.
2. Pour réinitialiser les écouteurs aux paramètres d'usine, maintenez le bouton d'association Bluetooth enfoncé pendant 10 secondes, jusqu'à ce que le voyant LED devienne violet.
3. Supprimez les **adidas Z.N.E. 01** de la liste Bluetooth de votre appareil audio avant de relancer l'association.

Si le problème persiste, effectuez une réinitialisation d'équipement.

Remarque : Cela supprimera tous les paramètres utilisateur et les écouteurs devront être associés de nouveau.

1. Placez les écouteurs dans l'étui et laissez le couvercle ouvert.
2. Maintenez le bouton d'association Bluetooth enfoncé pendant 15 secondes pour réinitialiser les écouteurs.
3. Supprimez les **adidas Z.N.E. 01** de la liste Bluetooth de votre appareil audio avant de relancer l'association.

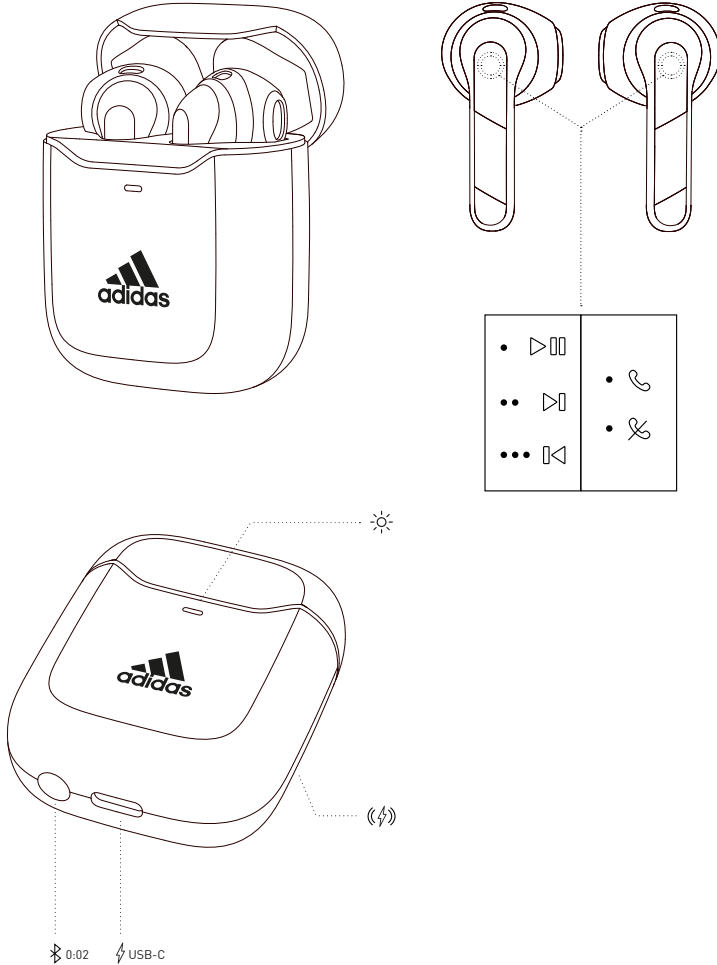

ΕΛΛΗΝΙΚΑ

ΈΝΑΡΞΗ ΧΡΗΣΗΣ

- Ανοίξτε τη θήκη φόρτισης.
- Κρατήστε πατημένο το κουμπί στο κάτω μέρος της θήκης μέχρι το LED να αρχίσει να πάλλεται αργά με μπλε χρώμα.
- Επιλέξτε το **adidas Z.N.E. 01** από τη λίστα Bluetooth® της συσκευής ήχου.

1. ΔΙΑΚΟΠΤΕΣ ΕΛΕΓΧΟΥ ΑΦΗΣ

Αγγίξτε το αριστερό ή το δεξί ακουστικό για να ελέγξετε τον ήχο και τις τηλεφωνικές κλήσεις σας.

- 1 άγγιγμα για αναπαραγωγή/παύση ή λήψη/τερματισμό κλήσης
- 2 αγγίγματα για παράλειψη προς τα εμπρός ή απόρριψη κλήσης
- 3 αγγίγματα για παράλειψη προς τα πίσω

2. ΦΟΡΤΙΣΗ ΤΩΝ ΑΚΟΥΣΤΙΚΩΝ

Τοποθετήστε τα ακουστικά σας πίσω στη θήκη και κλείστε το καπάκι για να απενεργοποιηθούν και να ξεκινήσει η φόρτιση.

3. ΦΟΡΤΙΣΗ ΤΗΣ ΘΗΚΗΣ

Χρησιμοποιήστε έναν ασύρματο φορτιστή ή συνδέστε τη θήκη σε μια πηγή ενέργειας USB για να φορτίσει. Η θήκη είναι πλήρως φορτισμένη όταν το μπροστινό LED είναι σταθερό πράσινο.

Για να φορτίσετε τη θήκη χρησιμοποιώντας έναν ασύρματο φορτιστή, ακολουθήστε τις παρακάτω οδηγίες.

1. Τοποθετήστε τη θήκη φόρτισης με την πλάτη επίπεδη πάνω στην ασύρματη βάση φόρτισης.
2. Βεβαιωθείτε ότι το μπροστινό LED ανάβει υποδεικνύοντας ότι η θήκη φορτίζει.
3. Όταν το LED γίνει σταθερό πράσινο, η θήκη έχει φορτίσει πλήρως.

4. ΕΝΔΕΙΞΗ LED

Το LED εμφανίζει τη φόρτιση μπαταρίας της θήκης, από κόκκινο σε κίτρινο και σε πράσινο (0-100%). Πάλλεται με μπλε χρώμα όταν βρίσκεται σε λειτουργία σύζευξης Bluetooth.

5. ΣΥΖΕΥΞΗ ΝΕΑΣ ΣΥΣΚΕΥΗΣ

Το adidas Z.N.E. 01 θυμάται έως και 6 συσκευές που είχαν συζευχθεί προηγουμένως και θα προσπαθήσει να επανασυνδεθεί με την τελευταία συνδεδεμένη συσκευή.

1. Τοποθετήστε τα ακουστικά στη θήκη και κρατήστε το καπάκι ανοικτό.
2. Κρατήστε πατημένο το κουμπί στο κάτω μέρος της θήκης μέχρι το LED να αρχίσει να πάλλεται αργά με μπλε χρώμα.
3. Επιλέξτε το **adidas Z.N.E. 01** από τη λίστα Bluetooth της συσκευής ήχου.

Σημείωση: Τα ακουστικά μπορούν να συνδεθούν με μία συσκευή ήχου κάθε φορά. Φροντίστε να αποσυνδεθείτε από την τρέχουσα συσκευή πριν επανασυνδεθείτε με διαφορετική συσκευή.

6. ΠΡΟΣΑΡΜΟΓΗ ΤΗΣ ΕΦΑΡΜΟΓΗΣ ΤΩΝ ΑΚΟΥΣΤΙΚΩΝ

Το περίβλημα ολικόνης των ακουστικών μπορεί να αφαιρεθεί για πιο χαλαρή εφαρμογή. Για να το επανασταθεθείτε, απλώς τραβήξτε το περίβλημα ολικόνης πάνω από το ακουστικό.

Σημείωση: Βεβαιωθείτε ότι οι τρύπες στο περίβλημα είναι ευθυγραμμισμένες με τους αισθητήρες και τις θύρες στο ακουστικό.

7. ΕΠΑΝΑΦΟΡΑ ΤΩΝ ΑΚΟΥΣΤΙΚΩΝ

Σε περίπτωση ασταθούς λειτουργίας ή μη απόκρισης των ακουστικών, ακολουθήστε τις παρακάτω οδηγίες.

1. Τοποθετήστε τα ακουστικά στη θήκη και κλείστε το καπάκι για να γίνει επανεκκίνηση των ακουστικών.

Αν το πρόβλημα επιμένει, προχωρήστε σε επαναφορά στις εργοστασιακές ρυθμίσεις.

Σημείωση: Αυτή η ενέργεια θα διαγράψει όλες τις ρυθμίσεις του χρήστη και θα πρέπει να επαναληφθεί η σύζευξη των ακουστικών.

1. Τοποθετήστε τα ακουστικά στη θήκη και κρατήστε το καπάκι ανοικτό.

2. Κρατήστε πατημένο το κουμπί σύζευξης Bluetooth για 10 δευτερόλεπτα, μέχρι το LED να γίνει μοβ, για να γίνει επαναφορά των ακουστικών στις εργοστασιακές ρυθμίσεις.
3. Αφαιρέστε το **adidas Z.N.E. 01** από τη λίστα Bluetooth της συσκευής ήχου πριν επαναληφθεί η σύζευξη.

Αν το πρόβλημα επιμένει, κάντε επαναφορά του εξοπλισμού.

Σημείωση: Αυτή η ενέργεια θα διαγράψει όλες τις ρυθμίσεις του χρήστη και θα πρέπει να επαναληφθεί η σύζευξη των ακουστικών.

1. Τοποθετήστε τα ακουστικά στη θήκη και κρατήστε το καπάκι ανοικτό.
2. Κρατήστε πατημένο το κουμπί σύζευξης Bluetooth για 15 δευτερόλεπτα για να γίνει επαναφορά των ακουστικών.
3. Αφαιρέστε το **adidas Z.N.E. 01** από τη λίστα Bluetooth της συσκευής ήχου πριν επαναληφθεί η σύζευξη.

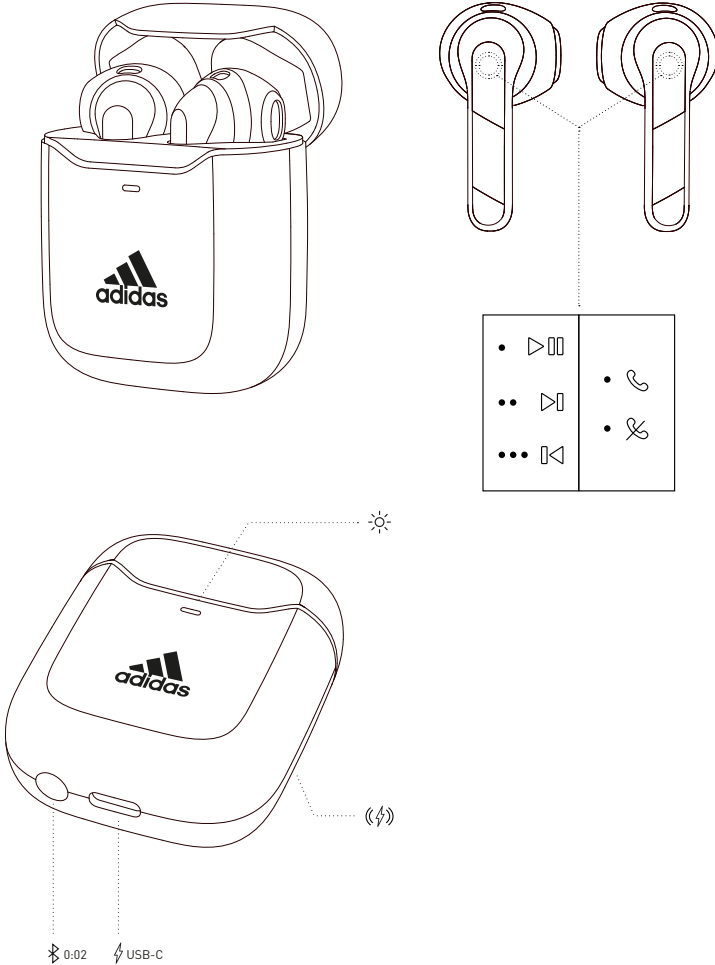

0:02 USB-C

התחלה

- פתח את נרתיק הטעינה.
- לחץ לחיצה ממושכת על הלחצן שבתחתית הנרתיק, עד שנורית ה-LED תתחיל להבהב לאט בכחול.
- בחר את **adidas Z.N.E. 01** ברשימת ה-Bluetooth® של מכשיר השמע שלך.

1. פקדי מגע

- גע באוזנייה השמאלית או הימנית כדי לשלוט בשמע ובשיחות הטלפון.
- נגיעה אחת משמשת להשמעה/הפסקה או לקבלת/סיום שיחה
 - 2 נגיעות משמשות לדילוג קדימה או לדחיית שיחה
 - 3 נגיעות משמשות לדילוג אחורה

2. טעינת האוזניות

כדי לכבות את האוזניות ולהתחיל בטעינה שלהן, חזור אותן לנרתיק וסגור את המכסה.

3. טעינת הנרתיק

השתמש במטען אלחוטי או חבר את הנרתיק למקור חשמל USB כדי לטעון אותו. הנרתיק טעון במלואו כאשר נורית ה-LED הקדמית דולקת בירוק באופן רציף.

לצורך הטענת הנרתיק באמצעות מטען אלחוטי, פעל לפי ההוראות הבאות.

1. יש להציב את נרתיק הטעינה באופן שבו החלק האחורי והשטוח יפנה בכיוון משטח הטעינה האלחוטי.
2. יש לוודא שנוריות ה-LED הקדמיות דולקות, חייוי המצביע על טעינת הנרתיק.
3. כאשר הצבע של נוריות ה-LED משתנה לירוק קבוע, סימן שהנרתיק נטען במלואו.

4. מחוון LED

נורית ה-LED מציגה את טעינת הסוללה, מאדום דרך צהוב ועד ירוק (0-100%). הנורית תהבהב בכחול במצב צימוד ל-Bluetooth®.

5. צימוד מכשיר חדש

היכרוך של **adidas Z.N.E. 01** שומר עד 6 מכשירים שצומדו בעבר, והוא ינסה להתחבר מחדש למכשיר האחרון שנשמר.

1. הנח את האוזניות בתוך הנרתיק עם המכסה פתוח.
2. לחץ לחיצה ממושכת על הלחצן שבתחתית הנרתיק, עד שנורית ה-LED תתחיל להבהב לאט בכחול.
3. בחר את **adidas Z.N.E. 01** ברשימת ה-Bluetooth של מכשיר השמע שלך.

הערה: ניתן לחבר את האוזניות למכשיר שמע אחד בכל פעם. ודא שהתנתקה מהמכשיר הנוכחי לפני ניסיון להתחבר למכשיר אחר.

6. התאמת מיקום האוזניות

ניתן להסיר את שרולו הסיליקון של האוזניות כדי שישבו באופן הדוק פחות. על מנת לחבר שוב את השרולו כל שעליך לעשות הוא למשוך את שרולו הסיליקון מעל האוזנייה.

הערה: דא שפתחי השרולו מיושרים בהתאם לחיישנים ולפתחי היציאה של האוזנייה.

7. איפוס האוזניות

במקרה של שיבושים בחפקוד האוזנייה או אם היא לא מגיבה, פעל לפי ההוראות הבאות.

1. הנח את האוזניות בתוך הנרתיק וסגור את המכסה כדי לאתחל את האוזניות.
- אם הבעיה אינה נפתרת, בצע איפוס להגדרות יצרן.
- הערה: איפוס ימחק את כל הגדרות המשתמש ויהיה עליך לצמד את האוזניות מחדש.

1. הנח את האוזניות בתוך הנרתיק עם המכסה פתוח.
2. לצורך איפוס האוזניות להגדרות היצרן, יש ללחוץ במשך 10 שניות על לחצן הצימוד באמצעות Bluetooth, עד שנוריות ה-LED יידלקו בסגול.

3. הסר את **adidas Z.N.E. 01** מרשימת ה-Bluetooth של מכשיר השמע שלך לפני שתבצע ניסיון צימוד נוסף.

אם הבעיה אינה נפתרת, בצע איפוס חומרה.

הערה: איפוס ימחק את כל הגדרות המשתמש ויהיה עליך לצמד את האוזניות מחדש.

1. הנח את האוזניות בתוך הנרתיק עם המכסה פתוח.
2. לצורך איפוס האוזניות, יש ללחוץ על לחצן הצימוד באמצעות Bluetooth למשך 15 שניות.
3. הסר את **adidas Z.N.E. 01** מרשימת ה-Bluetooth של מכשיר השמע שלך לפני שתבצע ניסיון צימוד נוסף.

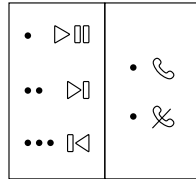
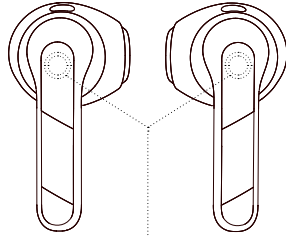

HRVATSKI

POČETAK RADA

- Otvorite kućište za punjenje.
- Pritisnite i držite gumb na dnu kućišta dok LED svjetlo ne počne polako treperiti plavo.
- Odaberite **adidas Z.N.E. 01** na Bluetooth® popisu uređaja koji proizvodi zvuk.

1. NAREDBE NA DODIR

Dodirnite lijevu ili desnu slušalicu da biste upravljali zvukom i pozivima.

- 1 dodir za reprodukciju/pauzu ili primanje/prekid poziva
- 2 dodira za preskakanje naprijed ili odbijanje poziva
- 3 dodira za preskakanje prema natrag

2. PUNJENJE SLUŠALICA

Stavite slušalice natrag u kućište i zatvorite poklopac da biste ih isključili i pokrenuli punjenje.

3. PUNJENJE KUĆIŠTA

Upotrijebite bežični punjač ili uključite kućište u USB izvor napajanja za punjenje. Kućište je potpuno napunjeno kada je LED svjetlo sprijeda postojano zeleno.

Za punjenje kućišta pomoću bežičnog punjača slijedite upute u nastavku.

1. Stavite kućište za punjenje tako da je crni ravni dio na podlozi za bežično punjenje.
2. Provjerite jesu li se prednja LED svjetla upalila kako bi označila da se kućište puni.
3. Kada LED svjetlo postane postojano zeleno, kućište je potpuno napunjeno.

4. LED INDIKATOR

LED svjetlo pokazuje napunjenost baterije kućišta, od crvene preko žute do zelene boje (0 – 100 %). Polako treperi plavo kada je u Bluetooth načinu uparivanja.

5. UPARIVANJE NOVOG UREĐAJA

adidas Z.N.E. 01 pamti do 6 prethodno uparenih uređaja i pokušat će se ponovno povezati s posljednjim spojenim uređajem.

1. Stavite slušalice u kućište i držite poklopac otvoren.
2. Pritisnite i držite gumb na dnu kućišta dok LED svjetlo ne počne polako treperiti plavo.
3. Odaberite **adidas Z.N.E. 01** na Bluetooth popisu uređaja koji proizvodi zvuk.

Napomena: slušalice se mogu povezati samo s jednim uređajem koji proizvodi zvuk. Obavezno ih isključite iz trenutnog uređaja prije ponovnog povezivanja s drugim uređajem.

6. NAMJEŠTANJE SLUŠALICA

Silikonska navlaka slušalica može se ukloniti za ugodnije pristajanje. Da biste je ponovno stavili, jednostavno je navucite na slušalicu.

Napomena: osigurajte da su otvori u navlaci u ravni sa senzorima i priključcima na slušalici.

7. VRAĆANJE SLUŠALICA NA TVORNIČKE POSTAVKE

Ako slušalice ne rade pravilno ili ne reagiraju, slijedite upute u nastavku.

1. Stavite slušalice u kućište i zatvorite poklopac da biste ponovno pokrenuli slušalice.

Ako je problem i dalje prisutan, napravite vraćanje na tvorničke postavke.

Napomena: time će se izbrisati sve korisničke postavke i slušalice će trebati ponovno upariti.

1. Stavite slušalice u kućište i držite poklopac otvoren.
2. Pritisnite i držite Bluetooth tipku za uparivanje 10 sekundi dok LED svjetla ne postanu ljubičasta da biste slušalice vratili na tvorničke postavke.
3. Uklonite **adidas Z.N.E. 01** s Bluetooth popisa za uređaj koji proizvodi zvuk prije ponovnog uparivanja.

Ako je problem i dalje prisutan, resetirajte hardver.

Napomena: time će se izbrisati sve korisničke postavke i slušalice će trebati ponovno upariti.

1. Stavite slušalice u kućište i držite poklopac otvoren.
2. Pritisnite i držite gumb za Bluetooth uparivanje 15 sekundi za resetiranje slušalica.
3. Uklonite **adidas Z.N.E. 01** s Bluetooth popisa za uređaj koji proizvodi zvuk prije ponovnog uparivanja.

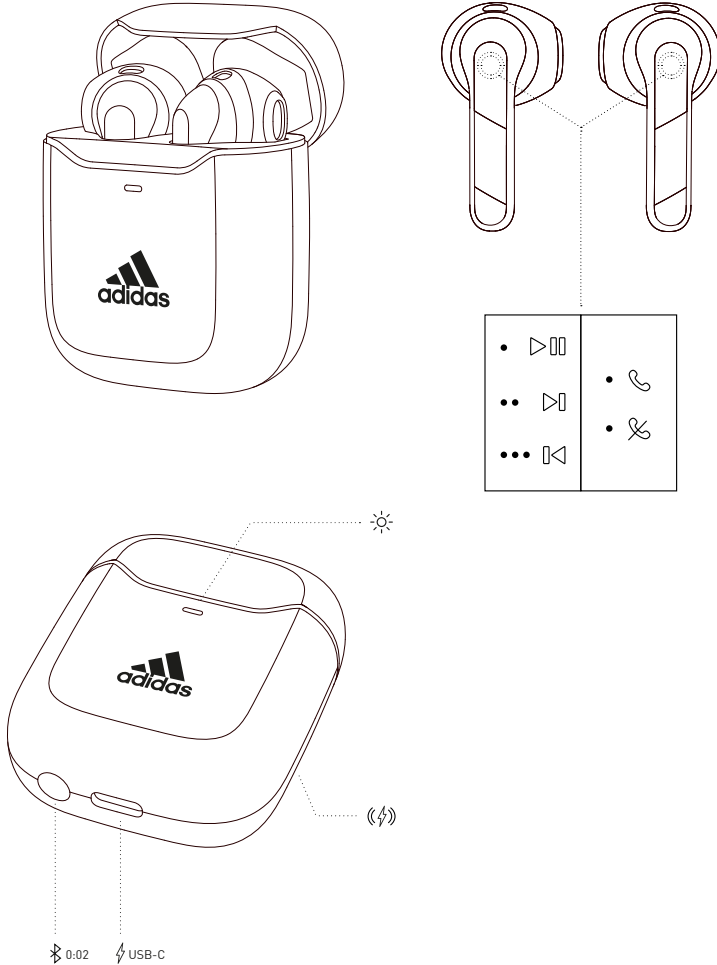

MAGYAR

KEZDŐ LÉPÉSEK

- Nyisd ki a töltőket.
- Nyomd meg és tartsd lenyomva a tok alján található gombot, amíg a LED lassú, pulzáló kék fényre vált.
- Válaszd ki az **adidas Z.N.E. 01** lehetőséget a készüléked Bluetooth®-listájáról.

1. ÉRINTÉSES VEZÉRLÉS

Érintsd meg a bal vagy a jobb fülhallgatót az audio és a hívások vezérléséhez.

- 1 érintéssel elindítható/leállítható a zene vagy fogadható/befejezhető a telefonhívás
- 2 érintéssel a következő számra ugorhatsz vagy elutasíthatod a bejövő hívást
- 3 érintéssel az előző számra ugorhatsz

2. A FÜLHALLGATÓK TÖLTÉSE

Helyezd vissza a fülhallgatókat a tokba, majd zárd le a tetőt a kikapcsoláshoz, és indítsd el a töltést.

3. A TÖLTŐTOK TÖLTÉSE

A töltéshez használj vezeték nélküli töltőt, vagy csatlakoztasd a tokot egy USB áramforráshoz. A tok teljesen feltöltődik, ha az előlapi LED folyamatosan zölden világít.

A tok vezeték nélküli töltéséhez kövesd az alábbi lépéseket.

1. Helyezd a töltőtokot háttal a vezeték nélküli töltőpadra.
2. Győződj meg róla, hogy a LED-fény bekapcsol, mert ez jelzi, hogy a tok töltés alatt áll.
3. Amint a LED folyamatosan zöld fényre vált, a tok teljesen feltöltődött.

4. LED-JELZŐFÉNY

A LED mutatja a tok akkumulátorának töltöttségét, a vöröstől a sárgán át a zöldig [0–100%]. Kéken villog, miközben Bluetooth párosítási módban van.

5. ÚJ ESZKÖZ PÁROSÍTÁSA

Az adidas Z.N.E. 01 legfeljebb 6 korábban párosított eszközre emlékszik, és megpróbál újra kapcsolódni a legutóbb használt eszközhöz.

1. Helyezd a fülhallgatót a tokba, és hagyd nyitva a tetőt.
2. Nyomd meg és tartsd lenyomva a tok alján található gombot, amíg a LED lassú, pulzáló kék fényre vált.
3. Válaszd ki az **adidas Z.N.E. 01** lehetőséget a készüléked Bluetooth-listájáról.

Megjegyzés: A fülhallgatók egyszerre egyetlen hangszközszel csatlakoztathatók. Mielőtt újra csatlakoznál egy másik eszközhöz, ne felejtse el leválasztani az aktuális eszközt.

6. A FÜLHALLGATÓ BEÁLLÍTÁSA

A lazább illeszkedés érdekében a fülhallgató szilikon borítása eltávolítható. A borítás visszahelyezéséhez egyszerűen húzd a szilikon borítást a fülhallgatóra.

Megjegyzés: Győződj meg arról, hogy a borításon lévő lyukak illeszkednek a fülhallgató érzékelőire és csatlakozóihoz.

7. A FÜLHALLGATÓ VISSZAÁLLÍTÁSA

Ha a fülhallgató hibás vagy nem reagál, kövesd az alábbi utasításokat.

1. Helyezd a fülhallgatókat a tokba, és csukd le a fedelet az újraindításához.

Ha a probléma továbbra is fennáll, hajts végre gyári visszaállítást.

Megjegyzés: Ezzel törölnre kerül az összes felhasználói beállítás, és a fülhallgatókat újra párosítani kell.

1. Helyezd a fülhallgatót a tokba, és hagyd nyitva a tetőt.
2. Nyomd meg és tartsd lenyomva 10 másodpercig a Bluetooth párosító gombot, amíg a LED lilára vált, és a fülhallgató visszaállításra kerül a gyári beállításokra.
3. Távolítsd el az **adidas Z.N.E. 01** lehetőséget a hangszköz Bluetooth-listájáról, mielőtt újra párosítanád.

Ha a probléma továbbra is fennáll, hajts végre hardware visszaállítást.

Megjegyzés: Ezzel törölnre kerül az összes felhasználói beállítás, és a fülhallgatókat újra párosítani kell.

1. Helyezd a fülhallgatót a tokba, és hagyd nyitva a tetőt.
2. Nyomd le és tartsd lenyomva 15 másodpercig a Bluetooth párosító gombot a fülhallgatók visszaállításához.
3. Távolítsd el az **adidas Z.N.E. 01** lehetőséget a hangszköz Bluetooth-listájáról, mielőtt újra párosítanád.

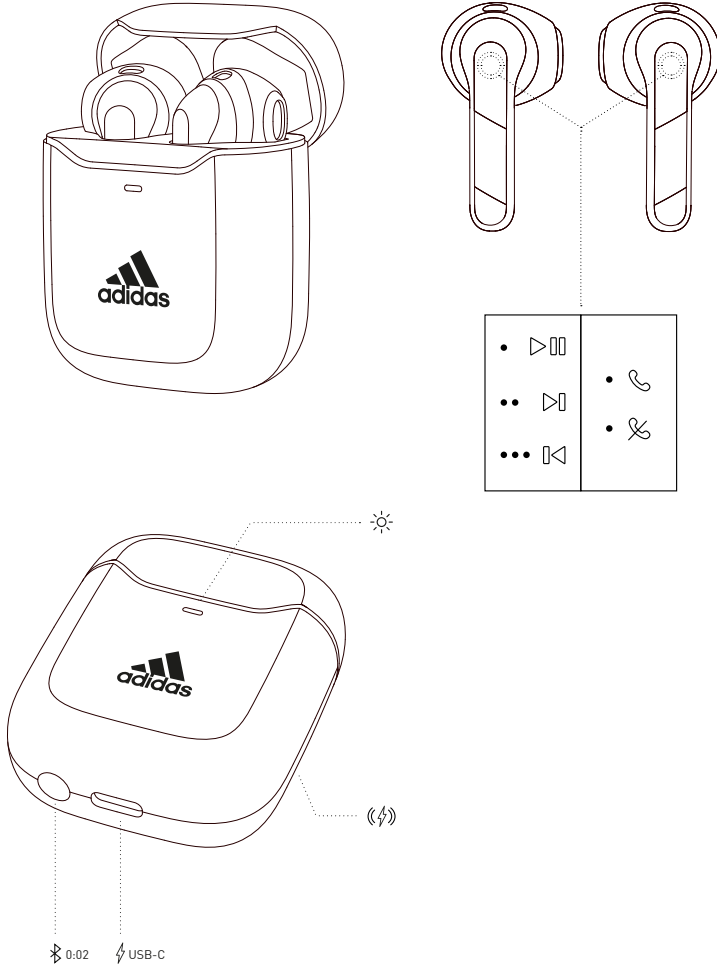

BAHASA INDONESIA

MEMULAI

- Buka wadah pengisian daya.
- Tekan dan tahan tombol pada bagian bawah wadah hingga LED berkedip biru sesekali.
- Pilih **adidas Z.N.E. 01** dari daftar Bluetooth® perangkat suara Anda.

1. KONTROL SENTUH

Sentuh earbud kiri atau kanan untuk mengendalikan audio dan panggilan telepon.

- 1 sentuhan untuk memutar/menjeda atau menerima/mengakhiri panggilan
- 2 sentuhan untuk melompat ke lagu selanjutnya atau menolak panggilan
- 3 sentuhan untuk melompat ke lagu sebelumnya

2. MENGISI DAYA EARBUD

Letakkan earbud kembali di wadah dan tutup penutup wadah untuk mematkannya dan mulai mengisi daya.

3. MENGISI DAYA WADAH

Gunakan pengisi daya nirkabel atau colokkan wadah ke sumber daya USB untuk mengisi daya. Wadah terisi daya penuh saat LED depan menyala hijau tanpa berkedip.

Untuk mengisi daya wadah menggunakan pengisi daya nirkabel, ikuti instruksi di bawah ini.

1. Letakkan wadah pengisian daya menghadap ke atas pada bantalan pengisian daya nirkabel.
2. Pastikan lampu LED depan menyala untuk menunjukkan wadah sedang mengisi daya.
3. Setelah lampu LED berwarna hijau tanpa berkedip, wadah telah sepenuhnya terisi.

4. INDIKATOR LED

LED menunjukkan daya baterai wadah, dari merah ke kuning hingga hijau (0–100%). LED menyala biru saat dalam mode pemasangan Bluetooth.

5. MEMASANGKAN PERANGKAT BARU

adidas Z.N.E. 01 menyimpan hingga 6 perangkat yang dipasangkan sebelumnya dan akan mencoba terhubung kembali dengan perangkat yang terakhir kali terhubung.

1. Letakkan earbud di wadahnya dan biarkan tutup terbuka.
2. Tekan dan tahan tombol pada bagian bawah wadah hingga LED berkedip biru sesekali.
3. Pilih **adidas Z.N.E. 01** dari daftar Bluetooth perangkat suara Anda.

Catatan: Earbud dapat terhubung dengan satu perangkat suara saja setiap waktu. Pastikan memutuskan sambungan perangkat saat ini sebelum menghubungkannya ke perangkat yang lain.

6. MENYESUAIKAN SETELAN EARBUD

Lengan silikon earbud dapat dilepas untuk menyesuaikan setelan. Untuk memasang kembali, cukup tarik lengan silikon menutupi earbud.

Catatan: Pastikan lubang lengan sejajar dengan sensor dan port pada earbud.

7. MENGATUR ULANG EARBUD

Jika earbud Anda tidak berfungsi dengan benar atau tidak responsif, ikuti instruksi di bawah.

1. Letakkan earbud di wadah dan tutup untuk memulai ulang earbud.

Jika permasalahan berlanjut, atur ulang ke pengaturan pabrik. Catatan: Ini akan menghapus semua pengaturan pengguna dan earbud harus dipasangkan kembali.

1. Letakkan earbud di wadahnya dan biarkan tutup terbuka.
2. Tekan dan tahan tombol pemasangan Bluetooth selama 10 detik, hingga LED berubah menjadi warna ungu, untuk mengatur ulang earbud ke pengaturan pabrik.
3. Hapus **adidas Z.N.E. 01** dari daftar Bluetooth perangkat suara Anda sebelum memasangnya kembali.

Jika rmasalah terus berlanjut, lakukan pengaturan ulang perangkat keras.

Catatan: Ini akan menghapus semua pengaturan pengguna dan earbud harus dipasangkan kembali.

1. Letakkan earbud di wadahnya dan biarkan tutup terbuka.
2. Tekan dan tahan tombol pemasangan Bluetooth selama 15 detik untuk mengatur ulang earbud.
3. Hapus **adidas Z.N.E. 01** dari daftar Bluetooth perangkat suara Anda sebelum memasangnya kembali.

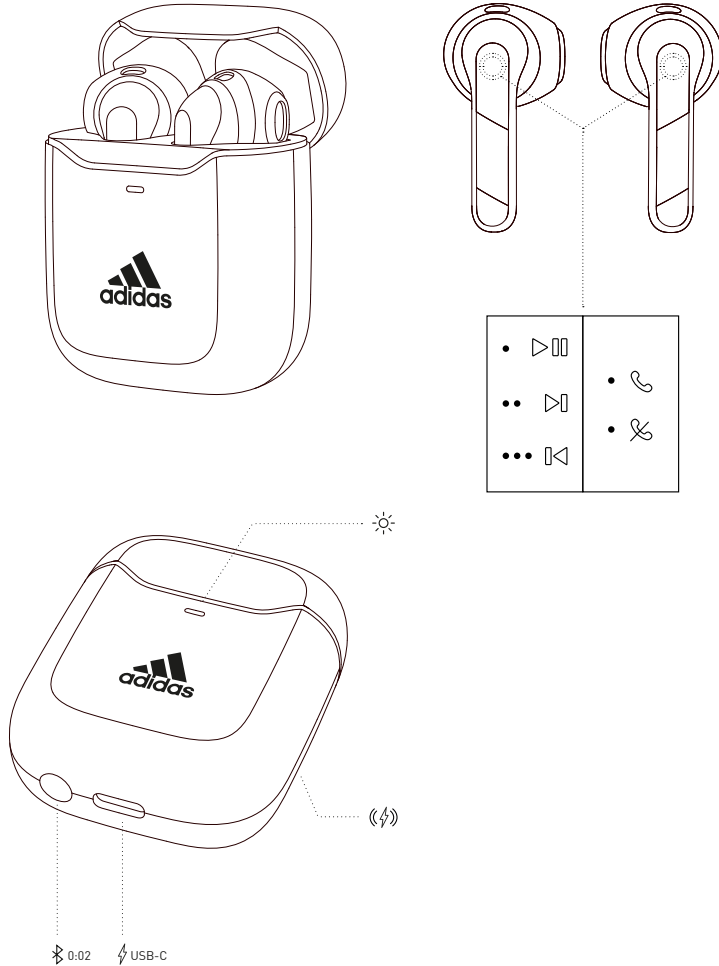

ITALIANO

PER INIZIARE

- Apri la custodia di ricarica.
- Tieni premuto il pulsante sulla parte inferiore della custodia fino a quando il LED pulsa lentamente in blu.
- Seleziona **adidas Z.N.E. 01** dall'elenco Bluetooth® del dispositivo audio.

1. CONTROLLI TOUCH

Tocca l'auricolare destro o sinistro per controllare l'audio e le chiamate.

- 1 tocco per riprodurre/sospendere o ricevere/terminare una chiamata
- 2 tocchi per saltare avanti o rifiutare una chiamata
- 3 tocchi per saltare indietro

2. RICARICARE GLI AURICOLARI

Riponi gli auricolari nella custodia e chiudila per spegnerli e iniziare la ricarica.

3. RICARICARE LA CUSTODIA

Usa un caricabatterie wireless o collega la custodia a una fonte di alimentazione USB per caricarla. La custodia è completamente carica quando il LED anteriore è verde e fisso.

Per ricaricare la custodia utilizzando un caricabatterie wireless, segui le istruzioni riportate di seguito.

1. Posiziona la custodia di ricarica orizzontalmente, mettendo il retro a contatto con il pad di ricarica wireless.
2. Accertati che il LED frontale si illumini per confermare che la custodia è in ricarica.
3. Quando la luce LED diventa verde e fissa, la custodia è completamente carica.

4. INDICATORE LED

Il LED indica il livello di carica della custodia e varia da rosso, a giallo a verde (0-100%). Lampeggia in colore blu quando è in modalità di accoppiamento Bluetooth.

5. ACCOPIARE UN NUOVO DISPOSITIVO

adidas Z.N.E. 01 ricorda fino a 6 dispositivi accoppiati in precedenza e tenterà la riconnessione iniziando dall'ultimo dispositivo connesso.

1. Posiziona gli auricolari nella custodia e lasciala aperta.
2. Tieni premuto il pulsante sulla parte inferiore della custodia fino a quando il LED pulsa lentamente in blu.
3. Seleziona **adidas Z.N.E. 01** dall'elenco Bluetooth del dispositivo audio.

Nota: gli auricolari possono essere connessi a un solo dispositivo audio alla volta. Accertati di disconnetterli dal dispositivo attuale prima di riconnetterli a un altro.

6. REGOLARE L'ADERENZA DEGLI AURICOLARI

I gommini in silicone possono essere rimossi dagli auricolari per ridurre l'aderenza. Per riattaccare il gommino, è sufficiente inserirvi l'auricolare.

Nota: accertati che i fori nel gommino siano allineati ai sensori e alle porte dell'auricolare.

7. RESETTARE GLI AURICOLARI

Qualora la performance degli auricolari fosse incostante o insufficiente, segui le istruzioni riportate di seguito.

1. Posiziona gli auricolari nella custodia e chiudila per riavvarti.

Se il problema persiste, esegui un ripristino delle impostazioni di fabbrica.

Nota: in questo modo, tutte le impostazioni dell'utente verranno cancellate e gli auricolari dovranno essere accoppiati nuovamente ai dispositivi.

1. Posiziona gli auricolari nella custodia e lasciala aperta.
2. Tieni premuto il pulsante di accoppiamento Bluetooth per 10 secondi, fino a quando il LED diventa viola, per ripristinare le impostazioni di fabbrica degli auricolari.
3. Rimuovi **adidas Z.N.E. 01** dall'elenco Bluetooth del tuo dispositivo audio prima di effettuare nuovamente l'accoppiamento.

Se il problema persiste, esegui un ripristino dell'hardware.

Nota: in questo modo, tutte le impostazioni dell'utente verranno cancellate e gli auricolari dovranno essere accoppiati nuovamente ai dispositivi.

1. Posiziona gli auricolari nella custodia e lasciala aperta.
2. Tieni premuto il pulsante di accoppiamento Bluetooth per 15 secondi per resettare gli auricolari.
3. Rimuovi **adidas Z.N.E. 01** dall'elenco Bluetooth del tuo dispositivo audio prima di effettuare nuovamente l'accoppiamento.

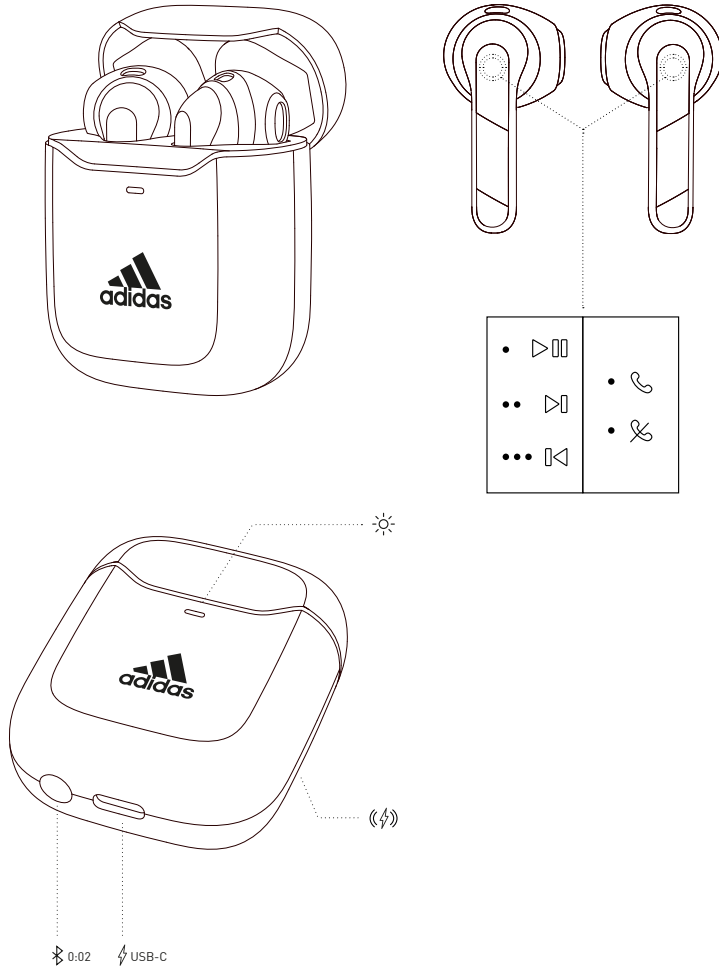

日本語

初めて使用するとき

- 充電ケースを開きます。
- LEDがゆっくりと青色に点滅するまでケースの底部にあるボタンを長押しします。
- お使いのサウンドデバイスのBluetooth®リストからadidas Z.N.E. 01を選択します。

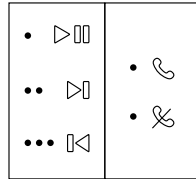
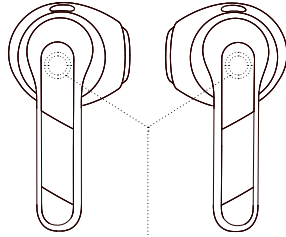

1. タッチコントロール

右または左のイヤホンをタッチしてオーディオや通話の音量を調節します。

- 1回タッチして再生/停止または通話を開始/終了します
- 2回タッチして早送りまたは通話を拒否します
- 3回タッチして早戻しします

2. イヤホンを充電する

イヤホンをケースに戻して蓋を開めると、イヤホンがオフになり、充電が開始します。

3. ケースを充電する

ワイヤレス充電器を使用するか、ケースをUSB電源に接続して充電します。ケースがフル充電されると、前面のLEDが緑色に点灯します。

ワイヤレス充電器を使用してケースを充電するには、下記の手順に従ってください。

1. 充電ケースをワイヤレス充電器の上に平らに置きます。
2. 前面のLEDが点灯していることを確認してください。ケースが充電中であることを示しています。
3. ケースの充電が完了すると、LEDが緑色に点灯します。

4. LEDインジケーター

LEDはケースのバッテリー充電状態を赤、黄色および緑色（0～100％）で示します。Bluetoothペアリングモード中には青色に点滅します。

5. 新しいデバイスをペアリングする

adidas Z.N.E. 01は以前にペアリングしたデバイスを最大6つ記憶し、最後に接続したデバイスから順に再接続を試みます。

1. イヤホンをケースに入れて、蓋を開けたままにします。
2. LEDがゆっくりと青色に点滅するまでケースの底部にあるボタンを長押しします。
3. お使いのサウンドデバイスのBluetoothリストからadidas Z.N.E. 01を選択します。
4. 注：イヤホンが一度に接続できるのは1つのデバイスです。別のデバイスに再接続する前に、現在のデバイスの接続を解除してください。

6. イヤホンのつけ心地を調節する

イヤホンのシリコンスリーブを取り外して、より緩いまたはより具合にすることが出来ます。スリーブを再び取り付けるには、シリコンスリーブをイヤホンにかがせます。

注：スリーブに付いている穴がイヤホンのセンサーとポートと合致していることを確認してください。

7. イヤホンをリセットする

イヤホンの動作が不安定または無反応になったら、下記の手順に従ってください。

1. イヤホンをケースに入れて、蓋を開けて、イヤホンを再起動します。

問題が解決しない場合は、初期化を行います。

注：この操作により、ユーザー設定はすべて削除され、イヤホンを再度ペアリングする必要があります。

1. イヤホンをケースに入れて、蓋を開けたままにします。
2. LEDが紫色になるまでBluetoothペアリングボタンを10秒間長押しして、イヤホンを出荷状態にリセットします。
3. 再度ペアリングする前に、お使いのサウンドデバイスのBluetoothリストからadidas Z.N.E. 01を削除します。

問題が解決しない場合は、ハードウェアのリセットを行います。

注：この操作により、ユーザー設定はすべて削除され、イヤホンを再度ペアリングする必要があります。

1. イヤホンをケースに入れて、蓋を開けたままにします。
2. Bluetoothペアリングボタンを15秒間長押しして、イヤホンをリセットします。
3. 再度ペアリングする前に、お使いのサウンドデバイスのBluetoothリストからadidas Z.N.E. 01を削除します。



0:02 USB-C

한국어

시작하기

- 충전 케이스를 엽니다.
- LED 표시등에 파란 불이 천천히 깜박일 때까지 케이스 하단에 있는 버튼을 길게 누릅니다.
- 사운드 기기의 Bluetooth® 목록에서 **adidas Z.N.E. 01**를 선택합니다.

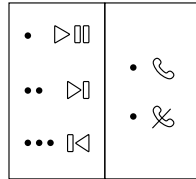
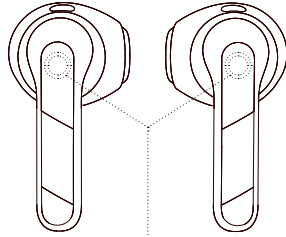

1. 터치 컨트롤

오디오, 통화를 조절하려면 좌측 또는 우측 이어버드를 터치합니다.

- 1회 터치하여 음악을 재생/정지하거나 통화를 수신/종료합니다.
- 2회 터치하여 다음 곡으로 넘어가거나 전화 수신을 거부합니다.
- 3회 터치하여 이전 곡으로 돌아갑니다.

2. 이어버드 충전하기

이어버드를 케이스에 넣고 뚜껑을 닫으면, 전원이 꺼지면서 충전이 시작됩니다.

3. 케이스 충전하기

무선 충전기를 사용하거나 케이스를 USB 전원에 연결하여 충전합니다. 전면 LED 표시등에 녹색 불이 켜지면 케이스가 완전히 충전된 것입니다.

무선 충전기를 사용하여 케이스를 충전하려면 아래 방법을 참고하십시오.

1. 충전 케이스 뒷면이 무선 충전 패드에 향하도록 놓습니다.
2. 전면 LED 표시등에 케이스가 충전 중임을 알리는 불이 켜졌는지 확인합니다.
3. LED 표시등이 녹색으로 바뀌면 충전 케이스가 100% 충전된 것입니다.

4. LED 표시등

LED 표시등은 충전 케이스의 충전 상태를 표시하며, 빨간색, 노란색, 녹색 순(0-100%)으로 충전됩니다. Bluetooth 페어링 모드에서는 파란 불이 깜박입니다.

5. 새로운 기기 페어링

adidas Z.N.E. 01는 이전에 페어링된 기기를 최대 6개까지 기억하며, 마지막에 연결된 기기와 재연결을 시도합니다.

1. 이어버드를 케이스에 넣고 뚜껑을 엽니다.
2. LED 표시등에 파란 불이 천천히 깜박일 때까지 케이스 하단에 있는 버튼을 길게 누릅니다.
3. 사운드 기기의 Bluetooth 목록에서 **adidas Z.N.E. 01**를 선택합니다.

주의사항: 이어버드는 한 번에 1개의 사운드 기기와만 연결할 수 있습니다. 따라서 현재 기기와 연결을 해제한 후에 다른 기기와 연결해야 합니다.

6. 이어버드 핏 조정하기

이어버드의 실리콘 슬리브를 제거하면 좀 더 느슨하게 착용할 수 있습니다. 슬리브를 다시 부착하려면 이어버드에 실리콘 슬리브를 끼우면 됩니다.

주의사항: 슬리브의 구멍이 이어버드의 센서와 포트에 맞게 끼우십시오.

7. 이어버드 초기화하기

이어버드의 작동이 불규칙하거나 반응이 없는 경우, 아래 방법을 참고하십시오.

1. 이어버드를 케이스에 넣고 뚜껑을 닫아 재시작하십시오.

문제가 지속되면, 데이터 초기화를 진행하십시오.

주의사항: 데이터를 초기화하면 모든 사용자 설정이 삭제되므로 이어버드를 다시 페어링해야 합니다.

1. 이어버드를 케이스에 넣고 뚜껑을 엽니다.
2. 이어버드 초기화를 위해 LED 표시등이 보라색으로 변할 때까지 Bluetooth 페어링 버튼을 10초간 누릅니다.
3. 사운드 기기의 Bluetooth 목록에서 **adidas Z.N.E. 01**를 제거한 후 다시 페어링합니다.

문제가 지속되면, 하드웨어 초기화를 진행하십시오.

주의사항: 데이터를 초기화하면 모든 사용자 설정이 삭제되므로 이어버드를 다시 페어링해야 합니다.

1. 이어버드를 케이스에 넣고 뚜껑을 엽니다.
2. 이어버드 초기화를 위해 Bluetooth 페어링 버튼을 15초간 누릅니다.
3. 사운드 기기의 Bluetooth 목록에서 **adidas Z.N.E. 01**를 제거한 후 다시 페어링합니다.



0:02 USB-C

LIETUVIŲ

PRADŽIA

- Atidarykite įkrovimo dėklą.
- Palaikykite nuspauštą dėklo apačioje esantį mygtuką, kol lėtai pradės mirksėti mėlynas LED indikatorius.
- Mobiliojo prietaiso „Bluetooth®“ įrenginių sąrašė pasirinkite **adidas Z.N.E. 01**.

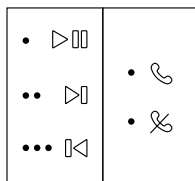
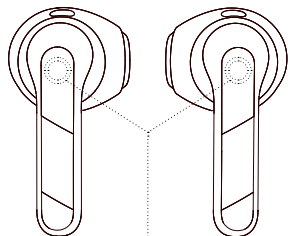

0:02 USB-C

1. VALDYMAS LIETIMU

Garso įrašus ir telefono skambučius valdykite paliesdami kairiąją arba dešiniąją ausinę.

- 1 prisilietimu paleisite arba pristabdysite muzikos įrašą, taip pat atsiliesite į pokalbį arba jį užbaigsite.
- 2 prisilietimais paleisite kitą muzikos įrašą arba atmesite skambutį.
- 3 prisilietimais paleisite ankstesnį muzikos įrašą.

2. AUSINIŲ ĮKROVIMAS

Įdėkite ausines atgal į dėklą ir uždarykite dangtelį. Ausinės išsijungs ir prasidės įkrovimas.

3. DĖKLO ĮKROVIMAS

Dėklui įkrauti naudokite belaidį įkroviklį arba pajunkite prie USB maitinimo šaltinio. Dėklas bus visiškai įkrautas, kai priekinis LED indikatorius pradės be perstojo šviesti žaliai.

Dėklui įkrauti belaidžiu įkrovikliu laikykites toliau pateiktų nurodymų.

1. Dėklą padėkite taip, kad nugarėlė gulėtų ant belaidės įkrovimo stotelės.
2. Įsitinkinkite, kad šviečia priekinis LED indikatorius, nurodantis, kad dėklas įkraunamas.
3. Dėklas bus visiškai įkrautas, kai LED indikatorius pradės be perstojo šviesti žaliai.

4. LED INDIKATORIUS

LED spalvos (raudonas, geltona ir žalia) nurodo baterijos įkrovimo lygį (0–100%). Susiejimo per „Bluetooth“ metu mirksi mėlynas indikatorius.

5. NAUJO PRIETAISO SUSIJIMAS

adidas Z.N.E. 01 išsaugo iki 6 susietų prietaisų ir automatiškai bando prisijungti prie paskutiniojo susieto.

1. Įdėkite ausines į dėklą ir palikite dangtelį atidarytą.
2. Palaikykite nuspauštą dėklo apačioje esantį mygtuką, kol lėtai pradės mirksėti mėlynas LED indikatorius.
3. Mobiliojo prietaiso „Bluetooth“ sąrašė pasirinkite **adidas Z.N.E. 01**.

Pastaba: vienu metu ausines galima susieti tik su vienu garso įrenginiu. Prieš bandydami jas susieti su kitu įrenginiu, iš pradžių atsiekite susietą įrenginį.

6. AUSINIŲ PRITAIKYMAS

Galite nuimti ausinių silikonines pagalvėles, tuomet ausyse juos bus laisvesnės. Prireikus vėl užmaukite silikonines pagalvėles ant ausinių.

Pastaba: pasirūpinkite, kad pagalvėlių angos sutaptų su ausinių jutikliais ir angomis.

7. AUSINIŲ GAMYKLINIAI NUSTATYMAI

Jei ausinės ima veikti netinkamai arba iš viso neveikia, vadovaukitės toliau pateiktais nurodymais.

1. Įdėkite ausines į dėklą ir uždarykite dangtelį, kad ausines paleistumėte iš naujo.

Jei šis veiksmas nepadės, atkurkite gamyklinius nustatymus.

Pastaba: atkūrus nustatymus visi naudotojo pasirinkti nustatymai bus prarasti, o ausines reikės susieti iš naujo.

1. Įdėkite ausines į dėklą ir palikite dangtelį atidarytą.
2. Norėdami atkurti gamyklinius ausinių nustatymus paspauskite ir palaikykite „Bluetooth“ susiejimo mygtuką 10 sekundžių, kol ims šviesti violetinis LED indikatorius.
3. Prieš susiedami iš naujo, iš „Bluetooth“ prietaisų sąrašo pašalinkite **adidas Z.N.E. 01**.

Jei šis veiksmas nepadės, atnaujinkite aparatinės įrangos nustatymus.

Pastaba: atkūrus nustatymus visi naudotojo pasirinkti nustatymai bus prarasti, o ausines reikės susieti iš naujo.

1. Įdėkite ausines į dėklą ir palikite dangtelį atidarytą.

Palaikykite nuspauštą „Bluetooth“ susiejimo mygtuką 15 sekundžių: ausinių aparatinės įrangos nustatymai atsinaujins.

1. Prieš susiedami iš naujo, iš „Bluetooth“ prietaisų sąrašo pašalinkite **adidas Z.N.E. 01**.

LATVIEŠU

LIETOŠANAS UZSĀKŠANA

- Atveriet uzlādes futlāri.
- Nospiediet un pieturiet pogu futlāra apakšā, līdz LED indikators sāk lēni mirgot zilā krāsā.
- Atlasiet [adidas Z.N.E 01] jūsu skaņu ierīces Bluetooth® sarakstā.

1. SKĀRIENVADĪBA

Pieskarieties kreisajai vai labajai austiņai, lai kontrolētu audio un tālruņa zvānus.

- 1 skāriens, lai atskaņotu/pauzētu vai saņemtu/pabeigtu zvānu
- 2 skārieni, lai pārtītu uz priekšu vai noraidītu zvānu
- 3 skārieni, lai pārtītu atpakaļ

2. AUSTIŅU UZLĀDE

Ielieciet austiņas atpakaļ futlārī un aizveriet vāku, lai tās izslēgtu, un sāciet uzlādēt.

3. FUTLĀRA UZLĀDE

Izmantojiet bezvadu lādētāju vai iespraudiet futlāri USB barošanas avotā, lai to uzlādētu. Futlāris ir pilnībā uzlādēts, kad priekšējais LED indikators deg vienmērīgi zaļā krāsā.

Lai uzlādētu futlāri, izmantojot bezvadu lādētāju, izpildiet tālāk sniegtos norādījumus.

1. Novietojiet uzlādes korpusu ar aizmuguri pret bezvadu uzlādes paliktņi.
2. Pārliecinieties, ka priekšējie LED iedegas, lai norādītu, ka futlāris tiek uzlādēts.
3. Kad LED gaisma nomainījies uz stabili zaļu krāsu, uzlādes futlāris ir pilnībā uzlādēts.

4. LED INDIKATORS

LED indikators parāda futlāra akumulatora uzlādi no sarkanas līdz dzeltenai līdz zaļai (0-100 %). Tas lēni mirgo zilā krāsā, esot Bluetooth savienošanas pārī režīmā.

5. SAVIENOŠANA PĀRĪ AR JAUNU IERĪCI

adidas Z.N.E. 01 atceras līdz 6 ierīcēm, kas iepriekš bija savienotas pārī, un mēģinās atjaunot savienojumu, sākot ar pēdējo pievienoto ierīci.

1. Ielieciet austiņas futlārī un turiet vāku atvērtu.
2. Nospiediet un pieturiet pogu futlāra apakšā, līdz LED indikators sāk lēni mirgot zilā krāsā.
3. Atlasiet [adidas Z.N.E 01] jūsu skaņu ierīces Bluetooth sarakstā.

Piezīme: austiņas vienlaikus var savienot ar vienu skaņas ierīci. Pirms atkārtotas pievienošanas citai ierīcei, noteikti atvienojiet pašreizējo ierīci.

6. AUSTIŅU PIELĀGOŠANA

Austiņu silikona aizsarguzmavas var noņemt, lai tās derētu brīvāk. Lai atvienotu aizsarguzmavu, vienkārši pavelciet silikona aizsarguzmavu pār austiņu.

Piezīme: pārliecinieties, ka atvērumi aizsarguzmavā ir salāgoti ar sensoriem un pieslēgvietām uz austiņas.

7. AUSTIŅU ATIESTATĪŠANA

Ja austiņu darbība kļūst nepastāvīga vai tās nereaģē, izpildiet zemāk sniegtos norādījumus.

1. Ievietojiet austiņas futlārī un aizveriet vāku, lai atiestatītu austiņas.

Ja traucējums turpinās, veiciet rūpnīcas atiestatīšanu.

Piezīme: šī darbība dzēsīs visus lietotāja iestatījumus un austiņas atkal būs jāsavieno pārī.

1. Ielieciet austiņas futlārī un turiet vāku atvērtu.
2. Nospiediet un pieturiet Bluetooth pārī savienošanas pogu 10 sekundes, līdz LED iedegas violetā krāsā, lai atiestatītu austiņas uz rūpnīcas iestatījumiem.
3. Atvienojiet **adidas Z.N.E. 01** no jūsu skaņas ierīces Bluetooth saraksta pirms atkal veicat savienošanu pārī.

Ja traucējums turpinās, veiciet aparatūras atiestatīšanu.

Piezīme: šī darbība dzēsīs visus lietotāja iestatījumus un austiņas atkal būs jāsavieno pārī.

1. Ielieciet austiņas futlārī un turiet vāku atvērtu.
2. Nospiediet un pieturiet Bluetooth pārī savienošanas pogu 15 sekundes, lai atiestatītu austiņas.
3. Atvienojiet **adidas Z.N.E. 01** no jūsu skaņas ierīces Bluetooth saraksta pirms atkal veicat savienošanu pārī.

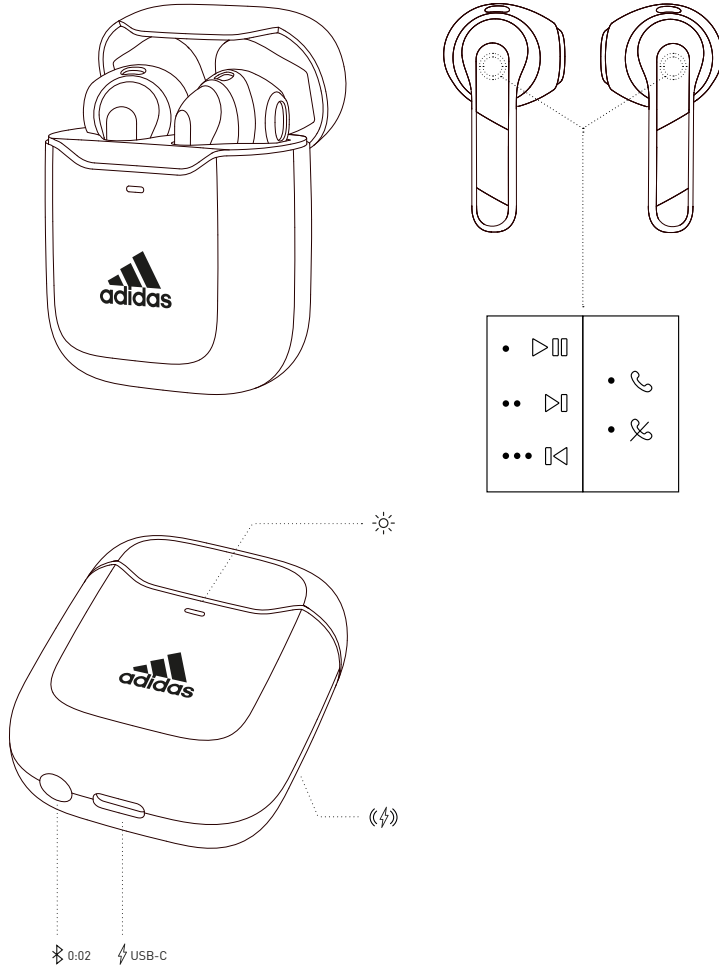

NEDERLANDS

BEGINNEN

- Open het oplaaddoosje.
- Houd de knop aan de onderkant van het doosje ingedrukt tot de led langzaam blauw begint te pulseren.
- Selecteer **adidas Z.N.E. 01** in de Bluetooth®-lijst van je geluidsapparaat.

1. TOUCH-BEDIENING

Raak het linker- of rechteroortje aan om je audio en telefoongesprekken te beheren.

- 1 keer aanraken om af te spelen/pauzeren of een telefoontje aan te nemen/te beëindigen
- 2 keer aanraken om vooruit te spoelen of een telefoontje te weigeren
- 3 keer aanraken om terug te springen

2. DE OORDOPJES OPLADEN

Doe je oordopjes terug in het doosje en sluit het deksel om ze uit te schakelen en op te laden.

3. HET DOOSJE OPLADEN

Gebruik een draadloze oplader of sluit het doosje aan op een USB-stroombron om het op te laden. Het doosje is volledig opgeladen als het ledlampje aan de voorkant continu groen brandt.

Volg de onderstaande instructies voor het opladen van het doosje met een draadloze oplader.

1. Leg het oplaaddoosje met de achterkant plat tegen de draadloze oplaadmat aan.
2. Zorg dat het ledlampje aan de voorkant oplicht. Dit geeft aan dat het oplaaddoosje wordt opgeladen.
3. Als het ledlampje continu groen brandt, is het doosje volledig opgeladen.

4. LED-INDICATOR

De led toont de batterijlading van het doosje, van rood via geel naar groen (0-100%). Hij pulseert blauw in de Bluetooth-koppelmodus.

5. EEN NIEUW APPARAAT KOPPELEN

adidas Z.N.E. 01 onthoudt tot 6 eerder gekoppelde apparaten en zal proberen te verbinden met het laatst verbonden apparaat.

1. Plaats de oordopjes in het doosje en laat het deksel open.
2. Houd de knop aan de onderkant van het doosje ingedrukt tot de led langzaam blauw begint te pulseren.
3. Selecteer **adidas Z.N.E. 01** in de Bluetooth-lijst van je geluidsapparaat.

Opmerking: De oordopjes kunnen met één geluidsapparaat tegelijk worden verbonden. Zorg ervoor dat je de verbinding met het huidige apparaat verbreekt voordat je het opnieuw verbindt met een ander apparaat.

6. DE PASVORM VAN DE OORDOPJES AANPASSEN

Het siliconen hoesje van de oordopjes kan worden verwijderd voor een lossere pasvorm. Om het siliconen hoesje te bevestigen, trek je dit gewoon over het oordopje.

Opmerking: Zorg ervoor dat de gaten in het hoesje overeenkomen met de sensoren en poorten op het oordopje.

7. DE OORDOPJES RESETTEN

Volg de onderstaande instructies als het geluid van je oordopjes onregelmatig wordt of ze niet meer reageren.

1. Doe de oordopjes terug het doosje en sluit het klepje om de oordopjes weer op te starten.

Als het probleem aanhoudt, voer dan een fabrieksreset uit.

Opmerking: Hierdoor worden alle gebruikersinstellingen gewist en moeten de oordopjes opnieuw worden gekoppeld.

1. Plaats de oordopjes in het doosje en laat het deksel open.
2. Houd de Bluetooth-koppelingsknop 10 seconden ingedrukt tot de led paars wordt, om de oordopjes te resetten naar de fabrieksinstellingen.
3. Verwijder **adidas Z.N.E. 01** uit de Bluetooth-lijst van je geluidsapparaat voordat je opnieuw koppelt.

Als het probleem aanhoudt, voer dan een hardware reset uit.

Opmerking: Hierdoor worden alle gebruikersinstellingen gewist en moeten de oordopjes opnieuw worden gekoppeld.

1. Plaats de oordopjes in het doosje en laat het deksel open.
2. Houd de Bluetooth-koppelingsknop 15 seconden ingedrukt om de oordopjes te resetten.
3. Verwijder **adidas Z.N.E. 01** uit de Bluetooth-lijst van je geluidsapparaat voordat je opnieuw koppelt.

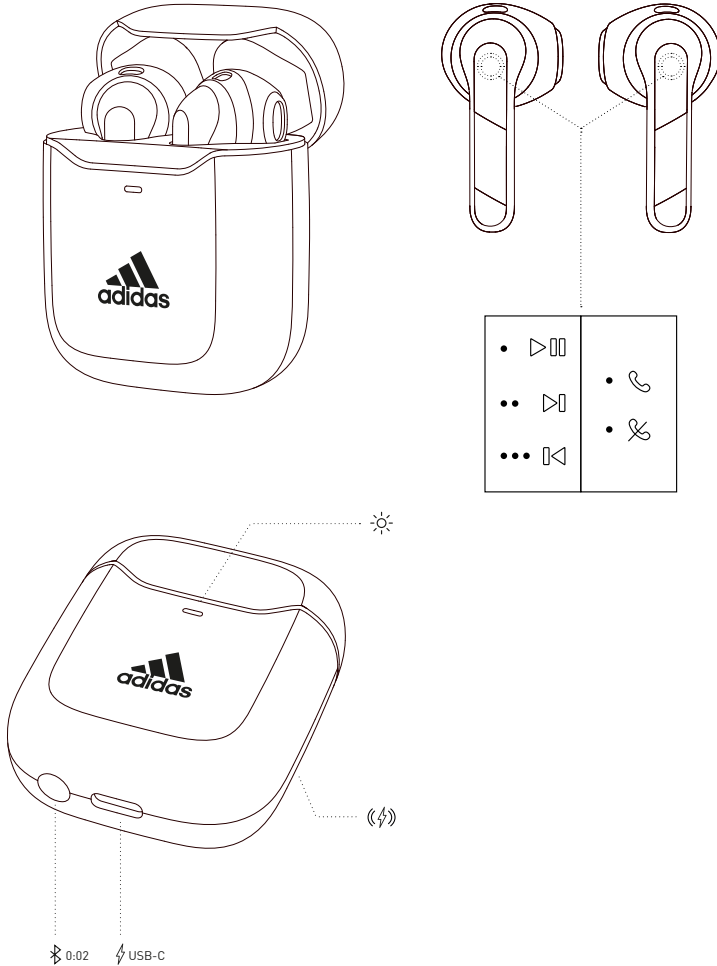

NORSK

KOMME I GANG

- Åpne ladeetuiet.
- Trykk og hold knappen i bunnen av etuiet inne til LED-lampen begynner å pulsere sakte blått.
- Velg **adidas Z.N.E. 01** fra Bluetooth®-listen på lydenheten din.

1. BERØRINGSKONTROLL

Rør ved venstre eller høyre ørepropp for å kontrollere musikk og telefonanrop.

- 1 trykk for å spille av / pause eller besvare/avslutte et anrop
- 2 trykk for å hoppe fremover eller avvise en samtale
- Tre trykk for å hoppe bakover

2. LADING AV ØREPROPPENE

Sett øreproppene tilbake i etuiet og lukk lokket for å slå dem av og starte lading.

3. LADING AV ETUIET

Bruk den trådløse laderen eller plugg etuiet inn i en USB-strømkilde for å lade det. Etuiet er fulladet når LED-en foran lyser grønt.

Følg instruksjonene nedenfor for å lade etuiet med en trådløs lader.

1. Plasser ladeetuiet med ryggen flatt mot den trådløse ladeplaten.
2. Sørg for at den fremre lampen lyser for å indikere at etuiet lades.
3. Når LED-lampen har endret seg til et grønt lys er ladeetuiet fulladet.

4. LED-LAMPE

LED-en viser etuiets lading, fra rødt via gult til grønt (0-100 %). Den pulserer blått mens det er i Bluetooth-paringsmodus.

5. PARE EN NY ENHET

adidas Z.N.E. 01 husker opptil 6 tidligere parede enheter og vil prøve å koble til den sist tilkoblede enheten igjen.

1. Plasser øreproppene i etuiet og hold lokket åpent.
2. Trykk og hold knappen i bunnen av etuiet inne til LED-lampen begynner å pulsere sakte blått.
3. Velg **adidas Z.N.E. 01** fra Bluetooth-listen på enheten din.

Merk: Øreproppene kan kobles til én lydenhet av gangen. Vær sikker på at du har frakoblet den nåværende enheten før du kobler til en annen enhet.

6. JUSTERE TILPASNING TIL ØREPROPPEN

Øreproppenes silikonhylse kan fjernes for en løsere tilpasning. For å sette på hylsen igjen trekker du bare silikonhylsen over øreproppen.

Merk: Pass på at hullene i hylsen er på linje med sensorene og portene på øreproppen.

7. NULLSTILLING AV ØREPROPPENE

Dersom øreproppene dine blir uregelmessige eller ikke svarer, følg instruksjonene nedenfor.

1. Plasser øreproppene i ladeetuiet og lukk lokket for å starte øreproppene på nytt.

Utfør en fabrikktilbakestilling dersom problemet vedvarer.

Merk: Dette sletter alle brukerinntstillinger, og øreproppene må pares på nytt.

1. Plasser øreproppene i etuiet og hold lokket åpent.
2. Trykk og hold Bluetooth-paringsknappen inne i 10 sekunder til LED-indikatoren lyser lilla for å tilbakestille øreproppene til fabrikkinnstillingene.
3. Fjern **adidas Z.N.E. 01** fra lydenhetens Bluetooth-liste før du parer igjen.

Utfør en maskinvaretilbakestilling dersom problemet vedvarer.

Merk: Dette sletter alle brukerinntstillinger, og øreproppene må pares på nytt.

1. Plasser øreproppene i etuiet og hold lokket åpent.
2. Trykk og hold Bluetooth-paringsknappen inne i 15 sekunder for å tilbakestille hodetelefonene.
3. Fjern **adidas Z.N.E. 01** fra lydenhetens Bluetooth-liste før du parer igjen.

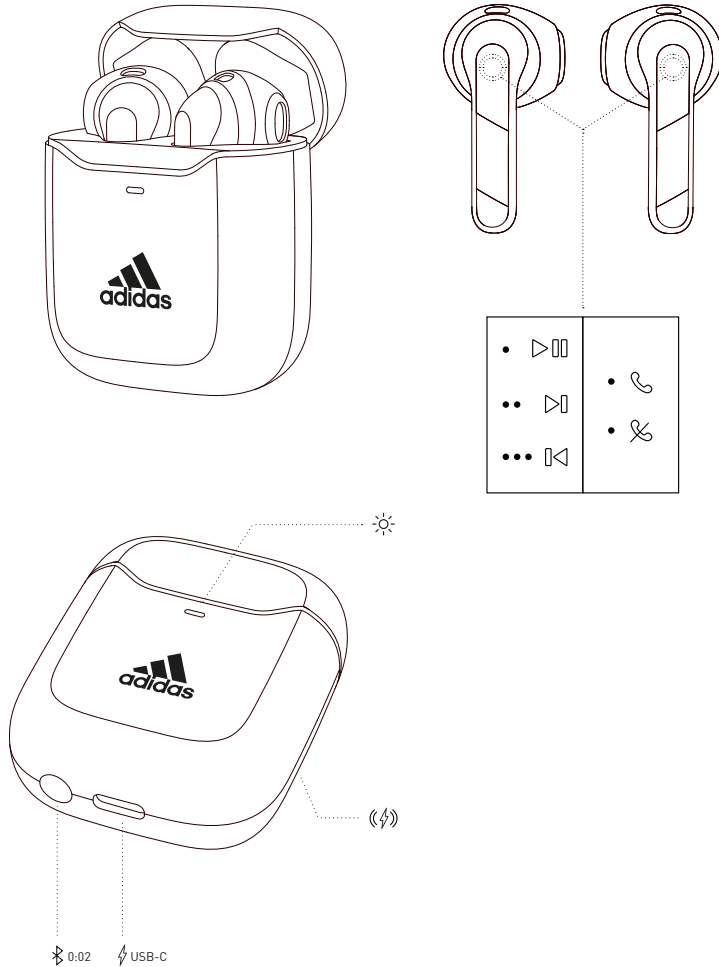

WIKANG FILIPINO

PAGSISIMULA

- Buksan ang case na pang-charge.
- Pindutin nang matagal ang pindutan sa ilalim ng case hanggang sa kumislap nang mabagal na asul ang LED.
- Piliin ang **adidas Z.N.E. 01** mula sa listahan ng Bluetooth® ng iyong sound device.

1. MGA KONTROL NG PAGHIPO

Hipuin ang kaliva o kanang earbud para kontrolin ang iyong audio at mga tawag sa telepono.

- 1 hipo para i-play/i-pause o tanggapin/ibaba ang isang tawag
- 2 hipo para lumaktaw pasulong o tanggihan ang isang tawag
- 3 hipo para lumaktaw paatras

2. PAG-CHARGE SA MGA EARBUD

Ibalik ang iyong mga earbud sa case at isara ang takip upang ma-off ang mga ito at magsimulang mag-charge.

3. PAG-CHARGE SA CASE

Gumamit ng isang wireless na charger o isaksak ang case sa isang USB power source para mai-charge ito. Ganap nang na-charge ang case kapag ang nakaharap na LED ay nanatiling berde.

Para mai-charge ang case gamit ang isang wireless na charger, sundin ang mga tagubilin sa ibaba.

1. Ilagay ang charging case nang nakahiga sa wireless na charging pad.
2. Tiyaking umilaw ang harap na LED upang maipahiwatig na nagtsa-charge ang case.
3. Kapag nanatiling berde na ang ilaw ng LED, ganap nang na-charge ang case.

4. LED NA INDICATOR

Ipinapakita ng LED ang charge ng baterya ng case, mula sa pula patungo sa dilaw patungo sa berde (0-100%). Kikislap ito ng asul habang nasa mode ng pagpapares ng Bluetooth.

5. PAGPAPARES NG BAGONG APARATO

Natatandaan ng adidas Z.N.E. 01 ang hanggang sa 6 na dati nang naipares na device at susubukang muling kumonekta nito sa huling nakakonektang device.

1. Ilagay ang mga earbud sa case at panatilihin nakabukas ang takip.
2. Pindutin nang matagal ang pindutan sa ilalim ng case hanggang sa kumislap nang mabagal na asul ang LED.
3. Piliin ang **adidas Z.N.E. 01** mula sa listahan ng Bluetooth ng iyong sound device.

Tandaan: Ang mga earbud ay maaaring ikonekta sa isang sound device sa bawat pagkakataon. Tiyaking magdiskonekta mula sa kasalukuyang device bago muling kumonekta sa ibang device.

6. PAG-AAYOS SA LAPAT NG EARBUD

Ang silicone sleeve ng mga earbud ay maaaring alisin para sa mas matuwag na lapat. Para muling mailagay ang sleeve, hilahin lamang ang silicone sleeve sa ibabaw ng earbud.

Tandaan: Siguraduhing nakahanay ang mga butas sa sleeve sa mga sensor at port sa earbud.

7. PAG-RESET SA MGA EARBUD

Kung nagkakaproblema o hindi tumutugon ang iyong mga earbud, sundin ang mga tagubilin sa ibaba.

1. Ilagay ang mga earbud sa case at isara ang takip upang ma-restart ang mga earbud.
Kung iiral pa rin ang problema, magsagawa ng factory reset.
Tandaan: Tatanggalin nito ang lahat ng mga setting ng gumagamit at kailangang ipares ulit ang mga earbud.

1. Ilagay ang mga earbud sa case at panatilihin nakabukas ang takip.
2. Pindutin nang 10 segundo ang pindutan para sa pagpapares ng Bluetooth, hanggang sa maging lila ang LED, para mai-reset ang mga earbud sa mga factory setting.
3. Alisin ang **adidas Z.N.E. 01** mula sa listahan ng Bluetooth ng iyong sound device bago muling ipares.

Kung iiral pa rin ang problema, magsagawa ng hardware reset.

Tandaan: Tatanggalin nito ang lahat ng mga setting ng gumagamit at kailangang ipares ulit ang mga earbud.

1. Ilagay ang mga earbud sa case at panatilihin nakabukas ang takip.
2. Pindutin nang 15 segundo ang pindutan ng pagpapares ng Bluetooth para mai-reset ang mga earbud.
3. Alisin ang **adidas Z.N.E. 01** mula sa listahan ng Bluetooth ng iyong sound device bago muling ipares.

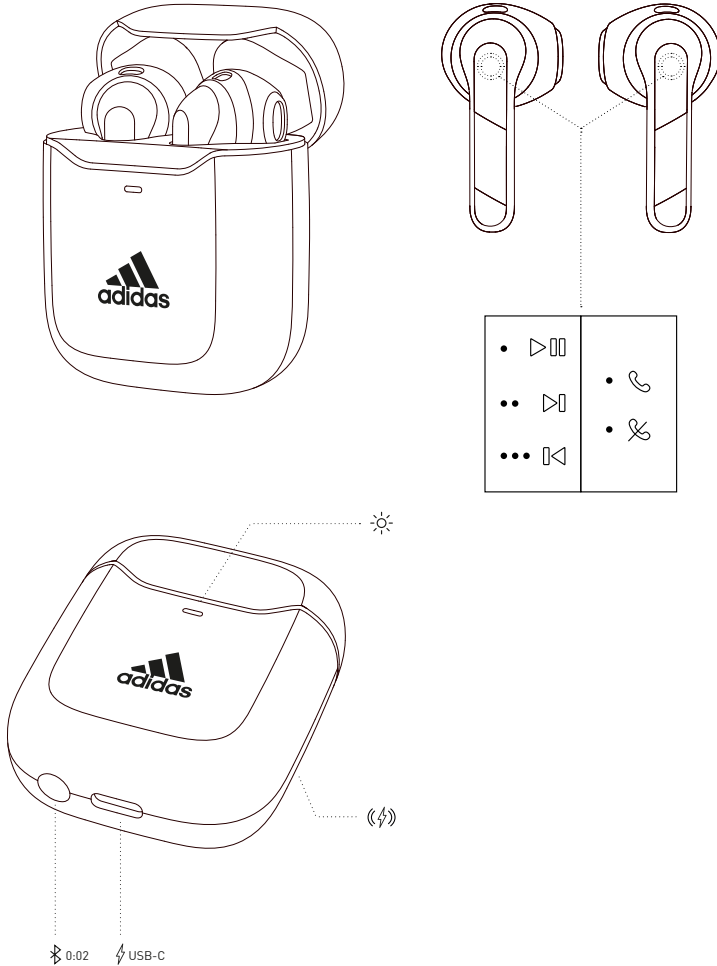

POLSKI

ROZPOCZĘCIE OBSŁUGI

- Otwórz etui ładujące.
- Naciśnij i przytrzymaj przycisk na dole etui, aż dioda LED zacznie powoli pulsować na niebiesko.
- Wybierz **adidas Z.N.E. 01** z listy Bluetooth® urządzenia audio.

1. STEROWANIE DOTYKOWE

Dotknięcie lewej lub prawej słuchawki pozwala sterować muzyką i połączeniami telefonicznymi.

- Jedno dotknięcie powoduje odtworzenie/wstrzymanie odtwarzania lub odebranie/zakończenie połączenia
- Dwa dotknięcia powodują przewijanie do przodu lub odrzucenie połączenia
- 3 dotknięcia powodują przewijanie do tyłu

2. ŁADOWANIE SŁUCHAWEK

Włóż słuchawki z powrotem do etui i zamknij pokrywę, aby je naładować i rozpocząć ładowanie.

3. ŁADOWANIE ETUI

Aby naładować etui, użyj ładowarki bezprzewodowej lub podłącz etui do źródła zasilania USB. Etui jest w pełni naładowane, gdy przednia dioda LED świeci ciągłym zielonym światłem.

Aby naładować etui za pomocą ładowarki bezprzewodowej, postępuj zgodnie z poniższymi instrukcjami.

1. Umieść etui ładujące płaską powierzchnią na bezprzewodowej podkładce ładującej.
2. Upewnij się, że przednia dioda LED się świeci, sygnalizując ładowanie etui.
3. Gdy dioda LED świeci się na zielono, oznacza to, że etui jest w pełni naładowane.

4. WSKAŹNIK DIODOWY

Dioda LED pokazuje poziom naładowania akumulatora etui, od koloru czerwonego przez żółty do zielonego (0–100%). Pulsuje na niebiesko w trybie parowania z Bluetooth.

5. PAROWANIE Z NOWYM URZĄDZENIEM

Słuchawki adidas Z.N.E. 01 zapamiętują do 6 wcześniej sparowanych urządzeń oraz będą próbowały ponownie się z nimi połączyć, zaczynając od urządzenia, do którego były podłączone ostatnio.

1. Włóż słuchawki do etui i zostaw pokrywę otwartą.
2. Naciśnij i przytrzymaj przycisk na dole etui, aż dioda LED zacznie powoli pulsować na niebiesko.
3. Wybierz **adidas Z.N.E. 01** z listy Bluetooth urządzenia audio.

Uwaga: słuchawki mogą być połączone tylko z jednym urządzeniem naraz. Przed próbą połączenia z innym, wcześniej sparowanym urządzeniem należy ręcznie odłączyć słuchawki od bieżącego urządzenia.

6. DOPASOWYWANIE SŁUCHAWEK

Można zdjąć silikonową osłonę słuchawki w celu uzyskania luźniejszego dopasowania. Aby ją ponownie założyć, wystarczy naciągnąć ją na słuchawkę.

Uwaga: upewnij się, że otwory w osłonie są wyrównane z czujnikami i portami w słuchawce.

7. RESETOWANIE SŁUCHAWEK

W przypadku nieprawidłowego działania słuchawek wykonaj poniższe instrukcje.

1. Umieść słuchawki w etui i zamknij pokrywę, aby je ponownie uruchomić.

Jeśli problem będzie się utrzymywał, przywróć ustawienia fabryczne.

Uwaga: spowoduje to usunięcie wszystkich ustawień użytkownika i konieczne będzie ponowne sparowanie słuchawek.

1. Włóż słuchawki do etui i zostaw pokrywę otwartą.
2. Naciśnij i przytrzymaj przycisk parowania Bluetooth przez 10 sekund, aż dioda LED zmieni kolor na fioletowy, aby zresetować słuchawki do ustawień fabrycznych.
3. Przed rozpoczęciem ponownego parowania usuń słuchawki **adidas Z.N.E. 01** z listy Bluetooth urządzenia.

Jeśli problem będzie się utrzymywał, przywróć ustawienia fabryczne.

Uwaga: spowoduje to usunięcie wszystkich ustawień użytkownika i konieczne będzie ponowne sparowanie słuchawek.

1. Włóż słuchawki do etui i zostaw pokrywę otwartą.
2. Naciśnij i przytrzymaj przycisk parowania Bluetooth przez 15 sekund, aby zresetować słuchawki.
3. Przed rozpoczęciem ponownego parowania usuń słuchawki **adidas Z.N.E. 01** z listy Bluetooth urządzenia.

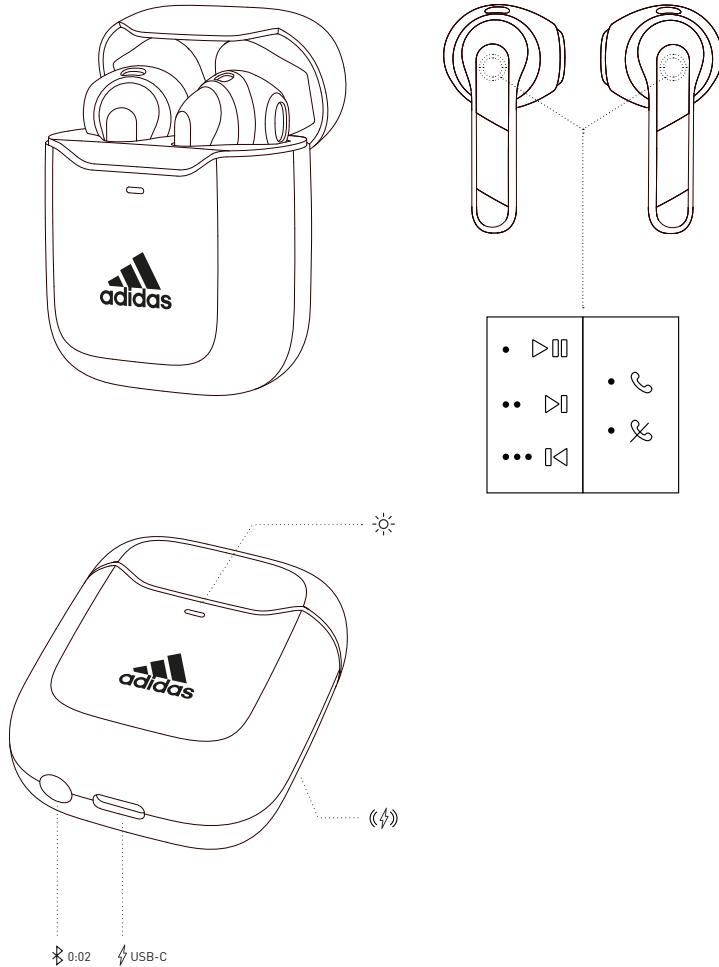

PORTUGUÊS

COMO INICIAR

- Abra o estojo de carregamento.
- Mantenha premido o botão na parte inferior do estojo até o LED piscar devagar a azul.
- Selecione **adidas Z.N.E. 01** na lista de Bluetooth® do seu dispositivo de som.

1. CONTROLOS TÁTEIS

Toque no auricular esquerdo ou direito para controlar o áudio e as suas chamadas.

- 1 toque para reproduzir/pausar ou receber/terminar uma chamada
- 2 toques para avançar ou rejeitar uma chamada
- 3 toques para retroceder

2. CARREGAR OS AURICULARES

Coloque os auriculares novamente no estojo e feche a tampa para os desligar e iniciar o carregamento.

3. CARREGAR O ESTOJO

Use um carregador sem fios ou ligue o estojo a uma fonte de alimentação USB para carregá-lo. O estojo está totalmente carregado quando o LED frontal estiver verde sólido.

Para carregar o estojo utilizando um carregador sem fios, siga as instruções abaixo.

1. Coloque o estojo de carregamento com a parte traseira plana encostada à base de carregamento sem fios.
2. Certifique-se de que o LED frontal acende para indicar que o estojo está a carregar.
3. Quando o indicador LED tiver mudado para uma luz verde sólida, o estojo de carregamento está totalmente carregado.

4. INDICADOR LED

O LED mostra a carga da bateria do estojo, de vermelho a laranja a verde [0-100%]. O mesmo pisca a azul enquanto estiver no modo de emparelhamento Bluetooth.

5. EMPARELHAR UM NOVO DISPOSITIVO

adidas Z.N.E. 01 recorda-se de até 6 dispositivos emparelhados anteriormente e tentará restabelecer a ligação com o último dispositivo ligado.

1. Coloque os auriculares no estojo e mantenha a tampa aberta.
2. Mantenha premido o botão na parte inferior do estojo até o LED piscar devagar a azul.
3. Selecione **adidas Z.N.E. 01** na lista de Bluetooth do seu dispositivo de som.

Nota: Os auriculares podem ser ligados a um dispositivo de som de cada vez. Certifique-se de desligar do dispositivo atual antes de voltar a ligar a um dispositivo diferente.

6. AJUSTAR OS AURICULARES

A capa em silicone pode ser removida para um ajuste mais solto. Para voltar a colocar a capa, simplesmente coloque-a sobre o auricular.

Nota: Certifique-se de que os orifícios na capa estão alinhados com os sensores e as portas no auricular.

7. RECONFIGURAR OS AURICULARES

Se os auriculares apresentarem um desempenho irregular ou não responderem, siga as instruções abaixo.

1. Coloque os auriculares no estojo e feche a tampa para reiniciar os auriculares.

Se o problema persistir, execute uma reinicialização de fábrica. Nota: isto eliminará todas as definições de utilizador e os auriculares precisarão de ser emparelhados novamente.

1. Coloque os auriculares no estojo e mantenha a tampa aberta.
2. Mantenha o botão de emparelhamento Bluetooth premido durante 10 segundos até os indicadores LED ficarem roxos, para repor as configurações de fábrica dos auriculares.
3. Remova **adidas Z.N.E. 01** da lista de Bluetooth do seu dispositivo de som antes de emparelhar novamente.

Se o problema persistir, execute uma reinicialização do hardware.

Nota: isto eliminará todas as definições de utilizador e os auriculares precisarão de ser emparelhados novamente.

1. Coloque os auriculares no estojo e mantenha a tampa aberta.
2. Mantenha premido o botão Bluetooth durante 15 segundos para repor os auriculares.
3. Remova **adidas Z.N.E. 01** da lista de Bluetooth do seu dispositivo de som antes de emparelhar novamente.

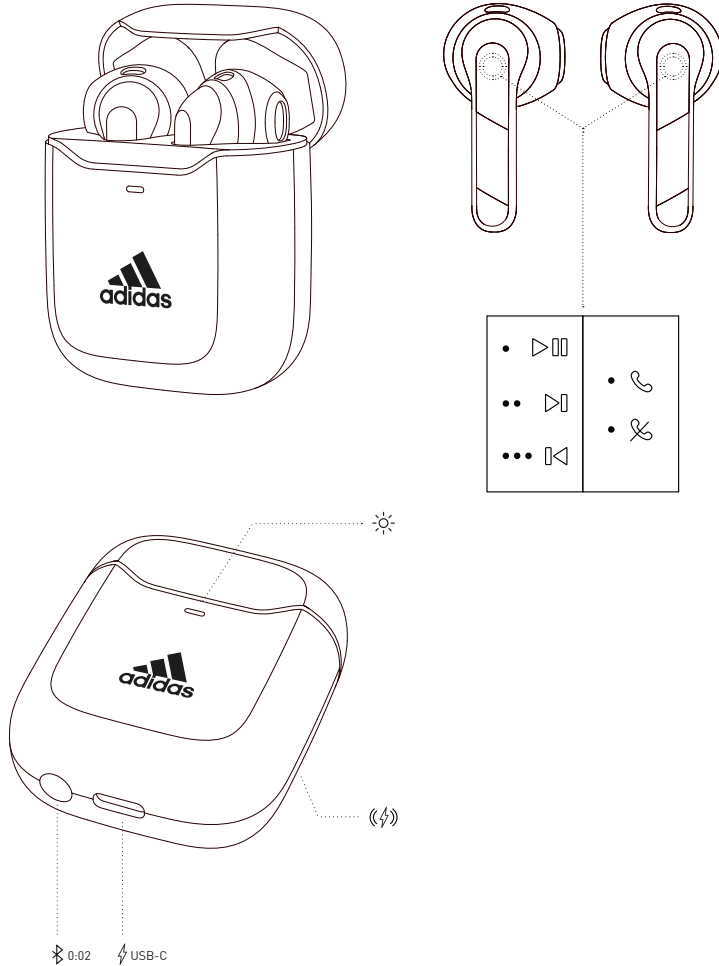

ROMÂNĂ

PENTRU A ÎNCEPE

- Deschideți cutia de încărcare.
- Apăsăți și mențineți butonul din partea de jos a cutiei până LED-ul pâlpâie încet, albastru.
- Selectați **adidas Z.N.E. 01** din lista Bluetooth® a dispozitivului audio.

1. COMENZI TACTILE

Atingeți casca stângă sau dreaptă pentru a controla sunetul și apelurile.

- 1 atingere pentru redare/pauză sau primire/încheiere apel telefonic
- 2 atingeri pentru salt înainte sau a respinge un apel
- 3 atingeri pentru salt înapoi

2. ÎNCĂRCAREA CĂȘTILOR

Puneți căștile înapoi în cutie și închideți capacul pentru a le opri și a începe încărcarea.

3. ÎNCĂRCAREA CUTIEI

Folosii un încărcător fără fir sau conectați cutia la un alimentator USB pentru încărcare. Cutia este complet încărcată când LED-ul frontal rămâne aprins verde.

Pentru a încărca cutia folosind un încărcător fără cablu, urmați instrucțiunile de mai jos.

1. Așezați cutia de încărcare orizontal pe suportul de încărcare wireless.
2. Asigurați-vă că LED-ul frontal se aprinde, indicând încărcarea cutiei.
3. Când lumina LED-ului devine verde continuu, cutia de încărcare este încărcată complet.

4. INDICATOR LED

LED-ul indică încărcarea bateriei cutiei, de la roșu, la galben până la verde (0-100%). Pulsează albastru în modul de asociere Bluetooth.

5. ASOCIEREA UNUI DISPOZITIV NOU

adidas Z.N.E. 01 reține până la 6 dispozitive asociate anterior și va încerca să se reconecteze cu ultimul dispozitiv conectat.

1. Puneți căștile în cutie și păstrați capacul deschis.
2. Apăsăți și mențineți butonul din partea de jos a cutiei până LED-ul pâlpâie încet, albastru.
3. Selectați **adidas Z.N.E. 01** din lista Bluetooth® a dispozitivului audio.

Notă: căștile pot fi conectate o dată cu un singur dispozitiv audio. Asigurați-vă că deconectați dispozitivul actual înainte de a reconecta cu un alt dispozitiv.

6. AJUSTAREA CĂȘTILOR PENTRU FIXARE

Învelișul de silikon al căștilor poate fi îndepărtat pentru o fixare mai lejeră. Pentru a reatașa învelișul, trebuie doar să trageți învelișul de silikon peste căști.

Notă: asigurați-vă că orificiile învelișului sunt aliniate cu senzorii și porturile de pe căști.

7. REGLAREA CĂȘTILOR

În cazul în care căștile dau eroare sau nu răspund, urmați instrucțiunile.

1. Puneți căștile în cutie și închideți capacul pentru repornirea căștilor.

Dacă problema persistă, efectuați o revenire la setările din fabrică.

Notă: această acțiune va șterge toate configurațiile utilizatorului și va fi necesară o nouă asociere a căștilor.

1. Puneți căștile în cutie și păstrați capacul deschis.
2. Pentru revenirea căștilor la setările din fabrică, apăsați și mențineți apăsat butonul pentru conectare Bluetooth timp de 10 secunde, până când LED-ul devine violet.
3. Eliminați **adidas Z.N.E. 01** din lista Bluetooth a dispozitivului audio înainte de efectua o nouă asociere.

Dacă problema persistă, efectuați o resetare a hardware-ului.

Notă: această acțiune va șterge toate configurațiile utilizatorului și va fi necesară o nouă asociere a căștilor.

1. Puneți căștile în cutie și păstrați capacul deschis.
2. Pentru a reseta căștile apăsați și mențineți apăsat butonul pentru conectare Bluetooth timp de 15 secunde.
3. Eliminați **adidas Z.N.E. 01** din lista Bluetooth a dispozitivului audio înainte de efectua o nouă asociere.

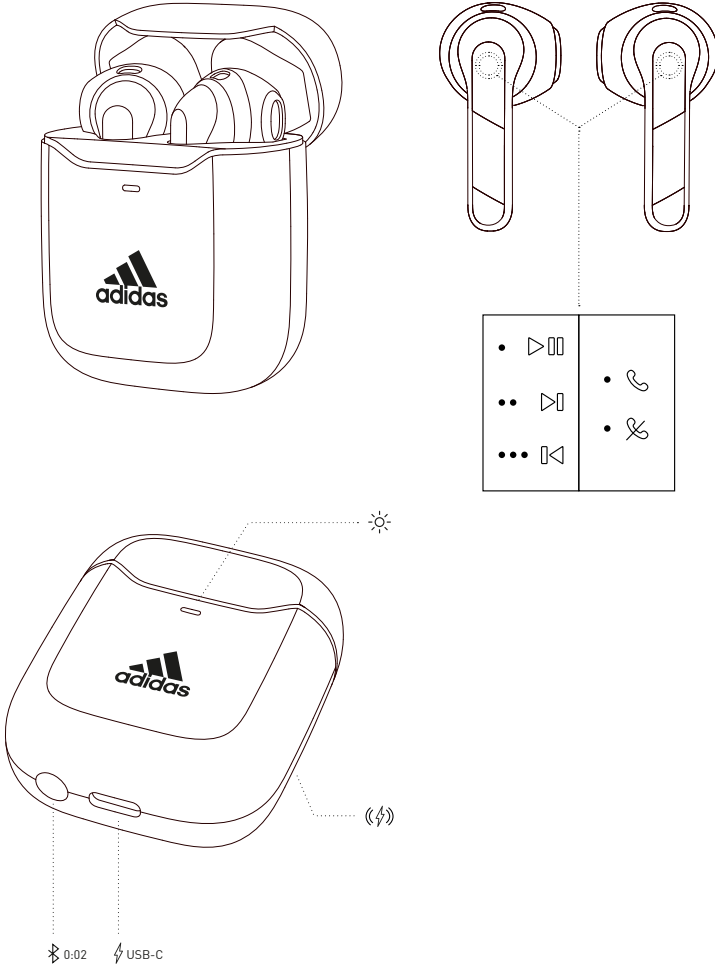

РУССКИЙ

ПЕРЕД ИСПОЛЬЗОВАНИЕМ

- Откройте зарядный футляр.
- Нажмите и удерживайте кнопку внизу чехла до тех пор, пока светодиод не станет медленно мигать синим.
- Выберите в списке Bluetooth® своего устройства **adidas Z.N.E. 01**.

6. РЕГУЛИРОВКА ПОСАДКИ НАУШНИКА

Силиконовую амбушюру можно вытащить из наушников для более свободной посадки. Чтобы установить ее обратно, просто натяните амбушюру поверх наушника.

Примечание. Обязательно выровняйте отверстия на амбушюре с отверстиями на датчиках и портах на наушнике.

7. СБРОС НАСТРОЕК НАУШНИКОВ

Если наушники плохо работают или не откликаются на команды, выполните следующие инструкции.

1. Поместите наушники в футляр и закройте крышку, чтобы перезапустить их.

Если проблема не исчезнет, выполните сброс к заводским настройкам.

Примечание. В этом случае все пользовательские настройки будут удалены, и необходимо будет снова выполнить сопряжение наушников.

1. Положите наушники в чехол и не закрывайте крышку.
2. Чтобы сбросить настройки наушников до заводских настроек, нажмите на кнопку сопряжения по Bluetooth и удерживайте 10 секунд до тех пор, пока светодиод не загорится фиолетовым.
3. До повторного сопряжения удалите **adidas Z.N.E. 01** из списка Bluetooth вашего звукового устройства.

Если проблема не исчезнет, выполните аппаратный сброс.

Примечание. В этом случае все пользовательские настройки будут удалены, и необходимо будет снова выполнить сопряжение наушников.

1. Положите наушники в чехол и не закрывайте крышку.
2. Нажмите и удерживайте нажатой кнопку сопряжения по Bluetooth в течение 15 секунд для сброса настроек наушников.
3. До повторного сопряжения удалите **adidas Z.N.E. 01** из списка Bluetooth вашего звукового устройства.

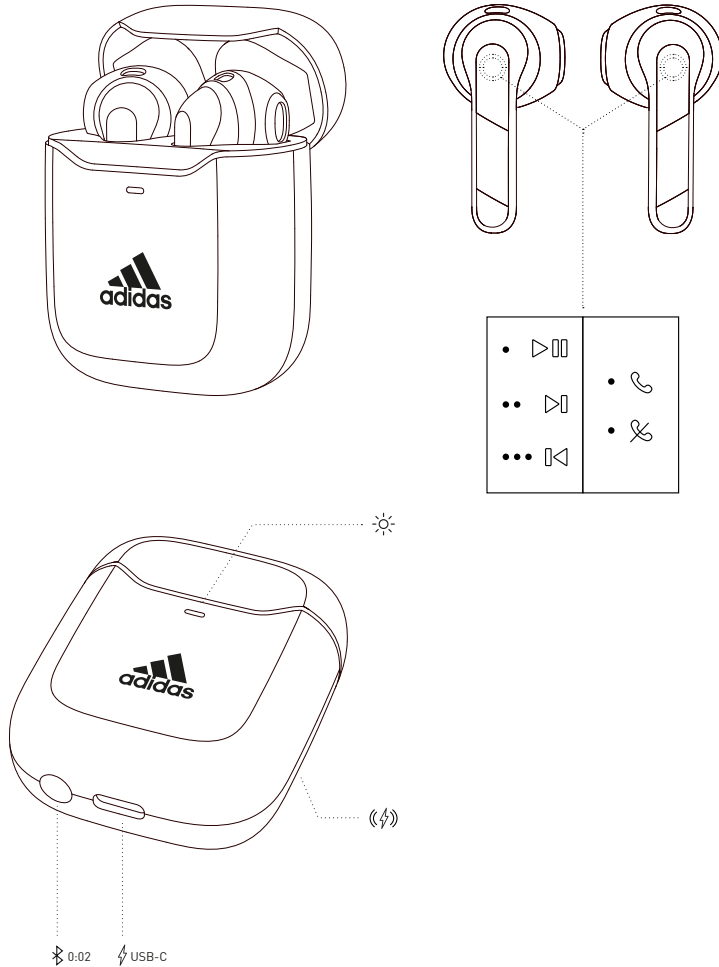

1. СЕНСОРНОЕ УПРАВЛЕНИЕ

Для управления аудио и телефонными звонками нажимайте на левый или правый наушник.

- Нажмите 1 раз, чтобы ответить на звонок/завершить вызов.
- Нажмите 2 раза, чтобы промотать вперед или отклонить вызов.
- Нажмите 3 раза, чтобы промотать назад

2. ЗАРЯДКА НАУШНИКОВ

Положите наушники обратно в чехол и закройте крышку, чтобы выключить их и начать зарядку.

3. ЗАРЯДКА ФУТЛЯРА

Воспользуйтесь беспроводной зарядкой или подключите футляр кабелем к источнику питания USB. Футляр полностью заряжен, когда светодиод на передней панели постоянно горит зеленым.

Для зарядки чехла с беспроводной зарядкой выполните приведенные ниже инструкции.

1. Положите зарядный чехол на беспроводную зарядную платформу.
2. На передней панели должен загореться светодиод, указывая на процесс зарядки.
3. Когда светодиод будет постоянно гореть зеленым, футляр полностью заряжен.

4. СВЕТОДИОДНЫЙ ИНДИКАТОР

Светодиод указывает на уровень заряда аккумулятора: от красного до зеленого (0–100%). В режиме сопряжения по Bluetooth он мигает синим.

5. СОПРЯЖЕНИЕ С НОВЫМ УСТРОЙСТВОМ

adidas Z.N.E. 01 запоминает до 6 сопряженных ранее устройств и попытается подключиться снова, начиная с последнего подключенного устройства.

1. Положите наушники в чехол и не закрывайте крышку.
2. Нажмите и удерживайте кнопку внизу чехла до тех пор, пока светодиод не станет медленно мигать синим.
3. Выберите в списке Bluetooth своего устройства **adidas Z.N.E. 01**.
4. Примечание. Наушники можно подключить одновременно к одному звуковому устройству. Обязательно отключите его от текущего устройства до переключения на другое.

SVENSKA

KOMMA IGÅNG

- Öppna laddningsfodralet.
- Håll knappen på fodralets undersida intryckt tills LED-indikatorn långsamt blinkar blått.
- Välj **adidas Z.N.E. 01** från din ljudenhets Bluetooth®-lista.

1. TOUCHKONTROLL

Använd vänster eller höger öronsnäcka för att kontrollera ljud samt telefonsamtal.

- 1 touch för att spela/pausa eller svara på/avsluta ett samtal
- 2 touch för att hoppa framåt eller avisa ett samtal
- 3 touch för att hoppa bakåt

2. LADDA ÖRONSNÄCKORNA

Sätt tillbaka öronsnäckorna i fodralet och stäng locket för att slå av dem och börja ladda.

3. LADDA FODRALET

Använd en trådlös laddare eller anslut fodralet till en USB-strömkälla för att ladda det. Fodralet är fulladdat när LED-indikatorn på framsidan lyser grönt.

För att ladda fodralet med hjälp av en trådlös laddare, följ instruktionerna nedan.

1. Placera laddningsfodralets baksida mot den trådlösa laddningsplattan.
2. Se till att LED-ljusen på framsidan börjar lysa för att indikera att fodralet laddas.
3. Fodralet är fulladdat när LED-indikatorn lyser grönt.

4. LED-INDIKATOR

LED-indikatorn visar fodralets batterinivå från röd, till gul, till grön (0-100 %). Indikatorn blinkar blått när enheten är i parkopplingsläge.

5. PARKOPPLA EN NY ENHET

adidas Z.N.E. 01 kommer ihåg upp till 6 tidigare parkopplade enheter och försöker att återansluta till den senast anslutna enheten.

1. Placera öronsnäckorna i fodralet och lämna locket öppet.
2. Håll knappen på fodralets undersida intryckt tills LED-indikatorn långsamt blinkar blått.
3. Välj **adidas Z.N.E. 01** från din ljudenhets Bluetooth-lista.
4. Obs! Öronsnäckorna kan anslutas till en ljudenhet i taget. Koppla bort den nuvarande enheten innan du byter till en annan enhet.

6. JUSTERA ÖRONSNÄCKORNAS PASSFORM

Öronsnäckornas silikonhölje kan tas av för en lösare passform. För att sätta tillbaka höljet, dra det över öronsnäckan.

Obs! Se till att höljets hål är i linje med öronsnäckans sensorer och portar.

7. ÅTERSTÄLLA ÖRONSNÄCKORNA

Om dina öronsnäckor betar sig oberäkneligt eller slutar att svara, följ instruktionerna nedan.

1. Placera öronsnäckorna i fodralet och stäng locket för att starta om öronsnäckorna.

Gör en fabriksåterställning om felet kvarstår.

Obs! Detta raderar alla användarinställningar och efter fabriksåterställningen måste hörlurarna parkopplas på nytt.

1. Placera öronsnäckorna i fodralet och lämna locket öppet.
2. Håll Bluetooth-knappen intryckt i 10 sekunder tills LED-indikatorn blir lila för att göra en fabriksåterställning av öronsnäckorna.
3. Ta bort **adidas Z.N.E. 01** från din ljudenhets Bluetooth-lista innan du parkopplar dem på nytt.

Gör en hårdvaruåterställning om felet kvarstår.

Obs! Detta raderar alla användarinställningar och efter fabriksåterställningen måste hörlurarna parkopplas på nytt.

1. Placera öronsnäckorna i fodralet och lämna locket öppet.
2. Håll Bluetooth-knappen intryckt i 15 sekunder för att återställa öronsnäckorna.
3. Ta bort **adidas Z.N.E. 01** från din ljudenhets Bluetooth-lista innan du parkopplar dem på nytt.

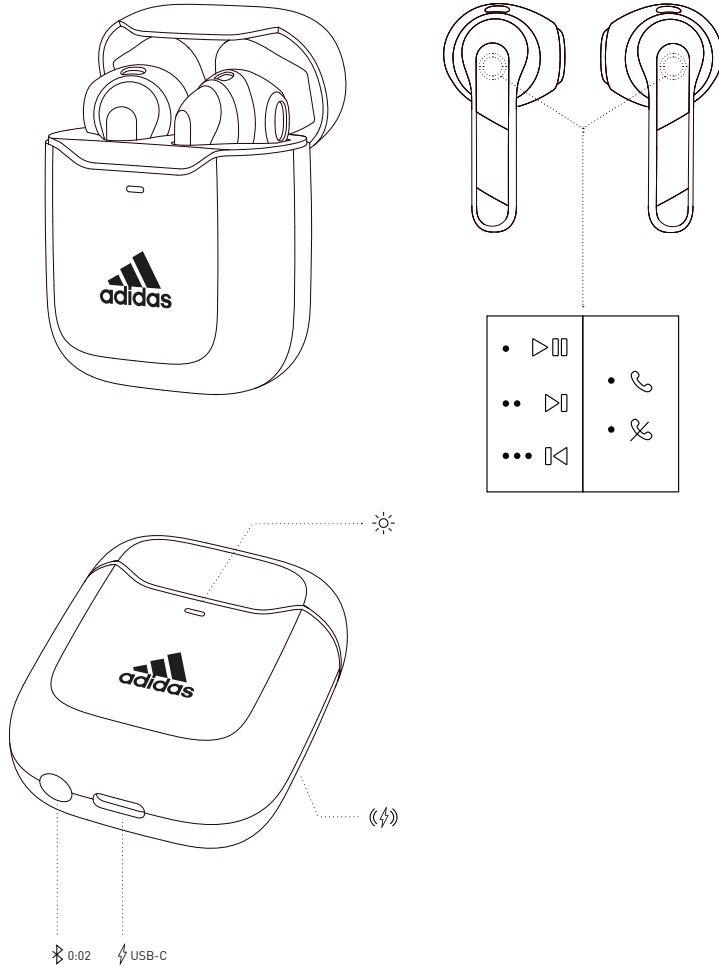

SLOVENČINA

ZAČÍNANIE

- Otvorte nabíjacie puzdro.
- Stlačte a podržte tlačidlo na spodnej časti puzdra, kým LED indikátor nezačne pomaly pulzovať na modro.
- V zozname rozpoznávaných zariadení Bluetooth® vo svojom zvukovom zariadení vyberte možnosť **adidas Z.N.E. 01**.

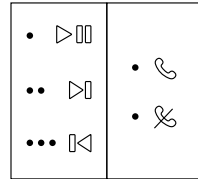
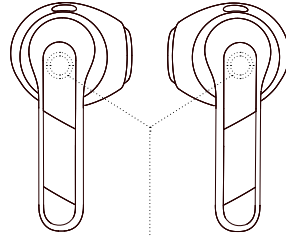

0:02 USB-C

1. DOTYKOVÉ OVLÁDACIE PRVKY

Hudba a telefónne hovory sa ovládajú dotykom ľavého alebo pravého slúchadla.

- 1 dotyk na spustenie/pozastavenie prehrávania alebo prijatie/ukončenie hovoru
- 2 dotyky na preskočenie dopredu alebo odmietnutie hovoru
- 3 dotyky to preskočenie dozadu

2. NABÍJANIE SLÚCHADIEL

Vložte slúchadlá späť do puzdra a zatvorte veko, aby sa vypli a začali nabíjať.

3. NABÍJANIE PUZDRA

Ak chcete puzdro nabíť, použite bezdrôtovú nabíjačku alebo pripojte puzdro do napájacieho zdroja USB. Puzdro je úplne nabité vtedy, keď predný LED indikátor svieti nazeleno.

Ak chcete puzdro nabíť pomocou bezdrôtovej nabíjačky, postupujte podľa pokynov uvedených nižšie.

1. Priložte puzdro zadnou stranou k bezdrôtovej nabíjacej podložke.
2. Skontrolujte, či sa na prednej strane rozsvietil LED indikátor, ktorý indikuje, že puzdro sa nabíja.
3. Keď LED indikátor zostane svietiť nazeleno, nabíjacie puzdro je úplne nabité.

4. LED INDIKÁTOR

LED indikátor znázorňuje úroveň nabitia batérie puzdra, a to od červenej cez žltú až po zelenú (0 – 100 %). V režime párovania cez Bluetooth blinká namodro.

5. PÁROVANIE NOVÉHO ZARIADENIA

Zariadenie adidas Z.N.E. 01 si pamätá až 6 predtým spárovaných zariadení a pokúsi sa pripojiť k poslednému pripojenému zariadeniu.

1. Vložte slúchadlá do puzdra a nechajte veko otvorené.
2. Stlačte a podržte tlačidlo na spodnej časti puzdra, kým LED indikátor nezačne pomaly pulzovať na modro.
3. V zozname rozpoznávaných zariadení Bluetooth vo svojom zvukovom zariadení vyberte možnosť **adidas Z.N.E. 01**.

Poznámka: Slúchadlá možno pripojiť naraz iba k jednému zvukovému zariadeniu. Pred pripojením slúchadiel k inému zariadeniu ich odpojte od súčasného.

6. ÚPRAVA TESNOSTI SLÚCHADIEL

Silikónový návlek slúchadiel je možné zložiť a dosiahnuť tak voľnejšie držanie slúchadiel. Ak chcete silikónový návlek nasadiť, stačí ho jednoducho navliecť na slúchadlo.

Poznámka: Dbajte na to, aby boli otvory v návleku zarovnané so snímačmi a otvormi na slúchadle.

7. VYNULOVANIE SLÚCHADIEL

Ak majú slúchadlá nepravidelný zvuk alebo nereagujú, postupujte podľa pokynov nižšie.

1. Vložte slúchadlá do puzdra a zatvorte veko, aby sa reštartovali.

Ak problém pretrváva, vykonajte obnovenie továrenských nastavení.

Poznámka: Týmto sa odstránia všetky používateľské nastavenia a slúchadlá bude potrebné znovu spárovať.

1. Vložte slúchadlá do puzdra a nechajte veko otvorené.
2. Stlačte a podržte tlačidlo párovania Bluetooth na 10 sekúnd, kým sa farba LED indikátora nezmení na fialovú, čím obnovíte továrenské nastavenia slúchadiel.
3. Pred opätovným párovaním odstráňte slúchadlá **adidas Z.N.E. 01** zo zoznamu Bluetooth v zariadení.

Ak problém pretrváva, vykonajte hardvérové obnovenie.

Poznámka: Týmto sa odstránia všetky používateľské nastavenia a slúchadlá bude potrebné znovu spárovať.

1. Vložte slúchadlá do puzdra a nechajte veko otvorené.
2. Stlačením a podržaním tlačidla párovania Bluetooth na 15 sekúnd vynulujete slúchadlá.
3. Pred opätovným párovaním odstráňte slúchadlá **adidas Z.N.E. 01** zo zoznamu Bluetooth v zariadení.

SLOVENŠČINA

KAKO ZAČETI

- Odprite ohišje za polnjenje.
- Pritisnite in zadržite gumb na dnu ohišja, dokler LED lučka na začne počasi utripati modro.
- S seznama Bluetooth® vaše zvočne naprave izberite **adidas Z.N.E. 01**.

1. NADZOR Z DOTIKOM

Za nadzor zvoka in telefonskih klicev se dotaknite leve ali desne slušalke.

- 1 dotik, če želite predvajati/zaustaviti ali sprejeti/končati klic
- 2 dotika za skok naprej ali zavrnitev klica
- 3 dotiki za skok nazaj

2. POLNJENJE SLUŠALK

Položite slušalke nazaj v ohišje in zaprite pokrov, da jih izklopite in začnete polniti.

3. POLNJENJE OHIŠJA

Za polnjenje uporabite brezžični polnilnik ali ohišje priključite v USB vir napajanja. Ohišje je popolnoma napolnjeno, če LED lučka spredaj neprekinjeno sveti zeleno.

Za polnjenje ohišja z brezžičnim polnilnikom sledite spodnjim navodilom.

1. Ohišje za polnjenje s hrbtno stranjo položite na brezžično polnilno podlogo.
2. Preverite, da sprednja LED lučka sveti, kar pomeni, da se ohišje polni.
3. Ko LED lučka neprekinjeno sveti zeleno, je ohišje popolnoma napolnjeno.

4. LED LUČKA

LED lučka prikazuje polnjenje baterije ohišja, od rdeče in rumene do zelene (0–100%). V načinu povezovanja s tehnologijo Bluetooth utripa modro.

5. SEZNANJANJE NOVE NAPRAVE

adidas Z.N.E. 01 si zapomni do 6 predhodno seznanjenih naprav in se poskuša znova povezati z zadnjo povezano napravo.

1. Slušalke položite v ohišje, pokrov pa naj bo odprt.
2. Pritisnite in zadržite gumb na dnu ohišja, dokler lučka LED ne začne počasi utripati modro.
3. S seznama Bluetooth® vaše zvočne naprave izberite **adidas Z.N.E. 01**.

Opomba: Slušalke lahko hkrati povežete z eno zvočno napravo. Preden se znova povežete z drugo napravo, se odklopite s trenutne naprave.

6. NASTAVITEV PRILEGANJA SLUŠALK

Za ohlapnejše prileganje lahko odstranite silikonske nastavke. Če želite nastavke znova namestiti, jih preprosto potegnite čez slušalke.

Opomba: Prepričajte se, da so luknjice v nastavkih poravnane s senzorji in odprtini na slušalkah.

7. PONASTAVITEV SLUŠALK

Če se ušesne slušalke napačno odzivajo ali se sploh ne odzivajo, sledite spodnjim navodilom.

1. Slušalke položite v ohišje in zaprite pokrov, da jih znova zaženete.

Če opisana rešitev ne deluje, ponastavite slušalke na tovarniške nastavitve.

Opomba: S tem boste izbrisali vse uporabniške nastavitve in slušalke boste morali znova seznaniti.

1. Slušalke položite v ohišje, pokrov pa naj bo odprt.
2. Za ponastavitev slušalk na tovarniške nastavitve pritisnite gumb za Bluetooth seznanjanje in ga držite 10 sekund, dokler LED lučka ne zasveti vijolično.
3. Pred povezovanjem odstranite **adidas Z.N.E. 01** s seznama Bluetooth vaše zvočne naprave.

Če opisana rešitev ne deluje, ponastavite strojno opremo.

Opomba: S tem boste izbrisali vse uporabniške nastavitve in slušalke boste morali znova seznaniti.

1. Slušalke položite v ohišje, pokrov pa naj bo odprt.
2. Za ponastavitev slušalk pritisnite gumb za Bluetooth seznanjanje in ga držite 15 sekund.
3. Pred novim seznanjanjem odstranite **adidas Z.N.E. 01** s seznama Bluetooth vaše zvočne naprave.



ภาษาไทย

การเริ่มต้นใช้งาน

- เปิดเคสชาร์จ
- กดปุ่มด้านล่างของเคสค้างไว้จนกว่าไฟ LED กระพริบซ้ำๆ เป็นสีน้ำเงิน
- เลือก **adidas Z.N.E. 01** จากรายการอุปกรณ์เสียง Bluetooth® ของคุณ

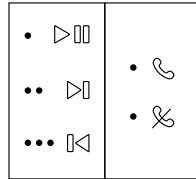
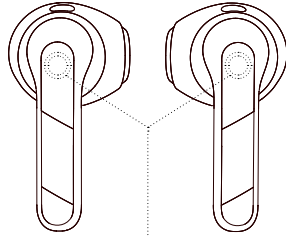

1. การควบคุมแบบสัมผัส
แตะที่หูฟังข้างซ้ายหรือขวาเพื่อควบคุมการเล่นเพลง และการโทร
- แตะหนึ่งครั้งเพื่อเล่น/หยุด หรือรับสาย/วางสาย
- แตะสองครั้งเพื่อข้ามหรือปฏิเสธรับสาย
- แตะสามครั้งเพื่อย้อนไปรายการก่อนหน้า

2. การชาร์จหูฟัง
ใส่หูฟังกลับเข้าไปในเคสและปิดฝาเพื่อปิดหูฟังและเริ่มต้นการชาร์จ

3. การชาร์จเคส
ใช้ที่ชาร์จไร้สายหรือเสียบปลั๊กเคสเข้ากับสายชาร์จ USB เพื่อทำการชาร์จ เมื่อชาร์จเต็ม ไฟ LED ด้านหน้าจะเปลี่ยนเป็นสีเขียวไม่กระพริบ

โปรดทำตามคำแนะนำการใช้งานต่อไปนี้เพื่อชาร์จหูฟังด้วยที่ชาร์จไร้สาย

1. วางเคสที่ชาร์จโดยให้ส่วนแบนด้านหลังสัมผัสกับแผ่นรองชาร์จไร้สาย
2. ตรวจสอบให้แน่ใจว่าไฟ LED ติดสว่างเพื่อแสดงว่าเคสอยู่ระหว่างการชาร์จ
3. เมื่อไฟ LED เปลี่ยนเป็นสีเขียวไม่กระพริบ แสดงว่าเคสได้รับการชาร์จเต็มแล้ว

4. ไฟ LED แสดงสถานะ
ไฟ LED แสดงสถานะการชาร์จ ตั้งแต่ สีแดงเป็นสีเหลืองไปจนถึงสีเขียว (0-100%) จะกะพริบในสีน้ำเงินเมื่ออยู่ในโหมดการจับคู่

5. จับคู่อุปกรณ์ใหม่
adidas Z.N.E. 01 จำอุปกรณ์ที่มีการจับคู่ก่อนหน้านี้ได้ถึง 6 รายการ และจะพยายามเชื่อมต่อใหม่โดยเริ่มเชื่อมต่อกับอุปกรณ์ที่เชื่อมต่อล่าสุดเป็นอันดับแรก

1. ใส่หูฟังในเคสและเปิดฝาค้างไว้
2. กดปุ่มด้านล่างของเคสค้างไว้จนกว่าไฟ LED กระพริบซ้ำๆ เป็นสีน้ำเงิน
3. เลือก **adidas Z.N.E. 01** จากรายการอุปกรณ์ Bluetooth® เสียงของคุณ

หมายเหตุ: หูฟังสามารถเชื่อมต่อกับอุปกรณ์เสียงได้เพียงหนึ่งรายการในแต่ละครั้ง ตรวจสอบให้แน่ใจว่าได้จัดการเชื่อมต่อจากอุปกรณ์ที่กำลังเชื่อมต่ออยู่ก่อนที่จะเชื่อมต่อใหม่กับอุปกรณ์อื่น

6. ปรับหูฟังให้เข้ากับหู
ซิลิโคนครอบหูฟังสามารถถอดออกได้เพื่อให้สวมใส่ได้สบายขึ้น หากต้องการสวมปลอกกลับเข้าไปใหม่ ให้ดึงปลอกซิลิโคนเข้าไปครอบหูฟัง

หมายเหตุ: ตรวจสอบให้แน่ใจว่ารูซิลิโคนตรงกับเซ็นเซอร์และช่องหูฟัง

7. การรีเซ็ตหูฟัง
ถ้าหูฟังของคุณไม่เสียบหรือไม่ตอบสนอง โปรดทำตามคำแนะนำด้านล่าง
1. วางหูฟังในเคสและปิดฝาทันทีเพื่อรีเซ็ตการหูฟังใหม่
หากไม่สามารถแก้ปัญหาได้ โปรดรีเซ็ตเครื่องเป็นการตั้งค่าจากโรงงาน

หมายเหตุ: การทำเช่นนี้จะเป็นการลบการตั้งค่าของผู้ใช้และต้องมีการจับคู่หูฟังใหม่อีกครั้ง

1. ใส่หูฟังในเคสและเปิดฝาค้างไว้
 2. กดปุ่มจับคู่ Bluetooth ค้างไว้ 10 วินาที จนกว่าไฟ LED จะเปลี่ยนเป็นสีม่วงเพื่อรีเซ็ตหูฟังเป็นการตั้งค่าจากโรงงาน
 3. ลบ **adidas Z.N.E. 01** ออกจากรายการอุปกรณ์เสียง Bluetooth ก่อนที่จะจับคู่ใหม่อีกครั้ง
- หากไม่สามารถแก้ปัญหาได้ โปรดรีเซ็ตเครื่องเป็นการตั้งค่าจากโรงงาน

หมายเหตุ: การทำเช่นนี้จะเป็นการลบการตั้งค่าของผู้ใช้และต้องมีการจับคู่หูฟังใหม่อีกครั้ง

1. ใส่หูฟังในเคสและเปิดฝาค้างไว้
2. กดปุ่มจับคู่ Bluetooth ค้างไว้เป็นเวลา 15 วินาทีเพื่อรีเซ็ตหูฟัง
3. ลบ **adidas Z.N.E. 01** ออกจากรายการอุปกรณ์เสียง Bluetooth ก่อนที่จะจับคู่ใหม่อีกครั้ง



0.02 USB-C

TÜRKÇE

BAŞLARKEN

- Şarj kabını açın.
- LED yavaşça mavi yanıp sönmeye başlayınca kadar kabın altındaki düğmeyi basılı tutun.
- Ses cihazınızın Bluetooth® listesinden **adidas Z.N.E. 01** ögesini seçin.

1. DOKUNMATİK KONTROLLER

- Sesi ve telefon çağrılarını kontrol etmek için sol veya sağ kulaklığa dokununuz.
- Oynatmak/duraklatmak veya bir çağrıyı almak/sonlandırmak için 1 dokunuş
 - İleri atlamak veya bir çağrıyı reddetmek için 2 dokunuş
 - Geri atlamak için 3 dokunuş

2. KULAKLIKLARI ŞARJ ETME

Kulaklıklarınızı kaba geri koyun ve kapatmak ve şarj etmeye başlamak için kapağı kapatın.

3. KABI ŞARJ ETME

Bir kablosuz şarj cihazı kullanın veya kabi şarj etmek üzere bir USB güç kaynağına takın. Ön yüzdeki LED sabit yeşil renge döndüğünde kap tam olarak şarj olmuştur.

Kabi kablosuz şarj cihazı kullanarak şarj etmek için aşağıdaki talimatları izleyin.

1. Şarj kabını kablosuz şarj pedine arka tarafı düz gelecek şekilde yerleştirin.
2. Kabın şarj edildiğini gösteren ön LED'in yandığından emin olun.
3. LED ışık sabit yeşil renge döndüğünde kap tam olarak şarj edilmiştir.

4. LED GÖSTERGE

LED, kırmızı, sarı ve yeşil renklerle [0-100%] kabın pil şarjını gösterir. Bluetooth eşleştirme modundayken mavi renkte yanıp söner.

5. YENİ BİR CİHAZI EŞLEŞTİRME

adidas Z.N.E. 01, 6'ya kadar daha önce eşleştirilmiş cihazı hatırlar ve en son bağlandığı cihaza bağlanmaya çalışır.

1. Kulaklıkları kaba koyun ve kapağı açık tutun.
2. LED yavaşça mavi yanıp sönmeye başlayınca kadar kabın altındaki düğmeyi basılı tutun.
3. Ses cihazınızın Bluetooth listesinden **adidas Z.N.E. 01** ögesini seçin.

Not: Kulaklıklar bir defasında bir ses cihazına bağlanabilir. Farklı bir cihaza bağlanmadan önce mevcut bağlı cihazdan bağlantıyı kestiğinizden emin olun.

6. KULAKLIĞIN UYUMUNU AYARLAMA

Daha gevşek bir uyum için kulaklığın silikon kulıfı çıkarılabilir. Kulıfı yeniden takmak için, yapmanız gereken tek şey kulıfı kulaklığa geçirmektir.

Not: Kulıftaki deliklerin kulaklıktaki sensörler ve girişlerle aynı hizada olduğundan emin olun.

7. KULAKLILARIN SIFIRLANMASI

Kulaklıklarınızın düzensiz veya tepkisiz hale gelirse, aşağıdaki talimatları takip edin.

1. Kulaklıkları kaba yerleştirin ve yeniden başlatmak için kapağı kapatın.
- Sorun devam ederse, bir fabrika sıfırlama gerçekleştirin.
- Not: Bu tüm kullanıcı ayarlarını silecektir ve kulaklıkların tekrar eşleştirilmesi gerekecektir.

1. Kulaklıkları kaba koyun ve kapağı açık tutun.
2. Kulaklıkları fabrika ayarlarına sıfırlamak için, LED mor olana kadar Bluetooth eşleştirme düğmesine basın ve 10 saniye basılı tutun.
3. Tekrar eşleştirmeden önce **adidas Z.N.E. 01** ögesini ses cihazınızın Bluetooth listesinden çıkarın.

Sorun devam ederse, bir fabrika sıfırlaması gerçekleştirin.

Not: Bu tüm kullanıcı ayarlarını silecektir ve kulaklıkların tekrar eşleştirilmesi gerekecektir.

1. Kulaklıkları kaba koyun ve kapağı açık tutun.
2. Kulaklıkları sıfırlamak için Bluetooth eşleştirme düğmesine basın ve 15 saniye basılı tutun.
3. Tekrar eşleştirmeden önce **adidas Z.N.E. 01** ögesini ses cihazınızın Bluetooth listesinden çıkarın.

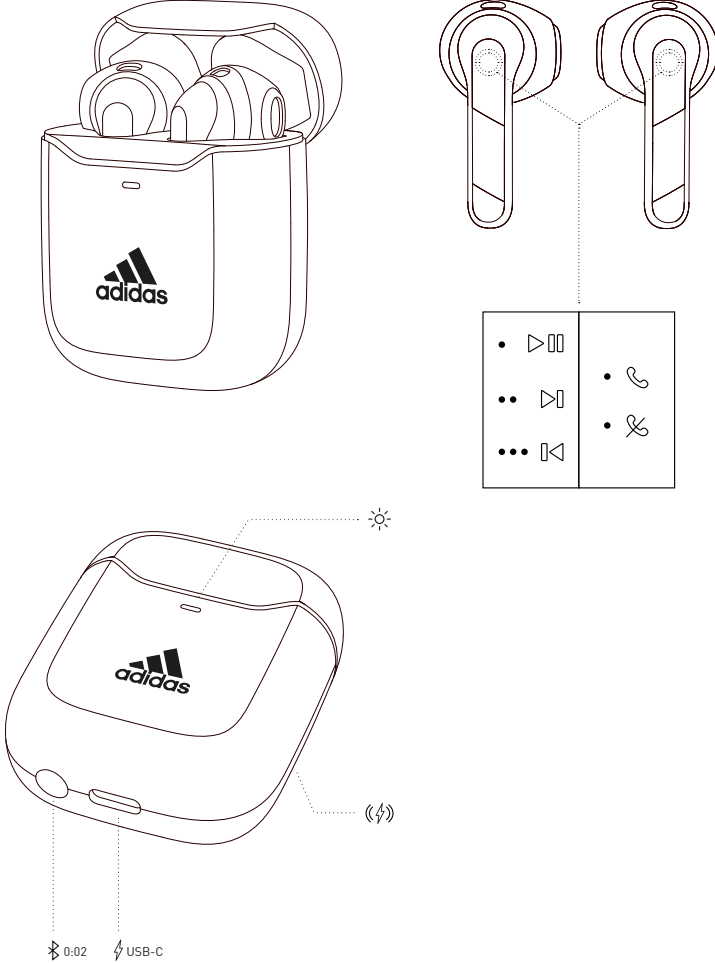

УКРАЇНЬСЬКА

ПОЧАТОК РОБОТИ

- Відкрийте зарядний футляр.
- Натисніть та утримуйте кнопку в нижній частині футляра, доки світлодіодний індикатор не почне повільно блимати синім.
- Виберіть **adidas Z.N.E. 01** зі списку Bluetooth® на звуковому пристрої.

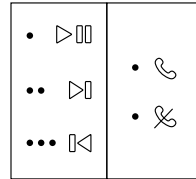
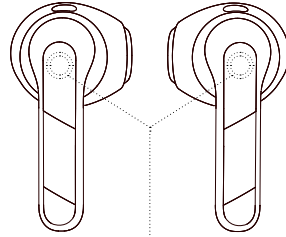

1. СЕНСОРНЕ КЕРУВАННЯ

Торкніться лівого або правого навушника, щоб керувати звуком і телефонними дзвінками.

- За допомогою 1 дотику до кнопки відтворення/паузи можна прийняти/завершити дзвінок
- За допомогою 2 дотиків можна перейти вперед або відхилити дзвінок
- За допомогою 3 дотиків можна перейти назад

2. ЗАРЯДЖАННЯ НАВУШНИКІВ

Щоб вимкнути навушники та розпочати заряджання, покладіть їх у футляр і закрийте кришку.

3. ЗАРЯДЖАННЯ ФУТЛЯРА

Зарядити футляр можна за допомогою бездротового зарядного пристрою або джерела живлення USB. Футляр повністю заряджений, коли передній світлодіодний індикатор світиться зеленим.

Щоб зарядити футляр за допомогою бездротового зарядного пристрою, дотримуйтесь інструкції нижче.

1. Притуліть зарядний футляр задньою плоскою стороною до бездротового зарядного пристрою.
2. Переконайтеся, що передній світлодіодний індикатор світиться, вказуючи на те, що футляр заряджається.
3. Після того, як світлодіодний індикатор припиняє блимати та починає безперервно світити зеленим кольором, футляр повністю заряджений.

4. СВІТЛОДІОДНИЙ ІНДИКАТОР

Світлодіодний індикатор відображає рівень заряду аккумулятора футляра від червоного до жовтого та зеленого (0–100%). У режимі підключення Bluetooth він блимає синім кольором.

5. ПІДКЛЮЧЕННЯ НОВОГО ПРИСТРОЮ

adidas Z.N.E. 01 запам'ятовує до 6 раніше під'єднаних пристроїв і здійснює спробу під'єднання до пристрою, який було під'єднано востаннє.

1. Покладіть навушники у футляр і тримайте кришку відкритою.
2. Натисніть та утримуйте кнопку в нижній частині футляра, доки світлодіодний індикатор не почне повільно блимати синім.
3. Виберіть **adidas Z.N.E. 01** зі списку Bluetooth на звуковому пристрої.

4. Примітка. Навушники одночасно можна підключити до одного пристрою. Обов'язково від'єднайте навушники від поточного пристрою, перш ніж підключатися до іншого пристрою.

6. ВИБІР ЗРУЧНОГО ПОЛОЖЕННЯ НАВУШНИКІВ

Для вільного положення з навушників можна зняти силіконові накладки. Щоб знову закріпити накладку, просто натягніть її на навушник.

Примітка. Переконайтеся, що положення отворів на накладці відповідає датчикам і роз'ємам на навушники.

7. СКИДАННЯ НАЛАШТУВАНЬ НАВУШНИКІВ

Якщо навушники видають неякісний звук або не реагують, дотримайтесь інструкції нижче.

1. Щоб перезапустити навушники, покладіть їх у футляр і закрийте кришку.

Якщо проблему не усунуто, виконайте скидання до заводських параметрів.

Примітка. Таким чином буде видалено всі налаштування користувача, і навушники потрібно буде під'єднати знову.

1. Покладіть навушники у футляр і тримайте кришку відкритою.
2. Натисніть та утримуйте кнопку Bluetooth протягом 10 секунд, доки світлодіодний індикатор не стане фіолетовим, щоб скинути налаштування навушників до заводських параметрів.
3. Перед повторним підключенням видаліть **adidas Z.N.E. 01** зі списку Bluetooth на звуковому пристрої.

Якщо проблему не усунуто, виконайте перезавантаження апаратуного забезпечення.

Примітка. Таким чином буде видалено всі налаштування користувача, і навушники потрібно буде під'єднати знову.

1. Покладіть навушники у футляр і тримайте кришку відкритою.
2. Натисніть та утримуйте кнопку Bluetooth протягом 15 секунд, щоб перезавантажити навушники.
3. Перед повторним підключенням видаліть **adidas Z.N.E. 01** зі списку Bluetooth на звуковому пристрої.



TIẾNG VIỆT NAM

BẮT ĐẦU SỬ DỤNG

- Mở hộp sạc.
- Nhấn và giữ nút ở dưới cùng của hộp cho đến khi đèn LED chuyển sang nhấp nháy chậm màu xanh lam.
- Chọn **adidas Z.N.E. 01** từ danh sách Bluetooth® của thiết bị âm thanh.

1. ĐIỀU KHIỂN CẢM ỨNG

Chạm vào tai nghe bên trái hoặc bên phải để điều khiển âm thanh và cuộc gọi điện thoại.

- Chạm 1 lần để phát/tạm dừng hoặc nhận/kết thúc cuộc gọi
- Chạm 2 lần để chuyển tiếp hoặc từ chối cuộc gọi
- 3 chạm để bỏ qua đến bài trước

2. SẠC TAI NGHE

Đặt tai nghe của bạn trở lại trong hộp và đóng nắp để tắt và bắt đầu sạc.

3. SẠC HỘP DỰNG

Sử dụng bộ sạc không dây hoặc cắm hộp đựng vào nguồn điện USB để sạc. Hộp đựng được sạc đầy khi đèn LED phía trước giữ nguyên màu xanh lục.

Để sạc hộp đựng bằng bộ sạc không dây, hãy làm theo các hướng dẫn bên dưới.

- Đặt hộp đựng với mặt sau phẳng với đế sạc không dây.
- Đảm bảo rằng đèn LED phía trước sáng lên để biểu thị rằng hộp đựng đang sạc.
- Khi đèn LED chuyển sang màu xanh lục giữ nguyên, thì hộp đựng đã được sạc đầy.

4. ĐÈN BÁO LED

Đèn LED hiển thị mức sạc pin của hộp đựng, từ đó qua vàng đến xanh lục (0–100%). Đèn LED nhấp nháy màu xanh lục khi ở chế độ ghép nối Bluetooth.

5. GHEP NỐI THIẾT BỊ MỚI

adidas Z.N.E. 01 ghi nhớ tối đa 6 thiết bị đã ghép nối trước đó và sẽ cố gắng kết nối lại với thiết bị được kết nối gần nhất.

- Đặt tai nghe vào hộp và giữ cho nắp mở.
- Nhấn và giữ nút ở dưới cùng của hộp cho đến khi đèn LED chuyển sang nhấp nháy chậm màu xanh lam.
- Chọn **adidas Z.N.E. 01** từ danh sách Bluetooth của thiết bị âm thanh.

Lưu ý: Tai nghe có thể được kết nối với một thiết bị âm thanh tại thời điểm đó. Đảm bảo ngắt kết nối khỏi thiết bị hiện tại trước khi kết nối lại với một thiết bị khác.

6. ĐIỀU CHỈNH ĐỘ VỪA VẬN CỦA TAI NGHE

Có thể tháo ống bọc silicon của tai nghe để vừa tai hơn. Để gắn lại ống bọc, chỉ cần kéo ống bọc silicon qua tai nghe.

Lưu ý: Đảm bảo các lỗ trong ống bọc được căn chỉnh thẳng với các cảm biến và công tắc trên nút tai.

7. CÀI ĐẶT LẠI TAI NGHE

Nếu tai nghe của bạn trở nên thất thường hoặc không phản hồi, hãy làm theo hướng dẫn bên dưới.

- Đặt tai nghe vào hộp và đóng nắp để khởi động lại tai nghe.

Nếu vẫn còn lỗi, hãy thực hiện khôi phục cài đặt gốc.

Lưu ý: Thao tác này sẽ xóa tất cả cài đặt của người dùng và tai nghe sẽ cần được ghép nối lại.

- Đặt tai nghe vào hộp và giữ cho nắp mở.
- Nhấn và giữ nút ghép nối Bluetooth trong 10 giây, cho đến khi đèn LED chuyển sang màu tím, để đặt lại tai nghe về cài đặt gốc.
- Xóa **adidas Z.N.E. 01** khỏi danh sách Bluetooth của thiết bị âm thanh trước khi ghép nối lại.

Nếu vẫn còn lỗi, hãy thực hiện cài đặt lại phần cứng.

Lưu ý: Thao tác này sẽ xóa tất cả cài đặt của người dùng và tai nghe sẽ cần được ghép nối lại.

- Đặt tai nghe vào hộp và giữ cho nắp mở.
- Nhấn và giữ nút ghép nối Bluetooth trong 15 giây để cài đặt lại tai nghe.
- Xóa **adidas Z.N.E. 01** khỏi danh sách Bluetooth của thiết bị âm thanh trước khi ghép nối lại.

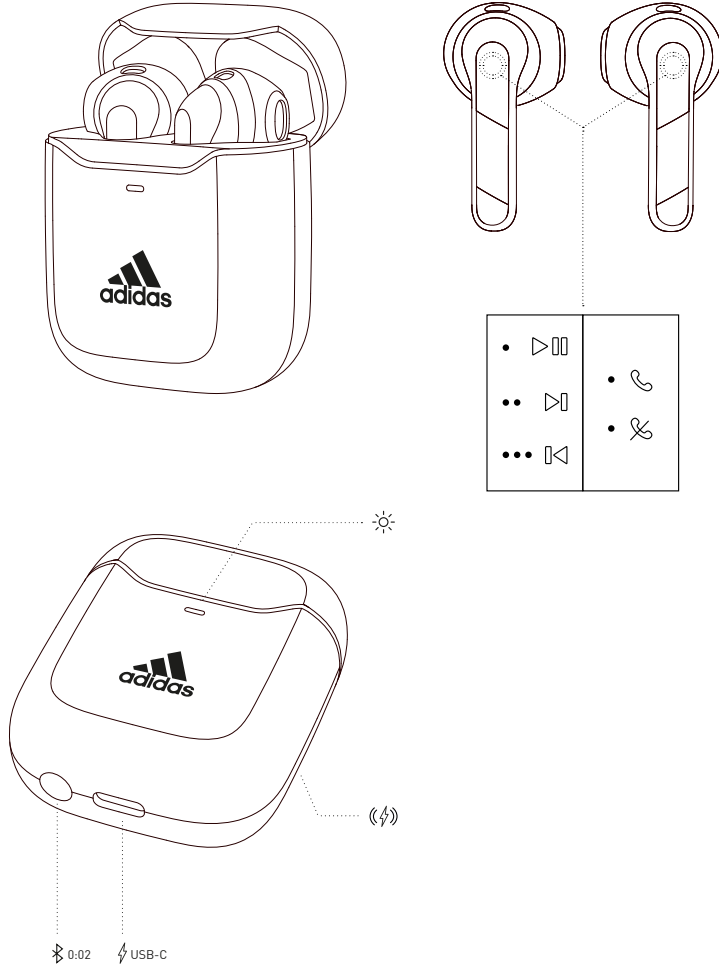

简体中文

使用入门

- 打开充电盒。
- 按住充电盒底部的按钮，直到 LED 缓慢闪烁蓝光。
- 从您的音频设备的 Bluetooth® 列表中选择 **adidas Z.N.E. 01**。

1. 触摸控制

- 触摸左耳塞或右耳塞以控制音频和电话等。
- 触摸 1 次播放/暂停音乐或接听电话/结束通话
- 触摸 2 次下一首或拒接电话
- 触摸 3 次上一首

2. 为耳塞充电

将耳塞放回充电盒中，然后合上盖子以将其关闭，并开始充电。

3. 为充电盒充电

使用无线充电器或将充电盒插入 USB 电源进行充电。当正面 LED 长亮绿色时，说明充电盒已充满电。

如要使用无线充电器为充电盒充电，请按照以下说明进行操作。

1. 将充电盒的背面平放在无线充电板上。
2. 确保正面的 LED 指示灯亮起以指示充电盒正在充电。
3. LED 指示灯长亮绿色表示充电盒已充满电。

4. LED 指示灯

LED 会显示电池电量：从红色到黄色到绿色 (0-100%)。在 Bluetooth 配对模式下，它会闪烁蓝光。

5. 新设备配对

adidas Z.N.E. 01 可记忆最多 6 台先前配对的设备，并将从上一次连接的设备开始尝试重新连接。

1. 将耳塞放入充电盒中，并保持盖子打开。
2. 按住充电盒底部的按钮，直到 LED 缓慢闪烁蓝光。
3. 从您的音频设备的 Bluetooth 列表中选择 **adidas Z.N.E. 01**。
4. 注：耳塞一次可以连接一台音频设备。在重新连接其他设备之前，请确保与当前设备断开连接。

6. 调整耳塞贴合度

耳塞硅胶套可以拆除，以带来更宽松的佩戴体验。如要重新安装硅胶套，只需将硅胶套拉到耳塞上即可。

注：确保硅胶套上的孔与耳塞上的传感器和端口对准。

7. 重置耳塞

如果您的耳塞不稳定或无响应，请按照以下说明进行操作。

1. 将耳塞放入充电盒中，然后合上盖子以重新启动耳塞。

如果问题仍然存在，请恢复出厂设置。

注：这将删除所有用户设置，并且耳塞需要再次配对。

1. 将耳塞放入充电盒中，并保持盖子打开。
2. 长按 Bluetooth 配对按钮 10 秒，直到 LED 指示灯变紫，以将耳塞恢复为出厂设置。
3. 将 **adidas Z.N.E. 01** 从您的音频设备的 Bluetooth 中删除，然后再配对。

如果问题仍然存在，请进行硬件重置。

注：这将删除所有用户设置，并且耳塞需要再次配对。

1. 将耳塞放入充电盒中，并保持盖子打开。
2. 按住 Bluetooth 配对按钮 15 秒以重置耳塞。
3. 将 **adidas Z.N.E. 01** 从您的音频设备的 Bluetooth 中删除，然后再配对。

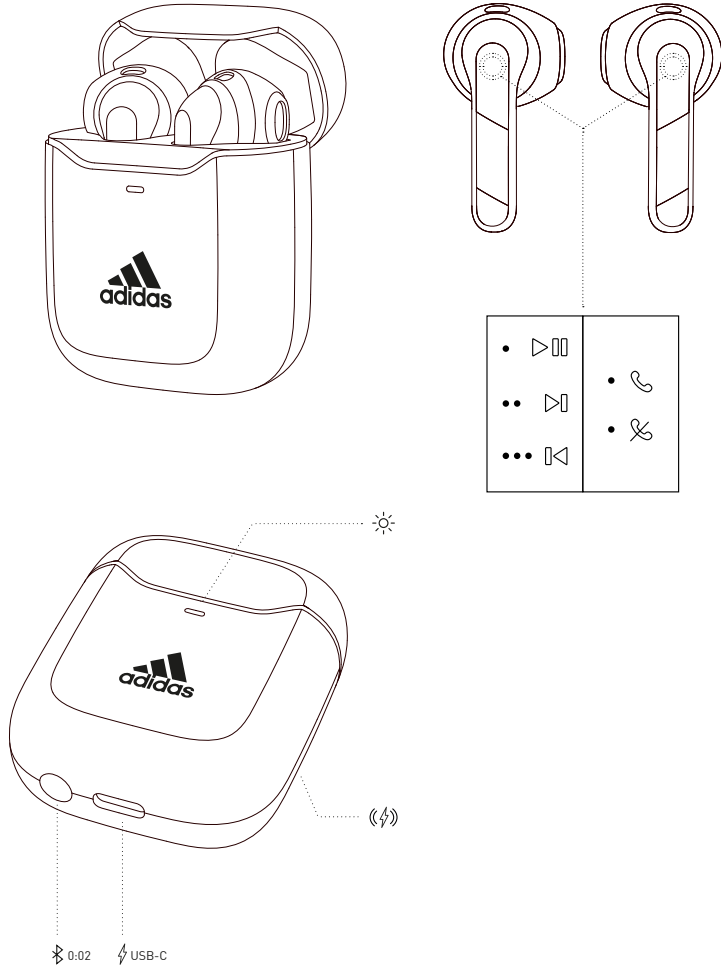

繁體中文

開始使用

- 打開充電盒。
- 按住充電盒底部的按鈕，直到 LED 指示燈變成緩慢閃爍藍燈為止。
- 從您音效裝置的 Bluetooth® 清單中選擇 **adidas Z.N.E. 01**。

1. 觸控模式

輕觸左耳機或右耳機來控制音訊和通話。

- 輕觸 1 次以播放/暫停或接聽來電/結束通話
- 輕觸 2 次向前跳轉或拒絕來電
- 輕觸 3 次回到上一首

2. 耳機充電

將耳機放回充電盒，然後關閉上蓋以關機並開始充電。

3. 充電盒充電

使用無線充電器或將充電盒插入 USB 電源進行充電。當正面 LED 指示燈變為不閃爍的綠燈時，表示充電盒已充滿電。

若要使用無線充電器為充電盒充電，請按照以下指示。

4. LED 指示燈

LED 指示燈會顯示充電盒電池的充電情況，從紅色到黃色再變為綠色 (0-100%)。在 Bluetooth 配對模式時會閃爍藍色。

5. 配對新裝置

adidas Z.N.E. 01 最多可記住 6 個先前配對的裝置，而且會從最後連接的裝置開始嘗試重新連接。

1. 將耳機放在充電盒中，並保持上蓋開啟。
2. 按住充電盒底部的按鈕，直到 LED 指示燈變成緩慢閃爍藍燈為止。
3. 從音效裝置的 Bluetooth 清單中選擇 **adidas Z.N.E. 01**。
4. 注意：耳機一次只能與一個音效裝置連接。在重新連接不同裝置之前，請務必中斷與目前裝置的連接。

6. 調整耳機貼合度

可以取下耳機矽膠保護套以達到較寬鬆的貼合度。若要重新裝上保護套，只需將矽膠保護套覆蓋到耳機上即可。

注意：確保將保護套的孔洞對齊耳機上的感應器和連接埠。

7. 重設耳機

如果耳機變得穩定或無反應，請按照以下指示進行。

1. 將耳機放入充電盒中，然後關閉上蓋以重新啟動耳機。

如果問題仍然存在，請恢復原廠設定。

注意：這將會刪除所有使用者設定，而且耳機將需要再次配對。

1. 將耳機放在充電盒中，並保持上蓋開啟。
2. 按住 Bluetooth 配對按鈕 10 秒，直到 LED 指示燈變為紫燈為止，將耳機重設為原廠設定。
3. 再次配對之前，先從音效裝置的 Bluetooth 清單中移除 **adidas Z.N.E. 01**。

如果問題仍然存在，請執行硬體重設。

注意：這將會刪除所有使用者設定，而且耳機將需要再次配對。

1. 將耳機放在充電盒中，並保持上蓋開啟。
2. 按住 Bluetooth 配對按鈕 15 秒，將耳機重設。
3. 再次配對之前，先從音效裝置的 Bluetooth 清單中移除 **adidas Z.N.E. 01**。

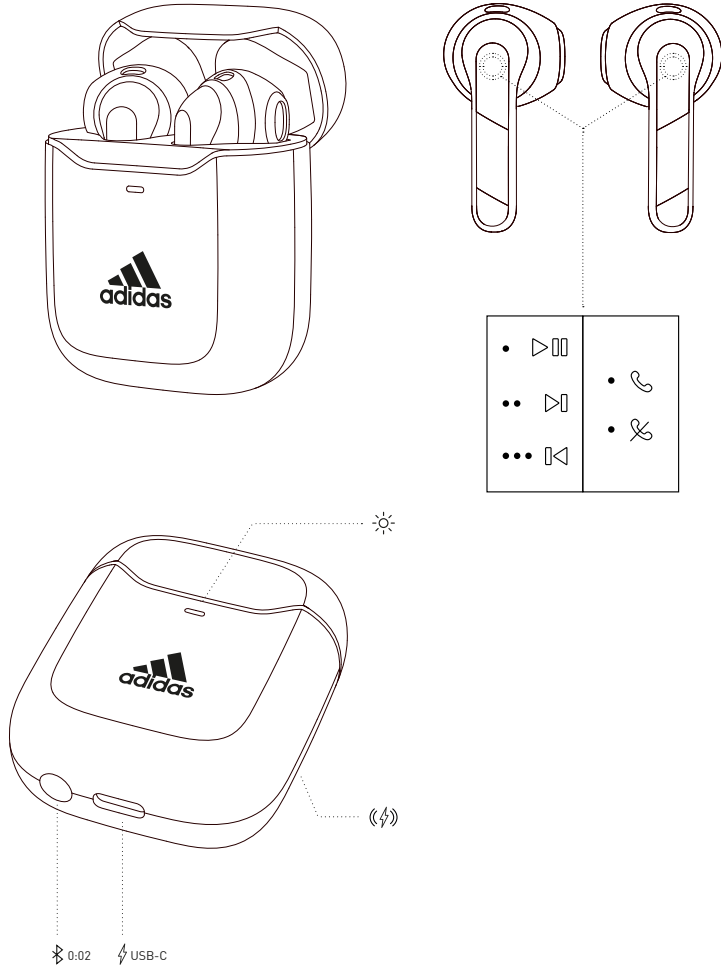

© All rights reserved. adidas, the Badge of Sport and the 3-Stripes mark are registered trademarks of adidas used by Zound Industries International AB under license from adidas AG.

© Tous droits réservés. adidas le, "Badge of Sport" et le logo de marque à 3 bandes sont des marques déposées par adidas et utilisées par Zound Industries International AB sous licence d'utilisation accordée par adidas AG.

The Bluetooth® wordmark and logos are registered trademarks owned by the Bluetooth SIG, Inc. and any use of such marks by Zound Industries International AB is under license.