

# CORAL

## OWNER'S MANUAL

### UC300 Three-Stage Undercounter Water Filtration System

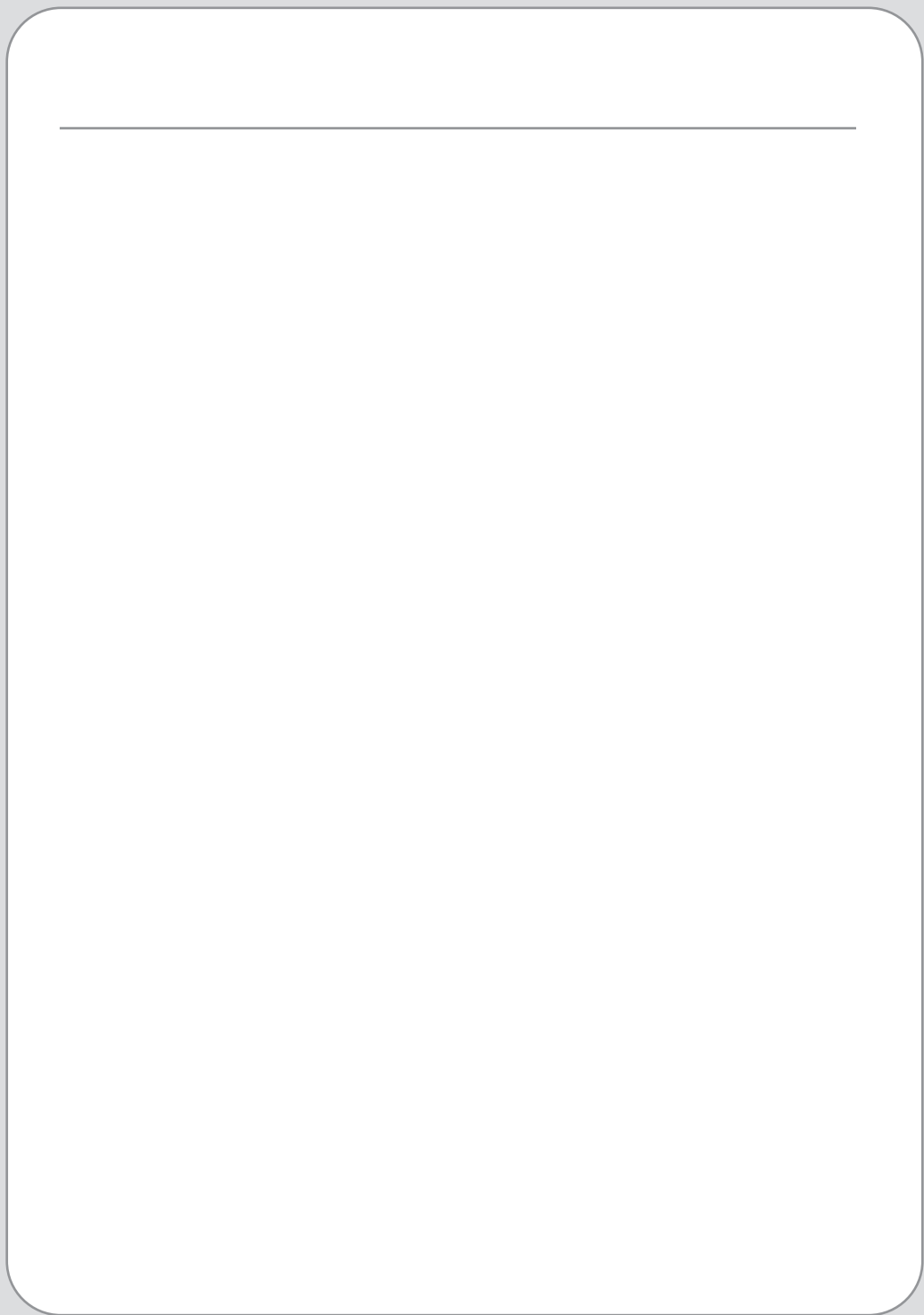



# CONTENTS

---

Read this Owner's Manual for correct installation, use and maintenance of this product. After reading and completing installation, keep this manual in a place that is easily accessible.

## GENERAL INFO

- 02 SAFETY INFORMATION
- 03 TDS METER INFORMATION
- 04 FEATURES
- 05 UC300 PRODUCT COMPONENTS
- 06 UC300 WATER FLOW DIAGRAM

## MAINTENANCE

- 14 FILTERS & FILTER CHANGE INDICATOR
  - Filters
  - Filter Change Indicator
  - Filter Replacement Cycle
- 15 REPLACING THE FILTERS
- 17 TROUBLESHOOTING

## PRODUCT INSTALLATION

- 07 T-VALVE INSTALLATION
- 08 FAUCET INSTALLATION
- 10 FILTER HEAD CONNECTION ASSEMBLY INSTALLATION
- 11 INSTALLING THE FILTERS
- 12 CONNECTING THE TUBING
  - Using "Quick Connectors"
- 13 PREPARING FOR USE

## TECHNICAL INFO

- 18 PRODUCT SPECIFICATIONS
- 19 UC300 PERFORMANCE DATA SHEET
- 22 WARRANTY
- 23 CONTACT BRONDELL
  
- 24 SPANISH VERSION
- 48 FRENCH VERSION

# SAFETY INFORMATION

---

**Be careful to keep this safety information. Please read this information to prevent property loss and ensure safety.**

- ⚠ DANGER:** If not observed, serious injury or even death may occur as a result.
  
- ⚠ WARNING:** If not observed, serious physical injury or property damage may occur as a result. Read all the instructions before using or installing the Coral UC300.  
Never disassemble, repair or reconstruct the filter head housing. This may cause the product to fail.  
Never unscrew the filters while the product is in use. This may cause failure due to high water pressure, or it may cause a water leak.  
Do not install near radiators. This may cause fire, or the product could be damaged, resulting in leakage.
  
- ⚠ CAUTION:** If not observed, minor physical injury or property damage may occur as a result. Use or place the unit on a level area and do not apply force to the unit. This may cause physical injury and/or damage to the product that may void your warranty.  
Turn the water supply valve off if the filter system will not be used for an extended period of time.  
Especially during very cold weather, the water pressure may rise and may cause a water leak. Replace the filters according to their scheduled replacement intervals. If one or more of the filters are exhausted, the purification quality will diminish.  
When replacing the filter or moving the product, do not pull on the water supply hose. The water supply hose may become detached, damaged, or the quick connection coupling may be weakened.  
If a water leak occurs while using the product, or the area around the product is wet, turn the water supply valve off immediately.

# IMPORTANT NOTE ABOUT “TDS METERS” AND TESTERS

**Q) When I use a Total Dissolved Particle (TDS) reader to test my water after it goes through the Coral Undercounter Water Filtration System, why don't the levels of dissolved particles go down or decrease? I don't think the product is working.**

The Coral Undercounter Water Filtration System is not designed to remove beneficial minerals from your drinking water. These minerals that occur naturally are a healthy part of your drinking water and should remain. The Brondell Coral Undercounter Water Filtration System is designed to dramatically reduce water-soluble harmful contaminants, including industrial chemicals, pesticides, herbicides, turbidity, volatile organic compounds (VOCs), and microorganisms, most of which cannot be "read" with a TDS reader.

Since these harmful components are water-soluble, they cannot be picked up by a simple TDS meter. Contrary to its name (Total Dissolved Solids or TDS Meter), these inexpensive products cannot detect most harmful water-soluble contaminants. There is a major misconception that low TDS readings mean healthy water and that is simply not always true.

The best method for testing the performance of a water filtration device is to have a nationally recognized independent organization, such as WQA (Water Quality Association) or NSF International, test and certify the products. The certified data is then available in a Performance Data Sheet, which you should request from the manufacturer. For more clarification of what the Coral Undercounter Water Filtration System does remove from your water, please see our Certified Performance Data Sheets on pages 19–21.

## **BRONDELL H2O+ CORAL FEATURES**

---

### **+ Superior Filtration Performance**

Best in class water filtration for a healthy home and family

### **+ Elegant Chrome Faucet with Integrated LED Filter Change Indicator**

Simple intuitive LED indicator reminds you when it's time to change your filters

### **+ Easy Quick Change Filter Replacement**

Brondell's special "twist & seal" filter system makes changing your filters a breeze

### **+ One Year (UC300) Filter Lifespan**

Simplified maintenance and low cost of operation

### **+ Easy DIY Installation**

Pre-installed faucet tubing and "quick-connect" water supply connections simplifies installation

### **+ WQA Gold Seal Certified Filtration Technology**

Filtration performance claims you can trust!

### **+ One Year Manufacturer's Warranty**

Backed by Brondell's commitment to superior customer service and support

# UC300 PRODUCT COMPONENTS

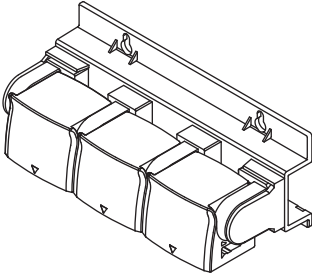

Filter Head  
Connection Assembly

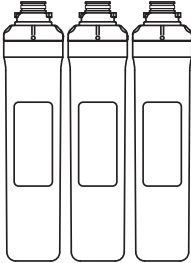

3 Filters:  
Sediment Filter  
Pre-Carbon Filter  
Carbon Block Filter

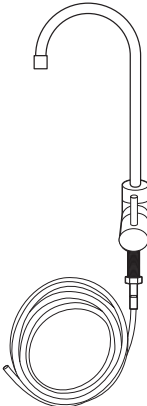

LED Indicator Faucet  
Assembly with attached  
tubing (blue)

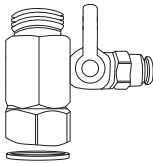

Water Supply T-Valve  
with Rubber Washer  
(3/8" connection)

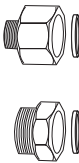

T-Valve Adapters  
with Rubber Washer  
3/8" to 1/2"

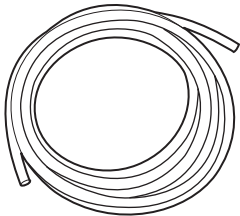

Water Supply Tubing



Mounting Screws

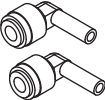

Quick Connect  
90° Elbows

# UC300 WATER FLOW DIAGRAM

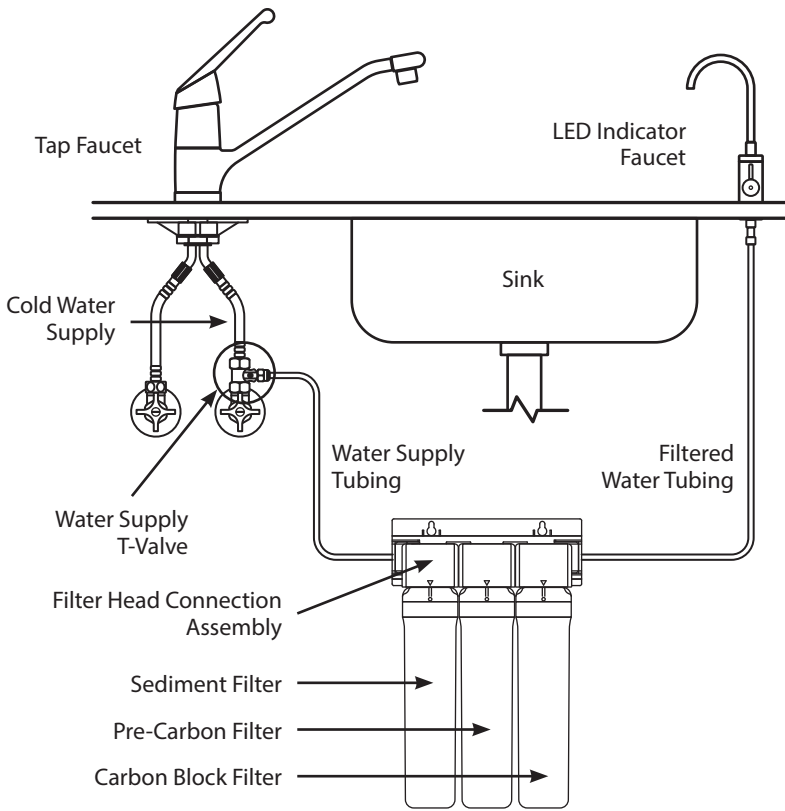

## - REAR VIEW -

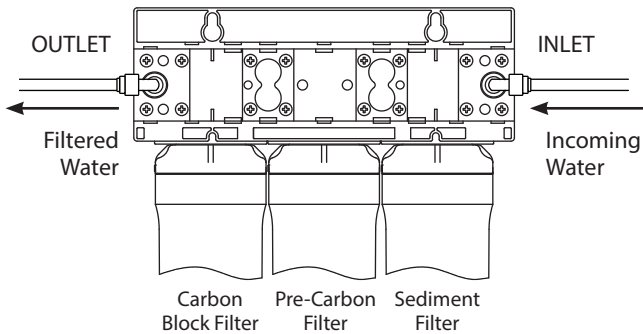



# PRODUCT INSTALLATION

- ⚠ Do not install the Filter Head Connection Assembly further than 12 feet away from either the water supply valve, or the Indicator Faucet.  
Avoid unnecessary slack in the supply hoses when connecting to the water supply, Filter Head Connection Assembly, or Indicator Faucet.  
Do not install in direct sunlight, or a place where it will be directly exposed to freezing temperatures.

## STEP 1: T-VALVE INSTALLATION

- ⚠ **Be sure to install the T-Valve on the cold water supply line.** Running hot water through the Coral Water Filtration System will damage the filters.

1. Close the cold water supply valve. Place a bucket, or similar item, underneath the valve to catch any water that may spill out during installation.
2. Unscrew the hose that connects the cold water supply valve to the existing tap water faucet.
3. Ensure the rubber washer is inside the T-Valve, and then screw the T-Valve Adapter onto the cold water supply valve.  
**NOTE:** If the water supply valve is larger than the 3/8" connection on the T-Valve, use the included 1/2" Valve Adapters with Rubber Washers to connect the T-Valve and the water supply hose.
4. Screw the cold water supply hose to the top of the T-Valve.  
Be sure to keep the water supply valve closed.

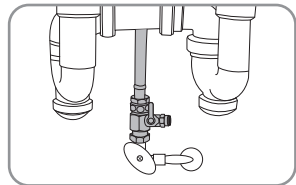
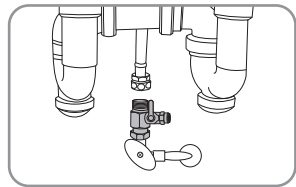
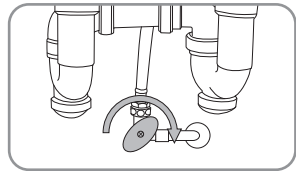

# PRODUCT INSTALLATION (cont.)

## STEP 2: FAUCET INSTALLATION

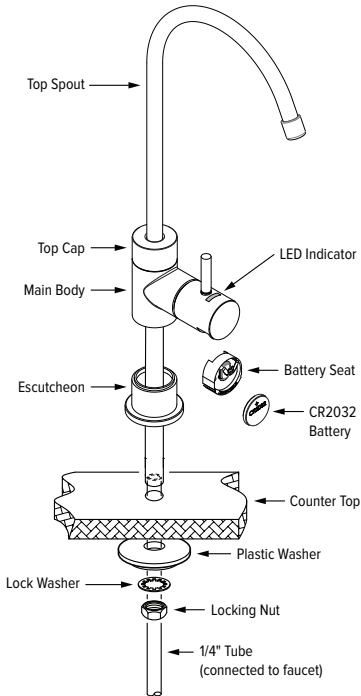

### Before Installation

You will need an existing faucet hole at least 7/16 inches in diameter in the sink or countertop to install the supplied filtered water faucet. You may also replace an existing kitchen sprayer, soap dispenser, or plug already on the countertop or sink.



If drilling a new hole is required for the faucet installation, please consult a professional. Brondell will not be liable for any damages including those to the sink or countertop due to installation of the faucet or drilling a hole.

**For California Residents:** CR2032 batteries contain Perchlorate Material - special handling may apply. Visit <http://www.dtsc.ca.gov/hazardouswaste/perchlorate> for more information.



Please find answers to Frequently Asked Questions (FAQs) and installation videos on [brondell.com](http://brondell.com)

1. Unpack the faucet and insert the Top Spout into the Main Body by pushing down until inserted then screw the Top Cap clockwise until secured in place.
2. Cut zip tie on the blue water connection tubing and unroll to straighten tubing. Be careful not to cut the tube when removing the zip tie.

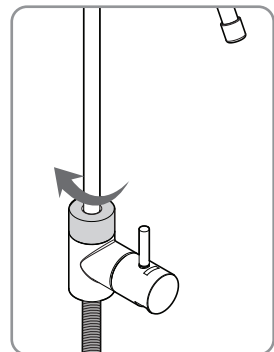

- 
3. Attach the Escutcheon to the Main Body by inserting the blue tubing through the Escutcheon and pushing it all the way up until connected to the Main Body.

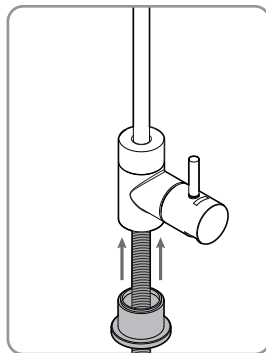

4. Install the faucet on top of the countertop or sink and feed the blue tubing through the hole to the cabinet below. Then slide the large Plastic Washer as shown up through the blue tubing until snug against the bottom of the countertop or sink hole.

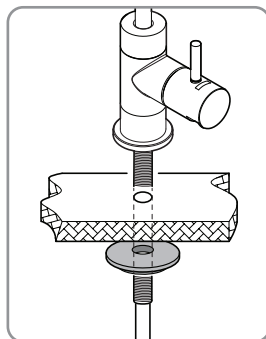

5. Install the Lock Washer and the Locking Nut the same way and tighten until the plastic washer is holding the faucet assembly firmly in place. The faucet is now installed.

6. Pull the plastic tab out from the battery compartment to activate the faucet indicator. The LED light will blink red once, blue once, and then will be ready to go.

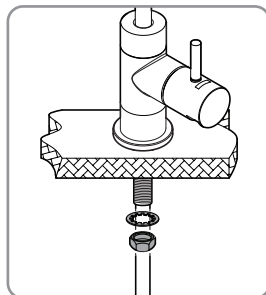

# PRODUCT INSTALLATION (cont.)

## STEP 3: FILTER HEAD CONNECTION ASSEMBLY INSTALLATION

1. Attach the two Quick Connect 90° Elbows to back side of the Connection Assembly Inlet and Outlet as shown

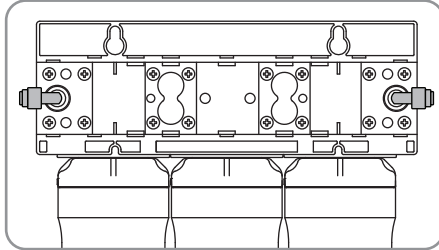

- ▲ Be sure to install the Filter Head Connection Assembly so that the top of the assembly is **at least 14 inches** from the floor of the sink cabinet. Otherwise the filters will not install or seat correctly.

2. Using a pencil, mark where the Filter Head Connection Assembly will be mounted to the sidewall of the cabinet (at least 14" from the cabinet floor). Use a level to make sure that the Assembly will be mounted straight.

NOTE: Before you mount the Connection Assembly, it may be a good idea to practice inserting and removing the filters.

3. Insert the two mounting screws through the holes in the Assembly frame and screw into the cabinet sidewall.

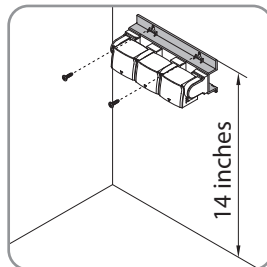

## STEP 4: INSTALLING THE FILTERS

**NOTE:** It is very important to install the filters in the correct order. Simply match the same label colors to the filter head labels. From left-to-right, the proper order is:

- 1) Sediment filter
- 2) Pre-Carbon filter
- 3) Carbon Block filter

1. To insert the filters, first line up the arrow on the filter head with the arrow on the filter.

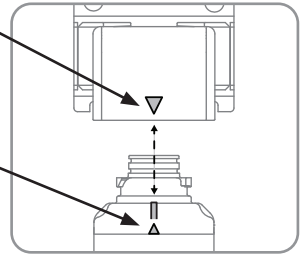

2. With the top and bottom arrows still lined up, insert the top of the filter into the housing and turn to the right, until the filter will not turn any more. The Filter Head arrow should now be lined up with the "dot" on the top of the filter.

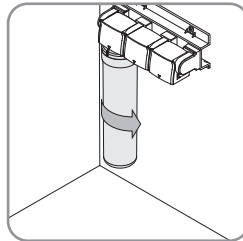

3. Repeat the process for the Pre-Carbon filter and Carbon Block filter.

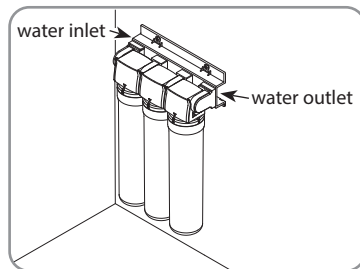
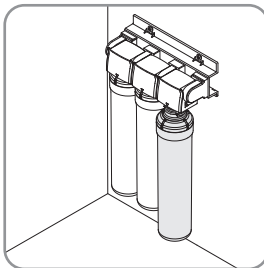

# PRODUCT INSTALLATION (cont.)

## STEP 5: CONNECTING THE TUBING

### Using "Quick Connectors"

Tube connections on the T-Valve, Filter Head Connection Assembly, and Indicator Faucet are all of the "Quick Connect" variety. The steps below illustrate how to connect and disconnect the Tubes from these connectors.

- Push the Tube into the Collet. The Collet is a collar that provides a secure fit for the Tube and prevents water leaks.
- Push the Tube in until it stops. The Tube will be secure, and resistant to tugs or pulls. The Collet will be rigid and raised slightly from the connector housing.
- To disconnect the Tube, push down and hold the Collet first, and then pull the Tube out gently.

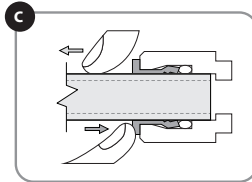
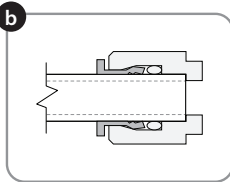
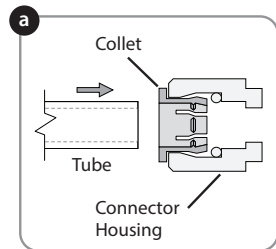

Visit [brondell.com](http://brondell.com) for our Quick Connect Tutorial video.

#### 1. Water Supply Connection

Use the supplied white Water Supply Tubing to connect the T-valve to the Filter Head Connector Assembly by pushing one end of the tubing firmly into the Quick Connector

Collet on the open side of the T-Valve. Be sure to push in all the way and ensure the Tube is not bent or kinked.

Then connect the other open end of the Tubing to the Filter Head Connector Assembly "Inlet" by inserting the tube into the Collet on the Quick Connect 90° Elbow on the side labeled "Inlet".

#### 2. Faucet Connection

Connect the open end of the Blue Tubing coming from the Faucet to the Filter Head Connector Assembly "Outlet" by inserting the Tube into the Collet on the Quick Connect 90° Elbow on the side labeled "Outlet". Be sure to push in firmly all the way and ensure the Tube is not bent or kinked.

# PREPARING FOR USE

---

## TURN ON WATER & CHECK FOR LEAKS

- ⚠ Before turning the cold water valve back on, review the installation instructions to ensure that the T-Valve and water hoses are connected correctly and securely.

### 1. Turn on water supply

- Open the T-Valve by turning the valve arm 90° as shown.
- Turn the cold water supply valve at the wall counter-clockwise to turn on. The cold water supply will then begin to supply water to the Coral UC300.

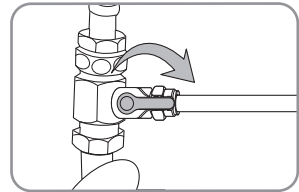

### 2. Checking for leaks

- Once the water supply has been turned on, check for any signs of leaking throughout the system.
- If no leaks are found, wait 5 minutes and check one more time. If still no leaking, then continue to next step to flush the system.

- ⚠ Failure to properly install this product or to properly check for leaks may cause damage to the property. In these instances, Brondell, Inc. will not be held responsible for any damages.

## FLUSHING THE SYSTEM

- Turn the Indicator Faucet on and let the water flow from the faucet for 5 minutes continuously to flush the system and activate the filter(s).
- Check one last time for any leaks during this process.
- Your Coral system is now ready to use!

# FILTERS & FILTER CHANGE INDICATOR

## FILTERS

The filters are critical to the performance of the Coral UC Water Filtration system, and it is important to replace all of the filters on a regular basis. If any of the filters are overused beyond the recommended service life, the performance of the water filtration device can deteriorate. Do not miss the filter replacement cycle or use non-compatible filters as this can affect system performance or damage the unit.

Contact Brondell at 888-542-3355, or visit us at [www.brondell.com](http://www.brondell.com) to order replacement filters.

## FILTER CHANGE INDICATOR

The LED filter change indicator in the faucet works by tracking both time and water flow from the Coral UC system.

*UC300* – When 12 months have elapsed or 600 gallons of water has been filtered through the system (whichever comes first), the LED will flash red when dispensing water instead of flashing blue.

When the faucet LED indicator begins to flash red, it's now time to change the filters and reset the faucet indicator by replacing the battery.

A new battery is always included with the UF-35.

## FILTER REPLACEMENT CYCLE

Part Number	Filter Name	Usable period*
<b>UC300</b>		
UF-35	Sediment Filter	12 months
	Pre-Carbon Plus Filter	12 months
	Carbon Block Filter	12 months

\* The filter replacement frequency may be increased for areas with poor water quality or greater use. The period for the filter exchange is based on an average production of 1.64 gallons of drinking water per day.



# MAINTENANCE

---

## REPLACING THE FILTERS

1. Close the T-Valve under the sink to shut off the flow of water to the Coral.

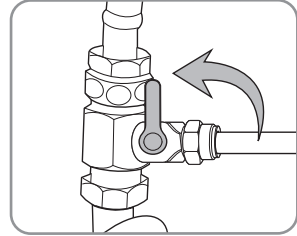

2. Once the T-valve is shut off, turn the Indicator Faucet on all the way and keep it on until all the residual water in the tubes has been expelled.

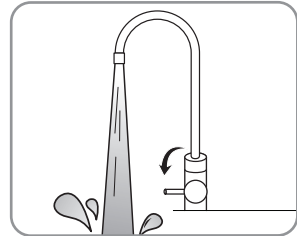

3. Turn the filter(s) to be replaced to the left, until the filter comes out of the Filter Head Connection Assembly.

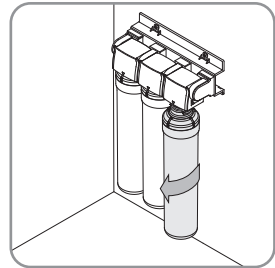

4. Install the new filter(s). Review the procedure outlined on Page 11.
5. Open the T-Valve to restore the flow of water and turn the Indicator Faucet on for 5 minutes continuously to flush and activate the new filter(s).

**Be sure to reset the Indicator Faucet by following the next steps.**

# MAINTENANCE (cont.)

## REPLACING THE FILTERS (cont.)

6. Replace the battery in the faucet LED indicator to reset the filter change reminder. A fresh CR2032 battery comes with every UF-35 Replacement Filter pack.

a. Under the faucet handle, locate the black rubber battery compartment. Grasp it from the sides and pull down as shown.

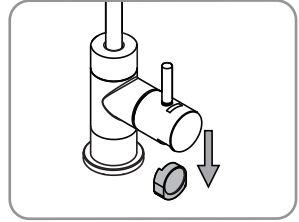

b. Remove the old battery from the compartment by lifting the silver metal tab and sliding the battery out of the rubber casing. Wait 30 seconds for the residual energy to drain to reset the indicator.

c. Replace with a new CR2032 battery by sliding the battery under the silver tab, making sure that the words on the battery are facing out.

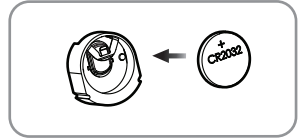

d. Push the black rubber battery compartment back up into the faucet handle.

e. The indicator will blink red once, blue once, and then the indicator will function as normal.

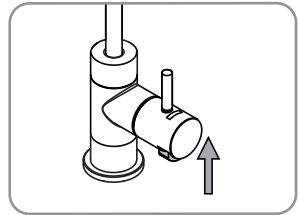

# TROUBLESHOOTING

Problem	Possible Cause	Solution
There is no water flow.	Incoming cold water supply valve is turned off.	Turn on incoming cold water supply valve.
There is not enough water flow.	The tubing is bent or twisted.	Straighten out the hose. If water flow is still impacted, replace the hose.
	The water supply valve is not turned on all the way.	Ensure the water supply valve is open completely.
	The temperature of the tap water decreased sharply.	If the water temperature decreases due to inclement weather, water will flow more slowly through the system than normal.
	The life of one or more of the filters has run out.	Replace the filters, per the instructions on Page 15.
The water tastes or smells bad.	The life of the filters has expired.	Replace the filters, per the instructions on Page 15.
There is a leak surrounding one of the hose connections.	The tubing is not inserted into the quick connector completely.	Ensure the hose is inserted completely.
	The end of the tube is damaged.	Cut the tubing off at the damaged area and connect the tube again, or replace the tubing entirely.
Water is leaking from the head Connection Assembly.	An O-ring on one of the filters is damaged.	Determine which filter or filters are affected and contact the Brondell service center.

# PRODUCT SPECIFICATIONS

---

Product name	Coral Three-Stage Undercounter Water Filtration System
Model	UC300
Filters	Sediment, Pre-Carbon, Carbon Block (UF-35)
Product Dimensions	9" (W) x 13.5" (H) x 3.75" (D)
Working temperature	39° F – 100° F (4° C – 38° C)
Working pressure	35 psi – 100 psi (241 kPa – 689 kPa)
Net weight	3.8 lbs. (1.72 kg)

Service flow rate and production rate can differ with varying water temperature and water pressure.

Without any prior notice, all or parts of the product are subject to change for the purpose of improving the performance of the product.

# CORAL UC300 Filtration System Performance Data Sheet

**brondell**<sup>®</sup>  
a healthy home experience



**H<sub>2</sub>O+**  
WATER FILTRATION ●●●●●  
Model: Coral UC300

Brondell's H2O+ Coral UC300 has been tested and certified by the Water Quality Association according to NSF/ANSI 42, 53, and 401 for the reduction of Aesthetic Chlorine, Taste and Odor, Chloramine, Particulate Class 1, Cyst, Turbidity, Asbestos, Mercury, Lead, MTBE, VOCs, PFOA/ PFOS, Pharmaceuticals, Herbicides, and Pesticides as verified and substantiated by test data.

The system has been tested according to NSF/ANSI 42, 53, and 401 for the reduction of the substances listed below. The concentration of the indicated substances in water entering the system was reduced to a concentration less than or equal to the permissible limit for water leaving the system, as specified in NSF/ANSI 42, 53, and 401. The system has also been tested and certified by WQA according to NSF/ANSI 372 and CSA B483.1.

	Substance	Average Percent Reduction	Influent Challenge Concentration (Mg/L Unless Specified)	Maximum Permissible Product Water Concentration or Minimum Allowable % Reduction (mg/L unless specified)
NSF/ANSI 42 Aesthetic Effects	Chlorine, Taste, & Odor	98.0%	2.00 ± 10%	≥ 50% Reduction
	Chloramine	98.6%	3.00 ± 10%	0.5
	Particulate Class 1 particles 0.5 to <1 µm	99.8%	minimum 10,000 particles/mL	≥ 85% Reduction
NSF/ANSI 53 Health Effects	Cyst	99.9%	minimum 50,000 particles/mL	≥ 99.95% Reduction
	Mercury Reduction pH 8.5	93.3%	0.006 ± 10%	0.002
	Mercury Reduction pH 6.5	96.9%	0.006 ± 10%	0.002
	Lead Reduction pH 8.5	99.2%	0.15 ± 10%	0.01
	Lead Reduction pH 6.5	99.7%	0.15 ± 10%	0.01
	MTBE Reduction	96.9%	0.015 ± 10%	0.005
	Turbidity	96.6%	11 ± 1 NTU	0.5 NTU
	VOC Surrogate Test	99.8%	3.00 ± 10%	≥ 95% Reduction
	Asbestos Reduction	99.96%	100 - 1,000 MFL	≥ 99% Reduction
PFOA / PFOS Reduction	99.0%	0.0015 ± 10%	0.00007	
NSF/ANSI 401 Emerging Contaminants	Bisphenol A (BPA)	95.0%	2,000 ± 20%	300 ng/L
	Estrone	96.0%	140 ± 20%	20 ng/L
	Ibuprofen	95.0%	400 ± 20%	60 ng/L
	Naproxen	96.0%	140 ± 20%	20 ng/L
	Nonylphenol	93.0%	1,400 ± 20%	200 ng/L
	Atenolol	95.0%	200 ± 20%	30 ng/L
	Carbamazepine	97.0%	1,400 ± 20%	200 ng/L
	Linuron	93.0%	140 ± 20%	20 ng/L
	Meprobamate	95.0%	400 ± 20%	60 ng/L
	Phenytoin	95.0%	200 ± 20%	30 ng/L
	Trimethoprim	96.0%	140 ± 20%	20 ng/L
	DEET	99.0%	1,400 ± 20%	200 ng/L
	Metolachlor	100.0%	1,400 ± 20%	200 ng/L
	TCEP	100.0%	5,000 ± 20%	700 ng/L
TCP	100.0%	5,000 ± 20%	700 ng/L	

While testing was performed under laboratory conditions, actual performance may vary.

# CORAL UC300 Filtration System Performance Data Sheet

## General Operating Information:

UC300 Rated Capacity	600 gallons (2271 L)
Min-Max operating pressure:	35 psi – 100 psi (241 kPa – 689 kPa)
Min-Max feed water temperature:	39° F – 100° F (4° C – 38° C)
Rated Service Flow	0.50 gpm (1.89 lpm)

Part Number	Filter Name	Usable period
UF-35 For UC300	Sediment Filter	12 months
	Pre-Carbon Filter	12 months
	Carbon Block Filter	12 months

- Do not use with water that is microbiologically unsafe or of unknown quality without adequate disinfection before or after the system.
- Refer to the owners manual for specific installation instructions, manufacturer's limited warranty, user responsibility, and parts and service availability.
- For parts and service availability, please contact Brondell.
- The estimated replacement time of filter, which is a consumable part, is not an indication of quality guarantee period, but it means the ideal time of filter replacement. Accordingly, the estimated time of filter replacement may be shortened in case it is used in an area of poor water quality.
- System and installation shall comply with all state and local regulations.
- Systems certified for cyst reduction may be used on disinfected waters that may contain filterable cysts.

The compounds certified under NSF/ANSI 401 have been deemed as "incidental contaminants/emerging compounds". Incidental contaminants are those compounds that have been detected in drinking water supplies at trace levels. While occurring at only trace levels, these compounds can affect the public acceptance/perception of drinking water quality.

\* The filter replacement cycle may be reduced for areas with poor water quality or greater use.

\* The period for the filter exchange is based on an average production of 2.6 gallons of drinking water per day.

# CORAL UC300 Filtration System Performance Data Sheet

Chemical	Drinking Water Regulatory Level (MCL/MAC) (mg/L unless specified)	Influent Challenge Concentration (mg/L unless specified)	Chemical Reduction Percent (%)	Maximum Product Water Concentration (mg/L unless specified)
alachlor	0.002	0.050	> 98	0.001 <sup>1</sup>
atrazine	0.003	0.100	> 97	0.003 <sup>1</sup>
benzene	0.005	0.081	> 99	0.001 <sup>3</sup>
carbofuran	0.040	0.190	> 99	0.001 <sup>3</sup>
carbon tetrachloride	0.005	0.078	98	0.0018 <sup>4</sup>
chlorobenzene	0.100	0.077	> 99	0.001 <sup>3</sup>
chloropicrin	-	0.015	99	0.0002 <sup>2</sup>
2,4-D	0.070	0.110	98	0.0017 <sup>2</sup>
dibromochloropropane(DBCP)	0.0002	0.052	> 99	0.00002 <sup>3</sup>
o-dichlorobenzene	0.600	0.080	> 99	0.001 <sup>3</sup>
p-dichlorobenzene	0.075	0.040	> 98	0.001 <sup>3</sup>
1,2-dichloroethane	0.005	0.088	95 <sup>2</sup>	0.0048 <sup>6</sup>
1,1-dichloroethylene	0.007	0.083	> 99	0.001 <sup>3</sup>
cis-1,2-dichloroethylene	0.070	0.170	> 99	0.0005 <sup>1</sup>
trans-1,2-dichloroethylene	0.100	0.086	> 99	0.001 <sup>3</sup>
1,2-dichloropropane	0.005	0.080	> 99	0.001 <sup>3</sup>
cis-1,3-dichloropropylene	-	0.079	> 99	0.001 <sup>3</sup>
dinoseb	0.007	0.170	99	0.0002 <sup>2</sup>
endrin	0.002	0.053	99	0.00059 <sup>4</sup>
ethylbenzene	0.700	0.088	> 99	0.001 <sup>3</sup>
ethylene dibromide (EDB)	0.00005	0.044	> 99	0.00002 <sup>1</sup>
haloacetonitriles (HAN):				
bromochloroacetonitrile	-	0.022	98	0.0005 <sup>1</sup>
dibromoacetonitrile	-	0.024	98	0.0006 <sup>1</sup>
dichloroacetonitrile	-	0.0096	98	0.0002 <sup>2</sup>
trichloroacetonitrile	-	0.015	98	0.0003 <sup>3</sup>
haloketones (HK):				
1,1-dichloro-2-propanone	-	0.0072	99	0.0001 <sup>3</sup>
1,1,1-trichloro-2-propanone	-	0.0082	96	0.0003 <sup>3</sup>
heptachlor (H-34,Heptox)	0.0004	0.08	> 99	0.0004
heptachlor epoxide	0.0002	0.0107 <sup>2</sup>	98	0.0002 <sup>2</sup>
hexachlorobutadiene	-	0.044	> 98	0.001 <sup>3</sup>
hexachlorocyclopentadiene	0.050	0.060	> 99	0.000002 <sup>3</sup>
lindane	0.0002	0.055	> 99	0.00001 <sup>1</sup>
methoxychlor	0.040	0.050	> 99	0.0001 <sup>1</sup>
pentachlorophenol	0.001	0.096	> 99	0.001 <sup>3</sup>
simazine	0.004	0.120	> 97	0.004 <sup>1</sup>
styrene	0.100	0.150	> 99	0.0005 <sup>1</sup>
1,1,2,2-tetrachloroethane	-	0.081	> 99	0.001 <sup>3</sup>
tetrachloroethylene	0.005	0.081	> 99	0.001 <sup>3</sup>
toluene	1.000	0.078	> 99	0.001 <sup>3</sup>
2,4,5-TP (silvex)	0.050	0.270	99	0.0016 <sup>4</sup>
tribromoacetic acid	-	0.042	> 98	0.001 <sup>3</sup>
1,2,4-trichlorobenzene	0.070	0.160	> 99	0.0005 <sup>1</sup>
1,1,1-trichloroethane	0.200	0.084	95	0.0046 <sup>6</sup>
1,1,2-trichloroethane	0.005	0.150	> 99	0.0005 <sup>1</sup>
trichloroethylene	0.005	0.180	> 99	0.0010 <sup>1</sup>
trihalomethanes (includes):				
chloroform (surrogate chemical)				
bromoform	0.080	0.300	95	0.015
bromodichloromethane				
chlorodibromomethane				
xylenes (total)	10	0.070	> 99	0.001 <sup>3</sup>

\* Chloroform was used as the surrogate chemical for VOC reduction claims

Brondell, Inc  
PO Box 470085  
San Francisco, CA 94147  
www.brondell.com 1-888-542-3355

- 1 These harmonized values were agreed upon by representatives of USEPA and Health Canada for the purpose of evaluating products to the requirements of this Standard.
- 2 Influent challenge levels are average influent concentrations determined in surrogate qualification testing.
- 3 Maximum product water level was not observed but was set at the detection limit of the analysis.
- 4 Maximum product water level is set at a value determined in surrogate qualification testing.
- 5 Chemical reduction percent and maximum product water level calculated at chloroform 95% breakthrough point as determined in surrogate qualification testing.
- 6 The surrogate test results for heptachlor epoxide demonstrated a 98% reduction. These data were used to calculate an upper occurrence concentration which would produce a maximum product water level at the MCL.

# WARRANTY

---

Brondell products are backed by some of the most comprehensive warranties in the industry. Brondell warrants that the H2O+ water filtration system shall be free from defects in material and workmanship under normal use and service.

Brondell H2O+ Coral Water Filtration System, Model UC300 – One Year Warranty

100% Coverage of all parts and labor for the entire product for the first year from original date of purchase. This does not apply, however, to consumable filters.

## Exclusions and Limitations

1. BRONDELL warrants its products to be free from manufacturing defects under normal use and service. This warranty is extended only to the ORIGINAL PURCHASER.

2. BRONDELL's obligations under this warranty are limited to repairs or replacement, at BRONDELL's option, of products or parts found to be defective, provided that such products were properly installed and used in accordance with instructions. BRONDELL reserves the right to make such inspections as may be necessary in order to determine the cause of the defect. BRONDELL will not charge for labor or parts in connection with warranty repairs for the first full year from date of purchase on all products except those that may be subject to commercial use limitations.

3. BRONDELL is not responsible for the cost of removal, return (shipping) and/or reinstallation of products. This warranty does NOT apply to:

Damage or loss which occurs during shipment.

Damage or loss sustained through any natural or man-made causes beyond the control of BRONDELL, including but not limited to fire, earthquake, floods, etc.

Damage or loss resulting from sediments or foreign matter contained in a water system.

Damage or loss resulting from negligent or improper installation including installation of a unit in a harsh or hazardous environment.

Damage or loss resulting from removal, improper repair, modification of the product, or improper maintenance including damage caused by chlorine or chlorine related products

Damage or loss resulting from acts which are not the fault of Brondell or which the Product is not specified to tolerate.

4. This warranty gives you specific legal rights. You may have other rights which vary from state to state.

THIS WRITTEN WARRANTY IS THE ONLY WARRANTY MADE BY BRONDELL. REPAIR OR REPLACEMENT AS PROVIDED UNDER THIS WARRANTY SHALL BE THE EXCLUSIVE REMEDY AVAILABLE TO THE PURCHASER. BRONDELL SHALL NOT BE RESPONSIBLE FOR LOSS OF USE OF THE PRODUCT OR FOR OTHER INCIDENTAL, SPECIAL, FOR CONSEQUENTIAL DAMAGES OR EXPENSES INCURRED BY THE PURCHASER OR FOR LABOR OR OTHER COSTS DUE TO INSTALLATION OR REMOVAL OR COSTS OF REPAIRS BY OTHERS, OR FOR ANY OTHER EXPENSE NOT SPECIFICALLY STATED ABOVE. EXCEPT TO THE EXTENT PROHIBITED BY APPLICABLE LAW, ANY IMPLIED WARRANTIES, INCLUDING THAT OF MERCHANTABILITY, ARE EXPRESSLY LIMITED TO THE DURATION OF THIS WARRANTY. SOME STATES DO NOT ALLOW LIMITATIONS, SO THE ABOVE LIMITATION AND EXCLUSION MAY NOT APPLY TO YOU.

## How to Obtain Service

To obtain repair service under this warranty, you must contact an authorized BRONDELL Service Center to obtain an RMA (Return Merchandise Authorization) number. Proof of purchase in the form of a copy of the original receipt must accompany the returned unit for the warranty to be valid. Take or ship the unit pre-paid to the closest Brondell authorized service center along with the RMA number and proof of purchase.

To obtain the RMA number and locate the BRONDELL Service Center location nearest you, please call 1-888-542-3355.



# brondell®

a healthy home experience

**CONTACT:**

Brondell, Inc.  
PO Box 470085  
San Francisco, CA 94147-0085  
Phone: 1-888-542-3355  
Email: support@brondell.com  
Web: www.brondell.com  
For questions, contact Brondell Customer Service: 1-888-542-3355

**MANUFACTURED BY:**

Brondell, Inc.  
PO Box 470085  
San Francisco, CA 94147-0085

**ESTIMATED COST OF REPLACEMENT FILTERS:**

UF-35 3-filter set for UC300 – \$119.95

California Department of Public Health Certification: Certification Number: on file\*  
Iowa Department of Public Health Registration: WTD Number: on file\*  
Wisconsin Department of Commerce: Product File Number: on file\*

Brondell's H2O+ Coral UC300 Three-Stage Under Counter Water Filtration System has been tested and certified by the Water Quality Association according to NSF/ANSI 42, 53, and 401 for the reduction of Aesthetic Chlorine, Taste and Odor, Chloramine, Particulate Class 1, Cyst, Turbidity, Asbestos, Mercury, Lead, MTBE, VOCs, PFOA/PFOS, Pharmaceuticals, Herbicides, and Pesticides as verified and substantiated by test data.



The following is required for Iowa purchases only. A copy of this document must be retained by seller for 2 years.

Buyer: \_\_\_\_\_

Date: \_\_\_\_\_

Buyer's Address: \_\_\_\_\_

Seller: \_\_\_\_\_

Date: \_\_\_\_\_

Seller's Address: \_\_\_\_\_

# CORAL

## MANUAL DEL USUARIO

Sistema UC300 para Filtrado de Agua en Tres Etapas para  
Instalación bajo el Mostrador



# ÍNDICE

---

Lea el Manual del Usuario para realizar una correcta instalación, uso y mantenimiento de este producto. Después de leer y completar la instalación, conserve este manual en un lugar de fácil acceso.

## INFORMACIÓN GENERAL

- 26 INFORMACIÓN DE SEGURIDAD
- 27 NOTA IMPORTANTE ACERCA DE MEDIDORES DE TDS Y TESTERS
- 28 CARACTERÍSTICAS
- 29 COMPONENTES DEL PRODUCTO UC300
- 30 DIAGRAMA DE FLUJO DE AGUA DEL UC300

## MANTENIMIENTO

- 38 FILTROS Y INDICADOR DE CAMBIO DE FILTROS
  - Filtros
  - Indicador de cambio de filtros
  - Ciclo de reemplazo de filtros
- 39 REEMPLAZAR DE LOS FILTROS
- 41 SOLUCIÓN DE PROBLEMAS

## INSTALACIÓN DEL PRODUCTO

- 31 INSTALACIÓN DE LA VÁLVULA EN T
- 32 INSTALACIÓN DE LA LLAVE
- 34 INSTALACIÓN DEL ENSAMBLE DE CONEXIÓN DE LA CABEZA DEL FILTRO
- 35 INSTALACIÓN DE LOS FILTROS
- 36 CONEXIÓN DEL TUBO
  - Uso de "conectores rápidos"
- 37 PREPARACIÓN PARA USO

## INFORMACIÓN TÉCNICA

- 42 ESPECIFICACIONES DEL PRODUCTO
- 43 UC300 FICHA DE DESEMPEÑO
- 46 GARANTÍA
- 47 CONTACTAR A BRONDELL

## 01 VERSIÓN INGLÉS

## 48 VERSIÓN EN FRANCÉS

# INFORMACIÓN DE SEGURIDAD

---

**Asegúrese de conservar esta información de seguridad. Por favor lea esta información para evitar daños materiales y garantizar la seguridad.**

**⚠ PELIGRO:** Si no se sigue esta indicación, se pueden sufrir lesiones serias o incluso la muerte.

**⚠ ADVERTENCIA:** Si no se sigue esta indicación, pueden ocurrir lesiones físicas serias o daños materiales.

Lea todas las instrucciones antes de usar o instalar la unidad Coral UC300.

Nunca desarme, repare o reconstruya la caja de la cabeza del filtro. Esto puede provocar que el producto falle.

Nunca desenrosque los filtros mientras el producto esté en uso. Esto puede provocar fallas debido a la alta presión del agua o puede causar fugas de agua.

No lo instale cerca de radiadores. Esto puede provocar un incendio o el producto podría dañarse, causando fugas.

**⚠ PRECAUCIÓN:** Si no se sigue esta indicación, pueden ocurrir lesiones físicas o daños materiales leves.

Utilice o coloque la unidad en un área nivelada y no aplique fuerza sobre la unidad. Esto puede causar lesiones físicas y/o daños al producto que pueden anular su garantía.

Cierre la válvula de suministro de agua si el sistema de filtros no será utilizado por un período de tiempo prolongado.

Especialmente durante clima muy frío, la presión del agua puede elevarse y causar fugas.

Reemplace los filtros de acuerdo con sus intervalos de reemplazo programados. Si uno o más de los filtros está agotado, la calidad de purificación disminuirá.

Al reemplazar el filtro o mover la unidad, no jale la manguera de suministro de agua. La manguera de suministro de agua se puede desprender o dañar y se puede debilitar la unión de la conexión rápida.

Si ocurre una fuga de agua durante el uso de la unidad o si el área alrededor de la unidad está mojada, cierre inmediatamente la válvula de suministro de agua.

# NOTA IMPORTANTE ACERCA DE MEDIDORES DE TDS Y TESTERS

**Pregunta: Cuando uso un (TDS) lector disueltos totales de partículas para probar mi agua después de pasar por el sistema de filtración de agua Coral, ¿Por qué no los niveles de partículas disueltas bajan o disminuyen? No creo que el producto está funcionando.**

El sistema de filtro de agua Coral no está diseñado para eliminar los minerales beneficiosos del agua potable. Estos minerales que ocurren naturalmente son una parte saludable de su agua potable y deben permanecer. El filtro de agua Brondell Coral está diseñado para reducir drásticamente los contaminantes dañinos solubles en agua, incluyendo los productos químicos industriales, pesticidas, herbicidas, turbidez, compuestos orgánicos volátiles (COV) y los microorganismos, la mayoría de los cuales no se puede "leer" con un lector de TDS.

Dado que estos componentes dañinos son solubles en agua, no pueden ser recogidos por una sencilla TDS metros. Contrariamente a su nombre (sólidos totales disueltos o TDS), estos productos baratos no pueden detectar los contaminantes solubles en agua más dañinas. Hay un gran error creer que las lecturas bajas TDS significan agua saludable y que no es simplemente siempre es cierto.

El mejor método para probar la eficacia de un dispositivo de filtración de agua es tener una organización independiente reconocida a nivel nacional, tales como WQA (Water Quality Association) o NSF International, probar y certificar los productos. Los datos de la certificación estará disponible en una Hoja de datos de rendimiento, lo que usted debe solicitar al fabricante. Para mayor aclaración de lo que los sistemas de filtración de agua Coral remueve de su agua, por favor consulte nuestros Certificados Fichas de Datos de Rendimiento en las páginas 43–45.

# CARACTERÍSTICAS DE LA UNIDAD CORAL H2O+ DE BRONDELL

---

## + **Desempeño superior de filtrado**

Excelente filtrado de agua para un hogar y una familia sanos.

## + **Elegante llave de cromo con indicador LED integrado de cambio de filtros**

El indicador LED simple e intuitivo le recuerda cuándo es momento de cambiar sus filtros.

## + **Reemplazo rápido y sencillo de filtros**

El sistema especial de filtros de “giro y sellado” de Brondell permite que el cambio de sus filtros sea muy fácil.

## + **Duración de filtros de 1 año (UC300)**

Mantenimiento simplificado y bajo costo de operación.

## + **Usted mismo puede instalarlo fácilmente**

El tubo para llave preinstalado y los “conectores rápidos” para suministro de agua simplifican la instalación.

## + **Tecnología de filtrado con Certificado Sello de Oro WQA**

Propiedades de desempeño de filtrado en las que puede confiar.

## + **Garantía del fabricante de 1 año**

Respaldada por el compromiso de Brondell de servicio al cliente y soporte superiores

# COMPONENTES DEL PRODUCTO UC300

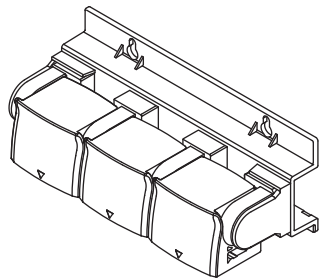

Cabeza del filtro

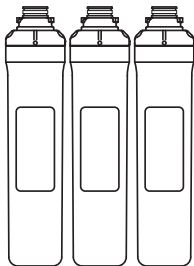

3 Filtros:  
Filtro de sedimentos  
Prefiltro de carbón  
Filtro de bloque de carbón

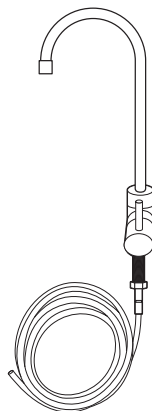

Ensamble de llave con  
indicador LED con tubo  
conectado (azul)

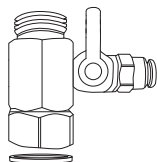

Válvula en T para  
suministro de agua  
con arandela de goma  
(conexión de 3/8")

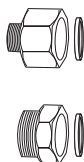

Adaptadores de  
válvula en T con  
arandela de goma de  
3/8" o 1/2"

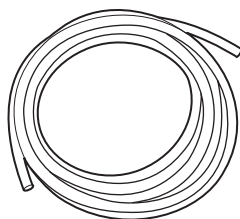

Tubo para suministro  
de agua



Tornillos de fijación

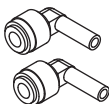

Conexión rápida  
Codos de 90°

# DIAGRAMA DE FLUJO DE AGUA PARA UC300

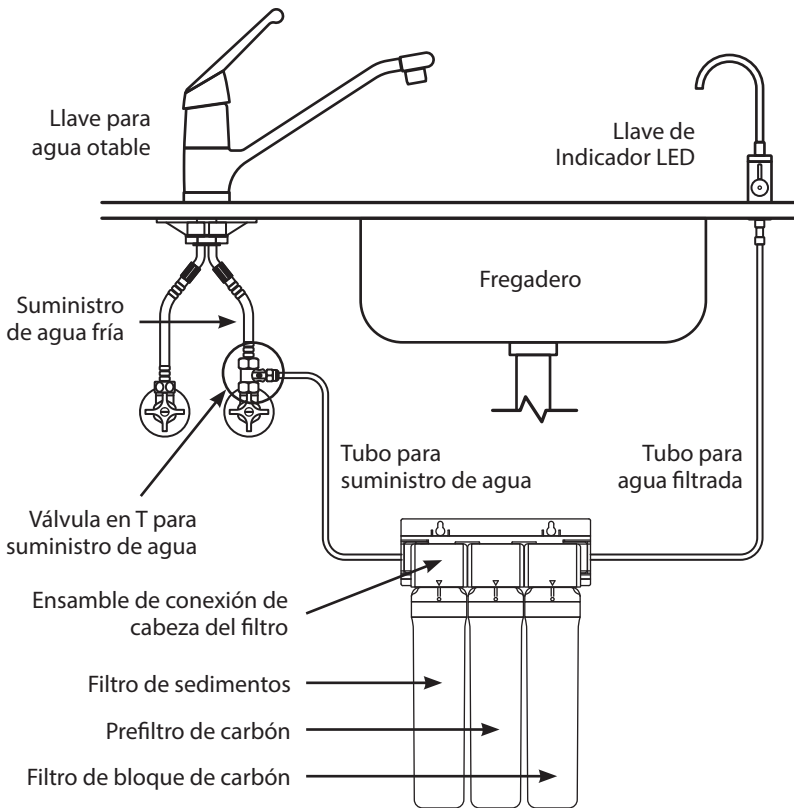

## - VISTA POSTERIOR -

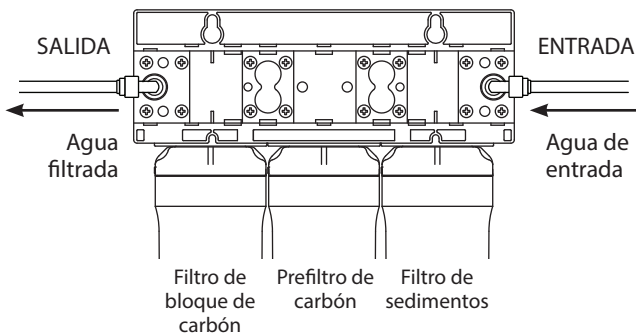



# INSTALACIÓN DEL PRODUCTO

- ⚠ No instale el ensamble de conexión de la cabeza del filtro a una distancia mayor a 3.7 metros (12 pies) de la válvula de suministro de agua o de la llave con indicador. Evite el sobrante innecesario en las mangueras de suministro cuando conecte el suministro de agua, el ensamble de conexión de la cabeza del filtro o la llave con indicador. No instale la unidad a la luz directa del sol o en un lugar en el que esté expuesta directamente a temperaturas de congelación.

## PASO 1: INSTALACIÓN DE LA VÁLVULA EN T

- ⚠ **Asegúrese de instalar la válvula en T en la línea de suministro de agua fría. Si se pasa agua caliente por el sistema Coral de filtrado de agua se dañarán los filtros.**

1. Cierre la válvula de suministro de agua fría. Coloque una cubeta u otro recipiente similar debajo de la válvula para captar el agua que pudiera derramarse durante la instalación.
2. Desenrosque la manguera que conecta la válvula de suministro de agua fría a la llave de agua potable existente.

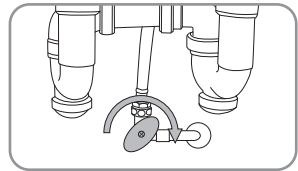

3. Asegúrese de que la arandela de goma esté dentro de la válvula en T y luego enrosque el adaptador de la válvula en T en la válvula de suministro de agua fría.  
NOTA: Si la válvula de suministro de agua es más larga que la conexión de 3/8" en la válvula en T, use los adaptadores de 1/2" incluidos con arandelas de goma para conectar la válvula en T y la manguera de suministro de agua

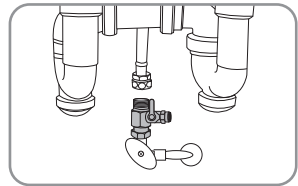

4. Enrosque la manguera de suministro de agua fría a la parte superior de la válvula en T. Asegúrese de mantener cerrada la válvula de suministro de agua.

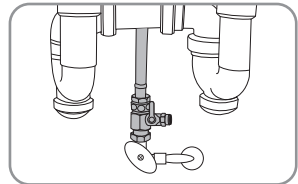

# INSTALACIÓN DEL PRODUCTO (cont.)

## PASO 2: INSTALACIÓN DE LA LLAVE

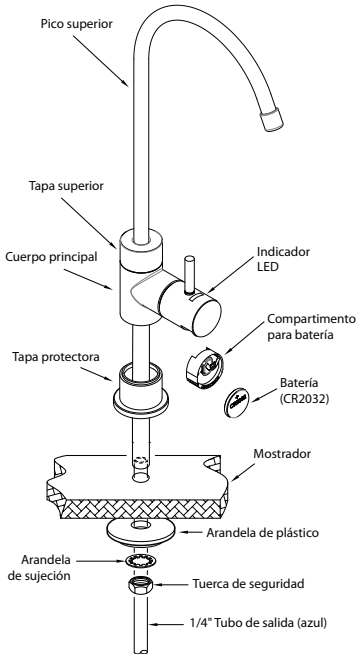

### Antes de la instalación

Necesitará un orificio para llave de al menos 7/16" de diámetro en el fregadero o el mostrador para instalar la llave para agua filtrada que se incluye. También podría reemplazar un rociador de cocina existente, un expendedor de jabón o un tapón que ya se encuentre en el mostrador o fregadero.



Si se requiere perforar un orificio nuevo para la instalación de la llave, por favor solicite asesoría a un profesional. Brondell no se hará responsable por ningún daño al fregadero o mostrador debido a la instalación de la llave o la perforación de un orificio.

**Para clientes de California:** Las baterías CR2032 contienen material de perclorato - Puede aplicarse un manejo especial. Visite <http://www.dtsc.ca.gov/hazardouswaste/perchlorate> para obtener más información.



Por favor, encontrar respuestas a preguntas frecuentes y videos de la instalación en [brondell.com](http://brondell.com)

1. Desempaque la llave e inserte el extremo superior en el cuerpo principal empujando hasta que encaje y luego enrosque la tapa superior en dirección de las agujas del reloj hasta que quede firme en su lugar.
2. Corte el amarre plástico en el tubo azul para conexión de agua y desenróllelo para darle forma recta. Tenga cuidado de no cortar el tubo al retirar el amarre plástico.

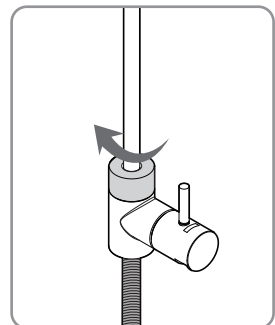

## PASO 2: INSTALACIÓN DE LA LLAVE (cont.)

3. Fije el chapetón al cuerpo principal insertando el tubo azul a través de éste y empujándolo por completo hasta que esté conectado al cuerpo principal.

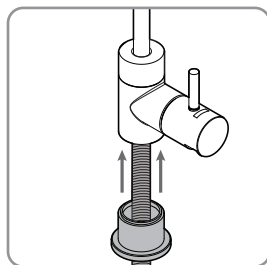

4. Instale la llave en la parte superior del mostrador o fregadero, insertando el tubo azul a través del orificio hacia el gabinete de abajo. Luego deslice la arandela grande de plástico como se muestra a través del tubo azul hasta que se ajuste contra la parte inferior del agujero en el mostrador o fregadero.

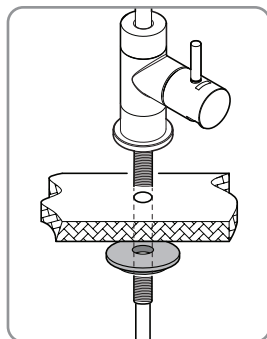

5. Instale la arandela de sujeción y la tuerca de seguridad de la misma forma y apriételas hasta que la arandela de plástico sujete el ensamble de la llave firmemente en su lugar. En este punto la llave ya estará instalada.

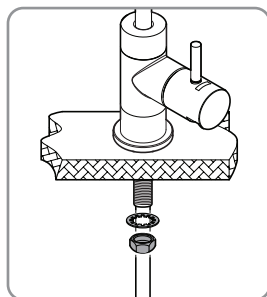

6. Jale de la lengüeta de plástico del compartimento de la batería para activar el indicador de la llave. La luz LED se encenderá en rojo una vez, en azul una vez y luego estará lista para funcionar.

# INSTALACIÓN DEL PRODUCTO (cont.)

## PASO 3: INSTALACIÓN DEL ENSAMBLE DE CONEXIÓN DE LA CABEZA DEL FILTRO

1. Una los dos codos de 90° de conexión rápida a la parte posterior de entrada y salida del ensamble de conexión como se muestra.

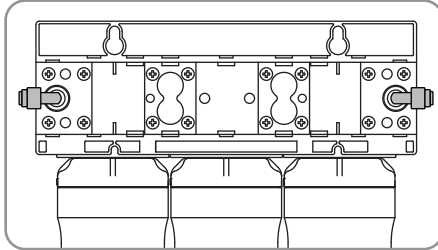

Asegúrese de instalar el ensamblaje de conexión de la cabeza del filtro de forma que la parte superior del ensamblaje esté por lo menos a 14 pulgadas del piso del gabinete del fregadero. De lo contrario, los filtros no se instalarán o no se asentarán de forma correcta.

2. Con un lápiz, marque el punto en el que se montará el ensamblaje de conexión de la cabeza del filtro a la pared del gabinete (por lo menos a 14" del piso del gabinete). Use un nivel para asegurar que el ensamblaje quede montado recto.

NOTA: Antes de montar el ensamblaje de conexión, podría ser buena idea practicar la inserción y el retiro de los filtros.

3. Inserte los dos tornillos de sujeción a través de los orificios en el marco del ensamblaje y atorníllelos en la pared del gabinete.

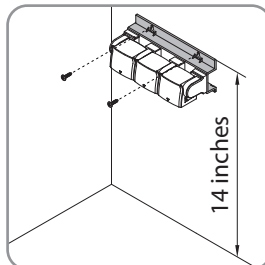

## PASO 4: INSTALAR LOS FILTROS

NOTA: Es muy importante que instale los filtros en el orden correcto. Simplemente haga coincidir los mismos colores de etiqueta con las etiquetas del cabezal del filtro. De izquierda a derecha, el orden correcto es:

- 1) Filtro contra sedimentos
- 2) Prefiltro de carbón
- 3) Filtro de bloque de carbón

1. Para insertar los filtros, primero debe alinear la flecha del cabezal del filtro con la flecha del filtro.

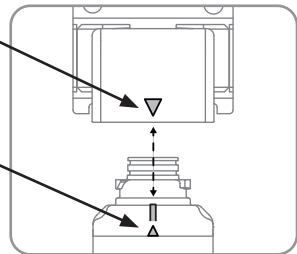

2. Con las flechas superior e inferior todavía alineadas, inserte la parte superior del filtro en la carcasa y gire hacia la derecha, hasta que el filtro no pueda girar más.

La flecha del cabezal del filtro ahora debería estar alineada con el "punto" en la parte superior del filtro.

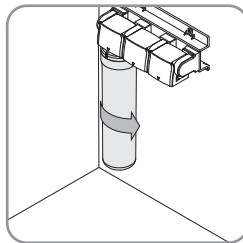

3. Repita el proceso para el filtro de carbón y el filtro de bloque de carbón.

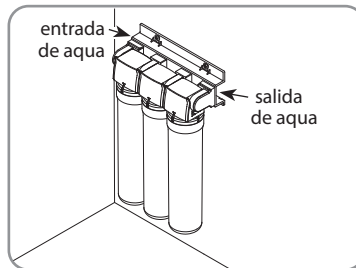
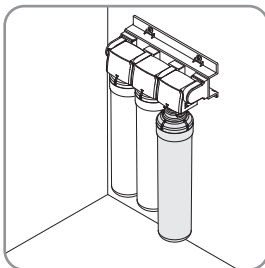

# INSTALACIÓN DEL PRODUCTO (cont.)

## PASO 5: CONEXIÓN DEL TUBO

### Uso de los "Conectores rápidos"

Las conexiones para tubo en la válvula en T, el ensamble de conexión de la cabeza del filtro y la llave con indicador son todas del tipo "Conexión rápida". Los siguientes pasos ilustran cómo conectar y desconectar los tubos de estos conectores.

- Empuje el tubo en el collar. El collar ofrece un ajuste seguro para el tubo y evita fugas de agua.
- Empuje el tubo hasta que tope. El tubo estará sujeto y resistirá jalones y estirones. El collar estará rígido y ligeramente elevado de la caja del conector.
- Para desconectar el tubo, primero empuje hacia abajo el collar y sosténgalo y luego jale el tubo hacia afuera con cuidado.

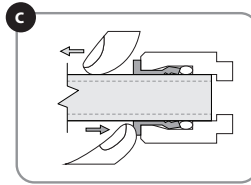
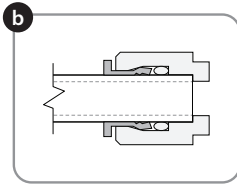
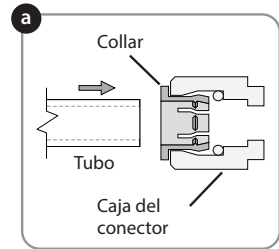

⚠ Visita [brondell.com](http://brondell.com) para nuestro video tutorial de conexiones rápidas.

#### 1. Conexión del suministro de agua

Use el tubo blanco para suministro de agua incluido para conectar la válvula en T al ensamble de conexión de la cabeza del filtro, empujando un extremo del tubo firmemente en el collar de conexión rápida en el lado abierto de la válvula en T. Asegúrese de empujarlo por completo y de que el tubo no esté doblado ni torcido.

Luego conecte el otro extremo abierto del tubo a la "entrada" del ensamble de conexión de la cabeza del filtro, insertando el tubo en el collar en el codo de 90° de conexión rápida, en el lado marcado "Inlet" ("entrada").

#### 2. Conexión de la llave

Ahora conecte el extremo abierto del tubo azul que viene de la llave a la "salida" del ensamble de conexión de la cabeza del filtro, insertando el tubo en el collar en el codo de 90° de conexión rápida, en el lado marcado "Outlet" ("salida"). Asegúrese de empujarlo firmemente por completo y asegúrese de que el tubo no esté doblado ni torcido.

# PREPARACIÓN PARA USO

## ABRA EL AGUA Y REVISE SI HAY FUGAS

- ⚠ Antes de abrir de nuevo la válvula de agua fría, revise las instrucciones de instalación para asegurar que la válvula en T y las mangueras de agua estén conectadas correcta y firmemente.

### 1. Abra el suministro de agua

- Abra la válvula en T girando el brazo de la válvula 90° como se muestra.
- Gire la válvula de suministro de agua fría en la pared en dirección contraria a las agujas del reloj para abrirla. El suministro de agua fría empezará entonces a surtir agua a la unidad Coral UC300.

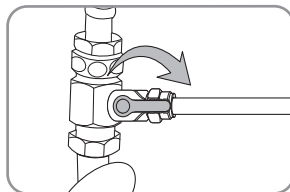

### 2. Revisión de fugas

- Una vez que se haya abierto el suministro de agua, revise todo el sistema para ver si hay señal de fugas.
- Si no encuentra fugas, espere 5 minutos y revise una vez más. Si aún no encuentra fugas, entonces continúe con el siguiente paso para vaciar el sistema.

- ⚠ El no instalar este producto apropiadamente o no revisar apropiadamente si hay fugas puede causar daños materiales. En estos casos, Brondell, Inc. no se hará responsable por daño alguno.

## VACIADO DEL SISTEMA

- Abra la llave con indicador y deje que el agua fluya por 5 minutos de forma continua para vaciar el sistema y activar el/los filtro(s).
- Revise una última vez si hay fugas durante este proceso.
- Su sistema Coral ahora está listo para ser usado.

# FILTROS Y INDICADOR DE CAMBIO DE FILTROS

## FILTROS

Los filtros son esenciales para el funcionamiento del sistema Coral UC de filtrado de agua y es importante reemplazarlos todos con regularidad. Si alguno de los filtros se usa en exceso más allá del período de servicio recomendado, el desempeño del dispositivo de filtrado de agua se puede deteriorar. No omita el ciclo de reemplazo de los filtros ni use filtros no compatibles ya que esto puede afectar el desempeño del sistema o dañar la unidad.

Comuníquese a Brondell marcando el 888-542-3355 o visítenos en la web en [www.brondell.com](http://www.brondell.com) para realizar un pedido de filtros de reemplazo.

## INDICADOR DE CAMBIO DE FILTROS

El indicador LED de cambio de filtros en la llave funciona registrando el tiempo y el flujo de agua del sistema Coral UC.

*UC300* – Cuando hayan transcurrido 12 meses o se hayan filtrado 600 galones de agua a través del sistema (lo que ocurra primero), la luz LED titilará en rojo en lugar de azul al surtir agua.

Cuando el indicador LED de la llave empiece a titilar en rojo, será el momento de cambiar los filtros y reiniciar el indicador de la llave reemplazando la batería.

Siempre se incluye una batería nueva con un juego de filtros de reemplazo UF-35.

## CICLO DE REEMPLAZO DE FILTROS

Modelo	Nro. de parte	Nombre del filtro	Período utilizable*
UC300	UF-35	Filtro de sedimentos	12 meses
		Prefiltro de carbón Plus	12 meses
		Filtro de bloque de carbón	12 meses

\* El ciclo de reemplazo de filtros se puede reducir en áreas con calidad deficiente de agua o con un mayor uso.

El período para el cambio de filtros se basa en una producción promedio de 1.64 galones de agua potable por día.



# MANTENIMIENTO

## REEMPLAZAR LOS FILTROS

1. Cierre la válvula en T debajo del fregadero para cortar el flujo de agua que llega al Coral.

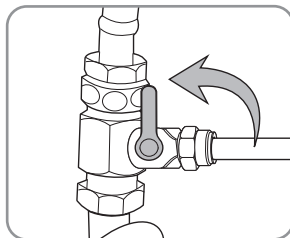

2. Una vez que la válvula en T esté cerrada, abra el grifo indicador hasta el final y manténgalo abierto hasta que se haya expulsado el agua residual de los tubos en su totalidad.

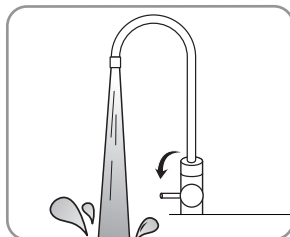

3. Gire el filtro que se reemplazará hacia la izquierda, hasta que el filtro se salga del ensamble de conexión del cabezal del filtro.

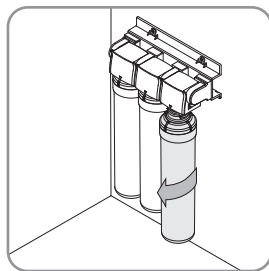

4. Instale el nuevo filtro. Revise el procedimiento descrito en la página 35.
5. Abra la válvula en T para restablecer el flujo de agua y abra el grifo indicador durante 5 minutos de forma continua para vaciar y activar el nuevo filtro.  
**Asegúrese de restablecer el grifo indicador al seguir los siguientes pasos.**

# MANTENIMIENTO (cont.)

## REEMPLAZAR LOS FILTROS (cont.)

6. Reemplace la batería en el indicador LED del grifo para restablecer el recordatorio de cambio de filtro. Se incluye una batería CR2032 nueva con cada paquete de filtro de reemplazo UF-35.

a. Bajo el mango del grifo, localice el compartimiento de la batería de goma negra. Tómelo por los lados y tire hacia abajo como se muestra.

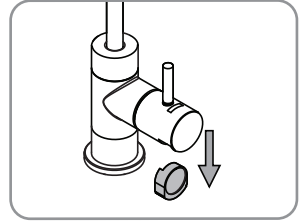

b. Retire la batería usada del compartimiento levantando la lengüeta metálica plateada y deslizando la batería fuera de la carcasa de goma. Espere 30 segundos para que se agote la energía residual y restablecer el indicador.

c. Coloque una batería CR2032 nueva deslizando la batería bajo la lengüeta plateada. Asegúrese de que las palabras de la batería miren hacia afuera.

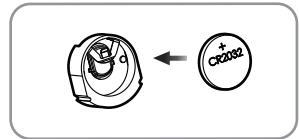

d. Empuje el compartimiento de la batería de goma negra de nuevo hacia arriba en el mango del grifo.

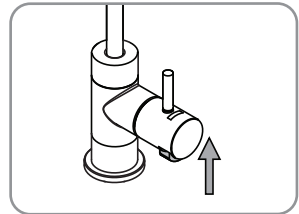

e. El indicador se encenderá en rojo una vez y en azul una vez. Luego, funcionará de manera normal.

# SOLUCIÓN DE PROBLEMAS

Problem	Possible Cause	Solution
No hay flujo de agua.	La válvula de entrada de suministro de agua fría está cerrada.	Abra la válvula de entrada de suministro de agua fría.
No hay suficiente flujo de agua.	El tubo está doblado o torcido.	Enderece la manguera. Si el flujo de agua aún se ve afectado, reemplace la manguera.
	La válvula de suministro de agua no está abierta por completo.	Asegúrese de que la válvula de suministro de agua esté abierta por completo.
	La temperatura del agua potable bajó bruscamente.	Si la temperatura del agua disminuye debido a la inclemencia del tiempo, el agua fluirá más lentamente que lo normal a través del sistema.
	Uno o más de los filtros se ha(n) agotado.	Reemplace los filtros según las instrucciones en la página 39.
El agua tiene mal sabor o mal olor.	La duración de los filtros se ha agotado.	Reemplace los filtros según las instrucciones en la página 39.
Hay una fuga alrededor de una de las conexiones de mangueras.	El tubo no está insertado por completo en el conector rápido.	Asegúrese de que la manguera esté insertada por completo.
	El extremo del tubo está dañado.	Corte el tubo por el área dañada y conéctelo de nuevo o reemplace todo el tubo.
Se fuga agua del ensamble de conexión de la cabeza del filtro.	Un anillo sellador en uno de los filtros está dañado.	Determine cuál(es) filtro(s) está(n) afectado(s) y comuníquese al centro de servicio Brondell.

# ESPECIFICACIONES DEL PRODUCTO

---

Nombre del producto	Sistema para Filtrado de Agua para Instalación bajo el Mostrador
Modelo	UC300
Filtros	Filtro de Sedimento, Prefiltro de Carbón, Filtro de Bloque de Carbón (UF-35)
Dimensiones del producto	9" (W) x 13.5" (H) x 3.75" (D)
Temperatura de funcionamiento	39° F – 100° F (4° C – 38° C)
Presión de funcionamiento	35 psi – 100 psi (241 kPa – 689 kPa)
Peso neto	3.8 lbs. (1.72 kg)

La velocidad de flujo de servicio y la velocidad de producción pueden diferir si varían la temperatura y la presión del agua.

Sin aviso anticipado, todas o algunas partes del producto están sujetas a cambio para fines de mejorar el desempeño del producto.

# FICHA DE RENDIMIENTO DE SISTEMA DE FILTRACIÓN DE AGUA CORAL UC300

**brondell**<sup>®</sup>  
a healthy home experience



**H<sub>2</sub>O+**  
WATER FILTRATION ●●●●●  
Modelos: Coral UC300

El modelo Coral UC300 de H<sub>2</sub>O+ de Brondell están probados y certificados por la Asociación de Calidad del Agua de acuerdo con los estándares 42, 53 y 401 de la NSF y el ANSI para la reducción de cloro estético, sabor y olor, cloramina, partículas clase 1, quistes, turbidez, asbesto, mercurio, plomo, éter metil terbutílico (MTBE), compuestos orgánicos volátiles (COV), ácido perfluorooctanoico (PFOA) y sulfonato de perfluorooctano (PFOS), fármacos, herbicidas y pesticidas, según lo verificado y corroborado por los datos de las pruebas.

El sistema está probado de acuerdo con los estándares 42, 53 y 401 de la NSF y el ANSI para la reducción de las sustancias que se enumeran a continuación. La concentración de las sustancias indicadas en el agua que entra en el sistema se redujo a una concentración inferior o igual al límite permisible para el agua que sale del sistema, según lo especificado en los estándares 42, 53 y 401 de la NSF y el ANSI. El sistema también está probado y certificado por la Asociación de Calidad del Agua de acuerdo con el estándar 372 de la NSF y el ANSI, así como con el estándar B483.1 de la CSA.

Sustancia	Reducción porcentual media	Concentración del peligro de intrusión (en mg/L a menos que se especifique otra medida)	Concentración máxima permisible de agua en el producto o reducción porcentual mínima permitida (en mg/L a menos que se especifique otra medida)	
Estándar 42 de la NSF y el ANSI sobre los efectos estéticos	Cloro, sabor y olor	98.0%	2.00 ± 10%	≥ 50% Reduction
	Cloramina	98.6%	3.00 ± 10%	0.5
	Clase de partículas 0.5 to <1 µm	99.8%	mínimo de 10 000 partículas/mL	≥ 85% Reduction
Estándar 53 de la NSF y el ANSI sobre los efectos en la salud	Quiste	99.9%	minimum 50,000 particles/mL	≥ 99.95% Reduction
	Reducción de mercurio pH 8.5	93.3%	0.006 ± 10%	0.002
	Reducción de mercurio pH 6.5	96.9%	0.006 ± 10%	0.002
	Reducción de plomo pH 8.5	99.2%	0.15 ± 10%	0.01
	Reducción de plomo pH 6.5	99.7%	0.15 ± 10%	0.01
	Reducción de MTBE	96.9%	0.015 ± 10%	0.005
	Turbidez	96.6%	11 ± 1 NTU	0.5 NTU
	Prueba de sustitución de COV	99.8%	3.00 ± 10%	≥ 95% Reduction
	Reducción de asbesto	99.96%	100 - 1,000 MFL	≥ 99% Reduction
Reducción de PFOA y PFOS	99.0%	0.0015 ± 10%	0.00007	
Estándar 401 de la NSF y el ANSI sobre los contaminantes emergentes	Bisfenol A (BPA)	95.0%	2,000 ± 20%	300 ng/L
	Estrona	96.0%	140 ± 20%	20 ng/L
	Ibuprofeno	95.0%	400 ± 20%	60 ng/L
	Naproxen	96.0%	140 ± 20%	20 ng/L
	Nonilfenol	93.0%	1,400 ± 20%	200 ng/L
	Atenolol	95.0%	200 ± 20%	30 ng/L
	Carbamazepina	97.0%	1,400 ± 20%	200 ng/L
	Linurón	93.0%	140 ± 20%	20 ng/L
	Meprobamato	95.0%	400 ± 20%	60 ng/L
	Fenitoína	95.0%	200 ± 20%	30 ng/L
	Trimetoprima	96.0%	140 ± 20%	20 ng/L
	DEET	99.0%	1,400 ± 20%	200 ng/L
	Metolcloro	100.0%	1,400 ± 20%	200 ng/L
	TCEP	100.0%	5,000 ± 20%	700 ng/L
	TCPP	100.0%	5,000 ± 20%	700 ng/L

Si bien las pruebas se realizaron en condiciones de laboratorio, el rendimiento real puede variar.

## FICHA DE RENDIMIENTO DE SISTEMA DE FILTRACIÓN DE AGUA CORAL UC300

### Información general de funcionamiento:

Capacidad nominal del UC300	600 gallons (2271 L)
Presión operativa mínima y máxima:	35 psi – 100 psi (241 kPa – 689 kPa)
Temperatura del agua de alimentación mínima y máxima:	39° F – 100° F (4° C – 38° C)
Flujo de servicio nominal	0.50 gpm (1.89 lpm)

Número de parte	Nombre del filtro	Período utilizable
UF-35 para el UC300	Filtro de sedimentos	12 meses
	Prefiltro de carbono	12 meses
	Filtro de bloque de carbono	12 meses

- No utilizar con agua que no sea microbiológicamente segura o de calidad conocida sin una desinfección adecuada antes o después del sistema.
- Consulte el manual del propietario para conocer instrucciones de instalación específicas, la garantía limitada del fabricante, la responsabilidad del usuario y la disponibilidad de piezas y servicios.
- Para conocer la disponibilidad de piezas y servicios, comuníquese con Brondell.
- El tiempo estimado de sustitución del filtro, que es una pieza consumible, no es una indicación del período de garantía de calidad, pero representa el tiempo ideal de sustitución del filtro. Por consiguiente, el tiempo estimado de sustitución del filtro puede acortarse en caso de que se utilice en una zona de mala calidad de agua.
- El sistema y la instalación deberán cumplir con todas las regulaciones estatales y locales.
- Los sistemas certificados para la reducción de quistes pueden utilizarse en aguas desinfectadas que puedan contener quistes filtrables.

Los compuestos certificados de conformidad con el estándar 401 de la NSF y el ANSI se han considerado como "contaminantes incidentales o compuestos emergentes". Los contaminantes incidentales son aquellos compuestos que se han detectado en los suministros de agua potable a niveles de traza. Si bien se producen solo a niveles de traza, estos compuestos pueden afectar a la aceptación o percepción pública de la calidad del agua potable.

\* El ciclo de sustitución del filtro puede reducirse para las zonas con mala calidad de agua o mayor uso.

\* El período de intercambio de filtros se basa en una producción media de 2,6 galones de agua potable al día.

## COMPUESTOS ORGÁNICOS VOLÁTILES (COV) INCLUIDO POR EL TEST DEL SUSTITUTO\*

Químico	Concentración del peligro de intrusión (mg/L unless specified)	Máxima concentración de agua en el producto (mg/L unless specified)	Porcentaje de reducción de químico (%)
alacloro	0.050	0.001	> 98
atrazina	0.100	0.003	> 97
benceno	0.081	0.001	> 99
carbofurano	0.190	0.001	> 99
tetracloruro de carbono	0.078	0.0018	98
clorobenceno	0.0775	0.001	> 99
cloropírcina	0.015	0.0002	99
2,4-D	0.110	0.0017	98
dibromocloropropano(DBCP)	0.052	0.00002	> 99
o-diclorobenceno	0.080	0.001	> 99
p-diclorobenceno	0.040	0.001	> 98
1,2-dicloroetano	0.088	0.0048	95 <sup>1</sup>
1,1-dicloroetileno	0.083	0.001	> 99
cis-1,2-dicloroetileno	0.170	0.0005	> 99
trans-1,2-dicloroetileno	0.086	0.001	> 99
1,2-dicloropropano	0.080	0.001	> 99
cis-1,3-dicloropropileno	0.079	0.001	> 99
dinoseb	0.170	0.0002	99
endrina	0.053	0.00059	99
etilbenceno	0.088	0.001	> 99
Dibromuro de etileno (EDB)	0.044	0.00002	> 99
<i>haloacetnitrilos (HAN):</i>			
bromocloroacetnitrilo	0.022	0.0005	98
dibromoacetnitrilo	0.024	0.0006	98
dicloroacetnitrilo	0.0096	0.0002	98
tricloroacetnitrilo	0.015	0.0003	98
<i>haloquetones (HK):</i>			
1,1-dicloro-2-propanona	0.0072	0.0001	99
1,1,1-tricloro-2-propanona	0.0082	0.0003	96
heptacloro (H-34,Heptox)	0.08	0.0004	> 99
heptacloro epóxido	0.0107 <sup>2</sup>	0.0002	98
hexaclorobutadieno	0.044	0.001	> 98
hexaclorociclopentadieno	0.060	0.000002	> 99
lindano	0.055	0.00001	> 99
metoxicloro	0.050	0.0001	> 99
pentaclorofenol	0.096	0.001	> 99
simazina	0.120	0.004	> 97
estireno	0.150	0.0005	> 99
1,1,2,2-tetracloroetano	0.081	0.001	> 99
tetracloroetileno	0.081	0.001	> 99
tolueno	0.078	0.001	> 99
2,4,5-TP (silvex)	0.270	0.0016	99
ácido tribromoacetico	0.042	0.001	> 98
1,2,4-triclorobenceno	0.160	0.0005	> 99
1,1,1-tricloroetano	0.084	0.0046	95
1,1,2-tricloroetano	0.150	0.0005	> 99
tricloroetileno	0.180	0.0010	> 99
trihalometanos (incluye):			
cloroformo (químico alternativo)			
bromoformo			
bromodichlorometano	0.300	0.015	95
clorodibromometano			
xilenos (total)	0.070	0.001	> 99

\* Se usó cloroformo como el producto químico sustituto para la reducción de VOC

Bronnell, Inc  
PO Box 470085  
San Francisco, CA 94147  
www.bronnell.com 1-888-542-3355

1 Estos valores adaptados fueron acordados por los representantes de la USEPA y Health Canada con el propósito de evaluar a los productos según los requerimientos de este estándar.

2 Los niveles de peligro de intrusión son concentraciones de afluente promedio determinadas en pruebas de calificación alternativa.

3 El máximo nivel de agua del producto no se observó, pero se estableció al límite de detección del análisis.

4 El máximo nivel de agua del producto se estableció a un valor determinado en pruebas de calificación alternativa.

5 El porcentaje de reducción del químico y el máximo nivel de agua del producto se calcularon en el punto de ruptura de 95% de cloroformo como se determinó en pruebas de calificación alternativa.

6 Los resultados de la prueba alternativa para el heptacloro epóxido demostraron una reducción de 98%. Estos datos fueron utilizados para calcular una concentración de incidencias más altas que producirían un máximo nivel de agua del producto en el NCM

# GARANTÍA

Los productos Brondell se encuentran respaldados por algunas de las garantías más completas de la industria. Brondell garantiza que el sistema de filtrado de agua H2O+ está libre de defectos de material y fabricación, en condiciones de uso y servicio normales.

Sistema de filtrado de agua Brondell H2O+ - Un año de garantía limitada, 100% de cobertura para todas las piezas y trabajos de reparación para todo el producto durante el primer año, a partir de la fecha original de compra.

## Exclusiones y limitaciones

1. BRONDELL garantiza que sus productos están libres de cualquier tipo de defectos de fabricación, en condiciones de uso y servicio normales. Esta garantía se extiende solo al COMPRADOR ORIGINAL.

2. Las obligaciones de BRONDELL, según esta garantía, se limitan a reparaciones o reemplazos, a criterio de BRONDELL, de productos o partes que se encuentren defectuosas, en tanto tales productos hayan sido instalados adecuadamente y utilizados de acuerdo con las instrucciones. BRONDELL se reserva el derecho de realizar tales inspecciones según lo considere necesario, para determinar la causa del defecto. BRONDELL no cobrará por la reparación o reemplazo de partes en relación con reparaciones de garantía durante el primer año, a partir de la fecha de compra de todos los productos, a excepción de aquellos que puedan estar sujetos a limitaciones de uso comercial.

3. BRONDELL no se responsabiliza por los costos de renovación, devolución (envío) o reinstalación de productos. Esta garantía NO se aplica en los siguientes casos:

Daño o extravío durante el envío.

Daño o extravío producido por causas naturales o humanas, que exceden a los controles de BRONDELL, incluidos incendios, sismos, inundaciones, etc.

Daño o extravío como resultado de sedimentos o material extraño contenido en el sistema de agua.

Daño o extravío como resultado de negligencia o instalación inadecuada, incluida la instalación de una unidad en un medioambiente hostil o peligroso.

Daño o extravío como resultado de la renovación, reparación inadecuada o modificación del producto, o el mantenimiento inadecuado, incluido el daño causado por el cloro o productos derivados del cloro

Daño o extravío como resultado de actos que no son responsabilidad de Brondell para los cuales el producto no está específicamente preparado.

4. Esta garantía le otorga derechos legales específicos. Usted puede ejercer otros derechos, según el estado donde se encuentre.

ESTA GARANTÍA ESCRITA ES LA ÚNICA EMITIDA POR BRONDELL. LA REPARACIÓN O EL REEMPLAZO, SEGÚN LOS TÉRMINOS ESTABLECIDOS POR ESTA GARANTÍA, CONSTITUYEN LA ÚNICA SOLUCIÓN DISPONIBLE PARA EL COMPRADOR. BRONDELL NO SE RESPONSABILIZA POR EL EXTRAVÍO DE USO DEL PRODUCTO U OTROS DAÑOS INCIDENTALES, ESPECIALES, RESULTANTES O POR LOS GASTOS INCURRIDOS POR EL COMPRADOR, GASTOS DE TRABAJO, OTROS COSTOS DERIVADOS DE LA INSTALACIÓN O EXTRACCIÓN DEL PRODUCTO, COSTOS DE REPARACIÓN POR PARTE DE TERCEROS O CUALQUIER OTRO TIPO DE GASTOS NO ESPECIFICADOS ANTERIORMENTE. A EXCEPCIÓN DEL ALCANCE APLICABLE DE LA LEY, CUALQUIER TIPO DE GARANTÍA IMPLÍCITA, INCLUSO LA DE COMERCIABILIDAD, QUEDA EXPRESAMENTE LIMITADA A LA DURACIÓN DE ESTA GARANTÍA. ALGUNOS ESTADOS NO PERMITEN LIMITACIONES, POR LO QUE ES POSIBLE QUE LAS LIMITACIONES Y EXCLUSIONES ANTERIORES NO SE APLIQUEN A SU CASO.

## Cómo obtener servicio

Para obtener servicio de reparación bajo esta garantía, debe comunicarse con un Centro de Servicios BRONDELL autorizado para obtener un número de RMA (Autorización de devolución de mercadería). La unidad devuelta debe estar acompañada de una copia del comprobante de compra original para que la garantía sea válida. Lleve o envíe la unidad prepaga al Centro de Servicios BRONDELL autorizado más cercano, junto con su número de RMA y el comprobante de compra.

Para obtener su número de RMA y para localizar el Centro de Servicios BRONDELL más cercano, llame al 1-888-542-3355.



# brondell®

a healthy home experience

## CONTACTO:

Brondell, Inc.

PO Box 470085

San Francisco, CA 94147-0085

Teléfono: 1-888-542-3355

Email: support@brondell.com

Sitio web: www.brondell.com

Si tiene preguntas, comuníquese con el Servicio al cliente de Brondell: 1-888-542-3355

## FABRICADO POR:

Brondell, Inc.

PO Box 470085

San Francisco, CA 94147-0085

## ESTIMATED COST OF REPLACEMENT FILTERS:

UF-35 Conjunto de 3 filtros para UC300 – \$119.95

Filtro de sedimentos, Prefiltro de carbón Plus, Filtro de bloque de carbón

Certificación del Departamento de Salud Pública de California: en archivo\*

Iowa Department of Public Health Registration: WTD Number: en archivo\*

Wisconsin Department of Commerce: Product File Number: en archivo\*

El sistema de filtración de agua bajo el mostrador Coral UC300 de tres etapas de H2O+ de Brondell están probados y certificados por la Asociación de Calidad del Agua de acuerdo con los estándares 42, 53 y 401 de la NSF y el ANSI para la reducción de cloro estético, sabor y olor, cloramina, partículas clase 1, quistes, turbidez, asbesto, mercurio, plomo, éter metil terbutílico (MTBE), compuestos orgánicos volátiles (COV), ácido perfluorooctanoico (PFOA) y sulfonato de perfluorooctano (PFOS), fármacos, herbicidas y pesticidas, según lo verificado y corroborado por los datos de las pruebas.



Solo para compras en Iowa se requiere lo siguiente: Una copia de este documento debe ser guardada por el vendedor por 2 años.

Comprador: \_\_\_\_\_

Fecha: \_\_\_\_\_

Dirección del comprador: \_\_\_\_\_

Vendedor: \_\_\_\_\_

Fecha: \_\_\_\_\_

Dirección del vendedor: \_\_\_\_\_

# CORAL

## MANUEL DE L'UTILISATEUR

Système de filtration d'eau encastrable en trois étapes UC300



# TABLE DES MATIÈRES

---

Lisez ce manuel de l'utilisateur pour une installation, une utilisation et une maintenance correctes de ce produit. Après avoir lu le manuel et terminé l'installation, conservez ce manuel dans un endroit facilement accessible.

## INFORMATIONS GÉNÉRALES

- 50 CONSIGNES DE SÉCURITÉ
- 51 REMARQUE IMPORTANTE CONCERNANT MÈTRES TDS ET TESTEURS
- 52 CARACTÉRISTIQUES
- 53 COMPOSANTS DU PRODUIT UC300
- 54 DIAGRAMME DU DÉBIT DE L'EAU DU UC300

## ENTRETIEN

- 62 FILTRES ET INDICATEUR DE REMPLACEMENT DE FILTRE
  - Filtres
  - Indicateur de remplacement de filtre
  - Cycle de remplacement des filtres
- 63 REMPLACEMENT DES FILTRES
- 65 RÉOLUTION DE PROBLÈMES

## INSTALLATION DU PRODUIT

- 55 INSTALLATION DE LA VALVE EN T
- 56 INSTALLATION DU ROBINET
- 58 INSTALLATION DE L'ASSEMBLAGE DE CONNEXION DE LA TÊTE DE FILTRE
- 59 INSTALLATION DES FILTRES
- 60 CONNEXION DE LA TUYAUTERIE  
Utilisation des "Quick Connectors"
- 61 PRÉPARATION À L'UTILISATION

## INFORMATIONS TECHNIQUES

- 66 CARACTÉRISTIQUES DU PRODUIT
- 67 UC300 FICHE TECHNIQUE DES PERFORMANCES
- 70 GARANTIE
- 71 COMMUNIQUEZ AVEC BRONDELL

**01 VERSION ANGLAISE**

**24 VERSION ESPAGNOLE**

# CONSIGNES DE SÉCURITÉ

---

**Veillez à conserver ces consignes de sécurité. Veuillez lire ces informations pour éviter toute perte matérielle et assurer la sécurité.**

**⚠ DANGER:** le non-respect de ces consignes peut entraîner des blessures graves et même la mort.

**⚠ AVERTISSEMENT:** le non-respect de ces consignes peut entraîner de graves blessures physiques ou des dégâts matériels.

Lisez toutes les instructions avant d'utiliser ou d'installer le Coral UC300.

Ne démontez, ne réparez ou ne reconstruisez jamais le logement de la tête de filtre. Cela peut entraîner une défaillance du produit.

Ne dévissez jamais les filtres lorsque le produit est en cours d'utilisation. Ceci peut entraîner une défaillance en raison de la pression élevée de l'eau ou engendrer une fuite d'eau.

Ne pas installer près d'un radiateur. Cela peut provoquer un incendie ou endommager le produit et générer des fuites.

**⚠ ATTENTION:** le non-respect de ces consignes peut entraîner des blessures physiques mineures ou des dégâts matériels.

Utilisez ou placez l'unité sur une surface plane et n'exercez pas de force sur l'unité. Ceci peut entraîner des blessures physiques et/ou endommager le produit et annuler votre garantie.

Veillez couper la valve d'arrivée d'eau si le système de filtration ne doit pas être utilisé pendant une longue période.

Notamment lorsque le temps est très froid, la pression de l'eau peut augmenter et engendrer une fuite d'eau.

Remplacez les filtres conformément à leur remplacement planifié régulièrement. Si un ou plusieurs filtres sont usés, la qualité de la purification sera réduite.

Lorsque vous remplacez les filtres ou déplacez le produit, ne tirez pas sur le flexible d'arrivée d'eau. Le flexible d'arrivée d'eau pourrait se détacher, être endommagé ou le couplage de connexion rapide pourrait être affaibli.

Si une fuite d'eau se produit lors de l'utilisation du produit ou si la zone autour du produit est humide, coupez la valve d'arrivée d'eau immédiatement.

# REMARQUE IMPORTANTE CONCERNANT MÈTRES TDS ET TESTEURS

**Question: Lorsque j'utilise un lecteur de particules dissoutes totales (TDS) pour tester mon eau après elle passe par le système de filtration de l'eau Coral, pourquoi ne pas les niveaux de particules dissoutes descendent ou diminuer? Je ne pense pas que le produit fonctionne.**

Le système de filtre à eau Coral n'est pas conçu pour éliminer les minéraux bénéfiques de l'eau potable. Ces minéraux qui se produisent naturellement sont une partie saine de l'eau potable et devraient le rester. Le filtre à eau Brondell Coral est conçu pour réduire considérablement les contaminants nocifs solubles dans l'eau, y compris les produits chimiques industriels, les pesticides, les herbicides, la turbidité, les composés organiques volatils (COV) et les micro-organismes, dont la plupart ne peuvent pas être "lu" avec un lecteur de TDS.

Étant donné que ces composants nocifs sont solubles dans l'eau, ils ne peuvent pas être captés par une simple TDS mètre. Contrairement à son nom (solides dissous totaux ou TDS), ces produits bon marché ne peuvent pas détecter les contaminants solubles dans l'eau les plus nocifs. Il ya un grand malentendu que les lectures TDS bas signifient une eau saine et qui est tout simplement pas toujours vrai.

La meilleure méthode pour tester les performances d'un dispositif de filtration de l'eau est d'avoir un organisme indépendant, reconnu à l'échelle nationale, comme WQA (Water Quality Association) ou NSF International, tester et certifier les produits. Les données certifié est alors disponible dans la fiche de données de performance, que vous devriez demander au fabricant. Pour plus d'éclaircissements sur ce que les systèmes de filtration d'eau Coral ne supprime de votre eau, s'il vous plaît voir nos fiches de données de performance certifiés sur les pages 67–69.

## BRONDELL H2O+ CORAL CARACTÉRISTIQUES

---

### + Performance de filtration supérieure

La meilleure filtration d'eau de sa catégorie pour un foyer et une famille sains.

### + Robinet chromé élégant avec LED indicateur de remplacement de filtre intégrée

L'indicateur LED simple et intuitif vous rappelle qu'il est temps de changer vos filtres.

### + Remplacement des filtres facile et rapide

Le système de filtre spécial "tourner-verrouiller" de Brondell fait du remplacement des filtres une simple formalité.

### + Durée de vie des filtres d'un an (UC300)

Entretien simplifié et fonctionnement à faible coût.

### + Installation facile par vous-même

La tuyauterie du robinet pré-installée et les connexions au réseau d'alimentation en eau "quick-connect" simplifient l'installation.

### + Technologie de filtration certifiée WQA Gold Seal

Vous pouvez faire confiance à la performance de filtration!

### + Garantie fabricant d'un an

Bénéficie de l'engagement de Brondell d'un service et une assistance client supérieurs

# COMPOSANTS DU PRODUIT UC300

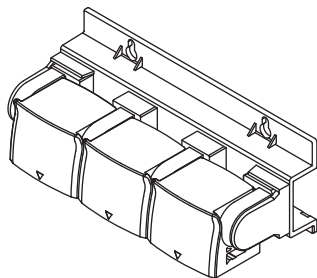

Assemblage de connexion  
de la tête de filtre

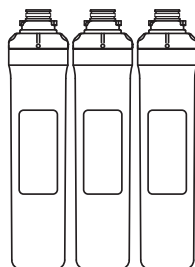

3 Filtres:  
Filtre à sédiments  
Pré-filtre de charbon  
Filtre de charbon en bloc

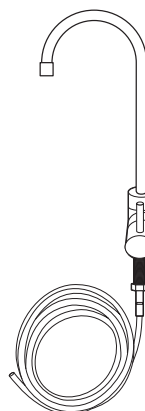

Assemblage de  
l'indicateur LED et du  
robinet avec tuyauterie  
reliée (bleu)

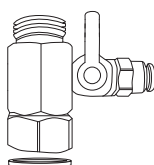

Valve en T  
d'alimentation en  
eau avec rondelle  
en caoutchouc  
(connexion 3/8")



Adaptateurs de Valve  
en T avec rondelle en  
caoutchouc 3/8" à 1/2"

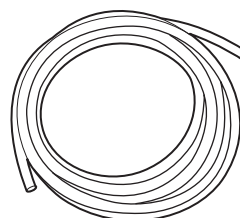

Tuyauterie  
d'alimentation en eau



Vis de montage

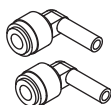

Kit Quick Connect  
Coudes à 90°

# DIAGRAMME DU DÉBIT DE L'EAU DU UC300

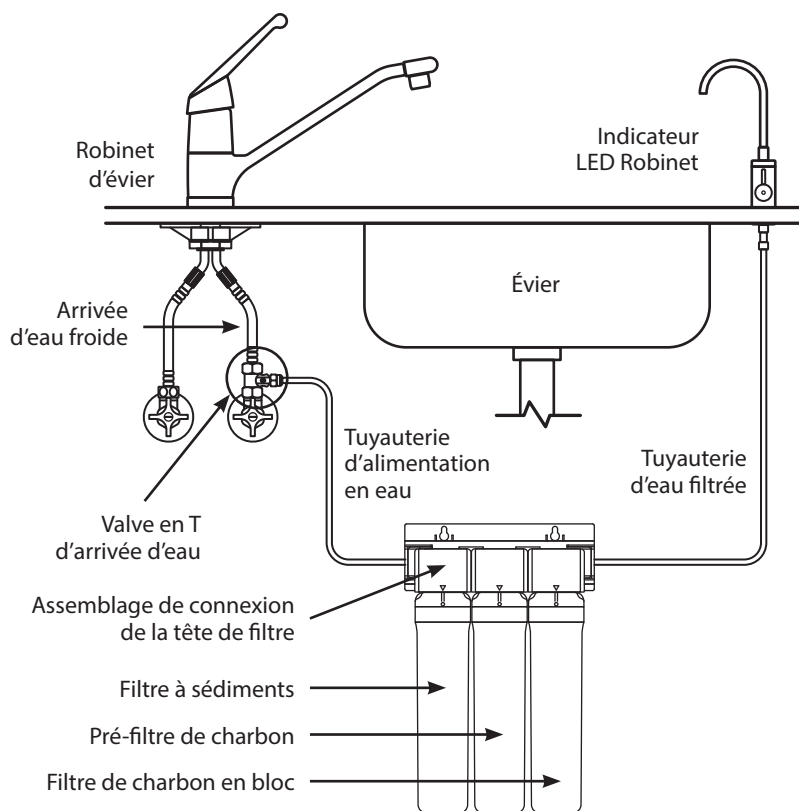

## - VUE ARRIÈRE -

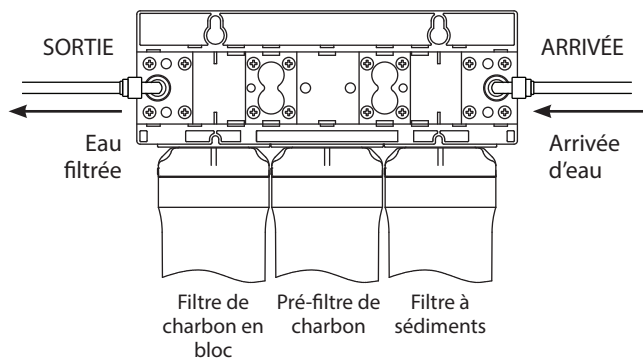



# INSTALLATION DU PRODUIT

⚠ Ne pas installer l'assemblage de connexion de la tête de filtre à plus de 3,5 mètres de la valve d'arrivée d'eau ou du robinet indicateur.

Évitez tout jeu non nécessaire dans les flexibles d'alimentation lors de la connexion à l'alimentation en eau, à la tête de filtre ou au robinet indicateur.

Ne pas exposer à un ensoleillement direct ou à des températures négatives.

## ÉTAPE 1 - INSTALLATION DE LA VALVE EN T

⚠ **Veillez à bien installer la valve en T sur l'arrivée d'eau froide. Le passage d'eau chaude dans le système de filtration d'eau Coral endommagera les filtres**

1. Fermez la valve d'arrivée d'eau froide. Placez un seau ou un récipient similaire sous la valve pour récupérer l'eau qui pourrait gicler au cours de l'installation.

2. Dévissez le flexible qui connecte la valve d'arrivée d'eau froide au robinet existant.

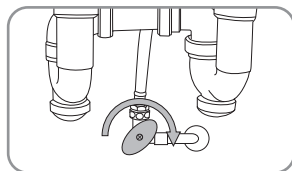

3. Assurez-vous que la rondelle en caoutchouc se trouve dans la valve en T, puis vissez l'adaptateur de valve en T sur la valve d'arrivée d'eau froide.

REMARQUE : si la taille de la valve d'arrivée d'eau est inférieure à la connexion 1/2" à la valve en T, utilisez les adaptateurs 3/8" inclus avec leur rondelle en caoutchouc pour connecter la valve en T et le flexible d'arrivée d'eau.

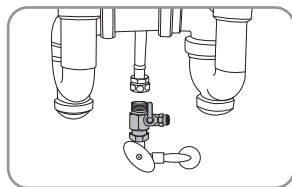

4. Vissez le flexible d'arrivée d'eau froide sur le haut de la valve en T. Assurez-vous que la valve d'arrivée d'eau demeure fermée.

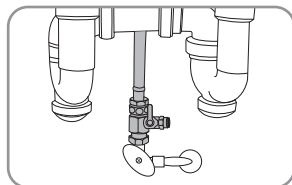

# INSTALLATION DU PRODUIT (suite)

## ÉTAPE 2 - INSTALLATION DU ROBINET

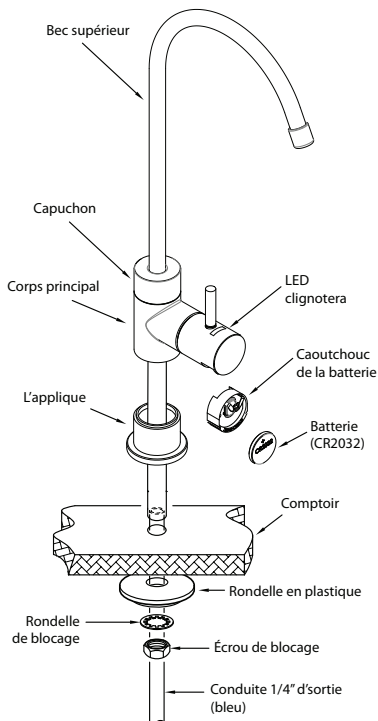

### Avant l'installation

Il est nécessaire qu'il existe déjà un trou de robinet d'au moins 17/40 cm de diamètre dans l'évier ou le comptoir pour installer le robinet d'eau filtrée fourni. Vous pouvez aussi remplacer un pulvérisateur de cuisine ou distributeur de savon existant ou le brancher directement sur l'évier ou le comptoir.

**!** S'il est nécessaire percer un nouveau trou pour l'installation du robinet, veuillez faire appel à un professionnel. Brondell ne peut être tenu responsable pour tout dommage d'évier ou de comptoir du à l'installation du robinet ou au perçage d'un trou.

**Pour les clients californiens:** les piles CR2032 contiennent du matériel perchlorate - une manipulation spéciale peut s'appliquer. Visitez <http://www.dtsc.ca.gov/hazardouswaste/perchlorate> pour plus d'informations.

**!** S'il vous plaît trouver des réponses aux questions fréquemment posées et des vidéos d'installation sur [brondell.com](http://brondell.com)

1. Déballez le robinet et insérez la goulotte supérieure dans le corps principal en poussant vers le bas jusqu'à son insertion, puis vissez le couvercle supérieur dans le sens des aiguilles d'une montre jusqu'à ce qu'il soit en place.
2. Coupez l'attache autobloquante sur le tuyau de connexion d'eau bleu et déroulez-la pour serrer la tuyauterie. Veillez à ne pas couper le tube lorsque vous retirez l'attache autobloquante.

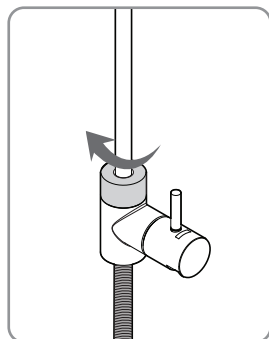

3. Attachez l'applique au corps principal en y insérant le tuyau bleu et en le poussant jusqu'en haut afin qu'il se connecte au corps principal.

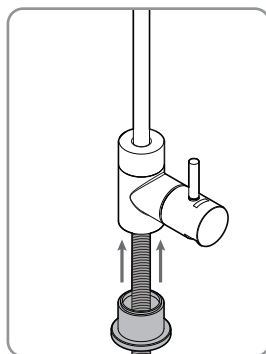

4. Installez le robinet sur le comptoir ou l'évier et passez le tuyau bleu dans le trou du placard dessous. Puis glissez la large rondelle en plastique, comme illustré, autour du tuyau bleu jusqu'à ce qu'elle butte sur le comptoir ou le trou de l'évier.

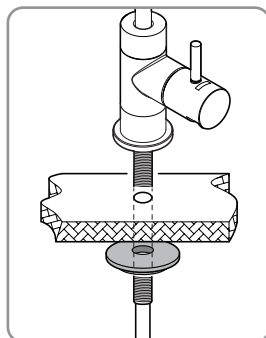

5. Installez la rondelle-ressort et l'écrou de blocage de la même façon et serrez jusqu'à ce que la rondelle plastique maintienne fermement en place l'assemblage du robinet. Le robinet est alors installé.

6. Tirez la languette plastique hors de la batterie pour activer l'indicateur du robinet. La LED clignotera une fois en rouge, une fois en bleu et sera ensuite prête à fonctionner.

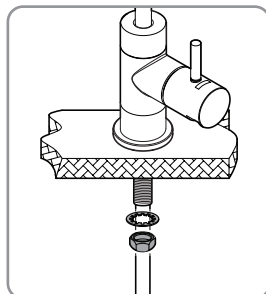

## INSTALLATION DU PRODUIT (suite)

### ÉTAPE 3 : INSTALLATION DE L'ASSEMBLAGE DE CONNEXION DE LA TÊTE DE FILTRE

1. Attachez les deux coudes à 90° Quick Connect à l'arrière de l'assemblage de connexion d'arrivée et de sortie comme illustré.

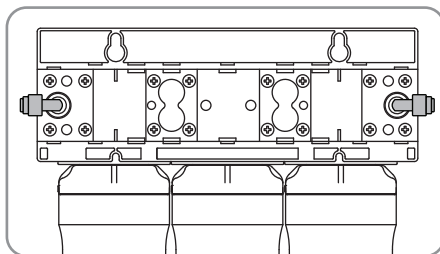

▲ Assurez-vous d'installer l'assemblage de connexion de tête de filtre de façon à ce que le haut soit au moins à 35 cm du sol du placard de l'évier. Dans le cas contraire, les filtres ne seront pas installés correctement ou ne tiendront pas.

2. À l'aide d'un crayon, marquez l'endroit de montage de l'assemblage de connexion de la tête de filtre sur le mur latéral du placard (à au moins 35 cm du sol). Utilisez un niveau pour vous assurer que l'assemblage sera droit.

REMARQUE: avant de monter l'assemblage de connexion, il peut être pertinent de s'entraîner à insérer et retirer les filtres.

3. Insérez les deux vis de montage dans les trous du cadre de l'assemblage et vissez-le dans le mur latéral du placard.

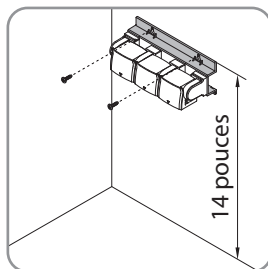

## ÉTAPE 4 : INSTALLATION DES FILTRES

REMARQUE: Il est très important d'installer les filtres dans le bon ordre. Assurez-vous simplement que la couleur de l'étiquette sur chaque filtre correspond à la couleur de l'étiquette sur la tête de connexion. L'ordre de gauche à droite est le suivant :

- 1) Filtre à sédiments
- 2) Pré-filtre à charbon
- 3) Filtre à charbon bloc

1. Pour installer les filtres, commencez par aligner la flèche sur chaque filtre avec la flèche sur la tête de connexion.

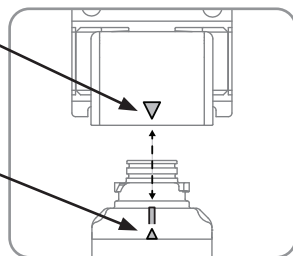

2. Une fois les deux flèches alignées, enfoncez le haut du filtre dans le logement et tournez le filtre dans le sens des aiguilles d'une montre jusqu'à la butée.

La flèche de la tête de connexion devrait maintenant être alignée avec le rond sur le haut du filtre.

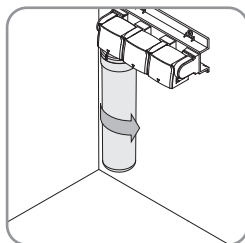

3. Répétez l'opération pour le pré-filtre à charbon et le filtre à charbon bloc.

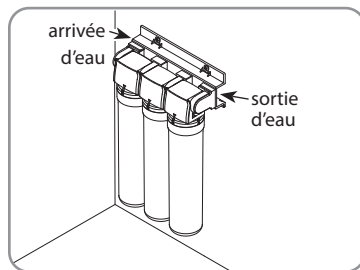
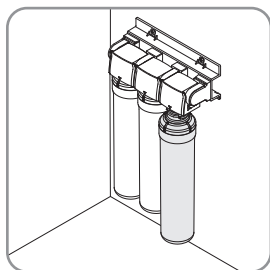

# INSTALLATION DU PRODUIT (suite)

## ÉTAPE 5 : CONNEXION DE LA TUYAUTERIE

### Utilisation des "Quick Connectors"

Les connexions des tubes sur la valve en T, l'assemblage de connexion de tête de filtre et le robinet indicateur sont toutes du type "Quick Connect". Consultez les étapes ci-dessous pour connecter et déconnecter les tuyaux de ces connecteurs.

- Poussez le tuyau dans la collerette. La collerette est un collier qui fixe le tuyau de façon sûre et évite les fuites d'eau.
- Poussez le tuyau à l'intérieur jusqu'à ce qu'il s'arrête. Le tuyau sera sécurisé et résistant si on le tire ou si on le pousse. La collerette sera rigide et légèrement au-dessus du logement du connecteur.
- Pour déconnecter le tuyau, poussez tout d'abord vers le bas et tenez la collerette, puis retirez doucement le tuyau.

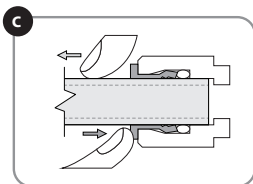
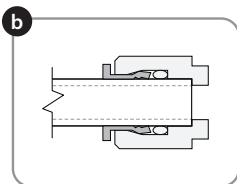
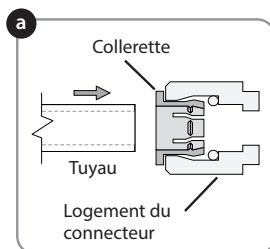

▲ Visitez [brondell.com](http://brondell.com) pour notre tutoriel vidéo Quick Connect.

#### 1. Connexion à l'alimentation d'eau

Utilisez le tuyau d'alimentation en eau blanc fourni pour connecter la valve en T à l'assemblage de connexion de la tête de filtre en poussant une extrémité du tuyau fermement dans la collerette Quick Connector du côté de l'ouverture de la valve en T. Assurez-vous de bien pousser jusqu'au bout et veillez à ce que le tuyau ne soit pas plié ou tordu.

Puis, connectez l'autre extrémité libre du tuyau à l'assemblage de connexion de la tête de filtre "Inlet" (Arrivée) en insérant le tuyau dans la collerette sur le coude à 90° Quick Connect du côté indiqué "Inlet" (Arrivée).

#### 2. Connexion du robinet

Maintenant, connectez l'extrémité libre du tuyau bleu provenant du robinet à l'assemblage de connexion de la tête de filtre "Outlet" (Sortie) en insérant le tuyau dans la collerette sur le coude à 90° Quick Connect du côté indiqué "Outlet" (Sortie). Veillez à pousser fermement jusqu'au bout et veillez à ce que le tuyau ne soit pas coudé ou tordu.

# PRÉPARATION POUR L'UTILISATION

## OUVREZ L'EAU ET VÉRIFIEZ QU'IL N'Y AIT PAS DE FUITE

- ⚠ Avant de remettre en fonction la valve d'eau froide, revoyez les instructions d'installation afin de vérifier que les tuyaux de la valve en T et d'eau sont connectés correctement et de façon sûre

### 1. Ouvrez l'alimentation en eau

- Ouvrez la valve en T en la tournant de 90° comme illustré.
- Tournez la valve d'eau froide au mur dans le sens inverse des aiguilles d'une montre pour ouvrir. L'alimentation en eau froide va commencer à fournir de l'eau au Coral UC300.

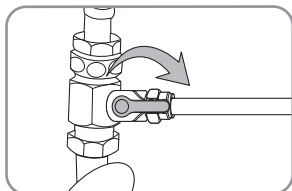

### 2. Rechercher des fuites

- Une fois que vous avez remis l'eau, vérifiez tout signe de fuite du système.
- Si vous ne voyez pas de fuite, attendez 5 minutes et vérifiez de nouveau. S'il n'y a toujours pas de fuite, passez à l'étape suivante pour rincer le système.

- ⚠ Un défaut d'installation correcte ou de vérification adéquate des fuites peut entraîner des dégâts matériels. Dans ces circonstances, Brondell, Inc. ne peut être tenu pour responsable de tout dommage.

## RINÇAGE DU SYSTÈME

- Ouvrez le robinet indicateur et laissez l'eau s'écouler en continu pendant 5 minutes afin de rincer le système et d'activer le(s) filtre(s).
- Vérifiez une dernière fois qu'il n'y a pas de fuite pendant ce processus.
- Votre système Coral est désormais prêt à être utilisé!

# FILTRES ET INDICATEUR DE REMPLACEMENT DE FILTRE

## FILTRES

Les filtres sont capitaux pour la performance du système de filtration d'eau Coral UC et il est important de tous les remplacer régulièrement. Si l'un des filtres est utilisé au-delà de la durée de service recommandée, la performance du dispositif de filtration d'eau peut se détériorer. Ne manquez pas un cycle de remplacement de filtre ou n'utilisez pas de filtres non compatibles car ceci peut affecter les performances du système ou endommager l'unité.

Contactez Brondell au 888-542-3355, ou consultez notre site à l'adresse [www.brondell.com](http://www.brondell.com) pour commander des filtres de remplacement.

## INDICATEUR DE REMPLACEMENT DE FILTRE

L'indicateur LED de remplacement de filtre sur le robinet fonctionne en contrôlant à la fois la durée et le débit de l'eau du système Coral UC.

*UC300* – Lorsque 12 mois se sont écoulés ou 600 gallons d'eau ont été filtrés par le système (quel que soit le premier événement à se produire), la LED s'allumera en rouge au lieu de bleu lors de la distribution d'eau.

Lorsque l'indicateur LED du robinet commence à clignoter en rouge, il est temps de changer les filtres et de réinitialiser l'indicateur du robinet en changeant sa batterie.

Une batterie de rechange est toujours incluse dans les sets de remplacement UF-35 ou UF-15.

## CYCLE DE REMPLACEMENT DES FILTRES

Modèle	Numéro de pièce	Nom du filtre	Période d'utilisation*
UC300	UF-35	Filtre à sédiments	12 mois
		Pré-filtre charbon Plus	12 mois
		Filtre de charbon en bloc	12 mois

\* Le cycle de remplacement des filtres peut être réduit dans les zones où la qualité de l'eau est moindre ou lors d'une utilisation plus intense.

La période de remplacement du filtre est basée sur une production moyenne de 1.64 gallons d'eau potable par jour.



# ENTRETIEN

## REPLACEMENT DES FILTRES

1. Fermez la vanne en T sous l'évier pour couper l'arrivée d'eau vers le Coral.

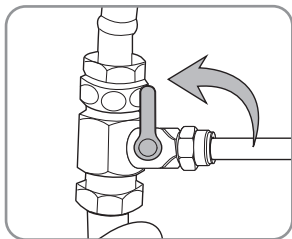

2. Une fois la vanne en T fermée, ouvrez complètement le robinet indicateur et laissez-le ouvert jusqu'à ce que toute l'eau résiduelle située dans les tuyaux ait été évacuée.

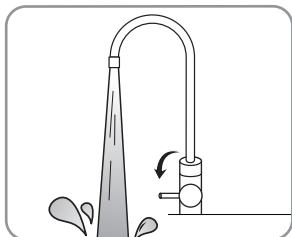

3. Faites tourner chaque filtre à remplacer dans le sens inverse des aiguilles d'une montre, jusqu'à ce qu'il sorte de la tête de connexion.

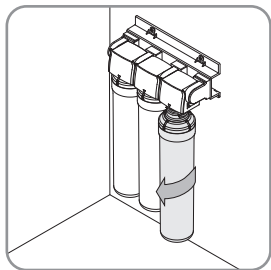

4. Installez le ou les nouveaux filtres en suivant la procédure décrite à la page 59.
5. Ouvrez la vanne en T pour rétablir l'arrivée d'eau et laissez ouvert le robinet indicateur pendant 5 minutes consécutives pour rincer et activer le ou les nouveaux filtres.

**Pensez à réinitialiser le robinet indicateur en suivant les étapes ci-dessous.**

# ENTRETIEN (suite)

## REPLACEMENT DES FILTRES (suite)

6. Remplacez la pile de l'indicateur DEL du robinet pour réinitialiser le rappel de changement de filtre. Chaque set de filtres UF-35 est fourni avec une pile CR2032 neuve.

a. Sous la poignée du robinet, repérez le compartiment à piles en caoutchouc noir. Saisissez-le par les côtés et tirez vers le bas comme illustré.

b. Retirez l'ancienne pile de son compartiment en soulevant la languette métallique argentée et en faisant glisser la pile hors de son boîtier en caoutchouc. Attendez 30 secondes pour que l'électricité résiduelle se dissipe et que l'indicateur se réinitialiser.

c. Installez une pile CR2032 neuve en la faisant glisser sous la languette argentée, en vous assurant que les inscriptions sur la pile soient tournées vers l'extérieur.

d. Enfoncez à nouveau le compartiment à piles en caoutchouc noir dans la poignée du robinet.

e. L'indicateur clignote une fois en rouge, une fois en bleu, puis reprend son fonctionnement normal.

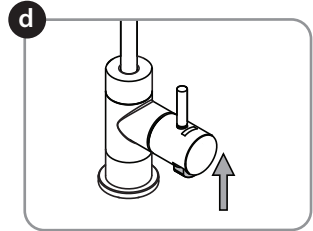
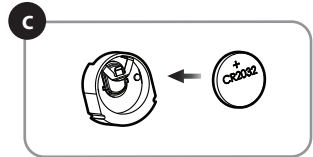
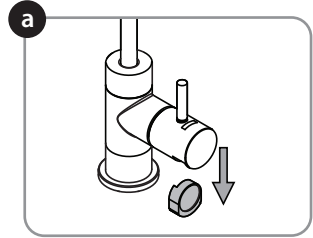

# RÉSOLUTION DE PROBLÈMES

Problème	Cause possible	Solution
L'eau ne s'écoule pas.	La valve d'arrivée d'eau froide est fermée.	Rouvrez la valve d'arrivée d'eau froide.
Le débit de l'eau est insuffisant.	Le tuyau est coudé ou tordu.	Redressez le flexible. Si le débit d'eau n'est toujours pas correct, remplacez le tuyau.
	La valve d'arrivée d'eau n'est pas complètement ouverte.	Assurez-vous que la valve soit ouverte complètement.
	La température de l'eau du robinet a considérablement baissé.	Si la température de l'eau diminue en raison d'un climat peu clément, l'eau s'écoulera plus doucement à travers le système qu'en temps normal.
	La durée de vie d'un ou plusieurs filtres a expirée.	Remplacez les filtres, selon les instructions de la Page 63.
L'eau a mauvais goût ou sent mauvais.	La durée de vie des filtres a expirée.	Remplacez les filtres, selon les instructions de la Page 63.
Il y a une fuite au niveau d'une des connexions du tuyau.	Le tuyau n'est pas complètement inséré dans le quickconnector.	Veillez à ce que le tuyau soit inséré complètement.
	L'extrémité du tuyau est endommagée.	Coupez le tuyau au niveau de la zone endommagée et connectez-le à nouveau, ou remplacez l'intégralité du tuyau.
L'eau fuit de l'assemblage de tête de connexion.	Une bague sur l'un des filtres est endommagée.	Identifiez quel filtre ou filtres sont concernés et contactez le centre de service Brondell.

# CARACTÉRISTIQUES DU PRODUIT

Nom du produit	Système de filtration d'eau encastrable Coral
Modèle	UC300
Méthode de filtration	Filtre à Sédiments, Pré-Filtre Charbon, Filtre Charbon en Bloc (UF-35)
Dimensions du produit	9" (W) x 13.5" (H) x 3.75" (D)
Température de fonctionnement	39° F – 100° F (4° C – 38° C)
Pression de fonctionnement	35 psi – 100 psi (241 kPa – 689 kPa)
Poids net	3.8 lbs. (1.72 kg)

Les taux de débit d'eau et de production peuvent différer en fonction des variations de la température et de la pression de l'eau.

L'intégralité ou certaines pièces de ce produit sont susceptibles d'être modifiées sans avis préalable, dans le but d'améliorer la performance de celui-ci.

# FICHE TECHNIQUE DU SYSTÈME DE FILTRATION D'EAU CORAL UC300

**brondell**<sup>®</sup>  
a healthy home experience



**H<sub>2</sub>O+**  
WATER FILTRATION ●●●●

Modèles : Coral UC300

Le système H<sub>2</sub>O+ Coral UC300 de Brondell ont été testés et certifiés par la Water Quality Association selon les normes NSF/ANSI 42, 53 et 401 pour la réduction du chlore esthétique, du goût et de l'odeur, de la chloramine, des particules de classe 1, des kystes, de la turbidité, de l'amiante, du mercure, du plomb, du MTBE, des COV, du PFOA/PFOS, des agents pharmaceutiques, des herbicides et des pesticides, tel que démontré par les données des tests.

Le système a été testé conformément aux normes NSF/ANSI 42, 53 et 401 pour la réduction des substances énumérées ci-dessous. La concentration des substances indiquées dans l'eau entrant dans le système a été réduite à une concentration inférieure ou égale à la limite autorisée pour l'eau sortant du système, tel que spécifié dans les normes NSF/ANSI 42, 53 et 401. Le système a également été testé et certifié par la WQA selon les normes NSF/ANSI 372 et CSA B483.1.

	Substance	Pourcentage de réduction moyen	Concentration dans l'eau à traiter (en mg/L, sauf indication contraire)	Concentration maximale admissible dans l'eau produite ou réduction minimale admissible en % (en mg/L, sauf indication contraire)
NSF/ANSI 42 Effets esthétiques	Chlore, goût et odeur	98.0%	2.00 ± 10%	≥ 50% Reduction
	Chloramine	98.6%	3.00 ± 10%	0.5
	Classe de particules 0.5 to <1 µm	99.8%	au moins 10 000 particules/mL	≥ 85% Reduction
NSF/ANSI 53 Effets sur la santé	Kystes	99.9%	minimum 50,000 particules/mL	≥ 99.95% Reduction
	Réduction du mercure pH 8.5	93.3%	0.006 ± 10%	0.002
	Réduction du mercure pH 6.5	96.9%	0.006 ± 10%	0.002
	Réduction du plomb pH 8.5	99.2%	0.15 ± 10%	0.01
	Réduction du plomb pH 6.5	99.7%	0.15 ± 10%	0.01
	Réduction du MTBE	96.9%	0.015 ± 10%	0.005
	Turbidité	96.6%	11 ± 1 NTU	0.5 NTU
	Test de substitution des COV	99.8%	3.00 ± 10%	≥ 95% Reduction
	Réduction de l'amiante	99.96%	100 - 1,000 MFL	≥ 99% Reduction
Réduction du PFOA/PFOS	99.0%	0.0015 ± 10%	0.00007	
NSF/ANSI 401 Contaminants émergents	Bisphénol A (BPA)	95.0%	2,000 ± 20%	300 ng/L
	Estrone	96.0%	140 ± 20%	20 ng/L
	Ibuprofène	95.0%	400 ± 20%	60 ng/L
	Naproxène	96.0%	140 ± 20%	20 ng/L
	Nonylphénol	93.0%	1,400 ± 20%	200 ng/L
	Aténolol	95.0%	200 ± 20%	30 ng/L
	Carbamazépine	97.0%	1,400 ± 20%	200 ng/L
	Linuron	93.0%	140 ± 20%	20 ng/L
	Méprobamate	95.0%	400 ± 20%	60 ng/L
	Phénytoïne	95.0%	200 ± 20%	30 ng/L
	Triméthoprime	96.0%	140 ± 20%	20 ng/L
	DEET	99.0%	1,400 ± 20%	200 ng/L
	Métolachlore	100.0%	1,400 ± 20%	200 ng/L
	TCEP	100.0%	5,000 ± 20%	700 ng/L
	TCPP	100.0%	5,000 ± 20%	700 ng/L

Bien que les tests aient été effectués dans des conditions de laboratoire, les performances réelles peuvent varier.

## FICHE TECHNIQUE DU SYSTÈME DE FILTRATION D'EAU CORAL UC300

### Consignes générales :

Capacité du UC300	600 gallons (2271 L)
Pression de service min./max. :	35 psi – 100 psi (241 kPa – 689 kPa)
Température de l'eau entrante min./max. :	39° F – 100° F (4° C – 38° C)
Flux de service	0.50 gpm (1.89 lpm)

Numéro de pièce	Nom du filtre	Période d'utilisation
UF-35 pour UC300	Filtre à sédiments	12 mois
	Pré-filtre charbon	12 mois
	Filtre charbon en bloc	12 mois

- Ne pas utiliser avec de l'eau qui est microbiologiquement dangereuse ou de qualité inconnue sans une désinfection adéquate en amont ou en aval du système.
- Se reporter au manuel du propriétaire pour les instructions d'installation spécifiques, la garantie limitée du fabricant, la responsabilité de l'utilisateur et la disponibilité des pièces et de la maintenance.
- Pour les pièces et la disponibilité de la maintenance, contacter Brondell.
- La durée de vie estimée du filtre, qui est un consommable, avant remplacement, n'est pas une indication de la période de garantie de qualité, mais indique le moment idéal de remplacement du filtre. En conséquence, la durée de vie estimée du filtre avant remplacement peut être réduite en cas d'utilisation dans une zone où l'eau est de mauvaise qualité.
- Le système et l'installation doivent être conformes à toutes les réglementations locales et nationales.
- Les systèmes certifiés pour la réduction des kystes doivent être utilisés sur des eaux désinfectées susceptibles de contenir des kystes filtrables.

Les composés certifiés selon la norme NSF/ANSI 401 sont considérés comme des contaminants accidentels/composés émergents. Les contaminants accidentels sont des composés détectés dans les alimentations en eau potable à l'état de traces. Bien qu'ils ne soient présents qu'à l'état de traces, ces composés peuvent affecter l'acceptation publique de la qualité de l'eau potable

\* Le cycle de remplacement des filtres peut être réduit dans les zones où la qualité de l'eau est moindre ou en cas d'utilisation plus intensive.

\* La période de remplacement du filtre est basée sur une production moyenne de 2,6 gallons (10 litres) d'eau potable par jour.

# PRODUITS CHIMIQUES ORGANIQUES VOLATILS (COV) COMPRIS PAR DES TESTS DE SUBSTITUTION

Produit chimique	Concentration de test à l'entrée <sup>2</sup> (mg/L unless specified)	Concentration maximale dans l'eau à la sortie de l'appareil (mg/L unless specified)	Pourcentage de réduction (%)
alachlore	0.050	0.001	> 98
atrazine	0.100	0.003	> 97
benzène	0.081	0.001	> 99
carbofuran	0.190	0.001	> 99
tétrachlorure de carbone	0.078	0.0018	98
chlorobenzène	0.0775	0.001	> 99
chloropicrine	0.015	0.0002	99
2,4-D	0.110	0.0017	98
1,2-dibromo-3-chloropropane (DBCP)	0.052	0.00002	> 99
o-dichlorobenzène	0.080	0.001	> 99
p-dichlorobenzène	0.040	0.001	> 98
1,2-dichloroéthane	0.088	0.0048	95 <sup>3</sup>
1,1-dichloroéthylène	0.083	0.001	> 99
cis-1,2-dichloroéthylène	0.170	0.0005	> 99
trans-1,2-dichloroéthane	0.086	0.001	> 99
1,2-dichloropropane	0.080	0.001	> 99
cis-1,3-dichloropropène	0.079	0.001	> 99
dinosébe	0.170	0.0002	99
endrine	0.053	0.00059	99
éthylbenzène	0.088	0.001	> 99
1,2-dibromoéthane (DBE)	0.044	0.00002	> 99
haloacétonitriles (HAN): bromochloroacétonitrile	0.022	0.0005	98
dibromoacétonitrile	0.024	0.0006	98
dichloroacétonitrile	0.0096	0.0002	98
trichloroacétonitrile	0.015	0.0003	98
halogénoctones (HK) : 1,1-dichloro-2-propanone	0.0072	0.0001	99
1,1,1-trichloro-2-propanone	0.0082	0.0003	96
heptachlore (H-34, Heptox)	0.08	0.0004	> 99
époxyde d'heptachlore	0.0107 <sup>4</sup>	0.0002	98
1,1,2,3,4,4-hexachlorobuta-1,3-diène	0.044	0.001	> 98
hexachlorocyclopentadiène	0.060	0.000002	> 99
lindane	0.055	0.00001	> 99
méthoxychlore	0.050	0.0001	> 99
pentachlorophénol	0.096	0.001	> 99
simazine	0.120	0.004	> 97
styrène	0.150	0.0005	> 99
1,1,2,2-tétrachloroéthane	0.081	0.001	> 99
tétrachloroéthylène	0.081	0.001	> 99
toluène	0.078	0.001	> 99
2,4,5-TP (Silvex)	0.270	0.0016	99
acide tribromoacétique	0.042	0.001	> 98
1,2,4-trichlorobenzène	0.160	0.0005	> 99
1,1,1-trichloroéthane	0.084	0.0046	95
1,1,2-trichloroéthane	0.150	0.0005	> 99
trichloréthylène	0.180	0.0010	> 99
trihalomethanes (includes): chloroforme (produits chimiques de substitution) bromoforme bromodichlorométhane chlorodibromométhane	0.300	0.015	95
xylènes (total)	0.070	0.001	> 99

\* Le chloroforme a été utilisé comme produit chimique de substitution pour les demandes de réduction des COV

Brondell, Inc  
PO Box 470085  
San Francisco, CA 94147  
www.brondell.com 1-888-542-3355

1 Ces valeurs harmonisées ont été adoptées conjointement par les représentants de l'EPA et de Santé Canada aux fins d'évaluation des produits relativement aux exigences de la présente norme.

2 Les concentrations de test à l'entrée sont des concentrations influentes moyennes déterminées dans des tests de qualification de substitution.

3 Le niveau maximal du produit dans l'eau n'a pas été observé, mais a été fixé à la limite de détection de l'analyse.

4 Le niveau maximum du produit dans l'eau est fixé à une valeur déterminée dans les tests de qualification de substitution.

5 Le pourcentage de réduction de la concentration et le niveau maximal du produit dans l'eau sont calculés au point de pénétration de 95 % du chloroforme tel que déterminé dans les tests de qualification de substitution.

6 Les résultats des tests de substitution pour l'époxyde d'heptachlore ont démontré une réduction de 98 %. Ces données ont été utilisées pour calculer une concentration dans le pire des cas qui produirait un niveau maximum du produit dans l'eau au niveau de concentration maximal.

# GARANTIE

---

La garantie des produits Brondell est l'une des meilleures de l'industrie. Brondell garantit que le système de filtration d'eau H2O+ sera exempt de vices de matériaux et de fabrication sous utilisation normale.

Système de filtration d'eau Brondell H2O+ – Garantie limitée d'un an Couverture totale de toutes les pièces et main-d'œuvre pour l'ensemble du produit pour la première année à partir de la date d'achat d'origine

## Exclusions et limitations

1. BRONDELL garantit que ses produits sont exempts de défauts de fabrication sous utilisation normale. Cette garantie s'étend uniquement au bénéfice de L'ACHETEUR INITIAL.

2. Les obligations de BRONDELL en vertu de la présente garantie sont limitées à la réparation ou au remplacement, au choix de BRONDELL, des produits ou des pièces défectueux, à condition que ces produits aient été correctement posés et utilisés conformément aux instructions. BRONDELL se réserve le droit de faire les inspections qui peuvent être nécessaires pour déterminer la cause de la défectuosité. BRONDELL ne facturera ni le travail ni les pièces dans le cadre de réparations sous garantie pour la première année complète suivant la date d'achat sur tous les produits, sauf sur ceux qui peuvent faire l'objet de limitations d'ordre commercial.

3. BRONDELL n'est pas responsable du coût de l'enlèvement, du retour (frais de port) et/ou de la réinstallation des produits. La présente garantie ne s'applique pas:

Aux dommages ou pertes survenant pendant l'expédition.

Aux dommages ou pertes ayant à l'origine des causes naturelles ou humaines hors du contrôle de BRONDELL, y compris mais sans toutefois s'y limiter les incendies, séismes, inondations, etc.

Aux dommages ou pertes résultant d'une installation fautive, y compris la pose d'un appareil dans un environnement difficile ou dangereux.

Aux dommages ou pertes résultant d'actes qui ne sont pas de la faute de Brondell ou qui sortent des spécifications du produit.

Aux dommages ou pertes résultant de la dépose, d'une réparation incorrecte, d'une modification du produit, ou d'un entretien inadéquat, y compris les dommages causés par le chlore ou par des produits chlorés.

Aux dommages ou pertes résultant d'actes qui ne sont pas de la faute de Brondell ou qui sortent des spécifications du produit.

4. La présente garantie vous donne des droits juridiques spécifiques. Vous pouvez avoir d'autres droits qui varient d'une Province à l'autre.

LA PRÉSENTE GARANTIE ÉCRITE EST LA SEULE GARANTIE FAITE PAR BRONDELL. LA RÉPARATION OU LE REMPLACEMENT PRÉVUS DANS LA PRÉSENTE GARANTIE DEVRONT CONSTITUER L'UNIQUE RECOURS DE L'ACHETEUR. BRONDELL NE SERA PAS RESPONSABLE DE LA PERTE D'UTILISATION DU PRODUIT, NI D'AUTRES DOMMAGES INDIRECTS, SPÉCIAUX OU CONSÉQUENTS, NI DES DÉPENSES EN COURUES PAR L'ACHETEUR, NI DES COÛTS DE TRAVAIL OU AUTRES COÛTS DUS À LA POSE, À LA DÉPOSE OU À LA RÉPARATION PAR DES TIERS, NI D'AUCUNE AUTRE DÉPENSE QUI NE SOIT PAS EXPLICITEMENT ÉNONCÉE CI-DESSUS. SAUF INDICATIONS CONTRAIRES PRÉVUES PAR LE DROIT EN VIGUEUR, TOUTE GARANTIE IMPLICITE, Y COMPRIS CELLE DE COMMERCIALISATION, EST FORMELLEMENT LIMITÉE À LA DURÉE DE LA PRÉSENTE GARANTIE. CERTAINES PROVINCES N'AUTORISENT PAS LA LIMITATION CI-DESSUS, ET CETTE EXCLUSION PEUT NE PAS VOUS CONCERNER.

## Comment bénéficier d'une intervention sous garantie

Pour bénéficier d'une intervention au titre de la présente garantie, vous devez contacter un centre de services BRONDELL agréé pour obtenir un numéro ARM (Autorisation de retour de marchandise). Une preuve d'achat sous la forme d'une copie de l'original de votre reçu doit accompagner l'appareil retourné pour que la garantie soit valide. Veuillez rapporter ou envoyer l'appareil en port pré-payé au centre de services agréé Brondell le plus proche en y joignant votre numéro ARM et une preuve d'achat.

Pour obtenir votre numéro d'ARM et localiser l'emplacement du centre de service BRONDELL le plus proche, appelez le 1-888-542-3355.



# brondell®

a healthy home experience

**CONTACTER:**

Brondell, Inc.  
PO Box 470085  
San Francisco, CA 94147-0085  
Téléphone: 1-888-542-3355  
Email: support@brondell.com  
site Web: www.brondell.com  
Pour toutes questions, contactez le Service à la clientèle Brondell: 1-888-542-3355

**FABRIQUÉ PAR:**

Brondell, Inc.  
PO Box 470085  
San Francisco, CA 94147-0085

**COÛT ESTIMÉ DES ÉLÉMENTS DE RECHANGE:**

UF-35 Jeu 3-filtre pour UC300 – \$119.95  
Filtre à sédiments, Pré-filtre charbon Plus, Filtre de charbon en bloc

Homologation du California Department of Public Health : Numéro de certification: enregistré\*  
Enregistrement auprès de l'Iowa Department of Public Health : Numéro WTD: enregistré\*  
Département du Commerce de l'État du Wisconsin : Numéro de dossier de produit: enregistré\*

Le système de filtration d'eau sous plan H2O+ Coral UC300 à trois niveaux de Brondell ont été testés et certifiés par la Water Quality Association selon les normes NSF/ANSI 42, 53 et 401 pour la réduction du chlore esthétique, du goût et de l'odeur, de la chloramine, des particules de classe 1, des kystes, de la turbidité, de l'amiante, du mercure, du plomb, du MTBE, des COV, du PFOA/PFOS, des agents pharmaceutiques, des herbicides et des pesticides, tel que démontré par les données des tests.



Ce qui suit est obligatoire uniquement pour les achats dans l'Iowa. Une copie du présent document doit être conservée par le vendeur pendant 2 ans.

Acheteur: \_\_\_\_\_

Date: \_\_\_\_\_

Adresse de l'acheteur: \_\_\_\_\_

Vendeur: \_\_\_\_\_

Date: \_\_\_\_\_

Adresse du vendeur: \_\_\_\_\_



**brondell**<sup>®</sup>  
a healthy home experience

[brondell.com](http://brondell.com)

#21UC300-1103