



ATH-S220BT

头戴式无线耳机

用户手册

安全预防措施

虽然本产品采用安全设计，但使用不当仍可能发生事故。为了确保安全，使用本产品时请注意全部警告和提醒。

产品注意事项

- 请勿在医疗设备附近使用本产品。无线电波可能会影响心脏起搏器和医疗电子设备。请勿在医疗设施内使用本产品。
- 在飞机上使用本产品时，请遵守航空公司规定。
- 请勿在自动门、火警报警器等自动控制装置附近使用本产品。无线电波可能会导致电子设备发生故障而引发严重事故。
- 请勿拆开、改装或尝试修理本产品，以免发生触电，导致故障或引发火灾。
- 请勿使产品受到强烈冲击，以免发生触电，导致故障或引发火灾。
- 请勿用潮湿的手操作本产品，以免发生触电或导致受伤。
- 如果本产品出现故障、冒烟、异味、发热、杂音或损坏迹象，请断开其与设备的连接。在这种情况下，请联系当地“铁三角”经销商。
- 请勿使本产品受潮，以免发生触电或导致故障。
- 请勿在本产品中放置不相干的物质，如可燃材料，金属或液体。
- 请勿用布覆盖本产品，以免由于过热引发火灾或导致受伤。
- 如果在驾车时使用耳机，请遵守有关使用移动电话和耳机的适用法律。
- 请勿在因听不到声音而可能导致严重危险的环境下使用本产品（例如在铁路道口、火车站和建筑工地）。
- 请务必使用本产品随附的USB充电线充电。
- 请勿使用快充设备（5伏或更高电压）充电，否则可能导致本产品出现故障。
- 为了防止损害您的听力，请勿将声音开得过高。长期听很大的声音可能会造成暂时或永久性的听力损伤。
- 如果因为直接与产品接触造成皮肤刺激，请勿继续使用。
- 别让外壳与臂杆之间或连接处夹到您的手指或身体其他部位。

可充电电池注意事项

本产品配备有一块可充电电池（聚合物锂电池）。

- 如果电池液进入眼睛，请勿揉搓。应用洁净的水（如自来水）彻底冲洗并立即就医。
- 如果电池液泄漏，请勿用手接触液体。如果液体留在产品内，可能会导致故障。如果电池液泄漏，请联系当地“铁三角”经销商。
 - 如果电池液进入您的口中，应用洁净的水（如自来水）反复漱口并立即就医。
 - 如果您的皮肤或衣服沾到了液体，立即用水清洗受到影响的皮肤或衣服。如果您感到皮肤刺激，请就医。
- 为避免泄漏，产生热量或引起爆炸：
 - 切勿加热、拆卸或改装电池，也不要将其靠近火源。
 - 请勿试图用钉子刺穿，用锤子打或踩在电池上。
 - 请勿摔本产品或使之受到强烈冲击。
 - 请勿使电池受潮。

安全预防措施

- 请勿在下述场所使用，遗留或存放电池：
 - 暴露在阳光直射下或高温、潮湿的地方
 - 暴露在烈日直射下的车内
 - 靠近如热风调节器等热源
- 请仅使用随附 USB 线来充电，以避免出现故障或引发火灾。
- 用户无法自行更换本产品的内部可充电电池。若电池已充满电后，使用时间明显缩短，这说明电池可能已达到其使用寿命。如果出现这种情况，需要维修电池。关于维修的详情，请联系当地“铁三角”经销商。
- 处理本产品时，内置的可充电电池需要妥善处理。请联系当地“铁三角”经销商，咨询电池的正确处理方法。

针对美国用户

FCC声明

警告

本设备符合FCC规则第15部分的要求。其运行应符合以下两个条件：(1) 本设备不得造成有害干扰，以及(2) 本设备必须承受任何干扰，包括可能导致意外运行的干扰。

注意

请注意，任何进行本说明书中未明确许可的改动或改装，都可能导致用户丧失使用本设备的权利。本发射机不得与其他系统中使用的任何其他天线或发射机协同工作或一起操作。

射频暴露声明

本设备符合FCC针对未受控制环境所制定的辐射暴露限制，并符合FCC射频（RF）暴露规范。本设备的射频能量极低，被视为无需对特定吸收率（SAR）进行测试便符合要求。

联系方式

责任公司：Audio-Technica U.S., Inc.
地址：1221 Commerce Drive, Stow, Ohio 44224, USA
电话：330-686-2600

针对加拿大用户

加拿大创新、科学与经济发展部（ISED）声明

本设备包含免许可发射机/接收机，符合加拿大创新、科学与经济发展部的免许可RSS。其运行应符合以下两个条件：

- (1) 本设备不得造成干扰。
- (2) 本设备必须承受任何干扰，包括可能导致设备意外运行的干扰。

本设备符合针对未受控制环境所制定之RSS-102射频暴露限制。

使用注意事项

- 请在使用前阅读所连接设备的用户手册。
- 对于在使用本产品时发生的意外事件所引起的数据丢失，铁三角将不会以任何方式负责。
- 在公共交通工具或是其他公共场所，请保持声音较低以免打扰到其他人。
- 请在连接本产品之前将设备的音量调到最低。
- 在干燥环境之下使用本产品时，您可能会感觉到耳朵里有一种刺痛感。这是由您身体内积累的静电导致的，而非产品故障所致。
- 请勿使本产品受到强烈冲击。
- 请勿在阳光直射下，加热装置附近或在炎热、潮湿或灰尘多的地方存放本产品。此外，请勿使本产品受潮。
- 当本产品使用较长一段时间后，可能会因为紫外线（尤其是阳光直射）和磨损而褪色。
- 如果在仍连接USB充电线的状态下将本产品放在袋子里，USB充电线可能会缠住、断掉或断线。
- 连接或拔出USB充电线时，请务必捏住插头。用力拉扯USB充电线可能导致连接线被扯断或出现意外情况。
- 不使用USB充电线时请将其从本产品中拔出。
- 如果USB充电线端子弯曲、松动或损坏，请勿对电池充电。否则可能会产生热量、冒烟、起火或触电。
- 仅当使用移动电话网络时本产品才可用于拨打电话。不保证支持使用移动数据网络的聊天应用程序。
- 如果您在电子设备或发射机（如移动电话）附近使用本产品，则可能会听到多余的噪音。在这种情况下，将本产品远离电子设备或发射机。
- 如果您在电视或无线电天线附近使用本产品，则可能会在电视或无线电中看到或听到信号噪音。在这种情况下，将本产品远离电视或无线电天线。
- 为保护内置可充电电池，每6个月至少充电一次。如果两次充电时间间隔太久，可能会缩短可充电电池的使用寿命或可能无法充电。
- 如果充电接口或USB充电线中有水渍或异物，请勿对本产品充电。否则可能会导致充电接口或USB充电线锈蚀、产生热量、冒烟、起火、其他故障或触电。
- 请在通风良好的地方（10至35° C）为本产品充电，避免阳光直射。否则可能导致电池劣化，连续使用寿命缩短或无法再为电池充电。
- 如果本产品沾有汗水，充电前请使用干布擦去水气。

提供更舒适的蓝牙通信体验

本产品的有效通信范围根据障碍物和无线电波的状况而有所差异。如需获得最佳体验，使用本产品时请尽量靠近蓝牙设备。为尽可能减轻噪音和声音干扰，使用者应避免处于产品遥控器和蓝牙设备之间，也应避免在本产品天线（L侧）与蓝牙设备之间放置其他障碍物。

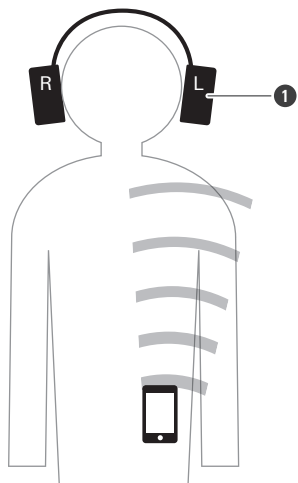

① 天线

结构名称及功能

耳机

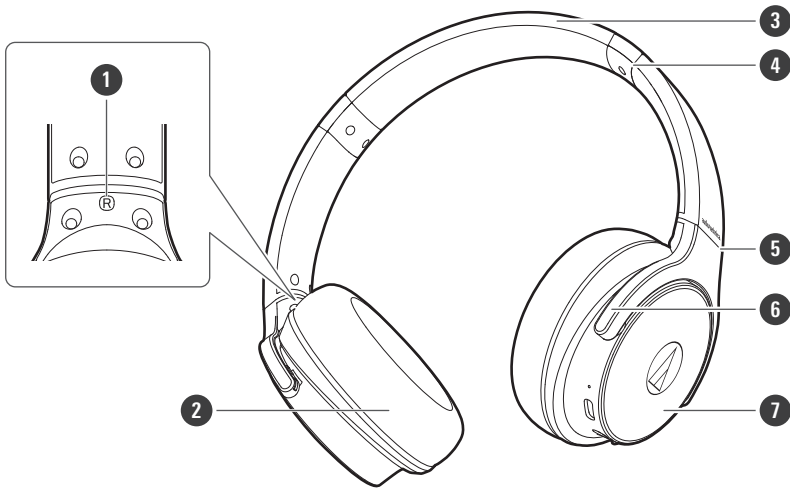

- ① L/R (左/右) 指示
- ② 耳垫
- ③ 头带
- ④ 滑动片
- ⑤ 连接处
- ⑥ 臂杆
- ⑦ 外壳

操作区域

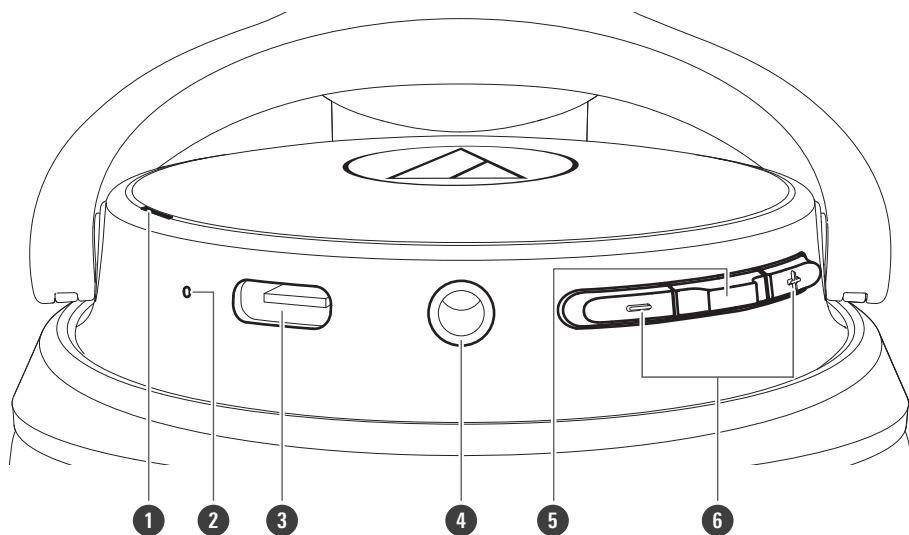

- 1 指示灯**
显示本产品的操作状态和电池电量。
- 2 话筒**
- 3 充电接口**
用于连接附带的USB充电线，对本产品充电。
- 4 连接插孔**
用于连接附带的连接线进行有线连接。
- 5 电源 / 控制按钮**
用于ON / OFF电源、播放 / 暂停音乐以及接听通话。
- 6 音量按钮**
用于调节音量上 / 下 (+ / -)。

配件

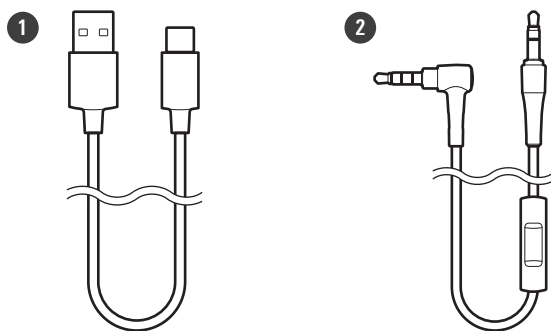

- 1 USB充电线 (30厘米, USB类型A/USB类型C™)**

结构名称及功能

- ② 配有线控话筒和控制器（1.2米/3.5毫米镀金立体声迷你型插头（4极/L形））的连接线

对电池充电

第一次使用时请将电池充满。

可充电电池电量不足时，语音指导会播放信息“Low battery”，指示灯将闪烁红灯。请立即对电池充电。

将电池充满最多需要大约4小时。（该时间根据使用条件的不同而有所差异。）

请在通风良好的地方（10至35° C）为本产品充电，避免阳光直射。否则可能导致电池劣化，连续使用寿命缩短或无法再为电池充电。

1 连接附带的USB充电线（USB类型C侧）至充电接口。

- 附带的USB充电线仅适用于本产品。请勿使用任何其他USB充电线。
- 将USB充电线插入USB端口或充电接口时，请直接（水平）插入。

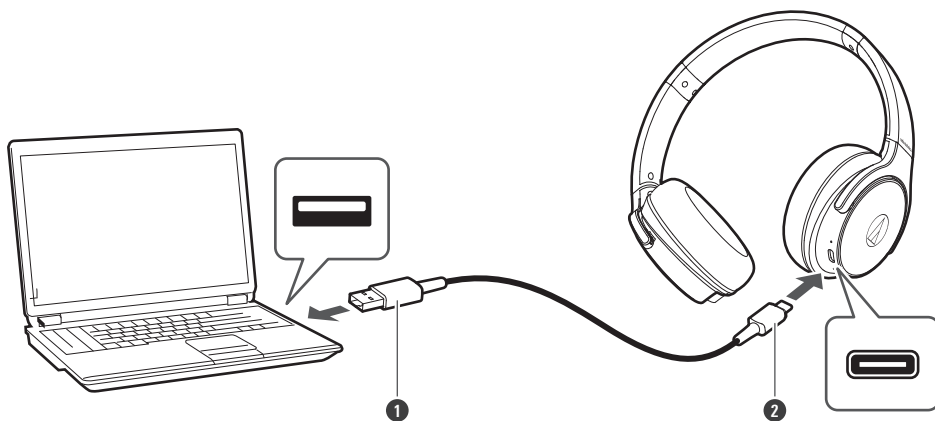

① USB类型A

② USB类型C

2 连接附带的USB充电线（USB类型A侧）至计算机，开始充电。

- 充电期间，指示灯会如下亮起。（指示灯可能几秒钟才会亮起。）

指示灯	状态
亮起红灯	正在充电
熄灭	充电完成
闪烁红灯	充电错误 ^[1]

[1] 耳机可能变热。让本产品充分冷却，然后在通风良好的地方（10至35° C）进行充电，避免阳光直射。

3 充电完成时，从计算机拔出USB充电线（USB类型A侧）。

4 从本产品的充电接口拔出USB充电线（USB类型C侧）。



- 如果在本产品电源开启时开始充电，它将会自动关闭。



- 请务必使用本产品随附的USB充电线充电。如使用其他连接线，本产品可能无法正常充电。

电源ON / OFF

打开本产品电源

- 1 按住电源 / 控制按钮（约2秒）。

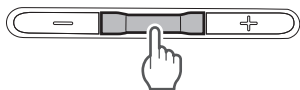

» 指示灯将亮起白灯，然后闪烁。语音指导会播放信息。



- 指示灯可能几秒钟才会亮起。
- 参见“语音指导”（第21页）查看更多有关语音指导的信息。

关闭本产品电源

- 1 按住电源 / 控制按钮（约2秒）。

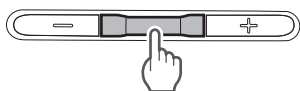

» 指示灯将亮起白灯，然后熄灭。

通过蓝牙连接

要将产品连接到蓝牙设备，本产品需要与设备进行配对（注册）。

配对蓝牙设备

- 阅读蓝牙设备的用户手册。
- 将蓝牙设备放置在本产品1米以内的位置，正确进行配对。
- 配对期间佩戴本产品聆听语音指导。

1 开始时本产品是关闭的，请将其开启。

- 指示灯将亮起白灯，然后闪烁白灯。

2 使用蓝牙设备开始配对过程，并搜索本产品。若蓝牙设备找到本产品，设备上将显示“ATH-S220BT”。

- 有关使用蓝牙设备的信息，请参阅设备的用户手册。

3 选择“ATH-S220BT”，使本产品与您的蓝牙设备配对。

- 部分设备可能需要口令。在这种情况下，输入“0000”。口令也被称为密码、PIN码、PIN号或口令。

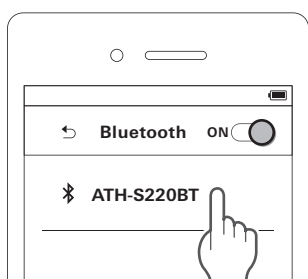

» 语音指导将播放信息“Bluetooth connected”，指示灯将缓慢闪烁白灯。这表明配对已成功完成。

使用Fast Pair配对



只需轻轻一触，本产品即可迅速轻松地与您的Android设备进行蓝牙配对。您也可以找寻最后将它放在何处。

1 在配置了Google账户的Android设备上打开蓝牙功能。

通过蓝牙连接

2 打开本产品电源并将本产品靠近Android设备。

- 有关使用蓝牙设备的信息，请参阅设备的用户手册。

3 触碰Android设备上出现的配对通知。

» 配对完成后，语音指导将播放信息“Bluetooth connected”。指示灯将开始缓慢闪烁白灯。

关于配对

连接新的蓝牙设备时，需要将其与本产品配对。一旦该蓝牙设备与本产品配对成功，则不需要再次配对。本产品支持多重配对，会保存连接历史记录。但在以下情况下，即使已经与该蓝牙设备配对，也需要重新配对：

- 如果本产品被从蓝牙设备的连接历史记录中删除。
- 如果本产品曾被送去维修。
- 如果产品复位。

多点功能

本产品支持多点功能，可同时连接两台蓝牙设备。使用一台设备听音乐时，可同时接听另一台设备的来电。例如有两台智能手机时会很方便。

- “铁三角”无法保证所有蓝牙设备的组合都能正常操作。

使用多点连接

1 与第一台蓝牙设备配对。

2 与第一台设备配对后，关闭其蓝牙功能。

3 与第二台蓝牙设备配对。

4 打开第一台蓝牙设备的蓝牙功能。



- 如果本产品未连接，请重启电源。
- 使用多点功能可同时连接最多两台蓝牙设备。要连接第三台蓝牙设备，请中断已连接设备中的任何一台。

佩戴本产品

将本产品标为“L”（左）的一侧戴在左耳，标为“R”（右）的一侧戴在右耳，上下滑动滑动片，使耳垫覆盖耳朵，然后调节头带。

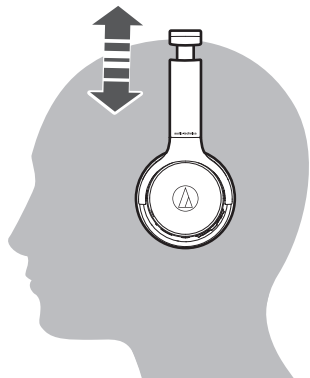

旋转机件

您可以将外壳折叠平整。

- 旋转机件无法旋转90度以上。请勿过度用力。

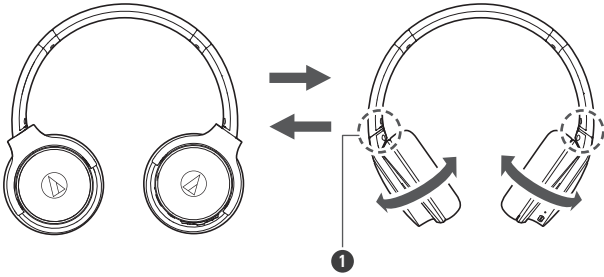

1 连接处

使用本产品

本产品可以使用蓝牙无线电通信连接到设备以及播放音乐、接听来电等。使用本产品能够满足您的各种需求。请注意，“铁三角”无法保证显示操作，如电池电量显示或通过蓝牙设备实现的应用。

听音乐

若是第一次连接，通过蓝牙无线电通信将本产品与设备配对。若已完成本产品与蓝牙设备的配对，则打开蓝牙设备的蓝牙连接，然后打开本产品的电源。

使用蓝牙设备开始播放，必要时请参考设备的用户手册。

1 打开本产品电源并将本产品放在耳朵上。

2 使用蓝牙设备开始播放音乐。

3 按下音量按钮 (+ / -) 调节音量。

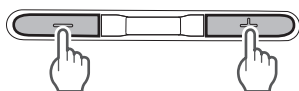

4 按下电源 / 控制按钮停止播放。

- 每按一次可开始或停止播放。

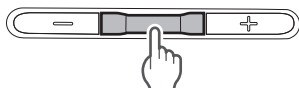

电源 / 控制按钮操作

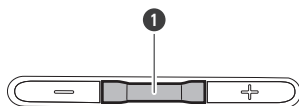

1 电源 / 控制按钮

操作	功能
按下	开始或暂停播放。
按（两次）	根据所连接的设备，启动设备的语音识别功能（例如兼容iOS设备的Siri语音助手）。

- 以上所述的控制可能不适用于某些智能手机。

音量按钮操作

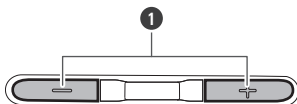

1 音量按钮

操作	功能
按下	音量调高 / 调低一档。 [1][2]
按住（约2秒）	播放下一曲。 播放上一曲 / 回到曲目的开始。

[1] 音量在最高或最低档时，会听到嘀嗒声。

[2] 某些蓝牙设备的音量控制可能无法适用于本产品。

- 以上所述的控制可能不适用于某些智能手机。

拨打电话

若蓝牙设备支持电话功能，可使用本产品拨打电话。

1 打开本产品电源并将本产品放在耳朵上。

2 通过蓝牙设备拨打 / 接听电话。

- 若蓝牙设备接到来电，本产品会响铃。
- 若您正在听音乐时接到来电，音乐播放会停止。

3 按下音量按钮（+ / -）调节音量。

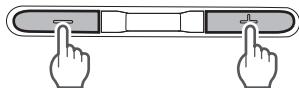

4 按下电源 / 控制按钮挂断电话。

- 如果在听音乐时接到来电，挂断后音乐会继续播放。
- 部分蓝牙设备可能不会继续播放音乐。在这种情况下，需要手动开启音乐播放。

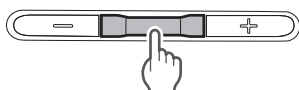

使用本产品

电源 / 控制按钮操作

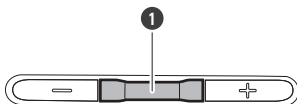

1 电源 / 控制按钮

操作	功能
按下	接收来电：接听来电。 拨号：取消呼叫。 接打电话时：结束通话。
按住（约2秒）	接收来电：拒接电话。 拨号或通话时：如果按住，通话将在本产品和蓝牙设备之间切换。 ^[1]

[1] 听到确认音时，松开电源 / 控制按钮。

- 以上所述的控制可能不适用于某些智能手机。

音量按钮

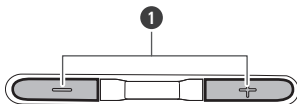

1 音量按钮

操作	功能
按下	通话音量调高 / 调低一档。

- 以上所述的控制可能不适用于某些智能手机。

低延迟模式

低延迟模式可减少玩游戏或观看视频时的声音延迟。

- 障碍物和无线电波的状况很容易影响蓝牙通信。

1 连接三次电源 / 控制按钮。

» 每按下三次后，语音指导将播放信息“Low latency mode”或“Low latency mode off”，低延迟模式将切换为 ON / OFF。



- 通话或使用语音识别功能进行声音输入期间无法将低延迟模式切换为 ON / OFF。

有线连接（直接播放功能）

本产品配备了直接播放功能，即便在电池电量耗尽的情况下，您仍可以将其用作便携式耳机来播放音乐。将附带的连接线连接插头连接至本产品的连接插孔，然后将输入插头连接至便携音频播放器。使用有线连接时，耳机上的按钮无法用于操作。

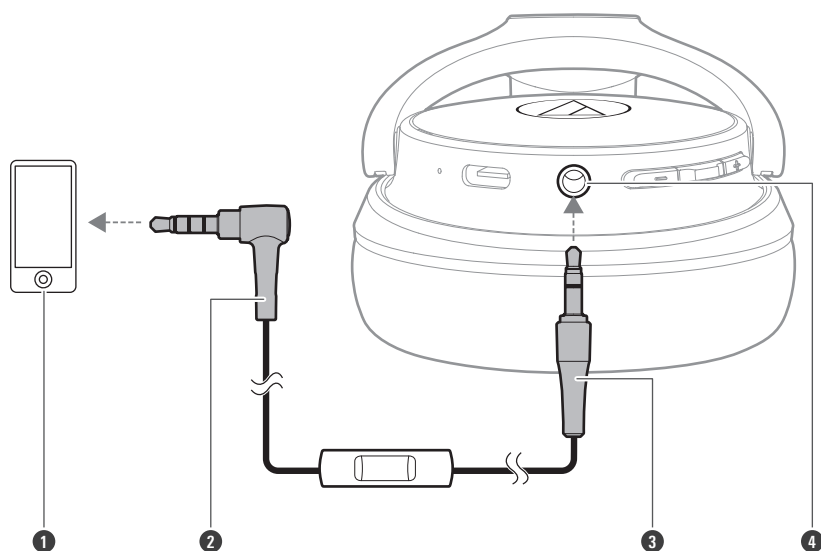

- ① 智能手机、便携音频播放器等。
- ② 输入插头
- ③ 连接插头
- ④ 连接插孔

使用配有线控话筒和控制器的连接线

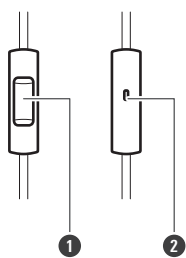

- ① 控制按钮
- ② 话筒

使用本产品

操作	功能
按下	开始或暂停播放。 接收来电：接听来电。 拨号：取消呼叫。 接打电话时：结束通话。
按住（约2秒）	接收来电：拒接电话。 根据所连接的设备，启动设备的语音识别功能（例如兼容iOS设备的Siri语音助手）。
按（两次）	播放下一曲。
按（三次）	播放上一曲 / 回到曲目的开始。

- 以上所述的控制可能不适用于某些智能手机。
- “铁三角”对用户所用的智能手机不提供任何支持。

自动关机功能

5分钟内未连接到设备，将自动关闭本产品。本产品也会在“等待连接”状态下5分钟后自动关机。

指示灯显示

本产品的指示灯指示本产品的状态。

配对

状态	指示灯显示模式
搜索设备	○ - ○ - ○ 闪烁白灯（逐渐亮起）

正在连接

状态	指示灯显示模式
等待连接	○-----○-----○ 以8秒为间隔闪烁白灯（逐渐亮起）
正在连接	○---○---○ 以4秒为间隔闪烁白灯
正在播放音乐	○---○---○ 以4秒为间隔闪烁白灯（逐渐亮起）

电池电量

状态	指示灯显示模式
电池电量低	●●●-----●●● 以4分钟为间隔闪烁红灯3次

正在充电

状态	指示灯显示模式
正在充电	● 亮起红灯
充满电	● 熄灭
充电错误	● - ● - ● 闪烁红灯

语音指导

在以下情形下，本产品会播放英文语音指导。

情形	语音指导
打开电源时	语音指导因电池电量不同而有差异： Battery level high Battery level medium Battery level low
连接蓝牙时	Bluetooth connected
断开蓝牙时	Bluetooth disconnected
低延迟模式ON	Low latency mode
低延迟模式OFF	Low latency mode off
播放音乐	Play
暂停音乐	Pause
电池电量低	Low battery

清洁

养成定期清洁本产品的习惯，以确保产品可长期使用。请勿使用酒精、油漆稀释剂或其他溶剂来清洁耳机。

- 用一块干布清洁耳机。
- 用一块干布擦拭以清洁耳垫和头戴型耳罩。如果汗或水在上面干掉，耳垫和头戴型耳罩可能会褪色。如果耳垫和头戴型耳罩受潮，我们建议您用一块干布擦拭它们，并让它们在阴凉处晾干。
- 立即擦拭汗等可能进入按钮等操作区域的任何水分。否则可能因锈蚀造成故障。
- 使用后，立即用干布擦拭连接线上的任何汗渍或污垢。连接线如未清洁干净可能会导致劣化，并随着时间的推移逐渐硬化，导致发生故障。
- 如果发现连接线的USB插头有污垢，请用干布擦拭。
- 如果发现配有有线控话筒和控制器插头的连接线有污垢，请用干布擦拭。否则可能导致断声或噪音。



- 如果本产品长期不用，将其存放在通风良好、远离高温高湿的地方。
- 耳垫属于消耗品。随着长期使用或储存情况耳垫会劣化。关于耳垫更换或其他维修的详情，请联系当地“铁三角”经销商。

强制配对模式 / 复位

如果本产品未连接到设备（强制配对模式）

如果无法取消配对或配对不成功，可使用强制配对模式重新进行配对。

- 1 打开本产品的电源，同时按住音量按钮（+ / -）（约6秒）。

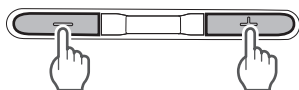

» 本产品将切换到“搜索设备”（配对模式）状态，即可与所需蓝牙设备进行配对。

如果本产品运行异常（复位）

复位本产品。

- 1 打开本产品的电源，同时按住音量按钮（+ / -）（约6秒）。

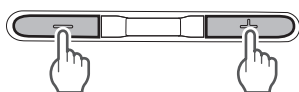

- 2 确保指示灯快速闪烁白灯，然后同时按住电源 / 控制按钮和音量按钮（+）（约6秒）。

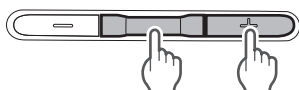

» 指示灯将亮起粉红色灯，当本产品重启后，复位即完成。

- 3 将本产品从蓝牙设备上的注册设备列表中删除。
- 4 再次与本产品配对。

故障排解

② 未接通电源

- 为本产品充电。

② 无法配对

- 确认蓝牙设备是否使用2.1+EDR或更高版本进行通信。
- 将本产品与蓝牙设备放在1米的范围内。
- 设置蓝牙设备的配置文件。有关设置配置文件的步骤，请参阅蓝牙设备的用户手册。
- 删除本产品与蓝牙设备的配对信息，然后将本产品与该设备再次配对。
- 请确保未连接到任何其他之前连接过的蓝牙设备。如果是这样，请使用之前连接过的蓝牙设备断开本产品，然后在要连接的蓝牙设备上选择本产品。如果无法从之前连接过的蓝牙设备断开，请使用强制配对模式。有关详细信息，请参阅“如果本产品未连接到设备（强制配对模式）”（第23页）。
- 如果尝试所有其他解决方案后本产品仍无法取消配对、连接或按预期运行，请复位本产品。有关详细信息，请参阅“如果本产品运行异常（复位）”（第23页）。

② 无声音 / 声音微弱

- 打开本产品和蓝牙设备的电源。
- 调高本产品和蓝牙设备的音量。
- 确认本产品和蓝牙设备已通过A2DP（或音频连接）连接。
- 停用本产品与蓝牙设备的配对，然后将本产品与该设备再次配对。
- 移除本产品与蓝牙设备之间的障碍，如人员、金属或墙体，使本产品和设备尽量靠近。
- 将蓝牙设备的声音输出切换到本产品。

② 声音失真 / 有噪音 / 声音中断

- 调低本产品和蓝牙设备的音量。
- 使本产品远离发射微波等无线电波的设备和无线路由器。
- 将本产品远离电视、收音机和其他内置调谐器的设备。这些设备也受本产品的影响。
- 关闭蓝牙设备的均衡器设置。
- 移除本产品与蓝牙设备之间的障碍，使二者尽量靠近。有关详细信息，请参阅“提供更舒适的蓝牙通信体验”（第5页）。

② 无法听到来电声音 / 来电声音太小

- 打开本产品和蓝牙设备的电源。

故障排解

- 调高本产品 and 蓝牙设备的音量。
- 确认本产品和蓝牙设备已通过HFP/HSP（或电话连接）连接。
- 停用本产品与蓝牙设备的配对，然后将本产品与该设备再次配对。
- 将蓝牙设备的声音输出切换到本产品。

本产品无法充电

- 请确保附带的USB充电线正确连接，对本产品充电。
- 请在通风良好的地方（10至35° C）为本产品充电，避免阳光直射。



- 有关如何操作蓝牙设备的信息，请参阅设备的用户手册。

规格

耳机

类型	密闭式动圈型
驱动单元	Φ40毫米
灵敏度	105dB/mW
频率响应	5~32,000Hz
阻抗	32Ω

话筒（耳机）

类型	驻极体电容式
指向性	全方位
灵敏度	-42dB (1V/Pa, 1kHz时)
频率响应	50~4,000Hz

话筒（连接线）

类型	驻极体电容式
指向性	全方位
灵敏度	-44dB (1V/Pa, 1kHz时)
频率响应	100~10,000Hz

通信规范

通信系统	蓝牙版本5.0
最大射频输出	10mW EIRP
最远通信距离	视线 - 约10米
频带	2.402GHz~2.480GHz
调制方法	GFSK, Pi/4DQPSK, 8DPSK
扩频方法	FHSS
兼容的蓝牙配置文件	A2DP、AVRCP、HFP、HSP
支持的编解码器	SBC
支持的内容保护方法	SCMS-T
传输频带	20~20,000Hz

其他

电源	DC3.7V聚合物锂电池
充电时间	大约4小时 ^[1]
工作时间	连续传输时间（音乐播放）：最多约60小时 ^[1]
重量	180g
工作温度	5° C~40° C
配件	USB充电线（30厘米，USB类型A/USB类型C），配有线控话筒和控制器（1.2米/3.5毫米镀金立体声迷你型插头（4极/L形））的连接线
单独出售	耳垫，配有线控话筒和控制器的连接线

[1] 上述指标会因使用条件而有差异。

- 本产品的性能在不断改进中，如有变更，恕不另行通知。

商标

- **Bluetooth**[®]文字商标和徽标是Bluetooth SIG, Inc. 的注册商标，“铁三角”公司仅在授权下使用此类标志。其他商标和商品名称属于其各自所有者。
- USB类型C[™]是USB Implementers Forum的商标。
- Siri是Apple Inc. 在美国和其他国家的注册商标。
- Google以及Android是Google LLC的商标。

株式会社オーディオテクニカ

〒194-8666 東京都町田市西成瀬2-46-1
www.audio-technica.co.jp

Audio-Technica Corporation

2-46-1 Nishi-naruse, Machida, Tokyo 194-8666, Japan
www.audio-technica.com
©2021 Audio-Technica Corporation
Global Support Contact: www.at-globalsupport.com