

CÁMARA DIGITAL

OLYMPUS[®]

Stylus 840 / μ 840

Manual Avanzado

Guía rápida de inicio

Empiece a usar su cámara de inmediato.

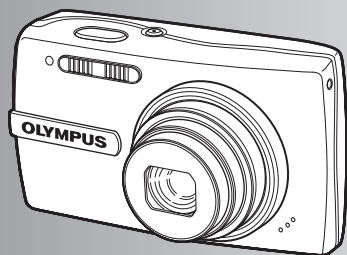

Funciones de los botones

Funciones de menú

Impresión de fotografías

Uso de OLYMPUS Master

Familiarizarse con su cámara

Varios

- Le agradecemos la adquisición de esta cámara digital Olympus. Antes de empezar a usar su nueva cámara, lea atentamente estas instrucciones para obtener un máximo rendimiento y una mayor duración. Guarde este manual en un lugar seguro para futuras consultas.
- Antes de tomar fotografías importantes, le recomendamos que realice varias tomas de prueba para familiarizarse con el uso de su cámara.
- Con el fin de mejorar continuamente sus productos, Olympus se reserva el derecho a actualizar o modificar la información incluida en este manual.
- Las ilustraciones de las pantallas y de la cámara que aparecen en este manual fueron hechas durante el proceso de desarrollo y pueden diferir del producto real.

Guía rápida de inicio P.3

Funciones de los botones P.11

Pruebe las funciones de los botones de la cámara siguiendo las ilustraciones.

Funciones de menú P.20

Familiarícese con los menús que controlan las funciones y los ajustes del funcionamiento básico.

Impresión de fotografías P.40

Aprenda a imprimir sus fotografías.

Uso de OLYMPUS Master P.45

Aprenda a transferir fotografías a un ordenador y a guardarlas.

Familiarizarse con su cámara P.51

Conozca todo lo necesario sobre el funcionamiento de la cámara para tomar mejores fotografías.

Varios P.62

Saque provecho de las funciones más útiles y tome medidas de precaución para un uso eficaz de su cámara.

Reúna estos componentes (contenido de la caja)



Cámara digital



Correa

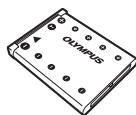

Batería de iones de litio
(LI-42B)



Cargador de batería
LI-40C



Cable USB

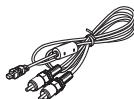

Cable AV



CD-ROM de software
OLYMPUS Master 2

Elementos no mostrados: Manual Avanzado (este manual), Manual Básico, tarjeta de garantía.
Los contenidos pueden variar dependiendo del lugar de compra.

Fije la correa

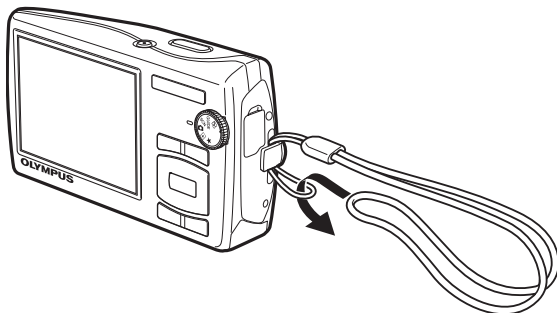

- Tire de la correa para que quede apretada y no se suelte.

Preparar la cámara

a. Cargue la batería

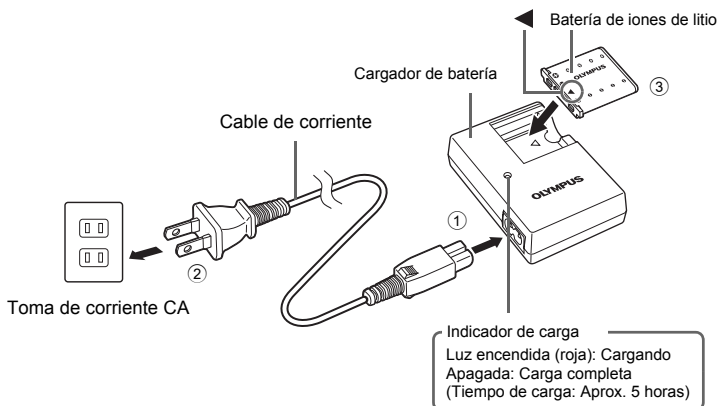

- La batería viene cargada parcialmente.

b. Inserte la batería y una tarjeta xD-Picture Card (opcional) en la cámara.

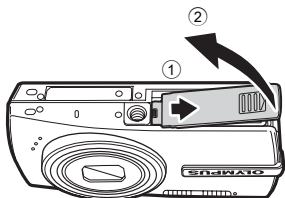

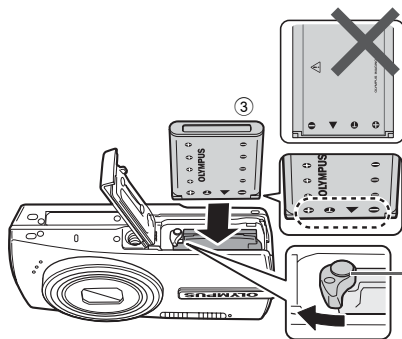

- **Inserte la batería introduciendo primero el lado marcado con ▼, con las marcas ⊕ hacia el botón de bloqueo de la batería.**

Si inserta la batería incorrectamente, no podrá retirarla. En tal caso, no la fuerce. Póngase en contacto con un distribuidor autorizado o bien con un centro de servicio técnico. Si se daña la parte exterior de la batería (arañazos, etc.), es posible que ésta se caliente o explote.

Botón de bloqueo de la batería
Para extraer la batería, deslice el botón de bloqueo en la dirección de la flecha.

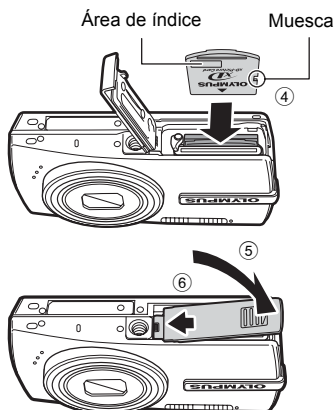

- **Oriente la tarjeta tal como se muestra en la ilustración e insértela recta en la ranura de la tarjeta.**

Inserte la tarjeta hasta que quede encajada.

Para extraer la tarjeta, empújela hasta el fondo y suéltela despacio. A continuación, sujete la tarjeta y extráigala.

- Con esta cámara se pueden tomar fotografías incluso sin utilizar una tarjeta opcional xD-Picture Card™ (en adelante, “la tarjeta”). Si no inserta una tarjeta xD-Picture Card, las fotografías se guardarán en la memoria interna. Si desea más información sobre la tarjeta, por favor consulte “La tarjeta” (P.63).

Encienda la cámara

Aquí se explica cómo encender la cámara en el modo de fotografía.

a. Sitúe el disco en modo **AUTO**.

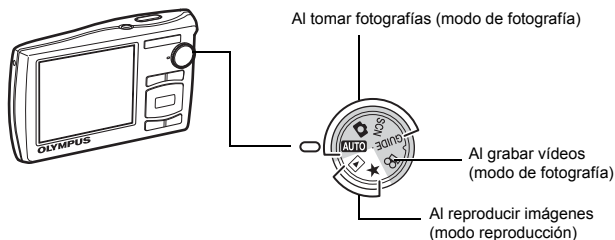

Modos de toma de fotografías

AUTO	Esta función le permite tomar fotografías con los ajustes automáticos de la cámara.
	La cámara ajusta automáticamente el valor de apertura y la velocidad de obturación óptimos.
SCN	Esta función permite tomar fotografías mediante la selección de una escena en función de las condiciones.
GUIDE	Esta función le permite ajustar las opciones siguiendo la guía de disparo que aparece en pantalla.

b. Presione el botón **POWER**.

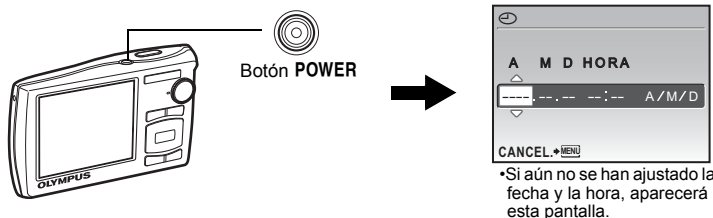

- Para apagar la cámara, vuelva a presionar el botón **POWER**.

Consejo

Las direcciones de las teclas de control ($\triangle \nabla \leftarrow \rightarrow$) se indican con $\triangle \nabla \leftarrow \rightarrow$ en este manual.

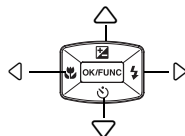

Ajuste la fecha y la hora

Acerca de la pantalla de ajuste de fecha y hora

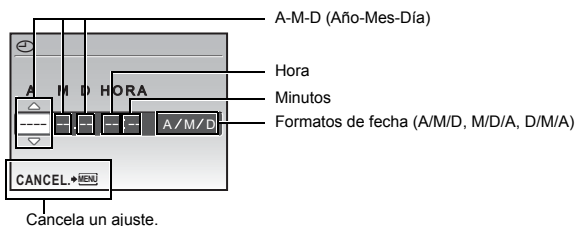

- a. Presione el botón y el botón para seleccionar [A].
• Los dos primeros dígitos del año son fijos.

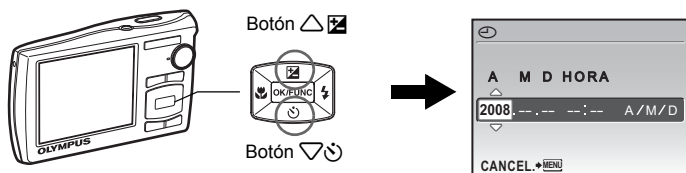

- b. Presione el botón .

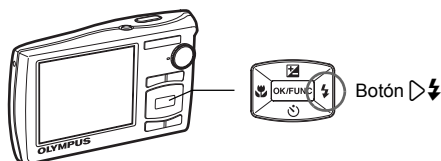

- c. Presione el botón y el botón para seleccionar [M].



- d. Presione el botón .
- e. Presione el botón  y el botón  para seleccionar [D].



- f. Presione el botón .
- g. Presione el botón  y el botón  para seleccionar las horas y los minutos.

• La hora se muestra en el formato de 24 horas.



- h. Presione el botón .
- i. Presione el botón  y el botón  para seleccionar [A/M/D].

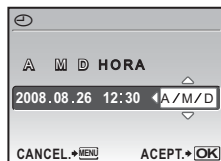

- j. Una vez ajustadas las opciones, presione el botón .

• Para un ajuste horario preciso, presione el botón  cuando la señal horaria alcance los 00 segundos.

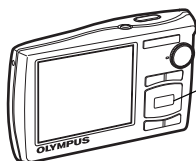

El número de fotografías fijas almacenables se muestra.

Tome una fotografía

a. Sujete la cámara

Sujeción horizontal

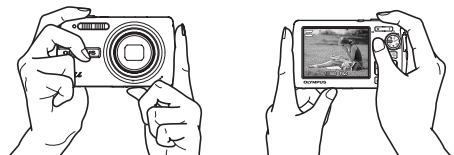

Sujeción vertical



b. Enfoque

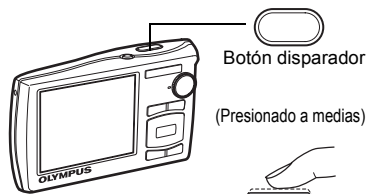

Marca de objetivo de enfoque automático
Sitúe esta marca sobre el sujeto.

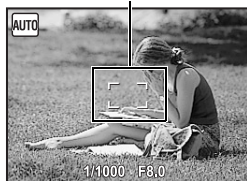

- La marca de AF objetivo se pone de color verde para indicar que el enfoque y la exposición están bloqueados (bloqueo de enfoque). Aparecen el valor de apertura y la velocidad de obturación.
- Si la marca de AF objetivo parpadea de color verde, el enfoque no está ajustado correctamente. Intente bloquear el enfoque nuevamente.

c. Dispare

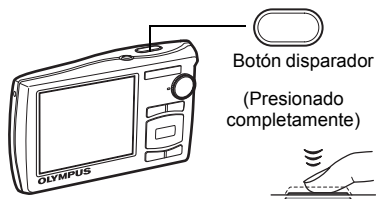

El piloto de control de la tarjeta parpadea.

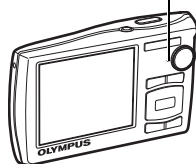



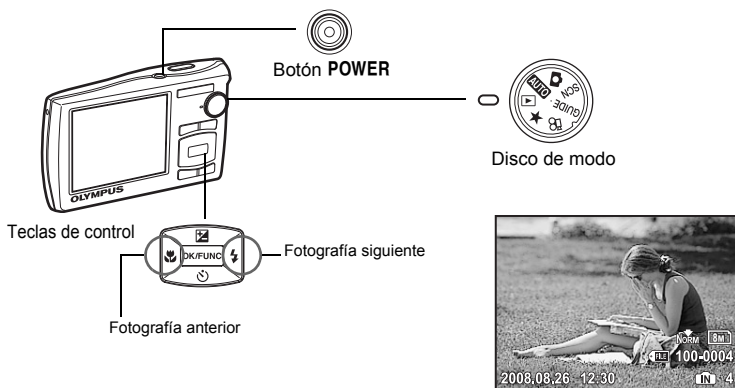

Ver fotografías



- a. Sitúe el disco de modo en .

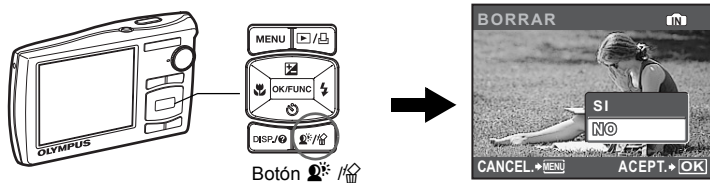

Borre fotografías

- a. Presione el botón  y el botón  para ver la fotografías que desea borrar.
- b. Presione el botón / .



- c. Presione el botón  para seleccionar [SI] y el botón  para borrar la fotografía.

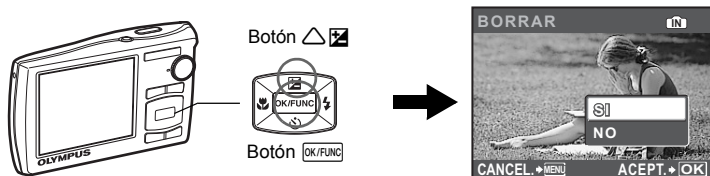

Funciones de los botones

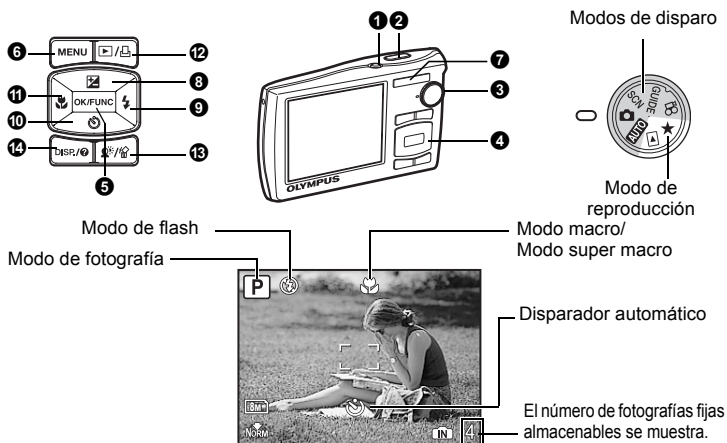

1 Botón POWER

Encendido y apagado de la cámara

Cámara encendida:

- Modo de fotografía
- Se extiende el objetivo
- Se enciende el monitor

- Modo de reproducción
- Se enciende el monitor

2 Botón disparador

Toma de fotografías

Toma de fotografías

Sitúe el disco en modo **AUTO**, **SCN** o **GUIDE** y presione ligeramente el botón disparador (hasta la mitad de su recorrido). La marca de AF objetivo se pone de color verde para indicar que el enfoque y la exposición están bloqueados (bloqueo de enfoque). Aparecen el valor de apertura y la velocidad de obturación (sólo cuando el disco de modo está ajustado en **AUTO** o **SCN**). Ahora presione el botón disparador hasta el final de su recorrido (completamente) para tomar una fotografía.



Marca de objetivo de enfoque automático (AF)

Bloqueo del enfoque y encuadre de la toma (bloqueo de enfoque)

Encuadre la imagen con el enfoque bloqueado y, a continuación, presione el botón disparador hasta el final de su recorrido para tomar la foto.

- Si la marca de AF objetivo parpadea de color verde, el enfoque no está ajustado correctamente. Intente bloquear el enfoque nuevamente.

Grabación de vídeos

Sitúe el disco de modo en **MOV** y presione a medias el botón disparador para bloquear el enfoque, y a continuación presiónelo hasta el fondo para empezar la grabación. Presione de nuevo el botón disparador para detener la grabación.

Sitúe el disco de modo en el modo de fotografía o en el de reproducción.

AUTO Toma de fotografías con todos los ajustes automáticos

La cámara determina automáticamente los ajustes óptimos para las condiciones fotográficas.

Las configuraciones de [MENÚ CÁMARA] como el equilibrio de blancos y la sensibilidad de ISO no pueden cambiarse.

P (Programa automático) Ajusta el valor de abertura y la velocidad de obturación óptimos

La cámara ajusta automáticamente los valores óptimos de abertura y velocidad de obturación según el brillo del sujeto.

Las configuraciones de [MENÚ CÁMARA] como el equilibrio de blancos y la sensibilidad de ISO pueden cambiarse.

SCN Tome fotografías mediante la selección de un modo de escena en función de la situación

Puede tomar fotos seleccionando un modo de escena que corresponda a la situación.

Select a scene mode/change another scene mode to another one

- Pulse **MENU** y seleccione [SCN] desde el menú superior. Utilice Δ / ∇ para seleccionar una escena y pulse \square [OK/FUNC].
 - Al cambiar de modo de escena, la mayoría de las opciones volverán a los ajustes de fábrica para cada modo de escena.
-  **SCN** (Escena) Selección de un modo de escena en función de las condiciones fotográficas" (P.25)

GUIDE Siga la guía de disparo para tomar mejores fotografías

GUÍA DE DISPARO

- 1 Shoot w/ previ de efectos.
- 2 Dar más brillo a suj.
- 3 Imágenes a contraluz.
- 4 Ajustar ilumin. particular.
- 5 Fondo borroso.

ATRÁS+MENU

ACEPT.+OK

Siga la toma de imágenes que aparece en pantalla para ajustar las opciones.

- Presione **MENU** para visualizar de nuevo la guía de toma de fotografías.
- Para cambiar el ajuste sin utilizar la toma de imágenes, cambie el modo de fotografía.
- El conjunto de funciones de la Guía de fotografiado retomará su ajuste predeterminado al pulsar **MENU** o bien, cuando se cambie el modo de fotografiado.

Tome fotografías comparando vistas preliminares de distintos efectos



Utilice ◀▶ para cambiar la visualización.

Cuando se selecciona [Efectos de exposición.]

Seleccione una de las opciones [1 Shoot w/ previ de efectos.] en el menú [GUÍA DE DISPARO] para previsualizar en el monitor una ventana en vivo de varios cuadros que muestra cuatro niveles distintos del efecto de disparo seleccionado. Podrá utilizar los cuatro cuadros de vista preliminar para comparar el ajuste/efecto deseado.

- Utilice las teclas de control para seleccionar el cuadro con los ajustes que desee y presione [OK/FUNC]. La cámara cambia automáticamente al modo de disparo y le permite disparar con el efecto seleccionado.

Grabación de vídeos

Se grabará audio con el vídeo.



La luz roja de este icono se enciende durante la grabación del vídeo.

Se indica el tiempo de grabación restante. Cuando el tiempo de grabación restante llega a 0, la grabación se interrumpe automáticamente.

Visualización de fotografías/Selección del modo de reproducción

Se muestra la última fotografía capturada.

- Presione las teclas de control para ver otras fotografías.
- Utilice el mando de zoom para alternar entre la reproducción de primeros planos, la visualización de índice y la vista de calendario.

Reproducción de vídeo



Seleccione la película en el modo reproducción y presione **OK/FUNC** para reproducirla.

Operaciones durante la reproducción de vídeos



▷ : Cada vez que presiona el botón, la velocidad de reproducción cambia en el siguiente orden: 2x; 20x; y de nuevo a 1x.

◁ : Reproduce el vídeo hacia atrás. Cada vez que presiona el botón, la velocidad de reproducción cambia en el siguiente orden: 1x; 2x; 20x; y de nuevo a 1x.

— : Tiempo de reproducción/tiempo total de grabación

△ : Sube el volumen.

▽ : Baja el volumen.

- Presione **OK/FUNC** para pausar la reproducción.

Operaciones durante la pausa



▷ : Se muestra el cuadro siguiente.

◁ : Se muestra el cuadro anterior.

△ : Se muestra el primer cuadro.

▽ : Se muestra el último cuadro.

- Para reanudar la reproducción del vídeo, presione **OK/FUNC**.
- Para cancelar la reproducción del vídeo en medio del proceso o durante la pausa, presione **MENU**.

Visualización de imágenes panorámicas tomadas con [COMBINAR EN CÁMARA 1] [COMBINAR EN CÁMARA 2] (reproducción panorámica)

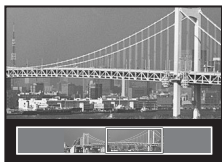

- Utilice las teclas de control para seleccionar una imagen panorámica, y a continuación presione **OK/FUNC**. Se inicia automáticamente el desplazamiento hacia la derecha (o hacia arriba en las imágenes giradas).
- Utilice el botón del zoom para acercar o alejar la vista mientras se recorre una imagen. Utilice las teclas de control para cambiar la dirección del desplazamiento en una imagen ampliada.
- Para detener o reanudar el desplazamiento en la ampliación original, presione **OK/FUNC**.
- Para salir de la reproducción panorámica, presione **MENU**.

☞ "PANORAMA Toma y combinación de fotografías panorámicas" (P.23)

★ Visualización de “Mi Favorito”



Muestra las fotografías guardadas en “Mi Favorito”.

- Presione las teclas de control para ver otras fotografías.
- Utilice el botón de zoom para alternar entre la reproducción de primeros planos y la visualización de índice.



Presione **MENU** durante la reproducción de “Mi Favorito” para que aparezca el menú superior y seleccione [DIAPOS.] o [AÑADIR FAVORITO].

- ☞ “DIAPOS. Reproducción automática de fotografías” (P.29)
- ☞ “AÑADIR FAVORITO Adición de imágenes favoritas” (P.30)

Borrado de fotografías de “Mi Favorito”

SI / NO

- Utilice las teclas de control para seleccionar la imagen que desea borrar y presione . Seleccione [SI] y presione .
- Aunque se borre una imagen de “Mi Favorito”, no se borrará la imagen original grabada en la memoria interna o en la tarjeta.

4 Teclas de control (, , ,)

Utilice las teclas de control para seleccionar escenas, reproducir imágenes y desplazarse por los elementos del menú.

5 Botón (OK/FUNC)

Muestra el menú de funciones que contiene las funciones y ajustes utilizados con más frecuencia durante la toma cuando el cuadro de modo no está ajustado a **AUTO**. Este botón se utiliza también para confirmar su selección.

Funciones que se pueden ajustar desde el menú de funciones

- ☞ “CALIDAD IMAGEN Ajuste de la calidad de imagen” (P.22)
- “WB Ajuste del color de una fotografía” (P.26)
- “ISO Ajuste de la sensibilidad ISO” (P.26)
- “DRIVE Uso de la fotografía secuencial (continua)” (P.27)
- “ESP/ Ajuste del área de medición del brillo del sujeto” (P.28)

Menú de funciones

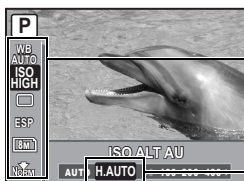

Se mostrará la configuración actual de la cámara.
, : Seleccione la función que desea ajustar.

, : Seleccione un ajuste y presione .

Muestra el menú superior.

Modo de fotografía: Uso del zoom en un sujeto

Relación del zoom óptico: 5×



Zoom de alejamiento:
Presione W en el
botón de zoom.

Zoom de
acercamiento:
Presione T en el
botón de zoom.

Modo de reproducción: Modificación de la vista de la imagen reproducida

Reproducción de un solo cuadro

- Utilice la flecha para reproducir otras fotografías.

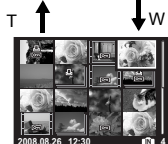
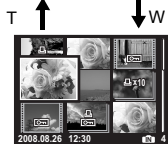

Visualización de índice

- Utilice las teclas de control para seleccionar la fotografía que desea reproducir y presione **OK/FUNC** para reproducir el cuadro único de la fotografía seleccionada.

Reproducción de primeros planos

- Presione T para ir ampliando progresivamente la fotografía hasta 10 veces el tamaño original. Presione W para reducir el tamaño.
- Utilice las teclas de control durante la reproducción de primeros planos para desplazar la imagen.
- Presione **OK/FUNC** para volver a la reproducción de un solo cuadro.

Vista de calendario





- Utilice las teclas de control para seleccionar la fecha, y presione **OK/FUNC** o T en el botón de zoom para ver la fotografías de la fecha seleccionada.

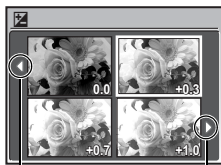

8 Botón Ajuste del brillo de la fotografía (Compensación de la exposición)



Utilice   para cambiar la visualización.



Presione  en modo de fotografía, utilice las teclas de control   para seleccionar el cuadro con el brillo que desee. Presione  para confirmar la selección.

- Ajustable entre -2,0 EV y +2,0 EV.

9 Botón Toma de fotografías con flash

Presione  en el modo de fotografía para seleccionar el ajuste de flash.

Presione  para confirmar la selección.

AUTO	(Flash automático)	El flash se dispara automáticamente en condiciones de baja iluminación o de contraluz.
	Flash con reducción de ojos rojos	Se emiten predestellos para la reducción del fenómeno de ojos rojos.
	Flash de relleno	El flash se dispara independientemente de la luz disponible.
	Flash desactivado	El flash no se dispara.

10 Botón Fotografía con el disparador automático

Presione  en el modo de toma de fotografías para activar o desactivar el disparador automático.

Presione  para confirmar la selección.



OFF	Para cancelar el disparador automático.
ON	Para ajustar el disparador automático.

- Tras pulsar el botón disparador completamente, el LED del disparador automático se ilumina durante unos 10 segundos, después parpadea durante unos 2 segundos y, finalmente, se toma la fotografía.
- Para cancelar el disparador automático, presione .
- El modo de disparador automático se cancela de forma automática tras una toma.

11 Botón Toma de fotografías a escasa distancia del sujeto (Modo macro)

Presione  en el modo de fotografía para seleccionar el modo macro.

Presione  para confirmar la selección.

OFF		Desactiva el modo macro.
	Modo macro	Este modo le permite fotografiar a una distancia de 20cm. (gran angular) y de 60 cm. (teleobjetivo) del sujeto.
	Modo super macro	Este modo le permite fotografiar a una distancia de 3 cm. del sujeto. Si la distancia entre la cámara y el sujeto es superior a 70 cm, la fotografía resultará desenfocada.

- En el modo supermacro no se pueden usar ni el zoom ni el flash.

 Visualización inmediata de fotografías

Presione  en modo de fotografía para cambiar a modo de reproducción y mostrar la última fotografía tomada.

Vuelva a presionar  o presione el botón disparador hasta la mitad para volver al modo de fotografías.



 “ Visualización de fotografías/Selección del modo de reproducción” (P.13)

 Impresión de fotografías

Con la impresora conectada a la cámara, muestre en el modo de reproducción la fotografía que desea imprimir y presione .

 “IMPR. SIMPLE” (P.40)

 Aumento del brillo del sujeto a contraluz

Presione  en el modo de fotografía para encender o apagar Shadow Adjustment Technology (tecnología de ajuste de sombra). Presione  para ajustar la opción.

Aparece un cuadro en la pantalla alrededor de la cara del sujeto (excepto para ). Esta función hace que la cara del sujeto aparezca más clara incluso a contraluz y ajusta el fondo en la fotografía para garantizar la correcta exposición de la fotografía.

OFF	Para desactivar Shadow Adjustment Technology (tecnología de ajuste de sombras).
ON	Para activar Shadow Adjustment Technology (tecnología de ajuste de sombras).



- Pueden transcurrir varios segundos antes de que aparezca el cuadro en la pantalla.
- Los rostros podrían no detectarse según el sujeto.
- Cuando se selecciona [ON], se aplican las siguientes restricciones.
 - [ESP/] se fija en [ESP].
 - [MODO AF] está fijo en [SOMBRAS].
 - [PANORAMA] no se puede ajustar.
- También se puede utilizar Shadow Adjustment Technology (tecnología de ajuste de sombras) para compensar el contraluz en las fotografías tomadas.

 “PERFECT FIX Edición de imágenes” (P.30)



 Borre fotografías



En el modo de reproducción, seleccione la fotografía que desea borrar y presione .

- Una vez borradas, las fotografías no se pueden recuperar. Compruebe las fotografías para no borrarlas accidentalmente.

 “ Protección de fotografías” (P.32)

Aumentar el brillo del monitor

Mantener pulsado   en el modo disparo de fotografías aumenta el brillo del monitor durante 10 segundos con el parámetro de brillo más alto de .

 “ Ajuste del brillo del monitor” (P.37)

DISP. Ajuste de las pantallas de información

Presione el botón DISP. para cambiar la información mostrada en el siguiente orden.

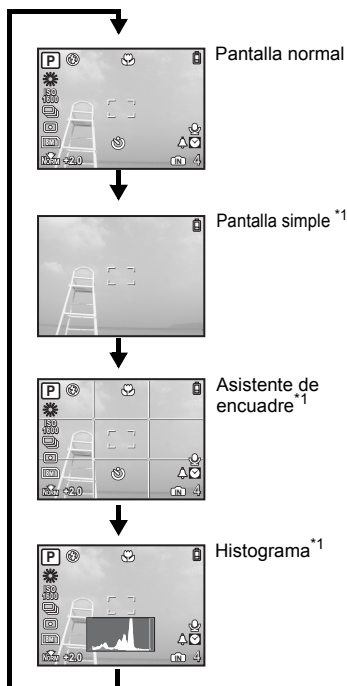
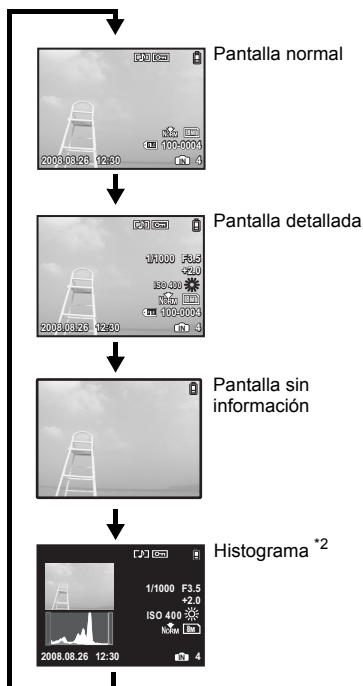
Modo de fotografía**Modo de reproducción**

*1 Esto no aparece cuando el disco de modo se ajusta a o **GUIDE**.

*2 Esto no aparece cuando se selecciona una película.

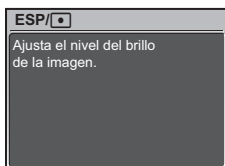
? Mostrar la guía de menús

Con un elemento del menú destacado, mantenga pulsado **? ?** para mostrar la guía de menús que le proporcionará más información sobre la función o el ajuste.

Comprobación de la hora

Con la cámara apagada, presione **DISP./?** para visualizar la alarma actual (cuando el ajuste [AJUSTE ALARMA] está activo) y la hora actual durante 3 segundos.

Funciones de menú

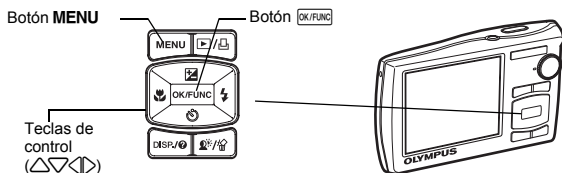

Acerca de los menús

Al presionar **MENU** se muestra el menú superior en el monitor.

- Las opciones que aparecen en el menú superior dependen del modo seleccionado.

Menú superior (en el modo de toma de fotografías)

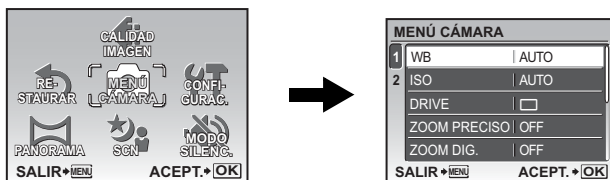

- Si el modo seleccionado es [MENÚ CÁMARA], [MENÚ REPROD.], [EDICION], [BORRAR] o [CONFIGURAC.], se visualiza el menú correspondiente a las funciones respectivas.
- Cuando el control de modo está ajustado a **GUIDE** y la configuración se hace siguiendo la guía de disparo, presione **MENU** para mostrar la pantalla de guía de disparo.

Instrucciones

Durante el uso del menú, en la parte inferior del monitor aparecen los botones y sus funciones respectivas. Siga estas guías para desplazarse por los menús.

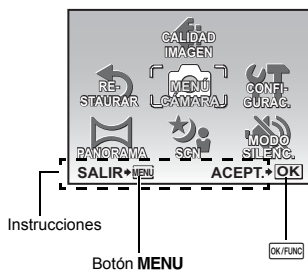

ATRÁS ➔ **MENU** : Para volver al menú anterior.

SALIR ➔ **MENU** : Para salir del menú.

ACEPT. ➔ **OK** : Para ajustar la opción seleccionada.

Uso de los menús

A continuación se explica cómo utilizar los menús con el ajuste [MODO AF] a modo de ejemplo.

1 Sitúe el disco en modo .

2 Presione el botón **MENU** para abrir el menú superior. Seleccione [MENÚ CÁMARA] y presione **OK/FUNC.** para confirmar la selección.

- [MODO AF] es una de las opciones del [MENÚ CÁMARA].

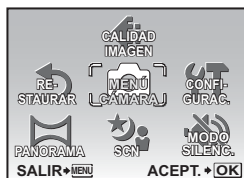

3 Utilice las teclas de control Δ / ∇ para seleccionar [MODO AF] y presione **OK/FUNC.**

- Es posible que algunos ajustes no estén disponibles, según el modo de fotografía/escena.
- Al presionar \triangleleft en esta pantalla, el cursor pasa al indicador de páginas. Presione Δ / ∇ para cambiar de página. Para seleccionar un elemento o una función, presione \triangleright o **OK/FUNC.**

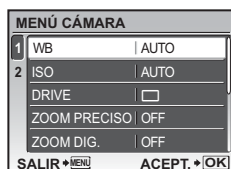

Indicador de página: _____
El indicador de página aparece cuando hay más elementos de menú en la siguiente página.

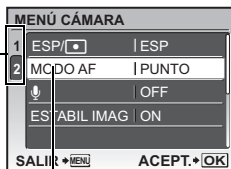

La opción seleccionada se muestra en un color diferente.

4 Utilice las teclas de control Δ / ∇ para seleccionar [SOMBRAS], [iESP] o [PUNTO] y presione **OK/FUNC.**

- El elemento del menú queda ajustado y se muestra el menú anterior. Presione varias veces **MENU** para salir del menú.
- Para cancelar los cambios y seguir utilizando el menú, presione **MENU** antes de presionar **OK/FUNC.**

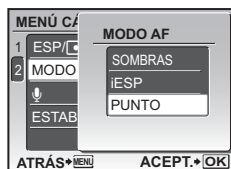

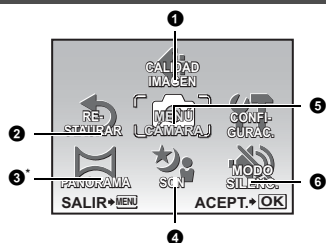

5 MENÚ CÁMARA

WB	ESP/ []
ISO	MODO AF
DRIVE	[]
ZOOM PRECISO	ESTABIL IMAG /
ZOOM DIG.	DIS MOD VÍDEO

* Se requiere una tarjeta OLYMPUS xD-Picture Card.

- Es posible que, según la posición del disco de modo, ciertos elementos no puedan ajustarse.

☞ “Funciones disponibles en los modos de fotografía y escenas” (P.60)
 “Menús de CONFIGURAC.” (P.34)

- Los ajustes predefinidos de fábrica aparecen en gris ([]).

1 CALIDAD IMAGEN

Ajuste de la calidad de imagen

Configure [TAMAÑO] y [COMPRESIÓN] ([FRECUENCIA] para vídeo).

Calidad de imagen de las fotografías y sus aplicaciones

TAMAÑO	Aplicación
[8M]	3264X2448 • Idóneo para imprimir películas en A3.
[5M]	2560X1920 • Idóneo para imprimir fotos hasta tamaño A4.
[3M]	2048X1536 • Conveniente para imprimir fotos hasta tamaño A4.
[2M]	1600X1200 • Idóneo para imprimir fotos en tamaño A5.
[1M]	1280X960 • Conveniente para imprimir fotos en tamaño de postal.
[VGA]	640X480 • Conveniente para ver fotos en TV o para insertar fotos en e-mail o páginas web.
[16:9]	1920X1080 • Apropiado para ver fotos en una tv panorámica.

COMPRESIÓN	
[FINE]	MEDIA • Disparo de alta calidad.
[NORM]	NORMAL • Disparo normal.

Calidad de imagen de vídeo

TAMAÑO	FRECUENCIA
[VGA]	[30] 30 cuadros/seg.
[QVGA]	[15] 15 cuadros/seg.

☞ “Número de fotografías almacenables/Duración de grabación continua” (P.54)

NO / SI

Devuelve las funciones de fotografía a los ajustes predeterminados. No se debe situar el discorde modo en **GUIDE**.

Funciones que se restauran a los valores de fábrica

Función	Ajuste predefinido de fábrica	Pág. de ref.
	0.0	P.17
	AUTO	P.17
	OFF	P.17
	OFF	P.17
Shadow Adjustment Technology (tecnología de ajuste de sombra)	OFF	P.18
TAMAÑO (fotografía fija/vídeo)	/	P.22
COMPRESIÓN(fotografía fija)		P.22
FRECUENCIA (vídeo)		P.22
WB	AUTO	P.26
ISO	AUTO	P.26
DRIVE		P.27
ZOOM PRECISO	OFF	P.27
ZOOM DIG.	OFF	P.27
ESP/	ESP	P.28
MODO AF	PUNTO	P.28
	OFF	P.28
ESTABIL IMAG (fotografía fija)	ON	P.28
DIS MOD VÍDEO (vídeo)	OFF	P.28

3 PANORAMA

Toma y combinación de fotografías panorámicas

COMBINAR EN CÁMARA 1	Saca y combina automáticamente imágenes en la cámara.
COMBINAR EN CÁMARA 2	Saca manualmente y combina automáticamente imágenes en la cámara.
ASOCIADO A PC	Saca manualmente imágenes y las combina luego en un PC.

- Para tomar fotografías hace falta una tarjeta Olympus xD-Picture Card.
- Si no hay espacio suficiente en la tarjeta, no se puede seleccionar esta función.

[COMBINAR EN CÁMARA 1]

Según recompone el marco, la cámara dispara automáticamente y combina fotos para tener una sola foto panorámica en la cámara. Solo se guardan las imágenes combinadas.

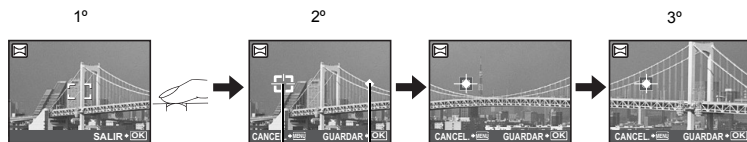

Las fotografías se enlazan de izquierda a derecha

Marca de objetivo

Puntero

- Tome la primera imagen.
- Cuando se mueve ligeramente la cámara en la dirección de la siguiente imagen, aparecerán una marca de objetivo y un puntero.
- El puntero se mueve a medida que la cámara ejecuta la panorámica. Mueva la cámara de forma lenta y regular hasta que el puntero coincida con la marca de objetivo, y entonces detenga el movimiento.
- La cámara saca la segunda imagen automáticamente.
- Tome la tercera imagen de la misma manera que la segunda.
- Una vez tomada la tercera fotografía, las imágenes se combinan automáticamente, y el resultado se muestra en pantalla. Para combinar sólo dos imágenes, presione **[OK/FUNC]** antes de tomar la tercera fotografía.
- Para detener la combinación durante el disparo, presione **MENU** antes de presionar **[OK/FUNC]**.

[COMBINAR EN CÁMARA 2]

Las fotos se disparan manualmente y la cámara combina automáticamente fotos en la cámara para tener una sola foto panorámica en la cámara. Sólo se guardan las imágenes combinadas.

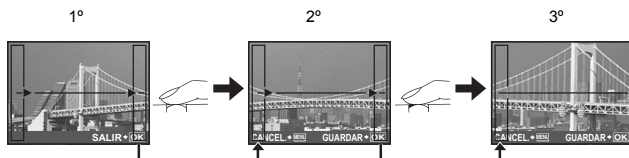

Las fotografías se enlazan de izquierda a derecha

- Utilice **[<]** **[>]** para especificar por qué borde desea conectar las imágenes, y a continuación tome la primera imagen.
- Componga la segunda toma de manera que el borde de la primera imagen coincida con el borde de la segunda, y a continuación dispare el obturador.
- Tome la tercera imagen de la misma manera que la segunda.
- Una vez tomada la tercera fotografía, las imágenes se combinan automáticamente, y el resultado se muestra en pantalla. Para combinar sólo dos imágenes, presione **[OK/FUNC]** antes de tomar la tercera fotografía.
- Para detener la combinación durante el disparo, presione **MENU** antes de presionar **[OK/FUNC]**.

[ASOCIADO A PC]

Cree una imagen panorámica utilizando el software OLYMPUS Master contenido en el CD-ROM suministrado.

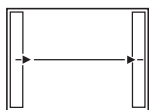

- ▷ : La siguiente fotografía se enlaza por el borde derecho.
- ◁ : La siguiente fotografía se enlaza por el borde izquierdo.

Las fotografías se enlazan de izquierda a derecha

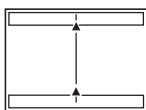

- △ : La siguiente fotografía se enlaza por arriba.
- ▽ : La siguiente fotografía se enlaza por abajo.

Las fotografías se enlazan de abajo hacia arriba

Utilice las teclas de control para especificar el borde por el que desea conectar las fotografías, y a continuación encuadre la imagen de forma que los bordes de las fotografías se superpongan.

Así se pueden tomar hasta 10 imágenes. Presione el botón **OK/FUNC** para salir de la fotografía panorámica.

- La parte [ASOCIADO A PC] de la imagen anterior en donde se fundirá con la siguiente no permanecerá en el cuadro. Tiene que recordar qué aspecto tenía la parte del cuadro y tomar la siguiente imagen para que se solape.

! Nota

- El enfoque, la exposición, el balance del blanco y el zoom están bloqueados en el primer cuadro, y el flash no se dispara.
- En el modo [COMBINAR EN CÁMARA 1] o en el [COMBINAR EN CÁMARA 2], los ajustes de la cámara se optimizan automáticamente para este modo. En el modo [ASOCIADO A PC], las fotos se disparan con la última configuración [ISO] o [SCN] (excepto para algunos modos de escenas).
- En el modo PANORAMA, Shadow Adjustment Technology (tecnología de ajuste de sombra) no está disponible.

4 SCN (Escena) Selección de un modo de escena en función de las condiciones fotográficas

RETRATO /PAISAJE /PAIS.+RETR. /ESC.NOCT.*1 /NOCHE+RETRATO*1 /DEPORTE //INTERIORES /
VELAS*1 /AUTO - RETRATO /RETR.LUZ DISPONIBLE*1 /PUESTA SOL*1 /FUEG.ARTIF.*1 /
COCINA /VITRINA /DOCUMENTOS /SUBASTA*2 /FOT. & SELEC.1*2 /
FOT. & SELEC.2*3 /PLAYA Y NIEVE /VIDEO PRE-CAPTURA

La pantalla de selección de modo de escena presenta imágenes de muestra, así como una descripción de la situación para la que cada una de ellas está diseñada. Sólo se puede seleccionar si el disco de modo está en **SCN**.

 "Disco de modo Cambio entre el modo de fotografía y el de reproducción" (P.12)

- Al cambiar de modo de escena, la mayoría de las opciones volverán a los ajustes de fábrica para cada modo de escena.

*1 Si el sujeto está oscuro, se activa automáticamente la función de reducción de ruido. Esto prácticamente duplica el tiempo de grabación, durante el cual no se pueden tomar otras fotografías.

*2 El enfoque se bloquea en la primera imagen.

*3 La cámara enfoca en cada imagen.

Pantalla de selección del modo de escena



Ajuste el modo de escena.

[FOT. & SELEC.1]/[FOT. & SELEC.2]

- Estos modos de escena le permiten tomar fotografías secuenciales manteniendo presionado el botón disparador. Después de tomar fotografías, seleccione las que desea borrar, márkelas con ✓ y presione para eliminarlas.

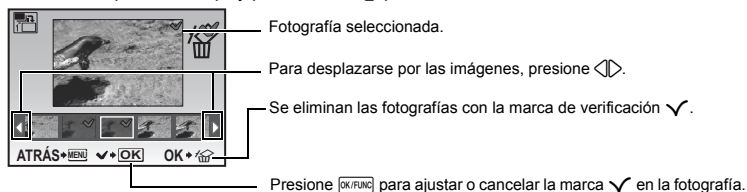

[VÍDEO PRE-CAPTURA]

- Después de decidir la escena, se guarda una película que dura 7 segundos (2 segundos después de presionar el botón del obturador y 5 segundos después) .
- No se graba ningún sonido.
- El zoom óptico se puede utilizar y el enfoque automático funciona durante el disparo.
- Para la configuración de [CALIDAD IMAGEN], seleccione [TAMAÑO] desde o y [FRECUENCIA] desde o .

5 MENÚ CÁMARA

WB Ajuste del color de una fotografía

AUTO		El balance de blancos se ajusta automáticamente para lograr colores naturales, con independencia de la fuente de luz.
	Día soleado	Para fotografiar bajo un cielo despejado.
	Día nublado	Para fotografiar bajo un cielo nublado.
	Luz de tungsteno	Para fotografiar bajo luz de tungsteno.
	Luz fluorescente 1	Para tomar fotografías de día bajo luz fluorescente. (Este tipo de luz se utiliza principalmente en las casas).
	Luz fluorescente 2	Para fotografiar bajo luz fluorescente blanca neutra. (Este tipo de luz se utiliza principalmente en las lámparas de escritorio).
	Luz fluorescente 3	Para fotografiar bajo luz fluorescente blanca. (Este tipo de luz se utiliza principalmente en los despachos).

ISO Ajuste de la sensibilidad ISO

AUTO	La sensibilidad se ajusta automáticamente según las condiciones del sujeto.
ISO ALT AU	Esta función utiliza una sensibilidad más elevada en comparación con [AUTO] para minimizar el efecto borroso causado por un sujeto en movimiento o al moverse la cámara.
64/100/200/400/ 800/1600	Un valor bajo reduce la sensibilidad para la fotografía a la luz del día de imágenes claras y nítidas. Cuanto mayor es el valor, mejor es la sensibilidad de la cámara y su habilidad para fotografiar con una velocidad de obturación rápida en condiciones de escasa luminosidad. Sin embargo, una sensibilidad elevada pueden introducir ruido en la fotografía resultante y darle un aspecto granulado.

DRIVE Uso de la fotografía secuencial (continua)

	Fotografía un cuadro cada vez que se presiona el botón disparador.
	El enfoque y la exposición quedan bloqueados en la primera imagen. La velocidad de la fotografía secuencial varía dependiendo del ajuste de calidad de imagen.
	Permite fotografiar a una velocidad superior a la de la fotografía secuencial normal.

Es posible tomar una secuencia de fotografías de una sola vez manteniendo presionado el botón disparador. La cámara toma fotos de forma continua hasta que se suelta el botón disparador.

- Cuando se selecciona , se aplican las siguientes restricciones de ajuste.
 - El flash está fijado en .
 - [ISO] está fijo en [AUTO].
 - [TAMAÑO] queda limitado a e inferior.
 - [ZOOM PRECISO], [ZOOM DIG.] y no están disponibles.

ZOOM PRECISOUso del zoom en un sujeto sin reducir la calidad de la imagen

OFF / ON

Esta función le permite hacer zoom hasta 25x combinando el zoom óptico con el recorte de imagen. Esta función no reducirá la calidad de imagen ya que no convierte datos con menos píxeles en datos con más píxeles.

- El factor de zoom disponible varía dependiendo del ajuste de [CALIDAD IMAGEN].
- [TAMAÑO] queda limitado a e inferior.

ZOOM DIG. Uso del zoom en un sujeto

OFF / ON

Se puede utilizar el zoom digital para acercar imágenes con una mayor ampliación cuando se combina con el zoom óptico. (Zoom óptico × zoom digital: máximo 28×)

- Esta función no puede ajustarse cuando [ZOOM PRECISO] está en [ON].

Zoom óptico



Zoom digital

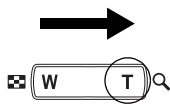
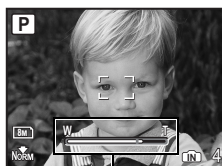

Barra del zoom
Zona blanca: Zona del zoom óptico
Área amarilla: Zona del zoom óptico

ESP/ Ajuste del área de medición del brillo del sujeto

ESP	Mide el brillo del centro del monitor y el área circundante por separado, para capturar una fotografía con brillo equilibrado. Al hacer fotografías con fuerte contraluz, el centro de la fotografía puede aparecer oscuro.
<input type="checkbox"/>	Sólo se mide el centro del monitor. Recomendado para fotografías con luz de fondo muy intensa.

MODO AF Ajuste del área de enfoque

SOMBRA	La cámara busca una cara en el cuadro y la enfoca.
IESP	La cámara determina qué sujeto queda enfocado dentro de la pantalla. Se puede realizar el enfoque aunque el sujeto no esté en el centro de la pantalla.
PUNTO	La selección del enfoque está basada en el sujeto dentro de la marca de objetivo de enfoque automático (AF).

- Incluso una vez activado [DET SOMBRA], los rostros podrían no detectarse según el sujeto.

..... Grabación de sonido con fotografías

OFF / ON

Cuando está activado [ON], la cámara graba unos 4 segundos de sonido después de tomar la fotografía.

Al grabar, gire el micrófono de la cámara hacia la fuente del sonido que desea grabar.

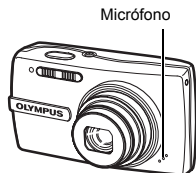

ESTABIL IMAG (fotografía fija)/DIS MOD VÍDEO (vídeo)

Toma de fotografías cuando se utiliza la estabilización de imagen

OFF / ON

Seleccione a OFF/ON la función de estabilización de imagen.

La configuración predeterminada de [ESTABIL IMAG] (foto fija) y [DIS MOD VÍDEO] (vídeo) está configurada a [ON] / [OFF] respectivamente.

- Al tomar fotografías con la cámara estabilizada (utilizando trípode), configurar a [OFF].
- Las imágenes pueden estar movidas si la cámara se agita mucho.
- A velocidades de obturación muy bajas (por ejemplo, al utilizar el modo de disparo de imagen fija o al tomar fotografías nocturnas), es posible que algunas imágenes no se beneficien del efecto de estabilización.
- Al establecer en [DIS MOD VÍDEO] a [ON] para grabar películas con la cámara, las imágenes grabadas serán ampliadas ligeramente.

6 MODO SILENC.

Desactivación de los sonidos de la cámara

DESACTIV. / ACTIVADO

Esta función le permite desactivar los sonidos de funcionamiento durante la toma de fotografías y la reproducción, tales como los pitidos de advertencia, los sonidos del botón disparador, etc.



4 EDICION

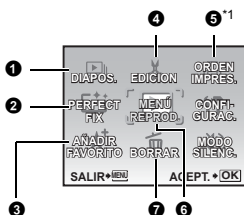
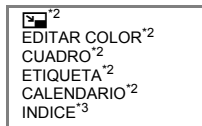

6 MENÚ REPROD

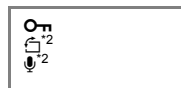

- *1 Se requiere una tarjeta.
- *2 Esto no aparece cuando se selecciona una película.
- *3 Esto no aparece cuando se selecciona la fotografía.



“Menús de CONFIGURAC.” (P.34)

“MODO SILENC. Desactivación de los sonidos de la cámara” (P.28)

- Los ajustes predefinidos de fábrica aparecen en gris ().

1 DIAPOS.

Reproducción automática de fotografías

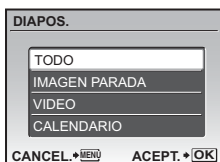

- Seleccione de [TODO], [IMAGEN PARADA], [VIDEO] y [CALENDARIO] para ejecutar la presentación de diapositivas.
- Cuando esté seleccionado [IMAGEN PARADA], seleccione el efecto de transición entre las imágenes desde [TIPO].
- Cuando estse seleccione el [CALENDARIO], seleccione la fecha de las imágenes que desea reproducir.
- Ajuste [BGM] a [OFF], [1] o [2].

DIAPOS.	TODO	/IMAGEN PARADA	/VIDEO	/CALENDARIO
TIPO	NORMAL	/FUNDIDO	/DESPLAZAM.	/ZOOM
BGM	OFF	1	2	

- Después de ajustar [BGM], presione **OK/FUNC** para iniciar la presentación de diapositivas.
- Presione **OK/FUNC** o **MENU** para cancelar la presentación de diapositivas.

2 PERFECT FIX

Edición de imágenes

La imagen grabada se corrige y graba como un archivo nuevo.

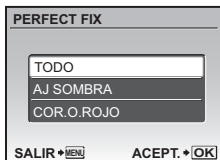

- Para llevar a cabo la selección deseada, seleccione el elemento que desea modificar con \triangle / ∇ y presione $\boxed{\text{OK/FUNC}}$.
- Seleccione la fotografía que desea modificar con \leftarrow / \rightarrow y presione $\boxed{\text{OK/FUNC}}$.

TODO	Se activan a la vez el ajuste de sombra y la corrección de ojos rojos.
AJ SOMBRA	Edite solamente las partes de las fotografías que salgan oscuras cuando haya contraluz.
COR.O.ROJO	Corrige los ojos rojos del sujeto.

- No se pueden corregir los vídeos o fotografías tomadas con otra cámara, ni las fotografías ya corregidas o editadas.
- Según la fotografía, puede que la edición no sea posible.
- La edición de una imagen puede afectar ligeramente a su calidad.

3 AÑADIR FAVORITO

Adición de imágenes favoritas

Esta función registra sus fotografías favoritas aparte en la memoria interna. Se pueden registrar hasta 9 fotografías favoritas.

★ Visualización de "Mi Favorito" (P.15)



- Use las teclas de control para seleccionar la fotografía y presione $\boxed{\text{OK/FUNC}}$.

- Las fotografías registradas no se pueden borrar aunque se formatee la memoria interna.
 - Una fotografía registrada se puede emplear como fotografía para la pantalla de inicio o como imagen de fondo de la pantalla de menú.
- "PW ON SETUP Ajuste de la pantalla de inicio y del volumen" (P.35)
"MENÚ COLOR Ajuste del color y el fondo de la pantalla de menú" (P.35)

! Nota

- Tenga en cuenta que las fotografías registradas no se pueden editar, imprimir, copiar en una tarjeta, transferir a un ordenador o reproducir en un ordenador.

4 EDICION

..... Modificación del tamaño de las fotografías

Modifica el tamaño de la fotografía y la guarda como un archivo nuevo.

VGA 640X480	Modifica el tamaño de la fotografía a 640X480 y la guarda como un archivo nuevo.
QVGA 320X240	Modifica el tamaño de la fotografía a 320X240 y la guarda como un archivo nuevo.

EDITAR COLOR..... Modificación del color de las fotografías

Modifica el color de la fotografía y la guarda como un archivo nuevo.



- Seleccione la fotografía con \leftarrow y presione $\boxed{\text{OK/FUNC}}$.
- Utilice las teclas de control para seleccionar el color deseado y presione $\boxed{\text{OK/FUNC}}$.

① Negro y blanco	Crea una fotografía en blanco y negro.
② Sepia	Crea una fotografía en color sepia.
③ Saturación (Alta)	Crea una fotografía con una fuerte saturación.
④ Saturación (Baja)	Crea una fotografía con una saturación realmente fuerte.

CUADRO..... Adición de cuadros a las fotografías

Esta función permite seleccionar un cuadro, integrar el cuadro con la imagen, y guardarla como una nueva fotografía.



- Seleccione la fotografía que quiera sintetizar con el cuadro con \leftarrow y presione $\boxed{\text{OK/FUNC}}$ (Presione \triangle ∇ para rotar la fotografía 90 grados en la dirección de las agujas del reloj o 90 grados en dirección contraria).
- Seleccione un cuadro con \leftarrow y presione $\boxed{\text{OK/FUNC}}$.
- Presione las teclas de control y el botón de zoom para ajustar la posición y el tamaño de la etiqueta, y presione $\boxed{\text{OK/FUNC}}$.
- Esta función no puede utilizarse para fotografías panorámicas.

ETIQUETA..... Añada una etiqueta a una fotografía

Esta función permite seleccionar una etiqueta, integrar la etiqueta con la imagen, y guardarlo como una nueva fotografía.

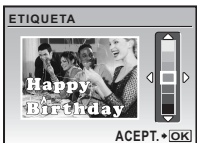

- Seleccione la fotografía con \leftarrow y presione $\boxed{\text{OK/FUNC}}$.
- Seleccione la etiqueta con \leftarrow y presione $\boxed{\text{OK/FUNC}}$. (Presione \triangle ∇ para girar la etiqueta 90 grados en la dirección de las agujas del reloj o 90 grados en la dirección contraria.)
- Presione las teclas de control y el botón de zoom para ajustar la posición y el tamaño de la etiqueta, y presione $\boxed{\text{OK/FUNC}}$.
- Ajuste el color del etiqueta con las teclas de control, y presione $\boxed{\text{OK/FUNC}}$.
- Esta función no puede utilizarse para fotografías panorámicas.

CALENDARIO Cree una impresión de calendario con una imagen

Esta función permite seleccionar un formato de calendario, integrar el calendario con la imagen, y guardarlo como un archivo nuevo.

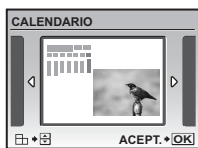

- Seleccione la fotografía con \leftarrow y presione $\boxed{\text{OK/FUNC.}}$.
- Seleccione el calendario con \leftarrow , y presione $\boxed{\text{OK/FUNC.}}$ (Presione \triangle para rotar la fotografía 90 grados en la dirección de las agujas del reloj e 90 grados en dirección contraria).
- Ajuste la fecha del calendario y presione $\boxed{\text{OK/FUNC.}}$.
- Esta función no puede utilizarse cuando está seleccionada la fotografía panorámica.

INDICE Creación de una presentación de índice a partir de un vídeo

Esta función extrae 9 imágenes de un vídeo y las guarda como una fotografía nueva (INDICE) con imágenes miniatura de cada cuadro.



- Seleccione un vídeo con \leftarrow , y presione $\boxed{\text{OK/FUNC.}}$.
- Aparecerá temporalmente la barra [PROCS.].

5 ORDEN IMPRES.

Realizar reservas de impresión (DPOF)

Esta función le permite grabar los datos de impresión (el número de copias y la información relativa a la fecha y la hora) junto con las fotografías almacenadas en la tarjeta.

\leftarrow "Ajustes de impresión (DPOF)" (P.43)

6 MENÚ REPROD.

\leftarrow Protección de fotografías

OFF / ON



Las fotografías protegidas no se pueden borrar con [BORRAR], [SEL. IMAGEN] ni [BORRAR TODO], pero sí mediante el formateo.

- Seleccione la fotografía con \leftarrow y protéjala seleccionando [ON] con \triangle . Puede proteger una sucesión de cuadros. \leftarrow aparece cuando la fotografía está protegida.

\leftarrow Rotación de fotografías

\leftarrow +90° / \square 0° / \leftarrow -90°

Las fotografías tomadas con la cámara en posición vertical se visualizan horizontalmente durante la reproducción. Esta función permite rotar estas fotos de forma que se vean en formato vertical en el monitor; las nuevas orientaciones se guardan incluso después de apagar la cámara.



Seleccione una imagen con \triangleleft \triangleright , y utilice \triangleup \triangledown para seleccionar [\uparrow +90°], [\square 0°], ó [\downarrow -90°]. Puede rotar una sucesión de cuadros.

Adición de sonido a las fotografías

SI / NO



La cámara graba el sonido durante aproximadamente 4 segundos.

- Seleccione una imagen con \triangleleft \triangleright y seleccione [SI] con \triangleup \triangledown y después presione [OK/FUNC] para comenzar la grabación.
- Aparecerá temporalmente la barra [PROCS.].

7 BORRAR Borrado de fotografías seleccionadas/Borrado de todas las fotografías

Las fotografías protegidas no se pueden borrar. Para borrarlas, primero cancele las fotografías protegidas. Una vez borradas, las fotografías no se pueden recuperar. Compruebe las fotografías para no borrarlas accidentalmente.

- Para borrar las fotografías de la memoria interna, no inserte la tarjeta en la cámara.
 - Para borrar las fotografías de la tarjeta, inserte primero una tarjeta en la cámara.
 - Es posible comprobar en el monitor si se está utilizando la memoria interna o la tarjeta.
- \mathcal{I} "Uso de la memoria interna o la tarjeta" (P.64)

SEL. IMAGEN Borra mediante la selección de un solo cuadro



- Use las teclas de control para seleccionar la fotografía y presione [OK/FUNC] para añadir \checkmark .
- Vuelva a presionar [OK/FUNC] para cancelar la selección.
- Cuando se hayan marcado todas las fotografías a borrar, presione \mathcal{I} / \mathcal{I} .
- Seleccione [SI] y presione [OK/FUNC].

BORRAR TODO Borra todas las fotografías de la memoria interna o la tarjeta

- Seleccione [SI] y presione [OK/FUNC].

Menús de CONFIGURAC.

Mode de fotografía

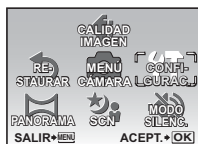

Modo de reproducción



CONFIGURAC.

FORMATEAR(FORMATEAR^{*1})
BACKUP^{*1}
● [Icon] PW ON SETUP
MENÚ COLOR
SONIDO^{*2}
VISUAL IMAG
NOM FICHERO
MAPEO PIX.
[Icon] HORAR.DOUBLE
AJUSTE ALARMA
SALIDA VÍD.
SALVAPANT.

*1 Se requiere una tarjeta.

*2 Esta función no está disponible en [MODO SILENC.].

[Icon] "MODO SILENC. Desactivación de los sonidos de la cámara" (P.28)

- Los ajustes predefinidos de fábrica aparecen en gris ([Icon]).

FORMATEAR Formateo de la memoria interna o de la tarjeta

Todos los datos existentes, incluso las fotografías protegidas, se borran cuando se formatea la memoria interna o una tarjeta (las imágenes registradas en "Mi favorito" no se borran). Asegúrese de almacenar o transferir los datos importantes a un ordenador antes de formatear la memoria interna o la tarjeta.

- Compruebe que no haya insertada ninguna tarjeta en la cámara al formatear la memoria interna.
- Al formatear la memoria interna, se borran los datos de los cuadros y las etiquetas descargados con el software OLYMPUS Master.
- Asegúrese de que la tarjeta esté insertada en la cámara al formatear la tarjeta.
- Antes de utilizar tarjetas que no sean de Olympus o que hayan sido formateadas en un ordenador, deberá formatearlas con esta cámara.

BACKUPCopia de fotografías de la memoria interna a la tarjeta

Inserte la tarjeta opcional en la cámara. La copia de los datos no borra las fotografías de la memoria interna.

- La copia de información tarda un poco. Antes de empezar la copia, asegúrese de que la batería no esté agotada o utilice el adaptador de CA.



..... Selección de un idioma de pantalla

Se puede seleccionar un idioma para las indicaciones en pantalla. Los idiomas disponibles varían dependiendo de la zona donde usted ha adquirido la cámara.

Se pueden añadir otros idiomas a la cámara con el software OLYMPUS Master suministrado.

PW ON SETUP Ajuste de la pantalla de inicio y del volumen

PANTALLA DESACTIV. (No se muestra ninguna fotografía) / 1 / 2 / MI FAVORITO

VOLUMEN DESACTIV. (Sin sonido) / BAJO / ALTO

- Seleccione [2] y presione **[OK/FUNC]** para establecer una fotografía de la memoria interna o de la tarjeta como pantalla de inicio.
- Seleccione [MI FAVORITO] y presione **[OK/FUNC]** para establecer una fotografía registrada en "Mi Favorito" como pantalla de inicio.
- ☞ "AÑADIR FAVORITO Adición de imágenes favoritas" (P.30)
- [VOLUMEN] no se puede ajustar en los siguientes casos.
 - Si [PANTALLA] está ajustado en [DESACTIV.]
 - Si [MODO SILENC.] está ajustado en [ACTIVADO]

MENÚ COLOR Ajuste del color y el fondo de la pantalla de menú

NORMAL / COLOR.1 / COLOR.2 / COLOR.3 / MI FAVORITO

- Seleccione [MI FAVORITO] y presione **[D]** para establecer una fotografía registrada en "Mi Favorito" como fondo.
- ☞ "AÑADIR FAVORITO Adición de imágenes favoritas" (P.30)

SONIDO Configurar la salida de sonido de la cámara

Puede hacer las siguientes configuraciones con [SONIDO].

- Configurar el tipo de sonido y volumen del funcionamiento de botones. (BEEP)
- Seleccionar el sonido y el volumen del botón disparador (SONIDO OBT.)
- Ajuste del sonido de advertencia de la cámara (■))
- Ajuste del volumen durante la reproducción. (▶)VOLUMEN

BEEP	TIPO DE SONIDO	1	/	2
	VOLUMEN	OFF	(Sin sonido) / BAJO	/ ALTO
SONIDO OBT.	TIPO DE SONIDO	1	/	2 / 3
	VOLUMEN	OFF	(Sin sonido) / BAJO	/ ALTO
■))		OFF	(Sin sonido) / BAJO	/ ALTO
▶)VOLUMEN		OFF	(Sin sonido) / BAJO	/ ALTO

- Puede configurar todos los sonidos silenciados de una sola vez ajustando [MODO SILENC.].

☞ "MODO SILENC. Desactivación de los sonidos de la cámara" (P.28)

VISUAL IMAG.....Visualización de imágenes inmediatamente después de capturarlas

OFF	No se muestra la fotografía que se está grabando. Esto es conveniente cuando desea prepararse para la toma siguiente mientras se está grabando la fotografía anterior.
ON	Se muestra la fotografía que se está grabando. Resulta útil para comprobar brevemente la fotografía que se acaba de tomar. Usted podrá volver a fotografiar mientras esté visualizándose la imagen.

NOM FICHERO..... Se pueden restaurar los nombres de archivo de las fotografías

RESTAURAR	El número de archivo y de carpeta recuperan los ajustes por defecto cada vez que se inserta una tarjeta nueva en la cámara. El número de la carpeta vuelve a [N.º 100] y el del archivo a [N.º 0001].
AUTO	Aunque se inserte una tarjeta nueva, se conservan los números de carpeta y de archivo de la tarjeta anterior. Esto le ayuda a manejar múltiples tarjetas.

Estructura de nombres de carpetas/nombres de archivos

Nombre de carpeta Nombre de archivo

Mes: Ene. - Sep. = 1 - 9, Oct. = A, Nov. = B,
Dic. = C.

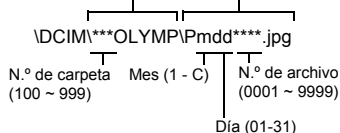

MAPEO PÍX. Ajuste de la función de procesamiento de imagen

La función de mapeo de píxeles permite que la cámara verifique y ajuste el CCD y las funciones de procesamiento de imagen. No es necesario operar esta función con frecuencia. Se recomienda efectuarla una vez al año. Espere al menos un minuto después de hacer o ver fotografías, para permitir un funcionamiento apropiado de la función de mapeo de píxeles. Si apaga la cámara durante el mapeo de píxeles, comience de nuevo. Seleccione [MAPEO PÍX.]. Cuando aparezca [INICIO], presione **[OK/FUNC.]**.



- △ : Aumenta el brillo del monitor.
- ▽ : Reduce el brillo del monitor

Presione **OK/FUNC** para confirmar la selección.



La fecha y la hora se graban con cada imagen, y se utilizan en el nombre de archivo.

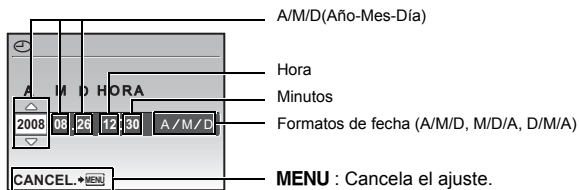

- Los dos primeros dígitos del año son fijos.
- La hora se muestra en el formato de 24 horas.
- Para hacer un ajuste horario preciso, con el cursor en "Minutos" o [A/M/D], presione **OK/FUNC** cuando la señal horaria alcance los 00 segundos.

HORAR.DOUBLE..... Ajuste de la fecha y la hora para otra zona horaria

OFF	Cambia a la fecha y hora ajustadas en [☺]. Las fotografías se graban con la fecha y hora ajustadas en [☺].
ON	Cambia a la fecha y hora ajustadas en [HORAR.DOUBLE]. Al ajustar el horario doble, seleccione [ON] y, a continuación, ajuste la hora. Las fotografías se graban con la fecha y hora ajustadas en [HORAR.DOUBLE].

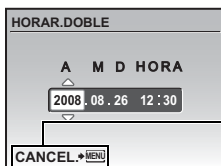

- El formato de la fecha es el mismo que el ajustado en [☺].
- Los dos primeros dígitos del año son fijos.
- La hora se muestra en el formato de 24 horas.

AJUSTE ALARMA Ajuste de alarmas

OFF	No se ha ajustado ninguna alarma o la alarma ha sido cancelada.
UNA VEZ	La alarma se activa una vez. Después de que la alarma se apague, el ajuste queda cancelado.
DIARIO	La alarma se activa diariamente a la hora ajustada.

- Si no se ha ajustado [⌚], la función [AJUSTE ALARMA] no está disponible.
- Si [MODO SILENC.] está ajustado a [ACTIVADO], la alarma no sonará.
- Cuando [HORAR.DOUBLE] está [ON], la alarma suena de acuerdo con el ajuste de fecha y hora del horario doble.

Ajuste de una alarma

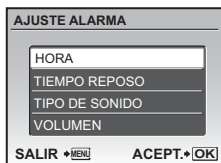

- Seleccione [UNA VEZ] o [DIARIO], y ajuste la hora de la alarma.
- Puede ajustar la función ahorro de energía o los sonidos y el volumen de la alarma.

HORA	Ajusta la hora de la alarma.	
TIEMPO REPOSO	OFF	No se activa la función de ahorro de energía.
	ON	La alarma se activa cada 5 minutos, hasta un máximo de 7 veces.
TIPO DE SONIDO	1 / 2 / 3	
VOLUMEN	BAJO / ALTO	

Probar, desactivar y comprobar la alarma

- Funcionamiento de la alarma:
 - Apague la cámara. La alarma sólo funciona si la cámara está apagada.
- Desactivar la alarma:
 - Mientras la alarma está sonando, presione cualquier botón para desactivarla y apague la cámara. Tenga en cuenta que al presionar **POWER** la cámara se encenderá.
 - Si [TIEMPO REPOSO] está ajustado en [OFF], la alarma se detiene automáticamente y la cámara se apaga después de 1 minuto de inactividad.
- Comprobación de los ajustes de alarma:
 - Con la cámara apagada, presione **DISP./?** para ver la hora de alarma actual y las horas programadas. Las horas se mostrarán durante 3 segundos.

SALIDA VÍD. Reproducción de fotografías en un televisor

NTSC / PAL

Los ajustes de fábrica varían según la zona en la que se ha adquirido la cámara.

Para reproducir fotografías en un televisor, ajuste la salida de vídeo en función del tipo de señal de vídeo de su televisor.

- Los tipos de señal de vídeo del televisor varían según el país/zona. Compruebe el tipo de señal de vídeo antes de conectar la cámara al televisor.

NTSC : Norteamérica, Taiwán, Corea, Japón

PAL: Países europeos, China

Reproducción de fotografías en un televisor

Apague la cámara y el televisor antes de realizar la conexión.

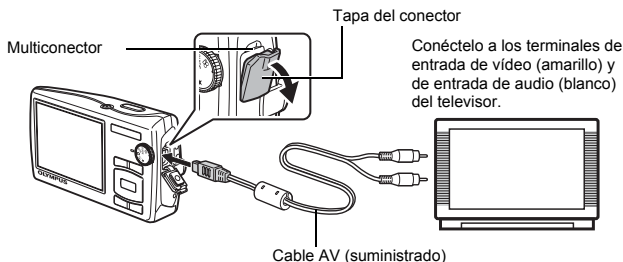

Ajustes en la cámara

Presione **POWER** en el modo de reproducción para encender la cámara.

- En el televisor aparecerá la última fotografía tomada. Utilice las teclas de control para seleccionar la fotografía que desea visualizar.

Ajustes en el televisor

Encienda el televisor y cambie al modo de entrada de vídeo.

- Para más información sobre cómo cambiar a entrada de vídeo, consulte el manual de instrucciones del televisor.
- Las imágenes y la información que aparecen en la pantalla pueden quedar recortadas, según los ajustes del televisor.

SALVAPANT. Ajuste de la cámara al modo de ahorro de energía

OFF / ON

Si no se realiza ninguna operación durante aproximadamente 10 segundos en el modo de fotografía, la pantalla se apaga automáticamente. Para salir del modo de ahorro de energía, presione el botón de zoom o cualquier otro botón.

Impresión de fotografías

Impresión directa (PictBridge)

Si conecta la cámara a una impresora compatible con PictBridge, puede imprimir las fotografías directamente.

IMPR. SIMPLE Imprimir la imagen mostrada en el monitor utilizando la configuración de impresión estándar.

IMPR.PERSONAL..... Imprimir con varias opciones de impresión.

- Es el estándar para conectar cámaras digitales e impresoras de diferentes fabricantes e imprimir fotografías directamente. Para saber si su impresora es compatible con PictBridge, consulte el manual de instrucciones de la impresora.
- Para obtener más información sobre las configuraciones estándares de impresión, los modos de impresión disponibles, los tamaños de papel, los cartuchos de tinta, etc., consulte el manual de instrucciones de la impresora.



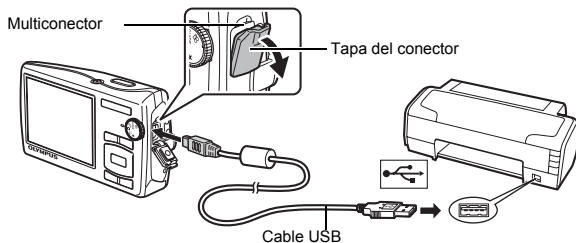

IMPR. SIMPLE

- 1** En el modo de reproducción, localice en el monitor la fotografía que desea imprimir.
- 2** Encienda la impresora y conecte el cable USB suministrado con la cámara en el multiconector de la cámara y en el puerto USB de la impresora.



- Se abre la pantalla [IMPR.SIMPLE INICIO].

- 3** Presione  .

- Se inicia la impresión.
- Cuando finaliza la impresión, se muestra la pantalla de selección de fotografías. Si desea imprimir otra fotografía, presione   para seleccionar una imagen y presione  .



- 4** Desconecte el cable USB.

Otros modos y opciones de impresión (IMPR.PERSONAL)

- 1 Siga los pasos 1 y 2 de la P.40 para acceder a la pantalla del paso 3 anterior y presione **[OK/FUNC]**.
- 2 Seleccione **[IMPR.PERSONAL]** y presione **[OK/FUNC]**.
- 3 Siga las instrucciones para ajustar las opciones de impresión.

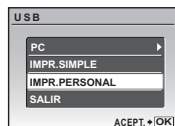

Selección de un modo de impresión

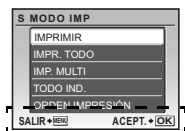

Instrucciones

IMPRIMIR	Imprime la fotografía seleccionada.
IMPR. TODO	Imprime todas las fotografías almacenadas en la memoria interna de la tarjeta.
IMP. MULTI	Imprime una fotografía en formato de presentación múltiple.
TODO IND.	Imprime un índice de todas las fotografías almacenadas en la memoria interna o en la tarjeta.
ORDEN IMPRESIÓN	Imprime las fotografías de acuerdo con los datos de reserva de impresión almacenados en la tarjeta. "Ajustes de impresión (DPOF)" (P.43)

Selección del papel de impresión



TAMAÑO	Elija uno de los tamaños de papel disponibles en la impresora.
SIN BORDES	Seleccione el modo de impresión con o sin bordes. En el modo [IMP. MULTI] no se puede imprimir con bordes.
FOTOS/HOJA	El número de copias que se pueden imprimir varía dependiendo de la impresora. Disponible sólo en el modo [IMP. MULTI] .

- Si no aparece la pantalla **[PAPEL IMPR.]**, las opciones **[TAMAÑO]**, **[SIN BORDES]** y **[FOTOS/HOJA]** se ajustan a los parámetros estándar.

Selección de la fotografía que se va a imprimir

Presione para seleccionar la fotografía que desea imprimir. También puede usar el botón de zoom y seleccionar una fotografía de la visualización de índice.



IMPRIMIR	Imprime una copia de la fotografía seleccionada. Si se selecciona [IMPR.1C.] o [MAS], se imprimen una o más copias.
IMPR.1C.	Realiza una reserva de impresión para la fotografía mostrada.
MAS	Selecciona el número de copias y los datos que se van a imprimir para la fotografía mostrada.

Selección del número de copias y de los datos que se van a imprimir

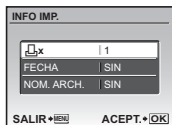

	Selecciona el número de copias. Se pueden seleccionar hasta 10 copias.
FECHA ()	Si selecciona [CON], las fotografías se imprimen con la fecha.
NOM. ARCH. ()	Si selecciona [CON], las fotografías se imprimen con el nombre de archivo.

4 Seleccione [IMPRIMIR] y presione .

- Se inicia la impresión.
- Cuando está seleccionada [OPCIONES] en el modo [IMPR. TODO], se muestra la pantalla [INFO IMP.].
- Una vez finalizada la impresión, aparece la pantalla [S MODO IMP].

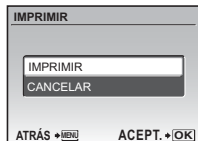

Para cancelar la impresión

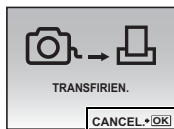

Pantalla durante la transferencia de datos

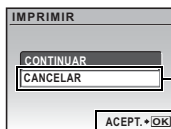

Seleccione [CANCELAR] y presione .

5 En la pantalla [S MODO IMP], presione **MENU**.

- Aparece un mensaje.

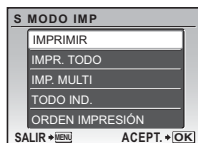

6 Desconecte el cable USB.

Ajustes de impresión (DPOF)

La reserva de impresión permite grabar los datos de impresión (el número de impresiones y la información relativa a la fecha y la hora) junto con las fotografías almacenadas en la tarjeta. Con la reserva de impresión es posible imprimir fácilmente las fotografías en casa, usando una impresora personal compatible con el formato DPOF, o en un establecimiento de impresión que disponga de dispositivos compatibles con el formato DPOF. DPOF es un formato estándar utilizado para registrar información sobre impresión automática desde las cámaras digitales.

- Sólo las imágenes almacenadas en la tarjeta pueden reservarse para imprimir. Inserte en la cámara una tarjeta con fotografías grabadas antes de realizar reservas de impresión.
- No se podrán cambiar con esta cámara las reservas de impresión DPOF asignadas por otro dispositivo. Efectúe los cambios utilizando el dispositivo original. Si una tarjeta contiene reservas de impresión DPOF asignadas por otro dispositivo, las reservas de impresión introducidas mediante esta cámara podrían sustituir a las reservas anteriores.
- Puede efectuar reservas de impresión DPOF para un máximo de 999 imágenes por tarjeta.
- No todas las funciones estarán disponibles con todas las impresoras o en todos los establecimientos fotográficos.

Reserva de impresión de un solo cuadro

1 Presione **MENU** en el modo reproducción para seleccionar **[ORDEN IMPRES.]**.

2 Seleccione **[]** o **[ALL]** y presione **[OK/FUNC.]**.

- []** Realiza una reserva de impresión para la fotografía seleccionada.
 - [ALL]** Realiza una reserva de impresión de todas las fotografías almacenadas en la tarjeta.
- Cuando se selecciona **[ALL]**, pase al paso 5.

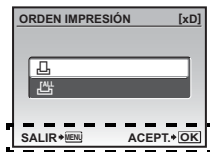

Instrucciones

3 Cuando se selecciona **[]**

Presione **[< >]** para seleccionar los cuadros que desea reservar para la impresión y, a continuación, presione **[< >]** para ajustar el número de copias.

- No se pueden realizar reservas de impresión para las fotografías con **[P]**.
- Repita el paso 3 para efectuar reservas de impresión para otras fotografías.

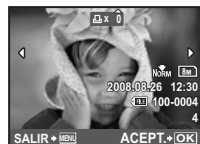

4 Cuando acabe de efectuar reservas de impresión, presione **[OK/FUNC.]**.

5 Seleccione los ajustes de impresión de fecha y hora, y presione **[OK/FUNC.]**.

SIN F/H Las fotografías se imprimen sin la fecha ni la hora.

FECHA Todas las fotografías seleccionadas se imprimen con la fecha en que fueron tomadas.

HORA Todas las fotografías seleccionadas se imprimen con la hora en que fueron tomadas.



6 Seleccione **[DEFINIR]** y presione **[OK/FUNC.]**.

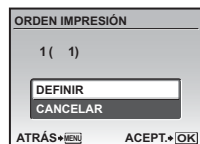

Restauración de los datos de la reserva de impresión

Se pueden restablecer los datos de reserva de impresión o sólo los de las fotografías seleccionadas.

1 Vaya al menú superior ► [ORDEN IMPRES.] y presione **OK/FUNC.**

Cancelar los datos de reserva de impresión para todas las fotografías

2 Seleccione [**ALL**] o [**ALL**] y presione **OK/FUNC.**

3 Seleccione [CANCELAR] y presione **OK/FUNC.**

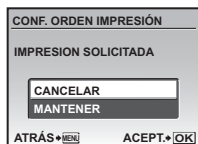

Para restaurar los datos de la reserva de impresión de la fotografía seleccionada

2 Seleccione [**1**] y presione **OK/FUNC.**

3 Seleccione [MANTENER] y presione **OK/FUNC.**

4 Presione ◀▶ para seleccionar la fotografía con las reservas de impresión que desea cancelar y presione ▽ para reducir el número de copias a 0.

- Repita el paso 4 para cancelar las reservas de impresión de otras fotografías.

5 Cuando haya acabado de cancelar las reservas de impresión, presione **OK/FUNC.**

6 Seleccione los ajustes de impresión de fecha y hora, y presione **OK/FUNC.**

- El ajuste se aplica a las demás fotografías con reservas de impresión.

7 Seleccione [DEFINIR] y presione **OK/FUNC.**

Uso de OLYMPUS Master

Con el cable USB que se adjunta podrá conectar la cámara al ordenador y descargar (transferir) las imágenes al ordenador usando el software OLYMPUS Master, también entregado con la cámara.

Antes de empezar, prepare los siguientes elementos.



OLYMPUS Master 2
CD-ROM



Cable USB



Ordenador que satisfice el
entorno de funcionamiento (P.45)

¿Qué es OLYMPUS Master?

OLYMPUS Master es un conjunto de aplicaciones para gestionar las imágenes digitales en el ordenador.

Instalar el software OLYMPUS Master

Antes de instalar el software OLYMPUS Master, compruebe que su ordenador es compatible con los siguientes requisitos del sistema.

Para sistemas operativos más nuevos, consulte la página web de Olympus que se indica en la contraportada de este manual.

Entorno de funcionamiento

	Windows	Macintosh
SO	Windows 2000 Professional/ XP Home Edition/ XP Professional/Vista	Mac OS X v10.3 o posterior
CPU	Pentium III 500 MHz o posterior	Power PC G3 500 MHz o posterior Intel Core Solo/Duo, 1,5 GHz o superior
RAM	256 MB o más	256 MB o más
Capacidad del disco duro	500 MB o más	500 MB o más
Monitor	1.024 × 768 píxeles o más 65.536 colores o más (se recomienda 16.770.000 de colores o más)	1.024 × 768 píxeles o más 32.000 colores o más (se recomienda 16.770.000 de colores o más)
Otros	Puerto USB o puerto IEEE 1394 Internet Explorer 6 o posterior QuickTime 7 o posterior recomendado DirectX 9 o posterior recomendado	Puerto USB o puerto IEEE 1394 (FireWire) Safari 1.0 o posterior (1.3 o posterior recomendado) QuickTime 6 o posterior

! Nota

- Debe utilizarse un ordenador con un sistema operativo preinstalado. No se garantiza un buen funcionamiento en ordenadores montados en casa o con un sistema operativo actualizado.
- No se garantiza un buen funcionamiento si se utiliza un puerto USB o IEEE 1394 (FireWire) añadido.
- Para instalar el software, tendrá que iniciar la sesión como usuario con privilegios de administrador.
- Cuando utilice un Macintosh, no se olvide de retirar los soportes (arrastrar y soltar sobre el icono de la papelera) antes de realizar las siguientes operaciones. Si no lo hace, el ordenador podría volverse inestable y habría que reiniciarlo.
 - Desconecte el cable que conecta la cámara al ordenador
 - Apague la cámara
 - Abra la tapa del compartimento de la batería/ tapa de la tarjeta de la cámara

Para ver cómo instalar el software de OLYMPUS Master, consulte la guía de instalación incluida en el CD-ROM.

Conexión de la cámara a un ordenador

1 Asegúrese de que la cámara esté apagada.

- El monitor está apagado.
- Se retrae el objetivo.

2 Conecte el multiconector de la cámara al puerto USB del ordenador mediante el cable USB suministrado.

- Para saber dónde se encuentra el puerto USB, consulte el manual de instrucciones del ordenador.
- La cámara se enciende de modo automático.
- El monitor se enciende y aparece la pantalla de selección para la conexión USB.

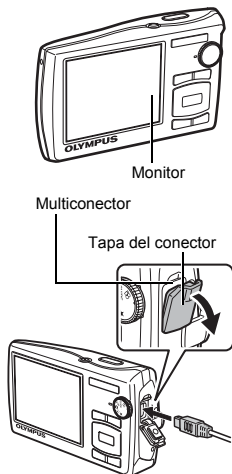

3 Seleccione [PC] y presione **OK/FUNC.**

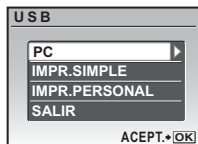

4 El ordenador reconoce la cámara.

• Windows

Al conectar la cámara al ordenador por primera vez, el ordenador intenta reconocer la cámara. Haga clic en "Aceptar" para salir del mensaje que se muestra. La cámara es reconocida como "Disco extraíble".

• Macintosh

El programa iPhoto es la aplicación predeterminada para gestionar las imágenes digitales. Al conectar por primera vez la cámara digital se inicia de forma automática la aplicación iPhoto; por lo tanto, cierre esta aplicación e inicie OLYMPUS Master.



Nota

- Las funciones de la cámara estarán desactivadas mientras esté conectada al ordenador.
- La conexión de la cámara a un ordenador a través de un concentrador USB puede crear problemas de funcionamiento. En este caso, no utilice un concentrador; conecte la cámara directamente al ordenador.
- No se podrán transferir imágenes al ordenador con OLYMPUS Master si se selecciona [PC] en el paso 3, se presiona \triangleright y se selecciona [MTP].

Iniciar el software OLYMPUS Master

Windows

1 Haga doble clic en el icono "OLYMPUS Master 2"  del escritorio.

Macintosh

1 Haga doble clic en el icono "OLYMPUS Master 2"  de la carpeta "OLYMPUS Master 2".

- Se mostrará la ventana de examinar.
- Cuando se inicia OLYMPUS Master por primera vez tras la instalación, la pantalla inicial de ajuste y la pantalla de registro de usuario de OLYMPUS Master aparecen antes que la ventana de examinar. Siga las instrucciones en pantalla.

Mostrar las imágenes de la cámara en un ordenador

Descarga y almacenamiento de imágenes

1 Haga clic en “Transferir imágenes”  en la ventana de examinar y haga clic en “De cámara” .

- Aparece una ventana que muestra todas las imágenes que se pueden transferir desde la cámara. Aparecen todas las imágenes de la cámara.

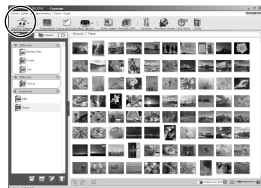

2 Seleccione “Álbum nuevo” y escriba un nombre de álbum.

3 Seleccione los archivos de imagen y haga clic en “Transferir imágenes”.

- Se muestra una ventana que indica que ha finalizado la descarga.



4 Haga clic en “Navegar por las imágenes ahora”.

- Se muestran las imágenes descargadas en la ventana de examinar.

Para desconectar la cámara

1 Compruebe que el piloto de control de la tarjeta ha dejado de parpadear.

Piloto de control de la tarjeta

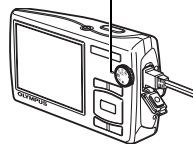

2 Para desconectar el cable USB, haga lo siguiente.

Windows

- ① Haga clic en el icono “Desconectar o expulsar hardware”  de la bandeja del sistema.
- ② Haga clic en el mensaje que se muestra.
- ③ Cuando se muestre un mensaje que dice que el hardware se puede expulsar con seguridad, haga clic en “Aceptar”.



Macintosh

- 1 El icono de la papelera cambia al icono de expulsión al arrastrar el icono "Untitled" o "NO_NAME" del escritorio. Arrástrelo y suéltelo sobre el icono de expulsión.



3 Desconecte el cable USB de la cámara.

! Nota

- Windows: Al hacer clic en "Unplug or Eject Hardware", podría aparecer un mensaje de advertencia. Compruebe que no se están descargando desde la cámara datos de imágenes, y que estén cerradas todas las aplicaciones. Vuelva a hacer clic en el icono "Unplug or Eject Hardware" y desconecte el cable.

Para el funcionamiento detallado de la OLYMPUS Master, consulte la guía de arranque rápido que se muestra después de que arranca la ayuda de la OLYMPUS Master.

Cómo descargar y guardar imágenes en un ordenador sin usar OLYMPUS Master

Esta cámara es compatible con el almacenamiento masivo USB. Es posible conectar la cámara al ordenador utilizando el cable USB con la cámara para descargar y almacenar imágenes sin usar el programa OLYMPUS Master que se adjunta. Para conectar la cámara al ordenador utilizando el cable USB, son necesarios los siguientes elementos.

Windows: Windows 2000 Professional/XP Home Edition/XP Professional/Vista
Macintosh: Mac OS X v10.3 o posterior

! Nota

- Si el ordenador funciona con Windows Vista, seleccione [PC] en el paso 3 de la P. 46, presione > y seleccione [MTP] para utilizar Windows Photo Gallery.
- La transferencia de datos no estará garantizada en las siguientes condiciones, incluso si el ordenador está equipado con un puerto USB.
 - Ordenadores con un puerto USB agregado por medio de una tarjeta de ampliación, etc.
 - Ordenadores sin un SO instalado de fábrica y ordenadores de fabricación casera.

Para aumentar el número de idiomas

¡Asegúrese de que la batería está completamente cargada!

- 1 Asegúrese de que su ordenador está conectado a Internet.**
- 2 Conecte el cable USB a un puerto USB del ordenador.**
- 3 Conecte el otro extremo al conector USB de la cámara.**
 - La cámara se enciende de modo automático.
 - El monitor se enciende y aparece la pantalla de selección para la conexión USB.
- 4 Seleccione [PC] y presione **[OK/FUNC]**.**
- 5 En la ventana de examinar, seleccione “Cámara” y, a continuación, “Actualizar cámara/Agregar idioma de visualización”.**
 - Aparecerá una ventana de confirmación de la actualización.
- 6 Haga clic en “Aceptar”.**
 - Aparecerá la ventana de actualización de la cámara.
- 7 Haga clic en “Agregar idioma” en la pantalla de actualización de la cámara.**
 - Se abrirá la ventana “Agregar idioma de visualización de la cámara”.



- 8 Haga clic en **[v]** y elija un idioma.**
- 9 Haga clic en “Agregar”.**
 - El nuevo idioma se descarga en la cámara. No retire ningún cable ni la batería mientras la cámara está procesando.

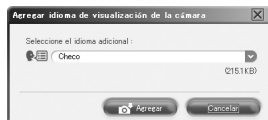

- 10 Una vez finalizada la descarga, en la pantalla de la cámara aparecerá el mensaje “OK”. Ya puede desconectar los cables y apagar la cámara. Después de reiniciar la cámara podrá escoger el nuevo idioma en [CONFIGURAC.].**

Familiarizarse con su cámara

Consejos fotográficos e información

Consejos antes de empezar a tomar fotografías

La cámara no se enciende, a pesar de que la batería está instalada

La batería no está suficientemente cargada

- Cargue la batería en el cargador.

La batería no puede funcionar temporalmente debido al frío

- El rendimiento de la batería se reduce a bajas temperaturas y es posible que no esté suficientemente cargada para encender la cámara. Extraiga la batería y caliéntela un rato en el bolsillo.

No se puede utilizar la tarjeta

- Si el área de contacto de la tarjeta está sucia, la pantalla [CONFIG. TARJ.] podría aparecer sin leer la tarjeta. En ese caso, seleccione [LIMPIAR TARJETA] y pulse **[OK/FUNC.]**. A continuación, saque la tarjeta y limpie el área de contacto con un paño suave y seco.

Cuando se presiona el botón disparador, la cámara no toma fotografías

La cámara está en el modo de reposo

- Para ahorrar energía de la batería, la cámara pasa automáticamente al modo de reposo y el monitor se apaga cuando no hay actividad durante 3 minutos cuando la cámara está encendida (con el objetivo extendido y el monitor encendido). La cámara no toma ninguna fotografía en este modo al presionar el botón disparador hasta el final. Presione el botón de zoom u otros botones para interrumpir el modo de reposo antes de tomar fotografías. Si la cámara se deja otros 15 minutos de inactividad, se apaga automáticamente (el objetivo se retrae y el monitor se apaga). Presione el **POWER** para encender la cámara.

El disco de modo está situado en o

- Éste es el modo de reproducción para ver fotografías en el monitor. Sitúe el disco de modo en un modo de fotografía.

El disco de modo está ajustado a **GUIDE**

- No se pueden tomar fotografías con la toma de imágenes en pantalla. Tome fotografías tras seleccionar el efecto de disparo que desee en la guía de disparo o elija un ajuste distinto de **GUIDE** en modo de fotografía.

El flash se está cargando

- Antes de tomar una fotografía, espere a que el indicador  (carga del flash) deje de parpadear.

No se han ajustado la fecha y la hora

Se ha utilizado la cámara en las mismas condiciones en las que se la adquirió

- No se ajustaron la fecha y la hora después de adquirir la cámara. Antes de usar la cámara, ajuste la fecha y la hora.
 "Encienda la cámara" (P.6)
"⌚ Ajuste de la fecha y la hora" (P.37)

Se ha extraído la batería de la cámara

- Si la cámara permanece sin batería durante aproximadamente 1 día, la fecha y la hora volverán al ajuste predeterminado de fábrica. El ajuste de fecha y hora se anulará incluso antes si la batería ha estado en la cámara durante un período corto de tiempo. Asegúrese de que los ajustes de fecha y hora son correctos antes de tomar fotografías.

Enfoque del sujeto

Hay varias maneras de enfocar, según el sujeto.

Cuando el sujeto no está en el centro del cuadro

- Sitúe el sujeto en el centro del cuadro, bloquee el enfoque sobre el sujeto y vuelva a encuadrar la imagen.
 - Ajuste el [MODO AF] a [IESP].
- 👉 "MODO AF Ajuste del área de enfoque" (P.28)

El sujeto se mueve rápidamente

- Enfoque en un punto que esté más o menos a la misma distancia que el sujeto que desea fotografiar y bloquee el enfoque (presionando el botón disparador hasta la mitad). A continuación, vuelva a encuadrar la imagen y presione el botón disparador hasta el final cuando el sujeto entre en el cuadro.

Sujetos difíciles de enfocar

- En ciertas condiciones, resulta difícil enfocar con la función de enfoque automático.



Sujetos con poco contraste



Sujetos con un área extremadamente brillante en el centro del cuadro

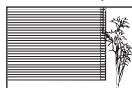

Sujetos sin líneas verticales



Sujetos a distancias diferentes

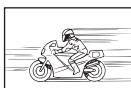

Sujetos que se mueven rápidamente



El sujeto no está en el centro del cuadro

En estos casos, enfoque (bloqueo de enfoque) un objeto que tenga un contraste alto y que se encuentre a la misma distancia que el sujeto que desea fotografiar, vuelva a componer la toma y luego tome la foto. Si el sujeto no tiene líneas verticales, sujete la cámara verticalmente y enfoque con la función de bloqueo de enfoque (presione el botón disparador hasta la mitad de su recorrido), luego vuelva a colocar la cámara en posición horizontal sin soltar el botón y tome la fotografía.

Evite las fotografías borrosas mediante la estabilización de imagen

Para evitar que se mueva la cámara, asegúrese de sujetarla firmemente con ambas manos y de presionar suavemente el botón disparador. También puede reducir el efecto borroso presionando utilizando la función de estabilización de imagen durante la toma de fotografías.

- 👉 "ESTABIL IMAG (fotografía fija)/DIS MOD VÍDEO (vídeo) Toma de fotografías cuando se utiliza la estabilización de imagen" (P.28)

Es más posible que las fotografías salgan borrosas si:

- se capturan con un ajuste de zoom muy amplio, es decir, utilizando a la vez las funciones de zoom óptico y zoom digital,
- el sujeto es oscuro y la velocidad de obturación es baja, o
- se utilizan modos de escena en los que el flash está desactivado y/o la velocidad de obturación es lenta.

Toma de fotografías estabilizadas sin flash

El flash se activa automáticamente cuando la luz es insuficiente o se mueve la cámara. Para tomar fotografías sin flash en lugares oscuros, ajuste el modo de flash a [🔴] y realice los siguientes ajustes:

Aumente el valor del ajuste [ISO]

- 👉 "ISO Ajuste de la sensibilidad ISO" (P.26)

La fotografía está demasiado granulada

Existen varios factores que pueden hacer que la fotografía se vea granulada.

Uso del zoom digital para fotografiar primeros planos

- Con el zoom digital, parte de la imagen se recorta y amplía. Cuanto mayor es la ampliación, más granulada sale la imagen.

 "ZOOM DIG. Uso del zoom en un sujeto" (P.27)

Aumento de la sensibilidad ISO

- Si se aumenta el valor de sensibilidad [ISO], en la imagen puede aparecer "ruido", unas pequeñas manchas de color inesperado o una irregularidad en el color, lo que da a la fotografía ese aspecto granulado. La cámara integra una función que suprime el ruido al fotografiar con valores de sensibilidad altos; no obstante, el aumento de la sensibilidad puede producir cierta cantidad de ruido, según las condiciones fotográficas.

 "ISO Ajuste de la sensibilidad ISO" (P.26)

Toma de fotografías con el color correcto

- La razón por la que a veces se producen diferencias entre los colores de la fotografía y los colores reales es la fuente de luz que ilumina al sujeto. [WB] es la función que ayuda a que la cámara determine los colores correctos. Normalmente, el ajuste [AUTO] proporciona un balance de blancos óptimo, pero, según el sujeto que se va a fotografiar, podría ser aconsejable ajustar manualmente la función [WB].



- Cuando el sujeto está a la sombra en un día soleado
- Cuando el sujeto está iluminado tanto por luz natural como por luz artificial de interiores, como por ejemplo cerca de una ventana
- Cuando no hay blanco en el centro del cuadro



 "WB Ajuste del color de una fotografía" (P.26)

Toma de fotografías de una playa blanca o una escena nevada

- Toma las fotos con  en el modo **SCN**. Adecuada para hacer fotografías en un día soleado en la playa o la nieve.

 "**SCN** (Escena) Selección de un modo de escena en función de las condiciones fotográficas" (P.25)

- Frequentemente, los objetos brillantes (como la nieve) aparecerán más oscuros que sus colores naturales. Utilice   para ajustar hacia [+] para hacer que el sujeto aparezca más brillante. Contrariamente, al fotografiar sujetos oscuros puede ser recomendable ajustar el valor hacia el [-]. Puede que, a veces, cuando se utiliza el flash no se obtenga el brillo (exposición) deseado.

 "Botón   Ajuste del brillo de la fotografía (Compensación de la exposición)" (P.17)



Desalineación de imágenes panorámicas



- Si la panorámica se realiza a lo largo del eje central de la cámara, se reducirá la desalineación de la imagen. Al tomar primeros planos de sujetos, la ejecución de la panorámica a lo largo del eje de la punta del objetivo suele dar buenos resultados.
- En el modo [COMBINAR EN CÁMARA 1], la cámara detecta automáticamente su propia posición salvo en los siguientes casos (En tal casos, utilice [COMBINAR EN CÁMARA 2] [ASOCIADO A PC]):
 - si se ejecuta una panorámica de manera rápida o irregular.
 - si se toma un sujeto de bajo contraste (cielo azul, etc.).
 - si se toma un sujeto en movimiento enmarcado a pantalla completa.
 - si se ejecuta una panorámica sin imágenes en la pantalla.



Toma de fotografías de un sujeto a contraluz



- Cuando la Tecnología de ajuste de sombras se selecciona [ON], la cara del sujeto aparece más clara incluso a contraluz y se mejora el color del fondo en la fotografía. Esta función también sirve para fotografiar un sujeto dentro de una casa o edificio desde fuera.



 "Aumento del brillo del sujeto a contraluz" (P.18)

- Con [ESP/] ajustado a [], se puede tomar la fotografía que se basa en el brillo del centro del monitor, sin que el sujeto se vea afectado por la luz del fondo.

 "ESP/ Ajuste del área de medición del brillo del sujeto" (P.28)

- Ajuste el flash a  para activar el flash de relleno. Puede tomar fotografías de un sujeto a contraluz sin que la cara aparezca oscurecida.  es eficaz para tomar fotografías a contraluz y bajo luz fluorescente y otras fuentes de luz artificiales.

 "Botón  Toma de fotografías con flash" (P.17)

- Resulta útil ajustar la compensación de exposición a [+], pulsando Δ \square al fotografiar cuando hay un contraluz muy intenso.
-  "Botón Δ \square Ajuste del brillo de la fotografía (Compensación de la exposición)" (P.17)
- Ajuste la exposición de la cara de la persona ajustando [MODO AF] a [SOMBRA] para que la cara del sujeto aparezca más clara incluso a contraluz.
-  "MODO AF Ajuste del área de enfoque" (P.28)

Consejos fotográficos e información adicionales

Aumento del número de fotografías que se pueden tomar

Existen dos maneras de grabar las fotografías capturadas con esta cámara.

Almacenamiento de fotografías en la memoria interna

- Las fotografías se guardan en la memoria interna, y cuando el número de fotografías almacenables alcanza el 0, debe conectar la cámara a un ordenador para descargar las imágenes y, a continuación, eliminarlas de la memoria interna.

Uso de una tarjeta (xD-Picture Card)(opcional)







- Si está instalada en la cámara, las fotografías se guardan en la tarjeta. Cuando la tarjeta se llena, se descargan las imágenes al ordenador y después se borran de la tarjeta o se usa una tarjeta distinta.
- Cuando hay una tarjeta instalada en la cámara, las imágenes no se almacenan en la memoria interna. Se pueden copiar las fotos de la memoria interna a la tarjeta con la función [BACKUP].
-  "BACKUP Copia de fotografías de la memoria interna a la tarjeta" (P.34) "La tarjeta" (P.63)

Número de fotografías almacenables/Duración de grabación continua

Fotografías

TAMAÑO	COMPRESIÓN	Número de fotografías almacenables			
		Memoria interna		Utilizar una tarjeta de 1GB	
		Con sonido	Sin sonido	Con sonido	Sin sonido
 3264X2448		3	3	253	255
		7	7	492	499
 2560X1920		5	6	404	410
		12	12	820	841
 2048X1536		9	9	615	627
		18	19	1254	1305
 1600X1200		15	15	1031	1066
		29	31	1938	2063
 1280X960		23	24	1560	1640
		43	47	2907	3198
 640X480		75	90	4920	5815
		122	164	7996	10661
 1920X1080		14	14	954	984
		27	28	1827	1938

Vídeo

TAMAÑO	FRECUENCIA	Duración de grabación continua	
		Memoria interna	Utilizar una tarjeta de 1GB
 640X480		8 seg.	10 seg.
		16 seg.	18 min 37 seg.
 320X240		19 seg.	22 min 3 seg.
		38 seg.	29 min.

Uso de una tarjeta nueva

- Si utiliza una tarjeta que no sea de Olympus o una tarjeta empleada para otra aplicación en un ordenador, utilice la función [FORMATEAR] para formatear la tarjeta.
 "FORMATEAR Formateo de la memoria interna o de la tarjeta" (P.34)

El piloto de acceso a la tarjeta parpadea

- Parpadeando: Se está grabando o descargando (si la cámara está conectada al ordenador) una fotografía o un vídeo.
- Mientras parpadee el piloto de control de la tarjeta, no realice ninguna de las siguientes acciones. Si lo hace, podría impedir que se guarden los datos y dañar la memoria interna o la tarjeta.
 - Abra la tapa del compartimento de la batería/tapa de la tarjeta.
 - Retirar la batería y la tarjeta.

Ampliar la vida útil de la batería

- Cualquiera de las siguientes operaciones mientras no se están tomando fotografías puede consumir la energía de la batería.
 - Presionar repetidamente el botón disparador hasta la mitad de su recorrido.
 - Usar repetidamente el zoom.
- Para reducir al máximo el consumo de la batería, ajuste [SALVAPANT.] a [ON] y apague la cámara siempre que no la esté usando.
 "SALVAPANT. Ajuste de la cámara al modo de ahorro de energía" (P.39)

Funciones que no se pueden seleccionar desde los menús / Funciones que no se pueden seleccionar ni siquiera desde los botones de funciones

- Es posible que algunas opciones no se puedan seleccionar desde los menús al utilizar las teclas de control (el menú está de color gris y no se puede seleccionar).
 - Funciones que no se pueden ajustar con el modo de fotografía seleccionado
 - Funciones que no se pueden ajustar debido a una función que ya ha sido ajustada: Cuando [DRIVE] está configurada a [Hi], [ZOOM PRECISO] o [ZOOM DIG.] no se puede configurar.
- Dependiendo de las situaciones, algunos elementos no pueden configurarse cuando se pulsa el botón.
[S], Modo de flash, etc.
- Algunas funciones no se pueden utilizar si no hay una tarjeta instalada en la cámara.
[PANORAMA], [ORDEN IMPRES.], [FORMATEAR], [BACKUP]

Restauración de los valores de fábrica

- Esta cámara conserva los ajustes (excepto para **SCN**) incluso después de apagar la cámara. Para volver a los ajustes de fábrica, ejecute [RESTAURAR].
 "RESTAURAR Restauración de los valores de fábrica" (P.23)

Confirmación de la exposición cuando hay dificultades para ver el monitor en exteriores

Hay veces en que puede resultar difícil ver el monitor y confirmar la exposición al fotografiar en exteriores.

Presione varias veces **DISP./** para visualizar el histograma

- Ajuste la exposición de forma que el gráfico esté concentrado en los bordes exteriores y equilibrado a ambos lados.

Cómo leer el histograma

- ① Si el pico ocupa demasiado espacio en el cuadro, la imagen aparecerá negra en su mayor parte.
- ② Si el pico ocupa demasiado espacio en el cuadro, la imagen aparecerá blanca en su mayor parte.
- ③ La parte en verde del histograma muestra la distribución de luminancia dentro de la marca de objetivo de enfoque automático (AF).

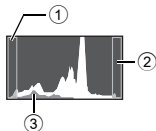

- 👉 "Botón **DISP./** Cambio de la información en la pantalla/ Visualización de la guía de menú/ Comprobación de la hora" (P.19)

Ayuda para la reproducción y consejos para la solución de problemas

No se puede corregir el fenómeno de ojos rojos

- Según la fotografía, es posible que no se puedan reparar los ojos rojos. También es posible que se puedan reparar otras partes, excepto los ojos.

La fotografía captura la luz

- La luz reflejada por el polvo del aire se puede capturar en la fotografía cuando se dispara con flash por la noche.

Consejos de reproducción

Reproducción de la fotografía en la memoria interna

- Si hay una tarjeta dentro de la cámara, no se puede reproducir la fotografía de la memoria interna. Extraiga la tarjeta antes de reproducir la fotografía de la memoria interna.

Visualización de información de las fotografías

- Reproduzca una fotografía y presione **DISP./**. Presione **DISP./** repetidamente para cambiar la cantidad de información presentada.

- 👉 "Botón **DISP./** Cambio de la información en la pantalla/ Visualización de la guía de menú/ Comprobación de la hora" (P.19)

Visualización rápida de una foto

- Presione **W** en el botón de zoom para ver las fotos en formato miniatura (visualización de índice) o en formato de calendario (vista de calendario).

- 👉 "Botón de zoom" (P.16)

Eliminación del sonido asociado a fotografías

- Una vez que haya agregado el sonido a una fotografía, será imposible borrar el sonido. En ese caso, proceda de nuevo a la grabación silenciosa. No es posible grabar el sonido si no hay suficiente espacio disponible en la memoria interna o en la tarjeta.

- 👉 "Adición de sonido a las fotografías" (P.33)

Visualización de la foto entera en la pantalla de un ordenador

El tamaño de la fotografía visualizada en la pantalla de un ordenador depende de la configuración del ordenador. Si la resolución de pantalla es de 1024X768 y usted está utilizando Internet Explorer para ver una fotografía de 2048X1536 al 100 %, no podrá ver toda la fotografía sin desplazarla. Existen varias maneras de ver la fotografía entera en la pantalla del ordenador.











Vea la fotografía con software de visualización de imágenes



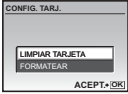

- Instale el software OLYMPUS Master 2 del CD-ROM suministrado.

Cambie la resolución de pantalla

- Se pueden reorganizar los iconos del escritorio. Para obtener detalles sobre la configuración de la resolución de pantalla de su ordenador, consulte el manual de instrucciones del equipo.

Si obtiene un mensaje de error en la cámara

Indicaciones del monitor	Causas posibles	Soluciones
 ERR. TARJ.	Hay un problema con la tarjeta.	Esta tarjeta no sirve. Inserte una tarjeta nueva.
 PROTEC. ESCR.	No se puede escribir en la tarjeta.	La imagen grabada se ha protegido (sólo lectura) usando un ordenador. Descargue la imagen a un ordenador para cancelar el ajuste de sólo lectura.
 MEM. LLENA	La memoria interna no tiene memoria disponible y no puede almacenar más datos.	Inserte una tarjeta o borre los datos no deseados. Antes de borrar, copie las fotografías importantes a la tarjeta o descárguelas al ordenador.
 TARJ.LLENA	La tarjeta no tiene memoria disponible y no puede almacenar más datos.	Reemplace la tarjeta o borre los datos no deseados. Antes de borrar, transfiera las imágenes importantes a un ordenador.
 SIN IMAGENES	No hay fotografías en la memoria interna o en la tarjeta.	Ni la memoria interna ni la tarjeta contienen fotografías. Grabe las fotografías.
 ERROR IMAGEN	Hay un problema con la fotografía seleccionada y no puede ser reproducida en esta cámara.	Utilice el software de procesamiento de imágenes para ver la fotografía en un ordenador. Si aún no consigue reproducirla, significa que el archivo de imágenes está dañado.
 LA IMAGEN NO ES EDITABLE	No se pueden editar ni corregir las fotos hechas con otras cámaras, las tomadas en [16:9], o aquellas que ya hayan sido editadas o modificadas.	Utilice un programa de procesamiento de imágenes para editarlas.
 ¡TAPA ABIERTA!	La tapa de la tarjeta está abierta.	Cierre la tapa del compartimento de la batería/tarjeta.
 BATER. AGOTADA	La batería está agotada.	Cargue la batería.
	No se ha leído la tarjeta. O la tarjeta no está formateada.	<ul style="list-style-type: none"> • Seleccione [LIMPIAR TARJETA] y presione [OK/FUNC]. Quite la tarjeta y después limpie el área de contacto con un año seco y suave. • Seleccione [FORMATEAR] ► [SI] y presione [OK/FUNC]. Se borran todos los datos de la tarjeta.
	Se ha detectado un error en la memoria interna.	Seleccione [FORMATEAR] ► [SI] y presione [OK/FUNC]. Se borran todos los datos de la memoria interna.
 SIN CONEXIÓN	La cámara no está conectada correctamente al ordenador o a la impresora.	Desconecte la cámara y vuelva a conectarla correctamente.

Indicaciones del monitor	Causas posibles	Soluciones
 NO HAY PAPEL	No hay papel en la impresora.	Ponga papel en la impresora.
 NO HAY TINTA	Se ha agotado la tinta de la impresora.	Sustituya el cartucho de tinta de la impresora.
 ATASCADA	El papel se ha atascado.	Retire el papel atascado.
CAMB. AJUSTES	Se ha retirado la bandeja del papel de la impresora, o se ha activado la impresora mientras se cambiaba la configuración de la cámara.	No active la impresora mientras esté cambiando la configuración de la cámara.
 ERROR IMPR.	Se ha detectado un problema con la impresora o con la cámara.	Apague la cámara y la impresora. Revise la impresora y solucione los posibles problemas, y luego vuelva a encenderlas.
 IMPR. IMPOSIB.	Es posible que las fotografías grabadas con otras cámaras no se puedan imprimir con ésta.	Utilice un ordenador para la impresión.





















Funciones disponibles en los modos de fotografía y escenas

Algunas funciones no se pueden seleccionar en determinados modos de fotografía. Para más información, consulte la tabla siguiente.

 indica una restricción a la función respectiva en cada modo **SCN**.

 "Funciones con restricciones en las escenas de fotografía" (P.61)

Funciones disponibles en los modos de fotografía

Función \ Modo de fotografía	AUTO		SCN		Pág. de ref.
	✓	✓	✓	✓	P.17
	✓	✓		-	P.17
	✓	✓		✓	P.17
	✓	✓		✓	P.17
Shadow Adjustment Technology (tecnología de ajuste de sombras)	✓	✓		✓	P.18
Zoom óptico	✓	✓		✓*	P.16
CALIDAD IMAGEN	✓	✓		✓	P.22
PANORAMA	-	✓		-	P.23
MODO SILENC.	✓	✓	✓	✓	P.28
WB	-	✓	✓	✓	P.26
ISO	-	✓	-	-	P.26
DRIVE	-	✓		-	P.27
ZOOM PRECISO	-	✓		-	P.27
ZOOM DIG.	-	✓		✓	P.27
ESP/ 	-	✓		✓	P.28
MODO AF	-	✓		-	P.28
	-	✓		-	P.28
ESTABIL IMAG /DIS MOD VÍDEO	-	✓	✓	✓	P.28

* El zoom óptico no está disponible durante la grabación de vídeo. Ajuste [ZOOM DIG.] a [ON] para habilitar la función de zoom para fotografiar.

Funciones con restricciones en las escenas de fotografía

Función	SCN														Pág. de ref.
	✓	✓	✓	-	✓	-	-	✓	-	-	-	✓ ^{*1}	-	P.17	
	✓	✓ ^{*2}	✓ ^{*2}	✓	✓ ^{*2}	✓ ^{*2}	-	✓	✓	-	✓	✓	✓ ^{*2}	P.17	
	✓	✓	✓	✓	✓	✓	✓	✓	✓	✓	-	-	✓	P.17	
Shadow Adjustment Technology (tecnología de ajuste de sombras)	✓	✓	-	-	✓	✓	-	✓	✓	✓	✓	-	✓	P.18	
Zoom óptico	✓	✓	✓	✓	-	✓	✓	✓	✓	✓	✓	✓	✓	P.16	
PANORAMA	✓ ^{*3}	✓ ^{*3}	✓ ^{*3}	✓ ^{*3}	-	✓ ^{*3}	✓ ^{*3}	✓ ^{*3}	✓ ^{*3}	-	-	-	-	P.23	
DRIVE	✓ ^{*4}	✓ ^{*4}	-	-	✓ ^{*4}	-	-	✓ ^{*4}	✓ ^{*4}	-	-	-	-	P.27	
CALIDAD IMAGEN	✓	✓	✓	✓ ^{*5}	✓	✓	✓	✓	✓	- ^{*6}	✓ ^{*5}	✓	✓	P.22	
ZOOM PRECISO	✓	✓	✓	-	-	✓	✓	✓	✓	✓	-	✓	-	P.27	
ZOOM DIG.	✓	✓	✓	-	-	✓	✓	✓	✓	✓	-	✓	✓	P.27	
ESP/	✓	✓	✓	✓	-	✓	✓	✓	✓	✓	✓	✓	✓	P.28	
MODO AF	✓	✓	✓	✓	✓ ^{*7}	✓	-	✓	✓	✓	✓	✓	-	P.28	
	✓	✓	✓	✓	✓	✓	✓	✓	✓	-	-	-	-	P.28	

*1 no está disponible.

*2 no está disponible.

*3 [COMBINAR EN CÁMARA 1] y [COMBINAR EN CÁMARA 2] no están disponibles.

*4 no está disponible.

*5 Sólo está disponible una calidad de imagen de o inferior.

*6 La calidad de imagen está ajustada en .

*7 no está disponible.

Cuidados de la cámara

Limpieza de la cámara

Revestimiento de la cámara:

- Límpiela ligeramente con un paño suave. Si la cámara está muy sucia, humedezca el paño en jabón suave diluido y escúrralo bien. Limpie la cámara con el paño húmedo y luego séquela con un paño seco. Si se ha usado la cámara en la playa, utilice un paño humedecido en agua limpia y bien escurrido.

Monitor:

- Límpielo ligeramente con un paño suave.

Objetivo:

- Quite el polvo del objetivo con un cepillo soplador (disponible comercialmente), y luego límpielo ligeramente con el papel de limpieza del objetivo.

Batería/Cargador de batería:

- Límpielos ligeramente con un paño suave y seco.



Nota

- No emplee disolventes fuertes como benceno o alcohol, ni paños tratados químicamente.
- Si la superficie del objetivo no se limpia, podría formarse moho.

Almacenamiento

- Si almacena la cámara durante un periodo de tiempo prolongado, retire la batería, el adaptador de CA y la tarjeta, y guárdelo todo en un lugar fresco y seco, que esté bien ventilado.
- Inserte la batería regularmente y compruebe las funciones de la cámara.



Nota

- No deje nunca la cámara en lugares donde se utilicen productos químicos, ya que podría producirse corrosión.

Batería y cargador

- Esta cámara utiliza una batería de iones de litio Olympus (LI-42B o LI-40B). No se puede usar ningún otro tipo de batería.
- El consumo de energía de la cámara varía dependiendo de qué funciones se utilicen.
- En las condiciones que se describen a continuación, el consumo de energía es continuo y la batería se agotará rápidamente.
 - El zoom se usa varias veces.
 - El disparador se presiona repetidamente hasta la mitad en el modo de toma de fotografías, activando así el enfoque automático.
 - Se muestra una fotografía en el monitor por un período prolongado de tiempo.
 - La cámara está conectada a un ordenador o una impresora.
- Si se utiliza una batería gastada, la cámara podría apagarse sin mostrar antes el aviso de batería baja.
- Cuando usted adquiere la cámara, la batería recargable no está cargada completamente. Cárguela completamente con el cargador LI-40C antes de usarla.
- La batería recargable suministrada suele tardar 5 horas en cargarse.
- Esta cámara utiliza un cargador especificado por Olympus. No utilice ningún otro tipo cargador.

Uso de los accesorios

La tarjeta

Se pueden grabar fotografías en la tarjeta opcional.

La memoria interna y la tarjeta son los dispositivos de la cámara para grabar fotografías, semejantes al carrete en las cámaras analógicas.

Las fotografías grabadas en la memoria interna o en la tarjeta se pueden borrar fácilmente en la cámara, o procesar mediante un ordenador.

A diferencia de otros soportes de almacenamiento portátiles, la memoria interna no se puede extraer ni intercambiar.

Es posible aumentar el número de fotografías que se pueden grabar usando una tarjeta de mayor capacidad.

- ① Área de índice
Este espacio se puede usar para escribir el contenido de la tarjeta.
- ② Área de contacto
Es la parte por la que entran en la tarjeta los datos transferidos desde la cámara. No toque el área de contacto de la tarjeta.

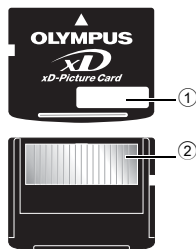

Tarjetas compatibles

xD-Picture Card 16 MB – 2 GB (TypeH/M, Standard)

Uso de la memoria interna o la tarjeta

Es posible comprobar en el monitor si se está utilizando la memoria interna o la tarjeta durante las operaciones de fotografía y reproducción.

Modo de fotografía



Memoria actual

[M]: Cuando se usa la memoria interna
Sin visualización : Cuando se usa una tarjeta

Modo de reproducción



Nota

- No abra la tapa del compartimento de la batería/tarjeta mientras parpadee el piloto de control de la tarjeta, ya que indica que se están leyendo o escribiendo datos. Si lo hace, podría dañar los datos de la memoria interna o de la tarjeta y dejar inservibles la memoria interna o la tarjeta.

Piloto de control de la tarjeta

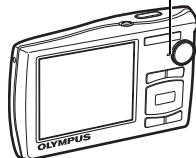

Adaptador de CA

Un adaptador de CA es útil para tareas lentas tales como las descargas de imágenes al ordenador o la reproducción de una presentación de diapositivas. Para usar el adaptador de CA para esta cámara, hace falta el adaptador múltiple (CB-MA1/accesorio). No utilice con esta cámara ningún otro adaptador de CA.

Uso del cargador y del adaptador de CA en el extranjero

- El adaptador de CA se puede usar en la mayoría de las fuentes eléctricas domésticas en el rango de 100 V a 240 V de CA (50/60 Hz) de todo el mundo. Sin embargo, dependiendo del país o de la zona en la que se encuentre, la toma de corriente de pared de CA puede tener una forma distinta y el cargador puede requerir un adaptador de enchufe que se adecue a la toma de corriente. Para más información, consulte a su tienda de electricidad o agencia de viajes habitual.
- Si va a viajar, no use convertidores de voltaje, pues podrían estropear el adaptador de CA.

PRECAUCIONES DE SEGURIDAD



PRECAUCIÓN
RIESGO DE DESCARGAS
ELÉCTRICAS NO ABRIR



PRECAUCIÓN: PARA REDUCIR EL RIESGO DE DESCARGAS ELÉCTRICAS, NO RETIRE LA CUBIERTA (O PARTE TRASERA). EN EL INTERIOR NO HAY PIEZAS QUE EL USUARIO PUEDA REPARAR. REMITA LA REPARACIÓN A PERSONAL DE SERVICIO ESPECIALIZADO DE OLYMPUS.



El signo de admiración dentro de un triángulo equilátero tiene como finalidad alertar al usuario de la existencia de importantes instrucciones de operación y mantenimiento en la documentación suministrada con el producto.



PELIGRO

Si el producto es utilizado sin observar la información representada bajo este símbolo, podría causar serias lesiones o muerte.



ADVERTENCIA

Si el producto es utilizado sin observar la información representada bajo este símbolo, podría causar serias lesiones o muerte.



PRECAUCIÓN

Si el producto es utilizado sin observar la información representada bajo este símbolo, podría causar lesiones personales menores, daños al equipo, o pérdida de datos importantes.

¡ADVERTENCIA!
PARA EVITAR EL RIESGO DE INCENDIO O DESCARGAS ELÉCTRICAS, NUNCA DESMONTA NI EXPONGA ESTE PRODUCTO AL AGUA NI LO UTILICE EN UN ENTORNO MUY HÚMEDO.

Precauciones Generales

Lea todas las instrucciones — Antes de utilizar este producto, lea todas las instrucciones operativas. Guarde todos los manuales y la documentación para futuras consultas.

Limpieza — Siempre desenchufe el producto de la toma de corriente antes de limpiarlo. Para la limpieza use sólo un paño húmedo. Nunca use limpiadores líquidos o aerosoles, ni solventes orgánicos de ningún tipo para limpiar este producto.

Accesorios — Para su seguridad y evitar daños al producto, utilice únicamente los accesorios recomendados por Olympus.

Agua y humedad — En las precauciones de los productos diseñados a prueba de la intemperie, consulte las secciones de resistencia a la intemperie en sus respectivos manuales.

Ubicación — Para evitarle daños al producto, monte el producto sobre un trípode, caballete o soporte estable.

Fuentes de alimentación — Conecte este producto únicamente con la fuente de alimentación descrita en la etiqueta del producto.

Rayos — Si se produce una tormenta eléctrica mientras está utilizando el adaptador de CA, retírelo de la toma de corriente inmediatamente.

Objetos extraños — Para evitar daños personales, nunca inserte objetos de metal en el producto.

Calentadores — Nunca utilice ni guarde este producto cerca de fuentes de calor, tales como radiadores, rejillas de calefacción, estufas o cualquier tipo de equipo o aparato generador de calor, incluyendo amplificadores estéreo.



ADVERTENCIA

- **No utilice la cámara cerca de gases inflamables o explosivos.**
- **No utilice el flash ni el LED a corta distancia de las personas (bebés, niños pequeños, etc.).**
 - Cuando dispare el flash, deberá mantener, por lo menos, una distancia de 1 m de la cara de los sujetos. El disparo demasiado cercano de los ojos del sujeto podrá causar la pérdida de visión momentánea.
- **Mantenga a los niños menores y mayores alejados de la cámara.**
 - Utilice y guarde siempre la cámara fuera del alcance de los niños menores y mayores, para prevenir las siguientes situaciones de peligro que podrían causarles serias lesiones:
 - Enredarse con la correa de la cámara, ocasionando asfixia.
 - Ingerir accidentalmente una batería, tarjetas, u otras piezas pequeñas.
 - Disparar el flash accidentalmente hacia sus propios ojos o hacia los ojos de otro niño.
 - Lesionarse accidentalmente con las piezas móviles de la cámara.
- **No mire al sol ni a luces fuertes a través de la cámara.**
- **No utilice ni guarde la cámara en lugares polvorientos o húmedos.**
- **No cubra el flash con la mano mientras efectúa el disparo.**



PRECAUCIÓN

- **Interrumpa inmediatamente el uso de la cámara si percibe algún olor, ruido o humo extraño alrededor de la misma.**
 - Nunca retire las baterías con las manos descubiertas, ya que podría causar un incendio o quemarle las manos.
- **Nunca sujete ni utilice la cámara con las manos mojadas.**
- **No deje la cámara en lugares donde pueda estar sujeta a temperaturas extremadamente altas.**
 - Si lo hace puede provocar el deterioro de las piezas y, en algunas circunstancias, provocar que se prenda fuego. No utilice el cargador o el adaptador CA si está cubierto (por ejemplo con una manta). Esto podría causar recalentamiento, resultando en incendio.
- **Manipule la cámara con cuidado para evitar una quemadura de leve.**
 - Ya que la cámara contiene partes metálicas, el recalentamiento puede resultar en una quemadura leve. Preste atención a lo siguiente:
 - Cuando utilice la cámara durante un largo período, ésta se recalentará. Si mantiene la cámara en este estado, podría causar una quemadura leve.
 - En lugares sujetos a temperaturas extremadamente bajas, la temperatura de la carcasa de la cámara puede ser más baja que la temperatura ambiente. Si es posible, póngase guantes cuando manipule la cámara en temperaturas bajas.
- **Tenga cuidado con la correa.**
 - Tenga cuidado con la correa cuando transporte la cámara. Podría engancharse en objetos sueltos y provocar daños graves.
- **No toque las partes metálicas de la cámara de forma prolongada a bajas temperaturas.**
 - Puede dañarse la piel. Si la temperatura es baja, utilice la cámara con guantes puestos.

Precauciones al manipular la batería

Siga estas importantes indicaciones para evitar que se produzcan fugas, recalentamientos, incendios o explosión de la batería, o que cause descargas eléctricas o quemaduras.



PELIGRO

- La cámara utiliza una batería de iones de litio especificada por Olympus. Cargue la batería con el cargador especificado. No utilice otros cargadores.
- Nunca caliente ni queme las baterías.

- Tome precauciones al transportar o guardar las baterías a fin de evitar que entren en contacto con objetos metálicos, tales como alhajas, horquillas, cierres, etc.
- Nunca guarde las baterías en lugares donde queden expuestas a la luz solar directa o sujetas a altas temperaturas en el interior de un vehículo con calefacción, cerca de fuentes de calor, etc.
- Para evitar que ocurran fugas de líquido de las baterías o daños de sus terminales, siga cuidadosamente todas las instrucciones respectivas al uso de las baterías. Nunca intente desarmar una batería ni modificarla de ninguna manera, por soldadura, etc.
- Si el fluido de la batería penetrara en sus ojos, lávelos de inmediato con agua corriente fresca y limpia, y solicite atención médica inmediatamente.
- Siempre guarde las baterías fuera del alcance de los niños pequeños. Si un niño ingiere una batería accidentalmente, solicite atención médica inmediatamente.



ADVERTENCIA

- Conserve la batería siempre seca.
- Para evitar que ocurran fugas de líquido, recalentamiento de la batería, o que cause incendio o explosión, utilice únicamente la batería recomendada para el uso con este producto.
- Inserte la batería cuidadosamente, tal como se describe en el manual de instrucciones.
- Si las baterías recargables no han sido recargadas dentro del tiempo especificado, interrumpa la carga y no las utilice.
- No utilice una batería si está rajada o quebrada.
- Si se producen fugas de líquido, decoloración o deformación de la batería, o cualquier otra anomalía durante la operación, interrumpa el uso de la cámara.
- Si el fluido de la pila entrara en contacto con su ropa o con su piel, quítese la ropa y lave de inmediato la parte afectada con agua corriente fresca y limpia. Si el fluido quemara su piel, solicite atención médica inmediatamente.
- Nunca exponga la batería a fuertes impactos ni a vibraciones continuas.



PRECAUCIÓN

- Antes de colocarla, siempre inspeccione la batería atentamente para verificar si no se producen fugas de líquido, decoloración, deformación o cualquier otra anomalía.
- La baterías puede recalentarse durante el uso prolongado. Para evitar quemaduras menores, no la retire inmediatamente después de utilizar la cámara.
- Siempre retire la batería de la cámara antes de guardar la cámara por un largo tiempo.

Precaución sobre el ambiente de uso

- Para proteger la tecnología de alta precisión contenida en este producto, nunca deje la cámara en los lugares listados abajo, durante su uso o almacenamiento:
 - Lugares donde la temperatura y/o humedad sea(n) alta(s) o sufre(n) cambios extremos. Luz solar directa, playas, vehículos cerrados, o cerca de fuentes de calor (estufas, radiadores, etc.) o humidificadores.
 - En ambientes arenosos o polvorientos.
 - Cerca de productos inflamables o explosivos.
 - En lugares húmedos, tales como cuartos de baño o bajo la lluvia. Cuando utilice productos diseñados a prueba de la intemperie, lea también sus manuales.
 - En lugares propensos a fuertes vibraciones.
- Jamás deje caer la cámara ni la someta a fuertes impactos o vibraciones.
- Cuando la cámara está montada en un trípode, ajuste la posición de la cámara con la cabeza del trípode. No gire la cámara.
- No toque las partes eléctricas de contacto de la cámara.
- No deje la cámara apuntada directamente al sol. Esto puede causar daños en el objetivo o en la cortina del disparador, fallos en el color, aparición de imágenes fantasmas en el CCD o puede causar un posible incendio.
- No presione ni tire del objetivo forzosamente.
- Antes de guardar la cámara por un largo tiempo, retire la batería. Seleccione un lugar fresco y seco para guardarla a fin de evitar la condensación o formación de moho en el interior de la cámara. Después de un tiempo de almacenamiento, pruebe la cámara, encendiéndola y presionando el botón disparador, para asegurarse de que está funcionando normalmente.
- Observe siempre las restricciones del ambiente de funcionamiento descritas en el manual de la cámara.

Precauciones al manipular la batería

- Esta cámara utiliza una batería de iones de litio especificada por Olympus. No utilice ningún otro tipo de batería. Para el uso seguro y correcto, lea cuidadosamente el manual de instrucción de la batería, antes de usarla.

- Si los terminales de la batería se humedecen o engrasan, los contactos de la cámara pueden resultar en fallos. Limpie bien la batería con un paño seco antes de usarlo.
- Cargue siempre la batería antes de usarla por primera vez, o si no se ha utilizado la batería durante un período largo.
- Cuando opere la cámara con la batería en bajas temperaturas, trate de mantener la cámara y la batería de repuesto tan tibias como sea posible. La batería utilizada en temperaturas bajas puede ser recuperada después de ser climatizada en temperatura ambiente.
- El número de fotografías que se puede tomar puede variar dependiendo de las condiciones de la toma o de la batería.
- Antes de salir a un largo viaje, y especialmente si viaja al extranjero, adquiera baterías extras. Una batería recomendada puede ser difícil de conseguir durante el viaje.
- Recicle las baterías para ayudar a conservar los recursos del planeta. Cuando deseche las baterías en desuso, asegúrese de cubrir los terminales y siempre tenga en cuenta las regulaciones y leyes locales.

Monitor LCD

- No presione forzosamente el monitor; de lo contrario, la imagen puede ser difusa y resultar en un fallo del modo de reproducción o dañar el monitor.
- Un rayo de luz puede aparecer en la parte superior/inferior del monitor, pero esto no es un fallo.
- Cuando se visualiza un objeto diagonalmente en la cámara, los bordes pueden aparecer en zigzag en el monitor. Esto no es un fallo; y será menos notorio en el modo de reproducción.
- En lugares sujetos a bajas temperaturas, el monitor LCD puede tardar más tiempo en encenderse o su color puede cambiar temporalmente. Cuando use la cámara en lugares extremadamente fríos, sería una buena idea colocarla ocasionalmente en lugares cálidos. La iluminación deficiente del monitor LCD debido a temperaturas bajas se recuperará en temperaturas normales.
- La pantalla de cristal líquido (LCD) utilizada para el monitor está hecha con tecnología de alta precisión. Sin embargo, pueden aparecer constantemente puntos de luz negros o brillantes en el monitor LCD. Debido a sus características o al ángulo en el cual está visualizando el monitor, el punto puede no ser uniforme en color y brillo. Esto no es una anomalía.

Avisos legales y otros

- Olympus no asume la responsabilidad ni ofrece garantías con respecto a cualquier daño o beneficio que pudiera surgir del uso legal de esta unidad o cualquier petición de una tercera persona, que sea causada por el uso inapropiado de este producto.
- Olympus no asume la responsabilidad ni ofrece garantías con respecto a cualquier daño o beneficio que pudiera surgir del uso legal de esta unidad, que sea causado por el borrado de datos de imágenes.

Descargo de responsabilidad de garantías

- Olympus no asume la responsabilidad ni ofrece garantías, escritas o implícitas, con respecto al contenido de este material escrito o del software, ni tampoco en ningún caso asumirá la responsabilidad por ninguna garantía implicada en la comercialización o conveniencia para algún propósito particular, o algún perjuicio consecuente, fortuito o indirecto (que incluye, pero no se restringe a los perjuicios causados por pérdida de beneficios comerciales, interrupciones comerciales y pérdidas de informaciones comerciales) que pudiera surgir del empleo o incapacidad de uso de este material escrito, del software o del equipo. Algunos países no permiten la exclusión o limitación de responsabilidad por perjuicios consecuentes o fortuitos, de manera que las limitaciones anteriormente mencionadas puedan no ser aplicables a Ud.
- Olympus se reserva todos los derechos de este manual.

Advertencia

El fotografiado no autorizado o el uso de material protegido por los derechos de autor puede violar las leyes aplicables de los derechos de autor. Olympus no asume ninguna responsabilidad por el fotografiado no autorizado, por el uso, u otros actos que violen los derechos de los propietarios de tales derechos de autor.

Aviso sobre la protección de los derechos de autor

Todos los derechos son reservados. Ninguna parte de este material escrito o del software podrá ser reproducida o utilizada de ninguna forma ni bajo ningún medio, electrónico o mecánico, incluyendo el fotocopiado y la grabación o el uso de cualquier tipo de sistema de almacenamiento y recuperación de información sin la autorización previa y por escrito de Olympus. No se asume ninguna responsabilidad con respecto al uso de la información contenida en este material escrito o en el software, ni por perjuicios resultantes del uso de la información en estos contenidos. Olympus se reserva el derecho de modificar las características y el contenido de esta publicación o del software sin aviso previo ni obligación alguna.

Para los clientes de Europa



La marca "CE" indica que este producto cumple con los requisitos europeos sobre protección al consumidor, seguridad, salud y protección del medio ambiente. Las cámaras con la marca "CE" están destinadas a la venta en Europa.



Este símbolo [un contenedor de basura tachado con una X en el Anexo IV de WEEE] indica que la recogida de basura de equipos eléctricos y electrónicos deberá tratarse por separado en los países de la Unión Europea.

No tire este equipo a la basura doméstica.

Para el desecho de este tipo de equipos utilice los sistemas de devolución al vendedor y de recogida que se encuentren disponibles.

Precaución con el uso de la batería recargable y cargador de batería

Se recomienda enfáticamente usar solamente la batería recargable y cargador de batería especificados, que se disponen con esta cámara como accesorios originales Olympus.

El uso de una batería recargable y/o cargador de batería que no sean originales, puede resultar en incendios o lesiones personales, debido a la fuga de fluido, calentamiento, encendido o daños a la batería. Olympus no asume ninguna responsabilidad por accidentes y daños debido al uso de una batería o cargador de batería que no sean accesorios originales Olympus.

Condiciones de la garantía

- Si este producto sufre algún defecto, a pesar de haber sido usado adecuadamente (de acuerdo con las instrucciones del Manual de Servicio suministrado con el mismo), durante un período de dos años desde la fecha de la compra a un distribuidor Olympus autorizado que se halle dentro del área comercial de Olympus Imaging Europa GmbH, tal como se estipula en el sitio web <http://www.olympus.com>, será reparado o, si Olympus lo considera oportuno, reemplazado, libre de cargo. Para hacer una reclamación bajo las condiciones de esta garantía, el cliente deberá entregar el producto y este Certificado de Garantía antes de finalizar el período de garantía de dos años, al concesionario donde fue comprado el producto o a cualquier Centro de Servicio Olympus, dentro del área comercial de Olympus Imaging Europa GmbH, tal como se estipula en el sitio web <http://www.olympus.com>. Durante un período de un año de la Garantía Internacional el cliente puede presentar el producto a cualquier Centro de Servicio Olympus. Tenga en cuenta que no en todos los países existe un Centro de Servicio Olympus.
- El coste del transporte del producto al establecimiento vendedor o servicio técnico autorizado correrá a cuenta del comprador.
- Por otra parte, incluso dentro del período de garantía, el comprador deberá pagar los gastos de reparación en los siguientes casos:
 - Cualquier defecto que se produzca debido al uso indebido (tal como una operación no mencionada en el Manual de Servicio).
 - Cualquier defecto que se produzca debido a una reparación, modificación, limpieza por otros que no sean los servicios técnicos Olympus.
 - Cualquier defecto o daño debido a un transporte no adecuado, a golpes, etc. después de la compra del producto.
 - Cualquier defecto o daño que se produzca por incendios, terremotos, inundaciones, tempestades u otros desastres naturales, contaminación ambiental y fuentes irregulares de tensión.
 - Cualquier defecto que se produzca por descuido o almacenamiento inadecuado (tal como guardar el producto en lugares con alta temperatura y humedad, cerca de insecticidas, tales como naftalina, o productos químicos nocivos, y otros), mantenimiento inadecuado, etc.
 - Cualquier daño que se produzca debido a pilas gastadas, etc.
 - Daños producidos por penetrar arena, barro, etc. en el producto.
 - Cuando no se adjunte esta garantía en el momento de solicitar la reparación.
 - Cuando se haya realizado cualquier modificación en la garantía como año, mes y fecha de compra, nombre del comprador, nombre del establecimiento vendedor, número de serie etc.
 - Cuando el justificante de compra no sea presentado con este certificado de garantía.
- Esta garantía cubre sólo el propio producto: otros accesorios y equipo, tal como el estuche, la correa, la tapa del objetivo, las pilas, etc. no son cubiertos por la misma.
- La responsabilidad de Olympus bajo esta garantía queda limitada únicamente a la reparación y reemplazo del producto. Cualquier responsabilidad por pérdida o daño indirectos o consecuentes de cualquier tipo que sea incurrido o sufrido por el cliente debido a un defecto del producto, y en particular cualquier pérdida o daño ocasionado a cualquier objetivo, película u otro equipo o accesorio usado con este producto, o ante cualquier pérdida resultante de un retraso en la reparación o pérdida de datos, queda excluida explícitamente. Ello no afecta a las disposiciones fijadas por la ley.

Notas relativas a las condiciones de la garantía

1. Esta garantía solamente será válida si el Certificado de Garantía ha sido rellenado debidamente por Olympus o un concesionario autorizado o exista cualquier otro documento que contenga una prueba suficiente. Por lo tanto, asegúrese de que su nombre, el nombre del concesionario, el número de serie y el año, mes y fecha de la compra, se encuentren todos completos y se adjunte la factura de compra/venta original (indicando el nombre del concesionario, la fecha de compra y tipo de producto) al Certificado de Garantía. Olympus se reserva el derecho de rechazar un servicio gratuito si el Certificado de Garantía es incompleto o ilegible y si no se adjunta el documento anteriormente citado o sus datos son incompletos o ilegibles.
 2. ¡¡En caso de pérdida de la garantía original, ésta no será sustituida por otra!! Rogamos pues la guarde en un lugar seguro.
- Para obtener información sobre la red internacional de servicio técnico Olympus, consulte el sitio web <http://www.olympus.com>.

Marcas comerciales

- IBM es una marca registrada de International Business Machines Corporation.
- Microsoft y Windows son marcas registradas de Microsoft Corporation.
- Macintosh es una marca comercial de Apple Inc.
- xD-Picture Card™ es una marca comercial.
- Todos los demás nombres de compañías y productos son marcas registradas y/o marcas comerciales de sus respectivos propietarios.
- Las normas para sistemas de archivos de cámara referidas en este manual son las "Normas de Diseño para Sistema de Archivos de Cámara/DCF" estipuladas por la Asociación de Industrias Electrónicas y de Tecnología de Información de Japón (JEITA).

ESPECIFICACIONES

Cámara

Tipo de producto	: Cámara digital (para fotografía y reproducción)
Sistema de grabación	
Fotografías	: Grabación digital, JPEG (según la norma Design rule for Camera File system (DCF))
Estándares aplicables	: Exif 2.2, Formato de reserva de impresión digital (DPOF), PRINT Image Matching III, PictBridge
Sonido con fotografías	: Formato WAVE
Vídeos	: AVI Motion JPEG
Memoria	: Memoria interna xD-Picture Card de 16 MB a 2 GB (TypeH/M, Standard)
Número de cuadros (cuando está completamente cargada)	: Aprox. 190 (basado en las normas de medición de vida útil de las baterías de la CIPA)
Núm. de píxeles efectivos	: 8.100.000 píxeles
Dispositivo de captura de imagen	: CCD de 1/2,35" (filtro de colores primarios), 8.500.000 píxeles (brutos)
Objetivo	: Objetivo Olympus de 6,4 a 32,0 mm, f3,3 a 5,0 (equivalente a 36 a 180 mm en una cámara de 35 mm)
Sistema fotométrico	: Medición ESP digital, sistema de medición por puntos
Velocidad de obturación	: 4 a 1/2000 seg.
Alcance de fotografía	: 0,7 m a ∞ (W/T) (normal) 0,2 m a ∞ (W), 0,6 m a ∞ (T) (modo macro) 0,03 m a 0,7 m (sólo W) (modo supermacro)
Monitor	: Pantalla LCD TFT en color de 2,7", 230.000 puntos
Tiempo de carga del flash	: Aprox. 2 seg. (para descarga completa del flash a temperatura ambiente usando unas pilas nuevas completamente cargadas)
Conectores exteriores	: Multiconector (jack DC-IN, conector USB, toma A/V OUT)
Sistema de calendario automático	: 2000 hasta 2099
Entorno de funcionamiento	
Temperatura	: 0 °C to 40°C (funcionamiento), -20°C to 60°C (almacenamiento)
Humedad	: 30 % a 90 % (funcionamiento)/ 10 % a 90 % (almacenamiento)
Fuente de alimentación	: Una batería de iones de litio Olympus (LI-42B/LI-40B) o un adaptador de CA Olympus
Dimensiones	: 96,4 mm (anchura) × 56,5 mm (altura) × 24,0 mm (prof.) (sin incluir los salientes)
Peso	: 130 g (sin las pilas ni la tarjeta)

La función "Shadow Adjustment Technology" (tecnología de ajuste de sombras) contiene tecnologías patentadas de Apical Limited.



Batería de iones de litio (LI-42B)

Tipo de producto	: Batería recargable de iones de litio
Voltaje estándar	: CC 3,7 V
Capacidad estándar	: 740 mAh
Duración de la batería	: Aprox. 300 recargas completas (varía según el uso)
Entorno de funcionamiento	
Temperatura	: 0°C a 40°C (durante la carga)/ -10°C a 60°C (funcionamiento)/ -20°C a 35°C (almacenamiento)
Dimensiones	: 31,5 × 39,5 × 6 mm
Peso	: Aprox. 15 g

Cargador de batería (LI-40C)

Alimentación	: CA de 100 a 240 V (50 a 60 Hz) 3,2 VA (100 V) a 5,0 VA (240 V)
Salida	: CC 4,2 V, 200 mA
Tiempo de carga	: Aprox. 5 horas
Entorno de funcionamiento	
Temperatura	: 0°C a 40°C (funcionamiento)/ -20°C a 60°C (almacenamiento)
Dimensiones	: 62 × 23 × 90 mm
Peso	: Aprox. 65 g

El diseño y las especificaciones están sujetos a cambios sin previo aviso.

DIAGRAMA DE LA CÁMARA

Cámara

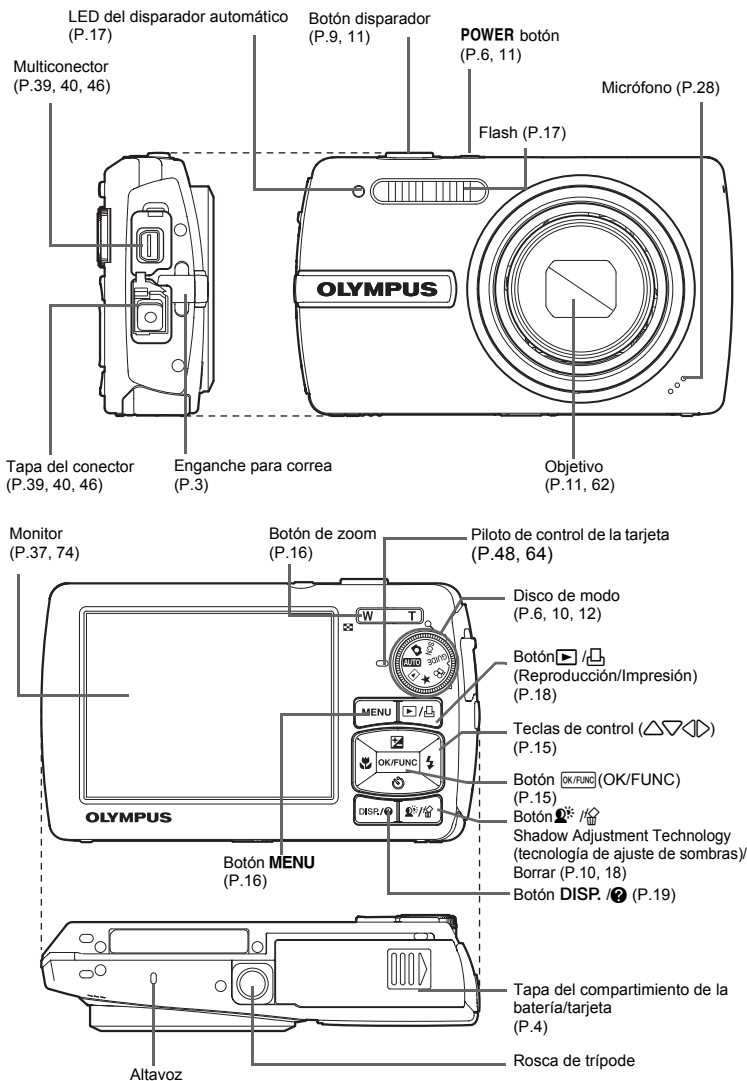

● Monitor - Modo de fotografía

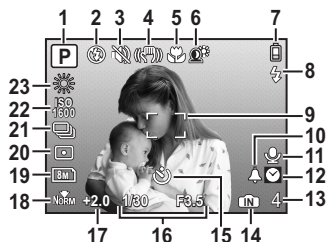

Fotografía fija

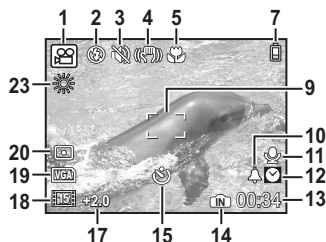

Vídeo

Opción	Indicaciones	Pág. de ref.
1 Modos de fotografía	etc.	P.11, 16, 25
2 Modo de flash		P.17
3 Modo silencioso		P.28
4 Estabilizador de imagen (foto fija) Estabilizador digital de imagen (película)		P.28
5 Modo macro Modo supermacro		P.17
6 Shadow Adjustment Technology (tecnología de ajuste de sombra)		P.18
7 Verificación de la batería		P.58
8 Flash en espera Aviso de movimiento de la cámara/Carga de flash		P.51
9 Marca de objetivo de enfoque automático (AF)		P.9, 28
10 Alarma		P.38
11 Grabación de sonido		P.28
12 Horario doble		P.37
13 Número de fotografías almacenables Duración de grabación	4 00:34	P.54
14 Memoria actual		P.63
15 Disparador automático		P.17
16 Velocidad del obturador/ Valor de apertura	1/30 F3,5, etc.	-
17 Compensación de la exposición	-2,0 ~ +2,0	P.17
18 Modo de compresión Velocidad de fotogramas	 	P.22

	Opción	Indicaciones	Pág. de ref.
19	Tamaño de imagen	8M, 5M, 16:9, VGA etc.	P.22
20	Medición por puntos		P.28
21	Modo de accionamiento		P.27
22	ISO	ISO 100, ISO400, ISO1600, etc.	P.26
23	Balance de blancos		P.26

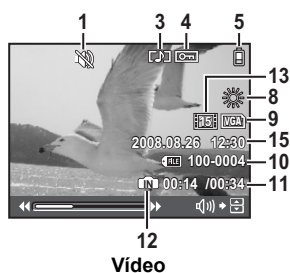
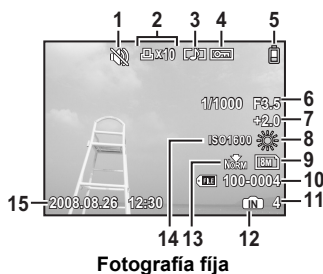

● Monitor - Modo de reproducción



















	Opción	Indicaciones	Pág. de ref.
1	Modo silencioso		P.28
2	Reserva de impresión	x10	P.43
3	Grabación de sonido		P.33
4	Protección		P.32
5	Verificación de la batería	= carga completa, = carga baja	P.58
6	Valor de apertura	1/1000 F3.5, etc.	-
7	Compensación de la exposición	-2,0 ~ +2,0	P.17
8	Balance de blancos	WB AUTO,	P.26
9	Tamaño de imagen	8M, 5M, 16:9, VGA etc.	P.22
10	Número de archivo	100-0004	-
11	Número de cuadro Tiempo de reproducción/ Tiempo total de grabación	4 00:14 / 00:34	P.14
12	Memoria actual	(Reproducción de la fotografía en la memoria interna), Sin visualización (Reproducción de la fotografía en la tarjeta)	P.64
13	Modo de compresión	(NORMAL), (MEDIA)	P.22
	Velocidad de fotogramas	(15 cuadros/seg.), (30 cuadros/seg.)	P.22
14	ISO	ISO 100, ISO 400, ISO1600, etc.	P.26
15	Fecha y hora	2008.08.26 12:30	P.7, 37

Índice

A

Adaptador de CA.....	64
Añadición de sonido a las fotografías 	33
AJ SOMBRA	30
AJUSTE ALARMA.....	38
Ajuste del brillo del monitor 	37
Altavoz	73
AÑADIR FAVORITO	15, 30
AST.ENCUADRE	19
AUTO	6, 12
AUTO (flash automático).....	17
AUTO(ISO).....	26
AUTO(WB) WB AUTO	26



B

BACKUP	34
Batería.....	4, 63
Batería de iones de litio.....	3, 4, 63
Bloqueo de enfoque.....	11
BORRAR.....	33
BORRAR TODO 	33
Borrar(Mi Favorito).....	15
Borre fotografías	10
Borre fotografías 	18
Botón.....	17
Botón   (compensación de la exposición) ..	17
Botón   (self-timer)	17
Botón   (flash mode)	17
Botón   (macro)	17
Botón de zoom	16
Botón disparador	9, 11
Botón  (OK/FUNC).....	15
Botón   (Shadow Adjustmemt Technology (tecnología de ajuste de sombra)/borrar) ...	18
Botón DISP. 	19
Botón MENU	16
Botón POWER	6, 11
Botón   (reproducción/impresión) ..	18

C

Cable AV.....	3, 39
Cable USB.....	3, 40, 45, 46, 48
CALENDARIO	32
CALIDAD IMAGEN	22
Carga del flash.....	51, 74
Cargador de batería.....	3, 4, 63
CCD.....	36
Compensación de la exposición  ..	75
Compresión	22
COR.O.ROJO	30
Correa.....	3
CUADRO	31



D





DET SOMBRAS.....	29
Día nublado 	26
Día soleado 	26
Disco de modo.....	6, 10, 12
DPOF.....	43
DRIVE.....	27
Duración de grabación continua	54

E



Encienda la cámara.....	6
EDITAR COLOR.....	31
Enfoque	9, 11, 27, 52
Enfoque automático.....	52
ESP.....	28
ESP/ 	28
ESTABIL IMAG.....	28
ETIQUETA.....	31
EV	17
Exposición	17

F

Fecha y hora 	37
Flash.....	17
Flash con reducción de ojos rojos  ..	17
Flash de relleno 	17

Flash desactivado 	17
FORMATEAR.....	34
FOT. & SELEC.1/2 	26
Fotografía de un solo cuadro 	27
Fotografía secuencial de alta velocidad 	27
Fotografía secuencial 	27
FRECUENCIA.....	22



G

GUIDE	6, 13
Grabación de sonido con fotografías 	28
Grabación de vídeos 	11
Guía de menús.....	19



H

Histograma.....	19, 56
HORAR.DOBLE.....	37

I





Idioma de pantalla  	35
iESP	28
IMPR.....	40
IMPR. SIMPLE.....	40
IMPR. TODO.....	41
Impresión de fotografías.....	41
Impresión directa.....	40
IMPRIMIR.....	40
INDICE.....	32
Instrucciones.....	20, 41, 43
ISO.....	26
ISO ALT AU.....	26

L

LED del disparador automático.....	17
Luz de tungsteno 	26
Luz fluorescente 1/2/3 	26

M

MAPEO PÍX.....	36
Medición por puntos 	28

Memoria interna.....	64
Mensaje de error.....	58
Menú.....	20
MENÚ CÁMARA.....	26
MENÚ COLOR.....	35
Menú de funciones.....	15
MENÚ REPROD.....	32
Menú superior.....	20
Menús de CONFIGURAC.....	34
Micrófono.....	28
MODE AF.....	28
Modo de flash 	11, 17
Modo de fotografía... 11, 16, 19, 22, 34	
modo de reposo.....	51
Modo de reproducción  ... 10, 11, 13,	
16, 19, 29, 34	
Modo macro 	11, 17
MODO SILENC. 	28
Modo supermacro 	11, 17
Multiconector.....	39, 40, 46

N

Negro y blanco.....	31
NOM. FICHERO.....	36
NTSC.....	39
Número de cuadros.....	75
Número de fotografías almacenables... 54	

O





Objetivo.....	11, 62
OLYMPUS Master.....	3, 45
ORDEN IMPRES. 	32, 43
ORDEN IMPRESIÓN.....	41

P

P(Programa automático).....	12
PAL.....	39
PANORAMA.....	23
Pantallas de información.....	19
PERFECT FIX.....	30

PERSONAL.....	40
PictBridge.....	40
Piloto de control de la tarjeta ...	48, 55, 64
Presionar a medias	9, 11
Presionar completamente	9, 11
Protección 	32
PUNTO.....	28





R

Redimensionado 	30
Reproducción de primeros planos  ...	16
Reproducción de un solo cuadro ...	16
Reproducción en un televisor.....	39
Reproducir "Mi Favorito" 	15
Reserva de impresión de todos los cuadros 	43
Reserva de impresión de un solo cuadro	43
RESTAURAR.....	23
Rosca de trípode.....	73
Rotación de fotografías 	32

S

SCN (scene).....	6, 12, 25
SALIDA VÍD.	39
Saturación(Alta)	31
Saturación(Baja)	31
SEL. IMAGEN	33
Sepia	31
Símbolos e iconos del monitor	74
SOMBRAS	28
SONIDO	35

T

Tapa del compartimiento de la batería/tarjeta	4
Tapa del conector	39, 40, 46
Tarjeta.....	63
Teclas de control (   )	15
TEMPORIZADOR 	11, 17

Tiempo de reproducción/tiempo total de grabación	14
Toma de fotografías 	6, 12

V

Verificación de la batería	74
Vista de calendario	16
VISUAL IMAG.....	36
Visualización de índice 	16

W

W	27
WB.....	26

X

xD-Picture Card	63
-----------------------	----

Z

ZOOM.....	16, 27
Zoom button.....	27
ZOOM DIG.....	27
Zoom óptico	16, 27
ZOOM PRECISO	27

OLYMPUS®

<http://www.olympus.com/>

OLYMPUS IMAGING CORP.

Shinjuku Monolith, 3-1 Nishi-Shinjuku 2-chome, Shinjuku-ku, Tokyo, Japón

OLYMPUS IMAGING AMERICA INC.

3500 Corporate Parkway, P.O. Box 610, Center Valley, PA 18034-0610, EE.UU. Tel. 484-896-5000

Asistencia técnica (EE.UU.)

24/7 Ayuda automatizada en línea: <http://www.olympusamerica.com/support>

Soporte telefónico al cliente: Tel. 1-888-553-4448 (Llamada gratuita)

El horario de atención de nuestro soporte telefónico al cliente es de 8 am a 10 pm (Lunes a viernes) ET

<http://olympusamerica.com/contactus>

Las actualizaciones de los software Olympus se pueden obtener en:

<http://www.olympusamerica.com/digital>

OLYMPUS IMAGING EUROPA GMBH

Locales: Wendenstrasse 14-18, 20097 Hamburg, Alemania

Tel: +49 40-23 77 3-0 / Fax: +49 40-23 07 61

Entregas de mercancía: Bredowstrasse 20, 22113 Hamburg, Alemania

Correspondencia: Postfach 10 49 08, 20034 Hamburg, Alemania

Asistencia técnica al cliente en Europa:

Visite nuestra página web <http://www.olympus-europa.com>

o llame a nuestro TELÉFONO GRATUITO* : **00800 - 67 10 83 00**

para Austria, Bélgica, Dinamarca, Finlandia, Francia, Alemania, Italia, Luxemburgo,

Países Bajos, Noruega, Portugal, España, Suecia, Suiza, Reino Unido

* Por favor, tenga en cuenta que algunos proveedores de servicios de telefonía (telefonía móvil) no permiten al acceso o requieren el uso de un prefijo adicional para los números de llamada gratuita (+800).

Para los países europeos que no figuran en la relación anterior y en caso de no poder conectar con el número antes mencionado, utilice los siguientes

NÚMEROS DE PAGO: **+49 180 5 - 67 10 83 ó +49 40 - 237 73 4899**

El horario de nuestro servicio de Asistencia técnica al cliente es de 09:00 a 18:00 (CET, hora central europea), de lunes a viernes.