

SL-D700

Ghid de operare

Drepturi de proprietate intelectuală și mărci comerciale

Drepturi de proprietate intelectuală și mărci comerciale

Nicio parte a acestui material nu poate fi reprodusă, stocată într-un sistem de arhivare sau transmisă sub nicio formă sau prin niciun mijloc - electronic, mecanic, prin fotocopiere, prin înregistrare sau în oricare alt fel - fără acordul anterior scris al Seiko Epson Corporation. Informațiile conținute în acest document sunt aplicabile doar pentru această imprimantă Epson. Compania Epson nu este responsabilă pentru aplicarea acestor informații asupra altor imprimante.

Seiko Epson Corporation și afiliații săi nu vor avea nicio responsabilitate față de cumpărătorul acestui produs pentru daunele, pierderile, costurile sau cheltuielile suportate de către cumpărător sau terți ca urmare a accidentelor, a întrebuițării greșite sau excesive a produsului ori a modificării, reparării sau transformării neautorizate a produsului sau (cu excepția Statelor Unite) ca urmare a nerespectării stricte a instrucțiunilor de utilizare și întreținere furnizate de Seiko Epson Corporation.

Seiko Epson Corporation nu va avea nicio responsabilitate pentru nicio daună sau problemă rezultată în urma utilizării oricăror alte produse opționale sau consumabile decât cele desemnate ca produse originale Epson sau produse aprobate de Epson de către Seiko Epson Corporation.

Seiko Epson Corporation nu va avea nicio responsabilitate pentru nicio pagubă cauzată de interferențele electromagnetice rezultate din utilizarea altor cabluri de interfață decât cele desemnate ca produse aprobate de Epson, de către Seiko Epson Corporation.

EPSON®, EPSON EXCEED YOUR VISION, EXCEED YOUR VISION și logo-urile aferente sunt mărci comerciale înregistrate sau mărci comerciale ale Seiko Epson Corporation.

Microsoft® și Windows® sunt mărci comerciale înregistrate ale Microsoft Corporation.

Apple®, Macintosh®, Mac OS® și OS X® sunt mărci comerciale înregistrate ale Apple Inc.

Notă generală: Celelalte nume de produse utilizate în acest document sunt folosite în scop de identificare și pot fi mărci comerciale ale deținătorilor lor de drept. Epson nu își asumă niciun fel de drept în privința acestor mărci.

© 2014 Seiko Epson Corporation. Toate drepturile rezervate.

Cuprins

Drepturi de proprietate intelectuală și mărci comerciale

Introducere

Semnificațiile simbolurilor.	5
Capturile de ecran din acest ghid.	5
Componentele imprimantei.	6
Partea frontală.	6
Partea posterioară.	8
Unitate de alimentare.	9
Unitate cap de imprimare.	10
Unitate pivotantă.	10
Indicatoare.	11
Instrucțiuni privind siguranța.	13
Semnificația simbolurilor și marcajelor.	13
Note la instalare.	14
Note referitoare la manipulare.	14
Note referitoare la alimentarea electrică.	16
Note referitoare la consumabile.	17
Note referitoare la utilizare.	18
Note pentru manipularea unității principale.	18
Note referitoare la hârtie.	18
Note referitoare la cartușele de cerneală.	20
Scoaterea din uz a cartușelor de cerneală și a cartușelor de întreținere uzate.	21
Prezentarea software-ului.	21

Metode de imprimare

Metode imprimare de bază.	22
-----------------------------------	----

Înlocuirea hârtiei

Modul de înlocuire.	24
Pregătirea hârtiei de schimb.	24
Înregistrarea nivelului hârtiei.	26
Îndepărtarea Unității pivotante.	28
Îndepărtarea rolei de hârtie.	30
Atașarea rolei de hârtie.	32
Atașarea Unității pivotante.	33
Modificarea setărilor pentru hârtie.	38

Eliminarea hârtiei

Tavă de imprimare (opțională).	42
Tava de imprimare mare (opțională).	43
Atașarea și îndepărtarea tăvii de imprimare.	44

Atașarea și îndepărtarea tăvii de imprimare mari	46
---	----

Înlocuirea cartușelor de cerneală

Verificarea nivelurilor de cerneală.	48
Verificarea de la imprimantă.	48
Verificarea de la computer.	49
Procedura de înlocuire.	52

Înlocuirea cartușului de întreținere

Verificarea spațiului liber din cartușul de întreținere.	56
Verificarea de la imprimantă.	56
Verificarea de la computer.	57
Procedura de înlocuire.	59

Golirea recipientului pentru reziduuri de hârtie

Întreținere

Instrumentul de întreținere.	63
Lista de verificări.	65
Recipient reziduuri de hârtie.	65
Orificii de admisie a aerului.	65

Depanarea

La apariția unei erori.	66
Alarma de avertizare și indicatoarele.	66
Mesaje de eroare (Windows).	69
Mesaje de eroare (Mac).	69
Erori și soluții.	70
Nu se poate șterge eroarea afișată.	77
Blocaje de hârtie.	79
Ștergerea operațiilor de imprimare.	80
Hârtia este blocată în alimentatorul rolei de hârtie.	82
Hârtia s-a blocat în alimentatorul de hârtie intern.	89
Probleme legate de rezultatele imprimării.	96
Probleme la tăierea hârtiei.	97
Când o problemă nu poate fi ștearsă.	98

Cuprins

Anexă



Consumabile și articole opționale.	99
Note referitoare la deplasarea imprimantei.	99
Pregătirea pentru deplasare.	100
După deplasare.	100
Specificațiile imprimantei.	100
Standarde și certificări.	102
Spațiu necesar.	103
Note.	104
Declarația referitoare la conformitatea FCC.	104
Numai pentru clienții din Europa.	105
Numai pentru clienții din Turcia.	105
Numai pentru clienții din Ucraina.	105

Unde se poate obține ajutor

Site-ul Web de asistență tehnică.	106
Cum contactați Suport Epson.	106
Înainte de a contacta Epson.	106
Ajutor pentru utilizatorii din America de Nord	107
Ajutor pentru utilizatorii din Europa.	107
Ajutor pentru utilizatorii din Taiwan.	107
Ajutor pentru utilizatorii din Australia.	108
Ajutor pentru utilizatorii din Singapore.	109
Ajutor pentru utilizatorii din Thailanda.	109
Ajutor pentru utilizatorii din Vietnam.	109
Ajutor pentru utilizatorii din Indonesia.	109
Ajutor pentru utilizatorii din Hong Kong.	110
Ajutor pentru utilizatorii din Malaysia.	110
Ajutor pentru utilizatorii din India.	111
Ajutor pentru utilizatorii din Filipine.	111

Introducere

Semnificațiile simbolurilor

 Avertisment:	Avertismentele trebuie respectate pentru a se evita vătămările grave.
 Atenție:	Precauțiile trebuie respectate pentru a evita deteriorarea produsului sau vătămările corporale.
 Important:	Instrucțiunile marcate ca importante trebuie respectate pentru a evita deteriorarea produsului.
Notă:	Notele conțin informații importante despre utilizarea produsului.

Capturile de ecran din acest ghid

- Capturile de ecran utilizate în acest manual pot diferi de ecranele efective. De asemenea, ecranele pot diferi în funcție de sistemul de operare utilizat și de mediul de utilizare.
- Exceptând cazurile în care se specifică altfel, capturile de ecran din acest manual reprezintă Windows 7 și Mac OS X 10.7.

Componentele imprimantei

Partea frontală

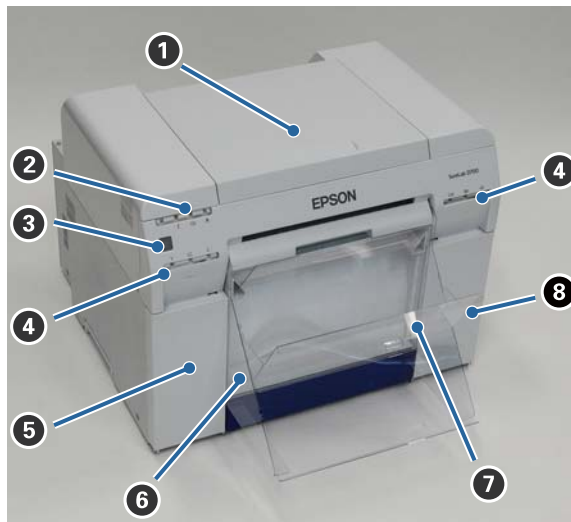

1 Capacul superior

Deschideți când se produce un blocaj al hârtiei sau pentru a efectua operații de întreținere.

2 Indicator de stare

Acest indicator arată când starea imprimantei este normală sau când survine o eroare.

[☞ „Indicatoare” la pagina 11](#)

3 Buton alimentare

Acesta, în mod normal, este Activ (⏻ indicatorul este aprins). În cazul unei urgențe sau când imprimanta nu urmează să fie utilizată o perioadă lungă de timp, apăsați pe acest buton pentru a opri imprimanta (⏻ indicatorul se stinge).

4 Indicator cerneală (portocaliu)

[☞ „Indicatoare” la pagina 11](#)

5 Capac cartușe (stânga)

Deschideți la înlocuirea cartușelor de cerneală.

[☞ „Înlocuirea cartușelor de cerneală” la pagina 48](#)

6 Recipient reziduuri de hârtie

Ține reziduurile de hârtie rupte în timpul imprimării. Goliți recipientul pentru reziduuri de hârtie când completați cu hârtie. Trebuie scos la încărcarea sau scoaterea hârtiei.

[☞ „Golirea recipientului pentru reziduuri de hârtie” la pagina 61](#)

Introducere

7 Tavă de imprimare/Tavă de imprimare mare (opțional)

Primește foile tipărite scoase.

 „Atașarea și îndepărtarea tăvii de imprimare” la pagina 44

8 Capac cartușe (dreapta)

Deschideți la înlocuirea cartușelor de cerneală sau a cartușului de întreținere.

 „Înlocuirea cartușelor de cerneală” la pagina 48

 „Înlocuirea cartușului de întreținere” la pagina 56

Când recipientul pentru reziduuri de hârtie este scoasă și capacul cartușelor este deschis

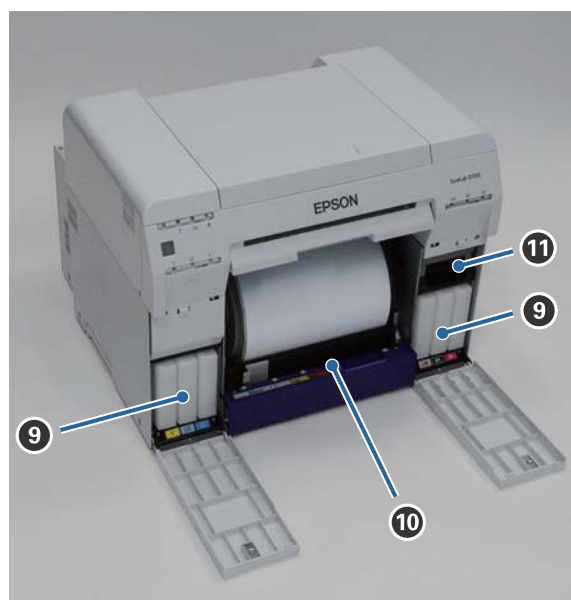

9 Cartușe de cerneală

Instalați șase cartușe de cerneală color.

10 Alimentator hârtie pe rolă

Trageți-l în față la scoaterea unității pivotante.

11 Cartuș de întreținere

Recipientul care găzduiește cerneala reziduală.

 „Înlocuirea cartușului de întreținere” la pagina 56

Partea posterioară

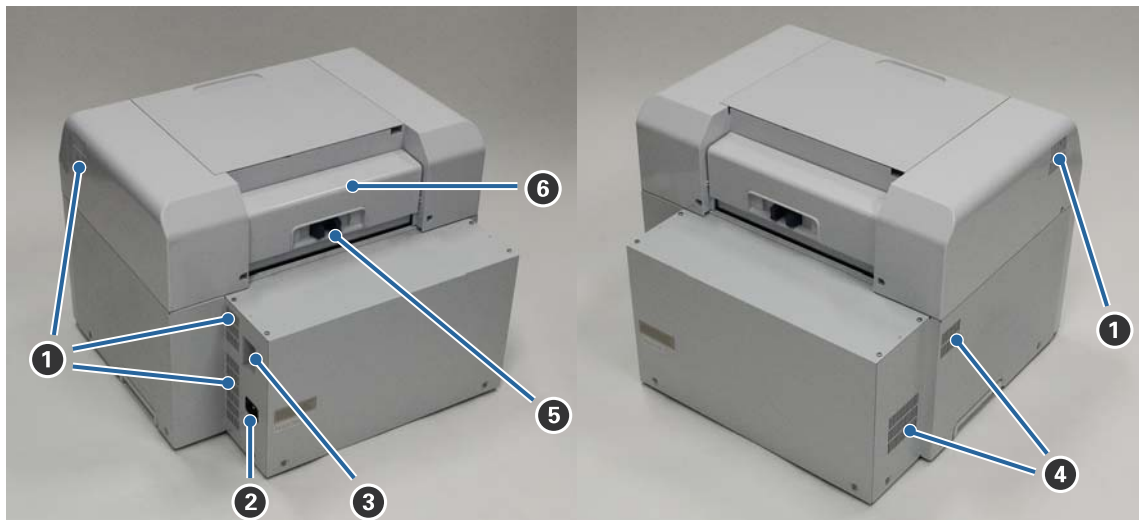
**1 Orificii de evacuare a aerului**

Elimină aerul utilizat pentru răcirea internă a imprimantei.

2 Mufă c.a.

Conectează cablul de alimentare la imprimantă.

3 Port USB

Conectați cablul USB aici.

4 Orificii de admisie a aerului

Aspiră aer pentru răcirea internă a imprimantei.

5 Pârghie de blocare

Deblochează capacul posterior.

6 Capacul posterior

Deschideți când se produce un blocaj al hârtiei sau pentru a efectua operații de întreținere.

Unitate de alimentare

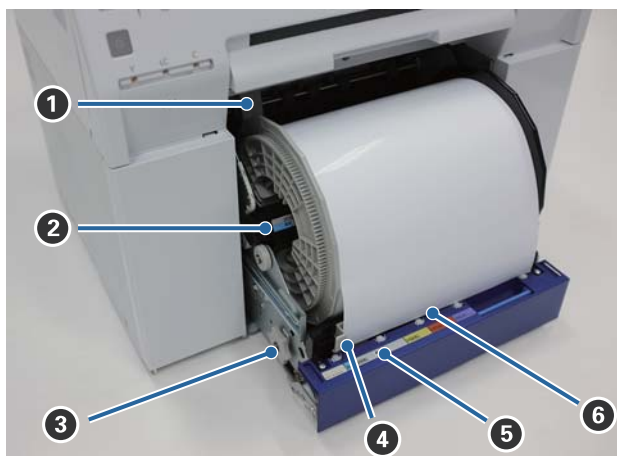

1 Ghidaj margine interioară

Se ajustează după lăţimea rolei de hârtie.

2 Unitate pivotantă

Încarcă rola de hârtie.

3 Mâner

Rotiţi-l pentru a rula hârtia înapoi pe unitatea pivotantă.

4 Ghidaj margine frontală

Acest ghidaj vă permite să introduceţi hârtie în fanta pentru hârtie. Potrivii ghidajele cu lăţimea hârtiei.

5 Indicator hârtie (albastru)

Indică starea introducerii hârtiei pentru alimentatorul rolei de hârtie.

Aprins: A fost introdusă corect hârtie în alimentatorul rolei de hârtie.

Stins: Nu a fost încărcată hârtie.

6 Fantă pentru hârtie

Inseraţi marginea din faţă a hârtiei rulate aici în momentul încărcării.

Introducere

Unitate cap de imprimare



1 Unitate cap de imprimare

Eliberează cerneală în timp ce se deplasează la stânga și la dreapta pentru a imprima. Nu deplasați manual Unitatea capului de imprimare aplicând o forță prea mare. În caz contrar, acesta se poate rupe.

Unitate pivotantă

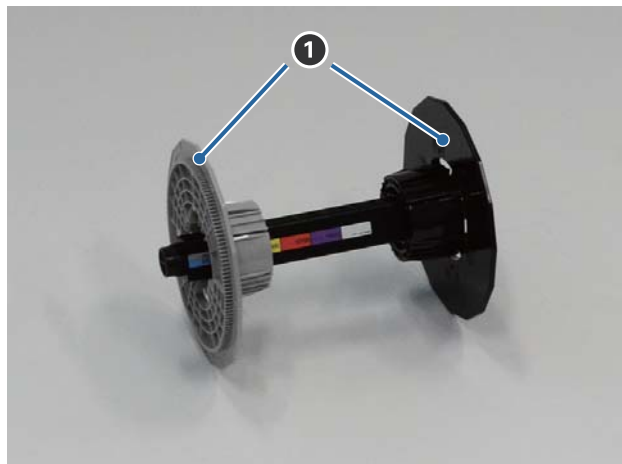

1 Flanșă

Inserați la capetele cotorului rolei de hârtie în stânga și în dreapta pentru a-l fixa.

Indicatoare

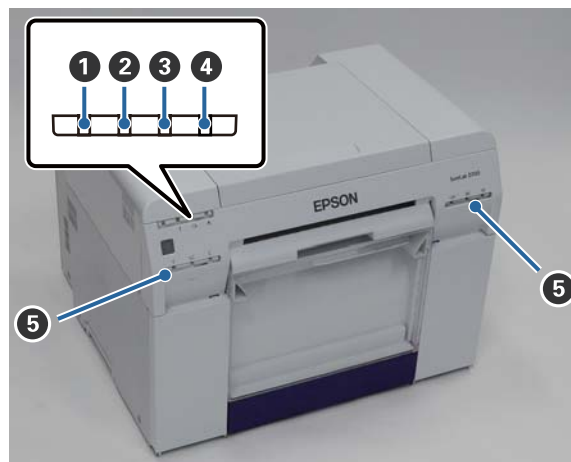

1 Indicatorul (albastru)

Starea operațională a imprimantei este semnalizată de un indicator aprins sau intermitent.

Aprins: Imprimanta este pregătită de imprimare.

Intermitent: Imprimanta este în curs de imprimare, inițializare, efectuarea operațiilor de întreținere ș.a.m.d.

Stins: Imprimanta nu este pornită sau operațiile imprimantei au fost oprite din cauza unei erori.

2 Indicatorul (portocaliu)

Starea de eroare a imprimantei este semnalizată de un indicator aprins.

Aprins: A survenit o eroare, imprimanta efectuează operațiuni de recuperare sau a survenit o eroare de sistem a imprimantei.

Stins: Nicio eroare.

3 Indicatorul (portocaliu)

Indică starea alimentatorului rolei de hârtie.

Aprins: Nu a fost încărcată hârtie în alimentatorul rolei de hârtie sau s-a terminat hârtia.

Intermitent: A survenit un blocaj al hârtiei.

Stins: Nicio eroare.

4 Indicatorul (portocaliu)

Indică starea cartușului de întreținere.

Aprins: Imprimarea nu poate fi efectuată deoarece nu există suficient spațiu liber în cartușul de întreținere sau a survenit o eroare deoarece cartușul de întreținere nu a fost recunoscut corect.
 „Înlocuirea cartușului de întreținere” la pagina 56

Stins: Nicio eroare.

Introducere

5 Indicator cerneală (portocaliu)

Indică starea cartușelor de cerneală.

Aprins: Imprimarea nu poate fi efectuată deoarece indicatorul este aprins, semnalizând faptul că nu există suficientă cerneală în cartușul de cerneală sau a survenit o eroare din cauza faptului că nu a fost recunoscut corect cartușul de cerneală.

 „Înlocuirea cartușelor de cerneală” la pagina 48

Stins: Nicio eroare.

Introducere

Instrucțiuni privind siguranța

Pentru a utiliza această imprimantă în siguranță, asigurați-vă că, înainte de utilizare, ați citit manualul furnizat împreună cu imprimanta. Manipularea acestei imprimante în alt fel decât cel descris în manualul furnizat poate conduce la defectarea imprimantei sau la un accident. În vederea rezolvării unor eventuale aspecte neclare legate de imprimantă, păstrați acest manual în permanență la îndemână.

Semnificația simbolurilor și marcajelor

Avertisment:

Acest simbol indică informații care, în cazul ignorării, pot conduce la vătămări grave sau chiar la deces din cauza manipulării incorecte.





Atenție:







Acest simbol indică informații care, în cazul ignorării, pot conduce la vătămări corporale sau daune materiale din cauza manipulării incorecte.

	Indică faptul că vă poate prinde mâna.		Indică faptul că imprimanta nu trebuie udată.
	Indică acțiuni interzise (a nu se efectua).		Indică elemente (instrucțiuni/operații) care trebuie efectuate.
	Indică faptul că dezasamblarea este interzisă.		Indică faptul că fișa de alimentare trebuie scoasă din priză.
	Indică faptul că nu trebuie să atingeți imprimanta cu mâinile umede.		Indică faptul că imprimanta trebuie legată la pământ.
	Indică faptul că anumite componente nu trebuie atinse.		





Introducere

Note la instalare







 Avertisment	
	<p>Nu obturați orificiile de admisie a aerului ale imprimantei.</p> <p>În cazul obturării orificiilor de admisie a aerului, temperatura internă crește și poate provoca un incendiu.</p> <p>A nu se acoperi cu o cârpă sau alte materiale și a nu se instala într-o zonă cu slab ventilată.</p> <p>De asemenea, asigurați spațiul de instalare indicat în manual.</p> <p> „Spațiu necesar” la pagina 103</p>









 Atenție	
	<p>Nu instalați sau depozitați într-un loc instabil sau supus la vibrații de la alte echipamente.</p> <p>În cazul în care cade, poate provoca vătămări.</p>
	<p>Nu instalați în spații cu expuse la fum sau praf, în spații cu umiditate ridicată sau în locuri în care se poate uda.</p> <p>Există riscul electrocutării sau provocării unui incendiu.</p>
	<p>La ridicarea acestei imprimante, asigurați-vă că utilizați postura corectă.</p> <p>Dacă nu utilizați postura corectă, vă puteți accidenta.</p>
	<p>La ridicarea imprimantei, apucați de zonele indicate în manual.</p> <p>Imprimanta poate cădea în cazul în care o ridicați apucând de alte zone și riscați să vă prindeți degetele suferind vătămări.</p> <p>Consultați cele de mai jos pentru informații suplimentare referitoare la ridicarea imprimantei.</p> <p> Ghidul de configurare</p>
	<p>Dacă așezați imprimanta pe un stativ cu roțile, înainte să începeți operațiunile, asigurați-vă că blocați roțile pentru a le împiedica să se deplaseze.</p> <p>Dacă stativul se deplasează neașteptat în timpul operațiilor, este posibil să se producă accidente.</p>

Note referitoare la manipulare

 Avertisment	
	<p>A nu se utiliza în locații cu substanțe volatile precum alcool sau diluant sau în locații cu foc deschis.</p> <p>Există riscul electrocutării sau provocării unui incendiu.</p>
	<p>A nu se utiliza imprimanta dacă constatați prezența fumului sau a unor mirosuri sau sunete ciudate.</p> <p>Există riscul electrocutării sau provocării unui incendiu.</p> <p>În cazul survenirii unei circumstanțe anormale, opriți imprimanta imediat, decuplați-o de la priza electrică și contactați distribuitorul local.</p>
	<p>Nu utilizați această imprimantă în cazul în care în ea au pătruns materii străine, apă sau alte lichide.</p> <p>Există riscul electrocutării sau provocării unui incendiu.</p> <p>Opriți imprimanta imediat, decuplați-o de la priza electrică și contactați distribuitorul local.</p>











Introducere

 Avertisment	
	Cu excepția instrucțiunilor din manual, nu dezamblați imprimanta.
	Efectuarea de reparații de către dvs. este extrem de periculoasă și nu trebuie încercată.
	A nu se utiliza imprimanta în locații în care atmosfera poate prezenta substanțe inflamabile sau explozive etc. De asemenea, a nu se utiliza pulverizatoare de gaze inflamabile în interiorul sau în jurul imprimantei. Există risc de aprindere.
	Cu excepția instrucțiunilor din manual, nu efectuați nicio altă legătură electrică. Există risc de aprindere. Și alte echipamente electrice pot fi deteriorate.
	Cu excepția instrucțiunilor din manual, nu atingeți nicio altă componentă din interiorul acestei imprimante. Există riscul electrocutării, arderii sau vătămării.
	Nu introduceți sau scăpați niciun obiect metalic sau inflamabil în această imprimantă prin orificii. Există riscul electrocutării sau provocării unui incendiu.

 Atenție	
	Nu vă urcați pe imprimantă și nu așezați niciun obiect greu pe imprimantă. În cazul în care cade sau se sparge, poate provoca vătămări.
	La deplasarea imprimantei, opriți-o, decuplați cablul de alimentare de la priza electrică și asigurați-vă că toate cablurile au fost decuplate. În cazul existenței unor cabluri sau alte componente deteriorate, există riscul electrocutării sau producerii unui incendiu.
	Nu puneți degetele în apropierea zonei rolei de hârtie când imprimanta este pornită sau când imprimă. În cazul prinderii degetelor în rola de hârtie, puteți suferi vătămări. Manipulați hârtia numai după ce este eliminată complet.
	La depozitarea sau transportul acestei imprimante, nu o înclinați, nu o așezați pe lateral și nu o întoarceți cu partea superioară în jos. Riscați să curgă cerneală.
	La deschiderea și închiderea capacelor, nu așezați mâinile în apropierea punctelor în care se întâlnesc unitatea principală și capacul. În cazul prinderii degetelor sau mâinilor, riscați să vă accidentați.
	Nu introduceți mâinile în fanta de eliminare. Dacă atingeți cuțitul, riscați să vă accidentați.
	La introducerea sau scoaterea alimentatorului rolei de hârtie, prindeți de mâner. Dacă așezați mâinile în orice alte zone, riscați să vă accidentați în orice parte a mâinilor sau degetelor.

Introducere

Note referitoare la alimentarea electrică

 Avertisment	
	<p>Utilizați numai tipul de sursă de alimentare indicată pe etichetă.</p> <p>Există riscul electrocutării sau provocării unui incendiu.</p>
	<p>Nu utilizați fișa electrică în cazul în care materii străine, cum ar fi praf, sunt blocate în ea.</p> <p>Există riscul electrocutării sau provocării unui incendiu.</p>
	<p>Asigurați-vă că tijele fișei electrice sunt introduse complet în priza electrică.</p> <p>Există riscul electrocutării sau provocării unui incendiu.</p>
	<p>Nu utilizați cablul electric dacă este deteriorat.</p> <p>Există riscul electrocutării sau provocării unui incendiu.</p> <p>Contactați distribuitorul local în cazul în care cablul electric este deteriorat.</p> <p>Rețineți următoarele aspecte pentru a evita deteriorarea cablului electric.</p> <ul style="list-style-type: none"> <input type="checkbox"/> Nu modificați cablul electric <input type="checkbox"/> Nu așezați obiecte grele pe cablul electric <input type="checkbox"/> Nu îndoiți, răsuciți sau trageți <input type="checkbox"/> Nu îl așezați în apropierea aparatelor electrocasnice care se încălzesc
	<p>Nu conectați sau deconectați cablul electric cu mâinile umede.</p> <p>Riscați să vă electrocutați.</p>
	<p>Nu legați cablul electric în serie.</p> <p>Acesta se poate supraîncălzi și poate provoca un incendiu.</p> <p>Preluati alimentarea direct de la o priză electrică de perete.</p>
	<p>Decuplați cablul electric periodic și curățați zona dintre tije și baza tijelor.</p> <p>În cazul în care cablul electric este lăsat cuplat o perioadă lungă de timp, este posibil să se acumuleze praf în jurul marginii fișei, care poate provoca un scurtcircuit sau un incendiu.</p>
	<p>La decuplarea cablului electric din priza electrică, prindeți de fișă și nu de cablu.</p> <p>Cablul poate fi deteriorat sau fișa poate fi deformată și se poate produce un scurtcircuit sau un incendiu.</p>
	<p>Asigurați-vă că imprimanta este conectată la pământ pentru a preveni scurtcircuitările accidentale.</p> <p>În cazul utilizării imprimantei fără a fi legată la pământ, este posibil să se producă un scurtcircuit sau un incendiu.</p> <p>Atașați cablul de legare la pământ pentru cablul de alimentare la unul din următoarele puncte.</p> <ul style="list-style-type: none"> <input type="checkbox"/> Borna de legare la pământ din priza electrică <input type="checkbox"/> Un fir din cupru sau alt material electroconducător, îngropat cel puțin 65 cm în pământ. <input type="checkbox"/> O bornă de legare la pământ pentru care a fost efectuată legarea la pământ <p>La atașarea sau eliminarea firului de legare la pământ, fișa de alimentare trebuie să fie scoasă din priza electrică.</p> <p>Verificați legarea la pământ a prizei electrice utilizate. Dacă nu puteți efectua legarea la pământ, contactați furnizorul local.</p>

Introducere

Avertisment





	<p>Nu conectați firul de legare la pământ în următoarele puncte.</p> <ul style="list-style-type: none"> <input type="checkbox"/> Conducte de gaz (acestea se pot aprinde și pot provoca o explozie). <input type="checkbox"/> Firele de legare la pământ sau firele telefonice sau paratrăsnete (acest lucru este periculos deoarece fulgerele provoacă descărcări electrice foarte puternice) <input type="checkbox"/> Conducte de robinete de apă (legarea la pământ nu este efectuată dacă există conducte din plastic în tubulatură)
---	---

Atenție

	<p>Din motive de siguranță, când imprimanta nu este utilizată o perioadă îndelungată de timp, decuplați cablul de alimentare de la priza electrică.</p>
---	---

Note referitoare la consumabile

Atenție

	<p>În cazul în care cerneala pătrunde în ochi sau gură sau dacă vă murdăriți pielea cu cerneală, tratați zona respectivă după cum urmează.</p> <ul style="list-style-type: none"> <input type="checkbox"/> Dacă vă rămâne cerneală pe piele, spălați-o imediat folosind apă cu săpun. <input type="checkbox"/> În cazul în care cerneala pătrunde în ochi, clătiți imediat cu apă. Nerespectarea acestei precauții poate conduce la ochi roșii sau inflamații ușoare. Dacă observați ceva anormal, consultați imediat un medic. <input type="checkbox"/> Dacă vă pătrunde cerneală în gură, consultați imediat un medic.
	<p>Nu dezasaamblați cartușele de cerneală.</p> <p>În cazul dezasamblării, există riscul ca cerneala să pătrundă în ochi sau să vă murdărească pielea.</p>
	<p>Nu agitați cartușele de cerneală prea tare.</p> <p>Există riscul să curgă cerneală din cartuș dacă îl agitați prea tare.</p>
	<p>Nu frecați muchiile hârtiei de imprimare cu mâna.</p> <p>Muchiile hârtiei sunt subțiri și ascuțite și vă pot provoca vătămări.</p>
	<p>Nu depozitați cartușe de cerneală la îndemâna copiilor.</p>

Note referitoare la utilizare

Note pentru manipularea unității principale

- Nu modificați brusc temperatura camerei în care este instalată imprimanta.

În cazul în care temperatura se modifică brusc, pot apărea stropi de apă (condens) în interiorul imprimantei, care pot avea un efect nociv asupra funcționării.

- Utilizați imprimanta într-un mediu cu o temperatură cuprinsă între 10 și 35°C și o umiditate cuprinsă între 20 și 80%. Când imprimanta este așezată pe un suport de sistem, asigurați-vă că mediul suportului se află în acești parametri.
- Nu așezați niciun recipient cu apă, cum ar fi vase sau cești pe imprimantă. În cazul pătrunderii apei în imprimantă, aceasta se poate defecta. De asemenea, nu așezați obiecte grele pe imprimantă.
- Imprimanta este prevăzută cu mai multe orificii de aerisire. Orificiile de aerisire permit pătrunderea și ieșirea aerului din imprimantă. Nu obturați aceste orificii de aerisire așezând obiecte în apropierea lor sau acoperindu-le cu folii sau hârtie.
- Nu utilizați accesorii concepute pentru această imprimantă cu alte produse.
- În cazul în care capacele imprimantei sunt deschise în timpul imprimării, un dispozitiv de siguranță este activat și imprimarea este oprită automat. Nu opriți imprimanta în această stare. Acest lucru poate conduce la uscarea duzelor capului de imprimare și la scăderea calității imprimării.
- În cazul în care imprimanta nu este utilizată o perioadă prelungită de timp, asigurați-vă că lăsați cartușele de cerneală și cartușul de întreținere instalate.
- Nu lăsați imprimanta mai mult de trei zile într-o stare în care alimentarea a fost oprită din cauza unei pene electrice ș.a.m.d. Este posibil ca hârtia să se onduleze, ceea ce ar putea conduce la reducerea performanțelor imprimantei.
- Contactați serviciul de asistență la transportul imprimantei.

Note referitoare la hârtie

Note referitoare la manipulare

Utilizați hârtie recomandată de compania noastră.

Rețineți următoarele aspecte la manipularea hârtiei.

- Nu îndoiți hârtia și nu zgâriați suprafața tipăribilă.
- Nu atingeți fața interioară tipăribilă a hârtiei. Umezeala și grăsimea de pe mâini poate avea un efect nociv asupra calității imprimării.
- Manipulați hârtia apucând de margini. Recomandăm purtarea unor mănuși de bumbac.
- Nu aruncați ambalajul hârtiei, deoarece îl puteți utiliza pentru depozitarea acesteia.

Introducere

- Nu udați hârtia.
- Nu utilizați hârtie încrețită, mototolită, șifonată sau murdară.

Introducere

Note referitoare la depozitare

Înainte și după deschiderea hârtiei, depozitați-o într-un mediu care nu este expus direct la soare și care îndeplinește următoarele condiții. În cazul în care hârtia nu este utilizată după deschidere, scoateți-o din unitatea pivotantă și înfășurați-o înainte să o depozitați.

Note referitoare la imprimare

Asigurați-vă că marginea din față a hârtiei este perpendiculară pe latura lungă și tăiați perfect drept.

Depozitarea și afișarea materialelor imprimate

- Asigurați-vă că nu frecați sau zgâriați fața imprimată.
- Evitați locații supuse unor temperaturi ridicate, umidității și luminii directe a soarelui și depozitați într-un loc întunecat.
- Evitați afișarea materialului imprimat în aer liber sau în lumina directă a soarelui. Aceste lucruri pot accelera estomparea.
- La afișarea materialelor imprimate în interior, vă recomandăm să le introduceți în rame de sticlă ș.a.m.d. Acest lucru permite afișarea materialelor imprimate un timp îndelungat, fără a se estompa.

Note referitoare la cartușele de cerneală

- Dacă mutați cartușele de cerneală dintr-un loc răcoros într-unul cald, lăsați-le la temperatura camerei mai mult de patru ore înainte de a le utiliza.
- Recomandăm depozitarea cartușelor într-un loc răcoros și utilizarea lor înainte de date expirării imprimată pe ambalaj. De asemenea, cartușele de cerneală trebuie utilizate în termen de șase luni de la deschidere.
- Nu atingeți portul de alimentare cu cerneală de pe cartușul de cerneală sau zona din vecinătate. Este posibil să curgă cerneală.
- Nivelul de cerneală și alte date sunt stocate în cipul IC, permițând utilizarea cartușelor de cerneală după scoatere și reintroducere.
- Pentru a evita accesul murdăriei pe portul de alimentare cu cerneală, depozitați corect cartușele de cerneală scoase din imprimantă. Portul de alimentare cu cerneală conține o supapă, astfel încât nu are nevoie de capac.
- Cartușele de cerneală scoase din imprimantă pot avea cerneală în jurul portului de alimentare cu cerneală, astfel încât evitați să murdăriți cu cerneală zonele adiacente la îndepărtarea cartușelor.
- Nu atingeți cipul verde de pe cartușul de cerneală; în caz contrar este posibil să nu mai puteți imprima corect.
- Nu trântiți sau loviți cartușele de cerneală de obiecte dure; în caz contrar, pot apărea scurgeri de cerneală.
- Chiar și atunci când nu se imprimă nimic, imprimanta utilizează cerneală din toate cartușele în timpul curățării capului și al altor operațiuni de întreținere pentru a păstra capul de imprimare într-o stare bună.
- Deși cartușele de cerneală pot conține materiale reciclate, acest lucru nu afectează funcționarea sau performanțele imprimantei.

Introducere

- ❑ Nu lăsați imprimanta fără cartușe de cerneală instalate. Cernelurile din interiorul imprimantei se pot usca și este posibil să nu mai puteți imprima. Când nu utilizați imprimanta, asigurați-vă că există câte un cartuș de cerneală instalat în fiecare fantă.
- ❑ Instalați cartușe de cerneală în fiecare fantă. Nu puteți imprima dacă vreuna din fante este goală.
- ❑ Pentru a menține calitatea capului, imprimanta se oprește din imprimat înainte de epuizarea completă a cartușelor; în consecință, în cartușele utilizate mai rămâne puțină cerneală.
- ❑ Nu descompuneți sau contorsionați cartușele de cerneală. Este posibil să nu mai puteți imprima corect.

Scoaterea din uz a cartușelor de cerneală și a cartușelor de întreținere uzate

Scoateți din uz consumabilele și componentele opționale în conformitate cu legile și regulamentele locale, de exemplu prin încredințarea lor unei companii specializate în scoaterea din uz a deșeurilor.

Prezentarea software-ului

Pentru a utiliza imprimanta, trebuie să instalați driverul imprimantei în computerul dvs.

Denumire software	Rezumat
Driver imprimantă	Acest software vă permite să imprimați utilizând instrucțiunile de imprimare din altă aplicație. ☞ „Ghid de operare a driverului imprimantei”
Instrument de întreținere	Acest software vă permite să realizați diverse operații de ajustare și întreținere a imprimantei, cum ar fi verificarea stării imprimantei, efectuarea unor setări, curățarea capetelor, etc. El este instalat odată cu driverul imprimantei. ☞ „Ghid de operare a instrumentului de întreținere”

Metode de imprimare

Metode imprimare de bază

Deschideți ecranul driverului imprimantei pe computerul conectat și apoi efectuați setări precum Paper Type și Paper Size.

Pentru mai multe detalii despre driverului imprimantei, consultați „Ghid de operare a driverului imprimantei”.

1 Încărcați hârtie în imprimantă.

 [„Înlocuirea hârtiei” la pagina 24](#)

2 Afișați ecranul de imprimare pentru aplicația pe care o utilizați.

Faceți clic pe **Print (Imprimare)** (sau **Print... (Imprimare...)** ș.a.m.d.) din meniul **File (Fișier)**.

Operațiile pot diferi în funcție de software-ul aplicației utilizate. Pentru mai multe detalii, consultați manualul furnizat cu aplicația.

3 Afișați ecranul driverului imprimantei din ecranul de imprimare al aplicației.

În Windows, selectați această imprimantă și apoi faceți clic pe **Print Settings (Setări imprimare)** (sau **Detailed Settings (Setări detaliate)** sau **Properties (Proprietăți)**).

În Mac OS X, selectați această imprimantă și apoi selectați **Print Settings (Setări imprimare)** din listă.

4 Efectuați setările necesare.

Paper Type: Setați hârtia utilizată.

Image Quality (calitatea imprimării): În mod normal, setați la **Standard**. Dacă doriți să imprimați folosind o calitate ridicată a imaginii, setați la **High Image Quality**. Dacă doriți să imprimați repede, setați **High Speed**.

Paper Size: Setați dimensiunea hârtiei utilizate pentru imprimare.

Windows:

Mac OS X:

Metode de imprimare

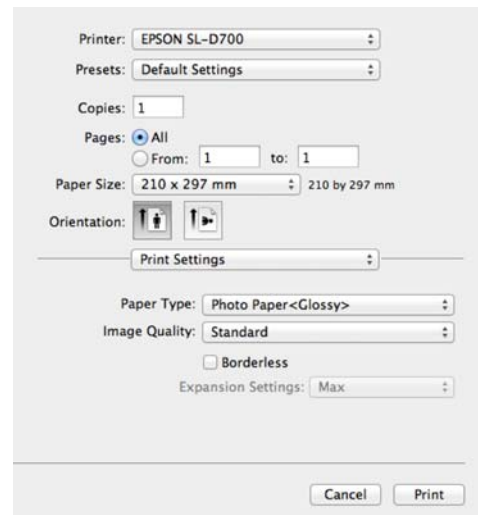
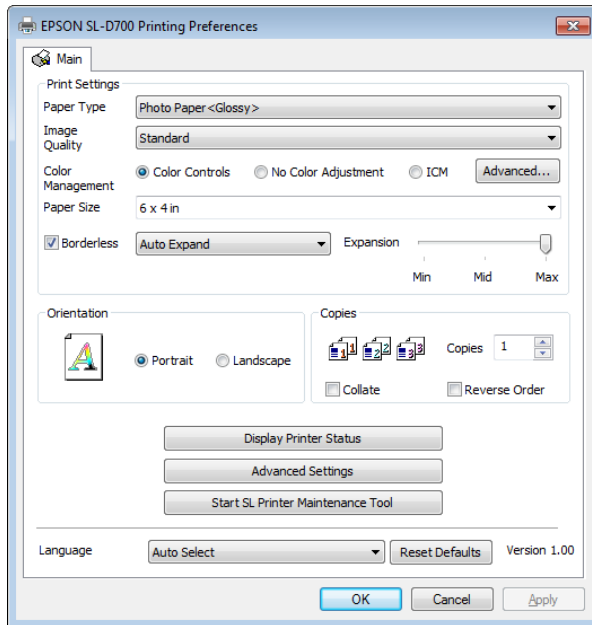

Pentru a o explicație a fiecărui element de setat, consultați „Ghid de operare a driverului imprimantei”.

5

Dacă ați terminat setările, faceți clic pe **OK**.

6

În ecranul pentru imprimare al aplicației, faceți clic pe **Print (Imprimare)** (sau pe **Print... (Imprimare...)** ș.a.m.d.) pentru a începe imprimarea.

Înlocuirea hârtiei

Înlocuirea hârtiei

Această secțiune explică modul de îndepărtare a hârtiei din alimentatorul rolei de hârtie și încărcarea unei hârtii noi.

**Important:**

Asigurați-vă că setarea Paper Type din Instrumentul de întreținere corespunde hârtiei încărcate. Modificați setarea Paper Type imediat după înlocuirea hârtiei.

[„Modificarea setărilor pentru hârtie” la pagina 38](#)

Notă:

Dacă marginea din față a hârtiei este ruptă, tăiați-o în linie dreaptă cu o foarfecă etc., și apoi încărcați-o.

Pentru tipurile de hârtie acceptate, consultați următoarele informații.

[„Specificațiile imprimantei” la pagina 100](#)

Următoarele condiții sunt necesare la înlocuirea hârtiei cu o hârtie de același tip și cu aceeași lățime.

Înainte de înlocuire, rețineți nivelul actual al hârtiei.

După înlocuirea hârtiei, nivelul acesteia este setat cu ajutorul Instrumentului de întreținere.

Dacă nivelul hârtiei nu este setat corect, nivelul afișat poate fi incorect.

[„Modificarea setărilor pentru hârtie” la pagina 38](#)

Puteți încărca hârtie cu o lățime cuprinsă între 102 și 210 mm în alimentatorul rolei de hârtie.

Modul de înlocuire

Pregătirea hârtiei de schimb

Pregătiți următoarele elemente.

Element pregătit	Explicație
Hârtie nouă pentru încărcare	-
Cârpă sau covoraș din vinil	Întindeți-o în locul în care unitatea pivotantă va fi încărcată/scoasă pentru a preveni murdărirea acesteia.
Cârpă moale	Curățați marginea din față a hârtiei înainte de instalare.
Mănuși	Purtați când manipulați hârtia, astfel încât să nu o murdăriți.

Înlocuiți hârtia în ordinea următoare. Urmați pașii pentru fiecare procedură.

„Înregistrarea nivelului hârtiei” la pagina 26

„Îndepărtarea Unității pivotante” la pagina 28

„Îndepărtarea rolei de hârtie” la pagina 30

Înlocuirea hârtiei

- „Atașarea rolei de hârtie” la pagina 32
- „Atașarea Unității pivotante” la pagina 33
- „Modificarea setărilor pentru hârtie” la pagina 38

Înlocuirea hârtiei

Înregistrarea nivelului hârtiei

Dacă este necesar, notați-vă nivelul hârtiei înainte de a înlocui hârtia.

Windows

1 Afișați ecranul Main al driverului imprimantei.

 „Metode imprimare de bază” la pagina 22

2 Faceți clic pe **Display Printer Status**.

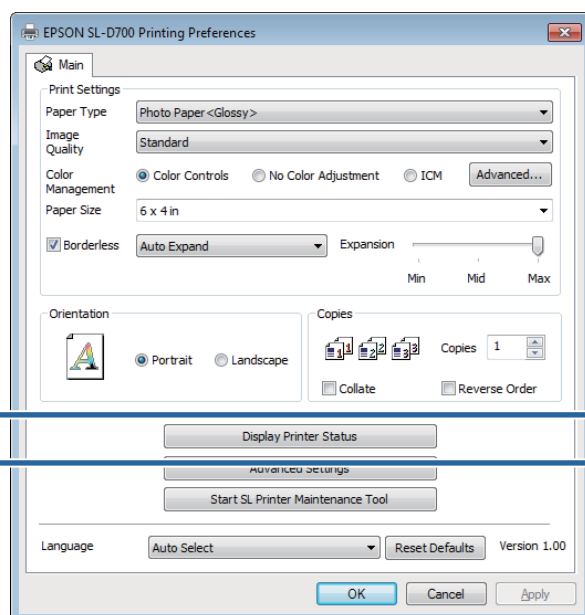

3 Notați Paper Level din Paper Setup from Printer.

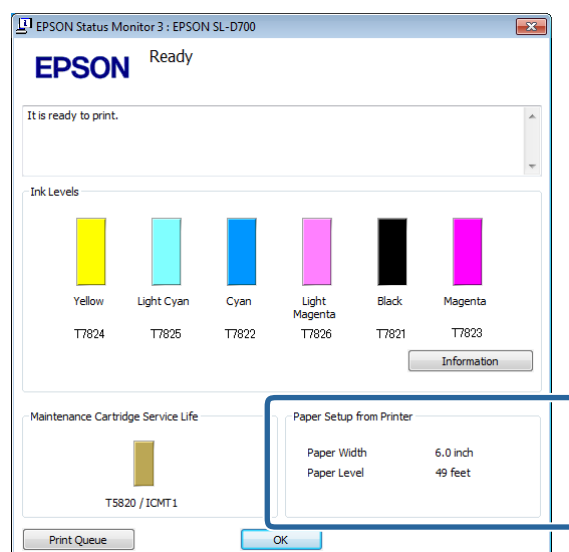

Înlocuirea hârtiei

Mac OS X

1 Lansați Instrumentul de întreținere.

Consultați următoarele informații referitoare la lansarea Instrumentului de întreținere.

☞ „Mesaje de eroare (Mac)” la pagina 69

2 Faceți clic pe **Printer Window** în ecranul principal.

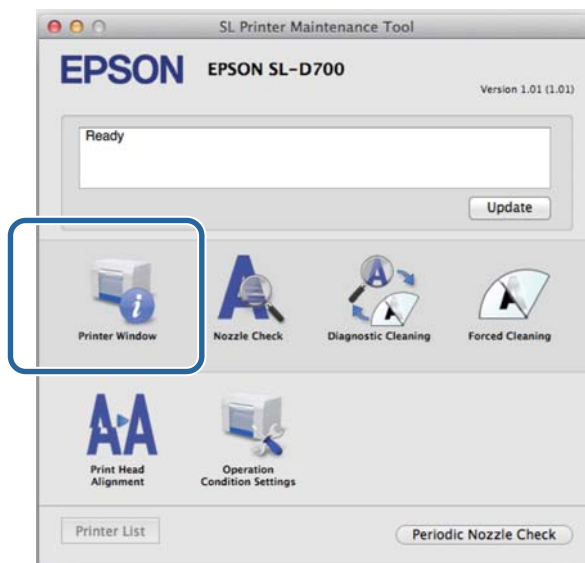

Va fi afișat ecranul **Printer Window**.

3 Notați Paper Level din Paper Setup from Printer.

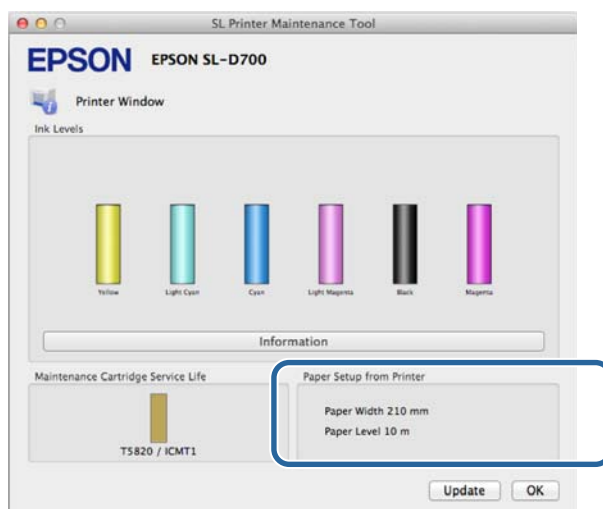

Înlocuirea hârtiei

Îndepărtarea Unității pivotante

**Important:**

Când indicatorul  este aprins și hârtia este eliminată din fanta de eliminare, nu mai există hârtie rămasă. Trageți afară hârtia din fanta de eliminare.



1

Verificați dacă indicatorul  al imprimantei este aprins.

Dacă indicatorul  se aprinde intermitent, imprimanta efectuează o operație. Așteptați oprirea tuturor operațiilor.

**Important:**

Asigurați-vă că alimentarea este activă înainte de a înlocui hârtia.

2

Pentru a derula hârtia în poziția de înlocuire, îndepărtați recipientul pentru reziduuri de hârtie și apoi reatașați-l.

Așteptați până când indicatorul  al imprimantei se oprește din iluminatul intermitent și rămâne aprins.

Scoaterea: Trageți partea de sus în față și apoi ridicați afară partea de jos.

Atașarea: Introduceți partea inferioară și apoi apăsați pe partea superioară până se fixează în poziție.

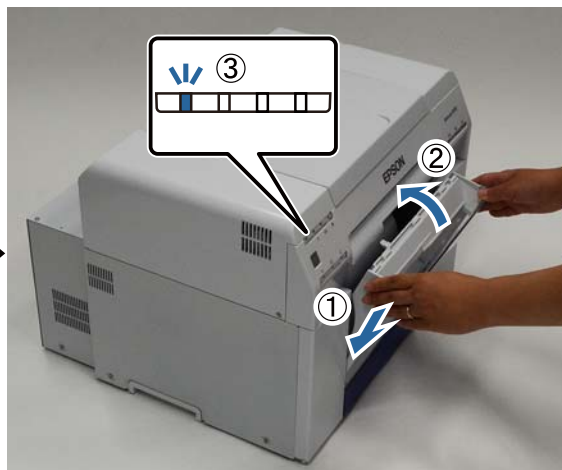
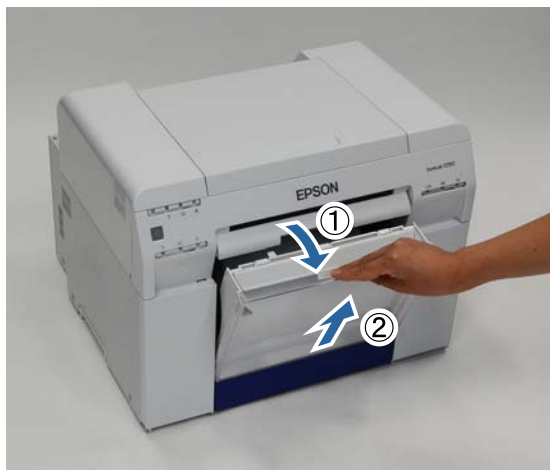

Înlocuirea hârtiei

3 Îndepărtați recipientul pentru reziduuri de hârtie din nou și goliți reziduurile de hârtie.

 „Golirea recipientului pentru reziduuri de hârtie” la pagina 61

4 Prindeți mânerul pentru a-l debloca și apoi trageți afară alimentatorul rolei de hârtie.



! **Important:**

Dacă, indiferent de motiv, nu poate scoate recipientul pentru reziduuri de hârtie, nu încercați să îl scoateți cu forța. Este posibil să existe hârtie blocată în interior. Când aveți acces la părțile superioară și posterioară ale imprimantei, îndepărtați hârtia urmând procedura din „Hârtia s-a blocat în alimentatorul de hârtie intern”.

 „Hârtia s-a blocat în alimentatorul de hârtie intern” la pagina 89

Contactați distribuitorul local dacă nu puteți accesa partea superioară sau posterioară a imprimantei.

5 Rotiți mânerul din stânga alimentatorului rolei de hârtie în direcția indicată de săgeată pentru a rula înapoi hârtia.

Rulați hârtia înapoi până când marginea din față iese din fanta pentru alimentarea hârtiei.



Înlocuirea hârtiei

- 6** Îndepărtați unitatea pivotantă.



Îndepărtarea rolei de hârtie

- 1** Așezați vertical unitatea pivotantă pe o suprafață plană și îndepărtați flanșa de sus.

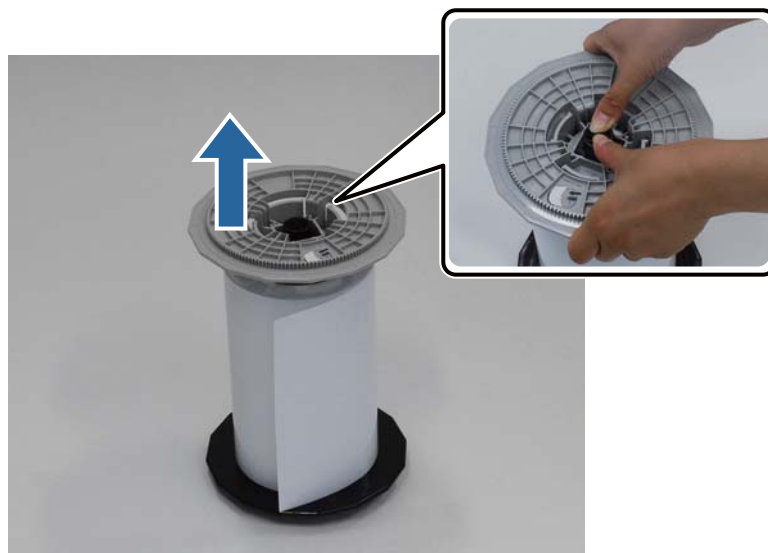

Înlocuirea hârtiei

2 Îndepărtați hârtia.

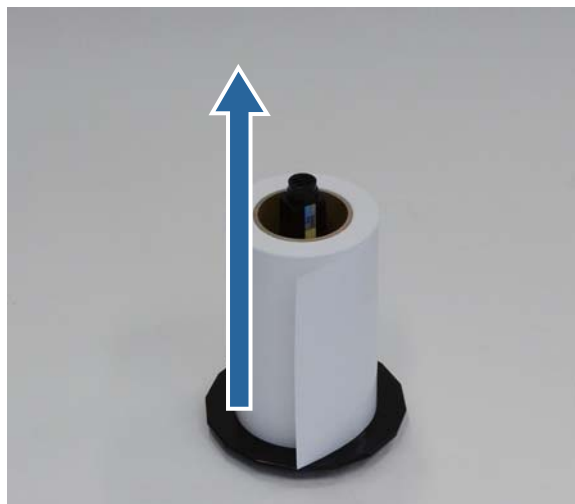

Notă:

După rularea înapoi cu grijă a hârtiei, așezați-o în Cutia pentru hârtie (opțional) sau în ambalajul original și apoi depozitați hârtia.

Înlocuirea hârtiei

Atașarea rolei de hârtie

- 1 Scoateți noua hârtie din ambalaj și așezați-o vertical pe o suprafață plană. Ștergeți marginea hârtiei cu o cârpă moale de mai multe ori pentru a îndepărta toată murdăria, de exemplu praful de hârtie.

Așezați hârtia astfel încât direcția de înfășurare a acesteia să fie inversă acelor de ceas când este văzută de sus.



- 2 Întoarceți hârtia invers și apoi introduceți-o pe unitatea pivotantă.

Așezați cotorul pe unitatea pivotantă astfel încât direcția de înfășurare a hârtiei să fie în sensul acelor de ceasornic văzută de sus.

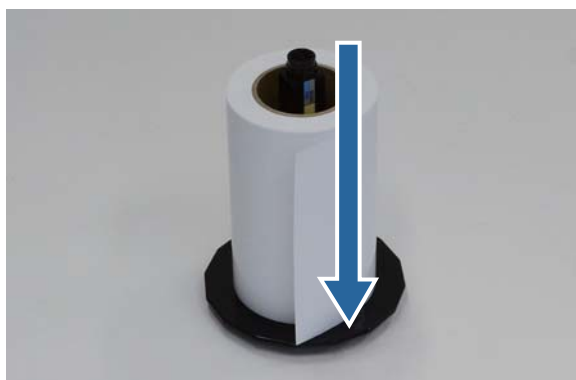

- 3 Ștergeți marginea hârtiei cu o cârpă moale de mai multe ori pentru a îndepărta toată murdăria, de exemplu praful de hârtie.



Înlocuirea hârtiei

- 4** Introduceți flanșa pe axul unității pivotante astfel încât cotorul rolei de hârtie să fie fixat bine între flanșele de sus și de jos.

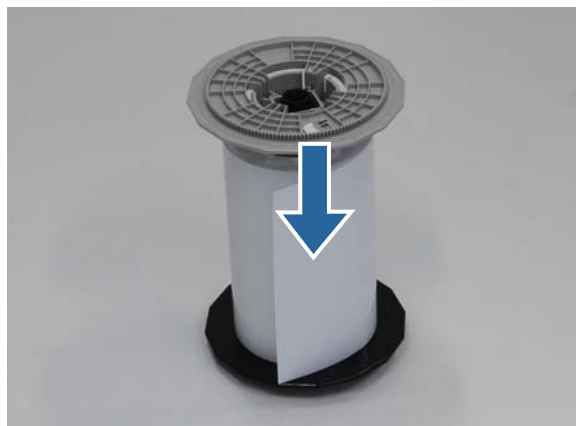

Atașarea Unității pivotante

- 1** Ajustați ghidajul marginii interioare a alimentatorului rolei de hârtie după lățimea hârtiei.

Pentru a ajusta poziția ghidajului marginii interioare, ridicați-l ușor spre dvs. și deplasați-l la stânga sau la dreapta. Potrivii marcajul în formă de triunghi de pe ghidajul marginii interioare cu scara. Scara este în milimetri (inci în paranteză).

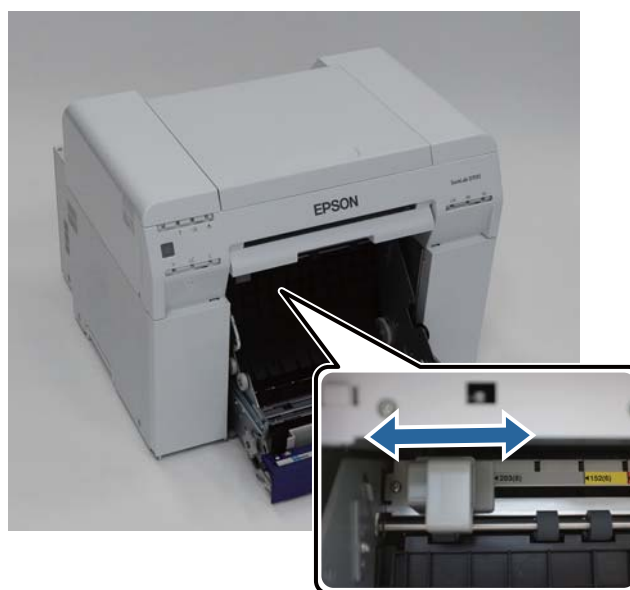

- 2** Țineți unitatea pivotantă în direcția prezentată mai jos și apoi așezați-o în fața alimentatorului rolei de hârtie. Îndepărtați de pe hârtie toate benzile adezive și foliile de protecție.

Înlocuirea hârtiei

Dacă marginea din față a hârtiei este ruptă, tăiați-o în linie dreaptă cu o foarfecă etc.



3

Încărcați unitatea pivotantă în alimentatorul roli de hârtie.

Verificați dacă axul unității pivotante se potrivește în lagăr.



Înlocuirea hârtiei

- 4** Potriveți ghidajul marginii frontale cu lățimea hârtiei.

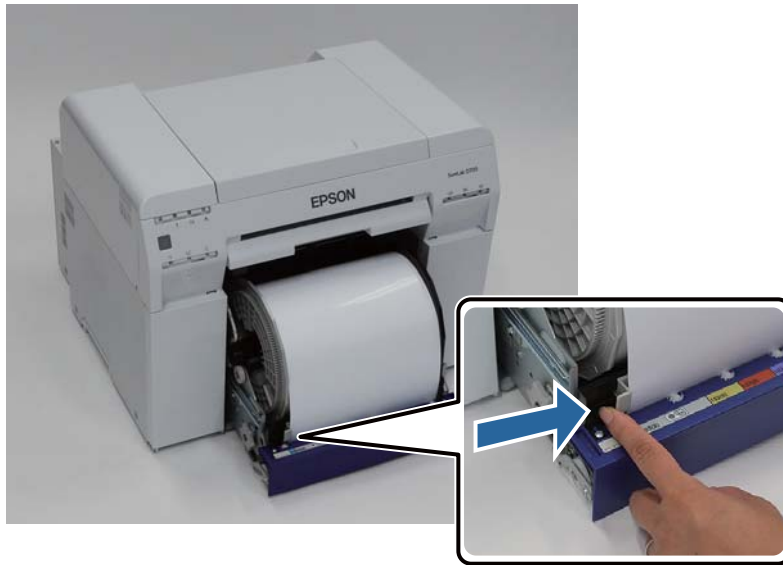

- 5** Introduceți marginea din față a hârtiei în fanta de alimentare a hârtiei.
Introduceți hârtia până când indicatorul pentru hârtie se aprinde.

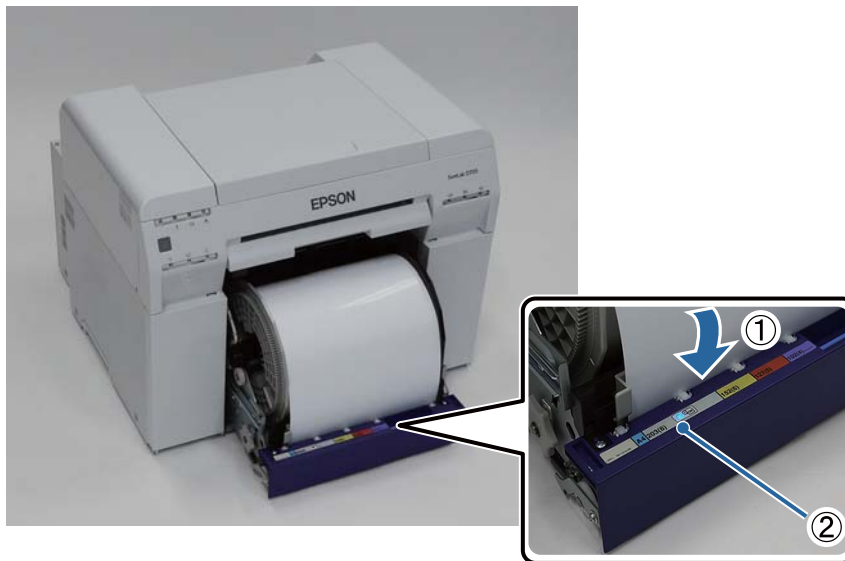

Înlocuirea hârtiei

Notă:

Dacă indicatorul pentru hârtie nu se aprinde, rotiți mânerul din stânga alimentatorului rolei de hârtie în direcția indicată de săgeată pentru a îndepărta hârtia și apoi inserați-o din nou.



6 Apăsați alimentatorul rolei de hârtie în imprimantă.



Înlocuirea hârtiei

7

Rulați cu grijă hârtia în imprimantă pentru a întinde orice curbare.



Important:

Dacă se efectuează imprimarea cu hârtia neîntinsă, este posibil să scadă calitatea imprimării și pot apărea blocaje de hârtie. Asigurați-vă că întindeți hârtia.

8

Atașați recipientul pentru reziduuri de hârtie.

Introduceți partea de jos a recipientului pentru reziduuri de hârtie și apoi apăsați partea superioară în poziție.

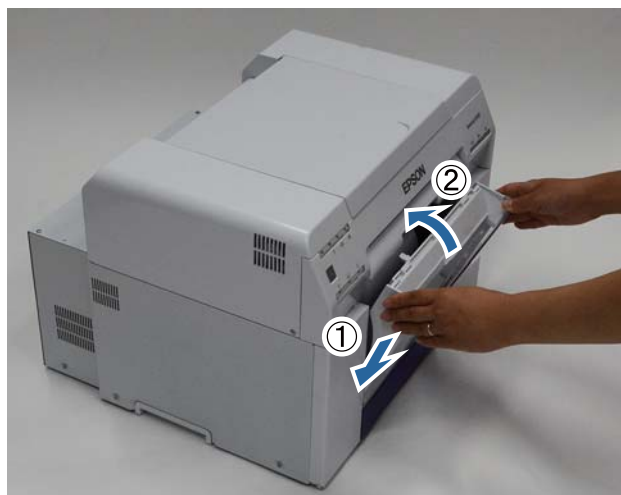

Verificați dacă indicatorul  al imprimantei este aprins.

Cu aceasta se încheie această secțiune.

Înlocuirea hârtiei

Modificarea setărilor pentru hârtie

După înlocuirea hârtiei, setați Paper Type și Paper Level în Instrumentul de întreținere.

Pentru mai multe detalii despre Instrumentul de întreținere, consultați „Ghid de operare a instrumentului de întreținere”.

Actualizați informațiile despre hârtie în funcție de necesități. Pentru mai multe detalii despre actualizarea informațiilor, consultați „Ghid de operare a instrumentului de întreținere”.

Windows

- 1 Faceți clic pe **Paper Settings** în ecranul principal al Instrumentului de întreținere.

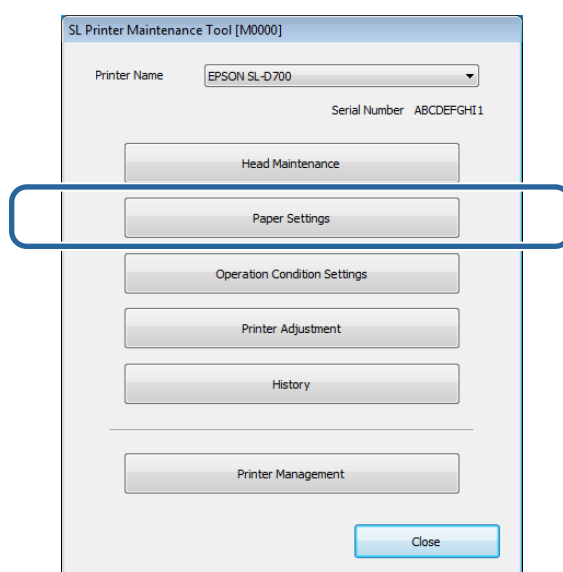

- 2 Setați opțiunile **Paper Type** și **Paper Level**, apoi faceți clic pe **Set**.

Va fi afișată lățimea hârtiei din opțiunea **Paper Width**.

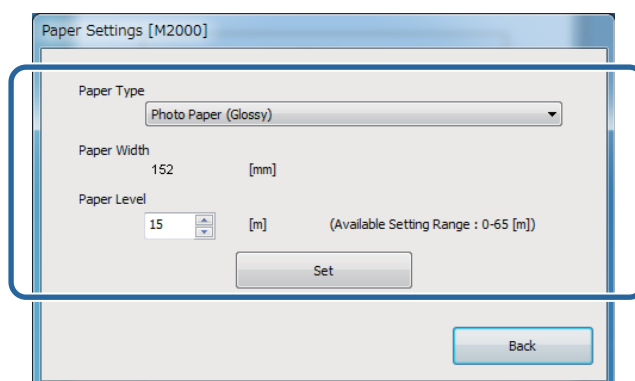

Cu aceasta se încheie această secțiune.

Înlocuirea hârtiei

Mac OS X

1

Faceți clic pe **Operation Condition Settings** în ecranul principal al Instrumentului de întreținere.

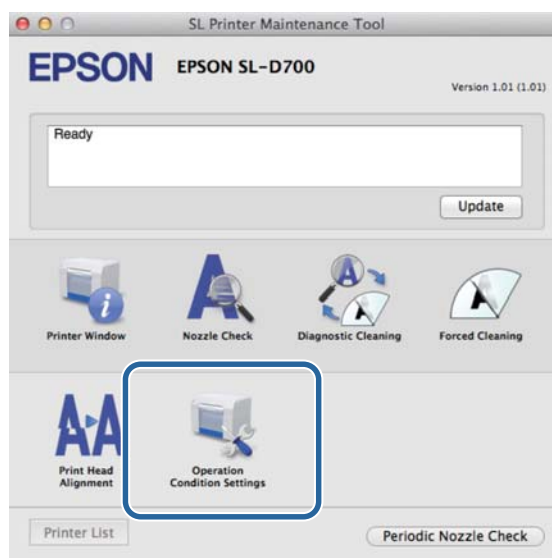

2

Selecțai **Change the paper type and the paper remaining**.

La selectarea acestei opțiuni, puteți modifica parametrii **Paper Type** și **Paper Level**.

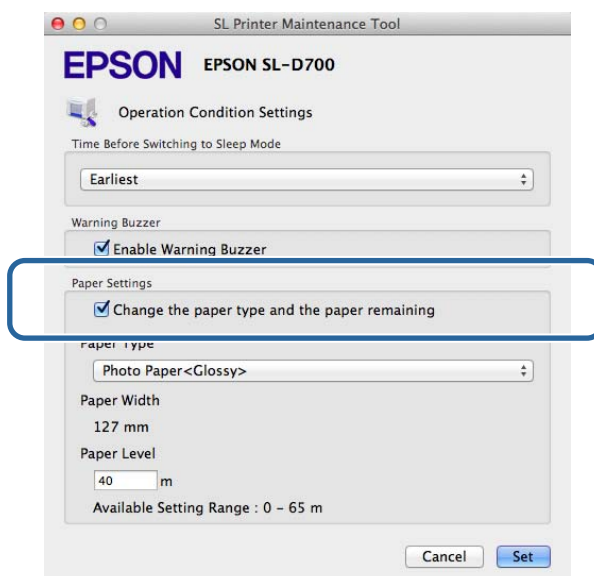

Înlocuirea hârtiei

3

Setați opțiunile **Paper Type** și **Paper Level**, apoi faceți clic pe **Set**.

Paper Width indică lățimea setată în prezent pentru hârtie.

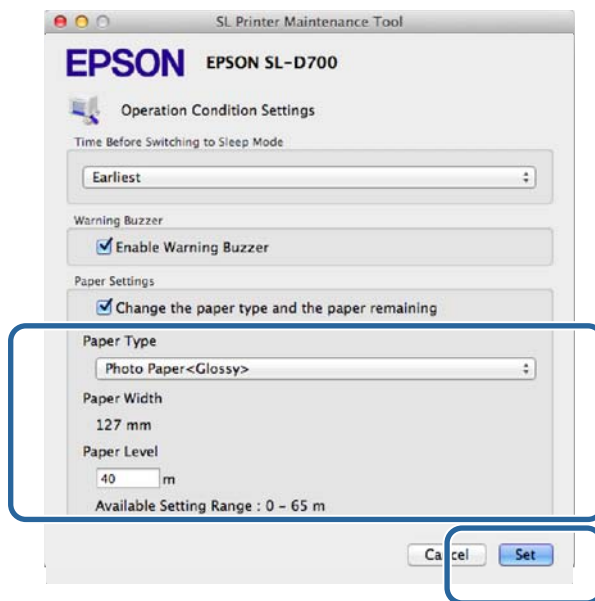

Cu aceasta se încheie această secțiune.

Eliminarea hârtiei

Eliminarea hârtiei

Hârtia imprimată este eliminată prin partea frontală a imprimantei. Prin atașarea tăvii de imprimare sau a tăvii de imprimare mari opționale, puteți colecta mai multe materiale imprimate. Pentru a mai multe detalii, consultați informațiile următoare.

Dimensiune imprimare		Locație ieșire	Capacitate	
Lungime*	Lățime		Lucioasă	Mată
89 - 102 mm	127 - 203 mm	Tavă de imprimare (opțională)	20 exemplare	20 exemplare
102 - 203 mm		Tavă de imprimare (opțională)	20 exemplare	10 exemplare
		Tavă de imprimare mare (opțională)	5 exemplare	1 exemplar
203 - 305 mm		Tavă de imprimare mare (opțională)	5 exemplare	1 exemplar

* Pentru materiale mai lungi de 305 mm, îndepărtați tava de imprimare sau tava de imprimare mare și scoateți pe rând câte un exemplar prin partea frontală a imprimantei.



Eliminarea hârtiei

! *Important:*

- Nu trageți hârtia în timp ce este eliminată.
- La eliminarea hârtiei prin față, nu o trageți sau ridicați mai sus decât fanta de eliminare. În caz contrar, calitatea de imprimare poate fi redusă.



Notă:

La scoaterea recipientului pentru reziduuri de hârtie, asigurați-vă că îndepărtați întâi tava de imprimare sau tava de imprimare mare.

Tavă de imprimare (opțională)

După imprimare, hârtia este tăiată la dimensiunea specificată și eliminată în tava de imprimare.



Eliminarea hârtiei

Tava de imprimare mare (opțională)

După imprimare, hârtia este tăiată la dimensiunea specificată și eliminată în tava de imprimare mare.



Eliminarea hârtiei

Atașarea și îndepărtarea tăvii de imprimare



Atașarea

- 1 Înclinați pentru a introduce cârligele, apoi coborâți-o pentru a o suspenda în poziție.

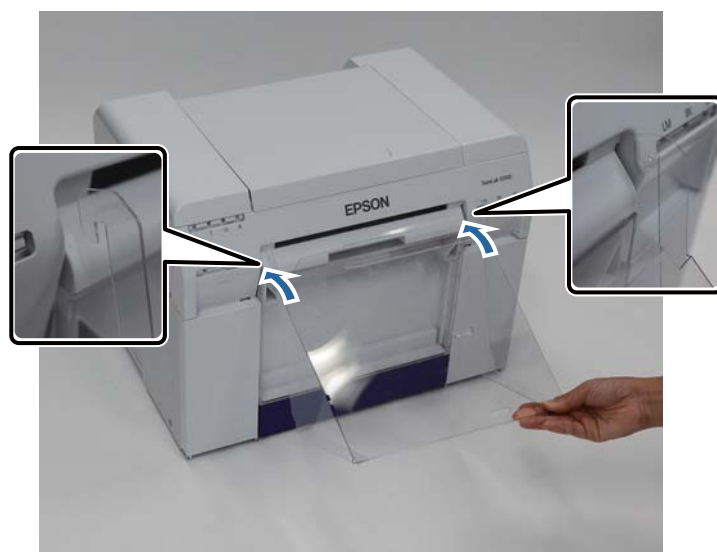

Eliminarea hârtiei

2

Când lungimea materialului imprimat este cuprinsă între 89 și 102 mm, poziționați cârligele în orificiile superioare.

Când lungimea materialului imprimat este cuprinsă între 102 și 203 mm, poziționați cârligele în orificiile inferioare.

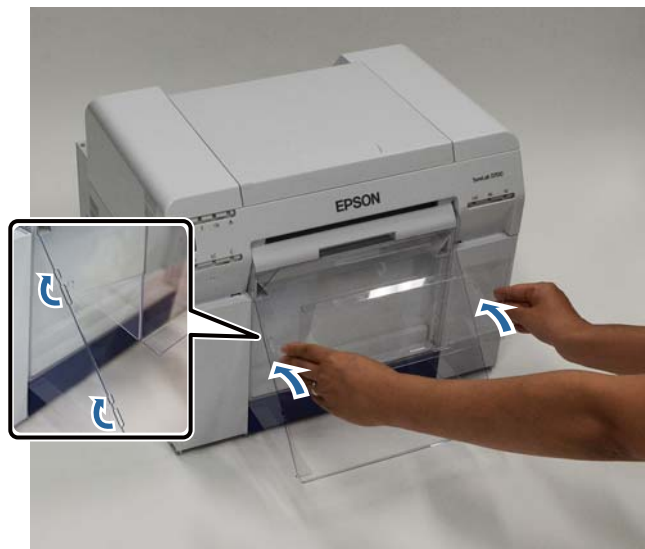

Îndepărtarea

Efectuați operațiile în ordine inversă de la atașarea componentelor.

Eliminarea hârtiei

Atașarea și îndepărtarea tăvii de imprimare mari



Atașarea

- 1 Ridicați tava puțin pentru a fixa cârligele.

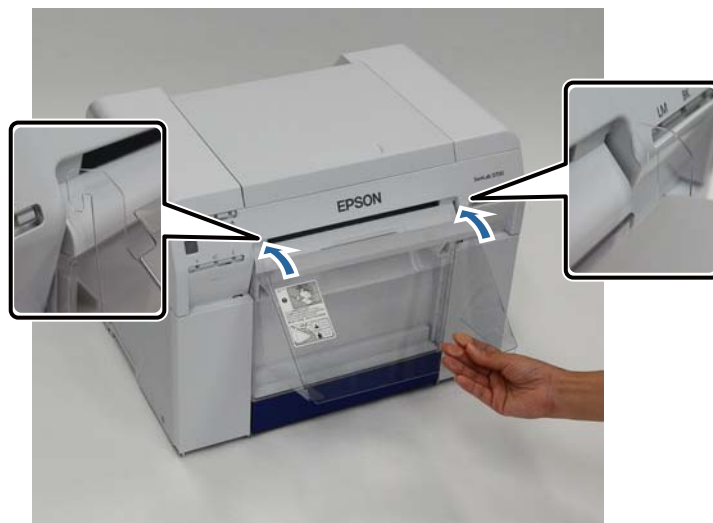

Eliminarea hârtiei

2

Când lungimea materialului imprimat este cuprinsă între 102 și 254 mm, poziționați cârligele în orificiile superioare.

Când lungimea materialului imprimat este cuprinsă între 254 și 305 mm, poziționați cârligele în orificiile inferioare.



Îndepărtarea

Efectuați operațiile în ordine inversă de la atașarea componentelor.

Înlocuirea cartușelor de cerneală

Atenție:

- Nu dezamblați cartușele de cerneală.
În cazul dezamblării, există riscul ca cerneala să pătrundă în ochi sau să vă murdărească pielea.
- Nu agitați cartușele de cerneală prea tare.
Există riscul să curgă cerneală din cartuș dacă îl agitați prea tare.
- Nu depozitați cartușe de cerneală la îndemâna copiilor.
- În cazul în care cerneala pătrunde în ochi sau gură sau dacă vă murdăriți pielea cu cerneală, tratați zona respectivă după cum urmează.
 - Dacă vă rămâne cerneală pe piele, spălați-o imediat folosind apă cu săpun.
 - În cazul în care cerneala pătrunde în ochi, clătiți imediat cu apă. Nerespectarea acestei precauții poate conduce la ochi roșii sau inflamații ușoare. Dacă observați ceva anormal, consultați imediat un medic.
 - Dacă vă pătrunde cerneală în gură, consultați imediat un medic.

Important:

- Consultați următoarele aspecte atunci când umblați cu cartușe de cerneală.
[📄 „Note referitoare la cartușele de cerneală” la pagina 20](#)
- Dacă nu aveți un cartuș de cerneală nou pe care să îl instalați, lăsați cartușul de cerneală epuizat în imprimantă până când veți avea la dispoziție unul nou. Dacă imprimanta este lăsată fără cartușe de cerneală, se poate defecta.
- Când un cartuș de cerneală este aproape de a se goli, înlocuiți-l cu un cartuș de cerneală nou cât mai curând posibil.
- Nu lăsați imprimanta fără cartușe de cerneală instalate. Cernelurile din interiorul imprimantei se pot usca și este posibil să nu mai puteți imprima. Când nu utilizați imprimanta, asigurați-vă că există câte un cartuș de cerneală instalat în fiecare fantă.

Verificarea nivelurilor de cerneală

Verificarea de la imprimantă

Când cerneala rămasă scade sub valoarea minimă, indicatorul pentru cerneală din partea frontală a imprimantei se aprinde.

[📄 „Partea frontală” la pagina 6](#)

Indicator cerneală

Înlocuirea cartușelor de cerneală

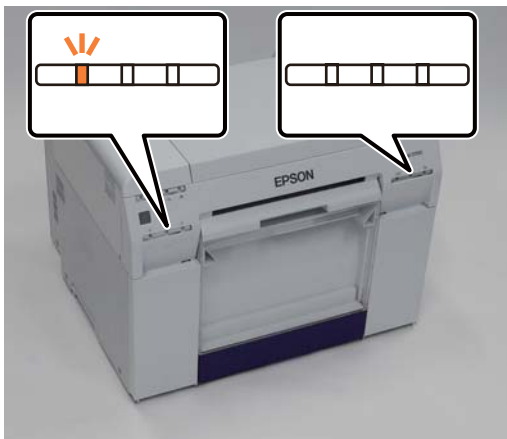

Verificarea de la computer

Windows

- 1 Faceți clic pe **Display Printer Status** în driverul imprimantei .

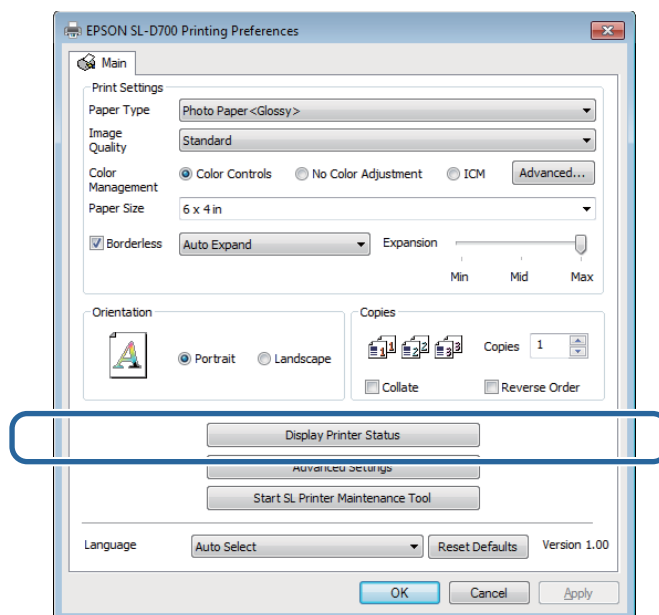

Înlocuirea cartușelor de cerneală

2 Verificați câtă cerneală rămâne.

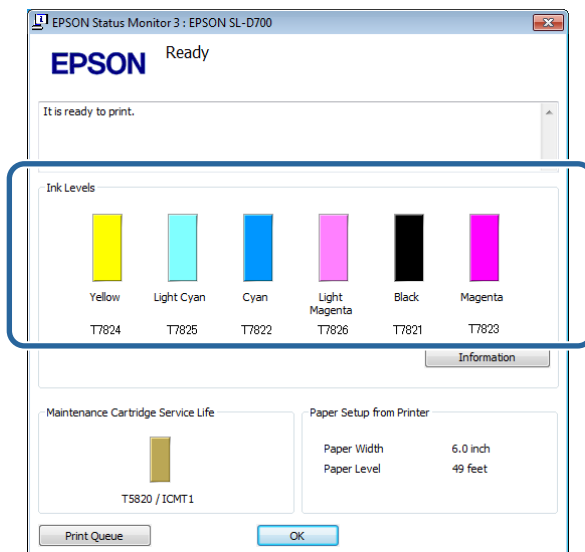

Dacă ați terminat verificarea, faceți clic pe **OK**.

Înlocuirea cartușelor de cerneală

Mac OS X

1 Lansați Instrumentul de întreținere.

Consultați următoarele informații referitoare la lansarea Instrumentului de întreținere.

☞ „Mesaje de eroare (Mac)” la pagina 69

2 Faceți clic pe **Printer Window** în ecranul principal.

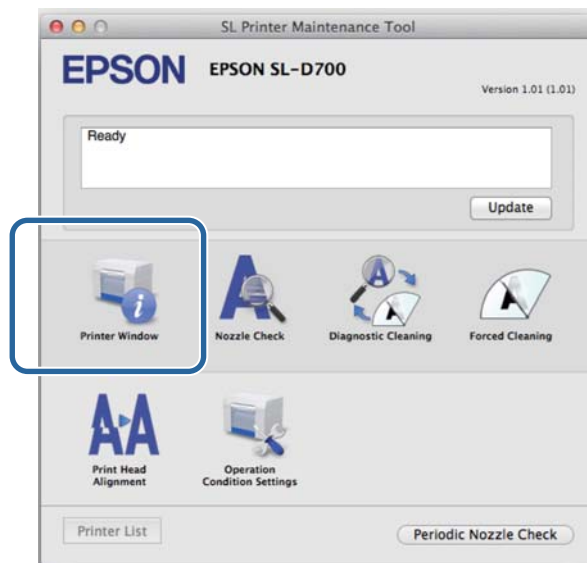

Va fi afișat ecranul **Printer Window**.

3 Verificați câtă cerneală rămâne.

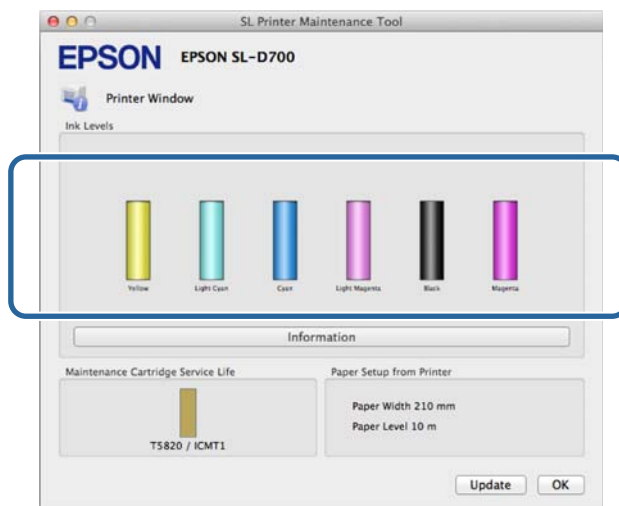

Dacă ați terminat verificarea, faceți clic pe **OK**.

Înlocuirea cartușelor de cerneală

Procedura de înlocuire



Important:

- ❑ Instalați cartușe de cerneală în fiecare fantă. Nu puteți imprima dacă vreuna din fante este goală.

1

Verificați dacă indicatorul  al imprimantei este aprins.

Dacă indicatorul  se aprinde intermitent, imprimanta efectuează o operație. Așteptați oprirea tuturor operațiilor.

2

Indicatorul pentru cerneală arată dacă este necesară înlocuirea cartușelor de cerneală.

În acest exemplu vom înlocui cartușul Y (galben). Procedura este identică pentru celelalte culori.

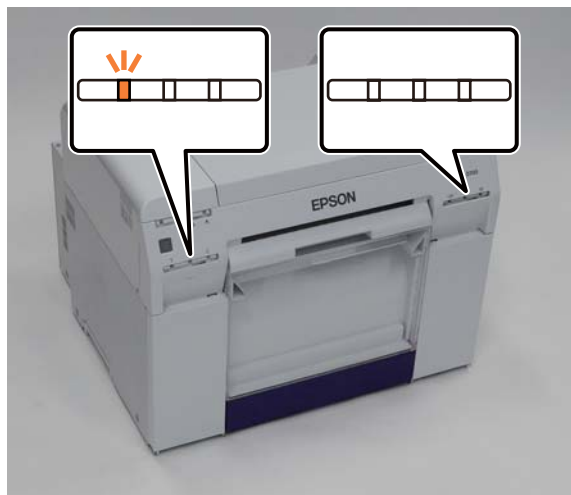

3

Deschideți capacul cartușelor de pe partea pe care este necesară înlocuirea.

O alarmă sonoră va fi activată în momentul deschiderii capacului.



Înlocuirea cartușelor de cerneală

4

Apăsați ușor pe cartușul de cerneală gol pentru a ieși puțin și apoi îndepărtați-l.

Consultați următoarele detalii pentru mai multe informații referitoare la scoaterea din uz a cartușelor de cerneală.

 „Scoaterea din uz a cartușelor de cerneală și a cartușelor de întreținere uzate” la pagina 21



Important:

Cartușele de cerneală scoase din imprimantă pot avea cerneală în jurul portului de alimentare cu cerneală, astfel încât evitați să murdăriți cu cerneală zonele adiacente la îndepărtarea cartușelor.

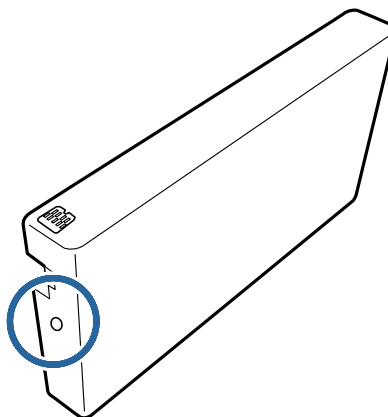

Înlocuirea cartușelor de cerneală

5 Scoateți noul cartuș de cerneală din cutie.

! Important:

- ❑ Nu atingeți cipul (A) de pe cartușul de cerneală. Prin aceasta ați putea afecta funcționarea normală și imprimarea.
- ❑ Nu atingeți portul de alimentare cu cerneală (B) de pe cartușul de cerneală. Riscați să curgă cerneală.

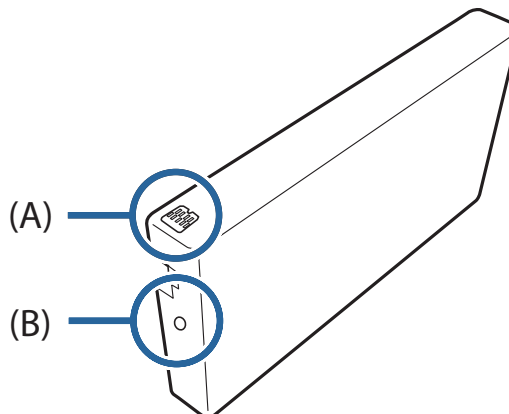

6 Glisați cartușul de cerneală până la capăt în imprimantă.



Înlocuirea cartușelor de cerneală

- 7** Închideți capacul cartușelor.



- 8** Verificați dacă indicatorul  al imprimantei este aprins.

Cu aceasta se încheie această secțiune.

Înlocuirea cartușului de întreținere

Cartușul de întreținere absoarbe cerneala consumată în timpul curățării capului.

Acest capitol explică modul de înlocuire a cartușelor de întreținere uzate.

**Important:**

După scoaterea cartușului de întreținere, nu lăsați capacul cartușelor deschis și instalați un cartuș nou imediat.

Verificarea spațiului liber din cartușul de întreținere

Verificarea de la imprimantă

Când este necesară înlocuirea cartușului de întreținere, indicatorul  al imprimantei se aprinde.

 „Indicatoare” la pagina 11

Indicatorul 



Înlocuirea cartușului de întreținere

Verificarea de la computer

Windows

- 1 Faceți clic pe **Display Printer Status** în driverul imprimantei.

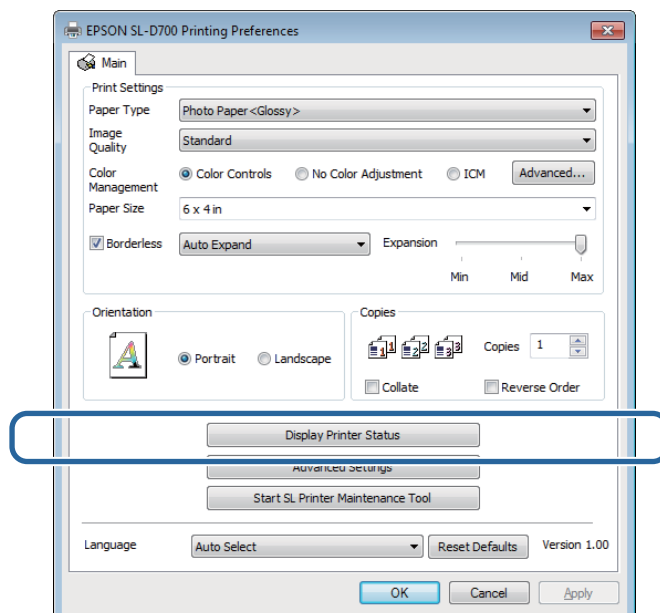

- 2 Verificați spațiul liber din cartușul de întreținere.

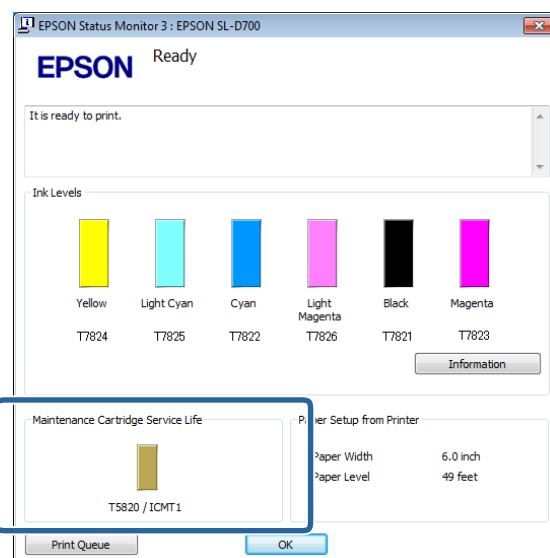

Dacă ați terminat verificarea, faceți clic pe **OK**.

Înlocuirea cartușului de întreținere

Mac OS X

1 Lansați Instrumentul de întreținere.

Consultați următoarele informații referitoare la lansarea Instrumentului de întreținere.

 „Mesaje de eroare (Mac)” la pagina 69

2 Faceți clic pe **Printer Window** în ecranul principal.

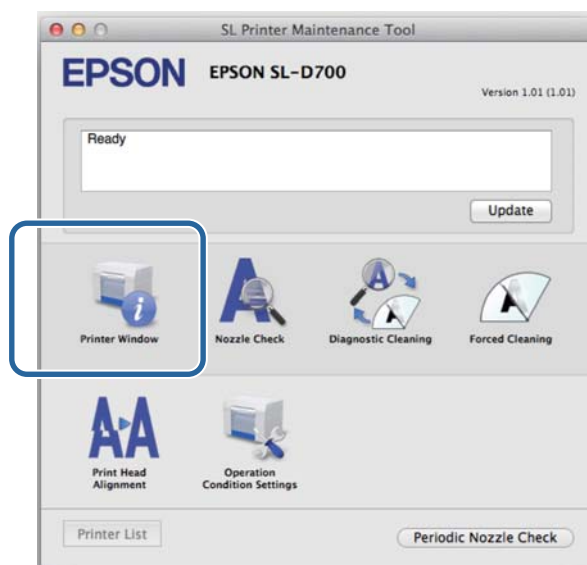

Va fi afișat ecranul **Printer Window**.

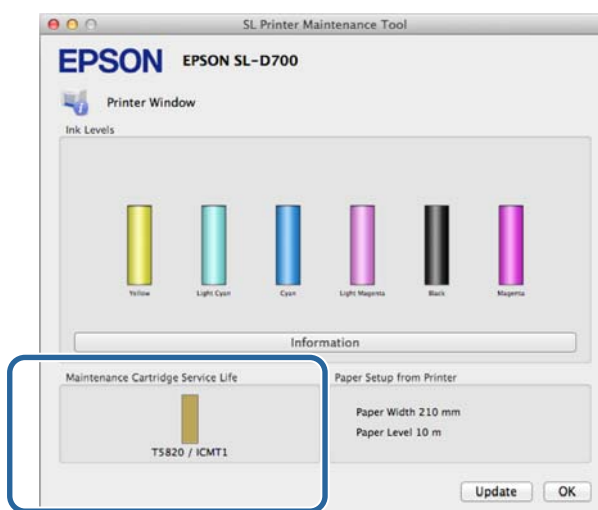

3 Verificați spațiul liber din cartușul de întreținere.



Dacă ați terminat verificarea, faceți clic pe **OK**.

Înlocuirea cartușului de întreținere

Procedura de înlocuire

- 1 Verificați dacă indicatorul  al imprimantei este aprins.
Dacă indicatorul  se aprinde intermitent, imprimanta efectuează o operație. Așteptați oprirea tuturor operațiilor.
- 2 Deschideți capacul cartușelor din partea dreaptă.
O alarmă sonoră va fi activată în momentul deschiderii capacului.



- 3 Aveți grijă să nu înclinați cartușul de întreținere și scoateți-l cu grijă.
Împingeți în sus și apoi trageți-l afară.

Consultați următoarele detalii pentru mai multe informații referitoare la scoaterea din uz a cartușelor de întreținere.

 „Scoaterea din uz a cartușelor de cerneală și a cartușelor de întreținere uzate” la pagina 21



Înlocuirea cartușului de întreținere

- 4 Pregătiți un nou cartuș de întreținere.

! **Important:**
Nu atingeți cipul de pe cartușul de întreținere. Prin aceasta ați putea afecta funcționarea normală și imprimarea.

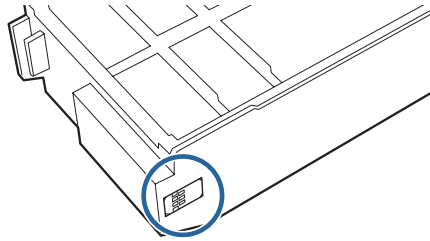

- 5 Inserați noul cartuș de întreținere.



- 6 Închideți capacul cartușelor.



- 7 Verificați dacă indicatorul  al imprimantei este aprins.

Cu aceasta se încheie această secțiune.

Golirea recipientului pentru reziduuri de hârtie

Reziduurile de hârtie tăiate în timpul imprimării se colectează în recipientul pentru reziduuri de hârtie. Este necesar să goliți reziduurile de hârtie înainte de umplerea recipientului.

Verificați vizual ce cantitate de reziduuri de hârtie s-a acumulat în casetă. Goliți recipientul pentru reziduuri de hârtie când completați cu hârtie.

1 Verificați dacă indicatorul  al imprimantei este aprins.

Dacă indicatorul  se aprinde intermitent, imprimanta efectuează o operație. Așteptați oprirea tuturor operațiilor.

2 Îndepărtați recipientul pentru reziduuri de hârtie.

Trageți partea de sus în față și apoi ridicați afară partea de jos.



Golirea recipientului pentru reziduuri de hârtie

3 Goliți reziduurile de hârtie.



Important:

După golirea reziduurilor de hârtie, verificați dacă clapeta pentru recipientul pentru reziduuri de hârtie se află în poziția corectă, prezentată în următoarea fotografie.



4 Atașați recipientul pentru reziduuri de hârtie.

Introduceți partea inferioară și apoi apăsați pe partea superioară până se fixează în poziție.

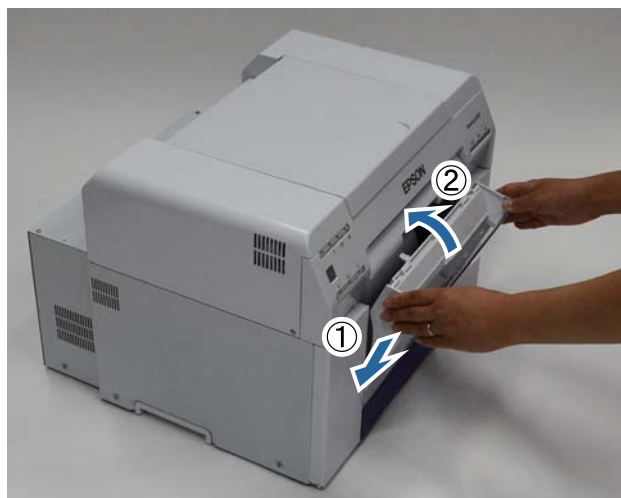

5 Verificați dacă indicatorul al imprimantei este aprins.

Cu aceasta se încheie această secțiune.

Întreținere

Instrumentul de întreținere

Utilizând Instrumentul de întreținere din computerul dvs., puteți realiza diverse operații de ajustare și întreținere a imprimantei, cum ar fi verificarea stării imprimantei, efectuarea unor setări, curățarea capetelor, etc.

Windows

Meniu din ecranul principal	Setări
Printer Name	Selectați imprimanta.
Head Maintenance	Efectuați funcții de întreținere a capului de imprimare precum Diagnostic Cleaning , Forced Cleaning și Nozzle Check .
Paper Settings	Setați parametrii Paper Type și Paper Level. Setări aceste opțiuni atunci când schimbați hârtia.
Operation Condition Settings	Efectuați diferite setări ale imprimantei precum Warning Buzzer , Power Saving și Periodic Nozzle Check .
Printer Adjustment	Efectuați funcții de ajustare a imprimantei precum Print Head Alignment , Paper Feed Adjustment și Gray Adjustment .
History	Verificați parametrul Operation History și salvați fișiere jurnal în Collect Logs .
Printer Management	Efectuați funcții de administrare a imprimantei precum Register/Delete Printer și Replace Printer .

Mac OS X

Meniu din ecranul principal	Setări
Message (Mesaj)	Afișează starea imprimantei
Printer Window	Vă permite să verificați cantitatea de cerneală rămasă, spațiul liber din cartușul de întreținere ș.a.m.d.
Nozzle Check	Vă permite să imprimați un model de verificare și să verificați vizual dacă există duze înfundate.
Diagnostic Cleaning	Detectează duzele înfundate și efectuează automat curățarea.
Forced Cleaning	Realizează curățarea manuală.
Print Head Alignment	Corectează alinierea incorectă a capului de imprimare.
Operation Condition Settings	Vă permite să efectuați diferite setări ale imprimantei precum Time Before Switching to Sleep Mode , Warning Buzzer și Paper Settings .
Printer List	Afișează o listă a imprimantelor disponibile permițându-vă să selectați imprimanta pe care doriți să o configurați.
Periodic Nozzle Check	Vă permite să setați dacă se realizează automat o verificare a duzelor.



Întreținere

Pentru mai multe detalii, consultați „Ghid de operare a instrumentului de întreținere”.

Întreținere

Lista de verificări

Consultați următorul tabel pentru detalii despre inspecții și curățare.

Componentă de verificat	Ațiuni	Durată de verificare	Referință
Recipient reziduuri de hârtie	Goliți reziduurile de hârtie.	La schimbarea hârtiei	 „Recipient reziduuri de hârtie” la pagina 65
Orificii de admisie a aerului	Curățați filtrul orificiilor de admisie a aerului folosind un aspirator.	La fiecare trei luni	 „Orificii de admisie a aerului” la pagina 65

Recipient reziduuri de hârtie

Scoateți recipientul pentru reziduuri de hârtie și goliți reziduurile de hârtie.

 „Golirea recipientului pentru reziduuri de hârtie” la pagina 61

Orificii de admisie a aerului

Curățați filtrul orificiilor de admisie a aerului folosind un aspirator.



Depanarea

Notă:

Pentru mai multe detalii despre depanarea driverului imprimantei, consultați „Ghid de operare a driverului imprimantei”.

☞ „Ghid de operare a driverului imprimantei” - „Depanare”





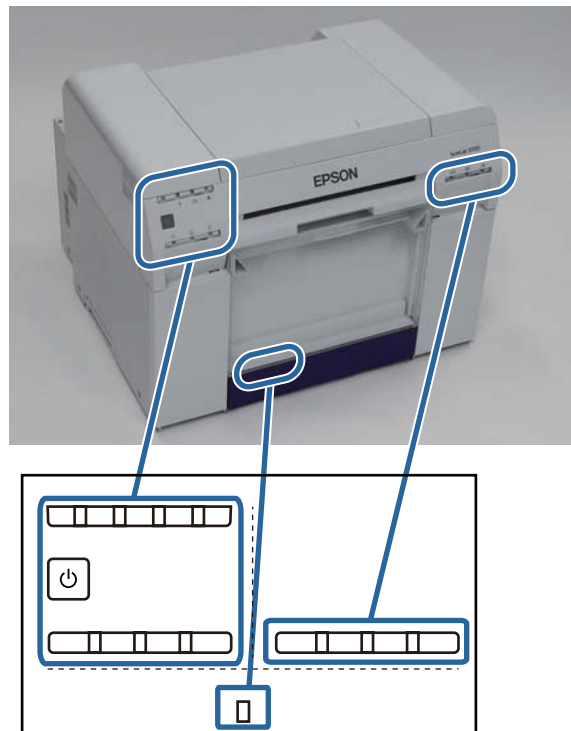

La apariția unei erori

Alarma de avertizare și indicatoarele

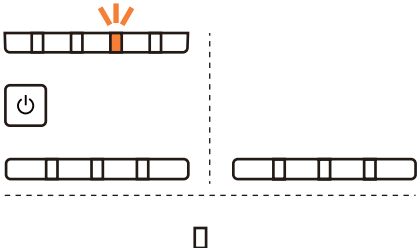
La activarea alarmei de avertizare sau la aprinderea continuă sau intermitentă a indicatoarelor, consultați soluțiile din următorul tabel și adoptați pașii recomandați.

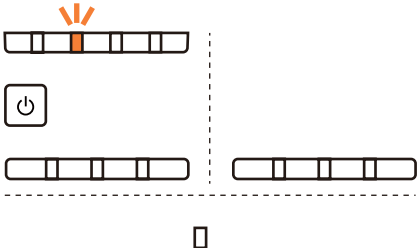

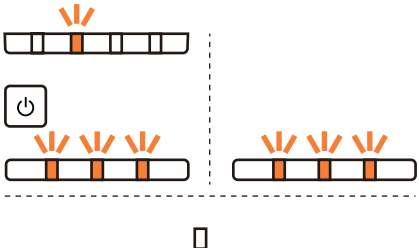
Depanarea

Indicator	Alarmă de avertizare*	Probleme și soluții
<p>Indicatorul  aprins Indicatorul pentru hârtie stins</p> 	None (Fără)	<p>Nu există hârtie încărcată în alimentatorul rolei de hârtie. Încărcați hârtie.</p> <p> „Înlocuirea hârtiei” la pagina 24</p>
<p>Indicatorul  aprins</p> 	Alarma de avertizare continuă să sune intermitent până când scoateți recipientul pentru reziduurile de hârtie.	<p>Operațiunile au fost întrerupte deoarece a survenit o eroare, imprimanta efectuează operațiuni de recuperare sau a survenit o eroare de sistem a imprimantei.</p> <ul style="list-style-type: none"> <input type="checkbox"/> Verificați codul de pe computerul ecranului. Consultați următoarele informații pentru a rezolva problema.  „Erori și soluții” la pagina 70 <input type="checkbox"/> Contactați distribuitorul local în cazul în care a survenit o eroare de sistem a imprimantei.
<p>Indicatorul  aprins Indicatorul pentru cerneală aprins</p> 		<p>Cartușul de cerneală semnalat de indicatorul de cerneală este epuizat sau a survenit o eroare. Înlocuiți cartușele de cerneală.</p> <p> „Înlocuirea cartușelor de cerneală” la pagina 48</p>

Depanarea

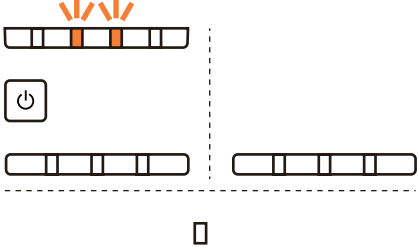
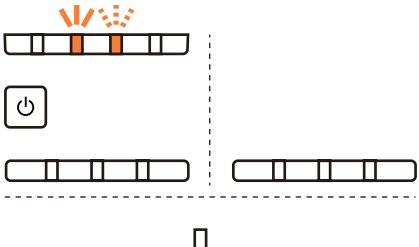
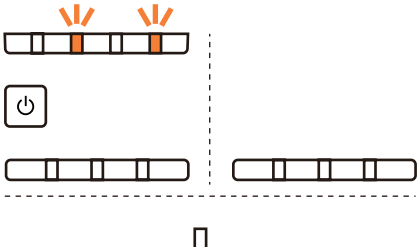
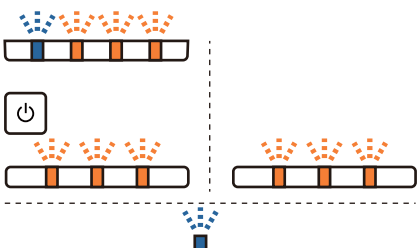
Indicator	Alarmă de avertizare*	Probleme și soluții
<p>Indicatorul ! aprins Indicatorul ☞ aprins Indicatorul pentru hârtie stins</p> 	<p>Alarma de avertizare continuă să sune intermitent până când scoateți recipientul pentru reziduurile de hârtie.</p>	<p>Nu există hârtie încărcată în alimentatorul rolei de hârtie sau hârtia s-a terminat. Încărcați hârtie. ☞ „Înlocuirea hârtiei” la pagina 24</p>
<p>Indicatorul ! aprins Indicatorul ☞ intermitent</p> 		<p>Hârtia este blocată sau hârtia nu a fost introdusă corect. Eliberați blocajul de hârtie sau introduceți hârtia din nou. ☞ „Blocaje de hârtie” la pagina 79</p>
<p>Indicatorul ! aprins Indicatorul ☞ aprins</p> 		<p>Cartușul de întreținere nu mai dispune de spațiu liber sau a survenit o eroare. Înlocuiți cartușul de întreținere. ☞ „Înlocuirea cartușului de întreținere” la pagina 56</p>
<p>Toate indicatoarele se aprind intermitent</p> 	<p>Sunet continuu până la oprirea de la butonul de alimentare.</p>	<p>A survenit o eroare fatală.</p> <ul style="list-style-type: none"> <input type="checkbox"/> Reporniți imprimanta. <input type="checkbox"/> Contactați distribuitorul local în cazul în care eroarea continuă să apară.

* Puteți activa și dezactiva alarma de avertizare din Instrumentul de întreținere.

Depanarea

Mesaje de eroare (Windows)

Mesajele de eroare sunt afișate atunci când survine o eroare în imprimantă în timpul imprimării.

Codul, detaliile erorii, soluția ș.a.m.d. sunt afișate pe ecran.

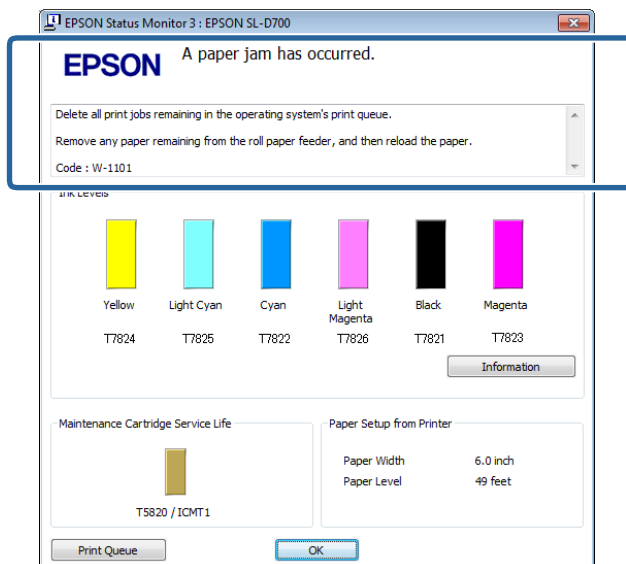

Mesaje de eroare (Mac)

Când survin erori în imprimantă în timpul imprimării, puteți verifica conținutul erorii și soluții posibil cu ajutorul Instrumentului de întreținere. Faceți clic pe **Printer Window** pentru a afișa un mesaj de eroare detaliat.

Pentru mai multe detalii despre Instrumentul de întreținere, consultați „Ghid de operare a instrumentului de întreținere”.

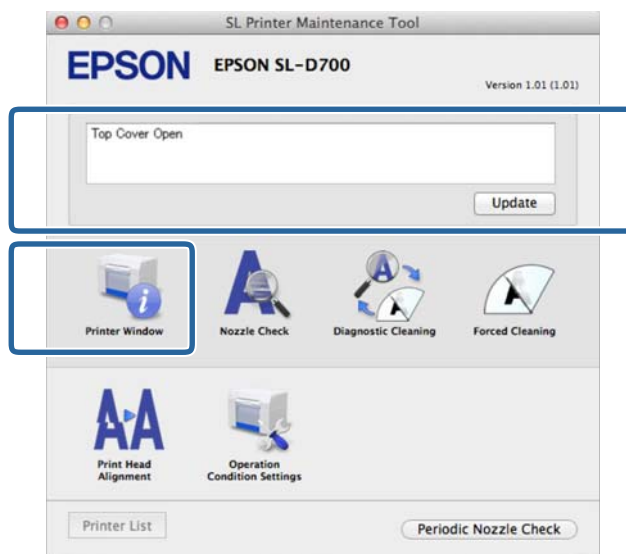

Folosiți una din următoarele metode pentru a lansa Instrumentul de întreținere.

Depanarea

Mac OS X 10.6.x, 10.7.x, 10.8.x, 10.9.x





- 1 Selectați **System Preferences (Preferințe sistem)** > **Print & Scan (Imprimare și scanare)** (sau **Print & Fax (Imprimare și fax)**) din meniul **Apple**.
- 2 Selectați imprimanta și faceți clic pe **Options & Supplies (Opțiuni și consumabile)** > **Utility (Utilitar)** > **Open Printer Utility (Deschidere utilitar imprimantă)**.

Mac OS X 10.5.8

- 1 Selectați **System Preferences (Preferințe sistem)** > **Print & Fax (Imprimare și fax)** din meniul **Apple**.
- 2 Selectați imprimanta și faceți clic pe **Open Print Queue (Deschidere coadă de imprimare)** > **Utility (Utilitar)**.

Erori și soluții



Consultați detaliile erorii afișate și apoi adoptați măsurile necesare.

Cod	Mesaj	Ce să faceți
De la W-2301 la W-2303 De la W-2305 la W-2306	Cannot perform [Detect Clogging] correctly. Delete all print jobs remaining in the operating system's print queue. Perform [Diagnostic Cleaning]. Contact service support if the error continues to occur.	După ștergerea tuturor operațiilor de imprimare, efectuați Diagnostic Cleaning din Instrumentul de întreținere. Pentru mai multe detalii despre Instrumentul de întreținere, consultați „Ghid de operare a instrumentului de întreținere”.  „Ghid de operare a instrumentului de întreținere” - „Head Maintenance”  „Ghid de operare a instrumentului de întreținere” - „Întreținerea capului de imprimare” La afișarea mesajului "Auto nozzle check failed." într-un ecran Windows, contactați serviciul de asistență.
I-2307	Cannot perform [Detect Clogging] correctly. Room temperature may not be within the guaranteed operating range. Check the room temperature.	Verificați temperatura. Utilizați în intervalul de temperaturi recomandat pentru operare.
W-2311	Clogged nozzle(s) detected. Delete all print jobs remaining in the operating system's print queue. Perform [Diagnostic Cleaning].	După ștergerea tuturor operațiilor de imprimare, efectuați Diagnostic Cleaning din Instrumentul de întreținere. Pentru mai multe detalii despre Instrumentul de întreținere, consultați „Ghid de operare a instrumentului de întreținere”.  „Ghid de operare a instrumentului de întreținere” - „Head Maintenance”  „Ghid de operare a instrumentului de întreținere” - „Întreținerea capului de imprimare”





Depanarea

Cod	Mesaj	Ce să faceți
I-2401	<p>Replace the maintenance cartridge soon</p> <p>Prepare a new maintenance cartridge(XXXX).</p> <p>You may continue printing until replacement of the maintenance cartridge is required.</p>	<p>Consultați mesajul și apoi faceți clic pe OK.</p> <p>Pregătiți un cartuș de întreținere nou cu numărul de model afișat în XXXX.</p> <p> „Înlocuirea cartușului de întreținere” la pagina 56</p>
I-2201	<p>Ink Low</p> <p>(XXXX)</p> <p>Prepare a new ink cartridge.</p> <p>You may continue printing until replacement of the ink cartridge is required.</p> <p>Epson recommends the genuine Epson cartridges listed above.</p>	<p>Consultați mesajul și apoi faceți clic pe OK.</p> <p>Pregătiți un cartuș de cerneală nou pentru culoarea și numărul de model afișate în XXXX și apoi pregătiți-vă să înlocuiți cartușul.</p> <p> „Înlocuirea cartușelor de cerneală” la pagina 48</p>
De la I-2101 la I-2104	<p>It is nearly time to replace parts.</p> <p>XXXXXX</p> <p>Contact a technical representative.</p> <p>You cannot print if parts have reached the end of their service life.</p>	<p>Contactați serviciul de asistență și solicitați înlocuirea componentei afișate în XXXXXX.</p>
W-1301	<p>The scrap paper box has come off.</p> <p>Delete all print jobs remaining in the operating system's print queue.</p> <p>Install the scrap paper box correctly.</p>	<p>După ștergerea tuturor operațiunilor de imprimare, atașați recipientul pentru reziduuri de hârtie. În cazul în care este afișat un mesaj, consultați detaliile acestuia.</p>
W-1302	<p>Cartridge cover (right) open.</p> <p>Delete all print jobs remaining in the operating system's print queue.</p> <p>When replacing a cartridge, check the location and the cartridge type.</p> <p>Close the cartridge cover.</p>	<p>După ștergerea tuturor operațiilor de imprimare, închideți capacul cartușelor (dreapta). În cazul în care este afișat un mesaj, consultați detaliile acestuia.</p>
W-1303	<p>Cartridge cover (left) open.</p> <p>Delete all print jobs remaining in the operating system's print queue.</p> <p>When replacing a cartridge, check the location and the cartridge type.</p> <p>Close the cartridge cover.</p>	<p>După ștergerea tuturor operațiilor de imprimare, închideți capacul cartușelor (stânga). În cazul în care este afișat un mesaj, consultați detaliile acestuia.</p>
W-1304	<p>Top cover open.</p> <p>Delete all print jobs remaining in the operating system's print queue.</p> <p>Close the top cover.</p>	<p>După ștergerea tuturor operațiilor de imprimare, închideți capacul superior. În cazul în care este afișat un mesaj, consultați detaliile acestuia.</p>
W-1305	<p>Rear cover open.</p> <p>Delete all print jobs remaining in the operating system's print queue.</p> <p>Close the rear cover.</p>	<p>După ștergerea tuturor operațiilor de imprimare, închideți capacul posterior. În cazul în care este afișat un mesaj, consultați detaliile acestuia.</p>
I-1311	<p>Check the scrap paper box.</p> <p>Empty the box if it is full.</p>	<p>Verificați recipientul pentru reziduuri de hârtie și goliiți-l dacă este plin.</p> <p> „Golirea recipientului pentru reziduuri de hârtie” la pagina 61</p>





Depanarea

Cod	Mesaj	Ce să faceți
W-1101	<p>A paper jam has occurred.</p> <p>Delete all print jobs remaining in the operating system's print queue.</p> <p>Remove any paper remaining from the roll paper feeder, and then reload the paper.</p>	<p>După ștergerea tuturor operațiilor de imprimare, îndepărtați hârtia din alimentatorul rolei de hârtie și apoi reîncărcați hârtie.</p> <p> „Blocaje de hârtie” la pagina 79</p>
W-1102	<p>A paper jam has occurred.</p> <p>Delete all print jobs remaining in the operating system's print queue.</p> <p>Open the rear cover and the top cover, remove any paper remaining, and then reload the paper.</p>	<p>După ștergerea tuturor operațiilor de imprimare, îndepărtați hârtia din alimentatorul de hârtie intern și apoi reîncărcați hârtie.</p> <p>Dacă imprimanta este instalată astfel încât nu aveți acces la partea posterioară a imprimantei pentru a efectua operația de întreținere, contactați serviciul de asistență.</p> <p> „Blocaje de hârtie” la pagina 79</p>
W-1103	<p>An error has occurred in the paper feeding unit.</p> <p>Delete all print jobs remaining in the operating system's print queue.</p> <p>Reload the paper in the same way as when replacing paper.</p>	<p>După ștergerea tuturor operațiilor de imprimare, verificați să nu mai existe hârtie în interiorul imprimantei și apoi reîncărcați hârtie. În cazul în care este afișat un mesaj, consultați detaliile acestuia.</p> <p> „Înlocuirea hârtiei” la pagina 24</p>
W-1104	<p>Paper is not loaded correctly.</p> <p>Delete all print jobs remaining in the operating system's print queue.</p> <p>Check the positions of the edge guides, and then reload the paper.</p>	<p>După ștergerea tuturor operațiilor de imprimare, verificați să nu mai existe hârtie în interiorul imprimantei și apoi reîncărcați hârtie.</p> <p>La încărcarea hârtiei, potriviți ghidajul pentru marginea interioară și ghidajul pentru marginea din față în funcție de lățimea hârtiei. În cazul în care este afișat un mesaj, consultați detaliile acestuia.</p> <p> „Înlocuirea hârtiei” la pagina 24</p>
W-1105	<p>Paper is out.</p> <p>Delete all print jobs remaining in the operating system's print queue.</p> <p>Load paper.</p>	<p>După ștergerea tuturor operațiilor de imprimare, verificați să nu mai existe hârtie în interiorul imprimantei și apoi reîncărcați hârtie. În cazul în care este afișat un mesaj, consultați detaliile acestuia.</p> <p> „Înlocuirea hârtiei” la pagina 24</p>
W-1106	<p>Paper is out or not loaded correctly.</p> <p>Delete all print jobs remaining in the operating system's print queue.</p> <p>Load paper.</p>	
W-1107	<p>The loaded paper does not match the print settings.</p> <p>Delete all print jobs remaining in the operating system's print queue.</p> <p>After deleting the print jobs, change the print settings or the loaded paper, and then print.</p> <p>If you click [OK] without deleting the print jobs, the jobs are printed using the current settings.</p>	<p>După ștergerea tuturor operațiilor de imprimare, încărcați hârtie potrivită.</p> <p>La înlocuirea hârtiei, setați parametrii Paper Type și Paper Level în Instrumentul de întreținere.</p> <p> „Înlocuirea hârtiei” la pagina 24</p>

Depanarea

Cod	Mesaj	Ce să faceți
W-1108	The width of the loaded paper is not supported. Delete all print jobs remaining in the operating system's print queue. Load supported paper.	După ștergerea tuturor operațiilor de imprimare, încărcați hârtie potrivită.  „Înlocuirea hârtiei” la pagina 24
W-1109	Delete all jobs remaining in the operating systems print queue. Cannot recognize the paper type. Delete all print jobs remaining in the operating system's print queue. Update the paper information.	Actualizați informațiile despre hârtie. Pentru mai multe detalii despre actualizarea informațiilor, consultați „Ghid de operare a instrumentului de întreținere”.
W-2401	Maintenance cartridge not installed Delete all print jobs remaining in the operating system's print queue. Install the maintenance cartridge.	După ștergerea tuturor operațiilor de imprimare, instalați corect cartușul de întreținere.  „Înlocuirea cartușului de întreținere” la pagina 56
W-2402	Maintenance cartridge usage exceeded the application limit. Delete all print jobs remaining in the operating system's print queue. Replace the maintenance cartridge(XXXX).	După ștergerea tuturor operațiilor de imprimare, verificați numărul modelului cartușului de imprimare afișat în XXXX și apoi înlocuiți cartușul.  „Înlocuirea cartușului de întreținere” la pagina 56
W-2201	Ink cartridge error (XXXX) Delete all print jobs remaining in the operating system's print queue. Please install correct cartridge.	După ștergerea tuturor operațiilor de imprimare, verificați culoarea cartușului de cerneală afișată în XXXX și apoi înlocuiți cartușul. În cazul în care este afișat un mesaj, consultați detaliile acestuia.  „Înlocuirea cartușelor de cerneală” la pagina 48
W-2202	Replace Cartridge (XXXX) Delete all print jobs remaining in the operating system's print queue. Epson recommends the genuine Epson cartridges listed above.	După ștergerea tuturor operațiilor de imprimare, verificați culoarea și numărul de model ale cartușului de cerneală afișată în XXXX și apoi înlocuiți cartușul. În cazul în care este afișat un mesaj, consultați detaliile acestuia.  „Înlocuirea cartușelor de cerneală” la pagina 48
W-2203	Ink cartridge error (XXXX) Delete all print jobs remaining in the operating system's print queue. Remove and reinstall them correctly or replace them. Epson recommends the genuine Epson cartridges listed above.	După ștergerea tuturor operațiilor de imprimare, verificați culoarea și numărul de model ale cartușului de cerneală afișată în XXXX și apoi înlocuiți cartușul sau instalați-l corect. În cazul în care este afișat un mesaj, consultați detaliile acestuia.  „Înlocuirea cartușelor de cerneală” la pagina 48

Depanarea

Cod	Mesaj	Ce să faceți
W-2204	<p>Ink cartridge error (xxxx)</p> <p>Delete all print jobs remaining in the operating system's print queue. Please install correct cartridge.</p>	<p>După ștergerea tuturor operațiilor de imprimare, verificați culoarea și numărul de model ale cartușului de cerneală afișată în xxxx și apoi înlocuiți cartușul.</p> <p>În cazul în care este afișat un mesaj, consultați detaliile acestuia.</p> <p> „Înlocuirea cartușelor de cerneală” la pagina 48</p>
W-2205	<p>Insufficient ink left to perform initial charge.</p> <p>Delete all print jobs remaining in the operating system's print queue. Replace the ink cartridge.</p>	<p>După ștergerea tuturor operațiilor de imprimare, verificați culoarea cartușului de cerneală care este pe terminate și apoi înlocuiți cartușul.</p> <p>În cazul în care este afișat un mesaj, consultați detaliile acestuia.</p> <p> „Înlocuirea cartușelor de cerneală” la pagina 48</p>
W-2403	<p>Maintenance cartridge cannot be recognized</p> <p>Delete all print jobs remaining in the operating system's print queue. Install the maintenance cartridge correctly.</p>	<p>După ștergerea tuturor operațiilor de imprimare, înlocuiți sau instalați corect cartușul de întreținere.</p> <p>În cazul în care este afișat un mesaj, consultați detaliile acestuia.</p> <p> „Înlocuirea cartușului de întreținere” la pagina 56</p>
W-2404	<p>Insufficient free space in the maintenance cartridge.</p> <p>Delete all print jobs remaining in the operating system's print queue. Replace the maintenance cartridge, and then perform head cleaning or initial charge.</p>	<p>După ștergerea tuturor operațiilor de imprimare, înlocuiți cartușul de întreținere.</p> <p>În cazul în care este afișat un mesaj, consultați detaliile acestuia.</p> <p> „Înlocuirea cartușului de întreținere” la pagina 56</p>
E-5101	<p>The printer is disconnected.</p> <p>Delete all print jobs remaining in the operating system's print queue. Check that the cable is connected, and then turn the printer back on. Contact service support if the error continues to occur.</p>	<p>După ștergerea tuturor operațiilor de imprimare, verificați dacă cablurile sunt conectate corect și apoi reporniți imprimanta.</p> <p>Dacă eroarea persistă, contactați serviciul de asistență.</p>
W-5102	<p>Communication error The incorrect product may be selected</p> <p>Delete all print jobs remaining in the operating system's print queue. Do one of the following.</p> <ul style="list-style-type: none"> - The product is connected to "%queueName%". Print using this product. - Connect the product to the computer and turn the power on. If you turn the power off during printing, cancel the print job. 	<p>După ștergerea tuturor operațiilor de imprimare, verificați dacă în driverul imprimantei este selectată imprimanta corectă. După ce ați selectat imprimanta, verificați conectarea corectă a cablurilor și apoi reporniți imprimanta.</p> <p>Dacă eroarea persistă, contactați serviciul de asistență.</p>

Depanarea

Cod	Mesaj	Ce să faceți
W-5103	The different product is selected Delete all print jobs remaining in the operating system's print queue. A product selected in the driver is different from a product to print. Check the driver settings and the product.	După ștergerea tuturor operațiilor de imprimare, verificați dacă în driverul imprimantei este selectată imprimanta corectă. Dacă eroarea persistă, contactați serviciul de asistență.
W-5104	Not ready You cannot print offline. Connect the product to computer and turn the power on. Click [Online] to print when displayed, or click [Print Queue] and change to Online settings.	Verificați dacă imprimanta este pornită și cablurile sunt conectate corect. Dacă în fereastra imprimantei se afișează Online , faceți clic pe această opțiune pentru a introduce imprimanta în starea online. Dacă nu se afișează, faceți clic pe Print Queue și apoi introduceți manual imprimanta în starea online.
W-5105	Paused You cannot print when it is in pause. Click [Resume] to print when displayed, or click [Print Queue] and deselect "Pause Printing" in the "Printer" menu.	Dacă în fereastra imprimantei se afișează Resume , faceți clic pe această opțiune pentru a relua imprimarea. Dacă nu se afișează, faceți clic pe Print Queue și reluați manual imprimarea.
De la E-2101 la E-2104	Parts have reached the end of their service life. xxxxxx Contact a technical representative. Delete all print jobs remaining in the operating system's print queue.	După ștergerea tuturor operațiilor de imprimare, contactați serviciul de asistență și solicitați înlocuirea componentelor afișate în xxxxxxx.
E-9901	A printer system error occurred. Delete all print jobs remaining in the operating system's print queue. Turn the printer off. Check if there is any paper remaining inside the printer, and then turn the printer back on. Contact service support if the error continues to occur.	După ștergerea tuturor operațiilor de imprimare, reporniți imprimanta. Dacă eroarea persistă, este posibil să se fi produs o defecțiune. Contactați serviciul de asistență.
I-5201	Amount of data in print jobs sent to printer nearly at maximum limit. Stop sending the current print job and send the remaining pages as another print job.	Operația de imprimare este prea mare. După ștergerea tuturor operațiilor de imprimare, împărțiți datele și apoi încercați să imprimați din nou.
W-5202	Amount of data in print jobs sent to printer is at maximum limit. Stop sending the current print job and send the remaining pages as another print job.	Operația de imprimare este prea mare. După ștergerea tuturor operațiilor de imprimare, împărțiți datele și apoi încercați să imprimați din nou.
I-5202	The Maintenance function is running. Wait until maintenance is complete.	Așteptați un timp.
I-5203	The paper set in Print Settings and the paper loaded in the printer differ. Change the paper, and then click [OK]. To continue printing with the current settings, click [Print].	Încărcați hârtia adecvată. După înlocuirea hârtiei, setați parametrii Paper Type (Tip hârtie) și Paper Level (Nivel hârtie) în Instrumentul de întreținere.  „Înlocuirea hârtiei” la pagina 24 Pentru a continua să imprimați cu setările curente, faceți clic pe Print .

Depanarea

Cod	Mesaj	Ce să faceți
W-2206	<p>You have not installed genuine Epson ink cartridges.</p> <p>xxxx</p> <p>Information about ink levels may not be displayed, and use of non-genuine ink is recorded for possible use in service support.</p> <p>For optimum quality and reliability Epson recommends using genuine Epson ink.</p>	<p>Această imprimantă este dezvoltată pentru utilizarea cu cartușe de cerneală originale. Dacă utilizați cartușe neoriginale, rezultatul imprimării poate fi estompat sau cerneala rămasă poate să nu fie detectată normal. Vă recomandăm să utilizați produse Epson originale.</p>
W-2207	<p>A non-genuine or refilled cartridge has been detected. Ink levels may not be shown because of unknown ink volume.</p>	
W-2208	<p>A non-genuine or refilled cartridge has been detected. Ink levels may not be shown because of unknown ink volume.</p>	

Depanarea

Nu se poate șterge eroarea afișată

În cazul în care este afișată o eroare care nu poate fi ștersă, urmați pașii de mai jos pentru a reporni imprimanta.

- 1 Verificați dacă indicatorul  al imprimantei este aprins. Închideți de la butonul de alimentare (indicatorul se stinge).



Dacă opriți alimentarea de la buton, decuplați cablul de alimentare.



Depanarea

2 Reconectați cablul de alimentare și apoi porniți de la butonul de alimentare (indicatorul se aprinde).

Indicatorul  se aprinde.



Notă:

Dacă eroarea persistă chiar și după repornire, contactați serviciul de asistență.

Cu aceasta se încheie această secțiune.

Blocaje de hârtie

Această secțiune explică modul de golire a hârtiei blocate în imprimantă.

Când se produce un blocaj de hârtie, indicatorul **!** din partea frontală a imprimantei se aprinde și indicatorul  clipește.

 „Indicatoare” la pagina 11

Indicatorul 



Procedura este diferită pentru alimentatorul rolei de hârtie și pentru alimentatorul de hârtie intern. Consultați mesajul de eroare pentru a determina ce procedură să utilizați.

- W-1101 La afișarea mesajului „A paper jam has occurred. Delete all jobs remaining in the operating systems print queue. Remove paper that remains in the paper feeder, and then load the paper again.” (A survenit un blocaj de hârtie. Ștergeți toate operațiile rămase în coada de imprimare a sistemului de operare. Scoateți hârtia rămasă în alimentatorul de hârtie și apoi încărcați hârtie din nou.), blocajul s-a produs în alimentatorul rolei de hârtie.

 „Hârtia este blocată în alimentatorul rolei de hârtie” la pagina 82

- W-1102 La afișarea mesajului „A paper jam has occurred. Delete all jobs remaining in the operating systems print queue. Open the rear cover and the top cover and remove any paper that remains, and then load the paper again.” (A survenit un blocaj de hârtie. Ștergeți toate operațiile rămase în coada de imprimare a sistemului de operare. Deschideți capacul posterior și capacul superior și îndepărtați hârtia rămasă și apoi încărcați hârtie din nou.), blocajul s-a produs în alimentatorul de hârtie intern.

 „Hârtia s-a blocat în alimentatorul de hârtie intern” la pagina 89

Important:

- Nu lăsați imprimanta cu un blocaj de hârtie.
Există riscul izbucnirii unui incendiu sau degajării de fum.
- La apariția unei erori de sistem a imprimantei, dacă eroarea persistă după repornirea imprimantei, verificați dacă s-a produs un blocaj al hârtiei.
- Nu scoateți hârtia forțat când eliberați blocaje de hârtie. În caz contrar, puteți deteriora imprimanta.

Depanarea

Ștergerea operațiilor de imprimare

Înainte de începerea operațiilor, ștergeți toate operațiile din coada de imprimare.

Windows

1 Faceți clic pe **Print Queue** din ecranul de erori.

Faceți dublul clic pe pictograma imprimantei din Taskbar (Bara de activități) pentru a afișa Print queue (Coada de imprimare).

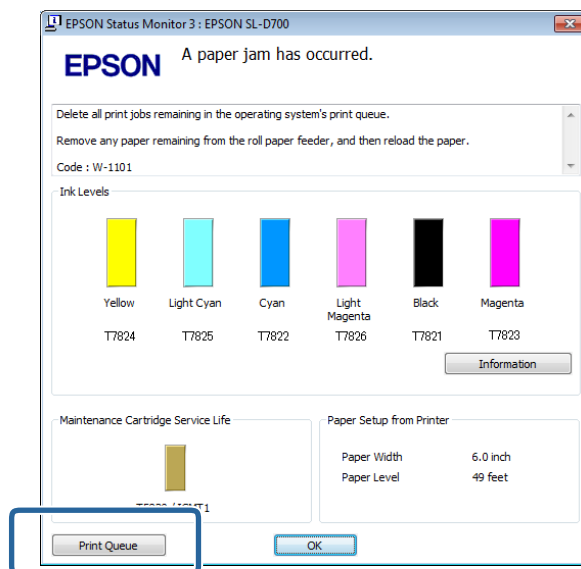

2 Faceți clic pe **Printer (Imprimantă) - Cancel All Documents (Anulare toate documentele)**.

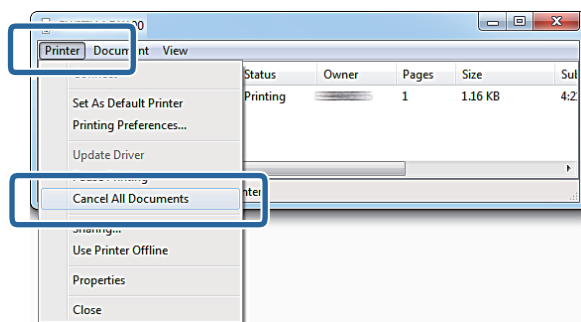

Depanarea

Mac OS X

- 1 Faceți clic pe pictograma imprimantei din Dock.



- 2 Selectați operația pe care doriți să o anulați și apoi faceți clic pe X (sau **Delete (Ștergere)**).

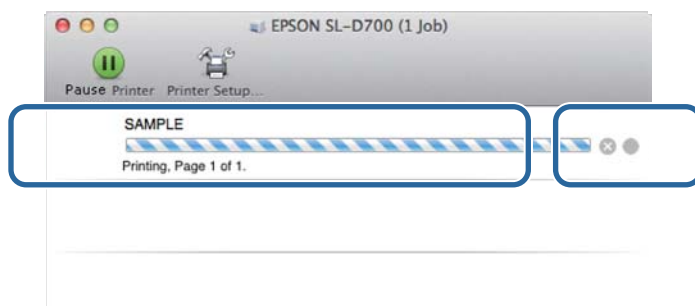

Depanarea

Hârtia este blocată în alimentatorul rolei de hârtie

Mesajul de eroare W-1101 - La afișarea mesajului „Remove paper that remains in the paper feeder, and then load the paper again.” (Îndepărtați hârtia rămasă în alimentatorul de hârtie și apoi încărcați hârtie din nou.), urmați pașii de mai jos.

- 1 Ștergeți toate operațiile din Print queue (Coadă de imprimare).

 „Ștergerea operațiilor de imprimare” la pagina 80

- 2 Îndepărtați recipientul pentru reziduuri de hârtie.

Trageți partea de sus în față și apoi ridicați afară partea de jos.



- 3 Prindeți mânerul pentru a-l debloca și apoi trageți afară alimentatorul rolei de hârtie.



Depanarea



Important:

Dacă, indiferent de motiv, nu poate scoate recipientul pentru reziduuri de hârtie, nu încercați să îl scoateți cu forța. Este posibil să existe hârtie blocată în interior. Când aveți acces la părțile superioară și posterioară ale imprimantei, îndepărtați hârtia urmând procedura din următoarea secțiune: „Hârtia s-a blocat în alimentatorul de hârtie intern”.

☞ „Hârtia s-a blocat în alimentatorul de hârtie intern” la pagina 89

Contactați distribuitorul local dacă nu puteți accesa partea superioară sau posterioară a imprimantei.

4

Prindeți de ambele laturi ale hârtiei și trageți-o afară până când marginea din față iese din fantă.



Notă:

Dacă nu reușiți să trageți hârtia cu mâna, rotiți mânerul din stânga alimentatorului rolei de hârtie în direcția indicată de săgeată pentru a rula înapoi hârtia.



Depanarea

- 5** Dacă marginea din față a hârtiei este ruptă, tăiați-o în linie dreaptă cu o foarfecă etc.
Tăiați hârtia cât mai drept posibil.



- 6** Îndepărtați unitatea pivotantă.



Depanarea

7

Deschideți placa posterioară internă.

Așezați degetul în orificiul din partea inferioară și ridicați pentru a deschide.

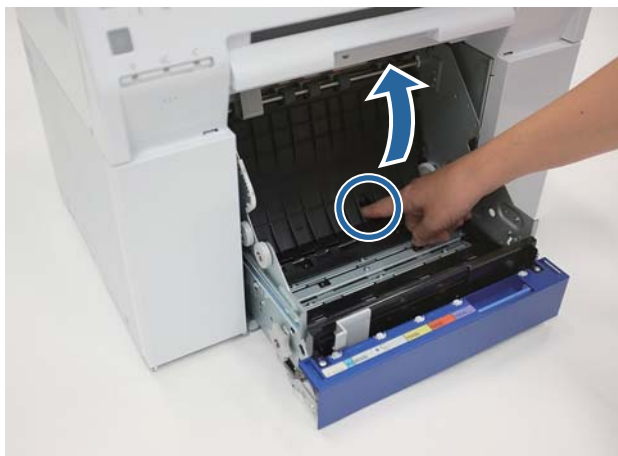

8

Verificați să nu existe hârtie sau materii străine în partea din spate a interiorului imprimantei.

Dacă există un blocaj, îndepărtați hârtia încet.



Depanarea

9

Deschideți placa din față.

Așezați degetul în orificiul din partea inferioară și ridicați pentru a deschide.

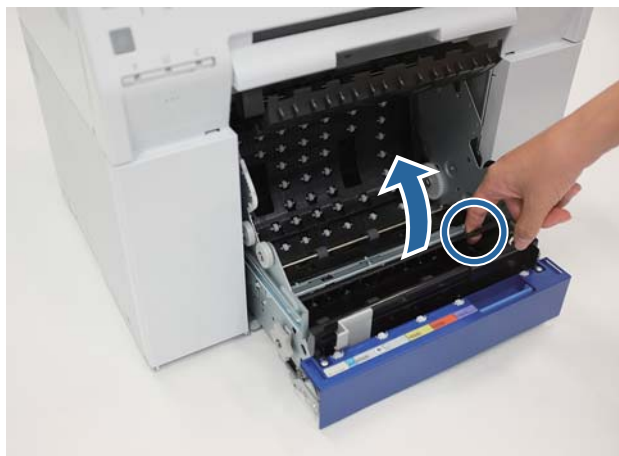

10

Verificați să nu existe hârtie, materii străine sau reziduuri de hârtie în partea din spate a imprimantei.

Dacă există un blocaj, îndepărtați hârtia încet.



11

Montați la loc placa frontală și placa posterioară.

Montați la loc întâi placa frontală.

Depanarea

Apăsați-o în jos până când se fixează cu un clic.



12 Reîncărcați hârtie.

Consultați informațiile de mai jos pentru detalii suplimentare despre încărcarea hârtiei.

 „Înlocuirea hârtiei” la pagina 24

13 Dacă se afișează în continuare un mesaj de eroare pe ecranul unui computer Windows, faceți clic pe **OK** pentru a închide ecranul.

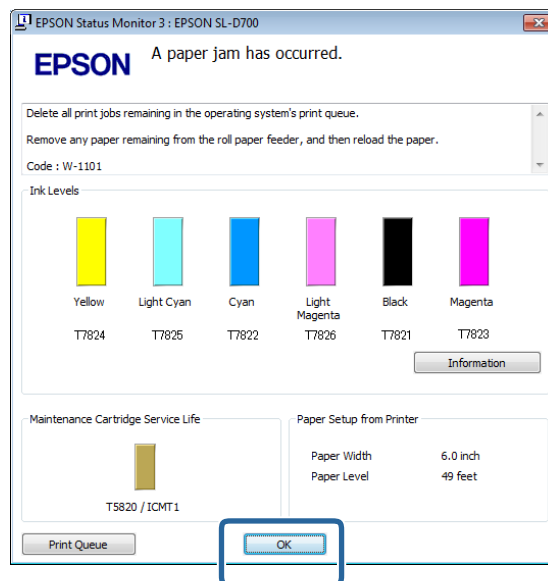

Depanarea

- 14 Verificați dacă indicatorul ! se stinge și indicatorul  se aprinde.



Cu aceasta se încheie această secțiune.

Depanarea

Hârtia s-a blocat în alimentatorul de hârtie intern

Mesaj de eroare W-1102 - La afișarea mesajului „Open the rear cover and the top cover, remove any paper remaining, and then reload the paper.” (Deschideți capacul posterior și capacul superior, îndepărtați hârtia rămasă și apoi încărcați din nou hârtie.), urmați pașii de mai jos.

Dacă ați eliberat blocajul de hârtie din alimentatorul rolei de hârtie, însă eroarea persistă sau dacă nu puteți scoate alimentatorul rolei de hârtie, este posibil să existe un blocaj în interiorul imprimantei.

**Important:**

Contactați distribuitorul local dacă nu puteți accesa partea superioară sau posterioară a imprimantei.

1

Ștergeți toate operațiile din Print queue (Coada de imprimare).

 „Ștergerea operațiilor de imprimare” la pagina 80

2

Îndepărtați recipientul pentru reziduuri de hârtie.

Trageți partea de sus în față și apoi ridicați afară partea de jos.



Depanarea

- 3** Strângeți pârghia de blocare din partea posterioară pentru a debloca și apoi deschideți capacul posterior.

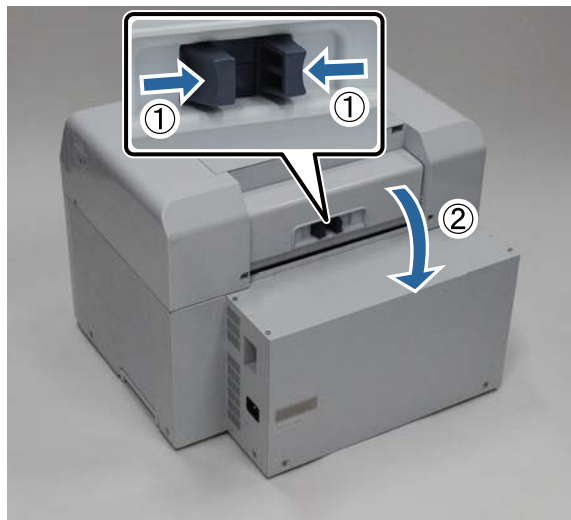

- 4** Deschideți capacul superior.
Verificați punctul în care s-a produs blocajul.



Depanarea

- 5** Dacă prin partea frontală a imprimantei a fost eliminată multă hârtie, tăiați cu o foarfecă hârtia în fața blocajului.



- 6** Trageți încet hârtia blocată rămasă în interiorul imprimantei.

Dacă ați tratat afară hârtie, treceți la pasul 8.

Dacă hârtia se află sub capul de imprimare și nu poate fi scoasă ușor, treceți la pasul următor.

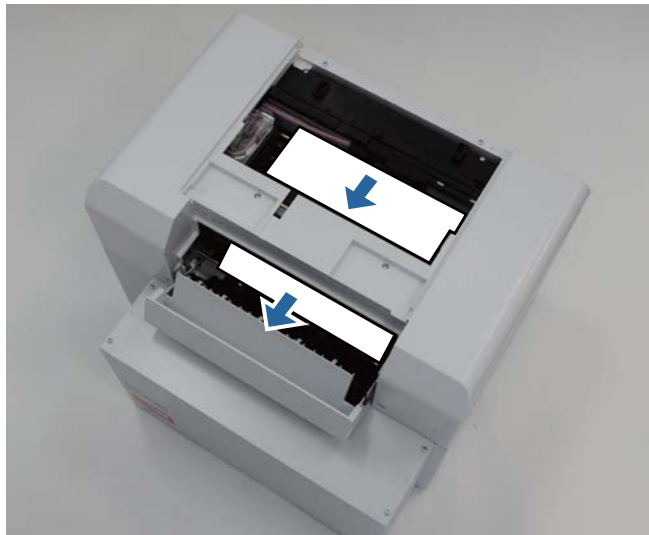

- 7** Deplasați manual unitatea capului de imprimare și îndepărtați hârtia din spate.

Dacă hârtia se află în partea dreaptă, deplasați unitatea capului de imprimare spre stânga.

Depanarea

Dacă hârtia se află în partea stângă, deplasați unitatea capului de imprimare spre dreapta.



! Important:

- ❑ Dacă nu puteți deplasa unitatea capului de imprimare, nu încercați să o forțați să se deplaseze, contactați serviciul de asistență. În caz contrar, puteți deteriora unitatea capului de imprimare.
- ❑ La scoaterea hârtiei, nu atingeți zonele care absorb cerneală. În caz contrar, suportul pentru hârtie se va murdări, ceea ce poate conduce și la murdărirea dosului hârtiei.

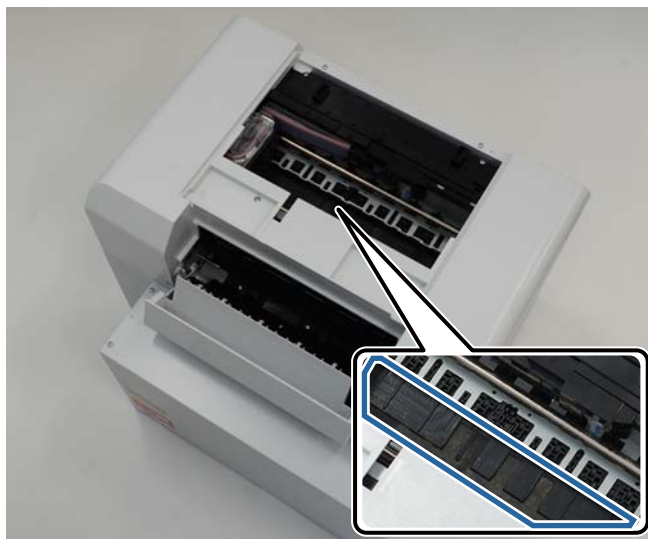

Depanarea

8 Tăiați hârtia pe care ați scos-o cu foarfeca.

Îndepărtați bucata tăiată.



Important:

După tăierea hârtiei, nu trageți hârtia din interiorul imprimantei spre zona superioară. Îndepărtați hârtia din interiorul imprimantei urmând procedura pentru scoaterea rolei de hârtie.

9 Închideți capacul superior.



10 Verificați dacă există un blocaj de hârtie în alimentatorul rolei de hârtie.

Efectuați pașii de la 2 la 11 din „Hârtia s-a blocat în alimentatorul rolei de hârtie”.

[☞ „Hârtia este blocată în alimentatorul rolei de hârtie” la pagina 82](#)

Depanarea

- 11** Închideți capacul posterior.



- 12** Reîncărcați hârtie.

Consultați informațiile de mai jos pentru detalii suplimentare despre încărcarea hârtiei.

 „Înlocuirea hârtiei” la pagina 24

- 13** Dacă se afișează în continuare un mesaj de eroare pe ecranul unui computer Windows, faceți clic pe **OK** pentru a închide ecranul.

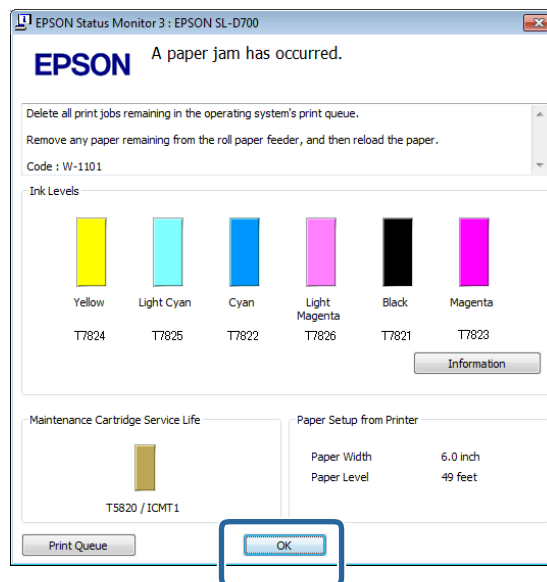

Depanarea

- 14 Verificați dacă indicatorul ! este stins și indicatorul ⏻ este aprins.



Cu aceasta se încheie această secțiune.

Depanarea

Probleme legate de rezultatele imprimării

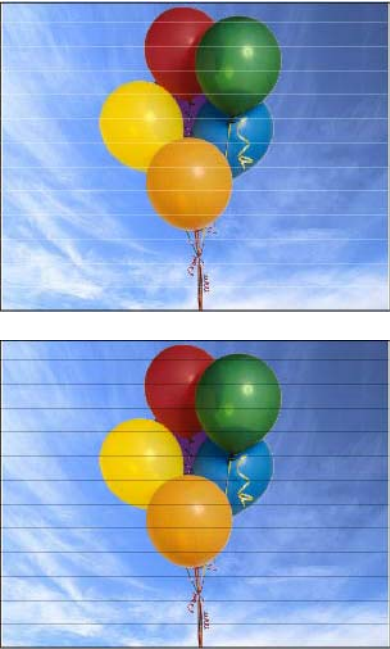
Cauză	Ce să faceți
<p>Apar dungii la intervale regulate în materialele imprimate.</p> 	<p>Sunt înfundate duzele unității capului de imprimare? Dacă unitatea capului de imprimare este înfundată, apar dungii la intervale regulate și calitate imprimării scade. Verificați starea duzelor în Instrumentul de întreținere și apoi încercați să le curățați.</p> <p>Pentru mai multe detalii despre Instrumentul de întreținere, consultați „Ghid de operare a instrumentului de întreținere”.</p> <p>☞ „Ghid de operare a instrumentului de întreținere” - „Head Maintenance”</p> <p>☞ „Ghid de operare a instrumentului de întreținere” - „Întreținerea capului de imprimare”</p>

Depanarea

Cauză	Ce să faceți
Calitatea imprimării este slabă, inconsecventă, culorile sunt prea deschise sau prea închise.	<p>Sunt înfundate duzele unității capului de imprimare? În cazul în care duzele din unitatea capului de imprimare sunt înfundate, anumite duze nu eliberează cerneală și calitatea imprimării scade. Verificați starea duzelor în Instrumentul de întreținere și apoi încercați să le curățați.</p> <p>Pentru mai multe detalii despre Instrumentul de întreținere, consultați „Ghid de operare a instrumentului de întreținere”.</p> <p> „Ghid de operare a instrumentului de întreținere” - „Head Maintenance”</p> <p> „Ghid de operare a instrumentului de întreținere” - „Întreținerea capului de imprimare”</p> <p>Utilizați un cartuș de cerneală original? Imprimanta este dezvoltată pentru utilizarea cu cartușe de cerneală originale. Dacă utilizați cartușe de cerneală neoriginale, imprimanta poate produce pete sau culorile imaginii imprimate se pot modifica din cauza faptului că nivelul de cerneală rămas nu este detectat corect. Asigurați-vă că utilizați cartușul de cerneală corect.</p> <p>Utilizați un cartuș de cerneală vechi? Calitatea imprimării scade când se utilizează un cartuș de cerneală vechi. Înlocuiți cartușul de cerneală vechi cu unul nou. Vă recomandăm să utilizați toată cerneala din cartușul de cerneală înainte de data expirării imprimate pe ambalaj (în termen de șase luni de la instalare).</p> <p> „Înlocuirea cartușelor de cerneală” la pagina 48</p> <p>Setările din Instrumentul de întreținere și setările din driverul imprimantei corespund cu hârtia încărcată în imprimantă? Dacă tipul de hârtie încărcat diferă de setarea parametrului Paper Type, calitatea imprimării poate scădea. Verificați setările.</p> <p> „Modificarea setărilor pentru hârtie” la pagina 38</p> <p>Ați comparat rezultatul imprimării cu imaginea de pe monitor? Având în vedere că monitoarele și imprimantele produc culorile în mod diferit, culorile imprimate nu corespund întotdeauna perfect cu cele de pe ecran.</p>
Suprafața imprimate este tocită sau murdară.	<p>Hârtia este prea groasă sau prea subțire? Verificați dacă hârtia poate fi utilizată cu această imprimantă.</p> <p> „Specificațiile imprimantei” la pagina 100</p>
Hârtia este șifonată.	<p>Utilizați imprimanta la temperatura normală a încăperii? Imprimanta trebuie utilizată la temperatura normală a încăperii (temperatura: între 15 și 25°C, umiditatea: între 40 și 60%). Pentru informații despre hârtie, precum hârtia subțire de la alți producători care necesită o manipulare specială, consultați documentația furnizată împreună cu hârtia</p>

Probleme la tăierea hârtiei

Cauză	Ce să faceți
Tăietura este strâmbă, muchia tăiată este franjurată sau răsucită în sus sau lacul este crăpat.	<p>Cuțitul trebuie înlocuit. Contactați serviciul de asistență pentru a solicita înlocuirea cuțitului.</p>

Depanarea



Când o problemă nu poate fi ștearsă

Dacă nu puteți rezolva o problemă după adoptarea măsurilor descrise în capitolul „Depanare”, contactați serviciul de asistență.

Anexă

Consumabile și articole opționale

Următoarele produse consumabile și articole opționale sunt disponibile pentru utilizarea cu imprimanta dvs. (Valabil din decembrie 2013)

Numele produsului		Număr produs	Explicație
CARTUȘ DE CERNEALĂ	Black (Negru)	T7821	Această imprimantă este dezvoltată pentru utilizarea cu cartușe de cerneală originale. Dacă utilizați cartușe neoriginale, rezultatul imprimării poate fi estompat sau cerneala rămasă poate să nu fie detectată normal.  „Înlocuirea cartușelor de cerneală” la pagina 48
	Cyan	T7822	
	Magenta	T7823	
	Yellow (Galben)	T7824	
	Light Cyan (Cyan deschis)	T7825	
	Light Magenta (Magenta deschis)	T7826	
CARTUȘ DE ÎNTREȚINERE		T5820	Absoarbe cerneala consumată în timpul curățării capului.  „Înlocuirea cartușului de întreținere” la pagina 56
UNITATE PIVOTANTĂ pentru SL-D700		C12C811421	La fel ca unitatea pivotantă furnizată împreună cu imprimanta. Îndepărtați banda adezivă înainte de utilizare.
CUTIE PENTRU HÂRTIE		C12C890861	O cutie pentru păstrarea hârtiei în vederea prevenirii deteriorării hârtiei.  „Note referitoare la depozitare” la pagina 20
TAVĂ DE IMPRIMARE		C12C891171	O tavă pentru găzduirea materialelor imprimate cu o lungime mai mică de 102 mm.
TAVĂ DE IMPRIMARE MARE		C12C891181	O tavă pentru găzduirea materialelor imprimate cu o lungime cuprinsă între 102,1 și 305 mm.

Note referitoare la deplasarea imprimantei

La mutarea imprimantei, efectuați următoarele operații.



Atenție:

- La ridicarea acestei imprimante, asigurați-vă că utilizați postura corectă.
- La ridicarea imprimantei, apucați de zonele indicate în manual.
Imprimanta poate cădea în cazul în care o ridicați apucând de alte zone și riscați să vă prindeți degetele suferind vătămări.

Anexă

Așezați mâinile în punctele indicate în fotografie și apoi ridicați.



! Important:

- Țineți numai din zona impusă. În caz contrar, acesta se poate rupe.
- Deplasați imprimanta având cartușele de cerneală instalate. Nu scoateți cartușele de cerneală; în caz contrar, duzele se pot înfunda și pot face imposibilă imprimarea sau cerneala poate curge.
- La deplasarea imprimantei, nu o înclinați. Riscați să curgă cerneală.

Pregătirea pentru deplasare

Efectuați următoarele pregătiri înainte de a deplasa imprimanta.

- Opriți imprimanta și scoateți toate cablurile.
- Scoateți toate tăvile instalate.
- Îndepărtați hârtia.

După deplasare

După deplasare, verificați capul de imprimare să nu fie înfundat înainte de utilizare.

☞ „Ghid de operare a instrumentului de întreținere”

Specificațiile imprimantei

Specificații de bază	
Metoda de imprimare	Jet de cerneală la cerere

Anexă

Specificații de bază	
Configurația duzelor	180 de duze pentru fiecare culoare
Direcția de imprimare	Imprimare bidirecțională
Rezoluția maximă	1440 x 720 dpi
Metoda de alimentare a hârtiei	Alimentare prin frecare
Interfață	Specificații Universal Serial Bus, versiunea 2.0

Specificații electrice		
Tensiune nominală	100 - 120 V c.a.	220 - 240 V c.a.
Interval de frecvență nominală	50/60 Hz	50/60 Hz
Intensitate nominală	3,0 A	1,5 A
Putere consumată	Funcționare: Aproximativ 120 W Modul repaus: Aproximativ 6 W Oprit: Mai puțin de 0,5 W	Funcționare: Aproximativ 120 W Modul repaus: Aproximativ 6 W Oprit: Mai puțin de 0,5 W

Specificațiile alimentatorului de hârtie	
Dimensiunea cotorului hârtiei	Alimentator rolă de hârtie (diametru cotor 3 inci): Diametru exterior sub 170 mm/Se poate încărca una singură
Lungimea hârtiei	89 - 1.000 mm
Lățimea hârtiei	102 mm (4 inci), 127 mm (5 inci), 152 mm (6 inci), 203 mm (8 inci), 210 mm (A4)

Specificațiile cernelii	
Tip	Cartușe de cerneală
Tip cerneală	Acuarelă în șase culori
Termen de utilizare	Trei ani de la data fabricației
Temperatura de depozitare	În ambalaj: între -20 și 40 °C (timp de maxim o lună la 40 °C) Instalat în imprimantă: între -20 și 40 °C (timp de maxim o lună la 40 °C) Transport: între -20 și 60 °C (timp de o lună la 40 °C, 72 de ore la 60 °C)
Capacitate	200 ml
Dimensiunile cartușului	25 (L) x 200 (A) x 100 (Î) mm

**Important:**

- Cerneala îngheață dacă este lăsată sub -15 °C o perioadă lungă de timp. În cazul în care îngheață, lăsați-o la temperatura camerei (25 °C) cel puțin patru ore pentru a se dezgheța (fără condens).
- Nu demontați cartușele de cerneală și nu le reumpleți cu cerneală.

Anexă

Specificațiile cartușului de întreținere	
Tip	Cartuș de întreținere pentru reziduuri de cerneală.
Număr instalate	1
Condiții de mediu	În ambalaj: între -20 și 40 °C (temperatură), între 20 și 85% (umiditate) Instalat în imprimantă: Conform cu specificațiile generale de mai jos Transport: între -20 și 60 °C (temperatură), între 5 și 85% (umiditate) (timp de o lună la 40 °C, 120 de ore la 60 °C)
Dimensiunile cartușului	78,8 (L) x 254,5 (A) x 38,5 (Î) mm

Specificații generale	
Temperatură	Funcționare: între 10 și 35 °C Depozitare (fără despachetare): între -20 și 60 °C (maxim 120 de ore la 60 °C, o lună la 40 °C) Depozitare (după despachetare): între -20 și 40 °C (timp de maxim o lună la 40 °C)
Umiditate	Funcționare: 20-80% (fără condens) Depozitare (fără despachetare): între 5 și 85% (fără condens) Depozitare (după despachetare): între 5 și 85% (fără condens)
Greutate	Aprox. 23 kg (numai imprimanta)
Dimensiuni	460 (L) x 430 (A) x 354 (Î) mm  „Spațiu necesar” la pagina 103

Standarde și certificări

Siguranță	UL 60950-1	
	CAN/CSA Nr. 60950-1	
	Directiva 2006/95/CE în domeniul tensiunii joase	EN 60950-1
EMC	FCC Componenta 15 Subcomponenta B Clasa A	
	CAN/CSA-CEI/IEC CISPR 22 Clasa A	
	AS/NZS CISPR 22 Clasa A	
	Directiva EMC 2004/108/CE	EN 55022 Clasa A
		EN 55024
EN 61000-3-2		
EN 61000-3-3		

Avertisment:

Acesta este un produs de clasă A. Într-un mediu casnic, acest produs poate provoca interferențe radio, caz în care utilizatorul poate fi nevoit să adopte măsuri adecvate.

Anexă

Spațiu necesar

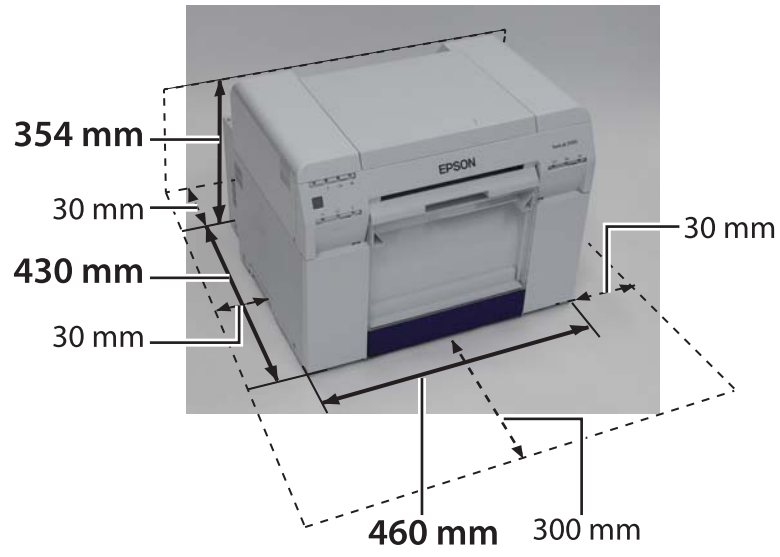

Anexă**Note**

- Reproducerea neautorizată parțială sau integrală a acestui manual este complet interzisă.
- Conținutul acestui manual poate fi modificat fără notificare prealabilă.
- Contactați compania noastră în cazul în care aveți întrebări, găsiți o eroare, constatați absența unei descrieri ș.a.m.d. în cuprinsul acestui manual.
- Fără a ține cont de solicitarea anterioară, nu vom răspunde în niciun caz pentru daune sau pierderi rezultate în urma funcționării acestui produs.
- Noi nu vom răspunde în niciun caz pentru daune sau pierderi rezultate în urma funcționării acestui produs în orice alt fel decât cel descris în acest manual, în urma utilizării nepotrivite a acestui produs sau în urma reparațiilor sau modificărilor efectuate de terțe părți diferite de compania noastră sau furnizorii noștri.
- Nu putem accepta responsabilitatea pentru nicio problemă rezultată în urma utilizării unor opțiuni sau produse consumabile diferite de produsele noastre originale sau de produse recomandate de noi, chiar dacă problema survine în perioada de garanție. În acest caz, va fi necesară o taxă pentru eventualele reparații necesare.

Declarația referitoare la conformitatea FCC**Pentru utilizatorii din Statele Unite**

Acest echipament a fost testat și evaluat drept conform cu limitele pentru dispozitive digitale de clasă A, în conformitate cu Partea 15 din Regulile FCC. Aceste limite sunt concepute pentru a asigura o protecție rezonabilă împotriva interferențelor dăunătoare atunci când echipamentul este operat într-un mediu comercial. Acest echipament generează, utilizează și poate radia energie de frecvență radio și, dacă nu este instalat și utilizat în conformitate cu manualul de instruire, poate provoca interferențe nocive comunicațiilor radio. Operarea acestui echipament într-o zonă rezidențială este probabil să provoace interferențe dăunătoare, caz în care utilizatorul va trebui să corecteze interferențele pe propria cheltuială.

Acest dispozitiv este conform cu Partea 15 din Regulile FCC. Funcționarea sa este supusă următoarelor două condiții:

- (1) dispozitivul nu trebuie să provoace interferențe dăunătoare și
- (2) acest dispozitiv trebuie să accepte orice interferențe primite, inclusiv interferențe care pot provoca funcționări nedorite.

ATENȚIE

Conectarea unui cablu de interfață între echipamente neecranat la acest echipament va invalida Certificarea FCC a acestui dispozitiv și poate genera niveluri de interferență care să depășească limitele stabilite de FCC pentru acest echipament. Este responsabilitatea utilizatorului să obțină și să utilizeze un cablu de interfață între echipamente ecranat cu acest dispozitiv. Dacă acest echipament dispune de mai mulți conectori de interfață nu lăsați cabluri conectate la interfețe neutilizate. Schimbările și modificările neaprobate în mod expres de producător pot anula dreptul utilizatorului de a opera echipamentul.

Pentru utilizatorii din Canada

Acest aparat digital de clasă A este conform cu normativul canadian ICES-003.

Cet appareil numérique de la classe A est conforme à la norme NMB-003 du Canada.

Anexă

Numai pentru clienții din Europa

Eticheta cu pubela tăiată care apare pe produs indică faptul că acest produs nu trebuie scos din uz la fel ca deșeurile menajere obișnuite. Pentru a preveni posibile daune asupra mediului sau sănătății oamenilor, separați acest produs de alte deșeuri pentru a vă asigura că este reciclat într-un mod ecologic. Pentru mai multe detalii despre centrele de colectare disponibile, contactați oficiul administrativ local sau comerciantul de la care ați achiziționat produsul.

Aceste informații se aplică numai clienților din Uniunea Europeană, în conformitate cu Directiva 2002/96/EC a Parlamentului European și a Consiliului din data de 27 ianuarie 2003, referitoare la deșeurile provenite din echipamente electrice și electronice (WEEE) și cu legislațiile care o transpun și implementează în diferite sisteme juridice naționale.

Pentru alte țări, contactați administrația locală pentru a cerceta posibilitatea reciclării produsului.



Indicarea producătorului și importatorului în conformitate cu cerințele Directivei 2011/65/EU (RoHS)

Producător: SEIKO EPSON CORPORATION
Adresă: 3-5, Owa 3-chome, Suwa-shi, Nagano-ken 392-8502 Japonia
Telefon: 81-266-52-3131

Importator: EPSON EUROPE B.V.
Adresă: Azië building, Atlas ArenA, Hoogoorddreef 5, 1101 BA Amsterdam Zuidoost, Olanda
Telefon: 31-20-314-5000

Numai pentru clienții din Turcia

AEEE Yönetmeliğine Uygundur.

Numai pentru clienții din Ucraina

Обладнання відповідає вимогам Технічного регламенту обмеження використання деяких небезпечних речовин в електричному та електронному обладнанні.

Unde se poate obține ajutor

Site-ul Web de asistență tehnică

Site-ul web de suport tehnic al Epson oferă ajutor pentru probleme care nu pot fi rezolvate cu ajutorul informațiilor de depanare din documentația produsului. Dacă aveți un browser Web și vă puteți conecta la Internet, accesați site-ul de la adresa:

<http://support.epson.net/>

Dacă aveți nevoie de cele mai recente drivere, întrebări frecvente, sau alte materiale care se pot descărca, accesați site-ul de la adresa:

<http://www.epson.com>

Apoi selectați secțiunea de asistență a site-ului dvs. Web Epson local.

Cum contactați Suport Epson

Înainte de a contacta Epson

Dacă produsul dvs. marca Epson nu funcționează corespunzător și nu puteți rezolva problema cu ajutorul informațiilor de depanare din documentația produsului dvs., contactați serviciile de suport Epson, pentru asistență. Dacă serviciul de suport Epson pentru zona dvs. nu este cuprins în lista de mai jos, contactați furnizorul de la care ați cumpărat produsul.

Serviciul de suport Epson va putea să vă ajute mult mai rapid dacă le furnizați următoarele informații:

- Numărul de serie al produsului (Eticheta cu numărul de serie se află de obicei pe spatele produsului.)
- Modelul produsului
- Versiunea de software pentru produs (Faceți clic pe About (Despre), Version Info (Info versiune) sau un buton similar din aplicația software a produsului.)
- Marca și modelul computerului dvs.
- Numele și versiunea sistemului de operare al computerului dvs.
- Numele și versiunile aplicațiilor software pe care le utilizați de obicei împreună cu produsul

Unde se poate obține ajutor

Ajutor pentru utilizatorii din America de Nord

Epson oferă serviciile de asistență tehnică listate mai jos.

Asistență pe Internet

Vizitați site-ul web de suport al Epson la adresa <http://epson.com/support> și selectați produsul dvs., pentru a găsi soluții la probleme uzuale. Puteți descărca drivere și documentație, puteți consulta răspunsuri la întrebări frecvente și obține sfaturi pentru depanare sau puteți trimite prin e-mail către Epson întrebările dvs.

Convorbire telefonice cu un reprezentant al asistenței tehnice

Formați: (562) 276-1300 (U.S.), sau (905) 709-9475 (Canada), 6 am - 6 pm, Ora Pacific Time, de luni până vineri. Zilele și orele programului de asistență se pot modifica fără înștiințare prealabilă. Este posibil să se perceapă taxe pentru convorbiri la distanță.

Înainte de a apela la Epson pentru asistență, pregătiți următoarele informații:

- Numele produsului
- Numărul de serie al produsului
- Dovada achiziționării (cum ar fi chitanța de primire) și data achiziționării
- Configurația computerului
- Descrierea problemei

Notă:

Pentru ajutor pentru utilizarea altor software-uri din sistemul dvs., consultați documentația software-urilor respective pentru a obține informații despre asistență tehnică.

Achiziționare de consumabile și accesorii

Puteți achiziționa cartușe de cerneală, cartușe cu bandă, hârtie și accesorii Epson originale de la un vânzător cu amănuntul autorizat de Epson. Pentru a găsi cel mai apropiat vânzător cu amănuntul, apăsați 800-GO-EPSON (800-463-7766). Puteți achiziționa online accesând <http://www.epsonstore.com> (vânzări în S.U.A.) sau <http://www.epson.ca> (vânzări în Canada).

Ajutor pentru utilizatorii din Europa

Verificați **documentul de garanție pan-europeană** pentru informații despre modul de contactare a serviciilor de suport Epson.

Ajutor pentru utilizatorii din Taiwan

Contactele pentru obținerea de informații, asistență și servicii sunt:

World Wide Web (<http://www.epson.com.tw>)

Sunt disponibile informații despre specificațiile produselor, drivere de descărcat și întrebări despre produse.

Centrul de asistență Epson (Telefon: +0800212873)

Centrul nostru de asistență vă poate oferi ajutor prin telefon pentru:

- Întrebări despre vânzare și informații despre produs
- Întrebări sau probleme referitoare la utilizarea produsului
- Întrebări despre serviciul de reparații sau despre garanție

Unde se poate obține ajutor

Centru servicii de reparație:

Număr de telefon	Număr de fax	Adresa
02-23416969	02-23417070	No.20, Beiping E. Rd., Zhongzheng Dist., Taipei City 100, Taiwan
02-27491234	02-27495955	1F., No.16, Sec. 5, Nanjing E. Rd., Songshan Dist., Taipei City 105, Taiwan
02-32340688	02-32345299	No.1, Ln. 359, Sec. 2, Zhongshan Rd., Zhonghe City, Taipei County 235, Taiwan
039-605007	039-600969	No.342-1, Guangrong Rd., Luodong Township, Yilan County 265, Taiwan
038-312966	038-312977	No.87, Guolian 2nd Rd., Hualien City, Hualien County 970, Taiwan
03-2810606	03-2810707	No.413, Huannan Rd., Pingzhen City, Taoyuan County 324, Taiwan
03-5325077	03-5320092	1F., No.9, Ln. 379, Sec. 1, Jinguo Rd., North Dist., Hsinchu City 300, Taiwan
04-23291388	04-23291338	3F., No.510, Yingcai Rd., West Dist., Taichung City 403, Taiwan
04-23805000	04-23806000	No.530, Sec. 4, Henan Rd., Nantun Dist., Taichung City 408, Taiwan
05-2784222	05-2784555	No.463, Zhongxiao Rd., East Dist., Chiayi City 600, Taiwan
06-2221666	06-2112555	No.141, Gongyuan N. Rd., North Dist., Tainan City 704, Taiwan
07-5520918	07-5540926	1F., No.337, Minghua Rd., Gushan Dist., Kaohsiung City 804, Taiwan
07-3222445	07-3218085	No.51, Shandong St., Sanmin Dist., Kaohsiung City 807, Taiwan

Număr de telefon	Număr de fax	Adresa
08-7344771	08-7344802	1F., No.113, Shengli Rd., Pingtung City, Pingtung County 900, Taiwan

Ajutor pentru utilizatorii din Australia

Epson Australia dorește să vă ofere servicii de asistență pentru clienți de nivel înalt. Pe lângă documentația produsului dvs., vă oferim următoarele surse de obținere de informații:

Furnizorul dvs.

Nu uitați că furnizorul dvs. vă poate ajuta să identificați și rezolvați probleme. Prima persoană la care apelați în vederea sfaturilor pentru rezolvarea problemelor este furnizorul; de cele mai multe ori, acesta poate rezolva problemele mai rapid și mai ușor și vă poate oferi sfaturi în privința pașilor de urmat.

URL Internet

<http://www.epson.com.au>

Accesați paginile Web Epson Australia. Merită să navigați la aceste pagini! Site-ul oferă o zonă pentru descărcarea de drivere, puncte de contact Epson, informații despre produsele noi și asistență tehnică (e-mail).

Centrul de asistență Epson

Centrul de asistență Epson are rolul de a asigura accesul clienților la sfaturi. Operatorii de la Centrul de asistență vă pot ajuta să instalați, să configurați și să utilizați produsul dvs. Epson. Personalul nostru de la Centrul de asistență care se ocupă de prevânzări poate oferi documentație despre produsele Epson noi și vă poate da informații despre cel mai apropiat furnizor sau agent de service. Majoritatea tipurilor de nelămuriri își găsesc răspunsul aici.

Numerele Centrului de asistență sunt:

Telefon: 1300 361 054

Fax: (02) 8899 3789

Unde se poate obține ajutor

Vă sfătuim să aveți la dispoziție toate informațiile relevante atunci când apălați. Cu cât cantitatea de informații pregătite este mai mare, cu atât mai repede vă putem ajuta să rezolvați problema. Aceste informații includ documentația produsului dvs. Epson, tipul de computer, sistemul de operare, aplicațiile și orice alte informații pe care le considerați necesare.

Ajutor pentru utilizatorii din Singapore

Sursele de informații, asistență, și servicii pe care le oferă Epson Singapore sunt:

World Wide Web (<http://www.epson.com.sg>)

Sunt disponibile informații despre specificațiile produselor, drivere de descărcat, întrebări frecvente, întrebări despre vânzare și asistență tehnică prin e-mail.

Centrul de asistență Epson (Telefon: (65) 6586 3111)

Centrul nostru de asistență vă poate oferi ajutor prin telefon pentru:

- Întrebări despre vânzare și informații despre produs
- Întrebări sau probleme referitoare la utilizarea produsului
- Întrebări despre serviciul de reparații sau despre garanție

Ajutor pentru utilizatorii din Thailanda

Contactele pentru obținerea de informații, asistență și servicii sunt:

World Wide Web (<http://www.epson.co.th>)

Sunt disponibile informații despre specificațiile produselor, drivere de descărcat, întrebări frecvente și e-mail.

Hotline Epson (Telefon: (66) 2685 -9899)

Echipa serviciului nostru de hotline vă poate oferi ajutor prin telefon pentru:

- Întrebări despre vânzare și informații despre produs
- Întrebări sau probleme referitoare la utilizarea produsului
- Întrebări despre serviciul de reparații sau despre garanție

Ajutor pentru utilizatorii din Vietnam

Contactele pentru obținerea de informații, asistență și servicii sunt:

Hotline Epson (Telefon): 84-8-823-9239

Centru de service: 80 Truong Dinh Street, District 1, Ho Chi Minh City Vietnam

Ajutor pentru utilizatorii din Indonesia

Contactele pentru obținerea de informații, asistență și servicii sunt:

World Wide Web (<http://www.epson.co.id>)

- Informații despre specificațiile produselor, drivere de descărcat
- Întrebări frecvente, întrebări despre vânzare, întrebări prin e-mail

Hotline Epson

- Întrebări despre vânzare și informații despre produs

Unde se poate obține ajutor

Asistență tehnică

Telefon (62) 21-572 4350

Fax (62) 21-572 4357

Centrul de service Epson

Jakarta Mangga Dua Mall 3rd floor No 3A/B
Jl. Arteri Mangga Dua,
Jakarta

Telefon/Fax: (62) 21-62301104

Bandung Lippo Center 8th floor (etaj 8)
Jl. Gatot Subroto No.2
Bandung

Telefon/Fax: (62) 22-7303766

Surabaya Hitech Mall It IIB No. 12
Jl. Kusuma Bangsa 116 – 118
Surabaya

Telefon/Fax: (62) 31-5355035

Telefon/Fax: (62) 31-5477837

Yogyakarta Hotel Natour Garuda
Jl. Malioboro No. 60
Yogyakarta

Telefon/Fax: (62) 274-565478

Medan Wisma HSBC 4th floor (etaj 4)
Jl. Diponegoro No. 11
Medan

Telefon/Fax: (62) 61-4516173

Makassar MTC Karebosi Lt. III Kav. P7-8
Jl. Ahmad Yani No.49
Makassar

Telefon/Fax: (62)
411-350147/411-350148

Ajutor pentru utilizatorii din Hong Kong

Pentru a obține asistență tehnică, precum și alte servicii postvânzare, utilizatorii sunt rugați să contacteze Epson Hong Kong Limited.

Pagină principală Internet

Epson Hong Kong a lansat pe Internet o pagină principală locală, atât în limba chineză, cât și în limba engleză, pentru a oferi utilizatorilor următoarele informații:

- Informații despre produse
- Răspunsuri la întrebări frecvente
- Cele mai recente versiuni ale driverelor produselor Epson

Utilizatorii pot accesa pagina noastră World Wide Web la adresa:

<http://www.epson.com.hk>

Hotline pentru asistență tehnică

De asemenea, puteți contacta personalul nostru de asistență tehnică la următoarele numere de telefon și fax:

Telefon: (852) 2827-8911

Fax: (852) 2827-4383

Ajutor pentru utilizatorii din Malaysia

Contactele pentru obținerea de informații, asistență și servicii sunt:

World Wide Web

<http://www.epson.com.my>

- Informații despre specificațiile produselor, drivere de descărcat
- Întrebări frecvente, întrebări despre vânzare, întrebări prin e-mail

Unde se poate obține ajutor

Epson Trading (M) Sdn. Bhd.

Head Office.

Telefon: 603-56288288

Fax: 603-56288388/399

Centrul de asistență Epson

- Întrebări despre vânzare și informații despre produs (linie telefonică pentru informații)

Telefon: 603-56288222

- Întrebări despre servicii de reparație și garanție, despre utilizarea produsului și asistență tehnică (linie telefonică pentru asistență tehnică)

Telefon: 603-56288333

Ajutor pentru utilizatorii din India

Contactele pentru obținerea de informații, asistență și servicii sunt:

World Wide Web

(<http://www.epson.co.in>)

Sunt disponibile informații despre specificațiile produselor, drivere de descărcat și întrebări despre produse.

Sediul central Epson India - Bangalore

Telefon: 080-30515000

Fax: 30515005

Sedii regionale Epson India:

Locație	Număr de telefon	Număr de fax
Mumbai	022-28261515 / 16/17	022-28257287

Locație	Număr de telefon	Număr de fax
Delhi	011-30615000	011-30615005
Chennai	044-30277500	044-30277575
Kolkata	033-22831589 / 90	033-22831591
Hyderabad	040-66331738/ 39	040-66328633
Cochin	0484-2357950	0484-2357950
Coimbatore	0422-2380002	-
Pune	020-30286000 / 30286001 / 30286002	020-30286000
Ahmedabad	079-26407176 / 77	079-26407347

Linie de asistență telefonică

Pentru servicii, informații despre produse sau pentru a comanda un cartuș - 18004250011 (9 AM - 9 PM) - acesta este un număr pentru care nu se percep taxe.

Pentru servicii (utilizatori de CDMA și telefoane mobile) - 3900 1600 (9 AM - 6 PM) cod STD local - prefix

Ajutor pentru utilizatorii din Filipine

Pentru a obține asistență tehnică, precum și alte servicii postvânzare, utilizatorii sunt rugați să contacteze Epson Philippines Corporation la numerele de telefon și de fax și la adresa de e-mail de mai jos:

Linie interur- (63-2) 706 2609
bană:

Fax: (63-2) 706 2665

Linie directă (63-2) 706 2625
Centrul de asistență:

E-mail: epchelpdesk@epc.epson.com.ph

World Wide Web

(<http://www.epson.com.ph>)

Unde se poate obține ajutor

Sunt disponibile informații despre specificațiile produselor, drivere de descărcat, întrebări frecvente și întrebări prin e-mail.

Apel gratuit 1800-1069-EPSON(37766)

Echipa serviciului nostru de hotline vă poate oferi ajutor prin telefon pentru:

- Întrebări despre vânzare și informații despre produs
- Întrebări sau probleme referitoare la utilizarea produsului
- Întrebări despre serviciul de reparații sau despre garanție