

evOLUTION®

evolutionpowertools.com

S355
CPSL

S355
CPS

S380
CPS

Original Instructions

Originalbetriebsanleitung

Instructions Originales

Instrucciones Originales

Oryginalna Instrukcja

Notice Originale

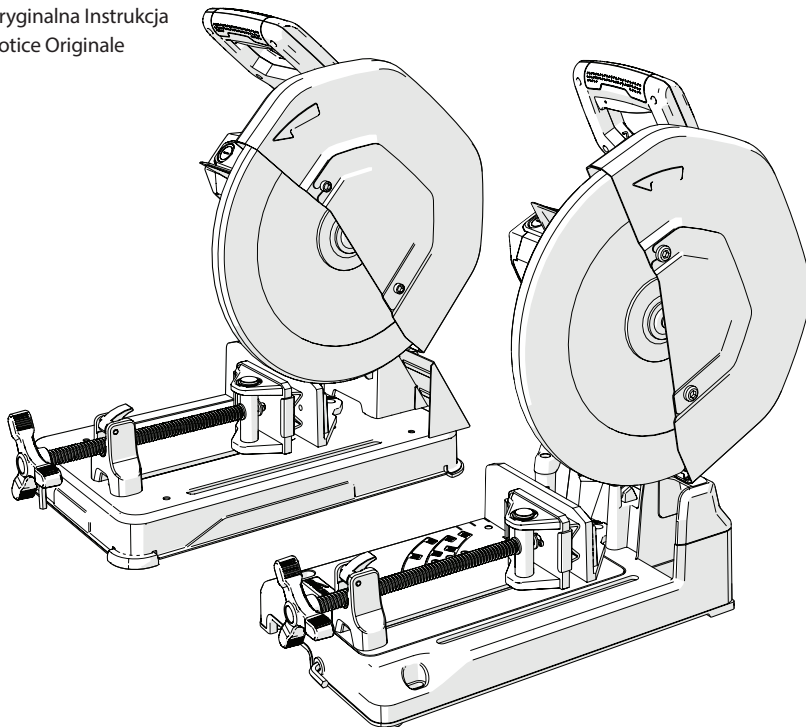

(1.2) INTRODUCTION
IMPORTANT

Please read these operating and safety instructions carefully and completely.

For your own safety, if you are uncertain about any aspect of using this equipment please access the relevant Technical Helpline, the number of which can be found on the Evolution Power Tools website. We operate several Helplines throughout our worldwide organization, but Technical help is also available from your supplier.

(1.3) CONTACT

Web: www.evolutionpowertools.com
UK: enquiries@evolutionpowertools.com
USA: evolutioninfo@evolutionpowertools.com

(1.4) WARRANTY

Congratulations on your purchase of an Evolution Power Tools Machine. Please complete your product registration 'online' as explained in the registration leaflet included with this machine. This will enable you to validate your machine's warranty period via Evolutions website by entering your details and thus ensure prompt service if ever needed.

We sincerely thank you for selecting a product from Evolution Power Tools.

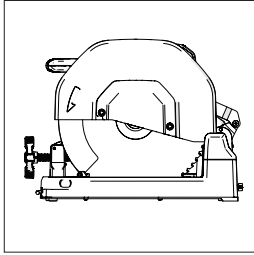

Fig. 1

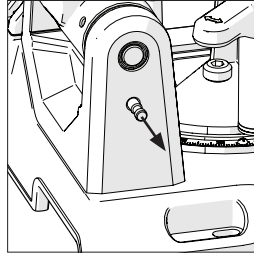

Fig. 2

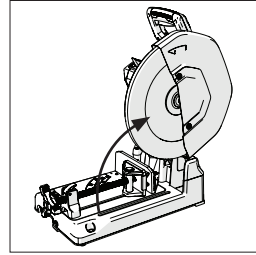

Fig. 3

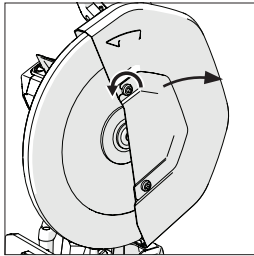

Fig. 4

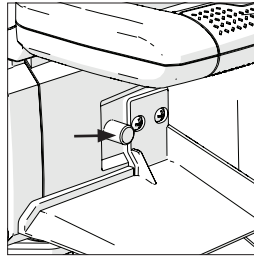

Fig. 5

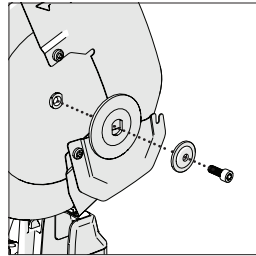

Fig. 6

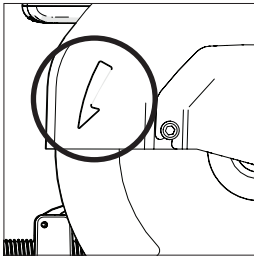

Fig. 7

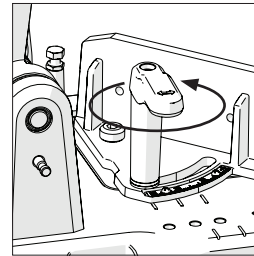

Fig. 8

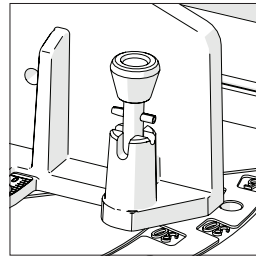

Fig. 9

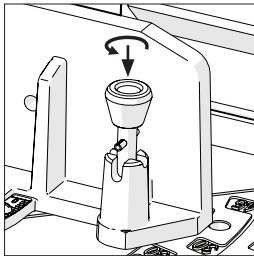

Fig. 10

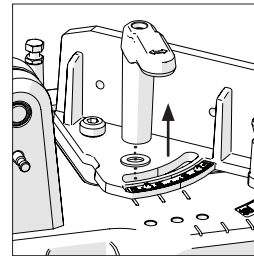

Fig. 11

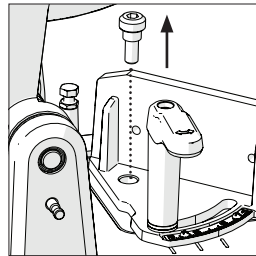

Fig. 12

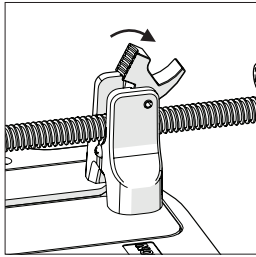

Fig. 13

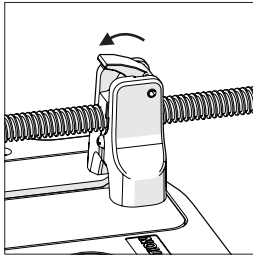

Fig. 14

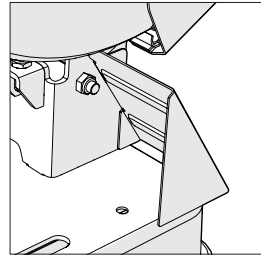

Fig. 15

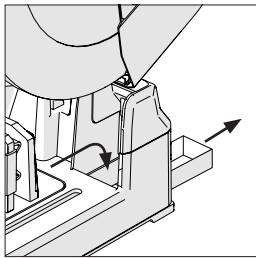

Fig. 16

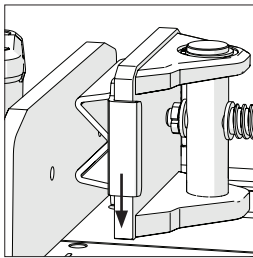

Fig. 17

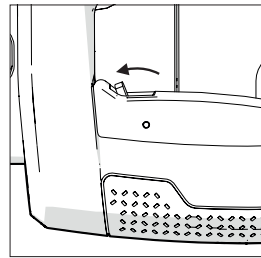

Fig. 18

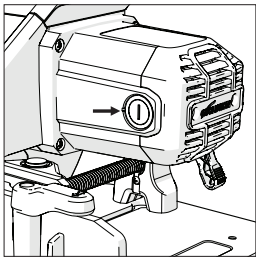

Fig. 19

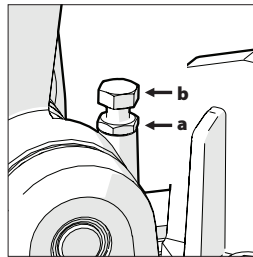

Fig. 20

SPECIFICATIONS		S355CPSL	
MACHINE	METRIC	IMPERIAL	
Motor (UK/EU) 220V-240V ~ 50Hz	-		
Motor (UK) 110V ~ 50Hz	-		
Motor (USA) 120V ~ 60Hz	15A		
Motor (AUS) 240V ~ 50Hz	-		
Speed (No Load) @ 110V	-	-	
Speed (No Load) @ 120V	1450 min ⁻¹	1450 rpm	
Speed (No Load) @ 220-240V	-	-	
Weight (With Blade)	23.1 kg	51 lbs	
Power Cord	3 m	10 feet	
CUTTING CAPACITY			
Mild Steel Plate (Max. Thickness)	12mm	1/2"	
Stainless Steel Plate (Max. Thickness)	5mm \diamond	13/64" \diamond	
Square Tube at 90°	120 x 120mm	4-3/4 x 4-3/4"	
Square Tube at 45°	89 x 89mm	3-1/2" x 3-1/2"	
Rectangle Tube at 90°	95 x 180mm	3-3/4 x 7-1/8"	
Rectangle Tube at 45°	78 x 95mm	3-1/8" x 4-3/8"	
Round Tube at 90°	Ø 130mm	Ø 5-1/8"	
Round Tube at 45°	Ø 105mm	Ø 4-1/8"	
Minimum Cut Off Piece Length	8mm	5/16"	
BLADE			
Diameter	355mm	14"	
Bore	25.4mm	1"	
Kerf	2.4 mm	.094"	
Mild Steel Blade No. Teeth	66		
NOISE EMISSION DATA*			
Sound Pressure Level L _{PA}	120V: 94,9 dB(A)		
Sound Power Level L _{WA}	120V: 107,9 dB(A)		
MODELS			
United Kingdom	-		
United States	(120V) 083-0010		
Europe	-		
Australia	-		

\diamond Stainless Steel blade must be fitted.

WARNING: Due to the power input of this product on start up, voltage drops may occur and this can influence other equipment (e.g. dimming lights). So for technical reasons we advise, if the mains-impedance is $Z_{max} < 0.069\Omega$, these disturbances are not expected. If you require further clarification, you may contact your local power supply authority.

SPECIFICATIONS	S355CPS		S380CPS *	
	METRIC	IMPERIAL	METRIC	IMPERIAL
Motor (UK/EU) 220V-240V ~ 50Hz	2200 W		-	
Motor (UK) 110V ~ 50Hz	1600 W		-	
Motor (USA) 120V ~ 60Hz	-		15 A	
Motor (AUS) 240V ~ 50Hz	2200 W		-	
Speed (No Load) @ 110V	1550 min ⁻¹	1550 rpm	-	-
Speed (No Load) @ 120V	-	-	1450 min ⁻¹	1450 rpm
Speed (No Load) @ 220-240V	1550 min ⁻¹	1550 rpm	-	-
Weight (With Blade)	23 kg	53 lbs	23 kg	53 lbs
Power Cord	3 m	10 feet	3 m	10 feet
CUTTING CAPACITY				
Mild Steel Plate (Max. Thickness)	12 mm	1/2 "	12 mm	1/2 "
Stainless Steel Plate (Max. Thickness)	5 mm \diamond	13/64 " \diamond	5 mm \diamond	13/64 " \diamond
Square Tube at 90°	120 x 120mm	4-3/4" x 4-3/4"	120 x 120mm	4-3/4" x 4-3/4"
Square Tube at 45°	89 x 89mm	3-1/2" x 3-1/2"	89 x 89mm	3-1/2" x 3-1/2"
Rectangle Tube at 90°	95 x 180mm	3-3/4" x 7-1/8"	95 x 180mm	3-3/4" x 7-1/8"
Rectangle Tube at 45°	78 x 110mm	3-1/8" x 4-3/8"	78 x 110mm	3-1/8" x 4-3/8"
Round Tube at 90°	\emptyset 130mm	\emptyset 5-1/8"	\emptyset 130mm	\emptyset 5-1/8"
Round Tube at 45°	\emptyset 105mm	\emptyset 4-1/8"	\emptyset 105mm	\emptyset 4-1/8"
Minimum Cut Off Piece Length	8 mm	5/16 "	8 mm	5/16 "
BLADES				
Diameter	355 mm	14 "	355 mm	14 "
Bore	25.4 mm	1 "	25.4 mm	1 "
Kerf	2.4 mm	.094"	2.4 mm	.094"
Mild Steel Blade No. Teeth	66		66	
Stainless Steel Blade No. Teeth (Supplied on AUS model only)	90		N/A	
NOISE EMISSION DATA				
Sound Pressure Level L _{PA}	110V: 94,9 dB(A) / 220-240V: 94,8 dB(A)		120V: 94,9 dB(A)	
Sound Power Level L _{WA}	110V: 107,9 dB(A) / 220-240V: 107,8 dB(A)		120V: 107,9 dB(A)	
MODELS				
United Kingdom	(230V) 084-0001, (110v) 084-0002		-	
United States	-		(120V) 084-0004	
Europe	(230V) 084-0003		-	
Australia	(230V) 084-0006		-	

\diamond Stainless Steel blade must be fitted.

* Supplied with a 14" (355mm) blade. Capable of fitting a 15" (380mm) steel cutting blade.

WARNING: Due to the power input of this product on start up, voltage drops may occur and this can influence other equipment (e.g. dimming lights). So for technical reasons we advise, if the mains-impedance is $Z_{max} < 0.069\Omega$, these disturbances are not expected. If you require further clarification, you may contact your local power supply authority.

POLARIZED PLUG

WARNING (USA ONLY): To reduce the risk of electric shock, this equipment has a polarized plug (one blade is wider than the other). This plug will fit in a polarized outlet only one way. If the plug does not fit fully in the outlet, reverse the plug. If it still does not fit, contact a qualified electrician to install the proper outlet. Do not change the plug in any way.

(1.6) VIBRATION

Note: The vibration measurement was made under standard conditions in accordance with: EN 62841-1: 2015 & EN 62841-3-10:2015.

- The declared vibration total value(s) and the declared noise emission value(s) have been measured in accordance with a standard test method and may be used for comparing one tool with another;
- The declared vibration total value(s) and the declared noise emission value(s) may also be used in a preliminary assessment of exposure.

WARNING:

- that the vibration and noise emissions during actual use of the power tool can differ from the declared values depending on the ways in which the tool is used especially what kind of workpiece is processed; and
- of the need to identify safety measures to protect the operator that are based on an estimation of exposure in the actual conditions of use (taking account of all parts of the operating cycle such as the times when the tool is switched off and when it is running idle in addition to the trigger time).

(1.7) **WARNING:** When using this machine the operator can be exposed to high levels of vibration transmitted to the hand and arm. It is possible that the operator could develop "Vibration white finger disease" (Raynaud syndrome). This condition can reduce the sensitivity of the hand to temperature as well as producing general numbness. Prolonged or regular users of this machine should monitor the condition of their hands and fingers closely. If any of the symptoms become evident, seek immediate medical advice.

- The measurement and assessment of human exposure to hand-transmitted vibration in the workplace is given in: BS EN ISO 5349-1:2001 and BS EN ISO 5349-2:2002.
- Many factors can influence the actual vibration level during operation e.g. the work surfaces condition and orientation and the type and condition of the machine being used. Before each use, such factors should be assessed, and where possible appropriate working practices adopted.

(1.8) LABELS & SYMBOLS

WARNING: Do not operate this machine if warning and/or instruction labels are missing or damaged. Contact Evolution Power Tools for replacement labels.

Note: All or some of the following symbols may appear in the manual or on the product.

(1.9)

Symbol	Description
V	Volts
A	Amperes
Hz	Hertz
Min ⁻¹ / RPM	Speed
~	Alternating Current
no	No Load Speed
	Wear Safety Goggles
	Wear Ear Protection
	Wear Dust Protection
	Read Instructions
	Double Insulation Protection
	CE Certification
	ETL Intertek Certification
	Waste electrical and electronic equipment
	Warning
	(RCM) Regulatory Compliance Mark for electrical and electronic equipment. Australian/New Zealand Standard

(1.10) INTENDED USE OF THIS POWER TOOL

WARNING: This product has been designed to be used with special Evolution blades. Only use accessories designed for use in this machine and/or those recommended specifically by Evolution Power Tools Ltd. When fitted with an appropriate blade this machine can be used to cut:

**Mild Steel
Thin Steel
Stainless Steel
Aluminium
Wood
Masonry**

Note: Cutting galvanised steel may reduce blade life.

(1.11) PROHIBITED USE OF THIS POWER TOOL

WARNING: This product is a Hand Operated Chop Saw and must only be used as such. It must not be modified in any way, or used to power any other equipment or drive any other accessories other than those mentioned in this Instruction Manual.

(1.12) WARNING: This machine is not intended for use by persons (including children) with reduced physical, sensory or mental capabilities, or lack of experience and knowledge, unless they have been given supervision or instruction concerning the safe use of the machine by a person responsible for their safety and who is competent in its safe use.

Children should be supervised to ensure that they do not have access to, and are not allowed to play with, this machine.

(1.14) ELECTRICAL SAFETY

This machine is fitted with the correct moulded plug and mains lead for the designated market. If the supply cord is damaged, it must be replaced by a special cord or assembly available from the manufacturers or its service agent.

(1.15) OUTDOOR USE

WARNING: For your protection if this tool is to be used outdoors it should not be exposed to rain, or used in damp locations. Do not place the tool on damp surfaces. Use a clean, dry workbench if available. For added protection use a residual current device (R.C.D.) that will interrupt the supply if the leakage current to earth exceeds 30mA for 30ms. Always check the operation of the residual current device (R.C.D.) before using the machine. If an extension cable is required it must be a suitable type for use outdoors and so labelled. The manufacturers instructions should be followed when using an extension cable.

(2.1) GENERAL POWER TOOL SAFETY INSTRUCTIONS

(These General Power Tool Safety Instructions are as specified in EN 62841-1: 2015 & EN 62841-3-10:2015.

⚠ WARNING: Read all safety warnings and instructions. Failure to follow the warnings and instructions may result in electric shock, fire and/ or serious injury.

Save all warnings and instructions for future reference. The term "power tool" in the warnings refers to your mains-operated (corded) power tool or battery-operated (cordless) power tool.

(2.2) 1) General Power Tool Safety Warnings [Work area safety]

- a) Keep work area clean and well lit.** Cluttered or dark areas invite accidents.
- b) Do not operate power tools in explosive atmospheres, such as in the presence of flammable liquids, gases or dust.** Power tools create sparks which may ignite the dust or fumes.
- c) Keep children and bystanders away while operating power tool.** Distractions can cause you to lose control.

(2.3) 2) General Power Tool Safety Warnings [Electrical Safety]

- a) Power tool plugs must match the outlet.** Never modify the plug in any way. Do not use any adapter plugs with earthed (grounded) power tools. Unmodified plugs and matching outlets will reduce the risk of electric shock.
- b) Avoid body contact with earthed or grounded surfaces, such as pipes, radiators, ranges and refrigerators.** There is an increased risk of electric shock if your body is earthed or grounded.
- c) Do not expose power tools to rain or wet conditions.** Water entering a power tool will increase the risk of electric shock.
- d) Do not abuse the cord. Never use the cord for carrying, pulling or unplugging the power tool.** Keep cord away from heat, oil, sharp edges or moving parts. Damaged or entangled cords increase the risk of electric shock.
- e) When operating a power tool outdoors, use an extension cord suitable for outdoor use.** Use of a cord suitable for outdoor use reduces the risk of electric shock.
- f) If operating a power tool in a damp location is unavoidable, use a residual current device (RCD) protected supply.** Use of an RCD reduces the risk of electric shock.

(2.4) 3) General Power Tool Safety Warnings [Personal Safety].

- a) Stay alert, watch what you are doing and use common sense when operating a power tool.** Do not use a power tool while you are tired or under

the influence of drugs, alcohol or medication. A moment of inattention while operating power tools may result in serious personal injury.

b) Use personal protective equipment.

Always wear eye protection. Protective equipment such as dust masks, non-skid safety shoes, hard hat or hearing protection used for appropriate conditions will reduce personal injuries.

c) Prevent unintentional starting. Ensure the switch is in the off-position before connecting to power source and or battery pack, picking up or carrying the tool. Carrying power tools with your finger on the switch or energising the power tools that have the switch on invites accidents.

d) Remove any adjusting key or wrench before turning the power tool on. A wrench or key left attached to a rotating part of a power tool may result in personal injury.

e) Do not overreach. Keep proper footing and balance at all times. This enables better control of the power tool in unexpected situations.

f) Dress properly. Do not wear loose clothing or jewellery. Keep your hair, clothing and gloves away from moving parts. Loose clothes, jewellery or long hair can be caught in moving parts.

g) If devices are provided for the connection of dust extraction and collection facilities, ensure that these are connected and properly used. Use of dust collection can reduce dust-related hazards.

h) Do not let familiarity gained from frequent use of tools allow you to become complacent and ignore tool safety principles. A careless action can cause severe injury within a fraction of a second.

(2.5) 4) General Power Tool Safety Warnings [Power tool use and care].

a) Do not force the power tool. Use the correct power tool for your application. The correct power tool will do the job better and safer at a rate for which it was designed.

b) Do not use the power tool if the switch does not turn it on or off. Any power tool that cannot be controlled with the switch is dangerous and must be repaired.

c) Disconnect the power tool from the power source and/or battery pack from the power tool before making any adjustments, changing accessories, or storing power tools. Such preventative safety measures reduce the risk of starting the power tool accidentally.

d) Store idle power tools out of the reach of children and do not allow persons unfamiliar with the power tool or these Instructions to operate the power tool.

Power tools are dangerous in the hands of untrained users.

e) Maintain power tools. Check for misalignment or binding of moving parts,

breakage of moving parts and any other condition that may affect the power tools operation. If damaged, have the power tool repaired before use. Many accidents are caused by poorly maintained power tools.

f) Keep cutting tools sharp and clean.

Properly maintained cutting tools with sharp cutting edges are less likely to bind and are easier to control.

g) Use the power tool, accessories and tool bits etc. in accordance with these instructions, taking into account the working conditions and the work to be performed. Use of the power tool for operations different from those intended could result in a hazardous situation.

h) Keep handles and grasping surfaces dry, clean and free from oil and grease. Slippery handles and grasping surfaces do not allow for safe handling and control of the tool in unexpected situations.

(2.6) 5) General Power Tool Safety Warnings [Service]

a) Have your power tool serviced by a qualified repair person using only identical replacement parts. This will ensure that the safety of the power tool is maintained.

(2.7) HEALTH ADVICE

WARNING: When using this machine, dust particles may be produced. In some instances, depending on the materials you are working with, this dust can be particularly harmful. If you suspect that paint on the surface of material you wish to cut contains lead, seek professional advice. Lead based paints should only be removed by a professional and you should not attempt to remove it yourself.

Once the dust has been deposited on surfaces, hand to mouth contact can result in the ingestion of lead. Exposure to even low levels of lead can cause irreversible brain and nervous system damage. The young and unborn children are particularly vulnerable. You are advised to consider the risks associated with the materials you are working with and to reduce the risk of exposure. As some materials can produce dust that may be hazardous to your health, we recommend the use of an approved face mask with replaceable filters when using this machine.

You should always:

- Work in a well-ventilated area.
- Work with approved safety equipment, such as dust masks that are specially designed to filter microscopic particles.

(2.8) WARNING: The operation of any power tool can result in foreign objects being thrown towards your eyes, which could result in severe eye damage. Before beginning power tool

operation, always wear safety goggles or safety glasses with side shield or a full face shield where necessary.

(3.0) Cut-off machine safety warnings

a) Position yourself and bystanders away from the plane of the rotating wheel. The guard helps to protect the operator from broken wheel fragments and accidental contact with wheel.

b) Use only bonded reinforced or diamond cut-off wheels for your power tool. Just because an accessory can be attached to your power tool, it does not assure safe operation. Use only Evolution carbide tipped blades when cutting woods, metals and plastics or Evolution diamond blades when cutting stone or masonry with your power tool.

NOTE: The wording “bonded reinforced” or “diamond” is used as applicable depending on the designation of the tool.

c) The rated speed of the accessory must be at least equal to the maximum speed marked on the power tool. Accessories running faster than their rated speed can break and fly apart.

d) Wheels must be used only for recommended applications. For example: do not grind with the side of a cut-off wheel. Abrasive cut-off wheels are intended for peripheral grinding, side forces applied to these wheels may cause them to shatter.

e) Always use undamaged wheel flanges that are of correct diameter for your selected wheel. Proper wheel flanges support the wheel thus reducing the possibility of wheel breakage.

f) The outside diameter and the thickness of your accessory must be within the capacity rating of your power tool. Incorrectly sized accessories cannot be adequately guarded or controlled.

g) The arbour size of wheels and flanges must properly fit the spindle of the power tool. Wheels and flanges with arbour holes that do not match the mounting hardware of the power tool will run out of balance, vibrate excessively and may cause loss of control.

h) Do not use damaged wheels. Before each use, inspect the wheels for chips and cracks. If the power tool or wheel is dropped, inspect for damage or install an undamaged wheel. After inspecting and installing the wheel, position yourself and bystanders away from the plane of the rotating wheel and run the power tool at maximum no load speed for one minute. Damaged wheels will normally break apart during this test time.

i) Wear personal protective equipment. Depending on application, use face shield, safety goggles or safety glasses. As appropriate, wear dust mask, hearing protectors, gloves and shop apron capable of stopping small abrasive or workpiece fragments. The eye

protection must be capable of stopping flying debris generated by various operations. The dust mask or respirator must be capable of filtering particles generated by your operation. Prolonged exposure to high intensity noise may cause hearing loss.

j) Keep bystanders a safe distance away from work area. Anyone entering the work area must wear personal protective equipment. Fragments of workpiece or of a broken wheel may fly away and cause injury beyond immediate area of operation.

k) Position the cord clear of the spinning accessory. If you lose control, the cord may be cut or snagged and your hand or arm may be pulled into the spinning wheel.

l) Regularly clean the power tool’s air vents. The motor’s fan can draw the dust inside the housing and excessive accumulation of powdered metal may cause electrical hazards.

m) Do not operate the power tool near flammable materials. Do not operate the power tool while placed on a combustible surface such as wood. Sparks could ignite these materials.

n) Do not use accessories that require liquid coolants. Using water or other liquid coolants may result in electrocution or shock.

(3.1) Causes and operator prevention of kickback:

Kickback is a sudden reaction to a pinched, bound or misaligned saw blade, causing an uncontrolled saw to lift up and out of the workpiece toward the operator:

1. When the blade is pinched or bound tightly by the kerf closing down, the blade stalls and the motor reaction drives the unit rapidly back toward the operator;

2. If the blade becomes twisted or misaligned in the cut, the teeth at the back edge of the blade can dig into the top surface of the workpiece causing the blade to climb out of the kerf and jump back towards the operator.

(3.2) Kickback and related warnings

Kickback is a sudden reaction to a pinched or snagged rotating wheel. Pinching or snagging causes rapid stalling of the rotating wheel which in turn causes the uncontrolled cutting unit to be forced upwards toward the operator.

For example, if an abrasive wheel is snagged or pinched by the workpiece, the edge of the wheel that is entering into the pinch point can dig into the surface of the material causing the wheel to climb out or kick out. Abrasive wheels may also break under these conditions.

Kickback is the result of power tool misuse and/ or incorrect operating procedures or conditions and can be avoided by taking proper precautions as given below.

- a) Maintain a firm grip on the power tool and position your body and arm to allow you to resist kickback forces.** The operator can control upward kickback forces, if proper precautions are taken.
- b) Do not position your body in line with the rotating wheel.** If kickback occurs, it will propel the cutting unit upwards toward the operator.
- c) Do not attach a saw chain, woodcarving blade, segmented diamond wheel with a peripheral gap greater than 10mm or toothed saw blade.** Such blades create frequent kickback and loss of control.
- d) Do not "jam" the wheel or apply excessive pressure.** Do not attempt to make an excessive depth of cut. Overstressing the wheel increases the loading and susceptibility to twisting or binding of the wheel in the cut and the possibility of kickback or wheel breakage.
- e) When the wheel is binding or when interrupting a cut for any reason, switch off the power tool and hold the cutting unit motionless until the wheel comes to a complete stop.** Never attempt to remove the wheel from the cut while the wheel is in motion otherwise kickback may occur. Investigate and take corrective action to eliminate the cause of wheel binding.
- f) Do not restart the cutting operation in the workpiece.** Let the wheel reach full speed and carefully re-enter the cut. The wheel may bind, walk up or kickback if the power tool is restarted in the workpiece.
- g) Support any oversized workpiece to minimize the risk of wheel pinching and kickback.** Large workpieces tend to sag under their own weight. Supports must be placed under the workpiece near the line of cut and near the edge of the workpiece on both sides of the wheel.

(3.3) WARNING: If any parts are missing, do not operate your machine until the missing parts are replaced. Failure to follow this rule could result in serious personal injury.

ADDITIONAL WARNINGS

- 1. Keep guards in place** and in working order.
- 2. Remove adjusting keys and wrenches.** Form habit of checking to see that keys and adjusting wrenches are removed from tool before turning it on.
- 3. Keep work area clean.** Cluttered areas and benches invite accidents.
- 4. Don't use in dangerous environment.** Don't use power tools in damp or wet locations, or expose them to rain. Keep work area well lit.
- 5. Keep children away.** All visitors should be kept safe distance from work area.
- 6. Make workshop child proof** with padlocks, master switches, or by removing starter keys.
- 7. Don't force the tool.** It will do the job better and safer at the rate for which it was

designed.

8. Use the right tool. Don't force the tool or attachment to do a job for which it was not designed.

9. Use proper extension cord. Make sure your extension cord is in good condition. When using an extension cord, be sure to use one heavy enough to carry the current your product will draw. An undersized cord will cause a drop in line voltage resulting in loss of power and overheating. The table on the next page shows the correct size to use depending on cord length and nameplate ampere rating. If in doubt, use the next heavier gauge. The smaller the gauge number, the heavier the cord.

10. Wear proper apparel do not wear loose clothing, gloves, neckties, rings, bracelets, or other jewelry which may get caught in moving parts. Nonslip footwear is recommended. Wear protective hair covering to contain long hair.

11. Always use safety glasses. Also use face or dust mask if cutting operation is dusty. Everyday eyeglasses only have impact resistant lenses, they are not safety glasses.

12. Secure work. Use clamps or a vise to hold work when practical. It's safer than using your hand and it frees both hands to operate tool.

13. Don't overreach. Keep proper footing and balance at all times.

14. Maintain tools with care. Keep tools sharp and clean for best and safest performance. Follow instructions for lubricating and changing accessories.

15. Disconnect tools before servicing; when changing accessories, such as blades, bits, cutters, and the like.

16. Reduce the risk of unintentional staling. Make sure switch is in off position before plugging in.

17. Use recommended accessories. Consult the owner's manual for recommended accessories. The use of improper accessories may cause risk of injury to persons.

18. Never stand on the tool serious injury could occur if the tool is tipped or if the cutting tool is unintentionally contacted.

19. Check damaged parts. Before further use of the tool, a guard or other part that is damaged should be carefully checked to determine that it will operate properly and perform its intended function - check for alignment of moving parts, breakage of parts, mounting, and any other conditions that may affect its operation. A guard or other part that is damaged should be properly repaired or replaced.

20. Direction of feed. Feed work into a blade or cutter against the direction of rotation of the blade or cutter only.

21. Never leave tool running unattended. Turn power off. Don't leave the tool until it comes to a complete stop.

(4.1) GETTING STARTED UNPACKING

Caution: This packaging contains sharp objects. Take care when unpacking. Remove the machine, together with the accessories supplied from the packaging. Check carefully to ensure that the machine is in good condition and account for all the accessories listed in this manual. Also make sure that all the accessories are complete.

If any parts are found to be missing, the machine and its accessories should be returned together in their original packaging to the retailer.

Do not throw the packaging away; keep it safe throughout the guarantee period. Dispose of the packaging in an environmentally responsible manner. Recycle if possible.

Do not let children play with empty plastic bags due to the risk of suffocation.

SERIAL NO. / BATCH CODE

The serial number can be found on the motor housing of the machine.

For instructions on how to identify the batch code, please contact the Evolution Power Tools helpline or go to:

www.evolutionpowertools.com

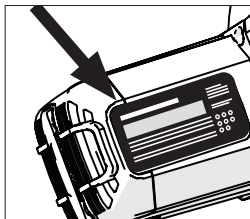

S355CPS / S355CPSL ITEMS SUPPLIED

Description	Quantity
S355CPS or S355CPSL	1
Instruction Manual	1
14" (355mm) Mild Steel TCT Blade	1
Hex Key 8mm (Blade Change)	1
V-Block	1

S380CPS

Description	Quantity
S380CPS	1
Instruction Manual	1
14" (355mm) Mild Steel TCT Blade	1
Hex Key 8mm (Blade Change)	1
V-Block	1
100mm blade flange (for fitting 15" blades)	1

(4.4) REPLACEMENT BLADES

Description	Part No
14" (355mm) Multi-Material Cutting TCT Blade	(UK/EU) RAGEBLADE-355MULTI (USA) RAGE355BLADE
14" (355mm) Diamond Blade	(UK/EU) RAGEBLADE-355DIAMOND (USA) 14BLADEDMD
14" (355mm) Mild Steel Cutting Blade	(UK/EU) 66TBLADE (USA) 14BLADEST
14" (355mm) Stainless Steel Cutting Blade	(UK/EU) 90TBLADE (USA) 14BLADESS
14" (355mm) Thin Steel Cutting Blade	(UK/EU) EVO-BLADE355TS (USA) 14BLADETS
14" (355mm) Aluminium/ Aluminum Cutting Blade	(UK/EU) 80TBLADE14 (USA) 14BLADEAL
14" (355mm) Wood Cutting Blade	(USA) 14BLADEWD
15" (380mm) Mild Steel Cutting Blade	(USA) 15BLADEST

S355CPSL MACHINE OVERVIEW

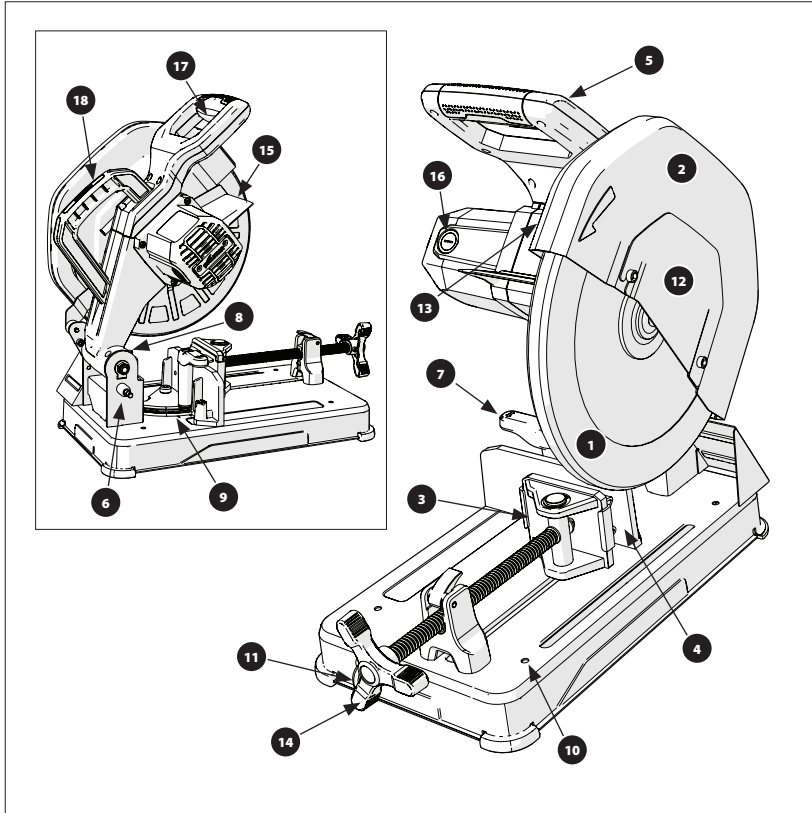

- 1. LOWER BLADE GUARD
- 2. UPPER BLADE GUARD
- 3. FRONT SWIVELLING VICE JAW
- 4. REPOSITIONABLE REAR VICE JAW
- 5. CUTTING HANDLE
- 6. CUTTING HEAD HOLD DOWN PIN
- 7. REAR VICE JAW LOCKING LEVER
- 8. TRAVEL STOP ADJUSTMENT SCREW
- 9. PROTRACTOR SCALE
- 10. WORK BENCH MOUNTING HOLES X4
- 11. BLADE CHANGE HEX KEY
- 12. BLADE ARBOR GUARD
- 13. ARBOR LOCK BUTTON
- 14. VICE HANDLE
- 15. SHIELD
- 16. CARBON BRUSHES ACCESS CAP
- 17. ON/OFF TRIGGER SWITCH
- 18. CARRY HANDLE

S355CPS / S380CPS MACHINE OVERVIEW

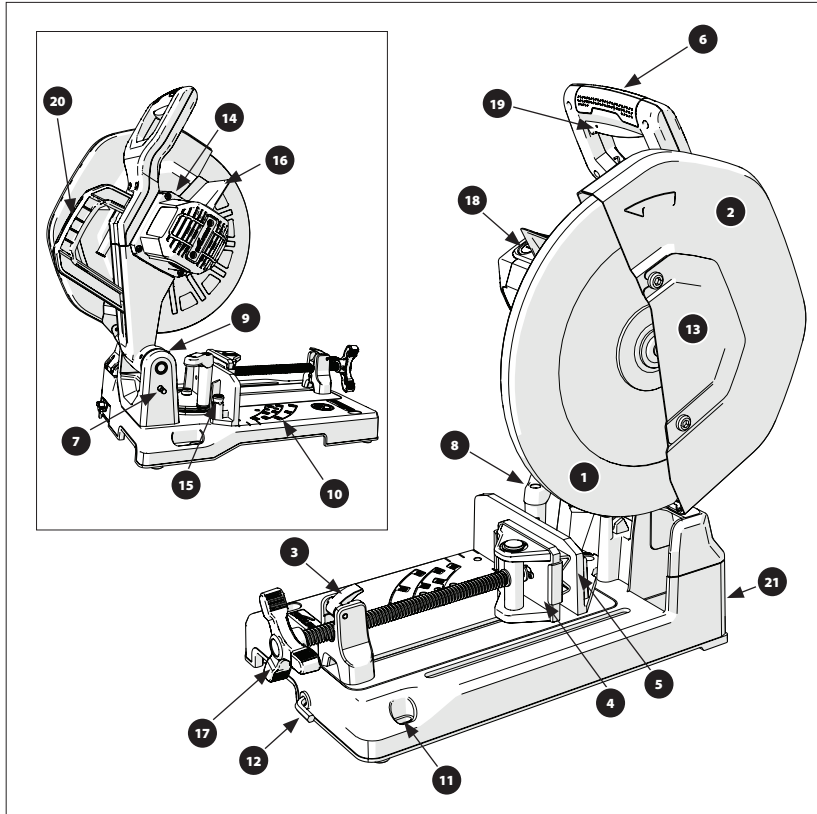

- | | |
|----------------------------------|-------------------------------|
| 1. LOWER BLADE GUARD | 16. SHIELD |
| 2. UPPER BLADE GUARD | 17. VICE HANDLE |
| 3. QUICK RELEASE MECHANISM | 18. CARBON BRUSHES ACCESS CAP |
| 4. FRONT SWIVELLING VICE JAW | 19. ON/OFF TRIGGER SWITCH |
| 5. REPOSITIONABLE REAR VICE JAW | 20. CARRY HANDLE |
| 6. CUTTING HANDLE | 21. CHIP COLLECTION TRAY |
| 7. CUTTING HEAD HOLD DOWN PIN | |
| 8. REAR VICE JAW LOCKING LEVER | |
| 9. TRAVEL STOP ADJUSTMENT SCREW | |
| 10. PROTRACTOR SCALE | |
| 11. WORK BENCH MOUNTING HOLES X4 | |
| 12. BLADE CHANGE HEX KEY | |
| 13. BLADE ARBOR GUARD | |
| 14. ARBOR LOCK BUTTON | |
| 15. POSITIVE STOP LOCATION PIN | |

(5.5) ASSEMBLY & PREPARATION

PERMANENTLY MOUNTING A CHOP SAW

WARNING: Only attempt the following procedures with the machine disconnected from the mains power supply.

The bases on all of these chop saw models have mounting holes (in the corners) through which suitable bolts (not supplied) can be placed to secure the machine.

Note: The S355CPSL has four mounting holes and S355CPS and S380CPS have three mounting holes.

Site the machine giving consideration to the following guidelines:

- To avoid injury from flying debris, position the saw so that other people or bystanders cannot stand too close (or behind) it.
- Locate the saw on a firm, level surface where there is plenty of room for handling and properly supporting the workpiece.
- Ensure that the workbench or other supporting structure is firm and stable and does not 'rock'.
- Ensure that the power cord cannot become entangled with any part of the machine during cutting operations.
- Ensure that the power cord is routed in such a way that it does not pose a trip (or any other type) of hazard to the operator or any bystanders.

TRANSPORTING THE SAW

Only transport these machines with the Cutting Head in the locked down position (**Fig. 1**) and the Locking Pin fully engaged in its socket.

UNLOCKING THE CUTTING HEAD

Note: We recommend that the operator keep hold of the cutting handle throughout this process to ensure a controlled transition of the cutting head to the upper position.

- Gently press down on the Cutting Handle.
- Pull out the Locking Pin. (**Fig. 2**) Allow the Cutting Head to rise to its upper position (**Fig. 3**).

REMOVING OR INSTALLING A BLADE

WARNING: Only use genuine Evolution blades designed for this machine - see page 12.

It is recommended that the operator considers wearing protective gloves when handling the blade during installation or when changing the machines blade.

REMOVING A BLADE:

- Ensure that the Cutting Head is in its upper position.
- Using the Hex Key supplied, loosen the front arbor cover bolt and rotate the arbor cover out of the way. (**Fig. 4**).
- Press the arbor lock button (labelled) (**Fig. 5**) and use the supplied hex key to remove the blade bolt. The blade may rotate slightly until the arbor lock engages.
- Remove the arbor bolt, washer and outer blade flange. (**Fig. 6**).
- Open the blade guard and carefully remove the old blade. Leave the inner blade flange in place.

INSTALLING A BLADE:

- Install the new blade, ensuring the directional arrow on the blade matches the direction of the arrow on the upper blade guard (**Fig. 7**).
- Allow the blade guard to close and refit the outer blade flange and washer.
- Partially refit the arbor bolt, press the arbor lock button and fully tighten with the supplied hex key.

After replacing a blade, always run the machine, without load to ensure the blade is seated correctly.

CUTTING ANGLE ADJUSTMENT TO ANGLE THE REAR VICE JAW:

- Loosen the lever handle. (**Fig. 8**) The lever handle is a spring loaded ratchet type. Pull up the Lever Handle and reposition to continue loosening.

Once the lever handle has been loosened (several times may be necessary):

- Rotate the fence to the desired angle and retighten the lever handle.

S355CPS & S380CPS

A Positive Stop (a fixed angular setting) is provided for the 45° rear jaw angle.

TO ACCESS THE 45° POSITIVE STOP:

- Ensure that the location pin (**Fig. 9**) is in its upper (unset) position.
- Set the rear vice jaw to approximately 45° with the aid of the protractor scale.
- Turn the location pin (**Fig. 10**) ¼ of a turn. This will release the pin and allow the spring in the mechanism to push the pin downwards, locking the vice jaw in place.

REPOSITIONING THE REAR VICE JAW:

There are three (3) possible positions available for the rear vice jaw, with two mounting holes at each position.

The rear vice jaw is most usually attached to the base of the machine in the rearmost position. This enables the widest section workpieces to be cut.

- Completely remove the lever handle. (**Fig. 11**) The lever handle is a spring loaded ratchet type. Pull up the Lever Handle and reposition to continue loosening.
- Completely remove fence securing bolt, washer and spacer (**Fig. 12**) that secure the rear vice jaw to the machines base.
- **S355CPS & S380CPS ONLY** Ensure that the location pin (**Fig. 9**) is in its upper (unset) position.
- Place the vice jaw into its new service position.
- Refit the lever handle, fence securing bolt, washer and spacer.
- **S355CPS & S380CPS ONLY** Turn the location pin (**Fig. 10**) ¼ of a turn. This will release the pin and allow the spring in the mechanism to push the pin downwards, locking the vice jaw in place.

Note: The swivelling front vice jaw will automatically align with the rear vice jaw as the vice is tightened. The swivelling jaw also enables irregular shaped workpieces to be held in the vice.

FRONT VICE JAW ADJUSTMENT

S355CPS & S380CPS ONLY

For speed and convenience, the vice operating system fitted to these models is equipped with a Quick Release Mechanism.

OPERATE THE QUICK RELEASE MECHANISM:

- Lift and rotate sleeve nut (**Fig. 13**) rearwards. Slide the front jaw to the required position.
- Return the sleeve nut to its normal service position. (**Fig. 14**). Tighten the vice.
- Check the security of the workpiece before attempting to make a cut.

CHIP COLLECTION

S355CPSL

A specially shaped steel shield (**Fig. 15**) prevents the cut debris from being expelled forcefully from the machine.

The accumulated chippings behind the machine will need to be removed from on a regular basis.

WARNING: Some of the chippings may be sharp, or in other ways pose a hazard to the operator. It may be necessary for the operator to wear suitable PPE.

Dispose of the collected chippings in an environmentally responsible way.

S355CPS & S380CPS

A specially shaped shield prevents the cut debris from being expelled from the machine and diverts the debris downwards into a collection tray. (**Fig. 16**)

To maintain operational safety and efficiency the accumulated chippings should be removed from the machine when the chip collection tray is approximately 2/3 full.

The tray is located under the saw and can be accessed from the rear. To release the tray, turn the locking handle ¼ of a turn.

Slide the tray out of the base and dispose of the collected chippings in an environmentally responsible way.

Refit the tray before using the saw again.

WARNING: Only clear chippings from the machine with the machine disconnected from the mains power supply.

Some of the chippings may be sharp, or in other ways pose a hazard to the operator. It may be necessary for the operator to wear suitable PPE.

Dispose of the collected chippings in an environmentally responsible way.

OPERATING ADVICE (PRE OPERATION CHECKS)

Note: As all operating environments are unique and diverse, Evolution Power Tools offers the following general advice on safe operational procedures and practices for consideration by the operator.

This advice cannot be exhaustive as Evolution has no influence on the type of workshops or working environments in which these machines may be used.

We recommend that the operator seeks advice from a competent authority or the workshop supervisor if they are at unsure about any aspect of using these machines.

It is important that routine safety checks are carried out (at each time of usage) before the operator uses the machine.

WARNING: These pre-use safety checks should be carried out with the machine disconnected from the mains power supply.

- Check that all safety guards are operating correctly, and that all adjustment handles/screws are securely tightened.
- Check that the blade is secure and installed correctly. Also check that it is the correct blade for the material being cut.
- Check the security of the workpiece in the machine.
- Check the integrity of the power cord and its position and routing.

PPE

The operator should wear all relevant PPE (**Personal Protection Equipment**) necessary for the task ahead. This could include safety glasses, dust masks, safety shoes etc.

PREPARING TO MAKE A CUT

WARNING: Do not overreach. Keep good footing and balance. Stand to one side so that your face and body are out of line of a possible kickback.

WARNING: Freehand cutting is a major cause of accidents and **should not be attempted**.

- The machines base should be clean and free from any 'swarf' or sawdust etc. before the workpiece is clamped into position.
- Confirm that the Quick Release Mechanism vice (if fitted) is secure and correctly positioned.
- Ensure that the workpiece is firmly secured in the vice.

- Ensure that the 'cut-off' material is free to move sideways away from the blade when the cut is completed.
- Ensure that the 'cut-off' piece cannot become 'jammed' in any other part of the machine.
- Do not use these saws to cut small pieces.

If the workpiece being cut could cause your hand or fingers to come within 150mm of the saw blade, the workpiece is too small.

Angles should be clamped in an inverted position. The supplied 'V' block (**Fig.17**) can be attached to a vice jaw to provide increased clamping contact of (particularly tubular) round, angle and some square or rectangular section workpieces.

THE ON/OFF TRIGGER SWITCH

These models are equipped with a none latching safety start trigger switch.

TO START THE MOTOR:

- Slide the safety lock on the left side of the trigger switch to the left (**Fig. 18**).
- Depress the main trigger switch.

WARNING: Never start the saw with the cutting edge of the saw blade in contact with the workpiece surface.

MAKING A CUT

- With the Cutting Head in the upper position, switch on the motor and allow it to reach full operational speed.
- Gently lower the Cutting Head to the material and use light pressure at first to prevent the blade from grabbing. Do not 'force' the machine. Let the saw blade do the work.
- Cutting performance will not improve by applying undue pressure on the machine, and doing so may cause blade and motor life to be reduced.
- Reduce the pressure as the blade begins to exit the material.

On completion of a cut release the ON/OFF trigger switch to turn off the motor.

- Allow the Cutting Head to return to its upper position.
- Only remove your hands, or the workpiece from the machine, after the motor has completely stopped and the stationary blade is covered by the lower blade guard.

WARNING: These machines must never be used to cut Asbestos or any material that contains, or is suspected to contain, Asbestos. Consult/inform the relevant authorities, and seek additional guidance if Asbestos contamination is suspected.

MAINTENANCE & ADJUSTMENTS

NOTE: Any maintenance must be carried out with the machine switched off and disconnected from the mains power supply.

- Check on a regular basis that all safety features and guards etc are operating correctly.
- All motor bearings in this machine are lubricated for life. No further lubrication is required.
- Use a clean, slightly damp cloth to clean the plastic parts of the machine. Do not use solvents or similar products which could damage the plastic parts.
- The machines air vents should be cleaned using compressed dry air only.

CHECKING/REPLACING THE CARBON BRUSHES

Excessive sparking may indicate the presence of dirt in the motor or worn out carbon brushes. Disconnect the machine from the power supply before attempting to check or replace the Carbon Brushes.

Replace both carbon brushes if either has less than 6mm length of carbon remaining, or if the spring or wire is damaged or burned.

TO REMOVE THE BRUSHES:

- Unscrew the plastic caps found at the back of the motor. Be careful as the caps are spring-loaded. **(Fig. 19)**
- Withdraw the brushes with their springs.
- If replacement is necessary renew the brushes and replace the caps.

Used but serviceable brushes can be replaced, but only as long as they are returned to the same position, and inserted the same way round, as they were removed from the machine.

- Run new brushes without load for approximately 5 minutes. This will help the bedding-in process.

CUTTING HEAD TRAVEL ADJUSTMENT

To prevent the blade from contacting any part of the machines metal base, the downward travel of the Cutting Head can be adjusted.

Lower the Cutting Head and check for any blade contact with the machines base.

If the downward travel of the Cutting Head needs to be adjusted:

- Loosen the locknut on the downward travel stop screw. **(Fig 20a)**
- Turn the adjusting screw **(Fig 20b)** out (counter-clockwise) to decrease the downwards travel of the Cutting Head.
- Turn the adjusting screw in (clockwise) to increase the downwards travel of the Cutting Head.
- Tighten the adjustment screw locknut when satisfactory downward travel of the Cutting Head is achieved.

ENVIRONMENTAL PROTECTION

Waste electrical products should not be disposed of with household waste. Please recycle where facilities exist.

Check with your Local Authority or retailer for recycling advice.



EC DECLARATION OF CONFORMITY



The manufacturer of the product covered by this Declaration is:

UK: Evolution Power Tools Ltd. Venture One, Longacre Close, Holbrook Industrial Estate, Sheffield, S20 3FR.

FR: Evolution Power Tools SAS. 61 Avenue Lafontaine, 33560, Carbon-Blanc, Bordeaux, France.

The manufacturer hereby declares that the machine as detailed in this declaration fulfils all the relevant provisions of the Machinery Directive and other appropriate directives as detailed below. The manufacturer further declares that the machine as detailed in this declaration, where applicable, fulfils the relevant provisions of the Essential Health and Safety requirements.

The Directives covered by this Declaration are as detailed below:

2006/42/EC.	Machinery Directive.
2014/30/EU.	Electromagnetic Compatibility Directive.
2011/65/EU & 2015/863/EU.	The Restriction of the Use of certain Hazardous Substances in Electrical Equipment (RoHS) Directive.
2002/96/EC as amended by 2003/108/EC.	The Waste Electrical and Electronic Equipment (WEEE) Directive.

And is in conformity with the applicable requirements of the following documents:

**EN 62841-1: 2015 • EN 62841-3-10:2015 • EN ISO 12100: 2010 • EN 55014-1: 2017
EN 55014-2: 2015 • EN 61000-3-11: 2000**

Product Details

Description:	S355CPSL, S355CPS, S380CPS 355mm (14") STEEL CHOP SAWS
Evolution Model No:	S355CPS: UK 230V: 084-0001, UK 110V: 084-0002, EU 230V: 084-0003
Brand Name:	EVOLUTION
Voltage:	110v, 220 - 240v ~ 50Hz
Input:	110v - 1800W, 220-240v - 2200W

The technical documentation required to demonstrate that the product meets the requirements of directive has been compiled and is available for inspection by the relevant enforcement authorities, and verifies that our technical file contains the documents listed above and that they are the correct standards for the product as detailed above.

Name and address of technical documentation holder.

Signed:



Print: Barry Bloomer - Supply Chain & Procurement Director
Date: 24/06/2019

UK: Evolution Power Tools Ltd. Venture One, Longacre Close, Holbrook Industrial Estate, Sheffield, S20 3FR.

FR: Evolution Power Tools SAS. 61 Avenue Lafontaine, 33560, Carbon-Blanc, Bordeaux, France.

**(1.2) EINLEITUNG
WICHTIG**

Lesen Sie diese Betriebs- und Sicherheitsanweisungen bitte sorgfältig und vollständig durch.

Sollten Sie sich hinsichtlich der Anwendung des Elektrowerkzeugs unsicher fühlen, kontaktieren Sie zu Ihrer eigenen Sicherheit unsere technische Helpline, deren Nummer auf der Website von Evolution Power Tools zu finden ist. Wir bieten weltweit eine Vielzahl von Helplines an. Technische Hilfe ist jedoch auch über Ihren Einzelhändler verfügbar.

(1.3) KONTAKT

Web: www.evolutionpowertools.com
GB: enquiries@evolutionpowertools.com
USA: evolutioninfo@evolutionpowertools.com

(1.4) GARANTIE

Wir gratulieren Ihnen zum Kauf einer Evolution Power Tools-Maschine. Folgen Sie den Anweisungen des beiliegenden Merkblattes zur Registrierung und registrieren Sie Ihr Produkt „online“. Hierdurch aktivieren Sie die Garantiefrist Ihrer Maschine über die Evolution-Website. Geben Sie zu diesem Zweck einfach Ihre Kontaktdaten ein und sichern Sie sich einen schnellen Kundenservice, wann immer Sie ihn brauchen.

Wir danken Ihnen, dass Sie sich für ein Produkt von Evolution Power Tools entschieden haben.



Abb. 1



Abb. 2

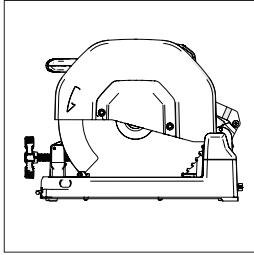

Abb. 3

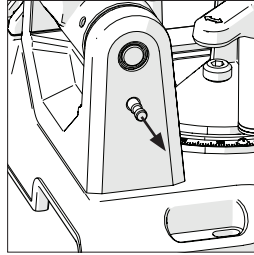

Abb. 4

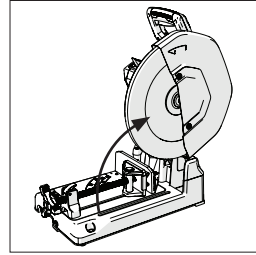

Abb. 5

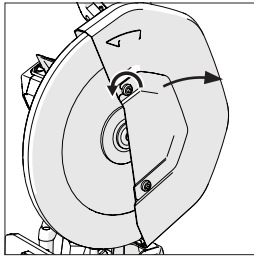

Abb. 6

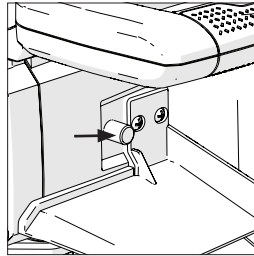

Abb. 7

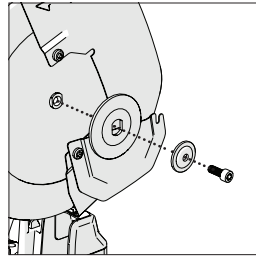

Abb. 8

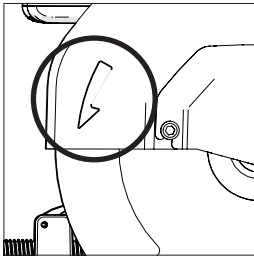

Abb. 9

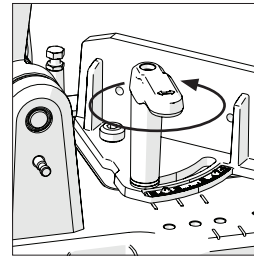

Abb. 10

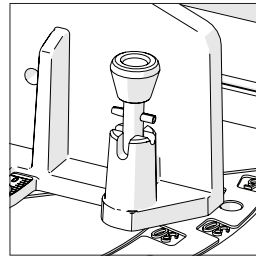

Abb. 11

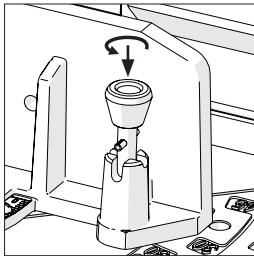

Abb. 12

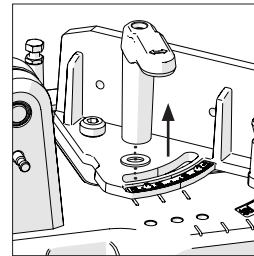

Abb. 13

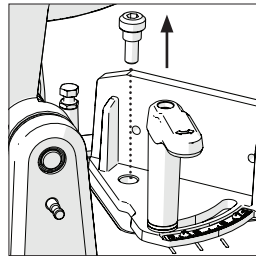

Abb. 14

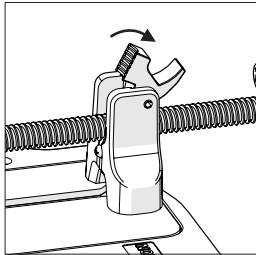

Abb. 15

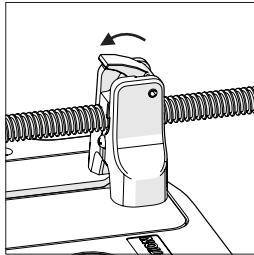

Abb. 16

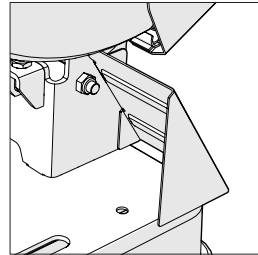

Abb. 17

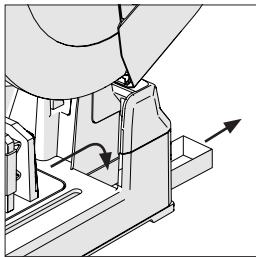

Abb. 18

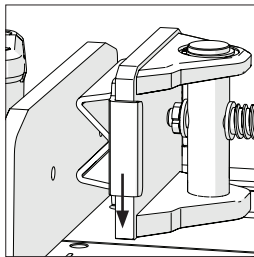

Abb. 19

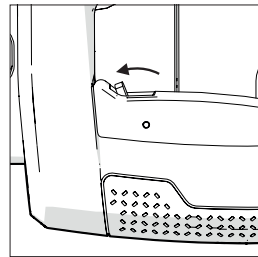

Abb. 20

TECHNISCHE DATEN		S355CPSL	
MASCHINE	METRISCH	IMPERIAL	
Elektromotor (GB/EU) 220 V~240 V, ~ 50 Hz	-		
Elektromotor (GB), 110 V, ~ 50 Hz	-		
Elektromotor (USA), 120 V, ~ 60 Hz	15 A		
Elektromotor (AUS), 240 V, ~ 50 Hz	-		
(Leerlauf-)Geschwindigkeit @ 110 V	1550 min ⁻¹	1550 Umdrehungen pro Minute	
(Leerlauf-)Geschwindigkeit @ 120 V	1550 min ⁻¹	1550 Umdrehungen pro Minute	
(Leerlauf-)Geschwindigkeit @ 220~240 V	1550 min ⁻¹	1550 Umdrehungen pro Minute	
Gewicht (mit Sägeblatt)	23,1 kg	51 Pfund	
Stromkabel	3 m	10 Fuß	
SCHNITTLISTUNGEN			
Baustahlplatte (max. Stärke)	12 mm	1/2 Zoll	
Edelstahlplatte (max. Stärke)	5 mm Ø	13/64 Zoll Ø	
Vierkantrohr, 90°	120 x 120 mm	4-3/4 Zoll x 4-3/4 Zoll	
Vierkantrohr, 45°	89 x 89 mm	3 -1/2 Zoll x 3 -1/2 Zoll	
Rechteckiges Rohr 90°	95 x 180 mm	3 3/4 Zoll x 7 1/8 Zoll	
Rechteckiges Rohr 45°	78 x 95 mm	3 1/8 Zoll x 4 3/8 Zoll	
Rundes Rohr 90°	Ø 130 mm	Ø 5-1/8 Zoll	
Rundes Rohr 45°	Ø 105 mm	Ø 4-1/8 Zoll	
Mindestlänge des abgeschnittenen Stücks	8 mm	5/16 Zoll	
BLATT			
Durchmesser	355 mm	14 Zoll	
Bohrung	25,4 mm	1 Zoll	
Schnittfuge	2,4 mm	0,094 Zoll	
Baustahl-Sägeblatt Anzahl der Zähne	66		
LÄRMBEZOGENE DATEN*			
Schalldruckpegel L _{pa}	120 V: 94,9 dB(A)		
Schallleistungspegel L _{wa}	120 V: 107,9 dB(A)		
MODELLE			
Vereinigtes Königreich	-		
Vereinigte Staaten	(120 V) 083-0010		
Europa	-		
Australien	-		

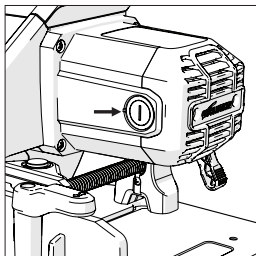
ØEs muss ein Edelstahlsägeblatt verwendet werden.

WARNUNG: Aufgrund der Stromaufnahme dieses Produkts beim Start können Spannungsabfälle auftreten, die sich auf andere Geräte (z. B. Dimmen von Licht) auswirken können. Aus technischen Gründen sind diese Störungen bei einer Netzimpedanz von Z_{max} < 0,069 Ohm nicht zu erwarten. Für weitere Informationen kontaktieren Sie bitte Ihren Stromversorger.

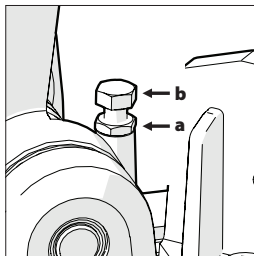
TECHNISCHE DATEN	S355CPS		S380CPS *	
	METRISCH	IMPERIAL	METRISCH	IMPERIAL
MASCHINE				
Elektromotor (GB/EU) 220 V~240 V, ~ 50 Hz	2200 W		-	
Elektromotor (GB), 110 V, ~ 50 Hz	1800 W		-	
Elektromotor (USA), 120 V, ~ 60 Hz	-		15 A	
Elektromotor (AUS), 240 V, ~ 50 Hz	2200 W		-	
(Leerlauf-)Geschwindigkeit @ 110 V	1550 min ⁻¹	1550 Umdrehungen pro Minute	1550 min ⁻¹	1550 Umdrehungen pro Minute
(Leerlauf-)Geschwindigkeit @ 120 V	1550 min ⁻¹	1550 Umdrehungen pro Minute	1550 min ⁻¹	1550 Umdrehungen pro Minute
(Leerlauf-)Geschwindigkeit @ 220-240 V	1550 min ⁻¹	1550 Umdrehungen pro Minute	1550 min ⁻¹	1550 Umdrehungen pro Minute
Gewicht (mit Sägeblatt)	23 kg	53 Pfund	23 kg	53 Pfund
Stromkabel	3 m	10 Fuß	3 m	10 Fuß
SCHNITTELEISTUNGEN				
Baustahlplatte (max. Stärke)	12 mm	1/2 Zoll	12 mm	1/2 Zoll
Edelstahlplatte (max. Stärke)	5 mm Ø	13/64 Zoll Ø	5 mm Ø	13/64 Zoll Ø
Vierkantrohr, 90°	120 x 120 mm	4-3/4 Zoll x 4-3/4 Zoll	117 x 117 mm	4 -5/8 Zoll x 4 -5/8 Zoll
Vierkantrohr, 45°	89 x 89 mm	3 -1/2 Zoll x 3 -1/2 Zoll	89 x 89 mm	3 -1/2 Zoll x 3 -1/2 Zoll
Rechteckiges Rohr 90°	95 x 180 mm	3 3/4 Zoll x 7 1/8 Zoll	95 x 180 mm	3 3/4 Zoll x 7 1/8 Zoll
Rechteckiges Rohr 45°	78 x 110 mm	3 1/8 Zoll x 4 3/8 Zoll	78 x 110 mm	3 1/8 Zoll x 4 3/8 Zoll
Rundes Rohr 90°	Ø 130 mm	Ø 5-1/8 Zoll	Ø 124 mm	Ø 4-7/8 Zoll
Rundes Rohr 45°	Ø 105 mm	Ø 4-1/8 Zoll	Ø 105 mm	Ø 4-1/8 Zoll
Mindestlänge des abgeschnittenen Stücks	8 mm	5/16 Zoll	8 mm	5/16 Zoll
BLÄTTER				
Durchmesser	355 mm	14 Zoll	355 mm	14 Zoll
Bohrung	25,4 mm	1 Zoll	25,4 mm	1 Zoll
Schnittfuge	2,4 mm	0,094 Zoll	2,4 mm	0,094 Zoll
Baustahl-Sägeblatt Anzahl der Zähne	66		66	
(Edelstahlsägeblatt) Anzahl der Zähne (Wird nur mit australischem Modell geliefert)	90		k. A.	
LÄRMBEZOGENE DATEN				
Schalldruckpegel L _{pa}	110 V: 94,9 dB(A) / 220-240 V: 94,8 dB(A)		120 V: 94,9 dB(A)	
Schallleistungspegel L _{wa}	110 V: 107,9 dB(A) / 220-240 V: 107,8 dB(A)		120 V: 107,9 dB(A)	
MODELLE				
Vereinigtes Königreich	(230 V) 084-0001, (110 v) 084-0002		-	
Vereinigte Staaten	-		(120 V) 084-0004	
Europa	(230 V) 084-0003		-	
Australien	(230 V) 084-0006		-	

ØEs muss ein Edelstahlsägeblatt verwendet werden.

* Wird mit einer Klinge von 14 Zoll (355 mm) geliefert. Geeignet für die Montage eines Stahl-Sägeblatts von 15 Zoll (380 mm).

WARNUNG: Aufgrund der Stromaufnahme dieses Produkts beim Start können Spannungsabfälle auftreten, die sich auf andere Geräte (z. B. Dimmen von Licht) auswirken können. Aus technischen Gründen sind diese Störungen bei einer Netzimpedanz von Z_{max} < 0,069 Ohm nicht zu erwarten. Für weitere Informationen kontaktieren Sie bitte Ihren Stromversorger.

POLARISIERTER STECKER

WARNUNG (NUR USA): Um das Risiko eines elektrischen Schlags zu reduzieren, verfügt diese Ausstattung über einen polarisierten Stecker (ein Kontakt ist breiter als der andere). Dieser Stecker passt nur in einer Richtung in eine polarisierte Steckdose. Wenn der Stecker nicht vollständig in die Steckdose passt, drehen Sie den Stecker herum. Wenn er immer noch nicht hineinpasst, holen Sie einen qualifizierten Elektriker, sodass dieser die richtige Steckdose installiert. Am Stecker dürfen keinerlei Änderungen vorgenommen werden.

(1.6) VIBRATIONEN

Hinweis: Die Ermittlung des Vibrationspegels geschah unter Standardbedingungen in Übereinstimmung mit:
EN 62841-1: 2015 & EN 62841-3:10:2015.

Der angegebene Schwingungsgesamtwert und der angegebene Geräuschemissionswert sind nach einem genormten Prüfverfahren gemessen worden und können zum Vergleich eines Elektrowerkzeugs mit einem anderen verwendet werden.

Der angegebene Schwingungsgesamtwert und der angegebene Geräuschemissionswert können auch zu einer vorläufigen Einschätzung der Belastung verwendet werden.

Ein Warnhinweis:

- Die Schwingungs- und Geräuschemissionen können während der tatsächlichen Benutzung des Elektrowerkzeugs von den Angabewerten abweichen, abhängig von der Art und Weise, in der das Elektrowerkzeug verwendet wird, insbesondere, welche Art von Werkstück bearbeitet wird.
- Versuchen Sie, die Belastung durch Vibrationen und Geräusche so gering wie möglich zu halten. Beispielhafte Maßnahmen zur Verringerung der Vibrationsbelastung sind das Tragen von Handschuhen beim Gebrauch des Werkzeugs und die Begrenzung der Arbeitszeit. Dabei sind alle Anteile des Betriebszyklus zu berücksichtigen (beispielsweise Zeiten, in denen das Elektrowerkzeug abgeschaltet ist, und solche, in denen es zwar eingeschaltet ist, aber ohne Belastung läuft).

(1.7) **WARNING:** Beim Betrieb der Maschine ist der Bediener u. U. starken Vibrationen (an Hand und Arm) ausgesetzt. Möglicherweise tritt dadurch beim Bediener die „Weißfingerkrankheit“ (Raynaud-Syndrom) auf. Dies kann die Temperaturempfindlichkeit der Hand beeinträchtigen und ein allgemeines Taubheitsgefühl erzeugen. Personen, die längere Zeit oder regelmäßig mit diesem Gerät arbeiten, sollten den Zustand ihrer Hände und Finger aufmerksam beobachten. Falls die vorgenannten Symptome auftreten, sollte unverzüglich ärztlicher Rat eingeholt werden.

- Die Messung und Bewertung von Auswirkungen von Schwingungen auf das Hand-Arm-System am Arbeitsplatz wird in folgenden Normen beschrieben: BS EN ISO 5349-1:2001 und BS EN ISO 5349-2:2002.
- Die Stärke der Vibration wird von einer Vielzahl von Faktoren beeinflusst wie z. B. Beschaffenheit und Ausrichtung der Arbeitsfläche und Typ und Zustand der verwendeten Maschine. Diese Faktoren sollten vor jedem Gebrauch in Betracht gezogen werden. Wenn möglich, ist für angemessene Arbeitsbedingungen zu sorgen.

(1.8) KENNZEICHNUNGEN & SYMBOLE

WARNUNG: Verwenden Sie die Maschine nicht, wenn Warnhinweise und/oder Hinweisschilder fehlen oder beschädigt sind. Für Ersatz wenden Sie sich an Evolution Power Tools.

Hinweis: Manche oder alle der folgenden Symbole können in der Originalbetriebsanleitung oder auf dem Produkt abgebildet sein.

(1.9)

Symbol	Beschreibung
V	Volt
A	Ampere
Hz	Hertz
Min ⁻¹ / UpM	Drehzahl
~	Wechselstrom
n ₀	Leerlaufdrehzahl
	Schutzbrille tragen
	Gehörschutz tragen
	Staubmaske tragen
	Anleitung lesen
	Doppelter Isolationsschutz
	CE-Zertifizierung

	ETL-Intertek-Zertifizierung
	Entsorgung als Elektro- und Elektronikschrott
	Warnung
	(RCM) Regulatory Compliance Mark für elektrische und elektronische Geräte. Australische/neuseeländische Norm

(1.10) BESTIMMUNGSGEMÄSSER GEBRAUCH DIESES ELEKTROWERKZEUGS

WARNUNG: Dieses Produkt wurde für den Einsatz mit speziellen Evolution-Sägeblättern entwickelt. Verwenden Sie nur ausschließlich für den Gebrauch mit dieser Maschine entwickeltes und/oder ausdrücklich von Evolution Power Tools Ltd empfohlenes Zubehör. Wenn diese Maschine mit dem entsprechendem Sägeblatt ausgestattet ist, kann sie zum Schneiden folgender Materialien verwendet werden:

- Baustahl**
- Dünnstahl**
- Edelstahl**
- Aluminium**
- Holz**
- Mauerwerk**

Hinweis: Das Schneiden von galvanisiertem Stahl kann die Lebensdauer des Sägeblatts verkürzen.

(1.11) UNZULÄSSIGER GEBRAUCH DIESES ELEKTROWERKZEUGS

WARNUNG: Dieses Produkt ist eine von Hand betriebene Kappsäge und ist nicht anderweitig zu verwenden. Es dürfen keinerlei Modifikationen vorgenommen werden. Weiterhin darf die Maschine nicht mit anderer Ausrüstung oder anderem Zubehör als dem in dieser Betriebsanleitung erwähntem in Betrieb genommen werden.

(1.12) WARNUNG: Diese Maschine ist nicht bestimmt zur Nutzung von Personen (einschließlich Kindern) mit eingeschränkten körperlichen, sensorischen bzw. geistigen Fähigkeiten, mangelnder Erfahrung bzw. fehlendem Wissen, sofern diese nicht durch eine für ihre Sicherheit verantwortliche

Person eine Beaufsichtigung bzw. Anweisung für die sichere Nutzung der Maschine erfahren haben.

Kinder müssen beaufsichtigt werden, um sicherzustellen, dass sie keinen Zugang zu der Maschine haben und nicht mit ihr spielen.

(1.13) ELEKTRISCHE SICHERHEIT

Diese Maschine ist ausgestattet mit den auf dem Zielmarkt jeweils verwendeten Stecker und Anschlusskabel. Bei Beschädigung des Anschlusskabels ist dieses durch ein vom Hersteller oder dessen Händler zur Verfügung gestelltes Kabel zu ersetzen.

(1.14) VERWENDUNG IM FREIEN

WARNUNG: Zu Ihrer eigenen Sicherheit sollte diese Maschine bei der Verwendung im Freien nicht Regen ausgesetzt werden und nicht in einer feuchten Umgebung betrieben werden. Stellen Sie das Werkzeug nicht auf feuchte Oberflächen. Verwenden Sie eine saubere, trockene Werkbank, falls verfügbar. Verwenden Sie für zusätzlichen Schutz eine Fehlerstrom-Schutzeinrichtung (R.C.D.), die bei Leckstrom von über 30 mA über einen Zeitraum von 30 ms die Stromzufuhr unterbricht. Überprüfen Sie immer die Funktion der Fehlerstrom-Schutzeinrichtung, bevor Sie die Maschine verwenden. Wenn ein Verlängerungskabel erforderlich ist, muss es für die Verwendung im Freien geeignet und entsprechend gekennzeichnet sein. Bei Verwendung eines Verlängerungskabels sind die Anweisungen des Herstellers zu beachten.

(2.1) ALLGEMEINE SICHERHEITSHINWEISE FÜR ELEKTROWERKZEUGE

WARNUNG: Lesen Sie alle Sicherheitshinweise, Anweisungen, Bildierungen und technischen Daten, mit denen dieses Elektrowerkzeug versehen ist. Versäumnisse bei der Einhaltung der nachfolgenden Anweisungen können elektrischen Schlag, Brand und/oder schwere Verletzungen verursachen. Bewahren Sie alle Sicherheitshinweise und Anweisungen für die Zukunft auf. Der in den Sicherheitshinweisen verwendete Begriff „Elektrowerkzeug“ bezieht sich auf netzbetriebene Elektrowerkzeuge (mit Netzleitung) oder auf akkubetriebene Elektrowerkzeuge (ohne Netzleitung).

1) Arbeitsplatzsicherheit

a) Halten Sie Ihren Arbeitsbereich sauber und gut beleuchtet. Unordnung oder unbeleuchtete Arbeitsbereiche können zu Unfällen führen.

b) Arbeiten Sie mit dem Elektrowerkzeug nicht in explosionsgefährdeter Umgebung, in der sich brennbare Flüssigkeiten, Gase oder Stäube befinden. Elektrowerkzeuge erzeugen

Funken, die den Staub oder die Dämpfe entzünden können.

c) Halten Sie Kinder und andere Personen während der Benutzung des Elektrowerkzeugs fern. Bei Ablenkung können Sie die Kontrolle über das Elektrowerkzeug verlieren.

2) Elektrische Sicherheit

a) Der Anschlussstecker des Elektrowerkzeugs muss in die Steckdose passen. Der Stecker darf in keiner Weise verändert werden. Verwenden Sie keine Adapterstecker gemeinsam mit schutzgeerdeten Elektrowerkzeugen. Unveränderte Stecker und passende Steckdosen verringern das Risiko eines elektrischen Schlages.

b) Vermeiden Sie Körperkontakt mit geerdeten Oberflächen wie von Rohren, Heizungen, Herden und Kühlschränken. Es besteht ein erhöhtes Risiko durch elektrischen Schlag, wenn Ihr Körper geerdet ist.

c) Halten Sie Elektrowerkzeuge von Regen oder Nässe fern. Das Eindringen von Wasser in ein Elektrowerkzeug erhöht das Risiko eines elektrischen Schlages.

d) Zweckentfremden Sie die Anschlussleitung nicht, um das Elektrowerkzeug zu tragen, aufzuhängen oder um den Stecker aus der Steckdose zu ziehen. Halten Sie die Anschlussleitung fern von Hitze, Öl, scharfen Kanten oder sich bewegenden Teilen. Beschädigte oder verwickelte Anschlussleitungen erhöhen das Risiko eines elektrischen Schlages.

e) Wenn Sie mit einem Elektrowerkzeug im Freien arbeiten, verwenden Sie nur Verlängerungsleitungen, die auch für den Außenbereich geeignet sind. Die Anwendung einer für den Außenbereich geeigneten Verlängerungsleitung verringert das Risiko eines elektrischen Schlages.

f) Wenn der Betrieb des Elektrowerkzeugs in feuchter Umgebung nicht vermeidbar ist, verwenden Sie einen Fehlerstromschutzschalter. Der Einsatz eines Fehlerstromschutzschalters vermindert das Risiko eines elektrischen Schlages.

3) Sicherheit von Personen

a) Seien Sie aufmerksam, achten Sie darauf, was Sie tun, und gehen Sie mit Vernunft an die Arbeit mit einem Elektrowerkzeug. Benutzen Sie kein Elektrowerkzeug, wenn Sie müde sind oder unter dem Einfluss von Drogen, Alkohol oder Medikamenten stehen. Ein Moment der Unachtsamkeit beim Gebrauch des Elektrowerkzeugs kann zu ernsthaften Verletzungen führen.

b) Tragen Sie persönliche Schutzausrüstung und immer eine Schutzbrille. Das Tragen

persönlicher Schutzausrüstung, wie Staubmaske, rutschfeste Sicherheitsschuhe, Schutzhelm oder Gehörschutz, je nach Art und Einsatz des Elektrowerkzeugs, verringert das Risiko von Verletzungen.

c) Vermeiden Sie eine unbeabsichtigte Inbetriebnahme. Vergewissern Sie sich, dass das Elektrowerkzeug ausgeschaltet ist, bevor Sie es an die Stromversorgung und/oder den Akku anschließen, es aufnehmen oder tragen. Wenn Sie beim Tragen des Elektrowerkzeugs den Finger am Schalter haben oder das Elektrowerkzeug eingeschaltet an die Stromversorgung anschließen, kann dies zu Unfällen führen.

d) Entfernen Sie Einstellwerkzeuge oder Schraubenschlüssel, bevor Sie das Elektrowerkzeug einschalten. Ein Werkzeug oder Schlüssel, der sich in einem drehenden Teil des Elektrowerkzeugs befindet, kann zu Verletzungen führen.

e) Vermeiden Sie eine abnormale Körperhaltung. Sorgen Sie für einen sicheren Stand und halten Sie jederzeit das Gleichgewicht. Dadurch können Sie das Elektrowerkzeug in unerwarteten Situationen besser kontrollieren.

f) Tragen Sie geeignete Kleidung. Tragen Sie keine weite Kleidung oder Schmuck. Halten Sie Haare und Kleidung fern von sich bewegenden Teilen. Lockere Kleidung, Schmuck oder lange Haare können von sich bewegenden Teilen erfasst werden.

g) Wenn Staubabsaug- und -auffangeinrichtungen montiert werden können, sind diese anzuschließen und richtig zu verwenden. Verwendung einer Staubabsaugung kann Gefährdungen durch Staub verringern.

h) Wiegen Sie sich nicht in falscher Sicherheit und setzen Sie sich nicht über die Sicherheitsregeln für Elektrowerkzeuge hinweg, auch wenn Sie nach vielfachem Gebrauch mit dem Elektrowerkzeug vertraut sind. Achtloses Handeln kann binnen Sekundenbruchteilen zu schweren Verletzungen führen.

4) Verwendung und Behandlung des Elektrowerkzeugs

a) Überlasten Sie das Elektrowerkzeug nicht. Verwenden Sie für Ihre Arbeit das dafür bestimmte Elektrowerkzeug. Mit dem passenden Elektrowerkzeug arbeiten Sie besser und sicherer im angegebenen Leistungsbereich.

b) Benutzen Sie kein Elektrowerkzeug, dessen Schalter defekt ist. Ein Elektrowerkzeug, das sich nicht mehr ein- oder ausschalten lässt, ist gefährlich und muss repariert werden.

c) Ziehen Sie den Stecker aus der Steckdose und/oder entfernen Sie einen abnehmbaren

Akku, bevor Sie Geräteeinstellungen vornehmen, Einsatzwerkzeugteile wechseln oder das Elektrowerkzeug weglegen.

Diese Vorsichtsmaßnahme verhindert den unbeabsichtigten Start des Elektrowerkzeugs.

d) Bewahren Sie unbenutzte Elektrowerkzeuge außerhalb der Reichweite von Kindern auf. Lassen Sie keine Personen das Elektrowerkzeug benutzen, die mit diesem nicht vertraut sind oder diese Anweisungen nicht gelesen haben. Elektrowerkzeuge sind gefährlich, wenn sie von unerfahrenen Personen benutzt werden.

e) Pflegen Sie Elektrowerkzeuge und Einsatzwerkzeug mit Sorgfalt. Kontrollieren Sie, ob bewegliche Teile einwandfrei funktionieren und nicht klemmen, ob Teile gebrochen oder so beschädigt sind, dass die Funktion des Elektrowerkzeugs beeinträchtigt ist. Lassen Sie beschädigte Teile vor dem Einsatz des Elektrowerkzeuges reparieren. Viele Unfälle haben ihre Ursache in schlecht gewarteten Elektrowerkzeugen.

f) Halten Sie Schneidwerkzeuge scharf und sauber. Sorgfältig gepflegte Schneidwerkzeuge mit scharfen Schneidkanten verkleben sich weniger und sind leichter zu führen.

g) Verwenden Sie Elektrowerkzeug, Zubehör, Einsatzwerkzeuge usw. entsprechend diesen Anweisungen. Berücksichtigen Sie dabei die Arbeitsbedingungen und die auszuführende Tätigkeit. Der Gebrauch von Elektrowerkzeugen für andere als die vorgesehenen Anwendungen kann zu gefährlichen Situationen führen.

h) Halten Sie Griffe und Griffflächen trocken, sauber und frei von Öl und Fett. Rutschige Griffe und Griffflächen erlauben keine sichere Bedienung und Kontrolle des Elektrowerkzeugs in unvorhergesehenen Situationen.

5) Service

a) Lassen Sie Ihr Elektrowerkzeug nur von qualifiziertem Fachpersonal und nur mit Original-Ersatzteilen reparieren. Damit wird sichergestellt, dass die Sicherheit des Elektrowerkzeugs erhalten bleibt.

(2.7) GESUNDHEITSHINWEISE

WARNUNG: Während der Verwendung dieser Maschine können Staubpartikel entstehen. Abhängig von den Materialien, mit denen Sie arbeiten, kann dieser Staub in einigen Fällen besonders schädlich sein. Wenn Sie den Verdacht haben, dass die Farbe auf der Oberfläche des zu schneidenden Materials Blei enthält, wenden Sie sich an einen Fachmann. Bleihaltige Anstriche sollten nur durch einen Fachmann entfernt werden und Sie sollten nicht versuchen, sie selbst zu entfernen.

Hat sich der Staub auf Oberflächen abgesetzt, kann Hand-Mund-Kontakt zur Aufnahme von

Blei führen. Schon geringe Mengen an Blei können unwiderrufliche Schäden an Hirn und Nervensystem verursachen. Kinder und Jugendliche sowie ungeborene Kinder sind besonders gefährdet.

Es wird empfohlen, die mit den Materialien, mit denen Sie arbeiten, verbundenen Risiken zu berücksichtigen und das Expositionsrisiko zu verringern.

Da einige Materialien gesundheitsschädlichen Staub erzeugen können, empfehlen wir die Verwendung einer zugelassenen Gesichtsmaske mit austauschbaren Filtern, wenn Sie dieses Gerät verwenden.

Sie sollten stets:

- in gut belüfteten Bereichen arbeiten
- geprüfte Schutzausrüstung tragen, z. B. Staubmasken für die Filterung mikroskopisch kleiner Partikel

(2.8) WARNING: Bei der Arbeit mit Elektrowerkzeugen können Objekte in Richtung Ihrer Augen geschleudert werden. Dies kann zu schweren Verletzungen der Augen führen. Tragen Sie vor Inbetriebnahme des Elektrowerkzeugs immer eine Sicherheitsbrille oder eine Schutzbrille mit seitlichem Schutz oder - wenn notwendig - einen Gesichtsschutz.

(3.0) ZUSÄTZLICHE SICHERHEITSHINWEISE

Für Diamanttrennscheiben: Beachten Sie, dass die Lücke zwischen den Segmenten am Umfang nicht mehr als 10mm betragen darf und der Schneidwinkel negativ sein muss.

1) Sicherheitshinweise für Trennschleifmaschinen

a) Halten Sie und in der Nähe befindliche Personen sich außerhalb der Ebene der rotierenden Schleifscheibe auf. Die Schutzhaube soll die Bedienperson vor Bruchstücken und zufälligem Kontakt mit dem Schleifkörper schützen.

b) Verwenden Sie ausschließlich gebundene verstärkte oder diamantbesetzte Trennscheiben für Ihr Elektrowerkzeug. Nur weil Sie das Zubehör an Ihrem Elektrowerkzeug befestigen können, garantiert das keine sichere Verwendung. Verwenden Sie zum Schneiden von Holz, Metallen und Kunststoffen nur Evolution Hartmetallsägeblatt oder zum Schneiden von Stein oder Mauerwerk mit Ihrem Elektrowerkzeug Evolution Diamantschneidscheiben.

ANMERKUNG: Die Begriffe „gebundene verstärkte“ oder „diamantbesetzte“ werden entsprechend der Bestimmung des Elektrowerkzeugs angewendet.

c) Die zulässige Drehzahl des Einsatzwerkzeugs muss mindestens so hoch sein wie die auf dem Elektrowerkzeug angegebene Höchstdrehzahl. Zubehör, das sich schneller als zulässig dreht, kann zerbrechen und umherfliegen.

d) Schleifkörper dürfen nur für die empfohlenen

Einsatzmöglichkeiten verwendet werden. Zum Beispiel: Schleifen Sie nie mit der Seitenfläche einer Trennscheibe. Trennscheiben sind zum Materialabtrag mit der Kante der Scheibe bestimmt. Seitliche Kräfteinwirkung auf diese Schleifkörper kann sie zerbrechen.

e) Verwenden Sie immer unbeschädigte Spannflansche in der richtigen Größe und Form für die von Ihnen gewählte Schleifscheibe. Geeignete Flansche stützen die Schleifscheibe und verringern so die Gefahr eines Schleifscheibenbruchs.

f) Außendurchmesser und Dicke des Einsatzwerkzeugs müssen den Maßangaben Ihres Elektrowerkzeugs entsprechen. Falsch bemessene Einsatzwerkzeuge können nicht ausreichend abgeschirmt oder kontrolliert werden.

g) Schleifscheiben und Flansche müssen genau auf die Schleifspindel Ihres Elektrowerkzeugs entsprechen. Einsatzwerkzeuge, die nicht genau auf die Schleifspindel des Elektrowerkzeugs passen, drehen sich ungleichmäßig, vibrieren sehr stark und können zum Verlust der Kontrolle führen.

h) Verwenden Sie keine beschädigten Schleifscheiben. Kontrollieren Sie vor jeder Verwendung die Schleifscheiben auf Abspalterung und Risse. Wenn das Elektrowerkzeug oder die Schleifscheibe herunterfällt, überprüfen Sie, ob es/sie beschädigt ist, oder verwenden Sie eine unbeschädigte Schleifscheibe. Wenn Sie die Schleifscheibe kontrolliert und eingesetzt haben, halten Sie und in der Nähe befindliche Personen sich außerhalb der Ebene der rotierenden Schleifscheibe auf und lassen Sie das Gerät eine Minute lang mit Höchstzahl laufen. Beschädigte Schleifscheiben brechen meist in dieser Testzeit.

i) Tragen Sie persönliche Schutzausrüstung. Verwenden Sie je nach Anwendung Vollgesichtsschutz, Augenschutz oder Schutzbrille. Soweit angemessen, tragen Sie Staubmaske, Gehörschutz, Schutzhandschuhe oder Spezialschürze, die kleine Schleif- und Materialpartikel von Ihnen fernhält. Der Augenschutz muss vor herumfliegenden Fremdkörpern schützen, die bei verschiedenen Anwendungen entstehen. Staub- oder Atemschutzmaske müssen den bei der Anwendung entstehenden Staub filtern. Wenn Sie lange lautem Lärm ausgesetzt sind, können Sie einen Hörverlust erleiden.

j) Achten Sie bei anderen Personen auf sicheren Abstand zu Ihrem Arbeitsbereich. Jeder, der den Arbeitsbereich betritt, muss persönliche Schutzausrüstung tragen. Bruchstücke des Werkstücks oder gebrochener Einsatzwerkzeuge können wegfliegen und Verletzungen auch außerhalb des direkten Arbeitsbereichs verursachen.

k) Halten Sie die Anschlussleitung von sich drehenden Einsatzwerkzeugen fern. Wenn Sie die Kontrolle über das Gerät verlieren, kann die

Anschlussleitung durchtrennt oder erfasst werden und Ihre Hand oder Ihr Arm in das sich drehende Einsatzwerkzeug geraten.

l) Reinigen Sie regelmäßig die Lüftungsschlitze Ihres Elektrowerkzeugs. Das Motorgebläse zieht Staub in das Gehäuse, und eine starke Ansammlung von Metallstaub kann elektrische Gefahren verursachen.

m) Verwenden Sie das Elektrowerkzeug nicht in der Nähe brennbarer Materialien. Verwenden Sie das Elektrowerkzeug nicht, wenn es auf einer brennbaren Oberfläche wie beispielsweise Holz steht. Funken könnten diese Materialien entzünden.

n) Verwenden Sie keine Einsatzwerkzeuge, die flüssige Kühlmittel erfordern. Die Verwendung von Wasser oder anderen flüssigen Kühlmitteln kann zu einem elektrischen Schlag führen.

Rückschlag und entsprechende Sicherheitshinweise

Rückschlag ist die plötzliche Reaktion infolge einer hakenden oder blockierten drehenden Trennscheibe. Verhaken oder Blockieren führt zu einem abrupten Stopp des rotierenden Einsatzwerkzeugs. Dadurch wird ein unkontrolliertes Trennschleifaggregat nach oben in Richtung des Bedieners beschleunigt.

Wenn z. B. eine Trennscheibe im Werkstück hakt oder blockiert, kann sich die Kante der Trennscheibe, die in das Werkstück eintaucht, verfangen und dadurch die Trennscheibe ausbrechen oder einen Rückschlag verursachen. Hierbei können Trennscheiben auch brechen. Ein Rückschlag ist die Folge eines falschen oder fehlerhaften Gebrauchs des Elektrowerkzeugs. Er kann durch geeignete Vorsichtsmaßnahmen, wie nachfolgend beschrieben, verhindert werden.

a) Halten Sie das Elektrowerkzeug gut fest und bringen Sie Ihren Körper und Ihre Arme in eine Position, in der Sie die Rückschlagkräfte abfangen können. Die Bedienperson kann durch geeignete Vorsichtsmaßnahmen die Rückschlag- und Reaktionskräfte beherrschen.

b) Meiden Sie den Bereich vor und hinter der rotierenden Trennscheibe. Bei einem Rückschlag wird das Trennschleifaggregat nach oben in Richtung des Bedieners getrieben.

c) Verwenden Sie kein Ketten-, Holzschnitt- oder gezähntes Sägeblatt sowie keine segmentierte Diamantscheibe mit mehr als 10 mm breiten Lücken. Solche Einsatzwerkzeuge verursachen häufig einen Rückschlag oder den Verlust der Kontrolle über das Elektrowerkzeug.

d) Vermeiden Sie ein Blockieren der Trennscheibe oder zu hohen Anpressdruck. Führen Sie keine übermäßig tiefen Schnitte aus. Eine Überlastung der Trennscheibe erhöht deren Beanspruchung und die Anfälligkeit zum Verkanten oder Blockieren und damit die Möglichkeit eines Rückschlags oder Schleifkörperbruchs.

e) Falls die Trennscheibe verklemt oder Sie die

Arbeit unterbrechen, schalten Sie das Gerät aus und halten Sie das Trennschleifaggregat ruhig, bis die Scheibe zum Stillstand gekommen ist.

Versuchen Sie nie, die noch laufende Trennscheibe aus dem Schnitt zu ziehen, sonst kann ein Rückschlag erfolgen. Ermitteln und beheben Sie die Ursache für das Verklemmen.

f) Schalten Sie das Elektrowerkzeug nicht wieder ein, solange es sich im Werkstück befindet.

Lassen Sie die Trennscheibe erst ihre volle Drehzahl erreichen, bevor Sie den Schnitt vorsichtig fortsetzen. Anderenfalls kann die Scheibe verhaken, aus dem Werkstück springen oder einen Rückschlag verursachen.

g) Stützen Sie große Werkstücke ab, um das Risiko eines Rückschlags durch eine eingeklemmte Trennscheibe zu vermindern.

Große Werkstücke können sich unter ihrem eigenen Gewicht durchbiegen. Das Werkstück muss auf beiden Seiten der Scheibe abgestützt werden, und zwar sowohl in der Nähe des Trennschnitts als auch an der Kante.

(3.2) Gründe eines Rückschlags und Vorsichtsmaßnahmen des Bedieners:

Rückschlag ist eine plötzliche Reaktion auf ein verklemmtes, blockiertes oder falsch ausgerichtete Sägeblatt, wodurch sich eine unkontrollierte Säge aus dem Werkstück heraus in Richtung der Bedienungsperson bewegt.

1. Wenn sich das Blatt durch Schließen des Sägeschlitzes verklemt oder blockiert wird, fährt es fest und der weiterlaufende Motor stößt die Maschine in einer plötzlichen Bewegung in Richtung Bediener.

2. Wenn sich das Blatt im Schlitz verdreht oder querstellt, können sich die Zähne auf der Rückseite des Blatts in die Oberseite des Werkstücks fressen, wodurch das Blatt aus dem Schlitz Richtung Bediener springt.

(3.3) Rückschlag und entsprechende Sicherheitshinweise Rückschlag ist die plötzliche Reaktion infolge einer hakenden oder blockierten drehenden Trennscheibe. Verhaken oder Blockieren führt zu einem abrupten Stopp des rotierenden Einsatzwerkzeugs. Dadurch wird ein unkontrolliertes Trennschleifaggregat nach oben in Richtung des Bedieners beschleunigt.

Wenn z.B. eine Trennscheibe im Werkstück hakt oder blockiert, kann sich die Kante der Trennscheibe, die in das Werkstück eintaucht, verfangen und dadurch die Trennscheibe ausbrechen oder einen Rückschlag verursachen. Hierbei können Trennscheiben auch brechen. Ein Rückschlag ist die Folge eines falschen oder fehlerhaften Gebrauchs des Elektrowerkzeugs. Er kann durch geeignete Vorsichtsmaßnahmen, wie nachfolgend beschrieben, verhindert werden.

a) Halten Sie das Elektrowerkzeug gut fest und bringen Sie Ihren Körper und Ihre Arme in eine Position, in der Sie die Rückschlagkräfte abfangen können.

Die Bedienperson kann durch geeignete Vorsichtsmaßnahmen die Rückschlag- und Reaktionskräfte beherrschen.

b) Meiden Sie den Bereich vor und hinter der rotierenden Trennscheibe. Bei einem Rückschlag wird das Trennschleifaggregat nach oben in Richtung des Bedieners getrieben.

c) Verwenden Sie kein Ketten-, Holzschnitz- oder gezähntes Sägeblatt sowie keine segmentierte Diamantscheibe mit mehr als 10 mm breiten Lücken. Solche Einsatzwerkzeuge verursachen häufig einen Rückschlag oder den Verlust der Kontrolle über das Elektrowerkzeug.

d) Vermeiden Sie ein Blockieren der Trennscheibe oder zu hohen Anpressdruck.

Führen Sie keine übermäßig tiefen Schnitte aus. Eine Überlastung der Trennscheibe erhöht deren Beanspruchung und die Anfälligkeit zum Verkanten oder Blockieren und damit die Möglichkeit eines Rückschlags oder Schleifkörperbruchs.

e) Falls die Trennscheibe verklemt oder Sie die Arbeit unterbrechen, schalten Sie das Gerät aus und halten Sie das Trennschleifaggregat ruhig, bis die Scheibe zum Stillstand gekommen ist. Versuchen Sie nie, die noch laufende Trennscheibe aus dem Schnitt zu ziehen, sonst kann ein Rückschlag erfolgen. Ermitteln und beheben Sie die Ursache für das Verklemmen.

f) Schalten Sie das Elektrowerkzeug nicht wieder ein, solange es sich im Werkstück befindet. Lassen Sie die Trennscheibe erst ihre volle Drehzahl erreichen, bevor Sie den Schnitt vorsichtig fortsetzen. Anderenfalls kann die Scheibe verhaken, aus dem Werkstück springen oder einen Rückschlag verursachen.

g) Stützen Sie große Werkstücke ab, um das Risiko eines Rückschlags durch eine eingeklemmte Trennscheibe zu vermindern.

Große Werkstücke können sich unter ihrem eigenen Gewicht durchbiegen. Das Werkstück muss auf beiden Seiten der Scheibe abgestützt werden, und zwar sowohl in der Nähe des Trennschnitts als auch an der Kante.

(3.4) **WARNUNG:** Sollten Teile fehlen, verwenden Sie die Maschine nicht, bis die fehlenden Teile ersetzt wurden. Die Nichtbeachtung dieser Regel kann zu schweren Verletzungen führen.

ZUSÄTZLICHE WARNHINWEISE

1. Entfernen Sie nicht die Schutzvorrichtungen von ihrem Ort und halten Sie sie funktionstüchtig.

2. Entfernen Sie Einstell- und Schraubenschlüssel. Überprüfen Sie stets,

ob die Einstell- und Schraubenschlüssel vom Werkzeug entfernt wurden, bevor Sie es einschalten.

3. Halten Sie den Arbeitsbereich sauber.

Überfüllte Bereiche und Bänke können zu Unfällen führen.

4. Nicht in gefährlicher Umgebung verwenden.

Verwenden Sie Elektrowerkzeuge nicht in feuchten oder nassen Umgebungen und schützen Sie sie vor Regen. Sorgen Sie an Ihrem Arbeitsplatz für gute Beleuchtung.

5. Von Kindern fernhalten. Besucher sollten sich in sicherer Entfernung vom Arbeitsbereich befinden.

6. Machen Sie die Werkstatt mit Vorhängeschlössern, Sicherheitsschaltern oder durch das Entfernen von Zündschlüsseln kindersicher.

7. Wenden Sie keinen übermäßigen Druck auf das Werkzeug an. Es verrichtet die Arbeit besser und sicherer mit der Geschwindigkeit, für die es konzipiert wurde.

8. Verwenden Sie das korrekte Werkzeug.

Verwenden Sie das Werkzeug oder Zubehör nicht für Aufgaben, für die es nicht konzipiert wurden.

9. Verwenden Sie ein geeignetes Verlängerungskabel.

Vergewissern Sie sich, dass Ihr Verlängerungskabel in gutem Zustand ist. Wenn Sie ein Verlängerungskabel verwenden, achten Sie darauf, dass es robust genug ist, um den Strom zu transportieren, den Ihr Produkt benötigt. Ein zu kleines Kabel führt zu einem Abfall der Netzspannung, was zu Leistungsverlust und Überhitzung führt. Die Tabelle auf der nächsten Seite zeigt die richtige Größe in Abhängigkeit von der Kabellänge und der Amperebelastung auf dem Typenschild. Verwenden Sie im Zweifelsfall die nächsthöhere Größe. Je geringer die Größe, desto schwerer ist das Kabel.

10. Tragen Sie dem Zweck entsprechende Kleidung

Tragen Sie keine lose Kleidung, Handschuhe, Krawatten, Ringe, Armbänder oder anderen Schmuck, der sich in beweglichen Teilen verfangen kann. Rutschfestes Schuhwerk wird empfohlen. Tragen Sie einen Haarschutz, um langes Haar darin zu platzieren.

11. Verwenden Sie stets eine Schutzbrille.

Verwenden Sie außerdem eine Gesichts- oder Staubmaske, wenn der Schneidvorgang Staub erzeugt. Alltagsbrillen haben nur schlagfeste Gläser, sie sind jedoch keine Schutzbrillen.

12. Sichern Sie das Werkstück.

Verwenden Sie Klemmen oder einen Schraubstock, um das Werkstück zu halten, wenn dies praktisch möglich ist. Es ist sicherer als das Halten mit der Hand und gibt beiden Händen die Möglichkeit, das Werkzeug zu bedienen.

13. Nicht übergreifen. Achten Sie stets auf guten Stand bzw. gute Balance.

14. Warten Sie Werkzeuge sorgfältig. Die

Werkzeuge erzielen eine optimale Leistung, wenn sie stets geschärft und sauber sind.

Befolgen Sie die Anweisungen für das Schmieren und den Austausch von Zubehör.

15. Trennen Sie die Werkzeuge vom Netzstrom, bevor Sie Wartungsarbeiten vornehmen oder Zubehör (wie Sägeblätter, Einsätze, Schneider usw.) austauschen.

16. Reduzieren Sie das Risiko unbeabsichtigter statischer Aufladungen.

Vergewissern Sie sich, dass sich der Schalter in der Aus-Stellung befindet, bevor Sie ihn einstecken.

17. Verwenden Sie empfohlenes Zubehör.

Empfohlenes Zubehör finden Sie in der Bedienungsanleitung. Die Verwendung von unsachgemäßem Zubehör kann zu Verletzungen von Personen führen.

18. Stellen Sie sich niemals auf das Werkzeug,

da sonst schwere Verletzungen auftreten können, wenn das Werkzeug kippt oder wenn das Schneidwerkzeug unbeabsichtigt kontaktiert wird.

19. Überprüfen Sie beschädigte Teile.

Vor Verwendung des Werkzeugs sollten beschädigte Schutzvorrichtungen und andere Bauteile geprüft werden, um sicherzugehen, dass sie ordnungsgemäß funktionieren und ihren vorgesehenen Zweck weiterhin erfüllen. Prüfen Sie die Ausrichtung beweglicher Bauteile, ob diese sich verklemmt haben, ob Teile beschädigt sind, ob sämtliche Teile ordnungsgemäß montiert sind und sonstige Umstände, die sich auf die Funktionsweise des Geräts auswirken könnten. Eine Schutzeinrichtung oder ein anderes beschädigtes Teil sollte ordnungsgemäß repariert oder ersetzt werden.

20. Richtung der Zufuhr.

Führen Sie Werkstücke in ein Sägeblatt oder Schneidwerkzeug nur gegen die Drehrichtung des Sägeblatts oder Schneidwerkzeugs ein.

21. Lassen Sie das Werkzeug niemals unbeaufsichtigt laufen.

Schalten Sie das Werkzeug aus. Lassen Sie das Werkzeug nicht unbeaufsichtigt, bis es zum Stillstand kommt.

Tragen Sie persönliche Schutzausrüstung:

- Gehörschutz
- Handschuhe beim Handhaben der Trennscheiben

Sorgen Sie immer für Standsicherheit der Trennschleifmaschine auf einer ebenen Aufstellfläche.

**(4.1) ERSTE SCHRITTE
AUSPACKEN**

Vorsicht: Diese Verpackung enthält scharfe Gegenstände. Lassen Sie beim Auspacken Vorsicht walten. Entnehmen Sie die Maschine sowie das im Lieferumfang enthaltene Zubehör der Verpackung. Stellen Sie sicher, dass die Maschine in ordnungsgemäßem Zustand ist, und vergewissern Sie sich, dass alle in dieser Originalbetriebsanleitung aufgelisteten Zubehörteile enthalten sind. Stellen Sie ebenfalls sicher, dass alle Zubehörteile vollständig sind. Fehlen Teile, geben Sie die Maschine zusammen mit dem Zubehör in Originalverpackung beim Einzelhändler ab.

Werfen Sie die Verpackung nicht weg; bewahren Sie sie während der Garantiezeit sicher auf. Entsorgen Sie die Verpackung umweltfreundlich.

Recyceln Sie sie nach Möglichkeit. Lassen Sie niemals Kinder mit leeren Plastiktüten spielen, es besteht Erstickungsgefahr.

SERIENNUMMER / CHARGENCODE

Die Seriennummer befindet sich am Elektromotorgehäuse der Maschine. Anweisungen zur Identifizierung des Chargencodes erhalten Sie von der Evolution-Power-Tools-Helpline oder unter:

www.evolutionpowertools.com

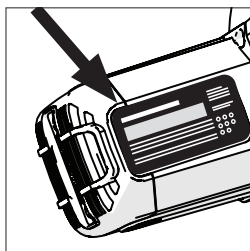

**S355CPS / S355CPSL
IM LIEFERUMFANG ENTHALTEN**

Beschreibung	Menge
S355CPS oder S355CPSL	1
Originalbetriebsanleitung	1
14 Zoll (355 mm) Baustahl- TCT-Sägeblatt	1
Innensechskantschlüssel 8 mm (Sägeblattwechsel)	1
V-Block	1

S380CPS

Beschreibung	Menge
S380CPS	1
Originalbetriebsanleitung	1
14 Zoll (355 mm) Baustahl- TCT-Sägeblatt	1
Innensechskantschlüssel 8 mm (Sägeblattwechsel)	1
V-Block	1
100 mm Sägeblattflansch (Geeignet für die Montage eines 15 Zoll-Sägeblatts)	1

(4.4) ERSATZSÄGEBLÄTTER

Beschreibung	Teil Nr.
14 Zoll (355 mm) Mehrzweck-Sägeblatt TCT	(GB/EU) RAGEBLADE- 355MULTI (USA) RAGE355BLADE
14 Zoll (355 mm) Diamantsägeblatt	(GB/EU) RAGEBLADE- 355DIAMOND (USA) 14BLADEDMD
14 Zoll (355 mm) Baustahl-Sägeblatt	(GB/EU) 66TBLADE (USA) 14BLADEST
14 Zoll (355 mm) Edelstahl-Sägeblatt	(GB/EU) 90TBLADE (USA) 14BLADESS
14 Zoll (355 mm) Sägeblatt für Dünnstahl	(GB/EU) EVOBLADE355TS (USA) 14BLADETS
14 Zoll (355 mm) Aluminium/ Aluminium-Sägeblatt	(GB/EU) 80TBLADE14 (USA) 14BLADEAL
14 Zoll (355 mm) Holz-Sägeblatt	(USA) 14BLADEWD
15 Zoll (380 mm) Baustahl-Sägeblatt	(USA) 15BLADEST

NOTE: Diese Maschine wird mit zwei (2) Zubehörteilen bereitgestellt. Wenn er nicht benutzt wird, sollte der 8-mm-Inbusschlüssel in der dafür vorgesehenen Werkzeugaufbewahrung an der Vorderseite des Sockels aufbewahrt werden. Wenn möglich, sollte der V-Block-Adapter verwendet und bei Nichtgebrauch sicher von der Maschine ferngehalten werden.

S355CPSL MASCHINENÜBERSICHT

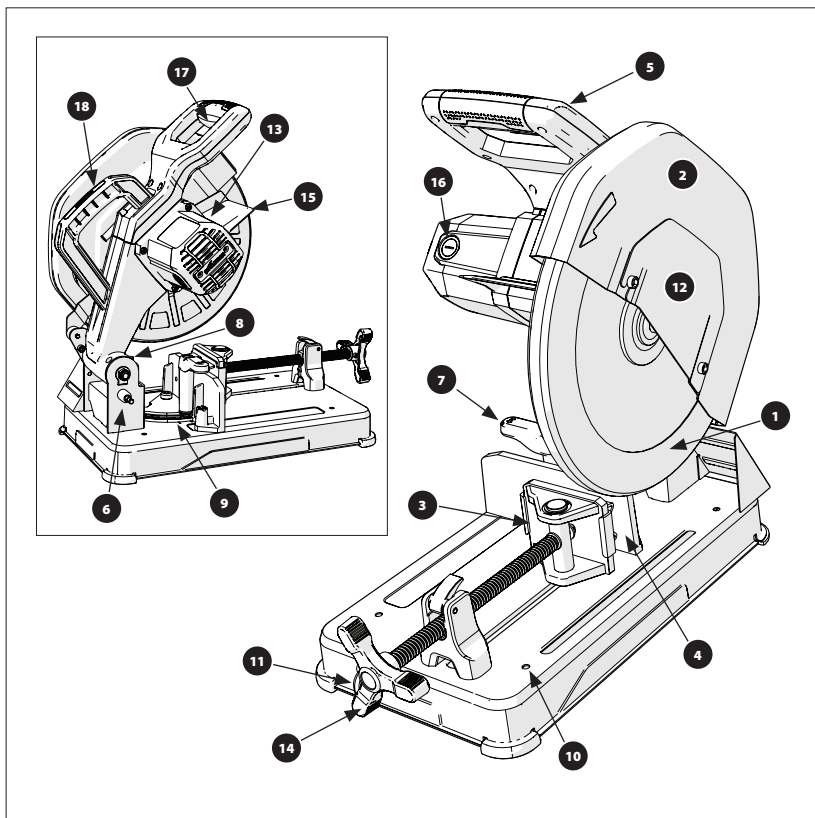

- | | |
|---|--------------------------------|
| 1. UNTERER SÄGEBLATTSCHUTZ | 14. SCHRAUBSTOCKGRIFF |
| 2. OBERER SÄGEBLATTSCHUTZ | 15. SCHILD |
| 3. VORDERER SCHWENKSCHRAUBSTOCK | 16. KOHLEBÜRSTEN ZUGANGSDECKEL |
| 4. HINTERER JUSTIERBARER SCHRAUBSTOCK | 17. AN-/AUS-AUSLÖSESCHALTER |
| 5. SCHNEIDGRIFF | 18. TRAGEGRIFF |
| 6. NIEDERHALTER FÜR SCHNEIDKOPF | |
| 7. HEBELGRIFF HINTERER SCHRAUBSTOCK | |
| 8. ANSCHLAGSCHRAUBE | |
| 9. WINKELMESSER | |
| 10. 4 WERKBANKMONTAGEBOHRUNGEN | |
| 11. INNENSECHSKANTSCHLÜSSEL FÜR WECHSEL DER SÄGEBLÄTTER | |
| 12. DORNABDECKUNG | |
| 13. DORNVERRIEGELUNGSKNOPF | |

S355CPS / S380CPS MASCHINENÜBERSICHT

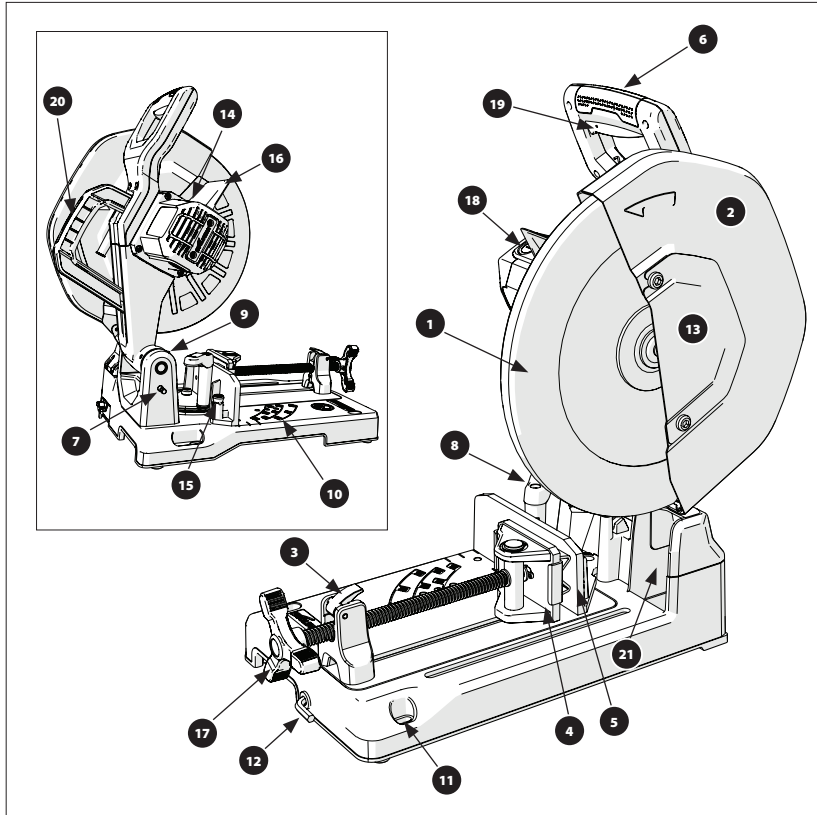

- | | |
|---|---|
| 1. UNTERER SÄGEBLATTSCHUTZ | 13. DORNABDECKUNG |
| 2. OBERER SÄGEBLATTSCHUTZ | 14. DORNVERRIEGELUNGSKNOPF |
| 3. SCHNELLSPANNMECHANISMUS | 15. FESTSTELLSTIFT FÜR POSITIVEN ANSCHLAG |
| 4. VORDERER SCHWENKSCHRAUBSTOCK | 16. SCHILD |
| 5. HINTERER JUSTIERBARER SCHRAUBSTOCK | 17. SCHRAUBSTOCKGRIF |
| 6. SCHNEIDGRIF | 18. KOHLEBÜRSTEN ZUGANGSDECKEL |
| 7. NIEDERHALTER FÜR SCHNEIDKOPF | 19. AN-/AUS-AUSLÖSESCHALTER |
| 8. HEBELGRIF HINTERER SCHRAUBSTOCK | 20. TRAGEGRIF |
| 9. ANSCHLAGSCHRAUBE | 21. SPANAUFFANGWANNE |
| 10. WINKELMESSER | |
| 11. 3 WERKBANKMONTAGEBOHRUNGEN | |
| 12. INNENSECHSKANTSCHLÜSSEL FÜR WECHSEL DER SÄGEBLÄTTER | |

(5.5) MONTAGE & VORBEREITUNG DAUERHAFTES MONTAGE DER KAPPSÄGE:

WARNUNG: Diese Arbeiten dürfen lediglich bei getrennter Hauptstromversorgung durchgeführt werden.

Die FüÙe aller dieser Kappsägenmodelle verfügen über Montagebohrungen, durch die geeignete Bolzen (nicht im Lieferumfang enthalten) geführt werden können, um die Maschine in ihrer Position zu sichern.

Hinweis: Die S355CPSL hat vier Montagebohrungen und die S355CPS und S380CPS haben drei Montagebohrungen.

Bestimmen Sie unter Berücksichtigung der folgenden Punkte den Standort der Maschine:

- Die Säge zur Vermeidung von Verletzungen durch umherfliegende Teile so positionieren, dass Umstehende nicht zu nahe an (oder hinter) der Säge stehen können.
- Platzieren Sie die Säge auf einer festen, ebenen Fläche, auf der ausreichend Platz für Handhabung und Abstützung des Werkstücks vorhanden ist.
- Stellen Sie sicher, dass Werkbank oder andere Stützvorrichtungen fest und stabil sind und nicht wackeln.
- Stellen Sie sicher, dass das Netzkabel sich während des Schneidvorgangs nicht in Maschinenbauteilen verheddern kann.
- Stellen Sie sicher, dass das Netzkabel so verlegt ist, dass es den Verwender oder Umstehende nicht zum Stolpern bringen oder anderweitig gefährden kann.

TRANSPORT DER SÄGE

Transportieren Sie diese Maschinen nur mit in unterer Position gesperrtem Schneidkopf (**Abb. 1**) und voll eingreifendem Sperrstift.

ENTRIEGELN DES SCHNEIDKOPFES

Hinweis: Wir empfehlen dem Bediener, während dieses Prozesses den Schneidgriff in der Hand zu halten, um sicherzustellen, dass er kontrolliert in die obere Position gleitet.

- Drücken Sie sachte auf den Schneidgriff.
- Ziehen Sie den Sperrstift heraus. (**Abb. 2**) Lassen Sie den Schneidkopf in seine oberste Position hochschwenken (**Abb. 3**).

EINSETZEN UND ENTFERNEN VON SÄGEBLÄTTERN:

WARNUNG: Verwenden Sie mit diesem Gerät nur originale Evolution-Sägeblätter - siehe Seite 32.

Es wird empfohlen, dass der Bediener bei der Handhabung des Sägeblattes während der

Montage oder beim Austausch des Sägeblattes Schutzhandschuhe trägt.

ENTFERNEN DES SÄGEBLATTS:

- Stellen Sie sicher, dass der Schneidkopf in aufrechter Position ist.
- Lösen Sie mit dem mitgelieferten Innensechskantschlüssel die vordere Dornabdeckungsschraube und drehen Sie die Dornabdeckung aus dem Weg. (**Abb. 4**).
- Drücken Sie den Dornverriegelungsknopf (beschriftet) (**Abb. 5**) und entfernen Sie die Sägeblattschraube mit dem mitgelieferten Innensechskantschlüssel. Das Sägeblatt kann sich leicht drehen, bis die Dornverriegelung einrastet.
- Entfernen Sie den Dornbolzen, die Unterlegscheibe und den äußeren Sägeblattflansch. (**Abb. 6**).
- Öffnen Sie den Sägeblattschutz und entfernen Sie vorsichtig das alte Sägeblatt. Lassen Sie den inneren Sägeblattflansch in seiner Position.

MONTAGE DES SÄGEBLATTS:

- Montieren Sie das neue Sägeblatt und achten Sie darauf, dass der Richtungspfeil auf dem Sägeblatt mit der Pfeilrichtung auf dem oberen Sägeblattschutz übereinstimmt (**Abb. 7**).
- Lassen Sie den Sägeblattschutz schließen und montieren Sie dann den äußeren Sägeblattflansch und die Unterlegscheibe.
- Setzen Sie den Dornbolzen teilweise wieder ein, drücken Sie den Dornverriegelungsknopf und ziehen Sie ihn mit dem mitgelieferten Innensechskantschlüssel fest.

Nach dem Austausch eines Sägeblattes sollte die Maschine immer ohne Belastung betrieben werden, um sicherzustellen, dass das Sägeblatt richtig sitzt.

EINSTELLEN DES SCHNEIDWINKELS HINTEREN SCHRAUBSTOCK ANWINKELN:

- Lösen Sie den Hebelgriff. (**Abb. 8**) Der Hebelgriff ist federbelastet ähnlich einer Ratsche. Ziehen Sie den Hebelgriff nach oben und positionieren Sie ihn neu, um ihn zu lösen.

Nach der Neupositionierung des Hebels (möglicherweise muss er mehrmals verstellt werden):

- Drehen Sie den Anschlag in den gewünschten Winkel und ziehen Sie den Hebelgriff wieder fest.

S355CPS & S380CPS

Ein positiver Anschlag (fester Maximalwinkel) ist für den 45°-Winkel des hinteren Schraubstocks verfügbar.

VERWENDEN DES POSITIVEN 45°-ANSCHLAGS:

- Stellen Sie sicher, dass sich der Feststellstift (**Abb. 9**) in seiner oberen (gelösten) Position befindet.
- Stellen Sie den hinteren Schraubstock mithilfe des Winkelmessers auf einen Winkel von etwa 45° ein.
- Drehen Sie den Einstellstift (**Abb. 10**) um eine Vierteldrehung. Der Einstellstift löst sich und die Feder des Mechanismus kann den Stift nach unten drücken und den Schraubstock in seiner Position verriegeln.

EINSTELLEN DES HINTEREN SCHRAUBSTOCKS:

Der hintere Schraubstock mit zwei Montagebohrungen in jeder Position kann in drei (3) mögliche Positionen gebracht werden. Der hintere Schraubstock wird meist in hinterster Position auf dem Maschinensockel befestigt. Somit lässt sich eine größtmögliche Auswahl an Werkstücken verarbeiten.

- Entfernen Sie den Hebelgriff vollständig. (**Abb. 11**) Der Hebelgriff ist federbelastet ähnlich einer Ratsche. Ziehen Sie den Hebelgriff nach oben und positionieren Sie ihn neu, um ihn zu lösen.
- Entfernen Sie die Befestigungsschraube des Anschlags, die Unterlegscheibe und das Distanzstück (**Abb. 12**), mit denen der hintere Schraubstock am Maschinensockel befestigt ist, vollständig.
- **NUR S355CPS & S380CPS** Stellen Sie sicher, dass sich der Feststellstift (**Abb. 9**) in der oberen (gelösten) Position befindet.
- Bringen Sie den Schraubstock in seine neue Position.
- Montieren Sie den Hebelgriff, die Befestigungsschraube des Anschlags, die Unterlegscheiben und das Distanzstück wieder.
- **NUR S355CPS & S380CPS** Drehen Sie den Einstellstift (**Abb. 10**) um eine Vierteldrehung. Der Einstellstift löst sich und die Feder des Mechanismus kann den Stift nach unten drücken und den Schraubstock in seiner Position verriegeln.

Hinweis: Der drehbare vordere Schraubstock wird beim Anziehen des hinteren Schraubstocks automatisch an ihm ausgerichtet. Der drehbare Schraubstock erlaubt es ebenfalls, unregelmäßig geformte Werkstücke zu fixieren.

EINSTELLUNG VORDERER SCHWENKSCHRAUBSTOCK NUR S355CPS & S380CPS

Für eine schnellere und bequemere Anpassung ist das Schraubstocksystem dieser Modelle mit einem Schnellspannmechanismus ausgestattet.

BENUTZEN DES SCHNELLSPANNMECHANISMUS:

- Heben Sie die Hülsenmutter hinten an und drehen Sie sie (**Abb. 13**). Schieben Sie den vorderen Schraubstock in die gewünschte Position.
- Bringen Sie die Hülsenmutter wieder in ihre gewohnte Arbeitsposition. (**Abb. 14**). Ziehen Sie den Schraubstock fest.
- Prüfen Sie vor dem nächsten Schnitt, ob das Werkstück fest sitzt.

SPANAUFFANG S355CPSL

Ein speziell geformter Stahlschild (**Abb. 15**) verhindert, dass die Schnittreste mit Wucht aus der Maschine geschleudert werden. Die angesammelten Späne hinter der Maschine müssen regelmäßig entfernt werden.

WARNUNG: Einige Späne können scharf sein oder den Bediener auf andere Weise gefährden. Möglicherweise ist die Verwendung angemessener PSA erforderlich.

Entsorgen Sie die gesammelten Späne umweltfreundlich.

S355CPS & S380CPS

Ein speziell geformter Schild verhindert, dass die Späne aus der Maschine geschleudert werden, und leitet sie nach unten in eine Spanauffangwanne. (**Abb. 16**)

Für einen sicheren und effizienten Betrieb müssen die gesammelten Späne spätestens dann aus der Maschine entfernt werden, wenn die Spanauffangwanne zu etwa zwei Dritteln gefüllt ist.

Die Wanne befindet sich unter der Säge und ist von hinten zugänglich. Um die Wanne zu lösen, lösen Sie den Verriegelungsgriff um eine 1/4-Umdrehung. Schieben Sie die Wanne aus dem Sockel und entsorgen Sie die eingefangenen Späne auf umweltfreundliche Art und Weise.

Setzen Sie, bevor Sie die Säge wieder benutzen, die Wanne wieder ein.

WARNUNG: Entfernen Sie Späne nur bei getrennter Hauptstromversorgung. Einige Späne können scharf sein oder den Bediener auf andere Weise gefährden. Möglicherweise ist die Verwendung angemessener PSA erforderlich. Entsorgen Sie die gesammelten Späne umweltfreundlich.

BEDIENUNGSHINWEISE (ÜBERPRÜFUNGEN VOR DEM BETRIEB)

Hinweis: Da alle Betriebsumgebungen einmalig und unterschiedlich sind, bietet Evolution Power

Tools die folgende allgemeine Empfehlung für einen sicheren Betriebsablauf und sichere Betriebspraktiken zur Berücksichtigung durch den Betreiber.

Die Hinweise können jedoch unvollständig sein, da Evolution keinen Einfluss auf die Art der Werkstatt oder Arbeitsumgebung hat, in denen die Maschinen benutzt werden.

Wir empfehlen daher, dass der Betreiber Ratschläge an kompetenter Stelle oder beim Werkstattchef ersucht, wenn er in Bezug auf irgendeinen Aspekt der Benutzung dieser Maschinen unsicher ist. Es ist wichtig, dass routinemäßige Sicherheitsüberprüfungen (jedes Mal) durchgeführt werden, bevor der Betreiber die Maschine benutzt.

WARNUNG: Diese Sicherheitsüberprüfungen vor dem Gebrauch sollten durchgeführt werden, während die Maschine von der Hauptstromversorgung getrennt ist.

- Überprüfen Sie, ob alle Schutzeinrichtungen richtig funktionieren und ob alle Einstellungshebel und -schrauben sicher festgestellt beziehungsweise festgedreht sind.
- Überprüfen Sie, ob das Sägeblatt gesichert und korrekt montiert ist. Überprüfen Sie außerdem, ob das Sägeblatt für das zu schneidende Material geeignet ist.
- Prüfen Sie, dass das Werkstück fest in der Maschine sitzt.
- Überprüfen Sie die Integrität des Netzkabels sowie dessen Position und Verlegung.

PSA

Der Bediener sollte die relevante PSA (**persönliche Schutzausrüstung**) tragen, die für die anstehende Aufgabe notwendig ist. Dies schließt möglicherweise Schutzbrillen, Staubmasken, Sicherheitsschuhe, etc. mit ein.

SCHNITTVORBEREITUNG

WARNUNG: Nicht übergreifen. Sorgen Sie für einen festen Stand und eine gute Balance. Positionieren Sie sich so, dass Gesicht und Körper außer Reichweite eines möglichen Rückschlags liegen.

WARNUNG: Freihandschneiden ist eine der Hauptursachen für Unfälle und sollte nicht durchgeführt werden.

- Öffnen Sie den Schraubstock und positionieren Sie das Werkstück je nach Bedarf. Drehen Sie den Griff des Schraubstocks im Uhrzeigersinn, bis das Werkstück fest eingespannt ist.
- Vergewissern Sie sich, dass sich das Werkstück nicht bewegen kann, ehe Sie den Schnitt ausführen.
- Der Maschinensockel sollte sauber und frei von Spänen oder Sägespänen etc. sein, bevor

das Werkstück in der gewünschten Position festgespannt wird.

- Prüfen Sie, dass der Schnellspannmechanismus-Schraubstock (sofern vorhanden) sicher und korrekt positioniert ist.
- Achten Sie darauf, dass das Werkstück sicher im Schraubstock befestigt ist.
- Vergewissern Sie sich, dass das abgeschnittene Material seitlich vom Sägeblatt herabfallen kann, sobald der Schnitt vollständig abgeschlossen wurde.
- Stellen Sie sicher, dass sich das abgeschnittene Stück nicht in anderen Teilen der Maschine verklemmen kann.
- Verwenden Sie diese Sägen nicht zum Schneiden kleiner Teile.

Falls Ihre Finger oder Ihre Hand beim Sägen in einem Abstand von weniger als 150 mm zum Sägeblatt liegen, ist das Werkstück zu klein.

Winkel sollten in Kehrlage festgespannt werden. Der mitgelieferte „V-Block“ (**Abb. 17**) kann am Schraubstock befestigt werden, um zusätzliche Klemmfläche für runde (besonders röhrenförmige), abgewinkelte oder rechteckige und quadratische Werkstücke bereitzustellen.

DER AN-/AUS-AUSLÖSESCHALTER

Diese Modelle sind mit einem nicht einrastenden Sicherheits-Startauslöser ausgestattet.

STARTEN DES MOTORS:

- Schieben Sie die Sicherheitsverriegelung auf der linken Seite des Auslöseschalters nach links (**Abb. 18**).
- Drücken Sie den Hauptauslöseschalter herunter.

WARNUNG: Starten Sie das Gerät nie, wenn die Schneidkante des Sägeblatts das zu bearbeitende Werkstück berührt.

AUSFÜHREN EINES SCHNITTS

- Starten Sie den Motor, während sich der Schneidkopf in aufrechter Position befindet, und warten Sie, bis die Arbeitsgeschwindigkeit erreicht ist.
- Senken Sie den Schneidkopf vorsichtig auf das Material ab und verwenden Sie zunächst leichten Druck, um ein Greifen des Sägeblattes zu verhindern. Üben Sie keine Kraft auf die Maschine aus. Lassen Sie das Sägeblatt die Arbeit verrichten.
- Unangemessen hoher Kraftaufwand auf die Maschine verbessert die Schneidleistung nicht. Die Lebensdauer von Sägeblatt und Motor kann dadurch verkürzt werden.
- Verringern Sie den Druck, sobald das Sägeblatt aus dem Material austritt.

Lassen Sie den AN-/AUS-Auslöseschalter nach Beendigung eines Schnitts los, um den Motor abzustellen.

- Lassen Sie den Schneidkopf in die aufrechte Position steigen.
- Entfernen Sie Ihre Hände oder das Werkstück erst von der Maschine, nachdem der Motor vollständig still steht und das stehende Sägeblatt vom unteren Sägeblattschutz bedeckt ist.

WARNUNG: Diese Maschinen dürfen niemals benutzt werden, um Asbest oder jegliche Materialien, die Asbest enthalten oder enthalten könnten, zu schneiden.

Informieren Sie die zuständigen Behörden und erfragen Sie weitere Handlungsanweisungen, wenn Sie eine Kontaminierung mit Asbest vermuten.

WARTUNG & ANPASSUNGEN

HINWEIS: Instandhaltungsarbeiten dürfen nur an ausgeschalteter und vom Stromnetz getrennter Maschine ausgeführt werden.

- Prüfen Sie regelmäßig sämtliche Sicherheits- und Schutzvorrichtungen auf ihre Funktionsfähigkeit.
- Alle Motorenlager dieser Maschine sind auf Lebensdauer geschmiert. Zusätzliches Schmieren ist nicht notwendig.
- Verwenden Sie ein sauberes, angefeuchtetes Tuch, um die Plastikteile der Maschine zu reinigen. Verwenden Sie keine Lösungsmittel o. ä., die die Plastikteile beschädigen könnten.
- Die Entlüftungsöffnungen der Maschine sollten nur mit trockener Druckluft gereinigt werden.

ÜBERPRÜFEN/ERSETZEN DER KOHLEBÜRSTEN

Übermäßige Funkenbildung kann ein Hinweis auf Schmutz im Motor oder abgenutzte Kohlebürsten sein. Trennen Sie die Maschine von der Stromquelle, bevor Sie die Kohlebürsten überprüfen oder ersetzen.

Ersetzen Sie beide Kohlebürsten, wenn eine von beiden weniger als 6 mm Länge an vorhandener Kohle aufweist, oder wenn Feder oder Verkabelung beschädigt oder verbrannt sind.

ENTFERNEN DER BÜRSTEN:

- Entfernen Sie die Plastikkappen an der Rückseite des Motors. Gehen Sie vorsichtig vor; die Kappen sind federbelastet. **(Abb. 19)**
- Entnehmen Sie die Bürsten samt der Federn.
- Müssen die Bürsten ausgewechselt werden, ersetzen Sie die Bürsten und bringen Sie die Kappen wieder an.

Gebrauchte, jedoch noch brauchbare Bürsten können wieder eingesetzt werden, solange sie wieder in derselben Position und Ausrichtung angebracht werden, in der sie entnommen wurden.

- Lassen Sie neue Bürsten ca. 5 Minuten ohne Belastung laufen. Dies unterstützt den Einlaufprozess.

ANPASSUNG DES WEGS DES SCHNEIDKOPFES

Um zu vermeiden, dass das Sägeblatt mit Teilen des Metallsockels der Maschine in Berührung kommt, kann die Abwärtsbewegung des Schneidkopfes angepasst werden.

Senken Sie den Schneidkopf ab und kontrollieren Sie, ob das Sägeblatt mit dem Maschinensockel in Berührung kommt.

Falls die Abwärtsbewegung des Schneidkopfes angepasst werden muss:

- Lösen Sie die Kontermutter an der Anschlagschraube für die Abwärtsbewegung. **(Abb. 20 Pos. a)**
- Drehen Sie die Einstellschraube **(Abb. 20 Pos. b)** heraus (entgegen dem Uhrzeigersinn), um die Abwärtsbewegung des Schneidkopfes zu verkürzen.
- Drehen Sie die Einstellschraube hinein (im Uhrzeigersinn), um die Abwärtsbewegung des Schneidkopfes zu verlängern.
- Ziehen Sie die Kontermutter der Einstellschraube wieder sicher fest, sobald die gewünschte Abwärtsbewegung für den Schneidkopf eingestellt wurde.

UMWELTSCHUTZ

Elektroschrott nicht mit dem Haushaltsmüll entsorgen. Nach Möglichkeit recyceln.

Für Informationen hinsichtlich Recycling wenden Sie sich bitte an Ihre Behörde vor Ort oder Ihren Händler.



EG-KONFORMITÄTSERKLÄRUNG



Der Hersteller des von dieser Konformitätserklärung gedeckten Produktes ist:

UK: Evolution Power Tools Ltd. Venture One, Longacre Close, Holbrook Industrial Estate, Sheffield, S20 3FR.

FR: Evolution Power Tools SAS. 61 Avenue Lafontaine, 33560, Carbon-Blanc, Bordeaux, France.

Hiermit erklärt der Hersteller, dass die Maschine wie in dieser Erklärung dargestellt allen relevanten Auflagen der Maschinenrichtlinie und anderer betreffender weiter unten ausgeführten Richtlinien entspricht. Der Hersteller erklärt außerdem, dass die Maschine wie in dieser Erklärung dargestellt, wann immer anwendbar, den relevanten Sicherheits- und Gesundheitsschutzanforderungen entspricht.

Die in dieser Erklärung berücksichtigten Richtlinien lauten wie folgt:

2006/42/EG.	Maschinenrichtlinie.
2014/30/EU.	Richtlinie zur elektromagnetischen Verträglichkeit.
2011/65/EU & 2015/863/EU.	Richtlinie zur Beschränkung der Verwendung bestimmter gefährlicher Stoffe in Elektro- und Elektronikgeräten (RoHS)
2002/96/EG, geändert durch 2003/108/EG.	Richtlinie über Elektro- und Elektronik-Altgeräte (sogenannte WEEE-Richtlinie).

Und erfüllt die zutreffenden Vorgaben der folgenden Dokumente:

**EN 62841-1: 2015 • EN 62841-3-10:2015 • EN ISO 12100: 2010 • EN 55014-1: 2017
EN 55014-2: 2015 • EN 61000-3-11: 2000**

Produktdetails

Beschreibung: S355CPSL, S355CPS, S380CPS, 355 mm (14"), STAHLKAPPSÄGEN
Evolution Modellnummer: S355CPS: GB 230 V: 084-0001, GB 110 V: 084-0002, EU 230 V: 084-0003
Markenname: EVOLUTION
Spannung: 110 V, 220-240 V, ~ 50 Hz
Energiezufuhr: 110 V-1800 W, 220-240 V - 2200 W

Die notwendigen technischen Unterlagen, um zu belegen, dass dieses Produkt den Anforderungen der Richtlinie entspricht, wurden von der zuständigen Vollzugsbehörde eingefordert und können dort zur Inspektion eingesehen werden. Diese Unterlagen belegen, dass unser technisches Verzeichnis die oben aufgeführten Dokumente enthält und dass diese den korrekten Normen für dieses Produkt, wie oben aufgeführt, entsprechen.

Name und Adresse der für das technische Verzeichnis verantwortlichen Person.

Unterschri

Druck: Barry Bloomer - Supply Chain & Procurement
Director
Datum: 24/06/2019

UK: Evolution Power Tools Ltd. Venture One, Longacre Close, Holbrook Industrial Estate, Sheffield, S20 3FR.

FR: Evolution Power Tools SAS. 61 Avenue Lafontaine, 33560, Carbon-Blanc, Bordeaux, France.

(1.2) INTRODUCCIÓN**IMPORTANTE**

Por favor, lea detenidamente estas instrucciones de seguridad y funcionamiento.

Por su seguridad, si usted no está seguro de cualquier aspecto referente al uso o utilización de este producto, por favor acceda en línea a la Ayuda Técnica pertinente cuyo número se indica en el sitio web de Evolution Power Tools. Operamos varias líneas de ayuda en todo el mundo a lo largo de toda nuestra organización, pero nuestra ayuda técnica también se encuentra disponible a través de la red de distribuidores.

(1.3) CONTACTO

Web: www.evolutionpowertools.com
RU: enquiries@evolutionpowertools.com
EUA: evolutioninfo@evolutionpowertools.com

(1.4) GARANTÍA

Felicitaciones por la compra de éste Producto de Evolution Power Tools. Por favor complete el formulario de registro de su producto "en línea" tal y como se indica en el prospecto incluido en el embalaje de este producto. Esto le permitirá validar el período de garantía a través del sitio web de Evolution introduciendo sus datos para que de esta manera le garanticemos en caso necesario un servicio oportuno.

Le agradecemos encarecidamente que usted haya seleccionado este producto de Evolution Power Tools.

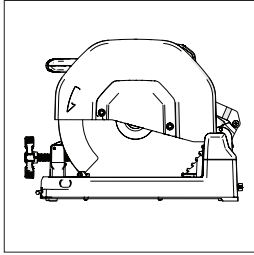

Fig. 1

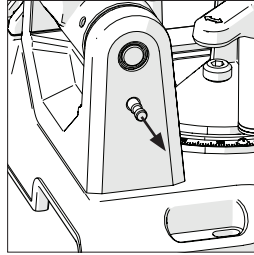

Fig. 2

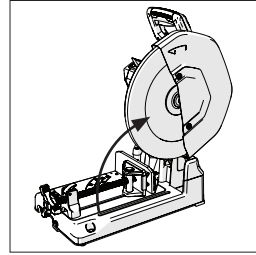

Fig. 3

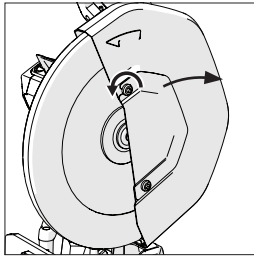

Fig. 4

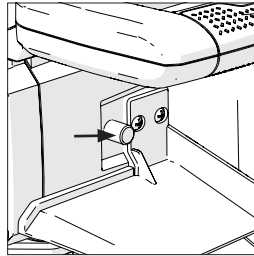

Fig. 5

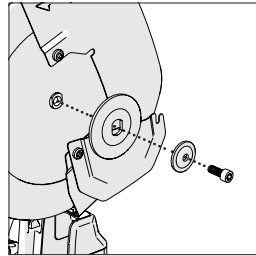

Fig. 6

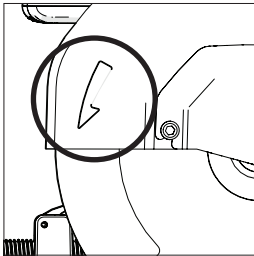

Fig. 7

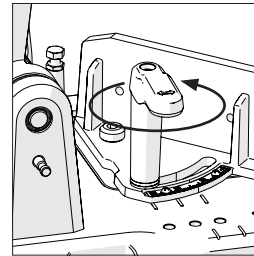

Fig. 8

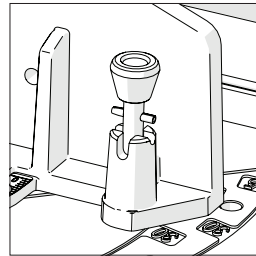

Fig. 9

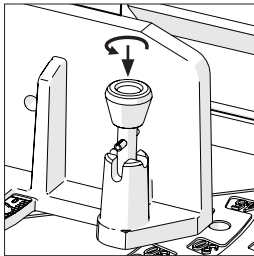

Fig. 10

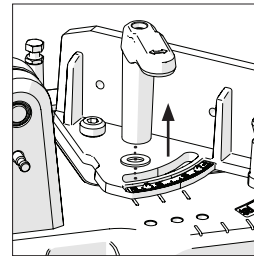

Fig. 11

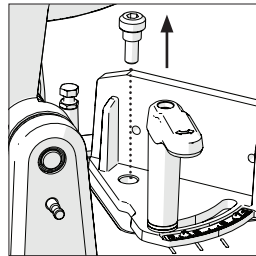

Fig. 12

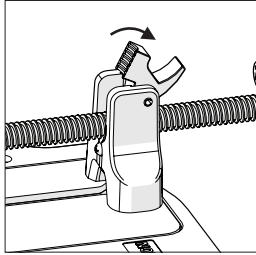

Fig. 13

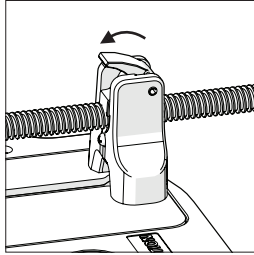

Fig. 14

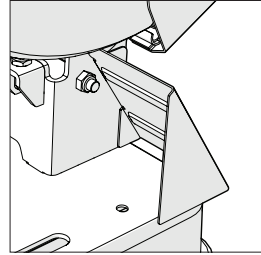

Fig. 15

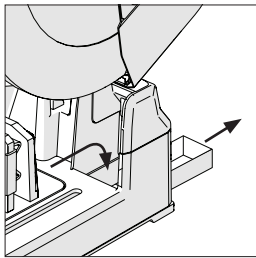

Fig. 16

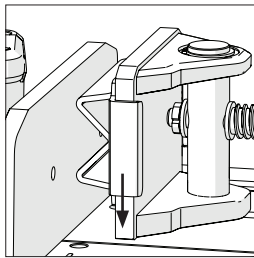

Fig. 17

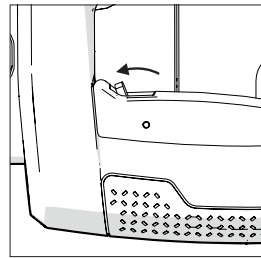

Fig. 18

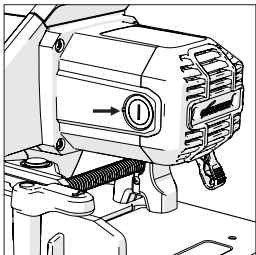

Fig. 19

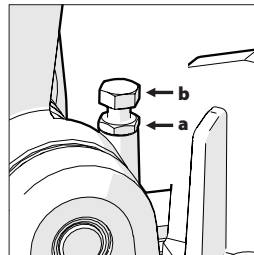

Fig. 20

ESPECIFICACIONES		S355CPSL	
MÁQUINA	MÉTRICO	IMPERIAL	
Motor (RU/UE) 220V-240V ~ 50Hz	-		
Motor (RU) 110V ~ 50Hz	-		
Motor (EUA) 120V ~ 60Hz	15A		
Motor (AUS) 240V ~ 50Hz	-		
Velocidad (Sin Carga) @ 110V	-	-	
Velocidad (Sin Carga) @ 120V	1450 min ⁻¹	1450 rpm	
Velocidad (Sin Carga) @ 220-240V	-	-	
Peso (Sin Disco de Corte)	23.1 kg	51 libras	
Cable de Alimentación	3 m	10 pies	
CAPACIDAD DE CORTE			
Placa de Acero Templado (Espesor Máx.)	12mm	1/2"	
Placa de Acero Inoxidable (Espesor Máx.)	5mm \varnothing	13/64" \varnothing	
Tubo Cuadrado a 90°	120 x 120mm	4-3/4 x 4-3/4"	
Tubo Cuadrado a 45°	89 x 89mm	3-1/2" x 3-1/2"	
Tubo Rectangular a 90°	95 x 180mm	3-3/4 x 7-1/8"	
Tubo Rectangular a 45°	78 x 95mm	3-1/8" x 4-3/8"	
Tubo Redondo a 90°	\varnothing 130mm	\varnothing 5-1/8"	
Tubo Redondo a 45°	\varnothing 105mm	\varnothing 4-1/8"	
Longitud Mínima de la Pieza a Cortar	8mm	5/16"	
DISCO DE CORTE			
Diámetro	355mm	14"	
Agujero	25.4mm	1"	
Ranura de Corte	2.4 mm	.094"	
Disco de Acero Dulce - Núm. de Dientes	66		
DATOS DE EMISIÓN DE RUIDO*			
Nivel de Presión Sonora L _{PA}	120V: 94,9 dB(A)		
Nivel de Potencia Sonora L _{WA}	120V: 107,9 dB(A)		
MODELOS			
Reino Unido (RU)	-		
Estados Unidos (EUA)	(120V) 083-0010		
Europa (UE)	-		
Australia (AUS)	-		

\varnothing Debe instalarse un disco de Acero Inoxidable.

ADVERTENCIA: Debido a la potencia de entrada de este producto durante el arranque, pueden producirse caídas de tensión que pueden influir en la entrada de otros equipos (como por ejemplo, atenuando luces). Por tanto, debido a razones técnicas le informamos que estas posibles perturbaciones no deberían producirse si la impedancia de red es $Z_{Máx.} < 0,069 \Omega$. Si necesita recibir más aclaraciones, por favor póngase en contacto con su red local de suministro de energía.

ESPECIFICACIONES	S355CPS		S380CPS *	
	MÉTRICO	IMPERIAL	MÉTRICO	IMPERIAL
MÁQUINA				
Motor (RU/UE) 220V-240V ~ 50Hz	2200 W		-	
Motor (RU) 110V ~ 50Hz	1600 W		-	
Motor (EUA) 120V ~ 60Hz	-		15 A	
Motor (AUS) 240V ~ 50Hz	2200 W		-	
Velocidad (Sin Carga) @ 110V	1550 min ⁻¹	1550 rpm	-	-
Velocidad (Sin Carga) @ 120V	-	-	1450 min ⁻¹	1450 rpm
Velocidad (Sin Carga) @ 220-240V	1550 min ⁻¹	1550 rpm	-	-
Peso (Sin Disco de Corte)	23 kg	53 libras	23 kg	53 libras
Cable de Alimentación	3 m	10 pies	3 m	10 pies
CAPACIDAD DE CORTE				
Placa de Acero Templado (Espesor Máx.)	12 mm	1/2 "	12 mm	1/2 "
Placa de Acero Inoxidable (Espesor Máx.)	5 mm Ø	13/64 " Ø	5 mm Ø	13/64 " Ø
Tubo Cuadrado a 90°	120 x 120mm	4-3/4" x 4-3/4"	120 x 120mm	4-3/4" x 4-3/4"
Tubo Cuadrado a 45°	89 x 89mm	3-1/2" x 3-1/2"	89 x 89mm	3-1/2" x 3-1/2"
Tubo Rectangular a 90°	95 x 180mm	3-3/4" x 7-1/8"	95 x 180mm	3-3/4" x 7-1/8"
Tubo Rectangular a 45°	78 x 110mm	3-1/8" x 4-3/8"	78 x 110mm	3-1/8" x 4-3/8"
Tubo Redondo a 90°	Ø 130mm	Ø 5-1/8"	Ø 130mm	Ø 5-1/8"
Tubo Redondo a 45°	Ø 105mm	Ø 4-1/8"	Ø 105mm	Ø 4-1/8"
Longitud Mínima de la Pieza a Cortar	8 mm	5/16 "	8 mm	5/16 "
DISCO DE CORTE				
Diámetro	355 mm	14 "	355 mm	14 "
Agujero	25.4 mm	1 "	25.4 mm	1 "
Ranura de Corte	2.4 mm	.094"	2.4 mm	.094"
Hoja de Acero Dulce - Núm. de Dientes	66		66	
Hoja de Acero Inoxidable Núm. de Dientes (Suministrado solo en el modelo AUS)	90		N/A	
DATOS DE EMISIÓN DE RUIDO				
Nivel de Presión Sonora L _{PA}	110V: 94,9 dB(A) / 220-240V: 94,8 dB(A)		120V: 94,9 dB(A)	
Nivel de Potencia Sonora L _{WA}	110V: 107,9 dB(A) / 220-240V: 107,8 dB(A)		120V: 107,9 dB(A)	
MODELOS				
Reino Unido (RU)	(230V) 084-0001, (110v) 084-0002		-	
Estados Unidos (EUA)	-		(120V) 084-0004	
Europa (UE)	(230V) 084-0003		-	
Australia (AUS)	(230V) 084-0006		-	

Ø Debe instalarse un disco de Acero Inoxidable.

* Suministrada con un disco de 14" (355mm). Capaz de alojar un disco de corte de acero de 15" (380mm).

ADVERTENCIA: Debido a la potencia de entrada de este producto durante el arranque, pueden producirse caídas de tensión que pueden influir en la entrada de otros equipos (como por ejemplo, atenuando luces). Por tanto, debido a razones técnicas le informamos que estas posibles perturbaciones no deberían producirse si la impedancia de red es Z Máx. < 0,069 Ω. Si necesita recibir más aclaraciones, por favor póngase en contacto con su red local de suministro de energía.

ENCHUFE POLARIZADO

ADVERTENCIA (SOLO EUA): Para reducir el riesgo de descargas eléctricas, este equipo posee un enchufe polarizado (una clavija es más ancha que la otra). Este enchufe encajará de una sola manera en una toma polarizada. Si el enchufe no encaja perfectamente en la toma de corriente, invierta el sentido del enchufe. Si todavía no encaja realizando esta operación, contacte con un electricista cualificado para instalar una toma de corriente adecuada a tal efecto. Por favor, no cambie ni modifique el enchufe.

(1.6) VIBRACIONES

Nota: La medición de vibraciones se realiza en condiciones estándar de acuerdo con las normas: EN 62841-1: 2015 y EN 62841-3-10:2015.

- Los valores totales de vibración y de emisión de ruido declarados han sido medidos de acuerdo con un método de prueba estándar y pueden utilizarse para comparar diferentes tipos de herramientas.
- Los valores totales de vibración y de emisión de ruido declarados también pueden utilizarse en evaluaciones preliminares a la exposición.

ADVERTENCIA:

- La emisión de vibraciones y ruido durante el uso real de la herramienta eléctrica pueden diferir de los valores declarados dependiendo de la forma en la que ésta se esté utilizando, especialmente según el tipo de pieza de trabajo que se esté procesando.
- Con el fin de proteger al operario durante la utilización de este aparato, deben establecerse medidas de seguridad, que estén basadas en una estimación de la exposición en las condiciones de uso reales (que tengan en cuenta todas las partes del ciclo operativo, tales como los periodos en los que la herramienta se encuentra apagada, o aquellos en los que ésta esté funcionando a intervalos con periodos de tiempo inactivos, así como con periodos de arranque).

(1.7) **ADVERTENCIA:** Al utilizar este aparato, el operario puede llegar a quedar expuesto a altos niveles de vibración transmitidos a través de los brazos y de las manos. Es posible que el operario pueda llegar a desarrollar "el síndrome del dedo blanco inducido por dichas vibraciones" (síndrome de Raynaud). Esta condición puede llegar a reducir la sensibilidad de las manos a la temperatura y producir un entumecimiento general. Aquellos operarios habituales que estén sujetos a una acción prolongada de esta máquina deben controlar de cerca el estado de sus manos y de sus dedos. Por favor, busque atención médica de inmediato, si alguno de los síntomas resulta evidente.

- La medición y evaluación de la exposición humana a las vibraciones transmitidas a través de las manos en un lugar de trabajo se indica en las normas BS EN ISO 5349-1: 2001 y BS EN ISO 5349-2: 2002.

- Muchos factores pueden llegar a influir en el nivel real de vibraciones durante el funcionamiento de este aparato, como p.ej. el estado y orientación de las superficies de trabajo y el tipo y estado de la máquina que se esté utilizando. Antes de cada uso, se deben evaluar dichos factores y, cuando sea posible, adoptar las prácticas de trabajo adecuadas.



(1.8) ETIQUETAS Y SÍMBOLOS

ADVERTENCIA: No utilice esta máquina si faltan o están dañadas las etiquetas de advertencia y/o instrucciones. Por favor, póngase en contacto con Evolution Power Tools para obtener etiquetas de reemplazo.

Nota: Todos o algunos de los siguientes símbolos pueden llegar a aparecer en este manual o sobre el producto.

(1.9)

Símbolo	Descripción
V	Voltios
A	Amperios
Hz	Hertzios
Min ⁻¹ / RPM	Velocidad
~	Corriente Alterna
n ₀	Sin Velocidad de Carga
	Use Gafas de Seguridad
	Use Protección Auditiva
	Use Protección contra el Polvo
	Lea las Instrucciones
	Protección de Doble Aislamiento
	Certificación CE
	Certificación ETL Intertek

	Residuos de equipos eléctricos y electrónicos
	Advertencia
	Marca de Cumplimiento Regulatorio (MCR) para equipos eléctricos y electrónicos. Estándar Australiano/Neozelandés

(1.10) USO PREVISTO DE ESTA HERRAMIENTA ELÉCTRICA

ADVERTENCIA: Este producto ha sido diseñado para utilizarse con discos especiales de Evolution. Utilice única y exclusivamente accesorios diseñados para utilizar en esta máquina y/o los recomendados específicamente por Evolution Power Tools Ltd. Cuando está equipada con un disco apropiado, esta máquina puede utilizarse para cortar:

- Acero Templado**
- Acero Delgado**
- Acero Inoxidable**
- Aluminio**
- Madera**
- Mampostería**

Nota: Cortar acero galvanizado puede llegar a reducir la vida útil del disco de corte.

(1.11) USO PROHIBIDO DE ESTA HERRAMIENTA ELÉCTRICA

ADVERTENCIA: Este producto es una sierra ingletadora de uso manual y debe usarse solo como tal. No debe ser modificada de ninguna manera ni usada para alimentar ningún otro equipo, así como llevar ningún otro accesorio que no se nombre en el manual de instrucciones.

(1.12) ADVERTENCIA: Esta máquina no está diseñada para ser utilizada por personas (niños incluidos) con discapacidad psíquica, sensorial o mental, o con falta de experiencia y conocimiento, a no ser que hayan sido supervisadas o instruidas en el uso seguro de la máquina por una persona responsable de su seguridad y competente en el uso seguro de esta. Debe supervisarse a los niños para asegurarse de que no tienen acceso a la máquina ni pueden jugar con ella.

(1.14) SEGURIDAD ELÉCTRICA

Esta máquina está equipada con el enchufe moldeado y el cable de red correctos para el mercado designado. Si el cable de suministro se daña, el fabricante o su agente de servicios debe reemplazarlo por un cable o ensamblaje especial.

(1.15) USO EN EXTERIORES

ADVERTENCIA: Para su protección, si esta herramienta se va a utilizar al aire libre, no debe exponerse a la lluvia ni usarse en lugares húmedos. No coloque la herramienta sobre superficies húmedas. Use un banco de trabajo limpio y seco si éste se encuentra disponible. Para una mayor protección, utilice un dispositivo de corriente residual (DCR) que interrumpirá el suministro si la corriente de fuga a tierra excede 30 mA durante 30 ms. Compruebe siempre el funcionamiento del dispositivo de corriente residual (DCR) antes de utilizar la máquina. Si se requiere un cable alargador, éste debe ser de un tipo adecuado para uso en exteriores y así debe estar etiquetado. Siga las instrucciones del fabricante cuando utilice cables alargadores.

(2.1) INSTRUCCIONES GENERALES DE SEGURIDAD PARA HERRAMIENTAS ELÉCTRICAS

(Estas instrucciones generales de seguridad para herramientas eléctricas son las especificadas en las normas EN 62841-1: 2015 y EN 62841-3-10: 2015).

⚠ ADVERTENCIA: Lea todas las advertencias e instrucciones de seguridad. El no seguir las advertencias e instrucciones puede producir descargas eléctricas, incendios y/o lesiones personales graves.

Guarde todas las advertencias e instrucciones para futuras referencias. El término "herramienta eléctrica" en las advertencias se refiere a herramientas eléctricas que funcionan con conexión a red (con cable) o a herramientas eléctricas que funcionan con baterías (sin cable).

(2.2) 1) Advertencias Generales de Seguridad para Herramientas Eléctricas [Seguridad dentro del área de trabajo]

- a) Mantenga el área de trabajo limpia y bien iluminada.** Las áreas desordenadas o poco iluminadas pueden provocar accidentes.
- b) No opere herramientas eléctricas en atmósferas explosivas, tales como aquellas que estén en presencia de líquidos inflamables, gases o polvo.** Las herramientas eléctricas pueden crear chispas que pueden llegar a encender el polvo o el humo.
- c) Mantenga a niños y viandantes alejados mientras utilice esta herramienta eléctrica.** Las distracciones pueden hacer que usted pierda el control.

(2.3) 2) Advertencias Generales de Seguridad para Herramientas Eléctricas [Seguridad Eléctrica]

- a) Los enchufes de la herramienta eléctrica deben coincidir con las tomas de corriente.** Por favor, no cambie ni modifique nunca el

enchufe. No utilice enchufes adaptadores con herramientas eléctricas conectadas a tierra. Los enchufes no modificados y las tomas correspondientes reducirán el riesgo de descargas eléctricas.

b) Evite el contacto del cuerpo con superficies conectadas a tierra, tales como tuberías, radiadores, cocinas y refrigeradores. Existe un mayor riesgo de descargas eléctricas si su cuerpo se encuentra conectado a tierra.

c) No exponga las herramientas eléctricas a la acción de la lluvia o la humedad. El agua que penetra en una herramienta eléctrica puede aumentar el riesgo de descargas eléctricas.

d) No maltrate el cable. No utilice nunca el cable para transportar, tirar de o desencharar la herramienta eléctrica. Mantenga el cable alejado del calor, aceite, bordes afilados o piezas móviles. Los cables dañados o enredados aumentan el riesgo de descargas eléctricas.

e) Cuando utilice una herramienta eléctrica en el exterior, use un cable alargador adecuado para uso en exteriores. El uso de un cable adecuado para uso en exteriores reduce el riesgo de descargas eléctricas.

f) Si es inevitable utilizar una herramienta eléctrica en una ubicación húmeda, utilice un suministro protegido mediante un dispositivo de corriente residual (DCR). El uso de un DCR reduce el riesgo de descargas eléctricas.

(2.4) 3) Advertencias Generales de Seguridad para Herramientas Eléctricas [Seguridad Personal].

a) Manténgase alerta, supervise lo que esté haciendo y use el sentido común a la hora de utilizar una herramienta eléctrica. No use una herramienta eléctrica cuando se encuentre cansado o bajo la influencia de las drogas, el alcohol o medicamentos. La falta de atención a la hora de utilizar herramientas eléctricas puede conllevar lesiones personales graves.

b) Use equipo de protección personal. Use siempre una protección para los ojos. El uso para condiciones apropiadas de equipos de protección, tales como máscaras antipolvo, zapatos de seguridad antideslizantes, cascos o protección auditiva reducirá el riesgo de lesiones personales.

c) Evite arranques involuntarios. Asegúrese de que el interruptor se encuentre en la posición de apagado antes de conectarla a la fuente de alimentación o al paquete de baterías, al levantar o transportar la herramienta. Mover herramientas eléctricas con el dedo en el interruptor o activar herramientas eléctricas con el interruptor encendido pueden llegar a provocar accidentes.

d) Retire cualquier llave de ajuste o llave inglesa antes de encender la herramienta

eléctrica. Una llave inglesa o llave de ajuste dejada junto a una parte giratoria de una herramienta eléctrica puede llegar a provocar lesiones personales.

e) No se extralimite. Mantenga la postura y el equilibrio en todo momento. Esto le permitirá un mejor control de la herramienta eléctrica en situaciones inesperadas.

f) Vístase adecuadamente. No use ropa suelta o joyas. Mantenga su cabello, ropa y guantes lejos de las partes móviles. La ropa suelta, las joyas o el pelo largo pueden quedar atrapados en partes móviles.

g) Si usted posee, dispone o tiene acceso a dispositivos para la conexión de instalaciones de extracción y recolección de polvo, asegúrese de que estén conectados y que se usan adecuadamente. El uso de dispositivos de recogida de polvo puede reducir riesgos.

h) No permita que la familiaridad adquirida con el uso frecuente de las herramientas le haga volverse complaciente e ignore los principios de seguridad de las herramientas. Una acción descuidada puede causar lesiones personales graves en una fracción de segundo.

(2.5) 4) Advertencias Generales de Seguridad para Herramientas Eléctricas [Uso y cuidado de las herramientas eléctricas].

a) No fuerce la herramienta eléctrica. Use la herramienta eléctrica correcta para la aplicación que necesite. La herramienta eléctrica correcta hará el trabajo mejor y con más seguridad a una velocidad para la cual fue diseñada.

b) No utilice la herramienta eléctrica si el interruptor no la enciende o apaga. Cualquier herramienta eléctrica que no pueda ser controlada con el interruptor de encendido/apagado (on/off) es peligrosa y debe ser reparada.

c) Desconecte la herramienta eléctrica de la fuente de alimentación y/o del paquete de baterías de la herramienta eléctrica antes de hacer cualquier ajuste, cambiar accesorios o almacenarla. Dichas medidas de seguridad preventivas reducen el riesgo de encender accidentalmente la herramienta eléctrica.

d) Guarde las herramientas eléctricas que se encuentren apagadas fuera del alcance de los niños y no permita que personas que no estén familiarizadas con la herramienta eléctrica o con estas Instrucciones la utilicen. Las herramientas eléctricas son peligrosas en manos de operarios no capacitados.

e) Mantenga sus herramientas eléctricas. Verifique la desalineación, el atasco o la rotura de las partes móviles y cualquier otra condición que pueda afectar al funcionamiento de las herramientas eléctricas. Si se encuentran dañadas, repárelas antes de

utilizarlas. Muchos accidentes son causados por herramientas eléctricas que han recibido un mal mantenimiento.

f) Mantenga las herramientas de corte afiladas y limpias. Las herramientas de corte mantenidas adecuadamente con los bordes de corte afilados presentan una menor probabilidad de atascarse y son más fáciles de controlar.

g) Utilice las herramientas eléctricas, los accesorios y los dientes de las herramientas, etc. de acuerdo con estas instrucciones, teniendo en cuenta las condiciones de trabajo y el trabajo a realizar. El uso de la herramienta eléctrica para operaciones diferentes de las previstas puede llevar a provocar situaciones peligrosas.

h) Mantenga las asas y las superficies de agarre secas, limpias y libres de aceite y grasa. Las asas resbaladizas y las superficies de agarre no permiten un manejo y control seguros de las herramientas en situaciones inesperadas.

(2.6) 5) Advertencias Generales de Seguridad para Herramientas Eléctricas [Servicio]

a) Haga que un técnico cualificado repare su herramienta eléctrica utilizando solo piezas de repuesto idénticas. Esto asegurará que se mantenga la seguridad de la herramienta eléctrica.

(2.7) CONSEJOS PARA LA SALUD

ADVERTENCIA: Al utilizar esta máquina, pueden producirse partículas de polvo. En algunos casos, dependiendo de los materiales con los que se esté trabajando, este polvo puede ser particularmente dañino. Si sospecha que la pintura en la superficie del material que desea cortar contiene plomo, busque asesoramiento profesional. Las pinturas con plomo solo deben ser eliminadas por un profesional y no debe intentar eliminarlas por sí mismo.

Una vez que el polvo se ha depositado en las superficies, el contacto de las manos con la boca puede provocar la ingestión de plomo. La exposición incluso a niveles bajos de plomo puede llegar a causar daños cerebrales y neuronales irreversibles. Los niños y recién nacidos son particularmente vulnerables. Se recomienda considerar los riesgos asociados con los materiales con los que se está trabajando y reducir el riesgo de exposición. Como algunos materiales pueden producir polvo que puede ser peligroso para su salud, le recomendamos utilizar una máscara facial aprobada con filtros desechables cuando utilice esta máquina.

Usted debería siempre:

- Trabajar en un área bien ventilada.
- Trabajar con equipos de seguridad aprobados, tales como máscaras antipolvo especialmente diseñadas para filtrar partículas microscópicas.

(2.8) ADVERTENCIA: El funcionamiento de cualquier herramienta eléctrica puede provocar el lanzamiento de objetos extraños hacia los ojos, lo que podría provocar daños oculares graves. Utilice siempre gafas de seguridad con protección lateral o una careta completa cuando sea necesario, antes de comenzar a utilizar la herramienta eléctrica.

(3.0) Advertencias de seguridad de la máquina de corte

a) Sitúese usted y los viandantes alejados del plano del disco giratorio. El protector ayuda a proteger al operario contra fragmentos rotos procedentes del disco y del contacto accidental con el mismo.

b) Utilice solo discos de corte reforzados o de diamante para su herramienta eléctrica.

El hecho de que un accesorio pueda conectarse a su herramienta eléctrica, no le garantiza un funcionamiento seguro. Use solo discos con puntas de carburo de Evolution para cortar madera, metales y plástico o discos de diamante de Evolution para cortar piedra o mampostería con su herramienta eléctrica.

NOTA: El conjunto de palabras "ligado reforzado" o "diamante" se utiliza según corresponda dependiendo de la designación de la herramienta.

c) La velocidad nominal del accesorio debe ser al menos igual a la velocidad máxima marcada en la herramienta eléctrica. Los accesorios que funcionan a una velocidad más alta que la nominal pueden romperse y salir despedidos.

d) Los discos solo deben utilizarse para aquellas aplicaciones para las cuales hayan sido recomendadas. Por ejemplo: no realice rectificadas con la parte lateral del disco de corte. Los discos de corte abrasivos están destinados al rectificado periférico, las fuerzas laterales aplicadas a estos discos pueden hacer que éstos se rompan.

e) Utilice siempre bridas de disco que no se encuentren dañadas y que poseen un diámetro correcto para el disco seleccionado. Una brida de disco adecuada sostiene el disco, reduciendo así la posibilidad de roturas.

f) El diámetro exterior y el espesor de su accesorio deben estar dentro de la capacidad nominal de su herramienta eléctrica. Los accesorios de tamaño incorrecto no pueden protegerse o controlarse adecuadamente.

g) El tamaño del eje del disco y la brida

deben ajustarse correctamente al eje de la herramienta eléctrica. Los discos y bridas con agujeros que no coincidan con las dimensiones de montaje de la herramienta eléctrica pueden llegar a desequilibrarse, vibrar en exceso y causar pérdidas de control.

h) No use discos que estén dañados. Antes de cada uso, inspeccione los discos en busca de astillas y/o grietas. Si la herramienta eléctrica o el disco se caen, inspecciónelas en busca de daños o instale un disco en perfecto estado. Tras inspeccionar e instalar el disco, colóquese usted y a cualquier viandante alejado del plano del disco giratorio y haga funcionar la herramienta eléctrica a velocidad máxima sin carga durante un minuto. Los discos que estén dañados se romperán normalmente durante este periodo de prueba.

i) Use equipo de protección personal.

Dependiendo de la aplicación, use una careta y gafas de seguridad. Según proceda, utilice máscaras antipolvo, protectores auditivos, guantes y delantales de taller que sean capaces de detener pequeños fragmentos abrasivos o de piezas de trabajo. La protección ocular debe ser capaz de detener los fragmentos que puedan ser generados en diversas operaciones. La máscara antipolvo o el respirador deben ser capaces de filtrar las partículas generadas por su operación. Una exposición prolongada a ruido de alta intensidad puede llevar a provocar pérdidas auditivas.

j) Mantenga a los viandantes a una distancia segura del área de trabajo. Cualquiera que entre en el área de trabajo debe utilizar equipo de protección personal. Los fragmentos de la pieza de trabajo o de un disco roto pueden salir volando y causar lesiones más allá del área de operación inmediata.

k) Coloque el cable alejado del accesorio giratorio. Si pierde el control, el cable puede cortarse o engancharse y sus manos o brazos pueden ser atraídos hacia el disco.

l) Limpie regularmente las rejillas de ventilación de la herramienta eléctrica.

El ventilador del motor puede atraer polvo hacia el interior de la carcasa y la acumulación excesiva de polvo de metal puede causar riesgos eléctricos.

m) No opere la herramienta eléctrica cerca de materiales inflamables. No utilice la herramienta eléctrica cuando esté colocada sobre una superficie combustible tal como madera. Las chispas pueden llegar a encender este tipo de materiales.

n) No utilice accesorios que requieran refrigerantes líquidos. El uso de agua u otros refrigerantes líquidos puede llevar a provocar electrocución o descargas eléctricas.

(3.1) Causas y prevención de contragolpes por parte del operario:

El contragolpe es una reacción repentina de un disco de corte pinzado, atascado

o desalineado, que hace que una sierra descontrolada se levante y que la pieza de trabajo salga despedida hacia el operario:

1. Cuando el disco se encuentre pinzado o atascado fuertemente por el corte descendente, el disco se detiene y la reacción del motor hace que la máquina salga rápidamente despedida hacia el operario.

2. Si el disco se tuerce o se desalinea al cortar, los dientes del borde posterior pueden horadar la parte superior de la superficie de la pieza de trabajo haciendo que el disco salga de la hendidura despedido hacia el operario.

(3.2) Contragolpes y advertencias relacionadas:

Un contragolpe es una reacción súbita a un disco que se engancha o atasca al girar. Al engancharse o atascarse provoca una parada rápida del disco giratorio, lo cual a su vez fuerza a que la unidad de corte descontrolada se mueva hacia arriba en dirección al operario. Por ejemplo, si un disco abrasivo se engancha o atasca en la pieza de trabajo, el borde del disco que se introduce en el punto de atascamiento puede hundirse en la superficie del material y hacer que el disco salga hacia arriba o sea expulsado. Los discos abrasivos también se pueden romper en estas condiciones.

El contragolpe es el resultado de un mal uso de la herramienta eléctrica y/o de procedimientos o condiciones de uso inadecuados, y puede evitarse tomando las debidas precauciones que se indican a continuación.

a) Mantenga un agarre firme de la herramienta eléctrica y posicione el cuerpo y el brazo de modo que le permitan resistir las fuerzas del contragolpe. El operario puede controlar las fuerzas del contragolpe hacia arriba si se toman las debidas precauciones.

b) No coloque el cuerpo en la trayectoria del disco giratorio. Si se produce un contragolpe, propulsará la unidad de corte hacia arriba y hacia el operario.

c) No conecte una sierra de cadena, una hoja para madera, un disco de diamante segmentado con un hueco periférico superior a 10 mm ni una hoja de sierra dentada. Estas hojas provocan contragolpes frecuentes y pérdidas de control.

d) No «atasque» el disco ni aplique presión excesiva. No intente realizar un corte con una profundidad excesiva. Un sobreesfuerzo del disco aumenta la carga y la susceptibilidad del disco a combarse o trabarse en el corte y la posibilidad de contragolpe o rotura del disco.

e) Cuando el disco empiece a trabarse o cuando se interrumpa un corte por

cualquier razón, apague la herramienta eléctrica y mantenga la unidad de corte inmóvil hasta que el disco se detenga por completo. Nunca intente retirar el disco del corte mientras el disco continúe en movimiento o podría producirse un contragolpe. Investigue y tome acciones correctivas para eliminar la causa de atascamiento del disco.

f) No reinicie la operación de corte en la pieza de trabajo. Deje que el disco alcance su velocidad máxima y vuelva a introducirlo en la ranura de corte con cuidado. El disco puede atascarse, soltarse o provocar un contragolpe si se reinicia la herramienta eléctrica dentro de la pieza de trabajo.

g) Sujete cualquier pieza de trabajo de gran tamaño para minimizar el riesgo de que el disco se atasque y se produzca un contragolpe. Las piezas de trabajo grandes tienden a combarse por su propio peso. Se deben colocar soportes por debajo de la pieza de trabajo, cerca de la trayectoria de corte y del borde de la pieza de trabajo a ambos lados del disco.

(3.3) **ADVERTENCIA:** Si faltan piezas, no utilice la máquina hasta que se reemplacen las piezas que falten. El incumplimiento de esta regla puede provocar lesiones personales graves.

ADVERTENCIAS ADICIONALES

1. Mantenga los protectores en su lugar y en buen estado de funcionamiento.

2. Retire las llaves de ajuste y las llaves inglesas. Acostúmbrase a comprobar que las llaves de ajuste y las llaves inglesas sean retiradas de la herramienta antes de encenderla.

3. Mantenga limpio el área de trabajo. Las áreas y bancos desordenados provocan accidentes.

4. No la use en ambientes peligrosos. No use herramientas eléctricas en lugares húmedos o mojados, ni las esponja a la acción de la lluvia. Mantenga el área de trabajo bien iluminada.

5. Mantenga a los niños alejados. Todos los visitantes deben mantenerse a una distancia segura del área de trabajo.

6. Haga que el taller sea a prueba de niños con candados, interruptores maestros o eliminando las llaves de arranque.

7. No fuerce la herramienta. Hará el trabajo mejor y con más seguridad a la velocidad para la que fue diseñada.

8. Use la herramienta correcta. No fuerce la herramienta o el accesorio para hacer un trabajo para la cual no fue diseñada.

9. Use un cable alargador adecuado. Asegúrese de que su cable alargador se encuentre en buenas condiciones. Cuando utilice un cable alargador, asegúrese de utilizar uno lo suficientemente pesado

como para transportar la corriente que su producto necesite. Un cable de menor tamaño puede ocasionar una caída de voltaje en la línea que dé lugar a pérdidas de potencia y sobrecalentamiento. La tabla de la página siguiente muestra el tamaño correcto para utilizar dependiendo de la longitud del cable y la clasificación de amperaje de la placa de características. En caso de dudas, use el calibre siguiente que sea más pesado. Cuanto más pequeño se el número del calibre, más pesado será el cable.

10. Use ropa adecuada, no use ropa suelta, guantes, corbatas, anillos, pulseras u otras joyas que puedan quedar atrapadas en las partes móviles. Se recomienda el uso de calzado antideslizante. Use una cubierta protectora para el cabello para contener el pelo largo.

11. Utilice siempre gafas de seguridad. Use también máscara facial o antipolvo si la operación de corte genera polvo. Las gafas de uso cotidiano solo presentan lentes resistentes al impacto, y de ningún modo son lentes de seguridad.

12. Trabaje con seguridad. Use abrazaderas o mordazas para sostener la pieza de trabajo cuando sea necesario. Es más seguro que utilizar las manos y las deja libres para utilizar la herramienta.

13. No se extralimite. Mantenga su postura y el equilibrio en todo momento.

14. Mantenga adecuadamente sus herramientas. Mantenga las herramientas afiladas y limpias para que ofrezcan un rendimiento mejor y más seguro. Siga las instrucciones a la hora de lubricar y cambiar accesorios.

15. Desconecte las herramientas antes de dar servicio al cambiar accesorios, tales como discos, dientes, sierras y similares.

16. Reduzca el riesgo de exposiciones involuntarias. Asegúrese de que el interruptor se encuentre apagado antes de enchufarla.

17. Use accesorios recomendados. Consulte el manual del propietario para la utilización de accesorios recomendados. El uso de accesorios inadecuados puede causar riesgos de lesiones personales.

18. Nunca se pare delante de la herramienta. Podrían producirse lesiones graves si la herramienta se voltea o si entra en contacto accidentalmente con la herramienta de corte.

19. Verifique las partes dañadas. Antes de seguir utilizando la herramienta, si un protector u otra parte están dañados deben verificarse cuidadosamente para determinar si ésta funcionará correctamente y realizará la función prevista - verifique la alineación y la unión de las piezas móviles, la rotura de las piezas, el montaje y cualquier otra condición que pueda afectar su funcionamiento.

Una protección u otra parte que estén dañadas deben ser reparadas o sustituidas adecuadamente.

20. Dirección de alimentación. Introduzca únicamente la pieza a cortar frente al disco o sierra de corte en dirección contraria a la rotación del mismo/misma.

21. Nunca deje la herramienta funcionando de manera desatendida. Apáguela. No deje la herramienta hasta que ésta se detenga por completo.

(4.1) **CÓMO EMPEZAR A DESEMPAQUETAR**

Precaución: Este embalaje contiene objetos afilados. Tenga cuidado al desempaquetar el producto. Retire la máquina, junto con los accesorios suministrados del embalaje. Verifique cuidadosamente que la máquina se encuentra en buenas condiciones y tenga en cuenta todos los accesorios enumerados en el presente manual. Asegúrese también de que todos los accesorios se encuentren al completo. Si descubre que faltan piezas, la máquina y sus accesorios deben devolverse conjuntamente en su embalaje original al minorista. No tire el embalaje a la basura; manténgalo en un sitio seguro durante todo el período de garantía. Deseche el embalaje de una manera medioambientalmente responsable. Reciclelo si es posible. No permita que los niños jueguen con bolsas de plástico que estén vacías debido a riesgos de asfixia.

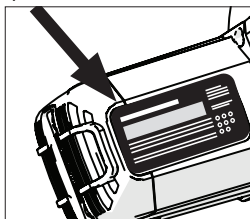

NÚMERO DE SERIE / CÓDIGO DEL LOTE

El número de serie puede encontrarse en la carcasa del motor de la máquina. Para obtener instrucciones referentes a cómo identificar el código del lote, por favor póngase en contacto con la ayuda en línea de Evolution Power Tools o visite: www.evolutionpowertools.com

S355CPS / S355CPSL ELEMENTOS SUMINISTRADOS

Descripción	Cantidad
S355CPS o S355CPSL	1
Manual de Instrucciones	1
Disco TCT de Acero Templado de 14" (355 mm)	1
Llave Hexagonal de 8 mm (para Cambiar el Disco)	1
Bloque en V	1

S380CPS

Descripción	Cantidad
S380CPS	1
Manual de Instrucciones	1
Disco TCT de Acero Templado de 14" (355 mm)	1
Llave Hexagonal de 8 mm (para Cambiar el Disco)	1
Bloque en V	1
Brida de Disco de 100 mm (para colocar Discos de 15")	1

(4.4) DISCOS DE REPUESTO

Descripción	NNúm de Accesorio
Disco TCT de Corte Multi-material de 14" (355 mm)	(RU/UE) RAGEBLADE-355MULTI (EUA) RAGE355BLADE
Disco de Diamante de 14" (355 mm)	(RU/UE) RAGEBLADE-355DIAMOND (EUA) 14BLADEDM
Disco de Corte de Acero Templado de 14" (355 mm)	(RU/UE) 66TBLADE (EUA) 14BLADEST
Disco de Corte de Acero Inoxidable de 14" (355 mm)	(RU/UE) 90TBLADE (EUA) 14BLADESS
Disco de Corte de Acero Delgado de 14" (355 mm)	(RU/UE) EVO-BLADE355TS (EUA) 14BLADETS
Disco de Corte de Aluminio de 14" (355 mm)	(RU/UE) 80TBLADE14 (EUA) 14BLADEAL
Disco de Corte de Madera de 14" (355 mm)	(EUA) 14BLADEWD
Disco de Corte de Acero Templado de 15" (380 mm)	(EUA) 15BLADEST

DESCRIPCIÓN GENERAL DE LA MÁQUINA S355CPSL

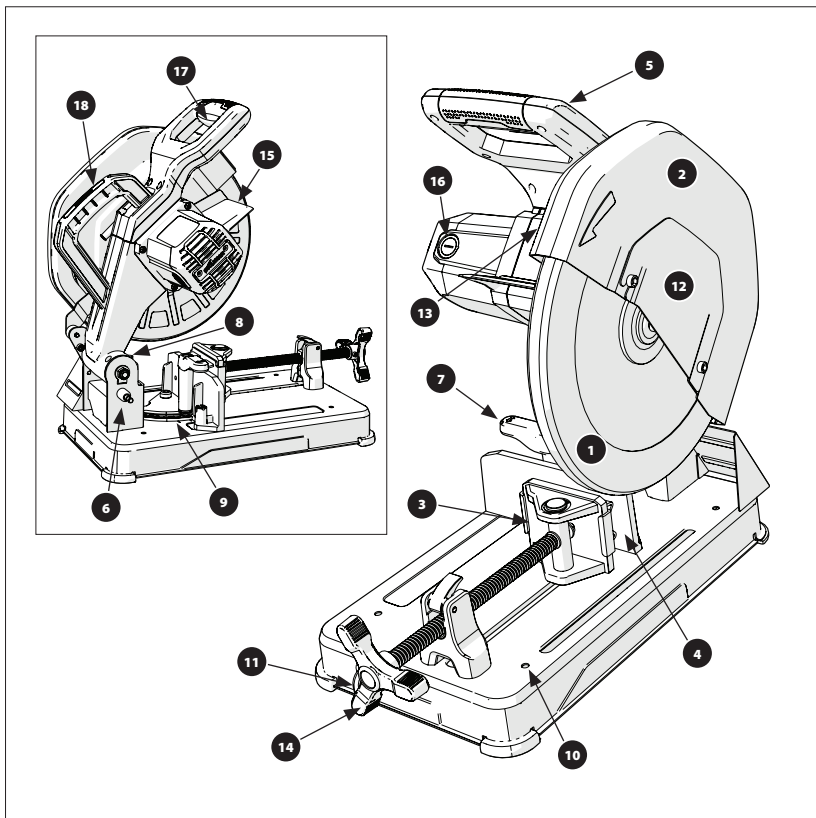

- | | |
|---|---|
| 1. PROTECCIÓN INFERIOR DEL DISCO | 10. ORIFICIOS DE MONTAJE EN BANCO DE TRABAJO X4 |
| 2. PROTECTOR SUPERIOR DEL DISCO | 11. LLAVE HEXAGONAL PARA CAMBIAR EL DISCO |
| 3. MORDAZA GIRATORIA DELANTERA | 12. PROTECTOR DEL EJE DEL DISCO |
| 4. MORDAZA TRASERA REPOSICIONABLE | 13. BOTÓN DE BLOQUEO DEL EJE |
| 5. MANGO DE CORTE | 14. PALOMETA |
| 6. PASADOR DEL SOPORTE DEL CABEZAL DE CORTE | 15. PANTALLA |
| 7. PALANCA DE BLOQUEO DE LA MORDAZA TRASERA | 16. TAPA DE ACCESO A LAS ESCOBILLAS |
| 8. TORNILLO DE AJUSTE DEL TOPE DE RECORRIDO | 17. INTERRUPTOR DE ENCENDIDO/APAGADO (ON/OFF) |
| 9. TRANSPORTADOR DE ÁNGULOS | 18. ASA DE TRANSPORTE |

DESCRIPCIÓN GENERAL DE LA MÁQUINA S355CPS / S380CPS

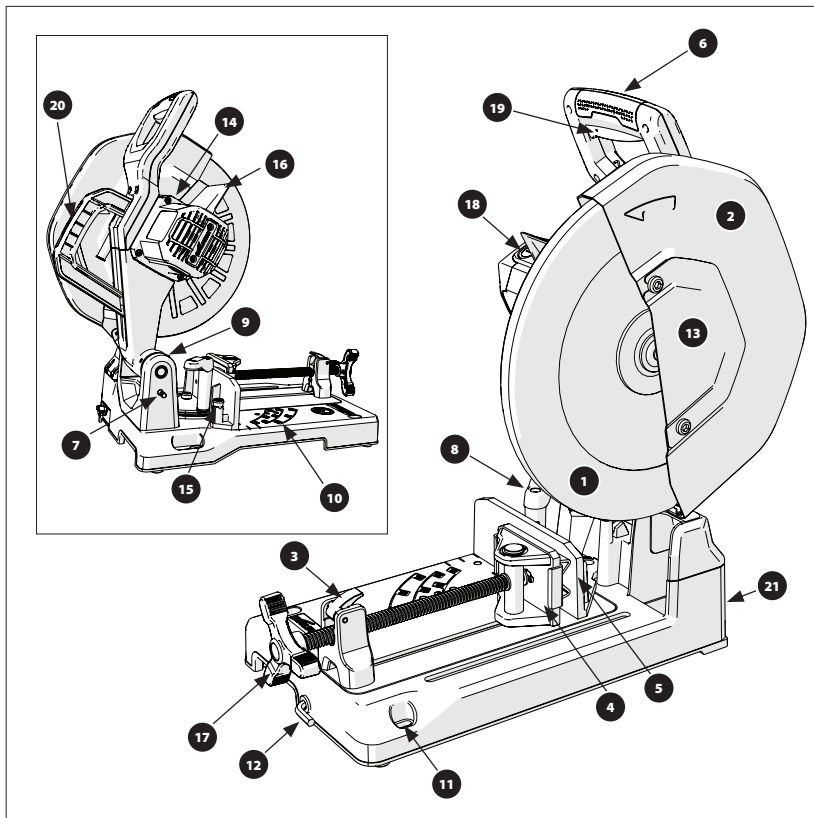

- | | |
|---|--|
| 1. PROTECCIÓN INFERIOR DEL DISCO | 12. LLAVE HEXAGONAL PARA CAMBIAR EL DISCO |
| 2. PROTECTOR SUPERIOR DEL DISCO | 13. PROTECTOR DEL EJE DEL DISCO |
| 3. MECANISMO DE CAMBIO RÁPIDO | 14. BOTÓN DE BLOQUEO DEL EJE |
| 4. MORDAZA GIRATORIA DELANTERA | 15. PASADOR DE LOCALIZACIÓN DE PARADA POSITIVA |
| 5. MORDAZA TRASERA REPOSICIONABLE | 16. PANTALLA |
| 6. MANGO DE CORTE | 17. PALOMETA |
| 7. PASADOR DEL SOPORTE DEL CABEZAL DE CORTE | 18. TAPA DE ACCESO A LAS ESCOBILLAS |
| 8. PALANCA DE BLOQUEO DE LA MORDAZA TRASERA | 19. INTERRUPTOR DE ENCENDIDO/APAGADO (ON/OFF) |
| 9. TORNILLO DE AJUSTE DEL TOPE DE RECORRIDO | 20. ASA DE TRANSPORTE |
| 10. TRANSPORTADOR DE ÁNGULOS | 21. BANDEJA DE RECOGIDA DE VIRUTA |
| 11. ORIFICIOS DE MONTAJE EN BANCO DE TRABAJO X4 | |

(5.5) MONTAJE Y PREPARACIÓN

MONTAJE PERMANENTE DE LA SIERRA DE CORTE

ADVERTENCIA: Intente únicamente los siguientes procedimientos con la máquina desconectada de la fuente de suministro eléctrico principal.

Las bases de todos estos modelos de sierra de corte tienen orificios de montaje (en las esquiñas) a través de los cuales se pueden colocar pernos adecuados (no suministrados) para asegurar la máquina.

Nota: La S355CPSL tiene cuatro agujeros de montaje y la S355CPS y S380CPS tienen tres agujeros de montaje.

Posicione la máquina teniendo en cuenta las siguientes indicaciones:

- Para evitar lesiones debidas a fragmentos desprendidos durante el proceso de corte, coloque la sierra de manera que otras personas o viandantes que se encuentren cerca no puedan pararse demasiado cerca (o detrás).
- Ubique la sierra en una superficie firme y nivelada donde haya suficiente espacio para manipular y sostener adecuadamente la pieza de trabajo.
- Asegúrese de que el cable de alimentación no pueda enredarse con ninguna parte de la máquina durante las operaciones de corte.
- Asegúrese de que el cable de alimentación se encuentre tendido de tal manera que no represente un riesgo (o cualquier otro tipo) de peligro para el operario o cualquier viandante.

TRANSPORTE DE LA SIERRA

Transporte única y exclusivamente estas máquinas con el Cabezal de Corte en la posición de bloqueo (**Fig. 1**) y el Pasador de Bloqueo totalmente colocado en su sitio.

DESBLOQUEO DEL CABEZAL DE CORTE

Nota: Recomendamos que el operario sostenga el asa de corte durante todo este proceso para garantizar una transición controlada del cabezal de corte a la posición superior.

- Presione suavemente hacia abajo el Asa de Corte.
- Retire el Pasador de Bloqueo. (**Fig. 2**) Permita que el Cabezal de Corte se eleve a su posición superior (**Fig. 3**).

INSTALACIÓN/DESMONTAJE DEL DISCO DE CORTE

ADVERTENCIA: Utilice única y exclusivamente discos Evolution originales diseñados para esta máquina - **consulte la página 52.**

Se recomienda que el operario considere utilizar guantes protectores al manipular el disco durante su sustitución o instalación en la máquina.

DESMONTANDO UN DISCO:

- Asegúrese de que el Cabezal de Corte se encuentre en su posición superior.
- Con la Llave Hexagonal suministrada, afloje el perno de la cubierta del eje delantero y gire la cubierta del eje hacia fuera. (**Fig. 4**).
- Presione el botón de bloqueo del eje (etiquetado) (**Fig. 5**) y use la llave hexagonal suministrada para quitar el perno del disco. El disco puede llegar a girar ligeramente hasta que el bloqueo del eje se enganche.
- Retire el perno del eje, la arandela y la brida exterior del disco. (**Fig. 6**).
- Abra el protector del disco y retire cuidadosamente el disco utilizado. Deje la brida interna del disco en su lugar.

INSTALANDO UN DISCO:

- Instale el nuevo disco teniendo en cuenta que la dirección de la flecha del disco coincida con la dirección de la flecha del protector superior del disco (**Fig. 7**).
- Deje que el protector del disco se cierre y vuelva a colocar la brida exterior del disco y la arandela.
- Vuelva a colocar parcialmente el perno del eje, presione el botón de bloqueo eje y apriételo completamente con la llave hexagonal suministrada.

Tras reemplazar un disco, haga siempre funcionar la máquina, sin carga, para asegurarse de que el disco se encuentre asentado correctamente.

AJUSTE DEL ÁNGULO DE CORTE AJUSTE DE LA MORDAZA TRASERA:

- Afloje la palanca. (**Fig. 8**) El asa de la palanca es de tipo trinquete con resorte. Tire hacia arriba de la Palanca y recolóquela para continuar aflojándola.

Una vez que se haya aflojado la palanca (puede ser necesario realizar esta operación varias veces):

- Gire la guía al ángulo deseado y vuelva a apretar la palanca.

S355CPS & S380CPS

Se proporciona una parada positiva (un ajuste angular fijo) para el ángulo de la mordaza trasera de 45°.

- **PARA ACCEDER A LA PARADA POSITIVA DE 45°:**
- Asegúrese de que el pasador de localización (**Fig. 9**) se encuentre en su posición superior (sin ajustar).
- Ajuste la mordaza trasera a aproximadamente 45° con la ayuda del transportador de ángulos.
- Gire el pasador de localización (**Fig. 10**) ¼ de vuelta. Esto liberará el pasador y permitirá que el resorte del mecanismo empuje el pasador hacia abajo, bloqueando la mordaza en su sitio.

REPOSICIONAMIENTO DE LA MORDAZA TRASERA:

Hay tres (3) posiciones posibles disponibles para la mordaza trasera, con dos orificios de montaje en cada posición.

La mordaza trasera generalmente está unida a la base de la máquina en la posición más retrasada. Esto permite cortar piezas de sección más ancha.

- Retire completamente el asa de la palanca. (**Fig. 11**) El asa de la palanca es de tipo trinquete con resorte. Tire hacia arriba de la palanca y recolóquela para continuar aflojando.
- Retire completamente el perno de fijación de la guía, la arandela y el espaciador (**Fig. 12**) que aseguran la mordaza trasera a la base de la máquina.
- **SOLAMENTE S355CPS y S380CPS** Asegúrese de que el pasador de localización (**Fig. 9**) esté en su posición superior (sin ajustar).
- Coloque la mordaza en su nueva posición de servicio.
- Vuelva a colocar la palanca, el perno de fijación de la guía, la arandela y el espaciador.
- **SOLAMENTE S355CPS y S380CPS** Gire el pasador de localización (**Fig. 10**) ¼ de vuelta. Esto liberará el pasador y permitirá que el resorte del mecanismo empuje el pasador hacia abajo, bloqueando la mordaza en su sitio.

Nota: La mordaza giratoria delantera se alinea automáticamente con la trasera a medida que ésta se aprieta. La mordaza giratoria también permite sujetar piezas de trabajo de forma irregular.

AJUSTE DE LA MORDAZA DELANTERA SOLAMENTE S355CPS y S380CPS

Para obtener una mayor velocidad y comodidad, el sistema operativo de amarre instalado en estos modelos está equipado con un mecanismo de cambio rápido.

UTILICE EL MECANISMO DE CAMBIO RÁPIDO:

- Levante y gire la tuerca del manguito hacia atrás (**Fig. 13**). Deslice la mordaza delantera a la posición requerida
- Gire de nuevo la tuerca del manguito hacia su posición normal de servicio. (**Fig. 14**). Apriétela
- Verifique la seguridad de la pieza de trabajo antes de intentar realizar un corte.

RECOGIDA DE VIRUTA S355CPSL

Una pantalla de acero de forma especial (**Fig. 15**) evita que los fragmentos cortados sean expulsados con fuerza de la máquina.

La viruta acumulada detrás de la máquina debe ser eliminada con periodicidad.

ADVERTENCIA: Algunos fragmentos de viruta pueden ser afilados o de algún modo representar un peligro para el operario. Puede ser necesario que el operario utilice un EPP adecuado.

Deseche la viruta recogida de una manera medioambientalmente responsable.

S355CPS & S380CPS

Una pantalla de forma especial evita que los fragmentos cortados sean expulsados con fuerza de la máquina y los desvía en dirección descendente hacia una bandeja de recogida (**Fig. 16**).

Con el fin de mantener la seguridad y la eficiencia operativas, se debe eliminar la viruta acumulada de la máquina cuando la bandeja de recogida de viruta se encuentre aproximadamente llena 2/3.

La bandeja se encuentra situada debajo de la sierra y se puede acceder a ella a través de la parte posterior. Para liberar la bandeja, gire el asa de bloqueo ¼ de vuelta. Deslice la bandeja hacia afuera de la base y deseche la viruta recogida de una manera medioambientalmente responsable.

Vuelva a colocar la bandeja antes de volver a utilizar la sierra.

ADVERTENCIA: Limpie únicamente la viruta de la máquina con la máquina desconectada de la red de suministro eléctrico. Algunos fragmentos de viruta pueden ser afilados o de algún modo representar un peligro para el operario. Puede ser necesario que el operario utilice un EPP adecuado.

Deseche la viruta recogida de una manera medioambientalmente responsable.

CONSEJOS DE UTILIZACIÓN (VERIFICACIONES PREVIAS A LA UTILIZACIÓN)

Nota: Como todos los entornos operativos son únicos y distintos, Evolution Power Tools ofrece los siguientes consejos generales referentes a procedimientos y prácticas operativas seguras a considerar por parte del operario. Estos consejos no pueden ser exhaustivos, ya que Evolution no pretende influir en el tipo de talleres o entornos de trabajo en los que se puedan utilizar estas máquinas.

Recomendamos que el operario busque asesoramiento por parte de una autoridad competente o de un supervisor de talleres si no está seguro acerca de algún aspecto con respecto al uso o utilización de estas máquinas.

Es importante que realice verificaciones rutinarias de seguridad (cada vez que la use) antes de que el operario utilice la máquina.

ADVERTENCIA: Estas comprobaciones de seguridad previas a su utilización deben realizarse con la máquina desconectada de la fuente de suministro eléctrico principal.

- Compruebe que todas las protecciones de seguridad funcionan correctamente y que todas las asas/tornillos de ajuste se encuentren bien apretados.
- Compruebe que el disco se encuentre asegurado e instalado correctamente. También verifique que sea el disco correcto para el material que se esté cortando.
- Compruebe la seguridad de la pieza de trabajo sobre la máquina.
- Compruebe la integridad del cable de alimentación y su posicionamiento y cableado.

EPP

El operario debe utilizar todo el EPP (Equipo de Protección Personal) necesario para la tarea a realizar. Esto puede incluir gafas de seguridad, máscaras antipolvo, zapatos de seguridad, etc.

PREPARACIÓN PARA REALIZAR UN CORTE

ADVERTENCIA: no se extralimite. Mantenga un buen posicionamiento y el equilibrio. Colóquese a un lado para que su cara y su cuerpo se mantengan fuera del alcance de la dirección de un posible contragolpe.

ADVERTENCIA: El corte a mano alzada es una causa importante de accidentes y no debe intentarse.

- La base de la máquina debe estar limpia y libre de cualquier tipo de "viruta" o aserrín, etc. antes de que la pieza de trabajo sea sujeta en su

posición.

- Confirme que la mordaza del Mecanismo de Cambio Rápido (si está instalada) se encuentra segura y correctamente colocada.
- Asegúrese de que la pieza de trabajo se encuentre firmemente asegurada en el tornillo del banco.
- Asegúrese de que el material de "corte" se pueda mover lateralmente lejos del disco cuando se complete el corte.
- Asegúrese de que la pieza "cortada" no pueda quedar "atascada" en ninguna otra parte de la máquina.
- No utilice estas sierras para cortar piezas pequeñas.

Si la pieza de trabajo que se está cortando hace que sus manos o sus dedos se acerquen a 150 mm del disco de corte, la pieza de trabajo es demasiado pequeña.

Los ángulos deben anclarse en posición invertida. El bloque en V suministrado (**Fig. 17**) puede añadirse a una mordaza para proporcionar una mayor sujeción al aumentar la superficie contacto con piezas de trabajo de sección redonda (particularmente tubular), angular y algunas de sección cuadrada o rectangular.

INTERRUPTOR DE ENCENDIDO/APAGADO (ON/OFF)

Estos modelos están equipados con un interruptor de arranque de gatillo de seguridad sin bloqueo.

PARA ARRANCAR EL MOTOR:

- Deslice el bloqueo de seguridad situado en el lado izquierdo del interruptor hacia la izquierda (**Fig. 18**).
- Presione el interruptor principal.

ADVERTENCIA: Nunca arranque la sierra con el borde cortante del disco de la sierra en contacto con la superficie de la pieza de trabajo.

REALIZANDO UN CORTE

- Con el Cabezal de Corte en su posición superior, encienda el motor y permita que alcance la velocidad de funcionamiento máxima.
- Deslice suavemente el Cabezal de Corte hacia el material en dirección descendente y presione ligeramente al principio para evitar que el disco se enganche. No "fuercé" la máquina. Deje que el disco de corte realice su trabajo.
- El rendimiento de corte no mejorará al aplicar una presión indebida sobre la máquina, y hacerlo puede llegar a reducir la vida útil del

- disco y del motor.
- Reduzca la presión cuando el disco comience a salir del material.

Al completar un corte, suelte el gatillo del interruptor de encendido/apagado (On/Off) para apagar el motor.

- Permita que el Cabezal de Corte regrese a su posición superior.
- Retire únicamente las manos o la pieza de trabajo de la máquina, después de que el motor se haya detenido por completo y el disco fijo se encuentre cubierto por el protector inferior.

ADVERTENCIA: Estas máquinas nunca deben utilizarse para cortar asbesto o cualquier otro tipo de material que contenga, o se sospeche que contenga, asbesto. Consulte/informe a las autoridades competentes y busque orientación adicional si sospecha de una contaminación por asbesto.

MANTENIMIENTO Y AJUSTES

NOTA: Cualquier tipo de mantenimiento debe ser realizado con la máquina apagada y desconectada de la red eléctrica.

- Compruebe periódicamente que todas las funciones de seguridad y protectores, etc., funcionan perfectamente.
- Todos los cojinetes del motor de esta máquina están lubricados de por vida. No se requiere realizar lubricaciones adicionales.
- Use un paño limpio y ligeramente húmedo para limpiar las partes plásticas de la máquina. No utilice disolventes o productos similares que puedan dañar las piezas de plástico.
- Las rejillas de ventilación de la máquina deben limpiarse utilizando tan solo aire comprimido seco.

COMPROBACIÓN / SUSTITUCIÓN DE LAS ESCOBILLAS

Un exceso de chispas pueden indicar la presencia de suciedad en el motor o escobillas desgastadas. Desconecte la máquina de la fuente de alimentación antes de intentar verificar o sustituir las escobillas.

Sustituya ambas escobillas si le quedan menos de 6 mm de longitud, o si el resorte se encuentra dañado o quemado.

DESMTAJE DE LAS ESCOBILLAS:

- Desatornille las tapas de plástico que se encuentran en la parte posterior del motor. Tenga cuidado ya que las tapas están accionadas por resortes. (Fig.19)

- Retire las escobillas con sus resortes.
- Si es necesario reemplace las escobillas y las tapas.

Los escobillas que estén utilizadas pero que puedan ser reparables pueden también ser sustituidas, pero solo cuando se coloquen en la misma posición, y se introduzcan de la misma manera, tal y como fueron retiradas de la máquina.

- Ponga en marcha escobillas nuevas sin carga durante aproximadamente 5 minutos. Esto ayudará al proceso de ajuste.

AJUSTE TRANSVERSAL DEL CABEZAL DE CORTE

Con el fin de evitar que el disco entre en contacto con cualquier parte de la base metálica de la máquina, puede ajustarse el recorrido transversal del cabezal de corte.

Baje el cabezal de corte y verifique que no haya contacto del disco con la base de la máquina. Si el recorrido transversal del cabezal de corte necesita ser ajustado:

- Afloje la contratuerca del tornillo fin de carrera del recorrido descendente. (Fig. 20a)
- Saque el tornillo de ajuste (Fig. 20b) hacia afuera (girando el tornillo en sentido antihorario) para disminuir el recorrido descendente del cabezal de corte.
- Introduzca el tornillo de ajuste hacia adentro (girando el tornillo en el sentido de las agujas del reloj) para aumentar el recorrido descendente del cabezal de corte.
- Apriete la contratuerca del tornillo de ajuste cuando logre un recorrido descendente del cabezal de corte que sea satisfactorio.

PROTECCIÓN MEDIOAMBIENTAL

Los productos eléctricos de desecho no deben eliminarse con la basura doméstica. Por favor, recíclelos en instalaciones destinadas a tal efecto.

Consulte con su autoridad local o minorista para obtener consejos referentes a su reciclaje.



DECLARACIÓN DE CONFORMIDAD CE



El fabricante de este producto cubierto por esta Declaración es:

UK: Evolution Power Tools Ltd. Venture One, Longacre Close, Holbrook Industrial Estate, Sheffield, S20 3FR.

FR: Evolution Power Tools SAS. 61 Avenue Lafontaine, 33560, Carbon-Blanc, Bordeaux, France.

Por medio de la presente, el fabricante declara que la máquina descrita en esta declaración cumple con todas las disposiciones pertinentes con respecto a la Directiva de Máquinas y a otras directivas apropiadas según se indica a continuación. El fabricante además declara que la máquina como se detalla en esta declaración, según corresponda, cumple con las disposiciones relevantes referentes a los requisitos Esenciales de Salubridad y Seguridad.

A continuación se indican las Directivas cubiertas por esta Declaración:

2006/42/EC.	Directiva de Máquinas.
2014/30/EU.	Directiva de Compatibilidad Electromagnética (EMC).
2011/65/EU & 2015/863/EU.	Directiva (RoHS) referente a la Restricción de Uso de ciertas Sustancias Peligrosas en Aparatos Eléctricos y Electrónicos.
2002/96/EC as amended by 2003/108/EC.	Directiva sobre Residuos de Aparatos Eléctricos y Electrónicos (RAEE).

Y es conforme con los requisitos aplicables de los siguientes documentos:

**EN 62841-1: 2015 • EN 62841-3-10:2015 • EN ISO 12100: 2010 • EN 55014-1: 2017
EN 55014-2: 2015 • EN 61000-3-11: 2000**

Detalles del producto

Descripción:	S355CPSL, S355CPS, S380CPS 355mm (14") STEEL CHOP SAWS
Núm. del Modelo de Evolution:	S355CPS: UK 230V: 084-0001, UK 110V: 084-0002, EU 230V: 084-0003
Nombre de la Marca:	EVOLUTION
Tensión de Alimentación:	110v, 220 - 240v ~ 50Hz
Entrada:	110v - 1800W, 220-240v - 2200W

La documentación técnica requerida para demostrar que el producto cumple con los requisitos de la directiva ha sido compilada y se encuentra disponible para inspección por parte de las autoridades competentes y verifica que nuestro archivo técnico contiene los documentos enumerados anteriormente y que cumple con los estándares correctos para el producto según lo indicado con anterioridad.

Nombre y dirección del titular de la documentación técnica.

Firmado por:  Barry Bloomer - Jefe de la Cadena de Suministro y Abastecimiento
Fecha: 24/06/2019

UK: Evolution Power Tools Ltd. Venture One, Longacre Close, Holbrook Industrial Estate, Sheffield, S20 3FR.

FR: Evolution Power Tools SAS. 61 Avenue Lafontaine, 33560, Carbon-Blanc, Bordeaux, France.

**(1.2) INTRODUCTION
IMPORTANT**

Veillez lire attentivement ces instructions de fonctionnement et de sécurité dans leur intégralité.

Pour votre propre sécurité, si vous avez des doutes concernant un aspect de l'utilisation de cet appareil, veuillez contacter l'assistance technique pertinente dont le numéro se trouve sur le site Internet d'Evolution PowerTools. Nous assurons différentes lignes d'assistance téléphoniques au sein de notre organisation à l'échelle mondiale, mais de l'aide technique est également disponible auprès de votre fournisseur.

(1.3) CONTACT

Site Internet:
www.evolutionpowertools.com
RU: enquiries@evolutionpowertools.com
EUA: evolutioninfo@evolutionpowertools.com

(1.4) GARANTIE

Félicitations pour votre achat d'un appareil d'Evolution Power Tools. Veuillez réaliser l'enregistrement de votre produit « en ligne » comme expliqué dans la brochure d'enregistrement fournie avec cet appareil. Cela vous permettra de valider la période de garantie de l'appareil via le site Internet d'Evolution en saisissant vos coordonnées et d'assurer ainsi un service rapide si l'on en a besoin. Nous vous remercions sincèrement d'avoir choisi un produit d'Evolution Power Tools.

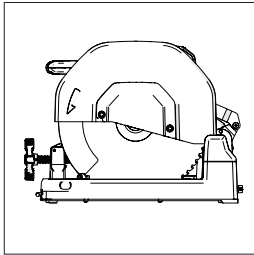

Fig. 1

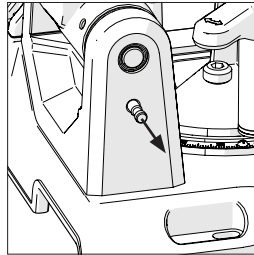

Fig. 2

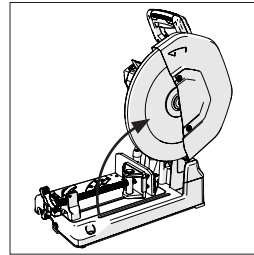

Fig. 3

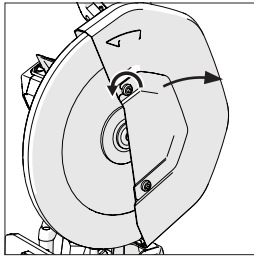

Fig. 4

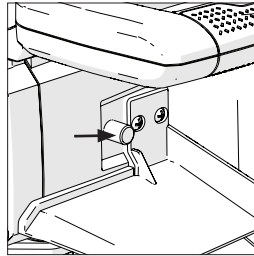

Fig. 5

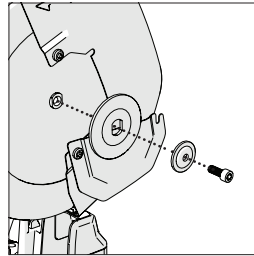

Fig. 6

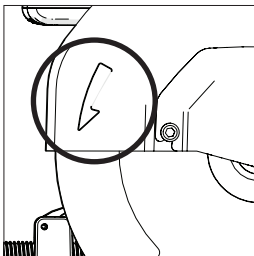

Fig. 7

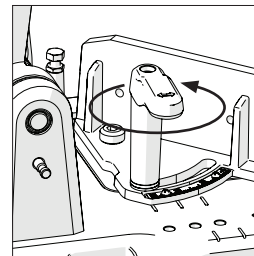

Fig. 8

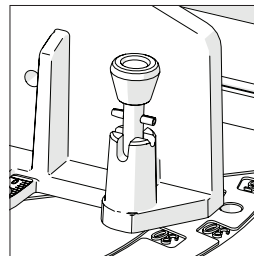

Fig. 9

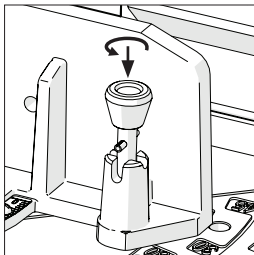

Fig. 10

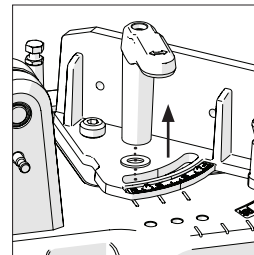

Fig. 11

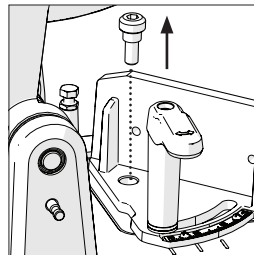

Fig. 12

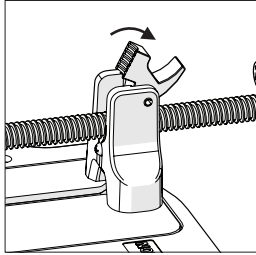

Fig. 13

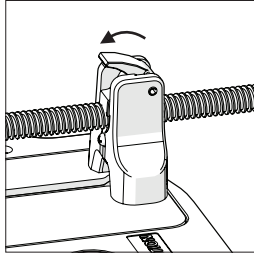

Fig. 14

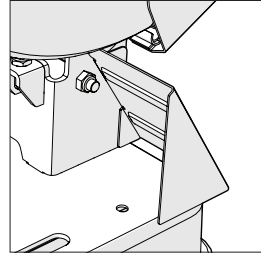

Fig. 15

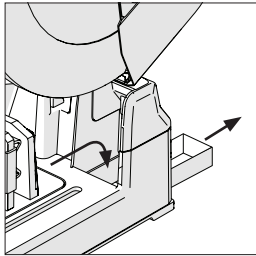

Fig. 16

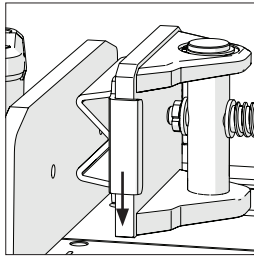

Fig. 17

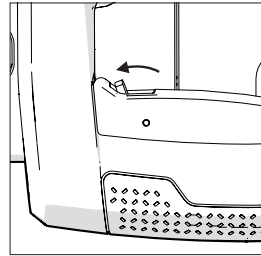

Fig. 18

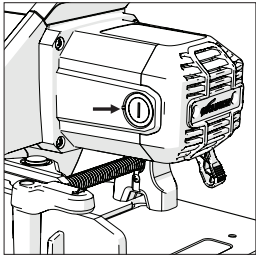

Fig. 19

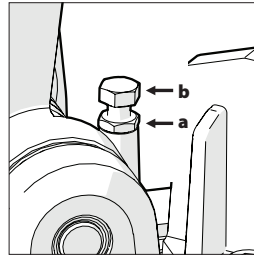

Fig. 20

SPÉCIFICATIONS		S355CPSL	
MACHINE	MÉTRIQUE	IMPÉRIAL	
Moteur (RU / UE) 220V-240V ~ 50Hz	-		
Moteur (UE) 110V ~ 50Hz	-		
Moteur (EUA) 120V ~ 60Hz	15A		
Moteur (AUS) 240V ~ 50Hz	-		
Vitesse (à vide) @ 110V	-	-	
Vitesse (sans charge) @ 120V	1450 min ⁻¹	1450 tr/min	
Vitesse (à vide) @ 220-240V	-	-	
Poids (avec lame)	23.1 kg	51 livres	
Cordon d'alimentation	3 m	10 pieds	
CAPACITÉ DE COUPE			
Plaque en acier doux – (épaisseur max.)	12mm	1/2"	
Plaque en acier inoxydable (épaisseur max.)	5mm \diamond	13/64" \diamond	
Tube carré à 90°	120 x 120mm	4-3/4 x 4-3/4"	
Tube carré à 45°	89 x 89mm	3-1/2" x 3-1/2"	
Tube rectangulaire à 90°	95 x 180mm	3-3/4 x 7-1/8"	
Tube rectangulaire à 45°	78 x 95mm	3-1/8" x 4-3/8"	
Tube rond à 90°	\varnothing 130mm	\varnothing 5-1/8"	
Tube rond à 45°	\varnothing 105mm	\varnothing 4-1/8"	
Longueur minimale de la pièce à découper	8mm	5/16"	
LAME			
Diamètre	355mm	14"	
Alésage	25.4mm	1"	
Trait	2.4 mm	.094"	
Nombre de dents de la lame en acier doux	66		
DONNÉES D'ÉMISSION SONORE*			
Niveau de pression sonore L _{PA}	120V: 94,9 dB(A)		
Niveau de puissance sonore L _{WA}	120V: 107,9 dB(A)		
MODÈLES			
Royaume-Uni	-		
États-Unis	(120V) 083-0010		
Europe	-		
Australie	-		

\diamond Il est obligatoire de monter une lame en acier inoxydable.

AVERTISSEMENT: L'alimentation électrique lors de la mise en marche du produit risque d'entraîner des chutes de tension qui peuvent avoir une incidence sur les autres équipements (variation de l'éclairage, par exemple). Pour des raisons techniques, nous vous conseillons donc ces perturbations ne devraient pas se produire si l'impédance secteur est de $Z_{max} < 0,069 \Omega$. Pour plus d'informations, contactez votre fournisseur d'électricité local.

SPÉCIFICATIONS	S355CPS		S380CPS *	
	MÉTRIQUE	IMPÉRIAL	MÉTRIQUE	IMPÉRIAL
Moteur (RU / UE) 220 V - 240 V ~ 50 Hz	2200 W		-	
Moteur (RU) 110 V ~ 50 Hz	1600 W		-	
Moteur (EUA) 120 V ~ 60 Hz	-		15 A	
Moteur (AUS) 240 V ~ 50 Hz	2200 W		-	
Vitesse (à vide) @ 110 V	1550 min ⁻¹	1550 tr/min	-	-
Vitesse (à vide) @ 120 V	-	-	1450 min ⁻¹	1450 rpm
Vitesse (à vide) @ 220 - 240 V	1550 min ⁻¹	1550 tr/min	-	-
Poids (avec lame)	23 kg	53 livres	23 kg	53 livres
Cordon d'alimentation	3 m	10 pieds	3 m	10 pieds
CAPACITÉ DE COUPE				
Plaque en acier doux – (épaisseur max.)	12 mm	1/2 "	12 mm	1/2 "
Plaque en acier inoxydable (épaisseur max.)	5 mm Ø	13/64 " Ø	5 mm Ø	13/64 " Ø
Tube carré à 90°	120 x 120mm	4-3/4" x 4-3/4"	120 x 120mm	4-3/4" x 4-3/4"
Tube carré à 45°	89 x 89mm	3-1/2" x 3-1/2"	89 x 89mm	3-1/2" x 3-1/2"
Tube rectangulaire à 90°	95 x 180mm	3-3/4" x 7-1/8"	95 x 180mm	3-3/4" x 7-1/8"
Tube rectangulaire à 45°	78 x 110mm	3-1/8" x 4-3/8"	78 x 110mm	3-1/8" x 4-3/8"
Tube rond à 90°	Ø 130mm	Ø 5-1/8"	Ø 130mm	Ø 5-1/8"
Tube rond à 45°	Ø 105mm	Ø 4-1/8"	Ø 105mm	Ø 4-1/8"
Longueur minimale de la pièce à découper	8 mm	5/16 "	8 mm	5/16 "
LAMES				
Diamètre	355 mm	14 "	355 mm	14 "
Alésage	25.4 mm	1 "	25.4 mm	1 "
Trait	2.4 mm	.094"	2.4 mm	.094"
Nombre de dents de la lame en acier doux	66		66	
Nombre de dents de la lame en acier inoxydable (Fournie uniquement sur les modèles AUS)	90		N/A	
DONNÉES D'ÉMISSION SONORE				
Niveau de pression sonore L _{PA}	110V: 94,9 dB(A) / 220-240V: 94,8 dB(A)		120V: 94,9 dB(A)	
Niveau de puissance sonore L _{WA}	110V: 107,9 dB(A) / 220-240V: 107,8 dB(A)		120V: 107,9 dB(A)	
MODÈLES				
Royaume-Uni	(230V) 084-0001, (110v) 084-0002		-	
États-Unis	-		(120V) 084-0004	
Europe	(230V) 084-0003		-	
Australie	(230V) 084-0006		-	

Ø est obligatoire de monter une lame en acier inoxydable.

* Livrée avec une lame de 14" (355 mm). Capable de monter une lame en acier de 15" (380 mm).

AVERTISSEMENT: L'alimentation électrique lors de la mise en marche du produit risque d'entraîner des chutes de tension qui peuvent avoir une incidence sur les autres équipements (variation de l'éclairage, par exemple). Pour des raisons techniques, nous vous conseillons donc ces perturbations ne devraient pas se produire si l'impédance secteur est de $Z_{max} < 0,069 \Omega$. Pour plus d'informations, contactez votre fournisseur d'électricité local.

FICHE POLARISEE

AVERTISSEMENT (EUA UNIQUEMENT): Pour réduire le risque de choc électrique, cet équipement est pourvu d'une fiche polarisée (une des lames est plus large que l'autre). Cette fiche ne peut être branchée sur une prise polarisée que dans un seul sens. Si la fiche ne s'insère pas complètement dans la prise, inversez-la. S'il ne s'adapte toujours pas, contactez un électricien qualifié pour installer une prise appropriée. Ne modifiez pas la fiche de quelque façon que ce soit.

(1.6) VIBRATION

Remarque: La mesure des vibrations a été effectuée dans des conditions standard conformément à: EN 62841-1: 2015 & EN 62841-3-10:2015.

- La (les) valeur(s) totale(s) des vibrations déclarée(s) et la (les) valeur(s) d'émission sonore déclarée(s) ont été mesurées conformément à la méthode de test standard et peuvent être utilisées pour comparer un outil avec un autre;
- La (les) valeur(s) totale(s) des vibrations déclarée(s) et la (les) valeur(s) d'émission sonore déclarée(s) peuvent également être utilisées lors d'une évaluation préliminaire d'exposition.

AVERTISSEMENT:

- Que les vibrations et l'émission sonore durant l'utilisation effective de l'outil électrique peuvent différer des valeurs déclarées en fonction de la manière dont l'outil est utilisé, en particulier du type de pièce à usiner ; et
- De la nécessité d'identifier les mesures de sécurité et de protéger l'utilisateur qui est basée sur une estimation d'exposition dans les conditions réelles d'utilisation (en prenant en compte toutes les phases du cycle de fonctionnement telles que les périodes où l'outil est éteint, lorsqu'il est allumé mais inactif, en plus du temps de déclenchement).

(1.7) **AVERTISSEMENT:** Lors de l'utilisation de cet appareil, l'opérateur peut être exposé à de hauts niveaux de vibrations transmises à sa main et son bras. Il se peut que l'opérateur développe la maladie de Raynaud (le phénomène de Raynaud). Cet état peut réduire la sensibilité de la main à la température, et aussi produire un engourdissement général. Les personnes utilisant cet appareil de manière régulière ou prolongée doivent surveiller attentivement l'état de leurs mains et de leurs doigts. Si l'un des symptômes devient apparent, consultez immédiatement un médecin.





- La mesure et l'évaluation de l'exposition humaine sur le lieu de travail aux vibrations transmises à la main sont fournies dans: BS EN ISO 5349-1:2001 et BS EN ISO 5349-2:2002.
- De nombreux facteurs peuvent influencer le niveau réel des vibrations durant l'utilisation, comme par exemple l'état et l'orientation des surfaces de travail, le type et l'état de l'appareil utilisé. Avant chaque utilisation, de tels facteurs doivent être évalués et quand cela est possible, des pratiques de travail appropriées doivent être adoptées.

(1.8) ÉTIQUETTES ET SYMBOLES

AVERTISSEMENT: N'utilisez pas cet appareil si les étiquettes d'avertissement et/ou d'instructions sont manquantes ou endommagées. Contactez Evolution Power Tools pour le remplacement des étiquettes.

Remarque: Tous les symboles suivants ou certains d'entre eux peuvent apparaître dans le manuel ou sur le produit.

(1.9)

Symbole	Description
V	Volts
A	Ampères
Hz	Hertz
Min ⁻¹ / RPM	Vitesse
~	Courant alternatif
n ₀	Vitesse à vide
	Portez des lunettes de sécurité
	Portez des protections auditives
	Portez des protections contre la poussière
	Lisez Les Instructions
	Protection à double isolation
	Certification CE
	Certification ETL Intertek
	Déchets d'équipements électriques et électroniques
	Avertissement
	Marque de conformité réglementaire (RCM) pour les équipements Électriques et électroniques. Norme australienne/néo-zélandaise

(1.10) USAGE PRÉVU DE CET OUTIL ÉLECTRIQUE

AVERTISSEMENT: Ce produit a été conçu pour être utilisé avec des lames spéciales d'Evolution Power Tools. Utilisez uniquement des accessoires conçus pour l'utilisation avec cet appareil et/ou ceux spécifiquement recommandés par Evolution Power Tools Ltd. Cet appareil, lorsqu'il est pourvu d'une lame appropriée, peut être utilisé pour découper:

Acier doux
Acier fin
Acier inoxydable
Aluminium
Bois
Maçonnerie

Remarque: La coupe de l'acier galvanisé peut réduire la durée de vie de la lame.

(1.11) USAGE PROSCRIT DE CET OUTIL ÉLECTRIQUE

AVERTISSEMENT : Ce produit est une scie à tronçonner à commande manuelle et il doit être uniquement utilisé en tant que tel. Il ne doit être modifié d'aucune manière ni utilisé pour alimenter des équipements ou actionner des accessoires autres que ceux mentionnés dans ce manuel d'instructions.

(1.13) AVERTISSEMENT: Cette machine n'est pas conçue pour être utilisée par des personnes (y compris les enfants) dotées de capacités physiques, sensorielles ou mentales réduites, ou manquant d'expérience ou de connaissances, à moins qu'elles soient surveillées ou qu'elles aient reçu des instructions concernant l'utilisation de la machine en toute sécurité par une personne responsable de leur sécurité et capable de l'utiliser sans risques. Les enfants doivent être surveillés pour garantir qu'ils n'ont pas accès à cette machine et qu'ils ne sont pas autorisés à jouer avec.

(1.14) SÉCURITÉ ÉLECTRIQUE

Cette machine est équipée de la fiche moulée et du câble électrique adéquats pour le marché désigné. Si le cordon d'alimentation est endommagé, il doit être remplacé par un cordon spécifique disponible auprès du fabricant ou de son agent de maintenance.

(1.15) UTILISATION EN PLEIN AIR

AVERTISSEMENT: Dans le cas où cet outil doit être utilisé en plein air, il ne doit pas, pour votre protection, être exposé à la pluie ou utilisé dans des endroits humides. Ne placez pas l'outil sur des surfaces humides. Utilisez un établi sec et propre, si possible. Pour une protection supplémentaire, utilisez un

dispositif de courant différentiel résiduel (DCR) qui interrompra l'alimentation si le courant de fuite vers la terre excède 30 mA pour 30 ms. Vérifiez toujours le bon fonctionnement du dispositif différentiel résiduel (DCR) avant d'utiliser l'appareil. Si vous devez utiliser un câble de rallonge, celle-ci doit être adaptée à l'utilisation en plein air et cette mention doit figurer sur l'étiquette. Les instructions du fabricant doivent être respectées lors de l'utilisation d'un câble de rallonge.

(2.1) CONSIGNES GÉNÉRALES DE SÉCURITÉ POUR LES OUTILS ÉLECTRIQUES

(Ces consignes générales de sécurité pour les outils électriques sont telles que spécifiées dans EN 62841-1: 2015 & EN 62841-3-10:2015.

⚠ AVERTISSEMENT: Lisez tous les avertissements de sécurité et les instructions. Le non-respect des avertissements et des instructions peut causer des électrocutions, des incendies et/ou des blessures graves.

Conservez tous les avertissements et les instructions pour future référence. Le terme « outil électrique » dans les avertissements fait référence aux outils électriques fonctionnant sur secteur (avec fil) ou sur batterie (sans fil).

(2.2) 1) Avertissements généraux de sécurité des outils électriques [Sécurité de l'espace de travail]

- a) L'espace de travail doit être propre et suffisamment éclairé.** Les espaces sombres et encombrés sont propices aux accidents.
- a) N'utilisez pas les outils électriques dans des atmosphères explosives, notamment en présence de liquides inflammables, de gaz ou de poussière.** Les outils électriques produisent des étincelles qui peuvent enflammer les poussières ou les vapeurs.
- c) Tenez les enfants et les passants à distance lorsque vous utilisez un outil électrique.** Les distractions peuvent causer une perte de contrôle.

(2.3) 2) Avertissements généraux de sécurité des outils électriques [Sécurité électrique]

- a) Les fiches des outils électriques doivent correspondre à la prise secteur utilisée.** Ne modifiez jamais la fiche, de quelque façon que ce soit. N'utilisez jamais d'adaptateurs de fiche avec des outils électriques mis à la terre. Les fiches non modifiées et les prises correspondantes réduisent le risque d'électrocution.
- b) Évitez tout contact du corps avec des surfaces mises à la terre, telles que tuyaux, radiateurs, cuisinières et réfrigérateurs.** Le risque d'électrocution est accru si votre corps est

mis à la terre.

c) N'exposez pas les outils électriques ni à la pluie ni à l'humidité. La pénétration d'eau dans un outil électrique accroît le risque d'électrocution.

d) Ne maltraitez pas le cordon d'alimentation. N'utilisez jamais le cordon d'alimentation pour transporter, tirer ou débrancher l'outil électrique. Gardez le cordon d'alimentation à l'écart de la chaleur, de l'huile, des objets tranchants ou des pièces en mouvement. Un cordon endommagé ou emmêlé accroît le risque d'électrocution.

e) Lors de l'utilisation d'un outil électrique en plein air, utilisez un câble de rallonge spécialement conçue à cet effet. L'utilisation d'un cordon conçu pour l'usage extérieur réduit le risque d'électrocution.

f) Si le fonctionnement de l'outil électrique dans des endroits humides est inévitable, utilisez une prise protégée par un dispositif de courant différentiel résiduel (DCR). L'utilisation d'un dispositif de courant différentiel résiduel (DCR) réduit le risque d'électrocution.

(2.4) 3) Avertissements généraux de sécurité des outils électriques [Sécurité personnelle]

a) Restez attentif, prêtez attention au travail que vous êtes en train d'effectuer et faites preuve de bon sens lors de l'utilisation de tout outil électrique. N'utilisez pas d'outil électrique lorsque vous êtes fatigué ou que vous êtes sous l'influence de drogues, de l'alcool ou de médicaments. Un moment d'inattention pendant l'utilisation d'un outil électrique peut entraîner des blessures graves.

b) Utilisez un équipement de protection individuelle. Portez toujours une protection oculaire. L'équipement de sécurité, tel qu'un masque filtrant, des chaussures de sécurité antidérapantes, un casque ou une protection auditive, utilisé dans des conditions appropriées réduira le risque de blessures.

c) Prévenez les démarrages intempestifs. Assurez-vous que l'interrupteur est sur la position arrêt avant de brancher l'appareil sur la source d'alimentation et/ou sur la batterie, de le ramasser ou de le porter. Porter un outil électrique avec le doigt sur l'interrupteur ou brancher un outil électrique alors que l'interrupteur est sur la position marche peut causer un accident.

d) Retirez les clés de réglage ou les clés à écrous avant de mettre l'outil en marche. Une clé laissée sur une pièce rotative de l'outil électrique peut causer des blessures.

e) Ne travaillez pas hors de portée. Gardez un bon appui et un bon équilibre à tout moment. Ceci permettra de mieux contrôler l'outil électrique en cas de situation imprévue.

f) Portez une tenue appropriée. Ne portez

ni vêtements amples, ni bijoux. Gardez les cheveux, les vêtements et les gants à l'écart des pièces en mouvement. Les vêtements amples, les bijoux et les cheveux longs peuvent se prendre dans les pièces en mouvement.

g) I des dispositifs sont pourvus pour le raccordement des installations d'extraction et de collecte des poussières, assurez-vous qu'ils sont raccordés et utilisés correctement. L'usage de ces dispositifs de collecte des poussières peut réduire les dangers liés à la poussière.

h) Ne pas laisser la familiarité acquise par l'utilisation fréquente d'outils vous pousser à vous reposer sur vos lauriers et à ignorer les principes de sécurité des outils. Un geste négligent peut causer des blessures graves en une fraction de seconde.

(2.5) 4) Avertissements généraux de sécurité des outils électriques [Utilisation et entretien des outils électriques].

a) Ne forcez pas sur l'outil électrique. Utilisez l'outil électrique approprié pour le travail. Un outil électrique approprié exécutera le travail mieux et de façon plus sécuritaire à une cadence pour laquelle il a été conçu.

b) N'utilisez pas l'outil électrique si l'interrupteur ne permet pas de le mettre en marche ou de l'arrêter. Tout outil électrique qui ne peut pas être contrôlé par son interrupteur est dangereux et doit être réparé.

c) Débranchez l'outil électrique de la source d'alimentation et/ou la batterie de l'outil électrique avant de procéder au réglage ou au changement des accessoires ou au rangement des outils électriques. Ces mesures de sécurité préventives réduisent les risques de démarrage accidentel de l'outil électrique.

d) Rangez les outils électriques à l'arrêt hors de portée des enfants et ne pas laisser des personnes qui ne sont pas familiarisées avec l'outil électrique ou ces instructions utiliser l'outil électrique. Les outils électriques sont dangereux dans les mains d'utilisateurs non formés.

e) Entretien des outils électriques. Vérifiez qu'aucune pièce mobile n'est mal alignée ou bloquée, qu'aucune pièce n'est brisée et assurez-vous qu'aucun autre problème risque d'affecter le bon fonctionnement de l'outil électrique. En cas de dommages, faites réparer l'outil électrique avant de l'utiliser. Beaucoup d'accidents sont causés par des outils électriques mal entretenus.

f) Gardez les outils de coupe bien affûtés et propres. Des outils de coupe correctement entretenus et dont les tranchants sont bien affûtés risquent moins de se bloquer et sont plus faciles à contrôler.

g) Utilisez l'outil électrique, les accessoires

et les embouts outils etc., conformément à ces instructions, en tenant compte les conditions de travail et le travail à effectuer.

L'utilisation de cet outil électrique pour des travaux autres que ceux pour lesquels il a été conçu peut entraîner une situation dangereuse.

h) Gardez les poignées et les surfaces de prises sèches, propres et exemptes d'huile et de graisse. Des poignées ou des surfaces de prises glissantes ne permettent pas la manipulation et le contrôle de l'outil électrique en toute sécurité lors de situations imprévues.

(2.6) 5) Avertissements généraux de sécurité des outils électriques [Réparation]

a) Les réparations des outils électriques doivent être confiées à un technicien qualifié, n'utilisant que des pièces identiques à celles d'origine. Ceci assurera le maintien de la sécurité de l'outil électrique.

(2.7) CONSEILS DE SANTÉ

AVERTISSEMENT: Lors de l'utilisation de cet appareil, des particules de poussière peuvent être engendrées. Dans certains cas, en fonction des matériaux avec lesquels vous travaillez, cette poussière peut être particulièrement néfaste. Si vous suspectez que la peinture à la surface du matériau que vous souhaitez couper contient du plomb, demandez les conseils d'un professionnel. Les peintures au plomb doivent être retirées uniquement par un professionnel. Ne tentez pas de les enlever par vous-même. Une fois que la poussière s'est déposée sur les surfaces, un contact entre la main et la bouche peut donner lieu à l'ingestion de plomb. Une exposition même à des faibles niveaux de plomb peut provoquer des lésions irréversibles au cerveau et au système nerveux. Les jeunes enfants et les enfants à naître sont particulièrement vulnérables.

Il vous est conseillé de considérer les risques associés aux matériaux avec lesquels vous travaillez et de réduire les risques d'exposition. Certains matériaux pouvant engendrer des poussières potentiellement dangereuses pour votre santé, nous vous conseillons donc d'utiliser un masque agréé avec filtres interchangeable lors de l'utilisation de cet appareil.

Vous devez toujours :

- **Travailler dans un endroit bien aéré.**
- **Travailler en portant un équipement de protection agréé tel que des masques anti-poussière spécialement conçus pour filtrer les particules microscopiques.**

(2.8) AVERTISSEMENT: L'utilisation d'un outil électrique peut entraîner la projection d'objets étrangers vers vos yeux, qui peuvent

entraîner de graves lésions oculaires. Avant de commencer à utiliser l'outil électrique, portez toujours des lunettes de protection munies d'écrans latéraux ou un masque facial intégral si nécessaire.

(3.0) Avertissements de sécurité de la machine à tronçonner

a) Positionnez-vous et les passants hors du plan de la lame circulaire en rotation. Le protecteur aide à protéger l'opérateur contre les fragments de la lame circulaire cassée et le contact accidentel avec la lame circulaire.

b) N'utilisez que des lames de découpe circulaires renforcées collées ou diamantées pour votre outil électrique. Le simple fait qu'un accessoire peut être fixé à votre outil électrique n'assure pas un fonctionnement sûr. N'utilisez que des lames au carbure d'Evolution Power Tools pour la coupe de bois, de métaux et de plastiques ou des lames diamantées d'Evolution Power Tools pour la coupe de pierre ou de maçonnerie avec votre outil électrique.

REMARQUE: Les termes « renforcé collé » ou « diamanté » sont utilisés en fonction de la désignation de l'outil, le cas échéant.

c) La vitesse nominale de l'accessoire doit être au moins égale à la vitesse maximale indiquée sur l'outil électrique. Les accessoires qui tournent plus vite que leur vitesse nominale peuvent se briser et voler en éclats.

d) Les lames circulaires ne doivent être utilisées que pour les applications recommandées. Par exemple : ne pas meuler avec le côté d'une lame de coupe circulaire. Les lames de découpe circulaires abrasives sont destinées au meulage périphérique, les forces latérales appliquées à ces lames circulaires peuvent les faire éclater.

e) Utilisez toujours des brides de lames circulaires en bon état avec un diamètre adapté à la lame circulaire que vous avez choisie. Les brides de lames circulaire appropriées supportent la lame circulaire, réduisant ainsi le risque de casse de la lame circulaire.

f) Le diamètre extérieur et l'épaisseur de votre accessoire doivent correspondre à la capacité nominale de votre outil électrique. Les accessoires avec une taille incorrecte ne peuvent pas être convenablement protégés ou contrôlés.

g) La taille de l'arbre des lames circulaires et des brides doit s'adapter correctement à la broche de l'outil électrique. Les lames circulaires et les brides dont les trous d'arbre ne correspondent pas à la quincaillerie de montage de l'outil électrique risquent de se déséquilibrer, de vibrer excessivement et de provoquer une perte de contrôle.

h) N'utilisez pas les lames circulaires endommagées. Avant chaque utilisation, inspectez les lames circulaires pour vérifier qu'il

n'y a pas de copeaux ou de fissures. En cas de chute de l'outil électrique ou de la lame circulaire, vérifiez qu'il n'est pas endommagé ou installez une lame circulaire en bon état. Après l'inspection et l'installation de la lame circulaire, positionnez-vous et les passants hors du plan de la lame circulaire en rotation et faites fonctionner l'outil électrique à vitesse maximale à vide pendant une minute. En général, les lames circulaires endommagées se briseront pendant ce temps d'essai.

i) Porter des équipements de protection individuelle. Selon l'application, utilisez un écran facial, des lunettes de protection ou des lunettes de sécurité. Le cas échéant, portez un masque anti-poussière, des protecteurs auditifs et des gants et un tablier de travail capable d'arrêter les petits fragments d'abrasif ou de pièces à usiner. La protection oculaire doit être capable d'arrêter les débris volants générés par diverses opérations. Le masque antipoussières ou le respirateur doit être capable de filtrer les particules générées par votre opération. Une exposition prolongée à un bruit de forte intensité peut entraîner une perte auditive.

j) Tenir les spectateurs à une distance sécuritaire de la zone de travail. Toute personne entrant dans la zone de travail doit porter un équipement de protection individuelle. Des fragments de pièce à usiner ou d'une lame circulaire cassée peuvent s'envoler et causer des blessures au-delà de la zone d'opération immédiate.

k) Placer le cordon à l'écart de l'accessoire rotatif. Si vous perdez le contrôle, le cordon peut être coupé ou accroché et votre main ou votre bras peut être tiré dans la lame circulaire en rotation.

l) Nettoyer régulièrement les événements d'aération de l'outil électrique. Le ventilateur du moteur peut aspirer de la poussière à l'intérieur du boîtier et une accumulation excessive de poudre métallique peut entraîner des risques électriques.

m) Ne pas utiliser l'outil électrique à proximité de matériaux inflammables. Ne pas utiliser l'outil électrique lorsqu'il est placé sur une surface combustible comme le bois. Des étincelles pourraient enflammer ces matériaux.

n) N'utilisez pas d'accessoires qui nécessitent un liquide de refroidissement. L'utilisation de l'eau ou de tout autre liquide de refroidissement peut entraîner une électrocution ou des chocs.

(3.1) Causes de l'effet de recul et protection de l'opérateur:

L'effet de recul se traduit par une réaction soudaine à un coincement, un grippage ou une dérive d'alignement de la lame de scie, provoquant le soulèvement d'une scie incontrôlée et la sortie de la pièce à usiner vers l'opérateur:

1. Lorsque la lame est coincée ou grippée fermement par le trait de scie qui se resserre. la lame décroche et la réaction du moteur ramène rapidement l'unité vers l'opérateur;

2. Si la lame est tordue ou mal alignée pendant a coupe, les dents du bord arrière de la lame peuvent s'enfoncer dans la surface supérieure de la pièce à usiner, ce qui fait grimper la lame hors du trait de scie et la ramène vers le conducteur.

(3.2) Effets de recul et avertissements associés:

L'effet de recul est une réaction soudaine au coincement ou à l'accrochage d'un disque en rotation. Le pincement ou l'accrochage provoque un calage rapide du disque en rotation qui, à son tour, force l'unité de coupe incontrôlée vers le haut, en direction de l'opérateur.

Par exemple, si la pièce accroche ou coince un disque abrasif, le bord du disque pénétrant dans le point de coincement peut s'enfoncer dans la surface du matériau et faire sortir le disque ou le faire rebondir. Les disques abrasifs peuvent également se briser dans ces conditions. L'effet de recul résulte d'une mauvaise utilisation de l'outil électrique et/ou du non-respect des procédures ou conditions d'utilisation et peut être évité en prenant les précautions adéquates indiquées ci-dessous.

a) Tenez fermement l'outil électrique et positionnez votre corps et votre bras de manière à pouvoir résister aux forces de l'effet de recul. L'utilisateur peut contrôler les forces de recul vers le haut en prenant les précautions adéquates.

b) N'alignez pas votre corps avec le disque en rotation. En cas de recul, l'unité de coupe sera projetée vers le haut, en direction de l'opérateur.

c) N'utilisez pas de chaîne de sciage, de lame de sculpture sur bois ou de disque diamant segmenté dont l'espace périphérique est supérieur à 10 mm ou une lame de scie à dents. Ces types de lames provoquent souvent un effet de recul et une perte de contrôle.

d) Ne « bloquez » pas le disque et n'appliquez aucune pression excessive.

N'essayez pas d'atteindre une profondeur de coupe excessive. Une force excessive sur le disque augmente la charge et la probabilité de torsion ou de grippage du disque dans la pièce, ainsi que la probabilité de recul ou de casse du disque.

e) Lorsque le disque grippe ou lors de toute interruption de la coupe, pour quelque raison que ce soit, éteignez l'outil électrique et maintenez l'unité de coupe en position immobile jusqu'à l'arrêt complet de la lame. Pour éviter tout effet

de recul, n'essayez jamais de retirer le disque de la pièce lorsque ce dernier est encore en mouvement. Examinez le disque et prenez les mesures correctives nécessaires pour éviter tout grippage.

f) Ne redémarrez pas la coupe dans la pièce. Attendez que le disque atteigne sa vitesse maximale et réinsérez-le dans la pièce. Si vous redémarrez l'outil électrique dans la pièce, le disque risque de gripper, sortir par le haut ou subir un effet de recul.

g) Utilisez des supports pour les pièces de grande envergure afin de réduire les risques de blocage et de recul du disque. Les pièces de grande envergure ont tendance à s'affaisser sous leur propre poids. Les supports doivent être placés sous la pièce, à proximité de la ligne de coupe et de l'extrémité de la pièce, des deux côtés du disque.

(3.3) **AVERTISSEMENT:** S'il manque des pièces, n'utilisez pas l'appareil jusqu'à ce que les pièces manquantes soient remplacées. Le non-respect de cette règle pourrait provoquer des blessures graves.

AVERTISSEMENTS SUPPLÉMENTAIRES

1. Garder les protecteurs en place et en bon état de fonctionnement.

2. Retirez les clés de réglage. Prenez l'habitude de vérifier que les clés de réglage sont retirées de l'outil électrique avant de l'allumer.

3. Gardez la zone de travail propre. Les espaces et les établis désordonnés sont propices aux accidents.

4. Ne pas utiliser dans un environnement dangereux. N'utilisez pas d'outils électriques dans des endroits humides ou mouillés et ne les exposez pas à la pluie. L'espace de travail doit être suffisamment éclairé.

5. Tenez les enfants à l'écart. Tous les visiteurs doivent être tenus à distance de sécurité de la zone de travail.

6. Faites la preuve d'enfant d'atelier à l'aide de cadenas, d'interrupteurs principaux ou en retirant les clés du démarreur.

7. Ne forcez pas l'outil électrique. L'outil électrique fera mieux son travail et sera plus sécuritaire à la cadence pour laquelle il a été conçu.

8. Utilisez le bon outil. Ne forcez pas l'outil ou l'accessoire à faire un travail pour lequel il n'a pas été conçu.

9. Utilisez un câble de rallonge approprié. Assurez-vous que votre rallonge est en bon état. Lors de l'utilisation d'un câble de rallonge, Assurez-vous d'utiliser un câble de rallonge suffisamment grand pour transporter le courant que votre produit consommera. Un cordon d'alimentation sous-dimensionné provoquera une chute de la tension secteur,

ce qui entraînera une perte de puissance et une surchauffe. Le tableau de la page suivante indique la taille correcte à utiliser en fonction de la longueur du cordon et de l'intensité nominale de la plaque signalétique. En cas de doute, utilisez la jauge supérieure suivante. Plus le numéro de jauge est petit, plus le cordon est grand.

10. Portez des vêtements appropriés.

Ne portez ni vêtements amples, ni gants, ni cravates, ni bagues, ni bracelets ou d'autres bijoux qui pourraient se coincer dans les pièces en mouvement. Les chaussures antidérapantes sont recommandées. Portez un couvre-cheveux protecteur pour contenir les cheveux longs.

11. Toujours utiliser des lunettes de sécurité. Utilisez également un masque facial ou un masque antipoussière si l'opération de découpe est poussiéreuse. Les lunettes ordinaires sont dotées de verres résistants aux impacts seulement, elles ne sont pas des lunettes de sécurité.

12. Sécuriser la pièce à usiner. Utiliser des pinces ou un étau pour maintenir la pièce à usiner lorsque c'est possible. C'est plus sûr que d'utiliser votre main et cela libère les deux mains pour fonctionner l'outil électrique.

13. Ne travaillez pas hors de portée. Gardez un bon appui et un bon équilibre à tout moment.

14. Entretenez les lames avec soin. Garder les lames propres et tranchantes pour des performances optimales et sûres. Suivez les instructions pour lubrifier et remplacer les accessoires.

15. Débranchez l'outil électrique avant de procéder à l'entretien et lors du remplacement des accessoires, tels que les lames, les embouts, les couteaux, etc.

16. Réduisez les risques de démarrage involontaire. Assurez-vous que l'interrupteur est en position arrêt avant de le brancher.

17. Utilisez les accessoires recommandés. Consultez le manuel de l'utilisateur pour les accessoires recommandés. L'utilisation d'accessoires inappropriés peut entraîner des risques de blessures.

18. Ne jamais se tenir sur l'outil électrique. Des blessures graves peuvent survenir si l'outil électrique est renversé ou si la lame de coupe est accidentellement touchée.

19. Veuillez vérifier si des pièces sont endommagées. Avant de réutiliser l'outil électrique, il faut soigneusement examiner si un carter ou autre partie est endommagée afin de déterminer si l'outil électrique peut fonctionner correctement et effectuer la fonction prévue - vérifiez l'alignement des pièces mobiles, des grippages des pièces mobiles, de la casse des pièces mobiles, le montage, et toute autre condition qui peut affecter le fonctionnement de l'outil électrique.

Un carter ou toute autre pièce endommagée doit être correctement réparée ou remplacée.

20. Sens d'alimentation. Alimenter une pièce à usiner dans une lame ou un couteau uniquement dans le sens inverse du sens de rotation de la lame ou du couteau.

21. Ne jamais laisser l'outil électrique en marche sans surveillance. Mettez l'appareil hors tension. Ne quittez pas l'outil électrique avant qu'il ne s'arrête complètement.

(4.1) DÉMARRAGE - DÉBALLAGE

ATTENTION: Cet emballage contient des objets tranchants. Faites attention lors du déballage. Retirez l'appareil ainsi que les accessoires fournis de l'emballage. Vérifiez soigneusement que l'appareil est en bonne condition et que vous disposez de tous les accessoires listés dans ce manuel. Assurez-vous que tous les accessoires sont complets.

S'il manque une ou plusieurs pièces, renvoyez l'appareil et ses accessoires dans leur emballage d'origine au revendeur.

Ne jetez pas l'emballage. Conservez-le en bon état tout au long de la période de garantie. Éliminer l'emballage d'une manière respectueuse de l'environnement. Recyclez si possible.

Ne laissez pas les enfants jouer avec des sacs plastiques vides, en raison du risque de suffocation.

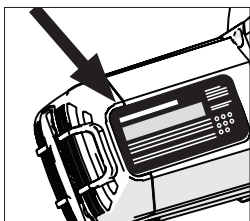

NUMÉRO DE SÉRIE / NUMÉRO DE LOT

Le numéro de série se situe sur le carter du moteur de l'appareil.

Pour savoir comment identifier le numéro de lot, contactez l'assistance téléphonique Evolution Power Tools ou rendez-vous sur: www.evolutionpowertools.com

**S355CPS / S355CPSL
ARTICLES FOURNIS**

Description	Quantité
S355CPS ou S355CPSL	1
Manuel d'utilisation	1
Lame au carbure de tungstène pour acier doux 14" (355 mm)	1
Clé hexagonale 8 mm (remplacement de lame)	1
Bloc en V	1

S380CPS

Description	Quantité
S380CPS	1
Manuel d'Utilisation	1
Lame multi-usage en acier doux 14" (355 mm)	1
Clé hexagonale 8 mm (remplacement de lame)	1
Bloc en V	1
Bride de lame 100 mm (pour montage de lames 15")	1

(4.4) REMPLACEMENT DE LAMES

Description	Pièce N°
14" (355mm) Lame de coupe multi-matière au carbure de tungstène	(RU/UE) RAGEBLADE-355MULTI (EUA) RAGE355BLADE
14" (355mm) Lame diamantée	(RU/UE) RAGEBLADE-355DIAMOND (EUA) 14BLADEDMM
Lame de coupe en acier doux 14" (355 mm)	(RU/UE) 66TBLADE (EUA) 14BLADEST
Lame de coupe en acier inoxydable 14" (355 mm)	(RU/UE) 90TBLADE (EUA) 14BLADESS
Lame de coupe en acier mince 14" (355 mm)	(RU/UE) EVO-BLADE355TS (EUA) 14BLADETS
14" (355mm) Aluminium / Lame de coupe en aluminium	(RU/UE) 80TBLADE14 (EUA) 14BLADEAL
14" (355mm) Lame de coupe pour bois	(EUA) 14BLADEWD
Lame de coupe en acier doux 15" (380mm)	(EUA) 15BLADEST

VUE D'ENSEMBLE DE L'APPAREIL S355CPSL

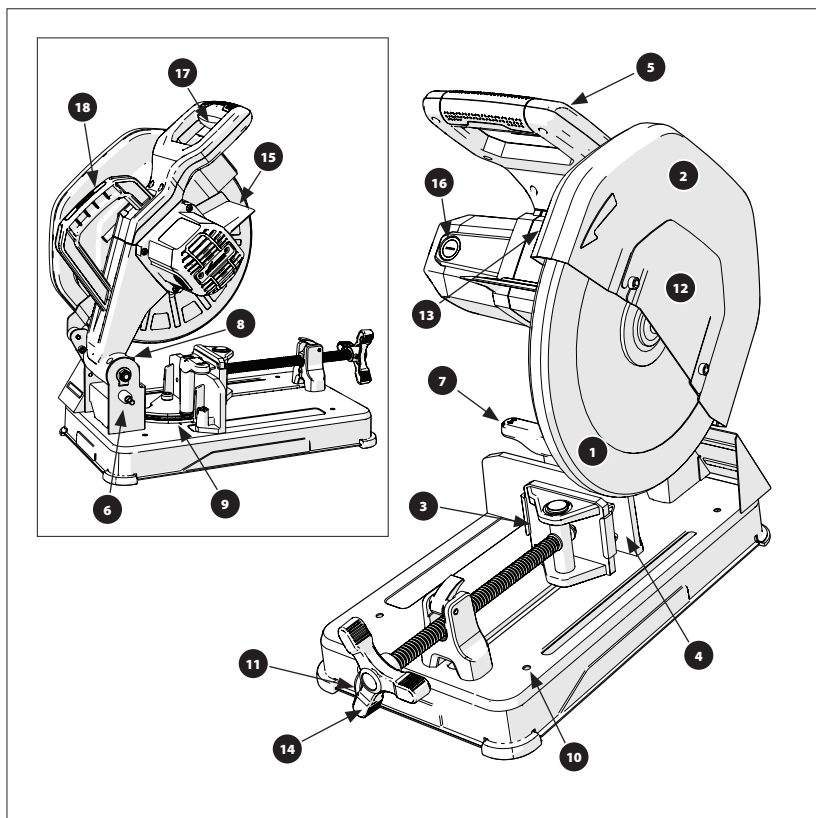

- | | |
|--|---|
| 1. CARTER DE LAME INFÉRIEUR | 10. TROUS DE MONTAGE D'ÉTABLI X4 |
| 2. CARTER DE LAME SUPÉRIEUR | 11. CLÉ HEXAGONALE DE REMPLACEMENT DE LAME |
| 3. MÂCHOIRE D'ÉTAU AVANT PIVOTANTE | 12. CARTER D'ARBRE DE LAME |
| 4. MÂCHOIRE D'ÉTAU ARRIÈRE REPOSITIONNABLE | 13. BOUTON DE VERROUILLAGE D'ARBRE |
| 5. POIGNÉE DE COUPE | 14. POIGNÉE D'ÉTAU |
| 6. GOUPILLE DE RETENUE DE TÊTE DE COUPE | 15. BOULIER |
| 7. LEVIER DE VERROUILLAGE DE MÂCHOIRE D'ÉTAU ARRIÈRE | 16. CAPUCHON D'ACCÈS POUR BALAIS EN CARBONE |
| 8. VIS DE RÉGLAGE DE BUTÉE DE FIN DE COURSE | 17. COMMUTATEUR À GÂCHETTE MARCHÉ/ARRÊT |
| 9. ÉCHELLE DE RAPPORTEUR | 18. POIGNÉE DE TRANSPORT |

VUE D'ENSEMBLE DE L'APPAREIL S355CPS / S380CPS

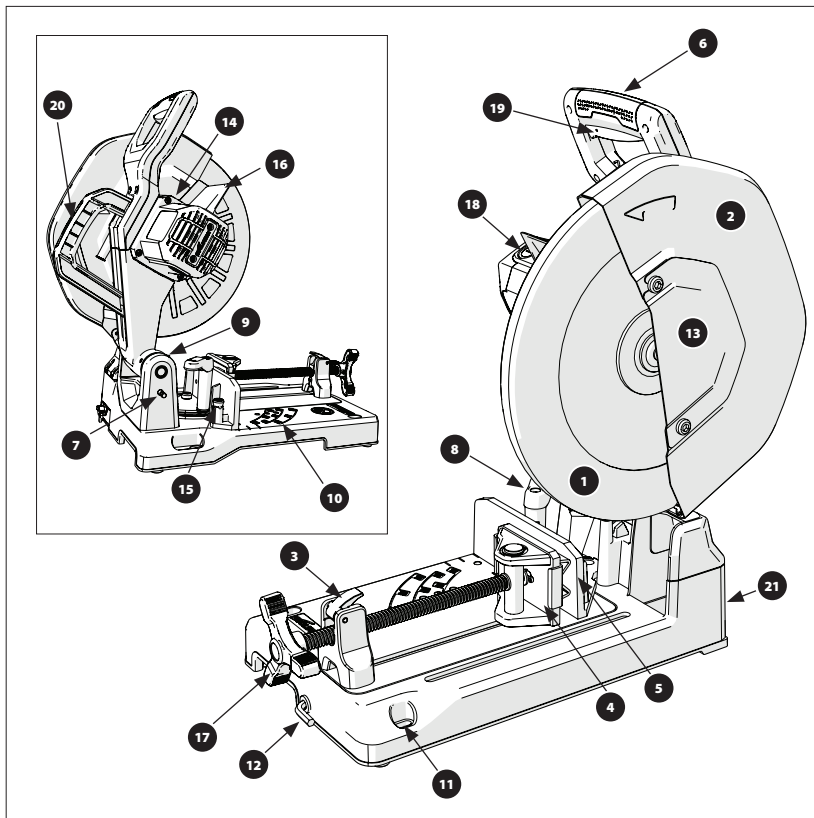

- | | |
|--|---|
| 1. CARTER DE LAME INFÉRIEUR | 12. CLÉ HEXAGONALE DE REMPLACEMENT DE LAME |
| 2. CARTER DE LAME SUPÉRIEUR | 13. CARTER D'ARBRE DE LAME |
| 3. MÉCANISME DE LIBÉRATION RAPIDE | 14. BOUTON DE VERROUILLAGE D'ARBRE |
| 4. MÂCHOIRE D'ÉTAU AVANT PIVOTANTE | 15. BROCHE DE LOCALISATION D'ARRÊT POSITIF |
| 5. MÂCHOIRE D'ÉTAU ARRIÈRE REPOSITIONNABLE | 16. BOUCLIER |
| 6. POIGNÉE DE COUPE | 17. POIGNÉE D'ÉTAU |
| 7. GOUPILLE DE RETENUE DE TÊTE DE COUPE | 18. CAPUCHON D'ACCÈS POUR BALAIS EN CARBONE |
| 8. LEVIER DE VERROUILLAGE DE MÂCHOIRE D'ÉTAU ARRIÈRE | 19. COMMUTATEUR À GÂCHETTE MARCHE/ARRÊT |
| 9. VIS DE RÉGLAGE DE BUTÉE DE FIN DE COURSE | 20. POIGNÉE DE TRANSPORT |
| 10. ÉCHELLE DE RAPPORTEUR | 21. BAC DE RECUPERATION DE COPEAUX |
| 11. TROUS DE MONTAGE D'ÉTABLI X4 | |

(5.5) ASSEMBLAGE ET PRÉPARATION

MONTAGE PERMANENT DE LA SCIE À ONGLET

AVERTISSEMENT: N'effectuez les opérations suivantes que lorsque l'appareil est débranché de l'alimentation secteur.

Les bases de tous ces modèles de scies à onglet ont des trous de montage (dans les coins) à travers lesquels des boulons appropriés (non fournis) peuvent être placés pour fixer l'appareil.

Remarque: S355CPSL a quatre trous de fixation, S355CPS et S380CPS ont trois trous de fixation.

Installez l'appareil en tenant compte des directives suivantes:

- Pour éviter les blessures causées par des débris volants, positionnez la scie de façon à ce que les autres personnes ou les passants ne puissent pas se tenir trop près de (ou derrière) la scie.
- Localisez la scie sur une surface ferme et plane où il y a suffisamment d'espace pour manipuler et supporter correctement la pièce à usiner.
- Assurez-vous que l'établi ou toute autre structure de support est ferme et stable et qu'il ne se « balance » pas.
- Assurez-vous que le cordon d'alimentation ne puisse s'emmêler avec aucun élément de l'appareil pendant les opérations de coupe.
- Assurez-vous que le cordon d'alimentation est acheminé de telle manière qu'il ne présente pas de danger de trébuchement (ou tout autre type de danger) pour l'opérateur, ou des passants.

TRANSPORT DE LA SCIE

Transportez ces appareils uniquement lorsque la Tête de coupe est en position verrouillée (**Fig. 1**) et que la Goupille de verrouillage est complètement engagée dans sa douille.

DÉVERROUILLAGE DE LA TÊTE DE COUPE

- **Remarque:** Nous recommandons à l'opérateur de tenir la Poignée de coupe tout au long de ce processus afin d'assurer une transition contrôlée de la Tête de coupe vers la position supérieure.
- Appuyez doucement sur la Poignée de coupe.
- Retirez la Goupille de verrouillage. (**Fig. 2**) Laissez la Tête de coupe s'élever jusqu'à sa position supérieure (**Fig. 3**).

DÉMONTAGE OU MONTAGE D'UNE LAME

AVERTISSEMENT: Utilisez uniquement des lames d'Evolution Power Tools d'origine conçues pour cet appareil - voir page 72.

Il est recommandé à l'opérateur de porter des gants de protection lorsqu'il manipule la lame pendant le montage ou lorsqu'il remplace la lame de l'appareil.

RETIRER UNE LAME:

- Assurez-vous que la Tête de coupe est dans sa position supérieure.
- A l'aide de la Clé hexagonale fournie, desserrez le boulon du couvercle d'arbre avant et tournez le couvercle d'arbre pour libérer la voie. (**Fig. 4**).
- Appuyez sur le bouton de verrouillage d'arbre (étiqueté) (**Fig. 5**) et utilisez la Clé hexagonale fournie pour retirer le boulon de lame. La lame peut tourner légèrement jusqu'à ce que le verrouillage de l'arbre s'engage.
- Retirez le boulon d'arbre, la rondelle et la bride extérieure de la lame. (**Fig. 6**).
- Ouvrez le carter de lame et retirez soigneusement l'ancienne lame. Laissez la bride intérieure de la lame en place.

L'INSTALLATION D'UNE LAME:

- Installez la nouvelle lame en vous assurant que la flèche de direction sur la lame correspond à la direction de la flèche sur le carter de lame supérieur de la lame (**Fig. 7**).
- Laissez le carter de lame se refermer et remontez la bride extérieure de la lame et la rondelle.
- Remontez partiellement le boulon d'arbre, appuyez sur le bouton de verrouillage d'arbre et le serrez à fond à l'aide de la Clé hexagonale fournie.

Après le remplacement d'une lame, toujours faites fonctionner l'appareil, à vide, pour s'assurer que la lame est correctement assise.

RÉGLAGE DE L'ANGLE DE COUPE POUR INCLINER LA MÂCHOIRE D'ÉTAU ARRIÈRE:

- Desserrez la poignée à levier. (**Fig. 8**) La poignée à levier est du type de rochet à ressort. Tirez la Poignée à levier vers le haut et la repositionnez pour continuer à la desserrer.

Une fois la Poignée à levier desserrée (plusieurs fois peut être nécessaire):

- Tournez le carter à l'angle désiré et resserrez la Poignée à levier.

S355CPS & S380CPS

Une Butée positive (réglage angulaire fixe) est fournie pour l'angle de mâchoire arrière de 45°.

POUR ACCÉDER À L'ARRÊT POSITIF 45° :

- Assurez-vous que la Goupille de positionnement (**Fig. 9**) est dans sa position supérieure (non réglée).
- Réglez la mâchoire d'étau arrière à environ 45° à l'aide de l'échelle de rapporteur.
- Tournez la Goupille de positionnement (**Fig. 10**) de ¼ d'un tour. Cela libère la goupille et permet au ressort du mécanisme de pousser la goupille vers le bas, verrouillant ainsi la mâchoire d'étau en place.

REPOSITIONNER LA MÂCHOIRE D'ÉTAU ARRIÈRE:

Il y a trois (3) positions possibles disponibles pour la mâchoire d'étau arrière, avec deux (2) trous de montage à chaque position.

La mâchoire d'étau arrière est généralement fixée à la base de l'appareil dans la position la plus en arrière. Ceci permet de découper les pièces à usiner de section la plus large.

- Retirez complètement la poignée à levier. (**Fig. 11**) La poignée à levier est du type de rochet à ressort. Tirez la Poignée à levier vers le haut et la repositionnez pour continuer à la desserrer.
- Retirez complètement le boulon de fixation de carter, la rondelle et l'entretoise (**Fig. 12**) qui fixent la mâchoire d'étau arrière à la base de l'appareil.
- **POUR S355CPS & S380CPS SEULEMENT**
Assurez-vous que la Goupille de positionnement (**Fig. 9**) est dans sa position supérieure (non réglée).
- Placez la mâchoire d'étau dans sa nouvelle position de service.
- Remonter la poignée à levier, le boulon de fixation de carter, la rondelle et l'entretoise.
- **POUR S355CPS & S380CPS SEULEMENT**
Tournez la Goupille de positionnement (**Fig. 10**) de ¼ d'un tour. Cela libère la goupille et permet au ressort du mécanisme de pousser la goupille vers le bas, verrouillant ainsi la mâchoire d'étau en place.

Remarque: La mâchoire d'étau avant pivotante s'alignera automatiquement avec la mâchoire d'étau arrière lorsque l'étau est serré. La mâchoire d'étau pivotante permet également de tenir des pièces à usiner de forme irrégulière dans l'étau.

RÉGLAGE DE LA MÂCHOIRE D'ÉTAU AVANT POUR S355CPS & S380CPS SEULEMENT

Pour plus de rapidité et de commodité, le système de commande de l'étau monté sur ces modèles est pourvu d'un mécanisme de libération rapide.

FAIRE FONCTIONNER LE MÉCANISME DE LIBÉRATION RAPIDE

- Soulevez et tournez l'écrou manchon (**Fig. 13**) vers l'arrière. Faites glisser la mâchoire avant dans la position souhaitée.
- Remettre l'écrou manchon à sa position de service normale. (**Fig. 14**). Serrez l'étau.
- Vérifier la sécurité de la pièce à usiner avant d'essayer de la couper.

COLLECTE DES COPEAUX

S355CPSL

Un bouclier en acier de forme spéciale (**Fig. 15**) empêche les débris coupés d'être expulsés avec force de l'appareil.

Les copeaux accumulés derrière l'appareil devront être régulièrement enlevés.

AVERTISSEMENT: Certains copeaux peuvent être tranchants ou représenter de toute autre manière un danger pour l'opérateur. Il peut être nécessaire pour l'opérateur de porter un équipement de protection individuel (EPI) approprié.

Éliminer les copeaux collectés d'une manière respectueuse de l'environnement.

S355CPS & S380CPS

Un bouclier de forme spéciale empêche les copeaux coupés d'être expulsés de l'appareil et détourne les copeaux vers le bas dans un bac de récupération. (**Fig. 16**)

Pour maintenir la sécurité et l'efficacité d'opération, les copeaux accumulés doivent être enlevés de l'appareil lorsque le bac de récupération des copeaux est plein aux 2/3 environ.

Le bac se trouve sous la scie et est accessible par l'arrière. Pour relâcher le bac, tournez la poignée de verrouillage de ¼ de tour.

Faites glisser le bac hors de la base et éliminer les copeaux collectés d'une manière respectueuse de l'environnement.

Remonter le bac avant de réutiliser la scie.

AVERTISSEMENT: N'éliminez les copeaux de l'appareil que lorsque celle-ci est débranché de l'alimentation secteur.

Certains copeaux peuvent être tranchants ou représenter de toute autre manière un danger pour l'opérateur. Il peut être nécessaire pour l'opérateur de porter un équipement de protection

individuel (EPI) approprié.
Éliminer les copeaux collectés d'une manière respectueuse de l'environnement.

CONSEILS DE FONCTIONNEMENT (CONTRÔLES AVANT OPÉRATION)

REMARQUE: Comme tous les environnements d'opération sont uniques et variés, Evolution Power Tools offre les conseils généraux suivants sur les procédures et pratiques opérationnelles sécuritaires à l'intention de l'opérateur. Ces conseils ne peuvent être exhaustifs car Evolution Power Tools n'a aucune influence sur le type d'ateliers ou les environnements de travail dans lesquels ces appareils peuvent être utilisés. Nous recommandons à l'opérateur de demander conseil à une autorité compétente ou au superviseur de l'atelier s'il n'est pas certain de l'utilisation de ces appareils.

Il est important que des contrôles de sécurité de routine soient effectués (à chaque utilisation) avant que l'opérateur n'utilise l'appareil.

AVERTISSEMENT: Ces contrôles de sécurité avant utilisation doivent être effectués avec l'appareil débranché de l'alimentation secteur.

- Vérifiez que toutes les carters de sécurité fonctionnent correctement et que toutes les poignées / vis de réglage sont bien serrées.
- Vérifiez que la lame est fixée et installée correctement. Vérifiez également que c'est la bonne lame pour le matériau à couper.
- Vérifiez la sécurité de la pièce à usiner dans l'appareil.
- Vérifiez l'intégrité du cordon d'alimentation, sa position et son acheminement.

Équipement de protection individuelle (EPI)

L'opérateur doit porter tous les EPI (Équipements de protection Individuelle) nécessaires pour la tâche à accomplir. Cela pourrait inclure des lunettes de sécurité, des masques antipoussières, des chaussures de sécurité, etc.

SE PRÉPARER À FAIRE UNE COUPE

AVERTISSEMENT: Ne travaillez pas hors de portée. Gardez un bon appui et un bon équilibre. Tenez-vous sur le côté de façon à ce que votre visage et votre corps ne soient pas dans la ligne d'un éventuel recul.

AVERTISSEMENT: Les coupes à main nue sont une cause majeure d'accidents et ne devraient pas être tentées.

- La base de l'appareil doit être propre et exempte de copeaux, de sciure, etc. avant que la pièce à usiner ne soit serrée en position.
- Assurez-vous que l'étau du Mécanisme de

libération rapide (le cas échéant) est fixé et positionné correctement

- Assurez-vous que la pièce à usiner est solidement fixée dans l'étau.
- Assurez-vous que le matériau coupé est libre de s'éloigner latéralement de la lame lorsque la coupe est terminée.
- Assurez-vous que la « pièce à usiner » ne puisse pas se coincer dans une autre partie de l'appareil.
- N'utilisez pas ces scies pour couper de petits pièces.

Si la pièce à couper peut provoquer que votre main ou vos doigts se trouvent à moins de 150 mm de la lame de scie, la pièce à usiner est trop petite.

Les angles doivent être serrés dans une position inversée. Le bloc en « V » fourni (**Fig.17**) peut être fixé à une mâchoire d'étau pour augmenter le contact de serrage des pièces à usiner rondes (en particulier tubulaires), angulaires et de certaines pièces à usiner à section carrée ou rectangulaire.

COMMUTEUR À GÂCHETTE MARCHE/ ARRÊT

Ces modèles sont pourvus d'un commutateur à gâchette de sécurité de démarrage sans verrouillage.

POUR DÉMARRER LE MOTEUR:

- Faites glisser le verrou de sécurité sur le côté gauche du commutateur à gâchette vers la gauche (**Fig. 18**).
- Appuyez sur le commutateur à gâchette principal.

AVERTISSEMENT: Ne jamais démarrer la scie avec le tranchant de la lame de scie en contact avec la surface de la pièce à usiner.

FAIRE UNE COUPE

- Lorsque la Tête de coupe est en position haute, mettez le moteur en marche pour lui permettre d'atteindre sa vitesse de travail maximale.
- Abaissez doucement la Tête de coupe sur le matériau et exercez d'abord une légère pression pour éviter tout grippage de la lame. Ne forcez pas l'appareil. Laissez la lame de scie faire le travail.
- Les performances de coupe ne s'amélioreront pas en appliquant une pression excessive sur l'appareil, ce qui pourrait réduire la durée de vie de la lame et du moteur.
- Réduisez la pression lorsque la lame commence à quitter le matériau.

À la fin d'une coupe, relâchez le commutateur à gâchette MARCHE / ARRÊT pour éteindre le moteur.

- Laisser la Tête de coupe revenir à sa position supérieure.
- Ne retirez vos mains ou la pièce à usiner de l'appareil qu'après que le moteur soit complètement arrêté et que la lame stationnaire soit recouverte par le carter inférieure de la lame.

AVERTISSEMENT: Ces appareils ne doivent jamais être utilisés pour couper de l'amiante ou toute matière qui contient ou est soupçonnée de contenir de l'amiante. Consultez /informez les autorités compétentes et demander des conseils supplémentaires en cas de soupçon de contamination par l'amiante.

ENTRETIEN ET AJUSTEMENTS

REMARQUE: Tout entretien doit être effectué avec l'appareil éteint et débranché de l'alimentation secteur.

- Vérifier régulièrement le bon fonctionnement de tous les toutes les caractéristiques de sécurité, des carters etc.
- Tous les roulements du moteur de cet appareil sont lubrifiés à vie. Aucune lubrification supplémentaire n'est nécessaire.
- Utilisez un chiffon propre et légèrement humide pour nettoyer les pièces en plastique de l'appareil. N'utilisez pas de solvants ou de produits similaires qui pourraient endommager les pièces en plastique.
- Les événements d'aération de l'appareil ne doivent être nettoyés qu'avec de l'air comprimé sec.

CONTROLE / REMPLACEMENT DES BALAIS EN CARBONE

Une quantité excessive d'étincelles peut indiquer la présence de saletés dans le moteur ou être un signe d'usure des balais en carbone. Débranchez l'appareil de l'alimentation électrique avant de vérifier ou de remplacer les balais en carbone. Remplacez les deux balais en carbone si l'un ou l'autre a moins de 6 mm de longueur de carbone restant, ou si le ressort ou le fil est endommagé ou brûlé.

POUR RETIRER LES BALAIS:

- Dévissez les capuchons en plastique situés à l'arrière du moteur. Attention, les capuchons sont chargés par ressort. (Fig. 19)
- Retirez les balais avec leurs ressorts.
- S'il est nécessaire de remplacer les balais, renouvelez les balais et remplacez les capuchons.

Les balais usagés mais réparables peuvent être remplacées, mais seulement à condition qu'ils

soient remis à la même position et insérés de la même manière qu'ils ont été retirés de l'appareil.

- Faire fonctionner les nouveaux balais à vide pendant environ 5 minutes. Cela facilitera le le processus de rodage.

REGLER LA COURSE DE LA TETE DE COUPE

Pour éviter que la lame n'entre en contact avec une partie quelconque de la base métallique de l'appareil, la course vers le bas de la Tête de coupe peut être réglée.

Abaissez la Tête de coupe et vérifiez que la lame n'entre pas en contact avec la base de l'appareil. Si la course vers le bas de la Tête de coupe doit être réglée:

- Desserrez le contre-écrou de la vis de butée de fin de course vers le bas. (Fig. 20a)
- Dévissez la vis de réglage (Fig. 20b) (sens anti-horaire) pour réduire la course vers le bas de la Tête de coupe.
- Tournez la vis de réglage (sens horaire) pour augmenter la course vers le bas de la Tête de coupe.
- Serrez le contre-écrou de la vis de réglage lorsque la course vers le bas de la Tête de coupe est satisfaisante.

PROTECTION DE L'ENVIRONNEMENT

Les déchets de produits électriques ne doivent pas être éliminés avec les ordures ménagères. Veuillez les recycler lorsque les infrastructures le permettent.

Contactez vos Autorités locales ou votre revendeur pour des conseils sur le recyclage.



DÉCLARATION CE DE CONFORMITÉ



Le fabricant de ce produit couvert par cette déclaration est :

UK: Evolution Power Tools Ltd. Venture One, Longacre Close, Holbrook Industrial Estate, Sheffield, S20 3FR.

FR: Evolution Power Tools SAS. 61 Avenue Lafontaine, 33560, Carbon-Blanc, Bordeaux, France.

Le fabricant déclare par les présentes que la machine, comme décrite dans la présente déclaration, satisfait à l'ensemble des dispositions pertinentes de la directive machines et autres directives appropriées comme listées ci-après. Le fabricant déclare en outre que la machine, comme décrite dans la présente déclaration, satisfait aux dispositions pertinentes des exigences essentielles de santé et de sécurité.

Les directives couvertes par cette déclaration sont comme listées ci-après :

2006/42/EC.	Directive Machines.
2014/30/EU.	Directive relative à la compatibilité
2011/65/EU & 2015/863/EU.	Directive sur la limitation de l'utilisation de certaines substances dangereuses dans les équipements électriques (RoHS)
2002/96/EC as amended by 2003/108/EC.	Relative aux déchets d'équipements électriques et électroniques (DEEE).

Et est conforme aux dispositions prévues par les documents suivants:

**EN 62841-1: 2015 • EN 62841-3-10:2015 • EN ISO 12100: 2010 • EN 55014-1: 2017
EN 55014-2: 2015 • EN 61000-3-11: 2000**

Détails du produit

Description: S355CPSL, S355CPS, S380CPS 355mm (14") SCIE A ONGLET POUR ACIER
 Modèle Evolution n° : S355CPS: UK 230V: 084-0001, UK 110V: 084-0002, EU 230V: 084-0003
 Marque: EVOLUTION
 Tension: 110v, 220 - 240v ~ 50Hz
 Entrée: 110v - 1800W, 220-240v - 2200W

La documentation technique requise pour prouver que le produit est conforme aux exigences des directives a été compilée et est disponible pour inspection par les autorités concernées chargées de faire appliquer la législation, et elle montre que notre dossier technique contient les documents listés ci-dessus et qu'ils sont la norme pour le produit, comme détaillé ci-dessus.

Nom et adresse du détenteur de la documentation technique.

Signature:  Impression: Barry Bloomer - Directeur de la chaîne logistique et de l'approvisionnement

Date: 24/06/2019

UK: Evolution Power Tools Ltd. Venture One, Longacre Close, Holbrook Industrial Estate, Sheffield, S20 3FR.

FR: Evolution Power Tools SAS. 61 Avenue Lafontaine, 33560, Carbon-Blanc, Bordeaux, France.

**(1.2) INTRODUZIONE
IMPORTANTE**

Si prega di leggere attentamente tutte le istruzioni d'uso e di sicurezza.

Per la propria sicurezza, se sussistono dubbi circa un qualsiasi aspetto riguardante l'utilizzo di questa attrezzatura, si prega di contattare l'assistenza tecnica telefonica al numero indicato sul sito web di Evolution Power Tools. La nostra organizzazione internazionale gestisce diverse linee telefoniche di assistenza. In alternativa, anche il fornitore del prodotto può offrire assistenza tecnica.

(1.3) CONTATTI

Web: www.evolutionpowertools.com

UK: enquiries@evolutionpowertools.com

USA: evolutioninfo@evolutionpowertools.com

(1.4) GARANZIA

Congratulazioni per l'acquisto di un prodotto Evolution Power Tools. Si prega di completare online la registrazione del prodotto così come illustrato nella brochure acclusa al presente apparecchio. In tal modo sarà possibile convalidare il periodo di garanzia dell'apparecchio tramite l'introduzione dei propri dati sul sito web di Evolution, assicurandosi un'assistenza immediata qualora necessario.

La ringraziamo sinceramente per aver scelto un prodotto Evolution Power Tools.

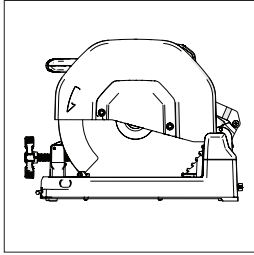

Fig. 1

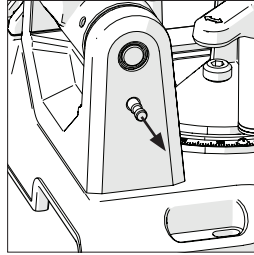

Fig. 2

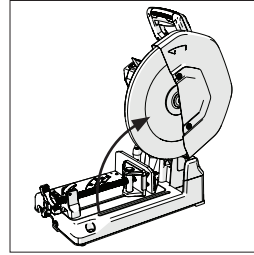

Fig. 3

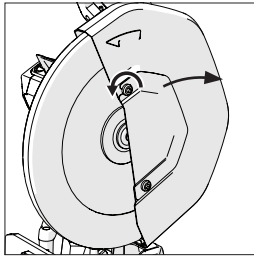

Fig. 4

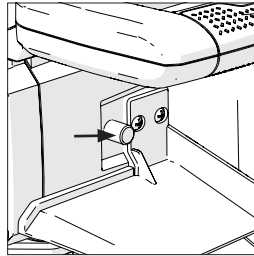

Fig. 5

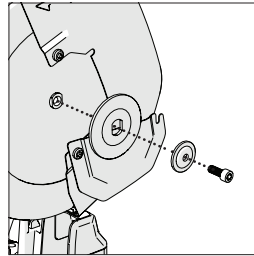

Fig. 6

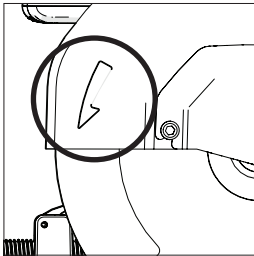

Fig. 7

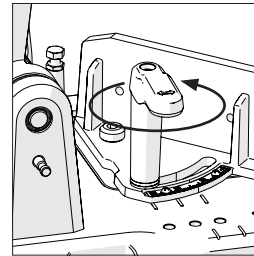

Fig. 8

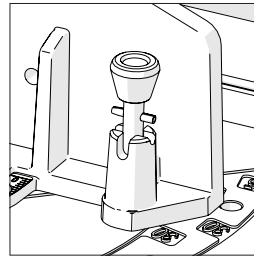

Fig. 9

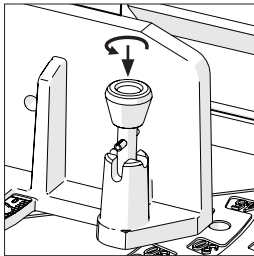

Fig. 10

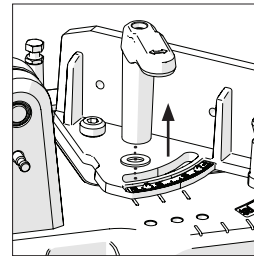

Fig. 11

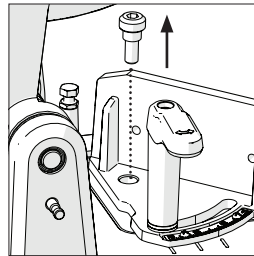

Fig. 12

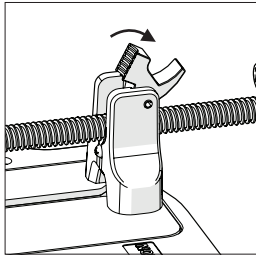

Fig. 13

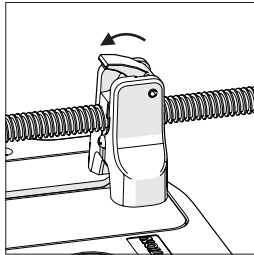

Fig. 14

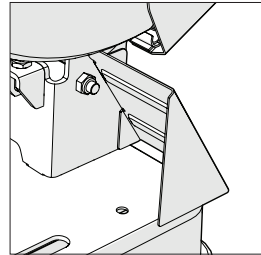

Fig. 15

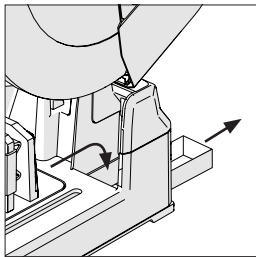

Fig. 16

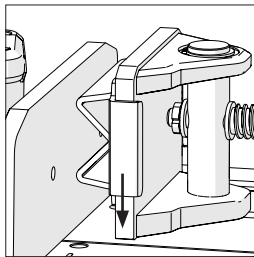

Fig. 17

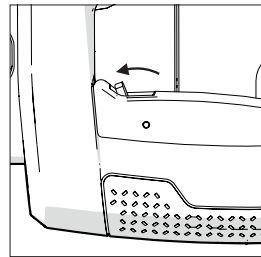

Fig. 18

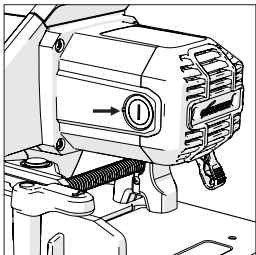

Fig. 19

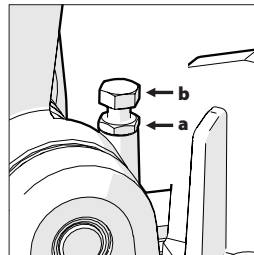

Fig. 20

SPECIFICHE	S355CPSL	
	METRICO	IMPERIALE
Motore (UK/EU) 220 V-240 V ~ 50 Hz	-	
Motore (UK) 110 V ~ 50 Hz	-	
Motore (USA) 120 V ~ 60 Hz	15A	
Motore (AUS) 240 V ~ 50 Hz	-	
Velocità (a vuoto) @ 110 V	-	-
Velocità (a vuoto) @ 120 V	1450 min ⁻¹	1450 rpm
Velocità (a vuoto) @ 220-240 V	-	-
Peso (con lama)	23,1 kg	51 lbs
Cavo di alimentazione	3 m	10 piedi
CAPACITÀ DI TAGLIO		
Piastra in acciaio dolce (Spessore massimo)	12 mm	1/2 In.
Piastra in acciaio inossidabile (spessore massimo)	5 mm Ø	13/64 In. Ø
Tubo a sezione quadrata di 90°	120 x 120 mm	4-3/4 x 4-3/4 In.
Tubo a sezione quadrata di 45°	89 x 89 mm	3-1/2 x 3-1/2 In.
Tubo a sezione rettangolare di 90°	95 x 180 mm	3-3/4 x 7-1/8 In.
Tubo a sezione rettangolare di 45°	78 x 95 mm	3-1/8 x 4-3/8 In.
Tubo a sezione circolare di 90°	Ø 130 mm	Ø 5-1/8 In.
Tubo a sezione circolare di 45°	Ø 105 mm	Ø 4-1/8 In.
Lunghezza minima di taglio del pezzo	8 mm	5/16 In.
LAMA		
Diametro	355 mm	14 In.
Foro	25,4 mm	1 In.
Intaglio	2,4 mm	0,094 In.
Numero denti lama per acciaio dolce	66	
DATI EMISSIONE SONORA*		
Livello pressione acustica L _{PA}	120 V: 94,9 dB(A)	
Livello potenza acustica L _{WA}	120 V: 107,9 dB(A)	
MODELLI		
Regno Unito	-	
Stati Uniti	(120 V) 083-0010	
Europa	-	
Australia	-	

Ø La lama di acciaio inossidabile deve essere inserita.

ATTENZIONE: A causa della potenza elettrica di ingresso del presente prodotto, possono verificarsi abbassamenti di tensione con conseguenze sul funzionamento di altri apparecchi (ad esempio le luci regolabili). A nostro avviso, un'impedenza di rete di $Z_{max} < 0,069 \Omega$ eviterà, per ragioni tecniche, tali inconvenienti. Per ulteriori dettagli, è possibile contattare il proprio gestore locale di fornitura elettrica.

SPECIFICHE	S355CPS		S380CPS *	
	METRICO	IMPERIALE	METRICO	IMPERIALE
Motore (UK/EU) 220 V-240 V ~ 50 Hz	2200 W		-	
Motore (UK) 110 V ~ 50 Hz	1600 W		-	
Motore (USA) 120 V ~ 60 Hz	-		15 A	
Motore (AUS) 240 V ~ 50 Hz	2200 W		-	
Velocità (a vuoto) @ 110 V	1550 min ⁻¹	1550 rpm	-	-
Velocità (a vuoto) @ 120 V	-	-	1450 min ⁻¹	1450 rpm
Velocità (a vuoto) @ 220-240 V	1550 min ⁻¹	1550 rpm	-	-
Peso (con lama)	23 kg	53 lbs	23 kg	53 lbs
Cavo di alimentazione	3 m	10 piedi	3 m	10 piedi
CAPACITÀ DI TAGLIO				
Piastra in acciaio dolce (Spessore massimo)	12 mm	1/2 In.	12 mm	1/2 In.
Piastra in acciaio inossidabile (spessore massimo)	5 mm \emptyset	13/64 In. \emptyset	5 mm \emptyset	13/64 In. \emptyset
Tubo a sezione quadrata di 90°	120 x 120 mm	4-3/4 x 4-3/4 In.	120 x 120 mm	4-3/4 x 4-3/4 In.
Tubo a sezione quadrata di 45°	89 x 89 mm	3-1/2 x 3-1/2 In.	89 x 89 mm	3-1/2 x 3-1/2 In.
Tubo a sezione rettangolare di 90°	95 x 180 mm	3-3/4 x 7-1/8 In.	95 x 180 mm	3-3/4 x 7-1/8 In.
Tubo a sezione rettangolare di 45°	78 x 110 mm	3-1/8 x 4-3/8 In.	78 x 110 mm	3-1/8 x 4-3/8 In.
Tubo a sezione circolare di 90°	\emptyset 130 mm	\emptyset 5-1/8 In.	\emptyset 130 mm	\emptyset 5-1/8 In.
Tubo a sezione circolare di 45°	\emptyset 105 mm	\emptyset 4-1/8 In.	\emptyset 105 mm	\emptyset 4-1/8 In.
Lunghezza minima di taglio del pezzo	8 mm	5/16 In.	8 mm	5/16 In.
LAME				
Diametro	355 mm	14 In.	355 mm	14 In.
Foro	25,4 mm	1 In.	25,4 mm	1 In.
Intaglio	2,4 mm	0,094 In.	2,4 mm	0,094 In.
Numero denti lama per acciaio dolce	66		66	
Numero denti lama per acciaio inossidabile (Fornita esclusivamente sui modelli con destinazione Australia)	90		N/A	
DATI SULL'EMISSIONE ACUSTICA				
Livello pressione acustica L _{PA}	110 V: 94,9 dB(A) / 220-240 V: 94,8 dB(A)		120 V: 94,9 dB(A)	
Livello potenza acustica L _{WA}	110 V: 107,9 dB(A) / 220-240 V: 107,8 dB(A)		120 V: 107,9 dB(A)	
MODELLI				
Regno Unito	(230 V) 084-0001, (110 V) 084-0002		-	
Stati Uniti	-		(120 V) 084-0004	
Europa	(230 V) 084-0003		-	
Australia	(230 V) 084-0006		-	

\emptyset La lama di acciaio inossidabile deve essere inserita.

* Lama diamantata da 355 mm (14") in dotazione. È in grado di accogliere una lama da taglio acciaio di 380 mm (15").

ATTENZIONE: A causa della potenza elettrica di ingresso del presente prodotto, possono verificarsi abbassamenti di tensione con conseguenze sul funzionamento di altri apparecchi (ad esempio le luci regolabili). A nostro avviso, un'impedenza di rete di Z_{max}<0,069 Ω eviterà, per ragioni tecniche, tali inconvenienti. Per ulteriori dettagli, è possibile contattare il proprio gestore locale di fornitura elettrica.

SPINA POLARIZZATA

ATTENZIONE (SOLO USA): Al fine di ridurre il rischio di scosse elettriche, il presente apparecchio dispone di una spina polarizzata (uno spinotto è più largo dell'altro). La spina si inserirà in una presa polarizzata per un unico verso. Qualora la spina non si inserisca del tutto nella presa, è necessario rigirarla. Qualora non sia ancora possibile inserire la spina, contattare un elettricista qualificato al fine di installare una presa adeguata. Non modificare la spina in alcun modo.

(1.6) VIBRAZIONI

Avvertenza: La misurazione delle vibrazioni è stata eseguita in condizioni standard ai sensi delle normative:
EN 62841-1: 2015 & EN 62841-3-10:2015.

- La misurazione del o dei valori totali dichiarati delle vibrazioni e dell'emissione acustica è stata eseguita in accordo con un metodo di verifica standard. Esso può essere usato per confrontare un utensile con un altro;
- Il o i valori totali dichiarati delle vibrazioni e dell'emissione acustica possono essere usati, inoltre, per una valutazione preliminare dell'esposizione a esse.

ATTENZIONE:

- le vibrazioni e le emissioni acustiche durante l'uso effettivo possono differenziarsi dai valori dichiarati in base ai modi in cui l'utensile è impiegato e soprattutto in base al tipo di pezzo da lavorare; per questo
- le necessità di identificare misure di sicurezza che tutelino l'operatore si basano su una stima dell'esposizione al pericolo nelle reali condizioni d'uso (prendendo in considerazione tutti i componenti del ciclo di funzionamento, come a esempio le tempistiche di spegnimento dell'utensile e del suo funzionamento a vuoto, in aggiunta al tempo di attivazione).

(1.7) ATTENZIONE: Durante l'utilizzo del presente utensile, l'operatore può essere esposto a un alto livello di vibrazioni trasmesse al braccio e alla mano. L'operatore potrebbe sviluppare la sindrome del dito bianco da vibrazione (Sindrome di Raynaud). Tale patologia può ridurre la sensibilità della mano alla temperatura e provocare un intorpidimento generale. Coloro che utilizzano su base regolare e in maniera prolungata nel tempo il presente utensile devono monitorare attentamente la condizione delle proprie mani e dita. Qualora si manifestassero con evidenza uno o più sintomi, consultare immediatamente un medico.

- La misurazione e la valutazione dell'esposizione alle vibrazioni trasmesse all'arto sul posto di lavoro è contemplata nelle normative: BS EN ISO 5349-1:2001 e BS EN ISO 5349-2:2002.
- Numerosi fattori possono influenzare il livello reale delle vibrazioni durante il funzionamento, come ad esempio la condizione e l'orientamento della superficie di lavoro e il tipo

e lo stato dell'apparecchio in uso. Tali fattori devono essere valutati prima di ogni utilizzo, e, laddove possibile, devono essere messe in atto le idonee pratiche lavorative.



(1.8) ETICHETTE E SIMBOLI

ATTENZIONE: Non mettere in funzione il presente apparecchio qualora le etichette di sicurezza e/o le istruzioni risultino mancanti o danneggiate. Contattare Evolution Power Tools per le etichette sostitutive.

Avvertenza: Tutti o alcuni dei seguenti simboli possono essere presenti nel manuale o sul prodotto.

(1.9)

Simbolo	Descrizione
V	Volt
A	Ampere
Hz	Hertz
Min ⁻¹ / RPM	Velocità
~	Corrente alternata
n ₀	Velocità a vuoto
	Indossare occhiali protettivi
	Indossare protezioni auricolari
	Indossare protezioni antipolvere
	Leggere le istruzioni
	Protezione a doppio isolamento
	Certificazione CE
	Marchio Intertek ETL
	
	Smaltimento di apparecchiature elettriche ed elettroniche

	Attenzione
	Marchio di conformità ai requisiti per le apparecchiature elettriche ed elettroniche (RCM). Standard Australia/ Nuova Zelanda

(1.10) DESTINAZIONE D'USO DEL PRESENTE UTENSILE ELETTRICO

ATTENZIONE: Il presente prodotto è stato progettato per essere utilizzato con specifiche lame Evolution. Utilizzare esclusivamente accessori progettati per l'utilizzo sul presente apparecchio e/o quelli espressamente raccomandati da Evolution Power Tools Ltd. Se equipaggiato con una lama idonea il presente utensile può essere utilizzato per tagliare:

- Acciaio dolce**
- Acciaio sottile**
- Acciaio inossidabile**
- Alluminio**
- Legno**
- Muratura**

Avvertenza: Effettuare tagli sull'acciaio zincato riduce la durata della lama.

(1.11) USO NON CONSENTITO DEL PRESENTE UTENSILE ELETTRICO

ATTENZIONE: Il presente prodotto è una troncatrice a funzionamento manuale e deve essere utilizzata esclusivamente come tale. Essa non deve in alcun modo essere modificata, o utilizzata per alimentare altro apparecchio o manovrare un qualunque accessorio differente da quelli identificati nel presente manuale di istruzioni.

(1.12) ATTENZIONE: Il presente utensile non è progettato per essere impiegato da persone (bambini inclusi) con capacità fisiche, sensoriali o mentali ridotte, o da utenti privi di esperienza e conoscenza, a meno che essi non siano supervisionati o istruiti circa il suo utilizzo in sicurezza da un responsabile competente in tal senso sul suo utilizzo in sicurezza. È necessario sorvegliare i bambini per assicurarsi che essi non abbiano accesso al presente utensile, e che non sia consentito loro di giocarci.

(1.14) SICUREZZA ELETTRICA

Il presente utensile è dotato di un modello di presa elettrica e di un cavo di alimentazione idonei al mercato di destinazione. Qualora il cavo di alimentazione sia danneggiato, esso deve essere sostituito da un cavo specifico o da uno assemblato appositamente dal produttore o dal suo servizio di assistenza.

(1.15) USO ESTERNO

ATTENZIONE: Per la propria sicurezza, qualora il presente apparecchio sia utilizzato all'aperto, non deve essere esposto alla pioggia o impiegato in ambienti umidi. Non posizionare l'utensile su superfici umide. Utilizzare un banco da lavoro asciutto e pulito se disponibile. Per una protezione supplementare, utilizzare un interruttore differenziale (R.C.D.) che interrompa l'alimentazione qualora la dispersione di corrente a terra superi i 30 mA per 30 ms. Verificare sempre il funzionamento dell'interruttore differenziale (R.C.D.) prima di utilizzare l'utensile.

Qualora sia necessario un cavo di prolunga, esso deve essere di tipo idoneo all'utilizzo esterno e contrassegnato di conseguenza. Quando si utilizza un cavo di prolunga, devono essere rispettate le istruzioni del produttore.

(2.1) AVVERTENZE GENERALI SULLA SICUREZZA DEGLI UTENSILI ELETTRICI

(Le presenti istruzioni generali di sicurezza degli utensili elettrici sono redatte in accordo alla normativa EN 62841-1: 2015 & EN 62841-3-10:2015.

⚠ ATTENZIONE: Leggere per intero le istruzioni e le avvertenze di sicurezza. Il mancato rispetto delle avvertenze e delle istruzioni può comportare scosse elettriche, rischio di incendio e/o gravi lesioni.

Conservare tutte le avvertenze e le istruzioni per future consultazioni. La dicitura "utensile elettrico" nelle avvertenze si riferisce al presente utensile elettrico alimentato a muro (con cavo) o a batterie (senza cavo).

(2.2) 1) Avvertenze generali sulla sicurezza degli utensili elettrici [Sicurezza dell'area di lavoro]

a) Tenere l'area di lavoro pulita e ben illuminata.

Le aree disordinate e poco illuminate favoriscono gli incidenti.

b) Non azionare l'utensile elettrico in un'atmosfera potenzialmente esplosiva, come in presenza di liquidi, gas o polveri infiammabili. Gli utensili elettrici generano scintille che possono innescare polveri o vapori.

c) Tenere bambini e presenti a distanza mentre l'apparecchio è in funzione. Le distrazioni possono causare perdita di controllo.

(2.3) 2) Avvertenze generali sulla sicurezza degli utensili elettrici [Sicurezza elettrica]

a) Le spine di alimentazione degli utensili elettrici devono essere adeguate alla presa a muro. Non modificare in nessuna

circostanza e in alcun modo la spina elettrica. Non utilizzare adattatori di attacco elettrico in combinazione con utensili elettrici dotati di messa a terra. Spine elettriche non modificate e prese adeguate riducono il rischio di folgorazione.

b) Evitare il contatto del corpo con superfici dotate di messa a terra, come tubature, caloriferi, fornelli e frigoriferi. Si registra un aumento del rischio di scossa elettrica quando il corpo risulta in contatto con una messa a terra.

c) Non esporre utensili elettrici alla pioggia o al rischio di bagnarsi. L'ingresso di acqua in un utensile elettrico aumenta il rischio di folgorazione.

d) Non sollecitare eccessivamente il cavo di alimentazione. Non utilizzare mai il cavo per trasportare, tirare o scollegare l'utensile elettrico. Tenere il cavo al riparo da calore, olio, spigoli vivi o parti in movimento. I cavi danneggiati o aggrovigliati aumentano il rischio di folgorazione.

e) Quando si utilizza un utensile elettrico in ambiente esterno, impiegare un cavo di prolunga idoneo all'uso all'aperto. Impiegare un cavo idoneo all'utilizzo all'aperto riduce il rischio di folgorazione.

f) Qualora sia indispensabile utilizzare l'utensile elettrico in ambiente umido, impiegare un alimentatore protetto dotato di interruttore differenziale (RCD).

L'utilizzo di un RCD riduce il rischio di folgorazione.

(2.4) 3) Avvertenze generali sulla sicurezza degli utensili elettrici [Sicurezza personale].

a) Lavorare con prudenza, controllare le proprie operazioni e utilizzare il buon senso quando si adopera un utensile elettrico.

Non utilizzare un utensile elettrico quando si è stanchi o sotto l'effetto di stupefacenti, alcool o farmaci. Un attimo di distrazione durante l'utilizzo di utensili elettrici può causare gravi lesioni personali.

b) Utilizzare i dispositivi di protezione personale. Indossare sempre protezioni per gli occhi. L'utilizzo di equipaggiamento di protezione come maschera antipolvere, calzature anti infortunistiche antidistrucchiolo, caschetto e protezioni auricolari nelle situazioni idonee riduce il rischio di lesioni personali.

c) Prevenire attivazioni indesiderate.

Quando si solleva o trasporta l'apparecchio, assicurarsi che l'interruttore sia nella posizione di spegnimento prima di collegarlo a una fonte di alimentazione e/o a un pacco batterie. Trasportare un utensile elettrico con le dita sull'interruttore o dargli corrente quando tale

comando è sulla posizione di accensione facilita il verificarsi di incidenti.

d) Rimuovere qualunque chiave o brugola di regolazione prima di avviare l'utensile elettrico. Una chiave o una brugola rimasta attaccata a una parte rotante

di un utensile elettrico può causare lesioni personali.

e) Non sporgersi troppo. Mantenere sempre i piedi saldi a terra e un buon equilibrio. Ciò garantisce un controllo migliore dell'utensile elettrico in situazioni impreviste.

f) Indossare l'abbigliamento adeguato. Non indossare indumenti larghi o gioielli. Tenere i propri capelli, indumenti e guanti lontani dalle parti in movimento. Indumenti larghi, gioielli e capelli lunghi possono rimanere intrappolati nelle parti in movimento.

g) Qualora gli apparecchi siano provvisti di collegamento a dispositivi di aspirazione e raccolta polveri, accertarsi che essi siano collegati e utilizzati adeguatamente.

L'utilizzo di un dispositivo per la raccolta di polveri può ridurre i rischi legati alla loro presenza.

h) Non permettere che la familiarità con l'uso degli utensili dovuta al loro frequente utilizzo comporti leggerezza e noncuranza riguardo ai principi di sicurezza. Un'azione sconsiderata può produrre conseguenze gravi nel giro di pochi secondi.

(2.5) 4) Avvertenze generali sulla sicurezza degli utensili elettrici [Utilizzo e manutenzione dell'utensile elettrico].

a) Non forzare l'utensile elettrico. Utilizzare l'utensile elettrico adeguato per la propria applicazione. L'utensile elettrico adeguato eseguirà il lavoro in maniera più efficiente e sicura alla velocità per la quale esso è stato progettato.

b) Non utilizzare l'utensile elettrico se l'interruttore non si accende o non si spegne. Qualunque utensile elettrico che non possa essere controllato tramite l'interruttore è pericoloso e deve essere riparato.

c) Scollegare l'utensile elettrico dalla fonte di alimentazione e/o dal pacco batterie prima di eseguire qualunque riparazione, cambio di accessori o di riporlo. Tali misure preventive di sicurezza riducono il rischio di avviamento accidentale dell'utensile elettrico.

d) Riporre gli utensili elettrici inattivi e tenerli lontani dalla portata dei bambini. Non consentire a persone che non abbiano familiarità con il loro funzionamento o con le presenti istruzioni di metterli in funzione. Gli utensili elettrici sono pericolosi nelle mani di utenti inesperti.

e) Manutenzione degli utensili elettrici.

Verificare l'eventuale disallineamento o l'inzeppamento delle parti in movimento, il loro danneggiamento o qualunque altra condizione possa influire sul funzionamento dell'apparecchio. Qualora danneggiato, prima dell'utilizzo far riparare l'utensile elettrico. Numerosi incidenti sono causati da utensili elettrici soggetti a una manutenzione inadeguata.

f) Mantenere gli strumenti da taglio affilati e puliti. Gli strumenti da taglio su cui è stata effettuata un'adeguata manutenzione e con lame affilate presentano una probabilità inferiore di incepparsi e sono più facili da controllare.

g) Utilizzare l'utensile elettrico, gli accessori e le punte di taglio in accordo alle presenti istruzioni, prendendo in considerazione le condizioni di lavorazione e il compito da eseguire. L'utilizzo di un utensile elettrico per un compito differente da quello per il quale è stato concepito può comportare rischi.

i) Tenere le impugnature e le superfici di presa asciutte, pulite e libere da lubrificanti e grassi. Impugnature e superfici di presa scivolose non consentono la maneggevolezza in sicurezza e il controllo dell'utensile in situazioni impreviste.

(2.6) 5) Avvertenze generali sulla sicurezza degli utensili elettrici [Assistenza]

a) Accertarsi di far riparare il proprio utensile elettrico solo da personale qualificato che impieghi ricambi originali e identici. Ciò consentirà di preservare la sicurezza dell'utensile elettrico.

(2.7) INDICAZIONI SANITARIE

ATTENZIONE: Durante l'utilizzo del presente apparecchio, si possono produrre particelle di polvere. In alcune circostanze, a seconda dei materiali con i quali si sta lavorando, tali polveri possono risultare particolarmente dannose. Qualora si abbia il sospetto che la vernice sulle superfici del materiale contenga piombo, richiedere una consulenza professionale. Le vernici a base di piombo devono essere rimosse esclusivamente da professionisti. Si sconsiglia fortemente di provare a farlo per conto proprio.

Una volta che la polvere si è depositata sulle superfici, il contatto tra mani e bocca può causare l'ingestione di piombo. L'esposizione a livelli anche minimi di piombo può causare danni neurologici e al sistema nervoso irreversibili. Bambini e feti sono particolarmente sensibili a tale pericolo. Si consiglia di prendere in considerazione i pericoli associati ai materiali sui quali si opera e di ridurre il rischio di esposizione.

Data la potenziale pericolosità delle polveri prodotte da alcuni materiali, raccomandiamo, durante l'utilizzo del presente utensile, di usare una mascherina certificata per naso e bocca con filtri sostituibili.

È sempre necessario:

- Lavorare in un'area ben ventilata.
- Lavorare con materiale di sicurezza approvato, come maschere antipolvere specificamente progettate per filtrare particelle microscopiche.

(2.8) ATTENZIONE: Il funzionamento di qualunque utensile elettrico può comportare l'eventualità che un oggetto estraneo sia scagliato verso gli occhi, causando lesioni oculari gravi. Prima di iniziare a utilizzare un utensile elettrico, indossare sempre occhiali di protezione o occhiali di sicurezza con protezioni laterali o una maschera facciale completa quando necessario.

(3.0) Avvertenza sulla sicurezza delle troncatrici

a) Posizionarsi insieme agli eventuali presenti a distanza dal piano del disco in movimento. La protezione concorre a proteggere l'operatore da schegge rotte del disco e da un contatto accidentale con quest'ultimo.

b) Utilizzare sul presente utensile esclusivamente dischi diamantati o ad alta resistenza. La possibilità di collegare un qualunque accessorio al presente utensile non rappresenta una garanzia del suo funzionamento in sicurezza. Utilizzare esclusivamente lame Evolution con punte in carburo per il taglio di legno, metalli e materiali plastici o lame diamantate Evolution per interventi su pietra o muratura.

NOTA: Le diciture "ad alta resistenza" o "diamantata" sono impiegate come conforme in base alla destinazione d'uso dell'utensile.

c) La velocità nominale dell'accessorio deve essere almeno uguale a quella massima indicata per l'utensile elettrico. Accessori con una velocità superiore a quella nominale possono rompersi ed essere sbalzati via.

d) I dischi da taglio devono essere utilizzati esclusivamente per le applicazioni raccomandate. Ad esempio: non smerigliare con il lato del disco da taglio. I dischi abrasivi sono concepiti per smerigliatura periferica, le forze laterali applicate a essi possono causarne la frantumazione.

e) Utilizzare sempre flange del diametro corretto per il disco scelto. Le flange adeguate sostengono il disco riducendo nel contempo la possibilità di rottura.

f) Il diametro esterno e lo spessore

dell'accessorio devono essere entro i parametri di capacità dichiarati per l'utensile elettrico. Gli accessori di dimensioni non corrette non possono essere adeguatamente tenuti sotto controllo.

g) Le dimensioni di mandrino e flangia devono essere adeguate all'albero dell'utensile. Dischi e flange con fori di diametro che non corrispondono alla struttura di montaggio dell'utensile elettrico provocheranno sbilanciamenti, eccessive vibrazioni e potrebbero essere causa di perdita di controllo.

h) Non utilizzare dischi danneggiati. Prima di ogni utilizzo, ispezionare i dischi per verificare l'eventuale presenza di fessure e spaccature. Qualora il disco cada a terra, verificarne l'integrità o installare un disco integro. Dopo aver esaminato e installato un accessorio, posizionarsi, insieme agli eventuali altri presenti, a distanza dal piano del disco in rotazione e azionare l'utensile alla massima velocità a vuoto per un minuto. Di norma, i dischi danneggiati si rompono durante tale tempo di prova.

i) Indossare l'equipaggiamento di protezione personale. In relazione al tipo di applicazione prevista, usare maschera facciale, occhiali o maschera di protezione oculare. Se necessario, indossare maschera antipolvere, protezioni acustiche, guanti e grembiule da lavoro in grado di riparare da piccoli frammenti abrasivi o di materiale di lavoro. Le protezioni oculari devono essere in grado di riparare dai detriti volanti generati dalle varie operazioni. La maschera antipolvere o il respiratore devono essere in grado di filtrare le particelle generate dalle operazioni. Una prolungata esposizione a rumore ad alta intensità può comportare perdita dell'udito.

j) Tenere i presenti a distanza di sicurezza dalla zona di lavoro. Tutti coloro che entrano nell'area di lavoro devono indossare i dispositivi di protezione individuale. I frammenti del materiale di lavoro o di un accessorio rotto possono essere sbalzati lontano e provocare lesioni oltre l'immediata area delle operazioni.

k) Posizionare il cavo al sicuro dagli accessori in rotazione. Qualora si perda il controllo, il cavo potrebbe essere tagliato o rimanere impigliato e la mano o braccio dell'operatore potrebbero essere tirati in direzione dell'accessorio rotante.

l) Pulire regolarmente le prese di areazione dell'utensile. La ventola può attirare polvere all'interno del vano motore e l'eccessivo accumulo di polveri metalliche potrebbe causare pericoli elettrici.

m) Non azionare l'utensile elettrico nelle vicinanze di materiali infiammabili. Non azionare l'utensile se posizionato su superfici combustibili come il legno. Le scintille potrebbero innescare la combustione di tali materiali.

n) Non utilizzare accessori che necessitino di liquidi refrigeranti. Utilizzare acqua o altri liquidi refrigeranti può causare folgorazione o scosse elettriche.

(3.1) Cause e prevenzione del rinculo da parte dell'operatore:

Il rinculo rappresenta una reazione improvvisa a una lama schiacciata, inceppata o disallineata, che causa l'inalberamento senza controllo della sega, e la sua espulsione dal pezzo in lavorazione in direzione dell'operatore:

1. Quando la lama è fortemente schiacciata o inceppata sul solco di taglio, essa si blocca e la reazione del motore causa la spinta repentina dell'unità verso l'operatore;

2. Se la lama si piega o perde l'allineamento durante il taglio, i denti sul suo lato posteriore possono incastrarsi sul lato superiore del pezzo in lavorazione, con il risultato che la lama fuoriuscirà dall'intaglio e sarà sbalzata verso l'operatore.

(3.2) Cause del rinculo e relative avvertenze

Il rinculo rappresenta una reazione improvvisa allo schiacciamento o all'incastrarsi di un disco in rotazione. Lo schiacciamento o l'incastrarsi causano un rapido stallo del disco in rotazione che di rimando produce uno sbalzo incontrollato verso l'alto dell'unità di taglio in direzione dell'operatore.

Ad esempio, nel caso in cui un disco abrasivo rimanga bloccato o incastrato in un pezzo di materiale, il bordo che giunge sul punto di inceppo potrebbe penetrare nella superficie del pezzo facendo innalzare il disco stesso o sbalzandolo via. I dischi abrasivi possono anche rompersi in tali circostanze.

Il fenomeno del rinculo è il risultato di un utilizzo scorretto dell'utensile e/o di procedure e condizioni di lavorazione errate e può essere evitato adottando le idonee precauzioni sotto descritte.

a) Mantenere una presa salda sull'utensile e posizionare le proprie braccia e il corpo in maniera tale da resistere alla spinta di un eventuale rinculo. L'operatore può controllare i contraccolpi verso l'alto adottando le idonee precauzioni.

b) Non posizionare il proprio corpo in linea con il disco in rotazione. Nell'eventualità di un rinculo, si verificherà un'impennata dell'unità di taglio verso l'alto in direzione dell'operatore.

c) Non installare una catena da intaglio per motosega o un disco dentato diamantato da sega a nastro con una distanza periferica inter-

dente superiore a 10 mm. Tali lame provocano frequenti fenomeni di rinculo e perdita di controllo.

d) Non schiacciare il disco o applicare eccessiva pressione su di esso. Non cercare di eseguire un taglio con profondità eccessiva. Sforzare un disco accresce il suo carico di lavoro e il suo rischio di torsione o inceppamento nel taglio e la possibilità di rottura o rinculo.

e) Quando un disco si blocca, o se è necessario, per qualunque ragione, interrompere un taglio, spegnere l'utensile e mantenerlo fermo fin quando la lama non è del tutto stazionaria. Non cercare mai di rimuovere il disco dal taglio mentre esso è in movimento, altrimenti potrebbe verificarsi un rinculo. Ispezionare e prendere le adeguate contromisure per evitare le possibili cause di inceppamento del disco.

f) Non riprendere l'operazione di taglio sul pezzo in lavorazione. Lasciare raggiungere al disco la massima velocità e reinserirlo con attenzione nel solco di taglio. Il disco può incepparsi, essere sbalzato fuori o respinto dal pezzo in lavorazione nel momento in cui si riavvia la lavorazione.

g) Sostenere qualunque pezzo in lavorazione di dimensioni extra minimizza il rischio di inceppamento del disco e la possibilità di rinculo. Pezzi di larghe dimensioni tendono a cedere sotto il loro stesso peso. Deve essere posizionato un sostegno sotto il pezzo in lavorazione vicino alla linea di taglio e vicino ai suoi bordi su entrambi i lati del disco.

(3.3) **ATTENZIONE:** In caso vi siano delle parti mancanti, non mettere in funzione il proprio apparecchio fin quando esse non siano state sostituite. Il mancato rispetto della presente regola può comportare gravi lesioni.

AVVERTENZE SUPPLEMENTARI

1. Mantenere in posizione e in buono stato di funzionamento i coprilama.

2. Rimuovere qualunque chiave o brugola di regolazione. Prendere l'abitudine di controllare che chiavi e brugole di regolazione siano state rimosse dall'utensile prima di azionarlo.

3. Tenere l'area di lavoro pulita. Aree e banchi di lavoro disordinati favoriscono incidenti.

4. Non utilizzare l'utensile in un ambiente pericoloso. Non usare utensili elettrici in ambienti umidi o bagnati, o esporli alla pioggia. Mantenere la zona di lavoro ben illuminata.

5. Tenere i bambini a distanza di sicurezza. Tutti i presenti devono essere mantenuti a distanza di sicurezza dall'area di lavoro.

6. Rendere l'area di lavoro a prova di

bambino tramite lucchetti e interruttori generali, o rimuovendo le chiavi di accensione.

7. Non forzare l'utensile. L'utensile eseguirà il lavoro in maniera più efficiente e sicura alla velocità per la quale esso è stato progettato.

8. Utilizzare l'utensile corretto. Non forzare l'utensile o i suoi accessori a compiere un lavoro per il quale non sono stati progettati.

9. Utilizzare un adeguato cavo di prolunga. Accertarsi che qualunque prolunga usata sia in buone condizioni. Accertarsi sempre che il cavo di prolunga da utilizzare abbia la capacità sufficiente a sostenere l'erogazione della corrente richiesta dall'utensile. Un cavo sottodimensionato provocherà un calo di tensione, con conseguente perdita di potenza e possibile surriscaldamento. La tabella alla pagina successiva mostra le misure corrette da impiegare in base alla lunghezza del cavo e all'ampereaggio nominale riportato sulla targhetta. Qualora sussistano dubbi, usare lo spessore maggiore. Quanto più esiguo è lo spessore, tanto più pesante sarà il cavo.

10. Indossare abbigliamento adeguato e non indumenti larghi, guanti, cravatte, anelli, bracciali o altri gioielli che possano rimanere intrappolati nelle parti in movimento. Si raccomanda l'utilizzo di calzature anti scivolo. Indossare una protezione per raccogliere e contenere i capelli lunghi.

11. Utilizzare sempre occhiali protettivi. Utilizzare inoltre una maschera facciale o antipolvere se le procedure di lavoro lo richiedono. Gli occhiali comuni dispongono unicamente di lenti anti-impatto. Non sono occhiali di sicurezza.

12. Bloccare il pezzo da lavorare. Utilizzare morsetti o una morsa per bloccare il pezzo da lavorare quando necessario. Tale soluzione è più sicura rispetto all'utilizzo delle proprie mani, che resteranno così libere per gestire l'utensile.

13. Non sporgersi troppo. Mantenere sempre i piedi saldi a terra e un buon equilibrio.

14. Conservare gli utensili con cura. Tenere gli utensili affilati e puliti per prestazioni ottimali e sicure. Seguire le istruzioni per la lubrificazione e la sostituzione degli accessori.

15. Scollegare gli utensili prima di effettuare riparazioni o per la sostituzione di accessori, come lame, punte, taglierini e simili.

16. Ridurre il rischio di attivazioni indesiderate. Assicurarsi che l'interruttore sia nella posizione di spegnimento "off" prima di collegare l'utensile all'alimentazione.

17. Utilizzare gli accessori raccomandati. Consultare il manuale utente relativamente agli accessori raccomandati. L'utilizzo di accessori non adeguati può costituire rischio di infortunio per le persone.

18. Non appoggiarsi mai sull'utensile.

Possono verificarsi gravi incidenti nel caso in cui esso si impunti o si entri accidentalmente in contatto con le parti taglienti.

19. Controllare se sono presenti

componenti danneggiati. Prima di ogni utilizzo dell'utensile, controllare con attenzione eventuali danni a protezioni o altre parti per confermare che funzionino nel modo previsto e corretto. Verificare il disallineamento o l'inceppamento delle parti in movimento, il loro danneggiamento, installazione o qualunque altra condizione possa influire sul funzionamento. Una protezione o altra parte danneggiata deve essere adeguatamente riparata o sostituita.

20. Direzione di accompagnamento.

Accompagnare il pezzo da lavorare verso la lama o il taglierino esclusivamente nella direzione di rotazione di tali componenti.

21. Non lasciare mai incustodito l'utensile quando in funzione. Spegnerne l'utensile. Non abbandonare l'utensile fin quando esso non si sia arrestato del tutto.

(4.1) INFORMAZIONI INTRODUTTIVE DISIMBALLAGGIO

Attenzione: Il pacco contiene oggetti taglienti. Prestare attenzione durante l'apertura. Rimuovere l'apparecchio insieme agli accessori inclusi nell'imballo. Controllare attentamente che l'apparecchio sia in buone condizioni e verificare che siano presenti tutti gli accessori elencati nel presente manuale. Accertarsi inoltre che tutti gli accessori siano completi in ogni loro parte.

Qualora si riscontrino parti mancanti, l'apparecchio e i suoi accessori devono essere restituiti al rivenditore insieme all'imballo originale.

Non gettare via l'imballo;

Conservarlo intatto per la durata del periodo di garanzia. Smaltire il materiale d'imballaggio in maniera eco-responsabile.

Riciclare laddove possibile.

Non consentire ai bambini di giocare con le buste di plastica vuote a causa del rischio di soffocamento.

N. SERIALE / CODICE LOTTO

Il numero seriale può essere trovato sul corpo motore dell'apparecchio.

Per istruzioni relative all'identificazione del codice lotto, si prega di contattare l'assistenza telefonica di Evolution Power Tools o di visitare: www.evolutionpowertools.com

**S355CPS / S355CPSL
COMPONENTI IN DOTAZIONE**

Descrizione	Quantity
S355CPS o S355CPSL	1
Manuale di istruzioni	1
14 In. (355 mm) Lama TCT per il taglio di acciaio dolce	1
Chiave esagonale 8 mm (cambio lama)	1
Maschera di precisione V-Block	1

S380CPS

Descrizione	Quantity
S380CPS	1
Manuale di istruzioni	1
14 In. (355 mm) Lama TCT per il taglio di acciaio dolce	1
Chiave esagonale 8 mm (cambio lama)	1
Maschera di precisione V-Block	1
Flangia della lama da 100 mm (per inserire lame da 15 In.)	1

(4.4) LAME SOSTITUTIVE

Descrizione	Part No
14 In. (355 mm) Lama da taglio TCT multi-materiale	(UK/EU) RAGEBLADE-355MULTI (USA) RAGE355BLADE
14 In. (355 mm) Lama diamantata	(UK/EU) RAGEBLADE-355DIAMOND (USA) 14BLADEDM
14 In. (355 mm) Lama per il taglio di acciaio dolce	(UK/EU) 66TBLADE (USA) 14BLADEST
14 In. (355 mm) Lama per il taglio di acciaio inossidabile	(UK/EU) 90TBLADE (USA) 14BLADESS
14 In. (355 mm) Lama per il taglio di acciaio sottile	(UK/EU) EVO-BLADE355TS (USA) 14BLADETS
14 In. (355 mm) Lama per il taglio di alluminio	(UK/EU) 80TBLADE14 (USA) 14BLADEAL
14 In. (355 mm) Lama per il taglio di legno	(USA) 14BLADEWD
15 In. (380 mm) Lama per il taglio di acciaio dolce	(USA) 15BLADEST

S355CPSL PANORAMICA DELL'UTENSILE

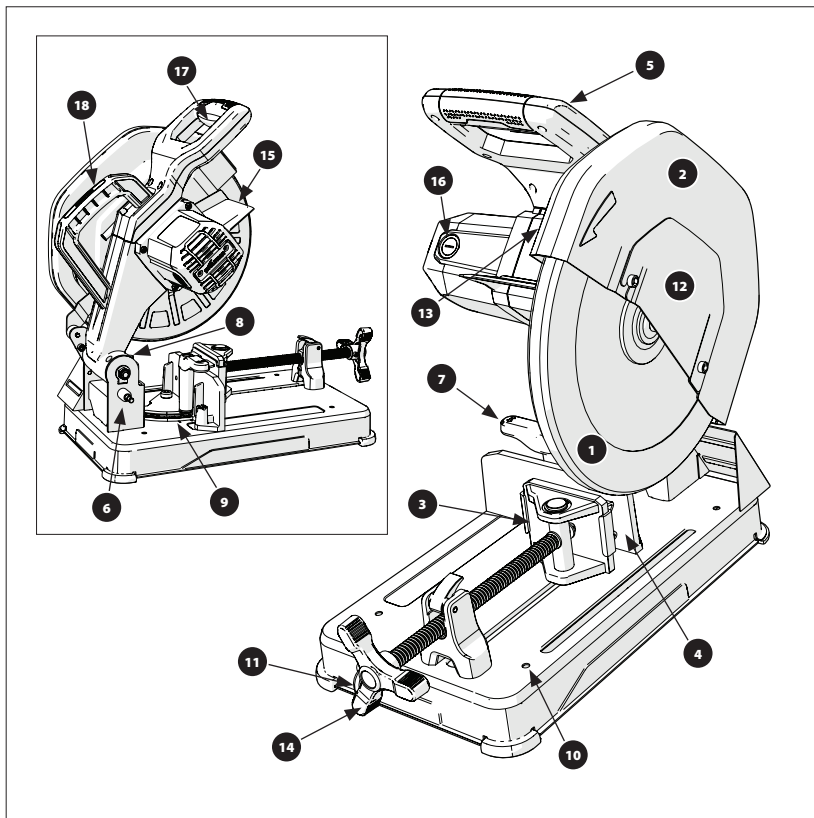

- | | |
|---|--|
| 1. COPRILAMA INFERIORE | 9. SCALA GONIOMETRICA |
| 2. COPRILAMA SUPERIORE | 10. FORI DI MONTAGGIO DEL BANCO DA LAVORO X4 |
| 3. MORSIA ANTERIORE A GANASCE ORIENTABILE | 11. CHIAVE ESAGONALE CAMBIO LAMA |
| 4. MORSIA POSTERIORE A GANASCE RIPOSIZIONABILE | 12. PROTEZIONE DEL MANDRINO DELLA LAMA |
| 5. IMPUGNATURA DA TAGLIO | 13. PULSANTE DI BLOCCO MANDRINO |
| 6. PERNO DI BLOCCO DELLA TESTA DA TAGLIO | 14. IMPUGNATURA MORSIA |
| 7. LEVA DI BLOCCO DELLA MORSIA A GANASCE POSTERIORE | 15. PROTEZIONE |
| 8. VITE DI REGOLAZIONE DEL FERMO DI MOVIMENTO | 16. TAPPO ACCESSO SPAZZOLE DI CARBONE |
| | 17. INTERRUTTORE A PRESSIONE ON/OFF |
| | 18. MANIGLIA DA TRASPORTO |

S355CPS / S380CPS PANORAMICA DELL'UTENSILE

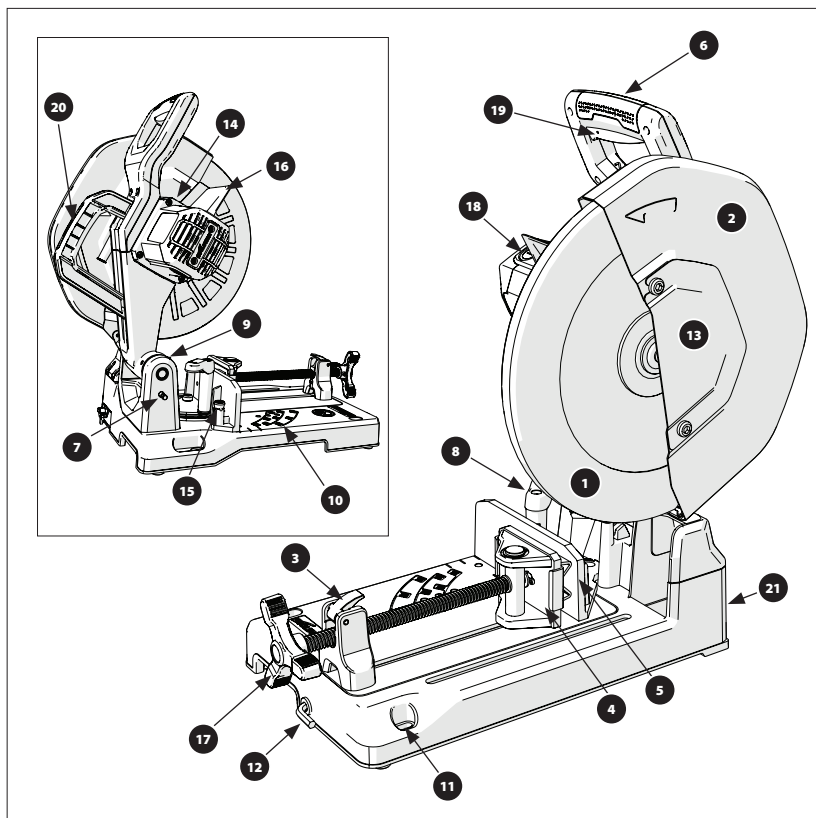

- | | |
|--|--|
| <ol style="list-style-type: none"> 1. COPRILAMA INFERIORE 2. COPRILAMA SUPERIORE 3. MECCANISMO DI RILASCIO RAPIDO 4. MORSA ANTERIORE A GANASCE ORIENTABILE 5. MORSA POSTERIORE A GANASCE RIPOSIZIONABILE 6. IMPUGNATURA DA TAGLIO 7. PERNO DI BLOCCO DELLA TESTA DA TAGLIO 8. LEVA DI BLOCCO DELLA MORSA A GANASCE POSTERIORE 9. VITE DI REGOLAZIONE DEL FERMO DI MOVIMENTO 10. SCALA GONIOMETRICA | <ol style="list-style-type: none"> 11. FORI DI MONTAGGIO DEL BANCO DA LAVORO X4 12. CHIAVE ESAGONALE CAMBIO LAMA 13. PROTEZIONE DEL MANDRINO DELLA LAMA 14. PULSANTE DI BLOCCO MANDRINO 15. PERNO DI BLOCCAGGIO SICURO 16. PROTEZIONE 17. IMPUGNATURA MORSA 18. TAPPO ACCESSO SPAZZOLE DI CARBONE 19. INTERRUTTORE A PRESSIONE ON/OFF 20. MANIGLIA DA TRASPORTO 21. VASSOIO RACCOLTA TRUCIOLI |
|--|--|

(5.5) **MONTAGGIO e PREPARAZIONE**

MONTAGGIO PERMANENTE DELLA TRONCATRICE

ATTENZIONE: Effettuare le seguenti procedure esclusivamente con l'utensile disconnesso dalla fonte di alimentazione.

La base in tutti questi modelli di troncatrice è dotata di fori di montaggio (sugli angoli) attraverso i quali possono essere fatti passare idonei bulloni (non in dotazione) per ancorare la troncatrice.

Avvertenza: Il modello S355CPSL è dotato di quattro fori di montaggio, mentre il S355CPS e S380CPS sono dotati di tre fori di montaggio.

Posizionare l'utensile tenendo in considerazione le seguenti linee guida:

- Per evitare infortuni causati da detriti volanti, posizionare la sega in modo tale che altre persone o passanti non si avvicinino troppo (o le passino dietro).
- Collocare la sega su una superficie salda e in piano dove sia garantito molto spazio per lo spostamento e l'adeguato sostegno dei pezzi da lavorare.
- Assicurarsi che il banco da lavoro o altra struttura di sostegno sia salda e stabile e che non oscilli.
- Accertarsi che il cavo di alimentazione non si impigli in alcuna parte dell'utensile durante le operazioni di taglio.
- Assicurarsi che il cavo di alimentazione sia disposto in maniera che non costituisca rischio di inciampo (o altro pericolo) per l'operatore o per chiunque presente.

TRASPORTO DELLA TRONCATRICE

Trasportare i presenti utensili esclusivamente con la testa da taglio nella posizione abbassata di blocco (**Fig. 1**) e il perno di bloccaggio completamente inserito nella propria sede.

RILASCIO DELLA TESTA DA TAGLIO

Avvertenza: Si consiglia all'operatore di tenere l'impugnatura di taglio durante tale procedura, in maniera da verificare lo spostamento controllato della testa da taglio nella posizione sollevata.

- Spingere delicatamente verso il basso l'impugnatura della testa da taglio.
- Estrarre il perno di bloccaggio. (**Fig. 2**) Consentire alla testa da taglio di sollevarsi nella posizione elevata (**Fig. 3**).

RIMOZIONE O INSTALLAZIONE DI UNA LAMA

ATTENZIONE: Utilizzare esclusivamente lame Evolution progettate per il presente utensile - vedere pagina 91.

Si consiglia all'operatore di valutare l'utilizzo di guanti protettivi mentre maneggia la lama nelle fasi di installazione o sostituzione della stessa.

RIMUOVERE UNA LAMA:

- Accertarsi che la testa da taglio sia nella sua posizione più alta.
- Utilizzando la chiave esagonale in dotazione, allentare il bullone della protezione anteriore del mandrino e sfilare quest'ultima. (**Fig. 4**).
- Premere il pulsante di blocco del mandrino (contrassegnato) (**Fig. 5**) e utilizzare la chiave esagonale in dotazione per rimuovere il bullone della lama. La lama può ruotare leggermente fino all'innesto del blocco del mandrino.
- Rimuovere il bullone del mandrino, la rondella e la flangia esterna della lama. (**Fig. 6**).
- Aprire il coprilama e rimuovere con attenzione la lama esausta. Lasciare in posizione la flangia interna della lama.

INSTALLARE UNA LAMA:

- Installare la nuova lama, accertandosi che la freccia di direzione di rotazione della lama combaci con quella riportata sul coprilama superiore (**Fig. 7**).
- Consentire al coprilama di chiudersi e reinserire la flangia esterna della lama e la rondella.
- Reinserire parzialmente il bullone del mandrino, premere il pulsante di blocco dello stesso, quindi serrare del tutto tramite la chiave esagonale in dotazione.

Dopo la sostituzione di una lama, mettere sempre in funzione l'utensile a vuoto per accertarsi che la lama sia correttamente in posizione.

REGOLAZIONE ANGOLO DI TAGLIO PER REGOLARE L'ANGOLAZIONE DELLA MORSA A GANASCE POSTERIORE:

- Allentare la maniglia a leva. (**Fig. 8**) La maniglia a leva è del tipo con cricchetto caricato a molla. Sollevare la maniglia a leva e riposizionarla per continuare ad allentare.

Una volta allentata la maniglia a leva (può essere necessario farlo varie volte):

- Ruotare la battuta all'angolo desiderato e stringere nuovamente la maniglia a leva.

S355CPS & S380CPS

È fornito un bloccaggio sicuro (un'impostazione fissa dell'angolazione) per l'angolazione della morsa posteriore a 45°.

PER AVERE ACCESSO AL BLOCCAGGIO SICURO A 45°:

- Garantire che il perno (**Fig. 9**) sia nella posizione elevata (disinserito).
- Impostare la morsa a ganasce posteriore su 45° circa con l'aiuto della scala goniometrica.
- Girare il perno (**Fig. 10**) per ¼ di giro. In questo modo il perno verrà rilasciato e la molla del meccanismo spingerà il perno stesso verso il basso, bloccando la morsa a ganasce in posizione.

RIPOSIZIONARE LA MORSA A GANASCE POSTERIORE:

Esistono tre (3) posizioni possibili disponibili per la morsa a ganasce posteriore, con due fori di montaggio in ogni posizione.

La morsa a ganasce posteriore è solitamente fissata alla base del macchinario nella sua posizione più arretrata. Ciò permette di tagliare i pezzi da lavorare con sezione più ampia.

- Rimuovere completamente la maniglia a leva. (**Fig. 11**) La maniglia a leva è del tipo con cricchetto caricato a molla. Sollevare la maniglia a leva e riposizionarla per continuare ad allentare.
- Rimuovere del tutto i bulloni di fissaggio, le rondelle e i distanziatori della battuta (**Fig. 12**) che agganciano la morsa a ganasce posteriore alla base dell'utensile.
- **SOLO NEI MODELLI S355CPS & S380CPS** Garantire che il perno (**Fig. 9**) sia nella posizione elevata (disinserito).
- Posizionare la morsa a ganasce nella nuova configurazione.
- Reinstallare la maniglia a leva, il bullone di fissaggio, la rondella e il distanziatore della battuta.
- **SOLO MODELLI S355CPS & S380CPS** Girare il perno (**Fig. 10**) per ¼ di giro. In questo modo il perno verrà rilasciato e la molla del meccanismo spingerà il perno stesso verso il basso, bloccando la morsa a ganasce in posizione.

Avvertenza: La morsa a ganasce anteriore girevole si allineerà automaticamente con la morsa a ganasce posteriore mentre questa viene serrata. La ganasce girevole permette inoltre di fissare pezzi da lavorare irregolari nella morsa.

REGOLAZIONE DELLA MORSA A GANASCE ANTERIORE**SOLO MODELLI S355CPS & S380CPS**

Per praticità e rapidità, il sistema delle morse in dotazione in questi modelli è dotato di un meccanismo di rilascio rapido.

PER UTILIZZARE IL MECCANISMO DI RILASCIO RAPIDO::

- Sollevare e girare il dado a bussola (**Fig. 13**) verso la parte posteriore. Far scorrere la ganasce anteriore nella posizione desiderata.
- Consentire al dado a bussola di ritornare nella propria posizione di normale funzionamento. (**Fig. 14**). Serrare la morsa.
- Controllare che il pezzo da lavorare sia fissato in modo sicuro prima di effettuare il taglio.

RACCOLTA TRUCIOLI**S355CPSL**

Una protezione in acciaio appositamente sagomata (**Fig. 15**) evita che i detriti di taglio siano espulsi a forza dall'utensile.

I trucioli accumulati posteriormente all'utensile dovranno essere rimossi a cadenza regolare.

ATTENZIONE: Alcuni trucioli possono risultare taglienti, o rappresentare in diversi modi un rischio per l'operatore. Può essere necessario che l'operatore indossi idonei DPI.

Smaltire i trucioli di scarto raccolti in maniera eco-responsabile.

S355CPS & S380CPS

Una protezione appositamente sagomata evita che i detriti di taglio siano espulsi a forza dall'utensile e dirotta i detriti verso il basso, su un vassoio di raccolta. (**Fig. 16**)

Per garantire la sicurezza e l'efficienza delle operazioni, i trucioli accumulati devono essere rimossi dal macchinario quando il vassoio risulta pieno per 2/3.

Il vassoio si trova sotto la sega e si può accedere a esso posteriormente. Per sganciare il vassoio, girare la maniglia di bloccaggio di ¼ di giro. Far scorrere il vassoio fuori dalla base e smaltire i trucioli raccolti in maniera eco-responsabile. Inserire di nuovo il vassoio prima di usare la sega.

ATTENZIONE: Effettuare la rimozione dei trucioli esclusivamente ad utensile disconnesso dalla fonte di alimentazione.

Alcuni trucioli possono risultare taglienti, o rappresentare in diversi modi un rischio per l'operatore. Può essere necessario che l'operatore indossi idonei DPI.

Smaltire i trucioli di scarto raccolti in maniera eco-responsabile.

INDICAZIONI D'UTILIZZO (VERIFICHE PRE-ATTIVAZIONE)

Avvertenza: Ogni ambiente di lavoro è unico e differente dagli altri. Evolution Power Tools mette a disposizione dell'operatore le seguenti indicazioni generali sulle procedure e le pratiche di funzionamento in sicurezza degli utensili. Tale panoramica non può essere esaustiva dato che Evolution non ha merito circa il tipo di ambiente di lavoro o di laboratorio nei quali i presenti utensili possono essere utilizzati. Si raccomanda che, qualora l'operatore sia in dubbio sull'utilizzo di una qualsiasi funzione dei presenti utensili, si rivolga alle autorità competenti o al proprio supervisore lavorativo. È importante condurre puntuali verifiche di sicurezza (a ogni utilizzo) prima di attivare l'utensile.

ATTENZIONE: Le verifiche di sicurezza pre-attivazione devono essere condotte con l'utensile scollegato dalla fonte di alimentazione.

- Verificare che tutte le protezioni coprilama funzionino correttamente, e che tutte le manopole/viti di regolazione siano saldamente serrate.
- Verificare che la lama sia stabile e installata correttamente. Accertarsi inoltre di aver selezionato la lama corretta per il materiale da tagliare.
- Verificare la collocazione in sicurezza nell'utensile del pezzo da lavorare.
- Verificare l'integrità del cavo di alimentazione, la sua posizione e percorso.

DPI

L'operatore deve sempre indossare gli adeguati DPI (**Dispositivi di Protezione Individuale**) necessari al compito da svolgere. Tra questi possono figurare occhiali di sicurezza, mascherina antipolvere e scarpe anti infortunistiche ecc.

PREPARAZIONE AL TAGLIO

ATTENZIONE: Non sporgersi troppo. Mantenere l'appoggio sui piedi e l'equilibrio. Mantenersi su un lato così che il viso e il corpo si trovino fuori dalla linea di un possibile rinculo.

ATTENZIONE: Il taglio a mano libera è una delle principali cause di incidenti e **non dovrebbe essere mai eseguito**.

- La base dell'utensile deve essere libera e pulita da detriti o segatura ecc. prima che il pezzo da lavorare sia bloccato in posizione.
- Accertarsi che la morsa del meccanismo di rilascio rapido (se installata) sia sicura e

posizionata in modo corretto.

- Accertarsi che il pezzo da lavorare sia saldamente bloccato nella morsa.
- Accertarsi che il materiale di scarto sia libero di scivolare via dalla lama sui lati quando il taglio è concluso.
- Accertarsi che il materiale di scarto non si incastri ad altre parti dell'apparecchio.
- Non utilizzare le presenti seghe per tagliare pezzi di piccole dimensioni.

Se il taglio da effettuare su un pezzo implica che mani o dita si avvicinino a meno di 150 mm dalla lama, ciò significa che il pezzo in questione è di dimensioni troppo esigue.

Gli angoli dovrebbero essere bloccati in posizione invertita. La maschera di precisione V-Block in dotazione (**Fig. 17**) può essere collegata a una morsa a ganasce per fornire una superficie di fissaggio maggiore (in particolare su tubolari) per pezzi da lavorare di sezione circolare, angolare e in alcuni casi quadrata o rettangolare.

L'INTERRUTTORE A PRESSIONE ON/OFF

I presenti modelli sono dotati di interruttore a pressione di avviamento sicuro senza chiusura.

PER AVVIARE IL MOTORE:

- Far scorrere il blocco di sicurezza sul lato sinistro dell'interruttore a pressione verso sinistra (**Fig. 18**).
- Premere l'interruttore a pressione principale.

ATTENZIONE: La sega non deve mai essere avviata con il bordo di taglio a diretto contatto con una qualunque parte del pezzo da lavorare.

ESECUZIONE DEL TAGLIO

- Con la testa di taglio nella posizione sollevata, avviare il motore e consentirgli di raggiungere la piena velocità di funzionamento.
- Abbassare delicatamente sul materiale la testa da taglio ed esercitare una leggera pressione per evitare che la lama si incastri. Non forzare l'utensile. Lasciare che la lama compia il proprio lavoro.
- La buona riuscita del taglio non sarà migliorata da una dose eccessiva di pressione e in questo modo si ridurrà inoltre la durata di vita della lama e del motore.
- Ridurre la pressione nel momento in cui la lama comincia a uscire dal materiale.

Al completamento del taglio, rilasciare l'interruttore a pressione ON/OFF per spegnere il motore.

- Consentire alla testa da taglio di ritornare nella propria posizione più alta.
- Allontanare le proprie mani o il pezzo in

lavorazione dall'utensile solo quando il motore è del tutto fermo e la lama completamente coperta dal coprilama inferiore.

ATTENZIONE: I presenti utensili non devono mai essere utilizzati per tagliare l'amianto o qualunque materiale che contenga, o sia sospettato di contenere, amianto. Consultare/informare le autorità competenti, e richiedere assistenza supplementare se si sospetta una contaminazione da amianto.

MANUTENZIONE E REGOLAZIONI

NOTA: Ogni attività di manutenzione deve essere condotta a utensile spento e disconnesso dalla fonte di alimentazione.

- Verificare su base regolare che tutte le funzioni di sicurezza e i coprilama funzionino correttamente.
- Tutti i cuscinetti a sfera del presente utensile sono lubrificati a vita. Non è richiesta ulteriore lubrificazione.
- Utilizzare un panno pulito e leggermente umido per pulire le parti in plastica dell'apparecchio. Non utilizzare solventi o simili prodotti che potrebbero danneggiare le parti in plastica dell'utensile.
- Le prese di areazione devono essere pulite esclusivamente tramite getti di aria compressa.

VERIFICA/SOSTITUZIONE DELLE SPAZZOLE DI CARBONE

Un numero eccessivo di scintille può indicare la presenza di detriti nel motore o spazzole di carbone usurate.

Scollegare l'utensile dall'alimentazione prima di effettuare la verifica o sostituzione delle spazzole di carbone.

Sostituire entrambe le spazzole se una o l'altra presentano uno spessore di carbone rimasto inferiore ai 6mm, o se la molla o il filo è danneggiato o bruciato.

PER RIMUOVERE LE SPAZZOLE:

- Svitare i tappi di plastica che si trovano sul retro dell'alloggiamento motore. Fare attenzione perché i tappi sono caricati a molla. **(Fig. 19)**
- Estrarre le spazzole con le proprie molle.
- Qualora sia necessaria la sostituzione, posizionare le nuove spazzole e sostituire i tappi.

Le spazzole usate ma riparabili possono essere riutilizzate, ma solo se ricollocate nella medesima posizione, e inserite nello stesso verso nel quale si trovavano prima di essere rimosse dall'utensile.

- Far girare le nuove spazzole a vuoto per

circa 5 minuti. Ciò favorirà il processo di assestamento.

REGOLAZIONE DEL MOVIMENTO DELLA TESTA DA TAGLIO

Per evitare che la lama entri in contatto con qualunque parte della base metallica dell'utensile, il movimento verso il basso della testa da taglio può essere regolato.

Abbassare la testa da taglio e rilevare qualunque contatto tra lama e base dell'utensile.

Nel caso in cui il movimento verso il basso della testa da taglio necessiti di essere regolato:

- Allentare il controdamo sulla vite di blocco di movimento verso il basso. **(Fig 20a)**
- Girare la vite di regolazione **(Fig 20b)** verso l'esterno (senso antiorario) per diminuire il movimento verso il basso della testa da taglio.
- Girare la vite di regolazione verso l'interno (senso orario) per aumentare il movimento verso il basso della testa da taglio.
- Serrare il controdamo della vite di regolazione quando si raggiunge il livello desiderato di movimento verso il basso della testa da taglio.

TUTELA AMBIENTALE

I rifiuti di materiale elettrico non devono essere smaltiti insieme a quelli domestici. Si prega di riciclare laddove siano presenti adeguate infrastrutture.

Verificare con il proprio ente responsabile locale o con il rivenditore le indicazioni per il riciclo.



DICHIARAZIONE DI CONFORMITÀ CE



Il produttore del prodotto oggetto della presente dichiarazione:

UK: Evolution Power Tools Ltd. Venture One, Longacre Close, Holbrook Industrial Estate, Sheffield, S20 3FR.

FR: Evolution Power Tools SAS. 61 Avenue Lafontaine, 33560, Carbon-Blanc, Bordeaux, France.

Il produttore dichiara di seguito che l'utensile, come illustrato nella presente dichiarazione, soddisfa le disposizioni pertinenti della Direttiva Macchine e delle altre direttive idonee come di seguito descritto.

Il produttore dichiara inoltre che l'apparecchio, così come illustrato nella presente dichiarazione, laddove applicabile, soddisfa le disposizioni pertinenti della normativa relativa ai requisiti essenziali di sicurezza e tutela della salute (EHSRs).

Le Direttive oggetto della presente dichiarazione sono quelle di seguito riportate:

2006/42/CE.	Direttiva Macchine.
2014/30/UE.	Direttiva Compatibilità Elettromagnetica.
2011/65/UE & 2015/863/UE.	La Direttiva circa la restrizione all'uso di sostanze pericolose nelle apparecchiature elettriche ed elettroniche (RoHS).
2002/96/CE come da emendata da 2003/108/CE.	Direttiva sui rifiuti da apparecchiature elettriche ed elettroniche (RAEE).

Ed è in conformità con i requisiti applicabili dei seguenti documenti:

**EN 62841-1: 2015 • EN 62841-3-10:2015 • EN ISO 12100: 2010 • EN 55014-1: 2017
EN 55014-2: 2015 • EN 61000-3-11: 2000**

Dettagli prodotto

Descrizione: TRONCATRICI ACCIAIO 355CPSL, S355CPS, S380CPS 355 mm (14 In.)
 Evolution modello N: S355CPS; UK 230 V: 084-0001, UK 110 V: 084-0002, EU 230 V: 084-0003
 Marca: EVOLUTION
 Voltaggio: 110 V, 220 - 240 V ~ 50 Hz
 Ingresso: 110 V - 1.800 W, 220-240 V - 2.200 W

La documentazione tecnica a suffragio della compatibilità del prodotto con i requisiti della direttiva è stata redatta e messa a disposizione per la consultazione da parte delle autorità preposte pertinenti. Essa dimostra che le nostre schede tecniche contengono i documenti sopra elencati e che soddisfano i criteri corretti per il prodotto così come in precedenza illustrato.

Nome e indirizzo del titolare della documentazione tecnica.

Firmato:



Stampa: Barry Bloomer - Direttore finanziario e della rete di commercializzazione

Data: 24/06/2019

UK: Evolution Power Tools Ltd. Venture One, Longacre Close, Holbrook Industrial Estate, Sheffield, S20 3FR.
FR: Evolution Power Tools SAS. 61 Avenue Lafontaine, 33560, Carbon-Blanc, Bordeaux, France.

(1.2) WSTĘP**WAŻNE**

Należy uważnie i w całości zapoznać się z treścią niniejszej instrukcji obsługi oraz bezpieczeństwa.

Ze względów bezpieczeństwa, w przypadku wątpliwości co do jakiegokolwiek aspektu dotyczącego korzystania z tego urządzenia, należy skontaktować się z odpowiednią infolinią obsługi technicznej, której numer podany jest na witrynie internetowej firmy Evolution Power Tools. Za pośrednictwem naszej ogólnopolskiej organizacji oferujemy dostęp do kilku infolinii obsługi technicznej. Pomoc techniczna dostępna jest również u dystrybutorów.

(1.3) KONTAKT

WITRYNA INTERNETOWA:

www.evolutionpowertools.com

Wielka Brytania:

enquiries@evolutionpowertools.com

USA: evolutioninfo@evolutionpowertools.com

(1.4) GWARANCJA

Gratulujemy zakupu narzędzia marki Evolution Power Tools. Produkt należy zarejestrować na stronie internetowej zgodnie z informacjami zawartymi w dołączonej do urządzenia ulotce dotyczącej rejestracji online. Umożliwi to zatwierdzenie okresu gwarancyjnego urządzenia za pośrednictwem witryny Evolution poprzez podanie danych osobowych, co w razie potrzeby zapewni szybki dostęp do usług serwisowych.

Serdecznie dziękujemy za wybranie produktu marki Evolution Power Tools.

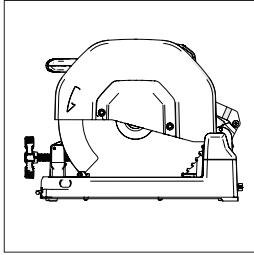

Rys. 1

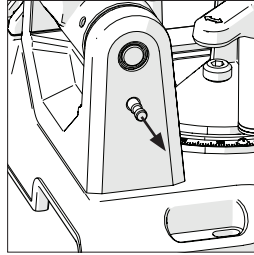

Rys. 2

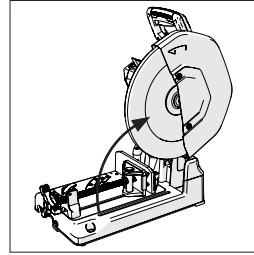

Rys. 3

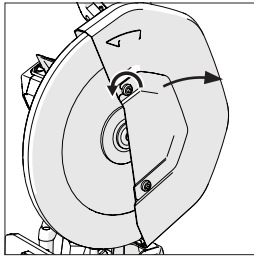

Rys. 4

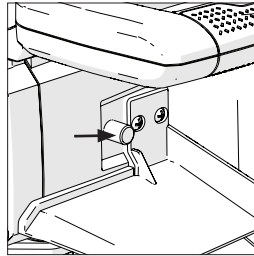

Rys. 5

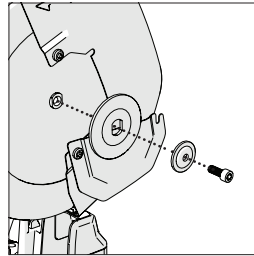

Rys. 6

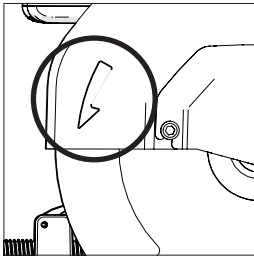

Rys. 7

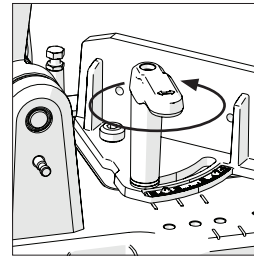

Rys. 8

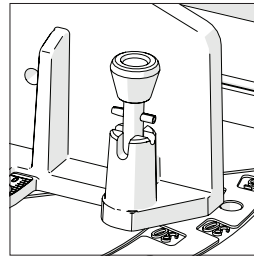

Rys. 9

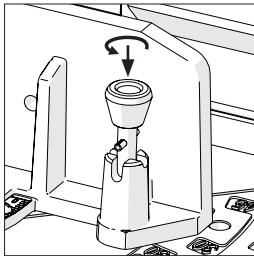

Rys. 10

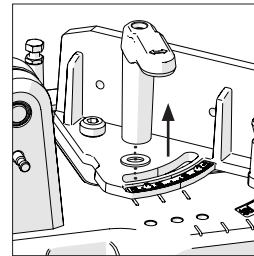

Rys. 11

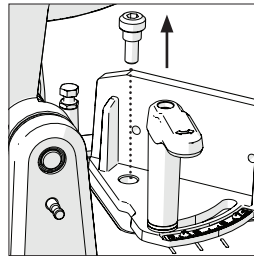

Rys. 12

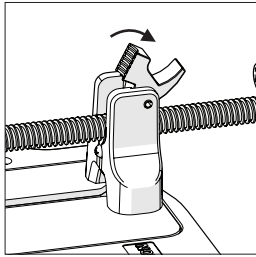

Rys. 13

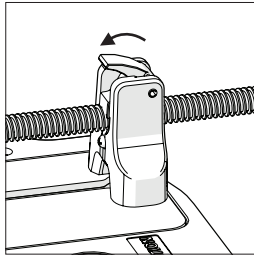

Rys. 14

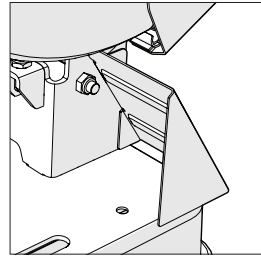

Rys. 15

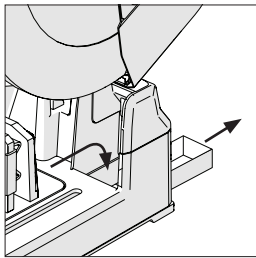

Rys. 16

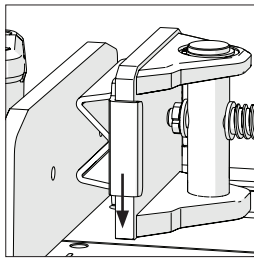

Rys. 17

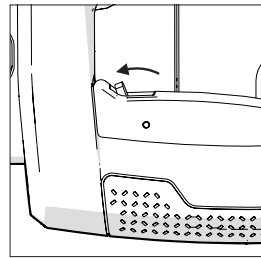

Rys. 18

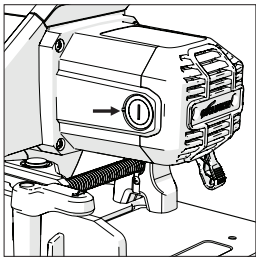

Rys. 19

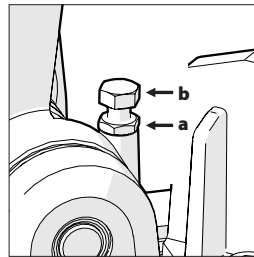

Rys. 20

SPECYFIKACJE		S355CPSL	
URZĄDZENIE	SYSTEM		
	METRYCZNY	IMPERIALNY	
Silnik (UK/UE) 220-240 V ~ 50 Hz	-		
Silnik UK (110 V ~ 50 Hz)	-		
Silnik USA (120 V ~ 60 Hz)	15A		
Silnik AUS (240 V ~ 50 Hz)	-		
Prędkość (bez obciążenia) @110 V	-	-	
Prędkość (bez obciążenia) @120 V	1450 min ⁻¹	1450 obr/min	
Prędkość (bez obciążenia) @220-240 V	-	-	
Waga (z ostrzem)	23.1 kg	51 funtów	
Przewód zasilający	3 m	10 stóp	
MOŻLIWOŚCI CIĘCIA			
Płyta z miękkiej stali (maksymalna grubość)	12mm	1/2 cala	
Płyta z miękkiej stali (maksymalna grubość)	5mm \emptyset	13/64 cala \emptyset	
Czworokątna rura przy 90°	120 x 120mm	4-3/4 x 4-3/4 cala	
Czworokątna rura przy 45°	89 x 89mm	3-1/2 x 3-1/2 cala	
Prostokątna rura przy 90°	95 x 180mm	3-3/4 x 7-1/8 cala	
Prostokątna rura przy 90°	78 x 95mm	3-1/8 x 4-3/8 cala	
Okrągła rura przy 90°	\emptyset 130mm	\emptyset 5-1/8 cala	
Okrągła rura przy 90°	\emptyset 105mm	\emptyset 4-1/8 cala	
Minimalna długość odciętego kawałka	8mm	5/16 cala	
TARCZA TNĄCA			
Średnica	355mm	14 cali	
Średnica otworu	25.4mm	1 cal	
Grubość	2,4 mm	.094 cala	
Liczba zębów ostrza ze stali miękkiej	66		
DANE DOT. HAŁASU			
Poziom ciśnienia akustycznego L _{pa}	120V: 94,9 dB(A)		
Poziom mocy akustycznej L _{wa}	120V: 107,9 dB(A)		
MODELE			
Wielka Brytania	-		
Stany Zjednoczone	(120V) 083-0010		
Europa	-		
Australia	-		

\emptyset Stainless Steel blade must be fitted.

WARNING: Due to the power input of this product on start up, voltage drops may occur and this can influence other equipment (e.g. dimming lights). So for technical reasons we advise, if the mains-impedance is $Z_{max} < 0.069\Omega$, these disturbances are not expected. If you require further clarification, you may contact your local power supply authority.

SPECYFIKACJE	S355CPS		S380CPS *	
	SYSTEM METRYCZNY	SYSTEM IMPERIALNY	SYSTEM METRYCZNY	SYSTEM IMPERIALNY
Urządzenie				
Silnik (UK/UE) 220-240 V ~ 50 Hz	2200 W		-	
Silnik UK (110 V ~ 50 Hz)	1600 W		-	
Silnik USA (120 V ~ 60 Hz)	-		15 A	
Silnik AUS (240 V ~ 50 Hz)	2200 W		-	
Prędkość (bez obciążenia) @110 V	1550 min ⁻¹	1550 obr/min	-	-
Prędkość (bez obciążenia) @120 V	-	-	1450 min ⁻¹	1450 obr/min
Prędkość (bez obciążenia) @220-240 V	1550 min ⁻¹	1550 obr/min	-	-
Waga (z ostrzem)	23 kg	53 funtów	23 kg	53 funtów
Przewód zasilający	3 m	10 stóp	3 m	10 stóp
MOŻLIWOŚCI CIĘCIA				
Płyta z miękkiej stali (maksymalna grubość)	12 mm	1/2 cala	12 mm	1/2 cala
Płyta z miękkiej stali (maksymalna grubość)	5 mm Ø	13/64 cala Ø	5 mm Ø	13/64 cala Ø
Czworokątna rura przy 90°	120 x 120 mm	4-3/4 x 4-3/4 cala	120 x 120 mm	4-3/4 x 4-3/4 cala
Czworokątna rura przy 45°	89 x 89 mm	3-1/2 x 3-1/2 cala	89 x 89 mm	3-1/2 x 3-1/2 cala
Prostokątna rura przy 90°	95 x 180 mm	3-3/4 x 7-1/8 cala	95 x 180 mm	3-3/4 x 7-1/8 cala
Prostokątna rura przy 90°	78 x 110 mm	3-1/8 x 4-3/8 cala	78 x 110 mm	3-1/8 x 4-3/8 cala
Okrągła rura przy 90°	Ø 130 mm	Ø 5-1/8 cala	Ø 130 mm	Ø 5-1/8 cala
Okrągła rura przy 90°	Ø 105 mm	Ø 4-1/8 cala	Ø 105 mm	Ø 4-1/8 cala
Minimalna długość odciętego kawałka	8 mm	5/16 cala	8 mm	5/16 cala
TARCZE TNĄCE				
Średnica	355 mm	14 cali	355 mm	14 cali
Średnica otworu	25,4 mm	1 cali	25,4 mm	1 cal
Grubość	2,4 mm	.094 cala	2,4 mm	.094 cala
Liczba zębów ostrza ze stali miękkiej	66		66	
Liczba zębów ostrza ze stali miękkiej (dostarczane tylko z modelami AUS)	90		Nie dotyczy	
DANE DOT. HAŁASU				
Poziom ciśnienia akustycznego L _{pa}	110 V: 94,9 dB(A) / 220-240 V: 94,8 dB(A)		120 V: 94,9 dB(A)	
Poziom mocy akustycznej L _{wa}	110 V: 107,9 dB(A) / 220-240 V: 107,8 dB(A)		120 V: 107,9 dB(A)	
MODELE				
Wielka Brytania	(230 V) 084-0001, (110 v) 084-0002		-	
Stany Zjednoczone	-		(120 V) 084-0004	
Europa	(230 V) 084-0003		-	
Australia	(230 V) 084-0006		-	

Ø Wymagane jest zamontowanie tarczy tnącej ze stali nierdzewnej.

* Produkt dostarczany z tarczą tnącą 14 cali (355 mm). Możliwość zamontowania stalowej tarczy tnącej 15 cali (380 mm).

OSTRZEŻENIE: W związku z poborem mocy przy włączeniu tego produktu wystąpić może spadek napięcia, który może wpłynąć na inne urządzenia (np. ściemnienie się światła). Z powodów technicznych zalecamy, aby impedancja sieci wynosiła $Z_{max} < 0.069\Omega$ w celu uniknięcia zakłóceń. Aby uzyskać więcej informacji, można skontaktować się z lokalnym dostawcą prądu.

SPOLARYZOWANE WTYCZKI

Ostrzeżenie (dotyczące wyłącznie Stanów Zjednoczonych): Aby zmniejszyć ryzyko porażenia prądem, urządzenie wyposażone jest w spolaryzowaną wtyczkę (jeden bolec jest szerszy od drugiego). Wtyczkę tę można włożyć do spolaryzowanego gniazda tylko w jeden sposób. Jeśli wtyczka nie pasuje całkowicie do gniazda, należy ją odwrócić. Jeśli wtyczka nadal nie pasuje, należy skontaktować się z wykwalifikowanym elektrykiem w celu zainstalowania odpowiedniego gniazda. Nie wolno w żaden sposób modyfikować wtyczki.

(1.6) WIBRACJE

Uwaga: Pomiary vibracji zostały wykonane w warunkach standardowych zgodnych z: EN 62841-1: 2015 i EN 62841-3-10:2015.

- Podana wartość (wartości) całkowita vibracji została zmierzona zgodnie ze standardowymi metodami testowymi i może posłużyć do porównywania różnych narzędzi.
- Podana wartość (wartości) całkowita vibracji może także posłużyć do wstępnej oceny poziomu narażenia.

OSTRZEŻENIE:

- Emisja hałasu podczas rzeczywistego użytkowania elektronarzędzia może różnić się od podanych wartości całkowitych w zależności od sposobu używania narzędzia oraz w szczególności od rodzaju obrabianego przedmiotu.
- Potrzeba ustalenia środków bezpieczeństwa dla ochrony operatora opiera się na ocenie narażenia w rzeczywistych warunkach użytkowania (z uwzględnieniem wszystkich etapów cyklu operacyjnego, takich jak czas kiedy narzędzie jest wyłączone i kiedy pracuje na biegu jałowym, w dodatku do czasu aktywacji).

(1.7) **OSTRZEŻENIE:** Podczas użytkowania tego urządzenia operator może być narażony na wysoki poziom vibracji przenoszonych na dłoń i rękę. U operatora może dojść do „choroby vibracyjnej białych palców” (objaw Raynauda). Stan ten może zmniejszyć wrażliwość ręki na temperaturę, jak również powodować jej ogólne drętwienie. W przypadku długotrwałego lub regularnego korzystania z tego urządzenia należy dokładnie monitorować stan dłoni i palców. W przypadku wystąpienia jakichkolwiek objawów należy zasięgnąć porady lekarza.

- Pomiar i ocena narażenia człowieka na drgania przenoszone na dłoń w miejscu pracy są podane w: BS EN ISO 5349-1:2001 i BS EN ISO 5349-2:2002.
- Wiele czynników może wpłynąć na poziom vibracji podczas pracy, np. stan i położenie powierzchni roboczej oraz typ i stan używanego urządzenia. Należy ocenić te czynniki przed każdym użyciem i dostosować do nich odpowiednie metody pracy.

(1.8) OZNACZENIA I SYMBOLE

OSTRZEŻENIE: Nie wolno korzystać z narzędzia, jeśli oznaczenia ostrzegawcze lub informacyjne są uszkodzone lub zostały usunięte. Należy skontaktować się z Evolution Power Tools w celu uzyskania nowych etykiet.

Uwaga: Wszystkie lub niektóre z następujących symboli mogą znajdować się w instrukcji lub na produkcie.

(1.9)

Symbol	Opis
V	Volty
A	Ampery
Hz	Herce
Min ⁻¹ / RPM	Prędkość
~	Prąd zmienny
n ₀	Prędkość bez obciążenia
	Należy założyć okulary ochronne
	Należy stosować środki ochrony słuchu
	Należy stosować ochronę przed pyłem
	Należy zapoznać się z instrukcją
	Zabezpieczenie w postaci podwójnej izolacji
	Certyfikat CE
	Certyfikat ETL Intertek
	Zużyty sprzęt elektryczny i elektroniczny
	Ostrzeżenie
	Oznaczenie zgodności z przepisami dla sprzętów elektrycznych i elektronicznych (RCM). Standard w Australii i Nowej Zelandii

(1.10) PRZEWIDZIANE ZASTOSOWANIE ELEKTRONARZĘDZIA

OSTRZEŻENIE: Niniejszy produkt został zaprojektowany do eksploatacji z wykorzystaniem specjalnych tarcz marki Evolution. Należy używać wyłącznie akcesoriów zaprojektowanych do stosowania z tym narzędziem i/lub akcesoriów zalecanych przez Evolution Power Tools Ltd. Po zamontowaniu odpowiedniego ostrza narzędzie to można wykorzystać do cięcia:

**Stali miękkiej
Blachy cienkiej
Stali nierdzewnej
Aluminium
Drewna
Kamienia**

Uwaga: Cięcie stali ocynkowanej może skrócić żywotność ostrza.

(1.11) NIEDOZWOLONE UŻYTKOWANIE ELEKTRONARZĘDZIA

OSTRZEŻENIE: Ręcznej pilarki tarczowej należy używać wyłącznie zgodnie z przeznaczeniem. Nie wolno wprowadzać w urządzeniu żadnych modyfikacji ani stosować go do zasilania jakichkolwiek urządzeń lub akcesoriów innych niż określone w niniejszej instrukcji.

(1.12) **OSTRZEŻENIE:** Urządzenie nie jest przeznaczone do użytkowania przez osoby (w tym dzieci) o ograniczonej sprawności fizycznej, sensorycznej lub umysłowej lub braku doświadczenia i wiedzy, chyba że będą one nadzorowane lub zostaną poinstruowane na temat bezpiecznego korzystania z urządzenia przez osobę odpowiedzialną za ich bezpieczeństwo i kompetentną w zakresie bezpiecznego korzystania z urządzenia. Dzieci wymagają stałego nadzoru, aby z całą pewnością nie miały dostępu do sprzętu, ani pozwolenia na zabawę urządzeniem.

(1.14) **BEZPIECZEŃSTWO ELEKTRYCZNE**
Urządzenie jest wyposażone w odpowiednio profilowaną wtyczkę i kabel zasilający odpowiedni dla danego rynku. W przypadku uszkodzenia kabla zasilającego, należy go wymienić na specjalny kabel lub zespół dostępny u producenta lub autoryzowanego dystrybutora.

(1.15) **UŻYTKOWANIE NA ZEWNĄTRZ**
OSTRZEŻENIE: Jeśli urządzenie będzie eksploatowane na wolnym powietrzu, ze względów bezpieczeństwa nie należy używać go w miejscach zawilgoconych ani narażać na działanie deszczu. Nie należy umieszczać narzędzia na wilgotnym podłożu. W miarę możliwości należy ustawić je na

czystym i suchym blacie roboczym. W celu zapewnienia dodatkowej ochrony należy zastosować wyłącznik różnicowoprądowy (RCD), który przerwie zasilanie, jeśli prąd różnicowy przekroczy 30 mA przez okres 30 ms. Należy zawsze sprawdzić działanie wyłącznika różnicowoprądowego (RCD) przed przystąpieniem do korzystania z urządzenia. W przypadku konieczności zastosowania przedłużacza, należy upewnić się, że nadaje się on do używania na zewnątrz i posiada odpowiednie oznaczenie. Podczas korzystania z przedłużacza należy przestrzegać instrukcji producenta.

(2.1) OGÓLNE INSTRUKCJE BEZPIECZEŃSTWA DOTYCZĄCE ELEKTRONARZĘDZIA

(Niniejsze ogólne instrukcje bezpiecznego używania elektronarzędzi są zgodne z EN 62841-1:2015 i EN 62841-3-10:2015.

OSTRZEŻENIE: Należy zapoznać się z treścią wszelkich ostrzeżeń oraz instrukcji. Nieprzestrzeganie ostrzeżeń lub instrukcji może doprowadzić do porażenia prądem, pożaru i/lub poważnych obrażeń.

Należy zachować wszystkie ostrzeżenia i instrukcje na przyszłość. Termin „elektronarzędzie” odnosi się do urządzenia zasilanego sieciowo (przewodowego) lub urządzenia zasilanego za pomocą baterii (beprzewodowego).

(2.2) 1) Ogólne ostrzeżenia w zakresie bezpieczeństwa elektronarzędzia [Bezpieczeństwo miejsca pracy]

a) **Należy zadbać o czystość i prawidłowe oświetlenie obszaru pracy.** Bałagan lub brak wystarczającego oświetlenia mogą spowodować wypadek.

b) **Nie wolno używać elektronarzędzi w przestrzeniach zagrożonych wybuchem, np. w obecności łatwopalnych cieczy, gazów lub pyłów.** Elektronarzędzia wytwarzają iskry, które mogą spowodować zapłon pyłu lub oparów.

c) **Nie wolno dopuszczać dzieci ani osób postronnych do obszaru pracy elektronarzędzi.** Rozproszenie uwagi może spowodować utratę kontroli.

(2.3) 2) Ogólne ostrzeżenia w zakresie bezpieczeństwa elektronarzędzi [Bezpieczeństwo elektryczne]

a) **Wtyczka elektronarzędzia musi być dopasowana do gniazda zasilania.** Nie wolno w żaden sposób modyfikować wtyczki. W przypadku elektronarzędzi z uziemieniem nie należy stosować przejściówek. Oryginalne wtyczki dopasowane do gniazd zmniejszają ryzyko porażenia prądem.

b) **Należy unikać dotykania uziemionych**

powierzchni, takich jak rury, grzejniki, piece i lodówki. Uziemienie ciała zwiększa ryzyko porażenia prądem.

c) Nie należy wystawiać elektronarzędzi na działanie deszczu lub wilgoci. Przedostanie się wody do wnętrza urządzenia zwiększa ryzyko porażenia prądem.

d) Nie należy nadwyrażać przewodu.

Nie wolno używać przegądu do przenoszenia, przeciągania lub odłączania elektronarzędzia. Przewód należy trzymać z dala od źródeł ciepła, oleju, ostrych krawędzi lub ruchomych części urządzenia. Uszkodzone lub poplątane przewody zwiększają ryzyko porażenia prądem.

e) W przypadku korzystania z urządzenia na wolnym powietrzu należy używać przedłużacza przystosowanego do używania na zewnątrz. Korzystanie z przedłużacza przystosowanego do używania na zewnątrz zmniejsza ryzyko porażenia prądem.

f) W przypadku konieczności korzystania z elektronarzędzia w bardzo wilgotnym miejscu należy używać gniazda zasilania wyposażonego w wyłącznik różnicowoprądowy (RCD). Korzystanie z wyłącznika różnicowoprądowego zmniejsza ryzyko porażenia prądem.

(2.4) 3) Ogólne ostrzeżenia w zakresie bezpieczeństwa elektronarzędzi [Bezpieczeństwo osobiste].

a) Podczas korzystania z elektronarzędzia użytkownik powinien być czujny, uważny i zachowywać zdrowy rozsądek. Nie należy używać elektronarzędzi w stanie zmęczenia bądź pod wpływem narkotyków, alkoholu lub leków. Chwila nieuwagi podczas obsługi urządzenia może doprowadzić do poważnych obrażeń ciała.

b) Należy korzystać ze środków ochrony osobistej. Należy zawsze stosować środki ochrony oczu. Wyposażenie ochronne, takie jak maska przeciwpyłowa, obuwie robocze antypoślizgowe, kask ochronny lub nauszники ochronne używane odpowiednio do warunków, zmniejszają ryzyko obrażeń.

c) Należy zapobiegać przypadkowemu włączeniu urządzenia. Przed podłączeniem do źródła zasilania lub akumulatora, podnoszeniem lub przenoszeniem narzędzia, należy upewnić się, że przełącznik zasilania znajduje się w pozycji wyłączonej. Przenoszenie urządzenia z palcem umieszczonym na przełączniku zasilania lub podłączanie elektronarzędzi przy włączonym przełączniku zasilania stwarza ryzyko wypadku.

d) Przed włączeniem elektronarzędzia należy usunąć z niego wszelkie klucze regulacyjne. Klucz pozostawiony na obracającej się części elektronarzędzia może być przyczyną obrażeń.

e) Nie należy się wychylać. Należy

zawsze zachowywać odpowiednią pozycję i równowagę ciała. Umożliwia to lepszą kontrolę nad elektronarzędziem w nieoczekiwanych sytuacjach.

f) Należy nosić odpowiednią odzież. Do pracy z elektronarzędziem nie należy zakładać luźnej odzieży ani biżuterii. Włosy, odzież i rękawice należy trzymać z dala od ruchomych części urządzenia. Ubranie, biżuteria lub długie włosy mogą zostać wciągnięte przez ruchome części urządzenia.

g) Jeśli do zestawu dołączone są urządzenia do podłączenia mechanizmów odsysania i zbierania pyłu, należy się upewnić, że są one prawidłowo przyłączone i eksploatowane. Stosowanie urządzeń do odpylania może ograniczyć zagrożenia związane z obecnością pyłu.

h) Nie należy pozwolić, aby obeznanie związane z częstym korzystaniem z urządzenia prowadziło do beztroski i ignorowania zasad bezpieczeństwa. Nieprzemysłane działanie może spowodować poważne obrażenia w ułamku sekundy.

(2.5) 4) Ogólne ostrzeżenia w zakresie bezpieczeństwa elektronarzędzi [Eksploatacja i pielęgnacja elektronarzędzi].

a) Nie przeciążaj urządzenia. Należy używać narzędzi odpowiednich dla danego zastosowania. Prawidłowe narzędzie wykona zadanie lepiej i bezpieczniej w podanym zakresie sprawności.

b) Nie używać urządzenia, jeśli przełącznik nie spełnia funkcji włączania lub wyłączania urządzenia. Urządzenia, których nie można kontrolować za pomocą przełącznika, są niebezpieczne i muszą zostać oddane do naprawy.

c) Przed dokonaniem regulacji, wymiany akcesoriów lub przechowywaniem elektronarzędzia należy odłączyć wtyczkę od źródła zasilania lub akumulator od urządzenia. Prewencyjne środki bezpieczeństwa zmniejszają ryzyko przypadkowego uruchomienia elektronarzędzia.

d) Nieużywane elektronarzędzia należy przechowywać w miejscu niedostępnym dla dzieci i nie dopuszczać do nich osób nie znających elektronarzędzi lub ich instrukcji obsługi. W rękach niedoświadczonych użytkowników elektronarzędzia stanowią zagrożenie.

e) Należy przeprowadzać konserwację elektronarzędzi. Należy sprawdzać urządzenie pod kątem nieprawidłowego ustawienia lub zablokowania elementów ruchomych, pęknięć elementów ruchomych lub innych usterek, które mogą wpłynąć na funkcjonowanie urządzenia. W przypadku usterek urządzenie należy naprawić przed ponownym użyciem. Niewłaściwa konserwacja

elektronarzędzi jest przyczyną wielu wypadków.

f) Należy utrzymywać narzędzia tnące w czystości i pamiętać o ich ostrzeniu.

Zadbane narzędzia tnące z ostrzymi krawędziami tnącymi rzadziej się zacinają i łatwiej nimi sterować.

g) Elektronarzędzi, akcesoriów, końcówek itp. należy używać zgodnie z niniejszymi instrukcjami, mając na uwadze warunki pracy i wykonywane zadania. Używanie narzędzi do wykonywania prac niezgodnych z ich przeznaczeniem może prowadzić do niebezpiecznych sytuacji.

h) Uchwyty i powierzchnie chwytne muszą być suche, czyste i niezanieczyszczone olejem ani smarem. Śliskie uchwyty i powierzchnie nie pozwalają na bezpieczną obsługę i kontrolę urządzenia w nieprzewidzianych sytuacjach.

(2.6) 5) Ogólne ostrzeżenia dotyczące bezpieczeństwa elektronarzędzi [Serwis]

a) Urządzenie powinno być serwisowane przez wykwalifikowaną osobę i wyłącznie przy użyciu identycznych części zamiennych. Zagwarantuje to utrzymanie bezpieczeństwa elektronarzędzia.

(2.7) ZALECENIA ZDROWOTNE

OSTRZEŻENIE: Przy korzystaniu z urządzenia mogą powstawać cząsteczki pyłu. W niektórych przypadkach, w zależności od wykorzystywanych materiałów, pył może być szczególnie szkodliwy. W przypadku podejrzenia, że farba pokrywająca powierzchnię ciętego materiału zawiera ołów, należy zasięgnąć porady specjalisty. Farby na bazie ołowiu mogą zostać usunięte tylko przez profesjonalistę i nie należy podejmować samodzielnych prób ich usuwania.

Po osadzeniu się pyłu na powierzchniach, przeniesienie go dłońmi do jamy ustnej może doprowadzić do spożycia ołowiu. Narażenie nawet na niewielką ilość ołowiu może spowodować nieodwracalne uszkodzenie mózgu i systemu nerwowego. Szczególnie narażone są małe i nienarodzone dzieci. Zaleca się ocenę ryzyka związanego z obróbką danego materiału i ograniczenie narażenia na szkodliwe czynniki.

Niektóre materiały mogą produkować pyły szkodliwe dla zdrowia. Podczas korzystania z urządzenia zalecamy stosowanie zatwierdzonych masek przeciwpyłowych z wymiennymi filtrami.

Należy zawsze:

- Pracować w dobrze wentylowanym miejscu.
- Korzystać z zatwierdzonych środków bezpieczeństwa, takich jak maski przeciwpyłowe, zaprojektowane specjalnie do filtracji mikroskopijnych cząsteczek.

(2.8) OSTRZEŻENIE: Podczas korzystania z dowolnego elektronarzędzia ciała obce mogą zostać wyrzucone w kierunku oczu operatora, co może skutkować poważnym urazem narządu wzroku. Przed przystąpieniem do pracy z elektronarzędziem należy założyć okulary lub gogle ochronne z osłoną boczną. W miarę potrzeby należy zastosować całkowitą osłonę twarzy.

(3.0) Wymagania szczegółowe dotyczące przecinarek

a) Ustaw się oraz osoby postronne z dala od płaszczyzny obracającej się tarczy. Osłona pomaga chronić operatora przed odłamanymi fragmentami tarczy oraz przypadkowym kontaktem z tarczą.

b) Używaj wyłącznie wzmocnionych lub diamentowych tarcz do cięcia przeznaczonych dla używanego elektronarzędzia. Pomimo tego, że akcesorium można podłączyć do elektronarzędzia, nie zapewnia ono bezpiecznej pracy. Używaj wyłącznie ostrzy z węglików spiekanych Evolution do cięcia drewna, metali i tworzyw sztucznych lub diamentowych ostrzy Evolution do cięcia kamienia lub elementów murowanych za pomocą elektronarzędzi.

UWAGA: Sformułowania „połączone wzmocnione” lub „diament” stosuje się odpowiednio w zależności od oznaczenia narzędzia.

c) Prędkość znamionowa akcesorium musi być co najmniej równa prędkości maksymalnej oznaczonej na elektronarzędziu. Akcesoria pracujące przy prędkości przekraczającej ich prędkość znamionowa mogą ulec zniszczeniu i rozpaść się.

d) Tarcze mogą być używane wyłącznie do zalecanych zastosowań. Na przykład: Bok pilarki nie nadaje się do szlifowania. Ścierne tarcze tnące są przeznaczone do obwodowego szlifowania. Zastosowanie się bocznych może spowodować ich pęknięcie.

e) Zawsze należy używać nieuszkodzonych kołnierzy kół o średnicy odpowiedniej do używanego narzędzia. Odpowiednie kołnierze wspierają tarczę, zmniejszając w ten sposób prawdopodobieństwo uszkodzenia tarczy.

f) Średnica zewnętrzna i grubość akcesorium muszą mieścić się w zakresie wartości znamionowej elektronarzędzia. Akcesoria o niewłaściwym rozmiarze nie mogą być odpowiednio chronione ani kontrolowane.

g) Rozmiar trzpienia tarczy i kołnierzy musi odpowiednio pasować do wrzeciona elektronarzędzia. Tarcze i kołnierze z otworami trzpieniowymi, które nie pasują do elementów mocujących elektronarzędzia, mogą obracać się nieprawidłowo, generować nadmierne wibracje i doprowadzić do utraty kontroli.

h) Nie wolno używać uszkodzonych tarcz. Przed każdym użyciem tarczy należy sprawdzić pod kątem odprysków i pęknięć. W przypadku upuszczenia elektronarzędzia

lub tarczy należy sprawdzić, czy nie ma uszkodzeń lub zamontować nieuszkodzoną tarczę. Po sprawdzeniu i zamontowaniu tarczy, należy ustawić się/osoby postronne z dala od płaszczyzny obracającej się tarczy i uruchomić narzędzie z maksymalną prędkością bez obciążenia przez jedną minutę. Podczas tego testu uszkodzone tarcze zwykle ulegają rozpadowi.

i) Należy korzystać ze środków ochrony osobistej. W zależności od zastosowania należy użyć osłony twarzy, gogli ochronnych lub okularów ochronnych. W razie potrzeby należy nosić maskę przeciwpyłową, ochronniki słuchu, rękawice i fartuch sklepowy, które są w stanie zatrzymać małe fragmenty materiału ściernego lub przedmiotu obrabianego. Ochrona oczu musi być zdolna do powstrzymania przemieszczających się odłamków generowanych przez różnego typu czynności. Maski przeciwpyłowa lub respirator muszą być zdolne do filtrowania cząstek generowanych podczas pracy. Długotrwałe narażenie na hałas o wysokiej intensywności grozi utratą słuchu.

j) Osoby postronne powinny znajdować się w bezpiecznej odległości od miejsca pracy. Każda z osób wchodzący na teren pracy musi nosić osobiste wyposażenie ochronne. Fragmenty obrabianego przedmiotu lub pękniętej tarczy mogą się przemieścić i spowodować obrażenia poza bezpośrednim obszarem pracy.

k) Przewód należy umieścić z dala od obracającego się akcesorium. Jeśli operator straci kontrolę nad narzędziem przewód może zostać przecięty lub zaklinowany, a dłoń lub ramię może zostać wciągnięte w obracającą się tarczę.

l) Otwory wentylacyjne elektronarzędzia, należy regularnie oczyszczać. Wentylator silnika może wciągać kurz do wnętrza obudowy, a nadmierne gromadzenie sproszkowanego metalu może powodować zagrożenia elektryczne.

m) Nie wolno używać elektronarzędzia w pobliżu materiałów łatwopalnych. Nie wolno używać elektronarzędzia umieszczonego na łatwopalnej powierzchni, takiej jak np. drewno. Materiały te mogą ulec zapłonowi przez np. iskry.

n) Nie należy używać akcesoriów wymagających płynów chłodzących. Używanie wody lub innych płynów chłodzących może spowodować porażenie prądem lub wstrząs elektryczny.

(3.1) Przyczyny i zapobieganie odrzutowi przez operatora:

Odrzut to nagła reakcja na zakleszczenie, uwięzienie lub nieprawidłowe ustawienie ostrza, powodujące niekontrolowane odrzucenie ostrza z obrabianego materiału i jego przesunięcie się w stronę operatora:

1. Jeśli tarcza zakleszczy się lub zostanie uwięziona poprzez zamknięcie nacięcia, ostrze traci sterowność, a silnik reaguje gwałtownym odrzuceniem urządzenia w stronę operatora;

2. Jeśli ostrze wygnie się lub ustawi się nieprawidłowo w nacięciu, zęby na tylnej krawędzi tarczy mogą wbić się w górną warstwę obrabianego materiału, powodując wydostanie się ostrza z nacięcia i odrzut w stronę operatora.

(3.2) Przyczyny odrzutu i powiązane z tym ostrzeżenia

Odrzut jest nagłą reakcją na zaciśnięcie lub zahaczenie obracającej się tarczy. Zaciśnięcie lub zahaczenie powoduje natychmiastowe zatrzymanie obracającej się tarczy. W rezultacie operator traci kontrolę nad jednostką tnącą, która zostaje wypchnięta w górę w kierunku operatora.

Na przykład, jeśli tarcza ścierna zahaczy się lub zostanie zaciśnięta przez obrabiany przedmiot, krawędź tarczy, która wchodzi w punkt zaciskania, może wbić się w powierzchnię materiału, powodując, że tarcza wysunie się lub odskoczy. W tej sytuacji tarcza ścierna może również ulec pęknięciu.

Odrzut jest efektem nieprawidłowego użycia elektronarzędzia i/lub nieprawidłowego postępowania lub warunków pracy. Można go uniknąć, stosując środki prewencyjne opisane poniżej.

a) Elektronarzędzie należy mocno trzymać i ustawić ciało i ramię tak, aby stworzyć opór wobec siły odrzutu. Operator może kontrolować siły odrzutu w górę, jeśli zostaną podjęte odpowiednie środki ostrożności.

b) Nie należy ustawiać ciała w jednej linii z obracającą się tarczą. W razie wystąpienia odrzutu, element tnący zostanie pchnięty w górę w kierunku operatora.

c) Nie należy mocować łańcucha piły elektrycznej, tarczy do drewna, segmentowej tarczy diamentowej do szczeliny obwodowej większej niż 10 mm ani do tarczy zębatej. Takie ostrza powodują częste odrzuty i utratę kontroli.

d) Nie należy „zakleszczać” tarczy ani stosować nadmiernego nacisku. Nie należy wykonywać cięcia o nadmiernej głębokości. Przeciążenie tarczy zwiększa obciążenie i podatność na skręcanie lub zacinaanie tarczy w nacięciu oraz możliwość odrzutu lub pęknięcia tarczy.

e) W przypadku, gdy tarcza zacina się lub przerywa cięcie z jakiegokolwiek powodu, elektronarzędzie należy wyłączyć i przytrzymać jednostkę tnącą w bezruchu do momentu całkowitego zatrzymania się tarczy. W żadnym wypadku nie należy podejmować próby usunięcia pilarki z obrabianego przedmiotu ani jej wycofania, gdy tarcza jest w ruchu. Może to doprowadzić do odrzutu. Należy

przeanalizować problem i podjąć działania korekcyjne, aby wyeliminować przyczynę blokowania się tarczy.

f) Nie należy wznawiać cięcia obrabianego materiału. Pozwól, aby tarcza osiągnęła pełną prędkość i ostrożnie ponownie wprowadź ostrze w cięcie. Jeśli narzędzie zostanie ponownie uruchomione wewnątrz obrabianego materiału tarcza może się zablokować, przeladować lub spowodować odrzut.

g) Każdy przedmiot o większym rozmiarze należy wesprzeć, by zminimalizować ryzyko zakleszczenia tarczy i powstania odrzutu. Duże przedmioty obróbki mają skłonność do opadania pod własnym ciężarem. Podpórki muszą zostać umieszczone pod obrabianym przedmiotem, w pobliżu linii cięcia i w pobliżu krawędzi po obu stronach tarczy.

(3.3) OSTRZEŻENIE: W przypadku braku jakichkolwiek części urządzenia nie należy go uruchamiać aż do momentu uzupełnienia brakujących komponentów. Nie przestrzeganie tego zalecenia może spowodować poważne obrażenia ciała.

DODATKOWE OSTRZEŻENIA

1. Osłony muszą być sprawne i znajdować się na swoim miejscu.

2. Usunąć klucze regulacyjne z urządzenia. Należy wyrobić nawyk, sprawdzania przed włączeniem maszyny czy klucze regulacyjne zostały wyjęte z urządzenia.

3. Miejsce pracy powinno być utrzymane w czystości. Nieład w miejscu pracy może przyczynić się do wypadku.

4. Nie należy korzystać z urządzenia w otoczeniu niebezpiecznym. Nie należy używać elektronarzędzi w wilgotnych lub mokrych miejscach, ani narażać je na działanie deszczu. Należy zadbać o prawidłowe oświetlenie obszaru pracy.

5. Nie dopuszczają dzieci w pobliże urządzenia. Wszystkie osoby postronne powinny zachować bezpieczną odległość od obszaru pracy.

6. Warsztat należy zabezpieczyć przed dziećmi przy użyciu kłodek, przelączników głównych lub usunięciu kluczy startowych.

7. Nie przeciążać urządzenia. Urządzenie wykona zadanie lepiej i bezpieczniej w przewidzianym zakresie sprawności.

8. Należy używać narzędzia odpowiedniego do wykonywanego zadania. Nie stosować urządzenia ani osprzętu do zadań niezgodnych z jego przeznaczeniem.

9. Używać odpowiedniego przedłużacza. Upewnić się, że przedłużacz jest w dobrym stanie. W przypadku korzystania z przedłużacza należy upewnić się, że jest on przystosowany do mocy prądu pobieranego przez urządzenie. Przedłużacz o zbyt niskim poziomie przewodnictwa spowoduje spadek napięcia w sieci, co doprowadzi do utraty zasilania

i przegrzania urządzenia. Na następnej stronie znajduje się tabela przedstawiająca prawidłowy rozmiar przedłużacza w zależności od długości przewodu i znamionowego natężenia prądu. W razie wątpliwości należy użyć przedłużacza o kolejnym wyższym wskaźniku przekroju. Im niższy jest numer wskaźnika przekroju kabla, tym dopuszczalne natężenie prądu w przedłużaczu jest większe.

10. Należy stosować odpowiednią odzież: nie należy zakładać luźnych ubrań, rękawic, krawatów, pierścionków, bransoletek ani innej biżuterii, która może zostać wciągnięta w ruchome części urządzenia. Zalecane jest stosowanie obuwia przeciwpoślizgowego. Należy zakładać czepek ochronny, aby zakryć długie włosy.

11. Należy zawsze korzystać z okularów ochronnych. Ponadto, jeśli podczas cięcia wytwarza się pył, należy korzystać z maski na twarz lub maski przeciwpyłowej. Wyższe okulary korekcyjne posiadają soczewki odporne jedynie na uderzenia, i nie są okularami ochronnymi.

12. Zabezpieczyć przedmiot obróbki. Jeśli jest to zasadne, do unieruchomienia przedmiotu należy użyć zacisków lub imadła. Sposób ten jest bezpieczniejszy niż przytrzymywanie przedmiotu ręką i pozwala na oburęczne operowanie urządzeniem.

13. Nie wychylać się. Należy zawsze zachowywać odpowiednią pozycję i równowagę ciała.

14. Narzędzia należy starannie konserwować. Czyste i naostrzone urządzenia działają lepiej i bezpieczniej. Smarowanie i wymiana akcesoriów powinny być wykonywane zgodnie z instrukcją.

15. Przed przystąpieniem do konserwacji lub zmiany akcesoriów takich jak tarcze, końcówki, frezy i tym podobne, należy odłączyć urządzenie od źródła zasilania.

16. Należy ograniczać ryzyko niezamierzonego uruchomienia. Przed podłączeniem urządzenia do prądu należy upewnić się, że przelącznik znajduje się w pozycji „off”.

17. Należy korzystać z zalecanych akcesoriów. Wykaz zalecanych akcesoriów można znaleźć w instrukcji obsługi. Stosowanie niewłaściwych akcesoriów może spowodować ryzyko poniesienia obrażeń.

18. W żadnym wypadku nie wolno na urządzeniu. Przechylenie narzędzia lub niezamierzony kontakt z elementami tnącymi grozi poważnymi obrażeniami.

19. Sprawdzaj części pod kątem ich uszkodzenia. Przed kontynuowaniem używania narzędzia, osłony lub innej części, która została uszkodzona, należy sprawdzić, czy jest ona w stanie działać prawidłowo i spełniać swoją funkcję. Należy sprawdzić urządzenie pod kątem nieprawidłowego ustawienia lub zablokowania elementów ruchomych, pęknięć części lub innych

usterek, które mogą wywierać wpływ na funkcjonowanie urządzenia. Osłona lub inna część, która została uszkodzona, powinna zostać prawidłowo naprawiona lub wymieniona.

20. Kierunek prowadzenia. Przedmiot obróbki prowadzić przez piłę w kierunku przeciwnym do kierunku obrotu ostrza.

21. W żadnym wypadku nie pozostawiać uruchomionego urządzenia bez nadzoru.

Wyłączyć zasilanie. Nie pozostawiać urządzenia przed jego całkowitym zatrzymaniem się.

(4.1) PRZYGOTOWANIE DO PRACY ROZPAKOWYWANIE

Uwaga: Opakowanie zawiera ostre przedmioty. Należy zachować ostrożność podczas rozpakowywania. Urządzenie wraz z załączonymi akcesoriami należy wyjąć z opakowania. Należy dokładnie sprawdzić, czy urządzenie jest w dobrym stanie, i potwierdzić obecność wszystkich akcesoriów wymienionych w instrukcji obsługi. Należy również upewnić się, czy w żadnym z akcesoriów nie brakuje komponentów. W przypadku braku jakiegokolwiek komponentu należy zwrócić urządzenie do dystrybutora w oryginalnym opakowaniu wraz ze wszystkimi akcesoriami. Nie należy wyrzucać opakowania; zachowaj je w bezpiecznym miejscu na okres gwarancji. Opakowanie należy zutylizować w sposób przyjazny dla środowiska. Jeśli to możliwe, należy poddać je recyklingowi. Nie należy pozwalać dzieciom na zabawę torebkami foliowymi ze względu na ryzyko uduszenia.

NR SERyjNY / KOD PARTII

Numer seryjny można znaleźć na obudowie silnika.

W celu uzyskania informacji dotyczących oznaczeń kodu partii należy skontaktować się z infolinią Evolution Power Tools lub odwiedzić: www.evolutionpowertools.com

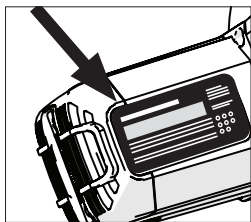

S355CPS / S355CPSL DOSTARCZONE ELEMENTY

Opis	Ilość
S355CPS lub S355CPSL	1
Instrukcja obsługi	1
Ostrze TCT do stali miękkiej 14 cali (355 mm)	1
Klucz imbusowy 8 mm (do wymiany tarczy)	1
Blok V	1

S380CPS

Opis	Ilość
S380CPS	1
Instrukcja obsługi	1
Ostrze TCT do stali miękkiej 14 cali (355 mm)	1
Klucz imbusowy 8 mm (do wymiany tarczy)	1
Blok V	1
Kołnierza ostrza 100 mm (do montażu ostrzy 15-calowych)	1

(4.4) OSTRZA ZAMIENNE

Opis	Nr części
14 cali (355 mm) Ostrze TCT do wielu materiałów	(UK/EU) RAGEBLADE-355MULTI (USA) RAGE355BLADE
Ostrze diamentowe 14 cali (355 mm)	(UK/EU) RAGEBLADE-355DIAMOND (USA) 14BLADEDM
Ostrze do stali miękkiej 14 cali (355 mm)	(UK/EU) 66TBLADE (USA) 14BLADEDM
Ostrze do stali nierdzewnej 14 cali (355 mm)	(UK/EU) 90TBLADE (USA) 14BLADESS
Ostrze do stali cienkiej 14 cali (355 mm)	(UK/EU) EVOBLADE355TS (USA) 14BLADETS
Ostrze do aluminium 14 cali (355 mm)	(UK/EU) 80TBLADE14 (USA) 14BLADEAL
Ostrze do drewna 14 cali (355 mm)	(USA) 14BLADEWD
Ostrze do stali miękkiej 15 cali (380 mm)	(USA) 15BLADEST

S355CPSL OPIS URZĄDZENIA

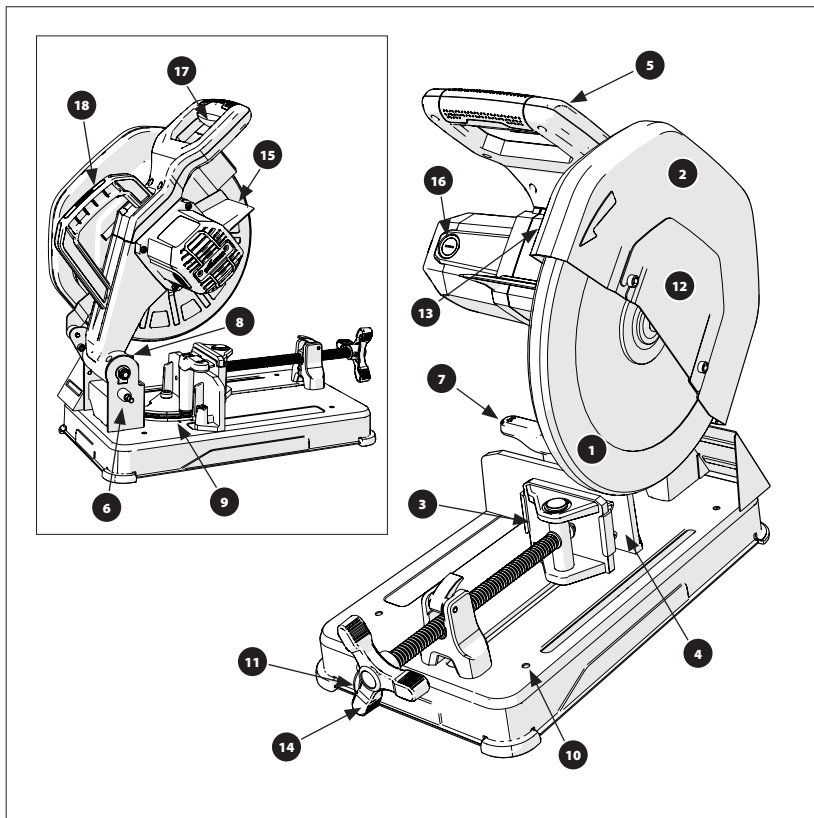

- | | |
|---|--|
| 1. DOLNA OSŁONA TARCZY | 10. OTWORY MONTAŻOWE STOŁU ROBOCZEGO X4 |
| 2. GÓRNA OSŁONA TARCZY | 11. KLUCZ SZEŚCIOKĄTNY ZMIANY OSTRZA |
| 3. PRZEDNIA OBROTOWA SZCZĘKA IMADŁA | 12. OSŁONA TARCZY |
| 4. REGULOWANA TYLNA SZCZĘKA IMADŁA | 13. PRZYCIŚNIK BLOKADY TRZPIENIA |
| 5. UCHWYT DO CIĘCIA | 14. UCHWYT IMADŁA |
| 6. TRZPIEŃ PRZYTRZYMUJĄCY GŁOWICĘ TNĄCĄ | 15. OSŁONA |
| 7. DŹWIGNIA BLOKADY TYLNEJ SZCZĘKI IMADŁA | 16. NASADKA DOSTĘPOWA SZCZOTEK WĘGLOWYCH |
| 8. ŚRUBA REGULACJI ZATRZYMANIA KURSU | 17. PRZEŁĄCZNIK ON/OFF |
| 9. PODZIAŁKA KĄTOMIERZA | 18. UCHWYT DO PRZENOSZENIA |

S355CPS / S380CPS OPIS URZĄDZENIA

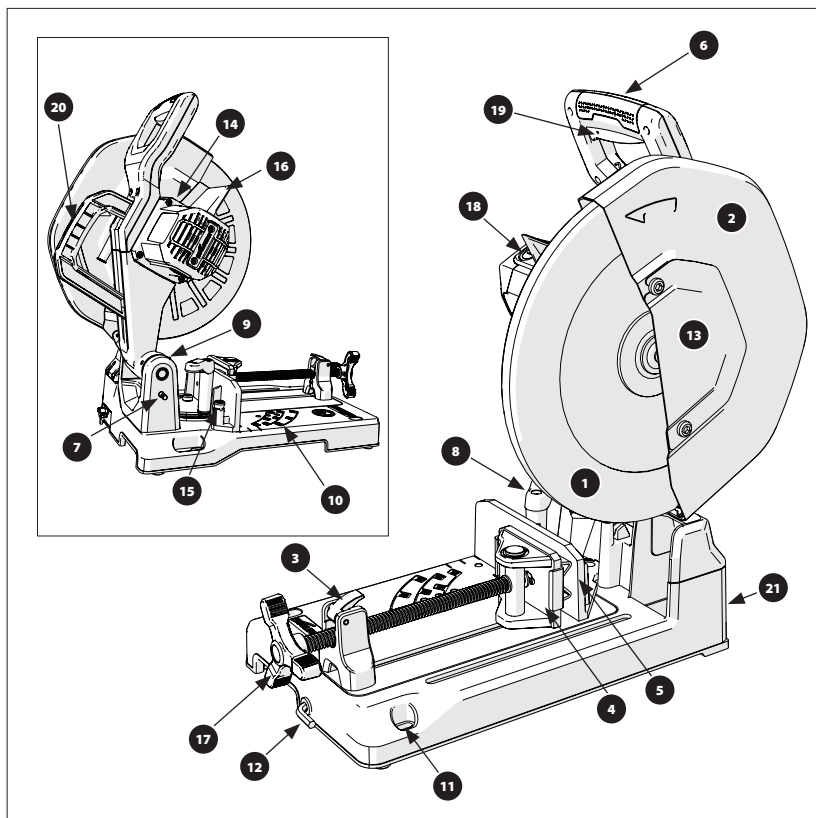

- | | |
|---|--|
| 1. DOLNA OSŁONA TARCZY | 12. KLUCZ SZEŚCIOKĄTNY ZMIANY OSTRZA |
| 2. GÓRNA OSŁONA TARCZY | 13. OSŁONA TARCZY |
| 3. MECHANIZM SZYBKIEGO ZWALNIANIA | 14. PRZYCIŚK BŁOKADY TRZPIENIA |
| 4. PRZEDNIA OBROTOWA SZCZĘKA IMADŁA | 15. BOLEC UMIEJSCAWIAJĄCY PROGU DOMYŚLNEGO |
| 5. REGULOWANA TYLNA SZCZĘKA IMADŁA | 16. OSŁONA |
| 6. UCHWYT DO CIĘCIA | 17. UCHWYT IMADŁA |
| 7. TRZPIEŃ PRZYTRZYMUJĄCY GŁOWICĘ TNĄCĄ | 18. NASADKA DOSTĘPOWA SZCZOTEK WĘGLOWYCH |
| 8. DŹWIGNIA BŁOKADY TYLNEJ SZCZĘKI IMADŁA | 19. PRZEŁĄCZNIK ON/OFF |
| 9. ŚRUBA REGULACJI ZATRZYMANIA KURSU | 20. UCHWYT DO PRZENOSZENIA |
| 10. PODZIAŁKA KĄTOMIERZA | 21. KORYTKO DO GROMADZENIA WIÓRÓW |
| 11. OTWORY MONTAŻOWE STOŁU ROBOCZEGO X4 | |

(5.5) MONTAŻ I PRZYGOTOWANIE

MONTAŻ STAŁY PILARKI TARCZOWEJ

OSTRZEŻENIE: Czynności te mogą być wykonywane wyłącznie, gdy urządzenie jest odłączone od źródła zasilania.

Podstawy wszystkich tych modeli pilarek tarczowych mają otwory montażowe (w rogach), w których można umocować odpowiednie śruby (nie wchodzi w zakres dostawy) w celu zabezpieczenia urządzenia.

Uwaga: Model S355CPSL ma cztery otwory montażowe, a modele S355CPS i S380CPS mają trzy otwory montażowe.

Umieść maszynę, uwzględniając następujące wytyczne:

- Aby uniknąć obrażeń wywołanych przez wyrzucane odłamki, należy ustawić ukośnicę w taki sposób, aby osoby postronne nie mogły stanąć zbyt blisko urządzenia (lub bezpośrednio za nim).
- Ukośnicę należy umieścić na sztywnej, równej powierzchni w miejscu, w którym jest wystarczająco przestrzeni do obsługi i odpowiedniego podparcia przedmiotu obróbki.
- Upewnij się, że stół warsztatowy lub inna konstrukcja wsporcza jest stabilna, nieruchoma i nie „kołysze się”.
- Upewnij się, że przewód zasilający nie może zaplątać się w żadną część maszyny podczas wykonywania cięcia.
- Należy upewnić się, że kabel zasilający jest poprowadzony w taki sposób, że nie stwarza zagrożenia potknięciem lub innego niebezpieczeństwa dla operatora lub osób postronnych.

TRANSPORT PIŁY

Urządzenie należy transportować jedynie w pozycji z zablokowaną głowicę tnącą i **(Rys. 1)** bołcem blokującym całkowicie wciśnięty w gniazdo.

ODBLOKOWYWANIE GŁOWICY TNĄCEJ

Uwaga: Zaleca się, aby operator trzymał uchwyt tnący przez cały proces cięcia, aby zapewnić kontrolowane przejście głowicy tnącej do górnej pozycji.

- Delikatnie docisnąć uchwyt do cięcia.
- Wyciągnij bolec blokujący. **(Rys. 2)** Pozwól, aby głowica tnąca podniosła się do górnej pozycji **(Rys. 3)**.

ZDEJMOWANIE LUB INSTALACJA OSTRZA

OSTRZEŻENIE: Należy używać jedynie oryginalnych ostrzy Evolution zaprojektowanych dla tego urządzenia - **patrz strona 111**.

Zaleca się, aby przed montażem lub wymianą ostrza operator założył rękawice ochronne.

ZDEJMOWANIE TARCZY:

- Należy upewnić się, że głowica tnąca jest w pozycji górnej.
- Za pomocą dostarczonego klucza sześciokątnego poluzuj śrubę przedniej osłony trzpienia i obróć pokrywę trzpienia na bok. **(Rys. 4)**.
- Naciśnij przycisk blokady trzpienia (oznaczony) **(Rys. 5)** i użyj dostarczonego klucza sześciokątnego, aby usunąć śrubę ostrza. Ostrze może się lekko obracać, aż zaskoczy blokada trzpienia.
- Należy zdemontować śrubę trzpienia, podkładkę i zewnętrzny kołnierz ostrza. **(Rys. 6)**.
- Otwórz osłonę ostrza i ostrożnie wyjmij stare ostrze. Pozostaw wewnętrzny kołnierz ostrza na swoim miejscu.

MONTAŻ OSTRZA:

- Zamontuj nowe ostrze, upewniając się, że strzałka kierunkowa na ostrzu odpowiada kierunkowi strzałki na górnej osłonie ostrza **(Rys. 7)**.
- Poczekaj, aż osłona ostrza zamknie się i ponownie włóż zewnętrzny kołnierz ostrza i podkładkę.
- Częściowo zamontuj śrubę trzpienia, naciśnij przycisk blokady trzpienia i dokręć całkowicie dostarczonym kluczem sześciokątnym.

Po wymianie ostrza zawsze uruchamiaj maszynę bez obciążenia, aby upewnić się, że ostrze jest prawidłowo osadzone.

DOSTOSOWANIE KĄTA CIĘCIA ABY OBRÓCIĆ TYLNA SZCZĘKĘ IMADŁA NALEŻY:

- Poluzować uchwyt dźwigni. (**Rys. 8**) Uchwyt dźwigni ma sprężynową konstrukcję zapadkową. Należy podciągnąć i przestawić uchwyt dźwigni, aby móc kontynuować poluzowanie.

Po poluzowaniu uchwytu dźwigni (konieczne może być kilkakrotne powtórzenie czynności):

- Obrócić obudowę pod żądanym kątem i dokręcić uchwyt dźwigni.

S355CPS I S380CPS

Próg domyślny (stałe wyrównanie kąta) jest dostępny w celu ustawienia kąta 45° tylnej szczęki.

USTAWIENIE PRUGU DOMYŚLNEGO 45°:

- Upewnij się, że bolec umiejscawiający (**Rys. 9**) znajduje się w górnej (nieustawionej) pozycji.
- Za pomocą podziałki kątomierza ustaw tylną szczękę imadła na około 45°.
- Przekręć bolec umiejscawiający (**Rys. 10**) o ¼ obrotu. Spowoduje to zwolnienie bolca oraz wypchnięcie go w dół przez mechanizm sprężynowy, a tym samym zablokowanie szczęk.

ZMIANA POŁOŻENIA TYLNEJ SZCZĘKI IMADŁA:

Dostępne są trzy (3) pozycje tylnej szczęki imadła, z dwoma otworami montażowymi dla każdej z nich.

Tylna szczęką imadła jest zazwyczaj przymocowana do podstawy urządzenia w miejscu najbardziej wysuniętym do tyłu. Umożliwia to cięcie możliwie jak najszerszego zakresu obrabianych materiałów.

- Całkowicie wyjmij uchwyt dźwigni. (**Rys. 11**) Uchwyt dźwigni ma sprężynową konstrukcję zapadkową. Należy podciągnąć i przestawić uchwyt dźwigni, aby móc kontynuować poluzowanie.
- Całkowicie wykręć śrubę mocującą obudowę, podkładkę i rozpórkę (**Rys. 12**), które mocują tylną szczękę imadła do podstawy maszyny.

- **TYLKO S355CPS I S380CPS** Upewnij się, że bolec umiejscawiający (**Rys. 9**) znajduje się w górnej (nieustawionej) pozycji.
- Umieść szczękę imadła w nowej pozycji roboczej.
- Zamontuj ponownie uchwyt dźwigni, śrubę zabezpieczającą obudowę, podkładkę i rozpórkę.
- **TYLKO S355CPS I S380CPS** Przekręć bolec umiejscawiający (**Rys. 10**) o ¼ obrotu. Spowoduje to zwolnienie bolca oraz wypchnięcie go w dół przez mechanizm sprężynowy, a tym samym zablokowanie szczęk.

Uwaga: W miarę dokręcania imadła nastąpi automatyczne wyrównanie przedniej obrotowej szczęki imadła z tylną szczęką imadła. Obrotowa szczęką pozwala również na umieszczenie w imadle przedmiotów o nieregularnym kształcie.

USTAWIENIE PRZEDNIEJ SZCZĘKI IMADŁA

TYLKO S355CPS I S380CPS

Zamontowany na tych modelach system obsługi imadła jest wyposażony w mechanizm szybkiego zwalniania, z myślą o zapewnieniu sprawnej i wygodnej obsługi.

KORZYSTANIE Z MECHANIZMU SZYBKIEGO ZWALNIANIA:

- Unieś i przekręć nakrętkę tulejową (**Rys. 13**) w kierunku do tyłu. Przesuń przednią szczękę do wymaganej pozycji.
- Przenieść nakrętkę tulejową do normalnej pozycji roboczej. (**Rys. 14**). Dokręć szczękę.
- Przed podjęciem próby cięcia sprawdź, czy obrabiany materiał jest bezpiecznie zamocowany.

GROMADZENIE WIÓRÓW S355CPSL

Specjalnie ukształtowana stalowa osłona (**Rys. 15**) zapobiega wyrzucaniu wiórów z maszyny z dużą siłą.

Należy regularnie usuwać nagromadzone za maszyną wióry.

OSTRZEŻENIE: Niektóre odłamki mogą być ostre lub w inny sposób stanowić zagrożenie dla operatora. Konieczne może być stosowanie przez operatora odpowiednich środków ochrony osobistej.

Zebranych odłamków należy pozbyć się w sposób przyjazny dla środowiska.

S355CPS I S380CPS

Specjalnie ukształtowana osłona zapobiega wyrzucaniu wiórów z maszyny z dużą siłą i kieruje ich przepływ w dół do korytka. (**Rys. 16**) Z myślą o zachowaniu bezpieczeństwa i wydajności obsługi należy opróżnić korytko do gromadzenia wiórów, gdy będzie ono wypełnione w około 2/3.

Korytko jest umieszczone pod przecinarką i można do niego uzyskać dostęp od tyłu. W celu wyjęcia korytka należy przekręcić uchwyt blokady o ¼ obrotu.

Wysuń korytko z podstawy i zutylizuj zebrane w nim wióry w sposób przyjazny dla środowiska.

Przed rozpoczęciem obsługi urządzenia ponownie zamontuj korytko.

OSTRZEŻENIE: Czynności te mogą być wykonywane wyłącznie, gdy urządzenie jest odłączone od źródła zasilania.

Niektóre odłamki mogą być ostre lub w inny sposób stanowić zagrożenie dla operatora. Konieczne może być stosowanie przez operatora

odpowiednich środków ochrony osobistej. Zebranych odłamków należy pozbyć się w sposób przyjazny dla środowiska.

ZALECENIA DOTYCZĄCE OBSŁUGI (CZYNNOŚCI KONTROLNE PRZED OBSŁUGĄ)

Uwaga: Środowiska pracy różnią się od siebie. Firma Evolution Power Tools oferuje operatorom poniższe, ogólne zalecenia dotyczące bezpiecznej obsługi.

Lista zaleceń nie jest wyczerpująca, gdyż firma Evolution nie ma wpływu na rodzaj warsztatu i środowiska pracy, w którym urządzenie będzie używane.

Zalecamy, aby operator zasięgnął porady od właściwego organu lub kierownika warsztatu w razie wątpliwości dotyczących dowolnego aspektu korzystania z tego urządzenia.

Ważne jest, aby przed każdym użyciem operator przeprowadził rutynowe czynności kontrolne.

OSTRZEŻENIE: Podczas przeprowadzania tych czynności urządzenie powinno być odłączone od zasilania.

- Należy upewnić się, że osłony bezpieczeństwa działają prawidłowo oraz że wszystkie uchwyty i śruby regulacyjne są dokręcone.
- Należy sprawdzić, czy tarcza jest zamontowana bezpiecznie i prawidłowo. Należy również upewnić się, czy tarcza jest odpowiednia do cięcia wybranego materiału.
- Należy sprawdzić, czy obrabiany przedmiot jest odpowiednio zamocowany w maszynie.
- Należy sprawdzić stan przewodu, jego położenie i przebieg.

ŚRODKI OCHRONY OSOBISTEJ

Operator powinien stosować środki ochrony osobistej (**PPE**) odpowiednie do wykonywanego zadania. Mogą to być m.in. okulary ochronne, osłona twarzy, maska przeciwpyłowa, obuwie robocze itd.

PRZYGOTOWANIE DO WYKONANIA CIĘCIA

OSTRZEŻENIE: Nie należy się wychylać. Należy zachowywać równowagę i odpowiednie ułożenie stóp. Należy stać z boku w takim położeniu, aby twarz i ciało nie znajdowały się na linii ewentualnego odrzutu.

OSTRZEŻENIE: Wykonywanie cięć odręcznie jest główną przyczyną wypadków i **nie należy**

podjmować prób wykonywania cięć w ten sposób.

- Przed zamocowaniem obrabianego materiału w odpowiedniej pozycji podstawa urządzenia powinna zostać oczyszczona z wszelkich „opilek”, trocin itp.
- Należy upewnić się, że mechanizm szybkiego zwalniania (jeśli został zamontowany) jest bezpiecznie i odpowiednio umieszczony.
- Należy upewnić się, że obrabiany materiał jest nieruchomo umocowany w imadle.
- Należy upewnić się, że odcięte kawałki materiału można swobodnie odsunąć na bok od ostrza po zakończeniu wykonywania cięcia.
- Należy upewnić się, że odcięte kawałki nie mogą ulec zablokowaniu w żadnej części urządzenia.
- Tej pilarki nie należy wykorzystywać do cięcia małych kawałków materiału.

Jeśli podczas przecinania materiału dłoń lub palec będą znajdować się w odległości mniejszej niż 150 mm od ostrza, oznacza to, że przedmiot obróbki jest zbyt mały.

Kąty należy mocować w pozycji odwróconej. Dostarczona podpora przyrzątczna (**Rys. 17**) może zostać przymocowana do szczęki imadła, aby zapewnić zwiększony kontakt zaciskowy obrabianych przedmiotów okrągłych, kątowych i niektórych kwadratowych lub prostokątnych (szczególnie rurowych).

PRZEŁĄCZNIK ON/OFF

Niniejsze modele są wyposażone w wyłącznik bezpieczeństwa uruchamiający bez blokady.

ABY URUCHOMIĆ SILNIK, NALEŻY:

- Nacisnąć blokadę bezpieczeństwa po lewej stronie przełącznika spustu w lewo (**Rys. 18**).
- Naciśnij główny przełącznik spustowy.

OSTRZEŻENIE: Nigdy nie należy uruchamiać piły, gdy ostrze dotyka bezpośrednio do przedmiotu obróbki.

WYKONYWANIE CIĘCIA

- Z głowicą tnącą znajdującą się w pozycji górnej, uruchomić silnik i zaczekać, aż osiągnie maksymalną prędkość roboczą.
- Powoli wprowadzić tarczę w materiał, początkowo stosując lekki nacisk w celu uniknięcia „chwytania” materiału przez ostrze. Nie należy przeciążać urządzenia. Należy

pozwolić tarczy wykonywać cięcie.

- Nadmierne napieranie na urządzenie w żaden sposób nie polepszy jego działania, a jedynie skróci żywotność tarczy.
- Podczas wyjścia ostrza z przedmiotu obróbki, należy zmniejszyć nacisk.

Po zakończeniu cięcia zwolnij włącznik ON / OFF, aby wyłączyć silnik.

- Należy zwolnić głowicę tnącą, aby ustawiła się w pozycji górnej.
- Dłonie lub przedmiot obróbki mogą zostać zdjęte z urządzenia dopiero po całkowitym zatrzymaniu silnika i zabezpieczeniu nieruchomej tarczy dolną osłoną ostrza.

OSTRZEŻENIE: Pod żadnym pozorem nie należy używać urządzenia do cięcia azbestu oraz materiałów, które go zawierają lub mogą go zawierać.

W razie podejrzenia o skażeniu azbestem należy powiadomić odpowiedni organ i zasięgnąć dodatkowej porady.

KONSERWACJA I REGULACJA

UWAGA: Przed przystąpieniem do czynności konserwacyjnych należy upewnić się, że urządzenie jest wyłączone i odłączone od źródła zasilania.

- Należy regularnie sprawdzać, czy wszelkie elementy zabezpieczające i osłony działają poprawnie i wydajnie.
- Wszystkie łożyska silnika w tym urządzeniu posiadają dożywotny zapas smaru. Dodatkowe smarowanie nie jest wymagane.
- Plastikowe części maszyny należy czyścić czystą, lekko zwilżoną szmatką. Nie używać rozpuszczalników lub podobnych produktów, które mogłyby uszkodzić plastikowe części.
- Otwory wentylacyjne maszyn powinny być czyszczone wyłącznie za pomocą suchego sprężonego powietrza.

KONTROLA/WYMIANA SZCZOTEK WĘGLOWYCH

Nadmierne powstawanie iskier może wskazywać na obecność brudu w silniku lub na zużyte szczotki węglowe.

Przed przystąpieniem do kontroli lub wymiany szczotek węglowych należy odłączyć urządzenie od źródła zasilania.

Należy wymienić obydwie szczotki węglowe,

jeżeli któraś z nich ma mniej niż 6 mm długości pozostałego węgla lub jeśli sprężyna albo kabel są uszkodzone bądź przepalone.

ABY USUNĄĆ SZCZOTKI, NALEŻY:

- Odkręcić plastikowe nakrętki znajdujące się z tyłu silnika. Zachować ostrożność, gdyż nakrętki posiadają sprężyny. **(Rys. 19)**
- Usunąć szczotki wraz z ich sprężynami.
- Jeżeli wymiana jest konieczna, należy wstawić nowe szczotki i wymienić nakrętki.

Używane, ale sprawne szczotki mogą zostać ponownie założone pod warunkiem, że ustawione zostaną ponownie w tej samej pozycji i zamontowane w ten sam sposób, co przed wyjęciem z urządzenia.

- Należy uruchomić nowe szczotki bez obciążenia na około 5 minut. Wspomoże to proces osadzenia się szczotek.

REGULACJA KIERUNKU RUCHU GŁOWICY

Ruch głowicy tnącej w dół może zostać wyregulowany w celu uniknięcia naruszenia części metalowej podstawy urządzenia.

Należy obniżyć głowicę tnącą i sprawdzić, czy ostrze wchodzi w kontakt z podstawą urządzenia. Jeśli ruch głowicy tnącej w dół wymaga regulacji, należy:

- Poluzować nakrętkę na śrubie regulacyjnej nachylenia ostrza. **(Rys. 20a)**
- Wykręcić śrubę regulującą **(Rys. 20b)** (w kierunku przeciwnym do ruchu wskazówek zegara), aby zmniejszyć zasięg ruchu głowicy tnącej w dół.
- Wkręcić śrubę regulującą (ruchem zgodnym z kierunkiem ruchu wskazówek zegara), aby zwiększyć zasięg ruchu głowicy tnącej w dół.
- Dokręcić nakrętkę śruby regulującej po osiągnięciu odpowiedniego zasięgu ruchu głowicy tnącej w dół.

OCHRONA ŚRODOWISKA

Odpady produktów elektronicznych nie powinny zostać zutylizowane wraz z odpadami gospodarstwa domowego. Jeżeli to możliwe, poddać utylizacji. Wskazówki dotyczące recyklingu można uzyskać od władz lokalnych lub dystrybutora.



DEKLARACJA ZGODNOŚCI WE



Producent artykułu objętego niniejszą deklaracją to:

WIELKA BRYTANIA: Evolution Power Tools Ltd. Venture One, Longacre Close, Holbrook Industrial Estate, Sheffield, S20 3FR.

FRANCJA: Evolution Power Tools SAS. 61 Avenue Lafontaine, 33560, Carbon-Blanc, Bordeaux, Francja.

Producent deklaruje niniejszym, że urządzenie, jak opisano w niniejszej deklaracji, spełnia wszystkie odpowiednie przepisy dyrektywy maszynowej i innych odpowiednich dyrektyw wymienionych poniżej.

Producent oświadcza, że urządzenie, jak opisano w niniejszym oświadczeniu, w stosownych przypadkach spełnia odpowiednie przepisy w zakresie ochrony zdrowia i bezpieczeństwa.

Dyrektywy objęte niniejszą deklaracją to, jak wyszczególniono poniżej:

2006/42/WE.	Dyrektywa maszynowa.
2014/30/UE.	Dyrektywa w sprawie kompatybilności elektromagnetycznej.
2011/65/EU i 2015/863/UE.	Dyrektywa w sprawie ograniczenia stosowania niektórych niebezpiecznych substancji w sprzęcie elektrycznym i elektronicznym (dyrektywa RoHS).
2002/96/WEz z późniejszymi zmianami	Dyrektywa w sprawie zużytego sprzętu elektrycznego i elektronicznego (WEEE).
2003/108/WE.	

Urządzenie jest zgodne z obowiązującymi wymaganiami określonymi w następujących dokumentach:

**EN 62841-1: 2015 • EN 62841-3-10:2015 • EN ISO 12100: 2010 • EN 55014-1: 2017
EN 55014-2: 2015 • EN 61000-3-11: 2000**

Dane produktu

Opis: PRZECINARKI DO STALI S355CPSL, S355CPS, S380CPS 355 mm (14 cali)
Nr modelu Evolution: S355CPS: UK 230 V: 084-0001, UK 110 V: 084-0002, EU 230 V: 084-0003
Nazwa marki: EVOLUTION
Napięcie: 110 v, 220 - 240 v ~ 50 Hz
Moc wejściowa: 110 v - 1 800 W, 220-240 v - 2 200 W

Dokumenty techniczne wykazujące, że produkt spełnia wymagania dyrektywy, zostały opracowane i są dostępne do wglądu dla właściwych organów egzekwowania prawa. Stanowią one potwierdzenie, że dokumentacja techniczna zawiera dokumenty wymienione powyżej i że urządzenie jest zgodne z właściwymi dla swojego typu normami, jak opisano powyżej.

Imię, nazwisko i adres posiadacza dokumentów technicznych.

Podpisano:

Drukowanymi literami: Barry Bloomer - Kierownik Działu Zamówień i Zaopatrzenia
Data: 24/06/2019

WIELKA BRYTANIA: Evolution Power Tools Ltd. Venture One, Longacre Close, Holbrook Industrial Estate, Sheffield, S20 3FR.

FRANCJA: Evolution Power Tools SAS. 61 Avenue Lafontaine, 33560, Carbon-Blanc, Bordeaux, Francja.

evOLUTION®

evolutionpowertools.com

AUS

Total Tools (Importing) Pty Ltd
20 Thackray Road
Port Melbourne
Vic 3207

T: 03 9261 1900

FR

Evolution Power Tools SAS
61 Avenue Lafontaine
33560, Carbon-Blanc
Bordeaux

T: +33 (0)5 57 30 61 89

UK

Evolution Power Tools Ltd
Venture One, Longacre Close
Holbrook Industrial Estate
Sheffield, S20 3FR

T: +44 (0)114 251 1022

USA

Evolution Power Tools LLC
8363 Research Drive
Davenport, IA
52806

T: 866-EVO-TOOL (TOLL FREE)

DE +44 (0)114 251 1022

ES +34 91 114 73 85

NL +44 (0)114 251 1022

PL +48 33 822 09 22

PT +34 91 114 73 85

RO +44 (0) 114 2050458

RU +33 (0)5 57 30 61 89

TR +90 (0) 312 9001810



EPT QR CODE

V3 - BK3