



protect. teach. love:

Operating Guide  
Manuel d' utilisation  
Gebruiksaanwijzing  
Manual de funcionamiento  
Guida all' uso  
Gebrauchsanweisung

**PDT17-14140**

**PDT19-14182**

**PDT22-14129**

**Spray Commander™**

**Basic Remote Spray Trainer**

**Système de dressage à jet  
de base**

**Standaard spraytrainer met  
afstandsbediening**

**Sistema de adiestramiento  
básico con spray**

**Sistema di addestramento  
base con spray**

**Standard Sprüh Ferntrainer**

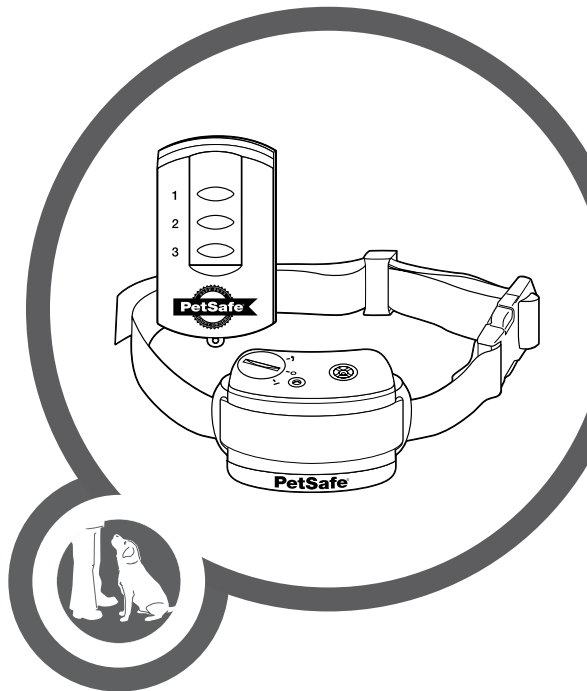

Please read this entire guide before beginning  
Veuillez lire ce manuel en entier avant de commencer  
Gelieve deze gids volledig door te lezen voordat u begint  
Por favor, lea detenidamente este manual antes de empezar  
Si prega di leggere attentamente la guida all'uso prima di utilizzare il collare  
Bitte lesen Sie die gesamte Betriebsanleitung vor dem Trainingsbeginn

Hereinafter Radio Systems Corporation, Radio Systems PetSafe Europe Ltd., Radio Systems Australia Ltd. and any other affiliate or Brand of Radio Systems Corporation may be referred to collectively as "We" or "Us".

## IMPORTANT SAFETY INFORMATION

### Explanation of Attention Words and Symbols used in this guide



This is the safety alert symbol. It is used to alert you to potential personal injury hazards. Obey all safety messages that follow this symbol to avoid possible injury or death.

#### **⚠ WARNING**

**WARNING** indicates a hazardous situation which, if not avoided, could result in death or serious injury.

#### **⚠ CAUTION**

**CAUTION**, used with the safety alert symbol, indicates a hazardous situation which, if not avoided, could result in minor or moderate injury.

#### **CAUTION**

**CAUTION**, used without the safety alert symbol, indicates a hazardous situation which, if not avoided, could result in harm to your pet.

#### **⚠ WARNING**

**Not for use with aggressive dogs.** Do not use this product if your dog is aggressive, or if your dog is prone to aggressive behavior. Aggressive dogs can cause severe injury and even death to their owner and others. If you are unsure whether this product is appropriate for your dog, please consult your veterinarian or certified trainer.

**Risk of explosion if battery is replaced by an incorrect type.** Do not short circuit, mix old and new batteries, dispose of in fire, or expose to water. When batteries are stored or disposed, they must be protected from shorting. Dispose of spent batteries properly.

**Safety during on-lead training.** It is vitally important that you and your dog remain safe while learning during on-lead training. Your dog should be on a strong lead, long enough for him to attempt to chase an object, but short enough for him not to reach a road or other unsafe area. You must also be physically strong enough to restrain your dog when he tries to chase.

Do not expose the device to freezing temperatures (-32 °F or 0 °C) or to conditions warmer than 113 °F or 45 °C. Do not leave the unit in direct sunlight. Never leave the unit in a car where the device can heat up to high temperatures (113 °F or 45 °C).

- Contains gas under pressure; may explode if heated.
- Wear protective gloves/ eye protection/ face protection.
- Do not breathe dust/ fume/ gas/ mist /vapours / spray.

- In case of inadequate ventilation, wear respiratory protection.
- If exposed or concerned: Get medical advice/ attention.
- Protect from sunlight. Store in a well-ventilated place.
- Keep out of reach of children.

**FIRST AID TREATMENT:**

If inhaled, get medical attention if you feel unwell. After skin contact, rinse affected area with soap and water. After eye contact, rinse/flush eyes gently using water for 15-20 minutes.

**CAUTION**

The Remote Trainer is not a toy. Keep it away from the reach of children. Use it only for its pet training purpose.

**CAUTION**

**Risk of skin damage.** Please read and follow the instructions in this manual. Proper fit of the collar is important. A collar worn for too long or made too tight on the pet's neck may cause skin damage. Ranging from redness to pressure ulcers; this condition is commonly known as bed sores.

- Avoid leaving the collar on the dog for more than 12 hours per day.
- When possible reposition the collar on the dog's neck every 1 to 2 hours.
- Check the fit to prevent excessive pressure; follow the instructions in this manual.
- Never connect a lead to the electronic collar.
- When using a separate collar for a lead, don't put pressure on the electronic collar.
- Wash the dog's neck area weekly with a damp cloth.
- Examine the neck area daily for signs of a rash or a sore.
- If a rash or sore is found, discontinue use of the collar until the skin has healed.
- If the condition persists beyond 48 hours, see your veterinarian.
- For additional information on bed sores and pressure necrosis, please visit our website.

These steps will help keep your pet safe and comfortable. You may find after some time that your pet is very tolerant of the collar. If so, you may relax some of these precautions. It is important to continue daily checks of the neck area. If redness or sores are found, discontinue use until the skin has fully healed.

The Remote Trainer must be used only on healthy dogs. We recommend that you take your dog to a veterinarian before using the collar if he is not in good health.

Thank you for choosing the PetSafe® brand. You and your pet deserve a companionship that includes memorable moments and a shared understanding together. Our products and training tools enhance the relationship between pets and their owners. **If you have any questions about our products or training your pet, please visit our website at [www.petsafe.net](http://www.petsafe.net) or contact our Customer Care Centre. For a listing of Customer Care Centre telephone numbers, visit our website at [www.petsafe.net](http://www.petsafe.net).**

To get the most protection out of your warranty, please register your product within 30 days at [www.petsafe.net](http://www.petsafe.net). By registering and keeping your receipt, you will enjoy the product's full warranty and should you ever need to call the Customer Care Centre, we will be able to help you faster. Most importantly, your valuable information will never be given or sold to anyone. Complete warranty information is available online at [www.petsafe.net](http://www.petsafe.net).

## Table of Contents

Components . . . . .	5
Features . . . . .	5
Other Items You May Need . . . . .	5
How the System Works . . . . .	5
Key Definitions . . . . .	6
<b>OPERATING GUIDE</b> . . . . .	7
Prepare the Remote Transmitter . . . . .	7
Prepare the Receiver Collar . . . . .	8
Fit the Receiver Collar . . . . .	9
<b>TRAINING GUIDE</b> . . . . .	11
General Tips . . . . .	11
Teaching your Pet the Tone (Button 1) . . . . .	11
Using Spray Stimulation (Buttons 1 and 2) . . . . .	12
Frequently Asked Questions . . . . .	13
Troubleshooting . . . . .	13
Terms of Use and Limitation of Liability . . . . .	14
Battery Disposal . . . . .	14
Important Recycling Advice . . . . .	15
Compliance . . . . .	15
Warranty . . . . .	16

# Components

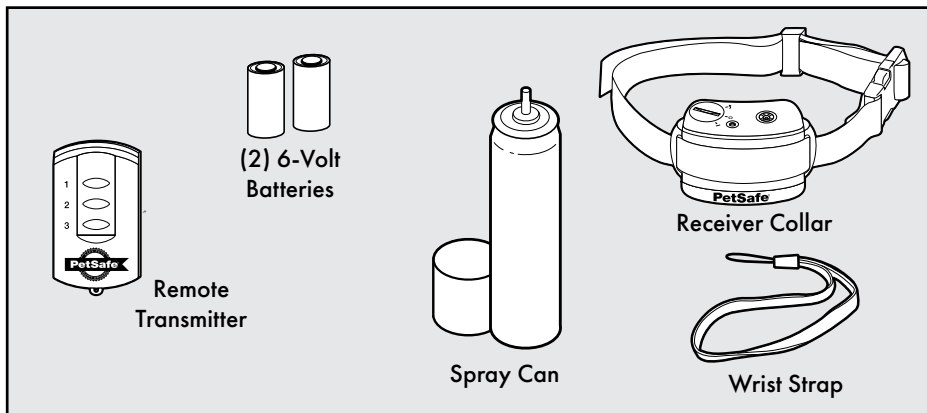

## Features

- For dogs over 3.6 kg
- Up to 85 metres range
- 2 levels of spray stimulation plus tone only
- Lightweight and easy to use
- Waterproof Receiver Collar and water-resistant Remote Transmitter
- Fits neck sizes up to 56 cm

## Other Items You May Need

- Scissors
- Non-metallic collar and 3 metre lead for training

## How the System Works

The PetSafe® Spray Commander™ Basic Remote Spray Trainer has been proven comfortable and effective for pets of any size. This system assists you in managing your pet without a lead in a range of up to 85 metres. There are 2 levels of Spray Stimulation and a Tone Button to reinforce training. The handheld remote sends a signal activating the Receiver Collar to spray. Using the Spray Commander™ Basic Remote Spray Trainer consistently and correctly, many misbehaviours that your pet exhibits can be eliminated and any basic obedience commands can be taught.

# Key Definitions

**Remote Transmitter:** Transmits the radio signal to the Receiver Collar. It is water-resistant.

**Button 1:** Delivers a tone.

**Button 2:** Delivers a short, one-half second spray stimulation.

**Button 3:** Delivers a long, one second spray stimulation.

**Continuous Spray:** Continuously press and release either Button 2 or Button 3 to deliver a spray stimulation longer than one second.

**Tone:** Use the Tone (Button 1) as a marker to reinforce good behaviour. Again, timing is critical. Praise or treat your dog immediately following the Tone. Press and release Button 1 to deliver 2 short beeps. Continuously press and release Button 1 for consecutive beeps.

**Battery Cover:** Encloses the battery.

**Loop:** Where the wrist strap attaches.

**Receiver Collar:** Delivers spray or Tone on a signal from the Remote Transmitter. It is waterproof.

**Refill Port:** Where the spray is refilled.

**Keeper:** Holds the end of the nylon collar in place.

**ON (I) / OFF (O) and Battery Cover:** Encloses the battery and is used to turn the Receiver Collar ON (I) and OFF (O).

**Spray Nozzle:** Emits the spray to your dog's snout.

## Remote Transmitter

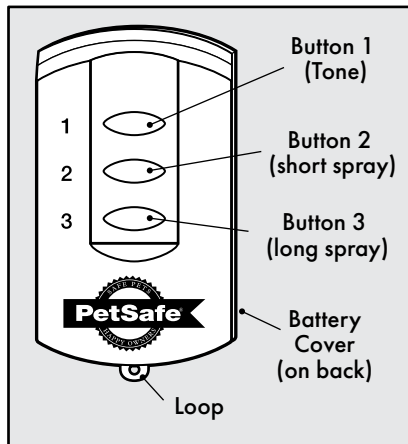

## Receiver Collar

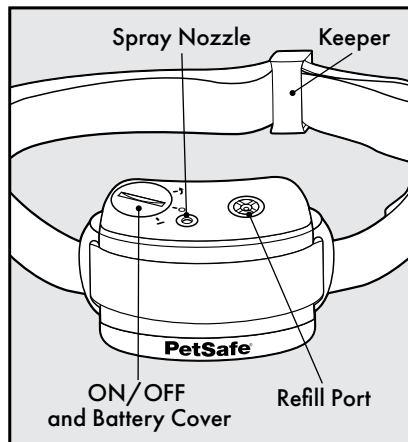

# OPERATING GUIDE

## STEP 1

### Prepare the Remote Transmitter

#### Inserting the Battery

1. Hold the Remote Transmitter face down. Gently push on the lower door, slide down and remove the Battery Cover (**1A**).
2. Insert the 6-Volt Battery (**1B**).
3. Replace the Battery Cover by positioning the top edge and pushing up until it snaps in place (**1C**).

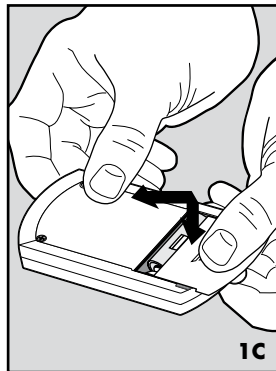
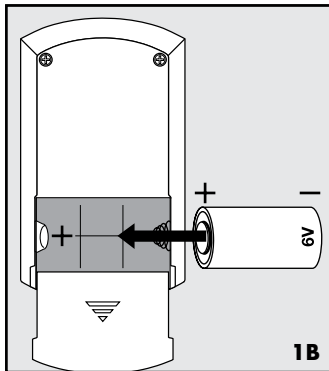
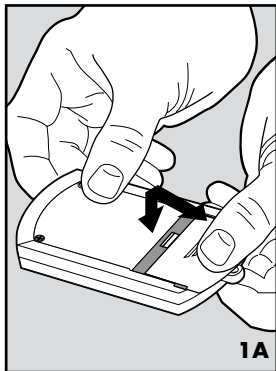

EN

FR

NL

ES

IT

DE

## Prepare the Receiver Collar

### Threading the Nylon Collar onto the Receiver

1. Remove the Keeper from the nylon collar. Pass the nylon collar through the loops of the receiver. Put the Keeper back on the nylon collar. The curved edge of the Keeper should face inward.
2. Feed the free end of the nylon collar into the slot of the buckle from the back to the front. Then, thread the free end of the nylon collar through the outside slot from the front to the back. The free end should now hang on the outside, then thread the Keeper.

### Inserting and Removing the Battery

1. Insert a coin into the slot of the Battery Cover and turn it towards the open position (**2A**). Remove the Battery Cover (**2B**).
2. Insert one 6-Volt Battery with the positive end towards the bottom of the Receiver Collar (**2C**). Replace the Battery Cover by turning it to the OFF (O) position with a coin (**2D**).

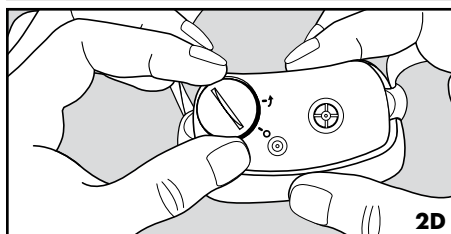
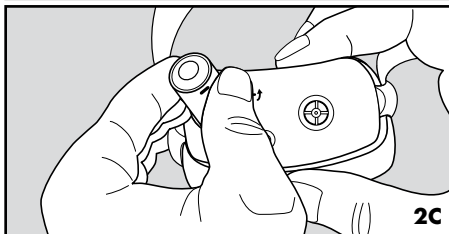
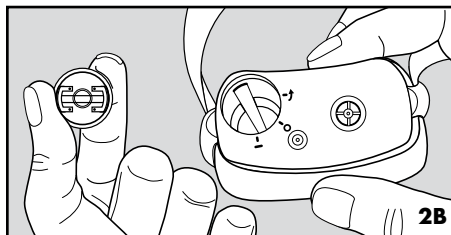
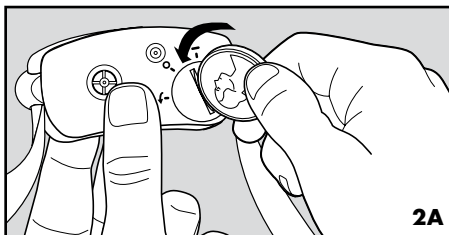



# Turning the Receiver Collar ON and OFF

After installing the battery, use a coin to turn the Battery Cover to the ON (I) position. To extend the life of the battery, turn the Receiver Collar OFF (O) when not in use.

*Note: To verify the batteries are installed properly and the Remote Trainer is working, press Button 1 on the Remote Transmitter. You should hear the Tone from the Receiver Collar. If you do not hear the Tone, you may have installed the batteries backwards. Check the batteries in the Remote Transmitter and Receiver Collar to ensure they are oriented properly. If the Tone is still not audible, contact the Customer Care Centre.*

## STEP 3

### Fit the Receiver Collar

To assure a proper fit, please follow these steps:

1. Make sure that the Receiver Collar is turned OFF (O).
2. Start with your dog standing comfortably (3A).
3. Place the Receiver Collar on your dog's neck close to the ears.  
Centre the Receiver Collar underneath your dog's neck. Make sure the PetSafe® logo in the front of the receiver is upright (3B).  
*Note: For long-haired dogs, it may be necessary to trim the neck hairs along the path of the spray. It is important that the spray reaches the dog's snout to be effective.*

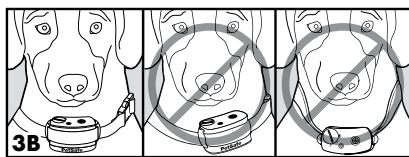
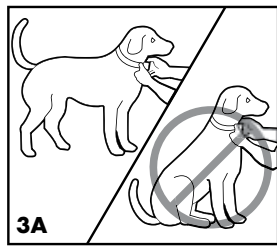

**CAUTION** Do not shave the pet's neck as this may increase the risk of skin irritation.

4. The Receiver Collar should fit snugly, yet loose enough to allow one finger to fit under the nylon collar (3C). Allow your dog to wear the Receiver Collar for several minutes, then recheck the fit. Check the fit again as your dog becomes more comfortable with the Receiver Collar.
5. Trim the nylon collar as follows:
  - a. Mark the desired length of the nylon collar with a pen. Allow for growth if your dog is young or grows a thick winter coat.
  - b. Remove the Receiver Collar from your dog and cut off excess.

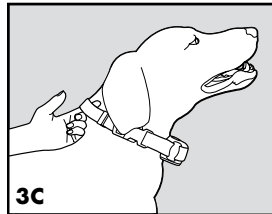

**CAUTION** The Receiver Collar should not be worn for more than 12 hours out of every 24-hour period. Leaving the Receiver Collar on too long could lead to skin irritation. Please refer to page 3 for additional information.

## Ensuring a Proper Spray Pattern

For the Remote Trainer to perform properly, the Spray Nozzle must be positioned correctly and there must be a clear path from the Spray Nozzle to your dog's snout. Follow these steps:

1. Make sure the PetSafe® logo on the front of the receiver is upright and the Spray Nozzle is angled out and pointing up towards the dog's snout.
2. For long-haired dogs, it may be necessary to trim the neck hairs along the path of the spray. It is important that the spray reaches the dog's snout to be effective.

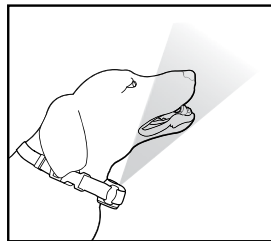

For optimal performance, the Receiver Collar should be refilled before each use.

**CAUTION** Do not shave the pet's neck as this may increase the risk of skin irritation.

## Filling and Refilling the Spray

Follow these steps to fill the Receiver Collar with spray:

1. Remove the Receiver Collar from your dog and turn it OFF (O).
2. Ensure the Refill Port is clean.  
*Note: If any dirt or debris enters the Refill Port when refilling, it could cause the receiver to become clogged and malfunction. Wipe it clean with a damp cloth and dry thoroughly.*
3. Hold the Spray Can upright and firmly press the nozzle down into the Refill Port. Hold for 15 seconds and remove.  
*Note: If spray leaks out, you may need to press harder to complete the seal.*
4. Turn the Receiver Collar ON (I).

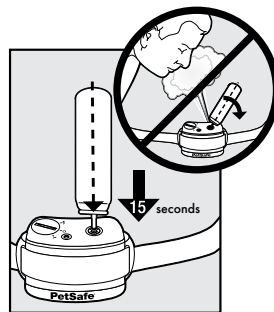

For optimal performance, the Receiver Collar should be refilled before each use.

*Note: Never fill the Receiver Collar while your dog is wearing it. Doing so may damage the fill up valve.*

**CAUTION** Do not puncture or incinerate the Receiver Collar or the spray can. Do not expose to extreme heat or store at temperatures above 113 °F.

Refill spray cans are available. Contact the Customer Care Centre or visit our web site at [www.petsafe.net](http://www.petsafe.net) to locate a retailer near you.

# TRAINING GUIDE

EN

FR

NL

ES

IT

DE

## General Tips

- Eliminate one misbehaviour or teach one obedience command at a time. If you move too fast with training, your pet may become confused.
- Be consistent. Give your pet a spray stimulation with each misbehaviour.
- Do not over-correct your pet. Use as few sprays as possible to train your pet.
- Unless you can supervise him, it is recommended that you restrict your pet from situations in which he has a history of misbehaving. However, setting up a situation as a training session can dramatically improve your chances of success.
- To ensure that your dog does not make the connection between you and the Remote Trainer, do not let him see you prepare it, neither for the first try, nor for subsequent use. Keep your dog away while you prepare the Remote Trainer as well as when you fill it or change the battery.
- Make sure the Remote Trainer is always ready to function, should your dog display undesirable behaviour. Check the Receiver Collar daily to ensure it contains enough spray.
- Put the Receiver Collar around your dogs' neck at least 20 minutes before the training session begins so that your dog doesn't always associate wearing the Receiver Collar with the exercises.
- Never fasten a lead to the Receiver Collar. Always use a separate, non-metallic collar to attach a lead.

**⚠ WARNING** Never use the Remote Trainer to correct or eliminate any form of aggressive behaviour. If you are unsure if your dog is aggressive, please consult your veterinarian or certified trainer.

## Teaching your Pet the Tone (Button 1)

*Note: Other pets in hearing range will be affected by the Tone. Therefore, training sessions should be conducted out of hearing range of other pets.*

Before using the Remote Trainer to train your pet, spend 10 to 15 minutes per day for 2 or 3 days helping him create the association of the Tone with reward and praise. To accomplish this:

- Press Button 1 (Tone).
- Release Button 1 (Tone) and immediately reward your pet with verbal praise, petting, or a small food reward. Spend 3 to 5 seconds on the reward.
- Wait a few minutes and repeat by pressing Button 1 (Tone) and then following with praise. Vary the reward to prevent your pet from anticipating a specific type. This stage of training is complete when your pet obviously anticipates a reward when he hears the Tone.

If your pet reacts to the Tone by hiding or acting fearful, redirect his attention to a simple and appropriate behaviour, such as the "sit" command.

# Using Spray Stimulation (Buttons 1 and 2)

You control the timing and duration of the spray being delivered to your pet. Button 2 delivers a short, one-half second spray stimulation. Button 3 delivers a longer, one second spray stimulation. Press and release the buttons to deliver continuous spray stimulation longer than one second as needed during training. It is important to press a spray button only when your dog is exhibiting unwanted behaviour or not obeying learned commands. Release the spray button as soon as your dog has stopped the unwanted behaviour or is obeying a command. Immediately praise your dog. *Note: For any of these training methods to be effective, they must be used consistently along with the command you are trying to teach your pet.*

Please visit our website at [www.petsafe.net](http://www.petsafe.net) to download a detailed Training Guide for this system that teaches basic obedience commands and how to eliminate unwanted behaviour.

Learn how to use the Remote Trainer to teach your dog the following basic commands:

- Sit
- Come
- Stay

And eliminate the following unwanted behaviour:

- Jumping up
- Digging
- Chasing
- Excessive barking

# Frequently Asked Questions

<b>How old does my pet have to be before using the Remote Trainer?</b>	Your pet should be at least 6 months old and able to recognize basic obedience commands such as "Sit" or "Stay".
<b>Once my pet is trained and has been obeying my commands, will he have to continue to wear the Receiver Collar?</b>	Probably not, however, you may need to reinforce training with the Receiver Collar from time to time.
<b>Is the Receiver Collar waterproof?</b>	Yes. When replacing the battery, be sure to keep the area free of dirt and debris.
<b>Can I use the Remote Trainer on aggressive dogs or stop my dog from being aggressive?</b>	We do not recommend any of our products to be used on aggressive dogs. If you are unsure if your dog is aggressive, please consult your veterinarian or a certified trainer.
<b>Will I get exactly 85 metres of range with the Remote Trainer?</b>	The range of the Remote Trainer will vary according to terrain, weather, vegetation, as well as transmission from other radio devices.
<b>Does the spray need to hit my dog's nose?</b>	No. The spray is very fine and simply creates a mist in the region of the snout.

# Troubleshooting

<b>My pet does not respond when I press Buttons 1, 2, or 3 on the Remote Transmitter.</b>	If your range has reduced from the first time you used the Remote Trainer, the battery(s) may be low in either the Remote Transmitter or Receiver Collar.
<b>The Receiver Collar will not turn ON (I).</b>	Check and replace the Receiver Collar battery.
<b>The Receiver Collar is not responding to the Remote Transmitter.</b>	Contact the Customer Care Centre.

# Terms of Use and Limitation of Liability

## 1. Terms of Use

Use of this Product is subject to your acceptance without modification of the terms, conditions and notices contained herein. Use of this Product implies acceptance of all such terms, conditions and notices. If you do not wish to accept these terms, conditions and notices, please return the Product, unused, in its original packaging and at your own cost and risk to the relevant customer care centre together with proof of purchase for a full refund.

## 2. Proper Use

This Product is designed for use with pets where training is desired. The specific temperament or size/weight of your pet may not be suitable for this Product. Radio Systems Corporation recommends that this Product is not used if your pet is aggressive and accepts no liability for determining suitability in individual cases. If you are unsure whether this Product is appropriate for your pet, please consult your veterinarian or certified trainer prior to use. Proper use includes, without limitation, reviewing the entire Operating Guide and any specific important safety statements.

## 3. No Unlawful or Prohibited Use

This Product is designed for use with pets only. This pet training device is not intended to harm, injure or provoke. Using this Product in a way that is not intended could result in violation of Federal, State or local laws.

## 4. Limitation of Liability

In no event shall Radio Systems Corporation or any of its associated companies be liable for (i) any indirect, punitive, incidental, special or consequential damage and/or (ii) any loss or damages whatsoever arising out of or connected with the misuse of this Product. The Purchaser assumes all risks and liability from the use of this Product to the fullest extent permissible by law.

## 5. Modification of Terms and Conditions

Radio Systems Corporation reserves the right to change the terms, conditions and notices governing this Product from time to time. If such changes have been notified to you prior to your use of this Product, they shall be binding on you as if incorporated herein.



## Battery Disposal

Separate collection of spent batteries is required in many regions; check the regulations in your area before discarding spent batteries. At the end of the product life, please contact our Customer Care Centre to receive instructions on proper disposal of the unit. Please do not dispose of the unit in household or municipal waste. For a listing of Customer Care Centre telephone numbers in your area, visit our website at [www.petsafe.net](http://www.petsafe.net).



# Important Recycling Advice

Please respect the Waste Electrical and Electronic Equipment regulations in your country. This equipment must be recycled. If you no longer require this equipment, do not place it in the normal municipal waste system. Please return it to where it was purchased in order that it can be placed in our recycling system. If this is not possible, please contact the Customer Care Centre for further information. For a listing of Customer Care Centre telephone numbers, visit our website at [www.petsafe.net](http://www.petsafe.net).

---

## Compliance



This equipment complies with the EMC and Low Voltage Directives. Unauthorised changes or modifications to the equipment that are not approved by Radio Systems Corporation may violate EU regulations, could void the user's authority to operate the equipment, and will void the warranty. Hereby, Radio Systems Corporation, declares that this PDT17-14140 / PDT19-14182 / PDT22-14129 PetSafe® Spray Commander™ Basic Remote Spray Trainer is in compliance with the essential requirements and other relevant provisions of Directive 1999/5/EC. The Declaration of Conformity can be found at: [http://www.petsafe.net/customercare/eu\\_docs.php](http://www.petsafe.net/customercare/eu_docs.php).

### IC

This Class B digital apparatus complies with Canadian ICES-003. Operation is subject to the following two conditions: (1) This device may not cause harmful interference, and (2) this device must accept any interference received, including interference that may cause undesired operation. Modifications or changes could void the user's authority to operate this equipment.

### ACMA

This device complies with the applicable EMC requirements specified by the ACMA (Australian Communications and Media Authority).

EN

FR

NL

ES

IT

DE

# Warranty

## Three Year Non-Transferable Limited Warranty

This Product has the benefit of a limited manufacturer's warranty. Complete details of the warranty applicable to this Product and its terms can be found at [www.petsafe.net](http://www.petsafe.net) and/ or are available by contacting your local Customer Care Centre.

**Europe** – Radio Systems PetSafe Europe Ltd. 2nd Floor, Elgee Building, Market Square, Dundalk, Co. Louth, A91 YR9X Ireland

**Canada** – Radio Systems Corporation, 10427 PetSafe Way, Knoxville, TN 37932 USA

**Australia/New Zealand** – In compliance with the Australian Consumer Law, Warranties Against Defects, effective January 1, 2012, warranty details of this Product are as follows:

### Three Year Non-Transferable Limited Warranty

**What is covered:** Radio Systems Australia Pty Ltd. (hereinafter referred to as "Radio Systems") warrants to the original retail purchaser, and not any other purchaser or subsequent owner, that its product, when subject to normal and proper residential use, will be free from defects in material or workmanship for a period of three (3) years from the purchase date. An "original retail consumer purchaser" is a person or entity who originally purchases the Product, or a gift recipient of a new product that is unopened and in its original packaging. When serviced by Radio Systems Customer Service, Radio Systems covers labour and parts for the first three years of ownership; after the first three years, a service or upgrade charge will apply relative to replacement of the product with new or refurbished items at Radio Systems' sole discretion.

The limited warranty is non-transferable and shall automatically terminate if the original retail consumer purchaser resells the Radio Systems product or transfers the property on which the Radio Systems product is installed. This Limited Warranty excludes accidental damage due to dog chews; lightning damage; or neglect, alteration, and misuse. Consumers who purchase products outside of Australia, New Zealand, or from an unauthorised dealer will need to return the Product to the original place of purchase for any warranty issues.

Please note that Radio Systems does not provide refunds, replacements, or upgrades for change of mind, or for any other reason outside of these Warranty terms.

Claims Procedure: Any claim made under this Warranty should be made directly to Radio Systems Australia Pty Ltd. Customer Care Centre at:

Radio Systems Australia Pty Ltd.  
PO Box 7266, Gold Coast Mail Centre QLD 9726, Australia  
Australia Residents: 1800 786 608

New Zealand Residents: 0800 543 054  
Email: [aus-info@petsafe.net](mailto:aus-info@petsafe.net)

To file a claim, a proof of purchase must be provided. Without a proof of purchase, Radio Systems will not repair or replace faulty components. Radio Systems requests the Consumer to contact the



Radio Systems Customer Care Centre to obtain a Warranty Return number, prior to sending the Product. Failure to do so may delay in the repair or replacement of the Product.

If the Product is deemed to be faulty within 30 days from date of original purchase, Radio Systems will organise for a replacement to be sent in advance of returning the faulty Product. A Post Bag will be included with the replacement Product for the return of the faulty Product. The Product must be returned within 7 days of receiving the replacement. If the Product is deemed to be faulty after 30 days from the date of original purchase, the consumer will be required to return the Product to Radio Systems at the consumer's own expense. Radio Systems will test and replace the faulty unit or its components and return to the consumer free of charge, provided the Product is within its said warranty period. This warranty is in addition to other rights and remedies available to you under the law. Radio Systems goods come with guarantees that cannot be excluded under the Australia Consumer Law. You are entitled to a replacement or refund for a major failure and for compensation for any other reasonably foreseeable loss or damage. You are also entitled to have the goods repaired or replaced if the goods fail to be of acceptable quality and the failure does not amount to a major failure.

Should you have any queries or require any further information, please contact our Customer Care Centre on 1800 786 608 (Australia) or 0800 543 054 (New Zealand).

EN

FR

NL

ES

IT

DE

Radio Systems Corporation, Radio Systems PetSafe Europe Ltd., Radio Systems Australia Ltd. et tout autre filiale ou marque de Radio Systems Corporation peuvent-êre collectivement désignées par « nous » à partir de la lecture de ce document.

# CONSIGNES DE SÉCURITÉ IMPORTANTES

Description des termes et symboles utilisés dans ce manuel



Ce symbole est une alerte de sécurité. Il est utilisé pour vous alerter des risques de blessures. Veuillez respecter tous les messages de sécurité qui suivent ce symbole pour éviter tout risque de blessure ou de décès.

## ⚠ AVERTISSEMENT

**AVERTISSEMENT** indique une situation dangereuse qui, si elle n'est pas évitée, pourrait entraîner la mort ou des blessures graves.

## ⚠ ATTENTION

**ATTENTION**, utilisé avec un symbole d'alerte de sécurité, indique une situation dangereuse qui, si elle n'est pas évitée, pourrait entraîner des blessures légères à modérées.

## ATTENTION

**ATTENTION**, utilisé sans le symbole d'alerte de sécurité, indique une situation dangereuse qui, si elle n'est pas évitée, pourrait blesser votre animal.

## ⚠ AVERTISSEMENT

**Ne peut être utilisé avec des chiens dangereux.** N'utilisez pas ce produit si votre chien est agressif ou le devient facilement. Les chiens agressifs peuvent provoquer chez leurs maîtres ou autrui des blessures graves ou la mort. Si vous n'êtes pas sûr que ce dispositif soit approprié pour votre chien, veuillez consulter votre vétérinaire ou un dresseur professionnel.

**Risque d'explosion si la pile est remplacée par un type de pile inapproprié.** Ne provoquez pas de court-circuit, ne mélangez pas les piles neuves avec les piles usagées, ne les jetez pas au feu et ne les exposez pas à l'eau. Lorsque les piles sont entreposées ou mises au rebut, elles doivent être protégées contre les courts-circuits. Jetez les piles usagées de façon appropriée.

**Règles de sécurité lors du dressage en laisse.** Il est extrêmement important pour vous et votre chien de rester en sécurité pendant le dressage en laisse. Votre chien doit avoir une laisse solide, assez longue pour lui permettre de courir après un objet, mais assez courte pour ne pas atteindre une route ou une zone dangereuse. Vous devez être assez fort physiquement pour retenir votre chien s'il essaie de poursuivre quelque chose.

N'exposez pas l'appareil à des températures inférieures à 0 °C ou -32 °F ni à des températures supérieures à 45 °C ou à 113 °F. Ne laissez pas l'appareil exposé aux rayons directs du soleil. Ne laissez jamais l'appareil dans une voiture où il peut atteindre des températures supérieures à 45 °C ou 113 °F.

- Contient du gaz sous pression ; peut exploser si chauffé.
- Portez des gants / des protections pour les yeux / une protection pour le visage.
- Ne respirez pas la poussière / la fumée / le gaz / la pulvérisation / les vapeurs / le jet.
- En cas de mauvaise aération, portez une protection respiratoire.
- En cas d'exposition ou de doute : Consultez un médecin.
- Protéger de la lumière du soleil. Stocker dans un endroit bien aéré.
- Tenez-le hors de portée des enfants.

### PREMIERS SECOURS :

En cas d'inhalation, consulter un médecin si vous ne vous sentez pas bien.

En cas de contact avec la peau, rincez la zone affectée à l'eau et au savon.

En cas de contact avec les yeux, rincez/lavez les yeux délicatement à l'eau pendant 15-20 minutes.

### ATTENTION

Le système de dressage n'est pas un jouet. Conservez-le hors de portée des enfants. Utiliser uniquement pour sa fonction de dressage d'animal.

### ATTENTION

**Risque d'irritation de la peau.** Veuillez lire et respecter les consignes décrites dans ce manuel. Il est important que le collier soit bien ajusté. Un collier porté trop longtemps ou trop serré peut irriter la peau de l'animal. Les effets peuvent aller d'une rougeur aux ulcères de pression ; cette maladie est communément appelée une escarre de décubitus.

- Évitez de laisser le collier sur le chien plus de 12 heures par jour.
- Si possible, réajustez le collier sur le cou du chien toutes les 1 à 2 heures.
- Vérifiez l'ajustement pour éviter une pression excessive ; suivez les instructions de ce manuel.
- Ne raccordez jamais une laisse sur le collier électronique.
- Lorsque vous utilisez un autre collier avec une laisse, veillez à ce qu'il n'exerce pas de pression sur le collier électronique.
- Lavez le cou du chien chaque semaine avec un tissu humide.
- Examinez quotidiennement la zone du cou pour détecter toute rougeur ou plaie.
- En cas de rougeur ou de plaie, arrêtez d'utiliser le collier jusqu'à la guérison.
- Si l'irritation persiste au-delà de 48 heures, consultez votre vétérinaire.
- Pour obtenir des informations supplémentaires sur les escarres de décubitus et la nécrose cutanée, consultez notre site Web.

Ces précautions vous permettront de garantir la sécurité et le confort de votre animal. Après un certain temps, il se peut que votre chien tolère très bien le collier. Si c'est le cas, certaines précautions peuvent être assouplies. Il est important de poursuivre les contrôles quotidiens au niveau du cou. En cas de rougeur ou de plaie, arrêtez d'utiliser le collier jusqu'à la guérison complète de la peau.

Le système de dressage doit être utilisé uniquement sur des chiens bien portants. Nous vous recommandons d'emmener votre chien chez un vétérinaire avant d'utiliser ce collier s'il n'est pas en bonne santé.

Merci d'avoir choisi la marque PetSafe®. Votre relation avec votre animal doit être faite de moments mémorables et d'une complicité mutuelle. Nos produits et nos outils de dressage permettent aux animaux et à leurs propriétaires de vivre une meilleure relation. **Si vous avez des questions sur nos produits ou sur le dressage de votre chien, veuillez contacter notre service clientèle ou visitez notre site web, [www.petsafe.net](http://www.petsafe.net). Pour obtenir la liste des numéros de téléphone du service clientèle, consultez notre site Web, [www.petsafe.net](http://www.petsafe.net).**

Pour bénéficier pleinement de votre garantie, veuillez enregistrer votre article sous 30 jours sur le site [www.petsafe.net](http://www.petsafe.net). En enregistrant votre produit et en conservant votre reçu, vous bénéficierez d'une garantie complète et d'une réponse plus rapide de la part du Service clientèle. Plus important encore, nous ne transmettrons ni ne vendrons de renseignements importants à votre sujet à personne. Une description complète de la garantie est disponible sur le site [www.petsafe.net](http://www.petsafe.net).

## Table des matières

Contenu du kit . . . . .	21
Caractéristiques . . . . .	21
Autres articles dont vous pourriez avoir besoin . . . . .	21
Fonctionnement du système . . . . .	21
Définitions . . . . .	22
<b>MANUEL D'UTILISATION</b> . . . . .	23
Préparation de l'émetteur . . . . .	23
Préparation du collier-récepteur . . . . .	24
Ajustement du collier-récepteur . . . . .	25
<b>MANUEL DE DRESSAGE</b> . . . . .	27
Conseils . . . . .	27
Apprendre le signal sonore à votre chien (Bouton 1). . . . .	27
Utilisation de la stimulation par jet (Boutons 1 et 2) . . . . .	28
Questions fréquemment posées . . . . .	29
<b>Dépannage</b> . . . . .	29
Conditions d'utilisation et limitation de responsabilité. . . . .	30
Élimination des batteries usagées . . . . .	31
Remarque importante concernant le recyclage . . . . .	31
Conformité. . . . .	31
Garantie . . . . .	32

# Contenu du kit

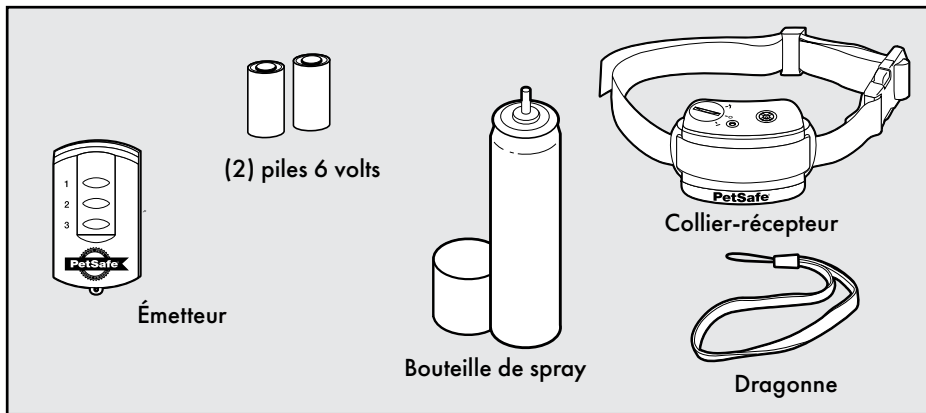

## Caractéristiques

- Pour les chiens de plus de 3,6 kg
- Portée maximum de 85 mètres
- 2 niveaux de stimulation par jet plus signal sonore seul
- Léger et facile à utiliser
- Collier-récepteur imperméable et émetteur étanche
- Convient à des tailles de cou jusqu'à 56 cm

## Autres articles dont vous pourriez avoir besoin

- Ciseaux
- Collier non-métallique et laisse de 3 mètres pour le dressage

## Fonctionnement du système

Le système de dressage Spray Commander™ Petsafe® s'est révélé être confortable et efficace pour les animaux de compagnie de toutes les tailles. Ce système vous aide à gérer votre animal sans laisse, dans un rayon allant jusqu'à 85 mètres. Il possède 2 niveaux de stimulation par vaporisation et un bouton de signal sonore pour renforcer le dressage. L'émetteur envoie un signal qui active le spray du collier-récepteur. En utilisant le système de dressage Spray Commander™ régulièrement et correctement, beaucoup de mauvais comportements dont votre animal domestique fait preuve peuvent être éliminés et une obéissance aux ordres peut être enseignée.

# Définitions

**Émetteur** : transmet le signal radio au collier-récepteur. Il est étanche.

**Bouton 1** : émet un signal sonore.

**Bouton 2** : génère une stimulation par jet courte, d'une demi-seconde.

**Bouton 3** : génère une stimulation par jet longue, d'une seconde.

**Emission du jet en continu** : pour générer une stimulation par jet d'une durée supérieure à une seconde, maintenez appuyé le Bouton 2 ou le Bouton 3, puis relâchez.

**Signal sonore** : Utilisez le Signal sonore (Bouton 1) comme un repère pour marquer un bon comportement. Il est essentiel de l'utiliser au bon moment. Félicitez ou récompensez votre chien immédiatement après avoir utilisé le Signal sonore. Pressez et relâchez le Bouton 1 pour générer 2 signaux courts. Maintenez appuyé et relâchez le Bouton 1 pour plusieurs signaux consécutifs.

**Couvercle du compartiment à pile** : renferme les piles.

**Boucle** : point de fixation de la dragonne.

**Collier-récepteur** : génère une vaporisation ou émet un signal sonore à la réception d'un signal de l'émetteur. Il est étanche.

**Orifice de remplissage** : emplacement pour la recharge du spray.

**Passant** : maintient l'extrémité du collier en nylon.

**MARCHE (I) / ARRÊT (O) et couvercle du compartiment à pile** : renferme les piles et est utilisé pour mettre en marche (I) et arrêter (O) le collier-récepteur.

**Bec vaporisateur** : génère une vaporisation en direction du museau de votre chien.

## Émetteur

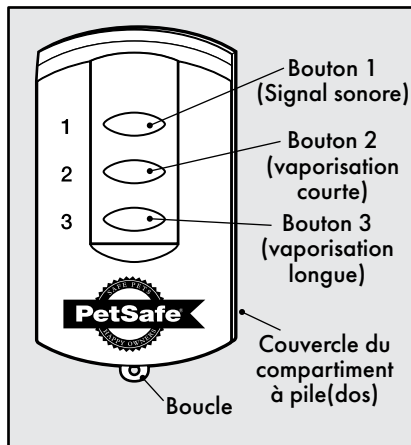

## Collier-récepteur

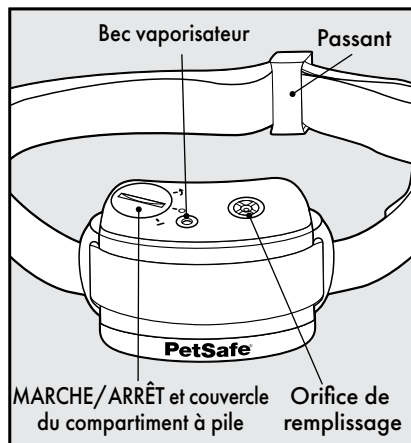

# MANUEL D'UTILISATION

## ÉTAPE 1

### Préparation de l'émetteur

#### Mise en place des piles

1. Tenez l'émetteur face vers le bas. Poussez doucement le couvercle du compartiment à pile, faites-le glisser vers le bas et retirez-le (**1A**).
2. Insérez la pile de 6 volts (**1B**).
3. Remettez le couvercle du compartiment à pile en positionnant le bord supérieur et en le poussant vers le haut jusqu'à clipsage (**1C**).

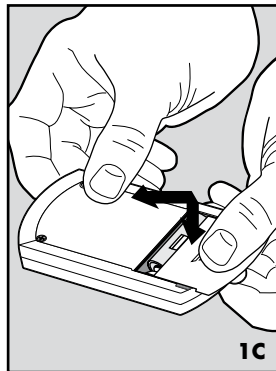
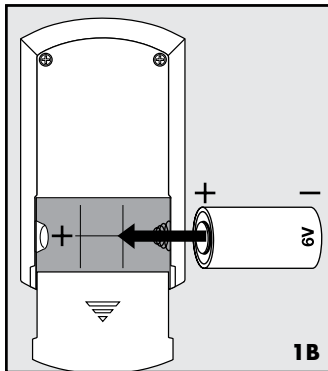
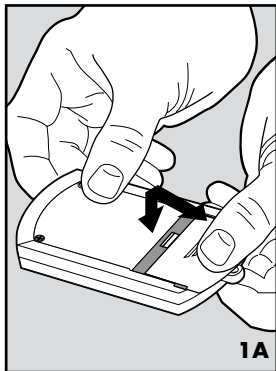

EN

FR

NL

ES

IT

DE

## Préparation du collier-récepteur

### Introduction du collier en nylon sur le récepteur

1. Enlevez le passant du collier en nylon. Passez le collier en nylon à travers les boucles du récepteur. Remettez le passant sur le collier en nylon. Le bord courbé du passant doit être orienté vers l'intérieur.
2. Introduisez l'extrémité libre du collier en nylon dans la fente de la boucle, de l'arrière vers l'avant. Ensuite, glissez-la au travers de la fente extérieure, de l'avant vers l'arrière. L'extrémité libre doit maintenant être du côté extérieur ; introduisez-la dans le passant.

### Mise en place et retrait des piles

1. Insérez une pièce de monnaie dans la fente du couvercle du compartiment à pile et tournez-la jusqu'à la position ouverte (**2A**). Retirez le couvercle du compartiment à pile (**2B**).
2. Insérez une pile 6 volts, pôle + au fond du collier-récepteur (**2C**). Remettez le couvercle du compartiment à piles en le faisant pivoter jusqu'à la position ARRÊT (O), à l'aide d'une pièce de monnaie (**2D**).



2A

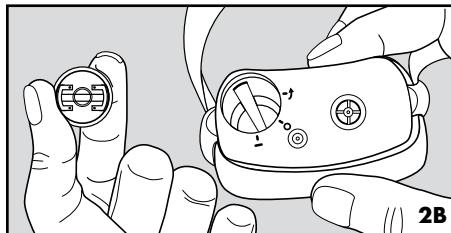

2B

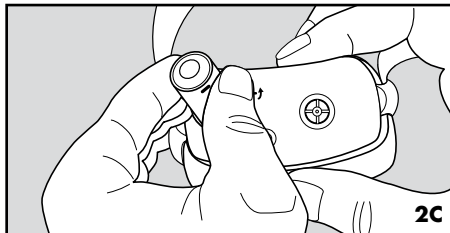

2C

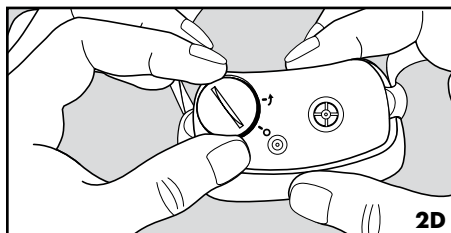

2D



## Mise en marche et mise hors tension du collier-récepteur

Après mise en place de la pile, utilisez une pièce de monnaie pour faire pivoter le couvercle du compartiment à pile jusqu'à la position MARCHE (I). Pour allonger l'autonomie de la pile, éteignez le collier-récepteur (O) lorsqu'il n'est pas utilisé.

*Remarque : pour vérifier que les piles sont correctement installées et que le système de dressage fonctionne, appuyez sur le Bouton 1 de l'émetteur. Vous devez entendre le Signal sonore provenant du collier-récepteur. Si vous n'entendez pas le Signal sonore, il se peut que vous ayez placé les piles à l'envers. Vérifiez l'orientation des piles côté émetteur et côté collier-récepteur. Si le Signal sonore n'est toujours pas audible, veuillez contacter le service clientèle.*

### ÉTAPE 3

## Ajustement du collier-récepteur

Pour que le collier soit bien ajusté, veuillez suivre les étapes ci-dessous :

1. Assurez-vous que le collier-récepteur est éteint (O).
2. Commencez alors que votre chien est assis confortablement (3A).
3. Placez le collier-récepteur sur l'encolure du chien, à proximité des oreilles. Centrez le collier-récepteur sous le cou de votre chien.

Vérifiez que le logo PetSafe® figurant sur le devant de l'unité est à l'endroit (3B).

*Remarque : pour les chiens à poils longs, il peut être nécessaire de couper les poils du cou entre le museau et le bec vaporisateur. Il est important que la vaporisation atteigne le museau du chien pour que le système soit efficace.*

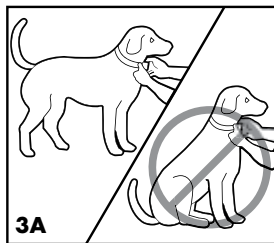

3A

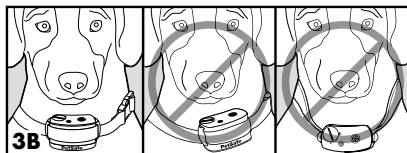

3B

**ATTENTION** Ne rasez pas le cou du chien car cela peut augmenter le risque d'irritation de la peau.

4. Le collier-récepteur doit être bien serré, mais il faut néanmoins pouvoir passer un doigt entre le collier en nylon et le cou du chien (3C). Laissez le collier-récepteur sur votre chien pendant plusieurs minutes, puis vérifiez à nouveau l'ajustement. Lorsque votre chien s'est habitué au collier-récepteur, vérifiez encore s'il est bien ajusté.

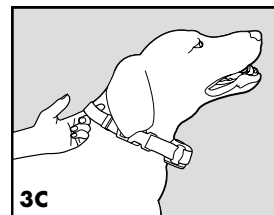

3C

5. Coupez le collier en nylon à la taille voulue :

- a. Marquez la longueur souhaitée du collier en nylon avec un stylo. Laissez une longueur suffisante si votre chien n'a pas encore atteint sa taille adulte ou si son poil s'épaissit en hiver.
- b. Enlevez le collier-récepteur et coupez l'excédent.

**ATTENTION**

Le collier-récepteur ne doit pas être laissé sur le cou de l'animal pendant plus de 12 heures par période de 24 heures. Un port excessif du collier-récepteur risque d'entraîner une irritation de la peau. Veuillez vous reporter à la page 19 pour obtenir des renseignements supplémentaires.

## Vérification de la forme de diffusion du jet

Afin que le système de dressage fonctionne correctement, le bec vaporisateur doit être correctement positionné et le trajet entre le bec et le museau de votre chien doit être dégagé. Appliquez les étapes suivantes :

1. Assurez-vous que le logo PetSafe® situé à l'avant du collier est à l'endroit et que le bec vaporisateur est positionné vers l'extérieur et qu'il pointe vers le museau de votre chien.
2. Pour les chiens à poils longs, il peut être nécessaire de couper les poils du cou entre le museau et le bec vaporisateur. Il est important que la vaporisation atteigne le museau du chien pour que le système soit efficace.

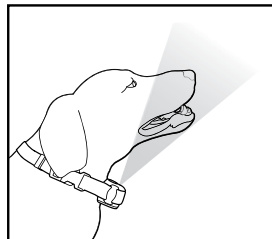

Afin d'obtenir des résultats optimaux, rechargez le collier-récepteur avant chaque utilisation.

**ATTENTION**

Ne rasez pas le cou du chien car cela peut augmenter le risque d'irritation de la peau.

## Charge et recharge du spray

Suivez ces étapes pour charger le collier-récepteur avec du spray :

1. Enlevez le collier-récepteur et éteignez-le (O).
2. Vérifiez que l'orifice de remplissage est propre.  
*Remarque : si de la poussière ou des débris entrent dans l'orifice lors du remplissage, le récepteur peut s'obstruer et mal fonctionner. Nettoyez-le avec un tissu humide et séchez complètement.*
3. Maintenir la bouteille d'aérosol à la verticale et appuyer fermement sur le jet dans le réservoir. Appuyez pendant 15 secondes et retirez la recharge.  
*Remarque : en cas de fuite du spray, appuyez plus fortement sur la recharge.*
4. Mettez le collier-récepteur en MARCHÉ (I).

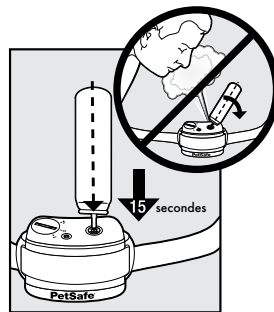

Afin d'obtenir des résultats optimaux, rechargez le collier-récepteur avant chaque utilisation.

*Remarque : ne chargez jamais le collier-récepteur si ce dernier est sur votre chien. Ceci pourrait endommager la valve.*

**ATTENTION**

Ne pas percer ou incinérer le collier-récepteur ni la recharge. Ne pas exposer à une chaleur extrême et ne pas le conserver à une température supérieure à 45°C.

Des recharges de spray sont disponibles. Contactez le service clientèle ou visitez notre site [www.petsafe.net](http://www.petsafe.net) pour trouver un revendeur près de chez vous.

## Conseils

- Éliminez un seul comportement gênant et enseignez un seul ordre à la fois. Si vous allez trop vite dans le dressage, votre animal risque de ne pas comprendre.
- Soyez cohérent. Corrigez chaque mauvais comportement de votre chien par une stimulation par jet.
- Ne tombez pas dans une correction excessive. Utilisez le moins possible de vaporisation pour dresser votre chien.
- À moins que vous ne puissiez le superviser, il est recommandé d'éviter les situations dans lesquelles votre animal s'est déjà comporté de manière gênante. Toutefois, mettre en place une telle situation dans le cadre d'une séance de dressage peut considérablement améliorer vos chances de réussite.
- Afin de vous assurer que votre chien n'établira pas d'association entre le système de dressage et vous-même, préparez toujours le dispositif hors de sa vue, lors de la première utilisation comme pour celles qui suivront. Assurez-vous que le chien n'est pas là lorsque vous préparez le système de dressage et lorsque vous le rechargez en spray ou changez la pile.
- Assurez-vous que le système de dressage est en permanence en état de fonctionnement, au cas où votre chien se comporterait mal. Vérifiez quotidiennement que le collier-récepteur contient suffisamment de spray.
- Mettez le collier-récepteur autour un cou de votre chien au moins 20 minutes avant le début de la session de dressage, afin que votre chien ne fasse pas le lien entre le collier-récepteur et les exercices de dressage.
- N'attachez jamais de laisse au collier-récepteur. Utilisez toujours un autre collier, non métallique, pour attacher une laisse.

### **⚠ AVERTISSEMENT**

N'utilisez jamais le système de dressage pour corriger ou éliminer un comportement agressif. Si vous n'êtes pas sûr du degré d'agressivité de votre animal, demandez conseil à votre vétérinaire ou à un dresseur professionnel.

## Apprendre le signal sonore à votre chien (Bouton 1)

*Remarque : les autres animaux à portée d'oreille entendront les signaux de dressage. Les séances de dressage doivent donc se dérouler hors de portée d'oreille d'autres animaux.*

Avant d'utiliser le système de dressage pour dresser votre animal, passez entre 10 et 15 minutes par jour, pendant 2 ou 3 jours, à l'aider à faire le lien entre le signal sonore et la récompense. Pour cela :

- Appuyez sur le Bouton 1 (signal sonore)

- Relâchez le Bouton 1 (Signal sonore) et récompensez immédiatement votre animal en le félicitant, en le caressant ou en lui donnant une friandise. Consacrez entre 3 et 5 secondes à la récompense.
- Attendez quelques minutes puis renouvelez l'opération en appuyant sur le Bouton 1 (Signal sonore), en félicitant votre chien. Variez la récompense pour éviter que votre animal n'attende une récompense spécifique. Cette étape du dressage est terminée lorsque votre animal attend visiblement d'obtenir une récompense lorsqu'il entend le Signal sonore.

Si votre animal réagit au Signal sonore en se cachant ou de manière craintive, dirigez son attention sur un ordre simple et approprié (« assis » par exemple).

## Utilisation de la stimulation par jet (Boutons 1 et 2)

Le choix du moment et de la durée des vaporisations vous revient. Le Bouton 2 génère une stimulation par jet courte, d'une demi-seconde. Le Bouton 3 génère une stimulation par jet longue, d'une seconde. Pour générer une stimulation par jet d'une durée supérieure à une seconde, suivant les besoins du dressage, maintenez appuyés les boutons, puis relâchez. Il est important de n'appuyer sur un bouton de vaporisation que lorsque votre chien se comporte mal, ou n'obéit pas à un ordre connu. Relâchez le bouton de vaporisation dès que votre chien a mis fin à son mauvais comportement, ou qu'il a obéi à l'ordre. Félicitez immédiatement votre chien.

*Remarque : pour qu'elles soient efficaces, ces méthodes de dressage doivent être mises en place avec cohérence, selon l'ordre que vous essayez d'apprendre à votre chien.*

Veuillez consulter notre site Internet à l'adresse [www.petsafe.net](http://www.petsafe.net) si vous souhaitez télécharger la version complète du manuel de dressage de ce produit qui explique les ordres de base et comment éliminer les comportements indésirables.

Apprenez à utiliser le système de dressage pour apprendre les ordres de base suivants à votre chien :

- Assis
- Au pied
- Pas bouger

Et éliminez les comportements indésirables suivants :

- Le chien saute
- Le chien creuse
- Le chien court après des véhicules
- Le chien aboie de manière excessive

# Questions fréquemment posées

<b>Quel âge doit avoir mon chien pour pouvoir utiliser le système de dressage ?</b>	Votre chien doit avoir au moins 6 mois et être capable de reconnaître les ordres de base, comme « Assis » et « Pas bouger ».
<b>Lorsque mon chien est dressé et qu'il obéit à mes ordres, doit-il continuer à porter le collier-récepteur ?</b>	Probablement pas. Cependant, il est possible que vous deviez renforcer le dressage en utilisant le collier-récepteur de temps en temps.
<b>Le collier-récepteur est-il étanche ?</b>	Oui. Lorsque vous changez les piles, assurez-vous de maintenir la zone à l'abri de la poussière et des débris.
<b>Puis-je utiliser le système de dressage sur des chiens agressifs ? Le système peut-il supprimer l'agressivité de mon chien ?</b>	Nous déconseillons l'utilisation de nos produits avec des animaux agressifs. Si vous n'êtes pas sûr du degré d'agressivité de votre animal, demandez conseil à votre vétérinaire ou à un dresseur professionnel.
<b>La portée sera-t-elle exactement de 85 m avec le système de dressage ?</b>	La portée du système de dressage dépend du terrain, du temps, de la végétation et des transmissions d'autres appareils radios.
<b>Est-ce que la vaporisation doit atteindre la truffe de mon chien ?</b>	Non. Le produit est vaporisé en gouttelettes très fines et forme un brouillard à proximité du museau.

## Dépannage

<b>Mon animal ne réagit pas lorsque j'appuie sur les Boutons 1, 2 ou 3 de l'émetteur.</b>	Si la portée est moins importante que la première fois où vous avez utilisé le système de dressage, il se peut que les piles de l'émetteur ou du collier-récepteur soient déchargées.
<b>Le collier-récepteur ne s'allume pas (I).</b>	Vérifiez et remplacez la pile du collier-récepteur.
<b>Le collier-récepteur ne répond pas à l'émetteur.</b>	Veillez contacter le service clientèle.

# Conditions d'utilisation et limitation de responsabilité

## 1. Conditions d'utilisation

L'utilisation de ce produit revient à en accepter sans modifications les termes, conditions et consignes d'utilisation. Si vous n'acceptez pas ces termes, conditions et consignes d'utilisation, veuillez renvoyer ce produit, inutilisé, dans son emballage d'origine et à vos frais et risques, au service clientèle approprié avec une preuve d'achat afin d'obtenir un remboursement complet.

## 2. Usage approprié

Ce Produit a été conçu pour le dressage des chiens. Le tempérament spécifique ou la taille/le poids de votre chien peuvent ne pas convenir pour ce Produit. Radio Systems Corporation recommande de ne pas utiliser ce Produit si votre animal est agressif et n'endosse aucune responsabilité concernant la détermination du caractère approprié à chaque cas. Si vous n'êtes pas sûr que ce Produit soit adapté à votre animal, veuillez consulter votre vétérinaire ou un dresseur certifié avant emploi. Une utilisation appropriée comprend, entre autres, la consultation de la totalité du manuel d'utilisation ainsi que de l'ensemble des avertissements.

## 3. Usage illégal ou interdit

Ce Produit a été conçu pour le dressage des chiens uniquement. Ce dispositif de dressage n'est pas destiné à blesser ni à provoquer un animal. L'utilisation inappropriée de ce produit peut représenter une violation des lois fédérales, nationales ou locales.

## 4. Limitation de responsabilité

Radio Systems Corporation et ses sociétés affiliées ne peuvent en aucun cas être tenues responsables (i) des dommages directs, indirects, punitifs, accidentels, spéciaux ou secondaires, (ii) des pertes ou dommages consécutifs ou associés à l'utilisation inappropriée de ce produit. L'acheteur assume les risques et les responsabilités en rapport avec l'utilisation de ce produit dans la pleine mesure autorisée par la loi.

## 5. Modification des conditions générales

Radio Systems Corporation se réserve le droit de modifier les termes, les conditions et les consignes d'utilisation applicables à ce Produit. Si de telles modifications vous ont été communiquées avant que vous n'utilisiez ce Produit, elles ont une valeur contractuelle et s'appliquent comme si elles faisaient partie du présent document.

## **Élimination des batteries usagées**

La collecte sélective des piles usagées est exigée dans de nombreux pays ; renseignez-vous sur les réglementations locales en vigueur avant d'éliminer les piles usagées. Lorsque ce produit aura atteint la fin de sa vie utile, veuillez contacter le service clientèle afin d'obtenir des directives relatives à l'élimination adéquate de ces piles. Veuillez ne pas mettre le dispositif avec les déchets ménagers ou urbains. Pour connaître les numéros de téléphone du service clientèle, visitez notre site Internet [www.petsafe.net](http://www.petsafe.net).

## **Remarque importante concernant le recyclage**

Veuillez vous conformer aux réglementations concernant les déchets d'équipements électriques et électroniques de votre pays. Cet appareil doit être recyclé. Si vous n'avez plus besoin de cet appareil, ne le mettez pas dans le système de déchets normal. Veuillez le rapporter là où vous l'avez acheté pour qu'il soit recyclé. Si vous ne pouvez pas le faire, veuillez contacter le service clientèle pour de plus amples informations. Pour obtenir une liste des numéros de téléphone du service clientèle, consultez notre site Web, [www.petsafe.net](http://www.petsafe.net).

## **Conformité** **CE**

Ce matériel est conforme aux directives européennes relatives à la conformité électromagnétique et à la basse tension. Toute modification du dispositif non autorisée par Radio Systems Corporation peut enfreindre les directives européennes, peut annuler la capacité de l'acheteur à utiliser le dispositif et annule la garantie. Radio Systems Corporation déclare par la présente que ce PDT17-14140 / PDT19-14182 / PDT22-14129 système de dressage à jet de base PetSafe® Spray Commander™ est conforme aux exigences essentielles et autres dispositions pertinentes de la directive 1999/5/EC. Vous trouverez la déclaration de conformité à l'adresse : [http://www.petsafe.net/customer-care/eu\\_docs.php](http://www.petsafe.net/customer-care/eu_docs.php).

### **IC**

Cet appareil numérique de classe B est conforme à la norme canadienne ICES-003. Le fonctionnement est subordonné aux deux conditions suivantes : (1) cet appareil ne doit pas provoquer d'interférences et (2) il doit accepter toute interférence reçue, y compris celles qui peuvent être à l'origine d'un fonctionnement non souhaité. Les modifications ou changements risquent d'empêcher l'utilisateur d'utiliser cet équipement.

# Garantie

## **Garantie Limitée De Trois Ans, Non Transférable**

Ce produit fait l'objet d'une garantie limitée du fabricant. Pour une description détaillée de la garantie concernant ce produit et de ses modalités d'application, consultez [www.petsafe.net](http://www.petsafe.net) et/ou contactez notre service clientèle.

**Europe** – Radio Systems PetSafe Europe Ltd, 2nd Floor, Elgee Building, Market Square, Dundalk, Co. Louth, A91 YR9X Ireland

**Canada** – Radio Systems Corporation, 10427 PetSafe Way, Knoxville, TN 37932 USA



## BELANGRIJKE VEILIGHEIDSINFORMATIE

Uitleg van in deze handleiding gebruikte belangrijke woorden en symbolen



### **WAARSCHUWING**

Dit is het symbool voor een veiligheidswaarschuwing. Het wordt gebruikt om u te wijzen op mogelijke risico's van persoonlijk letsel. Volg alle veiligheidsberichten op die volgen op dit symbool om mogelijk letsel of overlijden te voorkomen.

**WAARSCHUWING** geeft een risicovolle situatie aan die, wanneer deze niet vermeden wordt, kan leiden tot overlijden of ernstig letsel.

### **VOORZICHTIG**

**VOORZICHTIG** in combinatie met het symbool voor veiligheidsalarm geeft een risicovolle situatie aan die, wanneer deze niet vermeden wordt, kan leiden tot licht of matig letsel.

### **VOORZICHTIG**

**VOORZICHTIG** zonder de combinatie met het symbool voor een veiligheidswaarschuwing geeft een risicovolle situatie aan die, wanneer deze niet vermeden wordt, kan leiden tot letsel bij uw huisdier.

### **WAARSCHUWING**

**Niet voor gebruik bij agressieve honden.** Gebruik dit product niet wanneer uw hond agressief is, of wanneer uw hond een neiging heeft tot agressief gedrag. Agressieve honden kunnen ernstig letsel en zelfs het overlijden van hun eigenaren en anderen veroorzaken. Als u er niet zeker van bent of dit product geschikt is voor uw huisdier, neem dan contact op met uw dierenarts of een gediplomeerd trainer.

**Explosiegevaar als de batterijen worden vervangen door een onjuist type batterij.** Voorkom dat batterijen kortsluiting maken, worden blootgesteld aan vuur of water, of dat oude en nieuwe batterijen gezamenlijk worden gebruikt. Wanneer u batterijen bewaart of weggooit, moeten deze worden beveiligd tegen kortsluiting. Verwerk gebruikte batterijen op een correcte manier.

**Veiligheid tijdens training aan de lijn.** Het is zeer belangrijk dat u en uw hond veilig zijn tijdens een training aan de lijn. Zorg dat uw hond aan een stevige riem zit, die lang genoeg is voor de hond om te proberen achter iets aan te jagen, maar niet zo lang dat hij op de weg of in een ander onveilig gebied kan geraken. U moet ook fysiek sterk genoeg zijn en de hond tegen kunnen houden als hij probeert te jagen.

Het instrument niet blootstellen aan vorst (0 °C of -32 °F) of temperaturen boven de 45 °C of 113 °F. De eenheid niet blootstellen aan direct zonlicht. De eenheid nooit in een auto achterlaten waar het instrument blootgesteld kan worden aan hoge temperaturen (45 °C of 113 °F).

- Draag veiligheidshandschoenen/ oogbescherming/ gelaatsbescherming.
- Stof/ rook/ gas/ nevel/ dampen /spray niet inademen.
- Draai ademhalingsbescherming bij onvoldoende ventilatie.
- Bij blootstelling of ongerustheid: Raadpleeg een arts.
- Beschermen tegen zonlicht. Opslaan in een goed geventileerde ruimte.
- Buiten bereik van kinderen houden.

### EERSTE HULP:

Bij inademing, raadpleeg een arts als u zich onwel voelt. Na contact met de huid het betreffende gebied wassen met water en zeep. Na contact met de ogen, de ogen gedurende 15-20 minuten voorzichtig spoelen met water.

### ⚠ VOORZICHTIG

De trainer met afstandsbediening is geen speelgoed. Houd de trainer buiten het bereik van kinderen. Gebruik deze voor het beoogde doel: het africhten van uw hond.

### VOORZICHTIG

**Risico op huidbeschadiging.** Lees de instructies in deze handleiding door en volg deze op. Een juiste pasvorm van de halsband is belangrijk. Wanneer een halsband te lang gedragen wordt of wanneer deze te strak om de nek van het huisdier zit, kan dit beschadiging van de huid veroorzaken. Deze aandoening kan variëren van roodheid tot drukkzweren en is algemeen bekend als een doorligwond.

- Laat uw hond de halsband nooit langer dan 12 uur per dag dragen.
- Verander de positie van de halsband om de nek van de hond, indien mogelijk, elke 1 tot 2 uur.
- Controleer of de halsband goed past om overmatige druk te voorkomen; volg de instructies in deze handleiding.
- Sluit op de elektronische halsband nooit een lijn aan.
- Als u een tweede halsband voor een riem gebruikt, zorg dan dat deze geen druk op de elektronische halsband uitoefent.
- Was de hals van de hond wekelijks met een vochtige doek.
- Onderzoek de hals dagelijks op tekenen van uitslag of wondjes.
- Als uitslag of wondjes worden gevonden, staak dan het gebruik van de halsband tot de huid genezen is.
- Als de aandoening langer dan 48 uur aanhoudt, moet u uw dierenarts raadplegen.
- Bezoek onze website voor meer informatie over doorligwonden en drukkneurose.

De stappen zullen uw huisdier helpen zich veilig en comfortabel te voelen. U zult merken dat uw huisdier de halsband na enige tijd goed verdraagt. Als dit het geval is, kunt u deze voorzorgen wat minder streng toepassen. Het is belangrijk dat u het gebied rond de nek dagelijks blijft controleren. Als u roodheid of wondjes opmerkt, staak dan het gebruik tot de huid volledig genezen is.

De trainer met afstandsbediening mag alleen voor gezonde honden worden gebruikt. Als uw hond niet helemaal gezond is, adviseren wij u de dierenarts te bezoeken voordat u de halsband gebruikt.

Dank u dat u voor het merk PetSafe® hebt gekozen. U en uw huisdier zijn een vriendschap waard met onvergetelijke momenten en in een goede verstandhouding. Onze producten en trainingsmiddelen versterken de relatie tussen huisdieren en hun baasjes. **Als u vragen heeft over onze producten of het trainen van uw huisdier, bezoek dan onze website: [www.petsafe.net](http://www.petsafe.net) of neem contact op met de klantenservice. Voor een lijst van telefoonnummers van de klantendienst bezoekt u onze website: [www.petsafe.net](http://www.petsafe.net).**

De garantie biedt u de meeste bescherming als u uw product binnen 30 dagen registreert op [www.petsafe.net](http://www.petsafe.net). Door te registreren en uw aankoopbon te bewaren, hebt u volledige garantie op het product en zijn wij in staat u sneller te helpen, mocht u ooit een keer genoodzaakt zijn de klantenservice te bellen. En het belangrijkste: uw waardevolle informatie wordt nooit aan derden gegeven of verkocht. Volledige informatie over de garantie is online beschikbaar op [www.petsafe.net](http://www.petsafe.net).

---

## Inhoudsopgave

Onderdelen . . . . .	36
Productkenmerken . . . . .	36
Ander materiaal dat u mogelijk nodig hebt . . . . .	36
Zo werkt het systeem . . . . .	36
Definities . . . . .	37
<b>GEBRUIKSAANWIJZING</b> . . . . .	38
Klaarmaken van de afstandsbediening . . . . .	38
Vorbereiden van de ontvangerhalsband . . . . .	39
Aanpassen van de ontvangerhalsband . . . . .	40
<b>TRAININGSHANDLEIDING</b> . . . . .	42
Algemene tips . . . . .	42
Uw huisdier trainen met het geluidssignaal (knop 1) . . . . .	42
Gebruik van de spraystimulans (knoppen 2 en 3) . . . . .	43
Veel gestelde vragen . . . . .	44
Probleemoplossing . . . . .	44
Gebruiksvoorwaarden en beperking van aansprakelijkheid . . . . .	45
Opruiming van batterijen . . . . .	46
Belangrijk advies voor recycling . . . . .	46
Conformiteit . . . . .	46
Garantie . . . . .	47

EN

FR

NL

ES

IT

DE

# Onderdelen

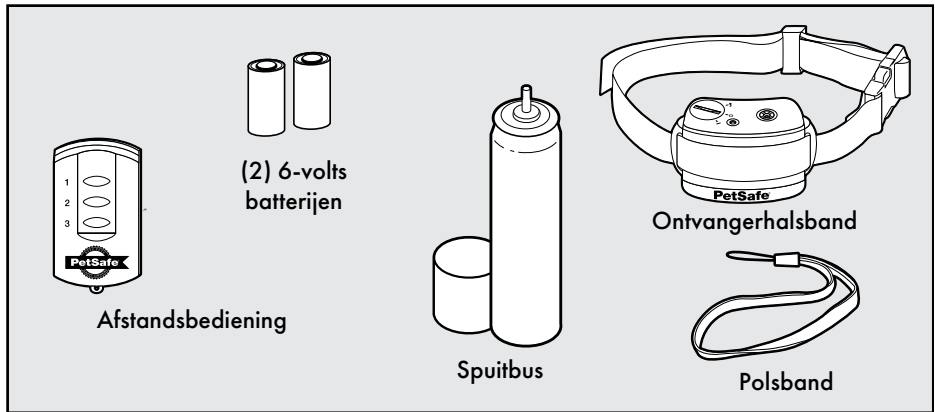

## Productkenmerken

- Voor honden vanaf 3,6 kg
- Een bereik van maximaal 85 meter
- 2 niveaus spraystimulans plus alleen toon
- Lichtgewicht en gebruiksvriendelijk
- Waterdichte zender en waterbestendige ontvangerhalsband met afstandsbediening
- Past rond elke nek van maximaal 56 cm

## Ander materiaal dat u mogelijk nodig hebt

- Schaar
- Niet-metalen halsband en riem van 3 meter voor training

## Zo werkt het systeem

De PetSafe® Spray Commander™ Standaard Spraytrainer met Afstandsbediening is bewezen comfortabel en effectief voor huisdieren van elke grootte. Dit systeem helpt U met het leiden van uw huisdier zonder leiband tot een afstand van 85 meter. Er zijn 2 niveaus van Spraystimulatie en een knop voor Geluidsstimulatie om de training te versterken. De Afstandsbediening stuurt een signaal waardoor de Ontvangerhalsband de spray activeert. Door het consequente en correcte gebruik van de Spray Commander™ Standaard Spraytrainer met Afstandsbediening, kunnen veel misdragingen van uw huisdier worden gestopt en basiscommando's aangeleerd.

# Definities

**Afstandsbediening:** stuurt het radiosignaal naar de ontvangerhalsband. Deze is waterbestendig.

**Knop 1:** geeft een geluidssignaal.

**Knop 2:** geeft een korte spraystimulus van een halve seconde.

**Knop 3:** geeft een lange spraystimulus van een seconde.

**Continu spraycorrectie:** als u knop 2 of knop 3 continu indrukt en weer loslaat, wordt een spraystimulus van meer dan één seconde gegeven.

**Geluidssignaal:** gebruik de knop Geluidssignaal (knop 1) als markering om goed gedrag te versterken. Nogmaals, timing is van groot belang. Na het positieve geluidssignaal dient u uw hond direct te prijzen en te belonen. Druk op knop 1 en laat deze weer los om 2 korte geluidssignalen te geven. Druk een aantal malen achtereenvolgend op knop 1 en laat deze weer los voor achtereenvolgende geluidssignalen.

**Batterijdeksel:** hiermee wordt de batterij afgeschermd.

**Lus:** hier wordt de polsband bevestigd.

**Ontvangerhalsband:** geeft de spray af of geeft het geluidssignaal af na een signaal van de afstandsbediening. Deze is waterdicht.

**Navulventiel:** hier wordt de spray bijgevuld.

**Sluitstuk:** houdt het uiteinde van de nylon halsband op zijn plaats.

**AAN (I) / UIT (O) en batterijdeksel:** hiermee schermt u de batterij af en zet u de ontvangerhalsband AAN (I) en UIT (O).

**Spruitstuk:** spuit de spray in de snuit van uw hond.

## Afstandsbediening

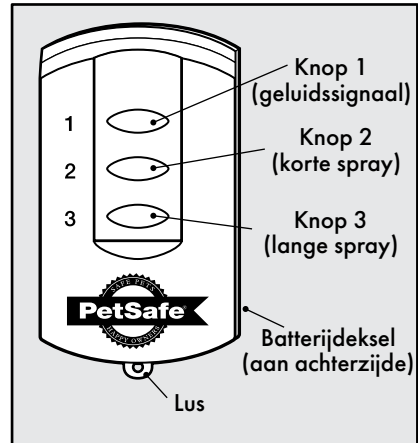

## Ontvangerhalsband

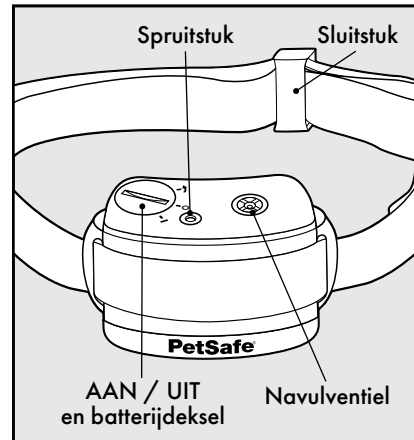

EN

FR

NL

ES

IT

DE

## STAP 1

### Klaarmaken van de afstandsbediening

#### Plaatsen van de batterij

1. Houd de afstandsbediening ondersteboven. Druk zachtjes op het onderste klepje, schuif dit omlaag en verwijder de batterijdeksel (**1A**).
2. Plaats de batterij van 6 volt (**1B**).
3. Plaats de batterijdeksel terug door de bovenrand op zijn plaats te houden en de deksel omhoog te duwen tot deze op zijn plaats vastklikt (**1C**).

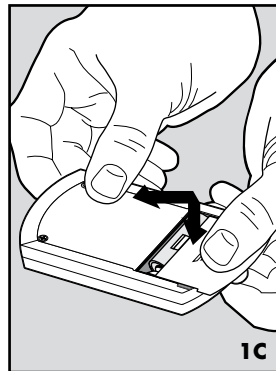
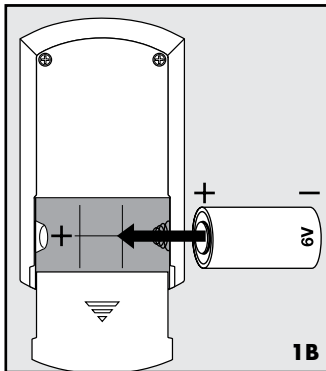
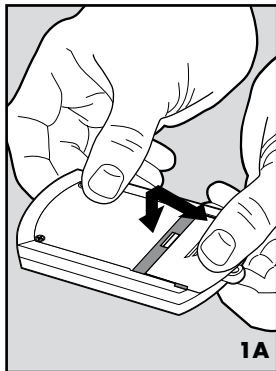

## STAP 2

# Vorbereiden van de ontvangerhalsband

## De nylon halsband aansluiten op de ontvanger

1. Verwijder het sluitstuk van de nylon halsband. Voer de nylon halsband door de lussen van de ontvanger. Plaats het sluitstuk terug op de nylon halsband. Het gebogen eind van het sluitstuk dient naar binnen te wijzen.
2. Voer het vrije uiteinde van de nylon halsband door de sleuf van de gesp van achteren naar voren. Voer het vrije uiteinde van de nylon halsband hierna door de buitenste sleuf van voren naar achteren. Het vrije uiteinde hoort nu aan de buitenkant te hangen; plaats het sluitstuk hierna eroverheen.

## Plaatsen en verwijderen van de batterij

1. Steek een munt in de sleuf van de batterijdeksel en draai deze naar de open positie (2A). Verwijder de batterijdeksel (2B).
2. Plaats een 6-volts batterij met de pluspool aan de onderzijde van de ontvangerhalsband (2C). Plaats de batterijdeksel terug door deze met een munt in de positie UIT (O) te draaien (2D).

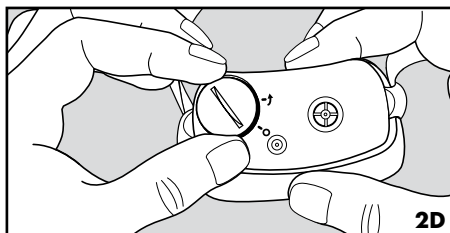
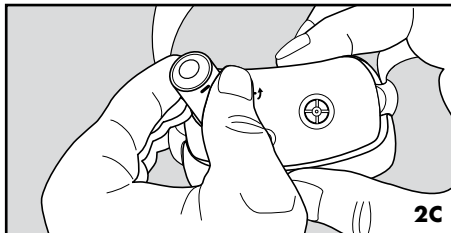
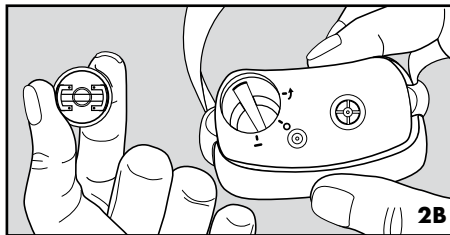
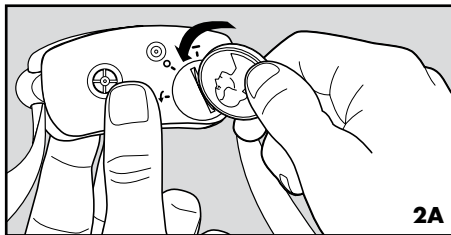

## De ontvangerhalsband in- en uitschakelen

Gebruik na het plaatsen van de batterij een munt om de batterijdeksel in de stand AAN (I) te draaien. Schakel de ontvangerhalsband UIT (O) als deze niet in gebruik is, om de levensduur van de batterij te verlengen.

*Opmerking: druk op knop 1 van de afstandsbediening om te controleren of de batterijen goed zijn aangebracht en de trainer met afstandsbediening goed werkt. Als het goed is, hoort u het geluidssignaal van de ontvangerhalsband. Als u geen geluidssignaal hoort, heeft u de batterijen misschien achterstevoren aangebracht. Controleer of de batterijen in de afstandsbediening en de ontvangerhalsband in de goede richting zijn geplaatst. Als het geluidssignaal dan nog steeds niet hoorbaar is, neemt u contact op met de klantenservice.*

### STAP 3

## Aanpassen van de ontvangerhalsband

Volg de onderstaande stappen om de pasvorm van de halsband aan te passen:

1. Zorg ervoor dat de ontvangerhalsband UIT (O) staat.
2. Begin met uw hond rustig voor u te laten staan (**3A**).
3. Plaats de ontvangerhalsband rond de nek van de hond, vlakbij de oren. Zorg dat ontvangerhalsband in het midden om de nek van uw hond zit. Zorg dat het PetSafe®-logo aan de voorzijde van de ontvanger rechtop staat (**3B**).

*Let op: bij honden met lange haren kan het nodig zijn de haren in het pad van de spray bij te knippen. Voor een effectieve werking is het is belangrijk dat de spray de snuit bereikt.*

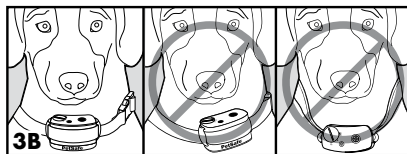
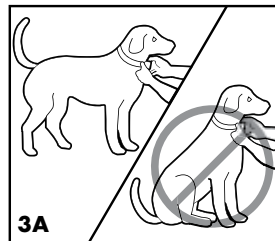

**VOORZICHTIG** Scheer de nek van de hond niet, omdat u daarmee de kans op huidirritatie vergroot.

4. De ontvangerhalsband moet goed aansluiten, maar wel zo los zitten dat u een vinger onder de nylon halsband kunt steken (**3C**). Laat uw hond de ontvangerhalsband gedurende een aantal minuten dragen en controleer dan de pasvorm opnieuw. Controleer de pasvorm na een tijdje nogmaals, als uw hond gewend raakt aan de ontvangerhalsband.
5. Knip de nylon halsband als volgt op maat:
  - a. Markeer de gewenste lengte van de nylon halsband met een pen. Laat voldoende ruimte voor groei wanneer uw hond nog jong is of een dikke wintervacht heeft.
  - b. Verwijder de ontvangerhalsband van uw hond en knip of snijd het overtollige deel eraf.

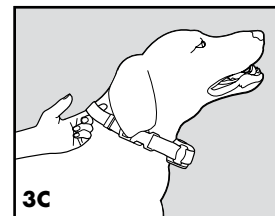



**VOORZICHTIG**

Laat de hond de ontvangerhalsband nooit langer dan 12 uur per 24 uur dragen. Als u de ontvangerhalsband te lang om laat, kan er huidirritatie ontstaan. Raadpleeg pagina 34 voor meer informatie.

## Zorgen voor een goed spraypatroon

Voor een goede werking van de trainer met afstandsbediening is het belangrijk dat de spuitstuk juist gepositioneerd is en er geen obstakels zijn in het pad van de spuitstuk naar de snuit van de hond. Voer daartoe de volgende stappen uit:

1. Zorg ervoor dat het PetSafe®-logo aan de voorkant van de ontvanger rechtop staat en dat de spuitstuk onder de juiste hoek is geplaatst en naar de snuit van de hond wijst.
2. Bij honden met lange haren kan het nodig zijn de haren in het pad van de spray bij te knippen. Voor een effectieve werking is het belangrijk dat de spray de snuit bereikt.

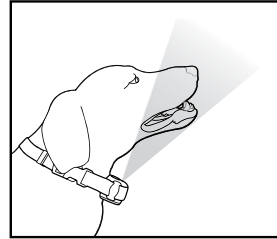

Vul voor de beste prestaties elke keer dat u de ontvangerhalsband gebruikt het reservoir bij.

**VOORZICHTIG**

Scheer de nek van de hond niet, omdat u daarmee de kans op huidirritatie vergroot.

## Vullen en hervullen van de spray

Voer de volgende stappen uit om het sprayreservoir van de ontvangerhalsband bij te vullen:

1. Verwijder de ontvangerhalsband van uw hond en zet deze UIT (O).
2. Controleer of het navulventiel schoon is.  
*Let op: als er vuil of andere deeltjes in het navulventiel komen, kan de ontvanger verstopt raken en een gebrekkige werking gaan vertonen. Veeg het ventiel schoon met een vochtige doek en droog het zorgvuldig af.*
3. Hou de spuitbus rechtop en druk de uitlaatopening stevig op het navulventiel. Houd de bus 15 seconden op deze manier vast en verwijder de bus dan.  
*Let op: als er spray uit lekt, moet u wellicht harder drukken om voor een goede afdichting te zorgen.*
4. Zet de ontvangerhalsband AAN (I).

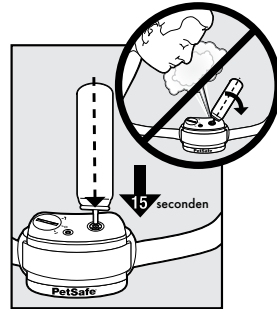

Vul voor de beste prestaties elke keer dat u de ontvangerhalsband gebruikt het reservoir bij.

*Opmerking: vul het reservoir van de ontvangerhalsband nooit bij terwijl uw hond de halsband om heeft. Als u dat doet, kan het navulventiel beschadigd raken.*

**VOORZICHTIG**

Doorboor of verbrand de ontvangerhalsband of hervulbus niet. Stel deze niet bloot aan extreme hitte en bewaar ze niet bij temperaturen boven 45 °C.

Er zijn spuitbussen voor navulling verkrijgbaar. Neem contact op met de klantenservice of ga naar onze website op [www.petsafe.net](http://www.petsafe.net) om een winkel bij u in de buurt te vinden.

# TRAININGSHANDLEIDING

## Algemene tips

- Elimineer één misdraging of leer één gehoorzaamheidsbevel tegelijkertijd. Indien u te snel gaat met de training, kan uw huisdier verward raken.
- Wees consistent. Geef uw huisdier een spraystimulus bij iedere misdraging.
- Voorkom over-correctie van uw huisdier. Train uw huisdier met zo weinig mogelijk sprays.
- Tenzij u hem kunt begeleiden, wordt het aangeraden dat u uw huisdier weghoudt van situaties waarin hij al eerder ongewenst gedrag vertoonde. Echter, een dergelijke situatie als een trainingssessie in scène zetten kan uw kans op succes aanzienlijk verbeteren.
- Om te waarborgen dat uw hond geen verband legt tussen u en de trainer met afstandsbediening dient u ervoor te zorgen dat hij niet ziet dat u de halsband voorbereidt, niet de eerste keer en ook niet de keren daarna. Houd uw hond uit de buurt als u de trainer met afstandsbediening klaar maakt, bijvult of de batterij vervangt.
- Zorg dat de trainer met afstandsbediening altijd klaar is voor gebruik voor het geval dat uw hond ongewenst gedrag vertoont. Controleer dagelijks of de ontvangerhalsband voldoende spray bevat.
- Breng de ontvangerhalsband minstens 20 minuten voor het begin van de trainingssessie aan om de nek van de hond, zodat de hond het dragen van de ontvangerhalsband niet altijd associeert met de oefeningen.
- Bevestig nooit een riem aan de ontvangerhalsband. Gebruik altijd een afzonderlijke niet-metalen halsband om een riem te bevestigen.

### ⚠ WAARSCHUWING

Gebruik de trainer met afstandsbediening nooit om agressief gedrag te corrigeren of te elimineren. Als u niet zeker bent of uw hond agressief is, neem dan contact op met uw dierenarts of een professionele trainer.

## Uw huisdier trainen met het geluidssignaal (knop 1)

*Opmerking: andere huisdieren binnen gehooraafstand kunnen de geluidssignalen ook horen. Daarom moeten trainingssessies buiten gehooraafstand van andere huisdieren worden uitgevoerd.*

Voordat u de trainer met afstandsbediening gaat gebruiken om uw huisdier te trainen, dient u hem 2 of 3 dagen gedurende 10 tot 15 minuten per dag te laten wennen aan het geluidssignaal en het verband tussen het signaal en beloning en complimenten te leren. U bereikt dit als volgt:

- Druk op knop 1 (geluidssignaal).

- Laat knop 1 (geluidssignaal) los en beloon uw huisdier onmiddellijk met mondelinge complimenten, aaien of een kleine voedselbeloning. Besteed 3 tot 5 seconden aan de beloning.
- Wacht een paar minuten, druk opnieuw op knop 1 (geluidssignaal) en geef opnieuw complimenten. Varieer de beloning om te voorkomen dat uw huisdier een bepaald type beloning verwacht. Dit trainingsstadium is afgerond wanneer uw huisdier duidelijk een beloning verwacht wanneer hij het geluidssignaal hoort.

Indien uw huisdier op het geluidssignaal reageert door angstig te worden of zich te verbergen, leidt dan zijn aandacht naar eenvoudig en correct gedrag, zoals het bevel "zit".

## Gebruik van de spraystimulans (knoppen 2 en 3)

U bepaalt het juiste moment en de duur van het spraygebruik bij uw huisdier. Met knop 2 geeft u een korte spraystimulans van een halve seconde. Met knop 3 geeft u een lange spraystimulans van een seconde. Als u de knoppen telkens weer indrukt en weer loslaat, kunt u indien nodig een spraystimulans van meer dan een seconde geven tijdens de training. Het is belangrijk dat u alleen op een sprayknop drukt wanneer uw hond ongewenst gedrag vertoont of geleerde bevelen niet gehoorzaamt. Laat de sprayknop los zodra de hond stopt met het ongewenste gedrag of hij het bevel gehoorzaamt. Vervolgens dient u uw hond onmiddellijk te prijzen.

*Let op: deze trainingsmethoden zijn allemaal alleen effectief als u deze consistent uitvoert met het bevel dat u uw huisdier probeert te leren.*

Raadpleeg onze website [www.petsafe.net](http://www.petsafe.net) voor een uitgebreide trainingshandleiding voor dit systeem, waarin uitgelegd wordt hoe u de hond basisgehoorzaamheidsbevelen leert en ongewenst gedrag kunt elimineren.

Leer hoe u de trainer met afstandsbediening kunt gebruiken om uw hond de volgende basisbevelen te leren:

- Zit
- Hier
- Blijf

En het volgende ongewenste gedrag te elimineren:

- Opspringen
- Graven
- Achtervolgen
- Overmatig blaffen

## Veel gestelde vragen

<b>Hoe oud moet mijn huisdier zijn voor het gebruik van de Trainer met afstandsbediening?</b>	Uw huisdier moet minstens 6 maanden oud zijn en basisgehoorzaamheidsbevelen zoals "Zit" of "Blijf" herkennen.
<b>Als mijn huisdier eenmaal getraind is en mijn bevelen gehoorzaamt, moet hij de ontvangerhalsband dan nog langer dragen?</b>	Waarschijnlijk niet, maar u moet de training met de ontvangerhalsband misschien van tijd tot tijd herhalen om het effect te versterken.
<b>Is de ontvangerhalsband waterbestendig?</b>	Ja. Zorg dat u de batterijen vervangt in een omgeving zonder vuil en rommel.
<b>Kan ik de trainer met afstandsbediening gebruiken voor agressieve honden of om agressie van mijn hond af te leren?</b>	Het wordt niet aanbevolen onze producten te gebruiken voor agressieve honden. Als u niet zeker bent of uw hond agressief is, neem dan contact op met uw dierenarts of een professionele trainer.
<b>Heb ik precies 85 m bereik met de trainer met afstandsbediening?</b>	Het bereik van de trainer met afstandsbediening zal variëren, afhankelijk van terrein, weer, begroeiing en transmissies van andere radioapparatuur.
<b>Moet de spray de neus van hond raken?</b>	Nee. De spray creëert een fijne nevel om en nabij de snuit.

## Probleemoplossing

<b>Mijn huisdier reageert niet wanneer ik op knop 1, 2 of 3 op de afstandsbediening druk.</b>	Als het bereik is afgenomen sinds u de trainer met afstandsbediening in gebruik nam, zijn de batterijen in de afstandsbediening of de ontvangerhalsband misschien bijna leeg.
<b>De ontvangerhalsband gaat niet AAN (I).</b>	Controleer en vervang de batterij in de ontvangerhalsband.
<b>De ontvangerhalsband reageert niet op de afstandsbediening.</b>	Neem contact op met de klantenservice.

# Gebruiksvoorwaarden en beperking van aansprakelijkheid

EN

FR

NL

ES

IT

DE

## 1. Gebruiksvoorwaarden

Dit product wordt u aangeboden onder voorwaarde van uw aanvaarding, zonder wijziging, van de voorwaarden, condities en opmerkingen die hierin staan. Gebruik van dit product impliceert aanvaarding van al dergelijke bepalingen, voorwaarden en mededelingen.

Indien u deze voorwaarden, termijnen en berichten niet wenst aan te nemen, retourneer dan alstublieft het Product, ongebruikt, in zijn oorspronkelijke verpakking onder eigen kosten aan het van toepassing zijnde Klantendienstcentrum, samen met het bewijs van aankoop voor een volledige terugbetaling.

## 2. Correct gebruik

Dit product is ontworpen voor gebruik met huisdieren wanneer training gewenst is. Het specifieke temperament of afmeting/gewicht van uw huisdier kan ongeschikt voor dit Product zijn. Radio Systems Corporation raadt aan dit Product niet te gebruiken indien uw huisdier agressief is en is niet aansprakelijk voor het vaststellen van de geschiktheid van het huisdier in individuele gevallen. Als u er niet zeker van bent of dit Product een goed idee is voor uw huisdier, neem dan contact op met uw dierenarts of een gediplomeerd trainer. Gepast gebruik omvat, zonder beperking, het lezen van de volledige gebruiksaanwijzing en specifieke belangrijke veiligheidsverklaringen.

## 3. Geen onwettelijk of verboden gebruik

Dit product is alleen ontworpen voor gebruik met huisdieren. Dit systeem voor training van huisdieren is niet bedoeld om te schaden, verwonden of te provoceren. Gebruik van dit product op een wijze waarvoor het niet bedoeld is, kan leiden tot het schenden van nationale of plaatselijke wetten.

## 4. Beperking van aansprakelijkheid

Radio Systems Corporation of één van de gelieerde bedrijven kunnen in geen enkel geval aansprakelijk gesteld worden voor (i) indirecte, strafrechtelijke, incidentele, bijzondere of gevolgschade en/of (ii) verlies of welke schade dan ook dat/die voortvloeit uit of verband houdt met misbruik van dit product. De koper aanvaardt alle risico's en aansprakelijkheden die samenhangen met het gebruik van dit product conform de wetgeving.

## 5. Wijziging van de algemene voorwaarden

Radio Systems Corporation behoudt zich het recht voor om de voorwaarden, condities en kennisgevingen voor dit product van tijd tot tijd te wijzigen. Indien u voorafgaand aan het gebruik van dit product over dergelijke wijzigingen bent geïnformeerd, zijn deze wijzigingen bindend alsof zij hierin opgenomen waren.

## **Opruiming van batterijen**

Gescheiden inzameling van gebruikte batterijen is in veel landen verplicht; controleer de plaatselijke voorschriften voordat u lege batterijen weggooit. Aan het einde van de gebruiksduur verzoeken wij u contact op te nemen met de klantenservice om instructies voor gepaste opruiming van het apparaat te ontvangen. Wij verzoeken u om de unit niet in het huishoudelijk of gemeentelijke afval te plaatsen. Voor een lijst van telefoonnummers van de klantenservice in uw regio bezoekt u onze website: [www.petsafe.net](http://www.petsafe.net).

---

## **Belangrijk advies voor recycling**

Respecteer de in uw land geldende regels betreffende de veilige afvoer van elektrische en elektronische apparaten. Dit apparaat dient hergebruikt te worden. Indien u dit apparaat niet langer nodig heeft, werp het dan niet weg bij het gewone huisvuil. Breng het apparaat terug naar de plaats van aankoop, zodat het kan worden opgenomen in ons systeem van hergebruik. Als dit niet mogelijk is, neem dan contact op met de klantenservice voor meer informatie. Bezoek de website op [www.petsafe.net](http://www.petsafe.net) voor een lijst met telefoonnummers van de klantenservice.

---

## **Conformiteit**



Deze apparatuur voldoet aan richtlijnen van de EMC en de Lage Voltage Richtlijnen. Ongeoorloofde wijzigingen of aanpassingen aan de apparatuur, welke niet zijn geaccordeerd door de Radio Systems Corporation, kunnen leiden tot inbreuk op de EU-richtlijnen, tot het verbod op het gebruik van dit systeem en tot het nietig verklaren van de garantie. Hierbij verklaart Radio Systems Corporation dat deze PDT17-14140 / PDT19-14182 / PDT22-14129 PetSafe® Spray Commander™ standaard spraytrainer met afstandsbediening aan de essentiële vereisten en andere relevante bepalingen van Richtlijn 1999/5/EC. De verklaring van conformiteit is te vinden op: [http://www.petsafe.net/customer-care/eu\\_docs.php](http://www.petsafe.net/customer-care/eu_docs.php).

# Garantie

## Drie jaar niet-overdraagbare beperkte garantie

Dit product heeft het voordeel van een beperkte fabrieksgarantie. Alle informatie over de garantie die geldt voor dit product en de voorwaarden ervan vindt u op [www.petsafe.net](http://www.petsafe.net) en/of zijn verkrijgbaar bij de klantenservice van uw regio.

**Europe** – Radio Systems PetSafe Europe Ltd, 2nd Floor, Elgee Building, Market Square, Dundalk, Co. Louth, A91 YR9X Ireland

**Canada** – Radio Systems Corporation, 10427 PetSafe Way, Knoxville, TN 37932 USA

EN

FR

NL

ES

IT

DE

A partir de ahora en este documento, Radio Systems Corporation, Radio Systems PetSafe Europe Ltd., Radio Systems Australia Ltd. y cualquier otra afiliación a la marca de Radio Systems Corporation se referirá en forma colectiva como “nosotros” o “con nosotros”.

## INSTRUCCIONES DE SEGURIDAD IMPORTANTES

Explicación de las palabras de atención y símbolos utilizados en este manual



Este es el símbolo de alerta de seguridad. Se utiliza para alertarle sobre riesgos de lesiones personales potenciales. Siga todos los mensajes de seguridad que aparecen a continuación de este símbolo para evitar posibles daños o la muerte.

### ⚠️ ADVERTENCIA

**ADVERTENCIA** indica una situación peligrosa que, si no se evita, podría provocar la muerte o lesiones graves.

### ⚠️ ATENCIÓN

**ATENCIÓN**, utilizada con el símbolo de alerta de seguridad, indica una situación peligrosa que, si no se evita, podría provocar lesiones menores o moderadas.

### ATENCIÓN

**ATENCIÓN**, utilizada sin el símbolo de alerta de seguridad, indica una situación peligrosa que, si no se evita, podría provocar daños a su mascota.

### ⚠️ ADVERTENCIA

**No se debe utilizar con perros agresivos.** No use este producto si su perro es agresivo o si es propenso a mostrar una conducta agresiva. Los perros agresivos pueden causar lesiones graves e incluso la muerte a su dueño y a otras personas. Si no está seguro de si este producto es apropiado para su perro, consulte a su veterinario o a un adiestrador profesional.

**Existe riesgo de explosión si la pila se sustituye por una de un tipo incorrecto.** No provoque cortocircuitos, no mezcle pilas viejas y nuevas, no las deseche echándolas al fuego ni las exponga al agua. Cuando las pilas se guarden o se desechen, deben estar protegidas para que no sufran cortocircuitos. Deseche las pilas gastadas adecuadamente.

**Seguridad durante el adiestramiento con correa.** Es muy importante que usted y su perro permanezcan a salvo durante el aprendizaje del adiestramiento con correa. Su perro debe permanecer sujeto con una correa fuerte, lo suficientemente larga como para que pueda intentar perseguir un objeto, pero lo suficientemente corta como para que no pueda acceder a una carretera o a cualquier otra zona insegura. También es necesario que usted sea físicamente capaz de sujetar a su perro cuando trate de perseguir algo.

No exponga este dispositivo a temperaturas de congelación (0 °C o -32 °F) o a temperaturas superiores que 45 °C o 113 °F. No deje la unidad expuesta a la luz solar directa. Nunca deje la unidad en un automóvil, donde podría alcanzar temperaturas altas (45 °C o 113 °F).



- Use guantes protectores/ protección ocular/ protección para el rostro.
- No inhales polvo/ humos/ gas/ emanaciones/ vapores /spray.
- En el caso de ventilación inadecuada, utilice protección respiratoria.
- En caso de exposición manifiesta o presunta: solicite asesoramiento / atención médica.
- Proteger de la luz directa del sol. Almacenar en un lugar bien ventilado.
- Mantener fuera del alcance de los niños.

### TRATAMIENTO DE PRIMEROS AUXILIOS:

En caso de inhalación, acuda a un médico si no se siente bien. En caso de contacto con la piel, enjuague la zona afectada con agua y jabón. En caso de contacto con los ojos, aclare o enjuague los ojos de la persona afectada con agua durante 15 a 20 minutos.

### ATENCIÓN

El sistema de adiestramiento no es un juguete. Manténgalo fuera del alcance de los niños. Utilícelo exclusivamente para fines de adiestramiento de mascotas

### ATENCIÓN

**Riesgo de daños en la piel.** Lea y observe las instrucciones recogidas en este manual. Es importante conseguir un ajuste correcto del collar. Un collar demasiado apretado, o utilizado durante mucho tiempo, puede causar daños en la piel del cuello de la mascota. Estos daños van desde enrojecimiento hasta úlceras por presión; esta afección se conoce comúnmente como úlceras por decúbito.

- Evite que el perro lleve el collar durante más de 12 horas al día.
- Si es posible, recoloque el collar en el cuello del perro cada 1 ó 2 horas.
- Compruebe el ajuste para evitar una presión excesiva. Siga las instrucciones de este manual.
- No ponga nunca una correa en el collar electrónico.
- Cuando se utilice un collar independiente para fijar un correa, verifique que no causa presión sobre el collar electrónico.
- Lave la zona del cuello del perro cada semana con un paño húmedo.
- Examine diariamente el área del cuello en busca de signos de erupciones o úlceras.
- Si se observa una erupción o una úlcera, deje de usar el collar hasta que se haya curado la piel.
- Si esta situación persiste durante más de 48 horas, consulte a su veterinario.
- Para obtener más información sobre úlceras y necrosis por presión, diríjase a nuestro sitio web.

Estas medidas ayudarán a proteger a su mascota y a mejorar su nivel de comodidad. Con el tiempo, puede descubrir que su mascota es muy tolerante al collar. De ser así, puede disminuir algunas de estas precauciones. Es importante continuar con los controles diarios del área del cuello. Si observa enrojecimiento o irritación, deje de utilizar el collar hasta que la piel haya sanado completamente.

El sistema de adiestramiento debe utilizarse solo con perros sanos. Si su perro no se encuentra en buen estado de salud, le recomendamos que lo lleve a un veterinario antes de usar el collar.

Gracias por elegir la marca PetSafe®. Usted y su mascota se merecen una relación que incluya momentos memorables y un entendimiento mutuo. Nuestros productos y herramientas de adiestramiento mejoran la relación entre las mascotas y sus propietarios. **Si tiene alguna pregunta sobre nuestros productos o sobre el adiestramiento de su mascota, visite nuestro sitio web, [www.petsafe.net](http://www.petsafe.net), o bien póngase en contacto con nuestro Centro de atención al cliente. Para obtener un listado de los números de teléfono de los Centros de atención al cliente, visite nuestra página web [www.petsafe.net](http://www.petsafe.net).**

Para aprovechar al máximo la protección de su garantía, registre su producto antes de que transcurran 30 días a partir de la compra en [www.petsafe.net](http://www.petsafe.net). Al registrarse y conservar su recibo de compra, disfrutará de la garantía plena del producto y, si tuviera necesidad de contactar con el Centro de atención al cliente, podremos ayudarle con mayor rapidez. Y lo que es más importante, su valiosa información nunca será dada ni vendida a nadie. La información completa sobre la garantía se encuentra disponible en línea en [www.petsafe.net](http://www.petsafe.net).

## Índice de contenidos

Componentes . . . . .	51
Características . . . . .	51
Otros artículos que puede necesitar . . . . .	51
Cómo funciona el sistema . . . . .	51
Definiciones . . . . .	52
<b>MANUAL DE FUNCIONAMIENTO . . . . .</b>	<b>53</b>
Prepare el transmisor . . . . .	53
Preparación del collar receptor . . . . .	54
Ajuste del collar receptor . . . . .	55
<b>MANUAL DE ADIESTRAMIENTO . . . . .</b>	<b>57</b>
Consejos . . . . .	57
Cómo enseñar a su mascota la señal acústica (botón 1) . . . . .	57
Uso de la estimulación mediante spray (botones 1 y 2) . . . . .	58
Preguntas frecuentes . . . . .	59
Resolución de problemas . . . . .	59
Condiciones de uso y limitación de responsabilidad . . . . .	60
Eliminación de las baterías . . . . .	61
Aviso importante sobre el reciclaje . . . . .	61
Conformidad . . . . .	61
Garantía . . . . .	62

# Componentes

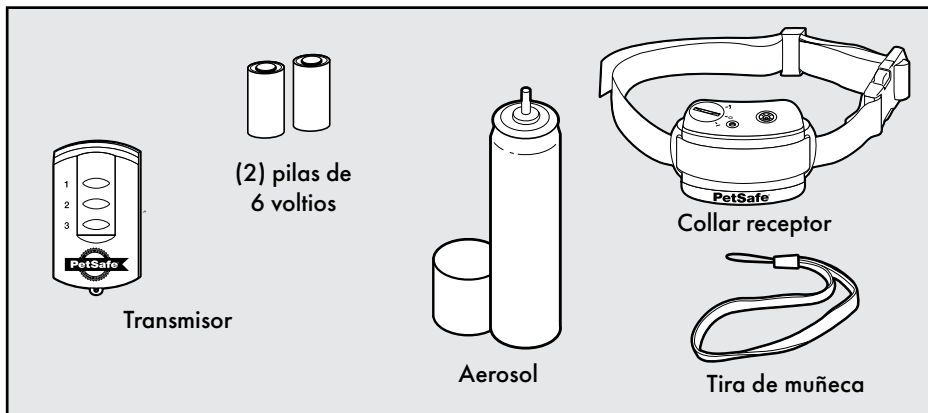

## Características

- Para perros de más de 3,6 kg
- Alcance de hasta 85 metros
- 2 niveles de estimulación mediante spray más sólo señal acústica
- Ligero y fácil de usar
- Collar Receptor sumergible y transmisor resistente al agua
- Se ajusta a cuellos de hasta 56 cm de diámetro

## Otros artículos que puede necesitar

- Tijeras
- Collar no metálico y correa de 3 metros para el adiestramiento

## Cómo funciona el sistema

El Sistema de adiestramiento básico con spray PetSafe® Spray Commander™ ha demostrado ser cómodo y efectivo para los animales de cualquier tamaño. Este sistema le ayuda a manejar su mascota sin correas y con una distancia de hasta 85 metros. Posee 2 niveles de estimulación por spray y señal acústica que refuerza el entrenamiento. El transmisor manda una señal que activa el spray del collar receptor. El correcto y consistente uso del sistema de adiestramiento básico con spray Spray Commander™, elimina muchos malos comportamientos que su mascota exhibe y básicos comandos pueden ser enseñados.

# Definiciones

**Transmisor:** transmite la señal de radio al collar receptor. Es resistente al agua.

**Botón 1:** activa la señal acústica.

**Botón 2:** activa una estimulación mediante spray breve de medio segundo.

**Botón 3:** activa una estimulación mediante spray larga de un segundo.

**Vaporización del spray en modo continuo:** pulse y suelte continuamente el botón 2 o el 3 para activar una estimulación mediante spray de más de un segundo.

**Señal acústica:** use el botón de señal acústica (botón 1) como marcador para reforzar el buen comportamiento. De nuevo, la oportunidad del momento es de vital importancia. Elogie o déle una golosina al perro inmediatamente después de la señal acústica. Pulse y suelte el botón 1 para emitir 2 pitidos breves. Pulse y suelte el botón 1 para emitir pitidos consecutivos.

**Tapa de la pila:** cierra el compartimento de la pila.

**Bucle:** para atar la tira de muñeca.

**Collar receptor:** envía la estimulación mediante spray o la señal acústica cuando recibe una señal del transmisor. Es estanco.

**Boquilla de relleno:** sirve para rellenar el spray.

**Hebilla:** mantiene el extremo del collar de nailón en su posición.

**Tapa de encendido (I) / apagado (O) y de la pila:** tapa el compartimento de la pila y se usa para encender el collar receptor (I) y apagarlo (O).

**Boquilla de vaporización:** vaporiza el spray hacia el hocico de su perro.

## Transmisor

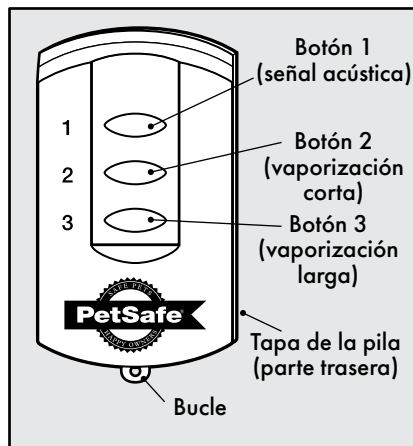

## Collar receptor

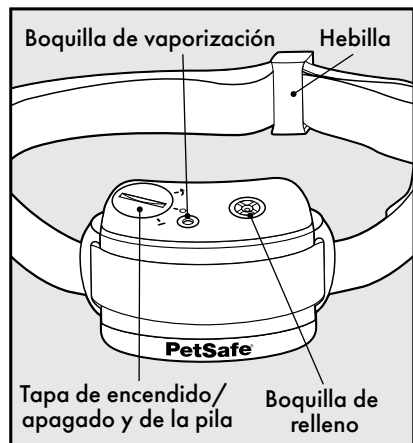

# MANUAL DE FUNCIONAMIENTO

## PASO 1

### Prepare el transmisor

#### Inserción de la pila

1. Mantenga el transmisor boca abajo. Presione ligeramente la tapa inferior, deslícela hacia abajo y quite la tapa de la pila (**1A**).
2. Inserte la pila de 6 voltios (**1B**).
3. Vuelva a poner la tapa de la pila; coloque primero el borde superior y empuje la tapa hacia arriba hasta que encaje en su posición (**1C**).

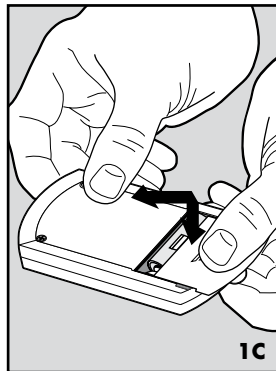
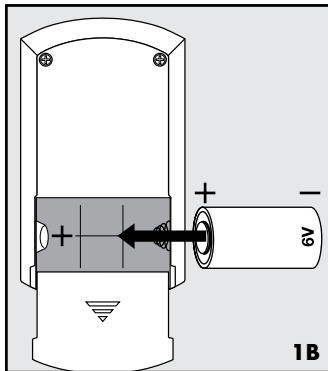
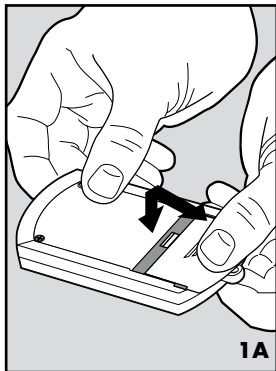

EN

FR

NL

ES

IT

DE

## Preparación del collar receptor

### Cómo colocar el collar de nailón en el receptor

1. Quite la hebilla del collar de nailón. Pase el collar de nailón por los bucles del receptor. Vuelva a ponerle la hebilla al collar de nailón. El extremo curvo de la hebilla debe estar orientado hacia adentro.
2. Pase el extremo libre del collar de nailón por la ranura de la hebilla, desde la parte de atrás a la de delante. Después, pase el extremo libre del collar de nailón por la ranura exterior, desde delante hacia atrás. El extremo libre debería colgar por la parte exterior; después, coloque la hebilla.

### Inserción y extracción de la pila

1. Introduzca una moneda en la ranura de la tapa de la pila y gírela hacia la posición de apertura **(2A)**. Quite la tapa de la pila **(2B)**.
2. Inserte una pila de 6 voltios con la parte positiva hacia la parte inferior del collar receptor **(2C)**. Vuelva a poner la tapa de la pila girándola a la posición de apagado (O) con una moneda **(2D)**.

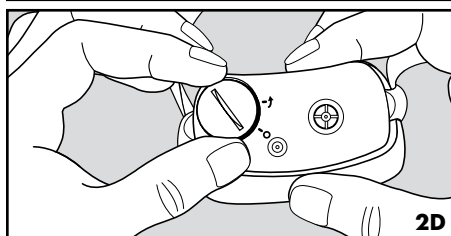
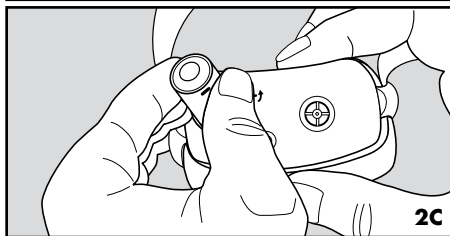
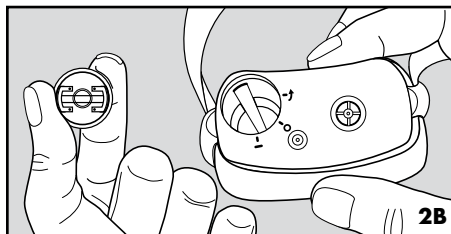
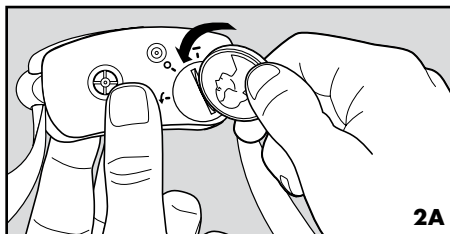

# Encendido y apagado del collar receptor

Después de poner la pila, use una moneda para girar la tapa de la pila a la posición de encendido (I). Para prolongar la vida útil de la pila, gire la tapa a la posición de apagado (O) cuando no use el collar receptor.

*Nota: para comprobar que las pilas están bien puestas y que el sistema de adiestramiento funciona, pulse el botón 1 del transmisor. Debería oír la señal acústica del collar receptor. Si no puede oír la señal acústica, es probable que haya colocado las pilas al revés. Compruebe la pila del transmisor y la del collar receptor y asegúrese de que están bien orientadas. Si aún no puede oír la señal acústica, contacte con el Centro de Atención al Cliente.*

## PASO 3

### Ajuste del collar receptor

Para garantizar un ajuste correcto, siga los siguientes pasos:

1. Asegúrese de que el collar receptor está apagado (O).
2. Empiece haciendo que el perro se mantenga de pie de forma cómoda (3A).
3. Coloque el collar receptor en el cuello del perro cerca de las orejas. Centre el collar receptor debajo del cuello del perro. Asegúrese de que el logotipo de PetSafe® de la parte frontal no está del revés (3B).

*Nota: si el perro es muy peludo, es posible que tenga que recortar el pelo del cuello a lo largo de la trayectoria del spray. Para que sea eficaz, es esencial que el spray llegue al hocico del perro.*

#### ATENCIÓN

No rasure el cuello de su mascota, ya que de hacerlo puede aumentar el riesgo de irritación de la piel.

4. El collar receptor debería quedar bien ajustado, pero lo suficientemente holgado como para poder pasar un dedo por debajo del collar de nailón (3C). Deje que el perro lleve el collar receptor durante unos minutos y luego vuelva a comprobar el ajuste. Vuelva a comprobar el ajuste a medida que el perro se encuentre más cómodo con el collar receptor.
5. Recorte el collar de nailón como se indica a continuación:
  - a. Marque la longitud deseada del collar de nailón con un bolígrafo. Deje espacio para cuando crezca el perro si es joven, o si le crece pelo largo en invierno.
  - b. Retire el collar receptor de su perro y corte la parte sobrante.

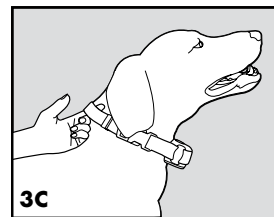
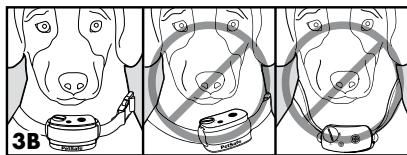
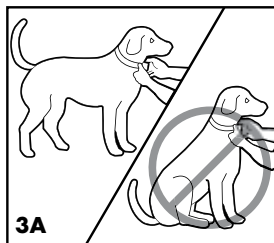

**ATENCIÓN**

El collar receptor no se debe utilizar durante más de 12 horas en un periodo de 24 horas. Si se le deja puesto el collar receptor al perro durante demasiado tiempo este puede sufrir irritación cutánea. Por favor, consulte en la página 49 la información adicional.

## Cómo asegurar la correcta difusión del spray

Para que sistema de adiestramiento funcione correctamente, la boquilla de vaporización debe estar en posición correcta y la trayectoria desde la boquilla de vaporización hasta el hocico de su perro debe estar despejada. Siga estos pasos:

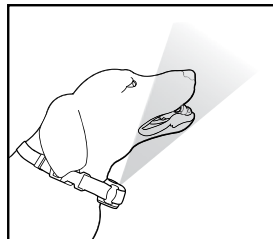

1. Compruebe que el logotipo de PetSafe® de la parte frontal del receptor esté en posición vertical, y que la boquilla de vaporización apunta hacia fuera y hacia el hocico del perro.
2. Si el perro es muy peludo, es posible que tenga que recortar el pelo del cuello a lo largo de la trayectoria del spray. Para que sea eficaz, es esencial que el spray llegue al hocico del perro.

Para conseguir los mejores resultados, hay que rellenar el collar receptor antes de cada uso.

**ATENCIÓN**

No rase el cuello de su mascota, ya que de hacerlo puede aumentar el riesgo de irritación de la piel.

## Llenado y recarga del spray

Siga estos pasos para llenar de spray del collar receptor:

1. Retire el collar receptor de su perro y apáguelo (O).
2. Asegúrese de que la boquilla de relleno esté limpia.  
*Nota: si entra suciedad o residuos en la boquilla de relleno durante la recarga, el collar receptor podría obstruirse o averiarse. Límpiela con un paño húmedo y séquela a conciencia.*
3. Sostenga el aerosol en forma vertical y firme, presionando la boquilla en el orificio de relleno. Llène durante 15 segundos y quítelo.  
*Nota: si se sale el spray, es posible que tenga que presionar más fuerte para encajarlo.*
4. Encienda el collar receptor (I).

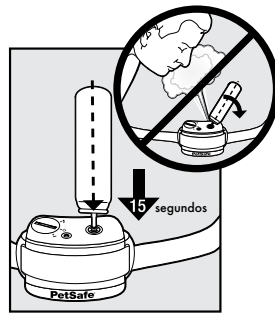

Para conseguir los mejores resultados, hay que rellenar el collar receptor antes de cada uso.

*Nota: no llene nunca el collar receptor mientras lo lleve puesto el perro. Si lo hace podría dañar la válvula de llenado.*

**ATENCIÓN**

No perfore ni incinere el collar receptor o la recarga de spray. No lo exponga al calor extremo ni lo almacene a temperaturas que sobrepasen los 45 °C.

Puede adquirir recargas de spray. Póngase en contacto con el Centro de Atención al Cliente o visite nuestro sitio web, [www.petsafe.net](http://www.petsafe.net), para encontrar una tienda minorista en su zona.



## Consejos

- Elimine la única mala conducta o enseñe una única orden cada vez. Si el adiestramiento es demasiado rápido, la mascota podría confundirse.
- Sea constante. Estimule con spray cada vez que su mascota se comporte mal.
- No se exceda con su mascota. Aplique las menos estimulaciones que sean posibles para adiestrar a su mascota.
- A no ser que pueda supervisar al animal, se recomienda que no exponga al perro a situaciones en las que ya se haya comportado mal. No obstante, si prepara una situación como una sesión de adiestramiento puede mejorar enormemente sus probabilidades de éxito.
- Para asegurarse de que su perro no le asocia con el sistema de adiestramiento, no le deje que le vea prepararlo ni la primera vez que pruebe ni las siguientes. Mantenga alejado a su perro mientras esté preparando el sistema de adiestramiento, y también cuando lo esté rellenando o le cambie las pilas.
- Asegúrese de tener siempre listo para funcionar el sistema de adiestramiento por si su perro se comporta de forma inadecuada. Compruebe el collar receptor a diario para asegurarse de que tiene bastante spray.
- Póngale el collar receptor a su perro al menos 20 minutos antes de empezar la sesión de adiestramiento para que el perro no asocie siempre el collar receptor con los ejercicios.
- No ponga nunca una correa en el collar receptor. Use siempre un collar no metálico aparte para ponerle una correa a su perro.

### **⚠ ADVERTENCIA**

No use nunca el sistema de adiestramiento para corregir o eliminar cualquier forma de comportamiento agresivo. Si no está seguro de si su perro es agresivo, consulte con un veterinario o con entrenador cualificado.

## Cómo enseñar a su mascota la señal acústica (botón 1)

*Nota: otras mascotas que se hallen dentro del campo de audición se verán afectadas por la señal acústica. Por lo tanto, las sesiones de adiestramiento deben llevarse a cabo fuera del campo de audición de otras mascotas.*

Antes de usar el sistema de adiestramiento para adiestrar a su mascota, emplee de 10 a 15 minutos al día durante 2 ó 3 días ayudándole a crear la asociación de la señal acústica con recompensa y halagos. Para conseguir esto:

- Pulse el botón 1 (señal acústica).

- Suelte el botón 1 (señal acústica) y recompense inmediatamente a su mascota con halagos verbales, caricias o un poco de comida. Dedique de 3 a 5 segundos a la recompensa.
- Espere unos minutos, repita el ejercicio pulsando el botón 1 (señal acústica) y siga con una recompensa. Varíe la recompensa para evitar que su mascota pueda esperar una de un tipo específico. Esta etapa del adiestramiento habrá finalizado cuando su mascota espere obviamente una recompensa cuando escuche la señal acústica.

Si su mascota reacciona a la señal acústica ocultándose o actúa con miedo, dirija su atención a una conducta sencilla y apropiada, como la orden "siéntate".

## Uso de la estimulación mediante spray (botones 1 y 2)

Usted es quien controla el momento y la duración de la estimulación mediante spray que aplica a su mascota. El botón 2 activa una estimulación mediante spray breve de medio segundo. El botón 3 activa una estimulación mediante spray larga de un segundo. Pulse y suelte los botones para administrar una estimulación continua mediante spray de más de un segundo si es necesario durante el adiestramiento. Es importante pulsar un botón de spray solamente cuando el perro muestre un comportamiento inadecuado o no obedezca a órdenes aprendidas anteriormente. Suelte el botón en cuanto su perro haya cesado en su mal comportamiento o si obedece una orden. Recompense de inmediato a su perro.

*Nota: para que cualquiera de estos métodos de adiestramiento sean eficaces, deberán usarse de forma sistemática junto con la orden que intenta enseñar a su perro.*

Visite nuestro sitio web [www.petsafe.net](http://www.petsafe.net) para descargar la versión completa del manual de adiestramiento de este sistema diseñado para la enseñanza de órdenes básicas de obediencia y para eliminar el comportamiento indeseado.

Aprenda a usar el sistema de adiestramiento para enseñar a su perro las siguientes órdenes básicas:

- Siéntate
- Ven
- Quédate

Y elimine los siguientes comportamientos no deseados:

- Saltar
- Excavar
- Perseguir
- Ladrar en exceso

# Preguntas frecuentes

<b>¿Qué edad ha de tener mi mascota antes de usar el sistema de adiestramiento?</b>	Su mascota debe tener al menos 6 meses y ser capaz de reconocer órdenes de obediencia básicas tales como "siéntate" o "quédate".
<b>¿Tendrá que seguir llevando el collar receptor mi mascota una vez que esté adiestrada y haya estado obedeciendo mis órdenes?</b>	Probablemente no; no obstante, tal vez tenga que reforzar el adiestramiento con el collar receptor de vez en cuando.
<b>¿El collar receptor es resistente al agua?</b>	Sí. Cuando cambie la pila, asegúrese de mantener la zona libre de suciedad y residuos.
<b>¿Puedo usar el sistema de adiestramiento con perros agresivos o lograr que mi perro deje de ser agresivo?</b>	No recomendamos que se use ninguno de nuestros productos con perros agresivos. Si no está seguro de si su perro es agresivo, consulte con un veterinario o con un adiestrador cualificado.
<b>¿Conseguiré tener exactamente 85 m de alcance con el sistema de adiestramiento?</b>	El alcance del sistema de adiestramiento variará dependiendo del terreno, la climatología, la vegetación y las transmisiones de otros dispositivos de radio.
<b>¿Es preciso que el spray llegue la nariz de mi perro?</b>	No. El spray es muy fino y simplemente crea una niebla en la zona del hocico.

# Resolución de problemas

<b>Mi mascota no responde cuando pulso los botones 1, 2 ó 3 del transmisor.</b>	Si el alcance se ha reducido desde la primera vez que usó el sistema de adiestramiento, la pila del transmisor o del collar receptor puede estar baja, o las dos.
<b>El collar receptor no se enciende (I).</b>	Compruebe y sustituya la pila del collar receptor.
<b>El collar receptor no responde al transmisor.</b>	Póngase en contacto con el Centro de Atención al Cliente.

EN

FR

NL

ES

IT

DE

# Condiciones de uso y limitación de responsabilidad

## 1. Condiciones de uso

El uso de este producto está sujeto a su aceptación sin modificación alguna de los términos, las condiciones y las notificaciones aquí incluidas. El uso de este producto implica la aceptación de dichos términos, condiciones y notificaciones. Si no desea aceptar estos términos, condiciones y notificaciones, devuelva el Producto, sin utilizar en su paquete original, con portes pagados y asumiendo el riesgo del envío al Centro de Atención al Cliente pertinente, junto con la prueba de compra para obtener una devolución total.

## 2. Uso correcto

Este producto está diseñado para ser utilizado con mascotas cuando se quiere adiestrarlas. El temperamento específico o tamaño/peso de su mascota puede que no sean adecuados para este producto. Radio Systems Corporation recomienda no usar este producto si su mascota es agresiva, y no acepta ninguna responsabilidad para determinar la idoneidad en casos individuales. Si no está seguro de si este producto es apropiado para su mascota, consulte con su veterinario o un adiestrador certificado antes de usarlo. El uso correcto incluye, sin limitación, la revisión de todo el manual de funcionamiento y cualquier declaración de seguridad importante.

## 3. Uso ilegal o prohibido

Este producto está diseñado para utilizarse solo con mascotas. Este dispositivo de adiestramiento de mascotas no tiene como propósito herir, dañar ni provocar al animal. El uso de este producto de una forma que no sea la prevista podría ocasionar una infracción de las leyes federales, estatales o locales.

## 4. Limitación de responsabilidad

Radio Systems Corporation o cualquiera de sus empresas asociadas no serán responsables en ningún caso por (i) ningún daño indirecto, punitivo, accidental, especial o consecuencial, o (ii) cualquier pérdida o daño que resulte o esté relacionado con el uso indebido de este producto. El comprador asume todos los riesgos y responsabilidades derivadas del uso de este producto hasta el límite máximo permitido por la ley.

## 5. Modificación de las condiciones generales

Radio Systems Corporation se reserva el derecho a cambiar periódicamente los términos, condiciones y notificaciones bajo las que este producto se ofrece. Si dichos cambios le han sido notificados antes de usar este producto, serán vinculantes para usted del mismo modo que si estuvieran incluidos en este documento.

## **Eliminación de las baterías**

En muchas regiones se requiere que las pilas gastadas se recojan por separado; compruebe las normas de su zona antes de deshacerse de las pilas gastadas. Al final de la vida útil del producto, póngase en contacto con nuestro Centro de Atención al Cliente para recibir instrucciones sobre la eliminación correcta de la unidad. No tire la unidad en la basura doméstica o municipal. Para obtener un listado de los números de teléfono de los Centros de Atención al Cliente de su zona visite nuestro sitio web en [www.petsafe.net](http://www.petsafe.net).

---

## **Aviso importante sobre el reciclaje**

Respete las normas relativas a la eliminación de desechos eléctricos y de equipos electrónicos de su país. Este equipo debe ser reciclado. Si no necesita más este equipo, no lo tire a la basura convencional. Devuélvalo a la tienda donde lo compró para que pueda ser incluido en nuestro sistema de reciclado. Si esto no es posible, póngase en contacto con el Centro de Atención al Cliente para obtener más información. Para obtener un listado de los números de teléfono de los Centros de Atención al Cliente visite nuestro sitio web [www.petsafe.net](http://www.petsafe.net).

---

## **Conformidad**



Este equipo cumple con las directivas de EMC y baja tensión. Los cambios o modificaciones sin autorización realizados en el equipo que no estén aprobados por Radio Systems Corporation pueden infringir las normas de la UE, podrían anular la autoridad del usuario para usar el equipo y anularán la garantía. Por el presente documento, Radio Systems Corporation, declara que su PDT17-14140 / PDT19-14182 / PDT22-14129 sistema de adiestramiento básico con spray Spray Commander™ de PetSafe® cumple con los requisitos esenciales y con las demás provisiones relevantes de la normativa 1999/5/EC. La declaración de conformidad se puede encontrar en: [http://www.petsafe.net/customer-care/eu\\_docs.php](http://www.petsafe.net/customer-care/eu_docs.php).

EN

FR

NL

ES

IT

DE

EN

# Garantía

## Garantía limitada intransferible de tres años

Este producto cuenta con el beneficio de una garantía limitada del fabricante. Puede encontrar toda la información de la garantía aplicable a este producto, así como sus términos, en [www.petsafe.net](http://www.petsafe.net) y también estarán disponibles al contactar con su Centro de atención al cliente local.

**Europe** – Radio Systems PetSafe Europe Ltd, 2nd Floor, Elgee Building, Market Square, Dundalk, Co. Louth, A91 YR9X Ireland

**Canada** – Radio Systems Corporation, 10427 PetSafe Way, Knoxville, TN 37932 USA

FR

NL

ES

IT

DE

Di seguito useremo le espressioni " Noi" facendo riferimento a Radio Systems Corporation, Radio Systems PetSafe Europe Ltd., Radio Systems Australia Ltd. e tutte le altre succursali o marchi di Radio Systems Corporation.

## INFORMAZIONI IMPORTANTI DI SICUREZZA

Spiegazione dei termini e dei simboli di attenzione utilizzati in questa guida

 È il simbolo di allerta sicurezza. Si usa per avvisare di ogni possibile rischio di infortunio alle persone. Osservare tutti i messaggi di sicurezza segnalati da questo simbolo per evitare possibili infortuni o la morte.

**AVVERTENZA** **AVVERTENZA** indica una situazione di rischio che, se non evitata, potrebbe provocare la morte o gravi lesioni.

**ATTENZIONE** **ATTENZIONE**, utilizzato con il simbolo di allerta sicurezza, indica una situazione di pericolo che, se non evitata, potrebbe causare infortuni di lieve o moderata entità.

**ATTENZIONE** **ATTENZIONE**, utilizzato senza il simbolo di allerta sicurezza, indica una situazione di pericolo che, se non evitata, potrebbe nuocere all'animale.

**AVVERTENZA** **Da non utilizzare con cani aggressivi.** Non utilizzare il prodotto se il cane è aggressivo o incline a un comportamento aggressivo. I cani aggressivi possono causare gravi ferite e persino il decesso del loro padrone e di altri. Se non si sa con certezza se il prodotto sia adatto al cane, consultare il veterinario di fiducia o un addestratore autorizzato.

**Rischio di esplosione se la batteria viene sostituita con una di tipo non corretto.** Non mandare in cortocircuito, mescolare batterie usate con quelle nuove, bruciare o esporre all'acqua. Per conservare o eliminare le batterie, proteggerle da cortocircuito. Eliminare le batterie esauste conformemente alle disposizioni vigenti.

**Sicurezza durante l'addestramento al guinzaglio.** È di importanza vitale che per la durata dell'addestramento cane e padrone operino in condizioni di sicurezza. Il cane deve avere un guinzaglio forte e lungo abbastanza perché possa provare a rincorrere un oggetto, ma abbastanza corto da impedirgli di raggiungere la strada o un'altra zona non sicura. È necessario anche essere fisicamente abbastanza forti da poter frenare il cane quando tenta la rincorsa.

Non esporre il dispositivo a temperatura di congelamento (0 °C o -32 °F) o a temperature superiori a 45 °C o 113 °F. Non esporre l'unità alla luce diretta del sole. Non lasciare l'unità in un'auto dove il dispositivo può raggiungere temperature elevate (45 °C o 113 °F).

- Indossare guanti protettivi/occhiali protettivi/maschera protettiva.
- Non inalare/polvere/fumo/gas/nebbia/vapori/spray.

- In caso di ventilazione insufficiente, indossare attrezzatura respiratoria protettiva.
- In caso di esposizione: Contattare un medico per consigli/procedure d'intervento.
- Proteggere dai raggi solari. Conservare in un luogo ben ventilato.
- Tenere lontano dalla portata dei bambini.

### **MISURE DI PRONTO SOCCORSO:**

Se inalato, consultare un medico in caso di malessere. In caso di contatto con la pelle, lavare abbondantemente con acqua e sapone. In caso di contatto con gli occhi, sciacquare delicatamente con acqua per 15-20 minuti.

### **⚠ATTENZIONE**

Il sistema di addestramento non è un giocattolo. Tenerlo lontano dalla portata dei bambini. Usarlo solo a scopo di addestramento animale.

### **ATTENZIONE**

**Rischio di danni cutanei.** Leggere e seguire le istruzioni di questo manuale. La corretta applicazione del collare è importante. Un collare portato troppo a lungo, o troppo stretto sul collo dell'animale può causare danni alla cute. I danni vanno dall'arrossamento alle ulcere da pressione; questa condizione è comunemente nota come formazione di piaghe da decubito.

- Evitare di fare indossare il collare al cane per più di 12 ore al giorno.
- Se possibile, riposizionare il collare sul collo dell'animale ogni 1-2 ore.
- Controllare l'aderenza, per evitare eccessiva pressione; seguire le istruzioni contenute nel presente manuale.
- Non agganciare mai un guinzaglio al collare elettronico.
- Se si utilizza un collare separato per il guinzaglio, non esercitare troppa pressione sul collare elettronico.
- Pulire l'area del collo del cane ogni settimana con un panno umido.
- Esaminare quotidianamente l'area del collo per rilevare eventuali arrossamenti o escoriazioni.
- Se si rilevano arrossamenti o escoriazioni, interrompere l'uso del collare finché la cute non è guarita.
- Se la condizione persiste dopo 48 ore, consultare il veterinario.
- Per ulteriori informazioni su piaghe e necrosi da pressione, si prega di visitare il nostro sito web.

Questi accorgimenti contribuiranno a garantire la sicurezza e il comfort del proprio animale. Dopo qualche tempo è possibile che si scopra che il collare è ben tollerato dal proprio animale. In questo caso, è possibile usare meno rigore nell'applicazione di queste norme precauzionali. È comunque importante continuare a controllare quotidianamente l'area del collo. Se si notano arrossamenti o escoriazioni, interrompere l'uso fino alla completa guarigione della cute.

Il sistema di addestramento deve essere usato solo su cani sani. Se il cane non è in buona salute, si consiglia di portarlo da un veterinario prima di applicare il collare.



Grazie per aver scelto il marchio PetSafe®. Voi e il vostro animale meritate un'amicizia fatta di momenti indimenticabili e di comprensione reciproca. I nostri prodotti e strumenti di addestramento permettono di migliorare il rapporto tra gli animali domestici e i loro proprietari. **Per ogni domanda sui nostri prodotti o sull'addestramento del vostro cane, visitare il nostro sito all'indirizzo [www.petsafe.net](http://www.petsafe.net) o rivolgersi al nostro Centro di assistenza clienti. L'elenco dei recapiti telefonici del Centro di assistenza clienti si trova sul nostro sito Web, all'indirizzo [www.petsafe.net](http://www.petsafe.net).**

Per usufruire della massima copertura della nostra garanzia, è necessario registrare il prodotto entro 30 giorni sul sito [www.petsafe.net](http://www.petsafe.net). La registrazione e la conservazione della ricevuta consentono di usufruire della completa garanzia sul prodotto e di ottenere un'assistenza più rapida dal Centro di assistenza clienti in caso di necessità. È importante sottolineare che i dati sensibili dell'utente non saranno mai ceduti né venduti a terze parti. Il testo completo della garanzia si trova sul nostro sito web all'indirizzo [www.petsafe.net](http://www.petsafe.net).

---

## Indice

Componenti . . . . .	66
Caratteristiche . . . . .	66
Altro occorrente eventualmente necessario . . . . .	66
Come funziona il sistema . . . . .	66
Definizioni chiave . . . . .	67
<b>GUIDA ALL'USO</b> . . . . .	68
Preparazione del trasmettitore . . . . .	68
Preparazione del collare ricevitore . . . . .	69
Applicazione del collare ricevitore . . . . .	70
<b>MANUALE DI ADDESTRAMENTO</b> . . . . .	72
Consigli . . . . .	72
Insegnamento all'animale del Segnale acustico (Pulsante 1) . . . . .	72
Utilizzo della stimolazione a spruzzo (Pulsanti 1 e 2) . . . . .	73
Domande frequenti . . . . .	74
Individuazione e risoluzione dei guasti . . . . .	74
Limitazione di responsabilità e condizioni di utilizzo . . . . .	75
Eliminazione delle batterie . . . . .	76
Avviso importante per il riciclaggio . . . . .	76
Conformità . . . . .	76
Garanzia . . . . .	77

EN

FR

NL

ES

IT

DE

# Componenti

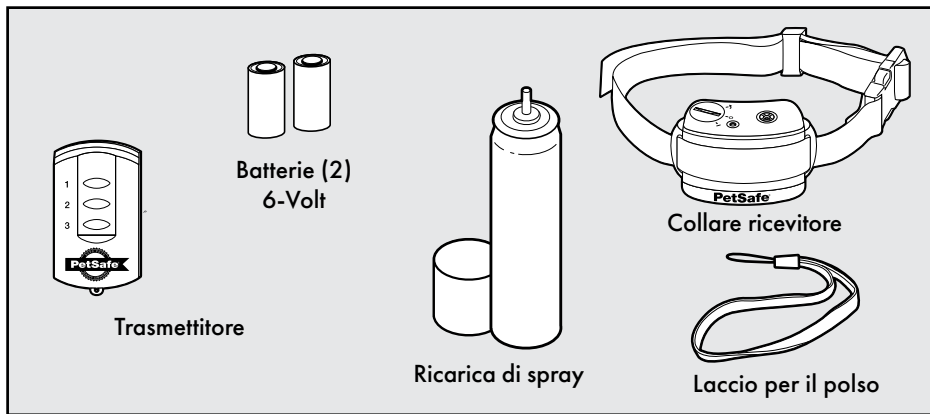

## Caratteristiche

- Per cani con peso superiore a 3,6 kg
- Raggio di azione fino a 85 metri
- 2 livelli di stimolazione a spruzzo più un pulsante a solo segnale acustico
- Di peso contenuto e di facile utilizzo
- Collare ricevitore impermeabile e trasmettitore resistente all'acqua
- Adatto a misure del collo fino a 56 cm

## Altro occorrente eventualmente necessario

- Forbici
- Collare non metallico e guinzaglio di 3 metri per l'addestramento

## Come funziona il sistema

Il Sistema di Addestramento PetSafe® Commander™ con Spray si è dimostrato confortevole ed efficace per gli animali domestici di qualsiasi taglia. Questo sistema vi aiuta a gestire il vostro animale domestico senza usare il guinzaglio su una distanza fino a 85 metri. Per migliorare l'addestramento, ci sono due livelli di Stimolazione con Spray e un pulsante per inviare il suono. Il telecomando invia un segnale che attiva nel collare ricevitore l'erogatore spray. Utilizzando il sistema di addestramento Commander™ con Spray costantemente e correttamente eliminerete molte delle cattive abitudini del vostro animale e potrete insegnare tutti i comandi di base al vostro animale.

# Definizioni chiave

**Trasmittitore:** trasmette il segnale radio al collare ricevitore. È resistente all'acqua.

**Pulsante 1:** emette un segnale acustico.

**Pulsante 2:** eroga una breve stimolazione mediante spruzzo, della durata di mezzo secondo.

**Pulsante 3:** eroga una stimolazione mediante spruzzo lunga, della durata di un secondo.

## Vaporizzazione dello spray in modo continuo:

premere e rilasciare continuamente il pulsante 2 o il pulsante 3 per ottenere una stimolazione mediante spruzzo di durata maggiore di un secondo.

**Segnale acustico:** usare il segnale acustico (Pulsante 1) come indicazione per consolidare il comportamento corretto del cane. Ancora una volta, la tempestività è molto importante. Dopo un segnale acustico di rinforzo di un comportamento positivo, lodare o gratificare il cane immediatamente. Premere e rilasciare il pulsante 1 per ottenere 2 brevi segnali acustici. Premere e rilasciare continuamente il pulsante 1 per ottenere segnali acustici consecutivi.

**Coperchio del vano batterie:** chiude la batteria.

**Occhiello:** dove si attacca il laccio per il polso.

**Collare ricevitore:** eroga uno spruzzo o un segnale acustico dopo un segnale del trasmettitore. È impermeabile.

**Sportello di ricarica:** apertura da cui si effettua la ricarica dello spruzzo.

**Dispositivo di attacco:** mantiene in posizione l'estremità del collare in nylon.

**ON (I) / OFF (O) e coperchio del vano batterie:** racchiude la batteria e viene utilizzato per attivare o disattivare il collare ricevitore (ON (I) e OFF (O)).

**Ugello nebulizzatore:** emette uno spruzzo sul muso del cane.

## Trasmittitore

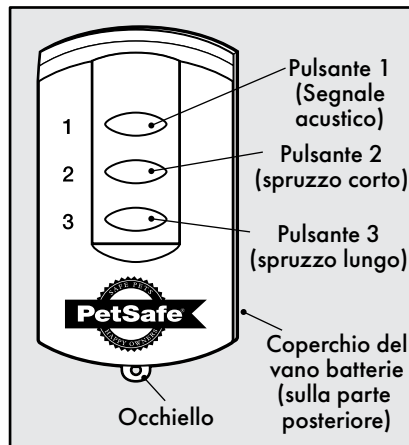

## Collare ricevitore

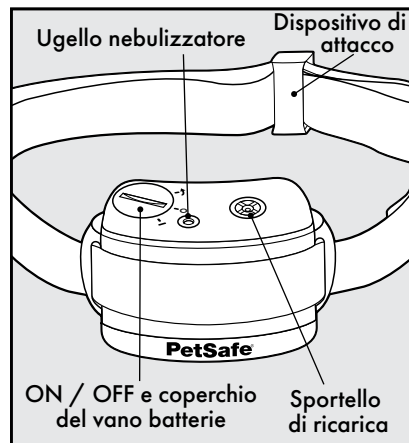

# GUIDA ALL'USO

## FASE 1

### Preparazione del trasmettitore

#### Inserimento della batteria

1. Mantenere il trasmettitore con la parte anteriore rivolta verso il basso. Esercitare una leggera pressione sullo sportello inferiore, farlo scorrere verso il basso e rimuovere il coperchio del vano batterie (**1A**).
2. Inserire la batteria da 6 volt (**1B**).
3. Sostituire il coperchio del vano batterie posizionando il bordo superiore e sollevare spingendo fino a farla scattare in posizione (**1C**).

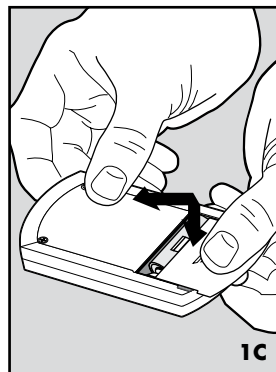
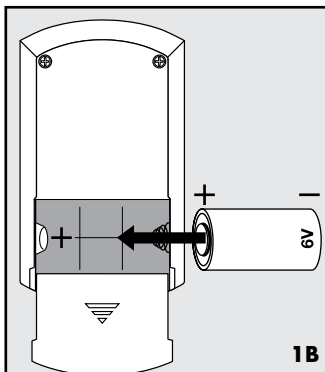
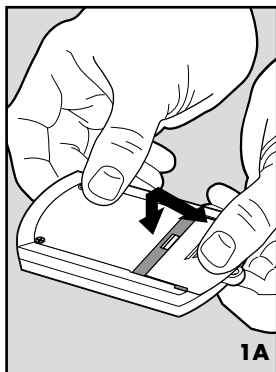

## Preparazione del collare ricevitore

### Inserire il collare di nylon sul ricevitore

1. Rimuovere il dispositivo di attacco dal collare di nylon. Passare il collare di nylon attraverso gli occhielli del ricevitore. Porre il dispositivo di attacco nuovamente sul collare di nylon. Il bordo curvato del dispositivo attacco deve essere diretto verso l'interno.
2. Inserire l'estremità libera del collare di nylon nella fessura della fibbia nel verso dalla parte posteriore a quella anteriore. Quindi, inserire l'estremità libera del collare di nylon attraverso la fessura esterna nel verso dalla parte anteriore a quella posteriore. L'estremità libera dovrebbe ora pendere sul lato esterno, quindi inserire il dispositivo di attacco.

### Inserimento e rimozione della batteria

1. Inserire una moneta nella fessura del coperchio del vano batterie e ruotarla verso la posizione di apertura (**2A**). Rimuovere il coperchio del vano batterie (**2B**).
2. Inserire la batteria da 6 volt con l'estremità positiva rivolta verso la parte inferiore del collare ricevitore (**2C**). Sostituire il coperchio del vano batterie ruotandolo nella posizione di chiusura (O) con una moneta (**2D**).

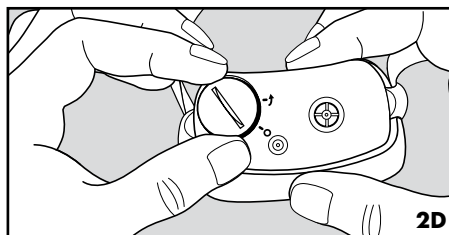
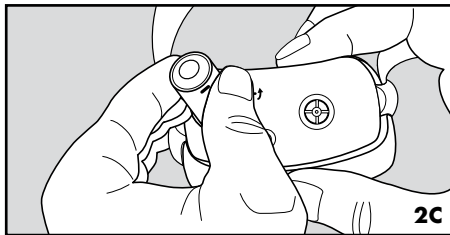
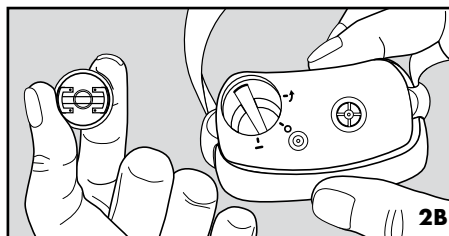
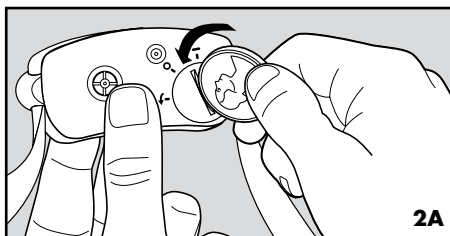

## Attivazione e disattivazione del collare ricevitore

Dopo aver installato la batteria, utilizzare una moneta per ruotare il coperchio del vano batteria nella posizione ON (I). Per estendere la vita utile della batteria, ruotare il collare ricevitore nella posizione OFF (O) quando non è in uso.

*Nota: per verificare che le batterie siano installate in modo corretto e che il trasmettitore funzioni, premere il pulsante 1 sul trasmettitore. Dovrebbe essere avvertito un segnale acustico proveniente dal collare ricevitore. Nel caso non venga avvertito alcun segnale acustico, è possibile che le batterie siano state installate al rovescio. Controllare le batterie nel trasmettitore e nel collare per verificare che siano orientate in modo corretto. Nel caso non si riesca ancora ad avvertire alcun segnale acustico, contattare il Centro di assistenza clienti.*

## FASE 3

### Applicazione del collare ricevitore

Per assicurare l'applicazione corretta, osservare la seguente procedura:

1. Accertarsi che il collare ricevitore sia spento (O).
2. Iniziare mettendo il cane comodo sulle quattro zampe (3A).
3. Posizionare il collare ricevitore sul collo del cane vicino alle orecchie. Centrare il collare ricevitore sotto il collo del cane. Verificare che il logo PetSafe® sulla parte anteriore del ricevitore sia non capovolto (3B).

*Nota: Per i cani a pelo lungo, potrebbe essere necessario accorciare il pelame del collo lungo il percorso dello spruzzo. Lo spruzzo deve raggiungere il muso del cane per essere efficace!*

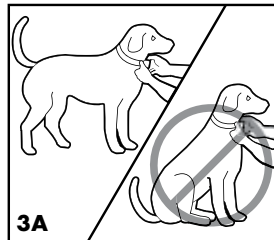

#### ATTENZIONE

Per non aumentare il rischio di irritazione cutanea non rasare il collo dell'animale.

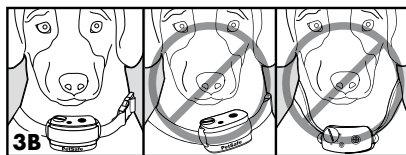

4. Il collare ricevitore deve essere posizionato in modo che sia aderente, ma abbastanza lasco da consentire l'inserimento di un dito al di sotto del collare di nylon (3C). Lasciare che il cane indossi il collare ricevitore per vari minuti, quindi verificare nuovamente l'aderenza del collare stesso. Controllare nuovamente l'aderenza man mano che il cane si abitua a indossare il collare ricevitore.
5. Regolare la lunghezza del collare di nylon come segue:
  - a. Contrassegnare la lunghezza desiderata del collare di nylon con una penna. Lasciare uno spazio aggiuntivo per l'eventuale crescita del collo, se il cane è giovane, o del pelo invernale.
  - b. Togliere il collare ricevitore al cane e tagliarne la parte eccedente.

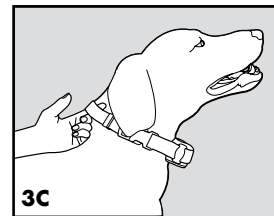

**ATTENZIONE**

Il collare ricevitore non deve essere indossato per più di 12 ore su 24. Lasciare il collare ricevitore troppo lungo potrebbe essere causa di irritazione cutanea. Per informazioni aggiuntive, fare riferimento alla pagina 64.

## Garantire una corretta emissione dello spray

Affinché il sistema di addestramento funzioni correttamente, l'ugello nebulizzatore deve essere posizionato in modo corretto e deve esserci un percorso sgombro dall'ugello nebulizzatore al muso del cane. Attenersi alla seguente procedura:

1. Accertarsi che il logo PetSafe® logo nella parte anteriore del ricevitore non sia capovolto e che l'ugello nebulizzatore sia inclinato e diretto verso il muso del cane.
2. Per i cani a pelo lungo, potrebbe essere necessario accorciare il pelame del collo lungo il percorso dello spruzzo. Lo spruzzo deve raggiungere il muso del cane per essere efficace!

Per una resa ottimale, il collare ricevitore deve essere riempito ogni volta prima dell'uso.

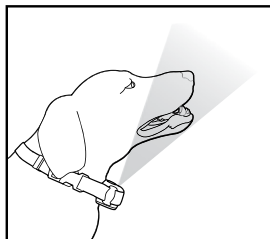
**ATTENZIONE**

Per non aumentare il rischio di irritazione cutanea non rasare il collo dell'animale.

## Riempire e riempire nuovamente lo spruzzo

Seguire la seguente procedura per riempire il collare ricevitore con lo spruzzo:

1. Togliere il collare ricevitore al cane e spegnerlo (O).
2. Verificare che la porta di ricarica sia pulita.  
*Nota: se sporcia o detriti penetrano nella porta di ricarica, l'unità potrebbe ostruirsi e funzionare in modo non corretto. Pulirla con un panno umido e asciugarla con cura.*
3. Tenere diritta la ricarica di spray e premere con decisione l'ugello verso il basso nello sportello di ricarica. Mantenere premuto per 15 secondi e quindi staccare.  
*Nota: se lo spray fuoriesce, premere con più forza per assicurare l'ermeticità.*
4. Accendere il collare ricevitore (I).

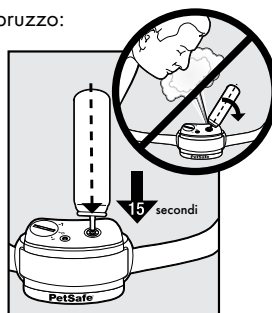

Per una resa ottimale, il collare ricevitore deve essere riempito ogni volta prima dell'uso.

*Nota: non riempire mai il collare ricevitore mentre è indossato dal cane. In caso contrario potrebbe essere danneggiata la valvola di riempimento.*

**ATTENZIONE**

Non forare né bruciare il collare ricevitore o la bomboletta spray. Non esporre a calore eccessivo né riporre a temperature superiori a 45 °C.

Sono disponibili bombolette spray di ricarica. Rivolgersi al Centro di assistenza clienti o visitare il nostro indirizzo web [www.petsafe.net](http://www.petsafe.net) per trovare il rivenditore più vicino.

## Consigli

- Eliminare un solo comportamento scorretto o insegnare un solo comando per volta. Avanzando troppo rapidamente, l'addestramento potrebbe confondere l'animale.
- È necessario essere coerenti. È necessario inoltre stimolare mediante spruzzo l'animale ad ogni comportamento scorretto.
- Non correggere in modo eccessivo l'animale. Utilizzare quanti meno spruzzi possibile per l'addestramento dell'animale.
- Se non è possibile controllarlo sempre, limitare le situazioni in cui l'animale ha dimostrato un comportamento scorretto. Tuttavia, impostare una situazione come una sessione di addestramento può migliorare decisamente le possibilità di successo.
- Onde evitare che il cane associ il padrone al sistema di addestramento, non farsi vedere mentre si prepara il dispositivo per la prima prova o per ogni uso successivo. Tenere lontano il cane mentre si prepara il sistema di addestramento e quando si riempie o si carica la batteria.
- Assicurarsi che il sistema di addestramento sia sempre pronto all'uso, nel caso il cane dovesse comportarsi in modo indesiderato. Controllare quotidianamente il collare ricevitore per assicurarsi che contenga spray a sufficienza.
- Posizionare il collare ricevitore intorno al collo del cane almeno 20 minuti prima dell'inizio della sessione di addestramento in modo che il cane non associ sempre il fatto di indossare il collare ricevitore agli esercizi di addestramento.
- Non allacciare un guinzaglio al collare ricevitore. Utilizzare sempre un collare separato, non metallico, per allacciare il guinzaglio.

### **⚠ AVVERTENZA**

Non usare mai il sistema di addestramento per correggere o eliminare qualsiasi forma di comportamento aggressivo. Se non si è sicuri del livello di aggressività del proprio cane, rivolgersi a un veterinario o a un addestratore qualificato.

## Insegnamento all'animale del Segnale acustico (Pulsante 1)

*Nota: i segnali acustici di addestramento potrebbero essere uditi anche da altri animali nelle immediate vicinanze. Perciò, le sessioni di addestramento devono essere condotte lontano da loro.*

Prima di utilizzare il sistema di addestramento per correggere i comportamenti del cane, dedicare da 10 a 15 minuti al giorno per 2 o 3 giorni per aiutarlo a stabilire l'associazione del segnale acustico con una ricompensa o una lode. Per conseguire questo obiettivo:

- Premere il pulsante 1 (Segnale acustico).



- Rilasciare il pulsante 1 (Segnale acustico) e ricompensare immediatamente l'animale con delle lodi, una carezza o una piccola ricompensa in cibo. Dedicare da 3 a 5 secondi alla ricompensa dell'animale.
- Attendere pochi minuti e ripetere la procedura consistente nel premere il pulsante 1 (Segnale acustico) e nel ricompensare l'animale con una lode. Variare la ricompensa per evitare che l'animale ne preveda il tipo specifico. Questa fase dell'addestramento è completa quando è evidente che l'animale prevede la ricompensa quando sente il segnale acustico.

Se l'animale reagisce al segnale acustico nascondendosi o reagendo impaurito, distogliere la sua attenzione verso un comportamento semplice e corretto, come il comando "seduto".

## Utilizzo della stimolazione a spruzzo (Pulsanti 1 e 2)

La durata e la tempistica dello spruzzo destinato all'animale vengono controllate dall'addestratore. Il pulsante 2 eroga una breve stimolazione mediante spruzzo, della durata di mezzo secondo. Il pulsante 3 eroga una stimolazione mediante spruzzo più lunga, della durata di un secondo. Premere e rilasciare i pulsanti per ottenere una stimolazione mediante spruzzo di durata maggiore di un secondo in base alle esigenze durante l'addestramento. È importante premere il pulsante relativo allo spruzzo solo quando il cane si comporti in modo indesiderato oppure non obbedisca agli ordini imparati. Rilasciare il pulsante relativo allo spruzzo non appena il cane smetta di comportarsi in modo indesiderato o quando obbedisce a un comando. Lodare immediatamente il cane.

*Nota: affinché questi metodi di addestramento siano efficaci, devono essere utilizzati in modo coerente con l'ordine che si cerca di insegnare all'animale.*

Per scaricare la versione completa del Manuale di addestramento di questo sistema, contenente gli ordini dell'obbedienza di base e che insegna come eliminare i comportamenti indesiderati, visitare il sito web [www.petsafe.net](http://www.petsafe.net).

Come usare il sistema di addestramento per insegnare al cane i seguenti ordini di base:

- Seduto
- Vieni
- Fermo

Ed eliminare i comportamenti indesiderati:

- Saltare
- Scavare
- Rincorrere
- Abbaio eccessivo

## Domande frequenti

<b>Che età deve avere il cane perché sia possibile utilizzare il sistema di addestramento?</b>	Il cane deve avere almeno 6 mesi e deve essere in grado di imparare ad obbedire a ordini basilari come "Seduto" o "Fermo".
<b>Quando il mio cane è addestrato e ubbidisce ai miei ordini, dovrà continuare a indossare il collare ricevitore?</b>	Probabilmente no, tuttavia è possibile che sia necessario consolidare l'addestramento mediante il collare ricevitore di volta in volta.
<b>Il collare ricevitore è impermeabile?</b>	Sì. Al momento di sostituire le batterie, aver cura di operare in un'area pulita e priva di residui.
<b>È possibile usare il sistema di addestramento con cani aggressivi oppure per ridurre l'aggressività del mio cane?</b>	L'uso dei nostri prodotti su cani aggressivi è sconsigliato. Se non si è sicuri del livello di aggressività del proprio cane, rivolgersi a un veterinario o a un addestratore qualificato.
<b>La portata del sistema di addestramento è esattamente di 85 metri?</b>	La portata del sistema di addestramento varia a seconda del terreno, delle condizioni meteorologiche, della vegetazione e della trasmissione da parte di altri dispositivi radio.
<b>Lo spruzzo deve colpire il naso del mio cane?</b>	No. Lo spruzzo è nebulizzato finemente e crea solo una nebbiolina nella regione del muso.

## Individuazione e risoluzione dei guasti

<b>Il mio animale non risponde quando premo i pulsanti 1, 2 o 3 sul trasmettitore.</b>	Se la portata appare ridotta dalla prima volta che si è utilizzato il sistema di addestramento, le batterie potrebbero essere prossime all'esaurimento sul trasmettitore o sul collare ricevitore.
<b>Il collare ricevitore non si accende (I).</b>	Controllare e sostituire la batteria del collare ricevitore.
<b>Il collare ricevitore non risponde al trasmettitore.</b>	Contattare il Centro di assistenza clienti.

# Limitazione di responsabilità e condizioni di utilizzo

EN

FR

NL

ES

IT

DE

## 1. Termini di utilizzo

L'uso di questo prodotto è soggetto all'accettazione dell'acquirente senza alcuna modifica dei termini, condizioni e avvisi quiivi contenuti. L'uso di questo prodotto implica l'accettazione della totalità di tali termini, condizioni e avvisi. Se non si desidera accettare tali termini, condizioni e avvisi, restituire il prodotto, non utilizzato, nella sua confezione originale a proprie spese e a proprio rischio, al Centro assistenza clienti di pertinenza assieme alla prova di acquisto per ottenere il rimborso completo.

## 2. Utilizzo corretto

Il prodotto è stato progettato per essere utilizzato unicamente per l'addestramento di animali domestici. Nel caso specifico, il temperamento o la taglia/il peso dell'animale possono non essere adatti al prodotto. Radio Systems Corporation sconsiglia di utilizzare questo prodotto se l'animale è aggressivo e non si assume la responsabilità di stabilire l'idoneità nei singoli casi. Se si nutrono dubbi in merito all'idoneità del prodotto per il proprio animale, consultare il veterinario di fiducia o un addestratore certificato. L'uso corretto comprende, a titolo esemplificativo e non esaustivo, la lettura dell'intera Guida all'uso e tutte le importanti dichiarazioni di sicurezza specifiche.

## 3. Divieto di uso illegale o proibito

Il prodotto è ideato per l'uso esclusivamente con gli animali domestici. Il dispositivo per l'addestramento non deve essere usato con l'intento di danneggiare, ferire o provocare il cane. L'uso del prodotto in un modo a cui non è destinato, potrebbe violare le leggi nazionali o locali.

## 4. Limitazioni di responsabilità

In nessun caso Radio Systems Corporation o una delle sue società consociate deve essere ritenuta responsabile per (i) danni indiretti, punitivi, accidentali, speciali o consequenziali e/o (ii) eventuali perdite o danni di qualsiasi genere insorti per causa o in qualunque modo connessi con l'utilizzo improprio del prodotto. Nella misura massima consentita dalla legge, l'acquirente assume su di sé ogni rischio e responsabilità derivante dall'uso di questo prodotto.

## 5. Modifica delle condizioni generali

Radio Systems Corporation si riserva il diritto di modificare i termini, le condizioni e gli avvisi che governano questo prodotto di volta in volta. Se tali modifiche sono state notificate all'acquirente prima dell'uso del prodotto, risulteranno vincolanti per il cliente come se fossero incorporate all'interno di questo documento.

## **Eliminazione delle batterie**

In molti Paesi è obbligatorio raccogliere separatamente le batterie esaurite; controllare le norme in vigore nella propria zona prima di eliminare le batterie esaurite. Al termine della vita utile del prodotto, contattare uno dei nostri Centri di assistenza clienti per ricevere istruzioni sul corretto smaltimento dell'unità. Non smaltire l'unità nei normali rifiuti domestici o urbani. Per l'elenco dei numeri di telefono dei Centri di assistenza nella vostra zona, visitare il sito [www.petsafe.net](http://www.petsafe.net).

---

## **Avviso importante per il riciclaggio**

Rispettare le normative per lo smaltimento delle apparecchiature elettriche ed elettroniche del proprio Paese. Questo apparecchio deve essere riciclato. Se non fosse più necessario, non immerterlo nel normale sistema di smaltimento dei rifiuti urbani. Riportarlo al negozio dove è stato acquistato perché sia inserito nel nostro sistema di riciclaggio. Se ciò non fosse possibile, rivolgersi al Centro di assistenza clienti per ulteriori informazioni. Per l'elenco dei numeri di telefono dei Centri di assistenza clienti, visitare il sito [www.petsafe.net](http://www.petsafe.net).

---

## **Conformità** **CE**

Questa apparecchiatura è conforme alle direttive EMC e bassa tensione. Variazioni o modifiche non autorizzate, non direttamente approvate da Radio Systems Corporation possono violare le disposizioni europee, annullare il diritto dell'utente a usare il prodotto e rendere nulla la garanzia. Con il presente documento Radio Systems Corporation, dichiara che questo PDT17-14140 / PDT19-14182 / PDT22-14129 sistema di addestramento di base con spray PetSafe® Spray Commander™ è conforme ai requisiti essenziali e relative disposizioni della Direttiva 1999/5/CE. La dichiarazione di conformità è disponibile sul sito web: [http://www.petsafe.net/customercare/eu\\_docs.php](http://www.petsafe.net/customercare/eu_docs.php).

# Garanzia

## Garanzia limitata non trasferibile di tre anni

Questo prodotto è coperto da una garanzia limitata del produttore. Informazioni esaurienti sulla garanzia di questo prodotto e le sue condizioni sono disponibili sul sito web: [www.petsafe.net](http://www.petsafe.net) e/o possono essere richieste al Centro assistenza clienti di fiducia.

**Europe** – Radio Systems PetSafe Europe Ltd, 2nd Floor, Elgee Building, Market Square, Dundalk, Co. Louth, A91 YR9X Ireland

**Canada** – Radio Systems Corporation, 10427 PetSafe Way, Knoxville, TN 37932 USA

EN

FR

NL

ES

IT

DE

Hinfort werden Radio Systems Corporation, Radio Systems PetSafe Europe Ltd., Radio Systems Australia Ltd. sowie jede andere Konzerngesellschaft oder Marke von Radio Systems Corporation zusammen als "Wir" oder "Uns" bezeichnet.

## WICHTIGE SICHERHEITSINFORMATION

Erklärung der in dieser Anleitung verwendeten Warnhinweise und Symbole



Das ist das Sicherheitswarnsymbol. Es wird verwendet, um Sie auf mögliche persönliche Verletzungsgefahren hinzuweisen. Befolgen Sie alle Sicherheitsmeldungen nach diesem Symbol, um mögliche Verletzungen oder den Tod zu vermeiden.

### ⚠️ WARNUNG

**WARNHINWEIS** weist auf eine Gefahrensituation hin, die, sofern sie nicht vermieden wird, den Tod oder eine ernsthafte Verletzung zur Folge haben könnte.

### ⚠️ VORSICHT

**VORSICHT** weist in Verbindung mit dem Sicherheitswarnsymbol auf eine Gefahrensituation hin, die, sofern sie nicht vermieden wird, zu einer geringfügigen oder moderaten Verletzung führen könnte.

### VORSICHT

**VORSICHT** weist ohne das Sicherheitswarnsymbol auf eine Gefahrensituation hin, die, sofern sie nicht vermieden wird, Ihrem Haustier Schaden zufügen könnte.

### ⚠️ WARNUNG

**Nicht zur Verwendung bei aggressiven Hunden.** Das Produkt nicht verwenden, wenn Ihr Hund aggressiv ist oder wenn Ihr Hund zu aggressivem Verhalten neigt. Aggressive Hunde können ihren Besitzern und anderen Personen schwere Verletzungen zufügen und sie sogar töten. Wenn Sie nicht sicher sind, ob dieses Produkt für Ihren Hund angemessen ist, konsultieren Sie bitte Ihren Tierarzt oder einen zertifizierten Trainer.

### **Explosionsgefahr, wenn die falsche Batterieart verwendet wird.**

Nicht kurzschließen, neue und alte Batterien vermischen, in Feuer entsorgen oder mit Wasser in Berührung bringen. Wenn Batterien gelagert oder entsorgt werden, müssen Sie vor einem Kurzschluss geschützt werden. Entsorgen Sie verbrauchte Batterien angemessen.

**Sicherheit beim Training an der Leine.** Ihre und die Sicherheit Ihres Hundes geht während des Trainings an der Leine vor allem vor. Ihr Hund sollte an einer starken Hundeleine sein, die lang genug ist, dass er versuchen kann, etwas zu jagen, aber so kurz, dass er keine Straße oder einen unsicheren Ort erreichen kann. Sie müssen auch körperlich stark genug sein, Ihren Hund zurückzuhalten, wenn er versucht, etwas zu jagen.

Gerät keinen Temperaturen unter dem Gefrierpunkt (0 °C oder -32 °F) oder Bedingungen mit Wärme über 45 °C oder 113 °F aussetzen. Nicht im direkter Sonneneinstrahlung belassen. Das Gerät niemals in einem Fahrzeug lassen, in dem es sich auf hohe Temperaturen erwärmen kann (45 °C oder 113 °F).

- Schutzhandschuhe/Schutzbrille/Gesichtsschutz tragen.
- Staub/Rauch/Gas/Sprühnebel/Dämpfe/Spray/nicht einatmen.

- In schlecht belüfteter Umgebung Atemschutz tragen.
- Bei Bedenken oder Exposition: Medizinische Beratung/Behandlung einholen.
- Vor Sonnenlicht schützen. An gut belüftetem Ort lagern.
- Außerhalb der Reichweite von Kindern aufbewahren.

### **ERSTE-HILFE-MASSNAHMEN:**

Nach Einatmen einen Arzt aufsuchen, wenn Unwohlsein auftritt. Nach Hautkontakt betroffenen Bereich mit Wasser und Seife waschen. Nach Kontakt mit den Augen 15-20 Minuten lang vorsichtig mit Wasser spülen.

### **▲ VORSICHT**

Der Ferntrainer ist kein Spielzeug. Außer Reichweite von Kindern aufbewahren. Nur für zum Training des Haustiers verwenden.

### **VORSICHT**

**Risiko eines Hautschadens.** Bitte lesen Sie die Anleitungen im Handbuch durch und befolgen Sie diese. Es ist wichtig, dass das Halsband richtig sitzt. Wird ein Halsband zu lange oder zu eng am Hals des Haustiers anliegend getragen, kann dies Hautschäden nach sich ziehen. Dies können Rötungen bis hin zu Druckgeschwüren sein; diese Beschwerden sind allgemein als Drucknekrose bekannt.

- Lassen Sie den Hund das Halsband nicht länger als 12 Stunden am Tag tragen.
- Nach Möglichkeit das Halsband am Hals des Haustiers alle 1 bis 2 Stunden neu positionieren.
- Überprüfen Sie den Sitz, um übermäßigen Druck zu vermeiden; befolgen Sie die Anweisungen in diesem Handbuch.
- Schließen Sie keine Leine an das elektronische Halsband an.
- Wenn Sie für eine Leine ein separates Halsband verwenden, keinen Druck auf das elektronische Halsband ausüben.
- Reinigen Sie den Halsbereich des Hundes wöchentlich mit einem feuchten Tuch.
- Untersuchen Sie den Nackenbereich täglich auf Anzeichen von Ausschlag und Wundstellen.
- Wird Hautausschlag oder eine Wundstelle vorgefunden, das Empfängerhalsband nicht verwenden, bis die Haut geheilt ist.
- Wenn die Reizung länger als 48 Stunden anhält, sollten Sie Ihren Tierarzt aufsuchen.
- Für weitere Informationen über Druckgeschwüre und Drucknekrose besuchen Sie bitte unsere Website.

Diese Schritte helfen, Ihr Haustier sicher und komfortabel zu halten. Sie stellen vielleicht fest, dass Ihr Haustier das Halsband sehr gut toleriert. Ist das der Fall, können Sie einige dieser Vorsichtsmaßnahmen etwas weniger strikt einhalten. Es ist wichtig, den Halsbereich weiterhin jeden Tag zu überprüfen. Wenn Sie Rötungen oder Wundstellen vorfinden, das Halsband nicht verwenden, bis die Haut vollständig geheilt ist.

Der Ferntrainer darf nur mit gesunden Hunden verwendet werden. Wir empfehlen, dass Sie Ihren Hund zu einem Tierarzt bringen, bevor Sie das Halsband verwenden, falls er nicht in gutem Gesundheitszustand ist.

Vielen Dank für den Kauf der Marke PetSafe®. Sie und Ihr Haustier verdienen eine Freundschaft, zu der unvergessliche Momente und ein gegenseitiges Verstehen gehören. Unsere Produkte und Trainingsgeräte verbessern die Beziehung zwischen Haustieren und ihren Besitzern. **Wenn Sie Fragen zu unseren Produkten oder zum Abrichten Ihres Haustiers haben, besuchen Sie bitte unsere Webseite [www.petsafe.net](http://www.petsafe.net) oder wenden Sie sich an unsere Kundenbetreuung. Eine Liste der Telefonnummern der Kundenbetreuung finden Sie auf unserer Webseite [www.petsafe.net](http://www.petsafe.net).**

Damit Sie den maximalen Schutz aus Ihrer Garantie erhalten, registrieren Sie bitte Ihr Produkt innerhalb von 30 Tagen auf [www.petsafe.net](http://www.petsafe.net). Wenn Sie sich registrieren lassen und die Quittung aufbewahren, können Sie alle Vorzüge der Garantie nutzen und erhalten bei einem eventuellen Anruf der Kundenbetreuung schneller Hilfe. Ganz wichtig: Ihre Daten werden nicht an andere weitergegeben oder verkauft. Die vollständigen Garantieinformationen erhalten Sie online unter [www.petsafe.net](http://www.petsafe.net).

## Inhaltsverzeichnis

Bestandteile . . . . .	81
Produkteigenschaften . . . . .	81
Anderes Material, das Sie eventuell benötigen . . . . .	81
So funktioniert das System . . . . .	81
Definitionen . . . . .	82
<b>GEBRAUCHSANWEISUNG . . . . .</b>	<b>83</b>
Vorbereitung des Senders . . . . .	83
Empfängerhalsband vorbereiten . . . . .	84
Empfängerhalsband anpassen . . . . .	85
<b>TRAININGSANLEITUNG . . . . .</b>	<b>88</b>
Allgemeine Hinweise . . . . .	88
Abrichten Ihres Haustiers auf das Tonsignal (Taste 1) . . . . .	88
Verwendung des Sprüh-Reizimpulses (Tasten 1 und 2) . . . . .	89
Häufig gestellte Fragen . . . . .	90
Mögliche Probleme und Lösungen . . . . .	90
Nutzungsbedingungen und Haftungsbeschränkung . . . . .	91
Batterieentsorgung . . . . .	92
Wichtige Recyclinghinweise . . . . .	92
Konformität . . . . .	92
Garantie . . . . .	93



# Bestandteile

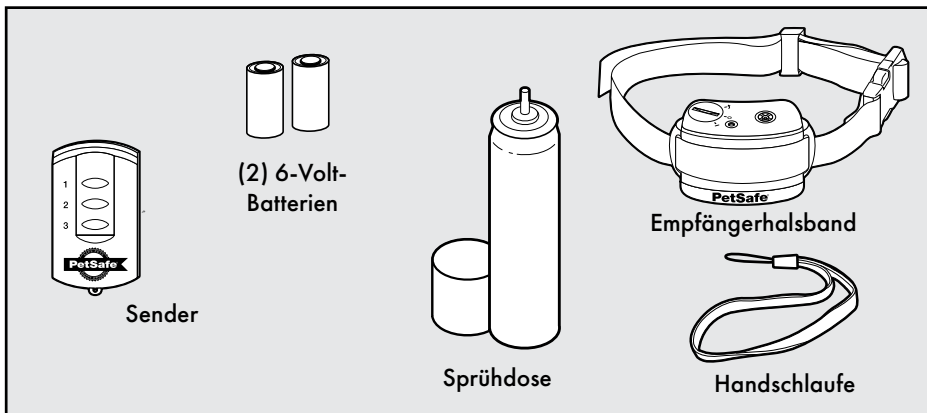

## Produkteigenschaften

- Für Hunde über 3,6 kg
- Bis zu 85 Meter Reichweite
- Sprüh-Reizimpuls in 2 Stufen plus nur Ton
- Leichtgewichtig und einfach zu verwenden
- Wasserdichtes Empfängerhalsband und wasserfester Handsender
- Passend für Halsgrößen bis 56 cm

## Anderes Material, das Sie eventuell benötigen

- Schere
- Nicht-metallisches Halsband und eine 3 Meter lange Leine für das Training

## So funktioniert das System

Der PetSafe® Spray Commander™ Standard Sprüh Ferntrainer hat sich bei Haustieren jeglicher Größe als bequem und effektiv erwiesen. Das System mit einer Reichweite von bis zu 85 Metern hilft Ihnen dabei, Ihr Haustier auch ohne Leine zu führen. Wählen Sie aus 2 Sprühstufen, sowie einer reinen Tonfunktion zur Verstärkung des Trainings. Der Handsender sendet ein Signal und aktiviert dadurch die Sprüh- bzw. Tonfunktion des Empfängerhalsbands. Bei konsequenter und richtiger Benutzung des Spray Commander™ Standard Sprüh Ferntrainers können viele Fehlverhalten Ihres Hundes behoben und grundlegende Befehle trainiert werden.

# Definitionen

**Sender:** Überträgt das Funksignal an das Empfängerhalsband. Ist wasserfester.

**Taste 1:** Gibt das Tonsignal aus

**Taste 2:** Gibt einen kurzen Sprüh-Reizimpuls für eine halbe Sekunde aus

**Taste 3:** Gibt einen langen Sprüh-Reizimpuls für eine Sekunde aus

**Fortlaufender Spray:** Um den Sprüh-Reizimpuls länger als eine Sekunde auszugeben, entweder Taste 2 oder 3 fortlaufend gedrückt halten.

**Tonsignal:** Tonsignal (Taste 1) als Signal für ein positives Verhalten verwenden. Auch hier ist der Zeitpunkt wichtig. Den Hund sofort nach Aussenden des Tonsignals loben oder belohnen. Für das Aussenden von 2 kurzen Pieptönen Taste 1 drücken und loslassen. Für nacheinander folgende Pieptöne Taste 1 fortlaufend gedrückt halten und loslassen.

**Batterieklappe:** Enthält die Batterie

**Öse:** Hier wird die Handschleife angebracht.

**Empfängerhalsband:** Gibt Spray oder ein Tonsignal auf ein Signal des Senders ab. Ist wasserfest.

**Befüllungsöffnung:** Hier wird das Spray nachgefüllt.

**Halter:** Hält das Ende des Nylonhalsbandes am Platz.

**EIN (I) / AUS (O) und Batterieklappe:** Enthält die Batterie und wird für das Ein- und Ausschalten des Empfängerhalsbandes EIN (I) und AUS (O) verwendet.

**Sprühdüse:** Sprüht Spray in die Schnauze des Hundes.

## Sender

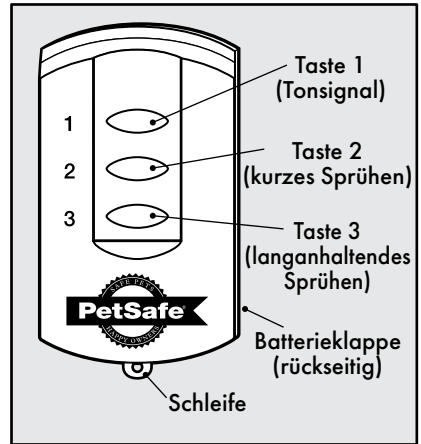

## Empfängerhalsband

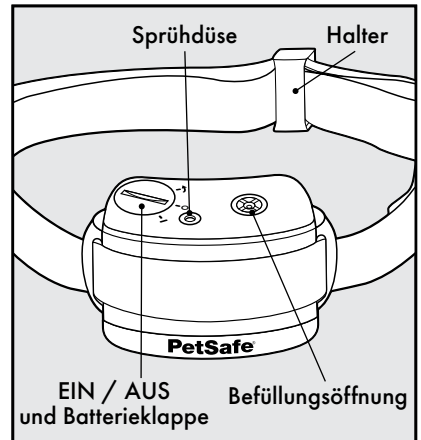

# GEBRAUCHSANWEISUNG

## SCHRITT 1

### Vorbereitung des Senders

#### Einlegen der Batterie

1. Den Sender nach unten halten. Schieben Sie die untere Klappe sanft auf, schieben sie diese nach unten und entfernen Sie die Batterieklappe (**1A**).
2. Setzen Sie die 6-Volt-Batterie ein (**1B**).
3. Die Batterieklappe erneut aufsetzen, indem Sie diese an der oberen Kante aufsetzen und solange schieben, bis sie einrastet (**1C**).

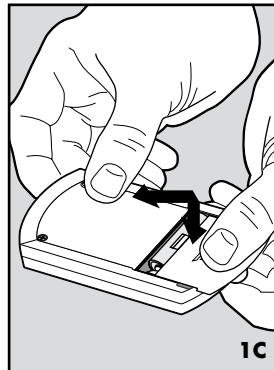
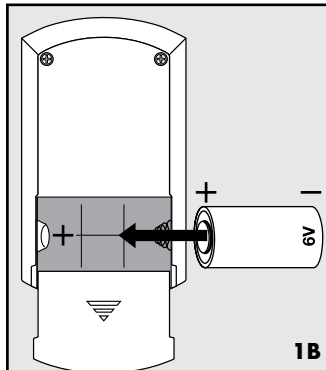
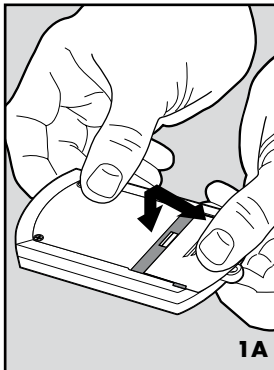

EN

FR

NL

ES

IT

DE

## Empfängerhalsband vorbereiten

### Das Nylonhalsband in den Sender einfädeln

1. Nehmen Sie den Halter vom Nylonhalsband ab. Stecken Sie das Nylonhalsband durch die Ösen des Empfängers. Halten Sie den Halter am Nylonhalsband zurück. Die gebogene Kante des Halters sollte nach innen gerichtet sein.
2. Schieben Sie das freie Ende des Nylonhalsbandes in den Schlitz der Schnalle von hinten nach vorne hinein. Fädeln Sie dann das freie Ende des Nylonhalsbandes durch den äußeren Schlitz von vorne nach hinten ein. Das freie Ende sollte nun außen hervor hängen; fädeln Sie dann den Halter ein.

### Einlegen und Entfernen der Batterie

1. Führen Sie eine Münze in den Schlitz der Batterieklappe ein und drehen Sie diese in die Position offen (**2A**). Nehmen Sie die Batterieklappe ab (**2B**).
2. Legen Sie eine 6-Volt-Batterie mit dem positiven Ende zum Boden hin in das Empfängerhalsband (**2C**). Setzen Sie die Batterieklappe wieder auf, indem Sie diese mit einer Münze in die AUS-(O)-Position drehen (**2D**).

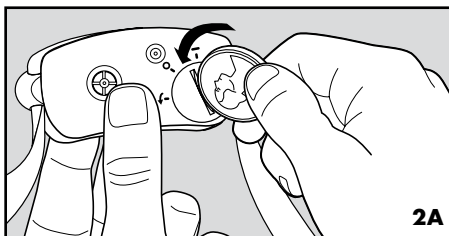
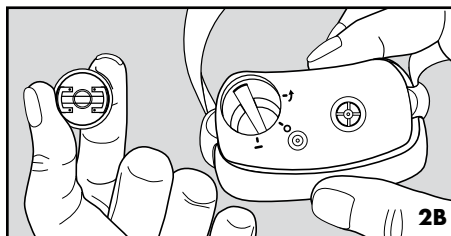
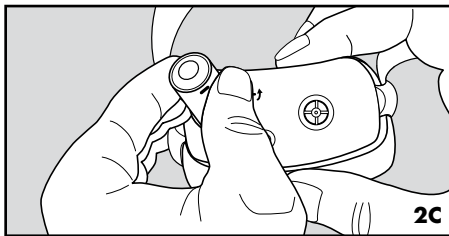
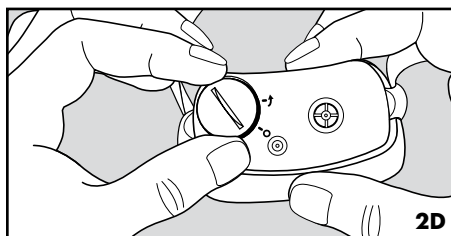
**2A****2B****2C****2D**

# EIN- und AUSSCHALTEN des Empfängerhalsbands

Nehmen Sie, nachdem Sie die Batterie eingelegt haben, eine Münze um die Batterieklappe in die EIN-(I)-Position zu drehen. Um die Nutzungsdauer der Batterie zu verlängern, schalten Sie das Empfängerhalsband auf AUS (O), wenn es nicht benützt wird.

*Hinweis: Zur Feststellung, ob die Batterien korrekt eingelegt wurden und der Ferntrainer funktioniert, drücken Sie die Taste 1 auf dem Sender. Sie sollten ein Tonsignal aus dem Empfängerhalsband hören. Wenn Sie kein Tonsignal hören, haben Sie möglicherweise die Batterien umgekehrt eingelegt. Prüfen Sie die Lage der Batterien im Sender und Empfängerhalsband, um zu gewährleisten, dass diese ordnungsgemäß liegen. Wenn das Tonsignal dann immer noch nicht zu hören ist, setzen Sie sich bitte mit dem Kundendienst in Verbindung.*

## SCHRITT 3

### Empfängerhalsband anpassen

Führen Sie die folgenden Schritte durch, um den richtigen Sitz zu gewährleisten:

1. Achten Sie darauf, dass das Empfängerhalsband auf AUS (O) geschaltet ist.
2. Lassen Sie Ihren Hund am Anfang bequem stehen (3A).
3. Legen Sie das Empfängerhalsband nahe den Ohren am Hals Ihres Hundes an. Richten Sie das Empfängerhalsband am Hals Ihres Hundes unten mittig aus. Stellen Sie sicher, dass sich das PetSafe®-Logo vorne am Empfänger in aufrechter Position befindet (3B).

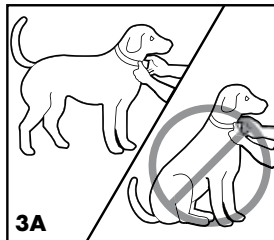

*Hinweis: Bei langhaarigen Hunden müssen eventuell die Nackenhaare entlang des Sprühweges gekürzt werden, Für die Wirksamkeit des Sprays ist es wichtig, dass das Spray die Nase des Hundes erreicht.*

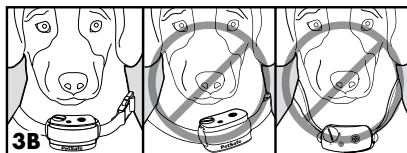

**VORSICHT** Den Hals des Haustiers nicht rasieren, da dies das Risiko einer Hautirritation erhöhen kann.

4. Das Empfängerhalsband sollte fest sitzen, aber immer noch locker genug, damit ein Finger unter das Nylonhalsband passt (3C). Lassen Sie Ihren Hund das Empfängerhalsband einige Minuten tragen und prüfen Sie dann noch einmal den Sitz, während Ihr Hund sich an das Empfängerhalsband gewöhnt.

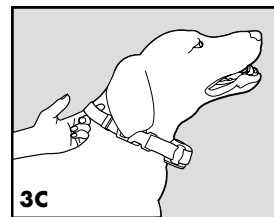

5. Kürzen Sie das Nylonhalsband wie folgt
  - a. Markieren Sie die gewünschte Länge des Nylonhalsbands mit einem Tintenstift. Lassen Sie genug Platz, falls Ihr Hund noch jung ist oder ihm im Winter ein dickes Fell wächst.
  - b. Nehmen Sie das Empfängerhalsband von Ihrem Hund ab und schneiden Sie die überschüssige Länge ab.

**VORSICHT**

Das Empfängerhalsband sollte nicht länger als 12 Stunden pro 24-Stunden-Zeitraum getragen werden. Wird das Empfängerhalsband zu lange anbehalten, könnte das Hautreizungen zur Folge haben. Siehe bitte Seite 79 für weitere Information.

## Sicherstellung des richtigen Spraymusters

Damit der Ferntrainer richtig funktioniert, muss die Sprühdüse korrekt positioniert sein und es muss ein klarer Weg von der Sprühdüse zur Schnauze Ihres Hundes vorliegen. Führen Sie folgende Schritte durch:

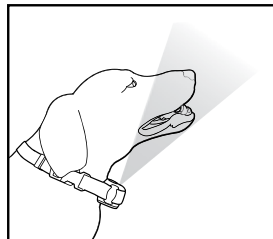

1. Stellen Sie sicher, dass das PetSafe®-Logo sich in aufrechter Haltung an der Vorderseite des Empfängers befindet und dass die Sprühdüse so angewinkelt und ausgerichtet ist, dass sie in Richtung Hundeschnauze zeigt.
2. Bei langhaarigen Hunden muss eventuell das Fell am Nacken dem Sprühweg entlang gekürzt werden. Es ist wichtig, dass das Spray die Schnauze des Hundes erreicht, damit es effektiv ist.

Für die optimale Funktion sollte das Empfängerhalsband vor jeder Verwendung nachgefüllt werden.

**VORSICHT**

Den Hals des Haustiers nicht rasieren, da dies das Risiko einer Hautirritation erhöhen kann.

## Befüllen und Nachfüllen des Sprays

Führen Sie diese Schritte zur Befüllung des Empfängerhalsbandes mit dem Spray durch:

1. Nehmen Sie das Empfängerhalsband vom Hund ab und stellen Sie es auf AUS (O).

2. Stellen Sie sicher, dass die Befüllungsöffnung sauber ist.  
*Hinweis: Wenn beim Nachfüllen Schmutz oder Fremdpartikel in die Nachfüllöffnung gelangen, könnte dadurch das Gerät verstopft werden und nicht richtig funktionieren. Wischen Sie es mit einem feuchten Tuch sauber und trocknen Sie es gründlich.*

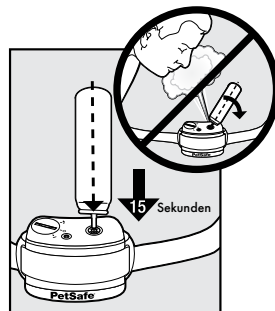

3. Halten Sie die Spühdose aufrecht und drücken Sie die Düse fest nach unten in die Nachfüllöffnung. Halten Sie diese für 15 Sekunden gedrückt und entfernen Sie dann die Dose wieder.

*Hinweis: Wenn Spray ausläuft müssen Sie stärker drücken, um eine vollständige Dichtung zu erhalten.*

4. Schalten Sie das Empfängerhalsband auf EIN (I).

Für die optimale Funktion sollte das Empfängerhalsband vor jeder Verwendung nachgefüllt werden.

*Hinweis: Das Gerät niemals befüllen, während Ihr Hund das Empfängerhalsband trägt. Andernfalls könnte die Befüllungsöffnung Schaden nehmen.*

**VORSICHT**

Das Empfängerhalsband oder die Nachfüll-Spraydose nicht durchstechen oder verbrennen. Keiner extremen Hitze aussetzen oder bei Temperaturen über 45 °C lagern.

Nachfüll-Spraydosen sind erhältlich. Kontaktieren Sie die Kundenbetreuung oder besuchen Sie unsere Website auf [www.petsafe.net](http://www.petsafe.net), um einen Einzelhandel in Ihrer Gegend zu finden.

EN

FR

NL

ES

IT

DE

# TRAININGSANLEITUNG

## Allgemeine Hinweise

- Eliminieren Sie jeweils ein falsches Verhalten oder lehren Sie jeweils einen Befehl. Wenn Sie beim Training zu schnell verfahren, kann dies Ihr Haustier verwirren.
- Bleiben Sie konsequent. Verabreichen Sie Ihrem Haustier bei jedem Fehlverhalten einen Reizimpuls mit dem Spray.
- Nehmen Sie keine Überkorrektur vor. Verwenden Sie so wenig Spray wie möglich, um Ihr Haustier abzurichten.
- Wenn Sie es nicht beaufsichtigen können, sollten Sie Ihr Haustier von Situationen fern halten, in denen es sich früher schon falsch verhalten hat. Eine Situation jedoch als Training aufzubauen, kann Ihre Erfolgchancen erheblich verbessern.
- Um sicherzustellen, dass Ihr Hund keine Verbindung zwischen Ihnen und dem Ferntrainer herstellt, sollte er nicht sehen, wie Sie das Gerät für die Verwendung vorbereiten, noch bei der ersten oder einer folgenden Anwendung. Halten Sie Ihren Hund fern, während Sie den Ferntrainer vorbereiten, und auch, wenn Sie ihn befüllen oder die Batterie wechseln.
- Stellen Sie sicher, dass der Ferntrainer stets funktionsbereit ist, wenn Ihr Hund ein unerwünschtes Verhalten zeigt. Prüfen Sie das Empfängerhalsband täglich, um sicherzustellen, dass es genügend Spray enthält.
- Legen Sie das Empfängerhalsband mindestens 20 Minuten bevor Sie mit der Trainingseinheit beginnen, um den Hals Ihres Hundes, damit dieser nicht immer das Tragen des Empfängerhalsbandes mit den Übungen in Verbindung bringt.
- Niemals eine Leine am Empfängerhalsband festmachen. Verwenden Sie stets ein separates, nicht-metallisches Halsband für die Leine.

### **⚠️ WARNUNG**

Verwenden Sie den Ferntrainer nie, um irgendeine Art von aggressivem Verhalten zu korrigieren oder zu eliminieren. Wenn Sie nicht sicher sind, ob Ihr Hund aggressiv ist, ziehen Sie bitte einen Tierarzt oder zertifizierten Trainer zurate.

## Abrichten Ihres Haustiers auf das Tonsignal (Taste 1)

*Hinweis: Andere Haustiere in Hörreichweite werden durch die Tonsignale beeinflusst. Aus diesem Grund sollten Trainingsstunden außer Hörreichweite von anderen Haustieren durchgeführt werden.*

Bevor Sie den Ferntrainer verwenden, um ihr Haustier abzurichten, verbringen Sie täglich 10 bis 15 Minuten für zwei bis drei Tage damit, ihm zu helfen, das Tonsignal mit Belohnung und Lob zu verbinden. Dies erreichen Sie folgendermaßen:



- Drücken Sie Taste 1 (Tonsignal).
- Lassen Sie Taste 1 (Tonsignal) los und belohnen Sie Ihr Haustier sofort mit Worten, Tätscheln oder kleinen Leckerlis. Lassen Sie sich 3 bis 5 Minuten Zeit für die Belohnung.
- Warten Sie einige Minuten und drücken Sie erneut die Taste 1 (Tonsignal) und belohnen Sie dann wieder. Variieren Sie die Art der Belohnung, damit der Hund nicht eine bestimmte Belohnung erwartet. Diese Phase des Trainings ist beendet, wenn Ihr Haustier bei Vernehmen des Tonsignals offensichtlich eine Belohnung erwartet.

Wenn Ihr Haustier auf die Tonsignale reagiert, indem es sich versteckt oder ängstlich handelt, lenken Sie seine Aufmerksamkeit auf ein einfaches und angebrachtes Verhalten, wie den Befehl „Sitz“.

## Verwendung des Sprüh-Reizimpulses (Tasten 1 und 2)

Sie bestimmen den Zeitpunkt und die Dauer, mit der Ihr Haustier mit dem Spray besprüht wird. Die Taste 2 sendet einen kurzen Sprüh-Reizimpuls für eine halbe Sekunde aus. Die Taste 3 gibt einen langen Sprüh-Reizimpuls für eine Sekunde aus. Um den Sprüh-Reizimpuls länger als eine Sekunde auszugeben, die Tasten nach Bedarf für das Training fortlaufend gedrückt halten und wieder loslassen. Es ist wichtig, dass Sie die Sprühtaste nur drücken, wenn Ihr Hund ein unerwünschtes Verhalten aufweist oder auf gelernte Befehle nicht reagiert. Lassen Sie die Sprüh-Taste los sobald Ihr Hund das unerwünschte Verhalten unterlässt oder einem Befehl folgt. Belohnen Sie Ihren Hund sofort. *Hinweis: Damit eine Trainingsmethode wirksam ist, muss diese konsequent mit dem Befehl, den Sie Ihrem Haustier beibringen wollen, angewandt werden.*

Besuchen Sie bitte unsere Website [www.petsafe.net](http://www.petsafe.net), wenn Sie eine detaillierte Trainingsanleitung für dieses System herunterladen möchten, die einfache Gehorsamsbefehle lehrt und wie Sie unerwünschtes Verhalten unterbinden können.

Lernen Sie, wie Sie den Ferntrainer einsetzen müssen, um Ihrem Haustier die folgenden einfachen Befehle beizubringen:

- Sitz!
- Komm!
- Bleib!

Und die folgenden unerwünschten Verhaltensweisen unterbinden:

- Hochspringen
- Graben
- Jagen
- Übermäßiges Bellen

## Häufig gestellte Fragen

<b>Wie alt muss mein Haustier sein, bevor ich den Ferntrainer verwenden kann?</b>	Ihr Haustier sollte mindestens 6 Monate alt sein und die Grundkommandos wie „Sitz“ und „Bleib“ beherrschen.
<b>Muss mein Haustier, wenn es trainiert ist und meinen Befehlen gehorcht, weiterhin das Empfängerhalsband tragen?</b>	Wahrscheinlich nicht, allerdings könnte es sein, dass Sie das Training mit dem Empfängerhalsband von Zeit zu Zeit wieder auffrischen müssen.
<b>Ist das Empfängerhalsband wasserfest?</b>	Ja. Stellen Sie beim Austausch der Batterie sicher, dass Sie den Bereich frei von Schmutz und Fremdkörpern halten.
<b>Kann ich den Ferntrainer für aggressive Hunde verwenden oder damit das aggressive Verhalten meines Hundes unterbinden?</b>	Wir empfehlen nicht, eines unserer Produkte bei aggressiven Hunden zu verwenden.
<b>Hat der Ferntrainer eine Reichweite von exakt 85 Metern?</b>	Die Reichweite, die Sie mit dem Ferntrainer erreichen, wird sich je nach Terrain, Wetter, Vegetation sowie Übertragung von anderen Funkgeräten unterscheiden.
<b>Muss das Spray die Nase meines Hundes erreichen?</b>	Nein. Das Spray ist sehr fein und erstellt einfach einen Sprühnebel im Bereich der Schnauze.

## Mögliche Probleme und Lösungen

<b>Mein Hund reagiert nicht, wenn ich auf dem Sender die Tasten 1, 2 oder 3 drücke.</b>	Wenn die Reichweite seit dem ersten Gebrauch des Ferntrainers kürzer geworden ist, könnte es sein, dass die Batterie(n) in Sender oder Empfängerhalsband beinahe leer ist/sind.
<b>Das Empfängerhalsband lässt sich nicht auf EIN (I) schalten.</b>	Prüfen und tauschen Sie die Batterie im Empfängerhalsband aus.
<b>Das Empfängerhalsband reagiert nicht auf den Sender.</b>	Setzen Sie sich bitte mit dem Kundendienst in Verbindung.

# Nutzungsbedingungen und Haftungsbeschränkung

EN

FR

NL

ES

IT

DE

## 1. Verwendungsbedingungen

Dieses Produkt wird Ihnen unter der Bedingung angeboten, dass Sie es ohne eine Modifizierung der darin enthaltenen Bedingungen und Hinweise annehmen. Die Verwendung dieses Produkts stellt die stillschweigende Annahme all dieser Bedingungen und Hinweise dar. Wenn Sie diese Bedingungen und Hinweise nicht akzeptieren möchten, geben Sie das Produkt bitte unverwendet in seiner Originalverpackung und auf Ihre Kosten und Ihr Risiko an das entsprechende Kundenservicezentrum zusammen mit dem Kaufnachweis für eine vollständige Kostenrückerstattung zurück.

## 2. Richtige Verwendung

Dieses Produkt ist zur Verwendung für Haustiere mit dem erforderlichen Training ausgelegt. Das spezifische Temperament oder die Größe/das Gewicht Ihres Haustiers ist eventuell nicht passend für dieses Produkt. Radio Systems Corporation empfiehlt, dass dieses Produkt nicht verwendet wird, wenn Ihr Haustier aggressiv ist, und übernimmt keine Haftung für die Feststellung der Eignung in einem bestimmten Fall. Wenn Sie nicht sicher sind, ob dieses Produkt für Ihr Haustier angemessen ist, konsultieren Sie bitte Ihren Tierarzt oder zertifizierten Trainer. Die richtige Verwendung umfasst unbeschränkt das Durchlesen der gesamten Gebrauchsanweisung und sämtliche wichtige Sicherheitsinformationen.

## 3. Keine gesetzeswidrige oder verbotene Verwendung

Dieses Produkt ist nur für den Gebrauch mit Haustieren vorgesehen. Diese Trainingsvorrichtung für Haustiere soll weder Schaden zufügen noch verletzen noch provozieren. Eine Verwendung dieses Produkts auf eine nicht vorgesehene Art und Weise könnte eine Verletzung von Bundes-, staatlichen oder lokalen Gesetzen zur Folge haben.

## 4. Haftungsbeschränkung

Radio Systems Corporation und alle damit verbundenen Unternehmen sind unter keinen Umständen haftbar zu machen für (i) jegliche indirekte Schäden, Schadensersatzverpflichtungen, zufällige Schäden, besondere Schäden oder Folgeschäden und/oder (ii) jegliche Verluste oder Schäden jedweder Art, die aus dem Missbrauch dieses Produkts entstehen oder damit verbunden sind. Der Käufer trägt sämtliche Risiken und Haftungen, die aus dem Gebrauch dieses Produkts erwachsen, im vollsten im Rahmen des Gesetzes zulässigen Ausmaß.

## 5. Änderungen der Allgemeinen Verkaufs- und Lieferbedingungen

Radio Systems Corporation behält sich das Recht vor, die Bedingungen, Pflichten und Hinweise, unter denen dieses Produkt angeboten wird, zu ändern. Wenn Sie über solche Änderungen vor der Verwendung dieses Produkts informiert wurden, sind diese für Sie bindend als wären sie hierin eingeschlossen.

## **Batterieentsorgung**

In vielen Regionen ist die separate Sammlung von verbrauchten Batterien erforderlich; prüfen Sie die Bestimmungen in Ihrer Gegend, bevor Sie verbrauchte Batterien wegwerfen. Am Ende des Produktlebens kontaktieren Sie bitte unser Kundenservicezentrum, um Anweisungen zur richtigen Entsorgung des Geräts zu erhalten. Entsorgen Sie das Gerät bitte nicht im Hausmüll. Für eine Liste mit den Telefonnummern des Kundenservicezentrums besuchen Sie bitte unsere Website auf [www.petsafe.net](http://www.petsafe.net).

---

## **Wichtige Recyclinghinweise**

Halten Sie bitte die Bestimmungen zur Entsorgung von elektrischen und elektronischen Abfällen in Ihrem Land ein. Diese Geräte müssen recycelt werden. Wenn Sie ein Gerät nicht mehr benötigen, führen Sie es nicht dem normalen Müll bei der städtischen Müllentsorgung zu. Bitte geben Sie es dahin zurück, wo Sie es gekauft haben, damit es unserem Recyclingsystem zugeführt werden kann. Wenn dies nicht möglich ist, setzen Sie sich bitte mit dem Kundenservicezentrum für weitere Informationen in Verbindung. Für eine Liste der Telefonnummern des Kundenservicezentrums besuchen Sie bitte unsere Website auf [www.petsafe.net](http://www.petsafe.net).

---

## **Konformität**



Die Ausrüstung ist mit der EMC- und Niedrigstrom-Direktive konform. Nicht autorisierte Änderungen oder Modifikationen der Ausrüstung, die nicht von Radio Systems Corporation genehmigt wurden, könnten die EU-Richtlinien verletzen, die Autorisierung des Benutzers die Ausrüstung zu betreiben annullieren und die Garantie ungültig machen. Die Radio Systems Corporation erklärt hiermit, dass dieser PDT17-14140 / PDT19-14182 / PDT22-14129 PetSafe® Spray Commander™ Standard Sprüh Ferntrainer konform mit den wesentlichen Anforderungen und anderen relevanten Vorkehrungen der Richtlinie 1999/5/EG. Die Konformitätserklärung finden Sie unter: [http://www.petsafe.net/customer-care/eu\\_docs.php](http://www.petsafe.net/customer-care/eu_docs.php).

# Garantie

## Nicht übertragbare eingeschränkte dreijährige Garantie

Dieses Produkt besitzt eine eingeschränkte Herstellergarantie. Alle Einzelheiten zu der für dieses Produkt geltenden Garantie und ihren Bestimmungen erhalten Sie auf [www.petsafe.net](http://www.petsafe.net) und / oder bei Ihrer Kundenbetreuung vor Ort.

**Europe** – Radio Systems PetSafe Europe Ltd, 2nd Floor, Elgee Building, Market Square, Dundalk, Co. Louth, A91 YR9X Ireland

**Canada** – Radio Systems Corporation, 10427 PetSafe Way, Knoxville, TN 37932 USA

EN

FR

NL

ES

IT

DE





PetSafe® products are designed to enhance the relationship between you and your pet. To learn more about our extensive product range which includes Containment Systems, Training Systems, Bark Control, Pet Doors, Health & Wellness, Waste Management and Play & Challenge products, please visit [www.petsafe.net](http://www.petsafe.net).

Les produits PetSafe® sont conçus pour améliorer la relation entre vous et votre animal de compagnie. Pour en savoir plus sur notre vaste gamme de produits, comprenant des systèmes de confinement, de dressage, de contrôle de l'aboiement, des chatières, des produits consacrés à la santé et au bien-être ainsi qu'au jeu et aux défis, rendez-vous sur notre site [www.petsafe.net](http://www.petsafe.net).

Los productos PetSafe® están diseñados para mejorar la relación entre usted y su mascota. Para saber más acerca de nuestra amplia gama de productos, que incluyen limitadores de zona, sistemas de adiestramiento, control de ladridos, puertas para mascotas, salud y bienestar y productos de juego y reto, visite [www.petsafe.net](http://www.petsafe.net).

PetSafe®-producten zijn ontworpen om de relatie tussen u en uw huisdier te verbeteren. Bezoek onze website op [www.petsafe.net](http://www.petsafe.net) voor meer informatie over onze uitgebreide productreeks die onder meer africhtsystemen, trainingssystemen, blafliepsing, kattenluiken, gezondheid en welzijn, en producten voor spel en uitdaging omvat.

I prodotti PetSafe® sono progettati per migliorare la qualità della relazione tra voi e il vostro cane. Per ulteriori informazioni sulla nostra estesa gamma di prodotti comprendente sistemi antifuga, soluzioni per l'addestramento, controllo dell'abbaio, porte per animali domestici, i prodotti della linea Salute e benessere e Gioco e prova, visitare: [www.petsafe.net](http://www.petsafe.net).

PetSafe® Produkte sind darauf ausgelegt, die Beziehung zwischen Ihnen und Ihrem Haustier zu verbessern. Um mehr über unsere breite Produktpalette zu erfahren, die Rückhaltesysteme, Trainingssysteme, Bellkontrolle, Haustiertüren, Gesundheit & Wellness und Sport und Spiel umfasst, besuchen Sie uns bitte auf [www.petsafe.net](http://www.petsafe.net).

Radio Systems Corporation  
10427 PetSafe Way  
Knoxville, TN 37932  
+1 (865) 777-5404

Radio Systems PetSafe Europe Ltd.  
2nd Floor, Elgee Building, Market Square  
Dundalk, Co. Louth, A91 YR9X Ireland  
+353 (0) 76 892 0427

[www.petsafe.net](http://www.petsafe.net)

J400-1689-19/4

©2017 Radio Systems Corporation



PDT17-14140  
PDT19-14182  
PDT22-14129