



目錄

1. 安全注意事項	1
2. 本機規格	3
3. 選擇安裝位置	4
4. 安裝作業	5
5. 電氣配線	7
6. 拆卸與更換零件	8
7. 安裝遙控器	8
8. 功能設定	9
9. 安裝選配組件	11
10. 特殊安裝方法	12
11. 運轉測試	12
12. 最後整理	12
13. 用戶導引	13
14. 錯誤代碼	13

1. 安全注意事項

- 安裝之前，請仔細閱讀本說明書。
- 本說明書指出的警告和注意事項包含與您的安全密切相關的重要資訊。請務必遵守這些資訊。
- 將本說明書和使用說明書交給用戶。請用戶妥善保管，以便日後移機或維修機組時參考使用。

警告

表示如不避免，有可能導致死亡或嚴重人身傷害的潛在或即將發生的危險情況。

注意

表示有可能導致輕度或中度人身傷害或財物受損的潛在危險情況。

警告

- 必須由有經驗的維修技術人員或專業安裝人員依照本說明書安裝本機組。由非專業人員安裝或安裝失當可能會導致嚴重事故，例如受傷、漏水、觸電或火災。如果沒有依照本說明書中的說明來安裝機組，則製造商不會保固。
- 所有工作完成之前，切勿開啓電源。在工作完成之前開啓電源可能會導致嚴重事故，例如觸電或火災。
- 若冷媒在工作進行中發生洩漏，該區域要馬上進行通風。若洩漏的冷媒與火源互相接觸，會產生有毒氣體。
- 安裝作業必須遵守各國家、地區或安裝地點的電氣配線及設備法規、規定或標準。
- 請勿使用非製造商指定的方式來加速除霜流程或清潔。
- 本機並非設計給身體、感覺或心智功能不足者（包括孩童）、或缺乏經驗及知識者使用，除非有能確保其安全者給予監督或使用本機之相關指導。請監督孩童避免其戲玩本機。
- 請將塑膠袋或薄膜包裝材料收納好，以免造成孩童窒息。
- 本機應放在無連續點火源（例如：明火、使用中的瓦斯器具或加熱器）的房間。
- 請勿拆解或燃燒。
- 請注意冷媒可能無味。

注意

- 安裝或使用空調機之前，請仔細閱讀本說明書中記載的安全資訊。
- 安裝工作必須遵守當地規定和法規以及製造商的安裝說明。
- 本機組是構成空調機的一部分。請勿獨立安裝本機組或與非製造商認可的裝置一起安裝。
- 本機組務必使用由所有接線之斷路器保護的單獨電源線，且接點之間必須要有 3 mm 的距離。
- 本機組必須正確接地，並且電源線必須配備接地漏電斷路器，以保護安裝人員。
- 本機組並非防爆機組，不應將其安裝於爆炸性環境中。
- 為了避免觸電，當電源關閉後，切勿立即觸摸電氣零件。切記當電源關閉後，務必要經過 5 分鐘或以上才能觸摸電氣零件。
- 本機組內沒有配備用戶可自行維修的零件，請務必聯絡有經驗的維修技術人員進行維修。
- 移機時，請聯絡有經驗的維修技術人員拆卸及安裝本機組。
- 安裝或保養機組時，請勿接觸室內或室外機組內建換熱器的鋁片，以防止受傷。
- 請勿將其他任何電器或家用品放在本機組下方。機組滴水可能會把它們弄濕，而且可能造成財產損壞或故障。

- 操作處理過程中請注意不要劃傷空調機。

使用 R32 冷媒的注意事項

基本安裝步驟與使用傳統冷媒（R410A、R22）的機型相同。但必須注意以下要點：

由於工作壓力是使用冷媒 R22 機型的 1.6 倍，某些配管、安裝、維修工具為專用產品。（請參見「2.1.R32 (R410A) 的專用工具」。）
特別是將使用冷媒 R22 的機型更換成新型冷媒 R32 的機型時，請務必將室外機組端的傳統配管和錐形螺母更換為 R32 及 R410A 配管和錐形螺母。
針對 R32 及 R410A，可使用相同的室外機組端錐形螺母和配管。

為了安全以及避免誤充入冷媒 R22，使用冷媒 R32 及 R410A 的機型配有不同的填充口螺紋直徑。因此請預先檢查確認。[R32 及 R410A 的填充口螺紋直徑為 1/2-20 UNF。]

請比 R22 冷媒更加小心防止異物（油、水等）進入配管。此外，存放配管時，用夾扣或膠帶等完全密封配管的開口（R32 及 R410A 冷媒管路處理方式相同。）

注意

1 安裝空間

- 盡量減少管路安裝作業。
- 嚴防管路受損。
- 應符合國家天然氣法規。
- 機械連接處應有足夠空間可供維護作業。
- 如需機械通風設施，通風口應暢通無阻。
- 務請按照國家法規處理、報廢本機。

⚠ 注意

2 維修

2-1 維修技術人員

- 任何從事或進入冷媒管路範圍的人員，均應持有相關主管機關核發、按產業標準制定之安全規範執行冷媒相關業務的執照。
- 維修作業只能由設備製造商推薦的人員執行。維護和維修作業所需其他專業人員，應按合格處理可燃冷媒業務人員的要求進行作業。
- 維修作業只能由製造商推薦的人員執行。

2-2 作業內容

- 處理內含可燃冷媒系統前，務請進行安全檢查，以便盡量減少失火風險。維修冷媒系統作業開始前，務請遵守注意事項 2-2 到 2-8 所列事項。
- 作業應在受控條件下進行，盡量減少作業進行中可燃氣體或蒸氣的風險。
- 各維護人員及作業範圍內其他人員，均應充分告知所執行作業之性質。
- 避免在密閉空間作業。
- 作業範圍四周應隔離。
- 作業範圍內應控制可燃物質以策安全。

2-3 檢查冷媒

- 作業前及作業中，應以冷媒檢測器檢查作業範圍，確保技術人員知曉潛在的可燃環境。
- 確保所用的測漏設備適用於可燃冷媒，亦即無火花、充分密封或本質安全。

2-4 滅火器

- 製冷設備或其相關零組件的任何動火作業，均應備妥滅火設備。
- 備妥乾粉或 CO₂ 滅火器於冷媒沖灌區附近。

2-5 無引火源

- 作業於製冷系統內含或曾內含可燃冷煤管路的人員，嚴禁使用可能導致失火或爆炸的引火源。
- 任何可能的火源，包括煙火，均應與可燃冷煤會洩漏到附近環境的安裝、修理、拆卸作業場所保持適當的距離。
- 開始作業前，應切實檢查設備四周無可燃或引燃的火源存在。設置「嚴禁煙火」的警告標示。

2-6 通風區

- 進入系統或執行任何動火作業前，確保作業範圍在開放空間或充分通風的範圍內。
- 作業進行中，應保持一定程度的通風。
- 通風系統應安全分散洩漏的冷媒，最好排放到大氣中。

2-7 檢查製冷設備

- 新更換的電氣零組件應符合所要的目的及規格。
- 務必遵守原廠所要求的維修標準。
- 如有疑慮，請洽原廠技術部門。
- 安裝可燃冷煤設備時所需的檢查項目如下。
 - 冷媒填充量應與製冷設備安裝場所大小相符。
 - 通風設備及風口應有足夠容量且無阻塞。
 - 使用間接製冷管路時，應檢查第二管路是否有冷媒。
 - 設備標示應明確可見。標示及標誌如有不明應及時修改。
 - 製冷管路或零組件除非以抗腐蝕材料製作、或施加適當的抗腐蝕塗裝，否則嚴禁安裝於可能有腐蝕含冷煤零組件之物質的場所。

2-8 檢查電氣裝置

- 電氣零組件維修作業，應含先期安全及零組件檢查。
- 如有妨害安全的故障，在故障排除前，不得供電到製冷管路。
- 妨害安全的故障如無法立即排除但作業必須繼續進行，則應採取必要的臨時性措施。
- 並應提報設備主人，知會各相關人員及單位。
- 先期安全檢查項目如下。
 - 電容器已放電：放電應以安全方式進行以免產生火花。
 - 冷媒填充、回收或排除時，不得有曝露的帶電零組件及線路。
 - 連續接地。

⚠ 注意

3 修理密封零組件

- 修理密封零組件前，應於拆除任何密封前完全停止設備供電。
- 修理密封零組件時如必須供電，應於最關鍵點安裝隨時運轉的測漏裝置，以警告潛在的危險情況。
- 特別注意下列各點，確保對電氣零組件的作業不會影響外殼的密封保護。
- 包括：纜線受損、連接過多、端子不符原廠規格、密封受損、接頭件有誤等等。
- 確保儀器安裝穩妥。
- 確保密封或密封材料未老化，以防止可燃氣體進入。
- 新更換的零組件應符合原廠規範。

註：矽酮密封膠可能降低某些測漏設備的有效性。
本質安全的零組件作業前無需隔離。

4 修理本質安全的零組件

- 施加任何永久性電感或電容負載於電路前，務必確保在所用設備的電壓及電流許可範圍內。
- 本質安全的零組件是唯一可在有可燃氣體時進行作業的零組件。
- 測試儀器的額定值應符合規範。
- 限使用原廠指定的零組件進行更換。
- 其他零組件可能因洩漏導致冷煤在空氣中失火。

5 配線

- 確保配線免於磨損、腐蝕、高壓、振動、銳邊、或任何其他負面環境因素。
- 老化及長期受到壓縮機或風扇振動的影響亦應考慮在內。

6 偵檢可燃冷煤

- 嚴禁使用潛在性火源搜尋或偵檢冷煤洩漏。
- 嚴禁使用鹵化物火炬（或任何明火探測器）。

7 測漏方式

- 應使用電子測漏器偵檢可燃冷煤，但應注意其敏感性可能不足或需重新校準。（測漏器應於無冷煤區校準。）
- 確保所用的測漏器無引火之虞且適合目標冷煤。
- 測漏設備應設定於冷煤的 LFL 百分比，且按目標冷煤及氣體濃度（上限 25%）校準。
- 測漏液體適用於大多數冷煤，但應避免使用含氯洗滌劑，以免氯與冷煤作用，腐蝕銅質管路。
- 如有洩漏之虞，應立即熄滅或移除任何明火。
- 如有需要銅焊的補漏要求，應將系統的全部冷煤回收，或藉由關閉閥門於遠離洩漏點處隔離。
銅焊作業前及作業中應以無氧氬氣 (OFN) 清空系統。

8 拆卸及清空

- 進入冷煤管路進行修理或其他任何作業時，應採取傳統標準程序。
務請採行針對可燃性的最佳實務。
請遵行下列程序：
 - 排空冷煤
 - 以惰性氣體排空管路
 - 清空
 - 再以惰性氣體排空一次
 - 切割或焊割管路
- 冷煤應回收存入適當的回收氣瓶。
- 系統應以 OFN 排空以策安全。
- 整個程序可能需要重複多次。
- 嚴禁使用壓縮空氣或氧氣。
- 排空程序如下：先以 OFN 取代系統真空、繼續灌氣直到達到所需的作業壓力、排出進入大氣、再抽成真空。
- 整個程序應重複多次，直到無冷煤殘留。
- 最後一次 OFN 灌氣後，系統通風到大氣壓力以便進行作業。
- 如需對管路進行銅焊，務必嚴格執行此作業。
- 確保真空泵的出口遠離任何火源且有通風設施。

⚠ 注意

9 填充程序

- 除傳統填充程序外，還應遵守下列要求。
 - 確保填充設備內無不同冷媒的交叉污染。
管路及線路應盡量縮短以減少其中所含的冷媒。
 - 氣瓶應直立朝上。
 - 製冷系統填充冷媒前應先接地。
 - 填充完成後系統如未標示應進行標示。
 - 切勿將製冷系統填充過量冷媒。
- 重新填充系統前應先以 **OFN** 進行壓力測試。
- 系統填充完成後，試運轉前應進行測漏。
- 離開作業場所前，應再測漏一次。

10 系統除役

- 進行系統除役前，作業人員應充分了解設備及其各項細節。
- 冷媒應先期安全回收。
- 執行作業前，應對油料及冷媒取樣，以便在再使用回收冷媒前進行所需的分析。
- 作業開始前務必確保供電正常。
 - 了解設備及其作業。
 - 系統斷電。
 - 應先確保執行下列各項：
 - 處理冷媒氣瓶所需的機械設備已備妥；
 - 人員護具齊備且正確使用；
 - 回收程序全程在合格人員監督下執行；
 - 回收設備及氣瓶符合相關標準。
 - 製冷系統抽真空（可行的話）。
 - 否則採取接管，確保冷媒可從系統各處回收。
 - 回收作業開始前，確保氣瓶位於秤上。
 - 按回收設備廠商要求進行回收作業。
 - 氣瓶切勿過滿。（不得超過液量的 8 成）。
 - 切勿超過氣瓶的最大作業壓力，暫時性過量亦不可。
 - 氣瓶充滿且程序完成後，儘速將氣瓶及設備搬出現場，並將各隔離閥關閉。
 - 回收的冷媒非經清潔及檢查不得注入其他製冷系統。





11 標示

- 設備應標示已除役且清空冷媒。
- 標籤應簽名並加註日期。
- 確保設備上有標籤標示內含可燃冷媒。

12 回收

- 系統因維修或除役回收冷媒時，建議將冷媒全部安全回收。
- 務請使用適當的冷媒回收氣瓶盛裝冷媒。
- 務請準備足量的冷媒回收氣瓶。
- 冷媒回收氣瓶均應標示專供回收該冷媒之用（亦即專門回收使用）。
- 氣瓶應配備功能良好的洩氣閥及相關的切斷閥。
- 空回收氣瓶應抽真空，可行的話，回收前應先散熱。
- 回收設備應功能良好、隨附設備操作手冊、且適於目標可燃冷媒的回收。
- 亦應備妥經校準、功能良好的測重設備。
- 軟管應配備防漏斷開連接器且功能良好。
- 使用回收設備前，請先檢查其功能是否良好、受到良好的維護、相關電氣零組件均密封，以防冷媒洩漏時失火。
如有疑慮請洽設備原廠。
- 回收冷媒應以正確的回收氣瓶退回冷媒供應商，並備妥相關的廢棄物轉運單。
- 切勿在回收機組特別是氣瓶中混裝冷媒。
- 如需除去壓縮機或壓縮機油，確保兩者均已清空到可接受的程度，且潤滑油中無任何可燃冷媒殘留。
 - 清空作業應於退還壓縮機給供應商前進行。
 - 限以電氣加熱壓縮機的方式，加速此程序。
 - 自系統排油時，務必注意安全。

室內外機組標示符號說明。

	警告	此符號表示本設備使用可燃冷媒。 如果冷媒洩漏並暴露於外部點火源，則有起火的風險。
	注意	此符號表示應仔細閱讀使用說明書。
	注意	此符號表示維修技術人員應參考安裝說明書使用本設備。
	注意	此符號表示有使用說明書或安裝說明書等可用資訊。

2. 本機規格

本安裝說明書簡要說明安裝空調機系統的位置和方法。開始安裝之前，請仔細閱讀室內機組與室外機組的完整說明，並確保系統中包含列出的所有附件。

2.1.R32 (R410A) 的專用工具

工具名稱	從 R22 更改為 R32 (R410A)
複合式壓力錶	由於壓力很高，不能用 R22 壓力錶測量。為了防止與其他冷媒混淆，各個端口直徑都被改變。 建議使用封蓋壓強為 -0.1 至 5.3 MPa (-1 至 53 bar) 的壓力錶測量高壓，-0.1 至 3.8 MPa (-1 至 38 bar) 的壓力錶測量低壓。
填充軟管	若要增加壓差阻力，請更換軟管材料和基本尺寸。 (R32/R410A)
真空泵	可以安裝真空泵適配器以使用傳統真空泵。 (禁止將真空泵與串激馬達搭配使用。)
氣漏檢測器	HFC 冷媒 R410A 或 R32 的專用氣漏檢測器。

銅管

必須使用無縫銅管，而且最後將殘油量控制在 40 mg/10 m 以下。請勿使用塌陷、變形或部分變色（特別是內部表面）的銅管。否則，膨脹閥或毛細管可能會被污染物阻塞。
由於使用 R32 (R410A) 的空調機承受的壓力比使用 R22 的空調機高，所以必須選擇適當的材料。

⚠ 警告









- 請勿使用現有的 (R22) 配管和錐形螺母。
若使用現有材料，冷媒循環的內部壓力將上升，從而引起故障或傷害等。（請使用 R32/R410A 專用材料。）
- 僅使用指定的冷媒 (R32)（重新填充或更換）。使用未指定冷媒可能會導致產品故障、破裂或人身傷害。
- 除了指定的冷媒 (R32)，請勿混合任何氣體或雜質。空氣進入或使用未指定的材料會使冷媒循環的內部壓力過高，可能導致產品故障、配管破裂或人身傷害。
- 出於安裝目的，確保使用製造商提供的零件或其他指定零件。使用非指定零件，可能會導致嚴重事故，例如機組掉落、漏水、觸電或火災。
- 所有工作完成之前，切勿開啓電源。

⚠ 注意

本說明書僅說明如何安裝室內機組。如要安裝室外機組或分線盒（若有），請參閱各產品隨附的安裝說明書。

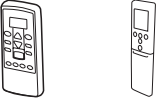
2.2. 附件

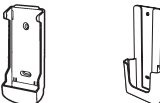
隨附如下安裝附件。請依需要使用。

名稱和形狀	數量	名稱和形狀	數量
使用說明書 	1	布帶 	1
安裝說明書 (本說明書) 	1	自攻螺絲 (大) 	5
遙控器 KM、CM 系列 KG 系列 	1	自攻螺絲 (小) 	2
遙控器座 KM、CM 系列 KG 系列 	1	電池 	2
		安裝板 	1

安裝空調機時，還需要如下項目。(空調機不含以下項目，必須另外購買。)

其他材料	
連接配管組件	牆孔蓋
連接電纜 (4 芯導線)	鞍板
牆管	排水軟管
裝飾帶	自攻螺絲
膠帶	油灰

2.3. 配管要求

⚠ 注意

關於允許的配管長度和高度差異的說明，請參考室外機組安裝說明書。

型號	氣管大小 (厚度) [mm]	液管大小 (厚度) [mm]
KG 系列 (022-036 型號) KM、CM 系列 (022-040 型號)	Ø 9.52 (3/8)	Ø 6.35 (1/4)
KM、CM 系列 (050、063 型號)	Ø12.7 (1/2)	

⚠ 注意

- 為氣管和液管纏繞隔熱材料。否則會造成漏水。
- 對於冷暖兩用型，使用耐 120°C 以上的隔熱材料。
- 如果冷媒配管安裝地點的濕度超過 70%，需在冷媒配管周圍安裝隔熱材料。如果濕度為 70%-80%，使用 15 mm 或更厚的隔熱材料。如果濕度超過 80%，使用 20 mm 或更厚的隔熱材料。
- 使用比上述指定厚度要薄的隔熱材料，可能會在隔熱材料表面形成冷凝。
- 使用熱傳導性能為 0.045 W/(m·K) 或更低 (20°C 時) 的隔熱材料。

2.4. 電氣要求

室內機組由室外機組供電。請勿用單獨的電源對室內機組供電。

⚠ 警告

電氣配線及設備的標準因各個國家或地區而異。開始電氣作業前，請確認相關法規、規定或標準。

電纜	導體尺寸 [mm ²]	類型	備註
連接電纜	1.5	Type 60245 IEC 57	3 線 + 地線, 1 Ø 220 V

電纜長度：將壓降限制為小於 2%。如果壓降為 2% 或以上，請增加電纜規格。

2.5. 選配零件

如需安裝選配零件的方法，請參閱各自的安裝說明書。

KG 系列

零件名稱	型號	用途
有線遙控器 (*1)	UTY-RLR*	用於操作空調機 (2 線式)
外部輸入與輸出 PCB	UTY-XCSXZ2	用於控制輸入 / 輸出連接埠
外部連接組件	UTY-XWZX	用於控制輸入 / 輸出連接埠
通訊組件	UTY-TWRXZ2	用於安裝選配零件

*1：安裝需要選配通訊組件 (UTY-TWRXZ2)。

KM、CM 系列

零件名稱	型號	用途
有線遙控器 (*2)	UTY-RVN*M UTY-RNN*M	用於操作空調機 (3 線式)
簡易遙控器 (*2)	UTY-RSN*M	用於操作空調機 (3 線式)
外部連接組件 (*2)	UTY-XWZXZ5	用於控制輸入 / 輸出連接埠
通訊組件	UTY-TWBXF2	用於安裝選配零件

*2：安裝需要選配通訊組件 (UTY-TWBXF2)。

3. 選擇安裝位置

與客戶商榷安裝位置，如下所示：

- (1) 將室內機組安裝在具有足夠強度、不會受到振動的牆壁上。
- (2) 不得阻塞進氣口和出風口：氣流應該能吹到整個房間。
- (3) 將機組安裝在專用分支電路附近。
- (4) 盡量避免將機組安裝在陽光直射的場所。
- (5) 請將機組安裝在易於和室外機組連接之處。
- (6) 將機組安裝在容易安裝排水管的位置。
- (7) 考慮到日後維修等問題，請預留 *4.1. 安裝尺寸 " 中所顯示的空間。同時將機組安裝在可拆除過濾網的位置。

正確的初始安裝位置很重要，因為安裝之後再移動機組很困難。

⚠ 警告

安裝在足以承受室內機組重量的地方。牢固安裝機組，確保不會倒塌或掉落。

⚠ 注意

請勿將機組安裝在以下區域：

- 含鹽量高的區域，例如海邊。這會損壞金屬零件，導致零件故障或機組漏水。
- 充滿礦物油或有大量濺油或蒸汽的區域 (例如廚房)。這會損壞塑膠零件，導致零件故障或機組漏水。
- 靠近熱源的區域。
- 會產生對設備有不利影響之物質 (例如硫磺氣體、氯氣、酸或鹼) 的區域。這會腐蝕銅管和銅焊接合，從而導致冷媒洩漏。
- 會造成可燃氣體洩漏、包含懸浮碳纖維或可燃粉塵或揮發性易燃物 (例如，塗料稀釋劑或汽油) 的區域。
- 如果氣體洩漏並擴散到機組周圍，便可能導致火災。
- 動物可能在機組上便溺或可能產生氨的區域。

- 請勿將機組用於特殊目的，例如儲藏食物、飼養動物、栽種植物、保存精密設備或藝術品。否則會降低所保存或儲藏物件的品質。
- 將機組安裝在排水系統沒有問題之處。
- 將室內機組、室外機組、電源電纜、連接電纜、遙控器電纜安裝在距離電視機或收音機至少 1 m 的場所。這是為了防止電視接收干擾或無線電雜訊。(即使將它們安裝在 1 m 以外的地方，在某些信號條件下也仍可能接收到雜訊。)
- 若有 10 歲以下孩童接近機組，請採取措施以防他們接觸機組。
- 將室內機組安裝在距離地面高度 1.8 m 以上的牆壁上。

4. 安裝作業

警告

室內機組的運輸或移機途中，用安裝板蓋住配管，以做保護。請勿用握住室內機組配管的方式移動本機。
(施加到管接頭的壓力可能導致運轉期間可燃氣體洩漏。)

人體智慧眼的偵測範圍如下所示。(僅限 KG 系列)

垂直角度 90° (側視)

水平角度 100° (頂視)

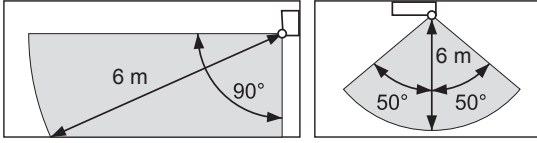

注意

- 請勿撞擊或推壓人體智慧眼。否則會導致損壞或故障。
- 請勿觸碰人體智慧眼。刮痕或弄髒會導致偵測不準確。
- 請勿將大型物體放在人體智慧眼附近。並使加熱設備保持在智慧眼的偵測區以外。

4.1. 安裝尺寸

如圖所示，使安裝板或室內機組與周圍牆壁保持適當距離。

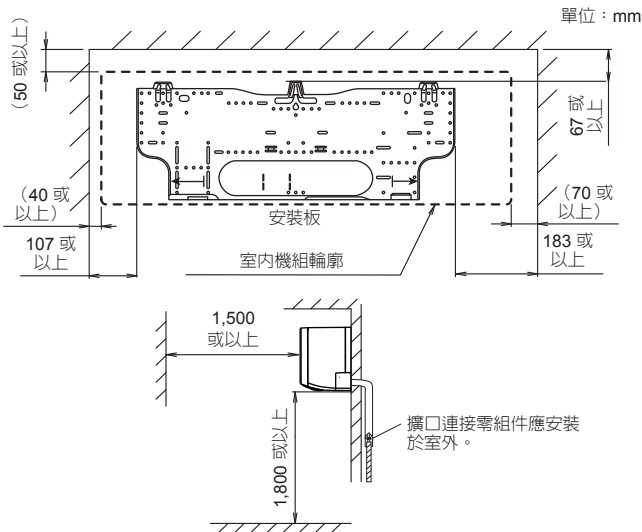

4.2. 室內機組配管方向

配管可沿 2 個方向連接。當沿方向 (B) 連接配管時，用鋼錐在底蓋內沿著配管槽鑿開一個孔。

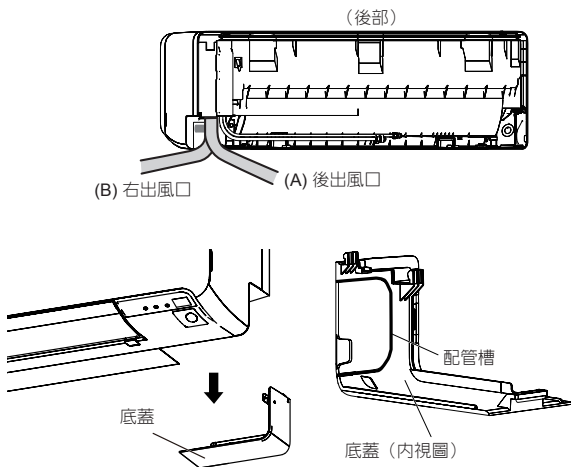

4.3. 在牆壁上鑿孔以連接配管

- 在如下圖所示位置的牆壁上鑿開 65 mm 直徑的孔。
- 使外側孔口低於內側孔口 (5 至 10 mm)。
- 請務必對齊牆孔的中心。若未對齊，可能會漏水。
- 根據牆壁厚度剪切牆管，將牆管穿入牆孔蓋，用膠帶固定牆孔蓋，然後將牆管穿過牆孔。
- 對於右配管，在低一點的位置鑿孔，方便排水流出。

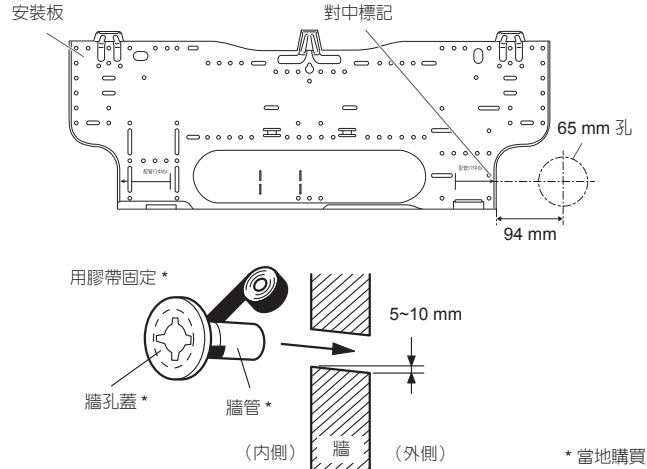

警告

請務必使用牆管。若不使用牆管，連接室內機組和室外機組的電纜可能會碰到金屬而導致漏電。

4.4. 安裝板的安裝

- 安裝安裝板，使之沿水平和垂直方向正確定位。如果安裝板位置傾斜，水會滴到地板上。
- 安裝安裝板，使之具有足夠強度承受機組的重量。
 - 用 5 個或以上螺絲穿過安裝板外邊緣孔，將安裝板固定到牆壁上。
 - 確認安裝板沒有搖晃。

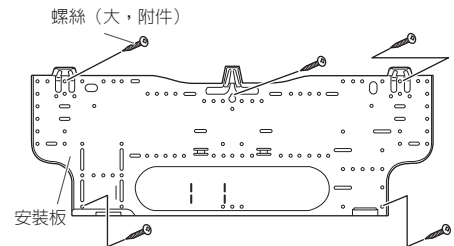

注意

請水平、垂直地安裝安裝板。否則會造成漏水。

4.5. 鋪設排水軟管和配管

注意

- 牢固插入排水軟管和排水孔塞。排水管應有向下的坡度，以避免漏水。
- 除水以外，插入時的管口不能黏有其它物質。否則，會腐蝕管體，導致漏水。
- 排水軟管拆下之後，不要忘記安裝排水孔塞。
- 用膠帶固定配管和排水軟管時，將排水軟管固定在配管的下方。
- 處於低溫環境下的排水軟管，必須採取必要的防凍措施，以免排水軟管凍結。在低溫環境下 (室外溫度低於 0°C 時)，進行冷氣運轉後，排水軟管裡面的水可能會凍結。一旦排水管裡面的水凍結，排水管會阻塞，可能造成室內機組漏水。

■ 後配管、右配管

- 沿著牆孔方向安裝室內機組的配管，並用膠帶將排水軟管與配管捆綁在一起。
- 安裝配管時讓排水軟管位於下方。
- 用裝飾帶纏繞室內機組配管中從外面可看見的部分。

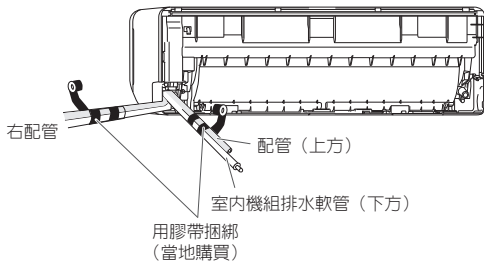

⚠ 注意

將排水軟管和排水孔塞插入排水口，確保其接觸排水口背面，然後固定。如果排水軟管連接不當，可能漏水。

■ 安裝室內機組

- 將室內機組掛在安裝板的上鉤上。
- 在室內機組與安裝板之間塞入墊塊，使室內機組的底部脫離牆面。

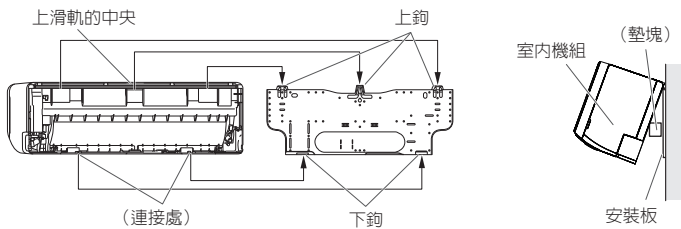

- 室內機組掛在上鉤後，一邊放下機組，一邊向牆壁上按壓，將室內機組結合處掛在下鉤上。

4.6. 配管連接

⚠ 注意

使用扭矩扳手以指定的擰緊方式將錐形螺母擰緊。否則，錐形螺母可能會在一段時間之後鬆脫，導致冷媒洩漏，若冷媒與火燄互相接觸，會產生有害氣體。

4.6.1. 錐形擴口

使用為 R410A 或 R32 管路設計的專用管鉗和擴管工具。

- (1) 用管鉗將連接配管切成所需要的長度。
- (2) 為防止切屑進入管內，請將管口朝下，並清除毛刺。
- (3) 將錐形螺母（必須使用分別安裝到室內機組和室外機組或分線盒的錐形螺母）插在配管上，然後使用擴管工具進行擴口處理。請使用 R410A 或 R32 專用擴管工具或傳統擴管工具。如果使用其他錐形螺母，可能會導致冷媒洩漏。
- (4) 用夾扣或膠帶將配管緊密地封好，以防灰塵、髒污或水進入配管。

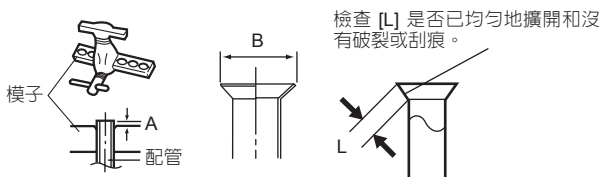

配管外徑 [mm (in.)]	尺寸 A [mm]		尺寸 B [mm]
	R32 擴管工具， 緊握式		
6.35 (1/4)	0 至 0.5		9.1
9.52 (3/8)			13.2
12.70 (1/2)			16.6
15.88 (5/8)			19.7
19.05 (3/4)			24.0

當使用傳統擴管工具將 R32 管擴成錐形時，尺寸 A 需較表（使用 R32 擴管工具）中所示之尺寸增大約 0.5 mm，以達到指定的錐形。請使用厚度規量測尺寸 A。

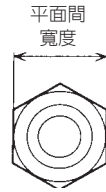

配管外徑 [mm (in.)]	錐形螺母之 平面間寬度 [mm]
6.35 (1/4)	17
9.52 (3/8)	22
12.70 (1/2)	26
15.88 (5/8)	29
19.05 (3/4)	36

4.6.2. 彎折配管

⚠ 注意

- 若要防止配管的破裂，請避免急彎。
- 若在同一處重複彎曲配管，會將配管折斷。

- 如果配管是用手加以成形，務必小心以免造成塌陷。
- 使用彎管器彎曲 R70 mm 或以上。
- 切勿將配管折曲 90°。
- 當重複彎折或拉伸配管時，配管會變硬，欲進一步彎折或拉伸配管就會異常困難。
- 請勿彎折或拉伸配管超過 3 次以上。
- 彎折配管時，請勿按原狀彎折。配管會塌陷。在這種情況下，如右圖所示用鋒利的刀片割開隔熱管，露出配管後再彎折。根據需要彎折配管後，請務必將隔熱管還原，並用膠帶牢牢纏緊。

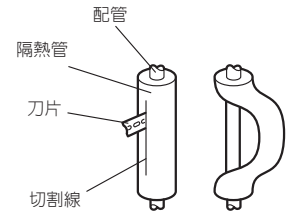

4.6.3. 擴口連接

⚠ 警告

擴口連接不得在室內進行。

⚠ 注意

- 請確認配管正確地對準室內機組的接口上。若對中並未做好，錐形螺母將無法很順平地擰緊。若強加施力旋轉錐形螺母，螺紋將會受損。
- 在連接配管進行接管之前，切勿立即將室內機組上的錐形螺母移除。
- 緊握住扭矩扳手的手把處，與配管保持正確角度，以便正確地擰緊錐形螺母。
- 使用扭矩扳手以指定的擰緊方式將錐形螺母擰緊。否則，錐形螺母可能會在一段時間之後鬆脫，導致冷媒洩漏，若冷媒與火燄互相接觸，會產生有害氣體。
- 連接配管，以便可以在需要時輕輕卸下控制盒蓋來進行維修。
- 為了避免水漏到控制盒中，請確保配管隔熱性能良好。

在用手將錐形螺母擰緊之後，用扳手握住管體側，然後用扭矩扳手擰緊。（關於錐形螺母的擰緊扭矩，請參見下表。）

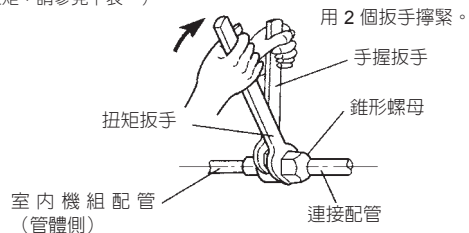

錐形螺母 [mm (in.)]	擰緊扭矩 [N·m (kgf·cm)]
直徑 6.35 (1/4)	16 至 18 (160 至 180)
直徑 9.52 (3/8)	32 至 42 (320 至 420)
直徑 12.70 (1/2)	49 至 61 (490 至 610)
直徑 15.88 (5/8)	63 至 75 (630 至 750)
直徑 19.05 (3/4)	90 至 110 (900 至 1,100)

連接配管之前，請勿從連接配管拆下排水孔塞。

5. 電氣配線

警告

- 連接電線之前，確保電源已關閉。
- 必須牢固連接每條電線。
- 請勿使電線接觸到冷煤管、壓縮機或可動零件。
- 軟鬆的電線可能會導致終端接頭過熱或機組發生故障，也可能引起火災。因此，請務必牢固連接所有電線。
- 將電線連接到相應的端子編號。

注意

使用可燃冷媒時，小心不要產生火花，如下所示。

- 電源開啓時，請勿取出保險絲。
- 電源開啓時，請勿斷開配線。
- 建議將插座連接放在高處。放置電線時請勿使其纏結。

5.1. 接線系統示意圖

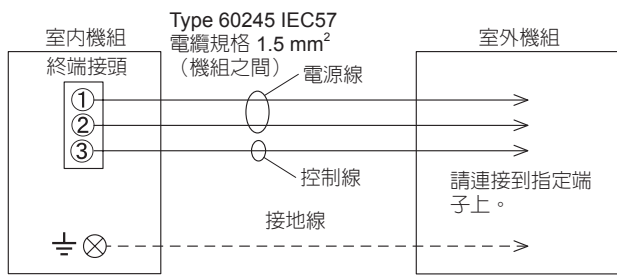

5.2. 室內機組配線

- (1) 拆下入風口格柵。(請參照 "6.1. 入風口格柵的拆卸與安裝".)
- (2) 卸下電線蓋的自攻螺絲，拆下電線蓋。(電線蓋 A 和 B 會一起拆下。)

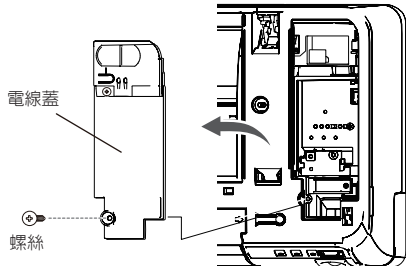

- (3) 卸下自攻螺絲，注意電纜固定夾鉤，拆下電纜固定夾。

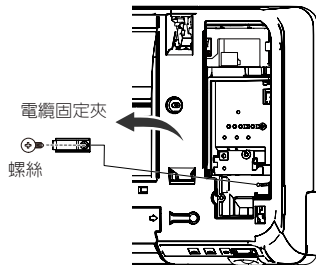

5.3. 如何將電線連接到終端接頭上

連接電纜時的注意事項

剝除導線的絕緣層時，務必使用如線鉗等專用工具。若沒有專用工具，請使用刀子等工具來小心剝除絕緣層。

- (1) 用包有絕緣套的環形端子（如圖所示）連接到端子座。
- (2) 用工具將環形端子牢固固定到電線上，以防電線鬆脫。

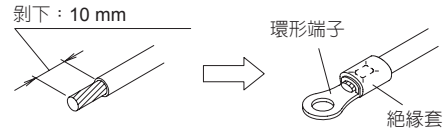

- (3) 用指定電線，將其牢固連接並固定，以使終端不存在壓力。
- (4) 用帶有適用起子頭的螺絲起子擰緊端子螺絲。否則會損毀螺絲頭，且無法擰緊螺絲。
- (5) 請勿將端子螺絲擰得太緊，否則螺絲可能會斷裂。

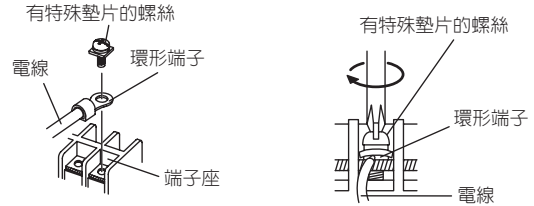

- (6) 關於端子螺絲的擰緊扭矩，請參閱下表。

擰緊扭矩 [N·m (kgf·cm)]	
M4 螺絲	1.2 至 1.8 (12 至 18)

注意

- 將端子座編號和連接電纜顏色與室外機組對應起來。配線不當可能會導致火災。
- 將連接電纜牢固連接到端子座。安裝不當可能會導致火災。
- 用電纜固定夾固定連接電纜時，請夾住電纜的塑膠護套而非絕緣體。如果絕緣體被擦破，可能會發生漏電。
- 務必連接接地線。接地不當可能會導致觸電。
- 請勿使用用於室內機組連接到室外機組的接地螺絲，除非另有指定。

6. 拆卸與更換零件

6.1. 入風口格柵的拆卸與安裝

拆卸入風口格柵

- (1) 用雙手握住入風口格柵的側面，然後向前拉，直至其鉤住。
- (2) 使入風口格柵保持水平位置，拉左右兩側的固定軸將其拆下。

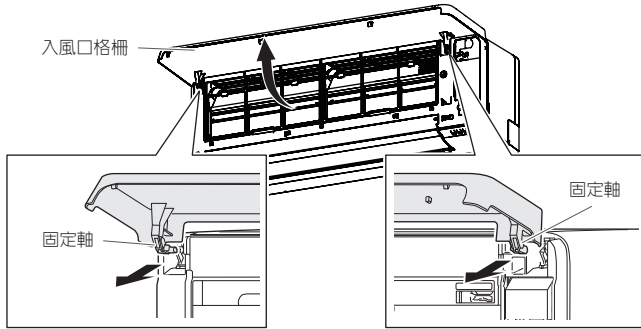

安裝入風口格柵

- (1) 按照箭頭方向將左、右固定軸安裝到面板頂部軸承，同時水平撐住入風口格柵。按壓格柵直至發出喀嗒聲，確保每根軸卡入到位。

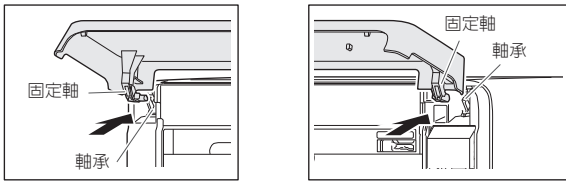

- (2) 按壓並關閉入風口格柵。

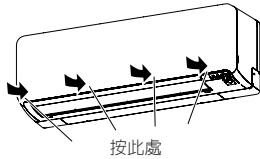

6.2. 前面板/控制蓋的拆卸與安裝

* 在此說明中，入風口格柵和電線蓋已經拆下。

6.2.1. 拆卸前面板/控制蓋/底蓋

- (1) 拆下底蓋。(向下按側面的標記，然後向下滑動。)
- (2) 拆下前面板底部的螺絲蓋(2處)，然後拆下螺絲(4處)。
- (3) 向下按前面板頂部的標記(2處)以鬆開鉤子(3處)，然後向前拉前面板。
- (4) 捏控制蓋上的卡扣以鬆開掛鉤，然後打開。

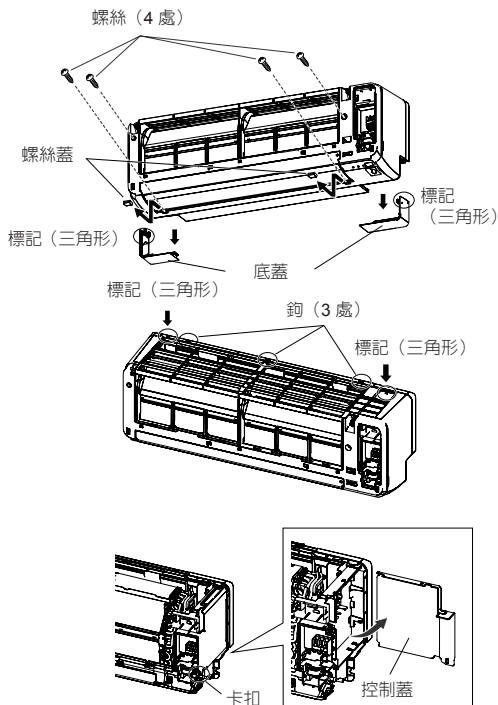

6.2.2. 安裝前面板/控制蓋/底蓋

按照「6.2.1. 拆卸前面板/控制蓋/底蓋」相反步驟進行。
* 請務必更換螺絲(4處)和螺絲蓋(2處)。



注意

請謹慎拆卸或安裝前面板。如果前面板掉落，會有受傷風險。

6.3. 拆卸室內機組

如下所述，從安裝板上拆下室內機組。

- (1) 拆下底蓋。(請參見「6.2.1. 拆卸前面板/控制蓋/底蓋」。)
- (2) 將手指插入圖中所示的開口中。向下按開口的下部，同時鬆開鉤子(2處)。
- (3) 向前拉出室內機組。

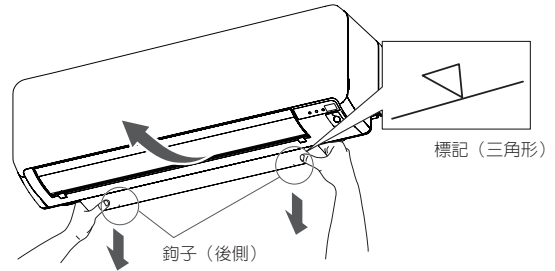

7. 安裝遙控器

確認室內機組正確接收遙控器發出的信號，然後安裝遙控器座。



注意

請勿在以下條件下安裝遙控器座：

- 放在直射陽光下
- 受到暖爐或加熱器等熱源影響的位置

7.1. 安裝遙控器座

- 在距離接收器最長 7 m 的位置安裝遙控器。安裝遙控器後，請確認其是否正常運作。
- 用自攻螺絲將遙控器座安裝到牆壁、柱子等。

■ 針對 KG 系列

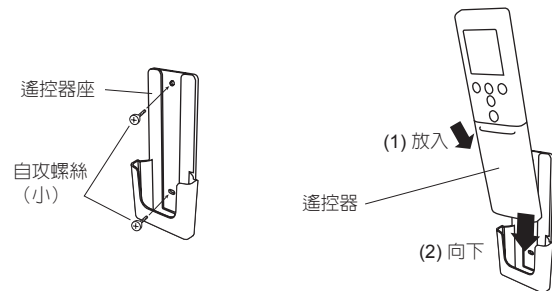

■ 針對 KM、CM 系列

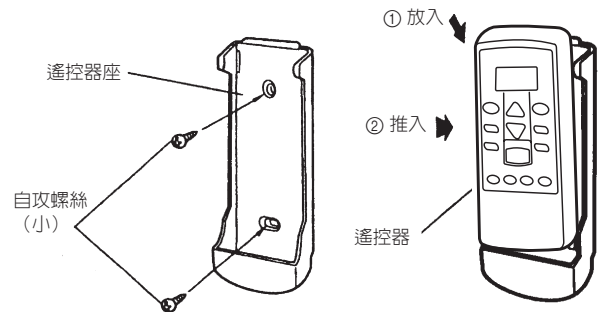

7.2. 遙控器自訂代碼設定

■ KG 系列的自訂代碼設定

根據下列步驟選擇遙控器的自訂代碼。(請注意, 如果空調機尚未設定對應的自訂代碼, 則空調機無法接收信號。)

- (1) 按下 [❶/❷] 按鈕直至遙控器顯示屏上僅顯示時鐘。
- (2) 按住 [功能] 按鈕 5 秒以上, 顯示目前的自訂代碼 (初始設定為 **A**)。
- (3) 按 [溫度 (▲/▼)] 按鈕, 在 **A** → **b** → **c** → **d** 間變更自訂代碼。
將顯示屏上的代碼與空調機自訂代碼對應起來。
- (4) 再次按下 [功能] 按鈕, 返回時鐘畫面。自訂代碼即會變更。

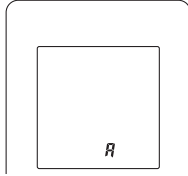

- 如果您在自訂代碼顯示之後 30 秒內沒有按下任何按鈕, 系統會返回最初的時鐘畫面。在這種情況下, 請從步驟 1 重新開始。
- 裝運前, 空調機的自訂代碼設定為 A。

■ KM、CM 系列的自訂代碼設定

根據下列步驟選擇遙控器的自訂代碼。

(請注意, 如果空調機尚未設定對應的自訂代碼, 則空調機無法接收信號。)

- (1) 按 [啟動 / 停止] 按鈕, 直到遙控器顯示屏關閉。
- (2) 按住 [功能選擇] 按鈕 5 秒以上, 顯示目前的自訂代碼 (初始設定為 **A**)。
- (3) 按 [溫度 (▲/▼)] 按鈕, 在 **A** → **b** → **c** → **d** 間變更自訂代碼。
將顯示屏上的代碼與空調機自訂代碼對應起來。
- (4) 再次按 [功能選擇] 按鈕, 顯示將關閉。自訂代碼即會變更。

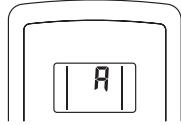

- 註:
- 如果您在自訂代碼顯示之後 30 秒內沒有按下任何按鈕, 系統會返回最初的顯示。在這種情況下, 請從步驟 1 重新開始。
 - 因遙控器而異, 當更換電池時, 自訂代碼可能恢復為自訂代碼 **A**。在這種情況下, 如果使用 **A** 以外的代碼, 更換電池後, 請重設代碼。如果不知道空調機自訂代碼設定, 請嘗試每一個代碼 (**A** → **b** → **c** → **d**), 直至找出能夠使空調機運轉的代碼。

8. 功能設定

使用遙控器根據安裝條件進行功能設定。



注意

- 確認室外機組的接線是否已經完成。
- 確認室外機組上的電氣盒蓋已經蓋好。

- 此程序變更為用來根據安裝條件控制室內機組的功能設定。錯誤設定可能會導致室內機組故障。
- 開啓電源之後, 使用遙控器根據安裝條件進行功能設定。
- 可選擇以下兩種設定: 功能編號或設定值。
- 如果選擇了無效的編號或設定值, 則無法變更設定。

■ KG 系列的遙控器設定

輸入功能設定模式

同時按下 [風量] 按鈕和 [溫度 (▲)] 按鈕時, 按 [復歸] 按鈕, 進入功能設定模式。

步驟 1

設定遙控器自訂代碼

根據下列步驟選擇遙控器的自訂代碼。(請注意, 如果空調機尚未設定自訂代碼, 則空調機無法接收自訂代碼。) 透過此步驟設定的自訂代碼僅適用於功能設定中的自訂代碼。

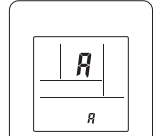

- (1) 按 [溫度 (▲/▼)] 按鈕, 在 **A** → **b** → **c** → **d** 間變更自訂代碼。將顯示屏上的代碼與空調機自訂代碼對應起來。(初始設定為 **A**) (如果不需要選擇自訂代碼, 按 [強勁] 按鈕, 繼續進行步驟 2。)

- (2) 按 [強勁] 按鈕接受自訂代碼, 然後繼續進行步驟 2。

裝運前, 空調機的自訂代碼設定為 **A**。
若要變更自訂代碼, 請聯絡經銷商。

更換遙控器內的電池後, 遙控器會重設為自訂代碼 **A**。如果使用的自訂代碼不是自訂代碼 **A**, 請在更換電池後重設自訂代碼。

如果不知道空調機自訂代碼設定, 請嘗試每一個自訂代碼 (**A** → **b** → **c** → **d**), 直至找出能夠使空調機運轉的代碼。

步驟 2

選擇功能編號和設定值

- (1) 按 [溫度 (▲/▼)] 按鈕選擇功能編號。(按 [強勁] 按鈕可在左右數字間切換。)
- (2) 按 [風量] 按鈕繼續設定值。(再次按 [風量] 按鈕可回到功能編號選擇。)
- (3) 按 [溫度 (▲/▼)] 按鈕選擇設定值。(按 [強勁] 按鈕可在左右數字間切換。)
- (4) 按一下 [功能] 按鈕。請確認發出嗶聲。
- (5) 接著按一下 [❶/❷] 按鈕以確定功能設定。請確認發出嗶聲。
- (6) 按 [復歸] 按鈕取消功能設定模式。
- (7) 完成功能設定後, 請務必斷開電源後再次連接電源。

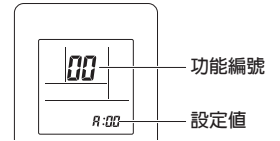

注意

斷開電源後, 務必要經過 30 秒鐘或以上再重新接通電源。功能設定必須在電源關閉一次後才生效。

■ KM、CM 系列的遙控器設定

輸入功能設定模式

同時按下 [風量選擇] 按鈕和 [溫度 (▲)] 按鈕時, 按 [復歸] 按鈕, 進入功能設定模式。

步驟 1

設定遙控器自訂代碼

根據下列步驟選擇遙控器的自訂代碼。(請注意, 如果空調機尚未設定自訂代碼, 則空調機無法接收自訂代碼。) 透過此步驟設定的自訂代碼僅適用於功能設定中的自訂代碼。

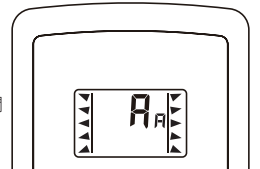

- (1) 按 [溫度 (▲/▼)] 按鈕, 在 **A** → **b** → **c** → **d** 間變更自訂代碼。將顯示屏上的代碼與空調機自訂代碼對應起來。(初始設定為 **A**) (如果不需要選擇自訂代碼, 按 [功能選擇] 按鈕, 繼續進行步驟 2。)

- (2) 按 [功能選擇] 按鈕接受自訂代碼, 然後繼續進行步驟 2。

裝運前, 空調機的自訂代碼設定為 **A**。
若要變更自訂代碼, 請聯絡經銷商。

更換遙控器內的電池後, 遙控器會重設為自訂代碼 **A**。如果使用的自訂代碼不是自訂代碼 **A**, 請在更換電池後重設自訂代碼。

如果不知道空調機自訂代碼設定, 請嘗試每一個自訂代碼 (**A** → **b** → **c** → **d**), 直至找出能夠使空調機運轉的代碼。

步驟 2

設定功能編號和設定值

- 按 [溫度 (▲/▼)] 按鈕選擇功能編號。
(按 [功能選擇] 按鈕可在左右數字間切換。)
- 按 [風量選擇] 按鈕繼續設定該值。
(再次按 [風量選擇] 按鈕可回到功能編號選擇。)
- 按 [溫度 (▲/▼)] 按鈕選擇設定值。
(按 [功能選擇] 按鈕可在左右數字間切換。)
- 按 [睡眠] 按鈕，在聽到室內機組發出嗶嗶聲後，按 [啟動/停止] 按鈕確認設定。
- 按 [復歸] 按鈕取消功能設定模式。
- 完成功能設定後，請務必斷開電源後再次連接電源。

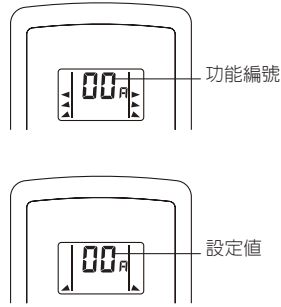

注意

斷開電源後，務必要經過 30 秒鐘或以上再重新接通電源。
功能設定必須在電源關閉一次後才生效。

8.1. 功能細節

過濾網符號

根據估計的室內含塵量，選擇在室內機組上顯示過濾網符號的適當間隔。
不需要指示時，選擇「無指示」(03)。

(◆... 出廠設定)

功能編號	設定值	設定說明
11	00	標準 (400 小時)
	01	間隔長 (1000 小時)
	02	間隔短 (200 小時)
	03	無指示

室內機組感測器的室溫控制

視安裝環境而定，您可能需要修正室溫感測器。

根據安裝條件，選擇適當的控制設定。

溫度修正值顯示與「標準設定」(00) (製造商建議值) 的差異。

(◆... 出廠設定)

功能編號	設定值	設定說明	
30 (冷氣)	31 (暖氣)	00	標準設定
		01	無修正 0.0 °C
		02	-0.5 °C
		03	-1.0 °C
		04	-1.5 °C
		05	-2.0 °C
		06	-2.5 °C
		07	-3.0 °C
		08	-3.5 °C
	09	-4.0 °C	
			更多冷氣 更少暖氣
			更少冷氣 更多暖氣
	10	+0.5 °C	
	11	+1.0 °C	
	12	+1.5 °C	
	13	+2.0 °C	
	14	+2.5 °C	
15	+3.0 °C		
16	+3.5 °C		
17	+4.0 °C		

有線遙控器感測器的室溫控制 (僅限 KG 系列)

視安裝環境而定，您可能需要修正有線遙控溫度感測器。

根據安裝條件，選擇適當的控制設定。

若要變更此設定，將功能 42 設定為「兩方」(01)。

確認遙控器螢幕上顯示熱感測器圖示。

(◆... 出廠設定)

功能編號	設定值	設定說明	
35 (冷氣)	36 (暖氣)	00	無修正
		01	無修正 0.0 °C
		02	-0.5 °C
		03	-1.0 °C
		04	-1.5 °C
		05	-2.0 °C
		06	-2.5 °C
		07	-3.0 °C
		08	-3.5 °C
	09	-4.0 °C	
			更多冷氣 更少暖氣
			更少冷氣 更多暖氣
	10	+0.5 °C	
	11	+1.0 °C	
	12	+1.5 °C	
	13	+2.0 °C	
	14	+2.5 °C	
15	+3.0 °C		
16	+3.5 °C		
17	+4.0 °C		

自動重新啟動

電源切斷後，啟用或停用自動重新啟動。

(◆... 出廠設定)

功能編號	設定值	設定說明
40	00	開
	01	關

* 自動重新啟動是一項適用於例如斷電等情況的緊急功能。在正常操作之下，請勿使用此功能。請務必使用遙控器或外部裝置操作本機。

切換室溫感測器 (僅限 KG 系列)

(僅限無線遙控器)

使用有線遙控器的溫度感測器時，將設定更改為「兩方」(01)。

(◆... 出廠設定)

功能編號	設定值	設定說明
42	00	室內機組
	01	兩方

00：室內機組的感測器啟動。

01：室內機組和有線遙控器的感測器都啟動。

* 必須使用遙控器開啓遙控器感測器

遙控器自訂代碼

(僅限無線遙控器)

可以更改室內機組自訂代碼。選擇適當的自訂代碼。

(◆... 出廠設定)

功能編號	設定值	設定說明
44	00	A
	01	B
	02	C
	03	D

切換室溫感測器（輔助）（僅限 KG 系列）

若要僅在有線遙控器上使用溫度感測器，將設定變更為「有線遙控器」(01)。僅在功能設定 42 設定為「兩方」(01) 時，此功能才會起作用

(◆... 出廠設定)

功能編號	設定值	設定說明
48	00	兩方
	01	有線遙控器

控制室內機組風扇進行省電供冷

當室外機組停止時，在冷氣運轉期間，透過控制室內機組風扇的旋轉來啓用或停用省電功能。

(◆... 出廠設定)

功能編號	設定值	設定說明
49	00	關
	01	開

00：當室外機組停止時，室內機組風扇會依據遙控器的設定繼續運轉。

01：當室外機組停止時，室內機組風扇將以極低的速度間歇運轉。

設定記錄

在下表中記錄對設定所做的任何變更。

設定說明	設定值
過濾網符號	
室內機組感測器的室溫控制	冷氣 暖氣
有線遙控器感測器的室溫控制	冷氣 暖氣
自動重新啓動	
切換室溫感測器	
遙控器自訂代碼	
外部輸入控制	
「外部輸入與輸出 PCB」上的旋轉開關	
切換室溫感測器（輔助）	
控制室內機組風扇進行省電供冷	

完成功能設定後，請務必斷開電源後再次連接電源。

9. 安裝選配組件

9.1. 安裝外部輸入／輸出 PCB（僅限 KG 系列）

- 拆下入風口格柵、前面板、控制蓋。請參照「6. 拆卸與更換零件」。
- 將 PCB 插入扣環（2 處）。向下按 PCB，直至左側的扣環就位。

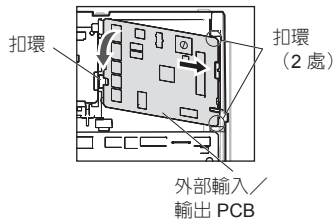

- 連接外部輸入／輸出 PCB 與主 PCB。

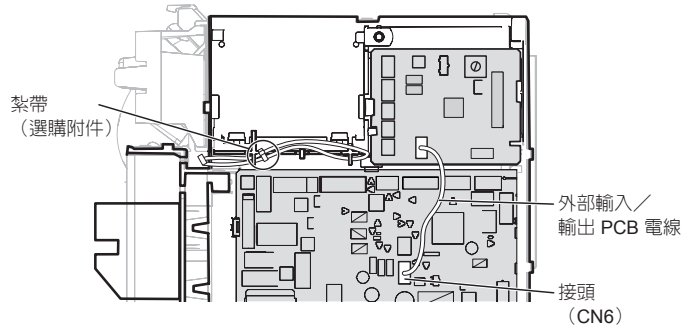

■ 外部輸入控制

可選擇「運轉／停止」模式或「強制停止」模式。

(◆... 出廠設定)

功能編號	設定值	設定說明
46	00	運轉／停止模式 1 (R.C. 啓用)
	01	(不可設定)
	02	強制停止模式
	03	運轉／停止模式 2 (R.C. 停用)

如果「外部輸入與輸出 PCB」上的旋轉開關設定為「1」，功能編號「46」將起作用。

- 裝回控制蓋、前面板、入風口格柵。

9.2. 安裝通訊組件

針對 KG 系列

- 拆下入風口格柵、前面板、控制蓋。請參照「6. 拆卸與更換零件」。
- 將 PCB 插入扣環（2 處）。向下按 PCB，直至底部的扣環就位。

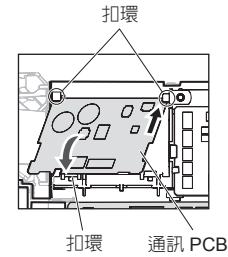

- 用 1 個螺絲（選購附件）將端子板安裝到室內機組。
- 將具有抑制 EMI 用鐵氧體磁芯的電線連接到通訊 PCB，然後用紫帶（選購附件）將其固定。

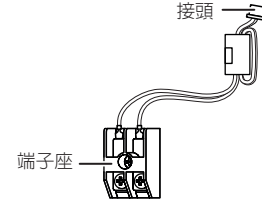

- 連接通訊組件與主 PCB。
- 如圖所示，連接有線遙控器電纜與端子板。

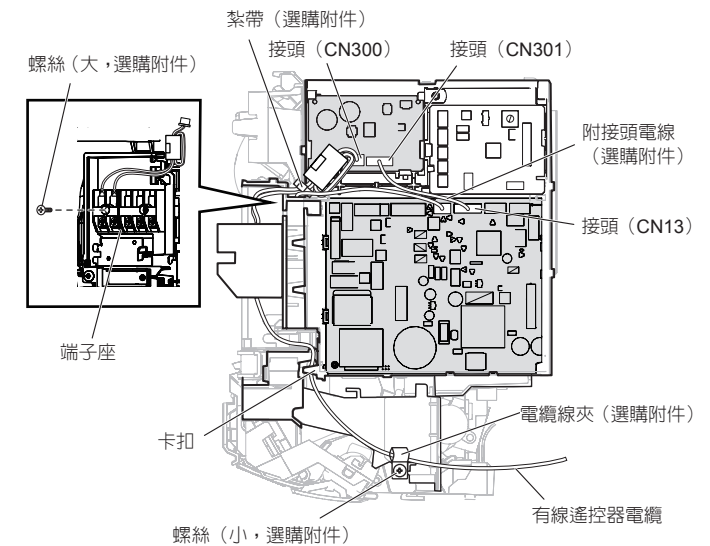

- 裝回控制蓋、前面板、入風口格柵。

針對 KM、CM 系列

- 拆下入風口格柵、前面板、控制蓋。請參照「6. 拆卸與更換零件」。
- 將 PCB 插入扣環（2 處）。向下按 PCB，直至底部的扣環就位。

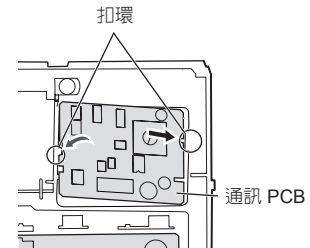

- 連接通訊組件與主 PCB。

(4) 裝回控制蓋、前面板、入風口格柵。

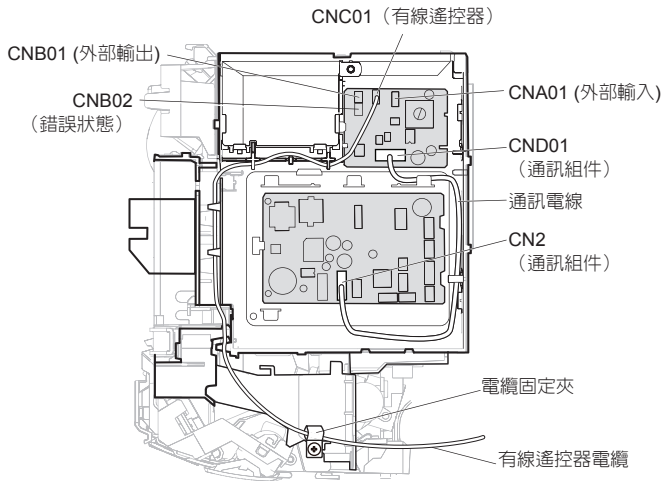

10. 特殊安裝方法

群組控制系統

一個遙控器可同時操作多台室內機組。

* 連接不同類型的室內機組 (例如壁掛式、埋入式、風管式或其他類型) 時, 某些功能可能受到限制。

(1) 一個系統內可連接多台室內機組。

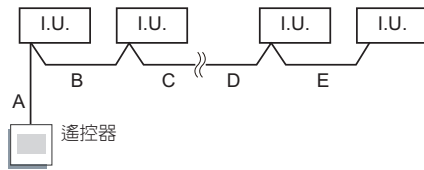

A、B、C、D、E: 遙控器電纜。

KM、CM 系列: $A+B+C+D+E \leq 300 \text{ m}$ *

KG 系列: $A+B+C+D+E \leq 500 \text{ m}$

* 需要壓接端子 (當地購買)。(詳細說明, 請參閱技術說明書)。

電纜規格需要根據總配線長度進行更改。

遙控器電纜的總配線長度 (A+B+C+D+E)	電纜截面	
	KM、CM 系列	KG 系列
100 m 或以下	0.3-0.8 mm ²	0.3-1.25 mm ²
100-200 m	0.5-0.8 mm ²	
200-300 m	0.8 mm ²	
300-500 m		

配線方式示例 (2 線式)

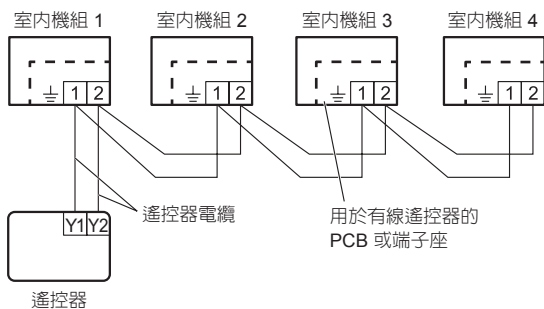

(2) 設定 R.C.位址 (功能設定)

(a) 2 線式

自動設定

• 初次啟動本機組時將自動設定位址。在這種情況下, 請勿變更室內機組的 R.C.位址, 使其保持初始設定「00」。

手動設定:

- 僅當使用不同數字的位址時, 才需手動設定位址。
- 使用無線遙控器, 設定各室內機組的 R.C.位址。
- 此外, 設定有線遙控器的 R.C.位址。詳細說明, 請參考遙控器安裝說明書。
- * 在手動設定中, 一個系統內最多可連接 15 台室內機組。
- * 不要使用 R.C.位址「00」。

(b) 3 線式

手動設定:

- 使用無線遙控器, 設定各室內機組的 R.C.位址。
- 從「00」開始依序設定各 R.C.位址。
- 一個系統內最多可連接 16 台室內機組。

R.C.位址設定示例 (3 線式)

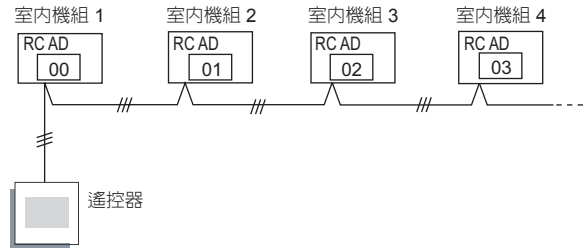

遙控器位址設定

(... 出廠設定)

功能編號	設定值	設定說明
00	00	2 線式: 不可設定
	01	3 線式: 機組編號 0
	02 ~ 13	機組編號 1
	14	機組編號 2 ~ 機組編號 13
	15	機組編號 14

* 不要使用相同設定值。

* 完成功能設定後, 請務必斷開電源後再次連接電源。

註: 使用無線遙控器設定 R.C. 位址。

11. 運轉測試

■ 檢查項目

- (1) 遙控器上的每個按鈕是否操作正常?
 - (2) 各指示燈是否正常?
 - (3) 風向導風板是否操作正常?
 - (4) 排水是否正常?
 - (5) 運轉時是否有任何異常噪音和振動?
- 切勿長時間在運轉測試下操作空調機。

■ 操作方法

接通電源後等待 1 分鐘, 再開始運轉測試。

透過無線遙控器

- 要開始運轉測試, 按 [運轉 / 停止] 按鈕, 再用原子筆尖或其他尖頭物件按遙控器上的 [運轉測試] 按鈕。

透過室內機組

- 要開始運轉測試, 按住 [強制自動] 按鈕 10 秒鐘以上。
- 要結束運轉測試, 請按遙控器 [運轉 / 停止] 按鈕。
(透過按 [運轉測試] 按鈕運轉空調機時, 「運轉」指示燈和「定時」指示燈將同時緩慢閃爍。)

12. 最後整理

(1) 配管之間的隔熱。

- 分別對吸氣管和排氣管包裹隔熱材料。
- 對於後配管、右配管和下配管, 將連接配管隔熱材料與室內機組配管隔熱材料重疊對接, 並用膠帶綁紮以不留間隙。

(2) 用膠帶暫時將連接電纜沿著連接配管固定。(從管子底部開始纏繞到 1/3 寬度的程度, 以免進水。)

(3) 用鞍板將連接配管固定在外牆上。

(4) 用密封膠填充外牆管孔與配管之間隙, 以免雨水或風灌入室內。

(5) 將排水軟管固定在外牆等地方。

(6) 檢查排水。

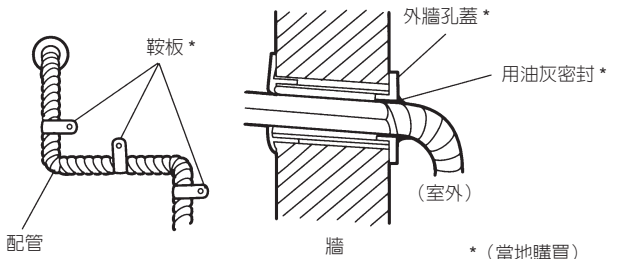

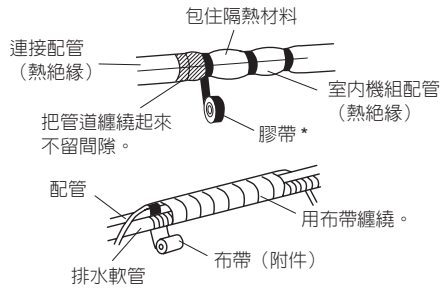

正確



禁止

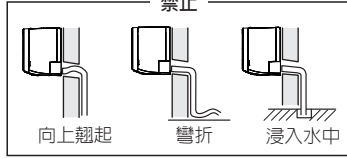

13. 用戶導引

根據使用說明書告知用戶以下內容：

- (1) 啟動和停止方法、操作切換、溫度調節、定時器、氣流切換和其他遙控器操作。
- (2) 拆卸和清潔空氣過濾網，以及如何使用風向導風板。
- (3) 向用戶提供使用說明書。

14. 錯誤代碼

如果使用無線遙控器，光探測器上的指示燈會以閃爍圖案的方式輸出錯誤代碼。如果使用有線遙控器，錯誤代碼會顯示在遙控器顯示屏上。請參閱表中的指示燈閃爍圖案和錯誤代碼。錯誤畫面僅會在操作期間顯示。

錯誤畫面			錯誤代碼	說明
運轉指示燈 (綠色)	定時指示燈 (橙色)	省電指示燈 (綠色)		
●(1)	●(1)	◇	11	連續通訊錯誤
●(1)	●(2)	◇	12	• 有線遙控器通訊錯誤 • 伺服器機房控制通訊錯誤
●(1)	●(5)	◇	15	試運轉未完成 自動氣流調整錯誤
●(1)	●(6)	◇	16	周邊裝置傳輸 PCB 連接錯誤
●(1)	●(8)	◇	18	外部通訊錯誤
●(2)	●(1)	◇	21	機組編號或冷媒電路位址設定錯誤 [同時存在多個]
●(2)	●(2)	◇	22	室內機組容量錯誤
●(2)	●(3)	◇	23	組合錯誤
●(2)	●(4)	◇	24	• 連接機組編號錯誤 (室內子機) [同時存在多個] • 連接機組編號錯誤 (室內機組或 分線機組) [可以有幾個]
●(2)	●(6)	◇	26	室內機組位址設定錯誤
●(2)	●(7)	◇	27	主機、子機安裝錯誤 [同時存在多 個]
●(2)	●(9)	◇	29	有線遙控器系統中發生連接機組編 號錯誤
●(3)	●(1)	◇	31	電源中斷錯誤
●(3)	●(2)	◇	32	室內機組 PCB 型號資訊錯誤
●(3)	●(3)	◇	33	室內機組馬達耗電偵測錯誤
●(3)	●(5)	◇	35	強制自動開關錯誤
●(3)	●(9)	◇	39	室內機組風扇馬達供電故障
●(3)	●(10)	◇	3A	室內機組通訊電路 (有線遙控器) 故障
●(4)	●(1)	◇	41	室溫感測器錯誤
●(4)	●(2)	◇	42	室內機組換熱器中段溫度感測器錯 誤

錯誤畫面			錯誤代碼	說明
運轉指示燈 (綠色)	定時指示燈 (橙色)	省電指示燈 (綠色)		
●(4)	●(4)	◇	44	人體智慧眼錯誤
●(5)	●(1)	◇	51	室內機組風扇馬達錯誤
●(5)	●(3)	◇	53	排水泵錯誤
●(5)	●(4)	◇	54	電子空氣清淨機反向 VDD 錯誤
●(5)	●(5)	◇	55	過濾網設定錯誤
●(5)	●(7)	◇	57	調節板錯誤
●(5)	●(8)	◇	58	入風口柵欄錯誤
●(5)	●(9)	◇	59	室內機組風扇馬達 2 錯誤 (左側風扇)
●(5)	●(10)	◇	5A	室內機組風扇馬達 3 錯誤 (右側風扇)
●(5)	●(15)	◇	5U	室內機組錯誤
●(6)	●(1)	◇	61	室外機組反相 / 缺相及配線故障
●(6)	●(2)	◇	62	室外機組主 PCB 型號資訊錯誤或 通訊錯誤
●(6)	●(3)	◇	63	變頻器錯誤
●(6)	●(4)	◇	64	使用中的過濾網錯誤、PFC 電路 錯誤
●(6)	●(5)	◇	65	跳脫端子 L 錯誤
●(6)	●(8)	◇	68	室外機組電湧限制電阻溫度上升錯 誤
●(6)	●(10)	◇	6A	顯示 PCB 微電腦通訊錯誤
●(7)	●(1)	◇	71	排氣溫度感測器錯誤
●(7)	●(2)	◇	72	壓縮機溫度感測器錯誤
●(7)	●(3)	◇	73	室外機組換熱器液溫感測器錯誤
●(7)	●(4)	◇	74	室外溫度感測器錯誤
●(7)	●(5)	◇	75	抽氣溫度感測器錯誤
●(7)	●(6)	◇	76	• 二通閥溫度感測器錯誤 • 三通閥溫度感測器錯誤
●(7)	●(7)	◇	77	散熱器溫度感測器錯誤
●(8)	●(2)	◇	82	• 次冷卻換熱器進氣口溫度感測器 錯誤 • 次冷卻換熱器排氣口溫度感測器 錯誤
●(8)	●(3)	◇	83	液管溫度感測器錯誤
●(8)	●(4)	◇	84	電流感測器錯誤
●(8)	●(6)	◇	86	• 排氣壓力感測器錯誤 • 抽氣壓力感測器錯誤 • 高壓開關錯誤
●(9)	●(4)	◇	94	跳脫偵測
●(9)	●(5)	◇	95	壓縮機轉子位置偵測錯誤 (永久停 止)
●(9)	●(7)	◇	97	室外機組風扇馬達 1 錯誤
●(9)	●(8)	◇	98	室外機組風扇馬達 2 錯誤
●(9)	●(9)	◇	99	四通閥錯誤
●(9)	●(10)	◇	9A	盤管 (膨脹閥) 錯誤
●(10)	●(1)	◇	A1	排氣溫度錯誤

錯誤畫面			錯誤代碼	說明
運轉指示燈 (綠色)	定時指示燈 (橙色)	省電指示燈 (綠色)		
●(10)	●(3)	◇	A3	壓縮機溫度錯誤
●(10)	●(4)	◇	A4	高壓錯誤
●(10)	●(5)	◇	A5	低壓錯誤
●(13)	●(2)	◇	J2	分線盒錯誤 [可以有多个]

顯示模式 ● : 亮起 0.5 秒 / 熄滅 0.5 秒
 ◇ : 亮起 0.1 秒 / 熄滅 0.1 秒
 () : 閃爍次數

[室內機組上的錯誤代碼顯示]

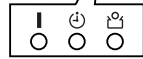

運轉指示燈 (綠色) —
 定時指示燈 (橙色) —
 省電指示燈 (綠色) —

