

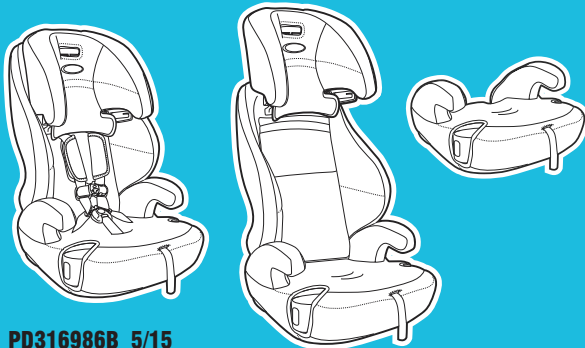

TRANZITIONS

CHILD RESTRAINT/BOOSTER SEAT

Read This Instruction Manual



PD316986B 5/15

**Do not install or use
this child restraint until you read
and understand the instructions in
this manual.**

**FAILURE TO PROPERLY USE THIS
CHILD RESTRAINT INCREASES
THE RISK OF SERIOUS INJURY
OR DEATH IN A SUDDEN STOP OR
CRASH.**

1 Important

Pages 6-22

1-A Quick Guide to Your Manual

1-B Welcome to the Graco Family

1-C Right Mode of Use

1-D Before You Begin

Register This Car Seat

If You Need Help

Certification

Car Seat's Useful Life

Vehicle Seat Protection

Warm Weather Use

1-E Safety Warnings

2 Features

Pages 23-29

2-A Cup Holder

2-B Car Seat Features

3 Forward-Facing

Pages 30-41

3-A Forward-Facing Use

3-B Install Forward-Facing with LATCH Straps

3-C Install Forward-Facing with the Vehicle Seat Belt

4 Booster

Pages 42-52

4-A Booster Use

4-B Install Backed Booster

4-C Install Backless Booster

5 Securing Child

Pages 53-69

- 5-A Securing Child 5-Point Harness**
- 5-B Securing Child Backed Booster**
- 5-C Securing Child Backless Booster**

6 Accessories

Page 70

7 Vehicle Information

Pages 71-81

- 7-A How to Remove LATCH and Top Tether**
- 7-B Choosing Vehicle Seat Location**
- 7-C Unsafe Vehicle Seat Location**
- 7-D Vehicle Seat Belts**

8 Care & Cleaning

Pages 82-86

- 8-A Cleaning Seat Pad**
- 8-B Cleaning Buckle Strap**
- 8-C Cleaning Harness and LATCH Strap**



1 Important

1-A Quick Guide to Your Manual

**This car seat is for children: *Forward-Facing: 22-65 lb (10-30 kg)*
*Booster: 30-100 lb (14-45 kg)***

Get to Know Your Car Seat

Review section 2-A to see all of the features of this car seat.

What Seating Location Should I Use?

The best seating location for this car seat is one that:

- Is recommended by your vehicle owner's manual, and
- Results in a secure installation of this car seat.

Some vehicles have specific requirements for where the car seat can be installed, so be sure to check your vehicle owner's manual for available seating positions, if any. For example, sometimes the center rear seat has a lap belt only vehicle seat belt, which cannot be used when this car seat is in Booster mode.

Review section 7-B, 7-C of this manual AND your vehicle owner's manual.

According to accident statistics, the safest place for your child in any vehicle is the back seat. The center of the back seat can be the safest during a possible side impact.



1 Important

Which Installation Method Should I Use?

This car seat can be installed in your vehicle using either the vehicle seat belt **OR** the lower anchor attachment. Both are equally safe to use. **DO NOT USE BOTH AT THE SAME TIME.**

Vehicle Seat Belt: Review section 7 and your vehicle owner's manual to learn how to install your car seat with the vehicle seat belts.

LATCH: The LATCH system allows you to securely attach your car seat in your car without using the vehicle seat belt. All 2003 and newer model year vehicles are required to have lower anchor bars, although some manufacturers began including them earlier. Some vehicle owner manuals use the term ISOFIX to identify them.

What is LATCH?

LATCH consists of lower anchor bars and a tether anchor bar, which are built-in to your vehicle, and connecting hooks that are built-in to your car seat. Lower anchors are used **INSTEAD** of the vehicle's seat belt to secure the child seat to the vehicle. The tether is used **IN ADDITION** to the lower anchors **OR** the vehicle's seat belt to secure a forward-facing car seat to the vehicle.

Review your vehicle's owner manual for exact location and use.

**Vehicle Tether
Anchorage Points**

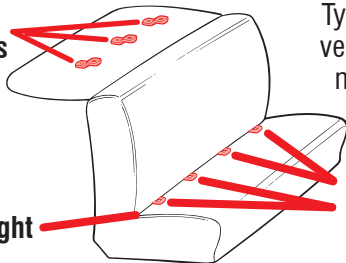

Vehicle Seat Belt

Typical seat in a passenger vehicle. Other vehicle types may have different lower anchor bar locations.

**Vehicle Lower
Anchor Points**



Using The Car Seat Correctly

To make sure your child is secured properly, review section 3 and 4 to fit your child.

When Installing Forward-Facing

LATCH System

LATCH consists of lower anchors, which are built-in to your vehicle, and connecting hooks that are built-in to your car seat.

Review section 3-B of this manual AND your vehicle owner's manual.

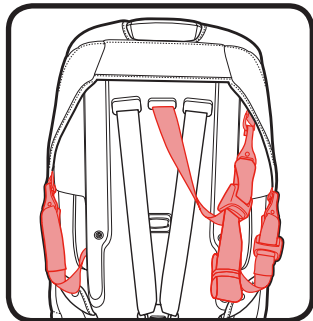
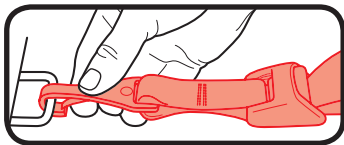

Vehicle Seat Belt

There are two types of vehicle seat belts that can be used. Lap/Shoulder Seat Belt or Lap Only Seat Belt.

Review section 3-C of this manual AND your vehicle owner's manual.

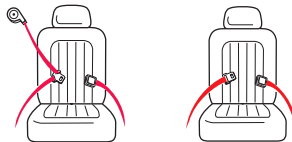

1 Important

For Forward-Facing, You Need to Adjust:

Harness Height, Forward-Facing (A)

Harness straps at or just above the child's shoulders and top of child's ears below top of headrest **(B)**. Review section 3.

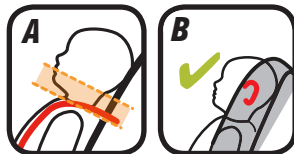

Buckle Position (C)

The correct slot is the one that is closest to your child without being underneath them. Review section 3.

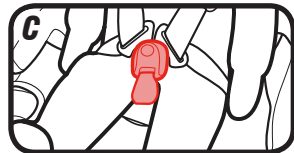

Harness Tightness (D)

If your fingers slide off the harness straps without pinching the straps, it is tight enough. Review section 3.

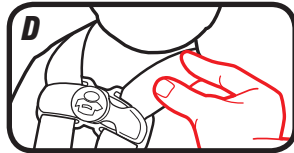

Forward-Facing Installation

Use the tether when using forward-facing (A)

When used properly, the tether helps reduce injury in a sudden stop or crash.

Review section 3

Car Seat Does Not Move More than 1" (2.5 cm) at the Belt Path (B)

Review section 3

Harness Straps at or Just Above Child's Shoulders (C)

Review section 3

Chest Clip Even With Armpits (D) Review section 3

Cannot Pinch Harness Straps at the Shoulder (E)

Review section 3

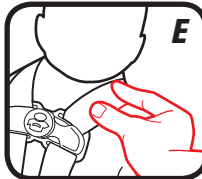
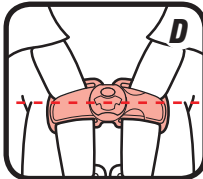
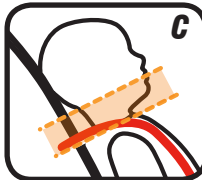
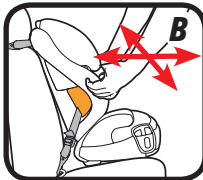
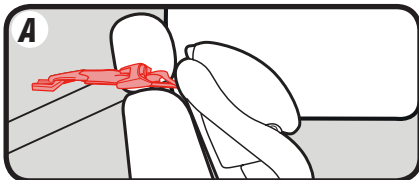

1 Important



1 Important

When Installing As a Booster

Vehicle Seat Belt

Only use the Lap/Shoulder seat belt configuration.

Review section 4-B, 4-C of this manual AND your vehicle owner's manual.

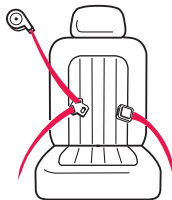

For Booster, You Need to Adjust:

Use Lap/Shoulder Belt Only

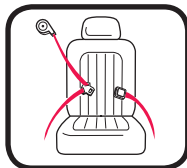

Highback



Backless

Position Lap Belt

Lap belt must go in front of armrest and lie low across your child's hips and thighs.

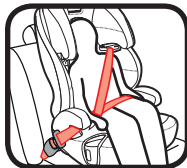

Position Shoulder Belt

Shoulder belt lies across shoulder between neck and edge of shoulder.

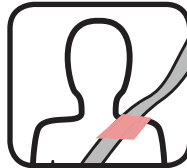

1 Important

Booster Installation

Never Use Lap Belt Only

Review section 4



Highback



Backless

Lap Belt In Front of Armrest and Lies Low Across Hips and Thighs

Review section 4

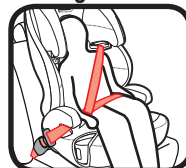

Shoulder Belt Lies On the Shoulder, Between the Neck and Edge of Shoulders

Review section 4

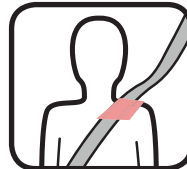

1-B Welcome to the Graco Family!

Your child's safety depends on you. No car seat can guarantee protection from injury in every situation, but proper use helps reduce the risk of serious injury or death.

Even if this car seat seems easy to figure out on your own, you must follow the detailed instructions in this instruction manual to ensure the steps below are performed correctly.



1 Important

1-C Right Mode of Use

22 lb (10 kg)	30 lb (14 kg)	40 lb (18.1 kg)	65 lb (30 kg)	100 lb (45 kg)
------------------	------------------	--------------------	------------------	-------------------

Forward-Facing with 5-Point Harness 22-30 lb (10-14 kg) and can sit upright unassisted **MUST** be forward facing. 30-65 lb (14-30 kg) **SHOULD** be forward-facing.

High Back Booster Mode with Vehicle Lap/Shoulder Seat Belt 30-65 lb (14-30 kg) **CAN** be in high back booster mode. Over 65 lb (30 kg) **MUST** be in booster mode.

Backless Booster Mode with Vehicle Lap/Shoulder Seat Belt 40-65 lb (18.1-30 kg) **CAN** be in booster mode. Over 65 lb (30 kg) **MUST** be in booster mode.

1-D Before You Begin

Register This Child Restraint

Please fill out the prepaid registration postcard attached to the harness and mail it in today **or register online at www.gracobaby.com/carseatregistration.**

Child restraints could be recalled for safety reasons. You must register this restraint to be reached in a recall. Send your name, address, and the restraint's model number and manufacturing date to:

Graco Children's Products, Inc.
Attn: Customer Service
3 Glenlake Parkway Atlanta, GA 30328

**or register online at www.gracobaby.com/carseatregistration
or call 1-800-345-4109**

For recall information, call the U.S. Government's Vehicle Safety Hotline at
1-888-327-4236
(TTY: 1-800-424-9153), or go to <http://www.NHTSA.gov>.



1 Important



1 Important

For future reference or if you change addresses, record the model name, model number, date of manufacture and purchase date of this car seat on the below. You can find this information either on the registration card if you still have it or on the date label located on the back of the car seat.

Model Name _____

Model Number _____

Date of Manufacture _____

Date of Purchase _____

If You Need Help

In the U.S.A, please contact our Customer Service Department with any questions you may have concerning parts, use, or maintenance. When you contact us, please have your product's model number and date of manufacture ready so that we may help you efficiently. These numbers can be found on a sticker on the back side of your car seat.

For additional resources or to get your car seat checked by a child passenger safety technician, please visit the following web sites:

www.nhtsa.gov • www.seatcheck.org • www.safekids.org



Certification

This child restraint meets or exceeds all applicable requirements of Federal Motor Vehicle Safety Standard 213 for use in motor vehicles.



This child restraint is certified for use in aircraft only when used with the internal harness system. Use only on forward-facing aircraft seats. Follow the instructions for vehicle installation. See section 3-C.



This child restraint is NOT certified for use in aircraft when used as a booster seat because aircrafts do not have shoulder belts.

Contact the airline for their specific policies.

Car Seat's Useful Life

STOP using this car seat and throw it away 7 years after the date of manufacture. Look for date of manufacture label on back of the car seat.

Graco Children's Products Inc. advises against loaning or passing along a car seat unless you know the complete history of the product. We also advise against purchasing a car seat second hand.

Vehicle Seat Protection

Protect vehicle seat. Use a car seat mat, towel, or thin blanket under and behind car seat.

Warm Weather Use

Car seat parts can get very hot in the sun or warm weather. **To avoid burns, always check before putting child in car seat.**

1-E Safety Warnings

No car seat can guarantee protection from injury in every situation, but proper use helps reduce the risk of serious injury or death. **READ THIS MANUAL CAREFULLY.**

****WARNING!****

Failure to follow these instructions and child restraint's labels can result in child striking the vehicle's interior during a sudden stop or crash.



1 Important

- ! Review your vehicle owner's manual for more information about air bags and car seat use.**
- ! If your vehicle does not have a back seat, review your vehicle owner's manual.**
- ! Select a suitable location for the car seat in your vehicle.**
- ! Secure car seat with a vehicle seat belt or LATCH that is properly routed as shown in this manual.**
- ! Vehicle seat belt system MUST hold car seat securely. Not all vehicle seat belts can be used with a car seat.**
- ! If vehicle seat belt does not hold car seat securely, read "Vehicle Seat Belts" section 7-D and your vehicle owner's manual.**
- ! Always secure car seat with LATCH or a vehicle seat belt, even when unoccupied. In a crash, an unsecured car seat can injure passengers.**
- ! If car seat is in a crash, it must be replaced. DO NOT use it again! A crash can cause unseen damage and using it again could result in serious injury or death.**



1 Important

- ! DO NOT use car seat if it is damaged or missing parts.**
- ! DO NOT use accessories or parts other than those provided by Graco. Their use could alter the performance of the car seat.**
- ! DO NOT remove the lower anchor attachment from car seat. If using vehicle seat belt to secure car seat, lower anchor connectors must be stored.**
- ! Never leave child unattended, even when sleeping. Child may become tangled in harness straps and suffocate or strangle.**

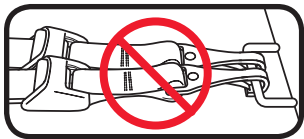

- ! Never attach two LATCH hooks to one vehicle lower anchor bar unless specifically allowed by the vehicle manufacturer.**
- ! Do not use both the vehicle seat belt and LATCH strap at the same time when using the car seat forward-facing.**

2-A Cup Holder

Cup Holder

To install cup holder, lift cup half out of the cup holder. Rotate cup. Align cup holder tabs with T-slots in shell and slide cupholder into place.

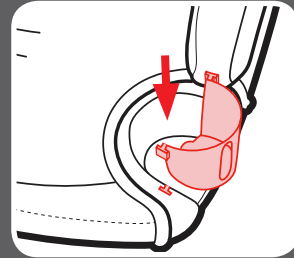
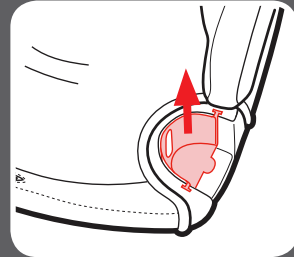

2 Features

2-B Car Seat Features



2 Features

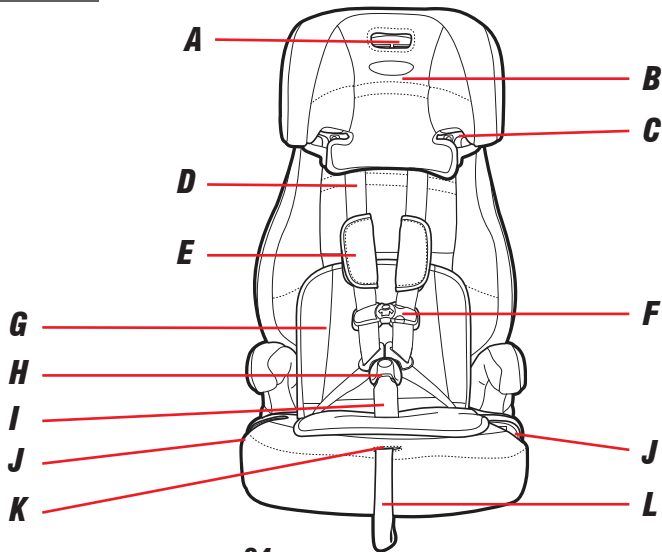

- A** *Height Adjust Lever*
- B** *Head Support*
- C** *Shoulder Belt Guide*
- D** *Harness Strap*
- E** *Harness Covers*
- F** *Chest Clip*
- G** *Body Pillow*
- H** *Buckle*
- I** *Buckle Strap*
- J** *Cup Holder*
- K** *Harness Adjuster Lever
(Under Seat Pad)*
- L** *Harness Adjustment Strap*



2 Features

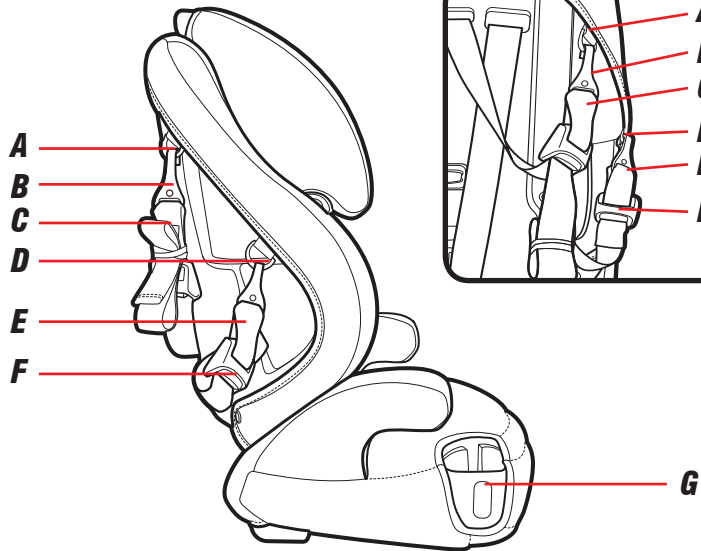

- A Tether Storage Ring**
- B Tether Hook**
- C Tether Strap**
- D LATCH Storage Ring**
- E LATCH Strap**
- F LATCH Adjuster**
- G Cup Holder**



2 Features

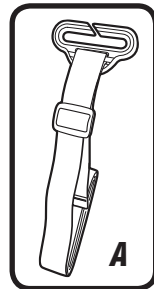
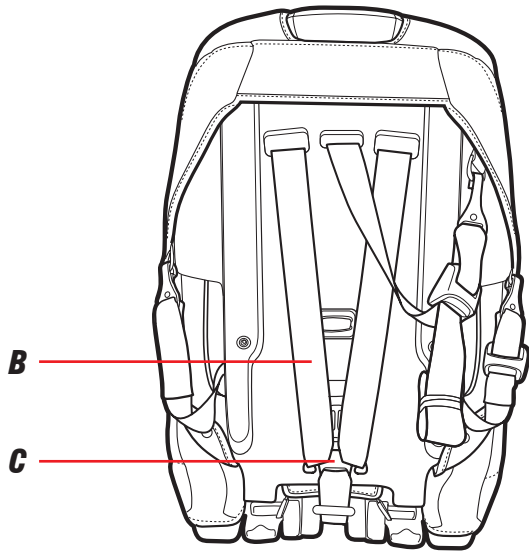

- A Belt Positioning Clip (Inset)**
- B Harness Straps**
- C Splitter Plate**

1
2 Features

3-A Forward-Facing Use

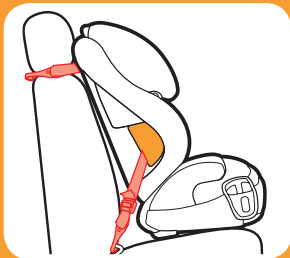

LATCH with Top Tether

**Do not install by this
method for a child
weighing more than
45 lb (20 kg)**

Forward-Facing:

22-65 lb (10-30 kg) and 49" (125 cm) or less

- Place car seat forward-facing in the vehicle back seat.
- Make sure LATCH strap or vehicle seat belt is routed through the forward-facing belt path marked with an orange label.
- Attach and tighten the tether. When used properly, the tether helps reduce injury in a sudden stop or crash.
- Install this car seat tightly in your vehicle. Car seat **should not move** at the forward-facing belt path more than 1" (2.5 cm) from side to side, front to back.

- Harness straps need to be **even with or just above** the top of child's shoulders and chest clip is at **armpit level**.

The American Academy of Pediatrics (AAP) and NHTSA recommend that children should use the built-in harness system for as long as possible until they reach the maximum forward-facing weight and height for their car seat. This car seat can remain forward-facing using the built-in harness system for children up to 65 lb (30 kg) and 49" (125 cm).

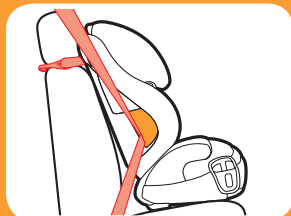

Vehicle Lap/Shoulder Belt with Tether Strap



Vehicle Seat Lap Belt with Tether Strap

3 Forward Facing

3-B Install Forward-Facing with LATCH Straps

Review your vehicle's owner manual for LATCH location and use. Do not install by this method for a child weighing more than 45 lb (20 kg)

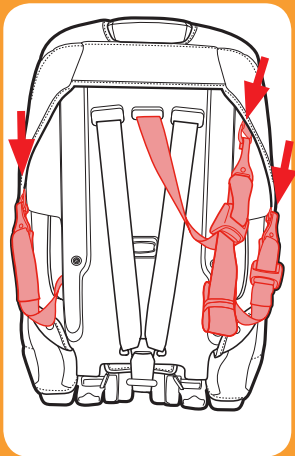

1. Remove LATCH and Tether Hook from Storage Locations

Unhook tether and lay it in the seat.

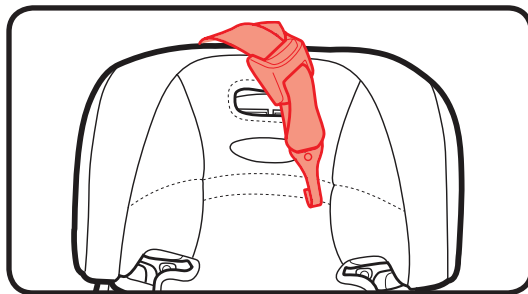

2. Place Car Seat Forward-Facing in Back Seat of the Vehicle

Place forward-facing in vehicle seat. The bottom of the seat should sit as flat as possible on the vehicle seat.

3. Extend the LATCH Strap.

For easier installation, extend the LATCH strap to its maximum length by pressing the grey button and pull out on the strap.

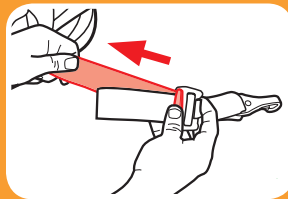

3 Forward Facing

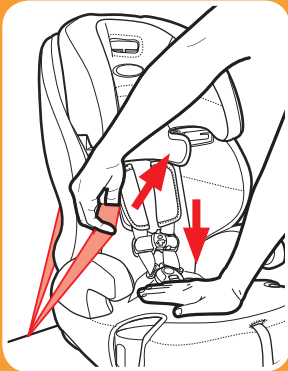
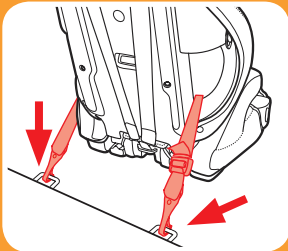

4. Attach LATCH to Vehicle's Lower LATCH Bars.

LATCH strap should not be twisted.

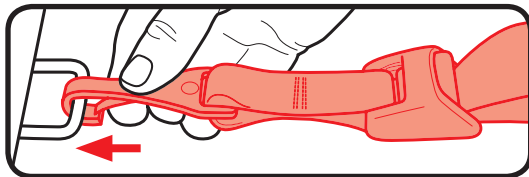

5. Tighten the LATCH Strap

Press down firmly in the center of the car seat while tightening the LATCH strap.

6. Attach Top Tether Hook

Extend the tether by pressing the grey button and pulling out on the strap and attach.

Consult vehicle's owner manual for specific location.

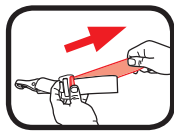

7. Tighten Tether Strap

Remove all the slack.

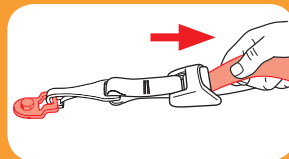
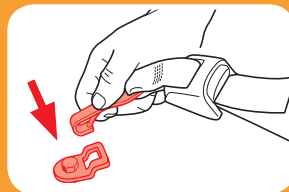

8. Test For Tightness

Grab the sides of the seat where the lower anchor strap is and slide the car seat side-to-side and front-to-back.

If the seat moves less than 1" (2.5 cm), it is tight enough.

See section 5-A to secure your child.





3 Forward Facing

Is Everything Correct?

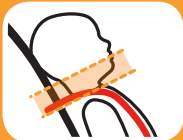

Car Seat Does Not Move More than 1" (2.5 cm) at the Belt Path



Harness Straps at or Just Above the Child's Shoulders.

Review section 5

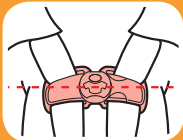

Chest Clip Even With Armpits

Review section 5



Cannot Pinch Harness Straps at the Shoulder

Review section 5

3-C Install Forward-Facing with Vehicle Seat Belt

1. Store LATCH Strap

Attach LATCH hooks to the plastic rings as shown.

2. Unhook Top Tether Hook From Storage Location and Lay it in the Seat

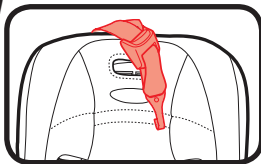

3. Place Car Seat Forward-Facing in Back Seat of the Vehicle

Place forward-facing in vehicle seat. The bottom of the seat should sit as flat as possible on the vehicle seat.

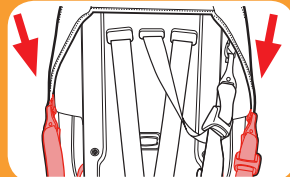

3 Forward Facing

Review your vehicle's owner manual for vehicle seat belt use

**3 Forward
Facing**

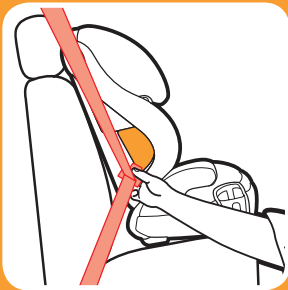

4. Route the Vehicle Seat Belt

Thread vehicle seat belt through the forward-facing belt path (marked with a orange label) and out the other side. Buckle it. The seat belt should lie as flat as possible and not be twisted.

5. Lock the Vehicle Seat Belt

In most vehicles today, slowly pull the shoulder belt all the way out and then let it go back in. You will hear a clicking sound. Slowly pull out on the belt and it should be locked. If not, review your car's owner manual and section 7-D.

6. Tighten the Vehicle Seat Belt

Press down firmly in the center of the car seat. Pull on the shoulder belt to tighten while feeding the slack back in the retractor.



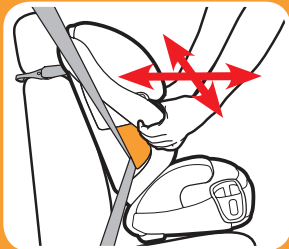
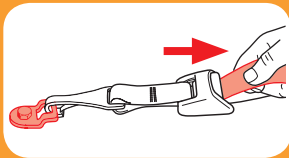
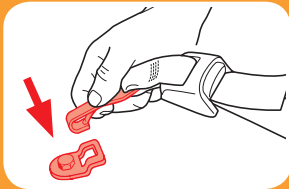

3 Forward Facing



7. Attach Top Tether Strap

Extend the tether by pressing the grey button and pulling out on the strap and attach.

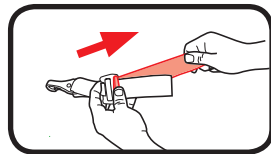
Consult vehicle's owner manual for specific location.



8. Tighten Tether

Remove all the slack.

9. Test For Tightness

Grab the sides of the seat where the vehicle seat belt is and slide the car seat side-to-side and front-to-back.

If the seat moves less than 1" (2.5 cm), it is tight enough.

See section 5-A to secure your child.

Is Everything Correct?

Car Seat Does Not Move More than 1" (2.5 cm) at the Belt Path

Harness Straps at or Just Above the Child's Shoulders.

Review section 5

Chest Clip Even With Armpits

Review section 5

Cannot Pinch Harness Straps at the Shoulder

Review section 5

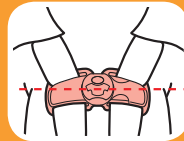
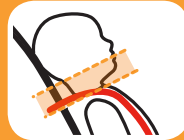

3 Forward Facing

4-A Booster Use

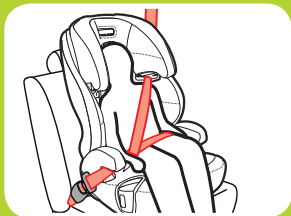

**Vehicle Lap/Shoulder
Seat Belt**

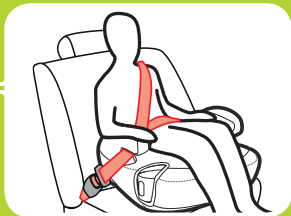

**Vehicle Seat Lap/
Shoulder Belt**

Booster Use With Back:
30-100 lb (14-45 kg) 38-57 in.
(96-145 cm) at least 3 years old

**Booster Use Without Back: 40-100 lb (18.1-45
kg) 43-57 in. (110.1-145 cm) at least 4 years old**

- Place car seat forward-facing in the vehicle back seat.
- Make sure vehicle seat's lap belt is adjusted snugly and lays low on the child's hip and is routed in front of the armrest in the booster's belt path.
- Vehicle belts **MUST** lie flat against child and **MUST NOT** be twisted.
- Vehicle seat's shoulder belt is adjusted snugly and should lie between child's neck and edge of shoulder.

- **Never** use a vehicle lap-only belt across front of child.
- **DO NOT** position vehicle shoulder belt under the child's arm or back.
- **DO NOT** allow child to slouch or slide down in the booster seat.
- **DO NOT** position vehicle belt over top of armrests.
- Vehicle's seat headrest **SHOULD NOT** create a gap between vehicle seat and booster seat.
- The front of booster seat **MUST NOT** hang over front of vehicle seat.
- If child will not keep vehicle belt properly positioned, **DO NOT** use this booster seat. Use a different car seat.

The American Academy of Pediatrics (AAP) and NHTSA recommend that children should use the built-in harness system for as long as possible until they reach the maximum forward-facing weight and height for their car seat. This car seat can remain forward-facing using the built-in harness system for children up to 65 lb (30 kg) and 49" (125 cm).



Never Use a Vehicle Lap-Only Belt Across Front of Child

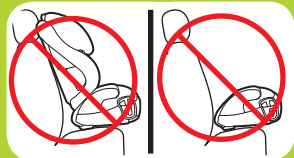

 4 Booster

4-B Install Backed Booster

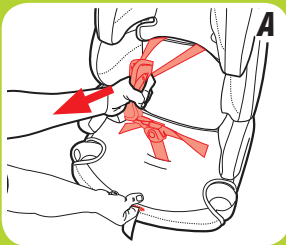

1. Remove The Harness System

A. Loosen Harness Straps

(A) Push down on the harness release lever while pulling out on the harness straps.

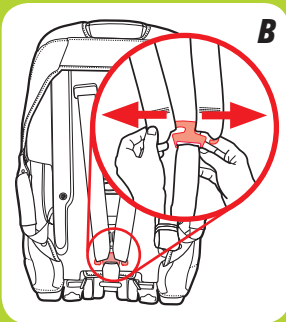

B. Remove Straps From Metal Splitter Plate

Face the rear of the seat and remove the belt straps from metal splitter plate as shown.



4 Booster

C. Remove the Buckle Strap and Harness Straps

From bottom of car seat, rotate metal retainers to side in order to push them through slot easier.

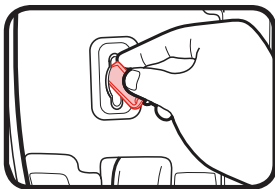

D. Pull Restraint System Out of the Seat

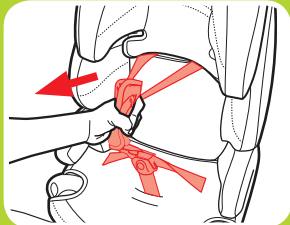
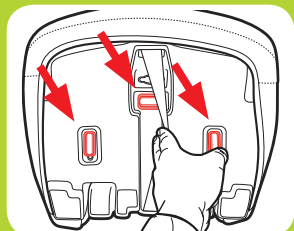

E. Push on Back Support to Release and Remove

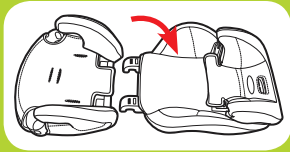

4 Booster

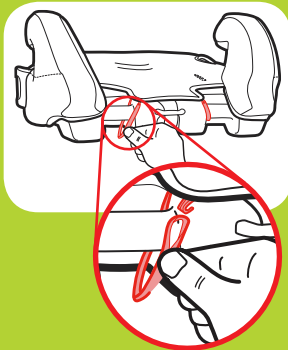
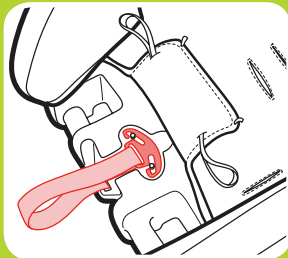

F. Detach Lower Seat Elastic Straps

On the rear of the seat, detach 2 lower seat pad elastic straps from hooks as shown.

G. Store Metal Splitter Plate

On the rear of the seat, lift the flap and fit the splitter plate into the holder. Pull the adjustment strap to tighten in place.

H. Attach Seat Elastic Straps

Attach 2 elastic straps onto the hooks on the rear of the seat as shown.

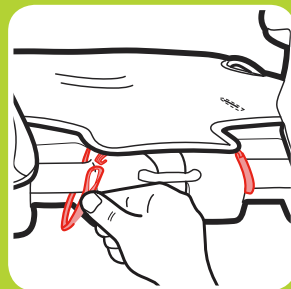

I. Place Seat Back Hooks Into Gutters and Raise Seat Back

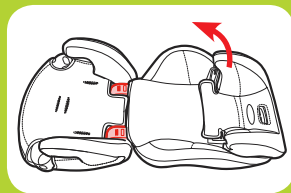

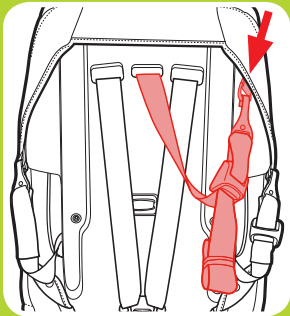

4 Booster

4 Booster

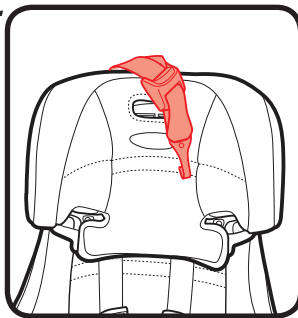

2. Unhook Tether From Storage location and Lay it in the Seat



3. Place Car Seat Forward-Facing in Back Seat of the Vehicle

Place forward-facing in vehicle seat. The bottom of the seat should sit as flat as possible on the vehicle seat.

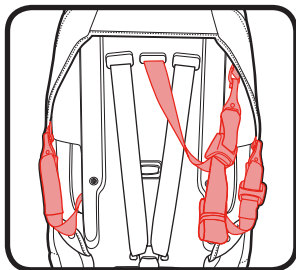

Graco allows the securing of the car seat with LATCH system in the booster mode. The child still **MUST BE SECURED** with the vehicle lap/shoulder seat belt. LATCH can be used in the booster mode regardless of the weight of the child up to 100 lb (45 kg).

Verify the following before using LATCH in the booster mode:

- The LATCH hook **DOES NOT** interfere with any vehicle seat belts or buckles.

If the LATCH interferes with the vehicle seat belts or if the chosen seating position does not have LATCH bars, you **MUST** store the LATCH strap. Always secure car seat with LATCH or a vehicle seat

belt, even when unoccupied. In a crash, an unsecured car seat can injure passengers.

Skip to Step 11 if Not Using LATCH

4. Extend the LATCH Strap.

For easier installation, extend the LATCH strap to its maximum length by pressing the grey button and pull out on the strap.

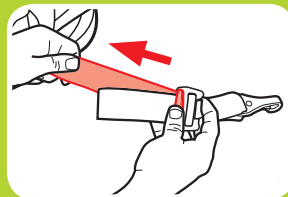

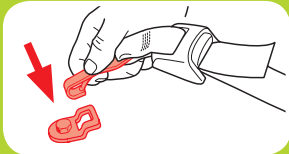
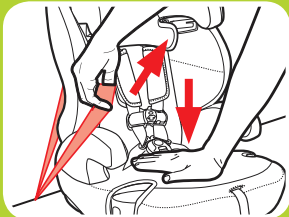
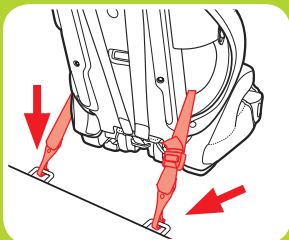

4 Booster

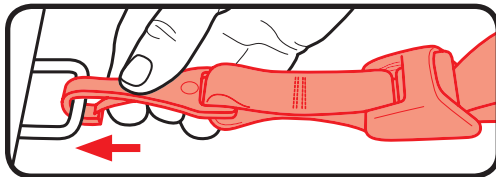

5. Attach **LATCH** Hooks to Vehicle's Lower Anchors.

Lower Anchor strap should not be twisted.



6. Tighten the **LATCH** Strap

Remove all the slack from the **LATCH** strap

7. Attach The Tether

Extend the tether by pressing the grey button and pulling out on the strap and attach.

Consult vehicle's owner manual for specific location.

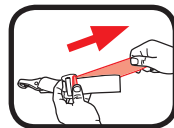

8. Tighten Tether

Remove all the slack.

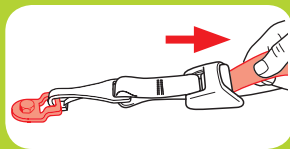

10. Thread the Vehicle Seat Shoulder Belt Through Seat Belt Guide on the Headrest

See section 5-A to secure your child.



4 Booster

4-C Install Backless Booster

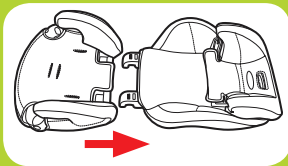

1. Remove the Back Support

See section 4-B for instructions on how to remove back support.

Once back support is removed, store with harness straps in a safe place.

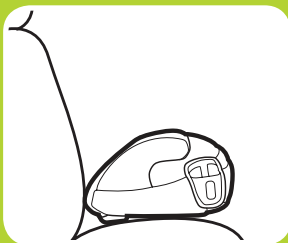

2. Place the Booster Seat Forward-Facing in the Back Seat of Vehicle

Place forward-facing on a vehicle seat that has a lap/shoulder seat belt. The base should sit as flat as possible on the vehicle seat.

See section 5-C to secure your child.



4 Booster



! WARNING!

WARNING! Do not put snowsuits or bulky garments on your child when placing them in the car seat. Bulky clothing can prevent the harness straps from being tightened properly. To keep child warm, buckle your child in the car seat and place a blanket around the child or place the child's coat on backwards after buckling in.



5-A Securing Child 5-Point Harness

1. Loosen Harness Straps

(A) Push down on the harness release lever while pulling out on the harness straps at the chest clip.

(B) Unbuckle the chest clip and the buckle strap. **(C)** Place harness straps off to the sides.

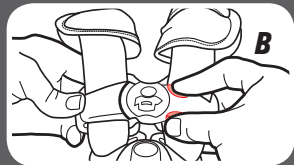
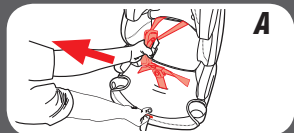
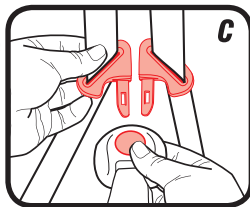

5 Securing Child

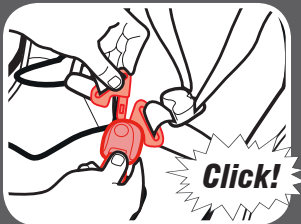
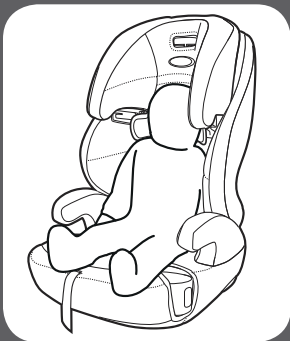

2. Place Your Child in the Seat

Make sure their back is flat against the car seat back.

3. Place Harness Straps Over Child's Shoulders and Buckle

You will hear a “click” when buckle tongues are securely attached. Pull up on each buckle tongue to make sure it is securely attached.

4. *Be Sure the Harness Straps Are at the Proper Height*

Forward-Facing: Harness straps must be **at or just above** the child's shoulders and top of child's ears must be **below** top of headrest.

5. *To Raise or Lower Headrest/Harness*

Lift adjustment lever and lift or lower headrest for the proper harness height.

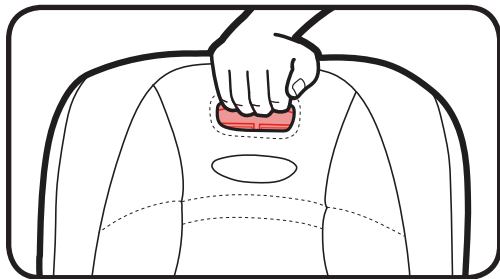

55

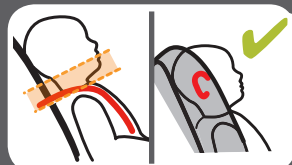

Forward-Facing

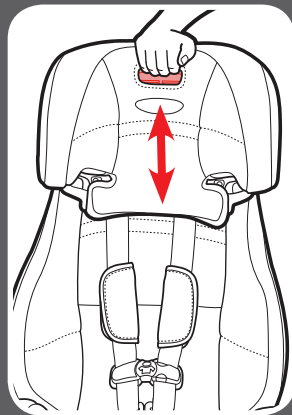

5 Securing
Child



5 Securing Child

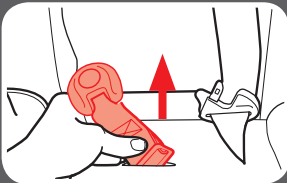
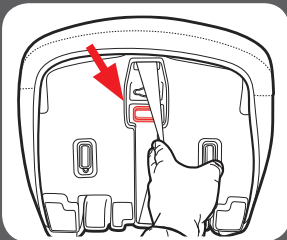
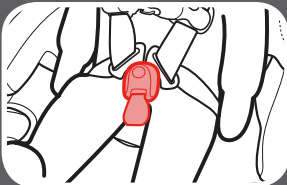

6. Check the Buckle Position

The correct slot the one that is closest to your child without being underneath your child.

7. Remove the Buckle Strap

From bottom of car seat, rotate metal retainer to side in order to push it through slot easier.

8. Pull buckle strap from child restraint as shown.

9. Insert Metal Retainer in the New Buckle Strap Slot

Reach underneath the car seat and pull the metal retainer through.

10. Pull Up on Buckle Strap to Make Sure it is Secured

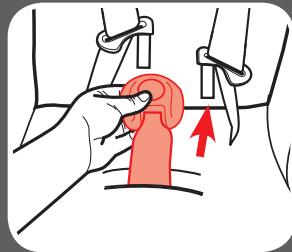
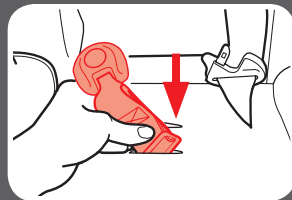

5 Securing
Child

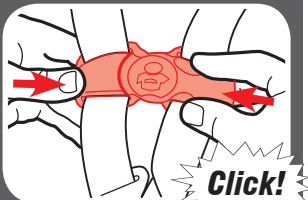

Click!

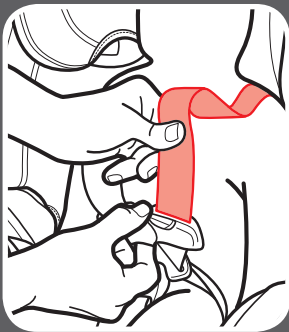

11. Buckle the Chest Clip

You will hear a “click” when the chest clip is securely buckled.

12. Pull All the Slack Out From Around the Waist

Pull up on the harness strap while pushing the chest clip down. Do this to both sides.



13. Tighten the Harness by Pulling the Harness Adjustment Strap

A snug harness should not allow any slack. It lies in a relatively straight line without sagging. It does not press on the child's flesh or push the child's body into an unnatural position.

When you are not able to pinch any of the harness webbing at your child's shoulder, the harness is tight enough.

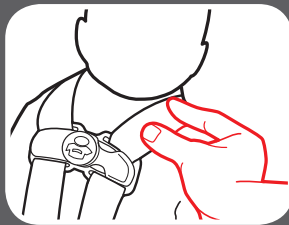
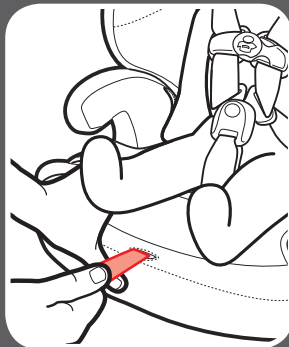

**5 Securing
Child**

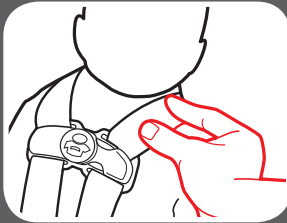
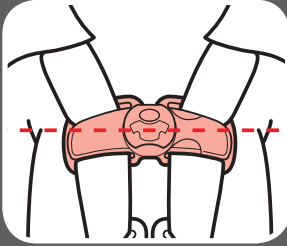

14. Raise the Chest Clip to Child's Armpit Level

15. Check Tightness Again, Tighten More if Needed

5-B Securing Child Backed Booster

!WARNING!

Use only the vehicle lap and shoulder belt system when restraining the child in the booster seat.

1. Place Child In Seat

Have your child sit in the booster seat, with his/her back flat against the back of the booster seat.

2. Thread Vehicle's Shoulder Belt Into Seat Belt Guide in the Headrest

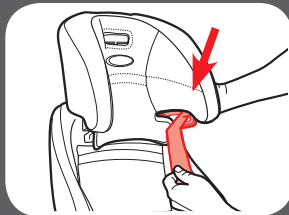

5 Securing Child

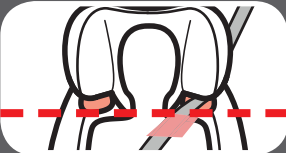
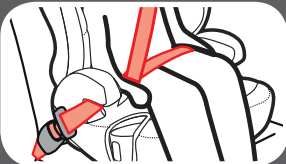

3. Buckle the Vehicle Lap/Shoulder Seat Belt

Be sure the lap portion of the vehicle seat belt goes in front of the armrests.

Be sure the lap portion of the vehicle seat belt lies low across your child's hips.

Be sure the shoulder belt lies across your child's shoulders, between the neck and edge of shoulder. The belt guides should be even with or just above the shoulders.

Is Everything Correct?

Never Use Lap Belt Only

Lap Belt in Front of Armrest and Lies Low Across Hips and Thighs

Shoulder Belt Lies On the Shoulder, Between the Neck and Edge of Shoulders

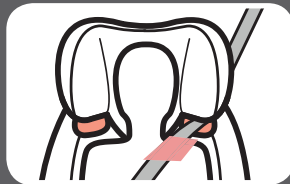



5 Securing
Child

5-C Securing Child Backless Booster

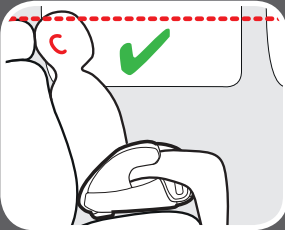

! WARNING!

Use only the vehicle lap and shoulder belt system when restraining the child in the booster seat.

1. Place Child In Seat

Have your child sit in the booster seat, with his/her back flat against the back of the vehicle seat.

2. Ears Must Be Below the Top of the Vehicle Seat Back or Headrest.

3. Buckle the Vehicle Lap/Shoulder Seat Belt

Be sure the lap portion of the vehicle seat belt goes in front of the armrests.

Be sure the lap portion of the vehicle seat belt lies low across your child's hips.

Be sure the shoulder belt lies across your child's shoulders, between the neck and edge of shoulder.

You may need to use the belt positioning clip to help get a good fit. See "Using Belt Positioning Clip"

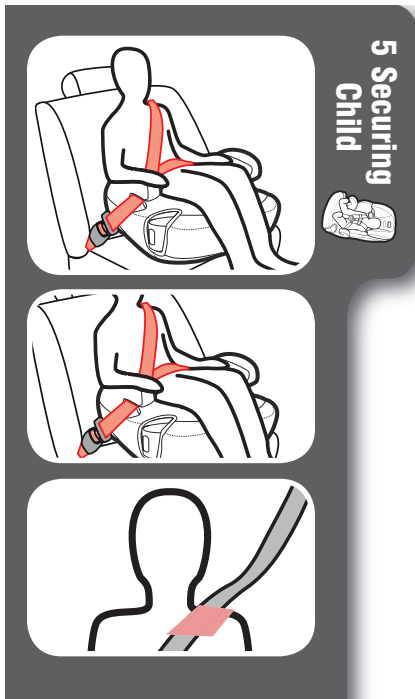



Is Everything Correct?

5 Securing Child



Never Use Lap Belt Only

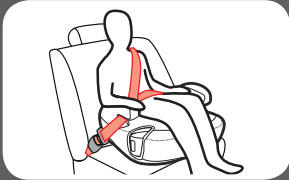

Lap Belt in Front of Armrest and Lies Low Across Hips and Thighs

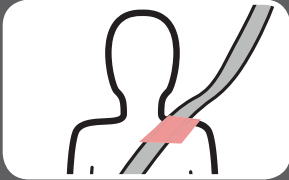

Shoulder Belt Lies On the Shoulder, Between the Neck and Edge of Shoulders



Using Belt Positioning Clip

1. Make Sure Vehicle's Seat Shoulder Belt Lays in the Red Zone As Shown

If the vehicle's seat shoulder belt lays outside this zone, you **MUST** use the belt positioning clip.

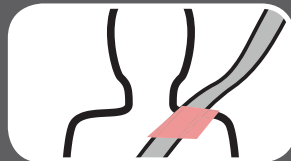

2. Attach Belt Positioning Clip

The shoulder belt positioning clip **MUST** be attached to the slot on the bottom of the base. Insert the loop end of strap through the slot on bottom of seat exactly where shown.

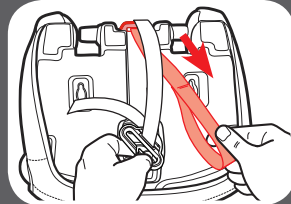

3. Push Clip and Strap Through Loop

Pass the clip and the strap through the loop end as shown and pull strap up.

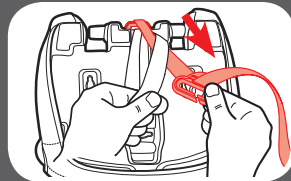
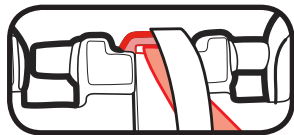

5 Securing Child

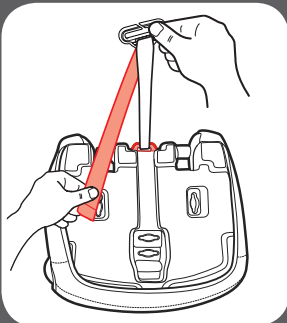

4. Free End of Strap Should Face Front of Seat

5. Place Child in Seat, Buckle Child In Seat and Attach Belt Positioning Clip

With child's back flat against the back of the vehicle seat, buckle child in. Then slide the clip onto the vehicle's seat shoulder belt as shown.

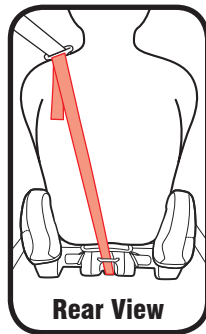



6. Adjust the Belt Positioning Clip to Fit Your Child

Lengthen or shorten the belt length as shown.

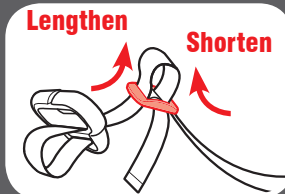

Clip should fit right at the top of shoulder as shown.

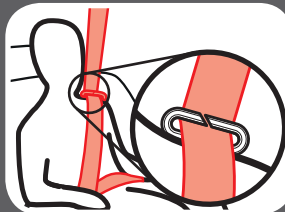

Be sure the lap portion of the vehicle seat belt lies low across your child's hips.

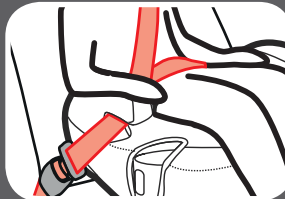

6-A Accessories *(on select models)*

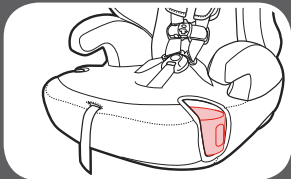
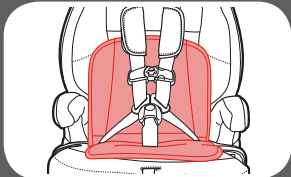
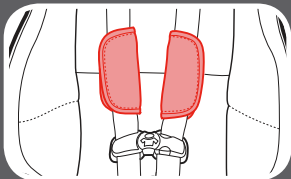

Harness Covers

Make sure that harness covers do not interfere with placement of the chest clip at armpit level.

To remove, undo the fastening strips and remove.

Body Support

To remove, thread buckle through pad.

Cup Holder

Refer to section 2-B to install cup holder.

7-A How to Remove LATCH and Top Tether

LATCH

Press in on the hook's spring. Push hook in, lift hook up, twist and pull out away from anchor point.

Top Tether

To remove, press the grey button and pull out on the strap to release the tension.

Press in on the hook's spring. Push tether hook in, then lift up and pull away from tether anchor.

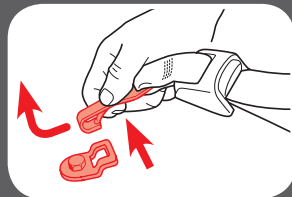
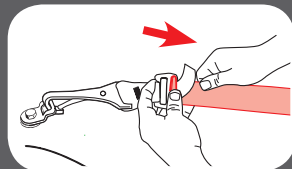
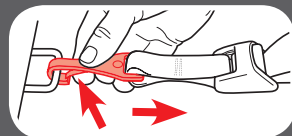

7-B Choosing Vehicle Seat Location

Review your vehicle's owner manual for Seating Locations

The best seating location for this car seat is one that:

- Is recommended by your vehicle owner's manual, and
- Results in a secure installation of this car seat

In the event there is no available back seat and / or you have no other option, the National Highway Traffic Safety Administration (NHTSA) recommends that you take the following steps:

- Ensure the child is properly restrained according to their age and size
- Move the seat as far back as possible
- Make sure the child is not leaning out of position, such as leaning forward into the deployment path of the air bag
- Set the air bag ON-OFF switch, if available, to the OFF position



7-C Unsafe Vehicle Seat Location

Never install this car seat in any of the following vehicle seating locations:



rear-facing or side-facing vehicle seats



rear-facing with an active front air bag



booster mode with vehicle lap belt only seat belt



7-D Vehicle Seat Belts

Review your vehicle's owner manual for vehicle seat belt use

This car seat can be installed using a vehicle seat belt. To do this, you will need to change the seat belt to a locked mode for use with car seats. With some vehicle seat belts, this is done with the latchplate; with other vehicle seat belts, this is done with the retractor.

Vehicle Seat Belt Terms

Retractor

A device that winds up the unused vehicle seat belt. It is often hidden inside the panels on the walls of the vehicle or in the vehicle seatback.

Latch Plate

The male end of the seat belt with the silver tongue.

Seat Bight

The crease where the vehicle seat back and seat bottom meet.

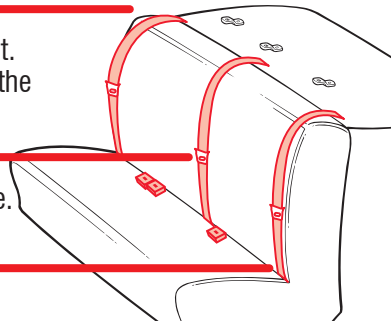

Identify Your Seat Belt Type

There are two different types of vehicle seat belts that can be used with this car seat:

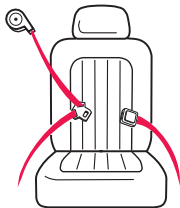

Lap/Shoulder Belt
3 connections points.
Can be used in all car
seats modes of use.

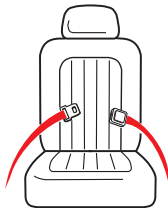

Lap Belt Only
2 connection points. **Can
ONLY be used in harness
mode.**

The following types of vehicle seat belts **CANNOT** be used safely with this car seat:



Lap Belt with Motorized
Shoulder Belt



Lap Belt or Shoulder
Belt Mounted on Door



Belts Forward of the
Seat Bight

Lap/Shoulder Belt Installation - Rear-Facing/Forward Facing Modes

Always review your vehicle owner's manual for specific information about your vehicle seat belts.

There are three types of retractors: **ELR (Emergency Locking Retractor)**, **ALR (Automatic Locking Retractor)**, and **Switchable (ELR switch to ALR)**. To determine your type of retractor, follow these steps:

1. **Slowly** pull the belt out about halfway and stop.
2. Let the belt retract back several inches.
3. Try to **slowly** pull the belt out more. If the belt cannot be pulled any further, it is **ALR**. If it can be pulled further, go to the next step.
4. **Slowly** pull the belt all the way out, and then allow it to retract several inches.
5. Try to pull the belt all the way out again. If it cannot be pulled out, it is **Switchable**. If it can still be pulled out freely, it is **ELR**.

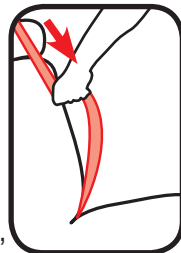

Note: Most vehicles manufactured after 1996 will have Switchable retractors in the back seat. If you have any questions about your retractor type, consult your vehicle owner's manual or call Graco for assistance.

How to Lock Your Lap and Shoulder Vehicle Seat Belt

Sliding Latch Plate and Switchable Retractor

A latchplate that slides freely on the belt webbing and cannot, by itself, hold the belt snug around a car seat.

When installing the car seat, route the vehicle seat belt through the proper belt path and buckle it in. **Slowly pull the shoulder belt all the way out to switch it to locking mode.** Then, as you pull the vehicle seat belt tight, feed all the slack back into the retractor.

Grab the sides of the seat at the belt path and slide the seat side-to-side and front-to-back. The seat should not move more than 1" (2.5 cm).

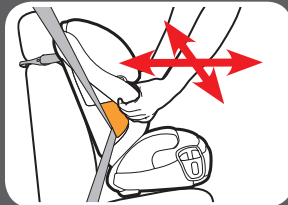

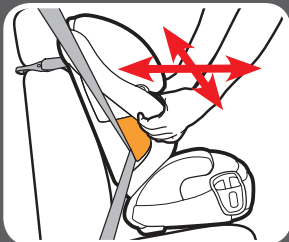
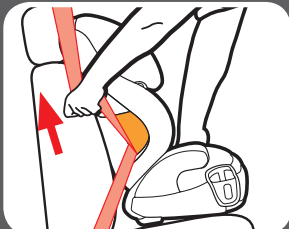
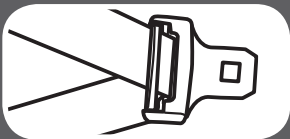

Locking Latchplate and ELR Retractor

A latchplate that holds the lap belt snug after it has been adjusted; contains a metal bar on the underside of the hardware that “locks” the belt in position.

When installing the car seat, route the vehicle seat belt through the proper belt path and buckle it in. Then, pull upwards on the shoulder belt so that the lap belt gets tight around the car seat.

Grab the sides of the seat at the belt path and slide the seat side-to-side and front-to-back. The seat should not move more than 1” (2.5 cm).

Sliding Latch Plate and ALR Retractor

A latchplate that slides freely on the belt webbing and cannot, by itself, hold the belt snug around a car seat.

Slowly pull the shoulder belt all the way out. Route the vehicle seat belt through the proper belt path and buckle it in. Then, as you pull the vehicle seat belt tight, feed all the slack back into the retractor.

Grab the sides of the seat at the belt path and slide the seat side-to-side and front-to-back. The seat should not move more than 1" (2.5 cm).

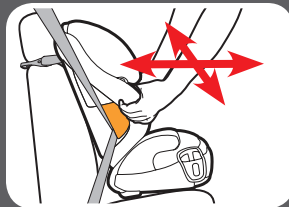
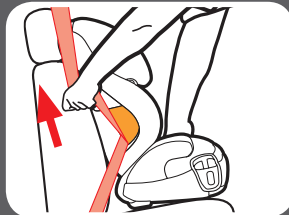

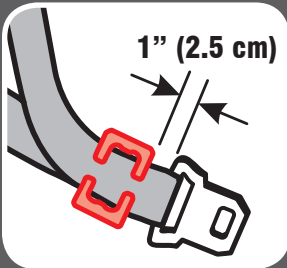
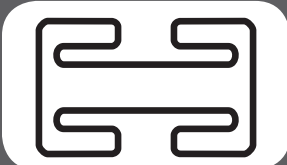
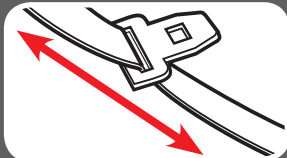

Sliding Latch Plate and ELR Retractor

A latchplate that slides freely on the belt webbing and cannot, by itself, hold the belt snug around a car seat.

With this retractor, you will need to use the locking clip to lock the vehicle seat belt.

Call us at 1-800-345-4109 to order a locking clip.

Route the vehicle seat belt through the proper belt path and buckle it in. Pull the vehicle seat belt tight. While pushing down on seat, pinch the two straps together behind the buckle tongue. Unbuckle the belt without allowing it to slip.

Attach locking clip to lap and shoulder belts as shown.

Rebuckle belt. Check that lap belt does not move by pulling hard. If belt loosens or lengthens, repeat procedure.

Lap Belt Installation - DO NOT use in Booster Mode

Always review your vehicle owner's manual for specific information about your vehicle seat belts.

Locking Latch Plate and No Retractor

When installing the car seat, route the lap seat belt through the proper path and buckle it in. Then, pull upwards on the tail of the belt so that the lap belt gets tight around the car seat.

Sewn On Latch Plate and ALR

Slowly pull the lap belt all the way out. Route the vehicle seat lap belt through the proper belt path and buckle it in. Then, pull the lap belt tight while feeding all the slack back into the retractor.



Grab the sides of the seat at the belt path and slide the seat side-to-side and front-to-back. The seat should not move more than 1" (2.5 cm).

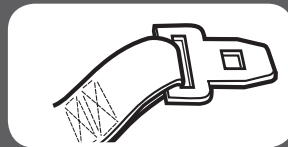

7 Vehicle
Information



8-A Cleaning Seat Pad

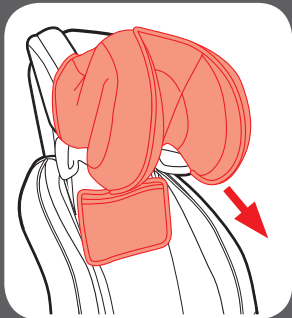

Refer to seat pad care tag for washing instructions.

Head Support Cover

Clean with a damp sponge using mild soap and cool water. If needed, head support cover may be removed for cleaning.

Remove harness and buckle strap. See section 4-B.

Remove head support cover as shown.

Machine wash cover in cold water on delicate cycle and drip-dry. **DO NOT USE BLEACH.**

Seat Cover

Clean with a damp sponge using mild soap and cool water. If needed, seat cover may be removed for cleaning.

To remove, unbutton snaps on seat back as shown.

Remove harness and buckle strap. See section 4-B.

Remove seat cover as shown.

Machine wash cover in cold water on delicate cycle and drip-dry. **DO NOT USE BLEACH.**

Reverse the steps to reattach the seat cover.

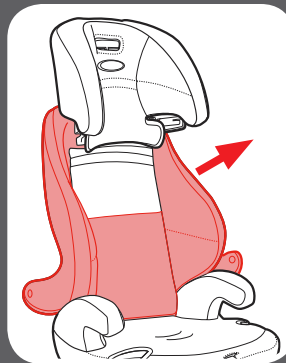
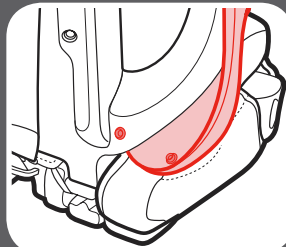

8 Care & Cleaning

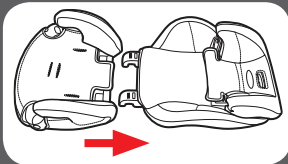

See section 4-B for instructions on how to remove back support.

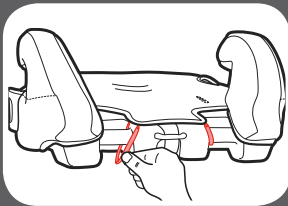

On the rear of the seat, detach 2 lower seat pad elastic straps from hooks as shown.

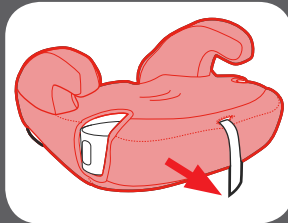

Remove seat cover as shown.

8-B Cleaning Buckle Strap

From bottom of car seat, rotate metal retainer to side in order to push it through slot easier. Pull buckle strap from child restraint as shown.

To clean buckle, place in a cup of warm water and gently agitate the buckle. Press the red button several times while in the water.

DO NOT SUBMERGE THE BUCKLE STRAP. DO NOT USE SOAPS, HOUSEHOLD DETERGENTS or LUBRICANTS.

Shake out excess water and allow to air dry. Repeat steps as needed until it fastens with a click. Re-insert the buckle into the same slot it was removed. Pull on buckle strap to make sure it is secured.

WARNING! Inspect and clean buckle from time to time to remove any objects or debris that could prevent latching.

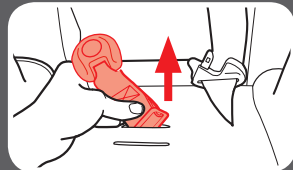
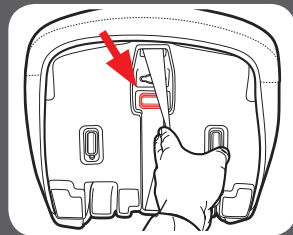



8-C Cleaning Harness and LATCH Straps

Surface wash only with mild soap and damp cloth. **DO NOT IMMERSE THE HARNESS STRAPS or LOWER ANCHOR STRAP IN WATER** Doing so may weaken the straps.

If harness straps or lower anchor strap are frayed or heavily soiled, contact Customer Service at www.gracobaby.com or 1-800-345-4109.

Notes

Replacement Parts

To purchase parts or accessories in the United States,
please contact us at the following:

www.gracobaby.com

or

1-800-345-4109

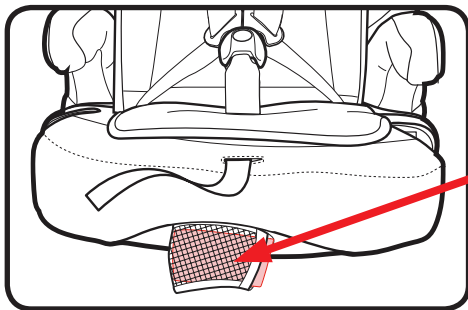

Store instruction manual in
the pouch with the instruction
book icon as shown.



TRANZITIONS

SISTEMA DE SEGURIDAD PARA NIÑOS

Lea este manual de instrucciones

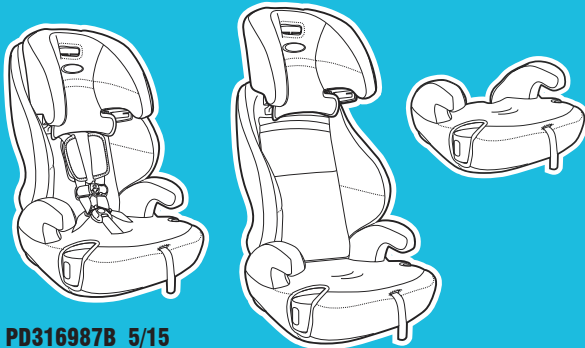

PD316987B 5/15

No instale ni use este sistema de seguridad para niños hasta que haya leído y entendido las instrucciones en este manual.

NO USAR DEBIDAMENTE ESTE SISTEMA DE SEGURIDAD PARA NIÑOS AUMENTA EL RIESGO DE LESIONES GRAVES O LA MUERTE EN UN ACCIDENTE O AL DETENERSE REPENTINAMENTE.

1 Importante

Páginas 6-22

- 1-A Guía rápida a su manual**
- 1-B ¡Bienvenido a la familia Graco!**
- 1-C Modo correcto de uso**
- 1-D Antes de Empezar**
 - Registre este asiento de automóvil
 - Si necesita ayuda
 - Certificación
 - Vida útil del asiento de automóvil
 - Protección del asiento del vehículo
 - Durante el uso en clima cálido
- 1-E Advertencias de seguridad**

2 Características

Páginas 23-29

2-A Apoyavasos

2-B Características del asiento de automóvil

3 Orientado hacia adelante

Páginas 30-41

3-A Orientado hacia adelante

3-B Instalación orientado hacia delante con la correa del LATCH

3-C Instalación usando los cinturones de seguridad del vehículo

4 Asiento elevado

Páginas 42-52

4-A Uso como asiento elevado

4-B Instalación del asiento con respaldo

4-C Instalación del asiento sin respaldo

5 Cómo asegurar al niño

Páginas 53-69

- 5-A Asegurar al niño con el arnés de 5 puntos**
- 5-B gurar al niño en el asiento con respaldo**
- 5-C Asegurar al niño en el asiento sin respaldo**

6 Accesorios

Página 70

7 Información del vehículo

Páginas 71-81

- 7-A** Cómo sacar el LATCH y anclaje superior
- 7-B** Elegir la ubicación del asiento en el vehículo
- 7-C** Lugares peligrosos para el asiento en el vehículo
- 7-D** Cinturones de seguridad del vehículo

8 Cuidado y limpieza

Páginas 82-86

- 8-A** Limpieza de la almohadilla del asiento
- 8-B** Limpieza de la correa de la hebilla
- 8-C** Limpieza del arnés y de la correa del LATCH

1-A Guía rápida a su manual

Este asiento de automóvil es para niños:

Orientado hacia adelante: 22 a 65 libras (10 a 30 kg)

Asiento: 30 a 100 libras (14 a 45 kg)

Conozca su asiento de automóvil

Consulte la sección 2-A para ver todas las características de este asiento de automóvil para bebé.

¿Qué lugar del asiento debo usar?

El mejor lugar para colocar este asiento de automóvil es:

- El que recomienda el manual del dueño de su vehículo, y
- Resulta en una instalación segura de este asiento de automóvil

Algunos vehículos tienen requerimientos específicos sobre dónde se puede instalar el asiento de automóvil, por lo tanto, consulte el manual del dueño de su vehículo para obtener las posiciones disponibles para el asiento, si las hay. Por ejemplo, algunas veces el centro del asiento trasero tiene un cinturón de seguridad del vehículo que es solamente un cinturón de seguridad del vehículo para la falda, que no se puede usar cuando el asiento de automóvil está en el modo asiento.

Consulte la sección 7-B, 7-C de este manual Y el manual del dueño de su vehículo.

Según las estadísticas de accidentes, el lugar más seguro para su niño en cualquier vehículo es el asiento trasero. El centro del asiento trasero puede ser el lugar más seguro durante un posible impacto lateral.



i 1 Importante

¿Qué método de instalación debo usar?

Este asiento de automóvil se puede instalar en su vehículo usando el cinturón de seguridad del vehículo **O** el inferior de unión de anclaje. Ambos sistemas son igualmente seguros. **NO USE LOS DOS AL MISMO TIEMPO.**

Cinturón de seguridad del vehículo: Consulte la sección 7 y el manual del dueño de su vehículo para aprender cómo instalar su asiento de automóvil con los cinturones de seguridad del vehículo.

LATCH: El sistema LATCH le permite sujetar apretadamente su asiento de seguridad en el automóvil sin usar el cinturón de seguridad del vehículo. Todos los vehículos modelo 2003 y más nuevos deben tener las barras de los anclajes inferiores a pesar de que algunos fabricantes comenzaron a incluir las barras de los anclajes inferiores antes. Los manuales del dueño de algunos vehículos emplean el término ISOFIX para identificar las barras de los anclajes inferiores.

¿Qué es LATCH?

LATCH consiste en las barras de los anclajes inferiores y las barras de los anclajes de sujeción superiores, que están incorporados a su vehículo y ganchos que están incorporados al asiento de automóvil. Los anclajes de sujeción superiores se usan EN LUGAR DEL cinturón de seguridad del vehículo para asegurar el asiento de automóvil al vehículo. Los anclajes de sujeción superiores se usan ADEMÁS de los anclajes inferiores O el cinturón de seguridad del vehículo para asegurar un asiento de automóvil orientado hacia adelante al vehículo.

Consulte el manual del dueño de su vehículo para obtener el lugar y uso exacto.

Puntos de anclaje de sujeción superiores del vehículo



Recodo del asiento del vehículo

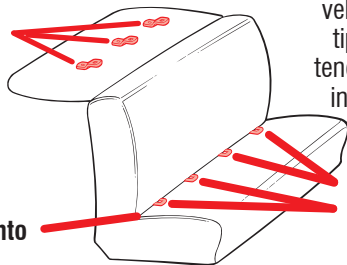

Un asiento típico de un vehículo de pasajeros. Otros tipos de vehículos podrían tener las barras de los anclaje inferiores en otros lugares.

Vehicle Lower Anchor Points



El uso del asiento de automóvil correctamente

Para tener la seguridad de que su niño esté debidamente asegurado, consulte la sección 3 y 4 para que quepa su niño.

Quando lo instala orientado hacia adelante

Sistema LATCH

LATCH consiste en anclajes inferiores, que están incorporados a su vehículo y ganchos que están incorporados en su asiento de automóvil.

Consulte la sección 3-B de este manual Y el manual del dueño de su vehículo antes de instalar

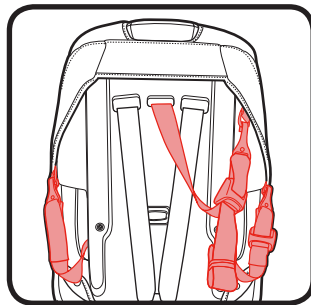
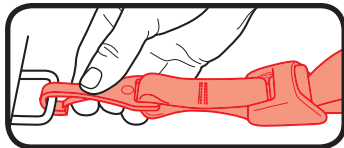

Cinturón de seguridad del vehículo

Hay dos tipos de cinturones de seguridad del vehículo que se puede usar. El cinturón para la falda y el hombro o cinturón de seguridad solamente para la falda.

Consulte la sección 3-C de este manual Y el manual del dueño de su vehículo antes de instalar

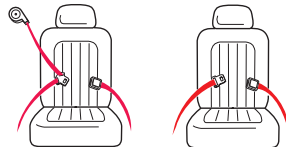

i
1 Importante

Para la orientación hacia atrás y adelante, usted necesita ajustar:

Altura del arnés, orientado hacia atrás (A)

Las correas del arnés deben estar a o apenas por debajo de los hombros del niño. Consulte la sección 3.

Altura del arnés, orientado hacia adelante (B)

Las correas del arnés deben estar parejas o apenas por encima de los hombros del niño y la parte de arriba de los oídos del niño debe estar por debajo de la parte de arriba del apoyacabeza (C). Consulte la sección 6.

Posición de la hebilla (D)

La ranura correcta es la que está más cerca de su niño sin estar debajo de él. Consulte la sección 3.

Tensión del arnés (E)

Si sus dedos pueden deslizarse de las correas del arnés sin apretar las correas, está tensionado lo suficiente. Consulte la sección 3.

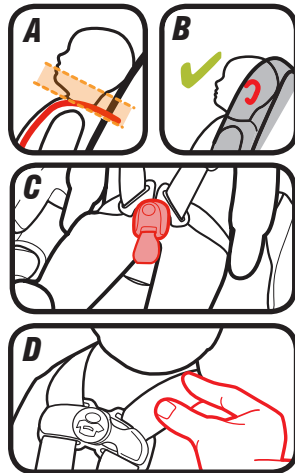

Orientado hacia adelante

Use la correa de sujeción superior cuando está orientado hacia adelante (A) Cuando se utiliza correcta, el anclaje de sujeción superior ayuda a reducir el riesgo de lesiones en un accidente o al detenerse repentinamente. Consulte la sección 3.

El asiento de automóvil no se mueve más de 1 pulgada (2.5 cm) en la vía del cinturón (B) Consulte la sección 3.

Las correas del arnés están a o apenas por arriba de los hombros del niño (C) Consulte la sección 3.

La presilla del pecho está a la altura de las axilas (D) Consulte la sección 3.

No se puede apretar las correas del arnés en el hombro (E) Consulte la sección 3.

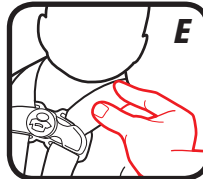
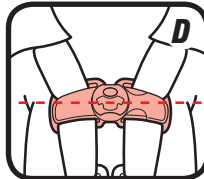
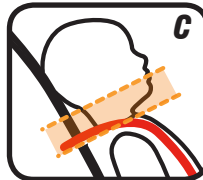
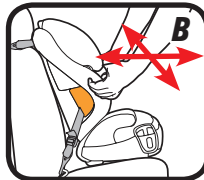
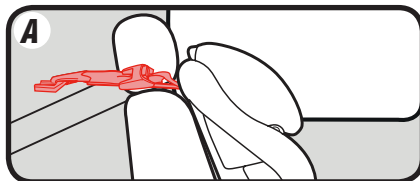

i
1 Importante

Cuando lo instala como asiento para niños

Cinturón de seguridad del vehículo

Use solamente la configuración del cinturón de seguridad para la falda y el hombro.

Consulte la sección 4-B, 4-C de este manual Y el manual del dueño de su vehículo.

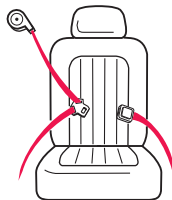

Para el asiento para niños, necesita ajustar:

Use el cinturón para la falda y el hombro solamente

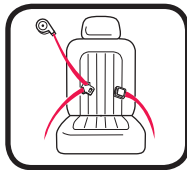

con respaldo



sin respaldo

Posición del cinturón para la falda

El cinturón para la falda debe estar en frente del apoyabrazos y pasar a través de las caderas y los muslos de su niño.

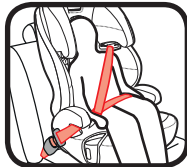

Posición del cinturón para el hombro

El cinturón para el hombro debe cruzar el hombro entre el cuello y el borde del hombro.

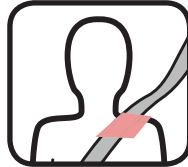

i 1 Importante

Asiento para niños

Nunca use solamente el cinturón para la falda

Consulte la sección 4.



con respaldo



sin respaldo

Cinturón para la falda en frente del apoyabrazos y que cruza bajo en las caderas y los muslos

Consulte la sección 4.

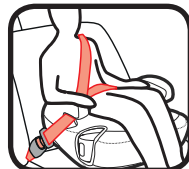
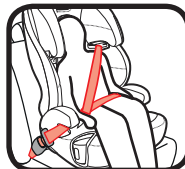

El cinturón para el hombro cruza el hombro, entre el cuello y el borde del hombro

Consulte la sección 4.



1-B ¡Bienvenido a la familia Graco!

La seguridad de su niño depende de usted. Ningún asiento de automóvil garantiza la protección contra lesiones en toda situación, pero su utilización correcta ayuda a reducir el riesgo de lesiones graves o la muerte.

Aunque parezca fácil determinar cómo usar este asiento de automóvil por su cuenta, debe seguir las instrucciones detalladas en este manual de instrucciones para asegurar que los pasos que siguen se cumplen correctamente.



1 Importante



1 Importante

1-C Modo correcto de uso

22 libras
(10 kg)

30 libras
(14 kg)

40 libras
(18.1 kg)

65 libras
(30 kg)

100 libras
(45 kg)

Orientado hacia adelante con el arnés de 5 puntos 22 a 30 libras (10 a 14 kg) y puede sentirse verticalmente sin ayuda **DEBE** estar orientado hacia adelante. 30 a 65 lb (14 a 30 kg) **DEBERÍAN** ser orientados hacia adelante.

Asiento elevado con respaldo con cinturón de seguridad del vehículo para el hombro y la falda 30 a 65 libras (14 a 30 kg) **PUEDE** estar en modo Asiento elevado. Más de 65 libras (30 kg) **DEBE** estar en modo de Asiento elevado.

Asiento elevado sin respaldo con cinturón de seguridad del vehículo para el hombro y la falda 40 a 65 libras (18.1 a 30 kg) **PUEDE** estar en modo Asiento elevado. Más de 65 libras (30 kg) **DEBE** estar en modo de Asiento elevado.

1-D Preliminar

Registre este sistema de seguridad para niños

Por favor, llene la tarjeta de registro con franqueo prepagado sujeta al arnés y envíela hoy mismo por correo **o regístrese en línea en www.gracobaby.com/carseatregistration.**

Los sistemas de seguridad para niños pueden ser retirados del mercado por problemas de seguridad. Debe registrar este sistema para que lo podamos contactar en dicho caso. Envíe su nombre, dirección y el número del modelo del sistema y la fecha de fabricación a:

Graco Children's Products, Inc.

Attn: Customer Service

3 Glenlake Parkway Atlanta, GA 30328

o llame al 1-800-345-4109

o inscribese en línea en www.gracobaby.com/carseatregistration

Para obtener información sobre el retiro del mercado, llame a la línea gratuita de información de seguridad del vehículo automotor del Gobierno de EE.UU. al 1-888-327-4236 (TTY: 1-800-424-9153) o visite <http://www.NHTSA.gov>.



Como referencia futura o si cambia de dirección, registro el nombre del modelo, número del modelo, fecha de fabricación y fecha de compra de este asiento de automóvil en el lugar que sigue. Puede encontrar esta información en la tarjeta de registro si todavía la tiene o en la etiqueta con la fecha que está en el respaldo del asiento de automóvil.

Nombre del modelo _____

Número de modelo _____

Fecha de fabricación _____

Fecha de compra _____

Si necesita ayuda

En los EE.UU., por favor, comuníquese con nuestro Departamento de Servicio al Cliente con cualquier pregunta que pudiera tener sobre piezas, uso o mantenimiento. Cuando se comunica con nosotros, por favor tenga listo el número de modelo y la fecha de fabricación para que lo podamos ayudar más eficientemente. Estos números pueden encontrarse en una etiqueta ubicada en el respaldo de su asiento de automóvil.

Para recursos adicionales o para que un técnico en seguridad de pasajeros infantiles inspeccione su asiento, por favor visite los siguientes sitios Web:

www.nhtsa.gov • www.seatcheck.org • www.safekids.org • www.cpsc.gov

Certificación

Este sistema de seguridad para niños cumple con o excede todos los requisitos requeridos por la Norma Federal 213 de Seguridad de Automóviles para uso en automóviles.



Este sistema de seguridad para niños está certificado para su uso en aeronaves solamente cuando se usa con el sistema de arnés interno. Usar solamente en asientos de aeronave orientados hacia adelante. Seguir las instrucciones para instalación en el vehículo. Consulte la sección 3-C.



Este sistema de seguridad para niños **NO** está certificado para su uso en aeronaves cuando se usa como asiento porque las aeronaves no tienen cinturones para los hombros.

Consulte a la aerolínea sobre sus políticas específicas.

Vida útil del asiento de automóvil

DEJE de usar este asiento de automóvil y tírelo a la basura 7 años después de la fecha de fabricación. Busque la etiqueta en el respaldo del asiento de automóvil.

Graco Children's Products Inc. aconseja no prestar ni transferir un asiento de automóvil a menos que usted conozca la historia completa del producto. Tampoco aconsejamos la compra de un asiento de automóvil de segunda mano.

Protección del asiento del vehículo

Proteja el asiento del vehículo. Use una alfombrilla, una toalla o una manta fina debajo y detrás del asiento de automóvil.



1 Importante

Uso durante clima cálido

Las piezas del asiento de automóvil se pueden calentar mucho cuando están bajo el sol o cuando hace calor. **Para evitar quemaduras, compruebe siempre la temperatura del asiento antes de sentar al niño.**

1-E Advertencias de seguridad

Ningún asiento de automóvil garantiza la protección contra lesiones en toda situación, pero su utilización correcta ayuda a reducir el riesgo de lesiones graves o la muerte. **LEA ESTE MANUAL CON ATENCION.**

¡ADVERTENCIA!

No cumplir estas instrucciones y las de las etiquetas del sistema de seguridad para niños podría causar el choque del niño contra el interior del vehículo durante una parada repentina o un accidente.

- ! Consulte el manual del dueño de su vehículo para obtener más información sobre las bolsas de aire y el uso de un asiento de automóvil.**
- ! Si su vehículo no tiene un asiento trasero, consulte el manual del dueño de su vehículo.**
- ! Elija el lugar adecuado para el asiento de automóvil en su vehículo.**
- ! Sujete el asiento de automóvil con el cinturón de seguridad del vehículo o el sistema LATCH que se ha colocado correctamente según las indicaciones en este manual.**
- ! El sistema de cinturones de seguridad del vehículo DEBE sujetar firmemente el asiento de automóvil. No todos los cinturones de seguridad de todos los vehículos se pueden utilizar con un asiento de automóvil.**
- ! Si el cinturón de seguridad del vehículo no sujeta firmemente el asiento de automóvil, lea la sección 7-D “cinturones de seguridad del vehículo” y el manual del dueño de su vehículo.**
- ! Sujete siempre el asiento de automóvil con el sistema LATCH o el cinturón de seguridad del vehículo, incluso cuando esté desocupado. En un accidente, un asiento de automóvil sin sujetar puede lastimar a los pasajeros.**
- ! Se debe reemplazar el asiento de automóvil tras haber sido sometido a un accidente. ¡NO lo use de nuevo! Un accidente podría causar daños ocultos y su utilización repetida podría causar lesiones graves o la muerte.**



! NO use el asiento de automóvil si ha resultado dañado o si faltan piezas.

! NO use accesorios o repuestos que no sean los que son provistos por Graco. Su uso podría alterar el rendimiento del asiento de automóvil.

! NO retire los cinturones de los anclajes inferiores del asiento de automóvil. Si usa el cinturón de seguridad del vehículo para sujetar el asiento de automóvil, debe almacenar los conectores de los cinturones de los anclajes inferiores.

! Nunca deje al niño solo, inclusive cuando duerme. El niño podría enredarse en las correas del arnés y estrangularse o ahogarse.

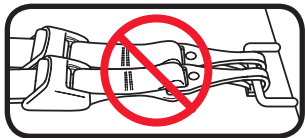

! No conecte nunca dos conectores del LATCH a un barra de anclaje inferior del vehículo a menos que el fabricante del vehículo lo especifique.

! No use ambos el cinturón de seguridad del vehículo y los cinturones del LATCH al mismo tiempo cuando usa el asiento de automóvil orientado hacia atrás o adelante.

2-A Apoyavasos

Apoyavasos

Para instalar el apoyavasos, levante la mitad del vaso del soporte. Gire el vaso. Alinee las lengüetas del apoyavasos con las ranuras en T del armazón y deslice el apoyavasos en su lugar.

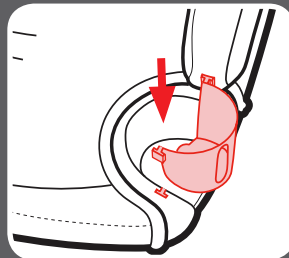
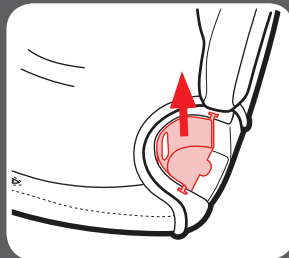

2-B Características del asiento de automóvil

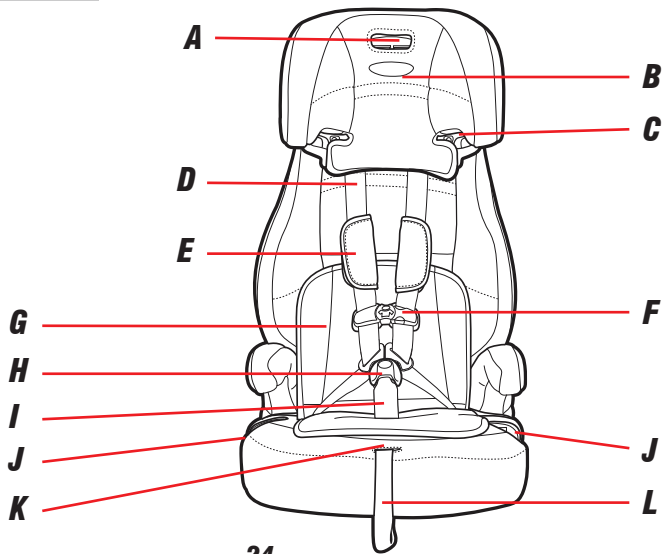

- A Palanca de ajuste del apoyacabeza/arnés**
- B Apoyacabeza**
- C Guía del cinturón del asiento para los hombros**
- D Correas del arnés**
- E Fundad del arnés**
- F Presilla del pecho**
- G Soporte del cuerpo**
- H Hebilla**
- I Correa de la hebilla**
- J Soporte para vasos**
- K Palanca de liberación del arnés (debajo de la almohadilla del asiento)**
- L Correa de ajuste del arnés**



2 Características

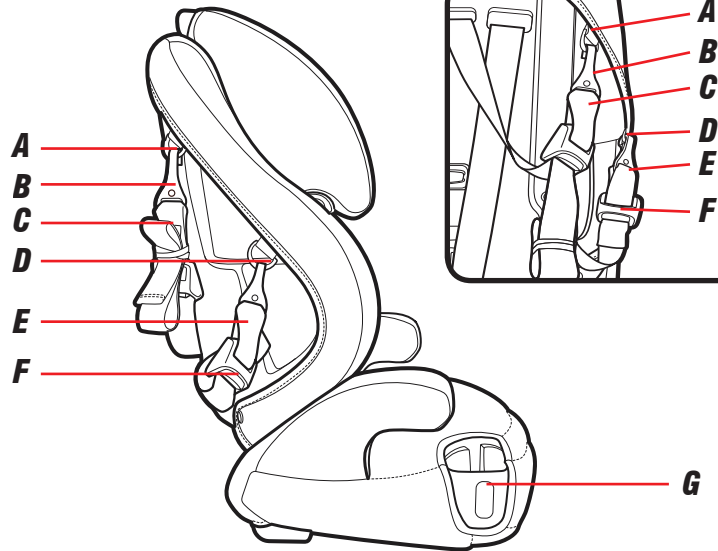

- A Anillo de almacenamiento del anclaje**
- B El Sujeción Superior**
- C Correa de Sujeción Superior**
- D Almacenamiento del LATCH**
- E Correa del LATCH**
- F Ajuste del LATCH**
- G Soporte para vasos**



2 Características

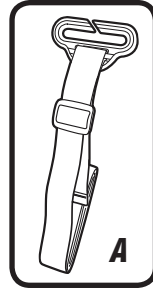
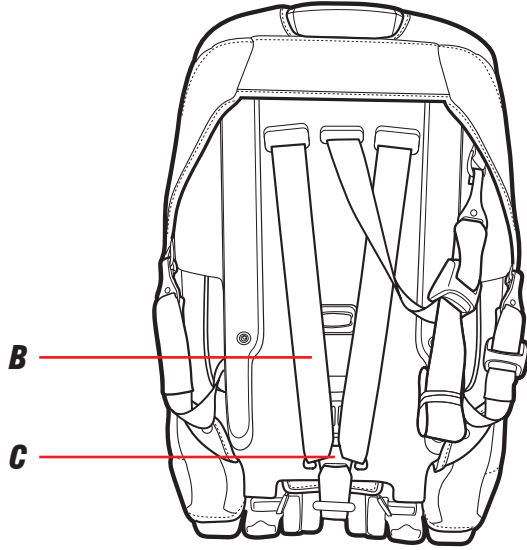

- A Presilla de posicionamiento del cinturón (recuadro)**
- B Correas del arnés**
- C Plato Divisor**

3-A Orientado hacia adelante

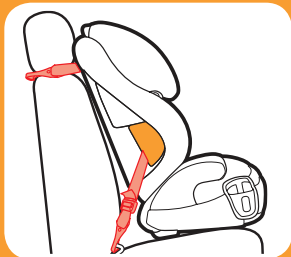

Correa Correa del LATCH con el anclaje de sujeción superior

No instale usando este método para un niño que pesa más de 45 libras (20 kg).

3 Orientado hacia adelante

**Orientado hacia adelante:
22 a 65 libras (10-30 kg) y 49 pulg (125 cm) o menos**

- Ponga el asiento de automóvil orientado hacia adelante en el asiento trasero del vehículo.
- Asegúrese de que la Correa del LATCH o cinturón de seguridad del vehículo pase por la vía del cinturón orientada hacia adelante marcada con una etiqueta naranja.
- Sujete y ajuste la correa de sujeción superior. Cuando se utiliza correcta, el anclaje de sujeción superior ayuda a reducir el riesgo de lesiones en un accidente o al detenerse repentinamente.

- Instale este asiento de automóvil apretadamente en su vehículo. El asiento de automóvil **no debería** moverse en la vía del cinturón orientada hacia adelante más de 1 pulgada (2.5 cm) de un lado a otro, o de adelante hacia atrás.
- Las correas del arnés necesitan estar **parejas o apenas por arriba** de la parte de arriba de los hombros del niño y la presilla del pecho **en el nivel de las axilas**.

La Academia Norteamericana de Pediatría (AAP por sus siglas en inglés) y la NHTSA recomiendan que los niños deban usar el sistema del arnés incorporado por tanto tiempo como posible hasta que alcancen la altura y el peso máximo para sentarse orientados hacia adelante para su asiento de automóvil. Este asiento de automóvil puede permanecer orientado hacia adelante usando el sistema del arnés incorporado para los niños de hasta 65 libras (30 kg) y 49 pulgadas (125 cm).

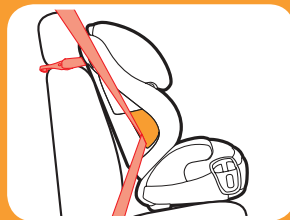

Cinturón de seguridad del vehículo para la falda y el hombro



Cinturón de seguridad del vehículo para la falda

**3 Orientado
hacia adelante**

3-B Instalación orientado hacia adelante con el inferior de unión de anclaje

Consulte el manual del dueño de su vehículo para obtener el lugar y uso del LATCH. No instale usando este método para un niño que pesa más de 45 libras (20 kg).

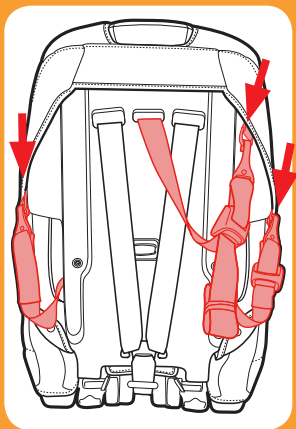

1. Saque la Correa del LATCH y de sujeción superior del lugar de almacenamiento

Destrahe la correa de sujeción y póngala en el asiento.

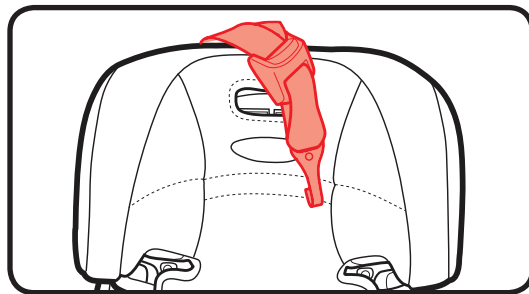

2. Ponga el asiento de automóvil orientado hacia adelante en el asiento trasero del vehículo

Colóquelo orientado hacia adelante en el asiento del vehículo. El fondo de la base debe estar lo más plana posible sobre el asiento del vehículo.

3. Extienda la correa del LATCH

Para facilitar la instalación, extienda la correa del LATCH hasta alcanzar su máxima longitud al oprimir el botón gris y tirando de la correa.

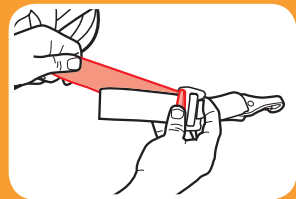

**3 Orientado
hacia adelante**

3 Orientado
hacia adelante

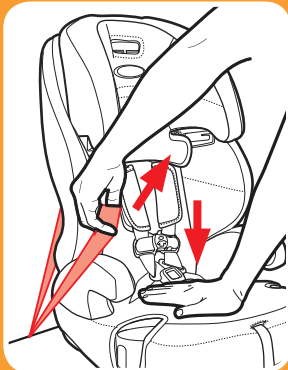
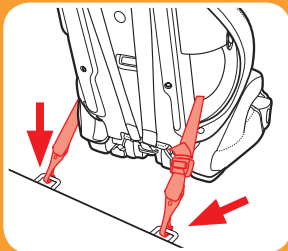

4. Sujete las Correas del LATCH a las barras de los anclajes inferiores del vehículo.

La Correa del LATCH no debe estar doblada.

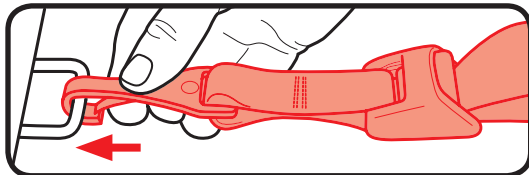

5. Tensione la correa del LATCH

Oprima hacia abajo con firmeza en el centro del asiento de automóvil mientras tensiona la correa del LATCH.

6. Sujete la correa de sujeción superior

Extienda la sujeción superior al oprimir el botón gris y tirando de la correa y sujételo.

Consulte el manual del dueño del vehículo para determinar el lugar específico.

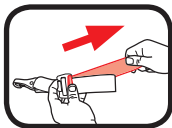

7. Tensione la correa de sujeción superior

Eliminar la flojedad.

8. Pruebe la tensión

Agarre los costados del asiento donde se encuentra la correa de los anclajes inferiores y deslice el asiento de un lado a otro y de atrás hacia adelante. Si el asiento se mueve menos de 1 pulgada (2.5 cm), está suficientemente tensionado.

Consulte la sección 5-A cómo sujetar a su niño.

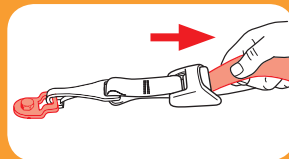
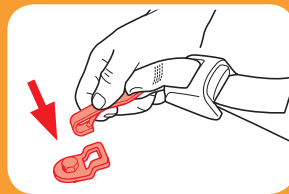



3 Orientado
hacia adelante

¿Está todo correcto?

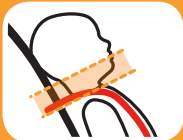

El asiento de automóvil no se mueve más de 1 pulgada (2.5 cm) en la vía del cinturón



Las correas del arnés están a o apenas por debajo de los hombros del niño.
Consulte la sección 5

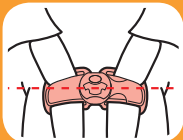

La presilla del pecho está a la altura de las axilas
Consulte la sección 5



No se puede apretar las correas del arnés en el hombro
Consulte la sección 5

3-C Instalación usando los cinturones de seguridad del vehículo

1. **Guarde la correa del LATCH**

Sujete los conectores del LATCH a los anillos de plástico como se indica.

2. **Destrahe la correa de sujeción superior del lugar de almacenamiento y póngala en el asiento**

3. **Ponga el asiento de automóvil orientado hacia adelante en el asiento trasero del vehículo**

Colóquelo orientado hacia adelante en el asiento del vehículo. El fondo de la base debe estar lo más plana posible sobre el asiento del vehículo.

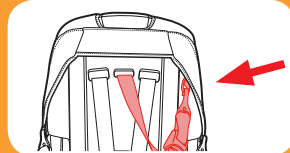
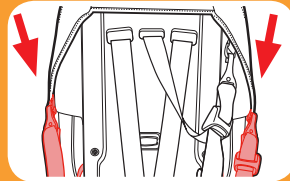
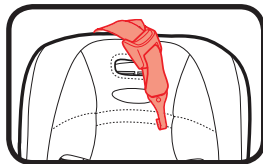

 **3 Orientado hacia adelante**

Consulte el manual del dueño de su vehículo sobre el uso del cinturón de seguridad del vehículo

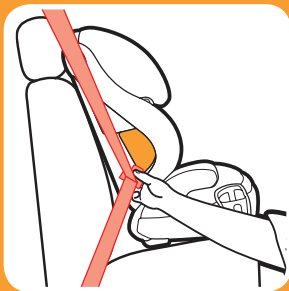

**3 Orientado
hacia adelante**

4. Pase el cinturón de seguridad del vehículo

Pase el cinturón de seguridad del vehículo por la vía del cinturón orientada hacia adelante (marcada con una etiqueta naranja) y sáquelo del otro lado. Cierre la hebilla. El cinturón de seguridad debe estar lo más plano posible y sin doblarse.

5. **Trabe el cinturón de seguridad del vehículo**

En la mayoría de los vehículos de hoy, tire lentamente el cinturón de seguridad del vehículo para el hombro todo hacia afuera y luego deje que entre. Escuchará un sonido. Lentamente tire hacia afuera del cinturón y debería estar trabado. Caso contrario, consulte el manual del dueño de su vehículo y la sección 7-D.

6. **Tensione el cinturón de seguridad del vehículo**

Oprima hacia abajo con firmeza en el centro del asiento de automóvil. Tire del cinturón para el hombro para tensionarlo mientras pone el sobrante en el retractor.



**3 Orientado
hacia adelante**

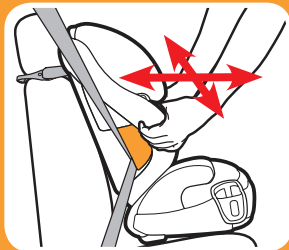
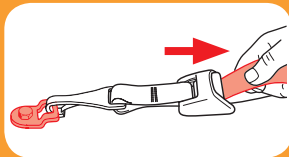
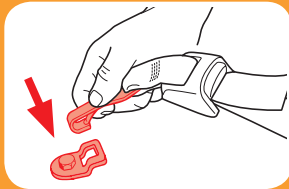

7. Sujete la correa de sujeción superior

Extienda la sujeción superior al oprimir el botón gris y tirando de la correa y sujételo. Consulte el manual del dueño del vehículo para determinar el lugar específico.

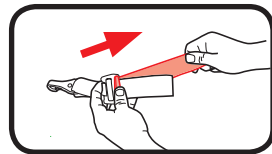

8. Tensione la correa de sujeción

Elimine la flojedad.

9. Pruebe la tensión

Agarre los costados del asiento donde se encuentra el cinturón de seguridad del vehículo y deslice el asiento de automóvil de un lado a otro y de atrás hacia adelante. Si el asiento se mueve menos de 1 pulgada (2.5 cm), está suficientemente tensionado.

Consulte la sección 5-A cómo sujetar a su niño.

¿Está todo correcto?

El asiento de automóvil no se mueve más de 1 pulgada (2.5 cm) en la vía del cinturón

Las correas del arnés están a o apenas por debajo de los hombros del niño.

Consulte la sección 5

La presilla del pecho está a la altura de las axilas

Consulte la sección 5

No se puede apretar las correas del arnés en el hombro

Consulte la sección 5

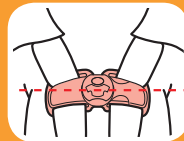
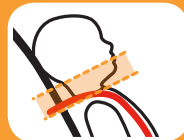

**3 Orientado
hacia adelante**



4 Asiento
elevado

4-A Asiento elevado

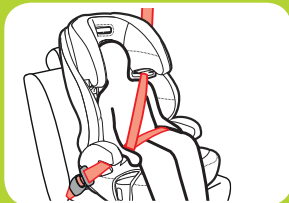

**Cinturón de seguridad
del vehículo para la falda
y el hombro**



**Cinturón de seguridad
del vehículo para la falda
y el hombro**

Uso del asiento con respaldo:
30 a 100 lb (14 a 45 kg)
38 a 57 pulgadas (96 a 145 cm)
por lo menos de tres años de edad

Uso del asiento sin respaldo:
40 a 100 lb (18.1 a 45 kg)
43 a 57 pulgadas (110.1 a 145 cm)
por lo menos 4 años de edad

- Ponga el asiento de automóvil orientado hacia adelante en el asiento trasero del vehículo.
- Asegúrese de que el cinturón de seguridad del vehículo para la falda esté apretadamente ajustado y bajo en la cadera del niño y que pase por en frente del apoyabrazos en la vía del cinturón del asiento marcado con una etiqueta verde.
- Los cinturones del vehículo **DEBEN** estar planos contra el niño y **NO DEBEN** estar doblados.
- El cinturón de seguridad del vehículo para el hombro se ajusta apretadamente y deberá estar entre el cuello del niño y el borde del hombro.
- **Nunca** use el cinturón de seguridad del vehículo solamente para la falda a través del frente del niño.

- **NO** ponga el cinturón de seguridad del vehículo para el hombro debajo del brazo del niño o su espalda.
- **NO** deje que su niño se afloje o salga por abajo del asiento.
- **NO** ponga el cinturón de seguridad del vehículo sobre la parte de arriba de los apoyabrazos.
- El apoyacabeza del asiento del vehículo **NO DEBE** crear un espacio entre el asiento del vehículo y el asiento.
- El frente del asiento **NO DEBE** quedar suspendido en el frente del asiento del vehículo.
- Si el niño no puede mantener el cinturón de seguridad del vehículo debidamente colocado, **NO** use este asiento. Use un asiento de automóvil diferente.

La Academia Norteamericana de Pediatría (AAP por sus siglas en inglés) y la NHTSA recomiendan que los niños deban usar el sistema del arnés incorporado por tanto tiempo como posible hasta que alcancen la altura y el peso máximo para sentarse orientados hacia adelante para su asiento de automóvil. Este asiento de automóvil puede permanecer orientado hacia adelante usando el sistema del arnés incorporado para los niños de hasta 65 libras (30 kg) y 49 pulgadas (125 cm).



4 Asiento
elevado

Nunca use el cinturón de seguridad del vehículo solamente para la falda a través del frente del niño.

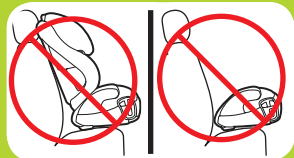
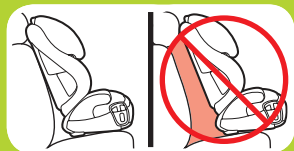



4-B Instalación del asiento con respaldo

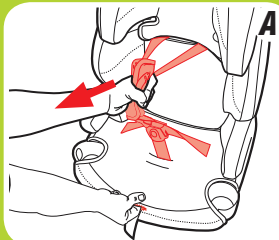

1. Saque las Correas del Arnés

A. Afloje las Correas del Arnés

(A) Levante la palanca de liberación del arnés mientras tira hacia afuera las correas del arnés en la presilla del pecho.

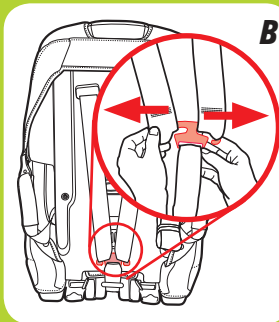

B. Saque las Correas de las Placas de Unión de Metal

Mire hacia la parte trasera del asiento y saque las correas del cinturón de la placa de unión de metal como se indica.

C. Quite la Correa con Hebilla y las Correas del Arnés

Desde el fondo del asiento de automóvil, gire los retenes de metal al costado para poder pasarlos por la ranura con mayor facilidad.

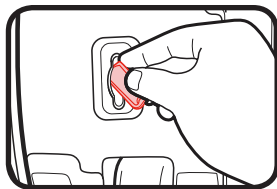

D. Saque el Sistema de Seguridad del Asiento

E. Empuje el Soporte de la Espalda para Liberarlo y Sacarlo

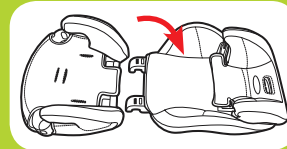
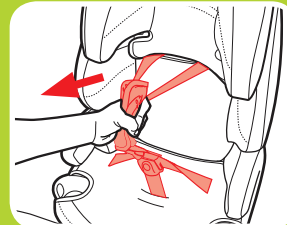

 4 Asiento elevado

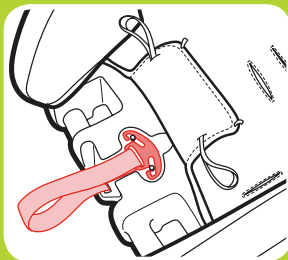
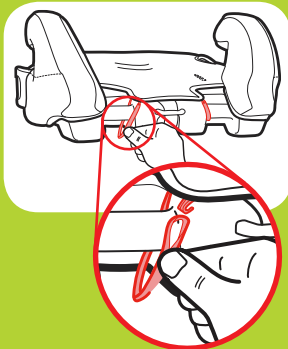

F. Destrabe las Correas Elásticas Inferiores del Asiento

En la parte de atrás del asiento, desconecte las 2 correas elásticas inferiores de la almohadilla del asiento de los ganchos como se indica.

G. Guarde la Placa de Unión de Metal

En la parte de atrás del asiento, levante la aleta y ponga la placa de unión en el soporte. Tire la correa de ajuste para apretarla en su lugar.

H. Sujete las Correas Elásticas del Asiento

Sujete las 2 correas elásticas a los ganchos de atrás del asiento como se indica.

I. Ponga los Ganchos del Respaldo del Asiento en las Canaletas y Levante el Respaldo del Asiento

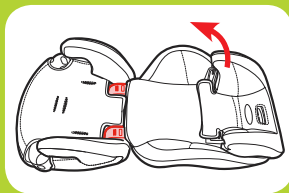
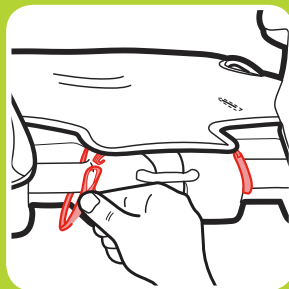

**4 Asiento
elevado**

4 Asiento
elevado

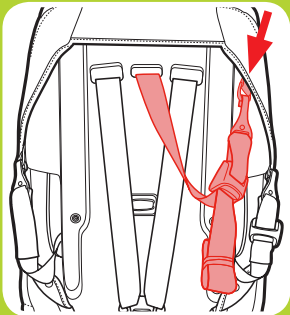

2. Destrahe la Correa de Sujeción Superior del Lugar de Almacenamiento y Póngala en el Asiento

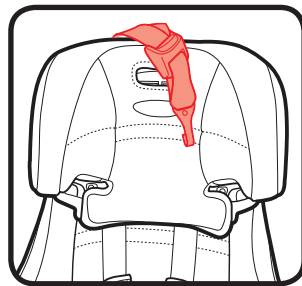

3. Ponga el Asiento de Automóvil Orientado Hacia Adelante en el Asiento Trasero del Vehículo

Colóquelo orientado hacia adelante en el asiento del vehículo. El fondo del asiento debe estar lo más plano posible sobre el asiento del vehículo.

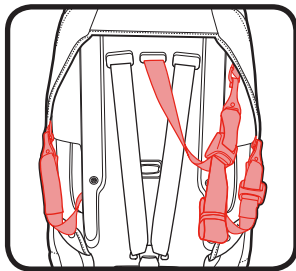

Graco permite sujetar el asiento de automóvil con el sistema de LATCH en el modo elevado. El niño **DEBE ESTAR SUJETADO** con el cinturón de seguridad del vehículo para el hombro y la falda. Se puede usar el LATCH en el modo elevado independientemente del peso del niño hasta las 100 libras (45 kg).

Verifique lo siguiente antes de usar el LATCH en el modo asiento elevado:

- Los conectores del LATCH **NO** interfieren con las hebillas o cinturones de seguridad del vehículo.

Si la correa del LATCH interfiere con los cinturones de seguridad del vehículo o si la posición elegida no tiene LATCH, usted **DEBE** guardar la correa del LATCH como se indica. Sujete siempre el asiento de automóvil con el sistema LATCH o el cinturón de seguridad del vehículo, incluso cuando esté desocupado. En un accidente, un asiento de automóvil sin sujetar puede lastimar a los pasajeros.

Pase al paso 11 si no usa el LATCH

4. Extienda la correa del LATCH

Para facilitar la instalación, extienda la correa del LATCH hasta alcanzar su máxima longitud al oprimir el botón gris y tirando de la correa.

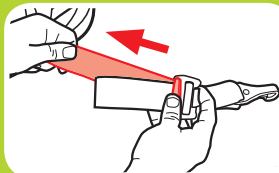

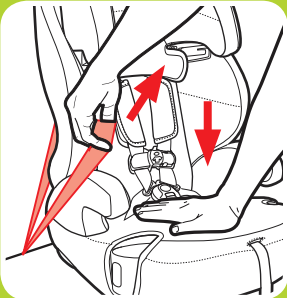
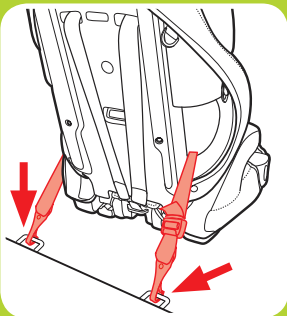

5. Sujete los conectores del LATCH a los anclajes inferiores de los anclajes inferiores del vehículo.

La correa del LATCH no debe estar doblada.

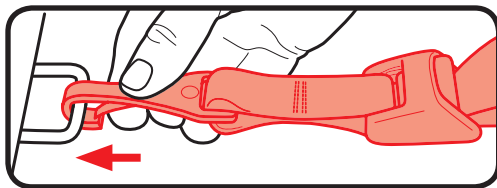

6. Tensione la correa del LATCH

Eliminar la flojedad de la correa del LATCH.

7. Sujete la correa de sujeción superior

Extienda la sujeción superior al oprimir el botón gris y tirando de la correa y sujételo.

Consulte el manual del dueño del vehículo para determinar el lugar específico.

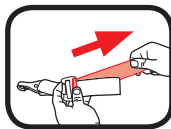

8. Tensione la correa de sujeción superior

Eliminar la flojedad.

10. Pase el cinturón de seguridad del vehículo para el hombro por la guía del cinturón del hombro en el apoyacabeza

Consulte la sección 5-A para asegurar a su niño.

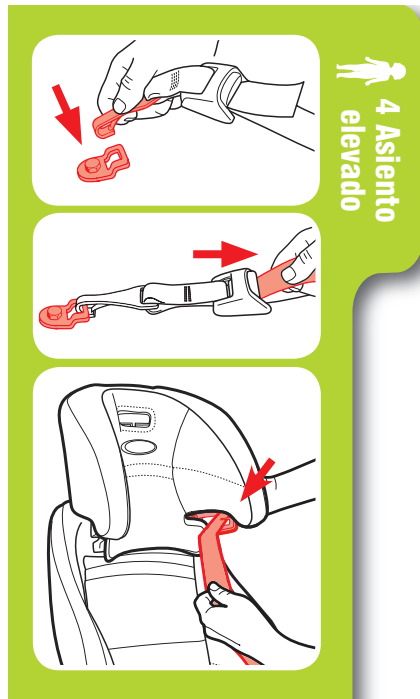



4 Asiento elevado

4-C Instalación del asiento sin respaldo

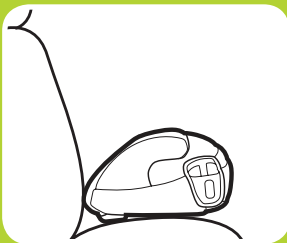
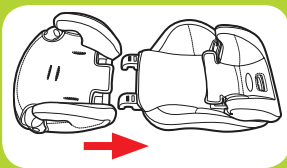

1. Saque el soporte de la espalda

Consulte la sección 4-B para obtener instrucciones sobre cómo sacar el soporte de la espalda.

Una vez que sacó el soporte de la espalda, guárdelo con las correas del arnés en un lugar seguro.

3. Ponga el asiento orientado hacia delante en el asiento trasero del vehículo

Colóquelo orientado hacia delante en el asiento del vehículo que tiene un cinturón para la falda y el hombro. La base debe estar lo más plana posible sobre el asiento del vehículo.

Consulte la sección 5-C para asegurar a su niño.

⚠ ¡ADVERTENCIA!

¡ADVERTENCIA! No use trajes para nieve o prendas abultadas en su niño cuando lo coloca en el asiento de automóvil. La ropa abultada puede prevenir que las correas del arnés se ajusten correctamente. Para mantener cálido al niño, sujete a su niño al asiento de automóvil y ponga una frazada alrededor de él o ponga el saco del niño al revés después de sujetarlo.



5-A Asegurar al niño con el arnés de 5 puntos

1. Afloje las correas del arnés

(A) Levante la palanca de liberación del arnés mientras tira hacia afuera las correas del arnés en la presilla del pecho.

(B) Destrabe la presilla del pecho y la hebilla de la entrepierna. **(C)** Ponga las correas del arnés en los costados.

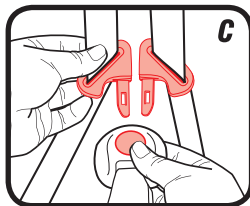

53

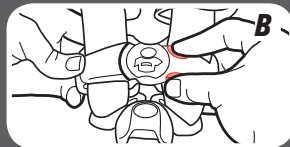
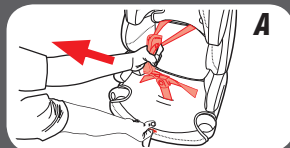

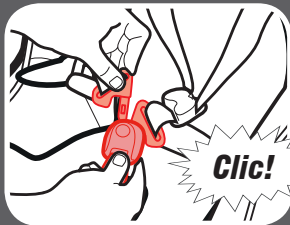
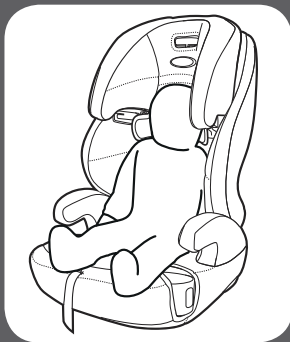

2. Coloque a su niño en el asiento

Asegúrese de que la espalda del niño esté plana contra el respaldo del asiento de automóvil.

3. Ponga las correas del arnés sobre los hombros del niño y trabe la hebilla

Escuchará un “clic” cuando las lengüetas de la hebilla estén aseguradas en su lugar. Tire de cada lengüeta de la hebilla para asegurarse de que esté instalada con seguridad.

4. Asegúrese de que las correas del arnés estén a la altura correcta

Orientado hacia adelante: Las correas del arnés deben estar **parejas o apenas por encima** de los hombros del niño y la parte de arriba de los oídos del niño debe estar por **debajo** de la parte de arriba del apoyacabeza.

5. Cómo subir o bajar la palanca de ajuste del arnés/apoyacabeza

Apriete la palanca de ajuste y levante o baje el apoyacabeza para lograr la altura apropiada del arnés.

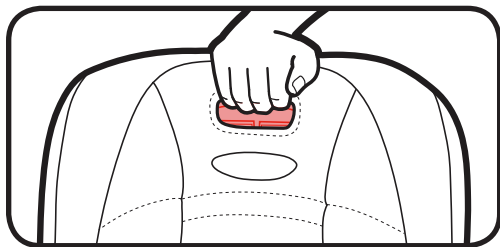

55

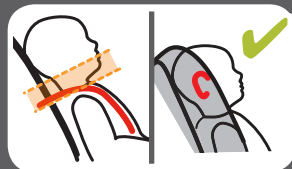

Orientado hacia adelante

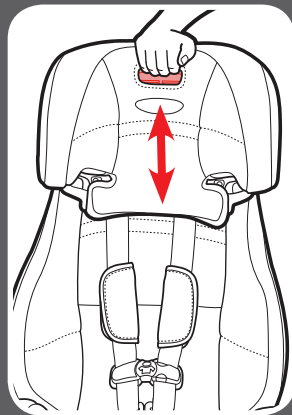

5 Cómo asegurar al niño



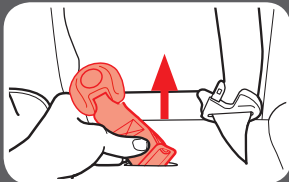
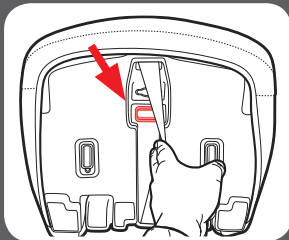
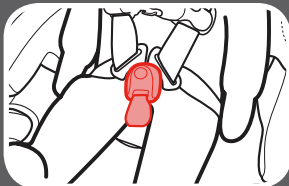

6. Verifique la posición de la hebilla

La ranura correcta es la que está más cerca a su niño sin estar debajo del niño.

7. Cómo ajustar la correa de la hebilla

Desde el fondo del asiento de automóvil, gire el retén de metal al costado para poder pasarlo por la ranura con mayor facilidad.

8. Pase la correa de la hebilla del sistema de seguridad para niños como se indica.

9. Inserte el retén de metal en la nueva ranura de la correa de la hebilla

Busque debajo del asiento de automóvil y pase el retén de metal.

10. Tire de la correa de la hebilla para asegurarse de que esté bien sujeta

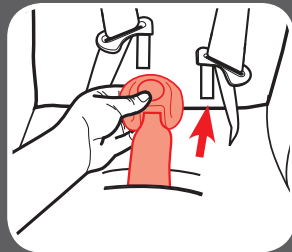
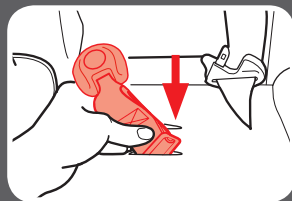

5 Cómo asegurar al niño



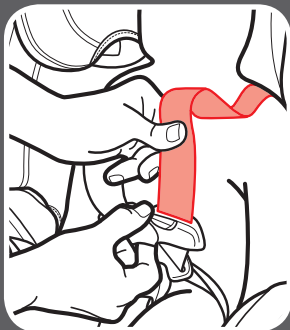
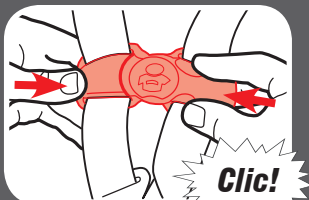

11. Trabe la presilla del pecho

Escuchará un “clic” cuando la presilla del pecho esté debidamente trabada.

12. Elimine el exceso de flojedad alrededor de la cintura

Tire hacia arriba de la correa del arnés mientras empuja hacia abajo la presilla del pecho. Hágalo en ambos costados.

13. Tensione el arnés tirando la correa de ajuste del arnés

Un arnés tenso no deberá permitir que quede flojo. Se mantiene en una línea casi recta sin doblarse. No aprieta la carne del niño ni empuja el cuerpo del niño en una posición que no sea natural.

Cuando no puede doblar la cinta del arnés en el hombro de su niño, el arnés está lo suficientemente tenso.

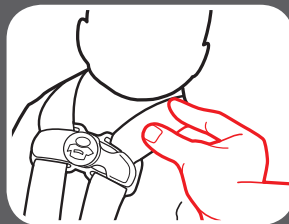
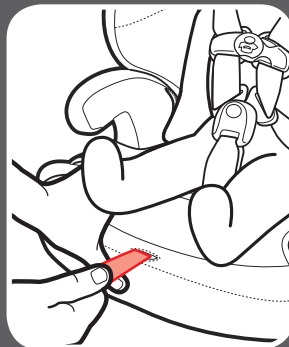

5 Cómo asegurar al niño



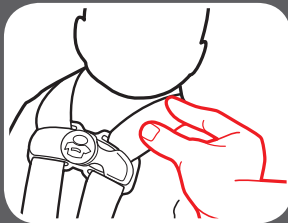
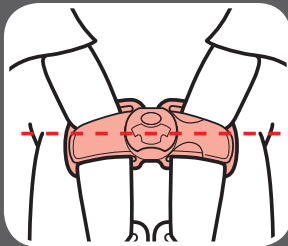

14. Eleve la presilla del pecho al nivel de las axilas del niño

15. Verifique de nuevo la tensión y ajústela más si es necesario

5-B Asegurar al niño en el asiento con respaldo

! ¡ADVERTENCIA!

Use solamente el sistema de cinturón del vehículo para la falda y el hombro cuando sujeta a su niño en el asiento.

1. Ponga el niño en el asiento

Pídale a su niño que se siente en el asiento, con la espalda plana contra el respaldo del asiento.

2. Pase el cinturón de seguridad del vehículo para el hombro por la guía del cinturón de seguridad en el apoyacabeza

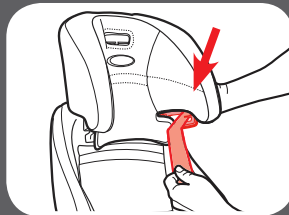

5 Cómo asegurar al niño



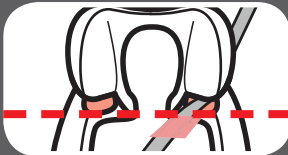
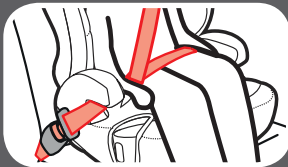

3. Trabe el cinturón de seguridad del vehículo para la falda y el hombro

Tenga la seguridad de que la parte de la falda del cinturón de seguridad del vehículo pasa en frente de los apoyabrazos.

Asegúrese de que la parte de la falda del cinturón de seguridad del vehículo está baja a través de las caderas de su niño.

Tenga la seguridad de que el cinturón de seguridad del vehículo para el hombro pase por los hombros de su niño, entre el cuello y el borde del hombro. Las guías del cinturón deben estar parejas o apenas por encima de los hombros.

¿Está todo correcto?

Nunca use solamente el cinturón para la falda

***Cinturón para la falda en frente del apoyabrazos
y que cruce bajo en las caderas y los muslos***

***El cinturón para el hombro cruza el hombro,
entre el cuello y el borde del hombro***

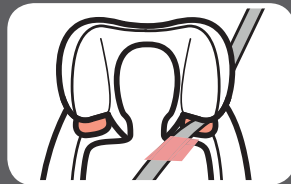
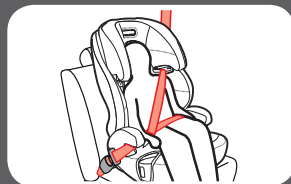

5 **Cómo asegurar
al niño**



5-C Asegurar al niño en el asiento sin respaldo

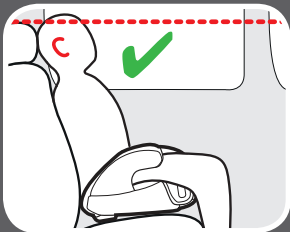

! ¡ADVERTENCIA!

Use solamente el sistema de cinturón del vehículo para la falda y el hombro cuando sujete a su niño en el asiento.

1. Ponga el niño en el asiento

Pídale a su niño que se siente en el asiento, con la espalda plana contra el respaldo del asiento del vehículo.

2. Los oídos deben estar por debajo de la parte de arriba del respaldo del asiento o del apoyacabeza

3. Trabe el cinturón de seguridad del vehículo para la falda y el hombro

Tenga la seguridad de que la parte de la falda del cinturón de seguridad del vehículo pasa en frente de los apoyabrazos.

Asegúrese de que la parte de la falda del cinturón de seguridad del vehículo esté baja a través de las caderas de su niño.

Tenga la seguridad de que el cinturón de seguridad del vehículo para el hombro pase por los hombros de su niño, entre el cuello y el borde del hombro.

Podría necesitar usar la presilla de posicionamiento del cinturón para obtener un buen calce. Consulte “Usando la presilla de posicionamiento del cinturón”

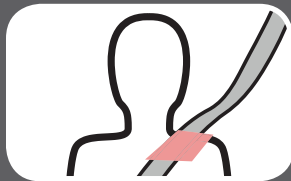
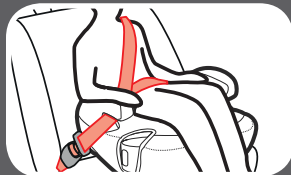

¿Está todo correcto?



Nunca use solamente el cinturón para la falda



***Cinturón para la falda en frente del apoyabrazos
y que cruza bajo en las caderas y los muslos***

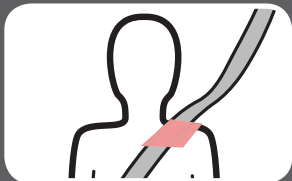

***El cinturón para el hombro cruza el hombro,
entre el cuello y el borde del hombro***

Usando la presilla de posicionamiento del cinturón

1. Asegúrese de que el cinturón de seguridad del vehículo para el hombro esté en la zona roja como se indica

Si el cinturón de seguridad del vehículo para el hombro está fuera de esta zona, **DEBE** usar la presilla de posicionamiento del cinturón.

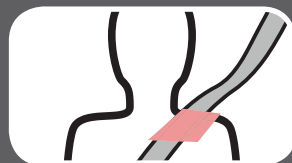

2. Sujete la presilla de posicionamiento del cinturón

La presilla de posicionamiento del cinturón del hombro **DEBE** estar sujeta a la ranura en el fondo de la base. Inserte el extremo con el nudo de la correa a través de la ranura en la parte de abajo del asiento exactamente como se indica.



3. Pase la presilla y la correa por el nudo

Pase la presilla y la correa a través del extremo del nudo como se indica y tire la correa hacia arriba.

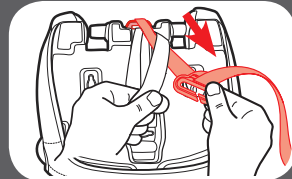
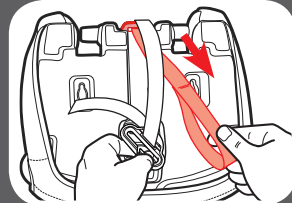

5 Cómo asegurar
al niño



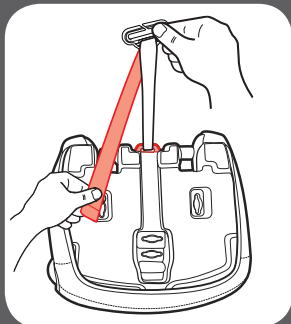

4. El extremo libre de la correa debe mirar hacia el frente del asiento

5. Ponga el niño en el asiento, trabe el niño en el asiento y sujete la presilla de posicionamiento del cinturón

Con la espalda del niño plana contra el respaldo del asiento del vehículo, trabe al niño. Luego deslice la presilla hacia el cinturón de seguridad del vehículo para el hombro como se indica.

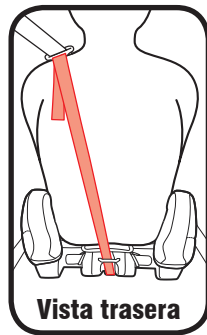

6. Ajuste la presilla de posicionamiento del cinturón según su niño

Alargue o acorte la longitud del cinturón como se indica.

La presilla debería caber arriba del hombro como se indica.

Asegúrese de que la parte de la falda del cinturón de seguridad del vehículo está baja a través de las caderas de su niño.

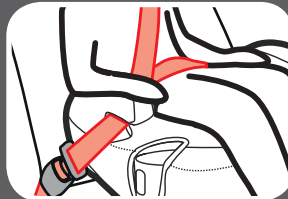
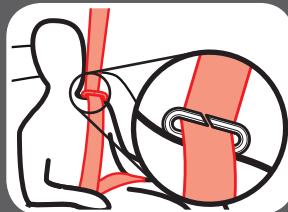
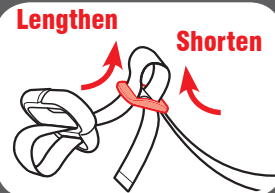

5 Cómo asegurar al niño



6-A Accesorios *(en selectos modelos)*

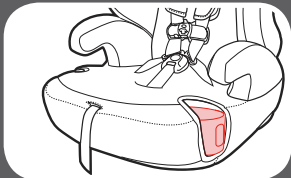
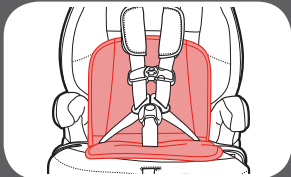
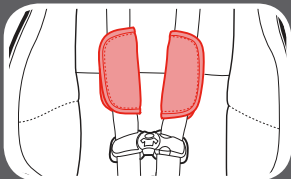

Fundas del arnés

Asegúrese de que las fundas del arnés no interfieran con la colocación de la presilla para el pecho a la altura de las axilas. Para sacarlas, destrabe las tiras de sujeción y sáquelas.

Soporte del cuerpo

Para sacarlas, Tire de la hebilla a través del soporte del cuerpo.

Apoyavasos

Consulte la sección 2-B para instalar el apoyavasos.

7-A Cómo sacar el LATCH y anclaje superior

7 Información
adicional

LATCH

Oprima el resorte del gancho. Empuje el gancho hacia dentro, levántelo, gírelo y tire hacia afuera en el sentido opuesto al punto de anclaje.

Anclaje de sujeción superior

Para sacarlo, oprimir el botón gris y halar de la correa para liberar la tensión.

Oprima el resorte del gancho. Empuje el gancho del anclaje hacia adentro, luego levántelo hacia arriba y aléjelo del anclaje de sujeción.

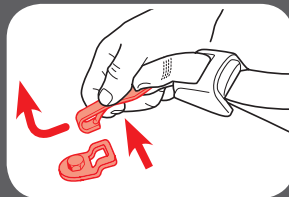
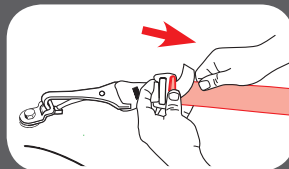
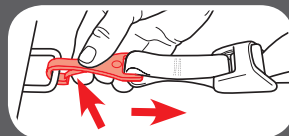



7-B Elegir la ubicación del asiento en el vehículo

Consulte el manual del dueño del vehículo para identificar los lugares del asiento.

El mejor lugar para colocar este asiento de automóvil es:

- El que recomienda el manual del dueño de su vehículo, y
- Resulta en una instalación segura de este asiento de automóvil

En caso de que no haya un asiento trasero disponible y/o no tiene otra opción que poner al niño que no sea un bebé en un asiento de automóvil orientado hacia atrás en un asiento delantero, la Administración Nacional de Seguridad de Tráfico en Carreteras (NHTSA) recomienda que tome las siguientes medidas:

- Asegurar que el niño esté debidamente sujetado según su edad y tamaño
- Mover el asiento todo lo posible hacia atrás
- Tener la seguridad de que el niño no está fuera de posición, tal como inclinado hacia adelante en el lugar de despliegue de la bolsa de aire
- Poner el interruptor de activación de la bolsa de aire, si está disponible, en la posición DESACTIVADA

7-C Lugares peligrosos para el asiento en el vehículo

Nunca instale este asiento de automóvil en uno de los siguientes lugares del vehículo:



asientos del vehículo orientados hacia atrás o el costado



orientado hacia atrás con una bolsa de aire delantera activada



modo asiento elevado con un cinturón de seguridad del vehículo solamente para la falda



7-D Cinturones de seguridad del vehículo

Consulte el manual del dueño de su vehículo sobre el uso del cinturón de seguridad del vehículo

Este asiento de automóvil se puede instalar usando un cinturón de seguridad del vehículo. Para lograrlo, necesitará cambiar el cinturón de seguridad al modo trabado para usar con asientos de automóvil. En los cinturones de seguridad de algunos vehículos, esto se logra con la placa de seguridad; en los cinturones de seguridad de otros vehículos, se logra con el retractor.

Términos del cinturón de seguridad del vehículo

Retractor

Un dispositivo que enrolla el cinturón de seguridad del vehículo que no se usa. A menudo está oculto en el interior de paneles de las paredes del vehículo o en el respaldo del vehículo.

Latch Plate

El extremo macho de un cinturón de seguridad con la lengüeta plateada.

Recodo del asiento

El lugar donde se unen el asiento y el respaldo.

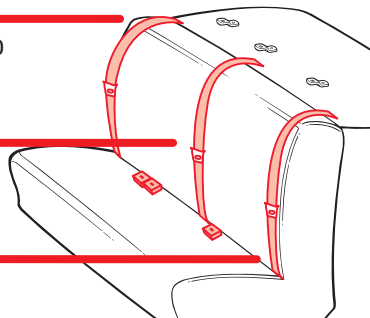

Identificación del tipo de su cinturón de seguridad

Hay dos tipos diferentes de cinturones de seguridad del vehículo que se pueden usar con este asiento de automóvil:

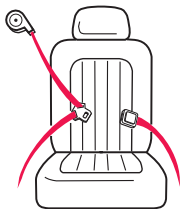

Cinturón de seguridad para la falda y el hombro Tres puntos de conexión. Se puede usar en todos los modos de uso del asiento de automóvil.

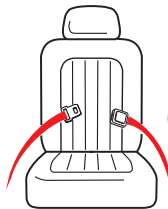

Cinturón para la falda solamente Dos puntos de conexión. **SOLAMENTE se puede usar en el modo arnés.**

Los siguientes tipos de cinturones de seguridad del vehículo **NO** se pueden usar con seguridad con este asiento de automóvil:



Cinturón para la falda con cinturón motorizado para el hombro



Cinturón para la falda o cinturón de seguridad del vehículo para el hombro montado en la puerta



Cinturones adelante del recodo del asiento



Instalación del cinturón para la falda/hombro - Modos orientado hacia atrás y adelante

Consulte siempre el manual del dueño de su vehículo para obtener información específica sobre los cinturones de seguridad de su vehículo.

Hay tres tipos de retractores: **ELR (Retractor con trabado de emergencia)**, **ALR (retractor con trabado automático)**, y **Mixto (pasar de ELR a ALR)**. Para determinar su tipo de retractor, use estos pasos:

1. Tire **lentamente** el cinturón hasta la mitad y pare.
2. Deje que el cinturón se retraiga varias pulgadas.
3. Trate de tirar el cinturón más hacia afuera. Si el cinturón no se puede tirar más, es **ALR**. Si se puede tirar más, pase al paso siguiente.
4. Tire **lentamente** el cinturón todo lo posible hacia afuera y luego deje que se retraiga varias pulgadas.
5. Trate de tirar el cinturón todo lo posible de nuevo hacia afuera. Si no se puede tirar, es **Mixto**. Si se puede tirar libremente, es **ELR**.

Nota: La mayoría de los vehículos fabricados después de 1996 tienen retractores Mixtos en el asiento trasera. Si tiene alguna pregunta sobre su tipo de retractor, consulte el manual del dueño de su vehículo o llame a Graco para obtener asistencia.



Cómo trabar el cinturón de seguridad del vehículo para la falda y el hombro

Placa de seguridad deslizante y retractor Mixto

Una placa de seguridad que se desliza con libertad en la correa del cinturón y no puede, por su cuenta, mantener el cinturón apretado contra un asiento de automóvil.

Cuando instala su asiento de automóvil, pase el cinturón de seguridad del vehículo por la vía apropiada del cinturón y trábelo. **Tire lentamente el cinturón de seguridad para el hombro todo lo posible para pasarlo al modo trabado.** Luego, a medida que tira el cinturón de seguridad del vehículo para ajustarlo, ponga el resto de la cinta en el retractor.

Agarre el lado del asiento a la ruta de la correa y deslizar el asiento de lado a lado y de delante hacia atrás. El asiento no debe moverse más de 1 pulgada (2.5 cm).

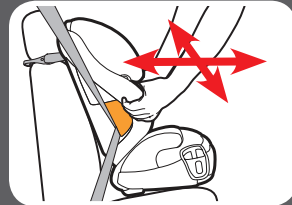
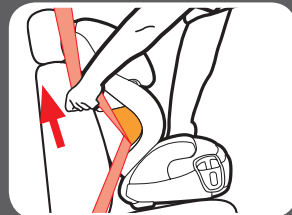

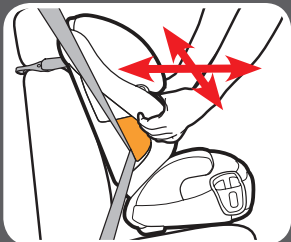
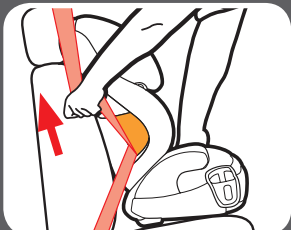
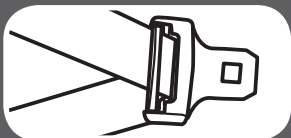

Placa de seguridad y retractor ELR

Una placa de seguridad que mantiene tenso el cinturón para la falda después de que fue ajustado; contiene una barra de metal en la parte de abajo del herraje que “traba” el cinturón en posición.

Cuando instala su asiento de automóvil, pase el cinturón de seguridad del vehículo por la vía apropiada del cinturón y trábelo. Entonces, tire hacia arriba del cinturón de seguridad del vehículo para el hombro para que el cinturón para la falda se tense alrededor del asiento de automóvil.

Agarre el lado del asiento a la ruta de la correa y deslizar el asiento de lado a lado y de delante hacia atrás. El asiento no debe moverse más de 1 pulgada (2.5 cm).

Placa de seguridad deslizante y retractor ALR

Una placa de seguridad que se desliza con libertad en la correa del cinturón y no puede, por su cuenta, mantener el cinturón apretado contra un asiento de automóvil.

Tire lentamente el cinturón de seguridad del vehículo para el hombro todo lo posible hacia afuera. Pase el cinturón de seguridad del vehículo por la vía apropiada del cinturón y trábelo. Luego, a medida que tira el cinturón de seguridad del vehículo para ajustarlo, ponga el resto de la cinta en el retractor.

Agarre el lado del asiento a la ruta de la correa y deslizar el asiento de lado a lado y de delante hacia atrás. El asiento no debe moverse más de 1 pulgada (2.5 cm).

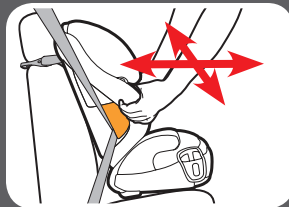
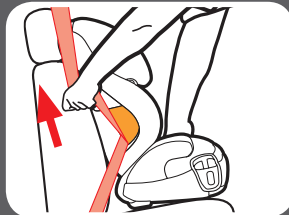

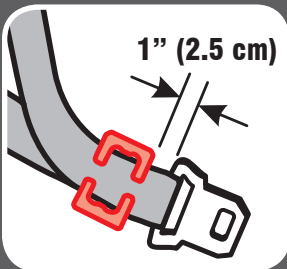
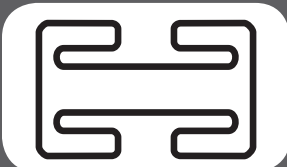

Placa de seguridad deslizante y retractor ELR

Una placa de seguridad que se desliza con libertad en la correa del cinturón y no puede, por su cuenta, mantener el cinturón apretado contra un asiento de automóvil.

Con este retractor, necesitará usar la presilla de seguridad para trabar el cinturón de seguridad del vehículo.

Pase el cinturón de seguridad del vehículo por la vía apropiada del cinturón y trábelo. Ajuste apretadamente el cinturón de seguridad del vehículo. Mientras empuja el asiento hacia abajo, apriete las dos correas juntas detrás de la lengua de la hebilla. Destrahe el cinturón sin permitir que se mueva.

Sujete la presilla de seguridad a los cinturones para el hombro y para la falda como se indica.

Vuelva a poner el cinturón en la hebilla. Verifique que el cinturón para la falda no se mueve tirando con fuerza. Si el cinturón se afloja o se alarga, repita el procedimiento.

Instalación del cinturón para la falda – NO usar en el modo asiento elevado

Consulte siempre el manual del dueño de su vehículo para obtener información específica sobre los cinturones de seguridad de su vehículo.

Placa de seguridad y sin retractor

Cuando instala su asiento de automóvil, pase el cinturón de seguridad para la falda por la vía apropiada del cinturón y trábelo. Entonces, tire hacia arriba de la punta del cinturón para que el cinturón para la falda se tense alrededor del asiento de automóvil.

Placa de seguridad cosida y ALR

Tire lentamente el cinturón para la falda todo lo posible hacia afuera. Pase el cinturón de seguridad para la falda por la vía apropiada del cinturón y trábelo. Luego, tire el cinturón de seguridad para la falda apretadamente mientras pone todo el resto en el retractor.



Agarre el lado del asiento a la ruta de la correa y deslizar el asiento de lado a lado y de delante hacia atrás. El asiento no debe moverse más de 1 pulgada (2.5 cm).



8-A Limpieza de la almohadilla del asiento

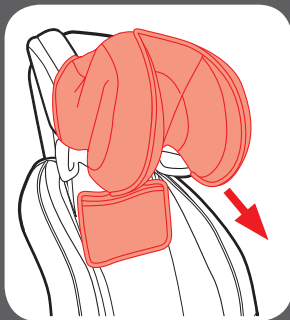

Consulte la etiqueta de cuidado de la almohadilla del asiento para obtener las instrucciones de lavado.

Almohadilla del apoyacabeza

Limpie con una esponja húmeda usando un jabón suave y agua fresca. De ser necesario, se puede sacar la almohadilla para limpiarla.

Saque el arnés y la correa de la hebilla. Consulte la sección 4-B.

Saque la Almohadilla del apoyacabeza como se indica.

Lave la funda a máquina en agua fría en el ciclo delicado y séquela al aire. **NO USE BLANQUEADOR.**

Funda del Asiento

Límpiala con una esponja húmeda usando un jabón suave y agua fresca. De ser necesario, se puede sacar la funda del asiento para limpiarla.

Para sacarla, destrabe los broches en el respaldo del asiento como se indica.

Saque el arnés y la correa de la hebilla. Consulte la sección 4-B.

Saque la funda del asiento como se indica.

Lave la funda a máquina en agua fría en el ciclo delicado y séquela al aire. **NO USE BLANQUEADOR.**

Invierta los pasos para volver a instalar la funda del asiento.

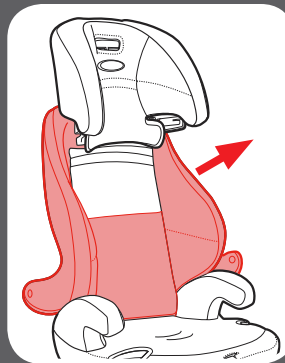
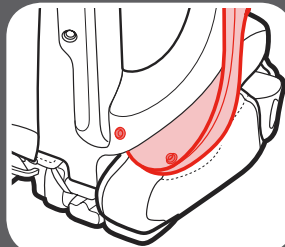

**8 Cuidado
y limpieza**

8 Cuidado y limpieza

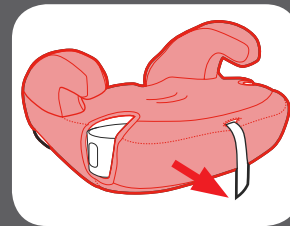
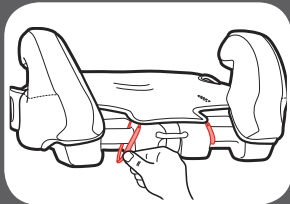
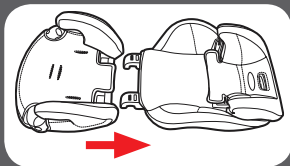

Consulte la sección 4-B para obtener instrucciones sobre cómo sacar el soporte de la espalda.

En la parte de atrás del asiento, desconecte las 2 correas elásticas inferiores de la almohadilla del asiento de los ganchos como se indica.

Saque la funda del asiento como se indica.

8-B Limpieza de la correa de la hebilla

Recline el asiento de automóvil y busque el retén de metal. Gire el retén de metal hacia arriba por el armazón y la almohadilla. Desde adelante, tire la hebilla de la entrepierna hacia afuera.

Para limpiar la hebilla, póngala en una taza de agua tibia y agite suavemente la hebilla. Oprima el botón rojo varias veces mientras está en el agua.

NO SUMERJA LA CORREA DE LA HEBILLA. NO USE JABONES, DETERGENTES DE USO DOMÉSTICO ni LUBRICANTES.

Elimine el exceso de agua agitándolo y deje secar al aire. Repita los pasos lo necesario hasta que se trabaje con un clic. Vuelva a poner la hebilla en la misma ranura de donde la sacó. Tire de la hebilla de la entrepierna para asegurarse de que esté bien sujeta.

¡ADVERTENCIA! Inspeccione y limpie la hebilla de vez en cuando para eliminar cualquier objeto o desecho que pudiera prevenir que se trabaje.

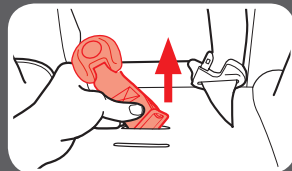
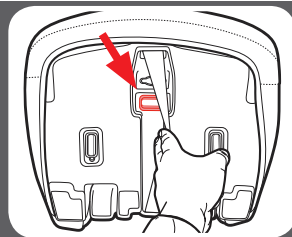

8 Cuidado
y limpieza

8-C Limpieza del arnés y de las correas del LATCH

Lave la superficie solamente con un jabón suave y un paño mojado. **NO SUMERJA LAS CORREAS DEL ARNÉS o LA CORREA DE LOS ANCLAJES INFERIORES EN AGUA.** Hacerlo podría debilitar las correas.

Si las correas del arnés o la Correa de los anclajes inferiores están deshilachados o muy sucios, comuníquese con servicio al cliente en www.gracobaby.com o al 1-800-345-4109.

Notas

Piezas de repuesto

Para comprar piezas o accesorios en los Estados Unidos,
por favor comuníquese con nosotros en:

www.gracobaby.com

**0
1-800-345-4109**

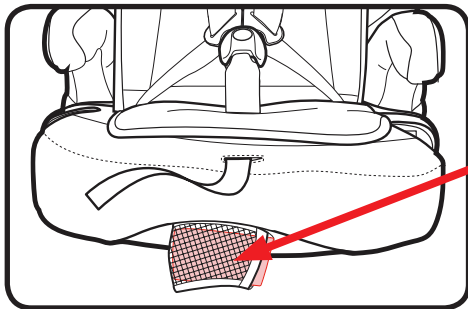

Guarde el manual de
instrucciones en la bolsa
con símbolo del libro de
instrucciones como se indica.