

SAMSUNG

USER MANUAL

SM-R840
SM-R850
SM-R845F
SM-R855F

Table of Contents

Getting Started

5 About the Galaxy Watch3

5 Read me first

10 Device layout

10 Package contents

11 Galaxy Watch3

13 Wireless charger

14 Battery

14 Charging the battery

16 Charging the battery using Wireless PowerShare

17 Power saving mode

18 Wearing the Galaxy Watch3

18 Putting on the Galaxy Watch3

18 Band tips and precautions

19 Connecting or replacing the band

21 Wearing the Galaxy Watch3 correctly

23 Turning the Galaxy Watch3 on and off

24 Connecting the Galaxy Watch3 to a mobile device

24 Installing the Galaxy Wearable app

24 Connecting the Galaxy Watch3 to a mobile device via Bluetooth

26 Remote connection

26 Using the Galaxy Watch3 without a mobile device

27 Controlling the screen

27 Bezel

29 Touchscreen

31 Screen composition

31 Turning the screen on and off

32 Switching the screen

34 Lock screen

35 Watch

35 Watch screen

35 Changing the watch face

36 Activating the watch always on feature

36 Watch only mode

37 Notifications

37 Notification panel

37 Viewing incoming notifications

38 Selecting apps for receiving notifications

39 Quick panel

46 Entering text

46 Introduction

46 Using the voice input

47 Using emoticons or stickers

47 Using handwriting input mode or the keyboard

48 Changing the input mode

Apps and features

49 Messages

51 Phone

- 51 Introduction
- 51 Receiving calls
- 52 Making calls
- 52 Options during calls

53 Contacts

55 Samsung Pay

56 Samsung Health

- 56 Introduction
- 57 Daily activity
- 58 Steps
- 60 Exercise
- 67 Calories
- 67 Sleep
- 69 Heart rate
- 71 Stress
- 72 Food
- 73 Weight management
- 74 Water
- 75 Caffeine
- 76 Together
- 76 Women's health
- 77 Settings

78 GPS

78 Music

- 78 Introduction
- 78 Playing music
- 79 Importing music
- 79 Playing music with your Galaxy Watch3

- 80 Playing music with your mobile device
- 80 Playing music without connecting to a mobile device

80 Reminder

82 Calendar

82 Bixby

- 82 Introduction
- 83 Starting Bixby
- 84 Using Bixby

85 Weather

85 Alarm

86 World clock

87 Timer

87 Stopwatch

88 Gallery

- 88 Importing and exporting images
- 89 Viewing images
- 89 Deleting images

90 Find My Phone

90 Find My Watch

91 Sending an SOS

- 91 Introduction
- 91 Registering the emergency contacts
- 92 Requesting an SOS
- 92 Requesting an SOS when you are hurt from a fall

93 PPT Controller

- 93 Introduction
- 93 Connecting your Galaxy Watch3 to a device via Bluetooth
- 95 Setting the alarm functions

96 Voice Recorder

- 96 Introduction
- 96 Making voice recordings
- 97 Changing the recording mode

97 Galaxy Store

98 Settings

- 98 Introduction
- 98 Watch faces
- 98 Apps
- 100 Sound and vibration
- 101 Display
- 102 Advanced
- 103 Connections
- 107 General
- 109 Accessibility
- 109 Security and privacy
- 110 Location
- 110 Account (Account and backup)
- 111 Battery
- 112 About watch
- 112 Connect to new phone
- 112 Connect to phone

- 119 Add content to your watch
- 120 SOS
- 120 Find My Watch
- 121 Mobile plans
- 121 General
- 122 Accessibility
- 122 Bixby
- 122 Samsung Pay
- 122 Account and backup
- 124 Sync phone settings
- 125 Watch software update
- 125 Tips and user manual
- 125 About watch

126 Watch faces

127 Discover

Appendix

128 Troubleshooting

132 Removing the battery

Galaxy Wearable app

113 Introduction

115 Home

- 115 Introduction
- 115 Notifications
- 116 Apps
- 117 Widgets
- 117 Sound and vibration
- 118 Display
- 118 Advanced

Getting Started

About the Galaxy Watch3



The Galaxy Watch3 is a smartwatch that can analyse your exercise pattern, manage your health and allows you to use a variety of convenient apps for making phone calls and playing music. You can easily browse the various features by rotating the bezel or launch a feature by simply tapping the screen and also change the watch face to match your taste.



Connect your Galaxy Watch3 to your mobile device, or use the Galaxy Watch3 by itself without connecting to a mobile device.

Read me first

Please read this manual before using this device to ensure safe and proper use.

- Descriptions are based on the device's default settings.
- Some content may differ from your device depending on the region, service provider, model specifications, or device's software.
- Content (high quality content) that requires high CPU and RAM usage will affect the overall performance of the device. Apps related to the content may not work properly depending on the device's specifications and the environment that it is used in.
- Samsung is not liable for performance issues caused by apps supplied by providers other than Samsung.
- Samsung is not liable for performance issues or incompatibilities caused by edited registry settings or modified operating system software. Attempting to customise the operating system may cause the Galaxy Watch3 or apps to work improperly.
- Software, sound sources, wallpapers, images, and other media provided with this Galaxy Watch3 are licensed for limited use. Extracting and using these materials for commercial or other purposes is an infringement of copyright laws. Users are entirely responsible for illegal use of media.
- You may incur additional charges for data services, such as messaging, uploading and downloading, auto-syncing, or using location services depending on your data plan. For large data transfers, it is recommended to use the Wi-Fi feature. (SM-R845F, SM-R855F)

- Default apps that come with the Galaxy Watch3 are subject to updates and may no longer be supported without prior notice. If you have questions about an app provided with the Galaxy Watch3, contact a Samsung Service Centre. For user-installed apps, contact service providers.
- Modifying the Galaxy Watch3's operating system or installing softwares from unofficial sources may result in Galaxy Watch3 malfunctions and data corruption or loss. These actions are violations of your Samsung licence agreement and will void your warranty.
- Some functions may not work as described in this manual depending on the maker and model of the mobile device you connect to the Galaxy Watch3.
- You can see the touchscreen clearly even in strong outdoor sunlight by automatically adjusting the contrast range based on the surrounding environment. Due to the nature of the Galaxy Watch3, displaying fixed graphics for extended periods may result in afterimages (screen burn-in) or ghosting.
 - It is recommended not to use fixed graphics on part or all of the touchscreen for extended periods and turn off the touchscreen when not using the Galaxy Watch3.
 - You can set the touchscreen to turn off automatically when you are not using it. Tap  (**Settings**) on the Galaxy Watch3's Apps screen, tap **Display** → **Screen timeout**, and then select the length of time you want the device to wait before turning off the touchscreen.
 - To set the touchscreen to automatically adjust its brightness based on the surrounding environment, tap  (**Settings**) on the Galaxy Watch3's Apps screen, tap **Display** → **Auto low brightness**, and then tap the switch to activate it.
- Depending on the region or model, some devices are required to receive approval from the Federal Communications Commission (FCC).

If your device is approved by the FCC, you can view the FCC ID of the Galaxy Watch3. To view the FCC ID, tap  (**Settings**) on the Galaxy Watch3's Apps screen and tap **About watch** → **Device**. If your device does not have an FCC ID, it means that the device has not been authorised for sale in the U.S. or its territories and may only be brought to the U.S. for the owner's personal use.
- Depending on the region, you can view the regulatory information on the Galaxy Watch3. To view the information, tap  (**Settings**) on the Galaxy Watch3's Apps screen and tap **About watch** → **Regulatory info**.

Maintaining water and dust resistance

Your device supports water- and dust-resistance. Follow these tips carefully to maintain the water- and dust-resistance of your device. Failure to do so may result in damage to your device.

- Do not expose the device to **water moving with force**. Do not suddenly apply water pressure to the device, such as when diving.
- Do not use your device while diving into the water, playing water sports, or moving in fast-flowing water. It is designed for regular use in normal swimming conditions, such as for swimming pools or beaches.
- If the device or your hands are wet, dry them thoroughly before handling the device.
- If the device is exposed to fresh water, dry it thoroughly with a clean, soft cloth. If the device is exposed to other liquids, such as salt water, swimming pool water, soapy water, oil, perfume, sunscreen, hand cleaner, or chemical products such as cosmetics, rinse it with fresh water and dry it thoroughly with a clean, soft cloth. If you do not follow these instructions, the device's performance and appearance may be affected.
- Do not disassemble your device. The water- and dust-resistant features of the device can be damaged.
- Do not expose your device to a dramatic change in air temperature or water temperature.
- Do not dry your device with a heating machine like a hair drier.
- The water-resistant feature of the device can be damaged in the sauna.
- **If the device has been immersed in water or the microphone or speaker is wet**, sound may not be heard clearly during a call. After wiping the device with a dry cloth, dry it thoroughly before using it.
- The touchscreen and other features may not work properly **if the device is used in water**.
- **Your device has been tested in a controlled environment and certified to be water- and dust-resistant in specific situations and conditions. (Meets the requirements of the water-resistance in a 50 m deep water as described by the international standard ISO 22810:2010 and your device can be used in shallow water. Meets the requirements of the dust-resistance as described by classification IEC 60529 IP6X.)**

Precautions for overheating

If you feel discomfort due to overheating while using the device, stop using it immediately and remove it from your wrist.

To avoid problems, such as device malfunction, skin discomfort or damage, and battery draining, a warning will appear on the device if it reaches a specific temperature. When the initial warning appears, device functions will be disabled until the device cools down to a specific temperature. However, the emergency call feature will be available on the LTE model.

If the device temperature continues to increase, a second warning will appear. At this time, the device will shut down. Do not use the device until it cools down to a specific temperature. However, when using the LTE model, the emergency call feature that has been previously connected will remain active until you are finished, even though the second warning will appear.

Cleaning and managing the Galaxy Watch3

Follow the points below to ensure your Galaxy Watch3 functions correctly and maintains its appearance. Failure to do so may damage the Galaxy Watch3 and cause the skin irritation.



The supplied band may vary depending on the region or model. Be sure to properly clean and maintain your band accordingly.

- Turn off the Galaxy Watch3 and remove the band before cleaning it.
- Prevent the device from being exposed to dust, sweat, ink, oil, and chemical products such as cosmetics, antibacterial spray, hand cleaner, detergent, and insecticides. The Galaxy Watch3's exterior and interior parts may be damaged or it could result in poor performance. If your Galaxy Watch3 is exposed to any of the previously mentioned substances, use a lint-free, soft cloth to clean it.
- Do not use soap, cleaning agents, abrasive materials and compressed air when cleaning your Galaxy Watch3 and do not clean it with the ultrasonic waves or the external heat sources. Doing so may damage the Galaxy Watch3. Skin irritation may be caused by soap, detergents hand sanitizers, or cleaning agents left on the Galaxy Watch3.
- When you remove sun block, lotion, or oil, use a soap-free detergent, then rinse and dry your Galaxy Watch3 thoroughly.

- The leather band is not water-resistant. Do not swim or take a shower while using the leather band.
- The leather band can get stained by oil and cosmetics due to leather's natural characteristics. Be careful to not expose the leather band to those materials.
- Avoid exposing the Galaxy Watch3's leather band to direct sunlight, hot or humid environments, or water. The leather band's colour and form may change if you do so. If the leather band gets wet, wipe it with a soft, lint-free cloth immediately and dry it in a well-ventilated and shaded place.
- When your leather band get stained, wipe it with a soft, lint-free cloth. If necessary, slightly dampen a cloth with fresh water.

Use caution if you are allergic to any materials on the Galaxy Watch3

- Samsung has tested the noxious materials found on the Galaxy Watch3 through the internal and external certificate authorities, including the test for all materials which contact with skin, skin toxicity test, and the Galaxy Watch3-wearing test.
- The Galaxy Watch3 includes nickel. Take the necessary precautions if your skin is hypersensitive or you have an allergy to any materials found on the Galaxy Watch3.
 - **Nickel:** The Galaxy Watch3 contains a small amount of nickel, which is below its reference point limited by the Europe REACH regulation. You will not be exposed to the nickel inside the Galaxy Watch3 and the Galaxy Watch3 has passed the international certificated test. However, if you are sensitive to nickel, be careful to use the Galaxy Watch3.
- Only the materials observed the standards of the U.S Consumer Product Safety Commission (CPSC), the regulations of the European countries, and other international standards are used to make a Galaxy Watch3.
- For more information about how Samsung manages chemicals, refer to the Samsung website (<https://www.samsung.com/uk/aboutsamsung/sustainability/environment/>).

Instructional icons



Warning: situations that could cause injury to yourself or others



Caution: situations that could cause damage to your device or other equipment



Notice: notes, usage tips, or additional information

Device layout

Package contents

Refer to the quick start guide for package contents.



- The items supplied with the Galaxy Watch3 and any available accessories may vary depending on the region or service provider.
- The supplied items are designed only for this Galaxy Watch3 and may not be compatible with other devices.
- Appearances and specifications are subject to change without prior notice.
- You can purchase additional accessories from your local Samsung retailer. Make sure they are compatible with the Galaxy Watch3 before purchase.
- Except for the Galaxy Watch3, some supplied items and accessories may not have the same water- and dust-resistance certification.
- Use only Samsung-approved accessories. Using unapproved accessories may cause the performance problems and malfunctions that are not covered by the warranty.
- Availability of all accessories is subject to change depending entirely on manufacturing companies. For more information about available accessories, refer to the Samsung website.

Galaxy Watch3

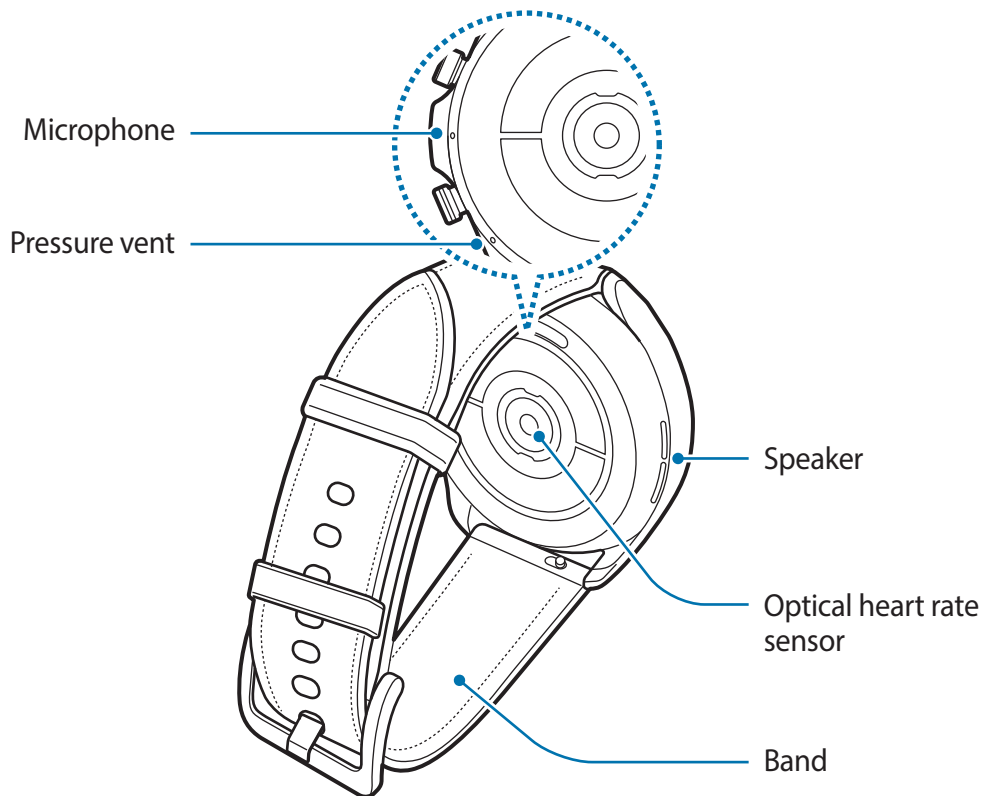
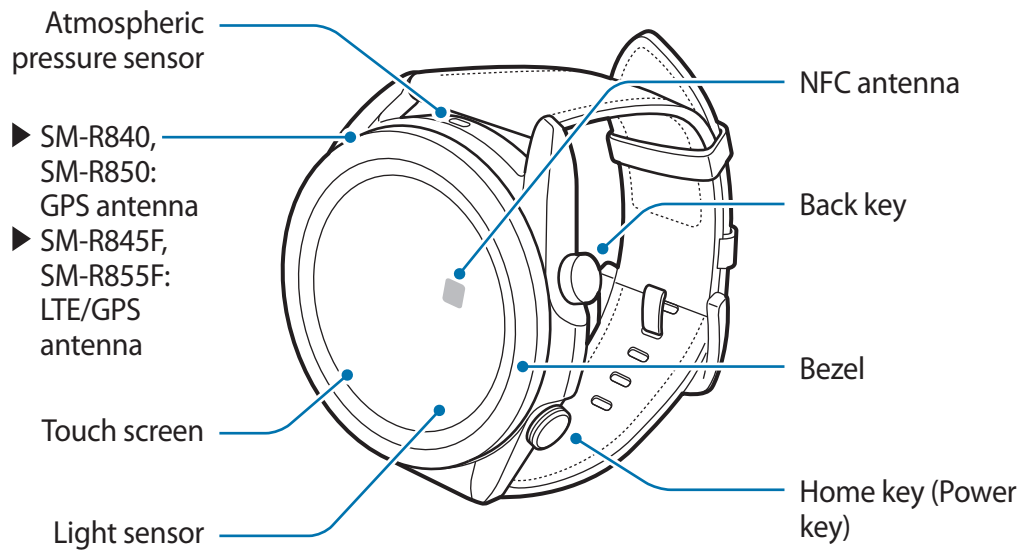



- Your device contains magnets, which may affect medical devices, such as pacemakers or implantable cardioverter defibrillators. If you are using any of these medical devices, keep your device a safe distance from them and consult with your physician before you use the device.
- Keep a safe distance between your device and objects that are affected by magnets. Objects such as credit cards, passbooks, access cards, boarding passes, or parking passes may be damaged or disabled by the magnets in the device.



- When using the speakers, such as when playing media files or during calls, do not place the Galaxy Watch3 close to your ears.
- Ensure that the band is kept clean. Contact with contaminants, such as dust and dye, can cause stains on the band that may not be fully removed.
- Do not insert sharp objects into the atmospheric pressure sensor, the pressure vent, speaker, or the microphone. Inner components of the Galaxy Watch3 may be damaged along with the water-resistance feature.
- If you use the Galaxy Watch3 with its acrylic body broken, there may be a risk of injury. Use the device only after it has been repaired at a Samsung Service Centre.



- Connectivity problems and battery drain may occur in the following situations:
 - If you attach metallic stickers on the antenna area of the Galaxy Watch3
 - If you cover the Galaxy Watch3's antenna area with your hands or other objects while using certain features, such as calls or the mobile data connection
- Do not cover the light sensor area with screen accessories, such as a screen protector or stickers. Doing so may cause the sensor to malfunction.
- Make sure the Galaxy Watch3's microphone is not obstructed when you are speaking into it.
- The pressure vent ensures that Galaxy Watch3's inner parts and sensors work correctly when you use the Galaxy Watch3 in environment where the atmospheric pressure changes.
- The leather band is made of natural leather with minimised processing. The band's irregular patterns, leather grains, pores, scars, as well as the natural colour change, including metachromatic stains, which may occur during use, are a natural phenomenon of the leather and not product defects.
- The images in this manual are of a Galaxy Watch3 connected with a leather band.

Keys

Key	Function
Home key	<ul style="list-style-type: none"> • When the Galaxy Watch3 is off, press and hold to turn it on. • Press to turn on the screen. • Press and hold to start a conversation with Bixby. Refer to Using Bixby for more information. • Press twice or press and hold to launch the app or feature you set. • Press to open the Apps screen when you are on the Watch screen. • Press to open the Watch screen when you are on any other screen.
Back key	<ul style="list-style-type: none"> • Press to return to the previous screen.
Home key + Back key	<ul style="list-style-type: none"> • Press simultaneously to capture a screenshot. • Press and hold simultaneously to turn off the Galaxy Watch3.

Setting the Home key

Select an app or feature to launch by pressing the Home key twice or pressing and holding the Home key.

On the Apps screen, tap  (**Settings**) → **Advanced** → **Home key** → **Double press** or **Press and hold**, and then select an option you want.

Wireless charger

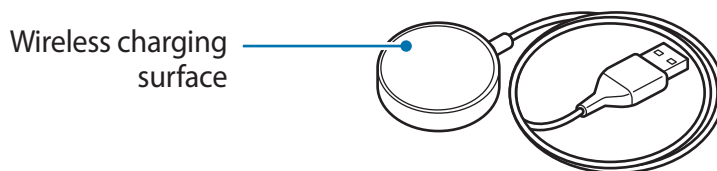

Do not expose the wireless charger to water because the wireless charger does not have same water-resistance certification as your Galaxy Watch3.

Battery

Charging the battery

Charge the battery before using it for the first time or when it has been unused for extended periods.



Use only Samsung-approved battery, charger, and cable specifically designed for your Galaxy Watch3. Incompatible battery, charger, and cable can cause serious injuries or damage to your Galaxy Watch3.



- Connecting the charger improperly may cause serious damage to the device. Any damage caused by misuse is not covered by the warranty.
- Use only wireless charger supplied with the device. The Galaxy Watch3 cannot be charged properly with a third-party wireless charger.



- To save energy, unplug the charger when not in use. The charger does not have a power switch, so you must unplug the charger from the electric socket when not in use to avoid wasting power. The charger should remain close to the electric socket and easily accessible while charging.
- The Galaxy Watch3 has a built-in wireless charging coil. You can charge the battery by using a wireless charging pad. The wireless charging pad is sold separately. For more information about available wireless charging pads, refer to the Samsung website.

- 1 Connect the wireless charger to the charger and plug the charger into an electric socket.
- 2 Place the Galaxy Watch3 on the wireless charger aligning the centre of your Galaxy Watch3's back side with the centre of the wireless charger.

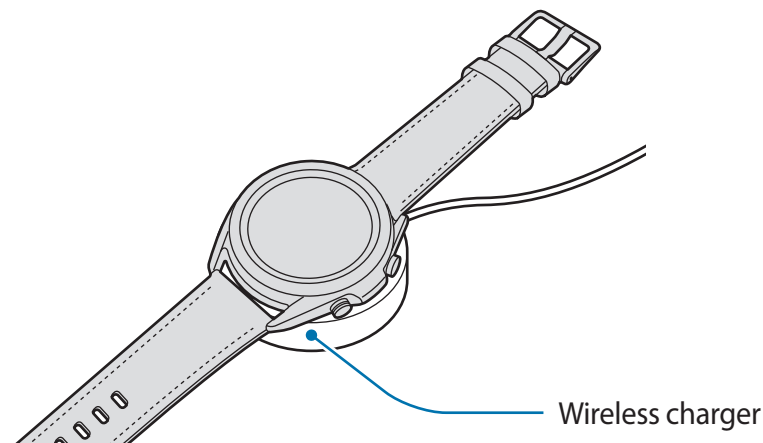

- 3 After fully charging, disconnect the Galaxy Watch3 from the wireless charger. Then, disconnect the wireless charger from the charger and then unplug the charger from the electric socket.

Checking the charging status

Check the charging status on the Galaxy Watch3 which is on the wireless charger. The estimated time until Galaxy Watch3 is fully charged will appear when you tap the screen twice.

While charging the battery when the Galaxy Watch3 is turned off, press any key to check the charging status on the screen.

Battery charging tips and precautions

- If there are obstructions between the Galaxy Watch3 and the wireless charger, the Galaxy Watch3 may not charge properly. Prevent the Galaxy Watch3 and the wireless charger from coming into contact with sweat, liquids, or dust.
- When the battery power is low, the battery icon appears empty.
- If the battery is completely discharged, the Galaxy Watch3 cannot be turned on immediately when the wireless charger is connected. Allow a depleted battery to charge for a few minutes before turning on the Galaxy Watch3.
- If you use multiple apps at once, network apps, or apps that need a connection to another device, the battery will drain quickly. To avoid losing power during a data transfer, always use these apps after fully charging the battery.
- Using a power source other than the charger, such as a computer, may result in a slower charging speed due to a lower electric current.
- If the Galaxy Watch3 is being charged with other devices via a multi charger, charging may take longer.
- The Galaxy Watch3 can be used while it is charging, but it may take longer to fully charge the battery.
- If the Galaxy Watch3 receives an unstable power supply while charging, the touchscreen may not function. If this happens, disconnect the Galaxy Watch3 from the wireless charger.
- While charging, the Galaxy Watch3 may heat up. This is normal and should not affect the Galaxy Watch3's lifespan or performance. If the battery gets hotter than usual, the charger may stop charging for your safety. If this happens, continue charging the Galaxy Watch3 after allowing it to cool down by removing it from the wireless charger.

- If you charge the Galaxy Watch3 while the wireless charger is wet, the Galaxy Watch3 may be damaged. Thoroughly dry the wireless charger before charging the Galaxy Watch3.
- If the Galaxy Watch3 is not charging properly, take the Galaxy Watch3 to a Samsung Service Centre.
- Avoid using a bent or damaged wireless charger cable. If the wireless charger cable is damaged, stop using it.

Charging the battery using Wireless PowerShare

You can charge your Galaxy Watch3 with the battery of the device that functions as a wireless charging pad. You can still charge your Galaxy Watch3 even while charging the device that functions as a wireless charging pad. Depending on the type of cover being used, the Wireless PowerShare feature may not work properly. It is recommended to remove any cover being used from the device that functions as a wireless charging pad before using this feature.

 Do not use the earphones or Bluetooth headset while sharing power. Doing so may affect nearby devices.

1 Turn on the Wireless PowerShare feature on the device that functions as a wireless charging pad and place the centre of the Galaxy Watch3's back on the device that functions as a wireless charging pad.

-  • The location of the wireless charging coil may vary by device model. Adjust the device or Galaxy Watch3 to connect with each other properly.
- Some features that work while wearing the Galaxy Watch3 are not available while sharing power.

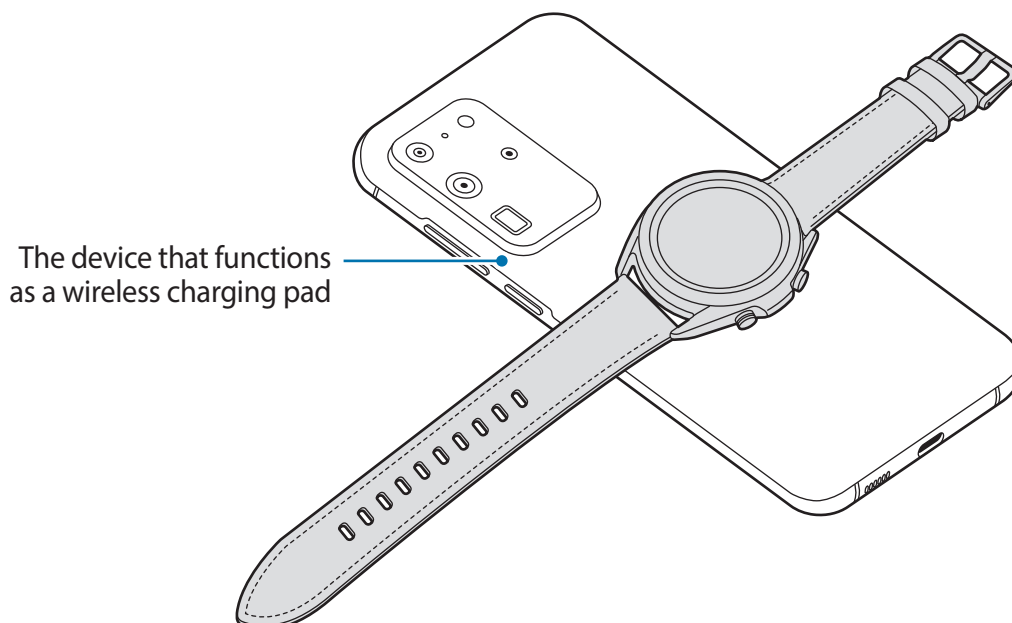

2 After fully charging, disconnect the Galaxy Watch3 from the device that functions as a wireless charging pad.



- To charge properly, do not move or use the device that functions as a wireless charging pad or Galaxy Watch3 while charging.
- The power charged to your Galaxy Watch3 may be less than the amount shared to it by the device that functions as a wireless charging pad.
- If you charge the Galaxy Watch3 while charging the device that functions as a wireless charging pad, the charging speed may decrease or the Galaxy Watch3 may not charge properly, depending on the charger type.
- The charging speed or efficiency may vary depending on the condition of the device that functions as a wireless charging pad or the surrounding environment.
- If the remaining battery power of the device that functions as a wireless charging pad drops below a certain level, power sharing will stop.
- For more information about available devices that functions as wireless charging pads, refer to the Samsung website.

Power saving mode

Activate power saving mode to extend the battery's usage time.

- Deactivates the mobile network and Wi-Fi feature.
- Limits all functions except for call, message, and notification features.
- Limits the performance of the Galaxy Watch3's CPU.

On the Apps screen, tap  (Settings) → Battery → Power mode → Power saving → .

To deactivate this mode, tap **OFF** at the bottom of the power saving mode screen and tap .

Wearing the Galaxy Watch3

Putting on the Galaxy Watch3

Open the buckle and place your Galaxy Watch3 around your wrist. Fit the band to your wrist, insert the pin into an adjustment hole, and then secure the buckle to close it. If the band is too tight on your wrist, use the hole one further out.



Do not bend the band excessively. Doing so may damage the Galaxy Watch3.



- To measure your heart rate more accurately with the Galaxy Watch3, wear the Galaxy Watch3 firmly around your lower arm just above the wrist. Refer to [Wearing the Galaxy Watch3 correctly](#) for more information.
- When certain materials come into contact with the back of the Galaxy Watch3, your Galaxy Watch3 may recognise that you are wearing it on your wrist.
- If your Galaxy Watch3's sensor and your wrist do not come into contact with each other for more than 10 minutes, your Galaxy Watch3 may recognise that you are not wearing it on your wrist.

Band tips and precautions

- When you wear the Galaxy Watch3 for a long time or do a high-intensity exercise while wearing it, skin irritation may occur due to friction and pressure. If you wearing your Galaxy Watch3 for a long time, remove the Galaxy Watch3 from your wrist and do not wear your Galaxy Watch3 for several hours.
- Skin irritation may occur due to an allergy, environment factors, other factors, or when your skin is exposed to soap or sweat for long periods. In this case, stop using your Galaxy Watch3 and wait 2 or 3 days for the symptoms to ease. If the symptoms persist or worsen, immediately call your doctor.
- Make sure your skin is dry before wearing your Galaxy Watch3. If you wear a wet Galaxy Watch3 for a long time, your skin may be affected.
- If you use your Galaxy Watch3 in the water, remove foreign materials from your skin and Galaxy Watch3 and dry them thoroughly to prevent the skin irritation.
- Do not use any accessories except the Galaxy Watch3 in the water.

Connecting or replacing the band

Connect the band before using your Galaxy Watch3. You can detach the band from the Galaxy Watch3 and replace it with a new one.



- The supplied band may vary depending on the region or model.
- The supplied band's size may vary depending on the model. Use the proper band which fits your model's size.

Connecting the band

- 1 Insert one end of the band's spring bar into the Galaxy Watch3's lug.

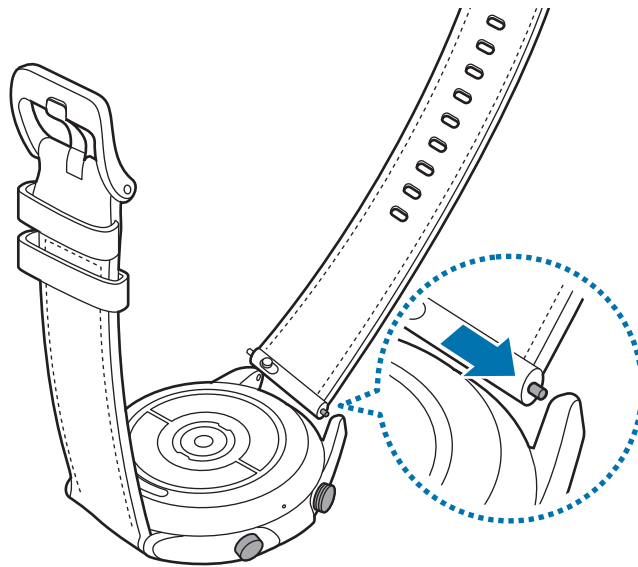

- 2 Slide the spring bar inwards and connect the band.

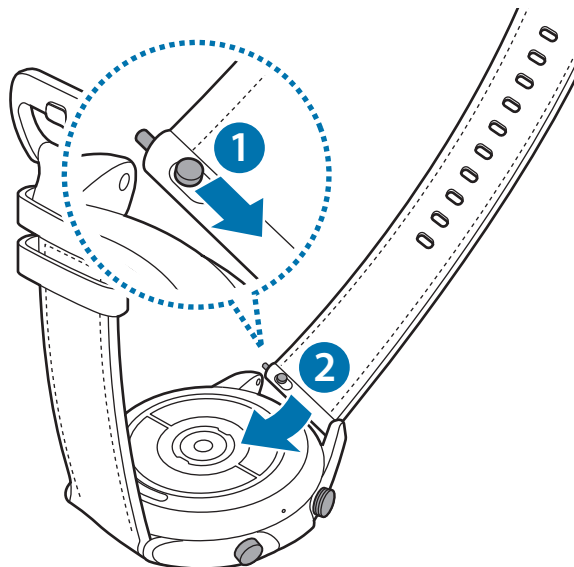

Replacing the band

- 1 Slide the band's spring bar inwards.

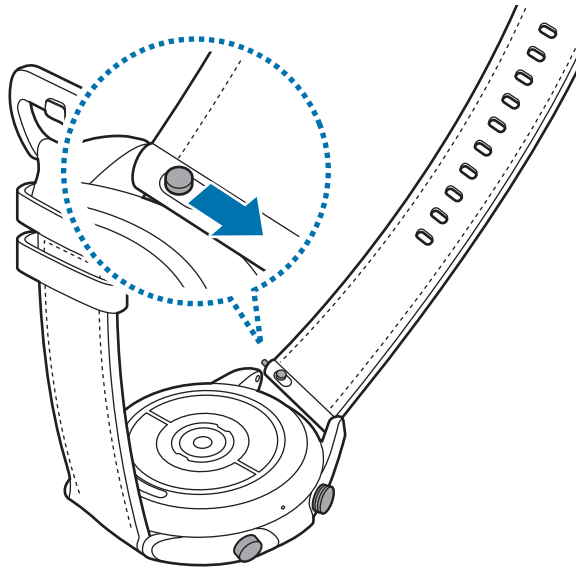

- 2 Pull the band away from the Galaxy Watch3's body.

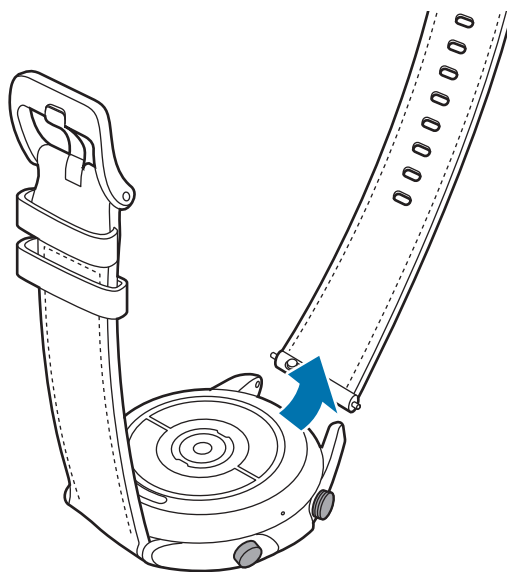

- 3 Connect the new band to your Galaxy Watch3.

Wearing the Galaxy Watch3 correctly

- When you activate the auto heart rate tracking feature, or when you start to use the exercise features, the Galaxy Watch3 will automatically track your heart rate. When measuring your heart rate, wear the Galaxy Watch3 snugly on your arm above your wrist as shown in the figure below.

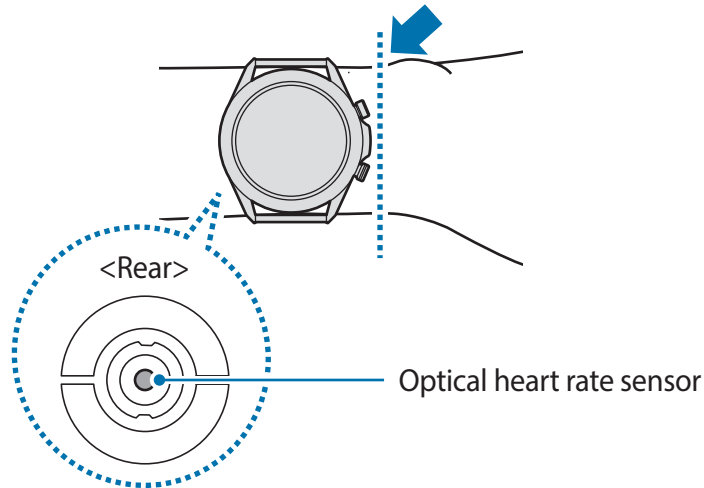

- If you fasten the Galaxy Watch3 too tightly, the skin irritation may occur and if you fasten it too loosely, friction may occur.
-  • Do not look directly at the optical heart rate sensor's lights. Doing so may impair your vision. Make sure children do not look directly at the lights.
- If your Galaxy Watch3 becomes hot to the touch, please remove it until it cools. Exposing skin to a hot surface of the Galaxy Watch3 for a long time may cause skin burn.



- The accuracy of the optical heart rate sensor may be diminished depending on measurement conditions and surroundings.
- Use the HR feature only for measuring your heart rate.
- Cold ambient temperatures may affect your measurement; during winter or cold weather, keep yourself warm when checking your heart rate.
- Smoking or consuming alcohol before taking measurements may cause your heart rate to be different from your normal heart rate.
- Do not talk, yawn, or breathe deeply while taking heart rate measurements. Doing so may cause your heart rate to be recorded inaccurately.
- The signal may be affected by your skin brightness, blood flow under your skin, and the cleanliness of the sensor area. In addition, if your heart rate is extremely high or low, measurements may be inaccurate.
- Users with thin wrists may receive inaccurate heart rate measurements when the device is loose, causing the light to be reflected unevenly. If heart rate measurement is not working properly, adjust the position of the device's optical heart rate sensor to the right, left, up, or down on your wrist, or wear the device on your inner arm so that the sensor is in contact with your skin.

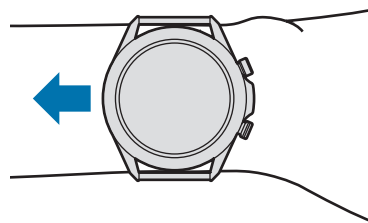

- If the optical heart rate sensor is dirty, wipe the sensor and try again. Obstructions between the device's band and your wrist, such as dirt or other objects may prevent the light from reflecting evenly. Please make sure you remove such obstructions before use.
- To measure your heart rate more accurately with the Galaxy Watch3, use the Ridge sport band. The Ridge sport band is sold separately.

Turning the Galaxy Watch3 on and off



Follow all posted warnings and directions from authorised personnel in areas where the use of wireless devices is restricted, such as aeroplanes and hospitals.

Turning the Galaxy Watch3 on

Press and hold the Home key for a few seconds to turn on the Galaxy Watch3.

When you turn on the Galaxy Watch3 for the first time or reset it, on-screen instructions will appear to download and install the Galaxy Wearable app on your mobile device. Refer to [Connecting the Galaxy Watch3 to a mobile device](#) for more information.

Turning the Galaxy Watch3 off

- 1 To turn off the Galaxy Watch3, press and hold the Home key and the Back key simultaneously. Alternatively, open the quick panel by dragging downwards from the top of the screen and tap .

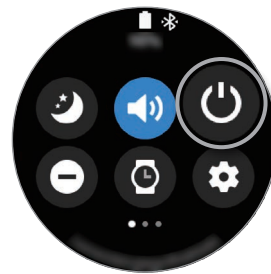
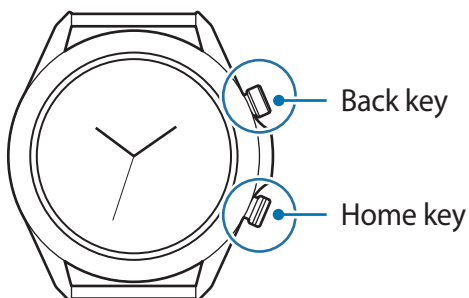

- 2 Tap **Power off**.



You can set the Galaxy Watch3 to turn off when you press and hold the Home key. On the Apps screen, tap  (**Settings**) → **Advanced** → **Home key** → **Press and hold** and tap **Power off menu**.

Forcing restart

If your Galaxy Watch3 is frozen and unresponsive, press and hold the Home key and the Back key simultaneously for more than 7 seconds to restart it.

Connecting the Galaxy Watch3 to a mobile device

Installing the Galaxy Wearable app

You can use other various features after connecting your Galaxy Watch3 to a mobile device. To connect your Galaxy Watch3 to a mobile device, install the Galaxy Wearable app on the mobile device.

Depending on your mobile device, you can download the Galaxy Wearable app from the following places:

- Samsung Android devices: **Galaxy Store, Play Store**
- Other Android devices: **Play Store**



- You cannot install the Galaxy Wearable app on the mobile devices that do not support Galaxy Watch3 syncing. Ensure that your mobile device is compatible with a Galaxy Watch3.
- When using an iOS mobile device, launch the **App Store** app on the iPhone 5 or a later model, or a device that supports the iOS 9 or higher, and install the Galaxy Wearable app to connect with your Galaxy Watch3. Some features may not be available.

Connecting the Galaxy Watch3 to a mobile device via Bluetooth

1 Turn on the Galaxy Watch3 and swipe upwards from the bottom of the screen.
A screen will appear about downloading and installing the Galaxy Wearable app.

2 Tap  to select a language to use and follow the on-screen instructions.



The initial setup screen may differ depending on your region.

3 Launch the **Galaxy Wearable** app on your mobile device.

If necessary, update the Galaxy Wearable app to the latest version.

4 Tap **Get started**.

5 Select your device on the screen.

If you cannot find your device, tap **Mine's not here**.

6 Follow the on-screen instructions to complete the connection.

When completing the connection, an on-screen tutorial will appear on the Galaxy Watch3's screen. Follow the on-screen instructions to learn the Galaxy Watch3's basic controls.



- Connection methods may vary depending on your mobile device and software version.
- The Galaxy Watch3 is smaller than normal mobile devices so the network quality may be lower, especially in areas with weak signals or poor reception. When using your Galaxy Watch3 without connecting to a mobile device or when a Bluetooth connection is unavailable, your cellular network or Internet connection may be poor or become disconnected.
- When you connect your Galaxy Watch3 to a mobile device for the first time after resetting it, the Galaxy Watch3's battery may drain more quickly while syncing data, such as contacts.
- Supported mobile devices and features may vary depending on your region, service provider, or device manufacturer.

Connecting the Galaxy Watch3 to a new mobile device

When you connect the Galaxy Watch3 to a new mobile device, the Galaxy Watch3 will reset all data, except for media files and settings. When the prompt appears before connecting your Galaxy Watch3 to a new mobile device, tap **Back up data** to securely back up the stored data. Refer to [Managing the data in the Galaxy Watch3](#) for more information about backing up your Galaxy Watch3.

1 On the Apps screen, tap  (**Settings**) → **Connect to new phone** → **Continue**.

The connection between your Galaxy Watch3 and your mobile device will end. After a light reset, it will automatically enter Bluetooth pairing mode.

2 On your new mobile device, launch the **Galaxy Wearable** app to connect to your Galaxy Watch3.



If the mobile device you want to connect to is already connected to another device, launch the **Galaxy Wearable** app on your mobile device and tap  → **Add new device** to connect with a new device.

Remote connection

Your Galaxy Watch3 and mobile device are connected via Bluetooth. When a Bluetooth connection is not available, you can remotely connect the Galaxy Watch3 to your mobile device by using your Samsung account via the mobile network or the Wi-Fi network. This allows you to continue receiving notifications from your mobile device.



If this feature is not turned on, launch the **Galaxy Wearable** app on your mobile device, tap **Home** → **Account and backup**, and then tap the **Remote connection** switch to activate it.

Using the Galaxy Watch3 without a mobile device

You can use the Galaxy Watch3 without connecting it to a mobile device. Use your Galaxy Watch3 conveniently without connecting to a mobile device while doing outdoor activities such as climbing a mountain or exercise. You can set to use the Galaxy Watch3 without a mobile device when you turn on the Galaxy Watch3 for the first time or you reset it.



- Some features are not available when you using your Galaxy Watch3 without connecting to a mobile device.
- Visit www.samsung.com to view legal notices provided when setting Without phone connection mode for the first time.

Turn on the Galaxy Watch3, swipe upwards from the bottom of the screen, tap , and then select a language to use. Then tap , scroll down the screen, tap **here**, and then follow the on-screen instructions. If you need to restore data, log in with your Samsung account and restore the data stored in your Samsung account, such as your apps or settings.

Controlling the screen

Bezel

Your Galaxy Watch3 has a bezel. Rotate the bezel clockwise or anticlockwise to easily control the Galaxy Watch3's various functions.



- Make sure the bezel area is free from the foreign materials like dust or sand.
- Do not use the bezel near magnetic fields as they may interfere with the bezel's internal magnets and cause it to malfunction.



If the bezel does not work, take it to a Samsung Service Centre without disassembling the Galaxy Watch3.

Scrolling through screens

Rotate the bezel to view other screens. On the Watch screen, rotate the bezel anticlockwise to view notifications.

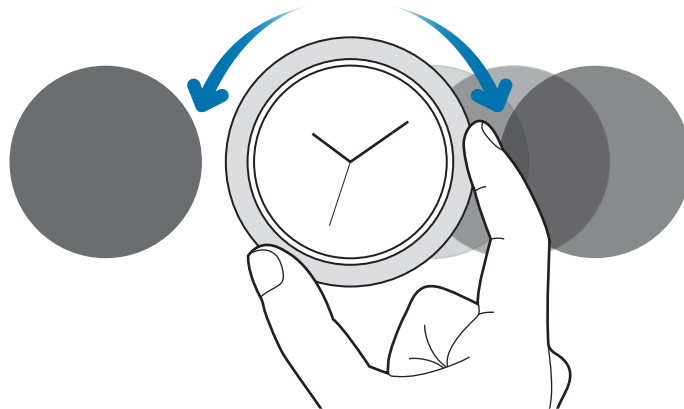

Selecting an item

Rotate the bezel to move from item to item. When you rotate the bezel, the highlight indicator will move in same direction and an item will be highlighted.

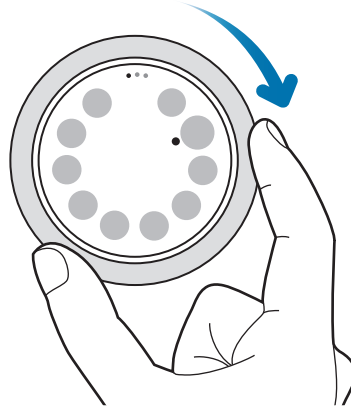

Adjusting the input value

Rotate the bezel to adjust the volume or brightness. When adjusting the brightness, rotate the bezel clockwise to make the screen brighter.

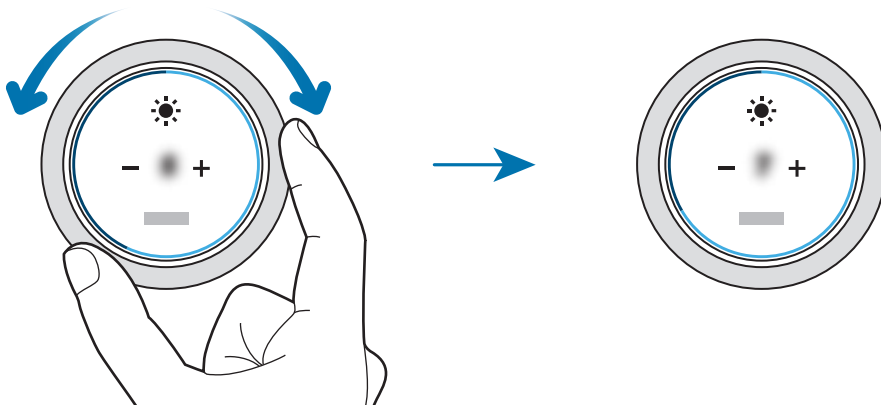

Using the phone or alarm feature

Rotate the bezel clockwise to receive an incoming call or to dismiss an alarm. Rotate the bezel anticlockwise to reject an incoming call or to activate the snooze feature for an alarm.

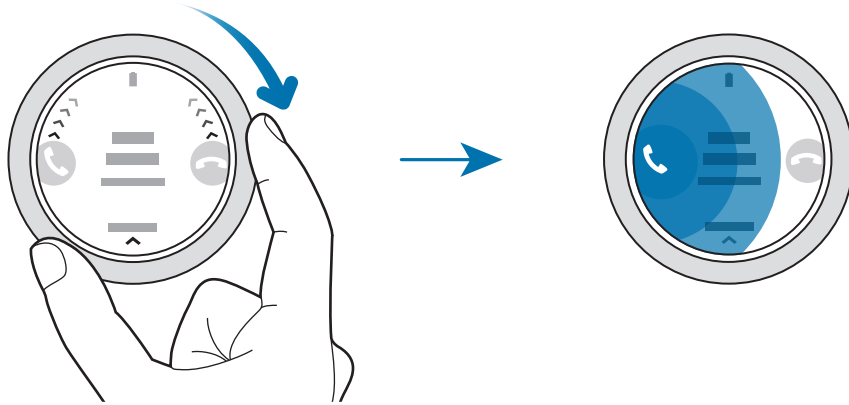

Touchscreen



- Do not allow the touchscreen to come into contact with other electrical devices. Electrostatic discharges can cause the touchscreen to malfunction.
- To avoid damaging the touchscreen, do not tap it with anything sharp or apply excessive pressure to it with your fingertips.
- It is recommended not to use fixed graphics on part or all of the touchscreen for extended periods. Doing so may result in afterimages (screen burn-in) or ghosting.



- The Galaxy Watch3 may not recognise touch inputs close to the edges of the screen, which are outside of the touch input area.
- It is recommended to use fingers when you use the touchscreen.
- The touchscreen may not be available when water lock mode is activated.

Tapping

To open an app, to select a menu item, or to press an on-screen button, tap it with your finger.

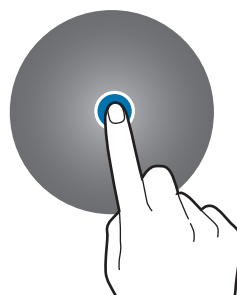

Tapping and holding

Tap and hold the screen for two or more seconds to access the edit mode or to view available options.

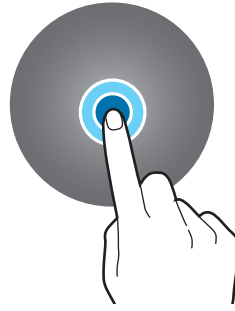

Dragging

To move an item, tap and hold it and drag it to the target position.

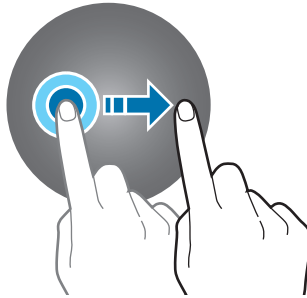

Double-tapping

Double-tap on an image to zoom in or out.



Spreading and pinching

Spread two fingers apart or pinch on an image to zoom in or out.



Swiping

Swipe to the left or right to view other panels.

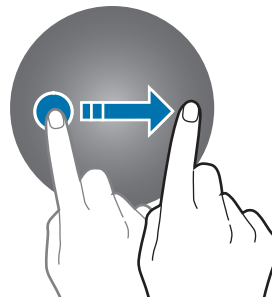

Screen composition

The Watch screen is the starting point for accessing all of the Galaxy Watch3's many screens. You can view widgets or open the notification panel by rotating the bezel.

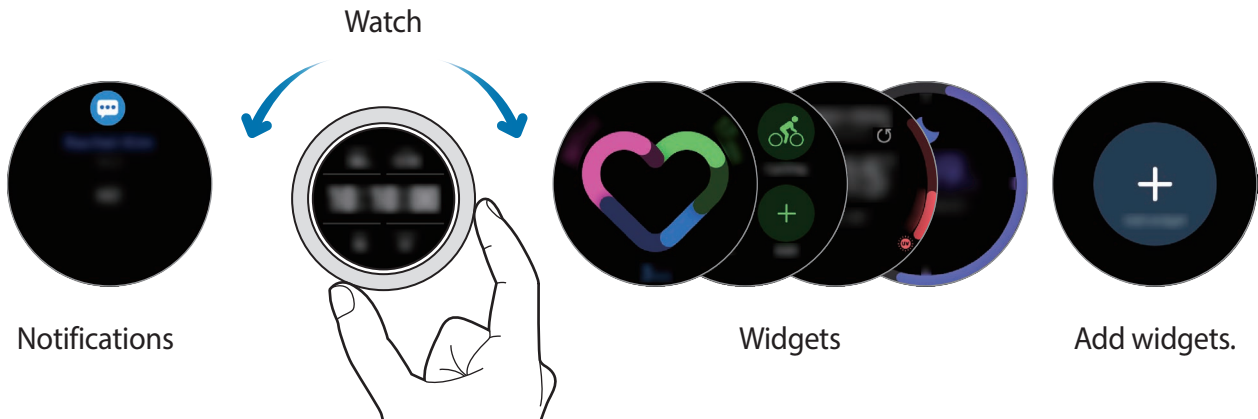

Available widgets, notifications, and their arrangement may vary depending on the software version.

Using widgets

To add a widget, scroll left on the screen, tap **+**, and select a widget. You can also change the widget's order by tapping and holding a widget and then dragging it to the desired location. To remove a widget, tap and hold a widget and then tap **⊖**.

Turning the screen on and off

Turning the screen on

Use the following methods to turn the screen on.

- Turn the screen on with the keys: Press the Home key or Back key.
- Turn the screen on with the bezel: Rotate the bezel. If the screen does not turn on after you rotate the bezel, tap **⚙️ (Settings)** on the Apps screen, tap **Advanced** → **Screen wake-up** → **Bezel wake-up**, and then tap the switch to activate it.
- Turn the screen on by tapping the screen: Tap the screen. If the screen does not turn on after you tap the screen, tap **⚙️ (Settings)** on the Apps screen, tap **Advanced** → **Screen wake-up** → **Touch wake-up**, and then tap the switch to activate it.

- Turn the screen on by raising your wrist: Raise your wrist where you wear the Galaxy Watch3. If the screen does not turn on after you raise up your wrist, tap  (**Settings**) on the Apps screen, tap **Advanced** → **Screen wake-up** → **Wake-up gesture**, and then tap the switch to activate it.

Turning the screen off

To turn off the screen, cover it with your palm. Also, the screen will automatically turn off if the Galaxy Watch3 is not used for a specified period.

Switching the screen

Switching between the Watch and Apps screen

To open the Apps screen, press the Home key on the Watch screen.

To return to the Watch screen, press the Home key.

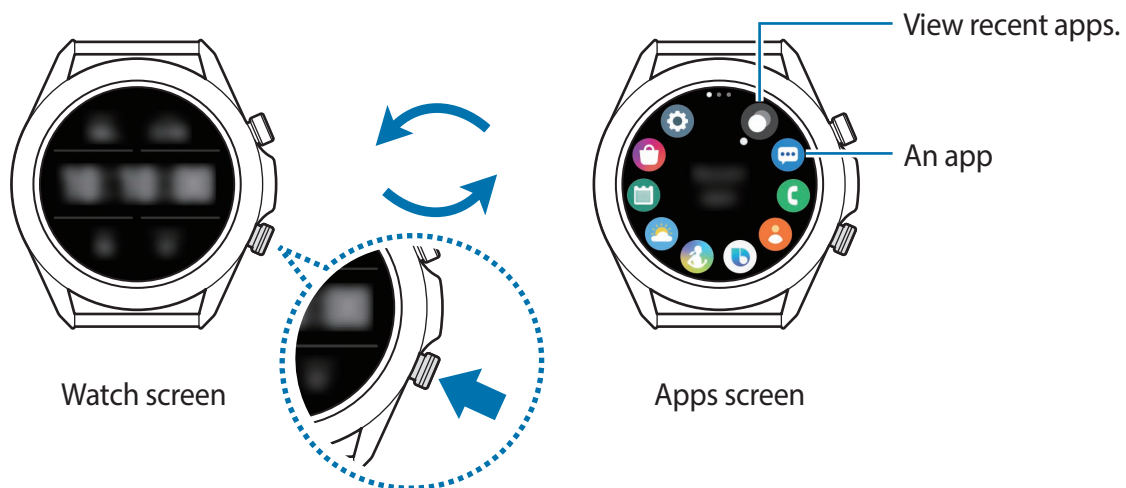

Apps screen

The Apps screen displays icons for all apps installed on the Galaxy Watch3.

To move to the next or previous app, rotate the bezel or swipe to the left or right on the screen.



The available apps may vary depending on the software version.



Opening apps

On the Apps screen, tap an app icon to launch the app.

To launch an app from the list of recently used apps, tap  (**Recent apps**) on the Apps screen.

Alternatively, rotate the bezel clockwise or swipe on the screen to the left on the Watch screen and select the recently launched app or frequently used app from the **App shortcuts** widget to launch the app.



To add an app you want to the **App shortcuts** widget, tap  and add the app. If there is no space to add the frequently used app, tap and hold the screen, tap **Edit**, and then tap  on the previously added app to add another app.

Closing apps

- 1 On the Apps screen, tap  (**Recent apps**).
- 2 Rotate the bezel or swipe to the left or right on the screen to move to the app to close.
- 3 Swipe upwards on the app to close it.

To close all running apps, tap **Close all**.

Returning to the previous screen

To return to the previous screen, press the Back key.

Lock screen

Use the screen lock feature to protect your personal information by preventing others from accessing your Galaxy Watch3. After activating the screen lock feature, the Galaxy Watch3 will require an unlock code whenever you use it.

Setting the screen lock

On the Apps screen, tap  (Settings) → Security and privacy → Lock → Type and select the lock method.

- **Pattern:** Draw a pattern with four or more dots to unlock the screen.
- **PIN:** Enter a PIN with numbers to unlock the screen.



You can enter the PIN by rotating the bezel. Rotate the bezel to move to the number you want to enter. When the colour of the number button changes, the number will be entered.

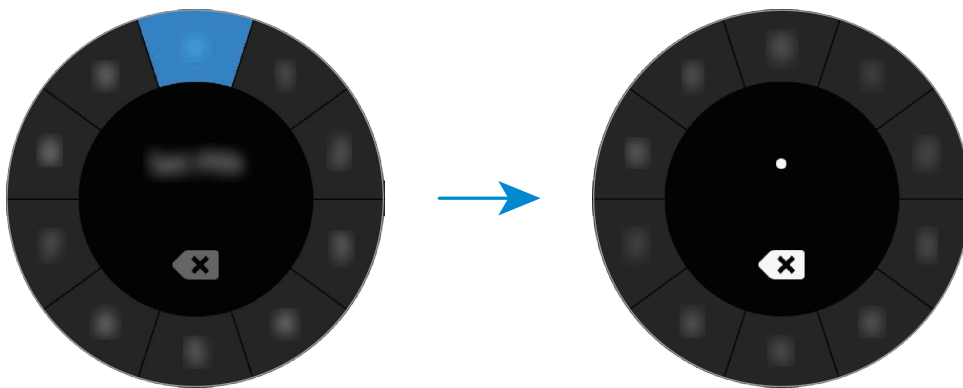

Watch

Watch screen

You can check the current time or view other information. When you are not on the Watch screen, press the Home key to return to the Watch screen.

Changing the watch face

Tap and hold the Watch screen and rotate the bezel or swipe on the screen to the left or right, and then select a watch face.

To customise the watch face, tap **Customise**, swipe the screen to the left or right to move to option you want, and then select the desired colour or font by rotating the bezel or swiping upwards or downwards on the screen.

To view and select from the available watch faces on one screen, tap and hold the Watch screen and rapidly rotate the bezel. However, the **Customise** feature will be unavailable.

You can download more watch faces from the **Galaxy Store** app.

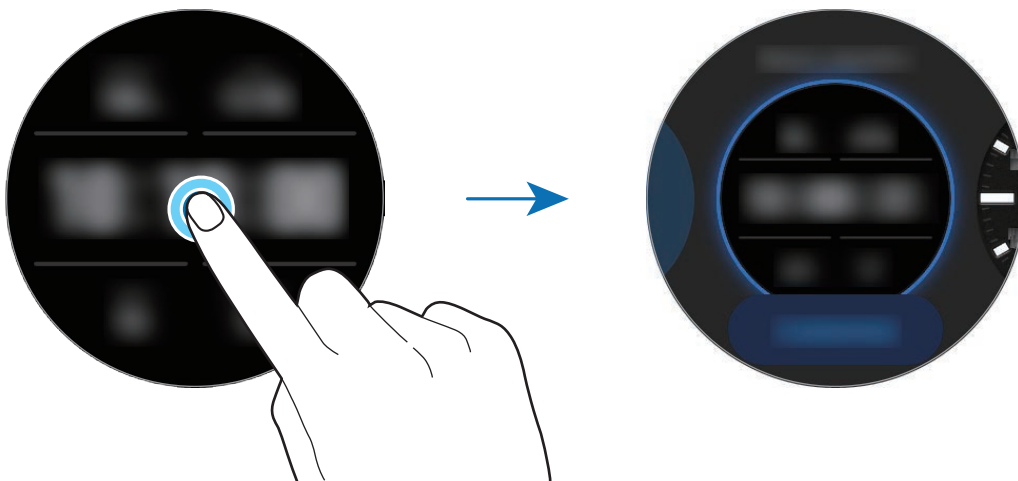

You can also change the watch face. On the Apps screen, tap  (**Settings**) → **Watch faces** → **Select watch face**.

You can also change the Galaxy Watch3's watch face from your mobile device. Launch the **Galaxy Wearable** app on your mobile device and tap **Watch faces**.

Customise a watch face with a photo

Apply a photo as your watch face after importing a photo from your mobile device. Refer to [Importing images from your mobile device](#) for more information about importing photos from a mobile device.

1 Tap and hold the Watch screen and rotate the bezel or swipe to the left or right on the screen, and then tap **Customise** of the **My Photo+** watch face.

2 Tap the screen and tap **Add photo**.

3 Select a photo to apply as a watch face and tap **OK** → **OK**.

Double-tap the image, spread two fingers apart, or pinch an image. When the photo is zoomed in, swipe the screen to make a part of the photo appear on the screen.



To add extra photos, rotate the bezel clockwise or swipe to the left on the screen and select **Add photo**. Up to twenty photos can be added as the watch face. The photos you add will rotate in a row.

4 Swipe the screen to change the colour or font and tap **OK**.

Activating the watch always on feature

You can set the screen to always display the time when the screen is turned off while you are wearing your Galaxy Watch3.



Open the quick panel by dragging downwards from the top of the screen and tap .

Alternatively, on the Apps screen, tap  (**Settings**) → **Watch faces** → **Watch always on**, and then tap the switch to activate it.

Watch only mode

You can use your Galaxy Watch3 in watch only mode. In watch only mode, only the time will display and all other functions cannot be used.

Open the quick panel by dragging downwards from the top of the screen and tap .

Alternatively, on the Apps screen, tap  (**Settings**) and tap **Battery** to open the battery menu. Then select **Power mode** → **Watch only** and tap .

To deactivate watch only mode, press and hold the Home key for more than three seconds.

Notifications

Notification panel

Check a notification such as a new message or a missed call on the notification panel. On the Watch screen, rotate the bezel anticlockwise or swipe to the right on the screen to open the notification panel. When there are unchecked notifications, an orange dot will be visible on the Watch screen.

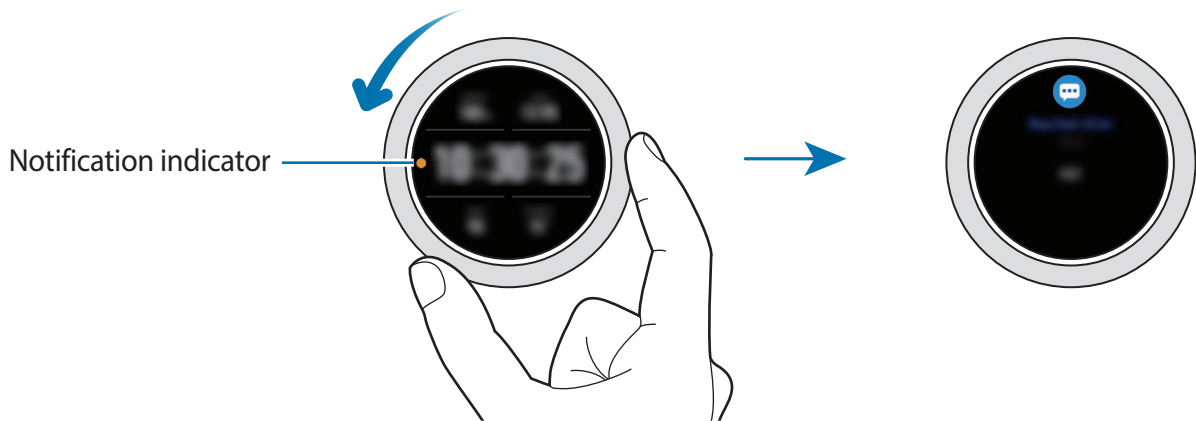

Viewing incoming notifications

When you receive a notification, information about the notification, such as its type or the time you received it, will appear on the screen. If more than two notifications are received, rotate the bezel or swipe to the left or right on the screen to view more notifications.

Tap the notification to view details.

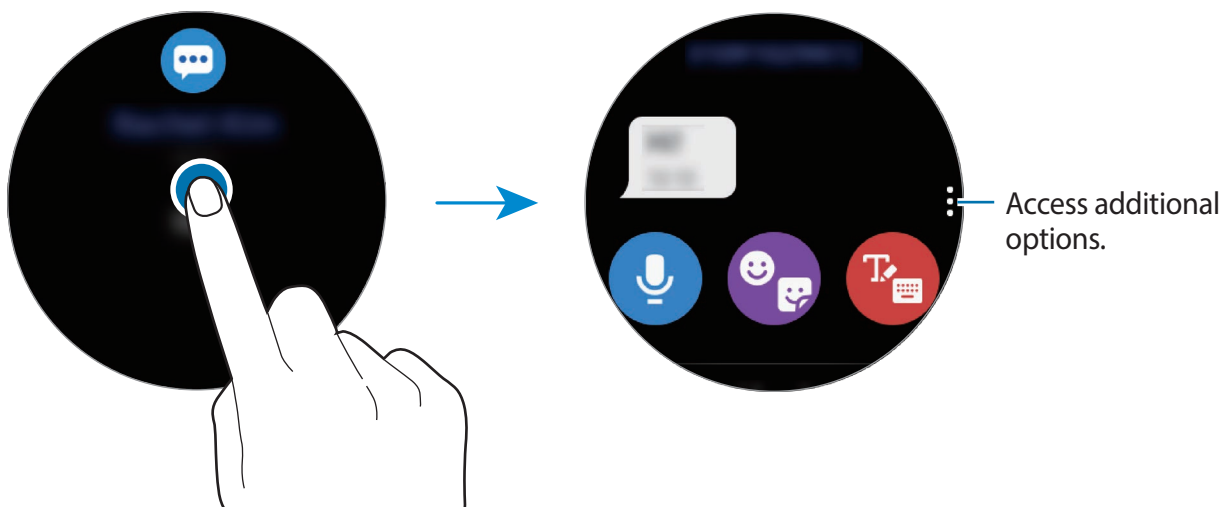

Deleting notifications

Delete a notification by swiping upwards on the screen while viewing a notification.

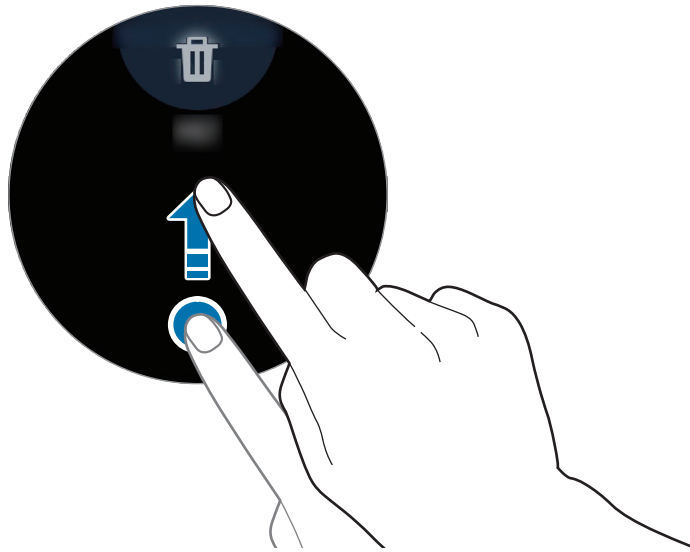

Selecting apps for receiving notifications

Select an app from your mobile device to receive notifications on your Galaxy Watch3.

- 1 Launch the **Galaxy Wearable** app on your mobile device and tap **Home** → **Notifications**, and tap the switch.
- 2 Tap **See all** → ▼ → **All** and tap the switch next to apps to receive notifications from the apps list.

Quick panel

This panel allows you to view the Galaxy Watch3's current status and configure settings.

To open the quick panel, drag downwards from the edge of the screen. To close the quick panel, swipe upwards on the screen.

Rotate the bezel or swipe to the left or right on the screen to move to the next or previous quick panel.

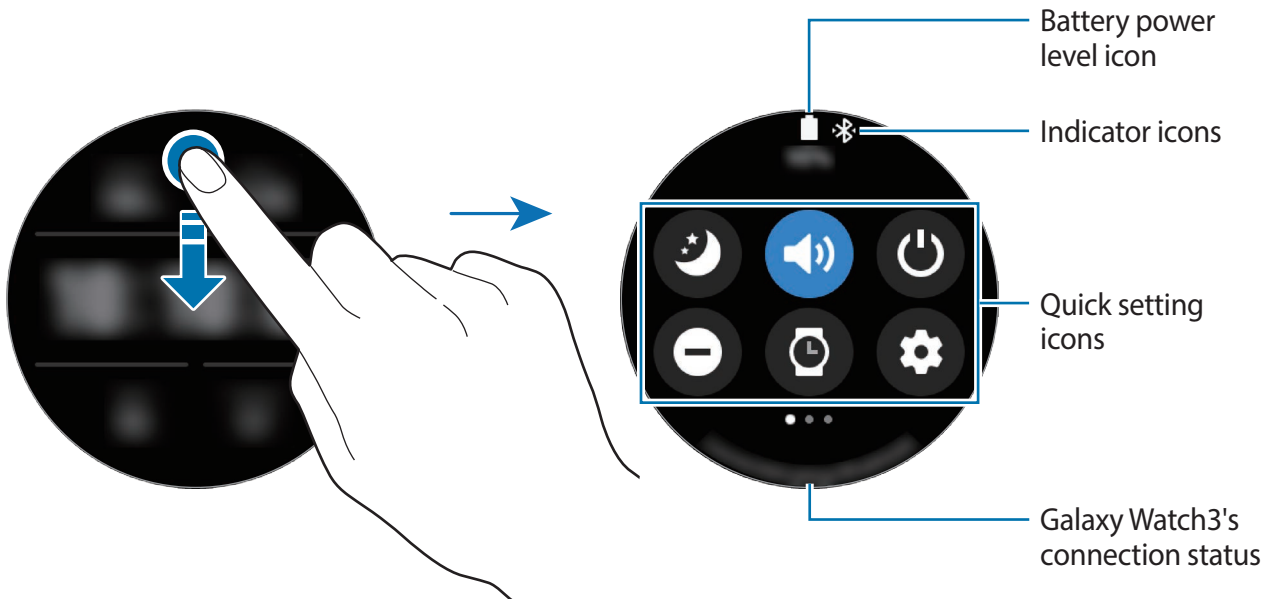





Checking the indicator icons

Indicator icons appear at the top of the quick panel and let you know the Galaxy Watch3's current status. The icons listed in the table below are most common.



The indicator icons may appear differently depending on the region, service provider, or model.



















Icon	Meaning
	Bluetooth connected
	Signal strength
	Bluetooth headset connected
3G	3G network connected
LTE	LTE network connected





Icon	Meaning
	Wi-Fi connected
	Battery power level

Checking quick setting icons

Quick setting icons appear on the quick panel. Tap the icon to change the basic settings or launch the function conveniently.

Refer to [Adding or removing a quick setting icon](#) for more information about adding the new icons on the quick panel.

Icon	Meaning
	Activate goodnight mode
	Activate sound, vibrate, or silent mode
	Access the power options
	Activate do not disturb mode
	Activate the watch always on feature
	Launch the Settings app
	Activate theatre mode
	Open the volume menu
	Open the battery menu
	Adjust the brightness
	Activate water lock mode
	Connect the Wi-Fi network or connect the Wi-Fi network automatically
	Connect the Bluetooth headset
	Activate the flash feature
	Activate flight mode
	Launch the Find My Phone app
	Activate the location information feature
	Connect the mobile network (only for LTE models)

Icon	Meaning
	Activate the NFC feature
	Play or pause music
	Activate power saving mode
	Activate the touch sensitivity feature

Adding or removing a quick setting icon

You can edit the icons on the quick panel.

To add a quick setting icon, tap and hold an icon on the quick panel and tap , then select a feature you want to add on the quick panel. The icon for the feature you select will be added.

To remove a quick setting icon, tap and hold the icon you want to delete on the quick panel and tap . The quick setting icon will be removed.



You can also edit the quick panel. On the Apps screen, tap  (**Settings**) → **Advanced** → **Edit quick panel**.

Activating goodnight mode

Activate goodnight mode for sleeping.

On the quick panel, tap .

Incoming calls will be muted and the screen will not turn on when receiving incoming calls. Also, all notifications will be muted, except for alarms, and the screen will not turn on when notifications are received. Also, the wake-up gesture feature, watch always on feature, and system sounds will be deactivated automatically.

Activating sound, vibrate, or silent mode

Activate sound, vibrate, or silent mode.

On the quick panel, tap ,  or .



Accessing the power options

You can access the power options.

On the quick panel, tap .

Activating do not disturb mode

Incoming calls will be muted and the screen will not turn on when receiving incoming calls. Also, all notifications will be muted, except for alarms, and the screen will not turn on when notifications are received.

On the quick panel, tap , select the do not disturb option you want, and then tap .

The  icon will appear at the top of the Watch screen.

Activating the watch always on feature

Set the screen to always display the time when the screen is turned off while you are wearing your Galaxy Watch3.

On the quick panel, tap .

If you activate this feature, the battery will drain more quickly than normal.

Launching the Settings app

Launch the **Settings** app to configure the Galaxy Watch3's various features.

On the quick panel, tap .

The **Settings** app will launch.

Activating theatre mode

Activate theatre mode for watching movies.

On the quick panel, tap .

Incoming calls will be muted and the screen will not turn on when receiving incoming calls. Also, all notifications will be muted, including alarms, and the screen will not turn on when notifications are received or when there is an alarm. Also, the wake-up gesture feature, watch always on feature, and system sounds will be deactivated automatically.

Opening the volume menu

Adjust the volume level of the Galaxy Watch3.

On the quick panel, tap , rotate the bezel or swipe upwards or downwards on the screen to move to the desired volume option, and then adjust the volume by rotating the bezel or tapping **+** or **-**.



When the Voice Assistant feature is activated, you can also adjust the accessibility volume.

Opening the battery menu

Open the battery menu to manage the battery consumption easily.

On the quick panel, tap .

The battery menu will be appear.

Adjusting the brightness

You can adjust the Galaxy Watch3's brightness as desired.

On the quick panel, tap  and adjust the brightness by rotating the bezel or tapping **+** or **-**.

Activating water lock mode

Activate water lock mode when you exercise in water.

On the quick panel, tap .

The touchscreen feature will be deactivated automatically.

Press and hold the Home key until the circle disappears to turn off water lock mode.

Connecting to a Wi-Fi network

Connect to a Wi-Fi network manually or set the Wi-Fi network to connect automatically.

On the quick panel, tap  or .

The Wi-Fi network will be connected or disconnected. The previously connected Wi-Fi network will be automatically reconnected to when  appears.



 does not appear and the Wi-Fi network does not connect automatically when you use the Galaxy Watch3 without connecting to a mobile device.

Connecting the Bluetooth headset

Connect the Bluetooth headset and you can listen music and have a phone conversations through it.

On the quick panel, tap .

The Bluetooth feature is activated and the available Bluetooth headsets list will be searched. If the previously used Bluetooth is available, it will be connected automatically.

Activating the flash feature

You can use the Galaxy Watch3's screen as a flash.

On the quick panel, tap .

Rotate the bezel or tap the screen to adjust the flash brightness.

Activating the flight mode

Activate the flight mode when you board an aeroplane. Activating this feature will restrict apps that require an network connection, but allow you to use other features as normal.

On the quick panel, tap .

The  icon will appear at the top of the Watch screen.

Launching the Find My Phone app

Launch the **Find My Phone** app and find your mobile device when you misplace it.

On the quick panel, tap .

The mobile device will make a sound and vibrate, and the screen will turn on. Refer to [Find My Phone](#) for more information.



This feature is not displayed when you use the Galaxy Watch3 without connecting to a mobile device.

Activating the location information feature

Activate the location information to use GPS data and location data with certain apps.

On the quick panel, tap .

Connecting to a mobile network

You can connect to a mobile network.

On the quick panel, tap .

Your Galaxy Watch3 will be connected to the mobile network.



This feature is not displayed on the Bluetooth model.

Activating the NFC feature

Activate the NFC feature.

On the quick panel, tap .

The NFC feature can be used conveniently with the NFC antenna. Refer to [NFC](#) for more information.

Playing or pausing music

Play or pause music.

On the quick panel, tap  or .

Music is played or paused on the Galaxy Watch3 or the connected mobile device. You can also listen to music after connecting the Bluetooth headset.

Activating power saving mode

Activate power saving mode to restrict some Galaxy Watch3 features and reduce the battery usage.

On the quick panel, tap  → .

Refer to [Power saving mode](#) for more information.

Activating the touch sensitivity feature

Activate the touch sensitivity feature to use the touchscreen while wearing gloves.

On the quick panel, tap .



Depending on the type of gloves, the touchscreen might not recognise your touch and the feature may not activate.

Entering text

Introduction

A text input screen will appear when you are able to enter text, such as when sending a message.



- The text input screen may be different depending on the app you launch.
- When the Galaxy Watch3 is connected to a mobile device via Bluetooth, the language settings applied on the mobile device are applied to the Galaxy Watch3.

Insert emoticons or stickers.

Use the voice input.

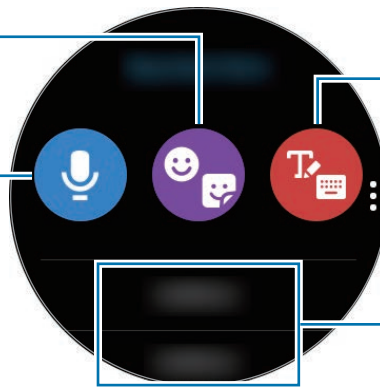

Open handwriting input mode or the keyboard.

Insert a text template.

Using the voice input

Tap  and speak to enter your message.

To change the language recognised, tap  → **Input languages**.

Recognising voice input.

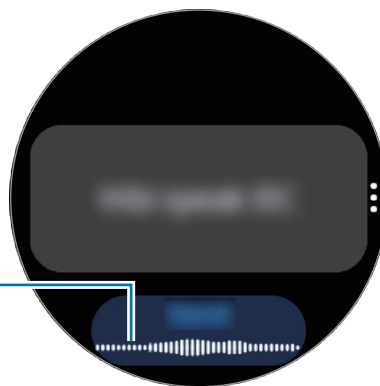

Access additional options.



- This feature is not supported in some languages.

- **Tips for better voice recognition**

- Speak clearly.
- Speak in quiet places.
- Do not use offensive or slang words.
- Avoid speaking in dialectal accents.

The Galaxy Watch3 may not recognise your spoken message depending on your surroundings or how you speak.

Using emoticons or stickers

To enter an emoticon, tap 🗨️ → 😊 and select the category. The emoticon list of the selected category will appear.

To enter a sticker, tap 🗨️ → 🗨️. Your mobile device's stickers will be synced with your Galaxy Watch3 automatically when it has more than 15 % of its battery power remaining. If it is not synced automatically, follow the instructions in the notice to import the stickers from your mobile device manually.

Using handwriting input mode or the keyboard

Using handwriting input mode

Tap 🗨️ to open handwriting mode and write on the screen.

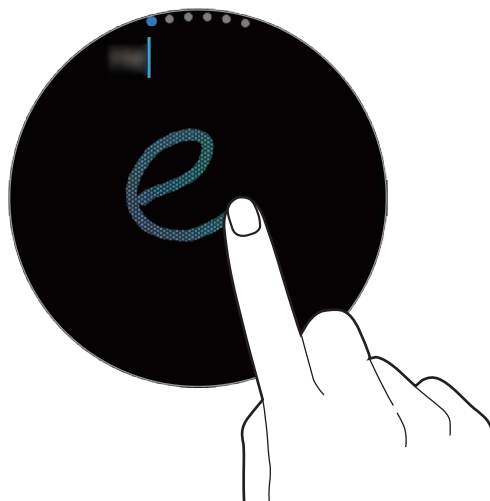

This feature may not be available depending on the region.

Using the keyboard

Tap  to open the keyboard. If handwriting input mode appears, rotate the bezel to open the keyboard.



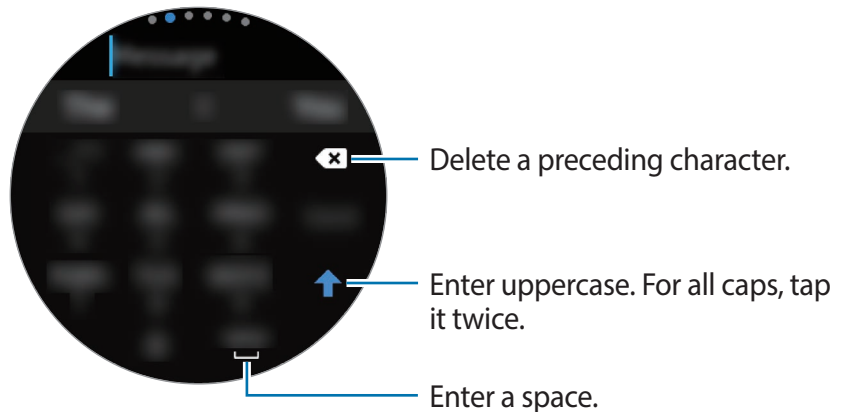

- Text entry is not supported in some languages. To enter text, you must change the input language to one of the supported languages.
- The keyboard layout may differ depending on the region.



Changing the input language

Drag the space key to the left or right while tapping and holding it to change the input language.

To add more languages, rotate the bezel to switch to number mode, punctuation mode, or emoticon mode. Then, tap  → **Input languages** →  → **Languages** and select a language to add. You can use up to two languages.

Changing the input mode

You can switch between text mode, emoticon mode, number mode, voice input mode, handwriting mode, and punctuation mode by rotating the bezel.



Handwriting input mode may not be available depending on the region.

Apps and features

Messages

View messages and reply to using the Galaxy Watch3.

Viewing messages



You may incur additional charges for receiving messages while you are roaming.

1 Tap  (**Messages**) on the Apps screen.

Or, rotate the bezel anticlockwise or swipe the screen to the right on the Watch screen to open the notification panel and view a new message.

2 Scroll through the message list, and then select a contact to view your conversations.

To view a message on your mobile device, tap ; rotate the bezel or swipe upwards or downwards on the screen, and then tap **Show on phone**.

To reply a message, select an input mode and enter your message.

Sending messages



You may incur additional charges for sending messages while you are roaming.

- 1 Tap  (**Messages**) on the Apps screen.

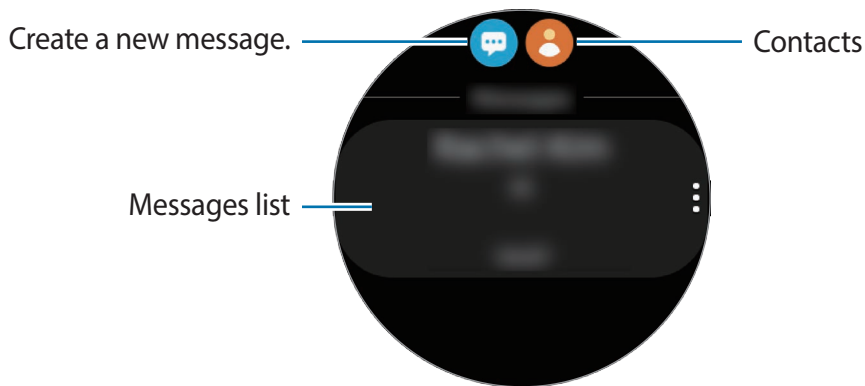

- 2 Tap .

Or, you can choose a message recipient by tapping  on the contacts list.

- 3 Add a recipient and tap **Next**.

- 4 Select an input mode, and enter your message, and then tap **Send**.

When you select a text template, emoticon, or sticker, tap .

When you enter text by voice, you can select between text and audio for the message format. If the message format selection screen does not appear, on the Apps screen, tap  (**Settings**) → **Apps** → **Messages**, and then tap the **Send as audio** switch to activate it.

Deleting messages

- 1 Tap  (**Messages**) on the Apps screen.

- 2 Scroll through the message list, and then select a contact to view your conversations.

- 3 Tap and hold a message, then tap **Delete**.

To delete multiple messages, tick messages you want to delete.

The message will be deleted both from the Galaxy Watch3 and the connected mobile device.

Phone

Introduction

You can make calls and check incoming calls and receive them. You can have phone conversations via the internal microphone, speaker, or connected Bluetooth headset.



The sound may not be heard clearly during a call and only brief calls are available in areas with weak signals.

Receiving calls

Answering a call

When a call comes in, rotate the bezel clockwise. Alternatively, drag  outside the large circle.

You can have phone conversations via the internal microphone, speaker, or a connected Bluetooth headset.

Rejecting a call

You can reject incoming calls and send a rejection message to the caller.

When a call comes in, rotate the bezel anticlockwise. Alternatively, drag  outside the large circle.

To send a message when rejecting an incoming call, swipe upwards from the bottom edge of the screen and select the message you want.

Missed calls



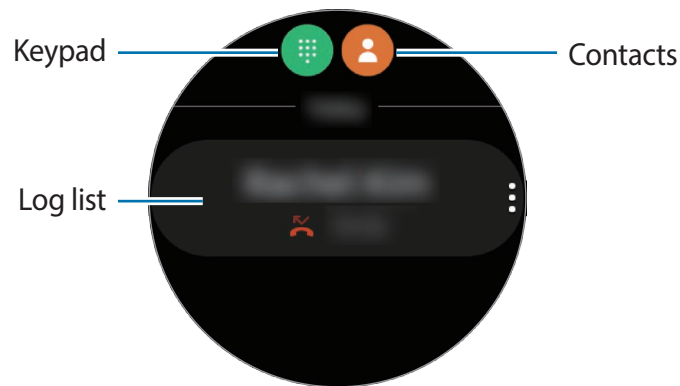

If a call is missed, a missed call notification is displayed on the notification panel. Rotate the bezel anticlockwise or swipe the screen to the right on the Watch screen to open the notification panel and view missed call notifications. Alternatively, tap  (Phone) on the Apps screen to view missed calls.

Making calls

Tap  (Phone) on the Apps screen.



Use one of the following methods:

- Tap , enter a number using the keypad, and then tap .
- Tap , rotate the bezel or scroll through the contact list, select a contact, and then tap .
- Rotate the bezel or scroll through the log list, select a log entry, and then tap .

Options during calls

Using the call screen

The following actions are available:

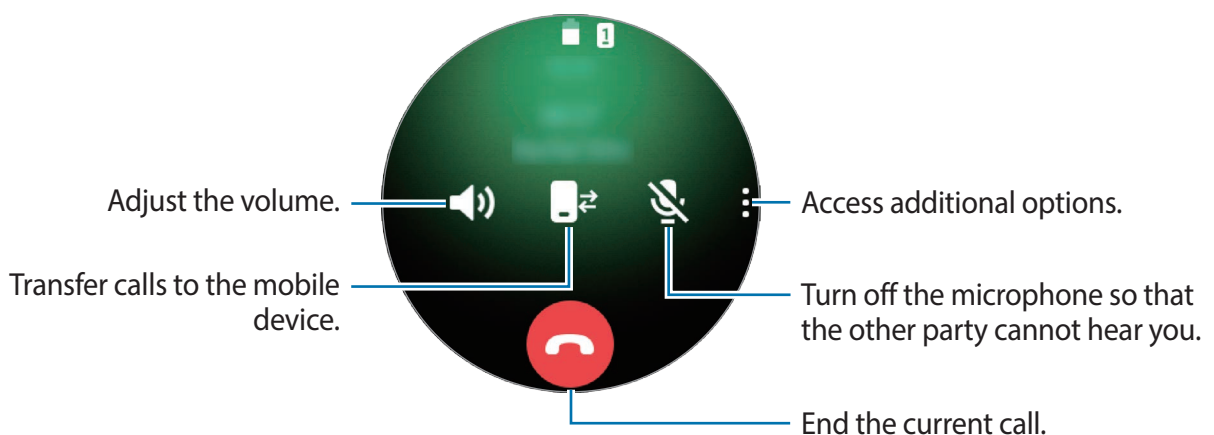

Making a phone call with a Bluetooth headset

When a Bluetooth headset is connected to the Galaxy Watch3, you can make phone calls with a Bluetooth headset.

If a Bluetooth headset is not connected to the Galaxy Watch3, on the Apps screen, tap  (**Settings**) → **Connections** → **Bluetooth** → **Bluetooth audio**. When the available Bluetooth headsets list appears, select a Bluetooth headset you want to use.

To have phone conversations via the internal microphone or speaker, tap  on the call screen.



This feature is available when you use the LTE model without connecting to a mobile device.

Contacts

You can make a call or send a message to a contact. The contacts saved on your mobile device will be also saved to your Galaxy Watch3 after you connect them.

Tap  (**Contacts**) on the Apps screen.





The favourites list contacts on the mobile device will display on the top of the contacts list.



Use one of the following search methods:

- Tap  and enter the search criteria on the top of the contacts list.
- Scroll through the contacts list.
- Rotate the bezel. When you rotate the bezel quickly, the list scrolls by the alphabet of the first letter.

Once a contact is selected, take one of the following actions:

-  : Make a voice call.
-  : Compose a message.

Adding contacts

- 1 Tap  (**Contacts**) on the Apps screen.
- 2 Tap  on the top of the contacts list and enter the contact information.
- 3 Tap **Save**.

Selecting the frequently used contacts on the widget

Rotate the bezel clockwise or swipe the screen to the left on the Watch screen and add the frequently used contacts from the **Contacts** widget to contact them directly via a text message or phone call. Tap **Add**, select contact, and then tap **Done**.



- To use the **Contacts** widget, you must first add it. Refer to [Using widgets](#) for more information.
- Up to four contacts can be added on the widget.

Adding medical information to my profile

Add medical information to my profile for the rescuer to quickly see it in an emergency.

On your mobile device, launch the **Contacts** app, select your profile, and then enter your medical information. To view your medical information on your Galaxy Watch3, on the Apps screen tap  (**Contacts**) and select your profile, and then swipe upwards from the bottom edge of the screen.

In an emergency, press and hold the Galaxy Watch3's Home key and the Back key simultaneously and tap **Emergency medical info**.



- You may not use this feature depending on the mobile device that you connect to the Galaxy Watch3.

Samsung Pay

Register frequently used cards to Samsung Pay, a mobile payment service, to make payments quickly and securely. Samsung Pay supports near field communication (NFC) to allow payment through standard credit card readers.

You can view more information, such as cards that support this feature at www.samsung.com/samsung-pay.



- This app's availability and supported features may vary depending on the region or service provider.
- The procedures for the initial setup and card registration may vary depending on the region or service provider.

Setting up Samsung Pay

- 1 On your mobile device, launch the **Galaxy Wearable** app.
- 2 Tap **Samsung Pay** and follow the on-screen instruction to complete your card registration.

Making payments

- 1 To make a payment on your Galaxy Watch3, press and hold the Back key.
- 2 Enter the PIN.
- 3 Scroll through the cards list, select a card and tap **PAY**.

4 Place your Galaxy Watch3 close to the card reader.

When the card reader recognises the card information, the payment will be processed.



- Payments may not be processed depending on your network connection.
- The verification method for payments may vary depending on the card readers.

Samsung Health

Introduction

Samsung Health records and manages your 24-hour activity and sleep pattern to cultivate a healthy habit. When connecting your Galaxy Watch3 to your mobile device, you can save and manage the health-related data on the Samsung Health app.

After exercising for more than 10 minutes while wearing the Galaxy Watch3, the automatic exercise recognition feature will be activated. Also the Galaxy Watch3 will notify you and show you some stretching motions to follow or it will show you a screen encouraging you to take a light stroll when the Galaxy Watch3 recognises inactivity for more than one hour. When your Galaxy Watch3 recognises you are driving, it may not display an encouraging message or stretches.

Tap  (**Samsung Health**) on the Apps screen.



- Samsung Health features are intended only for leisure, well-being, and fitness purposes. They are not intended for medical use. Before using these features, read the instructions carefully.
- Any information that is obtained from use of the Galaxy Watch3 or the Fit Software or any application preloaded within may not be suitable, accurate, complete or reliable.

Daily activity

Check your daily activity goal based on your target, such as the calories burned, exercise time, or activity time at a glance.

Checking the daily activity

Tap  (Samsung Health) on the Apps screen, rotate the bezel or swipe upwards or downwards on the screen, and then open the daily activity tracker screen. Alternatively, rotate the bezel clockwise or swipe the screen to the left on the Watch screen and select the **Daily activity** widget to launch it.

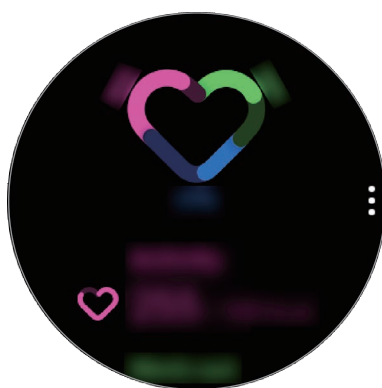

- **Activity:** Check your daily calories burned through activities you did throughout your day. As you approach your calorie goal, the graph will increase.
- **Work out:** Check your total workout times for activities you did throughout your day. Times for various exercises will be recognised automatically and the times for manually started exercises will be included. As you approach your workout goal, the graph will increase.
- **Move hourly:** Check how long you were active by hour throughout the day. As you approach your time goal by doing light activities, such as stretching and walking, the graph will increase.

To view weekly records with a graph, rotate the bezel or swipe upwards or downwards on the screen.

Setting the daily activity target

- 1 Rotate the bezel or swipe upwards or downwards on the daily activity tracker screen and tap **Settings**.
- 2 Tap **Daily target** and select an activity option.
- 3 Tap the target input field and rotate the bezel or swipe upwards or downwards on the screen to set the target.
- 4 Tap **Done**.

Setting up notifications

To receive a notification when reaching a target you set, rotate the bezel or swipe upwards or downwards on the daily activity tracker screen, tap **Settings**, and then tap the **Notifications** switch to activate it.

Steps

The Galaxy Watch3 counts the number of steps you have taken, measures the distance travelled, and records how many floors you climb.

Measuring your step count, distance you walk, and floors you climb

Tap  (**Samsung Health**) on the Apps screen, rotate the bezel or swipe upwards or downwards on the screen, and then open the steps tracker screen.

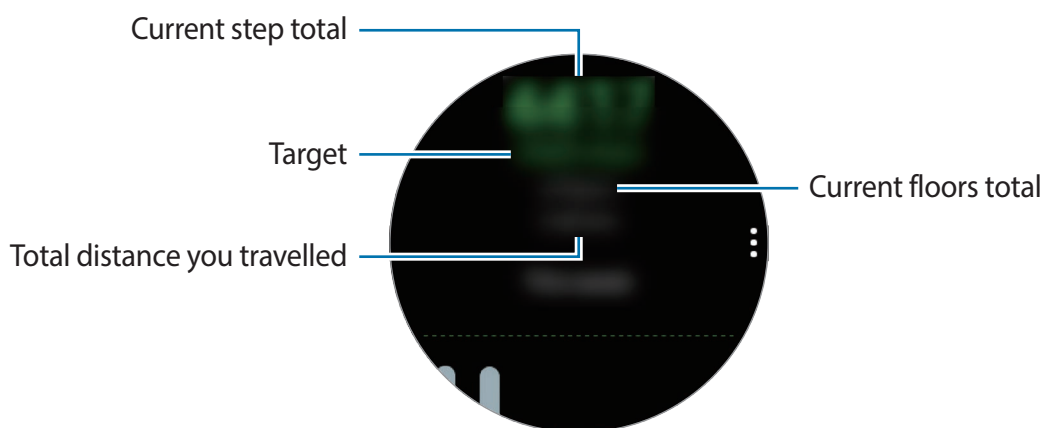

To view weekly records with a graph, rotate the bezel or swipe upwards or downwards on the screen.



- When you start to measure your step, the step tracker monitors your steps and displays your step count after a brief delay because your Galaxy Watch3 accurately recognises your movement after you walk for a while. Also, for an accurate step count, you may experience a brief delay before the notification indicates that a certain goal has been reached.
- If you use the steps tracker while travelling by car or train, vibration may affect your step count.
- One floor is calculated as approximately 3 metres. The floors measured may not match the actual floors you climb.
- The floors measured may not be accurate depending on the environment, the user's movements, and the conditions of buildings.
- The floors measured may not be accurate if water (shower and water activity) or foreign materials enter the atmospheric pressure sensor. If there is any detergent, sweat, or raindrops on the Galaxy Watch3, rinse it with clean water and dry the atmospheric pressure sensor thoroughly before use.

Setting the step target

- 1 Rotate the bezel or swipe upwards or downwards on the step tracker screen and tap **Settings**.
- 2 Tap **Step target**.
- 3 Tap the target input field and rotate the bezel or swipe upwards or downwards on the screen to set the target.
- 4 Tap **Done**.

Setting up notifications

To receive a notification when reaching a target you set, rotate the bezel or swipe upwards or downwards on the steps tracker screen, tap **Settings**, and then tap the **Notifications** switch to activate it.

Exercise

Record your exercise information and check the results, such as burned calories, with the exercise feature.



- Before using this feature, pregnant women, the elderly, and young children, users suffering from conditions, such as chronic heart disease or high blood pressure, are recommended to seek the advice of a licensed medical professional.
- If you feel dizzy, experience pain, or have difficulty breathing during exercise, stop using this feature and seek the advice of a licensed medical professional.
- If you have just purchased or have reset the Galaxy Watch3, create your profile.

Be aware of following conditions before exercising in cold weather conditions:

- Avoid using the device in cold weather. If possible, use the device indoors.
- If you use the device outside in cold weather, cover the Galaxy Watch3 with your sleeves before using it.

Starting the exercises

1 Tap  (Samsung Health) on the Apps screen.

2 Rotate the bezel or swipe upwards or downwards on the screen, open the exercise tracker screen, and then tap **Work out**.



Rotate the bezel clockwise or swipe the screen to the left on the Watch screen and start exercising directly from the **Multi-workouts** widget. Tap **Add** to add up to four different types of exercises.

3 Tap **•••** on the exercise type you want from the exercise type list.

The screen where you can set the details of the exercise, such as the target, will appear.

When you want to start exercising immediately, tap the exercise type.

When there is no exercise type you want, tap **More workouts** and select an exercise type you want.

4 Tap **Target**, select a target type, and then set the details of the target.



If you select **Basic workout** as the target, you can work out as much as you want without a limit on time or distance.

5 Tap **Workout screen** to customise the workout screen.



- Refer to [Customising the workout screen](#) for more information.
- You cannot change the workout screen during a workout.

6 Set the various options for each exercise type.

- **Location:** Set the Galaxy Watch3's GPS antenna to track your current location when you work out outside.
- **High location accuracy:** Set the Galaxy Watch3 to calculate your location more precisely by using various processes. However, using this feature will cause the battery to drain more quickly. Deactivate this feature during long-term exercise activities.
- **Auto pause:** Set the Galaxy Watch3's exercise feature to pause automatically when you stop working out.
- **Auto lap:** Set to record the lap time manually by pressing the Back key twice or automatically at regular distances, times, or intervals while working out.
- **Guide frequency:** Set to receive the guide whenever you reach the distance or time you set.
- **Coaching messages:** Set to receive coaching messages for proper pacing while working out.
- **Screen always on:** Set the Galaxy Watch3's screen to remain on during workouts so you can view the workout screen. However, using this feature will cause the battery to drain more quickly. Deactivate this feature during long-term exercise activities.
- **Intensity:** Set the exercise intensity.
- **Pool length:** Set the pool length.

7 Tap  to start exercising.



- Set whether to use your location information when you use your Galaxy Watch3 for the first time after purchasing or resetting it. Enabling the location information is set as the default.
- Your heart rate is measured in seconds when you start exercising. To measure your heart rate more accurately with the Galaxy Watch3, wear the Galaxy Watch3 firmly around your lower arm just above the wrist. Refer to [Wearing the Galaxy Watch3 correctly](#) for more information.
- Do not move until your heart rate displays on the screen so it can be measured more accurately.
- Your heart rate may not be visible temporarily due to various conditions such as the environment, your physical state, or how the Galaxy Watch3 is worn.
- When you select **Swimming (pool)** or **Swimming (outdoor)**, water lock mode will be activated automatically.

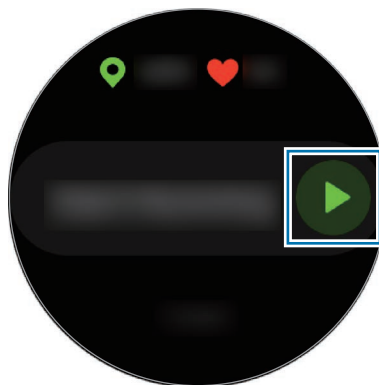

8 Rotate the bezel or swipe to the left or right on the screen to view exercise information, such as your heart rate, distance, or time, on the workout screen.

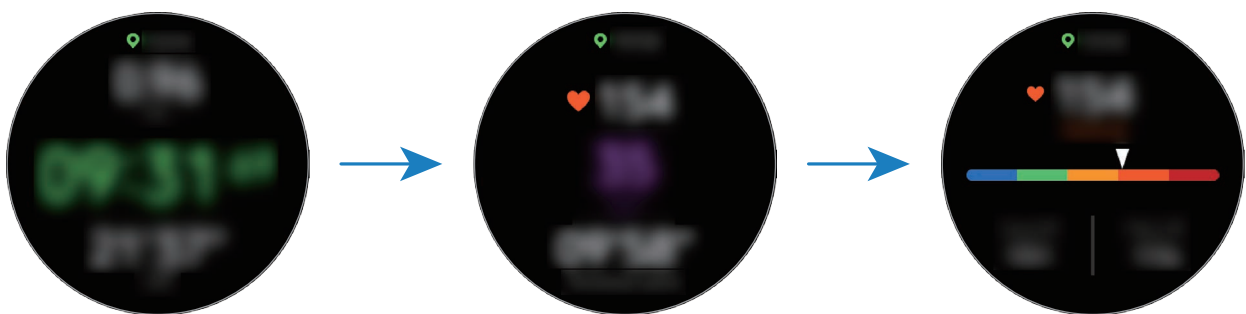

To listen to music, rotate the bezel anticlockwise or swipe to the right on the screen.



- When you select **Swimming (pool)** or **Swimming (outdoor)**, water lock mode will be automatically activated and the touchscreen will be disabled. Rotate the bezel to check your exercise information.
- When you select **Swimming (pool)** or **Swimming (outdoor)**, the recorded value may not be accurate in following cases:
 - If you stop swimming before reaching the completion point
 - If you change your swimming stroke midstream
 - If you stop moving your arms before reaching the completion point
 - If you kick with your legs on a kickboard or swim without moving your arms
 - If you swim with only one arm
 - If you swim under water
 - If you do not pause or restart the exercise by pressing the Back key, but finish the exercise by pressing the Back key and tapping **Finish**

9 Press the Back key to pause the exercise.

To restart the exercise, tap the Back key again after pausing the exercise.



To finish exercising, tap **Finish** after pausing the exercise.

To finish swimming, press and hold the Home key to pause the exercise and deactivate water lock mode at the same time. Then, tap **Finish**.

10 Rotate the bezel or swipe upwards or downwards on the screen after finishing the exercise and view your exercise information.

After finishing swimming, shake your Galaxy Watch3 to completely remove water from it to ensure that the atmospheric pressure sensor will work properly and tap **OK**.



- Music will continue to play even if you finish exercising. To stop playing music, stop music before finishing exercising or launch  (**Music**) to stop playing music.
- After swimming, you can remove the water inside the speaker by emitting a loud sound if your Galaxy Watch3 is not playing sound well. On the Apps screen, tap  (**Settings**) → **Advanced** → **Water lock** → **Eject water with sound** → **Play sound**.



Doing multiple exercises

You can log various exercises and go straight through an entire routine by starting another exercise right after finishing the current exercise.

- 1 Press the Back key to pause the current exercise.
If you finish swimming, press and hold the Home key to pause the exercise and deactivate water lock mode at the same time.
- 2 Tap **New workout**.
- 3 Select the exercise type and start the next exercise.

Starting repetitive exercises

You can perform repetitive exercises such as squats or deadlifts. Your Galaxy Watch3 will count how many times you repeat the motion with beeping and voice guidance.

- 1 Tap  (**Samsung Health**) on the Apps screen.
- 2 Rotate the bezel or swipe upwards or downwards on the screen, open the exercise tracker screen, and then tap **Work out**.
- 3 Tap  on the repetitive exercise type you want from the exercise type list.
The screen where you can set the details of the exercise, such as the target, will appear.
When you want to start exercising immediately, tap the exercise type.
When there is no repetitive exercise type you want, tap **More workouts** and select an exercise type you want.
- 4 Tap **Target**, select a target type, and then set the details of the target.



If you select **Basic workout** as the target, you can work out as much as you want without a limit on time or repetitions.

5 Tap **Workout screen** to customise the workout screen.

6 Set the various options for each exercise type.

- **Rep counter:** Count the number of repetitions with beeping and voice guidance.
- **Wrist worn on:** Select the wrist that you wear your Galaxy Watch3 to improve the counting accuracy.
- **Screen always on:** Set the Galaxy Watch3's screen to remain on during workouts so you can view the workout screen.

7 Tap  to start exercising.

Tap **OK** and get into the proper position to start by following the pose on the screen.

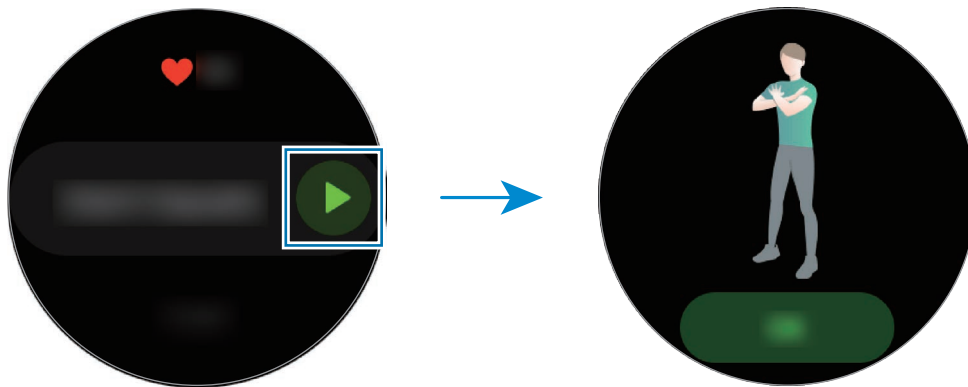

8 Counting will begin with beeping and voice guidance.

Take a rest after completing a set. Or, tap **Skip** if you want to skip to the next set. The exercise will begin after you get into the proper position to start it by following the pose on the screen.

9 Press the Back key to pause the exercise.

To finish exercising, tap **Finish** after pausing the exercise.



10 Rotate the bezel or swipe upwards or downwards on the screen after finishing the exercise and view your exercise information.

Customising the workout screen

Customise the workout screen that appears while exercising with the information that you want to preview.



You cannot change the workout screen during a workout.

- 1 Tap  (**Samsung Health**) on the Apps screen.
- 2 Rotate the bezel or swipe upwards or downwards on the screen, open the exercise tracker screen, and then tap **Work out**.
- 3 Tap  on the exercise type you want from the exercise type list.
The screen where you can set the details of the exercise, such as the target, will appear.
- 4 Tap **Workout screen**, select the type of workout screen, set whether to use it, or select the information to display on the screen.

Automatic exercise recognition

Once you have engaged in an activity for more than ten minutes while wearing the Galaxy Watch3, it automatically recognises that you are exercising and records exercise information such as the exercise type, duration and calories burned.

When you stop doing some exercises for more than one minute, the Galaxy Watch3 automatically recognises that you have stopped exercising and recording will end.



- You can check the list of exercises which are supported by the automatic exercise recognition feature. On the Apps screen, tap  (**Samsung Health**) and tap **Settings** → **Workout detection** → **Activities to detect**.
- The automatic exercise recognition feature measures the distance travelled and calories burnt using the acceleration sensor. The measurements may not be accurate depending on your manner of walking, exercise routines, and lifestyle.

Calories

You can check your calories burned by day and the average for the current week.

Tap  (**Samsung Health**) on the Apps screen, rotate the bezel or swipe upwards or downwards on the screen, and then open the calories screen.



- The total calories you burn includes your basal metabolism calculated based on the profile you registered. When you launch the **Samsung Health** app for the first time, the basal metabolism you expend until the time you launch the app will be displayed as the calories you burn.
- The calories burned during the activity are the result of the exercise or other activities you do.

Sleep

Analyse your sleep and record it by measuring your heart rate and your movement while you are sleeping.



- The sleep pattern will have its four states (Awake, REM, Light, Deep) analysed by using your movement and changes in your heart rate. A graph will be provided with recommended ranges for each measured sleep state.
- If your heart rate is irregular or your Galaxy Watch3 cannot recognise your heart rate properly, the sleep pattern will be analysed into three states (Restless, Light, Motionless).
- To measure your heart rate more accurately with the Galaxy Watch3, wear the Galaxy Watch3 firmly around your lower arm just above the wrist. Refer to [Wearing the Galaxy Watch3 correctly](#) for more information.

Measuring your sleep

- 1 Sleep while wearing the Galaxy Watch3.
The Galaxy Watch3 will start to measure your sleep.
- 2 Tap  (Samsung Health) on the Apps screen after you wake up.
- 3 Rotate the bezel or swipe upwards or downwards on the screen and open the sleep tracker screen.
- 4 View all information related to your measured sleep.

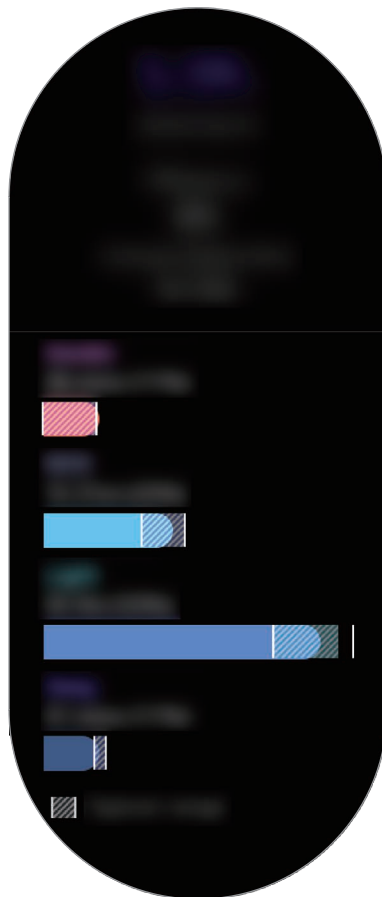

Heart rate

Measure and record your heart rate.



- The Galaxy Watch3's heart rate tracker is intended for fitness and informational purposes only and is not intended for use in the diagnosis of disease or other conditions, or in the cure, mitigation, treatment, or prevention of disease.
- To measure your heart rate more accurately with the Galaxy Watch3, wear the Galaxy Watch3 firmly around your lower arm just above the wrist. Refer to [Wearing the Galaxy Watch3 correctly](#) for more information.

Be aware of following conditions before measuring your heart rate:

- Rest for 5 minutes before taking measurements.
- If the measurement is very different from the expected heart rate, rest for 30 minutes and then measure it again.
- During winter or in cold weather, keep yourself warm when measuring your heart rate.
- Smoking or consuming alcohol before taking measurements may cause your heart rate to be different from your normal heart rate.
- Do not talk, yawn, or breathe deeply while taking heart rate measurements. Doing so may cause your heart rate to be recorded inaccurately.
- Heart rate measurements may vary depending on the measurement method and the environment they are taken in.
- If the optical heart rate sensor is not working, check the Galaxy Watch3's position on your wrist and make sure nothing is obstructing the sensor. If the optical heart rate sensor continues to have the same problem, visit a Samsung Service Centre.

Measuring your heart rate

- 1 Tap  (Samsung Health) on the Apps screen.

- 2 Rotate the bezel or swipe upwards or downwards on the screen and open the heart rate tracker screen.

Your heart rate is measured every 10 minutes while resting. Check your measured heart rate on the screen.

To measure your heart rate manually, tap **Measure** to begin measuring your heart rate.

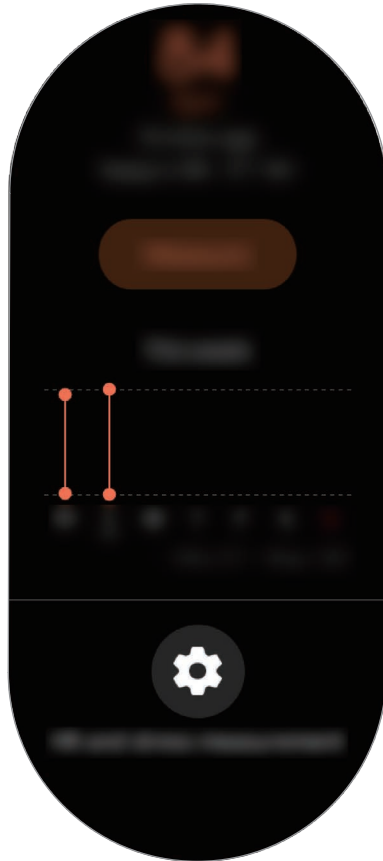

To view weekly records with a graph, rotate the bezel or swipe upwards or downwards on the screen.

Measuring your heart rate continuously

You can set your Galaxy Watch3 to automatically measure your heart rate continuously.

On the heart rate tracker screen, rotate the bezel or swipe upwards or downwards, tap **HR and stress measurement**, and then select **Measure continuously**.

Your heart rate will be measured continuously and you can check your heart rate, heart rate changes by day in a graph, and maximum heart rate.

Stress

Calculate and record your stress level by using changes in your heart rate and reduce your stress by following the breathing instructions that Galaxy Watch3 provides.



- You can get more accurate stress level results when your stress level data accumulates by measuring your stress levels automatically.
- Your measured stress level is not necessarily related to your emotional state.
- Your stress level may not be measured while you are sleeping, working out, moving a lot, or immediately after you finish a workout.
- To measure your heart rate more accurately with the Galaxy Watch3, wear the Galaxy Watch3 firmly around your lower arm just above the wrist. Refer to [Wearing the Galaxy Watch3 correctly](#) for more information.
- This feature may not be available depending on the region.

Measuring your stress level

- 1 Tap  (Samsung Health) on the Apps screen.
- 2 Rotate the bezel or swipe upwards or downwards on the screen and open the stress tracker screen.
- 3 Tap **Measure** to begin measuring your stress level.

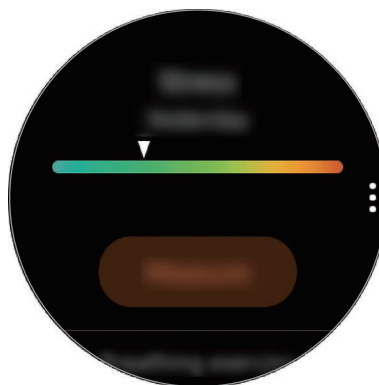

To view weekly records with a graph, rotate the bezel or swipe upwards or downwards on the screen.

Alleviating stress

You can reduce stress with a deep and slow breathing by following the Galaxy Watch3.

- 1 Tap **BREATHE** > on the stress tracker screen.
- 2 Tap **Start** and start breathing.
To stop to breathe, tap on the screen and tap **Stop**.

Food

Record the calories you eat in a day and compare with your target or the daily recommended calories to get help to manage your weight.



Your calorie intake target is synced with your weight management goal. To change the calorie intake target, change the goal weight in the Samsung Health app on your connected mobile device.

Recording the calories

- 1 Tap  (**Samsung Health**) on the Apps screen.
- 2 Rotate the bezel or swipe upwards or downwards on the screen, open the food tracker screen, and then tap **Add**.

- 3 Tap the input field, rotate the bezel or swipe upwards or downwards on the screen to set the calories you have consumed, and then tap **Done**.



To change the meal type, tap the meal type on the top of the screen and select an option.

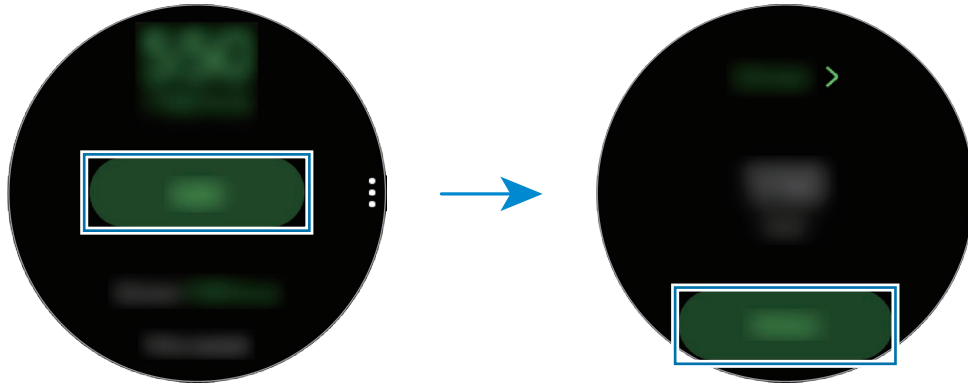

To view weekly records with a graph, rotate the bezel or swipe upwards or downwards on the screen.

Deleting logs

- 1 Tap  on the food tracker screen and tap **Delete today's log**.
- 2 Select data to delete and tap **Delete**.

Weight management

Check the calories you intake and the calories burned through exercise or other activities you do throughout your day and helps you to reach the goal weight you set. You can also check the weight you entered in the Samsung Health app on your connected mobile device.



- Set your goal weight in the Samsung Health app on your mobile device to check information on your Galaxy Watch3.
- This feature is not available when you use the Galaxy Watch3 without connecting to a mobile device.

- 1 Tap  (**Samsung Health**) on the Apps screen.

- 2 Rotate the bezel or swipe upwards or downwards on the screen and open the weight management tracker screen.
- 3 View the information on the screen and adjust your exercise program and food intake accordingly.





To view weekly records with a graph, rotate the bezel or swipe upwards or downwards on the screen.

Water

Record and track how many glasses of water you drink.

Recording water consumption

- 1 Tap  (Samsung Health) on the Apps screen.
- 2 Rotate the bezel or swipe upwards or downwards on the screen and open the water tracker screen.
- 3 Tap  when you drink a glass of water.
If you accidentally added an incorrect value, you can fix it by tapping .

To view weekly records with a graph, rotate the bezel or swipe upwards or downwards on the screen.



Setting your target consumption

- 1 Rotate the bezel or swipe upwards or downwards on the water tracker screen and tap **Set target**.
- 2 Tap the switch to activate it.
- 3 Tap **Daily target**.
- 4 Tap the input field, rotate the bezel or swipe upwards or downwards on the screen to set the daily target, and then tap **Done**.

Caffeine

Record and track how many cups of coffee you drink.

Recording your coffee consumption

- 1 Tap  (**Samsung Health**) on the Apps screen.
- 2 Rotate the bezel or swipe upwards or downwards on the screen and open the caffeine tracker screen.
- 3 Tap  when you drink a cup of coffee.
If you accidentally added an incorrect value, you can fix it by tapping .

To view weekly records with a graph, rotate the bezel or swipe upwards or downwards on the screen.

Setting your caffeine consumption limit

- 1 Rotate the bezel or swipe upwards or downwards on the caffeine tracker screen and tap **Set target**.
- 2 Tap the switch to activate it.

3 Tap **Daily target**.

4 Tap the input field, rotate the bezel or swipe upwards or downwards on the screen to set the daily target, and then tap **Done**.

Together

Compare your step count records with other Samsung Health users. You can set a goal, compete with your friends, and view the challenge status on your Galaxy Watch3.



- Activate the together feature in the Samsung Health app on your mobile device to check information on your Galaxy Watch3.
- This feature is not available when you use the Galaxy Watch3 without connecting to a mobile device.

1 Tap  (**Samsung Health**) on the Apps screen.

2 Rotate the bezel or swipe upwards or downwards on the screen and open the together screen.

Tap the screen to view detailed information such as your or your friends' challenges status or you or your friends' step count ranking for the seven-day challenge.

Women's health

Enter your menstrual period to begin tracking your cycle. When you are managing and tracking your menstrual cycle, you can predict data like your next period. Moreover, you can help manage your health by recording your symptoms and moods.



- Activate the women's health feature in the Samsung Health app on your mobile device to use this feature on your Galaxy Watch3.
- This feature is not available when you are using the Galaxy Watch3 without connecting to a mobile device.

1 Tap  (**Samsung Health**) on the Apps screen.

- 2 Rotate the bezel or swipe upwards or downwards on the screen and open the women's health screen.

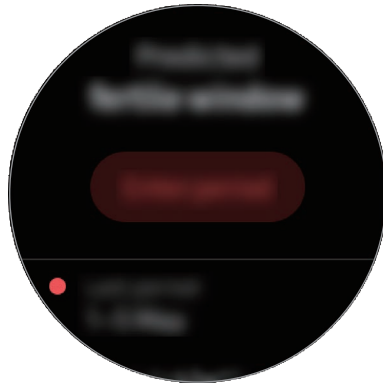

- 3 Tap **Enter period** to enter the start date of your period and tap **Save**.
Tap **Add log** and select and enter additional information to you wish to record, such as symptoms or moods.

Settings

You can set the various setting options related to the exercise.

Tap  (**Samsung Health**) on the Apps screen, rotate the bezel or swipe upwards or downwards on the screen, and then tap **Settings**.

- **Profile:** Enter your profile information, such as your gender, height, and weight.
- **Units:** Set the unit to use in the **Samsung Health** app of your Galaxy Watch3.
- **Workout detection:** Set your Galaxy Watch3 to recognise your workout automatically.
- **Inactive time alerts:** Alerts you of your inactive time when you are not moving for a period of time while wearing your Galaxy Watch3.
- **HR and stress measurement:** Change the measurement options for your heart rate and stress.
- **Data permissions:** Set the apps' permissions for accessing the data saved on the **Samsung Health** app of the Galaxy Watch3.
- **Help:** View information about the **Samsung Health** app.

GPS

The Galaxy Watch3 has a GPS antenna so that you can check your real-time location information without connecting to a mobile device. When you are using your Galaxy Watch3 without connecting to a mobile device, the GPS antenna in your Galaxy Watch3 will be used.

On the Apps screen, tap  (**Settings**) → **Location** and tap the switch to activate it.

To select a method to use for locating, rotate the bezel or swipe upwards or downwards on the screen and select an option.



- When your Galaxy Watch3 and mobile device are connected, this feature uses your mobile device's GPS. Activate the mobile device's location feature to use the GPS sensor.
- The GPS antenna in your Galaxy Watch3 will be used when using the Samsung Health feature, even though your Galaxy Watch3 is connected to your mobile device.
- GPS signal strength may decrease in locations where the signal is obstructed, such as between buildings or in low-lying areas, or in poor weather conditions.

Music

Introduction

Listen to music saved in the Galaxy Watch3 and in the mobile device.

Playing music

Tap  (**Music**) on the Apps screen.

When listening to music saved in the Galaxy Watch3, swipe upwards from the bottom edge of the screen to open the library screen. On the library screen, you can view the currently playing song and playlist, and arrange music by tracks, albums, and artists.

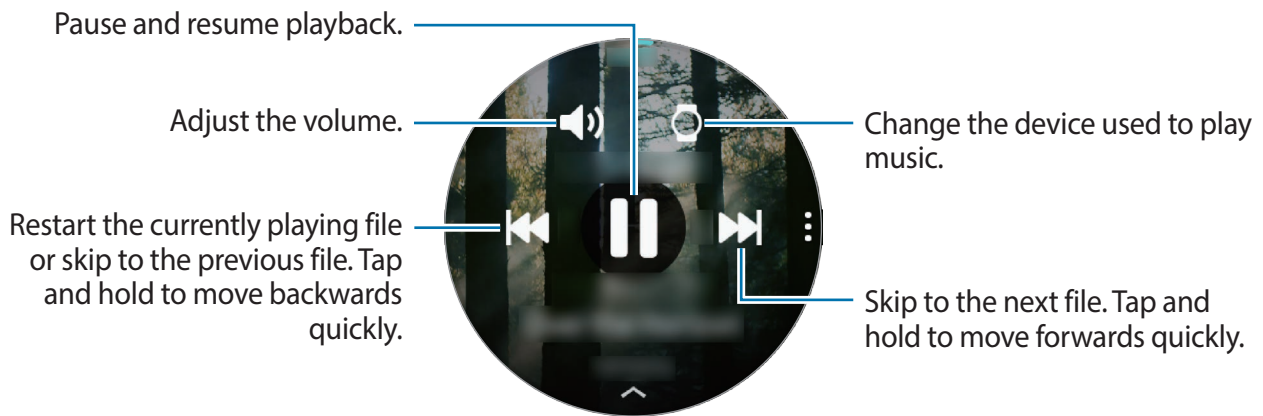

Importing music





Import music saved in your mobile device to your Galaxy Watch3.

- 1 Launch the **Galaxy Wearable** app on your mobile device.
- 2 Tap **Home** → **Add content to your watch**.
- 3 Tap **Add tracks**.
- 4 Select a category at the bottom of the screen, select files, and then tap **Done**.

To sync music in your mobile device with your Galaxy Watch3, tap the **Auto sync** switch under **Music**. The music in your mobile device will be synced automatically with your Galaxy Watch3 when it has more than 15 % of remaining battery power.





Playing music with your Galaxy Watch3

Play music saved on your Galaxy Watch3 via the internal speaker. You can also play music via a connected Bluetooth headset.

- 1 Tap  (**Music**) on the Apps screen.
- 2 Tap  to play the music saved in your Galaxy Watch3.
The  icon appears.
- 3 Tap .

Playing music with your mobile device

Play music saved on your mobile device and control it with your Galaxy Watch3.

- 1 Launch the music player app on your mobile device.
- 2 Tap  (**Music**) on the Galaxy Watch3's Apps screen.
- 3 Tap  to play the music saved in your mobile device.
The  icon appears.
- 4 Tap .

To change the music player app used from your Galaxy Watch3, tap  → **Music player** and select the app among the music player app installed on the mobile device.

Playing music without connecting to a mobile device



Listen to music or radio using the Galaxy Watch3 by itself. You must download music or a radio streaming app on the Galaxy Watch3.

On the Apps screen, tap  (**Galaxy Store**). Browse and download music or a radio streaming app in **Galaxy Store** and launch the app.

Reminder

Add reminders for events such as buying tickets, going to the laundromat, or taking medicine, without using your calendar app. You can set up notifications to receive reminders at specified times.

Creating reminders

- 1 Tap  (**Reminder**) on the Apps screen and tap .
If you have a saved reminder, tap **Create** on the top of the reminders list.
- 2 If your Galaxy Watch3 supports voice input, speak a schedule to create a reminder. When you are finished, tap **Done**.
Or, tap **Write memo**, enter text, and then tap **Done**.

- 3 Tap **Set time** to set a notification.
- 4 Tap the input field, rotate the bezel or swipe upwards or downwards on the screen to set the time, and tap **Next**.
- 5 Set other notification options, such as selecting the date on which the notification will repeat, and tap **Done**.
- 6 Tap **Save**.
The saved reminder is added to the reminders list.

Viewing the reminder alarm

When an alarm appears, check the reminder details. Or, rotate the bezel anticlockwise or swipe the screen to the right on the Watch screen to open the notification panel and view a reminder.



- All reminders on your Galaxy Watch3 will be synced with the connected mobile device automatically so that you can receive alarms and check them from the mobile device.
- Select a reminder from the reminder list and tap **Edit time** to set a reminder again.

Completing or deleting the reminder

When you have finished your task, you can set the reminder as completed or delete it.

To complete the reminder, select the reminder from the reminder list and tap **Complete**.

To delete the reminder, tap and hold the reminder on the reminder list, and then tap **Delete**.



To delete multiple reminders, tick the reminders you want to delete and tap **Delete**.

Calendar

You can check the schedules of events that you saved on your mobile device or Galaxy Watch3 on your Galaxy Watch3.



All events scheduled on your Galaxy Watch3 will be synced with the connected mobile device automatically to check them, and receive alarms from the mobile device.

- 1 Tap  (**Calendar**) on the Apps screen. Alternatively, rotate the bezel clockwise or swipe the screen to the left on the Watch screen and select the **Calendar** widget to launch it.
- 2 Tap anywhere on the monthly calendar.
The current day's events list will be shown.
- 3 Tap  to add the schedule.
If you have a saved schedule, tap **Create** on the top of the list.
- 4 Enter event details and tap **Save**.

Bixby

Introduction

Bixby is a voice service that helps you use the Galaxy Watch3 more conveniently. You can talk to Bixby to launch a function or provide you with information.





- Bixby may not be available when you use the Galaxy Watch3 without connecting to a mobile device.
- Make sure the Galaxy Watch3's microphone is not obstructed when you are speaking into it.
- To use Bixby, your mobile device must be connected to a Wi-Fi or mobile network.
- Bixby is only available in some languages, and certain features may not be available depending on your region.

Starting Bixby

When you launch Bixby for the first time, the Bixby intro page will appear. You must select the language to use with Bixby, check your Samsung account, and then agree to the terms and conditions.

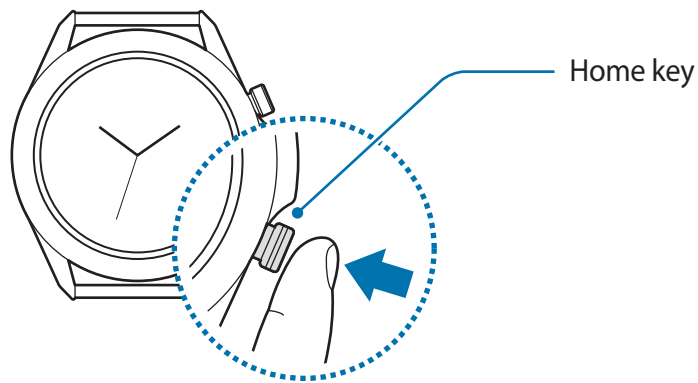
- 1 Press and hold the Home key. Alternatively, tap  (**Bixby**) on the Apps screen.



- 2 Select the language to use with Bixby and tap .

- 3 Check your registered Samsung account and tap .

 If your Samsung account is not registered on your mobile device, you cannot use Bixby. Before using Bixby, register your Samsung account on your mobile device first.

- 4 Follow the on-screen instructions to complete the setup.
The Bixby screen will appear.

Using Bixby

When you say what you want to Bixby, Bixby will launch corresponding functions or show the information you requested.

While pressing and holding the Home key, say what you want to Bixby, and then release your finger from the key when you are finished speaking. If you cannot launch Bixby with the Home key, on the Apps screen, tap  (Settings) → **Advanced** → **Home key** → **Press and hold** and select **Wake Bixby**.

Alternatively, turn on the screen, say “Hi, Bixby”, and then say what you want.

For example, say “How’s the weather today?” The weather information will appear on the screen with voice feedback.

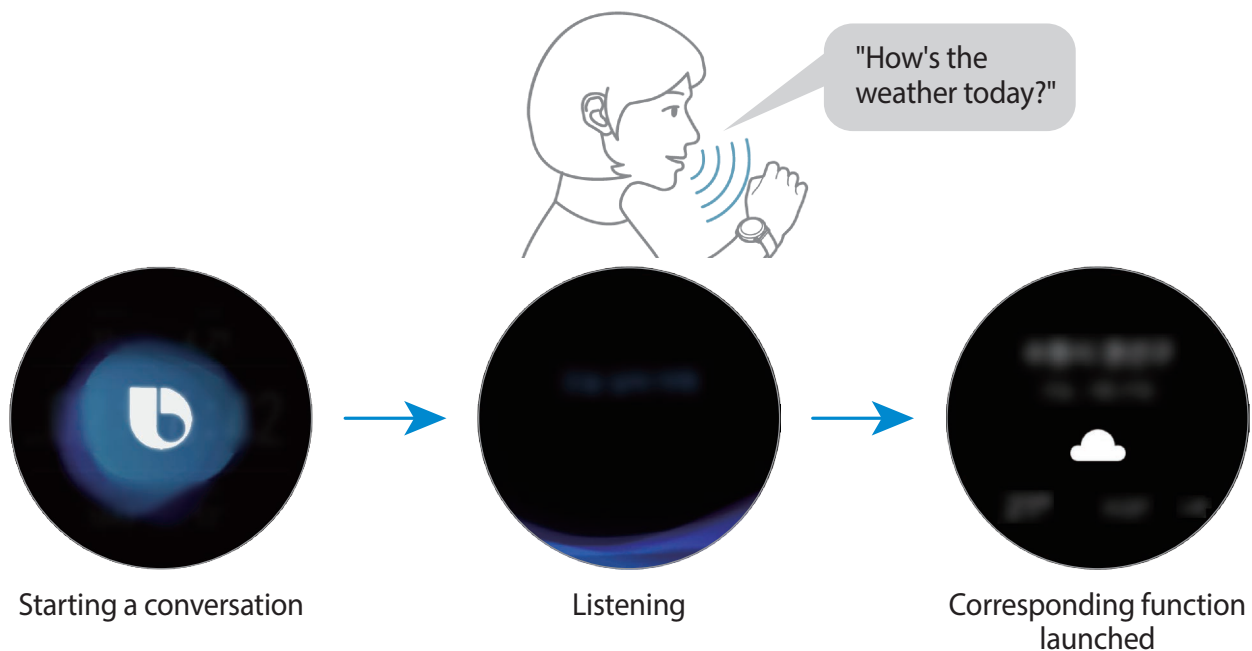

If you want to know the weather tomorrow, while pressing and holding the Home key, just say “Tomorrow?” Because Bixby understands the context of the conversation, it will show you tomorrow’s weather.

Tips for better voice recognition

- Speak clearly.
- Speak in quiet places.
- Do not use offensive or slang words.
- Avoid speaking in dialectal accents.

The Galaxy Watch3 may not recognise your commands or may perform unwanted commands depending on your surroundings or how you speak.

Weather

View weather information on the Galaxy Watch3 for locations set on the Galaxy Watch3 or the connected mobile device.

Tap  (**Weather**) on the Apps screen. Alternatively, rotate the bezel clockwise or swipe the screen to the left on the Watch screen and select the **Weather** widget to launch it.

To view the current day's weather or weekly weather information, tap the screen and rotate the bezel or swipe upwards or downwards on the screen.

To add another city's weather information, rotate the bezel clockwise or swipe the screen to the left, tap **Add location**, and then add the city from the connected mobile device.



You cannot add a city when you use the Galaxy Watch3 without connecting to a mobile device.

Alarm

Set alarms and manage them.

Setting alarms

- 1 Tap  (**Alarm**) on the Apps screen.
- 2 Tap **Add**.
If you have a saved alarm, tap **Add** on the top of the alarms list.
- 3 Tap the input field, rotate the bezel or swipe upwards or downwards on the screen to set the alarm time, and tap **Next**.
- 4 Select the days for the alarm to repeat and tap **Save**.
The saved alarm is added to the alarms list.

To activate or deactivate alarms, tap the switch next to the alarm in the alarms list.

Stopping alarms

Drag  outside the large circle to stop an alarm. Alternatively, rotate the bezel clockwise.

If you want to use the snooze function, drag  outside the large circle. Alternatively, rotate the bezel anticlockwise.

Deleting alarms

In the alarms list, tap and hold an alarm, and then tap **Delete**.

World clock



Creating world clocks

- 1 Tap  (**World clock**) on the Apps screen.
- 2 Tap **Add**.
If you have a saved world clock, tap **Add** on the clocks list.
- 3 Rotate the bezel or swipe to the left or right on the screen and select a time zone on the map.
You can also tap **All cities** and tap **Search** to search for a city or select a city from the list.
- 4 Tap the city name representing the selected time zone.

Deleting world clocks

On the world clocks list, tap and hold a world clock, and then tap **Delete**.

Timer

- 1 Tap  (**Timer**) on the Apps screen.
- 2 Rotate the bezel or swipe to the left or right on the screen and tap **Custom**.
- 3 Tap the input field to set the duration and tap **Start**.
Or, select a frequently used timer.
- 4 Drag  outside the large circle when timer goes off. Alternatively, rotate the bezel.

Stopwatch

- 1 Tap  (**Stopwatch**) on the Apps screen.
- 2 Tap **Start** to time an event.
To record lap times while timing and event, tap **Lap**.
- 3 Tap **Stop** to stop timing.
 - To restart the timing, tap **Resume**.
 - To clear lap times, tap **Reset**.

Gallery



Importing and exporting images

Importing images from your mobile device

- 1 Launch the **Galaxy Wearable** app on your mobile device.
- 2 Tap **Home** → **Add content to your watch**.
- 3 Tap **Copy images to watch**.
- 4 Select a category at the bottom of the screen, select files, and then tap **Done**.

To sync images on your mobile device with your Galaxy Watch3, tap the **Auto sync** switch under **Images**, tap **Albums to sync**, select albums to import to your Galaxy Watch3, and then tap **Done**. The selected albums will be automatically synced with your Galaxy Watch3 when it has more than 15 % of remaining battery power.

Exporting images to your mobile device

- 1 Tap  (**Gallery**) on the Apps screen.
- 2 Tap and hold the image to export it.
- 3 Rotate the bezel or swipe to the left or right on the screen and select any images to export more.
To select all images, tap **All**.
- 4 Tap  → **Copy to phone**.

You can view the exported images in apps like Gallery on your mobile device.

Viewing images

View and manage the images saved on your Galaxy Watch3.



- 1 Tap  (**Gallery**) on the Apps screen.
- 2 Rotate the bezel or swipe to the left or right on the screen to scroll through the image list and select an image.

Zooming in or out

You can zoom in on or out from an image. While viewing an image, double-tap the image quickly, spread your two fingers apart, or pinch on an image to zoom in or out.

When an image is magnified, you can view the rest of the image by scrolling around the screen.

Deleting images

- 1 Tap  (**Gallery**) on the Apps screen.
- 2 Tap and hold the image to delete it.
- 3 Rotate the bezel or swipe to the left or right on the screen and select any images to delete more.
To select all images, tap **All**.
- 4 Tap **DELETE** → .

Find My Phone

If you misplace the mobile device, the Galaxy Watch3 can help you find it.



This feature is not available when you use the Galaxy Watch3 without connecting to a mobile device.

1 Tap  (**Find My Phone**) on the Apps screen.

2 Tap .

The mobile device will make a sound and vibrate, and the screen will turn on.

To stop making sound and vibrating, tap **Dismiss** and drag it on the mobile device, or tap  on the Galaxy Watch3.

Viewing the location of your mobile device

Tap  → **Locate phone**.

The Galaxy Watch3 will display your mobile device's location.

Find My Watch

If you misplace your Galaxy Watch3, the Galaxy Wearable app on your mobile device can help you find it.





This feature is not available when you use the Galaxy Watch3 without connecting to a mobile device.

1 Launch the **Galaxy Wearable** app on your mobile device and tap **Home** → **Find My Watch**.

2 Tap .

The Galaxy Watch3 will make a sound and vibrate, and the screen will turn on.

To stop making sound and vibrating, drag  outside the large circle on the Galaxy Watch3. Alternatively, rotate the bezel. You can also tap  on the mobile device.

Controlling the Galaxy Watch3 remotely

If you cannot find your Galaxy Watch3, launch the **Galaxy Wearable** app on your mobile device and tap **Home** → **Find My Watch** → **Get location** to check the current location of the Galaxy Watch3.

When your Galaxy Watch3 is lost or stolen, you can control it remotely. Launch the **Galaxy Wearable** app on your mobile device, tap **Home** → **Find My Watch** → **Set security**, and then select a feature.



This feature is available after registering the Samsung account on your connected mobile device.

Sending an SOS

Introduction

In an emergency, you can manually send an SOS message that includes your location information to the previously registered contacts by quickly pressing the Galaxy Watch3's Home key three times, or you can set your Galaxy Watch3 to send an SOS message automatically when you are hurt from a fall and your Galaxy Watch3 recognises it. Also, you can set the Galaxy Watch3 to automatically make an emergency call to a previously registered contact.



- If the GPS feature is not activated on your Galaxy Watch3 or mobile device when sending an SOS, the GPS feature will be activated automatically to send the location information.
- Your location information may not be sent depending on your region or situation.

Registering the emergency contacts

Register the emergency contact to send an SOS message and make an emergency call to in an emergency.

- 1 Launch the **Galaxy Wearable** app on your mobile device and tap **Home** → **SOS**.
- 2 Tap **Emergency contacts**.

- 3 Tap **Create contact** and enter new contact information or tap **Select from Contacts** to add an existing contact as an emergency contact.

You can select a contact to make an emergency call to from the contacts you registered for SOS messages. Launch the **Galaxy Wearable** app on your mobile device, tap **Home** → **SOS** → **Make SOS calls to**, and then select a contact.

Requesting an SOS

Setting the SOS request

- 1 Launch the **Galaxy Wearable** app on your mobile device and tap **Home** → **SOS**.
- 2 Tap **Send SOSes** and tap the switch to activate it.
 - To make an emergency call automatically after sending an SOS message, tap the **Make SOS calls** switch to activate it and select a contact.
 - To set a delay time for sending an SOS message that will give you time to cancel the message after quickly pressing the Galaxy Watch3's Home key three times, tap the **Count down before sending** switch to activate it.

Sending an SOS request

In an emergency, quickly press the Galaxy Watch3's Home key three times.

The SOS message will be sent and the emergency call will be made to the previously registered contacts if the **Make SOS calls** feature is activated.

The  icon will appear on the Watch screen while sending an SOS message and you can check the SOS request result on the notification panel after the SOS message has been sent.

Requesting an SOS when you are hurt from a fall

Setting the SOS request when you are hurt from a fall

- 1 Launch the **Galaxy Wearable** app on your mobile device and tap **Home** → **SOS**.
- 2 Tap **Detect falls** and tap the switch to activate it.

To make an emergency call automatically after sending an SOS message, tap the **Make SOS calls** switch to activate it and select a contact.

Sending an SOS request when you are hurt from a fall

When you fall a certain distance, the Galaxy Watch3 will detect your injury through your arm's movement and it will send an alert while vibrating and emitting sound.

If you do not respond within 60 seconds, a siren will sound for 30 seconds, and then an SOS message will be sent out automatically. Then emergency call will be made to a previously registered contact if the **Make SOS calls** feature is activated.

After the Galaxy Watch3 detects your fall, cancel the alert to not send the SOS message or send an SOS message manually whenever you want.



The Galaxy Watch3 may believe that you have been hurt in a fall if you are doing a high impact exercise. If it is so, cancel the alert to not send the SOS message.

PPT Controller

Introduction

You can control the PPT slides on your connected mobile device or newly connected computer with your Galaxy Watch3 after connecting the Galaxy Watch3 to a device.

Connecting your Galaxy Watch3 to a device via Bluetooth

- 1 Tap  (**PPT Controller**) on the Apps screen.
Learn the basic features and controls when an on-screen tutorial appears on your Galaxy Watch3.
- 2 Select a device to connect to and tap **Connect**.
Your Galaxy Watch3 enters Bluetooth pairing mode and the device will find your Galaxy Watch3.



If you use the previously connected mobile device, you do not need a further connection process and it will be automatically connected.

- 3 Search for or select your Galaxy Watch3 from the Bluetooth list on your device.



4 Follow the on-screen instructions to complete the connection.



If your device and Galaxy Watch3 do not connect, cancel the Bluetooth request on both devices and try again. Or, remove the Galaxy Watch3 from your device that previously appeared on the Bluetooth list, and try again. Refer to the device's user manual for more information.

5 Open the PPT file on the connected device.

6 Tap  to start controlling the PPT slides.

Rotate the bezel. Alternatively, tap  or  after swiping upwards from the bottom edge of the screen to go to the previous or next slide.

Swipe upwards from the bottom edge of the screen, tap **Touchpad**, and then move your finger on the Galaxy Watch3's screen to control the cursor on your connected device.



The Galaxy Watch3's screen may turn off while you are controlling the PPT slides with the Galaxy Watch3. To set the screen to always stay on, tap  → **Screen always on** and tap the **Screen always on** switch to activate it.

7 Swipe upwards from the bottom edge of the screen and tap  to stop controlling the PPT slides.

Connecting the Galaxy Watch3 to a new device

1 To connect the Galaxy Watch3 to a new device, tap ; rotate the bezel or swipe upwards or downwards on the screen, and then tap **Connect new device**.

2 Tap  to disconnect your Galaxy Watch3 from the previous device and tap **Connect** to connect it to a new device.

Setting the alarm functions

Setting the wrap-up alert

You can set the finishing time on your Galaxy Watch3 in advance to receive an alarm.

- 1 Tap , rotate the bezel or swipe upwards or downwards on the screen, and then select **Wrap-up alert**.
- 2 Tap the **Wrap-up alert** switch to activate it.
- 3 Tap **Set alert for** and select the finish alarm time. Alternatively, tap **Custom**, tap the input field, rotate the bezel or swipe upwards or downwards on the screen to set the alarm time, and then tap **Set**.

Setting interval alerts

Set regular interval alerts on your Galaxy Watch3 in advance to receive alerts.





- 1 Tap , rotate the bezel or swipe upwards or downwards on the screen, and then select **Interval alerts**.
- 2 Tap the **Interval alerts** switch to activate it.
- 3 Tap **Interval type** to select the alert type.
Tap **Set interval**, tap the input field, rotate the bezel or swipe upwards or downwards on the screen to set the interval, and then tap **Set**.

Voice Recorder

Introduction

Use different recording modes for various situations. The Galaxy Watch3 can convert your voice to text.

Making voice recordings

- 1 Tap  (**Voice Recorder**) on the Apps screen.
- 2 Tap  to start recording. Speak into the Galaxy Watch3's microphone.
 - Tap  to pause recording.
 - Tap  to finish recording without saving it.

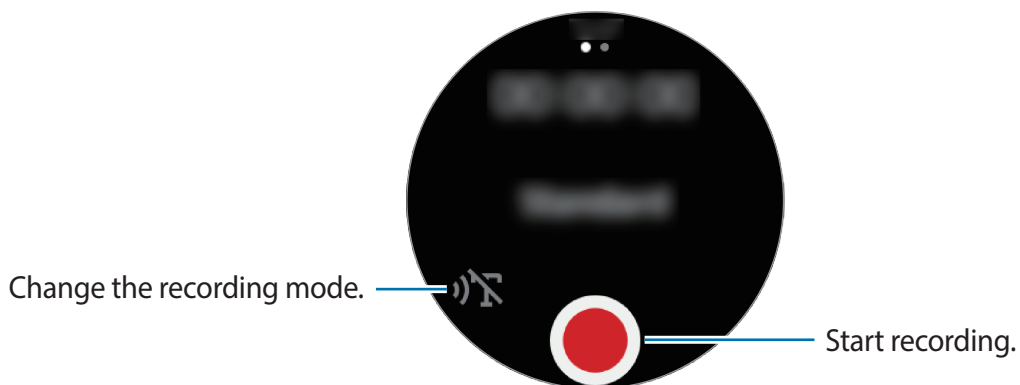



- 3 Tap  to finish recording.
The recording file will be saved automatically.
- 4 To listen to the recorded sound, tap **Play**.

Changing the recording mode

Tap  (**Voice Recorder**) on the Apps screen.

Select a mode you want.

-  : This is the normal recording mode.
-  : The Galaxy Watch3 records your voice for up to 10 minutes, converts it to text, and then saves it. For best results, keep the Galaxy Watch3 near your mouth and speak loudly and clearly in a quiet place.



If the voice memo system language does not match the language you are speaking, the Galaxy Watch3 will not recognise your voice. Before using this feature, tap  → **Language** to set the voice memo system language.

Galaxy Store

Download specialised apps and watch faces on your Galaxy Watch3, not through the connected mobile device.

On the Apps screen, tap  (**Galaxy Store**). Rotate the bezel or swipe upwards or downwards on the screen to scroll through the list and select an app to download or watch face or tap **Search** to search for apps by keyword.

Rotate the bezel or swipe upwards or downwards on the screen, and then select **Show on phone**. The **Galaxy Store** app will be launched on your mobile device. Then, browse and select an app or watch face to download.



Before you use this app, register your Samsung account on your mobile device first.

Settings

Introduction

Customise settings for functions and apps. Set your Galaxy Watch3 depending on your usage pattern by configuring the various settings.

Tap  (**Settings**) on the Apps screen.

Watch faces

Customise the watch face.

On the Settings screen, tap **Watch faces**.

- **Select watch face:** Select a watch type. You can also select items to display on the watch face and download more watch faces from **Galaxy Store**.
- **Watch always on:** Set the Galaxy Watch3 to display a watch when the screen is turned off.



The **Watch always on** feature only works while you are wearing the Galaxy Watch3.

- **Watch face order:** Select how to arrange the watch faces.
- **Notification indicator:** Set the Galaxy Watch3 to display an orange dot on the Watch screen to alert you to notifications that you have not checked.
- **Show status:** Set the status indicators to display on the Watch screen.
- **Ongoing icons:** Set the icons that show the currently used feature to display on the Watch screen when using a feature, such as working out or voice recording.

Apps

Layout

Select the Apps screen's layout.

On the Settings screen, tap **Apps** → **Layout**.

- **Rotary view:** Arrange the apps on the Apps screen in a circular formation.
- **List view:** Arrange the apps on the Apps screen as a list.

Auto open apps

Set an app to launch automatically by bringing it into focus without tapping the app. On the Settings screen, tap **Apps** → **Auto open apps** and tap the switch to activate it.

App order

Select how to arrange the apps on the Apps screen.

On the Settings screen, tap **Apps** → **App order**.

- **Most recent first:** Set the recently used apps to appear first.
- **Custom:** Arrange the apps to your preference.

Permissions

For some apps to operate properly, they may need permission to access or use information on your Galaxy Watch3. View your app permission settings for each app and change the settings.

On the Settings screen, tap **Apps** → **Permissions**.

Call

Change the call feature settings.

On the Settings screen, tap **Apps** → **Call**.



- **Call** will not be displayed on the Bluetooth model.
- Some options will not be displayed depending on the region or service provider.

- **Preferred number:** Select the phone number you wish to use to make calls. You can select the connected mobile device's phone number or Galaxy Watch3's phone number. Also, you can choose to select a phone number to use every time you make a call.



Preferred number will not be displayed when you use your Galaxy Watch3 without connecting to a mobile device.

- **Watch caller ID:** Set your Galaxy Watch3 phone number to display on the receiver's screen when making a call.
- **Voicemail:** Access the voice mail service.
- **Block numbers:** View blocked phone numbers and block incoming calls from people that do not show their caller ID.

Messages

Change the message feature settings.

On the Settings screen, tap **Apps** → **Messages**.



- **Messages** will not be displayed when you use the Bluetooth model without connecting to a mobile device.
- Some options will not be displayed on the Bluetooth model.

- **Send as audio:** Set the Galaxy Watch3 to send a voice message as an audio file.
- **Blocked numbers and messages:** View the blocked numbers and messages from the blocked number.
- **Emergency alerts:** Change settings related to safety alert texts, such as emergency disaster texts.



Emergency alerts will not be displayed when using your Galaxy Watch3 without connecting it to a mobile device.

Sound and vibration

Change the Galaxy Watch3's sound and vibration settings.

On the Settings screen, tap **Sound and vibration**.



Some options will not be displayed on the Bluetooth model.

- **Sound mode:** Set the Galaxy Watch3 to use sound mode, silent mode, or vibrate mode.
- **Vibrate with sound:** Set the Galaxy Watch3 to vibrate and play a ringtone for incoming calls and notifications.
- **Mute duration:** Set the Galaxy Watch3 to use silent mode for a certain period.
- **Ringtone:** Change the ringtone.
- **Notification sound:** Change the notification sound.
- **Volume:** Adjust the volume level of the Galaxy Watch3.



When the Voice Assistant feature is activated, you can also adjust the accessibility volume.

- **Ringtone vibration:** Select a vibration pattern for incoming calls.
- **Notification vibration:** Select a vibration pattern for notifications.
- **Vibration intensity:** Adjust the intensity of the vibration notification.
- **Long vibration:** Set the Galaxy Watch3 to vibrate longer for incoming calls and notifications.
- **System sounds:** Change the sound to use for certain actions, such as controlling the touchpad.
- **Vibration feedback:** Set the Galaxy Watch3 to vibrate when controlling the touchpad, such as selecting an item.

Display

Change the Galaxy Watch3's display settings and the Apps screen.

On the Settings screen, tap **Display**.

- **Brightness:** Adjust the brightness for the display.
- **Auto low brightness:** Set the Galaxy Watch3 to automatically adjust the brightness depending on the ambient light conditions.
- **Screen timeout:** Set the length of time the Galaxy Watch3 waits before turning off the display's backlight.
- **Show last app:** Set the time to keep the app screen on when it is in use. If the screen is turned on again within the set time after has been turned off, the app screen being used will appear.
- **Background style:** Change the wallpaper.
- **Font:** Change the font style and size.
- **Show charging info:** Set the Galaxy Watch3 to display the remaining battery when the screen is off.

Advanced

Activate the Galaxy Watch3's advanced features and change the control settings.

On the Settings screen, tap **Advanced**.

- **Home key:** Double-tap or press and hold the Home key to select an app or feature to launch.
- **Screen wake-up:** Select a way to turn on the Galaxy Watch3's screen.
- **Water lock:** Activate water lock mode before entering the water. The touchscreen feature will be deactivated.
- **Touch sensitivity:** Set the Galaxy Watch3 to allow use of the touchscreen with gloves on.
- **Do not disturb:** Activate do not disturb mode. Incoming calls will be muted and the screen will not turn on when receiving incoming calls. Also, all notifications will be muted, except for alarms, and the screen will not turn on when notifications are received.
- **Goodnight mode:** Activate goodnight mode for sleeping. Incoming calls will be muted and the screen will not turn on when receiving incoming calls. Also, all notifications will be muted, except for alarms, and the screen will not turn on when notifications are received. Also, the wake-up gesture feature, watch always on feature, and system sounds will be deactivated automatically.
- **Theatre mode:** Activate theatre mode for watching movies. Incoming calls will be muted and the screen will not turn on when receiving incoming calls. Also, all notifications will be muted, including alarms, and the screen will not turn on when notifications are received or when there is an alarm. Also, the wake-up gesture feature, watch always on feature, and system sounds will be deactivated automatically.
- **Daily briefing:** Set the Galaxy Watch3 to send the daily information after you wake up and before you sleep, or twice when you want during the day.
- **Edit quick panel:** Edit the Galaxy Watch3's quick panel.
- **SOS:** In an emergency, press the Home key three times in quick succession to send an SOS message to a preset contact, or to automatically send an SOS message when the Galaxy Watch3 detects the user's fall. You can also set up emergency calls to preset contacts. Refer to [Sending an SOS](#) for more information.

Connections

Bluetooth

Connect to a mobile device via Bluetooth. You can also connect a Bluetooth headset to your Galaxy Watch3 and listen to music or have a phone conversation.



- Samsung is not responsible for the loss, interception, or misuse of data sent or received via Bluetooth.
- Always ensure that you share and receive data with devices that are trusted and properly secured. If there are obstacles between the devices, the operating distance may be reduced.
- Some devices, especially those that are not tested or approved by the Bluetooth SIG, may be incompatible with your device.
- Do not use the Bluetooth feature for illegal purposes (for example, pirating copies of files or illegally tapping communications for commercial purposes).
Samsung is not responsible for the repercussion of illegal use of the Bluetooth feature.

On the Settings screen, tap **Connections** → **Bluetooth**.

- **Bluetooth:** Turn the Bluetooth feature on or off.
- **Bluetooth audio:** Search for Bluetooth headsets and connect them to the Galaxy Watch3.

Mobile networks

Customise settings to control networks.

On the Settings screen, tap **Connections** → **Mobile networks**.



Mobile networks will not be displayed on the Bluetooth model.

- **Auto:** Set the Galaxy Watch3 to automatically connect to or disconnect from the mobile network depending on the Galaxy Watch3's connection to the mobile device via Bluetooth.



- When the Galaxy Watch3 is connected to the mobile device via Bluetooth, the Galaxy Watch3's mobile network is turned off to save battery power. Then, the Galaxy Watch3 will not receive messages and calls made to the Galaxy Watch3's phone number.
 - The Galaxy Watch3's mobile network is automatically turned on after a moment when no Bluetooth connection is detected. Then, you can receive messages and calls made to the Galaxy Watch3's phone number.
 - **Auto** appears as **Turn on now** when you use the Galaxy Watch3 without connecting to a mobile device. To connect to a mobile network, tap **Turn on now**, then tap the switch to activate it.
- **Mobile data:** Set the Galaxy Watch3 to use data connections on any mobile network.
 - **Data roaming:** Set the Galaxy Watch3 to use data connections when you are roaming.
 - **Data usage:** Keep track of your data usage amount and customise the settings for the limitation.
 - **Network mode:** Select a network type to connect to between LTE and 3G.
 - **Network operators:** Search for available networks and manually register a network.
 - **Access Point Names:** Set up access point names (APNs).
 - **Mobile plans:** Subscribe to the service provider's mobile plan or additional services.

Wi-Fi

Activate the Wi-Fi feature to connect to a Wi-Fi network.

This feature is available when the Galaxy Watch3 is not connected to the mobile device via Bluetooth.

1 On the Settings screen, tap **Connections** → **Wi-Fi**.

2 Tap **Wi-Fi**, select **Auto** or **Always on**, and then tap ✓.

If you select **Auto**, the Wi-Fi network will be disconnected automatically when your Galaxy Watch3 is connected to your mobile device via Bluetooth. If you select **Always off**, you can use your Galaxy Watch3 after connecting it to your mobile device via Bluetooth instead of using a Wi-Fi network.



- When you select the **Always on** option, the battery will drain more quickly than normal.
- **Auto** will not be displayed and you cannot connect to a Wi-Fi network automatically when you use the Galaxy Watch3 without connecting to a mobile device.

3 Tap **Wi-Fi networks** and select a network from the Wi-Fi networks list.

Networks that require a password appear with a lock icon.

4 Tap **Connect**.



- Once the Galaxy Watch3 connects to a Wi-Fi network, the Galaxy Watch3 will reconnect to that network each time it is available without requiring a password. To prevent the Galaxy Watch3 connecting to the network automatically, select it from the list of networks and tap **Forget**.
- If you cannot connect to a Wi-Fi network properly, restart your device's Wi-Fi feature or the wireless router.

NFC

You can use the NFC feature.

On the Settings screen, tap **Connections** → **NFC**.



The Galaxy Watch3 contains a built-in NFC antenna. Handle the Galaxy Watch3 carefully to avoid damaging the NFC antenna.



This feature may not be available depending on the region or service provider.

Making payments with the NFC feature

Before you can use the NFC feature to make payments, you must register for the mobile payment service. To register or get more information about the service, contact your service provider.

1 On the Settings screen, tap **Connections** → **NFC** and tap the switch to activate it.

2 Touch the NFC antenna area of the Galaxy Watch3 to the NFC card reader.

To set the default app, open the Settings screen and tap **Connections** → **NFC** → **Tap and pay**, and then select an app.



The payment services list may not include all available payment apps.

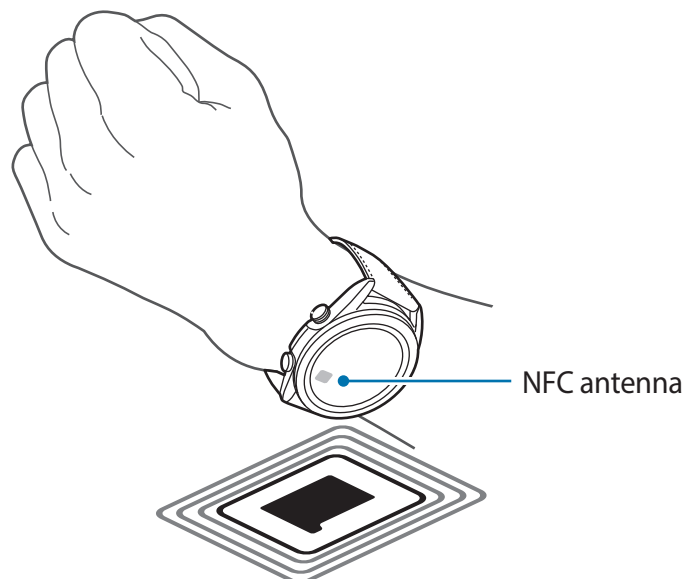

Disconnection alerts

Set the Galaxy Watch3 to vibrate when it is disconnected from your mobile device while you are wearing your Galaxy Watch3.

On the Settings screen, tap **Connections** → **Disconnection alerts** and tap the switch to activate it.

- **Type:** Select the notification type you want.
- **Help:** View information about Galaxy Watch3's disconnection notifications.



Disconnection alerts will not be displayed when you use the Galaxy Watch3 without connecting to a mobile device.

Flight mode

This disables all wireless functions on your device. You can use only non-network services.

On the Settings screen, tap **Connections** → **Flight mode** and tap the switch to activate it.



Follow the regulations provided by the airline and the instructions of aircraft personnel. In cases where it is allowed to use the device, always use it in flight mode.

General

Input

Change the text input settings.

On the Settings screen, tap **General** → **Input**.

- **Default keyboard:** Check the default keyboard for entering the characters.
- **Keyboard settings:** Configure the Samsung keyboard's settings.

Text-to-speech

Change the settings for text-to-speech features, such as languages, speed, and more.

On the Settings screen, tap **General** → **Text-to-speech**.

- **Language:** Select a language to use.
- **Speech rate:** Set the reading speed.

- **Read notifications aloud:** Set the Galaxy Watch3 to read out the received notification on your Galaxy Watch3. However, you can listen to the audio only through the connected Bluetooth headset.
- **Install voice data:** Install a supported language.

Date and time

You can set the date and time manually.

On the Settings screen, tap **General** → **Date and time**.



Date and time will be available only when you use the Galaxy Watch3 without connecting to a mobile device.

- **Automatic:** Set the time zone provided by network or GPS to be applied when travelling to a different time zone.
- **Set date:** Set the date manually.
- **Set time:** Set the time manually.
- **Select time zone:** Select the time zone manually.
- **Use 24-hour format:** Display time in 24-hour format.

Language

Select a language to use on your Galaxy Watch3.

On the Settings screen, tap **General** → **Language**.



Language will be displayed only when you use the Galaxy Watch3 without connecting to a mobile device.

Reset

Delete all data on your Galaxy Watch3.

On the Settings screen, tap **General** → **Reset**.

Watch software update

Update Galaxy Watch3 to the latest software.

On the Settings screen, tap **General** → **Watch software update**.



Watch software update will be displayed only when you use the Galaxy Watch3 without connecting to a mobile device.

Accessibility

Configure various settings to improve accessibility to the Galaxy Watch3.

On the Settings screen, tap **Accessibility**.

- **Screen reader:** Activate Voice Assistant, which provides voice feedback. To view help information to learn how to use this feature, tap **Tutorial**.
- **Visibility enhancements:** Customise the settings to improve accessibility for visually impaired users.
- **Hearing enhancements:** Customise the settings to improve accessibility for users with hearing impairment.
- **Advanced settings:** Manage other advanced functions.

Security and privacy

Lock

Change the settings for securing the Galaxy Watch3. When you use this feature, the Galaxy Watch3 may be locked automatically when it does not move for a period of time. However, if you unlock it once while wearing the Galaxy Watch3, it will remain unlocked.

On the Settings screen, tap **Security and privacy** → **Lock**.

- **Type:** Select the Galaxy Watch3 lock method.
- **Use for:** Select when to use the lock feature.



This option is not displayed depending on your region or service provider.

- **Help:** View information about locking your Galaxy Watch3.

Permission manager

Check the list of apps that can access or modify the Galaxy Watch3's information by permission category, and set whether to grant permission for each app.

On the Settings screen, tap **Security and privacy** → **Permission manager**.

Location

Change settings for location information permissions.

On the Settings screen, tap **Location** and tap the switch to activate it.

- **Methods:** Select a method to track location information.
- **Permissions:** Set the permission of the feature to use location information.

Account (Account and backup)

You can use various features of the Galaxy Watch3 after registering your Samsung account on your connected mobile device. Check the Samsung account registered on your connected mobile device and set the customisation service feature. You can also back up the data in your Galaxy Watch3 on the Samsung Cloud or restore the Galaxy Watch3's data saved on your Samsung Cloud on your Galaxy Watch3.

On the Settings screen, tap **Account** or **Account and backup**.

- **Samsung account:** Enter your Samsung account to sign in or check the Samsung account registered on your connected mobile device.



When using your Galaxy Watch3 without connecting it to a mobile device, you can enter your Samsung account.

- **Backup and restore:** Back up the data saved in your Galaxy Watch3 on the Samsung Cloud or restore data on your Galaxy Watch3.



- **Backup and restore** will be displayed when using your Galaxy Watch3 without connecting it to a mobile device.

- If you use the Galaxy Watch3 while connected to a mobile device, back up and restore the data on your mobile device with the same Samsung account as your mobile device. For more information, refer to [Managing the data in the Galaxy Watch3](#).

- **Customisation Service:** Set the Galaxy Watch3 to provide the proper feature depending on the location and situation after analysing your lifestyle pattern.
-  • **Customisation Service** will not be displayed when you use the Galaxy Watch3 without connecting to a mobile device.
- This feature is available after connecting the Galaxy Watch3 to a mobile device that supports the customisation service platform 2.2 or later. After making an agreement to use the customisation service, launch the **Settings** app on your mobile device, tap **Accounts and backup** → **Accounts** → **Samsung account** → **Privacy** → **Customization Service**, and then tap the **Customisation Service** switch to activate it.

Battery

Power mode

Select the Galaxy Watch3's battery mode. Using certain battery modes allows you to reduce battery consumption and use your Galaxy Watch3 much longer.

On the Settings screen, tap **Battery** → **Power mode**.

- **Standard:** Select when using your Galaxy Watch3 normally. You can use all features of the Galaxy Watch3.
- **Power saving:** Select when activating power saving mode. Some features are restricted to reduce the battery consumption. Refer to [Power saving mode](#) for more information.
- **Watch only:** Only the watch displays on the screen and all other features will be deactivated to reduce the battery consumption. Press the Home key to view the watch. Press and hold the Home key for three seconds to deactivate Watch only mode.

Optimise battery

Close apps running in the background and change settings that have a large effect on battery consumption to extend the battery usage time.

On the Settings screen, tap **Battery** → **Optimise battery**.

To optimise battery usage by stopping apps from running in the background, turning off some features, or changing settings, tap the options you want to configure and tap **Optimise**.

Related settings

View and change other settings that affect battery consumption.

On the Settings screen, tap **Battery** → **Related settings**.

About watch

View the Galaxy Watch3's additional information.

On the Settings screen, tap **About watch**.

- **Device:** View the Galaxy Watch3's information, such as the Wi-Fi MAC address, Bluetooth address, and serial number.
- **Legal info:** View legal information related to the device, such as the open source licence. You can also set the Galaxy Watch3 to automatically send the device's diagnostic and usage information to Samsung.
- **Software:** View your Galaxy Watch3's software and security status.
- **Battery:** View the Galaxy Watch3's battery information.

Connect to new phone

Connect your Galaxy Watch3 to a new mobile device. The Galaxy Watch3 can connect to another mobile device after performing a light reset to delete data except media files and settings data.

On the Settings screen, tap **Connect to new phone**.



Connect to new phone will be displayed only when the Galaxy Watch3 is connected to a mobile device.

Connect to phone

Connect to a mobile device while you are using the Galaxy Watch3 by itself. You can select whether to restore the Galaxy Watch3's data that is saved on the mobile device.

On the Settings screen, tap **Connect to phone**.

-  : Connect your Galaxy Watch3 to a mobile device and sync your health information, setting values, and contacts information saved in the Galaxy Watch3.
-  : Connect your Galaxy Watch3 to a mobile device after resetting all the data saved in the Galaxy Watch3.



Connect to phone will be displayed only when you use the Galaxy Watch3 without connecting to a mobile device.

Galaxy Wearable app

Introduction

To connect your Galaxy Watch3 to a mobile device, you must install the Galaxy Wearable app on your mobile device. You can check the Galaxy Watch3's status and download recommended watch faces and apps. You can also customise your Galaxy Watch3's various settings, such as your notification settings.

Launch the **Galaxy Wearable** app on your mobile device.



Some features may not be available depending on the type of connected mobile device.

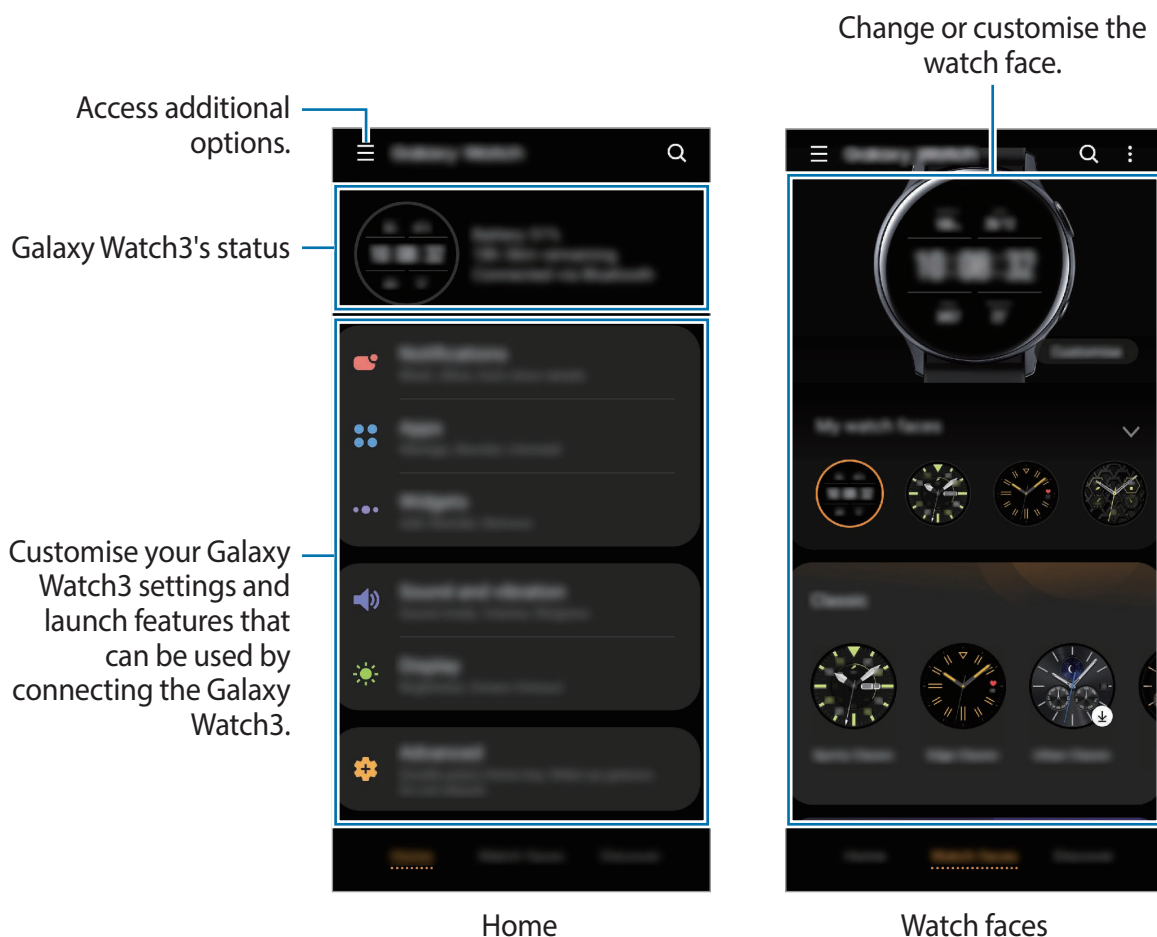

Tap  to use the following options:

- **Add new device:** Disconnect your device from the currently connected mobile device and connect a new device. Select your device on the screen or tap **Mine's not here** if you cannot find your device, and then follow the on-screen instructions to connect to the new device.
- **Disconnect:** Disconnect your Galaxy Watch3 from the currently connected mobile device.
- **Auto switch:** The Galaxy Watch3 will still automatically connect to your mobile device if you wear it on your wrist.



Auto switch will be displayed only when more than two devices that support the auto switch feature are paired to your mobile device.

- **Manage devices:** Manage the devices connected to your mobile device. To disconnect a device from your mobile device, select a device and tap **Remove**.



Manage devices will be displayed only when more than two devices are paired to your mobile device.

- **App notifications:** Change the various Galaxy Wearable app notification settings on the mobile device.
- **Contact us: Samsung Members** offers support services to customers, such as device problem diagnosis, and lets users submit questions and error reports. You can also share information with others in the Galaxy users' community or view the latest news and tips. **Samsung Members** can help you solve any problems you might encounter while using your device.



Contact us may not be available depending on the region, service provider or model that does not support the **Samsung Members** app.

- **About Galaxy Wearable:** View version information of the Galaxy Wearable app.

Home

Introduction

View your Galaxy Watch3's status and customise your Galaxy Watch3 settings. You can also launch usable apps by connecting the Galaxy Watch3.

Launch the **Galaxy Wearable** app on your mobile device and tap **Home**.

Notifications

Change settings for the notification feature. Stay up to date with a variety of events, such as new messages received on the mobile device.

Launch the **Galaxy Wearable** app on your mobile device, tap **Home** → **Notifications**, tap the switch to activate it, and then activate items.

- **Show only while wearing:** Set the Galaxy Watch3 to show notifications only while you are wearing it.
- **Show while using phone:** Set the Galaxy Watch3 to show notifications while using your mobile device.
- **Turn on for new apps:** Set the Galaxy Watch3 to automatically send the alarms of the newly installed app on the mobile device without any additional settings.
- **See all notification settings:** Set additional features related to notifications.
- **Recently sent:** View the apps that received recent notifications and change the notification settings. To customise notification settings for more apps, tap **See all** → ▼ → **All** and select an app from the apps list.

Apps

Customise the Galaxy Watch3's Apps screen. You can also change the settings for launching apps automatically.

Launch the **Galaxy Wearable** app on your mobile device and tap **Home** → **Apps**.

Arranging apps

- 1 Tap **App order** → **Custom**.
- 2 Tap **Reorder** and swipe the screen left or right to move to the editing screen.
- 3 Tap and hold an app, drag it to the desired position, and then tap **SAVE**.

If you tap **App order** → **Most recent first**, the Apps screen of the Galaxy Watch3 will be automatically arranged in the order of recently used apps.

Launching app automatically

Set an app to launch automatically on your Galaxy Watch3 by bringing it into focus without tapping the app.

Tap the **Auto open apps** switch to activate it.

Uninstalling apps

Tap **Manage apps**, tap , select the app you want to remove from the Galaxy Watch3, and then tap **Uninstall**.

Hiding or un hiding apps

Hide an app to not have it displayed on the Galaxy Watch3's Apps screen.

Tap **Manage apps**, tap  next to the apps you want to hide, and then tap **Save**. The app will appear under **Hidden apps** and will not appear on the Galaxy Watch3's Apps screen.

To unhide apps, tap **Manage apps**, tap  next to the apps you want to under **Hidden apps**, and then tap **Save**. The app will disappear under **Hidden apps** and will appear on the Galaxy Watch3's last Apps screen.

Customising apps

Tap  on the app to customise the basic settings related to the app.

Widgets

Customise the widgets on the Galaxy Watch3. You can also rearrange widgets.

Launch the **Galaxy Wearable** app on your mobile device and tap **Home** → **Widgets**.

Adding or removing widgets

Tap **−** on the widget to remove it or tap **+** on the widget to add it and tap **SAVE**.

The widget will be added or removed from the Galaxy Watch3.

Reordering widgets

Tap **◇** next to a widget, drag it to desired position, and then tap **SAVE**.

The widget's order will be changed on the Galaxy Watch3.

Sound and vibration

Change the Galaxy Watch3's sound and vibration settings.

Launch the **Galaxy Wearable** app on your mobile device and tap **Home** → **Sound and vibration**.

- **Sound mode:** Set the Galaxy Watch3 to use sound mode, silent mode, or vibrate mode.
- **Vibrate with sound:** Set the Galaxy Watch3 to vibrate and play a ringtone for incoming calls and notifications.
- **Mute duration:** Set the Galaxy Watch3 to use silent mode for a certain period.
- **Ringtone:** Change the ringtone.
- **Notification sound:** Change the notification sound.
- **Volume:** Adjust the volume level of the Galaxy Watch3.



When the Voice Assistant feature is activated, you can also adjust the accessibility volume.

- **Ringtone vibration:** Select a vibration pattern for incoming calls.
- **Notification vibration:** Select a vibration pattern for notifications.
- **Vibration intensity:** Adjust the intensity of the vibration notification.
- **Long vibration:** Set the Galaxy Watch3 to vibrate longer for incoming calls and notifications.
- **System sounds and vibration:** Set the Galaxy Watch3 to emit sound or vibrate for actions, such as controlling the touchscreen.

Display

Change the Galaxy Watch3's display settings and the Apps screen.

Launch the **Galaxy Wearable** app on your mobile device and tap **Home** → **Display**.

- **Brightness:** Adjust the brightness for the display.
- **Auto low brightness:** Set the Galaxy Watch3 to automatically adjust the brightness depending on the ambient light conditions.
- **Screen timeout:** Set the length of time the Galaxy Watch3 waits before turning off the display's backlight.
- **Show last app:** Set the time to keep the app screen on when it is in use. If the screen is turned on again within the set time after has been turned off, the app screen being used will appear.
- **Background style:** Change the wallpaper.
- **Show charging info:** Set the Galaxy Watch3 to display the remaining battery when the screen is off.

Advanced

Activate the Galaxy Watch3's advanced features and change the control settings.

Launch the **Galaxy Wearable** app on your mobile device and tap **Home** → **Advanced**.

- **Double press Home key:** Select an app or feature to launch when you press the Galaxy Watch3's Home key twice.
- **Press and hold:** Press and hold the Home key to select an app or feature to launch.
- **Wake-up gesture:** Set the Galaxy Watch3 to turn on the screen when you raise your wrist that is wearing the Galaxy Watch3.
- **Touch wake-up:** Set the Galaxy Watch3 to turn on the screen when you tap the screen.
- **Bezel wake-up:** Set the Galaxy Watch3 to turn on the screen when you rotate the bezel.
- **Water lock:** Activate water lock mode before entering the water. The touchscreen feature will be deactivated.
- **Touch sensitivity:** Set the Galaxy Watch3 to allow use of the touchscreen with gloves on.
- **Do not disturb:** Activate do not disturb mode. Incoming calls will be muted and the screen will not turn on when receiving incoming calls. Also, all notifications will be muted, except for alarms, and the screen will not turn on when notifications are received.

- **Goodnight mode:** Activate goodnight mode for sleeping. Incoming calls will be muted and the screen will not turn on when receiving incoming calls. Also, all notifications will be muted, except for alarms, and the screen will not turn on when notifications are received. Also, the wake-up gesture feature, watch always on feature, and system sounds will be deactivated automatically.
- **Theatre mode:** Activate theatre mode for watching movies. Incoming calls will be muted and the screen will not turn on when receiving incoming calls. Also, all notifications will be muted, including alarms, and the screen will not turn on when notifications are received or when there is an alarm. Also, the wake-up gesture feature, watch always on feature, and system sounds will be deactivated automatically.
- **Edit quick panel:** Edit the Galaxy Watch3's quick panel.
- **SOS:** In an emergency, press the Home key three times in quick succession to send an SOS message to a preset contact, or to automatically send an SOS message when the Galaxy Watch3 detects the user's fall. You can also set up emergency calls to preset contacts. Refer to [Sending an SOS](#) for more information.

Add content to your watch

Transfer saved audio or image files from your mobile device to your Galaxy Watch3 manually or automatically.

Launch the **Galaxy Wearable** app on your mobile device and tap **Home** → **Add content to your watch**.

- **Music**
 - **Add tracks:** Select audio files and manually send them from the mobile device to the Galaxy Watch3.
 - **Auto sync:** Set the device to sync recently added audio files with the Galaxy Watch3 when it has more than 15 % of remaining battery power.



If the music files saved on the Galaxy Watch3 take up more than 1 GB, it deletes files that you have not set as your favourites in order from the music files you first added.



Playlists to sync is available only when the Samsung Music app is installed on your mobile device and it is activated when you turn on the **Auto sync** feature.

- **Images**

- **Copy images to watch:** Select images and manually send them from the mobile device to the Galaxy Watch3.
- **Auto sync:** Set the device to sync images with the Galaxy Watch3 when it has more than 15 % of remaining battery power.
- **Image limit:** Select the number of images to send to your Galaxy Watch3 from a mobile device.
- **Albums to sync:** Select an image album to sync with the Galaxy Watch3.



Image limit and **Albums to sync** are activated when you turn on the **Auto sync** feature.

SOS

In an emergency, press the Home key three times in quick succession to send an SOS message to a preset contact, or to automatically send an SOS message when the Galaxy Watch3 detects the user's fall. You can also set up emergency calls to preset contacts.

Launch the **Galaxy Wearable** app on your mobile device, tap **Home** → **SOS**. Refer to [Sending an SOS](#) for more information.

Find My Watch

Remotely control your Galaxy Watch3 when it is lost or misplaced.

Launch the **Galaxy Wearable** app on your mobile device and tap **Home** → **Find My Watch**.

- **Get location:** Check where the Galaxy Watch3 is placed.
- **Set security:**



Register your Samsung account on the connected mobile device first to use this feature.

- **Lock watch:** Remotely lock the Galaxy Watch3 to prevent unauthorised access. This feature can be used when your mobile device is connected to your Galaxy Watch3 via Bluetooth or a remote connection. When your Galaxy Watch3 is locked, unlock manually by entering a preset PIN, or connect your mobile device to the Galaxy Watch3 via Bluetooth to unlock it automatically.

- **Reset watch:** Remotely delete all personal information stored in the Galaxy Watch3. After the Galaxy Watch3 is reset, you cannot restore the information or use the Find My Watch feature.
- **Reactivation lock:** Set the Galaxy Watch3 to require your Samsung account information after the device has been reset. This prevents others from using your Galaxy Watch3 to access the personal information saved on your Galaxy Watch3 if it is lost or stolen.

Mobile plans

Use various other services through the mobile network after activating it on the Galaxy Watch3.

Launch the **Galaxy Wearable** app on your mobile device and tap **Home** → **Mobile plans**.



Mobile plans will not be displayed on the Bluetooth model.

General

Customise the Galaxy Watch3's text-to-speech language settings or reset the Galaxy Watch3.

Launch the **Galaxy Wearable** app on your mobile device and tap **Home** → **General**.

- **Default keyboard:** Check the default keyboard for entering the characters.
- **Keyboard settings:** Configure the Samsung keyboard's settings.
- **Languages:** Select Galaxy Watch3's text-to-speech language and download the available one.
- **Speech rate:** Adjust the speech rate.
- **Reset:** Perform a factory data reset of the connected Galaxy Watch3.

Accessibility

Configure various settings to improve accessibility to the Galaxy Watch3.

Launch the **Galaxy Wearable** app on your mobile device and tap **Home** → **Accessibility**.

- **Screen reader:** Activate Voice Assistant, which provides voice feedback. To view help information to learn how to use this feature, tap **Tutorial**.
- **Visibility enhancements:** Customise the settings to improve accessibility for visually impaired users.
- **Hearing enhancements:** Customise the settings to improve accessibility for users with hearing impairment.
- **Advanced settings:** Manage other advanced functions.

Bixby

Launch Bixby on your mobile device to set up Bixby on your Galaxy Watch3 and check your conversation history with Bixby.

Launch the **Galaxy Wearable** app on your mobile device and tap **Home** → **Bixby**.

Samsung Pay

Make payments conveniently and securely by using a mobile payment service.

Launch the **Galaxy Wearable** app on your mobile device and tap **Home** → **Samsung Pay**.



This option may not be available depending on your region or service provider.

Account and backup

Register your Samsung account and sign in to back up, or restore your Galaxy Watch3's data using Samsung Cloud. You can also use your Samsung account to connect your mobile device and Galaxy Watch3 remotely and set customisation service.

Launch the **Galaxy Wearable** app on your mobile device and tap **Home** → **Account and backup**.



- Regularly back up your data to a safe location, such as Samsung Cloud or a computer, so that you can restore it if the data is corrupted or lost due to an unintended factory data reset.
- For more information on how to back up and restore the Galaxy Watch3's data, refer to [Managing the data in the Galaxy Watch3](#).

- **Samsung account:** Add your Samsung account to use with your Galaxy Watch3.
- **Auto back up:** Back up your Galaxy Watch3's data and check it at any time on other devices.
- **Back up data:** Safely back up the Galaxy Watch3's app data or settings to the cloud.
- **Restore data:** Restore the backed up data to the desired device.
- **Delete backup:** Delete the backed up data from the cloud.
- **Remote connection:** Set the Galaxy Watch3 to remotely connect with the mobile network or a Wi-Fi network when a Bluetooth connection between devices is not available. To use this feature, sign in to your Samsung account.
- **Customisation Service:** Set the Galaxy Watch3 to provide the proper feature depending on the location and situation after analysing your lifestyle pattern.



This feature is available after connecting the Galaxy Watch3 to a mobile device that supports the customisation service platform 2.2 or later. After making an agreement to use the customisation service, launch the **Settings** app on your mobile device, tap **Accounts and backup** → **Accounts** → **Samsung account** → **Privacy** → **Customization Service**, and then tap the **Customisation Service** switch to activate it.

Managing the data in the Galaxy Watch3

Keep your personal information, app data, and settings safe on your Galaxy Watch3. You can back up your sensitive information and access it later, as well as back up your Galaxy Watch3's data automatically to access it from other devices whenever you want.



- Music and images saved on the Galaxy Watch3 will not be backed up.
- For the Samsung Health app, only records from the previous 28 days are saved in your Galaxy Watch3. To view saved record older than 28 days, install the Samsung Health app on the connected mobile device and back up data automatically.

Backing up data

- 1 Launch the **Galaxy Wearable** app on your mobile device and tap **Home** → **Account and backup**.
- 2 Tap **Back up data**.
- 3 Tick items you want to back up and tap **Back up**.
The Galaxy Watch3's data will be backed up to Samsung Cloud.

Restoring data

- 1 Launch the **Galaxy Wearable** app on your mobile device and tap **Home** → **Account and backup**.
- 2 Tap **Restore data**.
- 3 Tap ▼ to select a device to restore the data.
- 4 Tick items you want to restore and tap **Restore**.
Backed up data will be restored to your Galaxy Watch3.

Sync phone settings

Change the sync settings of your Galaxy Watch3 and the connected mobile device.

Launch the **Galaxy Wearable** app on your mobile device, tap **Home** → **Sync phone settings**.



Some mobile devices may not support the **Sync phone settings** feature or some options of this feature.

- **Sync Do not disturb:** Set to sync the do not disturb settings of your Galaxy Watch3 and connected mobile device.
- **Sync Wi-Fi networks:** Set to automatically sync the Wi-Fi list saved on the mobile device with your Galaxy Watch3.

Watch software update

The Galaxy Watch3 can be directly updated to the latest software by the firmware over-the-air (FOTA) service. You can also change the update settings.

Launch the **Galaxy Wearable** app on your mobile device and tap **Home** → **Watch software update**.

- **Download and install:** Check for and install updates manually.
- **Auto download over Wi-Fi:** Set the Galaxy Watch3 to download updates automatically when connected to a Wi-Fi network.
- **Last update:** View information about the last software update.

Tips and user manual

View basic operations or tips for using the Galaxy Watch3 and its user manual. You can also use various other services through the mobile network after activating it on the Galaxy Watch3.

Launch the **Galaxy Wearable** app on your mobile device and tap **Home** → **Tips and user manual**.

- **Get more from your watch:** View your Galaxy Watch3's usage tips.
- **User manual:** View details about using your Galaxy Watch3.
- **Setting up a mobile network:** View how to activate the mobile network on your Galaxy Watch3.



Setting up a mobile network will not be displayed on the Bluetooth model.

About watch

View your Galaxy Watch3's status and other information.

Launch the **Galaxy Wearable** app on your mobile device and tap **Home** → **About watch**.

- **Battery:** Check the remaining battery power and time to use the device. If necessary, conserve battery power by activating power saving features and optimise the battery.



The expected usage time left shows the time remaining before the battery power runs out. Usage time left may vary depending on your device settings and operating conditions.

- **Storage:** Check the status of the used and available memory. To delete unnecessary files, tap **Clean now**.



The actual available capacity of the internal memory is less than the specified capacity because the operating system and default apps occupy part of the memory. The available capacity may change when you update the device.

- **Memory:** Check the status of the used and available RAM. To speed up your Galaxy Watch3 by reducing the amount of RAM you are using, tick apps from the apps list, and tap **Clean now**.
- **Device:** View various Galaxy Watch3's information, such as the Wi-Fi MAC address, Bluetooth address, and serial number.
- **Legal information:** View legal information related to the device, such as the open source licence. You can also set the Galaxy Watch3 to automatically send the device's diagnostic and usage information to Samsung.
- **Software information:** View the Galaxy Watch3's software and security status.
- **Battery information:** View the Galaxy Watch3's battery information.
- **Install unknown apps:** Set the Galaxy Watch3 to allow the installation of apps from unknown sources.

Watch faces

You can change the type of watch to be displayed on the Watch screen.

Launch the **Galaxy Wearable** app on your mobile device and tap **Watch faces**. Then, select a category and select a desired watch face. The watch face you selected will be downloaded or applied on the Watch screen.

Tap **Customise** to change screen colours or components, such as clock hands and dials, and even select items to display on the Watch screen.

Making My style watch faces

Change your Galaxy Watch3's watch face into a pattern image that uses a colour combination abstracted from the photo you took. You can match your Galaxy Watch3's watch face with any fashion you want.



This feature is only available on Samsung or Android devices.

- 1 Launch the **Galaxy Wearable** app on your mobile device and tap **Watch faces**.
- 2 Tap **My watch faces** and select **My style**.
- 3 Tap **Customise** → **Camera**.
To select a photo saved on your mobile device, tap **Gallery**.
- 4 Tap  to take a photo and then tap **OK**.
- 5 Drag the circular frame over the photo to the collection of colours you wish to use.
To resize the circular frame, drag a corner of the frame.
- 6 Select a pattern type and tap **Done**.
- 7 Tap **Save**.
The watch face of your Galaxy Watch3 will be changed into the My style one.

Discover

You can download recommended watch faces and apps from the **Galaxy Store** app.
Launch the **Galaxy Wearable** app on your mobile device and tap **Discover**.

Appendix

Troubleshooting

Before contacting a Samsung Service Centre, please attempt the following solutions. Some situations may not apply to your Galaxy Watch3.

The quick panel displays network or service error messages

- When you are in areas with weak signals or poor reception, you may lose reception. Move to another area and try again. While moving, error messages may appear repeatedly.
- You cannot access some options without a subscription. For more information, contact your service provider.

Your Galaxy Watch3 does not turn on

When the battery is completely discharged, your Galaxy Watch3 will not turn on. Fully charge the battery before turning on the Galaxy Watch3.

The touchscreen responds slowly or improperly

- If you attach a screen protector or optional accessories to the touchscreen, the touchscreen may not function properly.
- If you are wearing gloves, if your hands are not clean while touching the touchscreen, or if you tap the screen with sharp objects or your fingertips, the touchscreen may malfunction.
- The touchscreen may malfunction in humid conditions or when exposed to water.
- Restart your Galaxy Watch3 to clear any temporary software bugs.
- Ensure that your Galaxy Watch3 software is updated to the latest version.
- If the touchscreen is scratched or damaged, visit a Samsung Service Centre.

Your Galaxy Watch3 freezes or has errors

Try the following solutions. If the problem is still not resolved, contact a Samsung Service Centre.

Restarting the Galaxy Watch3

If your Galaxy Watch3 freezes or hangs, you may need to close apps or turn off the Galaxy Watch3 and turn it on again.

Forcing restart

If your Galaxy Watch3 is frozen and unresponsive, press and hold the Home key and the Back key simultaneously for more than 7 seconds to restart it.

Resetting the Galaxy Watch3

If the methods above do not solve your problem, perform a factory data reset.

On the Apps screen, tap  (**Settings**) → **General** → **Reset**. Alternatively, launch the **Galaxy Wearable** app on your mobile device and tap **Home** → **General** → **Reset** → **Reset**. Before performing the factory data reset, remember to make backup copies of all important data stored in the Galaxy Watch3.

Another Bluetooth device cannot locate your Galaxy Watch3

- Ensure that the Bluetooth wireless feature is activated on your Galaxy Watch3.
- Reset your Galaxy Watch3 and try again.
- Ensure that your Galaxy Watch3 and the other Bluetooth device are within the Bluetooth connection range (10 m). The distance may vary depending on the environment the devices are used in.

If the tips above do not solve the problem, contact a Samsung Service Centre.

A Bluetooth connection is not established or your Galaxy Watch3 and the mobile device are disconnected

- Ensure that the Bluetooth feature on both devices is activated.
- Ensure there are no obstacles, such as walls or electrical equipment, between the devices.
- Ensure that the latest version of the Galaxy Wearable app is installed on the mobile device. If necessary, update the Galaxy Wearable app to the latest version.
- Ensure that your Galaxy Watch3 and the other Bluetooth device are within the Bluetooth connection range (10 m). The distance may vary depending on the environment the devices are used in.
- Restart both devices and launch the Galaxy Wearable app on the mobile device again.

Calls are not connected

- Ensure that your Galaxy Watch3 is connected to a mobile device via Bluetooth. If your Galaxy Watch3 is connected to your mobile device remotely, you cannot receive incoming calls.
- Ensure that your mobile device and Galaxy Watch3 have accessed the right cellular network.
- Ensure that you have not set call barring for the phone number you are dialling on the mobile device.
- Ensure that you have not set call barring for the incoming phone number on the mobile device.
- Check if do not disturb mode, theatre mode, or goodnight mode is activated. If one of these modes has been activated, the touchscreen does not turn on during incoming calls. Press the Home key or Back key to turn on the screen and check the incoming call.

Others cannot hear you speaking on a call

- Ensure that you are not covering the built-in microphone.
- Ensure that the microphone is close to your mouth.
- If using a Bluetooth headset, ensure that it is properly connected.

Sound echoes during a call

Adjust the volume or move to another area.

A cellular network or the Internet is often disconnected or audio quality is poor

- Ensure that you are not blocking the Galaxy Watch3's internal antenna.
- When you are in areas with weak signals or poor reception, you may lose reception. You may have connectivity problems due to issues with the service provider's base station. Move to another area and try again.
- When using the device while moving, wireless network services may be disabled due to issues with the service provider's network.

The battery does not charge properly (For Samsung-approved chargers)

- Ensure that you connect the Galaxy Watch3 to the wireless charger properly.
- Visit a Samsung Service Centre and have the battery replaced.

The battery depletes faster than when first purchased

- When you expose the Galaxy Watch3 or the battery to very cold or very hot temperatures, the useful charge may be reduced.
- Battery consumption increases when you use some apps.
- The battery is consumable and the useful charge will get shorter over time.

Your Galaxy Watch3 is hot to the touch

When you use apps that require more power or use apps on your Galaxy Watch3 for an extended period of time, your Galaxy Watch3 may feel hot to the touch. This is normal and should not affect your Galaxy Watch3's lifespan or performance.

If the Galaxy Watch3 overheats or feels hot for a prolonged period, do not use it for a while. If the Galaxy Watch3 continues to overheat, contact a Samsung Service Centre.

Your Galaxy Watch3 cannot find your current location

The Galaxy Watch3 uses your mobile device's location information. GPS signals may be obstructed in some locations, such as indoors. Set the mobile device to use Wi-Fi or a mobile network to find your current location.

Data stored in the Galaxy Watch3 has been lost

Always make backup copies of all important data stored in the Galaxy Watch3. Otherwise, you cannot restore data if it is corrupted or lost. Samsung is not responsible for the loss of data stored in the Galaxy Watch3.

A small gap appears around the outside of the Galaxy Watch3 case

- This gap is a necessary manufacturing feature and some minor rocking or vibration of parts may occur.
- Over time, friction between parts may cause this gap to expand slightly.

There is not enough space in the Galaxy Watch3's storage

Delete unnecessary data, such as cache, using the Galaxy Wearable app or manually delete unused apps or files to free up storage space.

Removing the battery

- **To remove the battery, contact an authorised service centre. To obtain battery removal instructions, please visit www.samsung.com/global/ecodesign_energy.**
- For your safety, you **must not attempt to remove** the battery. If the battery is not properly removed, it may lead to damage to the battery and device, cause personal injury, and/or result in the device being unsafe.
- Samsung does not accept liability for any damage or loss (whether in contract or tort, including negligence) which may arise from failure to precisely follow these warnings and instructions, other than death or personal injury caused by Samsung's negligence.

Copyright

Copyright © 2020 Samsung Electronics Co., Ltd.

This manual is protected under international copyright laws.

No part of this manual may be reproduced, distributed, translated, or transmitted in any form or by any means, electronic or mechanical, including photocopying, recording, or storing in any information storage and retrieval system.

Trademarks

- SAMSUNG and the SAMSUNG logo are registered trademarks of Samsung Electronics Co., Ltd.
- Bluetooth® is a registered trademark of Bluetooth SIG, Inc. worldwide.
- Wi-Fi®, Wi-Fi Direct™, Wi-Fi CERTIFIED™, and the Wi-Fi logo are registered trademarks of the Wi-Fi Alliance.
- All other trademarks and copyrights are the property of their respective owners.

SAMSUNG

Wearable Safety information

English	3	日本語	443
Shqip	20	Қазақ тілі	462
العربية	38	한국어	484
বাংলা	56	ខ្មែរ	503
Български	73	ລາວ	521
繁體中文(香港)	94	Latviešu	539
简体中文	108	Lietuvių kalba	558
繁體中文(台灣)	135	Македонски	577
Hrvatski	150	Монгол	600
Čeština	168	မြန်မာ	617
Dansk	186	Norsk	643
Nederlands	204	Polski	661
Eesti	223	Português	683
فارسی	240	Português (Brasil)	703
Suomi	259	Română	721
Français	276	Русский	740
Deutsch	298	Srpski	759
Ελληνικά	320	Slovenčina	778
עברית	343	Slovenščina	797
Magyar	381	Español	816
Bahasa Indonesia	401	Español (Estados Unidos)	835
Italiano	421		

Svenska	854
ภาษาไทย	873
Türkçe	893
Українська	910
اردو	930
O'zbek	949
Tiếng Việt	970

Safety information

Please read this important safety information before you use the device. It contains general safety information for devices and may include content that does not apply to your device. Follow the warning and caution information to prevent injury to yourself or others and to prevent damage to your device.



The term 'device' refers to the product and its battery, charger, the items supplied with the product, and any Samsung-approved accessories used with the product.



Warning

Failure to comply with safety warnings and regulations can cause serious injury or death

Do not use damaged power cords or plugs, or loose electrical sockets

Unsecured connections can cause electric shock or fire.

Do not touch the device, power cords, plugs, or the electric socket with wet hands or other wet body parts

Doing so may cause electric shock.

Do not pull the power cord excessively when disconnecting it

Doing so may cause electric shock or fire.

Do not bend or damage the power cord

Doing so may cause electric shock or fire.

Do not use the device with wet hands while the device is charging

Doing so may cause electric shock.

Do not directly connect together the charger's positive and negative terminals

Doing so may cause fire or serious injury.

Do not use your device outdoor during a thunderstorm

Doing so may result in electric shock or device malfunction.

Use manufacturer-approved chargers, accessories, and supplies

- Using generic chargers may shorten the life of your device or cause the device to malfunction. They may also cause a fire or cause the battery to explode.
- Use only Samsung-approved battery, charger, and cable specifically designed for your device. Incompatible battery, charger, and cable can cause serious injuries or damage to your device.
- Samsung cannot be responsible for the user's safety when using accessories or supplies that are not approved by Samsung.

Do not carry your device in your back pockets or on your waist

- The device may be damaged, explode, or result in a fire if too much pressure is applied to it.
- You may be injured if you are bumped or fall.

Do not drop or cause excessive impact to the device

- This may damage your device or battery, cause the device to malfunction, or shorten its lifespan.
- This may also cause overheating, combustion, fire, or other hazards.

Handle and dispose of the device and charger with care

- Never dispose of the battery or device in a fire. Never place the battery or device on or in heating devices, such as microwave ovens, stoves, or radiators. The device may explode when overheated. Follow all local regulations when disposing of used battery or device.
- Never crush or puncture the device.
- Avoid exposing the device to high external pressure, which can lead to an internal short circuit and overheating.

Protect the device, battery and charger from damage

- Avoid exposing your device and battery to very cold or very hot temperatures.
- Extreme temperatures can damage the device and reduce the charging capacity and life of your device and battery.
- Never use a damaged charger or battery.
- Do not use a cable whose covering is peeled off or damaged, and do not use any charger or battery that is damaged or malfunctioning.

Do not store your device near or in heaters, microwaves, hot cooking equipment, or high pressure containers

- The battery may leak.
- Your device may overheat and cause a fire.

Do not use or store your device in areas with high concentrations of dust or airborne materials

Dust or foreign materials can cause your device to malfunction and may result in fire or electric shock.

Prevent the multipurpose jack and the small end of the charger from contact with conductive materials, such as liquids, dust, metal powders, and pencil leads. Do not touch the multipurpose jack with sharp tools or cause an impact to the multipurpose jack

Conductive materials may cause a short circuit or corrosion of the terminals, which may result in an explosion or fire.

When using the wireless charger, do not place foreign materials, such as metal objects, magnets, and magnetic stripe cards, between the device and the wireless charger

The device may not charge properly or may overheat.

Do not bite or suck the device or the battery

- Doing so may damage the device or result in an explosion or fire.
- Children or animals can choke on small parts.
- If children use the device, make sure that they use the device properly.

Do not insert the device or supplied accessories into the eyes, ears, or mouth

Doing so may cause suffocation or serious injuries.

Do not handle a damaged or leaking Lithium Ion (Li-Ion) battery

For safe disposal of your Li-Ion battery, contact your nearest authorised service centre.



Caution

Failure to comply with safety cautions and regulations can cause injury or property damage

Do not use your device near other electronic devices

Most electronic devices use radio frequency signals. Your device may interfere with other electronic devices.

Do not use your device in a hospital, on an aircraft, or in an automotive equipment that can be interfered with by radio frequency

- Avoid using your device within a 15 cm range of a pacemaker, if possible, as your device can interfere with the pacemaker.
- To minimise possible interference with a pacemaker, use your device only on the side of your body that is opposite the pacemaker.
- If you use medical equipment, contact the equipment manufacturer before using your device to determine whether or not the equipment will be affected by radio frequencies emitted by the device.
- On an aircraft, using electronic devices can interfere with the aircraft's electronic navigational instruments. Follow the regulations provided by the airline and the instructions of aircraft personnel. In cases where it is allowed to use the device, always use it in flight mode.
- Electronic devices in your car may malfunction, due to radio interference from your device. Contact the manufacturer for more information.

Do not expose the device to heavy smoke or fumes

Doing so may damage the outside of the device or cause it to malfunction.

If you use a hearing aid, contact the manufacturer for information about radio interference

The radio frequency emitted by your device may interfere with some hearing aids. Before using your device, contact the manufacturer to determine whether or not your hearing aid will be affected by radio frequencies emitted by the device.

Do not use your device near devices or apparatuses that emit radio frequencies, such as sound systems or radio towers

Radio frequencies may cause your device to malfunction.

Turn off the device in potentially explosive environments

- Always comply with regulations, instructions and signs in potentially explosive environments.
- Do not use your device at refuelling points (petrol stations), near fuels or chemicals, or in blasting areas.
- Do not store or carry flammable liquids, gases, or explosive materials in the same compartment as the device, its parts, or accessories.

If any part of the device is broken, smokes, or emits a burning odor, stop using the device immediately. Use the device again only after it has been repaired at a Samsung Service Centre

- Broken glass or acrylic could cause injury to your hands and face.
- When the device smokes or emits a burning odor, it may result in battery explosion or fire.

Comply with all safety warnings and regulations regarding mobile device usage while operating a vehicle

While driving, safely operating the vehicle is your first responsibility. Never use your mobile device while driving, if it is prohibited by law. For your safety and the safety of others, use your common sense and remember the following tips:

- Make sure you can access your wireless device without taking your eyes off the road. If you receive an incoming call at an inconvenient time, let your voicemail answer it for you.
- Suspend calls in heavy traffic or hazardous weather conditions. Rain, sleet, snow, ice, and heavy traffic can be hazardous.
- Do not take notes or look up phone numbers. Jotting down a "to do" list or flipping through your address book takes attention away from your primary responsibility of driving safely.
- Dial sensibly and assess the traffic. Place calls when you are not moving or before pulling into traffic. Try to plan calls when your car will be stationary.
- Do not engage in stressful or emotional conversations that may be distracting. Make the person you are talking to aware that you are driving and suspend conversations that could potentially divert your attention from the road.

Care and use your device properly

Keep your device dry

- Humidity and liquids may damage the parts or electronic circuits in your device.
- This device has internal liquid indicators fitted. Water damage to your device can void your manufacturer's warranty.

Store your device only on flat surfaces

If your device falls, it may be damaged.

The device can be used in locations with an ambient temperature of 0 °C to 35 °C. You can store the device at an ambient temperature of -20 °C to 50 °C. Using or storing the device outside of the recommended temperature ranges may damage the device or reduce the battery's lifespan

- Do not store your device in very hot areas such as inside a car in the summertime. Doing so may cause the screen to malfunction, result in damage to the device, or cause the battery to explode.
- Do not expose your device to direct sunlight for extended periods of time (on the dashboard of a car, for example).

Do not store your device with metal objects, such as coins, keys, and necklaces

- Your device may be scratched or may malfunction.
- If the battery terminals come into contact with metal objects, this may cause a fire.

Do not store your device near magnetic fields

- Your device may malfunction or the battery may discharge from exposure to magnetic fields.
- Magnetic stripe cards, including credit cards, phone cards, passbooks, and boarding passes, may be damaged by magnetic fields.

Avoid contact with device when it is overheating. Failure to do so may cause low temperature burns, redness and skin pigmentation

- Be careful of overheating of the device when using it for extended periods and avoid prolonged skin contact.
- Do not sit on your device or make direct contact with your skin for extended periods when charging or connected to a power source.
- Tolerance to high temperature varies individually. Please take extra caution regarding the use of children, elders and people with special conditions.

Use caution when exposed to flashing lights

- While using your device, leave some lights on in the room and do not hold the screen too close to your eyes.
- Seizures or blackouts can occur when you are exposed to flashing lights while watching videos or playing Flash-based games for extended periods. If you feel any discomfort, stop using the device immediately.
- If anyone related to you has experienced seizures or blackouts while using a similar device, consult a physician before using the device.
- If you feel discomfort, such as a muscle spasm, or disoriented, stop using the device immediately and consult a physician.
- To prevent eye strain, take frequent breaks while using the device.

Reduce the risk of repetitive motion injuries

When you repetitively perform actions, such as pressing keys, drawing characters on a touch screen with your fingers, or playing games, you may experience occasional discomfort in your hands, neck, shoulders, or other parts of your body. When using your device for extended periods, hold the device with a relaxed grip, press the keys lightly, and take frequent breaks. If you continue to have discomfort during or after such use, stop using the device and consult a physician.

Protect your hearing and ears when using a headset



- Excessive exposure to loud sounds can cause hearing damage.
- Exposure to loud sounds while walking may distract your attention and cause an accident.
- Always turn the volume down before connecting earphones to an audio source and use only the minimum volume setting necessary to hear your conversation or music.
- You may get an ear infection if the earphones come into contact with foreign materials and you wear them for a long time. Keep your earphones clean and dry.
- In dry environments, static electricity can build up in the headset. Avoid using headsets in dry environments or touch a metal object to discharge static electricity before connecting a headset to the device.
- Do not use a headset while driving or riding. Doing so may distract your attention and cause an accident, or may be illegal depending on your region.

Use caution when using the device while walking or moving

Always be aware of your surroundings to avoid injury to yourself or others.

Use caution when wearing the device

- If you fasten the device too tightly, the skin irritation may occur and if you fasten it too loosely, friction may occur.
- Keep your device dry and clean to avoid skin irritation.
- The device adheres to the international safety standards, but take necessary precautions if your skin is hypersensitive or you have an allergy to any materials.

Do not paint or put stickers on your device

- Paint and stickers can clog moving parts and prevent proper operation.
- If you are allergic to paint or metal parts of the device, you may experience itching, eczema, or swelling of the skin. When this happens, stop using the device and consult your physician.

Install mobile devices and equipment with caution

- Ensure that any mobile devices or related equipment installed in your vehicle are securely mounted.
- Avoid placing your device and accessories near or in an airbag deployment area. Improperly installed wireless equipment can cause serious injury when airbags inflate rapidly.

Do not drop your device or cause impacts to your device

- Your device may be damaged or may malfunction.
- If bent or deformed, your device may be damaged or parts may malfunction.

Ensure maximum battery and charger life

- Over time, unused device will discharge and must be recharged before use.
- Disconnect the charger from power sources when not in use.
- Use the battery only for their intended purposes.

- Follow all instructions in this manual to ensure the longest lifespan of your device and battery. Damages or poor performance caused by failure to follow warnings and instructions can void your manufacturer's warranty.
- Your device may wear out over time. Some parts and repairs are covered by the warranty within the validity period, but damages or deterioration caused by using unapproved accessories are not.

Do not disassemble, modify, or repair your device

- Any changes or modifications to your device can void your manufacturer's warranty. If your device needs servicing, take your device to a Samsung Service Centre.
- Do not disassemble or puncture the battery, as this can cause explosion or fire.
- Do not disassemble or reuse the battery.

When cleaning your device, mind the following

- Wipe your device or charger with a towel or an eraser.
- Clean the battery terminals with a cotton ball or a towel.
- Do not use chemicals or detergents. Doing so may discolour or corrode the outside the device or may result in electric shock or fire.
- Prevent the device from being exposed to dust, sweat, ink, oil, and chemical products such as cosmetics, antibacterial spray, hand cleaner, detergent, and insecticides. The device's exterior and interior parts may be damaged or it could result in poor performance. If your device is exposed to any of the previously mentioned substances, use a lint-free, soft cloth to clean it.

Do not use the device for anything other than its intended use

Your device may malfunction.

Avoid disturbing others when using the device in public

Allow only qualified personnel to service your device

Allowing unqualified personnel to service your device may result in damage to your device and will void your manufacturer's warranty.

Handle cables with care

- When connecting a cable to your device, make sure that the cable is connected to the proper side.
- Connecting a cable by force or improperly may result in damage to the multipurpose jack or other parts of the device.

Ensure access to emergency services

Emergency calls from your device may not be possible in some areas or circumstances. Before travelling in remote or undeveloped areas, plan an alternative method of contacting emergency services personnel.

Protect your personal data and prevent leakage or misuse of sensitive information

- While using your device, be sure to back up important data. Samsung is not responsible for the loss of any data.
- When disposing of your device, back up all data and then reset your device to prevent misuse of your personal information.
- Carefully read the permissions screen when downloading applications. Be particularly cautious with applications that have access to many functions or to a significant amount of your personal information.
- Check your accounts regularly for unapproved or suspicious use. If you find any sign of misuse of your personal information, contact your service provider to delete or change your account information.
- In the event your device is lost or stolen, change the passwords on your accounts to protect your personal information.
- Avoid using applications from unknown sources and lock your device with a pattern, password, or PIN.

Do not distribute copyright-protected material

Do not distribute copyright-protected material without the permission of the content owners. Doing this may violate copyright laws. The manufacturer is not liable for any legal issues caused by the user's illegal use of copyrighted material.

Malware and viruses

To protect your device from malware and viruses, follow these usage tips. Failure to do so may result in damages or loss of data that may not be covered by the warranty service

- Do not download unknown applications.
- Do not visit untrusted websites.
- Delete suspicious messages or email from unknown senders.
- Set a password and change it regularly.
- Deactivate wireless features, such as Bluetooth, when not in use.
- If the device behaves abnormally, run an antivirus program to check for infection.
- Run an antivirus program on your device before you launch newly-downloaded applications and files.
- Install antivirus programs on your computer and run them regularly to check for infection.
- Do not edit registry settings or modify the device's operating system.

Specific Absorption Rate (SAR) certification information

For more information, visit www.samsung.com/sar and search for your device with the model number.

Correct disposal of this product



(Waste Electrical & Electronic Equipment)

This marking on the product, accessories or literature indicates that the product and its electronic accessories (e.g. charger, headset, USB cable) should not be disposed of with other household waste.

To prevent possible harm to the environment or human health from uncontrolled waste disposal, please separate these items from other types of waste and recycle them responsibly to promote the sustainable reuse of material resources.

Household users should contact either the retailer where they purchased this product, or their local government office, for details of where and how they can take these items for environmentally safe recycling.

Business users should contact their supplier and check the terms and conditions of the purchase contract. This product and its electronic accessories should not be mixed with other commercial wastes for disposal.

This product is RoHS compliant.

Correct disposal of batteries in this product



The marking on the battery, manual or packaging indicates that the battery in this product should not be disposed of with other household waste at the end of their working life. Where marked, the chemical symbols Hg, Cd or Pb indicate that the battery contains mercury, cadmium or lead above the reference levels in EC Directive 2006/66.

Disclaimer

Some content and services accessible through this device belong to third parties and are protected by copyright, patent, trademark and/or other intellectual property laws. Such content and services are provided solely for your personal non-commercial use. You may not use any content or services in a manner that has not been authorised by the content owner or service provider. Without limiting the foregoing, unless expressly authorised by the applicable content owner or service provider, you may not modify, copy, republish, upload, post, transmit, translate, sell, create derivative works, exploit, or distribute in any manner or medium any content or services displayed through this device.

"THIRD PARTY CONTENT AND SERVICES ARE PROVIDED "AS IS." SAMSUNG DOES NOT WARRANT CONTENT OR SERVICES SO PROVIDED, EITHER EXPRESSLY OR IMPLIEDLY, FOR ANY PURPOSE. SAMSUNG EXPRESSLY DISCLAIMS ANY IMPLIED WARRANTIES, INCLUDING BUT NOT LIMITED TO, WARRANTIES OF MERCHANTABILITY OR FITNESS FOR A PARTICULAR PURPOSE. SAMSUNG DOES NOT GUARANTEE THE ACCURACY, VALIDITY, TIMELINESS, LEGALITY, OR COMPLETENESS OF ANY CONTENT OR SERVICE MADE AVAILABLE THROUGH THIS DEVICE AND UNDER NO CIRCUMSTANCES, INCLUDING NEGLIGENCE, SHALL SAMSUNG BE LIABLE, WHETHER IN CONTRACT OR TORT, FOR ANY DIRECT, INDIRECT, INCIDENTAL, SPECIAL OR CONSEQUENTIAL DAMAGES, ATTORNEY FEES, EXPENSES, OR ANY OTHER DAMAGES ARISING OUT OF, OR IN CONNECTION WITH, ANY INFORMATION CONTAINED IN, OR AS A RESULT OF THE USE OF ANY CONTENT OR SERVICE BY YOU OR ANY THIRD PARTY, EVEN IF ADVISED OF THE POSSIBILITY OF SUCH DAMAGES."

Third party services may be terminated or interrupted at any time, and Samsung makes no representation or warranty that any content or service will remain available for any period of time. Content and services are transmitted by third parties by means of networks and transmission facilities over which Samsung has no control. Without limiting the generality of this disclaimer, Samsung expressly disclaims any responsibility or liability for any interruption or suspension of any content or service made available through this device.

Samsung is neither responsible nor liable for customer service related to the content and services. Any question or request for service relating to the content or services should be made directly to the respective content and service providers.

Informacione sigurie

Ju lutem lexoni informacionet e rëndësishme të sigurisë para se ta përdorni pajisjen. Përmban informacione të përgjithshme sigurie për pajisjet dhe mund të përfshijë materiale që nuk zbatohen për pajisjen tuaj. Ndiqni udhëzimet e paralajmërimit dhe kujdesit për të parandaluar dëmtimet ndaj vetes dhe të tjerëve dhe për të parandaluar dëmtimet e pajisjes.



Termi “pajisje” i referohet produktit dhe baterisë së tij, karikuesit dhe artikujve të dhënë bashkë me produktin, dhe çdo aksesor i aprovuar nga Samsung i dhënë bashkë me produktin.



Paralajmërim

Mosrespektimi i paralajmërimeve dhe rregullave të sigurisë mund të shkaktojë lëndime serioze ose vdekje

Mos përdorni kablllo elektrike ose spina dhe priza elektrike të liruara

Lidhjet jo të forta mund të shkaktojnë goditje elektrike ose zjarr.

Mos e prekni pajisjen, kabllot e energjisë, spinat ose prizën elektrike me duar të lagura ose me pjesë të tjera të trupit të lagura

Nëse veproni kështu mund të shkaktoni goditje elektrike.

Mos e tërhiqni kabllin e energjisë fort kur e shkëputni

Nëse veproni kështu mund të shkaktoni goditje elektrike ose zjarr.

Mos e përthyeri dhe mos e dëmtoni kabllon elektrike

Nëse veproni kështu mund të shkaktoni goditje elektrike ose zjarr.

Mos e përdorni pajisjen me duar të lagura ndërsa pajisja është duke u karikuar

Nëse veproni kështu mund të shkaktoni goditje elektrike.

Mos e lidhni direkt së bashku terminalet pozitive dhe negative të karikuesit

Kjo mund të shkaktojë zjarr ose lëndime serioze.

Mos e përdorni pajisjen jashtë gjatë një stuhie

Nëse veproni kështu mund të shkaktoni goditje elektrike ose që pajisja të keqfunksionojë.

Përdorni karikues, aksesore dhe mjete të aprovuara nga prodhuesi

- Përdorimi i karikuesve gjenerikë mund të shkurtojë jetën e pajisjes tuaj ose të shkaktojë që pajisja të mos funksionojë mirë. Ato mund të shkaktojnë gjithashtu zjarr ose të bëjnë që bateria të pëlcasë.
- Përdorni vetëm bateri, karikues dhe kablllo të aprovuar nga Samsung të bërë posaçërisht për pajisjen tuaj. Bateritë, karikuesit dhe kabllot e papërshtatshëm mund të shkaktojnë lëndime serioze ose dëmtime në pajisjen tuaj.
- Samsung nuk mban përgjegjësi për sigurinë e përdoruesit kur ai përdor aksesore apo pajisje që nuk janë miratuar nga Samsung.

Mos e mbani pajisjen në xhepat e pasmë apo përreth belit

- Pajisja mund të dëmtohet, të pëlcasë ose të shkaktojë zjarr nëse ushtrohet tepër presion në të.
- Mund të lëndoheni nëse goditeni ose rrëzoheni.

Mos e rrëzoni ose mos i shkaktoni goditje të forta pajisjes

- Kjo mund të dëmtojë pajisjen ose baterinë, të bëjë që pajisja të dëmtohet ose të shkurtojë jetëgjatësinë e saj.
- Kjo gjithashtu mund të shkaktojë nxehje, djegie, zjarr ose rreziqe të tjera.

Mbajeni dhe vendoseni pajisjen dhe karikuesin me kujdes

- Asnjëherë mos e vendosni baterinë ose pajisjen në një zjarr. Asnjëherë mos e vendosni baterinë ose pajisjen pranë pajisjeve të nxehtësisë, si në furra mikrovalë, soba ose radiatorë. Pajisja mund të shpërthejë kur mbinxehet. Ndiqni të gjitha rregullat lokale kur e hidhni baterinë ose pajisjen e përdorur.
- Asnjëherë mos e shtypni ose shponi pajisjen.
- Shmangni ekspozimin e pajisjes në presion të lartë të jashtëm, e cila mund të çojë në qark të shkurtër të brendshëm dhe mbinxehje.

Mbrojeni pajisjen, baterinë dhe karikuesin nga dëmtimet

- Mos e ekspozoni pajisjen dhe baterinë në temperatura shumë të ftohta ose shumë të nxehta.
- Temperaturat ekstreme mund të dëmtojnë pajisjen dhe të ulin kapacitetin e karikimit dhe jetën e pajisjes dhe baterisë.
- Mos përdorni kurrë një karikues ose bateri të dëmtuar.
- Mos e përdorni kablllo që është zhveshur ose është dëmtuar, dhe as mos përdorni karikues ose bateri që është dëmtuar ose nuk funksionon mirë.

Mos e ruani pajisjen tuaj pranë ose në ngrohës, mikrovalë, pajisje gatimi me nxehtësi ose enë me presion

- Bateria mund të rrjedhë.
- Pajisja juaj mund të mbinxehet dhe të shkaktojë zjarr.

Mos e përdorni ose ruani pajisjen në vende me përqëndrime të larta pluhuri ose materiale fluturuese në ajër

Pluhuri ose materialet e huaja mund të shkaktojnë që pajisja juaj të keqfunksionojë dhe të shkaktojë zjarr ose goditje elektrike.

Mos e lejoni fishën universale dhe fundin e vogël të karikuesit që të bien në kontakt me materiale përçuese, si lëngje, pluhur metalik, dhe maja lapsi. Mos e prekni xhekun shumëfunktional me mjete të mprehta ose mos e goditni atë

Materialet përçuese mund të shkaktojnë një qark të shkurtër ose gjërryerje të terminaleve, të cilat mund të rezultojnë në shpërthim ose zjarr.

Kur përdorni karikuesin me valë, mos vendosni materiale të huaja si objekte metalike, magnete dhe karta me shirit magnetik midis pajisjes dhe karikuesit me valë

Pajisja mund të mos karikohet mirë ose të nxehet tepër.

Mos e kafshoni ose thithni pajisjen ose baterinë

- Nëse veproni kështu mund të dëmtoni pajisjen ose të shkaktoni shpërthim ose zjarr.
- Fëmijët ose kafshët mund të gëlltitin pjesë të vogla.
- Nëse pajisja përdoret nga fëmijë, sigurohuni se po e përdorin atë siç duhet.

Mos futni pajisjen apo aksesorë të furnizuar në sy, veshë, ose gojë

Duke bërë kështu ju mund të shkaktoni asfiksi apo dëmtime serioze.

Mos përdorni bateri me jone litiume (Li-Ion), të cilat janë të dëmtuara ose me rrjedhje

Për hedhjen në mënyrë të sigurt të baterisë Li-Ion, kontaktoni me qendrën e shërbimit të autorizuar më të afërt.



Kujdes

Mosrespektimi i lajmërimeve dhe rregullave të sigurisë mund të shkaktojë lëndime ose dëmtime të pronës

Mos e përdorni pajisjen tuaj pranë pajisjeve të tjera elektronike

Pjesa më e madhe e pajisjeve elektronike përdorin sinjale në frekuenca radioje. Pajisja juaj mund të ndërhyjë në funksionimin normal të pajisjeve të tjera elektronike.

Mos e përdorni pajisjen në një spital, ose në aeroplan, ose në pajisje me motor të cilat mund të interferohen nga frekuencat e radios

- Nëse është e mundur shmangni përdorimin e pajisjes tuaj brenda një rrezeje 15 cm pranë stimuluesve kardiakë, pasi pajisja mund të ndërhyjë në funksionimin normal të stimuluesit.
- Për të minimizuar mundësinë e interferencës me një peismeikër, përdoreni pajisjen tuaj vetëm në anën e trupit tuaj që është në të kundërt me peismeikërin.
- Nëse përdorni pajisje mjekësore, kontaktoni me prodhuesin e pajisjes para se të përcaktoni nëse pajisja do të ndikohet ose jo nga frekuencat e radios të lëshuara nga pajisja.
- Në aeroplan, përdorimi i pajisjeve elektronike mund të interferojë me instrumentet elektronike të navigimit. Ndiqni rregullat e dhëna nga kompania e fluturimit dhe udhëzimet e personelit të avionit. Në rastet ku nuk lejohet ta përdorni pajisjen, gjithmonë përdoreni në modalitetin e fluturimit.
- Pajisjet elektronike në makinën tuaj mund të keqfunksionojnë, për shkak të interferencës radio nga pajisja juaj. Kontaktoni me prodhuesin për më shumë informacione.

Mos e ekspozoni pajisjen në tymra ose avuj të rëndë

Nëse veproni kështu mund të dëmtoni pjesën e jashtme të pajisjes ose ta bëni që të keqfunksionojë.

Nëse përdorni një aparat dëgjimi, kontaktoni me prodhuesin për informacione rreth frekuencës të radios

Frekuenca e radios e nxjerrë nga pajisja juaj mund të ndikojë me disa aparate dëgjimi. Para se të përdorni pajisjen tuaj, kontaktoni me prodhuesin për të përcaktuar nëse aparati juaj i dëgjimit do të ndikohet nga frekuencat e radios të nxjerra nga pajisja juaj.

Mos e përdorni pajisjen pranë pajisjeve ose aparateve që lëshojnë frekuenca radios, të tilla si sistemet e zërit dhe kullat e radios

Frekuencat e radios mund të bëjnë që pajisja juaj të keqfunksionojë.

Fikeni pajisjen në mjedise ku ekziston mundësia e shpërthimit

- Gjithnjë zbatoni rregullat, udhëzimet dhe sinjalizimet në mjedise ku ekziston mundësia e shpërthimit.
- Mos e përdorni pajisjen në pika karburanti (stacione karburanti), pranë karburanteve ose lëndëve kimike, ose në zona shpërthyese.
- Mos ruani dhe mos transportoni lëngje të ndezshme, gaze ose materiale shpërthyese në të njëjtin vend me pajisjen, pjesët ose aksesoret e saj.

Nëse ndonjë pjesë e pajisjes thyhet, nxjerr tym ose lëshon erë të djegur, ndaloni menjëherë përdorimin e pajisjes. Përdoreni pajisjen përsëri vetëm pasi të jetë riparuar në një qendër shërbimi Samsung

- Xhami i thyer ose akriliku mund të dëmtojë duart ose fytyrën tuaj.
- Kur bateria nxjerr tym ose lëshon një erë të djegur, mund të rezultojë në shpërthim të baterisë ose zjarr.

Veproni në përputhje me të gjitha paralajmërimet dhe rregullat e sigurisë për sa i përket përdorimit të pajisjeve celulare gjatë drejtimit të mjetit

Gjatë drejtimit të automjetit, drejtimi i sigurt i tij është përgjegjësia juaj e parë. Mos e përdorni kurrë pajisjen tuaj celulare gjatë drejtimit të automjetit, nëse kjo gjë ndalohej me ligj. Për sigurinë tuaj dhe sigurinë e të tjerëve, përdorni gjykimin tuaj dhe mbani mend këshillat e mëposhtme:

- Sigurohuni që të hapni pajisjen tuaj wireless pa hequr sytë nga rruga. Nëse merrni një telefonatë në një moment të papërshtatshëm, lini që të përgjigjet sekretaria telefonike për ju.
- Pezullojini thirrjet në kushte trafiku të rënduar apo me mot të keq. Shiu, bubullima, bora, akulli dhe trafiku i rënduar shfaqin rrezikshmëri.
- Mos shënioni dhe mos kërkoni për numra telefonash. Shënimi i një liste “detyrash” ose kërkimi në librin e adresave mund t’ju heqë vëmendjen nga përgjegjësia juaj kryesore e drejtimit të sigurt të automjetit.
- Telefononi kur duhet dhe vlerësoni trafikun. Telefononi kur nuk jeni në lëvizje ose përpara se të futeni në trafik. Përpiquuni të planifikoni telefonatat për çastet kur vetura juaj do të jetë e ndaluar.
- Mos u angazhoni në biseda stresuese ose emocionuese që mund t’ju heqin vëmendjen nga rruga. Tregojini personit me të cilin po flitni që po ngitni makinën dhe të shmangni bisedat që mund t’ju shpërqëndrojnë vëmendjen nga rruga.

Kujdesuni dhe përdoreni mirë pajisjen

Mbajeni pajisjen të thatë

- Lagështia dhe lëngjet mund të dëmtojnë pjesët ose qarqet elektronike në pajisjen tuaj.
- Kjo pajisje ka të pajisur treguesit e brendshme të lëngshme. Dëmtimi nga uji e pajisjes tuaj mund ta bëjë të pavlefshme garancinë e prodhuesit.

Ruajeni pajisjen tuaj vetëm mbi sipërfaqet të sheshta

Nëse pajisja juaj bie, ajo mund të dëmtohet.

Pajisja mund të përdoret në vende me temperaturë ambienti 0 °C deri në 35 °C. Mund ta mbani pajisjen në temperaturë ambienti -20 °C deri 50 °C. Përdorimi ose mbajtja e pajisjes jashtë temperaturave të rekomanduara mund ta dëmtojë pajisjen ose të ulë jetëgjatësinë e baterisë

- Mos e vendosni pajisjen në vende shumë të nxehta si për shembull brenda në makinë gjatë verës. Nëse veproni kështu mund të bëni që ekrani të keqfunksionojë, t'i shkaktoni dëmtime pajisjes, ose të bëni që bateria të shpërthejë.
- Mos e ekspozoni pajisjen tuaj në dritën e diellit për periudha të zgjatura kohore (mbi kroskotin e një makine, për shembull).

Mos e mbani pajisjen bashkë me objekte metalike, si për shembull monedha, çelësa dhe varëse

- Pajisja juaj mund të gërvishtet ose të keqfunksionojë.
- Nëse terminalet e baterisë bien në kontakt me objekte metalike, kjo mund të shkaktojë zjarr.

Mos e ruani pajisjen pranë fushave magnetike

- Pajisja juaj mund të pësojë avari ose bateria mund të shkarkohet nëse ekspozohet në fusha magnetike.
- Kartat me shirita magnetikë, si kartat e kreditit, kartat e telefonit, librezat dhe lejet plastike të kalimit mund të dëmtohen nga fushat magnetike.

Shmangni kontaktin me pajisjen kur është duke u nxehur tepër. Nëse nuk bëni këtë mund të shkaktoni djegie temperature të ulët, skuqje dhe pigmentim të lëkurës.

- Bëni kujdes nga nxehja e tepërt e pajisjes kur e përdorni për periudha të gjata dhe shmangni kontaktin për kohë të gjatë me lëkurën.
- Mos u ulni mbi pajisje ose mos bëni kontakt direkt me lëkurën për periudha të gjata kur e karikoni ose lidhni me një burim energjie.
- Tolerancat ndaj temperaturës së lartë ndryshojnë individualisht. Ju lutem bëni shumë kujdes në lidhje me përdorimin nga fëmijët, të moshuarit dhe njerëzit me kufizime të veçanta.

Përdorni kujdes kur ekspozoheni ndaj dritave vezulluese

- Gjatë përdorimit të pajisjes, lini disa drita ndezur në dhomë dhe mos e mbani ekranin shumë afër syve tuaj.
- Mund të ndodhin kriza ose errësime të shikimit kur ekspozoheni dritave të forta gjatë shikimit të videove ose gjatë luajtjes me lojëra të bazuara në flash për një periudhë kohore të gjatë. Nëse ndieni jorehati, ndaloni menjëherë përdorimin e pajisjes.
- Nëse ndonjë i afërmi juaj ka provuar kriza ose të fikët gjatë përdorimit të një pajisjeje të tillë, konsultohuni me një mjek para se ta përdorni pajisjen.
- Nëse ndjeni parehati, si për shembull spazmë muskulare, ose i çorientuar, mos e përdorni pajisjen dhe konsultohuni me një mjek.
- Për të parandaluar lodhjet e syrit, bëni pushime të shpeshta kur e përdorni pajisjen.

Pakësoni rrezikun e dëmtimeve nga lëvizjet e përsëritura

Kur kryeni veprime të përsëritura si shtypja e butonave, vizatimi i karaktereve në ekran me gishta, luajtja e lojërave mund të përjetoni jorehati në duar, qafë, shpatulla ose pjesë të tjera të trupit tuaj. Kur përdorni pajisjen tuaj për periudha kohore të gjata, mbajeni pajisjen me kapje të qetë, shtypini butonat lehtë dhe bëni pushime të shpeshta. Nëse vazhdoni të keni siklet gjatë ose pas përdorimit, mos e përdorni pajisjen dhe konsultohuni me një mjek.

Mbroni dëgjimin dhe veshët kur përdorni kufje



- Ekspozimi i tepërt ndaj tingujve të lartë mund të shkaktojë dëmtime në dëgjim.
- Ekspozimi ndaj tingujve të lartë gjatë ecjes mund t'ju heqë vëmendjen dhe të bëhet shkak për aksident.
- Gjithnjë ulni volumin përpara se të lidhni kufjet në burimin e zërit dhe përdorni nivelin minimal të volumit të nevojshëm për të dëgjuar bisedën apo muzikën.
- Mund të pësoni ndonjë infeksion në vesh nëse kufjet bien në kontakt me materiale të huaja dhe nëse i mbani për kohë të gjatë. Mbajini kufjet të thata dhe të pastra.
- Në ambiente të thata, në kufje mund të grumbullohet elektricitet statik. Shmangni përdorimin e kufjeve në ambiente të thata ose prekni objekte metalike për të shkarkuar elektricitetin statik para se të lidhni kufjet me pajisjen.
- Mos përdorni kufje kur drejtoni makinën, motorin ose biçikletën. Nëse veproni kështu mund të shpërqendroni vëmendjen tuaj dhe të shkaktoni një aksident, ose mund të jetë e jashtëligjshme në varësi të vendit.

Bëni kujdes kur përdorni pajisjen gjatë ecjes apo lëvizjes

Jini gjithnjë të vetëdijshëm mbi rrethanat ku ndodheni që të shmangni lëndimin tuaj ose të tjerëve.

Bëni kujdes kur vini pajisjen

- Nëse e shtrëngoni pajisjen shumë fort, mund të ndodhë iritimi në lëkurë dhe nëse e lini shumë lirshëm, mund të ketë fërkim.
- Mbajeni pajisjen të thatë dhe të pastër për të shmangur kontaktin me lëkurën.
- Pajisja i përmbahet standardeve ndërkombëtare të sigurisë, por merrni pasat paraprake të nevojshme nëse lëkura juaj është tepër e ndjeshme ose nëse keni alergji ndaj ndonjë materiali.

Mos vizato apo vendosni ndonjë afishe në pajisjen tuaj

- Ngjyra apo afisheet mund të pengoj pjesën lëvizëse dhe të pandalojë operimin e duhur.
- Nëse jeni alergjik nga boja ose pjesët metalike të pajisjes, mund të keni kruajtje, ekzemë ose enjtje të lëkurës. Kur ndodh kjo, mos e përdorni pajisjen dhe konsultohuni me një mjek.

Instalojini me kujdes aparatet dhe pajisjet celulare

- Sigurohuni që çdo aparat celular apo pajisje në funksion të tij që është instaluar në automjetin tuaj të jetë montuar në mënyrë të sigurt.
- Mos e përdorni pajisjen dhe aksesoret pranë ose brenda një vendi ku është vendosur airbegu. Pajisjet wireless që nuk janë instaluar siç duhet mund të shkaktojnë dëmtime serioze kur airbegët hapen papritur.

Mos e rrëzoni pajisjen tuaj dhe as mos i shkaktoni asaj goditje

- Pajisja juaj mund të dëmtohet ose të keqfunksionojë.
- Nëse përthyeret apo deformohet, pajisja mund të dëmtohet dhe pjesë të saj të pësojnë avari.

Siguroni jetëgjatësi maksimale të baterisë dhe të ngarkuesit

- Me kalimin e kohës, pajisja e papërdorur do të shkarkohet dhe duhet të karikohet përsëri para se të përdoret.
- Shkëputeni karikuesin nga burimet e energjisë kur nuk e përdorni.
- Përdoreni baterinë vetëm për qëllimet e tyre të caktuar.

- Ndiqni të gjithë udhëzimet në këtë manual për të siguruar jetëgjatësinë më të gjatë të pajisjes dhe baterisë tuaj. Dëmtimet ose performanca e dobët e shkaktuar nga mosrespektimi i paralajmërimeve dhe udhëzimeve mund të evitohet garancinë e prodhuesit.
- Pajisja juaj mund të vishet me kalimin e kohës. Disa pjesë dhe riparime mbulohen nga garancia brenda periudhës të vlefshmërisë, por jo dëmtimet ose prishjet e shkaktuara nga përdorimi i aksesoreve të paaprovuar.

Mos e çmontoni, mos e ndryshoni apo riparoni pajisjen tuaj

- Ndryshimet apo modifikimet mbi pajisjen tuaj mund ta bëjnë të pavlefshme garancinë e prodhuesit. Nëse pajisja juaj ka nevojë për shërbim, çojeni në një Qendër Shërbimi Samsung.
- Mos e çmontoni ose mos e shpioni baterinë, pasi kjo mund të shkaktojë shpërthim ose zjarr.
- Mos e çmontoni ose ripërdorni baterinë.

Kur e pastroni pajisjen, mos harroni

- Fshijeni pajisjen apo ngarkuesin me peshqir apo gomë.
- Pastroni terminalet e baterisë me një top pambuku ose një peshqir.
- Mos përdorni kimikate apo solucione larëse. Nëse veproni kështu mund të çngjyrosni ose gërryeni pjesën e jashtme të pajisjes ose të shkaktoni goditje elektrike ose zjarr.
- Mos e lejoni pajisjen të ekspozohet ndaj pluhurit, djersës, bojës, vajit dhe produkteve kimike të tilla si kozmetikë, spraj antibakterial, pastrues duarsh, detergjent dhe instekticide. Pjesa e jashtme dhe pjesët e brendshme të pajisjes mund të dëmtohen ose të rezultojë në performancë të dobët. Nëse pajisja juaj ekspozohet në ndonjë prej substancave të përmendura më sipër, përdorni një leckë të butë pa push për ta pastruar.

Mos e përdorni pajisjen për funksione të tjera nga përdorimi i synuar

Pajisja juaj mund të keqfunksionojë.

Mos shqetësoni të tjerët kur përdorni pajisjen në publik

Lejoni vetëm personelin e kualifikuar që të kryejë shërbimin e pajisjes suaj

Lejimi i personelit të pakualifikuar për kryerjen e shërbimit në pajisjen tuaj mund të çojë në dëmtimin e pajisjes dhe do ta bëjë të pavlefshme garancinë nga prodhuesi.

Mbajini kabllot me kujdes

- Kur lidhni një kabëll me pajisjen, sigurohuni që kablli të jetë i lidhur në anën e duhur.
- Lidhja e kabllit me forcë ose në mënyrë të gabuar mund të shkaktojë dëmtime në xhekun multifunksional ose në pjesë të tjera të pajisjes.

Siguroni lidhjen me shërbimet e emergjencës

Telefonatat e urgjencës nga pajisja juaj mund të mos jenë të mundura në disa zona ose rrethana. Para se të udhëtoni në zona të largëta ose të pazhvilluara, planifikoni një metodë alternative për të kontaktuar personelin e shërbimit të emergjencës.

Mbrojini të dhënat tuaja personale dhe parandaloni rrjedhjet ose keqpërdorimin e informacioneve sensitive

- Gjatë përdorimit të pajisjes tuaj, sigurohuni që të krijoni kopje rezervë të të dhënave të rëndësishme. Samsung nuk është përgjegjës për humbjen e çdo të dhëne.
- Kur e flakni pajisjen tuaj, krijoni kopje rezervë të të dhënave dhe pastaj rivendosni pajisjen tuaj për të parandaluar keqpërdorimin e informacionit tuaj personal.

- Lexoni me kujdes ekranin e lejeve kur shkarkoni aplikacione. Keni kujdes veçanërisht me aplikacionet që kanë qasje në shumë funksione ose në një sasi të konsiderueshme të dhënave tuaja personale.
- Kontrolloni llogaritë tuaja rregullisht për përdorime të paaprovuara ose të dyshimta. Nëse gjeni ndonjë shenjë të keqpërdorimit të informatave tuaja personale, kontaktoni ofruesin tuaj të shërbimit që të fshini ose ndryshoni informacionin e llogarisë suaj.
- Në rast se pajisja juaj është humbur ose vjedhur, ndryshoni fjalëkalimet në llogaritë tuaja në mënyrë që të mbroni informatat tuaja personale.
- Shmangni përdorimin e aplikacioneve nga burime të panjohura dhe bllokoni pajisjen tuaj me një model, fjalëkalim, ose PIN.

Të mos shpërndahet materiali i mbrojtur me të drejtë të autorit

Mos i shpërndani materialet e mbrojtura nga e drejta e autorit pa lejen e pronarëve të tyre. Në këtë mënyrë mund të shkelni ligjet e së drejtës së pronësisë. Prodhuesi nuk mbanë përgjegjësi për çfaredo çështje juridike që kanë ardhur si rrjedhojë nga përdorimi ilegal i përdoruesit të materialit me të drejtë të autorit.

Maluerët dhe viruset

Për të mbrojtur pajisjen nga maluerët dhe viruset, zbatoni këto këshilla përdorimi. Mosrespektimi i tyre mund të shkaktojë dëmtime ose humbje të të dhënave të cilat mund të mos mbulohen nga shërbimi i garancisë

- Mos shkarkoni aplikacione të panjohura.
- Mos vizitoni faqe interneti të pabesueshme.
- Fshijini mesazhet e dyshimta ose email-ët nga dërguesit e panjohur.
- Vendosni një fjalëkalim dhe ndryshojeni atë rregullisht.
- Çaktivizojini veçoritë wireless si për shembull Bluetooth, kur nuk e përdorni.
- Nëse pajisja sillet në mënyrë jo normale, hapni një program antivirus për të kontrolluar për infektive.
- Hapni një program antivirus në pajisjen tuaj para se të hapni aplikacionet dhe dosjet e sapo-shkarkuara.
- Instaloni programe antivirus në kompjuterin tuaj dhe hapini rregullisht për të kontrolluar për infektive.
- Mos bëni ndryshime në cilësimet e regjistrimit ose të modifikoni sistemin operativ të pajisjes.

Informacioni mbi certifikimin e Koeficientit Specifik të Absorbimit (SAR)

Për më shumë informacion, vizitoni www.samsung.com/sar dhe kërkoni për pajisjen tuaj me numrin e modelit.

Hedhja e këtij produkti sipas rregullave



(Hedhja e Pajisjeve Elektrike dhe Elektronike)

Ky shënim mbi produkt, aksesor ose literaturë tregon që produkti dhe aksesorët e tij elektronikë (p.sh. karikuesi, kufja, kablli USB) nuk duhet të hidhen bashkë me mbeturinat e tjera shtëpiake.

Për të parandaluar dëmtimin e mundshëm të mjedisit ose të shëndetit të njerëzve nga hedhja e pakontrolluar e mbeturinave, ju lutemi që t'i ndani këto sende nga llojet e tjera të mbeturinave dhe t'i ricikloni ato me përgjegjësi për të nxitur ripërdorimin e vazhdueshëm të burimeve materiale.

Përdoruesit shtëpiake duhet të kontaktojnë ose shitësin me pakicë nga i cili e kanë blerë këtë produkt, ose zyrën e qeverisjes së tyre lokale, për të dhëna rreth vendit dhe mënyrës së dërgimit të këtyre sendeve për një riciklim që respekton mjedisin.

Përdoruesit e bizneseve duhet të kontaktojnë furnizuesin e tyre dhe të shqyrtojnë termat dhe kushtet e kontratës së blerjes. Ky produkt dhe aksesorët e tij elektronikë, kur të hidhen, nuk mund të përzihen me mbeturina të tjera komerciale.

Flakja korrekte e baterive të këtij produkti



Kjo shenjë mbi bateri, manual apo paketim tregon se bateria e këtij produkti në fund të jetës së tyre nuk duhet të flaken bashkë me mbeturinat e tjera shtëpiake në fund të jetës së tyre. Aty ku shënohen, simbolet Hg, Cd apo Pb tregojnë se bateria përmban

Mërkur, Kadmium, ose çon sipër niveleve referencë të Direktivës 2006/66 të EC.

Deklarim për mosmbajtje përgjegjësie

Disa përmbajtje dhe shërbime të lejuara nëpërmjet kësaj pajisjeje i përkasin palëve të treta dhe janë të mbrojtura nga e drejta e autorit, patenta, marka tregtare dhe/ose nga ligje të tjera mbi pronën intelektuale. Përmbajtjet dhe shërbimet e tilla ofrohen vetëm për qëllime personale jo-tregtare. Ju nuk mund të përdorni ndonjë përmbajtje ose shërbim në një mënyrë që nuk është e autorizuar nga pronari i kësaj përmbajtjeje ose nga ofruesi i shërbimit. Pa kufizuar atë çka përmendëm më sipër, përveçse kur autorizohet veçanërisht nga pronari i përmbajtjes së zbatuar ose nga ofruesi i shërbimit, ju nuk mund të modifikoni, të kopjoni, të ripublikoni, të ngarkoni, të postoni, të transmetoni, të përktheni, të shisni, të riprodhoni punë, të shfrytëzoni, ose të shpërndani në asnjë mënyrë ose mjedis asnjë përmbajtje ose shërbim të afishuar nëpërmjet kësaj pajisjeje.

"PËRMBAJTJA DHE SHËRBIMET E PALËVE TË TRETA OFROHEN "TË PANDRYSHUESHME." SAMSUNG-U NUK E GARANTON PËRMBAJTJEN OSE SHËRBIMET QË OFROHEN NË KËTË MËNYRË, SI NË MËNYRË TË SHPREHUR, ASHTU DHE TË NËNKUPTUAR,

PËR ASNJË QËLLIM. SAMSUNG-U SHPREHIMISHT NUK MBAN PËRGJEGJËSI PËR GARANCI TË NËNKUPTUARA, DUKE PËRFSHIRË POR PA U KUFIZUAR NË, GARANCITË E SHITJES OSE TË PËRSHTATJES PËR NDONJË QËLLIM TË CAKTUAR. SAMSUNG-U NUK GARANTON SAKTËSINË, VLEFSHMËRINË, PËRPIKËRINË, LIGJSHMËRINË, OSE PLOTËSINË E ÇDO PËRMBAJTJEJE OSE SHËRBIMI TË DISPONUESHËM NËPËRMJET KËSAJ PAJISJEJE DHE NË ASNJË RRETHANË, PËRFSHIRË KËTU NEGLIZHENCËN, SAMSUNG NUK DO TË JETË PËRGJEGJËS, AS PËR KONTRATËN, DHE AS PËR DËMET, PËR ÇDO DËMTIM DIREKT, INDIREKT, AKSIDENTAL, SPECIFIK OSE RRJEDHIMOR, PËR TAKSAT E AVOKATËVE, SHPENZIMET, OSE PËR SHPENZIME TË TJERA QË LINDIN NGA, OSE QË LIDHEN ME, ÇDO INFORMACION QË PËRMBAHET ATY, OSE SI REZULTAT I PËRDORIMIT TË NDONJË PËRMBAJTJEJE OSE SHËRBIMI NGA ANA JUAJ OSE E NDONJË PALE TË TRETË, EDHE NËSE JENI NJOFTUAR PËR MUNDËSINË E DËMEVE TË TILLA.”

Shërbimet e palëve të treta mund të përfundojnë ose të ndërpriten në çdo kohë, dhe Samsung-u nuk merr përsipër ose garanton që çdo përmbajtje ose shërbim do të mbetet i disponueshëm për ndonjë periudhë kohore. Përmbajtja dhe shërbimet transmetohen nga palët e treta nëpërmjet lidhjeve dhe mjeteve të transmetimit mbi të cilat Samsung-u nuk ka kontroll. Pa kufizuar përgjithësimin e mospranimit të përgjegjësive, Samsung-u shprehimisht nuk merr përsipër asnjë përgjegjësi ose detyrim për ndonjë ndërprerje ose pezullim të ndonjë përmbajtjeje ose shërbimi të mundësuar nëpërmjet kësaj pajisjeje.

Samsung-u nuk është as përgjegjës, dhe as i detyruar për shërbimin e klientit që lidhet me përmbajtjen dhe shërbimet. Çdo pyetje ose kërkesë për shërbime që lidhen me përmbajtjen ose shërbimet duhet t’u bëhet në mënyrë direkte ofruesve përkatës të përmbajtjes dhe shërbimit.

معلومات الأمان

يُرجى قراءة معلومات الأمان المهمة هذه قبل استخدام الجهاز. فهي تحتوي على معلومات الأمان العامة الخاصة بالأجهزة وقد تتضمن محتوى لا ينطبق على جهازك. اتبع معلومات التحذير والتنبيه لتجنب إصابتك أو إصابة الآخرين ولتجنب وقوع تلف بالجهاز.

يشير المصطلح "الجهاز" إلى المنتج وبطاريته وشاحنه والعناصر المرفقة مع المنتج وأي ملحقات معتمدة من سامسونج تُستخدم مع المنتج.



تحذير

قد يتسبب عدم الالتزام بتحذيرات الأمان واللوائح في التعرض للإصابات الخطيرة أو الوفاة

لا تستخدم أسلاك الكهرباء التالفة أو المقابس أو مأخذ كهربائية واسعة قد تتسبب الوصلات غير المحكمة في التعرض لصدمة كهربائية أو نشوب حريق.

لا تلمس الجهاز، أو أسلاك الطاقة، أو القوابس، أو المقبس الكهربائي ويداك مبتلتان أو أي جزء من جسمك مبتل

قد يتسبب القيام بذلك في التعرض لصدمة كهربائية.

لا تشد سلك الطاقة بقوة مفرطة عند فصله

قد يتسبب القيام بذلك في التعرض لصدمة كهربائية أو نشوب حريق.

لا تتثنى أو تتلف سلك الطاقة

قد يتسبب القيام بذلك في التعرض لصدمة كهربائية أو نشوب حريق.

لا تستخدم الجهاز ويداك مبيتلتان أثناء شحن الجهاز
قد يتسبب القيام بذلك في التعرض لصدمة كهربائية.

لا تقم بتوصيل الطرفين الموجب والسالب في الشاحن معاً بشكل مباشر
يؤدي القيام بذلك إلى حدوث حريق أو إصابة خطيرة.

لا تستخدم جهازك بالخارج خلال العواصف الرعدية
فقد يتسبب ذلك في التعرض لصدمة كهربائية أو تعطل الجهاز.

استخدم أجهزة الشحن والملحقات واللوازم المعتمدة من الشركة المصنعة

- استخدام الشواحن الأصلية قد يقصر من عمر الجهاز أو يتسبب في تعطيل الجهاز. وقد يتسبب ذلك أيضاً في حدوث حريق أو انفجار البطارية.
- استخدم فقط البطارية والشاحن والكبل المعتمد من سامسونج والمصممة خصيصاً لجهازك. فالبطارية والشاحن والكبل غير المتوافق قد تتسبب في التعرض لإصابات خطيرة أو إتلاف جهازك.
- سامسونج لا يمكن أن تكون مسؤولة عن سلامة المستخدم عند استخدام الملحقات أو اللوازم التي لا تعتمد عليها سامسونج.

لا تحمل جهازك في الجيب الخلفي أو حول خصرك

- فقد يتلف الجهاز، أو ينفجر، أو يؤدي إلى اشتعال حريق في حالة تعرضه لضغط شديد.
- وقد تتعرض لإصابة في حالة اصطدامك بشيء صلب، أو في حالة تعرضك للسقوط.

لا تسقط الجهاز أو تعرضه لصدمة قوية

- فقد يؤدي ذلك إلى تلف البطارية أو الجهاز، أو حدوث عطل بالجهاز، أو التقليل من دورة حياته.
- كما قد يتسبب ذلك في زيادة الحرارة أو الاحتراق أو الحريق أو مخاطر أخرى.

تعامل مع البطاريات وأجهزة الشحن و تخلص منها بحرص

- لا تتخلص من البطارية أو الجهاز في النار على الإطلاق. لا تضع البطارية أو الجهاز على أو بالقرب من أجهزة تسخين، مثل أفران الميكروويف، أو المواقد، أو المشعات الحرارية. فقد ينفجر الجهاز في حالة ارتفاع درجة حرارته بشكل زائد عن الحد. اتبع القوانين المحلية المتعارف عليها عند التخلص من البطارية أو الجهاز المستعمل.
- لا تحطم أو تنقب الجهاز على الإطلاق.
- تجنب تعريض الجهاز لضغط خارجي عالي، مما قد يؤدي إلى قصر الدوائر الكهربائية الداخلية أو فرط التسخين.

حماية الجهاز والبطارية وجهاز الشحن من التلف

- تجنب تعريض جهازك والبطارية لدرجات الحرارة شديدة الانخفاض أو شديدة الارتفاع.
- يمكن أن تتسبب درجات الحرارة المفرطة في تلف الجهاز وتقلل من سعة الشحن وفترة حياة الجهاز والبطارية.
- لا تستخدم إطلاقاً جهاز شحن أو بطارية تالفة.
- لا تستخدم كبلًا مقشورًا أو تالفًا، ولا تستخدم أي شاحن أو بطارية تالفة أو بها خلل.
- لا تخزن جهازك بالقرب من أو داخل سخانات المياه أو الموجات الدقيقة أو معدات الطهي الساخنة أو حاويات الضغط العالي.
- قد يحدث تسرب في البطارية.
- قد تزداد حرارة جهازك ويسبب حريقاً.
- لا تستخدم جهازك ولا تخزنه في مناطق تتسم بتركيزات عالية من الأتربة أو المواد العالقة في الهواء
- حيث يمكن أن تؤدي الأتربة أو المواد الغريبة إلى حدوث عطل في الجهاز، وقد تؤدي إلى حدوث حريق أو التعرض لصدمة كهربائية.

امنع المقبس متعدد الاستخدامات والطرف الصغير في الشاحن من التلامس مع المواد الموصلة، مثل السوائل، والتراب، والمساحيق المعدنية، وأطراف أقلام الرصاص. لا تلمس المقبس متعدد الاستخدامات بأدوات حادة أو تسبب اصطدامًا به

المواد الموصلة قد تتسبب في إحداث قصر في الدائرة أو تآكل للأطراف، وهو ما قد يؤدي إلى حدوث انفجار أو اشتعال حريق.

عند استخدام الشاحن اللاسلكي، لا تضع مواداً غريبة، مثل الأشياء المعدنية والمغناطيسات والبطاقات الشريطية المغناطيسية، بين الجهاز والشاحن اللاسلكي فربما لا يشحن الجهاز على النحو السليم وربما ترتفع حرارته.

لا تقضم أو تمتص الجهاز أو البطارية

- فإن القيام بذلك قد يؤدي إلى تلف الجهاز أو انفجار البطارية.
- قد يبتلع الأطفال أو الحيوانات الأجزاء الصغيرة.
- في حالة استخدام الأطفال للجهاز، تأكد من استخدامهم للجهاز بشكل صحيح.

لا تدخل الجهاز أو الملحقات المرفقة به في عينيك، أو أذنيك، أو في فمك فقد يؤدي ذلك للتعرض للاختناق أو التعرض لإصابات خطيرة.

لا تستخدم بطارية تالفة أو بها تسريب ليثيوم أيون (لي أيون)

للتخلص الآمن من بطارية ليثيوم الأيون، اتصل بأقرب مركز خدمة معتمد.

تنبيه



قد يتسبب عدم الالتزام بهذه التنبيهات في التعرض للإصابة أو تلف الممتلكات

لا تستخدم الجهاز بالقرب من الأجهزة الإلكترونية الأخرى
معظم الأجهزة الإلكترونية تستخدم إشارات التردد اللاسلكي. قد يتداخل جهازك مع غيره من الأجهزة الإلكترونية.

لا تستخدم الجهاز في مستشفى أو في طائرة أو في مركبة يمكن أن تتداخل في التردد اللاسلكي

- تجنب استخدام الجهاز داخل نطاق ١٥ سم من منظم ضربات القلب إذا كان ذلك ممكناً، حيث يمكن أن يتداخل الجهاز مع منظم ضربات القلب.
- لتقليل احتمال التداخل مع جهاز منظم ضربات القلب، استخدم الجهاز الخاص بك على الجانب الأخر من جسمك من جهاز منظم ضربات القلب.
- إذا كنت تستخدم جهاز طبي، فاتصل بمُصنِّع هذا الجهاز الطبي قبل استخدام الجهاز لتحديد ما إذا كان الجهاز سيتأثر بسبب ترددات اللاسلكي المنبعثة من الجهاز من عدمه.
- على الطائرة، قد يتسبب استخدام الأجهزة الإلكترونية في التداخل مع أجهزة الملاحة الإلكترونية الخاصة بالطائرة. يرجى اتباع اللوائح التي تقرضها شركات الطيران وتعليمات طاقم الطائرة. في الحالات التي يسمح فيها باستخدام الجهاز، استخدمه دوماً في وضع الطيران
- الأجهزة الإلكترونية في السيارة قد تتعطل بسبب تتداخل التردد اللاسلكي الصادر من جهازك. اتصل بالشركة المصنعة للحصول على مزيد من المعلومات.

لا تعرض الجهاز للرغوة أو الدخان الكثيف

فقد يتسبب القيام بذلك في تلف السطح الخارجي للجهاز أو يتسبب في تعطل الجهاز.

إذا كنت تستخدم جهاز مكبر للسمع، اتصل بالشركة المصنعة للحصول على معلومات حول التداخل اللاسلكي

انبعاثات تردد الراديو من الجهاز قد تتداخل مع بعض أجهزة المساعدة السمعية. قبل استخدام الجهاز، اتصل بمُصنِّع الجهاز لتحديد ما إذا كان جهاز المساعدة السمعية الخاص بك سيتأثر بسبب انبعاث تردد اللاسلكي من الجهاز من عدمه.

لا تستخدم جهازك بالقرب من الأجهزة أو المعدات التي تبتث ترددات راديو، مثل أنظمة الصوت أو أبراج الراديو
قد تتسبب ترددات الراديو في تعطل الجهاز.

إغلاق الجهاز في البيئات الانفجارية بصورة محتملة

- التزم دائماً باللوائح والتعليمات واللافتات في البيئات القابلة للانفجار.
- لا تستخدم الجهاز في مناطق ذات طبيعة قابلة للإنفجار كنقاط التزود بالوقود (محطات الوقود) أو بالقرب من مواد كيميائية قابلة للاشتعال.
- لا تخزن أو تحمل سوائل أو غازات قابلة للاشتعال أو مواد متفجرة في نفس حاوية الجهاز أو أجزائه أو ملحقاته.

في حالة كسر أي جزء من الجهاز، أو في حالة انبعاث دخان أو رائحة حريق منه، توقف عن استخدام الجهاز على الفور. لا تستخدم الجهاز مرة أخرى إلا عندما يتم تصليحه في مركز خدمة.

- قد يتسبب الزجاج المكسور في إصابة يدك ووجهك بالجروح.
- في حالة انبعاث دخان أو رائحة حريق من الجهاز، قد يؤدي ذلك إلى انفجار البطارية أو حدوث حريق.

التقييد بجميع تحذيرات السلامة والأنظمة المتعلقة باستخدام المحمول أثناء التشغيل

إن قيادة و تشغيل السيارة بأمان هي مسؤوليتك الأولى. لذا تجنب استخدام الجهاز أثناء القيادة، إذا كان يحظره القانون. للحفاظ على سلامتك وسلامة الآخرين، تقييد بتعليمات السلامة وتذكر النصائح التالية:

- احرص على التأكد من قدرتك على الوصول إلى جهاز اللاسلكي بدون أن تبتعد ببصرك عن الطريق. إذا تلقيت مكالمة واردة في وقت غير مناسب، دع البريد الصوتي الخاص بك يرد نيابة عنك.
- تعليق المكالمات في حركة المرور الكثيفة أو الأحوال الجوية الخطرة. المطر والمطر المتجمد والثلوج والجليد وحركة المرور الكثيفة يمكن أن تكون خطيرة.
- لا تأخذ الملاحظات أو البحث في أرقام الجهاز. تدوين قائمة «بالمهام» سريعاً أو التقلب بين دفتر العناوين الخاص بك يأخذ الانتباه بعيداً عن المسؤولية الأساسية الخاصة بك من القيادة بأمان.
- الإتصال بشكل معقول وتقييم حركة المرور. أجري المكالمات عند عدم التنقل أو قبل الانسحاب الي حركة المرور. حاول التخطيط لإجراء المكالمات عندما تكون سيارتك متوقفة.
- لا تشارك في محادثات ضاغطة أو عاطفية يمكن أن تلهيك عن القيادة. اجعل من تتحدث معه على علم بأنك تقود السيارة وعلق المحادثات التي يمكن أن تصرف انتباهك عن الطريق.

توخ الحذر واستخدم جهازك بشكل صحيح

حافظ على جفاف جهازك

- الرطوبة والسوائل قد تتلف الأجزاء أو الدارات الإلكترونية الموجودة داخل الجهاز.
- هذا الجهاز مزود بمؤشرات سائلة داخلية. فتلف الجهاز بالماء قد يبطل صلاحية ضمان جهة التصنيع.

قم بتخزين الجهاز على أسطح مستوية فقط

عند سقوط جهازك، يمكن أن يتعطل.

- يمكن استخدام الجهاز في المواقع التي تكون درجة الحرارة المحيطة فيها من ٠ إلى ٣٥ درجة مئوية. يمكنك تخزين الجهاز في درجة حرارة تتراوح بين -٢٠ إلى ٥٠ درجة مئوية. استخدام أو تخزين الجهاز في نطاق درجات حرارة خارج هذا النطاق المحدد قد يتلف الجهاز أو يقلل عمر البطارية.
- لا تخزن الجهاز في مناطق ساخنة مثل داخل السيارة في الصيف. فقد يتسبب ذلك في تعطل الشاشة، وبالتالي تلف الجهاز، أو انفجار البطارية.
- لا تعرض جهازك لأشعة الشمس المباشرة لفترات طويلة من الزمن (في لوحة التابلوه الخاص بالسيارة، على سبيل المثال).

- لا تخزن جهازك مع أشياء معدنية مثل العملات المعدنية والمفاتيح والقلادات
- ربما تعرض جهازك للخدش أو قد تؤدي لتعطيله.
- إذا كان طرفي البطارية ملامسان للأجسام المعدنية، فيمكن أن يسبباً حريقاً.

لا تخزن جهازك بالقرب من المجالات المغناطيسية

- قد يتعطل جهازك أو يمكن أن تفرغ البطارية من التعرض للمجالات المغناطيسية.
- بطاقات الفصل المغناطيسية، بما في ذلك بطاقات الائتمان وبطاقات الهاتف والدفاتر والممرات الخارجية يمكن أن تتعطل بفعل المجالات المغناطيسية.
- تجنب ملامسة الجهاز عند ارتفاع درجة حرارته بشكل مفرط. قد يؤدي عدم القيام بذلك إلى حروق درجات الحرارة المنخفضة والاحمرار وتصيب الجلد
- كن حذراً من ارتفاع درجة حرارة الجهاز عند استخدامه لفترات طويلة وتجنب ملامسته للجلد لمدة طويلة.
- تجنب الجلوس على الجهاز أو ملامسته للجد بشكل مباشر لفترات طويلة أثناء الشحن أو الاتصال بمصدر طاقة.
- تختلف القدرة على تحمل درجة الحرارة العالية من شخص لآخر. الرجاء توخي الحذر فيما يتعلق باستخدام الأطفال وكبار السن وذوي الاحتياجات الخاصة.

توخي بالغ الحذر عند التعرض للمصابيح الوامضة

- أثناء استخدام الجهاز، اترك بعض المصابيح مضاءة في الغرفة، ولا تحمل الشاشة قريباً جداً من عينيك.
- قد تحدث نوبات أو إعتام للرؤية في حالة تعرضك لمصابيح وامضة أثناء مشاهدة لقطات الفيديو، أو تشغيل ألعاب تستند إلى فلاش لفترات زمنية ممتدة. إذا كنت تشعر بأي إرهاق، توقف عن استخدام الجهاز على الفور.
- إذا تعرض أي شخص تعرفه لنوبات صرع أو إغماء أثناء استخدام جهاز مشابه، استشر الطبيب قبل استخدام الجهاز.

- إذا شعرت بأي تعب، مثل تشنج العضلات أو عدم التركيز، توقف عن استخدام الجهاز على الفور واستشر الطبيب.
- لتفادي إجهاد العين، احرص على أخذ فترات راحة متكررة أثناء استخدام الجهاز.

قلل مخاطر الإصابات نتيجة للحركة المتكررة

عندما تقوم بإجراء حركات متكررة، مثل الضغط على المفاتيح، ورسم الحروف على شاشة اللمس بأصابعك، أو تشغيل الألعاب، فقد تشعر بتعب مفاجئ في يديك، أو في رقبتك، أو في كتفك، أو في أي أجزاء أخرى من جسدك. عند استخدام جهازك لفترات زمنية طويلة، أمسك الجهاز بقبضة مسترخية، واضغط على المفاتيح برفق، واسترح لبعض الوقت. في حالة استمرار الإحساس بالتعب أثناء أو بعد استخدام الجهاز، فتوقف على الاستخدام واستشر الطبيب.

قم بحماية قدراتك السمعية وأذنيك من خلال استخدام سماعة الرأس



- التعرض الزائد للأصوات الصاخبة قد يؤدي إلى فقد السمع.
- التعرض للأصوات الصاخبة أثناء المشي قد يصرف انتباهك ويسبب وقوع حادث.
- احرص دائمًا على خفض مستوى الصوت قبل توصيل السماعات بمصدر الصوت، ولا تستخدم إلا ضبط الصوت الأدنى اللازم لسماع الحديث أو الموسيقى.
- قد تصاب بعدوى في الأذن إذا لامست السماعة مواد غريبة وارتديتها لفترة طويلة. حافظ على نظافة وجفاف سماعتك.
- في البيئات الجافة، يمكن أن تتكون الكهرباء الإستاتيكية (الساكنة) داخل سماعة الرأس. تجنب استخدام سماعات الرأس في البيئات الجافة أو لمس شيء معدني لتفريغ الكهرباء الإستاتيكية قبل توصيل سماعة رأس بالجهاز.
- لا تستخدم السماعة أثناء القيادة أو الركوب. فقد يتسبب القيام بذلك في تشتيت انتباهك ويتسبب في وقوع حادث، وقد يكون سلوكاً غير مسموح بها وفقاً لمنطقتك.

كن حذراً عند استخدام الجهاز أثناء المشي أو التحرك
انتبه دائماً إلى ما حولك لتجنب إصابة نفسك أو الآخرين.

كن حذراً عند ارتداء الجهاز

- إذا ربطت الجهاز بإحكام شديد، فقد يحدث تهيج للجلد؛ وإذا ربطته بشكل فضفاض للغاية، فقد يحدث احتكاك.
- حافظ على جفاف ونظافة جهازك لتجنب تهيج الجلد.
- يلتزم الجهاز بمعايير السلامة الدولية، ولكن يجب اتخاذ الاحتياطات اللازمة إذا كانت لديك حساسية لأي مواد.

لا تقم بطلاء جهازك ولا تضع أي ملصقات عليه

- فالطلاء والملصقات يمكن أن تعوق حركة الأجزاء المتحركة، وتمنع تشغيلها بطريقة صحيحة.
- إذا كنت تعاني من الحساسية ضد الطلاء، أو ضد لمس الأجزاء المعدنية الخاصة بالجهاز، فقد تتعرض للحكة، أو الإكزيما، أو تورم الجلد. وفي حالة حدوث ذلك، توقف عن استخدام الجهاز واستشر الطبيب.

تركيب الأجهزة المحمولة والأجهزة الخاصة بها بعناية

- تأكد من تركيب أي أجهزة محمولة أو أي أجهزة مرتبطة بها في سيارتك بإحكام.
- تجنب وضع الجهاز والملحقات الخاصة به بالقرب من أو في منطقة استخدام الوسادة الهوائية. فالأجهزة اللاسلكية غير المركبة بطريقة سليمة قد تسبب إصابة خطيرة عند انتفاخ الوسادة الهوائية بسرعة.

لا تسقط الجهاز أو تلحق به صدمات

- قد يتعرض الجهاز للتعطل أو التلف.
- في حالة الانحناء أو التثوية، يمكن أن يتلف جهازك أو تتعطل بعض أجزائه.

تأكد من طول فترة عمل البطارية والشاحن

- الجهاز غير المستخدم تفرغ شحنته بمرور الوقت ولا بد من إعادة شحنه قبل استخدامه.

- افصل الشاحن عن مصادر التيار عند عدم استخدامه.

- استخدم البطارية للأغراض المخصصة لها فقط.

- اتبع كافة المعلومات الواردة في هذا الدليل لضمان أطول عمر افتراضي للجهاز والبطارية. قد يتسبب تعرض الجهاز للتلف أو نقص جودة أدائه نتيجة عدم الالتزام بالتحذيرات والتعليمات في خروج الجهاز من ضمان الجهة المصنعة.

- قد يتآكل جهازك عبر الزمن. بعض الأجزاء وعمليات الإصلاح مشمولة في الضمان خلال فترة السماح، ولكن التلفيات أو الأضرار التي تحدث نتيجة استخدام أكسسوارات غير متعمدة لا يشملها الضمان.

لا تحاول فك أو تعديل أو إصلاح الجهاز

- لأي تغيير أو تعديل بالجهاز قد يفقد صلاحية ضمان الجهاز. إذا احتاج جهازك للإصلاح، يرجى أخذه إلى مركز خدمة سامسونج.
- لا تقم بفك أو ثقب البطارية، لأن ذلك يمكن أن يسبب انفجار أو حريق.
- لا تقم بفك البطارية أو إعادة استخدامها.

عند تنظيف الجهاز، راعي ما يلي

- امسح الجهاز أو الشاحن بمنشفة.
- قم بتنظيف أطراف البطارية بقطعة من القطن أو بمنشفة.
- لا تستخدم مواد كيميائية أو منظفات. قد يتسبب ذلك في تآكل أو زوال لون السطح الخارجي للجهاز أو قد يتسبب في حدوث صدمة كهربائية أو نشوب حريق.
- امنع تعرض الجهاز للغبار والعرق والحبر والزيت والمنتجات الكيميائية مثل مستحضرات التجميل والرياح المضاد للجراثيم ومنظف اليد والمواد المطهرة والمبيدات الحشرية. قد تتعرض أجزاء الجهاز الداخلية والخارجية للتلف أو قد يؤدي ذلك إلى ضعف الأداء. في حالة تعرض الجهاز لأي من المواد التي سبق ذكرها، استخدم قطعة قماش ناعمة وخالية من الزغب لتنظيفه.

تجنب استخدام الجهاز لأي شيء آخر غير مقصود من استخدامه
قد يتعرض جهازك للتعطّل.

تجنب إزعاج الآخرين عند استخدام الجهاز بشكل عام

اترك مسؤولية صيانة الجهاز إلى المختصين بهذا الأمر

فالسماح لأشخاص غير مختصين بصيانة الجهاز قد يسفر عن تلف الجهاز، وسيبطل ذلك صلاحية الضمان.

التعامل بعناية مع الكابلات

- عند توصيل كابل بجهازك، تأكد من توصيل الكابل في الجانب الصحيح.
- قد يتسبب توصيل كابل بالقوة أو بشكل غير صحيح في تلف المقبس متعدد الأغراض أو أجزاء أخرى من الجهاز.

ضمان الوصول إلى خدمات الطوارئ

قد لا يكون من الممكن إجراء مكالمات الطوارئ من الجهاز في بعض المناطق أو الظروف. قبل السفر إلى مناطق بعيدة أو مناطق غير متطورة، عليك بترتيب وسيلة بديلة للاتصال بموظفي خدمات الطوارئ.

قم بحماية بياناتك الشخصية واحرص على عدم تسرب المعلومات الحساسة أو إساءة استخدامها

- أثناء استخدام الجهاز، احرص على عمل نسخة احتياطية من بياناتك المهمة. سامسونج ليست مسؤولة عن فقدان البيانات.
- عند الرغبة في التخلص من الجهاز، قم بعمل نسخة احتياطية من جميع بياناتك، ثم أعد تعيين الجهاز لمنع إساءة استخدام بياناتك الشخصية.
- اقرأ شاشة التصاريح بعناية عند تنزيل التطبيقات. توخى بالغ الحرص عند التعامل مع التطبيقات التي يتوفر لديها إمكانية الوصول إلى العديد من الوظائف أو إلى قدر كبير من معلوماتك الشخصية.
- راجع حساباتك بانتظام للتحقق مما إذا كان هناك استخدام غير موثوق أو مشكوك في أمره. إذا وجدت أي علامة أو سوء استخدام لمعلوماتك الشخصية، فاتصل بمزود الخدمة لحذف أو تغيير معلومات حسابك.
- في حالة فقدان الجهاز أو سرقة، قم بتغيير كلمات المرور في حساباتك لحماية معلوماتك الشخصية.
- تجنب استخدام التطبيقات من مصادر غير معروفة واقفل الجهاز باستخدام نمط أو كلمة مرور، أو PIN.

لا تقم بتوزيع مواد محمية بقوانين حقوق النشر

لا تقم بتوزيع المواد المحمية بقوانين حقوق الطبع والنشر بدون الحصول على إذن من مَلاك المحتوى. يؤدي إجراء ذلك إلى مخالفة قوانين حقوق النشر. الجهة المصنعة غير مسؤولة عن أي مشكلات قانونية قد تحدث بسبب الاستخدام غير القانوني للمستخدم للمواد المحمية بقوانين حقوق النشر.

البرامج الضارة والفيروسات

لحماية جهازك من البرامج الضارة والفيروسات، اتبع نصائح الاستخدام التالية. قد يتسبب عدم القيام بذلك في حدوث تلفيات أو فقدان البيانات وهي أشياء قد لا تكون مشمولة في خدمة الضمان

- لا تَقم بتنزيل تطبيقات غير معروفة.
- لا تفتح مواقع الويب غير الموثوق فيها.
- قم بحذف الرسائل المشكوك فيها أو البريد الوارد من عناوين غير معروفة.
- عين كلمة مرور وقم بتغييرها بشكل منتظم.
- قم بتعطيل ميزات الاتصال اللاسلكي، مثل البلوتوث، في حالة عدم استخدامها.
- في حالة عمل الجهاز على نحو غير معتاد، قم بتشغيل البرنامج المضاد للفيروسات للتحقق من عدم وجود فيروسات.
- قم بتشغيل برنامج مكافحة الفيروسات قبل تشغيل الملفات والتطبيقات التي قمت بتنزيلها حديثاً.
- قم بتهيئة برامج مكافحة الفيروسات على جهاز الكمبيوتر وقم بتشغيلها بشكل منتظم للتحقق من عدم وجود فيروسات.
- لا تعدل إعدادات السجل ولا تعدل في نظام تشغيل الجهاز.

معلومات اعتماد معدل الامتصاص المحدد (SAR)

لمزيد من المعلومات، تفضل بزيارة www.samsung.com/sar وابحث عن الجهاز باستخدام رقم الموديل.

التخلص السليم من هذا المنتج

(نفايات الأجهزة الكهربائية والإلكترونية)

إن ظهرت هذه العلامة على أي من مطبوعات المنتج أو كمالياته، فهذا يعني أنه لا يمكن التخلص من هذا المنتج أو كمالياته الإلكترونية (مثل الشاحن، السماعة، كابل USB) مع غيره ضمن الفضلات المنزلية.



ولمنع أي احتمال للتأثير على البيئة أو على صحة الأفراد من التخلص غير السليم من النفايات، يُرجى فصل هذا النوع عن غيره من النفايات وإعادة تدويره بشكل مسؤول للتشجيع على إعادة استخدام المواد.

على مستخدمي الأجهزة المنزلية الاتصال إما بالموزع أو بمكان شراء المنتج، أو مكتب الحكومة المحلية، للحصول على تفاصيل حول مكان وكيفية إعادة تدوير المنتج بشكل آمن للبيئة.

المستخدمين من رجال الأعمال عليهم الاتصال بالمورد ومراجعة الشروط الواردة في عقد الشراء. لا بد من عدم خلط هذا المنتج مع غيره من النفايات عند التخلص منه.

التخلص السليم من البطاريات الموجودة في هذا المنتج

تشير العلامة الظاهرة على البطارية أو الدليل أو الحزمة إلى أنه لا يمكن التخلص من البطارية الموجودة في هذا المنتج مع غيرها من النفايات المنزلية عند انتهاء فترة عملها. عند ظهور ذلك على البطارية، فإن الرموز الكيميائية Hg أو Cd أو Pb تشير إلى أن البطارية تحتوي على الزئبق أو الكاديوم أو الرصاص فوق مستويات الإسناد المذكورة في توجيه الاتحاد الأوروبي رقم ٦٦ / ٢٠٠٦.



إخلاء المسؤولية

إن بعض المحتويات والخدمات التي يتم الوصول إليها عبر هذا الجهاز هي ملك أطراف ثالثة، ولذلك تكون محمية بحقوق الطبع والنشر وقوانين براءات الاختراع والعلامات التجارية المسجلة و/أو قوانين الملكية الفكرية. يتم تقديم هذه المحتويات والخدمات فقط من أجل الاستخدام الشخصي غير التجاري. ولا يجوز لك استخدام أي محتويات أو خدمات بطريقة لم يتم التصريح بها من جانب مالك المحتوى أو مزود الخدمة. دون الحد مما سبق، وما لم يتم التصريح بذلك صراحة من جانب مالك المحتوى أو مزود الخدمة المناسب، لا يجوز لك تعديل أو نسخ أو إعادة نشر أو تحميل أو نشر أو نقل أو ترجمة أو بيع أو إنشاء أعمال مشتقة من أو استغلال أو توزيع، بأي طريقة أو وسيلة، أي محتويات أو خدمات يتم عرضها من خلال هذا الجهاز.

«المحتويات والخدمات الخاصة بأطراف ثالثة يتم تقديمها «على حالتها». ولا تضمن سامسونج المحتويات أو الخدمات المقدمة بهذه الطريقة، سواء صراحة أو ضمناً، لأي غرض. تخلي سامسونج مسؤوليتها صراحةً عن أي ضمانات ضمنية، بما فيها ولكن دون الاقتصار على، ضمانات قابلية الاتجار أو الملاءمة لغرض معين. لا تضمن سامسونج دقة أو صلاحية أو انضباط وقت أو قانونية أو اكتمال أي محتويات أو خدمات يتم توفيرها من خلال هذا الجهاز، ولن تكون سامسونج، تحت أي ظرف بما فيها الإهمال، مسؤولة، سواء من ناحية العقد أو الضرر، عن أي أضرار مباشرة أو غير مباشرة أو عرضية أو خاصة أو تبعية، أو عن أتعاب المحاماة أو المصروفات أو أي أضرار أخرى ناشئة عن، أو مرتبطة بأي معلومات مضمنة في، أو كنتيجة لاستخدام أي محتويات أو خدمات من جانبك أو أي طرف ثالث، حتى إذا تم إخطارها باحتمالية وقوع هذه الأضرار.»

يمكن إنهاء خدمات الطرف الثالث أو التوقف عن استخدامها في أي وقت، ولا تؤكد سامسونج أو تضمن أن أي محتويات أو خدمات ستظل متوفرة لأي فترة من الوقت. يتم إرسال المحتويات والخدمات بواسطة أطراف ثالثة عن طريق الشبكات ووسائل الإرسال التي لا تتحكم فيها سامسونج. دون الحد من عمومية إخلاء المسؤولية هذا، تخلي سامسونج مسؤوليتها صراحةً عن أي التزام أو مسؤولية عن أية مقاطعة أو إيقاف لأي محتويات أو خدمات يتم توفيرها من خلال هذا الجهاز. ولا تكون سامسونج مسؤولة عن أو ملتزمة بخدمة العملاء المرتبطة بالمحتويات والخدمات. وأي سؤال أو طلب خدمة يتعلق بالمحتويات أو الخدمات ينبغي توجيهه مباشرة إلى مزودي المحتويات والخدمات المعنيين.

নিরাপত্তা তথ্য

অনুগ্রহ করে ডিভাইসটি ব্যবহার করার আগে এই জরুরী সুরক্ষার তথ্যটি পড়ে নিন। এতে ডিভাইসগুলির জন্য সাধারণ সুরক্ষার তথ্য দেওয়া আছে এবং এতে এমন বিষয়ও থাকতে পারে যা হয়তো আপনার ডিভাইসের ক্ষেত্রে প্রযোজ্য নয়। আপনার বা অন্য কারোর আঘাত লাগা প্রতিরোধ করতে এবং আপনার ডিভাইসটিকে ক্ষয়ক্ষতির হাত থেকে বাঁচাতে সতর্কতা ও সাবধানতার তথ্য অনুসরণ করুন।



ডিভাইস বলতে এখানে প্রোডাক্ট এবং এটির ব্যাটারী, চার্জার, প্রোডাক্টের সাথে দেওয়া জিনিস এবং প্রোডাক্টের সাথে ব্যবহার করা যায় স্যামসাং অনুমোদিত এমন যে কোন আনুষঙ্গিক জিনিসকে বোঝানো হয়েছে।



সতর্কতা

সুরক্ষামূলক সতর্কতা এবং নিয়মনীতি মেনে চলতে না পারলে তা থেকে মারাত্মক আঘাত লাগতে পারে বা মৃত্যুও হতে পারে

ক্ষতিগ্রস্ত পাওয়ার কর্ড বা প্লাগ, বা আলাগা হয়ে যাওয়া বৈদ্যুতিক সকেট ব্যবহার করবেন না

অসুরক্ষিত কানেকশন থেকে বিদ্যুতের শক বা আগুন লাগতে পারে।

ভেজা হাতে বা অন্য কোন অস্ব ভেজা থাকা অবস্থায় ডিভাইস, পাওয়ার কর্ড, প্লাগ বা ইলেকট্রিক্যাল সকেট ছোঁবেন না।

এরকম করলে তা থেকে বিদ্যুতের শক লাগতে পারে।

যোগাযোগ বিচ্ছিন্ন করার সময় পাওয়ার কর্ডটি ধরে বেশি টানবেন না

এরকম করলে বিদ্যুতের শক বা আগুন লাগতে পারে।

পাওয়ার কর্ডটি বাঁকাবেন না বা ক্ষতিগ্রস্ত করবেন না

এরকম করলে বিদ্যুতের শক বা আগুন লাগতে পারে।

ডিভাইসটি চার্জ হওয়ার সময় ভেজা হাতে ডিভাইসটি ব্যবহার করবেন না
এরকম করলে তা থেকে বিদ্যুতের শক লাগতে পারে।

চার্জারের পজিটিভ এবং নেগেটিভ টার্মিনালগুলিকে সরাসরি একসাথে লাগাবেন না

এরকম করলে তা থেকে আগুন বা মারাত্মক আঘাত লাগতে পারে।

বজ্রবিদ্যুৎপূর্ণ ঝড় হলে আপনার ডিভাইসটি বাইরে ব্যবহার করবেন না

এরকম করলে তা থেকে ডিভাইসটি ত্রুটিপূর্ণ হতে পারে বা বিদ্যুতের শক লাগতে পারে।

নির্মান্তার তরফ থেকে অনুমোদিত চার্জার, আনুষঙ্গিক জিনিস এবং জোগান ব্যবহার করুন

- সাধারণ একই ধরনের চার্জার ব্যবহার করলে তা আপনার ডিভাইসের আয়ু কমিয়ে দিতে পারে এবং ডিভাইসটিকে ত্রুটিপূর্ণ করতে পারে। এগুলি থেকে আগুন লাগতে পারে বা ব্যাটারীটির বিস্ফোরণ ঘটতে পারে।
- শুধুমাত্র স্যামসাং অনুমোদিত ব্যাটারি, চার্জার এবং ক্যাবল ব্যবহার করুন যা বিশেষভাবে আপনার ডিভাইসটির জন্যই তৈরী করা হয়েছে। বেমানান ব্যাটারী, চার্জার এবং ক্যাবলের জন্য গুরুতর আঘাত লাগতে পারে বা আপনার ডিভাইসে ক্ষতির সৃষ্টি করতে পারে।
- স্যামসাং অনুমোদিত নয় এমন আনুষঙ্গিক জিনিস বা জোগান ব্যবহার করলে ব্যবহারকারীর সুরক্ষার জন্য স্যামসাং দায়ী হবে না।

আপনার ব্যাক পকেটে বা কোমরে করে ডিভাইসটি বহন করবেন না

- ডিভাইসটির উপর খুব বেশি চাপ দেওয়া হলে এটি ক্ষতিগ্রস্ত হতে পারে পারে, ফাটতে পারে বা আগুন লাগতে পারে।
- যদি আপনার গায়ে উড়ে এসে ধাক্কা খায় বা আপনি পড়ে যান তাহলে আপনার লাগতে পারে।

ডিভাইসটিকে হাত থেকে ফেলবেন না বা অত্যধিক ঘর্ষণ সৃষ্টি করবেন না

- এটি আপনার ডিভাইস বা ব্যাটারীটিকে ক্ষতিগ্রস্ত করতে পারে, ডিভাইসটি ত্রুটিপূর্ণ হতে পারে, বা এটির আয়ু কমতে পারে।
- এর ফলে বেশি উত্তপ্ত হয়ে ওঠা, ফেটে যাওয়া, আগুন লাগা বা অন্যান্য বিপদও দেখা দিতে পারে।

ডিভাইস এবং চার্জারটি যত্ন করে ব্যবহার করুন এবং ফেলুন

- ব্যাটারী বা ডিভাইসটিকে কখনোই আগুনে ফেলবেন না। কখনোই ব্যাটারী বা ডিভাইসটিকে মাইক্রোওয়েভ ওভেন, স্টোভ বা রেডিয়েটরের মত কোন গরম করার যন্ত্রের মধ্যে বা উপরে রাখবেন না। বেশি গরম হয়ে গেলে ডিভাইসটি ফেটে যেতে পারে। ব্যবহৃত ডিভাইস বা ব্যাটারীকে ফেলার সময় সব স্থানীয় বিধিগুলি অনুসরণ করুন।
- কখনোই ডিভাইসটিকে ফুটো করবেন না বা চূর্ণবিচূর্ণ করবেন না।
- ডিভাইসটিকে বেশি বাহ্যিক চাপের সামনে আনবেন না, যার ফলে ভিতরে শর্ট সার্কিট ও বেশি উত্তপ্ত হয়ে যাওয়ার মত ঘটনা ঘটতে পারে।

ডিভাইস, ব্যাটারী বা চার্জারটিকে ক্ষতির হাত থেকে বাঁচান

- আপনার ডিভাইস বা ব্যাটারীটিকে কখনোই খুব ঠান্ডা বা গরম তাপমাত্রার সামনে ধরবেন না।
- অত্যধিক তাপমাত্রা ডিভাইসটির ক্ষতি করতে পারে এবং আপনার ডিভাইস বা ব্যাটারীটির আয়ু ও চার্জিংয়ের সামর্থ্য কমতে পারে।
- কখনো ক্ষতিগ্রস্ত চার্জার বা ব্যাটারি ব্যবহার করবেন না।
- এমন কোনো ক্যাবল ব্যবহার করবেন না যেটির আচ্ছাদনটি উঠে গিয়েছে বা ক্ষতিগ্রস্ত হয়েছে এবং ক্ষতিগ্রস্ত বা ত্রুটিযুক্ত কোনও চার্জার বা ব্যাটারি ব্যবহার করবেন না।

আপনার ডিভাইসটিকে কখনোই হীটার, মাইক্রোওয়েভ, রান্নার গরম সরঞ্জাম, বা বেশি চাপের পাত্রের মধ্যে বা কাছে রাখবেন না

- ব্যাটারীটি ফুটো হয়ে যেতে পারে।
- আপনার ডিভাইসটি অত্যন্ত উত্তপ্ত হয়ে উঠে আগুন লেগে যেতে পারে।

ধূলো বা বায়ুবাহিত জিনিস থাকা স্থানে আপনার ডিভাইসটি ব্যবহার করবেন না বা রাখবেন না

ধূলো বা বাইরের উপকরণগুলি আপনার ডিভাইসটিকে ত্রুটিপূর্ণ করে তুলতে পারে এবং ফলস্বরূপ আগুন বা ইলেকট্রিক শক লাগতে পারে।

মাল্টিপারপাস জ্যাক এবং চার্জারের ছোট প্রান্তটিকে তরল, ধূলো, ধাতুর গুঁড়া এবং পেনসিলের লীডের মত পরিবাহী জিনিসের সংস্পর্শে আসা থেকে প্রতিরোধ করুন। মাল্টিপারপাস জ্যাকটিকে ধারালো যন্ত্রপাতির সাথে ঠেকাবেন না বা মাল্টিপারপাস জ্যাকটিতে খুব জোরে ধাক্কা লাগাবেন না।

পরিবাহী মাল থেকে শর্ট সার্কিট বা টার্মিনালের ক্ষয় হতে পারে, যার ফলে বিস্ফোরণ বা আগুন লাগতে পারে।

ওয়্যারলেস চার্জারটি ব্যবহার করার সময়, কোন বাইরের জিনিস, যেমন ধাতব জিনিস, চুম্বক, এবং চুম্বকের পাত থাকা কার্ড ডিভাইস ও ওয়্যারলেস চার্জারের মাঝে রাখবেন না।

ডিভাইসটি সঠিকভাবে চার্জ নাও হতে পারে বা খুব বেশি গরম হয়ে যেতে পারে।

ডিভাইস বা ব্যাটারীটিকে কামড়াবেন না বা চুষবেন না

- এরকম করলে ডিভাইসটি ক্ষতিগ্রস্ত হতে পারে বা বিস্ফোরণ ঘটতে অথবা আগুন লাগতে পারে।
- ছোট ছোট অংশগুলি বাচ্চা বা পশুদের গলায় আটকে যেতে পারে।
- যদি বাচ্চারা ডিভাইসটি ব্যবহার করে, তাহলে নিশ্চিত হয়ে নিন যে তারা ডিভাইসটি সঠিকভাবে ব্যবহার করছে।

চোখ, কান বা মুখে ডিভাইস বা আনুষঙ্গিক জিনিসগুলি ঢোকাবেন না

এরকম করলে তা থেকে দম বন্ধ হয়ে যাওয়া বা গুরুতর আঘাত লাগতে পারে।

ক্ষতিগ্রস্ত বা ফুটো দিয়ে গলে বেরোনো লিথিয়াম আয়ন (লি-আয়ন) ব্যাটারী ব্যবহার করবেন না

আপনার লি-আয়ন ব্যাটারীটি নিরাপদে ফেলে দিতে, আপনার নিকটবর্তী অথোরাইজড সার্ভিস সেন্টারে যোগাযোগ করুন।



সতর্কতা

সুরক্ষামূলক সতর্কতা ও নিয়মকানুনগুলি মেনে চলতে না পারলে তা থেকে আঘাত বা সম্পত্তির ক্ষয়ক্ষতি হতে পারে

অন্যান্য ইলেকট্রনিক ডিভাইসের কাছে আপনার ডিভাইসটি ব্যবহার করবেন না

বেশিরভাগ ইলেকট্রনিক ডিভাইসই রেডিও ফ্রিকোয়েন্সি সিগন্যাল ব্যবহার করে। আপনার ডিভাইস হয়তো অন্যান্য ইলেকট্রনিক ডিভাইসের কাজে বাধা দিতে পারে।

আপনার ডিভাইসটি হাসপাতাল, বিমান, বা স্বয়ংচালিত সরঞ্জামের মধ্যে ব্যবহার করবেন না যা রেডিও ফ্রিকোয়েন্সির ফলে বিঘ্নিত হতে পারে

- যদি সম্ভব হয় তাহলে কোন পেসমেকারের 15 সেমি সীমার মধ্যে আপনার ডিভাইসটি ব্যবহার করবেন না, কারণ আপনার ডিভাইসটি পেসমেকারের কাজে বাধা সৃষ্টি করতে পারে।
- পেসমেকারের কাজে সম্ভাব্য বাধা ন্যূনতম করতে, শুধুমাত্র পেসমেকারের বিপরীত পাশে শরীরেই আপনার ডিভাইসটি ব্যবহার করুন।
- যদি আপনি কোন মেডিক্যাল সরঞ্জাম ব্যবহার করেন, তাহলে সেই সরঞ্জামটি ডিভাইস থেকে নির্গত রেডিও ফ্রিকোয়েন্সিতে প্রভাবিত হবে কিনা জানতে সরঞ্জাম নির্মাতার সাথে যোগাযোগ করুন।
- কোন বিমানে, ইলেকট্রনিক ডিভাইস ব্যবহার করলে তা বিমানটির ইলেকট্রনিক দিকনির্দেশের সরঞ্জামে বাধা সৃষ্টি করতে পারে। বিমান কর্তৃক প্রদত্ত প্রবিধান অনুসরণ করুন এবং বিমান বাহিনীর নির্দেশাবলী অনুসরণ করুন। যেসব ক্ষেত্রে, ডিভাইস ব্যবহার করা অনুমোদিত, সেইসব ক্ষেত্রে সর্বদা এটি ফ্লাইট মোডে ব্যবহার করুন।
- আপনার ডিভাইসটি রেডিও ক্রিয়াকলাপে বাধা তৈরী করার জন্য আপনার গাড়ীতে থাকা অন্যান্য ইলেকট্রনিক ডিভাইস বিকৃত হতে পারে। আরো তথ্যের জন্য নির্মাতার সাথে যোগাযোগ করুন।

ডিভাইসটিকে প্রচন্ড ধোঁয়া বা বাষ্পের সামনে আনবেন না

এরকম করলে, ডিভাইসটির বাইরের অংশটি ক্ষতিগ্রস্ত হয়ে যেতে পারে বা এটি ক্ষতিগ্রস্ত হতে পারে।

যদি আপনি হিয়ারিং এইড ব্যবহার করেন, তাহলে রেডিও-তে বাধা সৃষ্টি সম্পর্কে জানার জন্য নির্মাতার সাথে যোগাযোগ করুন

আপনার ডিভাইস থেকে বেরোনো রেডিও ফ্রিকোয়েন্সিটি হয়তো কিছু হিয়ারিং এইডের কাজে বাধা তৈরী করতে পারে। আপনার ডিভাইস থেকে নির্গত রেডিও ফ্রিকোয়েন্সি থেকে আপনার হিয়ারিং এইডটি প্রভাবিত হবে কিনা জানতে ডিভাইসটি ব্যবহার করার আগে, নির্মাতার সাথে যোগাযোগ করে নিন।

আপনার ডিভাইসটি এমন কোন ডিভাইস বা যন্ত্রপাতির সামনে ব্যবহার করবেন না যা রেডিও ফ্রিকোয়েন্সি ছড়ায়, যেমন সাউন্ড সিস্টেম বা রেডিও টাওয়ার

রেডিও ফ্রিকোয়েন্সি আপনার ডিভাইসটিকে ত্রুটিপূর্ণ করতে পারে।

বিস্ফোরণ ঘটানোর সম্ভাবনা আছে এমন পরিবেশে ডিভাইসটিকে বন্ধ করে দিন

- বিস্ফোরণ ঘটানোর সম্ভাবনা আছে এমন পরিবেশে সর্বদাই নিয়মকানুন, নির্দেশ এবং চিহ্নগুলি অনুসরণ করুন।
- জ্বালানি ভরার স্থানে (পেট্রোল স্টেশন), জ্বালানি বা রাসায়নিকের কাছে, বা কিছু ফাটানো হচ্ছে এমন জায়গায় আপনার ডিভাইসটি ব্যবহার করবেন না।
- ডিভাইস, ডিভাইসের অংশবিশেষ বা আনুষঙ্গিক জিনিস যেখানে রাখছেন সেখানে দাহ্য তরল, গ্যাস বা বিস্ফোরক জিনিস রাখবেন না বা বহন করবেন না।

যদি ডিভাইসের কোনও অংশ ভাঙ্গা থাকে বা এর থেকে ধোঁয়া বের হয় বা পোড়া গন্ধ বের হয় তবে অবিলম্বে ডিভাইসটি ব্যবহার করা বন্ধ করুন। কোনও Samsung পরিষেবা কেন্দ্রেই শুধুমাত্র মেরামত হওয়ার পরই ডিভাইসটি আবার ব্যবহার করুন

- ভাঙ্গা কাঁচ বা অ্যাক্রিলিক থেকে আপনার হাতে বা মুখে লাগতে পারে।
- যদি ডিভাইস থেকে ধোঁয়া বের হয় বা পোড়া গন্ধ বের হয় এর ফলে ব্যাটারিতে বিস্ফোরণ বা আগুন লেগে যেতে পারে।

যানবাহন চালানোর সময় মোবাইল ডিভাইসের ব্যবহার নিয়ে থাকা সতর্কতা ও নিয়মকানুনগুলি মেনে চলুন

গাড়ী চালানোর সময়, গাড়ীটি নিরাপদে চালানোই কিন্তু আপনার প্রথম কর্তব্য। কখনোই গাড়ী চালানোর সময় আপনার মোবাইল ডিভাইসটি ব্যবহার করবেন না, এটি আইনত নিষিদ্ধ। আপনার এবং অন্যদের নিরাপত্তার জন্য, সাধারণ জ্ঞান নিয়ে চলুন এবং নিম্নলিখিত পরামর্শগুলি মনে রাখুন:

- দেখে নিন যে রাস্তা থেকে চোখ না সরিয়েই আপনি আপনার ওয়্যারলেস ডিভাইসটির নাগাল পাচ্ছেন কিনা। যদি কোন অসুবিধার সময়ে আপনার কাছে কল আসে, তাহলে ভয়েসমেলকে সেটির উত্তর করতে দিন।
- ভারী ট্রাফিক বা আবহাওয়া বিপজ্জনক হয়ে থাকলে কল ধরবেন না। বৃষ্টি, শিলাবৃষ্টি, বরফ, তুষার এবং ভারী ট্রাফিক বিপজ্জনক হতে পারে।
- কিছু লিখবার বা ফোন নম্বর খুঁজতে যাবেন না। আপনার অ্যাড্রেস বুক ঘাঁটতে গেলে বা “কি করতে হবে” তার তালিকা বানাতে গেলে নিরাপদে গাড়ী চালানো থেকে আপনার মনোযোগ সরে যায়।
- দেখে শুনে এবং ট্রাফিক বুঝে ডায়াল করুন। আপনি চালানোর আগে বা যানজটের মধ্যে ফেঁসে যাওয়ার আগেই কল করুন বা ধরুন। যখন আপনার গাড়ী দাঁড়ানো অবস্থাতে রয়েছে তখনই কল করার বা ধরার চেষ্টা করুন।
- এমন কোন মানসিক চাপপূর্ণ বা উদ্বেগের সংলাপ করবেন না যাতে মনঃসংযোগ নষ্ট হতে পারে। আপনি যাঁর সাথে কথা বলছেন তাঁকে জানিয়ে দিন যে আপনি গাড়ী চালাচ্ছেন এবং কথাবার্তা বলা স্থগিত রাখুন যার ফলে হয়তো রাস্তা থেকে আপনার মনোযোগ সরতে পারে।

আপনার ডিভাইসটির যত্ন নিন এবং সঠিকভাবে ব্যবহার করুন

আপনার ডিভাইসটি শুনকো অবস্থায় রাখুন

- আর্দ্রতা এবং তরল হয়তো আপনার ডিভাইসের অংশবিশেষ বা ইলেকট্রনিক সার্কিটগুলিকে ক্ষতিগ্রস্ত করতে পারে।
- এই ডিভাইসটির ভিতরে লিকুইড ইন্ডিকেটর লাগানো আছে। আপনার ডিভাইসটিতে পানি থেকে কোন ক্ষতি হলে তা আপনার নির্মাতার ওয়ারান্টীকে বাতিল করে দিতে পারে।

আপনার ডিভাইসটিকে শুধুমাত্র সমান তলেই রাখুন

যদি আপনার ডিভাইস পড়ে যায়, তাহলে এটি ক্ষতিগ্রস্ত হতে পারে।

ডিভাইসটি 0 °C থেকে 35 °C এর চারিপার্শ্বিক তাপমাত্রার যেকোন অবস্থানে ব্যবহার করা যাবে। আপনি ডিভাইসটি -20 °C থেকে 50 °C এর চারিপার্শ্বিক তাপমাত্রায় সংরক্ষণ করতে পারবেন। প্রস্তাবিত তাপমাত্রা পরিসরের বাইরে ডিভাইসটি ব্যবহার করলে বা সংরক্ষণ করলে ডিভাইসটি ক্ষতিগ্রস্ত হতে পারে বা ব্যাটারীর আয়ু হ্রাস পেতে পারে

- গরমের সময় গাড়ীর ভিতরের মত কোন স্থানে আপনার ডিভাইসটি রাখবেন না। এরকম করলে তা থেকে স্ক্রীনটি খারাপ হয়ে যেতে পারে, ডিভাইসটি ক্ষতিগ্রস্ত হতে পারে বা ব্যাটারীটি ফেটে যেতে পারে।
- আপনার ডিভাইসটিকে সরাসরি সূর্যের আলোয় বেশিক্ষণ ধরে রাখবেন না (যেমন, গাড়ীর ড্যাশবোর্ডে)।

আপনার ডিভাইসটিকে কয়েন, চাবি এবং গলার হারের মত ধাতব জিনিসের সাথে রাখবেন না

- আপনার ডিভাইসে আঁচড় লেগে যেতে পারে বা ত্রুটিপূর্ণ হয়ে যেতে পারে।
- যদি ব্যাটারী টার্মিনালগুলি ধাতব জিনিসের সংস্পর্শে আসে, তাহলে আগুন লেগে যেতে পারে।

আপনার ডিভাইসটিকে চৌম্বক ক্ষেত্রের কাছে রাখবেন না

- চৌম্বক ক্ষেত্রের সামনে আসার জন্য আপনার ডিভাইসটি ত্রুটিপূর্ণ হতে পারে বা ব্যাটারীটি তাড়াতাড়ি কমে যেতে পারে।
- ক্রেডিট কার্ড, ফোন কার্ড, পাসবুক এবং বোর্ডিং পাসসহ ম্যাগনেটিক স্ট্রাইপ কার্ডগুলি চৌম্বক ক্ষেত্রের ফলে ক্ষতিগ্রস্ত হতে পারে।

খুব উত্তপ্ত হয়ে গেলে ডিভাইসটির সংস্পর্শে থাকবেন না। এটি মানতে ব্যর্থ হলে কম তাপেও দ্বক পুড়ে যেতে পারে, লাল হয়ে যেতে পারে বা দ্বকে ছোপ পড়ে যেতে পারে

- অনেকক্ষণ ধরে ব্যবহার করার সময় ডিভাইসটি যাতে অত্যন্ত উত্তপ্ত না হয়ে ওঠে সেই বিষয়ে সতর্ক থাকুন আর বেশিক্ষণ দ্বকের সাথে লাগিয়ে রাখা এড়ান।
- চার্জ হওয়ার সময় বা পাওয়ারের কোন উৎসের সাথে যুক্ত থাকার সময় আপনার ডিভাইসে বসবেন না বা অনেকক্ষণ ধরে দ্বকের সাথে সরাসরি লাগিয়ে রাখবেন না।
- কতটা বেশি তাপমাত্রা সহ্য করতে পারছেন তা লোকবিশেষে আলাদা হয়। শিশু, বয়স্ক ব্যক্তি এবং বিশেষ অবস্থা থাকা ব্যক্তির এটি কিভাবে ব্যবহার করছেন সে বিষয়ে অতিরিক্ত সতর্কতা নিন।

ঝলকে ওঠা আলোর সামনে থাকার সময় সতর্কতা নিন

- আপনার ডিভাইস ব্যবহার করার সময়, ঘরে খানিকটা আলো রাখুন এবং কখনোই স্ক্রীনটিকে আপনার চোখের খুব কাছে ধরবেন না।
- অনেকক্ষণ ধরে ভিডিও দেখলে বা ফ্ল্যাশ-যুক্ত গেম খেলার সময় ঝলকে ওঠা আলোর সামনে থাকলে চোখমুখ অন্ধকার হয়ে যেতে পারে বা খিঁচুনি হতে পারে। যদি আপনি কোন অস্বস্তি অনুভব করেন, তাহলে অবিলম্বে ডিভাইসটির ব্যবহার বন্ধ করুন।
- যদি এইরকমই কোন ডিভাইস ব্যবহার করার সময় আপনার চেনা কোন ব্যক্তি চোখেমুখে অন্ধকার দেখেন বা তাঁর খিঁচুনি হয়, তাহলে ডিভাইসটি ব্যবহার করার আগে চিকিৎসকের পরামর্শ নিন।
- যদি আপনি পেশীতে খিঁচ লাগা, বিচলিত লাগার মত কোন অস্বস্তি অনুভব করেন তাহলে অবিলম্বে ডিভাইসটি ব্যবহার করা বন্ধ করে দিন এবং কোন চিকিৎসকের পরামর্শ নিন।
- চোখে চাপ পড়া এড়াতে, ডিভাইসটি ব্যবহার করাকালীন বারবার বিরতি নিন।

বারবার একইভাবে আঘাত লাগার ঝুঁকি কমান

যখন আপনি বারবার একই কাজ করতে থাকেন, যেমন, কী টেপা, আপনার আঙুল দিয়ে টাচস্ক্রীনে অক্ষরগুলি আঁকা, বা গেম খেলা, তখন আপনি আপনার হাত, কাঁধ, গলা, বা শরীরের অন্যান্য অঙ্গে অস্বস্তি অনুভব করতে পারেন। যদি আপনি অনেকক্ষণ ধরে ডিভাইসটি ব্যবহার করেন, তাহলে ডিভাইসটিতে আলগা মুঠোতে ধরুন, কীগুলি হালকাহাতে টিপুন এবং বারংবার বিরতি নিন। যদি আপনার এরকমভাবে ব্যবহার করার পরেও অস্বস্তি হতেই থাকে, তাহলে ডিভাইসটি ব্যবহার করা বন্ধ করুন এবং চিকিৎসকের পরামর্শ নিন।

হেডসেট ব্যবহার করার সময় আপনার কান আর শ্রবণশক্তিকে বাঁচান



- অতিরিক্ত জোরে আওয়াজ শুনতে থাকলে আপনার শ্রবণশক্তি ক্ষতিগ্রস্ত হতে পারে।
- হাঁটার সময় জোরে আওয়াজ শোনার ফলে আপনার মনোযোগ ভ্রষ্ট হতে পারে এবং দুর্ঘটনা ঘটতে পারে।
- ইয়ারফোনগুলিকে অডিওর উৎসে সংযোগ করার আগে সব সময় ভলিউম কমিয়ে নিন এবং আপনার কথাবার্তা বা গান শোনার জন্য যেটুকু দরকার সেটুকুই ভলিউম ব্যবহার করুন।
- ইয়ারফোনগুলো যদি অন্য বাইরের কোনো উপাদানের সংস্পর্শে আসে এবং আপনি সেগুলোকে দীর্ঘ সময়ের জন্য যদি না পরিধান করেন তাহলে সেগুলো থেকে কানের সংক্রমণ হতে পারে। আপনার ইয়ারফোনগুলিকে পরিষ্কার এবং শুকনো রাখুন।
- শুকনো পরিবেশে, হেডসেটে অচল বিদ্যুৎ জমতে পারে। শুকনো পরিবেশে হেডসেট ব্যবহার করা এড়ান বা ডিভাইসে হেডসেট লাগানোর আগে অচল বিদ্যুৎ বের করে দিতে কোন ধাতব বস্তুর সাথে ঠেকান।
- গাড়ী চালানো বা রাইডিং এর সময় হেডসেট ব্যবহার করবেন না। এরকম করলে আপনার মনোযোগ বিক্ষিপ্ত হয়ে দুর্ঘটনা হতে পারে, বা আপনার অঞ্চলভেদে এটি করা বেআইনিও হতে পারে।

যখন হাঁটাচলা করবেন তখন ডিভাইসটি ব্যবহার করার ব্যাপারে সতর্ক থাকবেন

নিজের বা অন্যদের যাতে আঘাত না লাগে তা দেখতে সর্বদা আপনার আশেপাশে কি রয়েছে সে বিষয়ে সতর্ক থাকুন।

ডিভাইসটি পরার সময় সতর্কতা অবলম্বন করুন

- আপনি যদি ডিভাইসটিকে খুব শক্তভাবে বেঁধে রাখেন তবে দ্বকে জ্বালা হতে পারে এবং আপনি যদি এটি খুব আলগাভাবে বেঁধে রাখেন তবে ঘর্ষণ হতে পারে।
- দ্বকের জ্বালা রোধ করতে আপনার ডিভাইসটি শুকনো এবং পরিষ্কার রাখুন।
- ডিভাইসটি আন্তর্জাতিক নিরাপত্তা স্ট্যান্ডার্ড মেনে চলে তবে আপনার দ্বক যদি অত্যধিক সংবেদনশীল হয় বা কোনো উপাদানে আপনার অ্যালার্জি থাকে তবে প্রয়োজনীয় সতর্কতা অবলম্বন করুন।

আপনার ডিভাইসে রঙ বা স্টিকার লাগাবেন না

- রঙ এবং স্টিকার চলমান অংশগুলিকে বন্ধ করে দিতে পারে এবং যথাযথ কার্যচালনায় বাধা দিতে পারে।
- যদি আপনি ডিভাইসের ধাতব অংশ বা রঙের প্রতি অ্যালার্জিক হন, তাহলে হয়তো আপনি চুলকুনি, একজিমা, বা দ্বক ফোলার মত জিনিসে ভুগতে পারেন। যদি এটি ঘটে, তাহলে ডিভাইসটি ব্যবহার করা বন্ধ করে দিন এবং আপনার চিকিৎসকের সাথে পরামর্শ করে নিন।

সতর্কতার সাথে মোবাইল ডিভাইস এবং সরঞ্জাম লাগান

- আপনার গাড়ীতে লাগানো কোন মোবাইল ডিভাইস বা সেই সম্পর্কিত সরঞ্জাম ঠিকভাবে লাগানো আছে কিনা দেখে নিন।
- এয়ারব্যাগের কাছে বা এয়ারব্যাগের মধ্যে আপনার ডিভাইস বা আনুষঙ্গিক জিনিস রাখবেন না। যখন এয়ারব্যাগ যথেষ্টভাবে ফুলতে থাকে তখন ভুলভাবে লাগানো ওয়ারলেস সরঞ্জাম থেকে গুরুতর আঘাত লাগতে পারে।

আপনার ডিভাইসটি ফেলবেন না বা ডিভাইসে ধাক্কা লাগাবেন না

- আপনার ডিভাইস ক্ষতিগ্রস্ত হতে পারে বা বিকৃত হয়ে যেতে পারে।
- বেঁকে গেলে বা ত্রুটিপূর্ণ হলে, আপনার ডিভাইস ক্ষতিগ্রস্ত হতে পারে বা অংশগুলি ত্রুটিপূর্ণ হতে পারে।

ব্যাটারী এবং চার্জারের সর্বাধিক আয়ু নিশ্চিত করুন

- সময়ের সাথে সাথে, অব্যবহৃত ডিভাইসের ব্যাটারী শেষ হয়ে যায়, এবং ব্যবহার করার আগে সেগুলিকে অবশ্যই রিচার্জ করে নিতে হবে।
- ব্যবহার না করা হলে, চার্জারটিকে বিদ্যুতের উৎস থেকে বিচ্ছিন্ন করে দিন।
- শুধুমাত্র নির্দিষ্ট উদ্দেশ্যেই ব্যাটারীটি ব্যবহার করুন।

- এই ম্যানুয়ালে থাকা সব নির্দেশগুলি অনুসরণ করুন যাতে আপনার ডিভাইস এবং ব্যাটারী দুইয়েরই আয়ু দীর্ঘতম করা যায়। সতর্কতা এবং নির্দেশ মানতে ব্যর্থ হওয়ার ফলে কোন ক্ষয়ক্ষতি হলে বা কাজের মান খারাপ হয়ে গেলে আপনার নির্মাতার ওয়ারান্টিটি বাতিল হয়ে যাবে।
- সময়ের সাথে সাথে আপনার ডিভাইস পুরনো হতে থাকে। কিছু অংশ আর মেরামতি বৈধ সময়ের মধ্যে ওয়ারান্টির মধ্যেই অন্তর্ভুক্ত থাকে, কিন্তু অনুমোদিত নয় এমন আনুষঙ্গিক জিনিস ব্যবহারের ফলে হওয়া ক্ষতি বা উত্তরোত্তর খারাপ দশা ওয়ারান্টিতে অন্তর্ভুক্ত নয়।

আপনার ডিভাইসের অংশগুলি আলাদা করবেন না, ডিভাইসটি সংশোধন করবেন না বা মেরামত করবেন না

- আপনার ডিভাইসে কোন পরিবর্তন বা সংশোধন করলে আপনার নির্মাতার ওয়ারেন্টি বাতিল হয়ে যাবে। যদি আপনার ডিভাইসের সার্ভিসিং করানোর দরকার হয়, তাহলে আপনার ডিভাইসটিকে একটি স্যামসাং সার্ভিস সেন্টারে নিয়ে যান।
- ব্যাটারীটিকে খুলে আলাদা করবেন না বা ফুটো করবেন না, যেহেতু এটি থেকে বিস্ফোরণ বা আগুন লাগতে পারে।
- ব্যাটারিটি আলাদা বা পুনরায় ব্যবহার করবেন না।

আপনার ডিভাইসটি পরিষ্কার করার সময় নিম্নলিখিত বিষয়গুলি মনে রাখবেন

- আপনার ডিভাইস বা চার্জারটিকে তোয়ালে বা রবার দিয়ে মুছুন।
- তুলোর বল বা তোয়ালে দিয়ে ব্যাটারী টার্মিনালগুলি পরিষ্কার করুন।
- রাসায়নিক বা ডিটারজেন্ট ব্যবহার করবেন না। এটি ব্যবহার করলে তা থেকে ডিভাইসের বাইরের অংশ ক্ষয়ে যেতে পারে বা রঙ খারাপ হয়ে যেতে পারে বা ইলেকট্রিক শক বা আগুন লাগতে পারে।
- ডিভাইসটিকে ধুলো, ঘাম, কালি, তেল এবং প্রসাধনী, অ্যান্টিবায়োস্টেরিয়াল স্প্রে, হ্যান্ড ক্লিনার, ডিটারজেন্ট এবং কীটনাশকের মত রাসায়নিক পণ্য থেকে দূরে রাখুন। ডিভাইসটির বাইরের এবং ভেতরের অংশগুলো নষ্ট হয়ে যেতে পারে বা এটি ভালো করে কাজ নাও করতে পারে। যদি আপনার ডিভাইসটিতে পূর্বে উল্লিখিত কোনও জিনিস পড়ে থাকে তবে সেটি পরিষ্কার করতে একটি লিফ্ট-মুক্ত, নরম কাপড় ব্যবহার করুন।

লক্ষিত ব্যবহার ছাড়া অন্য কোনরকমভাবে ডিভাইসটি ব্যবহার করবেন না
আপনার ডিভাইসটি ত্রুটিপূর্ণ হতে পারে।

লোকজনের মধ্যে ডিভাইসটি ব্যবহার করার সময় অন্যদের বিরক্ত করবেন না

শুধুমাত্র যোগ্য লোককে দিয়েই আপনার ডিভাইসটির সার্ভিস করান

অযোগ্য ব্যক্তিকে দিয়ে আপনার ডিভাইস সার্ভিস করালে তার ফলে আপনার ডিভাইস ক্ষতিগ্রস্ত হতে পারে এবং নির্মাতার ওয়ারেন্টি বাতিল হয়ে যাবে।

যন্ত্র সহকারে ক্যাবল হ্যান্ডেল করুন

- আপনার ডিভাইসে ক্যাবল যোগ করার সময় দেখে নিন যে ক্যাবলটি ঠিক ভাবে লাগানো হয়েছে কিনা।
- ভুলভাবে বা জোর করে একটি ক্যাবল লাগানোর ফলে বহুমুখী জ্যাকটির বা ডিভাইসের অন্যান্য অংশের ক্ষতি হতে পারে।

চাইলেই যেন জরুরি পরিষেবা পাওয়া যায় তা দেখে নিন

কিছু স্থানে বা পরিস্থিতিতে আপনার ডিভাইস থেকে জরুরি পরিষেবার কল করা সম্ভব নাও হতে পারে। বিচ্ছিন্ন বা অনুন্নত জায়গায় বেড়াতে যাওয়ার আগে, জরুরি পরিষেবার কর্মীদের সাথে যোগাযোগ করার বিকল্প পদ্ধতি ভেবে রাখুন।

আপনার ব্যক্তিগত ডেটা সুরক্ষিত রাখুন এবং সংবেদনশীল তথ্য ফাঁস হওয়া বা তার অপব্যবহার হওয়া রোধ করুন

- আপনার ডিভাইসটি ব্যবহার করার সময়, মনে করে গুরুত্বপূর্ণ ডেটা ব্যাক আপ করে নিন। কোন ডেটা হারানোর জন্য স্যামসাং দায়ী নয়।
- আপনার ডিভাইসটি ফেলে দেওয়ার সময়, সব ডেটার ব্যাক আপ করে রাখুন এবং আপনার ব্যক্তিগত তথ্যের অপব্যবহার রুখতে আপনার ডিভাইসটি রিসেট করে নিন।
- অ্যাপ্লিকেশন ডাউনলোড করার সময় মন দিয়ে অনুমতির স্ক্রীনটি পড়ে নিন। যে অ্যাপ্লিকেশনগুলি বহু ফাংশানে প্রবেশ করতে পারে বা আপনার অনেকটাই ব্যক্তিগত তথ্যে প্রবেশ করতে পারে, সেগুলি নিয়ে বিশেষভাবে সতর্ক থাকবেন।
- অনুমতি ছাড়া বা সন্দেহভাজন ব্যবহার করা হচ্ছে কিনা দেখতে নিয়মিত আপনার অ্যাকাউন্ট পরীক্ষা করুন। যদি আপনি আপনার ব্যক্তিগত তথ্যের অপব্যবহার হওয়ার কোন লক্ষণ দেখেন, তাহলে আপনার অ্যাকাউন্টের তথ্য পাল্টাতে বা মুছতে আপনার সার্ভিস প্রোভাইডারের সাথে যোগাযোগ করুন।
- আপনার ডেটা হারিয়ে গেলে বা চুরি হয়ে গেলে, নিজের ব্যক্তিগত তথ্য বাঁচাতে আপনার অ্যাকাউন্টের পাসওয়ার্ড পাল্টে দিন।
- অজানা উৎসে অ্যাপ্লিকেশনগুলি ব্যবহার করা এড়ান এবং আপনার ডিভাইসটিকে প্যাটার্ন, পাসওয়ার্ড বা PIN দিয়ে লক করে রাখুন।

কপিরাইট-সুরক্ষিত উপকরণ বিতরণ করবেন না

বিষয়ের মালিকের অনুমতি ছাড়া কপিরাইট-সুরক্ষিত উপকরণ বিতরণ করবেন না। এটি করলে কপিরাইট আইন লঙ্ঘিত হতে পারে। ব্যবহারকারী যদি কপিরাইট থাকা উপকরণ বেআইনিভাবে ব্যবহার করে থাকেন, তাহলে তার থেকে আসা আইনি সমস্যার জন্য নির্মাতা দায়ী নন।

ম্যালওয়্যার এবং ভাইরাস

আপনার ডিভাইসটিকে ম্যালওয়্যার এবং ভাইরাস থেকে বাঁচাতে নিম্নলিখিত ব্যবহারবিধি অনুসরণ করুন। এটি করতে না পারলে ডেটা ক্ষতিগ্রস্ত বা হারাতে পারে যা হয়তো ওয়ারেন্টি পরিষেবার মধ্যে কভার করা থাকবে না

- অজানা অ্যাপ্লিকেশন ডাউনলোড করবেন না।
- অবিশ্বস্ত ওয়েবসাইটে যাবেন না।
- অজ্ঞাত প্রেরণকারীর থেকে আসা সন্দেহভাজন মেসেজ বা ইমেল মুছে দিন।
- একটি পাসওয়ার্ড সেট করুন এবং সেটি নিয়মিতভাবে পাল্টান।
- ব্যবহার না করলে, ব্লুটুথের মত বৈশিষ্ট্যগুলি বন্ধ করে দিন।
- যদি ডিভাইসটি অস্বাভাবিক আচরণ করতে শুরু করে, তাহলে ভাইরাস চুকেছে কিনা দেখতে একটি অ্যান্টিভাইরাস প্রোগ্রাম চালান।
- নতুন ডাউনলোড করা অ্যাপ্লিকেশন এবং ফাইল লঞ্চ করার আগে আপনার ডিভাইসে একটি অ্যান্টিভাইরাস প্রোগ্রাম চালান।
- আপনার কম্পিউটারে অ্যান্টিভাইরাস প্রোগ্রাম ইনস্টল করে নিন এবং ভাইরাস চুকেছে কিনা দেখতে সেগুলি নিয়মিত চালান।
- রেজিস্ট্রি সেটিংস সম্পাদনা করবেন না বা ডিভাইসের অপারেটিং সিস্টেম সংশোধন করতে যাবেন না।

স্পেসিফিক অ্যাবসর্পশন রেট (SAR) সার্টিফিকেশন নিয়ে তথ্য

আরো তথ্যের জন্য, www.samsung.com/sar এ যান এবং মডেল নম্বর দিয়ে আপনার ডিভাইসটির খোঁজ করুন।

এই প্রোডাক্টটি সঠিকভাবে ফেলা



(ইলেকট্রিক্যাল ও ইলেকট্রনিক সরঞ্জামের বর্জ্য)

প্রোডাক্ট, আনুষঙ্গিক জিনিস বা রচনার উপরে এই চিহ্নটি থাকা মানে হল, প্রোডাক্ট এবং ইলেকট্রনিক আনুষঙ্গিকগুলি (যেমন, চার্জার, হেডসেট, USB ক্যাবল) অন্যান্য ঘরোয়া বর্জ্যের সাথে মিশিয়ে ফেলা যাবে না।

অনিয়ন্ত্রিত বর্জ্য ফেলা থেকে মানব স্বাস্থ্যের ক্ষতি বা পরিবেশের সম্ভাব্য ক্ষতি এড়াতে, অনুগ্রহ করে এই জিনিসগুলিকে অন্য ধরনের বর্জ্য থেকে আলাদা করুন এবং দীর্ঘস্থায়ীভাবে উপকরণের পুনর্ব্যবহার করতে সেগুলি দায়িত্ব নিয়ে রিসাইকেল করুন।

পরিবেশগত দিক থেকে নিরাপদ হবে এমন জায়গা কোথায় আছে এবং কিভাবে তা নিরাপদে রিসাইকেল করা হবে সেটি জানতে ঘরোয়া ব্যবহারকারীদের উচিত তাঁরা যেখানে প্রোডাক্টটি কিনেছিলেন সেই রিটেলারের সাথে বা তাঁদের স্থানীয় সরকারী অফিসে যোগাযোগ করা।

বাণিজ্যিক ব্যবহারকারীদের তাঁদের জোগানদাতাদের সাথে যোগাযোগ করে কেনার চুক্তির শর্তাবলী দেখে নেওয়া উচিত। এই প্রোডাক্ট এবং এর ইলেকট্রনিক আনুষঙ্গিকগুলিকে ফেলার জন্য অন্যান্য শিল্পগত বর্জ্যের সাথে মেশানো উচিত নয়।

এই প্রোডাক্টে থাকা ব্যাটারী সঠিকভাবে ফেলা



ব্যাটারী, ম্যানুয়াল বা মোড়কের উপর এই চিহ্নটি দেওয়া থাকলে তার অর্থ হল এই প্রোডাক্টে থাকা ব্যাটারীগুলোকে মেয়াদ শেষ হলে অন্যান্য ঘরোয়া বর্জ্যের সাথে মিশিয়ে ফেলা যাবে না। Hg, Cd বা Pb-র মত রাসায়নিক প্রতীকগুলি দিয়ে যেখানেই চিহ্নিত করা থাকবে, তা বোঝাবে যে ব্যাটারীটিতে EC নির্দেশিকা

2006/66-এ উল্লেখিত মাত্রার থেকেও বেশি পারদ, ক্যাডমিয়াম এবং লীড আছে।

অস্বীকৃতিজ্ঞাপন

এই ডিভাইসের মাধ্যমে উপলব্ধ কিছু উপকরণ এবং পরিষেবা তৃতীয় পক্ষের মালিকানাভুক্ত এবং কপিরাইট, পেটেন্ট, ট্রেডমার্ক এবং/বা অন্যান্য বৌদ্ধিক সম্পত্তি আইন দিয়ে সুরক্ষিত রয়েছে। এইরকম উপকরণ এবং পরিষেবাগুলি শুধুমাত্র আপনার ব্যক্তিগত অবাণিজ্যিক ব্যবহারের জন্যই দেওয়া হচ্ছে। আপনি এমন কোনভাবে উপকরণ বা ডিভাইসটি ব্যবহার করবেন না যা উপকরণের মালিক বা পরিষেবা প্রদানকারীর দ্বারা অনুমোদিত নয়। উপরিলিখিত বিষয়টি সীমিত করা ছাড়াই, যদি প্রযোজ্য উপকরণের মালিক বা পরিষেবা প্রদানকারী স্পষ্টভাবে অনুমতি না দেন, তাহলে আপনি এই ডিভাইসে দেখানো পরিষেবা বা কোন বিষয় কোনভাবেই সংশোধন, নকল, পুনর্প্রকাশনা, আপলোড, পোস্ট, সঞ্চারণ, অনুবাদ, বিক্রী, তার থেকে অন্য কিছু তৈরী করা, তার সদ্ব্যবহার করা, বা বিতরণ করতে পারবেন না।

“তৃতীয় পক্ষের উপকরণ এবং পরিষেবাগুলি “যেরকম অবস্থা সেইভাবেই” দেওয়া হয়। স্যামসাং এইভাবে প্রদত্ত উপকরণ বা পরিষেবার জন্য কখনোই স্পষ্টভাবে বা ইঙ্গিত দিয়ে, কোন উদ্দেশ্যেই ওয়ারেন্টি দেয় না। স্যামসাং স্পষ্টভাবে উহা ওয়ারেন্টি অস্বীকৃতিজ্ঞাপন করে, যার মধ্যে বিক্রয়যোগ্যতার ওয়ারেন্টি বা কোন বিশেষ উদ্দেশ্যের জন্য সুস্থতার ওয়ারেন্টি অন্তর্ভুক্ত থাকলেও তার মধ্যেই সীমিত নয়। স্যামসাং এই ডিভাইসের মাধ্যমে উপলব্ধ করে তোলা কোন বিষয় বা পরিষেবার নির্ভুলতা, বৈধতা, সময়ানুবর্তিতা, আইনসিদ্ধতা, বা সম্পূর্ণতার নিশ্চয়তা দেয় না এবং কোন পরিস্থিতিতেই চুক্তি মেনে বা জালিয়াতি করে, কোন প্রত্যক্ষ, পরোক্ষ, নৈমিত্তিক, বিশেষ বা পরিণামবশতঃ ক্ষয়ক্ষতি, অ্যাটর্নির ফী, খরচ, বা অন্য কোন ক্ষয়ক্ষতির দায় বহন করে না। যে ক্ষয়ক্ষতিগুলি হয়তো সম্ভব বলে আগে থেকেই পরামর্শ দেওয়া হয়ে থাকলেও আপনার বা তৃতীয় পক্ষের তরফে কোন বিষয় বা পরিষেবা ব্যবহার করতে গিয়ে, বা তাতে থাকা কোন তথ্য নিয়ে ঘটেছে।”

তৃতীয় পক্ষের পরিষেবাগুলি যে কোন সময় শেষ করা বা বাধা দেওয়া হতে পারে, এবং যে কোন উপকরণ বা পরিষেবা যথেষ্ট সময় ধরে উপলব্ধ থাকবেই এমন কোন উপস্থাপনা বা ওয়ারেন্টি স্যামসাং দেয় না। তৃতীয় পক্ষ নেটওয়ার্ক এবং সঞ্চার সুবিধার মাধ্যমগুলি দিয়ে বিষয় ও পরিষেবা সঞ্চারিত করে যার উপরে স্যামসাং-এর কোন নিয়ন্ত্রণ নেই। এই অস্বীকৃতিজ্ঞাপনটি কতটা সাধারণ সে নিয়ে কোন বিধিনিষেধ না রেখেই, স্যামসাং এই ডিভাইসের মাধ্যমে উপলব্ধ করা যে কোন বিষয় বা পরিষেবায় বাধা বা মাঝপথে বাধার ব্যাপারে কোন দায়িত্ব বা দায়বদ্ধতা নিতে স্পষ্টভাবে অস্বীকার করছে।

বিষয় এবং পরিষেবা নিয়ে গ্রাহক পরিষেবার জন্য স্যামসাং দায়ীও নয় দায়বদ্ধও নয়। বিষয়টি নিয়ে কোন প্রশ্ন বা পরিষেবা সংক্রান্ত অনুরোধ থাকলে তা সরাসরি সংশ্লিষ্ট বিষয় ও পরিষেবা প্রদানকারীদের কাছেই করতে হবে।

Информация за безопасност

Моля, прочетете тази важна информация за безопасност, преди да използвате устройството. Тя съдържа обща информация за безопасност на устройствата и може да включва информация, която не се отнася за вашето устройство. Следвайте информацията за предупреждение и внимание, за да предотвратите нараняване на себе си или другите, и да предотвратите повреди по вашето устройство.



Терминът "устройство" се отнася до продукта и неговата батерия, зарядното устройство, доставяните с продукта артикули и всички допълнителни устройства, одобрени от Samsung.



Предупреждение

Неспазването на предупрежденията и наредбите за безопасност може да причини сериозни наранявания или смърт

Не използвайте повредени електрически кабели или електрически контакти, които не са добре монтирани

Необезопасените връзки може да предизвикат токов удар или пожар.

Не докосвайте устройството, захранващите кабели, щепсели или електрическия контакт с мокри ръце или други мокри части на тялото

Това може да предизвика токов удар.

Не дърпайте прекалено захранващия кабел при изваждането му

Това може да предизвика токов удар или пожар.

Не огъвайте и не повреждайте електрическия кабел

Това може да предизвика токов удар или пожар.

Не използвайте устройството с мокри ръце, докато се зарежда

Това може да предизвика токов удар.

Не свързвайте директно заедно положителната и отрицателната клема на зарядното устройство

Това може да причини пожар или сериозно нараняване.

Не използвайте устройството навън по време на гръмотевична буря

Това може да доведе до токов удар или повреда на устройството.

Използвайте зарядни устройства, аксесоари и резервни части, одобрени от производителя

- Използването на неспециализирани зарядни устройства може да скъси живота на устройството или да го повреди. Това може да причини и пожар или избухване на батерията.
- Използвайте само одобрени от Samsung батерия, зарядно устройство и кабел, специално предназначени за вашето устройство. Несъвместимите батерии и зарядни устройства и кабели може да доведат до сериозни наранявания или повреда на устройството.
- Samsung не носи отговорност за безопасността на потребителя при използване на аксесоари или консумативи, които не са одобрени от Samsung.

Не носете устройството в задния си джоб или на кръста си

- Устройството може да се повреди, да експлодира или да предизвика пожар, ако към него бъде приложен прекалено голям натиск.
- Можете да се нараните при сблъсък или падане.

Не изпускате и не удряйте устройството прекалено силно

- По този начин може да се повреди вашето устройство или неговата батерия, може да се предизвика неизправност или да се съкрати неговият срок на експлоатация.
- Освен това така може да се предизвика прегряване, запалване, пожар и други опасности.

Бъдете внимателни при боравенето и изхвърлянето на устройството и зарядното

- Никога не хвърляйте батерията или устройството в огън. Никога не поставяйте батерията или устройството върху нагревателни уреди, като микровълнови печки, котлони или радиатори. Устройството може да избухне, ако прегрее. Следвайте всички местни разпоредби при изхвърлянето на употребявани батерии или устройства.
- Никога не блъскайте или пробивайте устройството.
- Избягвайте излагането на устройството на високо външно налягане, което може да доведе до вътрешно късо съединение и прегряване.

Защитавайте устройството, батерията и зарядното устройство от повреда

- Избягвайте излагането на устройството и батерията на много ниски или високи температури.
- Много високите или ниски температури може да повредят устройството или да намалят възможността за зареждане или живота на вашето устройство и батерия.
- Никога не използвайте повредено зарядно устройство или батерия.

- Не използвайте кабел, чието покритие е отлепено или повредено, и не използвайте зарядно устройство или батерия, които са повредени или функционират неправилно.

Не оставяйте устройството в близост до нагреватели, микровълнови фурни, горещи домакински уреди или контейнери под високо налягане

- Може да се появи теч в батерията.
- Устройството ви може да прегрее и да причини пожар.

Не използвайте или съхранявайте устройството на места с висока концентрация на прах или аерозолни вещества

Прахът или чуждите вещества може да нарушат функциите на устройството и да доведат до пожар или токов удар.

Предотвратете контакта на многофункционалния жак и малкия край на зарядното устройство с проводими материали като течности, прах, метален прах и графит на моливи. Не докосвайте многофункционалния жак с остри инструменти или произвеждайте удар по многофункционалния жак

Проводимите материали могат да причинят късо съединение или корозия на клемите, което да доведе до експлозия или пожар.

При използване на безжично зарядно устройство не поставяйте външни предмети, например метални частици, магнити и магнитни карти между устройството и безжичното зарядно устройство

Съществува риск устройството да не се зареди правилно или да прегрее.

Не хапете или смучете устройството или батерията

- Това може да повреди устройството или да предизвика експлозия или пожар.
- Децата или животните може да се задавят с малки части.

- Ако устройството се използва от деца, непременно се уверете, че го използват правилно.

Не поставяйте устройството или предоставените аксесоари в очите, ушите или устата

Това може да причини задушаване или сериозно нараняване.

Не използвайте повредена или изтекла литиево-йонна (Li-Ion) батерия

Свържете се със своя местен оторизиран сервизен център, за да изхвърлите литиево-йонната батерия безопасно.



Внимание

Неспазването на тези точки и разпоредби може да доведе до злополука или имуществени вреди

Не използвайте устройството си в близост до други електронни устройства

Повечето електронни устройства използват радиочестотни сигнали. Вашето устройство може да получи/причини смущения от/на други електронни устройства.

Не използвайте устройството в болници, в самолети или автомобилно оборудване, което може да бъде повлияно от радио честоти

- По възможност избягвайте използването на устройството в обхват от 15 см от пейсмейкъри, тъй като то може да повлияе действието на пейсмейкъра.
- За да намалите смущенията с пейсмейкъри, използвайте своето устройство само от страната на тялото, противоположна на пейсмейкъра.

- Ако използвате медицински уреди, свържете се с производителя на уредите, преди да използвате устройството, за да разберете дали уредите ще се повлияят от радио честотата, излъчвана от устройството.
- В самолета използването на електронни уреди може да доведе до смущения в електронните навигационни уреди на летателния апарат. Спазвайте предвидените от авиокомпанията норми и указанията на екипажа на самолета. В случаите, в които е позволено устройството да се използва, винаги го използвайте в режим "полет".
- Електронните уреди във вашия автомобил може да не работят правилно поради радио смущения от устройството. Свържете се с производителя за повече информация.

Не излагайте устройството на силен пушек или дим

Това може да повреди корпуса му или да наруши функциите му.

Ако използвате слухов апарат, свържете се с производителя за информация относно радио смущенията

Радио честотата, излъчвана от вашето устройство, може да предизвика смущения в някои слухови апарати. Преди да използвате устройството, свържете се с производителя, за да разберете дали слуховият апарат ще се повлияе от радио честотата, излъчвана от устройството.

Не използвайте устройството близо до други устройства и апарати, излъчващи радио честоти, като например аудио системи и радио кули

Радио честотите може да причинят повреда на устройството.

Изключвайте устройството си, когато се намирате в район с потенциално експлозивна атмосфера

- Винаги прилагайте разпоредбите, инструкциите и знаците в потенциално експлозивни среди.
- Не използвайте устройството на бензиностанции, близо до горива или химикали или в области на експлозии.
- Не оставяйте и не пренасяйте запалими течности, газове и взривоопасни вещества там, където е устройството, частите или аксесоарите му.

Ако която и да е част от устройство е счупена, дими или излъчва миризма на изгоряло, незабавно прекратете употребата на устройството. Използвайте устройството отново, само ако е било поправено в сервизен център на Samsung

- Счупеното стъкло или акрилът може да причини нараняване на ръцете и лицето ви.
- Ако устройството дими или излъчва миризма на изгоряло, това може да доведе до експлозия на батерията или пожар.

При използване на мобилното устройство в автомобил спазвайте всички предупреждения и разпоредби относно безопасността

По време на шофиране безопасното управление на автомобила е вашата първостепенна отговорност. Никога не използвайте устройството си, докато шофирате, тъй като е незаконно. За вашата лична безопасност и безопасността на другите, използвайте здрав разум и помнете следното:

- Направете така, че да можете да се свържете с вашето безжично устройство, без да спирате да наблюдавате пътя. Ако получите обаждане по неподходящо време, оставете гласовата поща да отговори вместо вас.
- Прекратете разговора при натоварено движение или опасни метеорологични условия. Дъждът, лапавицата, снегът и дори натовареното движение могат да бъдат опасни.

- Не си водете бележки и не търсете телефонни номера. Съставянето на списък от задачи или прелистването на телефонния указател отвличат вниманието ви от основната ви отговорност - безопасността на шофиране.
- Избирайте разумно и следете движението. Осъществявайте повиквания, когато не се движите или преди да навлезете в движението. Опитайте се да планирате разговорите си за време, когато автомобилът ви няма да бъде в движение.
- Не започвайте емоционални или стресиращи разговори, които могат да отвлекат вашето внимание. Информирайте човека, с когото разговаряте, че шофирате и прекъснете разговорите, които евентуално могат да отклонят вниманието ви от пътя.

Използвайте и се грижете за своето устройство правилно

Пазете устройството сухо

- Влажността и течностите може да повредят частите или електронните вериги в устройството.
- Това устройство е оборудвано с вградени индикатори за течност. Повредите на вашето устройство, предизвикани от вода, може да анулират гаранцията на производителя.

Съхранявайте устройството само на равни повърхности

Ако устройството падне, то може да се повреди.

Устройството може да се използва на места с околна температура между 0°C и 35°C. Можете да съхранявате устройството при околна температура между -20°C и 50°C. Използването или съхраняването на устройството извън препоръчаните температурни диапазони може да повреди устройството или да намали живота на батерията

- Не съхранявайте устройството на много топли места, като в автомобили през лятото. Това може да предизвика повреда на екрана, да доведе до повреда на устройството или да накара батерията да избухне.
- Не излагайте устройството си на пряка слънчева светлина за продължителни периоди от време (на таблото на автомобил, например).

Не съхранявайте устройството с метални предмети, като монети, ключове или огърлици

- Вашето устройство може да се надраска или повреди.
- Ако клемите на батерията влязат в контакт с метални предмети, това може да причини пожар.

Не оставяйте устройството в близост до магнитни полета

- Устройството ви може да се повреди или батерията да се разреди вследствие на излагането на магнитни полета.
- Магнитните карти, включително кредитни карти, карти за телефонни разговори, пропуски и бордни карти могат да се повредят от магнитните полета.

Избягвайте контакт с устройството, когато то прегрява. Ако не го направите, това може да причини изгаряния при ниска температура, зачервяване и пигментиране на кожата

- Бъдете внимателни за прегряване на устройството, когато го използвате продължително време и избягвайте продължителен контакт с кожата.
- Не сядайте върху устройството и не го поставяйте в директен контакт с кожата за продължителни периоди, когато се зарежда или е свързано към източник на хранване.
- Поносимостта към висока температура варира индивидуално. Обърнете внимание при използване от деца, възрастни и хора със специални състояния.

Проявете внимание при излагане на мигаща светлина

- Осигурете светлина в помещението, докато използвате устройството, и не дръжте екрана прекалено близо до очите си.
- Излагането на мигаща светлина при гледане на видеоклипове или игри с мигаща светлина за продължителен период може да предизвика припадъци или загуба на съзнание. Ако почувствате някакво неудобство, незабавно спрете да използвате устройството.
- Ако някой ваш близък получи удар или загуби съзнание, докато използва подобно устройство, трябва да се посъветвате с лекар, преди да използвате устройството.
- Ако почувствате неудобство, като например мускулен спазъм или дезориентация, спрете да използвате устройството незабавно и се посъветвайте с лекар.
- За да се предпазите от налягане на очите, правете чести почивки, докато използвате устройството.

Намалете риска от нараняване при повтарящи се движения

Когато извършвате дейности многократно като натискане на клавиши, писане по сензорния екран с пръстите си или игра на игри, може понякога да изпитате дискомфорт в ръцете, врата и рамената си, или други части на тялото си. Дръжте устройството с по-отпуснати пръсти, натискайте леко клавишите и правете чести почивки, когато използвате устройството продължително време. Ако продължите да изпитвате дискомфорт по време на такава употреба, спрете да използвате устройството и се консултирайте с лекар.

Защитете слуха и ушите си, когато използвате слушалки



- Прекомерното излагане на високи звуци може да повреди слуха.
- Излагането на високи звуци по време на ходене може да отвлече вниманието ви и да доведе до инцидент.
- Винаги намалявайте силата на звука преди да свържете слушалки към аудио източник и използвайте само минималната настройка на сила на звука достатъчна за да чуете разговора или музиката.
- Може да получите ушна инфекция, ако слушалките влязат в контакт с чужди материали и ги носите дълго време. Поддържайте слушалките чисти и сухи.
- В суха среда в слушалките може да се натрупа статично електричество. Избягвайте използването на устройството в суха среда или докоснете метален предмет, за да освободите статичното електричество, преди да свържете слушалки към устройството.
- Не използвайте слушалката, докато управлявате превозно средство. Това може да отвлече вниманието ви и да предизвика злополука, както може и да е незаконно в страната, където се намирате.

Бъдете предпазливи, когато използвате устройството си, докато ходите или се движите

Винаги следете околната обстановка, за да избегнете нараняване на себе си или друг човек.

Бъдете внимателни, когато носите устройството

- Ако стегнете устройството прекалено плътно, може да възникне дразнене на кожата, а ако го поставите твърде разхлабено, може да се появи триене.
- Поддържайте устройството си сухо и чисто, за да избегнете раздразване на кожата.
- Устройството отговаря на международните стандарти за безопасност, но трябва да предприемете необходимите предпазни мерки, ако кожата Ви е свръхчувствителна или имате алергия към някои материали.

Не боядисвайте и не поставяйте стикери върху вашето устройство

- Боята и стикерите може да задръстят подвижните части и да попречат на правилното функциониране.
- Ако сте алергични към боята или металните части на устройството, може да почувствате сърбеж, екзема или подуване на кожата. Ако това се случи, спрете да използвате устройството и се консултирайте със своя лекар.

Инсталирайте мобилни устройства и оборудване внимателно

- Уверете се, че всички мобилни устройства или друго оборудване, инсталирани в автомобила ви, са поставени безопасно.
- Избягвайте поставянето на устройството и принадлежностите близо до въздушната възглавница. Неправилно инсталираното безжично оборудване може да причини сериозно нараняване, когато въздушната възглавница се надуе бързо.

Не изпускате устройството си и не допускайте удари по него

- Вашето устройство може да се повреди или да не работи правилно.
- Ако бъде огънато или деформирано, устройството ви или определени негови части може да се повредят.

Осигурете максимален живот на батерията и зарядното устройство

- С времето неизползваното устройство ще се разреди и трябва да бъде заредено преди употреба.
- Изключете кабела на зарядното устройство от контакта, когато не го използвате.
- Използвайте батерията само по предназначение.
- Следвайте всички инструкции в това ръководство, за да осигурите най-дългия възможен живот за своето устройство и батерия. Повредите или лошите работни характеристики, причинени от неспазването на тези предупреждения и инструкции, може да анулират гаранцията на производителя.
- Устройството ви може да се износи с времето. Някои части и поправки се покриват от гаранцията в периода на валидност, но повредите и влошаването, причинени от използването на неодобрен аксесоари, не се покрива.

Не разглобявайте, не модифицирайте и не ремонтирайте сами устройството си

- Всички промени или изменения на устройството могат да елиминират гаранцията на производителя. Ако вашето устройство се нуждае от поправка, занесете го в сервизен център на Samsung.
- Не разглобявайте и не пробивайте батерията, тъй като това може да причини експлозия или пожар.
- Не разглобявайте и не използвайте повторно батерията.

Когато почиствате устройството, обърнете внимание на следното

- Забърсвайте устройството или зарядното устройство с кърпа или гъба.
- Почистете клемите на батерията с памук или кърпа.
- Не използвайте химически вещества или почистващи препарати. Това може да обезцвети или разяде корпуса на устройството, както и да предизвика токов удар или пожар.
- Избягвайте да излагате устройството на прах, пот, мастило, масла и химически продукти като козметика, антибактериален спрей, почистващ препарат за ръце, детергенти и инсектициди. Това може да доведе до повреда на вътрешните и външните му части или до влошаване на работата му. Ако вашето устройство бъде изложено на което и да е от гореспоменатите вещества, използвайте немъхеста мека кърпа, за да го почистите.

Не използвайте устройството с никаква друга цел освен по предназначение

Устройството ви може да се повреди.

Избягвайте да пречите на други хора, когато използвате устройството на обществени места

Позволявайте само на квалифицирани служители да обслужват устройството ви

Ако позволите устройството ви да бъде обслужвано от неквалифицирани служители, то може да се повреди и гаранцията му да отпадне.

Работете внимателно с кабелите

- Когато свързвате кабел към устройството, трябва да проверите дали кабелът е свързан откъм правилната страна.
- Свързването на кабел със сила или по неправилен начин може да доведе до повреда на многофункционалния жак или други части на устройството.

Осигурете достъп до услуги при спешни ситуации

В някои области или при различни обстоятелства е възможно да не можете да осъществите спешни обаждания. Преди да пътувате по отдалечени места или зони без изградена инфраструктура, планирайте алтернативен метод за контакт с техническия отдел при спешни ситуации.

Защитете личната си информация и предотвратете изтичане или злоупотреба с чувствителна информация

- Трябва да архивирате важната информация, докато използвате устройството. Samsung не носи отговорност за загубата на вашите данни.
- При изхвърляне на устройството архивирайте всички данни и след това нулирайте устройството, за да предотвратите злоупотребата с вашата лична информация.
- Внимателно прочетете екрана за разрешения, когато теглите приложения. Бъдете особено внимателни с приложения, които имат достъп до множество функции или голяма част от вашата лична информация.

- Проверявайте своите акаунти редовно за неodobreno или подозрително използване. Ако откриете признаци на злоупотреба с вашата лична информация, свържете се със своя доставчик на услуги, за да изтриете или промените информацията в акаунта си.
- В случай, че устройството бъде изгубено или откраднато, променете паролите на вашите акаунти, за да защитите личната си информация.
- Избягвайте използването на приложения от неизвестни източници и заключвайте устройството си с шаблон, парола или PIN.

Не разпространявайте материал със защитени авторски права

Не разпространявайте материали със защитени авторски права без разрешението на собствениците. Неспазването на това може да доведе до нарушение на законите за авторско право. Производителят не отговаря за никакви правни спорове в резултат от неправомерна употреба от страна на потребителя на материал със защитени авторски права.

Злонамерен софтуер и вируси

За да защитите устройството си от злонамерен софтуер и вируси, следвайте тези съвети. Неспазването на тези правила може да доведе до повреда или загуба на данни, които може да не се покриват от гаранцията

- Не теглете неизвестни приложения.
- Не посещавайте ненадеждни уебсайтове.
- Изтривайте съмнителните съобщения или имейли от неизвестни източници.

- Задайте парола и я променяйте редовно.
- Деактивирайте безжичните функции, като например Bluetooth, когато не ги използвате.
- Ако устройството не реагира нормално, изпълнете антивирусна програма, за да проверите за заразяване.
- Изпълнете антивирусна програма на устройството си, преди да стартирате новоизтеглени приложения и файлове.
- Инсталирайте антивирусни програми на компютъра и ги изпълнявайте редовно, за да проверявате за заразяване.
- Не редактирайте настройките на системния регистър и не променяйте операционната система на устройството.

Информация за сертифициране за специфична степен на поглъщане или ССП (SAR)

За повече информация посетете www.samsung.com/sar и потърсете своето устройство чрез номера на модел.

Правилно третиране на изделието след края на експлоатационния му живот



(Отпадъци, представляващи електрическо и електронно оборудване)

Тази маркировка на продукта, принадлежностите или литературата указва, че продуктът и неговите електронни принадлежности (например зарядно устройство, слушалки, USB кабел) не трябва да бъдат изхвърляни с други битови отпадъци.

За да не излагате на опасност човешкото здраве и да предпазите околната среда от замърсяване, предизвикано от неконтролно изхвърляне на отпадъци, отделяйте тези елементи от другите видове отпадъци и ги рециклирайте отговорно, за да създадете възможност за екологично-съобразно използване на материалните ресурси.

Домашните потребители трябва да се свържат с търговеца на дребно, от когото са закупили изделието, или със съответната местна държавна агенция, за да получат подробни инструкции къде и кога могат да занесат тези устройства за рециклиране, безопасно за околната среда.

Корпоративните потребители следва да се свържат с доставчика си и да проверят условията на договора за покупка. Това изделие и неговите електронни принадлежности не бива да се смесват с другите отпадъци на търговското предприятие.

Правилно изхвърляне на батериите в този продукт



Обозначението върху батерията, ръководството или опаковката показва, че батерията в този продукт не бива да се изхвърля с другите битови отпадъци в края на техния полезен живот. Където са маркирани, химическите символи Hg, Cd или Pb показват, че батерията съдържа живак, кадмий или олово над контролните нива в Директива 2006/66 на ЕО.

Отказ от права

Част от съдържанието и услугите, достъпни в това устройство, са собственост на трети страни и са защитени от авторско право, патенти, търговски марки и/или други закони, защитаващи интелектуалното право. Това съдържание и услуги са предоставени единствено за вашата лична нетърговска употреба. Нямаме право да използваме никаква част от това съдържание или услуги по начин, който не е разрешен от притежателя на съответното съдържание или от мобилния оператор. Без да се ограничава до горепосоченото, освен ако не е изрично разрешено от съответния притежател на съдържание или мобилен оператор, нямаме право да променяме, копираме, публикуваме повторно, оповестяваме, прехвърляме, превеждаме, продаваме, създаваме производни продукти, експлоатираме или разпространяваме каквито и да било части от това съдържание или услуги, съдържащи се в това устройство, по никакъв начин или чрез съответни средства.

“СЪДЪРЖАНИЕТО И УСЛУГИТЕ, ПРЕДОСТАВЕНИ ОТ ТРЕТИ СТРАНИ, СЕ ПРИЕМАТ ЗА ПОЛЗВАНЕ В НЕПОКЪТНАТ ВИД.” SAMSUNG НЕ ПРЕДОСТАВЯ ГАРАНЦИЯ ЗА ПРЕДОСТАВЕНИТЕ СЪДЪРЖАНИЕ И УСЛУГИ, НЕЗАВИСИМО ДАЛИ СТАВА ДУМА ЗА ПИСМЕНА ИЛИ КОСВЕНА ГАРАНЦИЯ. SAMSUNG КАТЕГОРИЧНО ЗАЯВЯВА ЛИПСАТА НА ОТГОВОРНОСТ ПО ОТНОШЕНИЕ НА КОСВЕНИ ГАРАНЦИИ, ВКЛЮЧИТЕЛНО, НО БЕЗ ДА СЕ ОГРАНИЧАВА ДО, ГАРАНЦИИ ЗА ПРИГОДНОСТ ЗА ПРОДАЖБА ИЛИ ВЪЗМОЖНОСТ ЗА ИЗПЪЛНЕНИЕ НА ДАДЕНО ПРЕДНАЗНАЧЕНИЕ. SAMSUNG НЕ ГАРАНТИРА ТОЧНОСТТА, ВАЛИДНОСТТА, НАВРЕМЕННОСТТА, ЗАКОННОСТТА ИЛИ ЦЕЛОСТТА НА КАКВИТО И ДА БИЛО ЧАСТИ ОТ СЪДЪРЖАНИЕТО И УСЛУГИТЕ, ДОСТЪПНИ ЧРЕЗ ТОВА УСТРОЙСТВО И ПРИ НИКАКВИ ОБСТОЯТЕЛСТВА, ВКЛЮЧИТЕЛНО РАЗСЛЕДВАНЕ, SAMSUNG НЕ МОЖЕ ДА БЪДЕ ПОДВЕДЕНА ПОД ОТГОВОРНОСТ, НЕЗАВИСИМО ДАЛИ ЧРЕЗ ДОГОВОРНИ ОТНОШЕНИЯ ИЛИ НЕ, ЗА ВСЯКАКВИ ПРЕКИ, КОСВЕНИ, СЛУЧАЙНИ, КОНКРЕТНИ ИЛИ ПОСЛЕДВАЩИ ЩЕТИ, РАЗХОДИ ЗА ПРАВНА ЗАЩИТА, ДРУГИ РАЗХОДИ ИЛИ ЩЕТИ, ВЪЗНИКНАЛИ СЛЕДСТВИЕ НА ИЛИ ВЪВ ВРЪЗКА С, ВСЯКА ИНФОРМАЦИЯ, КОЯТО СЕ СЪДЪРЖА В ИЛИ Е ВЪЗНИКНАЛА В РЕЗУЛТАТ ОТ ИЗПОЛЗВАНЕТО НА КАКВАТО И ДА БИЛО ЧАСТ ОТ СЪДЪРЖАНИЕТО ИЛИ УСЛУГИТЕ ОТ ВАС ИЛИ ТРЕТО ЛИЦЕ, ДОРИ КОГАТО СЪОТВЕТНОТО ЛИЦЕ Е ПРЕДВАРИТЕЛНО УВЕДОМЕНО ЗА ВЕРОЯТНОСТТА ЗА ВЪЗНИКВАНЕ НА ЩЕТИ.”

Услугите, предоставяни от трети страни, могат да бъдат прекратени по всяко време, като Samsung не поема отговорност и не дава гаранции за никакви части от съдържанието или услугите, които ще останат на разположение за ползване за определен период от време. Съдържанието и услугите се доставят от трети страни посредством мрежи и други преносни съоръжения, над които Samsung няма контрол. Без да ограничава общия характер на този отказ от права, Samsung изрично заявява отсъствието на отговорност или задължението към възникване на евентуални прекъсвания или преустановяване на предоставянето на дадено съдържание или услуга, която е била достъпна чрез това устройство.

Samsung не носи отговорност и няма отношение към обслужването на клиенти по отношение на гореспоменатото съдържание и услуги. Ако имате въпроси или запитвания по отношение на това съдържание или услуги, трябва да ги отправяте директно към съответните доставчици на съдържание и услуги.

安全資訊

請在使用裝置前閱讀此重要安全資訊。此資訊包含適用於本裝置的一般安全資訊並可能包括不適用於本裝置的內容。請按照警告和注意資訊執行操作以防止對您本人或他人造成傷害或防止損害您的裝置。



術語「裝置」是指本產品及其電池、充電器以及本產品隨附的物品和用於本產品的三星認可配件。



警告

不遵照安全警告和規定會導致嚴重傷害或死亡

請勿使用損壞的電源線或插頭或者鬆動的電源插座

不安全的連接會導致觸電或火災。

請勿用濕手或其他潮濕的身體部位觸摸裝置、電源線、插頭或者電源插座

這樣做可能會導致觸電。

拔除電源線時，請勿過度用力拉扯

這樣做可能會導致觸電或火災。

請勿彎折或損壞電源線

這樣做可能會導致觸電或火災。

請勿在裝置充電時用濕手使用裝置

這樣做可能會導致觸電。

請勿將充電器的正極和負極直接連接在一起

否則可能會引起火災或造成嚴重傷害。

請勿在雷暴時於室外使用裝置

這樣做可能會導致觸電或裝置故障。

使用製造商認可的充電器、配件和用品

- 使用通用充電器可能會縮短裝置的使用壽命或導致裝置出現故障。它們也可能會導致火災或導致電池爆炸。
- 只可使用專為您的裝置設計並經過三星核准的電池、充電器與纜線。不相容的電池、充電器與纜線可能會引起嚴重事故或損壞裝置。
- 三星不會對用戶使用非三星認可的配件或用品的安全負責。

請勿將裝置放在後褲袋或掛在腰部

- 若過多壓力施加到裝置上，可能會使裝置損壞、爆炸或引起火災。
- 若發生碰撞或摔倒，可能會使您受傷。

請勿使裝置跌落，或對其造成過度碰撞

- 這可能會損害您的裝置或電池，導致裝置故障，或縮減使用壽命。
- 這還可能會導致過熱、超溫、起火或其他危險。

謹慎處理和處置裝置及充電器

- 不要將電池或裝置投入火中。不要將電池或裝置放在加熱設備 (例如微波爐、烤箱或散熱器) 的裡面或上面。裝置過熱可能會發生爆炸。處置廢舊電池或裝置時，請遵守當地的所有法規。
- 不要擠壓或刺穿裝置。
- 避免讓裝置受到外部高壓，否則可能導致內部短路或過熱。

保護裝置、電池及充電器免於受損

- 避免讓裝置和電池暴露在很冷或很熱的溫度下。
- 極端的溫度會損壞裝置、降低裝置的充電容量以及縮短裝置和電池的使用壽命。
- 不要使用損壞的充電器或電池。
- 請勿使用覆蓋層已剝落或受損的纜線，勿使用任何已受損或發生故障的充電器或電池。

請勿在熱水器、微波爐、炙熱的煮食設備或高壓力容器附近或內部存放裝置

- 電池可能會洩漏。
- 裝置可能會過熱並引起火災。

請勿在充滿灰塵、骯髒的場所使用或存放裝置

灰塵或異物可能會導致您的裝置出現故障，並可能導致火災或觸電。

不要使多用途插孔和充電器小端與液體、灰塵、金屬粉末或鉛筆芯等導電材料接觸。請勿使用尖銳工具接觸多用途插孔，或者對多用途插孔造成衝擊

導電材料可能導致端子短路或發生腐蝕，從而引起爆炸或火災。

使用無線充電器時，請勿將金屬物體、磁鐵與磁條卡等異物置於裝置與無線充電器之間

裝置可能無法正常充電或者過熱。

請勿咬或吮吸裝置或電池

- 這樣做可能會損壞裝置或導致爆炸或火災。
- 兒童或動物會因吞嚥小部件而窒息。
- 如果兒童使用裝置，請確保他們正確地使用裝置。

請勿將裝置或隨附的配件戳向眼睛、耳朵或嘴巴

這樣做可能會引起窒息或重傷。

請勿使用已損壞或洩漏的鋰離子電池

為了安全處置鋰離子電池，請聯絡最近的授權服務中心。



注意

不遵照安全注意事項和規定會導致人身傷害或財產損失

不要在其他電子裝置附近使用裝置

大多數電子裝置都使用無線電頻率訊號。您的裝置可能會干擾其他電子裝置。

請勿在醫院、飛機或汽車等會受無線電頻率干擾的場合使用您的裝置

- 避免在起搏器 15 厘米範圍內使用裝置 (如有可能)，因為裝置可能會干擾起搏器。
- 為了儘量減少對起搏器的干擾，請將身體背對起搏器使用裝置。
- 如果您個人使用任何醫療設備，在使用裝置之前，請與製造商聯繫，以確定是否會被裝置發出的無線電頻率影響您的設備。
- 在飛機上，使用電子設備會干擾飛機的電子導航儀。請遵循航空公司提供的規定以及機組人員的指示。在允許使用本裝置的地方，請始終在飛行模式中使用。
- 汽車的電子設備可能因裝置的無線電頻率而出現故障。有關詳細資訊，請聯繫製造商。

請勿將裝置放在具有濃煙或濃霧的地方

這樣做可能會損壞裝置的表面或導致裝置故障。

如果您使用助聽器，請聯繫製造商瞭解有關無線電干擾的資訊

有些助聽器可能會受裝置的無線電頻率干擾。在使用裝置之前，請與製造商聯繫，以確定是否會被裝置發出的無線電頻率影響您的助聽器。

請勿在發射無線電頻率的設備或儀器 (例如音響系統或無線電天線塔) 附近使用裝置

無線電頻率可能會導致裝置故障。

在可能發生爆炸的環境下關閉裝置

- 在可能發生爆炸的環境下始終遵守規定、指示和標誌進行作業。
- 請勿在加油站 (服務站) 或靠近易燃物品、化學製劑及在爆破區域的地方使用裝置。
- 請勿在放有裝置、裝置零件或配件的箱子中存放或攜帶易燃液體、氣體或易爆物品。

若裝置的任何部分破損、冒煙或散發出燃燒的氣味，請立即停止使用裝置。僅在裝置於三星服務中心經過修復之後再使用裝置

- 碎玻璃或丙烯酸聚合物可能傷害到您的手和臉。
- 當裝置冒煙或散發出燃燒的氣味時，可能會導致電池爆炸或起火。

請遵守有關開車時使用流動裝置的所有安全警告和規定

開車時，安全駕車是您的首要責任。如果法律禁止，請不得在開車時使用流動裝置。為了您和他人的安全，請根據良好的常識進行作業並記住以下提示：

- 無須從道路上移開視線，即可拿到無線裝置。如果您在不方便時收到來電，可讓您的語音信箱替您應答。
- 在交通繁忙或危險天氣條件下暫停通話。雨、雨夾雪、雪、冰和交通繁忙時會造成危險。
- 請勿記事或查找電話號碼。記下「待辦事項」清單或查找通訊錄會分散您的注意力，而忽視開車安全的首要責任。
- 理智撥號並評估交通狀況。在不前行或堵車時撥打電話。嘗試計劃在停車後撥打電話。
- 談話時請勿情緒緊張或激動，導致分心。讓與您交談的人知道您正在開車，並暫停有可能將您的注意力從道路轉移的談話。

妥善保管和使用您的裝置

保持裝置乾燥

- 濕氣和各種液體可能損壞裝置零件或電子線路。
- 本裝置配備內置液體指示器。裝置被水損壞可能會使您的製造商的保用失效。

將您的裝置放在平面上

如果裝置滑落，可被損壞。

裝置可在環境溫度介於 0 °C 至 35 °C 之間的位置使用。可以在 -20 °C 至 50 °C 之間的環境溫度下存放裝置。在推薦的溫度範圍以外使用或存放裝置可能會損壞裝置或縮短電池的壽命

- 請勿在溫度極高的區域存放裝置，例如夏季的汽車內。這樣做可能會導致螢幕故障，造成裝置損壞或導致電池爆炸。
- 不要將裝置長時間暴露在陽光直射環境下，如放在汽車儀錶板上。

請勿將裝置與金屬物件如硬幣、鑰匙和項鍊一同存放

- 裝置可能會出現殘缺或出現故障。
- 如果電池端子與金屬物品接觸，則可能會導致發生火災。

請勿將裝置存放在磁場附近

- 暴露於磁場中，裝置可能出現故障或電池可能放電。
- 磁條卡，包括信用卡、電話卡、銀行存摺及登機卡，均可能會被磁場損壞。

裝置過熱時請勿觸碰。否則可能會導致低溫灼傷、紅腫與皮膚色斑

- 長時間使用時若裝置過熱，請注意避免皮膚接觸。
- 長時間充電或連接至電源時，請勿坐在裝置上或直接接觸皮膚。
- 每個人對高溫的耐受性不同。兒童、老人與患特殊疾病的人士使用時請格外注意。

使用時要小心暴露在閃爍的燈光下

- 使用裝置時，室內不應全部關燈，並且螢幕不應距離眼睛太近。
- 當您長時間暴露在閃爍的燈光下觀看影片或玩發光的遊戲，就可能會癲癇發作或眩暈。如果您感到任何不適，立即停止使用該裝置。
- 如果與您相關的人在使用類似裝置時出現過癲癇發作或者眩暈的情形，請在使用裝置前諮詢醫生。
- 若有感到不適，例如肌肉痙攣或分不清方向，請立即停止使用裝置並諮詢醫生。
- 為避免眼疲勞，請在使用裝置過程中經常休息。

降低重複性動作損傷的危險

反覆進行按鍵、用手指在螢幕上書寫或玩遊戲等重複性動作時，您的手腕、頸部、肩部或身體的其他部位有時會感到不適。使用裝置一段時間後，應放鬆一下握住裝置的手，輕輕地按下按鍵，並適當休息。如果在使用時或使用後仍然感到不適，請停止使用並去看醫生。

使用耳機時保護聽力和耳朵



- 過度接觸強音會造成聽力損傷。
- 行走時接觸強音可能會分散您的注意力，而造成事故。
- 始終把音量調低再連接耳機至音效來源，並僅使用所需的最低音量設定收聽談話或音樂。
- 若耳機與異物接觸且您長時間佩戴耳機，可能會導致耳部感染。請確保耳機清潔乾燥。
- 在乾燥的環境下，耳機內可能會積聚靜電。避免在乾燥的環境下使用耳機；並且在將耳機連接到裝置之前，不要觸碰金屬物體，否則可能會釋放靜電。
- 請勿在駕駛或踏自行車時使用耳機。這樣做可能會分散您的注意力並造成意外，視乎您所在的地區而定，這也可能屬於非法行為。

行走或移動期間使用裝置時的注意事項

始終注意周圍環境，以避免傷害自己或他人。

佩戴裝置時請小心謹慎

- 如果您佩戴裝置過緊，可能出現皮膚刺激，如果佩戴過鬆，可能出現皮膚摩擦。
- 請保持裝置乾燥且清潔，以免刺激皮膚。
- 本裝置符合國際安全標準，但是若您的皮膚高度敏感或您對任何材料過敏，請採取必要的預防措施。

請勿給裝置上漆或貼上貼紙

- 油漆和貼紙會阻塞裝置零件並妨礙正常使用。
- 如果您對油漆或產品的金屬零件過敏，皮膚可能會發生發癢，皮膚炎，或腫脹等。如果此現象發生，請停止使用並諮詢您的醫生。

謹慎安裝流動裝置和設備

- 確保將流動裝置或相關設備安全地安裝于車內。
- 避免將裝置和配件安放于氣囊張開區域或附近。無線設備安裝不當時，如果氣囊迅速膨脹，會導致嚴重損傷。

請勿使裝置跌落，或對其造成碰撞

- 裝置可能會損壞或出現故障。
- 如果彎折或將其變形，可能會損壞裝置或零件出現故障。

確保電池和充電器達到最長使用壽命

- 隨著時間的過去，裝置長期放置不用會逐漸放電，使用前必須重新充電。
- 當充電器不使用時，請斷開電源。
- 電池只能用於指定用途。
- 遵照本手冊中的所有說明以確保裝置和電池獲得最長的使用壽命。因未能遵照警告和說明而造成的損壞或效能不佳，製造商將不予保修。
- 裝置可能會隨著時間而磨損。儘管有些零件和維修在有效期可獲得保固，但因使用未經認可的配件而造成的損壞或變形不屬保固範疇。

請勿拆卸、改裝或修理裝置

- 對裝置的任何變動或改裝，製造商將不予保修。如需服務，請把裝置帶到三星服務中心。
- 請勿拆卸或刺穿電池，因為這可能會導致爆炸或火災。
- 請勿拆卸或重複使用電池。

清潔裝置時，請留意下列事項

- 用毛巾或橡皮擦擦拭裝置或充電器。
- 用棉花球或毛巾清潔電池端子。
- 請勿使用化學物質或清潔劑。這樣做可能會使裝置的表面褪色或腐蝕，也可能導致觸電或火災。
- 防止裝置沾到灰塵、汗水、墨水、油以及化妝品、抗菌噴霧、洗手液、清潔劑與殺蟲劑等化學產品。裝置外部與內部零件可能受損或可能導致效能不佳。如果您的裝置沾到上述物質，請使用不起毛頭的柔軟布料進行清潔。

請勿將裝置用於指定用途之外的任何其他用途

裝置可能會發生故障。

在公共場所使用裝置時避免干擾他人

只允許具備相關資格的人員維修裝置

若由不具備相關資格的人員維修裝置可能會造成裝置損壞，且不予保修。

小心處理纜線

- 將纜線連接到裝置時，確保纜線的連接面正確。
- 強行連接纜線或操作不當，可能會導致裝置的多用途插孔或其他零件損壞。

確保可使用緊急服務

在某些地區或某些情況下，可能無法用裝置進行緊急通話。去偏遠或未開發的地區旅行之前，請擬定其他緊急服務人員聯繫方法。

保護您的個人資料並避免敏感資訊洩露或誤用

- 使用裝置時，務必備份重要數據。對於數據損失，三星概不負責。
- 棄置裝置時，務必備份所有數據，然後重設您的裝置，以免個人資料被人誤用。
- 下載應用程式時，請仔細閱讀螢幕上的使用權限。有些應用程式可存取許多功能或大量個人資料，使用時須格外小心。
- 定期檢查帳戶以避免未獲許可或可疑的使用。若發現存在誤用個人資料的現象，請聯絡您的服務供應商以刪除或更改帳戶資訊。
- 如果裝置丟失或被盜，請更改帳戶密碼以保護您的個人資料。
- 避免使用未知來源的應用程式，並透過圖案、密碼或 PIN 碼鎖定裝置。

請勿發佈受版權保護的材料

未經內容擁有者同意，請勿發佈受版權保護的材料。這麼做會違反版權法。製造商對於使用者做出的任何有關受版權保護的材料之違法使用所造成的法律事項概不負責。

惡意軟件和病毒

為保護裝置不被惡意軟件和病毒破壞，請遵照這些使用提示。不這樣做可能會導致數據損壞或丟失，此情形不屬保固服務範疇

- 請勿下載不明應用程式。
- 請勿瀏覽不可信的網站。
- 刪除來自不明寄件者的可疑訊息或電子郵件。
- 設定密碼並定期更改。
- 不使用時請停用無線功能，如藍牙。
- 如果裝置表現反常，請運行防病毒程式以檢查病毒入侵情況。
- 啟動新下載的應用程式和檔案之前，請先運行裝置上的防病毒程式。
- 在電腦上安裝防病毒程式並定期運行以檢查病毒入侵。
- 請勿編輯註冊表設定或修改裝置的作業系統。

特定吸收率 (SAR) 認證 資訊

如需詳細資料，請瀏覽 www.samsung.com/sar 並透過型號搜尋裝置。

免責聲明

此裝置可存取的部分內容及服務屬第三方所有，受版權、專利權、商標及／或其他知識產權等法例保障。這些內容及服務僅用作個人非商業用途。未經內容擁有者或服務供應商授權，閣下不可使用任何內容或服務。在不限制上述項目原則下，除非有關內容擁有者或服務供應商表明授權，否則閣下不可修改、複製、再出版、上載、刊登、傳播、翻譯、售賣、開發或透過任何方式或媒體分發此裝置所顯示的任何內容或服務，以及利用其創作衍生物品。

第三方內容及服務按照原樣提供。三星對提供的內容或服務(表明或隱含)不作任何意圖保證。三星對任何隱含保證作免責聲明，包括但不限於商品的授權和適當其他特殊目的。三星不保證此裝置任何內容或服務的準確性、有效性、及時性、合法性或完整性。不論任何情況下，包括疏忽，三星對以下項目(不論合約或侵權)一概不負責：直接、間接、附帶、特別及隨後發生的損失或賠償、律師費、開支，或任何其他損失或賠償，引起自或關於任何資料存在於，或引起自閣下或任何第三方使用任何內容或服務，即使已獲知那些賠償的可能性。

第三方服務可隨時被終止或中斷。三星不作任何聲明或保證任何內容或服務在任何一段時間內有效。第三方傳送內容及服務是以非三星控制的網絡及傳送設備。在不限制免責聲明的一般性之原則下，三星對此裝置的任何內容或服務之暫停或中斷聲明不會負責。

三星對有關這些內容及服務的顧客服務不承擔義務及責任。任何與內容或服務有關的疑問或要求應直接向有關的內容及服務供應商查詢。

安全信息

请在使用设备前阅读本重要安全信息。该信息包含适用于本设备的一般安全信息并可能包括不适用于本设备的内容。请遵循警告和注意信息以免对您本人或他人造成伤害或避免损坏您的设备。



术语“设备”是指本产品及其电池、充电器以及本产品随附的物品和用于本产品的三星许可配件。



警告

不遵守安全警告和规定会导致严重伤害或死亡

请勿使用损坏的电源线或插头或者松动的电源插座

不安全的连接会导致电击或火灾。

请勿用湿手或其他潮湿的身体部位触摸设备、电源线、插头或电源插座

否则可能会导致电击。

断开电源时请勿用过大的力拔出电源线

否则可能会导致电击或火灾。

请勿弯折或损坏电源线

否则可能会导致电击或火灾。

请勿在设备充电时用湿手操作设备
否则可能会导致电击。

请勿将充电器的正极和负极直接连接在一起

否则可能会引起火灾或造成严重伤害。

请勿在雷雨天气在室外使用设备
否则可能会导致电击或设备故障。

使用制造商认可的充电器、配件和用品

- 使用通用充电器可能会缩短设备的使用寿命或导致设备出现故障。它们也可能会导致火灾或导致电池爆炸。
- 只可使用专为设备设计且经过三星认可的电池、充电器和数据线。使用不兼容的电池、充电器和数据线会造成危险或损坏设备。
- 在用户使用未经三星认可的配件或用品时，三星不对用户的安全负责。

请勿将设备放在后裤袋或挂在腰部

- 如果用力过猛，可能会使设备损坏、爆炸或引起火灾。
- 如果碰到或摔倒，可能会使您受伤。

请勿使设备摔落或受到猛烈撞击

- 否则可能会损坏设备或电池，造成设备无法正常工作，或缩短设备使用寿命。
- 还可能会造成过热、燃烧、着火或其他危险。

小心处理和处置设备及充电器

- 请勿将电池或设备掷于火中。请勿将电池或设备放在加热设备（例如微波炉、烤箱或散热器）的里面或上面。设备过热可能会发生爆炸。处理废旧电池或设备时，请遵守当地各项相关法规。
- 请勿挤压或刺穿设备。
- 请勿让设备受到外部高压，否则可能导致内部短路和过热。

保护设备、电池及充电器免于损坏

- 避免让设备和电池暴露在极冷或极热的温度下。

- 极端的温度会损坏设备、降低设备的充电容量以及缩短设备和电池的使用寿命。
- 请勿使用损坏的充电器或电池。
- 请勿使用外皮层剥落或受损的数据线，也请勿使用受损或有故障的充电器或电池。

请勿在热水器、微波炉、炙热的煮食设备或高压容器附近或内部存放设备

- 电池可能会泄漏。
- 设备可能会过热而引起火灾。

请勿在灰尘或风成物质集中区域使用或存放设备

灰尘或异物可能导致设备故障、引起火灾或触电。

防止多功能插口和充电器较小一端接触液体、灰尘、金属粉末或铅笔芯等导电材料。请勿使用锋利工具触碰多功能插口；请勿撞击多功能插口

导电材料可能导致触点短路或发生腐蚀，从而引起爆炸或火灾。

使用无线充电器时，请勿在设备和无线充电器之间放置例如金属物、磁铁和磁条卡等异物

设备可能无法正常充电或可能过热。

请勿咬或吸吮设备或电池

- 否则可能会损坏设备或导致爆炸或火灾。
- 儿童或动物会因吞咽小零件而窒息。
- 如果儿童使用设备，请确保他们正确地使用设备。

请勿将设备或随附的配件戳向眼睛、耳朵或嘴巴

否则会造成窒息或严重伤害。

请勿使用已损坏或泄漏的电池

如欲安全处置电池，请联系最近的授权服务中心。



不遵守安全注意事项和规定会导致人身伤害或财产损失

请勿在其他电子设备附近使用设备
大多数电子设备都使用无线电频率信号。您的设备可能会干扰其他电子设备。

请勿在医院、飞机或汽车等可能受无线电频率干扰的场合使用您的设备

- 如有可能，请避免在起搏器 15 cm 范围内使用设备，其原因是设备可能会干扰起搏器。
- 为了尽量减少心脏起搏器的干扰，请在与起搏器相反的身体另一侧使用设备。
- 如果使用医疗设备，请在使用本设备之前联系医疗设备制造商，以确定该设备是否会受本设备所发出的无线电频率影响。

- 在飞机上，使用电子设备会干扰飞机的电子导航仪。遵守航空公司的规定和飞机机组人员的指示。如果允许使用设备，请始终使用飞行模式。
- 汽车的电子设备可能因设备的无线电干扰而出现故障。有关详细信息，请联系制造商。

请勿将设备放在具有浓烟或浓雾的地方

否则可能会损坏设备的表面或导致设备故障。

如果您使用助听器及植入耳蜗，请联系制造商了解有关无线电干扰的信息

本设备发出的无线电频率可能会干扰某些助听器及植入耳蜗。使用本设备之前，请联系制造商，以确定该设备是否会受本设备所发出的无线电频率影响。

请勿在发射无线电频率的设备或仪器（例如音响系统或无线电天线塔）附近使用设备

无线电频率可能会导致设备故障。

在可能发生爆炸的环境下关闭设备

- 在可能发生爆炸的环境下始终按照规定、指示和标志进行操作。
- 请勿在加油站或靠近易燃物品、化学制剂的地方和爆炸区域使用设备。
- 切勿在放有设备、设备零件或配件的箱子中存放或携带易燃液体、气体或易爆物品。

如果设备有任何部件受损、冒烟，或散发出燃烧东西的味道，请立即停止使用设备。设备经三星服务中心维修后才能重新使用

- 碎玻璃可能伤害到您的手和脸。
- 如果设备冒烟或散发出燃烧东西的味道，可能会导致电池爆炸或燃烧。

请遵守有关驾车时使用设备的所有安全警告和规定

开车时，安全驾车是您的首要责任。如果法律禁止，请不要在驾车时使用设备。为了您和他人的安全，请依据良好的公共素质进行操作并记住以下提示：

- 无需从道路移开视线即可拿取无线设备。如果您在不方便时收到来电，请让您的语音信箱替您接听。
- 在交通繁忙或危险天气条件下暂停通话。雨、雨夹雪、雪、冰和交通繁忙可造成危险。
- 请勿进行记录或查找电话号码。记录“待办事项”列表或查找通讯簿会转移您的注意力，从而忽视驾驶安全的首要责任。
- 理智拨号并评估交通状况。在不前行时或交通堵塞时拨打电话。尝试计划在停车后拨打电话。

- 请勿在谈话中情绪紧张或激动，导致分心。让与您交谈的人知道您正在驾车，并暂停有可能转移您对道路注意力的谈话。

妥善保养和使用设备

保持设备干燥

- 湿气和液体会损坏设备部件或电路。
- 本设备配备内置液体指示器。设备被水损坏可能会使制造商的保修失效。

设备只能存放在平整的表面上

如果设备滑落，则会被损坏。

设备可以在环境温度介于 0 °C 至 35 °C 之间的位置使用。可以在 -20 °C 至 50 °C 之间的环境温度下存放设备。在推荐的温度范围以外使用或存放设备可能会损坏设备或缩短电池的寿命

- 请勿在温度极高的区域存放设备，例如夏季的汽车内。否则可能会导致屏幕故障，造成设备损坏或导致电池爆炸。
- 请勿将设备长时间暴露在阳光直射环境下，如放在汽车仪表板上。

请勿将设备与金属物品，如硬币、钥匙和项链一同存放

- 本设备可能会被刮花或发生故障。
- 如果电池触点与金属物品接触，则可能会导致火灾。

请勿将设备存放在磁场附近

- 当暴露于磁场时，设备可能出现故障或电池可能放电。
- 磁条卡（包括信用卡、电话卡、银行存折及登机卡）可能会被磁场损坏。

设备过热时避免与其接触。否则可能造成低温烫伤、发红和皮肤色素沉着

- 设备使用很长时间后，注意设备的发热情况，避免与皮肤接触过长时间。
- 请勿坐在设备上，或在设备充电或连接电源时长时间与皮肤直接接触。
- 耐高温性因人而异。儿童、老年人或有特殊情况的人群使用时，请格外注意。

闪光灯下设备使用须知

- 使用设备时，室内应开一些灯，并且屏幕不应靠眼睛太近。
- 闪光灯下观看影片或玩 Flash 游戏时间过长时，可能会发生痉挛或晕厥。如果感到有任何不适，立即停止使用设备。
- 如果与您相关的人在使用类似设备时出现过痉挛或晕厥的情形，请在使用设备前咨询医生。
- 若有感到不适，例如肌肉痉挛或分不清方向，请立即停止使用设备并咨询医生。
- 为避免眼疲劳，请在使用设备过程中经常休息。

减少反复性动作损伤的危险

反复执行按键、用手指在屏幕上书写或玩游戏等重复性动作时，您的手腕、颈部、肩膀或身体的其他部位可能偶尔会感到不适。使用设备一段时间后，请放松一下握住设备的手，轻轻地按下按键，并适时地休息一下。如果休息后在使用时或使用后仍然感到不适，请停止使用并咨询医生。

使用耳机时保护听力和耳朵



- 过度接触强音会造成听力损伤。
- 行走时接触强音可能会分散您的注意力，从而造成事故。
- 始终把音量调低后再将耳机接至音频来源，并仅使用所需的最低音量来收听谈话或音乐。
- 如果耳机上有异物，而且您长时间佩戴耳机，可能会引起耳朵感染的情况。请保持耳机干燥清洁。

- 在干燥的环境下，耳机内可能会积聚静电。避免在干燥的环境下使用耳机；在将耳机连接到设备之前，接触金属物体以释放静电。
- 请勿在驾驶或骑马时使用耳机。否则可能会分散您的注意力并造成意外，视您所在的地区而定，这也可能属于非法行为。

在行走或移动期间使用设备的注意事项

始终注意周围环境，以避免伤害自己或他人。

佩戴设备时请保持谨慎

- 如果设备绑得太紧，可能会出现皮肤刺激，如果绑得太松，可能会出现摩擦。
- 保持设备干燥和干净，避免出现皮肤刺激。

- 尽管设备符合国际标准，但是如果您的皮肤非常敏感，或对某些材料过敏，请采取必要的预防措施。

请勿给设备上油漆或粘贴纸

- 油漆和贴纸会阻塞设备零件并妨碍正常使用。
- 如果对设备的漆或金属零件过敏，可能会引起皮肤瘙痒、湿疹或皮肤肿胀。当出现上述情况，请停止使用并咨询医生。

小心安装设备

- 确保将设备或相关设备安全地安装于车内。
- 不可将设备和配件安放于气囊张开区域里或附近。无线设备安装不当时，如果气囊迅速膨胀，会导致严重损伤。

请勿使设备滑落或对其造成碰撞

- 设备可能会损坏或出现故障。
- 如果弯折或将其变形，可能会损坏设备或零件出现故障。

确保电池和充电器达到最长使用寿命

- 设备长期放置不用会逐渐放电，使用前必须重新充电。
- 设备闲置不用时，需断开电源。
- 电池只能用于指定用途。
- 遵照本说明书中的所有说明以确保设备和电池获得最长的使用寿命。因未能遵照警告和说明而造成的损坏或性能不佳，制造商将不予保修。
- 设备可能会随着时间而磨损。尽管有些零件和维修在有效期可获得保修，但因使用未经认可的配件而造成的损坏或变形不属保修范畴。

请勿拆卸、改装或修理设备

- 制造商对设备的任意变动或改装将不予保修。如需维修，请联系当地三星服务中心。
- 请勿拆卸或刺穿电池，其原因是这可能会导致爆炸或火灾。
- 请勿拆解或重复使用电池。

清洁设备时，请留意下列事项

- 用毛巾或橡皮擦擦拭设备或充电器。
- 用棉花球或毛巾清洁电池触点。
- 请勿使用化学物质或清洁剂。否则可能会使设备的表面褪色或腐蚀，也可能导致电击或火灾。
- 防止设备接触灰尘、汗水、墨水、油以及化学产品（例如化妆品、抗菌喷剂、洗手液、清洁剂和杀虫剂）。否则，设备的内外部件可能会受损，或会导致性能变差。如果设备接触了上述任何物质，请使用不脱毛的软布擦拭干净。

请勿将设备用于指定用途之外的任何其他用途

设备可能会发生故障。

在公共场所使用设备时避免干扰他人

只允许具备相关资格的人员维修设备

若由不具备相关资格的人员维修设备可能会造成设备损坏，并且不予保修。

小心连接线缆

- 将线缆连接到设备时，确保线缆的连接面正确。
- 强行连接线缆，或操作不当可能会导致设备的多功能插口或其他零件损坏。

确保使用紧急服务

在某些地区或情况下，可能无法用设备进行紧急呼叫。在去偏远或未开发的地区旅行之前，请拟定代用的紧急服务人员联系方法。

保护您的个人资料并避免敏感信息泄露或被误用

- 使用设备时，务必备份重要数据。对于数据丢失，三星概不负责。
- 弃置设备时，务必备份所有数据，然后重置您的设备，以免个人信息被误用。
- 下载应用程序时，请仔细阅读权限信息。对于可访问许多功能或大量个人信息的应用程序，应特别小心谨慎。
- 定期检查帐户以了解未经授权或可疑使用情况。如果发现有任何误用个人信息的迹象，请联系您的服务提供商以删除或更改帐户信息。

- 如果设备丢失或被盜，请及时更改帐户的密码以便保护您的个人信息。
- 请勿使用未知来源的应用程序，并通过图案、密码或 PIN 码锁定设备。

请勿散发受版权保护的内容

未经内容所有者许可，请勿分发受版权保护的材料。该行为违反版权法。制造商对用户受版权保护的内容进行的任何违法行为而导致的法律问题不负有任何责任。

恶意软件和病毒

为保护设备不被恶意软件和病毒破坏，请遵守以下使用提示。不遵守规定可能会导致数据损坏或丢失，此情形不属保修服务范畴

- 请勿下载未知应用程序。
- 请勿浏览不可信的网站。
- 删除来自未知发件人的可疑信息或电子邮件。
- 设置密码并定期更改。
- 不使用时请取消无线功能，如蓝牙。
- 如果设备表现反常，请运行防病毒程序以检查病毒入侵情况。
- 启动新下载的应用程序和文件之前，请先运行设备上的防病毒程序。

- 在电脑上安装防病毒程序并定期运行以检查病毒入侵。
- 请勿编辑注册表设置或修改设备的操作系统。

免责声明

通过本设备可用的所有内容和服务均属于第三方，并受版权、专利、商标和其它知识产权法的保护。这种内容和服务只用于个人非商业性使用。在没有获得内容所有者或服务提供商的许可时，您可能无法使用任何内容或服务。除上述限制之外，除非获得应用内容或服务提供商的明确许可，否则，通过本设备显示的任何内容或服务，您都可能无法修改、复制、重新发表、上传、邮寄、传输、翻译、销售、新建派生作品、开发或以任何方式分发。

“第三方内容和服务‘按原样’提供。无论为任何目的，三星对提供的内容或服务不提供任何明示或暗示保证。三星公司明确声明，不承担任何隐含的保证，或通过法规、普通法或以其它方式〔包括但不限于适销性或针对特定用途的适用性〕认可的条款或条件。在任何情况下（包括疏忽），通过本设备提供的任何内容或服务，即使事先已被告知有发生这种损害的可能性，无论是在合同或侵权、对任何直接、间接、意外、特别或相应损失或损害赔偿费用、律师费、各种开支或由此引起的任何其它损失或损害、或连接任何包含的信息、或由您或任何第三方使用任何内容或服务引起的结果，三星对其准确性、有效性、及时性、合法性或完整性都不提供保证。”

第三方服务可能在任何时间停止或中断，三星对任何内容或服务可使用的时间段不负任何责任或担保。内容和服务由第三方通过三星控制之外的网络和传输设备进行传输。除免责条款的一般性之外，三星还明确表示，对本设备适用的任何内容或服务的任何中断或延迟不承担任何责任或义务。

三星对涉及内容和服务的客户服务既无责任也无义务。任何与内容或服务相关的服务要求都应直接由内容和服务提供商负责。

安全資訊

請在使用裝置前閱讀此重要安全資訊。此資訊包含適用於本裝置的一般安全資訊並可能包括不適用於本裝置的內容。請按照警告和注意資訊執行操作以防止對您本人或他人造成傷害或防止損害您的裝置。



術語「裝置」是指本產品及其電池、充電器以及本產品的隨附項目和用於本產品的三星核可配件。



警告

不遵照安全警告和規定會導致嚴重傷害或死亡

請勿使用損壞的電源線或插頭或者鬆動的電源插座
不安全的連接會導致電擊或火災。

請勿以濕手或身體其他濕的部位觸摸裝置、電源線、插頭或電源插座

這樣做可能會導致電擊。

中斷連接時請勿過度拉扯電源線

這樣做可能會導致電擊或火災。

請勿彎折或損壞電源線

這樣做可能會導致電擊或火災。

請勿在裝置充電時用濕手觸碰裝置

這樣做可能會導致電擊。

請勿直接將充電器的正極與負極相連

這樣做可能會造成火災或重傷。

請勿在雷雨時在戶外使用裝置

這樣做可能會導致電擊或裝置故障。

使用製造商認可的充電器、配件和用品

- 使用通用充電器可能會縮短裝置的使用壽命或導致裝置出現故障。它們也可能會導致火災或導致電池爆炸。
- 僅限使用專為您的裝置設計並經過三星認可的電池、充電器和傳輸線。不相容的電池、充電器和傳輸線可能引起嚴重事故或損壞裝置。
- 三星不能為用戶使用非三星認可的配件或用品的安全負責。

請勿將裝置放在後褲袋或掛在腰部

- 若在裝置上施加過多壓力，裝置可能到損害、爆炸、或造成火災。
- 若您絆倒或跌倒，可能會受傷。

請勿使裝置跌落，或對其造成強烈碰撞

- 這可能會損壞您的裝置或電池，造成裝置故障或縮短使用壽命。
- 也可能導致過熱、燃燒、起火或其他風險。

謹慎處理和處置裝置及充電器

- 不要將電池或裝置投入火中。不要將電池或裝置放在加熱設備 (例如微波爐、烤箱或散熱器) 的裡面或上面。裝置過熱可能會發生爆炸。處置廢舊電池或裝置時，請遵守當地的所有法規。
- 不要擠壓或刺穿裝置。
- 避免讓裝置受到外部高壓，否則可能導致內部短路或過熱。

保護裝置、電池及充電器免於受損

- 避免讓裝置和電池暴露在很冷或很熱的溫度下。
- 極端的溫度會損壞裝置、降低裝置的充電容量以及縮短裝置和電池的使用壽命。
- 不要使用損壞的充電器或電池。
- 請勿使用外皮脫落或受損的傳輸線，且請勿使用受損或有問題的充電器或電池。

請勿在熱水器、微波爐、炙熱的煮食設備或高壓力容器附近或內部存放裝置

- 電池可能會洩漏。
- 裝置可能會過熱並引起火災。

請勿在充滿灰塵、骯髒的場所使用或存放裝置

灰塵或異物可能會導致您的裝置故障，並可能導致火災或觸電。

避免使多功能插孔和充電器的較小一端插頭與液體、灰塵、金屬粉末或鉛筆芯等導電材料接觸。請勿以尖銳的工具觸碰多功能插孔或對其施壓

導電材料可能導致端子短路或發生腐蝕，從而引起爆炸或火災。

使用無線充電器時，請勿在裝置與無線充電器之間放置如金屬物件、吸磁與磁條卡外來物質

裝置可能無法正確充電或可能過熱。

請勿咬或吮吸裝置或電池

- 這樣做可能會損壞裝置或導致爆炸或火災。
- 兒童或動物會因吞嚥小部件而窒息。
- 如果兒童使用裝置，請確保他們正確地使用裝置。

請勿將裝置或隨附的配件戳向眼睛、耳朵或嘴巴

這樣做可能會造成窒息或重傷。

請勿使用已損壞或洩漏的鋰離子電池

為了安全處置鋰離子電池，請聯絡最近的授權服務中心。



小心

不遵照安全注意事項和規定會導致人身傷害或財產損失

不要在其他電子設備附近使用裝置

大多數電子裝置都使用無線電頻率信號。您的裝置可能會干擾其他電子設備。

請勿在醫院、飛機或汽車等會受無線電頻率干擾的場合使用您的裝置

- 避免在心跳節律器 15 cm 範圍內使用裝置 (如有可能)，因為裝置可能會干擾心跳節律器。
- 為了儘量減少對心跳節律器的干擾，請在身體背對心跳節律器的一側使用裝置。
- 若使用醫療設備，使用裝置前務必聯絡設備製造商，以確定設備會否受本裝置發射之無線電頻率的影響。
- 在飛機上，使用電子裝置會干擾飛機的電子導航儀。請遵守航空公司所制定的規範與空服人員的指示。在允許使用裝置的情況下，請務必保持飛航模式。
- 汽車的電子設備可能因裝置的無線電干擾而出現故障。有關詳細資訊，請聯絡製造商。

請勿將裝置放在具有濃煙或濃霧的地方

這樣做可能會損壞裝置的表面或導致裝置故障。

如果您使用助聽設備，請聯絡製造商瞭解有關無線電干擾的資訊

裝置發射之無線電頻率可能干擾有些助聽設備。使用裝置前，請聯絡製造商以確定助聽設備會否受裝置發射之無線電頻率的影響。

請勿在發射無線電頻率的設備或儀器 (例如音響系統或無線電天線塔) 附近使用裝置

無線電頻率可能會導致裝置故障。

在可能發生爆炸的環境下關閉裝置

- 在可能發生爆炸的環境下始終遵照規定、指示和標誌進行作業。
- 請勿在加油站或靠近易燃物品、化學藥劑的地方使用裝置。
- 請勿在放有裝置、裝置零件或配件的箱子中存放或攜帶易燃液體、氣體或易爆物品。

如裝置零件損壞，散發煙霧或燒焦異味，請立即停止使用裝置。請務必於裝置送交三星服務中心維修後再行使用

- 破碎的玻璃或壓克力可能讓您的雙手與臉部遭到傷害。
- 如裝置散發煙霧或燒焦異味，可能造成電池爆炸或火災。

請遵守有關開車時使用裝置的所有安全警告和規定

開車時，安全駕車是您的首要責任。如果法律禁止，請務必不要在開車時使用裝置。為了您和他人的安全，請根據良好的常識進行作業並記住以下提示：

- 無須從道路上移開視線，即可拿到無線裝置。如果您在不方便時收到來電，可讓您的語音信箱替您應答。
- 在交通繁忙或危險天氣條件下暫停通話。雨、雨夾雪、雪、冰和交通繁忙時容易造成危險。
- 請勿記事或搜尋電話號碼。記下「待辦事項」清單或搜尋通訊錄會分散您的注意力，而忽視開車安全的首要責任。
- 理智撥號並評估交通狀況。在不行進或堵車時撥打電話。嘗試計劃在停車後撥打電話。
- 談話時請勿情緒緊張或激動，容易分心。讓與您交談的人知道您正在開車，並暫停有可能將您的注意力從道路轉移的談話。

妥善保管和使用您的裝置

保持裝置乾燥

- 濕氣和液體會損壞裝置的部件或電路。
- 本裝置配備內置液體指示器。裝置因接觸水而損壞可能會使製造商的保固失效。

請僅在平整的表面存放裝置

如果裝置滑落，可能損壞。

裝置可用於周圍溫度為 0 °C 至 35 °C 的環境中。可將裝置儲放於周圍溫度為 -20 °C 至 50 °C 的環境中。在建議溫度範圍外使用或儲放裝置可能對裝置產生傷害或降低電池使用壽命

- 請勿在溫度極高的區域存放裝置，例如夏季的汽車內。這樣做可能會導致螢幕故障，造成裝置損壞或導致電池爆炸。
- 不要將裝置長時間暴露在陽光直射環境下，如放在汽車儀錶板上。

請勿將裝置與金屬物件，如硬幣、鑰匙和項鍊一同存放

- 裝置可能會有刮傷或有故障。
- 如果電池端子與金屬物品接觸，則可能會導致發生火災。

請勿將裝置存放在磁場附近

- 當暴露於磁場時，裝置可能出現故障或電池可能放電。
- 磁條卡，包括信用卡、電話卡、銀行存摺及登機卡，均可能會被磁場損壞。

裝置過熱時，請勿碰觸。未遵照指示，可能會導致低溫燙傷、紅腫以及皮膚色素沉澱

- 長時間使用裝置時，請注意裝置可能發生過熱的情形，並避免持續觸碰肌膚。
- 充電或將裝置與電源連接時，請勿坐在裝置上或長時間直接接觸裝置。
- 對於高溫的耐受度可能因人而異。兒童、長者以及特殊狀況人士使用時，請務必特別留意。

於燈光閃爍區域請謹慎使用裝置

- 於室內使用裝置時應留些燈光不應將燈光完全關閉，且螢幕應與眼睛保持一定的距離。
- 在燈光閃爍環境下觀看影片或玩 Flash 的遊戲長時間可能會出現癲癇發作或者眩暈。若有感到任何不適，應立即停止使用裝置。
- 如果與您相關的人在使用類似裝置時出現過癲癇發作或者眩暈的情形，請在使用裝置前諮詢醫生。

- 若有感到不適，例如肌肉痙攣或分不清方向，請立即停止使用裝置並諮詢醫生。
- 為避免眼疲勞，請在使用裝置過程中經常休息。

降低反覆性動作損傷的危險

反覆進行按鍵、用手指在觸控螢幕上書寫或玩遊戲等重覆性動作時，您的手腕、頸部、肩部或身體的其他部位有時會感到不適。使用裝置一段時間後，應放鬆一下握持裝置的手，輕輕地按下按鍵，並適當休息。如果在使用時或使用後仍然感到不適，請停止使用並尋求醫生治療。

在使用耳機時請保護聽力和耳朵



- 長期聆聽過大音量可能會造成聽力損傷。
- 行走時聆聽過大音量可能會分散您的注意力，而造成事故。
- 請永遠先將音量調低再將耳機連接到音源，並僅使用所需的最低音量收聽音樂或通話。
- 若在異物進入的情況下長時間配戴耳機，可能會導致耳朵感染。請保持耳機潔淨乾爽。
- 在乾燥的環境下，耳機內可能會積聚靜電。避免在乾燥的環境下使用耳機；並且在將耳機連接到裝置之前，不要觸碰金屬物體，否則可能會釋放靜電。
- 請勿在駕駛或騎馬時使用耳機。這樣做可能會分散您的注意力並造成意外，視您所在的地區而定，這也可能屬於非法行為。

在行走或移動期間使用裝置時的注意事項

始終注意周圍環境，以避免傷害自己或他人。

穿戴裝置時請小心使用

- 若您的裝置戴得太緊，可能會令肌膚感到刺激；若戴得太鬆，則會造成摩擦。
- 請保持裝置乾燥潔淨以避免肌膚受到刺激。
- 裝置符合國際安全標準，若您的膚質敏感或對任何物質過敏，使用時請特別留意。

請勿將裝置上漆或貼上貼紙

- 油漆和貼紙可能會阻擋裝置的運作零件並妨礙正常使用。
- 如果您對本裝置的油漆或金屬部分過敏，您的皮膚可能會產生發癢，濕疹，或腫脹等。如果此現象發生，請停止使用並與醫生諮詢。

謹慎安裝裝置和設備

- 確保將裝置或相關設備安全地安裝於車內。
- 避免將裝置和配件安放於氣囊張開區域或附近。無線設備安裝不當時，如果氣囊迅速膨脹，會導致嚴重損傷。

請勿使裝置掉落，或對其造成碰撞

- 裝置可能會損壞或出現故障。
- 如果彎折或將其變形，可能會損壞裝置或零件出現故障。

確保電池和充電器達到最長使用壽命

- 裝置長期放置不用會逐漸放電，使用前必須重新充電。
- 充電器閒置不用時，需斷開電源。
- 電池只能用於指定用途。
- 遵照本手冊中的所有說明以確保裝置和電池獲得最長的使用壽命。因未能遵照警告和說明而造成的損壞或效能不佳，製造商將不予保修。
- 裝置可能會隨著時間而磨損。儘管有些零件和維修在有效期可獲得保固，但因使用未經核可的配件而造成的損壞或變形不屬保固範疇。

請勿拆卸、改裝或修理裝置

- 對裝置的任何變更或改裝，製造商將不予保修。如需維護，請把裝置帶到三星服務中心。
- 請勿拆卸或刺穿電池，因為這可能會導致爆炸或火災。
- 請勿拆卸或重複使用電池。

清潔裝置時，請留意下列事項

- 用毛巾或橡膠擦拭裝置或充電器。
- 用棉花球或毛巾清潔電池端子。
- 請勿使用化學物質或清潔劑。這樣做可能會使裝置的表面褪色或腐蝕，也可能導致電擊或火災。
- 避免讓裝置暴露於灰塵、汗水，墨水，油以及化妝品、抗菌噴霧、洗手劑、洗衣精以及殺蟲劑等化學產品下。否則可能會損害裝置的內、外部零件，或導致效能降低。若您的裝置接觸到任何上述物質，請使用不含棉絨的柔軟布料來清潔裝置。

請勿將裝置用於指定用途之外的任何其他用途

裝置可能會發生故障。

在公共場所使用裝置時避免干擾他人

只允許具備相關資格的人員維修裝置

若由不具備相關資格的人員維修裝置可能會造成裝置損壞，且不予保修。

使用傳輸線時請注意

- 將傳輸線連接到裝置時，請確認傳輸線的連接面正確。
- 強行連接傳輸線或操作不當可能會導致裝置的多功能插孔或其他零件損壞。

確保可使用緊急服務

在某些地區或某些情況下，可能無法用裝置進行緊急呼叫。去偏遠或未開發的地區旅行之前，請擬定其他緊急服務人員聯絡方法。

保護您的個人資料並避免敏感資訊洩露或誤用

- 使用裝置時，務必備份重要資料。對於資料的損失，三星概不負責。
- 棄置裝置時，務必備份所有資料，然後重設您的裝置，以避免個人資料被人誤用。
- 下載應用程式時，請仔細閱讀使用權限。有些應用程式可存取許多功能或大量個人資料，使用時應格外小心。
- 定期檢查帳戶以避免未獲許可或可疑的使用情形。若發現存在誤用個人資料的現象，請聯絡您的服務供應業者以刪除或變更帳戶資料。
- 如果裝置丟失或被盜，請變更帳戶密碼以保護您的個人資料。
- 避免使用未知來源的應用程式，並透過圖示、密碼或 PIN 碼鎖定裝置。

請勿散佈受版權保護的資料

未經版權擁有者的許可，請勿將受版權保護的資料散佈給他人。這會違反版權法。製造商對使用者做出的任何受版權保護資料的違法使用造成的法律事件概不負責。

惡意軟體和病毒

為保護裝置不被惡意軟體和病毒破壞，請遵照這些使用訣竅。不這樣做可能會導致資料損壞或丟失，此情形不屬保固服務範疇

- 請勿下載不明應用程式。
- 請勿瀏覽不可信的網站。
- 刪除來自不明寄件者的可疑訊息或電子郵件。
- 設定密碼並定期變更。
- 不使用時請停用無線功能，例如藍牙。
- 如果裝置表現反常，請執行防病毒程式以檢查病毒入侵情況。
- 啓動新下載的應用程式和檔案之前，請先執行裝置上的防病毒程式。
- 在電腦上安裝防病毒程式並定期執行以檢查病毒入侵。
- 請勿編輯註冊表設定或修改裝置的作業系統。

SAR 認證資訊

如需詳細資料，請瀏覽 www.samsung.com/sar 並透過型號搜尋裝置。

正確棄置



電池、使用說明書或包裝上的本標誌表示本產品使用的電池不得與其他家庭廢品一起棄置。

使用者不可自行更換本產品隨附的可重覆充電電池。
如需更換電池的相關資訊，請聯絡服務供應業者。



廢電池請回收

聲明

本裝置可使用的部分內容及服務屬於第三方所有，且受到版權、專利、商標及／或其他智慧財產權法保護。此類內容與服務僅限用於非商業性的個人用途。任何內容或服務不得用於內容所有人或服務供應業者未授權的用途上。在不限制上述聲明的情況下，除適當的內容所有人或服務供應業者書面授權外，不得透過任何方法或媒介進行修改、複製、重新出版、上傳、公布、傳輸、翻譯、銷售、製作衍生作品、開發或散佈由本裝置所顯示的任何內容或服務。

「在此依據下列說明提供第三方內容及服務」。三星並無明示或暗示保證所提供之內容或服務的任何用途。三星明確否認任何暗示性保證，包括但不限於銷售保障或特定用途的適用性。三星並不保證本裝置所提供之任何內容或服務的準確性、有效性、時效性、法律正當性或完整性。此外，在包括疏失的任何情況下，無論合約規定或侵權行為，任何直接、間接、意外、特殊或後續損失、訴訟費、花費，或內含資訊所導致的相關損失，或您個人或任何第三方在得知此類損失風險的情況下，使用任何內容或服務所導致的其他損失，三星概不負責。

第三方服務可能隨時終止或中斷，三星無法表示或保證任何內容或服務將在任何時間後回復可用性。內容及服務由第三方透過網路與傳輸設施傳送，三星並無控制權。在不限制本聲明整體性的前提下，三星對本裝置所提供之任何內容或服務的中止或暫停情事，明確否認任何責任或法律責任。

三星對內容及服務的相關客戶服務概不負責，亦無法律責任。若對內容與服務有任何疑問或服務需求，請直接聯絡個別內容及服務供應業者。

Sigurnosne informacije

Pažljivo pročitajte ove važne sigurnosne informacije prije upotrebe uređaja. Sadržava općenite sigurnosne informacije o uređajima i može uključivati sadržaj koji se ne odnosi na vaš uređaj. Slijedite informacije upozorenja i opreza kako ne biste ozlijedili sebe ili druge osobe te kako biste spriječili nastajanje štete na svojem uređaju.



Pojam "uređaj" odnosi se na proizvod i njegovu bateriju, punjač, dijelove dostavljene s proizvodom te bilo koji dodatak odobren od tvrtke Samsung koji se upotrebljava s proizvodom.



Upozorenje

Neispunjavanje sigurnosnih upozorenja i odredbi može dovesti do ozbiljnih ozljeda ili smrti

Nemojte upotrebljavati oštećene kabele za napajanje, utikače ili labave utičnice

Neosigurani spojevi mogu izazvati strujni udar ili požar.

Ne dirajte uređaj, žice za napajanje, utikače ili električnu utičnicu mokrim rukama ili nekim drugim mokrim dijelom tijela

To može izazvati strujni udar.

Nemojte snažno povlačiti žicu za napajanje prilikom isključivanja

To može izazvati strujni udar ili požar.

Nemojte savijati ili oštetiti kabel za napajanje

To može izazvati strujni udar ili požar.

Ne upotrebljavajte uređaj s mokrim rukama dok se uređaj puni

To može izazvati strujni udar.

Nemojte izravno povezivati pozitivne i negativne polove punjača

To bi moglo izazvati požar ili ozbiljne ozljede.

Ne koristite uređaj na otvorenom za vrijeme oluja

To može izazvati strujni udar ili kvar uređaja.

Koristite samo, punjače, pribor i potrošni materijal koje je odobrio proizvođač

- Korištenje generičkih baterija ili punjača može skratiti vijek trajanja uređaja ili izazvati kvar uređaja. Također može izazvati i požar ili eksploziju baterije.
- Koristite samo bateriju, punjač i kabel koji je odobrila tvrtka Samsung a koji su posebno dizajnirani za vaš uređaj. Nekompatibilna baterija, punjač i kabel mogu uzrokovati ozbiljne ozljede ili oštećenje uređaja.
- Samsung ne preuzima odgovornost za sigurnost korisnika u slučaju uporabe dodatne opreme ili pribora koje tvrtka Samsung nije odobrila.

Nemojte nositi uređaj u stražnjim džepovima ili oko struka

- Uređaj bi mogao biti oštećen, mogao bi eksplodirati ili se zapaliti ako ga se prejako pritisne.
- Mogli biste se ozlijediti ako se udarite ili padnete.

Nemojte ispuštati uređaj ili uzrokovati prejake udarce na uređaju

- Time možete oštetiti uređaj ili bateriju, prouzročiti neispravan rad uređaja ili skratiti njegov radni vijek.
- Time isto tako može doći do pregrijavanja, zapaljenja, požara ili drugih opasnosti.

Uređajem i punjačem pažljivo rukujte i pažljivo ih odlažite u otpad

- Nikad ne bacajte baterije ili uređaj u vatru. Nikada ne stavljajte bateriju ili uređaj na ili u uređaje za grijanje, kao što su mikrovalne pećnice, peći ili radijatori. Uređaj može eksplodirati kad se pregrije. Slijedite sve lokalne propise pri odlaganju rabljenih baterija ili uređaja u otpad.
- Uređaj nikada nemojte razbijati ili bušiti.
- Izbjegavajte izlagati uređaj visokom vanjskom tlaku, jer može doći do unutarnjeg kratkog spoja i pregrijavanja.

Zaštitite uređaj, bateriju i punjač od oštećenja

- Izbjegavajte izlagati uređaj i bateriju jako niskim ili jako visokim temperaturama.
- Ekstremne temperature mogu oštetiti uređaj te smanjiti kapacitet punjenja i radni vijek vašeg uređaja i baterije.
- Nikada ne upotrebljavajte oštećeni punjač ili bateriju.
- Nemojte koristiti kabel čija je zaštita oguljena ili oštećena, a nemojte koristiti punjač ili bateriju koja je oštećena ili neispravna.

Nemojte spremati uređaj u blizini grijalica, mikrovalnih pećnica, vruće opreme za kuhanje ili spremnika pod visokim tlakom

- Može doći do curenja baterije.
- Uređaj se može pregrijati i prouzrokovati vatru.

Ne koristite i ne držite uređaj na mjestima s visokim koncentracijama prašine ili materijala u zraku

Prašina ili strani materijali mogu uzrokovati kvar uređaja i mogu uzrokovati požar ili strujni udar.

Spriječite da višenamjenski priključak i kraći kraj punjača dođu u kontakt sa provodnim materijalima, poput tekućina, prašine, metalne prašine i uložaka za olovke. Nemojte dirati višenamjenski priključak oštrim alatima ili prouzročiti udarac višenamjenskog priključka

Provodni materijali mogu izazvati kratak spoj ili koroziju na terminalima, što može dovesti do eksplozije ili požara.

Prilikom upotrebe punjača za bežično punjenje, ne stavljajte između uređaja i punjača za bežično punjenje strane materijale, kao što su metalni predmeti, magneti i kartice s magnetskom trakom

Uređaj se možda neće pravilno puniti ili se može pregrijati.

Nemojte gristi ili sisati uređaj ili bateriju

- To može oštetiti uređaj ili izazvati eksploziju ili požar.
- Djeca ili životinje mogu se ugušiti mali dijelovima.
- Ako uređaj rabe djeca, osigurajte da ga ispravno koriste.

Nemojte stavljati uređaj ili isporučeni pribor u oči, uši ili usta

To može izazvati gušenje ili ozbiljne ozljede.

Ne upotrebljavajte oštećenu litijsko-ionsku bateriju (Li-Ion)

Za sigurno odlaganje vaše litij-ionske baterije obratite se najbližem ovlaštenom servisu.



Opres

Ne ispunjavanje sigurnosnih upozorenja i odredbi može dovesti do ozbiljnih ozljeda ili štete na imovini

Nemojte upotrebljavati uređaj u blizini drugih elektroničkih uređaja

Većina elektroničkih uređaja upotrebljava radiofrekvencijske signale. Može doći do smetnji na uređaju zbog drugih električnih uređaja.

Nemojte upotrebljavati uređaj u bolnici, u zrakoplovu ili automobilu, jer može doći do ometanja uređaja putem radiofrekvencije

- Po mogućnosti izbjegavajte uporabu uređaja u rasponu od 15 cm od pacemakera jer može doći do međusobnog ometanja uređaja.
- Kako biste smanjili moguće smetnje na pejsmejkeru, uređaj koristite samo na strani tijela koja je nasuprot pejsmejkeru.
- Ako koristite medicinsku opremu, obratite se proizvođaču opreme prije korištenja uređaja kako bi se utvrdilo da li će na opremu utjecati radiofrekvencije koje uređaj emitira.
- U zrakoplovu, uporaba elektroničkih uređaja može ometi elektroničke uređaje za navigaciju zrakoplova. Poštujte propise zrakoplovne kompanije i upute osoblja zrakoplovnog prijevoznika. U slučajevima kad je dopušteno upotrebljavati uređaj, uvijek ga upotrebljavajte u zrakoplovnom načinu rada.
- Elektronički uređaji u vašem automobilu mogu biti neispravni uslijed radiofrekvencijskih smetnji uređaja. Obratite se proizvođaču za više informacija.

Uređaj ne izlažite jakom dimu ili parama

To može izazvati oštećenja vanjskog dijela uređaja ili dovesti do njegova kvara.

Ako koristite slušno pomagalo, obratite se proizvođaču za informacije o radiofrekvencijskim smetnjama

Radiofrekvencija koju emitira vaš uređaj može ometati neka slušna pomagala. Prije korištenja uređaja, obratite se proizvođaču kako bi se utvrdilo da li će na vaše slušno pomagalo utjecati radiofrekvencije koje uređaj emitira.

Uređaj ne koristite pored uređaja ili aparata koji emitiraju radio frekvencije, poput zvučnik sustava i radijskih tornjeva

Radiofrekvencije mogu izazvati kvar uređaja.

Isključite uređaj u potencijalno eksplozivnim okruženjima

- Uvijek se pridržavajte propisa, uputa i znakova u potencijalno eksplozivnim okruženjima.
- Nemojte koristiti uređaj na benzinskim crpkama (benzinske postaje), u blizini goriva ili kemikalija ili na područjima miniranja.
- Ne pohranjujte i ne prevozite zapaljive tekućine, plinove ili eksplozivne materijale u istom pretincu u kojem se nalazi uređaj, njegovi dijelovi ili dodatna oprema.

Ako se bilo koji dio uređaja ošteti ili iz njega izlazi dim ili miris po paljevini, odmah prestanite koristiti uređaj. Ponovno koristite uređaj tek nakon što je popravljen u Samsungovom servisnom centru

- Slomljeno staklo ili akril može uzrokovati ozljede ruku ili lica.
- Ako iz uređaja izlazi dim ili miris po paljevini, to može dovesti do eksplozije baterije ili požara.

Prilikom upravljanja vozilom pridržavajte se svih sigurnosnih upozorenja i odredbi koje se odnose na uporabu mobilnog uređaja

Za vrijeme vožnje, sigurno upravljanje vozilom na prvom je mjestu. Nikada nemojte upotrebljavati mobilni uređaj dok vozite, ako je zabranjeno zakonom. Radi vaše sigurnosti i sigurnost drugih, koristite svoj zdrav razum i upamtite sljedeće savjete:

- Provjerite možete li pristupiti bežičnom uređaju bez skidanja pogleda s ceste. Ako dolazni poziv stigne u nezgodno vrijeme, neka vaša govorna pošta odgovori na poziv umjesto vas.
- Ne prihvaćajte pozive kad se nalazite u prometnoj gužvi ili opasnim vremenskim uvjetima. Kiša, susnježica, snijeg, led i prometna gužva mogu biti opasni.
- Nemojte zapisivati bilješke ili tražiti brojeve telefona. Zapisivanje popisa "stvari koje morate obaviti" ili pregledavanje imenika odvraća pozornost s vaše primarne odgovornosti, odnosno sigurne vožnje.
- Pažljivo birajte brojeve i procjenjujte promet. Pozive upućujte kad niste u pokretu ili prije uključivanja u promet. Planirajte obavljanje poziva nakon zaustavljanja automobila.
- Ne upuštajte se u stresne ili emocionalne razgovore koji vam mogu odvratiti pažnju. Obavijestite osobu s kojom razgovarate da vozite i prekinite razgovore koji bi mogli odvratiti vašu pažnju s ceste.

Vodite računa o svom uređaju i ispravno ga koristite

Uređaj držite na suhom

- Vлага i tekućine mogu oštetiti dijelove ili elektroničke sklopove u uređaju.
- Ovaj uređaj ima ugrađene unutarnje indikatore za tekućinu. Oštećenje uređaja vodom može poništiti jamstvo proizvođača.

Uređaj pohranjujte samo na ravnim ploham

Ako uređaj padne, može doći do njegovog oštećenja.

Uređaj se može upotrebljavati na mjestima okolne temperature od 0 °C do 35 °C. Uređaj možete pohraniti na okolnoj temperaturi od -20 °C do 50 °C. Upotreba ili pohrana uređaja izvan preporučene temperature može oštetiti uređaj ili skratiti radni vijek baterije

- Uređaj ne čuvajte u jako vrućim prostorima poput unutrašnjosti automobila tijekom ljeta. To može dovesti do kvara zaslona, oštećenja uređaja ili eksplozije baterije.
- Nemojte izlagati uređaj izravnoj sunčevoj svjetlosti na dulje vremensko razdoblje (primjerice, na tabli s instrumentima automobila).

Nemojte pohranjivati uređaj s metalnim predmetima, kao što su kovanice, ključevi i ogrlice

- Vaš uređaj se može ogrebat i postati neispravan.
- Ako polovi baterije dođu u dodir s metalnim predmetima, to može uzročit požar.

Nemojte pohranjivati uređaj u blizini magnetskih polja

- Može doći do kvara uređaja ili pražnjenja baterije zbog izlaganja magnetskim poljima.
- Kartice s magnetskom trakom, što uključuje kreditne kartice, bankovne knjižice i karte za ukrcavanje u zrakoplov mogu biti oštećene magnetskim poljima.

Izbjegavajte dodirivati uređaj kada je previše zagrijan.

U suprotnome može doći do opeklina pri niskim temperaturama, crvenila i pigmentacije kože

- Pazite da se uređaj previše ne zagrije kada ga upotrebljavate dulje vrijeme i izbjegavajte dugotrajan dodir s kožom.
- Ne sjedite na uređaju ili ga ne dodirujte dulje razdoblje tijekom punjenja ili kada je spojen s napajanjem.
- Podnošenje visoke temperature razlikuje se od osobe do osobe. Budite izrazito pažljivi u pogledu uporabe od strane djece, starijih osoba i osoba s posebnim potrebama.

Budite oprezni pri izlaganju treperavim svjetlima

- Dok koristite uređaj, ostavite svjetla u sobi i ne držite zaslon preblizu očiju.
- Kad ste, za vrijeme gledanja videozapisa ili igranja flash igrice u duljim razdobljima, izloženi treperavim svjetlima može doći do napadaja ili nesvjestica. Ako osjetite nelagodu, odmah prestanite koristiti uređaj.
- Ako netko od vaše rodbine ili prijatelja pati od napada ili nesvjestica tijekom korištenja sličnih uređaja, posavjetujte se s liječnikom prije uporabe uređaja.
- Ako osjećate nelagodu, poput grčenja mišića, dezorijentirani ste, odmah prekinite s uporabom uređaja i posavjetujte se s liječnikom.
- Za sprječavanje naprezanja očiju, češće radite pauze tijekom korištenja uređaja.

Smanjite opasnost od ozljeda uslijed ponovljenog kretanja

Kada neprestano ponavljate radnje, kao što su pritiskanje tipki, crtanje znakova na dodirnom zalonu prstima, ili igranje igrice, ponekad možete osjetiti nelagodu u rukama, vratu, ramenima ili drugim dijelovima tijela. Kada uređaj koristite u duljem razdoblju, opušteno držite uređaj, lagano pritisnite tipke i često pravite pauze. Ako i dalje osećate nelagodu tijekom ili nakon takve uporabe, prestanite koristiti uređaj i posavjetujte se s liječnikom.

Zaštitite svoj sluh i uši kada koristite slušalice



- Neumjereno izlaganje glasnim zvukovima može prouzrokovati oštećenje sluha.
- Izlaganje glasnim zvukovima tijekom hodanja može vam odvratiti pozornost i izazvati nezgodu.

- Uvijek smanjite zvuk prije spajanja slušalica u izvor zvuka i upotrebljavajte samo minimalnu postavku glasnoće dovoljnu da čujete razgovor ili glazbu.
- Možete dobiti infekciju uha ako slušalice dođu u kontakt sa stranim materijalima i ako ih dugo nosite. Držite slušalice čistim i suhim.
- U suhim okruženjima može doći do stvaranja statičkog elektriciteta u slušalici. Izbjegavajte korištenje slušalice u suhim okruženjima ili dodirnite metalni predmet kako biste ispraznili statički elektricitet prije spajanja slušalica na uređaj.
- Slušalice ne koristite tijekom vožnje automobila, bicikla ili motora. To vam može odvratiti pažnju i izazvati nezgodu ili čak može biti zabranjeno ovisno o području u kojem živite.

Budite na oprezu kad upotrebljavate uređaj prilikom hodanja ili dok ste u pokretu

Uvijek imajte na umu svoje okruženje kako biste izbjegli ozljeđivanje sebe ili drugih.

Budite pažljivi kada nosite uređaj

- Ako prejako pričvrstite uređaj, može doći do nadraživanja kože, a ako ga pričvrstite preslabo, može doći do trenja.
- Uređaj držite suhim i čistim kako biste izbjegli nadraživanje kože.
- Uređaj slijedi međunarodne sigurnosne standarde, no budite oprezni ako je vaša koža previše osjetljiva ili imate alergiju na bilo koje materijale.

Nemojte bojiti niti stavljati naljepnice na uređaj

- Boja i naljepnice mogu zakočiti pomične dijelove i onemogućiti ispravan rad.
- Ako ste alergični na boje ili metalne dijelove uređaja, može se pojaviti svrbež, ekcemi ili otekline na koži. Kada se to dogodi, prestanite koristiti uređaj i posavjetujte se s liječnikom.

Mobilne uređaje i opremu instalirajte oprezno

- Osigurajte da su mobilni uređaji ili odgovarajuća oprema koja je instalirana u vašem vozilu sigurno ugrađeni.
- Izbjegavajte postavljati uređaj i pribor u blizini ili u području aktiviranja zračnih jastuka. Nepropisno instalirana bežična oprema u automobile može izazvati teške ozljede kada se zračni jastuci brzo napušu.

Pazite da ne isпустite ili na drugi način udarite uređaj

- Vaš uređaj se može biti oštećen ili pokvaren.
- Ako je savijen ili iskrivljen, može doći do oštećenja uređaja ili kvara određenih dijelova.

Osigurajte maksimalan vijek trajanja baterije i punjača

- Vremenom će se nekorišteni uređaj isprazniti i potrebno ga je ponovno napuniti prije upotrebe.
- Isključite punjač iz izvora napajanja kada nije u uporabi.
- Koristite bateriju samo za ono za što je namijenjena.
- Slijedite upute iz ovog priručnika i osigurajte dugi vijek trajanja svom uređaju i bateriji. Oštećenja ili slabi rad nastali uslijed ne pridržavanja upozorenja i uputa može dovesti do ne ispunjavanja jamstva proizvođača.
- Vaš se uređaj može ishabati tijekom vremena. Neki dijelovi i popravci pokriveni su jamstvom tijekom jamstvenog perioda, ali oštećenja ili propadanje uslijed uporabe neovlaštenog pribora nisu.

Nemojte rastavljati, izmjenjivati ili popravljati uređaj

- Promjene ili preinake na uređaju mogu poništiti jamstvo proizvođača. Ako vaš uređaj treba servisirati, odnesite uređaj u Samsungov servisni centar.
- Nemojte rastavljati ili bušiti bateriju jer to može prouzrokovati eksploziju ili požar.
- Nemojte rastavljati ili ponovno koristiti bateriju.

Prilikom čišćenja uređaja vodite računa o sljedećem

- Obrišite uređaj ili punjač ručnikom ili gumicom.
- Očistite polove baterije s komadom vate ili ručnikom.
- Nemojte upotrebljavati kemikalije ili deterdžent. To može izbljediti boje ili nagristi vanjski dio uređaja ili rezultirati strujnim udarom ili požarom.
- Spriječiti izlaganje uređaja prašini, znoju, tinti, ulju i kemijskim proizvodima kao što su kozmetika, antibakterijski sprej, ruku za čišćenje, deterdžent i insekticide. Vanjski i unutarnji dijelovi uređaja mogu biti oštećeni ili bi mogli rezultirati slabom izvedbom. Ako se vaš uređaj izloži bilo kojoj od prethodno spomenutih supstanci, koristite mekanu krpu za čišćenje.

Uređaj koristite isključivo za svrhe za koje je namijenjen

Vaš uređaj možda neće raditi ispravno.

Izbjegavajte ometati druge prilikom uporabe uređaja na javnim mjestima

Samo kvalificiranom osoblju dozvolite da servisira vaš uređaj

Dopustite li nekvalificiranom osoblju da servisira uređaj, to može rezultirati oštećenjem uređaja i poništenjem jamstva proizvođača.

Pažljivo rukujte kabelima

- Prilikom spajanja kabela na uređaj, vodite računa da je kabel ispravno spojen.
- Spajanje kabela primjenom sile ili na neispravan način može rezultirati oštećenjem višenamjenski priključak ili drugih dijelova uređaja.

Osigurajte pristup hitnim službama

Hitni pozivi s vašega uređaja možda neće biti mogući u nekim područjima ili okolnostima. Prije putovanja u udaljena ili nerazvijena područja, isplanirajte alternativnu metodu kontaktiranja osoblja hitnih službi.

Zaštitite osobne podatke i spriječite curenje ili zloupotrebu povjerljivih informacija

- Dok koristite uređaj, obavezno pravite sigurnosnu kopiju važnih podataka. Samsung nije odgovoran za gubitak bilo kojih podataka.
- Prilikom odlaganja uređaja, napravite sigurnosnu kopiju svih podataka i onda resetirajte uređaj kako biste spriječili zlouporabu vaših osobnih podataka.
- Pažljivo pročitajte zaslon s odobrenjima prilikom preuzimanja aplikacija. Budite posebno oprezni s aplikacijama koje imaju pristup mnogim funkcijama ili velikom broju vaših osobnih podataka.
- Redovito provjeravajte svoje račune na neodobrenu ili sumnjivu uporabu. Ako pronađete bilo koji znak zlouporabe vaših osobnih podataka, obratite se svojem davatelju usluga radi brisanja ili promjene podataka o računu.
- U slučaju da je vaš uređaj izgubljen ili ukraden, promijenite šifre na vašim računima kako biste zaštitili svoje osobne podatke.
- Izbjegavajte korištenje aplikacija iz nepoznatih izvora i zaključavajte uređaj s uzorkom, šifrom, ili PIN-om.

Ne distribuirati autorskim pravima zaštićeni materijal

Nemojte distribuirati materijal zaštićen autorskim pravima bez odobrenja vlasnika sadržaja. Pri tome može doći do povrede zakona o autorskim pravima. Proizvođač ne preuzima odgovornost za bilo kakve pravne probleme uzrokovane nezakonitim korištenjem zaštićenog materijala od strane korisnika.

Štetni softveri (malware) i virusi

Za zaštitu uređaja od štetnih softvera i virusa, slijedite ove savjete. Ako to ne napravite može doći do oštećenja ili gubitka podataka koji neće biti pokriveni jamstvenim servisom

- Ne preuzimajte nepoznate aplikacije.
- Ne posjećujte neprovjerene internetske stranice.
- Izbrišite sumnjive poruke ili e-poštu nepoznatih pošiljatelja.
- Postavite lozinku i često je mijenjajte.
- Deaktivirajte bežične funkcije, poput Bluetootha, kad se ne koriste.
- Ako se uređaj ponaša nenormalno, pokrenite antivirusni program i provjerite ima li virusa.
- Prije pokretanja novopreuzetih aplikacija i datoteka pokrenite antivirusni program na uređaju.
- Instalirajte antivirusne programe na računalu i redovito ih aktivirajte za provjeru ima li virusa.
- Ne uređujte postavke registra i ne modificirajte operativni sustav uređaja.

Certifikat o specifičnoj razini apsorpcije (SAR)

Za više informacija, posjetite www.samsung.com/sar i potražite svoj uređaj s brojem modela.

Ispravno odlaganje proizvoda



(Električni i elektronički otpad)

Ova oznaka na proizvodu, dodatnoj opremi ili u literaturi pokazuje da se proizvod i njegov elektronički pribor (npr. punjač, slušalice, USB kabel) ne smiju odlagati s ostalim kućanskim otpadom.

Da biste spriječili moguću štetu za okoliš ili ljudsko zdravlje nekontroliranim odlaganjem otpada, odvojite ovaj predmet od ostalih vrsta otpada i odgovorno reciklirajte kako biste promovali održivu ponovnu upotrebu materijalnih resursa.

Korisnici u kućanstvima trebali bi kontaktirati prodavača kod kojega su kupili proizvod ili ured lokalne vlasti za pojediniosti o tome gdje i kako se ovaj predmet može odnijeti kako bi recikliranje bilo sigurno za okoliš.

Korisnici u tvrtkama trebaju kontaktirati dobavljača i provjeriti uvjete i odredbe kupovnog ugovora. Ovaj proizvod i njegova elektronička oprema ne smije se miješati s drugim komercijalnim otpadom.

Ispravno odlaganje baterija iz ovog proizvoda



Oznaka na bateriji, priručniku ili pakiranju ukazuje na to da se istrošena baterija iz ovog proizvoda na kraju radnog vijeka ne smije odlagati s ostalim kućanskim otpadom. Gdje je označeno, kemijski simboli Hg, Cd ili Pb pokazuju da baterija sadrži živu, kadmij ili olovo iznad referentnih razina navedenih u EZ Direktivi 2006/66.

Izjava o odricanju odgovornosti

Neki su sadržaji i usluge, do kojih imate pristup putem ovog uređaja, u vlasništvu trećih strana i zaštićene su zakonom o autorskim pravima, patentima, trgovačkim markama i/ili drugim zakonima o intelektualnom vlasništvu. Takav sadržaj i usluge služe samo za osobnu nekomercijalnu uporabu. Nikakve sadržaje ili usluge ne smijete koristiti na način koji vlasnik sadržaja ili davatelj usluge nije odobrio. Bez ograničavanja navedenog i osim ukoliko to nije izričito dopušteno od strane pojedinog vlasnika sadržaja ili davatelja usluge, nije dopušteno mijenjanje, kopiranje, ponovno izdavanje, učitavanje, objavljivanje, prenošenje, prevođenje, prodaja, izrada izvedenih radova, iskorištavanje ili distribuiranje sadržaja ili usluga prikazanih putem ovog uređaja u bilo kojem obliku ili s bilo kakvim sredstvima.

“DANI SADRŽAJ ILI USLUGE SU UPRAVO ONAKVI “KAKVI JESU”. SAMSUNG NE JAMČI SADRŽAJ ILI USLUGE PRUŽENE, IZRIČITO NITI IMPLICITNO, ZA BILO KOJE SVRHE. SAMSUNG SE IZRIČITO ODRIČE NAZNAČENA JAMSTVA, UKLJUČUJUĆI, ALI NE I OGRANIČENO, NA JAMSTVA O PRIMJERENOSTI ZA PRODAJU ILI ODREĐENU SVRHU. SAMSUNG NE JAMČI TOČNOST, VALJANOST, PRAVOVREMENOST, ZAKONITOST ILI POTPUNOST BILO KOJEG SADRŽAJA ILI USLUGE DOSTUPNE PUTEM OVOG UREĐAJA TE NI POD KOJIM UVJETIMA, UKLJUČUJUĆI NEMAR. SAMSUNG NEĆE BITI ODGOVORAN, NEOVISNO OD UGOVORNE ILI KAZNENE ODGOVORNOSTI, ZA BILO KAKVE IZRAVNE, NEIZRAVNE, SLUČAJNE, POSEBNE ILI POSLJEDIČNE ŠTETE, ODVJETNIČKE NAKNADE, TROŠKOVE, ILI BILO KAKVE DRUGE ŠTETE NASTALE ZBOG ILI U VEZI S BILO KAKVIM SADRŽANIM PODACIMA, ILI KAO REZULTAT KORIŠTENJA BILO KOJEG SADRŽAJA ILI USLUGE OD STRANE VAS ILI BILO KOJE TREĆE STRANE, ČAK I USLIJED UPOZORENJA O MOGUĆNOSTI ŠTETE.”

Usluge treće strane mogu biti prekinute ili ukinute u bilo koje vrijeme, i Samsung ne daje prikaze niti jamstva da će bilo koji sadržaj ili usluga ostati dostupna u nekom vremenskom razdoblju. Sadržaj ili usluge treće strane prenose se putem mreže i odašiljača nad kojima Samsung nema nadzor. Bez ograničavanja općenitosti ove izjave, Samsung se izričito odriče bilo kakve odgovornosti ili obaveze za bilo kakve prekide ili ukidanja bilo kojeg sadržaja ili usluge dostupne putem uređaja.

Samsung nije odgovoran niti obavezan pružati korisničku podršku povezanu na sadržaj ili usluge. Bilo koja pitanja ili zahtjev za uslugu povezanu s sadržajem ili uslugama trebala bi biti upućena izravno odgovarajućem davatelju sadržaja ili usluge.

Bezpečnostní informace

Před použitím zařízení si přečtěte tyto důležité bezpečnostní informace. Obsahují obecné bezpečnostní informace pro různá zařízení a mohou zahrnovat části, které se vašeho konkrétního zařízení netýkají. Řiďte se informacemi uvedenými ve varováních a výstrahách, abyste předešli poraněním vaší osoby či lidí kolem vás nebo poškození zařízení.



Termín „zařízení“ odkazuje na produkt a jeho baterii, nabíječku, položky dodávané s produktem a jakékoli příslušenství schválené společností Samsung používané s produktem.



Výstraha

Nedodržování bezpečnostních výstrah a předpisů může vést k závažnému zranění nebo smrti.

Nepoužívejte poškozené elektrické kabely či zástrčky nebo uvolněné elektrické zásuvky.

Nezajištěná připojení mohou způsobit zásah elektrickým proudem nebo požár.

Nedotýkejte se zařízení, napájecích kabelů, zástrček ani elektrické zásuvky mokřima rukama ani jinými mokřými částmi těla.

Mohlo by dojít k zásahu elektrickým proudem.

Při odpojování netahejte za napájecí kabel nadměrnou silou.

Mohlo by dojít k zásahu elektrickým proudem nebo požáru.

Neohýbejte či jinak nepoškozujte napájecí kabel.

Mohlo by dojít k zásahu elektrickým proudem nebo požáru.

Nepoužívejte zařízení s mokřkýma rukama, když se zařízení nabíjí.

Mohlo by dojít k zásahu elektrickým proudem.

Nepropojte přímo kladné a záporné póly nabíječky.

Mohlo by dojít k požáru nebo vážnému zranění.

Nepoužívejte vaše zařízení venku za bouřky.

Mohlo by dojít k zásahu elektrickým proudem nebo selhání zařízení.

Používejte nabíječky, příslušenství a potřeby schválené výrobcem.

- Používání běžných nabíječek může zkrátit životnost vašeho zařízení nebo způsobit selhání zařízení. Mohou také způsobit požár nebo výbuch baterie.
- Používejte pouze baterii, nabíječku a kabel schválené společností Samsung a navržené výhradně pro vaše zařízení. Nekompatibilní baterie, nabíječka a kabel mohou způsobit vážná poranění nebo poškození zařízení.
- Společnost Samsung nezodpovídá za bezpečnost uživatele při používání příslušenství či spotřebního materiálu neschváleného společností Samsung.

Zařízení nenoste v zadní kapse nebo u pasu.

- Pokud na zařízení působí příliš velký tlak, může dojít k jeho poškození, výbuchu nebo požáru.
- V případě že narazíte nebo spadnete, mohlo by vás zařízení zranit.

Zařízení nepouštějte ani ho nevystavujte nadměrným nárazům.

- Mohlo by dojít k poškození zařízení nebo baterie, k poruše zařízení nebo ke zkrácení jeho životnosti.
- Mohlo by také dojít k přehřívání, vzplanutí, požáru a dalším nebezpečím.

Manipulaci a likvidaci zařízení a nabíječky provádějte opatrně.

- Baterii ani zařízení nikdy nelikvidujte v ohni. Nikdy nevkládejte baterii ani zařízení do topných zařízení, například do mikrovlnné trouby, běžné trouby nebo radiátorů. V případě přehřátí by zařízení mohlo explodovat. Při likvidaci použité baterie a zařízení se řiďte všemi místními předpisy.
- Zařízení nikdy nemačkejte ani nepropichujte.
- Nevystavujte zařízení vysokému vnějšímu tlaku, mohlo by dojít k vnitřnímu zkratu a přehřátí.

Zařízení, baterii a nabíječku chraňte před poškozením.

- Nevystavujte zařízení ani baterii velmi nízkým nebo velmi vysokým teplotám.
- Extrémní teploty mohou poškodit zařízení a snížit kapacitu nabíjení a životnost zařízení i baterie.
- Nikdy nepoužívejte poškozenou nabíječku nebo baterii.
- Nepoužívejte kabel se sloupnutou či poškozenou izolací a nepoužívejte nabíječku či baterii, které jsou poškozené nebo které vykazují poruchu.

Zařízení neuchovávejte v blízkosti vařičů, mikrovlnných trub, horkého vybavení kuchyně nebo vysokotlakých nádob.

- Mohlo by dojít k netěsnosti baterie.
- Zařízení by se mohlo přehřát a způsobit požár.

Nepoužívejte a neskladujte zařízení v oblastech s vysokou koncentrací prachových či poletujících částic.

Prachové či cizí částice by mohly způsobit poruchu zařízení, která by mohla mít za následek požár nebo poranění elektrickým proudem.

Zabraňte kontaktu univerzálního konektoru a malé koncovky nabíječky s vodivými materiály, například kapalinami, prachem, kovovými pilinami a tuhými. Nedotýkejte se univerzálního konektoru ostrými nástroji ani univerzální konektor nevystavujte nárazům.

Vodivé materiály mohou způsobit zkrat nebo korozi svorek, což může vést k výbuchu nebo požáru.

Při používání bezdrátové nabíječky nekládejte mezi zařízení a bezdrátovou nabíječku cizí předměty, například kovové předměty, magnety a karty s magnetickým proužkem.

Zařízení by se nemuselo správně nabít nebo by se mohlo přehřát.

Nekousejte ani neolizujte zařízení ani baterii.

- Mohlo by dojít k poškození zařízení nebo výbuchu a požáru.
- Děti nebo zvířata se mohou udusit malými díly.
- Pokud zařízení používají děti, ujistěte se, že je používají správně.

Nevkládejte zařízení nebo dodané příslušenství do očí, uší nebo úst.

Takové jednání může způsobit udušení nebo vážné zranění.

Nemanipulujte s poškozenou či netěsnou Lithio-Iontovou (Li-Ion) baterií.

Pro bezpečnou likvidaci Li-Ion baterie se obraťte na nejbližší autorizované servisní centrum.



Upozornění

Nedodržení bezpečnostních upozornění a předpisů může způsobit zranění nebo poškození majetku.

Nepoužívejte zařízení v blízkosti jiných elektronických zařízení.

Většina elektronických zařízení vysílá signály na rádiové frekvenci. Zařízení může být jinými elektronickými zařízeními rušeno.

Nepoužívejte vaše zařízení v nemocnici, na letišti nebo v automobilovém vybavení, které může být rušeno radiovou frekvencí.

- Pokud možno, zařízení používejte ve vzdálenosti nejméně 15 cm od kardiostimulátoru – zařízení jej může rušit.
- Abyste minimalizovali možné rušení s kardiostimulátorem, používejte zařízení pouze na straně těla, na které nemáte kardiostimulátor.
- Pokud používáte lékařský přístroj, obraťte se před použitím přístroje na jeho výrobce, abyste se ujistili, zda bude či nebude mít radiofrekvenční záření vysílané zařízením na přístroj vliv.
- V letadle může používání elektronických zařízení způsobit rušení elektronických navigačních přístrojů letadla. Dodržujte předpisy stanovené leteckou společností a pokyny jejích pracovníků. V případech, kdy je povoleno toto zařízení používat, jej vždy používejte v režimu Letadlo.
- Funkčnost elektronických zařízení v automobilu může být poškozena kvůli radiofrekvenčnímu rušení z vašeho zařízení. Další informace vám poskytne výrobce.

Nevystavujte zařízení hustému kouři nebo výparům.

Mohlo by dojít k poškození vnější části zařízení nebo selhání.

Pokud používáte naslouchátko, obraťte se na výrobce, aby vám poskytl informace o radiofrekvenčním záření.

Radiofrekvenční záření vysílané zařízením může způsobovat rušení některých naslouchátek. Před použitím zařízení se obraťte na výrobce, který vám poskytne informace o vlivu radiofrekvenčního záření vysílaného zařízením na naslouchátka.

Nepoužívejte zařízení v blízkosti přístrojů nebo vybavení, které vysílá na radiových frekvencích, například zvukové systémy nebo radiové věže.

Radiové frekvence mohou způsobit selhání zařízení.

Ve výbušném prostředí zařízení vypínejte.

- Ve výbušném prostředí se vždy řiďte příslušnými nařízenými, pokyny a symboly.
- Zařízení nepoužívejte na čerpacích stanicích, v blízkosti paliv nebo chemikálií nebo ve výbušném prostředí.
- Neukládejte ani nepřevázejte hořlavé kapaliny, plyny nebo výbušné látky ve stejné části vozu jako zařízení, jeho díly či příslušenství.

Rozbušky, odpalovací oblasti.

Nacházíte-li se v odpalovací oblasti či v oblasti označené pokyny vyzývajícími k vypnutí „obousměrných rádií“ a „elektronických zařízení“, vypněte svůj mobilní telefon či jiné bezdrátové zařízení, abyste předešli vzájemnému rušení s odpalovacími pracemi.

Pokud dojde k rozbití některé části zařízení, pokud se objeví kouř nebo zápach spáleniny, přestaňte zařízení okamžitě používat. Zařízení znovu používejte až poté, co bylo opraveno v servisním centru Samsung.

- O popraskané sklo nebo plast byste si mohli poranit ruku nebo obličej.
- Pokud se ze zařízení začne kouřit nebo pokud se objeví zápach spáleniny, může to mít za následek explozi baterie nebo požár.

Řiďte se všemi bezpečnostními výstrahami a nařízenými týkající se používání mobilních zařízení při řízení motorového vozidla.

Při řízení je vaší hlavní prioritou věnovat se ovládání vozidla. Pokud je to zakázáno zákonem, nikdy při řízení nepoužívejte mobilní zařízení. Pro vaši bezpečnost i bezpečnost ostatních používejte zdravý rozum a pamatujte na následující doporučení:

- Ujistěte se, že můžete bezdrátové zařízení používat, aniž přestali sledovat provoz na silnici. Pokud vám někdo volá v nevhodnou dobu, použijte k přijetí hovoru hlasovou schránku.
- Netelefonujte za hustého provozu či nebezpečných povětrnostních podmínek. Déšť, plískanice, sníh, led, ale také silný provoz mohou být nebezpečné.
- Za jízdy si nedělejte poznámky ani nehledejte telefonní čísla. Pořizování poznámek nebo listování kontakty odvádí pozornost od vaší hlavní povinnosti – bezpečné jízdy.
- Volejte s rozumem a vždy vyhodnoťte dopravní situaci. Vyřizujte hovory, když právě stojíte, nebo než se zařadíte do provozu. Zkuste si naplánovat hovory na dobu, kdy bude váš automobil v klidu.
- Nezapojte se do stresující nebo citově vypjaté konverzace; mohlo by to odvést vaši pozornost od řízení. Dejte osobě, se kterou hovoříte, vědět, že řídíte, a konverzaci, která by mohla rozptýlit vaši pozornost, raději odložte.

Budte opatrní a používejte vaše zařízení správně.

Udržujte zařízení v suchu.

- Vlhkost a tekutiny mohou poškodit součásti nebo elektronické obvody zařízení.
- Toto zařízení obsahuje ukazatele vniknutí kapaliny. Poškození zařízení působením vody může způsobit zánik záruky výrobce.

Zařízení uchovávejte na rovném povrchu.

Při pádu zařízení může dojít k jeho poškození.

Zařízení lze používat v prostředích s okolní teplotou 0 °C do 35 °C. Skladovat lze zařízení v prostředích s okolní teplotou -20 °C do 50 °C. Používání či skladování zařízení v prostředích, kde se teplota vymyká povoleným rozsahům teplot, může způsobit poškození zařízení a snížení životnosti baterie

- Neskladujte zařízení ve velmi horkých oblastech, například uvnitř vozidla v létě. Mohlo by dojít k selhání obrazovky, poškození zařízení nebo výbuchu baterie.
- Zařízení nevystavujte přímému slunečnímu svitu po delší dobu (na palubní desce automobilu, například).

Zařízení neuchovávejte s kovovými předměty, jako jsou mince, klíče a řetízky.

- Mohlo by dojít ke zkratu nebo poruše funkčnosti zařízení.
- Pokud se póly baterie dostanou do kontaktu s kovovými předměty, může dojít k požáru.

Zařízení neuchovávejte v blízkosti magnetických polí.

- Mohlo by to způsobit poruchu zařízení nebo vybití baterie.
- Karty s magnetickými pruhy, jako jsou kreditní karty, telefonní karty, vkladní knížky či palubní lístky se mohou vlivem magnetických polí poškodit.

Zabraňte kontaktu se zařízením, pokud se přehřívá. Pokud byste tak neučinili, mohlo by dojít k popálení při nízkých teplotách a k zarudnutí a pigmentaci pokožky.

- Pokud budete zařízení používat po delší dobu, dávejte si pozor na jeho přehřívání a zabraňte dlouhodobému kontaktu s pokožkou.
- Nesedějte si na zařízení a nedopusťte, aby se dostalo do dlouhodobého kontaktu s pokožkou, když zařízení nabíjíte nebo když je připojeno ke zdroji napájení.
- Tolerance vůči vysokým teplotám se mezi jednotlivci může lišit. Obzvláštní opatrnosti dbejte, pokud zařízení používají děti, starší osoby nebo lidé se speciálními potřebami.

Varování při vystavení se zábleskům.

- Při používání zařízení ponechte některá světla v místnosti zapnutá, obrazovka by se neměla nacházet příliš blízko očí.
- Pokud jste v průběhu sledování videa nebo hraní her v jazyce Flash po delší dobu vystaveni zábleskům, může dojít k záchvatu nebo ke ztrátě vědomí. Pokud pociťujete nevolnost, neprodleně přestaňte používat zařízení.
- Pokud má někdo z vašich příbuzných historii záchvatů nebo ztráty vědomí při používání podobného zařízení, poraďte se před používáním zařízení s lékařem.
- Pokud se cítíte nepohodlně, například křeče nebo dezorientace, okamžitě přestaňte zařízení používat a poraďte se s lékařem.
- Chcete-li zabránit namáhání očí, dělejte při používání zařízení časté přestávky.

Snížení nebezpečí opakovaných poruch hybnosti.

Pokud opakovaně provádíte určité pohyby, například tisknete tlačítka, kreslíte prsty znaky na dotykovou obrazovku nebo hraje hry, můžete pociťovat občasnou bolest rukou, krku, ramen nebo jiných částí těla. Používáte-li zařízení po delší dobu, držte zařízení uvolněným stiskem, lehce tiskněte tlačítka a dělejte časté přestávky. Pokud během nebo po používání zařízení pociťujete nepohodlí, přestaňte zařízení používat a obraťte se na lékaře.

Při použití sluchátek chraňte sluch a uši



- Dlouhodobé vystavení hlasitým zvukům může poškodit sluch.
- Vystavení se hlasitým zvukům při chůzi může rozptýlit vaši pozornost a způsobit nehodu.

- Před připojením sluchátek ke zdroji zvuku vždy snižte hlasitost a používejte pouze minimální hlasitost nutnou k tomu, abyste slyšeli konverzaci nebo hudbu.
- Pokud se sluchátka dostanou do kontaktu s cizími materiály a pokud je budete nosit po dlouhou dobu, můžete dostat ušní infekci. Udržujte sluchátka čistá a suchá.
- V suchém prostředí se může ve sluchátkách tvořit statická elektřina. Z tohoto důvodu omezte používání sluchátek v suchém prostředí, případně se dotkněte před připojením sluchátek kovového předmětu, aby se statická elektřina vybila.
- Nepoužívejte sluchátka při jízdě nebo řízení. Mohly by rozptýlit vaši pozornost a způsobit nehodu nebo mohou být v závislosti na vaší oblasti nezákonná.

Při používání zařízení během chůze či jiného pohybu buďte opatrní.

Vždy berte ohled na svoje okolí a zabraňte tak zranění sebe či jiných osob.

Zařízení noste opatrně

- Pokud si zařízení utáhnete příliš pevně, může dojít k podráždění pokožky, pokud je utáhnete příliš volně, může dojít ke tření.
- Udržujte zařízení v suchu a čistotě, abyste předešli podráždění pokožky.
- Zařízení vyhovuje mezinárodním bezpečnostním normám, ale pokud máte precitlivělou pokožku nebo trpíte alergií na některé materiály, přijměte nezbytná preventivní opatření.

Nenanášejte na zařízení barvu, ani na něj nelepte nálepky.

- Barvy nebo nálepky mohou zablokovat pohyblivé díly a zabránit tak správné funkčnosti zařízení.
- Jste-li alergičtí na lakované nebo kovové části zařízení, můžete trpět svěděním, vyrážkami nebo otoky. Pokud k tomu dojde, přestaňte zařízení používat a obraťte se na lékaře.

Instalujte mobilní zařízení a vybavení opatrně.

- Zajistěte, aby byla mobilní zařízení a související vybavení ve vozidle pevně uchycena.
- Zařízení ani příslušenství nenechávejte v blízkosti nebo uvnitř prostoru pro airbagy. Nesprávně nainstalovaný bezdrátový přístroj může při rychlém nafouknutí airbagu způsobit závažné zranění.

Dávejte pozor, abyste zařízení neupustili, a chránili jej před nárazy.

- Vaše zařízení by se mohlo poškodit nebo selhat.
- Pokud dojde k ohnutí či deformaci zařízení, přístroj nebo jeho součásti mohou přestat fungovat.

Zajištění maximální životnosti baterie a nabíječky.

- Nepoužívaná zařízení se postupem času vybijí a před použitím musí být znovu nabita.
- Když nabíječku nepoužíváte, odpojte ji od zdroje elektrické energie.
- Baterii používejte pouze k účelům, ke kterým byla zamýšlena.
- Pro zajištění dlouhé životnosti vašeho zařízení a baterie dodržujte všechny pokyny v této příručce. Poškození nebo slabý výkon způsobený nedodržením výstrah a pokynů může vést k propadnutí záruky.
- Vaše zařízení se může časem opotřebit. Některé díly a opravy jsou kryty zárukou v rámci platného období, ale škody nebo degenerace způsobené používáním neoprávněného příslušenství se toho netýkají.

Zařízení nerozebírejte, neupravujte a nepokoušejte se ho opravit.

- Jakékoliv změny či úpravy přístroje mohou mít za následek zrušení platnosti záruky výrobce. Pokud zařízení vyžaduje servis, zanešte je do servisního střediska Samsung.
- Nerozebírejte ani nepropichujte baterii, mohlo by to způsobit výbuch nebo požár.
- Baterii nerozebírejte ani nepoužívejte opakovaně.

Při čištění zařízení vezměte na vědomí následující:

- Zařízení a nabíječku otírejte hadříkem nebo pogumovanou látkou.
- Kontakty baterie čistěte vatovým tamponem nebo ručníkem.
- Nepoužívejte chemikálie ani rozpouštědla. Mohlo by dojít k odbarvení nebo korozi vnějších částí zařízení nebo zásahu elektrickým proudem a požáru.
- Dbejte na to, aby nebylo zařízení vystaveno prachu, potu, inkoustu, oleji a chemickým produktům, jako jsou kosmetické přípravky, antibakteriální spreje, prostředky na čištění rukou, mycí prostředky a insekticidy. Mohlo by dojít k poškození vnějších i vnitřních částí zařízení nebo ke zhoršení jeho výkonu. Pokud dojde k vystavení zařízení některým z výše uvedených látek, očistěte jej měkkým nežmolující hadříkem.

Zařízení používejte pouze ke stanovenému účelu.

Vaše zařízení může selhat.

Pokud zařízení používáte na veřejnosti, neobtěžujte ostatní.

Toto zařízení může opravovat pouze kvalifikovaný personál.

Pokud bude zařízení opravováno nekvalifikovanou osobou, může dojít k poškození zařízení a bude zrušena platnost záruky výrobce.

Manipulujte s kabely opatrně.

- Při připojování kabelu k zařízení se ujistěte, že je kabel připojen na správné straně.
- Připojování kabelu silou nebo nesprávným způsobem může vést k poškození univerzálního konektoru nebo jiných částí zařízení.

Zajištění dostupnosti tísňových služeb.

V některých oblastech nebo za určitých okolností nemusí být z tohoto zařízení možné vytáčet tísňová volání. Před cestou do vzdálených nebo nerozvinutých oblastí si zjistěte alternativní způsob, kterým lze kontaktovat tísňové služby.

Chraňte vaše osobní data a zabraňte úniku nebo zneužití citlivých informací.

- Při používání zařízení nezapomínejte zálohovat důležitá data. Společnost Samsung nenese odpovědnost za ztrátu dat.
- Při likvidaci zařízení zálohujte všechna data, poté resetujte zařízení. Tímto způsobem zabráníte zneužití osobních údajů.
- Při stahování aplikací si pozorně přečtěte obrazovku oprávnění. Pozornost věnujte zejména aplikacím, které mají přístup k více funkcím nebo významnému množství osobních údajů.
- Své účty pravidelně kontrolujte, zda nedošlo k neoprávněnému nebo podezřelému použití. Objevíte-li známku zneužití osobních informací, kontaktujte svého poskytovatele služeb za účelem odstranění nebo změny informací o účtu.
- V případě ztráty nebo odcizení zařízení změňte hesla ke svým účtům z důvodu ochrany svých osobních údajů.
- Vyhněte se používání aplikací z neznámých zdrojů a zabezpečte zařízení pomocí vzoru uzamčení obrazovky, hesla nebo kódu PIN.

Nešířte materiál chráněný autorským právem.

Materiály chráněné autorskými právy nesmíte distribuovat bez souhlasu majitelů obsahu. Tímto počínáním porušujete autorská práva. Výrobce není odpovědný za jakékoli právní otázky vzniklé nelegálním užíváním materiálu chráněného autorským právem.

Malware a viry

Chcete-li vaše zařízení ochránit před malwarem a viry, dodržujte následující užitečné tipy. Nedodržení těchto pokynů může vést k poškození nebo ztrátě dat, které nemusí být kryty záruční službou.

- Nestahujte neznámé aplikace.
- Nenavštěvujte nedůvěryhodné webové stránky.
- Podezřelé zprávy nebo e-maily od neznámých odesílatelů odstraňujte.
- Nastavte si heslo a pravidelně ho měňte.
- Pokud je nepoužíváte, deaktivujte bezdrátové funkce, například Bluetooth.
- Pokud se zařízení chová abnormálně, spusťte antivirový program a zkontrolujte infekci.
- Před spuštěním nově stažené aplikace a souborů spusťte v zařízení antivirový program.
- Nainstalujte do počítače antivirový program a pravidelně ho spouštějte pro kontrolu infekce.
- Neupravujte nastavení registrů nebo neupravujte operační systém zařízení.

Informace o certifikaci SAR (Specific Absorption Rate)

Další informace získáte tak, že na stránkách www.samsung.com/sar vyhledáte název zařízení a číslo jeho modelu.

Správná likvidace výrobku



(Elektrický a elektronický odpad)

Toto označení na produktu, příslušenství nebo v dokumentaci značí, že produkt a elektronická příslušenství (např. nabíječka, sluchátka, kabel USB) by neměly být likvidovány s běžným domácím odpadem.

Možným negativním dopadům na životní prostředí nebo lidské zdraví způsobeným nekontrolovanou likvidací zabráníte oddělením zmíněných produktů od ostatních typů odpadu a jejich zodpovědnou recyklací za účelem udržitelného využívání druhotných surovin.

Uživatelé z řad domácností by si měli od prodejce, u něhož produkt zakoupili, nebo u příslušného městského úřadu vyžádat informace, kde a jak mohou tyto výrobky odevzdat k bezpečné ekologické recyklaci.

Podnikoví uživatelé by měli kontaktovat dodavatele a zkontrolovat všechny podmínky kupní smlouvy. Tento výrobek a jeho elektronické příslušenství nesmí být likvidován spolu s ostatním průmyslovým odpadem.

Správná likvidace baterií v tomto výrobku



Značka na baterii, návodu nebo obalu znamená, že baterie v tomto výrobku nesmí být po uplynutí své životnosti likvidována společně s jiným domovním odpadem. Případně vyznačené symboly chemikálií Hg, Cd nebo Pb upozorňují na to, že baterie obsahuje rtuť, kadmium nebo olovo v množství překračujícím referenční úroveň stanovené směrnicí ES 2006/66.

Prohlášení

Některý obsah a služby přístupné přes toto zařízení patří třetím stranám a jsou chráněné autorským právem, patenty, ochrannými známkami nebo jinými zákony o duševním vlastnictví. Takový obsah a služby jsou poskytovány výhradně pro osobní nekomerční použití. Žádný obsah ani služby nesmíte používat způsobem, který není povolen majitelem obsahu nebo poskytovatelem služeb. Bez omezení platnosti výše uvedeného, pokud nemáte výslovné povolení od příslušného majitele obsahu nebo poskytovatele služeb, nesmíte obsah ani služby zobrazené pomocí tohoto zařízení upravovat, kopírovat, publikovat, nahrávat, odesílat, přenášet, překládat, prodávat, vytvářet od nich odvozená díla, využívat je ani je žádným způsobem distribuovat.

„OBSAH A SLUŽBY TŘETÍCH STRAN JSOU POSKYTOVÁNY "JAK JSOU". SPOLEČNOST SAMSUNG NEPOSKYTUJE ŽÁDNÉ ZÁRUKY NA OBSAH ANI SLUŽBY, A TO ANI VÝSLOVNĚ ANI IMPLIKOVANÉ. SPOLEČNOST SAMSUNG VÝSLOVNĚ ODMÍTÁ JAKÉKOLI IMPLIKOVANÉ ZÁRUKY, MIMO JINÉ ZÁRUKY OBCHODOVATELNOSTI NEBO VHODNOSTI PRO URČITÝ ÚČEL. SPOLEČNOST SAMSUNG NEZARUČUJE PŘESNOST, PLATNOST, DOČASNOST, ZÁKONNOST ANI ÚPLNOST ŽÁDNÉHO OBSAHU ANI SLUŽBY, KTERÉ BUDOU PŘÍSTUPNÉ PŘES TOTO ZAŘÍZENÍ, A V ŽÁDNÉM PŘÍPADĚ, VČETNĚ NEDBALOSTI, NEBUDE SPOLEČNOST SAMSUNG ODPOVĚDNÁ, AŽ UŽ SMLUVNĚ NEBO KVŮLI PŘEČINU, ZA ŽÁDNÉ PŘÍMÉ, NEPŘÍMÉ, NÁHODNÉ, ZVLÁŠTNÍ ANI NÁSLEDNÉ ŠKODY, POPLATKY ZA PRÁVNÍ ZASTOUPENÍ, VÝDAJE ANI JINÉ ŠKODY VYPLÝVAJÍCÍ Z JAKÝCHKOLI OBSAŽENÝCH INFORMACÍ NEBO Z POUŽITÍ JAKÉHOKOLI OBSAHU NEBO SLUŽBY VÁMI NEBO JAKOUKOLI TŘETÍ STRANOU, A TO ANI V PŘÍPADĚ, ŽE SPOLEČNOST BYLA O MOŽNOSTI TAKOVÝCH ŠKOD INFORMOVÁNA.“

Služby třetích stran mohou být kdykoli ukončeny nebo přerušeny a společnost Samsung neprohlašuje ani nezaručuje, že jakýkoli obsah nebo služba budou k dispozici po jakoukoli dobu. Obsah a služby jsou přenášeny třetími stranami pomocí sítí a přenosových zařízení, nad kterými společnost Samsung nemá kontrolu. Bez toho, aby byla omezena obecnost tohoto prohlášení, společnost Samsung výslovně odmítá jakoukoli odpovědnost za jakékoli přerušení nebo pozastavení jakéhokoli obsahu nebo služby, které jsou přístupné přes toto zařízení.

Společnost Samsung není odpovědná za zákaznický servis související s obsahem a službami. Veškeré otázky a požadavky související s obsahem nebo službami by měly být směřovány přímo na příslušné poskytovatele obsahu a služeb.

Sikkerhedsinformationer

Læs disse vigtige sikkerhedsinformationer, før du tager enheden i brug. De indeholder generelle sikkerhedsoplysninger, og de kan omfatte indhold, der ikke er gældende for din enhed. Følg advarsler og forsigtighedsanvisninger for at forhindre skader på dig selv og andre og for at beskytte enheden.



Ordet "enhed" refererer til produktet og dets batteri, oplader, de elementer, der leveres sammen med produktet, samt alt Samsung-godkendt tilbehør anvendt sammen med produktet.



Advarsel

Manglende overholdelse af sikkerhedsadvarsler og -regler kan medføre alvorlige skader eller dødsfald

Anvend ikke beskadigede strømledninger eller -stik, samt løse stikkontakter

Usikrede forbindelser kan medføre elektrisk stød eller brand.

Rør ikke ved enheden, netledningerne, stikkene eller stikkontakten med våde hænder eller andre våde kropsdele

Det kan medføre elektrisk stød.

Træk ikke hårdt i netledningen, når du frakobler den

Det kan medføre elektrisk stød eller brand.

Strømledningen må ikke bøjes eller ødelægges

Det kan medføre elektrisk stød eller brand.

Brug ikke enheden med våde hænder, mens enheden oplader

Det kan medføre elektrisk stød.

Kortslut ikke opladerens positive og negative terminaler

Gør du dette, kan det medføre brand eller alvorlige skader.

Brug ikke enheden udenfor, når det er tordenvejr

Det kan medføre elektrisk stød eller beskadige enheden.

Brug producentgodkendte opladere, tilbehør og forbrugsstoffer

- Brug af generiske opladere kan forkorte din enheds levetid eller medføre fejlfunktion. De kan også medføre brand eller få batteriet til at eksplodere.
- Brug kun Samsung-godkendt batteri, oplader og ledning, specielt designet til din enhed. Ikke-kompatible batterier, opladere og ledninger kan medføre alvorlige skader eller beskadige enheden.
- Samsung kan ikke gøres ansvarlig for brugerens sikkerhed, hvis der anvendes tilbehør eller ekstraudstyr, der ikke er godkendt af Samsung.

Undlad at bære enheden i baglommen eller ved/omkring maven

- Enheden kan blive beskadiget, eksplodere, eller der kan gå ild i den, hvis den påføres et for stort tryk.
- Du kan komme til skade, hvis du bliver ramt af nogen eller noget, eller du falder.

Undlad at tabe eller udsætte enheden for stor trykpåvirkning

- Dette kan beskadige enheden eller batteriet, få enheden til at fejle eller forkorte dens levetid.
- Det kan også forårsage overophedning, eksplosion, brand eller andre farer.

Hånder og bortskaft enheden og opladeren med omtanke

- Batteriet eller enheden må ikke brændes. Placer aldrig batteriet eller enheden på eller i varmeafgivende apparater, f.eks. mikrobølgeovne, komfurer eller radiatorer. Enheden kan eksplodere, når den overophedes. Følg de lokale bestemmelser ved bortskaffelse af brugte batterier og enheder.
- Knus eller punkter aldrig enheden.
- Undgå at udsætte enheden for højt, eksternt tryk, der kan medføre intern kortslutning og overophedning.

Beskyt enheden, batteriet og opladeren mod beskadigelse

- Undgå at udsætte din enhed og dit batteri for meget kolde eller meget varme temperaturer.
- Ekstreme temperaturer kan beskadige enheden og reducere opladekapaciteten samt enhedens og batteriets levetid.
- Brug aldrig en defekt oplader eller et defekt batteri.
- Brug ikke en ledning, hvis isolering er afpillet eller beskadiget, og brug ikke en oplader eller et batteri, der er beskadiget eller ikke fungerer korrekt.

Enheden må ikke opbevares i nærheden af eller i varmeafgivende apparater, mikroovne, køkkenudstyr, der benyttes til varm madlavning, eller højtryksbeholdere

- Batteriet kan lække.
- Din enhed kan blive overophedet og forårsage brand.

Brug eller opbevar ikke din enhed i områder med høje koncentrationer af støv eller luftbårne partikler

Støv eller fremmedlegemer kan få din enhed til at fungere forkert og kan medføre brand eller elektrisk stød.

Undgå, at indgangen til multifunktionsstikket og den lille ende af opladeren kommer i kontakt med ledende materialer såsom væsker, støv, metalpulver og blyantsstifter. Multifunktionsstikket må ikke berøres af skarpe genstande, og multifunktionsstikket må ikke udsættes for stød eller beskadiges

Ledende materialer kan medføre kortslutning eller korrosion på terminalerne, hvilket kan medføre eksplosion eller brand.

Når du bruger den trådløse oplader, skal du undlade at placere fremmedlegemer, som f.eks. metalgenstande, magneter og kort med magnetstriber, mellem enheden og den trådløse oplader

Enheden vil i så fald muligvis ikke oplades korrekt eller kan overophedes.

Undgå at bide i eller slikke på enheden eller batteriet

- Hvis du gør det, kan du beskadige enheden, eller der kan opstå eksplosion eller brand.
- Børn eller dyr kan blive kvalt i smådelene.
- Hvis børn bruger enheden, skal du være sikker på, at de bruger enheden korrekt.

Stik ikke enheden, eller det tilbehør, der fulgte med enheden, ind i ører, øjne eller mund

Gør du dette, kan det medføre kvælning eller alvorlige skader.

Anvend ikke beskadigede eller lækkende litium ion-batterier (Li-Ion)

For sikker bortskaffelse af dit Li-Ion-batteri bedes du kontakte dit autoriserede servicecenter.



Forsigtig

Manglende overholdelse af forsigtighedsanvisninger og -regler kan medføre alvorlige skader eller beskadigelse på ejendom

Anvend ikke din enhed i nærheden af andre elektroniske enheder

De fleste elektroniske enheder benytter sig af radiofrekvenssignaler. Din enhed kan interferere med andre elektroniske enheder.

Anvend ikke din enhed på hospitaler, i fly eller i forbindelse med biludstyr, der kan forstyrres af radiofrekvens

- Undgå om muligt at bruge din enhed inden for 15 cm fra en pacemaker, da din enhed kan interferere med pacemakere.
- For at minimere mulige forstyrrelser af pacemakere må du kun bruge enheden på den side af kroppen, der er modsat pacemakere.
- Hvis du bruger medicinsk udstyr, skal du kontakte udstyrsproducenten, inden du tager enheden i brug for at konstatere, om det medicinske udstyr kan blive påvirket af de radiofrekvenser, enheden udsender, eller ej.
- På et fly kan brugen af elektroniske enheder forstyrre de elektroniske navigationsinstrumenter i flyet. Følg reglerne, som angives af flyselskabet, samt flypersonalets anvisninger. Såfremt det er tilladt at anvende enheden, skal den altid anvendes i flytilstand.
- Elektroniske enheder i din bil kan fungere forkert på grund af radiostøj fra din enhed. Kontakt producenten for flere informationer.

Undgå at udsætte enheden for kraftig røg eller dampe

Det kan beskadige enhedens yderside eller forårsage fejlfunktion.

Hvis du bruger høreapparat, skal du kontakte producenten for informationer om radioforstyrrelser

Radiofrekvenser, der udsendes af enheden, kan forstyrre visse høreapparater. Inden du tager enheden i brug, bør du kontakte producenten for at konstatere, om dit høreapparat vil blive påvirket af de radiofrekvenser, enheden udsender.

Undgå at bruge enheden i nærheden af enheder eller apparater, der udsender radiofrekvenser, f.eks. lydsystemer eller radiotårne

Radiofrekvenser kan betyde, at enheden ikke fungerer korrekt.

Sluk enheden i miljøer med eksplosionsfare

- I miljøer med eksplosionsfare skal du altid overholde bestemmelser, instruktioner og skiltning.
- Brug ikke din enhed på benzinstationer, tæt på brændstoffer eller kemikalier, eller i områder med sprængning.
- Brændbare væsker, gasser eller sprængfarlige materialer må ikke opbevares eller transporteres i samme rum som enheden, dens dele eller tilbehør.

Hvis der opstår brud, røg eller en brændende lugt i nogen del af denne enhed, skal du straks holde op med at bruge enheden. Brug først enheden igen, når den er blevet repareret på et af Samsungs servicesteder

- Ødelagt glas eller akryl kan forårsage skade på dine hænder og dit ansigt.
- Når enheden udsender røg eller en brændende lugt, kan det resultere i, at der går ild i batteriet, eller at det eksploderer.

Hvis du anvender din enhed, mens du betjener et køretøj, skal du overholde alle sikkerhedsadvarsler og -bestemmelser

Under kørsel er dit hovedansvar at betjene køretøjet sikkert. Brug aldrig din enhed under kørsel, hvis dette er forbudt ved lov. For din egen og andres sikkerhed skal du bruge sund fornuft og huske følgende tips:

- Sørg for, at du har adgang til den trådløse enhed uden at tage øjnene fra vejen. Hvis du modtager et indkommende opkald, når det er ubejligt, så lad din telefonsvarer besvare opkaldet for dig.
- Hvis der er meget trafik, eller der er meget dårlige vejrforhold, skal du afbryde eventuelle opkald. Regn, slud, sne, is og tæt trafik kan være farligt.
- Du må ikke skrive eller slå telefonnumre op. Hvis du føjer noget til opgavelisten eller ruller gennem numrene i telefonbogen, fjerner du opmærksomheden fra dit primære ansvar – sikker kørsel.
- Vær fornuftig og bedøm trafikken, når du ringer op. Foretag dine opkald, når du holder stille, eller før du kommer ind i tæt trafik. Forsøg at foretage dine opkald på tidspunkter, hvor du holder stille.
- Undgå stressende eller følelsesladede samtaler, som kan aflede din opmærksomhed. Gør den person, du taler med, opmærksom på, at du kører, og afbryd al samtale, der muligvis kan fjerne din opmærksomhed fra vejen.

Vedligehold og brug din enhed korrekt

Hold enheden tør

- Fugtighed og væsker kan beskadige delene eller de elektriske kredsløb i enheden.
- Denne enhed har indbyggede væskeindikatorer. Producentens garanti kan bortfalde, hvis en defekt skyldes vandskade på enheden.

Opbevar kun enheden på plane overflader

Hvis din enhed tabes på et hårdt underlag, kan den blive beskadiget.

Enheden kan anvendes på steder med en omgivende temperatur på 0 °C til 35 °C. Du kan opbevare enheden ved en omgivende temperatur på -20 °C til 50 °C. Brug eller opbevaring af enheden uden for de anbefalede temperaturområder kan beskadige enheden eller nedsætte batteriets levetid

- Undgå at opbevare enheden meget varmt, f.eks. i en bil om sommeren. Det kan få skærmen til at ophøre med at fungere korrekt, beskadige enheden eller få batteriet til at eksplodere.
- Enheden må ikke udsættes for direkte sollys igennem længere perioder (f.eks. ved at opbevare den på instrumentpanelet i en bil).

Opbevar ikke enheden sammen med metalgenstande, som f.eks. mønter, nøgler og halskæder

- Din enhed kan blive ridset eller fungere forkert.
- Hvis batteriterminalerne kommer i kontakt med metalgenstande, kan dette medføre brand.

Opbevar ikke din enhed i nærheden af magnetfelter

- Din enhed vil måske ikke kunne fungere, eller batteriet kan blive afladet på grund af eksponeringen fra magnetfelter.
- Magnetkort, herunder kreditkort, telefonkort, adgangskort og boarding pass, kan blive ødelagt af magnetfelter.

Undgå at berøre enheden, når den overopheder. I modsat fald er der risiko for førstegradsforbrændinger, rødme af huden og hudpigmentering

- Vær opmærksom på ikke at overophede enheden, når den bruges igennem længere perioder, og undgå langvarig kontakt med huden.
- Undgå at sidde på enheden eller udsætte din hud for direkte kontakt igennem længere perioder under opladning, eller når enheden er sluttet til en strømkilde.
- Tolerance over for høje temperaturer varierer fra person til person. Udvis særlig forsigtighed, når børn, ældre eller personer med specielle lidelser bruger enheden.

Pas på i forbindelse med udsættelse for blinkende lys

- Når du bruger din enhed, skal du lade lyset være tændt i rummet og undgå at holde skærmen for tæt på øjnene.
- Der kan opstå kramper eller bevidsthedstab, når du udsætter dig selv for blinkende lys, hvis du ser videoer eller spiller Flash-baserede spil igennem længere tid. Hold straks op med at bruge enheden, hvis du føler nogen form for ubehag.
- Hvis nogen i din familie har fået et slagtilfælde eller mistet bevidstheden ved brug af en lignende enhed, skal du kontakte en læge, før du bruger enheden.

- Hvis du bliver dårlig, f.eks. får muskelkramper eller føler dig desorienteret, skal du straks holde op med at bruge enheden og kontakte en læge.
- For at forhindre øjengener, såsom smerter, kløe, svie og lignende, bør du holde hyppige pauser, når du bruger enheden.

Nedsæt risikoen for skader på grund af ensformige bevægelser

Når du gentagne gange udfører den samme handling, som f.eks. at trykke på taster, skrive bogstaver med fingrene på en touchskærm eller spille spil, kan du opleve sporadiske gener i hænder, nakke, skuldre eller andre dele af kroppen. Når du bruger din enhed igennem længere tid, skal du holde den afslappet, trykke let på tasterne og holde hyppige pauser. Hvis du stadig har det dårligt under eller efter en sådan anvendelse, så bør du ophøre med at bruge enheden, og herefter kontakte en læge.

Beskyt din hørelse og dine ører, når du bruger et headset



- Hvis du udsættes for høje lyde igennem længere tid, kan din hørelse tage skade.
- Hvis du udsættes for høje lyde, mens du går, kan dette distrahere dig og være årsag til ulykker.
- Skru altid ned for lydstyrken, før du slutter et headset til en lydkilde, og brug den lavest nødvendige lydstyrkeindstilling for at høre samtalen eller musikken.
- Du kan risikere at få en øreinfektion, hvis øretelefonerne kommer i kontakt med fremmedlegemer, og du har dem på i lang tid. Hold dine øretelefoner rene og tørre.

- I tørre omgivelser kan der opbygges statisk elektricitet i headsettet. Undgå at bruge headsettet i sådanne omgivelser, eller rør ved metalobjekter for at aflade den statiske elektricitet, før du slutter headsettet til enheden.
- Undgå at bruge et headset, når du kører i bil eller på cykel. Det kan betyde, at du ikke er helt opmærksom, hvilket kan medføre ulykker eller være ulovligt, afhængigt af, hvor du befinder dig.

Vær forsigtig, hvis du bruger enheden, når du går eller bevæger dig

Vær altid opmærksom på dine omgivelser for at undgå skade på dig selv eller andre.

Vær forsigtig, når du bærer enheden

- Hvis du strammer enheden for hårdt, kan der opstå hudirritation, og hvis den er for løs, kan der opstå friktion.
- Hold enheden tør og ren for at undgå hudirritation.
- Enheden overholder internationale sikkerhedsstandarder, men tag de nødvendige forholdsregler, såfremt din hud er meget følsom, eller hvis du er allergisk over for visse materialer.

Du må ikke male eller sætte klistermærker på enheden

- Maling og klistermærker kan blokere de bevægelige dele og forhindre korrekt funktion.
- Hvis du er allergisk over for maling eller metaldelene på enheden, kan du opleve brænden, eksem eller hævelse af huden. Hvis dette sker, bør du ophøre med at anvende enheden og kontakte din læge.

Installer mobilenheder og udstyr med omtanke

- Sørg for, at mobilenheder og det medfølgende tilbehør er forsvarligt fastspændt, når det installeres i dit køretøj.
- Undgå at anbringe enheden og tilbehør tæt på en airbags udløsningsområde. Forkert installeret trådløst udstyr kan medføre alvorlig skade, hvis airbags udløses hurtigt.

Undlad at tabe din enhed eller udsætte den for stød

- Din enhed kan blive beskadiget eller fungere forkert.
- Hvis din enhed bliver bøjet eller deform, kan din enhed blive beskadiget, eller der kan være dele, der ikke fungerer.

Opnå maksimal levetid på batteri og oplader

- Over tid aflades enheder, der ikke bruges, og de skal genoplades inden brug.
- Kobl opladeren fra strømkilden, når den ikke anvendes.
- Brug kun batteriet til dets påtænkte formål.
- Følg alle instruktioner i denne vejledning for at sikre den længst mulige levetid for din enhed og batteriet. Beskadigelse eller dårlig ydelse som følge af manglende overholdelse af advarsler og instruktioner kan ophæve producentens garantiansvar.
- Enheden kan blive slidt op over tid. Nogle dele og reparationer er dækket af garantien inden for garantiperioden, men skader og forringelse, der er forårsaget af brug af ikke-godkendt tilbehør, er ikke omfattet af garantien.

Du må ikke modificere, reparere eller skille din enhed ad

- Producentens garanti kan bortfalde, hvis en defekt skyldes, at enheden har været ændret eller modificeret. Hvis enheden har behov for service, skal du kontakte et Samsung servicecenter.
- Batteriet må ikke skilles ad eller punkteres, da dette kan forårsage eksplosion eller brand.
- Du må ikke adskille eller genbruge batteriet.

Vær opmærksom på følgende ved rengøring af enheden

- Tør enheden eller opladeren af med et håndklæde eller en klud.
- Rengør batteriterminalerne med en vattot eller et håndklæde.
- Brug ikke kemikalier eller rengøringsmidler. Dette kan misfarve eller korrodere enhedens yderside, eller medføre elektrisk stød eller brand.
- Undgå, at enheden udsættes for støv, sved, blæk, olie og kemiske produkter, som f.eks. kosmetik, antibakteriel spray, håndrengøringsmidler, rengøringsmidler og insektmidler. Enhedens ydre og indre dele kan blive beskadiget, eller det kan medføre en dårlig ydeevne. Hvis din enhed udsættes for nogen af ovenstående stoffer, skal du rengøre den med en blød, fnugfri klud.

Brug ikke enheden til andet end det tilsigtede formål

Enheden kan ophøre med at fungere korrekt.

Undgå at forstyrre andre, hvis du bruger enheden på offentlige steder

Brug kun autoriserede serviceværksteder

Brug af et ikke-autoriseret serviceværksted kan medføre skade på enheden og bevirker, at producentens garanti bortfalder.

Håndter kablerne omhyggeligt

- Når du slutter et kabel til enheden, skal du kontrollere, at kablet er tilsluttet på den korrekte side.
- Hvis du gennemtvinger tilslutning af et kabel, eller hvis du gør dette forkert, kan det medføre beskadigelse af multifunktionsstikket eller andre dele af enheden.

Sørg for kontakt til alarmcentralen

I visse områder og situationer kan der muligvis ikke foretages nødopkald fra enheden. Sørg for, at der er en alternativ metode til at kontakte alarmcentralen, før du rejser til fjerne eller ubeboede områder.

Beskyt dine personlige data, og forebyg lækage eller misbrug af følsomme oplysninger

- Når du bruger din enhed, skal du sørge for at sikkerhedskopiere vigtige data. Samsung er ikke ansvarlig for noget datatab.
- I forbindelse med bortskaffelse af enheden bør du sikkerhedskopiere alle data og derefter nulstille enheden for at forhindre misbrug af dine personlige oplysninger.
- Læs betingelserne på skærmen omhyggeligt, når du downloader applikationer. Vær ekstra opmærksom ved applikationer, der har adgang til mange funktioner eller til mange af dine personlige informationer.
- Kontroller dine konti regelmæssigt for forkert eller mistænkelig brug. Hvis du finder tegn på misbrug af dine personlige informationer, skal du kontakte din tjenesteudbyder for at slette eller ændre dine kontoinformationer.
- Hvis din enhed mistes eller stjæles, bør du ændre adgangskoderne på dine konti for at beskytte dine personlige informationer.
- Undgå at bruge applikationer fra ukendte kilder, og lås din enhed med et mønster, en adgangskode eller en PIN-kode.

Ophavsretsbeskyttet materiale må ikke distribueres

Distribuer ikke ophavsretsbeskyttet materiale uden tilladelse fra ejeren af indholdet. Overtrædelse af dette påbud kan være en overtrædelse af lovene om ophavsret. Producenten er ikke ansvarlig i forbindelse med juridiske spørgsmål, der skyldes brugerens ulovlige brug af ophavsretsbeskyttet materiale.

Skadelig software og virus

Følg disse tip for at beskytte enheden mod skadelig software og virus. Manglende overholdelse kan medføre beskadigelse eller tab af data, hvilket muligvis ikke dækkes af garantien

- Undlad at downloade ukendte applikationer.
- Undlad at besøge websteder, der ikke er tillid til.
- Slet mistænkelige beskeder eller e-mails fra ukendte afsendere.
- Angiv en adgangskode, og skift den regelmæssigt.
- Deaktiver trådløse funktioner, f.eks. Bluetooth, når du ikke bruger den.
- Hvis enheden ikke fungerer som normalt, skal du køre et antivirusprogram for at kontrollere for virus.
- Kør et antivirusprogram på enheden, før du starter applikationer og filer, du lige har downloadet.
- Installer antivirusprogrammer på computeren, og kør dem jævnligt for at kontrollere for virus.
- Undlad at ændre indstillinger i registreringsdatabasen eller enhedens operativsystem.

Oplysninger om SAR-certificering (Specific Absorption Rate)

Besøg www.samsung.com/sar, og søg efter enheden efter modelnummeret.

Korrekt affaldsbortskaffelse af dette produkt



(Elektrisk & elektronisk udstyr)

Denne mærkning på produktet, tilbehør eller litteratur indikerer, at produktet og dets elektroniske tilbehør (f.eks. oplader, headset, USB-kabel) ikke må bortskaffes sammen med andet husholdningsaffald.

For at undgå skadelige miljø- eller sundhedspåvirkninger på grund af ukontrolleret affaldsbortskaffelse skal ovennævnte bortskaffes særskilt fra andet affald og indleveres behørigt til fremme for bæredygtig materiale genvinding.

Forbrugere bedes kontakte kommunen, eller forhandleren, hvor de har købt produktet, for oplysning om, hvor og hvordan de kan indlevere ovennævnte med henblik på miljøforsvarlig genvinding. Virksomheder bedes kontakte leverandøren og læse betingelserne og vilkårene i købekontrakten. Dette produkt og dets elektroniske tilbehør bør ikke bortskaffes sammen med andet erhvervsaffald.

Korrekt bortskaffelse af batterierne i dette produkt



Mærkningen på batteriet, i brugervejledningen eller på emballagen indikerer, at batteriet i dette produkt ikke må bortskaffes sammen med andet husholdningsaffald, når det har nået slutningen af deres levetid. Mærkning med de kemiske symboler

Hg, Cd eller Pb betyder, at batteriet indeholder kviksølv, cadmium eller bly over grænseværdierne i EF-direktiv 2006/66.

Ansvarsfraskrivelse

Noget indhold og nogle tjenester, der er tilgængelige ved brug af denne enhed, tilhører tredjeparter og er beskyttet af ophavsrettigheder, patenter, varemærkebeskyttelse og/eller andre ophavsretlige love. Sådant indhold og sådanne tjenester leveres udelukkende til din personlige, ikke-kommercielle anvendelse. Du må ikke anvende noget indhold eller nogen tjenester på en måde, som ikke er blevet godkendt af ejeren af indholdet eller tjenesteudbyderen. Uden begrænsning af ovenstående må man ikke på nogen måde eller via noget medie (med mindre det er udtrykkeligt godkendt af ejeren af indholdet eller tjenesteudbyderen) modificere, kopiere, genudgive, uploade, sende, transmittere, oversætte, sælge, skabe uoriginale værker, udnytte eller distribuere noget indhold eller nogen tjeneste, der kan vises på denne enhed.

“TREDJEPARTSINDHOLD OG TREDJEPARTSTJENESTER LEVERES, “SOM DE ER”. SAMSUNG PÅTAGER SIG INTET ANSVAR FOR DET LEVEREDE INDHOLD ELLER TJENESTER, HVERKEN DIREKTE ELLER INDIREKTE ELLER FOR NOGET SOM HELST FORMÅL. SAMSUNG FRASKRIVER SIG UDTRYKKELT ETHVERT INDIREKTE ANSVAR, HERUNDER (MEN IKKE BEGRÆNSET TIL) GARANTIER FOR SALGBARHED ELLER EGNETHED TIL ET BESTEMT FORMÅL. SAMSUNG KAN IKKE GARANTERE NØJAGTIGHEDEN, GYLDIGHEDEN, RETTIDIGHEDEN, LOVLIGHEDEN ELLER FULDSTÆNDIGHEDEN AF NOGET INDHOLD ELLER NOGEN TJENESTER, DER ER GJORT TILGÆNGELIGE PÅ DENNE ENHED, OG UNDER INGEN OMSTÆNDIGHEDER (HERUNDER UAGTSOMHED) KAN SAMSUNG HVERKEN KONTRAKTLIGT ELLER VED SKADEVOLDENDE HANDLING DRAGES TIL ANSVAR FOR NOGEN SOM HELST DIREKTE, INDIREKTE, TILFÆLDIGE ELLER SPECIELLE SKADER, FØLGESKADER, ADVOKATGEBYRER, UDGIFTER ELLER NOGEN ANDEN SKADE, DER ER OPSTÅET PÅ GRUND AF ELLER I FORBINDELSE MED HVILKEN SOM HELST INFORMATION, DER ER INDEHOLDT HERI, ELLER SOM RESULTAT AF DIN ELLER ENHVER TREDJEPARTS BRUG AF INDHOLD ELLER TJENESTER PÅ TRODS AF EVENTUEL RÅDGIVNING OM MULIGHEDEN AF SÅDANNE SKADER.”

Tredjepartstjenester kan på ethvert tidspunkt lukkes eller afbrydes, og Samsung giver ingen repræsentation eller garanti for, at noget indhold eller nogen tjenester vil forblive tilgængelige i en given tidsperiode. Indhold og tjenester transmitteres af tredjeparter over netværker og transmissionsfaciliteter, som Samsung ikke har kontrol over. Uden begrænsning af denne ansvarsfraskrivelses almindelige gyldighed fraskriver Samsung sig udtrykkeligt ethvert ansvar eller erstatningsansvar for enhver afbrydelse eller udelukkelse af noget indhold eller nogen tjeneste, der er gjort tilgængelig ved hjælp af denne enhed.

Samsung er hverken ansvarlig for eller kan gøres erstatningspligtig for nogen form for kundeservice, der er relateret til indhold og tjenester. Ethvert spørgsmål eller anmodninger om service, der er relateret til indhold eller tjenester, skal rettes direkte til udbyderne af det respektive indhold eller de respektive tjenester.

Veiligheidsinformatie

Lees deze belangrijke veiligheidsinformatie voordat u het apparaat gebruikt. Hierin staat algemene veiligheidsinformatie voor apparaten en kan inhoud bevatten die niet van toepassing is op uw apparaat. Volg de waarschuwingen en aanwijzingen op om letsel bij uzelf en anderen en schade aan uw apparaat te voorkomen.



De term 'apparaat' verwijst naar het product en de bijbehorende batterij, de oplader, de items die bij het product zijn geleverd en eventuele door Samsung goedgekeurde accessoires die met het product worden gebruikt.



Waarschuwing

Het niet opvolgen van de veiligheidswaarschuwingen en -voorschriften kan leiden tot ernstig letsel of de dood

Gebruik geen beschadigde netsnoeren of stekkers of losse elektrische aansluitingen

Niet-beveiligde aansluitingen kunnen een elektrische schok of brand tot gevolg hebben.

Raak het apparaat, de voedingskabels, de stekkers of het stopcontact niet aan met natte handen of andere natte lichaamsdelen

Als u dit wel doet, kan dit een elektrische schok tot gevolg hebben.

Trek niet te hard aan de voedingskabel wanneer u deze losmaakt

Als u dit wel doet, kan dit een elektrische schok of brand tot gevolg hebben.

Buig of beschadig het netsnoer niet

Als u dit wel doet, kan dit een elektrische schok of brand tot gevolg hebben.

Gebruik het apparaat niet met natte handen terwijl het apparaat wordt opgeladen

Als u dit wel doet, kan dit een elektrische schok tot gevolg hebben.

Sluit de positieve en negatieve contactpunten van de oplader niet rechtstreeks op elkaar aan

Als u dit wel doet, kan dit leiden tot brand of ernstig letsel.

Gebruik het apparaat niet buitenshuis tijdens een onweersbui

Als u dit wel doet, kan dit een elektrische schok of een storing in het apparaat tot gevolg hebben.

Gebruik door de fabrikant goedgekeurde opladers, accessoires en benodigdheden.

- Als u merkloze opladers gebruikt, kan de levensduur van uw apparaat afnemen of kan een storing in het apparaat optreden. Ze kunnen ook brand tot gevolg hebben of ervoor zorgen dat de batterij ontploft.
- Gebruik een alleen door Samsung goedgekeurd batterij, oplader en kabel die speciaal zijn ontworpen voor uw apparaat. Als u een incompatibele batterij, oplader en kabel gebruikt, kan dit ernstig letsel of schade aan uw apparaat veroorzaken.
- Samsung kan niet verantwoordelijk worden gehouden voor de veiligheid van de gebruiker wanneer de gebruikte accessoires of onderdelen niet door Samsung zijn goedgekeurd.

Draag het apparaat niet in uw achterzak of om uw middel

- Het apparaat kan beschadigd raken, ontploffen of brand veroorzaken als het onder te veel druk komt te staan.
- U kunt letsel oplopen als iemand tegen u aan stoot of als u valt.

Laat het apparaat niet vallen en zorg dat het nergens hard tegenaan stoot

- Dit kan uw apparaat of de batterij beschadigen, ervoor zorgen dat het apparaat niet correct functioneert of de levensduur verkorten.
- Dit kan ook oververhitting, ontbranding, brand of andere gevaren veroorzaken.

Ga zorgvuldig om met het apparaat en de oplader en gooi deze weg volgens de geldende voorschriften

- Gooi de batterij of het apparaat nooit in het vuur. Plaats de batterij of het apparaat nooit op of in verwarmingsapparaten, zoals magnetrons, ovens of radiatoren. Het apparaat kan ontploffen als het oververhit raakt. Volg alle lokale voorschriften wanneer u gebruikte batterijen of apparaten wilt weggoaien.
- U mag het apparaat nooit samenpersen of doorboren.
- Stel het apparaat niet bloot aan hoge externe druk, omdat dit kan leiden tot een interne kortsluiting en oververhitting.

Voorkom dat het apparaat, de batterij of de oplader beschadigd raakt

- Stel het apparaat en de batterij niet bloot aan zeer lage of zeer hoge temperaturen.
- Extreme temperaturen kunnen het apparaat beschadigen en de oplaadcapaciteit en levensduur van het apparaat en de batterij verminderen.
- Gebruik nooit een beschadigde oplader of batterij.
- Gebruik geen kabel waarvan het omhulsel is afgetrokken of beschadigd en gebruik geen oplader of batterij die beschadigd of defect is.

Bewaar het apparaat niet dichtbij of in verwarmingsapparatuur, magnetrons, warme kooktoestellen of hogedrukcompartimenten

- De batterij kan lekken.
- Het apparaat kan oververhit raken en brand veroorzaken.

Gebruik uw apparaat niet op plaatsen met hoge concentraties stof of deeltjes in de lucht en bewaar uw apparaat ook niet op deze plaatsen

Stof of vreemde materialen kunnen zorgen voor een storing in uw apparaat en kunnen resulteren in brand of een elektrische schok.

Voorkom dat de multifunctionele aansluiting en het kleine uiteinde van de oplader in contact komen met geleidende materialen zoals vloeistoffen, stof, metaalpoeder en potloodstiften. Raak de multifunctionele aansluiting niet aan met scherpe voorwerpen en stoot niet tegen de multifunctionele aansluiting

Geleidende materialen kunnen kortsluiting of corrosie van de aansluitingen veroorzaken, wat kan leiden tot een explosie of brand.

Wanneer u de draadloze oplader gebruikt, moet u geen vreemde voorwerpen, zoals metalen objecten, magneten en kaarten met een magnetische strip, tussen het apparaat en de draadloze oplader plaatsen

Het apparaat kan dan mogelijk niet correct worden opgeladen of kan oververhit raken.

Kauw of zuig niet op het apparaat of de batterij

- Als u dit wel doet, kan het apparaat worden beschadigd of kan dit leiden tot een ontploffing of brand.
- Kinderen of dieren kunnen stikken in kleine onderdelen.
- Als kinderen gebruik maken van het apparaat, moet u ervoor zorgen dat ze het op de juiste manier gebruiken.

Steek het apparaat en de bijgeleverde accessoires niet in uw ogen, oren of mond

Als u dit wel doet, kan dit leiden tot verstikking of ernstig letsel.

Raak een beschadigde of lekkende Li-ion-batterij (Lithium ion) niet aan

Neem contact op met het dichtstbijzijnde geautoriseerde servicecenter voor informatie over het weggooien van uw Li-ion-batterij volgens de geldende voorschriften.



Let op

Het niet opvolgen van de veiligheidsmeldingen en -voorschriften kan leiden tot letsel of schade aan het apparaat

Gebruik het apparaat niet in de buurt van andere elektronische apparaten

De meeste elektronische apparaten gebruiken RF-signalen (radiofrequentie). Het apparaat kan storing veroorzaken op andere elektronische apparaten.

Gebruik het apparaat niet in een ziekenhuis, vliegtuig of motorvoertuig waarin storing door radiofrequenties kan optreden

- Vermijd indien mogelijk het gebruik van het apparaat binnen 15 cm van een pacemaker omdat het apparaat storing kan veroorzaken op de pacemaker.
- Om mogelijke storing van een pacemaker te minimaliseren, moet u het apparaat alleen gebruiken aan de kant van uw lichaam waar de pacemaker zich niet bevindt.

- Als u medische apparatuur gebruikt, moet u contact opnemen met de fabrikant van de apparatuur voordat u het apparaat gebruikt om te bepalen of de apparatuur wordt beïnvloed door de radiofrequenties die worden uitgezonden door het apparaat.
- In een vliegtuig kan het gebruik van elektronische apparaten de elektronische navigatie-instrumenten van het vliegtuig verstoren. Houd u aan de regelgeving verstrekt door de luchtvaartmaatschappij en de instructies van het personeel in het vliegtuig. Als u het apparaat mag gebruiken, moet u het altijd gebruiken in de vliegtuigstand.
- Er kan wellicht een storing optreden in de elektronische apparatuur in uw auto vanwege de radiostoring van het apparaat. Neem contact op met de fabrikant voor meer informatie.

Stel het apparaat niet bloot aan zware rook of gassen

Als u dit wel doet, kan de behuizing van het apparaat worden beschadigd of kan er een storing in het apparaat optreden.

Als u een gehoorapparaat gebruikt, moet u contact opnemen met de fabrikant voor informatie over radiostoring

De radiofrequentie die wordt uitgezonden door uw apparaat, stoort wellicht met sommige hoorapparaten. Voordat u uw apparaat gebruikt, moet u contact opnemen met de fabrikant om te bepalen of uw gehoorapparaat wordt beïnvloed door de radiofrequenties die worden uitgezonden door het apparaat.

Gebruik het apparaat niet in de buurt van apparaten die radiofrequenties uitzenden, zoals geluidssystemen of zendmasten

Radiofrequenties kunnen een storing in het apparaat veroorzaken.

Schakel het apparaat uit in omgevingen met explosiegevaar

- Houd u aan alle voorschriften, instructies en informatie in omgevingen met potentieel explosiegevaar.
- Gebruik uw apparaat niet bij benzinepompen, in de buurt van brandstoffen of chemische middelen of op locaties waar explosies plaatsvinden.
- Bewaar geen ontvlambare vloeistoffen, gassen en explosief materiaal in dezelfde ruimte als het apparaat of de onderdelen of accessoires van het apparaat.

Als een deel van het apparaat breekt, rookt of een brandlucht veroorzaakt, moet u direct stoppen met het gebruik van het apparaat. Gebruik het apparaat pas weer nadat het is gerepareerd bij een Samsung Servicecenter

- Gebroken glas of plastic kan leiden tot letsel aan uw handen en gezicht.
- Wanneer het apparaat rookt of een brandlucht veroorzaakt, kan de batterij ontploffen of kan er brand ontstaan.

Houd u aan alle veiligheidsvoorschriften en regelgeving bij het gebruik van het apparaat tijdens het besturen van een motorvoertuig

Terwijl u rijdt, is het veilig besturen van het motorvoertuig uw eerste prioriteit. Gebruik tijdens het rijden uw mobiele apparaat niet, als dit wettelijk is verboden. Gebruik voor uw veiligheid en die van anderen uw verstand en volg deze tips:

- Zorg ervoor dat u uw draadloze apparaat kunt gebruiken zonder dat u uw blik afwendt van de weg. Als u een inkomende oproep ontvangt op een moment dat het niet uitkomt, kunt u de voicemail de oproep laten beantwoorden.
- Onderbreek gesprekken in druk verkeer of gevaarlijke weersomstandigheden. Regen, hagel, sneeuw, ijszel en druk verkeer kunnen gevaarlijk zijn.

- Maak geen notities en zoek geen telefoonnummers op. Als u een notitie maakt of door een agenda bladert, wordt uw aandacht afgeleid van veilig rijden, wat toch uw primaire verantwoordelijkheid is.
- Bel verstandig en schat de verkeersdrukte in. Start een gesprek wanneer u stilstaat of voordat u zich in het verkeer begeeft. Probeer gesprekken te plannen tijdens perioden dat uw auto stilstaat.
- Begin niet aan stressrijke of emotionele gesprekken waardoor uw aandacht kan verslappen. Laat de persoon met wie u spreekt weten dat u achter het stuur zit en stel gesprekken uit die mogelijk uw aandacht kunnen afleiden van de weg.

Zorg voor correct onderhoud en gebruik van uw apparaat

Houd het apparaat droog

- Vocht en vloeistoffen kunnen de onderdelen of elektronische circuits in uw apparaat beschadigen.
- Dit apparaat is uitgerust met interne vloeistofindicatoren. Waterschade aan het apparaat kan de garantie van de fabrikant laten vervallen.

Bewaar uw apparaat alleen op een vlakke ondergrond

Als uw apparaat valt, kan het beschadigd raken.

Het apparaat kan worden gebruikt op locaties met een omgevingstemperatuur tussen 0 °C en 35 °C. U kunt het apparaat bewaren bij een omgevingstemperatuur tussen -20 °C en 50 °C. Als u het apparaat gebruikt of bewaart bij een temperatuur buiten het aanbevolen bereik, kan het apparaat worden beschadigd of kan de gebruiksduur van de batterij afnemen.

- Bewaar het apparaat niet op zeer hete plaatsen, zoals in een auto in de zomer. Als u dit wel doet, kan er een storing in het scherm optreden, kan het apparaat worden beschadigd of kan de batterij ontploffen.
- Stel het apparaat niet gedurende lange tijd aan direct zonlicht bloot (bijvoorbeeld op het dashboard van een auto).

Bewaar uw apparaat niet met metalen voorwerpen, zoals sleutels en kettingen

- Er kunnen krassen op het apparaat komen of dit kan defect raken.
- Als de batterijpolen in contact komen met metalen voorwerpen, kan dit mogelijk brand veroorzaken.

Bewaar het apparaat niet in de buurt van magnetische velden

- Het apparaat kan worden beschadigd of de batterij kan worden ontladen bij blootstelling aan magnetische velden.
- Kaarten met magnetische strips, waaronder creditcards, telefoonkaarten, bankpasjes en OV-kaarten kunnen beschadigd raken door magnetische velden.

Vermijd contact met het apparaat wanneer dit oververhit is. Als u dit niet doet, kan dit leiden tot brandwonden, een rode huid of verkleuring van de huid

- Let op dat het apparaat niet oververhit raakt wanneer u het langere tijd gebruikt en vermijd langdurig contact met de huid.
- Ga niet op het apparaat zitten en vermijd langdurig contact met uw huid wanneer het apparaat wordt opgeladen of is aangesloten op een voedingsbron.
- De tolerantie voor hoge temperaturen verschilt per persoon. Let extra goed op wanneer kinderen, oudere mensen en mensen met bepaalde aandoeningen het apparaat gebruiken.

Wees voorzichtig wanneer u wordt blootgesteld aan flikkerend licht

- Wanneer u het apparaat gebruikt, moet u enkele lampen laten branden in de kamer en het scherm niet te dicht bij uw ogen houden.
- Epileptische aanvallen of black-outs kunnen optreden wanneer u langere tijd wordt blootgesteld aan flikkerend licht terwijl u video's bekijkt of Flash-games speelt. Als u enig ongemak bespeurt, moet u onmiddellijk ophouden het apparaat te gebruiken.
- Als iemand in uw familie last heeft gehad van epileptische aanvallen of black-outs tijdens het gebruik van een vergelijkbaar apparaat, moet u een arts raadplegen voordat u het apparaat gebruikt.
- Als u enig ongemak, zoals spierkrampen, bespeurt of u zich gedesoriënteerd voelt, houdt u onmiddellijk op met het gebruik van het apparaat en raadpleegt u een arts.
- Om vermoeide ogen te voorkomen, moet u regelmatig pauze nemen terwijl u het apparaat gebruikt.

Het risico op RSI verkleinen

Wanneer u herhaaldelijk dezelfde acties uitvoert, zoals drukken op toetsen, tekens met uw vingers schrijven op een aanraakscherm of games spelen, kunt u af en toe enig ongemak bespeuren in uw handen, nek, schouders of andere delen van uw lichaam. Wanneer u het apparaat langere tijd gebruikt, moet u het apparaat losjes vasthouden, de toetsen licht indrukken en regelmatig pauze nemen. Als u ongemak ondervindt tijdens of na dergelijk gebruik, moet u het apparaat niet meer gebruiken en contact opnemen met een arts.

Uw gehoor beschermen wanneer u oortjes gebruikt



- Overmatige blootstelling aan harde geluiden kan leiden tot gehoorbeschadiging.
- Blootstelling aan harde geluiden tijdens het wandelen kan de aandacht afleiden en een ongeval veroorzaken.
- Zet het geluidsvolume altijd laag voordat u de oortelefoon aansluit op een geluidsbron. Gebruik alleen het minimale geluidsniveau dat nodig is om uw gesprek of muziek te kunnen horen.
- U kunt een oorinfectie krijgen als de oortjes in contact komen met vreemde materialen en u ze lang draagt. Houd uw oortjes schoon en droog.
- In droge omgevingen kan statische elektriciteit zich verzamelen in de oortjes. Vermijd het gebruik van oortjes in droge omgevingen of raak een metalen voorwerp aan om statische elektriciteit te ontladen voordat u oortjes aansluit op het apparaat.
- Gebruik geen oortjes terwijl u in een auto of op een motor rijdt. Dit kan uw aandacht afleiden, wat een ongeluk tot gevolg kan hebben, of kan zelfs illegaal zijn, afhankelijk van uw regio.

Wees voorzichtig als u het apparaat gebruikt tijdens het wandelen of wanneer u zich verplaatst

Wees u altijd bewust van uw omgeving om letsel voor uzelf of anderen te vermijden.

Wees voorzichtig wanneer u het apparaat draagt

- Als u het apparaat te strak bevestigt, kan er huidirritatie optreden, en als u het apparaat niet strak genoeg bevestigt, kan er wrijving optreden.
- Houd uw apparaat droog en schoon om huidirritatie te vermijden.
- Het apparaat voldoet aan de internationale veiligheidsnormen, maar neem de benodigde maatregelen als uw huid overgevoelig is of als u allergisch bent voor bepaald materiaal.

Verf het apparaat niet en plak geen stickers op het apparaat

- Verf en stickers kunnen ervoor zorgen dat de bewegende onderdelen vastlopen, waardoor het apparaat niet meer goed werkt.
- Als u allergisch bent voor verf of metalen onderdelen van het apparaat, kunt u last krijgen van jeuk, eczeem of zwelling. Als dit gebeurt, moet u stoppen met het gebruik van het apparaat en contact opnemen met uw arts.

Installeer mobiele apparatuur zorgvuldig

- Zorg ervoor dat mobiele apparaten of daaraan verwante apparatuur naar behoren zijn bevestigd in uw voertuig.
- Plaats uw apparaat en de accessoires niet op of in de buurt van plaatsen waar een airbag zich kan ontvouwen. Onjuist geïnstalleerde draadloze apparaten kunnen leiden tot ernstig letsel wanneer airbags zich snel ontvouwen.

Laat het apparaat niet vallen en stel het niet bloot aan plotselinge schokken

- Het apparaat kan worden beschadigd of er kan een storing in het apparaat optreden.
- Als het apparaat wordt verbogen of vervormd, kan het beschadigd raken of functioneren onderdelen wellicht niet meer goed.

Zorg voor een optimale levensduur van batterij en oplader

- Een niet-gebruikt apparaat raakt op den duur ontladen en moet opnieuw worden opgeladen voordat het kan worden gebruikt.
- Haal de stekker van de oplader uit het stopcontact wanneer u de oplader niet gebruikt.
- Gebruik de batterij alleen voor het doel waarvoor deze is bestemd.
- Volg alle instructies in deze gebruiksaanwijzing om de langst mogelijke levensduur voor uw apparaat en batterij te garanderen. Schade of slechte prestaties door het niet opvolgen van waarschuwingen en instructies vallen niet onder de garantie van uw fabrikant.
- Uw apparaat is onderhevig aan slijtage. Bepaalde onderdelen en reparaties worden gedekt door de garantie tijdens de geldigheidsperiode, maar schade als gevolg van het gebruik van niet-goedgekeurde accessoires wordt niet gedekt.

Haal uw apparaat nooit uit elkaar, breng er geen wijzigingen in aan en probeer het niet te repareren

- Door wijzigingen of aanpassingen van het apparaat kan de garantie van de fabrikant vervallen. Als uw apparaat onderhoud nodig heeft, moet u uw apparaat naar een servicecenter van Samsung brengen.
- Haal de batterij niet uit elkaar en probeer deze niet te doorboren omdat hierdoor explosie- of brandgevaar ontstaat.
- Demonteer of hergebruik de batterij niet.

Houd rekening met het volgende wanneer u het apparaat reinigt

- Veeg het apparaat of de oplader met een doek of een gum schoon.
- Reinig de batterijpolen met een watje of een handdoek.
- Gebruik geen chemicaliën of schoonmaakmiddelen. Als u dit wel doet, kan de behuizing van het apparaat verkleuren of roesten of kan dit een elektrische schok of brand tot gevolg hebben.
- Voorkom dat het apparaat wordt blootgesteld aan stof, zweet, inkt, olie en chemische producten zoals cosmetica, antibacteriële spray, handreiniger, schoonmaakmiddel en insecticiden. De buitenzijde en interne onderdelen van het apparaat kunnen beschadigd raken of de prestaties kunnen afnemen. Als uw apparaat wordt blootgesteld aan een van de voorgaande stoffen, moet u het schoonmaken met een stofvrije en zachte doek.

Gebruik het apparaat voor geen ander doel dan waarvoor het bedoeld is

Er kan een storing in het apparaat optreden.

Probeer andere mensen niet te storen wanneer u het apparaat in het openbaar gebruikt

Laat reparaties aan het apparaat alleen uitvoeren door gekwalificeerd personeel

Als u het apparaat laat repareren door niet-gekwalificeerd personeel kan het apparaat beschadigd raken en is de garantie van de fabrikant niet meer geldig.

Ga voorzichtig te werk met kabels

- Wanneer u een kabel aansluit op het apparaat, moet u de kabel aan de juiste kant van het apparaat aansluiten.
- Als u met kracht of op onjuiste wijze een kabel aansluit, kan dit schade aan de multifunctionele aansluiting of andere onderdelen van het apparaat tot gevolg hebben.

Zorg dat contact met nooddiensten mogelijk blijft

In sommige gebieden of omstandigheden kan het voorkomen dat bellen met het apparaat niet mogelijk is, dus ook niet in noodgevallen. Voordat u naar afgelegen of minder ontwikkelde gebieden afreist, moet u daarom een alternatieve manier plannen om contact op te kunnen nemen met nooddiensten.

Bescherm uw persoonlijke gegevens en voorkom uitlekken of misbruik van gevoelige informatie

- Wanneer u het apparaat gebruikt, moet u een back-up van belangrijke gegevens maken. Samsung is niet verantwoordelijk voor het verlies van gegevens.
- Wanneer u het apparaat weggooit, moet u een back-up van alle gegevens maken en het apparaat vervolgens resetten om misbruik van uw persoonlijke gegevens te voorkomen.
- Lees het machtigingsscherm zorgvuldig wanneer u applicaties downloadt. Wees vooral voorzichtig met applicaties die toegang hebben tot veel functies of tot een aanzienlijk deel van uw persoonlijke gegevens.
- Controleer uw accounts regelmatig op niet-goedgekeurd of verdacht gedrag. Als u enig teken van misbruik van uw persoonlijke gegevens constateert, neemt u contact op met uw serviceprovider om uw accountgegevens te verwijderen of te wijzigen.
- In het geval dat u uw apparaat kwijtraakt of dit wordt gestolen, wijzigt u de wachtwoorden voor uw accounts om uw persoonlijke gegevens te beschermen.

- Gebruik geen applicaties die afkomstig zijn van onbekende bronnen en vergrendel uw apparaat met een patroon, wachtwoord of PIN-code.

Verspreid auteursrechtelijk beschermd materiaal niet

Verspreid geen materiaal met copyright zonder de toestemming van de inhoudseigenaars. Als u dit wel doet, kan dit in strijd zijn met de auteursrechtwetgeving. De fabrikant is niet aansprakelijk voor juridische problemen die worden veroorzaakt door illegaal gebruik van auteursrechtelijk beschermd materiaal door de gebruiker.

Malware en virussen

Volg deze gebruikstips om uw apparaat te beschermen tegen malware en virussen. Als u deze tips niet volgt, kan dit leiden tot schade of gegevensverlies, wat mogelijk niet wordt gedekt door de garantie

- Download geen onbekende applicaties.
- Bezoek geen websites die u niet vertrouwt.
- Verwijder verdachte berichten of e-mails van onbekende afzenders.
- Stel een wachtwoord in en wijzig dit regelmatig.
- Schakel draadloze functies, zoals Bluetooth, uit wanneer u deze niet gebruikt.
- Als het apparaat zich ongewoon gedraagt, voert u een antivirusprogramma uit om te controleren op infecties.
- Voer een antivirusprogramma op uw apparaat uit voordat u nieuwe gedownloade applicaties en bestanden opent.
- Installeer antivirusprogramma's op uw computer en voer deze regelmatig uit om te controleren op infecties.
- Bewerk de registerinstellingen niet en pas het besturingssysteem van het apparaat niet aan.

Informatie over het SAR-certificaat (Specific Absorption Rate)

Ga voor meer informatie naar www.samsung.com/sar en zoek op het modelnummer van uw apparaat.

Correcte verwijdering van dit product



(Elektrische & elektronische afvalapparatuur)

Dit symbool op het product, accessoires of de documentatie geeft aan dat het product en de elektronische accessoires (bijvoorbeeld oplader, oortjes, USB-kabel) niet mogen worden weggeworpen bij het huishoudelijk afval.

Om mogelijke schade aan het milieu of de menselijke gezondheid door ongecontroleerde afvalverwijdering te voorkomen, moet u deze artikelen van andere soorten afval scheiden en op een verantwoorde manier recycleren, zodat het duurzame hergebruik van materiaalbronnen wordt bevorderd.

Huishoudelijke gebruikers moeten contact opnemen met de winkel waar ze dit product hebben gekocht of met de gemeente waar ze wonen om te vernemen waar en hoe ze deze artikelen milieuvriendelijk kunnen laten recycleren.

Zakelijke gebruikers moeten contact opnemen met hun leverancier en de algemene voorwaarden van de koopovereenkomst nalezen. Dit product en zijn elektronische accessoires mogen niet met ander bedrijfsafval voor verwijdering worden gemengd.

Correcte behandeling van gebruikte batterijen uit dit product



Dit merkteken op de batterij, gebruiksaanwijzing of verpakking geeft aan dat de batterij in dit product aan het einde van de levensduur niet samen met ander huishoudelijk afval mag worden weggegooid. De chemische symbolen Hg, Cd of Pb geven aan dat het kwik-, cadmium- of loodgehalte in de batterij hoger is dan de referentieniveaus in de Richtlijn 2006/66/EC.

Vrijwaring

Bepaald materiaal en bepaalde services die via dit apparaat beschikbaar zijn, zijn het eigendom van derden en worden beschermd door het auteursrecht, patenten, handelsmerken en/of andere wetgeving met betrekking tot intellectueel-eigendomsrecht. Dergelijke inhoud en diensten worden alleen geleverd voor uw persoonlijke, niet-commerciële gebruik. Het is verboden om materiaal of services te gebruiken op een manier die niet door de eigenaar van het materiaal of de leverancier van de service is toegestaan. Zonder het voorafgaande te beperken, is het verboden om enig materiaal of enige services die via dit apparaat worden weergegeven, via welk medium en op welke manier dan ook aan te passen, te kopiëren, opnieuw te publiceren, te uploaden, op het web te plaatsen, te verzenden, te verkopen, daarvan afgeleide werken te maken, het te exploiteren of te distribueren, tenzij uitdrukkelijk toegestaan door de desbetreffende materiaaleigenaar of serviceleverancier.

"MATERIAAL EN SERVICES VAN DERDEN WORDEN GELEVERD IN DE STAAT WAARIN DEZE VERKEREN. SAMSUNG GEEFT MET BETREKKING TOT HET MATERIAAL EN DE SERVICES DIE WORDEN GELEVERD GEEN ENKELE GARANTIE WAT BETREFT GESCHIKTHEID VOOR ENIG DOEL, UITDRUKKELIJK NOCH GEÏMPLICEERD. SAMSUNG ONTKENT UITDRUKKELIJK ELKE GEÏMPLICEERDE GARANTIE, INCLUSIEF MAAR NIET BEPERKT TOT GARANTIES VAN VERKOOPBAARHEID OF GESCHIKTHEID VOOR EEN BEPAALD DOEL. SAMSUNG GEEFT GEEN ENKELE GARANTIE MET BETREKKING TOT DE NAUWKEURIGHEID, GELDIGHEID, ACTUALITEIT, LEGALITEIT OF VOLLEDIGHEID VAN ENIG MATERIAAL OF ENIGE SERVICE DIE VIA DIT APPARAAT BESCHIKBAAR WORDT GESTELD EN SAMSUNG KAN ONDER GEEN ENKELE OMSTANDIGHEID, INCLUSIEF NALATIGHEID, AANSPRAKELIJK WORDEN GESTELD VOOR ENIGE DIRECTE, INDIRECTE, INCIDENTELE OF SPECIALE SCHADE OF GEVOLGSCHADE, ADVOCATENHONORARIA, ONKOSTEN OF ENIGE ANDERE SCHADE DIE VOORTVLOEIT UIT, OF IN VERBAND STAAT MET, ENIGE INFORMATIE HIERIN, OF ALS GEVOLG VAN HET GEBRUIK VAN ENIG MATERIAAL OF ENIGE SERVICE DOOR U OF EEN DERDE, ZELFS NIET WANNEER WIJ VAN DE KANS OP DERGELIJKE SCHADE OP DE HOOGTE ZOUDEN ZIJN GESTELD."

Services van derden kunnen op elk gewenst moment door Samsung worden beëindigd en Samsung geeft geen enkele garantie dat enig materiaal of enige service gedurende een bepaalde periode beschikbaar zal zijn. Materiaal en services worden door derden verzonden via netwerken en verzendfaciliteiten waarover Samsung geen controle heeft. Zonder de algemeenheid van deze verklaring van vrijwaring te beperken, wijst Samsung uitdrukkelijk alle verantwoordelijkheid of aansprakelijkheid van de hand met betrekking tot enige onderbreking of staking van enig materiaal of enige service die via dit apparaat beschikbaar wordt gesteld.

Samsung is verantwoordelijk noch aansprakelijk voor klantenservice met betrekking tot het materiaal en de services. Alle vragen en serviceverzoeken met betrekking tot het materiaal of de services dienen rechtstreeks aan de leveranciers van het materiaal of de services te worden gericht.

Ohutusalane teave

Palun lugege enne seadme kasutamist läbi oluline ohutusalane teave. See sisaldab üldist ohutusalast teavet seadmete kohta ning võib sisaldada teavet, mis teie seadmele ei rakendu. Järgige hoiatus- ja ettevaatusteavet, et vältida enda ja teiste vigastamist ning seadme kahjustamist.



Mõiste „seade“ viitab tootele ja selle akule, laadijale ning sellega kaasasolevatele esemetele ning Samsungi poolt heakskiidetud lisaseadmetele, mida kasutatakse koos mainitud tootega.



Hoiatus

Hoiatuste ja reeglite eiramine võib põhjustada õnnetusi ning surma

Ärge kasutage katkisi toitekaableid või toiteühendusi ega logisevaid seinapesasid

Kontrollimata ühendused võivad põhjustada elektrilööki või tulekahju.

Ärge puudutage märgade käte või muude märgade kehaosadega seadet, toitejuhtmeid, pistikuid ega pistikupesast

See võib põhjustada elektrilööki.

Ärge tõmmake tugevasti toitejuhet, et seda pistikupesast eraldada

See võib põhjustada elektrilööki või tulekahju.

Ärge toitekaablit painutage ega vigastage

See võib põhjustada elektrilööki või tulekahju.

Ärge kasutage seadme laadimise ajal seadet märgade kätega

See võib põhjustada elektrilööki.

Ärge ühendage otse laaduri positiivseid ja negatiivseid terminale

See võib põhjustada tulekahju või tõsiseid vigastusi.

Ärge kasutage seadet äikesetormi ajal õues

See võib põhjustada elektrilöögi või tulekahju või tekitada seadme rikke.

Kasutage tootja heakskiidetud laadureid, lisaseadmeid ja tarvikuid

- Universaalsete laadurite kasutamine võib lühendada seadme tööiga või põhjustada seadme rikke. Need võivad põhjustada ka tulekahju või tuua kaasa aku plahvatamise.
- Kasutage ainult Samsungi heakskiidetud akut, laadurit ja juhet, mis on loodud konkreetselt teie seadme jaoks. Sobimatu aku, laadur ja juhe võivad põhjustada tõsiseid vigastusi või teie seadme rikkuda.
- Samsung ei vastuta kasutaja ohutuse eest, kui kasutatakse tarvikuid või lisavarustust, mis pole Samsungi heakskiitu saanud.

Ärge kandke seadet tagataskus või vööl

- Seadmele liigse surve rakendamisel võib see kahjustada saada, plahvatada või põlema süttida.
- Te võite viga saada, kui te kuhugi vastu pörkate või kukute.

Ärge laske seadmel kukkuda ning hoidke seda liigsete löökide eest

- See võib teie seadet või akut kahjustada, seadme töös probleeme põhjustada või selle tööiga lühendada.
- See võib ka ülekuumenemist, süttimist, tulekahju või muid ohuolukordi põhjustada.

Käsitsege ja kõrvaldage seade ning laadija hoolikalt

- Akut või seadet ei tohi panna tulle. Ärge pange akut või seadet kütteseadmete, nagu mikrolaineahi, pliit või radiاتور peale või sisse. Seade võib ülekuumenemisel plahvatada. Järgige kasutatud aku või seadme kõrvaldamisel kohalikke eeskirju.
- Ärge kriimustage seadet või tehke sellesse auke.
- Hoidke seadet tugeva välise surve eest, mis võib põhjustada sisemisi lühiseid ja ülekuumenemist.

Kaitske seadet, akut ja laadijat kahjustuste eest

- Hoidke oma seadet ja akut väga madala või väga kõrge temperatuuri eest.
- Väga kõrge või madal temperatuur võib seadet kahjustada ning vähendada seadme aku mahtuvust või tööaega.
- Ärge kunagi kasutage katkist laadijat või akut.
- Ärge kasutage juhet, mille kate on maha koorunud või kahjustunud, ning ärge kasutage ühtegi laadurit ega akut, mis on kahjustunud või ei toimi korralikult.

Ärge hoidke seadet kütteseadmete, mikrolaineahjude, kuumade toiduvalmistamisseadmete või kõrge rõhuga konteinerite lähedal ega sees

- Aku võib lekkida.
- Seade võib üle kuumeneda ja põhjustada tuleohtu.

Ärge hoidke seadet väga tolmuses kohas või kergelt lenduvate ainete läheduses

Tolm ja võõrkehad võivad kaasa tuua seadme tõrke ning põhjustada tulekahju või elektrilöögi.

Vältige mitmeotstarbelise pesa ja laadija väikese otsa kokkupuudet elektrit juhtivate materjalidega nagu vedelikud, tolm, metallipuru ja pliiatsi grafiit. Ärge puudutage mitmeotstarbelist pesa teravate tööriistadega ning vältige mitmeotstarbelisele pesale mõju avaldamist

Elektrit juhtivad materjalid võivad põhjustada klemmida lühise või korrosiooni, mis võib viia plahvatuse või tulekahjuni.

Juhtmevaba laaduri kasutamisel ärge pange võõrkehasid, näiteks metallist esemeid, magneteid ja magnetribaga kaarte seadme ja juhtmevaba laaduri vahele

Seade ei pruugi korralikult laadida ja võib üle kuumeneda.

Seadet või selle akut ei tohi hammustada ega imeda

- See võib seadet kahjustada või põhjustada plahvatuse või tulekahju.
- Lapsed või loomad võivad väikeste osade tõttu lämbuda.
- Kui seadet kasutavad lapsed, veenduge, et nad teevad seda õigesti.

Ärge sisestage seadet või kaasasolevaid lisaseadmeid silmadesse, kõrvadesse või suhu

See võib põhjustada lämbumise või muid tõsiseid vigastusi.

Ärge käsitsege katkist või lekkivat liitiumioonakut

Liitium-ioonaku ohutuks kõrvaldamiseks võtke ühendust lähima volitatud teeninduskeskusega.



Ettevaatust

Hoiatuste ja reeglite eiramine võib põhjustada õnnetusi või varakahjustusi

Ärge kasutage seadet muude elektroonikaseadmete lähedal

Enamik elektroonikaseadmeid kasutavad raadiosageduslikke signaale. Teie seade võib muude elektroonikaseadmete tööd häirida.

Ärge kasutage seadet haiglas, lennukis või seadmete läheduses, mida raadiosageduslikud signaalid häirida võivad

- Ärge kasutage võimalusel seadet südamestimulaatorile lähemal kui 15 cm, kuna seade võib südamestimulaatori tööd häirida.
- Tehisrütmuri häirimise vältimiseks kasutage seadet ainult tehisrütmuri asukoha suhtes teisel pool keha.
- Kui kasutate meditsiiniaparaate, uurige enne seadme kasutamist aparadi tootjalt, kas seadme kiiratud raadiosagedused aparati häirivad või mitte.
- Lennukis elektrooniliste seadmete kasutamine võib lennuki navigatsiooniseadmeid segada. Järgige lennufirma esitatud nõudeid ja lennukipersonali juhiseid. Olukordades, kus on lubatud seadet kasutada, lülitage see alati lennurežiimile.
- Seadme kiiratud raadiosagedus võib põhjustada häireid auto elektroonikas. Küsige lisateavet tootjalt.

Ärge jätke seadet tugeva suitsu või auru kätte

See võib kahjustada seadme välimust või tekitada rikkeid.

Kui kasutate kuuldeaparaati, küsige selle tootjalt teavet seadme tundlikkusest raadiohäiretele

Seadme kiiratud raadiosagedus võib teatud liiki kuuldeaparaate häirida. Uurige enne seadme kasutamist kuuldeaparaadi tootjalt, kas seadme kiiratud raadiosagedused aparaati häirivad või mitte.

Ärge kasutage seadet sedmete või aparaatide, mis väljastavad raadiosagedusi (näit. helisüsteemid või raadiopostid), lähedal

Raadiosagedused võivad põhjustada seadme rikkeid.

Lülitage seade plahvatusohtlikus keskkonnas välja

- Järgige plahvatusohtlikes keskkondades alati eeskirju, juhiseid ja märke.
- Ärge kasutage seadet tanklas (bensiinijaamas), kütuste, kemikaalide või lõhkamiskoha lähedal.
- Ärge säilitage ega kandke tuleohtlikke vedelikke, gaase ega lõhkeaineid koos seadme, selle osade või tarvikutega.

Kui seadme mistahes osa on kahjustunud, suitseb või eritab põlemislõhna, lõpetage kohe seadme kasutamine. Kasutage seadet uuesti ainult pärast seda, kui see on Samsungi teeninduskeskuses ära parandatud

- Katkine klaas või akrüül võivad põhjustada vigastusi teie kätele ja näole.
- Kui seade suitseb või eritab põlemislõhna, võib selle tagajärjeks olla aku plahvatamine või tulekahju.

Järgige kõiki sõiduki juhtimise ajal mobiilseadmete kasutamist käsitlevaid hoiatusi ja eeskirju

Autoga sõitmisel on esmatähtis sõiduki juhtimine. Ärge kunagi kasutage mobiilseadet juhtimise ajal. See on seadusega keelatud. Enda ja teiste ohutuse tagamiseks toimige mõistlikult ja pidage meeles järgmisi soovitusi:

- Veenduge, et teil on ligipääs juhtmevabale seadmele, ilma et peaksite teed silmist laskma. Kui teile helistatakse ebasobival ajal, laske kõne vastu võtta automaatvastajal.
- Tihedas liikluses või raskete ilmastikuoludega lükake kõnelemine edasi. Vihm, lörts, lumi, jää ja tihe liiklus võivad olla ohtlikud.
- Ärge tehke seadmesse märkmeid ega otsige telefoninumbreid. Ülesandeloendi koostamine või aadressiraamatu lehitsemine viib tähelepanu ohutult juhtimiselt eemale.
- Valige numbreid mõistlikult ja hinnake liikluse olukorda. Helistage vaid siis, kui te parajasti ei liigu, või enne liiklusesse minekut. Proovige kõned ajastada hetkele, kus auto ei liigu.
- Ärge pidage stressitekitavaid ega emotsionaalseid vestlusi, mis võivad tähelepanu kõrvale juhtida. Teatage inimesele, kellega vestlete, et olete autoroolis ning katkestage vestlus, kui see võib teie tähelepanu sõidu ajal häirida.

Hooldage ja kasutage oma seadet korralikult

Hoidke seade kuivana

- Niiskus ja vedelikud võivad teie seadme osi ja elektroonikat kahjustada.
- Sellel seadmepool on olemas sisemised vedelikuindikaatorid. Veekahjustuse korral ei pruugi teie seadme tootjagarantii kehtida.

Säilitage oma seadet ainult tasasel pinnal

Teie seade võib kukkudes puruneda.

Seadet võib kasutada paikades, mille välistemperatuur on 0 °C kuni 35 °C. Seadet võib hoiustada välistemperatuuridel -20 °C kuni 50 °C. Seadme kasutamine või hoiustamine väljaspool soovitatud temperatuurivahemikku võib seadet kahjustada või aku eluiga vähendada

- Ärge hoidke oma seadet väga kuumades kohtades (näit. suvel autos). See võib põhjustada ekraanirikkeid, kahjustada seadet või aku võib plahvatada.
- Ärge jätke seadet pikemaks ajaks otsese päikesevalguse kätte (Näiteks auto armatuurlaual).

Ärge hoidke seadet koos metallesemetega, nagu mündid, võtmed, kaelakeed

- Need võivad seadet kriimustada või põhjustada seadme tõrke.
- Akuklemmide kokkupuutel metallesemega võib tekkida tulekahju.

Ärge hoidke seadet magnetväljade lähedal

- Kokkupuude magnetväljaga võib põhjustada seadme rikkeid või aku tühjendada.
- Magnetväljad võivad kahjustada magnetribakaarte, sealhulgas krediitkaardid, telefonikaardid, uksekaardid ja pardakaardid.

Vältida kokkupuudet seadmega selle ülekuumenemise korral. Selle juhise eiramise tagajärjel võib esineda kergeid põletusi, punetust ja nahavärvi muutusi

- Olge ettevaatlik seadme ülekuumenemise suhtes, kui kasutate seda pikka aega järjest, ning vältige naha pikemaajalist kokkupuudet seadmega.
- Ärge istuge seadme peal ja vältige pikemaajalist otsest kokkupuudet nahaga, kui seadet laetakse või kui see on toiteallikaga ühendatud.
- Kõrge temperatuuri taluvus on erinevatel inimestel erinev. Eriline tähelepanelikkus on vajalik, kui seadet kasutavad lapsed, vanemad inimesed ja eriliste tervises seisunditega inimesed.

Olge vilkuvate tuledega kokku puutudes ettevaatlik

- Jätke seadet kasutades toas mõned tuled põlema ning ärge hoidke ekraani silmadele liiga lähedal.
- Videotes esinevate või Flash'i põhiste mängude mängimisel tekkival pikaajalisel kokkupuutel vilkuvate tuledega võib tekkida rabandusi või minestamisi. Juhul kui tunnete mistahes ebamugavust, lõpetage otsekohe seadme kasutamine.
- Kui keegi teie sugulastest on kogenud sarnase seadme kasutamisel haigushoogusid või mälukaotust, konsulteerige enne seadme kasutamist arstiga.
- Kui te tunnete ebamugavust nagu lihasspasmid või orientatsioonikaotus, peatage koheselt seadme kasutamine ja konsulteerige arstiga.
- Silmade pinge vältimiseks tehke seadme kasutamisel tihti puhkepause.

Vähendage korduvalt liikumisest tekkivate vigastuste riski

Kui teete tegevusi korduvalt, näiteks nuppude vajutamine, puutekraanil sõrmedega tähemärkide joonistamine või mängude mängimine, võite tunnetada vahelduvat ebamugavustunnet enda kätes, kaelal, õlgadel või muudel kehaosadel. Kui kasutate seadet pikkadel perioodidel, hoidke seadet lödvestunud haardega, vajutage nuppe kergelt ning tehke sagedasi pause. Kui tunnete seadet kasutades või pärast seda end sageli halvasti, ärge seadet enam kasutage, vaid konsulteerige arstiga.

Kaitske peakomplekti kasutades enda kuulmist ja kõrvu



- Liiga valju heli kuulamine võib kahjustada kuulmist.
- Jalutamise ajal liiga valju heli kuulamine võib tähelepanu kõrvale juhtida ja avarii põhjustada.
- Enne kõrvaklappide ühendamist heliallikasse keerake helitugevus alati madalamaks ja kasutage vestluse või muusika kuulamiseks madalaimat helitugevust, mis kuulmiseks vajalik.
- Võite saada kõrvapõletiku, kui kõrvaklapid puutuvad kokku võõrmaterjalidega ja kannate neid kaua aega. Hoidke oma kõrvaklapid puhtad ja kuivad.
- Kuivas keskkonnas võib peakomplekti koguneda staatilist elektrit. Vältige peakomplekti kasutamist kuivas keskkonnas või puudutage enne peakomplekti seadmega ühendamist staatilise elektri vabastamiseks mõnda metallist objekti.
- Ärge kasutage peakomplekti sõidu või ratsutamise ajal. See võib viia tähelepanu mujale ja õnnetuse põhjustada ja võib regioonist sõltuvalt olla keelatud.

Olge kõndimise või liikumise ajal seadme kasutamisel ettevaatlik

Pidage alati ümbrust silmas, et ennast või teisi mitte vigastada.

Olge seadet kandes ettevaatlik

- Kui te kinnitate seadme liiga tugevalt, võib esineda nahaärritus, ja kui te kinnitate selle liiga lõdvalt, võib esineda hõõrdumist.
- Nahaärrituse vältimiseks hoidke oma seade puhas ja kuiv.
- Seade vastab rahvusvahelistele ohutusstandarditele, kuid võtke tarvitusele vajalikud ettevaatusabinõud, kui teie nahk on ülitundlik või kui teil on mõne materjali vastu allergia.

Ärge värvige oma seadet, samuti ärge pange sellele kleebiseid

- Värv ja kleebised võivad ummistada liikuvaid osi ning takistada korralikku toimimist.
- Kui te olete seadme värvkatte või metallosade suhtes allergiline, võib teil tekkida nahakihelus, ekseem või nahapunetus. Sel juhul ärge seadet enam kasutage ja konsulteerige arstiga.

Mobiilseadmete ja -varustuse paigaldamisel tuleb olla ettevaatlik

- Veenduge, et kõik mobiilseadmed ja vastav sõidukisse paigaldatud varustus on turvaliselt kinnitatud.
- Ärge pange seadet või selle lisavarustust turvapadja avanemisalasse. Nõuetevastasel paigaldatud sideseadmed võivad turvapadja avanemisel tekitada tõsiseid vigastusi.

Ärge kukutage seadet maha ega pörutage seda

- See võib seadet kriimustada või põhjustada seadme tõrke.
- Seadme painutamine või deformeerimine võib seadet või selle osi vigastada või põhjustada nende rikkeid.

Tagage aku ja laadija võimalikult pikk tööiga

- Kasutuseta seade tühjeneb aja jooksul ja tuleb enne kasutamist laadida.
- Kui laadijat ei kasutata, eemaldage see vooluvõrgust.
- Kasutage akut ainult ettenähtud eesmärgil.
- Jälgige selle kasutusjuhendis äratoodud juhiseid, et kindlustada akule ja seadmele pikk tööiga. Hoiatuste ja reeglite eiramisest tekkinud rikked või halb jõudlus ei kuulu tootjagarantii alla.
- Teie seade võib enneageselt kuluda. Osad detailid ja remont on kaetud garantiiga selle kehtivuse ajal, aga ebaõigete lisade kasutamisest kahjustused või häired ei kuulu garantiiremondi alla.

Ärge võtke seadet lahti, muutke ega parandage seda

- Kui seadet on muudetud või modifitseeritud, ei pruugi tootjagarantii kehtida. Kui seade vajab hooldust, viige see Samsungi teeninduskeskusse.
- Ärge võtke akut lahti ega torgake seda, kuna see võib põhjustada plahvatus- või tuleohtu.
- Ärge võtke akut osadeks ega korduskasutage seda.

Seadme puhastamisel pidage meeles järgmist

- Pühkige seadet või laadijat rätiku või kummiga.
- Puhastage akuklemmid vatitupsu või rätikuga.
- Kemikaale ega puhastusvahendeid ei tohi kasutada. See võib seadme korpuse värvi rikkuda või seda korrodeerida või põhjustada plahvatus- või tulekahju.
- Vältige seadme kokkupuudet tolmu, higi, tindi, õli ja keemiliste toodete, nt. kosmeetika, antibakteriaalsete spreide, kätepuhastusvahendite, puhastusvahendite ja putukatõrjevahenditega. Seadme välised ja sisemised osad võivad kahjustuda või võib seade halvasti töötama hakata. Kui teie seade puutub kokku mõne eelpool mainitud ainega, kasutage selle puhastamiseks pehmet ebemevaba lappi.

Kasutage seadet ainult sihtotstarbeliselt

Võite seadet kahjustada.

Vältige seadet kasutades teiste inimeste häirimist

Lubage seadet remontida ainult vastava väljaõppega hooldustehnikul

Lubades seadet remontida asjatundmatutel isikutel, võite seda kahjustada ning muuta kehtetuks tootjagarantii.

Käsitlege kaablit ettevaatlikult

- Kaabli ühendamisel veenduge, et kaabel ühendataks õigetpidi.
- Jõuga või valesti kaabli ühendamine võib mitmeotstarbelist pesa või seadme teisi osasid vigastada.

Tagage juurdepääs hädaabiteenustele

Mõnes kohas või mõnel tingimusel võib hädaabikõnede tegemine seadmega võimatu olla. Enne reisimist kaugetesse või vähearenenud piirkondadesse mõelge välja mõni muu viis hädaabitöötajate poole pöördumiseks.

Kaitske oma isiklikke andmeid ja hoiduge tundliku info valeskasutusest

- Tehke seadet kasutades kindlasti olulistest andmetest varukoopiaid. Samsung ei vastuta andmete kaotsimineku eest.
- Seadmest vabanedes tehke varukoopia kõigist andmetest ning seejärel lähtestage enda seade teie isikliku informatsiooni väärkasutamise vältimiseks.
- Lugege rakendusi alla laadides hoolikalt ekraanil olevaid lube. Olge eriliselt ettevaatlik rakendustega millel on juurdepääs paljudele funktsioonidele või märkimisväärsele hulgale teie isiklikest andmetest.

- Kontrollige sageli oma kontosid lubamatu kasutamise suhtes. Juhul kui leiata mistahes märke enda isiklike andmete väärkasutusest võtke õhendust enda teenusepakkujaga, et kustutada enda konto andmed.
- Juhul kui seadme kaotate või see varastatakse, muutke teie isiklike andmete kaitsmiseks enda kontode salasõnad.
- Vältige tundmatutest allikatest pärinevate rakenduste kasutamist ning lukustage enda seade mustri, salasõna või PIN koodi abil.

Ärge levitage autoriõigustega kaitstud materjale

Ärge levitage autoriõiguste alaseid materjale ilma nende omaniku loata. Selline tegevus võib rikkuda autoriõiguste seadusi. Tootja ei vastuta mistahes juriidiliste probleemide eest, mis on tingitud kasutajapoolsest autoriõigustega kaitstud materjalide ebaseaduslikust kasutamisest.

Pahavara ja viirused

Seadme kaitsmiseks pahavara ja viiruste eest järgige järgnevat kasutusjuhiseid. Nende eiramine võib põhjustada andmete kahjustamist või kaotust, mida garantii ei kata

- Ärge laadige alla tundmatuid rakendusi.
- Ärge külastage mitte usaldusväärseid veebilehti.
- Kustutage tundmatutelt saatjatelt saadud kahtlased sõnumid või e-kirjad.
- Määrake parool ja vahetage seda regulaarselt.
- Lülitage juhtmevabad funktsioonid, nagu Bluetooth, välja, kui need ei ole kasutuses.
- Kui seade toimib ebanormaalselt, käivitage viirusetõrje.
- Käivitage viirusetõrje oma seadmes alati enne uue allalaaditud rakenduste ja failide käivitamist.

- Installige viirusetõrje programmid oma arvutisse ja kontrollige seadet regulaarselt.
- Ärge registreerimisandmeid muutke või modifitseerige seadme operatsioonisüsteemi.

Spetsiifilise neeldumismäära (SAR) sertimisteave

Lisainformatsiooni leiate külastades veebilehte

www.samsung.com/sar ning otsides enda seadet mudeli numbri järgi.

Õige viis toote kasutuselt kõrvaldamiseks



(Elektriliste ja elektrooniliste seadmete jäätmed)

See tootel, lisavarustusel või kirjanduses olev tähis näitab, et toodet ja selle elektroonilisi lisaseadmeid (nt laadija, peakomplekt, USB-kaabel) ei tohi visata olmeprügi hulka.

Selleks et vältida jäätmete kontrollimatu kõrvaldamisega seotud võimaliku kahju tekitamist keskkonnale või inimeste tervisele ning edendada materiaalsete ressursside säästvat taaskasutust, eraldage need esemed muudest jäätmetest ja suunake need vastutustundlikult taasinglusse.

Kodukasutajad saavad teavet nende esemete keskkonnaohutu ringlussevõtu kohta kas toote müüjalt või keskkonnaametist.

Firmad peaksid võtma ühendust tarnijaga ning kontrollima ostulepingu tingimusi ja sätteid. Toodet ega selle elektroonilisi tarvikuid ei tohi panna muude hävitamiseks mõeldud kaubandusjätmete hulka.

Õige viis toote akude kasutusest kõrvaldamiseks



Tähistus akul, kasutusjuhendil või pakendil näitab, et toote akut ei tohi kasutaja lõppemisel kõrvaldada koos muude olmejätmetega. Keemilised elemendid Hg, Cd ja Pb näitavad, et aku elavhõbeda, kaadmiumi või plii sisaldus on EÜ direktiivi 2006/66 sihttasemest

suurem.

Lahtiütlus klausel

Osa selle seadme kaudu kättesaadavast sisust ja teenustest kuuluvad kolmandatele osapooltele ning on kaitstud autoriõiguse-, patendi-, kaubamärgi- ja/või muude intellektuaalomandiseadustega. See sisu ja teenused on mõeldud ainult isiklikuks mittekaubanduslikuks kasutamiseks. Keelatud on mis tahes sisu ja teenuste kasutamine viisil, mis ei ole sisu omaniku või teenusepakkuja poolt volitatud. Ilma et see piiraks eespool sätestatud, on sisu omaniku või teenusepakkuja otsese volitusega keelatud seadme kaudu kuvatava sisu ja teenuste muutmine, kopeerimine, uuesti avaldamine, üleslaadimine, postitamine, edastamine, tõlkimine, müümine, teisendtoodete loomine, väärkasutamine ja levitamine mis tahes viisil.

„KOLMANDATE OSAPOOLTE SISU JA TEENUSEID PAKUTAKSE „MUUTMATA KUJUL.“ SAMSUNG EI ANNA SELLISELE SISULE EGA TEENUSTELE MINGEID OTSESEID EGA KAUDSEID GARANTIISID. SAMSUNG ÜTLEB SELGESÕNALISELT LAHTI KÕIGIST KAUDSETEST GARANTIIDEST, SEALHULGAS, KUID MITTE AINULT, GARANTIID TURUSTATAVUSE VÕI KONKREETSEKS OTSTARBEKS SOBIVUSE KOHTA. SAMSUNG EI GARANTEERI SELLE SEADME KAUDU KÄTTESAADAVA SISU EGA TEENUSTE TÄPSUST, KEHTIVUST, ÕIGEAEGSUST, ÕIGUSPÄRASUST EGA TERVIKLIKKUST NING EI OLE LEPINGULISELT EGA LEPINGUVÄLISELT ÜHELGI JUHUL, SEALHULGAS HOOLETUSE KORRAL, VASTUTAV ÜHEGI OTSESE, KAUDSE, ETTENÄGEMATU, ERILISE VÕI TULENEVA KAHJU, ADVOKAADITASUDE, KULUDE VÕI MIS TAHES MUUDE KAHJUDE EEST, MIS TULENEVAD MIS TAHES SISUST VÕI TEENUSTEST, NENDES SISALDUVAST TEABEST VÕI NENDE KASUTAMISEST TEIE VÕI MÕNE KOLMANDA OSAPOOLE POOLT, ISEGI KUI SELLISE KAHJU TEKKIMISE VÕIMALUSEST ON TEATATUD.”

Kolmandate osapoolte pakutavad teenused võidakse igal ajal lõpetada või katkestada ning Samsung ei kinnita ega taga, et mis tahes sisu või teenus jääb mis tahes ajaks kättesaadavaks. Sisu ja teenuseid edastatakse kolmandate osapoolte poolt võrkude ja edastusvahendite kaudu, mille üle Samsungil puudub kontroll. Ilma selle lahtiütamise üldsõnalisust piiramata ütleb Samsung selgesõnaliselt lahti mis tahes vastutusest ja kohustustest selle seadme kaudu kättesaadava sisu või teenuste katkemise või peatumise eest.

Samuti ei vastuta Samsung sisu ja teenustega seotud klienditeeninduse eest. Sisu või teenustega seotud küsimused või taotlused tuleb esitada otse vastava sisu või teenuse pakkujale.

اطلاعات مربوط به ایمنی

لطفاً قبل از استفاده از دستگاه، این اطلاعات مهم مربوط به ایمنی را مطالعه بفرمایید. این حاوی اطلاعاتی کلی و مهم در مورد دستگاه ها می باشد و ممکن است شامل محتوایی باشد که مربوط به دستگاه شما نباشد. برای جلوگیری از بروز صدمه به خود یا دیگران و آسیب رسیدن به دستگاه، اطلاعات ایمنی و هشدار را دنبال کنید.

واژه "دستگاه" به محصول و باتری آن، شارژر، اقلام عرضه شده با محصول و هرگونه لوازم جانبی مورد تأیید سامسونگ که همراه با محصول استفاده می شود، اشاره می کند.



عدم توجه به هشدارهای ایمنی و قوانین ممکن است باعث ایجاد جراحات شدید یا مرگ شود

از سیم های برق یا دوشاخه های آسیب دیده، یا پریزهای برق شل استفاده نکنید

اتصالات محکم نشده ممکن است باعث ایجاد برق گرفتگی یا آتش سوزی شود.

اگر دست یا قسمتی از بدن شما خیس است، با آن دستگاه، سیم های برق، فیش ها یا سوکت برق را لمس نکنید

انجام این کار ممکن است باعث ایجاد برق گرفتگی شود.

وقتی سیم برق را جدا می کنید، آن را زیاد نکشید

انجام این کار ممکن است باعث ایجاد برق گرفتگی یا آتش سوزی شود.

سیم برق را خم نکنید یا به آن آسیب نرسانید

انجام این کار ممکن است باعث ایجاد برق گرفتگی یا آتش سوزی شود.

در حین شارژ دستگاه، با دست های خیس از دستگاه استفاده نکنید
انجام این کار ممکن است باعث ایجاد برق گرفتگی شود.

پایانه های مثبت و منفی شارژر را با هم به طور مستقیم وصل نکنید
این کار ممکن است باعث آتش سوزی یا جراحت شدید شود.

در فضای بیرونی به هنگام رعد و برق از این دستگاه استفاده نکنید
انجام این کار ممکن است منجر به برق گرفتگی یا کارکرد نادرست دستگاه شود.

از شارژرها، و لوازم جانبی و محصولات تأیید شده توسط سازنده استفاده کنید

- استفاده از شارژرهای معمولی ممکن است عمر دستگاه شما را کوتاه کند یا باعث کارکرد نادرست دستگاه شود. همچنین ممکن است باعث ایجاد آتش سوزی یا منفجر شدن باتری شوند.

- فقط از باتری و شارژر و کابل مورد تأیید سامسونگ که مخصوصاً برای دستگاه شما طراحی شده اند، استفاده کنید. باتری، شارژر و کابل ناسازگار می تواند موجب جراحات جدی یا صدمه دیدن دستگاه شما شود.

- سامسونگ نمی تواند مسئول ایمنی کاربر هنگام استفاده از لوازم جانبی یا تجهیزاتی باشد که مورد تأیید سامسونگ نیستند.

دستگاه خود را در جیب های عقب نگذارید یا دور مج خود نبندید

- در صورتی که فشار بیش از اندازه به دستگاه وارد شود ممکن است آسیب ببیند، منفجر شود یا باعث آتش سوزی گردد.

- اگر پای شما به چیزی برخورد یا بیافتید ممکن است آسیب ببینید.

از وارد آوردن ضربه اضافی به دستگاه یا پرت کردن آن خودداری کنید

- این کار دستگاه یا باتری را خراب می‌کند، باعث می‌شود عملکرد دستگاه بد شود یا عمر آن را کوتاه می‌کند.
- همچنین باعث داغی بیش از حد، احتراق، آتش سوزی یا سایر خطرات می‌شود.

دستگاه و شارژر را با احتیاط جابجا کرده و دور بیندازید

- هرگز باتری یا دستگاه را در آتش نیندازید. هرگز باتری یا دستگاه را بر روی یا در داخل دستگاه های گرم کننده مثل اجاق های مایکروویو، اجاق گاز یا رادیاتور قرار ندهید. ممکن است دستگاه با داغ شدن بیش از حد، منفجر شود. هنگام دور انداختن باتری یا دستگاه استفاده شده، از تمام مقررات محلی پیروی کنید.
- از خرد کردن یا سوراخ کردن دستگاه خودداری کنید.
- از قرار دادن دستگاه در معرض فشار خارجی بالا که ممکن است به ایجاد اتصالی داخلی و گرم شدن بیش از حد منجر شود بپرهیزید.

محافظت از دستگاه، باتری و شارژر در برابر آسیب

- از قرار دادن دستگاه و باتری در معرض دماهای بسیار پایین یا بسیار بالا خودداری کنید.
- دماهای شدید ممکن است باعث آسیب دیدن دستگاه شود و ظرفیت شارژ و عمر دستگاه و باتری را کاهش دهد.
- هرگز از شارژر یا باتری صدمه دیده استفاده نکنید.
- از کابلی که روکش آن کنده یا خراب شده استفاده نکنید و از شارژر یا باتری که آسیب دیده یا عملکرد بدی دارد استفاده نکنید.

دستگاه خود را نزدیک یا داخل بخاری، مایکروویو، دستگاههای آشپزی

فوری، یا ظرف های دارای فشار بالا نگهداری نکنید

- ممکن است باتری نشست کند.
- ممکن است دستگاه شما بیش از اندازه گرم شود و آتش سوزی ایجاد کند.

از دستگاه خود در مناطق با غلظت بالای گرد و غبار یا ذرات معلق در هوا استفاده نکنید و آن را در این مناطق نگهداری ننمایید

گرد و غبار یا ذرات معلق خارجی می تواند باعث خرابی دستگاه شده و ممکن است موجب آتش سوزی یا برق گرفتگی شوند.

از تماس ورودی چند منظوره و قسمت کوچک انتهای شارژر با مواد رسانا همچون مایعات، گرد و خاک، ذرات فلزی و نوک مداد جلوگیری کنید. با ابزارهای تیز ورودی چند منظوره را لمس نکنید یا به آن ضربه وارد نکنید مواد رسانا ممکن است باعث ایجاد اتصال کوتاه یا خوردگی ترمینال ها شده که این امر باعث ایجاد انفجار یا آتش سوزی می شود.

هنگام استفاده از شارژر بی سیم اجسام دیگر مانند اشیاء فلزی، آهن ربا و کارت های اعتباری را مابین دستگاه و شارژر بی سیم قرار ندهید دستگاه ممکن است بدرستی شارژ نشود یا بیش از اندازه گرم شود.

از گاز زدن یا مکیدن دستگاه یا باتری پرهیزید

- انجام این کار ممکن است به دستگاه آسیب بزند یا باعث انفجار یا آتش سوزی شود.
- قطعات کوچک ممکن است باعث خفگی کودکان یا حیوانات شود.
- اگر کودکان از این دستگاه استفاده می کنند، دقت کنید که از دستگاه درست استفاده کنند.

از وارد کردن دستگاه یا لوازم جانبی عرضه شده به داخل چشم، گوش یا دهان پرهیزید

انجام این کارها ممکن است خفگی یا صدمات جدی را در پی داشته باشد.

از باتری لیتیوم یون (Li-Ion) آسیب دیده یا نشسته استفاده نکنید برای دور انداختن ایمن باتری لیتیوم یون، با نزدیک ترین مرکز خدمات مجاز تماس بگیرید.



اخطار

عدم توجه به اخطارها و قوانین ایمنی ممکن است باعث ایجاد جراحت یا خسارت دیدن اموال شود

از دستگاه خود در نزدیکی سایر دستگاه های الکترونیکی استفاده نکنید

بیشتر دستگاه های الکترونیکی از سیگنال های فرکانس رادیویی استفاده می کنند. ممکن است دستگاه شما در سایر دستگاه های الکترونیکی تداخل ایجاد کند.

از دستگاه خود در بیمارستان، هواپیما، یا تجهیزات خودکار که ممکن است فرکانس رادیویی در آنها تداخل ایجاد کند، استفاده نکنید

- در صورت امکان، از دستگاه خود در محدوده ۱۵ سانتی متری دستگاه تنظیم ضربان قلب استفاده نکنید، زیرا دستگاه شما می تواند در دستگاه تنظیم ضربان قلب تداخل ایجاد کند.
- برای به حداقل رساندن تداخل احتمالی در دستگاه تنظیم ضربان قلب، از دستگاه خود فقط در طرف مخالف بدنتان که دستگاه تنظیم ضربان قلب از آنجا دور است، استفاده کنید.
- اگر از تجهیزات پزشکی استفاده می کنید، قبل از استفاده از دستگاه و برای اینکه دریابید تجهیزات تحت تأثیر فرکانس رادیویی منتشر شده از دستگاه قرار می گیرد یا نه، با سازنده تجهیزات تماس بگیرید.
- در هواپیما، استفاده از دستگاه های الکترونیکی ممکن است با دستگاه های الکترونیکی هدایت هواپیما تداخل ایجاد نماید. ضوابط ارائه شده توسط شرکت هواپیمایی و دستورات پرسنل هواپیما را رعایت کنید. در مواردی که اجازه استفاده از دستگاه داده می شود، همیشه در حالت پرواز از آن استفاده کنید.
- ممکن است به دلیل تداخل رادیویی دستگاه شما، دستگاه های الکترونیکی موجود در خودروی شما درست عمل نکنند. برای کسب اطلاعات بیشتر، با سازنده آن تماس بگیرید.

دستگاه را در معرض دودها یا بخارهای غلیظ قرار ندهید

انجام این کار ممکن است به قسمت خارجی دستگاه صدمه بزند یا باعث کارکرد نادرست آن شود.

اگر از سمعک استفاده می‌کنید، با سازنده آن برای کسب اطلاعات درباره
تداخل رادیویی تماس بگیرید

فرکانس رادیویی منتشر شده از دستگاه شما ممکن است با برخی از سمعک‌ها
تداخل داشته باشد. قبل از استفاده از دستگاه و برای اینکه دریابید سمعک تحت
تأثیر فرکانس رادیویی منتشر شده از دستگاه قرار می‌گیرد یا نه، با سازنده
تجهیزات تماس بگیرید.

از دستگاه خود در نزدیکی دستگاه‌ها یا وسایلی که فرکانس‌های رادیویی
منتشر می‌کنند، مانند سیستم‌های صوتی یا برج‌های رادیویی استفاده نکنید
فرکانس‌های رادیویی ممکن است باعث کارکرد نادرست دستگاه شما شوند.

دستگاه را در محیط‌هایی که احتمال انفجار می‌رود خاموش کنید

- همیشه از مقررات، دستورالعمل‌ها و علائم موجود در محیط‌هایی که احتمال
انفجار وجود دارد پیروی کنید.
- از دستگاه خود در نقاط سوختگیری (جایگاه‌های سوخت)، در نزدیکی
مواد سوختی یا شیمیایی، یا در مناطقی که خطر انفجار در آنها وجود دارد،
استفاده نکنید.
- گازها، مایعات قابل اشتعال، یا مواد قابل انفجار را در همان محفظه‌ای که
دستگاه، قطعات یا لوازم جانبی آن قرار دارد، ذخیره یا حمل نکنید.

اگر بخشی از دستگاه شکسته، دود می‌دهد یا بوی سوختن منتشر می‌کند،
بلافاصله استفاده از دستگاه را متوقف کنید. تنها بعد از تعمیر دستگاه در یکی
از مراکز خدمات سامسونگ دوباره از دستگاه استفاده کنید

- شیشه شکسته یا آکرلیک ممکن است به دست‌ها و صورت شما آسیب برساند.
- وقتی دستگاه دود یا بوی سوختگی می‌دهد، ممکن است منجر به انفجار باتری
یا آتش‌سوزی شود.

از همه هشدارها و مقررات ایمنی مربوط به استفاده از دستگاه همراه هنگام هدایت وسیله نقلیه، پیروی کنید

هنگام رانندگی، هدایت ایمن وسیله نقلیه اولین مسئولیت شما است. اگر خلاف قانون باشد، هرگز از دستگاه همراه خود هنگام رانندگی استفاده نکنید. برای ایمنی خود و دیگران، از روش های عاقلانه و صحیح استفاده کرده و نکته های زیر را به یاد داشته باشید:

- مطمئن شوید که می توانید بدون چشم برداشتن از جاده به دستگاه بی سیم خود دسترسی پیدا کنید. اگر در زمان نامناسب تماسی دریافت کردید، بگذارید پست صوتی به جای شما به آن جواب دهد.
- در ترافیک سنگین یا شرایط جوی خطرناک تماسها را به حالت تعلیق دریاورید. باران، تگرگ، برف، یخبندان و ترافیک سنگین ممکن است خطرناک باشد.
- چیزی یادداشت نکنید یا شماره تلفنی را جستجو نکنید. چیزی یادداشت نکنید یا شماره تلفنی را جستجو نکنید. نوشتن لیست « کارهایی که باید انجام شود » یا جستجو در دفتر تلفن شما را از مسئولیت اصلی خود که رانندگی ایمن است غافل می کند.
- به طور معقولانه شماره بگیرید و ترافیک را ارزیابی کنید. وقتی در حال حرکت نیستید یا قبل از وارد شدن به ترافیک تماس بگیرید. سعی کنید وقتی خودروی شما ساکن است تماس بگیرید.
- وارد گفتگوهای تنش زا یا احساسی که ممکن است حواس شما را پرت کند نشوید. کسی را که با او صحبت می کنید آگاه کنید که در حال رانندگی هستید و گفتگوهایی را که ممکن است توجه شما را از جاده منحرف کنند معلق کنید.

از دستگاه خود مراقبت کرده و به صورت درست استفاده کنید

دستگاه خود را خشک نگه دارید

- رطوبت و مایعات ممکن است به قطعات یا مدارهای الکترونیکی دستگاه صدمه بزند.
- این دستگاه دارای شاخص های داخلی نشان دهنده مایع می باشد. صدمه به دستگاه در اثر آب دیدگی، ممکن است ضمانت نامه سازنده شما را از درجه اعتبار ساقط کند.

دستگاه خود را فقط در سطوح صاف نگهداری کنید

اگر دستگاه شما بیفتد، ممکن است آسیب ببیند.

از این دستگاه می توان در مکان هایی با دمای محیطی ۰ تا ۳۵ درجه سانتیگراد استفاده کرد. دستگاه را می توانید در دمای محیطی ۲۰- تا ۵۰ درجه سانتیگراد نگهداری کنید. استفاده یا نگهداری دستگاه خارج از دامنه دمای توصیه شده ممکن است باعث صدمه به دستگاه یا کاهش طول عمر باتری شود

- دستگاه خود را در جاهای بسیار داغ مانند داخل اتومبیل در تابستان قرار ندهید. انجام این کار ممکن است باعث کارکرد نادرست صفحه، صدمه دیدن دستگاه، یا انفجار باتری شود.
- دستگاه خود را به مدت طولانی در معرض تابش مستقیم خورشید قرار ندهید (مثلاً، روی داشبورد خودرو).

دستگاه خود را کنار اشیاء فلزی مانند سکه، کلید یا گردنبند نگهداری نکنید

- ممکن است دستگاه شما خش بیافتد یا درست کار نکند.
- اگر پایه های باتری در تماس با اشیاء فلزی قرار گیرند، ممکن است آتش سوزی ایجاد شود.

دستگاه خود را نزدیک میدانهای مغناطیسی نگهداری نکنید

- ممکن است دستگاه شما خراب شود یا باتری به دلیل قرار گرفتن در معرض میدانهای مغناطیسی خالی شود.
- کارتهای دارای نوار مغناطیسی، مانند کارت اعتباری، کارت تلفن، کارت بانکی، و کارت سوار شدن به هواپیما، ممکن است توسط میدانهای مغناطیسی آسیب ببینند.

وقتی دستگاه بیش از حد داغ است از تماس با آن خودداری کنید. انجام ندادن

این کار باعث سوختگی دمای پایین، قرمزی و تیره شدن پوست می شود

- مراقب بیش از حد داغ شدن دستگاه موقع استفاده های طولانی مدت از آن باشید و از تماس طولانی مدت با پوست خودداری کنید.
- روی دستگاه ننشینید یا از تماس مستقیم با پوست خود برای مدت طولانی در هنگام شارژ یا اتصال به منبع برق خودداری کنید.
- تحمل دمای بالا در افراد متفاوت است. لطفاً در هنگام استفاده کودکان، بزرگسالان و افراد دارای شرایط خاص احتیاط بیشتری بکنید.

در هنگام قرار گرفتن در معرض نور شدید، احتیاط کنید

- در هنگام استفاده از دستگاه، یکی از چراغهای اتاق را روشن بگذارید و دستگاه را بیش از حد به چشمتان نزدیک نکنید.
- قرار گرفتن در معرض نور شدید یا تماشای فیلم یا انجام بازیهای مبتنی بر فلاش به مدت طولانی می تواند خطر تشنج یا غش کردن را به همراه داشته باشد. در صورت احساس هرگونه ناراحتی، فوراً استفاده از دستگاه را متوقف کنید.
- اگر کسی از نزدیکان شما حین استفاده از دستگاه مشابهی دچار تشنج یا غش کردن شد، قبل از استفاده از دستگاه به پزشک مراجعه کنید.
- اگر احساس ناراحتی می کنید، مثلاً احساس گرفتگی عضلانی یا گیجی، بلافاصله استفاده از دستگاه را متوقف کنید و به پزشک مراجعه نمایید.
- برای جلوگیری از خستگی چشم، هنگام استفاده از دستگاه به طور مرتب استراحت کنید.

احتمال بروز آسیبهای ناشی از حرکات تکراری را کاهش دهید

با انجام مکرر کارهایی از قبیل فشردن کلیدها، لمس کلیدهای روی صفحه لمسی با انگشت، یا بازی کردن، ممکن است در قسمتهایی از بدن از جمله دستها، گردن، شانه ها احساس ناراحتی کنید. در صورت استفاده طولانی مدت از دستگاه، آن را بدون فشار در دست بگیرید، کلیدها را به آرامی فشار دهید و مرتباً استراحت کنید. اگر با وجود رعایت این نکات در حین یا پس از استفاده باز هم احساس ناراحتی کردید، کار با دستگاه را متوقف کرده و به پزشک مراجعه کنید.

در هنگام استفاده از هدست، مراقب شنوایی و گوشهای خود باشید



- قرار گرفتن بیش از حد در معرض صداهای بلند ممکن است به شنوایی آسیب بزند.
- قرار گرفتن در معرض صداهای بلند هنگام راه رفتن ممکن است حواس شما را پرت کند و باعث تصادف شود.
- قبل از وصل کردن هدفون به منبع صدا همیشه صدا را کم کنید و فقط از حداقل تنظیم صدای لازم برای شنیدن مکالمه یا موسیقی استفاده کنید.
- اگر هدفون‌ها با مواد خارجی تماس پیدا کند و برای مدت طولانی از آنها استفاده کنید، ممکن است دچار عفونت گوش شوید. هدفون‌های خود را تمیز و خشک نگه دارید.
- در محیط خشک، امکان ایجاد الکتریسیته ساکن در گوشی وجود دارد. در محیط خشک از هدست استفاده نکنید، یا پیش از اتصال هدست به دستگاه یک شی فلزی را لمس کنید تا بار الکتریکی دستگاه تخلیه شود.
- هنگام رانندگی یا سواری از هدست استفاده نکنید. انجام این کار ممکن است حواس شما را پرت کند و باعث ایجاد تصادف شود، یا ممکن است در منطقه شما غیرقانونی باشد.

هنگام استفاده از دستگاه در حین راه رفتن یا حرکت مراقب باشید

همیشه مراقب اطراف خود باشید تا از آسیب دیدن خود و دیگران جلوگیری کنید.

هنگام بستن دستگاه، دقت کنید

- اگر دستگاه را خیلی سفت ببندید، دچار آسیب پوستی می‌شوید و اگر آن را خیلی شل ببندید، اصطلاحاً ایجاد می‌شود.
- دستگاه خود را برای جلوگیری از آسیب پوستی خشک و تمیز نگه دارید.
- دستگاه مطابق استانداردهای ایمنی بین‌المللی است، اما اگر پوست شما فوق حساس است یا نسبت به موادی حساسیت دارید، باید احتیاط‌های لازم را انجام دهید.

از رنگ کردن دستگاه خود یا چسباندن برچسب بر روی آن خودداری کنید

- رنگ و برچسب می تواند حرکت قطعات متحرک را با مشکل مواجه کرده و باعث خرابی دستگاه شود.
- حساسیت نسبت به رنگ یا قطعات فلزی دستگاه، ممکن است عوارضی مانند خارش، آگزما یا آماس پوستی را به همراه داشته باشد. در صورت بروز این علائم، استفاده از دستگاه را متوقف کرده و به پزشک مراجعه کنید.

تجهیزات و دستگاههای همراه را با احتیاط نصب کنید

- مطمئن شوید که دستگاههای همراه شما یا تجهیزات مربوطه به آن با ایمنی کامل در وسیله نقلیه شما نصب شده اند.
- دستگاه خود و لوازم جانبی آن را در محدوده عمل کیسه هوا یا در نزدیکی آن قرار ندهید. تجهیزات بی سیمی که به درستی نصب نشده باشند، می توانند در هنگام باد شدن سریع کیسه هوا موجب جراحات شدیدی شوند.

دستگاه خود را نیندازید یا به آن ضربه نزنید

- ممکن است دستگاه شما آسیب ببیند یا درست کار نکند.
- اگر دستگاه شما خم شود یا تغییر شکل یابد، ممکن است آسیب ببیند یا قطعات آن درست کار نکند.

حداکثر عمر مفید باتری و شارژر را تضمین کنید

- باتری استفاده نشده در طول زمان خالی می شود و قبل از استفاده باید دوباره شارژ شود.
- زمانی که از شارژر استفاده نمی کنید، آن را از منبع برق جدا کنید.
- از این باتری فقط برای کارهایی که برای آن در نظر گرفته شده اند، استفاده کنید.
- برای اطمینان از ایجاد طولانی ترین عمر دستگاه و باتری از همه دستورالعمل های دفترچه راهنما پیروی کنید. خسارت دیدن یا عملکرد ضعیف ناشی از عدم رعایت هشدارها و دستورالعمل ها ممکن است ضمانت نامه سازنده را باطل کند.
- دستگاه شما ممکن است در طول زمان فرسوده شود. برخی قطعات و تعمیرات در دوره اعتبار ضمانت نامه تحت پوشش آن قرار دارند، اما خسارات یا خرابی های ناشی از کاربرد لوازم جانبی تأیید نشده تحت پوشش قرار ندارند.

قطعات دستگاه خود را باز نکنید، آنها را تعویض نکنید و تعمیر نکنید

- هرگونه تغییر می تواند ضمانت نامه سازنده را از درجه اعتبار ساقط کند. اگر دستگاه شما نیاز به تعمیر دارد، دستگاه خود را به مرکز خدمات سامسونگ ببرید.
- باتری را باز یا سوراخ نکنید، این کار ممکن است باعث انفجار یا آتش سوزی شود.
- از باز کردن یا مجدد استفاده کردن باتری بپرهیزید.

هنگام تمیز کردن دستگاه به نکات زیر توجه کنید

- دستگاه یا شارژر خود را با یک حوله یا پارچه پاک کنید.
- پایانه های باتری را با یک تکه پنبه یا یک حوله پاک کنید.
- از مواد شیمیایی یا پاک کننده ها استفاده نکنید. انجام این کار ممکن است باعث تغییر رنگ یا فرسایش قسمت خارجی دستگاه شود یا منجر به برق گرفتگی یا آتش سوزی گردد.

- دستگاه را در معرض گردوخاک، عرق، جوهر، روغن و محصولات شیمیایی مثل لوازم آرایشی، اسپری ضدباکتری، تمیزکننده دست، شوینده و حشره کش‌ها قرار ندهید. قطعات بیرونی و داخلی دستگاه ممکن است آسیب ببیند یا منجر به عملکرد ضعیف شود. اگر دستگاه شما در معرض هر کدام از موادی که اشاره شد قرار گرفت، از یک پارچه نرم و بدون پرز برای پاک کردن آن استفاده نمایید.

از دستگاه برای هیچ کار دیگری به جز کاربرد در نظر گرفته شده استفاده نکنید

در این صورت دستگاه شما ممکن است درست کار نکند.

هنگام استفاده از دستگاه در مکانهایی عمومی برای دیگران مزاحمت ایجاد نکنید

سرویس دستگاه فقط باید توسط پرسنل مجاز انجام شود

سرویس دستگاه توسط پرسنل غیرمجاز ممکن است به دستگاه شما آسیب برساند و ضمانت نامه سازنده دستگاه شما را بی اعتبار کند.

کابل‌های دستگیره را با مراقبت بگیرید

- هنگام اتصال کابل به دستگاه خود، مطمئن شوید کابل در جهت درست وارد شده یا متصل شده است.
- اتصال کابل با فشار یا به طور نادرست ممکن است منجر به آسیب دیدگی ورودی چندمنظوره یا سایر قطعات دستگاه شود.

از دسترسی به خدمات اضطراری اطمینان حاصل کنید

ممکن است در برخی مناطق یا شرایط، برقراری تماس‌های اضطراری از طریق دستگاه شما امکان پذیر نباشد. قبل از مسافرت به مناطق دور دست یا توسعه نیافته، روشی جایگزین برای برقراری تماس با پرسنل خدمات اضطراری در نظر بگیرید.

از اطلاعات شخصی خود محافظت کنید یا از افشا یا سوء استفاده از اطلاعات حساس جلوگیری نمایید

- در هنگام استفاده از دستگاه، از داده های مهم خود نسخه پشتیبان تهیه کنید. سامسونگ در قبال از دست رفتن هیچ یک از داده ها مسئولیتی ندارد.
- در هنگام دور انداختن دستگاه خود، از تمام داده ها نسخه پشتیبان تهیه کرده و برای جلوگیری از سوء استفاده از اطلاعات شخصی خود، دستگاه را بازنشانی کنید.
- در هنگام دانلود برنامه ها، صفحه مجوزها را به دقت بخوانید. به ویژه از برنامه هایی که به بسیاری از عملکردها یا بخش قابل توجهی از اطلاعات شخصی شما دسترسی دارند، با احتیاط استفاده کنید.
- حساب های خود را برای استفاده تأیید نشده یا مشکوک، مرتباً بررسی کنید. در صورت مشاهده نشانه هایی از سوء استفاده از اطلاعات شخصی تان، با ارائه دهنده سرویس خود تماس گرفته یا برای تغییر دادن یا حذف کردن اطلاعات حساب خود اقدام کنید.
- در صورت گم شدن یا به سرقت رفتن دستگاه، رمز عبور حساب های خود را برای حفاظت از اطلاعات شخصی تان، تعویض کنید.
- از برنامه های دریافت شده از منابع ناشناخته استفاده نکنید و دستگاه خود را با یک الگو، کلمه عبور یا پین قفل کنید.

محتویات کپی رایت شده را به هیچ عنوان توزیع نکنید

بدون کسب اجازه از صاحبان محتوا، مطالب دارای کپی رایت را بین دیگران پخش نکنید. انجام این کار، نقض قانون کپی رایت است. کارخانه سازنده مسئولیتی در قبال مسائل قانونی ناشی از استفاده نادرست کاربر از مطالب دارای کپی رایت ندارد.

ویروسها و نرم افزار های مخرب

برای محافظت از دستگاه خود در برابر ویروسها و نرم افزار های مخرب از این نکات پیروی کنید. عدم انجام این کار ممکن است باعث آسیب دیدن یا از دست رفتن داده ها شود و تحت پوشش خدمات ضمانت نامه نباشد

- برنامه های ناشناخته را دانلود نکنید.
- از وب سایت های ناشناخته دیدن نکنید.
- پیامها یا ایمیلهای مشکوک از فرستندگان ناشناس را حذف کنید.
- یک کلمه عبور تعیین کنید و به طور مرتب آن را تغییر دهید.
- ویژگیهای بیسیم، مانند بلوتوث را، هنگامی که از آنها استفاده نمی کنید غیرفعال نمایید.
- اگر دستگاه عملکرد غیر عادی دارد، یک برنامه ضد ویروس را برای بررسی آلودگی اجرا کنید.
- قبل از راه اندازی برنامه ها و فایلهایی که به تازگی دانلود کرده اید یک برنامه ضد ویروس اجرا کنید.
- برنامه های ضد ویروس را در رایانه خود نصب کنید و به طور مرتب برای یافتن آلودگی آنها را اجرا نمایید.
- تنظیمات رجیستری را ویرایش نکنید یا در سیستم عامل دستگاه تغییرات ایجاد ننمایید.

اطلاعات گواهینامه « نرخ جذب ویژه » (SAR)

برای کسب اطلاعات بیشتر، از نشانی www.samsung.com/sar بازدید کرده و با استفاده از شماره مدل، دستگاه خود را جستجو کنید.

دور انداختن صحیح این محصول

(تجهیزات برقی و الکترونیکی زاید)



علامت نشان داده شده بالا بر روی محصول، لوازم جانبی یا اسناد آن بدین معناست که این محصول و لوازم جانبی الکترونیکی آن (مانند شارژر، هندست، کابل USB) نباید همراه با سایر زباله های خانگی دور انداخته شوند.

لطفاً به منظور جلوگیری از وارد آمدن آسیب احتمالی به محیط زیست و سلامت انسان ها به علت دفع کنترل نشده زباله، این محصولات را از انواع دیگر زباله جدا کرده و آنها را جهت کمک به استفاده مجدد و قابل استمرار منابع طبیعی، با احساس مسؤلیت بازیافت کنید.

کاربران خانگی باید با فروشنده محصول خود، یا اداره دولتی محلی تماس بگیرند تا درباره جزئیات محل و چگونگی تحویل این محصولات جهت بازیافت ایمن برای محیط زیست، کسب اطلاع نمایند.

کاربران تجاری باید با عرضه کننده خود تماس گرفته و مفاد و شرایط قرارداد خرید را بررسی کنند. این محصول و لوازم جانبی الکترونیکی آن نباید در هنگام دور انداختن با دیگر زباله های تجاری مخلوط شوند.

دورانداختن صحیح باتری های موجود در این محصول

وجود این علامت بر روی باتری، دفترچه راهنما یا بسته بندی، بدین معناست که باتری موجود در این محصول نباید در پایان عمر مفید خود همراه با سایر زباله های خانگی دور انداخته شوند. هر جا که نشانه گذاری شده است، نمادهای شیمیایی Cd، Hg، یا Pb نشان می دهند که باتری حاوی جیوه، کادمیم یا



سرب به میزان بیشتری از مقادیر مرجع مشخص شده در دستورالعمل ۶۶/۲۰۰۶ کمیسیون اروپاست.

بیانیه سلب مسئولیت

برخی از محتواها و خدمات قابل دسترس از طریق این دستگاه، متعلق به اشخاص ثالث هستند و تحت حمایت قانون حق نسخه برداری، حق ثبت اختراع، علائم تجاری و یا سایر حقوق مالکیت معنوی قرار دارند. چنین محتواها و خدماتی صرفاً برای استفاده شخصی و غیرتجاری شما ارائه شده اند. اجازه ندارید از محتواها یا خدمات به شیوه ای که مالک محتوا یا ارائه دهنده خدمات آن را مجاز ندانسته است، استفاده کنید. بدون ایجاد هیچگونه محدودیت برای آنچه ذکر گردید، اجازه ندارید برای هیچ یک از محتواها یا خدمات نمایش داده شده از طریق این دستگاه، اقدام به دستکاری، کپی، انتشار مجدد، آپلود، پست، ارسال، ترجمه، فروش، ایجاد آثار اقتباسی، با هر شیوه یا رسانه ای نمایید، مگر اینکه مالک محتوای مربوطه یا ارائه دهنده خدمات صراحتاً اجازه چنین کاری را داده باشد.

«محتواها و خدمات اشخاص ثالث» همانگونه که هست» ارائه می شود. سامسونگ چنین محتواها یا خدمات ارائه شده ای را چه صراحتاً و چه به صورت ضمنی برای هیچ منظوری تضمین نمی کند. سامسونگ صراحتاً مسئولیت هرگونه ضمانت ضمنی، بدون قید محدودیت شامل ضمانت های قابلیت فروش یا تناسب برای یک هدف خاص را از خود سلب می نماید. سامسونگ دقت، اعتبار، به جا بودن، مجاز یا کامل بودن هیچ یک از محتواها یا خدماتی که از طریق این دستگاه در دسترس قرار گرفته است را تضمین نمی کند و سامسونگ تحت هیچ شرایطی، از جمله اهمال، مسوولیت هیچگونه خسارت مستقیم، غیرمستقیم، اتفاقی، خاص یا منتجه، حق الوکاله، هزینه ها یا هرگونه خسارت ناشی از، یا مربوط به هر نوع اطلاعات مندرج، یا در نتیجه استفاده از چنین محتواها یا خدماتی توسط شما یا هر شخص ثالث دیگری را، چه به صورت قراردادی و چه به عنوان مسوولیت مدنی نمی پذیرد، حتی اگر از امکان بروز چنین خساراتی مطلع شده باشد.»

خدمات اشخاص ثالث ممکن است در هر زمانی قطع شده یا دچار وقفه شوند و سامسونگ هیچگونه ادعا یا ضمانتی مبنی بر در دسترس بودن هیچ یک از محتواها یا خدمات در هر زمانی، ارائه نمی دهد. محتواها و خدمات توسط اشخاص ثالث و از طریق شبکه ها و تأسیسات مخابراتی ارسال می شوند که سامسونگ هیچ کنترلی بر آنها ندارد. بدون محدود کردن کلیت این بیانیه سلب مسئولیت، سامسونگ هرگونه مسئولیت یا تعهد مربوط به وقفه یا تعلیق هرگونه محتوا یا خدماتی که از طریق این دستگاه در دسترس قرار گرفته است را از خود سلب می نماید.

سامسونگ در قبال خدمات مشتریان مربوط به این محتواها و خدمات، هیچگونه مسئولیت یا تعهدی ندارد. هرگونه پرسش یا درخواست برای خدمات در رابطه با این محتواها یا خدمات، باید مستقیماً به ارائه دهندگان مربوطه این خدمات و محتواها ارسال شود.

Turvallisuustiedot

Lue nämä tärkeät turvallisuustiedot ennen laitteen käyttämistä. Ne sisältävät laitteiden yleisiä turvallisuustietoja, ja niissä voi olla sisältöä, joka ei liity omaan laitteeseesi. Noudata varoituksia ja huomautuksia, jotta vältät itsellesi ja muille aiheutuvat vammat ja laitevauriot.



Laite-termillä tarkoitetaan tuotetta ja sen akkua, laturia, tuotteen mukana toimitettuja osia ja mitä tahansa tuotteen kanssa käytettäviä Samsungin hyväksymiä lisävarusteita.



Vaara

Turvallisuusvaroitusten ja säädösten noudattamatta jättäminen voi aiheuttaa vakavan vamman tai kuoleman

Älä käytä vioittuneita virtajohtoja tai pistokkeita äläkä huonosti kiinnitettyjä pistorasioita

Suojaamattomat liitännät voivat aiheuttaa sähköiskun tai tulipalon.

Älä kosketa laitetta, sähköjohtoja, pistotulppaa tai pistorasiaa märillä käsillä tai muilla märillä vartalon osilla

Muutoin voi seurata sähköisku.

Älä vedä sähköjohtoa liian voimakkaasti irrottaessasi sitä

Muutoin voi seurata sähköisku tai tulipalo.

Älä taita tai vioita virtajohtoa

Muutoin voi seurata sähköisku tai tulipalo.

Älä käytä laitetta märin käsin laitteen latautuessa

Muutoin voi seurata sähköisku.

Älä liitä laturin positiivista ja negatiivista liitäntää suoraan yhteen

Muutoin voi seurata tulipalo tai vakava vamma.

Älä käytä laitetta ulkona ukonilman aikana

Muutoin voi seurata sähköisku tai laite voi vioittua.

Käytä valmistajan hyväksymiä latureita, lisävarusteita ja tarvikkeita

- Yleislaturien käyttäminen voi lyhentää laitteen käyttöikää tai aiheuttaa laitteessa toimintahäiriön. Ne voivat myös aiheuttaa tulipalon tai akun räjähtämisen.
- Käytä vain sellaista akkua, laturia ja kaapelia, jonka Samsung on nimenomaan suunnitellut laitteeseesi. Yhteensopimaton akku, laturi tai kaapeli voi johtaa vakaviin henkilövahinkoihin tai vahingoittaa laitetta.
- Samsung ei ole vastuussa käyttäjän turvallisuudesta, jos käytetään lisälaitteita tai tarvikkeita, joita Samsung ei ole hyväksynyt.

Älä kanno laitetta takataskussa tai vyötäröllä

- Laite voi vahingoittua, räjähtää tai aiheuttaa tulipalon, jos siihen kohdistuu liiallista painetta.
- Voit loukkaantua, jos sinua tönäistään tai kaadut.

Suojaa laite putoamiselta ja koviilta iskuilta

- Muutoin laite tai akku voi vahingoittua, laitteeseen voi tulla toimintahäiriö tai sen käyttöikä voi lyhentyä.
- Lisäksi voi seurata ylikuumentuminen, tulipalo tai muita vaaratilanteita.

Noudata laitteen ja laturin käsittelyssä ja hävittämisessä huolellisuutta

- Älä koskaan hävitä akkua tai laitetta polttamalla. Älä koskaan aseta akkua tai laitetta lämmityslaitteiden, kuten mikroaaltouunien, uunien tai lämpöpattereiden, päälle tai sisälle. Laite voi ylikuumentua ja räjähtää. Noudata akkua tai laitetta hävitettäessä kaikkia voimassa olevia paikallisia määräyksiä.
- Älä koskaan murskaa tai lävistä laitetta.
- Vältä altistamasta laitetta korkealle ulkoiselle paineelle, joka voi johtaa sisäiseen oikosulkuun ja ylikuumentumiseen.

Suojaa laitetta, akkua ja laturia vahingoilta

- Vältä altistamasta laitetta ja akkua erittäin kylmille tai erittäin kuumille lämpötiloille.
- Ääriämpötilat voivat vahingoittaa laitetta sekä heikentää laitteen ja akun varauskykyä ja käyttöikää.
- Älä koskaan käytä vaurioitunutta laturia tai akkua.
- Älä käytä kaapelia, jonka eriste on kuorittu pois tai vahingoittunut, äläkä käytä mitään laturia tai akkua, joka on vahingoittunut tai toimii virheellisesti.

Älä säilytä laitetta lämmittimien, mikroaaltouunien, kuumien ruoanlaittovälineiden tai paineastioiden lähellä tai sisällä

- Akku saattaa vuotaa.
- Laite voi ylikuumentua ja aiheuttaa tulipalon.

Älä käytä tai säilytä laitetta paikoissa, joissa on paljon pölyä tai ilmassa epäpuhtauksia

Pöly tai epäpuhtaudet saattavat aiheuttaa laitteeseen toimintahäiriön ja tulipalon tai sähköiskun.

Estä monitoimiliitintää ja laturin pientä päätä pääsemästä kosketuksiin nesteiden, pölyn, metallijauheiden, lyijykynien grafiitin ja muiden sähköä johtavien aineiden kanssa. Älä kosketa monitoimiliitintää terävillä esineillä, ja suojaa se iskuilta

Sähköä johtavat aineet voivat aiheuttaa oikosulun tai liitinosien korroosiota, jotka voivat aiheuttaa räjähdyksen tai tulipalon.

Langatonta laturia käyttäessäsi älä aseta laitteen ja langattoman laturin väliin mitään ylimääräistä materiaalia, kuten metalliesineitä, magneetteja tai magneettisia kortteja

Laite ei ehkä lataudu oikein tai se voi ylikuumentua.

Älä pure tai ime laitetta tai akkua

- Muutoin laitteeseen voi tulla toimintahäiriö tai voi syntyä räjähdys tai tulipalo.
- Lapset tai eläimet voivat tukehtua pieniin osiin.
- Jos lapset käyttävät laitetta, pidä huoli siitä, että he käyttävät sitä asianmukaisesti.

Älä työnnä laitetta tai toimitettuja varusteita silmiin, korviin tai suuhun

Muutoin voi seurata tukehtuminen tai vakava vamma.

Älä käsittele vioittunutta tai vuotavaa litiumioniakkua

Huolehdi litiumioniakun turvallisesta hävittämisestä ottamalla yhteyttä lähimpään valtuutettuun huoltokeskukseen.



Varoitus

Turvallisuusvaroitusten ja säädösten noudattamatta jättäminen voi aiheuttaa vammaa tai aineellisia vahinkoja

Älä käytä laitetta muiden sähkölaitteiden lähellä

Useimmat sähkölaitteet käyttävät radiotaajuussignaaleja. Laitteesi saattaa häiritä muita sähkölaitteita.

Älä käytä laitetta sairaalassa, lentokoneessa tai ajoneuvoissa, joita radiotaajuussignaalit voivat häiritä

- Käytä laitetta vain yli 15 cm:n etäisyydellä sydämentahdistimesta, sillä laite voi häiritä tahdistinta.
- Minimoi mahdollinen tahdistimen häirintä käyttämällä laitetta vartalon vastakkaisella puolella tahdistimeen nähden.
- Jos käytät jotain lääkinnällistä laitetta, kysy kyseisen laitteen valmistajalta ennen tämän laitteen käyttöä, vaikuttavatko tämän laitteen lähettämät radiotaajuussignaalit kyseiseen laitteeseen.
- Elektronisten laitteiden käyttäminen lentokoneessa voi häiritä lentokoneen elektronisia navigointilaitteita. Noudata lentoyhtiön sääntöjä ja lentokoneen henkilökunnan ohjeita. Jos laitteen käyttäminen on sallittua, käytä sitä aina lentotilassa.
- Auton elektroniset laitteet voivat toimia virheellisesti tämän laitteen aiheuttamien radiohäiriöiden takia. Pyydä valmistajalta lisätietoja.

Älä altista laitetta sankalle savulle tai höyryille

Muutoin laitteen ulkopinta voi vahingoittua tai laitteeseen voi tulla toimintahäiriö.

Jos käytät kuulokojetta, kysy sen valmistajalta radiotaajuushäiriöistä

Tämän laitteen lähettämät radiotaajuussignaalit saattavat häiritä joitakin kuulukojeita. Kysy kuulokojeen valmistajalta ennen tämän laitteen käyttöä, vaikuttavatko tämän laitteen lähettämät radiotaajuussignaalit kuulokojeeseen.

Älä käytä laitetta äänijärjestelmien, radiomastojen tai muiden radiosignaaleja lähettävien laitteiden lähellä

Radiotaajuudet voivat aiheuttaa laitteeseen toimintahäiriön.

Katkaise laitteesta virta räjähdysalttiilla alueilla

- Noudata räjähdysalttiissa ympäristössä aina säädöksiä, ohjeita ja opastekylttejä.
- Älä käytä tätä laitetta ajoneuvoa tankatessasi (huoltoasemilla), polttoaineiden ja kemikaalien läheisyydessä tai räjäytysalueilla.
- Älä säilytä tai kuljeta tulenarkoja nesteitä, kaasuja tai räjähteitä laitteen, sen osien tai lisävarusteiden lähistöllä.

Jos jokin laitteen osa on rikkoutunut, savuaa tai erittäin palaneen hajua, lopeta laitteen käyttäminen heti. Käytä laitetta uudelleen vasta, kun se on korjattu Samsung-huoltokeskuksessa

- Särkynyt lasi tai akryyli voi vahingoittaa käsiäsi ja kasvojasia.
- Jos laite savuaa tai erittäin palaneen hajua, seurauksena voi olla akun räjähtäminen tai tulipalo.

Noudata kaikkia turvallisuusvaroituksia ja säädöksiä, jotka koskevat mobiililaitteen käyttöä ajoneuvossa

Ajoneuvon turvallinen käyttö on ajettaessa ensi sijalla. Älä koskaan käytä mobiililaitetta ajaessasi, jos laki sen kieltää. Takaa oma ja muiden turvallisuus käyttämällä tervettä järkeä ja muistamalla seuraavat vihjeet:

- Varmista, että voit käyttää langatonta laitetta irrottamatta katsettasi tiestä. Jos saat puhelun epämuksavaan aikaan, anna vastaajan vastata puolestasi.
- Hylkää tai keskeytä puhelut kovassa liikenteessä tai hankalissa sääolosuhteissa. Sade, räntä, lumi, jää ja kova liikenne voivat aiheuttaa vaaratilanteita.
- Älä kirjoita muistiinpanoja tai etsi puhelinnumeroita. Tehtäväluettelon kirjoittaminen ja osoitekirjan selaaminen estävät huomion kiinnittämisen ensisijaiseen vastuuseen, eli turvalliseen ajamiseen.
- Soita järkevästi ja arvioi liikenne. Soita puhelut silloin, kun et liiku, tai ennen liikenteeseen lähtemistä. Pyri sijoittamaan puhelut aikoihin, jolloin auto ei liiku.
- Vältä stressaavia tai tunnepitoisia keskusteluja, jotka voivat häiritä ajamistasi. Kerro henkilölle, jonka kanssa puhut, että ajat autoa, ja keskeytä sellaiset puhelut, jotka saattavat häiritä keskittymistäsi tiehen.

Hoida ja käytä laitetta oikein

Pidä laite kuivana

- Kosteus ja nesteet voivat vioittaa laitteen osia ja sähköisiä piirejä.
- Tässä laitteessa on sisäiset nesteilmaisimet. Kosteusvaurio voi mitätöidä laitteen valmistajan antaman takuun.

Säilytä laitetta vain tasaisilla pinnoilla

Laite voi vioittua pudotessaan.

Laitetta voidaan käyttää paikoissa, joissa ympäristön lämpötila on 0 °C–35 °C. Laite voidaan varastoida ympäristöön, jonka lämpötila on -20 °C–50 °C. Laitteen käyttäminen suositeltujen lämpötila-alueiden ulkopuolella voi vahingoittaa laitetta tai lyhentää akun käyttöikää.

- Älä säilytä laitetta kuumassa ympäristössä, kuten kesällä autossa. Muutoin näyttöön voi tulla toimintahäiriö, laite voi vahingoittua tai akku voi räjähtää.
- Älä altista laitetta pitkiksi ajoiksi suoralle auringonpaisteelle (esimerkiksi auton kojelaudalla).

Älä säilytä laitetta metalliesineiden, kuten kolikkojen, avainten tai kaulakorujen, kanssa

- Laite saattaa naarmuuntua tai vioittua.
- Jos akun navat koskettavat metalliesineitä, voi syttyä tulipalo.

Älä säilytä laitetta magneettikenttien läheisyydessä

- Laitteeseen voi tulla toimintahäiriö tai akun varaus voi purkautua magneettikentän takia.
- Magneettiset kortit, kuten luottokortit, puhelinkortit, kulkukortit ja tarkistuskortit, voivat vioittua magneettikentissä.

Älä kosketa laitetta, jos se on kuuma. Muutoin ihossasi voi ilmeitä lieviä palovammoja, punoitusta ja pigmentoitumista

- Varo, ettei laite pääse ylikuumenemaan pitkän käyttöjakson aikana, ja vältä pitkäaikaista ihokosketusta laitteeseen.
- Älä istu laitteen päällä äläkä kosketa sitä pitkään paljaalla iholla, kun se latautuu tai on kytketty virtalähteeseen.
- Eri henkilöiden lämmönsieto on erilainen. Valvo erityisen tarkasti lasten, vanhusten ja erikoistilassa olevien henkilöiden laitteenkäyttöä.

Ole varovainen altistuessasi vilkkuville valoille

- Laitetta käyttäessäsi jätä joitakin valaisimia palamaan huoneessa, äläkä pidä näyttöä liian lähellä silmiäsi.
- Vilkkuvat valot voivat aiheuttaa sairauskohtauksen tai tajunnan menetyksen katseltaessa videoita tai pelattaessa vilkkuvia valoja sisältäviä pelejä pitkään. Jos tunnet olosi vähänkään epämukavaksi, lopeta laitteen käyttö heti.
- Jos joku sukulaisesi on saanut sairauskohtauksen tai menettänyt tajuntansa käyttäessään samantyyppistä laitetta, hakeudu lääkärin vastaanotolle ennen laitteen käyttöä.
- Jos tunnet epämukavaa tunnetta, kuten lihaskouristuksia tai sekavuutta, lopeta heti laitteen käyttö ja hakeudu lääkärin vastaanotolle.
- Pidä usein taukoja laitteen käytössä, jotta silmäsi eivät rasitu.

Vähennä toistuvien liikkeiden aiheuttamien vammojen vaaraa

Kun suoritat jatkuvasti tiettyjä toimenpiteitä, kuten painat näppäimiä, piirät sormilla merkkejä kosketusnäyttöön tai pelaat pelejä, voit aika ajoin tuntea olosi epämukavaksi esimerkiksi käsissäsi, niskassasi tai hartioissasi. Jos käytät laitetta pitkään, pitele laitetta rennolla otteella, paina näppäimiä kevyesti ja pidä usein taukoja. Jos tunnet laitteen käytön jälkeen epämukavaa tunnetta, lopeta laitteen käyttö ja hakeudu lääkärin vastaanotolle.

Kuulokemikrofonia käyttäessäsi suojaa kuuloasi ja korviasi



- Liiallinen altistuminen koville äänille voi aiheuttaa kuulovaurion.
- Altistuminen koville äänille kävellessä voi häiritä keskittymistä ja aiheuttaa onnettomuuden.
- Hiljennä ääntä aina, ennen kuin liität kuulokkeet äänilähteeseen, ja käytä pienintä mahdollista äänenvoimakkuutta, jolla kuulet keskustelun tai musiikin.
- Voit saada korvatulehduksen, jos nappikuulokkeet joutuvat kosketuksiin vieraiden aineiden kanssa ja käytät niitä pitkään. Pidä nappikuulokkeet puhtaina ja kuivina.
- Kuivassa ympäristössä kuulokemikrofoniin voi syntyä staattista sähköä. Vältä kuulokemikrofonin käyttöä kuivissa ympäristöissä, tai pura staattisen sähkön varaus koskettamalla metalliesinettä ennen kuulokemikrofonin kytkemistä laitteeseen.
- Älä käytä kuulokemikrofonia ajoneuvoa ajaessasi. Muutoin keskittymisesi voi herpaantua ja voi aiheutua onnettomuus. Kuulokemikrofonin käyttö ajettaessa voi myös olla laitonta joillakin alueilla.

Ole varovainen käyttäessäsi laitetta kävellessäsi ja liikkuessasi

Pidä aina silmällä ympäristöäsi, jotta et loukkaannu etkä aiheuta loukkaantumista.

Ole varovainen pitäessäsi laitetta päälläsi

- Jos kiinnität laitteen liian tiukalle, voi ilmetä ihoärsytystä, ja jos kiinnität sen liian löysälle, voi ilmetä kitkaa.
- Pidä laite kuivana ja puhtaana, jotta ihoärsytystä ei ilmenisi.
- Laite on kansainvälisten turvallisuusstandardien mukainen, mutta noudata asianmukaisia varotoimia, jos ihosi on erityisen herkkä tai olet allerginen jollekin aineelle.

Älä maalaa laitetta tai liimaa siihen tarroja

- Maali ja tarrat voivat tukkia liikkuvat osat ja estää asianmukaisen toiminnan.
- Jos olet allerginen tuotteen maalille tai metalliosille, iholla voi ilmetä kutinaa, ihottumaa tai turvotusta. Jos näin käy, lopeta laitteen käyttö ja hakeudu lääkärin vastaanotolle.

Asenna kannettavat laitteet ja varusteet huolella

- Varmista, että ajoneuvoon asennetut kannettavat laitteet tai niiden lisävarusteet on kiinnitetty hyvin.
- Vältä asettamasta laitetta ja lisävarusteita turvatyynyn laajenemisalueelle tai sen lähelle. Väärin asennetut langattomat laitteet voivat aiheuttaa vakavia vammoja, kun turvatyyny täyttyy nopeasti.

Älä pudota laitetta tai kohdistu siihen iskuja

- Laite saattaa vahingoittua tai siihen voi tulla toimintahäiriö.
- Jos laite taipuu tai vääristyy, se voi vioittua tai sen osat voivat mennä epäkuuntoon.

Varmista akun ja laturin pitkäikäisyys

- Ajan myötä käyttämättömän laitteen varaus purkautuu ja laite on ladattava ennen käyttöä.
- Irrota laturi virtalähteistä, kun se ei ole käytössä.

- Käytä akkua vain sen suunniteltuihin käyttötarkoituksiin.
- Noudata kaikkia tässä käyttöoppaassa olevia ohjeita, jotta varmistat laitteen ja akun mahdollisimman pitkän käyttöiän. Varoitusten ja ohjeiden noudattamatta jättämisestä aiheutuvat viat voivat mitätöidä valmistajan takuun.
- Laite voi kulua ajan myötä. Takuu kattaa sen voimassaoloajan jotkin osat ja korjaukset, mutta se ei kata hyväksymättömien lisävarusteiden käytön aiheuttamia vahinkoja eikä kulumista.

Älä pura, muunna tai korjaa laitetta

- Muutokset ja muunnokset voivat mitätöidä laitteen valmistajan antaman takuun. Jos laite vaatii huoltoa, vie se Samsung-huoltoon.
- Älä pura akkua tai tee siihen reikää, sillä se voi aiheuttaa räjähdyksen.
- Älä pura tai käytä akkua uudelleen.

Toimi laitetta puhdistaessasi seuraavasti

- Pyyhi laite tai laturi pyyhkeellä tai liinalla.
- Puhdista akun navat pumpulitukolla tai pyyhkeellä.
- Älä käytä kemikaaleja tai puhdistusaineita. Muutoin laitteen ulkopinta voi värjäytyä tai syöpyä tai voi aiheutua sähköisku tai tulipalo.
- Älä altista laitetta pölylle, hielelle, musteelle, öljylle tai kemikaaleille, kuten kosmetiikalle, antibakteeriselle suihkeelle, käsienpuhdistusaineelle, pesuaineelle tai hyönteismyrkyille. Laitteen ulko- ja sisäosat voivat vioittua tai suorituskyky voi huonontua. Jos laite altistuu jollekin edellä mainituista aineista, puhdista se nukkaamattomalla, pehmeällä liinalla.

Älä käytä laitetta muuhun kuin sen asianmukaiseen käyttötarkoitukseen

Laitteeseen voi tulla toimintahäiriö.

Älä häiritse muita, kun käytät laitetta julkisissa tiloissa

Anna laite vain ammattitaitoisen henkilöstön huollettavaksi

Epäpätevät henkilöt voivat vahingoittaa laitettasi, jolloin valmistajan takuu ei ole enää voimassa.

Käsittele kaapeleita huolellisesti

- Kytkiessäsi kaapelin laitteeseen varmista, että kaapeli liitetään oikein päin.
- Kaapelin kytkeminen väkisin tai väärin voi vahingoittaa monitoimiliitäntää tai laitteen muita osia.

Varmista pääsy hätäpalveluihin

Hätäpuhelut laitteesta eivät ehkä ole mahdollisia tietyillä alueilla tai tietyissä olosuhteissa. Ennen kuin matkustat harvaan asutulle tai huonon kuuluvuuden alueelle, varaudu ottamaan yhteys hätäpalveluihin jollakin vaihtoehtoisella tavalla.

Suojaa henkilökohtaiset tietosi ja estä arkaluontoisten tietojen paljastuminen ja väärinkäyttö

- Laitetta käyttäessäsi varmuuskopioi tärkeät tiedot. Samsung ei ole vastuussa kadonneista tiedoista.
- Kun hävität laitteen, varmuuskopioi kaikki tiedot ja nollaa laite sitten, jotta estät henkilökohtaisten tietojesi väärinkäytön.
- Lue huolellisesti käyttöoikeusnäytön teksti sovelluksia ladatessasi. Ole erityisen varovainen ladatessasi sellaisia sovelluksia, joilla on pääsy moniin toimintoihin tai huomattavan suureen määrään henkilökohtaisia tietoja.
- Tarkista säännöllisesti, onko tilejäsi käytetty luvottomasti tai epäilyttävästi. Jos löydät merkkejä henkilökohtaisten tietojesi väärinkäytöstä, ota yhteys palveluntarjoajaan tilitietojesi poistamista tai muuttamista varten.

- Jos laitteesi katoaa tai varastetaan, vaihda tiliesi salasanat henkilökohtaisten tietojesi suojaamiseksi.
- Vältä tuntemattomista lähteistä peräisin olevien sovellusten käyttöä ja lukitse laitteesi kuviolla, salasanalla tai PIN-koodilla.

Älä jakele tekijänoikeuksien suojaamaa aineistoa

Älä jakele tallentamaasi tekijänoikeuksien suojaamaa aineistoa muille ilman sisällön omistajien suostumusta. Se voi olla tekijänoikeuslakien vastaista. Valmistaja ei ole vastuussa mistään oikeustoimista, jotka aiheutuvat käyttäjän lainvastaisesta tekijänoikeuksien suojaaman aineiston käytöstä.

Haittaohjelmat ja virukset

Suojaa laite haittaohjelmilta ja viruksilta noudattamalla seuraavia käyttövihjeitä. Muutoin voi aiheutua vahinkoja tai tietojen menetyksiä, joita takuuhuolto ei kata

- Älä lataa tuntemattomia sovelluksia.
- Älä käy Internet-sivuilla, joihin et luota.
- Poista tuntemattomilta lähettäjiiltä tulleet epäilyttävät viestit tai sähköpostiviestit.
- Aseta salasana ja vaihda sitä usein.
- Poista Bluetooth ja muut langattomat toiminnot käytöstä, kun et tarvitse niitä.
- Jos laite toimii epänormaalisti, tarkista mahdolliset tartunnat suorittamalla virustorjuntaohjelma.
- Suorita virustorjuntaohjelma laitteessa ennen uusien ladattujen sovellusten ja tiedostojen käynnistämistä.
- Asenna virustorjuntaohjelmat tietokoneeseen ja tarkista mahdolliset tartunnat suorittamalla ohjelmat säännöllisesti.
- Älä muokkaa rekisteriasetuksia tai tee muutoksia laitteen käyttöjärjestelmään.

Specific Absorption Rate (SAR) -tiedot

Lisätietoja saat osoitteesta www.samsung.com/sar hakemalla laitteesi mallinumeron perusteella.

Tuotteen oikea hävittäminen



(Elektroniikka ja sähkölaitteet)

Tämä merkintä tuotteessa, lisävarusteissa tai käyttöohjeessa merkitsee, että tuotetta tai lisävarusteina toimitettavia elektronisia laitteita (esimerkiksi laturia, kuulokemikrofonia tai USB-kaapelia) ei saa hävittää kotitalousjätteen mukana.

Virheellisestä jätteenkäsittelystä ympäristölle ja terveydelle aiheutuvien haittojen välttämiseksi tuote ja lisävarusteet on eroteltava muusta jätteestä ja kierrätettävä kestävän kehityksen mukaista uusiokäyttöä varten.

Kotikäyttäjät saavat lisätietoja tuotteen ja lisävarusteiden turvallisesta kierrätyksestä ottamalla yhteyttä tuotteen myyneeseen jälleenmyyjään tai paikalliseen ympäristöviranomaiseen.

Yrityskäyttäjien tulee ottaa yhteyttä tavarantoimittajaan ja selvittää hankintasopimuksen ehdot. Tuotetta tai sen lisävarusteita ei saa hävittää muun kaupallisen jätteen seassa.

Tuotteen akkujen oikea hävittäminen



Tämä akussa, käyttöoppaassa tai pakkauksessa oleva merkintä tarkoittaa, että tämän tuotteen sisältämää akkua ei saa hävittää muun kotitalousjätteen mukana, kun sen käyttöikä on lopussa. Kemiallinen symboli Hg, Cd tai Pb ilmaisee, että akku sisältää elohopeaa, kadmiumia tai lyijyä yli EU:n direktiivin 2006/66 viiterajojen.

Vastuuvapauslauseke

Jotkin tällä laitteella käytettävät sisällöt ja palvelut kuuluvat kolmansille osapuolille ja ovat tekijänoikeus-, patenti- ja/tai tavaramerkkilakien ja/tai aineetonta omaisuutta koskevien lakien suojaamia. Sellaiset sisällöt ja palvelut on tarkoitettu ainoastaan yksityiseen ei-kaupalliseen käyttöön. Sisältöä ja palveluja ei saa käyttää sellaisella tavalla, johon sisällön omistaja tai palvelun tarjoaja ei ole myöntänyt lupaa. Rajoittamatta yllä mainittua, paitsi jos soveltuva sisällön omistaja tai palvelun tarjoaja on erityisesti valtuuttanut tämän, sinulla ei ole lupaa muuttaa, kopioida, julkaista, ladata verkkoon, siirtää, kääntää, myydä, luoda johdannaistuotteita, käyttää tai jakaa millään tavalla tai millään välineellä mitään tämän laitteen kautta esitettyä sisältöä tai palvelua.

"KOLMANNEN OSAPUOLEN SISÄLTÖ JA PALVELUT TARJOTAAN SELLAISENAAN. SAMSUNG EI TAKAA NÄIN HANKITTUA SISÄLTÖÄ EIKÄ PALVELUJA, EI SELKEÄSANAISESTI EIKÄ VIHJATUSTI EIKÄ MIHINKÄÄN TARKOITUKSEEN. SAMSUNG ERITYISESTI KIELTÄYTYY OTTAMASTA VASTUUTA MISTÄÄN VIHJATUISTA VAKUUTUKSISTA, MUKAAN LUKIEN MUTTA EI RAJOITTAVASTI MYYTÄVYYTTÄ TAI SOVELTUVUUTTA TIETTYYN TARKOITUKSEEN KOSKEVAT VAKUUTUKSET. SAMSUNG EI TAKAA MINKÄÄN TÄMÄN LAITTEEN KAUTTA TARJOTUN SISÄLLÖN EIKÄ PALVELUN TARKKUUTTA, PÄTEVYYTTÄ, PÄIVITYSTÄ, LAILLISUUTTA EIKÄ TÄYDELLISYYTTÄ EIKÄ MISSÄÄN TAPAUKSESSA, EI HUOLIMATTOMUUDESTAKAAN, OLE VASTUUSSA SOPIMUKSESSA TAI MUUTOIN KATETUSTA SUORASTA, EPÄSUORASTA, SATUNNAISESTA, ERITYISESTÄ TAI SEURAAMUKSELLISTA VAHINGOSTA, LAKIKULUISTA, KULUISTA EIKÄ MUISTA KORVAUKSISTA, JOTKA JOHTUVAT SINUN TAI KOLMANNEN OSAPUOLEN KÄYTTÄMÄSSÄ SISÄLLÖSSÄ TAI PALVELUSSA OLEVASTA TIEDOSTA TAI LIITTYVÄT SELLAISEEN, EI EDES JOS SELLAISEN KORVAUS ON MAINITTU".

Kolmannen osapuolen palvelut voidaan lakkauttaa tai keskeyttää milloin tahansa, eikä Samsung väitä eikä takaa, että sisältö tai palvelu on tarjolla tiettyä aikaa. Kolmannet osapuolet lähettävät sisällöt ja palvelut sellaisten verkkojen ja lähetyslaitteiden kautta, joita Samsung ei hallitse. Rajoittamatta tämän vastuuvapautuslausekkeen yleisyyttä, Samsung kieltäytyy erityisesti vastuusta ja korvausvelvollisuudesta, joka koskee sellaisen sisällön tai palvelun keskeytystä tai lakkauttamista, joka tämän laitteen kautta tarjotaan.

Samsung ei ole vastuussa eikä korvausvelvollinen sisältöön ja palveluihin liittyvästä asiakaspalvelusta. Kaikki sisältöön ja palveluihin liittyvät kysymykset tulee esittää suoraan kyseisen sisällön tai palvelun toimittajalle.

Consignes de sécurité

Veillez lire attentivement ces consignes de sécurité avant d'utiliser cet appareil. Elles concernent de nombreux autres appareils et peuvent comporter des informations qui ne s'appliquent pas au vôtre. Respectez les mises en garde et avertissements afin d'éviter de vous blesser ou de blesser autrui, ou d'endommager l'appareil.



Le terme « appareil » fait référence au produit et sa batterie, le chargeur, les éléments fournis avec le produit, ainsi que tout accessoire homologué par Samsung et utilisé avec le produit.



Avertissement

Le non-respect des consignes de sécurité peut entraîner des blessures graves, voire la mort

N'utilisez pas de prises et de cordons d'alimentation endommagé(e)s ou de prises électriques mal fixées

Les branchements non sécurisés engendrent un risque d'électrocution ou d'incendie.

Ne touchez pas l'appareil, les cordons d'alimentation, les connecteurs ou la prise électrique avec les mains mouillées ou toute autre partie du corps humide

Vous risquez de vous électrocuter.

Ne tirez pas trop fort sur le cordon d'alimentation pour le débrancher

Vous risquez de vous électrocuter ou de provoquer un incendie.

Ne tordez et n'endommagez pas le cordon d'alimentation

Vous risquez de vous électrocuter ou de provoquer un incendie.

N'utilisez pas l'appareil avec les mains mouillées lorsque l'appareil est en cours de chargement

Vous risquez de vous électrocuter.

Ne reliez pas directement les bornes négative et positive du chargeur

Vous risquez de provoquer un incendie ou de vous blesser gravement.

N'utilisez pas votre appareil en extérieur pendant un orage

Vous risquez de vous électrocuter ou de provoquer un dysfonctionnement de l'appareil.

Utilisez des chargeurs, des accessoires et des fournitures homologués

- L'utilisation d'un chargeur générique peut réduire la durée de vie de votre appareil ou provoquer des dysfonctionnements. Cela peut également entraîner une explosion de la batterie.
- Utilisez exclusivement une batterie, un chargeur et un câble homologués par Samsung et spécialement conçus pour votre appareil. L'utilisation d'une batterie, d'un chargeur et d'un câble incompatibles peut provoquer des blessures graves ou endommager votre appareil.
- Samsung ne peut pas être tenu responsable de la sécurité de l'utilisateur si celui-ci utilise des accessoires non homologués par Samsung.

Ne placez pas l'appareil dans vos poches arrières ou à la ceinture

- En cas de pression excessive appliquée sur l'appareil, celui-ci risque d'être endommagé, d'exploser ou de provoquer un incendie.
- Vous pourriez également être blessé(e) en cas de choc ou de chute.

Ne laissez pas tomber l'appareil et ne l'exposez pas à des chocs violents

- Ceci pourrait endommager l'appareil ou la batterie, provoquer des dysfonctionnements de l'appareil ou raccourcir sa durée de vie.
- Ceci pourrait également entraîner une surchauffe, une combustion, un incendie ou tout autre danger.

Manipulez l'appareil et le chargeur avec précaution, même lorsque vous devez vous en séparer

- Ne jetez jamais la batterie ou l'appareil au feu. Ne posez jamais la batterie ou l'appareil à l'intérieur ou au-dessus d'appareils chauffants, tels que des fours à micro-ondes, des cuisinières ou des radiateurs. En cas de surchauffe, ils risquent d'exploser. Respectez la réglementation en vigueur dans votre pays concernant la mise au rebut des batteries ou des appareils usagé(s).
- N'écrasez ou ne perforez jamais l'appareil.
- Évitez d'exposer l'appareil à une pression externe élevée qui risquerait d'entraîner un court-circuit interne et une surchauffe.

Protégez l'appareil, la batterie et le chargeur de tout dommage

- Évitez d'exposer l'appareil et la batterie à des températures très basses ou très élevées.

- Ne soumettez pas l'appareil à des températures extrêmes, car cela peut l'endommager ou réduire la capacité de chargement et la durée de vie de l'appareil et de la batterie.
- N'utilisez jamais une batterie ou un chargeur endommagé(e).
- N'utilisez ni câbles dénudés ou abîmés, ni batteries ou chargeurs endommagés ou défectueux.

Ne conservez pas votre appareil à proximité ou à l'intérieur de radiateurs, de fours à micro-ondes, d'équipements de cuisine chauffants ou de conteneurs à haute pression

- La batterie peut fuir.
- Votre appareil peut surchauffer et causer un incendie.

Cet appareil ne doit pas être utilisé ou stocké dans des zones où règne une forte concentration en poussières ou microparticules en suspension

La poussière ou les microparticules peuvent provoquer des dysfonctionnements de l'appareil et entraîner des incendies ou des décharges électriques.

Le connecteur à fonctions multiples et la fiche micro-USB du chargeur ne doivent jamais entrer en contact avec des matériaux conducteurs, tels que liquides, poussières, poudres métalliques et mines de crayon. Ne touchez pas le connecteur à fonctions multiples avec des outils pointus et ne l'exposez pas aux chocs

Les matériaux conducteurs peuvent provoquer un court-circuit ou corroder les bornes et entraîner une explosion ou un incendie.

Lorsque vous utilisez une station de chargement sans fil, ne placez pas de matériaux étrangers, comme des objets métalliques, des aimants et des cartes à bande magnétique, entre l'appareil et la station de chargement sans fil

Ceci peut entraîner une mise en charge incorrecte ou une surchauffe de l'appareil.

Ne mordez et ne portez pas à la bouche l'appareil ou la batterie

- Vous risquez d'endommager l'appareil ou de provoquer une explosion ou un incendie.
- Surveillez les enfants ou les animaux qui pourraient s'étrangler avec des pièces de dimension réduite.
- Assurez-vous que les enfants manipulent l'appareil de façon appropriée s'ils doivent l'utiliser.

N'introduisez pas l'appareil ou ses accessoires dans les yeux, les oreilles ou la bouche

Vous risquez de vous étouffer ou de vous blesser gravement.

Ne manipulez pas la batterie Lithium Ion (Li-Ion) si celle-ci fuit ou est endommagée

Pour une mise au rebut en toute sécurité de la batterie Li-Ion, contactez le centre de service après-vente le plus proche de chez vous.



Attention

Le non-respect des consignes de sécurité peut entraîner des blessures, voire des dommages matériels

N'utilisez pas votre appareil à proximité d'autres appareils électroniques

La plupart des appareils électroniques utilisent des signaux de radiofréquence. Il est possible que votre appareil cause des interférences avec d'autres appareils électroniques.

N'utilisez pas l'appareil dans un hôpital, un avion ou un équipement automobile en raison des radiofréquences qui peuvent produire des interférences

- Maintenez une distance minimale de 15 cm entre votre appareil et un stimulateur cardiaque pour éviter toute interférence.
- Pour minimiser les risques d'interférence avec un stimulateur cardiaque, utilisez l'appareil sur le côté opposé à l'implant.
- Si vous utilisez un équipement médical, contactez son fabricant avant d'utiliser votre appareil afin de vous assurer que votre équipement ne sera pas affecté par les radiofréquences émises par l'appareil.
- En avion, les dispositifs électroniques peuvent interférer avec les instruments de navigation. Respectez les réglementations des compagnies aériennes et les instructions du personnel de bord. Dans les cas où l'utilisation d'appareils électroniques est autorisée, utilisez-les toujours en mode Hors-ligne (Avion).
- Les équipements électroniques à bord de votre véhicule peuvent présenter des dysfonctionnements en raison des interférences radio émises par votre appareil. Contactez le constructeur pour obtenir plus d'informations.

N'utilisez pas votre appareil dans un environnement fortement enfumé

Vous risquez d'endommager les pièces externes de l'appareil ou de provoquer des dysfonctionnements.

Si vous utilisez une prothèse auditive, contactez votre fabricant afin d'obtenir plus d'informations sur les interférences

Les radiofréquences émises par votre appareil peuvent causer des interférences avec certaines prothèses auditives. Avant d'utiliser votre appareil, contactez le fabricant de la prothèse afin de vous assurer que son fonctionnement ne sera pas altéré par les radiofréquences émises par l'appareil.

N'utilisez pas votre appareil à proximité d'équipements qui émettent des radiofréquences, tels que les chaînes Hi-Fi ou les pylônes radio

Les radiofréquences peuvent provoquer des dysfonctionnements de l'appareil.

Éteignez l'appareil dans les lieux présentant des risques d'explosion

- Respectez toujours les consignes, les instructions et la signalétique d'utilisation dans un environnement où existent des risques d'explosion.
- N'utilisez pas votre appareil dans des zones de ravitaillement en carburant (station-service), à proximité d'usines chimiques ou dans des zones de dynamitage.
- Ne transportez et ne stockez jamais de liquides inflammables, de gaz ou de matériaux explosifs dans le même habitacle que l'appareil, ses composants ou ses accessoires.

Si une pièce de l'appareil est brisée, dégage de la fumée ou une odeur de brûlé, cessez immédiatement d'utiliser l'appareil. Utilisez de nouveau l'appareil uniquement après réparation dans un centre de service après-vente Samsung

- Le verre ou l'acrylique brisé risque de vous blesser à la main ou au visage.
- Si l'appareil dégage de la fumée ou une odeur de brûlé, cela peut entraîner une explosion de la batterie ou un incendie.

Respectez toutes les consignes de sécurité et réglementations relatives à l'utilisation de votre appareil lorsque vous vous trouvez au volant d'un véhicule

Votre responsabilité principale est avant tout de conduire votre véhicule sans prendre de risques. N'utilisez jamais votre appareil au volant. Pour votre propre sécurité et celle d'autrui, faites preuve de bon sens et gardez à l'esprit les conseils suivants :

- Assurez-vous de pouvoir atteindre votre appareil mobile sans quitter la route des yeux. Si vous recevez un appel entrant à un moment inopportun, laissez votre messagerie vocale répondre à votre place.
- Interrompez tout appel en cas d'embouteillages ou de conditions météorologiques dangereuses. La pluie, la neige, le verglas et une circulation dense sont des facteurs dangereux.
- Ne prenez pas de notes ou ne recherchez pas de numéros de téléphone. Noter une liste de tâches à effectuer ou parcourir votre répertoire détourne votre attention de votre responsabilité principale qui consiste à conduire sans prendre de risques.
- Composez des numéros de manière raisonnable et évaluez l'état de la circulation. Passez vos appels lorsque vous êtes immobilisé ou avant de vous insérer dans la circulation. Essayez de passer vos appels de préférence lorsque votre véhicule est stationné.
- Ne poursuivez pas de conversations stressantes ou émotionnelles susceptibles de vous distraire. Informez votre interlocuteur que vous êtes au volant et interrompez toute conversation susceptible de réduire votre attention sur la route.

Utilisez et entretenez soigneusement votre appareil

Conservez votre appareil au sec

- L'humidité et les liquides peuvent endommager les pièces ou les circuits électroniques de votre appareil.
- Cet appareil est équipé d'indicateurs de présence de liquide. Les dommages dus à l'eau causés à votre appareil peuvent annuler la garantie du fabricant.

Posez toujours votre appareil sur des surfaces planes

Si votre appareil tombe, il peut être endommagé.

L'appareil peut être utilisé dans un milieu où la température ambiante est comprise entre 0 °C et 35 °C. Vous pouvez stocker l'appareil à une température ambiante comprise entre -20 °C et 50 °C. L'utilisation ou le stockage de l'appareil en dehors des plages de températures recommandées peut endommager l'appareil ou réduire la durée de vie de la batterie

- N'entreposez pas votre appareil dans des endroits extrêmement chauds, comme à l'intérieur d'une voiture en plein été. Vous risquez de provoquer un dysfonctionnement de l'écran, une explosion de la batterie et risquez d'endommager l'appareil.
- N'exposez pas votre appareil à la lumière directe du soleil de manière prolongée (comme par exemple sur le tableau de bord d'une voiture).

N'entreposez pas votre appareil à proximité d'objets métalliques, comme par exemple des pièces, des clés ou des colliers

- L'appareil peut se rayer ou subir des dysfonctionnements.
- Les bornes de la batterie peuvent provoquer un incendie si elles sont mises en contact avec des objets métalliques.

Ne conservez pas votre appareil à proximité de champs magnétiques

- Lorsqu'il est exposé à des champs magnétiques, votre appareil peut subir des dysfonctionnements ou la batterie peut se décharger.
- Les cartes à piste, comme les cartes de crédit, les cartes de téléphone et les cartes d'embarquement peuvent être endommagées par les champs magnétiques.

Évitez tout contact avec l'appareil lorsque celui-ci est en surchauffe. Le non-respect de cette consigne peut provoquer des brûlures à basse température, des rougeurs et une pigmentation de la peau

- Faites attention à ne pas faire surchauffer l'appareil lorsque vous l'utilisez pendant de longues périodes et évitez tout contact prolongé avec la peau.
- Ne vous asseyez pas sur l'appareil et ne le mettez pas en contact direct avec votre peau pendant de longues périodes lorsqu'il est en chargement ou raccordé à une source d'alimentation.
- La tolérance vis-à-vis des hautes températures varie selon les individus. Soyez particulièrement attentif en cas d'utilisation par des enfants, des personnes âgées et des personnes souffrant de problèmes de santé.

Prenez des précautions lorsque vous êtes exposé aux lumières artificielles

- Lorsque vous utilisez votre appareil, ne laissez pas la pièce dans laquelle vous vous trouvez dans l'obscurité et ne rapprochez pas trop l'écran des yeux.
- L'exposition à la luminosité de l'écran lors du visionnage prolongé de vidéos ou de jeux peut entraîner des malaises. En cas de sensations d'inconfort, cessez immédiatement d'utiliser l'appareil.
- Si vous avez connaissance de personnes ayant souffert de malaises suite à l'utilisation d'un appareil similaire, consultez un médecin avant de vous servir de votre appareil.
- En cas de sensations d'inconfort ou de douleurs musculaires, cessez immédiatement d'utiliser l'appareil et consultez un médecin.
- Pour éviter toute fatigue oculaire, faites des pauses fréquentes lorsque vous utilisez l'appareil.

Réduisez les risques de lésions musculaires dus aux mouvements répétitifs

Lorsque vous effectuez des actions répétitives, comme taper sur les touches, dessiner des caractères sur un écran tactile ou jouer à des jeux, vous pouvez ressentir une sensation d'inconfort au niveau des mains, de la nuque, des épaules ou de toute autre partie du corps. Si vous utilisez votre appareil sur des périodes prolongées, tenez-le sans trop le serrer, appuyez doucement sur les touches et faites des pauses fréquentes. En cas de sensations d'inconfort, cessez immédiatement d'utiliser l'appareil et consultez un médecin.

Protégez votre audition lorsque vous utilisez un casque ou des écouteurs



- Une exposition excessive à un volume sonore élevé peut endommager votre audition.
- Une exposition excessive à un volume sonore élevé lorsque vous marchez peut détourner votre attention et provoquer un accident.
- Diminuez toujours le volume avant de connecter des écouteurs à une source audio et réglez le volume minimum nécessaire vous permettant d'entendre votre conversation ou la musique.
- Vous risquez de contracter une infection de l'oreille si les écouteurs entrent en contact avec des corps étrangers et que vous les portez sur une période prolongée. Conservez les écouteurs propres et secs.
- Dans les environnements secs, les casques et écouteurs sont propices à la formation d'électricité statique. Évitez alors d'utiliser votre casque ou vos écouteurs et touchez un objet métallique pour vous décharger de toute électricité statique avant de brancher le casque/les écouteurs sur l'appareil.
- Lorsque vous conduisez ou à vélo, n'utilisez pas de casque ou des écouteurs. Votre attention pourrait être détournée, ce qui peut provoquer un accident et être contraire à la loi dans certaines zones géographiques.

Restez prudent lorsque vous utilisez votre appareil en marchant ou en vous déplaçant

Restez toujours conscient de votre environnement afin d'éviter de vous blesser ou de blesser autrui.

Prenez toutes les précautions qui s'imposent lorsque vous portez l'appareil

- Si vous serrez trop l'appareil, des irritations cutanées risquent de survenir ; si vous ne le serrez pas assez, un frottement risque de se produire.
- Gardez toujours l'appareil propre et nettoyez-le afin d'éviter toute irritation cutanée.
- L'appareil respecte les normes de sécurité internationales, cependant, prenez toutes les précautions qui s'imposent si votre peau est hypersensible ou si vous êtes allergique à l'un de ses composants.

Ne peignez jamais votre appareil et n'y apposez jamais d'autocollants

- La peinture et les autocollants risquent de bloquer les pièces mobiles de l'appareil et perturber son fonctionnement.
- Si vous êtes allergique à la peinture ou aux pièces métalliques de l'appareil, vous pouvez souffrir de démangeaisons, d'eczéma ou de toute autre réaction cutanée. Si ces symptômes apparaissent, cessez immédiatement d'utiliser l'appareil et consultez un médecin.

Installez l'appareil et ses accessoires avec précaution

- Veillez à la bonne fixation de votre appareil mobile et de ses accessoires dans votre véhicule.
- Évitez de placer votre appareil ou ses accessoires à proximité de la zone de déploiement des airbags. Si l'équipement mobile n'est pas installé correctement, le déclenchement de l'airbag risque de provoquer des blessures graves.

Ne laissez pas tomber votre appareil et ne l'exposez pas aux chocs

- L'appareil peut être endommagé ou subir des dysfonctionnements.
- Votre appareil peut être endommagé ou certaines pièces peuvent subir des dysfonctionnements si vous le tordez ou le déformez.

Préservez la durée de vie de la batterie et du chargeur

- Lorsqu'il n'est pas utilisé pendant une durée prolongée, votre appareil se décharge progressivement et devra être rechargé avant toute utilisation.
- Débranchez le chargeur de la prise secteur lorsque vous ne l'utilisez pas.
- Utilisez uniquement la batterie dans le cadre de l'utilisation prévue.
- Respectez toutes les instructions de ce mode d'emploi pour prolonger la durée de vie de l'appareil et de la batterie. Tout dommage ou défaut de performance dû au non-respect des avertissements et des instructions de ce mode d'emploi peut entraîner l'annulation de la garantie du fabricant.
- Votre appareil peut faire l'objet d'usures avec le temps. Certaines pièces et réparations sont couvertes par la garantie pendant la période de validité, contrairement aux dommages ou dysfonctionnements provoqués par l'utilisation d'accessoires non homologués.

Ne démontez pas, ne modifiez pas ou ne réparez pas vous-même votre appareil

- Toute modification ou tout changement effectué sur votre appareil peut entraîner l'annulation de la garantie du fabricant. Si votre appareil doit être réparé, confiez-le à un service après-vente Samsung.
- Ne démontez pas ou ne percez pas la batterie, car ceci peut causer une explosion ou un incendie.
- Ne démontez pas et ne réutilisez pas la batterie.

Lorsque vous nettoyez l'appareil, respectez les consignes suivantes :

- Essuyez votre appareil ou le chargeur avec un chiffon doux et propre.
- Nettoyez les bornes de la batterie avec du coton ou un chiffon doux et propre.
- N'utilisez pas de produits chimiques ou de détergents. Cela peut entraîner une décoloration ou une corrosion des pièces externes de l'appareil, ou provoquer une décharge électrique ou un incendie.
- Évitez d'exposer l'appareil à la poussière, la sueur, de l'encre, de l'huile et des produits chimiques tels que des cosmétiques, vaporisateurs antibactériens, nettoyants pour les mains, détergents et insecticides. Les pièces externes et internes de l'appareil pourraient être endommagées ou des problèmes de performance pourraient survenir. Si votre appareil a été exposé à l'une des substances mentionnées précédemment, utilisez un chiffon doux non pelucheux pour le nettoyer.

Utilisez votre appareil uniquement pour vous servir des fonctions auxquelles il est destiné

Votre appareil peut subir des dysfonctionnements.

Évitez de déranger votre entourage lorsque vous utilisez votre appareil dans un lieu public

Toute réparation doit être réalisée par un technicien agréé

Le recours aux services d'un technicien non agréé risque d'entraîner des dégâts sur l'appareil et d'annuler la garantie du fabricant.

Manipulez les câbles avec précaution

- Lors de la connexion d'un câble à l'appareil, assurez-vous que le câble est branché du bon côté.
- Forcer la connexion d'un câble ou le connecter de manière incorrecte peut endommager le connecteur à fonctions multiples ou d'autres pièces de l'appareil.

Assurez l'accès aux services d'urgence

Dans certaines zones ou dans certaines circonstances, il peut être impossible de joindre les numéros d'urgence avec votre appareil. Avant de vous rendre dans des régions isolées ou non couvertes, prévoyez un autre moyen pour contacter les services d'urgence.

Protégez vos données personnelles et évitez toute fuite ou tout usage abusif des informations sensibles

- Lorsque vous utilisez votre appareil, assurez-vous de sauvegarder vos données importantes. Samsung ne peut être tenu responsable de la perte de données.
- Lors de la mise au rebut de votre appareil, sauvegardez l'ensemble de vos données, puis réinitialisez votre appareil afin d'éviter tout usage abusif de vos données personnelles.
- Veuillez lire attentivement les conditions d'utilisation lors du téléchargement d'applications. Soyez particulièrement vigilant lors de l'utilisation d'applications ayant accès à de nombreuses fonctions ou à un volume important de données personnelles.
- Vérifiez régulièrement vos comptes afin de détecter toute utilisation non autorisée ou suspecte. Si vous identifiez des signes indiquant un usage abusif de vos informations personnelles, contactez votre opérateur pour supprimer ou modifier les informations relatives à votre compte.
- Si vous avez égaré votre appareil ou s'il vous a été volé, modifiez les mots de passe de vos comptes afin de protéger vos informations personnelles.
- Évitez d'utiliser des applications provenant de sources inconnues et verrouillez votre appareil à l'aide d'un modèle, d'un mot de passe ou d'un code PIN.

Ne transmettez pas d'éléments protégés par des droits d'auteur

Ne transmettez pas d'éléments protégés par des droits d'auteur sans la permission des détenteurs de ces droits. Dans le cas contraire, vous seriez en infraction avec la législation sur les droits d'auteur. Le fabricant n'est en aucun cas responsable de l'utilisation frauduleuse des éléments protégés par les droits d'auteur.

Logiciels malveillants et virus

Pour protéger votre appareil contre les logiciels malveillants et les virus, suivez les consignes d'utilisation ci-après. Le non-respect de ces consignes peut entraîner des dommages et des pertes de données qui peuvent ne pas être couverts par le service de garantie

- Ne téléchargez pas des applications inconnues.
- Visitez uniquement des sites Web de confiance.
- Supprimez les messages ou e-mails suspects provenant d'expéditeurs inconnus.
- Définissez un mot de passe et modifiez-le régulièrement.
- Désactivez les fonctions sans fil, comme le Bluetooth, lorsque vous ne les utilisez pas.
- En cas de comportement anormal de votre appareil, exécutez un programme antivirus pour empêcher toute infection.
- Exécutez un programme antivirus sur votre appareil avant de lancer des applications et fichiers récemment téléchargés.
- Installez des programmes antivirus sur votre ordinateur et exécutez-les régulièrement pour empêcher toute infection.
- Ne modifiez pas les paramètres de registre ou le système d'exploitation de l'appareil.

Informations sur la certification DAS

Pour plus d'informations, visitez le site www.samsung.com/sar et recherchez votre appareil à l'aide du numéro de modèle.

Les bons gestes de mise au rebut de ce produit



(Déchets d'équipements électriques et électroniques)

Ce symbole apposé sur le produit, ses accessoires ou sa documentation indique que ni le produit, ni ses accessoires électroniques usagés (chargeur, casque audio, câble USB, etc.), ne peuvent être jetés avec les autres déchets ménagers.

La mise au rebut incontrôlée des déchets présentant des risques environnementaux et de santé publique, veuillez séparer vos produits et accessoires usagés des autres déchets. Vous favoriserez ainsi le recyclage de la matière qui les compose dans le cadre d'un développement durable.

Les particuliers sont invités à contacter le magasin leur ayant vendu le produit ou à se renseigner auprès des autorités locales pour connaître les procédures et les points de collecte de ces produits en vue de leur recyclage.

Les entreprises et professionnels sont invités à contacter leurs fournisseurs et à consulter les conditions de leur contrat de vente. Ce produit et ses accessoires ne peuvent être jetés avec les autres déchets professionnels et commerciaux.

Élimination des batteries de ce produit



Ce symbole apposé sur la batterie, le manuel ou l'emballage indique que la batterie de ce produit ne doit pas être éliminée en fin de vie avec les autres déchets ménagers. L'indication éventuelle des symboles chimiques Hg, Cd ou Pb signifie que la batterie contient des quantités de mercure, de cadmium ou de plomb supérieures aux niveaux de référence stipulés dans la directive CE 2006/66.

Limitation de responsabilité

Les contenus et les services accessibles par l'intermédiaire de cet appareil appartiennent dans leur intégralité à des tiers et sont protégés par les lois sur les droits d'auteur, des brevets, des marques et/ou d'autres lois sur la propriété intellectuelle. Ces contenus et services sont fournis uniquement pour votre usage personnel et non pour une utilisation commerciale. Vous ne pouvez pas utiliser ces contenus ou services d'une manière qui n'a pas été autorisée par le propriétaire des contenus ou le fournisseur des services. Sans que cela ne limite ce qui précède, sauf autorisation expresse du propriétaire de contenus ou du fournisseur de services concerné, il vous est interdit de modifier, de copier, de publier, de transférer, de diffuser, de transmettre, de traduire, de vendre, d'exploiter ou de distribuer, d'une quelconque manière et sur quelque support que ce soit, des contenus ou des services affichés par l'intermédiaire de cet appareil ou d'en créer des dérivés.

LES CONTENUS ET SERVICES DE TIERS SONT FOURNIS « EN L'ÉTAT ». DANS TOUTE LA MESURE PERMISE PAR LA LOI LOCALE, SAMSUNG NE GARANTIT PAS LES CONTENUS OU LES SERVICES AINSI FOURNIS, EXPRESSÉMENT OU IMPLICITEMENT, À QUELQUE FIN QUE CE SOIT. SAMSUNG EXCLUT EXPRESSÉMENT TOUTE GARANTIE IMPLICITE, Y COMPRIS, SANS QUE CELA SOIT LIMITATIF, LES GARANTIES DE QUALITÉ MARCHANDE ET D'ADÉQUATION À UN USAGE PARTICULIER. SAMSUNG NE GARANTIT PAS L'EXACTITUDE, LA VALIDITÉ, L'ACTUALITÉ, LA LÉGALITÉ OU L'EXHAUSTIVITÉ DES CONTENUS OU DES SERVICES FOURNIS PAR L'INTERMÉDIAIRE DE CET APPAREIL, ET SAMSUNG NE SERA RESPONSABLE EN AUCUN CAS, Y COMPRIS EN CAS DE NÉGLIGENCE, QUE CE SOIT AU TITRE DE LA RESPONSABILITÉ CONTRACTUELLE OU DÉLICTELLE, DES DOMMAGES DIRECTS, INDIRECTS, ACCESSOIRES, SPÉCIAUX OU CONSÉCUTIFS, DES HONORAIRES D'AVOCAT, DES FRAIS OU DE TOUT AUTRE DOMMAGE DÉCOULANT DE L'UTILISATION DE TOUT CONTENU OU SERVICE PAR VOUS-MÊME OU PAR UN TIERS (OU DE TOUTE INFORMATION FIGURANT DANS LEDIT CONTENU OU SERVICE), MÊME SI SAMSUNG A ÉTÉ INFORMÉ DE L'ÉVENTUALITÉ DE TELS DOMMAGES. DANS LA MESURE OÙ CERTAINS PAYS N'AUTORISENT PAS L'EXCLUSION DES GARANTIES IMPLICITES OU LA LIMITATION DES DROITS LÉGAUX DU CONSOMMATEUR, IL EST POSSIBLE QUE CES EXCLUSIONS ET LIMITATIONS NE VOUS SOIENT PAS APPLICABLES.

Les services tiers peuvent être suspendus ou interrompus à tout moment, et Samsung ne garantit pas qu'un contenu ou un service restera disponible pendant une certaine période. Les contenus et les services sont transmis par des tiers au moyen de réseaux et d'équipements de transmission qui échappent au contrôle de Samsung. Sans que cela ne limite le caractère général du présent avis, Samsung décline expressément toute responsabilité en cas d'interruption ou de suspension de tout contenu ou service fourni par l'intermédiaire de cet appareil.

Samsung n'est pas responsable du service client lié aux contenus et aux services. Toute question ou demande de service portant sur les contenus ou les services doit être adressée directement aux fournisseurs de contenus et de services concernés.

Sicherheitshinweise

Lesen Sie diese wichtigen Sicherheitshinweise, bevor Sie das Gerät verwenden. Sie enthalten allgemeine Sicherheitshinweise für Geräte und möglicherweise auch Informationen, die nicht für Ihr Gerät gelten. Beachten Sie die Warnungen und Gefahrenhinweise, um zu verhindern, dass Sie oder andere verletzt werden und das Gerät beschädigt wird.



Der Begriff „Gerät“ bezieht sich auf das Produkt, den Akku, das Akkuladegerät, die mit dem Produkt gelieferten Artikel sowie jegliche von Samsung zugelassenen Zubehörteile, die mit dem Produkt verwendet werden.



Warnung

Die Nichtbeachtung der Sicherheitswarnungen und -vorschriften kann schwere Verletzungen oder den Tod zur Folge haben.

Verwenden Sie keine beschädigten Netzkabel oder Stecker und keine lockeren Netzsteckdosen.

Ungesicherte Verbindungen können einen elektrischen Schlag oder Brand verursachen.

Berühren Sie das Gerät, die Netzkabel, die Stecker oder die Steckdose nicht mit nassen Händen oder einem anderen nassen Körperteil.

Dies kann einen elektrischen Schlag verursachen.

Ziehen Sie nicht fest am Netzkabel, um es zu entfernen.

Dies kann einen elektrischen Schlag oder Brand verursachen.

Das Netzkabel darf nicht geknickt oder beschädigt werden.

Dies kann einen elektrischen Schlag oder Brand verursachen.

Berühren Sie das Gerät nicht mit nassen Händen, während das Gerät geladen wird.

Dies kann einen elektrischen Schlag verursachen.

Stellen Sie keine direkte Verbindung zwischen dem Plus- und Minuspol des Ladegeräts her.

Dies kann zu einem Brand und ernsthaften Verletzungen führen.

Verwenden Sie das Gerät während eines Gewitters nicht im Freien.

Dies kann einen elektrischen Schlag oder Fehlfunktionen des Geräts verursachen.

Verwenden Sie vom Hersteller zugelassene Ladegeräte, Zubehörteile und Verbrauchsmaterialien.

- Die Verwendung eines nicht von Samsung zugelassenen Ladegeräts kann die Lebensdauer des Geräts beeinträchtigen oder zu einer Fehlfunktion des Geräts führen. Die Verwendung dieser Zubehörteile kann einen Brand oder das Explodieren des Akkus verursachen.
- Verwenden Sie nur von Samsung zugelassene Akkus, Ladegeräte und Kabel, die speziell für Ihr Gerät entwickelt wurden. Die Verwendung von inkompatiblen Akkus, Ladegeräten oder Kabeln kann schwere Verletzungen oder eine Beschädigung des Geräts zur Folge haben.
- Samsung ist nicht haftbar für die Sicherheit des Benutzers, wenn Zubehör und Teile verwendet werden, die nicht von Samsung zugelassen sind.

Tragen Sie das Gerät nicht in der Gesäßtasche oder an der Hüfte.

- Falls zu viel Druck auf das Gerät ausgeübt wird, kann es zu Schäden am Gerät, einer Explosion oder einem Brand kommen.

- Bei einem Stoß oder Sturz können Sie sich verletzen.

Lassen Sie das Gerät nicht fallen und setzen Sie es keinen starken Erschütterungen aus.

- Dies kann zu Schäden an Gerät und Akku sowie zu Fehlfunktionen und einer kürzeren Lebensdauer des Geräts führen.
- Außerdem kann dies zu einer Überhitzung, einer Selbstentzündung, einem Brand oder anderen Gefahrensituationen führen.

Gehen Sie mit dem Gerät und dem Ladegerät sorgsam um und entsorgen Sie sie ordnungsgemäß.

- Entsorgen Sie den Akku oder das Gerät niemals in einem Feuer. Platzieren Sie den Akku oder das Gerät nicht auf oder in Geräten, die Hitze erzeugen, wie beispielsweise Mikrowellengeräte, Öfen oder Heizkörper. Das Gerät kann bei übermäßiger Hitze explodieren. Beachten Sie bei der Entsorgung gebrauchter Akkus oder Geräte die örtlichen Vorschriften.
- Zerquetschen und durchstechen Sie das Gerät nicht.
- Setzen Sie das Gerät keinem hohen Druck von außen aus, da dies einen internen Kurzschluss und eine Überhitzung zur Folge haben kann.

Schützen Sie das Gerät, den Akku und das Ladegerät vor Schäden.

- Setzen Sie das Gerät und den Akku nicht sehr hohen oder sehr niedrigen Temperaturen aus.
- Extreme Temperaturen können Schäden am Gerät verursachen und die Ladekapazität und Lebensdauer von Gerät und Akku beeinträchtigen.
- Verwenden Sie niemals ein beschädigtes Ladegerät oder einen beschädigten Akku.
- Verwenden Sie keine Kabel, deren Beschichtung abblättert oder beschädigt ist. Beschädigte oder nicht richtig funktionierende Ladegeräte und Akkus dürfen ebenfalls nicht verwendet werden.

Bewahren Sie das Gerät nicht in oder in der Nähe von Heizungen, Mikrowellengeräten, Kochvorrichtungen oder Hochdruckbehältern auf.

- Der Akku kann undicht werden.
- Das Gerät kann überhitzen und einen Brand verursachen.

Verwenden Sie das Gerät nicht in Bereichen mit einer hohen Konzentration an Staub oder Partikeln und bewahren Sie es nicht dort auf.

Staub oder Fremdpartikel können Fehlfunktionen verursachen und führen möglicherweise zu einem Brand oder elektrischem Schlag.

Die Multifunktionsbuchse und das Ende des Ladekabels und des Ladegeräts dürfen nicht mit leitenden Materialien wie Flüssigkeiten, Staub, Metallspänen und Bleistiftminen in Kontakt kommen. Berühren Sie die Multifunktionsbuchse nicht mit scharfen Gegenständen und verhindern Sie äußere Einwirkungen auf die Multifunktionsbuchse.

Leitende Materialien können einen Kurzschluss oder die Korrosion der Geräte verursachen und dies führt möglicherweise zu einer Explosion oder einem Brand.

Platzieren Sie bei Verwendung des induktiven Ladegeräts keine Fremdkörper wie metallische Gegenstände, Magneten oder Karten mit Magnetstreifen zwischen dem Gerät und dem induktiven Ladegerät.

Das Gerät wird ansonsten möglicherweise nicht richtig geladen oder es überhitzt.

Beißen Sie nicht auf Gerät und Akku und nehmen Sie es/ihn nicht in den Mund.

- Dies kann zu Schäden am Gerät sowie zu einer Explosion oder einem Brand führen.
- Kinder und Tiere können durch das Verschlucken von Kleinteilen ersticken.

- Wenn das Gerät von Kindern benutzt wird, achten Sie auf die sachgemäße Verwendung.

Führen Sie das Gerät und mitgelieferte Zubehörteile nicht in Augen, Ohren oder den Mund ein.

Es besteht Erstickungsgefahr und es kann zu anderen ernsthaften Verletzungen führen.

Verwenden Sie keinen beschädigten oder leckenden Lithium-Ionen-Akku (Li-Ion).

Zur sicheren Entsorgung des Li-Ion-Akkus wenden Sie sich bitte an ein autorisiertes Servicecenter in Ihrer Nähe.

Sehen Sie auf keinen Fall direkt in das Licht des Pulssensors. Dies kann zu Sehschäden führen.



Vorsicht

Die Nichtbeachtung der Sicherheitshinweise und -vorschriften kann Verletzungen oder Sachschäden verursachen.

Verwenden Sie das Gerät nicht in der Nähe anderer elektronischer Geräte.

Die meisten elektronischen Geräte arbeiten mit Hochfrequenzsignalen. Dieses Gerät kann andere elektronische Geräte stören.

Verwenden Sie das Gerät nicht in einem Krankenhaus, Flugzeug oder Kraftfahrzeug, das durch die Hochfrequenzen gestört werden kann.

- Wenn Sie das Gerät verwenden, halten Sie einen Mindestabstand von 15 cm zum Schrittmacher ein, da dieses Gerät einen Schrittmacher stören kann.

- Um mögliche Interferenzen mit einem Herzschrittmacher zu verhindern, sollten Sie das Gerät nicht auf der Seite Ihres Körpers verwenden, auf der sich der Herzschrittmacher befindet.
- Wenn Sie medizinische Geräte benötigen, wenden Sie sich vor der Verwendung dieses Geräts an den Hersteller, um zu erfahren, ob das medizinische Gerät von der Funkfrequenz dieses Geräts beeinträchtigt wird.
- Die Verwendung elektronischer Geräte in einem Flugzeug kann die elektronischen Navigationsinstrumente stören. Halten Sie sich an die Bestimmungen der Airline und die Anweisungen des Flugpersonals. Auch wenn Sie das Gerät verwenden dürfen, muss immer der Flugmodus aktiviert sein.
- Elektronische Geräte in Ihrem Auto funktionieren aufgrund der Funkfrequenz dieses Geräts möglicherweise nicht ordnungsgemäß. Weitere Informationen erhalten Sie beim Hersteller.

Setzen Sie das Gerät nicht starkem Rauch oder Qualm aus.

Dies kann die Außenseite des Geräts beschädigen und zu Fehlfunktionen des Geräts führen.

Sollten Sie eine Hörhilfe nutzen, wenden Sie sich an den Hersteller, um weitere Informationen zu Funkstörungen zu erhalten.

Die von diesem Gerät ausgegebene Funkfrequenz beeinträchtigt möglicherweise die Funktion einiger Hörhilfen. Wenden Sie sich vor der Verwendung dieses Geräts an den Hersteller Ihrer Hörhilfe, um zu erfahren, ob die Hörhilfe durch die Funkfrequenzen des Geräts beeinträchtigt wird.

Verwenden Sie das Gerät nicht neben Geräten oder Anlagen die Funkfrequenzen ausgeben, wie z. B. Lautsprecheranlagen oder Funktürmen.

Radiofrequenzen können Fehlfunktionen Ihres Geräts verursachen.

Schalten Sie das Gerät in explosionsgefährdeten Umgebungen aus.

- Befolgen Sie in explosionsgefährdeten Umgebungen immer sämtliche Vorschriften, Anweisungen und Hinweisschilder.
- Verwenden Sie das Gerät nicht an Tankstellen, in der Nähe von Brennstoffen oder Chemikalien oder in Sprenggebieten.
- Lagern und transportieren Sie entzündliche Flüssigkeiten, Gase oder Sprengstoffe nicht am selben Ort, an dem sich das Gerät mit Zubehör befindet.

Falls ein Teil des Geräts defekt ist oder wenn Rauch bzw. ein Brandgeruch entsteht, stellen Sie die Verwendung des Geräts sofort ein. Verwenden Sie das Gerät erst wieder, wenn es in einem Servicecenter von Samsung geprüft und repariert wurde.

- Zerbrochenes Glas oder Kunststoff kann Verletzungen an Händen und Gesicht verursachen.
- Falls Rauch aus dem Gerät austritt bzw. Brandgeruch entsteht, besteht das Risiko, dass der Akku explodiert oder Feuer fängt.

Befolgen Sie alle Sicherheitswarnungen und -vorschriften hinsichtlich der Nutzung von Mobilgeräten beim Autofahren.

Im Verkehr ist das sichere Fahren des Fahrzeugs vorrangig. Verwenden Sie das Mobilgerät niemals beim Fahren, wenn es gesetzlich verboten ist. Verhalten Sie sich zu Ihrer eigenen Sicherheit und der Ihrer Mitmenschen vernünftig und beachten Sie die folgenden Tipps:

- Stellen Sie sicher, dass Sie auf Ihr Gerät zugreifen können, ohne dabei den Blick von der Straße abzuwenden. Wenn Sie zu einem ungünstigen Zeitpunkt einen Anruf erhalten, überlassen Sie das Antworten Ihrer Mailbox.
- Führen Sie keine Gespräche bei starkem Verkehr oder gefährlichen Wetterbedingungen. Regen, Graupel, Schnee, Eis und dichter Verkehr können gefährlich sein.

- Machen Sie sich keine Notizen und schlagen Sie keine Telefonnummern nach. Aufschreiben von Informationen oder Blättern im Adressbuch beansprucht Ihre Aufmerksamkeit, so dass sicheres Fahren nicht mehr gewährleistet ist.
- Wählen Sie überlegt und beachten Sie den Verkehr. Tätigen Sie Anrufe, während Sie stehen oder bevor Sie sich in den Verkehr einfüdeln. Versuchen Sie, Anrufe dann zu tätigen, wenn Ihr Auto steht.
- Führen Sie keine aufreibenden oder emotionalen Gespräche, die Sie ablenken können. Weisen Sie Ihren Gesprächspartner darauf hin, dass Sie gerade Auto fahren, und unterbrechen Sie eine Unterhaltung, wenn sie Ihre Aufmerksamkeit möglicherweise vom Straßenverkehr ablenkt.

Pflegen und verwenden Sie das Gerät ordnungsgemäß.

Bewahren Sie das Gerät an einem trockenen Ort auf.

- Feuchtigkeit und Flüssigkeit können zu Schäden an den Teilen oder elektronischen Schaltungen im Gerät führen.
- In diesem Gerät sind Flüssigkeitsindikatoren eingebaut. Wasser beschädigt das Gerät und kann zum Erlöschen der Herstellergarantie führen.

Bewahren Sie das Gerät nur auf ebenen Oberflächen auf.

Durch ein Herunterfallen kann das Gerät beschädigt werden.

Das Gerät kann bei einer Umgebungstemperatur von 0 °C bis 35 °C verwendet und bei einer Temperatur von -20 °C bis 50 °C aufbewahrt werden. Sollte das Gerät außerhalb dieses Temperaturbereichs verwendet oder aufbewahrt werden, kann dies zu Schäden am Gerät und einer kürzeren Akkulebensdauer führen.

- Bewahren Sie das Gerät nicht an sehr heißen Orten wie einem Autoinnenraum im Sommer auf. Dies kann zu Fehlfunktionen des Displays führen, das Gerät beschädigen oder das Explodieren des Akkus zur Folge haben.
- Setzen Sie das Gerät nicht über längere Zeit direkter Sonnenbestrahlung aus (beispielsweise auf dem Armaturenbrett in einem Auto).

Bewahren Sie das Gerät entfernt von metallischen Gegenständen wie Münzen, Schlüsseln oder Ketten auf.

- Das Gerät wird möglicherweise zerkratzt oder funktioniert nicht mehr ordnungsgemäß.
- Wenn die Batteriepole mit metallischen Gegenständen in Kontakt kommen, kann dies einen Brand verursachen.

Bringen Sie das Gerät nicht in die Nähe magnetischer Felder.

- Magnetfelder können Fehlfunktionen des Geräts oder ein Entladen des Akkus verursachen.
- Karten mit Magnetstreifen wie Kreditkarten, Telefonkarten, Reisepässe und Bordkarten können durch Magnetfelder beschädigt werden.

Vermeiden Sie jeglichen Kontakt mit dem Gerät, wenn es überhitzt ist. Anderenfalls kann es zu leichten Verbrennungen, roten Punkten und Pigmentierung kommen.

- Achten Sie darauf, das Gerät bei längerer Verwendung nicht überhitzen zu lassen und vermeiden Sie längeren Hautkontakt.
- Setzen Sie sich nicht auf das Gerät und vermeiden Sie direkten, länger andauernden Hautkontakt, wenn das Gerät lädt oder an eine Stromquelle angeschlossen ist.

- Die Temperaturtoleranz ist je nach Person unterschiedlich. Seien Sie besonders vorsichtig, wenn Kinder, Senioren oder Menschen mit Behinderung das Gerät verwenden.

Bei Fotosensibilität folgendes beachten.

- Lassen Sie bei der Nutzung des Geräts immer Licht im Zimmer brennen und halten Sie das Display nicht zu nah an die Augen.
- Wenn Sie über einen längeren Zeitraum Videos ansehen oder Flash-basierte Spiele spielen, kann das Blitzlicht zu einem Krampfanfall oder einer Ohnmacht führen. Falls Sie sich unwohl fühlen, stellen Sie die Nutzung des Geräts unverzüglich ein.
- Falls bei einem Familienmitglied bereits ein Krampfanfall oder eine Ohnmacht bei der Benutzung eines ähnlichen Geräts aufgetreten ist, wenden Sie sich vor der Benutzung des Geräts an einen Arzt.
- Falls Muskelkrämpfe auftreten oder Sie sich desorientiert fühlen, stellen Sie die Nutzung des Geräts unverzüglich ein und suchen Sie einen Arzt auf.
- Halten Sie regelmäßige Pausen bei der Benutzung des Geräts ein, um eine Überlastung der Augen zu verhindern.

Verringern des Verletzungsrisikos durch wiederholte Bewegungen.

Bei der wiederholten Durchführung von Aktionen, wie etwa dem Drücken von Tasten, dem Zeichnen von Buchstaben auf einem Touchscreen mit den Fingern oder dem Spielen von Spielen, treten möglicherweise Beschwerden an den Händen, im Nacken, in den Schultern oder an anderen Körperteilen auf. Halten Sie das Gerät bei Verwendung über einen längeren Zeitraum in entspanntem Griff, drücken Sie die Tasten leicht und halten Sie regelmäßige Pausen ein. Wenn Sie sich bei oder nach einer solchen Verwendung weiterhin unwohl fühlen, nutzen Sie das Gerät nicht weiter und suchen Sie einen Arzt auf.

Schützen Sie Ihr Gehör und Ihre Ohren bei der Verwendung eines Headsets.



- Ist das Gehör längere Zeit lauten Tönen ausgesetzt, können Hörschäden entstehen.
- Sind Sie beim Gehen lauten Tönen ausgesetzt, könnte Sie das ablenken und einen Unfall verursachen.
- Verringern Sie vor dem Anschließen der Ohrhörer an eine Audioquelle immer die Lautstärke und verwenden Sie nur die minimale Lautstärkeeinstellung, die zum Hören des Gesprächs oder der Musik erforderlich ist.
- Es besteht das Risiko einer Gehörganginfektion, falls die Ohrhörer mit Fremdstoffen in Kontakt kommen und Sie sie lange Zeit tragen. Bitte achten Sie darauf, die Ohrhörer trocken und sauber zu halten, sowie Tragepausen einzulegen.
- In trockenen Umgebungen kann statische Elektrizität im Headset entstehen. Verwenden Sie in trockenen Umgebungen kein Headset oder berühren Sie einen metallischen Gegenstand, um die statische Elektrizität zu entladen, bevor Sie ein Headset an das Gerät anschließen.
- Verwenden Sie beim Fahren kein Headset. Dies kann Ihre Aufmerksamkeit beeinträchtigen und einen Unfall verursachen. In einigen Regionen ist es auch gesetzlich verboten.

Geben Sie Acht, wenn Sie das Gerät beim Gehen oder Laufen verwenden.

Achten Sie immer auf Ihre Umgebung, um sich und andere nicht zu verletzen.

Geben Sie Acht, wenn Sie das Gerät tragen.

- Wenn Sie das Gerät zu eng einstellen, treten unter Umständen Hautreizungen auf, wenn Sie sie dagegen zu locker tragen, kann Reibung entstehen.

- Halten Sie das Gerät trocken und sauber, um Hautreizungen vorzubeugen.
- Das Gerät entspricht den internationalen Sicherheitsstandards; treffen Sie dennoch die notwendigen Sicherheitsvorkehrungen, falls Ihre Haut empfindlich ist oder Sie allergisch auf Materialien reagieren.

Bemalen Sie das Gerät nicht und kleben Sie keine Aufkleber darauf.

- Farbe und Aufkleber können bewegliche Teile verkleben oder behindern und dadurch den ordnungsgemäßen Betrieb Ihres Geräts verhindern.
- Wenn Sie allergisch auf die Farbe oder metallische Teile des Geräts reagieren, kann es zu Juckreiz, Ekzemen oder Schwellungen der Haut kommen. Ist dies der Fall, verwenden Sie das Gerät nicht weiter und suchen Sie einen Arzt auf.

Installieren Sie Mobilgeräte und deren Zubehör mit Sorgfalt.

- Stellen Sie sicher, dass alle Mobilgeräte oder zugehörige Ausstattung, die in Ihrem Fahrzeug eingebaut ist, sicher befestigt sind.
- Legen Sie das Gerät und die Zubehöerteile möglichst nicht in der Nähe oder in der Reichweite eines Airbags ab. Nicht korrekt angebrachte kabellose Geräte können beim schnellen Entfalten eines Airbags zu Verletzungen führen.

Lassen Sie das Gerät nicht fallen und setzen Sie es keinen Erschütterungen aus.

- Das Gerät wird möglicherweise beschädigt oder funktioniert nicht mehr ordnungsgemäß.
- Durch Biegen oder Verformen können das Gerät oder Teile davon beschädigt werden.

Achten Sie auf eine hohe Nutzungsdauer des Akkus und des Ladegeräts.

- Wenn das Gerät längere Zeit nicht verwendet wird, entlädt es sich. In diesem Fall muss es vor der Verwendung aufgeladen werden.
- Bitte beachten Sie, dass der Akku erst nach mehrmaligem, vollständigem Entladen und Laden die volle Kapazität erreicht.
- Trennen Sie das Ladegerät vom Stromanschluss, solange Sie es nicht verwenden.
- Verwenden Sie den Akku nur zu dem Zweck, für den er vorgesehen ist.
- Beachten Sie für eine höchstmögliche Lebensdauer des Geräts und Akkus alle Hinweise in diesem Handbuch. Durch Nichtbeachtung der Warnungen und Hinweise entstandene Schäden oder mangelhafte Leistung kann zum Erlöschen der Herstellergarantie führen.
- Das Gerät kann im Laufe der Zeit Abnutzungserscheinungen zeigen. Einige Teile und Reparaturen werden innerhalb der Gültigkeitsdauer von der Garantie abgedeckt. Durch die Verwendung von nicht zugelassenem Zubehör entstandene Schäden oder dadurch entstandener Verschleiß zählen nicht dazu.

Zerlegen, modifizieren oder reparieren Sie das Gerät nicht.

- Veränderungen oder Modifizierungen am Gerät können zum Erlöschen der Herstellergarantie führen. Wenn das Gerät gewartet werden soll, bringen Sie es in ein Samsung-Servicecenter.
- Bauen Sie den Akku nicht auseinander und stechen Sie nicht hinein. Dadurch kann er explodieren oder Feuer fangen.
- Der Akku darf nicht zerlegt oder wiederverwendet werden.

Beachten Sie bei der Reinigung des Geräts folgende Hinweise:

- Reinigen Sie das Gerät und das Ladegerät mit einem Tuch oder Schwamm.
- Reinigen Sie die Batteriepole mit Watte oder einem Handtuch.
- Verwenden Sie keine Chemikalien oder Lösungsmittel. Dies kann zu einer Verfärbung und Korrosion der Außenseite des Geräts führen oder einen elektrischen Schlag oder Brand zur Folge haben.
- Schützen Sie das Gerät vor Staub, Schweiß, Tinte, Öl und chemischen Produkten wie Kosmetika, antibakteriellen Sprays, Handreinigern, Reinigungsmittel und Insektiziden. Ansonsten können Schäden am Äußeren und Inneren des Geräts entstehen oder die Geräteleistung nimmt ab. Falls Ihr Gerät mit einer der genannten Substanzen in direkten Kontakt kommt, reinigen Sie es mit einem fusselfreien, weichen Tuch.

Verwenden Sie das Gerät nicht für andere als die vorgesehenen Zwecke.

Dies kann Fehlfunktionen verursachen.

Stören Sie nicht andere, wenn Sie das Gerät in der Öffentlichkeit verwenden.

Mobilgeräte dürfen nur von ausgebildetem Fachpersonal gewartet und repariert werden.

Kundendienst durch nicht entsprechend ausgebildetes Personal kann das Gerät beschädigen und zum Erlöschen der Herstellergarantie führen.

Gehen Sie vorsichtig mit Kabeln um

- Achten Sie beim Anschließen von Kabeln an das Gerät darauf, die richtige Seite des Kabels anzuschließen.
- Bei gewaltsamer oder unsachgemäßer Anbringung eines Kabels besteht die Gefahr einer Beschädigung der Multifunktionsbuchse oder anderer Teile des Geräts.

Stellen Sie den Zugriff auf Notdienste sicher.

Notrufe über Ihr Gerät können in manchen Bereichen oder unter bestimmten Bedingungen nicht möglich sein. Planen Sie vor dem Reisen in abgelegene oder unerschlossene Gegenden eine alternative Methode zur Kontaktaufnahme mit Notdiensten und Ambulanzen.

Schützen Sie Ihre persönlichen Daten und Verhindern Sie den Verlust und Missbrauch vertraulicher Informationen.

- Sichern Sie wichtige Daten während der Verwendung des Geräts. Samsung ist nicht für den Verlust von Daten verantwortlich.
- Sichern Sie beim Entsorgen des Geräts sämtliche Daten und setzen Sie es dann zurück, um den Missbrauch persönlicher Daten zu verhindern.
- Lesen Sie die Informationen auf dem Berechtigungsbildschirm sorgfältig, wenn Sie Anwendungen herunterladen. Achten Sie besonders auf Anwendungen, die Zugriff auf viele Funktionen oder auf einen bedeutenden Teil Ihrer persönlichen Daten haben.
- Überprüfen Sie Ihre Konten regelmäßig auf nicht zulässige oder auffällige Nutzung. Falls Sie Anzeichen von Missbrauch Ihrer persönlichen Daten bemerken, wenden Sie sich an Ihren Diensteanbieter, damit Ihre Kontoinformationen gelöscht oder geändert werden können.
- Falls das Gerät verloren geht oder gestohlen wird, ändern Sie die Kennwörter in Ihren Konten, um Ihre persönlichen Daten zu schützen.
- Vermeiden Sie die Nutzung von Anwendungen unbekannter Quellen und sperren Sie das Gerät mit einem Muster, einem Kennwort oder einer PIN.

Verbreiten Sie keine urheberrechtlich geschützten Materialien.

Verbreiten Sie durch Copyright geschütztes Material nicht ohne die Erlaubnis der Inhaltseigentümer. Dies stellt einen Verstoß gegen die Urheberrechtsgesetze dar. Der Hersteller haftet nicht für rechtliche Probleme, die durch die illegale Nutzung urheberrechtlich geschützter Materialien verursacht werden.

Schadprogramme und Viren

Beachten Sie zum Schutz vor Schadprogrammen und Viren folgende Hinweise. Eine Nichtbeachtung kann zu Schäden, die möglicherweise nicht von der Garantie abgedeckt werden, sowie zum Verlust von Daten führen.

- Laden Sie keine unbekanntes Anwendungen herunter.
- Besuchen Sie ausschließlich vertrauenswürdige Websites.
- Löschen Sie auffällige Nachrichten und E-Mails unbekannter Absender.
- Legen Sie ein Kennwort fest und ändern Sie es regelmäßig.
- Deaktivieren Sie bei Nichtanwendung drahtlose Funktionen wie Bluetooth.
- Führen Sie bei ungewöhnlichem Verhalten des Geräts zur Überprüfung eines Befalls ein Virenschutzprogramm aus.
- Führen Sie vor dem Öffnen neu heruntergeladener Anwendungen und Dateien auf dem Gerät ein Virenschutzprogramm aus.
- Installieren Sie zur Überprüfung eines Befalls Virenschutzprogramme auf dem Computer und führen Sie diese regelmäßig aus.
- Bearbeiten Sie nicht die Registrierungseinstellungen und ändern Sie das Betriebssystem des Geräts nicht.

Informationen zur SAR-Zertifizierung (Spezifische Absorptionsrate)

Weitere Informationen finden Sie unter www.samsung.com/sar. Suchen Sie anhand der Modellnummer nach Ihrem Gerät.

Korrekte Entsorgung von Altgeräten



(Elektroschrott)

Diese Kennzeichnung auf dem Produkt, den Zubehörteilen oder der Dokumentation weist darauf hin, dass das Produkt und die elektronischen Zubehörteile wie z. B. Ladegerät, Headset und USB-Kabel nicht mit anderem Hausmüll entsorgt werden

dürfen.

Entsorgen Sie dieses Gerät und Zubehörteile bitte getrennt von anderen Abfällen, um der Umwelt bzw. der menschlichen Gesundheit nicht durch unkontrollierte Müllbeseitigung zu schaden. Helfen Sie mit, das Altgerät und Zubehörteile fachgerecht zu entsorgen, um die nachhaltige Wiederverwertung von stofflichen Ressourcen zu fördern.

Private Nutzer wenden sich an den Händler, bei dem das Produkt gekauft wurde, oder kontaktieren die zuständigen Behörden, um in Erfahrung zu bringen, wo Sie das Altgerät bzw. Zubehörteile für eine umweltfreundliche Entsorgung abgeben können.

Gewerbliche Nutzer wenden sich an ihren Lieferanten und gehen nach den Bedingungen des Verkaufsvertrags vor. Dieses Produkt

und elektronische Zubehörteile dürfen nicht zusammen mit anderem Gewerbemüll entsorgt werden.

Korrekte Entsorgung des Akkus dieses Produkts



Die Kennzeichnung auf dem Akku bzw. auf der dazugehörigen Dokumentation oder Verpackung gibt an, dass der Akku in diesem Produkt am Ende ihrer Nutzungsdauer nicht zusammen mit dem normalen Haushaltsmüll entsorgt werden darf. Wenn der Akku mit den chemischen Symbolen Hg, Cd oder Pb gekennzeichnet ist, liegt der Quecksilber-, Cadmium- oder Blei-Gehalt des Akkus über den in der EG-Richtlinie 2006/66 festgelegten Referenzwerten.

Haftungsausschlussklausel

Bestimmte Inhalte und Dienste, die durch dieses Gerät zugänglich sind, sind Eigentum von Dritten und durch Urheberrechts-, Patent-, Markenrechts- und/oder andere Gesetze zum Schutz von geistigem Eigentum geschützt. Solche Inhalte und Dienste werden nur zu Ihrer privaten, nicht gewerblichen Nutzung bereitgestellt. Sie dürfen keine Inhalte oder Dienste in einer Weise nutzen, die nicht durch den Eigentümer der Inhalte oder den Dienstanbieter genehmigt wurde. Ohne das Vorstehende einzuschränken, dürfen Sie keine Inhalte oder Dienste, die durch dieses Gerät angezeigt werden, modifizieren, kopieren, erneut veröffentlichen, hochladen, zur Verfügung stellen, übertragen, übersetzen, verkaufen, damit abgeleitete Werke schaffen oder in irgendeiner Weise oder auf irgendeinem Medium verteilen, außer wenn Sie dazu ausdrücklich durch den jeweiligen Eigentümer der Inhalte oder Dienstanbieter autorisiert wurden.

„DIE INHALTE UND DIENSTE DRITTER WERDEN OHNE MÄNGELGEWÄHR BEREITGESTELLT. SAMSUNG ÜBERNIMMT KEINE HAFTUNG FÜR DERART BEREITGESTELLTE INHALTE ODER DIENSTE, WEDER AUSDRÜCKLICH NOCH IMPLIZIT, FÜR KEINE ZWECKE. SAMSUNG WEIST AUSDRÜCKLICH JEGLICHE IMPLIZITE GARANTIE ZURÜCK, EINSCHLIESSLICH, ABER NICHT BESCHRÄNKT AUF, GARANTIEN DER MARKTFÄHIGKEIT ODER EIGNUNG FÜR EINEN BESTIMMTEN ZWECK. SAMSUNG ÜBERNIMMT KEINE GARANTIE FÜR DIE FEHLERFREIHEIT, GÜLTIGKEIT, RECHTZEITIGKEIT, RECHTMÄSSIGKEIT ODER VOLLSTÄNDIGKEIT VON IRGENDWELCHEN INHALTEN ODER DIENSTEN, DIE DURCH DIESES GERÄT VERFÜGBAR GEMACHT WERDEN, UND UNTER KEINEN UMSTÄNDEN, EINSCHLIESSLICH VON FAHRLÄSSIGKEIT, IST SAMSUNG HAFTBAR, WEDER AUS VERTRAG NOCH AUS UNERLAUBTER HANDLUNG, FÜR IRGENDWELCHE DIREKTE, INDIREKTE, NEBEN-, BESONDERE ODER FOLGESCHÄDEN, ANWALTSGEBÜHREN, KOSTEN ODER IRGENDWELCHE ANDERE SCHÄDEN, DIE AUS ODER IN VERBINDUNG MIT IRGENDWELCHEN DARIN ENTHALTENEN INFORMATIONEN ODER ALS EIN ERGEBNIS DER VERWENDUNG IRGENDWELCHER INHALTE ODER DIENSTE DURCH SIE ODER DRITTE ENTSTEHEN, SELBST WENN SAMSUNG AUF DIE MÖGLICHKEIT DERARTIGER SCHÄDEN HINGEWIESEN WURDE.“

Dienste Dritter können jederzeit beendet oder unterbrochen werden. Samsung gibt keine Erklärung ab und übernimmt keine Garantie, dass irgendwelche Inhalte oder Dienste für irgendeine Zeitdauer verfügbar bleiben werden. Inhalte und Dienste werden von Dritten mit der Hilfe von Netzen und Übertragungseinrichtungen übertragen, über die Samsung keine Kontrolle hat. Ohne die Allgemeingültigkeit dieser Haftungsausschlussklausel einzuschränken, weist Samsung ausdrücklich jegliche Verantwortung oder Haftung für irgendwelche Unterbrechungen oder Aussetzungen von irgendwelchen Inhalten oder Diensten, die durch dieses Gerät verfügbar gemacht werden, zurück.

Samsung ist weder verantwortlich noch haftbar für Kundendienste, die zu den Inhalten und Diensten in Beziehung stehen. Jegliche Fragen oder Anforderungen nach Diensten, die zu den Inhalten oder Diensten in Beziehung stehen, sind direkt an die jeweiligen Inhalts- und Dienstanbieter zu richten.

Πληροφορίες ασφαλείας

Διαβάστε τις παρούσες σημαντικές οδηγίες ασφάλειας προτού χρησιμοποιήσετε την συσκευή. Περιέχουν γενικές πληροφορίες για την ασφάλεια των συσκευών και μπορεί να περιλαμβάνουν περιεχόμενο, το οποίο δεν ισχύει για τη συσκευή σας. Τηρείτε τις πληροφορίες προειδοποίησης και προσοχής ώστε να εμποδίζετε τραυματισμούς σε εσάς ή σε άλλους και βλάβη στη συσκευή σας.



Ο όρος "συσκευή" αναφέρεται στο προϊόν και την μπαταρία του, το φορτιστή, τα στοιχεία που παρέχονται με το προϊόν και τυχόν αξεσουάρ που είναι εγκεκριμένα από τη Samsung και χρησιμοποιούνται με τη συσκευή.



Προειδοποίηση

Αποτυχία συμμόρφωσης με τις προειδοποιήσεις ασφαλείας και τους κανονισμούς μπορεί να προκαλέσει σοβαρό τραυματισμό ή θάνατο

Μη χρησιμοποιείτε καλώδια ρεύματος ή βύσματα που έχουν υποστεί ζημιά, ή χαλαρές ηλεκτρικές πρίζες

Μη ασφαλείς συνδέσεις μπορούν να προκαλέσουν ηλεκτροπληξία ή πυρκαγιά.

Μην αγγίζετε τη συσκευή, τα καλώδια ρεύματος, τα βύσματα, ή την ηλεκτρική πρίζα με βρεγμένα χέρια ή άλλα βρεγμένα μέρη του σώματος

Κάτι τέτοιο ενδέχεται να προκαλέσει ηλεκτροπληξία.

Μην τραβάτε το καλώδιο ρεύματος υπερβολικά κατά την αποσύνδεσή του

Κάτι τέτοιο ενδέχεται να προκαλέσει ηλεκτροπληξία ή πυρκαγιά.

Μην τσακίζετε και μην προκαλείτε ζημιά στο καλώδιο ρεύματος

Κάτι τέτοιο ενδέχεται να προκαλέσει ηλεκτροπληξία ή πυρκαγιά.

Μην χρησιμοποιείτε τη συσκευή με βρεγμένα χέρια ενώ φορτίζεται η συσκευή

Κάτι τέτοιο ενδέχεται να προκαλέσει ηλεκτροπληξία.

Μην συνδέετε απευθείας μαζί τους θετικούς και αρνητικούς ακροδέκτες του φορτιστή

Κάτι τέτοιο μπορεί να προκαλέσει πυρκαγιά ή σοβαρό τραυματισμό.

Μην χρησιμοποιείτε τη συσκευή σας σε υπαίθριο χώρο κατά τη διάρκεια καταιγίδας

Κάτι τέτοιο ενδέχεται να οδηγήσει σε ηλεκτροπληξία ή δυσλειτουργία της συσκευής.

Χρησιμοποιείτε φορτιστές, αξεσουάρ και αναλώσιμα που έχουν εγκριθεί από τον κατασκευαστή

- Η χρήση φορτιστών γενικής χρήσης μπορεί να μειώσει τη διάρκεια ζωής της συσκευής σας ή να προκαλέσει βλάβη στη συσκευή. Ενδέχεται επίσης να προκαλέσει ηλεκτροπληξία ή να προκαλέσει έκρηξη της μπαταρίας.

- Χρησιμοποιείτε μόνο μπαταρία, φορτιστή και καλώδιο εγκεκριμένα από τη Samsung, που έχουν σχεδιαστεί ειδικά για τη συσκευή σας. Μη συμβατή μπαταρία, φορτιστής και καλώδιο μπορεί να προκαλέσουν σοβαρούς τραυματισμούς ή ζημιές στη συσκευή σας.
- Η Samsung δεν μπορεί να είναι υπεύθυνη για την ασφάλεια του χρήστη όταν χρησιμοποιούνται αξεσουάρ ή αναλώσιμα που δεν έχουν εγκριθεί από την Samsung.

Μη μεταφέρετε τη συσκευή σας στην πίσω τσέπη του παντελονιού σας ή στη μέση σας

- Η συσκευή μπορεί να υποστεί ζημιά, να εκραγεί ή να προκληθεί πυρκαγιά αν ασκηθεί πάνω της υπέρμετρη πίεση.
- Μπορεί να τραυματιστείτε αν πέσει κάποιος πάνω σας ή πέσετε.

Μην εκθέτετε τη συσκευή σε πτώσεις ή υπερβολικές προσκρούσεις

- Αυτό μπορεί να επιφέρει βλάβη στη συσκευή ή την μπαταρία σας, ή να προκαλέσει δυσλειτουργία της συσκευής ή να επιβραχύνει τη διάρκεια ζωής της.
- Αυτό μπορεί επίσης να προκαλέσει υπερθέρμανση, έκρηξη, πυρκαγιά ή άλλους κινδύνους.

Μεταχειριστείτε και απορρίψτε τη συσκευή και το φορτιστή με προσοχή

- Μην πετάτε ποτέ την μπαταρία ή τη συσκευή στη φωτιά. Ποτέ μην τοποθετείτε την μπαταρία ή τη συσκευή επάνω ή μέσα σε θερμαντικές συσκευές, όπως φούρνους μικροκυμάτων, ηλεκτρικές κουζίνες ή καλοριφέρ. Η συσκευή ενδέχεται να εκραγεί αν υπερθερμανθεί. Εφαρμόζετε όλους τους τοπικούς κανονισμούς κατά την απόρριψη χρησιμοποιημένης μπαταρίας ή συσκευής.
- Ποτέ μην σπάτε και μην τρυπάτε τη συσκευή.

- Μην εκθέτετε τη συσκευή σε υψηλή εξωτερική πίεση, καθώς μπορεί να προκύψει εσωτερικό βραχυκύκλωμα και υπερθέρμανση.

Προστατεύστε τη συσκευή, την μπαταρία και το φορτιστή από βλάβη

- Αποφεύγετε να εκθέτετε τη συσκευή και την μπαταρία σε υπερβολικά χαμηλές ή υπερβολικά υψηλές θερμοκρασίες.
- Οι ακραίες θερμοκρασίες μπορεί να βλάψουν τη συσκευή και να μειώσουν τη δυνατότητα φόρτισης και τη διάρκεια ζωής της συσκευής και της μπαταρίας.
- Μην χρησιμοποιείτε φορτιστή ή μπαταρία που έχει υποστεί ζημιά.
- Μην χρησιμοποιείτε καλώδιο του οποίου το κάλυμμα έχει απογυμνωθεί ή έχει υποστεί ζημιά, και μην χρησιμοποιείτε φορτιστή ή μπαταρία που έχει υποστεί ζημιά ή δυσλειτουργεί.

Μην τοποθετείτε τη συσκευή σας κοντά ή μέσα σε θερμαντικές συσκευές, φούρνους μικροκυμάτων, μαγειρικές συσκευές ή δοχεία υψηλής πίεσης

- Η μπαταρία μπορεί να παρουσιάσει διαρροή.
- Η συσκευή μπορεί να υπερθερμανθεί και να προκαλέσει πυρκαγιά.

Μην χρησιμοποιείτε και μην φυλάσσετε τη συσκευή σας σε χώρους με υψηλή συγκέντρωση σκόνης ή αερομεταφερόμενων σωματιδίων

Η σκόνη ή τα ξένα υλικά μπορούν να προκαλέσουν δυσλειτουργία της συσκευής σας και ενδέχεται να οδηγήσουν σε πυρκαγιά ή ηλεκτροπληξία.

Αποτρέψτε την επαφή της υποδοχής πολλαπλών χρήσεων και του μικρού άκρου του φορτιστή με αγωγίμα υλικά, όπως υγρά, σκόνη, μεταλλικές σκόνες και τρίμματα μολυβιού. Μην αγγίζετε την υποδοχή πολλαπλών χρήσεων με αιχμηρά εργαλεία ή μην προκαλείτε χτυπήματα στην υποδοχή πολλαπλών χρήσεων

Τα αγωγίμα υλικά μπορεί να προκαλέσουν βραχυκύκλωμα ή διάβρωση των τερματικών με αποτέλεσμα έκρηξη ή πυρκαγιά.

Όταν χρησιμοποιείτε τον ασύρματο φορτιστή μην τοποθετείτε ξένα αντικείμενα όπως μεταλλικά αντικείμενα, μαγνήτες και κάρτες με μαγνητική λωρίδα μεταξύ της συσκευής και του ασύρματου φορτιστή

Η συσκευή μπορεί να μην φορτιστεί σωστά ή μπορεί να υπερθερμανθεί.

Μη δαγκώνετε και μη γλείφετε τη συσκευή ή την μπαταρία

- Κάτι τέτοιο ενδέχεται να προκαλέσει ζημιά στη συσκευή ή να οδηγήσει σε έκρηξη ή πυρκαγιά.
- Παιδιά ή ζώα μπορούν να πνιγούν εάν καταπιούν μικρά εξαρτήματα.
- Αν η συσκευή χρησιμοποιείται από παιδιά, βεβαιωθείτε ότι την χρησιμοποιούν με τον κατάλληλο τρόπο.

Μην εισάγετε τη συσκευή ή τα παρεχόμενα αξεσουάρ στα μάτια, αυτιά ή στόμα

Κάτι τέτοιο μπορεί να προκαλέσει ασφυξία ή σοβαρούς τραυματισμούς.

Μη χρησιμοποιείτε μια μπαταρία ιόντων-λιθίου (Li-Ion) που έχει υποστεί ζημιά ή παρουσιάζει διαρροή

Για την ασφαλή απόρριψη της μπαταρίας ιόντων-λιθίου, επικοινωνήστε με το πλησιέστερο εξουσιοδοτημένο επισκευαστικό κέντρο.



Προσοχή

Αποτυχία συμμόρφωσης με τις υποδείξεις προσοχής για την ασφάλεια και τους κανονισμούς μπορεί να προκαλέσει τραυματισμό ή υλικές ζημιές

Μη χρησιμοποιείτε τη συσκευή σας κοντά σε άλλες ηλεκτρονικές συσκευές

Οι περισσότερες ηλεκτρονικές συσκευές χρησιμοποιούν σήματα ραδιοσυχνότητας. Η συσκευή σας ενδέχεται να προκαλεί παρεμβολές σε άλλες ηλεκτρονικές συσκευές.

Μη χρησιμοποιείτε τη συσκευή σας σε νοσοκομείο, σε αεροσκάφος ή σε αυτοκινητιστικό εξοπλισμό στον οποίο η συσκευή μπορεί να προκαλέσει παρεμβολές μέσω ραδιοσυχνότητας

- Αποφεύγετε να χρησιμοποιείτε τη συσκευή σας σε ακτίνα 15 εκ. από ένα βηματοδότη, αν είναι εφικτό, καθώς η συσκευή σας ενδέχεται να προκαλεί παρεμβολές στο βηματοδότη.
- Για να ελαχιστοποιείτε τις πιθανές παρεμβολές σε ένα βηματοδότη, χρησιμοποιείτε τη συσκευή σας στην αντίθετη πλευρά του σώματός σας από εκείνη στην οποία βρίσκεται ο βηματοδότης.
- Αν χρησιμοποιείτε ιατρικό εξοπλισμό, επικοινωνήστε με τον κατασκευαστή του εξοπλισμού πριν χρησιμοποιήσετε τη συσκευή σας ώστε να καθορίσετε εάν ο εξοπλισμός θα επηρεαστεί από τις ραδιοσυχνότητες που εκπέμπει η συσκευή.

- Σε αεροσκάφος, η χρήση ηλεκτρονικών συσκευών μπορεί να προκαλέσει παρεμβολές στα ηλεκτρονικά όργανα πλοήγησης του αεροσκάφους. Τηρείτε τους κανονισμούς που παρέχει η αεροπορική εταιρεία και τις οδηγίες του προσωπικού του αεροσκάφους. Σε περιπτώσεις όπου επιτρέπεται η χρήση της συσκευής, πάντα να την χρησιμοποιείτε σε λειτουργία πτήσης.
- Οι ηλεκτρονικές συσκευές στο αυτοκίνητό σας ενδέχεται να δυσλειτουργούν λόγω παρεμβολών ραδιοσυχνότητας από τη συσκευή σας. Επικοινωνήστε με τον κατασκευαστή για περισσότερες πληροφορίες.

Μην εκθέτετε την μπαταρία σε πυκνό καπνό ή αναθυμιάσεις

Κάτι τέτοιο ενδέχεται να προκαλέσει ζημιά στο εξωτερικό της συσκευής ή δυσλειτουργία της.

Αν χρησιμοποιείτε βοήθημα ακοής, επικοινωνήστε με τον κατασκευαστή για πληροφορίες σχετικά με τις παρεμβολές ραδιοσυχνοτήτων

Οι ραδιοσυχνότητες που εκπέμπει η συσκευή σας ενδέχεται να παρεμβάλλονται σε ορισμένα βοηθήματα ακοής. Πριν χρησιμοποιήσετε τη συσκευή σας, επικοινωνήστε με τον κατασκευαστή για να καθορίσετε εάν το βοήθημα ακοής σας θα επηρεαστεί από ραδιοσυχνότητες που εκπέμπει η συσκευή.

Μην χρησιμοποιείτε τη συσκευή σας κοντά σε συσκευές ή μηχανήματα που εκπέμπουν ραδιοσυχνότητες, όπως ηχητικά συστήματα ή πύργους εγκατάστασης ραδιοπομπών

Οι ραδιοσυχνότητες ενδέχεται να προκαλέσουν δυσλειτουργία της συσκευής σας.

Απενεργοποιήστε τη συσκευή σε χώρους όπου υπάρχει κίνδυνος έκρηξης

- Να συμμορφώνεστε πάντοτε με τους κανονισμούς, τις οδηγίες και τα σήματα σε χώρους όπου υπάρχει κίνδυνος έκρηξης.
- Μη χρησιμοποιείτε τη συσκευή σας σε σημεία ανεφοδιασμού καυσίμων (πρατήρια βενζίνης), κοντά σε καύσιμα ή χημικές ουσίες, ή σε χώρους όπου εκτελούνται εκρήξεις.
- Μην αποθηκεύετε ή μεταφέρετε εύφλεκτα υγρά, αέρια ή εκρηκτικά υλικά στον ίδιο χώρο με τη συσκευή σας, τα εξαρτήματα ή τα ανταλλακτικά του.

Αν κάποιο τμήμα της συσκευής σπάσει, εκπέμπει καπνό, ή μυρωδιά καμένου, σταματήστε αμέσως τη χρήση της συσκευής. Χρησιμοποιήστε τη συσκευή και πάλι μόνο αφού έχει επισκευαστεί σε Κέντρο Σέρβις της Samsung

- Το σπασμένο γυαλί ή το ακρυλικό μπορεί να σας τραυματίσει στα χέρια και στο πρόσωπο.
- Όταν η συσκευή εκπέμπει καπνό ή μυρωδιά καμένου, μπορεί να οδηγήσει σε έκρηξη της μπαταρίας ή πυρκαγιά.

Να συμμορφώνεστε με όλες τις προειδοποιήσεις και τους κανονισμούς ασφαλείας όσον αφορά τη χρήση των κινητών συσκευών όταν χρησιμοποιείτε κάποιο όχημα

Όταν οδηγείτε, ο ασφαλής χειρισμός του οχήματος είναι το κύριο μέλημά σας. Μη χρησιμοποιήσετε ποτέ την κινητή συσκευή σας όταν οδηγείτε, απαγορεύεται από το νόμο. Για την ασφάλειά σας και την ασφάλεια των άλλων, να είστε συνετοί και να θυμάστε τις παρακάτω συμβουλές:

- Βεβαιωθείτε ότι μπορείτε να προσεγγίζετε την ασύρματη συσκευή σας χωρίς να παίρνετε τα μάτια σας από το δρόμο. Εάν λάβετε εισερχόμενη κλήση σε ακατάλληλη στιγμή, αφήστε τον τηλεφωνητή να απαντήσει.
- Διακόψτε τις κλήσεις σε περίπτωση κίνησης ή επικίνδυνων καιρικών συνθηκών. Η βροχή, το χιονόνερο, το χιόνι, ο πάγος και η κίνηση μπορεί να είναι επικίνδυνα.
- Μην κρατάτε σημειώσεις και μην ψάχνετε για αριθμούς τηλεφώνων. Όταν γράφετε πρόχειρα μια λίστα εργασιών ή κοιτάτε το ευρετήριο του τηλεφώνου σας, η προσοχή σας αποσπάται από τη βασική ευθύνη της συγκεκριμένης στιγμής, δηλαδή από την ασφαλή οδήγηση.
- Να πραγματοποιείτε κλήσεις με σύνεση και να υπολογίζετε την κίνηση. Πραγματοποιήστε τις κλήσεις σας όταν δεν κινείστε ή πριν μπειτε στην κίνηση. Προσπαθήστε να προγραμματίζετε τις κλήσεις σας όταν το αυτοκίνητό σας δεν κινείται.
- Μην κάνετε συζητήσεις που προκαλούν άγχος ή συγκίνηση και μπορεί να σας αποσπάσουν την προσοχή. Ενημερώστε το άτομο με το οποίο μιλάτε ότι οδηγείτε και διακόπτετε τις συζητήσεις που ενδέχεται να αποσπάσουν την προσοχή σας από την οδήγηση.

Φροντίζετε και χρησιμοποιείτε τη συσκευή σας με το σωστό τρόπο

Διατηρείτε τη συσκευή σας στεγνή

- Η υγρασία και τα υγρά μπορούν να προκαλέσουν ζημιά στα εξαρτήματα ή στα ηλεκτρονικά κυκλώματα της συσκευής σας.
- Αυτή η συσκευή διαθέτει ενσωματωμένους δείκτες υγρών. Αν η συσκευή σας υποστεί ζημιές από νερό μπορεί να ακυρώσει την εγγύηση του κατασκευαστή.

Φυλάσσετε τη συσκευή σας μόνο σε επίπεδες επιφάνειες

Αν η συσκευή σας πέσει, μπορεί να υποστεί ζημιά.

Η συσκευή μπορεί να χρησιμοποιηθεί σε χώρους με θερμοκρασία περιβάλλοντος 0 °C έως 35 °C. Μπορείτε να αποθηκεύσετε τη συσκευή σε θερμοκρασία περιβάλλοντος -20 °C έως 50 °C. Χρήση ή αποθήκευση της συσκευής σε εύρος εκτός των συνιστώμενων θερμοκρασιών ενδέχεται να επιφέρει βλάβη στη συσκευή ή να μειώσει τη διάρκεια ζωής της μπαταρίας

- Μην αποθηκεύετε τη συσκευή σας σε υπερβολικά ζεστούς χώρους, όπως στο εσωτερικό ενός αυτοκινήτου το καλοκαίρι. Κάτι τέτοιο ενδέχεται να προκαλέσει δυσλειτουργία της οθόνης, να οδηγήσει σε ζημιά της συσκευής ή να προκαλέσει έκρηξη της μπαταρίας.
- Μην εκθέτετε τη συσκευή σας στην άμεση ηλιακή ακτινοβολία για παρατεταμένα χρονικά διαστήματα (στο ταμπλό του αυτοκινήτου, παραδείγματος χάριν).

Μην φυλάσσετε τη συσκευή σας μαζί με μεταλλικά αντικείμενα όπως κέρματα, κλειδιά και κολιέ

- Η συσκευή σας μπορεί να γρατζουνιστεί ή να παρουσιάσει βλάβη.
- Εάν οι τερματικοί ακροδέκτες της μπαταρίας έρθουν σε επαφή με μεταλλικά αντικείμενα, ενδέχεται να προκληθεί πυρκαγιά.

Μην τοποθετείτε τη συσκευή σας κοντά σε μαγνητικά πεδία

- Η συσκευή σας μπορεί να δυσλειτουργεί ή η μπαταρία μπορεί να εκφορτιστεί λόγω της έκθεσης σε μαγνητικά πεδία.
- Οι κάρτες που διαθέτουν μαγνητική ταινία, όπως οι πιστωτικές κάρτες, οι τηλεφωνικές κάρτες, τα βιβλιάρια λογαριασμών και οι κάρτες επιβίβασης, ενδέχεται να υποστούν ζημιά από τα μαγνητικά πεδία.

Αποφύγετε την επαφή με τη συσκευή όταν υπερθερμαίνεται. Αν δεν το κάνετε μπορεί να προκληθούν εγκαύματα χαμηλής θερμοκρασίας, κοκκίνισμα και χρωματισμός του δέρματος

- Προσέξτε να μην υπερθερμανθεί η συσκευή όταν την χρησιμοποιείτε για παρατεταμένες χρονικές περιόδους και αποφύγετε την παρατεταμένη επαφή με το δέρμα.
- Μην κάθεστε πάνω στη συσκευή σας και μην την φέρνετε σε απευθείας επαφή με το δέρμα σας για παρατεταμένες χρονικές περιόδους ενώ φορτίζει ή είναι συνδεδεμένη με πηγή ρεύματος.
- Η ανοχή της υψηλής θερμοκρασίας διαφέρει ανάλογα με το άτομο. Λαμβάνετε ιδιαίτερες προφυλάξεις σχετικά με τη χρήση από παιδιά, ηλικιωμένους και άτομα με ειδικές παθήσεις.

Λάβετε προφυλάξεις όταν εκτίθεστε σε φώτα που αναβοσβήνουν

- Ενώ χρησιμοποιείτε τη συσκευή σας, αφήνετε ανοιχτά μερικά φώτα στο δωμάτιο και μην κρατάτε την οθόνη υπερβολικά κοντά στα μάτια σας.
- Όταν εκτίθεστε σε φώτα που αναβοσβήνουν ενώ παρακολουθείτε βίντεο ή παίζετε παιχνίδια "Flash" για εκτενείς χρονικές περιόδους, μπορεί να παρουσιαστούν επιληπτικές κρίσεις ή λιποθυμίες. Αν νιώσετε αδιαθεσία, σταματήστε αμέσως τη χρήση της συσκευής.
- Αν κάποιος που σχετίζεται με εσάς αντιμετωπίσει επιληπτικές κρίσεις ή λιποθυμίες κατά τη χρήση παρόμοιας συσκευής, συμβουλευτείτε έναν γιατρό πριν χρησιμοποιήσετε τη συσκευή.
- Αν νιώσετε αδιαθεσία, όπως μυϊκούς σπασμούς, ή αποπροσανατολισμό, σταματήστε αμέσως τη χρήση της συσκευής και συμβουλευτείτε έναν γιατρό.
- Για να αποτρέψετε κόπωση των ματιών, κάνετε συχνά διαλείμματα κατά τη χρήση της συσκευής.

Μειώστε τον κίνδυνο από τραυματισμούς λόγω επαναλαμβανόμενων κινήσεων

Όταν εκτελείτε επαναλαμβανόμενες κινήσεις, όπως το πάτημα των πλήκτρων, το σχεδιασμό χαρακτήρων σε οθόνη αφής με τα δάχτυλά σας, ή παίζετε παιχνίδια, μπορεί να νιώσετε περιστασιακή δυσφορία στα χέρια σας, τον αυχένα, τους ώμους ή άλλα μέρη του σώματός σας. Όταν χρησιμοποιείτε τη συσκευή για εκτενείς χρονικές περιόδους, κρατάτε τη συσκευή χαλαρά, πιέζετε τα πλήκτρα απαλά, και κάνετε συχνά διαλείμματα. Αν συνεχίζετε να έχετε δυσφορία κατά τη διάρκεια τέτοιου είδους χρήσης ή μετά από αυτήν, σταματήστε τη χρήση της συσκευής και συμβουλευτείτε κάποιον γιατρό.

Προστατεύετε την ακοή και τα αυτιά σας κατά τη χρήση σετ ακουστικών



- Η υπερβολική έκθεση σε ήχους υψηλής έντασης μπορεί να προκαλέσει βλάβη στην ακοή.
- Η έκθεση σε ήχους υψηλής έντασης ενώ περπατάτε μπορεί να αποσπάσει την προσοχή σας και να προκαλέσει ατύχημα.
- Μειώνετε πάντοτε την ένταση πριν συνδέσετε τα ακουστικά σε μια πηγή ήχου και χρησιμοποιείτε μόνο την ελάχιστη ρύθμιση έντασης που είναι απαραίτητη για να ακούτε τις συνομιλίες σας ή μουσική.
- Ενδέχεται να πάθετε λοίμωξη στο αυτί εάν τα ακουστικά έρθουν σε επαφή με ξένα υλικά και τα φοράτε για μεγάλο χρονικό διάστημα. Διατηρείτε τα ακουστικά σας καθαρά και στεγνά.
- Σε ξηρό περιβάλλον, μπορεί να συσσωρευτεί στατικός ηλεκτρισμός στο σετ ακουστικών. Αποφύγετε τη χρήση σετ ακουστικών σε ξηρό περιβάλλον ή αγγίξτε ένα μεταλλικό αντικείμενο ώστε να αποφορτιστεί ο στατικός ηλεκτρισμός πριν συνδέσετε το σετ ακουστικών με τη συσκευή.
- Μην χρησιμοποιείτε σετ ακουστικών κατά την οδήγηση αυτοκινήτου ή μηχανής. Κάτι τέτοιο ενδέχεται να αποσπάσει την προσοχή σας και να προκαλέσει ατύχημα ή ενδέχεται να είναι παράνομο ανάλογα με τη γεωγραφική περιοχή σας.

Να είστε προσεκτικοί όταν χρησιμοποιείτε τη συσκευή καθώς περπατάτε ή μετακινείστε

Γνωρίζετε πάντοτε το περιβάλλον σας για να μην προκαλέσετε τραυματισμό στον εαυτό σας ή σε άλλους.

Να είστε προσεκτικοί ενώ φοράτε τη συσκευή

- Αν δέσετε τη συσκευή υπερβολικά σφικτά, μπορεί να προκύψει ερεθισμός δέρματος και αν την δέσετε υπερβολικά χαλαρά, μπορεί να προκύψει τριβή.
- Διατηρείτε τη συσκευή σας στεγνή και καθαρή για να αποφύγετε ερεθισμό του δέρματος.
- Η συσκευή τηρεί τα διεθνή πρότυπα ασφαλείας, αλλά λάβετε τις απαραίτητες προφυλάξεις αν το δέρμα σας είναι υπερευαίσθητο ή έχετε κάποια αλλεργία σε οποιοδήποτε από τα υλικά.

Μην βιάζεστε και μην τοποθετείτε αυτοκόλλητα στη συσκευή σας

- Η βαφή και τα αυτοκόλλητα μπορούν να φράξουν τα κινητά μέρη της συσκευής και να εμποδίσουν τη σωστή λειτουργία.
- Αν είστε αλλεργικός στη βαφή ή στα μεταλλικά εξαρτήματα της συσκευής, ενδέχεται να έχετε φαγούρα, έκζεμα ή πρήξιμο του δέρματος. Αν συμβεί αυτό, διακόψτε τη χρήση της συσκευής και συμβουλευθείτε το γιατρό σας.

Τοποθετήστε τις κινητές συσκευές και τον εξοπλισμό με προσοχή

- Βεβαιωθείτε ότι οι κινητές συσκευές ή άλλος σχετικός εξοπλισμός που έχετε τοποθετήσει στο όχημά σας έχουν στερεωθεί με ασφάλεια.
- Μην τοποθετείτε τη συσκευή και τα αξεσουάρ της κοντά ή στην περιοχή έκπτυξης των αερόσακων. Ασύρματος εξοπλισμός που δεν έχει τοποθετηθεί σωστά μπορεί να προκαλέσει σοβαρό τραυματισμό αν οι αερόσακοι ανοίξουν απότομα.

Μην εκθέτετε τη συσκευή σας σε πτώσεις ή προσκρούσεις

- Η συσκευή σας μπορεί να παρουσιάσει ζημιά ή δυσλειτουργία.
- Η συσκευή σας, αν λυγίσει ή παραμορφωθεί, μπορεί να παρουσιάσει βλάβη ή ορισμένα εξαρτήματα ενδέχεται να δυσλειτουργούν.

Εξασφαλίστε τη μέγιστη διάρκεια ζωής για την μπαταρία και το φορτιστή σας

- Με τον καιρό, η συσκευή που δεν χρησιμοποιείται αποφορτίζεται και πρέπει να φορτιστεί ξανά πριν από τη χρήση.
- Αποσυνδέετε το φορτιστή από το ρεύμα όταν δεν χρησιμοποιείται.
- Χρησιμοποιείτε την μπαταρία μόνο για τους σκοπούς που προορίζεται.
- Τηρείτε όλες τις οδηγίες του παρόντος εγχειριδίου ώστε να διασφαλιστεί η μακρύτερη δυνατή διάρκεια ζωής της συσκευής και της μπαταρίας σας. Ζημιές ή κακή απόδοση που προκαλούνται από αποτυχία τήρησης των προειδοποιήσεων και οδηγιών μπορούν να ακυρώσουν την εγγύηση του κατασκευαστή.
- Η συσκευή σας μπορεί να υποστεί φθορά με την πάροδο του χρόνου. Ορισμένα μέρη και επισκευές καλύπτονται από την εγγύηση εντός της περιόδου ισχύος, αλλά ζημιές ή υποβάθμιση που προκαλούνται από τη χρήση μη εγκεκριμένων αξεσουάρ δεν καλύπτονται.

Μην αποσυναρμολογείτε, τροποποιείτε ή επισκευάζετε τη συσκευή σας

- Τυχόν αλλαγές ή τροποποιήσεις στη συσκευή σας ενδέχεται να προκαλέσουν ακύρωση της εγγύησης του κατασκευαστή. Αν η συσκευή σας χρειάζεται σέρβις, παραδώστε την σε ένα κέντρο επισκευών της Samsung.
- Μην αποσυναρμολογείτε ή τρυπάτε την μπαταρία - υπάρχει κίνδυνος έκρηξης ή πυρκαγιάς.
- Μην αποσυναρμολογείτε και μην επαναχρησιμοποιείτε την μπαταρία.

Κατά τον καθαρισμό της συσκευής σας, προσέξτε τα παρακάτω

- Σκουπίστε τη συσκευή ή το φορτιστή με μια πετσέτα ή ένα πανί.
- Καθαρίστε τους τερματικούς ακροδέκτες της μπαταρίας με βαμβάκι ή πετσέτα.
- Μη χρησιμοποιείτε χημικά ή απορρυπαντικά. Κάτι τέτοιο ενδέχεται να αποχρωματίσει ή να διαβρώσει το εξωτερικό της συσκευής ή ενδέχεται να οδηγήσει σε ηλεκτροπληξία ή πυρκαγιά.
- Εμποδίστε τη συσκευή να εκτίθεται σε σκόνη, ιδρώτα, μελάνι, λάδι και χημικά προϊόντα όπως καλλυντικά, αντιβακτηριακό σπρέι, καθαριστικό χεριών, απορρυπαντικό και εντομοκτόνα. Τα εξωτερικά και εσωτερικά μέρη της συσκευής μπορεί να υποστούν ζημιά ή θα μπορούσε να καταλήξει σε κακή απόδοση. Αν η συσκευή σας εκτεθεί σε οποιαδήποτε από τις προαναφερόμενες ουσίες, χρησιμοποιήστε μαλακό πανί χωρίς χνούδι για να την καθαρίσετε.

Μη χρησιμοποιείτε τη συσκευή για οτιδήποτε άλλο εκτός από την ενδεδειγμένη χρήση της

Η συσκευή σας ενδέχεται να παρουσιάσει δυσλειτουργία.

Μην ενοχλείτε τους άλλους όταν χρησιμοποιείτε τη συσκευή σε δημόσιους χώρους

Το σέρβις της συσκευής σας θα πρέπει να γίνεται μόνο από εξουσιοδοτημένο προσωπικό

Αν το σέρβις γίνει από μη εξουσιοδοτημένο προσωπικό ενδέχεται να προκληθεί ζημιά στη συσκευή και η εγγύηση του κατασκευαστή θα πάψει να ισχύει.

Χειρίζεστε τα καλώδια με προσοχή

- Κατά σύνδεση ενός καλωδίου στη συσκευή σας, βεβαιωθείτε ότι το καλώδιο έχει συνδεθεί με τη σωστή πλευρά.
- Η σύνδεση ενός καλωδίου με τη βία ή με λανθασμένο τρόπο ενδέχεται να οδηγήσει σε ζημιά της υποδοχής πολλαπλής χρήσης ή άλλου μέρους της συσκευής.

Βεβαιωθείτε ότι είναι δυνατή η πρόσβαση στις υπηρεσίες έκτακτης ανάγκης

Οι κλήσεις έκτακτης ανάγκης από τη συσκευή σας ενδέχεται να μην είναι εφικτές σε ορισμένες περιοχές ή περιστάσεις. Πριν ταξιδέψετε σε απομακρυσμένες περιοχές ή περιοχές χωρίς υποδομές, φροντίστε να έχετε εναλλακτική μέθοδο επικοινωνίας με τις υπηρεσίες έκτακτης ανάγκης.

Προστατεύετε τα προσωπικά δεδομένα σας και αποτρέπετε τη διαρροή ή κατάχρηση ευαίσθητων πληροφοριών

- Κατά τη χρήση της συσκευής σας, βεβαιωθείτε ότι δημιουργείτε εφεδρικά αντίγραφα των σημαντικών δεδομένων. Η Samsung δεν φέρει ευθύνη για τυχόν απώλεια δεδομένων.
- Κατά την απόρριψη της συσκευής σας, δημιουργήστε εφεδρικά αντίγραφα όλων των δεδομένων σας και κατόπιν προχωρήστε σε επαναφορά της συσκευής σας ώστε να εμποδίσετε κατάχρηση των προσωπικών στοιχείων σας.
- Διαβάστε προσεκτικά την οθόνη παροχής αδειών όταν κάνετε λήψη εφαρμογών. Να είστε ιδιαίτερα προσεκτικοί με εφαρμογές που έχουν πρόσβαση σε πολλές λειτουργίες ή σε σημαντικό ποσοστό των προσωπικών σας στοιχείων.
- Ελέγχετε τακτικά τους λογαριασμούς σας για μη εγκεκριμένη ή ύποπτη χρήση. Αν ανακαλύψετε κάποιο σημάδι κατάχρησης των προσωπικών στοιχείων σας, επικοινωνήστε με τον πάροχο υπηρεσιών για διαγραφή ή αλλαγή των στοιχείων του λογαριασμού σας.
- Σε περίπτωση που η συσκευή σας χαθεί ή κλαπεί, αλλάξτε τους κωδικούς πρόσβασης των λογαριασμών σας για να προστατεύσετε τα προσωπικά στοιχεία σας.
- Αποφύγετε τη χρήση εφαρμογών από άγνωστες πηγές και κλειδώστε τη συσκευή σας με μοτίβο, κωδικό πρόσβασης ή PIN.

Μην διανέμετε υλικό που προστατεύεται από πνευματικά δικαιώματα

Μην διανέμετε υλικό που προστατεύεται από πνευματικά δικαιώματα χωρίς την άδεια των ιδιοκτητών του περιεχομένου. Κάτι τέτοιο ενδέχεται να παραβιάζει τη νομοθεσία περί πνευματικών δικαιωμάτων. Ο κατασκευαστής δεν ευθύνεται για τυχόν νομικά θέματα που προκαλούνται από την παράνομη χρήση εκ μέρους του χρήστη υλικού που καλύπτεται από πνευματικά δικαιώματα.

Κακόβουλο λογισμικό και ιοί

Για να προστατέψετε τη συσκευή σας από κακόβουλο λογισμικό και ιούς, ακολουθήστε αυτές τις συμβουλές χρήσης. Εάν δεν το κάνετε αυτό, ενδέχεται να προκληθούν ζημιές ή απώλεια δεδομένων που μπορεί να μην καλύπτονται από την υπηρεσία εγγύησης

- Μην πραγματοποιείτε λήψη αγνώστων εφαρμογών.
- Μην επισκέπτεστε μη έμπιστους ιστότοπους.
- Διαγράψτε τα ύποπτα μηνύματα ή email από άγνωστους αποστολείς.
- Ορίζετε κωδικό πρόσβασης και αλλάζετε τον τακτικά.
- Απενεργοποιείτε ασύρματες λειτουργίες, όπως το Bluetooth, όταν δεν χρησιμοποιούνται.
- Αν η συσκευή παρουσιάζει μη φυσιολογική συμπεριφορά, τρέξτε ένα αντι-ϊικό πρόγραμμα ώστε να ελέγξετε για μολύνσεις από ιούς.
- Τρέξτε στη συσκευή σας ένα αντι-ϊικό πρόγραμμα πριν κάνετε εκκίνηση εφαρμογών και αρχείων που μεταφορτώσατε πρόσφατα.
- Εγκαταστήστε αντι-ϊικά προγράμματα στον υπολογιστή σας και τρέχετε τα τακτικά ώστε να ελέγχετε για μολύνσεις από ιούς.
- Μην επεξεργάζεστε τις ρυθμίσεις μητρώου και μην τροποποιείτε το λειτουργικό σύστημα της συσκευής.

Πληροφορίες πιστοποίησης SAR (Ειδικός ρυθμός απορρόφησης)

Για περισσότερες πληροφορίες, επισκεφθείτε τη διεύθυνση www.samsung.com/sar και αναζητήστε τη συσκευή σας με τον αριθμό μοντέλου.

Σωστή απόρριψη αυτού του προϊόντος



(Απόβλητα Ηλεκτρικού & Ηλεκτρονικού Εξοπλισμού)

Αυτό το σήμα που εμφανίζεται επάνω στο προϊόν, στα εξαρτήματά του ή στα εγχειρίδια που το συνοδεύουν, υποδεικνύει ότι το προϊόν και τα ηλεκτρονικά του εξαρτήματα (π.χ. φορτιστής, ακουστικά, καλώδιο USB) δεν θα πρέπει να απορρίπτονται μαζί με τα

υπόλοιπα οικιακά απορρίμματα.

Προκειμένου να αποφευχθούν ενδεχόμενες βλαβερές συνέπειες στο περιβάλλον ή την υγεία εξαιτίας της ανεξέλεγκτης διάθεσης απορριμμάτων, σας παρακαλούμε να διαχωρίσετε αυτά τα προϊόντα από άλλους τύπους απορριμμάτων και να τα ανακυκλώσετε, ώστε να βοηθήσετε στην βιώσιμη επαναχρησιμοποίηση των υλικών πόρων.

Οι οικιακοί χρήστες θα πρέπει να έλθουν σε επικοινωνία είτε με το κατάστημα απ' όπου αγόρασαν αυτό το προϊόν, είτε με τις κατά τόπους υπηρεσίες, προκειμένου να πληροφορηθούν τις λεπτομέρειες σχετικά με τον τόπο και τον τρόπο με τον οποίο μπορούν να δώσουν αυτά τα προϊόντα για ασφαλή προς το περιβάλλον ανακύκλωση.

Οι επιχειρήσεις-χρήστες θα πρέπει να έλθουν σε επαφή με τον προμηθευτή τους και να ελέγξουν τους όρους και τις προϋποθέσεις του συμβολαίου αγοράς. Αυτό το προϊόν και τα ηλεκτρονικά του εξαρτήματα δεν θα πρέπει να αναμιγνύονται με άλλα συνηθισμένα απορρίμματα προς διάθεση.

Σωστή απόρριψη των μπαταριών αυτού του προϊόντος



Η επισήμανση πάνω στη μπαταρία, το εγχειρίδιο ή τη συσκευασία υποδεικνύει ότι η μπαταρία αυτού του προϊόντος δεν πρέπει να απορρίπτεται μαζί με άλλα οικιακά απορρίμματα στο τέλος του κύκλου ζωής τους. Όπου υπάρχουν, τα χημικά σύμβολα Hg,

Cd ή Pb υποδεικνύουν ότι η μπαταρία περιέχει υδράργυρο, κάδμιο ή μόλυβδο πάνω από τα επίπεδα αναφοράς της ΕΚ 2006/66.

Αποποίηση

Ορισμένα περιεχόμενα και υπηρεσίες που είναι προσβάσιμα μέσω αυτής της συσκευής ανήκουν σε τρίτους και προστατεύονται από πνευματικά δικαιώματα, διπλώματα ευρεσιτεχνίας, εμπορικά σήματα και άλλους νόμους περί πνευματικής ιδιοκτησίας. Περιεχόμενα και υπηρεσίες αυτού του είδους παρέχονται αποκλειστικά για προσωπική, μη εμπορική χρήση. Δεν επιτρέπεται να χρησιμοποιήσετε οποιοδήποτε από τα περιεχόμενα ή τις υπηρεσίες με τρόπο μη εγκεκριμένο από τον ιδιοκτήτη του περιεχομένου ή τον παροχέα υπηρεσιών. Χωρίς περιορισμό των ανωτέρω, εκτός αν υπάρχει ρητή εξουσιοδότηση από τον αντίστοιχο ιδιοκτήτη περιεχομένου ή παροχέα υπηρεσιών, δεν επιτρέπεται να τροποποιήσετε, αντιγράψετε, επανεκδώσετε, μεταφορτώσετε, δημοσιεύσετε, μεταβιβάσετε, μεταφράσετε, πωλήσετε, δημιουργήσετε παράγωγες εργασίες, εκμεταλλευτείτε ή διανείμετε με οποιονδήποτε τρόπο ή μέσο οποιοδήποτε από τα περιεχόμενα ή τις υπηρεσίες που εμφανίζονται μέσω αυτής της συσκευής.

“ΤΑ ΠΕΡΙΕΧΟΜΕΝΑ ΚΑΙ ΟΙ ΥΠΗΡΕΣΙΕΣ ΤΡΙΤΩΝ ΠΑΡΕΧΟΝΤΑΙ “ΩΣ ΕΧΟΥΝ”. Η SAMSUNG ΔΕΝ ΕΓΓΥΑΤΑΙ ΓΙΑ ΤΑ ΠΕΡΙΕΧΟΜΕΝΑ Ή ΤΙΣ ΥΠΗΡΕΣΙΕΣ ΠΟΥ ΠΑΡΕΧΟΝΤΑΙ, ΡΗΤΑ Ή ΣΙΩΠΗΡΑ, ΓΙΑ ΟΠΟΙΟΝΔΗΠΟΤΕ ΣΚΟΠΟ. Η SAMSUNG ΡΗΤΑ ΑΠΟΠΟΙΕΙΤΑΙ ΤΥΧΟΝ ΥΠΟΝΟΟΥΜΕΝΕΣ ΕΓΓΥΗΣΕΙΣ, ΣΥΜΠΕΡΙΛΑΜΒΑΝΟΜΕΝΩΝ, ΜΕΤΑΞΥ ΑΛΛΩΝ, ΕΓΓΥΗΣΕΩΝ ΕΜΠΟΡΕΥΣΙΜΟΤΗΤΑΣ Ή ΚΑΤΑΛΛΗΛΟΤΗΤΑΣ ΓΙΑ ΣΥΓΚΕΚΡΙΜΕΝΟ ΣΚΟΠΟ. Η SAMSUNG ΔΕΝ ΕΓΓΥΑΤΑΙ ΤΗΝ ΑΚΡΙΒΕΙΑ, ΕΓΚΥΡΟΤΗΤΑ, ΕΠΙΚΑΙΡΟΤΗΤΑ, ΝΟΜΙΜΟΤΗΤΑ Ή ΑΚΕΡΑΙΟΤΗΤΑ ΟΠΟΙΟΥΔΗΠΟΤΕ ΠΕΡΙΕΧΟΜΕΝΟΥ Ή ΥΠΗΡΕΣΙΑΣ ΠΟΥ ΔΙΑΤΙΘΕΤΑΙ ΜΕΣΩ ΑΥΤΗΣ ΤΗΣ ΣΥΣΚΕΥΗΣ ΚΑΙ ΣΕ ΚΑΜΙΑ ΠΕΡΙΠΤΩΣΗ, ΣΥΜΠΕΡΙΛΑΜΒΑΝΟΜΕΝΗΣ ΤΗΣ ΑΜΕΛΕΙΑΣ, Η SAMSUNG ΔΕΝ ΕΙΝΑΙ ΥΠΕΥΘΥΝΗ, ΜΕ ΕΝΕΡΓΕΙΑ ΣΥΜΦΩΝΗ Ή ΜΕ ΑΔΙΚΟΠΡΑΞΙΑ, ΓΙΑ ΤΥΧΟΝ ΕΜΜΕΣΕΣ, ΣΥΜΠΤΩΜΑΤΙΚΕΣ, ΕΙΔΙΚΕΣ Ή ΑΠΟΘΕΤΙΚΕΣ ΖΗΜΙΕΣ, ΔΙΚΗΓΟΡΙΚΑ ΕΞΟΔΑ, ΔΑΠΑΝΕΣ Ή ΤΥΧΟΝ ΑΛΛΕΣ ΖΗΜΙΕΣ ΟΙ ΟΠΟΙΕΣ ΠΡΟΚΥΠΤΟΥΝ ΑΠΟ Ή ΣΧΕΤΙΖΟΝΤΑΙ ΜΕ ΠΛΗΡΟΦΟΡΙΕΣ ΠΟΥ ΠΕΡΙΕΧΟΝΤΑΙ Ή ΠΡΟΚΥΠΤΟΥΝ ΑΠΟ

ΤΗ ΧΡΗΣΗ ΠΕΡΙΕΧΟΜΕΝΟΥ Ή ΥΠΗΡΕΣΙΑΣ ΑΠΟ ΕΣΑΣ Ή ΤΡΙΤΟΥΣ, ΑΚΟΜΗ ΚΑΙ ΑΝ ΕΙΧΕ ΥΠΑΡΞΕΙ ΕΝΗΜΕΡΩΣΗ ΓΙΑ ΤΟ ΕΝΔΕΧΟΜΕΝΟ ΝΑ ΠΡΟΚΥΨΟΥΝ ΖΗΜΙΕΣ ΑΥΤΟΥ ΤΟΥ ΕΙΔΟΥΣ”.

Οι υπηρεσίες τρίτων μπορεί να τερματιστούν ή να διακοπούν οποιαδήποτε στιγμή και η Samsung δεν δηλώνει ούτε εγγυάται ότι οποιοδήποτε περιεχόμενο ή υπηρεσία θα παραμείνουν διαθέσιμα για οποιαδήποτε χρονική περίοδο. Το περιεχόμενο και οι υπηρεσίες μεταβιβάζονται από τρίτους μέσω δικτύων και εγκαταστάσεων μετάδοσης που δεν ελέγχονται από την Samsung. Χωρίς να περιορίζεται η γενικότητα της παρούσας αποποίησης, η Samsung ρητά αποποιείται οποιαδήποτε ευθύνη ή υποχρέωση για διακοπή ή προσωρινή αναβολή οποιουδήποτε περιεχομένου ή υπηρεσίας που διατίθενται μέσω αυτής της συσκευής.

Η Samsung δεν έχει καμία ευθύνη ή υποχρέωση για εξυπηρέτηση πελατών αναφορικά με θέματα που σχετίζονται με περιεχόμενο και υπηρεσίες. Οποιαδήποτε ερώτηση ή αίτηση για εξυπηρέτηση που σχετίζεται με περιεχόμενο ή υπηρεσίες πρέπει να υποβάλλεται απευθείας στους αντίστοιχους παροχείς περιεχομένου και υπηρεσιών.

מידע בנושאי בטיחות

לפני השימוש במכשיר יש לקרוא מידע בטיחות חשוב זה. הוא כולל מידע בטיחות כללי למכשירים וייתכן שחלק ממנו אינו רלוונטי למכשיר שלך. פעל בהתאם לאזהרות ולמידע הבטיחות כדי להימנע מפציעה עצמית, מפציעת אחרים ומנזק למכשיר.

המונח 'מכשיר' מתייחס למוצר, לסוללה שלו, למטען שלו, לפריטים המסופקים יחד עם המוצר, ולכל אביזר המאושר על-ידי Samsung המיועד לשימוש עם המוצר.



אזהרה

אי עמידה באזהרות ותקנות הבטיחות עשויה לגרום לפציעה חמורה או מוות

אל תשתמשו בכבלי חשמל או תקעים פגומים, או בשקעי חשמל משוחררים

חיבורים לא בטוחים עשויים לגרום להתחשמלות או לדליקה.

אין לגעת במכשיר, בכבלי החשמל, בחיבורים, בכבלים או בשקע החשמלי עם ידיים רטובות או חלקי גוף רטובים אחרים

שימוש כזה עשוי לגרום להתחשמלות.

אין למשוך את כבל החשמל בכוח בזמן ניתוקו
שימוש כזה עשוי לגרום להתחשמלות או לדליקה.

אל תכופפו או תפגמו בכבל החשמל
שימוש כזה עשוי לגרום להתחשמלות או לדליקה.

אין להשתמש במכשיר בידיים רטובות בזמן טעינת המכשיר
שימוש כזה עשוי לגרום להתחשמלות.

אין לחבר באופן ישיר את שקעי הצד החיובי והשלילי של המטען
פעולה זו עלולה לגרום לשריפה או לפגיעה חמורה.

אל תשתמשו במכשיר שלכם בחוץ במהלך סופת רעמים
שימוש כזה עשוי לגרום להתחשמלות או לפעולה לא תקינה של המכשיר.

- השתמש במטענים, אביזרים ופריטים המאושרים על-ידי היצרן**
- שימוש במטענים כלליים עשוי לקצר את חייו של המכשיר או לגרום למכשיר שלא לפעול כראוי. כמו כן הם עשויים לגרום לשריפה או לגרום להתפוצצות של הסוללה.
 - השתמש אך ורק בסוללה, מטען וכבל המאושרים על-ידי Samsung ושתוכננו במיוחד למכשיר. סוללה, מטען וכבל שאינם תואם עלולים לגרום לפגיעות קשות או לגרום נזק למכשיר.
 - Samsung אינה אחראית לבטיחותו של המשתמש בעת שימוש באביזרים או פריטים שאינם מאושרים לשימוש על-ידי Samsung.

- אין לשאת את המכשיר בכיסכם האחורי או סביב המותניים**
- המכשיר עלול להינזק, להתפוצץ או לגרום לשריפה אם נגרם לחץ חזק מדי על המכשיר.
 - אתה עלול להיפצע במידה ותמעד או תיפול.

- אין להפיל או לחבוט חזק במכשיר**
- זה עלול לגרום נזק למכשיר או לסוללה, לגרום למכשיר להתקלקל או לקצר את אורך חיי המדף.
 - זה עלול גם לגרום לחימום יתר, התלקחות, שריפה או לסכנות אחרות.

טפלו במכשיר ובמטען והשליכו אותם באופן הראוי

- לעולם אל תשמידו את הסוללה והמכשיר על-ידי שריפתם. לעולם אל תניחו את הסוללה או המכשיר על מכשירי חימום, כמו תנורי מיקרוגל, תנורי אפיה, או רדיאטורים. המכשיר עלול להתפוצץ כתוצאה מהתחממות יתר. מלאו אחר התקנות המקומיות הנוגעות לסילוק סוללות משומשות או המכשיר.
- לעולם אל תרסקו או תנקבו את המכשיר.
- המנעו מלחשוף את המכשיר ללחצים חיצוניים גבוהים, אשר עשויים לגרום לקצר פנימי ולהתחממות יתר.

הגנו על המכשיר, הסוללה והמטען מפני פגיעה

- המנעו מלחשוף את המכשיר שלכם והסוללה לטמפרטורות נמוכות מידי או גבוהות מידי.
- טמפרטורות קיצוניות עשויות לגרום עיוותים למכשיר ולצמצם את קיבולת הטעינה ואורך החיים של המכשיר שלכם ושל הסוללה.
- לעולם אל תשתמשו במטען או סוללה פגומים.
- אין להשתמש בכבל שהכיסוי שלו מקולף או שנגרם לו נזק ואין להשתמש במטען או סוללה שנגרמה לה נזק או שאינה מתפקדת.
- אל תאחסנו את המכשיר שלכם בקרבת או בתוך מכשירי חימום, תנורי מיקרוגל, או כלי בישול, או מיכלי לחץ גבוה.
- הסוללה עשויה לדלוף.
- המכשיר שלכם עלול להתחמם ולגרום לדליקה.
- אל תשתמשו במכשיר שלכם או תאחסנו אותו באזורים בעלי ריכוז גבוה של אבק או חומרים נישאים באוויר
- אבק או חומרים זרים עשויים לגרום לפעולה לא תקינה של המכשיר ועשויים לגרום לדליקה או להתחשמלות.

מנע מגע בין השקע הרב-תכליתי והקצה הקטן של המטען עם חומרים מוליכים, כגון נוזלים, אבק, אבקות מתכתיות ועופרת עיפרון. אין לגעת בשקע הרב-תכליתי עם כלים חדים או לגרום לפגיעה לשקע הרב-תכליתי

חומרים מוליכים עלולים לגרום לקצר או לקורוזיה של החיבורים, והדבר בתורו עלול לגרום לפיצוץ או לשריפה.

אין להניח חומרים זרים כגון חפצים מתכתיים, מגנטים וכרטיסי פס מגנטי בין המכשיר למטען האלחוטי, בזמן שימוש במטען אלחוטי

המכשיר עלול לא להיטען או להתחמם יתר על המידה.

אל תנשכו את המכשיר או הסוללה או תכניסו אותם לפיכם

- פעולה זו עשויה לגרום נזק למכשיר או לגרום לפיצוץ או לדליקה.
- ילדים או בעלי חיים עשויים להחנק מחלקים קטנים.
- במידה וילדים עושים שימוש במכשיר, ודאו שהם משתמשים בו כראוי.

אל תכניסו את המכשיר או האביזרים המסופקים לעיניים, לאוזניים, או לפה

פעולה זו עשויה לגרום לחנק או לפציעה חמורה.

אל תשליכו את סוללת הליטיום איון (Li-Ion) פגומה או דולפת

להשלכה בטוחה של סוללות הליטיום-איון שלכם, צרו קשר עם מרכז השירות המורשה הקרוב אליכם.

זהירות

אי עמידה באזהרות בטיחות ותקנות אלו עשויה לגרום לפציעה או לנזק לרכוש

אל תשתמשו במכשיר שלכם בקרבת מכשירים אלקטרוניים אחרים

מרבית המכשירים האלקטרוניים עושים שימוש באותות תדר רדיו. המכשיר שלכם עלול לגרום הפרעה למכשירים אלקטרוניים אחרים.

אל תשתמשו במכשיר בבית חולים, במטוס או בקרבת ציוד רכבי, שיכולה לגרום לו הפרעה מגלי רדיו

- המנעו מלהשתמש במכשיר שלכם בטווח של 15 ס"מ מקוצב-לב, מכיוון שהמכשיר שלכם יכול לגרום הפרעה לקוצב-הלב.
- על-מנת להקטין את הסיכוי להפרעה לקוצב-הלב, השתמשו במכשיר שלכם בצידו המנוגד של גופכם מקוצב-הלב.
- במידה ואתם עושים שימוש בציוד רפואי, צרו קשר עם יצרן הציוד לפני שימוש במכשיר שלכם על-מנת לקבוע האם הוא יושפע מתדר הרדיו שמופק על-ידי המכשיר שלכם.
- כאשר אתם במטוס, שימוש במכשירים אלקטרוניים עשוי לגרום הפרעה למכשירי הניווט האלקטרוניים. עקוב אחר התקנות המסופקות על-ידי חברת התעופה והוראות צוות המטוס. במקרים בהם מותר להשתמש במכשיר, השתמש בו תמיד במצב טיסה.
- מכשירים אלקטרוניים בכלי הרכב שלכם עשויים שלא לפעול כראוי כתוצאה מגלי הרדיו של המכשיר שלכם. למידע נוסף, צרו קשר עם היצרן.

אל תחשפו את המכשיר לריכוז גבוה של עשן או אדים
דבר זה עשוי לגרום נזק למעטה החיצוני של המכשיר או לגרום לפעולה לא תקינה.

במידה ואתם משתמשים במכשיר עזר לשמיעה, צרו קשר עם היצרן לקבלת מידע אודות הפרעות רדיו

תדר הרדיו המופק על-ידי המכשיר שלכם עשוי לגרום הפרעה למספר עזרי שמיעה. לפני שימוש במכשיר שלכם, צרו קשר עם היצרן על-מנת לקבוע האם יושפע מכשיר העזר לשמיעה שלכם מתדרי הרדיו שמפיק המכשיר.

אל תשתמשו במכשיר שלכם בקרבת מכשירים או מנגנונים אשר מפיקים תדרי רדיו, כמו מערכות שמע או מגדלי שידור תדרי רדיו עשויים לגרום למכשיר שלא לתפקד כראוי.

כבו את המכשיר בסביבה שקיימת בה סכנת פיצוץ

- הקפידו לציית לתקנות, להוראות ולשילוט בסביבות שקיימת בהן סכנת פיצוץ.
- אל תשתמשו במכשיר שלכם בנקודות תידלוק (תחנות דלק), בקרבת דלקים או כימיקלים, ובאזורים שבהם מתבצעים פיצוצים.
- אל תאחסנו או תשאו נוזלים דליקים, גזים, או חומרים נפצים באותו תא איחסון עם המכשיר, חלקיו, או אביזריו הנלווים.

אם חלק כלשהו של המכשיר נשבר, עולה באש או מפיץ ריח שרוף, הפסק מיד להשתמש במכשיר. השתמש שוב במכשיר זה רק לאחר שתוקן במרכז שירות של Samsung

- זכוכית או פלסטיק שבורים עשויים לפצוע את ידיכם או פניכם.
- כאשר המכשיר מעלה עשן או מפיץ ריח שרוף, הסוללה עלולה להתפוצץ או להישרף.

צייתו לכל האזהרות ותקנות הבטיחות בנושא שימוש במכשירים ניידים במהלך נהיגה

- במהלך נהיגה, האחריות הראשונה שמוטלת עליכם היא תפעול בטוח של הרכב. לעולם אל תשתמשו במכשיר הסלולרי שלכם במהלך נהיגה, במידה והדבר אסור על-פי החוק. לבטיחותכם ולבטיחותם של אחרים, נהגו בשיקול דעת וזיכרו את העצות הבאות:
- אפשרו גישה אל המכשיר האלחוטי שלכם מבלי להסיר את עיניכם מהדרך. במידה ואתם מקבלים שיחה נכנסת במועד שאינו נוח, אפשרו לתא הקולי לענות עליה עבורכם.
 - השוו שיחות בעומסי תנועה או בתנאי מזג אוויר מסוכנים. גשם, בוץ, שלג, קרח ועומסי תנועה יכולים להיות מסוכנים.
 - אל תרשמו הודעות או תחפשו מספרי טלפון. דפדוף ברשימת מטלות או בספר הטלפונים שלכם יסיח את דעתכם מהאחריות הראשונה שלכם לנהוג בביטחה.
 - חייגו בהיגיון והשתלבו בתנועה. חייגו את השיחה כאשר אינכם בתנועה או לפני הכניסה לתנועה. נסו לתכנן שיחות כאשר המכונית שלכם ניחת.
 - אל תנהלו שיחות מלחיצות או ריגשיות אשר עלולות להסיח את דעתכם. יידעו את האדם שעימו אתם משוחחים שאתם נוהגים והשוו שיחות אשר עשויות להסיח את דעתכם מהדרך.

יש לטפל ולהשתמש במכשיר כהלכה

שימרו את המכשיר שלכם יבש

- לחות וכל סוגי הנוזלים עשויים להזיק לחלקים או למעגלים האלקטרוניים של המכשיר שלכם.
- מכשיר זה מצוייד באמצעים לגילוי חדירת מים. נזקי מים שיגרמו למכשיר עלולים לגרום להסרת אחריות היצרן.

אחסנו את המכשיר שלכם על משטחים שטוחים

במידה והמכשיר שלכם יפול, עשוי להגרם לו נזק.

ניתן להשתמש במכשיר במיקומים עם טמפרטורת סביבה הנעה בין 0°C ל- 35°C . ניתן לאחסן את המכשיר בטמפרטורת סביבה הנעה בין -20°C ל- 50°C . שימוש או אחסנת המכשיר מחוץ לטווחי טמפרטורה אלו עלולה לפגום במכשיר או לקצר את אורך חיי הסוללה

- אל תאחסנו את המכשיר שלכם באזורים חמים מאד כמו בתוך רכב בימי הקיץ. דבר זה עשוי לגרום למסך שלא לתפקד כראוי, לגרום נזק למכשיר, או לגרום להתפוצצות של הסוללה.
- אל תחשפו את המכשיר שלכם לאור שמש ישיר למשכי זמן ארוכים (כמו על לוח המחוונים של הרכב).

אל תאחסנו את המכשיר שלכם עם עצמים מתכתיים כמו מטבעות, מפתחות ומחרוזות

- המכשיר שלכם עשוי להשרט או עשוי שלא לפעול כראוי.
- במידה וקטבי הסוללה יבואו במגע עם עצמים מתכתיים, הדבר עלול לגרום לדליקה.

אל תאחסנו את המכשיר שלכם בקרבת שדות מגנטיים

- המכשיר שלכם עשוי שלא לפעול כראוי או שטעינת הסוללה תפרק כתוצאה מהחשיפה לשדות מגנטיים.
- כרטיסים מגנטיים, כולל כרטיסי אשראי, כרטיסי חיוג, כרטיסי מעבר ואשרות עליה עשויים להנזק כתוצאה משדות מגנטיים.

הימנע מלגעת במכשיר במידה והמכשיר מתחמם יתר על המידה. אי עמידה באיסורים אלו עלולה לגרום לכוויות טמפרטורה נמוכה, אדמומיות ופיגמנטציה של העור

- היזהר מהתחממות יתר של המכשיר בעת שימוש בפרקי זמן ארוכים והימנע ממגע ממושך עם העור.
- אין לשבת על המכשיר ו/או להימנע ממגע ישיר עם העור בפרקי זמן ממושכים בעת טעינה או חיבור למקור מתח.
- עמידות לטמפרטורות גבוהות משתנה באופן אישי. אנא היזהר במיוחד לגבי שימוש של ילדים, מבוגרים ואנשים עם צרכים מיוחדים.

היו זהירים בעת חשיפה לאורות מהבהבים

- בעת שימוש במכשיר, השאירו את החדר מואר והמנעו מלהחזיק את המסך קרוב מדי לעיניכם.
- חשיפה לאורות מהבהבים בעת צפייה בסרטוני וידאו או משחק במשחקים למשך זמן ממושך עלולה לגרום להתקפים או התעלפויות. במידה ואתם חשים בכל אי-נוחות, הפסיקו מיידית את השימוש במכשיר.
- במידה ומישהו שמקורב אליכם חווה התקפים או התעלפויות במהלך שימוש במכשיר דומה, התייעצו עם רופא לפני שימוש במכשיר.
- במידה ואתם חשים באי-נוחות, כגון התכווצות שרירים, או בילבול, הפסיקו מיידית את השימוש במכשיר והתייעצו עם רופא.
- על-מנת לא לאמץ את העיניים, בצעו הפסקות לעיתים תכופות בעת שימוש במכשיר.

צמצמו את סיכון הפגיעה כתוצאה מתנועה חוזרת

כאשר אתם מבצעים פעולות שחוזרות על עצמן, כמו לחיצה על מקשים, ציור תווים על מסך המגע באמצעות האצבע, או לשחק במשחקים, אתם עשויים לחוות מידה מסויימת של אי-נוחות בידיים, בצוואר, בכתפיים, או בחלקים אחרים של גופכם. בעת שימוש במכשיר לפרקי זמן ממושכים, החזיקו במכשיר באחיזה רפויה, לחצו על המקשים בעדינות, ובצעו הפסקות לעיתים קרובות. במידה ותחושת אי-הנוחות נמשכת במהלך או לאחר שימוש כזה, הפסיקו להשתמש במכשיר והתייעצו עם רופא.

יש להגן על השמיעה ועל האוזניים במהלך השימוש באזניות.



- חשיפה ממושכת לעוצמות קול גבוהות עשויה לגרום לנזקי שמיעה.
- חשיפה לעוצמות קול גבוהות בזמן הליכה עשויה להסיח את דעתכם ולגרום לתאונה.
- יש להקפיד תמיד להחליש את עוצמת הקול לפני חיבור האזניות למקור שמע ולהשתמש בעוצמת הקול הנמוכה ביותר הנדרשת לשיחה ולהאזנה למוסיקה.
- אתה עלול לחטוף זיהום באוזניים במידה והאזניות יהיו במגע עם חומרים זרים ותרכיב אותן לזמן ממושך. יש לשמור על האזניות נקיות ויבשות.
- בסביבות יבשות, עלול להצטבר חשמל סטטי באזניות. המנעו מלהשתמש באזניות בסביבה יבשה או מלגעת בעצמים מתכתיים לפריקת חשמל סטטי לפני חיבור האזניות למכשיר.
- אל תשתמשו בדיבורית אישית במהלך נהיגה או רכיבה. שימוש זה עשוי להסיח את תשומת לבכם ולגרום לתאונה, או שעשוי להיות נוגד לחוק בהתאם לאזורכם.

היו זהירים בעת שימוש במכשיר תוך כדי הליכה או תנועה
הקפידו להיות ערים למתרחש סביבכם על-מנת שלא לפצוע את עצמכם או אחרים.

היו זהירים כאשר אתם שמים עליכם את המכשיר.

- הידוק חזק מידי של רצועת המכשיר, עלול לגרום לגירוי של העור, ומצד שני, הידוק חלש מידי של הרצועה, עלול לגרום לחיכוך עם העור.
- שימרו את המכשיר שלכם יבש ונקי על מנת להימנע מגירוי עורי.
- המכשיר עומד בתקני הבטיחות הבינלאומיים, אך יש לבצע את אמצעי הזהירות הנדרשים, אם העור שלך היפר רגיש, או אם יש לך אלרגיה לחומר כלשהו.

אל תצבעו את המכשיר שלכם או תדביקו עליו מדבקות

- צבע ומדבקות עשויים לחסום חלקים נעים ולמנוע תפעול תקין.
- במידה ואתם אלרגיים לצבע או לחלקי המתכת של המכשיר, אתם עלולים לסבול מגירודים, אקזמה, או התנפחות של העור. במקרה כזה, הפסיקו להשתמש במכשיר והיוועצו ברופא שלכם.

הקפידו על התקנה נאותה של מכשירים ניידים וציוד נלווה

- וודאו שמכשירים ניידים או כל ציוד נלווה שהותקנו ברכב שלכם הורכבו באופן בטוח.
- המנעו מלהציב את המכשיר שלכם והאביזרים בסמוך או בתחום ההתנפחות של כריות אוויר. ציוד אלחוטי שלא הותקן כיאות יכול לגרום לפציעה חמורה כתוצאה מהתנפחותן המהירה של כריות האוויר.

אל תפילו את המכשיר שלכם או תגרמו לו להחבט

- המכשיר שלכם עשוי להנזק או עשוי שלא לפעול כראוי.
- במידה ויתקמט או יתעוות, עשוי המכשיר שלכם להנזק או שחלקים שלו עשויים שלא לפעול כראוי.

ודאו משך חיים מירבי של הסוללה והמטען

- במשך הזמן, תתרחש פריקה עצמית של מכשירים שאינם בשימוש ויהיה צורך לטעון אותם לפני השימוש.
- נתקו את המטען משקע החשמל כאשר אינו בשימוש.
- השתמשו בסוללה אך ורק לצורך ייעודה המקורי.
- מלאו אחר כל ההוראות במדריך משתמש זה על-מנת להבטיח משך חיים מירבי של המכשיר והסוללה שלכם. נזקים או ביצועים ברמה נמוכה שיגרמו כתוצאה מאי הקפדה על האזהרות וההוראות עשויים להוות הפרה של אחריות היצרן.
- המכשיר שלכם עלול להתבלות במהלך הזמן. מספר חלקים ותיקונים מכוסים על-ידי האחריות כל עוד היא תקפה, אך נזקים או התדרדרות שנגרמו כתוצאה משימוש באביזרים שאינם מאושרים אינם מכוסים.

אל תפרקו, תשנו, או תתקנו את המכשיר

- כל שינוי או עדכון של המכשיר שלכם עשוי להפר את אחריות היצרן. לקבלת שירות, קחו את המכשיר שלכם למרכז השירות של Samsung.
- אל תפרקו או תנקבו את הסוללה, דבר זה עשוי לגרום לפיצוץ או דליקה.
- אין לפרק או להשתמש מחדש בסוללה.

בעת ניקוי המכשיר שלכם, שימו לב לדברים הבאים

- נגבו את המכשיר או המטען שלכם באמצעות מגבת או מטלית.
- נקו את קוטבי הסוללה באמצעות כדור צמר גפן או מגבת.
- אל תשתמשו בחומרים כימיים או תמיסות ניקוי. שימוש בהם עשוי לגרום לשינוי צבע או קורוזיה למעטפת החיצונית של המכשיר ועלול לגרום להתחשמלות או דליקה.
- הימנע מלחשוף את המכשיר לאבק, זיעה, דיו, שמן ומוצרים כימיים כגון מוצרי קוסמטיקה, ספריי אנטי-בקטריאלי, מנקה ידיים, חומרי ניקוי וקוטלי חרקים. החלק החיצוני של המכשיר וחלקיו הפנימיים עלולים להינזק או שיגרום לביצועים גרועים. אם המכשיר נחשף לאחד מן החומרים שהוזכרו, נקו אותו בעזרת מטלית רכה שאינה מותירה סיבים.

אל תשתמשו במכשיר לכל שימוש מלבד זה שלו הוא יועד

המכשיר שלכם עשוי שלא לתפקד כראוי.

המנעו מלהפריע לאחרים כאשר אתם משתמשים במכשיר בציבור

אפשרו רק לטכנאי מורשה לטפל במכשיר שלכם

טיפול שיבוצע במכשיר שלכם על-ידי טכנאי שאינו מורשה עשוי לגרום לו נזק ולהפר את אחריות היצרן.

טיפול בכבלים בזהירות

- בעת חיבור כבל למכשיר, וודאו שהכבל מחובר לצד הנכון.
- חיבור כבל בכוח או בצורה לא נכונה, עשויה לגרום נזק לשקע הרב תכליתי, או לחלקים אחרים של המכשיר.

וודאו גישה לשירותי חירום

יתכן שלא ניתן יהיה לבצע שיחות חירום מהמכשיר שלכם באזורים או מצבים מסויימים. לפני שאתם יוצאים לנוע באזורים מרוחקים ולא מפותחים, תכננו דרך חלופית ליצירת קשר עם שירותי החירום.

הגנו על המידע האישי שלכם ומנעו זליגה ושימוש לרעה במידע רגיש

- בעת שימוש במכשיר שלכם, הקפידו לגבות מידע חשוב. Samsung אינה אחראית לכל אובדן של מידע.
- בעת השלכת המכשיר, גבו את כל המידע ולאחר מכן אפסו את המכשיר למניעת שימוש לרעה במידע האישי שלכם.
- קראו בקפידה את מסך ההרשאות בעת הורדת יישומים. היו זהירים במיוחד עם יישומים בעלי גישה לפעולות רבות או לכמות נרחבת של המידע האישי שלכם.
- בידקו את החשבון שלכם באופן סדיר לשימוש לא מאושר או חשוד. במידה ואתם מוצאים סימן לשימוש לא ראוי במידע האישי שלכם, צרו קשר עם ספק השירות שלכם למחיקה או שינוי פרטי החשבון שלכם.
- במקרה של אובדן או גניבה של המכשיר שלכם, שנו את סיסמת החשבון שלכם על-מנת להגן על המידע האישי שלכם.
- המנעו מלהשתמש ביישומים ממקורות לא ידועים ונעלו את המכשיר שלכם באמצעות דפוס, סיסמה, או קוד זיהוי אישי (PIN).

אל תפיצו תכנים המוגנים בזכויות יוצרים

אל תפיצו לאחרים חומרים שהקלטתם המוגנים בזכויות יוצרים ללא רשותם של בעלי התכנים. פעולה זו עשויה להוות הפרה של חוקי זכויות היוצרים. היצרן אינו אחראי לכל עניין של חוקיות שיתעורר כתוצאה משימוש לא חוקי של המשתמש בתכנים המוגנים בזכויות יוצרים.

תוכנות זדוניות ווירוסים

על-מנת להגן על המכשיר שלכם מפני תוכנות זדוניות ווירוסים, פעלו בהתאם לעצות הבאות. התעלמות מכך עשויה לגרום לנזקים או אובדן של מידע שעשויים לא להיות מכוסים על-ידי שירות האחריות

- אל תורידו יישומים לא ידועים.
- אל תבקרו באתרי אינטרנט שאינכם בוטחים בהם.
- מחקו הודעות חשודות או הודעות דואר אלקטרוני שנתקבלו משולחים לא ידועים.
- הגדירו סיסמה ושנו אותה באופן סדיר.
- בטלו את תכונת התקשורת האלחוטית, כגון Bluetooth, כאשר אינן בשימוש.
- במידה והתנהגות המכשיר משונה, הריצו תוכנת אנטי-וירוס לבדיקה אחר וירוסים.
- הריצו תוכנת אנטי-וירוס על המכשיר שלכם לפני הפעלת יישומים חדשים וקבצים שהורדתם.
- התקינו תוכנות אנטי-וירוס במחשב שלכם והריצו אותן באופן סדיר לבדיקה אחר הדבקות בוירוסים.
- אל תערכו הגדרות רישום (Registry) או תבצעו שינויים במערכת ההפעלה של המכשיר.

מידע אודות רמת ספיגה מוגדרת (SAR)

למידע נוסף, בקרו בכתובת www.samsung.com/sar וחפשו אחר המכשיר שלכם על-פי מספר הדגם.

השלכה הולמת של מוצר זה

(פסולת ציוד חשמלי ואלקטרוני)



סימון זה המוצג על המוצר, אביזרים או ספרות, מציין כי אין להשליך את המוצר והאביזרים האלקטרוניים שלו כמו מטען, אוזניות, כבל (USB) עם פסולת ביתית אחרת בסוף חייו השימושיים.

למניעת נזק אפשרי לסביבה או לבריאותם של בני-אדם כתוצאה מהשמדת פסולת לא מבוקרת, נא הפרידו מוצר זה מסוגי פסולת אחרים ומחזרו אותו בהתאם לקידום השימוש מחדש בחומרים ומשאבים.

על משתמשים ביתיים ליצור קשר עם הספק שממנו נרכש המוצר, או עם משרד השלטון המקומי, למידע על היכן וכיצד עליהם להביא את הפריט לצורכי מיחזור בטוח לסביבה.

על משתמשים עסקיים ליצור קשר עם הספק שלהם ולבדוק את הקביעות והתנאים של חוזה הרכישה. אין להשליך את המוצר הזה ואת אביזריו האלקטרוניים יחד עם פסולת מסחרית אחרת.

השלכה נכונה של סוללות במוצר זה

הסימון על הסוללה, מדריך המשתמש או האריזה, מציין כי אין להשליך את הסוללה שבמוצר זה עם פסולת ביתית בתום תקופת השימוש בהן. הסימונים הכימיים Pb, Hg, Cd מציינים שהסוללה מכילה כספית, קדמיום או עופרת מעל לערכים המוגדרים במדריך EC 2006/66.



מידע אודות הצהרת הסרת אחריות

התכנים והשירותים המוצעים במכשיר זה הינם מוגנים על-ידי זכויות יוצרים, פטנטים, סמלים, מסחריים ו\ או חוקי קניין רוחני אחרים. תכנים ושירותים מסוג זה מסופקים לך לשימוש אישי לא מסחרי. אין לעשות שימוש בכל תוכן או שירות באופן שלא אושר על-ידי בעלי התכנים או ספק השירות. מבלי להטיל הגבלות עתידיות, אלא אם נתקבלה לכך הרשאה מפורשת מבעלי התוכן או ספק השירות, חל איסור לשנות, להעתיק, להפיץ, להעלות, לפרסם, להעביר, לתרגם, למכור, להשתמש לצורך עבודה שלא ברישיון, לנצל לרעה, או להפיץ בכל אופן או מדיה כל תוכן או שירותים המוצגים באמצעות מכשיר זה.

תכני צד שלישי ושירותים מסופקים כפי שהם. Samsung אינה אחראית לתוכן או לשירותים המסופקים כך, אם במפורש ואם במשתמע, לכל מטרה שהיא. Samsung מצהירה במפורש כי היא אינה נושאת בכל אחריות מרומזת, כולל אך לא מוגבל לאחריות על הסחירות או ההתאמה למטרות מסוימות. Samsung אינה מתחייבת על דיוקו, תקפותו, דייקנותו, חוקיותו, או שלמותו של כל תוכן או שירות הזמינים באמצעות מכשיר זה, ובשום מקרה, כולל רשלנות, לא תשא Samsung באחריות, בין אם בחוזה או כתוצאה מגרימת עוולה, לכל נזק עקיף, מקרי, מיוחד או בעל חשיבות מיוחדת, הוצאות עורכי-דין, או כל נזק אחר שנגרמו מתוך, או בהקשר עם, כל מידע כלול, או כתוצאה מהשימוש בכל תוכן או שירות על-ידכם או כל צד שלישי, גם אם נתקבל ייעוץ על האפשרות לנזקים מסוג זה.

ניתן להפסיק או לקטוע אספקת שירותי צד שלישי בכל עת, ו-Samsung אינה מצהירה או נושאת באחריות על כך שכל שירות יישאר זמין למשך כל תקופת הזמן. תכנים ושירותים מועברים מצד שלישי באמצעות רשתות ומתקני תקשורת שאין ל-Samsung כל שליטה עליהם. מבלי להגביל את כלליותה של הצהרת הסרת אחריות זו, Samsung מסירה מעליה במפורש כל אחריות או מחויבות לכל קטיעה או השהייה של כל תוכן או שירות שמוענקים באמצעות מכשיר זה.

Samsung אינה אחראית ואינה מחויבת לשירותי לקוחות הנוגעים לתוכן ולשירותים. כל שאלה או בקשת שירות בהקשר לתוכן או שירותים יש להגיש ישירות לספקי התוכן והשירות המתאימים.

सुरक्षा जानकारी

कृपया अपने उपकरण का उपयोग करने से पहले यह महत्वपूर्ण सुरक्षा जानकारी पढ़ें। इसमें उपकरणों के लिए सामान्य सुरक्षा जानकारी शामिल है, साथ ही इसमें वह सामग्री शामिल हो सकती है जो आपके उपकरण पर लागू नहीं होती। खुद को या अन्य को चोट लगने से बचाने के लिए और अपने उपकरण को क्षतिग्रस्त होने से रोकने के लिए चेतावनी और सावधानीपूर्वक सूचना का पालन करें।



'उपकरण' शब्द का अर्थ बैटरी, चार्जर, उत्पाद के साथ आपूर्ति किए गए आइटम, और उत्पाद के साथ उपयोग की गई कोई Samsung द्वारा स्वीकृत एसेसरीज़ है।



चेतावनी

सुरक्षा चेतावनियों और विनियमों का अनुपालन करने में विफलता के कारण गंभीर चोट लग सकती है या मृत्यु भी हो सकती है।

क्षतिग्रस्त पावर कॉर्ड या प्लग या ढीले इलेक्ट्रिकल सॉकेट का उपयोग न करें

असुरक्षित कनेक्शनों के कारण इलेक्ट्रिक शॉक या आग लग सकती है।

गीले हाथों या शरीर के अन्य गीले हिस्सों से डिवाइस, पावर कॉर्ड, प्लग या इलेक्ट्रिक सॉकेट को स्पर्श न करें

ऐसा करने से इलेक्ट्रिक शॉक लग सकता है।

पावर कॉर्ड को डिस्कनेक्ट करते समय उसे अधिक तेज़ी से न खींचें

ऐसा करने से इलेक्ट्रिक शॉक या आग लग सकती है।

पावर कॉर्ड को न मोड़ें न क्षतिग्रस्त करें

ऐसा करने से इलेक्ट्रिक शॉक या आग लग सकती है।

डिवाइस को चार्ज करते समय उसका का उपयोग गीले हाथों से न करें

ऐसा करने से इलेक्ट्रिक शॉक लग सकता है।

चार्जर के धनात्मक और ऋणात्मक टर्मिनल को एक-साथ सीधे कनेक्ट न करें

ऐसा करने से आग या गंभीर चोट लग सकती है।

तूफान के दौरान अपने उपकरण का बाहर उपयोग न करें

ऐसा करने से इलेक्ट्रिक शॉक लग सकता है या उपकरण खराब हो सकता है।

निर्माता-स्वीकृत चार्जर, एक्सेसरीज़ और सामग्री उपयोग करें।

- जेनरिक बैटरी या चार्जर का उपयोग करने से आपके डिवाइस का जीवनकाल कम हो सकता है या डिवाइस खराब हो सकता है। इसके कारण आग लग सकती है या बैटरी में विस्फोट हो सकता है।
- विशेष रूप से, आपके डिवाइस के लिए बनाई गई Samsung द्वारा स्वीकृत बैटरी, चार्जर और केबल का उपयोग करें। असंगत बैटरी, चार्जर और केबल के कारण गंभीर चोट लग सकती है या आपका उपकरण क्षतिग्रस्त हो सकता है।
- Samsung द्वारा स्वीकार नहीं की गई एक्सेसरीज़ या आपूर्तियों का उपयोग करते समय उपयोगकर्ता की सुरक्षा के लिए Samsung उत्तरदायी नहीं होगा।

अपने उपकरण को अपनी पिछली जेब में या कमर पर न रखें

- यदि उपकरण पर बहुत अधिक दाब लगाया जाए तो यह क्षतिग्रस्त हो सकता है, इसमें विस्फोट हो सकता है, या इसमें आग लग सकती है।
- यदि आप टकरा जाएं या गिर जाएं तो आप चोटिल हो सकते हैं।

डिवाइस को गिराए नहीं या जोर से टकराने न दें

- इससे आपका डिवाइस या बैटरी क्षतिग्रस्त हो सकती है, जिसके कारण डिवाइस ठीक से कार्य नहीं करेगा या यह अधिक नहीं टिकेगा।
- इससे डिवाइस अधिक गर्म, इसमें ज्वलन, आग लग सकती है या अन्य खतरे हो सकते हैं।

उपकरण और चार्जर को सावधानी से संभालें और डिस्पोज़ करें

- कभी भी बैटरी या उपकरण को आग में डिस्पोज़ न करें। कभी भी बैटरी या उपकरण को गर्म होने वाले उपकरणों जैसे माइक्रोवेव ओवन, स्टोव, या रेडियेटर पर न रखें। अत्यधिक गर्म होने पर उपकरण में विस्फोट हो सकता है। उपयोग की गई बैटरी और उपकरण को डिस्पोज़ करते समय सभी स्थानीय विनियमों को पालन करें।
- कभी भी उपकरण को तोड़ें या पंकचर न करें।
- उपकरण को अत्यधिक बाहरी दाब से बचाएं, इसके कारण भीतरी शॉर्ट सर्किट हो सकता है या ज्यादा गर्म हो सकता है।

उपकरण, बैटरी और चार्जर को क्षतिग्रस्त होने से बचाएं

- अपने उपकरण को बहुत अधिक ठंड या बहुत अधिक गर्मी से बचाएं।
- अत्यधिक तापमान से उपकरण क्षतिग्रस्त हो सकता है और आपके उपकरण या बैटरी की चार्जिंग क्षमता और जीवनावधि कम हो सकती है।
- कभी भी क्षतिग्रस्त बैटरी या चार्जर का उपयोग न करें।
- ऐसे केबल का उपयोग न करें जिसका कवर निकला हुआ है या क्षतिग्रस्त है, और ऐसे किसी चार्जर या बैटरी का उपयोग न करें जो खराब है।

कभी भी अपने उपकरण को हीटर, माइक्रोवेव, खाना पकाने के उपकरण या अधिक दाब वाले कंटेनर के पास न रखें

- बैटरी लीक हो सकती है।
- आपका उपकरण अधिक गर्म हो सकता है इसके कारण आग लग सकती है।

अपने उपकरण को धूल या हवा से उड़कर आने वाले पदार्थों के क्षेत्र में न रखें

धूल या बाहरी पदार्थों से आपके उपकरण में खराबी आ सकती है जिसके परिणामस्वरूप आग या इलेक्ट्रिक शॉक लग सकता है।

बहुद्देशीय जैक और अपने चार्जर के छोटे सिरे को सुचालक पदार्थों जैसे द्रव, धूल, धातु का बरादा और पेंसिल लेड के संपर्क में आने से बचाएं। बहु-उद्देशीय जैक को नुकीले उपकरण से न छुएँ या बहु-उद्देशीय जैक को टकराने न दें।

सुचालक पदार्थों के कारण शॉर्ट सर्किट हो सकता है या टर्मिनल में जंग लग सकता है जिसके कारण विस्फोट हो सकता है या आग लग सकती है।

वायरलेस चार्जर उपयोग करते समय डिवाइस और वायरलेस चार्जर के बीच बाहरी सामग्री, जैसे धात्विक वस्तु, चुंबक और चुंबकीय पट्टी वाले कार्ड्स न रखें

हो सकता है डिवाइस ठीक से चार्जिंग हो पाए या अत्यधिक गर्म हो जाए।

उपकरण या बैटरी को काटें या चूसें नहीं

- ऐसा करने से उपकरण क्षतिग्रस्त हो सकता है जिसके परिणामस्वरूप विस्फोट या आग लग सकती है।
- छोटे भागों से बच्चों या जानवरों की सांस रुक सकती है।
- यदि बच्चे उपकरण का उपयोग करते हैं, तो सुनिश्चित करें कि वे उपकरण का ठीक तरीके से उपयोग कर रहे हैं।

उपकरण या आपूर्ति की गई एक्सेसरीज़ को आंखों, कानों, या मुंह में न डालें

ऐसा करने से घुटन या गंभीर चोट लग सकती है।

क्षतिग्रस्त या लीक करने वाली लिथियम आयन (Li-Ion) बैटरी को संभाल कर न रखें

अपनी लिथियम आयन बैटरी के सुरक्षित डिस्पोज़ल के लिए अपने निकटतम अधिकृत सेवा केंद्र से संपर्क करें।



सावधानी

सुरक्षा सावधानियों और विनियमों का अनुपालन करने में विफलता के कारण चोट लग सकती है या संपत्ति क्षतिग्रस्त भी हो सकती है

अपने उपकरण को अन्य इलेक्ट्रॉनिक उपकरणों के निकट न रखें

अधिकांश इलेक्ट्रॉनिक उपकरण रेडियो आवृत्ति संकेतों का उपयोग करते हैं। आपका उपकरण अन्य इलेक्ट्रॉनिक उपकरणों के साथ काम में बाधा डाल सकता है।

अपने उपकरण को अस्पताल, हवाई जहाज में उपयोग न करें, या किसी स्वचालित उपकरण में उपयोग न करें जिसके कारण रेडियो आवृत्ति में बाधा उत्पन्न हो सकती है

- अपने उपकरण को यदि संभव हो तो पेसमेकर से 15 सेमी की सीमा में उपयोग करने से बचें क्योंकि आपका उपकरण पेसमेकर को बाधित कर सकता है।
- पेसमेकर को होने वाली संभावित बाधा को न्यूनतम करने के लिए, उपकरण को शरीर के केवल उस हिस्से की ओर से उपयोग करें जो पेसमेकर के विपरीत हो।
- यदि आप चिकित्सा उपकरण का उपयोग करते हैं, तो उपकरण द्वारा उत्सर्जित रेडियो आवृत्ति के प्रभाव को निर्धारित करने के लिए उपकरण के निर्माता से संपर्क करें।
- हवाई जहाज पर, इलेक्ट्रॉनिक उपकरणों को उपयोग करने से हवाई जहाज के इलेक्ट्रॉनिक नेविगेशनल उपकरणों में बाधा हो सकती है। एयरलाइन द्वारा दिए गए नियमों और एयरक्राफ्ट अधिकारी के बताए गए निर्देशों का पालन करें। जिन स्थितियों में डिवाइस उपयोग करने की अनुमति होती है, डिवाइस को हमेशा फ्लाइट मोड में उपयोग करें।
- आपके उपकरण से रेडियो बाधा के कारण आपकी कार में इलेक्ट्रॉनिक उपकरणों में खराबी आ सकती है। अधिक जानकारी के लिए निर्माता से संपर्क करें।

उपकरण को अधिक धुएं या भाप के संपर्क में न ले जाएं

ऐसा करने से आपके उपकरण के बाहरी हिस्से में क्षति पहुंच सकती है या इससे खराबी आ सकती है।

यदि आप सुनने वाले उपकरण का उपयोग करते हैं, तो रेडियो बाधा के बारे में अधिक जानकारी के लिए निर्माता से संपर्क करें

आपके उपकरण द्वारा उत्सर्जित रेडियो आवृत्ति कुछ सुनने वाले उपकरणों में बाधा डाल सकती है। आपका श्रवण उपकरण रेडियो आवृत्तियों द्वारा प्रभावित होगा या नहीं यह निर्धारित करने के लिए अपने उपकरण का उपयोग करने से पहले निर्माता से संपर्क करें।

उपकरण को रेडियो आवृत्ति उत्सर्जित करने वाले उपकरणों या उपस्करों जैसे साउंड सिस्टम या रेडियो टावर के नजदीक उपयोग न करे

रेडियो आवृत्ति से आपके उपकरण में खराबी आ सकती है।

संभावित रूप से विस्फोटक वातावरण में उपकरण बंद करें

- संभावित रूप से विस्फोटक वातावरण में हमेशा विनियमों, निर्देशों और संकेतों का अनुपालन करें।
- अपने उपकरण को रीफ्यूलिंग पॉइंट (पेट्रोल स्टेशन) पर, ईंधन या रसायनों के नजदीक, या विस्फोट क्षेत्र में उपयोग न करें।
- उसी कंपार्टमेंट में ज्वलनशील द्रव, गैस, या विस्फोटक पदार्थों को न रखें या न ले जाएं जहां उपकरण, उसके भाग, या एक्सेसरीज़ रखी हुई हैं।

यदि डिवाइस का कोई भाग टूट जाता है, उससे धुआँ निकलता है या उससे जलने की गंध आती है, तो डिवाइस उपयोग करना तुरंत बंद कर दें। डिवाइस को Samsung सर्विस केंद्र में रिपेयर कराने के बाद ही दोबारा उपयोग करें

- टूटे हुए कांच या एक्रिलिक से आपके चेहरे या हाथों में चोट लग सकती है।
- डिवाइस से धुआँ निकलने पर या उससे जलने की गंध आने पर बैटरी फट सकती है या उसमें आग लग सकती है।

वाहन चलाते समय मोबाइल उपकरण उपयोग से संबंधित सभी सुरक्षा चेतावनियों और विनियमों का अनुपालन करे

वाहन चलाते समय वाहन को सुरक्षित रूप से चलाना आपका पहला उत्तरदायित्व है। वाहन चलाते समय कभी भी अपने मोबाइल उपकरण का उपयोग न करें, यदि यह कानून द्वारा प्रतिबंधित है। अपनी और अन्य लोगों की सुरक्षा के लिए, अपने विवेक का उपयोग करें और निम्न युक्तियां याद रखें:

- सुनिश्चित करें कि आप अपनी निगाहें सड़क से हटाए बिना वायरलेस उपकरण तक पहुंच सकते हैं। यदि आप असुविधाजनक समय पर इनकमिंग कॉल प्राप्त करते हैं, तो अपने वाइसमेल को उत्तर देने दें।
- अधिक ट्रैफिक या खतरनाक मौसम वाली स्थितियों में काल निलंबित करें। बारिश, ओले, बर्फ और अधिक ट्रैफिक खतरनाक हो सकता है।
- फ़ोन नंबर अनदेखा करें या ध्यान न दें। "कार्य सूची" देखने या अपनी पता पुस्तिका पर ध्यान देने से आप सुरक्षित रूप से वाहन चलाने के प्राथमिक उत्तरदायित्व से भटक जाते हैं।
- समझदारी से डायल करें और ट्रैफिक का आकलन करें। आगे बढ़ने या ट्रैफिक में घुसने से पहले कॉल करें। जब आपकी कार ठहरी हुई हो तब कॉल करने की योजना बनाएं।
- कभी भी तनावपूर्ण या भावनात्मक बातचीत न करें क्योंकि यह ध्यान भटका सकती है। जिस व्यक्ति से आप बात कर रहे हैं उसे बताएं कि आप वाहन चला रहे हैं और बातचीत स्थगित करें ताकि आपका ध्यान संभावित रूप से सड़क से भटकने से बचे।

अपने उपकरण को ठीक तरह से संभालें और उपयोग करें

अपने उपकरण को सूखा रखें

- नमी और तरल आपके उपकरण में इलेक्ट्रॉनिक सर्किट को क्षति पहुंचा सकते हैं।
- इस उपकरण में आंतरिक द्रव संकेतक लगाए गए हैं। यदि आपका डिवाइस पानी के संपर्क में आने के कारण खराब होता है तो इससे निर्माता द्वारा मिलने वाली वारंटी समाप्त हो सकती है।

अपने उपकरण को केवल समतल सतह पर संग्रहीत करें

यदि आपका उपकरण गिर जाता है, तो यह क्षतिग्रस्त हो सकता है।

डिवाइस का उपयोग 0°C से 35°C तक के कमरे के तापमान वाले स्थानों में किया जा सकता है। आप डिवाइस को -20°C से 50°C तक के कमरे के तापमान में संग्रहीत कर सकते हैं। डिवाइस को अनुशंसित तापमान सीमाओं के बाहर उपयोग या संग्रहीत करने से डिवाइस क्षतिग्रस्त हो सकता है या बैटरी का जीवनकाल कम हो सकता है।

- अपने उपकरण को बहुत अधिक गर्म स्थान जैसे गर्मियों में कार के अंदर न रखें। ऐसा करने से स्क्रीन में खराबी आ सकती है जिसके परिणामस्वरूप उपकरण क्षतिग्रस्त हो सकता है या बैटरी में विस्फोट हो सकता है।
- अपने उपकरण को अधिक लंबे समय तक सीधी धूप में न रखें (उदाहरण के लिए कार के डैशबोर्ड पर)।

अपने उपकरण को धातु वाली वस्तुओं जैसे सिक्कों, चाबियों और हार आदि के साथ न रखें

- आपके उपकरण में खरोंच लग सकती है या खराबी आ सकती है।
- यदि बैटरी के टर्मिनल धातु से बनी वस्तु के संपर्क में आते हैं, तो इससे आग लग सकती है।

अपने उपकरण को चुंबकीय क्षेत्र के पास न रखें।

- चुंबकीय क्षेत्र में आने से आपका उपकरण खराब हो सकता है या बैटरी डिस्चार्ज हो सकती है।
- चुंबकीय क्षेत्र के चलते क्रेडिट कार्ड, पासबुक और बोर्डिंग पास सहित कोई चुंबकीय पट्टी वाला कार्ड क्षतिग्रस्त हो सकता है।

डिवाइस अधिक गर्म होने पर उसे न छुएँ। उसे छूने पर हल्की जलन, लालिमा और त्वचा में रंजकता हो सकती है

- डिवाइस अधिक समय तक उपयोग करने पर अधिक गर्म होने के बारे में सावधान रहें और उसे अधिक समय तक त्वचा के संपर्क में न लाएँ।
- डिवाइस चार्ज होने पर या किसी पावर स्रोत से कनेक्ट होने पर उस पर न बैठें या अधिक समय तक प्रत्यक्ष रूप से त्वचा के संपर्क में न लाएँ।
- उच्च तापमान सहने की क्षमता हर व्यक्ति की अलग-अलग होती है। कृपया बच्चों, बुजुर्गों और विशेष स्थितियों वाले लोगों के द्वारा डिवाइस उपयोग के संबंध में अतिरिक्त सावधानी बरतें।

फ़्लैशिंग लाइट का उपयोग करते समय सावधानी बरतें

- अपने उपकरण का उपयोग करते समय, कमरे में थोड़ा प्रकाश रखें और इसे आंखों के बेहद नजदीक उपयोग न करें।
- अधिक लंबे समय तक वीडियो देखने या फ़्लैश आधारित वीडियो गेम खेलने से आंखें चुंधिया सकती हैं या अंधेरा छा सकता है। यदि आपको असहजता महसूस हो रही है, तो उपकरण का उपयोग तुरंत बंद कर दें।
- यदि इसी तरह के उपकरण का उपयोग करने के चलते आपके किसी परिचित व्यक्ति की आंखें चुंधियाई हुई या अंधेरा छाया हुआ दिखे, तो उपकरण का उपयोग करने से पहले चिकित्सक का परामर्श लें।
- यदि आपको असहजता जैसे कि मांसपेशियों में खिंचाव, या उलझन महसूस हो रही है, तो डिवाइस का उपयोग बंद कर दें और तुरंत चिकित्सक की सलाह लें।
- आंखों पर जोर पड़ना रोकने के लिए, उपकरण का उपयोग करते समय बार बार विराम लें।

बार बार होने वाली रेचन चोट का जोखिम कम करे

यदि आप कोई क्रिया बार-बार करते हैं जैसे कुंजियां दबाना, अपनी अंगुलियों से टच स्क्रीन पर चित्र बनाना, गेम खेलना, तो कई बार अपने हाथों, गले, कंधों, या शरीर के अन्य भागों में असहजता महसूस कर सकते हैं। अधिक समय तक अपने उपकरण का उपयोग करते समय उपकरण को ढीला पकड़ें, कुंजियां हल्के से दबाएं, और बार-बार विराम लें। यदि आपको ऐसे उपयोग के दौरान या बाद परेशानी महसूस होती है, तो उपकरण का उपयोग बंद करके चिकित्सक की सलाह लें।

हेडसेट उपयोग करते समय अपनी श्रवण शक्ति और कानों की सुरक्षा करें



- अधिक समय तक तेज़ आवाज़ सुनने से श्रवण क्षमता दुष्प्रभावित हो सकती है।
- पैदल चलते समय अधिक तेज़ आवाज़ से आपका ध्यान भटक सकता है और इस कारण से दुर्घटना हो सकती है।
- हमेशा किसी ऑडियो स्रोत से इयरफ़ोन प्लग करते समय आवाज़ कम करें और अपनी बातचीत या संगीत सुनने के लिए केवल आवश्यक न्यूनतम आवाज़ सेटिंग उपयोग करें।
- यदि इयरफ़ोन बाहरी वस्तुओं के संपर्क में आते हैं और आप उन्हें लंबे समय तक कान में लगाए रखते हैं तो आपको कान में संक्रमण हो सकता है। अपने इयरफ़ोन को साफ़ और सूखा रखें।
- शुष्क वातावरण में, हेडसेट में स्थैतिक विद्युत उत्पन्न हो सकती है। शुष्क वातावरण में हेडसेट का उपयोग करने से बचें या उपकरण से हेडसेट कनेक्ट करने से पहले धातु की वस्तु को छूकर स्थैतिक विद्युत डिस्चार्ज करें।
- वाहन या बाइक चलाते समय हेडसेट का उपयोग न करें। ऐसा करने से आपका ध्यान भटक सकता है और दुर्घटना हो सकती है, या आपके क्षेत्र के आधार पर यह अवैध हो सकता है।

चलते या वाहन चलाते समय उपकरण का उपयोग करते समय सावधानी बरतें

खुद को या अन्य को चोट से बचाने के लिए हमेशा अपने आस-पास के वातावरण के प्रति सजग रहें।

डिवाइस पहने होने पर सावधानी बरतें

- यदि आप डिवाइस को कसकर पहनते हैं, तो त्वचा में जलन हो सकती है और यदि आप इसे अधिक ढीला करते हैं, तो घर्षण हो सकता है।
- त्वचा में जलन होने से बचने के लिए अपना डिवाइस सूखा और साफ़ रखें।
- डिवाइस अंतर्राष्ट्रीय मानकों के अनुसार उपयोग करने के लिए उपलब्ध किया गया है, लेकिन आपकी त्वचा अतिसंवेदनशील है या आपको किसी सामग्री से एलर्जी है, तो आवश्यक सावधानी बरतें।

अपने उपकरण पर रंग न करें या स्टीकर न चिपकाएं

- चलने वाले भागों पर रंग और स्टीकर अटकाव डालते हैं और सही परिचालन को रोकते हैं।
- यदि आप उपकरण के रंग और धातु वाले भागों से एलर्जिक हैं, तो आपको त्वचा पर खुजली, एग्जिमा, या सूजन आ सकती है। जब ऐसा होता है, तो उपकरण उपयोग करना बंद करें और अपने चिकित्सक से सलाह लें।

मोबाइल उपकरण और इक्विपमेंट सावधानी से इंस्टॉल करें

- सुनिश्चित करें कि आपके वाहन में इंस्टॉल किए गए कोई भी मोबाइल उपकरण या संबंधित इक्विपमेंट सुरक्षित रूप से माउंट किए गए हैं।
- अपने उपकरण और एसेसरीज़ किसी एयरबेग परिनियोजन क्षेत्र में या निकट रखने से बचें। जब एयरबेग तेज़ी से फूलता है तो गलत तरीके से इंस्टॉल किए गए वायरलेस इक्विपमेंट से गंभीर चोट लग सकती है।

अपना उपकरण नीचे न गिराएं या अपने उपकरण पर प्रभाव न डालें

- आपका उपकरण क्षतिग्रस्त हो सकता है या खराबी आ सकती है।
- यदि मोड़ा गया या रूप बदला गया हो, तो आपका उपकरण क्षतिग्रस्त हो सकता है या इसके भाग खराब हो सकते हैं।

अधिकतम बैटरी और चार्जर का जीवनकाल सुनिश्चित करें

- समय के साथ, उपयोग नहीं किया गया उपकरण डिस्चार्ज हो जाएगा और उपयोग करने से पहले फिर से चार्ज किया जाना चाहिए।
- जब उपयोग नहीं कर रहे हों, तब चार्जर को पावर स्रोत से डिस्कनेक्ट करें।
- बैटरी का उपयोग केवल उसके निर्धारित उद्देश्यों के लिए करें।
- आपके उपकरण और बैटरी के दीर्घतम जीवनकाल को सुनिश्चित करने के लिए इस मैनुअल में दिए गए सभी निर्देशों का पालन करें। चेतावनी या निर्देशों का पालन करने में विफलता के कारण हुई क्षति या खराब प्रदर्शन से आपके निर्माता की वारंटी का क्षय हो सकता है।
- आपका उपकरण समय के साथ खराब हो सकता है। वारंटी द्वारा मान्यता अवधि के दौरान कुछ भाग और मरम्मत कवर किए जाते हैं, लेकिन अस्वीकृत ऐक्सेसरीज़ का उपयोग करने से हुई क्षति या खराबी नहीं।

अपने उपकरण को डिसअसेंबल, संशोधित या मरम्मत न करें

- आपके उपकरण में किसी परिवर्तन या संशोधन से आपके निर्माता की वारंटी का क्षय होता है। यदि आपके उपकरण को सर्विसिंग करने की आवश्यकता है, तो अपने उपकरण को Samsung सेवा केंद्र पर ले जाएं।
- बैटरी को डिसअसेंबल या पंचर न करें, क्योंकि इसके कारण विस्फोट हो सकता है या आग लग सकती है।
- बैटरी को डिसअसेंबल या पुनः उपयोग न करें।

अपना उपकरण साफ़ करते समय निम्न पर ध्यान दें

- टॉवेल या इरेज़र से अपना उपकरण या चार्जर पोछें।
- रुई की बॉल या टॉवेल से बैटरी टर्मिनल साफ़ करें।
- रसायन या डिटर्जेंट का उपयोग न करें। ऐसा करने से उपकरण का बाहर से रंग उड़ जाता है या खरोंच लग सकती है या इसके परिणामस्वरूप इलेक्ट्रिक शॉक या आग लग सकती है।
- डिवाइस को धूल, पसीने, स्याही, ऑइल और रासायनिक उत्पादों जैसे कॉस्मेटिक्स, एंटीबैक्टीरियल स्प्रे, हैंड क्लीनर, डिटर्जेंट और कीटनाशकों के संपर्क में आने से बचाएं। डिवाइस के बाहरी और आंतरिक पुर्जों क्षतिग्रस्त हो सकते हैं या इसके परिणामस्वरूप उनका प्रदर्शन खराब हो सकता है। यदि आपका डिवाइस पूर्व में बताए गए किसी पदार्थ के संपर्क में आता है, तो ऊन-मुक्त, कोमल कपड़े से इसे साफ़ करें।

उपकरण के इच्छित उपयोग के अलावा इसे किसी अन्य उपयोग में न लें

आपके उपकरण में खराबी आ सकती है।

सार्वजनिक रूप से उपकरण का उपयोग करते समय अन्य लोगों को परेशान करने से बचें

अपने उपकरण की सर्विस केवल योग्य व्यक्ति को करने दें

अयोग्य व्यक्ति को आपके उपकरण की सर्विस करने देने से आपके उपकरण में क्षति हो सकती है और आपके निर्माता की वारंटी का क्षय होगा।

केबल सावधानी से संभालें

- कोई केबल अपने डिवाइस से कनेक्ट करते समय सुनिश्चित करें कि केबल सही दिशा से कनेक्ट की गई है।
- केबल को बलपूर्वक या अनुपयुक्त रूप से कनेक्ट करने से डिवाइस के बहुउद्देशीय जैक या अन्य पुर्जे खराब हो सकते हैं।

आपातकालीन सेवाओं में एक्सेस सुनिश्चित करें

कुछ क्षेत्रों या परिस्थितियों में आपके उपकरण से आपातकालीन कॉल संभव न हो पाए। दूरस्थ या अविकसित क्षेत्र में यात्रा करने से पहले, आपातकालीन सेवा कर्मों से संपर्क करने की वैकल्पिक योजना बना कर चले।

अपने व्यक्तिगत डेटा की सुरक्षा करें और संवेदनशील जानकारी के बाहर आने या दुरुपयोग को रोकें

- अपना उपकरण उपयोग करते समय, महत्वपूर्ण डेटा का बैकअप लेना सुनिश्चित करें। Samsung किसी प्रकार के डेटा के नुकसान के लिए उत्तरदायी नहीं है।
- जब अपने उपकरण का निस्तारण कर रहे हों तब अपनी व्यक्तिगत जानकारी के दुरुपयोग को रोकने के लिए अपने सारे डेटा का बैकअप लें फिर अपना उपकरण रीसेट करें।
- एप्लीकेशन डाउनलोड करते समय अनुमति स्क्रीन को सावधानीपूर्वक पढ़ें। उन एप्लीकेशन के साथ विशेष रूप से सावधान रहे जिनके पास कई फ़ंक्शनों या आपकी व्यक्तिगत जानकारी के महत्वपूर्ण भाग तक पहुंच है।
- अस्वीकृत या संदिग्ध उपयोग के लिए अपना खाता नियमित रूप से जांचें। यदि आपको आपकी व्यक्तिगत जानकारी के दुरुपयोग का कोई संकेत मिलता है, तो अपनी खाता जानकारी हटाने या बदलने के लिए अपने सेवा प्रदाता से संपर्क करें।
- आपका उपकरण खो जाने या चोरी हो जाने की स्थिति में अपनी व्यक्तिगत जानकारी की सुरक्षा करने के लिए अपने खाते पर पासवर्ड बदलें।
- अज्ञात स्रोतों से एप्लीकेशन उपयोग करने से बचें और अपने उपकरण को पैटर्न, पासवर्ड या PIN से लॉक करें।

कॉपीराइट सुरक्षित सामग्री वितरित न करें

सामग्री के स्वामी की अनुमति के बिना कॉपीराइट सुरक्षित सामग्री वितरित न करें। ऐसा करने से कॉपीराइट के कानूनों का उल्लंघन हो सकता है। निर्माता उपयोगकर्ता के द्वारा कॉपीराइट की गई सामग्री के अवैध रूप से उपयोग के कारण पैदा किसी कानूनी समस्या के लिए उत्तरदायी नहीं है।

मैलवेयर और वाइरस

आपके उपकरण की मैलवेयर और वाइरस से सुरक्षा करने के लिए, इन उपयोग यक्तियों का पालन करें। ऐसा करने में विफल रहने पर डेटा की क्षति या नुकसान हो सकता है जोकि वारंटी सेवा में कवर नहीं किया गया है

- अज्ञात एप्लीकेशन डाउनलोड न करें।
- अविश्वसनीय वेबसाइटों पर न जाएं।
- अज्ञात प्रेषकों से प्राप्त संदिग्ध संदेश या ईमेल हटाएं।
- पासवर्ड सेट करें और इसे नियमित रूप से बदलते रहें।
- जब उपयोग में नहीं हो तब वायरलेस सुविधाएं जैसे ब्लूटूथ निष्क्रिय करें।
- यदि उपकरण असामान्य रूप से व्यवहार करता है, तो संक्रमण की जांच के लिए एंटीवाइरस प्रोग्राम रन करें।
- आपके हाल ही में डाउनलोड किए गए एप्लीकेशन और फ़ाइलें लॉन्च करने से पहले उपकरण पर एंटीवाइरस प्रोग्राम चलाएं।
- अपने कंप्यूटर पर एंटीवाइरस प्रोग्राम इंस्टॉल करें और संक्रमण की जांच के लिए उन्हें नियमित रूप से चलाते रहें।
- पंजीकृत सेटिंग संपादित न करें या उपकरण के ऑपरेटिंग सिस्टम को संशोधित न करें।

विशिष्ट अवशोषण दर (SAR) प्रमाणन जानकारी

अधिक जानकारी के लिए www.samsung.com/sar पर जाएं और मॉडल नंबर से अपना उपकरण खोजें।

इस उत्पाद का सुरक्षित निपटान



(कचरा इलेक्ट्रिकल और इलेक्ट्रॉनिक उपकरण)

उत्पाद, एक्सेसरीज और लिटरेचर पर यह मार्किंग इंगित करती है कि उत्पाद और इसकी इलेक्ट्रॉनिक एक्सेसरीज (जैसे कि चार्जर, हेडसेट, USB केबल) को अन्य घरेलू कचरे के साथ निस्तारित नहीं किया जाना चाहिए।

अनियंत्रित कचरा निस्तारण से पर्यावरण और मानवीय स्वास्थ्य को संभावित नुकसान रोकने के लिए, कृपया इन आइटम्स को अन्य प्रकार के कचरे से अलग करें और सामग्री संसाधनों के दीर्घकालीन पुनः उपयोग को बढ़ावा देने के लिए उन्हें उत्तरदायी रूप से रीसायकल करें। इन आइटमों को पर्यावरणीय रूप से सुरक्षित रीसायक्लिंग के लिए कहां और कैसे ले जाया जा सकता है इस बारे में विवरण के लिए घरेलू उपयोगकर्ताओं को या तो रिटेलर से जहां से उन्होंने यह उत्पाद खरीदा है या स्थानीय सरकारी कार्यालय से संपर्क करना चाहिए।

व्यावसायिक उपयोगकर्ताओं को अपने आपूर्तिकर्ता से संपर्क करना चाहिए और खरीदारी अनुबंध की नियम और शर्तें जांचनी चाहिए। इस उत्पाद और इसकी इलेक्ट्रॉनिक एक्सेसरीज को सुरक्षित निपटान के लिए अन्य व्यावसायिक कचरे के साथ मिश्रित नहीं किया जाना चाहिए।

यह उत्पाद RoHS का अनुपालन करता है।

इस उत्पाद की बैटरियों का सही निस्तारण



बैटरी, मैन्युअल या पैकेजिंग पर मौजूद चिह्न यह इंगित करता है कि इस उत्पाद की बैटरियाँ काम करना समाप्त करने देने पर इन्हें घरेलू कचरे के साथ निस्तारित नहीं की जानी चाहिए। जहां चिह्नित हो, रासायनिक प्रतीक Hg, Cd या Pb इंगित करते हैं कि बैटरी में पारा, कैडमियम या जस्ता EC दिशा-निर्देश 2006/66 के संदर्भ स्तर से अधिक हैं।

अस्वीकरण

इस उपकरण द्वारा एक्सेस करने योग्य कुछ सामग्री और सेवाएं तृतीय पक्ष से संबंधित हैं और कॉपीराइट, पेटेंट, ट्रेडमार्क और/या अन्य बौद्धिक संपदा कानूनों द्वारा सुरक्षित हैं। ऐसी सामग्री और सेवाएं विशिष्ट रूप से आपके व्यक्तिगत गैर-व्यावसायिक उपयोग के लिए प्रदान की जाती हैं। आप किसी सामग्री या सेवा का उपयोग उस तरह से नहीं कर सकते जिस तरीके से सामग्री के स्वामी या सेवा प्रदाता द्वारा किए जाने के लिए अधिकृत नहीं किया गया है। पूर्वगामी सीमित किए बिना, जब तक कि लागू सामग्री स्वामी या सेवा प्रदाता द्वारा अधिकृत नहीं की जाए, तब तक आप किसी भी तरीके या माध्यम से इस उपकरण द्वारा प्रदर्शित सामग्री या सेवाओं को संशोधित, कॉपी, पुनः प्रकाशित, अपलोड, पोस्ट, ट्रांसमिट, अनुवाद, विक्रय, उपउत्पाद बनाना, काम में लेना, या वितरित नहीं कर सकते हैं।

"तृतीय पक्ष सामग्री और सेवाएं "जैसी है वैसी" प्रदान की जाती हैं। SAMSUNG किसी भी उद्देश्य से या तो अभिव्यक्त रूप से या उपलक्षित रूप से इस तरह प्रदान की गई सामग्री या सेवा की वारंटी नहीं देता है। SAMSUNG व्यापारिकता या किसी विशेष उद्देश्य के लिए फिटनेस वारंटियों सहित लेकिन असीमित किसी भी उपलक्षित वारंटी को अभिव्यक्त रूप से अस्वीकार करता है। SAMSUNG इस उपकरण द्वारा उपलब्ध कराई गई सामग्री या सेवा की सटीकता, वैधता, सामयिकता, वैधानिकता, या पूर्णता की गारंटी नहीं देता है और लापरवाही सहित किसी परिस्थिति में SAMSUNG आपके द्वारा या किसी तृतीय पक्ष द्वारा भले ही क्षति की संभावना की सलाह दी गई हो किसी सामग्री या सेवा के उपयोग से होने वाली, या उससे संबंधित, उसमें शामिल जानकारी, या उसके परिणामस्वरूप होने वाली प्रत्यक्ष, अप्रत्यक्ष, दुर्घटनात्मक, विशेष या परिणामिक क्षति, वकील के शुल्क, खर्च, या किसी अन्य क्षति के लिए जवाबदेह नहीं ठहराया जा सकता भले ही अनुबंध में हो या टॉर्ट में।"

तृतीय पक्ष सेवाएं किसी भी समय निरस्त या बाधित हो सकती हैं, और Samsung इस बात का कोई वर्णन या वारंटी नहीं देता है कि सामग्री या सेवाएं किसी समयावधि के लिए उपलब्ध रहेगी। सामग्री और सेवाएं जो तृतीय पक्ष द्वारा नेटवर्क के माध्यमों और ट्रांसमिशन सुविधाओं द्वारा संचारित की जाती हैं, जिनके ऊपर Samsung का कोई नियंत्रण नहीं है। इस अस्वीकरण की सामान्यता को सीमित किए बिना Samsung इस उपकरण द्वारा उपलब्ध कराई गई किसी सामग्री या सेवा के बाधित होने या स्थगन होने के किसी भी उत्तरदायित्व या जवाबदेही को अभिव्यक्त रूप से अस्वीकार करता है।

Samsung सामग्री या सेवा से संबंधित ग्राहक सेवाओं के लिए न तो उत्तरदायी है और न ही जवाबदेह है। सामग्री या सेवाओं से संबंधित सेवा के लिए कोई प्रश्न या अनुरोध सीधा संबंधित सामग्री और सेवा प्रदाता से किया जाना चाहिए।

Biztonsági információk

A készülék használatának megkezdése előtt olvassa el ezeket a biztonsági információkat. Ez az általános biztonsági tájékoztató nem minden része érvényes az Ön készülékére. Kövesse a figyelmeztető és óvatosságra intő utasításokat, mert így elkerülheti az Ön és mások esetleges sérülését, illetve a készülék károsodását.



A "készülék" kifejezés a terméket és akkumulátorát, töltőjét, a termékkel szállított alkatrészeket, valamint a termékkel használt, a Samsung által jóváhagyott kiegészítőket jelenti.



Figyelmeztetés

A biztonsági figyelmeztetések és szabályok be nem tartása súlyos sérülést vagy halált okozhat

Ne használjon sérült tápkábelt, tápcsatlakozót vagy kilazult csatlakozóaljzatot

A sérült csatlakozók elektromos áramütést vagy tüzet okozhatnak.

Ne érintse meg a készüléket, a tápkábeleket, a csatlakozókat, illetve a konnektort nedves kézzel vagy más nedves testrészével

Ellenkező esetben fennáll az elektromos áramütés veszélye.

A tápkábel kihúzásakor ne húzza meg túl erősen a kábelt

Ellenkező esetben fennáll az elektromos áramütés vagy tűz veszélye.

Ne törje meg és ne sértse meg a tápkábelt

Ellenkező esetben fennáll az elektromos áramütés vagy tűz veszélye.

Ne használja a készüléket nedves kézzel, miközben a készülék töltődik

Ellenkező esetben fennáll az elektromos áramütés veszélye.

Ne teremtsen közvetlen összeköttetést a töltő pozitív és negatív pólusa között

Ez ugyanis tüzet vagy súlyos sérülést okozhat.

Viharban ne használja a készüléket kültéren

Ellenkező esetben fennáll az elektromos áramütés vagy a készülék meghibásodásának veszélye.

A gyártó által jóváhagyott töltőket, kiegészítőket és kellékanyagokat használjon

- Az utángyártott töltők használata lerövidítheti a készülék élettartamát vagy a készülék meghibásodásához vezethet. Ez is tüzet vagy az akkumulátor robbanását eredményezheti.
- Csak a Samsung által jóváhagyott, a készülékhez tervezett akkumulátort, töltőt és kábelt használjon. A nem kompatibilis akkumulátor, töltő vagy kábel használata sérülést vagy a készülék meghibásodását okozhatja.
- A Samsung nem vállal felelősséget a felhasználó biztonságáért, ha nem a Samsung által jóváhagyott tartozékokat vagy kiegészítőket használ.

Ne hordja a készüléket a farzsebében vagy a derekára akasztva

- A készülék megsérülhet, felrobbanhat, illetve tüzet okozhat, ha túl nagy nyomás nehezedik rá.
- Önt is sérülés érheti, ha elesik vagy nekiütközik valaminek.

Ne ejtse le és ne engedje túl erősen odaütödni valamihez a készüléket

- Ez károsíthatja a készüléket vagy az akkumulátort, hibás működést okozhat, vagy lerövidítheti az élettartamát.
- Emellett túlmelegedést, égést, tüzet vagy más veszélyt is okozhat.

Az készüléket és a töltőt óvatosan kezelje és selejtezze

- Az akkumulátort vagy a készüléket soha ne dobja tűzbe. Soha ne helyezze az akkumulátort vagy a készüléket fűtőeszközbe (például mikrohullámú sütő, kályha vagy radiátor) vagy annak felületére. Túlmelegedés esetén a készülék felrobbanhat. A használt akkumulátor és készülék ártalmatlanításakor tartsa be a helyi előírásokat.
- Soha ne törje össze vagy lyukassza ki a készüléket.
- Ne tegye ki a készüléket magas külső nyomásnak, amely az áramkörök belső rövidzárlatát és túlmelegedését okozhatják.

Védje a készüléket, akkumulátort és töltőt a sérüléstől

- Óvja a készüléket és az akkumulátort a nagyon hideg és nagyon meleg helyektől.
- A szélsőséges hőmérsékletek károsíthatják a készüléket és csökkenthetik a készülék és akkumulátor teljesítményét és élettartamát.
- Soha ne használjon sérült töltőt vagy akkumulátort.
- Ne használjon olyan kábelt, amelynek a szigetelése levált vagy megsérült, és ne használjon sérült vagy meghibásodott töltőt vagy akkumulátort.

Ne tárolja a készüléket fűtőtest, mikrohullámú sütő, forró konyhai eszközök vagy nagynyomású tartályok belsejében vagy közelében

- Az akkumulátor szivároghat.
- A készülék túlhevülhet és tüzet okozhat.

Ne használja vagy tárolja a készüléket olyan helyeken, ahol magas a por vagy szállópor koncentráció

A por vagy idegen részecskék a készülék meghibásodását, és tüzet vagy áramütést okozhatnak.

A többcélú csatlakozó és a töltő kisebbik vége ne érintkezzen vezető anyagokkal, mint például folyadékkal, fémporral és ceruzaheggyel. A többcélú csatlakozót ne érintse meg éles szerszámokkal, illetve ne üsse meg

A vezető anyagok rövidzárlatot vagy az érintkezők korrodálását okozhatják, amely robbanáshoz vagy tűzhez vezethet.

A vezeték nélküli töltő használata közben ne helyezzen idegen tárgyakat, például fémtárgyakat, mágneseket és mágnescsíkos kártyákat a készülék és a vezeték nélküli töltő közé

Elképzelhető, hogy a készülék nem tölt rendszeresen vagy túlmelegszik.

Ne harapja vagy szopogassa a készüléket vagy az akkumulátort

- Ez a készülék meghibásodásához, vagy robbanáshoz vagy tűzhez vezethet.
- A kisméretű alkatrészeket gyermekek vagy állatok lenyelhetik.
- Ha gyerekek használják a készüléket, gondoskodjon róla, hogy rendeltetésszerűen tegyék.

A készüléket és a mellékelt tartozékait ne tegye a szemébe, fülébe, vagy szájába

Ellenkező esetben az fulladást vagy súlyos sérülést okozhat.

Ne használjon sérült vagy szivárgó lítium ion (Li-ion) akkumulátort

A Li-Ion akkumulátor biztonságos hulladékba helyezéséhez vegye fel a kapcsolatot a legközelebbi márkaszervizzel.



Vigyázat

A biztonsági figyelmeztetések és szabályok be nem tartása sérülést vagy a berendezések károsodását okozhatja

Ne használja a készüléket más elektronikus eszközök közelében

A legtöbb elektronikus eszköz rádiófrekvenciás jeleket használ. A készülék emiatt zavarhat más elektronikus eszközöket.

Ne használja a készüléket kórházban, repülőgépen és olyan automatizált eszközök közelében, amelyeket zavarhatnak a rádiófrekvenciás jelek

- Kerülje a készülék használatát szívritmus-szabályzóktól mért 15 cm-es távolságon belül, mert a készülék zavarhatja annak működését.
- A szívritmus szabályzókkal fellépő interferencia minimalizálása érdekében a készüléket a testének a szívritmus szabályzóval átellenes oldalán használja.
- Amennyiben gyógyászati segédeszközt használ, a készülék használata előtt vegye fel a kapcsolatot a segédeszköz gyártójával, hogy megtudja, hogy a készülék által kibocsátott rádiófrekvencia érinti-e a segédeszköz működését vagy sem.
- Elektronikus eszközök használata interferenciát okozhat a repülőgép elektronikus navigációs rendszerében. Kövesse a légitársaság által előírt szabályokat és a légi személyzet utasításait. Amennyiben a készülék használata engedélyezett, mindig repülő üzemmódban használja.
- A gépkocsiban található elektromos berendezések a készülék által sugárzott rádiós interferencia miatt meghibásodhatnak. További információkért vegye fel a kapcsolatot a gyártóval.

Ne tegye ki a készüléket erős füstnek vagy párának

Ellenkező esetben a készülék külső burkolata megsérülhet, vagy a készülék meghibásodhat.

Amennyiben hallókészüléket használ, vegye fel a kapcsolatot a készülék gyártójával a rádióinterferenciával kapcsolatban

A készülék által kibocsátott rádiófrekvencia zavarhat bizonyos hallókészülékeket. A készülék használata előtt vegye fel a kapcsolatot a gyártóval és tudja meg, hogy a készülék által kibocsátott rádiófrekvencia hatással van-e a hallókészülék működésére.

Ne használja a készüléket olyan berendezések közelében, amelyek rádiófrekvenciás jeleket sugároznak, mint például audió rendszerek és rádió-adótornyok

A rádiófrekvenciás sugárzás a berendezés meghibásodását eredményezheti.

Robbanásveszélyes környezetben kapcsolja ki a készüléket

- Robbanásveszélyes környezetben mindig tartsa be az előírásokat, utasításokat és a jelzéseket.
- A készüléket ne használja töltőállomásokon (benzinkúton), üzemanyagok vagy vegyszerek közelében, vagy robbanásveszélyes területen.
- Ne tároljon és ne szállítson a készülékkel vagy annak alkatrészeivel, illetve tartozékaival azonos helyen gyúlékony folyadékokat, gázokat vagy robbanásveszélyes anyagokat.

Ha a készülék bármely része törött, füstöl vagy égett szagot áraszt, azonnal hagyja abba a készülék használatát. Csak akkor használja újra a készüléket, miután egy Samsung szervizközpontban megjavíttatta

- A törött üveg vagy akril felsértheti a kezét vagy az arcát.
- Ha a készülék füstöl vagy égett szagot áraszt, az az akkumulátor felrobbanásához vagy tűzhez vezethet.

Járművezetés közben mindig tartsa be a mobil eszközökre vonatkozó összes figyelmeztetést és biztonsági előírást

Járművezetés közben a jármű biztonságos vezetése a legfontosabb feladata. Vezetés közben soha ne használjon mobil eszközt. A saját és mások biztonsága érdekében járjon el körültekintően és tartsa szem előtt a következő tanácsokat:

- Győződjön meg róla, hogy úgy tudja elérni a vezeték nélküli eszközt, hogy nem veszi le a szemét az útról. Amennyiben a beérkező hívás arra alkalmatlan időben érkezik, hagyja, hogy a hangposta válaszoljon Ön helyett.
- Sűrű forgalomban és veszélyes időjárási körülmények között fejezze be a beszélgetést. Az eső, a havas eső, a hó, a jég és a nagy forgalom mindig veszélyforrást jelent.
- Vezetés közben soha ne jegyzeteljen, és ne keressen telefonszámot a készülék telefonkönyvében. A jegyzetek készítése és a telefonszámok közötti keresgélés eltereli a figyelmét az elsődleges feladatról, a biztonságos vezetésről.
- Tárcsázzon ésszerűen, és mérje fel a forgalmi helyzetet. Csak álló helyzetben, illetve a forgalomba való bekapcsolódás előtt kezdeményezzen hívást. Telefonbeszélgetéseit próbálja olyan időpontra tervezni, amikor nem vezet.
- Ne folytasson olyan telefonbeszélgetést, amely feszültséget vagy heves indulatokat válthat ki, és ezáltal elvonja a figyelmét a vezetésről. Tájékoztassa a beszélgetőpartnerét arról, hogy éppen vezet és fejezze be a beszélgetést, ha az elterelheti a figyelmét a vezetésről.

Kezelje és használja a készüléket körültekintően

Tartsa szárazon a készüléket

- A nedvesség és folyadékok károsíthatják a készülék alkatrészeit vagy elektromos áramkörét.
- A készülék belső folyadékjelzővel rendelkezik. A víz által okozott sérülés miatt a gyártói jótállás érvényét vesztheti.

A készüléket csak sima felületen tárolja

Amennyiben a készülék leesik, megsérülhet.

A készülék 0 °C - 35 °C közötti hőmérsékletű környezetben használható. A készülék tárolására -20 °C - 50 °C közötti környezeti hőmérséklet alkalmas. Ha a készülék használata vagy tárolása közben túllépi az ajánlott hőmérsékleti tartományokat, az kárt tehet a készülékben, illetve csökkentheti az akkumulátor élettartamát.

- Ne tárolja a készüléket nagyon meleg helyen, mint például autó belsejében nyáron. Ennek elmulasztása a képernyő meghibásodását, a készülék használhatatlanná válását vagy az akkumulátor robbanását eredményezheti.
- Ne hagyja a készüléket huzamosabb ideig erős napfényen (például a gépkocsi műszerfalán).

A készüléket ne tárolja fém tárgyakkal, mint érmék, kulcsok és nyakláncok

- A készülék megkarcolódhat vagy meghibásodhat.
- Az akkumulátor kivezetéseinek fém tárggyal érintkezése tüzet okozhat.

Ne tárolja a készüléket mágneses tér közelében

- Mágneses térben a készülék működési hibákat produkálhat, illetve az akkumulátor lemerülhet.
- A mágneses tér megrongálhatja a mágnescsíkos kártyákat, például a bankkártyákat, telefonkártyákat, betétszámlakönyveket és beszállókártyákat.

Ne érjen hozzá a túlmelegedett készülékhez. Ha mégis így tesz az alacsony hőfokú égési sérülésekhez, bőrpírhoz és a bőr pigmentációjához vezethet

- Elhúzódoó használat esetén legyen óvatos a készülék túlmelegedésével és kerülje hogy huzamosabb ideig érintkezzen a bőrével.
- Ne üljön rá a készülékre és ügyeljen hogy ne érintkezzen a bőrével hosszabb ideig miközben a készülék töltődik vagy áramforráshoz csatlakozik.
- A magas hőmérsékletek elviselésének képessége egyénenként változik. A használatot illetően különös óvatossággal járjon el a gyermekek, az idősebbek és a különleges helyzetű emberek esetén.

Legyen körültekintő, amikor villogó fényhatásnak teszi ki magát

- A készülék használata közben hagyjon felkapcsolva valamilyen fényforrást a szobában, és ne tartsa túl közel a képernyőt a szemeihez.
- Videók nézése, vagy Flash alapú játékok hosszabb idejű használata közben a villogó fényhatások rohamot vagy ájulást válthatnak ki. Amennyiben rosszul érzi magát, azonnal hagyja abba a készülék használatát.
- Amennyiben bármilyen hozzátartozója tapasztalt rohamot, vagy ájulást hasonló készülék használata közben, a készülék használatát megelőzően konzultáljon kezelőorvosával.
- Amennyiben rosszul érzi magát, izomgörcsöt, szédülést tapasztal, azonnal hagyja abba a készülék használatát, és konzultáljon kezelőorvosával.
- A szem fáradásának elkerülése érdekében a készülék használata közben gyakran tartson szünetet.

Az ismétlődő mozgásokból eredő sérülések kockázatának csökkentése

Amikor sokszor ismételt olyan műveleteket, mint gombok megnyomása, karakterek rajzolása a képernyőn az ujjával, vagy játékok használata, előfordulhat, hogy kényelmetlen érzést tapasztal a kezeiben, nyakában, válláiban, vagy más testrészében. Amikor hosszabb ideig használja a készüléket, tartsa azt kényelmes pózban, a gombokat ne nyomja erősen, és gyakran tartson szünetet. Amennyiben az ilyen jellegű használat során vagy azt követően továbbra is kellemetlenségeket tapasztal, ne használja a készüléket és vegye fel a kapcsolatot egy orvossal.

Védje hallását és a füleit a fülhallgató használatakor



- Ha túl sokáig hallgat nagy hangerejű hangokat, romolhat a hallása.
- A nagy hangerejű hangok séta közbeni hallgatása elvonhatja a figyelmét, ami közlekedési balesethez vezethet.
- Mielőtt a fülhallgatót hangforráshoz csatlakoztatja, mindig tekerje le a hangerőt, és csak a beszélgetés vagy a zene hallgatásához szükséges minimális hangerőt használja.
- Fülfertőzés fordulhat elő, ha a fülhallgatók idegen anyagokkal kerülnek érintkezésbe, és hosszú ideig használja azokat. Tartsa a fülhallgatókat tisztán és szárazon.
- Száraz környezetben statikus feltöltődés keletkezhet a fejhallgatóban (pl.: műszálas ruhák okozta statikus feltöltődés). Ne használja a fejhallgatót száraz környezetben, vagy az elektromos feltöltődés levezetésére érintsen meg egy fém tárgyat, mielőtt csatlakoztatja a mikrofonos fülhallgatót a készülékhez.
- Gépkocsi- vagy más jármű, pl. motor vagy bicikli vezetése közben ne használjon fülhallgatót. Az elvonhatja a figyelmét, ami közlekedési balesethez vezethet, vagy az országa szabályainak függvényében illegális lehet.

Amikor gyaloglás vagy egyéb mozgás közben használja a készüléket, legyen körültekintő

Mindig figyeljen oda, mi zajlik a környezetében, hogy ne okozzon sérülést másoknak vagy saját magának.

Óvatosan viselje a készüléket

- Ha túlságosan szorosra húzza a szíjat bőrirritáció léphet fel és ha túl lazán hagyja, dörzsölheti a bőrét.
- A bőrirritáció elkerüléséhez tartsa a készüléket szárazon és tisztán.
- A készülék megfelel a nemzetközi biztonsági szabványoknak, de ha a bőre érzékeny vagy bármilyen anyagra allergiás tegye meg a szükséges óvintézkedéseket.

A készüléket ne fesse be, illetve ne tegyen rá ragasztót

- A festék vagy ragasztó eltömítheti a mozgó alkatrészeket, ezáltal megakadályozva a készülék helyes működését.
- Amennyiben allergiás a készülék festésére vagy valamely alkatrészére, akkor viszkető, ekcémás érzést vagy a bőr hámlását tapasztalhatja. Ilyen esetekben ne használja tovább a készüléket és beszéljen a kezelőorvosával.

A mobil készülékeket és a hozzájuk tartozó eszközöket gondosan szerelje be

- Gondoskodjon róla, hogy a mobil készülékek és a hozzájuk tartozó eszközök biztonságosan legyenek beszerelve a járműbe.
- Ne helyezze a készüléket és tartozékait a légzsák nyitódó felületére vagy annak közelébe. A nem megfelelően elhelyezett vezeték nélküli készülékek súlyos sérülést okozhatnak a légzsák gyors kinyílásakor.

Ne ejtse le a készüléket, és ne üsse neki semminek

- A készülék megsérülhet vagy meghibásodhat.
- Ha a készülék meghajlik vagy deformálódik, megsérülhet, vagy egyes részei hibásan működhetnek.

Biztosítsa az akkumulátor és a töltő maximális élettartamát

- Idővel a nem használt készülék is lemerül, és használat előtt újratöltést igényel.
- Használaton kívül húzza ki a töltőt az áramforrásból.
- Az akkumulátort kizárólag rendeltetésszerűen használja.
- A készülék és az akkumulátor lehető leghosszabb élettartamának eléréséhez kövesse a jelen útmutatóban található utasításokat. A figyelmeztetések és utasítások figyelmen kívül hagyása a gyári garancia megszűnését eredményezheti.
- Bizonyos idő elteltével a készülék elhasználódhat. A garancia időtartama alatt a garancia tartalmaz bizonyos alkatrészek cseréjét és javítási feladatokat, azonban a jóváhagyással nem rendelkező kiegészítők használatából eredő sérüléseket vagy meghibásodásokat a garancia nem fedi.

Ne szerelje szét, ne módosítsa és ne javítsa egyénileg a készüléket

- A gyártói jótállás mindenféle módosítás esetén érvényét vesztheti. Amennyiben a készülék javításra szorul, vigye el a készüléket egy Samsung szervizközpontba.
- Ne szerelje szét és ne szúrja ki az akkumulátort, mert az robbanást vagy tüzet okozhat.
- Ne szerelje szét és ne használja újra az akkumulátort.

A készülék tisztítása közben vegye figyelembe a következőket

- Törölje le a készüléket vagy a töltőt törölközővel vagy radírral.
- Tisztítsa meg az akkumulátor csatlakozóit egy vattapamaccsal vagy törölközővel.
- Ne használjon vegyszereket vagy tisztítószereket. Ennek figyelmen kívül hagyása a készülék burkolatának elszíneződését vagy korrózióját okozhatja, elektromos áramütést vagy tüzet okozhat.
- Kerülje el, hogy a készülék a következőknek legyen kitéve: por, izzadság, tinta, olaj és vegyipari termékek, mint például kozmetikumok, antibakteriális spray, kéztisztító, mosószer és rovarölők. A készülék külső és belső részei megsérülhetnek vagy gyenge lehet a teljesítmény. Ha a készülék mégis valamelyik előbb felsorolt anyaggal érintkezik, akkor azt tisztítsa meg szőszmentes puha ronggyal.

Ne használja a készüléket rendeltetésszerű használatán kívül más célra

A készülék meghibásodhat.

Nyilvános helyeken ne zavarjon másokat a készülék használatával

A készüléket kizárólag szakemberrel javíttassa

Ha a javítást nem szakember végzi, az a készülék károsodásával és a gyári jótállás elvesztésével járhat.

A kábeleket kezelje körültekintően

- Kábelek csatlakoztatásakor ügyeljen rá, hogy a kábelek a megfelelő csatlakozóba kerüljenek csatlakoztatásra.
- A kábelek erőltetett vagy nem megfelelő csatlakoztatása a többcélú csatlakozó, vagy a készülék más alkatrészeinek sérülését eredményezhetik.

Biztosítsa a segélyszolgálatok elérhetőségét

Előfordulhat, hogy bizonyos helyeken vagy körülmények között nem lehet segélyhívást kezdeményezni a készülékről. Mielőtt távoli vagy kevésbé fejlett területekre utazna, tervezze meg a segélyszolgálatok hívásának más módját.

Védje a személyes adatait és előzze meg a személyes adatok kiszivárgását vagy illetéktelen használatát

- A készülék használata során rendszeresen készítsen biztonsági másolatot a fontos adatokról. A Samsung nem vállal felelősséget az adatok elvesztéséért.
- A készülék lecserélésekor készítsen biztonsági másolatot minden adatról és a személyes adatainak helytelen használatának elkerülése érdekében állítsa vissza alapállapotba a készüléket.
- Az alkalmazás letöltésekor körültekintően olvassa el az engedélyek képernyőn található információkat. Legyen különösen körültekintő azokkal az alkalmazásokkal, amelyek számos funkcióhoz, vagy több személyes adathoz is hozzáférnek.
- Rendszeresen ellenőrizze a fiókjait, hogy nem tapasztal-e engedély nélküli vagy gyanús használatot. Amennyiben a személyes adatok nem megfelelő használatának bármilyen jelét tapasztalja, vegye fel a kapcsolatot a szolgáltatójával, hogy törölje vagy módosítsa a fiókhoz tartozó információkat.
- Abban az esetben, ha a készüléket ellopták, vagy elveszett, a személyes információk védelme érdekében módosítsa a fiókhoz tartozó jelszót.
- Kerülje az ismeretlen forrásból származó alkalmazások használatát és mintával, jelszóval vagy PIN kóddal zárja le a készülékét.

Ne terjessen szerzői joggal védett tartalmat

A tartalom tulajdonosainak engedélye nélkül ne terjessen szerzői joggal védett tartalmakat. Ez a szerzői jogi törvények megsértését jelenti. A gyártó nem vállal felelősséget a felhasználó szerzői jogokkal védett tartalmainak illegális használatából eredő jogi következményekért.

Káros fájlok és vírusok

A készülék káros fájlok és vírusok elleni védelme érdekében kövesse az alábbi tanácsokat. Ennek elmulasztása az adatok sérüléséhez vagy elvesztéséhez vezethet, amelyre a garancia nem terjed ki

- Ne töltsön le ismeretlen alkalmazásokat.
- Ne látogasson nem megbízható weboldalakat.
- Törölje a gyanús üzeneteket vagy e-maileket, amelyek ismeretlen feladótól származnak.
- Állítson be jelszót és változtassa rendszeresen.
- Használaton kívül kapcsolja ki a vezeték nélküli funkciókat, mint például Bluetooth.
- Amennyiben a készülék rendellenesen viselkedik, a fertőzések ellenőrzésére futtasson vírusirtó programot.
- A frissen letöltött programok és fájlok használata előtt futtasson vírusellenőrzést.
- A fertőzések ellenőrzése érdekében telepítsen és futtasson vírusirtó programot a számítógépén.
- Ne módosítsa a készülék regisztrációs adatbázisát és operációs rendszerét.

SAR- (Specific Absorption Rate, fajlagos energiaelnyelési érték) tanúsítási információk

További információkkal kapcsolatban látogasson el a www.samsung.com/sar oldalra és a modellszám alapján keresse meg a készülékét.

A termék megfelelő leselejtezése



(WEEE - Elektromos és elektronikus berendezések hulladékai)

Ez a terméken és tartozékain vagy dokumentációján feltüntetett jel azt jelzi, hogy a terméket és elektronikus tartozékait (például töltő, fülhallgató, USB-kábel) nem szabad a normál háztartási hulladékkal együtt kidobni.

A szabálytalan hulladékba helyezés által okozott környezet- és egészségkárosodás megelőzése érdekében ezeket a tárgyakat különítse el a többi hulladéktól, és felelősségteljesen gondoskodjon az újrahasznosításukról az anyagi erőforrások fenntartható újrafelhasználásának elősegítése érdekében.

A háztartási felhasználók a termék forgalmazójától vagy a helyi önkormányzati szervektől kérjenek tanácsot arra vonatkozóan, hová és hogyan vihetik el az elhasznált termékeket a környezetvédelmi szempontból biztonságos újrahasznosítás céljából.

Az üzleti felhasználók lépjenek kapcsolatba beszállítójukkal, és vizsgálják meg az adásvételi szerződés feltételeit. Ezt a terméket és tartozékait nem szabad az egyéb közületi hulladékkal együtt kezelni.

A termék akkumulátorainak megfelelő leselejtezése



Az akkumulátoron, a kézikönyvön vagy a csomagoláson szereplő jelzés arra utal hogy a termékben található akkumulátort hasznos élettartama végén nem szabad egyéb háztartási hulladékkal együtt kidobni. Ahol szerepel a jelzés, a

Hg, Cd vagy Pb kémiai elemjelölések arra utalnak, hogy az akkumulátor az EC 2006/66. számú irányelvben rögzített referenciaszintet meghaladó mennyiségű higanyt, kadmiumot vagy ólmot tartalmaz.

Jogi nyilatkozat

A berendezéssel elérhető egyes tartalmak és szolgáltatások harmadik felek tulajdonát képezhetnek, és szerzői jogi, szabadalmi, védjegy és/vagy egyéb szellemi tulajdoni oltalom alatt állhatnak. Az ilyen átadott tartalmak felhasználása kizárólag személyes használatra korlátozódik. Tilos bármiféle tartalmat vagy szolgáltatást a tartalom tulajdonosa vagy a szolgáltató által nem jóváhagyott módon használni. Az előbbieket korlátozása nélkül, hacsak a megfelelő tartalom tulajdonosa vagy a szolgáltató kifejezetten azt jóvá nem hagyja, tilos bármilyen módon és bármilyen médiumon keresztül a jelen eszközben megjelenő bármilyen tartalmat vagy szolgáltatást módosítani, másolni, újra közzétenni, feltölteni, elküldeni, közölni, lefordítani, eladni, ebből származtatott munkákat létrehozni, kihasználni vagy terjeszteni.

„HARMADIK FÉL TULAJDONÁT KÉPEZŐ TARTALMAK ÉS SZOLGÁLTATÁSOK AZ ADOTT ÁLLAPOTUKBAN HASZNÁLHATÓK.” A SAMSUNG NEM FELEL AZ ÍGY ELÉRHETŐ, BÁRMELY CÉLBŐL BIZTOSÍTOTT TARTALMAKÉRT ÉS SZOLGÁLTATÁSOKÉRT, SEM KIFEJEZETTEN, SEM BELEÉRTENDŐEN. A SAMSUNG KIFEJEZETTEN KIZÁRJA BÁRMILYEN BENNE FOGLALT JÓTÁLLÁS FELELŐSSÉGÉT, BELEÉRTVE, DE NEM KORLÁTOZVA A KÖVETKEZŐKRE: KERESKEDELEMRE VONATKOZÓ JÓTÁLLÁS VAGY EGY MEGHATÁROZOTT CÉLRA VALÓ ALKALMASSÁGRA VONATKOZÓ JÓTÁLLÁS. A SAMSUNG NEM GARANTÁLJA A KÉSZÜLÉKEN KERESZTÜL ELÉRT TARTALMAK VAGY SZOLGÁLTATÁSOK PONTOSSÁGÁT, ÉRVÉNYESSÉGÉT, IDŐSZERŰSÉGÉT, JOGSZERŰSÉGÉT VAGY TELJESSÉGÉT, ÉS SEMMILYEN KÖRÜLMÉNYEK KÖZÖTT, BELEÉRTVE A GONDATLANSÁGOT, NEM VONHATÓ FELELŐSSÉGRE, SEM A SZERZŐDÉSSEL KAPCSOLATBAN, SEM AZON KÍVÜL, SEMMIFÉLE KÖZVETLEN VAGY KÖZVETETT, VÉLETLEN, SPECIÁLIS VAGY KÖVETKEZMÉNYES KÁRÉRT, SÉRÜLÉSÉRT, ÜGYVÉDI DÍJAKÉRT, KÖLTSÉGEKÉRT, VAGY BÁRMILYEN MÁS KÁRÉRT, AMELY BÁRMIFÉLE TARTALOMRA VAGY SZOLGÁLTATÁSRA VEZETHETŐ VISSZA, AKÁR EZEKSEL KAPCSOLATOS, VAGY EZEKBE TARTALMAZOTT INFORMÁCIÓK

OKÁN, AKÁR EZEK ÖN VAGY BÁRMELY HARMADIK FÉL ÁLTALI HASZNÁLATÁBÓL ERED, MÉG AKKOR SEM, HA AZ ILYEN KÁROK LEHETŐSÉGÉRE FELHÍVTÁK A FIGYELMÉT.”

Harmadik fél által biztosított szolgáltatások bármikor felmondásra vagy megszakításra kerülhetnek; a Samsung nem állítja és nem garantálja, hogy bármely tartalom vagy szolgáltatás egy adott időszakon keresztül elérhető marad. A harmadik felek a tartalmakat és szolgáltatásokat hálózatokon és továbbító berendezéseken keresztül biztosítják, amelyek felett a Samsungnak nincs ellenőrzése. A jelen kizárás általánosságának korlátozása nélkül a Samsung kifejezetten elhatárolódik minden felelősségtől vagy kötelezettségtől az eszközön keresztül elérhető bármely szolgáltatás vagy tartalom megszakítására vagy felfüggesztésére vonatkozóan.

A Samsungot semmiféle felelősség és kötelezettség nem terheli a tartalmakhoz és szolgáltatásokhoz kapcsolódó ügyfélszolgálatok tekintetében. A tartalomhoz vagy szolgáltatáshoz kapcsolódó minden kérdéssel vagy igénnyel közvetlenül az adott tartalom vagy szolgáltatás szolgáltatójához kell fordulni.

Informasi keselamatan

Baca informasi keamanan penting ini sebelum Anda menggunakan perangkat. Ini berisi informasi keselamatan untuk perangkat dan dapat mencakup konten yang tidak berlaku untuk perangkat Anda. Ikuti informasi peringatan dan waspada untuk mencegah cedera bagi diri Anda atau orang lain dan mencegah kerusakan bagi perangkat Anda.



Istilah 'perangkat' merujuk pada produk dan baterai, charger, item yang disertakan bersama produk, dan segala aksesoris yang disetujui oleh Samsung yang digunakan dengan produk.



Peringatan

Kegagalan dalam mematuhi peringatan dan peraturan keselamatan dapat mengakibatkan cedera parah atau kematian

Jangan gunakan kabel atau colokan listrik yang rusak, atau stopkontak yang longgar

Sambungan yang tidak aman dapat menyebabkan sengatan listrik atau kebakaran.

Jangan sentuh perangkat, kabel daya, colokan, atau soket listrik dengan tangan basah atau anggota tubuh lain yang basah

Melakukan hal tersebut dapat menyebabkan sengatan listrik.

Jangan tarik kabel daya secara berlebihan saat mencabutnya

Melakukan hal tersebut dapat menyebabkan sengatan listrik atau kebakaran.

Jangan menekuk atau merusak kabel listrik

Melakukan hal tersebut dapat menyebabkan sengatan listrik atau kebakaran.

Jangan sentuh perangkat dengan tangan basah apabila perangkat sedang diisi dayanya

Melakukan hal tersebut dapat menyebabkan sengatan listrik.

Jangan menyambungkan terminal positif dan negatif charger secara langsung bersamaan

Tindakan tersebut dapat menimbulkan kebakaran atau cedera berat.

Jangan gunakan perangkat anda di luar ruangan ketika terjadi badai

Melakukan hal tersebut dapat menyebabkan sengatan listrik atau kegagalan fungsi perangkat.

Gunakan charger, aksesoris, dan persediaan yang disetujui produsen

- Menggunakan charger umum dapat mempersingkat masa pakai perangkat Anda atau menyebabkan kegagalan fungsi perangkat. Hal tersebut juga dapat menyebabkan kebakaran atau baterai meledak.
- Hanya gunakan baterai, charger, dan kabel yang disetujui Samsung yang dirancang khusus untuk perangkat Anda. Baterai, charger, dan kabel yang tidak kompatibel dapat menimbulkan cedera serius atau kerusakan pada perangkat anda.
- Samsung tidak bertanggung jawab akan keselamatan pengguna jika menggunakan aksesoris atau persediaan yang tidak disetujui oleh Samsung.

Jangan membawa perangkat di dalam saku belakang atau di sekitar pinggang

- Perangkat dapat rusak, meledak, atau terbakar jika terlalu banyak tekanan.

- Anda dapat terluka jika Anda terbentur atau jatuh.

Jangan menjatuhkan atau membenturkan perangkat

- Hal ini dapat merusak perangkat atau baterai, menyebabkan perangkat menjadi tidak berfungsi, atau mempersingkat masa pakainya.
- Hal ini juga menyebabkan panas berlebih, pembakaran, kebakaran, atau bahaya lainnya.

Tangani dan buang perangkat dan charger dengan hati-hati

- Jangan membakar baterai atau perangkat. Jangan letakkan baterai atau perangkat di atas atau di dalam alat pemanas, seperti oven microwave, kompor, atau radiator. Perangkat dapat meledak jika terlalu panas. Ikuti semua peraturan setempat saat membuang baterai atau perangkat bekas.
- Jangan menghancurkan atau menusuk perangkat.
- Hindari memaparkan perangkat ke tekanan eksternal yang tinggi, yang dapat menyebabkan arus pendek internal dan panas berlebihan.

Lindungi perangkat, baterai, dan charger dari kerusakan

- Hindari memaparkan perangkat dan baterai anda ke suhu yang sangat dingin atau sangat panas.
- Suhu ekstrem dapat merusak perangkat dan mengurangi kapasitas pengisian daya serta masa pakai perangkat dan baterai anda.
- Jangan pernah menggunakan baterai atau charger yang rusak.
- Jangan gunakan kabel yang kulitnya terkelupas atau rusak, dan jangan gunakan charger atau baterai yang rusak atau tidak berfungsi baik.

Jangan menyimpan perangkat di dekat atau di dalam pemanas, microwave, peralatan memasak yang panas, atau wadah bertekanan tinggi

- Baterai bisa bocor.
- Perangkat anda bisa mengalami panas berlebih dan menyebabkan kebakaran.

Jangan menggunakan atau menyimpan perangkat anda di area dengan konsentrasi debu atau materi terbawa udara yang tinggi

Debu atau benda asing dapat menyebabkan perangkat anda mengalami kegagalan fungsi dan dapat mengakibatkan kebakaran atau sengatan listrik.

Jangan sampai konektor multifungsi dan ujung kecil pada pengisi daya bersentuhan dengan bahan bersifat konduktif, contohnya cairan, debu, bubuk logam, dan timbal pensil. Jangan sentuh konektor multifungsi dengan alat yang tajam atau hal yang dapat menimbulkan dampak pada konektor multifungsi

Bahan bersifat konduktif dapat menyebabkan hubungan arus pendek atau karat pada terminal, yang dapat mengakibatkan ledakan atau kebakaran.

Saat menggunakan charger nirkabel, jangan letakkan material asing, seperti benda logam, magnet, dan kartu strip magnetik, antara perangkat dan charger nirkabel

Perangkat mungkin tidak mengisi daya dengan baik atau mungkin menjadi panas.

Jangan menggigit atau mengisap perangkat atau baterai

- Melakukan hal tersebut dapat merusak perangkat atau menimbulkan ledakan atau kebakaran.
- Anak-anak atau hewan dapat tersedak komponen kecil.
- Jika anak-anak menggunakan perangkat, pastikan mereka menggunakannya dengan benar.

Jangan masukkan perangkat atau aksesori yang disertakan ke dalam mata, telinga, atau mulut

Tindakan tersebut bisa menyebabkan kesulitan napas atau cedera serius.

Jangan memegang baterai Lithium Ion (Li-Ion) yang rusak atau bocor

Untuk pembuangan baterai Li-Ion anda secara aman, hubungi pusat layanan resmi terdekat anda.



Kegagalan dalam mematuhi perhatian dan peraturan keselamatan dapat mengakibatkan cedera atau kerusakan properti

Jangan gunakan perangkat anda di dekat perangkat elektronik lainnya

Sebagian besar perangkat elektronik menggunakan sinyal frekuensi radio. Perangkat anda dapat mengganggu perangkat elektronik lainnya.

Jangan gunakan perangkat anda di rumah sakit, pesawat terbang, atau di peralatan otomotif yang dapat terganggu frekuensi radio

- Hindari penggunaan perangkat dalam jarak 15 cm dari alat pacu jantung jika dimungkinkan, karena perangkat anda dapat mengganggu alat pacu jantung.
- Untuk mengurangi kemungkinan gangguan terhadap alat pacu jantung, hanya gunakan perangkat anda di sisi tubuh anda yang berlawanan dengan alat pacu jantung.

- Jika anda menggunakan alat kesehatan, hubungi produsen alat tersebut sebelum menggunakan perangkat anda untuk menentukan apakah peralatan tersebut akan terpengaruh oleh frekuensi radio yang dipancarkan perangkat.
- Di pesawat terbang, penggunaan perangkat elektronik dapat mengganggu instrumen navigasi elektronik pesawat. Ikuti peraturan yang diberikan oleh maskapai dan petunjuk dari personel pesawat terbang. Dalam kasus saat penggunaan perangkat diperbolehkan, selalu gunakan perangkat dalam mode pesawat.
- Perangkat elektronik pada perangkat anda dapat mengalami kegagalan fungsi yang disebabkan gangguan radio dari perangkat anda. Hubungi produsennya untuk informasi lebih lanjut.

Jangan memaparkan perangkat ke asap atau uap yang tebal

Tindakan tersebut dapat merusak bagian luar perangkat atau menyebabkan kegagalan fungsi.

Jika anda menggunakan alat bantu dengar, hubungi produsennya untuk informasi mengenai gangguan radio

Frekuensi radio yang dipancarkan oleh perangkat anda dapat mengganggu sejumlah alat bantu dengar. Sebelum menggunakan perangkat anda, hubungi produsen untuk menentukan apakah alat bantu dengar anda akan terpengaruh oleh frekuensi radio yang dipancarkan oleh perangkat.

Jangan menggunakan perangkat anda di dekat perangkat atau peralatan yang memancarkan frekuensi radio, seperti sistem suara atau menara radio

Frekuensi radio dapat menyebabkan kegagalan fungsi perangkat anda.

Matikan perangkat di lingkungan yang berpotensi ledakan

- Selalu patuhi peraturan, petunjuk, dan rambu-rambu di lingkungan yang berpotensi ledakan.
- Jangan gunakan perangkat anda di dekat pom bensin, di dekat bahan bakar atau zat kimia, atau di area peledakan.
- Jangan menyimpan atau membawa cairan yang mudah terbakar, gas atau bahan peledak di tempat yang sama dengan perangkat, bagian atau aksesorinya.

Jika ada bagian dari perangkat yang rusak, berasap, atau mengeluarkan bau terbakar, segera hentikan penggunaan perangkat. Gunakan kembali perangkat ini hanya jika sudah diperbaiki di Pusat Servis Samsung

- Pecahan kaca atau akrilik dapat menyebabkan luka pada tangan dan wajah.
- Ketika perangkat berasap atau mengeluarkan bau terbakar, ini dapat mengakibatkan ledakan pada baterai atau kebakaran.

Patuhi semua peringatan dan peraturan keselamatan terkait dengan penggunaan perangkat seluler saat menggunakan kendaraan

Ketika mengemudi, berkendara dengan aman adalah tanggung jawab utama anda. Jangan pernah menggunakan perangkat seluler saat mengemudi, jika dilarang oleh hukum. Demi keselamatan anda dan keselamatan orang lain, gunakan akal sehat anda dan ingatlah tips berikut ini:

- Pastikan anda dapat mengakses perangkat nirkabel anda tanpa harus memalingkan pandangan anda dari jalan. Jika anda menerima panggilan masuk pada waktu yang tidak tepat, biarkan pesan suara menjawabnya.
- Batalkan panggilan dalam keadaan lalu lintas yang padat atau kondisi cuaca yang berbahaya. Hujan, hujan es dan salju, salju, es, dan lalu lintas yang padat dapat membahayakan.

- Jangan membuat catatan atau mencari nomor telepon. Menulis daftar rencana atau membolak-balik buku alamat anda dapat mengalihkan perhatian anda dari tanggung jawab utama untuk mengemudi dengan selamat.
- Meneleponlah sewajarnya dan pertimbangkan lalu lintas. Lakukan panggilan saat anda berhenti atau sebelum masuk ke jalan. Cobalah merencanakan panggilan saat mobil anda dalam posisi berhenti.
- Jangan terlibat dalam pembicaraan yang menyebabkan stres atau emosi karena dapat mengalihkan perhatian. Beri tahu pada orang yang anda ajak bicara bahwa anda sedang mengemudi, dan tangguhkan pembicaraan yang berpotensi mengalihkan perhatian anda dari jalanan.

Perhatikan dan gunakan perangkat anda dengan baik

Jaga perangkat tetap kering

- Kelembaban dan cairan dapat merusak komponen atau sirkuit elektronik dalam perangkat anda.
- Perangkat ini dipasang indikator cairan internal. Kerusakan karena air pada perangkat anda dapat membatalkan garansi pabrik.

Letakkan perangkat anda hanya di atas permukaan yang rata

Jika perangkat anda jatuh, maka berpeluang untuk rusak.

Perangkat ini dapat digunakan di lokasi dengan suhu lingkungan 0 °C hingga 35 °C. Anda dapat menyimpan perangkat pada suhu lingkungan -20 °C hingga 50 °C. Menggunakan atau menyimpan perangkat di luar kisaran suhu anjuran dapat merusak perangkat atau mengurangi umur baterai

- Jangan simpan perangkat anda di tempat yang sangat panas seperti di dalam mobil saat musim panas. Tindakan tersebut dapat menyebabkan kegagalan fungsi layar, kerusakan perangkat, atau baterai meledak.
- Jangan biarkan perangkat terpapar cahaya matahari langsung dalam waktu lama (di atas dasbor mobil misalnya).

Jangan simpan perangkat anda bersama benda logam, misalnya koin, kunci dan kalung

- Perangkat anda dapat tergores atau mengalami kegagalan fungsi.
- Terminal baterai yang bersentuhan dengan benda logam dapat memicu kebakaran.

Jangan menyimpan perangkat di dekat medan magnet

- Perangkat anda dapat mengalami kegagalan fungsi atau baterai kehilangan daya akibat terpapar medan magnet.
- Kartu bermagnet, termasuk kartu kredit, kartu telepon, buku tabungan, dan kartu tanda naik pesawat bisa rusak oleh medan magnet.

Jauhi perangkat saat sedang mengalami panas yang berlebih. Kelalaian dalam melakukannya dapat menyebabkan luka bakar tingkat rendah, kulit yang memerah dan pigmentasi kulit

- Berhati-hatilah pada perangkat yang mengalami panas yang berlebih saat menggunakannya dalam waktu yang lama dan hindari kontak dengan kulit yang berkepanjangan.
- Jangan duduk di atas perangkat atau melakukan kontak dengan kulit Anda dalam waktu yang lama saat mengisi daya atau menghubungkannya ke sumber daya.
- Toleransi terhadap suhu tinggi dapat berbeda untuk tiap orang. Berikan pengawasan yang ketat terhadap penggunaan perangkat pada anak-anak, orang tua, dan orang berkebutuhan khusus.

Berhati-hatilah saat terpapar cahaya lampu kilat

- Saat menggunakan perangkat, nyalakan beberapa lampu di dalam ruangan dan jangan memegang layar terlalu dekat dengan mata.
- Kejang atau kehilangan kesadaran dapat terjadi saat anda terpapar cahaya lampu kilat ketika sedang melihat video atau bermain game berbasis Flash dalam jangka waktu yang lama. Jika anda merasa tidak nyaman, segera hentikan penggunaan perangkat.
- Jika ada riwayat kejang atau kehilangan kesadaran dalam keluarga anda selagi menggunakan perangkat serupa, tanyakan pada dokter sebelum menggunakan perangkat.
- Jika anda merasa tidak nyaman, misalnya kejang otot, atau disorientasi, segera hentikan penggunaan perangkat dan hubungi dokter.
- Untuk mencegah mata lelah, lakukan istirahat pendek secara teratur selagi menggunakan perangkat.

Mengurangi risiko cedera akibat gerakan berulang

Ketika anda melakukan gerakan secara berulang, seperti menekan tombol, menggambar karakter dengan jari pada layar sentuh, atau bermain game, anda mungkin akan merasa tidak nyaman pada tangan, leher, bahu, atau bagian tubuh lainnya. Saat menggunakan perangkat dalam jangka waktu yang lama, pegang perangkat dengan longgar, tekan tombol dengan ringan, dan sering-seringlah beristirahat. Jika anda terus merasa tidak nyaman selama atau setelah menggunakan perangkat, hentikan penggunaan dan konsultasikan dengan dokter.

Lindungi pendengaran dan telinga Anda saat menggunakan headset



- Paparan suara keras yang berlebih dapat menyebabkan kerusakan pendengaran.
- Paparan suara keras saat berjalan dapat mengalihkan perhatian anda dan menyebabkan kecelakaan.
- Selalu turunkan volume sebelum menghubungkan earphone ke sumber audio dan hanya gunakan pengaturan volume minimum yang diperlukan untuk mendengarkan pembicaraan atau musik anda.
- Anda dapat terkena infeksi telinga jika earphone bersentuhan dengan benda asing dan Anda memakainya dalam waktu yang lama. Jaga earphone Anda tetap bersih dan kering.
- Di lingkungan yang kering, headset dapat mengeluarkan daya listrik statis. Jangan menggunakan headset di lingkungan yang kering atau menyentuh benda logam yang mengeluarkan listrik statis sebelum memasang headset ke perangkat.
- Jangan gunakan headset saat sedang mengemudi atau berkendara. Tindakan tersebut dapat mengalihkan perhatian anda dan menyebabkan kecelakaan, atau melanggar hukum tergantung pada wilayah anda.

Selalu berhati-hati dalam menggunakan perangkat saat berjalan atau bergerak

Selalu waspada dengan lingkungan sekitar anda untuk menghindari cedera pada diri anda atau orang lain.

Selalu berhati-hati saat mengenakan perangkat

- Anda mungkin akan mengalami iritasi kulit jika mengenakan perangkat terlalu kencang dan gesekan dapat terjadi jika perangkat dipakai terlalu longgar.
- Jaga agar perangkat tetap kering dan bersih untuk menghindari iritasi kulit.
- Perangkat ini mengikuti standar keamanan internasional, tetapi perlu dilakukan pencegahan jika kulit Anda hipersensitif atau alergi terhadap bahan apa pun.

Jangan mengecat atau menempelkan sticker pada perangkat

- Cat dan sticker dapat menyumbat komponen yang bergerak dan mencegah pengoperasian yang benar.
- Jika anda alergi terhadap cat atau komponen logam pada perangkat, anda dapat mengalami gatal, eksema, atau pembengkakan kulit. Jika hal ini terjadi, hentikan penggunaan perangkat dan konsultasikan dengan dokter anda.

Pasang perangkat seluler dan peralatannya dengan berhati-hati

- Pastikan bahwa perangkat seluler atau perangkat terkait yang diletakkan di kendaraan anda terpasang dengan aman.
- Hindari menempatkan perangkat dan aksesori anda di dekat atau di dalam area pengembangan kantong udara mobil (airbag). Perangkat nirkabel yang dipasang dengan salah dapat menimbulkan cedera saat kantong udara mobil (airbag) mengembang dengan cepat.

Jangan menjatuhkan atau membenturkan perangkat

- Perangkat anda dapat rusak atau mengalami kegagalan fungsi.
- Jika bengkok atau berubah bentuk, perangkat anda mungkin rusak atau bagian-bagiannya mengalami kegagalan fungsi.

Memastikan masa pakai baterai dan charger yang maksimum

- Seiring waktu, daya akan habis jika perangkat tidak terpakai dan harus diisi ulang sebelum digunakan.
- Lepaskan sambungan charger dari sumber daya jika tidak digunakan.
- Gunakan baterai hanya untuk tujuan yang ditentukan.
- Ikuti semua petunjuk dalam buku panduan ini guna memastikan masa pakai terpanjang bagi perangkat dan baterai anda. Kerusakan atau kinerja buruk yang disebabkan kegagalan dalam mengikuti peringatan dan petunjuk dapat membatalkan garansi pabrik anda.
- Perangkat anda dapat mengalami penurunan kinerja seiring berjalannya waktu. Beberapa komponen dan perbaikan tercakup dalam garansi selama masa berlaku, namun kerusakan atau penurunan karena penggunaan aksesori yang tidak disetujui tidak tercakup dalam garansi.

Jangan membongkar, mengubah, atau memperbaiki perangkat anda sendiri

- Perubahan atau modifikasi apa pun pada perangkat anda dapat membatalkan garansi pabrik. Jika perangkat anda perlu diservis, bawalah ke Pusat Servis Samsung.
- Jangan membongkar atau melubangi baterai, karena hal ini dapat menyebabkan ledakan atau kebakaran.
- Jangan membongkar, atau menggunakan kembali baterai.

Saat membersihkan perangkat, ingatlah hal berikut

- Usap perangkat atau charger anda dengan handuk atau karet penghapus.
- Bersihkan terminal baterai dengan bola kapas atau handuk.
- Jangan gunakan bahan kimia atau detergen. Tindakan tersebut dapat mengubah warna atau menimbulkan karat pada perangkat, atau dapat menyebabkan sengatan listrik atau kebakaran.
- Hindarkan perangkat dari debu, keringat, tinta, minyak, dan produk dengan bahan kimia seperti kosmetik, semprotan antibakteri, cairan pembersih tangan, detergen, dan insektisida. Bagian luar dan dalam perangkat dapat mengalami kerusakan atau terjadi penurunan kinerja. Jika perangkat Anda terkena bahan yang disebutkan di atas, gunakan kain bersih untuk membersihkannya.

Jangan gunakan perangkat di luar penggunaan yang dimaksudkan

Perangkat anda dapat mengalami kegagalan fungsi.

Menghindari gangguan pada orang lain saat menggunakan perangkat di tempat umum

Hanya perkenankan teknisi berpengalaman untuk menservis perangkat anda

Membiarkan teknisi yang tidak berpengalaman untuk menservis perangkat anda bisa berakibat pada kerusakan perangkat sehingga membatalkan garansi pabrik anda.

Gunakan kabel dengan hati-hati

- Saat menghubungkan kabel ke perangkat, pastikan kabel dihubungkan ke sisi yang benar.
- Menghubungkan kabel dengan paksa atau tidak benar dapat menyebabkan kerusakan konektor multifungsi atau bagian lain pada perangkat.

Memastikan akses ke layanan darurat

Panggilan darurat dari perangkat anda mungkin tidak dapat dilakukan di beberapa daerah atau situasi. Sebelum melakukan perjalanan ke wilayah terpencil atau belum berkembang, rencanakan suatu metode alternatif untuk menghubungi personil layanan darurat.

Melindungi data pribadi anda dan mencegah kebocoran atau penyalahgunaan informasi sensitif

- Saat menggunakan perangkat, pastikan anda telah mencadangkan data penting. Samsung tidak bertanggung jawab atas hilangnya data apa pun.
- Ketika membuang perangkat, cadangkan semua data lalu reset perangkat untuk mencegah penyalahgunaan informasi pribadi anda.
- Bacalah layar perizinan dengan cermat saat mendownload aplikasi. Terutama, berhati-hatilah dengan aplikasi yang memiliki akses ke berbagai fungsi atau ke banyak informasi pribadi.
- Periksa akun anda secara rutin untuk melihat adanya penggunaan yang tidak sah atau mencurigakan. Jika anda menemukan tanda-tanda penyalahgunaan informasi pribadi, hubungi penyedia layanan anda untuk menghapus atau mengubah informasi akun anda.

- Jika perangkat anda hilang atau dicuri, ubah sandi di akun anda untuk melindungi informasi pribadi.
- Hindari menggunakan aplikasi dari sumber yang tidak dikenal dan kunci perangkat anda dengan pola, sandi, atau PIN.

Jangan menyebarkan materi yang dilindungi oleh hak cipta

Jangan menyebarkan materi yang dilindungi oleh hak cipta tanpa izin dari pemilik konten. Tindakan ini dapat merupakan pelanggaran undang-undang hak cipta. Pabrik tidak bertanggung jawab atas permasalahan hukum apa pun akibat penggunaan tidak sah pengguna terhadap materi yang dilindungi hak cipta.

Perangkat lunak berbahaya dan virus

Untuk melindungi perangkat anda dari perangkat lunak berbahaya dan virus, ikuti tips yang berguna ini. Kegagalan dalam melakukan hal tersebut dapat menyebabkan kerusakan atau hilangnya data yang mungkin tidak dicakup dalam layanan garansi

- Jangan mendownload aplikasi yang tidak dikenal.
- Jangan mengunjungi situs web yang tidak terpercaya.
- Hapus pesan atau email mencurigakan dari pengirim yang tidak dikenal.
- Buat sandi dan ubah secara rutin.
- Nonaktifkan fitur nirkabel, contohnya Bluetooth, saat tidak digunakan.
- Jika perangkat berfungsi dengan tidak semestinya, jalankan program antivirus untuk memeriksa adanya infeksi.
- Jalankan program antivirus pada perangkat anda sebelum meluncurkan aplikasi dan file yang baru diunduh.

- Instal program antivirus pada komputer anda dan jalankan secara rutin untuk memeriksa adanya infeksi.
- Jangan mengedit pengaturan registri atau mengubah sistem operasi perangkat.

Informasi sertifikasi Specific Absorption Rate (SAR)

Untuk informasi lainnya, kunjungi www.samsung.com/sar dan cari perangkat anda berdasarkan nomor modelnya.

Pembuangan yang tepat untuk produk ini



(Membuang Peralatan Listrik & Elektronik)

Adanya tanda ini pada produk, aksesoris, atau literatur menunjukkan bahwa produk beserta aksesoris elektroniknya (mis. charger, headset, kabel USB) tidak boleh dibuang bersama sampah rumah tangga lainnya.

Untuk mencegah bahaya terhadap lingkungan atau kesehatan manusia akibat pembuangan limbah yang tidak diawasi, harap pisahkan item tersebut dari jenis sampah lainnya dan lakukan daur ulang secara bertanggung jawab untuk mendukung penggunaan ulang yang berkelanjutan terhadap sumber daya material.

Pengguna rumah tangga dapat menghubungi peritel tempat mereka membeli produk ini, atau kantor pemerintahan setempat untuk keterangan mengenai tempat dan cara mendaur ulang produk ini yang aman terhadap lingkungan.

Pengguna bisnis dapat menghubungi pemasok mereka dan memeriksa ketentuan dan persyaratan kontrak pembelian. Produk ini beserta aksesorinya tidak boleh dicampur dengan sampah komersil lainnya saat pembuangan.

Pembuangan yang tepat untuk baterai dalam produk ini



Tanda tersebut yang terdapat pada baterai, buku panduan, atau kemasan menunjukkan bahwa baterai dalam produk ini tidak boleh dibuang bersamaan dengan sampah rumah tangga lainnya pada akhir masa penggunaannya. Bila ditandai, simbol-simbol kimia Hg, Cd, atau Pb menunjukkan bahwa baterai mengandung merkuri, kadmium, atau timbal di atas taraf acuan dalam EC Directive 2006/66.

Batasan

Beberapa konten dan layanan yang dapat diakses menggunakan perangkat ini merupakan milik pihak ketiga dan dilindungi hak cipta, paten, merek, dan/atau undang-undang hak kekayaan intelektual. Konten dan layanan tersebut disediakan sepenuhnya untuk penggunaan pribadi non-komersial bagi anda. Anda tidak dapat menggunakan isi atau layanan tersebut dengan cara yang tidak diizinkan oleh pemilik konten atau penyedia layanan. Tanpa membatasi yang telah disebutkan, kecuali menerima izin tersurat dari pemilik konten atau penyedia layanan yang bersangkutan, anda tidak boleh mengubah, menyalin, menerbitkan ulang, mengupload, mengirim, memindah, menerjemah, menjual, membuat produk turunan, mengeksploitasi, atau menyebarkan konten atau layanan yang ditampilkan menggunakan perangkat ini dengan cara atau media apa pun.

"KONTEN DAN LAYANAN PIHAK KETIGA DISEDIAKAN "SEBAGAIMANA ADANYA." SAMSUNG TIDAK MENJAMIN KONTEN ATAU LAYANAN YANG DISEDIAKAN, BAIK TERSURAT ATAUPUN TERSIRAT, UNTUK TUJUAN APA PUN. SAMSUNG MEMBATASI GARANSI TERKAIT, TERMASUK TETAPI TIDAK TERBATAS PADA, GARANSI PENJUALAN ATAU KELAYAKAN UNTUK TUJUAN KHUSUS. SAMSUNG TIDAK MENJAMIN AKURASI, VALIDITAS, KEBERLANGSUNGAN, LEGALITAS, ATAU KELENGKAPAN KONTEN ATAU LAYANAN YANG TERSEDIA MELALUI PERANGKAT INI DAN DALAM KEADAAN APA PUN, TERMASUK PENGABAIAN, SAMSUNG TIDAK BERTANGGUNG JAWAB, BAIK DALAM KONTRAK ATAU PENYIMPANGAN, ATAS KERUSAKAN LANGSUNG, TIDAK LANGSUNG, INSIDENTAL, KHUSUS ATAU SEBAGAI AKIBAT YANG TIMBUL, BIAYA PENGACARA, PENGELUARAN, ATAU SEGALA KERUSAKAN LAIN YANG DIAKIBATKAN, ATAU SEHUBUNGAN DENGAN, SETIAP INFORMASI YANG TERDAPAT DALAM, ATAU SEBAGAI AKIBAT DARI PENGGUNAAN KONTEN ATAU LAYANAN APA PUN OLEH ANDA ATAU PIHAK KETIGA, WALAUPUN TELAH DIBERITAHU KEMUNGKINAN ADANYA KERUSAKAN TERSEBUT."

Layanan pihak ketiga dapat dihentikan atau diputus setiap saat, dan Samsung tidak mewakili atau menjamin setiap konten atau layanan tetap tersedia dalam jangka waktu tertentu. Konten dan layanan dikirimkan oleh pihak ketiga dengan sarana jaringan dan fasilitas transmisi di luar kekuasaan Samsung. Tanpa membatasi keumuman batasan ini, Samsung dengan jelas membatasi segala tanggung jawab atau kewajiban atas pemutusan atau penangguhan konten atau layanan apa pun yang tersedia lewat perangkat ini.

Samsung juga tidak bertanggung jawab atau berkewajiban atas layanan pelanggan yang berhubungan dengan konten dan layanan. Setiap pertanyaan atau permintaan atas layanan yang berhubungan dengan konten atau layanan harus disampaikan secara langsung kepada penyedia konten dan layanan yang bersangkutan.

Precauzioni di sicurezza

Leggete con attenzione queste importanti precauzioni di sicurezza prima di utilizzare il dispositivo. Sono precauzioni di sicurezza generali per qualsiasi dispositivo e potrebbero includere del contenuto che non si applica al vostro dispositivo. Seguite le avvertenze e gli avvisi di cautela per evitare lesioni a voi stessi o ad altri e per evitare danni al vostro dispositivo.



Il termine "dispositivo" si riferisce al prodotto, alla relativa batteria, al caricabatteria e agli elementi forniti con il prodotto, nonché ad eventuali accessori approvati da Samsung utilizzati con il prodotto.



Avvertenza

Il mancato rispetto delle disposizioni e regole di sicurezza potrebbe causare gravi lesioni o morte

Non usate cavi di alimentazione, spine elettriche danneggiate o prese allentate

Le connessioni non sicure possono causare folgorazione o incendi.

Non toccate il dispositivo, i cavi di alimentazione, le spine e la presa di corrente con le mani o altre parti del corpo bagnate

Per evitare la folgorazione.

Non tirate eccessivamente il cavo di alimentazione quando lo scollegate

Per evitare folgorazione o incendi.

Non piegate e non danneggiate il cavo di alimentazione

Per evitare folgorazione o incendi.

Non utilizzate il dispositivo con mani bagnate mentre il dispositivo è in carica

Per evitare la folgorazione.

Non collegate direttamente tra loro i poli, positivo e negativo, del caricabatteria

Questa operazione potrebbe causare un incendio o lesioni gravi.



Non utilizzare il dispositivo all'aperto durante un temporale

Per evitare la folgorazione o il malfunzionamento del dispositivo.



Utilizzate caricabatteria, accessori e forniture approvate dal produttore

- L'utilizzo di caricabatteria generici potrebbe ridurre la durata del dispositivo o causarne il malfunzionamento, oltre a incendi o esplosione della batteria.
- Utilizzate solo batterie, caricabatteria e cavi approvati da Samsung specificamente ideati per il dispositivo. Batterie, caricabatteria e cavi non compatibili possono causare lesioni gravi o danneggiare il dispositivo.
- Samsung non è responsabile della sicurezza dell'utente durante l'uso di accessori o prodotti non approvati da Samsung.



Non mettete il dispositivo nelle tasche posteriori o sulla vita

- Il dispositivo potrebbe danneggiarsi, esplodere o incendiarsi se vi viene applicata una pressione eccessiva.
- Potreste ferirvi se veniste urtati o in caso di caduta.

Non lasciate cadere e non urtate in modo eccessivo il dispositivo

- Ciò potrebbe causare danni al dispositivo o alla batteria, provocare il malfunzionamento del dispositivo o ridurne la vita.
- Inoltre può causare surriscaldamento, combustione, incendio o altri rischi.

Maneggiate e smaltite con cura il dispositivo e il caricabatteria

-  Non smaltite la batteria né il dispositivo nelle fiamme. Non collocate mai la batteria o il dispositivo sopra o all'interno di dispositivi di riscaldamento, come forni a microonde, stufe o termosifoni. Se si surriscalda, il dispositivo potrebbe esplodere. Attenetevi a tutte le disposizioni locali per smaltire la batteria utilizzata o il dispositivo.
-  Non rompete e non forate il dispositivo.
- Evitate di esporre il dispositivo a forti pressioni esterne, che potrebbero provocare un corto circuito interno e surriscaldamento.

Proteggete dispositivo, batteria e caricabatteria da danni

- Evitate di esporre il dispositivo e la batteria a temperature molto fredde o molto calde.
- Temperature estreme possono danneggiare il dispositivo e ridurre la capacità di carica e la durata del dispositivo e della batteria.
- Non usate mai batterie o caricabatteria danneggiati.
- Non utilizzate cavi il cui rivestimento sia usurato o danneggiato e non utilizzate caricabatteria o batterie danneggiate o malfunzionanti.

Non conservate il dispositivo vicino a radiatori, forni a microonde, dispositivi di cottura caldi o contenitori ad alta pressione

- La batteria potrebbe danneggiarsi.
- Il dispositivo potrebbe surriscaldarsi e causare un incendio.

Non utilizzate e non conservate il dispositivo in aree con elevate concentrazioni di polvere o materiali dispersi nell'aria

Polvere o materiali estranei possono causare il malfunzionamento del dispositivo e provocare incendi o folgorazione.

Evitate che il connettore multifunzione e l'estremità del caricabatteria entrino a contatto con materiali conduttori, come liquidi, polvere, polveri di metallo e mine di matite. Non toccate il connettore multifunzione con oggetti appuntiti e sottoponete il connettore multifunzione ad urti

I materiali conduttori potrebbero causare un corto circuito o corrodere i poli, provocando un'esplosione o un incendio.

Quando utilizzate il caricabatteria wireless non posizionate materiali estranei, come oggetti di metallo, magneti e carte con banda magnetica, tra il dispositivo e il caricabatteria wireless

Il dispositivo potrebbe non ricaricarsi correttamente o surriscaldarsi.



Non mordete e non mettete in bocca il dispositivo o la batteria

- Per non danneggiare il dispositivo o causare esplosioni o incendi.
- Bambini e animali potrebbero soffocare ingerendo le parti piccole.
- Controllate sempre i bambini qualora utilizzassero il dispositivo.

Non mettete il dispositivo o gli accessori in dotazione negli occhi, nelle orecchie o in bocca

Ciò potrebbe causare soffocamento o lesioni gravi.

Non maneggiate una batteria agli ioni di litio (Li-Ion) danneggiata o che presenta perdite

Per smaltire correttamente la batteria agli ioni di litio, contattate il centro assistenza autorizzato più vicino.



Attenzione

Il mancato rispetto delle precauzioni e regole di sicurezza potrebbe causare lesioni o danni





Non usate il dispositivo vicino ad altri dispositivi elettronici

La maggior parte dei dispositivi elettronici utilizzano segnali a radiofrequenza. Il dispositivo potrebbe interferire con altri dispositivi elettronici.



Non utilizzate il dispositivo in ospedale, sugli aerei o sistemi automobili che possono subire interferenza con le radiofrequenze

-  Evitate di usare il dispositivo ad una distanza inferiore a 15 cm da un pacemaker, in quanto il dispositivo potrebbe interferire con il pacemaker.
- Per minimizzare quanto più possibile l'interferenza con un pacemaker, utilizzate il dispositivo sul lato opposto del corpo rispetto al pacemaker.
- Se utilizzate apparecchiature medicali, contattate il produttore per assicurarvi che le radiofrequenze emesse dal dispositivo non ne compromettano il funzionamento.
-  Sugli aerei, l'utilizzo di dispositivi elettronici potrebbe interferire con gli strumenti elettronici di navigazione dell'aereo. Rispettate le disposizioni della compagnia aerea e le istruzioni del personale di volo. Nei casi in cui l'uso del dispositivo è consentito, usatelo sempre in modalità aereo.

- I dispositivi elettronici installati nell'auto potrebbero non funzionare correttamente a causa delle radiofrequenze emesse dal dispositivo. Per ulteriori informazioni, contattate il produttore.

Non esponete il dispositivo a fumo o fumi eccessivi

Per non danneggiare l'esterno del dispositivo o causarne il malfunzionamento.

Se utilizzate una protesi acustica, contattate il produttore per informazioni relative alla radiofrequenza

Le radiofrequenze del dispositivo potrebbero interferire con alcune protesi acustiche. Prima di utilizzare il dispositivo, contattate il produttore della protesi acustica per assicurarvi che le radiofrequenze emesse dal dispositivo non ne causino il malfunzionamento.

Non utilizzate il dispositivo vicino a dispositivi o impianti che emettono frequenze radio, come sistemi audio o torri audio

Le radiofrequenze potrebbero causare il malfunzionamento del dispositivo.



Spegnete il dispositivo in ambienti potenzialmente esplosivi

- Rispettate sempre le norme, istruzioni e indicazioni in ambienti potenzialmente esplosivi.
- Non utilizzate il dispositivo presso le stazioni di servizio o in prossimità di carburanti o prodotti chimici e nelle aree a rischio di esplosione.
- Non lasciate o non trasportate liquidi infiammabili, gas o esplosivi nello stesso scomparto in cui si trova il dispositivo, le parti o gli accessori relativi.

Se una parte del dispositivo si rompe, emette fumo oppure odore di bruciato, interrompete immediatamente l'uso del dispositivo. Utilizzate nuovamente il dispositivo solo dopo averlo fatto riparare in un Centro Assistenza Samsung

- Il vetro o acrilico rotto potrebbe causare lesioni alle mani e al volto.
- Quando il dispositivo emette fumo oppure odore di bruciato, potrebbe causare l'esplosione della batteria oppure un incendio.



Attenetevi a tutte le avvertenze e normative di sicurezza relative all'uso dei dispositivi mobili durante la guida di un veicolo

Quando state guidando, la guida sicura è l'attività prioritaria. Non utilizzate mai il dispositivo durante la guida, essendo ciò anche proibito dalla legge. Per la vostra sicurezza e per quella degli altri, fate affidamento al vostro buon senso e ricordatevi i seguenti consigli:

- Dovete poter accedere al dispositivo senza distogliere lo sguardo dalla strada. Se ricevete una chiamata in un momento poco opportuno, la segreteria telefonica può rispondere per voi.
- Terminate le chiamate in presenza di traffico intenso o con condizioni atmosferiche pericolose. Pioggia, nevischio, neve, ghiaccio e traffico intenso richiedono una guida molto attenta.
- Non prendete appunti o cercate numeri di telefono. Se annotate un elenco delle cose da fare o sfogliate la rubrica degli indirizzi, la vostra attenzione viene allontanata dalla responsabilità primaria della guida sicura.
- Digitate con attenzione e valutate le condizioni del traffico. Effettuate le chiamate quando non siete in movimento o prima di immettervi nel traffico. Programmate le chiamate quando la macchina è ferma.
- Non impegnatevi in conversazioni stressanti o emotivamente impegnate che potrebbero distrarvi. Comunicate alla persona con la quale state parlando che state guidando e interrompete le conversazioni che potrebbero distrarvi dalla guida.

Fate attenzione e utilizzate il dispositivo in maniera corretta



Mantenete il dispositivo asciutto

- L'umidità e i liquidi potrebbero danneggiare parti del dispositivo o i circuiti elettronici.
- Questo dispositivo è dotato di rilevatori di liquido al suo interno. I danni provocati dall'acqua al vostro dispositivo possono invalidare la garanzia del produttore.

Non conservate il dispositivo su superfici in pendenza

Se il dispositivo cade, rischia di danneggiarsi.



Il dispositivo può essere utilizzato in luoghi con una temperatura ambientale compresa tra 0 °C e 35 °C. Potete conservare il dispositivo ad una temperatura ambientale compresa tra -20 °C e 50 °C. L'utilizzo o la conservazione del dispositivo al di fuori dei limiti di temperatura raccomandati potrebbero causare danni al dispositivo o ridurre la vita della batteria

- Non conservate il dispositivo in aree molto calde come all'interno di una macchina in estate. Farlo potrebbe causare il malfunzionamento dello schermo, danneggiare il dispositivo o causare l'esplosione della batteria.
- Non esponete il dispositivo alla luce solare diretta per lunghi periodi di tempo (ad esempio sul cruscotto dell'auto).

Non conservate il dispositivo vicino a oggetti metallici come monete, chiavi e collane

- Il dispositivo potrebbe graffiarsi o non funzionare correttamente.
- Se i terminali della batteria vengono a contatto con oggetti metallici, potrebbero causare incendi.



Non conservate il dispositivo vicino a campi magnetici

- Il dispositivo potrebbe non funzionare correttamente o la batteria potrebbe scaricarsi se esposta a campi magnetici.
- Le carte con bande magnetiche, comprese carte di credito, schede telefoniche, libretti di risparmio o carte d'imbarco, possono essere danneggiate dai campi magnetici.

Evitate il contatto con il dispositivo quando questo si surriscalda. In caso contrario potrebbero verificarsi piccole scottature, rossore e pigmentazione della pelle

- Fate attenzione al surriscaldamento del dispositivo quando viene utilizzato per lunghi periodi di tempo ed evitate il contatto prolungato con la cute.
- Non sedetevi sul dispositivo ed evitate il contatto diretto con la cute per lunghi periodi di tempo quando è in carica o quando è collegato ad una fonte di alimentazione.
- La tolleranza alle alte temperature varia da persona a persona. Prestate estrema attenzione in caso di uso da parte di bambini, anziani e persone con bisogni speciali.

Fate attenzione durante l'esposizione a luci lampeggianti

- Quando utilizzate il dispositivo lasciate qualche luce accesa nella stanza e non tenete lo schermo troppo vicino agli occhi.
- Durante l'esposizione a luci lampeggianti mentre guardate video o utilizzate giochi con flash luminosi per periodi prolungati, potrebbero verificarsi convulsioni o svenimenti. In questi casi, interrompete immediatamente l'utilizzo del dispositivo.
- Se un vostro parente ha avuto crisi o è svenuto durante l'utilizzo di un dispositivo simile, consultate un medico prima di utilizzare il dispositivo.
- Se avvertite dei fastidi, come spasmi muscolari, o siete disorientati, interrompete immediatamente l'utilizzo del dispositivo e consultate un medico.
- Per evitare di affaticare gli occhi, fate pause frequenti quando utilizzate il dispositivo.

Riducete il rischio di danni da movimenti ripetitivi

Quando eseguite ripetutamente un'azione, come premere tasti, tracciare caratteri sullo schermo (se touchscreen) col dito, o utilizzare giochi, potreste avvertire del fastidio alle mani, al collo, alle spalle o ad altre parti del corpo. Se utilizzate il dispositivo per molto tempo, tenete in mano il dispositivo con una presa rilassata, premete i tasti leggermente e fate pause frequenti. Se il fastidio persiste, interrompete l'uso e consultate un medico.

Se utilizzate l'auricolare, proteggete l'udito e le orecchie



- L'eccessiva esposizione a forti rumori può determinare danni all'udito.
- L'esposizione a forti rumori durante la guida può distogliere l'attenzione e causare un incidente.
- Abbassate sempre il volume prima di collegare gli auricolari ad una sorgente audio e utilizzate solo il livello di volume minimo necessario per ascoltare la conversazione o la musica.
- Se gli auricolari entrano in contatto con materiali estranei e li indossate a lungo, potreste contrarre un'infezione alle orecchie. Mantenete gli auricolari puliti e asciutti.
- In ambienti secchi, l'elettricità statica può accumularsi nell'auricolare. Evitate l'utilizzo di auricolari in ambienti secchi oppure toccate un oggetto di metallo per scaricare l'elettricità statica prima di connettere l'auricolare al dispositivo.
- Non utilizzate l'auricolare quando guidate o andate in moto. Farlo può distogliere l'attenzione e causare incidenti oppure può essere illegale in base alla regione.

Prestate attenzione quando utilizzate il dispositivo mentre camminate o vi muovete

Fate sempre attenzione all'ambiente circostante per evitare lesioni a voi stessi o agli altri.

Prestate attenzione quando indossate il dispositivo

- Se il dispositivo è troppo stretto, potrebbe causare irritazioni alla cute, mentre se allentato, potrebbe causare uno sfregamento.
- Mantenete il dispositivo asciutto e pulito per evitare irritazioni cutanee.
- Il dispositivo è conforme agli standard internazionali sulla sicurezza, tuttavia si raccomanda di adottare le dovute precauzioni se la vostra cute è ipersensibile o soffrite di allergie a qualche materiale.

Non dipingete e non attaccate adesivi sul dispositivo

- Vernice e adesivi possono bloccare le parti mobili e impedire un corretto funzionamento.
- In caso di allergia a vernici o parti metalliche del dispositivo, potrebbero manifestarsi prurito, eczema o gonfiore della cute. In questo caso, interrompete l'uso del dispositivo e consultate il medico.

Installate con attenzione dispositivi e accessori

- Assicuratevi che qualsiasi dispositivo o relativo accessorio installato nel veicolo sia fissato in modo sicuro.
- Evitate di collocare il dispositivo e gli accessori nelle vicinanze di airbag o nella relativa area di espansione. L'installazione non corretta di dispositivi wireless può provocare gravi lesioni quando l'airbag si gonfia rapidamente.

Non fate cadere il dispositivo e non urtatelo

- Il dispositivo potrebbe danneggiarsi o non funzionare correttamente.
- Se piegato o deformato, il dispositivo potrebbe danneggiarsi o i componenti interni potrebbero non funzionare correttamente.

Preservate la massima durata di batteria e caricabatteria

- Nel tempo, il dispositivo non utilizzato si scarica e deve essere ricaricato prima dell'uso.
- Scollegate il caricabatteria dalla presa di corrente quando non in uso.
- Utilizzate la batteria solo per i fini previsti.
- Attenetevi a tutte le istruzioni del presente manuale per garantire la massima durata del dispositivo e della batteria. I danni o le scarse prestazioni dovute al mancato rispetto delle avvertenze e delle istruzioni possono invalidare la garanzia del produttore.
- Il dispositivo potrebbe consumarsi nel tempo. Alcune parti e riparazioni sono coperte dalla garanzia entro il periodo di validità, ma i danni e i deterioramenti causati da accessori non approvati non lo sono.

Non smontate, modificate o riparate il dispositivo

- Qualsiasi cambiamento o modifica al vostro dispositivo può invalidare la garanzia del produttore. Per assistenza, portate il dispositivo presso un Centro Assistenza Samsung.
- Non smontate e non perforate la batteria perché potrebbe esplodere o incendiarsi.
- Non smontate e non riutilizzate la batteria.

Quando pulite il dispositivo, ricordate quanto segue:

- Pulite il dispositivo o il caricabatteria con un panno morbido.
- Pulite i terminali della batteria con un batuffolo di cotone o un panno morbido.
- Non utilizzate agenti chimici o detergenti. Questi potrebbero scolorire o corrodere l'esterno del dispositivo o causare folgorazione o incendi.
- Non esponete il dispositivo a polvere, sudore, inchiostro, olio e prodotti chimici come cosmetici, spray antibatterici, detergenti mani, detersivi e insetticidi. Le parti esterne e interne del dispositivo potrebbero danneggiarsi oppure le prestazioni potrebbero diminuire. Se il dispositivo viene esposto ad una delle sostanze di cui sopra, utilizzate un panno morbido per pulirlo.

Non utilizzate il dispositivo per scopi diversi da quello previsto

Il dispositivo potrebbe non funzionare bene.

Evitate di disturbare gli altri quando utilizzate il dispositivo in pubblico



Fate eseguire le operazioni di manutenzione sul dispositivo solo da personale qualificato

Se la manutenzione del dispositivo viene effettuata da personale non qualificato, il dispositivo potrebbe danneggiarsi invalidando la garanzia.

Maneggiate i cavi con cura

- Quando collegate un cavo al dispositivo, accertatevi che il cavo sia collegato dal lato corretto.
- La connessione di un cavo in maniera forzata o impropria potrebbe danneggiare il connettore multifunzione o altre parti del dispositivo.

Assicuratevi l'accesso ai servizi di emergenza

Le chiamate di emergenza dal vostro dispositivo potrebbero non essere disponibili in alcune aree o in alcune circostanze. Prima di recarvi in zone remote o in via di sviluppo, prevedete metodi alternativi per contattare il personale dei servizi di emergenza.

Proteggete i dati personali ed evitate la perdita o l'abuso delle informazioni sensibili

- Quando utilizzate il dispositivo, accertatevi di eseguire il backup dei dati importanti. Samsung non è responsabile per la perdita di dati.
- Quando smaltite il dispositivo, eseguite il backup di tutti i dati, quindi resettate il dispositivo per evitare l'abuso delle vostre informazioni personali.
- Quando scaricate un'applicazione, leggete attentamente la schermata delle autorizzazioni. Prestate particolare prudenza con applicazioni che hanno accesso a molte funzioni o a una quantità notevole di informazioni personali.
- Controllate regolarmente che i vostri account non siano oggetto di uso non autorizzato o sospetto. In caso di tracce di uso scorretto delle vostre informazioni personali, contattate il vostro gestore per eliminare o modificare le informazioni dell'account.
- In caso di smarrimento o furto del dispositivo, cambiate le password dei vostri account per proteggere le informazioni personali.
- Evitate l'utilizzo di applicazioni provenienti da fonti sconosciute e bloccate il dispositivo con un segno, una password o un PIN.

Non distribuite materiale protetto dalle leggi sul copyright

Non distribuite contenuti protetti da copyright senza autorizzazione dei relativi proprietari. Ciò potrebbe costituire una violazione delle leggi sul copyright. Il produttore non è responsabile di eventuali controversie legali dovute all'utilizzo illegale del materiale protetto da copyright da parte dell'utente.

Malware e virus

Per proteggere il dispositivo contro malware e virus, seguite i seguenti consigli d'uso. In caso contrario, potreste provocare danni o perdite di dati non coperti dal servizio di garanzia

- Non scaricate applicazioni sconosciute.
- Non visitate siti Web poco affidabili.
- Eliminate i messaggi sospetti o le e-mail da mittenti sconosciuti.
- Impostate una password e modificatela regolarmente.
- Disattivate le funzioni wireless, come il Bluetooth, quando non le utilizzate.
- Se il dispositivo ha un funzionamento anomalo, avviate un programma antivirus per controllare l'infezione.
- Avviate il programma antivirus sul dispositivo prima di aprire applicazioni e file appena scaricati.
- Installate i programmi antivirus sul computer ed eseguiteli regolarmente per controllare lo stato del dispositivo.
- Non modificate le impostazioni di registro e non modificate il sistema operativo del dispositivo.

Informazioni sulla certificazione SAR (Specific Absorption Rate, tasso specifico di assorbimento)

Per maggiori informazioni, visitate www.samsung.com/sar e cercate il vostro dispositivo inserendo il numero del modello.

Corretto smaltimento del prodotto



(Rifiuti elettrici ed elettronici)

Il marchio riportato sul prodotto, sugli accessori o sulla documentazione indica che il prodotto e i relativi accessori elettronici (quali caricabatteria, auricolare, cavo USB) non devono essere smaltiti con altri rifiuti domestici.

Per evitare eventuali danni all'ambiente o alla salute causati dall'inopportuno smaltimento dei rifiuti, si invita l'utente a separare il prodotto e i suddetti accessori da altri tipi di rifiuti e di riciclarli in maniera responsabile per favorire il riutilizzo sostenibile delle risorse materiali.

Gli utenti domestici sono invitati a contattare il rivenditore presso il quale è stato acquistato il prodotto o l'ufficio locale preposto per tutte le informazioni relative alla raccolta differenziata e al riciclaggio per questo tipo di materiali.

Gli utenti aziendali sono invitati a contattare il proprio fornitore e verificare i termini e le condizioni del contratto di acquisto. Questo prodotto e i relativi accessori elettronici non devono essere smaltiti unitamente ad altri rifiuti commerciali.

Corretto smaltimento delle batterie del prodotto



Il marchio riportato sulla batteria, sulla sua documentazione o confezione indica che la batteria di questo prodotto non deve essere smaltita con altri rifiuti domestici al termine del ciclo di vita. Dove raffigurati, i simboli chimici Hg, Cd o Pb indicano che la batteria contiene mercurio, cadmio o piombo in quantità superiori ai livelli di riferimento della direttiva UE 2006/66.

Esonero di responsabilità

Parte del contenuto e alcuni servizi accessibili tramite questo dispositivo sono di proprietà di terzi e sono protetti da copyright, brevetto, marchio commerciale e/o leggi sulla proprietà intellettuale. Tali contenuti e servizi sono forniti unicamente per uso personale non commerciale. Non potete utilizzare nessun contenuto o servizio in un modo che non sia stato autorizzato dal proprietario dei contenuti o gestore di servizio. Senza limitare quanto precede, a meno che non venga espressamente autorizzato dal proprietario dei contenuti o gestore di servizio, non potete modificare, copiare, ripubblicare, caricare, trascrivere, trasmettere, tradurre, vendere, creare opere derivate, sfruttare o distribuire in nessun modo o mezzo, nessun contenuto o servizio visualizzato tramite questo dispositivo.

"I CONTENUTI E I SERVIZI FORNITI DA TERZI VENGONO OFFERTI "COSÌ COME SONO". SAMSUNG NON GARANTISCE CONTENUTI O SERVIZI COSÌ FORNITI, ESPLICITAMENTE O IMPLICITAMENTE, PER NESSUN SCOPO. SAMSUNG RIFIUTA ESPLICITAMENTE QUALSIASI GARANZIA, COMPRESA, MA NON SOLO, LE GARANZIE DI COMMERCIALIZZABILITÀ O IDONEITÀ PER UNO SCOPO SPECIFICO. SAMSUNG NON GARANTISCE L'ACCURATEZZA, LA VALIDITÀ, LA DIVULGAZIONE, LA LEGALITÀ O LA COMPLETEZZA DEL CONTENUTO O SERVIZIO DISPONIBILE TRAMITE QUESTO DISPOSITIVO E PER NESSUN MOTIVO, COMPRESA LA NEGLIGENZA, SAMSUNG È RESPONSABILE, IN CONTRATTO O TORTO, PER DANNI DIRETTI, INDIRETTI, FORTUITI, SPECIALI O CONSEGUENTI, COMPENSI LEGALI, SPESE O QUALSIASI ALTRO DANNO DERIVANTE, O CONNESSO A, DA QUALSIASI INFORMAZIONE CONTENUTA, O RISULTANTE DALL'USO DEI CONTENUTI O SERVIZI DA VOI O DA TERZI, ANCHE SE AVVISATI DELLA POSSIBILITÀ CHE SI VERIFICHIANO TALI DANNI".

I servizi forniti da terzi possono essere annullati o interrotti in qualsiasi momento e Samsung non fa alcuna richiesta o non dà garanzia che qualsiasi contenuto o servizio resti disponibile per un periodo di tempo. Il contenuto e i servizi sono trasmessi da terzi tramite reti e impianti di trasmissione dei quali Samsung non ha alcun controllo. Senza limitare la generalità di questo disconoscimento, Samsung declina espressamente qualsiasi responsabilità o obbligo relativamente all'interruzione o sospensione di contenuti o servizi resi disponibili tramite questo dispositivo.

Samsung non è responsabile e non ha nessun obbligo relativamente al servizio assistenza connesso ai contenuti e servizi. Qualsiasi domanda o richiesta per assistenza relativamente al contenuto o servizi deve essere effettuata direttamente ai rispettivi fornitori di contenuti e servizi.



Samsung adotta una politica di continuo sviluppo e si riserva il diritto di effettuare modifiche e miglioramenti a qualsiasi prodotto descritto nel presente documento senza preavviso. In nessuna circostanza Samsung sarà ritenuta responsabile di eventuali perdite di dati o di guadagni o di qualsiasi altro danno.

AVVERTIMENTO IMPORTANTE

Sui diritti delle persone interessate alla ripresa di immagini e/o alle registrazioni di suoni.

- L'apparecchiatura Samsung che Lei ha acquistato potrebbe contenere dispositivi tecnologici che consentono di scattare fotografie e/o registrare video, nonché di scaricare, comunicare e/o diffondere immagini, suoni e voci anche in tempo reale e di registrare conversazioni telefoniche.
- Le immagini, i filmati, i suoni, la voce ed i nomi sono dati personali – talvolta sensibili – e possono altresì essere oggetto di copyright o altri diritti di proprietà intellettuale di terzi. Inoltre, la registrazione di una conversazione telefonica senza il consenso del comunicante potrebbe costituire una violazione di legge secondo la normativa vigente nel Paese interessato.

- Conseguentemente, chi utilizza l'apparecchiatura è tenuto:
 - al puntuale rispetto del Codice sulla protezione dei dati personali;
 - agli obblighi previsti in materia di sicurezza dei dati;
 - al rispetto del diritto all'immagine ed al ritratto, nonché alla normativa in tema di diritto d'autore e della proprietà intellettuale ed industriale;
 - ad assicurarsi, ove intenda registrare una conversazione telefonica, che il comunicante vi acconsenta e che la registrazione non violi la legge applicabile.
- Samsung non è responsabile dell'uso illegittimo delle proprie apparecchiature da parte dei propri clienti.

安全に関する情報

以下には安全に関する重要な注意事項を記載していますので、製品を使用する前に必ずお読みください。なお、機器全般に関する一般的な安全事項も記載していますので、一部の製品には当てはまらない場合があります。自分または他人の怪我や製品の破損を防止するために、警告と注意に関する指示に従ってください。



ここに記載する「製品」には、本製品、バッテリー、充電器、本製品の付属品に加え、本製品と使用するSamsung認可の付属品などが含まれます。



Warning (警告)

安全に関する警告や規制に従わない場合、重傷を負うか死に至ることがあります

破損した電源コードまたはプラグを使用したり、電気コンセントを緩めたりしないでください

破損した状態での接続は感電または火災の恐れがあります。

ぬれた手などで、本製品、電源コード、プラグ、コンセントなどに触らないでください

感電の恐れがあります。

電源コードを抜くとき、強く引っ張りすぎないでください
感電または火災の恐れがあります。

電線を曲げたり、傷付けたりしないでください
感電または火災の恐れがあります。

充電中に本製品をぬれた手で操作しないでください

感電の恐れがあります。

充電器のプラス極とマイナス極を直接つながないでください

火災や重傷の原因になる場合があります。

落雷時は本製品を使用しないでください

感電または本製品の誤作動の恐れがあります。

メーカーの認定した充電器、付属品、および消耗品のみを使用してください

- ・ 汎用バッテリーまたは充電器を使用すると、本製品の寿命が短くなり、本製品の誤作動の原因になる場合があります。さらに、火災やバッテリーの破裂の恐れもあります。
- ・ 本製品は同梱されている純正のバッテリー、充電器、ケーブルを使用してください。3rd party製品を使用する際には、ホームページから推奨製品をご確認ください。非推奨製品を私用した場合、中傷を負ったり、本製品に重大な損害が生じる恐れがあります。
- ・ Samsungは、Samsungが非認可の付属品または消耗品を使用した際のユーザーの安全に責任を負いません。

製品をズボンのポケットに入れたり、腰に着けたりして携帯しないでください

- ・ 強い力をかけすぎると、製品の破損や爆発、または火災の原因となることがあります。
- ・ ぶつかったり、転んだりして怪我をする恐れがあります。

本製品を落としたり、強い衝撃を与えたりしないでください

- ・ これにより、本製品やバッテリーが損傷したり、誤動作したり、寿命が短くなる可能性があります。
- ・ 加熱、燃焼、炎上、または他の危険が生じる可能性があります。

本製品と充電器は慎重に取り扱い、廃棄してください

- バッテリーや本製品を絶対に火の中に廃棄しないでください。バッテリーまたは本製品を電子レンジや、石油ストーブ、電気ストーブなど電熱装置の上に置いたり、中に入れたりしないでください。本製品が過熱し、破裂する恐れがあります。使用済みのバッテリーや本製品は、自治体の指示に従って廃棄してください。
- 大変危険ですので、小さな部品はお子様やペットが誤って飲み込まないように気をつけてください。
- 本製品に大きな圧力をかけないでください。ショートが発生し、過熱する恐れがあります。

本製品、バッテリー、および充電器が破損しないよう気をつけてください

- ご使用の本製品およびバッテリーが極端な低温または高温に曝されないように注意してください。
- 極端な温度により、本製品の破損や本製品とバッテリーの充電能力や寿命が低下する恐れがあります。
- 破損した充電器またはバッテリーは絶対に使用しないでください。
- 壊れたケーブルや不具合がある充電器、バッテリーは使用しないでください。

ヒーター、電子レンジ、高温調理器具、または高圧容器の付近や内部に本製品を保管しないでください

- バッテリーが液漏れする恐れがあります。
- 本製品が熱くなり過ぎると、火災の原因になります。

高濃度のほこりや空中浮遊物のある場所では、本製品の使用や保管はお控えください

ほこりや異物は本製品の誤作動や、火災または感電の原因になります。

外部接続端子や充電器の充電端子に導電性物質（液体、粉塵、金属粉末、鉛筆の芯など）を接触させないでください。外部接続端子部分に強い衝撃を与えたり鋭利な工具の接触をさけてください

導電性異物により本製品内の短絡や腐食が生じ、破裂や火災の原因となります。

このワイヤレス充電器を使用するときは、デバイスとワイヤレス充電器の間に金属体、磁石、磁気ストライプカードなどの異物を置かないでください

デバイスが発熱したり、正しく充電されない場合があります。

本製品やバッテリーを口に入れしないでください

- 本製品の破損や、破裂、火災の恐れがあります。
- 大変危険ですので、小さな部品はお子様や動物が飲み込まないように気をつけてください。
- お子様の本製品を使用する場合には、適切に本製品を扱えるようにご注意ください。

本製品や同梱の付属品を目、耳、または口に入れしないでください

窒息や重傷の原因になる場合があります。

破損した、あるいは液漏れのあるリチウムイオン(Li-ion)バッテリーを扱わないでください

Li-ionバッテリーの安全な廃棄については「Galaxyカスタマーサポートセンター」に変更にお問い合わせください。



Caution (注意)

安全に関する注意や規制に従わない場合、負傷または財産に損害を与えることがあります

他の電子機器の近くで本製品を使用しないでください

ほとんどの電子機器は、無線周波数信号を使用します。ご使用の本製品は、他の電子機器に影響を及ぼす可能性があります。

本機を病院、機内、または無線周波数により影響を受ける可能性のある車内で、使用しないでください

- ご使用の本製品がペースメーカーに影響を及ぼす可能性がありますので、ペースメーカーから15cm以上離して本製品を使用してください。
- ペースメーカーに妨害を与える可能性をできるだけ避けるために、本製品をペースメーカーの反対側でのみ使用してください。
- 医療機器を使用する場合は、本製品を使用する前に、医療機器が本製品により放出される無線周波数の影響を受けるかどうかを医療機器メーカーにお問い合わせください。
- 航空機内における電子機器の使用は、航空機の電子航法計器を妨害する恐れがあります。航空会社の規定および航空機の乗務員の指示に従ってください。本製品の使用が許可されている場合は、常に機内モードでご使用ください。
- ご使用になる本製品からの無線干渉により、車内の電子機器が誤作動する可能性があります。詳細はメーカーにお問い合わせください。

煙やガスに本製品を曝さないでください

本製品の外面が損傷したり誤作動の原因になります。

補聴器を使用する場合、無線周波数に関する情報をメーカーにお問い合わせください

ご使用の本製品から放出される無線周波数は、補聴器に影響を及ぼす可能性があります。本製品を使用する前に、本製品により発せられる無線周波数の影響を受けるかどうか補聴器メーカーにお問い合わせください。

音響システムまたは無線塔のように無線周波数を発する装置もしくは製品の近くでは、本製品のご使用を控えてください。無線周波数により本製品の誤作動を起こす恐れがあります。

爆発する危険性のある環境下では本製品の電源をOFFにしてください

- 爆発する危険性のある環境下では、規則、指示、および標識に常に従ってください。
- 給油所（ガソリンスタンド）、燃料または化学物質の近く、または爆発物があるエリアでのご使用は控えてください。
- 可燃性の液体、ガス、または爆発物をご使用の本製品と同じ区画に保管したり、一緒に運んだりしないでください。

本製品の一部が壊れたり、煙が出たり、または焦げるにおいがする場合は、すぐに本製品の使用を止めてください。Galaxyサービスセンターで本製品の修理が行われた後にはのみ、本製品を再び使用できます。

- 割れたガラスやアクリルにより、手や顔の怪我の原因になる恐れがあります。
- 本製品から煙が出た、または焦げるにおいがしたら、バッテリーの爆発または火災に発展する可能性もあります。

車両の運転中は、本製品の使用に関するすべての安全上の警告と規則に従ってください

運転中の安全は、車両を運転する者の第一の義務です。運転中に本製品を手で保持しての使用は罰則の対象になります。ユーザーや周りの安全のために、良識に従って使用してください。また、下記の内容を覚えてください。

- 道路から目を離すことなく、本製品に触れることが可能であることを確認してください。不都合なときに着信を受けた場合は、ボイスメールに返事をさせるようにしてください。
- 渋滞や危険な天候では通話を保留にしてください。雨、みぞれ、雪、氷、および渋滞などは危険な状況になる場合があります。
- 運転中に本製品を使ってメモを取ったり、電話番号を調べたりしないでください。Todoリストにメモをしたり、アドレス帳をめくったりすると、安全運転という第一の義務から注意がそがれます。
- 周囲の状況を確認してから発信してください。移動していないときに発信してください。車が静止しているときに発信してください。
- 気が散る可能性があるため、緊張したり感情的になる会話をしないでください。話している相手に自分が運転中であることを伝え、道路から気をそらす可能性のある会話は中断してください。

本製品の適切な管理と使用

本製品を乾燥した状態で維持します

- 湿気や液体は本製品の部品または電子回路を破損させる可能性があります。
- ご使用の本製品には、液体の浸入を示すインジケータが取り付けられています。本製品が液体により破損した場合は、メーカーから品質保証を受けることができない場合があります。

平らな面で本製品を保管してください

本製品が落下すると、破損する恐れがあります。

本製品を極端に高温または低温になる場所に置かないでください。本製品の推奨温度は5～35℃です。推奨範囲を超えた温度で本製品を使用または保管すると本製品の故障の原因となったり、電池寿命が短くなってしまう場合があります

- 夏場は、自動車の車内のように非常に暑いところでの保管は控えてください。画面の誤作動や本製品へのダメージ、バッテリーの破裂の恐れがあります。
- ご使用の本製品を長時間直射日光に曝さないでください（車のダッシュボードに置くなど）。

本製品をコイン、鍵、およびネックレスなどの金属と一緒に保管しないでください

- ご使用の本製品に傷ができたり、誤作動の恐れがあります。
- バッテリーの端子が金属物に触れると、火災の原因になる場合があります。

磁場の近くに本製品を保管しないでください

- 磁場に曝されると、本製品が誤作動を起こしたり、バッテリーが放電する場合があります。
- 磁気ストライプカード（クレジットカード、テレホンカード、通帳、および搭乗券など）が磁石により破損する場合があります。

デバイスが過度に熱くなっているときは、デバイスに触れないでください。低温やけど、腫れ、シミなどの原因になることがあります

- デバイスを長期間使用する場合、過度の加熱に注意し、デバイスに長時間触れることは避けてください。
- 充電中または通電中は、デバイスの上に長時間座ったり、直接触れたりしないでください。
- 高温に対する耐久力は人によって異なります。お子様、高齢者の方、病気や障害を抱えている方が使用される場合、特に注意してください。

フラッシュライトに曝されるときは、注意してください

- 本製品を使用する間は、部屋の照明を点けたままにし、画面を目の至近距離で使用しないように注意してください。
- 動画を視聴していたり、Flashゲームをプレイしている間、画面のライトに長時間曝されると、発作を起こしたり失神する場合があります。不快感を感じた場合は、すぐに本製品の使用を中止してください。
- 周囲の人が同様の本製品を使用することで、発作や意識喪失などの経験がある場合、本製品を使用する前に医師と相談してください。
- 筋痙攣のような不快感を感じた場合あるいは方向感覚を喪失した場合は、本製品の使用を即時に中止し、医師に相談してください。
- 目の疲れを防ぐために、本製品を使用する時は頻繁に休憩を取ってください。

繰り返し動作による怪我のリスクがあります

キーを押したり、タッチスクリーンに指で文字を書いたり、ゲームをプレイしたりなどの動作を繰り返すと、場合によっては手や首、肩などに不快な症状を引き起こすことがあります。長時間本製品を使用するときは、本製品を軽く握り、キーも軽く押し、頻繁に休憩を取ってください。もし不快感が続く場合は、本製品の使用を中止し、医師の診断を受けるようにしてください。

ヘッドセットを使用する場合、聴力と耳を保護してください



- 過度な大音量の出力は、聴力が損なわれる原因になる恐れがあります。
- 歩いている時過度な大音量にすると、注意が散漫になり、事故の原因になる恐れがあります。

- ・イヤホンを本製品に接続する前に、必ず音量を下げ、会話や音楽が聞こえる必要な最少音量に設定し使用することを推奨します。
- ・イヤホンに異物が付着した状態で長時間着用すると耳の感染症につながる恐れがあります。イヤホンは乾いた清潔な状態で使用してください。
- ・乾燥した環境では、静電気がヘッドセット内に蓄積される恐れがあります。乾燥した環境でのヘッドセットの使用を避け、ヘッドセットを本製品に接続する前に、金属のものに触れるなどして静電気を放電してください。
- ・車や自転車に乗る時は、ヘッドセットを使用しないでください。注意散漫により事故を起こしたり、地域によっては不法行為に当たる恐れがあります。

歩行中または移動中に本製品を使用するときは注意してください

自分や他者を怪我させないように必ず周りに注意してください。

本製品を装着するときは注意してください

- ・この製品を強く締め過ぎると、肌がかぶれる恐れがあり、またゆる過ぎると摩擦が生じることがあります。
- ・肌を刺激しないように、この製品を汚れのない乾燥した状態に保ってください。
- ・この製品は国際安全規格に準拠していますが、使用者の肌が過敏な場合や材料に対してアレルギーがある場合は必要な予防措置を行ってください。

本製品に塗装したり、ステッカーを貼ったりしないでください

- ・塗装やステッカーにより、可動部の動きが妨げられ、適切な動作ができなくなる恐れがあります。
- ・本製品の塗料または金属のパーツにアレルギーがある場合は、かゆみ、湿疹、または皮膚の腫れが生じる恐れがあります。その場合、本製品の使用を中止し、医師の診断を受けてください。

本製品と関連アクセサリを注意して設置してください

- 車両に設置する本製品および関連装置はしっかり取り付けられていることを確認してください。
- 本製品および関連アクセサリをエアバッグの近く、またはその中に配置しないでください。無線装置を不適切に設置すると、エアバッグが急激に膨らみ、大怪我の原因になります。

本製品を落としたり、衝撃を与えたりしないでください

- 本製品が損傷または誤作動する可能性があります。
- 曲げたり変形させたりすると、本製品の破損や部品が故障する原因になります。

バッテリーと充電器の寿命を最大限に保つ

- 時間の経過と共に使用されていない本製品は放電されるため、使用する前に、その都度充電を行うようにしてください。
- 使用していないときは、充電器を電源から抜いてください。
- 意図された目的にのみバッテリーを使用してください。
- 本製品とバッテリーの寿命を最長に保つためには、当マニュアルの指示に従ってください。下記の警告と指示に従わなかったことで発生した損傷や誤作動は、メーカーによる品質保証を受けられません。
- 本製品は時間が経過すると共に、性能が落ちることがあります。一部の部品の交換や修理は有効期限内の品質保証によって保証されますが、非認可のアクセサリの使用により発生する破損または劣化は保証されません。

本製品を分解、改造、または修理をしないでください

- 本製品の改造または修理により、メーカーの保証が無効になる恐れがあります。ご使用の本製品に修理が必要な場合、「Galaxyカスタマーサポートセンター」に変更にお問い合わせください。
- バッテリーを分解したり、穴をあけたりすると、破裂や火災の原因になる場合があります。
- バッテリーを分解したり、再使用したりしないでください。

本製品の掃除をするときは、下記事項に注意してください

- 本製品または充電器をタオルや柔らかい布で拭いてください。
- バッテリー端子を綿棒かタオルで拭いて清潔にしてください。
- 化学薬品や洗剤を使用しないでください。外面の変色や腐食により、感電したり火災が起こる恐れがあります。
- 本製品に化学製品（インク、油、軽商品、抗菌スプレー、ハンドクリーナー、洗剤、殺虫剤など）や粉塵などの異物を入れたり、これらを付着させたりしないでください。本製品の外側/内側の部品が損傷したり、性能が低下する恐れがあります。本製品に上記の異物が付いた場合は、乾いた柔らかい布などできれいに拭いてください。

本来の用途以外に本製品を使用しないでください

本製品が誤作動する恐れがあります。

公共の場で本製品を使用するときは、他人の迷惑にならないように注意してください

資格保有者のみが本製品を修理することができます

無資格者が本製品を修理すると、本製品が破損する恐れがあり、メーカーの保証も無効になります。

ケーブルの取り扱いにはご注意ください

- 本製品へケーブル接続をする場合は、正しく接続されているか確認してください。
- ケーブルを無理矢理または不適切に接続した場合、外部接続端子や本製品の他パーツにダメージを与えることがあります。

緊急サービスへのアクセスを確保する

本製品からの緊急通報は、特定のエリアまたは環境ではご利用できない場合があります。遠隔地、または未開発エリアへのご旅行前に、緊急通報を行う代替方法を確認してください。

ユーザーの個人データを保護し、機密情報の漏れや誤用を防止してください

- 本製品を使用中は、必ず重要なデータをバックアップしてください。Samsungは、データの喪失に責任を負いません。
- 本製品を廃棄する際は、すべてのデータをバックアップした後、本製品をリセットし、個人情報が悪用されないようにしてください。
- アプリケーションをダウンロードするときは、同意の画面をよく読んでください。多数の機能が付加されていたり、多くの個人情報にアクセスするようなアプリケーション等には特にご注意ください。
- 承認していない疑わしい使用がないか、定期的にアカウントを確認してください。個人情報の悪用の兆候が見られた場合は、サービス提供者に連絡して、アカウントの情報を削除するか、変更してください。
- 本製品を紛失したり、盗まれた場合は、アカウントのパスワードを変更して、個人情報を保護してください。
- 正体不明のソースからのアプリケーションは使用しないでください。パターン、パスワード、またはPINで本製品をロックしてください。

著作権保護された資料を配布しないでください

著作権保護された資料を、コンテンツ所有者の許可なしに、配布しないでください。配布した場合、著作権法に違反する可能性があります。Samsungは、ユーザーが著作権保護された資料を違法に使用したことによる、法的問題に責任を負いません。

マルウェアとウィルス

マルウェアとウィルスから本製品を守るために、下記の事項に従ってください。品質保証サービスでは対応できない損傷をしたリデータを喪失する恐れがあります

- 正体不明のアプリケーションはダウンロードしないでください。
- 信頼されていないウェブサイトにはアクセスしないでください。
- 知らない送信先から送られた疑わしいメッセージやメールは削除してください。
- パスワードを設定し、定期的に変更してください。
- 使用していないBluetoothのような無線通信機能はOFFにしてください。
- 本製品が正常に動作しない場合、感染有無のチェックのためにアンチウイルスソフトウェアを実行してください。
- 新しくダウンロードしたアプリケーションやファイルを実行する前に、本製品のアンチウイルスソフトウェアを実行してください。
- パソコンにアンチウイルスソフトウェアをインストールし、感染有無のチェックを定期的に行ってください。
- レジストリ設定の編集や本製品のオペレーティングシステムを変更しないでください。

比吸収率（SAR） 認証情報

より詳しい情報は、www.samsung.com/sarにアクセスし、該当モデル番号で検索してください。

本製品の適正廃棄処分



（電気・電子機器の廃棄）

製品、付属品、または印刷物に表示されたこのマークは、製品とその電子付属品（例えば充電器、ヘッドセット、USBケーブル）を他の家庭ごみと一緒に捨ててはいけないことを意味します。

不適切な廃棄物処分による環境や健康への悪影響を防ぐため、これらの品物は他の廃棄物と区別し、物的資源の持続的再利用を促進するため責任をもってリサイクルしてください。

一般家庭ユーザーは、環境に安全なリサイクルのための処分方法について、本製品の販売元、またはお住まいの自治体に問い合わせてください。

企業ユーザーは供給元に連絡し、購入契約の諸条件を確認してください。本製品とその電子付属品は他の商業廃棄物と一緒に廃棄処分しないでください。

本製品の電池の適正廃棄処分



バッテリー、マニュアル、または梱包材にあるこの記号は、製品寿命が切れたときに本製品のバッテリーを家庭ごみと一緒に廃棄してはならないことを示しています。化学記号Hg、Cd、またはPbは電池がEC指令2006/66の基準レベルを上回る水銀、カドミウム、または鉛を含んでいることを意味します。

正しい廃棄方法



Li-ion 00

本製品のリチウムイオン電池はリサイクル可能な貴重な資源です。本製品が不要になった場合は金属部にセロハンテープなどの絶縁テープを貼って充電式電池リサイクル協力店にお持ちください。

回収・リサイクル方法およびリサイクル協力店については、一般社団法人JBRCのホームページを参照してください。

<http://www.jbrc.net/hp/contents/index.html>

免責

本製品で利用可能な一部のコンテンツとサービスは、第三者に属し、著作権、特許、商標、および／またはその他の知的財産権法により保護されています。利用したコンテンツおよびサービスは、個人的かつ非営利の使用にのみ提供されません。コンテンツの所有者またはサービス提供者により許諾されていない方法でコンテンツまたはサービスを使用することはできません。上記に限らず、該当コンテンツの所有者またはサービス提供者により明示的な許諾がない限り、ユーザーは、本製品で表示されたコンテンツまたはサービスの変更、複製、再出版、アップロード、投稿、伝送、翻訳、販売、派生物の作成、利用、または何らかの方法またはメディアで配布することはできません。

第三者のコンテンツとサービスは「現状のまま」提供されます。Samsungは、何らかの目的のために提供された、コンテンツまたはサービスを明示かつ黙示問わず保証しません。Samsungは、商品性または特定目的への適合性の保証を含む（ただし、これらに限らない）、すべての黙示的保証を明示的に放棄します。Samsungは、製品を通じて得たコンテンツまたはサービスの正確性、有効性、適時性、合法性、完全性について保証しません。また、契約の記述または不法行為の有無にかかわらず、不注意を含むあらゆる状況で、使用者や第三者がコンテンツやサービスを使用した結果あるいはそこに含まれる情報や、それに関連する情報の結果生じた、直接的、間接的、偶発的、特殊または結果的損害、弁護士費用、関連経費などの損害について、例えSamsungに損害が生じる可能性について報告を受けていたとしても責任を負いません。

第三者のサービスは、常に終了または中止される場合があります。Samsungは、コンテンツまたはサービスが特定の期間に利用可能な状態であることを明示または保証しません。Samsungは、第三者がネットワークおよび伝送手段で伝送したコンテンツまたはサービスを管理しません。この放棄条項の一般性を制限することなく、Samsungは、本製品により利用可能になったコンテンツまたはサービスの中断または停止に対する責任を明示的に放棄します。

また、Samsungはコンテンツまたはサービスに関連する顧客サービスに責任を負いません。コンテンツまたはサービスに関連するお問い合わせは、各コンテンツおよびサービス提供者に直接お問い合わせください。

Қауіпсіздік туралы ақпарат

Құрылғыны пайдалану алдында осы қауіпсіздік туралы маңызды ақпаратты оқып шығыңыз. Ол құрылғылар үшін жалпы қауіпсіздік туралы ақпаратты қамтиды және құрылғыңызға қатысты емес мазмұнды қамтуы мүмкін. Өзіңізге немесе басқаларға жарақатты болдырмау және құрылғының зақымдалуын болдырмау үшін ескерту және сақтандыру ақпаратын ескеріңіз.



«Құрылғы» термині өнімді және оның батареясын, зарядтағышын, өніммен бірге қамтамасыз етілетін заттарды және құрылғымен бірге пайдаланылатын Samsung бекіткен қосалқы құралдарды білдіреді.



Ескерту

Қауіпсіздік ескертулерін және ережелерді сақтамау ауыр жарақатқа немесе өлімге әкелуі мүмкін

Зақымдалған электр шнурларын не ашаларын пайдаланбаңыз немесе электр розеткаларына көп құрылғы қоспаңыз

Қорғалмаған қосылымдар ток соғуына немесе өртке әкелуі мүмкін.

Құрылғыны, қуат кабельдерін, ашаларды немесе электрлік розеткаларды ылғал қолыңызбен немесе дененің басқа да ылғал бөліктерімен тимеңіз

Бұлай істеу ток соғуына әкелуі мүмкін.

Қуат кабелін ажыратқанда тым қатты тартпаңыз

Бұлай істеу ток соғуына немесе өртке әкелуі мүмкін.

Электр шнурын майыстырмаңыз немесе зақымдамаңыз

Бұлай істеу ток соғуына немесе өртке әкелуі мүмкін.

Құрылғы зарядталып жатқанда құрылғыға ылғалды қолдармен тимеңіз

Бұлай істеу ток соғуына әкелуі мүмкін.

Зарядтағыштың оң және теріс түйіспелерін тікелей бірге жалғамаңыз

Бұл өртке немесе ауыр жарақатқа әкелуі мүмкін.

Найзағай кезінде құрылғыңызды сыртта пайдаланбаңыз

Бұлай істеу ток соғуына немесе құрылғының дұрыс жұмыс істемеуіне әкелуі мүмкін.

Өнім жасаушысы мақұлдаған зарядтағыштарды, қосымша құралдарды және жабдықтарды пайдаланыңыз

- Әмбебап зарядтағышты қолдану құрылғының қызмет ету уақытын кемітуі немесе құрылғының дұрыс жұмыс істемеуіне себеп болуы мүмкін. Сондай-ақ, бұл өрт тудыруы немесе батареяның жарылуына әкелуі мүмкін.

- Тек өз құрылғыңызға арналған және Samsung мақұлдаған батарея, зарядтағышты және кабельдерді ғана пайдаланыңыз. Сәйкес емес батарея, зарядтағыш және кабель едәуір жарақаттануға немесе құрылғыны зақымдауға себеп болуы мүмкін.
- Samsung корпорациясы Samsung бекітпеген аксессуарларды не керек-жарақтарды пайдаланған кезде пайдаланушының қауіпсіздігіне жауапты емес.

Құрылғыңызды артқы қалталарда немесе беліңізде ұстамаңыз

- Тым көп қысым қолданылса, құрылғы зақымдалуы, жарылуы немесе өртке әкелуі мүмкін.
- Ұрылсаңыз немесе құласаңыз, жарақат алуыңыз мүмкін.

Құрылғыны артық түсіріп немесе соғып алмаңыз

- Бұл құрылғыға немесе батареяға зақым келтіріп, құрылғы ақаулығына немесе қызмет мерзімінің қысқаруына себеп болады.
- Сонымен қатар, бұл қызып кетуге, жарылысқа, өртке немесе басқа қауіптерге себеп болуы мүмкін.

Құрылғы мен зарядтағышты абайлап пайдаланыңыз және тастаңыз

- Батареяны немесе құрылғыны ешқашан отқа тастамаңыз. Батареяны немесе құрылғыны қысқа толқынды пеш, кәдімгі пештер немесе радиаторлар сияқты қыздыру құрылғыларының үстінде не ішінде ұстамаңыз. Құрылғы шамадан ысығанда жарылып кетуі мүмкін. Қолданылған батареяны не құрылғыны қоқысқа тастағанда, барлық жергілікті ережелерді ұстаныңыз.
- Құрылғыны ешқашан сындырып не тесіп алмаңыз.
- Құрылғыны жоғарғы сыртқы қысымға ұшыратпаңыз, ол ішкі қысқа тұйықталуға және шамадан тыс қызуға себеп болуы мүмкін.

Құрылғыны, батареяны және зарядтағышты зақымдаудан қорғаңыз

- Құрылғы мен батареяны өте суық немесе ыстық температураларға шығармаңыз.
- Шамадан тыс температура құрылғыны зақымдап, зарядтау мүмкіндігінің және құрылғы мен батареяның жұмыс істеу мерзімін азайтуы мүмкін.
- Ешқашан зақымдалған адаптерді немесе батареяны пайдаланбаңыз.
- Қабықшасы қабаттанған немесе зақымдалған кабельді, сондай-ақ зақымданған немесе істен шыққан зарядтағышты немесе батареяны қолданбаңыз.

Құрылғыңызды қыздырғыштардың, қысқа толқынды пештердің, ысытып пісіретін жабдықтың немесе жоғары қысымды контейнерлердің жанында не ішінде сақтамаңыз

- Батарея ағып кетуі мүмкін.
- Құрылғыңыз қатты қызып кетіп, өрт шығаруы мүмкін.

Құрылғыңызды шаң немесе ауадағы заттардың көп жиналатын жерлерде пайдаланбаңыз немесе сақтамаңыз

Шаң немесе бөгде заттар құрылғыңыздың дұрыс жұмыс істемеуіне және өртке немесе электр тоғының соғуына себеп болады.

Көп мақсатты ұя мен зарядтағыштың шағын ұшын сұйық заттар, шаң, металл ұнтағы және қарындаш графиті сияқты өткізгіш заттарға тигізбеңіз. Көп мақсатты ұяны үшкір құралдармен түртпеңіз немесе көп мақсатты ұяға әсер келтірмеңіз

Өткізгіш материалдар жарылысқа немесе өртке әкеп соқтыратын қысқаша тұйықталуға немесе шіруге себеп болуы мүмкін.

Сымсыз зарядтағышты қолданған кезде металл нысандар, магниттер және магнит жолағы бар карталар сияқты бөгде заттарды зарядталатын құрылғы мен сымсыз зарядтағыштың арасына салмаған жөн

Құрылғы тиісті түрде зарядталмауы немесе қызып кетуі мүмкін.

Құрылғыны немесе батареяны тістемеңіз немесе сормаңыз

- Бұлай істеу құрылғыны зақымдауы я болмаса жарылыс немесе өрт туындатуы мүмкін.
- Балалар немесе жануарлар шағын бөліктерден шашалуы мүмкін.
- Егер балалар құрылғыны пайдаланса, құрылғыны дұрыс пайдаланып отырғанына көз жеткізіңіз.

Құрылғыны немесе онымен бірге берілген қосалқы құралдарды көзге, құлаққа немесе ауызға салмаңыз

Тұншығып немесе ауыр жарақат алып қалуыңыз мүмкін.

Зақымдалған немесе ағып кеткен литий ион (Li-Ion) батареяны қолданбаңыз

Литий ионды батареяны қауіпсіз етіп тастау үшін жақын жердегі өкілетті қызмет көрсету орталығымен хабарласыңыз.



Абайлаңыз

Қауіпсіздік шараларын қолданбау және ережелерді сақтамау ауыр жарақатқа немесе меншіктің зақымдалуына әкелуі мүмкін

Құрылғыңызды басқа электрондық құрылғылардың жанында пайдаланбаңыз

Көптеген электрондық құрылғылар радио жиілік сигналдарын пайдаланады. Құрылғы басқа электрондық құрылғыларға кедергі келтіруі мүмкін.

Құрылғыңызды ауруханада, ұшақта немесе радио жиілік арқылы кедергі келтіруі мүмкін көлік жабдығының жанында пайдаланбаңыз

- Құрылғы электр кардиостимуляторға кедергі келтіретіндіктен, құрылғыны электр кардиостимуляторға мүмкіндігінше 15 см ауқымында пайдаланбаңыз.
- Кардиостимуляторға жасалатын кедергіні азайту үшін, құрылғыны тек дененің кардиостимулятор орналасқан жағына қарама-қарсы жерде ғана пайдаланыңыз.
- Медициналық құрылғыны пайдалансаңыз, құрылғыға осы құрал шығаратын радиотолқындар әсері бар-жоғын анықтау үшін, құрылғыны қолдану алдында, оны жасаушымен хабарласыңыз.
- Ұшақта электрондық құрылғыларды пайдалану ұшақтың электрондық навигациялық құралдарына кедергі келтіруі мүмкін. Әуе желісімен берілген ережелерді және ұшақ қызметкерлері нұсқауларын орындаңыз. Құрылғыны пайдалану рұқсат етілген жағдайларда үнемі ұшақ режимін пайдаланыңыз.

- Көлігіңіздегі электрондық құрал-жабдықтар осы құрылғы шығаратын радиотолқындар әсерінен дұрыс жұмыс істемеуі мүмкін. Қосымша ақпарат алу үшін, өнім жасаушымен хабарласыңыз.

Құрылғыға ауыр түтін әсерін тигізбеңіз

Бұлай істеу құрылғының сыртын зақымдауы немесе оның дұрыс жұмыс істемеуіне әкелуі мүмкін.

Есту құралын пайдалансаңыз, радиотолқын кедергісі туралы мәліметті өнім жасаушыдан біліңіз

Құрылғы шығаратын радиотолқын кейбір есту құралдарына кедергі жасауы мүмкін. Құрылғыны пайдаланбас бұрын, есту құралына осы құрал шығаратын радиотолқындар әсері бар-жоғын анықтау үшін, оны жасаушымен хабарласыңыз.

Құрылғыны дыбыстық жүйелер немесе радио мұнаралар сияқты радио жиіліктерді шығаратын құрылғылардың немесе аппараттардың жанында пайдаланбаңыз

Радио жиіліктер құрылғының дұрыс жұмыс істемеуіне әкелуі мүмкін.

Құрылғыны жарылыс қаупі бар орталарда сөндіріңіз

- Жарылысқа қаупі бар орталарды әрқашан ережелерді, нұсқауларды және белгілерді орындаңыз.
- Бұл құрылғыны жанармай құю орындарында (жанармай станцияларында), сұйық отындар немесе химикаттар не жарылғыш заттары бар аймақтарда пайдаланбаңыз.
- Тез тұтанатын сұйықтықтарды, газдарды немесе жарылғыш заттарды құрылғы, оның бөлшектері немесе аксессуарлары бар жерде сақтамаңыз немесе орналастырмаңыз.

Құрылғының қандай да бір бөлігі сынған болса, түтіндесе немесе олардан жанған нәрсенің иісі шығып жатса, қолдануды дереу доғару керек. Құрылғыны Samsung сервис орталығында жөндегеннен кейін ғана қайтадан қолдануға болады

- Сынған әйнек немесе акрил талшық қолдарыңыз бен бетіңізді жарақаттауы мүмкін.
- Құрылғыдан түтін шықса немесе күйік иісі шықса, батарея жарылысына немесе өртке себеп болуы мүмкін.

Көлік жүргізгенде ұялы құрылғыны пайдалануға қатысты барлық қауіпсіздік ескертулері мен ережелерін сақтаңыз

Автокөлікті қауіпсіз жүргізу бірінші жауапкершілігіңізге жатады. Заңмен тыйым салынса, көлік жүргізгенде ұялы құрылғыны ешқашан пайдаланбаңыз. Сіздің және басқалардың қауіпсіздігі үшін, дұрыс мағынада түсініңіз және мына кеңестерді есте сақтаңыз:

- Жолдан көз алмай сымсыз құрылғыны қоса алатыныңызға көз жеткізіңіз. Сізге біреу қолайсыз уақытта қоңырау шалса, сіздің орныңызға дауысты пошта жауап бере алады.
- Жол қозғалысы қиын жерлерде немесе қауіпті ауа райы жағдайларында сөйлесуді тоқтата тұрыңыз. Жаңбыр, көктайғақ, қар, мұз және қиын жол қозғалысы қауіпті болуы мүмкін.
- Телефон нөмірлерін жазбаңыз немесе іздемеңіз. Әдістерін жазып алу немесе мекенжай кітапшасын қарап шығу негізгі көлікті қауіпсіз жүргізу міндетінен назарыңызды аударады.
- Қолайлы кезде теріп, жол қозғалысына өтіңіз. Қозғалмай тұрғанда немесе орныңыздан қозғалмас бұрын қоңырауларды қойыңыз. Автокөлік тоқтап тұрған кезде қоңырауларды жоспарлап көріңіз.

- Назарыңызды аударуы мүмкін ашулы немесе эмоциялық әңгімелерден аулақ болыңыз. Сөйлесіп жатқан адамға көлік жүргізіп келе жатқаныңызды және жолға назар салуға кедергі келтіретін сөйлесуді тоқтататыныңызды ескертіңіз.

Құрылғыңызды күтіңіз және дұрыстап пайдаланыңыз

Құрылғыңызды құрғақ ұстаңыз

- Ылғалды орта мен сұйықтықтар құрылғының бөлшектерін немесе электрондық шағын схемаларын зақымдауы мүмкін.
- Бұл құрылғы ішкі сұйықтық индикаторлармен жабдықталған. Құрылғыңыз сумен зақымдандалған жағдайда өндіруші кепілдігінің күші жойылуы мүмкін.

Құрылғыны тегіс беттерде ғана сақтаңыз

Құрылғыны құлатып алсаңыз, ол зақымдануы мүмкін.

Құрылғыны қоршаған орта температурасы 0 °С–35 °С аралығындағы орындарда пайдалануға болады. Құрылғыны -20 °С–50 °С аралығындағы қоршаған орта температурасында сақтауға болады. Құрылғыны кеңес етілген температура ауқымдарынан тыс пайдалану немесе сақтау құрылғыны зақымдауы немесе батареяның жарамдылық мерзімін азайтуы мүмкін.

- Құрылғыны жазғы уақытта көлік ішінде сияқты өте ыстық аймақтарда сақтамаңыз. Бұлай істеу экранның дұрыс жұмыс істемеуіне әкеліп, құрылғыны зақымдауы мүмкін немесе батарея жарылуы мүмкін.
- Құрылғыңызды тікелей күн көзі түсетін жерге (мысалы, көлік басқару панелінде) ұзақ уақыт қалдырмаңыз.

Құрылғыны тиындар, кілттер және алқа сияқты металл заттармен бірге сақтамаңыз

- Құрылғы корпусы сызылуы немесе оның дұрыс жұмыс істемеуі мүмкін.
- Батарея ұштары металл затқа тисе, өрт шығуы мүмкін.

Құрылғыңызды магнитті өрістер жанында сақтамаңыз

- Құрылғыңыз істемей қалуы мүмкін немесе батарея магнитті өрістерден зарядсыздануы мүмкін.
- Магнитті жолақты карталар, оның ішінде несие карталары, телефон карталары, банк есепайырысу кітапшасы және қону талоны магнитті өрістер әсерінен зақымдалуы мүмкін.

Қызып кеткен жағдайда құрылғымен байланыстырмаңыз. Бұлай істемеу төмен температура күйіктеріне, қызаруға және тері пигментациясына себеп болуы мүмкін

- Құрылғыны ұзақ уақыт пайдалану кезінде қызып кетуден және терімен ұзақ байланыстырудан абай болыңыз.
- Құрылғыны зарядтау немесе қуат көзіне жалғаған кезде оған отырмаңыз немесе терімен ұзақ уақыт тікелей байланыстырмаңыз.
- Жоғары температураның рұқсат шегі жекелей өзгереді. Балалар, егде адамдар және арнайы жағдайлары бар адамдар қолданысына қатысты абай болыңыз.

Жарқыраған жарыққа шыққанда сақтық шараларын пайдалану

- Құрылғыңыз пайдаланылғанда, бөлмеде біраз жарық қалдырыңыз және экранды көзіңізге қатты жақын ұстамаңыз.
- Бейнелерді көріп отырғанда немесе жарыққа негізделген ойындарды ұзақ уақыт ойнағанда жарқыраған жарыққа шықсаңыз, тұрып қалуы немесе бұлыңғырлануы мүмкін. Егер қолайсыздықты сезінсеңіз, құрылғыны пайдалануды бірден тоқтатыңыз.
- Егер сізге байланысты біреуде ұқсас құрылғыны пайдаланғанда ұстамалар немесе есеңгіреулер болған болса, құрылғыны пайдалану алдында дәрігерден кеңес алыңыз.
- Егер бұлшықет спазмасы сияқты ыңғайсыздықты сезінсеңіз немесе бағыттан адассаңыз, құрылғыны пайдалануды бірден тоқтатыңыз және дәрігерге хабарласыңыз.
- Көз ауырмауы үшін құрылғыны пайдаланғанда жиі үзілістер жасаңыз.

Қайталама әрекеттерден шығатын жарақаттардың тәуекелін азайту

Пернелерді басу, экранда таңбалардың суретін саусақтарыңызбен салу сияқты әрекеттерді қайталап орындағанда, қолдарыңызда, мойныңызда, иықтарыңызда немесе денеңіздің басқа бөліктерінде ыңғайсыздықты сезінуіңіз мүмкін. Құрылғыны ұзақ уақыт пайдаланғанда, құрылғыны бос ұстап, пернелерді ақырын басыңыз, сосын жиі үзіліс жасаңыз. Мұндай қолданыс барысында немесе одан кейін қолайсыздық жалғасса, құрылғыны пайдалануды тоқтатып, дәрігерден кеңес алыңыз.

Гарнитураны пайдаланған кезде есту мүшеңізді және құлақтарыңызды қорғаңыз



- Шамадан тыс қатты дыбыстар шығару есту қабілетінің зақымдалуына себеп болуы мүмкін.
- Жүріп келе жатқанда қатты дыбыстар шығару назарыңызды аударып, апатқа алып келуі мүмкін.
- Құлақаспапты дыбыс көзіне қосу алдында дыбыс қаттылығын әрдайым азайтыңыз және сөйлегенін немесе музыканы естуге қажетті төменгі дыбыс қаттылығы деңгейін пайдаланыңыз.
- Бөгде материалдармен жанасқан құлаққапты ұзақ уақыт бойы тағып жүру салдарынан құлақ қабынуы мүмкін. Құлаққапты таза және құрғақ күйде ұстаңыз.
- Құрғақ жерлерде статикалық электр тогы гарнитуралада пайда болуы мүмкін. Құрғақ жерлерде гарнитураларды пайдаланбаңыз немесе гарнитураны құрылғыға қосардың алдында статикалық электр тогын зарядсыздандыру үшін металл затқа тигізіңіз.

- Жүргізу немесе көлікте болғанда гарнитураны пайдаланбаңыз. Бұлай істеу алаңдатуы және апатқа әкелуі мүмкін немесе сіздің аймаққа байланысты заңсыз болуы мүмкін.

Жүріп не қозғалып бара жатқанда құрылғыны пайдалануда сақтық шараларын пайдаланыңыз

Өзіңізге не басқаларға жарақат түсірмеу үшін әрдайым сыртқы жағдайларды біліп отырыңыз.

Құрылғыны кию кезінде абай болыңыз

- Егер құрылғы тым қатты тартылса, тері тітіркенуі орын алуы мүмкін, ал тым баяу босатсаңыз, керіліс орын алуы мүмкін.
- Тері тітіркенуін болдырмау үшін, құрылғыны құрғақ әрі таза ұстаңыз.
- Құрылғы халықаралық қауіпсіздік стандарттарына сәйкес, бірақ тері сезімтал немесе материалдарға аллергияңыз болған жағдайда қажетті сақтық шараларын орындаңыз.

Боямаңыз немесе құрылғыңызға жапсырмалар жабыстырыңыз

- Бояу және жапсырмалар қозғалатын бөліктеріне кедергі келтіріп, дұрыс жұмыс істеуіне жол бермеуі мүмкін.
- Құрылғының бояуына немесе бөлшектеріне аллергияңыз болса, тері қышуы, қышыма пайда болуы немесе ісуі мүмкін. Мұндай жағдайда құрылғыны пайдалануды тоқтатып, дәрігерден кеңес алу керек.

Ұялы құрылғыларды және жабдықты сақтықпен орнатыңыз

- Көлігіңізге орнатылған ұялы құрылғыларыңыздың немесе оларға қатысты жабдықтардың берік бекітілгендігіне көз жеткізіңіз.
- Құрылғыны немесе көмекші құралдарды ауа жастық шығатын аймақтарға орналастырмаңыз. Ауа жастықтары дереу шыққан кезде, дұрыс орнатылмаған сымсыз құрылғы денеңізді едәуір жарақаттауы мүмкін.

Құрылғыңызды түсіріп алмаңыз немесе құрылғыңызға соққы тигізбеңіз

- Құрылғы зақымдалуы немесе дұрыс жұмыс істемеуі мүмкін.
- Егер майысса не пішіні өзгерсе, құрылғыңыз зақымдалуы не бөлшектері істемей қалуы мүмкін.

Батареяның және зарядтағыштың ең жоғарғы жарамдылығына көз жеткізіңіз

- Кейде пайдаланылмаған құрылғы заряды таусылса, оны пайдалану алдында зарядтау керек.
- Зарядтағыш қолданылмаған кезде, оны қуат көздерінен ажыратыңыз.
- Батареяны тек арнайы мақсаттарында пайдаланыңыз.
- Құрылғының және батареяның ең ұзақ қызмет көрсету мерзімін қамтамасыз ету үшін осы нұсқаулықтағы бүкіл нұсқауларды орындаңыз. Ескертулер мен нұсқауларды орындамау тудырған зақымдар немесе нашар өнімділік өндіруші кепілдігінің күшін жоюы мүмкін.
- Құрылғы уақыт өте келе тозады. Кейбір бөлшектер және жөндеу жарамдылық кезеңінде кепілдікпен қамтылады, бірақ бекітілмеген қосалқы құралдарды пайдалану тудырған зақымдар немесе нашарлау қамтылмайды.

Құрылғыңызды бөлшектемеңіз, түрін өзгертпеңіз немесе жөндемеңіз

- Құрылғыңызға енгізілген өзгертулер не түрлендірулер өндірушінің кепілдігін жарамсыз етеді. Құрылғыға қызмет көрсету қажет болса, құрылғыны Samsung қызмет көрсету орталығына алып барыңыз.
- Жарылуға не өрттің шығуына себеп болатындықтан, батареяны бөлшектемеңіз немесе теспеңіз.
- Батареяны бөлшектемеңіз немесе қайта пайдаланбаңыз.

Құрылғыны тазалағанда мыналарды ескеріңіз

- Құрылғыңызды не зарядтағышты сүлгімен не шүберекпен сүртіңіз.
- Батарея ұштарын мақта тампонмен немесе орамалмен тазалаңыз.
- Химикаттар не тазалағыш құралдар пайдаланбаңыз. Бұлай істеу құрылғы сыртының түссізденуіне немесе тот басуына әкелуі мүмкін я болмаса ток соғуына немесе өртке әкелуі мүмкін.
- Құрылғыны шаң, тер, сия, май және косметика, бактерияға қарсы спрей, қол тазалау құралы, ағартқыш және инсектицидтер сияқты химиялық өнімдер әсерінен қорғаңыз. Құрылғының сыртқы және ішкі бөлшектері зақымдалуы мүмкін немесе нашар өнімділікке әкелуі мүмкін. Егер құрылғыға жоғарыда аталғандардың біреуі түссе, тазалау үшін түктенбейтін жұмсақ матаны қолданыңыз.

Құрылғыны арналған мақсатына пайдаланудан басқа мақсатқа пайдаланбаңыз

Құрылғы дұрыс жұмыс істемеуі мүмкін.

Құрылғыны қоғамда пайдаланған кезде басқаларын мазаламаңыз

Құрылғыңызды тек білікті мамандар ғана жөндесін

Біліксіз мамандарға құрылғыңызды жөндеттіру салдарынан құрылғыңыз зақымдануы мүмкін және өндіруші кепілдігі жарамай қалады.

Кабельдерді күтіп ұстаңыз

- Құрылғыға кабельді қосқанда, кабель тиісті жаққа қосылғанын тексеріңіз.
- Күшпен немесе дұрыс емес кабельді қосу көп мақсатты ұяның немесе құрылғының басқа бөлшектерінің зақымдануына әкелуі мүмкін.

Төтенше қызмет орындарына қоңырау шалынатынын тексеріңіз

Құрылғыңыздан төтенше қызмет орындарына кейбір аймақтарда немесе жағдайларда қоңырау шалынбауы мүмкін. Қолданыс аясынан тыс немесе дамымаған аумақтарға саяхатқа шығар алдында төтенше қызмет қызметкерлерімен байланысқа түсудің басқа әдісін жоспарлаңыз.

Жеке деректерді қорғаңыз және құпия ақпараттың ағып кетуін немесе дұрыс емес пайдаланылуын болдырмаңыз

- Құрылғыны пайдаланғанда, маңызды деректердің сақтық көшірмесін жасап қойыңыз. Samsung компаниясы кез келген дерек жоғалуы үшін жауапты болмайды.
- Құрылғыңызды қалдық ретінде тастағанда, барлық деректердің сақтық көшірмесін жасап, жеке деректеріңізді басқа пайдалануға жол бермеу үшін құрылғыңыздың зауыттық мәндерін қалпына келтіріңіз.

- Бағдарламаларды жүктеп алғанда, рұқсаттар экранын мұқият оқыңыз. Көптеген функцияларды немесе жеке ақпаратыңыздың көп бөлігін пайдалану мүмкіндігін беретін бағдарламалармен аса мұқият болыңыз.
- Мақұлданбаған немесе тыйым салынған қолдану түрлері туралы хабарламаларды есептік жазбаңыздан оқыңыз. Жеке ақпаратыңыздың дұрыс қолданылмағанын байқасаңыз, қызмет жеткізушісіне хабарласып, есептік жазба ақпаратын жойыңыз немесе өзгертіңіз.
- Құрылғы жоғалса немесе ұрланса, жеке ақпаратыңызды қорғау үшін есептік жазбалардың құпия сөздерін ауыстырыңыз.
- Танымайтын көздердің бағдарламаларын пайдаланбаңыз, құрылғыны өрнекпен, құпия сөзбен немесе PIN кодымен құлыптаңыз.

Авторлық құқықпен қорғалған материалды таратпаңыз

Авторлық құқықпен қорғалған материалдарды мазмұн иесінің рұқсатынсыз таратпаңыз. Мұны сақтамаудан авторлық құқық туралы заңдар бұзылуы мүмкін. Өндіруші авторлық құқықпен қорғалған материалды пайдаланушының заңсыз пайдалануынан туындаған құқықтық мәселелерге жауапты емес.

Зиянда бағдарламалар және вирустар

Құрылғыны зиянды бағдарламалардан және вирустардан қорғау үшін мына пайдалану туралы кеңестерді орындаңыз. Бұлай істемеу деректердің бүлінуіне немесе жоғалуына әкелуі, бұл кепілдік қызметімен қамтылмаған болуы мүмкін

- Белгісіз қолданбаларды жүктемеңіз.
- Сенімді емес веб-сайттарға кірмеңіз.
- Күдікті хабарларды немесе белгісіз жіберушілерден келген электрондық хабарларды жойыңыз.
- Құпия сөзді орнатыңыз және оны жиі өзгертіп отырыңыз.
- Пайдаланбаған кезде Bluetooth сияқты сымсыз мүмкіндіктерді өшіріңіз.
- Егер құрылғы әдеттен тыс мінез-құлық көрсетсе, антивирустық бағдарламаны іске қосып вирус жұққан-жұқпағанын тексеріңіз.
- Жаңадан жүктелген қолданбалар мен файлдарды іске қосу алдында құрылғыдағы антивирустық бағдарламаны іске қосыңыз.
- Компьютерде антивирустық бағдарламаларды орнатыңыз және вирус жұққан-жұқпағанын тексеру үшін оларды жиі іске қосыңыз.
- Тізбе параметрлерін өңдемеңіз немесе құрылғының амалдық жүйесін өзгертпеңіз.

Меншікті сіңіру нормасы (МСН) куәлігі туралы ақпарат

Қосымша ақпарат алу үшін, www.samsung.com/sar торабына кіріп, құрылғыңызды үлгі нөмірі бойынша іздеңіз.

Осы өнімді дұрыс жолмен тастау



(Электрлік және электроникалық жабдық қалдықтары)

Өнімдегі, қосымша құралдардағы немесе құжаттардағы осы белгіөнім мен оның электрондық аксессуарларын (мысалы, зарядтағыш, құлақаспап, USB кабелі) басқа үй

қоқыстарымен тастауға болмайтынын көрсетеді.

Қоршаған ортаға немесе адам денсаулығына зияны тиюі мүмкін бақылаусыз тасталған қалдықтарды болдырмау үшін осы заттарды қалдықтардың басқа түрлерінен бөлек айырып алыңыз да, материал ресурстарын қоршаған ортаға залалы тимейтіндей қайта қолданысқа түсіруіңізді сұраймыз.

Үй шаруасындағы пайдаланушылар өнімді қауіпсіз қайта өңдеуге жіберу үшін осы элементтерді қайдан және қалай алу жолдарын оны сатып алған сауда орнына немесе жергілікті басқару кеңсесіне хабарласуы қажет.

Іскерлік жолындағы пайдаланушылар өздерінің шығарушыларымен байланысып, сатып алу келісім-шарттарының шарттары мен ережелерін тексеруі тиіс. Осы өнім және оның электрондық керек-жарақтары, жоюға арналған басқа коммерциялық қалдықтармен араласпауы тиіс.

Осы өнім батареяларын сәйкесінше жою



Батареядағы, нұсқаулықтағы немесе орамдағы таңба өнімдегі батареяның өз қызмет ету мерзімінің соңында басқа тұрмыс қалдықтарымен бірге жойылмауы керек екендігін көрсетеді. Белгіленген жердегі Hg, Cd немесе Pb символдары батареядағы сынап, кадмий немесе қорғасын мөлшері 2006/66 ЕС Директивасындағы көрсетілген деңгейден асып түсетіндігін білдіреді.

Импорттаушы: ЖШС “Самсунг Электроникс Орталық Еуразия” Қазақстан Республикасы, Алматы, 050059, Әл-Фараби даңғ., 36, Алматы Қаржы Орталығы, Блок Б, 3 қабат

Өндіруші: “Самсунг Электроникс Чуижоу Ко., Лтд.”, 516229 Ченд-жанг Таун, Хуижоу қаласы, Гуангдонг провинциясы, Қытай Халық Республикасы

Осы ұялы құрылғы ұялы желілерде дауысты және басқа деректерді қабылдау немесе жіберуге арналған.

Жауапкершіліктен бас тарту

Осы құрылғыда қатынауға болатын кейбір мазмұн мен қызметтер үшінші тараптардың иелігіне жатады және авторлық құқықтар, сауда белгісі және/немесе басқа да интеллектуалдық меншік заңдарымен қорғалады. Осындай мазмұн мен қызметтер тек сізге және коммерциялық емес мақсатта жеткізіледі. Мазмұн иегері немесе қызмет провайдері арқылы рұқсат етілмеген қандай да бір мазмұн немесе қызметтерді қандай да бір дәрежеде қолдана алмайсыз. Осы бас тартудан Рұқсат етпейінше, жоғарыда көрсетілгендермен шектелмей, осы құрылғымен көрсетілетін қандай да бір мазмұнды немесе қызметті қандай да бір дәрежеде түрін өзгерту, көшіру, қайта басып шығару, жүктеу, жариялау, жіберу, аудару, сату, туынды еңбектерді жасау, қолдану немесе тарату құқығыңыз жоқ.

ҮШІНШІ ТАРАП МАЗМҰНЫ ЖӘНЕ ҚЫЗМЕТТЕРІ КЕПІЛДІКСІЗ ҚАМТАМАСЫЗ ЕТІЛЕДІ. SAMSUNG МҰНДАЙ БЕРІЛГЕН МАЗМҰН НЕМЕСЕ ҚЫЗМЕТТЕР ҮШІН ҚАНДАЙ ДА БІР МАҚСАТТА АЙҚЫН НЕМЕСЕ ТҰСПАЛДАНҒАН КЕПІЛДІКТЕР БЕРМЕЙДІ. SAMSUNG САТУҒА ЖАРАМДЫЛЫҚ ПЕН БЕЛГІЛІ БІР МАҚСАТТА ҚОЛДАНУҒА СӘЙКЕСТІК КЕПІЛДІКТЕРІН ҚОСА, БІРАҚ ОНЫМЕН ШЕКТЕЛМЕЙ, ҚАНДАЙ ДА БІР ТҰСПАЛДЫ КЕПІЛДІКТЕР БЕРМЕЙДІ. SAMSUNG ОСЫ ҚҰРЫЛҒЫ АРҚЫЛЫ ҚОЛ ЖЕТКІЗІЛЕТІН ҚАНДАЙ ДА БІР МАЗМҰН НЕМЕСЕ ҚЫЗМЕТТІҢ ДӘЛДІГІНЕ, ЖАРАМДЫЛЫҒЫНА, МЕРЗІМДІЛІГІНЕ, ЗАҒА СӘЙКЕСТІЛІГІНЕ НЕМЕСЕ ТОЛЫҚТЫҒЫНА КЕПІЛДІК БЕРМЕЙДІ ЖӘНЕ SAMSUNG ЕШБІР ЖАҒДАЙДА, СОНЫҢ ІШІНДЕ ҰҚЫПСЫЗДЫҚ ҮШІН ШАРТ НЕМЕСЕ АЗАМАТТЫҚ ҚҰҚЫҚ БҰЗУШЫЛЫҚ БОЙЫНША ҚАНДАЙ ДА БІР ТІКЕЛЕЙ, ЖАНАМА, КЕЗДЕЙСОҚ, ҚАСАҚАНА НЕМЕСЕ РЕТТІК ЗАЛАЛДАР,

ШЫҒЫНДАР Я БОЛМАСА БАСҚА ДА ТУЫНДАЙТЫН
НЕМЕСЕ БАЙЛАНЫСТЫ ЗАЛАЛДАР НЕМЕСЕ КЕЗ КЕЛГЕН
ҚАМТЫЛҒАН АҚПАРАТТЫ НЕМЕСЕ МҰНДАЙ ЗАЛАЛДАР
БОЛУЫ МҰМКІНДІГІ ЕСКЕРТІЛГЕНДІГІНЕ ҚАРАМАСТАН,
СІЗ НЕМЕСЕ ҮШІНШІ ТАРАП АРҚЫЛЫ ҚОЛДАНУ
НӘТИЖЕСІНДЕ ТУҒАН ЗАЛАЛДАР ҮШІН ЖАУАПТЫ ЕМЕС.

Үшінші тарап кез келген уақытта тоқтатылуы немесе үзілуі мүмкін және Samsung қандай да бір мазмұнның немесе қызметтің қандай да бір уақыт кезеңі үшін қол жетімді болатынына кепілдік бермейді. Мазмұны мен қызметтер үшінші тараптар арқылы Samsung басқармайтын желілер және беріліс желілері көмегімен беріледі. Осы бас тартудан толықтығын шектемей, Samsung айқын түрде осы құрылғы арқылы болатын кез келген мазмұн немесе қызметтің үзілуі немесе тоқтатылуы үшін айқын түрде бас тартады.

Samsung мазмұн және қызметтерге қатысты сатып алушыларға қызмет көрсету бойынша жауапкершілік тартпайды немесе жауапты емес. Сәйкес мазмұн немесе қызметке қатысты қандай да бір сұрақ немесе сұрау сәйкес мазмұны мен қызметтік провайдерге бағытталуы тиіс.

안전을 위한 주의 사항

사용자의 안전을 지키고 재산상의 손해를 막기 위한 내용입니다. 사용하기 전에 반드시 잘 읽고 제품을 올바르게 사용해 주세요. 이 설명서에 언급된 안전 관련 내용 중 일부 항목은 특정 제품에만 해당되는 내용일 수 있습니다.



이 설명서에서 말하는 '제품'이란 웨어러블, 충전기 등의 기본 구성품 및 정품으로 제공하는 별매품을 모두 포함하는 용어입니다.



경고

지키지 않았을 경우 사용자가 사망하거나 중상을 입을 수 있습니다.

손상된 전원 코드나 플러그, 헐거운 콘센트는 사용하지 마세요.

접속이 불안정할 경우 화재 또는 감전으로 인한 상해의 위험이 있습니다.

젖은 손이나 다른 신체 부위로 제품, 전원 코드, 플러그, 콘센트를 만지지 마세요.

감전될 수 있습니다.

전원 코드 부분을 무리한 힘을 주어 잡아당겨 빼지 마세요.

화재 또는 감전으로 인한 상해의 위험이 있습니다.

전원 코드를無理하게 구부리거나 망가뜨리지 마세요.

화재 또는 감전으로 인한 상해의 위험이 있습니다.

충전 중인 상태에서는 젖은 손으로 제품을 사용하지 마세요.

감전될 수 있습니다.

충전기의 음극 단자와 양극 단자를 직접 연결하지 마세요.

화재가 발생하거나 상해의 위험이 있습니다.

실외에서 천둥, 번개가 칠 경우 제품을 사용하지 마세요.

제품이 고장 나거나 감전의 위험이 있습니다.

액세서리 및 부속품은 반드시 삼성전자에서 제공하거나 승인한 정품을 사용하세요.

- 그렇지 않을 경우 제품의 수명이 단축되거나 제품이 고장 날 수 있으며, 과열, 화재, 폭발, 상해의 위험이 있습니다.
- 삼성전자에서 승인한 이 제품 전용 배터리, 충전기 및 케이블을 사용하세요. 그렇지 않을 경우 사용자가 부상을 입거나 제품이 고장 날 수 있습니다.
- 삼성전자에서 승인하지 않은 액세서리 및 부속품을 사용할 경우 사용자의 안전을 보장할 수 없으며, 이로 인해 발생한 피해는 삼성전자에서 책임지지 않습니다.

제품을 넣거나 허리 등에 차지 마세요.

- 충격으로 인해 제품이 파손되거나 폭발, 화재가 발생할 수 있습니다.
- 넘어지거나 부딪혔을 때 다칠 수 있습니다.

제품을 떨어뜨리는 등 심한 충격을 주지 마세요.

- 제품, 배터리의 수명이 단축되거나, 파손, 고장이 발생할 수 있습니다.

- 과열, 연소, 화재, 상해 등의 위험이 발생할 수 있습니다.

제품을 사용하거나 분리 배출할 때는 다음 사항에 주의하세요.

- 제품을 불에 버리거나 열기구(난로, 전자레인지 등), 가열 조리 기구, 고압 용기 가까이에 두거나 안에 넣지 마세요.
- 제품에 강한 충격을 가하거나 구멍을 뚫지 마세요.
- 외부의 높은 압력에 제품을 노출시키지 마세요. 제품 내부에서 누전이 일어나거나 과열될 수 있습니다.

제품을 온돌바닥이나 전기장판 등 과열의 우려가 있는 곳에 두지 마세요.

뜨거운 열로 인해 배터리가 손상되어, 과열되거나 상해의 위험이 있습니다.

제품이 손상되지 않도록 주의하세요.

- 제품을 너무 낮거나 너무 높은 온도에서 보관하지 마세요.
- 제품을 너무 높은 온도에서 보관하면 제품이 고장 나거나 배터리 수명이 단축될 수 있습니다.
- 고장 난 충전기나 배터리를 사용하지 마세요.
- 피복 벗겨짐 등의 손상된 케이블과 고장 나거나 파손된 충전기, 배터리는 사용하지 마세요.

제품을 열기구(난로, 전자레인지 등), 가열 조리 기구, 고압 용기 가까이에 두거나 안에 넣지 마세요.

- 배터리 액이 새거나 고장 날 수 있습니다.
- 제품에 열이 나거나 화재의 원인이 될 수 있습니다.

먼지가 많거나 더러운 곳에서 사용하거나 보관하지 마세요.

먼지 또는 이물질로 인해 고장 나거나 화재 또는 감전으로 인한 상해의 위험이 있습니다.

충전기의 연결부(외부 커넥터 연결잭과 플러그)에 전도성 이물질(액체, 먼지, 금속 가루, 연필심 등)이 들어가지 않도록 주의하고, 연결부를 뽀족한 물체로 찌르거나 무리한 힘을 가하지 마세요.

전원 단자의 부식이나 일시적인 단락(합선)으로 인해 폭발, 화재가 발생할 수 있습니다.

제품을 무선 충전하는 경우 제품과 무선 충전기 사이에 이물질(금속류, 자석, 카드 등)이 들어가지 않도록 주의하세요.

충전이 되지 않거나 과열될 수 있습니다.

어린이나 유아 또는 애완동물이 제품을 빨거나 물어뜯지 않도록 주의하세요.

- 제품에 손상을 주거나 폭발 또는 화재가 발생할 수 있습니다.
- 작은 부품으로 인한 질식의 위험이 있습니다.
- 어린이가 제품을 사용할 경우 바른 취급 방법과 사용 방법을 알려 주고 바르게 사용하고 있는지 확인하세요.

제품으로 눈, 귀 등 신체를 찌르거나 제품을 입에 넣지 마세요.

신체에 심각한 상해를 입거나 질식의 위험이 있습니다.

고장 나거나 액이 새는 Li-Ion 배터리는 만지지 마세요.

Li-Ion 배터리의 안전한 처리 방법은 삼성전자 서비스 센터에 문의하세요.



주의

지키지 않았을 경우 사용자가 부상을 당하거나 재산상의 손해를 입을 수 있습니다.

전자 제품을 사용하는 곳에서는 제품을 주의하여 사용하세요.

대부분의 전자 제품은 전자파 신호를 사용하며, 제품의 전자파로 인해 다른 전자 제품에 문제를 일으킬 수 있습니다.

고주파(RF파)의 영향을 받는 자동차, 병원이나 의료 기기 근처에서는 제품을 사용하지 마세요.

- 심장박동 보조 장치와의 거리가 15 cm 이내인 곳에서 제품을 사용하면 제품의 전자파가 심장박동 보조 장치에 영향을 줄 수 있으므로 되도록 사용하지 마세요. 꼭 제품을 사용해야 할 때는 반드시 심장박동 보조 장치와 15 cm 이상의 간격을 유지하세요.
- 혹시 발생할지도 모르는 전자파의 영향을 최소화하기 위하여 심장박동 보조 장치 반대쪽에서 통화하세요.
- 만일 의료 기기를 개인적으로 사용한다면 의료 기기 제조 회사에 연락하여 고주파(RF파) 에너지로부터 안전한 기기인지 확인 후 사용하세요.
- 비행기 내에서의 전자제품 사용은 비행기의 전자 운항 장비에 영향을 줄 수 있습니다. 비행기 내에서는 항공사의 규정과 승무원의 안내에 따르세요. 비행기 내 전자제품 사용이 허락된 경우 반드시 비행기 탑승 모드를 켜 후 제품을 사용하세요.

- 병원 안에서는 제품의 전원을 끄고, 해당 병원의 규정을 지켜주세요. 제품의 전자파가 의료기기에 영향을 줄 수 있습니다.
- 자동차 내의 전자 시스템은 제품의 고주파(RF파) 에너지에 영향을 받아 잘못되거나 제대로 작동하지 않을 수 있습니다. 자동차 제조 회사에 연락하여 고주파(RF파) 에너지로부터 안전한 기기인지 확인 후 사용하세요.

심한 매연이나 증기를 피하세요.

제품 외관이 훼손되거나 고장 날 수 있습니다.

보청기를 사용하는 경우 전자파 관련 정보를 확인 후 사용하세요.

일부 보청기는 제품 전자파로 인해 제대로 동작하지 않을 수 있습니다. 보청기 제조 회사에 확인한 후 사용하세요.

스피커나 대형 모터, 강한 자기나 고압선, 전파탑 등 강한 전파가 나오는 근처에서 제품을 사용하지 마세요.

전자파에 의해 고장의 원인이 됩니다.

폭발 위험지역에서는 제품의 전원을 끄세요.

- 폭발 위험지역 안의 규정, 지시 사항, 신호를 지켜주세요.
- 주유 중에는 제품 사용을 삼가세요.
- 가연성 액체, 가스, 폭발성의 물체를 제품 및 액세서리와 함께 보관하거나 운반하지 마세요.

제품이 파손되거나 연기나 타는 냄새가 발생하면 즉시 제품 사용을 중지하고 삼성전자 서비스 센터에서 수리 후 사용하세요.

- 유리 또는 아크릴이 깨진 경우 손 또는 얼굴 등을 다칠 수 있습니다.
- 연기나 타는 냄새가 나는 경우 배터리 폭발 또는 화재가 발생할 수 있습니다.

운전 중에는 제품 사용에 대한 관련 법규 또는 도로 안전 수칙을 지켜주세요.

자동차를 안전하게 운전하는 것은 가장 중요한 책임입니다. 만약 법적으로 금지되어 있다면, 운전 중에는 절대로 휴대 기기를 사용하지 마세요. 자신과 타인의 안전을 위하여 다음 사항들을 반드시 지켜주세요.

- 통화하기 어려운 상황에 전화가 오면 수신 거절 메시지를 전송하세요.
- 교통이 혼잡하거나 악천후에는 통화를 자제하세요. 비, 눈, 빙판, 교통 혼잡 중에 통화는 위험할 수 있습니다.
- 메모를 하거나 연락처를 찾지 마세요. 할 일을 메모하거나 연락처를 살펴보는 것은 운전 중에 주의를 분산시킬 수 있습니다.
- 교통 상황을 감안하여 전화를 거세요. 이동 중이 아니거나, 도로로 들어서기 전에 전화를 걸고, 되도록 차가 멈춰 있을 때 통화하세요.
- 주의를 산만하게 하는 내용의 통화를 삼가세요. 통화 상대방에게 현재 운전 중임을 알리고, 운전을 방해할 수 있는 통화는 잠시 보류하세요.

올바른 보관과 사용 방법

물기나 습기가 없는 건조한 곳에 두세요.

- 습기 또는 액체 성분은 제품의 부품과 회로에 손상을 줄 수 있습니다.
- 제품이 물에 젖거나 액체 등에 잠기는 경우(단, 방수 기능을 지원하는 제품은 방수 상태를 유지하기 위한 주의사항에 따르지 않을 경우), 제품 내부에 부착된 침수 라벨의 색상이 바뀌게 됩니다. 이러한 원인으로 발생한 고장은 무상 수리를 받을 수 없으니 주의하세요.

제품을 경사진 곳에 두거나 보관하지 마세요.

떨어질 경우 충격으로 인해 파손될 수 있으며, 고장의 원인이 됩니다.

이 제품의 적정 사용 온도는 0 ℃~35 ℃이며, 적정 보관 온도는 -20 ℃~50 ℃입니다. 적정 온도보다 높거나 낮은 온도에서는 제품이 손상되거나 배터리 수명이 단축될 수 있습니다.

- 여름철 주차 중인 자동차 안과 같이 높은 온도에서 보관할 경우 외관 변형이나 제품 내부의 손상, 화면 표시 오류 등이 발생하거나 폭발 등의 위험이 있습니다.
- 제품을 오랜 시간 동안 직사광선에 노출시키지 마세요.

제품을 동전, 열쇠, 목걸이 등의 금속 제품과 함께 보관하지 마세요.

- 제품이 변형되거나 고장 날 수 있습니다.
- 배터리 충전 단자에 금속이 닿을 경우 화재의 위험이 있습니다.

제품을 자성이 있는 곳이나 자성의 영향이 미치는 곳에 두지 마세요.

- 자기에 의해 제품이 잘못 작동하거나 배터리가 방전되어 사용에 지장을 줄 수 있습니다.
- 신용카드, 전화카드, 통장, 승차권 등 자성을 이용한 제품은 제품의 자기에 의해 정보가 훼손될 수 있습니다.

제품에서 열이 발생한 상태에서 피부와 오랜 시간 접촉하지 마세요. 붉은 반점, 색소침착 등 저온 화상의 우려가 있습니다.

- 제품을 피부와 접촉한 상태에서 오랜 시간 사용해야 하는 경우에는 제품이 과열되지 않도록 주의하세요. 또한 제품을 특정한 신체 부위에만 오랜 시간 접촉하지 않도록 주의하세요.
- 충전 중인 제품(충전기 등 포함) 또는 전원이 연결된 상태에서 동작 중인 제품을 오랜 시간 신체 위에 올려 두거나 깔고 앉지 않도록 주의하세요.
- 열에 대한 신체 반응은 개인마다 차이가 있을 수 있습니다. 어린이나 노약자, 장애인 등은 각별히 주의하세요.

게임, 동영상 등 빛이 강하게 발생하는 기능을 사용할 경우 주의하세요.

- 제품은 조명이 밝은 곳에서는 눈과 일정한 거리를 둔 상태로 사용하세요.
- 제품을 오랫동안 사용할 경우 발작, 기절 증상이 나타날 수 있으므로 사용 중에 신체에 이상이 느껴지면 즉시 사용을 중지하세요.

- 발작이나 실신 또는 가족 중에 비슷한 증상을 겪은 사람이 있다면 제품 사용 전에 의사와 상담하세요.
- 눈이나 근육에 경련이 생기거나, 지각 상실, 방향 감각 상실 또는 무의식적인 움직임과 같은 증상이 나타날 경우 사용을 중단하고 의사와 상담하세요.
- 오랜 시간 사용을 피하고 잠시 사용을 멈춰 눈의 피로를 예방하세요.

제품 사용 시 같은 동작을 오랫동안 반복하지 않도록 주의하세요.

손, 목, 어깨 등에 통증이 발생할 수 있습니다. 게임, 문자 입력 등 같은 동작을 오랫동안 반복해야 할 경우 틈틈이 휴식을 취해 신체에 무리가 생기지 않도록 하세요. 만일 통증이 발생할 경우 제품 사용을 멈추고 의사와 상담하세요.

헤드셋 또는 이어폰 사용 시 주의하세요.

- 높은 음량으로 오랫동안 사용하면 청력에 손상을 입을 수 있습니다.
- 보행 중에 높은 음량으로 사용하면 주의력이 떨어져 사고의 위험이 있습니다.
- 이어폰을 연결하기 전에는 음량을 낮게 조절하고, 통화나 음악을 듣기 위해 필요한 최소한의 정도로만 음량을 조절하여 사용하세요.
- 이어폰에 이물질이 묻은 상태로 피부에 오랜 시간 접촉 시 염증이 생길 수 있습니다. 이어폰을 깨끗하고 건조한 상태로 유지하세요.
- 건조한 환경에서 이어폰을 사용하면 귀 또는 다른 신체 일부에 정전기가 발생할 수 있으므로 사용을 자제하거나 사용 전 금속 물체를 만져주세요.
- 운전(자전거, 자동차, 오토바이 등) 중에는 이어폰을 사용하지 마세요. 주의력이 떨어져 사고의 위험이 있으며, 국가 또는 지역에 따라서 위법이 될 수 있습니다.

걸거나 이동 중에 제품을 사용할 때 주의하세요.

장애물 등에 부딪혀 다치거나 사고가 날 수 있습니다.

제품 착용 시 주의하세요.

- 제품을 너무 꽉 조이면 피부 자극이 발생할 수 있고 느슨하게 하면 마찰이 생길 수 있습니다.
- 피부 자극을 방지하기 위하여 제품을 깨끗하고 건조한 상태로 유지하세요.
- 이 제품은 국제 안전 표준을 준수하고 있으나, 사람에 따라 피부 반응을 일으킬 수 있습니다. 민감한 피부이거나 특정 물질에 알레르기가 있는 경우 주의하세요.

제품에 색을 칠하거나 스티커 등을 붙이지 마세요.

- 외부 커넥터 연결잭 덮개 등이 열리지 않거나 터치 화면이 바르게 동작하지 않을 수 있습니다.
- 체질에 따라 도료나 스티커 등에 의해 알레르기, 간지럼, 습진, 붓는 증상 등이 생길 수 있습니다. 위의 체질인 경우 또는 제품 사용 중 위의 증상이 발생한 경우 사용을 멈추고 의사와 상담하세요.

휴대용 기기나 장치 등을 사용할 때 주의하세요.

- 자동차에 설치된 휴대용 기기나 관련 장치들이 단단히 고정되었는지 확인하세요.
- 에어백이 장착된 차량에서 사용할 경우 제품을 에어백 주변에 설치하거나 보관하지 마세요. 에어백 작동 시 제품이 파손되거나 제품에 부딪혀 다칠 수 있습니다.

제품을 떨어뜨리거나 외부 충격이 가해지지 않도록 하세요.

- 제품이 파손될 수 있습니다.
- 제품을 휘거나 비틀 경우 외관이 훼손될 수 있고, 내부의 부품들이 고장 날 수 있습니다.

배터리와 충전기의 수명을 확보하세요.

- 오랜 시간 사용하지 않은 제품은 방전되므로, 사용하기 전에 충전하여야 합니다.
- 사용하지 않을 때는 충전기를 콘센트에서 분리하세요.
- 배터리를 원래 목적 이외의 용도로 사용하지 마세요.
- 제품 사용 설명서에 명시된 대로 사용하지 않을 경우 제품 수명이 단축될 수 있으며, 이와 같이 사용자의 부주의로 인한 피해에 대하여는 보증 서비스가 적용되지 않습니다.
- 제품은 시간이 지남에 따라 자연적인 마모가 발생하며, 이에 대하여는 보증기간 내에서 보증 서비스가 적용됩니다. 단, 정품이 아닌 별매품을 사용하여 가중된 마모에 대해서는 보증 서비스가 적용되지 않습니다.

사용자 임의로 제품을 개조하거나 분리, 수리하지 마세요.

- 사용자 임의로 개조, 분리, 수리했을 경우엔 무상 수리를 받을 수 없으며, 수리는 반드시 삼성전자 지정 서비스 센터를 이용하세요.
- 송곳이나 압정 등 뾰족한 것으로 제품 또는 배터리를 뚫거나 분해할 경우 감전, 폭발이나 화재가 발생할 수 있습니다.
- 배터리를 분해하거나 재사용하지 마세요.

제품을 청소할 때 주의하세요.

- 제품을 청소할 때는 연필용 지우개나 부드러운 천으로 가볍게 닦으세요.
- 제품의 충전 단자를 청소할 때는 면봉이나 부드러운 천으로 닦으세요.

- 제품을 청소하기 위해 독한 화학 물질이나 강한 세제 등을 사용하지 마세요. 제품의 외관이 변색되거나 부식될 수 있으며, 화재 또는 감전의 위험이 있습니다.
- 먼지, 땀, 잉크, 기름, 화학 제품(화장품, 향균 스프레이, 손 세정제, 세제, 살충제)이 닿지 않도록 주의하세요. 제품의 외관이나 내부 부품이 손상되어 성능이 저하될 수 있습니다. 해당 물질이 묻은 경우엔 보풀이 없는 부드러운 천으로 닦으세요.

제품을 원래 용도 이외 다른 용도로 사용하지 마세요.

제품이 고장 날 수 있습니다.

공연장이나 영화관 등의 공공장소에서는 주위 사람에게 피해를 주지 마세요.

제품 수리 시에는 삼성전자 서비스 센터에 맡기세요.

삼성전자 서비스 센터가 아닌 곳에서 서비스를 받으면 제품이 고장 날 수 있으며, 이로 인한 피해에 대해서는 보증 서비스가 적용되지 않습니다.

케이블 사용 시 주의하세요.

- 제품에 케이블 등을 연결할 때는 올바른 방향으로 연결하여 사용하세요.
- 무리하게 힘을 주거나 올바르지 않은 방향으로 연결할 경우 제품의 연결부, 구성품이 파손될 수 있습니다.

긴급 연락을 취할 수단을 알아 두세요.

어떤 지역이나 환경에서는 제품으로 긴급 연락을 취하는 것이 불가능할 수 있습니다. 멀거나 험한 지역으로 갈 때는 긴급 연락을 취할 다른 방법을 미리 준비하세요.

제품 사용 중 개인 정보를 보호하고 정보 유출 및 악용의 위험성에 대해 주의하세요.

- 제품을 사용하면서 중요한 데이터는 백업해 두세요. 유실된 데이터에 대해서는 삼성전자에서 책임지지 않습니다.
- 제품을 분리 배출할 경우에는 모든 데이터를 백업하고, 제품을 리셋하여 개인 정보의 악용을 방지하세요.
- 제품에 애플리케이션을 설치할 때 승인 화면의 내용을 주의 깊게 읽으세요. 특히 제품의 다양한 기능과 연동되거나 개인 정보가 이용되는 애플리케이션을 내려받을 경우 더욱 주의하세요.
- 등록된 계정을 타인이 의심스러운 곳에 사용하고 있지는 않은지 정기적으로 확인하고, 권한이 없다는 내용이 나타나거나 의심스러운 상황이 발견될 경우 해당 웹 사이트 운영자에게 문의하여 계정 정보를 변경하거나 삭제하세요.
- 제품을 분실한 경우 등록된 모든 계정의 비밀번호를 변경하여 개인 정보가 유출되지 않도록 하세요.
- 출처를 알 수 없는 애플리케이션은 사용하지 말고, 패턴, 비밀번호, PIN 등을 이용해 잠금 설정하여 사용하세요.

저작권으로 보호받는 자료를 배포하지 마세요.

소유자의 허락 없이 저작권으로 보호받는 자료를 배포하지 마세요.

이는 저작권법을 침해하며, 사용자가 불법으로 저작 자료를 사용할 경우 삼성전자에서 책임지지 않습니다.

바이러스 관련 주의 사항

바이러스 감염에 의한 피해를 막기 위해서는 반드시 아래 안전 수칙을 지켜야 합니다. 아래 사항을 지키지 않아 문제가 발생한 경우 제품 보증서에 의해 보상받지 못할 수 있습니다.

스마트폰 이용자 '10대 안전 수칙'

- 의심스러운 애플리케이션 다운로드하지 않기
- 신뢰할 수 없는 사이트 방문하지 않기
- 발신인이 불명확하거나 의심스러운 메시지 및 메일 삭제하기
- 비밀번호 설정 기능을 이용하고 정기적으로 비밀번호 변경하기
- 블루투스 기능 등 무선 인터페이스는 사용 시에만 켜놓기
- 이상 증상이 지속될 경우 악성코드 감염 여부 확인하기
- 다운로드한 파일은 바이러스 유무를 검사한 후 사용하기
- 컴퓨터에도 백신 프로그램을 설치하고 정기적으로 바이러스 검사하기
- 제품 플랫폼의 구조를 임의로 변경하지 않기
- 운영체제 및 백신 프로그램을 항상 최신 버전으로 업데이트하기

스미싱 관련 주의 사항

스미싱이란 사용자에게 웹 사이트 주소를 포함하는 문자 메시지를 전송하여 사용자가 해당 웹 사이트 접속 시, 악성코드를 설치하고 사용자의 개인 정보를 빼내는 전자금융사기 수법입니다. 이를 통해 사용자는 소액결제 등의 피해를 입을 수 있습니다.

스미싱에 의한 피해를 막기 위해서는 반드시 아래 예방 수칙을 지켜야 합니다.

- 출처가 분명하지 않은 문자 메시지의 웹 사이트 링크 접속에 주의하기(아는 사람에게 온 문자 메시지도 웹 사이트 링크가 포함되어 있으면 접속 전 확인하기)
- 공인인증서 PC 지정 및 추가 인증과 같은 전자금융사기 예방서비스 사용하기
- 제품에 2개 이상의 백신프로그램을 설치 및 최신 버전으로 업데이트하고 실시간 감시 상태 유지하기
- 제품에서 114로 전화를 걸어 소액결제 차단 및 제한 신청하기
- 금융정보 입력 제한 보안 등급 등을 명목으로 보안카드 번호 요구 시 번호를 입력하지 않기
- 제품에 알 수 없는 출처의 애플리케이션을 설치하지 않도록 설정하여 제품의 보안 설정 강화하기

모바일 파밍 관련 주의 사항

모바일 파밍은 악성 애플리케이션에 감염된 제품에 가짜 인터넷뱅킹 애플리케이션을 설치하여 사용자에게 금융 정보를 입력하도록 유도한 후 금융 정보를 빼내는 전자금융사기 수법입니다.

모바일 파밍에 의한 피해를 막기 위해서는 반드시 아래 예방 수칙을 지켜야 합니다.

- 출처가 분명하지 않은 문자 메시지의 웹 사이트 링크 접속에 주의하기(아는 사람에게 온 문자 메시지의 경우도 웹 사이트 링크가 포함되어 있으면 접속 전 확인하기)
- OTP(일회성 비밀번호 생성기), 보안 토큰(비밀번호 복사 방지) 등을 사용하고, 공인인증서 PC 지정 등의 전자금융사기 예방서비스 사용하기
- 제품에 2개 이상의 백신프로그램을 설치 및 최신 버전으로 업데이트하고 실시간 감시 상태 유지하기
- बैं킹 애플리케이션에서 절대 전체 보안카드 번호를 입력하지 않기
- 보안카드 사진을 제품에 저장해 두지 않기
- 파밍 등이 의심될 때에는 신속히 경찰청 112 센터나 금융기관 콜센터를 통해 지급 정지를 요청하기

스파이앱 관련 주의 사항

스파이앱은 제품 사용자의 통화 내용이나 문자 메시지, 위치 정보 등을 실시간 수집하고, 음성 녹음을 통한 도·감청, 데이터 삭제 및 접근 제한까지 할 수 있는 스마트폰 애플리케이션입니다.

스파이앱에 의한 피해를 막기 위해서는 반드시 아래 예방 수칙을 지켜야 합니다.

내 스마트폰에 스파이앱을 설치하지 못하게 하는 방법

- 출처가 분명하지 않은 문자 메시지의 웹 사이트 링크 접속에 주의하기(아는 사람에게 온 문자 메시지도 웹 사이트 링크가 포함되어 있으면 접속 전 확인하기)
- 제품에 2개 이상의 백신프로그램을 설치 및 최신 버전으로 업데이트하고 실시간 감시 상태 유지하기
- 패턴이나 비밀번호, 지문과 같은 보안 잠금 설정 기능을 이용하고 정기적으로 변경하기
- 사용자가 임의로 레지스트리 설정이나 운영 체제 소프트웨어를 수정하지 말기
- 제품에 알 수 없는 출처의 애플리케이션을 설치하지 않도록 설정하여 악성 스파이 앱이 자동으로 설치되지 않도록 하기

전자파 관련 주의 사항

이 기기는 전자파 노출에 대한 보호 기준을 따르고 있습니다.

방송통신위원회에서 고시한 전자파 인체 보호 기준에 의해 안전을 보장받기 위해서는 반드시 삼성전자에서 제공하는 별매품이나 소모품을 사용하여야 합니다.

전자파 관련 알아두기

제품은 전원이 켜진 상태에서 고주파(RF파) 에너지를 송수신합니다. 방송통신위원회는 2000년 12월에 고주파 에너지가 인체에 미치는 영향에 대한 보호 기준을 고시하였으며, 이 제품은 그 기준에 맞게 만들어졌습니다.

[전자파 인체 보호 기준]은 연령과 건강에 상관없이 모든 사람들의 안전을 보장하기 위하여 일반인들에게 허용될 수 있는 노출 한계치(1.6 W/Kg)를 규정하고 있습니다.

제품은 국립전파연구원에서 고시한 전자파 흡수율 측정 기준에 의한 전자파 흡수율(SAR: Specific Absorption Rate) 시험을 통하여 제품의 전자파가 노출 한계치 1.6 W/Kg 이내일 때 형식 등록한 후 판매할 수 있습니다.

전자파 노출에 대한 자세한 내용은

www.samsung.com/sec에서 확인할 수 있습니다.

세계보건기구(WHO)와 미국식품의약국(FDA)에서는 통화 중 핸즈프리 등을 사용해 머리와 몸을 제품과 떨어지게 하거나 제품 사용 시간을 줄여서 전자파에 대한 염려나 노출을 줄일 수 있다고 공지하고 있습니다.

ព័ត៌មានសុវត្ថិភាព

សូមអានព័ត៌មានសុវត្ថិភាពដ៏សំខាន់នេះ មុនពេលអ្នកប្រើឧបករណ៍។ កូនសៀវភៅនេះមានព័ត៌មានសុវត្ថិភាពទូទៅសម្រាប់ឧបករណ៍ទាំងឡាយ ហើយអាចម្យ៉ាងបញ្ចូលនូវមាតិកាដែលមិនអនុវត្តចំពោះឧបករណ៍របស់អ្នក។ សូមអនុវត្តតាមការព្រមាននិងព័ត៌មានឲ្យប្រុងប្រយ័ត្ន ដើម្បីបង្ការរបួសដល់ខ្លួនអ្នកឬអ្នកដទៃ ព្រមទាំងដើម្បីបង្ការការខូចឧបករណ៍របស់អ្នក។



ពាក្យ 'ឧបករណ៍' សំដៅលើផលិតផលនិងថ្មរបស់វា គ្រឿងសាករបស់ដែលអមមកជាមួយផលិតផលនោះ ព្រមទាំងគ្រឿងបន្លំដែល Samsung បានយល់ព្រមឲ្យប្រើជាមួយផលិតផលនោះ។



ការព្រមាន

ការខកខានក្នុងការអនុលោមតាមការព្រមានអំពីសុវត្ថិភាពនិងបទបញ្ជានានាអាចបង្កឲ្យមានរបួសធ្ងន់ធ្ងរឬមរណភាព

កុំប្រើខ្សែថាមពលឬឆ្នុកដែលខូច ឬក៏ព្រីអគ្គិសនីដែលរលុង
ការភ្ជាប់អសន្តិសុខអាចធ្វើឲ្យឆក់ចរន្តអគ្គិសនីឬបង្កអគ្គិសនី។

កុំប៉ះឧបករណ៍ ខ្សែថាមពល ឆ្នុក ឬព្រីអគ្គិសនី ជាមួយនឹងដៃសើម ឬក៏ផ្នែកនៃរាងកាយណាមួយដែលសើម
ការធ្វើដូច្នោះអាចធ្វើឲ្យឆក់ចរន្តអគ្គិសនី។

កុំទាញខ្សែថាមពលខ្លាំងពេក នៅពេលដកវា
ការធ្វើដូច្នោះអាចធ្វើឲ្យឆក់ចរន្តអគ្គិសនីឬបង្កអគ្គិសនី។

កុំបត់ឬធ្វើឲ្យខូចខ្សែថាមពល
ការធ្វើដូច្នោះអាចធ្វើឲ្យឆក់ចរន្តអគ្គិសនីឬបង្កអគ្គិសនី។

កុំប្រើឧបករណ៍ជាមួយដៃសើម ខណៈពេលឧបករណ៍កំពុងសាក

ការធ្វើដូច្នោះអាចធ្វើឲ្យឆក់ចរន្តអគ្គិសនី។

កុំភ្ជាប់ដោយផ្ទាល់ជាមួយគ្នារវាងក្បាលតំណវិជ្ជមាននិងអវិជ្ជមានរបស់គ្រឿងសាក

ការធ្វើដូច្នោះអាចបង្កឲ្យមានអគ្គិសនីឬរូសធ្ងន់ធ្ងរ។

កុំប្រើឧបករណ៍របស់អ្នកនៅក្រៅអគារ ក្នុងអំឡុងពេលមានព្យុះរន្ទះ

ការធ្វើដូច្នោះអាចនាំឲ្យឆក់ចរន្តអគ្គិសនីឬឧបករណ៍ដំណើរការមិនប្រក្រតី។

ប្រើតែគ្រឿងសាក គ្រឿងបន្សំ និងសម្ភារៈផ្សេងៗដែលបានទទួលការយល់ព្រមឲ្យប្រើដោយឧស្សាហកម្មប៉ុណ្ណោះ

- ការប្រើគ្រឿងសាកទូទៅអាចបន្ថយជីវិតនៃឧបករណ៍របស់អ្នក ឬក៏ធ្វើឲ្យឧបករណ៍ដំណើរការមិនប្រក្រតី។ ពួកវាក៏អាចបង្កឲ្យមានអគ្គិសនី ឬក៏ធ្វើឲ្យថ្មផ្ទះផងដែរ។
- សូមប្រើតែថ្ម គ្រឿងសាក និងខ្សែដែល Samsung បានយល់ព្រមឲ្យប្រើនិងបានចនាសម្រាប់ឧបករណ៍របស់អ្នកប៉ុណ្ណោះ។ ថ្ម គ្រឿងសាក និងខ្សែ អាចបង្កឲ្យមានរូសធ្ងន់ធ្ងរឬការខូចដល់ឧបករណ៍របស់អ្នក។
- Samsung មិនអាចទទួលខុសត្រូវលើសុវត្ថិភាពរបស់អ្នកប្រើប្រាស់ឡើយ នៅពេលប្រើគ្រឿងបន្សំឬសម្ភារៈដែលមិនទទួលបានការយល់ព្រមពី Samsung។

កុំដាក់ឧបករណ៍របស់អ្នកក្នុងហោប៉ៅក្រោយរបស់អ្នក ឬក៏ពាក់លើចង្កេះរបស់អ្នក

- ឧបករណ៍អាចខូច ផ្ទុះ ឬបង្កឲ្យមានអគ្គិសនី បើវាទទួលរងសម្ពាធខ្លាំងពេក។
- អ្នកអាចរងរបួស បើអ្នកទង្គិចឬដួល។

កុំទម្លាក់ ឬក៏ធ្វើឲ្យឧបករណ៍ទង្គិចខ្លាំងពេក

- វាអាចធ្វើឲ្យខូចឧបករណ៍ឬថ្មរបស់អ្នក នាំឲ្យឧបករណ៍ដំណើរការមិនប្រក្រតី ឬក៏បន្ថយអាយុកាលប្រើប្រាស់របស់វា។
- វាក៏អាចបង្កឲ្យឡើងកម្ដៅជ្រុល ឆេះ អគ្គិសនី ឬក៏មានគ្រោះថ្នាក់ផ្សេងទៀតផងដែរ។

ទុកដាក់និងចោលឧបករណ៍និងគ្រឿងសាកដោយយកចិត្តទុកដាក់

- មិនត្រូវចោលធុប្បឧបករណ៍ក្នុងភ្លើងឡើយ។ មិនត្រូវដាក់ធុប្បឧបករណ៍លើឬក្នុងឧបករណ៍កម្ដៅ ដូចជាឡមីក្រូវេវ ចង្រ្កាន ឬវ៉ាឌីយ៉ាទ័រឡើយ។ ឧបករណ៍អាចផ្ទុះ នៅពេលឡើងកម្ដៅជ្រុល។ សូមគោរពតាមបទបញ្ជាក្នុងស្រុកទាំងអស់ នៅពេលចោលធុប្បឧបករណ៍ដែលបានប្រើរួច។
- មិនត្រូវបំបែកឬទម្លុះឧបករណ៍ឡើយ។
- សូមជៀសវាងការដាក់ឧបករណ៍ឲ្យរងសម្ពាធខាងក្រៅខ្លាំង ដែលអាចនាំឲ្យឆ្លងសៀគ្វីខាងក្នុងនិងឡើងកម្ដៅជ្រុល។

ការពារឧបករណ៍ ធុ និងគ្រឿងសាកកុំឲ្យខូច

- ជៀសវាងការដាក់ឲ្យឧបករណ៍និងធុរបស់អ្នកត្រូវនឹងសីតុណ្ហភាពត្រជាក់ខ្លាំងឬក្ដៅខ្លាំង។
- សីតុណ្ហភាពជ្រុលអាចធ្វើឲ្យខូចឧបករណ៍និងបន្ថយសមត្ថភាពសាកនិងជីវិតនៃឧបករណ៍របស់អ្នកនិងធុ។
- មិនត្រូវប្រើគ្រឿងសាកឬធុដែលខូចឡើយ។
- ចូរកុំប្រើខ្សែដែលរបកសម្បកឬខូច ហើយចូរកុំប្រើគ្រឿងសាកឬធុដែលខូចឬដំណើរការខុសប្រក្រតី។

កុំទុកឧបករណ៍ក្បែរឬក្នុងម៉ាស៊ីនកម្ដៅ មីក្រូវេវ គ្រឿងបរិក្ខារចម្អិនដែលក្ដៅ ឬប្រដាប់ដាក់ដែលមានសម្ពាធខ្លាំង

- ធុអាចលេចឆ្លាយ។
- ឧបករណ៍របស់អ្នកអាចឡើងកម្ដៅជ្រុលនិងបង្កអគ្គិសនី។

កុំប្រើឬទុកឧបករណ៍របស់អ្នកក្នុងកន្លែងដែលមានកំហាប់ធូលីឬវត្ថុធាតុហោះហើរខ្ពស់

ធូលីឬវត្ថុខាងក្រៅអាចធ្វើឲ្យឧបករណ៍របស់អ្នកដំណើរការមិនប្រក្រតី ហើយអាចបង្កអគ្គិសនីឬការឆក់ចរន្តអគ្គិសនី។

**បង្ការកុំឲ្យស្លាកពហុបំណងនិងចុងតូចនៃគ្រឿងសាកប៉ះជាមួយវត្ថុធាតុ
ចម្លងចរន្តដូចជាវត្ថុរាវ ឆ្នលី ម្សៅលោហៈ និងបណ្តុលខ្មៅដែរ។ កុំឲ្យ
ឧបករណ៍ស្រួចប៉ះស្លាកពហុបំណងឬធ្វើឲ្យប៉ះទង្គិចជាមួយនឹងស្លាក
ពហុបំណង**

វត្ថុធាតុចម្លងចរន្តអាចធ្វើឲ្យឆ្លងចរន្តឬកាត់ស៊ីក្បាលតំណ ដែលអាចនាំឲ្យមាន
ការផ្ទុះឬឆេះ។

**នៅពេលប្រើគ្រឿងសាកឥតខ្សែ សូមកុំដាក់វត្ថុធាតុខាងក្រៅ ដូចជាវត្ថុ
លោហៈ មេដែក បណ្តុលដែលមានចម្រៀកម៉ាញ៉េទិក នៅចន្លោះឧបករណ៍
និងគ្រឿងសាកឥតខ្សែ**

ឧបករណ៍អាចមិនសាកត្រឹមត្រូវ ឬក៏អាចឡើងកម្ដៅ។

កុំខាំឬជញ្ជក់ឧបករណ៍ឬថ្ម

- ការធ្វើដូច្នោះអាចធ្វើឲ្យខូចឧបករណ៍ឬនាំឲ្យមានការផ្ទុះឬអគ្គិភ័យ។
- ក្មេងឬសត្វអាចស្លាក់គ្រឿងតូចៗ។
- បើក្មេងប្រើឧបករណ៍នេះ ត្រូវប្រាកដថា ពួកគេប្រើឧបករណ៍យ៉ាងត្រឹមត្រូវ។

**កុំបញ្ចូលឧបករណ៍ឬគ្រឿងបន្សំដែលអមមកជាមួយទៅក្នុងភ្នែក ត្រចៀក
ឬមាត់**

ការធ្វើដូច្នោះអាចបណ្តាលឲ្យថប់ដង្ហើមឬបង្ករបួសធ្ងន់ធ្ងរ។

កុំប្រើថ្មលីចូមអ៊ីយ៉ុង (Li-Ion) ដែលខូចឬលេចឆ្មាយ

ចំពោះការចោលថ្ម Li-Ion របស់អ្នកដោយសុវត្ថិភាព សូមទាក់ទងមជ្ឈមណ្ឌល
សេវាដែលទទួលសិទ្ធិនៅជិតអ្នកបំផុត។



ពាក្យដាស់តឿន

ការខកខានក្នុងការអនុលោមតាមពាក្យដាស់តឿនអំពី សុវត្ថិភាពនិងបទបញ្ជានានាអាចបង្កឲ្យមានរបួសឬការ ខូចទ្រព្យសម្បត្តិ

កុំប្រើឧបករណ៍របស់អ្នកនៅក្បែរឧបករណ៍អេឡិចត្រូនិកផ្សេងទៀត

ឧបករណ៍អេឡិចត្រូនិកភាគច្រើនប្រើលកសញ្ញាប្រេកង់វិទ្យុ។ ឧបករណ៍របស់អ្នក អាចបង្កការរំខានដល់ឧបករណ៍អេឡិចត្រូនិកផ្សេងទៀត។

កុំប្រើឧបករណ៍របស់អ្នកក្នុងមន្ទីរពេទ្យ លើយន្តហោះ ឬក៏ក្នុងគ្រឿងបរិក្ខារ យានយន្តដែលអាចបង្កការរំខានដល់ប្រេកង់វិទ្យុ

- បើអាច សូមជៀសវាងប្រើឧបករណ៍របស់អ្នកក្នុងវិសាលភាព 15 cm ពី ឧបករណ៍និយ័តបេះដូង ដោយសារឧបករណ៍របស់អ្នកអាចបង្កការរំខានដល់ ឧបករណ៍និយ័តបេះដូង។
- ដើម្បីកាត់បន្ថយការបង្កការរំខានជាអប្បបរមាដល់ឧបករណ៍និយ័ត បេះដូង សូមប្រើឧបករណ៍របស់អ្នកតែនៅខាងនៃតួខ្លួនដែលផ្ទុយនឹងកន្លែងនៃ ឧបករណ៍និយ័តបេះដូងប៉ុណ្ណោះ។
- បើអ្នកប្រើគ្រឿងបរិក្ខារវេជ្ជសាស្ត្រ សូមទាក់ទងឧស្សាហករគ្រឿងបរិក្ខារ នោះ មុនពេលប្រើឧបករណ៍របស់អ្នក ដើម្បីកំណត់ថាតើគ្រឿងបរិក្ខារនោះនឹង ទទួលរងប្រេកង់រលកវិទ្យុដែលបញ្ចេញដោយឧបករណ៍របស់អ្នកដែរឬទេ។
- លើយន្តហោះ ការប្រើឧបករណ៍អេឡិចត្រូនិកអាចបង្កការរំខានដល់ឧបករណ៍ ប្រាប់ទិសដៅអេឡិចត្រូនិករបស់យន្តហោះ។ សូមគោរពតាមបទបញ្ជាដែល ផ្តល់ដោយក្រុមហ៊ុនអាកាសចរណ៍និងការណែនាំរបស់បុគ្គលិកបម្រើការលើ យន្តហោះ។ ក្នុងករណីដែលមានការអនុញ្ញាតឲ្យប្រើឧបករណ៍ សូមប្រើវាក្នុង ទម្រង់យន្តហោះជានិច្ច។
- ឧបករណ៍អេឡិចត្រូនិកក្នុងឡានរបស់អ្នកអាចដំណើរការមិន ប្រក្រតី ដោយសារការបង្កការរំខាននៃវិទ្យុពីឧបករណ៍របស់អ្នក។ សូមទាក់ទង ឧស្សាហករសម្រាប់ព័ត៌មានបន្ថែម។

កុំដាក់ឧបករណ៍ឲ្យទទួលរងផ្សែងឬចំហាយខ្លាំង

ការធ្វើដូច្នោះអាចធ្វើឲ្យខូចផ្នែកខាងក្រៅនៃឧបករណ៍ ឬក៏ធ្វើឲ្យឧបករណ៍ ដំណើរការមិនប្រក្រតី។

បើអ្នកប្រើឧបករណ៍ជំនួយត្រចៀក សូមទាក់ទងឧស្សាហករដើម្បីទទួល ព័ត៌មានអំពីការបង្កាក់រំខាននៃវិទ្យុ

ប្រេកង់វិទ្យុដែលបញ្ចេញដោយឧបករណ៍របស់អ្នកអាចបង្កការរំខានដល់ ឧបករណ៍ជំនួយត្រចៀកខ្លះៗ មុនពេលប្រើឧបករណ៍របស់អ្នក សូមទាក់ទង ឧស្សាហករដើម្បីកំណត់ថាតើឧបករណ៍ជំនួយត្រចៀករបស់អ្នកនឹងទទួលរង ប្រេកង់រលកវិទ្យុដែលបញ្ចេញដោយឧបករណ៍របស់អ្នកដែរឬទេ។

កុំប្រើឧបករណ៍របស់អ្នកក្បែរឧបករណ៍ឬគ្រឿងបរិក្ខារដែលបញ្ចេញប្រេកង់ វិទ្យុ ដូចជាប្រព័ន្ធសំឡេងឬបំបំផ្លាញវិទ្យុ

ប្រេកង់វិទ្យុអាចធ្វើឲ្យឧបករណ៍របស់អ្នកដំណើរការមិនប្រក្រតី។

បិទឧបករណ៍ក្នុងបរិស្ថានដែលអាចមានការផ្ទុះ

- ជានិច្ចកាល សូមអនុលោមតាមបទបញ្ជា សេចក្តីណែនាំ និងសញ្ញាក្នុង បរិស្ថានដែលអាចមានការផ្ទុះ។
- ចូរកុំប្រើឧបករណ៍របស់អ្នកនៅកន្លែងចាក់ប្រេងឥន្ធនៈ (ស្ថានីយប្រេង), ក្បែរ ប្រេងឥន្ធនៈឬសារធាតុគីមី ឬក៏ក្នុងតំបន់កំពុងផ្ទុះ។
- ចូរកុំរក្សាទុកឬដាក់វត្ថុរាវដែលអាចឆាបឆេះ ឧស្ម័ន ឬសម្ភារៈផ្ទុះ នៅក្នុងថតតែ មួយជាមួយឧបករណ៍ គ្រឿងរបស់វា ឬគ្រឿងបន្លំ។

បើផ្នែកណាមួយនៃឧបករណ៍នេះបែក មានផ្សែង ឬភាយក្លិនឆេះ សូម បញ្ឈប់ការប្រើឧបករណ៍ភ្លាមៗ។ ប្រើឧបករណ៍នេះម្តងទៀត តែបន្ទាប់ពីវា ត្រូវបានជួសជុលនៅមជ្ឈមណ្ឌលសេវា Samsung ប៉ុណ្ណោះ

- កញ្ចក់ឬអាគ្រីលីកដែលបែកអាចបង្ករបួសដល់ដៃនិងផ្ទៃមុខរបស់អ្នក។
- នៅពេលឧបករណ៍ចេញផ្សែងឬភាយក្លិនឆេះ វាអាចនាំឲ្យមានការផ្ទុះឬការ ឆេះថ្ម។

**អនុលោមតាមការព្រមានអំពីសុវត្ថិភាពនិងបទបញ្ជាទាំងអស់ពាក់ព័ន្ធនឹង
ការប្រើប្រាស់ឧបករណ៍ចល័ត ខណៈពេលកំពុងបើកបរយានជំនិះ**

ខណៈពេលកំពុងបើកបរ ការបើកបរយានជំនិះដោយសុវត្ថិភាពគឺជា
ការទទួលខុសត្រូវចម្បងរបស់អ្នក។ មិនត្រូវប្រើឧបករណ៍ចល័តរបស់អ្នក
ឡើយ ខណៈពេលកំពុងបើកបរ បើត្រូវបានហាមប្រាមដោយច្បាប់។ ដើម្បី
សុវត្ថិភាពរបស់អ្នកនិងសុវត្ថិភាពរបស់អ្នកដទៃ សូមប្រើសុភវិនិច្ឆ័យរបស់អ្នកនិង
ចងចាំបណ្តែងខាងក្រោម៖

- ត្រូវប្រាកដថា អ្នកអាចប្រើឧបករណ៍ឥតខ្សែរបស់អ្នកដោយមិនបែរភ្នែករបស់
អ្នកចេញពីដងផ្លូវ។ បើអ្នកទទួលបានការហៅចូលនៅពេលមិនសមរម្យ សូមទុកឲ្យ
សំបុត្រសំឡេងរបស់អ្នកឆ្លើយវាជួសអ្នក។
- ពន្យារការហៅក្នុងពេលមានចរាចរណ៍មមាញឹកឬស្ថានភាពអាកាសធាតុដែល
មានគ្រោះថ្នាក់។ ភ្លៀង ភ្លៀងលាយព្រិល ព្រិល ទឹកកក និងចរាចរណ៍មមាញឹក
អាចបង្កឲ្យមានគ្រោះថ្នាក់។
- ចូរកុំកត់កំណត់សម្គាល់ ឬក៏ស្វែងរកលេខទូរសព្ទ។ ការកត់បញ្ជី “កិច្ចត្រូវធ្វើ”
ឬក៏ការបើកសៀវភៅអាសយដ្ឋានរបស់អ្នកនឹងបង្វែងចំណាប់អារម្មណ៍ចេញពី
ការទទួលខុសត្រូវចម្បងរបស់អ្នកក្នុងការបើកបរដោយសុវត្ថិភាព។
- ហៅទូរសព្ទយ៉ាងត្រឹមត្រូវនិងដឹងអំពីចរាចរណ៍។ ធ្វើការហៅ នៅពេលអ្នក
មិនផ្លាស់ទី ឬក៏មុនពេលចូលទៅក្នុងចរាចរណ៍។ ព្យាយាមរៀបគម្រោង
ការហៅ នៅពេលយានយន្តរបស់អ្នកនៅនឹង។
- ចូរកុំចូលរួមក្នុងសន្ទនាដែលពេញដោយភាពតប់ប្រមល់ឬនាំឲ្យញួយ
អារម្មណ៍ ដែលអាចនាំឲ្យបែកអារម្មណ៍។ ឲ្យបុគ្គលដែលអ្នកកំពុងជជែក
ជាមួយដឹងថាអ្នកកំពុងបើកបរ ហើយត្រូវពន្យារពេលការសន្ទនាដែលអាចធ្វើ
ឲ្យអ្នកបាត់ម្ចាស់ការលើដងផ្លូវ។

ថែទាំនិងប្រើឧបករណ៍របស់អ្នកឲ្យបានត្រឹមត្រូវ

រក្សាឧបករណ៍របស់អ្នកឲ្យស្ងួតជានិច្ច

- សំណើមនិងវត្ថុរាវអាចធ្វើឲ្យខូចគ្រឿងឬសៀង្សៀងអធិបត្រនិកក្នុងឧបករណ៍របស់អ្នក។
- ឧបករណ៍នេះបានបំពាក់សញ្ញាបង្ហាញវត្ថុរាវនៅខាងក្នុង។ ការខូចដោយទឹកចំពោះឧបករណ៍របស់អ្នកអាចធ្វើឲ្យមោឃៈដល់ការធានារបស់ឧស្សាហករណ៍។

រក្សាទុកឧបករណ៍របស់អ្នកលើផ្ទៃរាបស្មើប៉ុណ្ណោះ

បើឧបករណ៍របស់អ្នកធ្លាក់ វាអាចនឹងខូច។

ឧបករណ៍នេះអាចប្រើបានក្នុងទឹកនៃឆ្នែងដែលសីតុណ្ហភាពជុំវិញស្ថិតនៅចន្លោះពី 0 °C ទៅ 35 °C។ អ្នកអាចរក្សាទុកឧបករណ៍ក្នុងសីតុណ្ហភាពជុំវិញពី -20 °C ទៅ 50 °C។ ការប្រើឬការរក្សាទុកឧបករណ៍នៅក្រៅវិសាលភាពសីតុណ្ហភាពដែលបានឲ្យយោបល់នេះ អាចធ្វើឲ្យខូចឧបករណ៍ឬបន្ថយអាយុកាលប្រើប្រាស់ថ្ម

- កុំរក្សាទុកឧបករណ៍របស់អ្នកនៅកន្លែងក្តៅខ្លាំង ដូចជាខាងក្នុងឡាននាវរដូវក្តៅ។ ការធ្វើដូច្នោះអាចធ្វើឲ្យអេក្រង់ដំណើរការមិនប្រក្រតី នាំឲ្យខូចឧបករណ៍ ឬក៏ធ្វើឲ្យថ្មផ្ទះ។
- កុំដាក់ឧបករណ៍របស់អ្នកឲ្យត្រូវកម្ដៅថ្ងៃផ្ទាល់ក្នុងអំឡុងពេលយូរ (ឧទាហរណ៍ លើក្ដារប៉ោណ្ណរបស់ឡាន)។

កុំរក្សាទុកឧបករណ៍របស់អ្នកជាមួយវត្ថុលោហៈ ដូចជាកាក់ សោ និង ខ្សែ-ក

- ឧបករណ៍របស់អ្នកអាចឆ្លុះឬអាចដំណើរការមិនប្រក្រតី។
- បើក្បាលតំណាច់ប៉ះនឹងវត្ថុលោហៈ វាអាចបង្កឲ្យមានអគ្គិភ័យ។

កុំរក្សាទុកឧបករណ៍របស់អ្នកនៅក្បែរដែនម៉ាញ៉េទិក

- ឧបករណ៍របស់អ្នកអាចធ្វើមុខងារខុស ឬក៏ធ្វើអាចអស់បន្ទុកដោយសារការ ទទួលរងដែនម៉ាញ៉េទិក។
- បណ្តុំដែលមានចម្រៀកម៉ាញ៉េទិក រួមទាំងបណ្តុំឥណទាន បណ្តុំ ទូរសព្ទ សៀវភៅធនាគារ និងសំបុត្រឡើងយន្តហោះ អាចខូចដោយសារដែន ម៉ាញ៉េទិក។

សូមជៀសវាងប៉ះឧបករណ៍ នៅពេលវាឡើងកម្ដៅជ្រុល។ ការខកខានក្នុង ការធ្វើដូច្នោះអាចនាំឲ្យរលាកតិចៗ ឡើងក្រហម និងប្រែពណ៌ស្បែក

- ត្រូវប្រយ័ត្នអំពីការឡើងកម្ដៅជ្រុលនៃឧបករណ៍ នៅពេលប្រើវាក្នុងអំឡុងពេល យូរ ហើយសូមជៀសវាងការប៉ះស្បែកក្នុងអំឡុងពេលយូរ។
- កុំអង្គុយលើឧបករណ៍របស់អ្នក ឬក៏ធ្វើឲ្យវាប៉ះជាមួយស្បែករបស់អ្នកក្នុង អំឡុងពេលយូរ នៅពេលសាកឬភ្ជាប់ជាមួយប្រភពថាមពល។
- ភាពធន់នឹងសីតុណ្ហភាពខ្ពស់អាចខុសគ្នាតាមបុគ្គល។ សូមប្រុងប្រយ័ត្នបន្ថែម ពាក់ព័ន្ធនឹងការប្រើរបស់ក្មេង មនុស្សចាស់ និងមនុស្សដែលមានលក្ខខណ្ឌ ពិសេស។

ប្រុងប្រយ័ត្ននៅពេលត្រូវចំណាំងពន្ធិភ្លឺបភ្លែត

- ខណៈពេលកំពុងប្រើឧបករណ៍របស់អ្នក សូមទុកឲ្យមានពន្ធិខ្លះនៅក្នុងបន្ទប់ ហើយកុំកាន់អេក្រង់ជិតភ្នែករបស់អ្នក។
- ការប្រកាច់ឬសន្លប់អាចកើតឡើង បើអ្នកត្រូវចំណាំងពន្ធិភ្លឺបភ្លែត ខណៈពេលកំពុងមើលវីដេអូឬលេងហ្គេមដែលមានពន្ធិភ្លឺបភ្លែតក្នុងអំឡុងពេលយូរ។ បើអ្នកមានអារម្មណ៍អធ្មាស រឺស្ងួត រឺស្ងួត រឺស្ងួត សូមបញ្ឈប់ការប្រើឧបករណ៍ភ្លាមៗ។
- បើនរណាម្នាក់ដែលមានទំនាក់ទំនងសាច់ញាតិជាមួយអ្នកធ្លាប់ជួបការប្រកាច់ឬសន្លប់ ខណៈពេលកំពុងប្រើឧបករណ៍ស្រដៀងគ្នា សូមពិគ្រោះជាមួយគ្រូពេទ្យមុនពេលប្រើឧបករណ៍នេះ។
- បើអ្នកមានអារម្មណ៍អធ្មាស ដូចជាការកន្ត្រាក់សាច់ដុំឬរង្វែងស្មារតី សូមបញ្ឈប់ការប្រើឧបករណ៍ភ្លាមៗនិងពិគ្រោះជាមួយគ្រូពេទ្យ។
- ដើម្បីបង្ការកុំឲ្យឈឺភ្នែក សូមសម្រាកឲ្យបានញឹកញាប់ ខណៈពេលកំពុងប្រើឧបករណ៍។

បន្ថយគ្រោះថ្នាក់នៃការងារឬសដោយចលនាដដែលៗ

នៅពេលអ្នកធ្វើសកម្មភាពដដែលៗ ដូចជាការចុចគ្រាប់ចុច ការគូសតួអក្សរលើអេក្រង់ប៉ះជាមួយម្រាមដៃរបស់អ្នក ឬក៏ការលេងហ្គេម អ្នកអាចជួបប្រទះអធ្មាស ម្តងម្កាលលើដៃ ក ស្មា ឬផ្នែកផ្សេងទៀតនៃរាងកាយរបស់អ្នក។ នៅពេលប្រើឧបករណ៍របស់អ្នកក្នុងអំឡុងពេលយូរ សូមកាន់ឧបករណ៍ចើរៗ ចុចគ្រាប់ចុចស្រាលៗ ហើយសម្រាកឲ្យបានញឹកញាប់។ បើអ្នកបន្តមានអារម្មណ៍អធ្មាសក្នុងអំឡុងឬបន្ទាប់ពីការប្រើដូចនោះ សូមបញ្ឈប់ការប្រើឧបករណ៍ភ្លាមៗនិងពិគ្រោះជាមួយគ្រូពេទ្យ។

ការពារសោតវិញ្ញាណនិងត្រចៀករបស់អ្នក នៅពេលប្រើកាស



- ការទទួលរងសំឡេងខ្លាំងហួសហេតុអាចធ្វើឲ្យខូចត្រចៀក។
- ការទទួលរងសំឡេងឮខ្លាំង ខណៈពេលកំពុងដើរ អាចបង្វែងចំណាប់អារម្មណ៍របស់អ្នកនិងបង្កឲ្យមានគ្រោះថ្នាក់។

- ជានិច្ចកាល សូមបន្ថយកម្រិតសំឡេងមុនពេលភ្ជាប់កាសជាមួយនឹងប្រភព អូឌីយ៉ូ ហើយគួរប្រើការកំណត់កម្រិតសំឡេងអប្បបរមាដែលចាំបាច់ដើម្បី ស្តាប់សន្ទនាឬតន្ត្រីរបស់អ្នកប៉ុណ្ណោះ។
- អ្នកអាចមានជំងឺឆ្លងនៅត្រចៀក បើកាសនោះប៉ះជាមួយវត្ថុខាងក្រៅ ហើយ អ្នកពាក់ព័ន្ធក្នុងអំឡុងពេលយូរ។ សូមរក្សាឲ្យកាសរបស់អ្នកស្អាតនិងស្អាត ជានិច្ច។
- ក្នុងបរិស្ថានស្ងួត អគ្គិសនីស្ថាទិកអាចកើតឡើងក្នុងកាស។ សូមជៀសវាង ការប្រើកាសក្នុងបរិស្ថានស្ងួត ឬក៏ប៉ះវត្ថុលោហៈ ដើម្បីបង្កសំបន្តកអគ្គិសនី ស្ថាទិក មុនពេលភ្ជាប់កាសជាមួយឧបករណ៍។
- ចូរកុំប្រើកាស ខណៈពេលកំពុងបើកបរឬជិះ។ ការធ្វើដូច្នោះអាចបង្កងចំណាប់ អារម្មណ៍របស់អ្នកនិងបង្កគ្រោះថ្នាក់ ឬក៏អាចខុសច្បាប់ អាស្រ័យលើតំបន់ របស់អ្នក។

ប្រុងប្រយ័ត្ននៅពេលប្រើឧបករណ៍ ខណៈពេលកំពុងដើរឬផ្លាស់ទី

ជានិច្ចកាល សូមមានសតិដឹងអំពីបរិស្ថានជុំវិញ ដើម្បីបញ្ជៀសការបង្ករបួសដល់ ខ្លួនអ្នកឬអ្នកដទៃ។

ប្រុងប្រយ័ត្ននៅពេលពាក់ឧបករណ៍

- បើអ្នករឹតឧបករណ៍តឹងខ្លាំងពេក ការរលាកស្បែកអាចកើតឡើង ហើយបើអ្នក រឹតវារលុងពេក ការកកិតអាចកើតឡើង។
- សូមរក្សាឧបករណ៍របស់អ្នកឲ្យស្អាតនិងស្អាតជានិច្ច ដើម្បីបញ្ជៀសការរលាក ស្បែក។
- ឧបករណ៍នេះប្រកាន់ខ្ជាប់នូវស្តង់ដារសុវត្ថិភាពអន្តរជាតិ ប៉ុន្តែសូមប្រុងប្រយ័ត្ន គ្រប់ពេល បើស្បែករបស់អ្នកងាយទទួលរងប្រតិកម្ម ឬក៏អ្នកមានរោគ អាស្រ័យលើប្រព័ន្ធស្បែកជាមួយសម្ភារៈផ្សេងៗ។

ចូរកុំគួរប្រើទស្សីកម័រលើឧបករណ៍របស់អ្នក

- គំនូរនិងស្លឹកឃ័រអាចធ្វើឲ្យស្នះគ្រឿងផ្លាស់ទីនិងរារាំងប្រតិបត្តិការត្រឹមត្រូវ។
- បើអ្នកមានរោគអាស្រ័យលើប្រព័ន្ធស្បែកជាមួយគំនូរឬគ្រឿងលោហៈរបស់ឧបករណ៍ អ្នក អាចជួបប្រទះការមាស់ ត្រអក ឬការកន្ទួលលើស្បែក។ នៅពេលការណ៍នេះ កើតឡើង សូមបញ្ឈប់ការប្រើឧបករណ៍និងពិគ្រោះជាមួយគ្រូពេទ្យ។

ដំឡើងឧបករណ៍ចល័តនិងគ្រឿងបរិក្ខារដោយប្រុងប្រយ័ត្ន

- ត្រូវប្រាកដថា ឧបករណ៍ចល័តទាំងឡាយនិងគ្រឿងបរិក្ខារពាក់ព័ន្ធដែលបានដំឡើងក្នុងយានយន្តរបស់អ្នកត្រូវបានដំឡើងដោយសន្តិសុខ។
- ជៀសវាងការដាក់ឲ្យឧបករណ៍និងគ្រឿងបន្សំរបស់អ្នកនៅក្បែរឬក្នុងតំបន់ដាក់ពោងខ្យល់។ គ្រឿងបរិក្ខារឥតខ្សែដែលបានដំឡើងមិនត្រឹមត្រូវអាចបង្ករបួសធ្ងន់ធ្ងរ នៅពេលពោងខ្យល់ផ្ទុះចេញមក។

កុំទម្លាក់ឧបករណ៍របស់អ្នក ឬក៏ធ្វើឲ្យឧបករណ៍របស់អ្នកប៉ះទង្គិចខ្លាំង

- ឧបករណ៍របស់អ្នកអាចខូចឬអាចដំណើរការមិនប្រក្រតី។
- បើវាត្រូវបានពត់ឬខូចទ្រង់ទ្រាយ ឧបករណ៍របស់អ្នកអាចខូចឬគ្រឿងនានាអាចដំណើរការមិនប្រក្រតី។

ធានាឲ្យថ្មនិងគ្រឿងសាកទទួលបាននូវអាយុកាលប្រើប្រាស់អតិបរមា

- ឧបករណ៍ដែលខានប្រើយូរនឹងអស់ថ្ម ដូច្នេះអ្នកចាំបាច់សាកមុនពេលប្រើ។
- ដកគ្រឿងសាកចេញពីប្រភពថាមពល នៅពេលមិនប្រើវា។
- សូមប្រើថ្មតែក្នុងគោលបំណងដែលបានបម្រុងរបស់ពួកវាប៉ុណ្ណោះ។
- ធ្វើតាមសេចក្តីណែនាំទាំងអស់ក្នុងសៀវភៅណែនាំនេះ ដើម្បីធានាឲ្យបាននូវអាយុកាលប្រើប្រាស់វែងបំផុតនៃឧបករណ៍របស់អ្នកនិងថ្ម។ ការខូចឬប្រសិទ្ធផលអស់ដែលបង្កឡើងដោយការខកខានក្នុងការគោរពតាមការព្រមាននិងសេចក្តីណែនាំអាចធ្វើឲ្យមោឃៈនូវការធានារបស់ឧស្សាហករ។
- ឧបករណ៍របស់អ្នកអាចសឹកធរីលតាមពេល។ គ្រឿងខ្លះនិងការជួសជុលត្រូវបានរ៉ាប់រងក្រោមការធានាក្នុងអំឡុងពេលដែលមានសុពលភាព ប៉ុន្តែការខូចឬការបង្កូចដោយប្រើគ្រឿងបន្សំដែលមិនបានយល់ព្រមឲ្យប្រើមិនត្រូវបានរ៉ាប់រងឡើយ។

កុំរុះរើ កែ ឬជួសជុលលើឧបករណ៍របស់អ្នក

- ការផ្លាស់ប្តូរឬការកែចំពោះឧបករណ៍របស់អ្នក អាចធ្វើឲ្យមោឃៈដល់ការធានារបស់ឧស្សាហករ។ បើឧបករណ៍របស់អ្នកត្រូវការសេវាជួសជុល សូមយកឧបករណ៍របស់អ្នកទៅមជ្ឈមណ្ឌលសេវា Samsung។
- ចូរកុំរុះរើឬទម្លុះថ្ម ព្រោះវាអាចនាំឲ្យមានការផ្ទុះឬអគ្គិភ័យ។
- ចូរកុំរុះរើឬប្រើថ្មឡើងវិញ។

នៅពេលសម្អាតឧបករណ៍របស់អ្នក សូមចងចាំដូចខាងក្រោម

- ជូតឧបករណ៍របស់អ្នកឬគ្រឿងសាកជាមួយក្រណាត់ឬប្រដាប់សម្អាត។
- សម្អាតក្បាលតំណាងជាមួយដុំសំឡីឬក្រណាត់។
- ចូរកុំប្រើសារធាតុគីមីឬសាច់។ ការធ្វើដូច្នោះអាចធ្វើឲ្យខូចពណ៌ឬសឹកផ្នែកខាងក្រៅនៃឧបករណ៍ ឬក៏នាំឲ្យមានការឆក់ចរន្តឬមានអគ្គិភ័យ។
- សូមបង្ការកុំឲ្យឧបករណ៍ទទួលរងធូលី ញើស ទឹកខ្មៅ ប្រេង ព្រមទាំងផលិតផលគីមីដូចជាគ្រឿងសម្អាង ស្រ្ស់ប្រៃឆាំងបាក់តេរី ទឹកសម្អាតដៃ សាច់ និងថ្នាំសម្លាប់សត្វល្អិត។ ផ្នែកខាងក្រៅនិងខាងក្នុងរបស់ឧបករណ៍អាចខូច ឬក៏អាចនាំឲ្យមានប្រសិទ្ធផលទាប។ បើឧបករណ៍របស់អ្នកទទួលរងសារធាតុដែលបានបញ្ជាក់ទាំងនេះណាមួយ សូមប្រើក្រណាត់ទន់មិនមែនសាច់ឡែន ដើម្បីសម្អាតវា។

កុំប្រើឧបករណ៍សម្រាប់អ្វីមួយក្រៅពីការប្រើប្រាស់ដែលបានបម្រុង

ឧបករណ៍របស់អ្នកអាចដំណើរការមិនប្រក្រតី។

ជៀសវាងការខានអ្នកដទៃនៅពេលប្រើឧបករណ៍នៅទីសាធារណៈ

អនុញ្ញាតឲ្យបុគ្គលដែលមានវិជ្ជាជីវៈប៉ុណ្ណោះជួសជុលឧបករណ៍របស់អ្នក

ការអនុញ្ញាតឲ្យបុគ្គលដែលគ្មានវិជ្ជាជីវៈជួសជុលឧបករណ៍របស់អ្នក អាចធ្វើឲ្យខូចឧបករណ៍របស់អ្នក ហើយនឹងធ្វើឲ្យមោឃៈដល់ការធានារបស់ឧស្សាហកម្ម។

ប្រើប្រាស់ខ្សែដោយប្រុងប្រយ័ត្ន

- នៅពេលភ្ជាប់ខ្សែជាមួយឧបករណ៍របស់អ្នក ត្រូវប្រាកដថា ខ្សែនោះបានភ្ជាប់ជាមួយខាងត្រឹមត្រូវ។
- ការភ្ជាប់ខ្សែដោយប្រើកម្លាំងខ្លាំងឬមិនត្រឹមត្រូវ អាចធ្វើឲ្យខូចស្លាកពហុបំណងឬគ្រឿងផ្សេងទៀតនៃឧបករណ៍។

ធានាថាអាចចូលប្រើសេវាអាសន្ន

ការហៅអាសន្នពីឧបករណ៍របស់អ្នកប្រហែលជាមិនអាចធ្វើបានឡើយក្នុង តំបន់ខ្លះឬស្ថានភាពខ្លះ។ មុនពេលធ្វើដំណើរក្នុងតំបន់ដាច់ស្រយាលឬមិនទាន់ អភិវឌ្ឍន៍ សូមគ្រោងវិធីជំនួសនៃការទាក់ទងបុគ្គលផ្តល់សេវាអាសន្ន។

ការពារទិន្នន័យផ្ទាល់ខ្លួនរបស់អ្នកនិងបង្ការការលេចធ្លាយឬការប្រើខុស លើព័ត៌មានរសើប

- ខណៈពេលកំពុងប្រើឧបករណ៍របស់អ្នក ត្រូវប្រាកដថាចម្លងទុកទិន្នន័យ សំខាន់ៗ Samsung មិនទទួលខុសត្រូវចំពោះការបាត់បង់ទិន្នន័យនានា ឡើយ។
- នៅពេលចោលឧបករណ៍របស់អ្នក សូមចម្លងទុកទិន្នន័យទាំងអស់ រួចហើយ កំណត់ឧបករណ៍របស់អ្នកឡើងវិញ ដើម្បីបង្ការការប្រើប្រាស់ខុសលើព័ត៌មាន ផ្ទាល់ខ្លួនរបស់អ្នក។
- អានអក្រងការអនុញ្ញាតដោយយកចិត្តទុកដាក់ នៅពេលទាញយក កម្មវិធី។ សូមប្រុងប្រយ័ត្នជាពិសេសជាមួយកម្មវិធីដែលអាចចូលប្រើមុខងារ ជាច្រើន ឬក៏ចូលប្រើព័ត៌មានផ្ទាល់ខ្លួនរបស់អ្នកយ៉ាងច្រើន។
- ពិនិត្យគណនីរបស់អ្នកជាប្រចាំសម្រាប់ការប្រើប្រាស់ដែលមិនទទួល ការយល់ព្រមឬសង្ស័យ។ បើអ្នករកឃើញសញ្ញាណាមួយនៃការប្រើប្រាស់ខុស លើព័ត៌មានផ្ទាល់ខ្លួនរបស់អ្នក សូមទាក់ទងអ្នកផ្តល់សេវាឲ្យអ្នកដើម្បីលុបឬប្តូរ ព័ត៌មានគណនីរបស់អ្នក។
- ក្នុងករណីដែលឧបករណ៍របស់អ្នកបាត់ឬចោរលួច សូមប្តូរពាក្យសម្ងាត់លើ គណនីរបស់អ្នកដើម្បីការពារព័ត៌មានផ្ទាល់ខ្លួនរបស់អ្នក។
- ជៀសវាងប្រើកម្មវិធីពីប្រភពមិនស្គាល់ ហើយត្រូវចាក់សោឧបករណ៍របស់អ្នក ជាមួយលំនាំ ពាក្យសម្ងាត់ ឬ PIN។

កុំចែកចាយឯកសារដែលការពារដោយសិទ្ធិអ្នកនិពន្ធ

ចូរកុំចែកចាយឯកសារដែលការពារដោយសិទ្ធិអ្នកនិពន្ធ ដោយគ្មាន ការអនុញ្ញាតពីម្ចាស់ខ្លឹមព័ត៌មាននោះ។ ការធ្វើដូច្នោះអាចបំពានច្បាប់សិទ្ធិ អ្នកនិពន្ធ។ ឧស្សាហកម្មមិនទទួលខុសត្រូវឡើយចំពោះបញ្ហាផ្លូវច្បាប់ទាំងឡាយ ដែលបង្កឡើងដោយការប្រើប្រាស់ខុសច្បាប់របស់អ្នកប្រើប្រាស់លើឯកសារដែល ការពារដោយសិទ្ធិអ្នកនិពន្ធ។

សុហ្វវែរព្យាបាទនិងមេរោគ

ដើម្បីការពារឧបករណ៍របស់អ្នកពីសុហ្វវែរព្យាបាទនិងមេរោគ សូមធ្វើតាមបណ្តែងនៃការប្រើប្រាស់ទាំងនេះ។ ការខកខានក្នុងការធ្វើដូច្នោះអាចនាំឲ្យខូចឬបាត់បង់ទិន្នន័យដែលមិនត្រូវបានរ៉ាប់រងក្រោមសេវាធានា

- កុំទាញយកកម្មវិធីមិនស្គាល់។
- កុំចូលមើលវិបសៃដែលមិនទុកចិត្ត។
- លុបសារឬអ៊ីមែលសង្ស័យពីអ្នកផ្ញើដែលមិនស្គាល់។
- កំណត់ពាក្យសម្ងាត់ឬប្តូរវាជាប្រចាំ។
- បិទដំណើរការមុខងារឥតខ្សែ ដូចជា Bluetooth នៅពេលមិនប្រើវា។
- បើឧបករណ៍ប្រតិបត្តិខុសប្រក្រតី សូមដំណើរការកម្មវិធីប្រឆាំងមេរោគ ដើម្បីពិនិត្យមើលការឆ្លងមេរោគ។
- ដំណើរការកម្មវិធីប្រឆាំងមេរោគលើឧបករណ៍របស់អ្នក មុនពេលអ្នកចាប់ផ្តើមកម្មវិធីនិងឯកសារដែលបានទាញយកថ្មីៗ។
- ដំឡើងកម្មវិធីប្រឆាំងមេរោគលើកុំព្យូទ័ររបស់អ្នកនិងដំណើរការពួកវាជាប្រចាំ ដើម្បីពិនិត្យមើលការឆ្លងមេរោគ។
- ចូរកុំកែការកំណត់បញ្ជីការប្រកែប្រែប្រតិបត្តិការរបស់ឧបករណ៍។

ព័ត៌មានអំពីការបញ្ជាក់នៃអត្រាស្រូបជាក់លាក់ (SAR)

សម្រាប់ព័ត៌មានបន្ថែម សូមចូលមើល www.samsung.com/sar រួចស្វែងរកឧបករណ៍របស់អ្នកដោយប្រើលេខម៉ូដែល។

ការចោលផលិតផលនេះឲ្យបានត្រឹមត្រូវ



(សំរាមគ្រឿងបរិក្ខារអគ្គិសនី & អេឡិចត្រូនិក)

សញ្ញាសម្គាល់នេះនៅលើផលិតផល គ្រឿងបន្លំ ឬឯកសារ នានា បញ្ជាក់ប្រាប់ថា ផលិតផលនិងគ្រឿងបន្លំអេឡិចត្រូនិករបស់ វា (ឧទា. គ្រឿងសាក, កាស, ខ្សែ USB) មិនគួរចោលជាមួយសំរាម ក្នុងផ្ទះផ្សេងទៀតឡើយ។

ដើម្បីបង្ការលទ្ធភាពបង្កផលប៉ះពាល់ដល់បរិស្ថានឬសុខភាពមនុស្សពីការចោល សំរាមដោយមិនបានគ្រប់គ្រង សូមបំបែករបស់ទាំងនេះពីប្រភេទផ្សេងទៀតនៃ សំរាម ហើយធ្វើនិស្សរណកម្មពួកវាដោយមានការទទួលខុសត្រូវ ដើម្បីជំរុញ ការប្រើប្រាស់ឡើងវិញនូវធនធានសម្ភារៈប្រកបដោយចេរភាព។

អ្នកប្រើប្រាស់តាមគ្រួសារគួរទាក់ទងអ្នកលក់រាយដែលពួកគេបានទិញផលិតផល នេះ ឬក៏ការិយាល័យរដ្ឋាភិបាលក្នុងស្រុករបស់ពួកគេ ដើម្បីទទួលបានព័ត៌មានលម្អិត អំពីកន្លែងនិងរបៀបដែលពួកគេអាចយករបស់ទាំងនេះទៅធ្វើនិស្សរណកម្មប្រកប ដោយសុវត្ថិភាពដល់បរិស្ថាន។

អ្នកប្រើប្រាស់លក្ខណៈអាជីវកម្មគួរទាក់ទងអ្នកផ្គត់ផ្គង់របស់ពួកគេនិងពិនិត្យ ពេលវេលានិងលក្ខខណ្ឌនៃកិច្ចសន្យាទិញ។ ផលិតផលនេះនិងគ្រឿងបន្លំ អេឡិចត្រូនិករបស់វាមិនគួរលាយជាមួយសំរាមអាជីវកម្មផ្សេងទៀតឡើយ សម្រាប់ការចោល។

ការចោលថ្មក្នុងផលិតផលនេះឲ្យបាន ត្រឹមត្រូវ



សញ្ញាសម្គាល់នេះនៅលើថ្ម សៀវភៅណែនាំ ឬកញ្ចប់ បញ្ជាក់ ប្រាប់ថា ថ្មក្នុងផលិតផលនេះមិនគួរចោលជាមួយសំរាមក្នុងផ្ទះ ផ្សេងទៀតឡើយ នៅពេលពួកវាអស់អាយុកាល ប្រើប្រាស់។ នៅកន្លែងដែលមានសម្គាល់ និងមិទ្តសញ្ញាគីមី Hg, Cd ឬ Pb បញ្ជាក់ថា ថ្មនោះមានបារត កាដូម ឬសំណ លើស

កម្រិតយោងក្នុងសេចក្តីបង្គាប់ EC 2006/66។

សេចក្តីប្រកាសបដិសេធមិនទទួល ខុសត្រូវ

ខ្លឹមព័ត៌មាននិងសេវាខ្លះដែលអាចចូលប្រើតាមឧបករណ៍នេះគឺជារបស់
តតីយភាគី ហើយត្រូវបានការពារដោយច្បាប់សិទ្ធិអ្នកនិពន្ធ ប្រកាសនីយបត្រ
តក្កកម្ម ពាណិជ្ជសញ្ញា និង/ឬ ច្បាប់កម្មសិទ្ធិបញ្ញាផ្សេងទៀត។ ខ្លឹមព័ត៌មាននិង
សេវាទាំងនោះត្រូវបានផ្តល់ជូនដាច់ដោយឡែកសម្រាប់ការប្រើប្រាស់ផ្ទាល់ខ្លួន
របស់អ្នក មិនមែនអាជីវកម្ម។ អ្នកមិនត្រូវប្រើខ្លឹមព័ត៌មានឬសេវានានាក្នុងលក្ខណៈ
ដែលមិនបានទទួលសិទ្ធិពីម្ចាស់ខ្លឹមព័ត៌មានឬអ្នកផ្តល់សេវាឡើយ។ ដោយមិន
កម្រិតត្រឹមអ្វីដែលបានចែងខាងលើ លុះត្រាតែបានផ្តល់សិទ្ធិយ៉ាងជាក់ច្បាស់
ដោយម្ចាស់ខ្លឹមព័ត៌មានឬអ្នកផ្តល់សេវា អ្នកមិនត្រូវកែ ចម្លង ផ្សព្វផ្សាយ
ឡើងវិញ បញ្ជូន ប្រកាស ផ្ទេរ បកប្រែ លក់ បង្កើតស្នាដៃក្លាយ កេងប្រវ័ញ្ច ឬ
ចែកចាយក្នុងលក្ខណៈឬមធ្យោបាយណាមួយនូវខ្លឹមព័ត៌មានឬសេវាដែលបាន
បង្ហាញតាមឧបករណ៍នេះឡើយ។

“ខ្លឹមព័ត៌មាននិងសេវារបស់តតីយភាគីត្រូវបានផ្តល់ជូន “ដូចដែលមាន”
។ SAMSUNG មិនធានាលើខ្លឹមព័ត៌មានឬសេវាដែលបានផ្តល់ជូននោះ
ឡើយ ទោះបីច្បាប់ឬបង្គប់ន័យក្តី ក្នុងគោលបំណងគ្រប់យ៉ាង។ SAMSUNG
សូមប្រកាសបដិសេធមិនទទួលខុសត្រូវលើការធានាដែលបានបង្គប់ន័យ
នានា មានជាអាទិ៍ ការធានាលើភាពជាទំនិញឬភាពសមស្របក្នុងគោលបំណង
ជាក់លាក់។ SAMSUNG មិនធានាលើសុក្រឹតភាព សុពលភាព ភាពទាន់ពេល
វេលា ភាពស្របច្បាប់ ឬភាពពេញលេញនៃខ្លឹមព័ត៌មានឬសេវានានាដែលបានធ្វើ
ឲ្យមានតាមរយៈឧបករណ៍នេះឡើយ ហើយគ្មានស្ថានភាពណាមួយ រួមទាំង
ការធ្វេសប្រហែស ដែល SAMSUNG ត្រូវទទួលខុសត្រូវឡើយ មិនថាមានក្នុង
កិច្ចសន្យាឬកំហុសស៊ីវិល, ចំពោះការបាត់បង់ឬការខូចខាតដោយផ្ទាល់ ដោយ
ប្រយោល ដោយចៃដន្យ ជាពិសេស ឬជាផលវិបាក, ចំពោះផ្ទៃមេធាវី ចំណាយ ឬ
ការខូចខាតដទៃផ្សេងទៀតដែលកើតឡើងឬជាប់ទាក់ទងនឹងព័ត៌មានទាំងឡាយ
ដែលមានក្នុង ឬក៏ជាលទ្ធផលនៃការប្រើខ្លឹមព័ត៌មានឬសេវាណាមួយដោយអ្នក
ឬតតីយភាគីណាមួយ សូម្បីបានទទួលយោបល់អំពីលទ្ធផលនៃការខូចខាត
នោះក៏ដោយ។”

សេវារបស់តឺឃភាគីអាចត្រូវបានបញ្ចប់ឬបង្អាក់នៅគ្រប់ពេល ហើយ Samsung មិនធ្វើការអះអាងឬការធានាថា ខ្លឹមព័ត៌មានឬសេវាទាំងនោះនឹងនៅតែមានក្នុងអំឡុងពេលណាមួយឡើយ។ ខ្លឹមព័ត៌មាននិងសេវានានាត្រូវបានបញ្ជូនដោយតឺឃភាគីតាមរយៈបណ្តាញនិងកន្លែងបញ្ជូនដែល Samsung គ្មានការត្រួតត្រា។ ដោយមិនកម្រិតលើភាពទូទៅនៃសេចក្តីប្រកាសបដិសេធនេះ Samsung សូមប្រកាសបដិសេធយ៉ាងជាក់ច្បាស់នូវការទទួលខុសត្រូវនានាចំពោះការបង្អាក់រំខានឬការពន្យារពេលនៃខ្លឹមព័ត៌មានឬសេវាណាមួយដែលបានធ្វើឲ្យមានតាមរយៈឧបករណ៍នេះ។

Samsung មិនទទួលខុសត្រូវចំពោះសេវាអតិថិជនដែលពាក់ព័ន្ធនឹងខ្លឹមព័ត៌មាននិងសេវានោះឡើយ។ សំណួរឬសំណើផ្សេងៗសម្រាប់សេវាដែលពាក់ព័ន្ធនឹងខ្លឹមព័ត៌មានឬសេវាទាំងនោះគួរធ្វើដោយផ្ទាល់ជូនអ្នកផ្តល់ខ្លឹមព័ត៌មាននិងសេវាទាំងនោះរៀងៗខ្លួន។

ຂໍ້ມູນຄວາມປອດໄພ

ກະລຸນາອ່ານຂໍ້ມູນຄວາມປອດໄພທີ່ສໍາຄັນນີ້ກ່ອນທີ່ທ່ານຈະໃຊ້ອຸປະກອນ. ມັນປະກອບມີຂໍ້ມູນຄວາມປອດໄພທົ່ວໄປສໍາລັບອຸປະກອນ ແລະ ອາດຈະລວມມີເນື້ອໃນທີ່ບໍ່ໄດ້ໃຊ້ກັບອຸປະກອນຂອງທ່ານ. ປະຕິບັດຕາມຂໍ້ມູນຄໍາເຕືອນ ແລະ ຂໍ້ຄວນລະວັງເພື່ອປ້ອງກັນບໍ່ໃຫ້ຕົວທ່ານເອງ ຫຼື ຜູ້ອື່ນໄດ້ຮັບບາດເຈັບ ແລະ ເພື່ອປ້ອງກັນບໍ່ໃຫ້ອຸປະກອນຂອງທ່ານໄດ້ຮັບຄວາມເສຍຫາຍ.



ຄໍາວ່າ 'ອຸປະກອນ' ໝາຍເຖິງຜະລິດຕະພັນ ແລະ ແບັດເຕີຣີ, ເຄື່ອງສາກ, ລາຍການທີ່ມາພ້ອມກັບຜະລິດຕະພັນ ແລະ ອຸປະກອນເສີມທີ່ໄດ້ຜ່ານການຮັບຮອງຈາກຊໍາຊຽງທີ່ໃຊ້ກັບຜະລິດຕະພັນ.



ຄໍາເຕືອນ

ການບໍ່ປະຕິບັດຕາມຄໍາເຕືອນ ແລະ ກົດລະບຽບດ້ານຄວາມປອດໄພສາມາດເຮັດໃຫ້ໄດ້ຮັບບາດເຈັບສາຫັດ ຫຼື ເສຍຊີວິດໄດ້

ຫ້າມໃຊ້ສາຍໄຟ ຫຼື ປັກສຽບທີ່ຂາດ ຫຼື ເຕົ້າສຽບໄຟທີ່ຫຼົມ

ການເຊື່ອມຕໍ່ທີ່ບໍ່ປອດໄພສາມາດເຮັດໃຫ້ເກີດໄຟຟ້າຊ້ອດ ຫຼື ໄຟໄໝ້ໄດ້.

ຫ້າມສໍາຜັດອຸປະກອນ, ສາຍໄຟ, ປັກສຽບ ຫຼື ເຕົ້າສຽບໄຟດ້ວຍມືທີ່ປຽກ ຫຼື ສ່ວນອື່ນຂອງຮ່າງກາຍທີ່ປຽກ

ການເຮັດແບບນັ້ນອາດຈະເຮັດໃຫ້ໄຟຟ້າຊ້ອດໄດ້.

ຫ້າມດຶງສາຍໄຟຫຼາຍເກີນໄປເມື່ອຖອດມັນອອກ

ການເຮັດແບບນັ້ນອາດຈະເຮັດໃຫ້ໄຟຟ້າຊ້ອດຫຼື ໄຟໄໝ້ໄດ້.

ຫ້າມງໍ ຫຼື ເຮັດໃຫ້ສາຍໄຟຂາດ

ການເຮັດແບບນັ້ນອາດຈະເຮັດໃຫ້ໄຟຟ້າຊ້ອດຫຼື ໄຟໄໝ້ໄດ້.

ຫ້າມໃຊ້ອຸປະກອນດ້ວຍມືທີ່ປຽກໃນຂະນະທີ່ສາກອຸປະກອນຢູ່
ການເຮັດແບບນັ້ນອາດຈະເຮັດໃຫ້ໄຟຟ້າຊົ່ອດໄດ້.

ຫ້າມເຊື່ອມຕໍ່ຂົ້ວບວກ ແລະ ຂົ້ວລົບຂອງເຄື່ອງສາກເຂົ້າກັນໂດຍກົງ
ການເຮັດແບບນັ້ນອາດຈະເຮັດໃຫ້ໄຟໄໝ້ ຫຼື ໄດ້ຮັບບາດເຈັບສາຫັດໄດ້.

ຫ້າມໃຊ້ອຸປະກອນຂອງທ່ານຢູ່ກາງແຈ້ງໃນຊ່ວງຟ້າຮ້ອງຝົນຕົກ
ການເຮັດແບບນັ້ນອາດຈະເຮັດໃຫ້ໄຟຟ້າຊົ່ອດ ຫຼື ອຸປະກອນຜິດປົກກະຕິໄດ້.

**ໃຊ້ເຄື່ອງສາກ, ອຸປະກອນເສີມ ແລະ ອຸປະກອນຕ່າງໆທີ່ໄດ້ຜ່ານ
ການຮັບຮອງຈາກຜູ້ຜະລິດ**

- ການໃຊ້ເຄື່ອງສາກທົ່ວໄປອາດເຮັດໃຫ້ອາຍຸໃຊ້ງານຂອງອຸປະກອນຂອງທ່ານສັ້ນລົງ ຫຼື ເຮັດໃຫ້ອຸປະກອນໃຊ້ງານຜິດປົກກະຕິ. ພວກມັນຍັງອາດຈະເຮັດໃຫ້ເກີດໄຟໄໝ້ ຫຼື ເຮັດໃຫ້ແບັດເຕີຣີລະເບີດໄດ້.
- ໃຊ້ແບັດເຕີຣີ, ເຄື່ອງສາກ ແລະ ສາຍທີ່ຜ່ານການຮັບຮອງຈາກຊຳຊຸງທີ່ອອກແບບມາສະເພາະສຳລັບອຸປະກອນຂອງທ່ານເທົ່ານັ້ນ. ແບັດເຕີຣີ, ເຄື່ອງສາກ ແລະ ສາຍທີ່ເຂົ້າກັນບໍ່ໄດ້ສາມາດເຮັດໃຫ້ໄດ້ຮັບບາດເຈັບສາຫັດ ຫຼື ເຮັດໃຫ້ອຸປະກອນຂອງທ່ານເສຍຫາຍໄດ້.
- ຊຳຊຸງບໍ່ສາມາດຮັບຜິດຊອບຕໍ່ຄວາມປອດໄພຂອງຜູ້ໃຊ້ໄດ້ ເມື່ອໃຊ້ອຸປະກອນເສີມ ຫຼື ອຸປະກອນທີ່ບໍ່ໄດ້ຜ່ານການຮັບຮອງຈາກຊຳຊຸງ.

**ຫ້າມເອົາອຸປະກອນຂອງທ່ານໄວ້ໃນຖົງເບື້ອງຫຼັງຂອງ
ທ່ານ ຫຼື ແອວຂອງທ່ານ**

- ອຸປະກອນອາດຈະໄດ້ຮັບຄວາມເສຍຫາຍ, ລະເບີດ ຫຼື ເກີດໄຟໄໝ້ໄດ້ຖ້າມີແຮງດັນໄປກະທົບໃສ່ມັນຫຼາຍເກີນໄປ.
- ທ່ານອາດຈະໄດ້ຮັບບາດເຈັບຖ້າທ່ານຖືກກະແທກ ຫຼື ລົ້ມ.

ຫ້າມໂຍນລົງ ຫຼື ເຮັດໃຫ້ກະທົບກັບອຸປະກອນແຮງເກີນໄປ

- ນີ້ອາດຈະເຮັດໃຫ້ອຸປະກອນ ຫຼື ແບັດເຕີຣີຂອງທ່ານໄດ້ຮັບຄວາມເສຍຫາຍ, ເຮັດໃຫ້ອຸປະກອນໃຊ້ງານຜິດປົກກະຕິ ຫຼື ເຮັດໃຫ້ອາຍຸໃຊ້ງານຂອງມັນສັ້ນລົງ.
- ນອກຈາກນີ້ ຍັງອາດຈະເຮັດໃຫ້ເກີດຄວາມຮ້ອນສູງເກີນໄປ, ເກີດການເຜົາໄໝ້, ເກີດໄຟໄໝ້ ຫຼື ອັນຕະລາຍອື່ນໆ.

ຈັດການ ແລະ ຖິ້ມອຸປະກອນ ແລະ ເຄື່ອງສາກດ້ວຍຄວາມລະມັດລະວັງ

- ຫ້າມຖິ້ມແບັດເຕີຣີ ຫຼື ອຸປະກອນໃສ່ກອງໄຟ. ຫ້າມວາງແບັດເຕີຣີ ຫຼື ອຸປະກອນໄວ້ເທິງ ຫຼື ໃນອຸປະກອນໃຫ້ຄວາມຮ້ອນ, ເຊັ່ນ ເຕົາໄມໂຄຣເວັບ, ເຕົາໄຟ ຫຼື ໝໍ້ນໍ້າ. ອຸປະກອນອາດຈະລະເບີດເມື່ອຮ້ອນເກີນໄປ. ປະຕິບັດຕາມກົດລະບຽບທ້ອງຖິ່ນທັງໝົດເມື່ອຖິ້ມແບັດເຕີຣີ ຫຼື ອຸປະກອນທີ່ໃຊ້ແລ້ວ.
- ຫ້າມບິບບົດ ຫຼື ເຈາະອຸປະກອນ.
- ຫຼີກລຽງການເອົາອຸປະກອນສໍາຜັດກັບແຮງດັນພາຍນອກສູງ, ເຊິ່ງສາມາດເຮັດໃຫ້ເກີດການລັດວົງຈອນພາຍໃນ ແລະ ຄວາມຮ້ອນສູງເກີນໄປ.

ປົກປ້ອງອຸປະກອນ, ແບັດເຕີຣີ ແລະ ເຄື່ອງສາກຈາກຄວາມເສຍຫາຍ

- ຫຼີກລຽງການເອົາອຸປະກອນ ແລະ ແບັດເຕີຣີຂອງທ່ານສໍາຜັດກັບອຸນຫະພູມທີ່ເຢັນຫຼາຍ ຫຼື ຮ້ອນຫຼາຍ.
- ອຸນຫະພູມສຸດຂີດສາມາດເຮັດໃຫ້ອຸປະກອນໄດ້ຮັບຄວາມເສຍຫາຍ ແລະ ຫຼຸດຄວາມສາມາດໃນການສາກ ແລະ ຫຼຸດອາຍຸໃຊ້ງານຂອງອຸປະກອນ ແລະ ແບັດເຕີຣີຂອງທ່ານລົງ.
- ຫ້າມໃຊ້ເຄື່ອງສາກ ຫຼື ແບັດເຕີຣີທີ່ໄດ້ຮັບຄວາມເສຍຫາຍ.
- ຢ່າໃຊ້ສາຍທີ່ເປືອກອອກຫຼຸດອອກ ຫຼື ເສຍຫາຍ ແລະ ຢ່າໃຊ້ເຄື່ອງສາກ ຫຼື ແບັດເຕີຣີໃດໆທີ່ເສຍຫາຍ ຫຼື ໃຊ້ງານຜິດປົກກະຕິ.

ຫ້າມເກັບຮັກສາອຸປະກອນຂອງທ່ານໄວ້ໃກ້ ຫຼື ໃນເຄື່ອງໃຫ້ຄວາມຮ້ອນ, ໄມໂຄຣເວັບ, ອຸປະກອນແຕ່ງກິນດ້ວຍຄວາມຮ້ອນ ຫຼື ຖັງບັນຈຸແຮງດັນສູງ

- ແບັດເຕີຣີອາດຮົ່ວໄຫຼ.
- ອຸປະກອນຂອງທ່ານອາດຈະຮ້ອນເກີນໄປ ແລະ ເຮັດໃຫ້ເກີດໄຟໄໝ້ໄດ້.

ຫ້າມໃຊ້ ຫຼື ເກັບຮັກສາອຸປະກອນຂອງທ່ານໄວ້ໃນບໍລິເວນທີ່ມີຄວາມເຂັ້ມຂອງຝຸ່ນລະອອງ ຫຼື ສານໃນອາກາດສູງ

ຝຸ່ນລະອອງ ຫຼື ວັດຖຸແປກປອມສາມາດເຮັດໃຫ້ອຸປະກອນຂອງທ່ານໃຊ້ງານຜິດປົກກະຕິ ແລະ ອາດເຮັດໃຫ້ເກີດໄຟໄໝ້ ຫຼື ໄຟຟ້າຊ້ອດໄດ້.

ປ້ອງກັນບໍ່ໃຫ້ແຈ້ກອະເນກປະສົງ ແລະ ສິ້ນສຸດຂອງເຄື່ອງສາກສຳ ຜັດກັບວັດຖຸຊັກນຳໄຟຟ້າ, ເຊັ່ນ ຂອງແຫຼວ, ຝຸ່ນລະອອງ, ຜົງໄລ ຫະ ແລະ ສານຕະກົ່ວສີດຳ. ຫ້າມສຳຜັດກັບແຈ້ກອະເນກປະສົງ ດ້ວຍເຄື່ອງມືທີ່ຄົມ ຫຼື ເຮັດໃຫ້ກະທົບກັບແຈ້ກອະເນກປະສົງ

ວັດຖຸຊັກນຳໄຟຟ້າອາດຈະເຮັດໃຫ້ເກີດການລັດວົງຈອນ ຫຼື ເຮັດໃຫ້ຂົ້ວຕໍ່ເຂົ້າ ໝຽງໄດ້, ເຊິ່ງອາດຈະເຮັດໃຫ້ເກີດການລະເບີດ ຫຼື ໄຟໄໝ້ໄດ້.

ເມື່ອໃຊ້ເຄື່ອງສາກແບບໄຮ້ສາຍ, ຫ້າມວາງວັດຖຸແປກປອມ, ເຊັ່ນ ວັດຖຸໄລຫະ, ແມ່ເຫຼັກ ແລະ ບັດທີ່ມີແຖບແມ່ເຫຼັກໄວ້ລະ ຫວ່າງອຸປະກອນ ແລະ ເຄື່ອງສາກແບບໄຮ້ສາຍ

ອຸປະກອນອາດຈະສາກບໍ່ຖືກຕ້ອງ ຫຼື ອາດຈະຮ້ອນເກີນໄປ.

ຫ້າມກັດ ຫຼື ດູດອຸປະກອນ ຫຼື ແບັດເຕີຣີ

- ການເຮັດແບບນັ້ນອາດຈະເຮັດໃຫ້ອຸປະກອນໄດ້ຮັບຄວາມເສຍ ຫາຍ ຫຼື ເຮັດໃຫ້ເກີດການລະເບີດ ຫຼື ໄຟໄໝ້ໄດ້.
- ຊັ້ນສ່ວນຂະໜາດນ້ອຍອາດຈະຕິດຄໍເດັກນ້ອຍ ຫຼື ສັດໄດ້.
- ຖ້າເດັກນ້ອຍໃຊ້ອຸປະກອນ, ຮັບປະກັນວ່າພວກເຂົາໃຊ້ອຸປະກອນຢ່າງ ຖືກວິທີ.

ຫ້າມເອົາອຸປະກອນ ຫຼື ອຸປະກອນເສີມທີ່ມາກັບເຄື່ອງ ເຂົ້າໃສ່ຕາ, ຫູ ຫຼື ປາກ

ການເຮັດແບບນັ້ນອາດຈະເຮັດໃຫ້ຫາຍໃຈບໍ່ອອກ ຫຼື ໄດ້ຮັບບາດເຈັບສາ ຫັດໄດ້.

ຫ້າມຈັດການ ຫຼື ຖິ້ມແບັດເຕີຣີແບບລີທຽມໄອອອນ (Li-Ion) ທີ່ ໄດ້ຮັບຄວາມເສຍຫາຍ ຫຼື ຮົ່ວ

ສຳລັບການຖິ້ມແບັດເຕີຣີແບບ Li-Ion ຂອງທ່ານຢ່າງປອດໄພ, ໃຫ້ຕິດຕໍ່ສູນບໍລິການທີ່ໄດ້ຮັບອະນຸຍາດທີ່ໃກ້ບ້ານທ່ານ.



ຂໍ້ຄວນລະວັງ

ການບໍ່ປະຕິບັດຕາມຂໍ້ຄວນລະວັງ ແລະ ກົດລະບຽບດ້ານຄວາມປອດໄພສາມາດເຮັດໃຫ້ໄດ້ຮັບບາດເຈັບ ຫຼື ເສຍຫາຍຕໍ່ຊັບສິນໄດ້

ຫ້າມໃຊ້ອຸປະກອນຂອງທ່ານໃກ້ກັບອຸປະກອນອີເລັກໂທຣນິກອື່ນໆ
ອຸປະກອນອີເລັກໂທຣນິກສ່ວນໃຫຍ່ໃຊ້ສັນຍານຄວາມຖີ່ວິທະຍຸ. ອຸປະກອນຂອງທ່ານອາດຈະລົບກວນອຸປະກອນອີເລັກໂທຣນິກອື່ນໆ.

ຫ້າມໃຊ້ອຸປະກອນຂອງທ່ານໃນໂຮງໝໍ, ເທິງເຄື່ອງບິນ ຫຼື ໃນອຸປະກອນລົດຍົນທີ່ອາດຈະຖືກລົບກວນດ້ວຍຄື້ນຄວາມຖີ່ວິທະຍຸ

- ຫຼືກລຽງການໃຊ້ອຸປະກອນພາຍໃນ 15 cm ຫ່າງຈາກເຄື່ອງກະຕຸ້ນຫົວໃຈ, ຖ້າເປັນໄປໄດ້, ເພາະອຸປະກອນຂອງທ່ານອາດຈະລົບກວນເຄື່ອງກະຕຸ້ນຫົວໃຈ.
- ເພື່ອຫຼຸດການລົບກວນທີ່ອາດເກີດຂຶ້ນກັບເຄື່ອງກະຕຸ້ນຫົວໃຈ, ໃຊ້ອຸປະກອນຂອງທ່ານຢູ່ດ້ານຂ້າງຮ່າງກາຍຂອງທ່ານທີ່ກົງກັນຂ້າມກັບເຄື່ອງກະຕຸ້ນຫົວໃຈເທົ່ານັ້ນ.
- ຖ້າທ່ານໃຊ້ອຸປະກອນທາງການແພດ, ໃຫ້ຕິດຕໍ່ຜູ້ຜະລິດອຸປະກອນກ່ອນທີ່ຈະໃຊ້ອຸປະກອນຂອງທ່ານເພື່ອກວດສອບວ່າອຸປະກອນດັ່ງກ່າວຈະໄດ້ຮັບຜົນກະທົບຈາກຄື້ນຄວາມຖີ່ວິທະຍຸທີ່ອຸປະກອນໄດ້ຮັບ ຫຼື ບໍ່.
- ຢູ່ເທິງເຄື່ອງບິນ, ການໃຊ້ອຸປະກອນອີເລັກໂທຣນິກສາມາດລົບກວນຕໍ່ເຄື່ອງມືກຳນົດທິດທາງອີເລັກໂທຣນິກຂອງເຄື່ອງບິນໄດ້. ປະຕິບັດຕາມກົດລະບຽບທີ່ສາຍການບິນກຳນົດໃຫ້ ແລະ ຄຳແນະນຳຂອງພະນັກງານປະຈຳເຄື່ອງບິນ. ໃນກໍລະນີບ່ອນທີ່ອະນຸຍາດໃຫ້ໃຊ້ອຸປະກອນ, ໃຫ້ໃຊ້ມັນໃນໄໝດເຄື່ອງບິນຢູ່ສະເໝີ.
- ອຸປະກອນອີເລັກໂທຣນິກໃນລົດຂອງທ່ານອາດຈະໃຊ້ງານຜິດປົກກະຕິ ເນື່ອງຈາກມີສັນຍານລົບກວນວິທະຍຸຈາກອຸປະກອນຂອງທ່ານ. ຕິດຕໍ່ຜູ້ຜະລິດສຳລັບຂໍ້ມູນເພີ່ມເຕີມ.

ຫ້າມໃຫ້ອຸປະກອນສໍາເລັດກັບຄວັນຢາສຸບ ຫຼື ຄວັນໄຟ

ການເຮັດແບບນັ້ນອາດຈະເຮັດໃຫ້ອຸປະກອນໄດ້ຮັບຄວາມເສຍຫາຍ ຫຼື ເຮັດໃຫ້ມັນໃຊ້ງານຜິດປົກກະຕິ.

ຖ້າທ່ານໃຊ້ເຄື່ອງຊ່ວຍຟັງ, ໃຫ້ຕິດຕໍ່ຜູ້ຜະລິດສໍາລັບຂໍ້ມູນກ່ຽວກັບສັນຍານລົບກວນຈາກວິທະຍຸ

ຄວາມຖີ່ວິທະຍຸທີ່ອຸປະກອນຂອງທ່ານໄດ້ຮັບອາດຈະລົບກວນເຄື່ອງຊ່ວຍຟັງບາງສ່ວນ. ກ່ອນທີ່ຈະໃຊ້ອຸປະກອນຂອງທ່ານ, ໃຫ້ຕິດຕໍ່ຜູ້ຜະລິດເພື່ອກວດສອບວ່າເຄື່ອງຊ່ວຍຟັງຂອງທ່ານຈະໄດ້ຮັບຜົນກະທົບຈາກຄື້ນຄວາມຖີ່ວິທະຍຸທີ່ອຸປະກອນໄດ້ຮັບ ຫຼື ບໍ່.

ຫ້າມໃຊ້ອຸປະກອນຂອງທ່ານໃກ້ກັບອຸປະກອນ ຫຼື ເຄື່ອງອຸປະກອນທີ່ປ່ອຍຄວາມຖີ່ວິທະຍຸ, ເຊັ່ນ ລະບົບສຽງ ຫຼື ເສົາສັນຍານວິທະຍຸ

ຄວາມຖີ່ວິທະຍຸອາດຈະເຮັດໃຫ້ອຸປະກອນຂອງທ່ານໃຊ້ງານຜິດປົກກະຕິ.

ປິດອຸປະກອນໃນສະພາບແວດລ້ອມທີ່ອາດເກີດການລະເບີດໄດ້

- ປະຕິບັດຕາມກົດລະບຽບ, ຄໍາແນະນໍາ ແລະ ປ້າຍເຕືອນໃນສະພາບແວດລ້ອມທີ່ອາດເກີດການລະເບີດຢູ່ສະເໝີ.
- ຫ້າມໃຊ້ອຸປະກອນຂອງທ່ານຢູ່ຈຸດເຕີມນໍ້າມັນ (ປໍ້ານໍ້າມັນ), ໃກ້ກັບນໍ້າມັນເຊື້ອໄຟ ຫຼື ສານເຄມີ ຫຼື ພື້ນທີ່ການລະເບີດ.
- ຫ້າມເກັບ ຫຼື ເອົາຂອງແຫຼວທີ່ໄວໄຟ, ແກ້ສ ຫຼື ວັດຖຸລະເບີດໄວ້ຢູ່ບ່ອນດຽວກັນກັບອຸປະກອນ, ຊິ້ນສ່ວນ ຫຼື ອຸປະກອນເສີມຂອງມັນ.

ຖ້າພາກສ່ວນໃດໜຶ່ງຂອງອຸປະກອນແຕກຫັກ, ມີຄວັນ ຫຼື ປ່ອຍກິ່ນໄໝ້ອອກມາ, ໃຫ້ຢຸດໃຊ້ອຸປະກອນທັນທີ. ໃຊ້ອຸປະກອນໃໝ່ອີກຫຼັງຈາກມັນໄດ້ຮັບການສ້ອມແປງຢູ່ທີ່ສູນບໍລິການຂອງຊໍາຊຸງເທົ່ານັ້ນ

- ແກ້ວຈໍທີ່ແຕກ ຫຼື ອະຄຣິລິກອາດຈະເຮັດໃຫ້ມື ແລະ ໜ້າຂອງທ່ານໄດ້ຮັບບາດເຈັບໄດ້.
- ເມື່ອອຸປະກອນມີຄວັນ ຫຼື ປ່ອຍກິ່ນໄໝ້ອອກມາ, ມັນອາດຈະເຮັດໃຫ້ແປ້ດເຕີຣີເກີດລະເບີດ ຫຼື ເກີດໄຟໄດ້.

ປະຕິບັດຕາມຄໍາເຕືອນ ແລະ ກົດລະບຽບດ້ານຄວາມປອດໄພກ່ຽວກັບການໃຊ້ອຸປະກອນມືຖືໃນຂະນະທີ່ໃຊ້ງານພາຫະນະ

ໃນຂະນະທີ່ຂັບຂີ່, ການໃຊ້ງານພາຫະນະຢ່າງປອດໄພແມ່ນຄວາມຮັບຜິດຊອບສິ່ງທໍາອິດຂອງທ່ານ. ຫ້າມໃຊ້ອຸປະກອນມືຖືຂອງທ່ານໃນຂະນະຂັບຂີ່, ຖ້າມັນຖືກຫ້າມຕາມກົດໝາຍ. ສໍາລັບຄວາມປອດໄພຂອງທ່ານ ແລະ ຄວາມປອດໄພຂອງຜູ້ອື່ນ, ໃຊ້ສາມັນສໍານຶກຂອງທ່ານ ແລະ ຈີ້ຈໍາຄໍາແນະນໍາຕໍ່ໄປນີ້:

- ຮັບປະກັນວ່າທ່ານສາມາດເຂົ້າເຖິງອຸປະກອນໄຮ້ສາຍຂອງທ່ານໂດຍບໍ່ຕ້ອງລະສາຍຕາຂອງທ່ານຈາກຖະໜົນ. ຖ້າທ່ານໄດ້ຮັບສາຍໂທເຂົ້າໃນເວລາທີ່ບໍ່ສະດວກ, ໃຫ້ຂີ່ຄວາມສຽງຂອງທ່ານຕອບມັນໃຫ້ແກ່ທ່ານ.
- ຢຸດການໂທໃນສະພາບການຈາລະຈອນທີ່ໜ້າແໜ້ນ ຫຼື ສະພາບອາກາດທີ່ອັນຕະລາຍ. ຝົນຕົກ, ລຸກເທັບຕົກ, ຫີມະ, ນໍ້າແຂງ ແລະ ການຈາລະຈອນທີ່ໜ້າແໜ້ນອາດເປັນອັນຕະລາຍໄດ້.
- ຫ້າມຈົດບັນທຶກ ຫຼື ຊອກຫາເບີໂທລະສັບ. ການຈົດສິ່ງທີ່ “ຕ້ອງເຮັດ” ຫຼື ການເປີດເບິ່ງປຶ້ມສະໝຸດທີ່ຢູ່ຂອງທ່ານຈະເຮັດໃຫ້ບໍ່ສົນໃຈຕໍ່ຄວາມຮັບຜິດຊອບຫຼັກໃນການຂັບຂີ່ຢ່າງປອດໄພຂອງທ່ານ. ໂທເມື່ອສົມເຫດສົມຜົນ ແລະ ປະເມີນການຈາລະຈອນ. ໂທອອກເມື່ອທ່ານບໍ່ໄດ້ເຄື່ອນຍ້າຍ ຫຼື ກ່ອນທີ່ຈະເຂົ້າສູ່ການຈາລະຈອນ. ພະຍາຍາມເຮັດການໂທອອກເມື່ອລົດຂອງທ່ານຢຸດຢູ່ກັບທີ່.
- ຫ້າມເຮັດການສົນທະນາທີ່ສ້າງຄວາມຄຽດ ຫຼື ເກີດອາລົມທີ່ອາດຈະເຮັດໃຫ້ເສຍສະມາທິ. ບອກບຸກຄົນທີ່ທ່ານກໍາລັງໂອ້ລົມນໍາຮູ້ວ່າທ່ານກໍາລັງຂັບຂີ່ຢູ່ ແລະ ຢຸດການສົນທະນາທີ່ອາດຈະຫັນເຫຄວາມສົນໃຈຂອງທ່ານອອກຈາກຖະໜົນ.

ຄູແລ ແລະ ໃຊ້ອຸປະກອນຂອງ ທ່ານຢ່າງຖືກຕ້ອງ

ຮັກສາໃຫ້ອຸປະກອນຂອງທ່ານແຫ້ງ

- ຄວາມຊຸ່ມ ແລະ ຂອງແຫຼວອາດຈະເຮັດໃຫ້ຊິ້ນສ່ວນ ຫຼື ວົງຈອນອີເລັກໂທຣນິກໃນອຸປະກອນຂອງທ່ານໄດ້ຮັບຄວາມເສຍຫາຍໄດ້.
- ອຸປະກອນນີ້ມີການຕິດຕັ້ງຕົວຊີ້ບອກຂອງແຫຼວພາຍໃນ. ຄວາມເສຍຫາຍຈາກນ້ຳຕໍ່ອຸປະກອນຂອງທ່ານສາມາດເຮັດໃຫ້ການຮັບປະກັນຂອງຜູ້ຜະລິດເປັນໂມຄະ.

ເກັບຮັກສາອຸປະກອນຂອງທ່ານໄວ້ຢູ່ພື້ນຜິວທີ່ຮາບພຽງເທົ່ານັ້ນ

ຖ້າອຸປະກອນຂອງທ່ານຕົກ, ມັນອາດຈະໄດ້ຮັບຄວາມເສຍຫາຍໄດ້.

ອຸປະກອນສາມາດໃຊ້ໄດ້ໃນຈຸດທີ່ຕັ້ງທີ່ມີອຸນຫະພູມຮອບຕົວ 0°C ຫາ 35°C . ທ່ານສາມາດຈັດເກັບອຸປະກອນໃນອຸນຫະພູມຮອບຕົວ -20°C ຫາ 50°C . ການໃຊ້ ຫຼື ການຈັດເກັບອຸປະກອນຢູ່ນອກຂອບເຂດອຸນຫະພູມທີ່ແນະນຳອາດຈະເຮັດໃຫ້ອຸປະກອນເສຍຫາຍ ຫຼື ຫຼຸດອາຍຸໃຊ້ງານຂອງແບັດເຕີຣີລົງ

- ຫ້າມເກັບຮັກສາອຸປະກອນຂອງທ່ານໄວ້ໃນບໍລິເວນທີ່ຮ້ອນຫຼາຍ ເຊັ່ນ ພາຍໃນລົດໃນຊ່ວງລະດູຮ້ອນ. ການເຮັດແບບນັ້ນອາດຈະເຮັດໃຫ້ໜ້າຈໍໃຊ້ງານຜິດປົກກະຕິ, ສົ່ງຜົນໃຫ້ອຸປະກອນໄດ້ຮັບຄວາມເສຍຫາຍ ຫຼື ເຮັດໃຫ້ແບັດເຕີຣີລະເບີດໄດ້.
- ຫ້າມປະໃຫ້ອຸປະກອນຂອງທ່ານສຳຜັດກັບແສງແດດໂດຍກົງເປັນເວລາດົນ (ຕົວຢ່າງ, ຢູ່ເທິງໜ້າປັດຂອງລົດ).

ຫ້າມເກັບຮັກສາອຸປະກອນຂອງທ່ານໄວ້ກັບວັດຖຸໄລຫະ, ເຊັ່ນ ຫຽນ, ກະແຈ ແລະ ສ້ອຍຄໍ

- ອຸປະກອນຂອງທ່ານອາດຈະມີຮອຍຂີດ ຫຼື ອາດຈະໃຊ້ງານຜິດປົກກະຕິ.
- ຖ້າຂົ້ວແບັດເຕີຣີສຳຜັດກັບວັດຖຸໄລຫະອາດຈະເຮັດໃຫ້ເກີດໄຟໄໝ້ໄດ້.

ຫ້າມເກັບຮັກສາອຸປະກອນຂອງທ່ານໄວ້ໃກ້ກັບສະໜາມແມ່ເຫຼັກ

- ອຸປະກອນຂອງທ່ານອາດຈະໃຊ້ງານຜິດປົກກະຕິ ຫຼື ແບັດເຕີຣີອາດຖືກດູດໄຟຈາກການສຳຜັດກັບສະໜາມແມ່ເຫຼັກ.
- ບັດທີ່ມີແຖບແມ່ເຫຼັກ ລວມທັງ ບັດເຄຣດິດ, ບັດໂທລະສັບ, ໜັງສືຜ່ານແດນ ແລະ ປຶ້ມຜ່ານແດນອາດຈະໄດ້ຮັບຄວາມເສຍຫາຍຈາກສະໜາມແມ່ເຫຼັກ.

ຫຼີກລຽງການສຳຜັດກັບອຸປະກອນເມື່ອມັນມີຄວາມຮ້ອນສູງເກີນໄປ. ການບໍ່ເຮັດແບບນັ້ນອາດຈະເຮັດໃຫ້ເກີດແຜເຜົາໄໝ້ຈາກອຸ່ນຫະພູມຕໍ່າ, ມີຮອຍແດງ ແລະ ຜິວດຳຊ້ຳ

- ລະມັດລະວັງຄວາມຮ້ອນສູງເກີນໄປຈາກອຸປະກອນເມື່ອໃຊ້ງານມັນເປັນເວລາດົນ ແລະ ຫຼີກລຽງການສຳຜັດຜິວໜັງເປັນເວລາດົນ.
- ຫ້າມນັ່ງທັບອຸປະກອນຂອງທ່ານ ຫຼື ເຮັດໃຫ້ສຳຜັດກັບຜິວໜັງຂອງທ່ານ ໂດຍກົງເປັນເວລາດົນເມື່ອສາກໄຟ ຫຼື ເຊື່ອມຕໍ່ກັບແຫຼ່ງຈ່າຍໄຟ.
- ຄວາມອົດທົນຕໍ່ອຸ່ນຫະພູມສູງຂອງແຕ່ລະຄົນແຕກຕ່າງກັນ. ກະລຸນາໃຊ້ຄວາມລະມັດລະວັງເປັນພິເສດກ່ຽວກັບການໃຊ້ຂອງເດັກນ້ອຍ, ຜູ້ສູງອາຍຸ ແລະ ຄົນທີ່ມີສະພາວະພິເສດ.

ໃຊ້ຄວາມລະມັດລະວັງເມື່ອສຳຜັດກັບໄຟກະພົບ

- ໃນຂະນະທີ່ໃຊ້ອຸປະກອນຂອງທ່ານ, ເປີດໄຟໃນຫ້ອງປະໄວ້ ແລະ ຫ້າມຄ້າງໜ້າຈໍໃກ້ກັບດວງຕາຂອງທ່ານຫຼາຍເກີນໄປ.
- ອາດຈະເກີດອາການເປັນລົມ ຫຼື ໜ້າມືດເມື່ອທ່ານສຳຜັດກັບໄຟກະພົບໃນຂະນະທີ່ເບິ່ງວິດີໂອ ຫຼື ຫຼິ້ນເກມທີ່ມີແຜ່ນເປັນເວລາດົນ. ຖ້າທ່ານຮູ້ສຶກບໍ່ສະບາຍ, ຢຸດໃຊ້ອຸປະກອນທັນທີ.
- ຖ້າມີບຸກຄົນທີ່ກ່ຽວຂ້ອງກັບທ່ານເຄີຍປະສົບອາການເປັນລົມ ຫຼື ໜ້າມືດໃນຂະນະໃຊ້ອຸປະກອນທີ່ຄ້າຍຄືກັນ, ໃຫ້ປຶກສາແພດກ່ອນທີ່ຈະໃຊ້ອຸປະກອນ.
- ຖ້າທ່ານຮູ້ສຶກບໍ່ສະບາຍ, ເຊັ່ນອາການກ້າມຊີ້ນກະຕຸກ ຫຼື ສັບສົນ, ຢຸດໃຊ້ອຸປະກອນທັນທີ ແລະ ປຶກສາແພດ.
- ເພື່ອປ້ອງກັນການປວດຕາ, ຢຸດພັກຜ່ອນຢູ່ເລື້ອຍໆໃນຂະນະໃຊ້ອຸປະກອນ.

ຫຼຸດຄວາມສ່ຽງການໄດ້ຮັບບາດເຈັບຈາກການເຄື່ອນໄຫວຂີ້ຕໍ່ຊ້າຫຼາຍຄັ້ງ

ເມື່ອທ່ານດໍາເນີນການຊ້າຫຼາຍຄັ້ງ, ເຊັ່ນ ການກົດປຸ່ມ, ແຕ້ມຕົວອັກສອນໃນໜ້າຈໍສໍາຜັດດ້ວຍນິ້ວມືຂອງທ່ານ ຫຼື ຫຼິ້ນເກມ, ທ່ານອາດຈະຮູ້ສຶກບໍ່ສະບາຍເປັນບາງຄັ້ງຄາວໃນມື, ຄໍ, ບໍາໄຫຼ່ ຫຼື ສ່ວນອື່ນໆຂອງຮ່າງກາຍ. ເມື່ອໃຊ້ອຸປະກອນຂອງທ່ານເປັນເວລາດົນ, ຖືອຸປະກອນດ້ວຍບ່ອນຈັບທີ່ສະບາຍ, ກົດປຸ່ມຄ່ອຍໆ ແລະ ຢຸດພັກຜ່ອນເລື້ອຍໆ. ຖ້າທ່ານຍັງຮູ້ສຶກບໍ່ສະບາຍໃນລະຫວ່າງ ຫຼື ຫຼັງການໃຊ້ດັ່ງກ່າວ, ຢຸດໃຊ້ອຸປະກອນ ແລະ ປຶກສາແພດ.

ປົກປ້ອງການໄດ້ຍິນ ແລະ ຫຼຸດຊຸດຫຸຟັງ



- ການສໍາຜັດກັບສຽງດັງຫຼາຍເກີນໄປອາດຈະເຮັດໃຫ້ເກີດຄວາມເສຍຫາຍຕໍ່ການໄດ້ຍິນ.
- ການສໍາຜັດກັບສຽງດັງໃນຂະນະທີ່ຢ່າງອາດຈະເຮັດຄວາມສົນໃຈຂອງທ່ານຫັນເຫ ແລະ ອາດຈະເກີດອຸປະຕິເຫດໄດ້.
- ບັບລະດັບສຽງລົງທຸກຄັ້ງກ່ອນທີ່ຈະເຊື່ອມຕໍ່ຊຸດຫຸຟັງໃສ່ແຫຼ່ງສຽງ ແລະ ໃຊ້ການຕັ້ງຄ່າລະດັບສຽງຕໍ່າສຸດເພື່ອຟັງການສົນທະນາ ຫຼື ເພງຂອງທ່ານເທົ່ານັ້ນ.
- ທ່ານອາດຈະໄດ້ຮັບການຕິດເຊື້ອຢູ່ຫຸຖ້າຊຸດຫຸຟັງຂອງທ່ານສໍາຜັດກັບວັດຖຸແປກປອມ ແລະ ທ່ານໃສ່ພວກມັນເປັນເວລາດົນນານ. ຮັກສາຊຸດຫຸຟັງຂອງທ່ານໃຫ້ສະອາດແລະແຫ້ງ.
- ໃນສະພາບແວດລ້ອມທີ່ແຫ້ງ, ໄຟຟ້າສະຖິດສາມາດເກີດຂຶ້ນໃນຊຸດຫຸຟັງ. ຫຼີກລຽງການໃຊ້ຊຸດຫຸຟັງໃນສະພາບແວດລ້ອມທີ່ແຫ້ງ ຫຼື ສໍາຜັດກັບວັດຖຸໂລຫະເພື່ອປ່ອຍໄຟຟ້າສະຖິດກ່ອນທີ່ຈະເຊື່ອມຕໍ່ຊຸດຫຸຟັງກັບອຸປະກອນ.
- ຫ້າມໃຊ້ຊຸດຫຸຟັງໃນຂະນະທີ່ຂັບລົດ ຫຼື ຂີ່ລົດ. ການເຮັດແບບນັ້ນອາດຈະເຮັດໃຫ້ຄວາມສົນໃຈຂອງທ່ານຫັນເຫ ແລະ ເຮັດໃຫ້ເກີດອຸປະຕິເຫດ ຫຼື ອາດຈະຜິດກົດໝາຍຂຶ້ນຢູ່ກັບພາກພື້ນຂອງທ່ານ.

ໃຊ້ຄວາມລະມັດລະວັງເມື່ອໃຊ້ອຸປະກອນໃນຂະນະຍ່າງ ຫຼື ເຄື່ອນທີ່
ລະມັດລະວັງສິ່ງຂອງທີ່ຢູ່ອ້ອມຕົວທ່ານເພື່ອຫຼີກລຽງບໍ່ໃຫ້ຕົວທ່ານເອງ ຫຼື ຄົນ
ອື່ນໄດ້ຮັບບາດເຈັບ.

ໃຊ້ຄວາມລະມັດລະວັງເມື່ອສວມໃສ່ອຸປະກອນ

- ຖ້າທ່ານຮັດອຸປະກອນແໜ້ນເກີນໄປ, ອາດຈະເຮັດໃຫ້ເກີດການຄັ້ນ
ຜິວໜັງ ແລະ ຖ້າທ່ານຮັດມັນຫຼົມເກີນໄປ, ອາດເຮັດໃຫ້ເກີດການຕູກັນ.
- ຮັກສາໃຫ້ອຸປະກອນຂອງທ່ານແຫ້ງແລະສະອາດເພື່ອຫຼີກຫຼ່ຽງອາການຄັ້ນ
ຜິວໜັງ.
- ອຸປະກອນດັ່ງກ່າວປະຕິບັດຕາມມາດຕະຖານຄວາມປອດໄພສາກົນ, ແຕ່
ຄວນໃຊ້ຄວາມລະມັດລະວັງທີ່ຈຳເປັນ ຖ້າຜິວໜັງຂອງທ່ານໄວຕໍ່ຄວາມຮູ້ສຶກ
ຫຼາຍ ຫຼື ທ່ານມີອາການແພ້ວັດສະດຸໃດໜຶ່ງ.

ຫ້າມທາສີ ຫຼື ຕິດສະຕິກເກີໃສ່ອຸປະກອນຂອງທ່ານ

- ສີ ແລະ ສະຕິກເກີອາດຈະອຸດຕັນຊິ້ນສ່ວນເຄື່ອນທີ່ ແລະ ປ້ອງກັນການໃຊ້
ງານທີ່ຖືກຕ້ອງ.
- ຖ້າທ່ານແພ້ສີ ຫຼື ຊິ້ນສ່ວນໂລຫະຂອງອຸປະກອນ, ທ່ານອາດຈະມີອາການ
ຄັ້ນ, ເປັນແຜເປື້ອຍ ຫຼື ໄຄ່ບວມຕາມຜິວໜັງ. ເມື່ອອາການແບບນີ້ເກີດຂຶ້ນ,
ຢຸດໃຊ້ອຸປະກອນ ແລະ ປຶກສາແພດຂອງທ່ານ.

ຕິດຕັ້ງອຸປະກອນ ແລະ ອຸປະກອນມີຖືດ້ວຍຄວາມລະມັດລະວັງ

- ຮັບປະກັນວ່າອຸປະກອນມີຖື ຫຼື ອຸປະກອນທີ່ກ່ຽວຂ້ອງທີ່ຕິດຕັ້ງໃນພາຫະນະ
ຂອງທ່ານຖືກຕິດຕັ້ງຢ່າງປອດໄພ.
- ຫຼີກລຽງການວາງອຸປະກອນ ແລະ ອຸປະກອນເສີມຂອງທ່ານໄວ້ໃກ້ກັບພື້ນ
ທີ່ນຳໃຊ້ຖົງລົມນິລະໄພ. ອຸປະກອນໄຮ້ສາຍທີ່ຕິດຕັ້ງຢ່າງບໍ່ຖືກຕ້ອງສາມາດ
ເຮັດໃຫ້ໄດ້ຮັບບາດເຈັບສາຫັດເມື່ອຖົງລົມນິລະໄພພ່ອງຕົວຂຶ້ນຢ່າງວ່ອງໄວ.

ຫ້າມໂຍນອຸປະກອນຂອງທ່ານລົງ ຫຼື ເຮັດໃຫ້ກະທົບກັບອຸປະກອນ ຂອງທ່ານ

- ອຸປະກອນຂອງທ່ານອາດຈະໄດ້ຮັບຄວາມເສຍຫາຍ ຫຼື ອາດຈະໃຊ້ງານຜິດ
ປົກກະຕິ.
- ຖ້າງໍ ຫຼື ບິດບ້ຽວ, ອຸປະກອນຂອງທ່ານອາດຈະໄດ້ຮັບຄວາມເສຍຫາຍ ຫຼື ຊິ້ນ
ສ່ວນຕ່າງໆອາດຈະໃຊ້ງານຜິດປົກກະຕິ.

ຮັບປະກັນວ່າໄດ້ໃຊ້ງານແບັດເຕີຣີ ແລະ ອາຍຸໃຊ້ງານເຄື່ອງສາກສູງສຸດ

- ເມື່ອເວລາຜ່ານໄປ, ອຸປະກອນທີ່ບໍ່ໄດ້ໃຊ້ງານຈະປ່ອຍໄຟອອກ ແລະ ຕ້ອງໄດ້ສາກໄຟໃໝ່ກ່ອນທີ່ຈະໃຊ້.
- ຖອດເຄື່ອງສາກອອກຈາກແຫຼ່ງຈ່າຍໄຟເມື່ອບໍ່ໄດ້ໃຊ້ງານ.
- ໃຊ້ແບັດເຕີຣີສໍາລັບຈຸດປະສົງທີ່ກໍານົດໄວ້ຂອງພວກມັນເທົ່ານັ້ນ.
- ປະຕິບັດຕາມຄໍາແນະນໍາທັງໝົດໃນຄູ່ມືນີ້ເພື່ອຮັບປະກັນອາຍຸໃຊ້ງານທີ່ດີທີ່ສຸດຂອງອຸປະກອນ ແລະ ແບັດເຕີຣີຂອງທ່ານ. ຄວາມເສຍຫາຍ ຫຼື ປະສິດທິພາບໃຊ້ງານທີ່ບໍ່ດີທີ່ເກີດຈາກການບໍ່ປະຕິບັດຕາມຄໍາເຕືອນ ແລະ ຄໍາແນະນໍາອາດຈະເຮັດໃຫ້ການຮັບປະກັນຂອງຜູ້ຜະລິດຂອງທ່ານເປັນໂມຄະ.
- ອຸປະກອນຂອງທ່ານອາດຈະເສື່ອມສະພາບເມື່ອເວລາຜ່ານໄປ. ຊັ້ນສ່ວນ ແລະ ການສ້ອມແປງບາງອັນແມ່ນລວມຢູ່ໃນການຮັບປະກັນພາຍໃນໄລຍະເວລາທີ່ກໍານົດ, ແຕ່ຄວາມເສຍຫາຍ ຫຼື ການເສື່ອມສະພາບທີ່ເກີດຈາກການໃຊ້ອຸປະກອນເສີມທີ່ບໍ່ຜ່ານການຮັບຮອງແມ່ນບໍ່ໄດ້ລວມ.

ຫ້າມມ້າງ, ແກ້ໄຂ ຫຼື ສ້ອມແປງອຸປະກອນຂອງທ່ານ

- ການປ່ຽນແປງ ຫຼື ການດັດແປງໃດໜຶ່ງຕໍ່ອຸປະກອນຂອງທ່ານອາດຈະເຮັດໃຫ້ການຮັບປະກັນຂອງຜູ້ຜະລິດຂອງທ່ານເປັນໂມຄະ. ຖ້າຈໍາເປັນຕ້ອງສ້ອມບໍາລຸງອຸປະກອນຂອງທ່ານ, ນໍາເອົາອຸປະກອນຂອງທ່ານໄປຫາສູນບໍລິການຊໍາຊຽງ.
- ຫ້າມມ້າງ ຫຼື ເຈາະແບັດເຕີຣີເພາະອາດຈະເຮັດໃຫ້ເກີດການລະເບີດ ຫຼື ໄຟໄໝ້ໄດ້.
- ຫ້າມຖອດສິ້ນສ່ວນ ຫຼື ນໍາເອົາແບັດເຕີຣີມາໃຊ້ໃໝ່.

ເມື່ອທຳຄວາມສະອາດອຸປະກອນຂອງທ່ານ, ໃຫ້ຈື່ສິ່ງຕໍ່ໄປນີ້

- ເຊັດອຸປະກອນ ຫຼື ເຄື່ອງສາກຂອງທ່ານດ້ວຍຜ້າແພ ຫຼື ຢາງລຶບ.
- ທຳຄວາມສະອາດຂົ້ວແບັດເຕີຣີດ້ວຍສຳລິກ້ອນ ຫຼື ຜ້າແພ.
- ຫ້າມໃຊ້ສານເຄມີ ຫຼື ແຟ້ບ. ການເຮັດແບບນັ້ນອາດຈະເຮັດໃຫ້ດ້ານນອກຂອງອຸປະກອນປ່ຽນສີ ຫຼື ເຂົ້າໜັງ ຫຼື ອາດເຮັດໃຫ້ເກີດໄຟຟ້າຊ້ອດ ຫຼື ໄຟໄໝ້ໄດ້.
- ປ້ອງກັນບໍ່ໃຫ້ອຸປະກອນຂອງທ່ານສຳຜັດກັບຂີ້ຝຸນ, ເຫື່ອ, ນ້ຳມຶກ, ນ້ຳມັນ ແລະ ຜະລິດຕະພັນເຄມີ ເຊັ່ນ ເຄື່ອງສຳອາງ, ສະເປປ້ອງກັນເບັກເທີເຣຍ, ເຄື່ອງທຳຄວາມສະອາດມື, ສະບຸຝຸ່ນ ແລະ ຢາຂ້າແມງໄມ້. ຊັ້ນສ່ວນພາຍນອກແລະພາຍໃນຂອງອຸປະກອນອາດຈະເສຍຫາຍ ຫຼື ອາດຈະເຮັດໃຫ້ປະສິດທິພາບການໃຊ້ງານບໍ່ດີ. ຖ້າອຸປະກອນຂອງທ່ານສຳຜັດກັບສານໃດໜຶ່ງທີ່ກ່າວມາກ່ອນໜ້ານັ້ນ, ໃຫ້ໃຊ້ຜ້ານຸ່ມບໍ່ມີຂົນຈຸ່ມນ້ຳຢາເຮັດຄວາມສະອາດມັນ.

ຫ້າມໃຊ້ອຸປະກອນສຳລັບຈຸດປະສົງອື່ນນອກຈາກການໃຊ້ທີ່ກຳນົດໄວ້ຂອງມັນ

ອຸປະກອນຂອງທ່ານອາດຈະໃຊ້ງານຜິດປົກກະຕິ.

ຫຼືກລຽງການລົບກວນຜູ້ອື່ນເມື່ອໃຊ້ອຸປະກອນໃນສາທາລະນະ

ອະນຸຍາດໃຫ້ພະນັກງານທີ່ມີຄຸນສົມບັດເໝາະສົມເທົ່ານັ້ນໃຫ້ບໍລິການອຸປະກອນຂອງທ່ານ

ການອະນຸຍາດໃຫ້ພະນັກງານທີ່ບໍ່ມີຄຸນສົມບັດເໝາະສົມໃຫ້ບໍລິການອຸປະກອນຂອງທ່ານອາດຈະເຮັດໃຫ້ເກີດຄວາມເສຍຫາຍຕໍ່ອຸປະກອນຂອງທ່ານ ແລະ ຈະເຮັດໃຫ້ການຮັບປະກັນຂອງຜູ້ຜະລິດຂອງທ່ານເປັນໂມຄະ.

ຈັດການສາຍເຄເບີລດ້ວຍຄວາມລະມັດລະວັງ

- ເມື່ອເຊື່ອມຕໍ່ສາຍໄຟເຂົ້າກັບອຸປະກອນຂອງທ່ານ, ຮັບປະກັນວ່າສາຍໄຟຖືກເຊື່ອມຕໍ່ກັບດ້ານທີ່ຖືກຕ້ອງ.
- ການເຊື່ອມຕໍ່ສາຍໄຟດ້ວຍແຮງ ຫຼື ບໍ່ຖືກຕ້ອງອາດຈະເຮັດໃຫ້ເກີດຄວາມເສຍຫາຍຕໍ່ແຈັກອະເນກປະສົງ ຫຼື ຊັ້ນສ່ວນອື່ນຂອງອຸປະກອນໄດ້.

ຮັບປະກັນການເຂົ້າເຖິງການບໍລິການສຸກເສີນ

ການໂທສຸກເສີນຈາກອຸປະກອນຂອງທ່ານອາດຈະໃຊ້ບໍ່ໄດ້ໃນບາງພື້ນທີ່ ຫຼື ບາງສະພາບການ. ກ່ອນທີ່ຈະເດີນທາງໄປໃນພື້ນທີ່ຫ່າງໄກສອກຫຼີກ ຫຼື ພື້ນທີ່ທີ່ຍັງບໍ່ທັນພັດທະນາ, ວາງແຜນເລືອກວິທີການສໍາຮອງໃນການຕິດຕໍ່ພະນັກງານບໍລິການສຸກເສີນ.

ປົກປ້ອງຂໍ້ມູນສ່ວນຕົວຂອງທ່ານ ແລະ ປ້ອງກັນການຮົ່ວໄຫຼ ຫຼື ການໃຊ້ຂໍ້ມູນທີ່ລະອຽດອ່ອນໃນທາງທີ່ຜິດ

- ໃນຂະນະທີ່ໃຊ້ອຸປະກອນຂອງທ່ານ, ຮັບປະກັນວ່າໄດ້ສໍາຮອງຂໍ້ມູນທີ່ສໍາຄັນໄວ້. ຊໍາຊຽງບໍ່ຮັບຜິດຊອບຕໍ່ການສູນເສຍຂໍ້ມູນໃດໆ.
- ເມື່ອຖິ້ມອຸປະກອນຂອງທ່ານ, ໃຫ້ສໍາຮອງຂໍ້ມູນທັງໝົດ ແລະ ຈາກນັ້ນດັ່ງຄ່າອຸປະກອນຂອງທ່ານຄືນໃໝ່ເພື່ອປ້ອງກັນການໃຊ້ຂໍ້ມູນສ່ວນຕົວຂອງທ່ານໃນທາງທີ່ຜິດ.
- ອ່ານໜ້າຈໍການອະນຸຍາດຢ່າງລະອຽດເມື່ອດາວໂຫຼດແອັບພລິເຄຊັນ. ລະມັດລະວັງໂດຍສະເພາະຢ່າງຍິ່ງກັບແອັບພລິເຄຊັນທີ່ສາມາດເຂົ້າເຖິງຫຼາຍຟັງຄັຊັນ ຫຼື ຫຼາຍບັນຊີຂໍ້ມູນສ່ວນຕົວຂອງທ່ານ.
- ກວດເບິ່ງບັນຊີຂອງທ່ານເປັນປະຈໍາສໍາລັບການໃຊ້ທີ່ບໍ່ໄດ້ຮັບອະນຸຍາດ ຫຼື ໜ້າສົງໄສ. ຖ້າທ່ານພົບສັນຍານການໃຊ້ຂໍ້ມູນສ່ວນຕົວຂອງທ່ານໃນທາງທີ່ຜິດ, ໃຫ້ຕິດຕໍ່ຜູ້ໃຫ້ບໍລິການຂອງທ່ານເພື່ອລຶບ ຫຼື ປ່ຽນຂໍ້ມູນບັນຊີຂອງທ່ານ.
- ໃນກໍລະນີທີ່ອຸປະກອນຂອງທ່ານເສຍ ຫຼື ຖືກລັກ, ໃຫ້ປ່ຽນລະຫັດຜ່ານໃນບັນຊີຂອງທ່ານເພື່ອປົກປ້ອງຂໍ້ມູນສ່ວນຕົວຂອງທ່ານ.
- ຫຼີກລຽງການໃຊ້ແອັບພລິເຄຊັນຈາກແຫຼ່ງທີ່ບໍ່ຮູ້ຈັກ ແລະ ລັອກອຸປະກອນຂອງທ່ານດ້ວຍຮູບແບບ, ລະຫັດຜ່ານ ຫຼື PIN.

ຫ້າມຈຳໜ່າຍວັດສະດຸອຸປະກອນທີ່ຖືກປົກປ້ອງດ້ວຍລິຂະສິດ

ຫ້າມຈຳໜ່າຍວັດສະດຸອຸປະກອນທີ່ຖືກປົກປ້ອງດ້ວຍລິຂະສິດໂດຍບໍ່ໄດ້ຮັບການອະນຸຍາດຈາກເຈົ້າຂອງເມື່ອໃນ. ການເຮັດແບບນັ້ນອາດຈະເປັນການລະເມີດກົດໝາຍວ່າດ້ວຍລິຂະສິດ. ຜູ້ຜະລິດບໍ່ຮັບຜິດຊອບຕໍ່ບັນຫາທາງກົດໝາຍທີ່ເກີດຈາກການໃຊ້ວັດສະດຸອຸປະກອນທີ່ມີລິຂະສິດໂດຍບໍ່ຖືກຕ້ອງຂອງຜູ້ໃຊ້.

ມາລແວ ແລະ ໄວຣັສ

ເພື່ອປົກປ້ອງອຸປະກອນຂອງທ່ານຈາກມາລແວ ແລະ ໄວຣັສ, ໃຫ້ປະຕິບັດຕາມເຄັດລັບການໃຊ້ງານເຫຼົ່ານີ້. ການບໍ່ເຮັດແບບນັ້ນອາດຈະເຮັດເກີດຄວາມເສຍຫາຍ ຫຼື ສູນເສຍຂໍ້ມູນທີ່ອາດຈະບໍ່ໄດ້ຮັບຄວາມຄຸ້ມຄອງຈາກການບໍລິການຮັບປະກັນ

- ຫ້າມດາວໂຫຼດແອັບພລິເຄຊັນທີ່ບໍ່ຮູ້ຈັກ.
- ຫ້າມເຂົ້າເບິ່ງເວັບໄຊທ໌ທີ່ບໍ່ໜ້າເຊື່ອຖື.
- ລຶບຂໍ້ຄວາມ ຫຼື ອີເມວທີ່ໜ້າສົງໄສຈາກຜູ້ສິ່ງທີ່ບໍ່ຮູ້ຈັກ.
- ຕັ້ງລະຫັດຜ່ານ ແລະ ປ່ຽນມັນເປັນປະຈຳ.
- ບິດໃຊ້ງານຄຸນສົມບັດແບບໄຮ້ສາຍ, ເຊັ່ນ ບລູທູດ, ເມື່ອບໍ່ໄດ້ໃຊ້ງານ.
- ຖ້າອຸປະກອນໃຊ້ງານຜິດປົກກະຕິ, ໃຫ້ເປີດໃຊ້ໂປຣແກຣມປ້ອງກັນໄວຣັສເພື່ອກວດເບິ່ງການຕິດໄວຣັສ.
- ເປີດໃຊ້ໂປຣແກຣມປ້ອງກັນໄວຣັສໃນອຸປະກອນຂອງທ່ານກ່ອນທີ່ທ່ານຈະເປີດແອັບພລິເຄຊັນ ແລະ ໄຟລ໌ທີ່ພວມດາວໂຫຼດມາໃໝ່ໆ.
- ຕິດຕັ້ງໂປຣແກຣມປ້ອງກັນໄວຣັສໃນຄອມພິວເຕີຂອງທ່ານ ແລະ ເປີດໃຊ້ພວກມັນເປັນປະຈຳເພື່ອກວດເບິ່ງການຕິດໄວຣັສ.
- ຫ້າມແກ້ໄຂການຕັ້ງຄ່າການລົງທະບຽນ ແລະ ດັດແກ້ລະບົບປະຕິບັດການຂອງອຸປະກອນ.

ຂໍ້ມູນການຢັ້ງຢືນອັດຕາການ ດູດຊົມສະເພາະ (SAR)

ສໍາລັບຂໍ້ມູນເພີ່ມເຕີມ, ເຂົ້າເບິ່ງ www.samsung.com/sar ແລະ ຊອກຫາ
ອຸປະກອນຂອງທ່ານດ້ວຍໝາຍເລກລຸ້ນ.

ການຖິ້ມຜະລິດຕະພັນນີ້ຢ່າງຖືກ ຕ້ອງ



(ອຸປະກອນໄຟຟ້າ ແລະ ອີເລັກໂທຣນິກທີ່ເປັນຂີ້ເຫຍື້ອ)

ເຄື່ອງໝາຍນີ້ໃນຜະລິດຕະພັນ, ອຸປະກອນເສີມ ຫຼື ເອກະສານ
ແມ່ນລະບຸວ່າບໍ່ຄວນຖິ້ມຜະລິດຕະພັນ ແລະ ອຸປະກອນ
ເສີມອີເລັກໂທຣນິກຂອງມັນ (ຕົວຢ່າງ ເຄື່ອງສາກ, ຊຸດຫຸຟັງ,
ສາຍ USB) ຮ່ວມກັບຂີ້ເຫຍື້ອຄົວເຮືອນປະເພດອື່ນ.

ເພື່ອປ້ອງກັນບໍ່ໃຫ້ເກີດອັນຕະລາຍຕໍ່ສະພາບແວດລ້ອມ ຫຼື ຕໍ່ສຸ
ຂະພາບຂອງມະນຸດເຮົາຈາກການຖິ້ມຂີ້ເຫຍື້ອໂດຍບໍ່ມີການຄວບຄຸມ, ກະລຸ
ນາແຍກລາຍການເຫຼົ່ານີ້ອອກຈາກຂີ້ເຫຍື້ອປະເພດອື່ນ ແລະ ນໍາພວກມັນມາ
ໝູນໃຊ້ໃໝ່ດ້ວຍຄວາມຮັບຜິດຊອບເພື່ອສິ່ງເສີມການນໍາໃຊ້ຊັບພະຍາກອນ
ວັດສະດຸຄືນໃໝ່ຢ່າງໜັ້ນຄົງ.

ຜູ້ໃຊ້ປະເພດຄົວເຮືອນຄວນຕິດຕໍ່ຕົວແທນຈໍາໜ່າຍບ່ອນທີ່ພວກເຂົາຊື້ຜະ
ລິດຕະພັນນີ້ ຫຼື ຫ້ອງການລັດຖະບານໃນທ້ອງຖິ່ນຂອງເຂົາເຈົ້າສໍາລັບລາຍລະ
ອຽດກ່ຽວກັບສະຖານທີ່ ແລະ ວິທີການທີ່ພວກເຂົາສາມາດນໍາເອົາລາຍການ
ເຫຼົ່ານີ້ມາໃຊ້ຄືນໃໝ່ຢ່າງປອດໄພຕໍ່ສິ່ງແວດລ້ອມ.

ຜູ້ໃຊ້ປະເພດທຸລະກິດຄວນຕິດຕໍ່ຜູ້ຈັດຈໍາໜ່າຍຂອງເຂົາເຈົ້າ ແລະ ກວດເບິ່ງຂໍ້
ກໍານົດ ແລະ ເງື່ອນໄຂຂອງສັນຍາການຊື້. ບໍ່ຄວນນໍາເອົາຜະລິດຕະພັນ ແລະ ອຸ
ປະກອນເສີມອີເລັກໂທຣນິກນີ້ມາປິ່ນກັບສິ່ງເສດເຫຼືອທາງການຄ້າປະເພດ
ອື່ນສໍາລັບການຖິ້ມ.

ການຖິ້ມແບັດເຕີຣີໃນຜະລິດຕະພັນນີ້ຢ່າງຖືກຕ້ອງ



ເຄື່ອງໝາຍໃນແບັດເຕີຣີ, ບັ້ມຄູ່ມື ຫຼື ກ່ອງບັນຈຸແມ່ນລະບຸວ່າບໍ່ຄວນຖິ້ມແບັດເຕີຣີໃນຜະລິດຕະພັນນີ້ຮ່ວມກັບຂີ້ເຫຍື້ອຄົວເຮືອນປະເພດອື່ນເມື່ອໝົດອາຍຸໃຊ້ງານຂອງພວກມັນແລ້ວ. ບ່ອນທີ່ມີເຄື່ອງໝາຍ, ສັນຍາລັກສານເຄມີ Hg, Cd ຫຼື Pb ແມ່ນລະບຸວ່າແບັດເຕີຣີມີສານເມີຄົວຣີ, ແຄດມຽມ ຫຼື ສານກົ່ວ

ທີ່ສູງກວ່າລະດັບອ້າງອີງໃນ EC Directive 2006/66.

ຄໍາປະຕິເສດ

ເນື້ອໃນ ແລະ ການບໍລິການບາງສ່ວນທີ່ສາມາດເຂົ້າເຖິງໄດ້ຜ່ານອຸປະກອນນີ້ເປັນຂອງພາກສ່ວນທີ່ສາມ ແລະ ຖືກປົກປ້ອງດ້ວຍລິຂະສິດ, ສິດຈິດທະບຽນການຄ້າ, ເຄື່ອງໝາຍການຄ້າ ແລະ/ຫຼື ກົດໝາຍວ່າດ້ວຍຊັບສິນທາງປັນຍາອື່ນໆ. ເນື້ອໃນ ແລະ ການບໍລິການດັ່ງກ່າວມີໄວ້ສໍາລັບການໃຊ້ງານສ່ວນຕົວທີ່ບໍ່ແມ່ນເພື່ອການຄ້າຂອງທ່ານເທົ່ານັ້ນ. ທ່ານບໍ່ສາມາດໃຊ້ເນື້ອໃນ ຫຼື ການບໍລິການໃດໜຶ່ງໃນລັກສະນະທີ່ບໍ່ໄດ້ຮັບອະນຸຍາດຈາກເຈົ້າຂອງເນື້ອໃນ ຫຼື ຜູ້ໃຫ້ບໍລິການໄດ້. ບໍ່ຈໍາກັດຕໍ່ສິ່ງທີ່ກ່າວມາຂ້າງເທິງນີ້, ທ່ານບໍ່ສາມາດແກ້ໄຂ, ອັດສໍາເນົາ, ເຜີຍແຜ່ໃໝ່, ອັບໂຫຼດ, ໂພສທ໌, ສົ່ງ, ແປພາສາ, ຂາຍ, ສ້າງຜົນງານລອກແບບ, ໃຊ້ປະໂຫຍດ ຫຼື ຈໍາໜ່າຍໃນລັກສະນະໃດໜຶ່ງ ຫຼື ເປັນຕົວກາງທີ່ສະແດງເນື້ອໃນ ຫຼື ການບໍລິການໃດໜຶ່ງຜ່ານອຸປະກອນນີ້ໄດ້, ຍົກເວັ້ນແຕ່ໄດ້ຮັບອະນຸຍາດຢ່າງຊັດເຈນຈາກເຈົ້າຂອງເນື້ອໃນ ຫຼື ຜູ້ໃຫ້ບໍລິການທີ່ກ່ຽວຂ້ອງ.

“ເນື້ອໃນ ແລະ ການບໍລິການຂອງພາກສ່ວນທີສາມມີໃຫ້ “ຕາມສະພາບການ.” ຊໍາຊຽງບໍ່ຮັບປະກັນຕໍ່ເນື້ອໃນ ຫຼື ການບໍລິການທີ່ກຳນົດໄວ້, ບໍ່ວ່າຈະໂດຍຈະແຈ້ງ ຫຼື ບໍ່ຈະແຈ້ງສໍາລັບຈຸດປະສົງໃດໆກໍຕາມ. ຊໍາຊຽງຂໍປະຕິເສດຕໍ່ການຮັບປະກັນທີ່ບໍ່ຈະແຈ້ງລວມເຖິງ ແຕ່ບໍ່ຈຳກັດຕໍ່ການຮັບປະກັນກ່ຽວກັບຄວາມສາມາດຊື້ຂາຍ ຫຼື ຄວາມເໝາະສົມສໍາລັບຈຸດປະສົງສະເພາະໃດໜຶ່ງ. ຊໍາຊຽງບໍ່ຮັບປະກັນຕໍ່ຄວາມຖືກຕ້ອງ, ໄລຍະເວລາທີ່ໃຊ້ໄດ້, ຄວາມກົງຕໍ່ເວລາ, ຄວາມຖືກຕ້ອງຕາມກົດໝາຍ ຫຼື ຄວາມສໍາເລັດສົມບູນຂອງເນື້ອໃນ ຫຼື ການບໍລິການໃດໜຶ່ງທີ່ມີໃຫ້ຜ່ານອຸປະກອນນີ້ ແລະ ບໍ່ວ່າໃນກໍລະນີໃດ ລວມເຖິງການປ່ອຍປະລະເລີຍ, ຊໍາຊຽງຈະບໍ່ຮັບຜິດຊອບຕໍ່ຄວາມເສຍຫາຍໃດໆ ບໍ່ວ່າຈະມີໃນສັນຍາ ຫຼື ໂດຍການລະເມີດ, ໂດຍທາງກົງ, ໂດຍທາງອ້ອມ, ໂດຍບັງເອີນ, ພິເສດ ຫຼື ເປັນຜົນຕາມມາ, ຄ່າທະນາຍຄວາມ, ຄ່າໃຊ້ຈ່າຍຕ່າງໆ ຫຼື ຄວາມເສຍຫາຍອື່ນໆ ທີ່ເກີດຂຶ້ນຈາກ ຫຼື ກ່ຽວພັນກັບຂໍ້ມູນທີ່ມີຢູ່ໃນ ຫຼື ເປັນຜົນມາຈາກການໃຊ້ເນື້ອໃນ ຫຼື ການບໍລິການໂດຍທ່ານ ຫຼື ພາກສ່ວນທີສາມ, ເຖິງແມ່ນວ່າໄດ້ຮັບຄຳແນະນຳທີ່ເປັນໄປໄດ້ກ່ຽວກັບຄວາມເສຍຫາຍຕ່າງກ່າວແລ້ວກໍຕາມ.”

ການບໍລິການພາກສ່ວນທີສາມອາດຈະຍົກເລີກ ຫຼື ຢຸດໃຫ້ບໍລິການໄດ້ຕະຫຼອດເວລາ ແລະ ຊໍາຊຽງບໍ່ຮັບຮອງ ຫຼື ຮັບປະກັນວ່າເນື້ອໃນ ຫຼື ການບໍລິການໃດໜຶ່ງຈະຍັງມີໃຫ້ສໍາລັບຊ່ວງເວລາໃດໜຶ່ງ. ເນື້ອໃນ ແລະ ການບໍລິການຖືກສົ່ງໂດຍພາກສ່ວນທີສາມໂດຍໃຊ້ເຄືອຂ່າຍ ແລະ ສິ່ງອໍານວຍຄວາມສະດວກໃນການສົ່ງຜ່ານ ເຊິ່ງຊໍາຊຽງບໍ່ສາມາດຄວບຄຸມໄດ້. ບໍ່ຈຳກັດຕໍ່ຄຳປະຕິເສດທົ່ວໄປນີ້, ຊໍາຊຽງຂໍປະຕິເສດການຮັບຜິດຊອບ ຫຼື ຄວາມຮັບຜິດຊອບຕໍ່ການຢຸດໃຫ້ບໍລິການ ຫຼື ການຢຸດສະງັກຂອງເນື້ອໃນ ຫຼື ການບໍລິການໃດໜຶ່ງທີ່ມີໃຫ້ຜ່ານອຸປະກອນນີ້.

ຊໍາຊຽງບໍ່ມີສ່ວນຮັບຜິດຊອບ ຫຼື ບໍ່ຮັບຜິດຊອບຕໍ່ການບໍລິການລູກຄ້າທີ່ກ່ຽວຂ້ອງກັບເນື້ອໃນ ແລະ ການບໍລິການຕ່າງໆ. ຄຳຖາມ ຫຼື ຄຳຂໍສໍາລັບການບໍລິການທີ່ກ່ຽວຂ້ອງກັບເນື້ອໃນ ຫຼື ການບໍລິການຕ່າງໆ ຄວນດຳເນີນການໂດຍກົງຫາຜູ້ໃຫ້ບໍລິການເນື້ອໃນ ແລະ ການບໍລິການທີ່ກ່ຽວຂ້ອງ.

Informācija par drošību

Lūdzu, izlasiet šo svarīgo drošības informāciju, pirms jūs lietojat ierīci. Tā satur vispārīgu drošības informāciju par ierīcēm un var iekļaut saturu, kas nav piemērojams jūsu ierīcei. Sekojiet brīdinājumu un piesardzības informācijai, lai novērstu savainojumus sev un citiem un lai novērstu jūsu ierīces bojājumus.



Termins "ierīce" atsaucas uz produktu un tās akumulatoru, lādētāju un ar produktu pievienotajiem vienumiem, un jebkuriem Samsung apstiprinātiem piederumiem, kas tiek lietoti ar produktu.



Brīdinājums

Rīkojoties pretrunā ar drošības brīdinājumiem un noteikumiem, var izraisīt nopietnas traumas vai nāves iestāšanos

Neizmantojiet ierīci, ja pamanāt, ka strāvas vadi vai spraudņi ir bojāti vai rozetes ir vaļīgas

Nedroši savienojumi var izraisīt elektrotriecienu vai aizdegšanos.

Neskarīties pie ierīces, strāvas vadiem, spraudņiem vai kontaktligzdās ar mitrām rokām vai citām mitrām ķermeņa daļām

Pretējā gadījumā var izraisīt elektrotriecienu.

Atvienojot strāvas vadu, nevelciet to ar pārāk lielu spēku

Pretējā gadījumā var izraisīt elektrotriecienu vai aizdegšanos.

Nelokiet un nebojājiet strāvas vadu

Pretējā gadījumā var izraisīt elektrotriecienu vai aizdegšanos.

Nelietojiet ierīci ar mitrām rokām, kamēr notiek ierīces uzlāde

Pretējā gadījumā var izraisīt elektrotriecienu.

Tieši nesavienojiet lādētāja pozitīvo un negatīvo polu

Šādi rīkojoties, jūs varat izraisīt ugunsgrēku vai pakļaut sevi nopietnas traumas riskam.

Nelietojiet šo ierīci zem klajas debess pērkonā negaisa laikā

Pretējā gadījumā var izraisīt elektrotriecienu vai ierīces darbības traucējumus.

Izmantojiet ražotāja apstiprinātus lādētājus, piederumus un izejmateriālus

- Neapstiprinātu lādētāju lietošana var saīsināt ierīces kalpošanas laiku vai izraisīt ierīces darbības traucējumus. Tādējādi arī var izraisīt aizdegšanos vai akumulatora eksploziju.
- Izmantojiet tikai Samsung apstiprinātu akumulatoru, lādētāju un kabeli, kas ir speciāli paredzēti jūsu ierīcei. Lietojot nesaderīgu akumulatoru, lādētāju vai kabeli, var nopietni savainoties vai ierīce var tikt bojāta.
- Uzņēmums Samsung nav atbildīgs par lietotāja drošību, ja izmanto papildpiederumus vai detaļas, kuras nav apstiprinājis Samsung.

Nenēsājiet ierīci aizmugures kabatā vai ap vidukli

- Pielietojot uz ierīci pārmērīgu spiedienu, tā var tikt bojāta, eksplodēt vai aizdegties.
- Saņemot sitienu vai nokrītot, iespējams gūt savainojumu.

Nemetiet un nesasitiet ierīci

- Tas var radīt bojājumus jūsu ierīcei vai tās akumulatoram, izraisīt ierīces darbības traucējumus, vai samazināt tās darbības ilgumu.
- Tas var izraisīt arī pārkaršanu, aizdegšanos, ugunsgrēku, vai citus apdraudējumus.

Izmantojiet un utilizējiet ierīci un lādētāju piesardzīgi

- Nemetiet akumulatoru vai ierīci ugunī. Nenovietojiet akumulatoru vai ierīci sildīšanas ierīcēs, piemēram, mikroviļņu krāsnī, plīti vai radiatorā. Pārkaršanas rezultātā ierīce var eksplodēt. Izmetot vecu akumulatoru vai ierīci, sekojiet visiem vietējiem noteikumiem.
- Nesasitiet un necaurduriet ierīci.
- Nepakļaujiet ierīci augstu ārējo spiedienu iedarbībai, kas var novest pie iekšējā išslēguma vai pārkaršanas.

Sargājiet ierīci, akumulatoru un lādētāju no bojājumiem

- Nepakļaujiet ierīci un akumulatoru ļoti zemu vai ļoti augstu temperatūru iedarbībai.
- Pārmērīgas temperatūras var bojāt ierīci un samazināt ierīces un akumulatora uzlādēšanas spēju un darbību.
- Nelietojiet bojātu lādētāju vai akumulatoru.
- Neizmantojiet kabeli, kura apvalks ir nolobījies vai ir bojāts, un neizmantojiet lādētāju vai akumulatoru, kas ir bojāts vai darbojas nepareizi.

Neglabājiet ierīci sildītāju, mikroviļņu krāšņu, karstu virtuves piederumu vai augstspiediena konteineru tuvumā

- Var rasties akumulatora sūce.
- Ierīce var pārkarst un uzliesmot.

Neizmantojiet un neuzglabājiet ierīci vietās ar augstu putekļu vai aerosolu koncentrāciju

Putekļi vai svešķermeņi var radīt ierīces nepareizu darbību un izraisīt ugunsgrēku vai elektrošoku.

Neļaujiet daudzfunkcionālajai kontaktligzdai un lādētāja mazajam galam nonākt saskarē ar elektrību vadošiem materiāliem, piemēram, šķidrumiem, putekļiem, metāliskiem pulveriem un zīmuļu galiem. Nepieskarieties pie daudzfunkcionālās kontaktligzdas ar asiem instrumentiem un nepakļaujiet daudzfunkcionālo kontaktligzdu triecienam

Elektrību vadoši materiāli var radīt termināļu īssavienojumu vai koroziju, kas var izraisīt eksploziju vai ugunsgrēku.

Izmantojot bezvadu lādētāju, nenovietojiet starp ierīci un bezvadu lādētāju svešķermeņus, piemēram, metāla priekšmetus, magnētus un kartes ar magnētiskajām joslām iespējama nepareiza ierīces uzlāde vai tās pārkaršana.

Nekodiet un nesūkājiet ierīci vai akumulatoru

- Pretējā gadījumā var izraisīt ierīces bojājumus vai eksploziju, vai arī aizdegšanos.
- Ar mazām sastāvdaļām var aizrīties bērni vai dzīvnieki.
- Ja bērni lieto šo ierīci, pārliecinieties, ka viņi to dara pareizi.

Nebāziet ierīci vai piederumus, kas nāk ar to komplektā, acīs, ausīs vai mutē

Šādi rīkojoties Jūs sevi varat pakļaut nosmakšanas vai nopietnas traumas riskam.

Nelietojiet tādus litija jonu akumulatorus, kas ir bojāti vai kam ir sūces

Lai drošā veidā utilizētu litija jonu akumulatoru, sazinieties ar tuvāko autorizēto servisa centru.



Uzmanību

Rīkojoties pretrunā ar drošības brīdinājumiem un noteikumiem, var izraisīt traumas vai mantas bojājumus

Neizmantojiet ierīci citu elektronisku ierīču tuvumā

Vairums elektronisko ierīču izmanto radiofrekvenču signālus. Tādēļ jūsu ierīce var traucēt citu ierīču darbību.

Nelietojiet šo ierīci slimnīcā, lidmašīnā vai transportlīdzeklī, kura darbībai var traucēt izstarotā radiofrekvences enerģija

- Centieties neizmantot ierīci tuvāk par 15 cm no elektrokardiostimulatora, jo jūsu ierīce var traucēt tā darbību.
- Lai līdz minimumam samazinātu mijiedarbību ar kardiostimulatoru, izmantojiet ierīci tikai tajā ķermeņa pusē, kura atrodas pretī kardiostimulatoram.
- Ja izmantojat medicīniskās ierīces, sazinieties ar to ražotāju, lai noteiktu vai ierīci ietekmēs ierīces ģenerējamās radiofrekvences.
- Elektronisko ierīču lietošana, atrodoties lidmašīnā, var traucēt lidmašīnas elektroniskajiem navigācijas instrumentiem. Ievērojiet aviokompānijas paredzētos noteikumus un lidmašīnas apkalpojošā personāla norādījumus. Gadījumos, kad ir atļauts izmantot ierīci, vienmēr lietojiet to lidojuma režīmā.
- Elektroniskās ierīces automašīnā var darboties nepareizi ierīces ģenerējamo radiofrekvenču dēļ. Sīkāk prasiet ražotājam.

Nepakļaujiet ierīci spēcīgu dūmu vai iztvaikojumu iedarbībai

Pretējā gadījumā var izraisīt ierīces ārpusē bojājumus vai izraisīt ierīces darbības traucējumus.

Ja izmantojat dzirdes aparātu, sazinieties ar ražotāju, lai uzzinātu par radiotraucējumiem

Radio frekvences, kuras ģenerē ierīce, var traucēt dažu dzirdes aparātu darbībai. Pirms ierīces izmantošanas sazinieties ar ražotāju, lai noteiktu vai dzirdes aparātu ietekmēs ierīces ģenerējamās radiofrekvences.

Nelietojiet šo ierīci tuvu pie ierīcēm vai iekārtām, kas izstaro radio frekvences, piemēram, skaņas sistēmām un radio torņiem

Radio frekvences var izraisīt ierīces darbības traucējumus.

Izslēdziet ierīci sprādzienbīstamā vidē

- Sprādzienbīstamās vidēs vienmēr ņemiet vērā noteikumus, instrukcijas un brīdinājuma zīmes.
- Neizmantojiet ierīci degvielas uzpildes stacijās, blakus degvielai vai ķīmikālijām vai spridzināšanas zonās.
- Neglabājiet un nepārvadājiet viegli uzliesmojošus šķidrumus, gāzi vai sprādzienbīstamus materiālus vienā nodalījumā ar ierīci, tās detaļām vai piederumiem.

Ja kāda ierīces daļa ir saplīsusi, dūmo vai no tās nāk deguma smaka, nekavējoties pārtrauciet ierīces lietošanu. Lietojiet ierīci tikai tad, kad tā ir salabota Samsung servisa centrā

- Ieplīsis stikls vai akrilšķiedra var savainot jūsu rokas un seju.
- Ja ierīce dūmo vai no tās nāk deguma smaka, iespējama akumulatora uzsprāgšana vai ugunsgrēks.

Nemiet vērā visus brīdinājumus un noteikumus par mobilās ierīces izmantošanu automašīnā

Braucot galvenais uzdevums ir droši vadīt automašīnu. Likums aizliedz, braucot izmantot mobilo ierīci. Jūsu un citu cilvēku drošībai izmantojiet veselo saprātu un darbojieties saskaņā ar sekojošo informāciju:

- Pārliecinieties, ka varat piekļūt bezvadu ierīcei, nenovirzot acis no ceļa. Ja saņemat ienākošo zvanu nepiemērotā laikā, lai uz to atbild jūsu balss pats.
- Neatbildiet uz zvaniem, ja ir intensīva satiksme vai bīstami laikapstākļi. Lietus, slāpjdraņķis, sniegs, ledus un intensīva satiksme var būt bīstama.
- Neveiciet pierakstus un nemēģiniet atrast tālruņu numurus. Darāmo darbu saraksta vai adresu kataloga pārskatīšana novērš jūsu uzmanību no jūsu galvenā uzdevuma – drošas braukšanas.
- Zvaniet uzmanīgi un novērtējiet satiksmes intensitāti. Zvaniet, kamēr neesat sācis braukt vai pirms iekļaujieties intensīvas satiksmes plūsmā. Mēģiniet ielānot zvanus laikus, kad nebūs jāvada automašīna.
- Nesāciet uztraucošas vai emocionālas sarunas, kas varētu novērst jūsu uzmanību. Paziņojiet personai, ar kuru runājat, ka esat pie stūres un pārtrauciet sarunas, kuras var novērst jūsu uzmanību no ceļa.

Atbilstoši kopiet un pareizi ekspluatējiet šo ierīci

Neļaujiet ierīcei samirkt

- Mitrums un šķidrums var bojāt ierīces detaļas vai elektroniskās mikroskāmas.
- Šajā ierīcē ir uzstādīti iekšējie šķidruma indikatori. Ierīces bojājumi, kas radušies ūdens dēļ, var atcelt ražotāja garantiju.

Glabājiet ierīci tikai uz plakanām virsmām

Ja ierīce ir nokritusi, tā var būt bojāta.

Ierīci var izmantot vietās, kur vides temperatūra ir no 0 °C līdz 35 °C. Jūs varat uzglabāt ierīci vietās, kur vides temperatūra ir no -20 °C līdz 50 °C. Ierīces izmantošana vai uzglabāšana temperatūrā, kas neatbilst ieteicamajam diapazonam, var izraisīt ierīces bojājumus vai samazināt akumulatora kalpošanas laiku

- Neglabājiet ierīci ļoti karstās vietās, piemēram, automašīnas salonā vasaras laikā. Pretējā gadījumā var izraisīt ierīces ekrāna darbības traucējumus vai akumulatora eksploziju.
- Pārāk ilgi neatstājiet ierīci tiešā saules staru ietekmē, piemēram, uz automašīnas priekšējā paneļa (piemēram, uz automašīnas aparātūras paneļa).

Neuzglabājiet ierīci kopā ar metāliskiem priekšmetiem, piemēram, monētām, atslēgām un kaklarotām

- Ierīce var saskrāpēties un darboties nepareizi.
- Ja akumulatora kontakti saskarsies ar metāliskiem priekšmetiem, var sākties ugunsgrēks.

Neglabājiet ierīci magnētisko lauku tuvumā

- Magnētiskā lauka ietekmē akumulators var izlādēties vai ierīce var sākt darboties kļūdaini.
- Magnētiskais lauks var bojāt kartes ar magnētiskajām joslām, piemēram, kredītkartes, tālruņu kartes, caurlaides vai iekāpšanas kartes.

Neskarities pie ierīces, ja tā ir pārkarusi. Pretējā gadījumā iespējami zemas temperatūras apdegumi, apsārtums un ādas pigmentācija

- Esiet uzmanīgs, ilgstoši izmantojot pārkarusušu ierīci un neļaujiet tai ilgstoši saskarties ar ādu.
- Nesēdīet uz ierīces un izvairīties no tās tiešas un ilgstošas saskares ar ādu, veicot uzlādi vai tai esot pievienotai barošanas avotam.
- Izturība pret augstu temperatūru katram cilvēkam atšķiras. Lūdzu, ievērojiet īpašu piesardzību, ja ierīci lieto bērni, vecāka gadagājuma cilvēki un cilvēki ar īpašām vajadzībām.

levērojiet piesardzību, ja atrodaties mirgojošas gaismas tuvumā

- Izmantojot ierīci, atstājiet telpā ieslēgtu kādu gaismas avotu un neturiet ekrānu pārāk tuvu acīm.
- Ilgstoši skatoties video vai spēlējot uz Flash bāzes veidotas spēles un pakļaujot redzi mirgojošas gaismas ietekmei, var tikt izraisītas krampju lēkmes vai samaņas zudums. Ja sajūtat diskomfortu, nekavējoties pārtrauciet ierīces lietošanu.
- Ja kādam no jūsu radiniekiem šādas ierīce laikā ir notikušas epilepsijas lēkmes vai ģībšana, pirms šīs ierīces lietošanas vērsieties pie ārsta.
- Ja sajūtat muskuļu spazmas vai dezorientāciju, nekavējieties pārtrauciet ierīces izmantošanu un sazinieties ar ārstu.
- Lai novērstu acu pārpūli, ieturiet regulāras pauzes ierīces izmantošanas laikā.

Maziniet traumu gūšanas risku atkārtotu kustību dēļ

Atkārtoti veicot tādas darbības ar pirkstiem kā taustiņu spiešana, rakstzīmju zīmēšana uz skārienekrāna vai spēļu spēlēšana, jūs, iespējams, dažreiz sajūties diskomfortu rokās, kaklā, plecos vai citās ķermeņa daļās. Ilgstoši lietojot ierīci, turiet to atslābinātā satvērienā un spiediet taustiņus viegli, kā arī bieži atpūties. Jā izmantošanas laikā vai pēc tās jūtaties nelabi, pārtrauciet ierīces izmantošanu un griezieties pie ārsta.

Izmantojot austiņas, rūpējieties par dzirdes un ausu aizsardzību



- Pārlietu skaļa skaņa var radīt dzirdes traucējumus.
- Skaļas skaņas var novērst jūsu uzmanību iešanas laikā un izraisīt negadījumu.
- Pirms austiņu ievietošanas audioierīcē vienmēr samaziniet skaļumu un atstājiet tādu skaļuma līmeni, lai varētu kvalitatīvi dzirdēt sarunu biedru vai mūziku.
- Ja austiņas nonāk saskarē ar svešķermeņiem un tās ilgstoši valkājat, var rasties ausu infekcija. Rūgieties, lai austiņas būtu tīras un sausas.
- Sausā vidē austiņās var uzkrāties statiskā elektrība. Centieties nelietot austiņas sausā vidē un pirms austiņu pievienošanas ierīcei pieskarities pie metāla priekšmeta, lai izlādētu uzkrājušos statiskās elektrības lādiņu.
- Nelietojiet austiņas transportlīdzekļa vadīšanas laikā. Pretējā gadījumā ir iespējams novērst uzmanību un izraisīt negadījumu, kā arī austiņu izmantošana transportlīdzekļu vadīšanas laikā jūsu valstī var nebūt legāla.

Esiet uzmanīgi, izmantojot ierīci pārvietojoties

Vienmēr ievērojiet, kas notiek apkārt, lai nesavainotu sevi vai citus.

Esiet uzmanīgs, nēsājot ierīci

- Nofiksējot ierīci pārāk cieši, āda var tikt kairināta, savukārt, nofiksējot to pārāk vaļīgi, var rasties berze.
- Saglabājiet savu ierīci tīru un sausu, lai novērstu ādas kairinājumu.
- Ierīce atbilst starptautiskajiem drošības standartiem, taču veiciet atbilstošos piesardzības pasākumus, ja jums ir hiperjutīga āda vai arī alerģija pret kādu materiālu.

Nekrāsojiet un nelīmējiet uzlīmes uz savas ierīces

- Krāsa un uzlīmes var traucēt kustīgajām daļām un to pareizai darbībai.
- Ja jums ir alerģija pret ierīces krāsu vai metāliskām daļām, jums var parādīties niezēšana, ekzēma vai ādas pietūkums. Ja tas notika, pārtrauciet ierīces izmantošanu un griezieties pie ārsta.

Piesardzība mobilo ierīču un piederumu uzstādīšanā

- Pārlicinieties, vai visas mobilās ierīces un ar tām saistītais aprīkojums, kas uzstādīts jūsu transportlīdzeklī, ir droši piestiprināts.
- Nenovietojiet ierīci un tās piederumus blakus gaisa spilvena atvēršanas zonai. Ātri atvēroties gaisa spilveniem, nepareizi uzstādīts bezvadu aprīkojums var rādīt nopietnas traumas.

Nenometiet ierīci un nepakļaujiet to cita veida triecieniem

- Pretējā gadījumā varat sabojāt ierīci vai izraisīt tās darbības traucējumus.
- Ja ierīci saliec vai deformē, to var sabojāt vai tās daļas var sākt darboties kļūdaini.

Pēc iespējas ilgāka akumulatora un lādētāja kalpošanas laika nodrošināšana

- Nelietojamā ierīce ar laiku izlādējas un pirms lietošanas tā ir jāuzlādē.
- Atvienojiet lādētāju no strāvas avota, kad tas netiek izmantots.
- Izmantojiet akumulatoru tikai tādiem nolūkiem, kādiem tas ir paredzēts.
- Rīkojieties atbilstoši visiem šajā rokasgrāmatā sniegtajiem norādījumiem, lai nodrošinātu šīs ierīces un akumulatora pēc iespējas garāku kalpošanas mūžu. Bojājumi vai neapmierinoša ierīces veiktspēja brīdinājumu un norādījumu neievērošanas rezultātā var anulēt ražotāja garantiju.
- Ierīce ar laiku var nolietoties. Noteiktu detaļu nomaiņa un remonts tiek segts garantijas perioda laikā, bet tas neattiecas uz bojājumiem vai nolietošanos neapstiprinātu piederumu lietošanas rezultātā.

Nemēģiniet izjaukt, pārveidot vai labot ierīci

- Šādas izmaiņas vai pārveidojumi var padarīt nederīgu ražotāja garantiju. Ja ierīcei ir nepieciešams remonts, nogādāiet to Samsung servisa centrā.
- Neizjauciet un nepārdurot akumulatoru, jo šāda rīcība var radīt eksploziju vai uzliesmojumu.
- Neizjauciet vai atkārtoti neizmantojiet akumulatoru.

Ierīces tīrīšanas laikā ņemiet vērā šos norādījumus

- Noslaukiet ierīci vai lādētāju ar dvieli vai citu piemērotu priekšmetu.
- Tīriet akumulatora kontaktus ar vates tamponu vai dvieli.
- Neizmantojiet ķīmiskas vielas vai šķīdinātājus. Pretējā gadījumā var izraisīt ierīces ārpusē bojājumus vai elektrotriecienu, vai arī aizdegšanos.

- Nepakļaujiet ierīci putekļiem, sviedriem, tinteī, eļļai un ķīmiskiem produktiem, piemēram, kosmētikai, antibakteriālam aerosolam, roku tīrīšanas līdzeklim, mazgāšanas līdzeklim un insekticīdiem. Iespējami ierīces ārējo un iekšējo detaļu bojājumi vai pasliktināta veiktspēja. Ja jūsu ierīce ir saskārusies ar kādu no iepriekš minētajām vielām, izmantojiet mīkstu bezplūksnu drānu, lai to notīrītu.

Izmantojiet ierīci tikai norādītajiem mērķiem

Pretējā gadījumā var rasties ierīces darbības traucējumi.

Sabiedriskās vietās centieties netraucēt citiem

Ierīci remontēt drīkst tikai kvalificēti speciālisti

Ja ļaujat ierīci remontēt nekvalificētām personām, iespējams to sabojāt un var tikt anulēta tās garantija.

Rīkojieties uzmanīgi ar kabeļiem

- Pievienojot kabeli savai ierīcei, pārlicinieties, ka tas tiek pievienots pareizajā pusē.
- Pievienojot kabeli ar pārmērīgu spēku vai nepareizi, ir iespējams izraisīt daudzfunkcionālās kontaktligzdas vai citu ierīces daļu bojājumus.

Nodrošīniet piekļuvi avārijas dienestu pakalpojumiem

Dažās vietās vai noteiktos apstākļos, iespējams, ar šo ierīci nevar veikt ārkārtas zvanus. Pirms doties uz attālu vietu vai mazattīstītu rajonu, iepļānojiet kādu citu veidu, kā sazināties ar avārijas dienestiem.

Aizsargājiet savus personīgos datus un novērsiet konfidenciālas informācijas noplūdi

- Lietojot ierīci, noteikti izveidojiet svarīgo datu dublējumu. Samsung nenes atbildību par jebkuru datu pazaudēšanu.
- Atbrīvojoties no ierīces, dublējiet visus datus un tad atiestatiet ierīci, lai nepieļautu jūsu personīgās informācijas ļaunprātīgu izmantošanu.
- Lejupielādējot lietojumprogrammas, uzmanīgi lasiet atļauju ekrānu. Esiet īpaši piesardzīgi ar lietojumprogrammām, kurām ir piekļuve pārāk lielam funkciju daudzumam vai ievērojamam personīgās informācijas daudzumam.
- Regulāri pārbaudiet savus kontus, lai pārliecinātos, ka tiem kāds nav nesankcionēti piekļuvis un nav aizdomu par nesankcionētu izmantošanu. Ja redzat kādas jūsu personīgas informācijas ļaunprātīgās izmantošanas pazīmes, sazinieties ar savu pakalpojumu sniedzēju, lai dzēstu vai mainītu konta informāciju.
- Ja jūsu ierīce tikusi pazaudēta vai nozagta, mainiet savu kontu paroles, lai aizsargātu savu personīgo informāciju.
- Izvairieties no lietojumprogrammu, kas nāk no nezināmiem avotiem, izmantošanas un bloķējiet savu ierīci ar kodu, paroli vai PIN.

Neizplatiet autortiesību aizsargātus materiālus

Neizplatiet ar autortiesībām aizsargātus materiālus bez satura īpašnieku atļaujas. Pretējā gadījumā varat pārkāpt autortiesību likumu. Ražotājs nav atbildīgs par likumpārkāpumiem, kas rodas, ja lietotājs ir nelegāli izmantojis autortiesību materiālus.

Ļaunprogrammatūra un vīrusi

Lai aizsargātu ierīci pret ļaunprogrammatūru un vīrusiem, ievērojiet šos ieteikumus. Pretējā gadījumā var rasties bojājumi vai datu zudums, uz ko neattiecas ražotāja sniegtā garantija

- Nelejupielādējiet nezināmas programmas.
- Neapmeklējiet neuzticamas tīmekļa vietnes.
- Izdzēsiet aizdomīgus ziņojumus un e-pastus no nezināmiem sūtītājiem.
- Iestatiet paroli un regulāri to mainiet.
- Deaktivizējiet bezvadu funkcijas, piemēram, Bluetooth, kad tās netiek lietotas.
- Ja ierīces uzvedība ir dīvaina, palaidiet antivīrusu programmu, lai noteiktu, vai ierīce nav inficēta.
- Pirms nesen lejupielādētu programmu un failu atvēršanas palaidiet ierīcē antivīrusu programmu.
- Uzstādiet datorā antivīrusu programmas un regulāri tās palaidiet, lai pārbaudītu, vai nav notikusi inficēšanās.
- Nerediģējiet reģistra iestatījumus un nematicējiet ierīces operētājsistēmu.

Informācija par īpašās absorbcijas koeficienta (SAR) sertifikātu

Lai saņemtu sīkāku informāciju, apmeklējiet www.samsung.com/sar un sameklējiet savu ierīci pēc modeļa numura.

Izstrādājuma pareiza likvidēšana



(Attiecas uz nolietotām elektriskām un elektroniskām ierīcēm)

Šis marķējums uz produkta, aksesuāriem vai literatūrā norāda uz to, ka produktu un tā elektroniskos aksesuārus (piem., lādētāju, austiņas, USB kabeli) nedrīkst izmest sadzīves atkritumos.

Lai nepieļautu atkritumu nekontrolētas likvidēšanas radītu varbūtēju kaitējumu videi un cilvēku veselībai, lūdzam minētās ierīces nošķirt no citiem atkritumiem un disciplinēti nodot pienācīgai pārstrādei, tā sekmējot materiālo resursu atkārtotu izmantošanu.

Lai uzzinātu, kur un kā minētās ierīces iespējams nodot ekoloģiski drošai pārstrādei, māsaimniecībām jāsaazinās ar izstrādājuma pārdevēju vai savu pašvaldību.

Iestādēm un uzņēmumiem jāsaazinās ar izstrādājuma piegādātāju un jāiepazīstas ar pirkuma līguma nosacījumiem. Izstrādājumu un tā elektroniskos piederumus nedrīkst nodot likvidēšanai kopā ar citiem iestāžu un uzņēmumu atkritumiem.

Šī izstrādājuma bateriju pareiza utilizācija



Marķējums uz akumulatora, rokasgrāmatā vai uz iepakojuma norāda, ka šī izstrādājuma akumulatoru pēc to kalpošanas laika beigām nedrīkst izmest kopā ar citiem sadzīves atkritumiem. Ja uz akumulatora ir atzīmēti ķīmiskie simboli, piem., Hg, Cd vai Pb, tie norāda, ka akumulators satur dzīvsudrabu, kadmiju vai svinu, kura saturs ir lielāks par EK Direktīvā 2006/66 minētajiem lielumiem.

Atruna

Atsevišķs, šajā ierīcē pieejams saturs un pakalpojumi pieder trešajām pusēm, un tos aizsargā autortiesības, patenti, preču zīmes un/vai citi intelektuālā īpašuma aizsardzības likumi. Šāds saturs un pakalpojumi tiek nodrošināti tikai jūsu personīgai lietošanai, tas nav paredzēts komerciāliem nolūkiem. Jūs nedrīkstat lietot saturu vai pakalpojumus tādā veidā, kādā to nav atļāvis satura īpašnieks vai pakalpojumu sniedzējs. Neierobežojot tālāk minēto, ja vien iepriekš to nav atļāvis attiecīgā satura īpašnieks vai pakalpojumu sniedzējs, jūs nedrīkstat pārveidot, kopēt, pārpublicēt, augšupielādēt, izlikt, pārsūtīt, tulkot, pārdot, radīt atvasinājumus, lietot vai izplatīt jebkādā veidā vai līdzekļiem šajā ierīcē parādīto saturu vai pakalpojumus.

„TREŠO PUŠU SATURS UN PAKALPOJUMI TIEK NODROŠINĀTI „AR VISIEM TRŪKUMIEM.” SAMSUNG NESNIEDZ ŠĀDAM SATURAM VAI PAKALPOJUMIEM NEKĀDAS IZTEIKTAS VAI NETIEŠAS GARANTIJAS. UZŅĒMUMS SAMSUNG SKAIDRI ATSAKĀS NO JEBKĀDĀM NETIEŠĀM GARANTIJĀM, IESKAITOT, BET NEAPROBEŽOJOTIES AR GARANTIJĀM SAISTĪBĀ AR ŠĪ PRODUKTA PIEPRASĪTĪBU VAI PIEMĒROTĪBU KONKRĒTAM MĒRĶIM. SAMSUNG NEGARANTĒ ŠAJĀ IERĪCĒ PIEEJAMĀ SATURA VAI PAKALPOJUMU PRECIZITĀTI, DERĪGUMU, SAVLAICĪGUMU, LIKUMĪBU VAI PABEIGTĪBU, UN UZŅĒMUMS SAMSUNG NEKĀDĀ GADĪJUMĀ NEUZŅĒMSIES ATBILDĪBU, TOSTARP NEVĒRĪGAS ATTIEKSMES DĒĻ VAI SAISTĪBĀ AR LĪGUMIEM VAI LIKUMĀ NOTEIKTU ATLĪDZINĀMU KAITĒJUMU, UN PAR JEBKĀDIEM TIEŠIEM, NETIEŠIEM, NEJAUŠIEM, TĪŠIEM VAI IZRIETOŠIEM BOJĀJUMIEM, ADVOKĀTU HONORĀRIEM, IZMAKSĀM VAI CITIEM ZAUDĒJUMIEM, KAS RADUŠIES VAI IR BIJUŠI SAISTĪBĀ AR JEBKĀDU IEKĻAUTO INFORMĀCIJU VAI KAS RADUŠIES JUMS VAI TREŠAJĀM PUSĒM SATURA VAI PAKALPOJUMU LIETOŠANAS REZULTĀTĀ, PAT JA IEPRIEKŠ TĪKA SNIEGTA INFORMĀCIJA PAR ŠĀDU BOJĀJUMU IESPĒJAMĪBU.”

Trešo pušu pakalpojumu darbība var tikt izbeigta jebkurā laikā, un Samsung nepārstāvēs un nesniegs garantijas par satura vai pakalpojumu turpmāku pieejamību. Trešo pušu saturs un pakalpojumi tiek pārsūtīti, izmantojot tīklus un pārsūtīšanas iespējas, kuras uzņēmums Samsung nepārvalda. Neierobežojot šīs atrunas vispārīgos apgalvojumus, Samsung skaidri atskaidrās no atbildības par jebkura šajā ierīcē pieejamā satura vai pakalpojumu darbības pārtraukšanu vai aizturēšanu.

Uzņēmums Samsung neuzņemsies atbildību par klientu apkalpošanu attiecībā uz saturu un pakalpojumiem. Jebkurš jautājums vai pakalpojuma pieprasījums saistībā ar saturu vai pakalpojumiem ir jāadresē tieši attiecīgajiem satura un pakalpojumu sniedzējiem.

Saugos informacija

Pieš prietaiso naudojimą perskaitykite šią svarbią saugos informaciją. Joje pateikta bendra saugaus prietaisų naudojimo informacija, todėl kai kurie punktai nebūtinai skirti jūsų prietaisui. Paisykite įspėjimų dėl prietaiso saugaus ir atsakingo naudojimo, kad nesužalotumėte savęs ar kitų, bei nesugadintumėte savo prietaiso.



Terminas „Prietaisas“ reiškia gaminį, jo akumuliatorių, įkroviklį, pridedamus priedus ir kitus „Samsung“ patvirtintus priedus, kurios galima naudoti su šiuo prietaisu.



Įspėjimas

Nepaisydami saugumo įspėjimų ir nurodymų galite rimtai susižaloti ar mirti

Nenaudokite pažeistų maitinimo laidų ar kabelių ir atsilaisvinsiuo elektros lizdų

Neapsaugotos jungtys gali sukelti elektros smūgį ar gaisrą.

Nelieskite prietaiso, maitinimo laidų arba kištukų šlapiomis rankomis arba kitomis šlapiomis kūno dalimis

Jei taip darysite, gali nutrenkti elektra.

Netraukite maitinimo laido per stipriai, norėdami jį atjungti

Jei taip darysite, gali nutrenkti elektra ar kilti gaisras.

Nelankstykite ar negadinkite maitinimo laido

Jei taip darysite, gali nutrenkti elektra ar kilti gaisras.

Įkraunant prietaisą, nenaudokite prietaiso šlapiomis rankomis

Jei taip darysite, gali nutrenkti elektra.

Tiesiogiai nejunkite kartu įkroviklio teigiamo ir neigiamo gnybtų

Dėl to gali kilti gaisras arba galite rimtai susižeisti.

Nenaudokite prietaiso perkūnijos metu lauke

Jei taip darysite, gali nutrenkti elektra arba prietaisas gali pradėti veikti netinkamai.

Naudokitės tik gamintojo patvirtintais įkrovikliais, priedais ir resursais

- Naudodami ne originalius įkroviklius galite sutrumpinti naudojimosi prietaisu laiką arba prietaisas gali pradėti veikti netinkamai. Tai taip pat gali sukelti gaisrą ar akumulatoriaus sproгимą.
- Naudokite tik „Samsung“ patvirtintą akumuliatorių, įkroviklį ir laidą, skirtus jūsų prietaisui. Dėl nesuderinamo akumulatoriaus, įkroviklio ir laido galima sunkiai susižaloti arba gali sugesti prietaisas.
- „Samsung“ negali būti atsakinga už naudotojo saugumą naudojant „Samsung“ neapčiuotus priedus.

Nenešokite prietaiso galinėse kišenėse arba ant juosmens

- Pernelyg spaudžiamas prietaisas gali būti sugadintas, sprogti arba užsidegti.
- Į ką nors atsitrenkę arba pargriuvę galite susižeisti.

Neišmeskite prietaiso ir apsaugokite jį nuo didelių smūgių

- Priešingu atveju galite sugadinti prietaisą arba akumuliatorių, prietaisas gali tinkamai neveikti arba gali sutrumpėti jo veikimo laikas.
- Dėl to prietaisas taip pat gali perkaisti, užsidegti, gali kilti gaisro ir kitų pavojų.

Su prietaisu ir įkrovikliu elkitės ir jį išmeskite atsargiai

- Niekada nemeskite akumulatoriaus ar prietaiso į ugnį. Niekada nedėkite akumulatoriaus ar prietaiso ant šildymo prietaisų ar į juos, pavyzdžiui, į mikrobangų krosnelę, ant viryklės ar radiatorių. Perkaitintas prietaisas gali susprogti. Išmesdami panaudotą akumuliatorių ar prietaisą vadovaukitės vietiniais reglamentais.
- Niekada nespauskite ir nepradurkite prietaiso.
- Venkite naudoti prietaisą, kai yra aukštas išorės slėgis, nes tai gali sukelti vidinį trumpąjį jungimą ir perkaitimą.

Nepažeiskite prietaiso, akumulatoriaus ir įkroviklio

- Venkite naudotis prietaisu ir akumuliatoriumi esant labai žemai ar labai aukštai temperatūrai.
- Veikiamas labai aukštos ar labai žemos temperatūros prietaisas ir akumuliatorius gali sugesti arba sumažėti jo talpa ir įkrovos trukmė.
- Niekada nenaudokite pažeisto įkroviklio ar akumulatoriaus.
- Nenaudokite laido su nulupta ar pažeista danga ir nenaudokite pažeisto ar netinkamai veikiančio įkroviklio ar akumulatoriaus.

Nelaikykite savo prietaiso arti šildytuvų arba ant jų, pavyzdžiui, mikrobangų krosnelėse, ant kepimo įrangos ar aukšto slėgio konteinerių

- Gali atsirasti akumulatoriaus nuotėkis.
- Jūsų prietaisas gali perkaisti ir sukelti gaisrą.

Nenaudokite ir nelaikykite prietaiso vietose, kur didelės dulkių ar oru pernešamų medžiagų koncentracijos

Nuo dulkių ar svetimkūnių gali sutrikti prietaiso veikimas ir įvykti elektros smūgis.

Saugokite, kad universalioji jungtis ir mažasis įkroviklio galas nesusiliestų su kitais laidininkais, pvz., skysčiu, dulkėmis, metalo drožlėmis ar pieštuko širdele. Nelieskite universalios jungties aštriais įrankiais arba nesutrenkite universalios jungties

Laidininkai gali sukelti trumpąjį jungimą arba sukelti kontaktų koroziją, kuri gali sukelti gaisrą ar sprogimą.

Naudodami belaidį įkroviklį, tarp prietaiso ir belaidžio įkroviklio nedėkite kitų daiktų, tokių kaip magnetai ir kortelės su magnetinėmis juostelėmis

Prietaisas gali tinkamai nesikrauti arba perkaisti.

Negraužkite ir nelaižykite prietaiso ar akumulatoriaus

- Tai gali sukelti prietaiso gedimą ar sprogimą bei gaisrą.
- Vaikai ir gyvūnai gali užspringti smulkiomis detalėmis.
- Prižiūrėkite, kad vaikai prietaisą naudotų tinkamai.

Nekiškite prietaiso ar jo priedų į akis, ausis ar burną

Nes galite rimtai susižeisti.

Nenaudokite ličio jonų akumulatoriaus, jei jis pažeistas arba aptinkate nuotėkį

Norėdami saugiai išmesti ličio jonų akumuliatorių, susisieki su artimiausiu įgaliotu priežiūros centru.



Perspėjimai

Nepaisydami saugumo perspėjimų ir nurodymų galite susižaloti ar sugadinti turtą

Nenaudokite savo prietaiso šalia kitų elektroninių prietaisų

Dauguma elektroninių prietaisų naudoja radijo dažnių signalus. Jūsų prietaisas gali trukdyti kitiems elektroniniams prietaisams.

Nenaudokite prietaiso ligoninėje, lėktuve ar netoli automobilinės įrangos, kuriai radijo dažniai gali trukdyti

- Jei įmanoma, stenkitės nenaudoti savo prietaiso arčiau nei 15 cm nuo širdies stimulatoriaus, nes jūsų prietaisas gali sutrikdyti širdies stimulatoriaus veikimą.
- Kad prietaisą kuo mažiau veiktų širdies stimulatoriaus trukdžiai, naudokite prietaisą toje kūno pusėje, kurioje nėra stimulatoriaus.
- Jei naudojate medicinos įrangą, prieš pradėdami naudoti prietaisą, kreipkitės į medicinos įrangos gamintoją ir sužinokite, ar šios įrangos neveiks prietaiso skleidžiami radijo bangų dažniai.
- Lėktuve naudodamiesi elektroniniais prietaisais galite trikdyti lėktuvo elektroninių navigacijos priemonių veikimą. Laikykitės oro linijų teikiamų taisyklių ir orlaivio personalo teikiamų instrukcijų. Tais atvejais, kai leidžiama naudoti prietaisą, visada jį naudokite įjungę skrydžio režimą.
- Dėl šio prietaiso skleidžiamų radijo bangų gali sutrikti elektroniniai automobilio prietaisai. Išsamesnės informacijos kreipkitės į gamintoją.

Neleiskite, kad prietaisą paveiktų tiršti dūmai ar garai

Tokiu atveju gali būti sugadinta prietaiso išorė arba prietaisas gali pradėti veikti netinkamai.

Jei naudojate klausos aparatą, kreipkitės į jo gamintoją informacijos apie radijo trukdžius

Prietaiso skleidžiami radijo bangų dažniai gali veikti kai kuriuos klausos aparatus. Prieš pradėdami naudoti prietaisą, kreipkitės į klausos aparato gamintoją ir sužinokite, ar šį įrenginį veiks prietaiso skleidžiami radijo bangų dažniai.

Nesinaudokite prietaisu šalia prietaisų ar aparatūros, kuri skleidžia radijo bangas, pvz., garso sistemų ar radijo bokštų

Radijo bangos gali paveikti prietaisą ir jis gali pradėti veikti netinkamai.

Išjunkite prietaisą priartėję prie potencialiai sprogių vietų

- Visada laikykitės potencialiai sprogiosms aplinkoms skirtų nurodymų, instrukcijų ir ženklų.
- Nenaudokite prietaiso kuro pildymo stotyse (degalinėse), netoli kuro ar cheminių preparatų talpyklų ar sprogiose zonose.
- Skyrelyje, kuriame laikomas prietaisas, jo dalys ar priedai, nelaikykite jokių degių skysčių, dujų ar sprogstamųjų medžiagų.

Jei bet kuri prietaiso dalis yra sulūžusi, iš jos sklinda dūmai ar degėsių kvapas, nedelsdami nustokite naudoti prietaisą. Vėl naudokite prietaisą tik po to, kai jį sutaisys „Samsung“ aptarnavimo centre

- Sudužęs stiklas gali sužeisti jūsų rankas arba veidą.
- Kai iš prietaiso sklinda dūmai ar degėsių kvapas, gali sprogti arba užsidegti akumuliatorius.

Laikykitės visų saugumo perspėjimų ir nurodymų, susijusių su mobiliojo prietaiso naudojimu vairuojant

Saugiai vairuoti yra pagrindinė jūsų atsakomybė. Niekada nenaudokite mobiliojo prietaiso vairuodami, jei tai draudžia įstatymas. Savo ir kitų saugumui pasitelkite sveiką nuovoką ir atminkite šiuos naudingus patarimus:

- Patikrinkite, ar galite naudoti belaidžio ryšio prietaisą neatitraukdami akių nuo kelio. Prietaisui suskambus nepatogiu metu, nekelkite ragelio: tegu įsijungia balso pašto funkcija.
- Intensyvaus eismo ar pavojingomis oro sąlygomis sulaikykite skambučius. Lietus, šlapdriba, sniegas ir intensyvus eismas gali kelti pavojų.
- Neužsirašinėkite ir nežiūrėkite telefono numerių. Net greitai užrašinėdami atliktnų užduočių sąrašę ar pereidami adresų knygą nukreipiate dėmesį nuo pagrindinės atsakomybės – saugiai vairuoti.
- Rinkite numerį protingai ir įvertinkite eismo sąlygas. Skambinkite tuo metu, kai nevažiuojate arba prieš patekdami į eismą. Stenkitės suplanuoti skambučius, kai jūsų automobilis stovės.
- Venkite įtemptų ir emocingų pokalbių, nes jie gali atitraukti jūsų dėmesį. Įspėkite pašnekovą, jog vairuojate ir laikinai stabdykite pokalbius, kurie gali atitraukti jūsų dėmesį nuo kelio.

Prižiūrėkite ir tinkamai naudokitės prietaisu

Laikykite prietaisą sausai

- Drėgmė ir skysčiai gali apgadinti prietaiso dalis ar elektronines grandines.
- Prietaiso viduje yra įmontuoti skysčių jutikliai. Prietaisui sugedus dėl drėgmės, gamintojo garantija nebegalios.

Laikykite prietaisą tik ant lygių paviršių

Nukritęs prietaisas gali sugesti.

Prietaisas gali būti naudojamas vietose, kurių aplinkos temperatūra svyruoja nuo 0–35 °C. Galite laikyti prietaisą vietose, kurių aplinkos temperatūra yra nuo -20–50 °C. Jeigu naudosite arba laikysite prietaisą žemesnėje arba aukštesnėje temperatūroje nei nurodyta, gali sugesti prietaisas arba sumažėti akumuliatoriaus tarnavimo trukmė

- Nelaikykite prietaiso labai karštosiose aplinkose, pvz., automobilyje vasarą. Tokiu atveju ekranas gali pradėti veikti netinkamai, prietaisas gali sugesti ir gali sprogti akumuliatorius.
- Ilgai nelaikykite prietaiso tiesioginiuose saulės spinduliuose (pavyzdžiui, ant automobilio prietaisų skydo).

Nelaikykite prietaiso su metaliniais daiktais, pavyzdžiui, monetomis, raktais ir vėriniais

- Jie gali subraižyti prietaisą arba gali sutrikti jo veikimas.
- Akumuliatoriaus gnybtams susilietus su metaliniais daiktais, gali kilti gaisras.

Nelaikykite prietaiso arti magnetinių laukų

- Dėl magnetinių laukų poveikio prietaisas gali imti blogai veikti arba gali išsikrauti akumuliatorius.
- Kortelės su magnetine juostele, įskaitant kreditines, telefono, banko korteles ir elektroninius talonus, magnetiniame lauke gali sugesti.

Venkite liesti prietaisą, kaip jis perkaista. Priešingu atveju galite nusideginti esant nedidelei temperatūrai, oda gali parausti ir atsirasti jos pigmentacija

- Neperkaitinkite prietaiso ilgai jį naudodami ir venkite ilgai trunkančio kontakto su oda.
- Kai prietaisas kraunamas arba yra prijungtas prie maitinimo šaltinio, neatsisėskite ant prietaiso ir tiesiogiai ilgai nesilieskite oda prie prietaiso.
- Aukštos temperatūros tolerancija yra individuali. Imkitės papildomų atsargumo priemonių, kai prietaisu naudojasi vaikai, vyresni asmenys ir specialiųjų poreikių turintys žmonės.

Apsaugokite akis nuo neigiamo šviesos blyksnių poveikio

- Patalpa, kur naudojate savo prietaisą, turi būti bent minimaliai apšviesta, taip pat nelaikykite ekrano prie pat akių.
- Ilgai žiūrint filmus arba žaidžiant vaizdo žaidimus, dėl ryškios šviesos poveikio gali laikinai susilpnėti regėjimas. Pajutę nemalonius simptomus, prietaisą iš karto išjunkite.
- Jei jūsų giminaičiui naudojantis panašiu prietaisu kilo tam tikrų sveikatos sutrikimų (traukuliai, alpimas), prieš naudodamiesi prietaisu pasitarkite su gydytoju.
- Jei jaučiate nemalonius jausmus, pvz., raumenų spazmus ar orientacijos praradimą, tuoj pat nustokite naudotis prietaisu ir pasitarkite su gydytoju.
- Kad nepervargintumėte akių, naudodamiesi prietaisu darykite dažnas pertraukas.

Sumažinkite traumų nuo pasikartojančių judesių pavojų

Nuolat atliekant tuos pačius veiksmus, kaip antai spaudant klavišus, piešiant pirštu simbolius jutikliniame ekrane arba žaidžiant vaizdo žaidimus, gali atsirasti nemalonių pojūčių rankose, kakle, pečiuose arba kitose kūno dalyse. Ilgai naudodami prietaisą, laikykite jį atpalaiduota ranka, klavišus spauskite švelniai ir darykite pertraukėles. Jei naudodami prietaisą arba po to juntate diskomfortą, liaukitės naudoti prietaisą ir kreipkitės į gydytoją.

Saugokite savo klausą naudodamiesi ausinėmis



- Didelis garsas gali sukelti klausos sutrikimų.
- Didelis garsas einant gali atitraukti dėmesį ir sukelti nelaimingą atsitikimą.
- Visada pritildykite garsumą prieš įjungdami ausines į garso šaltinį ir nustatykite minimalaus garsumo nustatymą, reikalingą klausytis pokalbio arba muzikos.
- Jei ausinės liečiasi su pašalinėmis medžiagomis ir jas ilgai dėvite, galite susirgti ausų infekcija. Laikomos ausinės turi būti švarios ir sausos.
- Jeigu esate sausoje patalpoje, ausinėse gali susidaryti statinė elektra. Stenkitės nenaudoti ausinių sausoje patalpoje arba, prieš prijungdami ausines prie prietaiso, palieskite jomis metalinį daiktą, kad įvyktų statinės elektros iškrova.
- Nesinaudokite ausinėmis važiuodami automobiliu ar dviračiu. Tai gali atitraukti jūsų dėmesį ir sukelti nelaimingą atsitikimą arba tai gali būti draudžiama vietos įstatymų.

Kai naudojate prietaisą eidami ar judėdami, imkitės atsargumo priemonių

Kad nesusižalotumėte ir nesužalotumėte kitų, visada stebėkite aplinką.

Būkite atsargūs, kai dėvite prietaisą

- Jei užsegsite prietaisą per stipriai, gali sudirgti oda, jei užsegsite per laisvai, gali nutrinti.
- Laikykite prietaisą sausą ir švarų, kad išvengtumėte odos dirginimo.
- Prietaisas atitinka tarptautinius saugos standartus, tačiau imkitės reikalingų atsargumo priemonių, jei jūsų odos jautrumas padidėjęs arba esate alergiškas bet kokioms medžiagoms.

Nedažykite prietaiso ir nekljuokite ant jo lipdukų

- Dažai ir lipdukai gali kliudyti judančioms dalims ir sutrikdyti prietaiso veikimą.
- Jei esate alergiški prietaiso dažams ar metalinėms dalims, tai gali sukelti niežulį, egzema ar odos patinimą. Tokiu atveju liaukitės naudoti prietaisą ir kreipkitės į gydytoją.

Imkitės atsargumo priemonių montuodami mobiliuosius prietaisus ir įrangą

- Patikrinkite, ar mobilieji prietaisai ir susijusi įranga yra saugiai sumontuoti prietaise.
- Nedėkite prietaiso ir priedų oro pagalvių išsiskleidimo zonoje. Sparčiai pučiantis oro pagalvėms, netinkamai padėtas belaidžio ryšio įrenginys gali sukelti rimtas traumas.

Nenumeskite ir nesutrenkite prietaiso

- Taip galite sugadinti prietaisą arba jis gali pradėti veikti netinkamai.
- Lankstomas ir deformuojamas prietaisas gali būti sugadintas arba jo dalys gali imti blogai veikti.

Elkitės taip, kad užtikrintumėte maksimalią akumulatoriaus ir kroviklio naudojimo trukmę

- Per tam tikrą laiko tarpą nenaudojamas prietaisas išsikraus ir prieš naudojant turi būti įkrautas.
- Nesinaudodami įkrovikliu, ištraukite jį iš elektros lizdo.
- Akumuliatorių naudokite tik pagal paskirtį.
- Vykdykite visas šiame vadove pateikiamas instrukcijas ir taip užtikrinsite ilgiausią įmanomą prietaiso ir akumulatoriaus veikimo laiką. Jei prietaisas sugadinamas ar pradeda veikti netinkamai dėl įspėjimų ar instrukcijų nevykdymo, tai gali pažeisti gamintojo teikiamą garantiją.
- Su laiku prietaisas gali nusidėvėti. Kai kurias dalis ir tam tikrus taisymo darbus dengia garantija (jos galiojimo laikotarpiu), tačiau pažeidimai ar nusidėvėjimas, kuriuos sukelia naudojami netinkami priedai, nėra dengiami.

Neardykite, nemonifikuokite ir neremontuokite savo prietaiso

- Atlikę bet kokius pakeitimus ar modifikacijas neteksite gamintojo garantijos. Jeigu prietaisą reikia taisyti, nugabenkite jį į „Samsung“ techninio aptarnavimo centrą.
- Neardykite ir nepradurkite akumulatoriaus, nes tai gali sukelti gaisrą ar sprogamą.
- Neardykite ir pakartotinai nenaudokite akumulatoriaus.

Valydami prietaisą atkreipkite dėmesį į šiuos punktus

- Nuvalykite savo prietaisą ir įkroviklį rankšluosčiu arba kempinėle.
- Akumulatoriaus gnybtus valykite vatos gumulėliu ar šluoste.
- Nevalykite chemikalais ar dezinfekavimo priemonėmis. Tai gali išblukinti prietaiso išorės spalvas ar sukelti koroziją arba gali sukelti elektros smūgį ar gaisrą.
- Apsaugokite prietaisą nuo dulkių, prakaito, rašalo, riebalų ir cheminių produktų, pvz., kosmetikos, antibakterinio purškalo, rankų valymo priemonių, valymo priemonių ir priemonių vabzdžiams naikinti. Galite pažeisti prietaiso išorines ir vidines dalis arba jis gali prastai veikti. Jeigu jūsų prietaisas yra veikiamas bet kurios anksčiau minėtų medžiagų, nuvalykite jį nesipūkuojančiu, minkštu skudurėliu.

Prietaisą naudokite tik pagal paskirtį

Prietaisas gali pradėti netinkamai veikti.

Naudodami prietaisą viešoje vietoje stenkitės netrukdyti kitiems

Prietaisą duokite taisyti tik kvalifikuotiems specialistams

Neleiskite nekvalifikuotiems specialistams taisyti prietaiso, nes jie gali sugadinti jūsų prietaisą, o jūs neteksite gamintojo garantijos.

Su laidais elkitės atsargiai

- Prie prietaiso prijungdami laidą įsitikinkite, kad laidas tinkamai prijungtas.
- Prijungdami laidą per jėgą, galite pažeisti universalią jungtį ar kitas prietaiso dalis.

Pasitikrinkite, ar galite susisiekti su avarinėmis tarnybomis

Kai kuriose vietose ar tam tikromis aplinkybėmis nebūna ryšio su avarinėmis tarnybomis. Prieš keliaudami į tolimus kraštus, kur prastai išplėtota infrastruktūra, numatykite kitus būdus, kaip susisiekti su avarinėmis tarnybomis.

Saugokite asmeninius duomenis ir neleiskite, kad nutekėtų ar būtų netinkamai panaudojama svarbi informacija

- Naudodami savo prietaisą, nepamirškite padaryti atsargines svarbių duomenų kopijas. „Samsung“ neatsako už duomenų praradimą.
- Nusprendę atsikratyti savo prietaiso, padarykite visų jame esančių duomenų atsargines kopijas. Tada prietaisą atstatykite į pradinę būseną, kad jūsų duomenimis nepasinaudotų kiti asmenys.
- Atsisiųsdami programas, rūpestingai perskaitykite informaciją leidimų ekrane. Ypač atsargiai diekite programas, turinčias prieigą prie daugelio funkcijų arba prie didelio kiekio jūsų asmeninės informacijos.
- Reguliariai tikrinkite, ar paskyrų nenaudoja nepatvirtinti ar įtartini vartotojai. Pastebėję bet kokį netinkamo paskyros naudojimo atvejį, kreipkitės į savąjį paslaugos teikėją arba pakeiskite savo paskyros informaciją.
- Pametus prietaisą arba jo vagystės atveju, pakeiskite savo paskyrų slaptažodžius, kad apsaugotumėte savo asmeninę informaciją.
- Stenkitės nenaudoti programų iš nežinomų šaltinių ir rakinkite savo prietaisą šablonu, slaptažodžiu arba PIN.

Neplatinkite medžiagos, į kurią autorinės teisės yra saugomos

Nenaudokite autorystės teisėmis apsaugotos medžiagos be turinio savininkų leidimo. Tai darydami jūs galite pažeisti autorinių teisių įstatymus. Gamintojas nėra atsakingas už jokių teisinių ginčo objektus, kuriuos sąlygoja tai, jog naudotojas neteisėtai naudoja medžiagą, autorinės teisės į kurią yra saugomos.

Kenksminga aparatinė įranga ir virusai

Jei norite apsaugoti prietaisą nuo kenksmingos aparatinės įrangos ir virusų, klausykite šių patarimų, kaip naudoti. Nepaisydami patarimų galite sugadinti ar prarasti duomenis; garantinis aptarnavimas gali to nepadengti

- Nesisiųskite nežinomų programų.
- Nesilankykite nežinomose svetainėse.
- Ištrinkite įtartinas žinutes ar el. laiškus iš nežinomų siuntėjų.
- Nustatykite slaptažodį ir reguliariai jį pakeiskite.
- Nesinaudodami belaidėmis funkcijomis, pvz., „Bluetooth“, jas išjunkite.
- Jei prietaisas veikia neįprastai, antivirusine programa patikrinkite, ar jis neužkrėstas.
- Paleiskite prietaise antivirusinę programą prieš paleisdami naujai atsiųstas programas ir atidarydami failus.
- Įdiekite antivirusines programas kompiuteryje ir reguliariai ja patikrinkite, ar sistema nėra užkrėsta virusais.
- Nekeiskite registrų nustatymų ir nemodifikuokite prietaiso operacinės sistemos.

Informacija apie specifinės sugerties koeficiento (angl. SAR) pažymą

Išsamiau skaitykite www.samsung.com/sar tinklalapyje, informaciją apie prietaisą radę pagal nurodytą prietaiso modelio numerį.

Tinkamas šio gaminio išmetimas



(Elektros ir elektroninės įrangos atliekos)

Šis ženklimas ant gaminio, priedų ar literatūros rodo, jog gaminio ir jo elektroninių priedų (pvz., įkroviklis, ausinės, USB laidas) negalima išmesti kartu su buitinėmis atliekomis.

Kad būtų išvengta galimos nekontroliuojamo atliekų išmetimo žalos aplinkai arba žmonių sveikatai ir skatinamas aplinką tausojantis antrinių žaliavų panaudojimas, atskirkite šiuos elementus nuo kitų rūšių atliekų ir atiduokite perdirbti.

Informacijos kur ir kaip pristatyti šiuos elementus saugiai perdirbti, privatūs naudotojai turėtų kreiptis į parduotuvę, kurioje šį gaminį pirkė, arba į vietos valdžios institucijas.

Verslo naudotojai turėtų kreiptis į savo tiekėją ir peržiūrėti pirkimo sutarties sąlygas. Tvarkant atliekas, šio gaminio ir jo elektroninių priedų negalima maišyti su kitomis pramoninėmis atliekomis.

Tinkamas šio produkto akumuliatorių tvarkymas



Šis ant akumulatoriaus, jo vadove arba pakuotėje esantis ženklas nurodo, kad šio produkto akumulatoriaus, pasibaigus jo tinkamumo naudoti laikui, negalima išmesti kartu su kitomis buitinėmis atliekomis. Cheminiai simboliai Hg, Cd arba Pb rodo, kad akumuliatoriuje yra gyvsidabrio, kadmio ar švino, kurio kiekis viršija normą, nurodytą ES direktyvoje 2006/66.

Atsakomybės apribojimas

Turinio dalis ir kai kurios paslaugos, kurias galima pasiekti šiuo prietaisu, priklauso trečiosioms šalims ir yra saugomos autorių teisių, patentų, prekių ženklų ir (arba) kitos intelektualinės nuosavybės įstatymais. Tokio pobūdžio turinys ir paslaugos teikiamos tik jūsų asmeninėms nekomercinėms reikmėms. Jokio turinio ar paslaugų negalite naudoti turinio autoriaus ar paslaugos teikėjo nenumatytais tikslais. Neapsiribojant anksčiau minėtomis sąlygomis, nebent tam teisę suteikia pats minėto turinio savininkas arba paslaugos teikėjas, draudžiama šiuo prietaisu rodomą turinį ar paslaugas kokiais nors būdais modifikuoti, kopijuoti, pakartotinai skelbti, įkelti, publikuoti, perduoti, versti, parduoti, kurti išvestinius kūrinius, naudoti arba platinti.

„TREČIŲJŲ ŠALIŲ TURINYS IR PASLAUGOS TEIKIAMOS „TOKIOS, KOKIOS YRA.“ SAMSUNG NESUTEIKIA JOKIŲ TIESIOGINIŲ AR NETIESIOGINIŲ GARANTIJŲ TOKIU BŪDU TEIKIAMAM TURINIUI AR PASLAUGOMS. SAMSUNG ATSIKASO SUTEIKTI BET KOKIAS NUMANOMAS GARANTIJAS, ĮSKAITANT PERKAMUMO AR TINKAMUMO TAM TIKRAI PASKIRČIAI GARANTIJAS, BET JOMIS NEAPSIRIBOJANT. SAMSUNG NEGARANTUOJA JOKIO ŠIUO ĮRENGINIU PRIEINAMO TURINIO AR PASLAUGOS TIKSLUMO, GALIOJIMO, SAVALAIKIŠKUMO, TEISĖTUMO AR IŠBAIGTUMO IR JOKIAIS BŪDAIS, ĮSKAITANT APLAUDUMĄ, SAMSUNG NĖRA PAGAL SUTARTĮ ARBA DELIKTĄ ATSAKINGA UŽ JOKIĄ TIESIOGINĘ, NETIESIOGINĘ, ATSITIKTINĘ, TYČINĘ ŽALĄ, MOKESČIUS ADVOKATAMS, TEISMO IŠLAIDAS IR KITĄ ŽALĄ, KILUSIĄ DĖL TO, KAD JŪS ARBA TREČIOJI ŠALIS NAUDOJO TURINĮ AR PASLAUGĄ, NET JEI IŠ ANKSTO BUVO PERSPĖTA APIE TOKIOS ŽALOS GALIMYBĘ.“

Trečiųjų šalių teikiamos paslaugos gali būti bet kuriuo metu nutrauktos arba laikinai sustabdytos ir „Samsung“ nepatvirtina ir negarantuoja, kad koks nors turinys arba paslauga išliks prieinama kokį nors laiko tarpą. Turinį ir paslaugas trečiosios šalys perduoda naudodamos tinklus ir perdavimo priemones, kurių „Samsung“ nekontroliuoja. Neapsiribodama šio atsakomybės apribojimo turiniu „Samsung“ nepriima jokios atsakomybės už joki per šį įrenginį prieinamo turinio arba paslaugos nutraukimą ar laikiną sustabdymą.

„Samsung“ nėra atsakinga už klientų aptarnavimą dėl turinio ar paslaugų. Klausimai ir prašymai dėl turinio ar paslaugų turi būti teikiami tiesiogiai atitinkamo turinio ar paslaugos teikėjui.

Информации за безбедност

Пред да го користите уредот, Ве молиме прочитајте ги овие важни информации за безбедност. Тоа се општи информации за безбедност за уреди и може да вклучуваат содржина што не важи за Вашиот уред. Следете ги информациите за предупредување и информациите за внимание за да спречите лична повреда или повреда на други и за да спречите оштетување на Вашиот уред.



Изразот „уред“ се однесува на производот и неговата батерија, полнач, деловите испорачани со мобилниот уред и сите додатоци одобрени од Samsung што се користат со производот.



Предупредување

Доколку не се придржувате до безбедносните предупредувања и прописи, може да настанат сериозни повреди или смрт

Не употребувајте оштетени електрични приклучоци, продолжни кабли или лабави приклучоци

Небезбеден приклучок може да предизвика електричен шок или пожар.

Не допирајте ги уредот, полначот, каблите, приклучоците или штекерите со влажни раце или други влажни делови од телото

Во спротивно може да настане електричен шок.

Не влечете го прекумерно кабелот за напојување кога го исклучувате

Во спротивно може да настане електричен шок или пожар.

Не превиткувајте го и не оштетувајте го приклучниот кабел

Во спротивно може да настане електричен шок или пожар.

Не допирајте го уредот со влажни раце додека уредот се полни

Во спротивно може да настане електричен шок.

Не поврзувајте ги директно позитивниот и негативниот пол на полначот

Тоа може да предизвика сериозна повреда.

Не користете го Вашиот уред надвор за време на грмотевици

Во спротивно може да дојде до електричен шок или неправилно функционирање на уредот.

Користете полначи, додатоци и прибор одобрени од производителот

- Користењето генерички полнач може да го скрати работниот век на Вашиот уред или да предизвика негово неправилно функционирање. Тоа, исто така, може да предизвика пожар или да предизвика експлодирање на батеријата.
- Користете само батерија, полнач и кабел одобрен од Samsung и специфично дизајнирани за Вашиот уред. Некомпатибилна батерија, полнач и кабел може да предизвикаат сериозни повреди или оштетување на Вашиот уред.
- Samsung не може да биде одговорен за безбедноста на корисникот кога употребува додатоци или делови коишто не се одобрени од Samsung.

Не носете го уредот во задните џебови или околу половината

- Уредот може да се оштети, да експлодира или да предизвика пожар доколку врз него се прави голем притисок.
- Ако се удриете во нешто или паднете, може да се повредите.

Не испуштајте го и не предизвикувајте прекумерни удари на уредот

- Тоа може да го оштети Вашиот уред или батеријата, предизвикувајќи неисправност на уредот или пократок рок на траење.
- Исто така, тоа може да предизвика уредот да се презагрее, да се запали, да изгори или други опасности.

Внимателно ракување и фрлање на уредот и полначот во отпад

- Никогаш не фрлајте ги батеријата или уредот во оган. Никогаш не поставувајте ги батеријата или уредот на или во загреани уреди, како што се микробранови печки, рерни или радијатори. Уредот може да експлодира доколку се загрее прекумерно. Следете ги сите локални регулативи кога фрлате во отпад употребена батерија или уред.
- Никогаш не удирајте го и не дупчете го уредот.
- Избегнете изложување на уредот на висок надворешен притисок што може да доведе до внатрешен краток спој и презагревање.

Заштитете ги уредот, батеријата и полначот од оштетување

- Избегнете изложување на Вашиот уред и батерија на многу ниски или многу високи температури.
- Екстремните температури може да го оштетат уредот и да го намалат капацитетот на полнење и работниот век на Вашиот уред и батерија.
- Никогаш не користете оштетен полнач или батерија.
- Не користете кабел чиј надворешен слој е истрошен или оштетен, и не користете полнач или батерија што се оштетени или што не функционираат правилно.

Не чувајте го уредот во близина или во грејачи, микробранови печки, опрема за готвење или контејнери со висок притисок

- Батеријата може да истече.
- Уредот може да се прегрее и да предизвика пожар.

Не чувајте го и не складирајте го Вашиот уред во области со високи концентрации на прашина или други материи присутни во воздухот

Прашината или надворешните материи може да предизвикаат неправилно функционирање на Вашиот уред и тоа може да резултира со пожар или електричен шок.

Спречете повеќенаменскиот приклучок и малиот крај на полначот да дојдат во контакт со проводливи материјали, како што се: течности, прав, метален прав и графит. Не допирајте го повеќенаменскиот приклучок со остри алати и не предизвикувајте удари врз повеќенаменскиот приклучок

Проводливите материјали може да предизвикаат краток спој или корозија на терминалите, што може да резултира со експлозија или пожар.

Кога користите безжичен полнач, меѓу уредот и безжичниот полнач не ставајте туѓи тела, како на пример: метални предмети, магнети и картички со магнетна лента

Уредот може да не се полни правилно или да се презагрее.

Не гризете ги и не шмукајте ги уредот или батеријата

- Во спротивно може да дојде до оштетување на уредот, или до експлозија или пожар.
- Децата или животните може да се задушат со ситните делови.
- Ако уредот го користат деца, уверете се дека правилно го користат.

Не ставајте го уредот или испорачаниот дополнителен прибор во очите, ушите или устата

Во тој случај може да дојде до гушење или сериозни повреди.

Не употребувајте оштетена или Литиум-јонска (Li-Ion) батерија што истекува

За безбедно фрлање во отпад на Вашата литиум-јонска батерија, контактирајте го Вашиот најблизок овластен сервисен центар.



Внимание

Доколку не се придржувате до безбедносните предупредувања и прописи, може да настанат повреди или оштетување на имотот

Не користете го уредот во близина на други електронски уреди

Повеќето електронски уреди користат радио-фреквентни сигнали. Вашиот уред може да предизвика пречки во работата на другите електронски уреди.

Не користете го уредот во болница, во авион, или во автомобилска опрема затоа што може да предизвика пречки во нивната радиофреквенција

- Ако е можно, избегнувајте користење на Вашиот уред во близина од 15 см до пејсмејкер, затоа што уредот може да предизвика пречки во работата на пејсмејкерот.
- За да ги доведете до минимум пречките со пејсмејкер, користете го Вашиот уред само на спротивната страна на Вашето тело од пејсмејкерот.
- Доколку користите медицинска опрема, контактирајте го производителот на опремата пред да го користите уредот за одредување дали опремата ќе биде под влијание на радиофреквенцијата емитувана од уредот.
- Во авион, користењето електронски уреди може да создаде пречки во електронските навигациски инструменти на авионот. Следете ги правилата дадени од авиокомпанијата и упатствата од персоналот на авионот. Во случаи кога е дозволено да го користите уредот, користете го секогаш во авионски режим.
- Електронските уреди во Вашиот автомобил може да работат неправилно заради радиопречки од Вашиот уред. Контактирајте го производителот за повеќе информации.

Не изложувајте го уредот на густ чад или пареа

Во спротивно може да дојде до оштетување на надворешноста на уредот или негово неправилно функционирање.

Ако користите помагало за слух, контактирајте го производителот за информации околу радиопречки

Радиофреквенцијата емитувана од Вашиот уред може да создава пречки на одредени помагала за слух. Пред користење на уредот, контактирајте го производителот за да утврдите дали Вашето помагало за слух ќе биде попречено од радиофреквенциите емитувани од уредот.

Не користете го Вашиот уред во близина на апарати што емитуваат радиофреквенции, како што се звучни системи или радиокули

Радиофреквенциите може да предизвикаат Вашиот уред да функционира неправилно.

Исклучете го уредот во потенцијално експлозивни опкружувања

- Во потенцијално експлозивните опкружувања секогаш придржувајте се кон прописите, упатствата и знаците.
- Не користете го уредот на места каде што се полни гориво (бензиски станици), во близина на горива или хемикалии, или во области каде што се врши рушење со експлозиви.
- Не чувајте и не пренесувајте запаливи течности, гасови или експлозивни материјали во истиот простор каде што се наоѓа уредот, неговите делови или дополнителниот прибор.

Ако некој дел од уредот се скрши, чади или мириса како запален, веднаш престанете да го користите уредот. Користете го уредот само откако бил поправен во сервисен центар на Samsung

- Скршено стакло или акрил може да ги повреди Вашите раце и лице.
- Кога уредот чади или мириса како запален, тоа може да има како последица експлозија на батеријата или пожар.

Придржувајте се кон сите безбедносни предупредувања и прописи коишто се однесуваат на употребата на Вашиот уред додека возите

Додека возите, Вашата прва одговорност е безбедното управување со возилото. Никогаш не користете го Вашиот уред додека возите, ако тоа е забрането со закон. За Вашата безбедност и безбедноста на другите, користете го Вашиот здрав разум и запомнете ги следниве совети:

- Осигурете се дека имате пристап до Вашиот безжичен уред без да го отргнете погледот од патот. Ако примате дојдовен повик во незгодно време, оставете да одговори говорната пошта наместо Вас.
- Откажете ги повиците во густ сообраќај или во опасни временски услови. Дожд, лапавица, снег, мраз и густ сообраќај може да бидат опасни.
- Не пишувајте белешки и не барајте телефонски броеви. Пишување на листата со задачи или листањето по Вашиот адресар го одзема Вашето внимание од Вашата примарна одговорност за безбедност при возењето.
- Бирајте внимателно и пристапете во сообраќајот. Повикувајте кога не сте во движење или пред да се вклучите во сообраќајот. Обидете се да ги планирате Вашите повици кога не сте во движење.
- Не вклучувајте се во стресни или чувствителни разговори кои можат да го отргнат Вашето внимание. Дајте му до знаење на лицето со кое разговарате дека возите во моментот и прекинете ги сите разговори кои можат да Ви го одземат вниманието од патот.

Правилно грижете се и користете го Вашиот уред

Уредот мора секогаш да биде сув

- Влажноста и течностите може да ги оштетат деловите или електричните кола на Вашиот уред.
- Во овој уред се вградени индикатори за течност. Оштетувањата на Вашиот уред предизвикани од вода може да ја поништат гаранцијата на производителот.

Чувајте го Вашиот уред само на рамни површини

Ако Вашиот уред падне, може да се оштети.

Уредот може да се употребува на места со амбиентална температура од 0 °C до 35 °C. Можете да го складираете уредот на амбиентална температура од -20 °C до 50 °C. Користењето или складирањето вон препорачаните опсези на температура може да предизвикаат оштетување на уредот или да го намалат животниот век на батеријата

- Не чувајте го Вашиот уред во многу топли простории како на пример во автомобил летно време. Во спротивно може да дојде до неправилно функционирање на екранот, оштетување на уредот или експлодирање на батеријата.
- Не изложувајте го уредот на директна сончева светлина подолго време (на пример, на контролната табла во автомобилот).

Не чувајте го Вашиот уред заедно со метални предмети, како монети, клучеви и накит

- Вашиот уред може да се изгребе или да не функционира правилно.
- Доколку контактите на батеријата дојдат во допир со метални предмети, може да настане пожар.

Не чувајте го Вашиот уред во близина на магнетни полиња

- Вашиот уред може да се оштети или батеријата може да се испразни од изложувањето на магнетни полиња.
- Магнетните картички, вклучувајќи ги кредитните картички, телефонските картички, штедните книшки и картичките за интернат можат да бидат оштетени од магнетните полиња.

Избегнувајте контакт со уредот кога се презагреал. Во спротивно, тоа може да предизвика изгореници од ниска температура, црвенило и пигментација на кожата

- Внимавајте на презагревање на уредот кога го користите подолго време и избегнувајте долготраен контакт со кожата.
- Не седете на уредот и не ставајте го во директен контакт со кожата подолго време кога се полни или кога е поврзан со извор на напојување.
- Толеранцијата на високи температури е различна кај секого. Ве молиме, бидете особено внимателни кога го користат деца, постари лица или лица со посебни потреби.

Ракувајте внимателно кога сте изложени на трепкачки светла

- Додека го користите уредот, оставете некои од светлата во собата вклучени и не држете го екранот премногу блиску до Вашите очи.
- Може да дојде до напади или бессознание кога сте изложени на трепкачки светла додека гледате видео или играте флеш-игри подолг период. Ако се чувствувате непријатно, престанете со користење на уредот веднаш.
- Ако некој Ваш близок почувствувал напади или несвестици додека користел сличен уред, консултирајте лекар пред користење на уредот.
- Ако чувствувате непријатности, како на пример грчеви во мускулите или дезориентираност, веднаш запрете со користење на уредот и консултирајте лекар.
- За да спречите напрегнување на очите, правете чести паузи додека го користите уредот.

Намалете го ризикот од повреди поради повторувачки движења

Кога повторувате одредени движења, на пример, притискање копчиња, цртање знаци на екран чувствителен на допир со прстите или играње игри, може да почувствувате повремена непријатност во Вашите раце, врат, рамена или други делови од Вашето тело. Кога го користите Вашиот уред подолги периоди, држете го уредот релаксирано, притискајте лесно на копчињата и правете повремени паузи. Ако и натаму имате непријатности при или по користењето, престанете со употребата на уредот и консултирајте се со лекар.

Заштитете ги Вашиот слух и уши кога користите слушалки



- Слушањето со висока јачина на тонот може да му наштети на Вашиот слух.
- Слушањето со висока јачина на тонот може да го оттргне Вашето внимание и да предизвика несреќа.
- Секогаш намалувајте ја јачината на тонот пред да ги поврзете слушалките со извор на звук и користете го само нагодувањето за јачина на минимум, неопходно да го слушате Вашиот разговор или музика.
- Може да се јави инфекција на ушите ако малите ушни слушалки дојдат во контакт со туѓи тела и ги носите долго време. Одржувајте ги Вашите мали ушни слушалки чисти и суви.
- Во суви средини, може да се појави статички електрицитет во слушалките. Избегнувајте користење слушалки во суви средини или допрете метален предмет за да го испразните статичкиот електрицитет пред да ги приклучите слушалките во уредот.
- Не користете слушалки додека возите. Во спротивно може да дојде до одвлекување на Вашето внимание и да доведе до несреќа, или може да биде незаконски во зависност од Вашиот регион.

Бидете внимателни кога го користите уредот при пешачење или кога сте во движење

Секогаш бидете свесни за Вашето опкружување за да избегнете повреди на себе и на другите.

Бидете внимателни кога го отстранувате уредот од себе

- Ако го прицврстите уредот премногу силно, може да дојде до воспаление на кожата, а ако го прицврстите премногу лабаво, може да се јави триење.
- Чувајте го уредот сув и чист за да избегнете воспаление на кожата.
- Уредот се придржува до меѓународните безбедносни стандарди, но преземете ги сите неопходните мерки на претпазливост ако Вашата кожа е преосетлива или имате алергија на било какви материјали.

Не бојте го уредот и не ставајте лепенки врз него

- Бојата и лепенките можат да ги заглават подвижните делови и да го спречат правилното работење.
- Ако сте алергични на боја или метални делови од уредот, може да почувствувате чешање, егзема или натекување на кожата. Ако дојде до тоа, престанете со употреба на уредот и консултирајте се со Вашиот лекар.

Инсталирајте го мобилниот уред и опремата со внимание

- Проверете дали сите мобилни уреди или соодветната опрема инсталирана во Вашето возило се безбедно вградени.
- Избегнувајте да го поставувате уредот и дополнителната опрема во близина на или во делот за воздушното перниче. Неправилно инсталираната безжична опрема може да предизвика сериозни повреди кога воздушните перничња ќе се напумпаат нагло.

Не испуштајте го уредот и не предизвикувајте удари на уредот

- Вашиот уред може да се оштети или да не функционира правилно.
- Ако е искривен или деформиран, Вашиот уред може да биде оштетен и некои делови може да не функционираат.

Осигурете максимален век на траење на батеријата и полначот

- По извесно време, уредот што не се користи ќе ја испразни батеријата и мора да се наполни пред употреба.
- Исклучете го полначот од изворите на напојување кога не е во употреба.
- Користете ја батеријата само за нејзината намена.
- Следете ги сите инструкции во ова упатство за да осигурате најдолг работен век на Вашиот уред и батеријата. Штетите или слабите перформанси предизвикани од неправилно следење на предупредувањата и инструкциите, може да ја направи неважечка Вашата гаранција.
- Вашиот уред може да се истроши со текот на времето. Некои делови и поправки се покриени со гаранцијата во период на важноста, но штетите или намалувањето на квалитетот предизвикани од користење неодобrena дополнителна опрема не се.

Не расклопувајте, менувајте и не поправајте го Вашиот уред

- Какви било промени или изменувања може ја поништат гаранцијата на производителот. Ако Вашиот уред треба да се сервисира, однесете го во Сервисниот центар на Samsung.
- Не расклопувајте и не дупчете ја батеријата затоа што тоа може да предизвика експлозија или пожар.
- Не расклопувајте ја и не користете ја повторно батеријата.

Додека го чистите уредот, имајте ги предвид следниве работи

- Избришете го уредот или полначот со крпа или со гума.
- Исчистете ги контактите на батеријата со памукче или крпа.
- Не користете хемикалии или детергенти. Во спротивно може да дојде до разлевање на боите или корозија на надворешноста на уредот, или може да резултира со електричен шок или пожар.
- Спречете уредот да се изложува на прав, пот, мастило, масло и хемиски производи, како на пример, козметика, антибактериски спреј, средство за чистење на раце, детергенти и инсектициди. Надворешните и внатрешните делови на уредот може да се оштетат или да не функционираат правилно. Ако Вашиот уред е изложен на било кој од претходно наведените супстанции, користете мазна, мека крпа за да го исчистите.

Користете го уредот само за неговата наменета употреба

Вашиот уред може да функционира неправилно.

Избегнувајте да ги вознемирувате другите кога го користите уредот во јавност

Дозволете само квалификувани лица да го сервисираат Вашиот уред

Сервисирањето од неквалификувани лица на Вашиот уред може да предизвика оштетување, а со тоа и поништување на Вашата гаранција од производителот.

Ракувајте внимателно со каблите

- Кога поврзувате кабел со уредот, осигурете се дека кабелот е поврзан во правилната страна.
- Поврзувањето кабел присилно или неправилно може да доведе до оштетување на повеќенаменскиот приклучок или другите делови на уредот.

Обезбедете пристап до услугите за итни случаи

Повиците за итни случаи од Вашиот уред можеби нема да бидат можни во некои подрачја или околности. Пред патување во оддалечени или неразвиени подрачја, испланирајте резервен метод за контакт со персоналот задолжен за итни повици.

Заштитете ги Вашите лични податоци, и спречете протекување или злоупотреба на чувствителни информации

- При користење на уредот, уверете се дека ќе направите резервна копија на Вашите важни податоци. Samsung не е одговорен за губењето какви било податоци.
- Кога сакате да го отстраните Вашиот уред, направете резервна копија од Вашите податоци, потоа ресетирајте го Вашиот уред за да спречите погрешна употреба на Вашите лични податоци.
- Внимателно прочитајте го приказот со овластувања кога преземате апликации. Особено бидете претпазливи со апликации кои имаат пристап до многу функции или до значајна количина на Вашите лични податоци.
- Редовно проверувајте ги Вашите сметки за неодобrena или сомнителна употреба. Ако најдете каков било знак на злоупотреба на Вашите лични податоци, контактирајте го Вашиот оператор да ги избрише или промени Вашите податоци за сметката.
- Во случај да го изгубите или да Ви биде украден уредот, променете ги лозинките на Вашите сметки за заштита на Вашите лични податоци.
- Избегнувајте да користите апликации од непознати извори и заклучувајте го Вашиот уред со шара, лозинка или PIN.

Не распространувајте материјали со заштитени авторски права

Не распространувајте материјал со заштитени авторски права без дозвола од сопственикот на правата. Правејќи го тоа, може да ги прекршите законите за авторски права. Производителот не е одговорен за какви било правни прашања предизвикани од илегалната употреба на материјали со заштитени авторски права.

Штетен софтвер и вируси

За да го заштитите Вашиот уред од штетен софтвер и вируси, следете ги овие совети за користење. Во спротивно може да дојде до оштетување или загуба на податоци што може да не е покриено со гаранцијата

- Не преземајте непознати апликации.
- Не посетувајте недоверливи интернет-страници.
- Избришете ги сомнителните пораки или пораките од е-поштата од непознати испраќачи.
- Поставете лозинка и менувајте ја редовно.
- Деактивирајте ги безжичните одлики, како што е Bluetooth, кога не се во употреба.
- Ако уредот функционира неправилно, скенирајте го за инфекции со антивирусна програма.
- Скенирајте го Вашиот уред со антивирусна програма пред да стартувате новопреземени апликации и фајлови.
- Инсталирајте антивирусни програми на Вашиот компјутер и редовно скенирајте со нив за проверка од инфекции.
- Немојте да го изменувате регистарот или да го модифицирате оперативниот систем на уредот.

Информации за SAR (Specific Absorption Rate) сертификатот

За повеќе информации, посетете www.samsung.com/sar и побарајте го Вашиот уред со пребарување на неговиот број на модел.

Правилно депонирање на овој производ



(Отпадна електрична и електронска опрема)

Ознаката на производот, опремата или литературата означува дека производот и неговите електронски додатоци (на пример, полнач, слушалки, USB-кабел) не треба да бидат отстранети со останатиот отпад од

домаќинството.

За избегнување можни штети врз околината или човечкото здравје предизвикани со неконтролирано фрлање отпад, Ве молиме да ги одвоите овие предмети од другите видови отпад и одговорно да ги рециклирате заради унапредување на еколошки оправдано повторно користење на материјалните ресурси.

Физичките лица можат да се обратат или во продавницата каде што го купиле овој производ или во службите на локалната самоуправа, за детали каде и како да извршат рециклирање на производот на начин безбеден за околината.

Деловните корисници можат да се обратат до својот снабдувач и да ги проверат одредбите и условите во договорот за набавка. Овој производ и неговиот електронски прибор не треба да се мешаат со друг комерцијален отпад.

Правилно отстранување на батериите на овој производ



Ознаката на батеријата, во упатството или на пакувањето, покажува дека батеријата од овој производ не треба да се отстрани заедно со останатиот отпад од домаќинството на крајот од нивниот работен век. Местата каде што се означени, хемиските симболи Hg, Cd или Pb означуваат дека батеријата содржи жива, кадмиум или олово над препорачаното ниво во Директивата 2006/66/ЕС.

Изјава за одрекување

Некои содржини и услуги достапни преку овој уред се во сопственост на трети страни и се заштитени со законите за авторски права, патенти, трговски марки и/или други закони за интелектуалната сопственост. Таквата содржина и услуги се овозможени само за Ваша лична некомерцијална употреба. Не смеете да користите какви било содржини или услуги на начин кој не е одобрен од сопственикот на содржината или давателот на услугата. Без ограничување на претходното, доколку немате изречно овластување од соодветниот сопственик на содржината или давателот на услугата, не смеете да изменувате, копирате, повторно објавувате, префрлувате, поставувате, пренесувате, преведувате, продавате, создавате изведени дела, искористувате или дистрибуирате на кој било начин или медиум какви било содржини или услуги прикажани со помош на овој уред.

“СОДРЖИНИТЕ И УСЛУГИТЕ НА ТРЕТИ СТРАНИ СЕ ОБЕЗБЕДУВААТ “КАКО ШТО СЕ.” SAMSUNG НЕ ДАВА ГАРАНЦИЈА, ИЗРЕЧНА ИЛИ ИМПЛИЦИРАНА, ЗА СОДРЖИНИ ИЛИ УСЛУГИ ОБЕЗБЕДЕНИ НА ОВОЈ НАЧИН, ЗА КОЈА БИЛО НАМЕНА. SAMSUNG ОДБИВА КАКВИ БИЛО ИМПЛИЦИРАНИ ГАРАНЦИИ, ВКЛУЧУВАЈЌИ, БЕЗ ОГРАНИЧУВАЊЕ, ГАРАНЦИИ ВО ОДНОС НА ТРГОВСКА ПОДОБНОСТ ИЛИ ПОГОДНОСТ ЗА ОДРЕДЕНА НАМЕНА. SAMSUNG НЕ ГАРАНТИРА ЗА ТОЧНОСТ, ВАЛИДНОСТ, НАВРЕМЕНОСТ, ЗАКОНИТОСТ ИЛИ ЦЕЛОКУПНОСТ НА КОЈА БИЛО СОДРЖИНА ИЛИ УСЛУГА ДОСТАПНА ПРЕКУ ОВОЈ УРЕД И ВО НИТУ ЕДЕН СЛУЧАЈ, ВКЛУЧУВАЈЌИ И СЛУЧАЈ НА НЕБРЕЖНОСТ, SAMSUNG НЕМА ДА БИДЕ ОДГОВОРЕН, ВРЗ ОСНОВА НА ДОГОВОР ИЛИ ПРЕКРШОК, ЗА КОЈА БИЛО ДИРЕКТНА, ИНДИРЕКТНА, ИНЦИДЕНТНА, ПОСЕБНА ИЛИ ПРОСЛЕДЕНА ШТЕТА, АДВОКАТСКИ ХОНОРАРИ, ТРОШОЦИ ИЛИ КАКВА БИЛО ШТЕТА ПРЕДИЗВИКАНА ОД ИЛИ ВО ВРСКА СО КАКВИ БИЛО

СОДРЖАНИ ИНФОРМАЦИИ ИЛИ КАКО РЕЗУЛТАТ НА КОРИСТЕЊЕ НА КАКВА БИЛО СОДРЖИНА ИЛИ УСЛУГА ОД ВАША СТРАНА ИЛИ ОД СТРАНА НА ТРЕТИ ЛИЦА, ДУРИ И КОГА ПОСТОЕЛО СОЗНАНИЕ ЗА МОЖНОСТА НА ТАКВИТЕ ШТЕТИ.“

Услугите на трети страни можат да бидат укинати или прекинати во кое било време и Samsung не дава никакви изјави или гаранции дека каква било содржина или услуга ќе биде достапна во кој било временски период. Содржините и услугите се пренесуваат од трети страни преку мрежи и уреди за пренос врз кои Samsung нема никаква контрола. Без ограничување на општите напомени на оваа изјава за одрекување, Samsung изречно одрекува каква било одговорност за прекин или суспензија на која било содржина или услуга достапна преку овој уред.

Samsung не е одговорен за услугата за корисниците во врска со овие содржини и услуги. Сите прашања или барања во врска со услугата поврзана со овие содржини или услуги треба директно да се испратат до соодветните даватели на содржини и услуги.

Аюулгүй байдлын талаарх мэдээлэл

Төхөөрөмжөө ашиглахаасаа өмнө аюулгүй байдлын талаарх уг чухал мэдээлэлтэй танилцана уу. Энд таны төхөөрөмжний аюулгүй байдлын ерөнхий мэдээлэл агуулагдаж буй бөгөөд таны төхөөрөмжид хэрэглэгдэхгүй агуулга ч байж болно. Өөртөө болон бусдад гэмтэл учруулж, төхөөрөмжөө гэмтээхээс сэргийлэхийн тулд анхааруулга, сэрэмжлүүлгийн мэдээллийг сахиж мөрдөнө үү.



'Төхөөрөмж' гэсэн нэр томъёонд бүтээгдэхүүн, түүний зай, цэнэглэгч, бүтээгдэхүүнд дагалдсан зүйлс, бүтээгдэхүүнтэй цуг хэрэглэгдэх Samsung-с зөвшөөрсөн бүх нэмэлт хэрэгслүүд хамаарна.



Анхааруулга

Аюулгүйн анхааруулга, журмыг үл биелүүлсний улмаас ноцтой бэртэх эсвэл үхэлд хүрч болно.

Гэмтсэн цахилгааны утас, залгуур, цахилгааны суларсан суурь залгуурыг бүү ашигла.

Сайтар бэхлэгдээгүй холболтууд нь тогонд цохиулах эсвэл гал гарахад хүргэж болно.

Төхөөрөмж, цахилгааны утас эсвэл залгуурт нойтон гар эсвэл биеийнхээ нойтон хэсгээр бүү хүр.

Эс тэгвэл цахилгаанд цохиулах болно.

Цахилгааны утсыг салгахдаа үүнийг хэт чанга татаж болохгүй

Эс тэгвэл цахилгаанд цохиулах эсвэл гал гарахад хүргэнэ.

Цахилгааны утсыг нугалж, гэмтээж болохгүй.

Эс тэгвэл цахилгаанд цохиулах эсвэл гал гарахад хүргэнэ.

Төхөөрөмжийг цэнэглэж байхад нойтон гараар бүү хүр

Эс тэгвэл цахилгаанд цохиулах болно.

Цэнэглэгчийн эерэг, сөрөг терминалыг хамтад нь бүү залга.

Ингэвэл гал гарах эсвэл ноцтой бэртэхэд хүргэж болно.

Аянга цахилгаантай бороо орж байхад төхөөрөмжийг гадаа бүү ашигла.

Эс тэгвэл цахилгаанд цохиулах эсвэл төхөөрөмж алдаатай ажиллахад хүргэж болзошгүй.

Үйлдвэрлэгчээс зөвшөөрөгдсөн цэнэглэгч, нэмэлт хэрэгсэл, сэлбэгийг ашигла.

- Нийтлэг хэрэглээний цэнэглэгч ашиглавал төхөөрөмжний эдэлгээний хугацаа багасч, төхөөрөмж алдаатай ажиллахад хүргэнэ. Ийм зай эсвэл цэнэглэгч нь гал гарах эсвэл зай дэлбэрэхэд хүргэж болзошгүй.
- Зөвхөн Samsung-гаас зөвшөөрсөн таны төхөөрөмжид зориулан хийсэн зай, цэнэглэгч болон кабелийг хэрэглэ. Тохирохгүй зай, цэнэглэгч болон кабел таны төхөөрөмжийг гэмтээж болно.
- Samsung-ээс зөвшөөрөгдөөгүй нэмэлт хэрэгсэл ашиглаж байгаа тохиолдолд Samsung нь хэрэглэгчийн аюулгүй байдлыг хариуцахгүй.

Төхөөрөмжөө арын халаасанд эсвэл бэлхүүсэндээ бүү авч яв.

- Хэрэв гар утсанд хэт их даралт өгвөл энэ нь гэмтэх, дэлбэрэх эсвэл гал гарахад хүргэж болзошгүй.
- Хэрэв мөргөлдвөл эсвэл унавал та гэмтэж болзошгүй.

Гар утсыг унагааж эсвэл хэт чанга цохиж болохгүй.

- Ингэснээр гар утас эсвэл баттерей гэмтэж, гар утас ажиллахгүй болох буюу ашиглах хугацааг нь богиносгож болно.
- Мөн үүний улмаас хэт халалт, тэсрэлт, гал болон бусад аюул учирч болно.

Төхөөрөмж болон цэнэглэгчийн устгалыг болгоомжтой хий.

- Төхөөрөмж болон цэнэглэгчийг устгах зорилгоор галд хэзээ ч бүү хий. Төхөөрөмж болон цэнэглэгчийг бичил долгионы зуух, цахилгаан зуух, халаагуур гэх мэт халаадаг хэрэгсэл дээр эсвэл ойр хавьд нь бүү тавь. Төхөөрөмж хэт халвал дэлбэрэх аюултай. Ашиглагдсан зай эсвэл гар утсыг хаяхдаа тухайн орон нутагт үйлчилдэг бүх дүрэм журмыг дагаж мөрд.
- Төхөөрөмжийг бяцалж, цоолж болохгүй.
- Дотоод богино холбоос үүсч, хэт халахад хүргэж болох тул төхөөрөмжийг гадны хэт өндөр даралтанд бүү өртүүл.

Төхөөрөмж, зай, цэнэглэгчийг гэмтэхээс хамгаал.

- Төхөөрөмж, зайг хэт хүйтэн эсвэл хэт халуун температурт байлгахаас зайлсхий.
- Хэт халуун, хүйтэн температур нь төхөөрөмжийг гэмтээж, мөн төхөөрөмж болон зайны цэнэглэх хүчин чадлыг бууруулж, эдэлгээний хугацааг богиносгох болно.
- Гэмтсэн цэнэглэгч эсвэл зайг хэзээ ч бүү ашигла.
- Шалбарсан болон эвдэрсэн кабелийг бүү хэрэглэ. Эвдэрсэн буюу доголдолтой зай, цэнэглэгчийг бүү хэрэглэ.

Төхөөрөмжийг халаагуур, бичил долгионы зуух, халуунаар боловсруулах төхөөрөмж, өндөр даралтын сав дотор эсвэл ойр хавьд нь бүү хадгал.

- Зай гоожиж болзошгүй.
- Гар утас хэт халах эсвэл гал гарахад хүргэж болзошгүй.

Гар утсыг тоос эсвэл агаараар дамждаг бодисын бөөгнөрөл ихтэй газар бүү ашигла, мөн бүү хадгал.

Тоос эсвэл гадны биет төхөөрөмжийг алдаатай ажиллахад хүргэж, улмаар гал гарах, цахилгаанд цохиулахад хүргэж болно.

Олон зориулалтын үүр болон цэнэглэгчийн жижиг оролттой үзүүрийг шингэн зүйл, тоос, металл нунтаг, балын үзүүр гэх мэт дамжуулагч материалд бүү хүргэ. Олон зориулалтын үүрэнд хурц багаж хэрэгслээр хүрч эсвэл олон зориулалтын үүрийг доргиож болохгүй.

Дамжуулагч материал нь богино холбоос үүсгэж эсвэл терминалуудыг зэврүүлж, улмаар дэлбэрэх, гал гарахад хүргэж болзошгүй.

Утасгүй цэнэглэгч ашиглахдаа, метал биет, соронз, соронзон туузтай карт зэрэг гадны материалыг утасгүй цэнэглэгч болон гар утасны хооронд байрлуулж болохгүй.

Гар утас зохих ёсоор цэнэглэгдээгүй эсвэл хэт халсаын байж болно.

Төхөөрөмж эсвэл түүний зайг хазаж эсвэл сорж болохгүй.

- Ингэвэл төхөөрөмж гэмтэж эсвэл дэлбэрч, гал гарах болно.
- Хүүхдүүд, амьтад жижиг эд ангийг залгиж, хахах аюултай.
- Хэрэв гар утсыг хүүхдүүд ашиглаж байгаа бол зөв ашиглаж байгааг нь нягтал.

Төхөөрөмж эсвэл хамт ирсэн нэмэлт хэрэгслийг нүд, чих, амандаа бүү хий.

Эс тэгвэл амьсгаа боогдох эсвэл ноцтой бэртэхэд хүргэнэ.

Гэмтсэн эсвэл гоожиж буй Литий Ион (Ли-Ион)-той зайд бүү хүр.

Ийм Li-Ion зайг аюулгүй байдлаар хаяхын тулд хамгийн ойр байрлах эрх бүхий үйлчилгээний төвд хандана уу.



Сэрэмжүүлэг

Аюулгүйн сэрэмжлүүлэг, журмыг үл дагасны улмаас ноцтой бэртэх, өмч хөрөнгөд гэмтэл учрахад хүргэж болзошгүй.

Өөр цахилгаан хэрэгслийн дэргэд төхөөрөмжөө бүү ашигла.

Ихэнх цахилгаан хэрэгсэл радио хэлбэлзлийн долгион ашигладаг. Таны төхөөрөмж бусад цахилгаан хэрэгсэлд нөлөөлж магадгүй.

Радио хэлбэлзлийн долгионд өртөж болзошгүй газар буюу эмнэлэг, хөлөг онгоц, өөрөө явагч тоног төхөөрөмж дотор гар утсыг бүү ашигла.

- Төхөөрөмж нь зүрхний электрон төхөөрөмжид нөлөө үзүүлж болзошгүй тул хэрэв боломжтой бол гар утсыг зүрхний электрон төхөөрөмжөөс хол буюу дор хаяж 15 см-ийн зайд ашигла.
- Зүрхний электрон төхөөрөмжид саад учруулах явдлыг аль болох багасгах үүднээс гар утсыг зүрхний төхөөрөмж байрлаж буй талын эсрэг талд ашигла.
- Хэрэв та эмнэлгийн хэрэгсэл ашигладаг бол төхөөрөмжнөөс ялгардаг радио хэлбэлзлийн долгион нь тухайн хэрэгсэлд нөлөөлөх эсэхийг олж мэдэхийн тулд төхөөрөмжөө ашиглахаас өмнө тухайн хэрэгслийг үйлдвэрлэгчтэй холбоо барьж лавлана уу.
- Хөлөг онгоцонд байхдаа электрон хэрэгсэл ашиглавал онгоцны жолоодлогын электрон хэрэгслүүдэд саад учруулж болзошгүй. Нисэх буудлын дүрэм журам болон нисэх багийн ажилтны өгсөн зааврыг дага. Гар утас ашиглахыг зөвшөөрсөн тохиолдолд утсаа ямагт нислэгийн горимд ашигла.
- Таны төхөөрөмжнөөс ялгарах радио шуугианы улмаас машинд суулгасан электрон төхөөрөмж буруу ажиллахад хүрч болно. Нэмэлт мэдээллийг үйлдвэрлэгчээс авна уу.

Төхөөрөмжөө их утаатай газар бүү ашигла.

Ингэх нь төхөөрөмжийн гадна тал гэмтэх эсвэл алдаатай ажиллахад хүргэнэ.

Хэрэв та сонголын аппарат ашигладаг бол үйлдвэрлэгчээс радио шуугианы талаарх мэдээллийг авна уу.

Төхөөрөмжнөөс ялгарах радио хэлбэлзлийн долгион нь сонголын зарим хэрэгсэлд саад болж болзошгүй. Төхөөрөмжнөөс ялгарах радио хэлбэлзлийн долгион нь таны сонголын хэрэгсэлд нөлөөлөх эсэхийг олж мэдэхийн тулд төхөөрөмжөө ашиглахаас өмнө үйлдвэрлэгчтэй холбоо барьж лавлана уу.

Дууны төхөөрөмж, радио цамхаг гэх мэт радио хэлбэлзлийн долгион ялгаруулдаг хэрэгсэл, аппаратын дэргэд төхөөрөмжөө бүү ашигла.

Радио хэлбэлзлийн долгион нь таны төхөөрөмжийг буруу ажиллахад хүргэж магадгүй.

Тэсэрч болзошгүй орчинд төхөөрөмжөө унтрааж бай.

- Тэсэрч болзошгүй орчинд дагаж мөрдөх ёстой журам, заавар, тэмдгүүдийг үргэлж дагаж мөрд.
- Шатахуун дүүргэх цэг (шатахуун түгээх станц), түлш болон химийн бодисын ойр орчимд, эсвэл тэсэлгээний газарт төхөөрөмжөө бүү ашигла.
- Төхөөрөмж болон түүний эд анги, нэмэлт хэрэгсэл агуулсан тасалгаанд шатамхай шингэн, хий, тэсрэх бодистой хамт бүү хадгал, мөн хамтад нь бүү авч яв.

Төхөөрөмжийн аль нэг хэсэг гэмтсэн, утаа гарч буй, эсвэл шатсан үнэр үнэртэж байвал төхөөрөмжийг хэрэглэхээ нэн даруй зогсооно уу. Төхөөрөмжийг Samsung-ийн засварын төвд засуулсны дараа л хэрэглэнэ үү.

- Хагарсан шил эсвэл хуванцар нь гар, нүүрийг бэртээж болзошгүй.
- Хэрвээ төхөөрөмжөөс утаа гарч эсвэл шатсан үнэр үнэртэж байвал үүний батарей дэлбэрэх эсвэл гал гарч болзошгүй.

Машин жолоодож байх үед төхөөрөмж ашиглах талаарх аюулгүйн бүх дүрэм, журам, анхааруулгыг дагаж мөрд.

Машин жолоодож байх үед машиныг аюулгүй байдлаар жолоодох нь таны биелүүлэх ёстой хамгийн чухал үүрэг хариуцлага юм. Хэрэв хуулиар хориглосон байдаг бол машин жолоодож байх үедээ гар утсыг хэзээ ч бүү ашигла. Өөрийн болон бусдын аюулгүй байдлын төлөө эрүүл ухаанаар хандаж, дараах зөвлөмжийг санаарай:

- Замаас хараагаа салгалгүйгээр утасгүй хэрэгсэлд хандах боломжийг ханга. Хэрэв тохиромжгүй үед дуудлага орж ирвэл тухайн дуудлагыг дуут шуудан руу чиглүүл.
- Замын хөдөлгөөн ихтэй эсвэл цаг агаарын байдал хүнд байх үед дуудлагыг авахгүй бай. Бороо, шамарга, цас, мөс, замын хөдөлгөөн ихтэй байх нь аюултай нөхцлийг бүрдүүлдэг.
- Тэмдэглэл бичиж, утасны дугаар хайж болохгүй. "Хийх ажлын" жагсаалтанд нэмж бичих, хаягийн дэвтрийг гүйлгэж үзэх нь таны анхаарлыг сарниулж, аюулгүй байдлаар жолоодох үүрэг, хариуцлагаас тань түр зуур мартуулах болно. Дуудлагыг ухаалагаар хийж, замын хөдөлгөөний байдлыг үнэлж тодорхойлж бай. Машин хөдлөөгүй байхад эсвэл хөдөлгөөнд оролцохоос өмнө дуудлага хийж бай. Машин хөдөлгөөнгүй байхад дуудлага хийхээр төлөвлө.
- Анхаарал сарниулж болзошгүй, бухимдсан эсвэл хэт их сэтгэл хөдөлсөн үед утсаар бүү ярь. Утсаар ярьж буй хүндээ жолоо барьж байгаагаа хэлээд, замаас анхаарлыг тань холдуулж болзошгүй яриаг түдгэлзүүл.

Төхөөрөмждөө анхаарал тавьж, зөв ашигла.

Төхөөрөмжөө хуурай байлга.

- Чийг болон шингэн зүйлс нь төхөөрөмжний эд ангийг гэмтээж, цахилгаан холбоос үүсгэж болзошгүй.
- Уг төхөөрөмжид дотоод шингэн заагч угсраатай байдаг. Ус орсны улмаас гар утас гэмтсэн тохиолдолд үйлдвэрлэгчийн баталгаа үйлчлэхгүй.

Төхөөрөмжөө зөвхөн тэгш гадаргуу дээр хадгал.

Унаж гэмтэх аюултай.

Төхөөрөмжийг 0°C—35°C температуртай орчинд хэрэглэж болно. Төхөөрөмжийг -20°C—50°C температуртай орчинд хадгалж болно. Заасан температурын хязгаараас хэтэрсэн орчинд төхөөрөмжийг хэрэглэх юм уу хадгалах аваас төхөөрөмжийг гэмтээх юм уу зайны ашиглах хугацааг бууруулж болзошгүй.

- Зуны улиралд битүү машин дотор гэх мэт хэт халсан газарт гар утсыг бүү хадгал. Эс тэгвэл дэлгэц нь буруу ажиллах, төхөөрөмж гэмтэх эсвэл зай нь дэлбэрэхэд хүргэж болзошгүй.
- Гар утсыг нарны шууд тусгал бүхий газар (машин хянах самбар дээр гэх мэт) удаан хугацаанд бүү байлга.

Төхөөрөмжөө зоос, түлхүүр, хүзүүний гинж гэх мэт металл эд зүйлстэй хамт бүү хадгал.

- Төхөөрөмж зурагдаж эсвэл алдаатай ажилладаг болж магадгүй.
- Хэрэв зайны терминалууд металл эд зүйлд хүрвэл гал гарч болзошгүй.

Төхөөрөмжөө соронзтой орчинд бүү хадгал.

- Соронзтой орчинд төхөөрөмж алдаатай ажиллах, зай цэнэггүй болоход хүргэж болох магадалтай.
- Соронзон зурвастай карт, тэр дундаа кредит карт, утасны карт, банкны дэвтэр, онгоцонд суух тасалбар зэрэг нь соронзон орны нөлөөгөөр гэмтэж болно.

Төхөөрөмж хэт халж буй үед төхөөрөмжид хүрэхээс зайлсхий. Үгүй бол, бага температурт түлэгдэлт, улайлт, арьсны пигментацийг үүсгэж болно

- Төхөөрөмжийг удаан хугацаагаар хэрэглэхэд урт хугацааны хэт халалтаас болгоомжилж, удаан хугацаагаар арьсандаа хүргэхээс зайлсхий.
- Төхөөрөмжийг тэжээлийн эх үүсвэрт цэнэглэж буй эсвэл холбосон үед удаан хугацаагаар төхөөрөмж дээр суух эсвэл хүрч болохгүй.
- Өндөр температурт тэсвэрлэх чанар тус тусдаа харилцан адилгүй байдаг. Хүүхэд, ахмад настан, онцгой нөхцөл байдалтай хүмүүсийг хэрэглэхэд илүү болгоомжтой хандана уу.

Анивчдаг гэрэлд өртөхдөө болгоомжтой бай.

- Гар утсыг ашиглаж байх үед өрөөнд гэрлийг асаалттай байлган дэлгэцийг нүдэндээ хэт ойр бүү барь.
- Удаан хугацаанд видео үзэх эсвэл гэрэл цацаргагчтай тоглоом тоглох үед нүд хурдан анивчиж буй гэрэлд өртсөнөөр татаж унах эсвэл ухаан алдах тохиолдол гардаг. Хэрэв бие тань эвгүйрвэл гар утсыг ашиглахаа даруй боль.
- Хэрэв тантай холбоотой хэн нэгэн хүн ижил төстэй хэрэгсэл ашиглаж байх үедээ татаж унасан эсвэл ухаан алдаж байсан бол гар утсыг ашиглахаас өмнө эмчтэй зөвлөлд.
- Хэрэв танд бие эвгүйрэх, шөрмөс татах, толгой эргэх шинж тэмдэг илэрвэл гар утсыг ашиглахаа даруй зогсоож, эмчээс зөвлөгөө ав.
- Нүд ядрахаас урьдчилан сэргийлэхийн тулд гар утсыг ашиглаж байх үедээ ойр ойрхон завсарлаж бай.

Давтагдах хөдөлгөөний улмаас гэмтэх эрсдэлийг бууруул.

Аль нэг үйлдлийг олон дахин давтан хийхэд, тухайлбал, товчлуурууд дээр дарах, мэдрэгчтэй дэлгэц дээр хуруугаараа тэмдэгт зурах эсвэл тоглоом тоглоход гар, хүзүү, мөр болон биеийн бусад хэсэгт үе үе эвгүй өвддөг. Гар утсыг удаан үргэлжилсэн хугацаанд ашиглах үед гар утсыг чанга биш сул барьж, товч дээр зөөлөн дарж, мөн ойр ойрхон завсарлаж бай. Хэрэв ийнхүү ашиглах явцад эсвэл дараа нь танд эвгүй мэдрэмж төрсөн хэвээр байвал гар утсыг ашиглахаа болиод эмчид ханд.

Чихэвч ашиглаж байхдаа сонсгол болон чихээ хамгаал.



- Чанга дуунд хэт их өртвөл сонсгол гэмтдэг.
- Алхаж байхдаа чанга дуу сонсох нь таны анхаарлыг сарниулж, осол гарахад хүргэж болно.
- Чихэвчийг аудио оролтын үүрэнд холбохоос өмнө дууг үргэлж намсгаж бай, мөн яриа эсвэл хөгжим сонсоход хангалттай хэмжээнд л дууг чангалж бай.
- Чихэвчид гаднын биет наалдсан эсвэл удаан хугацаагаар зүүсэн тохиолдолд чихээ гэмтэж болзошгүй. Чихэвчийг цэвэрхэн, хуурай байлгана уу.
- Хуурай орчинд чихэвч дотор цахилгаанжилт үүсч болдог. Чихэвчийг хуурай орчинд ашиглахаас зайлсхий, эсвэл чихэвчийг гар утсанд холбохоос өмнө металл эд зүйлд хүргэж цахилгаанжилтыг арилга.
- Жолоо барьж байх эсвэл дугуй унаж байхдаа чихэвч бүү ашигла. Ингэсэн тохиолдолд таны анхаарал сарниж, осол гарахад хүргэж болзошгүй эсвэл таны оршин суугаа газарт хөдөлгөөнд оролцох үед чихэвч зүүх нь хууль бус байдаг байж болно.

Алхаж байх эсвэл хөдөлж байх үедээ төхөөрөмж ашиглахдаа анхаарал болгоомжтой бай.

Өөрийгөө болон бусдыг бэртээхгүйн тулд эргэн тойрондоо анхаарал хандуул.

Төхөөрөмжийг зүүхдээ болгоомжтой бай

- Хэрэв та төхөөрөмжийг хэт чангалвал арьс загатнах, хэт сул байвал холгож болзошгүй.
- Төхөөрөмжөө хуурай байлгаж, арьс загатнахаас сэргийл.
- Төхөөрөмж олон улсын аюулгүй ажиллагааны стандартад нийцсэн хэдий ч таны арьс хэт мэдрэмтгий, эсвэл аливаа материалд харшилдаг бол болгоомжлох нь зүйтэй.

Төхөөрөмжийг будаж эсвэл наалддаг цаас нааж болохгүй.

- Будаж, наалддаг цаас нь хөдлөх эд ангиудад саад учруулж, улмаар зөв ажиллагааг алдагдуулна.
- Хэрэв та төхөөрөмжийг будаж эсвэл металл эд ангиудад харшилтай бол загатнах, тууралт үүсэх, арьс хөөх зэрэг шинж тэмдэг илэрч магадгүй. Ийм шинж тэмдэг илэрвэл гар утсыг ашиглахаа зогсоогоод эмчид үзүүлнэ үү.

Төхөөрөмж болон хэрэгсэлүүдийг болгоомжтой суурилуул.

- Таны машинд суурилуулсан хөдөлгөөнт төхөөрөмж болон холбогдох хэрэгсэлүүдийг сайтар бэхэлж өгсөн эсэхийг нягтал.
- Төхөөрөмж болон нэмэлт хэрэгслийг аюулгүйн дэр дэлгэгддэг хэсэгт эсвэл түүний ойр орчимд байрлуулахаас зайлсхий. Буруу суурилуулсан утасгүй төхөөрөмж нь аюулгүйн дэр огцом дэлгэгдэхэд ноцтой гэмтэл учруулж болно.

Гар утсыг газар унагаж эсвэл цохиж болохгүй.

- Таны төхөөрөмж гэмтэж эсвэл алдаатай ажилладаг болж магадгүй.
- Хэрэв тахийсан эсвэл хэлбэрээ алдсан байвал таны төхөөрөмж гэмтсэн эсвэл эд анги нь буруу ажилладаг болсон байж магадгүй.

Зай болон цэнэглэгчийн эдэлгээний хугацааг аль болох удаан байлга.

- Гар утсыг ашиглахгүй байвал тодорхой хугацааны дараа цэнэггүй болох тул ашиглахаас өмнө дахин цэнэглэх ёстой.
- Ашиглаагүй үед цэнэглэгчийг тэжээлийн эх үүсвэрээс салгаж бай.
- Зайг зөвхөн зориулалтын дагуу ашигла.

- Төхөөрөмж болон зайны эдэлгээний хугацааг хамгийн удаан байлгах үүднээс энэхүү гарын авлагад орсон бүх зааврыг дагаж мөрд. Анхааруулга болон зааврыг дагаж мөрдөөгүйн улмаас учирсан гэмтэл эсвэл тааруу гүйцэтгэл нь үйлдвэрлэгчээс өгсөн баталгааг хүчингүй болгож болно.
- Таны төхөөрөмж тодорхой хугацааны дараа элэгдэж болно. Зарим эд анги болон засвар үйлчилгээ нь баталгааны хүчинтэй хугацаанд хамрагдсан байгаа хэдий ч зөвшөөрөгдөөгүй нэмэлт хэрэгсэл ашигласны улмаас үүссэн гэмтэл эсвэл доройтол нь уг баталгаанд багтахгүй болно.

Төхөөрөмжийг өөрөө задалж, өөрчилж, засварлаж болохгүй.

- Гар утсанд ямар нэг өөрчлөлт эсвэл хувиргалт хийсэн байвал үйлдвэрлэгчийн баталгаа хүчингүй болно. Хэрэв гар утсыг засварлах шаардлагатай болвол Samsung засвар үйлчилгээний төвд хандана уу.
- Дэлбэрэх эсвэл гал гарах аюултай тул зайг бүү задал, бүү цоол.
- Зайг задалж, өөр зорилгоор ашиглаж болохгүй.

Төхөөрөмжийг цэвэрлэхдээ дараах зүйлийг анхаарна уу!

- Төхөөрөмж эсвэл цэнэглэгчийг алчуур эсвэл цэвэрлэгчээр арч.
- Зайны терминалыг хөвөнгөөр эсвэл алчуураар цэвэрлэ.
- Химийн бодис эсвэл угаалгын бодис бүү ашигла. Ийм бодис хэрэглэвэл төхөөрөмжний гадна талын будаг арилах, зэврэх, тогонд цохиулах эсвэл гал гарахад хүргэж болзошгүй.
- Төхөөрөмжид тоос шороо, хөлс, бэх, тос болон гоо сайхны бүтээгдэхүүн, нян устгах цацлага, гарын цэвэрлэгч, угаалгын нунтаг, шавж устгагч зэрэг химийн бодис хүргэхээс сэргийл. Төхөөрөмжийн гадаад болон дотоод эд анги гэмтэж эсхүл ажиллагаа доголдож болзошгүй. Хэрвээ төхөөрөмжид эдгээр дурдсан бодисыг хүргэсэн бол ширхэглэг утас ороогүй, зөөлөн алчуураар цэвэрлэнэ.

Төхөөрөмжийг зориулалтаас нь өөр зорилгоор бүү ашигла.

Таны төхөөрөмжний ажиллагаанд алдаа гарч магадгүй.

Төхөөрөмжийг олон нийтийн газар ашиглахдаа бусдын тайван байдлыг алдагдуулахаас зайлсхий.

Гар утсанд хийх засвар үйлчилгээг зөвхөн мэргэжлийн хүнээр хийлгэ.

Мэргэжлийн бус хүнээр засуулах нь төхөөрөмжийг гэмтээж болзошгүй бөгөөд үйлдвэрлэгчийн баталгааг хүчингүй болгоно.

Кабелийг болгоомжтой хэрэглэ.

- Кабелийг төхөөрөмжтэй холбохдоо кабелийг зөв талд нь холбосон эсэхийг нягтал.
- Кабелийг хүчлэх юм уу буруу залгавал төхөөрөмжийн олон зориулалттай оролт эсвэл бусад эд ангиуд гэмтэж магадгүй.

Түргэн тусламжийн үйлчилгээнд хандах боломжтой байх.

Зарим газар эсвэл нөхцөл байдалд төхөөрөмжнөөсөө түргэн тусламжийн дуудлага хийх боломжгүй байж магадгүй. Алслагдмал эсвэл буурай хөгжилтэй газар руу аялахаас өмнө түргэн тусламжийн үйлчилгээний ажилтнуудтай холбоо барих өөр арга замыг төлөвлө.

Хувийн мэдээллээ хамгаал, хувийн эмзэг мэдээлэл цацагдах, буруу ашиглагдахаас урьдчилан сэргийл.

- Төхөөрөмжийг ашиглаж байхдаа чухал мэдээллээ нөөцөлж ав. Аливаа мэдээлэл алдагдсан тохиолдолд Samsung хариуцлага хүлээхгүй.
- Төхөөрөмжийг хаяхдаа бүх мэдээллийг нөөцөлж аваад, дараа нь төхөөрөмжөө дахин форматлаж, хувийн мэдээлэл тань буруу ашиглагдахаас сэргийл.
- Аливаа програм татаж авахдаа зөвшөөрлийг нь анхааралтай уншиж танилц. Олон тооны үйлдэл эсвэл их хэмжээний хувийн мэдээлэлд ханддаг програмуудад нэн болгоомжтой ханд.
- Зөвшөөрөлгүй эсвэл сэжигтэй ашиглалт явагдаж байгаа эсэхийг олж мэдэхийн тулд дансаа тогтмол шалгаж бай. Хэрэв хувийн мэдээллийг тань буруу зорилгоор ашиглаж байгаа ямар нэг шинж тэмдэг илэрвэл дансны мэдээллээ устгуулах эсвэл өөрчлөхийн тулд үйлчилгээ үзүүлэгчид ханд.
- Төхөөрөмжөө гээсэн эсвэл хулгайд алдсан тохиолдолд дансныхаа нууц үгийг сольж хувийн мэдээллээ хамгаал.
- Үл мэдэх эх сурвалж бүхий програмыг ашиглахаас зайлсхий, мөн төхөөрөмжөө дүрс, нууц үг эсвэл пин кодоор түгж.

Зохиогчийн эрхээр хамгаалагдсан материалыг бусдад бүү түгээ.

Агуулгын өмчлөгчөөс зөвшөөрөл авалгүйгээр зохиогчийн эрхээр хамгаалагдсан материалыг бусдад бүү түгээ. Эс тэгвэл зохиогчийн эрхийн тухай хуулийг зөрчсөнд тооцогдох болно. Хэрэглэгч зохиогчийн эрхээр хамгаалагдсан материалыг хууль бусаар ашигласны улмаас үүссэн эрх зүйн асуудлыг үйлдвэрлэгч хариуцахгүй.

Хортой програм ба вирус.

Төхөөрөмжийг хортой програм, вирусээс хамгаалахын тулд дараах зөвлөмжийг дагаж мөрд. Эс тэгвэл баталгааны үйлчилгээний хамрах хүрээнд багтаагүй мэдээлэл алдагдахад хүрч магадгүй.

- Үл таних програм бүү тат.
- Найдваргүй вэбсайтаар бүү зочил.
- Үл мэдэх илгээгчээс ирүүлсэн сэжиг бүхий зурвас эсвэл захидлыг устгаж бай.
- Нууц үг тогтоогоод, түүнийгээ байнга сольж бай.
- Bluetooth гэх мэт утасгүй функцуудыг ашиглаагүй үедээ идэвхгүй болгож бай.
- Хэрэв төхөөрөмж хэвийн бус байдлаар ажиллаж эхлэвэл вирусын эсрэг програм ашиглан вирусын халдвар авсан эсэхийг шалга.
- Шинээр татаж авсан програм эсвэл файлуудыг эхлүүлэхийн өмнө гар утсан дээрээ вирусын програм ажиллуулж бай.
- Вирусын эсрэг програмыг компьютер дээрээ суулгаад, вирусын халдвар авсан эсэхийг тогтмол шалгаж бай.
- Бүртгэлийн тохиргоог бүү өөрчил, мөн төхөөрөмжний үйлдлийн системийг бүү хувирга.

Цахилгаан соронзон энерги шингээх хувийн коэффициент (SAR)-ийн гэрчилгээжүүлэлтийн талаарх мэдээлэл.

Нэмэлт мэдээлэл авахын тулд www.samsung.com/sar гэж ороод төхөөрөмжний загварын дугаарыг оруулан хайж болно.

Бүтээгдэхүүнийг зохистой хая.



(Цахилгаан, электрон төхөөрөмжийн хаягдал)

Бүтээгдэхүүн, нэмэлт хэрэгсэл, унших материал дээр байрлуулсан энэхүү тэмдэглэгээ нь тухайн бүтээгдэхүүн болон түүний электрон хэрэгслүүд (ж.нь цэнэглэгч, чихэвч, USB кабель)-ийг гэр ахуйн бусад хог хаягдалтай хамт хаяж болохгүй гэдгийг анхааруулж байгаа юм.

Хяналтгүй хог хаягдлаас байгаль орчин болон хүний эрүүл мэндэд хор хөнөөл учрахаас урьдчилан сэргийлэх үүднээс эдгээр зүйлийг бусад хог хаягдлаас тусгаарлаад, материалын нөөцийг тогтвортой дахин ашиглах явдлыг дэмжих үүднээс хариуцлагатайгаар дахин ашиглах ёстой.

Өрхийн хэрэглэгчид тухайн бүтээгдэхүүнийг худалдан авсан дэлгүүр, сум, дүүргийн захиргааны байгууллагатай холбогдож, эдгээр эд зүйлийг байгаль орчинд ээлтэй байдлаар дахин боловсруулж, ашигладаг байгууллага хаана байдаг талаар лавлаж болно.

Албан байгууллагын хэрэглэгчид өөрсдийн ханган нийлүүлэгчтэй холбогдож, худалдан авалтын гэрээнд заасан нөхцөл, болзлыг эргэж үзэх хэрэгтэй. Энэхүү бүтээгдэхүүн болон түүний электрон нэмэлт хэрэгслүүдийг байгууллагын бусад хог хаягдалтай хольж болохгүй. Энэ бол RoHS шаардлагад нийцсэн бүтээгдэхүүн.

Бүтээгдэхүүний батарейг зохистой хая.



Зай, гарын авлага болон баглаан дээр байрлуулсан энэхүү тэмдэглэгээ нь тухайн бүтээгдэхүүний ашиглалтын хугацаа нь дуусахад тэдгээрийн зайг гэр ахуйн бусад хог хаягдлын хамт хаяж болохгүй гэдгийг анхааруулж байгаа юм. Hg, Cd, Pb зэрэг химийн бодисын тэмдгээр тэмдэглэсэн байвал тухайн зайнд агуулагдаж буй мөнгөн ус, кадмий, хар

тугалгын агууламжийн хэмжээ EX-ны 2006/66 тоот удирдамжид заасан түвшнээс их болохыг илтгэнэ.

Үүрэг хариуцлагаас татгалзах.

Энэхүү төхөөрөмжөөр дамжуулан авах боломжтой зарим агуулга, үйлчилгээ нь гуравдагч талын өмч бөгөөд зохиогчийн эрх, патент, худалдааны тэмдэг, оюуны өмчийн хуулиар хамгаалагдсан болно. Ийм агуулга, үйлчилгээг зөвхөн таны хувийн хэрэгцээнд зориулан ханган өгч байгаа юм. Та аль ч агуулга эсвэл үйлчилгээг агуулгын өмчлөгч эсвэл үйлчилгээ үзүүлэгчийн зүгээс зөвшөөрөөгүй байдлаар ашиглаж болохгүй. Холбогдох агуулгын өмчлөгч эсвэл үйлчилгээ үзүүлэгч илэрхий байдлаар зөвшөөрсөн байхаас бусад тохиолдолд дээр дурдсаныг хязгаарлалгүйгээр энэхүү төхөөрөмж дээр харагдах аливаа агуулга эсвэл үйлчилгээг өөрчлөх, хуулбарлах, дахин нийтлэх, байршуулах, олон нийтэд мэдэгдэх, дамжуулах, орчуулах, худалдах, дайвар бүтээл гаргаж авах, ашиглах эсвэл ямар нэг байдлаар эсвэл хэрэгслээр дамжуулан бусдад түгээхийг хориглоно.

"ГУРАВДАГЧ ТАЛЫН АГУУЛГА БОЛОН ҮЙЛЧИЛГЭЭГ "БАЙГААГААР" НЬ ХАНГАЖ ӨГЧ БАЙГАА БОЛНО": SAMSUNG НЬ ИЙНХҮҮ ХАНГАН ӨГСӨН АГУУЛГА ЭСВЭЛ ҮЙЛЧИЛГЭЭНД ЯМАР Ч ЗОРИЛГООР ИЛЭРХИЙ БОЛОН ДАЛД УТГААР БАТАЛГАА ГАРГАЖ ӨГӨХГҮЙ. SAMSUNG НЬ ДАЛД УТГАТАЙ АЛИВАА БАТАЛГААНААС (ТЭР ДУНДАА ЭНГИЙН ХЭРЭГЛЭЭНИЙ БАТАЛГАА БОЛОН ТОДОРХОЙ ЗОРИЛГОД НИЙЦЭХ БАТАЛГАА, ГЭХДЭЭ ҮҮГЭЭР ХЯЗГААРЛАГДАХГҮЙ) ИЛЭРХИЙ БАЙДЛААР ТАТГАЛЗАЖ БАЙНА. SAMSUNG НЬ ЭНЭХҮҮ ТӨХӨӨРӨМЖӨӨР

ДАМЖУУЛАН АШИГЛАХ БОЛОМЖТОЙ АЛИВАА АГУУЛГА, ҮЙЛЧИЛГЭЭНИЙ ҮНЭН ЗӨВ, ХҮЧИН ТӨГӨЛДӨР, ЦАГ ҮЕЭ ОЛСОН, ХУУЛЬ ЁСНЫ БОЛОН БҮРЭН БҮТЭН БАЙДЛЫГ ХАРИУЦАХГҮЙ БӨГӨӨД SAMSUNG НЬ ЯМАРВАА НЭГЭН ХОХИРОЛ УЧИРЧ БОЛЗОШГҮЙ ТАЛААР ТАНД МЭДЭГДСЭН ЭСЭХЭЭС ҮЛ ХАМААРАН ГЭРЭЭНИЙ ХҮРЭЭНД ЭСВЭЛ ИРГЭНИЙ ЭРХИЙН ЗӨРЧИЛТЭЙ ХОЛБОГДУУЛАН ТУХАЙН АГУУЛГА ЭСВЭЛ ҮЙЛЧИЛГЭЭНД АГУУЛАГДАЖ БУЙ МЭДЭЭЛЭЛТЭЙ ХОЛБООТОЙГООР, ЭСВЭЛ ТЭДГЭЭР АГУУЛГА, ҮЙЛЧИЛГЭЭГ ТА БОЛОН АЛИВАА ГУРАВДАГЧ ТАЛ АШИГЛАСНЫ УЛМААС ҮҮССЭН АЛИВАА ШУУД, ШУУД БУС, ТОХИОЛДЛЫН, ОНЦГОЙ, ҮР ДАГАВРЫН ШИНЖ ЧАНАРТАЙ ХОХИРОЛ, ӨМГӨӨЛӨГЧИЙН ЗАРДАЛ БОЛОН АЛИВАА БУСАД ХОХИРЛЫГ ЯМАР Ч НӨХЦӨЛД (ТЭР ДУНДАА ХАЙХРАМЖГҮЙ БАЙДЛЫН УЛМААС) ХАРИУЦАХГҮЙ."

Гуравдагч талын үйлчилгээг ямар ч үед цуцалж, тасалж болох бөгөөд Samsung-н зүгээс тэдгээр агуулга, үйлчилгээг бүх цаг хугацаанд ашиглаж болно гэсэн баталгаа эсвэл мэдэгдлийг гаргахгүй. Гуравдагч талууд агуулга болон үйлчилгээгээ Samsung-н зүгээс хянах боломжгүй сүлжээний хэрэгсэл, дамжуулах байгууламжаар дамжуулдаг. Энэхүү татгалзах тухай мэдэгдлийн нийтлэг шинжийг хязгаарлалгүйгээр Samsung нь энэхүү төхөөрөмжөөр дамжуулан хүргэж буй аливаа агуулга, үйлчилгээний тасалдал, түдгэлзэлтэй холбогдуулан ямар ч үүрэг, хариуцлага хүлээхгүй.

Samsung нь ийм агуулга, үйлчилгээтэй холбоотойгоор үйлчлүүлэгчдэд үйлчилгээ үзүүлэх хариуцлага хүлээхгүй. Ийм агуулга, үйлчилгээтэй холбоотой аливаа асуулт, үйлчилгээ авах хүсэлтийг тухайн агуулга, үйлчилгээ үзүүлэгчид шууд хандаж гаргах ёстой.

လုံခြုံရေး သတင်းအချက်အလက်

ကျေးဇူးပြု၍ ဒီအချက်အလက်များကို Device ကို အသုံးပြုစဉ် ဖတ်ပါ။ ၎င်းတွင် device များအတွက် အထွေထွေ လုံခြုံရေးသတင်းအချက်အလက်များ ပါဝင်ပြီး သင်၏ device အတွက် မဟုတ်သည့် အချက်အလက်များလည်း ပါဝင်နိုင်ပါသည်။ သင်(သို့မဟုတ်) အခြားသူများ ထိခိုက်ဒဏ်ရာရခြင်းမှ ကာကွယ်ရန်နှင့် သင်၏ device ပျက်စီးခြင်းမှ ကာကွယ်ရန် သတိပေးချက်များနှင့် သတိပေး သတင်းအချက်အလက်များကို လိုက်နာပါ။



Device ဟူသည့် စကားလုံးသည် ထုတ်ကုန်နှင့် ၎င်း၏ ဘက်ထရီ၊ အားသွင်းကြိုး၊ ထုတ်ကုန်နှင့်အတူ ထောက်ပံ့ထားသော အရာများနှင့် ထုတ်ကုန်နှင့်အတူ အသုံးပြုရသော Samsung မှ အတည်ပြုထားသည့် တွဲဖက်ပစ္စည်းများကို ရည်ညွှန်းပါသည်။



သတိပေးချက်

လုံခြုံရေး သတိပေးချက်များနှင့် စည်းမျဉ်းစည်းကမ်းများကို မလိုက်နာလျှင် ထိခိုက်ဒဏ်ရာ ဆိုးဆိုးရွားရွား(သို့မဟုတ်)သေဆုံးမှုများ ဖြစ်နိုင်ပါသည်။

ပျက်စီးနေသော ပါဝါကြိုးများ(သို့မဟုတ်)ပလတ်စတစ်များ(သို့မဟုတ်)လျော့ရဲနေသော ပလတ်စတစ်များကို အသုံးမပြုပါနှင့်။

လုံခြုံမှုမရှိသော ချိတ်ဆက်မှုများသည် လျှပ်စစ်ရှော့(သို့မဟုတ်) မီးလောင်ခြင်းကို ဖြစ်စေနိုင်ပါသည်။

Device၊ ပါဝါကြီးများ၊ ပလပ်ခေါင်းများ(သို့မဟုတ်) လျှပ်စစ်ပလက်ပေါက်များကို ရေစိုလက်(သို့မဟုတ်)အခြား စိုနေသော ခန္ဓာကိုယ်အစိတ်အပိုင်းများနှင့် မထိတွေ့ပါနှင့်။

ထိုသို့ပြုလုပ်ခြင်းသည် လျှပ်စစ်ရှော့ကို ဖြစ်စေနိုင်သည်။

ပါဝါကြီးကို ဖြုတ်သည့်အခါတွင် အရမ်းမခွဲပါနှင့်။

ထိုသို့ပြုလုပ်ခြင်းသည် လျှပ်စစ်ရှော့(သို့မဟုတ်)မီးလောင်ခြင်းကို ဖြစ်စေနိုင်သည်။

ပါဝါကြီးကို မကွေးပါနှင့်(သို့မဟုတ်)မဖျက်စီးပါနှင့်။

ထိုသို့ပြုလုပ်ခြင်းသည် လျှပ်စစ်ရှော့(သို့မဟုတ်)မီးလောင်ခြင်းကို ဖြစ်စေနိုင်သည်။

Device ကို အားသွင်းနေစဉ် ရေစိုလက်နှင့် အသုံးမပြုပါနှင့်။

ထိုသို့ပြုလုပ်ခြင်းသည် လျှပ်စစ်ရှော့ကို ဖြစ်စေနိုင်သည်။

အားသွင်းကြိုး၏ အစိစွန်းနှင့် အမစွန်းကို အတူတကွ တိုက်ရိုက်မချိတ်ဆက်ပါနှင့်။

ထိုသို့ပြုလုပ်ခြင်းသည် မီးလောင်ခြင်း(သို့မဟုတ်)ဒဏ်ရာ ဆိုးဆိုးရွားရွား ဖြစ်စေနိုင်သည်။

မိုးသက်မုန်တိုင်းဖြစ်ပေါ်နေစဉ် device ကို အပြင်ဘက်တွင် အသုံးမပြုပါနှင့်။

ထိုသို့ပြုလုပ်ခြင်းသည် လျှပ်စစ်ရှော့ ဖြစ်ပွားခြင်း(သို့မဟုတ်)device ကို ချို့ယွင်းစေနိုင်သည်။

ထုတ်လုပ်သူများမှ အတည်ပြုထားသော အားသွင်းကြိုးများ၊ တွဲဖက်ပစ္စည်းများနှင့် အထောက်အပံ့များကို အသုံးပြုပါ

- ယေဘုယျ အားသွင်းကြိုးများကို အသုံးပြုခြင်းသည် သင့် device ၏ သက်တမ်းကို တိုစေနိုင်သည် (သို့မဟုတ်) device ကို ချို့ယွင်းစေနိုင်သည်။ ၎င်းတို့သည် မီးလောင်ခြင်း(သို့မဟုတ်)ဘက်ထရီကို ပေါက်ကွဲစေနိုင်သည်။
- သင့် device အတွက် အထူးဒီဇိုင်းပြုလုပ်ထားသော Samsung မှ အသိအမှတ်ပြုထားသည့် ဘက်ထရီ၊ အားသွင်းကြိုးနှင့် ကေဘယ်ကြိုးကိုသာ အသုံးပြုပါ။ အံင်ခွင်ကျမဖြစ်သော ဘက်ထရီ၊ အားသွင်းကြိုးနှင့် ကေဘယ်ကြိုးသည် ဒဏ်ရာဆိုးဆိုးရွားရွား ရခြင်း(သို့မဟုတ်)သင့် device ကို ပျက်စီးစေနိုင်သည်။
- Samsung မှ အတည်မပြုထားသော တွဲဖက်ပစ္စည်းများ(သို့မဟုတ်) အထောက်အပံ့များကို အသုံးပြုသည့်အခါ အသုံးပြုသူ လုံခြုံရေးအတွက် Samsung တွင် တာဝန်မရှိပေ။

သင်၏ device ကို ဘောင်းဘီနောက်အိတ်တွင် မထည့်ပါနှင့်(သို့မဟုတ်)ခါးတွင် မချိတ်ပါနှင့်။

- Device ပေါ်သို့ ဖိအားအများကြီး သက်ရောက်လျှင် ၎င်းသည် ပျက်စီး၊ ပေါက်ကွဲ(သို့မဟုတ်)မီးလောင်ခြင်းများ ဖြစ်နိုင်သည်။
- သင်သည် ဆောင့်မိ(သို့မဟုတ်)ပြုတ်ကျလျှင် ထိခိုက်ဒဏ်ရာ ရနိုင်သည်။

၁။ device ကို ပြုတ်မကျပါစေနှင့်(သို့မဟုတ်)အလွန်အကျွံ မခိုက်မိပါစေနှင့်။

- ၂။ ၎င်းသည် သင့် device(သို့မဟုတ်)ဘက်ထရီကို ထိခိုက်စေနိုင်သည်။ device ကို ချွတ်ယွင်းစေနိုင်သည်။ သက်တမ်းကို လျော့ကျစေနိုင်သည်။
- ၃။ ၎င်းသည် အပူရှိန်တက်ခြင်း၊ ပေါက်ကွဲခြင်း၊ မီးထလောင်ခြင်း(သို့မဟုတ်) အခြားဘေးရန်များကိုလည်း ဖြစ်စေနိုင်သည်။

Device နှင့် အားသွင်းကြိုးကို ဂရုတစိုက် ကိုင်ပါ။ စွန့်ပစ်ပါ။

- ဘက်ထရီ(သို့မဟုတ်)device ကို မီးထဲသို့ ဘယ်တော့မှ မစွန့်ပစ်ပါစေနှင့်။ ဘက်ထရီ(သို့မဟုတ်)device ကို မိုက်ခရိုဝေ့၊ မီးဖို(သို့မဟုတ်)ရေဒီယေတာ စသည့် အပူပေးသည့် device များပေါ်တွင်(သို့မဟုတ်)၎င်းတို့ အထဲတွင် ဘယ်တော့မှ မထားပါနှင့်။ Device သည် အပူလွန်ကဲလျှင် ပေါက်ကွဲနိုင်သည်။ အသုံးပြုပြီးသား ဘက်ထရီ(သို့မဟုတ်)device ကို စွန့်ပစ်သောအခါ ပြည်တွင်းစည်းမျဉ်းစည်းကမ်းများ အားလုံးကို လိုက်နာပါ။
- Device ကို ဘယ်တော့မှ မဖိပါနှင့်(သို့မဟုတ်)မဖောက်ပါနှင့်။
- Device အား အတွင်းဆားကစ်များနှင့် အပူလွန်ကဲခြင်းကို ဖြစ်စေနိုင်သည့် မြင့်မားသော ပြင်ပဖိအားဖြင့် ထိတွေ့ခြင်းမှ ရှောင်ကြဉ်ပါ။

Device၊ ဘက်ထရီနှင့် အားသွင်းကြိုးများကို ထိခိုက်ခြင်းမှ ကာကွယ်ပါ။

- သင်၏ device နှင့် ဘက်ထရီကို အရမ်းအေးသော(သို့မဟုတ်)အရမ်းပူသော အပူချိန်ဖြင့် ထိတွေ့ခြင်းမှ ရှောင်ကြဉ်ပါ။
- အပူချိန်လွန်ကဲခြင်းသည် device ကို ပျက်စီးစေနိုင်ပြီး အားသွင်းနိုင်စွမ်းနှင့် device နှင့် ဘက်ထရီ၏ သက်တမ်းတို့ကိုပါ လျော့ကျစေသည်။
- ပျက်စီးနေသော အားသွင်းကြိုး(သို့မဟုတ်)ဘက်ထရီကို ဘယ်တော့မှ အသုံးမပြုပါနှင့်။
- ကြိုးအခွံ ခွာထားသော(သို့မဟုတ်)ပျက်စီးနေသော ကြိုးကို အသုံးမပြုရ။ ပျက်စီးနေသော(သို့မဟုတ်) ကောင်းမွန်စွာ အလုပ်မလုပ်သော အားသွင်းကြိုး(သို့မဟုတ်)ဘက်ထရီကို အသုံးမပြုရ။

သင်၏ device ကို အပူပေးကိရိယာများ၊ မိုက်ခရိုဝေ့၊ အပူပေး ချက်ပြုတ်ရေးပစ္စည်းများ(သို့မဟုတ်)ဖိအားများသော ကွန်တိန်နာများထဲ တွင်(သို့မဟုတ်)၎င်းတို့အနီးအနားတွင် သိမ်းဆည်းခြင်း မပြုပါနှင့်။

- ဘက်ထရီသည် ယိုစိမ့်လာနိုင်သည်။

- သင်၏ device သည် အပူချိန်လွန်ကဲခြင်းနှင့် မီးလောင်ခြင်းတို့ ဖြစ်နိုင်သည်။

သင်၏ device ကို ဖုန်းမှုန့် (သို့မဟုတ်) လေဆောင်အရာဝတ္ထုများ စုစည်းအားကောင်းနေသော ဇရိုယာများတွင် မသိမ်းဆည်းပါနှင့် (သို့မဟုတ်) အသုံးမပြုပါနှင့်။

ဖုန်းမှုန့်နှင့် ပြင်ပအရာဝတ္ထုများသည် သင်၏ device ကို ချို့ယွင်းစေနိုင်ပြီး မီးလောင်ခြင်း (သို့မဟုတ်) လျှပ်စစ်ရှော့ ရစေနိုင်သည်။

ဖုန်းရို အားသွင်းသည့်နေရာနှင့်

အားသွင်းကြိုးအဆုံးအသေးလေးကို အရည်၊ ဖုန်းမှုန့်၊ သတ္တုအမှုန်များနှင့် ခဲတံထိပ် စသည့် လျှပ်ကူးနိုင်သော အရာဝတ္ထုများဖြင့် ထိတွေ့ခြင်းမှ ကာကွယ်ပါ။ ဖုန်း၏ ချိတ်ဆက်အပေါက်ကို ထက်သော ကိရိယာတန်ဆာပလာများနှင့် မထိပါနှင့် (သို့မဟုတ်) ဖုန်း၏ ချိတ်ဆက်အပေါက်ကို ထိခိုက်မှု မဖြစ်စေပါနှင့်။

လျှပ်ကူးနိုင်သော အရာဝတ္ထုများသည် ဆားကစ်ကို ပျက်စီးစေခြင်း (သို့မဟုတ်) ပေါက်ကွဲခြင်း (သို့မဟုတ်) မီးလောင်ခြင်းကို ဖြစ်ပေါ်စေနိုင်သည့် အစွန်းများကို သံချေးတက်စေခြင်းတို့ ဖြစ်နိုင်သည်။

ကြိုးမဲ့ ဓာတ်အားသွင်းကိရိယာ အသုံးပြုနေစဉ် သတ္တုအရာဝတ္ထုများ၊ သံလိုက်များနှင့် သံလိုက်ဓာတ်ပါသော စထရစ်ကဒ်များကဲ့သို့သော ပြင်ပပစ္စည်းများကို စက်ကိရိယာနှင့် ကြိုးမဲ့ ဓာတ်အားသွင်းကိရိယာကြား မထားပါနှင့်။

Device သည် ကောင်းမွန်စွာ အားမသွင်းနိုင် (သို့မဟုတ်) အပူရှိန်လွန်ကဲနိုင်သည်။

Device(သို့မဟုတ်)ဘက်ထရီကို ကိုက်ခြင်း(သို့မဟုတ်)စုပ်ခြင်း မပြုလုပ်ပါနှင့်။

- ထိုသို့ပြုလုပ်ခြင်းသည် device ကို ပျက်စီးစေနိုင်သည်(သို့မဟုတ်)ပေါက်ကွဲခြင်း(သို့မဟုတ်)ဖီးလောင်ခြင်းကို ဖြစ်စေနိုင်သည်။
- ကလေးများနှင့် တိရစ္ဆာန်များမှ သေးငယ်သော အစိတ်အပိုင်းများကို မျိုချပစ်နိုင်သည်။
- ကလေးများမှ device ကို အသုံးပြုနေလျှင် ၎င်းတို့ မှန်မှန်ကန်ကန် အသုံးပြုနေကြောင်း သေချာပါစေ။

Device(သို့မဟုတ်)ထောက်ပံ့ထားသော တွဲဖက်ပစ္စည်းများကို မျက်လုံး၊ နား(သို့မဟုတ်)ပါးစပ်ထဲသို့ မထည့်ပါနှင့်။

ထိုသို့ပြုလုပ်ခြင်းသည် အသက်ရှူကျပ်ခြင်း(သို့မဟုတ်)ထိခိုက်ဒဏ်ရာ ဆိုးဆိုးရွားရွား ရခြင်းများကို ဖြစ်စေနိုင်သည်။

ပျက်စီးနေသော(သို့မဟုတ်)ယိုစိမ့်နေသော လီသီယမ် အိုင်ယွန် (Li-ion) ဘက်ထရီကို မကိုင်ပါနှင့်။

သင်၏ Li-ion ဘက်ထရီကို လုံခြုံစွာ စွန့်ပစ်ရန်အတွက် အနီးဆုံး အခွင့်ရ ဆားဗစ်စင်တာကို ဆက်သွယ်ပါ။



သတိပေးချက်

လုံခြုံရေး သတိပေးချက်များနှင့် စည်းမျဉ်းစည်းကမ်းများကို မလိုက်နာလျှင် ထိခိုက်ဒဏ်ရာ ဆိုးဆိုးရွားရွား(သို့ မဟုတ်) ပစ္စည်းဆုံးရှုံးခြင်းများ ဖြစ်နိုင်သည်။

သင်၏ device ကို အခြားအိလက်ထရောနစ် device များအနီးတွင် အသုံးမပြုပါနှင့်။

အိလက်ထရောနစ် device အများစုသည် ရေဒီယိုကြိမ်နှုန်း အချက်ပြများကို အသုံးပြုသည်။ သင်၏ device သည် အခြား အိလက်ထရောနစ် device များကို အနှောင့်အယှက်ဖြစ်စေနိုင်သည်။

သင်၏ device ကို ဆေးရုံ၊ လေယာဉ် (သို့ မဟုတ်) ရေဒီယိုကြိမ်နှုန်းများကြောင့် အနှောင့်အယှက်ဖြစ်စေနိုင်သည့် ကားနှင့်ဆိုင်သောပစ္စည်းကိရိယာများတွင် အသုံးမပြုပါနှင့်။

- သင်၏ device သည် နှလုံးခုန်နှုန်းမှန်စေသည့် အိလက်ထရောနစ်ကိရိယာကို နှောင့်ယှက်နိုင်သည့်အတွက် ၎င်းအနီး ၁၅ စင်တီမီတာ အတွင်း ဖြစ်နိုင်လျှင် အသုံးမပြုပါနှင့်။
- နှလုံးခုန်နှုန်းမှန်စေသည့် အိလက်ထရောနစ်ကိရိယာအား ဖြစ်နိုင်သမျှ နှောင့်ယှက်မှုနည်းစေရန် သင်၏ device ကို ၎င်းကိရိယာ၏ ဆန့်ကျင်ဘက်ဖြစ်သော ခန္ဓာကိုယ်၏ အခြားတစ်ဘက်တွင်သာ အသုံးပြုပါ။
- ဆေးပညာဆိုင်ရာပစ္စည်းကိရိယာများကို အသုံးပြုလျှင် device မှ ထုတ်လုပ်သော ရေဒီယိုကြိမ်နှုန်းများသည် ကိရိယာအပေါ် သက်ရောက်ခြင်း ရှိ၊ မရှိ ဆုံးဖြတ်ရန် သင် device ကို မသုံးခင် ကိရိယာထုတ်လုပ်သူကို ဆက်သွယ်ပါ။

- လေယာဉ်ပေါ်တွင် အီလက်ထရောနစ် device များကို အသုံးပြုခြင်းသည် လေယာဉ်၏ အီလက်ထရောနစ် မောင်းနှင်သွားလာခြင်း လမ်းညွှန်ချက်များကို နှောင့်ယှက်နိုင်သည်။ ၎င်း၊ လေကြောင်းလိုင်းမှ ချမှတ်သော စည်းကမ်းချက်များနှင့် လေယာဉ်အမှုထမ်းများ၏ ညွှန်ကြားချက်ကို လိုက်နာပါ။ ။ device ကို အသုံးပြုရန် ခွင့်ပြုသော အခြေအနေတွင် လေယာဉ်ပေါ်သုံး နည်းသွင်ဖြင့် အမြဲသုံးပါ။
- သင့်ကားထဲရှိ အီလက်ထရောနစ် device များသည် သင့် device မှ ရေဒီယိုလိုင်း နှောင့်ယှက်မှုများကြောင့် ချို့ယွင်းနိုင်သည်။ ပိုမိုသိရှိလိုပါက ထုတ်လုပ်သူကို ဆက်သွယ်ပါ။

Device ကို မီးရိုးထုကြီး(သို့ မဟုတ်)အစိုးအငွေ့များဖြင့် မထိတွေ့ပါစေနှင့်။

ထိုသို့ ပြုလုပ်ခြင်းသည် device အပြင်ဘက်ကို ပျက်စီးစေနိုင်ခြင်း(သို့ မဟုတ်) ၎င်းကို ချို့ယွင်းစေခြင်းတို့ ဖြစ်စေနိုင်သည်။

သင်သည် အကြားအာရုံ အထောက်အကူကို အသုံးပြုနေလျှင် ရေဒီယိုလိုင်း အနှောင့်အယှက်များအကြောင်း သတင်းအချက်အလက်များအတွက် ထုတ်လုပ်သူကို ဆက်သွယ်ပါ။

သင်၏ device မှ ထုတ်လွှတ်သော ရေဒီယိုကြိမ်နှုန်းများသည် အချို့သော အကြားအာရုံ အထောက်အကူများကို နှောင့်ယှက်နိုင်သည်။ သင်၏ device ကို အသုံးမပြုခင် device မှ ထုတ်လွှတ်သော ရေဒီယိုကြိမ်နှုန်းများသည် အကြားအာရုံ အထောက်အကူအပေါ် သက်ရောက်မှု ရှိ၊ မရှိကို ဆုံးဖြတ်ရန် ထုတ်လုပ်သူနှင့် ဆက်သွယ်ပါ။

သင်၏ device ကို အသံစနစ်များ(သို့မဟုတ်)ရေဒီယိုတာဝါများကဲ့သို့ ရေဒီယိုကြိမ်နှုန်းများ ထုတ်လွှတ်သော device များ(သို့မဟုတ်)ကိရိယာများ အနီးတွင် အသုံးမပြုပါနှင့်။

ရေဒီယိုကြိမ်နှုန်းများသည် သင်၏ device ကို ချို့ယွင်းစေနိုင်သည်။

ပေါက်ကွဲမှုဖြစ်နိုင်ချေရှိသော ပတ်ဝန်းကျင်များတွင် device ကို ဝိတ်ထားပါ။

- ပေါက်ကွဲမှုဖြစ်နိုင်ချေရှိသော ပတ်ဝန်းကျင်များရှိ စည်းမျဉ်းစည်းကမ်းများ၊ ညွှန်ကြားချက်များနှင့် သတိပေးဆိုင်းဘုတ်များကို အမြဲတမ်းလိုက်နာပါ။
- သင်၏ device ကို ဓာတ်ဆီဆိုင်၌၊ ဓာတ်ဆီ(သို့မဟုတ်)ဓာတုပစ္စည်းများ အနီး(သို့မဟုတ်)ပေါက်ကွဲသည့်ဧရိယာများတွင် အသုံးမပြုပါနှင့်။
- မီးလောင်လွယ်သော အရည်များ၊ ဂတ်စ်များ(သို့မဟုတ်)ပေါက်ကွဲစေနိုင်သော ပစ္စည်းများကို device၊ ၎င်းကို အစိတ်အပိုင်းများ(သို့မဟုတ်)တွဲဖက်ပစ္စည်းများနှင့် အကန့်တူထဲတွင် မသိမ်းဆည်း(သို့မဟုတ်)မသယ်ဆောင်ပါနှင့်။

Device အစိတ်အပိုင်းတစ်ခုခု ကျိုးပါက (သို့မဟုတ်) မီးလောင်သည့်အနံ့ထွက်ပါက device အသုံးပြုခြင်းကို ချက်ချင်းရပ်ပါ။ Samsung Service Centre တွင် ပြုပြင်ပြီးနောက်မှသာ device ကို ပြန်အသုံးပြုပါ။

- ကျို့ပဲ့နေသော ဖန်(သို့မဟုတ်)အက်ခရီလစ်သည် သင့်လက်နှင့် မျက်နှာကို ထိခိုက်အက်ရာ ရစေနိုင်သည်။
- Device မှ မီးခိုးထွက်သောအခါ (သို့မဟုတ်) မီးလောင်သည့် အနံ့ထွက်သောအခါ ဘက်ထရီလောင်ခြင်း (သို့မဟုတ်) မီးလောင်ခြင်း ဖြစ်နိုင်ပါသည်။

ယာဉ်လည်ပတ်နေစဉ်တွင် မိုဘိုင်း device

အသုံးပြုခြင်းနှင့်ပတ်သတ်၍ လုံခြုံရေး သတိပေးချက်များအားလုံးနှင့် စည်းမျဉ်းစည်းကမ်းများကို လိုက်နာပါ။

ကားမောင်းနေစဉ် လုံခြုံစွာ ယာဉ်လည်ပတ်ခြင်းသည် သင်၏ ပထမတာဝန်ဖြစ်သည်။ ကားမောင်းနေစဉ် မိုဘိုင်း device အသုံးပြုခြင်းကို ဥပဒေအရ တားမြစ်ထားပါက ဘယ်တော့မှ အသုံးမပြုပါနှင့်။ သင်၏ လုံခြုံရေးနှင့် အခြားသူများ လုံခြုံရေးအတွက် သင်၏ အသိဉာဏ်ကို အသုံးပြုပါ။ အောက်ပါအချက်များကို သတိရပါ။

- သင်သည် သင်၏ ကြိုးမဲ့ device ကို လမ်းမပေါ်မှ အကြည့်မလွှဲပင် လုပ်ဆောင်နိုင်ကြောင်း သေချာအောင်လုပ်ပါ။ သင်သည် အဆင်မပြေသည့်အချိန်တွင် အဝင်ခေါ်ဆိုမှုများကို ရရှိလျှင် သင်၏ အသံမေးလ်ဖြင့် ၎င်းကို ဖြေကြားခွင့်ပြုပါ။
- ယာဉ်ကြောအကြီးအကျယ် ပိတ်ဆို့ချိန်(သို့မဟုတ်)အန္တရာယ်များသော ရာသီဥတု အခြေအနေများတွင် ဆိုင်းငံ့ထားသော ခေါ်ဆိုမှုများ မိုးရွာခြင်း၊ မိုးနင်းကျခြင်း၊ နင်းကျခြင်း၊ ရေခဲခြင်းနှင့် ယာဉ်ကြောပိတ်ခြင်းများသည် အန္တရာယ်ဖြစ်နိုင်သည်။
- မှတ်စုများ မမှတ်ပါနှင့်(သို့မဟုတ်)ဖုန်းနံပါတ်များကို မရှာပါနှင့်။ "လုပ်ရန်" စာရင်းများတွင် မှတ်စုတို့ခြင်း(သို့မဟုတ်)သင်၏ လိပ်စာ စာအုပ်ကို လှန်လှောခြင်းသည် သင်၏ မူလတာဝန်ဖြစ်သော လုံခြုံစွာ ကားမောင်းခြင်းမှ အာရုံလွင့်သွားစေသည်။
- သတိဖြင့် ဖုန်းခေါ်ပြီး ယာဉ်ကြောကို ချင့်တွက်ပါ။ သင် မရွေ့လျားတော့သည့် အခါ(သို့မဟုတ်)ယာဉ်ကြောထဲမရောက်ခင် ခေါ်ဆိုမှုကို ပြုလုပ်ပါ။ သင်၏ ကား မရွေ့တော့သောအခါမှ ခေါ်ဆိုရန် ကြိုးစားပါ။
- အာရုံပျက်ပြားစေနိုင်သည့် စိတ်ဖိစီးစေသော(သို့မဟုတ်) စိတ်လှုပ်ရှားစေသော စကားပြောဆိုမှုများကို မပြုလုပ်ပါနှင့်။ သင် စကားပြောနေသည့်လူအား သင် ကားမောင်းနေကြောင်း သတိပြုမိအောင်လုပ်ပါ။ သင်၏ အာရုံကို လမ်းပေါ်မှ ပြောင်းလဲနိုင်ချေရှိသည့် စကားပြောဆိုမှုကို ဆိုင်းငံ့ပါ။

သင်၏ device ကို ဂရုစိုက်ပါ။ မှန်မှန်ကန်ကန် အသုံးပြုပါ။

သင်၏ device ကို ခြောက်သွေ့သည်နေရာတွင် ထားပါ။

- စိုထိုင်းမှုနှင့် အရည်များသည် သင့် device ၏ အီလက်ထရောနစ်ဆားကစ် အစိတ်အပိုင်းများကို ပျက်စီးစေနိုင်သည်။
- ဒီ device တွင် အတွင်းပိုင်း အရည် ညွှန်ပြသော ပစ္စည်းအပြည့်အစုံရှိသည်။ ရေကြောင့် သင်၏ device ပျက်စီးမှုသည် ထုတ်လုပ်သူ၏ အာမခံချက်ကို ပျက်ပြယ်စေနိုင်သည်။

သင်၏ device ကို မျက်နှာပြင်ညီပေါ်တွင်သာ သိမ်းဆည်းပါ။

သင်၏ device ပြုတ်ကျလျှင် ၎င်းသည် ပျက်စီးနိုင်သည်။

Device အား 0 °C မှ 35 °C အတွင်း ပတ်ဝန်းကျင်အပူချိန်ရှိ တည်နေရာများတွင် အသုံးပြုနိုင်ပါသည်။ သင်သည် device အား -20 °C မှ 50 °C ရှိ ပတ်ဝန်းကျင် အပူချိန်တွင် သိမ်းထားနိုင်သည်။ Device အား အကြံပြုထားသော အပူချိန်အပိုင်းအခြား ပြင်ပတွင် အသုံးပြုခြင်း(သို့မဟုတ်) သိမ်းထားခြင်းသည် device အား ထိခိုက်စေနိုင်သည်(သို့မဟုတ်) ဘက်ထရီ သက်တမ်းကို လျော့ကျစေနိုင်ပါသည်။

- သင်၏ device ကို နွေရာသီတွင် ကားအတွင်းကဲ့သို့ အရမ်းပူသော နေရာများတွင် မသိမ်းဆည်းပါနှင့်။ ထိုသို့ ပြုလုပ်ပါက မျက်နှာပြင်ကို ချို့ယွင်းစေနိုင်ပြီး device ကို ပျက်စီးစေနိုင်ခြင်း(သို့မဟုတ်)ဘက်ထရီ ပေါက်ကွဲခြင်းများ ဖြစ်စေနိုင်သည်။

- သင်၏ device ကို နေရောင်နှင့် ကြာရှည်စွာ မထိတွေ့ပါစေနှင့် (ဥပမာအားဖြင့် ကား ဒက်ရှ်ဘုတ်ပေါ်တွင်)။

သင်၏ device ကို ဒဂါး၊ သော့နှင့် လည်ဆွဲကဲ့သို့ သတ္တုအရာဝတ္ထုများနှင့်အတူ မသိမ်းဆည်းပါနှင့်။

- သင်၏ device သည် ခြစ်မိခြင်း(သို့မဟုတ်)ချို့ယွင်းခြင်းတို့ ဖြစ်နိုင်သည်။
- ဘက်ထရီအစွန်းများသည် သတ္တုအရာဝတ္ထုများနှင့်ထိတွေ့မိလျှင် ၎င်းသည် မီးလောင်နိုင်သည်။

သင်၏ device ကို သံလိုက်စက်ကွင်းများအနီးတွင် မသိမ်းဆည်းပါနှင့်။

- သင်၏ device သည် သံလိုက်စက်ကွင်းများနှင့် ထိတွေ့ခြင်းကြောင့် ချို့ယွင်းခြင်း(သို့မဟုတ်)ဘက်ထရီ အားမဝင်တော့ခြင်းတို့ ဖြစ်နိုင်သည်။
- အကြွေးဝယ်ကတ်၊ ဖုန်းကတ်၊ ဘဏ်စာအုပ်နှင့် လေယာဉ်၊ သင်္ဘောပေါ်တက်ခွင့် လက်မှတ်တို့ကဲ့သို့ သံလိုက်အစင်းများပါသော ကတ်များသည် သံလိုက်စက်ကွင်းများကို ပျက်စီးနိုင်သည်။

Device အပူလွန်ကဲနေချိန်တွင် ၎င်းနှင့် ထိတွေ့ခြင်းကို ရှောင်ကြဉ်ပါ။ ထိုသို့မပြုလုပ်ပါက အရည်ကြည်ဖုတ်ခြင်း၊ နီမြန်းခြင်းနှင့် အရေပြားအရောင်ပြောင်းလဲခြင်းတို့ဖြစ်နိုင်သည်။

- အပူလွန်ကဲနေသော device ကို ကြာကြာအသုံးပြုသောအခါ အထူးဂရုစိုက်ပြီး အရေပြားနှင့် အချိန်ကြာကြာ ထိတွေ့ခြင်းကို ရှောင်ကြဉ်ပါ။
- အားသွင်းနေချိန်(သို့မဟုတ်)ပါဝါရင်းမြစ်တစ်ခုနှင့် ချိတ်ဆက်ထားသောအခါ သင့်အရေပြားနှင့် တိုက်ရိုက်ကြာကြာ ထိတွေ့ခြင်းမပြုပါနှင့်(သို့မဟုတ်) device ပေါ် မထိုင်ပါနှင့်။
- အမြင့်ဆုံးအပူချိန်ကို ခံနိုင်ရည်ရှိခြင်းသည် တစ်ဦးချင်းအလိုက် ပြောင်းလဲနိုင်သည်။ ကလေးများ၊ သက်ကြီးရွယ်အိုများနှင့် အထူးဂရုစိုက်ရမည့် အခြေအနေတွင်ရှိသော လူများ အသုံးပြုခြင်းနှင့်ပတ်သတ်၍ အထူးဂရုစိုက်ပါ။

ဖလက်ရှ်အလင်းရောင်နှင့် ထိတွေ့သောအခါ သတိပေးချက်များကို လိုက်နာပါ။

- သင်၏ device ကို အသုံးပြုနေစဉ် အခန်းတွင်းတွင် အလင်းတချို့ ရှိစေပြီး မျက်နှာပြင်ကို သင့်မျက်လုံးအနီးတွင် ကိုင်မထားပါနှင့်။
- သင်သည် ဗီဒီယို ကြည့်နေစဉ်(သို့မဟုတ်)ဖလက်ရှ်အခြေခံ ဂိမ်းများကို အချိန်ကြာရှည်စွာ ကစားနေစဉ် ဖလက်ရှ်အလင်းရောင်နှင့် ထိတွေ့လျှင် လေ သင်တုန်းဖြတ်ခြင်း(သို့မဟုတ်)ခေတ္တသတိလစ်ခြင်းတို့ ဖြစ်နိုင်သည်။ သင်သည် သက်တောင့်သက်သာ မဖြစ်တော့ပါက device အသုံးပြုနေခြင်းကို ချက်ချင်းရပ်လိုက်ပါ။
- သင်နှင့် ပတ်သတ်သူ တစ်ဦးဦးသည် တူညီသော device ကို သုံးနေစဉ် လေသင်တုန်းဖြတ်ခြင်း(သို့မဟုတ်)ခေတ္တသတိလစ်ခြင်းတို့ ဖြစ်ဖူးလျှင် device ကို အသုံးမပြုခင် ဆရာဝန်နှင့် တိုင်ပင်ပါ။

- သင်သည် အကြောဆွဲခြင်း(သို့မဟုတ်)စိတ်ရှုပ်ထွေးခြင်းကဲ့သို့ သက်တောင့်သက်သာ မဖြစ်တော့ပါက device အသုံးပြုနေခြင်းကို ချက်ချင်းရပ်လိုက်ပြီး ဆရာဝန်တစ်ယောက်နှင့် တိုင်ပင်ပါ။
- မျက်စိအားစိုက်ခြင်းမှ ကာကွယ်ရန် device အသုံးပြုနေစဉ် အကြိမ်ကြိမ် ခဏရပ်နားပါ။

မကြာခဏ လှုပ်ရှားမှု ထိခိုက်ဒဏ်ရာများကို လျော့ချခြင်း

သင်သည် ခလုတ်များကို နှိပ်ခြင်း၊ သင့်လက်ချောင်းဖြင့် ထိတွေ့ မျက်နှာပြင်ပေါ်တွင် အကွရာများ ရေးဆွဲခြင်း(သို့မဟုတ်) ဂိမ်းကစားခြင်းတို့ကဲ့သို့ လှုပ်ရှားမှုများကို အကြိမ်ကြိမ် ပြုလုပ်ခြင်းသည် သင့်လက်၊ လည်ပင်း၊ ပခုံး(သို့မဟုတ်)ခန္ဓာကိုယ်၏ အခြားအစိတ်အပိုင်းများတွင် သက်တောင့်သက်သာ မဖြစ်မှုကို ခံစားရနိုင်သည်။ သင်၏ device ကို အချိန်ကြာရှည်စွာ အသုံးပြုသောအခါ device ကို သက်တောင့်သက်သာ ကိုင်ထားပါ။ ခလုတ်များကို ညှင်သာစွာနှိပ်ပြီး အကြိမ်ကြိမ် ခဏရပ်နားပါ။ သင်သည် အသုံးပြုနေစဉ်(သို့မဟုတ်) အသုံးပြုပြီးနောက်တွင် ဆက်လက်၍ သက်တောင့်သက်သာ မဖြစ်မှုကို ခံစားနေရလျှင် device အသုံးပြုနေခြင်းကို ရပ်ပြီး ဆရာဝန်နှင့် တိုင်ပင်ပါ။

နားကြပ်အသုံးပြုသောအခါ သင်၏ အကြားအာရုံနှင့် နားကို ကာကွယ်ပါ



- အသံကျယ်လောင်မှုနှင့် အလွန်အကျွံထိတွေ့ခြင်းက အကြားအာရုံကို ပျက်စီးစေနိုင်သည်။
- လမ်းလျှောက်နေစဉ် အသံကျယ်လောင်မှုနှင့် ထိတွေ့ခြင်းသည် သင်၏ အာရုံကို လွင့်ယုံ့စေပြီး မတော်တဆမှု ဖြစ်စေနိုင်သည်။

- အသံရင်းမြစ်အတွင်း နားကြပ်မထည့်ခင် အသံကို အမြဲတမ်းလျှော့ပါ။ သင်၏ စကားပြောဆိုမှု(သို့မဟုတ်)သီချင်းကို ကြားရန် လိုအပ်သော အနိမ့်ဆုံးအသံ သတ်မှတ်ချက်ကိုသာ အသုံးပြုပါ။
- နားကြပ်များကို ပြင်ပအရာဝတ္ထုများနှင့် ထိတွေ့ထားပြီး နားကြပ်များကို အချိန်ကြာမြင့်စွာ သင် တပ်ထားပါက နားကူးစက်ပိုးဝင်နိုင်ပါသည်။ သင့်နားကြပ်များကို သန့်ရှင်းပြီး ခြောက်သွေ့အောင်ထားပါ။
- ခြောက်သွေ့သော ပတ်ဝန်းကျင်များတွင် လျှပ်စစ်ငြိမ်များသည် နားကြပ်အတွင်း တဖြည်းဖြည်း များပြားလာနိုင်ပါသည်။ ခြောက်သွေ့သော ပတ်ဝန်းကျင်များတွင် နားကြပ်အသုံးပြုခြင်းကို ရှောင်ကြဉ်ပါ(သို့မဟုတ်) device တွင် နားကြပ်မတပ်ခင် လျှပ်စစ်ငြိမ်များ မရှိစေရန် သတ္တုအရာဝတ္ထုတစ်ခုကို ထိတွေ့ကြည့်ပါ။
- ကားမောင်နေစဉ်(သို့မဟုတ်)ဆိုင်ကယ်စီးနေစဉ် နားကြပ်ကို အသုံးမပြုပါနှင့်။ ထိုသို့ပြုလုပ်ခြင်းသည် သင့်အာရုံကို လွင့်ယုံ့စေပြီး မတော်တဆမှု ဖြစ်စေနိုင်ပါသည်(သို့မဟုတ်)၎င်းသည် သင်၏ဒေသပေါ် မူတည်၍ တရားမဝင်မှု ဖြစ်နိုင်ပါသည်။

လမ်းလျှောက်နေစဉ်(သို့မဟုတ်)ရွေ့လျားနေစဉ် device အသုံးပြုသည့်အခါ သတိပေးချက်များကို အသုံးပြုပါ။

သင်(သို့မဟုတ်)အခြားသူများ ထိခိုက်ဒဏ်ရာရခြင်းမှ ရှောင်ရှားရန် သင်၏ ပတ်ဝန်းကျင်ကို အမြဲတမ်းဂရုစိုက်ပါ။

Device ကို တပ်ထားစဉ် သတိရှိပါ

- Device ကို တင်းကျပ်စွာ တပ်ထားပါက အရေပြားစပ်ဖျဉ်းဖျဉ်း ဖြစ်နိုင်ပြီး အလွန်လျော့ရဲရဲ တပ်ထားပါက အရေပြားပွတ်တိုက်မှု ဖြစ်နိုင်ပါသည်။
- အရေပြားစပ်ဖျဉ်းဖျဉ်းဖြစ်ခြင်းကို ရှောင်ရှားဖို့ သင့် device ကို သန့်ရှင်းပြီး ခြောက်သွေ့နေအောင် ထားပါ။
- Device ကို နိုင်ငံတကာ သေးကင်းစိတ်ချရေး စံချိန်စံနှုန်းများနှင့်အညီ အသုံးပြုပါ။ သို့သော် သင့်အရေပြားသည် အလွန်ထိလွယ်ရှလွယ်ပါက (သို့မဟုတ်) ပစ္စည်းတိုင်းနှင့် ဓာတ်မတည့်မှု ရှိပါက လိုအပ်သော ကြိုတင်ကာကွယ်ရေး အချက်များကို ဆောင်ရွက်ပါ။

သင်၏ device ကို ဆေးချယ်ခြင်း၊ စတစ်ကာကပ်ခြင်းများ မပြုလုပ်ပါနှင့်။

- ဆေးချယ်ခြင်းနှင့် စတစ်ကာများသည် ရွေ့လျားနေသော အပိုင်းများကို တစ်ဆင့် နေစေပြီး မှန်ကန်သော လည်ပတ်မှုကို ရပ်တန့်စေနိုင်သည်။
- သင်သည် ဆေးချယ်ခြင်း(သို့မဟုတ်) device ရှိ သတ္တုအစိတ်အပိုင်းများနှင့်ပတ်သတ်၍ အလှူဂျစ်ရှိပါက သင်သည် အရေပြား ယားယံခြင်း၊ နှင်းခုနာ(သို့မဟုတ်)အရေပြား ဖောင်းလာခြင်းတို့ ဖြစ်နိုင်သည်။ ထိုသို့ဖြစ်ပွားသောခါ device အသုံးပြုခြင်းကို ရပ်တန့်ပြီး ဆရာဝန်နှင့် တိုင်ပင်ပါ။

မိုဘိုင်း device များနှင့် ကိရိယာများကို သတိပေးချက်အတိုင်း ထည့်သွင်းပါ။

- သင်၏ ယာဉ်တွင် ထည့်သွင်းထားသော မိုဘိုင်း device များနှင့် ဆက်စပ်နေသော ကိရိယာများကို လုံခြုံစွာ တပ်ဆင်ထားကြောင်း သေချာပါစေ။
- သင်၏ device နှင့် တွဲဖက်ပစ္စည်းများကို လေအိတ်ထားသောသောနေရာ(သို့မဟုတ်) ၎င်း၏ အနီးတစ်ဝိုက်တွင် ထားခြင်းကို ရှောင်ရှားပါ။ ကြိုးမဲ့ကိရိယာများကို မမှန်မကန် ထည့်သွင်းခြင်းသည် ရုတ်တရတ်လေအိတ်ပွင့်လာပါက ထိခိုက်ဒဏ်ရာ ဆိုးဆိုးရွားရွားကို ဖြစ်စေနိုင်သည်။

သင်၏ device ကို လွှတ်မချပါနှင့်(သို့မဟုတ်)device ကို မဖိပါနှင့်။

- သင်၏ device သည် ပျက်စီးနိုင်သည်(သို့မဟုတ်)ချို့ယွင်းနိုင်သည်။
- ကွေးခြင်း(သို့မဟုတ်)ရွဲ့စောင်းခြင်းသည် သင့် device ကို ပျက်စီးစေနိုင်သည်(သို့မဟုတ်)အစိတ်အပိုင်းများကို ချို့ယွင်းစေနိုင်သည်။

ဘက်ထရီများကို အချိန်အကြာကြီး အသုံးမပြုလျှင် ချို့ယွင်းနိုင်သည်။

- အချိန်ပို၍ အသုံးမပြုထားသော device သည် အားကုန်နေသည် ဖြစ်ပြီး အသုံးမပြုခင် အားသွင်းရမည်။
- အားသွင်းကြိုးကို အသုံးမပြုသောအခါ ပါဝါအရင်းအမြစ်မှ ဖြုတ်ထားပါ။
- ဘက်ထရီကို ၎င်းတို့ ရည်ရွယ်ထားသော လိုအပ်ချက်များအတွက်သာ အသုံးပြုပါ။
- သင့် device နှင့် ဘက်ထရီ သက်တမ်းကို ရှည်ကြာစေရန် ဒီအသုံးပြုလမ်းညွှန်တွင် ပါဝင်သည့် ညွှန်ကြားချက်အားလုံးကို လိုက်နာပါ။ သတိပေးချက်များနှင့် ညွှန်ကြားချက်များကို မလိုက်နာခြင်းကြောင့် ဖြစ်ပေါ်လာသော ပျက်စီးမှုများ(သို့မဟုတ်)ကောင်းကောင်း မလုပ်ဆောင်တော့ခြင်းတို့သည် ထုတ်လုပ်သူ၏ အာမခံချက်ကို ပျက်ပြယ်စေနိုင်သည်။
- သင်၏ device သည် အသုံးဝင်မှု ကုန်ဆုံးသွားနိုင်သည်။ အချို့အစိတ်အပိုင်းများနှင့် ပြင်ဆင်မှုများသည် တရားဝင်ကာလအတွင်း အာမခံချက် ရရှိနိုင်သည်။ သို့သော် ခွင့်ပြုချက်မရရှိထားသော တွဲဖက်ပစ္စည်းများကို အသုံးပြုခြင်းများကြောင့် ဖြစ်ပေါ်လာသော ပျက်စီးမှုများ(သို့မဟုတ်)ယိုယွင်းမှုများကတော့ မရရှိနိုင်ပေ။

သင်၏ device ကို မတပ်ဆင်ပါနှင့်၊ ပြုပြင်မွမ်းမံခြင်းမလုပ်ပါနှင့်၊ မပြင်ဆင်ပါနှင့်။

- သင်၏ device ကို ပြောင်းလဲမှုများနှင့် ပြုပြင်မွမ်းမံခြင်းများသည် သင့်ထုတ်လုပ်သူ၏ အာမခံချက်ကို ပျက်ပြယ်နိုင်စေသည်။ သင့် device သည် ပြင်ဆင်မှု လိုအပ်နေလျှင် Samsung Service Centre သို့ ယူဆောင်သွားပါ။
- ဘက်ထရီကို တပ်ဆင်ခြင်း(သို့မဟုတ်)ဖောက်ခြင်းတို့သည် ပေါက်ကွဲခြင်း(သို့မဟုတ်)မီးလောင်ခြင်းတို့ ဖြစ်စေနိုင်သဖြင့် ၎င်းတို့ကို မပြုလုပ်ပါနှင့်။
- ဘက်ထရီကို မဖြုတ်ပါနှင့်(သို့မဟုတ်)ပြန်မသုံးပါနှင့်။

သင့် device ကို သန့်ရှင်းရေးပြုလုပ်သည့်အခါ အောက်ပါအတိုင်း ပြုလုပ်ပါ

- သင့် device နှင့် အားသွင်းကြိုးကို သဘက်(သို့မဟုတ်)ခဲဖျက်နှင့် ပွတ်တိုက်ပါ။
- ဘက်ထရီအစွန်းများကို ဝှမ်းလုံး(သို့မဟုတ်)သဘက်ဖြင့် သန့်ရှင်းပါ။
- ဓာတုပစ္စည်းများ(သို့မဟုတ်)ဆပ်ပြာမှုန့်များကို အသုံးမပြုပါနှင့်။ ထိုသို့ပြုလုပ်ခြင်းသည် device အပြင်ဘက်ကို အရောင်ကျွတ်ခြင်း(သို့မဟုတ်)သံချေးတတ်ခြင်း(သို့မဟုတ်)လျှပ်စစ်ရှော့(သို့မဟုတ်) မီးလောင်ခြင်းတို့ ဖြစ်နိုင်သည်။
- Device ကို ဖုန်၊ ချွေး၊ မင်ရည်၊ ဆီနှင့် အလှကုန်ပစ္စည်းများကဲ့သို့ ဓာတုပစ္စည်းများ၊ ဘက်တီးရီးယားရှင်းလင်းသည့် စပုရေ၊ လက်သန့်စင်ဆေးရည်၊ ဆပ်ပြာမှုန့်နှင့် ပိုးသတ်ဆေး စသည်တို့နှင့် မထိတွေ့အောင် ကာကွယ်ပါ။ Device ၏ အပြင်နှင့် အတွင်းအစိတ်အပိုင်းများကို ထိခိုက်ပျက်စီးနိုင်ပါသည်(သို့မဟုတ်)၎င်း၏ လုပ်ဆောင်နိုင်စွမ်း မကောင်းနိုင်ပါ။ သင့် device သည် ရှေ့တွင် ဖော်ပြထားသော ပစ္စည်းတစ်ခုခုနှင့် ထိတွေ့ပါက ချည်စချည်နု မပါသော အဝတ်ပျောနှင့် သန့်ရှင်းရေးလုပ်ပါ။

Device အား ၎င်းအတွက် ရည်ရွယ်ထားသော အသုံးပြုမှုမှလွဲ၍ အခြားအရာများအတွက် အသုံးမပြုပါနှင့်။

သင့် device သည် ချို့ယွင်းနိုင်သည်။

Device ကို လူကြားထဲတွင် သုံးသောအခါ အခြားသူများကို နှောင့်ယှက်ခြင်းမှ ကာကွယ်ပါ။

သင့် device ကို ပြင်ဆင်ရန် အရည်အသွေး ပြည့်မီသောသူများကိုသာ ခွင့်ပြုပါ။

သင့် device ကို ပြင်ဆင်ရန် အရည်အသွေး မပြည့်မီသောသူများကို ခွင့်ပြုခြင်းသည် သင့် device ကို ပျက်စီးစေနိုင်ပြီး ထုတ်လုပ်သူ၏ အာမခံချက်ကို ပျက်ပြယ်နိုင်စေသည်။

ကေဘယ်ကြိုးကို ဂရုတစိုက် ကိုင်တွယ်ပါ

- သင့် device ကို ကြိုးဖြင့် ချိတ်ဆက်သောအခါ ကြိုးသည် မှန်ကန်သောဘက်တွင် တပ်ထားကြောင်း သေချာအောင် လုပ်ပါ။
- ကြိုးကို အားနှင့် ဖိထည့်ခြင်း(သို့မဟုတ်)မှန်မှန်ကန်ကန် မချိတ်ဆက်ခြင်းတို့သည် ဖုန်းရှိ အားသွင်းရာနေရာ(သို့မဟုတ်)device ၏ အခြားအစိတ်အပိုင်းများကို ပျက်စီးစေနိုင်သည်။

အရေးပေါ်ဝန်ဆောင်မှုများကို သေချာအောင် လုပ်ဆောင်ခြင်း

သင့် device ၏ အရေးပေါ်ခေါ်ဆိုမှုသည် အချို့ဧရိယာ(သို့မဟုတ်) အခြေအနေများတွင် မရနိုင်သည်လည်း ရှိနိုင်သည်။ ထိန်းချုပ်ထားသော(သို့မဟုတ်)မဖွံ့ဖြိုးသော ဧရိယာများသို့ ခရီးမထွက်ခင် အရေးပေါ်ဝန်ဆောင်မှု အမှုထမ်းများကို ဆက်သွယ်ခြင်းကဲ့သို့ အခြားသော နည်းလမ်းများကို စီစဉ်ထားပါ။

သင်၏ ကိုယ်ပိုင်ဒေတာများကို ကာကွယ်ခြင်းနှင့် အရေးကြီးသော သတင်းအချက်အလက်များကို အလွဲသုံးစားလုပ်ခြင်း(သို့မဟုတ်) ယိုစိမ့်မှုကို ကာကွယ်ခြင်း

- သင်၏ device ကို အသုံးပြုနေစဉ် အရေးကြီးသောဒေတာများကို အရန်အဖြစ် ကူးယူထားကြောင်း သေချာပါစေ။ Samsung သည် ဒေတာဆုံးရှုံးမှုများအတွက် တာဝန်မရှိပေ။
- သင်၏ device ကို စွန့်ပစ်သောအခါ ဒေတာအားလုံးကို အရန်အဖြစ်ကူးယူထားပြီး သင်၏ ကိုယ်ပိုင်သတင်းအချက်အလက်များကို အလွဲသုံးစားလုပ်ခြင်းမှ ကာကွယ်ရန် သင်၏ device ကို မူလအတိုင်း ပြန်ပြင်ပါ။
- အက်ပလီကေးရှင်းများကို ဒေါင်းလုပ် လုပ်သည့်အခါ ခွင့်ပြုချက်မျက်နှာပြင်ကို သေသေချာချာ ဖတ်ပါ။ လုပ်ဆောင်ချက်အများကြီးကို လုပ်ဆောင်သော(သို့မဟုတ်)သင်၏ ကိုယ်ပိုင် သတင်းအချက်အလက်များ၏ ထင်ရှားသော ပမာဏကို လုပ်ဆောင်သော အက်ပလီကေးရှင်းများကို အထူးသတိထားပါ။
- ခွင့်မပြုထားသော(သို့မဟုတ်)သံသယဖြစ်ဖွယ်ရှိသော အသုံးပြုမှုများအတွင် သင့်အကောင်းများကို ပုံမှန်စစ်ဆေးပါ။ သင်သည် သင့်ကိုယ်ပိုင်အချက်အလက်များအား အလွဲသုံးစားလုပ်ခံနေရသည့် လက္ခဏာများကို တွေ့ရှိလျှင် သင်၏ အကောင့် သတင်းအချက်အလက်များကို ဖျက်(သို့မဟုတ်)ပြောင်းလဲရန် ဝန်ဆောင်မှု ဖြည့်ဆည်းသူကို ဆက်သွယ်ပါ။
- သင်၏ device ကို ပွဲတွင် ပျောက်ဆုံး(သို့မဟုတ်)အခိုးခံရလျှင် သင်၏ ကိုယ်ပိုင်အချက်အလက်များကို ကာကွယ်ရန် သင့်အကောင့်များ၏ လျှို့ဝှက်နံပါတ်ကို ပြောင်းလဲပါ။
- မသိရသော ရင်းမြစ်များမှ အက်ပလီကေးရှင်းများအား အသုံးပြုခြင်းကို ရှောင်ကြဉ်ပြီး device ကို ပုံစံ၊ လျှို့ဝှက်နံပါတ်(သို့မဟုတ်)PIN ဖြင့် သော့ခတ်ပါ။

မူပိုင်ခွင့်ဖြင့် ကာကွယ်ထားသော အရာဝတ္ထုများကို မဖြန့်ဖြူးပါနှင့်။

မူပိုင်ခွင့်ဖြင့် ကာကွယ်ထားသော အရာဝတ္ထုများကို အချက်အလက်ပိုင်ရှင်၏ ခွင့်ပြုချက်မရှိဘဲ မဖြန့်ဖြူးပါနှင့်။ ထိုသို့ပြုလုပ်ခြင်းသည် မူပိုင်ခွင့်ဥပဒေများကို ချိုးဖောက်နိုင်သည်။ ထုတ်လုပ်သူများသည် အသုံးပြုသူ၏ မူပိုင်ခွင့်ရှိသော အရာဝတ္ထုများကို တရားမဝင်အသုံးပြုမှုကြောင့် ဖြစ်ပေါ်လာသော တရားရေးကိစ္စများအတွက် တာဝန်မရှိပေ။

မဲလ်ဝဲနှင့် ဝိုင်းရပ်စ်များ

သင်၏ device ကို မဲလ်ဝဲနှင့် ဝိုင်းရပ်စ်များထံမှ ကာကွယ်ရန် ဒီအသုံးပြုမှု အချက်အလက်များကို လိုက်နာပါ။ ထိုသို့ပြုလုပ်ရန် ပျက်ကွက်ခြင်းသည် ပျက်စီးခြင်း(သို့မဟုတ်) အာမခံဝန်ဆောင်မှုကို ပျက်ပြယ်စေနိုင်သည့် ဒေတာဆုံးရှုံးမှုများကို ဖြစ်စေနိုင်သည်။

- မသိသော အက်ပလီကေးရှင်းများကို ဒေါင်းလုပ် လုပ်ပါ။
- မယုံကြည်ရသော ဝက်ဘ်ဆိုဒ်များကို ဝင်မကြည့်ပါနှင့်။
- မသိသော ပေးပို့သူများ၏ သံသယဖြစ်ဖွယ် စာတိုများနှင့် အီးမေးလ်များကို ဖျက်ပစ်ပါ။
- လျှို့ဝှက်နံပါတ်ထားပြီး ၎င်းကို ပုံမှန် ပြောင်းပေးပါ။
- Bluetooth ကဲ့သို့ ကြိုးမဲ့ကဏ္ဍများကို အသုံးမပြုပါက ပိတ်ထားပါ။
- Device သည် ပုံမှန်မဟုတ် ပြုမူနေလျှင် ဝိုင်းရပ်စ်ဝင်ရောက်မှုအတွက် ဝိုင်းရပ်စ်သတ် ပရိုဂရမ်ကို ထည့်ပါ။
- သင်သည် အသစ် ဒေါင်းလုပ် လုပ်ထားသော အက်ပလီကေးရှင်းများနှင့် ဖိုင်များကို မစတင်ခင် ဝိုင်းရပ်စ်သတ် ပရိုဂရမ်ကို လုပ်ဆောင်ပါ။

- ဝိုင်းရစ်စ်ဝင်ရောက်မှုကို စစ်ဆေးရန် သင်၏ ကွန်ပျူတာတွင် ဝိုင်းရစ်စ်သတ် ပရိုဂရမ်ကို ထည့်ပြီး ပုံမှန် လုပ်ဆောင်ပါ။
- သတ်မှတ်ထားသော သတ်မှတ်ချက်များကို တည်းဖြတ်ပါ(သို့မဟုတ်) device ၏ လည်ပတ်ရေးစနစ်ကို ပြုပြင်မွမ်းမံပါ။

Specific Absorption Rate (SAR) တရားဝင် အထောက်အထား သတင်းအချက်အလက်

ပိုမိုသိရှိလိုပါက www.samsung.com/sar တွင် ကြည့်ရှုပြီး သင့် device မော်ဒယ်နံပါတ်အတွက် ရှာဖွေပါ။

ဒီထုတ်ကုန်နှင့်ပတ်သတ်သည့် မှန်ကန်သော စွန့်ပစ်ခြင်း



(လျှပ်စစ်နှင့် အီလက်ထရောနစ်ပစ္စည်းများကို စွန့်ပစ်ပါ) ထုတ်ကုန်၊ တွဲဖက်ပစ္စည်းများ(သို့မဟုတ်) လက်ကမ်းကြော်ငြာကဲ့သို့ စာရွက်များရှိ အဆိုပါအမှတ်သည် ထုတ်ကုန်နှင့် ၎င်း၏ အီလက်ထရောနစ် တွဲဖက်ပစ္စည်းများ (ဥပမာ - အားသွင်းကြိုး၊ နားကြပ်၊ USB ကြိုး) တို့ကို

အခြားအိမ်သုံးစွန့်ပစ်ပစ္စည်းများနှင့် ရော၍ မစွန့်ပစ်သင့်ကြောင်း ဖော်ပြထားသည်။

မထိန်းချုပ်ထားသော စွန့်ပစ်ပစ္စည်းများ စွန့်ပစ်ခြင်းမှ ပတ်ဝန်းကျင်(သို့မဟုတ်) လူ့ကျန်းမာရေးတွင် ဖြစ်နိုင်သော ထိခိုက်မှုများကို ကာကွယ်ရန် ဒီအရာများကို အခြားစွန့်ပစ်ပစ္စည်း အမျိုးအစားများနှင့် ခွဲထားပြီး ရေရှည်ပြန်လည်အသုံးပြုနိုင်သည့် အရာဝတ္ထုများကို မြှင့်တင်ရန် ၎င်းတို့ကို ပြန်လည် အသုံးပြုပါ။

အိမ်သုံးဆိုင်ရာ အသုံးပြုသူများသည် ဒီအရာများကို ပတ်ဝန်းကျင် လုံခြုံရေး ပြန်လည်အသုံးပြုခြင်းအတွက် မည်သည့်နေရာတွင် မည်ကဲ့သို့ အသုံးပြုခြင်း အသေးစိတ်အချက်အလက်အတွက် ဒီထုတ်ကုန်ကို ဝယ်ယူခဲ့သော လက်လီအရောင်းသမား(သို့မဟုတ်)၎င်းတို့၏ ပြည်တွင်းအစိုးရကို ဆက်သွယ်သင့်သည်။ စီးပွားရေးဆိုင်ရာ အသုံးပြုသူများသည် ၎င်းတို့၏ ရောင်းချသူများကို ဆက်သွယ်သင့်ပြီး ရောင်းချခြင်းစာချုပ်၏ အခြေအနေများကို စစ်ဆေးသင့်သည်။ ဒီထုတ်ကုန်နှင့် ၎င်း အီလက်ထရောနစ် တွဲဖက်ပစ္စည်းများကို စွန့်ပစ်ရာတွင် အခြား စီးပွားရေးအသုံး စွန့်ပစ်ပစ္စည်းများနှင့် မရောနှောသင့်ပေ။

ဒီထုတ်ကုန်ရှိ ဘက်ထရီများကို မှန်ကန်စွာ စွန့်ပစ်ခြင်း



ဓာတ်ခဲ၊ လက်စွဲစာအုပ် (သို့မဟုတ်) ကုန်ထုပ်ပိုးပစ္စည်းပေါ်ရှိ ဤအမှတ်အသားသည် ဤထုတ်ကုန်ထဲရှိ ဓာတ်ခဲကို သက်တမ်းအဆုံးတွင် အခြား အိမ်တွင်း စွန့်ပစ်ပစ္စည်းနှင့်အတူ မစွန့်ပစ်သင့်ကြောင်း ပြသည်။ သိသာထင်ရှားသော နေရာ၌ ဓာတုဗေဒ သင်္ကေတများဖြစ်သော Hg၊ Cd သို့မဟုတ် Pb မှာ ဓာတ်ခဲတွင် EC Directive ၂၀၀၆/၆၆ရှိ ရည်ညွှန်းကိုးကားချက်ချက် အဆင့်များကျော်လွန်၍ ပြဒါး၊ ကက်ဒမီယံ သို့မဟုတ် ခဲသတ္တု ပါဝင်ကြောင်း ပြသည်။

မသက်ဆိုင်ကြောင်း ရှင်းလင်းချက်

Device တွင် လုပ်ဆောင်နိုင်သော အချို့အချက်အလက်များနှင့် ဝန်ဆောင်မှုများသည် အခြားဝန်ဆောင်မှုပေးသူများနှင့် သက်ဆိုင်ပြီး ၎င်းတို့ကို မူပိုင်ခွင့်၊ ထင်ရှားသော၊ ကုန်အမှတ်တံဆိပ်နှင့်/(သို့မဟုတ်)အခြား ဉာဏ်ပညာဖြင့် တီထွင်ထားသောအရာ မူပိုင်ခွင့် ဥပဒေများဖြင့် ကာကွယ်ထားသည်။ ထိုကဲ့သို့သော အချက်အလက်များနှင့် ဝန်ဆောင်မှုများသည် သင့်ကိုယ်ပိုင် စီးပွားရေးသုံးမဟုတ်သည့် အသုံးပြုခြင်းအတွက် ဖြည့်ဆည်းပေးထားသည်။ သင်သည် အချက်အလက်များနှင့် ဝန်ဆောင်မှုများကို အချက်အလက်ပိုင်ရှင်(သို့မဟုတ်) ဝန်ဆောင်မှု ဖြည့်ဆည်းသူများ၏ ခွင့်ပြုချက်မရဘဲ အသုံးပြုနိုင်မည် မဟုတ်ချေ။ အထက်ဖော်ပြပါကို မကန့်သတ်ဘဲနှင့်၊ သက်ဆိုင်ရာ အချက်အလက်ပိုင်ရှင်(သို့မဟုတ်)ဝန်ဆောင်မှု ဖြည့်ဆည်းသူများမှ ခွင့်ပြုချက်မရှိဘဲနှင့် သင်သည် device တွင် ပြသထားသော အချက်အလက်နှင့် ဝန်ဆောင်မှုများကို ပြုပြင်မွမ်းမံခြင်း၊ ကူးယူခြင်း၊ ပြန်လည်ထုတ်ဝေခြင်း၊ တင်ခြင်း၊ ပို့စ်တင်ခြင်း၊ ကူးပြောင်းခြင်း၊ ဘာသာပြန်ခြင်း၊ ရောင်းချခြင်း၊ ဆင့်ပွားဖန်တီးခြင်း၊ စွန့်စားခြင်း (သို့မဟုတ်)ဖြန့်ဖြူးခြင်းတို့ကို လုပ်ဆောင်ခွင့်မရှိပေ။

အခြားသူများ၏ အချက်အလက်များနှင့် ဝန်ဆောင်မှုများကို ဖြည့်ဆည်းသည်။ Samsung သည် ဖြည့်ဆည်းထားသော၊ ရည်ရွယ်ချက်ဖြင့် ဖော်ပြ(သို့မဟုတ်) ညွှန်ပြထားသော အချက်အလက်(သို့မဟုတ်)ဝန်ဆောင်မှုများအတွက် အာမခံချက်မပေးပေ။ Samsung သည် မကန့်သတ်ထား၊ ကုန်သွယ်မှု အာမခံချက်(သို့မဟုတ်)ရည်ရွယ်ချက်အသီးသီးအတွက် အံ့ကိုက်ထားသော စသည်တို့အပါအဝင် ညွှန်ပြထားသော အာမခံချက်များနှင့် မသက်ဆိုင်ပေ။ Samsung သည် တိကျမှု၊ တရားဝင်မှု၊ ချက်ချင်းဖြစ်မှု၊ တရားဥပဒေနှင့် ညီညွတ်မှု(သို့မဟုတ်)ဒီ device နှင့် မည်သည့်အခြေအနေအောက်တွင်မဆို ရရှိအောင် ပြုလုပ်ထားသည့်အခြားအချက်အလက်များ(သို့မဟုတ်)ဝန်ဆောင်မှု၏ ပြည့်စုံမှု၊ ပေါ့ဆမှု၊ Samsung တွင် တာဝန်ရှိသင့်မှု၊ စာချုပ်(သို့မဟုတ်) တရားမနှစ်နာမှုတွင်ဖြစ်စေ၊ မည်သည့်တိုက်ရိုက်၊ တဆင့်၊ မတော်တဆ၊ အထူး(သို့မဟုတ်)လက်ငင်းအကျိုးဖြစ်စေသော ပျက်စီးမှုများ၊ ရှေ့နေခ၊ ကုန်ကျစရိတ်(သို့မဟုတ်)ဖြစ်ပေါ်လာသော၊ ဆက်စပ်နေသော အခြား ပျက်စီးမှုများ၊ ပါဝင်နေသော သတင်းအချက်အလက်များ(သို့မဟုတ်)သင်(သို့မဟုတ်) အခြားဖြည့်ဆည်းသူများ၏ အချက်အလက်(သို့မဟုတ်)ဝန်ဆောင်မှုကို အသုံးပြုခြင်းကြောင့် ဖြစ်ပေါ်လာသော ရလဒ်များ၊ ထိုကဲ့သို့ ပျက်စီးမှုဖြစ်နိုင်ချေများအတွက် အာမခံချက် မပေးပေ။

အခြားဝန်ဆောင်မှုများသည် မည်သည့်အချိန်တွင်မဆို အဆုံးသတ်နိုင်သည်(သို့မဟုတ်)အနှောင့်ယှက်ခံရနိုင်ပြီး Samsung သည် အချိန်တစ်ကြာအောင် ရရှိနိုင်သေးသည့် အာမခံချက်နှင့် ကိုယ်စားပြုမှုကို ပြုလုပ်မည်မဟုတ်ပေ။ Samsung ၏ ထိန်းချုပ်မှုမရှိသော ကွန်ယက်များနှင့် ကူးပြောင်းမှု ဝန်ဆောင်မှုများဖြင့် အခြားဝန်ဆောင်မှုပေးသူများသည် အချက်အလက်နှင့် ဝန်ဆောင်မှုများကို ပေးပို့ထားသည်။ ဒီမသက်ဆိုင်ကြောင်း ရှင်းလင်းချက်အထွေထွေကို မကန့်သတ်ဘဲနှင့် device တွင် ရရှိနိုင်အောင် လုပ်ထားသော အချက်အလက်(သို့မဟုတ်)ဝန်ဆောင်မှုများ၏ နှောင့်ယှက်မှု(သို့မဟုတ်)သံသဖြစ်ဖွယ်အရာများအတွက် Samsung တွင် တာဝန်မရှိပေ။ အချက်အလက်နှင့် ဝန်ဆောင်မှုများနှင့် ဆက်စပ်နေသည့် ဖောက်သည်ဝန်ဆောင်မှုအတွက် Samsung တွင် တာဝန်မရှိပေ။ အချက်အလက်များ(သို့မဟုတ်)ဝန်ဆောင်မှုများနှင့်ဆက်စပ်နေသော ဝန်ဆောင်မှုများအတွက် မေးခွန်းနှင့် တောင်းဆိုမှုများသည် သက်ဆိုင်ရာ အချက်အလက်များနှင့် ဝန်ဆောင်မှု ဖြည့်ဆည်းသူများကို တိုက်ရိုက်လုပ်ဆောင်နိုင်သည်။

Sikkerhetsinformasjon

Les gjennom denne viktige sikkerhetsinformasjonen før du bruker enheten. Den inneholder generell sikkerhetsinformasjon for enheter, og den kan omfatte innhold som ikke er aktuelt for enheten din. Følg informasjonen i advarsels- og forsiktighetsavsnittene for å unngå skade på deg selv og andre og på enheten.



Uttrykket «enhet» viser til produktet og batteriet, laderen, tilbehøret som følger med produktet, og eventuelt Samsung-godkjent tilbehør som brukes sammen med enheten.



Advarsel

Hvis du ikke overholder sikkerhetsadvarsler og -forskrifter, kan det føre til alvorlig skade eller død

Ikke bruk ødelagte strømledninger eller støpsler, eller løse stikkontakter

Usikrede forbindelser kan føre til elektrisk støt eller brann.

Ikke berør enheten, ledningene, kontaktene eller stikkontakten med våte hender eller andre våte kroppsdeler

Dette kan føre til elektrisk støt.

Ikke dra for mye i ledningen når du kobler den fra

Dette kan føre til elektrisk støt eller brann.

Ikke bøy eller skad strømledningen

Dette kan føre til elektrisk støt eller brann.

Ikke berør enheten med våte hender mens enheten lader

Dette kan føre til elektrisk støt.

Laderens positive og negative poler må ikke kobles direkte sammen

Dette kan føre til brann eller alvorlige skader.

Ikke bruk enheten utendørs i tordenvær

Dette kan føre til elektrisk støt eller feil på enheten.

Bruk ladere, tilbehør og ekstrautstyr som er godkjent av produsenten

- Bruk av generiske ladere kan forkorte levetiden til enheten eller føre til at den ikke fungerer som den skal. De kan også føre til brann eller at batteriet kan eksplodere.
- Bruk kun Samsung-godkjent batteri, lader og kabel som er utformet spesielt for enheten. Batteri, lader og kabel som ikke er kompatible, kan forårsake alvorlig personskade eller ødelegge enheten.
- Samsung er ikke ansvarlige for brukerens sikkerhet ved bruk av tilbehør eller ekstrautstyr som ikke er godkjent av Samsung.

Ikke bær enheten i baklommen eller rundt livet

- Hvis enheten påføres for stort trykk, kan den ta skade, eksplodere eller begynne å brenne.
- Du kan selv bli skadet hvis noen dytter borti deg eller du faller.

Ikke mist enheten i bakken eller utsett den for kraftige støt

- Dette kan skade enheten eller batteriet, føre til at enheten ikke fungerer som den skal, eller forkorte levetiden dens.
- Dette kan også føre til overoppheting, forbrenning, brann eller andre farer.

Vær forsiktig når du håndterer enheten og laderen eller skal kaste dem

- Kast aldri batteriet eller enheten i åpen ild. Plasser aldri batteriet eller enheten på eller i varmeapparater, som mikrobølgeovner, komfyrer eller varmeovner. Enheten kan eksplodere ved overoppheting. Følg alle lokale regler og forskrifter når du skal kaste et brukt batteri eller en brukt enhet.
- Ikke knus eller stikk hull på enheten.
- Unngå å utsette enheten for høyt utvendig trykk, da dette kan føre til intern kortslutning og overoppheting.

Beskytt enheten, batteriet og laderen mot skade

- Unngå å utsette enheten og batteriet for svært lave eller høye temperaturer.
- Ekstreme temperaturer kan skade enheten og redusere ladekapasiteten og levetiden til enheten og batteriet.
- Bruk aldri en lader eller et batteri som er skadet.
- Ikke bruk en kabel med avprellet isolering eller som er skadet, og bruk ikke en lader eller et batteri som er skadet eller ikke fungerer.

Ikke oppbevar enheten i nærheten av, eller i, varmeovner, mikrobølgeovner, varmt kjøkkenutstyr eller høytrykksbeholdere

- Batteriet kan lekke.
- Enheten kan overopphetes og forårsake brann.

Ikke bruk eller oppbevar enheten på steder med mye støv eller luftforurensning

Støv eller fremmedelementer kan gjøre at enheten ikke fungerer som den skal, og føre til brann eller elektrisk støt.

Unngå at flerbrukskontakten og den lille enden av laderen kommer i kontakt med strømledende materialer, som væsker, støv, metallpulver og blyantbly. Ikke berør flerfunksjonskontakten med skarpe gjenstander eller utsett den for støt

Strømledende materialer kan forårsake kortslutning eller korrosjon av polene, noe som kan føre til eksplosjon eller brann.

Når du bruker den trådløse laderen, må du ikke plassere fremmedelementer, som metallgjenstander, magneter og kort med magnetstripe, mellom enheten og den trådløse laderen.

Det kan føre til at enheten ikke lader skikkelig eller at den overopphetes.

Ikke bit eller sug på enheten eller batteriet

- Dette kan skade enheten eller føre til eksplosjon eller brann.
- Barn eller dyr kan bli kvalt av små deler.
- Hvis barn bruker enheten, må du forsikre deg om at de bruker den på riktig måte.

Ikke putt enheten eller medfølgende tilbehør inn i øynene, ørene eller munnen

Dette kan føre til kvelning eller alvorlige skader.

Ikke håndter et skadd litium-ionbatteri eller et batteri som lekker

For trygg avfallshåndtering av litium-ionbatteriet ditt kontakter du ditt nærmeste autoriserte servicesenter.



Forsiktig

Hvis du ikke overholder sikkerhetsadvarsler og -forskrifter, kan det føre til skader på personer eller eiendom

Ikke bruk enheten i nærheten av andre elektroniske enheter

De fleste elektroniske enheter bruker radiofrekvenssignaler. Enheten kan forstyrre andre elektroniske enheter.

Ikke bruk enheten på et sykehus, på et fly eller i bilutstyr som kan forstyrres av radiofrekvenser

- Unngå å bruke enheten innen en rekkevidde på 15 cm fra en pacemaker hvis mulig, ettersom enheten kan forstyrre pacemakeren.
- Reduser muligheten for forstyrrelser av en pacemaker ved å bruke enheten kun på den siden av kroppen som er på motsatt side av pacemakeren.
- Hvis du bruker medisinsk utstyr, må du kontakte utstyrsprodusenten før du bruker enheten, for å finne ut om utstyret vil bli påvirket av radiofrekvenser fra enheten.
- På et fly kan bruk av elektroniske enheter forstyrre flyets elektroniske navigasjonsinstrumenter. Følg retningslinjene som er gitt av flyselskapet, og instruksjonene til flypersonellet. I tilfeller hvor det er tillatt å bruke enheten, må du alltid bruke den i flymodus.
- Elektroniske enheter i bilen kan få funksjonsfeil på grunn av radioforstyrrelser fra enheten. Kontakt produsenten hvis du vil ha mer informasjon.

Ikke utsett enheten for sterk røyk eller os

Dette kan skade utsiden av enheten eller føre til at den ikke fungerer korrekt.

Hvis du bruker høreapparat, må du kontakte produsenten for å få informasjon om radioforstyrrelser

Radiofrekvensen som sendes ut av enheten, kan forstyrre enkelte høreapparater. Før du bruker enheten, må du kontakte produsenten for å finne ut om høreapparatet vil bli påvirket av radiofrekvenser fra enheten.

Ikke bruk enheten i nærheten av enheter eller apparater som sender ut radiofrekvenser, som lydsystemer eller radiotårn

Radiofrekvenser kan føre til at enheten ikke fungerer korrekt.

Slå av enheten i potensielt eksplosjonsfarlige omgivelser

- Overhold alltid alle lover og regler, instruksjoner og skilt i potensielt eksplosjonsfarlige omgivelser.
- Ikke bruk enheten på bensinstasjoner, i nærheten av drivstoff eller kjemikalier eller i sprengingsområder.
- Ikke lagre eller transporter brennbare væsker eller gasser eller eksplosive materialer i samme oppbevaringsrom som enheten, noen av enhetens deler eller tilbehør.

Hvis noen deler av enheten er ødelagt, ryker eller avgir en brent lukt, må du stoppe bruken umiddelbart. Bruk bare enheten på nytt etter at den har blitt reparert av Samsung-servicesenter

- Knust glass eller akryl kan forårsake skade på hender og ansikt.
- Når enheten ryker eller avgir en brent lukt, kan dette føre til batterieksplisjon eller brann.

Overhold alle sikkerhetsadvarsler og forskrifter angående bruk av mobile enheter mens du kjører

Mens du kjører, er trygg betjening av kjøretøyet hovedansvaret ditt. Bruk aldri mobilenheten mens du kjører hvis dette er forbudt ved lov. For din egen og andres sikkerhet må du bruke sunn fornuft og huske følgende tips:

- Sørg for at du har tilgang til den trådløse enheten uten at du trenger å se bort fra veien. Hvis du mottar et innkommende anrop på et ubeleilig tidspunkt, lar du det gå videre til mobilsvareren.
- Avslutt samtaler ved tett trafikk eller farlige værforhold. Regn, sludd, snø, is og tett trafikk kan være farlig.
- Ikke ta notater og slå ikke opp telefonnumre. Hvis du noterer en oppgaveliste eller blar gjennom adresseboken, tar dette oppmerksomheten bort fra hovedansvaret ditt, å kjøre trygt.
- Ring fornuftig og vurder trafikken. Ring ut når du står stille eller før du kjører ut på en trafikkert vei. Prøv å planlegge samtaler for når bilen står stille.
- Ikke ha stressende eller følelsesmessige samtaler som kan distrahere deg. Informer personen som du snakker med, om at du kjører, og utsett samtaler som potensielt kan avlede oppmerksomheten fra veien.

Ta vare på og bruk enheten på riktig måte

Hold enheten tørr

- Fuktighet og væsker kan skade deler eller elektroniske kretser i enheten.
- Denne enheten er utstyrt med interne væskeindikatorer. Vannskader på enheten kan gjøre produsentens garanti ugyldig.

Oppbevar enheten kun på flate overflater

Hvis enheten faller, kan den bli skadet.

Enheten kan brukes ved omgivelsestemperaturer på mellom 0 °C og 35 °C. Du kan oppbevare enheten ved omgivelsestemperaturer mellom -20 °C og 50 °C. Bruk eller oppbevaring av enheten ved høyere eller lavere temperaturer enn det som er anbefalt, kan føre til skader på enheten eller redusere batteriets levetid.

- Ikke oppbevar enheten på veldig varme steder som inni en bil om sommeren. Dette kan føre til at skjermen ikke fungerer korrekt, forårsake skader på enheten eller at batteriet eksploderer.
- Ikke utsett enheten for direkte sollys i lengre perioder (som på dashbordet i en bil).

Ikke oppbevar enheten sammen med metallgjenstander, som mynter, nøkler og halskjeder

- Enheten kan bli oppskrapet eller få funksjonsfeil.
- Hvis batteripolene kommer i kontakt med metallgjenstander, kan dette forårsake brann.

Ikke oppbevar enheten i nærheten av magnetiske felt

- Enheten kan få funksjonsfeil eller batteriet kan lades ut av utsettelse for magnetiske felt.
- Kort med magnetstripe, inkludert kredittkort, telefonkort, pass og boardingkort, kan bli skadet av magnetiske felt.

Unngå kontakt med enheten når den er overopphetet. Det kan føre til små brannskader, rødhet og hudpigmentering

- Vær forsiktig så du ikke overoppheter enheten når du bruker den i lengre perioder, og unngå hudkontakt over lengre tid.
- Ikke sitt på enheten eller la den være i direkte kontakt med huden din over lengre tid under lading eller når den er tilkoblet en strømkilde.
- Toleransen overfor høye temperaturer varierer fra person til person. Vær ekstra påpasselig når barn, eldre og personer med spesielle tilstander bruker enheten.

Vær forsiktig ved utsettelse for blinkende lys

- Når du bruker enheten, bør du la det være noen lys på i rommet, og du må ikke holde skjermen for tett inntil øynene.
- Anfall eller blackout kan forekomme hvis du blir eksponert for blinkende lys over en lengre periode, som mens du ser på videoer eller spiller Flash-baserte spill. Hvis du opplever ubehag, må du umiddelbart slutte å bruke enheten.
- Hvis noen i slekten din har opplevd anfall eller blackout ved bruk av en lignende enhet, kontakter du en lege før du bruker enheten.
- Hvis du føler ubehag, som muskelkramper, eller forvirring, må du umiddelbart slutte å bruke enheten og kontakte en lege.
- For å hindre øyeslitasje bør du ta jevnlige pauser mens du bruker enheten.

Reduser faren for skader ved gjentatte bevegelser

Når du utfører handlinger gjentatte ganger som å trykke på taster, skrive tegn på berøringsskjermen med fingrene eller spille spill, kan du noen ganger oppleve ubehag i hendene, nakke, skuldre eller andre deler av kroppen. Når du bruker enheten i en lengre periode, må du holde den i et avslappet grep, trykke lett på tastene og ta regelmessige pauser. Hvis du fortsetter å føle ubehag under eller etter slik bruk, må du slutte å bruke enheten og kontakte en lege.

Beskytt hørselen og ørene ved bruk av hodesett



- Overdreven utsettelse overfor høye lyder kan forårsake hørselstap.
- Utsettelse for høye lyder mens du går kan distrahere deg og forårsake ulykker.
- Demp alltid volumet før du kobler hodetelefoner til en lydkilde og bruk kun laveste nødvendige lydinnstilling for å høre samtalen eller musikken.
- Hvis hodetelefonene kommer i kontakt med fremmedlegemer, og du bruker dem i lang tid, kan du få ørebetennelse. Sørg for at hodetelefonene er rene og tørre.
- I tørre miljøer kan statisk elektrisitet bygge seg opp i hodesettet. Unngå bruk av hodesett i tørre miljøer, eller berør en metallgjenstand for å lade ut den statiske elektrisiteten før du kobler hodesettet til enheten.
- Ikke bruk et hodesett mens du kjører eller rir. Dette kan avlede oppmerksomheten din og føre til en ulykke, eller det kan være ulovlig, avhengig av hvor du bor.

Vær forsiktig når du bruker enheten mens du går eller beveger deg

Vær alltid oppmerksom på omgivelsene for å unngå skader på deg selv eller andre.

Vær forsiktig når du har på deg enheten

- Hvis du fester enheten for stramt, kan det oppstå hudirritasjoner, og hvis du fester den for løst, kan det oppstå friksjon.
- Hold enheten tørr og ren for å unngå hudirritasjon.
- Enheten overholder de internasjonale sikkerhetsstandardene, men ta behørigte forholdsregler hvis huden din er overfølsom eller du er allergisk mot noen av materialene.

Ikke mal eller sett på klistremerker på enheten

- Maling og klistremerker kan blokkere for bevegelige deler og hindre korrekt drift.
- Hvis du er allergisk mot maling eller metalleder på enheten, kan du oppleve kløe, eksem eller hevelser i huden. Hvis dette skjer, må du slutte å bruke enheten og kontakte en lege.

Mobilenheter og -utstyr må monteres med forsiktighet

- Kontroller at alle mobilenhetene og tilhørende utstyr som er montert i kjøretøyet ditt, er festet på en sikker måte.
- Ikke plasser enheten og tilbehøret i nærheten av en kollisjonspute. Trådløst utstyr som ikke er ordentlig tilkoblet, kan forårsake alvorlige skader når kollisjonsputer utløses raskt.

Ikke mist enheten i bakken og utsett den ikke for støt

- Enheten kan bli skadet eller få funksjonsfeil.
- Hvis enheten blir bøyd eller deformert, kan den bli skadet eller deler kan få funksjonsfeil.

Gi batteri og lader maksimal levetid

- Over tid lades ubrukte enheter ut og må lades opp igjen før bruk.
- Koble laderen fra strømkilder når den ikke er i bruk.
- Bruk batteriet kun til dets tiltenkte formål.
- Følg alle instruksjoner i denne veiledningen for å sikre lengst mulig levetid for enheten og batteriet. Skader eller dårlig ytelse som er et resultat av at du ikke følger advarsler og instruksjoner, kan ugyldiggjøre produsentens garanti.
- Enheten kan slites ut over tid. Noen deler og reparasjoner dekkes av garantien innenfor gyldighetsperioden, men skader eller forringelse som er forårsaket av ikke-godkjent tilbehør, dekkes ikke.

Ikke demonter, modifier eller reparer enheten

- Eventuelle endringer eller modifikasjoner på enheten kan gjøre produsentens garanti ugyldig. Hvis enheten trenger service, tar du den med til et Samsung-servicesenter.
- Ikke demonter eller stikk hull på batteriet, ettersom dette kan forårsake eksplosjon eller brann.
- Ikke demonter eller bruk batteriet på nytt.

Når du rengjør enheten må du være oppmerksom på følgende

- Tørk av enheten eller laderen med et håndkle eller en klut.
- Rengjør batteripolene med en bomullsdott eller klut.
- Ikke bruk kjemikalier eller vaskemidler. Dette kan misfarge eller etse utsiden av enheten eller føre til elektrisk støt eller brann.
- Unngå at enheten utsettes for støv, svette, blekk, olje og kjemiske produkter, som kosmetikk, antibakteriemiddel, håndrensemiddel, rengjøringsmiddel og insektmiddel. Enhetens eksterne og interne deler kan blir skadet eller det kan føre til redusert ytelse. Hvis enheten utsettes for noe av dette, bruker du en lofri myk klut til å rengjøre den.

Ikke bruk enheten til annet enn det den er ment for

Enheden vil kanskje ikke fungere korrekt.

Unngå å forstyrre andre når du bruker enheten på offentlige steder

Bare kvalifisert personale kan utføre service på enheten

Å la ukvalifisert personale utføre service på enheten kan føre til skade på den, og gjør produsentens garanti ugyldig.

Vær forsiktig med kablene

- Når du kobler en kabel til enheten, må du forsikre deg om at kabelen er koblet til riktig side.
- Hvis du kobler til en kabel med makt eller på feil måte, kan det føre til skader på flerfunksjonskontakten eller andre deler av enheten.

Sikre tilgang til nødtjenester

I noen områder eller situasjoner kan det være umulig å ringe nødsamtaler fra enheten. Før du reiser til avsidesliggende områder eller områder med dårlig infrastruktur, bør du planlegge en alternativ metode for å få kontakt med redningspersonell.

Beskytt personopplysningene dine og hindre lekkasjer eller misbruk av sensitive opplysninger

- Når du bruker enheten, må du passe på å sikkerhetskopiere viktige data. Samsung er ikke ansvarlig for tap av data.
- Når du skal kaste enheten, må du sikkerhetskopiere alle dataene og deretter nullstille enheten for å hindre at personopplysninger blir misbrukt.
- Les skjermbildet for tillatelser nøye før du laster ned apper. Vær ekstra forsiktig med apper som har tilgang til mange funksjoner eller betydelige mengder av personopplysningene dine.
- Kontroller kontoene dine regelmessig for å se etter uautorisert eller mistenkelig bruk. Hvis du finner tegn på misbruk av personopplysningene dine, må du kontakte tjenesteleverandøren din slik at kontoinformasjonen din kan slettes eller endres.
- Hvis du mister eller blir frastjålet enheten, må du endre passord for kontoene dine for å beskytte personopplysningene dine.
- Ikke bruk apper fra ukjente kilder, og lås enheten med et mønster, et passord eller en PIN-kode.

Ikke distribuer materiale som er opphavsrettslig beskyttet

Ikke distribuer opphavsrettslig beskyttet materiale uten tillatelse fra innholdseierne. Hvis du gjør dette, kan du bryte lover om opphavsrett. Produsenten er ikke ansvarlig for juridiske problemer som skyldes at brukeren ulovlig har brukt materiale som er beskyttet ved opphavsrett.

Ondsinnede apper og virus

Følg disse brukertipsene for å beskytte enheten mot ondsinnede apper og virus. Hvis ikke kan det oppstå skader eller tap av data som kanskje ikke dekkes av garantitjenesten

- Ikke last ned ukjente apper.
- Ikke besøk nettsteder som ikke er pålitelige.
- Slett mistenkelige meldinger eller e-poster fra ukjente avsendere.
- Angi et passord og endre det jevnlig.
- Deaktiver trådløse funksjoner, som Bluetooth, når de ikke er i bruk.
- Hvis enheten oppfører seg unormalt, kjører du et antivirusprogram for å se om enheten er smittet.
- Kjør et antivirusprogram på enheten før du starter nylig nedlastede apper og filer.
- Installer antivirusprogrammer på datamaskinen din og kjør dem jevnlig for å se etter virus.
- Ikke rediger registerinnstillinger eller endre enhetens operativsystem.

SAR-informasjon (Specific Absorption Rate)

Hvis du vil ha mer informasjon, kan du gå til www.samsung.com/sar og søke etter enheten din med modellnummeret.

Riktig avfallshåndtering av dette produktet



(Avfall fra elektrisk og elektronisk utstyr)

Denne merkingen på produktet, tilbehør eller trykksaker angir at produktet og det elektroniske tilbehøret (som lader, hodesett og USB-kabel) ikke skal kastes sammen med annet husholdningsavfall.

For å hindre potensielle skader på miljøet eller helseskader grunnet ukontrollert avfallshåndtering, ber vi om at dette avfallet holdes adskilt fra andre typer avfall og resirkuleres på en ansvarlig måte for å fremme bærekraftig gjenbruk av materielle ressurser.

Private forbrukere bør kontakte enten forhandleren som de kjøpte produktet av, eller lokale myndigheter, for detaljer om hvor og hvordan disse artiklene kan resirkuleres på en miljøvennlig måte.

Bedriftsbrukere bør kontakte sin leverandør og undersøke vilkårene i kjøpskontrakten. Dette produktet og det elektroniske tilbehøret skal ikke blandes med annet kommersielt avfall som skal kastes.

Riktig avfallshåndtering av batterier i dette produktet



Merkingen på batteriet, håndboken eller emballasjen angir at batteriet i dette produktet ikke skal kastes sammen med annet husholdningsavfall når det skal avhendes. Der det er merket, angir de kjemiske symbolene Hg, Cd eller Pb at batteriet inneholder kvikksølv, kadmium eller bly over referansenivåene i EF-direktiv 2006/66.

Ansvarsfraskrivelse

Noe innhold og noen tjenester som er tilgjengelig gjennom denne enheten, tilhører tredjeparter og er beskyttet av opphavsretts-, patent- og varemerkelover og/eller andre åndsverkslover. Innhold og tjenester av denne typen er kun for personlig, ikke-kommersiell bruk. Du kan ikke bruke innhold eller tjenester på en måte som ikke er godkjent av eieren av innholdet eller tjenesteleverandøren. Uten å begrense ovennevnte, med mindre uttrykkelig autorisert av gjeldende eier av innholdet eller tjenesteleverandøren, kan du ikke på noen måte, eller med noen medier, modifisere, kopiere, gjenutgi, laste opp, legge ut, overføre, oversette, selge, skape avledede verk fra, utnytte eller distribuere eventuelt innhold eller tjenester via denne enheten.

«TREDJEPARTSINNHold OG -TJENESTER LEVERES «SOM DE ER.» SAMSUNG GARANTERER IKKE INNHoldET ELLER TJENESTENE SOM BLIR LEVERT, VERKEN UTTRYKkelig ELLER UNDERFORSTÅTT, FOR NOEN FORMÅL. SAMSUNG FRASKRIVER SEG UTTRYKkelig EVENTUELLE IMPLISITTE GARANTIER, INKLUDERT, MEN IKKE BEGRENSET TIL, GARANTIER OM SALGBARHET ELLER EGNETHET FOR ET SPEsIELT FORMÅL. SAMSUNG GARANTERER IKKE NØYAKTIGHET, GYLDIGHET, AKTUALITET, LOVLIGHET ELLER FULLSTENDIGHET AV INNHold ELLER TJENESTER GJORT TILGJENGelig VIA DENNE ENHETEN, OG IKKE UNDER NOEN OMSTENDIGHETER, INKLUDERT FORSØMMELSE, SKAL SAMSUNG VÆRE ANSVARlig, VERKEN I HENHold TIL KONTRAKT ELLER FORVOLDT SKADE, FOR EVENTUELLE DIREKTE, INDIREKTE, TILFELDIGE, SPEsIELLE SKADER ELLER KONSEKVENSER, ADVOKATHONORAR, KOSTNADER ELLER EVENTUELLE ANDRE SKADER SOM OPPSTÅR PÅ GRUNN AV ELLER I FORBINDELSE MED EVENTUELL INFORMASJON I DEN, ELLER SOM ET RESULTAT AV BRUKEN AV EVENTUELT INNHold ELLER TJENESTER AV DEG ELLER EN EVENTUELL TREDJEPART, SELV OM DET ER GJORT OPPMERKSOM PÅ MULIGHETEN FOR SLIKE SKADER.»

Tjenester fra tredjeparter kan avsluttes eller avbrytes når som helst, og Samsung vedkjenner eller garanterer ikke at slikt innhold eller slike tjenester vil være tilgjengelig i noen gitt tidsperiode. Innhold og tjenester blir overført av tredjeparter via nettverk og overføringsfasiliteter som Samsung ikke har noen kontroll over. Uten å begrense generalitetene i denne ansvarsfraskrivelsen, fraskriver Samsung seg uttrykkelig eventuelt ansvar eller krav for eventuelt avbrudd eller opphør av ethvert innhold eller enhver tjeneste gjort tilgjengelig gjennom denne enheten.

Samsung er ikke ansvarlig for kundeservice i forbindelse med innholdet og tjenestene. Eventuelle spørsmål eller forespørsler angående innholdet eller tjenestene skal rettes direkte til leverandørene av innholdet eller tjenesten.

Informacje dotyczące bezpieczeństwa

Przed użyciem urządzenia należy zapoznać się z informacjami dotyczącymi bezpieczeństwa. Zawierają one ogólne wytyczne dotyczące bezpiecznego korzystania z urządzeń i mogą zawierać treści nieodnoszące się do danego produktu. Należy postępować zgodnie z informacjami zawartymi w ostrzeżeniach i przestrożach, aby zapobiec obrażeniom ciała lub uszkodzeniu urządzenia.



Termin „urządzenie” odnosi się do produktu, baterii, ładowarki, elementów dostarczonych z produktem oraz wszelkich zatwierdzonych przez firmę Samsung akcesoriów używanych z produktem.



Ostrzeżenie

Nieprzestrzeganie zasad i ostrzeżeń dotyczących bezpieczeństwa grozi poważnymi obrażeniami ciała lub śmiercią

Nie używać uszkodzonych przewodów zasilających, wtyczek lub gniazdek elektrycznych.

Niezabezpieczone przewody mogą spowodować pożar lub porażenie prądem elektrycznym.

Nie dotykaj urządzenia, kabli zasilających, wtyczek ani gniazda elektrycznego mokrymi rękami ani innymi mokrymi częściami ciała.

Może to spowodować porażenie prądem.

Nie ciągnij zbyt mocno za kabel zasilający podczas odłączania go.

Może to spowodować porażenie prądem lub pożar.

Nie wyginać ani nie niszczyć przewodu zasilającego.

Może to spowodować porażenie prądem lub pożar.

Nie obsługuj urządzenia mokrymi rękami podczas ładowania.

Może to spowodować porażenie prądem.

Nie wolno zwierzać styków bieguna dodatniego i ujemnego ładowarki.

Takie działanie może doprowadzić do pożaru lub poważnych obrażeń ciała.

Nie korzystać z urządzenia na otwartej przestrzeni podczas burzy.

Może to skutkować porażeniem prądem lub wadliwym działaniem urządzenia.

Należy korzystać wyłącznie z ładowarek, akcesoriów i materiałów zatwierdzonych przez producenta.

- Używanie zwykłych ładowarek może skrócić czas eksploatacji urządzenia lub spowodować jego awarię. Może także spowodować pożar lub wybuch baterii.
- Należy korzystać tylko z baterii, ładowarek i kabli zaakceptowanych przez firmę Samsung i przeznaczonych dla danego urządzenia. Używanie niezgodnych baterii, ładowarek i kabli może spowodować poważne obrażenia lub uszkodzenie urządzenia.
- W przypadku stosowania akcesoriów lub materiałów niezatwierdzonych przez firmę Samsung, nie ponosi ona odpowiedzialności za bezpieczeństwo użytkownika.

Nie nosić urządzenia w tylnej kieszeni lub przy pasie.

- Urządzenie może zostać uszkodzone, eksplodować lub wywołać pożar, jeśli znajdzie się pod nadmiernym naciskiem.
- W przypadku uderzenia lub upadku możesz zostać zraniony.

Urządzenie należy chronić przed upuszczeniem i nadmiernym udarem mechanicznym.

- Może dojść do uszkodzenia urządzenia lub baterii, nieprawidłowego działania urządzenia lub skrócenia jego żywotności.
- Może także dojść do przegrzania, zapalenia lub innych zagrożeń.

Podczas użytkowania i likwidacji urządzenia i ładowarek należy zachować ostrożność.

- Nigdy nie należy wrzucać baterii lub urządzenia do ognia. Nigdy nie należy umieszczać baterii ani urządzeń na urządzeniach wydzielających ciepło, takich jak kuchenki mikrofalowe, piece i grzejniki. Urządzenie może wybuchnąć, jeśli zostanie zbyt mocno rozgrzane. Podczas pozbywania się zużytych baterii i urządzeń należy przestrzegać wszystkich przepisów lokalnego prawa.
- Urządzenia nie należy zgniatać ani przebijać.
- Urządzenie należy chronić przed wysokim ciśnieniem zewnętrznym, ponieważ może to być przyczyną zwarcia obwodów wewnętrznych i przegrzania.

Należy chronić urządzenie, baterię i ładowarkę przed uszkodzeniem.

- Nie należy narażać urządzenia ani baterii na działanie bardzo niskich lub bardzo wysokich temperatur.
- Skrajnie wysokie lub niskie temperatury mogą być przyczyną uszkodzenia urządzenia, skrócenia jego żywotności, a także zmniejszenia pojemności i czasu pracy baterii.
- Nigdy nie wolno używać uszkodzonej ładowarki lub baterii.

- Nie używać kabla z łuszczącą się lub uszkodzoną warstwą zewnętrzną, oraz nie używać uszkodzonych czy źle działających ładowarek lub baterii.

Nie przechowywać urządzenia w pobliżu grzejników, kuchenek mikrofalowych, urządzeń kuchennych lub pojemników pod ciśnieniem.

- Może to spowodować rozszczelnienie baterii.
- Urządzenie może się przegrzać i spowodować pożar.

Urządzenia nie należy używać ani przechowywać w miejscach o wysokim stężeniu pyłu, kurzu czy innych materiałów znajdujących się w powietrzu.

Kurz lub obce substancje mogą spowodować nieprawidłowe działanie urządzenia i doprowadzić do pożaru lub porażenia prądem.

Złącze wielofunkcyjne i mały koniec ładowarki należy chronić przed zetknięciem z materiałami przewodzącymi, takimi jak ciecze, pył, sproszkowany metal i wkład z ołówka. Nie dotykać złącza wielofunkcyjnego ostrymi narzędziami i nie poddawać go uderzeniom.

Materiały przewodzące mogą spowodować zwarcie lub korozję styków, co grozi wybuchem lub pożarem.

Podczas korzystania z ładowarki bezprzewodowej nie należy umieszczać innych przedmiotów, takich jak metalowe obiekty, magnesy, karty z paskiem magnetycznym pomiędzy urządzeniem i ładowarką bezprzewodową.

Urządzenie może nie naładować się prawidłowo lub przegrzać się.

Nie gryźć ani nie ssać baterii ani urządzenia.

- Może to spowodować uszkodzenie urządzenia lub wywołać wybuch albo pożar.
- Dzieci i zwierzęta mogą się udławić małymi częściami.
- Jeśli z urządzenia korzystają dzieci, upewnić się, że robią to prawidłowo.

Urządzenia ani dostarczonych akcesoriów nie należy wkładać do oczu, uszu ani ust.

Takie zachowania mogą być przyczyną uduszenia lub poważnych obrażeń.

Nie eksploatować uszkodzonej lub rozszczelnionej baterii litowo-jonowej (Li-Ion).

W sprawie bezpiecznej utylizacji baterii litowo-jonowych należy skontaktować się z najbliższym autoryzowanym centrum serwisowym.



Przestroga

Nieprzestrzeganie ostrzeżeń i zasad bezpieczeństwa grozi obrażeniami ciała i zniszczeniem mienia

Nie korzystać z urządzenia w pobliżu innych urządzeń elektronicznych.

Większość urządzeń elektronicznych wykorzystuje sygnały o częstotliwości radiowej. Posiadane urządzenie może zakłócać pracę innych urządzeń.

Nie używać urządzenia w szpitalu, samolocie lub pojeździe, którego pracę mogą zakłócać fale radiowe.

- W miarę możliwości unikać korzystania z urządzenia w promieniu 15 cm od rozrusznika serca, ponieważ może zakłócać jego pracę.
- Aby ograniczyć ryzyko zakłócenia pracy rozrusznika serca, trzymać urządzenie po przeciwnej stronie ciała od tej, z której znajduje się rozrusznik.

- W przypadku używania sprzętu medycznego, przed rozpoczęciem korzystania z urządzenia należy skontaktować się z producentem sprzętu, aby określić, czy na jego działanie mają wpływ fale radiowe emitowane przez urządzenie.
- Posługiwanie się urządzeniami elektronicznymi na pokładzie samolotu może zakłócać pracę przyrządów nawigacyjnych samolotu. Należy przestrzegać przepisów linii lotniczych oraz poleceń personelu samolotu. Jeśli używanie urządzenia jest dozwolone, należy pamiętać o włączeniu trybu samolotowego.
- Emitowane przez posiadane urządzenie fale radiowe mogą powodować nieprawidłowe działanie urządzeń elektronicznych w samochodzie. Dalsze informacje można uzyskać od producenta.

Nie narażać urządzenia na działanie gęstego dymu lub oparów.

Może to spowodować uszkodzenie powłoki zewnętrznej urządzenia lub jego wadliwe działanie.

W przypadku korzystania z aparatu słuchowego skontaktować się z jego producentem w sprawie zakłóceń falami radiowymi.

Fale radiowe emitowane przez urządzenie mogą zakłócać działanie niektórych aparatów słuchowych. Przed rozpoczęciem korzystania z urządzenia należy skontaktować się z producentem, aby określić, czy na działanie aparatu słuchowego mają wpływ fale radiowe emitowane przez urządzenie.

Nie posługiwać się urządzeniem w pobliżu urządzeń lub aparatów emitujących fale radiowe, jak głośniki lub maszty radiowe.

Fale radiowe mogą spowodować wadliwe działanie urządzenia.

Wyłączanie urządzenia w otoczeniu o podwyższonym ryzyku eksplozji.

- W strefie zagrożenia wybuchem należy zawsze stosować się do wszystkich przepisów, znaków i instrukcji.
- Nie używać urządzenia w miejscach tankowania paliwa (na stacjach benzynowych) ani w pobliżu zbiorników z paliwem, środkami chemicznymi lub substancjami wybuchowymi.
- Nie należy przechowywać palnych płynów i gazów oraz materiałów wybuchowych w tym samym schowku, w którym jest przechowywane urządzenie, jego części i akcesoria.

Jeżeli jakakolwiek część urządzenia jest zepsuta, wydziela dym lub zapach spalenizny, należy natychmiast zaprzestać jego używania. Urządzenia można używać ponownie tylko po naprawie w Centrum serwisowym firmy Samsung.

- Odłamki szkła lub tworzywa akrylowego mogą spowodować rany dłoni lub twarzy.
- Kiedy urządzenie wydziela dym lub zapach spalenizny, może dojść do wybuchu baterii lub pożaru.

Przestrzeganie wszelkich ostrzeżeń i przepisów, dotyczących korzystania z urządzeń przenośnych podczas prowadzenia pojazdu.

Podstawowym obowiązkiem kierowcy jest bezpieczne prowadzenie pojazdu. Jeśli zabrania tego prawo, nie należy korzystać z urządzenia podczas prowadzenia pojazdu. W celu zapewnienia bezpieczeństwa użytkownika i innych osób należy postępować zgodnie ze zdrowym rozsądkiem i następującymi wskazówkami:

- Umieszczać urządzenie w miejscu dostępnym bez potrzeby odrywania wzroku od drogi. Nie odbierać połączeń w niedogodnym momencie. Poczekać na jego odebranie przez pocztę głosową.
- Zawiesić odbieranie połączeń w przypadku wzmożonego ruchu lub trudnych warunków drogowych. Niebezpieczne mogą być: deszcz, deszcz ze śniegiem, śnieg, lód i wzmożony ruch.

- Nie notować ani nie wyszukiwać numerów telefonu. Przeglądanie listy spraw do załatwienia lub kontaktów odwraca uwagę od podstawowego obowiązku, jakim jest bezpieczne prowadzenie pojazdu.
- Z umiarem korzystać z urządzenia i oceniać warunki drogowe. Nawiązywać połączenia podczas postoju lub przed włączeniem się do ruchu. Planować rozmowy na chwile, gdy pojazd nie porusza się.
- Nie wdawać się w stresujące lub emocjonujące rozmowy, które mogą odwracać uwagę. Informować rozmówcę o prowadzeniu pojazdu. Przerywać rozmowy, które mogą odwracać uwagę od warunków na drodze.

Należyta dbałość i obsługa urządzenia

Ochrona urządzenia przed wodą.

- Wilgoć i płyny mogą uszkodzić części i elementy elektroniczne urządzenia.
- Urządzenie posiada wewnętrzne wskaźniki obecności cieczy. Uszkodzenia urządzenia wynikające z ingerencji wody mogą spowodować unieważnienie gwarancji producenta.

Przechowywać urządzenie tylko na płaskich powierzchniach.

W razie upadku urządzenie może ulec uszkodzeniu.

Urządzenia można używać w temperaturze otoczenia w zakresie od 0°C do 35°C. Można je przechowywać w temperaturze otoczenia w zakresie -20°C do 50°C. Używanie urządzenia lub jego przechowywanie w temperaturze wykraczającej poza te zakresy może spowodować uszkodzenie urządzenia lub skrócenie okresu eksploatacji baterii.

- Nie należy trzymać urządzenia w miejscach bardzo rozgrzanych, jak samochód w porze letniej. Może to spowodować wadliwe działanie ekranu, uszkodzenie urządzenia lub wybuch baterii.
- Nie wystawiać urządzenia na długotrwałe, bezpośrednie działanie światła słonecznego (na przykład na desce rozdzielczej samochodu).

Nie przechowywać urządzenia z metalowymi przedmiotami, np. monetami, kluczami i naszyjnikami.

- Może to spowodować porysowanie lub uszkodzenie urządzenia.
- Zetknięcie styków baterii z metalowymi przedmiotami może wywołać pożar.

Nie przechowywać urządzenia w pobliżu pola magnetycznego.

- Narażenie urządzenia na działanie pola magnetycznego może doprowadzić do jego uszkodzenia lub rozładowania baterii.
- Pole magnetyczne może uszkadzać karty z paskiem magnetycznym, w tym karty kredytowe, telefoniczne, paszporty i karty pokładowe.

Unikać dotykania urządzenia, jeżeli się przegrzewa. Niezastosowanie się może spowodować odparzenia, zaczerwienienie skóry i jej odbarwienie.

- Należy zwracać uwagę, czy urządzenie się nie przegrzewa w przypadku długotrwałego użytkowania i unikać długotrwałego kontaktu ze skórą.
- Nie siadać na urządzeniu ani nie dotykać bezpośrednio do skóry przez długi czas podczas ładowania lub gdy urządzenie jest podłączone do źródła zasilania.
- Każda osoba ma inną tolerancję na wysoką temperaturę. Należy zachować szczególną ostrożność, gdy urządzenie jest użytkowane przez dzieci, osoby starsze oraz osoby niepełnosprawne.

Zachowaj ostrożność podczas patrzenia na błyskające się obrazy.

- Nie używaj urządzenia w całkowicie ciemnych pomieszczeniach oraz nie trzymaj ekranu zbyt blisko oczu.
- Błyski obrazu widoczne podczas dłuższego oglądania filmów lub grania w gry mogą doprowadzić do drgawek lub utraty przytomności. Jeśli poczujesz jakikolwiek dyskomfort, zaprzestań natychmiast używania urządzenia.
- Jeśli w rodzinie były przypadki drgawek lub utraty przytomności w trakcie posługiwania się podobnym urządzeniem, przed rozpoczęciem korzystania z niego należy zasięgnąć porady lekarskiej.
- W przypadku odczuwania dyskomfortu, jak skurcze mięśni lub oszołomienie, należy niezwłocznie przerwać korzystanie z urządzenia i zasięgnąć porady lekarskiej.
- Aby oczy się nie męczyły, należy robić częste przerwy w trakcie posługiwania się urządzeniem.

Zminimalizuj ryzyko obrażeń wynikających z powtarzających się ruchów.

Ciągłe powtarzanie jednej czynności, takiej jak naciskanie klawiszy, rysowanie postaci palcami na ekranie dotykowym lub granie w gry może doprowadzić do zmęczenia dłoni, karku, ramion lub innych części ciała. Gdy chcesz używać urządzenia przez dłuższy czas, nie ściskaj go za mocno, naciskaj klawisze delikatnie i rób częste przerwy. Jeśli w trakcie pracy odczuwane jest zmęczenie lub dyskomfort, przerwać korzystanie z urządzenia i skontaktować się z lekarzem.

Podczas używania słuchawek pamiętaj o ochronie słuchu i uszu.



- Długotrwały kontakt z głośnymi dźwiękami może prowadzić do uszkodzenia słuchu.
- Kontakt z głośnymi dźwiękami podczas marszu może odwracać uwagę i przyczynić się do wypadku.
- Przed podłączeniem słuchawek do źródła dźwięku należy zawsze zmniejszyć głośność. Należy ustawić taki minimalny poziom głośności, aby słyszeć rozmowę lub muzykę.
- Jeżeli słuchawki mają styczność z obcym materiałem, a użytkownik korzysta z nich przez długi czas, może to skutkować infekcją ucha. Utrzymuj czystość i suchość słuchawek.
- W suchych miejscach w środku słuchawek może dojść do gromadzenia się elektryczności statycznej. Staraj się nie używać słuchawek w takich miejscach. Pamiętaj, aby przed podłączeniem słuchawki do urządzenia dotknąć dowolnego obiektu metalowego. Pozwoli to na rozładowanie elektryczności statycznej.

- Nie posługiwać się słuchawkami w trakcie prowadzenia samochodu lub jazdy rowerem. Może to rozpraszać i przyczynić się do spowodowania wypadku. Ponadto w niektórych krajach jest to zabronione.

Korzystając z urządzenia podczas chodzenia lub przemieszczania się należy zachować uwagę.

Aby uniknąć obrażeń ciała, należy zawsze zwracać uwagę na otoczenie.

Zachować ostrożność podczas zakładania na siebie urządzenia.

- Zbyt mocne zapięcie urządzenia może spowodować podrażnienie skóry, a zbyt luźne — otarcia.
- Należy dbać, aby urządzenie było suche i czyste, co pozwoli uniknąć podrażnienia skóry.
- Urządzenie jest zgodne z międzynarodowymi normami bezpieczeństwa, ale należy zachować niezbędne środki ostrożności, jeżeli skóra jest nadwrażliwa lub użytkownik ma alergię na jeden z materiałów.

Nie wolno malować urządzenia ani naklejać na nie naklejek.

- Farba i naklejki mogą zablokować elementy ruchome i uniemożliwić poprawne działanie urządzenia.
- Użytkownicy uczuleni na farbę lub metalowe elementy urządzenia mogą odczuwać swędzenie, mogą dostać wysypki lub może im puchnąć skóra. W takim wypadku należy przerwać korzystanie z urządzenia i skonsultować się z lekarzem.

Podczas montowania urządzenia i akcesoriów należy zachować ostrożność.

- Należy upewnić się, czy wszystkie urządzenia oraz związane z nimi akcesoria zostały bezpiecznie zamontowane w samochodzie.
- Nie umieszczać urządzenia i akcesoriów w obszarze nadmuchiwania poduszki powietrznej. Nieprawidłowo zainstalowane urządzenie bezprzewodowe może spowodować poważne obrażenia ciała w przypadku gwałtownego nadmuchiwania poduszki powietrznej.

Nie upuszczać urządzenia, ani nie narażać go na uderzenia.

- Może to spowodować uszkodzenie lub wadliwe działanie urządzenia.
- Wygięcie lub deformacja urządzenia mogą spowodować jego uszkodzenie lub uszkodzenie niektórych jego elementów.

Maksymalizacja czasu pracy baterii i ładowarki.

- Długo nieużywane urządzenie ulegnie rozładowaniu i przed użyciem będzie musiało być ponownie naładowane.
- Nieużywane ładowarki należy odłączyć od gniazd zasilania.
- Baterii należy używać tylko do celów, do których zostały przeznaczone.
- Aby utrzymać urządzenie i baterie jak najdłużej w optymalnym stanie technicznym, należy przestrzegać wszystkich instrukcji zawartych w niniejszym podręczniku. Uszkodzenia lub wadliwe działanie spowodowane przez nieprzestrzeganie ostrzeżeń i instrukcji mogą nie podlegać gwarancji producenta.
- Urządzenie może z czasem ulec zużyciu. Niektóre części i naprawy są objęte gwarancją przez okres jej obowiązywania, ale uszkodzenia lub zużycie spowodowane przez korzystanie z niezatwierdzonych akcesoriów nie są.

Nie należy rozbierać, przerabiać lub naprawiać urządzenia.

- Zmiany i modyfikacje urządzenia mogą doprowadzić do unieważnienia gwarancji producenta. Jeżeli urządzenie wymaga naprawy, zanieść je do centrum serwisowego firmy Samsung.
- Nie należy rozbierać ani przekłuwać baterii, gdyż może to doprowadzić do wybuchu lub pożaru.
- Nie wolno demontować i wykorzystywać ponownie baterii.

Podczas czyszczenia urządzenia stosować się do następujących wskazówek:

- Przetrzeć urządzenie lub ładowarkę ręcznikiem lub gumką.
- Oczyszczyć styki baterii za pomocą wacika lub ręcznika.
- Nie używać środków chemicznych ani detergentów. Może to spowodować odbarwienie lub zniszczenie zewnętrznej powłoki urządzenia, a także skutkować porażeniem prądem lub pożarem.
- Chronić urządzenie przed kurzem, potem, tuszem, olejami i produktami chemicznymi tj. kosmetyki, spray antybakteryjny, mydło do rąk, detergent i środki owadobójcze. Zewnętrzne i wewnętrzne części urządzenia mogą zostać uszkodzone lub urządzenie może gorzej działać. Jeśli urządzenie zostanie zanieczyszczone jedną z tych substancji, należy je wytrzeć miękką, niestrzępiącą szmatką.

Używać urządzenia wyłącznie w zgodzie z jego przeznaczeniem.

Urządzenie może działać wadliwie.

Używając urządzenia w miejscu publicznym nie zakłócać spokoju innym.

Naprawy urządzenia mogą być dokonywane tylko przez wykwalifikowanych pracowników serwisu.

Próba naprawy urządzenia przez niewykwalifikowanych pracowników może doprowadzić do jego uszkodzenia i unieważnienia gwarancji producenta.

Bezpieczne postępowanie z kablami.

- Podczas podłączania kabla do urządzenia, uważać na to, aby wkładać wtyczkę kabla z właściwej strony.
- Podłączanie kabla na siłę lub niewłaściwą stroną może skutkować uszkodzeniem gniazda wielofunkcyjnego lub innych części urządzenia.

Zapewnianie dostępu do usług alarmowych.

W pewnych miejscach lub okolicznościach połączenie z numerem alarmowym z urządzenia może nie być możliwe. Podczas podróży w odległych lub słabiej rozwiniętych obszarach należy zaplanować inny sposób kontaktu z pracownikami usług alarmowych.

Chronić dane osobowe i nie dopuszczać do ujawnienia lub nadużycia poufnych informacji.

- Elementem korzystania z urządzenia powinno być regularne wykonywanie kopii zapasowej ważnych danych. Firma Samsung nie ponosi odpowiedzialności za utratę jakichkolwiek danych.
- Gdy chcesz wyrzucić urządzenie, zresetuj je, wykonując wcześniej kopię zapasową wszystkich danych. W ten sposób zabezpieczysz się przed dostępem do osobistych informacji ze strony niepowołanych osób.
- Pobierając aplikacje dokładnie zapoznaj się z informacjami wyświetlanymi na ekranie. Szczególną ostrożność należy zachować w przypadku aplikacji, które uzyskują dostęp do wielu funkcji lub do znacznej ilości informacji osobistych.

- Regularnie sprawdzać konta pod względem nieautoryzowanego lub podejrzanego użycia. Jeżeli odkryte zostaną ślady niewłaściwego wykorzystania informacji osobistych, należy skontaktować się z dostawcą usługi w celu skasowania lub zmiany danych konta.
- W przypadku zgubienia lub kradzieży urządzenia, zmień hasła do kont, aby chronić informacje osobowe.
- Unikaj korzystania z aplikacji z nieznanymi źródłami i blokuj urządzenie za pomocą wzoru, hasła lub kodu PIN.

Nie rozpowszechniaj materiałów chronionych prawem autorskim.

Nie rozpowszechniać materiałów chronionych prawem autorskim bez zgody właścicieli tych materiałów. Niezastosowanie się do tego zalecenia może być przyczyną naruszenia praw autorskich. Producent nie odpowiada za jakiegokolwiek skutki prawne nielegalnego rozpowszechniania materiałów chronionych prawem autorskim przez użytkownika.

Informacja dotycząca zachowania danych w naprawianym urządzeniu.

Informujemy o konieczności sporządzenia kopii zapasowej wszelkich ważnych dla klienta treści i danych przechowywanych w produkcie, ponieważ podczas naprawy lub wymiany produktu, treści i dane mogą ulec zniszczeniu. Firma Samsung Electronics Polska Sp. z o.o. nie będzie ponosić odpowiedzialności w przypadku jakichkolwiek szkód lub strat wynikających z utraty, uszkodzenia lub zniszczenia treści lub danych podczas naprawy lub wymiany produktu.

Informacja dotycząca użytkowania urządzeń z panelem dotykowym.

Informujemy, iż uszkodzenie panelu dotykowego w postaci rys lub zadrapań przez ostre i/lub twarde przedmioty (np. klucze) mogą prowadzić do wadliwej pracy urządzenia. Usterki spowodowane powyższym, zgodnie z warunkami gwarancji, traktowane są jako uszkodzenia mechaniczne i nie są objęte gwarancją.

Szkodliwe oprogramowanie i wirusy

Aby chronić urządzenie przed szkodliwym oprogramowaniem i wirusami, należy stosować się do następujących wskazówek. Niestosowanie się do nich może skutkować zniszczeniem lub utratą danych bez możliwości skorzystania z usługi gwarancyjnej.

- Nie pobierać nieznanymi aplikacjami.
- Nie odwiedzać niezauważanych stron internetowych.
- Usuwać podejrzane wiadomości e-mail i wiadomości w komunikatorze od nieznanymi nadawców.
- Ustawić hasło i regularnie je zmieniać.
- Dezaktywować funkcje komunikacji bezprzewodowej, jak Bluetooth, w czasie, gdy nie są używane.
- Jeśli urządzenie dziwnie się zachowuje, sprawdzić za pomocą programu antywirusowego, czy nie jest zainfekowane.
- Przed uruchomieniem nowo pobranych aplikacji i plików uruchamiać na urządzeniu program antywirusowy.
- Zainstalować programy antywirusowe na komputerze i regularnie je uruchamiać, aby sprawdzać, czy nie doszło do infekcji.
- Nie edytować ustawień rejestru ani nie modyfikować systemu operacyjnego urządzenia.

Informacje o certyfikacji SAR (Specific Absorption Rate – specyficzny poziom napromieniowania)

Aby uzyskać więcej informacji, należy odwiedzić witrynę www.samsung.com/sar, a następnie znaleźć używane urządzenie i jego numer modelu.

Prawidłowa utylizacja produktu



(Zużyty sprzęt elektryczny i elektroniczny)

To oznaczenie umieszczone na produkcie, akcesoriach lub dokumentacji oznacza, że po zakończeniu eksploatacji nie należy wyrzucać tego produktu ani jego akcesoriów (np. ładowarki, zestawu słuchawkowego, kabla USB) ze zwykłymi odpadami

komunalnymi.

Aby uniknąć szkodliwego wpływu na środowisko naturalne i zdrowie ludzi wskutek niekontrolowanego usuwania odpadów, prosimy o oddzielenie tych przedmiotów od odpadów innego typu oraz o odpowiedzialny recykling i praktykowanie ponownego wykorzystania materiałów.

W celu uzyskania informacji na temat miejsca i sposobu bezpiecznego dla środowiska recyklingu tych przedmiotów, użytkownicy w gospodarstwach domowych powinni skontaktować się z punktem sprzedaży detalicznej, w którym dokonali zakupu produktu, lub z organem władz lokalnych.

Użytkownicy w firmach powinni skontaktować się ze swoim dostawcą i sprawdzić warunki umowy zakupu. Produktu ani jego akcesoriów nie należy usuwać razem z innymi odpadami komercyjnymi.

Sposób poprawnego usuwania baterii, w które wyposażony jest niniejszy produkt



Oznaczenie na baterii, instrukcji obsługi lub opakowaniu oznacza, że po upływie okresu użytkowania bateria, w którą wyposażony był dany produkt, nie może zostać wyrzucona wraz z innymi odpadami komunalnymi. Przy zastosowaniu takiego oznaczenia symbole chemiczne (Hg, Cd lub Pb) wskazują, że dana bateria zawiera rtęć, kadm lub ołów w ilości przewyższającej poziomy odniesienia opisane w dyrektywie WE 2006/66.

Wyłączenie z odpowiedzialności

Część zawartości i usług dostępnych za pomocą tego urządzenia należy do podmiotów trzecich i jest chroniona prawami autorskimi, patentami, zastrzeżeniem znaków towarowych oraz innymi prawami własności intelektualnej. Ta zawartość i usługi są dostarczane wyłącznie do użytku osobistego i niekomercyjnego. Użytkownik nie może używać tej zawartości ani usług w sposób, który nie został autoryzowany przez właściciela zawartości lub dostawcę usług. Bez ograniczenia do powyżej wymienionych warunków, w przypadku braku wyraźnej zgody odpowiedniego właściciela zawartości lub dostawcy usług nie jest dozwolone modyfikowanie, kopiowanie, ponowne publikowanie, przesyłanie, wysyłanie, przekazywanie, tłumaczenie, sprzedawanie, tworzenie utworów pochodnych, wykorzystywanie ani rozprowadzanie w żaden sposób, z wykorzystaniem jakiegokolwiek medium, jakiegokolwiek zawartości lub usług wyświetlanych za pomocą tego urządzenia.

„ZAWARTOŚĆ I USŁUGI POCHODZĄCE OD PODMIOTÓW TRZECICH SĄ DOSTARCZANE W POSTACI „TAK, JAK JEST”. FIRMA SAMSUNG NIE GWARANTUJE W SPOSÓB WYRAŹNY ANI DOROZUMIANY, ŻE ZAWARTOŚĆ LUB USŁUGI DOSTARCZONE W TEN SPOSÓB BĘDĄ ZDATNE DO JAKIEGOKOLWIEK CELU. FIRMA SAMSUNG WYRAŹNIE ZRZEKA SIĘ WSZELKICH WYNIKOWYCH GWARANCJI, W TYM, ALE BEZ OGRANICZENIA DO GWARANCJI ZDATNOŚCI HANDLOWEJ LUB PRZYDATNOŚCI DO OKREŚLONEGO CELU. FIRMA SAMSUNG NIE GWARANTUJE ŚCISŁOŚCI, PRAWIDŁOWOŚCI, PUNKTUALNOŚCI, LEGALNOŚCI ANI KOMPLETNOŚCI ŻADNEJ ZAWARTOŚCI LUB USŁUG UDOSTĘPNIANYCH ZA POMOCĄ TEGO URZĄDZENIA I W ŻADNYCH OKOLICZNOŚCIACH, Z WŁĄCZENIEM ZANIEDBANIA, NIE PONOSI ODPOWIEDZIALNOŚCI ZWIĄZANEJ Z UMOWĄ LUB KONTRAKTEM ZA ŻADNE BEZPOŚREDNIE, POŚREDNIE, PRZYPADKOWE LUB WYNIKOWE SZKODY, HONORARIA ADWOKATÓW, WYDATKI LUB INNE SZKODY WYNIKAJĄCE ALBO ŁĄCZĄCE SIĘ Z JAKIMIKOLWIEK INFORMACJAMI ZAWARTYMI LUB ZWIĄZANYMI Z UŻYCIEM ZAWARTOŚCI LUB USŁUG PRZEZ UŻYTKOWNIKA BĄDŹ PODMIOTY TRZECIE, NAWET JEŚLI ZOSTAŁA POWIADOMIONA O MOŻLIWOŚCI WYSTĄPIENIA TEGO RODZAJU SZKÓD”.

Świadczenie usług przez podmioty trzecie może zostać zakończone lub przerwane w dowolnej chwili i firma Samsung nie gwarantuje, że zawartość lub usługa będą dostępne przez jakikolwiek czas. Zawartość i usługi są przesyłane przez podmioty trzecie za pośrednictwem sieci i urządzeń przesyłowych, które nie są kontrolowane przez firmę Samsung. Bez ograniczenia ogólności niniejszego wyłączenia z odpowiedzialności firma Samsung wyraźnie zrzuca się wszelkiej odpowiedzialności za przerwanie lub zawieszenie dostępności zawartości lub usługi uzyskiwanych za pomocą tego urządzenia.

Firma Samsung nie ponosi odpowiedzialności za usługi klienta związane z tą zawartością i usługami. Pytania i żądania dotyczące zawartości lub usług należy kierować do ich dostawców.

UWAGA!

- Firma Samsung Electronics nie ponosi odpowiedzialności za utratę danych, która spowodowana będzie niewłaściwym użytkowaniem urządzenia.
- Firma Samsung nie ponosi odpowiedzialności za wszelkie szczególne czy przypadkowe szkody, które mogą powstać w wyniku użytkowania urządzenia.
- Nie udziela się jakichkolwiek gwarancji użyteczności handlowej lub przydatności do określonego celu chyba, że prawo stanowi inaczej.
- Nie udziela się gwarancji na długowieczność działania poszczególnych styków oraz gwarancji na bezwzględną trwałość wszelkich elementów urządzenia.
- Należy przestrzegać zasad prawidłowego użytkowania zarówno urządzenia jak i poszczególnych akcesoriów (ładowarka, bateria i inne). Nie należy podłączać urządzenia do innych urządzeń bez wcześniejszego zapoznania się z instrukcją ich obsługi. Za wady i usterki urządzenia powstałe w wyniku nieprawidłowego jego użytkowania oraz w wyniku podłączania urządzeń nieprzeznaczonych do współpracy z urządzeniem odpowiada użytkownik.
- Gwarancją nie są objęte elementy ulegające naturalnemu zużyciu w wyniku eksploatacji (np. wytarcie napisów na klawiaturze czy wytarcie oraz zadrapania obudowy). Gwarancja nie obejmuje również usterek powstałych w wyniku działania czynników atmosferycznych (np. zawilgocenie czy usterki wynikłe z działania wysokich lub niskich temperatur).

Informação de Segurança

Por favor leia esta informação de segurança importante antes de utilizar o dispositivo. Contém informação geral de segurança para dispositivos e pode incluir conteúdo que não se aplique ao seu dispositivo. Siga a informação de aviso e de cuidado para evitar ferimentos em si ou noutras pessoas e para evitar danificar o seu dispositivo.



O termo "dispositivo" refere-se ao produto e à sua bateria, carregador, os itens fornecidos com o produto e qualquer acessório aprovado pela Samsung utilizado com o produto.



Aviso

Não respeitar os avisos e regulamentos de segurança pode causar ferimentos sérios ou mesmo a morte

Não utilize cabos de electricidade ou fichas danificados, nem tomadas desencaixadas

Ligações pouco seguras podem causar choques eléctricos ou incêndios.

Não toque no dispositivo, nos cabos, terminais ou na tomada eléctrica com as mãos molhadas ou outras partes do corpo molhadas

Fazê-lo poderá resultar em choque eléctrico.

Não puxe o cabo de alimentação em excesso quando o desligar

Fazê-lo poderá resultar em choque eléctrico ou incêndio.

Não torça, nem danifique o cabo de electricidade

Fazê-lo poderá resultar em choque eléctrico ou incêndio.

Não use o dispositivo com as mãos molhadas enquanto o dispositivo está a carregar

Fazê-lo poderá resultar em choque eléctrico.

Não faça a ligação directa dos pólos positivo e negativo do carregador

Ao fazê-lo poderá incendiar ou causar ferimentos graves.

Não utilize o seu dispositivo no exterior durante trovoadas

Fazê-lo poderá resultar em choque eléctrico ou mau funcionamento do dispositivo.

Utilize carregadores, acessórios e consumíveis aprovados pelo fabricante

- O uso de carregadores genéricos poderá encurtar a vida útil ou causar avarias no dispositivo. Podem também causar incêndios ou que a bateria expluda.
- Utilize apenas baterias, carregadores e cabos aprovados pela Samsung que tenham sido especificamente concebidos para o dispositivo. A utilização de baterias e carregadores e cabos incompatíveis pode causar ferimentos graves ou danificar o seu dispositivo.
- A Samsung não se responsabiliza pela segurança do utilizador se o mesmo utilizar acessórios ou consumíveis não aprovados pela Samsung.

Não transporte o seu dispositivo nos bolsos traseiros das calças ou em torno da cintura

- O dispositivo pode danificar-se, explodir ou incendiar-se se lhe for exercida demasiada força.
- Pode ferir-se em caso de queda.

Não deixe cair nem provoque embates no dispositivo

- Poderá danificar o dispositivo ou a bateria, provocar defeitos no dispositivo ou reduzir a sua vida útil.
- Poderá igualmente originar sobreaquecimento, combustão, incêndio ou outros perigos.

Manuseie e elimine o dispositivo e o carregador adequadamente

- Nunca coloque a bateria ou o dispositivo no fogo. Nunca coloque a bateria ou o dispositivo sobre ou dentro de dispositivos de aquecimento, tais como microondas, fornos ou radiadores. O dispositivo pode explodir quando sobreaquecido. Siga todos os regulamentos locais para a eliminação da bateria ou do dispositivo usado.
- Nunca esmague ou perfure o dispositivo.
- Evite expor o dispositivo a pressões externas elevadas, as quais podem resultar num curto-circuito interno e sobreaquecimento.

Proteja o dispositivo, a bateria e o carregador de danos

- Evite expor o dispositivo e a bateria a temperaturas muito baixas ou muito elevadas.
- As temperaturas extremas podem causar deformações no dispositivo e reduzir a capacidade de carregamento, assim como a duração do dispositivo e da bateria.
- Nunca utilize carregadores ou baterias danificadas.
- Não utilize um cabo com cobertura danificada ou parcialmente destruída, bem como nenhum carregador ou bateria danificados ou que não esteja a funcionar corretamente.

Não guarde o dispositivo perto ou dentro de aquecedores, microondas, equipamentos de cozinha com calor ou recipientes de alta pressão

- Poderão ocorrer fugas na bateria.
- O dispositivo poderá sobreaquecer e causar um incêndio.

Não utilize ou guarde o seu dispositivo em áreas com grandes concentrações de pó ou partículas transportadas pelo ar

O pó ou outras partículas poderão provocar o mau funcionamento do dispositivo e poderá resultar em incêndio ou choque eléctrico.

Evite que a entrada multifunções e que o terminal mais pequeno do carregador entre em contacto com materiais condutores, tais como líquidos, pó, partículas metálicas e pontas de lápis. Não toque na entrada multifunções com ferramentas pontiagudas nem cause impacto nesta entrada

Materiais condutores podem criar curto-circuitos ou corroer os terminais, o que pode resultar em explosão ou incêndio.

Ao utilizar o carregador sem fios, não coloque materiais estranhos, como objetos metálicos, ímanes e cartões de banda magnética, entre o dispositivo e o carregador sem fios

O dispositivo pode não carregar corretamente ou pode sobreaquecer.

Não coloque o dispositivo ou a bateria na boca

- Ao fazê-lo, poderá danificar o dispositivo ou causar uma explosão ou incêndio.
- As crianças ou animais podem-se engasgar com partes pequenas.
- Se o dispositivo for usado por crianças, certifique-se de que as mesmas utilizam o dispositivo correctamente.

Não insira o dispositivo ou outros acessórios fornecidos nos olhos, ouvidos ou boca

Ao fazê-lo poderá sufocar ou causar ferimentos graves.

Não manuseie uma bateria de íões de lítio danificada ou com fugas

Para a eliminação segura da bateria de íões de lítio, contacte o centro de assistência autorizado mais próximo.



Cuidado

Não respeitar os cuidados e regulamentos de segurança pode causar ferimentos sérios ou danos

Não utilize o dispositivo perto de outros dispositivos electrónicos

A maioria dos dispositivos electrónicos utiliza sinais de radiofrequências. O dispositivo poderá interferir com outros dispositivos electrónicos.

Não utilize o dispositivo em hospitais, aviões ou equipamentos automotivos que possam sofrer interferências de radiofrequências

- Se for possível, evite utilizar o dispositivo num raio de 15 cm de um pacemaker, dado que o dispositivo poderá interferir com o pacemaker.
- Para minimizar eventuais interferências com um pacemaker, utilize o dispositivo no lado oposto do corpo em relação ao pacemaker.
- Se utiliza equipamento médico, contacte o fabricante do equipamento antes de usar o dispositivo para determinar se o equipamento poderá ou não ser afectado pelas radiofrequências emitidas pelo dispositivo.

- Num avião, o uso de dispositivos electrónicos pode interferir com os instrumentos electrónicos de navegação do avião. Siga os regulamentos fornecidos pela companhia aérea, bem como as instruções dadas pela tripulação. Nos casos em que seja permitida a utilização do dispositivo, use-o sempre em modo de voo.
- Dispositivos electrónicos no seu carro poderão não funcionar correctamente devido às radiofrequências do dispositivo. Contacte o fabricante para obter mais informações.

Não exponha o dispositivo a fumos intensos ou gases

Ao fazê-lo poderá danificar o exterior do dispositivo ou fazê-lo funcionar mal.

Se utilizar um aparelho de audição, contacte o fabricante para obter informações sobre interferências de radiofrequências

A radiofrequência emitida pelo seu dispositivo pode interferir com alguns aparelhos de audição. Antes de usar o dispositivo, contacte o fabricante para determinar se o seu aparelho de audição pode ou não ser afectado pelas radiofrequências emitidas pelo dispositivo.

Não utilize o seu dispositivo próximo de dispositivos ou aparelhos que emitam radiofrequências, tais como, sistemas de som ou torres de rádio

As radiofrequências podem causar o mau funcionamento do dispositivo.

Desligue o dispositivo em ambientes potencialmente explosivos

- Observe sempre os regulamentos, instruções e sinais de aviso em ambientes potencialmente explosivos.
- Não utilize o dispositivo em postos de abastecimento (estações de serviço) ou próximo de combustíveis ou químicos, ou áreas inflamáveis.

- Não armazene ou transporte líquidos inflamáveis, gases ou materiais explosivos no mesmo compartimento em que guarda o dispositivo, os componentes ou acessórios.

Se alguma parte do dispositivo estiver partida, deitar fumo ou libertar um cheiro a queimado, deixe de utilizar o dispositivo imediatamente. Volte a utilizar o dispositivo apenas após este ter sido reparado num Serviço de Assistência Samsung

- O vidro ou acrílico partido poderão causar ferimentos nas mãos e no rosto.
- A libertação de fumo ou de cheiro a queimado pode resultar na explosão da bateria ou originar um incêndio.

Observe todos os avisos de segurança e regulamentos relativamente ao uso de dispositivos móveis durante a condução de um veículo

A sua responsabilidade principal é a condução em segurança. Nunca utilize o seu dispositivo móvel enquanto conduz, se tal for proibido pela lei. Para a sua segurança e a dos outros, aplique as regras do bom senso e não se esqueça dos seguintes conselhos:

- De acordo com a legislação em vigor, a utilização de telemóveis dotados de dois auriculares é proibida durante a condução, mesmo no caso de o condutor utilizar apenas um dos dois auriculares (art. 84º do Código da Estrada).
- Certifique-se que pode aceder ao seu dispositivo sem fios, sem tirar os olhos da estrada. Se receber uma chamada num momento inoportuno, deixe que o seu voicemail atenda a chamada.
- Interrompa as chamadas em condições de trânsito complicadas ou condições meteorológicas de perigo. A chuva, a neve, o gelo e condições de trânsito complicadas podem constituir perigos.
- Não tome notas nem procure números de telefone. Apontar tarefas ou percorrer a lista telefónica do dispositivo distrai-o da sua responsabilidade principal de conduzir em segurança.

- Marque os números de forma prudente e avalie o trânsito. Faça as suas chamadas sempre que estiver parado ou antes de entrar no trânsito. Tente planear as suas chamadas para quando o seu carro estiver parado.
- Não se envolva em conversas emotivas ou susceptíveis de causarem stress que o possam distrair. Informe o seu interlocutor de que está a conduzir e interrompa conversas que potencialmente o poderão distrair do trânsito.

Tenha cuidado e utilize o seu dispositivo correctamente

Mantenha o dispositivo seco

- Humidade e líquidos podem danificar partes ou circuitos eléctricos do seu dispositivo.
- Este dispositivo possui indicadores de líquido no seu interior. Os danos provocados no seu dispositivo pela água, podem invalidar a garantia do fabricante.

Guarde o seu dispositivo apenas em superfícies planas

Se o dispositivo cair, poderá ficar danificado.

O dispositivo pode ser utilizado em locais cuja temperatura ambiente se encontre entre 0 °C e 35 °C. Pode guardar o dispositivo a uma temperatura ambiente entre -20 °C e 50 °C. A utilização ou armazenamento do dispositivo fora das temperaturas recomendadas pode danificá-lo ou reduzir a vida útil da bateria

- Não guarde o dispositivo em locais muito quentes, como, dentro do carro no verão. Ao fazê-lo poderá causar o mau funcionamento do ecrã, danificar o dispositivo ou fazer a bateria explodir.
- Não exponha o dispositivo à luz solar directa durante períodos prolongados (no tablier de um carro, por exemplo).

Não guarde o dispositivo com objectos metálicos, por exemplo, moedas, chaves ou colares

- O seu dispositivo pode riscar-se ou deixar de funcionar.
- Se os pólos da bateria entrarem em contacto com objectos metálicos, poderá ocorrer um incêndio.

Não guarde o dispositivo perto de campos magnéticos

- O dispositivo poderá avariar-se ou a bateria poderá descarregar-se devido à exposição a campos magnéticos.
- Os cartões com banda magnética, por exemplo, cartões de crédito, cartões telefónicos e cartões de embarque poderão ser danificados pelos campos magnéticos.

Evite o contacto com o dispositivo quando este estiver sobreaquecido. Ao fazê-lo, poderá provocar queimaduras leves, vermelhidão e pigmentação da pele

- Tenha cuidado com o sobreaquecimento do dispositivo quando o utilizar durante um longo período de tempo e evite o contacto prolongado com a pele.
- Não se sente em cima do dispositivo, nem o ponha em contacto direto com a pele durante um longo período de tempo quando este estiver a carregar ou ligado a uma fonte de energia.
- A tolerância a temperaturas elevadas varia de pessoa para pessoa. Tenha especial cuidado relativamente à utilização do dispositivo por parte de crianças, idosos ou pessoas com necessidades especiais.

Tenha cuidado quando for exposto a luzes intermitentes

- Quando utilizar o dispositivo, deixe algumas luzes acesas na sala e não coloque o ecrã demasiado perto dos seus olhos.
- Ataques ou perdas de consciência podem ocorrer se estiver exposto a luzes intermitentes quando visualizar vídeos ou jogar jogos Flash por períodos extensos. Se sentir qualquer desconforto, pare imediatamente de utilizar o dispositivo.
- No caso de algum familiar seu ter sofrido ataques ou desmaios enquanto usou um dispositivo semelhante, consulte um médico antes de usar o dispositivo.
- Se sentir desconforto, como por exemplo, espasmos musculares ou desorientação, pare de usar o dispositivo imediatamente e consulte um médico.
- Para evitar dores nos olhos, faça pausas frequentes enquanto usa o dispositivo.

Reduza o risco de ferimentos por acções repetitivas

Quando realiza de forma repetida algumas acções, tais como premir as teclas, desenhar caracteres num ecrã táctil com os seus dedos ou jogar, poderá sentir ocasionalmente desconforto nas suas mãos, pescoço, ombros, ou outras partes do seu corpo. Ao utilizar o dispositivo por grandes períodos de tempo, segure-o de forma suave, prima as teclas levemente e faça pausas frequentes. Se continuar a sentir desconforto durante ou depois de tal utilização, deve parar de utilizar o dispositivo e consultar um médico.

Proteja os seus ouvidos quando utilizar um auricular



- A exposição excessiva a volumes de som elevados pode danificar o aparelho auditivo.
- A exposição a sons elevados durante a condução poderá distrair o condutor e provocar um acidente.
- Baixe sempre o volume antes de ligar os auriculares a um equipamento de áudio e utilize apenas o volume mínimo necessário para poder ouvir a sua conversa ou música.
- A utilização prolongada de auriculares que tenham entrado em contacto com materiais estranhos poderá originar infeções nos ouvidos. Mantenha os seus auriculares limpos e secos.
- Em ambientes secos, pode gerar-se electricidade estática no auricular. Evite utilizar auriculares em ambientes secos, ou toque num objecto de metal para descarregar a electricidade estática antes de ligar um auricular ao dispositivo.
- Não utilize o auricular enquanto conduz ou anda de bicicleta. Ao fazê-lo poderá perder a atenção e causar um acidente ou poderá mesmo ser ilegal dependendo da sua região.

Esteja atento se utilizar o dispositivo enquanto anda ou se movimentar

Esteja sempre atento ao que o rodeia para evitar ferir-se a si próprio ou a outros.

Proceda com prudência ao usar o dispositivo.

- Se o dispositivo estiver muito apertado poderá causar irritação da pele; se estiver muito solto poderá causar fricção.
- Mantenha o dispositivo seco e limpo para evitar a irritação da pele.
- O dispositivo cumpre com os padrões internacionais de segurança. Ainda assim, tome as precauções necessárias caso a sua pele seja hipersensível ou tenha alergia a quaisquer materiais.

Não pinte ou cole autocolantes no seu dispositivo

- A tinta e os autocolantes podem bloquear partes móveis e impedir o funcionamento correcto do dispositivo.
- Caso seja alérgico à tinta ou a partes metálicas do dispositivo, pode sentir alguma comichão, eczema, ou inchaço na pele. Caso isto aconteça pare de utilizar o dispositivo e contacte o seu médico.

Instalar dispositivos e equipamentos com precaução

- Certifique-se de que os dispositivos móveis ou respectivos equipamentos instalados no seu veículo se encontram devidamente instalados.
- Evite colocar o dispositivo e acessórios próximos ou na área de acção do airbag. A instalação incorrecta do equipamento sem fios pode provocar ferimentos graves se o airbag insuflar rapidamente.

Não deixe cair nem cause embates no dispositivo

- O seu dispositivo pode danificar-se ou deixar de funcionar.
- Se for torcido ou deformado, o dispositivo poderá ficar danificado ou algumas peças poderão não funcionar correctamente.

Garanta a duração máxima da vida útil da bateria e do carregador

- Após algum tempo, se não usar o dispositivo este irá descarregar e deverá ser novamente carregado antes de ser utilizado.
- Desligue o carregador da fonte de alimentação quando não estiver a ser utilizado.
- Utilize a bateria apenas para os fins a que se destina.
- Siga todas as instruções deste manual para aumentar a vida útil do seu dispositivo e bateria. Danos ou o mau desempenho causados pelo desrespeito dos avisos e instruções seguintes, podem cessar a garantia do fabricante.
- O seu dispositivo pode gastar-se com o tempo. Algumas partes e reparações são cobertas pela garantia dentro do período de validade, mas danos ou deterioração causados pelo uso de acessórios não aprovados, não serão.

Não desmonte, modifique ou repare o dispositivo

- Quaisquer alterações ou modificações do dispositivo poderão anular a garantia do fabricante. Caso o seu dispositivo precise de reparação, leve o dispositivo a um Centro de Assistência Samsung.
- Não desmonte nem perfure a bateria, dado que tal poderá causar uma explosão ou incêndio.
- Não desmonte nem reutilize a bateria.

Quando limpar o dispositivo, tenha em mente

- Limpe o dispositivo ou o carregador com um toalhete ou uma borracha.
- Limpe os pólos da bateria com uma bola de algodão ou um toalhete.
- Não utilize químicos nem detergentes. Ao fazê-lo poderá descolorar ou corroer o exterior do dispositivo ou resultar em choque eléctrico ou incêndio.
- Evite que o dispositivo seja exposto ao pó, suor, tinta, óleo e a produtos químicos tais como cosméticos, spray antibacteriano, desinfetante para as mãos, detergente e inseticidas. As partes do interior e do exterior do dispositivo poderão sofrer danos ou o desempenho do dispositivo poderá ser afetado. Se o seu dispositivo for exposto a qualquer uma das substâncias acima referidas, utilize um pano suave, sem linho, para o limpar.

Utilize o dispositivo apenas para os fins a que se destina

O dispositivo poderá não funcionar correctamente.

Evite perturbar os outros quando utilizar o dispositivo em público

A manutenção do dispositivo deverá ser efectuada apenas por técnicos qualificados

Ao permitir intervenções de pessoas não qualificadas no dispositivo, o mesmo poderá ficar danificado e a garantia do fabricante será anulada.

Manuseie os cabos com cuidado

- Quando ligar um cabo ao dispositivo, certifique-se de que o cabo está ligado no local correcto.
- Ligar um cabo forçando-o ou incorrectamente, poderá danificar a entrada multifunções ou outras partes do dispositivo.

Garanta o acesso aos serviços de emergência

Pode não ser possível efectuar chamadas de emergência a partir do dispositivo em algumas áreas ou circunstâncias. Antes de viajar para áreas remotas ou em desenvolvimento, planeie um método alternativo para contactar o pessoal dos serviços de emergência.

Proteja os seus dados pessoais e previna a perda ou mau uso de informação sensível

- Enquanto utiliza o dispositivo, certifique-se de que cria cópias de segurança dos seus dados importantes. A Samsung não se responsabiliza por eventuais perdas de dados.
- Quando deixar de utilizar o dispositivo de forma permanente, crie uma cópia de segurança de todos os seus dados e reponha, em seguida, as definições de fábrica para evitar um uso indevido das suas informações pessoais por terceiros.
- Leia o ecrã de permissões atentamente quando transferir e instalar aplicações. Tenha especial atenção a aplicações que acedam a várias funções ou a um grande número de informações pessoais.
- Verifique as suas contas com regularidade de forma a detectar o uso indevido ou suspeito. Caso detecte má utilização da sua informação pessoal, contacte a sua operadora ou fornecedor de serviços para eliminar ou alterar a informação da sua conta.
- No caso do seu dispositivo ser roubado ou extraviado, altere as palavras-passe das suas contas para proteger a sua informação pessoal.
- Evite utilizar aplicações de fontes desconhecidas e bloqueie o seu dispositivo com um padrão, palavra-passe ou PIN.

Não distribua material protegido por direitos de autor

Não distribua material protegido por direitos de autor sem a permissão dos seus respectivos proprietários. Ao fazê-lo poderá estar a violar as leis de protecção de direitos de autor. O fabricante não se responsabiliza por questões legais, causadas pela utilização ilegal do material com direitos de autor.

Malware e vírus

Para proteger o dispositivo de malware e vírus, siga as seguintes sugestões. Não fazê-lo poderá resultar em danos ou perda de dados que podem não ser cobertos pela garantia

- Não transfira aplicações desconhecidas.
- Não visite páginas web pouco seguras.
- Elimine mensagens suspeitas ou e-mails de fontes desconhecidas.
- Defina uma palavra-passe e altere-a com regularidade.
- Desactive as funções sem fios, tais como Bluetooth, quando não estiverem em uso.
- Se o dispositivo se comportar de forma anormal, utilize um anti-vírus para procurar infecções.
- Use um programa anti-vírus no seu dispositivo antes de iniciar aplicações transferidas recentemente e ficheiros.
- Instale um programa de anti-vírus no seu computador e procure regularmente por infecções nele.
- Não edite as definições de registo nem modifique o sistema operativo do dispositivo.

Informações de certificação da Taxa de Absorção Específica (SAR)

Para mais informações, visite www.samsung.com/sar e pesquise pelo seu dispositivo com o número do modelo.

Eliminação correcta deste produto



(Resíduos de Equipamentos Eléctricos e Electrónicos)

Este símbolo apresentado no produto, nos acessórios ou na literatura indica que o produto e os seus acessórios electrónicos (por exemplo, o carregador, o auricular, o cabo USB) não deverão ser eliminados juntamente com os resíduos domésticos.

Para impedir danos no ambiente ou na saúde pública causados pela eliminação incontrolada de resíduos, deverá separar estes equipamentos de outros tipos de resíduos e reciclá-los de forma responsável, de modo a promover uma reutilização sustentável dos recursos materiais.

Os utilizadores particulares deverão contactar o estabelecimento onde adquiriram este produto ou as entidades oficiais locais para obterem informações sobre onde e de que forma podem entregar estes equipamentos para se efectuar uma reciclagem segura em termos ambientais.

Os utilizadores profissionais deverão contactar o seu fornecedor e consultar os termos e condições do contrato de compra. Este produto e os seus acessórios electrónicos não deverão ser misturados com outros resíduos industriais para eliminação.

Eliminação correcta das baterias existentes neste produto



O símbolo apresentado na bateria, no manual ou na embalagem, indica que a bateria existente neste produto não deve ser eliminada juntamente com os resíduos domésticos indiferenciados no final do seu período de vida útil. Onde existentes, os símbolos químicos Hg, Cd ou Pb indicam que a bateria contém mercúrio, cádmio ou chumbo acima dos níveis de referência indicados na Directiva CE 2006/66.

Declaração de exclusão de responsabilidades

Alguns conteúdos e serviços acessíveis através deste dispositivo pertencem a terceiros e estão protegidos por direitos de autor, patente, marca comercial e/ou outras leis de propriedade intelectual. Esses conteúdos e serviços são fornecidos exclusivamente para uso pessoal e para fins não comerciais. O utilizador não pode utilizar quaisquer conteúdos ou serviços de uma forma que não tenha sido autorizada pelo proprietário dos conteúdos ou fornecedor dos serviços. Excepto quando autorizado expressamente pelo respectivo proprietário dos conteúdos ou fornecedor dos serviços, e sem limitar o anterior, o utilizador não pode modificar, copiar, republicar, carregar, publicar como artigo, transmitir, traduzir, vender, criar obras derivativas, explorar ou distribuir de alguma forma ou em algum suporte quaisquer conteúdos ou serviços apresentados por este dispositivo.

“OS CONTEÚDOS E SERVIÇOS DE TERCEIROS SÃO FORNECIDOS “COMO ESTÃO”. A SAMSUNG NÃO FAZ QUAISQUER GARANTIAS RELATIVAMENTE AOS CONTEÚDOS OU SERVIÇOS FORNECIDOS DESSE MODO, NEM EXPRESSA NEM IMPLICITAMENTE, PARA QUALQUER FIM. A SAMSUNG REJEITA EXPRESSAMENTE A RESPONSABILIDADE POR QUAISQUER GARANTIAS IMPLÍCITAS, INCLUINDO, MAS NÃO LIMITADO A GARANTIAS DA CAPACIDADE DE COMERCIALIZAÇÃO OU ADEQUAÇÃO PARA UM FIM ESPECÍFICO. A SAMSUNG NÃO GARANTE A PRECISÃO, VALIDADE, PONTUALIDADE, LEGALIDADE OU COMPLETIDÃO DE QUALQUER CONTEÚDO OU SERVIÇO DISPONIBILIZADO ATRAVÉS DESTES DISPOSITIVO E EM NENHUM CASO, INCLUINDO CASOS DE NEGLIGÊNCIA, SERÁ A SAMSUNG RESPONSÁVEL - QUER POR CONTRATO, QUER POR ACTO ILÍCITO EXTRA CONTRATUAL - POR QUAISQUER PREJUÍZOS DIRECTOS, INDIRECTOS, DERIVADOS, ESPECIAIS OU CONSEQUENCIAIS, HONORÁRIOS DE ADVOGADOS, DESPESAS OU QUAISQUER OUTROS PREJUÍZOS RESULTANTES OU RELACIONADOS COM QUALQUER INFORMAÇÃO CONTIDA OU RESULTANTE DO USO DE QUALQUER CONTEÚDO OU SERVIÇO PELO UTILIZADOR OU QUALQUER TERCEIRO, MESMO QUE TENHA SIDO ADVERTIDO DA POSSIBILIDADE DE TAIS PREJUÍZOS.”

Os serviços de terceiros poderão ser terminados ou interrompidos em qualquer altura. A Samsung não afirma nem garante que qualquer conteúdo ou serviço se manterá disponível durante qualquer período de tempo. Os conteúdos e serviços são transmitidos pelos terceiros através de redes e meios de transmissão fora do controlo da Samsung. Sem limitar a generalidade da presente declaração de exclusão de responsabilidades, a Samsung rejeita expressamente qualquer responsabilidade por qualquer interrupção ou suspensão de qualquer conteúdo ou serviço disponibilizado através deste dispositivo.

A Samsung não se responsabiliza pela assistência ao cliente relacionada com os conteúdos e serviços. Qualquer dúvida ou pedido de assistência relacionados com os conteúdos ou serviços devem ser dirigidos directamente aos fornecedores dos respectivos conteúdos e serviços.

Informações de segurança

Por favor leia essas informações importantes de segurança antes de usar o dispositivo. Elas contêm informações gerais de segurança para dispositivos e podem incluir conteúdos que não se aplicam ao seu. Siga os avisos de atenção e cuidado para evitar ferimentos em você ou a outras pessoas e para não danificar o seu dispositivo.



O termo "dispositivo" refere-se ao produto e à sua bateria, carregador, os itens fornecidos com o produto e quaisquer acessórios aprovados pela Samsung usados com o produto.



Atenção

Não respeitar os avisos e regulamentos de segurança podem causar ferimentos graves ou até mesmo a morte

Não use cabos de alimentação danificados nem plugues ou tomadas elétricas danificadas

Conexões pouco seguras podem causar choque elétrico ou incêndio.

Não toque no dispositivo, nos cabos e plugues ou na tomada elétrica com as mãos molhadas ou outras partes do corpo molhadas

Fazer isso pode causar choque elétrico.

Não puxe com muita força ao desconectar o cabo de alimentação

Fazer isso pode causar choque elétrico ou incêndio.

Não dobre nem danifique o cabo de alimentação

Fazer isso pode causar choque elétrico ou incêndio.

Não use o dispositivo com as mãos molhadas enquanto estiver carregando

Fazer isso pode causar choque elétrico.

Não conecte diretamente os terminais negativo e positivo do carregador

Fazer isso poderá causar incêndio ou ferimentos graves.

Não use o seu dispositivo em ambientes externos durante uma tempestade

Fazer isso poderá resultar em choque elétrico ou mau funcionamento do dispositivo.

Use carregadores, acessórios fornecidos e aprovados pelo fabricante

- O uso de carregadores genéricos podem diminuir a vida do seu dispositivo ou causar o seu mau funcionamento. Eles também podem causar um incêndio ou fazer a bateria explodir.
- Use somente baterias, carregadores e cabos aprovados pela Samsung e projetados especificamente para o seu aparelho. Baterias, carregadores e cabos incompatíveis podem causar ferimentos em pessoas ou danos no aparelho.
- A Samsung não pode ser responsável pela segurança do usuário que usar acessórios que não sejam aprovados por ela.

Não transporte o dispositivo nos seus bolsos traseiros ou na cintura

- O dispositivo pode ser danificado, explodir ou causar incêndio se muita pressão for aplicada nele.
- Você poderá se ferir ao sofrer um impacto ou uma queda.

Não deixe cair nem cause impacto excessivo sobre o dispositivo

- Isso pode danificar ele ou a bateria, causar danos ou diminuir sua vida útil.
- Isso pode também causar superaquecimento, combustão, incêndio ou outros perigos.

Manuseie e descarte o dispositivo e o carregador com cuidado

- Nunca descarte a bateria ou o dispositivo no fogo. Nunca coloque a bateria ou o dispositivo dentro de aparelhos de aquecimento, tais como microondas, fornos ou aquecedores. O dispositivo poderá explodir se superaquecido. Siga todas os regulamentos locais ao descartar a bateria usada ou o dispositivo.
- Nunca esmague e perfure o dispositivo.
- Evite expor o dispositivo a pressões externas elevadas, as quais podem resultar em curto-circuito interno e superaquecimento.

Proteja o dispositivo, bateria e carregador de danos

- Evite expor o seu dispositivo e a bateria a altas ou baixas temperaturas.
- Altas temperaturas podem danificar o dispositivo e reduzir a capacidade de carregamento e a vida útil dele e da bateria.
- Nunca use um carregador ou bateria danificada.
- Não use um cabo com o fio desencapado ou danificado, e não utilize nenhum carregador ou bateria danificada ou com mau funcionamento.

Não guarde o dispositivo próximo ou dentro de aquecedores, microondas, utensílios domésticos ou contêineres de alta pressão

- Pode ocorrer vazamento na bateria.
- O dispositivo poderá superaquecer e causar um incêndio.

Não use nem guarde o seu dispositivo em locais com altas concentrações de poeira ou materiais estranhos

Poeira ou materiais estranhos podem causar o mau funcionamento do dispositivo e podem resultar em incêndio ou choque elétrico.

Evite que o conector multifuncional e a extremidade final do carregador entrem em contato com materiais condutivos como líquidos, poeira, pós de materiais metálicos e pontas de lápis. Não toque o conector multifuncional com ferramentas pontiagudas ou cause algum impacto no conector

Materiais condutores podem causar um curto-circuito ou corrosão dos terminais, o que pode resultar em explosão ou incêndio.

Ao utilizar o carregador sem fio, não coloque materiais estranhos, como objetos de metal, ímãs e cartões de tarja magnética, entre o dispositivo e o carregador sem fio

O dispositivo pode não carregar corretamente ou pode superaquecer.

Não morda ou sugue o dispositivo ou a bateria

- Fazer isso poderá danificar o dispositivo ou resultar em explosão ou incêndio.
- Crianças ou animais podem engasgar com peças pequenas.
- Se o dispositivo for usado por crianças, certifique-se de que estão utilizando-o corretamente.

Não insira o dispositivo ou outros acessórios fornecidos nos olhos, ouvidos ou boca

Fazer isso poderá causar sufocamento ou ferimentos graves.

Não manuseie uma bateria de íons de lítio danificada ou vazando

Para o descarte seguro da bateria de íons de lítio, contate uma Autorizada Samsung mais próxima.



Cuidado

Não respeitar os cuidados e os regulamentos de segurança podem causar ferimentos graves ou danos no dispositivo

Não use o seu dispositivo próximo de outros dispositivos eletrônicos

A maioria dos dispositivos eletrônicos usa sinais de radiofrequência. O seu dispositivo poderá interferir com outros dispositivos eletrônicos.

Não use o dispositivo em um hospital, avião ou em qualquer veículo que possa sofrer interferência de radiofrequências

- Evite usar o dispositivo num raio de 15 cm de um marca-passo, se possível, pois o seu dispositivo pode interferir.
- Para minimizar a possível interferência com o marca-passo, use o seu dispositivo apenas no lado do corpo oposto ao marca-passo.
- Se faz o uso de um equipamento médico, contate o fabricante do equipamento antes de usá-lo para determinar se o equipamento poderá ou não ser afetado pelas radiofrequências emitidas pelo dispositivo.
- Em um avião, o uso de dispositivos eletrônicos pode interferir com os instrumentos eletrônicos de navegação. Siga os regulamentos fornecidos pela companhia aérea e as instruções da tripulação. Quando for permitido usar o aparelho, use-o sempre no modo Offline.
- Os dispositivos eletrônicos no seu carro poderão ter mau funcionamento devido a interferência de rádio do seu dispositivo. Contate o fabricante para mais informação.

Não exponha o dispositivo a fumaça intensa ou gases

Fazer isso poderá danificar o exterior do dispositivo e causar o mau funcionamento.

Se faz o uso de um aparelho auditivo contate o fabricante para informação sobre radiofrequência

A radiofrequência emitida pelo seu dispositivo poderá interferir com alguns aparelhos auditivos. Antes de você usar o seu dispositivo, contate o fabricante para determinar se o aparelho auditivo será ou não afetado pelas radiofrequências emitidas pelo dispositivo.

Não use o seu dispositivo próximo a dispositivos ou aparelhos que emitam radiofrequências tais como sistemas de som ou torres de rádio

Radiofrequências podem causar o mal funcionamento do dispositivo.

Desligue o dispositivo em ambientes potencialmente explosivos

- Respeite sempre os regulamentos, instruções e sinalização em ambientes potencialmente explosivos.
- Não use o seu dispositivo em pontos de abastecimentos (posto de gasolina), próximo de combustíveis ou químicos ou em áreas de explosão.
- Não guarde nem transporte líquidos inflamáveis, gases ou materiais explosivos no mesmo compartimento que o dispositivo, suas partes ou acessórios.

Se qualquer parte do dispositivo estiver quebrada, apresentar fumaça ou cheiro de queimado, pare de usá-lo imediatamente. Use o dispositivo novamente somente após ele ter sido reparado em uma Autorizada Samsung

- O vidro ou o acrílico partido podem causar ferimentos nas suas mãos ou rosto.
- Quando o dispositivo apresentar fumaça ou cheiro de queimado, pode resultar em explosão da bateria ou fogo.

Respeite todos os avisos de segurança e regras em relação ao uso do dispositivo móvel enquanto opera o veículo

Nunca use seu dispositivo enquanto dirige, isso é proibido por lei.

Cuide e use o seu dispositivo corretamente

Mantenha seu dispositivo seco

- A umidade e os líquidos podem danificar as peças ou circuitos eletrônicos dele.
- Esse dispositivo possui indicadores líquidos internos embutidos. Danos causados por líquidos, podem anular a garantia do fabricante.

Guarde o seu dispositivo somente em superfícies planas

Se o seu dispositivo cair, poderá ser danificado.

O dispositivo pode ser usado em locais com uma temperatura ambiente de 0 °C a 35 °C. Guarde o dispositivo a uma temperatura ambiente de -20 °C a 50 °C. Usar ou guardar fora dos intervalos de temperaturas recomendados poderá danificá-lo ou reduzir a vida útil da bateria

- Não guarde o dispositivo em locais muito quentes, como dentro de um carro no verão. Fazer isso poderá causar o mau funcionamento da tela, resultar em danos no dispositivo ou causar a explosão da bateria.

- Não exponha o seu dispositivo à luz solar direta por longos períodos de tempo (no painel de um carro, por exemplo).

Não guarde o dispositivo junto com objetos metálicos, por exemplo, moedas, chaves ou colares

- O seu dispositivo poderá ser riscado ou ter um mau funcionamento.
- Se os terminais da bateria entrarem em contato com os objetos de metal, isso pode causar um incêndio.

Não guarde o dispositivo próximo a campos magnéticos

- Se houver exposição a campos magnéticos, o dispositivo pode apresentar mau funcionamento ou a bateria pode descarregar.
- Os cartões com tarja magnética, por exemplo, cartões de crédito, cartões telefônicos e passes poderão ser danificados pelos campos magnéticos.

Evite o contato com o dispositivo quando ele estiver superaquecido. Não fazer isso, poderá provocar queimaduras leves, vermelhidão e pigmentação da pele

- Tome cuidado com o superaquecimento do dispositivo quando utilizado por um longo período de tempo e evite o contato prolongado com a pele.
- Não sente em seu dispositivo, nem o coloque em contato direto com a pele durante um longo período de tempo quando ele estiver carregando ou conectado a uma fonte de energia.
- A tolerância a altas temperaturas varia de pessoa para pessoa. Tome um cuidado especial quando crianças, pessoas idosas e com algumas limitações utilizarem o dispositivo.

Tenha cuidado na exposição a luzes intermitentes

- Ao usar o seu dispositivo, deixe algumas luzes acessas no ambiente e não aproxime demais a tela em seus olhos.
- Tonturas ou perdas de consciência podem ocorrer se estiver exposto a luzes intermitentes enquanto assiste a vídeos ou jogar jogos que emitam flashes por longos períodos. Se sentir qualquer desconforto, pare de usar o dispositivo imediatamente.
- No caso de algum familiar ter sofrido convulsões ou desmaios enquanto usou um dispositivo semelhante, consulte um médico antes de voltar a utilizar.
- Se sentir desconforto, tais como, espasmos musculares ou desorientação, pare de usar o dispositivo imediatamente e consulte um médico.
- Para prevenir a fadiga ocular, faça pausas frequentes enquanto usar o dispositivo.

Reduza o risco de lesões por movimentos repetitivos

Ao realizar as mesmas ações repetidamente, tais como, pressionar teclas, desenhar caracteres no touchscreen com os seus dedos ou jogar jogos, poderá sentir ocasionalmente desconforto nas suas mãos, pescoço, ombros ou outras partes do seu corpo.

Ao usar o seu dispositivo por longos períodos de tempo, vista o corretamente, pressione as teclas suavemente e faça pausas frequentes. Se continuar a sentir desconforto durante ou depois, pare de usar o dispositivo e consulte um médico.

Proteja a sua audição e os seus ouvidos quando usar fones



- A exposição excessiva a sons altos pode causar danos auditivos.
- A exposição a sons altos enquanto caminha pode distraí-lo e causar um acidente.

- Reduza sempre o volume antes de conectar os fones de ouvido na fonte de áudio e use somente a configuração mínima de volume necessária para ouvir a sua conversa ou música.
- Se os fones de ouvido entrarem em contato com materiais estranhos, você poderá ter uma infecção de ouvido ao usá-los por um longo tempo. Mantenha os fones de ouvido limpos e secos.
- Em ambientes secos, a eletricidade estática pode se acumular nos fones. Evite usá-los em ambientes secos ou toque em um objeto de metal para descarregar a eletricidade estática antes de conectar os fones no dispositivo.
- Não use os fones enquanto dirige ou caminha. Fazer isso poderá causar distração e um acidente ou poderá ser ilegal dependendo do seu país.

Tenha cuidado ao usar o dispositivo enquanto anda ou se move

Esteja sempre atento ao seu redor para evitar ferimentos em você ou a outras pessoas.

Tenha cuidado ao vestir o dispositivo

- Se apertar muito o dispositivo, poderá ocorrer irritação na pele e, se deixar o dispositivo muito solto, poderá haver fricção.
- Mantenha seu dispositivo seco e limpo para evitar irritação na pele.
- O dispositivo está em conformidade com os padrões de segurança internacionais, mas tome as medidas necessárias se sua pele for muito sensível ou se você tiver alergia a algum material.

Não pinte nem coloque adesivos no seu dispositivo

- A tinta e os adesivos podem obstruir peças que se movem e evitar o funcionamento correto.
- Se você for alérgico à tinta ou às partes de metal do dispositivo, você pode sentir coceira, eczema ou inchaço da pele. Quando isso acontecer, pare de usar o dispositivo e consulte um médico.

Instale aparelhos móveis e equipamentos com cuidado

- Certifique-se de que aparelhos móveis ou equipamentos relacionados em seu veículo estejam instalados com segurança.
- Evite colocar o dispositivo e acessórios próximos ou na área de acionamento do airbag. A instalação incorreta do dispositivo pode provocar ferimentos graves se o airbag for acionado.

Não deixe o seu dispositivo cair ou sofrer impactos

- O seu dispositivo poderá ser danificado ou apresentar mau funcionamento.
- Se dobrar ou deformar, o seu dispositivo poderá ser danificado ou ter um mau funcionamento.

Garanta a vida útil máxima da bateria e do carregador

- Com o tempo, um dispositivo não usado irá descarregar e deve ser recarregado antes de ser usado.
- Desconecte o carregador da fonte de energia quando não estiver em uso.
- Use a bateria somente para o fim a que se destina.
- Siga todas as instruções deste manual para garantir a vida útil do seu dispositivo e da bateria. Danos ou o mau desempenho causados pelo não cumprimento dos avisos e instruções seguintes, podem anular a garantia.
- O seu dispositivo pode desgastar-se ao longo do tempo. Algumas peças e reparos são cobertas pela garantia dentro do período de validade, mas danos e deterioração causados pelo uso de acessórios não aprovados não está.

Não desmonte, modifique ou faça reparos em seu dispositivo

- Quaisquer alterações ou modificações no dispositivo podem anular a garantia do fabricante. Se o dispositivo precisar de manutenção, leve-o para uma Autorizada Samsung.
- Não desmonte ou perfure a bateria, pois isso pode causar explosão ou incêndio.
- Não desmonte ou reutilize a bateria.

Ao limpar o dispositivo, faça o seguinte

- Limpe o dispositivo ou o carregador com uma toalha ou uma borracha.
- Limpe os pólos da bateria com uma haste com algodão ou com uma toalha.
- Não utilize produtos químicos ou detergentes. Isso pode descolorir ou corroer o exterior do dispositivo ou resultar em choque elétrico ou incêndio.
- Evite que o dispositivo seja exposto a poeira, suor, tinta, óleo e produtos químicos, como cosméticos, spray antibacteriano, sabonete, detergente e inseticidas. Se isso acontecer, as partes interiores e exteriores do dispositivo podem ser danificadas ou ele poderá ter um mau desempenho. Se o seu dispositivo for exposto a qualquer uma das substâncias acima mencionadas, use um pano limpo sem fios.

Use somente o dispositivo para o fim a que se destina

O seu dispositivo pode não funcionar corretamente.

Evite perturbar outras pessoas ao usar o dispositivo em público

Permita a manutenção de seu dispositivo apenas por técnicos autorizados pela Samsung

Ao permitir reparos de pessoas não autorizadas, o dispositivo poderá ser danificado e a garantia será anulada.

Manuseie os cabos com cuidado

- Ao conectar um cabo ao dispositivo, certifique-se de que o cabo esteja conectado no local correto.
- Conectar um cabo incorretamente ou forçando-o poderá danificar o conector multifuncional ou outras partes do dispositivo.

Garanta acesso aos serviços de emergência

Pode não ser possível efetuar chamadas de emergência em algumas áreas ou situações. Antes de viajar para áreas remotas ou subdesenvolvidas, planeje um método alternativo para entrar em contato com a equipe de serviços de emergência.

Proteja os seus dados pessoais e evite a perda ou mau uso de informação particular

- Enquanto utiliza o dispositivo, certifique-se de fazer backup dos seus dados importantes. A Samsung não se responsabiliza pela perda de quaisquer dados.
- Ao deixar de utilizar o dispositivo de forma permanente, faça o backup de todos os seus dados e, em seguida, restaure as configurações de fábrica para evitar um uso indevido das suas informações pessoais por terceiros.
- Leia cuidadosamente a tela de autorizações quando baixar aplicativos. Tenha um cuidado especial com aplicativos que acessem a muitos recursos ou a uma quantidade significativa de informação pessoal.
- Verifique as suas contas com regularidade para o uso não autorizado ou suspeito. Caso detecte má utilização da sua informação pessoal, contate a sua operadora ou provedor de serviços para apagar ou alterar a informação da sua conta.
- Em caso de perda ou roubo do dispositivo, altere as senhas de suas contas para proteger a sua informação pessoal.
- Evite usar aplicativos de fontes desconhecidas e bloqueie o seu dispositivo com um padrão, senha ou PIN.

Não divulgue material protegido por direitos autorais

Não divulgue material protegido por direitos autorais sem permissão dos proprietários do conteúdo. Fazer isso poderá estar violando as leis de proteção de direitos autorais. O fabricante não é responsável por quaisquer questões legais causadas pelo uso ilegal de material com direitos autorais pelo usuário.

Malware e vírus

Para proteger o seu dispositivo de malware e vírus, siga essas dicas de utilização. Não fazer isso poderá causar danos ou perdas de dados que poderão não ser cobertos pela garantia

- Não baixe aplicativos desconhecidos.
- Não visite páginas da web pouco seguras.
- Apague mensagens suspeitas ou e-mails de remetentes desconhecidos.
- Configure uma senha e altere-a com regularidade.
- Desative a função Bluetooth, quando não estiver utilizando.
- Se o dispositivo se comportar de forma anormal, execute o antivírus para procurar vírus.
- Execute um antivírus no seu dispositivo antes de iniciar aplicativos e arquivos que acabaram de ser baixados.
- Instale um antivírus em seu computador e execute-os com regularidade para procurar vírus.
- Não edite as configurações de registro nem modifique o sistema operacional do dispositivo.

Informações de certificação SAR

Seu equipamento é um transmissor e receptor de rádio. Ele é projetado para não exceder os limites de emissão de exposição à energia de radiofrequência (RF) estabelecidos pela ANATEL.

As diretrizes foram desenvolvidas por uma instituição científica independente (ICNIRP) e incluem uma margem de segurança substancial estabelecida para garantir a segurança de todos, independente da idade ou estado de saúde.

O padrão de exposição para dispositivos móveis emprega uma unidade de medida conhecida como Taxa Específica de Absorção (Specific Absorption Rate - SAR). O limite de SAR estabelecido pela ANATEL é de 2,0W/Kg ou 4,0 W/kg.

Os testes de SAR são conduzidos com a utilização de posições padrão de operação especificadas pela ANATEL, com o dispositivo transmitindo no seu nível máximo autorizado de potência e em todas as bandas de frequência testadas.

Durante o uso, os valores reais de SAR deste aparelho geralmente estão bem abaixo dos valores máximos encontrados nos testes. Isto ocorre porque, para fins de eficiência do sistema e para minimizar a interferência na rede, a potência de seu dispositivo é automaticamente reduzida quando a potência máxima não é necessária.

Quanto menor a potência de seu dispositivo, menor será seu valor de SAR. Antes que um dispositivo seja disponibilizado para sua venda ao público, deve ser testado e certificado pela ANATEL que verifica se ele não excede os limites estabelecidos nos requisitos adotados pelo governo para exposição segura.

A Organização Mundial da Saúde estabelece que as informações científicas atuais não indicam a necessidade de qualquer precaução especial para o uso de dispositivos móveis. Eles recomendam que, se você estiver interessado em reduzir sua exposição, você pode fazê-lo facilmente limitando seu uso ou simplesmente utilizando um acessório que permita manter o dispositivo longe da cabeça e do corpo.

Descarte correto deste produto



(Resíduos de equipamentos elétricos e eletrônicos)

Esta marca apresentada no produto, nos acessórios ou na literatura indica que o produto e os seus acessórios eletrônicos (por exemplo, carregador, fone de ouvido, cabo USB) não deverão ser descartados junto com resíduos domésticos.

Para evitar possíveis danos ao meio ambiente ou à saúde causados pelo descarte não controlado de resíduos, separe esses equipamentos de outros tipos de resíduos e os recicle de forma adequada, para promover uma reutilização sustentável dos recursos materiais.

Os usuários domésticos deverão entrar em contato com o estabelecimento onde adquiriram este produto ou com as entidades oficiais locais, para obter informações sobre onde e como podem encaminhar esses itens a uma reciclagem ambientalmente segura.

Os usuários empresariais deverão entrar em contato com o fornecedor e consultar os termos e condições do contrato de compra. Este produto e seus acessórios eletrônicos não deverão ser misturados com outros resíduos comerciais para eliminação.

Descarte correto de baterias desse produto



A marca na bateria, manual ou embalagem indica que a bateria nesse produto não deve ser descartada com outro lixo doméstico no final de sua vida útil. Onde marcado com os símbolos químicos Hg, Cd ou Pb, indica que a bateria contém mercúrio ou chumbo acima dos níveis recomendados na Diretiva EC 2006/66.

Isenção de responsabilidade

Alguns conteúdos e serviços acessíveis através desse dispositivo pertence a terceiros e são protegidos por leis de direitos autorais, patente, marca comercial registrada e/ou outras leis de propriedade intelectual. Tais conteúdos e serviços são fornecidos apenas para o seu uso pessoal não comercial. Você não poderá usar nenhum conteúdo ou serviços de modo algum que não tenha sido autorizado pelo proprietário do conteúdo ou operadora. Sem limitar os seguintes, a não ser que expressamente autorizado pelo proprietário do conteúdo aplicável ou operadora, você não poderá modificar, copiar, republicar, carregar, publicar, transmitir, traduzir, vender, criar trabalhos derivados, explorar ou distribuir de modo ou meio algum qualquer conteúdo ou serviços exibidos através desse dispositivo.

"CONTEÚDO E SERVIÇOS DE TERCEIROS SÃO FORNECIDOS "COMO ESTÃO." A SAMSUNG NÃO GARANTE CONTEÚDO OU SERVIÇOS ASSIM FORNECIDOS, A NÃO SER EXPRESSAMENTE OU IMPLICADOS, POR QUALQUER FINALIDADE. A SAMSUNG DESCARTA EXPRESSAMENTE QUALQUER GARANTIA IMPLICADA, INCLUINDO MAS NÃO LIMITADO A, GARANTIAS DE MERCADORIAS OU BEM ESTAR PARA UMA DETERMINADA FINALIDADE.

A SAMSUNG NÃO GARANTE A PRECISÃO, VALIDADE, PERIODICIDADE, LEGALIDADE OU INTEGRIDADE DE NENHUM CONTEÚDO OU SERVIÇO TORNADO DISPONÍVEL ATRAVÉS DESSE DISPOSITIVO E EM NENHUMAS CIRCUNSTÂNCIAS, INCLUINDO NEGLIGÊNCIA, DEVERÁ A SAMSUNG SER RESPONSÁVEL, POR CONTRATO OU ILÍCITO, POR DANOS DIRETOS, INDIRETOS, ACIDENTAIS, ESPECIAIS OU POR CONSEQUÊNCIA, CUSTOS DE ADVOGADOS, DESPESAS OU QUAISQUER OUTROS DANOS RESULTANTES DE OU EM RELAÇÃO A, QUALQUER INFORMAÇÃO CONTIDA EM OU COMO RESULTADO DO USO DE QUALQUER CONTEÚDO OU SERVIÇO POR SI OU QUALQUER TERCEIRO, MESMO SE ADVERTIDO DA POSSIBILIDADE DE TAIS DANOS."

Os serviços de terceiros podem ser encerrados ou interrompidos a qualquer momento e a Samsung não fará qualquer representação ou garantia de que algum conteúdo ou serviço se manterá disponível por determinado período de tempo.

Conteúdo e serviços são transmitidos por terceiros através de redes e centros de transmissão dos quais a Samsung não possui qualquer controle. Sem limitar a generalidade dessa isenção de responsabilidade, a Samsung descarta qualquer responsabilidade ou responsabilização pela interrupção ou suspensão de qualquer conteúdo ou serviço tornado disponível através desse dispositivo.

A Samsung não se responsabiliza por serviço de apoio ao cliente relacionado com conteúdo e serviços. Qualquer questão ou pedido de serviço relacionado com conteúdo ou serviços deve ser feito diretamente aos fornecedores do conteúdo e serviços respectivamente.

Informații despre siguranță

Vă rugăm să citiți aceste informații importante despre siguranță înainte de a utiliza dispozitivul. Acestea conțin aspecte generale despre siguranță și pot include conținut care nu se aplică dispozitivului dvs. Urmați informațiile privind avertismentele și precauțiile pentru a preveni rănirea dvs. sau a altor persoane și pentru a preveni deteriorarea dispozitivului.



Termenul „dispozitiv” se referă la produs și la bateria acestuia, încărcător, articolele furnizate împreună cu produsul și accesoriile aprobate de Samsung utilizate cu acesta.



Avertisment

Nerespectarea avertismentelor și regulilor de siguranță poate cauza rănirea gravă sau decesul

Nu utilizați cabluri, fișe de alimentare deteriorate sau prize electrice desprinse

Conectările nesecurizate pot cauza șoc electric sau incendiu.

Nu atingeți dispozitivul, cablurile de alimentare, ștecherile sau priza electrică cu mâinile sau alte părți ale corpului umede

Nerespectarea acestei instrucțiuni poate cauza șoc electric.

Nu trageți excesiv de cablul de alimentare atunci când îl deconectați

Nerespectarea acestei instrucțiuni poate cauza șoc electric sau incendiu.

Nu îndoiiți și nu deteriorați cablul de alimentare

Nerespectarea acestei instrucțiuni poate cauza șoc electric sau incendiu.

Nu folosiți dispozitivul cu mâinile umede în timp ce acesta se încarcă

Nerespectarea acestei instrucțiuni poate cauza șoc electric.

Nu conectați direct borna plus și borna minus a încărcătorului

Nerespectarea acestei indicații poate cauza incendiu sau rănirea gravă.

Nu folosiți dispozitivul în exterior în timpul unei furtuni

Nerespectarea acestei instrucțiuni poate duce la șoc electric sau la funcționarea necorespunzătoare a dispozitivului.

Utilizați încărcătoare, accesorii și consumabile aprobate de producător

- Utilizarea încărcătoarelor universale poate reduce durata de viață a dispozitivului sau poate cauza funcționarea necorespunzătoare a acestuia. De asemenea, aceasta poate cauza un incendiu sau explozia bateriei.
- Utilizați numai baterii, încărcătoare și cabluri aprobate de Samsung, destinate special pentru acest dispozitiv. Bateriile, cablurile și încărcătoarele incompatibile pot cauza vătămări corporale grave sau pot deteriora dispozitivul.
- Samsung nu este responsabilă de siguranța utilizatorului atunci când acesta utilizează accesorii sau consumabile neomologate de Samsung.

Nu transportați dispozitivul în buzunarele de la spate sau în jurul brâului

- Dispozitivul poate fi deteriorat, poate exploda sau se poate produce un incendiu dacă aplicați o presiune prea mare asupra acestuia.
- Puteți suferi vătămări corporale în cazul în care sunteți lovit sau cădeți.

Nu scăpați pe jos dispozitivul și nu-l loviți puternic

- Acest lucru poate duce la deteriorarea dispozitivului sau bateriei, la defectarea acestuia sau la reducerea duratei sale de utilizare.
- Acest lucru poate cauza supraîncălzire, aprinderea dispozitivului, incendii sau alte pericole.

Manevrați și utilizați dispozitivul și încărcătorul cu atenție

- Nu aruncați niciodată bateria sau dispozitivul în foc. Nu așezați niciodată bateria sau dispozitivul pe sau în aparate de încălzit, precum cuptoare cu microunde, sobe sau radiatoare. Dispozitivul poate exploda atunci când este supraîncălzit. La eliminarea bateriei sau a dispozitivului uzat, respectați toate reglementările locale.
- Nu zdrobiți și nu perforați dispozitivul.
- Evitați expunerea dispozitivului la presiune externă ridicată, care poate duce la scurtcircuit intern și la supraîncălzire.

Protejați dispozitivul, bateria și încărcătorul de deteriorare

- Evitați expunerea dispozitivului și a bateriei la temperaturi foarte ridicate sau foarte scăzute.
- Temperaturile extreme pot deteriora dispozitivul și pot reduce capacitatea de încărcare și durata de viață a acestuia și a bateriei.
- Nu utilizați niciodată un încărcător sau o baterie deteriorată.
- Nu folosiți un cablu al cărei izolație este deteriorată sau cojită și nu folosiți încărcătoare sau baterii deteriorate.

Nu depozitați dispozitivul în apropierea sau în interiorul radiatoarelor, al cuptoarelor cu microunde, al echipamentelor de gătit fierbinți sau în interiorul containerelor de înaltă presiune

- Este posibil ca bateria să prezinte scurgeri.
- Dispozitivul se poate supraîncălzi și poate provoca incendii.

Nu utilizați și nu depozitați dispozitivul dvs. în zone cu o concentrație mare de praf sau de materiale aflate în suspensie

Praful și materialele străine pot cauza funcționarea necorespunzătoare a dispozitivului și pot duce la incendiu sau șoc electric.

Nu lăsați mufa multifuncțională și capătul mic al încărcătorului să intre în contact cu materiale conductive, cum ar fi lichidele, praful, pudrele metalice și vârfurile creioanelor. Nu atingeți mufa multifuncțională cu unelte ascuțite și nu o loviți

Materialele conductive pot cauza scurtcircuit sau coroziunea bornelor și pot conduce la explozie sau incendiu.

Când folosiți încărcătorul wireless, nu puneți materiale străine, cum ar fi obiecte metalice, magneți și cartele cu benzi magnetice, între dispozitiv și încărcătorul wireless.

Este posibil ca dispozitivul să nu se încarce corespunzător sau ca acesta să se supraîncălzească.

Nu mușcați și nu țineți în gură dispozitivul sau bateria

- Nerespectarea acestei instrucțiuni poate deteriora dispozitivul sau poate duce la explozie sau incendiu.
- Copiii sau animalele se pot îneca cu piesele mici.
- Dacă dispozitivul este utilizat de către copii, asigurați-vă că îl utilizează în mod corespunzător.

Nu introduceți dispozitivul sau accesoriile furnizate în ochi, în urechi sau în gură

Nerespectarea acestei indicații poate cauza sufocarea sau rănirea gravă.

Nu manipulați o baterie litiu-ion (Li-Ion) deteriorată sau fisurată

Pentru eliminarea în condiții de siguranță a bateriilor Li-Ion, contactați cel mai apropiat centru de service autorizat.



Atenție

Nerespectarea avertismentelor și a reglementărilor de siguranță poate cauza rănirea sau deteriorarea bunurilor

Nu utilizați dispozitivul în apropierea altor dispozitive electronice

Majoritatea dispozitivelor electronice utilizează semnale de radiofrecvență. Dispozitivul dvs. poate prezenta interferențe cu alte dispozitive electronice.

Nu utilizați dispozitivul într-un spital, la bordul unui avion sau cu echipamentul autovehiculelor care poate interfera cu frecvența radio

- Evitați să utilizați dispozitivul la o distanță mai mică de 15 cm de un stimulator cardiac, dacă este posibil, deoarece dispozitivul poate interfera cu stimulatorul.
- Pentru a reduce la minim posibilele interferențe cu un stimulator cardiac, utilizați dispozitivul pe partea corpului opusă stimulatorului.

- În cazul în care utilizați echipament medical, contactați producătorul echipamentului înainte de a utiliza dispozitivul pentru a determina dacă echipamentul va fi afectat de frecvențele radio emise de dispozitiv.
- La bordul unui avion, utilizarea dispozitivelor electronice poate interfera cu instrumentele de navigație electronice ale avionului. Respectați reglementările liniilor aeriene și instrucțiunile date de personalul de la bord. În cazul în care este permisă folosirea dispozitivului, folosiți-l întotdeauna în modul Avion.
- Dispozitivele electronice din autovehicul pot funcționa necorespunzător din cauza interferenței radio a dispozitivului dvs. Contactați producătorul pentru mai multe informații.

Nu expuneți dispozitivul la fum sau aburi intenși

Nerespectarea acestei instrucțiuni poate deteriora partea exterioară a dispozitivului sau poate cauza funcționarea necorespunzătoare a acestuia.

Dacă utilizați un aparat auditiv, contactați producătorul pentru informații privind interferențele radio

Frecvența radio emisă de dispozitiv poate interfera cu anumite aparate auditive. Înainte de utilizarea dispozitivului, contactați producătorul pentru a determina dacă aparatul dvs. auditiv va fi afectat de frecvențele radio emise de dispozitiv.

Nu utilizați dispozitivul în apropierea altor dispozitive sau aparate care emit frecvențe radio, cum ar fi sistemele de sunet sau turnurile radio

Frecvențele radio pot cauza funcționarea necorespunzătoare a dispozitivului dvs.

Oprți dispozitivul în medii potențial explozive

- Respectați întotdeauna reglementările, instrucțiunile și indicatoarele instalate în medii potențial explozive.

- Nu folosiți dispozitivul în puncte de alimentare cu combustibil (benzinării), în apropierea combustibililor sau a substanțelor chimice, sau în zone cu pericol de explozie.
- Nu depozitați și nu transportați lichide inflamabile, gaze sau materiale explozive în același compartiment cu dispozitivul, componentele sau accesoriile acestuia.

Dacă vreo parte a dispozitivului e spartă, fumegă sau emană un miros de ars, opriți imediat folosirea dispozitivului. Folosiți dispozitivul din nou numai după ce a fost reparat la un Centru de service Samsung

- Sticla spartă sau fibra acrilică deteriorată poate cauza leziuni ale mâinilor și ale feței.
- Dacă dispozitivul fumegă sau emite un miros de ars, e posibil ca bateria să ia foc sau să explodeze.

Respectați toate avertizările și reglementările de siguranță cu privire la utilizarea dispozitivelor mobile în timpul conducerii unui vehicul

În timpul condusului, utilizarea în siguranță a vehiculului reprezintă prima dvs. responsabilitate. Nu utilizați dispozitivul mobil în timp ce conduceți, dacă acest lucru este interzis prin lege. Pentru siguranța dvs. și a celorlalți, dați dovadă de bun simț și respectați următoarele sfaturi:

- Asigurați-vă că puteți accesa dispozitivul fără a vă lua privirea de la drum. Dacă primiți un apel într-un moment nepotrivit, lăsați mesageria vocală să răspundă pentru dvs.
- Întrerupeți apelurile în condiții de trafic intens sau de vreme nefavorabilă. Ploaia, lapovița, ninsoarea, gheața și traficul intens pot fi periculoase.
- Nu luați notițe și nu căutați numere de telefon. Notarea sarcinilor pe care le aveți de îndeplinit sau căutarea unui număr în agenda telefonică vă poate distrage atenția de la responsabilitatea principală, aceea de a conduce în siguranță.

- Formați numerele cu atenție și evaluați traficul. Efectuați apeluri când nu vă deplasați sau înainte de a intra în trafic. Încercați să vă planificați apelurile pentru momentele când automobilul dvs. nu se află în mișcare.
- Nu vă implicați în conversații enervante sau sentimentale, care v-ar putea distra atenția. Asigurați-vă că persoanele cu care vorbiți știu că vă aflați la volan și întrerupeți conversațiile care au tendința de a vă abate atenția de la drum.

Aveți grijă și utilizați corespunzător dispozitivul

Feriți dispozitivul de umezeală

- Umiditatea și lichidele pot deteriora piese sau circuite electronice din dispozitiv.
- Acest dispozitiv are încorporate indicatoare de contact cu un lichid. Deteriorările cauzate de lichide asupra dispozitivului pot anula garanția producătorului.

Depozitați dispozitivul pe suprafețe plane

Dacă dispozitivul cade, se poate deteriora.

Dispozitivul poate fi folosit în locuri cu o temperatură ambientală între 0°C și 35°C. Puteți păstra dispozitivul la o temperatură ambientală cuprinsă între -20°C și 50°C. Folosirea sau păstrarea dispozitivului în afara limitelor termice recomandate poate deteriora dispozitivul sau poate reduce durata de viață a bateriei

- Nu depozitați dispozitivul în zone foarte fierbinți, cum ar fi interiorul unei mașini în timpul verii. Nerespectarea acestei instrucțiuni poate cauza funcționarea necorespunzătoare a ecranului, poate duce la deteriorarea dispozitivului sau poate cauza explozia bateriei.
- Nu expuneți dispozitivul la lumină solară directă pentru perioade extinse de timp (pe bordul unui autovehicul, de exemplu).

Nu depozitați dispozitivul în apropierea obiectelor metalice, precum monede, chei și coliere

- Este posibil ca dispozitivul să fie zgâriat sau să prezinte o funcționare necorespunzătoare.
- Dacă bornele bateriei intră în contact cu obiectele metalice, se pot produce incendii.

Nu depozitați dispozitivul în apropierea câmpurilor magnetice

- Dispozitivul poate funcționa necorespunzător sau bateria se poate descărca în urma expunerii la câmpurile magnetice.
- Cardurile cu benzi magnetice, inclusiv cărțile de credit, cartelele de telefon, cartelele de acces și permisele de îmbarcare pot fi deteriorate de câmpurile magnetice.

Evitați contactul cu dispozitivul dacă acesta s-a supraîncălzit. Nerespectarea acestei indicații poate cauza arsuri de temperaturi joase, înroșiri ale pielii și pigmentarea pielii

- Aveți grijă la supraîncălzirea dispozitivului atunci când îl folosiți pe perioade mai îndelungate și evitați contactul prelungit cu pielea.
- Nu vă așezați pe dispozitiv și nu atingeți dispozitivul de piele pe perioade îndelungate de timp atunci când îl încărcăți sau când acesta e conectat la o sursă de alimentare electrică.
- Toleranța la temperaturi înalte variază în funcție de persoană. Acordați atenție deosebită în privința utilizării dispozitivului de către copii, persoane în vârstă sau cei cu probleme medicale.

Fiți atenți la expunerea la lumini orbitoare

- Atunci când utilizați dispozitivul, lăsați aprinsă o lumină în cameră și nu țineți ecranul prea aproape de ochi.
- Este posibil să suferiți crize sau să vă pierdeți cunoștința, atunci când sunteți expuși la lumini orbitoare pe parcursul vizionării unor videoclipuri sau în timp ce vă jucați cu jocuri Flash pe perioade îndelungate de timp. Dacă simțiți vreun disconfort de orice fel, încetați să utilizați dispozitivul imediat.
- Dacă cineva apropiat a experimentat crize sau pierderi de cunoștință în timpul utilizării unui dispozitiv asemănător, consultați un medic înainte de utilizarea dispozitivului.
- Dacă simțiți disconfort, cum ar fi spasme musculare, sau vă simțiți dezorientat, încetați să utilizați dispozitivul imediat și consultați un medic.
- Pentru a preveni oboseala ochilor, faceți pauze dese în timpul utilizării dispozitivului.

Reduceți riscul de răniri la mișcări repetate

Când efectuați acțiuni în mod repetat, cum ar fi apăsarea tastelor, desenarea caracterelor cu ajutorul degetelor pe ecranul senzitiv, sau când jucați jocuri, este posibil să simțiți un disconfort ocazional la mâini, gât, umeri sau la alte părți ale corpului. Când utilizați dispozitivul pe perioade îndelungate de timp, țineți dispozitivul în mod relaxat, apăsați ușor tastele, și faceți pauze dese. În cazul în care disconfortul persistă în timpul sau după utilizare, încetați să utilizați dispozitivul și consultați un medic.

Protejați-vă auzul și urechile în timpul utilizării căștilor



- Expunerea excesivă la sunete puternice poate cauza afecțiuni ale auzului.
- Expunerea la sunete puternice în timp ce mergeți pe jos vă poate distrage atenția și poate cauza un accident.
- Reduceți întotdeauna volumul înainte de a conecta căștile la o sursă audio și utilizați numai setarea minimă de volum necesară pentru a asculta conversația sau muzica.
- Puteți dezvolta o infecție a urechii în cazul în care căștile intră în contact cu materiale străine și le purtați pentru o perioadă îndelungată de timp. Mențineți căștile dvs. curate și uscate.
- În medii uscate, este posibil să se acumuleze energie statică în căști. Evitați să utilizați căștile în medii uscate, sau să atingeți obiecte metalice pentru a descărca energia statică, înainte de conectarea căștilor la dispozitiv.
- Nu utilizați casca în timp ce conduceți sau mergeți pe un vehicul cu două roți. Această acțiune poate duce la distragerea atenției și poate cauza accidente, sau poate să nu fie legală, în funcție de regiune.

Utilizați cu atenție dispozitivul în timp ce vă plimbați sau vă aflați în mișcare

Familiarizați-vă întotdeauna cu împrejurimile, pentru a evita vătămările corporale ale dvs. sau ale altor persoane.

Aveți grijă când purtați dispozitivul

- Dacă strângeți prea tare cureaua dispozitivului, este posibil să apară iritații ale pielii, iar dacă o lăsați prea largă, aceasta se poate freca de piele.
- Mențineți dispozitivul curat și uscat pentru a preveni iritarea pielii.
- Dispozitivul respectă standardele internaționale de siguranță, însă e nevoie să luați precauțiile necesare dacă pielea dvs. e hipersensibilă sau dacă aveți alergii la anumite materiale.

Nu vopsiți și nu aplicați abțibilduri pe dispozitiv

- Vopseaua și abțibildurile pot bloca piesele în mișcare și pot împiedica funcționarea normală.
- Dacă sunteți alergic la vopseaua sau la piesele metalice ale dispozitivului, vă pot apărea mâncărimi, eczeme sau umflături pe piele. Dacă se întâmplă așa ceva, nu mai folosiți dispozitivul și consultați medicul dvs.

Instalați cu atenție dispozitivele și echipamentele mobile

- Asigurați-vă că toate dispozitivele mobile sau echipamentele relaționate, instalate în vehicul, sunt montate în siguranță.
- Evitați să amplasați dispozitivul și accesoriile acestuia lângă sau în zona de deschidere a unui airbag. Echipamentul fără fir instalat necorespunzător poate cauza răni grave când airbagurile se umflă rapid.

Nu scăpați și nu supuneți dispozitivul la șocuri

- Este posibil ca dispozitivul să fie deteriorat sau să funcționeze necorespunzător.
- Dacă este îndoit sau deformat, dispozitivul se poate deteriora sau componentele sale pot funcționa necorespunzător.

Asigurarea duratei maxime de viață pentru baterie și încărcător

- În timp, dispozitivul neutilizat se va descărca și va trebui reîncărcat înaintea utilizării.
- Deconectați încărcătorul de la sursele de alimentare când nu este utilizat.
- Utilizați bateria numai în scopurile pentru care a fost produsă.
- Urmați toate instrucțiunile din acest manual pentru a asigura durata de viață optimă a dispozitivului și a bateriei. Deteriorările sau performanța slabă cauzate de nerespectarea avertismentelor și a instrucțiunilor pot anula garanția producătorului.
- Dispozitivul dvs. se poate uza cu timpul. Anumite piese și reparații sunt acoperite de garanție în limita perioadei de valabilitate, dar defecțiunile sau deteriorarea cauzate de utilizarea accesoriilor neaprobată nu sunt acoperite de garanție.

Nu demontați, nu modificați și nu reparați dispozitivul

- Schimbările sau modificările aduse dispozitivului pot anula garanția producătorului. Dacă dispozitivul are nevoie de reparații, duceți-l la un Centru de Service Samsung.
- Nu demontați și nu găuriți bateria, deoarece se pot produce explozii sau incendii.
- Nu dezamblați și nu refolosiți bateria.

Aveți în vedere următoarele lucruri când ștergeți dispozitivul

- Ștergeți dispozitivul sau încărcătorul cu un prosop sau cu o lavetă.
- Curățați bornele bateriei cu o cârpă de bumbac sau cu un prosop.
- Nu utilizați substanțe chimice sau detergenți. Nerespectarea acestei instrucțiuni poate duce la decolorarea, corodarea părții exterioare a dispozitivului sau poate duce la șoc electric sau incendiu.
- Nu permiteți expunerea dispozitivului la praf, transpirație, cerneală, ulei sau substanțe chimice cum ar fi produsele cosmetice, substanțe antibacteriene, săpun, detergent sau insecticide. Este posibil ca piesele exterioare și interioare să fie deteriorate și acest lucru poate duce la reducerea performanțelor. În cazul în care dispozitivul intră în contact cu una dintre substanțele menționate anterior, pentru a-l curăța, utilizați o lavetă moale, fără scame.

Nu utilizați dispozitivul în alte scopuri decât cele pentru care a fost proiectat

Este posibil ca dispozitivul să funcționeze necorespunzător.

Nu deranjați alte persoane când utilizați dispozitivul în public

Permiteți numai personalului calificat să efectueze operațiuni de service asupra dispozitivului

Efectuarea operațiunilor de service de către personal necalificat are ca rezultat deteriorarea dispozitivului și anularea garanției producătorului.

Manevrați cablurile cu atenție

- La conectarea unui cablu la dispozitiv, asigurați-vă că respectivul cablu este conectat la partea corespunzătoare.

- Conectarea forțată sau necorespunzătoare a unui cablu poate duce la deteriorarea mufei multifuncționale sau a altor piese ale dispozitivului.

Asigurarea accesului la serviciile de urgență

Apelurile de urgență de la dispozitiv nu sunt posibile în unele zone sau în anumite condiții. Înainte de a călători în zone îndepărtate sau nedezvoltate, planificați o metodă alternativă pentru a lua legătura cu personalul serviciilor de urgență.

Protejați-vă datele personale și preveniți scurgerea sau folosirea greșită a informațiilor confidentiale

- Când utilizați dispozitivul, asigurați-vă că realizați o copie de rezervă a datelor importante. Samsung nu este răspunzătoare de pierderea de date.
- Când eliminați dispozitivul, realizați copierea de rezervă a tuturor datelor dvs., după care resetați dispozitivul pentru a preveni folosirea greșită a informațiilor personale.
- Citiți cu atenție informațiile din fereastra de prezentare permisiuni atunci când descărcați aplicații. Aveți grijă în special la aplicațiile care au acces la multe funcții sau la o cantitate semnificativă de informații personale.
- Verificați-vă conturile regulat pentru a verifica orice utilizare suspectă sau neautorizată. Dacă găsiți orice semn de folosire greșită a informațiilor personale, contactați furnizorul dvs. de servicii pentru a șterge sau pentru a schimba informațiile despre contul dvs.
- În cazul în care dispozitivul dvs. este pierdut sau furat, schimbați parolele conturilor dvs. pentru a vă proteja informațiile personale.
- Evitați utilizarea aplicațiilor din surse necunoscute și blocați dispozitivul cu un model, cu o parolă sau cu un cod PIN.

Nu distribuiți material protejat de drepturi de autor

Nu distribuiți materiale protejate de drepturi de autor fără permisiunea proprietarilor conținutului. Nerespectarea acestei instrucțiuni poate duce la încălcarea legii dreptului de autor. Producătorul nu este răspunzător de niciun fel de probleme juridice cauzate de folosirea ilegală a materialului protejat de drepturile de autor.

Programe virusate și viruși

Pentru a proteja dispozitivul de programe virusate sau viruși, urmați următoarele sfaturi de utilizare. Nerespectarea acestei cerințe poate duce la deteriorări sau la pierderea de date care nu sunt acoperite de service-ul asigurat de garanție

- Nu descărcați aplicații necunoscute.
- Nu accesați site-uri web nesigure.
- Ștergeți mesajele sau e-mail-urile suspecte de la expeditori necunoscuți.
- Setați o parolă și modificați-o în mod regulat.
- Dezactivați caracteristicile fără fir, cum ar fi Bluetooth, atunci când nu sunt utilizate.
- Dacă dispozitivul se comportă anormal, rulați un program antivirus pentru a verifica infectarea.
- Rulați un program antivirus pe dispozitiv înainte de a lansa aplicații sau fișiere nou descărcate.
- Instalați programe antivirus pe computerul dvs. și rulați-le cu regularitate pentru a verifica infectarea.
- Nu editați setările registry și nu modificați sistemul de operare al dispozitivului.

Informații de certificare a ratei specifice de absorbție (SAR - Specific Absorption Rate)

Pentru mai multe informații, vizitați www.samsung.com/sar și căutați dispozitivul dvs. utilizând numărul modelului.

Eliminarea corectă a acestui produs



(Deșeuri de echipamente electrice și electronice)

Acest simbol de pe produs, accesorii și documentație indică faptul că produsul și accesoriile sale electronice (ex. încărcător, căști, cablu USB) nu trebuie eliminate împreună cu alte deșeuri menajere.

Dat fiind că eliminarea necontrolată a deșeurilor poate dăuna mediului înconjurător sau sănătății umane, vă rugăm să separați aceste articole de alte tipuri de deșeuri și să le reciclați în mod responsabil, promovând astfel reutilizarea durabilă a resurselor materiale.

Utilizatorii casnici trebuie să contacteze distribuitorul care le-a vândut produsul sau să se intereseze la autoritățile locale unde și cum pot să ducă aceste articole pentru a fi reciclate în mod ecologic.

Utilizatorii comerciali trebuie să contacteze furnizorul și să consulte termenii și condițiile din contractul de achiziție. Acest produs și accesoriile sale electronice nu trebuie eliminate împreună cu alte deșeuri comerciale.

Dispoziții privind eliminarea corectă a bateriilor acestui produs



Marcajul de pe baterie, de pe manualul de utilizare sau de pe ambalaj indică faptul că bateria acestui produs nu trebuie eliminată împreună cu alte deșeuri menajere la sfârșitul ciclului ei de viață. Dacă sunt marcate simbolurile chimice Hg, Cd sau Pb indică

faptul că bateria conține mercur, cadmiu sau plumb peste nivelurile de referință prevăzute în Directiva CE 2006/66.

Declinarea responsabilității

Anumite părți ale conținutului și anumite servicii disponibile prin intermediul acestui dispozitiv aparțin unor terțe părți și sunt protejate prin legea dreptului de autor, legea brevetelor, legea mărcilor comerciale și/ sau prin alte legi de proprietate intelectuală. Acest conținut și aceste servicii sunt furnizate exclusiv în scopul utilizării necomerciale personale. Nu aveți dreptul de a utiliza conținutul și serviciile într-un mod care nu a fost autorizat de proprietarul conținutului sau de furnizorul serviciului. Fără a limita cele menționate, cu excepția cazului în care sunteți autorizat în mod explicit de proprietarul conținutului sau de furnizorul serviciului, nu aveți dreptul de a modifica, copia, republica, încărca, posta, transmite, traduce, vinde, crea lucrări derivate, exploata sau distribui în niciun mod sau prin niciun mijloc conținutul sau serviciile afișate prin intermediul acestui dispozitiv.

„CONȚINUTUL ȘI SERVICIILE CE APARTIN TERȚELOR PĂRȚI SUNT FURNIZATE „CA ATARE.” SAMSUNG NU GARANTEAZĂ, EXPLICIT SAU IMPLICIT, ÎN NICIUN SCOP, PENTRU CONȚINUTUL SAU SERVICIILE FURNIZATE ÎN ACEST FEL. SAMSUNG NEAGĂ ÎN MOD EXPLICIT ORICE GARANȚIE IMPLICITĂ, INCLUSIV, DAR FĂRĂ A SE LIMITA LA, GARANȚIILE DE COMERCIALIZARE SAU ADECVARE PENTRU UN ANUMIT SCOP. SAMSUNG NU GARANTEAZĂ EXACTITATEA, VALIDITATEA, OPORTUNITATEA, LEGALITATEA SAU COMPLETITUDINEA NICIUNUI CONȚINUT SAU SERVICIU PUS LA DISPOZIȚIE PRIN INTERMEDIUL ACESTUI DISPOZITIV ȘI NU VA FI RĂSPUNZĂTOR, ÎN NICIO SITUAȚIE, ÎN CONTRACT SAU CULPĂ, PENTRU NICIO DAUNĂ DIRECTĂ, INDIRECTĂ, ACCIDENTALĂ, SPECIALĂ SAU DERIVATĂ, PENTRU ONORARIILE AVOCAȚILOR, PENTRU CHELTUIELI SAU PENTRU NICIO ALTĂ DAUNĂ REZULTATĂ DIN SAU LEGATĂ DE INFORMAȚIILE CUPRINSE ÎN SAU APĂRUTE ÎN URMA UTILIZĂRII DE CĂTRE DVS. SAU DE CĂTRE O TERȚĂ PARTE A CONȚINUTULUI SAU SERVICIULUI, CHIAI DACĂ AȚI FOST AVERTIZAT CU PRIVIRE LA POSIBILITATEA APARIȚIEI ACESTOR DAUNE.”

Serviciile furnizate de terțe părți pot fi încheiate sau întrerupte în orice moment, iar Samsung nu reprezintă și nu garantează că serviciile și conținutul vor fi disponibile pentru o anumită perioadă de timp. Conținutul și serviciile sunt transmise de terțele părți prin intermediul rețelelor și al metodelor de transmitere asupra cărora Samsung nu are niciun control. Fără a limita caracterul general al acestei declinări a responsabilității, Samsung nu își asumă responsabilitatea sau răspunderea pentru întreruperea sau suspendarea conținutului sau serviciilor puse la dispoziție prin intermediul acestui dispozitiv.

Samsung nu este responsabil și nici răspunzător pentru serviciile asigurate clienților privitoare la conținutul și serviciile oferite. Întrebările sau solicitările de servicii legate de conținut sau de servicii ar trebui să fie adresate direct furnizorilor de conținut și de servicii.

Информация о безопасности

Ознакомьтесь с важной информацией о безопасности перед использованием устройства. В ней представлены инструкции по безопасной работе с различными устройствами, а также информация, которая может быть неприменима к данному устройству. Следуйте предупреждениям и инструкциям о мерах предосторожности, чтобы избежать травм, а также повреждения устройства.



Термин «Устройство» относится к продукту и его аккумулятору, зарядному устройству и другим элементам, поставляемым с продуктом, а также любым аксессуарам, рекомендованным компанией Samsung, которые используются с продуктом.



Предупреждение

Несоблюдение предупреждений и инструкций по безопасности может привести к серьезным травмам или смерти

Не используйте поврежденные сетевые шнуры или штепсельные вилки, а также непрочные закрепленные на стене розетки

Плохо изолированные провода могут привести к пожару или поражению электрическим током.

Не касайтесь устройства, кабелей питания, их контактов или электрической розетки мокрыми руками или другими влажными частями тела

Это может привести к поражению электрическим током.

Не тяните кабель питания с чрезмерным усилием при его отключении

Это может привести к пожару или поражению электрическим током.

Избегайте перегибания и повреждения сетевого шнура

Это может привести к пожару или поражению электрическим током.

Во время зарядки аккумулятора не берите устройство влажными руками

Это может привести к поражению электрическим током.

Не соединяйте вместе положительные и отрицательные контакты зарядного устройства

Это может привести к пожару или серьезным травмам.

Не используйте устройство на улице во время грозы

Это может привести к поражению электрическим током или сбоям в работе устройства.

Используйте только одобренные производителем зарядные устройства, аксессуары и компоненты

- Использование универсальных зарядных устройств может сократить срок службы устройства или привести к сбоям в его работе. Это также может привести к пожару или взрыву аккумулятора.
- Используйте только одобренный компанией Samsung аккумулятор, зарядное устройство и кабель, предназначенные специально для вашего устройства. Несовместимый аккумулятор, зарядное устройство и кабель могут привести к серьезным травмам или повреждению устройства.
- Компания Samsung не несет ответственности за безопасность пользователей, которые используют аксессуары и компоненты, не одобренные компанией Samsung.

Не носите устройство в заднем кармане брюк или на поясе

- При чрезмерном воздействии устройство может быть повреждено, а также это может привести к пожару или взрыву.
- Вы можете пострадать в случае столкновения или падения.

Не роняйте устройство и не подвергайте его сильному ударному воздействию

- Это может привести к повреждению устройства или аккумулятора, неисправности устройства или сокращению срока его службы.
- Это может также стать причиной перегрева, воспламенения, пожара или иных опасностей.

Будьте осторожны при работе с мобильным и зарядным устройствами и при их утилизации

- Никогда не сжигайте использованные аккумуляторы или устройство. Никогда не помещайте аккумуляторы или устройство внутрь или на поверхность нагревательных приборов, например микроволновых печей, духовок или радиаторов. При перегреве устройство может взорваться. Соблюдайте все местные правила утилизации использованных аккумуляторов и устройств.
- Не сдавливайте и не прокалывайте устройство.
- Избегайте сильного внешнего давления на устройство, так как это может привести к короткому замыканию и перегреву.

Берегите мобильное устройство, аккумуляторы и зарядное устройство от повреждений

- Берегите устройство и аккумулятор от воздействия экстремальных температур.
- Перегрев или переохлаждение могут привести к повреждениям устройства. Кроме того, это оказывает негативное влияние на емкость и срок службы аккумулятора.
- Не используйте поврежденные зарядные устройства или аккумуляторы.
- Не используйте кабель с отслоившейся или поврежденной оболочкой, а также не используйте поврежденное или неисправное зарядное устройство или аккумулятор.

Не храните устройство рядом с обогревателями, микроволновыми печами, нагревающимся кухонным оборудованием или в контейнерах с высоким давлением

- Аккумулятор может дать течь.
- Устройство может перегреться и вызвать пожар.

Не используйте и не храните устройство в местах с высокой концентрацией пыли или аэрозольных веществ

Пыль или посторонние вещества могут стать причиной неисправности устройства, а также привести к пожару или поражению электрическим током.

Избегайте контакта универсального разъема и разъема зарядного устройства с проводящими материалами, такими как жидкости, пыль, металлическая пудра и карандашные грифели. Не прикасайтесь к универсальному разъему острыми инструментами и избегайте ударов по нему

Проводящие материалы могут вызвать короткое замыкание или коррозию разъемов, что в свою очередь может привести к взрыву или пожару.

При использовании беспроводного зарядного устройства не следует помещать какие-либо посторонние предметы, такие как металлические объекты, магниты и карты с магнитной полосой между заряжаемым устройством и беспроводным зарядным устройством

Устройство может не заряжаться должным образом или может перегреться.

Не кусайте и не лижите устройство или аккумулятор

- Это может привести к повреждению, взрыву или возгоранию устройства.
- Мелкие детали могут попасть в дыхательные пути детей или животных.
- Если устройством пользуются дети, убедитесь, что они используют его правильно.

Не вставляйте устройство или не предназначенные для этого аксессуары в глаза, уши или рот

Это может привести к удушью или серьезным травмам.

Запрещается использовать поврежденные или протекающие литий-ионные аккумуляторы

Сведения о безопасной утилизации литий-ионных аккумуляторов можно получить в ближайшем специализированном сервисном центре.



Внимание

Несоблюдение данных предупреждений и инструкций по безопасности может привести к травмам или к повреждению оборудования

Запрещается использовать устройство рядом с электронными приборами

Большинство электронных приборов излучает радиочастотные сигналы. Устройство может создать помехи в их работе.

Во избежание помех в работе соответствующих приборов запрещается использовать устройство в больницах, самолетах или автомобилях

- Держите включенное устройство на расстоянии не менее 15 см от кардиостимулятора.
- Чтобы уменьшить воздействие устройства на кардиостимулятор, прикладывайте устройство к правому уху, если кардиостимулятор установлен на левой стороне грудной клетки, и наоборот.
- Если вы используете какие-либо медицинские приборы, обратитесь к их производителю, чтобы убедиться, что радиочастотные сигналы, излучаемые устройством, не влияют на эти приборы.

- Использование электронных устройств в самолетах может вызвать помехи в работе их навигационных систем. Соблюдайте правила авиакомпании и инструкции экипажа воздушного судна. В случаях, когда использование мобильного устройства разрешено, всегда пользуйтесь им в режиме полета.
- Также из-за излучаемых радиосигналов устройство может создать помехи в работе электронного оборудования автомобиля. За дополнительной информацией обращайтесь к производителю автомобиля.

Избегайте чрезмерного воздействия паров и дыма на устройство

Это может повредить корпус устройства или вызвать сбой в его работе.

Если вы используете слуховой аппарат, обратитесь к его производителю за сведениями о взаимодействии с устройством

Включенное устройство может создавать помехи в работе некоторых слуховых аппаратов. Перед использованием устройства обратитесь к производителю, чтобы убедиться, что радиочастотные сигналы, излучаемые устройством, не влияют на слуховой аппарат.

Избегайте использования устройства вблизи оборудования или аппаратуры, излучающей радиоволны, например звуковых систем или радиовышек

Радиоволны могут вызвать сбой в работе устройства.

Выключайте устройство в потенциально взрывоопасной среде

- В потенциально взрывоопасной среде строго соблюдайте все правила, инструкции и указания предупреждающих знаков.
- Не пользуйтесь устройством на автозаправочных станциях, вблизи емкостей с топливом или химическими реактивами, а также в местах выполнения взрывных работ.
- Не храните и не перевозите горючие жидкости, газы или взрывчатые вещества вместе с устройством, его компонентами или аксессуарами.

Если какая-либо часть устройства разбита, дымит или испускает запах горелого, необходимо немедленно прекратить его использование. Снова пользоваться устройством можно только после его ремонта в сервисном центре Samsung

- Разбитое стекло или акриловый пластик могут стать причиной травм рук и лица.
- Если устройство дымит или испускает запах горелого, это может привести к взрыву аккумулятора или его возгоранию.

Соблюдайте все предостережения и правила использования мобильных устройств во время управления автомобилем

Соблюдение техники безопасности имеет первостепенное значение при управлении автомобилем. Никогда не говорите по устройству во время управления автомобилем, если это запрещено законом. В целях вашей безопасности и безопасности окружающих будьте осмотрительны и следуйте данным рекомендациям:

- Предусмотрите, чтобы устройством можно было пользоваться, не отрывая глаз от дороги. Входящий вызов, который поступил в неудобное время, может принять автоответчик.
- В случае интенсивного движения или плохих погодных условий отложите разговор. Дождь, мокрый снег, снег, гололед и интенсивное движение могут привести к несчастному случаю.
- Не делайте записей и не просматривайте список телефонных номеров во время движения. Просмотр списка дел или записей в телефонной книге отвлекают внимание водителя от его основной обязанности — безопасного управления автомобилем.
- Набирайте номер на ощупь, не отвлекаясь от управления автомобилем. Рекомендуется набирать номер во время остановки или перед началом движения. Старайтесь делать вызовы, когда автомобиль не движется.
- Не ведите важных или эмоциональных разговоров, которые могут отвлечь от обстановки на дороге. Сообщите своим собеседникам, что вы находитесь за рулем автомобиля, и отложите разговор, который может отвлечь внимание от дорожной обстановки.

Используйте устройство и ухаживайте за ним правильно

Избегайте попадания влаги на устройство

- Влажность и жидкость любого типа могут повредить компоненты устройства или его электронную схему.
- Устройство оснащено встроенными индикаторами влаги. Попадание влаги в устройство может повлечь за собой прекращение действия гарантии производителя.

Кладите устройство только на ровные поверхности

При падении устройство может повредиться.

Устройство можно использовать при температуре окружающей среды от 0 до 35 °С. При этом можно хранить устройство при температуре от -20 до 50 °С. Хранение устройства при более низких или высоких температурах может повредить его или снизить срок службы аккумулятора

- Не храните устройство при повышенной температуре, например в салоне автомобиля летом. Это может вызвать сбои в работе экрана, повредить устройство или привести к взрыву аккумулятора.
- Нельзя подвергать устройство продолжительному воздействию прямых солнечных лучей (на приборной панели автомобиля, например).

Избегайте соприкосновения устройства с металлическими предметами, такими как цепочки, монеты или ключи

- Корпус устройства может быть поцарапан, что приведет к сбоям в работе устройства.
- Соприкосновение контактов аккумулятора с металлическими предметами может привести к возгоранию.

Не храните устройство рядом с источниками магнитного поля

- Воздействие магнитных полей может привести к сбоям в работе устройства или разрядке аккумулятора.
- Также воздействие магнитных полей может привести к повреждению карт с магнитной полосой, например кредитных и телефонных карт, банковских книжек и посадочных талонов.

Если устройство перегрелось, старайтесь не прикасаться к нему. В противном случае возможно появление низкотемпературных ожогов, покраснения или пигментации кожи

- Старайтесь не допускать перегрева устройства вследствие его использования в течение продолжительного времени, а также избегайте длительного контакта с кожей.
- Когда устройство заряжается или подключено к источнику питания, не следует сидеть на устройстве или непосредственно контактировать с ним в течение продолжительного времени.
- Каждый человек имеет индивидуальную переносимость высоких температур. Следует проявлять особое внимание при использовании устройства детьми, престарелыми людьми и людьми с особыми состояниями.

Не держите устройство слишком близко к глазам

- При использовании его в помещении всегда оставляйте включенным хотя бы один источник света.
- Продолжительный просмотр видеозаписей и использование Flash-игр могут вызвать нарушения зрения, а при наличии заболеваний — обострение их симптомов. Если вы испытываете малейшие признаки дискомфорта, немедленно прекратите использование устройства.
- Если кто-либо из ваших родственников при использовании аналогичного устройства испытывал нарушения зрения или эпилептические припадки, проконсультируйтесь с врачом перед использованием вашего устройства.
- Если вы испытываете дискомфорт, мышечные спазмы или нарушения координации, немедленно прекратите использование устройства и обратитесь к врачу.
- Для снятия напряжения с глаз делайте регулярные перерывы во время использования устройства.

Помните о риске получения травм при использовании устройства

При постоянном выполнении однообразных действий, таких как нажатие клавиш, начертание пальцем символов на сенсорном экране и управление играми, вы можете испытывать неприятные ощущения в пальцах, шее, плечах или других частях тела. При продолжительном использовании устройства рекомендуется держать его в расслабленной руке, нажимать на клавиши без усилий и периодически делать перерывы. При возникновении дискомфорта во время или после использования устройства обратитесь к врачу.

Берегите слух при использовании гарнитуры



- Длительное воздействие звука при очень высокой громкости может привести к нарушениям слуха.
- Во время передвижения звук высокой громкости может отвлечь ваше внимание и привести к неприятным инцидентам.
- Каждый раз перед подключением наушников к источнику звука уменьшайте уровень громкости. Устанавливайте минимальный уровень громкости, при котором вы можете поддерживать разговор или слушать музыку.
- Длительное ношение наушников после их контакта с посторонними материалами может вызвать воспаление уха. Держите наушники чистыми и сухими.
- В условиях низкой влажности воздуха в гарнитуре может накапливаться статическое электричество. При низкой влажности воздуха не используйте гарнитуру или каждый раз перед ее подключением к устройству прикасайтесь к металлическому предмету, чтобы снять накопившееся статическое электричество.
- Не используйте гарнитуру во время вождения или езды на велосипеде. Это может отвлечь ваше внимание и привести к аварии; также это может быть запрещено в вашей стране.

Соблюдайте осторожность, разговаривая по устройству при ходьбе или в движении

Во избежание травм всегда оценивайте окружающую обстановку.

Соблюдайте осторожность при ношении устройства на теле

- Если устройство закреплено слишком туго, может возникнуть раздражение кожи, а если слишком слабо — может образовываться трение.
- Держите устройство сухим и чистым во избежание раздражения кожи.

- Устройство отвечает требованиям международных стандартов в области безопасности, однако в случае повышенной чувствительности или аллергии на какие-либо материалы следует принимать необходимые меры предосторожности.

Не перекрашивайте устройство и не приклеивайте к нему наклейки

- Краска и наклейки могут препятствовать нормальной работе подвижных частей устройства.
- Возникновение аллергической реакции на краску или металлические части устройства может сопровождаться зудом, экземой или воспалением кожи. В этом случае немедленно прекратите использование устройства и обратитесь к врачу.

Аккуратно устанавливайте мобильные устройства и оборудование

- Убедитесь, что мобильные устройства или оборудование, установленные в автомобиле, надежно закреплены.
- Не помещайте устройство и его аксессуары в зоне раскрытия подушки безопасности или рядом с ней. Неправильная установка оборудования для беспроводной связи может привести к серьезным травмам в случае срабатывания подушки безопасности.

Не роняйте устройство и избегайте силового воздействия на него

- Это может привести к повреждениям устройства или сбоям в его работе.
- При изгибании или деформации корпус устройства может быть поврежден, а компоненты могут работать со сбоями.

Обеспечение максимального срока службы аккумулятора и зарядного устройства

- Если полностью заряженный аккумулятор не использовать, он со временем разряжается.
- После зарядки аккумулятора всегда отключайте зарядное устройство от источника питания.
- Аккумуляторы следует использовать только по их прямому назначению.
- Для обеспечения максимального срока службы устройства и аккумулятора следуйте всем инструкциям в данном руководстве. Повреждения и снижение производительности устройства, вызванные несоблюдением данных предупреждений и инструкций, влекут за собой прекращение действия гарантии производителя.
- Со временем устройство изнашивается. Замена некоторых частей и ремонтные работы покрываются гарантией в течение срока действия, в то время как износ и повреждения устройства, вызванные использованием неодобренных аксессуаров, — нет.

Не пытайтесь самостоятельно разбирать, ремонтировать и модифицировать устройство

- Любые изменения в его конструкции влекут за собой прекращение действия гарантии производителя. Если устройству требуется обслуживание, обратитесь в сервисный центр Samsung.
- Не разбирайте аккумулятор и не протыкайте его острыми предметами, это может привести к взрыву или возгоранию.
- Не разбирайте аккумулятор и не используйте его повторно.

При чистке устройства помните о следующем

- Протирайте устройство и зарядное устройство полотенцем или прорезиненной губкой.
- Протирайте контакты аккумулятора ватным тампоном или полотенцем.
- Не используйте химикаты или моющие средства. Это может вызвать обесцвечивание или коррозию корпуса устройства, а также может привести к поражению электрическим током или возгоранию.

- Оберегайте устройство от воздействия пыли, пота, чернил, жирных веществ и химических продуктов, таких как косметика, антибактериальные спреи, антисептики для рук, моющие средства и инсектициды. Это может привести к порче внешних или внутренних частей устройства или ненадлежащей его работе. Если на устройство попала любая из вышеупомянутых жидкостей, используйте для его очистки мягкую ткань без ворсы.

Используйте устройство только по прямому назначению

Иначе могут возникнуть сбои в его работе.

Соблюдайте нормы этикета при использовании устройства в общественных местах

Доверяйте ремонт устройства только квалифицированным специалистам

Неквалифицированный ремонт может привести к поломке устройства и прекращению действия гарантии производителя.

Бережное обращение с кабелями

- При подключении кабеля к устройству убедитесь, что подключение выполняется правильной стороной.
- Подключение кабеля с чрезмерным усилием или неправильное подключение может вызвать повреждение универсального разъема или других частей устройства.

Доступ к службам экстренной помощи

В некоторых зонах и обстоятельствах невозможно совершить экстренные вызовы. В случае отъезда в отдаленные или необслуживаемые районы предусмотрите другой способ связи со службами экстренной помощи.

Серьезно относитесь к защите ваших личных данных и избегайте утечки или несанкционированного использования важной информации

- При использовании устройства не забывайте регулярно создавать резервные копии своих данных. Компания Samsung не несет ответственности за потерю каких-либо данных.
- Перед утилизацией устройства создайте резервную копию данных и выполните сброс параметров, чтобы ваша личная информация не попала к посторонним лицам.
- При загрузке приложений внимательно читайте информацию по правам доступа. Особенно обращайтесь внимание на приложения, которые имеют доступ ко многим функциям устройства или к вашим личным сведениям.
- Регулярно проверяйте учетные записи на предмет несанкционированного или подозрительного использования. При обнаружении каких-либо признаков подозрительной активности обратитесь к оператору мобильной связи для удаления или изменения сведений о вашей учетной записи.
- В случае утери или кражи вашего устройства измените пароли ваших учетных записей для защиты личных данных.
- Избегайте использования приложений из неизвестных источников и всегда блокируйте устройство с помощью рисунка, пароля или PIN-кода.

Запрет на распространение материалов, защищенных авторскими правами

Распространение материалов, защищенных авторскими правами, без разрешения соответствующих владельцев запрещено. Это является нарушением закона об авторских правах. Производитель не несет ответственности за любое незаконное использование материалов, защищенных авторскими правами.

Вредоносное ПО и вирусы

Для обеспечения защиты устройства от вредоносного ПО и вирусов следуйте этим советам. Несоблюдение данных рекомендаций может привести к повреждению или утере данных, гарантия на которые не распространяется

- Не загружайте незнакомые приложения.
- Не посещайте ненадежные веб-сайты.
- Удаляйте подозрительные сообщения и электронные письма от незнакомых отправителей.
- Установите пароль и регулярно его меняйте.
- Отключайте беспроводные функции, например Bluetooth, если они не используются.
- При обнаружении отклонений в работе устройства выполните проверку на вирусы с помощью антивирусной программы.
- Перед запуском только что загруженных приложений и файлов выполняйте проверку на вирусы.
- Установите на компьютер антивирусную программу и регулярно выполняйте проверку на вирусы.
- Не вносите изменения в реестр или операционную систему устройства.

Информация о сертификации удельного коэффициента поглощения (SAR)

Для получения дополнительных сведений перейдите по адресу www.samsung.com/sar и выполните поиск своего устройства по номеру модели.

Правильная утилизация устройства



(использованное электрическое и электронное оборудование)

Такая маркировка на продукте, аксессуарах или в документации означает, что по истечении срока службы изделия и его электронных аксессуаров (например, зарядного устройства, гарнитуры или кабеля USB) их нельзя утилизировать вместе с другими бытовыми отходами.

Во избежание нанесения вреда окружающей среде и здоровью людей при неконтролируемой утилизации, а также для обеспечения возможности их переработки для повторного использования утилизируйте изделие и его электронные аксессуары отдельно от прочих отходов.

Сведения о месте и способе утилизации изделия в соответствии с нормами природоохраны можно получить у продавца или в соответствующей государственной организации.

Бизнес-пользователи должны обратиться к поставщику и ознакомиться с условиями договора покупки. Запрещается утилизировать изделие и его электронные аксессуары вместе с другими производственными отходами.

Правильная утилизация аккумуляторов для этого изделия



Маркировка на аккумуляторе, руководстве или упаковке указывает на то, что аккумулятор, используемый в данном изделии, нельзя выбрасывать по окончании срока службы вместе с другими бытовыми отходами. Химические символы Hg, Cd или Pb означают, что аккумулятор содержит ртуть, кадмий или свинец в количествах, превышающих контрольный уровень в Директиве ЕС 2006/66.



Символ «петля Мебиуса» указывает на возможность утилизации упаковки. Символ может быть дополнен обозначением материала упаковки в виде цифрового и/или буквенного обозначения.

Отказ от ответственности

Некоторое содержимое и службы, доступные благодаря данному устройству, принадлежат третьим лицам и защищены законом об охране авторских прав, патентами, товарными знаками и/или другими законами об интеллектуальной собственности. Такое содержимое и службы предоставляются исключительно для личного некоммерческого использования. Запрещается использование любого содержимого или служб способом, отличным от указанного владельцем содержимого или поставщиком служб. Не ограничиваясь вышеупомянутым, если это явно не одобрено владельцем соответствующего содержимого или поставщиком служб, запрещается изменение, копирование, переиздание, загрузка, отправка, передача, перевод, продажа, создание деривативных работ, эксплуатация или распространение любым способом или средством любого содержимого или службы, используемых на данном устройстве.

СОДЕРЖИМОЕ И СЛУЖБЫ ТРЕТЬИХ ЛИЦ ПОСТАВЛЯЮТСЯ НА УСЛОВИИ «КАК ЕСТЬ». КОМПАНИЯ SAMSUNG НЕ ДАЕТ НИКАКИХ ГАРАНТИЙ, ЯВНЫХ ИЛИ ПОДРАЗУМЕВАЕМЫХ, НА ИСПОЛЬЗОВАНИЕ ТАКОГО СОДЕРЖИМОГО ИЛИ СЛУЖБ С ЛЮБОЙ ЦЕЛЬЮ. КОМПАНИЯ SAMSUNG В ЯВНОЙ ФОРМЕ ОТКАЗЫВАЕТСЯ ОТ ЛЮБЫХ ПОДРАЗУМЕВАЕМЫХ ГАРАНТИЙ, ВКЛЮЧАЯ (НО НЕ ОГРАНИЧИВАЯСЬ) ГАРАНТИИ ГОДНОСТИ ДЛЯ ПРОДАЖИ И СООТВЕТСТВИЯ ОПРЕДЕЛЕННОЙ ЦЕЛИ. КОМПАНИЯ SAMSUNG НЕ ГАРАНТИРУЕТ ТОЧНОСТИ, ДЕЙСТВИТЕЛЬНОСТИ, АКТУАЛЬНОСТИ, ЗАКОННОСТИ ИЛИ ПОЛНОТЫ ЛЮБОГО СОДЕРЖИМОГО ИЛИ СЛУЖБ, ДОСТУПНЫХ НА ДАННОМ УСТРОЙСТВЕ, И НИ ПРИ КАКИХ ОБСТОЯТЕЛЬСТВАХ, ВКЛЮЧАЯ НЕБРЕЖНОСТЬ, КОМПАНИЯ SAMSUNG НЕ НЕСЕТ ОТВЕТСТВЕННОСТИ, ВОЗНИКАЕТ ЛИ ОНА ПО КОНТРАКТУ ИЛИ ДЕЛИКТУ, ЗА ЛЮБОЙ ПРЯМОЙ, НЕПРЯМОЙ, СЛУЧАЙНЫЙ, НАМЕРЕННЫЙ ИЛИ КОСВЕННЫЙ УЩЕРБ, АДВОКАТСКИЕ ГОНОРАРЫ, РАСХОДЫ ИЛИ ЛЮБЫЕ ДРУГИЕ УБЫТКИ, ВОЗНИКАЮЩИЕ В ПРОЦЕССЕ ИСПОЛЬЗОВАНИЯ ЛЮБОЙ ИНФОРМАЦИИ (ИЛИ В СВЯЗИ С НИМ), СОДЕРЖАЩЕЙСЯ В ЛЮБОМ СОДЕРЖИМОМ ИЛИ СЛУЖБЕ, ИЛИ В РЕЗУЛЬТАТЕ ИСПОЛЬЗОВАНИЯ ПОСЛЕДНИХ ВАМИ ИЛИ ТРЕТЬИМИ ЛИЦАМИ, ДАЖЕ В ТОМ СЛУЧАЕ, ЕСЛИ ВЫ ИЛИ ОНИ БЫЛИ ПРОИНФОРМИРОВАНЫ О ВОЗМОЖНОСТИ ВОЗНИКНОВЕНИЯ ТАКОГО УЩЕРБА.

Услуги третьих лиц могут быть прекращены или приостановлены в любое время, и компания Samsung не дает никаких разъяснений или гарантий, что любое содержимое или служба будут доступны в любой период времени. Содержимое и службы передаются третьими лицами с помощью сети и средств передачи информации, контроля над которыми компания Samsung не имеет. Без ограничения универсальности данного отказа от ответственности компания Samsung явно отказывается от любой ответственности за приостановку или временное прекращение предоставления содержимого или служб, доступных на данном устройстве.

Компания Samsung также не несет ответственности за клиентское обслуживание, связанное с данным содержимым или службами. Любые вопросы или запросы на обслуживание, связанное с содержимым или службами, должны направляться напрямую к поставщикам соответствующего содержимого или служб.

Bezbednosne informacije

Pročitajte važne bezbednosne informacije pre korišćenja ovog uređaja. One sadrže opšte bezbednosne informacije za uređaje i mogu da uključuju sadržaj koji se ne primenjuje na vaš uređaj. Sledite informacije o upozorenjima i oprezu kako bi sprečili lične i telesne povrede drugih lica i oštećenja na svom uređaju.



Termin „uređaj“ odnosi se na proizvod i njegovu bateriju, punjač, stavke priložene uz proizvod i svu dodatnu opremu koju je odobrila kompanija Samsung a koja se koristi uz ovaj proizvod.



Upozorenje

Nepoštovanje bezbednosnih upozorenja i propisa može uzrokovati ozbiljne povrede ili smrt

Nemojte koristiti oštećene kablove za napajanje, utikače, niti neučvršćene električne utičnice

Nezaštićene veze mogu uzrokovati električni udar ili požar.

Ne dirajte uređaj, kablove za napajanje, utikače ili električnu utičnicu vlažnim rukama ili drugim vlažnim delovima tela

To može uzrokovati električni udar.

Ne vucite jako kabl za napajanje kada ga isključujete

To može uzrokovati električni udar ili požar.

Ne smete savijati niti oštetiti kabl za napajanje

To može uzrokovati električni udar ili požar.

Ne koristite uređaj vlažnim rukama dok se uređaj puni

To može uzrokovati električni udar.

Ne povezujte direktno pozitivne i negativne priključke punjača

Ako to činite može doći do požara ili ozbiljnih povreda.

Ne koristite uređaj na otvorenom tokom grmljavine

To može dovesti do električnog udara ili neispravnosti uređaja.

Koristite punjače, dodatnu opremu i materijal koje je odobrio proizvođač

- Korišćenje generičkog punjača može skratiti radni vek uređaja ili uzrokovati kvar uređaja. To, takođe, može uzrokovati požar ili eksploziju baterije.
- Koristite samo bateriju, punjač i kabl koje je odobrila kompanija Samsung i koji su specijalno dizajnirani za vaš uređaj. Nekompatibilna baterija, punjač, i kabl mogu da izazovu ozbiljne povrede ili da oštete uređaj.
- Kompanija Samsung ne može da snosi odgovornost za bezbednost korisnika koji koriste dodatni pribor ili dopune koje kompanija Samsung ne odobrava.

Nemojte nositi uređaj u zadnjim džepovima ili na struku

- Uređaj može da se ošteti, eksplodira ili može da dođe do požara ako se na njega nanese previše pritiska.
- Možete se povrediti ako vas udare ili padnete.

Nemojte ispuštati uređaj ili prejako udarati po njemu

- To može da ošteti vaš uređaj ili bateriju, da dovede do kvara na uređaju ili da skрати njegov vek trajanja.
- Ovo takođe može da izazove pregrevanje, sagorevanje, požar ili druge opasnosti.

Uređajem i punjačem rukujte pažljivo i pažljivo ih odlažite u otpad

- Bateriju ili uređaj nikada ne bacajte u vatru. Nikada ne postavljajte bateriju ili uređaj na ili u uređaje za grejanje, kao što su mikrotalasne pećnice, šporeti ili radijatori. Uređaj može da eksplodira ukoliko se pregreje. Pridržavajte se svih lokalnih propisa prilikom odlaganja korišćene baterije ili uređaja.
- Uređaj nikada nemojte da lomite ili bušite.
- Izbegavajte da uređaj izlažete visokom pritisku, što može izazvati interni kratak spoj i pregrevanje.

Zaštitite uređaj, bateriju i punjač od oštećenja

- Izbegavajte da uređaj i bateriju izlažete veoma niskim ili veoma visokim temperaturama.
- Ekstremne temperature mogu da oštete uređaj i smanje kapacitet punjenja i vek trajanja uređaja i baterije.
- Ni u kom slučaju nemojte koristiti oštećeni punjač niti bateriju.
- Nemojte da koristite kabl čija je zaštita oguljena ili oštećena i nemojte da koristite bilo koji punjač ili bateriju koja je oštećena ili neispravna.

Nemojte čuvati uređaj u blizini grejnih tela, mikrotalasnih rerni, vrelog pribora za kuvanje niti boca pod visokim pritiskom, odnosno u njima

- Može se desiti da baterija procuri.
- Uređaj se može pregrejati, te može doći do požara.

Ne koristite niti skladištite uređaj u oblastima sa visokim koncentracijama prašine ili čestica u vazduhu

Prašina ili strane čestice mogu uzrokovati neispravnost uređaja i mogu uzrokovati požar ili električni udar.

Sprečite da višenamenski konektor i manji kraj punjača dođu u kontakt sa provodnim materijalima, kao što su tečnosti, prašina, metalna prašina i patrone olovke. Ne dodirujte višenamenski konektor oštrim alatom i izbegavajte udarce u višenamenski konektor

Provodni materijali mogu izazvati kratak spoj ili koroziju terminala, što za posledicu može imati eksploziju ili požar.

Kada koristite bežični punjač, ne stavljajte strani materijal, kao što su metalni predmeti, magneti i magnetne kartice, između uređaja i bežičnog punjača

Uređaj se možda neće puniti pravilno ili će se pregrijati.

Ne grizite niti sisajte uređaj ili baterije

- Na taj način se uređaj može oštetiti ili prouzrokovati eksplozija ili požar.
- Deca ili životinje se mogu ugušiti malim delovima.
- Ukoliko uređaj koristite deca, uverite se da to rade na ispravan način.

Nemojte stavljati uređaj ili isporučeni pribor u oči, uši ili usta

Ako to činite može doći do gušenja ili ozbiljnih povreda.

Nemojte koristiti oštećene ili procurele litijum-jonske baterije

Za bezbedno odlaganje vaše litijum-jonske baterije, obratite se najbližem ovlašćenom servisnom centru.



Opres

Nepoštovanje bezbednosnih upozorenja i propisa može uzrokovati povrede ili oštećenje imovine

Nemojte koristiti uređaj u blizini drugih elektronskih uređaja

Većina elektronskih uređaja koristi signale radio-frekvencije. Vaš uređaj može da izazove smetnje u radu drugih elektronskih uređaja.

Nemojte koristiti uređaj u bolnicama, u avionu ili u automobilskoj opremi čiji rad radio frekvencija može da ometa

- Vodite računa da ne koristite uređaj u krugu od 15 cm od pejsmejкера ukoliko je to moguće, pošto on može da ometa njegov rad.
- Da biste umanjili moguće smetnje na pejsmejkeru, uređaj koristite samo na strani tela koja je suprotna od strane sa pejsmejkerom.
- Ako koristite medicinsku opremu, obratite se proizvođaču opreme pre upotrebe uređaja da biste utvrdili da li će na tu opremu uticati radio frekvencije koje uređaj emituje.
- Korišćenje elektronskih uređaja u avionu može ometati elektronske navigacione instrumente aviona. Pridržavajte se propisa koje je pružila avio kompanija i uputstva osoblja aviona. U slučajevima kada je dozvoljeno korišćenje uređaja, uvek ga koristite u režimu leta.
- Elektronski uređaji u vašem automobilu mogu biti u kvaru zbog radiofrekventnih smetnji iz vašeg uređaja. Obratite se proizvođaču za više informacija.

Ne izlažite uređaj gustom dimu ili isparenjima

To može oštetiti spoljašnjost uređaja ili uzrokovati njegov kvar.

Ako koristite slušni aparat, obratite se proizvođaču za informacije o radiofrekventnim smetnjama

Radio frekvencija koju emituje uređaj može da stvara smetnje izvesnim slušnim aparatima. Pre korišćenja uređaja, obratite se proizvođaču da biste utvrdili da li će na vaš slušni aparat uticati radio frekvencije koje uređaj emituje.

Nemojte koristiti uređaj u blizini uređaja ili aparata koji emituju radio frekvencije, kao što su sistemi ozvučenja ili radio tornjevi

Radio frekvencije mogu uzrokovati neispravnost uređaja.

Isključite uređaj u potencijalno eksplozivnim okruženjima

- Osim toga, u takvim okolnostima se strogo pridržavajte propisa, uputstava i znakova.
- Ne koristite uređaj na mestima za dolivanje goriva (benzinske pumpe), u blizini goriva ili hemikalija, ili u oblastima razaranja.
- Nemojte da skladištite niti nosite zapaljive tečnosti, gasove, kao ni eksplozivne materijale zajedno sa uređajem, njegovim delovima ili priključcima.

Ako se bilo koji deo uređaja slomi, dimi se ili emituje miris vatre, smesta prestanite da koristite uređaj. Koristite uređaj ponovo samo nakon što je popravljen u servisnom centru kompanije Samsung

- Usled polomljenog stakla ili akrilnog materijala možete da povredite ruke i lice.
- Kada se uređaj dimi ili emituje zapaljivi miris, može doći do eksplozije baterije ili požara.

Strogo se pridržavajte bezbednosnih upozorenja i propisa koji se odnose na korišćenje mobilnih uređaja tokom vožnje

Prilikom vožnje na prvom mestu treba da vam bude bezbedno upravljanje vozilom. Nikada nemojte koristiti mobilni uređaj dok vozite ukoliko je to zabranjeno zakonom. Za vašu bezbednost i bezbednost drugih, koristite zdrav razum i imajte na umu sledeće savete:

- Uverite se da možete da pristupite svom bežičnom uređaju bez skretanja pogleda sa puta. Ako primite dolazni poziv u nezgodnom trenutku, neka vaša govorna pošta odgovori na poziv umesto vas.
- Obustavite pozive u okolnostima otežanog saobraćaja ili nepovoljnih vremenskih uslova. Kiša, susnežica, sneg, led i gužve u saobraćaju mogu da predstavljaju opasnost.
- Nemojte ništa zapisivati niti pretraživati brojeve telefona. Sastavljanje liste obaveza ili letimični pregled adresara odvraćiće vam pažnju sa bezbedne vožnje koja ima prioritet.
- Pažljivo birajte brojeve i procenite uslove saobraćaja. Uspostavljajte pozive dok niste u pokretu ili pre uključanja u saobraćaj. Nastojte da obavljate razgovore kada ste parkirani.
- Nemojte se upuštati u stresne niti emotivne razgovore, jer vam oni mogu odvratiti pažnju. Obavestite osobu sa kojom razgovarate da vozite i prekinite razgovore koji bi mogli potencijalno da odvrte vašu pažnju sa puta.

Vodite računa o vašem uređaju i koristite ga pravilno

Nemojte kvasiti uređaj

- Vлага i tečnosti mogu da oštete delove ili elektronska kola unutar uređaja.
- Ovaj uređaj je opremljen sa indikatorom vlage unutrašnjosti telefona. U slučaju oštećenja prouzrokovanih vodom može doći do prestanka važenja garancije koju ste dobili od proizvođača.

Uređaj skladištite samo na ravnim površinama

Ako vaš uređaj padne može biti oštećen.

Uređaj može da se koristi na mestima sa temperaturom okoline od 0 °C do 35 °C. Možete da čuvate uređaj na temperaturi okoline od -20 °C do 50 °C. Korišćenje ili čuvanje uređaja na temperaturama izvan preporučenih opsega može da dovede do oštećenja uređaja ili smanjenja trajanja baterije

- Uređaj ne skladištite na veoma toplim mestima, kao što je unutrašnjost automobila leti. Na taj način može doći do neispravnosti ekrana, oštećenja uređaja ili eksplozije baterije.
- Nemojte izlagati uređaj direktnoj sunčevoj svetlosti u dužem vremenskom periodu (na primer, na instrument tabli automobila).

Nemojte držati uređaj sa metalnim predmetima, kao što su novčići, ključevi i ogrlice

- Vaš uređaj se može izgrebati ili može postati neispravan.
- Ako polovi baterije dođu u dodir sa metalnim predmetima, to može izazvati požar.

Nemojte čuvati uređaj u blizini magnetnih polja

- Usled izlaganja magnetnim poljima uređaj se može pokvariti, a baterija može da se isprazni.
- Magnetna polja mogu oštetiti kartice sa magnetnim trakama, uključujući kreditne kartice, kartice za telefone, bankovne knjižice i avionske propusnice.

Izbegavajte kontakt sa uređajem kada se pregreje.

U suprotnom može doći do opekotina na niskim temperaturama, crvenila i pigmentacije kože

- Budite pažljivi da se uređaj ne pregreje kada ga koristite duži vremenski period i izbegavajte duži kontakt sa kožom.
- Nemojte sedeti na uređaju ili da on bude u direktnom kontaktu sa kožom duže vreme kada se puni ili priključi na izvor napajanja.
- Tolerancija na visoku temperaturu varira pojedinačno. Obratite posebnu pažnju kada ga koriste deca, starije i osobe sa posebnim potrebama.

Budite oprezni pri izlaganju treperavim svetlima

- Dok koristite uređaj, ostavite svetlo u sobi i ne držite ekran suviše blizu očiju.
- Kada ste, tokom gledanja video zapisa ili igranja igara u flešu u dužem periodu, izloženi treperavim svetlima može doći do napada ili nesvestica. Ako osetite nelagodnost, odmah prestanite sa korišćenjem uređaja.
- Ako je iko u vašem srodstvu doživeo napade ili nesvesticu prilikom korišćenja sličnog uređaja, pre korišćenja uređaja obratite se lekaru.
- Ako osećate nelagodnost, kao što je grčenje mišića, ili ste dezorijentisani, prestanite da koristite uređaj i odmah se posavetujte s lekarom.
- Da biste sprečili naprezanje očiju, tokom korišćenja uređaja pravite česte pauze.

Smanjite rizik od povreda usled ponovljenih kretnji

Kada neprestano ponavljate aktivnosti, kao što su pritiskanje tastera, crtanje znakova prstima na ekranu osetljivom na dodir, ili igranje igara, ponekad možete da osetiti nelagodnost u rukama, vratu, ramenima ili drugim delovima tela. Kada uređaj koristite u dužem periodu, uređaj ne stežite, lagano pritiskajte tastere i često pravite pauze. Ako i dalje budete imali neugodnosti tokom ili nakon takve upotrebe, prestanite da koristite uređaj i obratite se lekaru.

Zaštitite svoj sluh i uši kada koristite slušalice



- Prekomerna izloženost jakim zvucima može da prouzrokuje oštećenje sluha.
- Izloženost jakim zvucima prilikom hodanja može da vam odvрати pažnju i dovede do nesreće.
- Uvek smanjite jačinu zvuka pre nego što priključite slušalice u audio izvor i podesite minimalnu jačinu zvuka koja je potrebna da biste čuli razgovor ili muziku.
- Možete dobiti infekciju uva ako slušalice dođu u kontakt sa stranim materijalima i ako ih dugo nosite. Održavajte slušalice čistim i suvim.
- U suvim okruženjima može doći do stvaranja statičkog elektriciteta u slušalicama. Izbegavajte da slušalice koristite u suvim okruženjima ili dodirnite metalni predmet da biste ispraznili statički elektricitet pre nego što povežete slušalice sa uređajem.
- Ne koristite slušalice tokom vožnje automobila ili bicikla. Na taj način može se odvratiti vaša pažnja i uzrokovati nesreća, a to može biti i protivzakonito, u zavisnosti od regiona.

Budite oprezni prilikom korišćenja uređaja dok se šetate ili ste u pokretu

U svakom trenutku vodite računa o svom okruženju kako ne biste povredili sebe ni druge.

Budite oprezni kada nosite uređaj

- Ako prejako stegnete uređaj, može doći do iritacije kože, a ako ga stegnete preslabo, može doći do trenja.
- Održavajte uređaj suvim i čistim kako biste izbegli iritaciju kože.
- Uređaj se pridržava međunarodnih sigurnosnih standarda, ali preduzmite neophodne mere opreza ako je vaša koža preosetljiva ili imate alergiju na bilo koji materijal.

Ne bojite niti stavljajte nalepnice na uređaj

- Boja i nalepnice mogu da prepreče pokretne delove i onemoguće ispravan rad.
- Ako ste alergični na boje ili metalne delove uređaja, može se pojaviti svrab, ekcem ili oticanje kože. Kada se ovo dogodi, prestanite da koristite uređaj i konsultujte svog lekara.

Budite oprezni pri instaliranju mobilnih uređaja i opreme

- Proverite da li su mobilni uređaji i odgovarajuća oprema koji su instalirani u vašem vozilu bezbedno montirani.
- Izbegavajte postavljanje uređaja i dodatne opreme pored vazdušnog jastuka ili u zoni aktivacije jastuka. Nepravilno ugrađena bežična oprema može da izazove ozbiljne povrede kada se vazdušni jastuk brzo naduva.

Nemojte ispuštati uređaj niti ga udarati

- Vaš uređaj se može oštetiti ili može postati neispravan.
- Ukoliko savijete ili deformišete uređaj, možete ga oštetiti ili pokvariti neke njegove delove.

Omogućite maksimalno trajanje baterije i punjača

- Uređaj koji se ne koristi će se tokom vremena isprazniti i moraće da se napuni pre korišćenja.
- Isključite punjač iz izvora napajanja kada nije u upotrebi.
- Bateriju koristite samo u namenjenu svrhu.
- Sledite sva uputstva u ovom priručniku da biste obezbedili najduži upotrebnii vek uređaja i baterije. Oštećenja ili loše performanse uzrokovane nepridržavanjem upozorenja i uputstavaa može poništiti garanciju proizvođača.
- Vaš uređaj se može pohabati tokom vremena. Neki delovi i popravke su pokriveni garancijom unutar perioda valjanosti, ali oštećenja ili propadanje uzrokovani korišćenjem neodobrene dodatne opreme nisu.

Nemojte rastavljati, menjati niti popravljati uređaj

- U slučaju bilo kakvih izmena može da dođe do prestanka važenja garancije koju ste dobili od proizvođača. Ako je vašem uređaju potrebno servisiranje, odnesite ga u Samsungov servisni centar.
- Nemojte rastavljati niti probadati bateriju, jer to može prouzrokovati eksploziju ili požar.
- Nemojte da rastavljate ili ponovo koristite bateriju.

Kada čistite uređaj, imajte na umu sledeće

- Obrišite uređaj ili punjač ubrusom ili krpom.
- Očistite polove baterije pomoću vate ili peškira.
- Nemojte koristiti hemikalije niti deterdžente. Na taj način može doći do promene boje ili korozije spoljašnjosti uređaja ili može doći do električnog udara ili požara.
- Sprečite da uređaj bude izložen prašini, znoju, mastilu, ulju i hemijskim proizvodima kao što su kozmetika, antibakterijski sprej, sredstvo za čišćenje ruku, deterdžent i insekticidi. Spoljni i unutrašnji delovi uređaja mogu se oštetiti ili bi mogli dovesti do loših performansi. Ako uređaj izložite bilo kojoj od prethodno navedenih supstanci, koristite mekanu, trajnu krpu da ga očistite.

Nemojte koristiti uređaj ni za šta drugo osim u svrhe za koje je namenjen

Vaš uređaj može postati neispravan.

Kada koristite uređaj na javnim mestima, vodite računa da ne smetate drugim ljudima

Dopustite samo ovlašćenom osoblju da servisira vaš uređaj

Ukoliko dopustite nekvalifikovanom osoblju da servisira vaš uređaj, može doći do oštećenja uređaja i prestanka važenja garancije koju ste dobili od proizvođača.

Rukujte kablovima pažljivo

- Prilikom povezivanja kabla na uređaj, uverite se da je kabl povezan na odgovarajućoj strani.
- Povezivanje kabla na silu ili na nepropisan način može uzrokovati oštećenja višenamenskog konektora ili drugih delova uređaja.

Omogućite pristup uslugama za hitne slučajeve

U nekim oblastima ili u određenim okolnostima upućivanje poziva za hitne slučajeve preko uređaja možda neće biti moguće. Pre putovanja u udaljene ili nerazvijene oblasti, osmislite alternativni metod kontaktiranja osoblja za hitne slučajeve.

Zaštitite lične podatke i sprečite gubitak ili zloupotrebu osetljivih informacija

- Dok koristite uređaj, obavezno pravite rezervnu kopiju važnih podataka. Samsung nije odgovoran za bilo koji gubitak podataka.
- Prilikom odlaganja uređaja, napravite rezervnu kopiju svih podataka, a zatim resetujte uređaj da biste sprečili zloupotrebu vaših ličnih podataka.
- Pažljivo pročitajte ekran sa dozvolama kada preuzimate aplikacije. Budite posebno oprezni sa aplikacijama koje imaju pristup mnogim funkcijama ili velikom broju vaših ličnih podataka.
- Redovno proveravajte svoje naloge na neodobrene ili sumnjive transakcije. Ako pronađete bilo koji znak zloupotrebe vaših ličnih podataka, obratite se svom mobilnom operateru radi brisanja ili promene podataka o nalogu.
- U slučaju da je vaš uređaj izgubljen ili ukraden, promenite šifre na vašim nalogima da biste zaštitili svoje lične podatke.
- Izbegavajte upotrebu aplikacija iz nepoznatih izvora i zaključavajte uređaj šablonom, šifrom ili PIN kodom.

Ne distribuirati autorskim pravima zaštićeni materijal

Ne distribuirajte materijal zaštićen autorskim pravima bez dozvole vlasnika sadržaja. Na taj način može doći do povrede zakona o autorskim pravima. Proizvođač ne preuzima odgovornost za bilo kakve pravne probleme uzrokovane nezakonitim korišćenjem zaštićenog materijala od strane korisnika.

Malveri i virusi

Da biste uređaj zaštitili od malvera i virusa, sledite ove savete za korišćenje. Ako to ne učinite, može doći do oštećenja ili gubitka podataka koji ne mogu biti pokriveni servisom u garanciji

- Ne preuzimajte nepoznate aplikacije.
- Ne posećujte nepouzdana veb lokacije.
- Brišite sumnjive poruke ili e-poruke od nepoznatih pošiljaoca.
- Podesite lozinku i redovno je menjajte.
- Deaktivirajte bežične funkcije, kao što je Bluetooth, kada ih ne koristite.
- Ako se uređaj ponaša na neuobičajen način, pokrenite antivirusni program da biste proverili infekciju.
- Pokrenite antivirusni program na uređaju pre nego što pokrenete nove preuzete aplikacije i datoteke.
- Instalirajte antivirusne programe na računar i pokrećite ih redovno da biste proverili infekciju.
- Ne menjajte postavke registratora niti modifikujte operativni sistem uređaja.

Potvrda obaveštenja o stepenu specifične apsorpcije (SAR - Specific Absorption Rate)

Za više informacija, posetite www.samsung.com/sar i potražite svoj uređaj sa brojem modela.

Pravilno odlaganje ovog proizvoda



(Električna i elektronska oprema za odlaganje)

Ova oznaka na proizvodu, dodatnoj opremi ili u literaturi ukazuje da proizvod i njegovu elektronsku dodatnu opremu (npr. punjač, slušalice, USB kabl) ne treba odlagati sa ostalim kućnim otpadom.

Da biste sprečili moguće ugrožavanje čovekove okoline ili ljudskog zdravlja usled nekontrolisanog odlaganja, odvojite ove proizvode od ostalog otpada i odgovorno ga reciklirajte kako biste promovisali trajnu ponovnu upotrebu materijalnih resursa.

Kućni korisnici treba da se obrate prodavcu kod koga su kupili ovaj proizvod ili lokalnoj državnoj ustanovi kako bi se upoznali sa detaljima o mestu i načinu na koji mogu da izvrše recikliranje ovih proizvoda koje će biti bezbedno po čovekovu okolinu.

Poslovni korisnici treba da se obrate dobavljaču i provere uslove i odredbe ugovora o kupovini. Ovaj proizvod i njegovi elektronski dodaci prilikom odlaganja ne treba da se mešaju sa ostalim komercijalnim otpadom.

Ispravno odlaganje baterija za ovaj uređaj



Oznaka na bateriji, priručniku ili na pakovanju znači da baterija u ovom proizvodu ne sme da se odloži sa ostalim otpadom iz domaćinstva kada istekne rok trajanja. Tamo gde postoje sledeće oznake hemijskih elemenata Hg, Cd ili Pb, to označava da baterija sadrži

živu, kadmijum ili olovo u količinama iznad nivoa dozvoljenog prema direktivi EC Directive 2006/66.

Odricanje odgovornosti

Pojedini sadržaj i usluge dostupne preko ovog uređaja su vlasništvo nezavisnih proizvođača i zaštićeni su autorskim pravima, patentom, žigom i/ili drugim zakonima o intelektualnoj svojini. Takav sadržaj i usluge su obezbeđeni isključivo za vašu ličnu nekomercijalnu upotrebu. Sadržaj ili usluge ne smete koristiti na način koji vlasnik sadržaja ili provajder usluge nisu odobrili. Bez ograničavanja na gorenavedeno, osim ako nije izričito dozvoljeno od strane važećeg vlasnika sadržaja ili provajdera usluge, nedozvoljeno je na bilo koji način i bilo kojim sredstvom menjanje, kopiranje, ponovno objavljivanje, slanje, objavljivanje, prenošenje, prevođenje, prodavanje, kreiranje proizvoda izvedenih iz ovog, korišćenje i distribucija svih sadržaja i usluga prikazanih u uređaju.

“SADRŽAJ I USLUGE TREĆIH LICA PRUŽENI SU “TAKVI KAKVI JESU.” SAMSUNG NE GARANTUJE SADRŽAJ NITI USLUGE PRUŽENE NA TAJ NAČIN, NITI IZIČITO NITI NAMETNUTO, NI U KOJU SVRHU. SAMSUNG SE IZRIČITO ODRIČE BILO KAKVE PODRAZUMEVANE GARANCIJE, UKLJUČUJUĆI IZMEĐU OSTALOG GARANCIJE U VEZI SA POGODNOŠĆU ZA PRODAJU ILI PODOBNOŠĆU ZA ODREĐENU NAMENU. SAMSUNG NE GARANTUJE TAČNOST, VAŽNOST, PRAVOVREMENOST, LEGALNOST NITI POTPUNOST BILO KOG SADRŽAJA ILI USLUGE DOSTUPNOG PUTEM OVOG UREĐAJA I NI POD KOJIM USLOVIMA, UKLJUČUJUĆI I NEMAR, SAMSUNG NEĆE BITI ODGOVORAN UGOVORNO ILI PREKRŠAJNO NI ZA KAKAV DIREKTNI, INDIRECTNI, SLUČAJNI, POSEBNI ILI POSLEDIČNI GUBITAK ILI ŠTETU, ADVOKATSKE NAKNADE, TROŠKOVE I BILO KAKAV DRUGI GUBITAK ILI ŠTETU NASTALE USLED POSTOJANJA BILO KOJIH OVDE DATIH INFORMACIJA ILI U VEZI SA NJIMA, NITI USLED KORIŠĆENJA BILO KOG SADRŽAJA ILI USLUGE OD STRANE VAS ILI TREĆE STRANE, ČAK NI AKO BUDETE UPOZORENI NA MOGUĆNOST NASTANKA TAKVE ŠTETE.”

Usluge nezavisnih dobavljača mogu biti isključene ili prekinute u bilo kom trenutku, a Samsung ne zastupa i ne garantuje dostupnost bilo kog sadržaja tokom bilo kog vremenskog perioda. Sadržaj i usluge prenose nezavisni dobavljači putem mreža i komunikacionih sredstava nad kojima Samsung nema nikakvu kontrolu. Ne ograničavajući opštost ovog odricanja odgovornosti, Samsung izričito odriče bilo kakvu odgovornost za bilo kakav prekid ili prekid bilo kog sadržaja ili usluge dostupnih putem ovog uređaja.

Samsung nije odgovoran za korisničku podršku koja se odnosi na sadržaj i usluge. Sva pitanja ili zahteve koji se odnose na sadržaj ili usluge treba uputiti direktno provajderima tih sadržaja i usluga.

Bezpečnostné informácie

Skôr než začnete zariadenie používať, prečítajte si tieto dôležité bezpečnostné informácie. Predstavujú všeobecné bezpečnostné informácie týkajúce sa zariadení a ich súčasťou môže byť tiež obsah, ktorý sa netýka vášho zariadenia. Dodržiavajte výstrahy a upozornenia, aby ste sa nezranili vy alebo ostatní a aby nedošlo k poškodeniu zariadenia.



Výraz „zariadenie“ označuje produkt, jeho batériu, nabíjačku, položky dodané s produktom a všetko príslušenstvo, ktoré spoločnosť Samsung schválila na používanie s produktom.



Varovanie

Nedodržanie bezpečnostných upozornení a predpisov môže spôsobiť vážne zranenie alebo smrť

Nepoužívajte poškodené elektrické káble či zástrčky, ani neupevnené elektrické zásuvky

Nekvalitné prepojenia môžu spôsobiť úraz elektrickým prúdom alebo požiar.

Nedotýkajte sa zariadenia, napájacích káblov, zástrčiek ani elektrickej zásuvky mokrými rukami alebo inými mokrými časťami tela

Môže to spôsobiť úraz elektrickým prúdom.

Pri odpájaní napájacieho kábla net'ahajte za kábel príliš silno

Môže to spôsobiť úraz elektrickým prúdom alebo požiar.

Neohýbajte či inak nepoškodzujte napájací kábel

Môže to spôsobiť úraz elektrickým prúdom alebo požiar.

Počas nabíjania zariadenia sa nedotýkajte zariadenia mokrými rukami

Môže to spôsobiť úraz elektrickým prúdom.

Nespájajte spolu kladné a záporné svorky nabíjačky

Mohlo by dôjsť k požiaru alebo vážnemu zraneniu.

Nepoužívajte zariadenie v exteriéri počas búrky

Môže to spôsobiť úraz elektrickým prúdom alebo poruchu zariadenia.

Používajte iba nabíjačky, príslušenstvo a spotrebný materiál schválený výrobcom

- Používanie neznačkových nabíjačiek môže skrátiť životnosť zariadenia alebo spôsobiť jeho poruchu. Môže tiež spôsobiť požiar alebo výbuch batérie.
- Používajte iba batériu, nabíjačku a kábel so schválením spoločnosti Samsung, určené priamo pre vaše zariadenie. Nekompatibilné batérie, nabíjačky a káble môžu spôsobiť vážne zranenia alebo poškodenie zariadenia.
- Spoločnosť Samsung nezodpovedá za bezpečnosť používateľa pri používaní príslušenstva či spotrebného materiálu neschváleného spoločnosťou Samsung.

Zariadenie nenoste v zadnom vrecku ani na opasku

- Ak sa na zariadenie príliš silno tlačí, môže sa poškodiť, vybuchnúť alebo môže dôjsť k požiaru.
- Ak narazíte alebo spadnete, môžete sa poraniť.

Dávajte pozor, aby vám zariadenie nespadlo, a chráňte ho pred silnými nárazmi

- Mohlo by poškodiť zariadenie alebo batériu, spôsobiť nesprávnu činnosť zariadenia alebo skrátiť jeho životnosť.
- Mohlo by to tiež spôsobiť prehrievanie, vznietenie, požiar alebo iné nebezpečenstvo.

Pri manipulácii a likvidácii zariadenia, batérie a nabíjačky postupujte opatrne

- Nevhadzujte batériu ani zariadenie do ohňa. Nekladte batériu ani zariadenie na vykurovacie zariadenia (napríklad na mikrovlnné rúry, pece či radiátory) ani do nich. Prehriate zariadenie môže explodovať. Pri likvidácii batérie a zariadenia sa riadte všetkými miestnymi predpismi.
- Zariadenie nikdy žiadnym spôsobom nepoškodzuje.
- Nevystavujte zariadenie vysokému tlaku. Ten by mohol viesť k vnútornému skratu a prehriatiu.

Chráňte zariadenie, batériu a nabíjačku pred poškodením

- Nevystavujte zariadenie ani batériu extrémne nízkym či vysokým teplotám.
- Extrémne teploty môžu poškodiť zariadenie a znížiť kapacitu a životnosť zariadenia alebo batérie.
- Nikdy nepoužívajte poškodenú nabíjačku ani batériu.
- Nepoužívajte poškodené káble, ani káble s odlepujúcim sa obalom. Nepoužívajte žiadne poškodené alebo nefunkčné nabíjačky či batérie.

Zariadenie neuchovávajte v blízkosti varičov, mikrovlnných rúr, horúceho vybavenia kuchyne ani vysokotlakových nádob

- Mohlo by dôjsť k netesnosti batérie.
- Zariadenie by sa mohlo prehriať a spôsobiť požiar.

Zariadenie nepoužívajte a neskladujte na miestach s vysokou koncentráciou prachu ani častíc šírených vzduchom

Prach alebo cudzie častice môžu spôsobiť poruchu zariadenia a môžu mať za následok požiar alebo úraz elektrickým prúdom.

Zabráňte kontaktu multifunkčného konektora a malého konca nabíjačky s vodivými materiálmi, napríklad tekutinami, prachom, kovovým práškom a tuhou z ceruzy. Multifunkčného konektora sa nedotýkajte ostrými predmetmi ani doň neudierajte

Vodivé materiály môžu spôsobiť skrat alebo koróziu konektorov, čo môže mať za následok výbuch alebo požiar.

Pri používaní bezdrôtovej nabíjačky nevkladajte medzi zariadenie a nabíjačku cudzie materiály, ako napríklad kovové predmety, magnety a karty s magnetickým prúžkom

Zariadenie sa nebude dať úplne nabiť alebo sa prehreje.

Zariadenie ani batériu neolizujte a nehryzte do nej

- Môže to spôsobiť poškodenie zariadenia alebo výbuch či požiar.
- Deti alebo zvieratá sa môžu udusiť malými časťami.
- Ak zariadenie používajú deti, uistite sa, že ho používajú správne.

Zariadenie ani dodané príslušenstvo si nedávajte do očí, uší ani úst

Mohli by ste ho prehltnúť alebo si spôsobiť vážne poranenia.

Nemanipulujte s poškodenou či vytečenou lítiovo-iónovou (Li-Ion) batériou

Pokyny pre bezpečnú likvidáciu lítiovo-iónovej batérie získate v najbližšom autorizovanom servisnom stredisku.



Upozornenie

Nedodržanie bezpečnostných upozornení a predpisov môže spôsobiť zranenie alebo škodu na majetku

Nepoužívajte zariadenie v blízkosti iných elektronických zariadení

Väčšina elektronických zariadení vysiela signály na rádiových frekvenciách. Vaše zariadenie môže rušiť iné elektronické zariadenia.

Nepoužívajte zariadenie v nemocnici, v lietadle ani v blízkosti zariadenia motorového vozidla, ktoré môže byť rušené rádiovými signálmi

- Ak je to možné, zariadenie používajte vo vzdialenosti najmenej 15 cm od kardiostimulátora, pretože zariadenie ho môže rušiť.
- Zariadenie používajte len na druhej strane tela, než sa nachádza kardiostimulátor, aby ste minimalizovali prípadné rušenie kardiostimulátora.

- Ak používate lekárske vybavenie, pred použitím tohto zariadenia kontaktujte výrobcu daného vybavenia, aby ste zistili, či dané vybavenie môže byť ovplyvnené rádiovými signálmi vyžarovanými zariadením.
- Používanie elektronických zariadení v lietadle môže rušiť elektronické navigačné prístroje lietadla. Dodržiavajte predpisy poskytnuté leteckou spoločnosťou a pokyny posádky lietadla. V prípadoch, keď je povolené zariadenie používať, ho vždy používajte v letovom režime.
- Elektronické zariadenia automobilu by mohli v dôsledku rádiového rušenia spôsobeného zariadením prestať fungovať. Ďalšie informácie získate od výrobcu príslušného zariadenia.

Nevystavujte zariadenie silnému dymu ani výparom

Môže to spôsobiť poškodenie vonkajšieho povrchu zariadenia alebo jeho poruchu.

Ak používate načúvací prístroj, obráťte sa na jeho výrobcu ohľadom informácií o možnom rušení rádiovými signálmi

Rádiové signály vysielané zariadením môžu ovplyvňovať niektoré načúvacie prístroje. Pred použitím zariadenia kontaktujte výrobcu, aby ste zistili, či váš načúvací prístroj nebude ovplyvnený rádiovými signálmi vysielanými zariadením.

Nepoužívajte zariadenie v blízkosti zariadení ani prístrojov vysielajúcich rádiové signály, ako sú napríklad zvukové systémy alebo rádiové antény veže

Rádiové signály môžu spôsobiť poruchu zariadenia.

Vo výbušnom prostredí zariadenie vypínajte

- Vo výbušnom prostredí sa vždy riadte príslušnými nariadeniami, pokynmi a symbolmi.

- Nepoužívajte zariadenie pri benzínových čerpadlách (na čerpacích staniciach), v blízkosti palív či chemikálií ani vo výbušnom prostredí.
- Neukladajte ani neprevádzajte horľavé kvapaliny, plyny alebo výbušné látky v rovnakej časti vozidla ako zariadenie, jeho časti či príslušenstvo.

Ak je akákoľvek časť zariadenia zlomená, ak z neho vychádza dym alebo zápach spáleniny, okamžite prestaňte zariadenie používať. Zariadenie znovu používajte až po jeho oprave v servisnom stredisku spoločnosti Samsung

- Prasknuté sklo alebo akryl môže spôsobiť zranenie rúk a tváre.
- Keď zo zariadenia vychádza dym alebo zápach spáleniny, môže to viesť k výbuchu batérie alebo požiaru.

Riadte sa všetkými bezpečnostnými výstrahami a nariadeniami týkajúcimi sa používania mobilných zariadení pri vedení motorového vozidla

Pri šoférovaní je vašou hlavnou povinnosťou venovať sa vedeniu vozidla. Ak je to zakázané zákonom, nikdy pri šoférovaní nepoužívajte mobilné zariadenie. S ohľadom na svoju a všeobecnú bezpečnosť sa vždy riadte zdravým rozumom a zapamätajte si nasledovné odporúčania:

- Uistite sa, že máte prístup k vášmu bezdrôtovému zariadeniu bez toho, aby ste spustili zrak z vozovky. Ak vám niekto volá v nevhodnej chvíli, využite svoju hlasovú schránku.
- Netelefonujte počas hustej premávky či nebezpečných poveternostných podmienok. Dážď, krúpy, sneh, ľad, ale aj hustá premávka môžu byť nebezpečné.
- Počas jazdy si nerobte poznámky ani nehľadajte telefónne čísla. Vytváranie poznámok alebo listovanie kontaktmi odvádza pozornosť od vašej hlavnej povinnosti – bezpečnej jazdy.

- Volajte len v nevyhnutných prípadoch a vždy vyhodnotíte dopravnú situáciu. Vybavujte hovory, keď práve stojíte alebo predtým, než sa zaradíte do premávky. Skúste si naplánovať hovory na čas, kedy bude váš automobil v pokoji.
- Nezapájajte sa do stresujúcej ani emocionálnej konverzácie. Mohlo by to odvieť vašu pozornosť od šoférovania. Upozornite osobu, s ktorou hovoríte, že práve vediete automobil, a ak by mohol hovor začať odvádzať vašu pozornosť od premávky na ceste, ukončite ho.

Zariadeniu venujte náležitú starostlivosť a používajte ho správnym spôsobom

Udržujte zariadenie v suchu

- Vlhkosť a kvapaliny môžu poškodiť súčiastky alebo elektronické obvody vášho zariadenia.
- Toto zariadenie disponuje integrovanými indikátormi vlhkosti. Ak dôjde k poškodeniu zariadenia vodou, môže sa zrušiť platnosť záruky výrobcu.

Uchovávajte zariadenie len na bezpečných miestach

V prípade pádu môže dôjsť k poškodeniu zariadenia.

Toto zariadenie sa môže používať na miestach s okolitou teplotou od 0 °C do 35 °C. Zariadenie môžete skladovať pri okolitej teplote od -20 °C do 50 °C. Pri používaní alebo skladovaní tohto zariadenia mimo odporúčaných teplotných rozsahov môže dôjsť k jeho poškodeniu alebo skráteniu životnosti batérie

- Zariadenie neuchovávajte na veľmi horúcich miestach, napríklad v lete v automobile. Môže to spôsobiť poruchu displeja, poškodenie zariadenia alebo výbuch batérie.
- Zariadenie nevystavujte na dlhší čas priamemu slnečnému žiareniu (napríklad na prístrojovej doske vozidla).

Zariadenie neuchovávajte spoločne s kovovými predmetmi, ako sú napríklad mince, kľúče alebo šperky

- Zariadenie sa môže poškriabať alebo môže dôjsť k jeho poruche.
- Ak sa póly batérie dostanú do kontaktu s kovovými predmetmi, mohlo by to spôsobiť požiar.

Zariadenie neuchovávajte v blízkosti magnetických polí

- Vystavenie magnetickému poľu by mohlo spôsobiť poruchu zariadenia alebo vybitie batérie.
- Karty s magnetickými pruhmi, ako sú kreditné karty, telefónne karty, vkladné knižky či palubné lístky, sa môžu vplyvom magnetických polí poškodiť.

Vyhýbajte sa kontaktu so zariadením, ktoré sa prehrieva. Inak môže dôjsť k popáleninám pri nízkej teplote, začervenaní a pigmentácii kože

- Pri dlhotrvajúcom používaní zariadenia dávajte pozor na jeho prehriatie a vyhýbajte sa dlhšiemu kontaktu s pokožkou.

- Pri nabíjaní alebo pripojení k zdroju napájania si na zariadenie nesadajte, ani sa ho dlhšiu dobu priamo nedotýkajte.
- Tolerancia voči vysokým teplotám je individuálna. Obzvlášť opatrni buďte pri používaní deťmi, staršími osobami a osobami s osobitnými podmienkami.

Pri vystavení blikajúcim svetlám dávajte pozor

- Pri používaní zariadenia nechajte v miestnosti rozsvietené nejaké svetlá a displej nedržte príliš blízko pri svojich očiach.
- Ak ste počas sledovania videí alebo hrania hier dlhší čas vystavení blikajúcim svetlám, môžu sa vyskytnúť záchvaty alebo straty vedomia. Ak sa necítite dobre, zariadenie okamžite prestaňte používať.
- Ak sa u niektorého z vašich príbuzných vyskytli pri používaní podobného zariadenia záchvaty alebo straty vedomia, pred používaním zariadenia sa poraďte s lekárom.
- Ak sa necítite dobre a máte napríklad svalové kŕče alebo ste dezorientovaní, zariadenie okamžite prestaňte používať a poraďte sa s lekárom.
- Pri používaní zariadenia si dávajte časté prestávky, aby ste zabránili únave zraku.

Znížte riziko poranení pri opakujúcich sa pohyboch

Ak opakovane vykonávate činnosti, ako sú napríklad stláčanie tlačidiel, kreslenie znakov na dotykovom displeji prstami alebo hranie hier, môžete časom pociťovať občasné mierne bolesti rúk, krku, ramien alebo iných častí tela. Ak zariadenie používate dlhší čas, držte ho uvoľnene, tlačidlá stláčajte zľahka a dávajte si časté prestávky. Ak cítite bolesti aj počas alebo po takomto používaní, zariadenie prestaňte používať a poraďte sa s lekárom.

Pri používaní náhlavnej súpravy chráňte svoj sluch a uši



- Dlhodobé vystavenie hlasitým zvukom môže poškodiť sluch.
- Vystavenie hlasitým zvukom pri chôdzi môže odvieť vašu pozornosť a spôsobiť nehodu.
- Pred pripojením slúchadiel k zdroju zvuku znížte hlasitosť a používajte iba minimálnu hlasitosť nutnú na to, aby ste počuli konverzáciu alebo hudbu.
- Ak sa slúchadlá dostanú do kontaktu s cudzími materiálmi, pri ich dlhom používaní môžete dostať infekciu uší. Slúchadlá udržiavajte čisté a suché.
- V suchom prostredí sa môže v náhlavnej súprave vytvoriť statická elektrina. Ak používate náhlavnú súpravu v suchom prostredí, pred pripojením k zariadeniu ju priložte ku kovovému predmetu, aby ste vybili statickú elektrinu.
- Počas šoférovania ani jazdy na bicykli či motocykli nepoužívajte náhlavnú súpravu. Môže to odvieť vašu pozornosť a spôsobiť nehodu alebo to môže byť v závislosti od oblasti nezákonné.

Pri používaní zariadenia počas chôdze či iného pohybu buďte opatrní

Vždy berte ohľad na svoje okolie a zabráňte tak zraneniu seba či iných osôb.

Pri používaní zariadenia buďte opatrní

- Ak zariadenie zapnete príliš natesno, môže dôjsť k podráždeniu pokožky, a ak ho zapnete príliš navoľno, môže dochádzať k treniu.
- Zariadenie udržiavajte suché a čisté, aby ste predišli podráždeniu pokožky.
- Zariadenie spĺňa medzinárodné bezpečnostné normy, ale urobte potrebné opatrenia, ak je vaša pokožka nadmerne citlivá alebo máte alergiu na niektoré materiály.

Svoje zariadenie nemaľujte, ani naň nedávajte nálepky

- Farba a samolepky môžu zablokovať pohyblivé časti a zabrániť správnej činnosti.
- Ak ste alergickí na natreté alebo kovové časti zariadenia, môžete spozorovať svrbenie, ekzém alebo zdurenie pokožky. Ak sa tak stane, zariadenie prestaňte používať a poraďte sa so svojím lekárom.

Mobilné zariadenia a príslušenstvo inštalujte opatrne

- Zaistite, aby boli mobilné zariadenia a súvisiace príslušenstvo vo vozidle pevne uchytené.
- Neumiestňujte zariadenie ani príslušenstvo do priestoru, do ktorého môže pri aktivácii zasahovať airbag. Nesprávne nainštalované bezdrôtové zariadenie môže spôsobiť vážne zranenie pri rýchlom nafúknutí airbagu.

Dávajte pozor, aby vám zariadenie nespadlo, a chráňte ho pred nárazmi

- Zariadenie sa môže poškodiť alebo môže dôjsť k jeho poruche.
- Ak dôjde k ohnutiu či deformácii zariadenia, zariadenie alebo jeho súčasti môžu prestať fungovať.

Zaistenie maximálnej životnosti batérie a nabíjačky

- Nepoužívané zariadenie sa časom vybíja a pred použitím je nutné znovu ho nabiť.
- Ak sa nabíjačka nepoužíva, odpojte ju od napájania.
- Batériu používajte iba na stanovený účel.
- Dodržiavajte všetky pokyny uvedené v tejto príručke, aby ste zaistili čo najdlhšiu životnosť zariadenia a batérie. Poškodenia alebo zníženie výkonu spôsobené nedodržaním výstrah a pokynov môžu spôsobiť zrušenie platnosti záruky výrobcu.
- Zariadenie sa môže časom opotrebovať. V záručnej lehote sa na niektoré súčasti a opravy vzťahuje záruka, ktorá sa však nevzťahuje na poškodenia ani opotrebovanie spôsobené používaním neschváleného príslušenstva.

Zariadenie nerozoberajte, neupravujte a nepokúšajte sa ho opraviť

- Akékoľvek zmeny či úpravy zariadenia môžu mať za následok zrušenie platnosti záruky výrobcu. Ak zariadenie potrebuje servis, prineste ho do servisného strediska spoločnosti Samsung.
- Nerozoberajte ani nepoškodzujte batériu, mohlo by to spôsobiť výbuch alebo požiar.
- Batériu nerozoberajte ani opätovne nepoužívajte.

Pri čistení zariadenia dodržiavajte nasledovné pokyny

- Zariadenie a nabíjačku utierajte handričkou alebo čistiacou utierkou.
- Kontakty batérie čistite čistiacim vatovým tampónom alebo handričkou.
- Nepoužívajte chemikálie ani rozpúšťadlá. Môže to spôsobiť zmenu farby alebo koróziu vonkajšej plochy zariadenia alebo úraz elektrickým prúdom či požiar.
- Zariadenie nevystavujte prachu, potu, atramentu, oleju a chemickým výrobkom, ako je napríklad kozmetika, antibakteriálny sprej, čistiaci prostriedok na ruky, saponát a insekticídy. Vonkajšie a vnútorné časti zariadenia by sa mohli poškodiť alebo by to mohlo viesť k zhoršeniu výkonu. Ak sa zariadenie dostane do kontaktu s ktoroukoľvek z vyššie uvedených látok, na vyčistenie zariadenia použite jemnú handričku, z ktorej sa neuvolňujú vlákna.

Zariadenie používajte iba na stanovený účel

Môže dôjsť k poruche zariadenia.

Ak zariadenie používate na verejnosti, neobťažujte ostatných

Toto zariadenie môže opravovať iba kvalifikovaný personál

Ak bude zariadenie opravované nekvalifikovanou osobou, môže dôjsť k poškodeniu zariadenia a bude zrušená platnosť záruky výrobcu.

S káblami zaobchádzajte opatrne

- Pri pripájaní kábla k zariadeniu sa uistite, že je kábel pripojený k správnej strane.

- Násilné alebo nesprávne pripojenie kábla môže spôsobiť poškodenie multifunkčného konektora alebo iných súčastí zariadenia.

Zaistenie dostupnosti tiesňových služieb

V niektorých oblastiach alebo za určitých okolností nemusia byť z vášho zariadenia možné tiesňové volania. Pred cestovaním do vzdialených alebo nerozvinutých oblastí zistite alternatívny spôsob, ktorým je možné kontaktovať tiesňové služby.

Chráňte svoje osobné údaje a zabráňte úniku alebo zneužitiu citlivých informácií

- Počas používania zariadenia si nezabudnite zálohovať dôležité údaje. Spoločnosť Samsung nie je zodpovedná za stratu akýchkoľvek údajov.
- Pri likvidácii zariadenia si zálohujte všetky údaje a potom zariadenie resetujte, aby ste predišli zneužitiu vašich osobných informácií.
- Pri preberaní aplikácií si na displeji pozorne prečítajte informácie o povoleniach. Pri aplikáciách, ktoré majú prístup k mnohým funkciám alebo k veľkému množstvu osobných informácií, buďte mimoriadne opatrní.
- Pravidelne si kontrolujte kontá, či nie sú používané neoprávnené alebo podozrivým spôsobom. Ak budete mať podozrenie z neoprávneného používania vašich osobných informácií, kontaktujte svojho poskytovateľa servisných služieb kvôli vymazaniu alebo zmene informácií o vašom konte.
- V prípade, že sa vaše zariadenie stratí alebo vám ho odcudzia, zmeňte heslá vo vašich kontách, aby ste chránili svoje osobné informácie.
- Vyhnite sa používaniu aplikácií z neznámych zdrojov a zabezpečte svoje zariadenie vzorom, heslom alebo kódom PIN.

Nedistribuuje materiály chránené autorskými právami

Nedistribuuje materiály chránené autorskými právami bez povolenia vlastníkov obsahu. Ak tak spravíte, môžete porušiť autorské práva. Výrobca nie je zodpovedný za žiadne problémy so zákonom spôsobené nelegálnym používaním materiálov chránených autorskými právami.

Škodlivý softvér a vírusy

Ak chcete zariadenie chrániť pred škodlivým softvérom a vírusmi, dodržiavajte nasledovné tipy na jeho používanie. Ich nedodržanie môže spôsobiť škody alebo stratu údajov, na ktoré sa nemusí vzťahovať záručný servis

- Nепreberajte neznáme aplikácie.
- Nenavštevujte nedôveryhodné webové lokality.
- Odstráňte podozrivé správy a e-maily od neznámych odosielateľov.
- Nastavte si heslo a pravidelne ho meňte.
- Vypnite bezdrôtové funkcie, ako je napríklad Bluetooth, keď ich nepoužívate.
- Ak sa zariadenie správa nezvykle, pomocou antivírusového programu skontrolujte, či nie je infikované.
- Pred spustením prevzatých aplikácií alebo súborov ich skontrolujte spustením antivírusového programu v zariadení.
- Do počítača nainštalujte antivírusové programy a pravidelne ich spúšťajte, aby hľadali infiltrácie.
- Neupravujte nastavenia registra ani softvéru operačného systému.

Informácia o certifikácii SAR (Specific Absorption Rate – špecifická miera absorpcie)

Viac informácií nájdete na internetových stránkach www.samsung.com/sar, kde si svoje zariadenie môžete vyhľadať podľa čísla modelu.

Správna likvidácia tohto výrobku



(Elektrotechnický a elektronický odpad)

Toto označenie na výrobku, príslušenstve alebo v sprievodnej brožúre znamená, že výrobok ani jeho elektronické príslušenstvo (napríklad nabíjačka, náhlavná súprava, kábel USB) by sa nemali likvidovať spolu s ostatným domovým odpadom.

Prípadnému poškodeniu životného prostredia alebo ľudského zdravia môžete predísť tým, že tieto výrobky budete oddeľovať od ostatného odpadu a vrátite ich na recykláciu.

Používatelia v domácnostiach by mali požiadať buď predajcu, ktorý im ich predal, alebo príslušný úrad v mieste ich bydliska o podrobné informácie, ako odovzdať tieto výrobky na ekologicky bezpečnú recykláciu.

Komerční používatelia by mali kontaktovať svojho dodávateľa a preveriť si podmienky kúpnej zmluvy. Tento výrobok ani jeho elektronické príslušenstvo by sa nemalo likvidovať spolu s ostatným priemyselným odpadom.

Správna likvidácia batérií v tomto produkte



Toto označenie na batérii, príručke alebo balení znamená, že batéria v tomto výrobku by sa po skončení svojej životnosti nemala likvidovať spolu s ostatným domovým odpadom. V prípade takéhoto označenia chemické symboly Hg, Cd alebo Pb znamenajú, že batéria obsahuje ortuť, kadmium alebo olovo v množstve presahujúcom referenčné hodnoty smernice 2006/66/ES.

Vyhlásenie

Niektorý obsah a služby prístupné cez toto zariadenie patria tretím stranám a sú chránené autorskými právami, patentmi, ochrannými známkami alebo inými zákonmi o duševnom vlastníctve. Tento obsah a služby sú poskytované výhradne pre vaše osobné a nekomerčné používanie. Žiadny obsah ani služby nesmiete používať spôsobom, ktorý nie je povolený majiteľom obsahu alebo poskytovateľom služieb. Bez obmedzenia platnosti informácií uvedených vyššie, ak nemáte výslovné povolenie od príslušného majiteľa obsahu alebo poskytovateľa služieb, obsah ani služby zobrazené pomocou tohto zariadenia nesmiete upravovať, kopírovať, publikovať, nahrávať, odosielať, prenášať, prekladať, predávať, vytvárať od nich odvodené diela, využívať ich ani ich žiadnym spôsobom distribuovať.

„OBSAH A SLUŽBY TRETÍCH STRÁN SÚ POSKYTOVANÉ „TAK AKO SÚ“. SPOLOČNOSŤ SAMSUNG NEPOSKYTUJE ŽIADNE VÝSLOVNÉ ANI IMPLIKOVANÉ ZÁRUKY NA OBSAH ANI SLUŽBY. SPOLOČNOSŤ SAMSUNG VÝSLOVNE ODMIETA AKÉKOLVEK IMPLIKOVANÉ ZÁRUKY, OKREM INÉHO ZÁRUKY OBCHODOVATEĽNOSTI ALEBO VHODNOSTI NA URČITÝ ÚČEL. SPOLOČNOSŤ SAMSUNG NEZARUČUJE PRESNOSŤ, PLATNOSŤ, VČASNOSŤ, ZÁKONNOSŤ ANI ÚPLNOSŤ ŽIADNEHO OBSAHU ANI SLUŽBY, KTORÉ BUDÚ PRÍSTUPNÉ CEZ TOTO ZARIADENIE, A V ŽIADNOM PRÍPADE, VRÁTANE NEDBALOSTI, NEBUDE SPOLOČNOSŤ SAMSUNG ZODPOVEDNÁ, ČI UŽ ZMLUVNE ALEBO KVÔLI PREČINU, ZA ŽIADNE PRIAME, NEPRIAME, NÁHODNÉ, ZVLÁŠTNE ANI NÁSLEDNÉ ŠKODY, POPLATKY ZA PRÁVNE ZASTÚPENIE, VÝDAJE ANI INÉ ŠKODY VYPLÝVAJÚCE Z AKÝCHKOLVEK OBSIAHNUTÝCH INFORMÁCIÍ ALEBO Z POUŽITIA AKÉHOKOLVEK OBSAHU ALEBO SLUŽBY VAMI ALEBO KTOROUKOLVEK TREŤOU STRANOU, A TO ANI V PRÍPADE, ŽE SPOLOČNOSŤ BOLA O MOŽNOSTI TAKÝCH ŠKÔD INFORMOVANÁ.“

Služby tretích strán môžu byť kedykoľvek ukončené alebo prerušené a spoločnosť Samsung nevyhlasuje ani nezaručuje, že akýkoľvek obsah alebo služba budú k dispozícii počas akéhokoľvek obdobia. Obsah a služby sú prenášané tretími stranami pomocou sietí a prenosových zariadení, nad ktorými spoločnosť Samsung nemá kontrolu. Bez toho, aby bola obmedzená všeobecnosť tohto vyhlásenia, spoločnosť Samsung výslovne odmieta akúkoľvek zodpovednosť za akékoľvek prerušenie alebo pozastavenie akéhokoľvek obsahu alebo služby, ktoré sú prístupné cez toto zariadenie. Spoločnosť Samsung nie je zodpovedná za zákaznícky servis súvisiaci s obsahom a službami. Všetky otázky a požiadavky súvisiace s obsahom alebo službami by mali byť smerované priamo na príslušných poskytovateľov obsahu a služieb.

Varnostne informacije

Pred uporabo naprave se seznanite s temi pomembnimi varnostnimi informacijami. Vsebujejo splošne varnostne informacije za naprave in lahko hkrati vključujejo vsebino, ki ni namenjena za vašo napravo. Upoštevajte opozorila in previdnostne ukrepe, da ne poškodujete sebe ali drugih in da preprečite poškodbo naprave.



Izraz »naprava« se nanaša na izdelek in njegovo baterijo, napajalnik, predmete priložene izdelku in katero koli dodatno opremo odobreno s strani podjetja Samsung, ki se uporablja z izdelkom.



Opozorilo

Neupoštevanje varnostnih navodil in predpisov lahko privede do poškodb ali smrti

Ne uporabljajte poškodovanih električnih vtičnic ali napajalnih kablov oziroma vtičev

Nezavarovane povezave lahko povzročijo električni šok ali zanetijo ogenj.

Ne dotikajte se naprave, električnih kablov, vtičev ali električne vtičnice z mokrimi rokami ali drugimi mokrimi deli telesa

Takšno ravnanje lahko privede do električnega udara.

Ne odklapljajte električnega kabla s prekomerno silo

Takšno ravnanje lahko privede do električnega udara ali zaneti ogenj.

Napajalnega kabla ne upogibajte in pazite, da ga ne poškodujete

Takšno ravnanje lahko privede do električnega udara ali zaneti ogenj.

Med polnjenjem naprave ne uporabljajte naprave z mokrimi rokami

Takšno ravnanje lahko privede do električnega udara.

Pozitivnega in negativnega priključka napajalnika ne povežite neposredno med seboj

To lahko povzroči požar ali resne poškodbe.

Naprave ne uporabljajte na prostem v času nevihte

Takšno ravnanje lahko privede do električnega udara ali nepravilnega delovanja naprave.

Uporabljajte samo polnilnike, dodatno opremo in pripomočke, ki jih je odobril proizvajalec

- Uporaba splošnih napajalnikov lahko skrajša življenjsko dobo vaše naprave ali povzroči nepravilno delovanje. Takšno ravnanje lahko zaneti ogenj ali povzroči eksplozijo baterije.
- Uporabljajte samo baterijo, napajalnik in kabel, ki jih je odobrilo podjetje Samsung in ki so bili izdelani posebej za vašo napravo. Uporaba nezdržljive baterije, napajalnika in kabla lahko povzroči hude telesne poškodbe ali okvaro naprave.
- Samsung ne prevzema odgovornosti za varnost uporabnika, če ta uporablja dodatno opremo ali pripomočke, ki jih Samsung ni odobril.

Naprave ne prenašajte v zadnjih žepih ali na pasu

- Naprava se lahko poškoduje, eksplodira ali povzroči požar, če preveč pritiskate nanjo.
- Ob udarcu ali padcu se lahko poškodujete.

Pazite, da vam naprava ne pade na tla in je ne izpostavljate udarcem

- To lahko poškoduje napravo ali baterijo, povzroči okvaro naprave ali skrajša njeno življenjsko dobo.
- Prav tako lahko povzroči tudi pregrevanje, vžig, požar ali druge nevarnosti.

Napravo in polnilnik uporabljajte in odstranjujte previdno

- Baterije ali naprave ne mečite v ogenj. Baterije ali naprave nikoli ne postavljajte v ali na grelne naprave, kot so mikrovalovne pečice, štedilniki ali radiatorji. Naprava lahko eksplodira, če se preveč segreje. Izrabljeno baterijo ali napravo odvrzite v skladu z vašimi lokalnimi predpisi.
- Naprave nikoli ne poskušajte zdrobiti ali preluknjati.
- Naprave ne izpostavljajte visokemu zunanjem pritisku, saj lahko to povzroči kratek stik in pregretje.

Zavarujte napravo, baterijo in polnilnik pred morebitnimi poškodbami

- Naprave in baterije ne izpostavljajte zelo nizkim ali zelo visokim temperaturam.
- Izredne temperature lahko poškodujejo napravo ter zmanjšajo zmogljivost polnjenja in življenjsko dobo naprave in baterije.
- Nikoli ne uporabljajte poškodovanega polnilnika ali baterije.
- Ne uporabljajte kabla katerega ovoj je olupljen ali poškodovan in ne uporabljajte poškodovanega ali okvarjenega napajalnika ali baterije.

Naprave ne shranjujte v bližini grelnikov, mikrovalovnih pečic, vročih kuhinjskih naprav ali visokotlačnih posod

- Baterija lahko začne spuščati.
- Naprava se lahko pregreje in povzroči požar.

Naprave ne uporabljajte ali hranite v prostorih z visoko koncentracijo prahu ali prašnih delcev

Prah ali tujki lahko povzročijo okvaro naprave oz. požar ali električni udar.

Preprečite stik večnamenskega priključka in majhnega konca napajalnika s prevodnimi materiali kot so tekočine, prah, kovinski praški in grafit svinčnikov. Ne dotikajte se večnamenskega priključka z ostrimi orodji ali udarite s silo ob večnamenski priključek

Prevodni materiali lahko povzročijo kratek stik ali korozijo priključnih sponk, kar lahko povzroči eksplozijo ali požar.

Pri uporabi brezžičnega napajalnika ne postavljajte tujkov, kot so kovinski predmeti, magneti in kartice z magnetnim trakom, med napravo in brezžični napajalnik

Naprava se morda ne bo pravilno polnila ali se lahko pregreje.

Naprava in baterija ne smeta priti v stik z usti

- Takšno ravnanje lahko poškoduje napravo oz. povzroči eksplozijo ali zaneti ogenj.
- Manjši deli ob zaužitju, lahko povzročijo dušenje živali ali otrok.
- Če napravo uporabljajo otroci, se prepričajte, da jo uporabljajo pravilno.

Naprave ali priloženih dodatkov ne vstavljajte v oči, ušesa ali usta

To lahko povzroči zadušitev ali resne poškodbe.

Litij-ionske baterije, ki pušča ali je poškodovana, ne prijemajte z golimi rokami

Za varno odlaganje litij-ionske baterije, se obrnite na najbližji pooblaščen servisni center.



Pozor

Neupoštevanje predpisanih opozoril lahko privede do poškodb ali uničenja lastnine

Naprave ne uporabljajte v neposredni bližini drugih elektronskih naprav

Večina elektronskih naprav uporablja radio frekvenčne signale. Uporaba naprave lahko povzroči motnje v delovanju drugih elektronskih naprav.

Naprave ne uporabljajte v bolnišnicah, letalih ali v prevoznih sredstvih, ki bi jih lahko motila radio frekvenca

- Izogibajte se uporabi naprave na razdalji manj kot 15 cm od srčnega spodbujevalnika, saj lahko povzroči motnje v njegovem delovanju.
- Če želite zmanjšati možnost motenj srčnega spodbujevalnika, uporabljajte napravo na nasprotni strani od srčnega spodbujevalnika.
- Če uporabljate medicinske pripomočke, pred uporabo naprave vprašajte izdelovalca pripomočka, ali radijske frekvence, ki jih oddaja naprava, vplivajo na delovanje pripomočka.
- Na letalu lahko uporaba elektronske naprave privede do nepravilnega delovanja navigacijskih instrumentov. Upoštevajte predpise letalske družbe in navodila letalskega osebja. Kjer je napravo dovoljeno uporabljati, jo vedno uporabljajte v letalskem načinu.

- Radio frekvenčni motnje naprave povzročijo nepravilno delovanje elektronskih naprav v avtomobilu. Če želite več informacij, se obrnite na proizvajalca.

Naprave ne izpostavljajte dimu ali hlapom

Takšno ravnanje lahko poškoduje ohišje naprave ali njeno nepravilno delovanje.

Če uporabljate slušni aparat, vprašajte izdelovalca pripomočka o morebitnih motnjah zaradi radio frekvenčnih signalov

Radijska frekvenca, ki jo oddaja naprava, lahko vpliva na delovanje slušnega aparata. Pred uporabo naprave vprašajte izdelovalca pripomočka, ali radijske frekvence, ki jih oddaja naprava, vplivajo na delovanje pripomočka.

Naprave ne uporabljajte blizu naprav, ki oddajajo radijske signale, to so lahko zvočni sistemi ali radijski stolpi

Radio frekvence lahko privedejo do nepravilnega delovanja vaše naprave.

Izklopite napravo v okolju, kjer obstaja nevarnost eksplozije

- Vedno upoštevajte predpise, navodila in znake, ki se nanašajo na uporabo naprave v okolju, kjer obstaja nevarnost eksplozije.
- Ne uporabljajte naprave med točenjem goriva (na bencinskih črpalkah) ali v bližini goriv in kemikalij ter na območjih miniranja.
- Ne hranite in ne prenašajte vnetljivih tekočin, plinov ali eksplozivnih snovi v istem prostoru skupaj z napravo, njenimi deli ali dodatno opremo.

Če se katerikoli del naprave zlomi, se iz njega kadi ali oddaja vonj po gorenju, takoj prenehajte z uporabo naprave.

Ponovno uporabite napravo šele, ko jo popravijo v servisnem centru Samsung

- Z razbitim steklom ali akrilom si lahko poškodujete roke ali obraz.

- Če se iz naprave kadi ali oddaja vonj po gorenju, lahko sledi eksplozija baterije ali ogenj.

Upoštevajte vsa varnostna opozorila in predpise v povezavi z uporabo mobilne naprave med upravljanjem vozila

Med vožnjo naj bo varno upravljanje vozila vaša prednostna naloga. Kadar vozite, naprave ne uporabljajte, saj je uporaba mobilne naprave med vožnjo zakonsko prepovedana. Za zagotavljanje lastne varnosti in varnosti drugih uporabljajte zdrav razum in upoštevajte te nasvete:

- Pri uporabi brezžične naprave ne odmaknite pogleda s ceste. Če dohodni klic prejmete ob neugodnem času, pustite, da se klic zabeleži v telefonski predal.
- V gostem prometu ali neugodnih vremenskih razmerah začasno zadržite klice. Dež, soda, sneg, poledica in gost promet so lahko zelo nevarni.
- Med vožnjo si ne zapisujte in ne iščite telefonskih števil. Zaradi zapisovanja opravil ali brskanja po telefonskem imeniku ne posvečate pozornosti vaši prednostni nalogi – varni vožnji.
- Kličite le v primernih trenutkih in opazujte promet. Kličite takrat, ko je vozilo ustavljeno ali preden se vključite v promet. Načrtujte klice takrat, ko je vozilo na mestu.
- Ne opravljajte napornih ali čustvenih pogovorov, ki odvrtačo pozornost od vožnje. Osebam na drugi strani linije povejte, da trenutno vozite, in začasno zadržite klic, če menite, da lahko pogovor odvrne vašo pozornost od vožnje.

Z vašo napravo ravnajte skrbno in ustrezno

Naprava naj ne pride v stik s tekočinami

- Vlaga in tekočine lahko poškodujejo dele naprave ali električna vezja naprave.
- Ta naprava ima znotraj nameščene indikatorje tekočine. Če voda poškoduje vašo napravo, je lahko garancija proizvajalca neveljavna.

Napravo vedno odložite na ravno površino

Če naprava pade, se lahko poškoduje.

Napravo lahko uporabljate na mestih, kjer je temperatura okolice od 0 °C do 35 °C. Napravo lahko shranjujete pri temperaturi okolice od -20 °C do 50 °C. Uporaba ali shranjevanje naprave izven priporočenih temperaturnih razponov lahko povzroči poškodbe naprave ali zmanjša življenjsko dobo baterij

- Naprave ne shranjujte na vročem območju, na primer v avtu sredi poletja. Takšno ravnanje lahko privede do nedelovanja zaslona, poškodbe naprave, ali eksplozije baterije.
- Naprave ne izpostavljajte neposredni sončni svetlobi dalj časa (npr. na armaturni plošči avtomobila).

Naprave ne shranjujte skupaj s kovinskimi predmeti, kot so kovanci, ključi ali ogrlice

- Naprava se lahko opraska ali okvari.
- Če poli baterije pridejo v stik s kovinskimi predmeti, lahko pride do požara.

Naprave ne shranjujte v bližini magnetnih polj

- Če napravo izpostavite magnetnim poljem, njeno delovanje morda ne bo pravilno, baterija pa se lahko izprazni.
- Magnetna polja lahko poškodujejo magnetne kartice, kot so kreditne, telefonske in druge kartice, ter letalske karte.

Izogibajte se stiku z napravo, ko se le ta pregreva. V nasprotnem primeru lahko pride do opeklin rdečice in pigmentacije kože.

- Pazite na pregrevanje naprave, ko le to uporabljate dlje časa, prav tako se izogibajte dolgotrajnemu stiku s kožo.
- Ne sedite na napravi ali se je dlje časa neposredno dotikajte, ko se le ta polni ali je priključena na električni vir.
- Toleranca do visokih temperatur je odvisna od posameznika. Bodite še posebej pazljivi pri uporabi s strani otrok, starostnikov in oseb s posebnimi potrebami.

Bodite previdni ob izpostavljanju svetlikajočim lučkam

- Kadar uporabljate vašo napravo, pustite vklopljene nekatere luči v sobi in ne držite zaslona preblizu vašim očem.
- Če ste med gledanjem video posnetkov ali igranju iger, ki jih podpira Flash, dalj časa izpostavljeni svetlikajočim lučkam, lahko pride do zastoja ali izgube zavesti. Če se počutite slabo, takoj prenehajte uporabljati napravo.
- Če je oseba v sorodu z vami ob uporabi podobne naprave doživela kakršenkoli napad, se pred uporabo te naprave, posvetujte z zdravnikom.
- Če ob uporabi naprave čutite neudobje, mišične krče, izgubo orientacije, nemudoma prenehajte z uporabo in se posvetujte z zdravnikom.
- Da preprečite naprezanje oči si med uporabo naprave večkrat vzemite odmor.

Zmanjšajte možnost poškodb zaradi ponavljajočih dejanj

Kadar ponavljate ista dejanja, kot je pritiskanje tipk, tipkanje znakov na zaslonu na dotik ali igranje iger, lahko pride do občasne neprijetnosti v vaših dlaneh, vratu, ramen ali drugih delih telesa. Kadar uporabljate vašo napravo dalj časa, držite napravo s sproščenim oprijemom, pritiskajte tipke na lahek način in večkrat prenehajte uporabljati napravo. Če po takšni izpostavitvi dlje časa čutite bolečino, prenehajte uporabljati napravo in obiščite zdravnika.

Kadar uporabljate slušalke, zaščitite vaš sluh in ušesa



- Prekomerna izpostavitve glasnim zvokom lahko povzroči okvare sluha.
- Izpostavljenost močnim zvokom lahko zmoti vašo pozornost in privede do nesreče.
- Preden priključite slušalke v zvočni vir znižajte glasnost, za pogovor ali poslušanje glasbe pa uporabljajte najmanjšo potrebno glasnost.
- Če slušalke pridejo v stik s tujki in jih nosite dalj časa, lahko dobite okužbo ušesa. Zagotovite, da so slušalke čiste in suhe.
- V suhih prostorih se lahko v slušalkah poveča statična električnost. Ne uporabljajte slušalk v suhih prostorih ali se dotaknite kovinskega predmeta za odvajanje statične električnosti, preden priklopite slušalke na napravo.
- Med vožnjo ali jahanjem ne uporabljajte slušalk. Takšno početje zmoti vašo pozornost in lahko povzroči nesrečo oz. je v nekaterih območjih nezakonito.

Kadar uporabljate napravo med hojo ali premikanjem, bodite previdni

Vedno bodite pozorni na okolico, s čimer boste zmanjšali možnost lastnih poškodb in poškodb drugih.

Bodite pazljivi, ko nosite napravo

- Če pretesno zategnete napravo, se lahko pojavi draženje kože in če jo ne zategnete dovolj, se lahko pojavi trenje.
- Naprava mora biti suha in čista, da s tem preprečite draženje kože.

- Naprava je v skladu z mednarodnimi varnostnimi standardi, vendar bodite previdni, če je vaša koža zelo občutljiva ali ste alergični na katerega od materialov.

Prepovedano je nanašati barvo ali lepiti nalepke na napravo

- Barva in nalepke lahko zamašijo gibljive dele naprave in preprečijo normalno delovanje.
- Če ste alergični na barvo ali kovinske dele izdelka, lahko to povzroči srbenje, izpuščaje ali otekanje kože. V tem primeru prenehajte uporabljati izdelek in obiščite zdravnika.

Mobilne naprave in opremo namestite previdno

- Poskrbite, da so mobilne naprave (ali ustrezna oprema, nameščena v vozilu) varno pritrjene.
- Naprave in dodatne opreme ne namestite v območju, v katerem se sproži zračna blazina, oziroma v njeni bližini. Če je brezžična oprema nepravilno nameščena v vozilu, lahko pri hitrem aktiviranju zračne blazine nastanejo hude telesne poškodbe.

Pazite, da vam naprava ne pade na tla in da je ne izpostavljate udarcem

- Vaša naprava je lahko poškodovana ali ne deluje pravilno.
- Ob upogibanju ali deformiranju naprave se lahko ta poškoduje, prav tako pa se lahko poškodujejo njeni deli.

Zagotovite optimalni čas delovanja baterije in polnilnika

- Nerabljena naprava se čez nekaj čas izprazni, tako da jo je treba pred uporabo znova napolniti.
- Če polnilnika ne uporabljajte, ga izklopite z vira napajanja.
- Baterijo uporabljajte samo v skladu z njenim predvidenim namenom.
- Sledite vsem navodilom v tem priročniku, da napravi in bateriji zagotovite najdaljšo življenjsko dobo. Poškodbe ali nedelovanje, zaradi neupoštevanja navodil, lahko razveljavi vašo garancijo.
- Skozi čas se naprava lahko obrabi. Nekatere dele in popravila krije veljavna garancija, poškodbe in poslabšano delovanje, ki ga povzroči uporaba neodobrene dodatne opreme, pa ne.

Naprave ne razstavljajte, spreminjajte ali popravljajte

- Morebitne spremembe ali prilagoditve naprave lahko razveljavijo garancijo proizvajalca. Če naprava potrebuje popravilo, jo odnesite v Samsungov servisni center.
- Ne razstavljajte baterije in je ne poskušajte preluknjati, ker lahko tako povzročite eksplozijo ali požar.
- Baterije ne smete razstavljati ali je ponovno uporabljati.

Med čiščenjem naprave upoštevajte sledeče

- Obrišite napravo in polnilnik s krpo ali ščetko.
- Pole baterije očistite z bombažno vato ali krpo.
- Ne uporabljajte kemikalij ali detergentov. Takšno dejanje lahko povzroči bledenje, korozijo ohišja in povzroči električni šok ali vžig.
- Preprečite, da bi bila naprava izpostavljena prahu, znoju, črnilu, olju in kemičnim izdelkom, kot so kozmetika, antibakterijsko razpršilo, čistilo za roke, detergent in insekticidi. Zunanji in notranji deli naprave se lahko poškodujejo, izpostavitve pa lahko privede tudi do slabšega delovanja naprave. Če je vaša naprava izpostavljena kateri koli od zgoraj naštetih tekočin, jo očistite z mehko krpo brez kosmov.

Napravo uporabljajte samo v skladu z njenim predvidenim namenom

Vaša naprava morda ne bo delovala pravilno.

Če uporabljate napravo v družbi, ne motite drugih

Napravo lahko popravlja le ustrezno usposobljeno osebje

Če napravo popravlja oseba, ki za to ni usposobljena, jo lahko s tem poškoduje in razveljavi garancijo proizvajalca.

S kabli ravnajte pazljivo

- Med vstavljanjem kabla v vašo napravo poskrbite, da je kabel vstavljen na pravi strani.
- Priključitev kabla na silo ali nepravilno lahko poškoduje večnamenske vtičnice ali druge dele na napravi.

Omogočite dostop do storitev v sili

V nekaterih območjih ali razmerah klici v sili v napravi morda ne bodo na voljo. Pred potovanjem v odročna ali nerazvita območja, naredite pomožni načrt za stik z osebjem za nujno pomoč.

Zaščitite vaše osebne podatke, preprečite uhajanje tekočin ali izrabo občutljivih informacij

- Kadar uporabljate vašo napravo, varnostno kopirajte pomembne podatke. Samsung ne odgovarja za izgubo podatkov.
- Preden zavržete vašo napravo, varnostno kopirajte vse podatke in jo ponastavite, če želite preprečiti zlorabo vaših osebnih podatkov.

- Pri prenašanju aplikacij pazljivo preberite odobritveni zaslon. Posebej bodite pozorni pri aplikacijah, ki imajo dostop do mnogo funkcij ali do večjega števila vaših osebnih podatkov.
- Redno preverjajte svoje račune, da preprečite nedovoljeno ali sumljivo uporabo. Če ugotovite, da je prišlo do morebitne nepooblaščen uporabe vaših osebnih podatkov, se obrnite na vašega ponudnika storitev in tako lahko izbrišete ali spremenite vaše podatke o računu.
- V primeru, da izgubite napravo ali vam je odtujena, spremenite gesla na vaših računih, če želite zaščititi vaše osebne podatke.
- Izogibajte se uporabi aplikacij iz neznanih virov in zaklenite vašo napravo z vzorcem, geslom ali kodo PIN.

Ne razširjajte avtorsko zaščitene gradiv

Avtorsko zaščitene gradiv ne razširjajte brez dovoljenja lastnikov vsebin. V nasprotnem primeru lahko kršite zakone o avtorskih pravicah. Proizvajalec ni odgovoren za morebitne pravne probleme, ki bi nastali zaradi uporabnikove nezakonite uporabe avtorsko zaščitene gradiv.

Zlonamerni programi in virusi

Da zaščitite vašo napravo pred zlonamernimi programi in virusi, upoštevajte sledeče namige. Neupoštevanje lahko privede do škode ali izgube podatkov, ki jo garancija ne pokriva

- Ne prenašajte neznanih aplikacij.
- Ne obiskujte nezanesljivih spletnih strani.
- Sumljiva sporočila ali e-poštna sporočila neznanih pošiljateljev izbrišite.
- Nastavite geslo in ga redno menjajte.
- Izklopite brezžične funkcije, kot so Bluetooth, kadar jih ne uporabljate.
- Če se naprava vede neobičajno, zaženite protivirusni program in preverite ali je okužena.
- Pred zagonom na novo prenesenih aplikacij in datotek zaženite protivirusni program.
- Na vaš računalnik namestite protivirusni program in redno pregledujte morebitne okužbe.
- Ne urejajte nastavitvev registracije ali operacijskega sistema naprave.

Informacije o certifikatu SAR (Specific Absorption Rate)

Za več informacij obiščite spletno stran www.samsung.com/sar in s številko modela poiščite svojo napravo.

Ustrezno odstranjevanje tega izdelka



(Odpadna električna in elektronska oprema)

Ta oznaka na izdelku, dodatni opremi ali dokumentaciji pomeni, da izdelka in njegove elektronske dodatne opreme (npr. električnega polnilnika, slušalk in kabla USB) ni dovoljeno odvreči med gospodinjske odpadke.

Te izdelke ločite od drugih vrst odpadkov in jih odgovorno predajte v recikliranje ter tako spodbudite trajnostno vnovično uporabo materialnih virov. Tako boste preprečili morebitno tveganje za okolje ali zdravje ljudi zaradi nenadzorovanega odstranjevanja odpadkov.

Uporabniki v gospodinjstvih naj se za podrobnosti o tem, kam in kako lahko te izdelke predajo v okolju prijazno recikliranje, obrnejo na trgovino, kjer so izdelek kupili, ali na krajevni upravni organ.

Poslovni uporabniki naj se obrnejo na dobavitelja in preverijo pogoje kupne pogodbe. Tega izdelka in njegove elektronske dodatne opreme pri odstranjevanju ni dovoljeno mešati z drugimi gospodarskimi odpadki.

Ustrezno odstranjevanje baterij v tem izdelku



Oznaka na bateriji, v navodilih ali na embalaži pomeni, da baterije v tem izdelku ob izteku njene življenjske dobe ne smete odstraniti skupaj z ostalimi gospodinjskimi odpadki. Oznake za kemijske elemente Hg, Cd ali Pb pomenijo, da baterija vsebuje živo srebro, kadmij ali svinec v količinah, ki presegajo referenčne nivoje v direktivi ES 2006/66.

Zavrnitev odgovornosti

Določene vsebine in storitve, ki so na voljo v tej napravi, so last tretjih oseb in so zaščitene z zakoni o avtorskih pravicah, patentih oziroma blagovnih znamkah in/ali drugimi zakoni v zvezi z intelektualno lastnino. Take vsebine in storitve so na voljo izključno za osebno in neprofitno rabo. Uporabljate jih lahko le na načine, ki so jih odobrili lastniki vsebin ali ponudniki storitev. Brez omejevanja prej navedenega vsebin in storitev, ki jih uporabljate s to napravo, ne smete na noben način in prek nobenega medija spreminjati, kopirati, znova objavljati, nalagati, objavljati, prenašati, prevajati, prodajati, izkoriščati, razpečevati ali ustvarjati del, ki izhajajo iz teh vsebin in storitev, razen če to izrecno odobri lastnik vsebin ali ponudnik storitev.

»VSEBINE IN STORITVE TRETJIH OSEB SO NA VOLJO »TAKE, KOT SO«. SAMSUNG ZA NOBEN NAMEN NITI EKSPPLICITNO NITI IMPLICITNO NE JAMČI ZA TAKO PONUJENE VSEBINE ALI STORITVE. SAMSUNG ZAVRAČA VSA IMPLICITNA JAMSTVA, VKLJUČNO Z (VENDAR NE OMEJENO NA) JAMSTVOM ZA PRODAJO ALI PRIMERNOST ZA DOLOČEN NAMEN. SAMSUNG NE ZAGOTAVLJA NATANČNOSTI, VELJAVNOSTI, PRAVOČASNOSTI, LEGALNOSTI ALI POPOLNOSTI KATERE KOLI VSEBINE ALI STORITVE, KI JE NA VOLJO PREK TE NAPRAVE, IN V NOBENIH OKOLIŠČINAH – VKLJUČNO Z MALOMARNOSTJO – NITI NA PODLAGI POGODBE NITI ODŠKODNINSKE ODGOVORNOSTI NI ODGOVOREN ZA KAKRŠNO KOLI POSREDNO, NEPOSREDNO, NAKLJUČNO, POSEBNO ALI POSLEDIČNO ŠKODO OZIROMA ZA STROŠKE PRAVNIH ZASTOPNIKOV. PRAV TAKO NI ODGOVOREN ZA KAKRŠNO KOLI DRUGO ŠKODO, KI JE NASTALA ZARADI ALI V POVEZAVI S KATERIMI KOLI INFORMACIJAMI V KATERIH KOLI VSEBINAH ALI STORITVAH OZIROMA JE REZULTAT UPORABE KATERE KOLI VSEBINE ALI STORITVE Z VAŠE STRANI ALI STRANI TRETJE OSEBE KLJUB OPOZORILU O MOŽNOSTI TAKE ŠKODE.«

Storitve tretjih oseb se lahko kadarkoli ukinejo ali prekinejo in Samsung na noben način ne jamči, da bo katera koli vsebina ali storitev ostala na voljo za katero koli časovno obdobje. Tretje osebe vsebine in storitve pošiljajo prek omrežij in infrastrukture za prenašanje, na katere Samsung nima vpliva. Brez omejevanja splošne veljavnosti zavrnitve odgovornosti Samsung eksplicitno zavrača kakršno koli odgovornost za prekinitvev ali začasno ustavitev katere koli vsebine ali storitve, ki je na voljo prek te naprave.

Samsung ni odgovoren za podporo strankam v zvezi z vsebinami in storitvami. Kakršna koli vprašanja ali zahteve za podporo v zvezi z vsebinami ali storitvami morajo biti usmerjena na ustrezne ponudnike vsebin in storitev.

Información de seguridad

Antes de usar el dispositivo, lea esta información importante sobre seguridad. Contiene información general de seguridad sobre los dispositivos y podría incluir contenidos que no apliquen a este dispositivo en particular. Respete las precauciones y advertencias para evitar hacerse daño a usted mismo y a otras personas, e impedir que el dispositivo sufra daños.



El término "dispositivo" se refiere al producto y la batería, el cargador, los elementos que vienen con el producto y cualquier accesorio aprobado por Samsung que use con el producto.



Advertencia

En caso de no cumplir con estas normas y advertencias de seguridad, el usuario podría sufrir lesiones graves e incluso la muerte.

No utilice cables de alimentación o conectores dañados ni enchufes sueltos.

Las conexiones que no sean seguras pueden provocar descargas eléctricas o incendios.

No toque el dispositivo, los cables de alimentación, los enchufes o la toma de corriente eléctrica si tiene las manos u otras partes del cuerpo mojadas.

Si lo hace, podría provocar una descarga eléctrica.

No tire del cable de alimentación con demasiada fuerza cuando lo desconecte.

Si lo hace, podría provocar una descarga eléctrica o un incendio.

No doble ni dañe el cable de alimentación.

Si lo hace, podría provocar una descarga eléctrica o un incendio.

No utilice el dispositivo con las manos mojadas mientras se está cargando.

Si lo hace, podría provocar una descarga eléctrica.

No conecte directamente entre sí los terminales positivos y negativos del cargador.

Si lo hace, podría provocar un incendio o sufrir lesiones graves.

No utilice el dispositivo al aire libre durante una tormenta de rayos.

Si lo hace, podría provocar una descarga eléctrica o el dispositivo podría no funcionar correctamente.

Use cargadores, accesorios y suministros aprobados por el fabricante.

- El uso de cargadores genéricos puede acortar la vida útil del dispositivo o provocar un funcionamiento incorrecto. También puede provocar incendios o hacer que la batería explote.
- Use solo una batería, un cargador y un cable aprobados por Samsung específicamente diseñados para el dispositivo. Las baterías, cargadores y cables que no sean compatibles pueden causarle lesiones físicas graves o dañar el dispositivo.
- Samsung no se hace responsable de la seguridad del usuario en los casos en los que se utilicen accesorios o suministros que no estén aprobados por la marca.

No lleve el dispositivo en los bolsillos traseros ni en la cintura.

- El dispositivo puede dañarse, explotar o incendiarse si se le aplica demasiada presión.
- Si tropieza o se cae, puede sufrir lesiones por llevar el dispositivo de esta manera.

No deje caer el producto ni lo golpee con excesiva fuerza.

- Si lo hace, puede dañar el dispositivo o la batería, provocar fallos de funcionamiento en el dispositivo o acortar su vida útil.
- También puede provocar sobrecalentamientos, combustiones, incendios y otros peligros.

Manipule y deseche el dispositivo y el cargador con precaución.

- Nunca arroje la batería o el dispositivo al fuego. No coloque nunca la batería o el dispositivo sobre aparatos que emitan calor, como hornos, microondas, estufas o radiadores. Si se sobrecalienta, el dispositivo podría explotar. Siga todas las normas locales para desechar la batería o el dispositivo usados.
- Nunca aplaste ni perforo el dispositivo.
- Evite exponer el dispositivo a presiones externas altas, ya que puede producirse un cortocircuito interno y sobrecalentamiento.

Proteja el dispositivo, la batería y el cargador para evitar que se dañen.

- Evite exponer el dispositivo y la batería a temperaturas muy altas o muy bajas.
- Las temperaturas extremas pueden dañar el dispositivo y reducir la capacidad de carga y la duración del dispositivo y la batería.
- Nunca utilice cargadores ni baterías dañados.
- No utilice un cable cuyo revestimiento esté dañado o desprendido, ni ningún cargador o batería que estén dañados o presenten fallos de funcionamiento.

No guarde el dispositivo en calefactores, microondas, equipamientos de cocina calientes ni contenedores de alta presión, ni cerca de ellos.

- La batería puede presentar fugas.
- El dispositivo puede sobrecalentarse y provocar un incendio.

No utilice ni guarde el dispositivo en zonas con altas concentraciones de polvo o materiales transportados por el aire.

El polvo o los materiales extraños pueden provocar el mal funcionamiento del dispositivo, lo que puede resultar en un incendio o una descarga eléctrica.

Evite que la clavija multifunción y el extremo pequeño del cargador entren en contacto con materiales conductores, como líquidos, polvo, polvos metálicos y limaduras de lápiz. No toque la clavija multifunción con herramientas afiladas ni la golpee.

Los materiales conductores pueden provocar un cortocircuito o la corrosión de los terminales, lo que puede provocar una explosión o un incendio.

Cuando utilice el cargador inalámbrico, no coloque materiales extraños, como objetos metálicos, imanes y tarjetas con bandas magnéticas, entre el dispositivo y el cargador inalámbrico

Es posible que el dispositivo no se cargue correctamente o se sobrecaliente.

No muerda ni chupe el dispositivo ni la batería.

- Esto puede dañar el dispositivo, o causar una explosión o un incendio.
- Los niños o animales pueden ahogarse con las piezas pequeñas.
- Cuando sean niños los que utilicen el dispositivo, asegúrese de que lo hagan correctamente.

No se introduzca el dispositivo o los accesorios suministrados en los ojos, los oídos o la boca.

Si lo hace, podría ahogarse o sufrir lesiones graves.

No manipule baterías de iones de litio dañadas o que presenten fugas.

Para desechar la batería de iones de litio de la manera más segura, póngase en contacto con el centro de servicio autorizado más próximo.



Precaución

En caso de no cumplir con estas normas y advertencias de precaución, el usuario podría sufrir lesiones o provocar daños materiales.

No utilice el dispositivo cerca de otros dispositivos electrónicos.

La mayoría de los dispositivos electrónicos utilizan señales de radiofrecuencia. El dispositivo puede interferir con otros dispositivos electrónicos.

No utilice el dispositivo en un hospital, en un avión o en automóvil que pudiese sufrir interferencias causadas por radiofrecuencia.

- Si es posible, evite usar el dispositivo a una distancia inferior a 15 cm de un marcapasos, ya que el dispositivo puede interferir con él.
- Para minimizar la posible interferencia con un marcapasos, utilice el dispositivo solo del lado opuesto del cuerpo respecto de la posición del marcapasos.

- Si utiliza equipos médicos, póngase en contacto con el fabricante de los equipos antes de utilizar el dispositivo para determinar si el equipo se verá afectado por la radiofrecuencia emitida por el dispositivo.
- Si se utilizan dispositivos electrónicos en un avión, estos pueden interferir con los instrumentos electrónicos de navegación. Siga la normativa de la compañía aérea y las indicaciones del personal del avión. En aquellos casos en los que se permita el uso del dispositivo, utilícelo siempre en modo Avión.
- Los dispositivos electrónicos de su automóvil pueden funcionar de forma incorrecta a causa de la interferencia de radio del dispositivo. Póngase en contacto con el fabricante para obtener más información.

No exponga el dispositivo a humo o a emanaciones de gas.

Si lo hace, podría dañar la parte externa del dispositivo o provocar su mal funcionamiento.

Si utiliza un audífono, póngase en contacto con el fabricante para obtener información sobre la interferencia de radio.

La radiofrecuencia que el dispositivo emite puede interferir con algunos audífonos. Antes de utilizar el dispositivo, póngase en contacto con el fabricante para determinar si el audífono se verá afectado por la radiofrecuencia emitida por el dispositivo.

No utilice el dispositivo cerca de otros dispositivos o aparatos que emitan radiofrecuencia, como sistemas de sonido o torres de radiotransmisión.

Las radiofrecuencias pueden provocar el mal funcionamiento del dispositivo.

Apague el dispositivo en entornos donde puedan producirse explosiones.

- Respete siempre las normas, las instrucciones y las señales de aviso en entornos potencialmente explosivos.
- No use el dispositivo en puntos de carga de combustible (gasolineras) ni cerca de combustibles o químicos, o en áreas de demolición.
- No almacene ni lleve líquidos inflamables, gases o materiales explosivos en el mismo compartimiento en el que está el dispositivo, sus piezas o sus accesorios.

Si alguna de las partes del dispositivo está rota, emite humo o desprende olor a quemado, deje de usar el dispositivo de inmediato. Utilice el dispositivo de nuevo solo después de que haya sido reparado en un Servicio de Atención Técnica (SAT) de Samsung.

- El vidrio roto puede causar lesiones en las manos y el rostro.
- Si el dispositivo emite humo o desprende olor a quemado, la batería puede explotar o se puede producir un incendio.

Cumpla con todas las advertencias y normas de seguridad relacionadas con el uso de dispositivos móviles mientras conduce un vehículo.

Mientras conduce, su responsabilidad principal es controlar el vehículo de forma segura. Si la ley lo prohíbe, no utilice el dispositivo móvil mientras conduce. Por su seguridad y la de los demás, utilice su sentido común y recuerde los siguientes consejos:

- Asegúrese de poder tener acceso al dispositivo inalámbrico sin quitar los ojos de la carretera. Si recibe una llamada en un momento inapropiado, deje que el buzón de voz conteste por usted.
- Interrumpa las llamadas en situaciones de tráfico denso o en condiciones meteorológicas adversas. La lluvia, el aguanieve, la nieve, el hielo o el tráfico denso pueden ser peligrosos.

- No anote ni busque números de teléfono. Anotar alguna tarea o mirar la agenda le distrae de su responsabilidad principal, que es conducir de forma segura.
- Tenga prudencia al marcar un número y evalúe el tráfico. Realice llamadas cuando esté parado o antes de incorporarse al tráfico. Intente programar las llamadas cuando el vehículo se encuentre estacionado.
- No mantenga conversaciones estresantes ni emotivas que puedan distraerle. Hágale saber a su interlocutor que está conduciendo y termine las conversaciones que puedan desviar su atención de la carretera.

Uso y mantenimiento correctos del dispositivo

Mantenga el dispositivo seco.

- La humedad y los líquidos pueden dañar las partes o los circuitos electrónicos del dispositivo.
- El dispositivo tiene indicadores de líquido incorporados. Si el agua causara daños en su dispositivo, la garantía del fabricante podría quedar anulada.

Guarde el dispositivo solo sobre superficies planas.

Si se cae, el dispositivo puede dañarse.

El dispositivo puede usarse en lugares en los que la temperatura ambiente esté entre 0 °C y 35 °C. Puede guardarse en lugares en los que la temperatura se encuentre entre -20 °C y 50 °C. Usarlo o guardarlo fuera de estos intervalos recomendados puede dañar el dispositivo o reducir la vida útil de la batería.

- No almacene el dispositivo en zonas de temperaturas muy elevadas, como por ejemplo dentro de un automóvil en verano. Si lo hace, podría provocar el mal funcionamiento de la pantalla, daños al dispositivo o la explosión de la batería.
- No exponga el dispositivo a la luz directa del sol durante mucho tiempo (por ejemplo, sobre el salpicadero de un automóvil).

No guarde el dispositivo con objetos metálicos, como monedas, llaves y collares.

- El dispositivo podría rayarse o funcionar de forma incorrecta.
- Si los terminales de la batería entran en contacto con objetos metálicos, puede producirse un incendio.

No guarde el dispositivo cerca de campos magnéticos.

- Es posible que el dispositivo comience a funcionar mal y que se descargue la batería a causa de la exposición a estos.
- Las tarjetas con banda magnética, como tarjetas de crédito, tarjetas de teléfono, libretas de ahorros y tarjetas de embarque, pueden dañarse a causa de los campos magnéticos.

Evite el contacto con el dispositivo cuando esté excesivamente caliente, de lo contrario pueden producirse quemaduras por alta temperatura, enrojecimiento y pigmentación de la piel.

- Tenga cuidado con el sobrecalentamiento del dispositivo al utilizarlo durante mucho tiempo y evite un contacto prolongado con la piel.
- No se sienta sobre el dispositivo ni lo mantenga en contacto con su piel durante mucho tiempo al cargarlo o mientras esté conectado a una fuente de alimentación.
- La tolerancia a temperaturas altas es distinta para cada persona. Tenga extrema precaución cuando utilicen este dispositivo niños, ancianos y personas con condiciones especiales.

Tenga cuidado al exponerse a luces intermitentes.

- Cuando utilice el dispositivo, deje algunas luces encendidas en la habitación y no sostenga la pantalla demasiado cerca de los ojos.
- Los vídeos o juegos con luces intermitentes pueden provocar convulsiones o desmayos si se ven durante mucho tiempo. Si siente algún malestar, deje de utilizar el dispositivo inmediatamente.
- Si cualquier persona cercana a usted ha sufrido convulsiones o desmayos al utilizar un dispositivo similar, consulte a un médico antes de utilizar el dispositivo.
- Si siente molestias, como calambres musculares, o si se siente desorientado, interrumpa el uso del dispositivo inmediatamente y consulte a un médico.
- Para evitar el cansancio de la vista, interrumpa el uso del dispositivo con frecuencia.

Reduzca el riesgo de lesiones por movimientos repetitivos.

Cuando realiza repetidamente acciones como pulsar teclas, dibujar caracteres en la pantalla táctil con los dedos o jugar, puede sentir ocasionalmente molestias en las manos, cuello, hombros u otras parte del cuerpo. Cuando utilice el dispositivo durante mucho tiempo, sujételo suavemente, pulse ligeramente las teclas y descanse frecuentemente. Si sigue sintiendo malestar durante o después de realizar estas acciones, deje de utilizar el dispositivo y consulte a un médico.

Proteja su audición y sus oídos cuando utilice auriculares.



- La exposición excesiva a sonidos fuertes puede ocasionar lesiones auditivas.
- La exposición a sonidos fuertes mientras camina puede distraer su atención y provocar un accidente.
- Baje siempre el volumen antes de conectar los auriculares a una fuente de audio y use los ajustes de volumen mínimos para escuchar música o una conversación.
- Puede sufrir una infección de oído si los auriculares entran en contacto con materiales extraños y los lleva puestos durante mucho tiempo. Mantenga sus auriculares limpios y secos.
- En ambientes secos se puede acumular electricidad estática en los auriculares. Evite utilizarlos en este tipo de ambientes o toque algún objeto metálico para descargar la electricidad estática antes de conectar los auriculares al dispositivo.
- No utilice los auriculares mientras conduce o monta en bicicleta. Si lo hace, podría distraerse y provocar un accidente, o podría incurrir en acciones ilegales, según su región.

Use el dispositivo con precaución mientras camina o se mueve.

Preste siempre atención a los alrededores para evitar hacerse daño a usted mismo o a los demás.

Tenga cuidado al llevar puesto el dispositivo.

- Si se ajusta demasiado el dispositivo, la piel podría irritarse, pero si lo lleva muy suelto, podría producirse fricción.
- Mantenga el dispositivo limpio y seco para evitar irritaciones cutáneas.
- El dispositivo cumple los estándares de seguridad internacional, pero deberá tomar las medidas de precaución necesarias si padece hipersensibilidad cutánea o es alérgico a algunos materiales.

No pinte su dispositivo ni le ponga adhesivos.

- La pintura y los adhesivos pueden obstruir las partes móviles y evitar un funcionamiento adecuado.
- Si es alérgico a la pintura o a las partes metálicas del dispositivo, podrá sufrir picazón, eccema o hinchazón en la piel. Si esto sucede, deje de utilizar el dispositivo y consulte a un médico.

Instale los dispositivos móviles y el equipo con cuidado.

- Asegúrese de que todo dispositivo móvil o equipo relacionado que se instale en su vehículo esté montado de manera segura.
- Evite colocar el dispositivo y los accesorios en el área de despliegue del airbag o cerca de él. Los equipos inalámbricos instalados incorrectamente pueden provocar lesiones graves cuando los airbags se inflan rápidamente.

No deje que el producto se caiga ni lo someta a golpes fuertes.

- El dispositivo podría dañarse o funcionar de forma incorrecta.
- Si lo dobla o deforma, el dispositivo puede dañarse y sus piezas pueden funcionar de forma incorrecta.

Garantice la máxima duración de la batería y el cargador.

- Con el tiempo, un dispositivo sin usar se descarga y es necesario volver a cargarlo para usarlo.
- Desconecte el cargador de las fuentes de alimentación cuando no esté en uso.
- Use la batería solo para los fines para los que fue diseñada.
- Siga todas las instrucciones de este manual para alargar vida útil del dispositivo y la batería. Los daños o los fallos de funcionamiento provocados por la falta de cumplimiento de estas advertencias e instrucciones podrían anular la garantía del fabricante.
- Con el tiempo, el dispositivo puede desgastarse. Algunas piezas y reparaciones están cubiertas por la garantía dentro del período de validez. Sin embargo, los daños o el deterioro provocados por el uso de accesorios que no estén aprobados no están incluidos.

No desmonte modifique ni repare el dispositivo.

- Cualquier cambio o modificación en el dispositivo puede anular la garantía del fabricante. Si necesita reparar el dispositivo, llévelo al Servicio de Atención Técnica (SAT) de Samsung.
- No desmonte ni perforo la batería, ya que esto puede provocar una explosión o un incendio.
- No desmonte ni reutilice la batería.

Tenga en cuenta la siguiente información al limpiar el dispositivo.

- Utilice una toalla o un paño suave para limpiar el dispositivo o el cargador.
- Limpie los terminales de la batería con algodón o con una toalla.
- No utilice sustancias químicas ni detergentes. Si lo hace, podría provocar la decoloración o la corrosión de la parte externa del dispositivo, o podría provocar una descarga eléctrica o un incendio.
- Evite exponer el dispositivo a polvo, sudor, tinta, aceite y a productos químicos como cosméticos, pulverizadores antibacterianos, limpiadores de manos, detergentes e insecticidas. Los componentes exteriores e interiores del dispositivo pueden verse dañados u ofrecer un rendimiento deficiente. Si su dispositivo se expone a alguna de las sustancias mencionadas anteriormente, utilice un paño suave sin pelusa para limpiarlo.

No lo utilice para ningún fin que no sea aquél para el que fue diseñado.

Puede que el dispositivo no funcione correctamente.

Cuando utilice el dispositivo en público, trate de no molestar a los demás.

Asegúrese de que solo personal cualificado realice el mantenimiento de su dispositivo.

Es posible que se produzcan daños y se anule la garantía del fabricante si deja que personal no cualificado realice el mantenimiento del dispositivo.

Manipule los cables con cuidado

- Cuando conecte un cable al dispositivo, asegúrese de que el cable esté conectado del lado correcto.
- Si conecta un cable a la fuerza o incorrectamente, podría provocar daños en la clavija multifunción u otras partes del dispositivo.

Asegúrese de tener acceso a los servicios de emergencia.

Es posible que, en algunas áreas o en determinadas circunstancias, no pueda efectuar llamadas de emergencia. Antes de viajar a zonas remotas o en vías de desarrollo, planifique un método alternativo para comunicarse con el personal de los servicios de emergencia.

Proteja sus datos personales y evite la divulgación o el uso incorrecto de información confidencial.

- Cuando utilice el dispositivo, asegúrese de realizar copias de seguridad de los datos importantes. Samsung no se responsabiliza por la pérdida de ningún dato.
- Cuando deseché el dispositivo, realice una copia de seguridad de todos los datos y, después, restablezca el dispositivo para evitar el uso indebido de su información personal.
- Lea la pantalla de permisos cuidadosamente al descargar aplicaciones. Tenga particular cuidado con las aplicaciones que tienen acceso a varias funciones o a una cantidad importante de su información personal.
- Controle sus cuentas regularmente para descartar el uso sospechoso o no autorizado. Si encuentra algún signo de mal uso de su información personal, contacte con su proveedor de servicios para eliminar o cambiar la información de su cuenta.
- En caso de perder el dispositivo o que se lo roben, cambie las contraseñas de sus cuentas para proteger su información personal.
- Evite el uso de aplicaciones de fuentes desconocidas y bloquee el dispositivo con un patrón, una contraseña o un PIN.

No distribuya material protegido por derechos de autor.

No distribuya material protegido por las leyes de derecho de autor sin el permiso de los propietarios del contenido. Al hacer esto, podría violar las leyes de derechos de autor. El fabricante no será responsable de ningún problema legal provocado por el uso ilegal de material protegido por parte del usuario.

Malware y virus

Siga las siguientes sugerencias para proteger el dispositivo contra malware y virus. Si no lo hace, podría provocar daños o la pérdida de datos, los cuales podrían no estar cubiertos por la garantía.

- No descargue aplicaciones desconocidas.
- No entre en sitios web poco fiables.
- Elimine los mensajes de texto o de correo electrónico sospechosos de remitentes desconocidos.
- Establezca una contraseña y modifíquela con regularidad.
- Desactive las funciones inalámbricas, como el Bluetooth, cuando no las utilice.
- Si el dispositivo se comporta de forma anormal, ejecute un programa de antivirus para detectar una posible infección.
- Ejecute un programa de antivirus en el dispositivo antes de iniciar aplicaciones y archivos que acaba de descargar.
- Instale programas de antivirus en su ordenador y ejecútelos con regularidad para detectar posibles infecciones.
- No edite los ajustes de registro ni modifique el sistema operativo del dispositivo.

Información sobre la certificación de la tasa de absorción específica (SAR, Specific Absorption Rate)

Para conocer más información, entre en www.samsung.com/sar y busque su dispositivo por el número de modelo.

Eliminación correcta de este producto



(Residuos de aparatos eléctricos y electrónicos)

La presencia de este símbolo en el producto, accesorios o material informativo que lo acompañan indica que ni el producto ni sus accesorios electrónicos (como el cargador, los auriculares, o el cable USB) deberán eliminarse junto con otros residuos domésticos.

Para evitar los posibles daños al medio ambiente o a la salud humana derivados de la eliminación incontrolada de residuos, separe estos productos de otros tipos de residuos y recíclelos correctamente. De esta forma se promueve la reutilización sostenible de recursos materiales.

Los usuarios particulares pueden contactar con el establecimiento donde adquirieron el producto o con las autoridades locales pertinentes para informarse sobre cómo y dónde pueden llevarlo para que sea sometido a un reciclaje ecológico y seguro.

Los usuarios comerciales pueden contactar con su proveedor y consultar las condiciones del contrato de compra. Este producto y sus accesorios electrónicos no deben eliminarse junto a otros residuos comerciales.

Eliminación correcta de las baterías de este producto



La presencia de esta imagen en la batería, el manual o el paquete del producto indica que, cuando haya finalizado su vida útil, la batería no deberá eliminarse junto con otros residuos domésticos. Los símbolos químicos Hg, Cd o Pb, si aparecen, indican que la batería contiene mercurio, cadmio o plomo en niveles superiores a los valores de referencia admitidos por la Directiva 2006/66 de la EC.

Cláusula de exención de responsabilidad

Parte del contenido y de los servicios a los que se obtiene acceso mediante este dispositivo pertenecen a terceros y están protegidos por derechos de autor, patente, marca registrada y/u otras leyes de propiedad intelectual. Dicho contenido y dichos servicios se proporcionan únicamente para uso personal y no comercial. Es posible que no pueda utilizar el contenido o los servicios de forma que no haya sido autorizada por el propietario de contenido o proveedor de servicios. Sin perjuicio de lo anterior, excepto que sea autorizado expresamente por el propietario de contenido o proveedor de servicios, no puede modificar, copiar, reeditar, cargar, publicar, transmitir, traducir, vender, crear obras derivadas, explotar ni distribuir de ninguna manera ni por ningún medio el contenido o los servicios exhibidos mediante este dispositivo.

“EL CONTENIDO Y LOS SERVICIOS DE TERCEROS SE PROPORCIONAN “TAL CUAL”. SAMSUNG NO GARANTIZA EL COTENIDO NI LOS SERVICIOS PROPORCIONADOS, YA SEA EXPRESAMENTE O IMPLÍCITAMENTE, PARA NINGÚN FIN. SAMSUNG RENUNCIA EXPRESAMENTE A CUALESQUIERA GARANTÍAS IMPLÍCITAS, INCLUYENDO PERO NO LIMITANDO A ELLO, GARANTÍAS DE COMERCIABILIDAD O IDONEIDAD PARA UN FIN EN PARTICULAR. SAMSUNG NO GARANTIZA LA VERACIDAD, VALIDEZ, REPRODUCCIÓN, LEGALIDAD O INTEGRIDAD DE CUALQUIER TIPO DE CONTENIDO O SERVICIO PROPORCIONADO MEDIANTE ESTE DISPOSITIVO Y, BAJO NINGUNA CIRCUNSTANCIA, INCLUYENDO NEGLIGENCIA, SAMSUNG SERÁ RESPONSABLE, YA SEA EN TÉRMINOS DE CONTRATO O AGRAVIO, DE CUALQUIER DAÑO DIRECTO, INDIRECTO, INCIDENTAL, ESPECIAL O CONSECUCIONAL, HONORARIOS DE ABOGADOS, GASTOS O CUALQUIER OTRO DAÑO QUE DERIVE DE, O EN RELACIÓN CON, CUALQUIER TIPO DE INFORMACIÓN INCLUIDA EN, O COMO RESULTADO DEL USO DE CUALQUIER TIPO DE CONTENIDO O SERVICIO POR USTED O UN TERCERO, AUN SI CONOCE LA POSIBILIDAD DE DICHS DAÑOS”.

Los servicios de terceros pueden finalizar o interrumpirse en cualquier momento y Samsung no ofrece representación ni garantía respecto de la disponibilidad de contenido o servicio para ningún período de tiempo. El contenido y los servicios son transmitidos por terceros mediante redes e instalaciones de transmisión sobre las que Samsung no tiene control. Sin limitar la generalidad de esta cláusula, Samsung renuncia expresamente a cualquier responsabilidad por cualquier interrupción o suspensión de contenido o servicio proporcionado mediante este dispositivo. Samsung no es responsable de la atención al cliente relacionada con el contenido y los servicios. Cualquier pregunta o solicitud de servicio en relación con estos deben enviarse directamente a los proveedores de los mismos.

Información sobre seguridad

Antes de usar el dispositivo, lea esta información importante sobre seguridad. Contiene información general de seguridad sobre los dispositivos, y podría incluir contenidos que no rijan sobre este dispositivo en particular. Respete las precauciones y advertencias para evitar hacerse daño a usted mismo y a otras personas e impedir que el dispositivo sufra daños.



El término "dispositivo" se refiere al producto y la batería, el cargador, los elementos que vienen con el producto, y cualquier accesorio aprobado por Samsung que use con el producto.



Advertencia

En caso de no cumplir con estas normas y advertencias de seguridad, el usuario podría sufrir lesiones graves o muerte

No utilice cables de alimentación o conectores dañados ni enchufes sueltos

Las conexiones inseguras pueden provocar una descarga eléctrica o un incendio.

No toque el dispositivo, los cables de alimentación, los enchufes o la toma eléctrica con las manos mojadas o con otras partes del cuerpo mojadas

Si lo hace, podría provocar una descarga eléctrica.

No tire del cable de alimentación con demasiada fuerza al desconectarlo

Si lo hace, podría provocar una descarga eléctrica o un incendio.

No doble ni dañe el cable de alimentación

Si lo hace, podría provocar una descarga eléctrica o un incendio.

No use el dispositivo con las manos mojadas mientras se está cargando

Si lo hace, podría provocar una descarga eléctrica.

No conecte directamente las terminales positivo y negativo del cargador

Si lo hace podría provocar un incendio o sufrir lesiones serias.

No utilice el dispositivo al aire libre durante una tormenta de rayos

Si lo hace, podría provocar una descarga eléctrica, o el dispositivo podría no funcionar correctamente.

Utilice cargadores, accesorios y suministros aprobados por el fabricante

- El uso de cargadores genéricos puede acortar la vida útil del dispositivo o provocar el funcionamiento incorrecto. También puede provocar un incendio o la explosión de la batería.
- Use sólo baterías, cargadores y cables aprobados por Samsung diseñados específicamente para su dispositivo. Las baterías, los cargadores y cables no compatibles pueden causarles lesiones físicas graves o dañar el dispositivo.
- Samsung no se hace responsable de la seguridad del usuario en casos en que se utilicen accesorios o suministros que no estén aprobados por la marca.

No lleve el dispositivo en los bolsillos posteriores ni en la cintura

- El dispositivo puede dañarse, explotar o incendiarse si se le aplica demasiada presión.
- Si tropieza o se cae, puede sufrir lesiones por llevar el dispositivo de esta manera.

No golpee en forma excesiva ni deje caer el dispositivo

- Esto puede dañar su dispositivo o la batería, provocar el malfuncionamiento del dispositivo o acortar su vida útil.
- Esto puede provocar sobrecalentamiento, combustión, incendio u otros peligros.

Manipule y deseche el dispositivo y el cargador con precaución

- Nunca arroje la batería o el dispositivo al fuego. No coloque nunca la batería o el dispositivo sobre aparatos de calor, como hornos, microondas, estufas o radiadores. Si se sobrecalienta, el dispositivo podría explotar. Siga todas las normas locales para desechar la batería o el dispositivo usados.
- Nunca aplaste ni perforo el dispositivo.
- Evite exponer el dispositivo a presiones externas altas, ya que puede producirse un cortocircuito interno y sobrecalentamiento.

Proteja el dispositivo, la batería y el cargador para evitar que se dañen

- Evite exponer el dispositivo y la batería a temperaturas muy altas o muy bajas.
- Las temperaturas extremas pueden dañar el dispositivo y reducir la capacidad de carga y la duración del dispositivo y la batería.
- Nunca utilice cargadores ni baterías dañados.
- No utilice un cable cuya cubierta esté pelada o dañada y no utilice cargadores o baterías que estén dañados o que funcionen mal.

No guarde el dispositivo en calefactores, microondas, equipamientos de cocina caliente ni contenedores de alta presión, ni cerca de ellos

- La batería puede presentar fugas.
- El dispositivo puede sobrecalentarse y producir un incendio.

No utilice ni guarde el dispositivo en zonas con altas concentraciones de polvo o materiales transportados por el aire

El polvo o los materiales extraños pueden provocar el mal funcionamiento del dispositivo y pueden resultar en un incendio o una descarga eléctrica.

Evite que el enchufe multiusos y el extremo pequeño del cargador entren en contacto con materiales conductores, tales como líquidos, polvo, polvos metálicos y limaduras de lápiz. No toque el enchufe multiusos con herramientas afiladas ni lo golpee.

Los materiales conductores pueden provocar un cortocircuito o la corrosión de los terminales, lo cual puede provocar una explosión o un incendio.

Al utilizar el cargador inalámbrico, no coloque materiales extraños, como objetos metálicos, imanes ni tarjetas con banda magnética, entre el dispositivo y el cargador inalámbrico

Es posible que el dispositivo no se cargue en forma apropiada o que se sobrecaliente.

No muerda ni chupe el dispositivo ni la batería

- Esto puede dañar el dispositivo o causar una explosión o un incendio.
- Los niños o animales pueden ahogarse con las piezas pequeñas.
- Cuando sean niños los que utilicen el dispositivo, asegúrese de que lo hagan correctamente.

No introduzca el dispositivo o los accesorios suministrados en sus ojos, oídos o boca

Si lo hace podría ahogarse o sufrir lesiones serias.

No manipule baterías de iones de litio dañadas o que presenten fugas

Para desechar la batería de iones de litio de la manera más segura, comuníquese con el centro de servicio autorizado más próximo.



Precaución

En caso de no cumplir con estas normas y advertencias de precaución, el usuario podría sufrir lesiones o provocar daños materiales

No utilice el dispositivo cerca de otros dispositivos electrónicos

La mayoría de los dispositivos electrónicos utilizan señales de radiofrecuencia. El dispositivo puede interferir con otros dispositivos electrónicos.

No utilice el dispositivo en un hospital, en un avión o en automóvil que pudiese sufrir interferencias causadas por radiofrecuencia

- Si es posible, evite usar el dispositivo a una distancia inferior a 15 cm de un marcapasos, ya que el dispositivo puede interferir con él.
- Para minimizar la posible interferencia con un marcapasos, utilice el dispositivo sólo del lado opuesto del cuerpo respecto de la posición del marcapasos.

- Si utiliza equipos médicos, comuníquese con el fabricante de los equipos antes de utilizar el dispositivo, a fin de determinar si el equipo se verá afectado por la radiofrecuencia emitida por el dispositivo.
- Si se utilizan dispositivos electrónicos en un avión, estos pueden interferir con los instrumentos electrónicos de navegación. Cumpla con las disposiciones de la aerolínea y siga las instrucciones del personal del avión. En los casos en los que esté permitido el uso del dispositivo, utilícelo siempre en el modo Perfil Fuera de línea.
- Los dispositivos electrónicos de su automóvil pueden funcionar de forma incorrecta a causa de la interferencia de radio del dispositivo. Comuníquese con el fabricante para obtener más información.

No exponga el dispositivo al humo o a emanaciones pesadas

Si lo hace, podría dañar la parte externa del dispositivo o provocar su mal funcionamiento.

Si utiliza un audífono, comuníquese con el fabricante para obtener información acerca de la interferencia de radio

La radiofrecuencia que el dispositivo emite puede interferir con algunos audífonos. Antes de utilizar el dispositivo, comuníquese con el fabricante a fin de determinar si el audífono se verá afectado por la radiofrecuencia emitida por el dispositivo.

No utilice el dispositivo cerca de otros dispositivos o aparatos que emitan frecuencia de radio, como sistemas de sonido o torres de radiotransmisión

Las frecuencias de radio pueden provocar el mal funcionamiento del dispositivo.

Apague el dispositivo en entornos potencialmente explosivos

- Respete siempre las normas, las instrucciones y las señales de aviso en entornos potencialmente explosivos.
- No use el dispositivo en puntos de carga de combustible (gasolineras) ni cerca de combustibles o químicos, o en áreas de demolición.

- No almacene ni lleve líquidos inflamables, gases o materiales explosivos en el mismo compartimiento en el que está el dispositivo, sus piezas o sus accesorios.

Si alguna parte del dispositivo se rompe, o hace humo o emite olor a quemado, interrumpa el uso del dispositivo de inmediato. Utilice el dispositivo nuevamente solo si ha sido reparado en un Centro de Servicios de Samsung

- El vidrio roto puede causar lesiones en las manos y el rostro.
- Es posible que la batería explote o provoque un incendio si el dispositivo hace humo o emite un olor a quemado.

Cumpla con todas las advertencias y normas de seguridad relacionadas con el uso de dispositivos móviles mientras conduce un vehículo

Mientras conduce, su responsabilidad principal es controlar el vehículo de forma segura. Si la ley lo prohíbe, no utilice el dispositivo móvil mientras conduce. Por su seguridad y la de los demás, utilice su sentido común y recuerde los siguientes consejos:

- Asegúrese de poder tener acceso al dispositivo inalámbrico sin quitar los ojos del camino. Si recibe una llamada en un momento inapropiado, deje que el buzón de voz conteste por usted.
- Interrumpa las llamadas en situaciones de tráfico denso o en condiciones meteorológicas adversas. La lluvia, el aguanieve, la nieve, el hielo o el tráfico denso pueden ser peligrosos.
- No anote ni busque números de teléfono. Anotar alguna tarea o mirar la agenda lo distrae de su responsabilidad principal que es conducir de forma segura.
- Marque prudentemente y evalúe el tráfico. Realice llamadas cuando no se esté desplazando o antes de incorporarse al tráfico. Intente programar las llamadas cuando el automóvil se encuentre estacionado.
- No mantenga conversaciones estresantes ni emotivas que puedan distraerle. Hágale saber a su interlocutor que está conduciendo y termine las conversaciones que puedan desviar su atención del camino.

Uso y mantenimiento correctos del dispositivo

Mantenga el dispositivo seco

- La humedad y los líquidos pueden dañar las partes o los circuitos electrónicos del dispositivo.
- El dispositivo tiene indicadores de líquido incorporados. Si el agua causara daños en su dispositivo, la garantía del fabricante podría quedar anulada.

Guarde el dispositivo sólo sobre superficies planas

Si se cae, el dispositivo puede dañarse.

El dispositivo puede utilizarse en lugares con temperatura ambiente de entre 0 °C y 35 °C. Podrá guardar el dispositivo en lugares con temperatura ambiente de entre -20 °C y 50 °C. Si utiliza o almacena el dispositivo en lugares cuya temperatura se encuentre fuera de los rangos establecidos, podría dañar el dispositivo o reducir la vida útil de la batería

- No almacene el dispositivo en zonas de temperaturas muy elevadas, como por ejemplo dentro de un automóvil en verano. Si lo hace, podría provocar el mal funcionamiento de la pantalla, daños al dispositivo, o la explosión de la batería.
- No exponga el dispositivo a la luz directa del sol durante largos períodos (por ejemplo, sobre el salpicadero de un automóvil).

No guarde el dispositivo con objetos metálicos, tales como monedas, llaves y collares

- El dispositivo podría rayarse o funcionar de forma incorrecta.
- Si los terminales de la batería entran en contacto con objetos metálicos, puede producirse un incendio.

No guarde el dispositivo cerca de campos magnéticos

- Es posible que el dispositivo comience a funcionar mal y que se descargue la batería a causa de la exposición a estos.
- Las tarjetas con banda magnética, como tarjetas de crédito, tarjetas de teléfono, libretas de ahorros y pases de embarque, pueden dañarse a causa de los campos magnéticos.

Evite el contacto con el dispositivo cuando se esté sobrecalentando. Ya que de lo contrario se podrían provocar quemaduras por bajas temperaturas, enrojecimiento y pigmentación en la piel

- Tenga cuidado con el sobrecalentamiento del dispositivo al utilizarlo durante largos períodos y evite el contacto prolongado con la piel.
- No se siente sobre el dispositivo ni permita el contacto directo con la piel durante períodos prolongados al cargarlo o cuando esté conectado a una fuente de alimentación.
- La tolerancia a altas temperaturas varía según el individuo. Tenga especial cuidado en relación al uso por parte de niños, personas de edad avanzada y personas de condiciones especiales.

Tenga cuidado al exponerse a luces intermitentes

- Cuando utilice el dispositivo, deje algunas luces encendidas en la habitación y no sostenga la pantalla demasiado cerca de los ojos.
- Pueden ocurrir convulsiones o desmayos debido a la exposición a luces intermitentes cuando se miran videos o se juegan juegos con luces intermitentes por periodos prolongados. Si siente algún malestar, deje de utilizar el dispositivo inmediatamente.
- Si cualquier persona cercana a usted ha sufrido convulsiones o desmayos al utilizar un dispositivo similar, consulte con un médico antes de utilizar el dispositivo.
- Si siente molestias, tales como calambres musculares, o si se siente desorientado, interrumpa el uso del dispositivo inmediatamente y consulte con un médico.
- Para evitar el cansancio de la vista, interrumpa el uso del dispositivo con frecuencia.

Reduzca el riesgo de lesiones por movimientos repetitivos

Cuando realiza repetidamente acciones tales como pulsar teclas, dibujar caracteres en la pantalla táctil con los dedos o jugar, puede sentir ocasionalmente molestias en sus manos, cuello, hombros u otras parte del cuerpo. Cuando utilice el dispositivo durante lapsos prolongados, sosténgalo de forma relajada, pulse ligeramente las teclas y descanse frecuentemente. Si sigue sintiendo malestar durante o después de realizar estas acciones, deje de utilizar el dispositivo y consulte a un médico.

Cuando utilice auriculares proteja su audición y sus oídos



- La exposición excesiva a sonidos fuertes puede ocasionar lesiones auditivas.
- La exposición a sonidos altos mientras camina puede distraer su atención y provocar un accidente.
- Siempre baje el volumen antes de conectar el auricular a una fuente de audio y use la configuración de volumen mínimo necesaria para escuchar música o una conversación.
- Se puede provocar una infección en el oído si los auriculares entran en contacto con materiales extraños y los utiliza durante un largo tiempo. Mantenga los auriculares limpios y secos.
- En ambientes secos se puede acumular electricidad estática en los auriculares. Evite utilizar auriculares en ambientes secos o pulse algún objeto metálico para descargar la electricidad estática antes de conectar los auriculares al dispositivo.
- No utilice un auricular mientras conduce o monta. Si lo hace, podría distraerse y provocar un accidente, o podría incurrir en acciones ilegales, según su región.

Use el dispositivo con precaución mientras camina o se mueve

Siempre preste atención a los alrededores para evitar provocar lesiones físicas a usted y a los demás.

Tenga cuidado al utilizar el dispositivo sobre el cuerpo

- Si ajusta demasiado el dispositivo, puede irritarse la piel y si no lo ajusta lo suficiente, puede haber fricción.
- Mantenga su dispositivo seco y limpio para evitar que la piel se irrite.
- El dispositivo cumple con las normas de seguridad internacionales pero tome las precauciones necesarias si su piel es hipersensible o es alérgico a alguno de los materiales.

No pinte su dispositivo ni le coloque autoadhesivos

- La pintura y los autoadhesivos pueden obstruir las partes móviles y evitar un funcionamiento adecuado.
- Si es alérgico a la pintura o a las partes metálicas del dispositivo, podrá sufrir picazón, eccema o hinchazón en la piel. Si esto sucede, deje de utilizar el dispositivo y consulte a su médico.

Instale los dispositivos móviles y el equipo con cuidado.

- Asegúrese de que todo dispositivo móvil o equipo relacionado que se instale en su vehículo esté colocado de manera segura.
- Evite colocar el dispositivo y los accesorios en el área de despliegue del airbag o cerca de él. Los equipos inalámbricos instalados incorrectamente pueden provocar lesiones graves cuando los airbags se inflan rápidamente.

No permita que el producto se caiga ni lo someta a impactos fuertes

- El dispositivo podría dañarse o funcionar de forma incorrecta.
- Si lo dobla o deforma, el dispositivo puede dañarse y sus piezas pueden funcionar de forma incorrecta.

Garantice la máxima duración de la batería y el cargador

- Con el tiempo, el dispositivo sin usar se descarga y es necesario volver a cargarlo para usarlo.
- Desconecte el cargador de las fuentes de alimentación cuando no esté en uso.
- Use la batería sólo para los fines para los que fue diseñada.
- Siga todas las instrucciones de este manual para garantizar la mayor vida útil posible del dispositivo y la batería. Los daños o las fallas de funcionamiento provocados por la falta de cumplimiento con estas advertencias e instrucciones podrían anular la garantía del fabricante.

- Con el tiempo, el dispositivo puede desgastarse. Algunas piezas y reparaciones están cubiertas por la garantía dentro del período de validez, sin embargo los daños o el deterioro provocados por el uso de accesorios no aprobados no poseen cobertura.

No desarme, modifique ni repare el dispositivo

- Cualquier cambio o modificación en el dispositivo puede anular la garantía del fabricante. Si necesita reparar el dispositivo, llévelo a un centro de servicios de Samsung.
- No desarme ni perfore la batería, esto puede provocar una explosión o un incendio.
- No desarme ni reutilice la batería.

Tenga en cuenta la siguiente información al limpiar el dispositivo

- Utilice una toalla o un paño suave para limpiar el dispositivo o el cargador.
- Limpie los terminales de la batería con algodón o con una toalla.
- No utilice sustancias químicas ni detergentes. Si lo hace, podría provocar la decoloración o la corrosión de la parte externa del dispositivo, o podría provocar una descarga eléctrica o un incendio.
- Evite que el dispositivo quede expuesto al polvo, al sudor, a la tinta, al aceite y a productos químicos tales como cosméticos, rociador antibacteriano, producto para la limpieza de manos, detergente e insecticidas. Las piezas interiores y exteriores del dispositivo pueden dañarse o podría provocarse un mal desempeño. Si el dispositivo queda expuesto a alguna de estas sustancias, límpielo con un paño suave y sin peluza.

No lo utilice para ningún fin que no sea aquél para el que se lo diseñó

El dispositivo podría no funcionar correctamente.

Cuando utilice el dispositivo en público, trate de no molestar a los demás

Permita que sólo personal cualificado realice el mantenimiento de su dispositivo

Es posible que se produzcan daños y se anule la garantía del fabricante si permite que personal no calificado realice el mantenimiento del dispositivo.

Manipule los cables con cuidado

- Al conectar un cable al dispositivo, asegúrese de que esté conectado del lado correcto.
- Si conecta el cable a la fuerza o de manera incorrecta, podría dañar el enchufe multiusos o las demás partes del dispositivo.

Asegúrese de tener acceso a los servicios de emergencia

Es posible que, en algunas áreas o circunstancias, no pueda efectuar llamadas de emergencia. Antes de viajar a zonas remotas o en vías de desarrollo, planifique un método alternativo para comunicarse con el personal de los servicios de emergencia.

Proteja sus datos personales y evite la divulgación o el uso incorrecto de información confidencial

- Cuando utilice el dispositivo, asegúrese de realizar copias de seguridad de los datos importantes. Samsung no se responsabiliza por la pérdida de ningún dato.
- Cuando deseché el dispositivo, realice una copia de seguridad de todos los datos y, después, restablezca el dispositivo para evitar el uso indebido de su información personal.

- Lea la pantalla de permisos cuidadosamente al descargar aplicaciones. Tenga particular cuidado con las aplicaciones que tienen acceso a varias funciones o a una cantidad importante de su información personal.
- Controle sus cuentas regularmente para descartar el uso sospechoso o no autorizado. Si encuentra algún signo de mal uso de su información personal, contacte a su proveedor de servicios para eliminar o cambiar la información de su cuenta.
- En caso de perder el dispositivo o que se lo roben, cambie las contraseñas de sus cuentas para proteger su información personal.
- Evite el uso de aplicaciones de fuentes desconocidas y bloquee el dispositivo con un patrón, una contraseña o un PIN.

No distribuya material protegido por derechos de autor

No distribuya material protegido por las leyes de derecho de autor sin el permiso de los propietarios del contenido. Al hacer esto, podría violar las leyes de derechos de autor. El fabricante no será responsable de ningún problema legal provocado por el uso ilegal de material protegido por parte del usuario.

Malware y virus

Siga las siguientes sugerencias a fin de proteger el dispositivo contra malware y virus. Si no lo hace, podría provocar daños o la pérdida de datos, los cuales podrían no estar cubiertos por la garantía

- No descargue aplicaciones desconocidas.
- No entre en sitios web poco fiables.
- Elimine los mensajes de texto o de correo sospechosos de remitentes desconocidos.
- Establezca una contraseña y modifíquela con regularidad.
- Desactive las funciones inalámbricas, tales como Bluetooth, cuando no las utilice.
- Si el dispositivo se comporta de modo extraño, ejecute un programa de antivirus para detectar una posible infección.
- Ejecute un programa de antivirus en el dispositivo antes de iniciar aplicaciones y archivos que acaba de descargar.
- Instale programas de antivirus en su ordenador y ejecútelos con regularidad para detectar posibles infecciones.
- No edite los ajustes de registro ni modifique el sistema operativo del dispositivo.

Información de certificación de la Tasa específica de absorción (SAR)

Para obtener más información visite www.samsung.com/sary busque su dispositivo por el número de modelo.

Disposición correcta de este producto



(Residuos eléctricos y electrónicos)

Este símbolo en el producto, los accesorios o la bibliografía indica que el producto y sus accesorios electrónicos (por ejemplo, cargador, auriculares, cable USB) no deberían desecharse junto con los residuos comunes de la vivienda.

Para prevenir daños al medio ambiente o la salud humana como consecuencia del desecho indiscriminado de residuos, separe estos artículos de los demás tipos de residuos y reciclelos de manera responsable a fin de promover la reutilización sostenible de los recursos materiales.

Los usuarios residenciales deberían comunicarse con la tienda minorista donde adquirieron el producto o con la oficina de gobierno de su localidad para obtener más información sobre los lugares y modos en que pueden depositar estos artículos para un reciclado ecológico.

Los usuarios comerciales deberían comunicarse con su proveedor y remitirse a los términos y condiciones del contrato de compraventa. Este producto y sus accesorios electrónicos no deberían mezclarse con otros desechos comerciales para su eliminación.

Disposición correcta de las baterías de este producto



La marca en la batería, el manual o el embalaje indica que la batería de este producto no debe ser desechada junto con otros desperdicios domésticos al caducar su vida útil. Si están presentes, los símbolos Hg, Cd o Pb indican que la batería contiene mercurio, cadmio o plomo por encima de los niveles de referencia de la Norma EC 2006/66.

Cláusula de exención de responsabilidad

Parte del contenido y de los servicios a los que se obtiene acceso mediante este dispositivo pertenecen a terceros y están protegidos por derechos de autor, patente, marca registrada y/u otras leyes de propiedad intelectual. Dicho contenido y dichos servicios se proporcionan únicamente para uso personal y no comercial. Es posible que no pueda utilizar el contenido o los servicios de forma que no haya sido autorizada por el propietario de contenido o proveedor de servicios. Sin perjuicio de lo anterior, excepto que sea autorizado expresamente por el propietario de contenido o proveedor de servicios, no puede modificar, copiar, reeditar, cargar, publicar, transmitir, traducir, vender, crear obras derivadas, explotar ni distribuir de ninguna manera ni por ningún medio el contenido o los servicios exhibidos mediante este dispositivo.

“EL CONTENIDO Y LOS SERVICIOS DE TERCEROS SE PROPORCIONAN “TAL CUAL”. SAMSUNG NO GARANTIZA EL CONTENIDO NI LOS SERVICIOS PROPORCIONADOS, YA SEA EXPRESAMENTE O IMPLÍCITAMENTE, PARA NINGÚN FIN. SAMSUNG RENUNCIA EXPRESAMENTE A CUALESQUIERA GARANTÍAS IMPLÍCITAS, INCLUYENDO PERO NO LIMITANDO A ELLO, GARANTÍAS DE COMERCIABILIDAD O IDONEIDAD PARA UN FIN EN PARTICULAR. SAMSUNG NO GARANTIZA LA VERACIDAD, VALIDEZ, REPRODUCCIÓN, LEGALIDAD O INTEGRIDAD DE CUALQUIER TIPO DE CONTENIDO O SERVICIO PROPORCIONADO MEDIANTE ESTE DISPOSITIVO Y, BAJO NINGUNA CIRCUNSTANCIA, INCLUYENDO NEGLIGENCIA, SAMSUNG SERÁ RESPONSABLE, YA SEA EN TÉRMINOS DE CONTRATO O AGRAVIO, DE CUALQUIER DAÑO DIRECTO, INDIRECTO, INCIDENTAL, ESPECIAL O CONSECUCIONAL, HONORARIOS DE ABOGADOS, GASTOS O CUALQUIER OTRO DAÑO QUE DERIVE DE, O EN RELACIÓN CON, CUALQUIER TIPO DE INFORMACIÓN INCLUIDA EN, O COMO RESULTADO DEL USO DE CUALQUIER TIPO DE CONTENIDO O SERVICIO POR USTED O UN TERCERO, AUN SI CONOCE LA POSIBILIDAD DE DICHOS DAÑOS”.

Los servicios de terceros pueden finalizar o interrumpirse en cualquier momento y Samsung no ofrece representación ni garantía respecto de la disponibilidad de contenido o servicio para ningún período de tiempo. El contenido y los servicios son transmitidos por terceros mediante redes e instalaciones de transmisión sobre las cuales Samsung no tiene control. Sin limitar la generalidad de esta cláusula, Samsung renuncia expresamente a cualquier responsabilidad por cualquier interrupción o suspensión de contenido o servicio proporcionado mediante este dispositivo.

Samsung no es responsable de la atención al cliente relacionada con el contenido y los servicios. Cualquier pregunta o solicitud de servicio en relación con el contenido o los servicios deben enviarse directamente a los proveedores de servicios y contenido.

Säkerhetsinformation

Läs denna viktiga säkerhetsinformation innan du använder enheten. Den innehåller allmän säkerhetsinformation för olika enheter och kan ha innehåll som inte gäller för din enhet. Följ informationen om varningar och om att vara försiktig för att förhindra skador på dig själv eller andra och för att förhindra att du skadar din enhet.



Med termen "enhet" avses produkten och dess batteri, laddare, de föremål som medföljer produkten samt de tillbehör som godkänts av Samsung och som används tillsammans med produkten.



Varning

Om du underlåter att följa varningarna och reglerna avseende säkerhet kan det leda till allvarlig personskada eller dödsfall

Använd inte skadade elsladdar, kontakter eller lösa eluttag
Osäkra anslutningar kan leda till elektrisk kortslutning eller brand.

Rör inte enheten, strömkablarna, kontakterna eller eluttaget med våta händer eller andra våta kroppsdelar

Om du gör det kan det leda till elektrisk kortslutning.

Dra inte för hårt i strömkabeln när den kopplas ur

Om du gör det kan det leda till elektrisk kortslutning eller brand.

Böj inte och skada inte elsladden

Om du gör det kan det leda till elektrisk kortslutning eller brand.

Använd inte enheten med våta händer medan den laddas

Om du gör det kan det leda till elektrisk kortslutning.

Direktanslut inte laddarens positiva och negativa poler till varandra

Det kan leda till brand eller allvarlig skada.

Använd inte enheten utomhus under åskväder

Om du gör det kan det leda till en elektrisk kortslutning eller till att enheten inte fungerar på rätt sätt.

Använd laddare, tillbehör och produkter som godkänts av tillverkaren

- Om du använder universalladdare kan det förkorta enhetens livslängd eller leda till att den inte fungerar som den ska. De kan även leda till brand eller göra att batteriet exploderar.
- Använd bara batterier, laddare och kablar som är godkända av Samsung och som utformats särskilt för enheten. Batterier, laddare och kablar som är inkompatibla kan leda till allvarliga personskador eller skador på enheten.
- Samsung är inte ansvarigt för användarens säkerhet, när tillbehör som inte är godkända och utrustning som inte är godkänd av Samsung används.

Bär inte enheten i bakfickan eller vid midjan

- Enheten kan skadas, explodera eller börja brinna om trycket blir för stort på den.
- Du kan skadas om någon stöter till dig eller om du ramlar.

Tappa inte enheten och utsätt den inte för hårda stötar

- Det kan skada enheten eller batteriet, leda till att enheten inte fungerar som den ska eller förkorta dess livslängd.
- Det kan även leda till överhettning, självantändning, brand eller andra faror.

Hantera och gör dig av med enheten med omsorg

- Kasta aldrig batteriet eller enheten i en eld. Placera aldrig batteriet eller enheten på eller i enheter med värmefunktion, till exempel mikrovågsugnar, spisar eller element. Enheten kan explodera vid överhettning. Följ alla lokala föreskrifter vid bortskaffning av det använda batteriet eller den använda enheten.
- Krossa aldrig och gör aldrig hål på enheten.
- Undvik att utsätta enheten för högt utvändigt tryck, eftersom det kan leda till invändig kortslutning och överhettning.

Skydda enheten, batteriet och laddaren från skada

- Undvik att utsätta enheten och batteriet för mycket höga eller låga temperaturer.
- Extrema temperaturer kan skada enheten och minska laddningskapaciteten och livslängden för både enheten och batteriet.
- Använd aldrig en skadad laddare eller ett skadat batteri.
- Använd inte en kabel vars hölje är avskalad eller skadat, och använd inte en laddare som är skadad eller ett batteri som är skadat eller inte fungerar korrekt.

Förvara inte enheten nära eller på värmealstrande apparatur, mikrovågsugnar, varm matlagingsutrustning eller behållare med högt tryck

- Batteriet kan läcka.
- Enheten kan bli för varm och orsaka brand.

Använd inte och förvara inte enheten på platser med mycket damm eller luftburna material

Damm eller främmande material kan orsaka funktionsfel på enheten och leda till brand eller elektrisk stöt.

Förhindra att flerk Funktionsuttaget och den smala änden på laddaren kommer i kontakt med elektriskt ledande material, t.ex. vätskor, damm, metallpulver och blyerts. Rör inte vid flerk Funktionsuttaget med vassa föremål och se till att det inte utsätts för stötar.

Elektriskt ledande material kan orsaka en kortslutning eller korrosion på uttagen, vilket kan leda till en explosion eller brand.

När du använder den trådlösa laddaren ska du inte placera främmande material, t.ex. metallföremål, magneter och kort med magnetremsa, mellan enheten och den trådlösa laddaren

Enheten laddas eventuellt inte korrekt eller kan överhettas.

Bit inte och sug inte på enheten eller batteriet

- Det kan skada enheten eller göra så att den exploderar eller börjar brinna.
- Barn och djur kan kvävas av små delar.
- Om barn använder enheten, se till att de gör det på rätt sätt.

Stoppa inte in enheten eller de medföljande tillbehören i ögonen, öronen eller munnen

Om du gör det kan det leda kvävning eller allvarliga skador.

Hantera inte ett litiumjonbatteri som är skadat eller läcker

För säker bortskaffning av ditt litiumjonbatteri, kontakta närmaste auktoriserade servicecenter.



Var försiktig!

Om du underlåter att följa varningarna och reglerna avseende säkerhet kan det leda till allvarlig personskada eller skada på egendom

Använd inte enheten i närheten av annan elektronisk utrustning

De flesta elektroniska enheter använder radiovågssignaler. Din enhet kan störa andra elektroniska enheter.

Använd inte enheten på ett sjukhus eller i närheten av fordonsteknisk utrustning som kan störas av radiovågor

- Undvik att använda enheten inom ett avstånd på 15 cm på från en pacemaker om det är möjligt, då den kan störa pacemakern.
- För att minimera eventuella störningar med en pacemaker ska du endast använda enheten på den motsatta sidan av kroppen i förhållande till pacemakern.
- Om du använder medicinsk utrustning ska du kontakta tillverkaren av utrustningen innan du använder enheten för att avgöra huruvida utrustningen kommer att påverkas av radiofrekvenser som avges av enheten.
- I ett flygplan kan användning av elektroniska enheter störa flygplanspersonalens elektroniska navigationsinstrument. Följ de regler som flygbolaget tillhandahåller och flygplanspersonalens instruktioner. När det är tillåtet att använda enheten ska du alltid använda den i flygläget.
- Funktionsfel kan uppstå på elektronisk utrustning i din bil på grund av radiostörningar från enheten. Kontakta tillverkaren för mer information.

Utsätt inte enheten för kraftig rök eller ånga

Om du gör det kan det leda till skada på enhetens utsida eller göra att den inte fungerar på rätt sätt.

Om du använder en hörapparat, kontakta tillverkaren för information om radiostörningar

Radiofrekvensen som avges av enheten kan störa vissa hörapparater. Innan du använder enheten ska du kontakta tillverkaren för att avgöra huruvida hörapparaten kommer att påverkas av radiofrekvenser som avges av enheten.

Använd inte enheten nära andra enheter eller apparater som utsänder radiofrekvenser, exempelvis ljudsystem eller radiosändare

Radiofrekvenser kan leda till att enheten inte fungerar som den ska.

Stäng av enheten i miljöer som kan vara explosiva

- Följ alla regler, anvisningar och skyltar i miljöer som kan vara explosiva.
- Använd inte enheten vid tankställen (bensinstationer), nära bränslen eller kemikalier, eller på sprängningsområden.
- Tänk på att inte förvara eller transportera lättantändliga vätskor och gaser eller explosiva material i samma utrymme som enheten, dess delar och tillbehör.

Om någon del av enheten går sönder, börjar ryka eller luktar bränt ska du sluta använda enheten omedelbart. Använd endast enheten igen efter att den har reparerats på ett Samsung-servicecenter

- Splittrat glas eller akryl kan orsaka skador på händer och ansikte.
- Om enheten börjar ryka eller luktar bränt kan det leda till att batteriet exploderar eller att enheten börjar brinna.

Följ alla säkerhetsföreskrifter och regler för användning av mobila enheter när du kör ett fordon

När du kör är fordonets säkerhet ditt första ansvar. Använd aldrig din mobila enhet när du kör, om det är förbjudet enligt lag. För din och andras säkerhet, använd ditt sunda förnuft och kom ihåg följande tips:

- Se till att du kan komma åt din trådlösa enhet utan att ta blicken från vägen. Låt röstbrevlådan svara om du får ett samtal vid ett olämpligt tillfälle.
- Avbryt samtal vid mycket trafik eller dåliga väderförhållanden. Regn, snöblandat regn, snö, is och mycket trafik kan utgöra en fara.
- Gör inga anteckningar och slå inte upp telefonnummer. Att skriva anteckningar eller bläddra genom adressboken tar bort uppmärksamheten från ditt första ansvar, att köra säkert.
- Ring förnuftigt och bedöm trafiken. Ring när du står stilla eller innan du ger dig ut i trafiken. Försök att planera så du ringer när bilen står stilla.
- Undvik stressiga eller emotionella samtal som stör. Låt personen du pratar med veta om att du kör och avbryt samtal som skulle kunna avleda din uppmärksamhet från vägen.

Ta hand om och använd enheten korrekt

Håll enheten torr

- Fukt och vätskor kan skada komponenter eller elektroniska kretsar i enheten.
- Den här enheten är utrustad med indikatorer för invändiga vätskor. Det är inte säkert att tillverkarens garanti gäller om enheten blir vattenskadad.

Förvara endast enheten på plana ytor

Om enheten faller till marken kan den skadas.

Enheten kan användas på platser som har en omgivningstemperatur på 0 °C till 35 °C. Du kan förvara enheten vid en omgivningstemperatur från -20 °C till 50 °C. Om du använder eller förvarar enheten utanför rekommenderade temperaturintervall kan det leda till att enheten skadas eller att batteriets livslängd minskar

- Förvara inte enheten på mycket varma platser, såsom i en bil på sommaren. Om du gör det kan det leda till att skärmen inte fungerar som den ska, att enheten skadas eller att batteriet exploderar.
- Utsätt inte enheten för direkt solljus under längre perioder (till exempel på instrumentbrädan i en bil).

Förvara inte enheten tillsammans med metallföremål som mynt, nycklar och halsband

- Enheten kan repas eller förstöras.
- Om batteripolerna kommer i kontakt med metallföremål kan det börja brinna.

Förvara inte enheten nära magnetiska fält

- Tekniska fel kan uppstå och batteriet kan laddas ur efter att ha utsatts för magnetiska fält.
- Magnetremsor på kort, inklusive kreditkort, telefonkort, pass och boardingcard kan skadas av magnetiska fält.

Undvik kontakt med enheten när den är överhettad. Annars kan lätta brännskador, rodnad och hudpigmentering uppstå

- Var försiktig så att enheten inte blir överhettad när den används under längre perioder och undvik långvarig kontakt med huden.
- Sitt inte på enheten och se till att den inte är i direktkontakt med din hud under längre perioder när den laddas eller är ansluten till en strömkälla.
- Tolerans mot höga temperaturer varierar individuellt. Var extra försiktig när enheten används av barn, äldre och personer med särskilda behov.

Var försiktig när du utsätts för blinkande ljus

- När du använder enheten ska du se till att det finns annat ljus i rummet och du ska inte hålla skärmen för nära ögonen.
- Slaganfall och svimning kan uppstå när du utsätts för blinkande ljus om du tittar på videor eller spelar Flash-baserade spel under längre perioder. Om du känner någon typ av obehag ska du omedelbart sluta använda enheten.
- Om någon närstående har upplevt svimningsanfall eller yrsel vid användning av en liknande enhet, ska du kontakta läkare innan du använder enheten.
- Om du känner obehag, exempelvis muskelkramper, eller känner dig förvirrad, ska du omedelbart sluta använda enheten och kontakta en läkare.
- För att förhindra trötta ögon ska du ofta ta pauser medan du använder enheten.

Minska risken för förslitningsskador

När du utför någon rörelse upprepade gånger t.ex. trycka på knappar, skriva tecken på en pekskärm med fingrarna eller spela spel, kan du ibland känna dig stel i händerna, nacken, axlarna eller andra delar av kroppen. Om du använder enheten under längre perioder ska du hålla enheten i ett avslappnat grepp, trycka lätt på knapparna och ta pauser ofta. Om du fortfarande har besvär under eller efter sådan användning ska du sluta använda enheten och kontakta läkare.

Skydda hörseln och öronen när du använder ett headset



- Höga ljud kan ge hörselskador.
- Exponering för höga ljud när du kör kan störa dig och leda till en olycka.
- Sänk alltid volymen innan du ansluter hörlurarna till en ljudkälla och använd lägsta möjliga volym för att höra ett samtal eller musik.
- Du kan få en öroninfektion om hörlurarna kommer i kontakt med främmande material och du bär dem under en längre tid. Håll hörlurarna rena och torra.
- I torra miljöer kan statisk elektricitet byggas upp i headsetet. Undvik att använda headset i torra miljöer eller rör vid ett metallföremål för att ladda ur den statiska elektriciteten innan du ansluter headsetet till enheten.
- Använd inte headsetet under körning eller åkning. Om du gör det kan det störa dig och leda till en olycka, eller vara olagligt, beroende på region.

Var försiktig när du använder enheten när du går eller rör dig

Var alltid medveten om omgivningen för att undvika att du skadar dig själv eller andra.

Var försiktig när du bär enheten.

- Om du drar åt enheten för hårt kan hudirritation uppstå och om du drar åt den för löst kan friktion uppstå.
- Håll enheten torr och ren för att undvika hudirritation.
- Enheten följer internationella säkerhetsstandarder, men vidta nödvändiga åtgärder om du har överkänslig hud eller om du är allergisk mot några material.

Måla inte och sätt inte klistermärken på din enhet

- Målarfärg och klistermärken kan täppa till rörliga delar och hindra normal användning.
- Om du är allergisk mot färg eller metalldelar på enheten kan du uppleva klåda, eksem eller hudsvullnad. Om detta händer ska du sluta använda enheten och kontakta läkare.

Montera enhet och utrustning omsorgsfullt

- Se till att mobila enheter eller tillhörande utrustning som har monterats i din bil har monterats på ett säkert sätt.
- Placera inte enheten och tillbehören i närheten av eller i ett område där krockkuddar kan aktiveras. Om trådlös utrustning monterats på fel sätt, kan allvarliga skador uppstå när krockkuddar blåses upp snabbt.

Tappa inte och stöt inte till enheten

- Enheten kan skadas eller så kan funktionsfel uppstå.
- Om skärmen böjs eller deformeras kan enheten skadas eller tekniska fel uppstå.

Säkerställ högsta livslängd för batteri och laddare

- Om du laddar en enhet som inte används för länge, laddas den ur och måste laddas igen före användning.
- Koppla från laddaren från strömkällorna när den inte används.
- Använd bara batteriet i det syfte som avses.
- Följ alla instruktioner i denna bruksanvisning för att säkerställa längsta möjliga livslängd för enheten och batteriet. Skador eller dålig prestanda som orsakas av att du inte följer varningar och instruktioner kan göra tillverkarens garanti ogiltig.
- Din enhet kan slitas ut med tiden. Vissa komponenter och reparationer täcks av garantin inom garantiperioden, men skador eller fel som orsakas av ej godkända tillbehör gör det inte.

Ta inte isär, modifiera inte och reparera inte enheten

- Det är inte säkert att tillverkarens garanti gäller om enheten ändras eller modifieras. Om enheten behöver service ska du ta med den till ett Samsung-servicecenter.
- Ta inte isär och gör inte hål på batteriet, då det kan explodera eller börja brinna.
- Demontera eller återanvänd inte batteriet.

När du rengör enheten ska du tänka på följande

- Torka av enheten och laddaren med en handduk eller mjuk trasa.
- Rengör batteripolerna med en bomullstuss eller handduk.
- Använd inte kemikalier eller rengöringsmedel. Om du gör det kan det leda till missfärgning eller korrosion på enhetens utsida eller resultera i elektrisk kortslutning eller brand.
- Förhindra att enheten utsätts för damm, svett, bläck, olja och kemiska produkter som kosmetika, antibakteriell sprej, handrengöringsmedel, rengöringsmedel och insektsmedel. Enhetens utvändiga och invändiga delar kan skadas eller så kan det leda till dåliga prestanda. Om enheten utsätts för något av ovannämnda ämnen ska du använda en luddfri, mjuk trasa för att rengöra den.

Använd inte enheten till något annat än det den är avsedd för

Din enhet kanske inte fungerar som den ska.

Undvik att störa andra på allmän plats med enheten

Lämna endast enheten till behörig personal för service

I annat fall kan skador uppstå på enheten och garantin upphöra att gälla.

Hantera kablar försiktigt

- När du ansluter en kabel till enheten ska du se till att den ansluts till rätt sida.
- Om du ansluter en kabel med våld eller på fel sätt kan det resultera i skada på flerk Funktionsuttaget eller andra delar på enheten.

Kontrollera att nödtjänsterna fungerar

Det är inte säkert att nödsamtal kan ringas från enheten i alla områden och under alla förhållanden. Innan du färdas genom områden med dålig täckning bör du planera för en alternativ metod för att kontakta utryckningspersonal.

Skydda dina personliga data och förhindra att information kommer ut på grund av felaktig användning av känslig information

- Säkerhetskopiera viktiga data när du använder enheten. Samsung är inte ansvarigt för förlust av data.
- När du gör dig av med enheten ska du säkerhetskopiera alla data och återställa enheten, för att förhindra att andra kan komma åt din personliga information.
- Läs noggrant det som står på behörighetsskärmen när du hämtar program. Var särskilt noggrann med program som har tillgång till många funktioner eller till en stor mängd personlig information.

- Kontrollera dina konton regelbundet för icke godkänd eller misstänkt användning. Om du ser några tecken på otillåten användning av din personliga information ska du kontakta tjänsteleverantören för att radera eller ändra kontoinformationen.
- Om du tappar bort enheten eller om den blir stulen, ska du byta lösenord för dina konton för att skydda din personliga information.
- Undvik att använda program från okända källor och lås din enhet med mönsterskydd, lösenord eller PIN-kod.

Distribuera inte upphovsrättsskyddat material

Sprid inte upphovsrättsskyddat material utan tillstånd från den som äger innehållet. Om du gör det kan det strida mot upphovsrättslagstiftningen. Tillverkaren ansvarar inte för några juridiska problem som orsakas av användarens olagliga användning av upphovsrättsskyddat material.

Skadliga program och virus

Följ råden nedan för att skydda enheten från skadliga program och virus. Om du underlåter att göra detta kan det resultera i skador eller dataförlust som inte täcks av garantin

- Ladda inte ned okända program.
- Besök inte sidor som inte är tillförlitliga.
- Radera misstänkliga meddelanden eller e-postmeddelanden från okända avsändare.
- Ange ett lösenord och ändra det regelbundet.
- Inaktivera trådlösa funktioner, såsom Bluetooth, när de inte används.
- Om enheten inte reagerar normalt, ska du köra ett antivirusprogram för att söka efter virus.
- Kör ett antivirusprogram på enheten innan du startar nyligen hämtade program och filer.
- Installera antivirusprogram på datorn och kör dem regelbundet för att söka efter virus.
- Redigera inte registerinställningar och modifiera inte enhetens operativsystem.

Information om SAR-värden (Specific Absorption Rate)

Mer information finns på sidan www.samsung.com/sar där du kan söka efter enheten med samma modellnummer.

Korrekt avfallshantering av produkten



(Elektriska och elektroniska produkter)

Märkningen på produkten, tillbehör eller dokument anger att produkten och dess elektroniska tillbehör (till exempel laddare, headset, USB-kabel) inte ska slängas tillsammans med annat hushållsavfall.

För att förhindra skada på miljö och hälsa bör dessa föremål hanteras separat för ändamålsenlig återvinning av beståndsdelarna.

Hushållsanvändare bör kontakta den återförsäljare som sålt produkten eller sin kommun för ytterligare information om var och hur produkten och tillbehören kan återvinnas på ett miljösäkert sätt.

Företagsanvändare bör kontakta leverantören samt verifiera de villkor som anges i köpeavtalet. Produkten och de elektroniska tillbehören bör inte hanteras tillsammans med annat kommersiellt avfall.

Korrekt avfallshantering av batterierna i denna produkt



Märkningen på batteriet, i manualen eller på förpackningen anger att batteriet i denna produkt inte bör slängas tillsammans med annat hushållsavfall när de är uttjänta. De kemiska symbolerna Hg, Cd eller Pb visar i förekommande fall att batterierna innehåller

kvicksilver, kadmium eller bly i mängder som överstiger de gränsvärden som anges i EG-direktivet 2006/66.

Ansvarsfriskrivning

En del innehåll och tjänster som är tillgängliga via denna enhet tillhör tredje part och skyddas genom upphovsrätt, patent, varumärken och/eller annan upphovsrättslagstiftning. Sådant innehåll och sådana tjänster tillhandahålls endast för ditt personliga, icke-kommersiella bruk. Du får inte använda innehåll eller tjänster på ett sätt som inte godkänts av innehållsägaren eller tjänsteleverantören. Utan att det påverkar det som angetts ovan får du inte, förutom om innehållsägaren eller tjänsteleverantören har gett sitt uttryckliga tillstånd, på något vis och via något medium ändra, kopiera, åter publicera, ladda upp, anslå, överföra, översätta, sälja, skapa härledda verk, utnyttja eller distribuera något innehåll eller några tjänster som är tillgängliga via denna enhet.

"INNEHÅLL OCH TJÄNSTER FRÅN TREDJE PART TILLHANDAHÅLLS I BEFINTLIGT SKICK. SAMSUNG GER INGA GARANTIER, VARKEN UTTRYCKLIGA ELLER UNDERFÖRSTÅDDA, FÖR DETTA INNEHÅLL ELLER DESSA TJÄNSTER OAVSETT ÄNDAMÅL. SAMSUNG FRISKRIVER SIG UTTRYCKLIGEN FRÅN ALLA UNDERFÖRSTÅDDA GARANTIER, INKLUSIVE, MEN INTE BEGRÄNSAT TILL, GARANTIER FÖR SÄLJBARHET ELLER LÄMPLIGHET FÖR ETT SÄRSKILT ÄNDAMÅL. SAMSUNG GARANTERAR INTE ATT NÅGOT INNEHÅLL ELLER NÅGRA TJÄNSTER SOM ÄR TILLGÄNGLIGA VIA DENNA ENHET ÄR KORREKTA, GILTIGA, TIDSENLIGA, LAGLIGA ELLER FULLSTÄNDIGA. SAMSUNG ANSVARAR UNDER INGA OMSTÄNDIGHETER (INTE HELLER VID FÖRSUMMELSE) FÖR DIREKTA, INDIREKTA ELLER SÄRSKILDA SKADOR ELLER FÖLJDSKADOR, JURIDISKA AVGIFTER, OMKOSTNADER ELLER ANDRA SKADOR SOM UPPSTÅR FRÅN ELLER I SAMBAND MED INFORMATIONEN I INNEHÅLLET ELLER TJÄNSTERNA ELLER SOM ÄR ETT RESULTAT AV ATT DU ELLER EN TREDJE PART HAR ANVÄNT INNEHÅLL ELLER TJÄNSTER. DETTA GÄLLER ÄVEN OM SAMSUNG HAR INFORMERATS OM MÖJLIGHETEN ATT SÅDANA SKADOR KAN UPPSTÅ".

Tredjepartstjänster kan när som helst avslutas eller avbrytas, och Samsung garanterar inte att något innehåll eller någon tjänst kommer att finnas tillgänglig under en viss tid. Innehåll och tjänster överförs av tredje part via nätverk och överföringsresurser som Samsung inte har någon kontroll över. Utan att det påverkar denna allmänna ansvarsfriskrivning friskriver Samsung sig uttryckligen från allt ansvar för eventuella avbrott eller tillfälliga avstängningar avseende innehåll eller tjänster som är tillgängliga via denna enhet.

Samsung ansvarar inte heller för kundtjänst i samband med innehållet och tjänsterna. Alla frågor eller begäran om service med anknytning till innehållet eller tjänsterna skall riktas direkt till respektive innehålls- eller tjänsteleverantör.

ข้อมูลความปลอดภัย

โปรดอ่านข้อมูลความปลอดภัยที่สำคัญนี้ก่อนที่คุณจะใช้งานอุปกรณ์ เนื้อหานี้ประกอบด้วยข้อมูลความปลอดภัยทั่วไปสำหรับอุปกรณ์และอาจมีเนื้อหาที่ไม่เกี่ยวข้องกับอุปกรณ์ของคุณ ปฏิบัติตามข้อมูลคำเตือนและข้อควรระวังเพื่อป้องกันอันตรายต่อตัวเองและต่อผู้อื่น และเพื่อป้องกันความเสียหายต่ออุปกรณ์ของคุณ



คำว่า 'อุปกรณ์' หมายถึง ผลิตภัณฑ์และแบตเตอรี่ เครื่องชาร์จ และสิ่งของที่ให้มากับผลิตภัณฑ์นั้น และอุปกรณ์เสริมที่ผ่านการรับรองโดยซัมซุง ซึ่งใช้งานกับผลิตภัณฑ์



คำเตือน

การไม่ปฏิบัติตามคำเตือนและข้อบังคับเพื่อความปลอดภัย อาจทำให้เกิดการบาดเจ็บร้ายแรงหรือเสียชีวิตได้

ห้ามใช้สายไฟหรือปลั๊กที่ชำรุด หรือเต้าเสียบไฟฟ้าที่หลวม การเชื่อมต่อที่ไม่แน่นอาจทำให้ไฟดูดหรือเพลิงไหม้

อย่าสัมผัสอุปกรณ์ สายไฟ ปลั๊ก หรือขั้วไฟฟ้าโดยใช้มือหรือส่วนต่าง ๆ ของร่างกายที่เปียก

การกระทำเช่นนั้นอาจทำให้ไฟดูดได้

อย่าใช้แรงดึงสายไฟ เมื่อถอดสายไฟ

การกระทำเช่นนั้นอาจทำให้ไฟดูดหรือเพลิงไหม้ได้

อย่างอสายไฟหรือทำให้สายไฟเสียหาย

การกระทำเช่นนั้นอาจทำให้ไฟดูดหรือเพลิงไหม้ได้

ห้ามใช้อุปกรณ์ด้วยมือที่เปียกขณะกำลังชาร์จเครื่อง

การกระทำเช่นนั้นอาจทำให้ไฟดูดได้

อย่าเชื่อมต่อขั้วบวกและขั้วลบของเครื่องชาร์จเข้าด้วยกันโดยตรง

เพราะอาจทำให้เกิดไฟไหม้หรือการบาดเจ็บขั้นรุนแรงได้

ห้ามใช้งานเครื่องของคุณกลางแจ้งในช่วงฝนฟ้าคะนอง

การกระทำเช่นนั้นอาจทำให้เกิดไฟดูดหรืออุปกรณ์ทำงานผิดปกติได้

ใช้งานเครื่องชาร์จ อุปกรณ์เสริม และวัสดุที่รับรองโดยผู้ผลิต

- การใช้งานเครื่องชาร์จที่กำหนดทั่วไปอาจทำให้อายุการใช้งานของอุปกรณ์สั้นลง หรืออาจทำให้อุปกรณ์ทำงานผิดปกติ และยังสามารถทำให้เกิดเพลิงไหม้หรือทำให้แบตเตอรี่ระเบิดได้
- โปรดใช้เฉพาะแบตเตอรี่ เครื่องชาร์จและสายเคเบิลที่ออกแบบมาโดยเฉพาะที่ได้รับการรับรองจากซัมซุงสำหรับเครื่องของคุณ แบตเตอรี่ เครื่องชาร์จและสายเคเบิลที่เข้ากันไม่ได้สามารถทำให้เกิดการบาดเจ็บร้ายแรงหรือเกิดความเสียหายต่อเครื่องของคุณได้
- ซัมซุงไม่ขอรับผิดชอบต่อความปลอดภัยของผู้ใช้ขณะใช้งานอุปกรณ์เสริมหรืออุปกรณ์ใดๆ ที่ไม่ได้รับอนุญาตจากซัมซุง

ไม่ควรใส่เครื่องของคุณไว้ที่กระเป๋าล้างหรือที่เอว

- อุปกรณ์อาจเสียหาย ระเบิด หรือก่อให้เกิดไฟไหม้ได้ หากได้รับแรงกดดันมากเกินไป
- คุณอาจได้รับบาดเจ็บหากคุณถูกกระแทกชนหรือหกล้ม

อย่าให้เครื่องร่วนหล่นหรือได้รับแรงกระแทกที่มากเกินไป

- เพราะอาจทำให้เครื่องหรือแบตเตอรี่ของคุณเกิดความเสียหาย ส่งผลให้เครื่องทำงานผิดปกติ หรืออายุการใช้งานสั้นลง
- เพราะอาจทำให้เกิดความร้อนสูง การเผาไหม้ ไฟไหม้ หรืออันตรายอื่นๆ ได้

จัดการและกำจัดเครื่องชาร์จหรืออุปกรณ์ของคุณอย่างระมัดระวัง

- ห้ามกำจัดแบตเตอรี่หรืออุปกรณ์ด้วยการเผาไฟเด็ดขาด อย่าวางแบตเตอรี่หรืออุปกรณ์ที่มีความร้อนด้านบนหรือด้านในอุปกรณ์ที่มีความร้อน เช่น เต้าไมโครเวฟ เตาอบ หรือหม้อน้ำรถยนต์ อุปกรณ์อาจจะระเบิดได้หากร้อนเกินไป ปฏิบัติตามกฎระเบียบในห้องที่เมื่อทำการกำจัดแบตเตอรี่หรืออุปกรณ์ที่ใช้แล้ว
- ห้ามบีบอัดหรือเจาะอุปกรณ์
- หลีกเลี่ยงการนำอุปกรณ์ไปไว้ในที่ที่มีความดันภายนอกสูง ซึ่งอาจทำให้เกิดการลัดวงจรหรือเกิดความร้อนสูงภายในได้

ป้องกันอุปกรณ์ แบตเตอรี่ และเครื่องชาร์จไม่ได้รับอันตราย

- หลีกเลี่ยงการให้อุปกรณ์และแบตเตอรี่สัมผัสกับอุณหภูมิสูงมากหรือต่ำมาก
- อุณหภูมิที่เกินปกติอาจทำให้อุปกรณ์เสียหาย ลดความจุแบตเตอรี่ และลดอายุการใช้งานของอุปกรณ์และแบตเตอรี่ได้
- ไม่ควรใช้แบตเตอรี่และเครื่องชาร์จที่ได้รับความเสียหาย
- อย่าใช้สายเคเบิลที่ปลอกหุ้มสายถูกลอกออกหรือได้รับความเสียหาย และอย่าใช้เครื่องชาร์จหรือแบตเตอรี่ที่เสียหายหรือทำงานผิดปกติ

อย่าเก็บเครื่องของคุณใกล้หรืออยู่ในเครื่องทำความร้อน, ไมโครเวฟ, อุปกรณ์ทำอาหารร้อน หรือบรรจุภัณฑ์แรงดันสูง

- แบตเตอรี่อาจรั่วได้

- เครื่องคุณอาจร้อนจัดและทำให้เกิดไฟไหม้ได้

ห้ามใช้งานหรือเก็บอุปกรณ์ของคุณในที่ที่มีฝุ่นหรือวัสดุฟุ้งกระจาย
ปริมาณมาก

ฝุ่นหรือวัสดุแปลกปลอมอาจทำให้อุปกรณ์ของคุณทำงานผิดปกติและ
อาจเป็นผลให้เกิดไฟไหม้หรือไฟดูดได้

ป้องกันแจ็กคอเนกประสงค์และปลายด้านเล็กของเครื่องชาร์จไม่ให้
สัมผัสกับวัสดุที่เป็นตัวนำไฟฟ้า เช่น ทองเหลือง ฝุ่น ผงโลหะ และไส้
ดินสอ อย่าแตะแจ็กคอเนกประสงค์ด้วยเครื่องมือที่คมหรือก่อให้เกิดผลก
รทบกับแจ็กคอเนกประสงค์

วัสดุที่เป็นตัวนำไฟฟ้าอาจทำให้เกิดการลัดวงจรหรือทำให้ขั้วไฟฟ้า
ลึกรหรือ ซึ่งอาจส่งผลให้เกิดไฟไหม้หรือการระเบิดได้

เมื่อใช้เครื่องชาร์จแบบไร้สาย ห้ามวางวัสดุแปลกปลอม เช่น วัตถุที่
เป็นโลหะ แม่เหล็ก และบัตรแถบแม่เหล็ก ระหว่างเครื่องและเครื่อง
ชาร์จแบบไร้สาย

เครื่องอาจจะไม่ชาร์จอย่างถูกต้องหรืออาจจะร้อนเกินไป

อย่ากัดหรือดูดอุปกรณ์หรือแบตเตอรี่

- การทำเช่นนั้นอาจทำให้อุปกรณ์เสียหายหรือทำให้เกิดการระเบิด
หรือเพลิงไหม้ได้
- เด็กและสัตว์เลี้ยงอาจลื่นกินชิ้นส่วนขนาดเล็ก
- หากเด็กใช้งานเครื่อง ควรแน่ใจว่าเด็กๆ สามารถใช้งานได้อย่าง
ถูกต้อง

ห้ามใส่เครื่องหรืออุปกรณ์เสริมที่ให้มาเข้าไปในดวงตา หู หรือปาก เพราะอาจทำให้เกิดการสำลักหรือการบาดเจ็บขั้นรุนแรงได้

ไม่ควรใช้แบตเตอรี่ลิเทียมไอออน (Li-Ion) ที่ชำรุดหรือรั่ว

ในการกำจัดแบตเตอรี่ชนิดลิเทียม-ไอออนของคุณอย่างปลอดภัย โปรดติดต่อศูนย์บริการที่ได้รับอนุญาตที่อยู่ใกล้คุณมากที่สุด



ข้อควรระวัง

การไม่ปฏิบัติตามข้อควรระวังและข้อบังคับเพื่อความปลอดภัยอาจทำให้เกิดการบาดเจ็บหรือทรัพย์สินเสียหายได้

ไม่ควรใช้เครื่องใกล้กับอุปกรณ์อิเล็กทรอนิกส์อื่นๆ

อุปกรณ์อิเล็กทรอนิกส์ส่วนมากจะใช้สัญญาณคลื่นความถี่วิทยุ ซึ่งเครื่องของคุณอาจรบกวนการทำงานของอุปกรณ์อิเล็กทรอนิกส์อื่นๆ ได้

ไม่ควรใช้เครื่องของคุณในโรงพยาบาล เครื่องบิน หรือในอุปกรณ์ยานยนต์ ที่อาจได้รับการรบกวนจากคลื่นความถี่วิทยุ

- หากเป็นไปได้ ให้หลีกเลี่ยงการใช้เครื่อง ใกล้กับเครื่องกระตุ้นกล้ามเนื้อหัวใจภายในระยะ 15 ซม. เนื่องจากเครื่องของคุณจะรบกวนการทำงานของเครื่องกระตุ้นกล้ามเนื้อหัวใจ
- เพื่อลดการรบกวนเครื่องควบคุมอัตราการเต้นของหัวใจให้น้อยที่สุด ให้ใช้อุปกรณ์ของคุณเฉพาะบนด้านร่างกายที่อยู่ตรงข้ามกับเครื่องควบคุมอัตราการเต้นของหัวใจนั้น

- ถ้าคุณใช้เครื่องมือทางการแพทย์ ให้ติดต่อผู้ผลิตเครื่องมือนั้นก่อนการใช้อุปกรณ์ของคุณ เพื่อดูว่าเครื่องมือนั้นจะได้รับผลกระทบจากความถี่คลื่นวิทยุที่ปล่อยออกจากอุปกรณ์หรือไม่
- บนเครื่องบินการใช้งานอุปกรณ์อิเล็กทรอนิกส์อาจรบกวนอุปกรณ์นำทางอิเล็กทรอนิกส์ของเครื่องบินได้ ปฏิบัติตามระเบียบข้อบังคับของสายการบินและคำแนะนำของเจ้าหน้าที่บนเครื่องบิน ในกรณีที่ได้รับอนุญาตให้ใช้เครื่องดังกล่าว จะต้องใช้โหมดเครื่องบินเสมอ
- อุปกรณ์อิเล็กทรอนิกส์ในรถยนต์ของคุณอาจทำงานผิดปกติ เนื่องจากการรบกวนคลื่นวิทยุจากอุปกรณ์ของคุณ ติดต่อผู้ผลิตเพื่อขอข้อมูลเพิ่มเติม

ห้ามนำอุปกรณ์ไปสัมผัสกับควันหรือละอองสารที่หนาแน่น

การกระทำเช่นนั้นอาจทำให้ภายนอกของอุปกรณ์เสียหาย หรือทำให้อุปกรณ์ทำงานผิดปกติได้

ถ้าคุณใช้เครื่องช่วยการฟัง ให้ติดต่อผู้ผลิตอุปกรณ์นั้นเพื่อขอข้อมูลเกี่ยวกับการรบกวนคลื่นวิทยุ

ความถี่คลื่นวิทยุที่ปล่อยออกจากอุปกรณ์ของคุณอาจรบกวนเครื่องช่วยการฟังบางอย่างได้ ก่อนการใช้งานอุปกรณ์ของคุณ ให้ติดต่อผู้ผลิตเพื่อดูว่าเครื่องช่วยการฟังของคุณจะได้รับผลกระทบจากความถี่คลื่นวิทยุที่ปล่อยออกจากอุปกรณ์นั้นหรือไม่

ห้ามใช้งานอุปกรณ์ของคุณใกล้อุปกรณ์หรือเครื่องมือที่ปล่อยคลื่นความถี่วิทยุ เช่น ระบบเสียง หรือเสาวิทยุ

คลื่นความถี่วิทยุอาจทำให้อุปกรณ์ของคุณทำงานผิดปกติได้

ปิดเครื่องในบริเวณที่เสี่ยงต่อการระเบิดได้ง่าย

- ปฏิบัติตามระเบียบข้อบังคับ, คำแนะนำ และป้ายต่างๆ ในบริเวณที่เสี่ยงต่อการระเบิดได้ง่ายเสมอ
- อย่าใช้อุปกรณ์ของคุณ ณ จุดเติมเชื้อเพลิง (ปั้มน้ำมัน) ใกล้กับเชื้อเพลิงหรือสารเคมี หรือบริเวณที่มีการระเบิด
- ไม่ควรจัดเก็บหรือพกพาของเหลวที่ติดไฟได้ ก๊าซ หรือวัสดุที่ระเบิดได้ง่ายไว้ในบริเวณเดียวกับเครื่อง ชิ้นส่วนของเครื่อง หรืออุปกรณ์เสริม

หากส่วนใดส่วนหนึ่งของเครื่องแตก มีควันหรือส่งกลิ่นไหม้ ให้หยุดใช้เครื่องในทันที ใช้เครื่องนี้ได้อีกครั้งหลังจากได้รับการซ่อมที่ศูนย์บริการ ชัมซุงแล้วเท่านั้น

- กระจกหรืออะคริลิกที่แตกร้าวอาจทำให้มือหรือใบหน้าของคุณได้รับบาดเจ็บได้
- เมื่อมีควันออกจากเครื่องหรือส่งกลิ่นไหม้ออกมา อาจส่งผลให้เกิดการระเบิดของแบตเตอรี่หรือทำให้เกิดเพลิงไหม้ได้

ปฏิบัติตามคำเตือนและระเบียบข้อบังคับเกี่ยวกับความปลอดภัยทั้งหมดในการใช้งานอุปกรณ์มือถือขณะขับรถ

ขณะขับรถ การขับรถอย่างปลอดภัยเป็นความรับผิดชอบอันดับแรกของคุณ ห้ามใช้อุปกรณ์มือถือขณะขับรถตามข้อบังคับทางกฎหมาย เพื่อความปลอดภัยของคุณและของผู้อื่น กรุณาใช้วิจารณญาณ และจดจำคำแนะนำต่อไปนี้:

- ตรวจสอบให้แน่ใจว่าคุณสามารถใช้อุปกรณ์ไร้สายของคุณโดยไม่ต้องละสายตาออกจากถนน ถ้าคุณต้องรับสายโทรเข้าในเวลาที่ไม่สะดวก ให้ใช้การตอบรับข้อความเสียงแทน

- พักสายในช่วงการจราจรที่ติดขัดมากหรือในสภาพอากาศที่เลวร้าย ฝนตก, ลुकเห็น, หิมะ, น้ำแข็ง และจราจรติดขัดมากเป็นสภาวะที่อันตราย
- อย่างจตบันทึทหรือค้นหาหมายเลขโทรศัพท์ การจตลงในรายการ “สิ่งที่ต้องทำ” หรือเปิดดูสมุดโทรศัพท์จะเป็นการดึงความสนใจคุณจากความรับผิดชอบหลักในการขับขี้อย่างปลอดภัย
- โทรตามความเหมาะสมและประเมินการจราจร โทรออกเมื่อไม่มีการเคลื่อนที่หรือก่อนที่จะมาถึงจุดที่จราจรติดขัด ลองวางแผนการโทรเมื่อรถของคุณหยุดอยู่กับที่
- อย่าสนทนาด้วยความเครียดหรือใช้อารมณ์ซึ่งอาจทำให้เสียสมาธิได้ ทำให้บุคคลที่คุณคุยด้วยทราบว่าคุณกำลังขับรถอยู่และหยุดการสนทนาซึ่งอาจหันเหความสนใจของคุณออกจากถนนไว้ชั่วครว

ให้ใช้ความใส่ใจและใช้งานอุปกรณ์ของคุณอย่างเหมาะสม

ควรให้เครื่องของคุณแห้ง

- ความชื้นและของเหลวอาจสร้างความเสียหายแก่ชิ้นส่วนหรือวงจรอิเล็กทรอนิกส์ในอุปกรณ์ของคุณได้
- เครื่องนี้มีตัวบ่งชี้การสัมผัสของเหลวติดตั้งอยู่ ความเสียหายของเครื่องเนื่องจากน้ำสามารถทำให้การรับประกันสินค้าจากผู้ผลิตเป็นโมฆะ

ให้เก็บอุปกรณ์ของคุณไว้บนพื้นผิวเรียบเท่านั้น

ถ้าอุปกรณ์ของคุณตก อาจได้รับความเสียหายได้

สามารถใช้เครื่องในบริเวณที่มีอุณหภูมิรอบๆ 0 °C ถึง 35 °C คุณสามารถเก็บเครื่องไว้ได้ที่อุณหภูมิรอบๆ -20 °C ถึง 50 °C การใช้หรือเก็บเครื่องนอกเหนือจากช่วงอุณหภูมิที่แนะนำอาจทำให้เครื่องชำรุดหรือลดอายุการทำงานของแบตเตอรี่

- ห้ามจัดเก็บอุปกรณ์ของคุณในบริเวณที่ร้อนมากเช่นภายในรถในฤดูร้อน การกระทำเช่นนั้นอาจทำให้หน้าจอทำงานผิดปกติ ส่งผลให้อุปกรณ์เสียหาย หรือทำให้แบตเตอรี่ระเบิดได้
- อย่าวางเครื่องถูกแสงแดดโดยตรงเป็นเวลานาน (เช่น บนแผงหน้าปัดของรถ)

อย่าเก็บอุปกรณ์ของคุณไว้กับวัตถุที่เป็นโลหะ เช่น เหรียญ กุญแจ และสร้อยคอ

- อุปกรณ์ของคุณอาจถูกขีดข่วนหรือทำงานผิดพลาด
- ถ้าขั้วของแบตเตอรี่สัมผัสกับวัตถุโลหะ อาจเป็นสาเหตุให้เกิดไฟไหม้ได้

อย่าเก็บเครื่องของคุณใกล้กับสนามแม่เหล็ก

- เครื่องของคุณอาจทำงานผิดปกติหรือแบตเตอรี่จะคายประจุออกจาก การสัมผัสถูกสนามแม่เหล็ก
- การ์ดที่มีแถบแม่เหล็ก รวมถึงบัตรเครดิต, บัตรโทรศัพท์, สมุดเงินฝาก และบัตรผ่านขึ้นเครื่องอาจเสียหายได้ในบริเวณสนามแม่เหล็ก

หลีกเลี่ยงการสัมผัสกับเครื่องเมื่อมีความร้อนสูงเกินไป หากไม่สามารถทำเช่นนั้นได้ อาจส่งผลให้เกิดแผลไฟลวกที่เกิดจากความร้อนที่มีอุณหภูมิต่ำ รอยแดงและการสร้างเม็ดสีในผิว

- ระมัดระวังในเรื่องเครื่องที่มีความร้อนสูงเกินไปเมื่อใช้งานเป็นระยะเวลา นานและหลีกเลี่ยงการสัมผัสกับผิวหนังเป็นเวลานาน
- อย่างน้อยบนเครื่องของคุณหรือสัมผัสโดยตรงกับผิวหนังของคุณเป็นระยะเวลา นานเมื่อกำลังชาร์จหรือเชื่อมต่อเข้ากับแหล่งจ่ายไฟ
- ความทนทานต่ออุณหภูมิสูงมีความแตกต่างกันไปเป็นการเฉพาะ โปรดระมัดระวังเป็นพิเศษเกี่ยวกับการใช้งานของเด็ก ผู้สูงอายุ และบุคคลที่มีความต้องการที่พิเศษ

ควรใช้ความระมัดระวังเมื่อเกิดแสงกะพริบ

- ขณะใช้งานเครื่องให้เปิดไฟในห้อง และอย่าถือหน้าจอเข้าใกล้ดวงตาของคุณมากเกินไป
- อาจเกิดอาการหน้ามืดหรือเป็นลมเมื่อคุณได้รับแสงกะพริบ ขณะดูวิดีโอหรือเล่นเกมที่ใช้ Flash เป็นระยะเวลา นาน หากคุณรู้สึกไม่สบายหรือเมื่อยล้า ให้หยุดใช้เครื่องทันที
- หากบุคคลใกล้ชิดคุณมีอาการเป็นลมหรือหน้ามืดระหว่างการใช้อุปกรณ์ลักษณะคล้ายกัน ให้ปรึกษาแพทย์ก่อนการใช้งานอุปกรณ์
- หากคุณรู้สึกไม่สบาย เช่นมีอาการกล้ามเนื้อกระตุกหรือมึนงง ให้หยุดใช้งานอุปกรณ์ทันทีและปรึกษาแพทย์
- เพื่อป้องกันไม่ให้ดวงตาเมื่อยล้า ให้พักการใช้งานบ่อยๆ ระหว่างการใช้งานอุปกรณ์

ลดความเสี่ยงในการบาดเจ็บจากการเคลื่อนไหวซ้ำๆ

เมื่อคุณทำการเคลื่อนไหวซ้ำๆ เช่น ใช้นิ้วมือกดปุ่ม หรือวาดตัวอักษรบนหน้าจอสัมผัสหรือเล่นเกมส์ คุณอาจรู้สึกเมื่อยล้าที่มือ, คอ, หัวไหล่ หรือส่วนอื่นๆของร่างกาย เมื่อใช้เครื่องเป็นระยะเวลาานาน ให้ถือเครื่องด้วยความสบาย ไม่ต้องใช้น้ำหนักมากในการกดปุ่มและหยุดพักให้บ่อยขึ้น ถ้าคุณยังคงรู้สึกไม่สบายในระหว่างหรือหลังการใช้งาน ให้หยุดการใช้อุปกรณ์ และปรึกษาแพทย์

ป้องกันารรับเสียงและหูของคุณเมื่อใช้งานหูฟัง



- การรับฟังเสียงที่ดังเกินไปอาจเป็นอันตรายต่อการได้ยินของคุณ
- การรับฟังเสียงดังขณะกำลังเดินอาจรบกวนสมาธิของคุณและอาจทำให้เกิดอุบัติเหตุได้
- ควรลดระดับเสียงลงอยู่เสมอก่อนที่จะเชื่อมต่อหูฟังเข้ากับแหล่งที่มาของเสียงและใช้การตั้งค่าระดับเสียงต่ำสุดเท่าที่จำเป็นในการรับฟังการสนทนาหรือเพลงของคุณ
- คุณอาจติดเชื้อที่หูถ้าหูฟังสัมผัสกับวัสดุแปลกปลอมและคุณสวมใส่เป็นเวลานาน รักษาหูฟังของคุณให้สะอาดและแห้ง
- ในสภาพอากาศแห้ง อาจเกิดไฟฟ้าสถิตขึ้นที่หูฟัง ให้หลีกเลี่ยงการใช้งานหูฟังในสภาพอากาศที่แห้ง หรือใช้วัตถุที่เป็นโลหะเพื่อคายประจุไฟฟ้าสถิตก่อนเชื่อมต่อหูฟังเข้ากับเครื่อง
- ห้ามใช้งานหูฟังระหว่างการขับขี่ การกระทำเช่นนั้นอาจทำให้เสียสมาธิและเกิดอุบัติเหตุ หรืออาจเป็นสิ่งผิดกฎหมายโดยขึ้นกับท้องที่ของคุณ

การใช้ความระมัดระวังขณะใช้เครื่องระหว่างเดินหรือเคลื่อนที่
ควรสนใจต่อสิ่งรอบข้างอยู่เสมอเพื่อหลีกเลี่ยงการบาดเจ็บของตัวคุณ
เองหรือผู้อื่น

ใช้ความระมัดระวังเมื่อสวมเครื่อง

- หากคุณสวมใส่เครื่องให้แน่นเกินไป อาจทำให้เกิดอาการระคายเคือง
ต่อผิวหนังได้และหากคุณสวมใส่ให้หลวมเกินไป ก็อาจส่งผลให้เกิด
การเสียดสีได้
- เก็บเครื่องของคุณให้แห้งและสะอาดอยู่เสมอเพื่อไม่ให้เกิดการระคาย
เคืองต่อผิวหนัง
- ตัวเครื่องผ่านมาตรฐานความปลอดภัยระหว่างประเทศ แต่ต้อง
ระมัดระวังเป็นพิเศษหากผิวของคุณมีความอ่อนไหวหรือแพ้ต่อสาร
หรือส่วนประกอบของตัวเครื่อง

ไม่ควรทาสีเครื่องของคุณ

- เนื่องจากสีอาจก่อให้เกิดการอุดตันตามร่องของชิ้นส่วนที่ถอดได้ และ
อาจทำให้ทำงานผิดปกติ
- หากคุณแพ้สีหรือชิ้นส่วนโลหะของอุปกรณ์นี้ คุณอาจรู้สึกคัน เป็น
ผื่น หรือมีอาการบวมที่ผิวหนัง เมื่อเกิดสิ่งนี้ขึ้น ให้หยุดการใช้
อุปกรณ์และปรึกษาแพทย์ของคุณ

การติดตั้งอุปกรณ์มือถือและอุปกรณ์ที่เกี่ยวข้องด้วยความระมัดระวัง

- ตรวจสอบด้วยว่าอุปกรณ์มือถือหรืออุปกรณ์ใดๆ ที่นำมาใช้ภายในรถของคุณได้รับการติดตั้งอย่างแน่นหนา
- หลีกเลี่ยงการวางอุปกรณ์และอุปกรณ์เสริมใกล้กับบริเวณที่ติดตั้งถุงลมนิรภัย การติดตั้งอุปกรณ์ไร้สายที่ไม่ถูกต้องอาจเป็นสาเหตุให้เกิดการบาดเจ็บร้ายแรงเมื่อถุงลมนิรภัยพองตัวออกอย่างรวดเร็ว

อย่าทำเครื่องตกหล่นหรือทำให้เกิดการกระแทก

- อุปกรณ์ของคุณอาจเสียหายหรือทำงานผิดพลาด
- หากงอหรือผิดรูป เครื่องของคุณอาจเสียหายหรือชิ้นส่วนอาจทำงานผิดปกติ

การดูแลให้แบตเตอรี่และเครื่องชาร์จมีอายุการใช้งานนานที่สุด

- เมื่อเวลาผ่านไป อุปกรณ์ที่ไม่ได้ใช้งานจะคายประจุไฟฟ้า และจะต้องได้รับการชาร์จใหม่อีกก่อนนำมาใช้งาน
- ถอดเครื่องชาร์จออกจากแหล่งจ่ายไฟเมื่อไม่ได้ใช้งาน
- ใช้งานแบตเตอรี่ตามวัตถุประสงค์ที่แท้จริงเท่านั้น
- ปฏิบัติตามคำแนะนำทั้งหมดในคู่มือนี้เพื่อให้อุปกรณ์ของคุณและแบตเตอรี่มีอายุการใช้งานยาวนานที่สุด ความเสียหายหรือประสิทธิภาพที่ลดลงเนื่องจากการไม่ปฏิบัติตามคำแนะนำและคำแนะนำอาจทำให้การรับประกันโดยผู้ผลิตสิ้นสุดลง
- อุปกรณ์ของคุณอาจเสื่อมสภาพตามกาลเวลา ชิ้นส่วนและการซ่อมแซมบางส่วนได้รับการคุ้มครองโดยการรับประกันภายในระยะเวลาที่กำหนด แต่ความเสียหายหรือการเสื่อมสภาพที่เกิดจากการใช้งานอุปกรณ์เสริมที่ไม่ได้รับการรับรองจะไม่ได้รับการคุ้มครองด้วย

อย่าถอดประกอบ, ดัดแปลง หรือซ่อมแซมเครื่องของคุณ

- การเปลี่ยนแปลงหรือการดัดแปลงใดๆ กับเครื่องของคุณอาจทำให้การรับประกันสินค้าจากผู้ผลิตเป็นโมฆะ ถ้าอุปกรณ์ของคุณต้องเข้ารับการบริการให้นำอุปกรณ์ของคุณไปที่ศูนย์บริการของซัมซุง
- อย่าถอดประกอบหรือเจาะแบตเตอรี่ เนื่องจากอาจทำให้เกิดการระเบิดหรือไฟไหม้ได้
- ห้ามถอดประกอบแบตเตอรี่หรือนำกลับมาใช้ใหม่

เมื่อทำความสะอาดอุปกรณ์ของคุณ โปรดคำนึงถึงสิ่งต่อไปนี้

- เช็ดเครื่องและเครื่องชาร์จด้วยผ้าหรือยาง
- ทำความสะอาดขั้วแบตเตอรี่ด้วยก้อนสำลีหรือผ้า
- อย่าใช้สารเคมีหรือผงซักฟอก การกระทำเช่นนั้นอาจทำให้สีของอุปกรณ์เปลี่ยนไปหรือทำให้ด้านนอกอุปกรณ์สีกร่อน หรืออาจทำให้เกิดไฟดูดหรือเพลิงไหม้ได้
- ป้องกันเครื่องไม่ให้สัมผัสกับฝุ่น เหงื่อ หมึก น้ำมัน และผลิตภัณฑ์เคมี เช่น เครื่องสำอางค์ สเปรย์ต้านเชื้อแบคทีเรีย เครื่องทำความสะอาดมือ ผงซักฟอก และยาฆ่าแมลง ชิ้นส่วนภายนอกและภายในของเครื่องอาจเสียหายหรืออาจส่งผลกระทบต่อประสิทธิภาพการทำงานที่ไม่ดีได้ หากอุปกรณ์ของคุณสัมผัสถูกสารที่ระบุข้างต้นนี้ ให้ใช้ผ้านุ่มไร้ขนทำความสะอาด

อย่าใช้เครื่องเพื่อการอื่นใดนอกเหนือจากการใช้งานปกติ

เพราะอุปกรณ์ของคุณอาจทำงานผิดปกติ

หลีกเลี่ยงการรบกวนผู้อื่นเมื่อใช้งานเครื่องในที่สาธารณะ

การเลือกใช้บริการซ่อมบำรุงและดูแลรักษาเครื่องจากผู้ให้บริการที่มีคุณภาพเท่านั้น

การเลือกใช้บริการซ่อมบำรุงและดูแลรักษาเครื่องจากผู้ให้บริการที่ไม่มีคุณภาพอาจทำให้เครื่องของคุณเสียหายและอาจทำให้สิทธิในการรับประกันของผู้ผลิตเป็นโมฆะได้

จับสายด้วยความระมัดระวัง

- เมื่อเชื่อมต่อสายเข้ากับอุปกรณ์ของคุณ ให้เชื่อมต่อสายนั้นให้ถูกต้อง
- การฝืนเชื่อมต่อสายด้วยกำลัง หรือการใส่อย่างไม่ถูกต้องอาจทำให้เกิดความเสียหายต่อแฉีกเอนกประสงค์ หรือส่วนอื่นๆ ของอุปกรณ์ได้

การเตรียมพร้อมเพื่อใช้บริการฉุกเฉินได้อย่างทันท่วงที

ในบางพื้นที่หรือบางสถานการณ์ คุณอาจไม่สามารถต่อสายไปยังหมายเลขฉุกเฉิน โดยใช้เครื่องของคุณได้ เมื่อต้องเดินทางไปยังที่ห่างไกลหรือพื้นที่ที่ยังไม่พัฒนา ควรเตรียมวิธีที่เป็นทางเลือกอื่นในการติดต่อผู้ให้บริการเมื่อเกิดเหตุฉุกเฉิน

ให้ป้องกันข้อมูลส่วนตัวของคุณและป้องกันไม่ให้ข้อมูลที่สำคัญรั่วไหลหรือถูกนำไปใช้งานอย่างไม่ถูกต้อง

- ขณะใช้งานเครื่อง ควรแน่ใจว่าได้สำรองข้อมูลที่สำคัญแล้ว ชัมซุงไม่รับผิดชอบต่อการสูญเสียข้อมูลใดๆ
- เมื่อต้องการขายหรือกำจัดเครื่องของคุณ ให้สำรองข้อมูลทั้งหมดแล้วตั้งค่าเครื่องของคุณใหม่ เพื่อป้องกันไม่ให้นำข้อมูลส่วนตัวของคุณไปใช้ในทางที่ผิด

- โปรดอ่านการเข้าใช้งานบนหน้าจอด้วยความรอบคอบเมื่อต้องการดาวน์โหลดแอปพลิเคชัน และระมัดระวังเป็นพิเศษสำหรับแอปพลิเคชันที่สามารถเข้าถึงฟังก์ชันต่างๆ ได้มากมาย หรือสามารถเข้าถึงข้อมูลส่วนบุคคลของคุณได้
- ตรวจสอบบัญชีของคุณอย่างสม่ำเสมอเพื่อหาการใช้งานที่ไม่ได้รับอนุญาตหรือการใช้งานที่น่าสงสัย หากคุณพบสัญญาณใดๆ ที่แสดงให้เห็นถึงการใช้อุปกรณ์ส่วนบุคคลของคุณในทางที่ผิด โปรดติดต่อผู้ให้บริการของคุณเพื่อลบหรือเปลี่ยนข้อมูลบัญชีของคุณ
- ในกรณีที่เครื่องของคุณสูญหายหรือถูกลักขโมย ให้เปลี่ยนรหัสผ่านในบัญชีของคุณเพื่อป้องกันข้อมูลส่วนบุคคลของคุณ
- หลีกเลี่ยงการใช้แอปพลิเคชันจากแหล่งที่ไม่รู้จัก และล็อคเครื่องของคุณโดยใช้ระบบการล็อคด้วยรูปแบบ รหัสผ่าน หรือรหัส PIN

ห้ามแจกจ่ายสื่อที่ได้รับการคุ้มครองลิขสิทธิ์

อย่าแจกจ่ายสื่อที่มีการคุ้มครองลิขสิทธิ์โดยไม่ได้รับอนุญาตจากเจ้าของเนื้อหา นั้น การทำเช่นนี้อาจเป็นการละเมิดกฎหมายลิขสิทธิ์ ผู้ผลิตจะไม่รับผิดชอบต่อประเด็นทางกฎหมายใดๆ ที่เกิดจากการใช้สื่อที่มีลิขสิทธิ์โดยมิชอบของผู้ใช้

มัลแวร์และไวรัส

เพื่อปกป้องอุปกรณ์ของคุณจากมัลแวร์และไวรัส ให้ปฏิบัติตามคำแนะนำการใช้งานเหล่านี้ การไม่ปฏิบัติตามอาจทำให้เกิดความเสียหายหรือสูญเสียข้อมูลที่คุณอาจไม่ได้รับการคุ้มครองโดยบริการการรับประกัน

- อย่าดาวน์โหลดแอปพลิเคชันที่ไม่รู้จัก
- อย่าเข้าเว็บไซต์ที่ไม่น่าเชื่อถือ
- ลบข้อความที่น่าสงสัยหรืออีเมลจากผู้ส่งที่ไม่รู้จัก
- กำหนดรหัสผ่านและเปลี่ยนรหัสผ่านเป็นระยะ
- ปิดการใช้งานคุณสมบัติไร้สาย เช่น บลูทูธ เมื่อไม่ใช้งาน
- หากอุปกรณ์มีลักษณะการทำงานไม่ปกติ ให้รันโปรแกรมแอนตีไวรัสเพื่อตรวจสอบการติดไวรัส
- รันโปรแกรมแอนตีไวรัสในอุปกรณ์ของคุณก่อนที่จะเริ่มต้นแอปพลิเคชันและไฟล์ที่ดาวน์โหลดมาใหม่
- ติดตั้งโปรแกรมแอนตีไวรัสในเครื่องคอมพิวเตอร์ของคุณและใช้งานโปรแกรมเป็นประจำเพื่อตรวจสอบการติดไวรัส
- อย่าแก้ไขการตั้งค่าริชชีหรือดัดแปลงระบบปฏิบัติการของอุปกรณ์

ข้อมูลการรับรองอัตราการดูดกลืน พลังงานเฉพาะ (SAR)

เพื่อรับข้อมูลเพิ่มเติม เยี่ยมชม www.samsung.com/sar และค้นหา
เครื่องของคุณโดยใช้หมายเลขรุ่น

การกำจัดผลิตภัณฑ์นี้อย่างถูกวิธี



(ขยะประเภทอุปกรณ์ไฟฟ้าและอิเล็กทรอนิกส์)

เครื่องหมายนี้บนผลิตภัณฑ์ อุปกรณ์เสริม เอกสารระบุ
ว่าไม่ควรทิ้งผลิตภัณฑ์และอุปกรณ์อิเล็กทรอนิกส์ของ
ผลิตภัณฑ์นั้น (เช่น เครื่องชาร์จ ชุดหูฟัง สาย USB) ร่วม
กับขยะภายในบ้านอื่นๆ

เพื่อป้องกันไม่ให้มนุษย์หรือสิ่งแวดล้อมได้รับผลกระทบที่อาจเกิดขึ้น
จากการทิ้งขยะที่ไม่มีการควบคุม โปรดแยกผลิตภัณฑ์เหล่านี้ออกจาก
ขยะประเภทอื่นๆ และนำกลับมาใช้ใหม่ด้วยความรับผิดชอบ เพื่อส่ง
เสริมให้มีการหมุนเวียนใช้ทรัพยากรอย่างยั่งยืน

ผู้ใช้ที่ซื้อผลิตภัณฑ์นี้เพื่อใช้ส่วนตัวควรติดต่อร้านค้าที่ซื้อหรือหน่วย
งานราชการในท้องถิ่นเพื่อขอทราบรายละเอียดเกี่ยวกับสถานที่และวิธี
การนำผลิตภัณฑ์เหล่านี้กลับมาใช้ใหม่เพื่อรักษาสีสิ่งแวดล้อม

ผู้ใช้ที่เป็นองค์กรควรติดต่อผู้จำหน่ายและตรวจสอบเงื่อนไข และข้อ
ตกลงที่กำหนดไว้ในสัญญาซื้อผลิตภัณฑ์นี้ ไม่ควรทิ้งผลิตภัณฑ์ชิ้น
นี้ และอุปกรณ์เสริมอิเล็กทรอนิกส์ร่วมกับขยะอื่นๆ ที่เกิดขึ้นจากการ
พาณิชย์ที่จะนำไปกำจัดภายหลัง

การกำจัดแบตเตอรี่ในผลิตภัณฑ์นี้อย่าง ถูกวิธี



สัญลักษณ์นี้บนแบตเตอรี่ คู่มือการใช้ หรือบรรจุภัณฑ์ แสดงให้เห็นว่าไม่ควรทิ้งแบตเตอรี่ในผลิตภัณฑ์นี้รวมกันกับขยะอื่นๆ ทิ้งไปเมื่อหมดอายุการใช้งานแล้ว เมื่อหมดอายุการใช้งาน ป้ายสัญลักษณ์ทางเคมี Hg Cd หรือ Pb บอก

ให้เห็นว่าแบตเตอรี่ประกอบด้วยสารปรอท แคดเมียม หรือมีสูงเกินระดับอ้างอิงในข้อกำหนดของ EC 2006/66

ข้อปฏิเสธความรับผิดชอบ

เนื้อหาและบริการบางอย่างที่เครื่องนี้สามารถเข้าใช้ได้เป็นของบุคคลที่สามและได้รับการคุ้มครองด้วยกฎหมายว่าด้วยลิขสิทธิ์ สิทธิบัตร เครื่องหมายการค้าและ/หรือทรัพย์สินทางปัญญาอื่นๆ เนื้อหาและบริการดังกล่าวจัดให้สำหรับการใช้งานที่ส่วนบุคคลไม่ใช่ในเชิงการค้าเท่านั้น คุณต้องไม่ใช่เนื้อหาหรือบริการใดๆ ในลักษณะที่ไม่ได้รับอนุญาตจากเจ้าของเนื้อหาหรือผู้ให้บริการ โดยไม่จำกัดเพียงข้อความที่ได้อ่านมาแล้วก่อนหน้านี้หากไม่ได้รับอนุญาตอย่างชัดแจ้งจากเจ้าของเนื้อหาหรือผู้ให้บริการ ที่เหมาะสม คุณต้องไม่ปรับเปลี่ยน คัดลอก เผยแพร่ซ้ำ อัปเดต ประกาศ ถ่ายทอด แปล จำหน่าย สร้างงานดัดแปลงจากต้นแบบ ใช้ประโยชน์หรือแจกจ่ายเนื้อหาหรือบริการที่แสดงผ่านเครื่องนี้ในรูปแบบหรือวิธีการใดๆ

“เนื้อหาและบริการของบุคคลที่สามจัดให้“ตามสภาพที่เป็น” ชัมซุงไม่
ขอรับประกัน เนื้อหาหรือบริการใดๆ ที่จัดให้ดังกล่าว ไม่ว่าโดยชัด
แจ้งหรือโดยนัยและไม่ว่าด้วยวัตถุประสงค์ใดๆ ชัมซุงขอปฏิเสธความ
รับผิดชอบการรับประกัน โดยนัยใดๆ โดยชัดแจ้ง รวมถึงแต่ไม่จำกัดเพียง
การรับประกันความสามารถในการซื้อขายในตลาดของสินค้าหรือ
ความเหมาะสมในการใช้งานตามวัตถุประสงค์อย่างหนึ่งอย่างใด ชัม
ซุงไม่ขอรับประกันความถูกต้อง ความสมบูรณ์ทางกฎหมาย ความ
ตรงต่อเวลา ความถูกต้องตามกฎหมาย หรือความสมบูรณ์ของเนื้อหา
หรือบริการใดๆ ที่มีผ่านเครื่องนี้และไม่ว่ากรณีใดๆ รวมถึงความ
ประมาท ไม่ว่าจะเป็นเรื่องสัญญาหรือการละเมิด ชัมซุงจะไม่รับผิดชอบต่อ
ความเสียหายที่เกิดขึ้นโดยตรง ความเสียหายทางอ้อม ความเสียหาย
ที่เกิดขึ้นโดยบังเอิญ ความเสียหายที่มีลักษณะพิเศษ หรือ ความเสีย
หายที่เป็นผลตามมาใดๆ ค่าหน่วยความ ค่าใช้จ่าย หรือความเสียหาย
อื่นๆ ที่เกิดจาก หรือเกี่ยวข้องกับข้อมูลใดๆ ที่มี หรือที่เป็นผลของ
การใช้เนื้อหาหรือการบริการของคุณหรือบุคคลที่สามใดๆ แม้ว่าจะมี
การแนะนำถึงความเป็นไปได้ที่จะเกิดความเสียหายต่างๆ ดังกล่าวแล้ว”
บริการของบุคคลที่สามอาจสิ้นสุดลงหรือหยุดชะงักได้ตลอดเวลา และ
ชัมซุงไม่ขอรับรองหรือรับประกันว่าเนื้อหาหรือบริการใดๆ จะยังคง
มีอยู่ในช่วงเวลาใดๆ เนื้อหาและบริการต่างๆ ได้รับการถ่ายทอดโดย
บุคคลที่สามด้วยระบบเครือข่ายและระบบส่งสัญญาณซึ่งชัมซุงไม่ได้
ควบคุม ชัมซุงขอปฏิเสธความรับผิดชอบโดยชัดแจ้งต่อความรับผิดชอบหรือ
ความรับผิดใดๆ สำหรับการหยุดชะงักหรือการระงับชั่วคราวของเนื้อหา
หรือบริการที่มีผ่านเครื่องนี้ โดยไม่จำกัดเพียงหลักการทั่วไปของการ
ปฏิเสธความรับผิดนี้

ชัมซุงไม่ขอรับผิดชอบหรือรับผิดชอบต่อบริการสำหรับลูกค้าซึ่งเกี่ยวข้องกับ
กับเนื้อหาและบริการต่างๆ การถามคำถามหรือการร้องขอใดๆ สำหรับ
บริการที่เกี่ยวกับเนื้อหาหรือบริการควรกระทำโดยตรงต่อผู้จัดหาเนื้อหา
และผู้ให้บริการนั้นๆ

Güvenlik bilgisi

Cihazı kullanmadan önce lütfen bu önemli güvenlik bilgilerini okuyun. Bu bilgiler cihazlara yönelik genel güvenlik bilgileri içerir ve sizin cihazınız için geçerli olmayan içerik de bulunabilir. Kendiniz ve etrafınızdakilerin mal ve can güvenliği için uyarı ve dikkat bilgilerini takip edin.



“Cihaz” terimi ürünün kendisi; pil, şarj aleti ve ürünle birlikte tedarik edilen öğeler ile üründe kullanılan Samsung onaylı aksesuarlar için kullanılmaktadır.



Uyarı

Güvenlik uyarılarına ve düzenlemelere uymamanız ciddi yaralanmaya veya can kaybına sebep olabilir

Hasarlı güç kablolarını, fişleri, ya da gevşek elektrik prizlerini kullanmayın

Güvenilir olmayan bağlantılar elektrik çarpmasına veya yangına sebep olabilir.

Islak ellerle veya vücudun başka bir ıslak kısmı ile cihaza, güç kablolarına, fişlere veya elektrik prizine dokunmayın

Aksi halde elektrik çarpmasına sebep olabilir.

Güç kablosunu çıkartırken çok fazla çekmeyin

Aksi halde elektrik çarpmasına veya yangına sebep olabilir.

Güç kablosunu bükmeyin veya zarar vermeyin

Aksi halde elektrik çarpmasına veya yangına sebep olabilir.

Cihaz řarj olurken, ıslak ellerinizle cihazı kullanmayın

Aksi halde elektrik arpmasına sebep olabilir.

řarj cihazının pozitif ve negatif uçlarını doğrudan birbirine bağlamayın

Bunu yapmanız yangına veya ciddi yaralanmaya sebep olabilir.

Fırtına sırasında cihazı dışarıda kullanmayın

Aksi halde elektrik arpabilir veya cihaz arızalanabilir.

Üreticinin onayladığı řarj cihazlarını, aksesuarları ve birlikte verilen ürünleri kullanın

- Sıradan řarj cihazlarının kullanılması halinde cihazınızın kullanım ömrü kısalabilir veya cihaz bozulabilir. Ayrıca yangına veya pilin patlamasına sebep olabilir.
- Yalnızca cihazınız için özel olarak tasarlanmış ve Samsung tarafından onaylanmış pili, řarj cihazını ve kabloyu kullanın. Uyumsuz pil, řarj cihazı ve kablo ciddi yaralanmalara neden olabilir veya cihazınıza zarar verebilir.
- Samsung, kendisi tarafından onaylanmayan aksesuarların veya birlikte verilen ürünlerin kullanımı sırasında kullanıcı güvenliğinden sorumlu olamaz.

Cihazınızı arka ceplerinizde veya belinizde taşımayın

- Çok fazla basın uygulandığında cihaz zarar görebilir, patlayabilir veya yangına neden olabilir.
- arparsanız veya düşerseniz yaralanabilirsiniz.

Cihazı düşürmeyin ya da aşırı darbe almasına neden olmayın

- Bu, cihazınızın ya da pilinizin zarar görmesine neden olabilir, cihazınızın düzgün çalışmasını engelleyebilir ya da ömrünü kısaltabilir.
- Bu durumda, cihazınız ısınabilir, patlayabilir, yanabilir ya da tehlikeli bir durum oluşabilir.

Pili ve şarj cihazını kullanırken ve atarken dikkatli olun

- Pili veya cihazı asla ateşe atmayın. Pili veya cihazı asla mikrodalga fırın, soba ve radyatör gibi ısıtıcı cihazların üzerine ya da içine koymayın. Cihaz aşırı ısındığında patlayabilir. Kullanılan pili veya cihazı atarken tüm yerel düzenlemelere uyun.
- Cihazı asla ezmeyin veya üzerinde delik açmayın.
- Cihazı yüksek dış basınç altında bırakmayın, aksi halde dahili kısa devre yapabilir ve aşırı ısınabilir.

Cihazı, pili ve şarj cihazını koruyarak zarar görmelerini önleyin

- Cihazınızı ve pili çok soğuk veya çok sıcak ortamlarda bırakmayın.
- Aşırı sıcaklıklar cihaza zarar verebilir, cihazınızın ve pilin şarj kapasitesini ve kullanım ömrünü azaltabilir.
- Hasarlı bir şarj cihazını veya pili asla kullanmayın.
- Kaplaması soyulmuş veya hasar görmüş kablo kullanmayın. Ayrıca, hasar görmüş veya bozuk şarj cihazı ya da pil kullanmayın.

Cihazınızı ısıtıcıların, mikrodalgaların, sıcak mutfak aletlerinin ve yüksek basınçlı kapların yakınında ya da içinde saklamayın

- Pil sızıntısı olabilir.
- Cihazınız aşırı ısınabilir ve yangın çıkabilir.

Cihazınızı havada yüksek oranda toz bulunan alanlarda kullanmayın veya saklamayın

Toz veya yabancı cisimler cihazınızın arızalanmasına, yangın ya da elektrik çarpmasına sebep olabilir.

Çok amaçlı girişin ve şarj cihazının küçük ucunun sıvı maddeler, metal tozları ve kalem uçları gibi yalıtkan malzemeler ile temas etmesini önleyin. Keskin araçlarla çok amaçlı girişe dokunmayın ya da çok amaçlı girişe zarar vermeyin

İletken malzemeler kısa devreye ya da cihazınızda korozyon olmasına sebep olabilir, bu da patlama veya yangına sebep olabilir.

Kablosuz şarj cihazını kullanırken metal nesne, mıknatıs ve manyetik şeritli kart gibi yabancı maddeleri cihaz ve kablosuz şarj cihazı arasına yerleştirmeyin

Cihaz doğru şarj etmeyebilir veya aşırı ısınabilir.

Cihazı veya pili ısırmayın ya da emmeyin

- Aksi takdirde, cihazınız zarar görebilir veya bir patlamaya ya da yangına neden olabilir.
- Çocuklar ve hayvanlar küçük parçaları yutabilir.
- Cihazı çocuklar kullanıyorsa, doğru şekilde kullandıklarından emin olun.

Cihazı veya verilen aksesuarları gözünüze, kulağınıza veya ağzınıza sokmayın

Bunu yapmanız boğulmaya veya ciddi yaralanmaya sebep olabilir.

Hasarlı veya sızıntı yapan Lityum İyon (Li-Ion) pil kullanmayın

Li-Ion pilinizi güvenli bir şekilde atmak için, size en yakın yetkili servis merkezine başvurun.

Ürünün enerji tüketimi açısından verimli kullanımına ilişkin bilgiler

- Satın almış olduğunuz ürünün ömrü boyunca enerji tüketimi açısından verimli kullanımı için bakım hizmetlerinin yetkilendirilmiş sertifikalı elemanlarca yapılması gerekmektedir. Cihazınızın bu kullanım kılavuzunda belirtilen çevresel karakteristiklere uygun ortamlarda çalıştırılması gerekmektedir.
- İşlem yapmadığınız süre zarfında cihazınızı kapalı tutunuz.

Taşıma ve nakliye sırasında dikkat edilecek hususlar

- Araca indirme-bindirme ve taşıma sırasında maksimum dikkat gösterilmelidir.
- Araca yükleme sırasında ambalajın tamamen kapalı olduğundan ve hasar görmemiş olduğundan emin olunmalıdır.
- Üst üste belirtilen adetlerden fazla koli istiflenmemelidir.
- Nakliye sırasında Uluslararası Nakliyeciler Birliği tarafından açıklanan yönetmeliklere tamamen uyulmalıdır.
- Nakliye sırasında ortam sıcaklığı $-10^{\circ}/+80^{\circ}$ arasında bulunmalıdır.



İkaz

Güvenlik ikazlarına ve düzenlemelere uymamanız yaralanmaya veya maddi hasara sebep olabilir

Cihazınızı diğer elektronik cihazların yakınında kullanmayın

Çoğu elektronik cihaz radyo frekans sinyalleri kullanır. Cihazınız, diğer elektronik cihazları etkileyebilir.

Cihazınızı hastanede, uçakta ya da bir otomotiv parçasına yakın bir yerde kullanmayın, radyo frekansından etkilenebilir

- Cihazınız kalp pilini etkileyebileceğinden, cihazınızı mümkünse kalp pilinin 15 cm yakınında kullanmaktan kaçınin.
- Kalp pilinin olası etkilenmesini minimuma indirmek için, cihazınızı sadece vücudunuzda kalp pilinin bulunduğu tarafın aksi yönünde kullanın.
- Eğer tıbbi cihaz kullanıyorsanız, cihazı kullanmadan önce ekipman üreticisi ile temasa geçerek ekipmanın cihazın radyo frekanslarından etkilenip etkilenmediğini belirleyin.
- Elektronik cihazların uçakta kullanılması uçağın elektronik navigasyon aletleri ile etkileşime girmesine sebep olabilir. Havayolu tarafından sağlanan düzenlemeleri ve kabin ekibi tarafından verilen talimatları uygulayın. Cihazın kullanılmasına izin verilen durumlarda her zaman cihazınızı uçuş modunda kullanın.
- Arabanızdaki elektronik cihazlar, cihazınızın radyo etkileşimi nedeniyle bozulabilir. Daha fazla bilgi için üreticiye başvurun.

Cihazı yoğun dumana veya ise maruz bırakmayın

Aksi halde cihazın dış kısmı zarar görebilir veya arızalanabilir.

İşitme cihazı kullanıyorsanız, radyo frekansı hakkında bilgi almak için üretici firmaya başvurun

Cihazdan çıkan radyo frekansı, duyu ile ilgili bazı yardımcı cihazlar ile etkileşime girebilir. Cihazınızı kullanmadan önce, üretici firma ile temasa geçerek cihazınızdan çıkan radyo frekanslarından bazı yardımcı duyu cihazlarının etkilenip etkilenmediğini belirleyin.

Cihazınızı, ses sistemleri ya da radyo kuleleri gibi radyo frekansı yayan cihazların ya da aletlerin yakınında kullanmayın

Radyo frekansları cihazınızın arızalanmasına sebep olabilir.

Patlama olasılığı olan ortamlarda cihazı kapatın

- Patlama olasılığı olan ortamlarda düzenlemelere, talimatlara ve işaretlere her zaman uyun.
- Cihazınızı yakıt ikmal noktalarında, (benzin istasyonlarında) yakıt ya da kimyasal maddelerin yanında veya patlama riski taşıyan alanların yakınında kullanmayın.
- Yanıcı sıvıları, gazları veya patlayıcı malzemeleri cihazınızla, parçalarıyla veya aksesuarlarıyla aynı yerde saklamayın ya da taşımayın.

Cihazın herhangi bir parçası kırılmışsa, bu parçaların herhangi bir yerinden duman veya yanık kokusu geliyorsa derhal cihazı kullanmayı bırakın. Cihazı yalnızca Samsung Servis Merkezinde tamir edildikten sonra kullanmaya başlayın

- Kırık cam veya akrilik ellerinizi ya da yüzünüzü yaralayabilir.
- Cihazdan duman veya yanık kokusu geliyorsa pil patlayabilir veya yangın meydana gelebilir.

Taşıt kullanırken, mobil cihaz kullanımıyla ilişkili tüm güvenlik uyarılarına ve düzenlemelerine uyun

Sürüş sırasında, öncelikli sorumluluğunuz taşıtı güvenli olarak kullanmaktır. Kanunlar tarafından yasaklanmışsa, sürüş sırasında asla mobil cihazınızı kullanmayın. Sizin ve diğerlerinin güvenliği için, sağduyulu davranın ve aşağıdaki ipuçlarını unutmayın:

- Gözünüzü yoldan ayırmadan kablosuz cihazınıza erişim sağladığınızdan emin olun. Uygunsuz bir zamanda arama geldiğinde, telesekreterinizin sizin yerinize cevap vermesine izin verin.
- Yoğun trafikte veya tehlikeli hava şartlarında aramaları erteleyin. Yağmur, sağanak, kar, buz ve yoğun trafik tehlikeli olabilir.
- Not almayın veya telefon numarası aramayın. "Yapılacaklar" listesinde dolaşmak veya adres rehberinize göz atmak, temel sorumluluğunuz olan güvenli sürüşten dikkatinizi uzaklaştırır.
- Makul zamanlarda arama yapın ve trafiği değerlendirin. Hareket halinde olmadığınızda veya trafiğe girmeden önce arama yapın. Aramalarınızı arabanızın hareketsiz olacağı zamanlara göre planlamaya çalışın.
- Dikkatinizi dağıtabilecek gergin veya duygusal konuşmalara girmeyin. Konuştuğunuz kişiye araç kullanmakta olduğunuzu bildirin ve dikkatinizi yoldan uzaklaştırabilecek konuşmaları erteleyin.

Cihazın bakımı ve dikkatli kullanımı

Cihazınızı kuru tutun

- Nem ve sıvılar cihazınızdaki parçalara veya elektronik devrelere hasar verebilir.
- Bu cihazda dahili sıvı göstergesi bulunmaktadır. Cihazınızda oluşabilecek su hasarları, üretici garantinizin geçersiz kalmasına sebep olabilir.

Cihazınızı sadece düz yüzeylerde saklayın

Cihazınız düşerse, zarar görebilir.

Cihaz ortam sıcaklığı 0 °C ile 35 °C arasında olan yerlerde kullanılabilir. Cihazı -20 °C ile 50 °C arası ortam sıcaklığında saklayabilirsiniz. Cihazın önerilen sıcaklık aralıklarının dışında kullanılması veya saklanması cihaza zarar verebilir ve pilin ömrünü azaltabilir

- Cihazınızı yaz günü bir araç içi gibi çok sıcak yerlerde bulundurmayın. Aksi halde ekran arızalanabilir, cihaz zarar görebilir ya da pilin patlamasına sebep olabilir.
- Cihazınızı uzun süre doğrudan güneş ışığına maruz bırakmayın (örneğin bir arabanın gösterge tablosunda).

Cihazınızı bozuk para, anahtar ve kolye gibi metal nesnelere birlikte saklamayın

- Cihazınız çizilebilir veya arızalanabilir.
- Pilin uçları metal nesnelere temas ederse yangın çıkarabilir.

Cihazınızı manyetik alanların yakınında saklamayın

- Manyetik alanlarla temas etmesi nedeniyle cihazınız bozulabilir veya pil boşalabilir.
- Kredi kartı, telefon kartı, banka cüzdanı ve geçiş kartı gibi manyetik şeritli kartlar, manyetik alanlardan ötürü zarar görebilir.

Aşırı ısındığında cihazla temastan kaçının. Temasta bulunursanız, bu durumda düşük sıcaklık yanığı, kızarıklık ve deri renginde değişiklik olabilir

- Uzun süre kullanımlarda cihazın aşırı ısınmasına dikkat edin ve uzun süre cilde temastan kaçının.
- Cihazınız şarj olurken ya da güç kaynağına bağlıyken cihazın üzerine oturmeyin veya uzun süre doğrudan temasta bulunmayın.
- Yüksek sıcaklığa karşı tolerans kişiden kişiye değişebilir. Lütfen çocukların, gençlerin ya da özel durumlu yetişkinlerin kullanımı sırasında ayrıca dikkat edin.

Parlayan ışığa tutulduğunda dikkatli olun

- Cihazınızı kullanırken, odada ışık bulundurun ve ekranı gözlerinize çok yakın tutmayın.
- Uzun süre video izlediğinizde ya da Flaş tabanlı oyunları oynarken duraksama ya da kararma olabilir. Eğer herhangi bir rahatsızlık hissederseniz cihazı kullanmayı hemen bırakın.
- Eğer cihazı kullanırken felç ya da baygınlık gibi durumlar ile karşılaşırsanız, cihazı kullanmadan önce hekiminize danışın.
- Eğer kas spazmı, akıl karışması gibi rahatsızlıkları hissederseniz, cihazı kullanmayı hemen durdurun ve bir hekime danışın.
- Göz yorgunluğunu önlemek için, cihazı kullanırken sık sık mola verin.

Sürekli hareket sonucu yaralanma riskini azaltma

Tuşlara basmak, dokunmatik ekranda parmağınızla çizim yapmak, oyun oynamak gibi işlemleri sürekli olarak yaptığınızda ellerinizde, boynunuzda, omuzlarınızda veya vücudunuzun diğer kısımlarında rahatsızlıklar hissedebilirsiniz. Cihazınızı uzun süre kullandığınızda, cihazı rahat bir şekilde tutun, tuşlara hafifçe basın ve sık sık mola verin. Eğer bu tarz bir kullanım sırasında ya da sonrasında rahatsızlık hissederseniz, cihazı kullanmayı bırakın ve bir hekim ile görüşün.

Bir kulaklık kullanırken kulaklarınızı ve duyu organlarınızı koruyun



- Yüksek sese aşırı maruz kalınması halinde işitme yeteneği zarar görebilir.
- Yürürken yüksek sese aşırı maruz kalmak dikkatinizi dağıtabilir ve kazaya neden olabilir.
- Kulaklıkları ses kaynağına bağlamadan önce sesi her zaman kısın ve yalnızca konuşmanızı veya müziği duymanıza yetecek minimum ses ayarını kullanın.
- Kulaklıklar yabancı maddelerle temas ederse ve uzun süre takarsanız kulak enfeksiyonu kapabilirsiniz. Kulaklıklarınızı temiz ve kuru durumda tutun.
- Kuru ortamlarda, kulaklıkta statik elektrik birikebilir. Kuru ortamlarda kulaklığı kullanmaktan kaçının veya kulaklığı cihaza bağlamadan önce statik elektriği deşarj etmek için metal bir cisme dokununuz.
- Araç sürerken ya da bisiklet kullanırken kulaklık kullanmayın. Aksi halde dikkatiniz dağılabilir ve bir kazaya sebep olabilir veya bölgenize bağlı olarak yasadışı olabilir.

Cihazınızı yürürken veya hareket halinde kullanırken dikkatli olun

Kendinize veya başkalarına zarar vermektan kaçınmak için etrafınıza her zaman dikkat edin.

Cihazı takarken dikkatli olun

- Cihazı çok sıkı takarsanız cildiniz tahriş olabilir; çok gevşek takmanız durumunda ise sürtünme gerçekleşebilir.
- Cildin tahriş olmasını önlemek için cihazınızı kuru ve temiz olarak saklayın.
- Cihaz, uluslararası güvenlik standartlarına uymaktadır ancak, hassas bir cilde ya da bazı malzemelere alerjiniz varsa, gereken önlemler alınmalıdır.

Cihazınızı boyamayın ya da üstüne etiket yapıştırmayın

- Boya, hareketli parçaları tı kayabilir ve düzgün çalışmasını önleyebilir.
- Cihazın boyasına veya metal parçalarına karşı alerjiniz varsa, derinizde kaşıntı, egzama veya kabartı oluşabilir. Böyle bir durumla karşılaşırsanız cihazı kullanmayı bırakın ve doktorunuza danışın.

Mobil cihazları ve ekipmanı dikkatli bir şekilde takın

- Taşıtınıza taktığınız tüm mobil cihazların veya ilgili ekipmanın güvenli bir şekilde monte edildiğinden emin olun.
- Cihazınızı ve aksesuarları hava yastığının bulunduğu yere veya yakınına koymaktan kaçının. Doğru takılmayan kablosuz ekipman, hava yastığı hızla şiştiğinde ciddi yaralanmalara neden olabilir.

Cihazınızı düşürmeyin veya cihazınızın darbe almasına neden olmayın

- Cihazınız hasar görebilir veya arızalanabilir.
- Eğilirse veya deforme olursa, cihazınız zarar görebilir ya da parçaları bozulabilir.

Pil ve şarj cihazında maksimum kullanım ömrü sağlayın

- Zamanla, kullanılmayan cihazın şarjı boşalır ve kullanılmadan önce yeniden şarj edilmeleri gerekir.
- Şarj cihazını kullanmadığınız zamanlarda güç kaynaklarından çıkarın.
- Pili yalnızca amaçlarına uygun olarak kullanın.
- Cihazınızdan ve pilden en uzun süre faydalanabilmek için bu kılavuzda verilen tüm talimatları izleyin. Uyarıları ve talimatları yerine getirmeden dolayı hasar oluşması ya da kötü performans alınması üretici garantisi dışına çıkabilir.
- Cihazınız zaman içinde yıpranabilir. Bazı parçalar ve tamiratlar garanti süresinde garanti kapsamındadır, fakat onaylanmayan aksesuarların sebep olduğu hasarlar veya bozulmalar kapsama dahilinde değildir.

Cihazınızı sökmeyin, değiştirmeyin veya onarmayın

- Cihazınızdaki herhangi bir değişiklik veya tadilat halinde üretici garantisi geçersiz olabilir. Eğer cihazınızın tamir edilmesi gerekirse, cihazınızı bir Samsung Servis Merkezine götürün.
- Pili sökmeyin veya delmeyin, aksi takdirde patlama olabilir ya da yangın çıkabilir.
- Pili sökmeyin veya yeniden kullanmayın.

Cihazı temizlerken, aşağıdakileri göz önünde bulundurun

- Cihazınızı ve şarj cihazınızı havluyla ya da temizlik beziyle silin.
- Pilin uçlarını pamuk parçasıyla veya havluyla temizleyin.
- Kimyasal ya da deterjan kullanmayın. Aksi halde, cihazın dış kısmının rengi atabilir veya aşınabilir ya da elektrik çarpması veya yangına sebep olabilir.
- Cihazı toz, ter, mürekkep, yağ ve kozmetik ürünler, antibakteriyel spreyler, el temizlik ürünleri, deterjan ve böcek ilaçları gibi kimyasal ürünlere maruz kalmamasını sağlayın. Cihazın dış veya iç parçalarının zarar görmesine ya da düşük performansa sebep olabilir. Cihazınız daha önce bahsedilen maddelere maruz kalması durumunda, temizlemek için pamuk bırakmayan yumuşak bir bez kullanın.

Cihazı kullanım amacı dışında herhangi bir amaç için kullanmayın

Cihazınız arızalanabilir.

Cihazı toplu ortamlarda kullanırken başkalarını rahatsız etmekten kaçının

Cihazınızın bakımını yalnızca yetkili elemanlara yaptırın

Yetkili olmayan kişilerin cihazınıza bakım yapmaya çalışması sonucunda cihazınız zarar görebilir ve üretici garantisi geçersiz olur.

Kabloları dikkatli kullanma

- Cihazınıza kablo takarken kablonun doğru tarafa takıldığından emin olun.
- Kablonun yanlış veya düzgün olmayan şekilde takılması çok amaçlı giriş veya cihazın diğer parçalarına hasar verebilir.

Acil servislere erişim sağlayın

Bazı bölgelerde veya durumlarda cihazınızdan acil durum araması yapılamayabilir. Uzak yerlere veya gelişmemiş bölgelere seyahate çıkmadan önce, acil servis elemanlarıyla irtibat kurmak için alternatif bir yöntem belirleyin.

Kişisel verilerinizi koruyun ve kaçak durumuna ya da hassas bilgilerin yanlış kullanılmasına engel olun

- Cihazınızı kullanırken, önemli verilerinizi yedeklediğinizden emin olun. Samsung veri kayıplarından sorumlu değildir.
- Cihazı kullanım dışı bırakacağınızda, tüm verilerinizi yedekleyin ve ardından cihazınızı sıfırlayarak kişisel bilgilerinizin yanlış amaçlar doğrultusunda kullanımını önleyin.
- Uygulamaları indirirken izin ekranını dikkatlice okuyun. Birçok işleve veya kişisel bilgilerinizin önemli bir kısmına erişim sağlayan uygulamalar için özellikle dikkatli olun.
- Onaylanmayan veya şüpheli kullanım için hesaplarınızı düzenli olarak kontrol edin. Kişisel bilgilerinizde herhangi bir yanlış kullanım izine rastlarsanız, servis sağlayıcınız ile temasa geçerek hesap bilgilerinizi silin veya değiştirin.

- Cihazınızın kaybedilmesi veya çalınması halinde, hesaplarındaki parolaları değiştirerek kişisel bilgilerinizi koruyun.
- Bilinmeyen kaynaklardan gelen uygulamaları kullanmayın ve cihazınızı bir model, parola veya PIN kullanarak kilitleyin.

Telif hakkı korumalı materyalleri göndermeyin

İçerik sahiplerinin izni olmadan telif hakkı ile korunan malzemeyi dağıtmayın. Göndermeniz halinde telif hakkı yasalarını çiğnemiş olabilirsiniz. Üretici firma telif hakkı ile korunan materyalin kullanıcı tarafından yasadışı bir yolla kullanılmasından oluşabilecek herhangi bir konudan dolayı sorumlu olmayacaktır.

Kötü amaçlı yazılımlar ve virüsler

Cihazınızı kötü amaçlı yazılımlara ve virüslere karşı korumak için, şu kullanma ipuçlarını izleyin. Bunu yerine getirmemeniz garanti hizmeti kapsamında ele alınmayan hasarlara ya da veri kaybına sebep olabilir

- Bilinmeyen uygulamaları indirmeyin.
- Güvenilir olmayan web sitelerini ziyaret etmeyin.
- Bilinmeyen gönderenlerden gelen şüpheli mesajları veya e-postaları silin.
- Bir parola ayarlayın ve düzenli olarak değiştirin.
- Kullanmadığınızda Bluetooth gibi kablosuz özelliklerini devre dışı bırakın.
- Eğer cihaz anormal çalışırsa, virüs bulaşmasına karşı bir antivirüs programı kullanın.
- Yeni indirilen uygulamaları ve dosyaları başlatmadan önce cihazınızda bir antivirüs programı çalıştırın.
- Antivirüs programlarını bilgisayarınıza yükleyin ve virüs bulaşıp bulaşmadığını görmek için düzenli olarak çalıştırın.
- Kayıt ayarlarını düzenlemeyin veya cihazın işletim sistemini değiştirmeyin.

Özgül Soğurma Oranı (SAR) sertifikası bilgileri

Ayrıntılı bilgi için www.samsung.com/sar adresini ziyaret edin ve cihazınızı model numaranıza göre arayın.

Bu ürünün doğru şekilde atılması



(Atık Elektrikli ve Elektronik Cihazlar)

Ürünün, aksesuarların veya ilgili belgelerin üzerinde bulunan bu işaret, ürünün ve elektronik aksesuarlarının (örn. şarj cihazı, kulaklık, USB kablo) diğer ev atıklarıyla birlikte atılmaması gerektiğini belirtir.

Atıkların kontrolsüz olarak imha edilmesinin çevre ve insan sağlığı üzerindeki zararlı etkisini engellemek için lütfen bunu diğer atık türlerinden ayırın ve malzeme kaynaklarının sürdürülebilir şekilde yeniden kullanılabilmesi için geri dönüştürülmesini sağlayın.

Ev kullanıcıları, bu ürünü çevresel açıdan güvenli bir geri dönüştürme işlemi için nereye ve nasıl ulaştıracakları hakkında ayrıntılı bilgi için ürünü satın aldıkları bayi ile veya yerel resmi makamla irtibat kurmalıdır.

İş kullanıcıları tedarikçileri ile irtibat kurup satın alma sözleşmesinin hüküm ve koşullarına bakmalıdır. Bu ürün ve ürünün elektronik aksesuarları, imha için diğer ticari atıklarla karıştırılmamalıdır.

AEEE Yönetmeliğine Uygundur.

Bu üründeki pillerin doğru şekilde atılması



Pildeki, kılavuzdaki veya ambalajdaki bu işaret bu üründeki pillerin kullanım ömürlerinin sonunda diğer ev atıkları ile birlikte atılmaması gerektiğini belirtir. Hg, Cd veya Pb kimyasal sembolleri pilin EC Yönetmeliği 2006/66'da belirtilen referans değerlerin üstünde cıva, kadmiyum veya kurşun içerdiğini gösterir.

Yasal Uyarı

Bu cihaz yoluyla erişilebilen bazı içerik ve hizmetler üçüncü şahıslara ait olup telif hakkı, patent, ticari marka ve/veya diğer fikri mülkiyet kanunları ile korunmaktadır. Bu içerik ve hizmetler yalnızca ticari olmayan şahsi kullanıma yönelik olarak sunulmaktadır. Hiçbir içerik veya hizmeti, içeriğin sahibi veya hizmetin sağlayıcısının izin vermediği biçimde kullanamazsınız. Yukarıdaki hükümleri sınırlamaksızın, geçerli içerik sahibi veya hizmet sağlayıcısı tarafından açıkça izin verilmedikçe, bu cihaz yoluyla sunulan hiçbir içerik veya hizmeti değiştiremez, kopyalayamaz, yeniden yayımlayamaz, yükleyemez, postalayamaz, iletemez, çeviremez, satamaz, türetilmiş eserler oluşturamaz, kötüye kullanamaz veya hiçbir biçimde ya da ortamda dağıtamazsınız.

"ÜÇÜNCÜ ŞAHSA AİT İÇERİK VE HİZMETLER "OLDUĞU GİBİ" SUNULUR. SAMSUNG BU ŞEKİLDE SUNULAN İÇERİK VEYA HİZMETİ, HİÇBİR AMAÇLA, AÇIK VEYA KAPALI BİR İFADE İLE GARANTİ ETMEMEKTEDİR. SAMSUNG AÇIKÇA, BELİRLİ BİR AMACA UYGUNLUK VEYA SATILMA GARANTİLERİ DAHİL OLMAK ÜZERE ANCAK BUNLARLA SINIRLI OLMAMAK KAYDIYLA, ZİMNİ TÜM GARANTİLERİ REDDEDER. SAMSUNG BU CİHAZ YOLUYLA SUNULAN HİÇBİR İÇERİK VEYA HİZMETİN DOĞRULUĞU, GEÇERLİLİĞİ, GÜNCELLİĞİ, YASALLIĞI VEYA EKSİKSİZLİĞİNİ GARANTİ ETMEMEKTE OLUP İHMALKARLIK DAHİL OLMAK ÜZERE HİÇBİR DURUMDA, BİR SÖZLEŞMEYE TABİ OLARAK YA DA OLMADAN, BU TÜR HASAR İHTİMALİ BİLDİRİLMİŞ OLSA BİLE SİZİN VEYA ÜÇÜNCÜ BİR ŞAHSIN HERHANGİ BİR İÇERİK VEYA HİZMETİ KULLANMASININ BİR SONUCU OLARAK VEYA İÇERİLEN BİLGİLERLE BAĞLANTILI OLARAK YA DA BUNLARDAN KAYNAKLANAN DOĞRUDAN, DOLAYLI, TESADÜFİ, ÖZEL VEYA BİR FİİLİN SONUCU OLARAK ORTAYA ÇIKAN ZARARLARDAN, AVUKAT ÜCRETİ, MASRAFLAR VEYA DİĞER ZARARLARDAN SORUMLU TUTULAMAZ."

Üçüncü şahıs hizmetlerine, herhangi bir zamanda son verilebilir veya ara verilebilir ve Samsung, hiçbir içerik ya da hizmetin herhangi bir süre boyunca kullanılabilmesine dair bir beyanda bulunmamakta veya garanti vermemektedir. İçerik ve hizmetler, Samsung'un üzerinde hiçbir kontrolünün olmadığı ağlar ve iletim olanakları yoluyla üçüncü şahıslar tarafından iletilmektedir. Bu sorumluluk reddinin genel niteliğini sınırlandırmaksızın Samsung açık bir ifade ile, bu cihaz yoluyla sunulan tüm içerik veya hizmetin kesilmesi ya da ertelenmesine dair sorumluluk veya yükümlülüğü reddetmektedir.

Samsung, içerik veya hizmetlerle ilgili müşteri hizmetinden sorumlu veya yükümlü değildir. İçerik veya hizmetlerle ilgili hizmete yönelik tüm soru ve talepler, doğrudan ilgili içerik ve hizmet sağlayıcılarına yapılmalıdır.

Заходи безпеки

Ознайомтесь з інформацією щодо заходів безпеки перед використанням пристрою. У ній містяться вказівки для безпечної роботи з різними пристроями, а також інформація, яка може бути незастосовна до цього пристрою. Дотримуйтеся попереджень про небезпеку та виконуйте запобіжні заходи, щоб уникнути травм і пошкодження пристрою.



Термін «Пристрій» відповідає продукту та його акумулятору, зарядному пристрою та іншим елементам, які постачаються разом із продуктом, а також аксесуарам, що рекомендовані компанією Samsung і використовуються з цим продуктом.



Попередження

Недотримання правил і попереджень про безпеку може призвести до серйозної травми або смерті

Не використовуйте пошкоджені кабелі живлення або штепселі чи незафіксовані електричні розетки

Використання незахищених з'єднань може призвести до виникнення пожежі або ураження електричним струмом.

Не торкайтеся пристрою, кабелів живлення, його роз'ємів або електричної розетки вологими руками або іншими частинами тіла

Це може призвести до ураження електричним струмом.

Не тягніть кабель живлення занадто сильно під час його відключення

Це може призвести до виникнення пожежі або ураження електричним струмом.

Не згинайте та не пошкоджуйте кабель живлення

Це може призвести до виникнення пожежі або ураження електричним струмом.

Під час зарядження акумулятора не тримайте пристрій вологими руками

Це може призвести до ураження електричним струмом.

Не підключайте один до одного позитивні та негативні полюси зарядного пристрою

Це може призвести до пожежі або серйозних травм.

Не використовуйте пристрій надворі під час грози

Це може призвести до ураження електричним струмом або несправності пристрою.

Використовуйте зарядні пристрої, аксесуари та комплектуючі виробі, схвалені виробником

- Використання сторонніх зарядних пристроїв може призвести до скорочення терміну служби пристрою та до його несправності. Їх використання може також призвести до пожежі або вибуху акумулятора.
- Використовуйте лише рекомендовані компанією Samsung акумулятор, зарядний пристрій та кабель, які спеціально розроблено для цього пристрою. Несумісний акумулятор, зарядний пристрій та кабель можуть серйозно пошкодити або вивести з ладу пристрій.
- Компанія Samsung не несе відповідальності за безпеку користувача в разі використання аксесуарів або комплектуючих виробів, не схвалених компанією Samsung.

Не носіть пристрій у задніх кишенях або на поясі

- Під час надмірного тиску пристрій може бути пошкоджений, а також це може призвести до вибуху чи пожежі.
- Ви можете травмуватися при зіткненні чи падінні.

Не кидайте та не піддавайте пристрій сильному ударної дії

- Це може привести до пошкодження пристрою або акумулятора, несправності пристрою або скорочення терміну його служби.
- Це може також стати причиною перегріву, займання, пожежі або інших небезпек.

Обережно поводьтеся із пристроєм і зарядними пристроями

- Ніколи не кидайте акумулятор або пристрій у вогонь. Ніколи не кладіть акумулятор або пристрій всередину або на прилади, які виділяють тепло, такі як мікрохвильові печі, кухонні плити або радіатори. У разі перегрівання пристрій може вибухнути. Дотримуйтеся усіх місцевих правил щодо утилізації використаного акумулятора або пристрою.
- Ніколи не розбивайте пристрій і не пробивайте в ньому отвори.
- Не допускайте перебування пристрою під дією високого зовнішнього тиску. Це може призвести до внутрішнього короткого замикання та перегрівання.

Захищайте пристрій, акумулятор і зарядний пристрій від пошкоджень

- Уникайте впливу занижених та завищених температур на пристрій та акумулятор.
- Вплив екстремальних температур може пошкодити пристрій, а також зменшити зарядну ємність та термін служби пристрою й акумулятора.
- Ніколи не використовуйте пошкоджені зарядні пристрої та акумулятори.

- Не використовуйте кабель з відшарування або пошкодженої оболонкою, а також не використовуйте пошкоджений або несправний зарядний пристрій або акумулятор.

Не зберігайте пристрій поблизу нагрівачів, мікрохвильових печей, гарячого кухонного обладнання чи контейнерів високого тиску або в цих пристроях

- Це може призвести до протікання акумулятора.
- Пристрій може перегрітися та призвести до пожежі.

Не використовуйте та не зберігайте свій пристрій у місцях з високою концентрацією пилу або аерозольних речовин

Пил або сторонні речовини можуть викликати несправність Вашого пристрою, що може привести до виникнення пожежі або електрошоку.

Уникайте контакту багатофункціонального гнізда та меншого роз'єму зарядного пристрою з провідниковими матеріалами, наприклад рідинами, пилом, металевим порошком або грифелем олівця. Не торкайтеся багатофункціонального гнізда гострими інструментами та уникайте його ударів.

Це може призвести до короткого замикання або корозії контактів, що, в свою чергу, може призвести до вибуху або виникнення пожежі.

При використанні бездротового зарядного пристрою не кладіть сторонні предмети, такі як металеві об'єкти, магніти і карти з магнітною смугою між пристроєм і бездротовим зарядним пристроєм

Пристрій може не заряджатися належним чином або може перегрітися.

Не кусайте пристрій або акумулятор і не смокчіть їх

- Це може призвести до пошкодження пристрою, вибуху або пожежі.

- Діти або тварини можуть задихнутися, проковтнувши дрібні деталі.
- Якщо пристрій використовують діти, слідкуйте, щоб вони робили це належним чином.

Не беріть пристрій або аксесуари, що входять до комплекту постачання, до рота, не засовуйте їх у вуха та не торкайтеся ними очей

Це може призвести до задушення або серйозних травм.

Не користуйтеся пошкодженим літієво-іонним акумулятором або акумулятором, що протікає

З питань безпечної утилізації літієво-іонного акумулятора зверніться до найближчого авторизованого сервісного центру.



Увага!

Недотримання правил і попереджень про безпеку може призвести до серйозної травми або пошкодження майна

Не використовуйте пристрій поблизу інших електронних пристроїв

Більшість електронних пристроїв використовують радіочастотні сигнали. Пристрій може створювати перешкоди для інших електронних пристроїв.

Не використовуйте пристрій у лікарні, літаку або поблизу автомобільного обладнання, роботі якого може перешкоджати радіочастота

- Якщо можливо, намагайтеся не використовувати пристрій у радіусі 15 см від кардіостимулятора, оскільки він може створювати перешкоди для його роботи.

- Щоб мінімізувати можливі перешкоди для роботи кардіостимулятора, використовуйте пристрій лише з іншої сторони тіла від кардіостимулятора.
- Якщо ви використовуєте будь-яке медичне обладнання, зверніться до виробника обладнання перед використанням пристрою, щоб переконатися, чи не впливає на його роботу радіочастотне випромінювання пристрою.
- Використання електронних пристроїв у літаку може призвести до перешкод у роботі електронних засобів навігації літака. Дотримуйтесь правил авіакомпанії та інструкції екіпажу повітряного судна. У випадках, коли використання бездротових пристроїв дозволено, завжди користуйтеся їм в режимі польоту.
- Радіочастотне випромінювання пристрою може призвести до несправності електронних пристроїв автомобіля. За додатковими відомостями зверніться до виробника.

Уникайте контакту пристрою з густим димом або газами

Це може призвести до пошкодження зовнішньої частини пристрою або його несправності.

У разі використання слухового апарата зверніться до його виробника для отримання відомостей про радіоперешкоди

Радіочастотне випромінювання пристрою може перешкоджати роботі деяких слухових апаратів. Перед використанням пристрою зверніться до виробника слухового апарата, щоб переконатися, чи не впливає на його роботу радіочастотне випромінювання пристрою.

Не використовуйте пристрій поблизу пристроїв або приладів, які випромінюють радіочастоти, наприклад звукові системи або радіовежі

Радіочастоти можуть призвести до несправності пристрою.

Вимикайте пристрій у разі перебування у вибухонебезпечному середовищі

- Завжди дотримуйтеся правил, інструкцій і знаків у вибухонебезпечному середовищі.
- Не використовуйте пристрій на автозаправних станціях, поблизу пального чи хімікатів або в місцях проведення вибухових робіт.
- Не зберігайте та не переносьте легкозаймисті рідини, гази чи вибухонебезпечні речовини в одному відділенні з пристроєм, його частинами та аксесуарами.

Якщо будь-яку частину пристрою розбито, він димить чи розповсюджує запах горілого, негайно припиніть його використання. Знов користуватись пристроєм можна буде лише після його ремонту в сервісному центрі Samsung

- Розбите скло або акрил можуть призвести до травмування рук і обличчя.
- Якщо пристрій димить чи розповсюджує запах горілого, це може призвести до вибуху акумулятора чи його займання.

Дотримуйтесь усіх правил і попереджень про безпеку щодо використання мобільних пристроїв під час керування транспортним засобом

Перебуваючи за кермом, потрібно забезпечити умови для безпечного керування транспортним засобом. Ніколи не використовуйте мобільний пристрій, перебуваючи за кермом, якщо це заборонено законом. З міркувань власної безпеки та безпеки інших осіб керуйтеся здоровим глуздом і дотримуйтеся таких рекомендацій:

- Розташовуйте пристрій так, щоб його можна було взяти, не відволікаючись від дороги. Якщо вам наразі незручно відповісти на вхідний виклик, нехай функція голосової пошти зробить це замість вас.
- Відкладайте виклики, що надходять в умовах напруженого дорожнього руху або поганої погоди. Дощ, ожеледь, сніг, лід та інтенсивний рух можуть бути небезпечні.

- Не робіть нотатки та не шукайте номери телефонів. Робота зі списком справ або перегляд адресної книги відволікають від основного обов'язку – безпечного керування автомобілем.
- Набираючи номер, слідкуйте за рухом транспорту. Намагайтеся здійснювати виклики, лише коли автомобіль стоїть або перед виїздом на смугу дорожнього руху. Намагайтеся запланувати виклики на час, коли автомобіль перебуватиме на стоянці.
- Не розпочинайте напружених або емоційних розмов, які можуть відволікти вас від дороги. Повідомляйте співрозмовників про те, що ви перебуваєте за кермом, та відкладайте розмови, які можуть відволікти вашу увагу від дороги.

Доглядайте за пристроєм і використовуйте його належним чином

Захищайте пристрій від потрапляння вологи

- Вологість і всі типи рідин можуть призвести до пошкодження деталей або електронних схем пристрою.
- Пристрій оснащено вбудованими індикаторами рідини. Пошкодження, спричинені потраплянням до пристрою води, можуть припинити дію гарантії виробника.

Зберігайте пристрій лише на рівній поверхні

Падіння може призвести до пошкодження пристрою.

Пристрій можна використовувати за температури навколишнього середовища від 0 °С до 35 °С. При цьому можна зберігати пристрій за температури навколишнього середовища від -20 °С до 50 °С. Зберігання пристрою за більш низьких чи високих температур може пошкодити його або знизити термін роботи акумулятора

- Не зберігайте пристрій у дуже спекотних місцях, наприклад всередині автомобіля влітку. Це може призвести до несправності екрана, пошкоджень пристрою або вибуху акумулятора.
- Уникайте потрапляння на пристрій прямого сонячного проміння протягом тривалого часу (наприклад, на щитку керування автомобіля).

Не зберігайте пристрій із металевими предметами як монети, ключі та намиста

- Це може призвести до деформації або несправності пристрою.
- Взаємодія контактів акумулятора з металевими предметами може призвести до пожежі.

Не зберігайте пристрій поблизу магнітних полів

- Вплив магнітних полів може призвести до несправності пристрою або розрядження акумулятора.
- Магнітні поля можуть призвести до пошкодження карток із магнітною смугою, включаючи кредитні та телефонні карти, банківські розрахункові книжки та посадочні талони.

**Уникайте контакту з пристроєм, коли він перегрівається.
В іншому випадку можлива поява низькотемпературного
опіку, почервоніння або пігментації шкіри**

- Намагайтеся не допускати перегріву пристрою внаслідок його використання протягом тривалого часу, а також уникайте тривалого контакту зі шкірою.
- Коли пристрій заряджається або підключений до мережі, не сидіти на пристрої або безпосередньо контактувати з ним протягом тривалого часу.
- Кожна людина має індивідуальну переносимість високих температур. Проявляйте особливу обережність при використанні пристрою дітьми, людьми похилого віку та людьми з особливими потребами.

**Заходи безпеки під час використання спалаху та
підсвічування**

- Під час використання пристрою залишайте світло увімкненим і не тримайте екран занадто близько перед очима.
- Потрапляння спалаху на очі або використання яскравого підсвічування під час перегляду відео чи довготривала гра на мобільному пристрої можуть призвести до тикозних судом або тимчасової втрати зору. Негайно припиніть використання пристрою, якщо відчуваєте будь-який дискомфорт.
- Якщо використання аналогічного пристрою вашими знайомими викликало тикозні судоми або тимчасову втрату зору, зверніться до лікаря перед початком використання пристрою.
- Якщо відчуваєте дискомфорт, наприклад спазм у м'язах або розсіяність, негайно припиніть використання пристрою й зверніться до лікаря.
- Щоб уникнути надмірного напруження зору, частіше робіть перерви під час використання пристрою.

Зменшення ризику отримання травм через повторювальні рухи

Під час часто повторюваних дій, таких як натискання клавіш, малювання пальцем символів на сенсорному екрані або використання ігор на мобільному пристрої може відчуватися тимчасовий дискомфорт в руках, шиї, плечах або інших частинах тіла. Під час довготривалого використання пристрою тримайте його без напруження, злегка натискайте клавіші, а також робіть перерви. Якщо відчуваєте дискомфорт до або під час використання, припиніть роботу й зверніться до лікаря.

Захист органів слуху та вух під час використання гарнітури



- Гучні звуки можуть призвести до погіршення слуху.
- Гучні звуки можуть відволікти вас під час руху, і призвести до аварії.
- Завжди зменшуйте рівень гучності, перш ніж під'єднувати навушники до аудіовиходу, і використовуйте найнижчий рівень гучності, достатній для прослуховування розмов або музики.
- Тривале носіння навушників після їх контакту зі сторонніми матеріалами може викликати запалення вуха. Тримайте навушники чистими і сухими.
- У сухому середовищі може зрости рівень статичної електрики в гарнітурі. Уникайте використання гарнітури у сухому середовищі або доторкніться до металевого предмета перед підключенням гарнітури до пристрою, щоб розрядити статичну електрику.
- Не використовуйте гарнітуру під час керування автомобілем або велосипедом. Це може відволікти вас і призвести до аварії, або це може бути заборонено залежно від вашої країни.

Будьте обережні, використовуючи пристрій під час руху

Завжди слідкуйте за тим, що вас оточує, щоб уникнути власного травмування або травмування інших осіб.

Обережно одягайте пристрій

- Якщо затягнути браслет пристрою надто щільно, це може викликати подразнення шкіри, а якщо браслет затягнутий недостатньо, може виникати тертя.
- Для запобігання подразненню шкіри тримайте пристрій сухим і чистим.
- Пристрій відповідає міжнародним стандартам з безпеки, однак слід вживати відповідних заходів у разі наявності гіперчутливості шкіри чи алергії на будь-які матеріали.

Не фарбуйте пристрій і нічого не наклеюйте на нього

- Фарба та наклейки можуть заблокувати рухомі деталі та перешкодити його нормальній роботі.
- За наявності алергії на фарбу або металеві деталі пристрою можуть статися прояви свербіння, екземи чи набряку шкіри. У такому разі припиніть використання пристрою та зверніться до лікаря.

Обережно встановлюйте мобільні пристрої та обладнання

- Переконайтесь, що мобільні пристрої або пов'язане з ними обладнання, установлене в автомобілі, надійно закріплені.
- Не розташовуйте пристрій і аксесуари поблизу або в місці розкриття подушки безпеки. Неправильно встановлене безпроводове обладнання може призвести до серйозної травми під час швидкого розкриття подушки безпеки.

Не кидайте та не вдаряйте пристрій

- Це може призвести до пошкодження або несправності пристрою.
- Згинання або деформація може призвести до пошкодження пристрою або несправності його деталей.

Забезпечення максимального терміну служби акумулятора та зарядного пристрою

- Пристрій, який певний час не використовується, розряджається, тому перед використанням його слід зарядити.
- Від'єднайте зарядний пристрій від джерел живлення, якщо він не використовується.
- Використовуйте акумулятор лише за призначенням.
- Дотримуйтеся всіх інструкцій у цьому посібнику, щоб пристрій та акумулятор функціонували якнайдовше. Пошкодження або неналежна робота пристрою, спричинені недотриманням попереджень та інструкцій, можуть припинити дію гарантії виробника.
- Через деякий час пристрій зношується. Гарантія поширюється на заміну деяких частин та їх ремонт протягом її терміну дії, однак на пошкодження або зношення, спричинені використанням nereкомендованих аксесуарів, вона не поширюється.

Не розбирайте, не модифікуйте та не ремонтуйте пристрій

- Будь-які зміни або модифікації, внесені в пристрій, можуть припинити дію гарантії виробника. Якщо пристрій потребує ремонту, віднесіть його до сервісного центру Samsung.
- Не розбирайте акумулятор і не пробивайте в ньому отворів, оскільки це може призвести до вибуху або пожежі.
- Не розбирайте та не використовуйте акумулятор повторно.

Під час чищення пристрою дотримуйтеся таких вказівок

- Протирайте пристрій або зарядний пристрій рушником чи грубою тканиною.
- Очищуйте контакти акумулятора за допомогою ватного тампона або рушника.
- Не використовуйте хімічні речовини або мийні засоби. Це може призвести до втрати кольору зовнішньої частини пристрою чи її корозії або ураження електричним струмом чи виникнення пожежі.
- Оберегайте пристрій від впливу пилу, поту, чорнил, жирних речовин, а також хімічних продуктів, таких як косметика, антибактеріальні спреї, антисептики для рук, мийні засоби й інсектициди. Це може пошкодити зовнішні й внутрішні частини пристрою або зашкодити його належній роботі. Якщо на пристрій потрапила будь-яка вищеназвана речовина, скористайтеся м'якою тканиною для його очищення.

Використовуйте пристрій лише за призначенням

Інакше це може призвести до несправності пристрою.

Намагайтеся не заважати іншим особам, використовуючи пристрій у людних місцях

Дозволяйте обслуговувати свій пристрій тільки кваліфікованому персоналу

Некваліфікований персонал під час обслуговування може пошкодити пристрій, що призведе до втрати права на гарантійний ремонт від виробника.

Поводьтесь з кабелями обережно

- При під'єднанні кабелю до пристрою впевніться, що він під'єднується з правильного боку.

- Під'єднання кабелю з докладанням зусилля або неналежним чином може призвести до пошкодження багатофункціонального гнізда або інших частин пристрою.

Доступ до аварійних служб

Виклики до аварійних служб можуть бути неможливі в деяких місцевостях чи за деяких обставин. Перед поїздкою до віддаленого регіону або регіону з поганим покриттям подбайте про додатковий спосіб зв'язку з персоналом аварійних служб.

Захист особистих даних і запобігання неналежного використання особистої інформації

- Під час використання пристрою переконайтеся, що створено резервну копію важливих даних. Компанія Samsung не несе відповідальності за втрату будь-яких даних.
- Під час утилізації пристрою створіть резервну копію всіх даних, а потім скиньте настройки до заводських, щоб попередити неналежне використання особистої інформації.
- Завантажуючи програми, уважно переглядайте інформацію про дозволи. Слід бути особливо обережними в разі використання програм, що мають доступ до багатьох функцій або до значного обсягу ваших особистих даних.
- Регулярно перевіряйте свої облікові записи, щоб дізнатися про наявність неавторизованого або підозрілого їх використання. Якщо ви помітили будь-які ознаки зловживання вашими особистими даними, зверніться до свого оператора зв'язку або видаліть чи змініть дані облікового запису.
- Якщо ви загубили пристрій або його було викрадено, змініть паролі до облікових записів, щоб захистити свої особисті дані.
- Не працюйте із програмами з невідомих джерел, а також використовуйте для блокування пристрою зразок, пароль або PIN-код.

Не розповсюджуйте матеріали, захищені авторськими правами

Не розповсюджуйте матеріали, захищені авторськими правами, серед інших осіб без дозволу власників вмісту. Це призведе до порушення законів щодо авторських прав. Виробник не несе відповідальності за будь-які юридичні наслідки незаконного використання матеріалів, захищених авторськими правами.

Шкідливі програми та віруси

Для захисту пристрою від шкідливих програм і вірусів дотримуйтеся таких порад із використання. Недотримання цих порад може призвести до пошкодження або втрати даних, на які не поширюється гарантійне обслуговування

- Не завантажуйте невідомі програми.
- Не відвідуйте ненадійні веб-сайти.
- Видаляйте підозрілі повідомлення або повідомлення електронної пошти від невідомих відправників.
- Встановіть пароль та регулярно його змінюйте.
- Вимикайте безпроводові функції, наприклад Bluetooth, якщо вони не використовуються.
- У разі неналежного функціонування пристрою запустіть антивірусну програму для виконання перевірки на віруси.
- Запустіть антивірусну програму на пристрої перед запуском програм і файлів, які були нещодавно завантажені.
- Інсталюйте антивірусні програми на комп'ютері та регулярно їх запускайте для виконання перевірки на віруси.
- Не змінюйте установки реєстру або операційну систему пристрою.

Інформація про сертифікацію за питомим коефіцієнтом поглинання (SAR)

Щоб отримати додаткову інформацію, відвідайте веб-сайт www.samsung.com/sar і знайдіть пристрій за його номером моделі.

Правильна утилізація виробу



(Відходи електричного та електронного обладнання)

Ця позначка на виробі, аксесуарах або в документації вказує, що виріб та електронні аксесуари до нього (наприклад зарядний пристрій, гарнітура, кабель USB) не можна викидати разом із побутовим сміттям.

Щоб запобігти можливій шкоді довкіллю або здоров'ю людини через неконтрольовану утилізацію, утилізуйте це обладнання окремо від інших видів відходів, віддаючи його на переробку для повторного використання матеріальних ресурсів.

Фізичні особи можуть звернутися до дилера, у якого було придбано виріб, або до місцевого урядового закладу, щоб отримати інформацію про місця та способи нешкідливої для довкілля вторинної переробки виробу.

Корпоративним користувачам слід звернутися до свого постачальника та перевірити правила й умови договору про придбання. Цей виріб потрібно утилізувати окремо від інших промислових відходів.

Утилізація акумуляторів виробу



Позначка на акумуляторі, посібнику користувача або упаковці означає, що акумулятор цього виробу не можна викидати разом з іншим побутовим сміттям після завершення терміну експлуатації.

Хімічні символи Hg, Cd або Pb означають, що кількість наявної в акумуляторі ртуті, кадмію або свинця перевищує контрольний рівень, зазначений у Директиві ЄС 2006/66.

Заява про неприйняття відповідальності

Деякий вміст і послуги, доступ до яких можливий завдяки використанню цього пристрою, належать третім сторонам і захищені законом про авторські права, патентами, товарними знаками та/або іншими законами про інтелектуальну власність. Такий вміст і послуги надаються лише для особистого некомерційного використання. Не дозволяється використання будь-якого вмісту або послуг у спосіб, заборонений власником вмісту або постачальником послуг. Не обмежуючи вищезазначених положень, без прямого дозволу відповідного власника вмісту або постачальника послуг забороняється внесення змін, копіювання, перевидання, завантаження, розміщення, передача, переклад, продаж, створення похідних документів, використання або розповсюдження вмісту або послуг, що надаються за допомогою цього пристрою, у будь-який спосіб або за допомогою будь-якого носія.

"ВМІСТ І ПОСЛУГИ ТРЕТІХ СТОРІН НАДАЮТЬСЯ "ЯК Є". КОМПАНІЯ SAMSUNG ІЗ ЖОДНОЮ МЕТОЮ НЕ НАДАЄ ПРЯМИХ АБО НЕПРЯМИХ ГАРАНТІЙ ЩОДО ВМІСТУ АБО ПОСЛУГ, НАДАНИХ ТАКИМ ЧИНОМ. КОМПАНІЯ SAMSUNG НЕ НАДАЄ ЖОДНИХ НЕПРЯМИХ ГАРАНТІЙ, У ТОМУ ЧИСЛІ ЖОДНИХ ГАРАНТІЙ ПРИДАТНОСТІ ДЛЯ ПРОДАЖУ АБО ПРИДАТНОСТІ ДЛЯ ПЕВНОЇ МЕТИ. КОМПАНІЯ SAMSUNG НЕ НАДАЄ ЖОДНИХ ГАРАНТІЙ ЩОДО ТОЧНОСТІ, ДІЙСНОСТІ, СВОЄЧАСНОСТІ, ЗАКОННОСТІ АБО ПОВНОТИ ВМІСТУ АБО ПОСЛУГ, ДОСТУПНИХ ЗАВДЯКИ ВИКОРИСТАННЮ ЦЬОГО ПРИСТРОЮ, ТА ЗА ЖОДНИХ ОБСТАВИН, (ВКЛЮЧНО З НЕДБАЛІСТЮ) АНІ ЗА КОНТРАКТОМ, АНІ ЗА ДЕЛІКТОМ НЕ НЕСЕ ВІДПОВІДАЛЬНОСТІ ЗА БУДЬ-ЯКІ ПРЯМІ, НЕПРЯМІ, ВИПАДКОВІ, НАВМИСНІ АБО ОПОСЕРЕДКОВАНІ ЗБИТКИ, ОПЛАТУ ЮРИДИЧНИХ ПОСЛУГ, ВИТРАТИ АБО БУДЬ-ЯКІ ІНШІ ЗБИТКИ І УШКОДЖЕННЯ, ЩО БУЛИ СПРИЧИНЕНІ ВНАСЛІДОК АБО В РЕЗУЛЬТАТІ ВИКОРИСТАННЯ ВАМИ АБО БУДЬ-ЯКОЮ ТРЕТЬОЮ СТОРОНОЮ БУДЬ-ЯКИХ ВІДОМОСТЕЙ У ВМІСТІ АБО ПОСЛУГАХ, АБО В РЕЗУЛЬТАТІ ВИКОРИСТАННЯ БУДЬ-ЯКОГО ВМІСТУ АБО ПОСЛУГ, НАВІТЬ У ВИПАДКУ ПОПЕРЕДЖЕННЯ ПРО МОЖЛИВІСТЬ ТАКИХ ЗБИТКІВ."

Надання послуг третьою стороною може бути припинено або перервано у будь-який момент, і компанія Samsung не заявляє і не гарантує, що вміст або послуги залишатимуться доступними впродовж будь-якого часу. Вміст і послуги передаються третіми сторонами за допомогою мереж і засобів передачі даних, які не контролюються компанією Samsung. Не обмежуючи змісту цієї заяви в цілому, компанія Samsung прямо відмовляється від будь-яких зобов'язань або відповідальності за переривання або призупинення надання будь-якого вмісту або послуг, доступних за допомогою цього пристрою.

Компанія Samsung не має жодних зобов'язань і не несе жодної відповідальності за обслуговування клієнта, пов'язане з використанням вмісту та послуг. Будь-які запитання або запити на обслуговування, пов'язані із вмістом або послугами, мають бути спрямовані безпосередньо до відповідних постачальників вмісту або послуг.

سلامتی کی معلومات

برائے مہربانی آلہ استعمال کرنے سے پہلے سلامتی کی معلومات کا مطالعہ کر لیں۔ یہ آلات کیلئے سلامتی کی عمومی معلومات پر مشتمل ہے اور اس میں ایسا مواد شامل ہو سکتا ہے جو آپ کے آلہ پر لاگو نہ ہو۔ خود کو اور دوسروں کو نقصان سے بچانے اور اپنے آلہ کو نقصان سے بچانے کیلئے انتباہ اور احتیاط کی معلومات پر عمل کریں۔

اصلاح "آلہ" سے مراد پروڈکٹ اور اس کی بیٹری، چارجر، اور موبائل آلہ کے ساتھ فراہم کردہ آئیٹم اور آلہ کے ساتھ مستعمل کوئی بھی سام سنگ منظور شدہ لوازمات ہوتے ہیں۔



انتباہ

سلامتی کے انتباہات و ضوابط پر عمل کرنے میں ناکامی
شدید زخم یا موت کا باعث ہوسکتی ہے

خراب برقی تاریں یا پلگ یا بجلی کے ڈھیلے ساکٹ استعمال نہ کریں
غیر محفوظ کنیکشن الیکٹریک شاک یا آگ کا باعث ہوسکتا ہے۔

گیلے ہاتھوں یا گیلے بدن سے آلہ، پاور کورڈز، پلگ یا الیکٹریک ساکٹ کو
نہ چھوئیں

ایسا کرنا الیکٹریک شاک یا باعث ہوسکتا ہے۔

پاور کورڈ کو نکالتے وقت اسے بہت زیادہ نہیں کھینچیں

ایسا کرنا الیکٹریک شاک یا آگ کا باعث ہوسکتا ہے۔

بجلی کی تار کو نہ موڑیں اور نہ ہی خراب کریں

ایسا کرنا الیکٹریک شاک یا آگ کا باعث ہوسکتا ہے۔

آلہ چارج ہونے کے دوران اسے گیلے ہاتھ سے استعمال نہ کریں
ایسا کرنا الیکٹرک شاک یا باعث ہوسکتا ہے۔

چارجر کے مثبت اور منفی ٹرمینلز کو براہ راست ایک ساتھ نہیں جوڑیں
ایسا کرنا آگ یا شدید چوٹ کا سبب بن سکتا ہے۔

اپنے آلے کو طوفانی برق باد کے دوران باہر استعمال نہ کریں
ایسا کرنا الیکٹرک شاک یا آگ کا باعث ہوسکتا ہے یا آلے میں خرابی پیدا
ہوسکتی ہے۔

مصنوعہ کار کے منظور کردہ چارجرز، لوازمات، اور سامان استعمال کریں

- عمومی چارجرز کے استعمال سے ممکن ہے کہ آپ کے آلے کی زندگی کم ہوجائے یا آلہ درست طور پر کام نہ کرے۔ ان کی وجہ سے بھی آگ لگ سکتی ہے یا بیٹری پھٹنے کا باعث ہوسکتے ہیں۔
- صرف سام سنگ کی منظور شدہ بیٹری، چارجر اور کیبل ہی استعمال کریں جو آپ کے آلے کے لئے خاص طور پر بنائے گئے ہیں۔ غیر مطابق بیٹری، چارجر اور کیبل شدید چوٹ کا باعث بن سکتے ہیں یا ان کی وجہ سے آپ کے آلے کو نقصان پہنچ سکتا ہے۔
- ایسی اسیمبلیاں یا سامان استعمال کرنے کے دوران، جنہیں سام سنگ نے منظور نہ کیا ہو، سام سنگ صارف کے تحفظ کے لئے ذمہ داری قبول نہیں کرسکتا ہے۔

اپنے آلے کو اپنی پچھلی جیبوں یا اپنی کمر پر نہ رکھیں

- آلہ پر اگر بہت زیادہ دباؤ استعمال کیا جائے تو آلہ کو نقصان پہنچ سکتا ہے، پھٹ سکتا ہے، یا آگ لگ سکتی ہے۔
- آپ زخمی ہو سکتے ہیں اگر آپ کسی چیز سے ٹکرا جائیں یا گرتے ہیں۔

آلہ کو نہ گرانیں اور نہ ہی اس پر زیادہ زور دیں

- اس سے آپ کا آلہ یا بیٹری خراب ہو سکتی ہے، آلہ ناقص عمل ہو سکتا ہے یا اس کی زندگی کم ہو سکتی ہے۔
- اس سے اضافی گرمی، سُلگن، آگ یا دیگر خطرات ہو سکتے ہیں۔

آلہ اور چارجر احتیاط سے رکھیں اور ضائع کریں

- بیٹری اور آلے کو کبھی بھی آگ میں ضائع مت کریں۔ بیٹری اور آلے کو گرم ہونے والے آلات جیسا کہ مائیکروویو اون، چولہے، یا ریڈی ایٹر کے اوپر یا اندر نہ رکھیں۔ آلہ زیادہ گرم ہونے پر پھٹ سکتا ہیں۔ استعمال شدہ بیٹری یا آلے کو ٹھکانے لگاتے وقت تمام مقامی قوانین کی پیروی کریں۔
- آلے کو کبھی بھی کچلیں یا پنکچر نہ کریں۔
- آلہ کو بہت زیادہ بیرونی دباؤ کے قریب نہ رکھیں، جو اندرونی شارٹ سرکٹ یا گرمی کا باعث بن سکتا ہے۔

آلے، بیٹری اور چارجر کو نقصان سے بچائیں

- اپنے آلے اور بیٹری کو بہت زیادہ ٹھنڈے یا بہت زیادہ گرم درجات حرارت سے دور رکھیں۔
- شدید درجات حرارت کی وجہ سے آلے کو نقصان پہنچ سکتا ہے اور آپ کے آلے اور بیٹری کی چارجنگ کی صلاحیت اور زندگی کم ہو سکتی ہے۔
- کبھی بھی خراب چارجر یا بیٹری نہ استعمال کریں۔
- ایسی کیبل کا استعمال نہ کریں جس کا کور اکھڑا ہوا یا شکستہ ہو اور شکستہ یا خراب چارجر یا بیٹری کا استعمال نہ کریں۔
- اپنے آلے کو بیٹر، مائیکروویو، گرم چولہے کا آلہ یا اعلیٰ دباؤ کے ڈبوں کے قریب یا ان کے اندر نہ رکھیں
- بیٹری لیک ہو سکتی ہے۔
- آپ کا آلہ بہت زیادہ گرم ہو کر آگ کا باعث بن سکتا ہے۔

اپنے آلے کو ان مقامات میں استعمال یا ذخیرہ نہ کریں جہاں زیادہ دھول کی تہیں یا ہوا میں اڑنے والے مواد ہوتے ہیں
دھول یا باہری مواد کی وجہ سے آپ کے آلے میں خامی پیدا ہوسکتی ہے اور اس کی وجہ سے آگ یا الیکٹریک شاک لگ سکتی ہے۔

کثیر المقصد جیک اور چارجر کے چھوٹے سرے کو سیال، دھول، معدنیاتی پاؤڈر، اور پینسل لیڈ جیسے ایصالی مواد سے جڑنے سے روکیں۔ کثیر المقصد جیک کو تیز اوزار سے نہ چھوئیں یا اسکی وجہ سے اس کثیر المقصد جیک پر اثر نہ پڑنے دیں۔

ایصالی مواد کی وجہ ٹرمنل کی شارٹ سرکٹ ہوسکتا ہے یا وہ پگھل سکتا ہے، جو دھماکہ یا آگ کا سبب بن سکتا ہے۔

وانرلیس چارجر استعمال کرتے وقت، آلہ اور وانرلیس چارجر کے درمیان دھاتی اشیاء، مقناطیس اور مقناطیسی پٹی والے کارڈز جیسے خارجی مواد نہ رکھیں

ہو سکتا ہے آلہ ٹھیک سے چارج نہ ہو یا بہت گرم ہو سکتا ہے۔

آلے یا بیٹری کو نہ تو کٹھیں اور نہ ہی چوسیں

- ایسا کرنے سے آلے کو نقصان پہنچ سکتا ہے یا دھماکہ ہوسکتا ہے یا آگ لگ سکتی ہے۔
- چھوٹے حصوں پر بچوں یا جانوروں کے حلق میں پھندا لگ سکتا ہے۔
- اگر بچے آلہ استعمال کرتے ہوں تو یقین کرلیں کہ وہ آلے کو درست طور پر استعمال کریں۔

آلہ یا فراہم کردہ لوازمات کو آنکھ، کان، یا منہ میں نہ ڈالیں
ایسا کرنے سے حبس یا خطرناک زخم ہوسکتا ہے۔

خراب یا لیک کرنے والی لیٹھیم آئین (Li-Ion) کو نہ چھوئیں

اپنی Li-Ion بیٹری کو بحفاظت ضائع کرنے کے لئے، اپنے قریب ترین مجاز خدمت کے مرکز سے را بطہ کریں۔

خبردار

سلامتی کے ہدایات و ضوابط پر عمل کرنے میں ناکامی
زخم یا ملکیت کو نقصان کا باعث ہوسکتی ہے

اپنے آلے کو دوسرے الیکٹرانک آلات کے قریب استعمال نہ کریں
زیادہ تر الیکٹرانک آلات ریڈیو فریکوینسی سگنل استعمال کرتے ہیں۔ آپ کا آلہ
دوسرے الیکٹرانک آلات کے ساتھ دخل انداز ہوسکتا ہے۔

اپنے آلے کو ہسپتال میں، ہوائی جہاز پر، یا خودحرکی آلات کے قریب نہ
استعمال کریں جن میں ریڈیو فریکوینسی کی وجہ سے مداخلت ہوسکتی ہے

• اگر ممکن ہو تو اپنے آلے کو پیس میکر کے 15 سینٹی میٹر کی زد میں
استعمال کرنے سے گریز کریں کیونکہ آپ کا آلہ پیس میکر کے ساتھ دخل
انداز ہوسکتا ہے۔

• پیس میکر کے ساتھ ممکنہ مداخلت کو کم سے کم کرنے کے لئے آلے کو
صرف اپنے جسم کے اس حصے پر استعمال کریں جو پیس میکر کے
مخالف میں ہے۔

• اگر آپ کوئی طبی آلہ استعمال کرتے ہیں تو، یہ تعین کرنے کے لیے کہ
کیا آلہ سے نکلنے والی ریڈیو فریکوینسیوں سے یہ متاثر ہوگا یا نہیں اپنے
آلے کو استعمال کرنے سے پہلے بنانے والے سے رابطہ کریں۔

• ہوائی جہاز میں، الیکٹرانک کے آلات کا استعمال کرنا ہوائی جہاز کے
الیکٹرانک نیویگیشنل انسٹرومنٹ کے ساتھ مداخلت کرسکتا ہے۔ ایئر لائن
کی طرف سے فراہم کردہ ضوابط اور ہوائی عملے کی ہدایات پر عمل
کریں۔ ایسی صورتوں میں جہاں آلہ استعمال کرنے کی اجازت ہو، اسے
ہمیشہ پرواز موڈ میں استعمال کریں۔

• آپ کے آلے سے نکلنے والی ریڈیو فریکوینسی کی وجہ سے آپ کی گاڑی
کے الیکٹرانک آلات میں خرابی پیدا ہوسکتی ہے۔ مزید معلومات کے لئے
بنانے والے سے رابطہ کریں۔

آلے کو گھنے دھونیں اور جھاک کی زد میں نہ آنے دیں

ایسا کرنے سے آلے کے باہری حصے کو نقصان پہنچ سکتا ہے یا اس کی وجہ سے کام کرنے میں خرابی پیدا ہو سکتی ہے۔

اگر آپ آلہ سماعت استعمال کرتے ہیں تو ریڈیو مداخلت کے متعلق معلومات کے لئے بنانے والے سے رابطہ کریں

آپ کے آلے سے نکلنے والی ریڈیو فریکوئنسی کچھ آلات سماعت کے ساتھ مداخلت کر سکتی ہے۔ اپنے آلے کو استعمال کرنے سے پہلے، یہ تعین کرنے کے لیے کہ کیا آلہ سے نکلنے والی ریڈیو فریکوئنسیوں سے آپ کا آلہ سماعت متاثر ہوگا یا نہیں بنانے والے سے رابطہ کریں۔

اپنے آلے کو ایسے آلات یا اوزار کے قریب استعمال نہ کریں جس سے ساؤنڈ سسٹم یا ریڈیو ٹاور جیسے ریڈیو فریکوئنسی نکلتا ہے
ریڈیو فریکوئنسی کی وجہ سے آپ کا آلہ اچھی طرح کام نہیں کر سکتا ہے۔

ممکنہ دھماکہ خیز ماحولوں میں آلہ آف کر دیں

- ممکنہ دھماکہ خیز ماحولوں میں ہمیشہ ضوابط، ہدایات اور اشاروں پر عمل کریں۔
- آپ اپنے آلے کا استعمال نہ کریں ایندھن ڈالنے والی جگہ (پٹرول اسٹیشن)، قریب ایندھن یا کیمیکل، یا دھماکے کے علاقوں میں۔
- آلہ، اس کے حصوں یا لوازمات کو آتش گیر مائع، گیسوں یا دھماکہ خیز مواد کے ساتھ ذخیرہ نہ کریں اور نہ ہی ان کے قریب لے کر جائیں۔

اگر آلہ کا کوئی بھی حصہ ٹوٹ جاتا ہے، اس میں سے دھواں نکلتا ہے یا اس میں سے جلنے کی بو آتی ہے تو آلہ کا استعمال فوراً بند کر دیں۔ سام سنگ سروس سینٹر پر آلہ کی مرمت کیے جانے کے بعد ہی آلہ دوبارہ استعمال کریں

- ٹوٹی ہوئی کینچ یا ایئر لک کی وجہ سے آپ کے ہاتھوں یا چہرے کو چوٹ لگ سکتی ہے۔
- جب آلہ میں سے دھواں نکلتا ہے یا اس میں سے جلنے کی بو آتی ہے، تو اس کے نتیجے میں بیٹری میں دھماکہ ہو سکتا ہے یا آگ لگ سکتی ہے۔

گاڑی استعمال کرتے ہوئے موبائل آلات کے استعمال کے متعلق تمام حفاظتی تنبیہات اور ضوابط پر عمل کریں

گاڑی چلانے کے دوران، آپ کی اولین ذمہ داری گاڑی کو بحفاظت چلانا ہے۔ اگر قانون اس کی ممانعت کرے تو گاڑی چلانے کے دوران کبھی بھی اپنا موبائل فون استعمال نہ کریں۔ اپنی اور دوسروں کی حفاظت کے لئے اپنی عام عقل و فہم استعمال کریں اور مندرجہ ذیل ٹوٹکوں کو یاد رکھیں:

- یقینی بنائیں کہ آپ اپنی آنکھوں کو روڈ سے ہٹانے بغیر اپنے آلے کے وائرلس کی رسائی کرسکتے ہیں۔ اگر کسی غلط وقت پر کال آجائے تو اپنے وائس میل کو اس کا جواب دینے دیں۔
- ٹریفک یا خطرناک موسمی صورت احلوں میں کالوں کو معطل کر دیں۔ ابرش، ریف، ریف و ابراں خطرناک ہوسکتے ہیں۔
- نوٹس نہ لیں اور نہ ہی فون نمبر تلاش کریں۔ "اہم کام" کی فہرست بنانے یا اپنے ایڈریس بک میں گھومنے سے بحفاظت گاڑی چلانے کی بنیادی ذمہ داری سے دھیان ہٹ جاتا ہے۔
- سمجھداری کے ساتھ نمبر ڈائل کریں اور ٹریفک کی جانچ کریں۔ جب آپ ساکن ہوں یا ٹریفک میں نکلنے سے قبل کال کریں۔ کالوں کی منصوبہ بندی اس وقت کرنے کی کوشش کریں جب آپ کی گاڑی ساکن ہو۔
- دباؤ پیدا کرنے والے یا جذباتی گفتگو سے پرہیز کریں جس سے آپ کا دھیان ہٹ سکے۔ آپ جس شخص سے بات کر رہے ہیں اسے آگاہ کریں کہ آپ گاڑی چلا رہے ہیں اور ایسی گفتگو معطل کر دیں جو آپ کے دھیان کو ممکنہ طور پر راستے سے ہٹاسکتی ہیں۔

اپنے آلے کی نگہداشت کریں اور مناسب طریقے سے استعمال کریں

اپنے آلے کو خشک رکھیں

• رطوبت یا سیال آپ کے آلے میں اجزاء یا الیکٹرانک سرکٹ کو نقصان پہنچا سکتے ہیں۔

• اس آلے میں اندرونی مائع کے انٹیکٹیو فٹ ہیں۔ آپ کے آلے میں پانی سے ہونے والے نقصان کی وجہ سے منصوعہ کار کی وارنٹی ختم ہو سکتی ہے۔

اپنے آلے کو صرف مسطح مقام پر رکھیں

گرنے پر آپ کے آلے کو نقصان پہنچ سکتا ہے۔

آلے 0°C تا 35°C کے تحولی درجہ حرارت والے مقامات میں استعمال کیا جا سکتا ہے۔ آپ آلے کو 20°C تا 50°C کے تحولی درجہ حرارت میں اسٹور کر سکتے ہیں۔ درجہ حرارت کی مجوزہ حدود سے باہر آلے کو استعمال یا اسٹور کرنے کے سبب میں آلے کو نقصان ہو سکتا ہے یا بیٹری کی عمر کم ہو سکتی ہے

• گرمی کے موسم میں اپنے آلے کو کار کے اندر جیسی بہت زیادہ گرم جگہ پر نخیرہ نہ کریں۔ ایسا کرنے سے اسکرین کے عمل کرنے میں خرابی پیدا ہو سکتی ہے، آلے کو نقصان پہنچ سکتا ہے، یا اس کی وجہ سے بیٹری میں دھماکہ ہو سکتا ہے۔

• اپنے آلے کو لمبے عرصے کے لئے براہ راست دھوپ میں نہ رکھیں (جیسے، کار کی ڈیش بورڈ پر)۔

اپنے آلے کو سکوں، چابیوں، یا گلے کے باروں جیسے دھاتی اشیاء کے ساتھ ذخیرہ نہ کریں

- آپ کے آلے پر خراش آسکتی ہے یا اس میں خرابی آسکتی ہے۔
- اگر بیٹری کے ٹرمینل دھاتی اشیاء کے ساتھ رابطے میں آئیں تو آگ لگ سکتی ہے۔

اپنے آلے کو مقناطیسی فیلڈوں کے قریب ذخیرہ نہ کریں

- ممکن ہے کہ آپ کا آلہ درست طور پر کام نہ کرے یا بیٹری مقناطیسی فیلڈز کے ساتھ لمس کی وجہ سے ڈسچارج ہو جائے۔
- مقناطیسی اسٹرانپ کے کارڈ، جس میں کریڈٹ کارڈ، فون کے کارڈ، پاس بکس اور بورڈنگ پاس شامل ہیں، مقناطیسی فیلڈز کی وجہ سے خراب ہو سکتے ہیں۔

جب آلہ بہت زیادہ گرم ہو رہا ہو تو اس کے لمس سے بچیں۔ ایسا کرنے میں ناکامی کے سبب کم درجہ حرارت کی جلن، سرخی اور جلد کی رنگت میں تبدیلی ہو سکتی ہے

- آلہ کو طویل مدت تک استعمال کر رہے ہوں تو اس کے زیادہ گرم ہونے سے محتاط رہیں اور اسے زیادہ دیر تک جلد سے متصل نہ رکھیں۔
- اپنے آلہ کے اوپر نہیں بیٹھیں یا چارجنگ یا پاور کے ماخذ سے جڑے ہونے پر اسے زیادہ دیر تک اپنی جلد سے براہ راست متصل نہ رکھیں۔
- زیادہ درجہ حرارت کی برداشت انفرادی طور پر مختلف ہوتی ہے۔ براہ کرم بچوں، بزرگوں اور مخصوص حالات والے افراد کے استعمال کرنے کے سلسلے میں اضافی احتیاط برتیں۔

فلشنگ لائٹ پڑنے پر محتاط رہیں

- اپنے آلے کو استعمال کرنے کے دوران، کمرے میں کچھ لائٹ آن رہنے دیں اور اسکرین کو اپنی آنکھوں کے زیادہ قریب نہ لے جائیں۔
- زیادہ وقت تک ویڈیوز دیکھنے، فلش پر مبنی گیم کھیلنے کے دوران فلشنگ لائٹ پڑنے سے آپ دورے پڑسکتے ہیں یا بینائی ختم ہوسکتی ہے۔ اگر آپ کو کوئی تکلیف محسوس ہوتی ہے، تو فوراً آلے کو استعمال کرنا روک دیں۔
- اگر آپ کے کسی متعلق کو اس جیسے آلے کو استعمال کرنے کے دوران دورے پڑنے یا بینائی ختم کا تجربہ ہوا ہو، تو آلے کو استعمال کرنے سے پہلے کسی معالج سے مشورہ کریں۔
- اگر آپ کے عضلات میں مروڑ، یا چکر جیسی پریشانی محسوس ہو تو، آلے کو استعمال کرنا فوراً روک دیں اور کسی معالج سے مشورہ کریں۔
- آنکھ میں تناؤ کو روکنے کے لیے، آلے کو استعمال کرنے کے دوران بار بار وقفہ لیں۔

متکرر حرکت کے زخموں کے خطرے کو کم کریں

جب آپ کیبز دباتے، اپنے انگلیوں سے ٹچ اسکرین پر کیریکٹر بنانے، گیم کھیلنے جیسے عمل کو بار بار انجام دیتے ہیں تو، کبھی کبھی آپ کے ہاتھ، گردن، کندھے، یا جسم کے دوسرے حصے میں تکلیف کا احساس ہوسکتا ہے۔ جب آپ آلے کو زیادہ دیر تک استعمال کریں تو، آلے کو اچھی طرح سے پکڑیں، کیز کو آہستہ آہستہ دبائیں، اور وقفہ وقفہ سے توقف کریں۔ اگر آپ کو اس طرح سے استعمال کے بعد یا دوران میں تکلیف رہنا جاری رہے تو، آلے استعمال کرنا روک دیں اور معالج سے صلاح لیں۔

اپنی سماعت و کانوں کو بیڈسیٹ استعمال کرنے کے دوران بچانیں



- زیادہ دیر تک اونچے والیوم پر آوازیں سننے سے آپ کی سماعت کو نقصان پہنچ سکتا ہے۔
- چلنے کے دوران زیادہ اونچے والیوم پر آوازیں سننے سے آپ کا دھیان بٹ سکتا ہے اور یہ حادثات کا باعث بن سکتا ہے۔
- انیر فون کو کسی آڈیو کے ذریعے سے منسلک کرنے سے پہلے ہمیشہ آواز کم کر دیں اور اپنی گفتگو یا موسیقی سننے کے لیے کم سے کم ضروری آواز کی سیٹنگ ہی استعمال کریں۔
- اگر اینر فونز فورین میٹریل کے رابطے میں آتا ہے یا آپ اسے طویل وقفے کیلئے پہنتے ہیں تو آپ کو کان میں انفیکشن ہو سکتا ہے۔ اپنے اینر فونز کو صاف ستھرا اور خشک رکھیں۔
- خشک آب و ہوا میں، آلے کے اندر اسٹیٹک الیکٹریسٹی بن سکتی ہے۔ خشک آب و ہوا میں بیڈسیٹ استعمال کرنے سے بچیں یا کسی معدنی شے کو ٹچ کرنے سے بیڈسیٹ کو آلے سے جوڑنے سے پہلے اسٹیٹک الیکٹریسٹی نکل سکتی ہے۔
- ڈرائیونگ یا سواری کرتے وقت بیڈسیٹ استعمال نہ کریں۔ ایسا کرنے سے ذہن بھٹک سکتا ہے اور حادثہ ہو سکتا ہے، آپ کے خطے کے لحاظ سے غیر قانونی ہو سکتا ہے۔

چلتے ہوئے یا حرکت کرتے ہوئے آلہ استعمال کرتے وقت احتیاط سے کام لیں

اپنے آپ کو اور دوسروں کو چوٹوں سے بچانے کے لئے اپنے ماحول سے ہمیشہ باخبر رہیں۔

آلہ پہنتے وقت احتیاط برتیں

- اگر آپ آلہ کو بہت مضبوطی سے باندھ دیتے ہیں، تو جلد میں سوزش ہو سکتی ہے اور اگر آپ اسے بہت ڈھیلا باندھتے ہیں تو رگڑ لگ سکتی ہے۔
- جلد کی سوزش سے بچنے کے لیے اپنے آلہ کو خشک اور صاف رکھیں۔
- آلہ بین الاقوامی حفاظتی معیار کا پابند ہے، لیکن اگر آپ کی جلد بیش حساس ہے یا آپ کو کسی مادے سے الرجی ہے تو ضروری احتیاط برتیں۔

اپنے آلے پر اسٹیکرز نہ پینٹ کریں اور نہ ہی لگانیں

- پینٹ اور اسٹیکرز حرکت کرنے والے اجزاء میں رکاوٹ پیدا کرسکتے ہیں اور صحیح طریقے سے کام کرنے کو روک سکتے ہیں۔
- اگر آپ کو آلے کے پینٹ یا دوسرے معدنی اجزاء سے الرجی ہے تو، آپ کی جلد پر خارش، اگزیما، یا سوجن ہوسکتی ہے۔ جب یہ ہو تو، آلہ استعمال کرنا روک دیں اور اپنے معالج سے مشورہ کریں۔

موبائل فون اور آلات کی احتیاط سے تنصیب کریں

- یقینی بنائیں کہ موبائل آلہ یا آپ کی گاڑی میں نصب شدہ متعلقہ آلہ بحفاظت لگایا گیا ہے۔
- اپنے آلے اور لوازمات کو اینر بیگ کھل جانے کے علاقے کے قریب یا اس میں رکھنے سے گریز کریں۔ اینر بیگ کے تیزی سے بھرنے پر غیر مناسب انداز میں تنصیب شدہ وائر لیس آلات شدید چوٹ کا باعث بن سکتے ہیں۔

اپنے آلے کو نہ تو گرائیں اور نہ ہی اس کے ساتھ کسی چیز کو ٹکرانیں

- آپ کے آلے کو نقصان پہنچ سکتا ہے یا اس میں خرابی آسکتی ہے۔
- مڑنے یا شکل کی تبدیلی پر آپ کے آلے کو نقصان پہنچ سکتا ہے یا ممکن ہے کہ اس کے پرزے درست طور پر کام نہ کریں۔

بیٹری اور چارجر کی زیادہ سے زیادہ مدت کو یقینی بنائیں

- وقت کے ساتھ ساتھ استعمال نہ ہونے والی بیٹری ڈسچارج ہو جاتی ہے اور اسے استعمال سے قبل چارج کرنے کی ضرورت پڑتی ہے۔
- جب استعمال میں نہ ہو تو چارجر کو بجلی سے الگ کر دیں۔
- بیٹری کو صرف ان کے مطلوبہ مقاصد کے لیے استعمال کریں۔
- اپنے آلے او بیٹری کی طویل ترین مدت حیات کو یقینی بنانے کے لیے اس مینیول میں موجود تمام ہدایات پر عمل کریں۔ انتباہات اور ہدایات پر عمل کرنے میں ناکامی کی وجہ سے ہونے والے نقصانات اور خراب کارکردگی آپ آلے کو بنانے والے کی ضمانت کو ختم کر سکتی ہے۔
- وقت گزرنے کے ساتھ آپ کا آلہ پرانا ہو سکتا ہے۔ ویلیڈیٹی کی مدت کے اندر کچھ اجزا اور مرمت کا احاطہ کیا گیا ہے، لیکن غیر منظور شدہ لوازمات استعمال کرنے ک وجہ سے ہونے والے نقصانات اور خرابیوں کا احاطہ نہیں ہے۔

اپنے آلے کو علیحدہ نہ کریں، تبدیل نہ کریں یا اس کی مرمت نہ کریں

- آپ کے آلے میں تبدیلیوں کی وجہ سے منصوعہ کار کی وارنٹی ختم ہو سکتی ہے۔ اگر آپ کے آلے کو سروسنگ کی ضرورت ہو تو، اپنے آلے کو کسی سام سنگ سروس سنٹر میں لے جائیں۔
- بیٹری کو علیحدہ نہ کریں اور نہ ہی اس میں سوراخ کریں کیونکہ یہ دھماکے یا آگ کا باعث بن سکتا ہے۔
- بیٹری کے اجزاء کو الگ نہ کریں یا دوبارہ استعمال نہ کریں۔

اپنے آلے کو صاف کرتے وقت، درج ذیل کا خیال رکھیں

- اپنے آلے یا چارجر کو تولیے یا ربڑ سے پونچھیں۔
- بیٹری کے ٹرمینلوں کو رونی یا تولیے سے صاف کریں۔
- کیمیائی مواد یا ڈیٹرجنٹ کا استعمال نہ کریں۔ ایسا کرنے سے آلے کے باہر کا رنگ تبدیل ہوسکتا ہے یا گھس سکتا ہے یا اس کی وجہ سے الیٹریک شاک یا آگ لگ سکتی ہے۔

- آلہ کو دھول، پسینہ، روشنائی، تیل اور کیمیائی پروڈکٹس جیسے کہ کاسمیٹکس، اینٹی بیکٹیریل اسپرے، بینڈ کلینر، ڈیٹرجنٹ اور کیڑے مار دوا کی زد میں آنے سے بچائیں۔ آلہ کے اندرونی اور بیرونی حصوں کو نقصان پہنچ سکتا ہے یا اس کے نتیجے میں کارکردگی خراب ہو سکتی ہے۔ اگر آپ کا آلہ مندرجہ بالا کسی بھی چیز کے رابطے میں آتا ہے تو، اسے صاف کرنے کے لئے صوف سے پاک، ملائم کپڑا استعمال کریں۔

آلے کو اس کے مطلوبہ مقصد کے علاوہ کسی بھی مقصد کے لئے استعمال نہ کریں

آپ کے آلے میں خرابی پیدا ہوسکتی ہے۔

سب کے سامنے آلہ استعمال کرنے کے دوران دوسروں کو تنگ کرنے سے گریز کریں

صرف اہل افراد کو ہی اپنے آلے کی سروس کرنے کی اجازت دیں

نااہل افراد کو اپنے آلے کی سروس کروانے کی اجازت دینے سے آپ کے آلے کو نقصان پہنچنے کے علاوہ وارنٹی بھی ختم ہو جائے گی۔

احتیاط سے کیبل ہینڈل کریں

- اپنے آلے سے کیبل جوڑتے وقت، یقینی بنائیں کہ کیبل مناسب سرے سے جڑا ہوا ہے۔

- طاقت سے یا غیر مناسب طریقے سے کیبل جوڑنا کثیر فعلی جیک یا آلے کے دیگر اجزا کی خرابی کا باعث ہوسکتا ہے۔

ایمرجنسی سروس تک رسائی کو یقینی بنائیں

ہو سکتا ہے کچھ علاقوں یا حالات میں آپ کے آلے سے ایمرجنسی کال کرنا ممکن نہ ہو۔ دور دراز یا غیر ترقی یافتہ علاقوں میں سفر کرنے سے قبل ایمرجنسی خدمت کے افراد سے رابطہ کرنے کے متبادل طریقے کی منصوبہ بندی ضرور کریں۔

اپنے ذاتی ڈیٹا کی حفاظت کریں اور حساس معلومات کے افشا ہونے یا اس کے غلط استعمال کو روکیں

- اپنے آلے کو استعمال کرنے سے قبل، اہم ڈیٹا کا بیک اپ ضرور لے لیں۔ کسی ڈیٹا کے غائب ہونے کے لیے سام سنگ ڈمہ دار نہیں ہے۔
- اپنے آلے کو بھینکنے سے قبل، اپنے تمام ڈیٹا کا بیک اپ لے لیں اور پھر اپنی ذاتی معلومات کے غلط استعمال سے روکنے کے لیے اپنے آلے کو دوبارہ سیٹ کریں۔
- ایپلیکیشنز استعمال کرتے وقت اجازت کی اسکرین کو اچھی طرح پڑھیں۔ خاص طور سے ان ایپلیکیشن کے ساتھ محتاط رہیں جن کی رسائی کئی فنکشنز یا آپ کے ذاتی معلومات کے خاص مقدار تک ہے۔
- غیر منظور شدہ یا مشتبہ استعمال کے لیے اپنے اکاؤنٹ کو باقاعدگی سے چیک کریں۔ اگر آپ کو اپنی ذاتی معلومات کے غلط استعمال کی کوئی علامت ملتی ہے، تو اپنے اکاؤنٹ کی معلومات کو حذف کرنے یا مٹانے کے لیے اپنے خدمت فراہم کنندہ سے بات کریں۔
- آلہ کے گم یا چوری ہونے کی صورت میں، اپنی ذاتی ڈیٹا کی حفاظت کرنے کے لیے اپنے اکاؤنٹ پر پاس ورڈ تبدیل کر دیں۔
- نامعلوم ذرائع سے ایپلیکیشنز استعمال کرنے سے بچیں اور اپنے آلے کو پیٹرن، پاس ورڈ، یا پین سے لاک کریں۔

کاپی رائٹ کے ذریعہ محفوظ مواد تقسیم نہ کریں

مشمول کے مالک کی اجازت کے بغیر کاپی رائٹ کے ذریعہ محفوظ مواد کو تقسیم نہ کریں۔ ایسا کرنے سے کاپی رائٹ قوانین کی خلاف ورزی ہو سکتی ہے۔ صارف کے ذریعہ کاپی رائٹ کے ذریعہ محفوظ مواد کے غیر قانونی استعمال کی وجہ سے ہونے والے کسی بھی قانونی مسائل کے لیے مینوفیچرر ذمہ دار نہیں ہے۔

مال ویئر اور وائرس

اپنے آلے کو مال ویئر اور وائرس سے محفوظ رکھنے کے لیے، اس کے درج ذیل ٹوٹکوں پر عمل کریں۔ ایسا کرنے میں ناکامی ایسے نقصانات یا ڈیٹا ضائع ہونے کا باعث ہوسکتا ہے جس کا احاطہ ضمانت کی خدمت سروس سے نہیں ہوسکتی ہے

- نامعلوم ایپلیکیشن ڈاؤن لوڈ نہ کریں۔
- غیر معتبر ویب سائٹوں پر تشریف نہ لے جائیں۔
- نامعلوم بھیجنے والوں کی طرف سے مشتبہ پیغامات یا ای میل حذف کر دیں۔
- پاس ورڈ سیٹ کریں اور اسے باقاعدگی سے تبدیل کریں۔
- جس استعمال میں نہ ہو تو، بلیوٹوتھ جیسے وائرلس فیچر غیر فعال کریں۔
- اگر آلہ خلاف معمول عمل کرتا ہے تو، انفیکشن چیک کرنے کے لیے انٹی وائرس پروگرام چلائیں۔
- نئے ڈاؤن لوڈ کردہ ایپلی کیشن یا فائلوں کو شروع کرنے سے پہلے اپنے آلے پر انٹی وائرس پروگرام چلائیں۔
- اپنے کمپیوٹر پر انٹی وائرس پروگرام نصب کریں اور پھر انفیکشن چیک کرنے کے لیے باقاعدگی سے اسے چلائیں۔
- رجسٹری سیٹنگ میں ترمیم نہ کریں یا آلے کا آپریٹنگ سسٹم تبدیل نہ کریں۔

اختصاصی جذب شرح (SAR) تصدیقی معلومات

مزید معلومات کے لیے، www.samsung.com/sar پر تشریف لے جائیں اور ماڈل نمبر کے ساتھ اپنا آلہ تلاش کریں۔

اس مصنوعہ کو صحیح طور پر ضائع کرنے کا طریقہ

(برقی زیاں & الیکٹرانک آلات)



مصنوعے، اسیمبریاں یا اس کے لٹریچر پر دکھایا گیا یہ نشان اس بات کی نشان دہی کرتا ہے کہ اس مصنوعے اور اس کے الیکٹرانک لوازمات (جیسے کہ چارجر، بیڈسیٹ، USB کیبل) کو گھر کی دوسری اشیاء کے ساتھ ضائع نہیں کیا جانا چاہیئے۔

غیر کنٹرول شدہ زیاں ٹھکانے لگانے سے ماحول یا انسانی صحت کو پہنچنے والے نقصان سے بچاؤ کے لئے اس کو دیگر زیاں کی اقسام سے الگ کر لیں اور ذمہ داری سے ریسائیکل کریں تاکہ مادی وسائل کے دوبارہ پائیدار استعمال کو فروغ دیا جاسکے۔

گھریلو صارفین کو اس مصنوعہ کی محفوظ ریسائیکلنگ سے متعلق تفصیلات کے لئے، اس مصنوعہ کے خوردہ فروشوں، جہاں سے انہوں نے اس مصنوعہ کو خرید تھا، یا اپنے مقامی حکومتی دفتر سے رابطہ کریں۔ کاروباری صارفین اپنے مہیا کاروں سے رابطہ کریں اور خریداری معاہدہ میں درج شرائط و ضوابط کی پڑتال کریں۔ اس مصنوعے اور اس کے الیکٹرانک لوازمات کو دیگر تجارتی زیاں کے ساتھ نہیں ملانا چاہیئے۔

اس مصنوعے کی بیٹریوں کی درست نکاسی



بیٹری، ہدایت نامہ یا پیکجنگ پر موجود نشان اس بات کو ظاہر کرتا ہے کہ اس مصنوعے کی بیٹری کو ان کی کام کی زندگی کے بعد دوسرے گھریلو فضلہ کے ساتھ نہیں پھینکنا چاہیے۔ جہاں نشان لگایا گیا ہو، وہاں کیمیائی علامات Hg, Cd یا Pb اس بات کو ظاہر کرتے ہیں کہ اس بیٹری میں EC کے ڈائریکٹیو 2006/66 کے حوالے کی سطحوں سے زیادہ سیماب، کیڈمیم یا سیمہ شامل ہیں۔

دستبرداری

کچھ اجزا اور خدمات جن تک اس آلے کے ذریعے رسائی کی جاسکتی ہے، تیسرے فریقین کی ملکیت ہیں اور کاپی رائٹ، پیٹنٹ، ٹریڈ مارک اور/یا دوسرے عاقلانہ ملکیت کے قوانین کے تحت محفوظ کئے گئے ہیں۔ ایسے اجزا اور خدمات صرف آپ کے ذاتی غیر تجارتی استعمال کے لئے فراہم کئے گئے ہیں۔ آپ ان اجزا یا خدمات کو کسی ایسے طریقے سے استعمال نہیں کرسکتے ہیں جس کی اجازت اجزا کے مالک یا خدمت فراہم کنندہ نے نہ دی ہو۔ مندرجہ بالا کو محدود کئے بغیر، علاوہ اس کے کہ قابل اطلاق اجزا کے مالک یا خدمت فراہم کنندہ نے واضح طور پر اس کی اجازت دی ہو، آپ اس آلے کے ذریعے ظاہر کردہ اجزا یا خدمت کو تبدیل نہیں کرسکتے ہیں، نقل نہیں کرسکتے ہیں، دوبارہ شائع نہیں کرسکتے ہیں، اپ لوڈ نہیں کرسکتے ہیں، پوسٹ نہیں کرسکتے ہیں، ترسیل نہیں کرسکتے ہیں، ترجمہ نہیں کرسکتے ہیں، فروخت نہیں کرسکتے ہیں، اس پر مبنی دوسرے اجزا نہیں بنا سکتے ہیں، فائدہ نہیں اٹھا سکتے ہیں، اور نہ ہی کسی طریقے یا ذریعے سے تقسیم کرسکتے ہیں۔

”تیسرے فریق کے مشمول اور خدمات کو بطور فراہم کیا جاتا ہے“ جیسا ہے۔“ کسی بھی مقصد کے لیے، خواہ صریحاً یا کنایتاً سام سنگ اس طرح کے فراہم کردہ مشمول یا خدمات کی ضمانت نہیں دیتی ہے۔ سام سنگ واضح طور پر کسی بھی اخذ کردہ ضمانتوں کو دستبردار کرتا ہے، جس میں قابل فروخت ہونے یا کسی بھی خاص مقصد کے لئے موزونیت شامل ہے، لیکن یہ ان تک محدود نہیں۔ سام سنگ اس آلے کے ذریعے فراہم کردہ اجزا یا خدمت کی درستگی، جائز ہونے، بروقت ہونے کی، قانونیت یا مکمل ہونے کی ضمانت نہیں دیتا ہے، اور کسی بھی صورت حال میں، جس میں بے دھیانی شامل ہے، سام سنگ آپ کے یا کسی تیسرے فریق کے کسی بھی اجزا یا خدمت کے نتیجے میں یا اس میں شامل کسی بھی معلومات کے نتیجے میں یا اس سلسلے میں کسی بھی بلاواسطہ، بالواسطہ، ضمنی، خاص یا نتیجتاً ہونے والے نقصانات کا، معاہدے کے طور پر یا ہرجانے کے طور پر، ذمہ دار نہیں ہوگا، حتیٰ کہ اسے ان نقصانات کے امکان کی اطلاع دے دی گئی ہو۔“

تیسرے فریق کی خدمات کسی بھی وقت منقطع یا دخل انداز ہوسکتی ہیں اور سام سنگ کسی بھی اجزا یا خدمت کے کسی بھی مدت کے لئے دستیابی کے سلسلے میں کسی بھی قسم کی نمائندگی نہ کرتا اور ضمانت نہیں دیتا ہے۔ تیسرے فریقین نیٹورک اور ترسیل کی سہولیات کے ذریعے اجزا اور خدمات کی ترسیل کرتے ہیں جس پر سام سنگ کا کوئی کنٹرول نہیں۔ اس دستبرداری کی عمومیت کو محدود کئے بغیر سام سنگ اس آلے کے ذریعے دستیاب ہونے والے کسی بھی اجزا یا خدمت میں مداخلت یا معطلی کے لئے کسی بھی قسم کی ذمہ داری قبول نہیں کرتا ہے۔

سام سنگ اجزا اور خدمات سے تعلق رکھنے والے خریدار کی خدمت کے لئے ذمہ دار نہیں ہے۔ اجزا یا خدمات سے تعلق رکھنے والی خدمت کے متعلق سوال یا درخواست کو براہ راست متعلقہ اجزا اور خدمت فراہم کنندگان سے رجوع کرنے کی ضرورت ہے۔

Xavfsizlik ma'lumoti

Qurilmani ishlatishdan oldin ushbu muhim xavfsizlik ma'lumotlarini o'qib chiqing. U qurilmalar uchun umumiy xavfsizlik ma'lumotlariga va Sizning qurilmangizga tegishli bo'lmagan tarkibga ega bo'lishi mumkin. O'zingiz va boshqalarga yoki qurilmangizga zarar yetkazmaslik uchun ogohlantirish ko'rsatmalariga rioya qiling.



"Qurilma" termini mahsulot va uning batareyasi, zaryadlash qurilmasi, mahsulot bilan birga taqdim etilgan elementlar va mahsulot bilan ishlatiladigan barcha Samsung tomonidan tasdiqlangan aksessuarlarni bildiradi.



Ogohlantirish

Xavfsizlik ogohlantirishlari va qoidalariga amal qilmaslik jiddiy shikastlanishga yoki o'limga olib kelishi mumkin

Zararlangan elektr kabellari va vilkalaridan yoki bo'shab qolgan elektr manbai uyasidan foydalanmang

Himoyalangan ulanishlar elektr toki urishiga yoki yong'in kelib chiqishiga sabab bo'lishi mumkin.

Qurilma, quvvat kabellari, vilkalari yoki elektr rozetkalariga ho'l qo'l yoki boshqa ho'l tana a'zolari bilan teginmang

Bunday qilish elektr toki urishiga sabab bo'lishi mumkin.

Kabelni chiqarib olayotganda vilkani qattiq tortmang

Bunday qilish elektr toki urishiga yoki yong'in kelib chiqishiga sabab bo'lishi mumkin.

Elektr kabelini egmang yoki zararlamang

Bunday qilish elektr toki urishiga yoki yong'in kelib chiqishiga sabab bo'lishi mumkin.

Qurilma zaryadlanayotganda, qurilmani ho'l qo'l bilan ishlatmang

Bunday qilish elektr toki urishiga sabab bo'lishi mumkin.

Zaryadlash qurilmasining musbat va manfiy uzatgichlarini bir-biriga ulamang

Bunday qilish yong'inni keltirib chiqarishi yoki jiddiy shikast yetkazishi mumkin.

Momaqaldiroq vaqtida qurilmangizdan binodan tashqarida foydalanmang

Bunday qilish elektr toki urishi yoki qurilmaning buzilishiga sabab bo'lishi mumkin.

Ishlab chiqaruvchi tomonidan tasdiqlangan zaryadlash qurilmalari, aksessuarlar va ta'minotdan foydalaning.

- Umumiy zaryadlash qurilmalaridan foydalanish, qurilmaning xizmat ko'rsatish muddatini qisqartirishi yoki uning buzilishiga olib kelishi mumkin. U yong'in kelib chiqishiga yoki batareyaning portlashiga sabab bo'lishi mumkin.
- Faqatgina Samsung tomonidan tasdiqlangan va qurilmangiz uchun mo'ljallangan batareya, zaryadlash qurilmasi va kabellardan foydalaning. Mos kelmaydigan batareya, zaryadlash qurilmasi va kabel jiddiy shikastlanishga olib kelishi yoki qurilmangizga zarar yetkazishi mumkin.
- Samsung tomonidan tasdiqlanmagan aksessuarlar va ehtiyot qismlardan foydalanilgan taqdirda, Samsung qurilma foydalanuvchisining xavfsizligi uchun javobgar hisoblanmaydi.

Qurilmangizni orqa cho'ntaklaringizda yoki belingizda olib yurmang

- Agar qurilma katta bosim bilan bosilsa, qurilmaga zarar yetishi, u portlashi yoki yonib ketishi mumkin.
- Biror narsaga urilsangiz yoki yiqilsangiz Sizga shikast yetishi mumkin.

Qurilmani tushirib yubormang yoki uni shikastlovchi harakatlar qilmang

- Bu qurilma yoki batareyaga shikast yetkazishi, qurilmaning buzilishi yoki xizmat qilish muddatining qisqarishiga sabab bo'lishi mumkin.
- Shuningdek bu qizib ketish, kuyish, yong'in chiqishi yoki boshqa xavflarga sabab bo'lishi mumkin.

Qurilma va zaryadlash qurilmasini ehtiyotkorlik bilan ushlang va joylashtiring

- Hech qachon batareya yoki qurilmani olovga tashlamang. Qurilma yoki batareyalarni mikroto'lqinli pech, duxovka va radiatorlar kabi qiziydigan qurilmalar ustiga yoki ichiga qo'ymang. Qurilma qiziganda portlab ketishi mumkin. Ishlatilgan qurilma yoki batareyani tashlab yuborishda mahalliy qonunlarga rioya qiling.
- Hech qachon qurilmani bo'laklarga ajratmang yoki teshmang.
- Batareyaning yuqori bosim ostida qoldirmang, chunki bu qisqa tutashuv yoki qizib ketishga sabab bo'lishi mumkin.

Qurilma, batareya va zaryadlash qurilmasini zarar yetkazilishdan himoyalang

- Qurilma yoki batareyani juda sovuq yoki juda issiq haroratda qoldirmang.
- Judayam yuqori yoki past harorat qurilmaga zarar yetkazishi va qurilma va batareyaning xizmat qilish muddatini kamaytirishi mumkin.
- Zararlangan zaryadlash qurilmasidan foydalanmang.

- Qobig'i qatlamlangan yoki buzilgan kabelni ishlatmang, shuningdek buzilgan yoki noto'g'ri bo'lgan zaryadlash qurilmasi yoki batareyadan foydalanmang.

Qurilmangizni qizitish pechlari, mikroto'lqinli pechlar, issiqlik yordamida pishirish uskunalari yoniga yoki katta bosimli saqlash idishlari ichiga qo'ymang

- Batareya ichidagi suyuqlik oqib ketishi mumkin.
- Qurilmangiz qizib ketishi va natijada yonib ketishi mumkin.

Qurilmangizdan chang yoki havodagi mayda zarrachalar ko'p to'planadigan joylarda foydalanmang yoki uni bunday joylarda saqlamang

Chang yoki begona moddalar qurilmangizning noto'g'ri ishlashiga sabab bo'lishi va yong'in chiqishi yoki elektr toki urishiga olib kelishi mumkin.

Ko'p maqsadli uya va zaryadlash qurilmasi ingichka uchining suyuqliklar, chang, kukunlar va qalam grafitlari kabi o'tkazuvchan moddalar bilan aloqaga kirishiga yo'l qo'ymang. Ko'p maqsadli uyaga o'tkir qirrali yoki uchli predmetlar tegishi yoki ko'p maqsadli uyaga zarb tegishiga yo'l qo'ymang.

Tok o'tkazuvchi materiallar terminallarning zanglashiga olib kelishi mumkin, bu o'z navbatida portlash yoki yong'in chiqishiga sabab bo'lishi mumkin.

Simsiz zaryadlash qurilmasidan foydalanayotganda qurilma va simsiz zaryadlash qurilmasi orasiga metall buyumlar, magnit va magnit tasmali kartalar kabi begona narsalarni qo'ymang

Aks holda qurilma to'g'ri quvvat olmasligi yoki qizib ketishi mumkin.

Qurilma yoki batareyani tishlamang yoki so'rmang

- Bunday qilish qurilmani buzishi, yong'in chiqishi yoki portlashga olib kelishi mumkin.
- Bolalar yoki hayvonlar mayda bo'laklarni yutib yuborishi mumkin.
- Agar bolalar qurilmadan foydalansa, uning to'g'ri ishlatilayotganligiga ishonch hosil qiling.

Qurilmani yoki uning aksessuarlarini ko'zga, quloqqa yoki og'izga kiritmang

Bunday qilish nafas yo'llarini to'sishi yoki jiddiy shikast yetkazishi mumkin.

Oqayotgan yoki shikastlangan Litium Ion (Li-Ion) batareyani ishlatmang

Li-Ion batareyasini xavfsiz utilizatsiya qilish uchun eng yaqin tasdiqlangan xizmat markazi bilan bog'laning.



Diqqat

Xavfsizlik ogohlantirishlari va qoidalariga amal qilmaslik shikastlanishga yoki qurilmaning zararlanishiga olib kelishi mumkin

Qurilmangizdan boshqa elektron qurilmalar yaqinida foydalanmang

Ko'pgina elektron qurilmalar radio chastota signallaridan foydalanadi. Qurilmangiz boshqa elektron qurilmalar bilan to'qnashishi mumkin.

Qurilmangizdan shifoxona, samolyot yoki radio chastota tomonidan halaqit berilishi mumkin bo'lgan avtomatik moslamalarda foydalanmang

- Qurilmangiz va kardiostimulyator orasida 15 sm masofa qoldiring, chunki qurilmangiz kardiostimulyator bilan to'qnashishi mumkin.
- Kardiostimulyator bilan to'qnashish ehtimolini kamaytirish uchun qurilmangizni tanangizning kardiostimulyatordan eng uzoqda joylashgan tomonida ishlating.
- Agar tibbiy uskunadan foydalansangiz, qurilmangizni ishlatishdan avval radio chastotalar qurilmangizga zarar yetkazish yoki yetkazmasligi haqidagi ma'lumotlarni olish uchun uskuna ishlab chiqaruvchisi bilan bog'laning.
- Samolyotda elektron qurilmalardan foydalanish samolyotning elektron navigatsiyalash asboblari faoliyatiga halaqit berishi mumkin. Aviakompaniya tartib-qoidalari va samolyot xodimlarining ko'rsatmalariga rioya qiling. Qurilmadan foydalanishga ruxsat berilgan holatlarda, undan faqat parvoz rejimida foydalaning.
- Qurilmangiz chiqarayotgan radio to'lqinlar sababli avtomobilingizdagi elektron qurilmalar to'g'ri ishlamasligi. Qo'shimcha ma'lumot olish uchun ishlab chiqaruvchi bilan bog'laning.

Qurilmani qalin tutun mavjud bo'lgan joylarga yaqinlashtirmang

Bunday qilish qurilmaning tashqi korpusiga yoki uning ishlashiga zarar yetkazishi mumkin.

Agar eshitishda muammolarga duch kelsangiz, radio aralashuv haqidagi ma'lumotlarni olish uchun ishlab chiqaruvchi bilan bog'laning

Qurilmangizdan chiqarilgan radio to'lqinlar eshitish bilan bog'liq ba'zi muammolarga olib kelishi mumkin. Qurilmangizni ishlatishdan avval, qurilma tomonidan chiqariladigan radio to'lqinlar eshitish bilan bog'liq muammolarga sabab bo'lishi yoki bo'lmasligi haqidagi ma'lumotlarni olish uchun ishlab chiqaruvchi bilan bog'laning.

Qurilmangizni ovoz tizimlari yoki radio antennalari kabi radio chastotalar ta'sir qilishi mumkin bo'lgan qurilma yoki uskunalar yaqinida ishlatmang

Radio chastotalari qurilmangizning ishlashiga salbiy ta'sir qilishi mumkin.

Portlash ehtimoli yuqori bo'lgan joylarda qurilmani o'chiring

- Portlash ehtimoli yuqori bo'lgan joylarda har doim o'zini tutish qoidalari, normativ hujjatlar va belgilarga amal qiling.
- Yoqilg'i quyish shaxobchalarida, yoqilg'i yoki kimyoviy moddalar yaqinida yoki portlash qamrab oladigan hududlarda qurilmangizdan foydalanmang.
- Tez yonuvchan suyuqliklarni, gazlarni yoki portlovchi materiallarni qurilma, uning qismlari yoki aksessuarlari bilan bir bo'linmada saqlamang yoki olib yurmang.

Agar qurilmaning biron qismi yorilsa, tutun yoki kuygan hidni chiqarsa, undan foydalanishni darhol to'xtatish kerak. Qurilmadan faqat Samsung servis markazida ta'mirlashdan so'ng qayta foydalanish mumkin

- Singan shisha yoki akril qo'lingizga yoki yuzingizga shikast yetkazishi mumkin.
- Qurilma tutun yoki kuygan hidni chiqarganda, bu batareya portlashiga yoki yong'inga olib kelishi mumkin.

Transport vositasini boshqarish vaqtida mobil qurilmadan boshqarishda barcha xavfsizlik qoidalari va normativlariga rioya qiling

Avtomobilni boshqarish vaqtida Sizning eng birinchi vazifangiz transport vositasini diqqat bilan boshqarishdir. Hech qachon avtomobilni boshqarish vaqtida mobil telefondan foydalanmang. O'zingizning va boshqalarning xavfsizligi uchun quyidagi ko'rsatmalarga amal qiling:

- Ko'zingizni yo'ldan uzmaganda holda qo'lingiz simsiz qurilmaga yetishiga ishonch hosil qiling. Agar qulay bo'lmagan vaqtda Sizga qo'ng'iroq qilishsa, ovozli pochtagizga Sizning o'rningizga javob berishi uchun ruxsat bering.
- To'xtovsiz harakat yoki noqulay ob-havo sharoitida qo'ng'iroqlarni to'xtatib turing. Yomg'ir, qor aralash yomg'ir, qor, muz va to'xtovsiz harakat noqulay sharoitni keltirib chiqarishi mumkin.
- Eslatmalar yozmang yoki raqamlar qidirmang. "Bajariladiganlar" ro'yxatini qidirish yoki manzillar kitobini ko'rib chiqish asosiy vazifangiz bo'lgan transport vositasini boshqarishdan diqqatingizni chalg'itadi.
- Aql bilan tering va transportlar qatnovini to'g'ri baholang. To'xtab turgan vaqtda yoki transportlar qatnoviga qo'shilmay turib raqamni tering. Qo'ng'iroqlarni transport vositangiz harakatsiz holatiga mos keladigan vaqtga rejalashtiring.
- Diqqatni chalg'ituvchi yoki stressga olib keluvchi suhbatlarga e'tibor bermang. Telefonda gaplashayotgan shaxsga Siz transport vositasini boshqarayotganingizni bildiring hamda diqqatingizni chalg'ituvchi suhbatlarni darhol to'xtating.

Qurilmangizdan to'g'ri foydalanish

Qurilmangizni quruq holda saqlang

- Namlik yoki suyuqliklar qurilmangiz qismlariga zarar yetkazishi yoki unda qisqa tutashuvlarni yuzaga keltirishi mumkin.
- Ushbu qurilmaning ichki suyuqlik indikatorlari sozlangan. Qurilmangizning suv bilan zararlanishi ishlab chiqaruvchi kafolatlariga kirmasligi mumkin.

Qurilmangizni tekis yuzali joylarga qo'ying

Agar qurilmangiz tushib ketsa, unga zarar yetishi mumkin.

Qurilmadan harorati 0 °C dan 35 °C oralig'ida bo'lgan joylarda foydalanish mumkin. Qurilmani -20 °C dan 50 °C oralig'idagi haroratda saqlashingiz mumkin. Qurilmani tavsiya etilgan diapazondan tashqaridagi haroratda ishlatish yoki saqlash qurilmaga zarar yetkazishi yoki batareyaning xizmat ko'rsatish muddatini qisqartirishi mumkin.

- Qurilmangizni yoz vaqtidagi avtomobilning ichi kabi issiq joylarda qoldirmang. Bunday qilish ekranni buzishi, qurilmaga zarar yetkazishi yoki batareyaning portlashiga olib kelishi mumkin.
- Qurilmangizni quyosh nuri to'g'ridan-to'g'ri tushadigan joylarda uzoq vaqtga qoldirmang (misol uchun avtomobil torpedasida).

Qurilmangizda tangalar, kalitlar va bo'yin zanjirlar kabi metall buyumlar bilan birga saqlamang

- Qurilmangizning ustki qismi qirilishi yoki unga zarar yetishi mumkin.
- Agar batareya terminallari metal predmetlar bilan tutashganda, yong'in keltirib chiqarilishi mumkin.

Qurilmangizni magnitli maydonlar atrofida saqlamang

- Qurilmangizga zarar yetishi yoki magnitli maydon sababli batareya quvvati yo'qotilishi mumkin.
- Magnit tasmali kartochkalar, jumladan, kredit kartochkalar, telefon kartochkalari va qo'nish talonlari, magnit maydon tomonidan zararlangan bo'lishi mumkin.

Qurilma qizib ketgan paytda unga teginmang. Aks holda past haroratda ham kuyib qolishingiz, qizarish yoki teringiz pigmentatsiyaga uchrashi mumkin

- Qurilmadan uzoq vaqt davomida foydalanganda uning qizib ketishidan ehtiyot bo'ling hamda unga teginib ketishdan himoyalaning.
- Qurilmangiz quvvat olayotganda yoki quvvat manbaiga ulangan paytda uning ustiga o'tirib olmang yoki uzoq vaqt davomida teringiz bilan bevosita teginib turmang.
- Odamlarda yuqori haroratga chidamlilik darajasi farq qiladi. Bolalar, katta yoshdagilar va imkoniyati cheklangan odamlar qurilmadan foydalanayotganda qo'shimcha ehtiyot choralarini ko'ring.

Fleshdan foydalanayotgan vaqtda ehtiyot bo'ling

- Qurilmangizdan foydalanish vaqtida, xonadagi chiroqlarni yoqilgan holda qoldiring va ekranni ko'zlaringizga juda yaqin keltirmang.
- Videolarni tomosha qilayotgan vaqtda yoki uzoq vaqt davomida Flesh-asosli o'yinlardan foydalanishda doimiy ravishda flesh chiroqlar ta'siri ostida bo'lganligi sababli hushdan ketish holatlari yuzaga kelishi mumkin. Agar noqulayliklar yuzaga kelsa, qurilmadan foydalanishni darhol to'xtating.
- Agar Sizga ma'lum bo'lgan biror shaxs bunday holatni boshidan o'tkazgan bo'lsa, qurilmani ishlatishdan oldin shifokorga murojaat qiling.
- Agar Siz mushak spazmasi, mo'ljal yo'qotilishi kabi noqulayliklarni his qilgan bo'lsangiz, qurilmani ishlatishni darhol to'xtating va shifokorga murojaat qiling.
- Ko'z toliqishini oldini olish uchun qurilmadan foydalanayotganda tez-tez qisqa tanaffuslar qiling.

Takroriy harakatlar natijasida yuzaga keluvchi shikastlanishlar ehtimolini kamaytiring

Tugmalarni bosish, belgilar chizish, sensorli ekranga barmog'ingizni tekkizish yoki o'yinlar o'ynash kabi harakatlarni takroriy ravishda amalga oshirish oqibatida qo'lingizda, bo'yin va yelkalarangizda yoki tanangizning boshqa qismlarida noqulayliklarni his qilishingiz mumkin. Qurilmangizni uzoq muddat davomida ishlatganingizda, uni erkin holatda ushlang, tugmalarni ohista bosing va tez-tez tanaffus qilib turing. Bunday foydalanish mobaynida yoki undan keyin ham noqulayliklarni his qilsangiz, qurilmadan foydalanishni to'xtating va shifokor bilan maslahatlashing.

Quloqlikdan foydalanayotganda, quloqlaringizni va eshitish qobiliyatingizni himoya qiling



- Juda baland ovozda tinglash eshitish qobiliyatingizga zarar yetkazishi mumkin.
- Piyoda yurish vaqtida baland ovozda musiqa tinglash, diqqatingizni olishi va yo'l transport hodisasiga sabab bo'lishi mumkin.
- Quloqliklarni audio qurilmaga ulashdan oldin har doim ovozni pasaytiring hamda suhbat yoki musiqa tinglayotganda o'zingizga kerakli bo'lgan minimal ovoz balandligidan foydalaning.
- Quloqchini tashqi materiallar bilan aloqa qilgandan keyin uzoq vaqt davomida taqib yurish, quloqning yallig'lanishiga olib kelishi mumkin. Quloqchini toza va quruq holda saqlang.
- Quruq joylarda, quloqlikda statik elektr quvvati yig'ilishi mumkin. Quloqlikni quruq joylarda foydalanmang yoki statik elektr quvvatini yo'q qilish uchun quloqlikni qurilmaga ulashdan oldin metal obyektini ushlang.
- Transportni boshqarayotganda quloqlikdan foydalanmang. Bunday qilish Sizing fikringizni chalg'itadi va yo'l transport hodisasida sabab bo'lishi va hududingiz qonunlariga ko'ra qonunbuzarlik sifatida belgilanishi mumkin.

Yurib yoki yugurib ketayotganingizda qurilmadan ehtiyotkorlik bilan foydalaning

O'zingizga va boshqalarga shikast yetkazmaslik uchun har doim atrofdagi voqea va insonlarga diqqatli bo'ling.

Qurilmani taqayotganda ehtiyot bo'ling.

- Agar qurilmani juda qisgan holda taqsangiz, teri qichishi paydo bo'lishi yoki aksincha, juda bo'sh holda bog'lasangiz ishqalanish yuzaga kelishi mumkin.
- Teri qichishishining oldini olish uchun qurilmangizni quruq va toza holatda saqlang.
- Bu qurilma xavfsizlik bo'yicha xalqaro standartlarga mos keladi, biroq agar tanangiz sezuvchanligi yuqori bo'lsa yoki biror materialga allergiyangiz bo'lsa, zaruriy ehtiyot choralarini ko'ring.

Qurilmangizni bo'yamang yoki uning ustiga stikkerlar yopishtirmang

- Bo'yoq yoki stikkerlar qurilmangizning olinadigan qismlarini yopishib qolishiga va ular funksiyasining buzilishiga olib kelishi mumkin.
- Agar Sizda qurilma bo'yog'i yoki uning metal qismlariga allergiyangiz bo'lsa, teringiz qichishi, shishishi yoki teringizga toshmalar toshishi mumkin. Bunday hodisa sodir bo'lganda, qurilmadan foydalanishni to'xtating va shifokor bilan maslahatlashing.

Mobil qurilma va uskunalarni ehtiyotkorlik bilan o'rnatish

- Transport vositangizga o'rnatilgan barcha mobil qurilma va moslamalar xavfsiz ravishda montajlanganligiga ishonch hosil qiling.
- Qurilma va aksessuarlaringizni xavfsizlik yostig'i ochiladigan joyga yaqin qo'ymang. Xavfsizlik yostiqlari to'satdan ochilgan vaqtda noto'g'ri o'rnatilgan simsiz moslamalar jiddiy shikast yetkazishi mumkin.

Qurilmangizni tushirib yubormang yoki qurilmangizga zarar yetkazmang

- Qurilmangizning ustki qismiga yoki ishlashiga zarar yetishi mumkin.
- Agar qurilmangiz qiyshaysa yoki uning shakli o'zgarsa, qurilmangizga zarar yetishi yoki uning qismlari o'z funksiyasini bajarmasligi mumkin.

Batareyaning va zaryadlash qurilmasining uzoq muddat davomida xizmat ko'rsatishini ta'minlang

- Vaqt o'tishi bilan, ishlatilmagan qurilma quvvati yo'qoladi va ularni ishlatishdan oldin zaryadlash zarur.
- Ishlatilmayotganda zaryadlash qurilmasini elektr quvvati manbaidan chiqaring.
- Batareyadan faqatgina belgilangan maqsadlar uchun foydalaning.
- Qurilma va batareyangizning xizmat qilish muddatini uzaytirish uchun ushbu qo'llanmadagi barcha ko'rsatmalarga amal qiling. Qo'llanmada berilgan ogohlantirish va ko'rsatmalarga amal qilmaslik oqibatida kelib chiqqan tashqi zarar va ishlash muammolari ishlab chiqaruvchi kafolati tomonidan qoplanmasligi mumkin.
- Vaqt o'tishi bilan qurilmangiz eskirishi mumkin. Ma'lum bir vaqt oralig'ida ba'zi qismlar va ta'mirlashlar kafolat tomonidan qoplanadi, lekin tasdiqlanmagan aksessuarlardan foydalanish oqibatida yuzaga kelgan zararlar qoplanmaydi.

Qurilmangizni qismlarga ajratmang, o'zgartirmang yoki o'zboshimchalik bilan ta'mirlamang

- Qurilmangizdagi har qanday o'zgartirishlar yoki takomillashtirishlar ishlab chiqaruvchi kafolatlariga kirmasligi mumkin. Qurilmangizni ta'mirlash zarur, uni Samsung Xizmat ko'rsatish Markaziga olib boring.

- Batareyani qismlarga ajratmang yoki bosmang, chunki bu portlash yoki yong'inni keltirib chiqarishi mumkin.
- Batareyani qismlarga bo'lmang yoki qayta ishlatmang.

Qurilma tozalayotganda quyidagilarni yodda tuting

- Qurilmangizni yoki zaryadlash qurilmasini sochiq yoki salfetka bilan arting.
- Batareya terminallarini paxta yoki sochiq bilan tozalang.
- Kimyoviy yoki yuvish vositalaridan foydalanmang. Bunday qilish qurilma korpusini yemirishi yoki uning rangini o'chirishi, elektr toki urishi yoki yong'in kelib chiqishiga sabab bo'lishi mumkin.
- Quirlmani chang, ter, siyoh, yog' va kosmetika, antibakterial sprej, ko'l tozalagich, yuvish vositasi va insektisidlar kabi kimyoviy moddalar ta'sirida qolldirmang. Qurilmaning ichki va tashqi qismlari shikastlanishi mumkin yoki natijada u yaxshi ishlamasligi mumkin. Agar qurilmangizga yuqorida sanab o'tilgan moddalardan biri tegsa, uni tozalash uchun tuksiz, yumshoq matodan foydalaning.

Qurilmani faqat belgilangan tegishli maqsadda ishlatning

Qurilmangizga zarar yetishi mumkin.

Qurilmadan jamoat joylarida foydalanayotganda boshqalarga halaqit bermang

Faqatgina malakali mutaxassislariga qurilmangizni ta'mirlash uchun ruxsat bering

Malakasiz mutaxassislariga qurilmangizni ta'mirlash uchun ruxsat berish qurilmangiz buzilishiga olib kelishi mumkin hamda bu ishlab chiqaruvchi tomonidan berilgan kafolat bilan qoplanmaydi.

Kabellarni ehtiyotkorlik bilan ushlang

- Qurilmaga kabel ulanayotganda, kabel to'g'ri tomonga ulanganligiga ishonch hosil qiling.
- Kabelni majburlab yoki noto'g'ri kiritish yoki ulash ko'p maqsadli uyaga yoki qurilmaning boshqa qismlarini zararlashi mumkin.

Favqulodda xizmatlarga kirish imkoniyatiga ega ekanligingizga ishonch hosil qiling

Ba'zi hududlarda va sharoitlarda qurilmangiz orqali favqulodda qo'ng'iroqlarni amalga oshirish imkoniyati mavjud bo'lmastligi mumkin. Rivojlanmagan yoki uzoq joylarga sayohat qilishdan avval, favqulodda xizmatlarga bog'lanishning muqobil usullarini rejalashtiring.

Shaxsiy ma'lumotlaringizni himoyalang va maxfiy ma'lumotlarning e'lon qilinishi yoki boshqa maqsadlarda ishlatishini oldini oling

- Qurilmangizdan foydalanayotgan vaqtda, muhim fayllarni arxivlashni esdan chiqarmang. Samsung ma'lumot yo'qolishi uchun javobgar emas.
- Qurilmangizni tashlayotgan vaqtda, barcha ma'lumotlarni zaxiralang va undan so'ng shaxsiy ma'lumotlaringiz nomaqbul maqsadlarda ishlatilmasligi uchun qurilmangizni ishlab chiqaruvchi parametrlariga qaytaring.
- Ilovalarni yuklab olayotganda, ruxsatnomalar oynasini diqqat bilan o'qing. Ko'pgina funksiyalarga kirish yoki shaxsiy ma'lumotlaringizning ko'p qismidan foydalanish imkoniga ega ilovalar bilan ishlayotganda juda ehtiyot bo'ling.
- Hisob qaydnomangizni tasdiqlanmagan yoki shubhali foydalanishlardan himoyalash uchun tez-tez tekshirib turing. Agar shaxsiy ma'lumotlaringizdan noqonuniy maqsadlarda foydalanish belgilarini aniqlasangiz, hisob qaydnomadagi ma'lumotlaringizni o'zgartirish yoki o'chirish uchun xizmat ta'minotchingizga murojaat qiling.

- Qurilmangiz yo'qolgan yoki o'g'irlangan hollarda, shaxsiy ma'lumotlaringizni himoya qilish uchun hisob qaydnomangiz parolini o'zgartiring.
- Noma'lum manbalardan kelgan ilovalarni ishlatmang va qurilmangizni namuna chizish, parol yoki PIN-kod yordamida bloklang.

Mualliflik huquqi tomonidan himoyalangan materiallarni tarqatmang

Tarkib egasining ruxsatisiz mualliflik huquqi tomonidan himoyalangan materiallarni tarqatmang. Bunday qilish mualliflik huquqiga oid qonunlar buzilishiga olib kelishi mumkin. Ishlab chiqaruvchi foydalanuvchining mualliflik huquqi bilan himoyalangan materialdan noqonuniy foydalanishi oqibatida yuzaga kelgan qonun buzilishlariga javobgar emas.

Zararli dastur va viruslar

Qurilmangizni zararli dastur va viruslardan himoya qilish uchun quyidagi maslahatlarga rioya qiling. Ularga amal qilmaslik kafolat tomonidan qoplanmaydigan ma'lumotlarning yo'qolishiga sabab bo'lishi mumkin

- Noma'lum ilovalarni yuklab olmang.
- Ishonchli bo'lmagan veb-saytlarga kirmang.
- Shubhali xabarlarni yoki noma'lum yuboruvchilardan kelgan xabarlarni o'chiring.
- Parol o'rnating va uni tez-tez o'zgartirib turing.
- Bluetooth kabi simsiz funksiyalar ishlatilmayotganda, ularni o'chiring.
- Agar qurilmada qandaydir muammolarni sezsangiz, zararlanish mavjudligini tekshirish uchun antivirus dasturini ishga tushiring.

- Yangi yuklab olingan ilova va fayllarni ishga tushirishdan oldin antivirus dasturini ishga tushiring.
- Kompyuteringizga antivirus dasturlarini o'rnating va zararlanishni tekshirish uchun ularni ishga tushiring.
- Registr parametrlarini tahrirlamang yoki qurilmaning operatsion tizimini o'zgartirmang.

SAR sertifikatlari haqida ma'lumot

Qo'shimcha ma'lumot olish uchun www.samsung.com/sar saytiga tashrif buyuring va qurilmangizni model raqami bo'yicha qidiring.

Ushbu mahsulotni utilizatsiya qilish qoidalari



(Elektr & Elektron moslamalar chiqindilari)

Mahsulot, aksessuar yoki qo'llanmadagi ushbu belgi shuni anglatadiki, bu mahsulot va uning aksessuarlari (misol uchun quloqlik, USB-kabeli va boshq.) maishiy chiqindilar bilan birga tashlab yuborilmasligi lozim.

Chiqindilarning noto'g'ri utilizatsiyasi natijasida atrof-muhit va insonlarga zarar yetishining oldini olish hamda ularni tegishli tartibda qayta ishlash va resurslardan unumli foydalanish maqsadida takroran foydalanish uchun, iltimos, bu turdagi chiqindilarni oddiy maishiy chiqindilardan ajrating.

Maishiy foydalanuvchilar bunday predmetlarni ekologik xavfsiz utilizatsiya qilishlari mumkin bo'lgan joy va usullar haqidagi ma'lumotlarni, ushbu mahsulotni sotib olgan sotuvchidan yoki mahalliy hokimiyat organidan olishlari mumkin.

Yuridik tashkilotlar mahsulot ta'minotchilari bilan bog'lanishlari va xarid qilish shartnomasidagi muddat va shartlarini tekshirishlari lozim. Ushbu mahsulot va uning elektron aksessuarlari boshqa maishiy yoki tijorat chiqindilari bilan aralashtirilmaslgi lozim.

Ushbu mahsulotdagi batareyalarni utilizatsiya qilish qoidalari



Batareya, qo'llanma yoki mahsulot o'ramidagi ushbu belgi shuni anglatadiki, ushbu mahsulotdagi batareya o'z xizmat muddati tugaganidan keyin maishiy chiqindilar bilan birga chiqindiga tashlanmasligi lozim. Belgi qo'yilganda, Hg, Cd yoki Pb kabi kimyoviy

belgilar batareya tarkibida simob, kadmiy yoki qo'rg'oshin miqdori EC Direktiv 2006/66 darajalaridan yuqoriligini bildiradi.

Rad etish

Ushbu qurilma orqali ulanadigan ba'zi tarkib va xizmatlar uchinchi tomonga tegishli bo'lib, ular mualliflik huquqi, patent, savdo belgisi va/yoki boshqa intellektual mulk haqidagi qonunlar bilan himoyalangan. Bunday tarkib va xizmatlar faqatgina shaxsiy notijorat maqsadida foydalanish uchun taqdim etiladi. Biror bir tarkib yoki xizmatdan uning egasi yoki ta'minotchisi tomonidan ruxsat etilmagan maqsadlarda foydalanishingiz mumkin emas. Yuqoridagilarga tayangan holda, agar tarkib egasi yoki xizmat ta'minotchisi ruxsat bermagan bo'lsa, quyidagilarni bajarish ta'qiqlanadi: ushbu qurilma orqali ko'rsatilayotgan har qanday tarkib yoki xizmatni o'zgartirish, nusxalash, qayta tahrirlash, yuklab olish, jo'natish, boshqalarga o'tkazish, tarjima qilish, sotish, ijodiy ishlarni yaratish, ta'qiqlangan maqsadlarda foydalanish.

"UCHINCHI TOMON TARKIB VA XIZMATLAR TA'MINOTI KAFOLATLANMAGAN. SAMSUNG TARKIB YOKI XIZMATLARNI ISTALGAN MAQSADDA ANIQ YOKI NAZARDA TUTILGAN HOLATDA ISHLATILISHI TA'MINLANISHINI KAFOLATLAMAYDI. SAMSUNG NAZARDA TUTILUVCHI SHARTLARNI QAT'IYAN RAD ETADI, MA'LUM MAQSADNI KO'ZLOVCHI TOVAR VA YAROQLILIK KAFOLATI BILAN CHEKLAMAY, ULARNI O'Z ICHIGA OLGAN HOLDA. SAMSUNG HECH QACHON USHBU QURILMA ORQALI OLINUVCHI TARKIB YOKI XIZMATLARNING ANIQLIGI, ASOSLANGANLIGI, PUNKTUALLIGI, QONUNIYLIGI VA TO'LIQLILIGINI KAFOLATLAMAYDI, JUMLADAN, USHBU QURILMA ORQALI OLINUVCHI TARKIB YOKI XIZMATLARDAN YOKI ULARDAGI MA'LUMOTLARDAN FOYDALANISH ORQALI KELUVCHI, U SHARTNOMA YOKI IJTIMOYIY TAMOYIL BO'LISHIDAN QAT'IY NAZAR, BEVOSITA, BILVOSITA, TASODIFIY YOKI ATAYIN YETKAZILGAN ZARARLAR, ADVOKATLAR UCHUN GONORARLAR YOKI BOSHQA HARAJATLAR UNDIRIB BERILMAYDI."

Uchinchi tomon xizmatlari istalgan vaqtda to'xtatilishi yoki uzib qo'yilishi mumkin va Samsung har qanday tarkib yoki xizmatdan ma'lum bir muddat davomida foydalanish mumkinligi haqida hech qanday tasdiq yoki kafolat bermaydi. Uchinchi tomon tarkib va xizmatlari Samsung tomonidan nazorat qilinmaydigan uzatish tarmoqlari va vositalari orqali uzatiladi. Ushbu qo'shimcha shartlarni chegaralamagan holda, Samsung ushbu qurilma orqali foydalaniluvchi har qanday tarkib yoki xizmatning to'xtatilishi yoki uzib qo'yilishi uchun hech qanday javobgarlikni o'z bo'yniga olmaydi.

Samsung tarkib va xizmatlar bilan bog'liq foydalanuvchilarni qo'llab-quvvatlash uchun javobgar emas. Tarkib yoki xizmat bilan bog'liq har qanday so'rov yoki yordam uchun ushbu tarkib yoki xizmat ta'minotchilariga murojaat qilinishi lozim.

Thông tin an toàn

Vui lòng đọc thông tin an toàn quan trọng này trước khi bạn sử dụng thiết bị. Đây là thông tin an toàn chung cho các thiết bị và có thể bao gồm nội dung không áp dụng cho thiết bị của bạn. Hãy tuân thủ thông tin cảnh báo và thận trọng để phòng ngừa chấn thương cho bản thân và những người khác và tránh gây thiệt hại cho thiết bị của bạn.



Thuật ngữ 'thiết bị' có nghĩa là sản phẩm và pin, bộ sạc của nó, các phụ kiện được cung cấp kèm theo sản phẩm và bất kỳ phụ kiện nào được Samsung phê duyệt được sử dụng cùng với sản phẩm.



Cảnh báo

Không tuân thủ các cảnh báo và quy định về an toàn có thể gây nên chấn thương nặng hoặc dẫn đến tử vong

Không sử dụng dây điện, phích điện bị hỏng hoặc ổ cắm điện hỏng

Các mối nối không chắc chắn có thể làm điện giật hoặc gây cháy.

Không chạm tay hoặc các bộ phận cơ thể bị ướt vào thiết bị, dây nối nguồn, phích cắm hoặc ổ điện

Làm vậy có thể bị điện giật.

Không kéo mạnh dây nối nguồn khi rút dây

Làm vậy có thể bị điện giật hoặc cháy.

Không cuộn cong hoặc làm hỏng dây điện

Làm vậy có thể bị điện giật hoặc cháy.

Không được chạm vào thiết bị bằng tay ướt khi đang sạc thiết bị

Làm vậy có thể bị điện giật.

Không kết nối trực tiếp cực dương và cực âm của bộ sạc với nhau

Làm vậy có thể dẫn đến hỏa hoạn hoặc thương tổn nghiêm trọng.

Không sử dụng thiết bị ngoài trời khi trời đang có sấm chớp

Làm vậy có thể bị điện giật hoặc làm hỏng thiết bị.

Sử dụng các bộ sạc, linh kiện và phụ kiện được nhà sản xuất chứng nhận.

- Sử dụng loại pin hoặc bộ sạc phổ thông có thể làm giảm tuổi thọ của thiết bị hoặc khiến thiết bị bị lỗi chức năng. Chúng còn có thể làm cháy hoặc nổ pin.
- Chỉ sử dụng pin, bộ sạc và cáp được thiết kế đặc biệt dành cho thiết bị của bạn và đã được Samsung chứng nhận. Pin, bộ sạc và dây cáp không tương thích có thể gây chấn thương hoặc làm hư hỏng nghiêm trọng cho thiết bị của bạn.
- Samsung không chịu trách nhiệm về sự an toàn của người dùng khi sử dụng phụ kiện hoặc linh kiện không được Samsung chứng nhận.

Không để thiết bị ở túi quần sau hoặc quanh thắt lưng

- Thiết bị có thể bị hỏng, nổ hoặc gây cháy nếu chịu áp lực lớn.
- Bạn có thể bị thương nếu bị va đập mạnh hoặc ngã.

Không làm rớt hoặc đè nén mạnh lên thiết bị

- Việc này có thể làm thiết bị hoặc pin thiết bị của bạn bị hỏng, gây ra lỗi cho thiết bị hoặc làm giảm tuổi thọ của thiết bị.
- Việc này cũng có thể gây ra hiện tượng quá nhiệt, bốc cháy, hỏa hoạn hoặc những rủi ro khác.

Cẩn thận xử lý và hủy bỏ thiết bị và bộ sạc

- Không bao giờ hủy bỏ pin hoặc thiết bị trong lửa. Không bao giờ đặt pin hoặc thiết bị trên hoặc trong các thiết bị tạo nhiệt, chẳng hạn như lò vi sóng, bếp hoặc lò sưởi. Pin có thể nổ khi quá nóng. Tuân thủ mọi quy định của địa phương khi hủy bỏ pin hoặc thiết bị đã qua sử dụng.
- Không đập mạnh hoặc đâm vào thiết bị.
- Tránh để thiết bị chịu áp suất bên ngoài cao, có thể gây hiện tượng ngắn mạch bên trong và quá nhiệt.

Bảo vệ thiết bị, pin và bộ sạc không để bị hư hỏng

- Tránh để thiết bị chịu nhiệt độ quá lạnh hoặc quá nóng.
- Nhiệt độ cao có thể làm hỏng thiết bị và giảm dung lượng sạc cũng như tuổi thọ của thiết bị và pin.
- Không bao giờ sử dụng bộ sạc hoặc pin đã bị hỏng.
- Không sử dụng dây cáp có vỏ ngoài đã bị tróc hoặc bị hư và không sử dụng bộ sạc hoặc pin bị hỏng hoặc có trục trặc.

Không để thiết bị gần hoặc trong bếp, lò vi sóng, thiết bị nấu ăn nóng hoặc hộp có áp suất cao

- Pin có thể bị rò rỉ điện.
- Thiết bị có thể quá nóng và gây cháy.

Không sử dụng hoặc để thiết bị ở những nơi có mật độ bụi hoặc chất lơ lửng trong không khí cao

Bụi hoặc chất lơ lửng có thể khiến thiết bị bị lỗi chức năng và có thể gây cháy hoặc điện giật.

Không để khe cắm đa năng và đầu nhỏ của bộ sạc tiếp xúc với các vật dẫn điện, như chất lỏng, bụi, bột kim loại và ruột bút chì. Không chạm vào khe cắm đa năng bằng các công cụ sắc nhọn hoặc đè nén lên khe cắm đa năng.

Các vật liệu dẫn điện có thể gây ra đoản mạch hoặc ăn mòn các đầu cực, từ đó có thể dẫn đến cháy nổ.

Khi sử dụng bộ sạc không dây, không được để các vật lạ nào như đồ kim loại, nam châm và thẻ từ ở giữa thiết bị và bộ sạc không dây

Thiết bị có thể không sạc đúng cách hoặc bị quá nóng.

Không cắn hay ngậm thiết bị hoặc pin

- Làm vậy có thể làm hỏng thiết bị hoặc gây cháy nổ.
- Trẻ em hoặc động vật có thể nuốt các chi tiết nhỏ.
- Nếu trẻ em sử dụng thiết bị, hãy đảm bảo chúng sử dụng đúng cách.

Không đưa thiết bị hoặc các phụ kiện đi kèm vào mắt, tai hoặc miệng

Làm vậy có thể dẫn đến ngạt thở hoặc thương tổn nghiêm trọng.

Không cầm pin Lithium Ion (Li-Ion) đã bị hỏng hoặc rò điện

Để hủy bỏ an toàn pin Lithium-Ion, hãy liên hệ trung tâm dịch vụ được ủy quyền gần nhất.



Cẩn thận

Không tuân thủ các cảnh báo và quy định về an toàn có thể gây nên chấn thương nặng hoặc làm hư hỏng tài sản

Không sử dụng thiết bị gần các thiết bị điện tử khác

Hầu hết các thiết bị điện tử sử dụng tín hiệu tần số vô tuyến. Thiết bị này có thể làm nhiễu các thiết bị điện tử khác.

Không sử dụng thiết bị của bạn trong bệnh viện, trên máy bay hoặc trong ô tô vì có thể bị nhiễu sóng do tần số vô tuyến

- Nếu có thể, hãy tránh sử dụng thiết bị gần máy tạo nhịp tim trong phạm vi 15 cm, vì thiết bị có thể làm nhiễu máy tạo nhịp tim.
- Để giảm thiểu khả năng làm nhiễu máy trợ tim, chỉ dùng thiết bị ở phía đối diện với vị trí đặt máy trợ tim.
- Nếu bạn có sử dụng thiết bị y tế, hãy liên hệ với nhà sản xuất trước khi sử dụng thiết bị để xác định thiết bị y tế đó có bị ảnh hưởng bởi các tần số vô tuyến xuất phát từ thiết bị hay không.
- Trên máy bay, sử dụng thiết bị điện tử có thể làm nhiễu thiết bị dẫn đường điện tử của máy bay. Làm theo các quy định do hãng hàng không đề ra và theo hướng dẫn của nhân viên trên máy bay. Trong trường hợp được phép sử dụng thiết bị, hãy luôn sử dụng ở chế độ máy bay.
- Thiết bị điện tử trong xe có thể bị lỗi chức năng do nhiễu sóng vô tuyến phát ra từ thiết bị của bạn. Liên hệ nhà sản xuất để biết thêm thông tin.

Không để thiết bị tiếp xúc với các loại khói hoặc khí nặng

Làm vậy có thể làm hỏng phần bên ngoài của thiết bị hoặc gây lỗi chức năng.

Nếu bạn sử dụng thiết bị trợ thính, hãy liên hệ với nhà sản xuất để biết thông tin về mức độ nhiễu sóng vô tuyến

Tần số vô tuyến xuất phát từ thiết bị của bạn có thể làm nhiễu một số thiết bị trợ thính. Trước khi dùng thiết bị, hãy liên hệ nhà sản xuất để xác định thiết bị trợ thính của bạn có bị ảnh hưởng bởi các tần số vô tuyến xuất phát từ thiết bị hay không.

Không sử dụng thiết bị gần những thiết bị hoặc máy móc phát ra tần số vô tuyến như các hệ thống âm thanh hay đài phát thanh

Các tần số vô tuyến có thể làm thiết bị của bạn bị lỗi chức năng.

Tắt thiết bị trong những môi trường có nguy cơ gây nổ

- Luôn tuân thủ các quy định, hướng dẫn và ký hiệu trong những môi trường có nguy cơ gây nổ.
- Không sử dụng thiết bị ở các địa điểm đồ xăng (cây xăng), gần nguồn nhiên liệu hay hóa chất hoặc dùng ở các khu vực dễ phát nổ.
- Không cất hoặc mang theo các chất lỏng, chất khí hoặc vật liệu gây nổ trong cùng một ngăn với thiết bị, các bộ phận hoặc phụ kiện của thiết bị.

Nếu bất kỳ phần nào của thiết bị bị hư hỏng, bốc khói hoặc có mùi khét, ngưng sử dụng thiết bị ngay lập tức. Chi sử dụng lại thiết bị sau khi đã được sửa chữa tại Trung tâm bảo hành của Samsung

- Màn hình hoặc mảnh nhựa bị vỡ có thể gây thương tích cho tay và mặt.
- Khi thiết bị bốc khói hoặc có mùi khét, có thể dẫn đến hậu quả cháy hoặc nổ pin.

Tuân thủ tất cả các cảnh báo và quy định an toàn về việc sử dụng thiết bị di động trong khi lái xe

Trong khi lái xe, việc lái xe an toàn là trách nhiệm trước tiên của bạn. Không bao giờ sử dụng thiết bị di động trong khi lái xe, nếu luật pháp không cho phép. Vì sự an toàn của bạn và của người khác, vì lợi ích chung hãy ghi nhớ các hướng dẫn sau:

- Bảo đảm bạn có thể truy cập thiết bị không dây mà không rời mắt khỏi đường đi. Nếu có cuộc gọi đến vào lúc không thuận tiện, hãy để hộp thư thoại trả lời cuộc gọi giúp bạn.
- Tạm dừng các cuộc gọi khi đang ở chỗ giao thông đông đúc hoặc điều kiện thời tiết nguy hiểm. Mưa, mưa đá, tuyết, băng và giao thông đông đúc là các yếu tố gây nguy hiểm.
- Không ghi chép hoặc tìm kiếm danh bạ. Ghi nhanh danh sách "việc cần làm" hoặc lật xem danh bạ khiến bạn mất tập trung vào nhiệm vụ chính của mình là lái xe an toàn.
- Hãy gọi điện lúc phù hợp và đánh giá tình hình giao thông. Thực hiện các cuộc gọi khi bạn đang không di chuyển hoặc trước khi tham gia giao thông. Nên lên kế hoạch các cuộc gọi lúc xe sẽ dừng lại.
- Không tham gia vào các cuộc đàm thoại căng thẳng hoặc có nhiều cảm xúc khiến bạn mất tập trung. Cho người đang nói chuyện với bạn biết bạn đang lái xe và tạm ngừng những cuộc hội thoại có khả năng làm bạn không chú ý đến đường đi.

Giữ gìn và sử dụng thiết bị của bạn hợp lý

Giữ cho thiết bị luôn khô ráo

- Độ ẩm và chất lỏng có thể làm hỏng các chi tiết hoặc mạch điện tử của thiết bị.
- Thiết bị này có gắn các bộ chỉ báo chất lỏng bên trong. Thiết bị hỏng do nước có thể làm mất hiệu lực bảo hành của nhà sản xuất.

Chi để thiết bị trên các bề mặt phẳng

Nếu bị rơi, thiết bị có thể bị hỏng.

Thiết bị có thể được sử dụng ở những địa điểm có nhiệt độ môi trường từ 0°C đến 35°C. Bạn có thể bảo quản thiết bị ở nhiệt độ môi trường từ -20°C đến 50°C. Sử dụng hoặc bảo quản thiết bị ngoài phạm vi nhiệt độ khuyến nghị có thể làm hỏng thiết bị hoặc giảm tuổi thọ pin.

- Không để thiết bị ở những nơi rất nóng như bên trong ô tô vào mùa hè. Làm vậy có thể khiến màn hình bị lỗi chức năng, làm hỏng thiết bị hoặc làm nổ pin.
- Không để thiết bị trực tiếp dưới ánh nắng trong khoảng thời gian dài (trên bảng đồng hồ của xe ô tô chẳng hạn).

Không cất thiết bị cùng với vật bằng kim loại như tiền đồng, chìa khóa và dây chuyên

- Thiết bị có thể bị trầy hoặc bị lỗi.
- Nếu các đầu cực của pin tiếp xúc với vật bằng kim loại, có thể gây cháy.

Không để thiết bị gần khu vực có từ trường

- Thiết bị có thể bị trục trặc hoặc pin có thể xả hết do tiếp xúc với từ trường.
- Các loại thẻ có vạch từ bao gồm thẻ tín dụng, thẻ thiết bị, sổ tiết kiệm và thẻ lên máy bay, có thể bị hư hỏng do từ trường.

Tránh tiếp xúc với thiết bị khi thiết bị đang phát nhiệt quá mức. Nếu không làm vậy có thể sẽ gây bỏng ở nhiệt độ thấp, tấy đỏ hoặc sạm da.

- Khi sử dụng thiết bị quá lâu, hãy cẩn thận nếu thiết bị bị phát nhiệt quá mức và tránh để tiếp xúc lâu với da.
- Không được ngồi lên thiết bị hoặc để tiếp xúc trực tiếp quá lâu với da của bạn khi đang sạc hoặc đang kết nối với một nguồn năng lượng nào đó.
- Sức chịu đựng nhiệt độ cao khác nhau theo từng cá nhân. Xin hãy đặc biệt chú ý khi để trẻ em, người lớn tuổi và người có điều kiện đặc biệt sử dụng.

Thận trọng khi tiếp xúc với ánh sáng nhấp nháy

- Khi sử dụng thiết bị, để thiết bị sáng trong phòng và không được giữ màn hình quá gần với mắt.
- Bạn có thể bị tai biến mạch máu hoặc ngất tạm thời nếu tiếp xúc với ánh sáng nhấp nháy khi xem video hoặc chơi game nhấp nháy trong thời gian dài. Nếu bạn cảm thấy không thoải mái, hãy ngừng ngay việc sử dụng thiết bị.
- Nếu bất kỳ người thân nào của bạn từng bị động kinh hoặc bất tỉnh trong khi sử dụng thiết bị tương tự, hãy tham vấn bác sĩ trước khi sử dụng thiết bị.
- Nếu bạn cảm thấy không thoải mái như co cứng cơ hay có cảm giác mất phương hướng, hãy ngừng sử dụng thiết bị ngay lập tức và đi khám bác sĩ.
- Nhằm tránh không bị mỏi mắt, hãy thường xuyên tạm nghỉ trong khi đang sử dụng thiết bị.

Giảm nguy cơ chấn thương do hành động lặp lại nhiều lần

Khi bạn thực hiện các thao tác lặp lại nhiều lần, chẳng hạn như bấm phím, dùng ngón tay vẽ ký tự trên màn hình cảm ứng hoặc chơi game, bạn có thể cảm thấy không thoải mái ở tay, cổ, vai hoặc các bộ phận khác trên cơ thể. Khi sử dụng thiết bị trong thời gian dài, hãy giữ thiết bị ở tư thế thoải mái, bấm phím nhẹ nhàng và thường xuyên nghỉ. Nếu bạn vẫn tiếp tục cảm thấy khó chịu trong hoặc sau khi sử dụng, hãy ngừng sử dụng thiết bị và tham vấn bác sĩ.

Bảo vệ thính giác và tai bạn khi sử dụng tai nghe



- Tiếp xúc quá lâu với âm thanh lớn có thể làm hỏng thính giác của bạn.
- Tiếp xúc với âm thanh lớn trong khi đi bộ có thể khiến bạn mất tập trung và gây tai nạn.
- Luôn chỉnh nhỏ âm lượng trước khi kết nối tai nghe với thiết bị âm thanh và chỉ sử dụng mức âm lượng nhỏ nhất cần thiết để đàm thoại hoặc nghe nhạc.
- Bạn có thể bị viêm tai nếu tai nghe tiếp xúc với vật thể lạ và bạn đeo tai nghe trong một thời gian dài. Giữ tai nghe sạch và khô.
- Ở những môi trường khô, tĩnh điện. Không nên sử dụng tai nghe hoặc chạm tay vào đồ vật kim loại trước khi cắm tai nghe vào thiết bị.
- Không sử dụng tai nghe khi đang lái ô tô hay xe máy. Làm vậy có thể khiến bạn mất tập trung và gây tai nạn hoặc có thể là vi phạm pháp luật tùy theo vùng bạn ở.

Cần thận trọng khi sử dụng thiết bị trong lúc đi bộ hoặc di chuyển

Luôn để ý đến xung quanh để tránh gây thương tích cho bản thân và người khác.

Cần thận trọng khi đeo thiết bị.

- Nếu bạn đeo thiết bị quá chặt, có thể sẽ bị kích ứng da và nếu bạn đeo quá lỏng, có thể xảy ra ma sát.
- Giữ thiết bị của bạn khô ráo và sạch sẽ để tránh bị kích ứng da.

- Thiết bị tuân thủ các tiêu chuẩn quốc tế về an toàn, nhưng hãy chú ý cẩn trọng nếu da bạn quá nhạy cảm hoặc bạn bị dị ứng với bất kỳ chất nào.

Không được sơn hoặc dán nhãn có hình lên thiết bị

- Sơn và nhãn dán có hình có thể gây cản trở cho các bộ phận cảm biến và gây trục trặc cho thiết bị.
- Nếu bạn bị dị ứng với nước sơn hoặc các chi tiết kim loại trên thiết bị, da bạn có thể bị ngứa, chàm bội nhiễm hoặc phỏng rộp. Khi xảy ra hiện tượng trên, hãy ngừng sử dụng thiết bị và tham vấn bác sĩ của bạn.

Thận trọng khi cài đặt thiết bị di động và thiết bị liên quan

- Đảm bảo rằng bất kỳ thiết bị di động hoặc thiết bị liên quan nào được cài đặt trong xe của bạn đều được treo gắn chắc chắn.
- Tránh đặt thiết bị và các phụ kiện ở gần hoặc ngay trong vùng bung ra của túi khí an toàn. Thiết bị không dây bị lắp đặt không đúng cách có thể gây thương tích nghiêm trọng khi túi khí bung ra nhanh.

Không làm rơi hoặc va đập thiết bị

- Thiết bị có thể bị hỏng hoặc bị lỗi chức năng.
- Nếu bị cong hoặc méo, thiết bị có thể bị hỏng hoặc các bộ phận có thể bị trục trặc.

Đảm bảo tuổi thọ tối đa cho pin và bộ sạc

- Thiết bị quá hạn hoặc không sử dụng trong thời gian dài, phải sạc lại trước khi sử dụng.
- Ngắt bộ sạc khỏi các nguồn điện khi không sử dụng.
- Chỉ sử dụng pin theo đúng mục đích.
- Hãy tuân thủ mọi hướng dẫn trong sách hướng dẫn này nhằm đảm bảo thiết bị và pin đạt tuổi thọ lâu nhất. Nhà sản xuất của bạn có thể không bảo hành đối với những hỏng hóc hoặc tình trạng hoạt động kém gây ra do việc không tuân thủ các cảnh báo và hướng dẫn.
- Thiết bị của bạn có thể bị hao mòn theo thời gian. Một số chi tiết trên thiết bị và việc sửa chữa đều được bảo hành trong thời gian bảo hành nhưng những hỏng hóc hoặc hư hại gây ra do việc sử dụng phụ kiện không được chứng nhận đều sẽ không được bảo hành.

Không tháo, thay đổi hoặc sửa thiết bị

- Bất kỳ thay đổi hay sửa chữa nào đối với thiết bị sẽ làm mất hiệu lực bảo hành của nhà sản xuất. Nếu thiết bị cần bảo dưỡng, hãy mang đến Trung tâm bảo hành của Samsung.
- Không được tháo hoặc đâm thủng pin, vì việc này có thể gây cháy nổ.
- Không được tháo hoặc tái sử dụng lại pin.

Khi vệ sinh thiết bị, hãy ghi nhớ những điều sau

- Dùng khăn hoặc tẩy cao su để lau thiết bị hoặc bộ sạc.
- Lau chùi các đầu cực của pin bằng bông cotton hoặc khăn.
- Không sử dụng hóa chất hoặc chất tẩy. Làm vậy có thể làm phai màu hoặc ăn mòn phần bên ngoài của thiết bị hoặc gây điện giật hoặc cháy.

- Tránh để thiết bị tiếp xúc với bụi, mờ hôi, mực, dầu và các sản phẩm hóa học như mỹ phẩm, xịt diệt khuẩn, nước rửa tay, chất tẩy rửa và thuốc trừ sâu. Các linh kiện bên ngoài và bên trong thiết bị có thể bị hư hỏng hoặc gây ra tình trạng hoạt động kém. Nếu thiết bị của bạn bị tiếp xúc với một trong các chất được nhắc đến ở trên, hãy sử dụng vải mềm, không bụi để lau sạch.

Không sử dụng thiết bị cho bất kỳ mục đích nào khác

Thiết bị của bạn có thể bị lỗi chức năng.

Tránh làm phiền người khác khi sử dụng thiết bị ở nơi công cộng

Chỉ cho phép nhân viên kỹ thuật có đủ tiêu chuẩn bảo hành thiết bị của bạn

Cho phép nhân viên kỹ thuật không đủ tiêu chuẩn bảo hành thiết bị có thể dẫn đến hư hỏng cho thiết bị và sẽ làm mất hiệu lực bảo hành của nhà sản xuất.

Thao tác với cáp cẩn thận

- Khi gắn dây cáp vào thiết bị của bạn, đảm bảo dây cáp được gắn vào đúng mặt.
- Gắn dây cáp quá mạnh tay hoặc thao tác không đúng có thể làm hỏng khe cắm đa năng hoặc các chi tiết khác trên thiết bị.

Đảm bảo có thể tiếp cận các dịch vụ khẩn cấp

Những cuộc gọi khẩn cấp từ thiết bị có thể không thực hiện được ở một số khu vực hoặc một số trường hợp. Trước khi đến những khu vực vùng sâu vùng xa hãy lập một phương án dự phòng để liên hệ với nhân viên dịch vụ khẩn cấp.

Bảo vệ dữ liệu cá nhân của bạn và không để rò rỉ hoặc sử dụng sai mục đích những thông tin nhạy cảm

- Khi sử dụng thiết bị, đừng quên sao lưu các dữ liệu quan trọng. Samsung không chịu trách nhiệm đối với việc bị mất bất kỳ dữ liệu nào.
- Khi không dùng thiết bị này nữa, hãy sao lưu toàn bộ dữ liệu và xóa sạch dữ liệu khỏi thiết bị để tránh việc sử dụng sai thông tin cá nhân của bạn.
- Hãy đọc kỹ màn hình cho phép khi tải xuống các ứng dụng. Hãy đặc biệt thận trọng với các ứng dụng có quyền truy cập tới nhiều chức năng hoặc tới một số lượng đáng kể các thông tin cá nhân của bạn.
- Kiểm tra thường xuyên các tài khoản của bạn để xem có hành động sử dụng trái phép hoặc đáng nghi nào không. Nếu bạn thấy có bất kỳ dấu hiệu nào về việc sử dụng thông tin cá nhân của bạn không đúng mục đích, hãy liên hệ với nhà cung cấp dịch vụ của bạn để xóa hoặc thay đổi thông tin tài khoản của bạn.
- Trong trường hợp thiết bị của bạn bị mất hoặc bị lấy cắp, hãy đổi mật mã trên các tài khoản để bảo vệ các thông tin cá nhân của bạn.
- Tránh sử dụng các ứng dụng từ các nguồn không rõ ràng và khóa thiết bị của bạn bằng mẫu hình, mật mã hoặc mã PIN.

Không được phân phối tài liệu được bảo vệ bản quyền

Không phân phối các nội dung có bảo hộ bản quyền mà không được sự cho phép của chủ sở hữu. Làm như vậy có thể vi phạm luật bản quyền. Nhà sản xuất không chịu trách nhiệm về bất kỳ vấn đề pháp lý nào gây ra do việc sử dụng trái phép tài liệu được bảo vệ bản quyền.

Phần mềm độc hại và virus

Để bảo vệ thiết bị của bạn tránh khỏi phần mềm độc hại và virus, hãy tuân thủ các gợi ý sử dụng này. Không tuân thủ các gợi ý này có thể gây hỏng hóc hoặc mất dữ liệu mà không được bảo hành

- Không tải về các ứng dụng không rõ nguồn gốc.
- Không vào các trang web không đáng tin.
- Xóa các tin nhắn hoặc email đáng ngờ gửi từ người gửi không rõ nguồn gốc.
- Đặt mật mã và thường xuyên thay đổi.
- Tắt tính năng không dây như Bluetooth khi không sử dụng.
- Nếu thiết bị có dấu hiệu bất thường, hãy chạy phần mềm diệt virus để kiểm tra lây nhiễm.
- Chạy phần mềm diệt virus trên thiết bị của bạn trước khi chạy các ứng dụng và file mới tải về.
- Cài đặt các phần mềm diệt virus trên máy vi tính và thường xuyên chạy để kiểm tra lây nhiễm.
- Không chỉnh sửa cài đặt cơ sở dữ liệu gốc hoặc điều chỉnh hệ điều hành của thiết bị.

Thông tin xác nhận Mức Hấp Thụ Riêng (SAR)

Để có thêm thông tin, hãy vào www.samsung.com/sar và tìm kiếm thiết bị của bạn với số kiểu thiết bị.

Cách bỏ sản phẩm đúng cách



(Rác điện tử và thiết bị điện tử)

Ký hiệu này trên sản phẩm, các phụ kiện hay tài liệu kỹ thuật cho biết không nên vứt bỏ sản phẩm và các phụ kiện điện tử (như bộ sạc, tai nghe, cáp USB) cùng với các loại rác thải sinh hoạt khác.

Để tránh làm tổn hại môi trường hoặc sức khỏe con người do vứt bỏ rác thải lung tung, xin hãy tách các vật này khỏi những loại rác thải khác và tái chế nó một cách có trách nhiệm để tăng cường việc tái sử dụng các nguồn vật liệu.

Người dùng là các hộ gia đình nên liên hệ với nhà bán lẻ nơi mình đã mua sản phẩm này hoặc với văn phòng chính quyền địa phương, để biết chi tiết về địa điểm và cách thức họ có thể tái chế sản phẩm này một cách an toàn cho môi trường.

Người dùng là doanh nghiệp nên liên hệ với nhà cung cấp của mình và tham khảo các điều khoản trong hợp đồng mua sản phẩm. Không được trộn lẫn sản phẩm này và các phụ tùng điện tử của nó với các rác thải thương mại khác khi vứt đi.

Cách bỏ pin trong sản phẩm đúng cách



Ký hiệu trên pin, tài liệu hướng dẫn hoặc bao bì đóng gói cho biết không nên vứt bỏ pin trong sản phẩm này cùng với các loại rác thải sinh hoạt khác khi đã hết vòng đời sử dụng. Khi được đánh dấu, các ký hiệu hóa chất Hg, Cd hoặc Pb cho biết rằng pin có chứa thủy ngân, catmi hoặc chì trên mức tham chiếu trong Chỉ Thị của Liên Minh Châu Âu 2006/66.

Thông báo miễn trừ

Một số dịch vụ hoặc nội dung dùng trên thiết bị này thuộc quyền sở hữu của bên thứ ba và được bảo vệ bởi luật bản quyền, bằng sáng chế, thương hiệu và/hoặc luật sở hữu trí tuệ khác. Nội dung và các dịch vụ trên chỉ cung cấp cho mục đích sử dụng cá nhân phi thương mại. Bạn không được phép dùng bất kỳ nội dung hoặc dịch vụ nào ngoài phạm vi mà nhà cung cấp dịch vụ hoặc chủ sở hữu nội dung đó cho phép. Ngoài các giới hạn nói trên, trừ trường hợp được nhà cung cấp dịch vụ hoặc chủ sở hữu nội dung tương ứng công khai cho phép, bạn không có quyền hiệu chỉnh, sao chép, tái xuất bản, tải lên, đăng tải, truyền tải, biên dịch, bán lại, sáng tạo các tác phẩm dựa theo chúng, khai thác hoặc phân phối các dịch vụ hoặc nội dung bất kỳ dùng trên thiết bị này dưới bất kỳ hình thức hoặc bằng phương tiện nào.

"CÁC DỊCH VỤ VÀ NỘI DUNG CỦA BÊN THỨ BA ĐƯỢC CUNG CẤP "THEO HIỆN TRẠNG." SAMSUNG KHÔNG BẢO HÀNH CÁC NỘI DUNG HOẶC DỊCH VỤ ĐƯỢC CUNG CẤP, DÙ CÔNG KHAI HAY NGẪM ĐỊNH, CHO BẤT KỲ MỤC ĐÍCH NÀO. SAMSUNG CÔNG KHAI KHÔNG CHẤP NHẬN BẤT KỲ SỰ ĐẢM BẢO NGẪM ĐỊNH, BAO GỒM NHƯNG KHÔNG GIỚI HẠN, SỰ BẢO HÀNH VỀ TÍNH THƯƠNG MẠI HOẶC TÍNH PHÙ HỢP DÙNG CHO MỤC ĐÍCH CỤ THỂ. SAMSUNG KHÔNG ĐẢM BẢO VỀ TÍNH CHÍNH XÁC, TÍNH HỢP LỆ, TÍNH HỢP THỜI, TÍNH HỢP PHÁP HOẶC SỰ TOÀN Vẹn CỦA NỘI DUNG HOẶC DỊCH VỤ ĐƯỢC CẤP ĐỂ DÙNG TRÊN THIẾT BỊ NÀY VÀ TRONG MỌI TRƯỜNG HỢP, BAO GỒM CẢ TRƯỜNG HỢP CÓ SƠ SUẤT, SAMSUNG CŨNG KHÔNG CHỊU TRÁCH NHIỆM LIÊN ĐỐI, DÙ CÓ HỢP ĐỒNG PHÁP LÝ HAY RÀNG BUỘC DÂN SỰ VỀ BẤT KỲ CHI PHÍ, PHÍ THUÊ LUẬT SƯ, NHỮNG THIẾT HẠI TRỰC TIẾP, GIÁN TIẾP, NGẪU NHIÊN, ĐẶC BIỆT HOẶC KÉO THEO HOẶC BẤT KỲ THIẾT HẠI NÀO KHÁC PHÁT SINH TỪ HOẶC CÓ LIÊN QUAN ĐẾN, BẤT KỲ THÔNG TIN NÀO CHỨA TRONG ĐÂY HOẶC DO HẬU QUẢ CỦA VIỆC DÙNG NỘI DUNG HOẶC DỊCH VỤ CỦA BẠN HOẶC BÊN THỨ BA, NGAY CẢ KHI ĐÃ ĐƯỢC CẢNH BÁO VỀ NHỮNG NGUY CƠ THIẾT HẠI NÀY."

Các dịch vụ do bên thứ ba cung cấp có thể kết thúc hoặc tạm dừng vào bất kỳ thời điểm nào và Samsung không có vai trò trong hoặc đảm bảo rằng việc cung cấp dịch vụ hoặc nội dung nào đó sẽ tiếp tục trong một khoảng thời gian nhất định. Các dịch vụ và nội dung do bên thứ ba cung cấp qua hệ thống mạng hoặc cơ sở truyền tín hiệu mà Samsung không có quyền kiểm soát. Ngoài khuôn khổ chung của thông báo miễn trừ này, Samsung công khai từ chối bất kỳ trách nhiệm hoặc trách nhiệm liên đới nào đối với việc gián đoạn hoặc tạm ngưng cung cấp dịch vụ hoặc nội dung cho thiết bị này.

Samsung không chịu trách nhiệm hoặc trách nhiệm liên đới về dịch vụ khách hàng liên quan đến nội dung và dịch vụ mạng. Bất kỳ thắc mắc hoặc yêu cầu nào về dịch vụ liên quan đến nội dung hoặc dịch vụ mạng cần được chuyển trực tiếp đến nhà cung cấp dịch vụ mạng hoặc nội dung tương ứng.