

# HITACHI

**SPLIT TYPE AIR CONDITIONER**

## INDOOR UNIT



### MODEL

**RAK-15QEF/RAK-18REF  
RAK-25REF/RAK-25REFC  
RAK-35REF/RAK-35REFC  
RAK-50REF/RAK-50REFC**

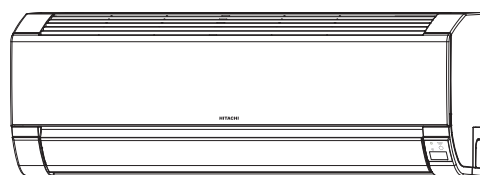

**RAR-7PE1**



**RAK-15QEF/RAK-18REF  
RAK-25REF/RAK-25REFC  
RAK-35REF/RAK-35REFC  
RAK-50REF/RAK-50REFC**

### Instruction manual

Page 1~10

To obtain the best performance and ensure years of trouble free use, please read this instruction manual completely.

This room air conditioner is only for consumer usage.  
Do not use for preservation of foods, animals, plants, precision machines, art, medicine or such.

# SAFETY PRECAUTION



Please read the "Safety Precaution" carefully before operating the unit to ensure correct usage of the unit.



This appliance is filled with R32.

- Pay special attention to signs of "▲ Warning" and "▲ Caution". The "Warning" section contains matters which, if not observed strictly, may cause death or serious injury. The "Caution" section contains matters which may result in serious consequences if not observed properly. Please observe all instructions strictly to ensure safety.
- The signs indicate the following meanings. (The following are examples of signs.)



Make sure to connect earth line.



This sign in the figure indicates prohibition.



Indicates the instructions that must be followed.

- Please keep this manual after reading.

## PRECAUTIONS DURING INSTALLATION

 <b>WARNING</b>	<ul style="list-style-type: none"> <li>• Do not reconstruct the unit. Water leakage, fault, short circuit or fire may occur if you reconstruct the unit by yourself.</li> </ul>	 PROHIBITION
	<ul style="list-style-type: none"> <li>• Please ask your sales agent or qualified technician for the installation of your unit. Water leakage, short circuit or fire may occur if you install the unit by yourself.</li> </ul>	
	<ul style="list-style-type: none"> <li>• Please use earth line. Do not place the earth line near water or gas pipes, lightning-conductor, or the earth line of telephone. Improper installation of earth line may cause electric shock or fire.</li> </ul>	 CONNECT EARTH LINE
	<ul style="list-style-type: none"> <li>• Be sure to use the specified piping set for R32. Otherwise, this may result in broken copper pipes or faults.</li> <li>• Do not use refrigerant other than the one indicated on the outdoor unit (R32) when installing, moving or repairing. Using other refrigerants may cause trouble or damage to the unit, and personal injury.</li> </ul>	
<b>CAUTION</b> 	<ul style="list-style-type: none"> <li>• A circuit breaker should be installed depending on the mounting site of the unit. Without a circuit breaker, the danger of electric shock exists.</li> </ul>	
	<ul style="list-style-type: none"> <li>• Do not install the unit near a location where there is flammable gas. The outdoor unit may catch fire if flammable gas leaks around it.</li> </ul>	 PROHIBITION
	<ul style="list-style-type: none"> <li>• Please ensure smooth flow of water when installing the drain hose.</li> </ul>	
	<ul style="list-style-type: none"> <li>• Make sure that a single phase 220V-230V power source is used. The use of other power sources may cause electrical components to overheat and lead to fire.</li> </ul>	 PROHIBITION















## PRECAUTIONS DURING SHIFTING OR MAINTENANCE

 <b>WARNING</b>	<ul style="list-style-type: none"> <li>• Should abnormal situation arise (like burning smell), please stop operating the unit and turn off the circuit breaker. Contact your agent. Fault, short circuit or fire may occur if you continue to operate the unit under abnormal situation.</li> </ul>	
	<ul style="list-style-type: none"> <li>• Please contact your agent for maintenance. Improper self maintenance may cause electric shock and fire.</li> </ul>	
	<ul style="list-style-type: none"> <li>• Please contact your agent if you need to remove and reinstall the unit. Electric shock or fire may occur if you remove and reinstall the unit yourself improperly.</li> </ul>	

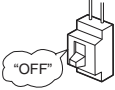
## PRECAUTIONS DURING OPERATION

 <b>WARNING</b>	<ul style="list-style-type: none"> <li>• Avoid an extended period of direct airflow for your health.</li> </ul>	 PROHIBITION
	 PROHIBITION	<ul style="list-style-type: none"> <li>• Do not put objects like thin rods into the panel of blower and suction side because the high-speed fan inside may cause danger.</li> </ul>
	<ul style="list-style-type: none"> <li>• Do not use any conductor as fuse wire, this could cause fatal accident.</li> </ul>	 PROHIBITION
		<ul style="list-style-type: none"> <li>• During thunder storm, disconnect the plug top and turn off the circuit breaker.</li> </ul>
	<ul style="list-style-type: none"> <li>• Spray cans and other combustibles should not be located within a meter of the air outlets of both indoor and outdoor units. As a spray can's internal pressure can be increased by hot air, a rupture may result.</li> </ul>	 PROHIBITION

**PRECAUTIONS DURING OPERATION**

	<ul style="list-style-type: none"> <li>The product shall be operated under the manufacturer specification and not for any other intended use.</li> </ul>	 PROHIBITION
	<ul style="list-style-type: none"> <li>Do not attempt to operate the unit with wet hands, this could cause fatal accident.</li> </ul>	 DON'T WET
	<ul style="list-style-type: none"> <li>When operating the unit with burning equipments, regularly ventilate the room to avoid oxygen insufficiency.</li> </ul>	 STRICTLY OBSERVE PRECAUTIONS
	<ul style="list-style-type: none"> <li>Do not direct the cool air coming out from the air-conditioner panel to face household heating apparatus as this may affect the working of apparatus such as the electric kettle, oven etc.</li> </ul>	 PROHIBITION
	<ul style="list-style-type: none"> <li>Please ensure that outdoor mounting frame is always stable, firm and without defect. If not, the outdoor unit may collapse and cause danger.</li> </ul>	 PROHIBITION
	<ul style="list-style-type: none"> <li>Do not wash the unit with water or place a water container such as a vase on the indoor unit. Electrical leakage could be present and cause electric shock.</li> </ul>	 PROHIBITION
	<ul style="list-style-type: none"> <li>Do not place plants directly under the airflow as it is bad for the plants.</li> </ul>	 PROHIBITION
 <b>CAUTION</b>	<ul style="list-style-type: none"> <li>Be sure to stop the operation by using the remote controller and turn off the circuit breaker during cleaning, the high-speed fan inside the unit may cause danger.</li> </ul>	 "OFF"
	<ul style="list-style-type: none"> <li>Turn off the circuit breaker if the unit is not be operated for a long period.</li> </ul>	 "OFF"
	<ul style="list-style-type: none"> <li>Do not climb on the outdoor unit or put objects on it.</li> </ul>	 PROHIBITION
	<ul style="list-style-type: none"> <li>When operating the unit with the door and windows opened, (the room humidity is always above 80%) and with the air deflector facing down or moving automatically for a long period of time, water will condense on the air deflector and drips down occasionally. This will wet your furniture. Therefore, do not operate under such condition for a long time.</li> </ul>	 PROHIBITION
	<ul style="list-style-type: none"> <li>If the amount of heat in the room is above the cooling or heating capability of the unit (for example: more people entering the room, using heating equipments and etc.), the preset room temperature cannot be achieved.</li> </ul>	 PROHIBITION
	<ul style="list-style-type: none"> <li>Indoor unit cleaning must be performed by authorized personnel only. Consult your sales agent. Using a commercially available detergent or similar can damage the plastic parts or clog the drain pipe, causing water to drip with potential electric shock hazard.</li> </ul>	 PROHIBITION
	<ul style="list-style-type: none"> <li>Do not touch the air outlet, bottom surface and aluminium fin of the outdoor unit. You may get hurt.</li> </ul>	 DON'T TOUCH
	<ul style="list-style-type: none"> <li>Do not touch the refrigerant pipe and connecting valve. Burns may result.</li> </ul>	 DON'T TOUCH
	<ul style="list-style-type: none"> <li>This appliance is not to be used by children or persons with reduced physical, sensory or mental capabilities, or lack of experience and knowledge, unless they have been given supervision or instruction. Children must be supervised not to play with the appliance.</li> </ul>	

## OPERATING RANGE

Operation mode	Cooling / Dehumidifying	Heating
Outdoor temperature	-10 to 46°C	-15 to 21°C

## NAMES AND FUNCTIONS OF EACH PART

### INDOOR UNIT

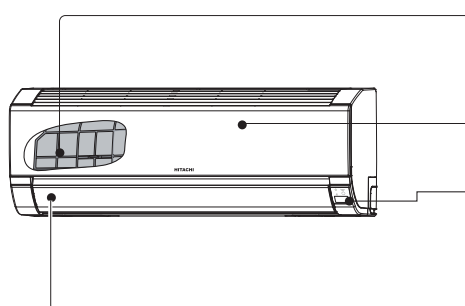

#### Air filter

To prevent dust from coming into the indoor unit.  
(Refer page 6)

#### Front panel

(Refer page 7)

#### Indoor unit indicators

Light indicator showing the operating condition.  
(Refer page 5)

#### Horizontal deflector Vertical deflector (Air Outlet)



#### Remote controller

Send out operation signal to the indoor unit. So as to operate the whole unit.

## MODEL NAME AND DIMENSIONS

MODEL	WIDTH (mm)	HEIGHT (mm)	DEPTH (mm)
RAK-15QEF, RAK-18REF, RAK-25REF, RAK-25REFC RAK-35REF, RAK-35REFC, RAK-50REF, RAK-50REFC	780	280	215

## NOTE FOR MULTI SYSTEM

Several indoor units can be connected to one outdoor unit.  
You can operate only one unit or several units according to your needs.

### Combination of operations:

When operation mode is selected:

- You cannot operate the indoor units in the following combinations.

One unit	Other unit
Heating	Cooling
	Dehumidifying
	Fan

- The indoor unit which is turned on first continues to operate. Other indoor units which are turned on later go into standby mode and the operation lamp lights.
- To operate the indoor units turned on later, set the operation mode as same as the indoor unit turned on first.

During automatic operation

- When heating operation is automatically selected for the first indoor unit, the next indoor unit will then start to heat. Also, if cooling or dehumidifying is automatically selected for the first indoor unit, the next indoor unit will also start to cool or dehumidify.

### Adjusting the number of indoor units:

Decrease the number of indoor units to be operated especially when it is very hot or very cold or when you want to reach the preset temperature quickly.

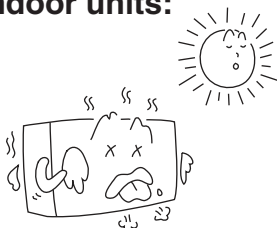

### Stopped indoor units:

When an indoor unit is operated in the cooling, heating or dehumidifying mode in one room, the sound of refrigerant flow may be heard from a stopped indoor unit or a stopped indoor unit may become warm. This is because the indoor unit returns refrigerant to the outdoor unit to be ready for operation.



## NAMES AND FUNCTIONS OF EACH PART

### INDOOR UNIT INDICATIONS

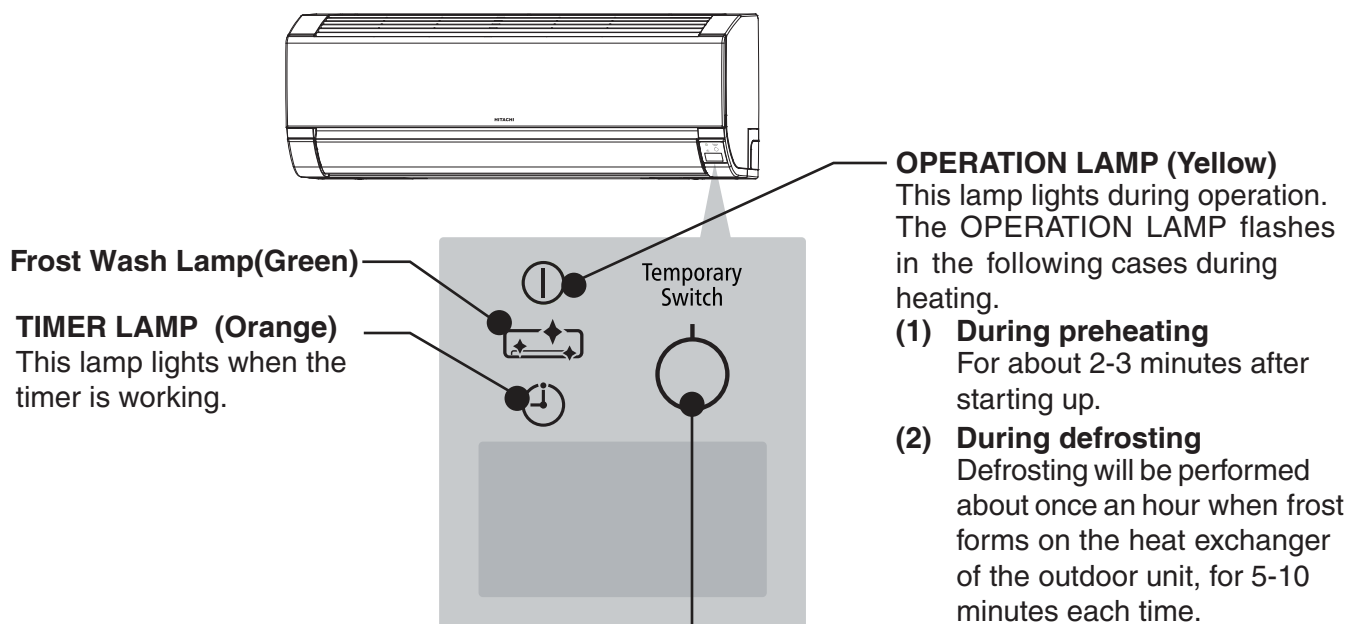

#### TEMPORARY SWITCH

Use this switch to start and stop when the remote controller does not work.

- By pressing the temporary switch, the operation is done in automatic mode.
- When the operation is done using the temporary switch after the power source is turned off and turn on again, the operation is done in automatic mode.

#### ⚠ CAUTION

Turn off the circuit breaker if the unit is not be operated for a long period.

- ☆ If the power stays on and the unit is not operated, power is slightly consumed in the control circuit. The power is saved by turning off the power switch (or the circuit breaker when the power is supplied from the outdoor unit).

# MAINTENANCE

## ⚠ CAUTION

Cleaning and maintenance must be carried out only by qualified service personal. Before cleaning, stop operation and switch off the power supply.

### 1. AIR FILTER

Please clean the filter once about every two weeks. By doing so, the power rates are saved. In case the air filter is full of dust, the air flow will decrease and the cooling capacity will be reduced. Further, noise may occur. Be sure to clean the filter following the procedure below.

#### PROCEDURE

- 1** Open the front panel carefully and remove the filter.

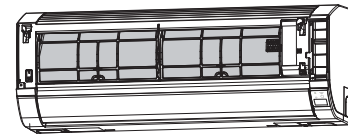

- 2** Vacuum dust from the air filter using vacuum cleaner. If there is too much dust, wash the filter with a detergent and rinse it thoroughly. After that, dry it in the shade.

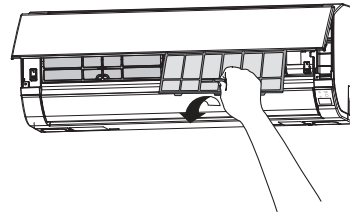

- 3**
- Set the filter with "FRONT" mark facing front, and slot them into the original state.
  - After attaching the filters, push the front panel at three arrow portions as shown in figure and close it.

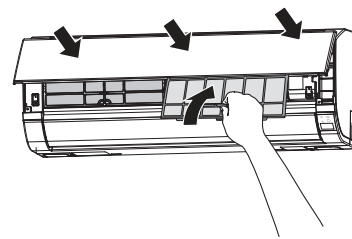

## ⚠ CAUTION

- Do not wash with hot water at more than 40°C. The filter may shrink.
- When washing it, shake off moisture completely and dry it in the shade; do not expose it directly to the sun. The filter may shrink.
- Don't operate the unit without filter. Fault may occur if you continue.

## 2. CLEANING OF FRONT PANEL

- Remove the front panel and wash with clean water. Wash it with a soft sponge. After using neutral detergent, wash thoroughly with clean water.
- When front panel is not removed, wipe it with a soft dry cloth. Wipe the remote controller thoroughly with a soft dry cloth.
- Wipe the water thoroughly. If water remains at indicators or signal receiver of indoor unit, it causes trouble.

Method of removing the front panel.  
Be sure to hold the front panel with both hands to detach and attach it.

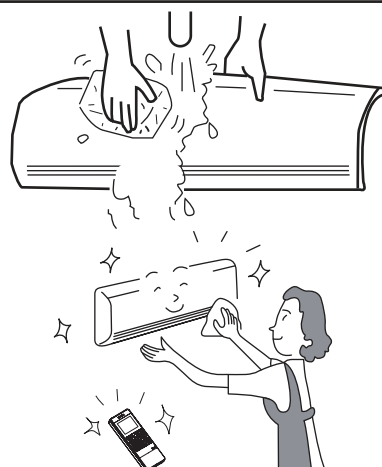

### Removing the Front Panel

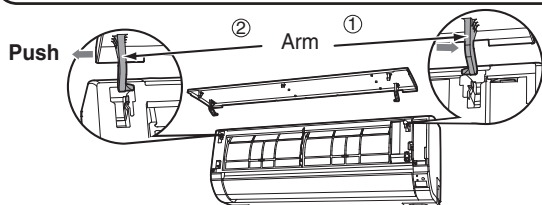

1. Push the end of the right-side arm outward to release the tab.
2. Move the left-side arm outward to release the left tab, and then pull the panel towards you.

### Attaching the Front Panel

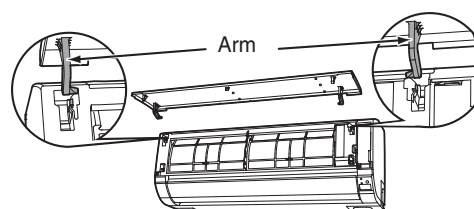

1. Insert the shaft of the left arm along the step on the unit into the hole.
2. Securely insert the shaft of the right arm along the step on the unit into the hole.
3. Make sure that the front panel is securely attached, and then close the front panel.

### CAUTION

- Do not splash or direct water to the body of the unit when cleaning it as this may cause short circuit.
- Never use hot water (above 40°C), benzine, gasoline, acid, thinner or a brush, because they will damage the plastic surface and the coating.



## 3. MAINTENANCE AT BEGINNING OF LONG OFF PERIOD

- Run the unit by setting the operation mode to  (FAN) and the fan speed to HI for about half a day on a fine day, and dry the whole of the unit.
- Switch off the power plug or turn off the circuit breaker.

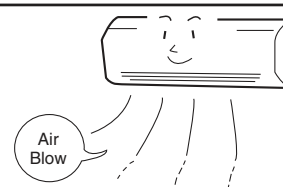

# INFORMATION

## CAPABILITIES

### Heating Capability

- This room air conditioner utilizes a heat pump system that absorbs exterior heat and brings it into a room to be heated. As the ambient temperature gets lower, heating capability will also lower. In such a situation, the inverter work to increase compressor rpm to keep the unit's heating capability from decreasing. If the unit's heating performance is still unsatisfactory, other heating appliances should be used to augment this unit's performance.
- The air conditioner is designed to heat an entire room so that it may take some time before you feel warm. Timer operation is recommended for effective preheating ahead of the desired time.

### CAUTION

Do not use a stove or any other high temperature devices in proximity to the indoor unit.



### Cooling and Dehumidifying Capabilities

- If the heat present in a room exceeds the unit's cooling capacity (for example, if there are many people in the room or other heating appliances are used), the preset room temperature may not be reached.

## REFRIGERANT INFORMATION

- For the refrigerant charge information, please refer to the outdoor unit installation manual or specification label.

## REGULAR INSPECTION

PLEASE CHECK THE FOLLOWING POINTS EVERY EITHER HALF YEARLY OR YEARLY. CONTACT YOUR SALES AGENT SHOULD YOU NEED ANY HELP.

1		<b>WARNING</b>	<b>Check to see if the unit's earth line has been connected correctly.</b> If the earth line is disconnected or faulty, unit failure or electric shock hazard may result.
2		<b>WARNING</b>	<b>Check to see if the mounting frame has rusted excessively or if the outdoor unit has tilted or become unstable.</b> It could collapse or fall, causing injury.

## AFTER SALES SERVICE AND WARRANTY

WHEN ASKING FOR SERVICE, CHECK THE FOLLOWING POINTS.

CONDITION	CHECK THE FOLLOWING POINTS
<p>If the remote controller is not transmitting a signal. (Remote controller display is dim or blank.)</p>	<ul style="list-style-type: none"> <li>• Do the batteries need replacement?</li> <li>• Is the polarity of the inserted batteries correct?</li> </ul>
<p>When it does not operate.</p>	<ul style="list-style-type: none"> <li>• Is the fuse all right?</li> <li>• Is the voltage extremely high or low?</li> <li>• Is the circuit breaker "ON"?</li> <li>• Is the power plug inserted?</li> <li>• Do you have any power cut?</li> </ul>
<p>When it does not cool well. When it does not heat well.</p>	<ul style="list-style-type: none"> <li>• Is the air filter blocked with dust?</li> <li>• Is the set temperature suitable?</li> <li>• Have horizontal air deflectors been adjusted to their correct positions according to the operation mode selected?</li> <li>• Are the air inlets or air outlets of indoor and outdoor units blocked?</li> <li>• Is the fan speed "LOW" or "SILENT"?</li> </ul>

## FROST WASH OPERATION

<p><b>Frost wash operation does not start</b></p>	<p>It does not wash when outside temperature is less than about 1 degrees Celsius or more than 43 degrees Celsius. It does not wash when the humidity in the room is about 30% or less or about 70% or more. When "FROST WASH" is done by operating a remote controller, it does not wash when the room temperature is less than about 10 degrees Celsius or more than about 32 degrees Celsius.</p>
<p><b>Noise occurred during frost wash operation</b></p>	<p>Within 60 minutes after the end of "FROST WASH", "FROST WASH" is not operated for product protection.</p> <p>It is the sound that the internal machine is inflated and contracted by the temperature change and the fin of the heat exchanger is frozen and thawed</p>
<p> (FROST WASH) indicator blinks</p>	<p>Repeat for 1 second on and 1 second off for 10 seconds Because "FROST WASH" can not work when operating the "FROST WASH" with remote controller.</p> <ul style="list-style-type: none"> <li>· The air conditioner is operating</li> <li>· Outside air temperature, room temperature and room humidity are not suitable for "FROST WASH"</li> <li>· It has not been over 60 minutes since the end of "FROST WASH"</li> </ul> <p>Repeat for 4 seconds on and 1 second off for 15 seconds Because it is not "FROST WASH" for a long time. → Operate the remote controller to operate "FROST WASH".</p>

■ The following phenomena do not indicate unit failure.

<p>During heating, the operation indicator blinks and air blow stops</p>	<p>&lt;Operation start&gt; The unit is preparing to blow warm air. Please wait. &lt;In operation&gt; The outdoor unit is defrosting. Please wait.</p>
<p>Hissing or fizzy sounds</p>	<p>Refrigerant flow noise in the pipe or valve sound generated when flow rate is adjusted.</p>
<p>Squeaking noise</p>	<p>Noise generated when the unit expands or contracts due to temperature changes.</p>
<p>Rustling noise</p>	<p>Noise generated with the indoor unit fan's rpm changing such as operation start times.</p>
<p>Clicking noise</p>	<p>Noise of the motorized valve when the unit is switched on.</p>

Perking noise	Noise of the ventilation fan sucking in air present in the drain hose and blowing out dehumidifying water that had accumulated in the condensed water collector. For details, consult your sales agent.
Changing operation noise	Operation noise changes due to power variations according to room temperature changes.
Mist emission	Mist is generated as the air within the room is suddenly cooled by conditioned air.
Steam emitted from the outdoor unit	Water generated during defrosting operation evaporates and steam is emitted.
Odors	Caused as the smells and particles of smoke, food, cosmetics, etc. present in room air become attached the unit and blown off into the room again.
The outdoor unit continues to operate even if operation is stopped.	Defrosting is underway (as the heating operation is stopped, the microcomputer checks frost accumulated in the outdoor unit and instructs the unit to perform automatic defrosting if necessary).
The OPERATION lamp is blinking.	Shows preheating or defrosting operation is underway. As the protective circuit or preheat sensor operates when unit operation is stopped during preheating and then restarted, or when operation mode is switched from cooling to heating, the lamp continues to blink.
Does not reach the temperature setting	Actual room temperature may deviate slightly from the remote controller's temperature setting depending on the number of people in the room, indoor or outdoor conditions.

- If the unit still fails to operate normally after performing the above inspections, turn the circuit breaker off and contact your sales agent immediately.

**Contact your sales agent immediately if the following phenomena should occur**

- The circuit breaker switches off or the fuse blows frequently.
- The switch operation is not stable.
- Foreign matter or water accidentally enters the unit interior.
- The power cord gets excessively hot or its insulation is torn or stripped.
- TIMER lamp on the indoor unit display blinks.



( As the nature of the failure can be identified by the blinking cycle, check the blinking cycle before turning off the circuit breaker. )



**Notes**

- In quiet operation or stopping the running, the following phenomena may occasionally occur, but they are not abnormal for the operation.
  - (1) Slight flowing noise of refrigerant in the refrigerating cycle.
  - (2) Slight rubbing noise from the fan casing which is cooled and then gradually warmed as operation stops.
- The odor will possibly be emitted from the room air conditioner because the various odor, emitted by smoke, foodstuffs, cosmetics and so on, sticks to it. So please clean the air filter and the evaporator regularly to reduce the odor.

- Please contact your sales agent immediately if the air conditioner still fails to operate normally after the above inspections. Inform your agent of the model of your unit, production number, date of installation. Please also inform him regarding the fault.

**Please note:**

On switching on the equipment, particularly when the room light is dimmed, a slight brightness fluctuation may occur. This is of no consequence.

The conditions of the local Power Supply Companies are to be observed.

# HITACHI

## SPLIT-KLIMAANLAGE

## INNENGERÄT

DEUTSCH



### MODELL

**RAK-15QEF/RAK-18REF**  
**RAK-25REF/RAK-25REFC**  
**RAK-35REF/RAK-35REFC**  
**RAK-50REF/RAK-50REFC**

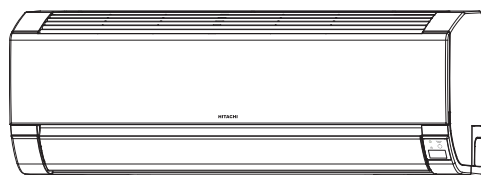

**RAR-7PE1**



**RAK-15QEF/RAK-18REF**  
**RAK-25REF/RAK-25REFC**  
**RAK-35REF/RAK-35REFC**  
**RAK-50REF/RAK-50REFC**

### Bedienungsanleitung

Seite 11~20

Lesen Sie diese Bedienungsanleitung vollständig durch, um eine optimale Geräteleistung und einen langjährigen störungsfreien Betrieb sicherzustellen.

Diese Raumklimaanlage dient nur der gängigen Nutzung durch Endverbraucher.  
Sie ist nicht geeignet für den Schutz, die Konservierung oder die Haltbarmachung von Nahrungsmitteln, Tieren, Pflanzen, Präzisionsmaschinen, Kunstwerken, Medikamenten o. ä.



# SICHERHEITSHINWEISE



Lesen Sie die folgenden Sicherheitshinweise sorgfältig durch, bevor Sie das Gerät in Betrieb nehmen, um eine ordnungsgemäße Verwendung sicherzustellen.



Dieses Gerät ist mit R32 gefüllt

- Achten Sie besonders auf mit **⚠️ Warnung** und **⚠️ Vorsicht** gekennzeichnete Hinweise. Wenn mit "Warnung" gekennzeichnete Hinweise nicht strengstens beachtet werden, kann dies schwere oder tödliche Verletzungen zur Folge haben. Wenn mit "Vorsicht" gekennzeichnete Hinweise nicht ordnungsgemäß beachtet werden, kann dies schwerwiegende Folgen haben. Bitte beachten Sie alle Anweisungen genauestens, um die Sicherheit zu gewährleisten.
- Die Symbole haben folgende Bedeutung: (Die folgende Symbole sind Beispiele.)



Stellen Sie sicher, dass ein Erdungskabel angeschlossen ist.



Das abgebildete Symbol weist auf ein Verbot hin.



Dieses Symbol weist darauf hin, dass die Anweisungen beachtet werden müssen.

- Bitte bewahren Sie diese Anleitung sorgfältig auf.

## VORSICHTSMASSNAHMEN FÜR DIE INSTALLATION

<b>⚠️ WARNUNG</b>	<ul style="list-style-type: none"> <li>• Versuchen Sie nicht, das Gerät selbst zusammenzubauen. Wenn Sie das Gerät selbst zusammenbauen, kann es zu Wasserlecks, Störungen, Kurzschlüssen oder einem Brand kommen.</li> </ul>	 VERBOT
	<ul style="list-style-type: none"> <li>• Beauftragen Sie Ihren Händler oder einen qualifizierten Techniker mit der Installation des Geräts. Wenn Sie das Gerät selbst installieren, kann es zu Wasserlecks, Störungen, Kurzschlüssen oder einem Brand kommen.</li> </ul>	
	<ul style="list-style-type: none"> <li>• Schließen Sie das Erdungskabel an. Verlegen Sie das Erdungskabel nicht in der Nähe von Wasser- oder Gasleitungen, Blitzableitern oder dem Erdungskabel des Telefons. Unsachgemäße Installation des Erdungskabels kann zu Stromschlägen führen.</li> </ul>	 ERDLEITER ANSCHLIESSEN
	<ul style="list-style-type: none"> <li>• Verwenden Sie ausschließlich die angegebenen Leitungen für R32. Die Verwendung anderer Leitungen kann Defekte an den Kupferleitungen oder Störungen zur Folge haben.</li> <li>• Verwenden Sie während der Installation, dem Transport oder der Reparatur nur das auf dem Außengerät angegebene Kältemittel (R32). Wenn Sie andere Kältemittel verwenden, kann dies zu Störungen oder Schäden an der Einheit und zu Körperverletzungen führen.</li> </ul>	
<b>⚠️ VORSICHT</b>	<ul style="list-style-type: none"> <li>• Es muss ein Trennschalter installiert werden, der für den Montageort geeignet ist. Ohne Trennschalter besteht Stromschlaggefahr.</li> </ul>	
	<ul style="list-style-type: none"> <li>• Installieren Sie das Gerät nicht in der Nähe von Orten, an denen sich entzündbare Gase befinden. Das Außengerät kann in Brand geraten, wenn entzündbare Gase in seiner Nähe entweichen.</li> </ul>	 VERBOT
	<ul style="list-style-type: none"> <li>• Stellen Sie bei der Installation des Abflussschlauchs einen gleichmäßigen Wasserfluss sicher.</li> <li>• Achten Sie darauf, dass eine einphasige Stromquelle mit 220 V - 230 V verwendet wird. Die Verwendung anderer Stromquellen kann zur Überhitzung elektrischer Komponenten und Brandentwicklung führen.</li> </ul>	 VERBOT













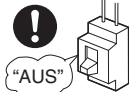

## VORSICHTSMASSNAHMEN FÜR DEN TRANSPORT UND FÜR WARTUNGSARBEITEN

<b>⚠️ WARNUNG</b>	<ul style="list-style-type: none"> <li>• Bei ungewöhnlichen Vorkommnissen (wie Brandgeruch) nehmen Sie das Gerät außer Betrieb und schalten den Trennschalter aus. Wenden Sie sich an Ihren Händler. Wenn Sie das Gerät bei ungewöhnlichen Vorkommnissen weiter betreiben, kann es zu Störungen, Kurzschlüssen oder einem Brand kommen.</li> </ul>	 "AUS"
	<ul style="list-style-type: none"> <li>• Wenden Sie sich an Ihren Händler, um Wartungsarbeiten durchführen zu lassen. Unsachgemäße Wartungsarbeiten durch den Gerätebesitzer können zu Stromschlägen und einem Brand führen.</li> </ul>	
	<ul style="list-style-type: none"> <li>• Wenden Sie sich an Ihren Händler, wenn das Gerät entfernt oder neu installiert werden muss. Wenn Sie das Gerät selbst unsachgemäß entfernen und neu installieren, kann es zu Stromschlägen oder einem Brand kommen.</li> </ul>	

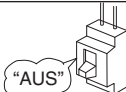
## VORSICHTSMASSNAHMEN FÜR DEN BETRIEB

<b>⚠️ WARNUNG</b>	<ul style="list-style-type: none"> <li>• Vermeiden Sie im Interesse Ihrer Gesundheit direkte Zugluft über einen längeren Zeitraum.</li> </ul>	 VERBOT
	 VERBOT	<ul style="list-style-type: none"> <li>• Führen Sie keine Gegenstände wie dünne Bolzen in die Blende des Gebläse- und Ansaugereinheit ein, da dies den Hochgeschwindigkeitsventilator im Innern beschädigen kann.</li> </ul>
	<ul style="list-style-type: none"> <li>• Verwenden Sie keinen Leiter als Sicherungsdraht, da dies zu einem tödlichen Unfall führen könnte.</li> </ul>	 VERBOT
	 "AUS"	<ul style="list-style-type: none"> <li>• Trennen Sie das Gerät während eines Gewitters von der Stromversorgung und schalten Sie den Trennschalter aus.</li> </ul>
	<ul style="list-style-type: none"> <li>• Sprühdosen und andere brennbare Materialien dürfen nicht in einem Abstand von weniger als 1 Meter von den Luftauslässen der Innen- und Außengeräte abgestellt werden. Die Erhöhung des Innendrucks einer Sprühdose durch heiße Luft kann zu Rissen und Beschädigungen führen.</li> </ul>	 VERBOT

## VORSICHTSMASSNAHMEN FÜR DEN BETRIEB

	<ul style="list-style-type: none"> <li>Das Produkt muss entsprechend der Herstellerspezifikation bedient werden und ist für keine sonstigen Verwendungszwecke vorgesehen.</li> </ul>	 VERBOT
	<ul style="list-style-type: none"> <li>Versuchen Sie nicht, das Gerät mit nassen Händen zu bedienen – es besteht Lebensgefahr.</li> </ul>	 NICHT BEFEUCHTEN
	<ul style="list-style-type: none"> <li>Wenn Sie das Gerät bei gleichzeitigem Gebrauch von Brennstoffen betreiben, lüften Sie den Raum regelmäßig, um eine ausreichende Sauerstoffzufuhr zu gewährleisten.</li> </ul>	 SICHERHEITS- VORKEHRUNGEN SIND STRIKT ZU BEFOLGEN
	<ul style="list-style-type: none"> <li>Richten Sie die kalte Luftströmung aus der Luftaustrittsblende nicht direkt auf Geräte zum Heizen und zur Warmwasserbereitung (z. B. Wasserkocher, Ofen), da sie dadurch in ihrer Funktion beeinträchtigt werden können.</li> </ul>	 VERBOT
	<ul style="list-style-type: none"> <li>Überprüfen Sie regelmäßig, dass der Anbaurahmen für das Außengerät sicher befestigt und nicht beschädigt ist. Andernfalls könnte das Außengerät herunterfallen und eine Gefahr darstellen.</li> </ul>	 VERBOT
	<ul style="list-style-type: none"> <li>Reinigen Sie das Gerät nicht mit Wasser oder stellen Sie keinen Wasserbehälter wie eine Vase auf das Innengerät. Dies birgt das Risiko von Stromschlägen.</li> </ul>	 VERBOT
	<ul style="list-style-type: none"> <li>Stellen Sie keine Pflanzen direkt unter den Luftstrom, da die Zugluft den Pflanzen schadet.</li> </ul>	 VERBOT
	<ul style="list-style-type: none"> <li>Schalten Sie beim Reinigen das Gerät mit der Fernbedienung und den Trennschalter aus, da der Hochgeschwindigkeitslüfter im Gerät ein Verletzungsrisiko darstellt.</li> </ul>	
 <b>VORSICHT</b>	<ul style="list-style-type: none"> <li>Schalten Sie den Trennschalter aus, wenn das Gerät für einen längeren Zeitraum nicht verwendet wird.</li> </ul>	
	<ul style="list-style-type: none"> <li>Stellen Sie sich nicht auf das Außengerät und stellen Sie keine Gegenstände darauf ab.</li> </ul>	 VERBOT
	<ul style="list-style-type: none"> <li>Wenn das Gerät bei geöffneten Türen und/oder Fenstern betrieben wird (bei einer Luftfeuchtigkeit im Raum von über 80 %) und der Luftdeflektor für eine längere Zeit nach unten weist oder sich automatisch bewegt, kondensiert Wasser am Luftdeflektor und tropft gelegentlich herunter. Damit Ihre Einrichtung nicht feucht wird, vermeiden Sie derartige Betriebsbedingungen über einen längeren Zeitraum.</li> </ul>	 VERBOT
	<ul style="list-style-type: none"> <li>Wenn die Temperatur im Raum die Kühl- bzw. Heizleistung des Geräts übersteigt (z. B. wenn sich mehrere Personen im Raum aufhalten, zusätzliche Heizgeräte verwendet werden usw.), kann die voreingestellte Raumtemperatur nicht erreicht werden.</li> </ul>	 VERBOT
	<ul style="list-style-type: none"> <li>Die Reinigung des Innengeräts darf nur von autorisiertem Personal durchgeführt werden. Bitte wenden Sie sich an Ihren Vertriebspartner. Die Verwendung eines handelsüblichen Reinigungsmittels oder dergleichen kann die Kunststoffteile beschädigen oder die Abflussleitung verstopfen, was zu Tropfwasserbildung mit der Gefahr von Stromschlägen führt.</li> </ul>	 VERBOT
	<ul style="list-style-type: none"> <li>Die Ansaugöffnung, die untere Oberfläche oder den Aluminiumgrat des Außengeräts nicht berühren. Es besteht Verletzungsgefahr.</li> </ul>	 NICHT BERÜHREN
	<ul style="list-style-type: none"> <li>Berühren Sie nicht die Kühlleitung und das Verbindungsventil. Es besteht Verbrennungsgefahr.</li> </ul>	 NICHT BERÜHREN
	<ul style="list-style-type: none"> <li>Dieses Gerät darf nicht von Kindern oder Personen mit verminderten physischen, sensorischen oder mentalen Fähigkeiten oder fehlenden Erfahrungen und Kenntnissen verwendet werden, es sei denn, sie werden dabei beaufsichtigt oder instruiert. Kinder müssen beaufsichtigt werden, damit sie nicht mit dem Gerät spielen.</li> </ul>	

## BETRIEBSBEREICH

Betriebsart	Kühl-/Entfeuchterbetrieb	Heizbetrieb
Außentemperatur	-10 bis 46 °C	-15 bis 21 °C

## BEZEICHNUNGEN UND FUNKTIONEN DER EINZELNEN TEILE

### INNENGERÄT

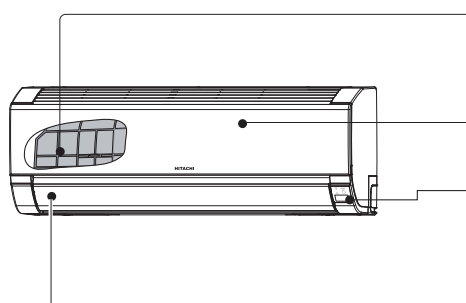

#### Luftfilter

Verhindert das Eindringen von Staub in das Innengerät.  
(Siehe Seite 16)

#### Frontblende

(Siehe Seite 17)

#### Anzeigen des Innengeräts

Leuchten, die die Betriebsbedingungen anzeigen.  
(Siehe Seite 15)

#### Horizontaler Deflektor / Vertikaler Deflektor (Luftauslass)



#### Fernbedienung

Sendet ein Betriebssignal an das Innengerät zur Steuerung des gesamten Geräts.

## BEZEICHNUNG UND ABMESSUNGEN DES MODELLS

MODELL	BREITE (mm)	HÖHE (mm)	TIEFE (mm)
RAK-15QEF, RAK-18REF, RAK-25REF, RAK-25REFC RAK-35REF, RAK-35REFC, RAK-50REF, RAK-50REFC	780	280	215

## HINWEIS FÜR MULTI-SYSTEM

Anschluss von mehreren Innengeräten an ein Außengerät.  
Entsprechend den Erfordernissen können ein oder mehrere Geräte angeschlossen werden.

### Kombination verschiedener Betriebsarten:

Bei Auswahl des Betriebsmodus

- Die Innengeräte können nicht in den folgenden Kombinationen betrieben werden.

Erstes Gerät	Weiteres Gerät
Heizbetrieb	Kühlbetrieb
	Entfeuchterbetrieb
	Ventilatorbetrieb

- Das zuerst eingeschaltete Innengerät setzt den Betrieb fort. Weitere später eingeschaltete Innengeräte wechseln mit leuchtender Betriebsanzeige in den Standby-Modus.

- Um die später eingeschalteten Innengeräte in Betrieb zu nehmen, müssen diese in denselben Betriebsmodus geschaltet werden wie das zuerst eingeschaltete Gerät.

Bei automatischem Betrieb

- Wenn für das erste Innengerät der automatische Heizbetrieb ausgewählt ist, nimmt das nächste Innengerät den Heizbetrieb auf. Ebenso nimmt das nächste Innengerät den Kühl- oder Entfeuchterbetrieb auf, wenn für das erste Innengerät automatisches Kühlen oder Entfeuchten ausgewählt ist.

### Anpassung der Anzahl betriebener Innengeräte:

Reduzieren Sie die Anzahl der betriebenen Innengeräte insbesondere bei sehr hohen oder sehr niedrigen Temperaturen oder wenn die voreingestellte Temperatur schnell erreicht werden soll.

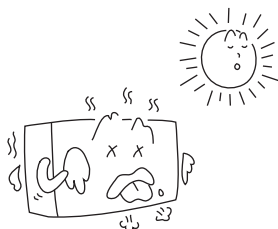

### Ausgeschaltete Innengeräte:

Wenn ein Innengerät in einem Raum in der Heiz-, Kühl- oder Entfeuchter-Betriebsart betrieben wird, können auch bei einem ausgeschalteten Innengerät Kältemittelflussgeräusche zu hören sein oder ausgeschaltete Innengeräte warm werden. Dies ist auf den Rücklauf von Kältemittel vom Innengerät zum Außengerät zur Wiederherstellung der Betriebsbereitschaft zurückzuführen.

# BEZEICHNUNGEN UND FUNKTIONEN JEDES EINZELTEILS

## ANZEIGEINSTRUMENTE FÜR INNENRAUMGERÄT

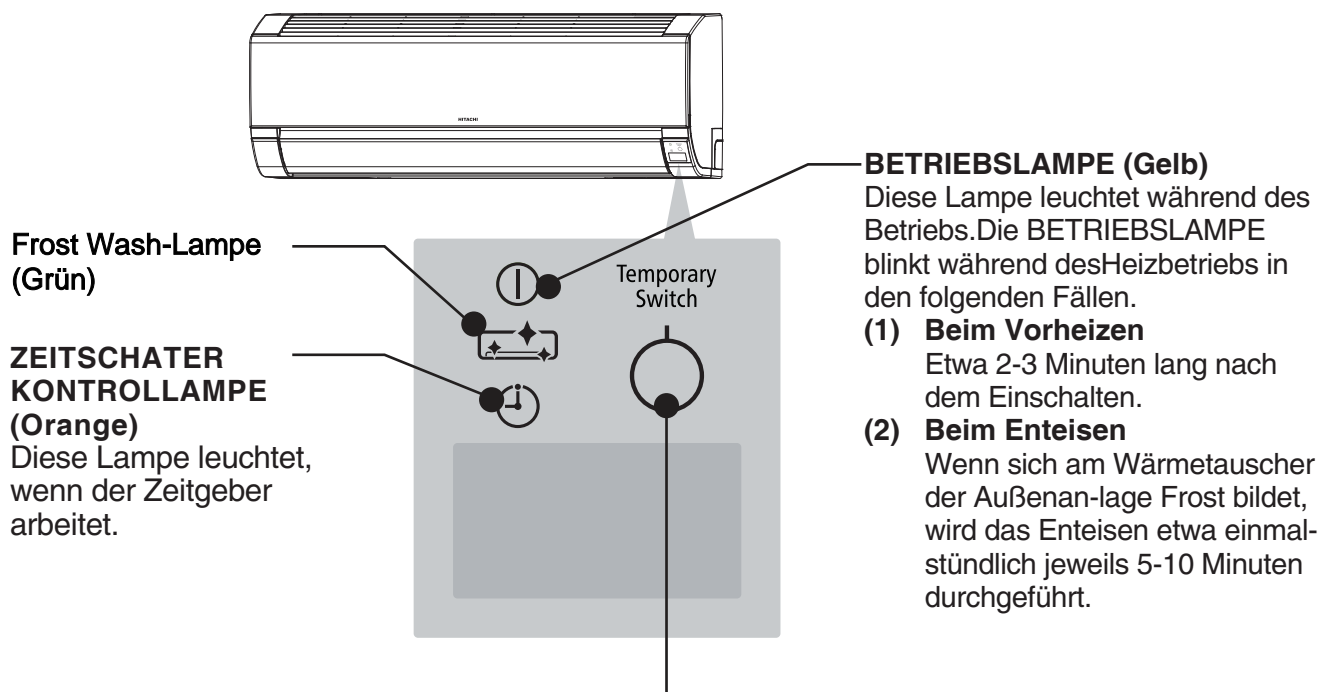

**Frost Wash-Lampe (Grün)**

**ZEITSCHATER KONTROLLAMPE (Orange)**

Diese Lampe leuchtet, wenn der Zeitgeber arbeitet.

**BETRIEBSLAMPE (Gelb)**

Diese Lampe leuchtet während des Betriebs. Die BETRIEBSLAMPE blinkt während des Heizbetriebs in den folgenden Fällen.

**(1) Beim Vorheizen**

Etwa 2-3 Minuten lang nach dem Einschalten.

**(2) Beim Enteisen**

Wenn sich am Wärmetauscher der Außenanlage Frost bildet, wird das Enteisen etwa einmalstündlich jeweils 5-10 Minuten durchgeführt.

### TEMPORÄR-SCHALTER

Mit diesem Schalter können Sie das Gerät ein- bzw. ausschalten, wenn die Fernbedienung nicht funktioniert.

- Wenn Sie den manuellen Ein-/Ausschalter drücken, wird das Gerät im Automatikbetrieb gestartet.
- Wenn der Betrieb über den manuellen Ein-/Ausschalter gestartet wird, nachdem die Stromzufuhr unterbrochen und dann wiederhergestellt wurde, läuft das Gerät im Automatikbetrieb.

### ⚠ VORSICHT

Schalten Sie den Trennschalter aus, wenn das Gerät für einen längeren Zeitraum nicht verwendet wird.

☆ Wenn der Strom eingeschaltet bleibt und das Gerät nicht betrieben wird, wird durch den Steuerstromkreis in geringem Umfang Strom verbraucht. Durch Ausschalten des Netzschalters (oder des Unterbrecherschalters, wenn die Stromversorgung über das Außengerät erfolgt) wird Strom gespart.

# WARTUNG

## **⚠ VORSICHT**

Reinigung und Wartung darf nur von qualifiziertem Fachpersonal durchgeführt werden. Vor dem Reinigen Betrieb beenden und Netzstrom ausschalten.

## 1. LUFTFILTER

Dafür sorgen, den Filter einmal alle zwei Wochen zu reinigen; dadurch wird Strom gespart. Wenn der Luftfilter mit Staub gefüllt ist, lässt die Luftzufuhr nach und die Kühlkapazität verringert sich. Außerdem entstehen Geräusche. Dafür sorgen, den Filter auf nachstehende Weise zu reinigen.

### VORGEHENSWEISE

- 1** Die Stirntafel vorsichtig öffnen und den Filter herausnehmen.

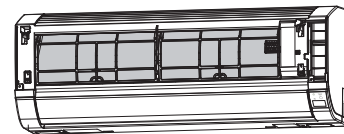

- 2** Mit einem Staubsauger Staub aus dem Luftfilter absaugen. Bei zu starker Verschmutzung, den Filter mit einem Waschmittel auswaschen und ihn gründlich spülen. Danach den Filter an einem schattigen Ort trocknen.

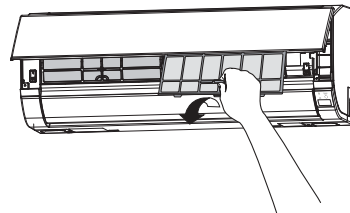

- 3**
- Die Filter mit der Markierung "Front" nach vorne einsetzen und sie in Originalstellung anbringen.
  - Nach Anbringen der Filter die Stirntafel an drei Punkten, wie in der Abbildung dargestellt, drücken und schließen.

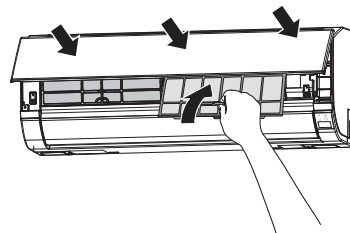

## **⚠ VORSICHT**

- Anlage mit Wasser nicht über 40°C spülen, da sonst der Filter schrumpfen würde.
- Restfeuchtigkeit vollständig abschütteln und im Schatten trocknen. Direkte Sonneneinstrahlung kann Schrumpfen des Filters bewirken.
- Das Gerät nicht ohne Filter laufen lassen. Nichtbeachtung kann zum Ausfall des Gerätes führen.

## 2. REINIGEN DER STIRNTAFEL

- Die Stirntafel abnehmen und mit klarem Wasser abwaschen.  
Zum Waschen einen weichen Schwamm verwenden.  
Nach Verwendung eines neutralen Waschmittels, gründlich mit klarem Wasser abwaschen.
- Wird die Stirntafel nicht abgenommen, diese mit einem weichen, trockenen Tuch abwischen.  
Die Fernbedienung gründlich mit einem weichen, trockenen Tuch abwischen.
- Das Wasser gründlich abwischen.  
Wenn an den Anzeigeinstrumenten oder dem Signalempfänger des Innengerätes Wasser zurückbleibt, verursacht es Störungen.  
Verfahren zum Abnehmen der Stirntafel.  
Darauf achten, die Stirntafel zum Abnehmen und Anbringen mit beiden Händen zu halten.

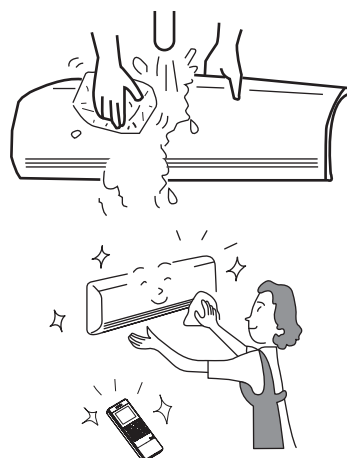

Abnehmen der Stirntafel

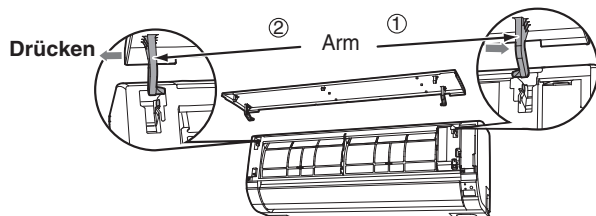

1. Drücken Sie auf das Ende des rechten Arms, die Lasche freizugeben.
2. Bewegen Sie den linken Arm nach außen, um die linke Lasche freizugeben, dann ziehen Sie die Blende in Ihre Richtung.

Anbringen der Stirntafel

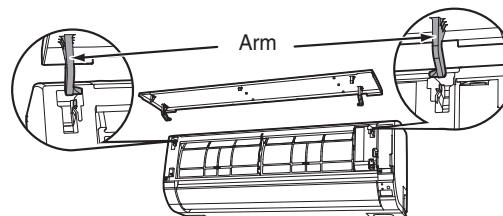

1. Führen Sie den Schaft des linken Arms entlang des Absatzes am Gerät ins Loch ein.
2. Führen Sie den Schaft des rechten Arms entlang des Absatzes am Gerät ins Loch ein.
3. Achten Sie darauf, die Frontblende fest anzubringen und diese dann zu schließen.

### **⚠ VORSICHT**

- Beim Säubern des Gerätes kein Wasser auf den Gerätekörper spritzen oder gießen, da dies einen Kurzschluß verursachen könnte.
- Niemals heißes Wasser (über 40°C), Benzin, Säure, Verdünner oder eine Bürste verwenden, da dadurch die Kunststoffflächen und die Farbe des Gerätes beschädigt werden.



## 3. INSTANDHALTUNG VOR LÄNGERER NICHTVERWENDUNG

- Lassen Sie die Anlage bei schönem Wetter etwa einen halben Tag lang laufen, wobei Sie die Betriebsart auf (VENTILATOR) und die Gebläsedrehzahl auf HI einstellen und so die ganze Anlage trocknen.
- Den Netzstecker herausziehen. Oder den Unterbrecherschalter ausschalten.

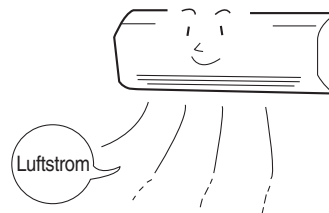



# INFORMATIONEN

## LEISTUNGSFÄHIGKEITEN

### Wärmefähigkeit

- Diese Raumklimaanlage benutzt ein Heizpumpensystem, das durch die absorbierte Außenwärme den Raum beheizt. Wenn die Raumtemperatur niedriger sinkt, so wird ebenfalls die Heizleistung reduziert. In einer solchen Situation arbeitet der Inverter, um die Umdrehungszahl des Kompressors zu erhöhen, um einen Abfall der Heizleistung des Gerätes zu verhindern. Sollte die Einheitsleistung immer noch unzufriedenstellend sein, so müssen andere Heizgeräte verwendet werden, um die Einheitsleistung zu erhöhen.
- Die Klimaanlage ist zum Heizen eines ganzen Raums geplant, so dass eine bestimmte Zeit benötigt ist, bevor man sich erwärmt. Die Timer Funktion ist zum Vorziehen im Vergleich zu der gewünschten Zeit.

### VORSICHT

Keinen Ofen oder andere Hochheizgeräte in der Nähe der internen Einheit einsetzen.



VERBOT

### Kühl- und Entfeuchtleistungen

- Wenn die Wärme in einem Raum die Kühlleistungsfähigkeit der Einheit überschreitet, (zum Beispiel, wenn mehrere Leute in einem Raum anwesend sind oder weitere Heizgeräte betätigt sind), kann die voreingestellte Raumtemperatur nicht erreicht werden.

## KÜHLMITTELINFORMATION

- **Informationen zum Auffüllen mit Kühlmittel finden Sie im Installationshandbuch der Außeneinheit oder auf dem Etikett mit den technischen Angaben.**

## REGELMÄSSIGE KONTROLLE

BITTE FOLGENDE PUNKTE JÄHRLICH ODER HALBJÄHRLICH PRÜFEN. WENDEN SIE SICH BITTE AN DEN HÄNDLER, SOLLTEN SIE IRGEND EINE HILFE BRAUCHEN.

1		<b>⚠️ WARNUNG</b>	<b>Überprüfen Sie, ob die Einheitserdleitung korrekt angeschlossen worden ist.</b> Mit nicht angeschlossener oder defekter Erdleitung kann eine Einheitsstörung oder Elektroschockgefahr auftreten.
2		<b>⚠️ WARNUNG</b>	<b>Überprüfen Sie, ob das Montagegerüst zu viel verrostet ist und ob die Außeneinheit geneigt oder instabil geworden ist.</b> Unter diesen Bedingungen könnte das Gerüst zusammenstürzen und Schaden verursachen.

## KUNDENDIENST NACH DEM VERKAUF UND GARRANTIE

**BEVOR SIE SICH AN EINEN WARTUNGSTECHNIKER WENDEN, DIE FOLGENDEN PUNKTE KONTROLLIEREN.**

FALL	ZUKONTROLLIERENDE PUNKTE
Keine Signalsendung vom Fernbediengerät. (Das Fernbediendisplay zeigt niedrige Helligkeit oder ist leer.)	<ul style="list-style-type: none"> <li>• Sind die Batterien zu wechseln?</li> <li>• Ist die Polarität der eingeführten Batterien korrekt?</li> </ul>
Wenn das Gerät nicht funktioniert.	<ul style="list-style-type: none"> <li>• Ist die Sicherung in Ordnung?</li> <li>• Ist die Spannung extrem hoch oder niedrig?</li> <li>• Steht der Überlastschalter auf Ein ("ON")?</li> <li>• Ist der Netzstecker eingesteckt?</li> <li>• Haben Sie eine Stromunterbrechung?</li> </ul>
Wenn das Gerät nicht richtig kühlt. Wenn es nicht gut heizt.	<ul style="list-style-type: none"> <li>• Ist der Luftfilter mit Staub verstopft?</li> <li>• Ist die eingestellte Temperatur geeignet?</li> <li>• Wurden die horizontalen Luftableiter entsprechend der eingestellten Betriebsart in ihre richtigen Positionen eingestellt?</li> <li>• Sind die ZU-/Abluftleitungen der internen und externen Einheit verstopft?</li> <li>• Ist die Ventilatorgeschwindigkeit "NIEDRIG" oder "RUHIGER"?</li> </ul>



## FROST WASH-BETRIEB

<p><b>Der Frost Wash-Betrieb startet nicht</b></p>	<p>Die Funktion wird nicht ausgeführt, wenn die Außentemperatur unter etwa 1 °C oder über als 43 °C liegt. Ebenso muss die Luftfeuchtigkeit im Raum zwischen ~30% und ~70% oder mehr betragen. Wenn „FROST WASH“ per Fernbedienung aktiviert wird, ist die Funktion gesperrt, wenn die Raumtemperatur weniger als etwa 10 °C oder mehr als etwa 32 °C beträgt.</p> <p>Innerhalb von 60 Minuten nach dem Ende von „FROST WASH“ wird „FROST WASH“ zum Schutz des Gerätes nicht noch einmal ausgeführt.</p>
<p><b>Geräusche während des Frost Wash-Betriebs</b></p>	<p>Diese Geräusche entstehen, wenn sich das Innere des Gerätes durch die Temperaturänderung ausdehnt und zusammenzieht sowie die Lamelle des Wärmetauschers gefriert und aufgetaut wird.</p>
<p> (FROST WASH) <b>Die Anzeigenleuchte blinkt</b></p>	<p>Wiederholung für 1 Sekunde ein und 1 Sekunde aus für 10 Sekunden. „FROST WASH“ funktioniert nicht, wenn Sie „FROST WASH“ mit der Fernbedienung ausführen.</p> <ul style="list-style-type: none"> <li>· Die Klimaanlage ist in Betrieb</li> <li>· Außenlufttemperatur, Raumtemperatur und Raumfeuchte sind nicht für „FROST WASH“ geeignet</li> <li>· Es sind noch keine 60 Minuten seit dem „FROST WASH“-Betrieb vergangen</li> </ul> <p>Wiederholung für 4 Sekunden an und 1 Sekunde aus für 15 Sekunden, „FROST WASH“ wurde für einen längeren Zeitraum nicht ausgeführt. → Verwenden Sie die Fernsteuerung, um „FROST WASH“ auszuführen.</p>

■ Die nachstehenden Ereignisse zeigen keine Einheitsstörung an.

<p>Beim Heizen blinkt der Betriebsanzeiger und der Luftfluss stoppt</p>	<p>&lt;Betriebsstart&gt; Die Einheit bereitet ein Blasen von warmer Luft. Bitte warten. &lt;Im Betrieb&gt; Die Außeneinheit ist beim Entfrosten. Bitte warten.</p>
<p>Störungsschall oder Pfeifen</p>	<p>Geräusch beim Kühlmittelfluss in dem Rohr oder Ventilgeräusch während der Einstellung der Flussmenge.</p>
<p>Knirschen</p>	<p>Geräusch erzeugt, wenn die Einheit aufgrund von Temperaturänderungen sich ausdehnt oder schrumpft.</p>
<p>Rostendes Geräusch</p>	<p>Geräusch erzeugt, wenn der Inneneinheitsventilator wechselt die U/M-Drehzahl.</p>
<p>Klingeln</p>	<p>Geräusch des gesteuerten Ventils erzeugt beim Einschalten der Einheit.</p>

Keckgeräusch	Geräusch des Ventilators beim Saugen der Luft in dem Abflussschlauch und beim Entlassen des Entfeuchtwassers, das in dem Kondenswassersammler angesammelt worden ist. Für weitere Einzelheiten, befragen Sie Ihren Verkaufsagent.
Geräusch beim Betriebswechseln	Das Betriebsgeräusch ändert aufgrund der Stromänderungen gleichzeitig der Raumtemperaturänderungen.
Nebelemission	Der Nebel wird beim plötzlichen durch die klimatisierte Luft verursachten Abkühlen der Raumluft erzeugt.
Dampf, der von der Außeneinheit abgegeben wird	Wasser, das beim Entfrostern verdampft, mit erfolgtem Dampfabgeben.
Gerüche	Erzeugt von Partikeln von Rauch, Nahrung, Kosmetikprodukten, usw., die in der Raumluft anwesend sind und an der Einheit haften.
Die Außeneinheit läuft weiter, auch wenn der Betrieb gestoppt worden ist.	Enteisung ist im Gange (da der Heizbetrieb unterbrochen ist, überprüft der Mikrocomputer, ob sich im Außengerät Eis angesammelt hat und weist das Gerät an, bei Bedarf einen automatischen Enteisungsvorgang vorzunehmen).
Die Betriebslampe blinkt.	Zeigt, dass das Vorheizen- oder Entfrostverfahren im Laufe ist. Wenn der Schutzschalter oder der Vorheizensensor arbeiten, wenn die Einheit beim Vorheizen gestoppt ist und dann wieder eingeschaltet, oder wenn die Betriebsart vom Kühlen auf Heizen umgeschaltet ist, so blinkt die Lampe weiter.
Die Temperatureinstellung wird nicht erreicht.	Die tatsächliche Raumtemperatur kann je nach Zahl der Personen im Raum und den Bedingungen der Innen- oder Außengeräte geringfügig von der auf der Fernbedienung eingestellten Temperatur abweichen.

- Falls die Anlage auch nach Überprüfung der oben genannten Punkte nicht normal funktioniert, schalten Sie den Trennschalter aus und setzen Sie sich bitte umgehend mit Ihrem Händler in Verbindung.

#### Kontaktieren Sie sofort Ihren Verkaufsagent beim Eintreten folgender Ereignisse:



- Der Selbstausschalter schaltet aus oder die Sicherung bläst häufig.
- Die Schaltfunktion ist nicht stabil.
- Fremdkörper oder Wasser gehen zufällig in die Einheitsinnenseite ein.
- Der Stromkabel wird viel zu warm oder der Isolator ist abgenutzt oder abisoliert.
- Die ZEITGEBERLAMPE auf dem Inneneinheitsdisplay blinkt.

( Da der Störungstyp mittels des Blinkzyklus identifiziert werden kann, überprüfen Sie den Blinkzyklus, bevor den Selbstausschalter auszuschalten. )



#### Anmerkungen

- Bei ruhigem Betrieb bzw. nach dem Abschalten des Gerätes könnten die folgenden Zustände auftreten, die jedoch keinerlei Probleme darstellen.
  - (1) Strömungsgeräusche des Kühlmittels im Kühlmittelkreis.
  - (2) Schleifegeräusche des Ventilatorgehäuses während des Abkühlens oder des Erwärmens.
- Aufgrund angesammelter Fremdpartikel (Rauch, Eßwaren, Kosmetika usw.) kann es zu geruchsbelästigung durch das Raumklimagerät kommen. Zu Saisonbeginn sollten daher das Luftfilter und der Verdunster gereinigt werden, um diese Geruchsbelästigung zu reduzieren.

- Bitte wenden Sie sich sofort an den Händler, sollte Ihr Gerät trotz der oben beschriebenen Kontrollen nicht richtig funktionieren. Informieren Sie Ihren Händler über das Modell, Produktionsnummer und Datum des Einbaus Ihres Gerätes. Bitte informieren Sie ihn über die Natur des Defektes.

#### Zur Beachtung:

Beim Einschalten des Gerätes (besonders bei abgeblendeter Raumbeleuchtung) kann es zu einer geringen Helligkeitsschwankung kommen. Dies stellt jedoch kein Problem dar. Die Bedingungen des örtlichen Elektrizitätswerkes sind zu beachten.

# HITACHI

**SYSTÈME DE CLIMATISATION DE TYPE SPLIT**

## UNITÉ INTÉRIEURE



### MODÈLE

**RAK-15QEF/RAK-18REF  
RAK-25REF/RAK-25REFC  
RAK-35REF/RAK-35REFC  
RAK-50REF/RAK-50REFC**

FRANÇAIS

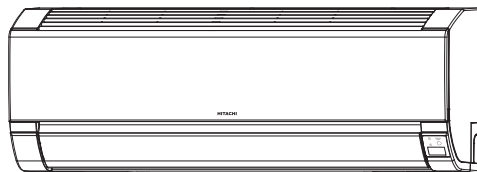

**RAK-15QEF/RAK-18REF  
RAK-25REF/RAK-25REFC  
RAK-35REF/RAK-35REFC  
RAK-50REF/RAK-50REFC**

**RAR-7PE1**



### Mode d'emploi

Pages 21~30

Pour obtenir une efficacité optimale et garantir la fiabilité de fonctionnement de votre télécommande pendant de nombreuses années, veuillez lire attentivement et entièrement cette notice.



Ce climatiseur individuel est destiné exclusivement à un usage domestique.

Ne l'utilisez pas pour la conservation des aliments, pour des animaux, plantes, machines de précision, œuvres d'art, un usage médical, etc.

# CONSIGNES DE SÉCURITÉ







	Veuillez lire attentivement les consignes de sécurité avant de mettre en service l'appareil afin de l'utiliser correctement.		Cet appareil fonctionne avec du R32
---	--	---	-------------------------------------

- Portez une attention particulière aux mentions "⚠ **Avertissement**" et "⚠ **Attention**". Les mentions "Avertissement" indiquent des points, qui s'ils ne sont pas strictement observés, peuvent entraîner la mort ou des blessures graves. Les mentions "Attention" indiquent des points qui peuvent entraîner de graves conséquences s'ils ne sont pas correctement observés. Veuillez observer impérativement toutes les consignes pour garantir votre sécurité.
- Les pictogrammes ont les significations indiquées ci-dessous. (Figurent ci-dessous des exemples de signalétique).

	Vérifiez que le fil de terre est connecté.		Le symbole affiché dans la figure indique une interdiction.
	Indique les instructions à suivre.		

- Veuillez garder ce manuel après lecture.





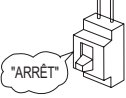

## PRÉCAUTIONS À OBSERVER LORS DE L'INSTALLATION

 AVERTISSEMENT	<ul style="list-style-type: none"> <li>• Ne pas modifier l'appareil. Une fuite d'eau, une défaillance, un court-circuit ou un incendie peuvent résulter d'une modification que vous auriez effectuée.</li> </ul>		AVERTISSEMENT
	<ul style="list-style-type: none"> <li>• Veuillez demander à notre représentant ou à un technicien qualifié d'installer votre appareil. Une fuite d'eau, un court-circuit ou un incendie peuvent se produire si vous effectuez vous-même l'installation.</li> </ul>		
	<ul style="list-style-type: none"> <li>• Veuillez utiliser une ligne de mise à la terre. N'installez pas la ligne de mise à terre à proximité de canalisations d'eau ou de gaz, d'un paratonnerre ou de la ligne de mise à la terre d'un téléphone. Une mauvaise installation de la ligne de mise à la terre peut entraîner des décharges électriques ou un incendie.</li> </ul>		RACCORDEMENT DE LA LIGNE DE MISE À LA TERRE
	<ul style="list-style-type: none"> <li>• Veillez à utiliser la tuyauterie spécifiée pour le gaz réfrigérant R32. Sinon, il peut en résulter une rupture des tuyaux en cuivre ou une défaillance.</li> <li>• Lors de l'installation, du transport ou d'une réparation, n'utilisez pas de fluide frigorigène autre que celui indiqué sur le groupe extérieur (R32). L'utilisation d'autres fluides frigorigènes est susceptible d'entraîner des dysfonctionnements ou des dommages au niveau du groupe, mais aussi de provoquer des blessures.</li> </ul>		
 ATTENTION	<ul style="list-style-type: none"> <li>• Un disjoncteur doit être prévu, selon le lieu de montage de l'appareil. Sans disjoncteur, il existe un risque de décharge électrique.</li> </ul>		
	<ul style="list-style-type: none"> <li>• N'installez pas l'unité à proximité d'une source de gaz inflammable. Si une fuite de gaz se produisait à proximité, le groupe extérieur risquerait de prendre feu.</li> </ul>		AVERTISSEMENT
	<ul style="list-style-type: none"> <li>• Veillez à bien installer le tuyau de vidange pour assurer une bonne évacuation de l'eau.</li> </ul>		
	<ul style="list-style-type: none"> <li>• Assurez-vous d'utiliser une alimentation électrique de 220 V - 230 V monophasée. L'utilisation d'un autre type d'alimentation électrique peut entraîner une surchauffe des composants électriques et un incendie.</li> </ul>		AVERTISSEMENT



















## PRÉCAUTIONS À OBSERVER LORS DU DÉPLACEMENT OU DE L'ENTRETIEN

 AVERTISSEMENT	<ul style="list-style-type: none"> <li>• Si une situation anormale survient (odeur de brûlé, par exemple), cessez d'utiliser l'unité et coupez le disjoncteur. Contactez votre installateur. Si vous continuez d'utiliser l'unité dans des conditions anormales, vous risquez de provoquer une panne, un court-circuit ou un incendie.</li> </ul>	
	<ul style="list-style-type: none"> <li>• Veuillez contacter le revendeur ou distributeur pour l'entretien. Un entretien que vous auriez mal effectué vous-même peut entraîner des décharges électriques et un incendie.</li> </ul>	
	<ul style="list-style-type: none"> <li>• Veuillez contacter le revendeur ou distributeur si vous souhaitez déposer et réinstaller l'appareil. Des décharges électriques ou un incendie peuvent se produire si vous effectuez vous-même et de manière non réglementaire la dépose et la réinstallation de l'appareil.</li> </ul>	

## PRÉCAUTIONS À OBSERVER LORS DE L'UTILISATION

	<ul style="list-style-type: none"> <li>• Pour votre santé, évitez l'exposition prolongée au flux d'air direct.</li> </ul>		AVERTISSEMENT
 AVERTISSEMENT	 <ul style="list-style-type: none"> <li>• N'introduisez pas d'objets comme des tiges minces dans le panneau de la soufflante ou le côté aspiration, le ventilateur à haute vitesse à l'intérieur pouvant constituer un danger.</li> </ul>		AVERTISSEMENT
	<ul style="list-style-type: none"> <li>• N'utilisez pas de conducteur comme un fil à fusible, ce qui pourrait causer un accident mortel.</li> </ul>		AVERTISSEMENT
	 <ul style="list-style-type: none"> <li>• En cas d'orage, débranchez la fiche électrique et mettez le disjoncteur hors circuit.</li> </ul>		
	<ul style="list-style-type: none"> <li>• Des bombes aérosol ou d'autres combustibles ne doivent être approchés à moins d'un mètre des sorties d'air ou de l'unité intérieure et du groupe extérieur. La pression interne d'une bombe aérosol peut être augmentée par l'air chaud et une explosion peut se produire.</li> </ul>		AVERTISSEMENT

## PRECAUTIONS DURING OPERATION

	<ul style="list-style-type: none"> <li>L'appareil doit être utilisé selon les indications du fabricant et non pas pour d'autres usages.</li> </ul>	 <b>AVERTISSEMENT</b>
	 <b>ATTENTION À L'HUMIDITÉ</b>	<ul style="list-style-type: none"> <li>Ne pas manipuler l'appareil avec les mains mouillées, ce qui peut provoquer un accident mortel.</li> </ul>
	<ul style="list-style-type: none"> <li>Lors de l'utilisation de l'appareil avec des équipements de combustion, aérer régulièrement la pièce pour éviter le manque d'oxygène.</li> </ul>	  <b>OBSERVER STRICTEMENT LES PRÉCAUTIONS</b>
	 <b>AVERTISSEMENT</b>	<ul style="list-style-type: none"> <li>Ne pas diriger l'air frais diffusé par le climatiseur sur des appareils électroménagers chauffants, ce qui peut dégrader leur efficacité, comme dans le cas des bouilloires électriques, des fours, etc.</li> </ul>
	<ul style="list-style-type: none"> <li>Assurez-vous que le support de fixation à l'extérieur est stable, solide et résistant. En cas contraire, le groupe extérieur peut s'effondrer et entraîner un danger</li> </ul>	 <b>AVERTISSEMENT</b>
	 <b>AVERTISSEMENT</b>	<ul style="list-style-type: none"> <li>Ne pas laver l'appareil avec de l'eau ni poser de récipient contenant de l'eau, comme un vase, sur l'unité intérieure. Une fuite électrique peut être présente et causer une électrocution.</li> </ul>
	<ul style="list-style-type: none"> <li>Ne pas poser de plantes directement en dessous du flux d'air, ce qui peut leur être défavorable.</li> </ul>	 <b>AVERTISSEMENT</b>
	  <b>"ARRÊT"</b>	<ul style="list-style-type: none"> <li>Veillez à arrêter l'appareil en utilisant la télécommande et à mettre hors circuit le disjoncteur pour le nettoyage, le ventilateur à haute vitesse l'intérieur de l'appareil pouvant constituer un risque.</li> </ul>
 <b>ATTENTION</b>	<ul style="list-style-type: none"> <li>Mettez le disjoncteur hors circuit si l'appareil ne doit pas être utilisé pendant une période de temps prolongée.</li> </ul>	 <b>"ARRÊT"</b>
	 <b>AVERTISSEMENT</b>	<ul style="list-style-type: none"> <li>Ne pas monter sur le groupe extérieur ni poser d'objets dessus.</li> </ul>
	<ul style="list-style-type: none"> <li>Lors de l'utilisation de l'appareil avec la porte et les fenêtres ouvertes (l'humidité ambiante est toujours au-dessus de 80%) et avec le volet d'air tourné vers le bas ou se déplaçant automatiquement pendant une période de temps prolongée, de l'eau se condensera sur le volet d'air et peut s'égoutter. Cela risque de détériorer vos meubles en les mouillant. Il est donc conseillé de ne pas continuer à utiliser l'appareil dans ces conditions pendant pour une période de temps prolongée.</li> </ul>	 <b>AVERTISSEMENT</b>
	 <b>AVERTISSEMENT</b>	<ul style="list-style-type: none"> <li>Lorsque la chaleur régnant dans la pièce dépasse la capacité de refroidissement ou de chauffage de l'appareil (par exemple, dans le cas où de nombreuses personnes entrent dans la pièce ou en cas d'utilisation d'un appareil de chauffage, etc.), la température programmée ne peut pas être atteinte.</li> </ul>
	<ul style="list-style-type: none"> <li>Le nettoyage de l'unité intérieure ne doit être effectué que par du personnel habilité pour cette intervention. Contactez le revendeur ou distributeur. L'utilisation de produits détergents ou équivalents du commerce peut abîmer les pièces en plastique ou boucher le tuyau de vidange, ce qui peut entraîner une fuite d'eau et un risque d'électrocution.</li> </ul>	 <b>AVERTISSEMENT</b>
	 <b>NE PAS TOUCHER</b>	<ul style="list-style-type: none"> <li>Ne pas toucher l'orifice de sortie d'air, la surface du fond ni les ailettes en aluminium du groupe extérieur. Vous pouvez vous blesser.</li> </ul>
	<ul style="list-style-type: none"> <li>Ne pas toucher le tuyau de réfrigérant ni la soupape de raccordement. Vous pouvez vous brûler.</li> </ul>	 <b>NE PAS TOUCHER</b>
	<ul style="list-style-type: none"> <li>Cet appareil ne doit pas être manipulé par des enfants, ni des personnes souffrant d'un quelconque handicap physique, sensoriel ou mental, ou qui n'ont pas l'expérience ou les connaissances nécessaires, à moins qu'elles ne bénéficient d'une supervision ou des instructions appropriées. Il doit être interdit aux enfants de jouer avec l'appareil.</li> </ul>	

## PLAGE DE FONCTIONNEMENT

Mode de fonctionnement	Refroidissement / Déshumidification	Chauffage
Température extérieure	-10 à 46 °C	-15 à 21 °C

## NOM ET FONCTION DE CHAQUE PIÈCE

### UNITÉ INTÉRIEURE

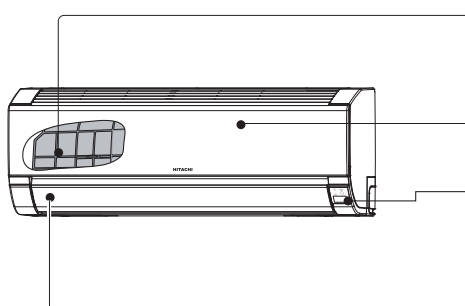

#### Filtre à air

Empêche la poussière de pénétrer dans l'unité intérieure.  
(Voir page 26)

#### Panneau avant

(Voir page 27)

#### Indicateurs de l'unité intérieure

Voyants indiquant les conditions de fonctionnement.  
(Voir page 25)

#### Déflexeur horizontal Déflexeur vertical (Sortie d'air)



#### Télécommande

Envoie le signal de fonctionnement à l'unité intérieure.  
Permet de commander toute l'unité.

## NOM ET DIMENSIONS DU MODÈLE

MODÈLE	LARGEUR (mm)	HAUTEUR (mm)	PROFONDEUR (mm)
RAK-15QEF, RAK-18REF, RAK-25REF, RAK-25REFC RAK-35REF, RAK-35REFC, RAK-50REF, RAK-50REFC	780	280	215

## REMARQUE SUR LE MULTI-SYSTÈME

Plusieurs unités intérieures peuvent être connectées à une seule unité extérieure.  
Vous pouvez utiliser une ou plusieurs unités selon vos besoins.

### Combinaison d'utilisations :

Lorsque le mode de fonctionnement est sélectionné :

- Vous ne pouvez pas utiliser les unités intérieures dans les combinaisons suivantes.

Une unité	Autre unité
Chauffage	Refroidissement
	Déshumidification
	Ventilateur

- La première unité intérieure mise en marche continue de fonctionner. Les autres unités intérieures mises en marche ultérieurement se mettent en mode veille et le voyant de fonctionnement s'allume.

- Pour utiliser les unités intérieures mises en marche ultérieurement, définissez le même mode de fonctionnement que pour la première unité intérieure mise en marche.

En utilisation automatique

- Lorsque le mode chauffage est automatiquement sélectionné pour la première unité intérieure, l'unité intérieure suivante commencera à chauffer. De même, si le mode refroidissement ou déshumidification est automatiquement sélectionné pour la première unité intérieure, l'unité intérieure suivante commencera également à refroidir ou à déshumidifier.

### Ajustement du nombre d'unités intérieures :

Diminuez le nombre d'unités intérieures à utiliser lorsqu'il fait très chaud ou très froid afin d'atteindre rapidement la température de consigne.

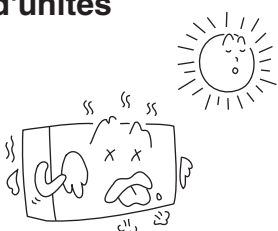

### Unités intérieures arrêtées :

Lorsqu'une unité intérieure est utilisée en mode refroidissement, chauffage ou déshumidification dans une pièce, le fluide frigorigène d'une unité intérieure arrêtée peut émettre un bruit ou l'unité intérieure arrêtée risque de chauffer. Cela est dû au fait que l'unité intérieure renvoie le fluide frigorigène vers l'unité extérieure afin qu'il soit prêt à l'emploi.

## NOM ET FONCTIONS DE CHAQUE PIÈCE

### INDICATEURS DE L'UNITÉ INTÉRIEURE

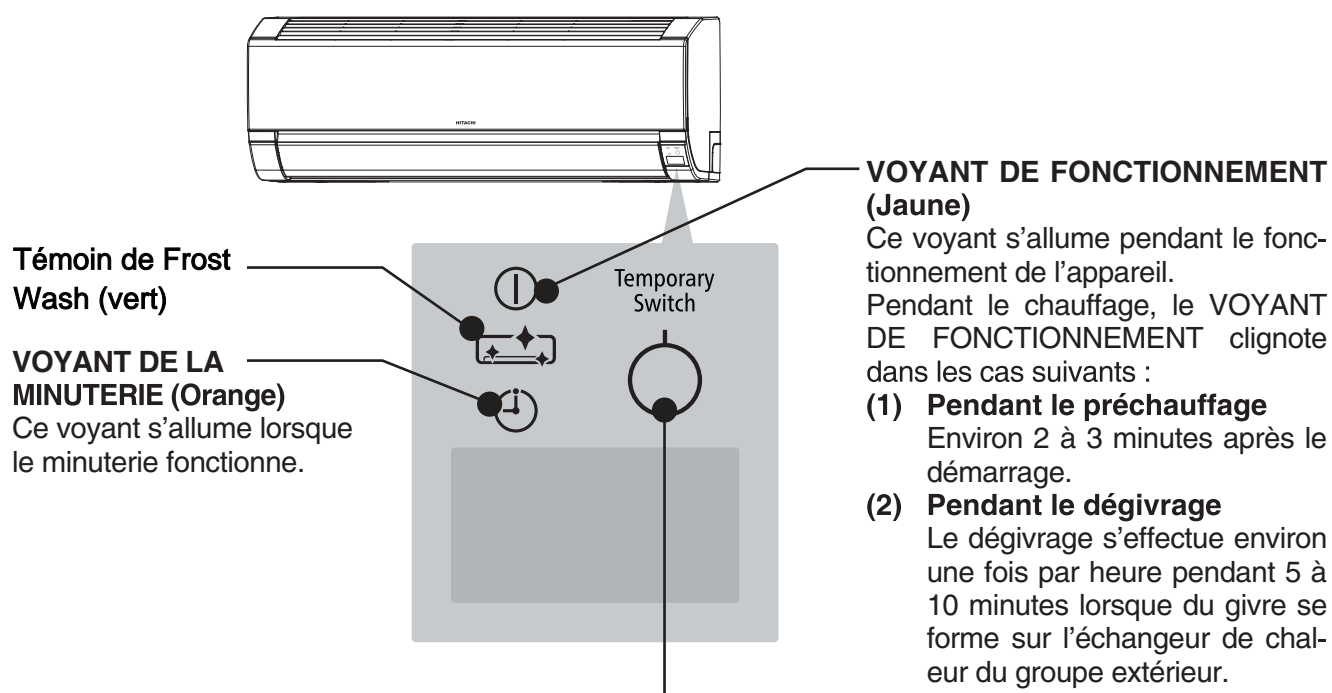

FRANÇAIS

#### INTERRUPTEUR TEMPORAIRE

Utilisez ce commutateur pour démarrer et arrêter l'appareil si la télécommande ne fonctionne pas.

- Lorsque vous appuyez sur le commutateur temporaire, l'appareil fonctionne en mode automatique.
- Si vous utilisez le commutateur temporaire après un redémarrage de l'appareil, ce dernier fonctionne en mode automatique.

#### ⚠ ATTENTION

Coupez le disjoncteur si l'unité doit être arrêtée pendant une période prolongée.

☆ Si l'appareil est sous tension mais ne fonctionne pas, de l'électricité est légèrement consommée par le circuit de commande. Pour économiser de l'électricité, mettez l'appareil hors tension (ou désactivez le coupe-circuit si l'alimentation provient du groupe extérieur).



## ENTRETIEN

### **ATTENTION**

Le nettoyage et l'entretien de l'appareil ne doivent être effectués que par des personnes qualifiées. Avant le nettoyage, arrêtez l'appareil et coupez l'alimentation.

### 1. FILTRE A AIR

Nettoyez le filtre une fois chaque deux semaines. Vous réduirez ainsi la consommation d'électricité. Si le filtre à air est poussiéreux, le flux d'air est réduit, la capacité de refroidissement diminuée et des bruits peuvent également être occasionnés. Veillez à nettoyer le filtre en respectant la procédure suivante.

#### PROCÉDURE

**1** Ouvrez soigneusement le panneau frontal et retirez le filtre.

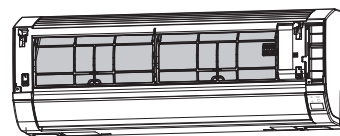

**2** Enlevez la poussière du filtre à air à l'aide d'un aspirateur. En cas d'accumulation trop importante de poussière, nettoyez le filtre avec un détergent et rincez-le abondamment. Par la suite, séchez-le à l'ombre.

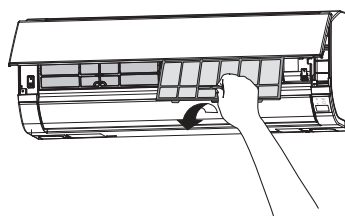

**3**

- Insérez le filtre dans sa position initiale, le côté "FRONT" orienté vers l'avant.
- Une fois le filtre fixé, appuyez sur les trois sections fléchées du panneau frontal comme illustré et refermez-le.

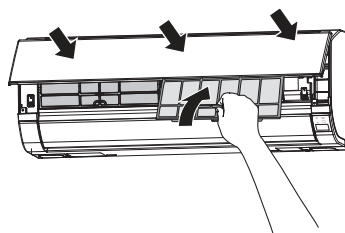

### **ATTENTION**

- Ne lavez pas avec de l'eau chaude à plus de 40°C. Le filtre rétrécirait.
- Lorsque vous le lavez, secouez les gouttelettes d'eau complètement et laissez le sécher à l'ombre; ne pas exposer au soleil. Le filtre rétrécirait.
- N'utilisez pas l'appareil sans filtre. Il pourrait ne plus fonctionner.

## 2. NETTOYAGE DU PANNEAU FRONTAL

- Retirez le panneau frontal et lavez-le à l'eau claire. Utilisez une éponge douce. Après avoir utilisé un détergent neutre, lavez-le soigneusement à l'eau claire.
- Si vous n'avez pas retiré le panneau frontal, essuyez-le avec un chiffon sec et doux. Faites de même avec la télécommande.
- Essuyez l'eau soigneusement. Des problèmes peuvent survenir si les indicateurs ou le récepteur de signaux de l'unité intérieure restent humides.  
Procédure de retrait du panneau frontal.  
Veillez à tenir le panneau frontal des deux mains pour le retirer et le remettre.



### Retrait du panneau frontal

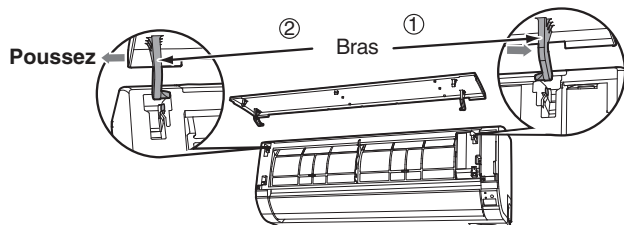

1. Poussez sur l'extrémité du bras côté droit vers l'extérieur pour libérer la languette.
2. Déplacer la bras côté gauche vers l'extérieur pour libérer la languette gauche et tirez le panneau vers vous.

### Fixation du panneau frontal

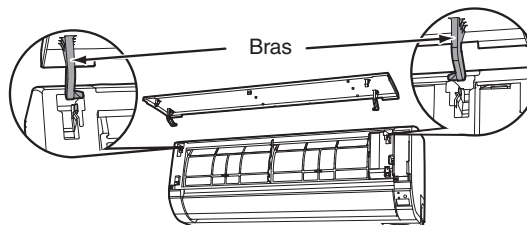

1. Insérez l'axe du bras gauche le long de l'épaulement sur l'appareil dans le trou.
2. Insérez convenablement l'axe du bras droit le long de l'épaulement sur l'appareil dans le trou.
3. Assurez-vous que le panneau frontal est bien ancré puis fermez-le.

### ⚠ ATTENTION

- Ne pas verser d'eau sur ou contre le corps de l'appareil pendant le nettoyage. Il y aurait risque de court-circuit.
- Ne jamais utiliser d'eau chaude (plus de 40°C), ni benzène, essence, acide, diluant ou une brosse; ces produits vont endommager les surfaces plastiques et la peinture de l'appareil.



## 3. ENTRETIEN AU DÉBUT D'UNE LONGUE PÉRIODE D'INTERRUPTION

- Mettez l'appareil en marche en sélectionnant le mode  (VENTILATEUR) et la vitesse du ventilateur sur "fort" pendant environ une demi-journée de beau temps. Faites sécher l'appareil.
- Débranchez la prise d'alimentation. Ou désactivez le coupe-circuit.

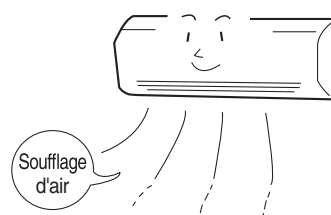

## INFORMATIONS

### CAPACITÉ

#### Capacité de chauffage

- Cette appareil d'air climatisé utilise un système de pompe à chaleur qui absorbe la chaleur externe et l'achemine vers la pièce pour la chauffer. La capacité de chauffage diminue au fur et à mesure que la température diminue. Dans ce cas, l'inverseur fonctionne pour augmenter la rotation du compresseur et ainsi éviter que la capacité de chauffage de l'appareil ne diminue. Si cette solution n'est pas encore satisfaisante, il faut ajouter d'autres appareils de chauffage pour améliorer les performances de l'appareil.
- Cette appareil d'air climatisé est conçue pour chauffer toute une pièce et il faut donc attendre un certain temps pour que la chaleur se fasse sentir. Il est conseillé d'utiliser le Minuterie pour un préchauffage efficace avant l'heure voulue.

#### ATTENTION

Ne pas utiliser un four ou une autre source de chaleur à proximité de l'unité intérieure.



INTERDICTION DE

#### Capacité de réfrigération et de déshumidification

- Il sera impossible d'atteindre la température désirée si la chaleur de la pièce dépasse la capacité de réfrigération de l'appareil (par exemple s'il y a beaucoup de monde ou une autre source de chaleur dans la pièce).

### INFORMATION CONCERNANT LE FLUIDE FRIGORIGÈNE

- Pour plus d'informations sur la charge de fluide frigorigène, référez-vous au manuel d'installation du groupe extérieur ou à la plaque de spécifications.

## INSPECTION RÉGULIÈRE

VEUILLEZ VÉRIFIER LES POINTS SUIVANTS TOUS LES SIX MOIS OU TOUS LES ANS. CONTACTEZ VOTRE VENDEUR SI VOUS AVEZ BESOIN D'AIDE.

1		 AVERTISSEMENT	<b>Vérifier si l'unité est branchée correctement à la terre.</b> Si le conducteur de terre est débranché ou défectueux, l'appareil peut tomber en panne ou il peut y avoir risque de court-circuit.
2		 AVERTISSEMENT	<b>S'assurer qu'il n'y a pas de rouille dans le tableau de montage et que le groupe extérieur n'est pas instable ou mise de travers.</b> En effet, elle pourrait dans ce cas tomber et blesser quelqu'un.

## SERVICE APRÈS-VENTE ET GARANTIE

LORSQUE VOUS DEMANDEZ UN SERVICE APRÈS VENTE, VEUILLEZ VÉRIFIER LES POINTS SUIVANTS.

CONDITION	VÉRIFIEZ LES POINTS SUIVANTS
Si la télécommande ne transmet pas de signaux. (L'écran de la télécommande est éteint ou à peine visible.)	<ul style="list-style-type: none"> <li>• Faut-il remplacer les piles?</li> <li>• La polarité des piles est-elle correcte?</li> </ul>
Lorsque l'appareil refuse de fonctionner.	<ul style="list-style-type: none"> <li>• Le fusible, est-il en bon état?</li> <li>• Le tension, est-il extrêmement élevé ou bas?</li> <li>• L'interrupteur le coupe-circuit est-il en position de marche ("EN FONCTION")?</li> <li>• La fiche d'alimentation est-elle branchée ?</li> <li>• Une coupure de courant s'est-elle produite?</li> </ul>
Lorsque l'appareil n'assure ni un refroidissement ni un chauffage.	<ul style="list-style-type: none"> <li>• Le filtre, est-il bouché par la poussière?</li> <li>• La température, est-elle appropriée?</li> <li>• Les déflecteurs d'air horizontaux ont-ils été correctement positionnés conformément au mode de fonctionnement sélectionné ?</li> <li>• Y a-t'il des obstacles aux orifices d'entrée ou de sortie de l'air de l'unité intérieure ou du groupe extérieur ?</li> <li>• Le ventilateur est-il à la vitesse "FAIBLE" ou "SILENCE"?</li> </ul>

## FONCTIONNEMENT DE FROST WASH

<p><b>Frost wash ne se met pas en marche</b></p>	<p>Le Frost Wash n'est pas possible lorsque la température extérieure est inférieure à environ 1 degré Celsius ou supérieure à 43 degrés Celsius. Le Frost wash n'est pas possible lorsque l'humidité de la salle est d'environ 30 % ou moins ou encore d'environ 70 % ou plus. Lorsque « FROST WASH » est mis en arrêt à l'aide de la télécommande, le nettoyage n'est pas possible lorsque la température ambiante est inférieure d'environ 10 degrés Celsius ou supérieure d'environ 32 degrés Celsius.</p>
<p><b>Bruit survenu pendant le fonctionnement de Frost wash</b></p>	<p>Ces bruits le travail des matériaux composant l'unité intérieure due à la variation de température des ailettes de l'échangeur est givré et dégivré.</p>
<p> (FROST WASH) <b>le voyant clignote</b></p>	<p>Si le voyant clignote pendant 10 secondes cela veut dire: Que « FROST WASH » ne peut pas fonctionner lorsqu'on utilise la télécommande.</p> <ul style="list-style-type: none"> <li>· Le climatiseur fonctionne</li> <li>· La température de l'air extérieur, la température ambiante et l'humidité ambiante ne sont pas appropriées pour « FROST WASH »</li> <li>· Cela ne fait pas plus de 60 minutes depuis la fin de « FROST WASH »</li> </ul> <p>Si le voyant s'allume pendant 4 secondes et s'éteint 1 seconde pendant 15 secondes d'affilée C'est que le « FROST WASH » n'a pas été utilisé pendant longtemps. → Utilisez la télécommande pour faire fonctionner le « FROST WASH ».</p>

FRANÇAIS

■ Les phénomènes suivants n'indiquent pas un défaut de l'appareil.

<p>En mode chauffage, l'indicateur de fonctionnement clignote et l'appareil cesse de souffler de l'air.</p>	<p>&lt;Début du fonctionnement&gt; L'appareil se prépare à souffler de l'air chaud. Attendre. &lt;Fonctionnement&gt; Le groupe extérieur se dégèle. Attendre.</p>
<p>Chuintement ou sifflement</p>	<p>Bruit dû au réfrigérant dans les tuyaux ou à la soupape, à cause du flux, quand la vitesse de flux est réglée.</p>
<p>Grincement</p>	<p>Bruit que fait l'appareil quand elle se dilate ou se contracte à cause des changements de température.</p>
<p>Bruissement</p>	<p>Bruit dû au changement de rotation de l'unité intérieure, par exemple au moment où elle se met à fonctionner.</p>
<p>Claquement</p>	<p>Bruit de la soupape motorisée quand l'appareil se met en marche.</p>

Bruit de vide	Bruit que fait le ventilateur en aspirant l'air qui se trouve dans le tuyau de vidange et en soufflant l'eau de la déshumidification qui s'est accumulée dans le collecteur de condensation. Contacter le revendeur pour avoir de plus amples informations.
Bruit durant le changement de fonctionnement	Bruit que fait l'appareil quand elle change de mode de fonctionnement en fonction des changements de température de la pièce.
Production de brouillard	Il se forme du brouillard lorsque l'air de la pièce est soudainement réfrigéré par l'air climatisé.
Vapeur émise par le groupe extérieur	Eau qui s'évapore durant l'opération de décongélation.
Odeurs	Elles sont dues aux odeurs et aux particules de fumée, d'aliments, de cosmétiques, etc. dans l'air de la pièce. Celles-ci sont captées par l'unité et soufflées de nouveau dans la pièce.
Le groupe extérieur continue à fonctionner même si elle est débranchée.	Décongélation (le fonctionnement en mode chauffage cesse, le micro-ordinateur vérifie la glace accumulée dans le groupe extérieur et ordonne à l'appareil de se décongeler automatiquement, au besoin).
Voyant FONCTIONNEMENT qui clignote.	Indique que la phase de préchauffage ou de décongélation a eu lieu. Il clignote lorsque le circuit de protection ou le capteur de préchauffage continue à fonctionner après que l'unité s'est arrêtée ou durant le préchauffage, pour ensuite recommencer, ou quand le mode de fonctionnement passe de réfrigération à chauffage.
La température saisie n'est pas obtenue.	La température ambiante réelle peut légèrement différer de celle saisie sur la télécommande, et ce, en fonction du nombre de personnes présentes dans la pièce et des conditions intérieur ou extérieure.

- Si l'unité ne fonctionne toujours pas normalement après les vérifications indiquées plus haut, coupez le disjoncteur et contactez immédiatement votre revendeur.

#### Contactez immédiatement le revendeur si une des anomalies suivantes devait se produire:

- L'interrupteur s'éteint ou le fusible brûle fréquemment.
- Le fonctionnement du commutateur n'est pas stable.
- Une substance étrangère ou de l'eau a pénétré accidentellement dans l'unité intérieure.
- Le câble d'alimentation électrique chauffe trop, la gaine s'est déchirée ou est incrustée.
- Le voyant de la MINUTERIE de l'unité intérieure clignote.



( Vu que le cycle de clignotement indique la nature du défaut, vérifier comment est ce cycle avant de mettre l'interrupteur sur OFF. )



#### Remarques

- Lors d'une utilisation lente et d'un arrêt, les phénomènes suivants peuvent se produire à l'occasion, mais ils ne sont pas totalement inadéquats.
  - (1) Un bruit du réfrigérant dans le tuyau de réfrigération.
  - (2) Un petit bruit de la case du ventilateur qui refroidit et se réchauffe petit à petit après arrêt.
- Une odeur sera émise par l'appareil car il a tendance à garder les odeurs comme la fumée, les aliments, les cosmétiques, et ainsi de suite. Veuillez donc nettoyer le filtre à air et l'évaporateur régulièrement pour réduire les odeurs.

- Veuillez contacter votre vendeur immédiatement si le climatiseur ne fonctionne pas normalement après l'inspection ci-dessus. Informez votre agent du modèle de votre appareil, du numéro de série et de la date d'installation. Veuillez aussi l'informer du défaut en question.

#### À noter:

Au moment de la mise en marche de l'équipement, notamment lorsque la pièce est sombre, une légère variation de luminosité risque de se produire. Ceci n'a pas d'effet nuisible. Les conditions imposées par les compagnies d'électricité locales doivent être respectées.

# HITACHI

**CONDIZIONATORE D'ARIA MODELLO SPLIT**

## UNITÀ INTERNA



### MODELLI

**RAK-15QEF/RAK-18REF  
RAK-25REF/RAK-25REFC  
RAK-35REF/RAK-35REFC  
RAK-50REF/RAK-50REFC**

ITALIANO

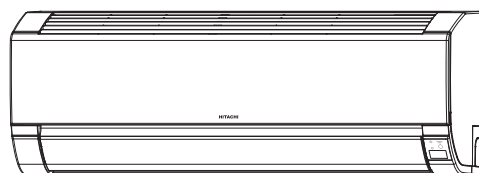

**RAK-15QEF/RAK-18REF  
RAK-25REF/RAK-25REFC  
RAK-35REF/RAK-35REFC  
RAK-50REF/RAK-50REFC**

**RAR-7PE1**



#### **Manuale di istruzioni**

Pagina 31~40

Per ottenere il massimo delle prestazioni e garantire un utilizzo sicuro per anni, leggere questo manuale di istruzioni nella sua integrità.

Questo condizionatore d'aria è destinato a essere utilizzato solo per i consumatori.  
Non utilizzarlo per la conservazione di alimenti, animali, piante, macchine di precisione, lavori artigianali, medicinali o altro.

# PRECAUZIONI DI SICUREZZA

	Per assicurare un utilizzo corretto dell'unità, leggere attentamente le "Precauzioni di sicurezza" prima di avviare l'apparecchio.		Il dispositivo contiene R32
--	--	--	-----------------------------

- Prestare particolare attenzione ai segnali di "⚠ **Avvertenza**" e "⚠ **Attenzione**". La sezione "Avvertenza" contiene istruzioni che, se non strettamente osservate, possono causare il decesso o lesioni di grave entità. La sezione "Attenzione" contiene istruzioni che, se non strettamente osservate, possono causare gravi conseguenze. Per un utilizzo sicuro, osservare attentamente tutte le istruzioni.
- I simboli hanno i seguenti significati. (Seguono esempi di simboli.)

	Assicurarsi di collegare la linea di terra.		Il segnale nella figura indica una proibizione.
	Indica le istruzioni da seguire.		

- Conservare il manuale dopo averlo letto con cura.

## PRECAUZIONI DURANTE L'INSTALLAZIONE

<b>AVVERTENZA</b> 	<ul style="list-style-type: none"> <li>• Non riassemblare l'unità. Se si riassume l'unità da soli potrebbero verificarsi perdite d'acqua, guasti, cortocircuiti o incendi.</li> </ul>		PROIBIZIONE
	<ul style="list-style-type: none"> <li>• Per l'installazione dell'unità, richiedere l'intervento dell'agente di vendita o di un tecnico specializzato. Se si installa l'unità da soli potrebbero verificarsi perdite d'acqua, guasti, cortocircuiti o incendi.</li> </ul>		
	<ul style="list-style-type: none"> <li>• Utilizzare la linea di terra. Non posizionare la linea di terra accanto a tubature dell'acqua o del gas, fili della luce o linea telefonica. Una errata installazione della linea di terra potrebbe causare scosse elettriche.</li> </ul>		COLLEGARE LINEA DI MESSA A TERRA
	<ul style="list-style-type: none"> <li>• Assicurarsi di utilizzare il set di tubi corretto per R32. In caso contrario, si potrebbero verificare la rottura dei tubi di rame o guasti.</li> <li>• Non utilizzare refrigeranti diversi da quello indicato nell'unità esterna (R32) durante le procedure di installazione, trasferimento o riparazione. L'utilizzo di altri refrigeranti potrebbe causare danni all'unità e alle persone.</li> </ul>		
<b>ATTENZIONE</b> 	<ul style="list-style-type: none"> <li>• In base al luogo di installazione dell'unità, è necessario installare un interruttore di circuito. In assenza di un interruttore di circuito sussiste il pericolo di scossa elettrica.</li> </ul>		PROIBIZIONE
	<ul style="list-style-type: none"> <li>• Non installare accanto a fonti di gas infiammabile. L'unità esterna potrebbe incendiarsi in presenza di perdite di gas infiammabili.</li> </ul>		PROIBIZIONE
	<ul style="list-style-type: none"> <li>• Assicurare un flusso regolare d'acqua durante l'installazione del flessibile di drenaggio.</li> <li>• Assicurarsi che venga utilizzata una fonte d'alimentazione da 220V-230V monofase. Altrimenti può verificarsi surriscaldamento ai componenti elettrici, provocando un incendio.</li> </ul>		PROIBIZIONE

## PRECAUZIONI DURANTE LO SPOSTAMENTO O LA MANUTENZIONE





















<b>AVVERTENZA</b> 	<ul style="list-style-type: none"> <li>• Nel caso in cui si verificano situazioni anomale, ad esempio odore di bruciato, arrestare l'unità e l'interruttore di circuito. Contattare l'agente di zona. Se si continua ad utilizzare l'unità in presenza di situazioni anomale, si potrebbero verificare guasti, cortocircuiti o incendi.</li> </ul>		"SPENTO"
	<ul style="list-style-type: none"> <li>• Per la manutenzione, contattare l'agente di zona. La manutenzione eseguita impropriamente dall'utente potrebbe causare scosse elettriche e incendi.</li> </ul>		
	<ul style="list-style-type: none"> <li>• Se si desidera rimuovere e installare nuovamente l'unità, contattare l'agente di zona. La rimozione e reinstallazione eseguita impropriamente dall'utente potrebbe causare scosse elettriche o incendi.</li> </ul>		

## PRECAUZIONI DURANTE IL FUNZIONAMENTO

<b>AVVERTENZA</b> 	<ul style="list-style-type: none"> <li>• Evitare un'esposizione prolungata diretta al flusso di aria che potrebbe essere dannosa per la salute.</li> </ul>		PROIBIZIONE
	<ul style="list-style-type: none"> <li>• Non inserire oggetti appuntiti tipo filo di ferro nel pannello di ventilazione e aspirazione in quanto l'alta velocità della ventola interna può causare situazioni di pericolo.</li> </ul>		PROIBIZIONE
	<ul style="list-style-type: none"> <li>• Non utilizzare materiale conduttore come fusibili poiché potrebbe comportare incidenti mortali.</li> </ul>		PROIBIZIONE
	<ul style="list-style-type: none"> <li>• In caso di temporale, scollegare e spegnere l'interruttore di circuito.</li> </ul>		"SPENTO"
	<ul style="list-style-type: none"> <li>• Non collocare bombolette spray e altri combustibili entro una distanza di un metro dalle uscite dell'aria delle unità interne ed esterne. La pressione interna delle bombolette spray può aumentare a contatto con l'aria calda e provocarne l'esplosione.</li> </ul>		PROIBIZIONE



## PRECAUTIONS DURING OPERATION

	<ul style="list-style-type: none"> <li>Il prodotto deve essere utilizzato esclusivamente secondo le istruzioni del produttore.</li> </ul>	 PROIBIZIONE
	 <ul style="list-style-type: none"> <li>Non maneggiare l'unità con le mani umide. Tale operazione potrebbe causare incidenti mortali.</li> </ul>	NON BAGNARE
	<ul style="list-style-type: none"> <li>Durante il funzionamento dell'unità con apparecchiature a combustione, ventilare regolarmente la stanza per evitare un'insufficienza di ossigeno.</li> </ul>	  OSSERVARE RIGOROSAMENTE LE PRECAUZIONI
	 <ul style="list-style-type: none"> <li>Non direzionare l'aria fredda che fuoriesce dal pannello del condizionatore verso elettrodomestici che producono calore, quali bollitori e forni elettrici, poiché ciò potrebbe comprometterne il funzionamento.</li> </ul>	PROIBIZIONE
	<ul style="list-style-type: none"> <li>Assicurarsi che il telaio di montaggio esterno sia sempre stabile, saldo e privo di difetti. In caso contrario, l'unità esterna potrebbe cadere causando pericoli.</li> </ul>	 PROIBIZIONE
	 <ul style="list-style-type: none"> <li>Non lavare l'unità con acqua o posizionare un contenitore di acqua, ad esempio un vaso, sull'unità interna. Un'eventuale scintilla può provocare una scossa elettrica.</li> </ul>	PROIBIZIONE
	<ul style="list-style-type: none"> <li>Non posizionare piante sotto il flusso diretto dell'aria in quanto dannoso per le piante stesse.</li> </ul>	 PROIBIZIONE
	  <ul style="list-style-type: none"> <li>Assicurarsi di arrestare il funzionamento utilizzando il telecomando e di spegnere l'interruttore di circuito durante la pulizia, poiché la ventola ad alta velocità presente all'interno dell'apparecchio potrebbe rappresentare un pericolo.</li> </ul>	"SPENTO"
 <b>ATTENZIONE</b>	<ul style="list-style-type: none"> <li>Se l'unità non viene utilizzata per un lungo periodo, spegnere l'interruttore di circuito.</li> </ul>	 "SPENTO"
	 <ul style="list-style-type: none"> <li>Non salire sull'unità esterna né appoggiarvi oggetti.</li> </ul>	PROIBIZIONE
	<ul style="list-style-type: none"> <li>Durante il funzionamento dell'unità con porte e finestre aperte (l'umidità ambiente è sempre superiore all'80%) e con il Deflettore dell'aria rivolto verso il basso o in modalità di movimento automatico per un lungo periodo di tempo, sul Deflettore dell'aria si forma una condensa che occasionalmente determina la caduta di gocce d'acqua. Ciò potrebbe bagnare l'arredo. Pertanto, non utilizzare l'unità in queste condizioni per un lungo periodo.</li> </ul>	 PROIBIZIONE
	 <ul style="list-style-type: none"> <li>Se la quantità di calore della stanza è superiore alla potenza di raffreddamento o riscaldamento dell'unità (ad esempio, la presenza nella stanza di molte persone, l'utilizzo di apparecchiature di riscaldamento e così via), non è possibile raggiungere la temperatura ambiente programmata.</li> </ul>	PROIBIZIONE
	<ul style="list-style-type: none"> <li>La pulizia dell'unità interna deve essere effettuata esclusivamente da personale autorizzato. Rivolgersi al proprio rivenditore. Utilizzare un detergente disponibile in commercio o simili può danneggiare le parti in plastica o intasare il tubo di scarico, provocando sgocciolamenti con il potenziale rischio di scosse elettriche.</li> </ul>	 PROIBIZIONE
	  <ul style="list-style-type: none"> <li>Non toccare l'uscita dell'aria, la superficie inferiore e la finitura in alluminio dell'unità esterna. Pericolo di lesioni.</li> </ul>	NON TOCCARE
	<ul style="list-style-type: none"> <li>Non toccare il tubo del refrigerante e la valvola di collegamento. Pericolo di ustioni.</li> </ul>	  NON TOCCARE
	<ul style="list-style-type: none"> <li>Questo apparecchio non deve essere utilizzato da bambini o persone con capacità fisiche, sensoriali o mentali limitate, o inesperte e incompetenti, salvo sotto il controllo di un supervisore o previa debite istruzioni. È necessario controllare che i bambini non giochino con l'apparecchio.</li> </ul>	

ITALIANO

## INTERVALLO OPERATIVO

Modalità di funzionamento	Raffreddamento / deumidificazione	Riscaldamento
Temperatura esterna	-Da 10 a 46°C	-Da 15 a 21°C

## NOMI E FUNZIONI DEI COMPONENTI

### UNITÀ INTERNA

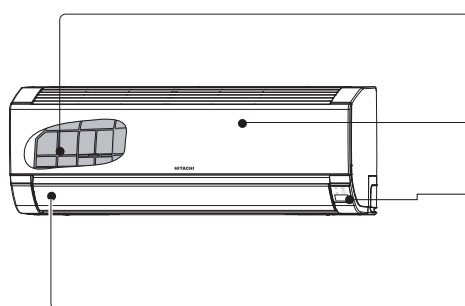

#### Filtro dell'aria

Per impedire che la polvere penetri nell'unità interna.  
(Vedere a pagina 36.)

#### Pannello anteriore

(Vedere a pagina 37.)

#### Indicatori dell'unità interna

Indicatore luminoso che mostra le condizioni di funzionamento.  
(Vedere a pagina 35.)

#### Deflettore orizzontale Deflettore verticale (Uscita aria)



#### Telecomando

Invia segnali operativi all'unità interna, in modo da controllare il funzionamento dell'intera unità.

## NOME MODELLO E DIMENSIONI

MODELLO	LARGHEZZA (mm)	ALTEZZA (mm)	PROFONDITÀ (mm)
RAK-15QEF, RAK-18REF, RAK-25REF, RAK-25REFC RAK-35REF, RAK-35REFC, RAK-50REF, RAK-50REFC	780	280	215

## NOTA PER SISTEMA DI TIPO MULTIPLIO

È possibile collegare numerose unità interne a un'unità esterna.  
È possibile utilizzare una o più unità in base alle necessità.

### Combinazione di funzionamento:

Quando la modalità di funzionamento è selezionata:

- Non è possibile utilizzare le unità interne nelle seguenti combinazioni.
- L'unità interna accesa per prima continuerà a funzionare. Le altre unità interne accese in un momento successivo andranno in modalità standby e la spia di funzionamento si accende.
- Per far funzionare le unità interne accese in un momento successivo, impostare la modalità di funzionamento uguale a quella dell'unità interna accesa per prima.

Una unità	Altre unità
Riscaldamento	Raffreddamento
	Deumidificazione
	Ventola

Durante il funzionamento in modalità automatica

- Quando si seleziona la funzione di riscaldamento automatico per la prima unità interna, l'unità successiva inizia a riscaldare. Inoltre, se si seleziona la funzione di riscaldamento automatico per la prima unità interna, anche l'unità successiva inizia a riscaldare o deumidificare.

### Regolazione del numero di unità interne:

Quando la temperatura esterna è molto elevata o molto bassa o per raggiungere la temperatura preimpostata in modo rapido, diminuire il numero di unità interne in funzione.

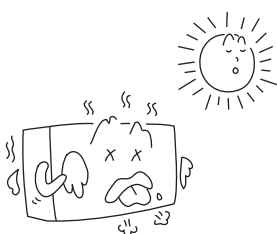

### Unità interne non in funzione:

Quando in una stanza si utilizza un'unità interna per raffreddare, riscaldare o deumidificare, è possibile percepire il rumore del flusso del refrigerante all'interno di un'unità non in funzione oppure l'unità non in funzione potrebbe riscaldarsi. Ciò avviene poiché l'unità interna fa defluire il refrigerante nell'unità esterna per essere pronta per il funzionamento.

## NOMI E FUNZIONI DELLE PARTI

### INDICATORI UNITÀ INTERNA

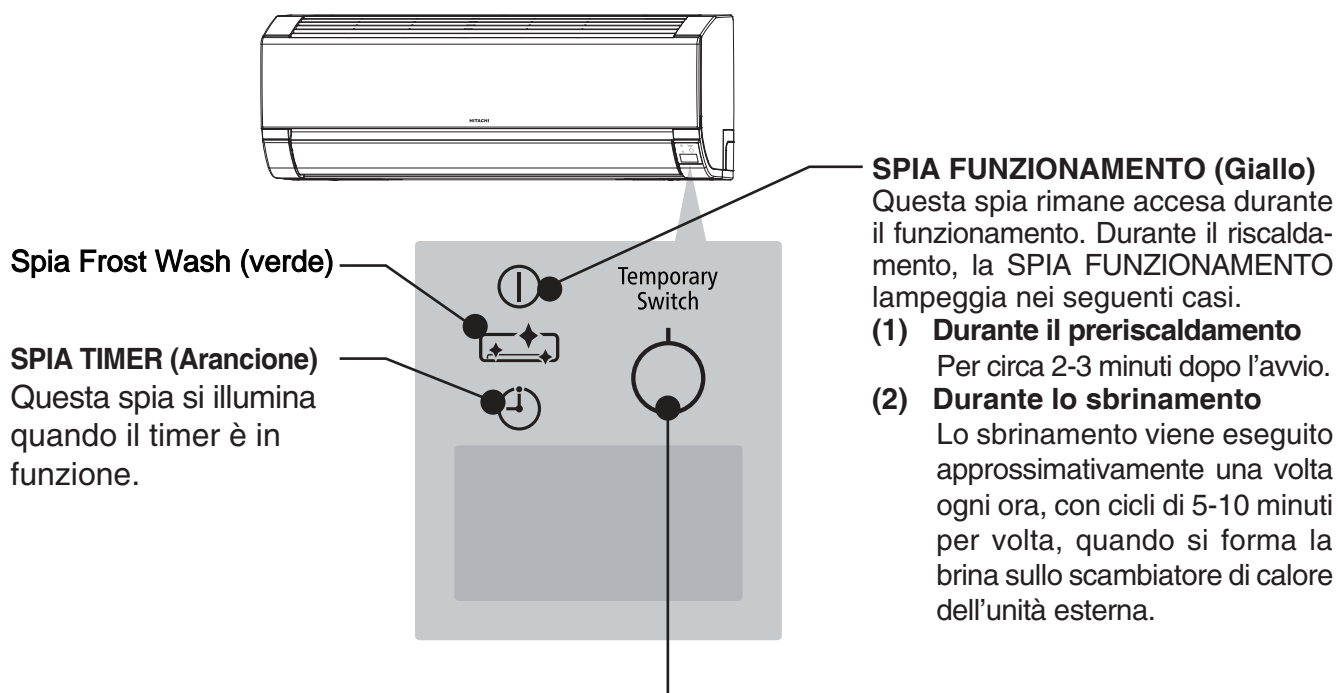

Spia Frost Wash (verde)

**SPIA TIMER (Arancione)**  
Questa spia si illumina quando il timer è in funzione.

#### **SPIA FUNZIONAMENTO (Giallo)**

Questa spia rimane accesa durante il funzionamento. Durante il riscaldamento, la SPIA FUNZIONAMENTO lampeggia nei seguenti casi.

##### **(1) Durante il preriscaldamento**

Per circa 2-3 minuti dopo l'avvio.

##### **(2) Durante lo sbrinamento**

Lo sbrinamento viene eseguito approssimativamente una volta ogni ora, con cicli di 5-10 minuti per volta, quando si forma la brina sullo scambiatore di calore dell'unità esterna.

#### **! VORSICHT**

Se l'unità non viene utilizzata per un lungo periodo, spegnere l'interruttore di circuito.

#### **INTERRUTTORE TEMPORANEO**

Utilizzare questo interruttore per avviare e arrestare l'apparecchio quando il telecomando non funziona.

- Premendo l'interruttore temporaneo, il funzionamento viene eseguito nella modalità automatica.
- Quando il funzionamento viene eseguito utilizzando l'interruttore temporaneo dopo avere interrotto e riattivato l'alimentazione, viene utilizzata la modalità automatica.

☆ Se l'alimentazione rimane attiva ma l'unità non è in funzione, si verifica un leggero consumo di energia nel circuito di controllo. Per risparmiare energia, disattivare l'interruttore di alimentazione (o l'interruttore di rete nel caso in cui l'alimentazione venga fornita dall'unità esterna).

# MANUTENZIONE

## **⚠ CAUTELA**

La pulizia e la manutenzione devono essere eseguite esclusivamente da personale qualificato. Prima di eseguire la pulizia, arrestare il funzionamento e disinserire l'interruttore di accensione.

## 1. FILTRO ARIA

Pulire il filtro ogni due settimane circa. Ciò consente inoltre di risparmiare energia. Se il filtro è pieno di polvere, il flusso d'aria diminuisce e la capacità di raffreddamento risulta ridotta. Inoltre potrebbe essere generato del rumore. Accertarsi di pulire il filtro attenendosi alla procedura riportata di seguito.

### PROCEDURA

**1** Aprire delicatamente il pannello anteriore e rimuovere il filtro.

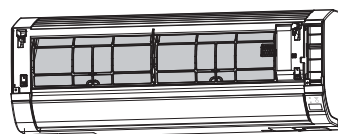

**2** Rimuovere la polvere dal filtro dell'aria con un aspirapolvere. Se è presente una quantità eccessiva di polvere, lavare il filtro con un detergente e risciacquarlo abbondantemente. Quindi lasciarlo asciugare all'ombra.

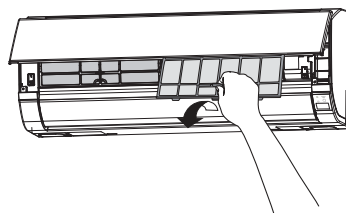

**3**

- Collocare i filtri con la scritta "FRONT" (DAVANTI) rivolta verso l'alto e fissarli nella posizione originale.
- Dopo avere riagganciato i filtri, premere il pannello anteriore nei tre punti indicati dalle frecce, come illustrato in figura, e chiuderlo.

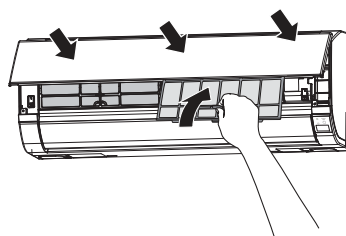

## **⚠ CAUTELA**

- Non lavare il filtro con acqua calda a temperatura superiore ai 40°C. Il filtro potrebbe altrimenti deformarsi.
- Quando si lava il filtro, eliminare la maggior parte dell'acqua scuotendolo e quindi lasciare asciugare all'ombra; non esporre il filtro direttamente alla luce solare. Il filtro potrebbe altrimenti deformarsi.
- Non utilizzare l'unità senza filtro, perché potrebbero verificarsi dei guasti.

## 2. PULIZIA DEL PANNELLO ANTERIORE

- Rimuovere il pannello anteriore e lavarlo con acqua pulita. Utilizzare una spugna morbida per lavare il pannello. Dopo avere utilizzato un detergente neutro, risciacquare bene con acqua pulita.
- Per pulire il pannello anteriore senza rimuoverlo, utilizzare un panno morbido asciutto. Pulire bene anche il telecomando con un panno morbido asciutto.
- Asciugare completamente l'acqua. Se rimane dell'acqua sugli indicatori o sul ricettore del segnale dell'unità interna, si possono verificare malfunzionamenti.

Metodo di rimozione del pannello anteriore.

Per rimuovere e ricollocare il pannello anteriore, afferrare sempre il pannello con entrambe le mani.

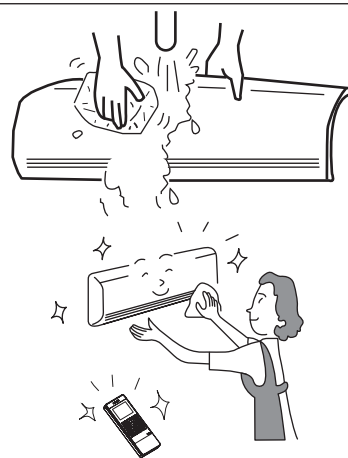

### Rimozione del pannello anteriore

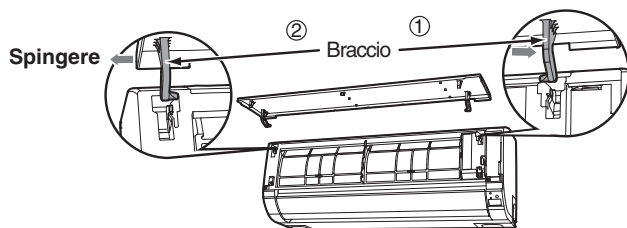

1. Spingere l'estremità del braccio del lato destro verso l'esterno per rilasciare la linguetta.
2. Spostare il braccio sinistro verso l'esterno per rilasciare la linguetta sinistra, quindi spingere il pannello verso di sé.

### Ricollocazione del pannello anteriore

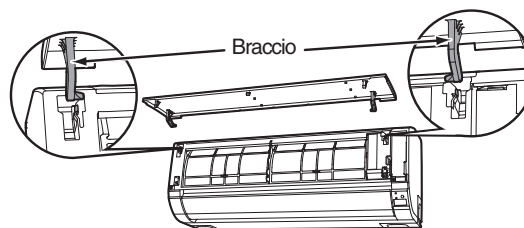



1. Inserire l'albero del braccio sinistro lungo l'unità nel foro.
2. Inserire saldamente l'albero del braccio destro lungo l'unità nel foro.
3. Assicurarsi che il pannello frontale sia collegato correttamente quindi chiudere il pannello anteriore.

### ⚠ CAUTELA

- Non gettare o dirigere acqua sul condizionatore durante le operazioni di pulizia; questo potrebbe causare un corto circuito.
- Non utilizzare acqua bollente (sopra i 40°C), benzolo, benzina, acido, solvente o una spazzola poiché essi danneggiano la superficie di plastica e le finiture.



## 3. MANUTENZIONE ALL'INIZIO DI UN LUNGO PERIODO DI INUTILIZZO

- Attivare l'unità nel modo di funzionamento  (Ventilatore), e la velocità della ventola su HI, per circa mezza giornata in un giorno di bel tempo, quindi asciugare l'intera unità.
- Disinserire l'interruttore di accensione.  Disattivare l'interruttore di rete.

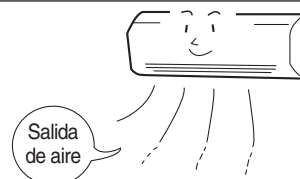

# INFORMAZIONE

## CAPACITÀ

### Capacità di riscaldamento

- Questo climatizzatore è dotato della funzione pompa di calore che assorbe il calore esterno e riscalda il locale. Se si riduce la temperatura ambiente, si riduce anche la capacità di riscaldamento. In una condizione simile, l'inverter agisce in modo da aumentare il regime del compressore, per evitare che la capacità di riscaldamento dell'unità diminuisca. Se la capacità di riscaldamento dell'unità è ancora insoddisfacente occorre utilizzare altre fonti di calore.
- Il climatizzatore è progettato per riscaldare un intero locale, quindi può essere necessario un certo periodo di tempo prima che si avverta l'effetto di riscaldamento. Per un preriscaldamento efficiente all'orario desiderato, si raccomanda di utilizzare il timer.

### CAUTELA

Non utilizzare stufe o altri apparecchi ad alta temperatura in prossimità dell'unità per interni.



### Capacità di raffreddamento e deumidificazione

- Se il calore presente nel locale supera la capacità di raffreddamento dell'unità (ad esempio per la presenza di numerose persone o di altre fonti di calore nel locale), potrebbe non essere possibile raggiungere la temperatura preimpostata.

## INFORMAZIONI RELATIVE AL REFRIGERANTE

- Per informazioni sulla carica di refrigerante, fare riferimento al manuale di installazione dell'unità esterna o alla piastra delle specifiche del prodotto.

## CONTROLLI PERIODICAMENTE

CONTROLLARE I PUNTI SEGUENTI OGNI SEI MESI OPPURE UNA VOLTA ALL'ANNO. CONTATTARE IL SERVIZIO DI ASSISTENZA IN CASO DI NECESSITÀ.

1		<b>AVVERTENZA</b>	<b>Verificare che la messa a terra dell'unità sia collegata correttamente.</b> In caso di scollegamento o guasto alla massa sussiste il rischio di danni all'unità e scosse elettriche.
2		<b>AVVERTENZA</b>	<b>Verificare che il telaio non sia arrugginito oppure che l'unità per esterni non sia inclinata oppure sia diventata instabile.</b> In caso di caduta, sussiste il rischio di lesioni personali.

## ASSISTENZA DOPO LA VENDITA E GARANZIA

### CONTROLLARE I SEGUENTI PUNTI QUANDO VIENE RICHIESTA L'ASSISTENZA DOPO LA VENDITA

CONDIZIONE	CONTROLLA I PUNTI SEGUENTI
Il telecomando non trasmette alcun segnale. (Il display del telecomando è sfocato o spento.)	<ul style="list-style-type: none"> <li>• Le batterie devono essere sostituite?</li> <li>• Le batterie sono inserite con le polarità corrette?</li> </ul>
Quando il condizionatore non funziona.	<ul style="list-style-type: none"> <li>• Il fusibile è intatto?</li> <li>• Il voltaggio è estremamente alto o basso?</li> <li>• L'interruttore è su "ACCENSIONE"?</li> <li>• La spina del cavo di alimentazione è inserita?</li> <li>• Si verifica un'interruzione di corrente?</li> </ul>
Quando il condizionatore non raffredda o non riscalda bene.	<ul style="list-style-type: none"> <li>• Il filtro è otturato dalla polvere?</li> <li>• La temperatura impostata è appropriata?</li> <li>• I deflettori orizzontali dell'aria sono stati regolati nelle posizioni corrette in base alla modalità di funzionamento selezionata?</li> <li>• Le entrate e le uscite dell'aria delle unità per interni ed esterni sono intasate?</li> <li>• La velocità della ventola è "BASSA" o "SILENZIOSO"?</li> </ul>

## MODALITÀ FROST WASH

<b>Non si avvia la modalità Frost Wash</b>	<p>Non si avvia la modalità quando la temperatura esterna è inferiore a circa 1 grado o superiore a 43 gradi Celsius.</p> <p>Non si avvia la modalità quando l'umidità nella stanza è pari o inferiore al 30% oppure pari o superiore al 70%.</p> <p>Quando viene attivata la modalità "FROST WASH" tramite il telecomando, tale modalità non si avvia quando la temperatura nella stanza è inferiore a circa 10 gradi o superiore a 32 gradi Celsius.</p>
	<p>Entro 60 minuti dal completamento della modalità "FROST WASH", tale modalità non è operativa per la salvaguardia del prodotto.</p>
<b>Si avverte del rumore durante l'esercizio della modalità frost wash</b>	<p>Tale rumore è il suono che produce il sistema interno della macchina quando si dilata e si contrae a causa della variazione di temperatura e l'aletta dello scambiatore di calore viene congelata e scongelata.</p>
 <b>(FROST WASH) l'indicatore lampeggia in modalità</b>	<p>Accesso per 1 secondo e spento per 1 secondo, ripetuto per 10 secondi</p> <p>Succede perché la modalità "FROST WASH" non può operare quando viene attivata tramite il telecomando nelle seguenti situazioni:</p> <ul style="list-style-type: none"> <li>· Il condizionatore è funzionante</li> <li>· La temperatura dell'aria esterna, la temperatura e l'umidità della stanza non sono adeguate per la modalità "FROST WASH"</li> <li>· Sono passati più di 60 minuti dal completamento della modalità "FROST WASH"</li> </ul>
	<p>Accesso per 4 secondi e spento per 1 secondo, ripetuto per 15 secondi.</p> <p>Succede perché la modalità "FROST WASH" non si è attivata per molto tempo.</p> <p>→ Utilizzare il telecomando per azionare la modalità "FROST WASH".</p>

ITALIANO

■ I seguenti fenomeni non indicano un guasto all'unità.

<p>Durante il riscaldamento, l'indicatore di funzionamento lampeggia ed il flusso d'aria si interrompe.</p>	<p>&lt;All'avviamento&gt; L'unità è pronta per fornire aria calda. Attendere prego.</p> <p>&lt;Durante il funzionamento&gt; L'unità per esterni è in modalità di sbrinamento. Attendere prego.</p>
<p>Sibili o rumori anomali</p>	<p>Rumore di flusso del refrigerante nella tubazione o nella valvola generato quando viene regolato il flusso.</p>
<p>Cigolio</p>	<p>Rumore generato quando l'unità si espande o contrae a causa delle variazioni di temperatura.</p>
<p>Fruscio</p>	<p>Rumore generato quando la velocità della ventola dell'unità per interni cambia, ad es. all'avviamento.</p>
<p>Rumore di "clic"</p>	<p>Rumore della valvola motorizzata all'avviamento dell'unità.</p>



Rumore sordo	Rumore della ventola che aspira l'aria presente nel flessibile di scarico e scarica l'acqua deumidificata (accumulata nel serbatoio dell'acqua condensata). Per informazioni, rivolgersi al servizio di assistenza.
Rumore durante il cambio della modalità di funzionamento	Rumore dovuto alle variazioni di potenza in base alle variazioni di temperatura nel locale.
Emissione di vapore	Il vapore si forma quando l'aria nel locale viene repentinamente raffreddata dall'aria condizionata.
Vapore emesso dall'unità per esterni	L'acqua generata durante la sbrinatoria evapora e si forma il vapore.
Odori	Gli odori e le particelle di fumo, alimenti, cosmetici ecc. presenti nel locale vengono aspirati e reintrodotti nel locale.
L'unità per esterni rimane in funzione anche quando viene spenta.	La sbrinatoria è in corso (quando il funzionamento in modalità di riscaldamento viene interrotto, il microcomputer controlla se è presente del ghiaccio nell'unità esterna e, se necessario, indica all'unità di eseguire la sbrinatoria automatica).
La spia <b>FUNZIONAMENTO</b> lampeggia.	Mostra il preriscaldamento o la sbrinatoria in corso. Poiché il circuito protettivo o il sensore di preriscaldamento continuano a funzionare quando l'unità viene spenta e riavviata durante il preriscaldamento, oppure quando l'unità commuta dal raffreddamento al riscaldamento, la spia continua a lampeggiare.
Non raggiunge l'impostazione della temperatura.	La temperatura effettiva della stanza potrebbe essere leggermente diversa dalla temperatura impostata sul telecomando, a seconda del numero di persone presenti nella stanza e delle condizioni interne ed esterne.

- Se l'unità non funziona correttamente dopo aver eseguito i controlli sopra descritti, spegnere l'interruttore di circuito e contattare immediatamente l'agente di zona.

**Contattare immediatamente il servizio di assistenza se si verifica uno dei seguenti fenomeni:**

- L'interruttore di rete si disinserisce oppure il fusibile salta frequentemente.
- L'interruttore di rete non funziona regolarmente.
- Sono penetrati accidentalmente acqua o corpi estranei nell'unità.
- Il cavo di alimentazione si surriscalda eccessivamente oppure il relativo isolamento è usurato.
- La spia **TIMER** sul display dell'unità per interni lampeggia.



( Poiché la natura del guasto può essere identificata dal tipo di lampeggio, controllare il tipo di lampeggio prima di disinserire l'interruttore di rete. )

**Note**



- Durante il funzionamento silenzioso/riposo oppure quando si interrompe il funzionamento si possono a volte riscontrare i fenomeni indicati di seguito: ma non sono comunque segni di funzionamento anormale.
  - (1) Un leggero rumore prodotto dal flusso del liquido refrigerante all'interno del ciclo.
  - (2) Un leggero rumore di sfregamento prodotto dal contenitore della ventola che viene raffreddato e quindi gradualmente riscaldato quando il funzionamento si interrompe.
- Il condizionato d'aria potrebbe essere fonte di odori in quanto vari odori, prodotti da fumo, cibi, cosmetici e così via, possono aderire ad esso. Pulire perciò il filtro dell'aria e l'evaporatore di quando in quando per eliminare tali odori.

- Se dopo aver svolto le sopra indicate ispezioni il condizionatore d'aria non dovesse funzionare, contattare immediatamente il servizio di assistenza. Comunicare al servizio di assistenza il numero del modello dell'unità, il numero di fabbricazione, la data di installazione. Informarlo anche del tipo di guasto.

**Nota bene:**

Quando si accende l'apparecchio, in particolare a luci basse, si possono avere variazioni della luminosità dell'illuminazione. Ciò è normale.

Le condizioni per l'uso poste dall'ENEL o altro ente preposto devono venire scrupolosamente osservate.

# HITACHI

**APARATO DE AIRE ACONDICIONADO DE TIPO PARTIDO**

## UNIDAD INTERIOR



### MODELO

**RAK-15QEF/RAK-18REF  
RAK-25REF/RAK-25REFC  
RAK-35REF/RAK-35REFC  
RAK-50REF/RAK-50REFC**

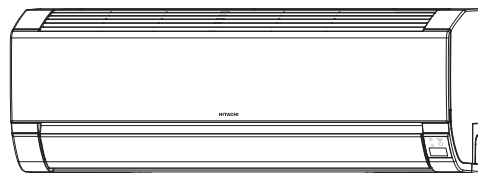

**RAK-15QEF/RAK-18REF  
RAK-25REF/RAK-25REFC  
RAK-35REF/RAK-35REFC  
RAK-50REF/RAK-50REFC**

**RAR-7PE1**



ESPAÑOL

### Manual de instrucciones

Página 41-50

Para obtener un rendimiento óptimo y asegurarse muchos años de uso sin problemas,lea detenidamente este manual de instrucciones.

Este aparato de aire acondicionado está diseñado solo para uso doméstico.  
No lo utilice para conservar alimentos, animales, plantas, máquinas de precisión, obras de arte, medicinas o productos similares.

# PRECAUCIONES DE SEGURIDAD



Para un uso correcto de la unidad, lea detenidamente las "Precauciones de seguridad" atentamente antes de utilizarla.



Este aparato está relleno de R32

- Preste especial atención a los signos de " **⚠ Advertencia** " y " **⚠ Precaución** ". La sección "Advertencia" contiene instrucciones que, de no seguirse al pie de la letra, pueden provocar la muerte o lesiones graves. La sección "Precaución" contiene instrucciones cuyo incumplimiento puede tener graves consecuencias. Respete estrictamente todas las instrucciones para garantizar la seguridad.
- Los símbolos tienen los siguientes significados. (A continuación se especifican ejemplos de símbolos.)



Asegúrese de conectar la línea a tierra.



El signo de la figura indica prohibición.



Indica las instrucciones que deben seguirse.

- Después de leerlo, guarde este manual para referencias futuras.

## PRECAUCIONES DURANTE LA INSTALACIÓN

<b>⚠ ADVERTENCIA</b>	<ul style="list-style-type: none"> <li>• No vuelva a montar la unidad. Pueden producirse fugas de agua, averías, cortocircuitos o incendios si vuelve a montarla usted mismo/a.</li> </ul>	 PROHIBICIÓN
	<ul style="list-style-type: none"> <li>• Confíe la instalación de la unidad a su agente de ventas o a un técnico cualificado. Pueden producirse fugas de agua, cortocircuitos o incendios si instala la unidad usted mismo.</li> </ul>	
	<ul style="list-style-type: none"> <li>• Use la línea de tierra. No instale el cable de tierra en las proximidades de tuberías de gas o de agua, de un pararrayos ni tampoco del cableado a tierra del teléfono. Una instalación incorrecta de la línea de tierra puede provocar una descarga eléctrica o un incendio.</li> </ul>	 CONECTE LA LÍNEA DE TIERRA
	<ul style="list-style-type: none"> <li>• Asegúrese de utilizar el conjunto de tuberías especificado para R32. De lo contrario, pueden producirse averías o roturas en las tuberías de cobre. No utilice otro refrigerante distinto del indicado en la unidad externa (R32) cuando lo instale, mueva o repare. El uso de otros refrigerantes puede provocar problemas o daños en la unidad, así como lesiones.</li> </ul>	
<b>⚠ PRECAUCIÓN</b>	<ul style="list-style-type: none"> <li>• En función de la ubicación de montaje de la unidad, debe instalarse un interruptor. Sin un interruptor, existe peligro de descarga eléctrica.</li> </ul>	
	<ul style="list-style-type: none"> <li>• No instale la unidad en las proximidades de un lugar en el que haya gas inflamable. La unidad exterior puede incendiarse si hay fugas de gas inflamable en el entorno.</li> </ul>	 PROHIBICIÓN
	<ul style="list-style-type: none"> <li>• Asegúrese de que el agua circule sin obstáculos cuando instale la manguera de desagüe.</li> <li>• Asegúrese de utilizar una fuente de alimentación monofásica de 220 V-230 V. El uso de otras fuentes de alimentación puede provocar que los componentes eléctricos se recalienten y causen un incendio.</li> </ul>	 PROHIBICIÓN





















## PRECAUCIONES DURANTE EL DESPLAZAMIENTO O EL MANTENIMIENTO

<b>⚠ ADVERTENCIA</b>	<ul style="list-style-type: none"> <li>• Si se produce alguna situación anómala (por ejemplo, olor a quemado), deje de utilizar la unidad y desconecte el disyuntor. Póngase en contacto con su agente. Si continúa utilizando la unidad en una situación anómala, pueden producirse averías, cortocircuitos o incendios.</li> </ul>	
	<ul style="list-style-type: none"> <li>• Póngase en contacto con su agente para las tareas de mantenimiento. Un mantenimiento incorrecto realizado por usted mismo/a puede provocar descargas eléctricas e incendios.</li> </ul>	
	<ul style="list-style-type: none"> <li>• Póngase en contacto con su agente si necesita retirar y volver a instalar la unidad. Puede producirse una descarga eléctrica o un incendio si retira y vuelve a instalar la unidad usted mismo/a de forma incorrecta.</li> </ul>	

## PRECAUCIONES DURANTE EL USO

<b>⚠ ADVERTENCIA</b>	<ul style="list-style-type: none"> <li>• Evite un período prolongado de flujo de aire directo para proteger su salud.</li> </ul>	 PROHIBICIÓN
	 PROHIBICIÓN	<ul style="list-style-type: none"> <li>• No coloque objetos como varillas finas en el panel del ventilador y en el lado de aspiración, porque el interior del ventilador de alta velocidad puede provocar una situación de peligro.</li> </ul>
	<ul style="list-style-type: none"> <li>• No use ningún conductor como hilo fusible, ya que podría provocar un accidente de fatales consecuencias.</li> </ul>	 PROHIBICIÓN
		<ul style="list-style-type: none"> <li>• Durante una tormenta, desconecte la parte superior del enchufe y apague el interruptor.</li> </ul>
	<ul style="list-style-type: none"> <li>• No debe haber botes de aerosol y otros envases inflamables en un radio de 1 metro de las salidas de aire de las unidades interior y exterior. La presión interna del envase de aerosol podría aumentar como consecuencia del aire caliente, provocando un reventón.</li> </ul>	 PROHIBICIÓN

## PRECAUTIONS DURING OPERATION

 <b>PRECAUCIÓN</b>	<ul style="list-style-type: none"> <li>El producto debe utilizarse de acuerdo con la especificación del fabricante y no se le dará ningún otro uso.</li> </ul>	 PROHIBICIÓN
	<ul style="list-style-type: none"> <li>No intente utilizar la unidad con las manos húmedas, ya que podría sufrir un accidente mortal.</li> </ul>	 NO MOJAR
	<ul style="list-style-type: none"> <li>Cuando utilice la unidad con equipos térmicos, ventile regularmente la estancia para evitar la insuficiencia de oxígeno.</li> </ul>	  OBSERVE Estrictamente las precauciones
	<ul style="list-style-type: none"> <li>No dirija el aire frío que sale del panel del aparato de aire acondicionado directamente hacia aparatos de calefacción domésticos, ya que podría afectar a su rendimiento (por ejemplo una tetera eléctrica, un horno, etc.).</li> </ul>	 PROHIBICIÓN
	<ul style="list-style-type: none"> <li>Asegúrese de que el marco de montaje exterior esté siempre estable, firme y sin defectos. En caso contrario, la unidad exterior puede desplomarse, con el consiguiente peligro.</li> </ul>	 PROHIBICIÓN
	<ul style="list-style-type: none"> <li>No lave la unidad con agua ni coloque ningún recipiente de agua, como un florero, en la unidad interior. Pueden producirse fugas eléctricas y causar una descarga eléctrica.</li> </ul>	 PROHIBICIÓN
	<ul style="list-style-type: none"> <li>No coloque plantas directamente debajo de la corriente de aire, ya que es nocivo para ellas.</li> </ul>	 PROHIBICIÓN
	<ul style="list-style-type: none"> <li>Asegúrese de detener el funcionamiento utilizando el mando a distancia y apagar el interruptor durante la limpieza, ya que el ventilador de alta velocidad dentro de la unidad puede causar peligro.</li> </ul>	  "APAGADO"
	<ul style="list-style-type: none"> <li>Desconecte el interruptor si no tiene previsto utilizar la unidad durante un período prolongado.</li> </ul>	  "APAGADO"
	<ul style="list-style-type: none"> <li>No se suba a la unidad exterior ni coloque objetos sobre la misma.</li> </ul>	 PROHIBICIÓN
	<ul style="list-style-type: none"> <li>Cuando utilice la unidad con la puerta y las ventanas abiertas (la humedad de la estancia siempre es superior al 80%), y con el deflector de aire orientado hacia abajo o moviéndose automáticamente durante un largo período de tiempo, se condensará agua en el deflector de aire y goteará ocasionalmente. Sus muebles pueden mojarse. Por lo tanto, no utilice el aparato en estas condiciones durante un periodo prolongado.</li> </ul>	 PROHIBICIÓN
	<ul style="list-style-type: none"> <li>Si el calor de la estancia es superior a la capacidad de refrigeración o calefacción de la unidad (por ejemplo: entran más personas en la estancia, uso de equipos de calefacción etc.), no se podrá alcanzar la temperatura preestablecida de la estancia.</li> </ul>	 PROHIBICIÓN
	<ul style="list-style-type: none"> <li>La limpieza de la unidad interior debe ser realizada por personal autorizado. Consulte a su agente de ventas. El uso de un detergente comercial o productos similares puede dañar las partes plásticas o atascar la tubería de desagüe, haciendo que el agua gotee con el consiguiente riesgo de provocar una descarga eléctrica.</li> </ul>	 PROHIBICIÓN
	<ul style="list-style-type: none"> <li>No toque la salida de aire, la superficie inferior de aluminio ni la aleta de aluminio de la unidad exterior. Podría lesionarse.</li> </ul>	  NO TOCAR
	<ul style="list-style-type: none"> <li>No toque el tubo de refrigerante y la válvula de conexión. Puede sufrir quemaduras.</li> </ul>	  NO TOCAR
	<ul style="list-style-type: none"> <li>Este aparato no debe ser utilizado por niños o personas con capacidades físicas, sensoriales o mentales reducidas o con falta de experiencia y conocimiento, a menos que estén debidamente supervisados o instruidos. Debe supervisarse a los niños para que no jueguen con el aparato.</li> </ul>	

ESPAÑOL

## MARGEN DE FUNCIONAMIENTO

Modo de funcionamiento	Refrigeración/Deshumidificación	Calefacción
Temperatura exterior	De -10 a 46 °C	De -15 a 21 °C

## NOMBRES Y FUNCIONES DE CADA PIEZA

### UNIDAD INTERIOR

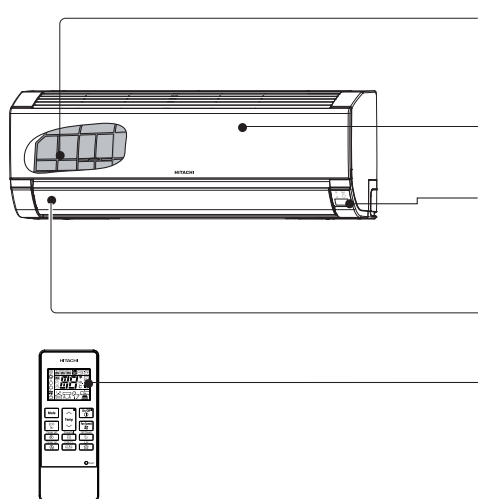

#### Filtro de aire

Para evitar que entre polvo en la unidad interior.  
(Consulte la página 46)

#### Panel frontal

(Consulte la página 47)

#### Indicadores de la unidad interior

Indicador luminoso que muestra las condiciones de funcionamiento. (Consulte la página 45)

#### Deflector horizontal Deflector vertical (Salida de aire)

#### Mando a distancia

Envía la señal de funcionamiento a la unidad interior.  
Permite utilizar toda la unidad.

## NOMBRE DEL MODELO Y DIMENSIONES

MODELO	ANCHURA (mm)	ALTURA (mm)	FONDO (mm)
RAK-15QEF, RAK-18REF, RAK-25REF, RAK-25REFC RAK-35REF, RAK-35REFC, RAK-50REF, RAK-50REFC	780	280	215

## NOTA PARA MULTISISTEMAS

Se pueden conectar varias unidades interiores a una unidad exterior.  
Puede optar por utilizar solo una unidad o varias, según sus necesidades.

### Combinación de operaciones:

Cuando se seleccione el modo de funcionamiento:

- No puede utilizar las unidades interiores en las siguientes combinaciones.

Una unidad	Otra unidad
Calefacción	Refrigeración
	Deshumidificación
	Ventilador

- La unidad interior que se haya encendido primero sigue funcionando. Las demás unidades interiores que se encienden más tarde entran en modo de espera y el indicador de funcionamiento se enciende.

- Para utilizar las unidades interiores que se han encendido posteriormente, ajústelas en el mismo modo de funcionamiento que la unidad interior que se encendió en primer lugar.

Durante el funcionamiento automático

- Cuando se seleccione automáticamente la operación de calefacción para la primera unidad interior, la siguiente unidad interior se empezará a calentar. Asimismo, si se selecciona automáticamente la refrigeración o la deshumidificación para la primera unidad interior, la siguiente unidad interior también empezará a enfriar o deshumidificar.

### Ajuste del número de unidades interiores:

Reduzca el número de unidades interiores que se van a utilizar, especialmente cuando haga mucho calor o mucho frío o cuando desee alcanzar rápidamente la temperatura preestablecida.

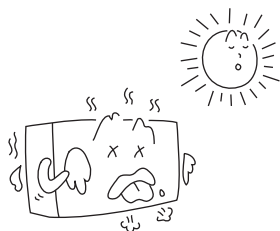

### Unidades interiores detenidas:

Cuando una unidad interior se utiliza en el modo de refrigeración, calefacción o deshumidificación en una habitación, se puede oír el sonido de flujo del refrigerante de una unidad interior detenida o bien la unidad interior detenida puede calentarse. Esto se debe a que la unidad interior devuelve refrigerante a la unidad exterior para estar preparada para su uso.

## NOMBRES Y FUNCIONES DE CADA COMPONENTE

### INDICADORES DE LA UNIDAD INTERIOR

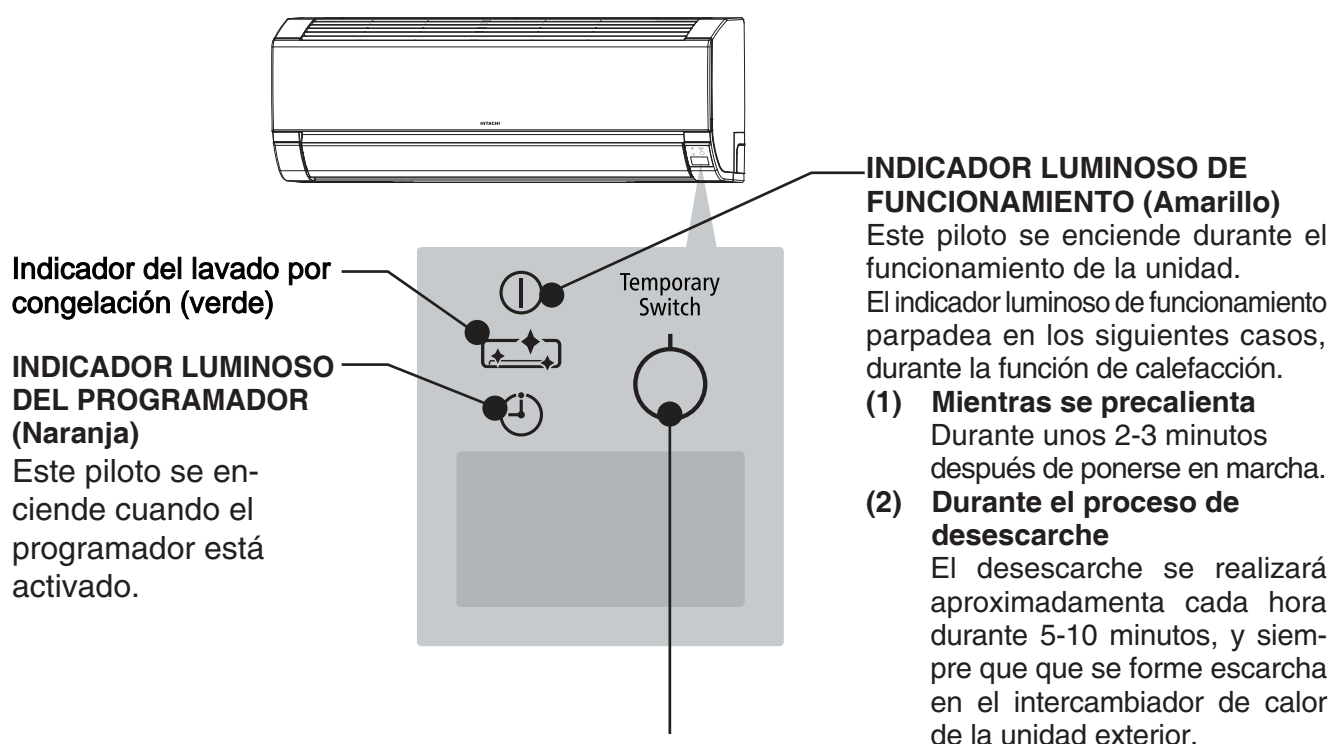

Indicador del lavado por congelación (verde)

INDICADOR LUMINOSO DEL PROGRAMADOR (Naranja)

Este piloto se enciende cuando el programador está activado.

INDICADOR LUMINOSO DE FUNCIONAMIENTO (Amarillo)

Este piloto se enciende durante el funcionamiento de la unidad. El indicador luminoso de funcionamiento parpadea en los siguientes casos, durante la función de calefacción.

(1) **Mientras se precalienta**  
Durante unos 2-3 minutos después de ponerse en marcha.

(2) **Durante el proceso de desescarche**  
El desescarche se realizará aproximadamente cada hora durante 5-10 minutos, y siempre que se forme escarcha en el intercambiador de calor de la unidad exterior.

#### ⚠ PREAUCIÓN

Desconecte el interruptor si la unidad no va a utilizarse durante un período prolongado.

#### INTERRUPTOR TEMPORAL

Utilice este interruptor para poner en marcha y detener el aparato cuando el mando a distancia no funcione.

- Al pulsar el interruptor temporal, el funcionamiento tendrá lugar en modo automático.
- Cuando el aparato funcione usando el interruptor temporal tras apagarlo y encenderlo de nuevo, lo hará en modo automático.

☆ Si la alimentación permanece encendida y la unidad no se usa, el circuito de control consumirá un poco de energía. Para ahorrar energía, desconecte el interruptor de alimentación (o el enchufe, cuando la unidad interior se alimenta de la exterior).

# MANTENIMIENTO

## **⚠ PRECAUCIÓN**

La limpieza y el mantenimiento deben ser realizados anualmente por personal cualificado. Antes de limpiar, detenga el funcionamiento y apague la unidad.

## 1. FILTRO DE AIRE

Por favor, limpie el filtro una vez cada dos semanas aproximadamente. Al hacerlo, además, ahorrará energía. Si el filtro de aire está lleno de polvo, el flujo de aire y la capacidad de refrigeración se verán afectados. Además, la unidad podría producir ruido. Asegúrese de limpiar el filtro según el procedimiento que se indica a continuación.

### PROCEDIMIENTO

**1** Abra con cuidado el panel frontal y retire el filtro.

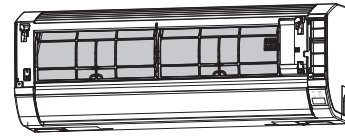

**2** Aspire el polvo del filtro de aire con un aspirador. Si se ha acumulado demasiado polvo, lave el filtro con un detergente y aclárelo a conciencia. A continuación, déjelo secar a la sombra.

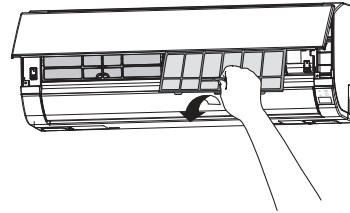

**3**

- Sujete los filtros con la señal FRONT (Frontal) hacia delante, e insértelos en su lugar.
- Después de colocar los filtros, empuje el panel frontal por los tres puntos indicados por las flechas, tal como se indica en la figura, y ciérrelo.

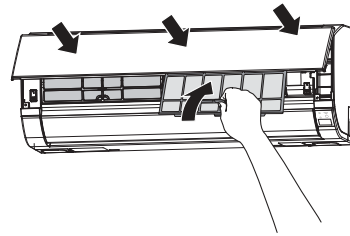

## **⚠ PRECAUCIÓN**

- No lo lave con agua caliente a más de 40°C. El filtro podría encogerse.
- Después de lavarlo, elimine todo resto de humedad y déjelo secar a la sombra; no lo exponga directamente a la luz del sol. El filtro podría encogerse.
- No haga funcionar la unidad sin filtro. Podría dañarse la unidad.



## 2. LIMPIEZA DEL PANEL FRONTAL

- Retire el panel frontal y lávelo con agua limpia. Frótelo con una esponja suave. Después de utilizar detergente neutro, aclare concienzudamente con agua limpia.
- Si prefiere no retirar el panel frontal, límpielo con un paño seco suave. Limpie el mando a distancia con un paño seco suave.
- Seque concienzudamente los restos de humedad. Si deja restos de humedad en los indicadores o en el receptor de señales de la unidad interior, el funcionamiento se podría ver afectado.

Método para retirar el panel frontal.  
Asegúrese de sujetar el panel frontal con ambas manos al extraerlo y al insertarlo.

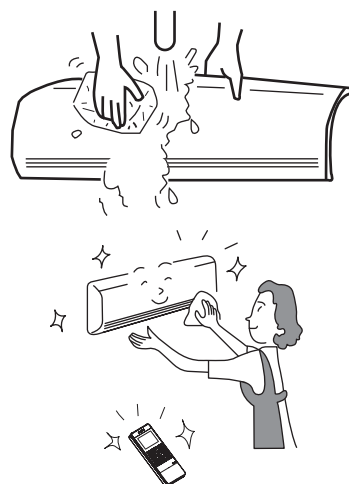

### Extracción del panel frontal

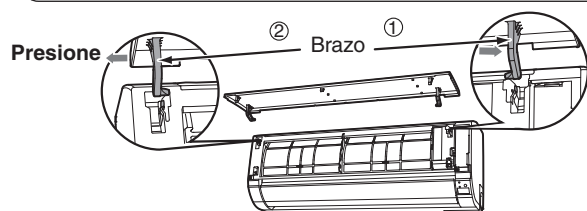

1. Presione el extremo del brazo derecho hacia fuera para liberar la lengüeta.
2. Mueva el brazo izquierdo hacia fuera para liberar la lengüeta izquierda y tire del panel hacia usted.

### Inserción del panel frontal

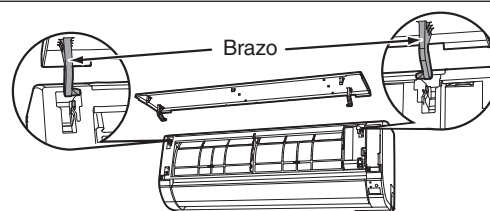

1. Inserte el eje del brazo izquierdo a lo largo del plano de la unidad en el interior del orificio.
2. Inserte firmemente el eje del brazo derecho a lo largo del plano de la unidad en el orificio.
3. Asegúrese de que el panel frontal esté bien fijado, y a continuación, ciérrelo.

### ⚠ PRECAUCIÓN

- Al limpiarlo, no derrame ni dirija el agua directamente al cuerpo de la unidad, ya que podría provocar un cortocircuito.
- No utilice nunca agua caliente (por encima de los 40°C), bencina, gasolina, ácido, disolvente o un cepillo, porque podría dañar la superficie y el revestimiento de plástico.



## 3. MANTENIMIENTO DESPUÉS DE UN LARGO PERIODO DE DESCONEXIÓN

- Ponga en marcha la unidad en el modo  (Ventilador) y la velocidad del ventilador ALTA durante aproximadamente medio día en un día agradable, y seque toda la unidad.
- Desenchufe la unidad de la toma de alimentación. O apague el interruptor.

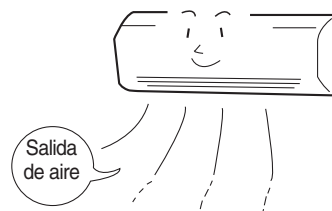

# INFORMACIÓN

## CAPACIDADES

### Capacidad de calefacción

- Esta unidad de aire acondicionado de interior utiliza un sistema de bomba de calor que absorbe el calor exterior y lo transfiere a la habitación que se quiere calentar. Conforme baja la temperatura ambiente, también se reduce la capacidad de calefacción. En tal situación, el inversor trabaja para incrementar la velocidad del compresor, a fin de evitar que se reduzca la capacidad de calefacción de la unidad. Si la unidad sigue sin calentar lo suficiente, deben utilizarse otros aparatos de calefacción para aumentar su rendimiento.
- Esta unidad de aire acondicionado ha sido diseñada para calentar una habitación entera, por lo que puede pasar algún tiempo antes de que sienta el calor. Se recomienda la utilización del programador para un calentamiento previo de la habitación antes de la hora deseada.

### PRECAUCIÓN

No utilice una cocina u otros dispositivos de generación de altas temperaturas cerca de la unidad interior.



PROHIBICIÓN

### Capacidad de refrigeración y deshumidificación

- Si el calor ambiente supera la capacidad de refrigeración de la unidad (por ejemplo, si en la habitación hay muchas personas o se están utilizando otros aparatos de calefacción), es posible que no se alcance la temperatura ambiente seleccionada.

## INFORMACIÓN SOBRE EL REFRIGERANTE

- Para obtener información sobre la carga de refrigerante, consulte la etiqueta de especificaciones o el manual de instalación de la unidad en el exterior.

## INSPECCIÓN REGULAR

COMPRUEBE LOS SIGUIENTES PUNTOS CADA SEIS MESES O ANUALMENTE. SI NECESITA AYUDA, PÓNGASE EN CONTACTO CON SU DISTRIBUIDOR.

1		 ADVERTENCIA	<b>Compruebe que la línea de tierra de la unidad esté correctamente conectada.</b> Si la línea de tierra está desconectada o defectuosa, pueden producirse daños en la unidad o descargas eléctricas.
2		 ADVERTENCIA	<b>Compruebe que el bastidor de fijación no se haya oxidado en exceso, y que la unidad exterior no se haya inclinado o esté inestable.</b> Podría soltarse y caer, causando lesiones.

## SERVICIO POSVENTA Y GARANTÍA

### ANTES DE SOLICITAR SERVICIO, COMPRUEBE LOS SIGUIENTES PUNTOS.

SITUACIÓN	COMPRUEBE LOS SIGUIENTES PUNTOS
Si el mando a distancia no transmite ninguna señal. (El visualizador está tenue o no muestra nada.)	<ul style="list-style-type: none"> <li>• ¿Es necesario cambiar las pilas?</li> <li>• ¿Se han colocado las pilas en la posición correcta?</li> </ul>
Si no funciona.	<ul style="list-style-type: none"> <li>• ¿Está el fusible en buenas condiciones?</li> <li>• ¿Es el voltaje demasiado alto o bajo?</li> <li>• ¿Está el interruptor en la posición ON (funcionamiento)?</li> <li>• ¿Está enchufado el cable de alimentación?</li> <li>• ¿Ha habido algún apagón?</li> </ul>
Si no enfría correctamente. Si no calienta correctamente.	<ul style="list-style-type: none"> <li>• ¿Está el filtro de aire obstruido por el polvo?</li> <li>• ¿Es correcta la temperatura seleccionada?</li> <li>• ¿Se ha ajustado correctamente la posición de los deflectores horizontales al modo de funcionamiento seleccionado?</li> <li>• ¿Están obstruidas las entradas de aire de las unidades interiores o exteriores?</li> <li>• ¿Está la velocidad del ventilador en "BAJA" o "SILENCIOSO" ?</li> </ul>

## OPERACIÓN DE LAVADO POR CONGELACIÓN

<p><b>El Frost Wash no comienza</b></p>	<p>No se activa cuando la temperatura exterior es inferior a alrededor de 1 grado Celsius o superior a 43 grados Celsius.          No se activa cuando la humedad dentro de la habitacion es de un 30% o menos, o de un 70% o más.          Cuando el «Frost Wash» es realizado ejecutando un controlador remoto, no se activa cuando la temperatura ambiente es inferior a unos 10 grados Celsius o superior a unos 32 grados Celsius.</p>
<p><b>Se ha producido un ruido durante la operación "Frost Wash"</b></p>	<p>Un ruido puede producirse durante la operación "Frost Wash" debido al cambio radical de temperatura en el intercambiador de calor.</p>
<p> <b>(FROST WASH)</b></p>	<p>El icono parpadea (1 segundo encendido / 1 segundo apagado) durante 10 segundos          No se puede activar el "Frost Wash" a través del mando a distancia cuando:</p> <ul style="list-style-type: none"> <li>· El aire acondicionado está funcionando</li> <li>· La temperatura del aire exterior, la temperatura interior y la humedad en la habitacion no son adecuadas para el «FROST WASH»</li> <li>· No han pasado menos de 60 minutos desde el fin del «FROST WASH»</li> </ul> <p>El icono parpadea (4 segundos encendido/1 segundo apagado) durante 15 segundos          Frost Wash no ha sido activado desde mucho tiempo          → Activar el "FROST WASH" a partir del mando a distancia.</p>

■ Las siguientes circunstancias no indican un fallo de la unidad de aire acondicionado.

<p>Durante el proceso de calefacción, el indicador luminoso de funcionamiento parpadea y la unidad deja de emitir aire</p>	<p>&lt;Inicio del funcionamiento&gt;          La unidad se está preparando para emitir aire caliente. Por favor espere.          &lt;Durante el funcionamiento&gt;          La unidad exterior se está desescarchando. Por favor espere.</p>
<p>Sonidos sibilantes o gaseosos</p>	<p>Ruido de la circulación del refrigerante por el tubo o la válvula a causa de un ajuste del caudal de flujo.</p>
<p>Chirridos</p>	<p>Ruido generado por la expansión o contracción de la unidad debido a cambios de temperatura.</p>
<p>Crujidos</p>	<p>Ruido generado por un cambio de la velocidad de giro del ventilador de la unidad interior, cuando se pone en marcha.</p>
<p>Chasquidos</p>	<p>Ruido de la válvula motorizada cuando se enciende la unidad.</p>

Ruidos de filtración	Ruido que produce el ventilador cuando aspira el aire presente en la manguera de drenaje y expulsa agua de deshumidificación acumulada en el colector del agua de condensación. Para obtener más detalles, consulte a su distribuidor.
Cambio de ruidos de funcionamiento	El ruido del funcionamiento cambia debido a las variaciones de potencia en función de los cambios de la temperatura ambiente.
Generación de vapor	Se produce vapor cuando el aire interior de la habitación es enfriado de forma rápida por el aire acondicionado.
Vapor emitido por la unidad exterior	El agua generada durante el proceso de desescarche se evapora y esto produce vapor.
Olores	Los olores y las partículas de humo, comida, cosméticos, etc., presentes en el ambiente, se adhieren a la unidad y vuelven a ser expulsados a la habitación por la corriente de aire.
La unidad exterior sigue funcionando a pesar de que se ha apagado.	La unidad está desescarchando. Una vez detenido el proceso de calefacción, el microordenador comprueba si hay escarcha acumulada en la unidad exterior y ordena al equipo que realice el desescarche automático, si es necesario.
El indicador luminoso de funcionamiento parpadea.	Indica que la unidad se está precalentando o a punto de realizar el desescarche. El piloto seguirá parpadeando mientras el circuito de protección o el sensor de precalentamiento estén en funcionamiento (cuando el equipo se detiene durante el precalentamiento y luego se reinicia), o mientras el modo de funcionamiento cambie de refrigeración a calefacción.
No se alcanza la temperatura seleccionada.	La temperatura ambiente actual puede ser ligeramente distinta al valor del mando a distancia en función del número de personas presentes en la habitación y de las condiciones interiores y exteriores.

- Si tras las inspecciones mencionadas la unidad sigue sin funcionar normalmente, desactive el disyuntor y póngase en contacto de inmediato con el agente de ventas.

**Póngase en contacto inmediatamente con o servicio técnico si se produce alguna de las siguientes circunstancias:**



- El interruptor se apaga o el fusible se funde con frecuencia.
- El funcionamiento del interruptor no es estable.
- Se han introducido accidentalmente elementos extraños o agua en el interior de la unidad.
- El cable de alimentación se calienta en exceso o el material aislante está roto o deteriorado.
- El indicador luminoso del temporizador, en el visualizador de la unidad interior, parpadea.

( Puesto que la naturaleza del fallo puede identificarse por el ciclo del parpadeo, compruebe el ciclo antes de apagar el interruptor. )



**Notas**

- Durante el funcionamiento silencioso o durante su detención, se pueden producir ocasionalmente las siguientes circunstancias, que no suponen un funcionamiento anormal.
  - (1) Leve ruido del fluido en el ciclo de refrigeración.
  - (2) Leve ruido de fricción en la cubierta del ventilador, que se enfría y calienta gradualmente cuando se detiene.
- Es posible que la unidad interior emita un mal olor debido al humo y las partículas de comida, cosméticos, etc., que se han adherido a ella. Limpie con regularidad el filtro de aire y el evaporador para reducir los olores.

- Si la unidad de aire acondicionado sigue sin funcionar correctamente después de realizar estas inspecciones, póngase en contacto con o servicio técnico. Indique al distribuidor el modelo de la unidad, el número de fabricación y la fecha de instalación. Explíquelo también en qué consiste la avería.

Tenga presente lo siguiente:

Al encender el equipo, especialmente cuando la habitación está poco iluminada, pueden producirse leves fluctuaciones del brillo. Esto no tiene ninguna importancia.

Se deben observar las normas de la compañía de electricidad local.

# HITACHI

**AR CONDICIONADO TIPO SPLIT**

## UNIDADE INTERIOR



### MODELO

**RAK-15QEF/RAK-18REF  
RAK-25REF/RAK-25REFC  
RAK-35REF/RAK-35REFC  
RAK-50REF/RAK-50REFC**

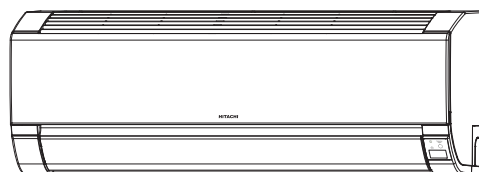

**RAK-15QEF/RAK-18REF  
RAK-25REF/RAK-25REFC  
RAK-35REF/RAK-35REFC  
RAK-50REF/RAK-50REFC**

**RAR-7PE1**



**PORTUGUÊS**

### Manual de instruções

Página 51~60

Leia este manual de instruções na íntegra para obter um desempenho ideal e garantir o funcionamento sem problemas da unidade ao longo dos anos.

Esta unidade de ar condicionado interior destina-se apenas a utilização por clientes.  
Não utilize para preservação de alimentos, animais, plantas, máquinas de precisão, obras de arte, medicamentos ou outros artigos do género.

# PRECAUÇÕES DE SEGURANÇA



Para garantir a utilização correcta da unidade, leia cuidadosamente a secção “Precauções de Segurança” antes de a utilizar.



Este aparelho contém gás R32.

- Preste especial atenção a sinais de “**⚠Aviso**” e “**⚠Precaução**”. A secção “Aviso” contém informações que, se não forem estritamente respeitadas, poderão causar morte ou ferimentos graves. A secção “Cuidado” contém informações que, se não forem respeitadas, poderão originar consequências graves. Respeite todas as instruções para garantir a segurança.
- Os símbolos têm os seguintes significados. (Seguem-se exemplos de sinais).

Efectuar ligação à terra.

Proibição.

Instruções obrigatórias.

- É favor guardar este manual após a leitura.

## PRECAUÇÕES DURANTE A INSTALAÇÃO

<b>⚠ AVISO</b>	<ul style="list-style-type: none"> <li>• Não reconstrua a unidade. Se reconstruir a unidade, existe o risco de fuga de água, avaria, curto-circuito ou incêndio.</li> </ul>	 PROIBIÇÃO
	<ul style="list-style-type: none"> <li>• Solicite a instalação da unidade ao seu agente de vendas ou a um técnico qualificado. Se a unidade não for instalada por um técnico qualificado, existe o risco de fuga de água, curto-circuito ou incêndio.</li> </ul>	
	<ul style="list-style-type: none"> <li>• Utilize uma ligação à terra. Não coloque o cabo de terra perto de tubagens de água ou gás, condutores de pára-raios ou cablagens telefónicas. A instalação inadequada da ligação à terra pode causar um choque eléctrico ou incêndio.</li> </ul>	 CONECTAR LIGAÇÃO À TERRA
	<ul style="list-style-type: none"> <li>• Certifique-se de que utiliza a tubagem adequada para o R32. Caso contrário, poderão ocorrer danos nos tubos de cobre ou avarias. Utilize apenas o gás refrigerante indicado na unidade exterior (R32) quando efetuar a instalação, deslocação ou reparação da unidade. A utilização de outros refrigerantes pode causar problemas ou danos na unidade e até ferimentos pessoais.</li> </ul>	
<b>⚠ CUIDADO</b>	<ul style="list-style-type: none"> <li>• Deverá ser instalado um disjuntor, dependendo do local de montagem da unidade. A não instalação do disjuntor poderá originar perigo de choque eléctrico.</li> </ul>	 PROIBIÇÃO
	<ul style="list-style-type: none"> <li>• Não instale a unidade perto de locais onde exista gás inflamável. Existe risco de incêndio da unidade exterior se ocorrerem fugas de gás na sua proximidade.</li> </ul>	
	<ul style="list-style-type: none"> <li>• Quando instalar a mangueira de drenagem, certifique-se de que a água flui livremente.</li> </ul>	
	<ul style="list-style-type: none"> <li>• Certifique-se de que é usada uma fonte de alimentação de fase única de 220V-230V. A utilização de outras fontes de alimentação pode levar ao sobreaquecimento dos componentes eléctricos e consequentemente, a um incêndio.</li> </ul>	 PROIBIÇÃO

## PRECAUÇÕES DURANTE A MUDANÇA OU MANUTENÇÃO

















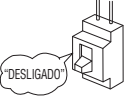

<b>⚠ AVISO</b>	<ul style="list-style-type: none"> <li>• Se ocorrer qualquer situação anormal (tal como cheiro a queimado), interrompa imediatamente o funcionamento da unidade e desligue o disjuntor. Contacte o seu agente. Se continuar a utilizar a unidade, existe o risco de avaria, curto-circuito ou incêndio.</li> </ul>	 PROIBIÇÃO
	<ul style="list-style-type: none"> <li>• Contacte o seu agente para proceder à manutenção. Se a manutenção não for efectuada por um técnico qualificado, existe o risco de choque eléctrico e incêndio.</li> </ul>	
	<ul style="list-style-type: none"> <li>• Contacte o seu agente se necessitar de remover e reinstalar a unidade. Se a unidade não for reinstalada por um técnico qualificado, existe o risco de choque eléctrico ou incêndio.</li> </ul>	

## PRECAUÇÕES DURANTE O FUNCIONAMENTO

<b>⚠ AVISO</b>	<ul style="list-style-type: none"> <li>• A exposição continuada ao fluxo de ar directo poderá ser prejudicial para a sua saúde.</li> </ul>	 PROIBIÇÃO
	<div style="display: flex; align-items: center;"> <ul style="list-style-type: none"> <li>• Não coloque objectivos como hastes finas no painel do ventilador e lado da sucção porque a ventoinha de alta velocidade interior pode constituir um perigo.</li> </ul> </div>	
	<ul style="list-style-type: none"> <li>• Não utilize qualquer condutor como fio de fusível; isto poderá originar um acidente fatal.</li> </ul>	 PROIBIÇÃO
	<div style="display: flex; align-items: center;"> <ul style="list-style-type: none"> <li>• Desligue a unidade e o disjuntor durante trovoadas.</li> </ul> </div>	
	<ul style="list-style-type: none"> <li>• Latas de spray e outros combustíveis devem estar localizados a mais de 1 metro de distância das saídas de ar, tanto na unidade interior como na exterior. Visto que a pressão interna das latas de spray pode aumentar por acção do ar quente, poderá ocorrer uma ruptura.</li> </ul>	 PROIBIÇÃO



## PRECAUÇÕES DURANTE O FUNCIONAMENTO

	<ul style="list-style-type: none"> <li>Este aparelho deve ser utilizado de acordo com as especificações do fabricante e apenas para a finalidade para que foi concebido.</li> </ul>	 PROIBIÇÃO
 NÃO MOLHAR	<ul style="list-style-type: none"> <li>Não tente utilizar a unidade se tiver as mãos molhadas; isto poderá originar um acidente fatal.</li> </ul>	
	<ul style="list-style-type: none"> <li>Quando utilizar a unidade em conjunto com aparelhos de queima, ventile regularmente a sala para impedir a insuficiência de oxigénio.</li> </ul>	  OBSERVE CUIDADOSAMENTE AS PRECAUÇÕES
 PROIBIÇÃO	<ul style="list-style-type: none"> <li>Não direcione o ar frio proveniente do aparelho de ar condicionado para aparelhos de queima domésticos (tais como chaleiras eléctricas, fornos, etc.), pois poderá prejudicar o funcionamento destes.</li> </ul>	
	<ul style="list-style-type: none"> <li>Certifique-se de que a estrutura de montagem exterior está estável, firme e isenta de defeitos. Caso contrário, a unidade exterior poderá cair e causar perigo.</li> </ul>	 PROIBIÇÃO
 PROIBIÇÃO	<ul style="list-style-type: none"> <li>Não lave a unidade com água nem coloque um recipiente de água como um vaso, na unidade interior. Pode ocorrer uma fuga eléctrica e causar um choque eléctrico.</li> </ul>	
	<ul style="list-style-type: none"> <li>Não coloque plantas directamente sob o fluxo de ar pois é mau para as mesmas.</li> </ul>	 PROIBIÇÃO
 "DESLIGADO"	<ul style="list-style-type: none"> <li>Certifique-se de que interrompe a operação usando o controlo remoto e que desliga o disjuntor durante a limpeza, pois a ventoinha de alta velocidade dentro da unidade pode ser perigosa.</li> </ul>	
 <b>CUIDADO</b>	<ul style="list-style-type: none"> <li>Desligue o disjuntor se não tencionar utilizar a unidade durante um período de tempo prolongado.</li> </ul>	 "DESLIGADO"
 PROIBIÇÃO	<ul style="list-style-type: none"> <li>Não se apoie na unidade exterior nem coloque objectos sobre esta.</li> </ul>	
	<ul style="list-style-type: none"> <li>Se utilizar a unidade durante um período de tempo prolongado com a porta e as janelas abertas (com a humidade interior sempre acima dos 80%) e com o deflector orientado para baixo ou em movimento automático, poderá originar a condensação de água no deflector e a eventual emissão de salpicos. Isto irá molhar o seu mobiliário. Isto irá molhar os seus móveis. Consequentemente, não utilize a unidade nestas condições durante períodos de tempo prolongados.</li> </ul>	 PROIBIÇÃO
 PROIBIÇÃO	<ul style="list-style-type: none"> <li>Se a quantidade de calor existente na sala estiver acima da capacidade de arrefecimento ou aquecimento da unidade (por exemplo: se estiverem presentes muitas pessoas, se forem utilizados aquecedores, etc.), não será possível alcançar a temperatura interior programada.</li> </ul>	
	<ul style="list-style-type: none"> <li>A limpeza da unidade interior deve ser feita apenas por pessoal autorizado. Consulte o seu agente de vendas. Usando um detergente disponível comercialmente ou algo semelhante, pode danificar as peças de plástico ou entupir o tubo de drenagem, levando ao gotejamento de água causando o risco de choque eléctrico.</li> </ul>	 PROIBIÇÃO
 NÃO TOCAR	<ul style="list-style-type: none"> <li>Não toque na saída de ar, superfície do fundo ou linha de alumínio da unidade exterior. Pode magoar-se.</li> </ul>	
	<ul style="list-style-type: none"> <li>Não toque no tubo do refrigerante ou na válvula de ligação. Podem ocorrer queimaduras.</li> </ul>	  NÃO TOCAR
	<ul style="list-style-type: none"> <li>Este aparelho não deve ser usado por crianças ou pessoas com capacidades físicas, sensoriais ou mentais diminuídas ou falta de experiência e conhecimento, excepto se sob supervisão ou tiverem recebido instruções. As crianças devem ser supervisionadas para não brincarem com o aparelho.</li> </ul>	



## GAMA DE FUNCIONAMENTO

Modo de funcionamento	Arrefecimento/Desumidificação	Aquecimento
Temperatura exterior	-10 a 46 °C	-15 a 21 °C

## NOME E FUNÇÃO DE CADA COMPONENTE

### UNIDADE INTERIOR

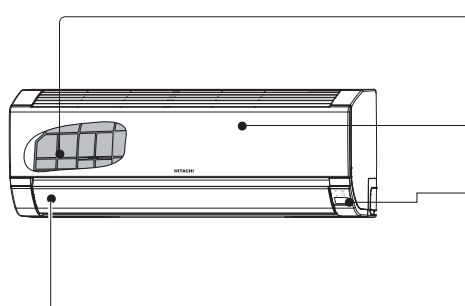

#### Filtro de ar

Para impedir a passagem de poeiras para a unidade interior.  
(Consulte a pág. 56)

#### Painel frontal

(Consulte a pág. 57)

#### Indicadores da unidade interior

Luz indicadora da condição de funcionamento.  
(Consulte a pág. 55)

#### Deflector horizontal / Deflector vertical (Saída de ar)



#### Controlo remoto

É enviado um sinal de funcionamento para a unidade interior.  
A sua função é controlar o funcionamento de toda a unidade.

## NOME DO MODELO E DIMENSÕES

MODELO	LARGURA (mm)	ALTURA (mm)	PROFUNDIDADE (mm)
RAK-15QEF, RAK-18REF, RAK-25REF, RAK-25REFC RAK-35REF, RAK-35REFC, RAK-50REF, RAK-50REFC	780	280	215

## NOTA PARA O SISTEMA DO TIPO MULTI

Podem ser ligadas várias unidades interiores a uma unidade exterior.  
Pode utilizar apenas uma unidade ou várias unidades de acordo com as suas necessidades.

### Combinação de utilizações:

Quando está seleccionado um modo de funcionamento:

- Não é possível utilizar as unidades interiores nas combinações seguintes.
- A unidade interior que é ligada em primeiro lugar continua a funcionar. As outras unidades interiores que são ligadas depois entram em modo de espera e o indicador de funcionamento acende-se.
- Para utilizar as unidades interiores ligadas depois, defina o modo de funcionamento igual ao da unidade interior ligada em primeiro lugar.

Uma unidade	Outra unidade
Aquecimento	Arrefecimento
	Desumidificação
	Ventilador

Durante o funcionamento automático

- Quando o modo de aquecimento estiver seleccionado automaticamente para a primeira unidade interior, a unidade interior seguinte também começará a funcionar no modo de aquecimento. Além disso, se o modo de arrefecimento ou desumidificação estiver seleccionado automaticamente para a primeira unidade interior, a unidade interior seguinte também começará a funcionar no modo de arrefecimento ou desumidificação.

### Ajustar o número de unidades interiores:

Diminua o número de unidades interiores a utilizar especialmente quando está muito calor ou muito frio, ou quando pretende alcançar rapidamente a temperatura programada.

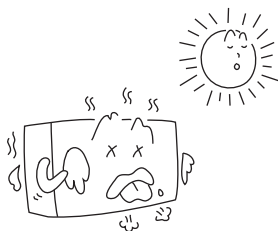

### Unidades interiores paradas:

Quando uma unidade interior é utilizada no modo de arrefecimento, aquecimento ou desumidificação numa divisão, é possível que consiga ouvir o fluxo do refrigerante numa unidade interior parada ou que a mesma fique quente. Isto acontece porque a unidade interior devolve o refrigerante à unidade exterior para ficar pronta para ser utilizada.

## DENOMINAÇÃO E FUNÇÃO DE CADA COMPONENTE

### INDICADORES DA UNIDADE INTERIOR

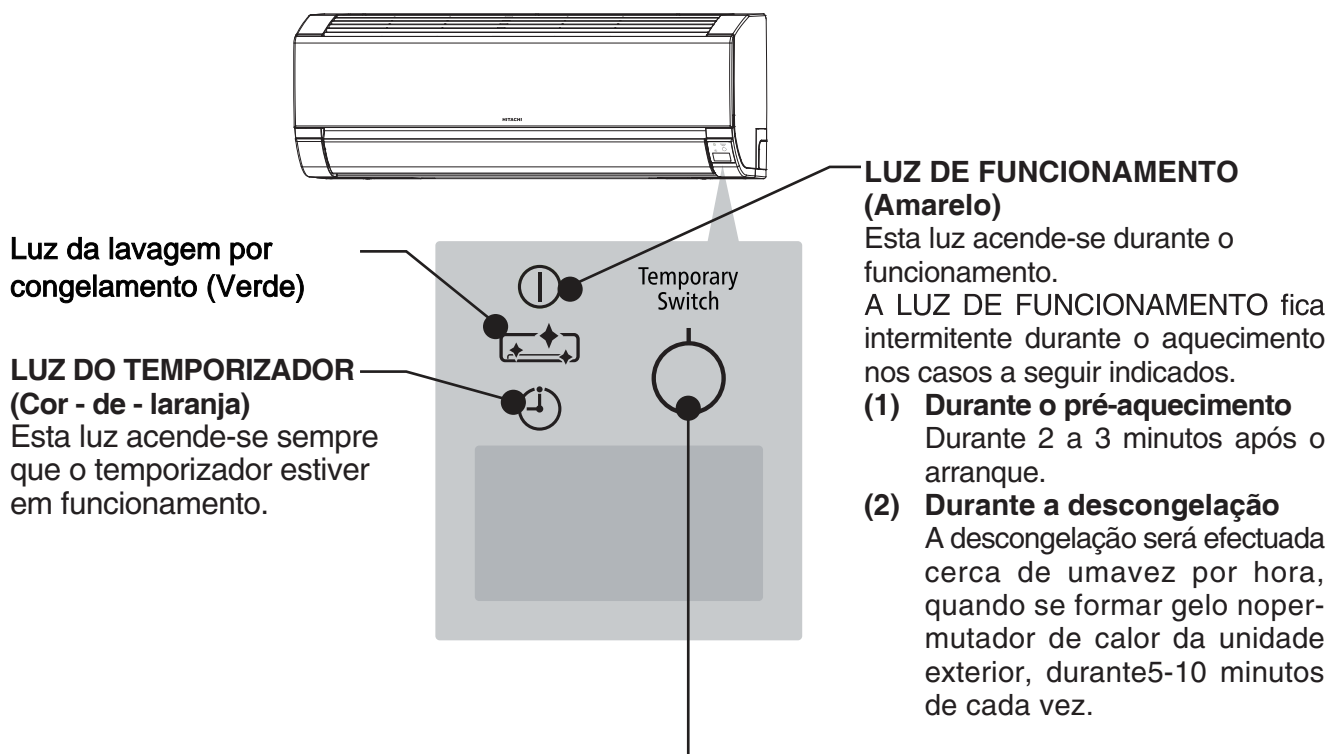

#### **⚠ CUIDADO**

Desligue o disjuntor se não pretende utilizar a unidade durante um período de tempo prolongado.

#### **INTERRUPTOR TEMPORÁRIO**

Utilize este interruptor para ligar e desligar a unidade quando o controlo remoto não funcionar.

- Se premir o interruptor temporário, a operação será efectuada no modo automático.
- Quando ligada através do interruptor temporário após a fonte de alimentação ter sido desligada e novamente ligada, a unidade irá funcionar no modo automático.

☆ Se a corrente permanecer ligada e a unidade não for utilizada, verifica-se um ligeiro consumo de energia no circuito de controlo. A energia poderá ser poupada desligando o interruptor (ou o disjuntor, sempre que a energia for fornecida a partir da unidade exterior).

# MANUTENÇÃO

## ⚠ CUIDADO

A limpeza e a manutenção devem ser efectuadas somente por técnicos qualificados. Antes de proceder à limpeza, interrompa o funcionamento e desligue a alimentação eléctrica.

## 1. FILTRO DE AR

Por favor, limpe o filtro a cada duas semanas. Ao fazê-lo, poupa electricidade. Se o filtro de ar estiver cheio de pó, o fluxo de ar diminuirá e a capacidade de arrefecimento será reduzida. Além disso, poderão ser produzidos ruídos. Certifique-se de que limpa o filtro seguindo o procedimento indicado abaixo.

### PROCEDIMENTO

- 1** Abra cuidadosamente o painel frontal e retire o filtro.

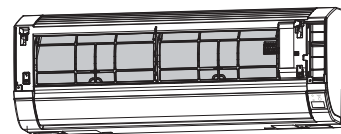

- 2** Limpe o pó do filtro de ar utilizando o aspirador. Caso este tenha muito pó, lave-o com detergente e passe-o bem por água. Depois, deixe-o secar à sombra.

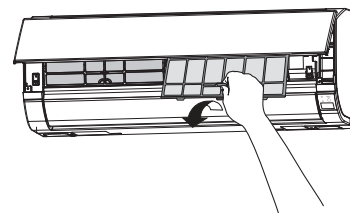

- 3**
- Posicione o filtro com a indicação "FRONT" voltada para a frente e encaixe o conjunto na respectiva posição original.
  - Depois de montar os filtros, empurre o painel frontal nas áreas indicadas pelas três setas, tal como ilustrado na figura, e feche-o.

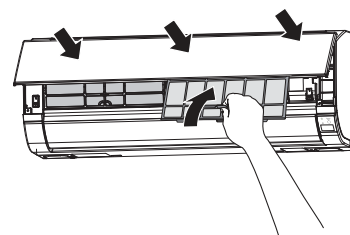

## ⚠ CUIDADO

- Não lave com água quente a mais de 40°C. O filtro poderá mellar.
- Depois de lavar o filtro, sacuda completamente a água e seque-o à sombra; Não o exponha directamente ao sol. O filtro poderá mellar.
- Não utilize a unidade sem o filtro, pois poderá danificá-la.

## 2. LIMPEZA DO PAINEL FRONTAL

- Retire o painel frontal e lave-o com água limpa e uma esponja macia. Depois de utilizar um detergente neutro, passe-o bem por água limpa.
- No caso de não retirar o painel frontal, limpe-o com um pano seco e macio. Limpe bem o controlo remoto com um pano seco e macio.
- Retire bem a água. Poderão surgir problemas, se ficarem resíduos de água nos indicadores ou no receptor de sinal da unidade interior.

Método de remoção do painel frontal.

Ao montar e desmontar o painel frontal, segure-o bem, com ambas as mãos.

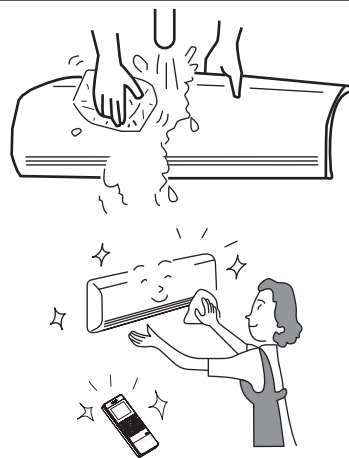

### Remoção do painel frontal

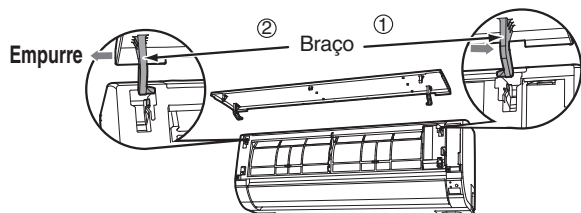

1. Empurre a extremidade do braço direito para fora para libertar a barra.
2. Mova o braço do lado esquerdo para fora para soltar a barra esquerda, e, depois, puxe o painel na sua direcção.

### Montagem do painel frontal

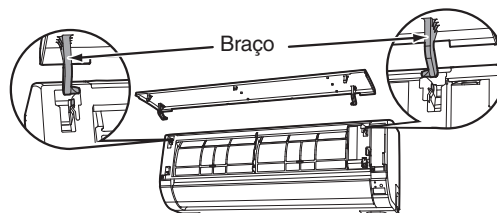

1. Insira o eixo do braço esquerdo ao longo do passo na unidade para dentro do buraco.
2. Insira o eixo do braço direito ao longo do passo na unidade para dentro do buraco.
3. Certifique-se de que o painel frontal está bem fixo e, depois, feche o painel frontal.

### ⚠ CUIDADO

- Não espalhe o deite directamente água no corpo da unidade quando limpar, isso poderá causar curto circuitos.
- Nunca utilize água quente (acima de 40°C), benzina, gasolina, ácido, diluentes ou uma escova, pois isto causará danos à superfície de plástico e ao revestimento.



## 3. MANUTENÇÃO APÓS UM LONGO PERÍODO DE PARALIZAÇÃO

- Faça funcionar a unidade, regulando o modo de funcionamento para  (VENTOINHA) e a velocidade da ventoinha para HI durante cerca de 12 horas num dia soalheiro, para secar toda a unidade.
- Desligue a ficha eléctrica na tomada. Ou então, desligue o disjuntor.

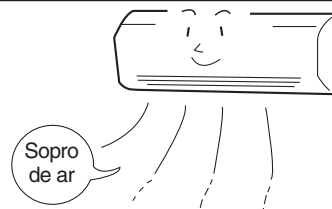

# INFORMAÇÕES

## CAPACIDADES

### Capacidade de aquecimento

- Este aparelho de ar condicionado utiliza um sistema de bomba de calor que absorve calor externo e o conduz para uma sala a ser aquecida. A medida que a temperatura baixa, também a capacidade de aquecimento diminuirá. Numa situação como esta, o inversor trabalha para aumentar as rotações (rpm) do inversor e evitar que a capacidade de aquecimento da unidade diminua. Se a performance de aquecimento do aparelho ainda não for satisfatória, mais aparelhos de aquecimento devem ser usados para melhorar a performance do sistema.
- Este aparelho de ar condicionado foi concebido para aquecer uma sala inteira, portanto pode levar um certo tempo para sentir-se o calor. A utilização do Timer é recomendada para um aquecimento prévio eficiente, antes da hora desejada.

### Capacidades de refrigeração e desumidificação

- Se o calor que houver na sala ultrapassar a capacidade de refrigeração do aparelho (por exemplo, se houver muita gente na sala ou houver uma fonte de calor), não será possível chegar à temperatura definida.

### CCUIDADO

Não use fornos nem quaisquer aparelhos fontes de calor nas proximidades do aparelho interno.







É PROIBIDO

## INFORMAÇÕES SOBRE O REFRIGERANTE

- Para obter informações acerca da carga de refrigerante, consulte o manual de instalação da unidade exterior ou a placa de especificações.

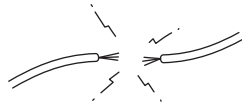
## INSPECÇÃO REGULAR

POR FAVOR VERIFIQUE OS SEGUINTE ASPECTOS SEMESTRAL OU ANUALMENTE. CONTACTE O SEU AGENTE COMERCIAL SEMPRE QUE NECESSITAR DE AJUDA.

1		 <b>AVISO</b>	<b>Verifique se a ligação à terra do aparelho está ligada correctamente.</b> Se a ligação à terra estiver solta ou com defeito, pode haver falha no aparelho ou risco de choque eléctrico.
2		 <b>AVISO</b>	<b>Verifique se no quadro de montagem há ferrugem excessiva ou se o aparelho externo está torto ou instável.</b> Poderá cair ou desmoronar e causar feridas.

## SERVIÇO PÓS-VENDA E GARANTIA

### QUANDO SOLICITAR QUALQUER SERVIÇO, VERIFIQUE OS SEGUINTE PONTOS.

CONDIÇÃO	VERIFIQUE OS SEGUINTE PONTOS
Se o controlo remoto não estiver a transmitir sinais. (O display do controlo remoto está fraco ou apagado.)	<ul style="list-style-type: none"> <li>• É necessário substituir as pilhas?</li> <li>• A polaridade das pilhas colocadas está certa?</li> </ul>
Quando a unidade não funciona.	<ul style="list-style-type: none"> <li>• Estará o fusível operacional?</li> <li>• Estará a voltagem extremamente alta ou baixa?</li> <li>• Está o interruptor de circuito em "LIGAR" (ligado)?</li> <li>• A ficha encontra-se inserida?</li> <li>• Houve alguma falha de energia?</li> </ul>
Quando a unidade não arrefece bem. Quando a unidade não aquece bem.	<ul style="list-style-type: none"> <li>• Estará o filtro de ar bloqueado com poeira?</li> <li>• Estará a temperatura ajustada adequadamente?</li> <li>• Os desviadores horizontais de ar foram ajustados para as devidas posições de acordo com a operação seleccionada?</li> <li>• Há obstáculos nas entradas de ar ou nas saídas de ar do aparelho interno ou externo?</li> <li>• O ventilador está na velocidade "BAIXA" ou "SILENCIOSA"?</li> </ul>

## OPERAÇÃO DE LAVAGEM POR CONGELAMENTO

<p><b>A operação de lavagem por congelamento não arranca</b></p>	<p>Não se lava quando a temperatura exterior é inferior a cerca de 1 grau Celsius ou superior a 43 graus Celsius.                  Não se lava quando a humidade na sala é de cerca de 30% ou inferior ou cerca de 70% ou superior.                  Quando a "LAVAGEM POR CONGELAMENTO" é feita através de um controlo remoto, ele não lava quando a temperatura ambiente é inferior a cerca de 10 graus Celsius ou superior a cerca de 32 graus Celsius.</p> <p>Nos 60 minutos após o final da "LAVAGEM POR CONGELAMENTO", a "LAVAGEM POR CONGELAMENTO" não é operada para proteção do produto.</p>
<p><b>Ocorreu ruído durante a operação da lavagem por congelamento</b></p>	<p>É o som de que a máquina interna está inflada e contraída pela mudança de temperatura e a aleta do permutador de calor está congelada e descongelada.</p>
<p> (LAVAGEM POR CONGELAMENTO) indicador intermitente</p>	<p>Repetir durante 1 segundo ligado e 1 segundo desligado durante 10 segundos                  Porque a "LAVAGEM POR CONGELAMENTO" não funciona quando se opera a "LAVAGEM POR CONGELAMENTO" com controlo remoto.</p> <ul style="list-style-type: none"> <li>· O ar condicionado está a funcionar</li> <li>· A temperatura exterior do ar, a temperatura ambiente e a humidade ambiente não são adequadas para "LAVAGEM POR CONGELAMENTO"</li> <li>· Não passaram mais de 60 minutos desde o fim da "LAVAGEM POR CONGELAMENTO"</li> </ul> <p>Repita durante 4 segundos ligado e 1 segundo desligado durante 15 segundos                  Porque não é "LAVAGEM POR CONGELAMENTO" durante muito tempo.                  → Opere o controlador remoto para pôr em funcionamento a "LAVAGEM POR CONGELAMENTO".</p>

■ Os seguintes fenómenos não indicam defeitos do aparelho.

<p>Durante o aquecimento, o indicador de funcionamento está aceso intermitente e pára de soprar ar.</p>	<p>&lt;Início de funcionamento&gt;                  O aparelho está a preparar-se para soprar ar quente. Aguarde.                  &lt;A funcionar&gt;                  O aparelho externo está a degelar. Aguarde.</p>
<p>Sons de assobio ou chiados</p>	<p>É o ruído do fluxo do fluido refrigerante nos tubos ou da válvula, por causa do fluxo, quando a velocidade de fluxo é ajustada.</p>
<p>Ruído de rangido</p>	<p>É o ruído gerado quando o aparelho dilatar-se ou contrair-se por causa de mudanças de temperatura.</p>
<p>Ruído de sussurro</p>	<p>É o ruído gerado por mudanças na rotação do aparelho interno, como por exemplo quando for hora de começar a funcionar.</p>
<p>Ruído de clique</p>	<p>É o ruído da válvula motorizada quando for ligado o aparelho.</p>

Ruído oco	É o ruído do ventilador a aspirar o ar presente na mangueira de descarga e a soprar para fora a água da desumidificação acumulada no colector de condensação. Para maiores pormenores, contacte o seu revendedor.
Ruído de mudança de funcionamento	É o ruído por causa de mudanças de funcionamento em função de mudanças da temperatura da sala.
Emissão de névoa	É gerada névoa a medida que o ar da sala for repentinamente refrigerado pelo ar condicionado.
Vapor emitido pelo aparelho externo	É água gerada durante a operação de degelo que se evapora.
Odores	São causados pelos odores e partículas de fumo, comida, cosméticos etc. presentes no ar da sala captados pelo aparelho e soprados novamente na sala.
O aparelho externo continua a funcionar mesmo se for desligado.	Está em curso a descongelação (assim que a operação de aquecimento é interrompida, o microcomputador verifica se há gelo acumulado na unidade exterior e, se necessário, envia instruções à unidade para que seja realizada a descongelação automática).
Luz FUNCIONAMENTO acesa intermitente.	Indica que está a ser realizada operação de aquecimento prévio ou degelo. Com o circuito de protecção ou o sensor de prévio aquecimento a continuar a funcionar, depois do aparelho parar de funcionar ou durante o prévio aquecimento para, em seguida, recomeçar, ou quando o modo de funcionamento for mudado de refrigeração para aquecimento, a luz permanecerá acesa intermitente.
Não se chega à temperatura definida.	A temperatura ambiente real poderá variar ligeiramente da definição de temperatura do controlo remoto, dependendo do número de pessoas no local e das condições interiores ou exteriores.

- Se o aparelho continuar a não funcionar normalmente depois de ter efectuado as inspecções indicadas acima, desligue o disjuntor e contacte imediatamente o seu agente de vendas.

#### **Contacte imediatamente o seu revendedor se houver um dos seguintes fenómenos:**

- O interruptor desligar-se ou se queimar-se o fusível frequentemente.
- O funcionamento do comutador não for estável.
- Qualquer material estranho ou água acidentalmente entrar no aparelho interior.
- O cabo de alimentação eléctrica aquecer-se excessivamente ou o seu forro rasgar-se ou descascar-se.
- A luz do display do TEMPORIZADOR do aparelho interno acender-se intermitente.



( Como a natureza do defeito pode ser identificada pelo ciclo intermitente, verifique como é o ciclo intermitente antes de desligar o interruptor. )



#### **Notas**

- Durante a operação quieta ou interrupção do funcionamento, o seguinte fenómeno poderá ocasionalmente ocorrer, mas isso não significa a existência de uma anormalidade de operação.
  - (1) Um pequeno ruído de fluxo originado por o líquido refrigerante no ciclo de refrigeração.
  - (2) Um pequeno ruído de fricção da caixa do ventilador, porque e arrefecida edepois gradualmente aquecida a medida que a operação é interrompida.
- O aparelho de ar condicionado provavelmente produz algum odor pois vários odores da vida quotidiana, fumos, comidas, cosméticos, etc. podem fixar-se no aparelho. Por isso, deve-se limpar o filtro de ar e o evaporador regularmente para reduzir o odor.

- Por favor contacte imediatamente o seu agente comercial se o aparelho de ar condicionado continuar a não funcionar normalmente depois de feitas as inspecções referidas acima. Informe o seu agente sobre o modelo da sen aparelho, número de série e data de instalação. Por favor, informe-o também sobre a falha.

Repare, por favor:

Ao ligar o equipamento, particularmente quando a luz do ambiente está escura, uma pequena flutuação do brilho pode ocorrer. Isso não produz nenhuma consequência.

As condições das Companhias de Electricidade devem ser observadas.





### English

Following Regulation EU No. 517/2014 on Certain Fluorinated Greenhouse gases, it is mandatory to fill in the label attached to the unit with the total amount of refrigerant charged on the installation.

Do not vent R410A into the atmosphere: R410A are fluorinated greenhouse gases covered by the Kyoto protocol global warming potential (GWP) R410A = 2088.

Tn of CO2 equivalent of fluorinated greenhouse gases contained is calculated by indicated GWP \* Total Charge (in kg) indicated in the product label and divided by 1000.

### Español

De acuerdo con el reglamento UE N° 517/2014 sobre determinados gases fluorados de efecto invernadero, es obligatorio rellenar la etiqueta suministrada con la unidad con la cantidad total de refrigerante con que se ha cargado la instalación.

No descargue el R410A en la atmósfera: R410A son gases fluorados cubiertos por el protocolo de Kyoto con un potencial de calentamiento global (GWP) = 2088.

Las Tn de CO2 equivalente de gases fluorados de efecto invernadero contenidos se calcula por el PCA indicado \* Carga Total (en kg) indicada en la etiqueta del producto y dividida por 1000.

### Deutsch

Folgende Verordnung EG Nr. 517/2014 Bestimmte fluorierte Treibhausgase, auf dem Schild, das sich am Gerät befindet, muss die Gesamtkältemittelmenge verzeichnet sein, die bei der Installation eingefüllt wird.

Lassen sie R410A nicht in die luft entweichen: R410A sind fluorierte treibhausgase, die durch das Kyoto-protokoll erfasst sind. Sie besitzen folgendes treibhauspotential (GWP) R410A = 2088.

Die Menge an CO2-Äquivalent fluorierte Treibhausgase enthalten (in Tn) wird von GWP \* die auf dem Produktetikett angegebenen Gesamtfüllmenge (in kg) und durch 1000 geteilt berechnet.

### Français

En fonction de la Réglementation CE N° 517/2014 concernant certains gaz à effet de serre fluorés, il est obligatoire de remplir l'étiquette attachée à l'unité en indiquant la quantité de fluide frigorigène qui a été chargée à l'installation.

Ne laissez pas le R410A se répandre dans l'atmosphère: le R410A sont des gaz à effet de serre fluorés, couverts par le protocole de Kyoto avec un potentiel de réchauffement global (PRG) R410A = 2088.

Les Tn d'équivalent-CO2 de gaz à effet de serre fluorés contenus est calculé par le PRG \* Charge Totale (en kg) indiquée dans l'étiquette du produit et divisé par 1,000.

### Italiano

In base alla Normativa EC N° 517/2014 su determinati gas fluorurati ad effetto serra, è obbligatorio compilare l'etichetta che si trova sull'unità inserendo la quantità totale di refrigerante caricato nell'installazione.

Non scaricare R410A nell'atmosfera: R410A sono gas fluorurati ad effetto serra che in base al protocollo di Kyoto presentano un potenziale riscaldamento globale (GWP) R410A = 2088.

Le Tn di CO2 equivalente di gas fluorurati ad effetto serra contenuti si calcola dal GWP indicato \* Carica Totale (in kg) indicato nella etichetta del prodotto e diviso per 1000.

### Português

Em conformidade com a Regulamentação da UE N° 517/2014 sobre determinados gases fluorados com efeito de estufa, é obrigatório preencher a etiqueta afixada na unidade com a quantidade total de refrigerante carregada na instalação.

Não ventilar R410A para a atmosfera: o R410A são gases fluorados com efeito de estufa abrangidos pelo potencial de aquecimento global (GWP) do protocolo de Quioto = 2088.

Tn de CO2 equivalente de gases fluorados com efeito de estufa é calculado pelo GWP indicado \* Carga Total (em kg) indicado no rótulo de produto e dividido por 1000.

### Dansk

Henhold til Rådets forordning (EF) nr. 517/2014 om visse fluorholdige drivhusgasser, skal installationens samlede mængde kølevæske fremgå på den etiket, der er klæbet fast på enheden.

Slip ikke R410A ud i atmosfæren: R410A er fluorholdige drivhus-gasser, der er omfattet af Kyoto-protokollens globale opvarmningspotentiale (GWP) R410A = 2088.

Tn af CO2-ækvivalent af fluorholdige drivhusgasser er beregnet ved angivet GWP \* Samlet Charge (i kg) er angivet i produktets etiket og divideret med 1000.

### Nederlands

Conform richtlijn EC N° 517/2014 voor bepaalde fluorbroeikasgassen, dient u de tabel in te vullen op de unit met het totale koelmiddelvolume in de installatie. Laat geen R410A ontsnappen in de atmosfeer: R410A zijn fluorbroeikasgassen die vallen onder het protocol van Kyoto inzake klimaatverandering global warming potential (GWP) R410A = 2088.

Tn van CO2-equivalent van fluorbroeikasgassen wordt berekend door het aangegeven GWP \* Totale Hoeveelheid (in kg) aangegeven in het product label en gedeeld door 1000.

### Svenska

Enligt reglering EC N° 517/2014 om vissa fluorhaltiga växthusgaser, måste etiketten som sitter på enheten fyllas i med sammanlagd mängd kylmedium som fyllts på under installationen.

Släpp inte ur R410A i atmosfären: R410A är fluorhaltiga växthus-gaser som omfattas av Kyotoprotokollet om global uppvärmnings-potential (GWP) R410A = 2088.

Tn av CO2-ekvivalenter fluorhaltiga växthusgaser beräknas genom indikeras GWP \* Total Påfyllning (i kg) som anges i produktetiketten och divideras med 1000.

### Ελληνικά

Σύμφωνα με τον Κανονισμό 517/2014/EK για για ορισμένα φθοριούχα αέρια θερμοκηπίου, είναι υποχρεωτική η συμπλήρωση της επισήμανσης που επισυνάπτεται στη μονάδα με το συνολικό ποσό ψυκτικού που εισήχθη κατά την εγκατάσταση.

Μην απελευθερώνετε R410A στην ατμόσφαιρα. Τα R410A είναι φθοριούχα αέρια του θερμοκηπίου που εμπίπτουν στο πρωτοκολλο του κυοτο δυναμικο θερμανση του πλανητη (GWP) R410A = 2088.

Τη ισοδύναμου CO2 φθοριούχων αερίων θερμοκηπίου που περιέχονται υπολογίζεται από υποδεικνύεται GWP \* Συνολική πλήρωση (σε kg) που αναφέρεται στην ετικέτα του προϊόντος και χωρίζονται από το 1000.

<p>REFRIGERANT INFORMATION - INFORMACIÓN SOBRE EL REFRIGERANTE - KÜHLMITTELINFORMATION  INFORMATION CONCERNANT LE FLUIDE FRIGORIGÈNE - INFORMAZIONI RELATIVE AL REFRIGERANTE  INFORMAÇÕES SOBRE O REFRIGERANTE - OPLYSNINGER OM KØLEMIDDEL - INFORMATIE OVER KOELSTOF  KYLNINGSMIDDEL - ΣΤΟΙΧΕΙΑ ΨΥΚΤΙΚΟΥ ΜΕΣΟΥ  Refrigerant - Refrigerante - Kühlmittel - Fluide frigorigène - Kølemiddel - Koelstof - Kylnings - Μέσου R410A</p>	<p>t CO2 = (1) x (2) / 1000  (1) GWP, PCA, PRP, GWP, GWP, PAG, GWP, GWP, GWP, GWP 2088  (2) Factory Charge - Carga de fábrica - Werksbefüllung - Charge en usine - Quantità già caricata  (Refer to Specification Label) (Consulte la etiqueta de especificaciones) (Siehe Typenschild)  (Rapportez-vous à l'Étiquette des Spécifications) (Fare riferimento alla piastra delle specifiche)  Carga de fábrica - Påfyldt fra fabriken - In fabriek gevuld - Påfyllning från fabriken - Εργοστασιακή πλήρωση  (Consulte a etiqueta de especificações) (Se specificationsmærkat) (Zie specificatielabel) (Se märketikett)  (Ανατρέξτε στην πινακίδα προδιαγραφών)</p>
--	--

<EE0021306A>



### English

Following Regulation EU No. 517/2014 on Certain Fluorinated Greenhouse gases, it is mandatory to fill in the label attached to the unit with the total amount of refrigerant charged on the installation.

Do not vent R410A into the atmosphere: R410A are fluorinated greenhouse gases covered by the Kyoto protocol global warming potential (GWP) R410A: = 2088.

Tn of CO2 equivalent of fluorinated greenhouse gases contained is calculated by indicated GWP\* Total Charge (in kg) indicated in the product label and divided by 1000.

### Български

Настоящата регулация EU No. 517/2014 за Специфични Флуорирани парникови газове е задължителна за попълване на етикета, прикрепен към съоръжението с общото количество на хладилен агент зареден в инсталацията.

Не изпускате R410A в атмосферата: R410A е флуориран парников газ съгласно протокола от Киото с потенциал за глобално затопляне (GWP) R410A: = 2088.

Tn флуориран парников газ като еквивалент на CO2 се изчислява като GWP\* Total Charge (в кг.) посочени на етикета на уреда и разделено на 1000.

### Čeština

Dle Nařízení Evropského parlamentu a Rady EU č. 517/2014 o fluorovaných skleníkových plynech je povinné vyplnit údaj o celkové náplni chladiva do revizního štítku umístěného na jednotce.

Nevypouštějte chladivo R410A do atmosféry: R410A je fluorovaný skleníkový plyn zahrnutý v Kjótském protokolu s potenciálem globálního oteplování (GWP) R410A = 2088.

Tuna ekvivalentu CO<sub>2</sub> množství obsažených skleníkových plynů je vypočítána součinem uvedeného koeficientu GWP\* celková náplň chladiva (kg) / 1000.

### Estonian

Vastavalt Euroopa Liidu (EU) Määrusele EL nr 517/2014 on teatud fluoritud kasvuhoonegaaside puhul kohustuslik täita seadmele kinnitatud etikett, ning märkida lisatud külmaagensi üldkogus, mis mõõdetakse paigalduse käigus.

Ära väljuta külmaainet R410A atmosfääri: R410A on fluoritud kasvuhoonegaas, mida käsitletakse Kyoto protokollis globaalse soojenemise potentsiaal (GWP) R410A: = 2088 kontekstis.

Kasvuhoonegaasides sisalduvat CO<sub>2</sub> ekvivalenti Tn arvutatakse märgitud GWP (globaalse soojenemise potentsiaal) \* Kogu lisatud külmaagens (kg-des), mis on märgitud toote etiketil ja jagatud 1000-ga.

### Hrvatski

Slijedeća regulativa EU No. 517/2014 fluoriranim stakleničkim plinovima, obvezno je popuniti etiketu pričvršćenoj na jedinici (uređaju) s ukupnim iznosom rashladnog medija napunjenog u uređaju.

Ne ispuštati R410A u atmosferu: R410A su fluorirane stakleničke plinovi obuhvaćeni Kyoto protokolom stakleničkim potencijalom (GWP) R410A: = 2088. Tn CO<sub>2</sub> ekvivalenta fluoriranih stakleničkih plinova koji se računa naveden GWP \* ukupan trošak (u kg) navedenog na etiketi proizvoda i podijeljen 1000.

### Latvian

Pēc Regulas ES Nr 517/2014 par noteiktām fluorētām siltumnīcefekta gāzēm, etiķetē uz iekārtas ir obligāti uzpildītā aukstumaģenta daudzums. Neizlaižiet R410A atmosfērā: R410A ir fluorētas siltumnīcefekta gāzes, uz kurām attiecas Kioto protokols globālās sasilšanas potenciāls (GSP) R410A: = 2088.

Ar CO<sub>2</sub> ekvivalenta fluorēto siltumnīcefekta gāzu reģenerāciju, tiek aprēķināta, norādīta GWP \* Kopējais apjoms (kg), kas norādīta produkta marķējumā un dalīts ar 1000.

### Lithuanian

Pagal ES nutarimą Nr. 517/2014, dėl nekenksmingų aplinkai ("Žalio namo") fluorinų turinčių dujų naudojimo, yra privaloma ant agregato etiketės nurodyti instaliuotoje sistemoje užpildyto freono svorį.

Negalima išleisti R410A freono į atmosferą: R410A fluorinų turinčios nekenksmingos ("Žalio namo") dujos yra apskaitomos pagal Kyoto protokolą, globalinio atšilimo koeficientas (GWP) R410A = 2088.

Fluorinų turinčių nekenksmingų ("Žalio namo") dujų CO<sub>2</sub> (anglies dvideginio) ekvivalentas yra apskaičiuojamas remiantis GWP\* koeficientu. Bendras agregato užpildymo svoris (kg), nurodytas etiketėje ir padalintas iš 1000.

### Magyar

Az 517/2014/EU fluortartalmú üvegházhatású gázokról szóló rendelkezésének megfelelően, telepítéskor a teljes hűtőközeg mennyiségét fel kell tüntetni a gép adattábláján.

Ne engedjük ki az R410a hűtőközegzet levegőbe: az R410a fluortartalmú üvegházhatású gáz, amely a Kiotói egyezmény szabályozása alá tartozik (GWP = 2088).

A fluortartalmú üvegházhatású gázok CO<sub>2</sub> egyenértékét tonnában mérve a GWP érték mutatja meg. A teljes töltet (kg) amely a termék címkéjén van feltüntetve 1000-el osztandó.

### Polski

Zgodnie z rozporządzeniem UE nr 517/2014 dotyczącym fluorowanych gazów cieplarnianych obowiązkowym jest wpisanie do tabliczki znajdującej się na urządzeniu całkowitej ilości czynnika chłodniczego wprowadzonego do instalacji podczas montażu.

Nie upuszczaj czynnika R410A do atmosfery: R410A jest fluorowanym gazem cieplarnianym objętym protokołem z Kioto ( GWP) R410A = 2088.

Ekwiwalent CO<sub>2</sub> fluorowanych gazów cieplarnianych oblicza się po przez pomnożenie wskaźnika GWP przez całkowite napełnienie czynnikiem (w kg) podane na tabliczce produktu oraz podzielenie przez 1000.

### Romana

Ca urmare a Regulamentului UE nr 517/2014 privind anumite gaze fluorurate cu efect de seră, este obligatoriu să completați eticheta atașată la unitate cu cantitatea totală de agent frigorific încărcat pe instalație.

Nu ventilați R410A în atmosferă: R410A sunt gaze fluorurate cu efect de seră reglementate la nivel mondial prin Protocolul de la Kyoto potențial de încălzire (GWP) R410A: = 2088.

CO<sub>2</sub> echivalent tone de gaze cu efect de seră fluorurate conținute se calculează prin indicatorul GWP\* Total încărcare (în kg) indicate în eticheta produsului și împărțit la 1000.

REFRIGERANT INFORMATION – ИНФОРМАЦИЯ ЗА ХЛАДИЛНИЯ АГЕНТ - INFORMACE O CHLADIVU - KÜLMAAGENTSI INFORMATSIOON - INFORMACIJA O RASHLADNOM MEDIJU - HŰTŐKÖZEG INFORMÁCIÓ - INFORMĂCIJA PAR FREONU - INFORMACIJA APIE FREONĄ - INFORMACIJE O CZYNNIKU - INFORMAȚII AGENT FRIGORIFIC	R410A	t CO <sub>2</sub> = (1) x (2) / 1000 (1) GWP-GWP- GWP-GWP-GWP-GSP-VAP-GWP-GWP-GWP 2088 (2) Factory charge – Заводски зареден – Náplň z výroby – Tehase kogus (Refer to Specification Label) (Съгласно продуктова етикетка) (Viz revizni štítek jednotky) (Vastavalt Spetsifikatsioonietiketile) Tvorničko punjenje – Gyári töltés – Uzpildīts rūpnīcā – Gamyklinis kiekis (Obtate pozornost na specifikacijsku tablicu) (Adattábla szerint) (Skatieties specifikāciju etiķetē) (Ūrūrēti ant gaminio etiketės) Naplenienie fabryczne – Încărcatura din fabrică (Zgodnie ze specyfikacją na tabliczce) (Referitor la Eticheta cu specificații)
--	-------	--

<EE0021306A>

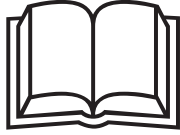

### English

Following Regulation EU No. 517/2014 on Certain Fluorinated Greenhouse gases, it is mandatory to fill in the label attached to the unit with the total amount of refrigerant charged on the installation.

Do not vent R32 into the atmosphere: R32 are fluorinated greenhouse gases covered by the Kyoto protocol global warming potential (GWP) R32 = 675.

Tn of CO2 equivalent of fluorinated greenhouse gases contained is calculated by indicated GWP \* Total Charge (in kg) indicated in the product label and divided by 1000.

### Español

De acuerdo con el reglamento UE N° 517/2014 sobre determinados gases fluorados de efecto invernadero, es obligatorio rellenar la etiqueta suministrada con la unidad con la cantidad total de refrigerante con que se ha cargado la instalación.

No descargue el R32 en la atmósfera: R32 son gases fluorados cubiertos por el protocolo de Kyoto con un potencial de calentamiento global (GWP) = 675.

Las Tn de CO2 equivalente de gases fluorados de efecto invernadero contenidos se calcula por el PCA indicado \* Carga Total (en kg) indicada en la etiqueta del producto y dividida por 1000.

### Deutsch

Folgende Verordnung EG Nr. 517/2014 Bestimmte fluorierte Treibhausgase, auf dem Schild, das sich am Gerät befindet, muss die Gesamtkältemittelmenge verzeichnet sein, die bei der Installation eingefüllt wird.

Lassen sie R32 nicht in die luft entweichen: R32 sind fluorierte treibhausgase, die durch das Kyoto-protokoll erfasst sind. Sie besitzen folgendes treibhauspotential (GWP) R32 = 675.

Die Menge an CO2-Äquivalent fluorierte Treibhausgase enthalten (in Tn) wird von GWP \* die auf dem Produktetikett angegebenen Gesamtfüllmenge (in kg) und durch 1000 geteilt berechnet.

### Français

En fonction de la Réglementation CE N° 517/2014 concernant certains gaz à effet de serre fluorés, il est obligatoire de remplir l'étiquette attachée à l'unité en indiquant la quantité de fluide frigorigène qui a été chargée à l'installation.

Ne laissez pas le R32 se répandre dans l'atmosphère: le R32 sont des gaz à effet de serre fluorés, couverts par le protocole de Kyoto avec un potentiel de réchauffement global (PRG) R32 = 675.

Les Tn d'équivalent-CO2 de gaz à effet de serre fluorés contenus est calculé par le PRG \* Charge Totale (en kg) indiquée dans l'étiquette du produit et divisé par 1,000.

### Italiano

In base alla Normativa EC N° 517/2014 su determinati gas fluorurati ad effetto serra, è obbligatorio compilare l'etichetta che si trova sull'unità inserendo la quantità totale di refrigerante caricato nell'installazione.

Non scaricare R32 nell'atmosfera: R32 sono gas fluorurati ad effetto serra che in base al protocollo di Kyoto presentano un potenziale riscaldamento globale (GWP) R32 = 675.

Le Tn di CO2 equivalente di gas fluorurati ad effetto serra contenuti si calcola dal GWP indicato \* Carica Totale (in kg) indicato nella etichetta del prodotto e diviso per 1000.

### Português

Em conformidade com a Regulamentação da UE N° 517/2014 sobre determinados gases fluorados com efeito de estufa, é obrigatório preencher a etiqueta afixada na unidade com a quantidade total de refrigerante carregada na instalação.

Não ventilar R32 para a atmosfera: o R32 são gases fluorados com efeito de estufa abrangidos pelo potencial de aquecimento global (GWP) do protocolo de Quioto = 675.

Tn de CO2 equivalente de gases fluorados com efeito de estufa é calculado pelo GWP indicado \* Carga Total (em kg) indicado no rótulo de produto e dividido por 1000.

### Dansk

Henhold til Rådets forordning (EF) nr. 517/2014 om visse fluorholdige drivhusgasser, skal installationens samlede mængde kølevæske fremgå at den etiket, der er klæbet fast på enheden.

Slip ikke R32 ud i atmosfæren: R32 er fluorholdige drivhus-gasser, der er omfattet af Kyoto-protokollens globale opvarmningspotentiale (GWP) R32 = 675.

Tn af CO2-ækvivalent af fluorholdige drivhusgasser er beregnet ved angivet GWP \* Samlet Charge (i kg) er angivet i produktets etiket og divideret med 1000.

### Nederlands

Conform richtlijn EC N° 517/2014 voor bepaalde fluorbroeikasgassen, dient u de tabel in te vullen op de unit met het totale koelmiddelvolume in de installatie. Laat geen R32 ontsnappen in de atmosfeer: R32 zijn fluorbroeikasgassen die vallen onder het protocol van Kyoto inzake klimaatverandering global warming potential (GWP) R32 = 675.

Tn van CO2-equivalent van fluorbroeikasgassen wordt berekend door het aangegeven GWP \* Totale Hoeveelheid (in kg) aangegeven in het product label en gedeeld door 1000.

### Svenska

Enligt reglering EC N° 517/2014 om vissa fluorhaltiga växthusgaser, måste etiketten som sitter på enheten fyllas i med sammanlagd mängd kylmedium som fyllts på under installationen.

Släpp inte ur R32 i atmosfären: R32 är fluorhaltiga växthus-gaser som omfattas av Kyotoprotokollet om global uppvärmnings-potential (GWP) R32 = 675.

Tn av CO2-ekvivalenter fluorhaltiga växthusgaser beräknas genom indikeras GWP \* Total Påfyllning (i kg) som anges i produktetiketten och divideras med 1000.

### Ελληνικά

Σύμφωνα με τον Κανονισμό 517/2014/EK για για ορισμένα φθοριούχα αέρια θερμοκηπίου, είναι υποχρεωτική η συμπλήρωση της επισήμανσης που επισυνάπτεται στη μονάδα με το συνολικό ποσό ψυκτικού που εισήχθη κατά την εγκατάσταση.

Μην απελευθερώνετε R32 στην ατμόσφαιρα. Τα R32 είναι φθοριούχα αέρια του θερμοκηπίου που εμπίπτουν στο πρωτοκόλλο του κυοτο δυναμικο θερμοανση του πλανητη (GWP) R32 = 675.

Τη ισοδύναμου CO2 φθοριούχων αερίων θερμοκηπίου που περιέχονται υπολογίζεται από υποδεικνύεται GWP \* Συνολική πλήρωση (σε kg) που αναφέρεται στην ετικέτα του προϊόντος και χωρίζονται από το 1000.

REFRIGERANT INFORMATION - INFORMACIÓN SOBRE EL REFRIGERANTE - KÖHLMITTELINFORMATION INFORMATION CONCERNANT LE FLUIDE FRIGORIGÈNE - INFORMAZIONI RELATIVE AL REFRIGERANTE INFORMAÇÕES SOBRE O REFRIGERANTE - OPLYSNINGER OM KØLEMIDDEL - INFORMATIE OVER KOELSTOF KYLNINGSSINFORMATION - ΣΤΟΙΧΕΙΑ ΨΥΚΤΙΚΟΥ ΜΕΣΟΥ	$tCO_2 = (1) \times (2) / 1000$ (1) GWP, PCA, PRP, GWP, GWP, PAG, GWP, GWP, GWP, GWP 675 (2) Factory Charge - Carga de fábrica - Werksbefüllung - Charge en usine - Quantità già caricata (Refer to Specification Label) (Consulte la etiqueta de especificaciones) (Siehe Typenschild) (Reportez-vous à l'Étiquette des Spécifications) (Fare riferimento alla piastra delle specifiche) Carga de fábrica - Påfyldt fra fabriken - In fabriek gevuld - Påfyllning från fabriken - Εργοστασιακή πλήρωση (Consulte a etiqueta de especificações) (Se specifikationsmærkat) (Zie specificatielabel) (Se märketikett) (Ανατρέξτε στην πινακίδα προδιαγραφών)
Refrigerant - Refrigerante - Kühlmittel - Fluide frigorigène - Kølemiddel - Koelstof - Kylnings - Μέσου R32	

<EE0021306B>



### English

Following Regulation EU No. 517/2014 on Certain Fluorinated Greenhouse gases, it is mandatory to fill in the label attached to the unit with the total amount of refrigerant charged on the installation.

Do not vent R32 into the atmosphere: R32 are fluorinated greenhouse gases covered by the Kyoto protocol global warming potential (GWP) R32: = 675.

Tn of CO2 equivalent of fluorinated greenhouse gases contained is calculated by indicated GWP\* Total Charge (in kg) indicated in the product label and divided by 1000.

### Български

Настоящата регулация EU No. 517/2014 за Специфични Флуорирани парникови газове е задължителна за попълване на етикета, прикрепен към съоръжението с общото количество на хладилен агент зареден в инсталацията.

Не изпускате R32 в атмосферата: R32 е флуориран парников газ съгласно протокола от Киото с потенциал за глобално затопляне (GWP) R32: = 675.

Tn флуориран парников газ като еквивалент на CO2 се изчислява като GWP\* Total Charge (в кг.) посочени на етикета на уреда и разделено на 1000.

### Čeština

Dle Nařízení Evropského parlamentu a Rady EU č. 517/2014 o fluorovaných skleníkových plynech je povinné vyplnit údaj o celkové náplni chladiva do revizního štítku umístěného na jednotce.

Nevypouštějte chladivo R32 do atmosféry: R32 je fluorovaný skleníkový plyn zahrnutý v Kjótském protokolu s potenciálem globálního oteplování (GWP) R32 = 675.

Tuna ekvivalentu CO<sub>2</sub> množství obsažených skleníkových plynů je vypočítána součinem uvedeného koeficientu GWP\* celková náplň chladiva (kg) / 1000.

### Estonian

Vastavalt Euroopa Liidu (EU) Määrusele EL nr 517/2014 on teatud fluoritud kasvuhoonegaaside puhul kohustuslik täita seadmele kinnitatud etikett, ning märkida lisatud külmaagentsi üldkogus, mis mõõdetakse paigalduse käigus.

Ära väljuta külmaainet R32 atmosfääri: R32 on fluoritud kasvuhoonegaas, mida käsitletakse Kyoto protokollis globaalse soojenemise potentsiaaliga (GWP) R32: = 675 kontekstis.

Kasvuhoonegaasides sisalduvat CO<sub>2</sub> ekvivalenti Tn arvutatakse määrgitud GWP (globaalse soojenemise potentsiaal) \* Kogu lisatud külmaagents (kg-des), mis on määrgitud toote etiketil ja jagatud 1000-ga.

### Hrvatski

Slijedeća regulativa EU No. 517/2014 fluoriranim stakleničkim plinovima, obvezno je popuniti etiketu pričvršćenoj na jedinici (uređaju) s ukupnim iznosom rashladnog medija napunjenog u uređaju.

Ne ispuštati R32 u atmosferu: R32 su fluorirane stakleničke plinovi obuhvaćeni Kyoto protokolom stakleničkim potencijalom (GWP) R32: = 675.

Tn CO<sub>2</sub> ekvivalenta fluoriranih stakleničkih plinova koji se računa naveden GWP \* ukupan trošak (u kg) navedenog na etiketi proizvoda i podijeljen 1000.

### Latvian

Pēc Regulas ES Nr 517/2014 par noteiktām fluorētām siltumnīcefekta gāzēm, etiķetē uz iekārtas ir obligāti uzpildītā aukstumaģenta daudzums. Neizlaižiet R32 atmosfērā: R32 ir fluorētas siltumnīcefekta gāzes, uz kurām attiecas Kioto protokols globālās sasilšanas potenciāls (GSP) R32: = 675.

Ar CO<sub>2</sub> ekvivalenta fluorēto siltumnīcefekta gāzu reģenerāciju, tiek aprēķināta, norādīta GWP \* Kopējais apjoms (kg), kas norādīta produkta marķējumā un dalīts ar 1000.

### Lithuanian

Pagal ES nutarimą Nr. 517/2014, dėl nekenksmingų aplinkai ("Žalio namo") fluorinų turinčių dujų naudojimo, yra privaloma ant agregato etiketės nurodyti instaliuotoje sistemoje užpildyto freono svorį.

Negalima išleisti R32 freono į atmosferą: R32 fluorinų turinčios nekenksmingos ("Žalio namo") dujos yra apskaitomos pagal Kyoto protokolą, globalinio atšilimo koeficientas (GWP) R32 = 675.

Fluorinų turinčių nekenksmingų ("Žalio namo") dujų CO<sub>2</sub> (anglies dvideginio) ekvivalentas yra apskaičiuojamas remiantis GWP\* koeficientu. Bendras agregato užpildymo svoris (kg), nurodytas etiketėje ir padalintas iš 1000.

### Magyar

Az 517/2014/EU fluortartalmú üvegházhatású gázokról szóló rendelkezésének megfelelően, telepítéskor a teljes hűtőközeg mennyiségét fel kell tüntetni a gép adattábláján.

Ne engedjük ki az R32 hűtőközegzet levegőbe: az R32 fluortartalmú üvegházhatású gáz, amely a Kiotói egyezmény szabályozása alá tartozik (GWP = 675).

A fluortartalmú üvegházhatású gázok CO<sub>2</sub> egyenértékét tonnában mérve a GWP érték mutatja meg. A teljes töltet (kg) amely a termék címkéjén van feltüntetve 1000-el osztandó.

### Polski

Zgodnie z rozporządzeniem UE nr 517/2014 dotyczącym fluorowanych gazów cieplarnianych obowiązkowym jest wpisanie do tabliczki znajdującej się na urządzeniu całkowitej ilości czynnika chłodniczego wprowadzonego do instalacji podczas montażu.

Nie upuszczaj czynnika R32 do atmosfery: R32 jest fluorowanym gazem cieplarnianym objętym protokołem z Kioto ( GWP) R32 = 675.

Ekwiwalent CO<sub>2</sub> fluorowanych gazów cieplarnianych oblicza się po przez pomnożenie wskaźnika GWP przez całkowite napełnienie czynnikiem (w kg) podane na tabliczce produktu oraz podzielenie przez 1000.

### Romana

Ca urmare a Regulamentului UE nr 517/2014 privind anumite gaze fluorurate cu efect de seră, este obligatoriu să completați eticheta atașată la unitate cu cantitatea totală de agent frigorific încărcat pe instalație.

Nu ventilați R32 în atmosferă: R32 sunt gaze fluorurate cu efect de seră reglementate la nivel mondial prin Protocolul de la Kyoto potențial de încălzire (GWP) R32: = 675.

CO<sub>2</sub> echivalent tone de gaze cu efect de seră fluorurate conținute se calculează prin indicatorul GWP\* Total încărcare (în kg) indicate în eticheta produsului și împărțit la 1000.

REFRIGERANT INFORMATION – ИНФОРМАЦИЯ ЗА ХЛАДИЛНИЯ АГЕНТ - INFORMACE O CHLADIVU - KÜLMAAGENTSI INFORMATSIOON - INFORMACIJA O RASHLADNOM MEDIJU - HŰTŐKÖZEG INFORMÁCIÓ - INFORMACIJA PAR FREONU - INFORMACIJA APIE FREONĄ - INFORMACJE O CZYNNIKU - INFORMAȚII AGENT FRIGORIFIC

Refrigerant – Хладилен агент – Chladivo – Külmaaine - Rashladna tvar - Hűtőközeg – Freons - Šaldymo agentas - Czynniki chłodniczy - Agent frigorific

R32

tCO<sub>2</sub> = (1) x (2) / 1000

(1) GWP-GWP-GWP-GWP-GWP-GSP-VAP-GWP-GWP-GWP 675

(2) Factory charge – Заводски зареден – Náplň z výroby – Tehase kogus

(Refer to Specification Label) (Съгласно продуктовиетикет) (Viz revizni štítek jednotky) (Vastavalt Spetsifikatsioonietiketile)

Tvorničko punjenje – Gyári töltés – Uzpildīts rūpnīcā – Gamyklinis kiekis

(Obtateire pozornost na specifikacijsku tablicicu) (Adattábla szerint) (Skatieties specifikāciju etiketē) (Žiūrėti ant gaminių etiketės)

Naplenienie fabryczne – Încărcatura din fabrică

(Zgodnie ze specyfikacją na tabliczce) (Referitor la Eticheta cu specificații)

<EE0021306B>

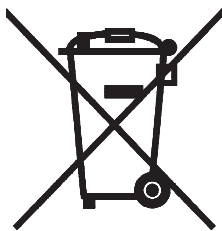

**ATTENTION:**

This product shall not be mixed with general household waste at the end of its life and it shall be retired according to the appropriated local or national regulations in a environmentally correct way.  
Due to the refrigerant, oil and other components contained in the Air Conditioner, its dismantling must be done by a professional installer according to the applicable regulations.  
Contact the relevant authorities for more information.

**ATENCIÓN:**

Este producto no se debe eliminar con la basura doméstica al final de su vida útil y se debe desechar de manera respetuosa con el medio ambiente de acuerdo con los reglamentos locales o nacionales aplicables.  
Debido al refrigerante, el aceite y otros componentes contenidos en el sistema de aire acondicionado, su desmontaje debe realizarlo un instalador profesional de acuerdo con la normativa aplicable.  
Para obtener más información, póngase en contacto con las autoridades competentes.

**ACHTUNG:**

Ihr Produkt darf am Ende seiner Betriebsdauer nicht in den allgemeinen Hausmüll geworfen werden, sondern muss entsprechend den geltenden örtlichen und nationalen Bestimmungen auf umweltfreundliche Weise entsorgt werden.  
Aufgrund des Kältemittels, des Öls und anderer in der Klimaanlage enthaltener Komponenten muss die Demontage von einem Fachmann entsprechend den geltenden Vorschriften durchgeführt werden.  
Für weitere Informationen setzen Sie sich bitte mit den entsprechenden Behörden in Verbindung.

**ATTENTION:**

Ce produit ne doit pas être jeté aux ordures ménagères et doit être éliminé conformément à la réglementation locale ou nationale, dans le plus strict respect de l'environnement.  
En raison du fluide frigorigène, de l'huile et des autres composants contenus dans le climatiseur, son démontage doit être réalisé par un installateur professionnel, conformément aux réglementations en vigueur.  
Pour de plus amples informations, contactez les autorités compétentes.

**ATTENZIONE:**

Indicazioni per il corretto smaltimento del prodotto ai sensi della Direttiva Europea 2002/96/EC e Dlgs 25 luglio 2005 n.151  
Il simbolo del cassonetto barrato riportato sull' apparecchiatura indica che il prodotto alla fine della propria vita utile deve essere raccolto separatamente dagli altri rifiuti.  
L'utente dovrà, pertanto, conferire l'apparecchiatura giunta a fine vita agli idonei centri di raccolta differenziata dei rifiuti elettronici ed elettrotecnici, oppure riconsegnarla al rivenditore al momento dell' acquisto di una nuova apparecchiatura di tipo equivalente.  
L'adeguata raccolta differenziata delle apparecchiature dismesse, per il loro avvio al riciclaggio, al trattamento ed allo smaltimento ambientalmente compatibile, contribuisce ad evitare possibili effetti negativi sull' ambiente e sulla salute e favorisce il riciclo dei materiali di cui è composta l' apparecchiatura.  
Non tentate di smontare il sistema o l'unità da soli poiché ciò potrebbe causare effetti dannosi sulla vostra salute o sull' ambiente.  
Vogliate contattare l' installatore, il rivenditore, o le autorità locali per ulteriori informazioni.  
Lo smaltimento abusivo del prodotto da parte dell'utente può comportare l'applicazione delle sanzioni amministrative di cui all'articolo 50 e seguenti del D.Lgs. n. 22/1997.

**ATENÇÃO:**

Este produto não deve ser misturado com os desperdícios domésticos de carácter geral no final da sua duração, e deve ser eliminado de acordo com os regulamentos locais ou nacionais adequados de uma forma correcta para o meio ambiente. Devido ao refrigerante, ao óleo e a outros componentes contidos no Ar-Condicionado, a desmontagem deve ser realizada apenas por um instalador profissional de acordo com a regulamentação em vigor. Deverá contactar as autoridades correspondentes para obter mais informações.

**BEMÆRK:**

At produktet ikke må smides ud sammen med almindeligt husholdningsaffald, men skal bortskaffes i overensstemmelse med de gældende lokale eller nationale regler på en miljømæssig korrekt måde.  
Da klimaanlægget indeholder kølemiddel, olie samt andre komponenter, skal afmontering foretages af en fagmand i overensstemmelse med de gældende bestemmelser.  
Kontakt de pågældende myndigheder for at få yderligere oplysninger.

**ATTENTIE:**

Dit product mag niet verwijderd worden vermengd met het gewone huisvuil. Het dient op een milieuvriendelijke manier gesorteerd te worden voor recyclage en dit volgens de plaatselijk en landelijk geldende wetgeving. Gezien de aanwezigheid van koelmiddel, olie en andere onderdelen in deze airconditioner, moet het apparaat volgens de plaatselijk en landelijk geldende wetgeving door een professionele installateur uit elkaar gehaald worden. Neem contact op met de bevoegde instanties voor meer informatie

**OBS!:**

Det innebär att produkten inte ska slängas tillsammans med vanligt hushållsavfall utan kasseras på ett miljövänligt sätt i enlighet med gällande lokal eller nationell lagstiftning.  
Luftkonditioneringsaggregatet innehåller kylmedium, olja och andra komponenter, vilket gör att det måste demonteras av en fackman i enlighet med tillämpliga regelverk.  
Ta kontakt med ansvarig myndighet om du vill ha mer information.

**ΠΡΟΣΟΧΗ:**

Σημαίνει ότι το προϊόν δεν θα πρέπει να αναμιχθεί με τα διάφορα οικιακά απορρίμματα στο τέλος του κύκλου ζωής του και θα πρέπει να αποσυρθεί σύμφωνα με τους κατάλληλους τοπικούς ή εθνικούς κανονισμούς και με τρόπο φιλικό προς το περιβάλλον.  
Λόγω του ψυκτικού, του λαδιού και άλλων στοιχείων που περιέχονται στο κλιματιστικό, η αποσυναρμολόγησή του πρέπει να γίνει από επαγγελματία τεχνικό και σύμφωνα με τους ισχύοντες κανονισμούς.  
Για περισσότερες λεπτομέρειες, επικοινωνήστε με τις αντίστοιχες αρχές.

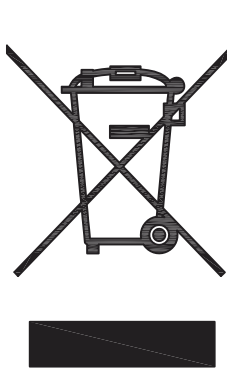

**! ATTENTION:**

This product and the batteries contained on it shall not be mixed with general house waste at the end of its life. They shall be retired according to the appropriated local or national regulations in a environmentally correct way in order to be treated at a specialized treatment facility for re-use, recycling and recovery.

If a chemical symbol is printed beneath the symbol, it means that the battery contains heavy metal above a certain concentration.

Possible chemical symbols are:

- Pb: Lead (>0,004%) - Hg: Mercury (>0,0005%) - Cd: Cadmium (>0,002%)

**! ATENCIÓN:**

Este producto y las baterías que contiene no deben tirarse a la basura doméstica normal al final de su vida útil, sino que debe deshacerse de ellas de acuerdo con las normativas locales y nacionales apropiadas y de forma medioambientalmente correcta para que reciban el tratamiento de reciclaje especializado.

Si aparece un símbolo químico debajo del símbolo, significa que la batería contiene metales pesados por encima de cierta concentración. Los símbolos químicos que pueden mostrarse son:

- Pb: Plomo (>0,004%) - Hg: Mercurio (>0,0005%) - Cd: Cadmio (>0,002%)

**! ACHTUNG:**

Dieses Produkt und die darin enthaltenen Batterien dürfen am Ende ihrer Lebensdauer nicht in den normalen Hausmüll gelangen. Sie müssen entsprechend den örtlichen und nationalen Vorschriften umweltfreundlich entsorgt werden, um in einer speziellen Wiederverwertungs-, Recycling- und Rückgewinnungsanlage einer Sonderbehandlung unterzogen zu werden.

Wenn ein chemisches Symbol unterhalb des Symbols gedruckt ist, so ist dies ein Hinweis darauf, dass die Batterie eine über einem gewissen Wert liegende Schwermetallkonzentration aufweist. Mögliche chemische Symbole sind:

- Pb: Blei (>0,004%) - Hg: Quecksilber (>0,0005%) - Cd: Kadmium (>0,002%)

**! ATTENTION:**

En fin de vie, ce produit et les batteries qu'il contient ne doivent pas être jetés avec les ordures ménagères. Il faut s'en débarrasser conformément à la réglementation locale ou nationale en vigueur, d'une manière respectueuse pour l'environnement, afin d'être envoyés dans un centre de traitement spécifique pour être réutilisés, recyclés et récupérés.

La présence d'un symbole chimique imprimé sous le symbole indique que la pile contient des métaux lourds au-delà d'une certaine concentration. Les symboles chimiques possibles sont:

- Pb: Plomb (>0,004%) - Hg: Mercure (>0,0005%) - Cd: Cadmium (>0,002%)

**! ATTENZIONE:**

Questo prodotto e le batterie che contiene non devono essere smaltiti assieme ai rifiuti generici. Devono essere ritirati in base alle normative locali o nazionali adeguate, nel pieno rispetto dell'ambiente, trattati presso centri specializzati e riutilizzati, riciclati o recuperati.

Se sotto al simbolo è presente un simbolo chimico, significa che il contenuto di metalli pesanti della batteria è superiore a una determinata concentrazione. I simboli chimici possibili sono:

- Pb: piombo (>0,004%) - Hg: mercurio (>0,0005%) - Cd: cadmio (>0,002%)

**! ATENÇÃO:**

Este produto e as baterias nele contidas não devem ser misturados com lixo doméstico geral no fim da respectiva vida útil. Devem ser eliminados de acordo com os regulamentos locais ou nacionais estabelecidos para o efeito, de um modo que não seja prejudicial para o ambiente, para que possam tratados em instalações de tratamento especializadas, para reutilização, reciclagem ou recuperação.

Se estiver impresso um símbolo químico abaixo do símbolo, isto significa que a bateria contém metais pesados acima de uma determinada concentração. Os símbolos que podem aparecer impressos são os seguintes:

- Pb: chumbo (>0,004%) - Hg: Mercúrio (>0,0005%) - Cd: Cádmio (>0,002%)

**! BEMÆRK:**

Dette produkt og de inkluderede batterier må ikke blandes med det almindelige husholdningsaffald, når deres levetid udløber. De skal bortskaffes på miljømæssig forsvarlig vis i henhold til gældende lokal eller national lovgivning, således at de kan blive behandlet på et særligt anlæg til genanvendelse, genbrug eller genindvinding.

Hvis der er påtrykt et kemisk tegn under symbolet, betyder det, at batteriet indeholder tungmetaller over en vis koncentration. Mulige kemiske symboler:

- Pb: Bly (>0,004%) - Hg: Kviksølv (>0,0005%) - Cd: Kadmium (>0,002%)

**! ATTENTIE:**

Dit product en de bijbehorende batterijen mogen niet bij het gewone huishoudafval worden weggedaan. Deze moeten volgens de geldende plaatselijke of nationale regelgeving op een milieuverantwoorde manier worden ingezameld, hergebruikt en recycled.

Als onder het symbool een chemische afdruk is geplaatst, bevat de batterij zware metalen boven een bepaalde concentratie. Dit kunnen de volgende chemische symbolen zijn:

- Pb: Lood (>0,004%) - Hg: Kwik (>0,0005%) - Cd: Cadmium (>0,002%)

**! OBS!:**

Den här produkten och batterierna den innehåller ska inte blandas med vanligt hushållsavfall när den är förbrukad. De ska sorteras enligt lokala eller nationella bestämmelser på ett miljövänligt sätt, så att de kan tas om hand vid en för syftet anpassad anläggning för återanvändning och återvinning.

Om det finns en kemisk beteckning under symbolen betyder det att batteriet innehåller tungmetaller över en viss mängd. Möjliga kemiska beteckningar är:

- Pb: Bly (>0,004 %) - Hg: Kvicksilver (>0,0005 %) - Cd: Kadmium (>0,002 %)

**! ΠΡΟΣΟΧΗ:**

Αυτό το προϊόν και οι μπαταρίες που περιέχονται σε αυτό δεν πρέπει να απορριφθούν μαζί με οικιακά απορρίμματα μετά το τέλος της ζωής τους. Θα αποσύρονται με περιβαλλοντικά ορθό τρόπο σύμφωνα με την σχετική τοπική ή κρατική νομοθεσία, ώστε να αποτελέσουν αντικείμενο επεξεργασίας σε εξειδικευμένες εγκαταστάσεις επανάχρησης, ανακύκλωσης και αποκατάστασης.

Εάν ένα χημικό σύμβολο εμφανίζεται κάτω από το σύμβολο, αυτό σημαίνει ότι η μπαταρία περιέχει βαρύ μέταλλο πάνω από μια ορισμένη συγκέντρωση. Πιθανά χημικά σύμβολα:

- Pb: Μόλυβδος (>0,004%) - Hg: Υδράργυρος (>0,0005%) - Cd: Κάδμιο (>0,002%)

Importer : Johnson Controls Hitachi Air Conditioning Europe SAS  
Postal address: Parc Aktiland II-2,Rue de Lombardie,69800 Saint-Priest,  
France

Importer : Johnson Controls  
(Single Point of Contact)  
Postal address: Mayne House, Juniper Park, Fenton Way  
Basildon, Essex, SS15 6RZ, United Kingdom

Importer : Hitachi Europe SA  
Postal address: 1 Delfon, GR-15233 Athens,Greece

Manufacturer : Johnson Controls-Hitachi Air Conditioning Wuhu Co.,Ltd.  
Postal address: No.2 Qiluoshan Road, Wuhu City,  
Anhui Province, China

<EE0019138A>



