

WF-4740 Series

Brugervejledning

Copyright

Ingen del af denne publikation må reproduceres, gemmes i et søgesystem eller overføres i nogen form eller på nogen måde, elektronisk, mekanisk, ved fotokopiering, optagelse eller på anden måde, uden forudgående skriftlig tilladelse fra Seiko Epson Corporation. Der er ikke antaget noget patentansvar med hensyn til brugen af oplysningerne heri. Der antages heller ikke noget ansvar for skader som følge af brugen af oplysningerne heri. De heri indeholdte oplysninger er kun beregnet til brug sammen med dette Epson-produkt. Epson er ikke ansvarlig for enhver brug af disse oplysninger i forbindelse med andre produkter.

Hverken Seiko Epson Corporation eller dets datterselskaber er ansvarlige over for køberen af dette produkt eller tredjepart for skader, tab, omkostninger eller udgifter, som køberen eller tredjemand som følge af uheld, forkert brug eller misbrug af dette produkt eller uautoriserede modifikationer, reparationer eller ændringer af dette produkt, eller (undtagen USA) manglende overholdelse af Seiko Epson Corporations betjenings- og vedligeholdelsesvejledninger.

Seiko Epson Corporation og dets partnere er ikke ansvarlig for skader eller problemer, der skyldes brug af ekstraudstyr eller andre end dem, der er udpeget som originale Epson-produkter eller godkendte Epson-produkter af Seiko Epson Corporation.

Seiko Epson Corporation kan ikke holdes ansvarlig for skader som følge af elektromagnetisk interferens, der opstår ved brug af andre end dem, der er udpeget som Epson godkendte produkter af Seiko Epson Corporation.

©Seiko Epson Corporation 2020.

Indholdet af denne brugsanvisning og specifikationerne for dette produkt kan ændres uden varsel.

Varemærker

- ❑ EPSON® er et registreret varemærke, og EPSON EXCEED YOUR VISION eller EXCEED YOUR VISION er et varemærke tilhørende Seiko Epson Corporation.

- ❑ Epson Scan 2 software is based in part on the work of the Independent JPEG Group.

- ❑ libtiff

Copyright © 1988-1997 Sam Leffler

Copyright © 1991-1997 Silicon Graphics, Inc.

Permission to use, copy, modify, distribute, and sell this software and its documentation for any purpose is hereby granted without fee, provided that (i) the above copyright notices and this permission notice appear in all copies of the software and related documentation, and (ii) the names of Sam Leffler and Silicon Graphics may not be used in any advertising or publicity relating to the software without the specific, prior written permission of Sam Leffler and Silicon Graphics.

THE SOFTWARE IS PROVIDED "AS-IS" AND WITHOUT WARRANTY OF ANY KIND, EXPRESS, IMPLIED OR OTHERWISE, INCLUDING WITHOUT LIMITATION, ANY WARRANTY OF MERCHANTABILITY OR FITNESS FOR A PARTICULAR PURPOSE.

IN NO EVENT SHALL SAM LEFFLER OR SILICON GRAPHICS BE LIABLE FOR ANY SPECIAL, INCIDENTAL, INDIRECT OR CONSEQUENTIAL DAMAGES OF ANY KIND, OR ANY DAMAGES WHATSOEVER RESULTING FROM LOSS OF USE, DATA OR PROFITS, WHETHER OR NOT ADVISED OF THE POSSIBILITY OF DAMAGE, AND ON ANY THEORY OF LIABILITY, ARISING OUT OF OR IN CONNECTION WITH THE USE OR PERFORMANCE OF THIS SOFTWARE.

- ❑ Microsoft®, Windows®, and Windows Vista® are registered trademarks of Microsoft Corporation.
- ❑ Apple, Mac, macOS, OS X, Bonjour, Safari, AirPrint, iPad, iPhone, iPod touch, and iTunes are trademarks of Apple Inc., registered in the U.S. and other countries.
- ❑ Use of the Works with Apple badge means that an accessory has been designed to work specifically with the technology identified in the badge and has been certified by the developer to meet Apple performance standards.
- ❑ Google Cloud Print, Chrome, Chrome OS, and Android are trademarks of Google LLC.
- ❑ Adobe and Adobe Reader are either registered trademarks or trademarks of Adobe Systems Incorporated in the United States and/or other countries.
- ❑ The N-Mark is a trademark or registered trademark of NFC Forum, Inc. in the United States and in other countries.
- ❑ Intel® is a registered trademark of Intel Corporation.
- ❑ Generel bemærkning: Andre produktnavne, der nævnes heri, anvendes udelukkende til identifikationsformål og kan være varemærker tilhørende deres respektive ejere. Epson frasiger sig alle rettigheder til disse mærker.

Indholdsfortegnelse

Copyright

Varemærker

Om denne vejledning

Introduktion til vejledningerne.	9
Mærker og symboler.	9
Anvendte beskrivelser i denne vejledning.	10
Henvisninger til operativsystemer.	10

Vigtige instruktioner

Sikkerhedsvejledning.	11
Rådgivning og advarsler for printeren.	12
Råd og advarsler i forbindelse med konfiguration og brug af printeren.	12
Rådgivning og advarsler for brug af printeren med en trådløs forbindelse.	13
Rådgivning og advarsler for brug af den berøringfølsomme skærm.	13
Beskyttelse af dine personlige oplysninger.	13

Printerens basisfunktioner

Delenes navne og funktioner.	14
Betjeningspanel.	17
Knapper og indikatorer.	17
Grundlæggende skærmkonfiguration.	17
Handlinger på berøringsskærmen.	18
Ikoner, som vises på LCD-skærmen.	18
Indtastning af tegn.	20
Visning af animationer.	21
Registrering af dine foretrukne indstillinger som en fast indstilling.	21
Menuindstillinger for Forindst.	22

Netværksindstillinger

Netværksforbindelsestyper.	23
Ethernet-forbindelse.	23
Wi-Fi-forbindelse.	23
Wi-Fi Direct (Simpel AP) forbindelse.	24
Tilslutning til en computer.	24
Forbindelse til en smart-enhed.	26
Sådan foretager du Wi-Fi-indstillinger fra printeren.	26

Foretage Wi-Fi-indstillinger manuelt.	27
Lave Wi-Fi-indstillinger ved hjælp af tryknappopsætning (WPS).	28
Lave Wi-Fi-indstillinger ved hjælp af PIN- kodeopsætning (WPS).	29
Sådan justeres indstillingerne i Wi-Fi Direct- forbindelse (Simpel AP).	30
Sådan justeres de avancerede netværksindstillinger.	30
Kontrol af netværksforbindelsesstatussen.	32
Netværksikon.	33
Kontrol af detaljerede netværksoplysninger fra betjeningspanelet.	33
Udskrivning af en netværksforbindelsesrapport.	33
Udskrivning af et netværksstatusark.	37
Udskiftning eller tilføjelse af nye adgangspunkter.	38
Ændring af forbindelsesmuligheder til en computer.	38
Ændring af netværksforbindelse til Ethernet fra betjeningspanelet.	40
Deaktivering af Wi-Fi fra betjeningspanelet.	40
Afbrydelse af Wi-Fi Direct-forbindelse (Simpel AP) fra betjeningspanelet.	40
Gendannelse af netværksindstillingerne fra betjeningspanelet.	41

Ilægning af papir

Forholdsregler til papirhåndtering.	42
Anvendeligt papir og kapaciteter.	43
Liste over papirtype.	44
Ilægning af papir i Papirkassette.	45

Placering af originaler

Anvendelige originaler i den automatiske dokumentføder.	49
Anbringelse af originaler på den automatiske dokumentføder.	49
Placering af originaler i ADF ved 2-op- kopiering.	51
Anbringelse af originaler på Scannerglaspladen.	52

Administrering af kontaktpersoner

Registrering eller redigering af kontakter.	54
Registrering eller redigering af grupperede kontakter.	55

Indholdsfortegnelse

Registrering af hyppigt anvendte kontakter.	55
Registrering af kontaktpersoner på en computer. . .	56
Indstillingselementer for destination.	56
Registrering af destinationer som en gruppe. . . .	57
Brug af LDAP-serveren.	58
Konfiguration af LDAP-serveren.	58
Konfiguration af søgeindstillingerne for LDAP-serveren.	59
Kontrol af LDAP-serverforbindelsen.	60
Eksport og import af kontaktpersoner vha. en computer.	61
Eksport af kontakterne.	61
Import af kontakterne.	61

Udskrivning

Udskrivning fra betjeningspanelet.	63
Udskrivning af JPEG-filer fra en hukommelsesenhed.	63
Udskrivning af TIFF-filer fra en hukommelsesenhed.	64
Menuindstillinger for Huk. enhed.	64
Udskrivning fra en computer.	66
Printerens basisfunktioner — Windows.	66
Printerens basisfunktioner — Mac OS X.	68
Udskrivning på to sider.	70
Udskrivning af flere sider på ét ark.	72
Udskrivning, som passer til papirstørrelsen. . . .	73
Udskrivning af flere filer samlet (kun for Windows).	75
Udskriver et billede på flere ark, for at lave en plakat (kun i Windows).	76
Udskrivning vha. de avancerede funktioner. . . .	82
Udskrivning fra smartenheder.	85
Brug af Epson iPrint.	85
Brug af AirPrint.	88
Annullering af udskrivningen.	88
Annullering af udskrivningen — betjeningspanelet.	88
Annullering af udskrivningen – Windows.	88
Annullering af udskrivningen – Mac OS X.	89

Kopiering

Grundlæggende kopiering.	90
Grundlæggende menuindstillinger for kopiering.	90
Avancerede menuindstillinger for kopiering. . . .	92

Scanning

Scanning vha. betjeningspanelet.	94
Gemme det scannede billede til en delt mappe eller FTP-server.	94
Scanning til en e-mail.	103
Scanning til en computer.	105
Scanning til en hukommelsesenhed.	109
Scanning til skyen.	111
Scanning til en computer (WSD).	113
Scanning fra en computer.	115
Sådan scanner du med Epson Scan 2.	115
Scanning fra smartenheder.	118
Installere Epson iPrint.	118
Sådan scanner du med Epson iPrint.	118
Scanning ved at sætte smart-enheder i kontakt med N-mærket.	119

Faxning

Konfiguration af en fax.	121
Tilslutning til en telefonlinje.	121
Grundlæggende faxindstillinger.	124
Afsendelse af faxer.	128
Grundlæggende funktioner til faxafsendelse. . .	128
Forskellige måder at sende faxer.	131
Modtagelse af faxer.	134
Indstilling af modtagelsesfunktion.	134
Forskellige måder at modtage faxer.	135
Lagring af modtagne faxmeddelelser.	137
Brug af andre faxfunktioner.	141
Udskrivning af en faxrapport og -liste.	141
Sikkerhedsindstillinger for faxning.	141
Menuindstillinger for tilstanden Fax.	142
Modtager.	142
Faxindstillinger.	142
Mere.	144
Menuindstillinger for Faxindstillinger.	145
Tjek faxforbindelse.	145
Guide til faxindstil.	145
Hurtig betjening knap.	145
Modtag.indstillinger.	146
Rapportindstillinger.	147
Grundindstillinger.	148
Sikkerhedsindst.	149
Menuindstillinger for Brugerindstillinger.	149
Menuindstillinger for Indbakke.	150

Udskiftning af blækpatroner og andre forbrugsvarer

Kontrollerer status for resterende blæk og vedligeholdelsesboksen.	151
Kontrollerer status for resterende blæk og vedligeholdelsesboksen — betjeningspanel.	151
Kontrollerer status for resterende blæk og vedligeholdelsesboksen – Windows.	151
Statuskontrol af resterende blæk og vedligeholdelsesboksen - Mac OS X.	151
Blækpatronskoder.	152
Forholdsregler til håndtering af blækpatroner.	152
Udskiftning af blækpatroner.	155
Koden på vedligeholdelsesboksen.	155
Forholdsregler ved håndtering af vedligeholdelsesboksen.	155
Udskiftning af vedligeholdelsesboksen.	156
Midlertidig udskrivning med sort blæk.	156
Midlertidig udskrivning med sort blæk – Windows.	157
Midlertidig udskrivning med sort blæk – Mac OS X.	158
Sådan spares der på sort blæk, når niveauet for sort blæk er lavt (kun Windows).	158

Vedligeholdelse af printeren

Kontrol og rengøring af skrivehovedet.	160
Kontrol og rensning af skrivehovedet — Betjeningspanel.	160
Kontrol og rensning af skrivehovedet — Windows.	161
Kontrol og rensning af skrivehovedet — Mac OS X.	161
Justering af skrivehovedet.	161
Justering af skrivehovedet — kontrolpanel.	162
Rengøring af papirbanen for udtværet blæk.	163
Rengøring af den automatiske dokumentføder.	163
Rengøring af Scannerglaspladen.	165
Strømbesparelse.	166
Strømbesparelse — Betjeningspanel.	167

Menuindstillinger for Indstillinger

Menuindstillinger for Generelle indstillinger.	168
Grundindstillinger.	168
Printerindstillinger.	169
Netværksindstillinger.	171
Webtjeneste-indstillinger.	172

Menuindstillinger for Forsyningsstatus.	173
Menuindstillinger for Vedligehold.	173
Skrivehoved dysetjek.	173
Skrivehovedrensning.	173
Tilpas printheadet.	174
Udskiftning af patroner.	174
Rensning af papirstyr.	174
Menuindstillinger for Sprog/Language.	174
Menuindstillinger for Printerstatus/Udskriv.	174
Udskrift at statusark.	174
Netværk.	175
Menuindstillinger for Kontaktpers.-styring.	175
Menuindstillinger for Udskriftstal.	175
Menuindstillinger for Brugerindstillinger.	175
Menuindstillinger for Gendan standardindstillinger.	176
Menuindstillinger for Firmwareopdatering.	176
Opdatering.	176
Bemærkning.	176

Oplysninger om netværkstjeneste og software

Epson Connect-tjeneste.	177
Web Config.	177
Sådan køres web config i en webbrowser.	178
Kører Web Config i Windows.	178
Kører Web Config i Mac OS X.	179
Windows-printerdriver.	179
Begrænsning af indstillinger for Windows-printerdriveren.	180
Driftsmæssige indstillinger for Windows-printerdriveren.	180
Mac OS X-printerdriver.	181
Driftsmæssige indstillinger for Mac OS X-printerdriveren.	181
Epson Scan 2 (scannerdriver).	182
Document Capture Pro.	182
PC-FAX-driver (faxdriver).	183
FAX Utility.	184
EPSON Software Updater.	184
EpsonNet Config.	185
Afinstallation af programmer.	185
Afinstallation af programmer — Windows.	185
Afinstallation af programmer – Mac OS X.	186
Installation af programmer.	187
Opdatering af programmer og firmware.	187

Indholdsfortegnelse

Opdatering af printerens firmware vha. betjeningspanelet.	188	Billedets kanter beskæres under udskrivning uden kant.	204
Løsning af problemer		Positionen eller størrelsen af eller margenen for udskriften er forkert.	205
Kontrol af printerstatus.	189	De udskrevne tegn er forkerte eller forvanskede	205
Kontrol af meddelelser på LCD-skærmen.	189	Det udskrevne billede er vendt om.	205
Kontrol af printerstatus — Windows.	190	Mosaiklignende mønstre i udskrifterne.	206
Kontrol af printerstatus — Mac OS X.	190	Der ses ujævne farver, udtværinger, pletter eller lige linjer på det kopierede billede.	206
Kontrol af softwarestatus.	190	Der er stigemønstre (moiré) på det kopierede billede.	206
Fjernelse af fastklemmt papir.	191	Der er et billede af originalens bagside på kopien.	206
Papiret indføres forkert.	191	Udskrivningsproblemet kunne ikke løses.	207
Papiret sidder fast.	191	Andre udskrivningsproblemer.	207
Papiret indføres skævt.	192	Udskrivningen går for langsomt.	207
Flere papirark indføres samtidigt.	192	Udskrivningen bliver markant langsommere ved uafbrudt udskrivning.	208
Originalen indføres ikke i den automatiske dokumentføder.	192	Kan ikke annullere udskrivning fra en printer med Mac OS X v10.6.8.	208
Problem med strømmen og betjeningspanelet.	193	Kan ikke starte scanning.	208
Der tændes ikke for strømmen.	193	Problemer med det scannede billede.	209
Der slukkes ikke for strømmen.	193	Der opstår ujævne farver, snavs, pletter osv., når jeg scanner fra scannerglaspladen.	209
Strømmen slukker automatisk.	193	Der opstår streger ved scanning fra ADF.	209
LCD-skærmen bliver mørk.	193	Billedkvaliteten er grov.	209
Berøringsskærmen reagerer ikke.	193	Forskydning ses på baggrunden af billeder.	209
Kan ikke udskrive fra en computer.	193	Teksten er uskarp.	210
Når du ikke kan foretage netværksindstillinger.	194	Der vises moiré-mønstre (spindelvævlignende skygger).	210
Kan ikke oprette forbindelse fra enheder, selvom netværksindstillingerne ikke er noget problem.	195	Kan ikke scanne det korrekte område på scannerglasset.	210
Kontrol af SSID sluttet til printerens.	196	Tekst genkendes ikke korrekt, når der gemmes som en PDF, der kan søges i.	211
Kontrol af SSID for computeren.	197	Kan ikke løse problemer med det scannede billede.	211
Pludselig kan printerens ikke udskrive fra en netværksforbindelse.	198	Kan ikke gemme scannede billeder i den delte mappe.	212
Pludselig kan printerens ikke udskrive fra en USB-forbindelse.	199	Kontrol af meddelelser på printerens.	212
Kan ikke udskrive fra en iPhone eller iPad.	199	Lagring af de scannede billeder tager lang tid.	213
Problemer med udskrifterne.	199	Skift mellem privat netværk og offentligt netværk.	213
Udskriften er udtværet eller der mangler farve.	199	Andre scanningsproblemer.	216
Der ses striber eller uventede farver.	200	Scanningshastigheden er lav.	216
Der forekommer farvede striber med intervaller på ca. 3.3 cm.	200	Kan ikke sende det scannede billede via e-mail.	216
Utydelige udskrifter, lodrette striber eller fejljustering.	201	Scanningen stopper, når der scannes til PDF/Multi-TIFF.	217
Udskriftskvaliteten er dårlig.	201	Problemer med at sende og modtage faxer.	217
Papir er udtværet eller sløret.	202	Det er ikke muligt at sende eller modtage faxer.	217
Papiret udtværes under automatisk 2-sidet udskrivning.	203	Der kan ikke sendes faxer.	218
Udskrevne billeder er klistrede.	203		
Billeder og fotos udskrives i uventede farver.	204		
Kan ikke udskrive uden margener.	204		

Indholdsfortegnelse

Der kan ikke sendes faxer til en bestemt modtager.	219	Lovmæssige oplysninger.	233
Der kan ikke sendes faxer på et bestemt tidspunkt.	219	Standarder og godkendelser.	233
Faxmeddelelser kan ikke modtages.	219	Det tyske certifikat, Blaue Engel.	234
Kan ikke gemme modtagne faxer på en hukommelsesenhed.	220	Kopieringsbegrænsninger.	234
Fejl fordi hukommelsen er fuld.	220	Transport af printeren.	234
Kvaliteten af sendte faxer er dårlig.	221	Adgang til ekstern USB-enhed fra en computer.	236
Faxer sendes i den forkerte størrelse.	221	Sådan begrænses adgangen til en ekstern USB-enhed fra en computer.	237
Kvaliteten af modtagne faxer er dårlig.	221	Brug af en mailserver.	238
Modtagne faxer udskrives ikke.	222	Konfiguration af mailserver.	238
Siderne er blanke, eller kun en lille mængde tekst er trykt på side to i modtagne faxer.	222	Punkter under indstillingerne for e-mail-serveren.	239
Andre faxningsproblemer.	222	Kontrol af en e-mailserverforbindelse.	239
Der kan ikke foretages opkald via den tilsluttede telefon.	222	Sådan får du hjælp.	241
Telefonsvarerer kan ikke besvare stemmeopkald.	222	Websted for teknisk support.	241
Afsenderens faxnummer vises ikke på modtagne faxer, eller nummeret er forkert.	223	Kontakt til Epsons supportafdeling.	241
Andre problemer.	223		
Lille elektrisk stød, når der røres ved printeren.	223		
Driftslydene er høje.	223		
Datoen og klokkeslættet er forkert.	223		
Hukommelsesenheden genkendes ikke.	223		
Der kan ikke gemmes data på en hukommelsesenhed.	224		
Programmet blokeres af en firewall (kun Windows).	224		
"!" vises på skærmen til valg af foto.	224		
Printeren laver kopier eller sender faxer af sig selv.	224		
Tillæg			
Tekniske specifikationer.	225		
Printerspecifikationer.	225		
Specifikationer for scanner.	226		
Grænsefladespecifikationer.	226		
Faxspecifikationer.	227		
Liste over netværksfunktioner.	227		
Specifikationer for Wi-Fi.	229		
Ethernet-specifikationer.	229		
Sikkerhedsprotokol.	230		
Understøttede tredjepartstjenester.	230		
Specifikationer for eksterne USB-enheder.	230		
Specifikationer for understøttede data.	230		
Mål.	231		
Elektriske specifikationer.	231		
Miljømæssige specifikationer.	232		
Systemkrav.	232		

Om denne vejledning

Introduktion til vejledningerne

Følgende vejledninger følger med Epson-printeren. Ud over vejledningerne findes der forskellige typer hjælpeoplysninger på selve printeren eller i Epson-softwareprogrammerne.

Vigtige sikkerhedsanvisninger (trykt vejledning)

Giver dig anvisninger for at garantere den sikre brug af printeren.

Start her (trykt vejledning)

Giver dig oplysninger om konfiguration af printeren, installation af softwaren, brug af printeren etc.

Brugervejledning (digital vejledning)

Denne vejledning. Giver overordnet information og vejledning i brug af printeren, om netværksindstillinger ved brug af printeren på et netværk, og på at løse problemer.

Du kan hente de seneste versioner af ovennævnte vejledninger på følgende måder.

Trykt vejledning

Gå ind på Epson Europas supportwebsted på <http://www.epson.eu/Support> eller på Epsons verdensomspændende supportwebsted på <http://support.epson.net/>.

Digital vejledning

Start EPSON Software Updater på computeren. EPSON Software Updater ser efter tilgængelige opdateringer af Epson-softwareprogrammer og de digitale vejledninger og giver dig mulighed for at hente de seneste.

Relaterede oplysninger

➔ [“EPSON Software Updater” på side 184](#)

Mærker og symboler



Forsigtig:

Vejledninger, som skal følges omhyggeligt for at undgå personskader.



Vigtigt:

Vejledninger, som skal følges for at undgå beskadigelse af udstyret.

Bemærk:

Giver yderligere oplysninger samt referencer.

➔ Relaterede oplysninger

Link til relaterede afsnit.

Anvendte beskrivelser i denne vejledning

- Skærmbillederne af printerdriveren og Epson Scan 2 (scannerdriveren) er fra Windows 10 eller Mac OS X v10.11.x. Det viste skærmindehold varierer afhængigt af modellen og situationen.
- Printerens illustrationer, som anvendes i denne vejledning, er kun eksempler. Selvom der kan være små forskelle afhængigt af modellen, er betjeningsmetoden den samme.
- Nogle af menupunkterne på LCD-skærmen varierer afhængigt af modellen og indstillingerne.

Henvisninger til operativsystemer

Windows

I denne vejledning henviser "Windows 10", "Windows 8.1", "Windows 8", "Windows 7", "Windows Vista", "Windows XP", "Windows Server 2012 R2", "Windows Server 2012", "Windows Server 2008 R2", "Windows Server 2008", "Windows Server 2003 R2", and "Windows Server 2003" til følgende operativsystemer. Windows bruges desuden til at henvise til alle versioner.

- Microsoft® Windows® 10 operativsystem
- Microsoft® Windows® 8.1 operativsystem
- Microsoft® Windows® 8 operativsystem
- Microsoft® Windows® 7 operativsystem
- Microsoft® Windows Vista® operativsystem
- Microsoft® Windows® XP operativsystem
- Microsoft® Windows® XP Professional x64 Edition operativsystem
- Microsoft® Windows Server® 2012 R2 operativsystem
- Microsoft® Windows Server® 2012 operativsystem
- Microsoft® Windows Server® 2008 R2 operativsystem
- Microsoft® Windows Server® 2008 operativsystem
- Microsoft® Windows Server® 2003 R2 operativsystem
- Microsoft® Windows Server® 2003 operativsystem

Mac OS X

I denne vejledning henviser "Mac OS X v10.11.x" til OS X El Capitan, "Mac OS X v10.10.x" henviser til OS X Yosemite, "Mac OS X v10.9.x" henviser til OS X Mavericks og "Mac OS X v10.8.x" henviser til OS X Mountain Lion. Desuden henviser "Mac OS X" til "Mac OS X v10.11.x", "Mac OS X v10.10.x", "Mac OS X v10.9.x", "Mac OS X v10.8.x", "Mac OS X v10.7.x" og "Mac OS X v10.6.8".

Vigtige instruktioner

Sikkerhedsvejledning

Læs og følg disse anvisninger for at sikre, at printeren bruges på en sikker måde. Sørg for at gemme denne vejledning til fremtidig brug. Sørg også for at følge alle advarsler og instruktioner, som er angivet på printeren.

- Nogle af symbolerne på din printer er beregnet til at sikre din sikkerhed, samt korrekt brug af printeren. På følgende hjemmeside kan du lære, hvad symbolerne betyder.
<http://support.epson.net/symbols>
- Brug kun det strømkabel, der fulgte med printeren, og brug ikke kablet til andet udstyr. Brug af andre kabler med denne printer eller brug af det medfølgende kabel med andet udstyr kan resultere i brand eller elektrisk stød.
- Sørg for, at netledningen opfylder de relevante lokale sikkerhedsstandarder.
- Du må aldrig selv skille strømkablet, stikket, printerenheden, scannerenheden eller ekstraustyret ad eller ændre eller forsøge at reparere disse ting, medmindre det specifikt forklares i vejledningerne til printeren.
- Tag printerens stik ud, og sørg for, at produktet efterses af kvalificerede serviceteknikere, hvis følgende gør sig gældende:
Netledningen eller stikket er beskadiget, der er kommet væske ind i printeren, printeren er blevet tabt, eller dækslet er beskadiget, printeren fungerer ikke normalt eller udviser en markant ændring af ydeevnen. Juster ikke reguleringsenheder, der ikke nævnt i betjeningsvejledningen.
- Anbring printeren i nærheden af en stikkontakt, hvor stikket nemt kan tages ud af stikkontakten.
- Opstil ikke printeren udendørs, i nærheden af meget snavs eller støv, i nærheden af varmekilder eller på steder, der er udsat for stød, vibrationer, høje temperaturer eller fugtighed.
- Pas på ikke at spilde væske på printeren, og håndter ikke printeren med våde hænder.
- Sørg for, at printeren er mindst 22 cm fra hjertepacemakere. Radiobølger fra denne printer kan påvirke hjertepacemakere negativt.
- Kontakt forhandleren, hvis LCD-skærmen beskadiges. Hvis du får opløsningen af flydende krystaller på hænderne, skal du væske dem grundigt med sæbe og vand. Hvis du får opløsningen af flydende krystaller i øjnene, skal du omgående skylle dem med vand. Kontakt straks en læge, hvis du stadig oplever ubehag eller har problemer med synet, efter at øjnene er blevet skyllet grundigt.
- Undgå at bruge telefonen under en elektrisk storm. Der kan være en lille risiko for elektrisk stød fra lynnedslag.
- Brug ikke en telefon til at rapportere en gaslækage i nærheden af lækagen.
- Vær forsigtig, når du håndterer brugte blækpatroner, da der kan være blæk omkring blækudgangen.
 - Hvis du får blæk på huden, skal du vaske området omhyggeligt med vand og sæbe.
 - Hvis du får blæk i øjnene, skal du straks skylle dem med vand. Hvis du stadig oplever ubehag eller problemer med synet, efter at du har skyllet øjnene grundigt, bør du straks søge læge.
 - Hvis du får blæk i munden, skal du omgående søge læge.
- Skil ikke blækpatronen eller vedligeholdelsesboksen ad. Ellers risikerer du at få blæk i øjnene eller på huden.
- Ryst ikke blækpatronerne for voldsomt, og undgå at tabe dem. Undlad også at klemme dem eller fjerne mærkaterne. I så fald kan der løbe blæk ud.
- Opbevar blækpatronerne og vedligeholdelsesboksen utilgængeligt for børn.



Rådgivning og advarsler for printeren

Læs og følg disse instruktioner for at undgå beskadigelse af printeren eller din ejendom. Sørg for at gemme denne vejledning til fremtidig reference.

Råd og advarsler i forbindelse med konfiguration og brug af printeren

- Undgå at blokere eller tildække ventilationshullerne og åbningerne i printeren.
- Brug kun den type strømkilde, der er angivet på printerens mærkat.
- Undgå at bruge stikkontakter på samme strømkreds som fotokopimaskiner eller luftreguleringssystemer, der jævnligt tændes og slukkes.
- Brug ikke strømudtag, der styres af vægkontakter eller automatiske timere.
- Hold hele computersystemet på afstand af potentielle kilder til elektromagnetisk interferens, f.eks. højttalere eller basestationer til trådløse telefoner.
- Strømforsyningsledningerne skal placeres, så der undgås slitage og skarpe genstande, og de må ikke blive krøllede eller snoede. Undlad at placere objekter oven på strømforsyningsledningerne, og placer ikke strømforsyningsledninger, så der kan trædes på dem eller køres hen over dem. Vær især omhyggelig med at holde strømforsyningsledningerne lige i enderne og på de punkter, hvor de går ind i eller ud af transformatoren.
- Hvis du bruger en forlængerledning sammen med printeren, skal du sørge for, at den samlede amperedimensionering for de enheder, der er tilsluttet forlængerledningen, ikke overstiger ledningens amperedimensionering. Kontrollér desuden, at den samlede amperedimensionering for alle de enheder, der er tilsluttet stikkontakten, ikke overstiger stikkontaktens amperedimensionering.
- Hvis du planlægger at bruge printeren i Tyskland, skal byggeinstallationen beskyttes ved hjælp af et 10- eller 16-amperes relæ, så printeren beskyttes tilstrækkeligt mod kortslutning og for høj strømspænding.
- Ved tilslutning af printeren til en computer eller en anden enhed med et kabel, skal du sikre, at kabelstikkene vender korrekt. Hvert stik skal vende på en bestemt måde. Hvis et stik vender forkert, når du sætter det i, kan det beskadige begge de enheder, der er tilsluttet via kablet.
- Anbring printeren på en jævn, stabil overflade, der er større end printerens bundareal, så der er plads hele vejen rundt om printeren. Printeren fungerer ikke korrekt, hvis den står skævt.
- Ved opbevaring eller transport af printeren skal du undgå at vippe den, stille den lodret eller vende den på hovedet, da der i så fald kan løbe blæk ud.
- Gør plads oven over printeren, så dokumentlågen kan åbnes helt.
- Sørg for plads nok foran printeren, så papiret kan skubbes helt ud.
- Undgå steder, hvor der forekommer hurtige temperatur- eller fugtighedsændringer. Udsæt heller ikke printeren for direkte sollys, stærkt lys eller varmekilder.
- Undgå at indføre genstande gennem hullerne i printeren.
- Før ikke hånden ind i printeren under udskrivning.
- Rør ikke ved det hvide flade kabel inde i printeren.
- Brug ikke spraydåseprodukter, der indeholder letantændelige gasser, i eller i nærheden af printeren. Dette kan føre til brand.
- Flyt ikke skrivehovedet med hånden, da printeren derved kan tage skade.
- Pas på, at du ikke klemmer fingrene, når du lukker scanneren.

Vigtige instruktioner

- Tryk ikke for hårdt på scannerglaspladen, når du placerer originaler på det.
- Sluk altid printeren på knappen . Tag ikke stikket til printeren ud, og sluk ikke for strømmen, før indikatoren  holder op med at blinke.
- Kontrollér, at skrivehovedet er i udgangspositionen (længst til højre), og at blækpatronerne er på plads, inden printeren transporteres.
- Hvis printeren ikke skal bruges i en længere periode, skal du tage stikket ud af stikkontakten.

Rådgivning og advarsler for brug af printeren med en trådløs forbindelse

- Radiobølger fra denne printer kan påvirke brugen af medicinsk, elektronisk udstyr negativt og forårsage fejlfunktion. Når denne printer bruges på hospitaler eller lignende eller i nærheden af medicinsk udstyr, skal anvisningerne fra autoriseret personale på hospitalet eller lignende følges, og alle advarsler og anvisninger på det medicinske udstyr overholdes.
- Radiobølger fra denne printer kan påvirke brugen af automatisk styrede enheder som f.eks. automatiske døre eller brandalarmer negativt, hvilket kan forårsage uheld pga. fejlfunktion. Følg alle advarsler og anvisninger på disse enheder, når denne printer bruges i nærheden af automatisk styrede enheder.

Rådgivning og advarsler for brug af den berøringsfølsomme skærm

- LCD-skærmen kan indeholde nogle få lyse eller mørke pletter og på grund heraf have en uensartet lysstyrke. Dette er normalt og ikke et tegn på, at den på nogen måde er beskadiget.
- Brug kun en tør, blød klud til rengøring. Brug ikke flydende eller kemiske rengøringsmidler.
- Det udvendige lag på den berøringsfølsomme skærm kan gå i stykker, hvis det udsættes for hårde stød eller pres. Kontakt din forhandler, hvis paneloverfladen krakelerer eller revner, og undlad at forsøge at fjerne de ødelagte dele.
- Tryk let på den berøringsfølsomme skærm med en finger. Tryk ikke hårdt på den, og brug ikke neglene.
- Undlad at bruge skarpe genstande, som f.eks. kuglepenne eller skarpe blyanter osv., til at foretage handlinger.
- Hvis der opstår kondensering inden i den berøringsfølsomme skærm pga. pludselige temperatur- eller fugtighedsændringer, kan funktionen af den forringes.

Beskyttelse af dine personlige oplysninger

Når du giver printeren væk eller kasserer den, skal du slette de personlige oplysninger, der er gemt i printerens hukommelse ved at vælge **Indstillinger > Gendan standardindstillinger > Ryd alle data og indstillinger**. på kontrolpanelet.

Printerens basisfunktioner

Delenes navne og funktioner

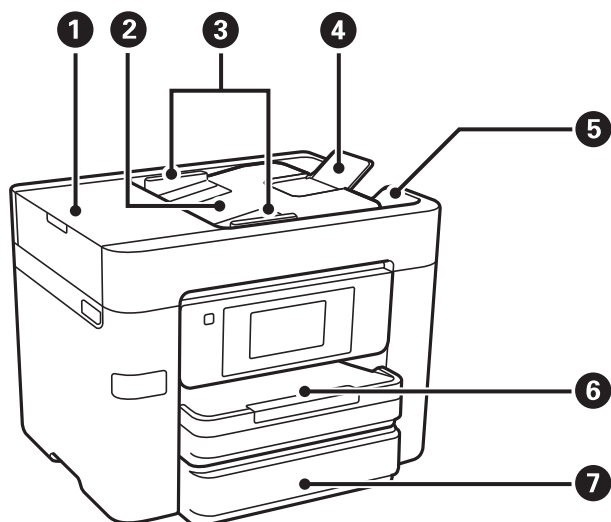

1	Låg til den automatiske dokumentføder	Åbnes, når der skal fjernes originaler, der sidder fast i den automatiske dokumentføder.
2	ADF-indbakke	Fører originalerne automatisk ind.
3	Kantstyr på den automatiske dokumentføder	Fører originalerne direkte ind i printerens. Skub kantstyret ud til originalernes kanter.
4	ADF dokumentstøtte	Understøtter originaler, som er større end A4-format.
5	Udbakken på den automatiske dokumentføder	Rummer de originaler, der skubbes af den automatiske dokumentføder.
6	Papirkassette 1	Indfører papir.
7	Papirkassette 2	

Printerens basisfunktioner

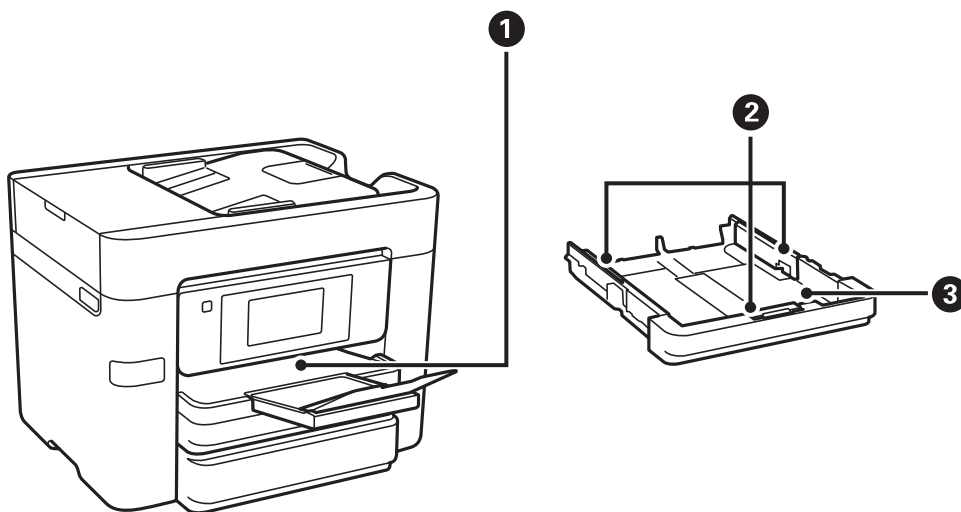

1	Udskriftsbakke	Rummer det udskubbede papir.
2	Kantstyr	Fører papiret direkte ind i printeren. Skub til papirets kanter.
3	Papirkassette	Indfører papir.

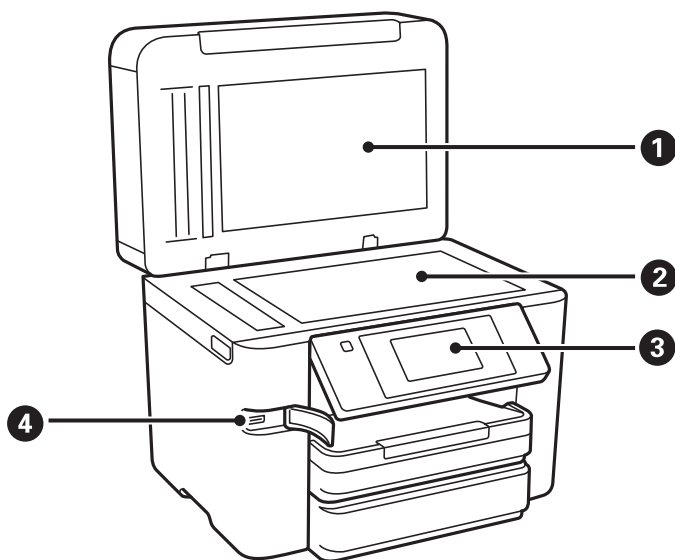

1	Dokumentlåg	Blokerer lys udefra under scanningen.
2	Scannerglaspladen	Placer originalerne.
3	Betjeningspanel	Angiver printerens status og gør det muligt at foretage udskriftsindstillinger.
4	Ekstern brugergrænseflades USB-port	Tilslutter hukommelsesenheder.

Printerens basisfunktioner

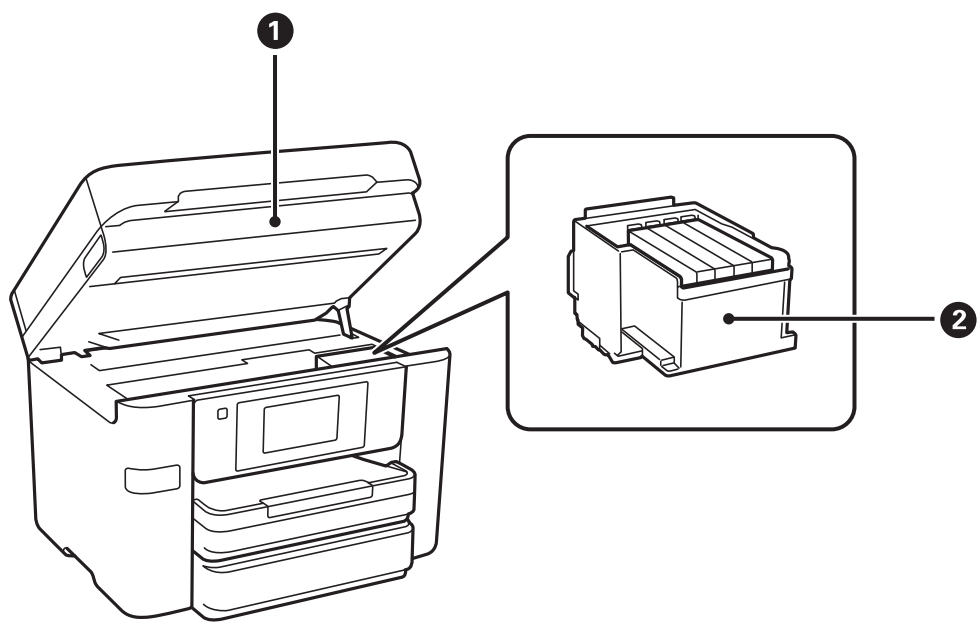

1	Scanner	Scanner placerede originaler. Åbnes, når blækpatronerne udskiftes, eller der fjernes fastklemt papir inde i printeren.
2	Blækpatronholder	Installerer blækpatronerne. Blækket skubbes ud af skrivehovedets dyser nedenunder.

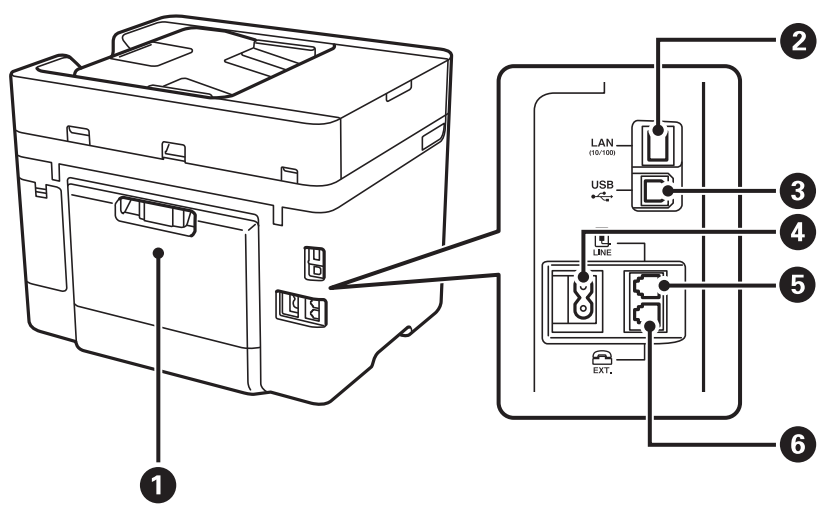

1	Bagerste låge	Tages ud, når fastklemt papir fjernes.
2	LAN-port	Bruges til tilslutning af et LAN-kabel.
3	USB-port	Bruges til tilslutning af et USB-kabel.
4	AC-indgang	Bruges til tilslutning af strømkalet.
5	LINE-port	Bruges til tilslutning af en telefonlinje.
6	EXT.-port	Bruges til tilslutning af telefonenheder.

Betjeningspanel

Knapper og indikatorer

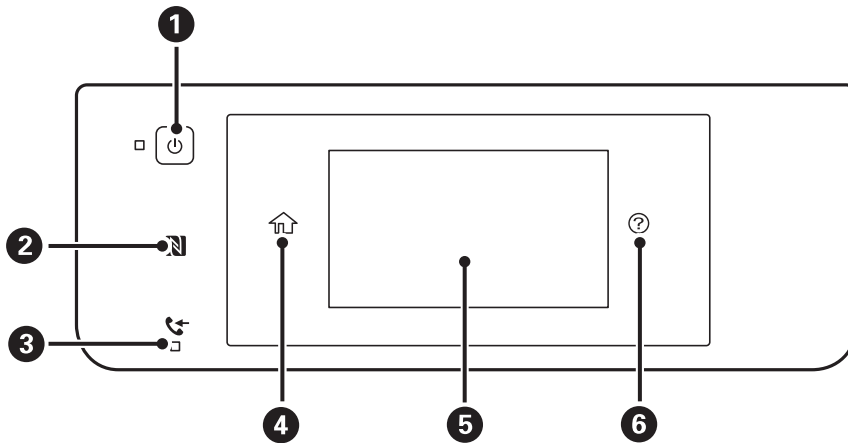

1	Tænder eller slukker for printeren. Tag strømkablet ud, efter at du har kontrolleret, at strømindikatoren er slukket.
2	Før en smart-enhed over mærket for direkte at udskrive eller scanne fra smart-enheden.
3	Tændes, når modtagne dokumenter, som endnu ikke er blevet læst, udskrevet eller gemt, er gemt i printerens hukommelse.
4	Viser startskærmen.
5	Viser indstillingsemner og beskeder. Når der ikke foretages noget i et bestemt stykke tid, går printeren i dvaletilstand, og skærmen slukkes. Tryk et vilkårligt sted på skærmen for at tænde for skærmen. Afhængig af de aktuelle indstillinger, tændes printeren fra dvale-funktionen ved at trykke på knapperne på tænd/sluk-knappen.
6	Viser løsninger, når du oplever problemer.

Grundlæggende skærmkonfiguration

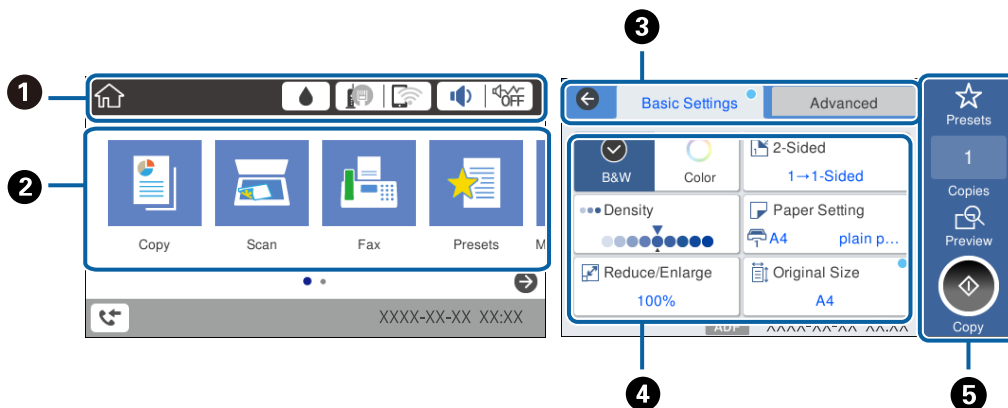

Printerens basisfunktioner

①	Angiver elementer, der har været indstillet for printeren som ikoner. Tryk for at kontrollere aktuelle indstillinger eller for at åbne hver indstillingsmenu.
②	Viser hver tilstand.
③	Skift faner.
④	Angiver indstillingselementerne. Tryk på hvert element for at indstille eller ændre indstillingerne. De gråtonede elementer er ikke tilgængelige. Tryk på elementet for at kontrollere, hvorfor de ikke er tilgængelige.
⑤	Udfør de nuværende indstillinger. De tilgængelige funktioner varierer afhængigt af hver tilstand.

Handlinger på berøringskærmen









































Den berøringsfølsomme skærm er kompatibel med følgende handlinger.

Tryk på		Tryk på eller vælg elementerne eller ikonerne.
Svirp		Rul hurtigt på skærmen.
Skub		Hold og flyt elementerne rundt.

Ikoner, som vises på LCD-skærmen

Følgende ikoner vises på LCD-skærmen afhængigt af printerens status.

Printerens basisfunktioner

	<p>Viser skærmen Forsyningsstatus.</p> <div data-bbox="667 315 1129 577" style="border: 1px solid black; padding: 5px; margin: 10px auto; width: fit-content;"> <div style="display: flex; justify-content: space-between; border-bottom: 1px solid black; padding-bottom: 5px;"> Close Supply Status </div> <p>Ink Cartridges</p> <table style="width: 100%; border-collapse: collapse;"> <tr> <td style="width: 15%;">BK</td> <td style="width: 60%;"><div style="background-color: black; height: 10px; width: 100%;"></div></td> <td style="width: 25%; text-align: right;">XXXXXX</td> </tr> <tr> <td>C</td> <td><div style="background-color: cyan; height: 10px; width: 100%;"></div></td> <td style="text-align: right;">XXXXXX</td> </tr> <tr> <td>M</td> <td><div style="background-color: magenta; height: 10px; width: 100%;"></div></td> <td style="text-align: right;">XXXXXX</td> </tr> <tr> <td>Y</td> <td><div style="background-color: yellow; height: 10px; width: 100%;"></div></td> <td style="text-align: right;">XXXXXX</td> </tr> <tr> <td colspan="3">Maintenance Box</td> </tr> <tr> <td></td> <td><div style="background-color: gray; height: 10px; width: 100%;"></div></td> <td style="text-align: right;">XXXXXX</td> </tr> </table> </div> <p>Du kan kontrollere de omtrentlige blæk-niveauer og den omtrentlige levetid for vedligeholdelsesboksen.</p>	BK	<div style="background-color: black; height: 10px; width: 100%;"></div>	XXXXXX	C	<div style="background-color: cyan; height: 10px; width: 100%;"></div>	XXXXXX	M	<div style="background-color: magenta; height: 10px; width: 100%;"></div>	XXXXXX	Y	<div style="background-color: yellow; height: 10px; width: 100%;"></div>	XXXXXX	Maintenance Box				<div style="background-color: gray; height: 10px; width: 100%;"></div>	XXXXXX
BK	<div style="background-color: black; height: 10px; width: 100%;"></div>	XXXXXX																	
C	<div style="background-color: cyan; height: 10px; width: 100%;"></div>	XXXXXX																	
M	<div style="background-color: magenta; height: 10px; width: 100%;"></div>	XXXXXX																	
Y	<div style="background-color: yellow; height: 10px; width: 100%;"></div>	XXXXXX																	
Maintenance Box																			
	<div style="background-color: gray; height: 10px; width: 100%;"></div>	XXXXXX																	
	<p>Angiver netværksforbindelsesstatus.</p> <p>Tryk på ikonet for at kontrollere og ændre de aktuelle indstillinger. Dette er genvejen til følgende menu. Indstillinger > Generelle indstillinger > Netværksindstillinger > Wi-Fi opsætning</p> <table border="1" style="width: 100%; border-collapse: collapse;"> <tr> <td style="width: 15%; text-align: center;"></td> <td>Printeren har ikke forbindelse til et kablet (Ethernet) netværk.</td> </tr> <tr> <td style="text-align: center;"></td> <td>Printeren har forbindelse til et kablet (Ethernet) netværk.</td> </tr> <tr> <td style="text-align: center;"></td> <td>Printeren er ikke forbundet til et trådløst (Wi-Fi) netværk.</td> </tr> <tr> <td style="text-align: center;"></td> <td>Printeren søger efter SSID, frakoblet IP-adresse eller har et problem med et trådløst netværk (Wi-Fi).</td> </tr> <tr> <td style="text-align: center;"></td> <td>Printeren er forbundet til et trådløst (Wi-Fi) netværk. Antallet af linjer viser signalstyrken for forbindelsen. Jo flere linjer der er, jo stærkere er forbindelsen.</td> </tr> <tr> <td style="text-align: center;"></td> <td>Printeren er ikke forbundet til et trådløst netværk (Wi-Fi) i Wi-Fi Direct-tilstand (Simpel AP).</td> </tr> <tr> <td style="text-align: center;"></td> <td>Printeren er forbundet til et trådløst netværk (Wi-Fi) i Wi-Fi Direct-tilstand (Simpel AP).</td> </tr> </table>		Printeren har ikke forbindelse til et kablet (Ethernet) netværk.		Printeren har forbindelse til et kablet (Ethernet) netværk.		Printeren er ikke forbundet til et trådløst (Wi-Fi) netværk.		Printeren søger efter SSID, frakoblet IP-adresse eller har et problem med et trådløst netværk (Wi-Fi).		Printeren er forbundet til et trådløst (Wi-Fi) netværk. Antallet af linjer viser signalstyrken for forbindelsen. Jo flere linjer der er, jo stærkere er forbindelsen.		Printeren er ikke forbundet til et trådløst netværk (Wi-Fi) i Wi-Fi Direct-tilstand (Simpel AP).		Printeren er forbundet til et trådløst netværk (Wi-Fi) i Wi-Fi Direct-tilstand (Simpel AP).				
	Printeren har ikke forbindelse til et kablet (Ethernet) netværk.																		
	Printeren har forbindelse til et kablet (Ethernet) netværk.																		
	Printeren er ikke forbundet til et trådløst (Wi-Fi) netværk.																		
	Printeren søger efter SSID, frakoblet IP-adresse eller har et problem med et trådløst netværk (Wi-Fi).																		
	Printeren er forbundet til et trådløst (Wi-Fi) netværk. Antallet af linjer viser signalstyrken for forbindelsen. Jo flere linjer der er, jo stærkere er forbindelsen.																		
	Printeren er ikke forbundet til et trådløst netværk (Wi-Fi) i Wi-Fi Direct-tilstand (Simpel AP).																		
	Printeren er forbundet til et trådløst netværk (Wi-Fi) i Wi-Fi Direct-tilstand (Simpel AP).																		
	<p>Viser skærmen Udstyrets lydindstillinger. Du kan indstille Lyd fra og Lydsvag tilst.. Du kan også tilgå menuen Lyd fra fra denne skærm. Dette er genvejen til følgende menu. Indstillinger > Generelle indstillinger > Grundindstillinger > Lyd</p> <table border="1" style="width: 100%; border-collapse: collapse;"> <tr> <td style="width: 15%; text-align: center;"></td> <td>Angiver, om Lydsvag tilst. er indstillet for printeren. Når denne funktion er aktiveret, reduceres støjen fra printerhandlinger, men udskrivningshastigheden kan blive langsommere. Dog kan lyde muligvis ikke reduceres afhængig af den valgte papirtype og udskriftskvalitet.</td> </tr> <tr> <td style="text-align: center;"></td> <td></td> </tr> <tr> <td style="text-align: center;"></td> <td>Angiver, at Lyd fra er indstillet for printeren.</td> </tr> </table>		Angiver, om Lydsvag tilst. er indstillet for printeren. Når denne funktion er aktiveret, reduceres støjen fra printerhandlinger, men udskrivningshastigheden kan blive langsommere. Dog kan lyde muligvis ikke reduceres afhængig af den valgte papirtype og udskriftskvalitet.				Angiver, at Lyd fra er indstillet for printeren.												
	Angiver, om Lydsvag tilst. er indstillet for printeren. Når denne funktion er aktiveret, reduceres støjen fra printerhandlinger, men udskrivningshastigheden kan blive langsommere. Dog kan lyde muligvis ikke reduceres afhængig af den valgte papirtype og udskriftskvalitet.																		
																			
	Angiver, at Lyd fra er indstillet for printeren.																		
	<p>Viser skærmen Fax data-information.</p>																		
	<p>Angiver, at indstillingerne er blevet ændret fra standardbrugerindstillingerne eller fabriksindstillingerne.</p>																		
	<p>Angiver, at der er yderligere oplysninger. Tryk på ikonet for at vise beskeden.</p>																		
	<p>Angiver, at der er et problem med elementerne. Tryk på ikonet for at finde ud af, hvordan man løser problemet.</p>																		

Printerens basisfunktioner

1	Angiver, at der er data, som endnu ikke er blevet læst, udskrevet eller gemt. Det viste nummer angiver antallet af dataelementer.
----------	---

Relaterede oplysninger

→ “Lyd:” på side 168

Indtastning af tegn

Du kan indtaste tegn og symboler vha. skærmtastaturet for at registrere en kontaktperson, foretage netværksindstillinger osv.

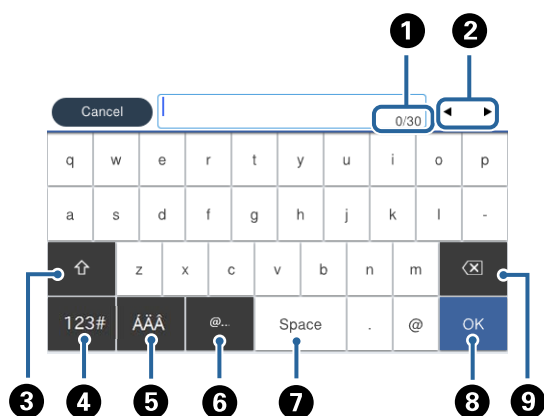

Bemærk:

De viste ikoner varierer afhængigt af indstillingspunktet.

1	Angiver antal tegn.
2	Flytter markøren til indtastningsposition.
3	Skifter mellem store og små bogstaver eller tal og symboler.
4	Skifter tegntypen. <div style="display: flex; align-items: center; margin-bottom: 5px;"> <div style="border: 1px solid black; padding: 2px 5px; margin-right: 5px;">123#</div> : Du kan indtaste tal og symboler. </div> <div style="display: flex; align-items: center; margin-bottom: 5px;"> <div style="border: 1px solid black; padding: 2px 5px; margin-right: 5px;">ABC</div> : Du kan indtaste bogstaver. </div> <div style="display: flex; align-items: center;"> <div style="border: 1px solid black; padding: 2px 5px; margin-right: 5px;">🌐</div> : Du kan vælge dette for at skifte mellem specialtegn, tal og symboler eller bogstaver. </div>
5	Skifter tegntypen. Du kan indtaste alfanumeriske tegn og specialtegn såsom omlyde og accenter.
6	Indtaster hyppigt anvendte domæne til e-mailadresser og webadresser ved blot at vælge elementet.
7	Bruges til at indtaste et mellemrum.
8	Indtaster tegn.
9	Sletter tegnet til venstre.

Visning af animationer

Du kan se animationer af brugsanvisningen, f.eks. ilægning af papir eller fjernelse af fastklemt papir på LCD-skærmen.

- Tryk på  på højre side af LCD-skærmen: Viser Hjælp-skærmen. Tryk på **Hvordan**, og vælg de elementer, du ønsker at få vist.
- Tryk på **Hvordan** nederst på skærmen: Viser den kontekstafhængige animation.

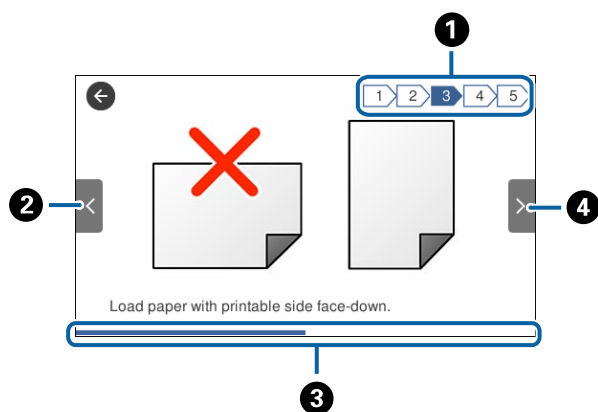

1	Angiver det samlede antal trin og nummer på nuværende trin. I eksemplet ovenfor, vises trin 3 af 5 trin.
2	Vender tilbage til det foregående trin.
3	Angiver dine fremskridt gennem det aktuelle trin. Animationen gentages, når statuslinjen når slutningen.
4	Flytter til næste trin.

Registrering af dine foretrukne indstillinger som en fast indstilling

Du kan registrere ofte brugte kopi-, fax- og scanneindstillinger som faste indstillinger.

Du registrerer en fast indstilling ved at trykke på **Forindst.** på startskærmen, trykke på **Tilføj ny** og så vælge den funktion, du vil registrere en fast indstilling for. Foretag de nødvendige indstillinger, tryk på , og indtast så et navn for den faste indstilling.

Du indlæser en registreret fast indstilling ved at vælge den fra listen.

Du kan også registrere nuværende adresse og indstillinger ved at trykke på  fra skærmen for hver funktion.

For at ændre de registrerede indstillinger skal du ændre indstillingerne på skærmen for hver funktion og trykke på . Tryk på **Regist. forudindst.**, og vælg det, du ønsker at overskrive.

Menuindstillinger for Forindst.

Tryk på > på den registrerede faste indstilling for at få vist detaljerne i de registrerede indstillinger. Du kan ændre det registrerede navn ved at trykke på navnet på skærmen med oplysninger.



Slet den registrerede faste indstilling.

Brug denne indstilling:

Indlæs den registrerede faste indstilling.

Netværksindstillinger

Netværksforbindelsestyper

Du kan bruge følgende tilslutningsmuligheder.

Ethernet-forbindelse

Forbind printeren til en hub med et Ethernet-kabel.



Relaterede oplysninger

➔ [“Sådan justeres de avancerede netværksindstillinger”](#) på side 30

Wi-Fi-forbindelse

Tilslut printeren og computeren eller smart-enheden til adgangspunktet. Dette er den typiske forbindelsesmetode for hjemme- og kontornetværk, hvor computere er tilsluttede via Wi-Fi gennem adgangspunktet.

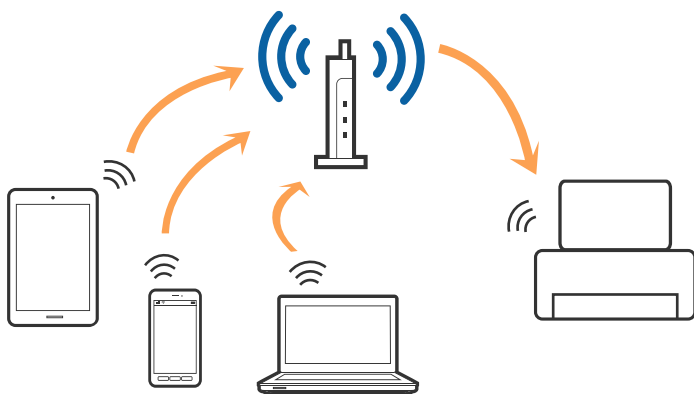

Relaterede oplysninger

- ➔ “Tilslutning til en computer” på side 24
- ➔ “Forbindelse til en smart-enhed” på side 26
- ➔ “Sådan foretager du Wi-Fi-indstillinger fra printeren” på side 26

Wi-Fi Direct (Simpel AP) forbindelse

Brug denne forbindelsesmetode, når du ikke bruger Wi-Fi hjemme eller på kontoret, eller når du vil forbinde printeren og smart-enheden direkte. I denne tilstand fungerer printeren som et adgangspunkt, og du kan forbinde op til fire enheder til printeren uden at skulle bruge et standardadgangspunkt. Enheder, der er forbundet direkte til printeren, kan dog ikke kommunikere med hinanden via printeren.

Bemærk:

Wi-Fi Direct (Simpel AP) forbindelse er en forbindelsesmetode, der er designet til at erstatte Ad Hoc-tilstand.

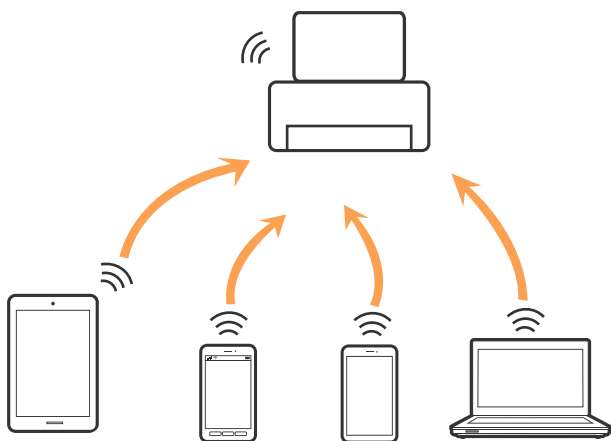

Printeren kan forbindes vha. Wi-Fi eller Ethernet og Wi-Fi Direct (Simpel AP) forbindelse samtidigt. Men hvis du starter en netværksforbindelse i Wi-Fi Direct (Simpel AP) forbindelse, når printeren er forbundet via Wi-Fi, afbrydes Wi-Fi midlertidigt.

Relaterede oplysninger

- ➔ “Sådan justeres indstillingerne i Wi-Fi Direct-forbindelse (Simpel AP)” på side 30

Tilslutning til en computer

Vi anbefaler at køre installationsprogrammet til at tilslutte printeren til en computer. Du kan køre installationsprogrammet vha. en af følgende metoder.

- Konfiguration fra webstedet

Gå ind på følgende websted, og indtast derefter produktnavnet. Gå til **Opsætning**, og påbegynd konfiguration.
<http://epson.sn>

- Konfiguration ved hjælp af softwaredisk (kun for modeller, der leveres med en softwaredisk, og brugere med computere med diskdrev.)

Sæt softwaredisken i computeren, og følg vejledningen på skærmen.

Netværksindstillinger

Valg af forbindelsesmuligheder

Følg vejledningen på skærmen, indtil følgende skærm vises, og vælg derefter metoden for tilslutning af printeren til computeren.

☐ Windows

Vælg forbindelsestypen, og klik på **Næste**.

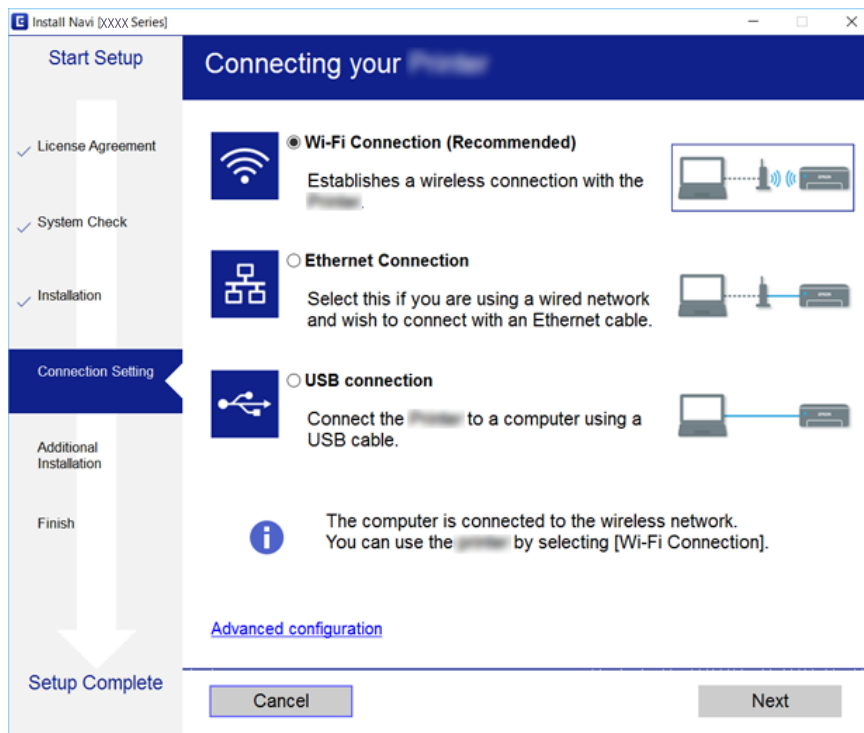

Mac OS X

Vælg forbindelsestypen.

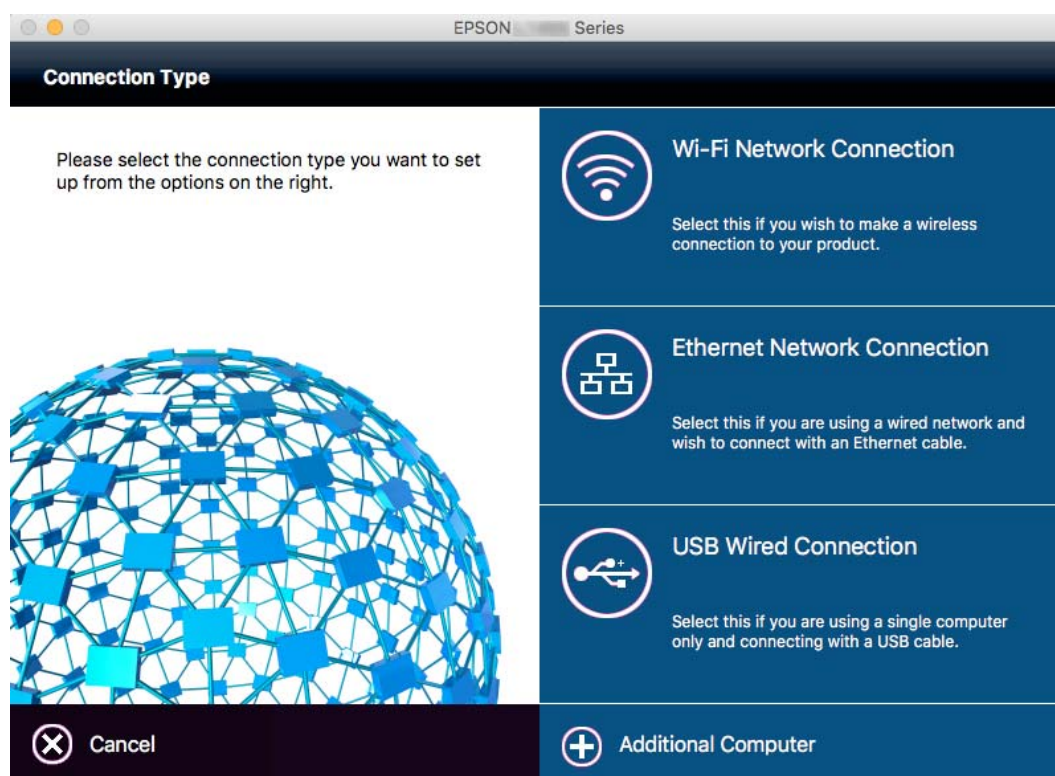

Følg vejledningen på skærmen. Den nødvendige software er installeret.

Forbindelse til en smart-enhed

Du kan bruge printeren fra en smart-enhed, når du slutter printeren til det samme Wi-Fi-netværk (SSID) som smart-enheden. Hvis du vil bruge printeren fra en smart-enhed, skal du lave opsætning fra det følgende websted. Adgang til webstedet fra smart-enheden, hvorfra vil oprette forbindelse til printeren.

<http://epson.sn> > Opsætning

Bemærk:

Hvis du vil forbinde en computer og en smart-enhed til printeren samtidigt, anbefaler vi, at printeren forbindes til computeren først.

Sådan foretager du Wi-Fi-indstillinger fra printeren

Du kan foretage netværksindstillinger fra printerens betjeningspanel på flere måder. Vælg den tilslutningsmetode, der passer til omgivelserne og de betingelser, som du bruger. Hvis du kender oplysningerne for adgangspunktet, såsom SSID og adgangskode, kan du foretage indstillingerne manuelt. Hvis adgangspunktet understøtter WPS, kan du foretage indstillinger ved hjælp af trykknappen for opsætning.

Efter tilslutning af printeren til netværket skal du oprette forbindelse til printeren fra den enhed, du vil bruge (computer, smartphone, tablet osv.)

Relaterede oplysninger

- ➔ “Foretag Wi-Fi-indstillinger manuelt” på side 27
- ➔ “Lave Wi-Fi-indstillinger ved hjælp af trykknapsætning (WPS)” på side 28
- ➔ “Lave Wi-Fi-indstillinger ved hjælp af PIN-kodeopsætning (WPS)” på side 29
- ➔ “Sådan justeres indstillingerne i Wi-Fi Direct-forbindelse (Simpel AP)” på side 30

Foretag Wi-Fi-indstillinger manuelt

Du kan konfigurere de oplysninger, der er nødvendige for at oprette forbindelse til et adgangspunkt, manuelt fra printerens betjeningspanel. Du skal bruge SSID og adgangskode for et adgangspunkt for at konfigurere manuelt.

Bemærk:

Hvis du bruger adgangspunktet med dets standardindstillinger, skal du bruge det SSID og den adgangskode, der er skrevet på mærkaten. Kontakt den person, der har konfigureret adgangspunktet, eller se dokumentationen, der følger med adgangspunktet, hvis du ikke kender SSID og adgangskode.

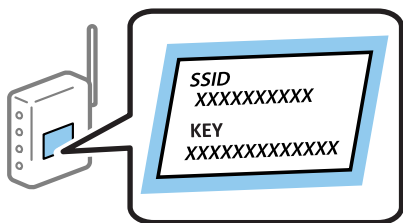

1. Tryk på  på startskærmen.
2. Tryk på **Wi-Fi (anbefales)** eller **Router**.
3. Tryk på **Start Opsætning**.

Hvis netværksforbindelsen allerede er konfigureret, vises oplysningerne om forbindelsen. Tryk på **Skift til Wi-Fi-forbindelse**, eller **Skift indstillinger** for at ændre indstillingerne.

4. Tryk på **Guiden Wi-Fi-opsætning**.
5. Vælg SSID for adgangspunktet.

Bemærk:

- Hvis det SSID, du vil oprette forbindelse til, ikke vises på printerens betjeningspanel, skal du trykke på **Søg igen** for at opdatere listen. Hvis det stadig ikke vises, skal du trykke på **Indtast manuelt** og derefter indtaste SSID direkte.
- Hvis du ikke kender SSID'et, skal du kontrollere, om det er skrevet på mærkaten på adgangspunktet. Hvis du bruger adgangspunktet med dets standardindstillinger, skal du bruge SSID'et, der er skrevet på mærkaten.

6. Tryk på feltet **Indtast adgangskode**, og indtast herefter adgangskoden.

Bemærk:

- I adgangskoden skelnes der mellem store og små bogstaver.
- Hvis du ikke kender adgangskoden, skal du kontrollere, om den er skrevet på mærkaten på adgangspunktet. Hvis du bruger adgangspunktet med dets standardindstillinger, skal du bruge adgangskoden, der er skrevet på mærkaten. Adgangskoden kan også være kaldt en »Nøgle«, et »Adgangsudtryk« osv.
- Se dokumentationen, der følger med adgangspunktet, eller kontakt den person, der konfigurerede det, hvis du ikke kender adgangskoden for adgangspunktet.

Netværksindstillinger

- Tryk på **Start opsætning**, når du er færdig.
- Tryk på **OK** for at afslutte.

Bemærk:

Hvis du ikke kan oprette forbindelsen, skal du ilægge et stk. alm. A4-papir, og trykke på **Udskr. ktrl.rapport** for at udskrive en forbindelsesrapport.

- Tryk på **Luk** på skærmen for netværksforbindelsesindstillinger.

Relaterede oplysninger

- ➔ [“Indtastning af tegn” på side 20](#)
- ➔ [“Kontrol af netværksforbindelsesstatussen” på side 32](#)
- ➔ [“Når du ikke kan foretage netværksindstillinger” på side 194](#)



Lave Wi-Fi-indstillinger ved hjælp af trykknapsætning (WPS)

Du kan konfigurere et Wi-Fi-netværk automatisk ved at trykke på en knap på adgangspunktet. Hvis følgende betingelser er opfyldt, kan du konfigurere vha. denne metode.

- Adgangspunktet er kompatibelt med WPS (Wi-Fi Protected Setup).
- Den aktuelle Wi-Fi-forbindelse blev etableret ved at trykke på en knap på adgangspunktet.

Bemærk:

Se dokumentationen, der følger med adgangspunktet, hvis du ikke kan finde knappen, eller hvis du konfigurerer vha. af softwaren.

- Tryk på  |  på startskærmen.
- Tryk på **Wi-Fi (anbefales)** eller **Router**.
- Tryk på **Start Opsætning**.
Hvis netværksforbindelsen allerede er konfigureret, vises oplysningerne om forbindelsen. Tryk på **Skift til Wi-Fi-forbindelse.** eller **Skift indstillinger** for at ændre indstillingerne.
- Tryk på **Trykknapsætning (WPS)**.
- Hold [WPS]-knappen på adgangspunktet nede, til sikkerhedslampen blinker.

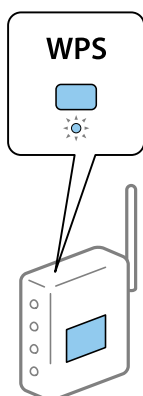

Netværksindstillinger

Se dokumentationen, der følger med adgangspunktet, hvis du ikke ved, hvor [WPS]-knappen er, eller hvis der ikke er knapper på adgangspunktet.

6. Tryk på **Start opsætning**.

7. Tryk på **Luk**.

Skærmen slukker automatisk efter en angiven tid, hvis du ikke trykker på **Luk**.

Bemærk:

Hvis forbindelsen mislykkes, skal du genstarte adgangspunktet, flytte det tættere på printeren og prøve igen. Udskriv en netværksforbindelsesrapport og se løsningen, hvis det stadig ikke virker.

8. Tryk på **Luk** på skærmen for netværksforbindelsesindstillinger.

Relaterede oplysninger

➔ [“Kontrol af netværksforbindelsesstatussen” på side 32](#)

➔ [“Når du ikke kan foretage netværksindstillinger” på side 194](#)

Lave Wi-Fi-indstillinger ved hjælp af PIN-kodeopsætning (WPS)

Du kan automatisk oprette forbindelse til et adgangspunkt vha. en PIN-kode. Du kan bruge denne konfigurationsmetode, hvis et adgangspunkt kan anvende WPS (Wi-Fi Protected Setup). Brug en computer til indtastning af PIN-koden i adgangspunktet.

1. Tryk på  |  på startskærmen.

2. Tryk på **Wi-Fi (anbefales)** eller **Router**.

3. Tryk på **Start Opsætning**.

Hvis netværksforbindelsen allerede er konfigureret, vises oplysningerne om forbindelsen. Tryk på **Skift til Wi-Fi-forbindelse**, eller **Skift indstillinger** for at ændre indstillingerne.

4. Tryk på **Andre > PIN-kode opsætning (WPS)**

5. Brug computeren til indtastning af den PIN-kode (et tal på otte cifre), der vises på printerens betjeningspanel, i adgangspunktet inden for to minutter.

Bemærk:

Se dokumentationen, der følger med adgangspunktet, for at få oplysninger om indtastning af en PIN-kode.

6. Tryk på **Start opsætning**.

7. Tryk på **Luk**.

Skærmen slukker automatisk efter en angiven tid, hvis du ikke trykker på **Luk**.

Bemærk:

Hvis forbindelsen mislykkes, skal du genstarte adgangspunktet, flytte det tættere på printeren og prøve igen. Udskriv en forbindelsesrapport og se løsningen, hvis det stadig ikke virker.

8. Tryk på **Luk** på skærmen for netværksforbindelsesindstillinger.

Netværksindstillinger

Relaterede oplysninger

- ➔ “Kontrol af netværksforbindelsesstatussen” på side 32
- ➔ “Når du ikke kan foretage netværksindstillinger” på side 194
- ➔ “Kontrol af netværksforbindelsesstatussen” på side 32
- ➔ “Når du ikke kan foretage netværksindstillinger” på side 194

Sådan justeres indstillingerne i Wi-Fi Direct-forbindelse (Simpel AP)

Denne metode giver dig mulighed for at forbinde printeren direkte med enheder uden et adgangspunkt. Printerens fungerer som et adgangspunkt.



Vigtigt:

Når du tilslutter fra en computer eller en smart-enhed til printeren ved hjælp af Wi-Fi Direct-forbindelse (Simpel AP), er printerens tilsluttet det samme Wi-Fi-netværk (SSID) som computeren eller smart-enheden, og kommunikationen er etableret mellem dem. Da computeren eller smart-enheden automatisk er forbundet med det andet Wi-Fi-netværk, der kan tilsluttes, hvis printerens slukkes, tilsluttes det ikke med det tidligere Wi-Fi-netværk igen, hvis printerens tændes. Tilslut til printerens SSID for Wi-Fi Direct-forbindelse (Simpel AP) fra computeren eller smart-enheden igen. Hvis du ikke ønsker at forbinde, hver gang du tænder eller slukker for printerens, anbefaler vi at bruge Wi-Fi-netværk ved at slutte printerens til et adgangspunkt.

1. Tryk på  på startskærmen.
 2. Tryk på **Wi-Fi Direct**.
 3. Tryk på **Start Opsætning**.
Hvis du har foretaget Wi-Fi-indstillinger, vises de detaljerede forbindelsesoplysninger. Gå til trin 5.
 4. Tryk på **Start opsætning**.
 5. Kontroller SSID'et og adgangskoden, der er vist på printerens betjeningspanel. På computerens netværksforbindelsesskærm eller smart-enhedens Wi-Fi-skærm skal du vælge SSID'et, der er vist på printerens betjeningspanel for at oprette forbindelsen.
- Bemærk:**
Du kan kontrollere den forbindelsesmetode på webstedet. For at få adgang til webstedet skal du scanne QR-koden, der vises på printerens betjeningspanel, ved hjælp af smart-enhed eller indtaste følgende webadresse: (<http://epson.sn>) på computeren og gå til **Opsætning**.
6. Indtast den adgangskode, der vises på printerens betjeningspanel på computeren eller smart-enheden.
 7. Efter at forbindelsen er oprettet, skal du trykke på **OK** eller **Luk** på printerens betjeningspanel.

Bemærk:

Du kan også foretage Wi-Fi Direct-forbindelsesindstillinger (Simpel AP) fra en smart-enhed. Se Tips på følgende websted.

<http://epson.sn> > Support

Sådan justeres de avancerede netværksindstillinger

Du kan ændre netværksenhedsnavnet, TCP/IP konfiguration, proxyserver og så videre. Kontroller dit netværksmiljø, før du foretager ændringer.

Netværksindstillinger

1. Tryk på **Indstillinger** på startskærmen.
2. Tryk på **Generelle indstillinger > Netværksindstillinger > Avanceret**.
3. Tryk på menupunktet for indstillinger, og vælg derefter eller angiv indstillingsværdierne.

Relaterede oplysninger

➔ [“Indstilling af elementer for avancerede netværksindstillinger” på side 31](#)

Indstilling af elementer for avancerede netværksindstillinger

Vælg menupunktet for indstillinger, og vælg derefter eller angiv indstillingsværdierne.

Enhedsnavn

Du kan indtaste følgende tegn.

Tegnbeholdning: 2 til 15 (du skal indtaste mindst 2 tegn)

Gyldige tegn: A til Z, a til z, 0 til 9, -.

Tegn, der ikke kan bruges i toppen: 0 til 9, -.

Tegn, der ikke kan bruges i bunden: -

TCP/IP

Auto

Vælg dette, når du bruger et adgangspunkt hjemme, eller du tillader, at IP-adressen hentes automatisk vha. DHCP.

Manuel

Vælg dette, når du ikke ønsker, at printerens IP-adresse ændres. Indtast adresserne for IP-adresse, Subnetmaske og Standard-gateway, foretag DNS-server indstillingerne i overensstemmelse med dit netværksmiljø.

Proxy-server

Brug ikke

Vælg dette, når du bruger printeren i et hjemmenetværksmiljø.

Brug

Vælg dette, når du bruger en proxyserver i dit netværksmiljø, og du vil indstille den til printeren. Indtast proxyserveradresse og portnummer.

E-mail-server

Serverindstillinger

Du kan vælge serveren fra Fra, POP før SMTP eller SMTP-AUTH.

Tjek af forbindelse

Du kan kontrollere forbindelsen til e-mailserver. Hvis der opstår en fejl, når du udfører **Tjek af forbindelse**, skal du se forklaringen i meddelelsen fra Tjek af forbindelse.

Netværksindstillinger

 IPv6-adresse Aktiver

Vælg dette, når du bruger en IPv6-adresse.

 Deaktiver

Vælg dette, når du bruger en IPv4-adresse.

 MS netværksdeling Aktiver

Brug MS-netværkstjeneste.

 Deaktiver

Deaktiverer MS Network-tjenesten.

 Fildeling

Aktiverer eller deaktiverer funktionen til fildeling.

 NFC Aktiver

Aktiverer printerens NFC-funktion. Du kan udskrive og scanne ved at røre printerens N-mærket med din smart-enhed.

 Deaktiver

Deaktiverer printerens NFC-funktion.

 Linkhastig. og duplex

Vælg en passende Ethernet-hastighed og dupleks-indstilling. Hvis du vælger en anden indstilling end Auto, skal du sørge for, at indstillingen svarer til indstillingerne på det hub, du bruger.

 Auto 10BASE-T Halv duplex 10BASE-T Fuld duplex 100BASE-TX Halv duplex 100BASE-TX Fuld duplex

Relaterede oplysninger

➔ [“Viste meddelelser under Tjek af forbindelse” på side 240](#)

Kontrol af netværksforbindelsesstatussen

Du kan kontrollere status for netværksforbindelsen på følgende måde.

Netværksikon

Du kan kontrollere status for netværksforbindelsen og radiobølgens styrke vha. netværksikonet på printerens startskærm.



Relaterede oplysninger

➔ ["Ikoner, som vises på LCD-skærmen" på side 18](#)

Kontrol af detaljerede netværksoplysninger fra betjeningspanelet

Når printeren er forbundet til netværket, kan du også se andre netværksrelaterede oplysninger ved at vælge de netværksmenuer, du vil kontrollere.

1. Tryk på **Indstillinger** på startskærmen.
2. Tryk på **Generelle indstillinger** > **Netværksindstillinger** > **Netværksstatus**.
3. Vælg de menuer, du vil kontrollere for at kontrollere oplysningerne.
 - Kabelforb. LAN/Wi-Fi status**
Viser netværksoplysninger (enhedsnavn, tilslutning, signalstyrke, IP-adresse og så videre) for Ethernet eller Wi-Fi-forbindelser.
 - Wi-Fi Direct Status**
Viser, om Wi-Fi Direct er aktiveret eller deaktiveret, samt SSID, adgangskode og så videre for Wi-Fi Direct-forbindelser.
 - Status for e-mailserver**
Viser netværksoplysninger for e-mailserver.
 - statusark**
Udskriver et netværksstatusark. Oplysningerne for Ethernet, Wi-Fi, Wi-Fi Direct og så videre er trykt på to eller flere sider.

Udskrivning af en netværksforbindelsesrapport

Du kan udskrive en netværksforbindelsesrapport for at kontrollere status mellem printeren og adgangspunktet.

1. Ilæg papir.

Netværksindstillinger

- Tryk på **Indstillinger** på startskærmen.
- Tryk på **Generelle indstillinger > Netværksindstillinger > Test af netværksforbindelse..**
Kontrol af forbindelsen starter.
- Tryk på **Udskr. ktrl.rapport.**
- Tryk på **Udskriv** for at udskrive netværksforbindelsesrapporten.
Se netværksforbindelsesrapporten, hvis der er opstået en fejl, og følg derefter de udskrevne løsninger.
- Tryk på **Luk.**
Skærmen slukker automatisk efter en angiven tid, hvis du ikke trykker på **Luk.**

Relaterede oplysninger

➔ [“Meddelelser og løsninger på netværksforbindelsesrapporten” på side 34](#)

Meddelelser og løsninger på netværksforbindelsesrapporten

Kontroller meddelelser og fejlkoder på netværksforbindelsesrapporten, og følg derefter løsningerne.

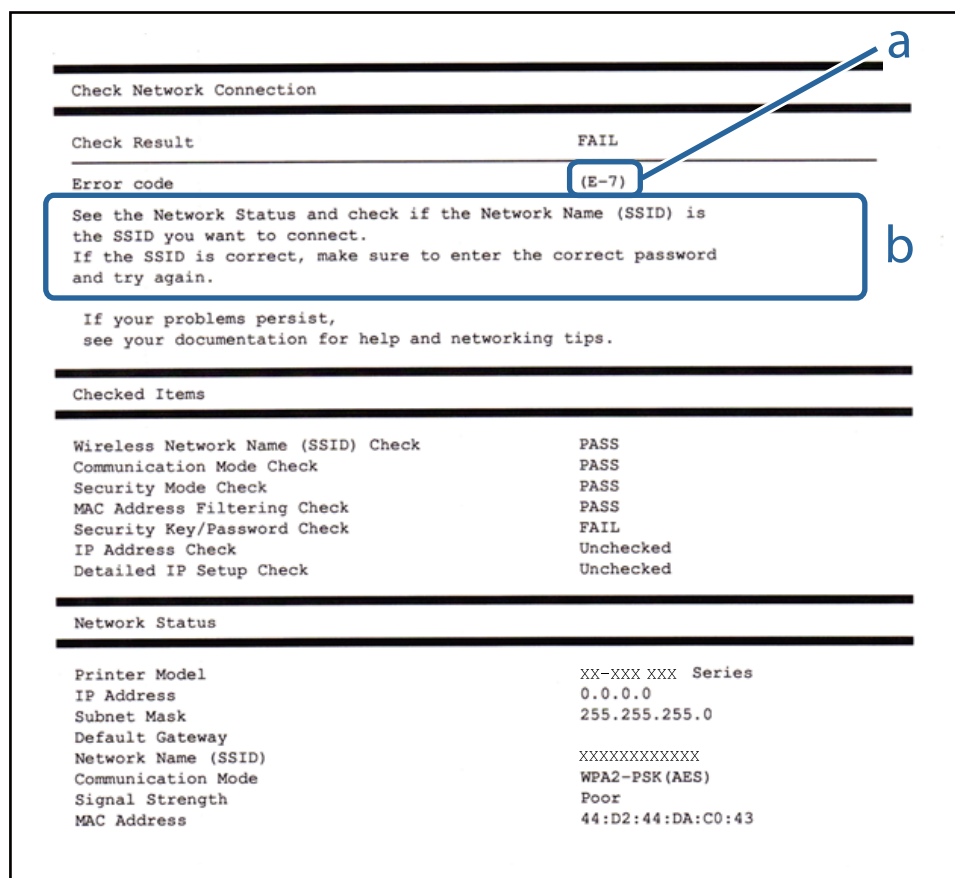

a: Fejlkode

b: Meddelelser på netværksmiljøet

Netværksindstillinger

a: Fejlkode

Kode	Løsning
E-1	<ul style="list-style-type: none"> <input type="checkbox"/> Kontroller, at Ethernet-kablet er sat i printeren, en hub eller andre netværksenheder. <input type="checkbox"/> Kontroller, at hub'en eller andre netværksenheder er tændt.
E-2	<input type="checkbox"/> Kontroller, at adgangspunktet er tændt.
E-3	<input type="checkbox"/> Kontroller, at computeren eller andre enheder er forbundet korrekt til adgangspunktet.
E-7	<ul style="list-style-type: none"> <input type="checkbox"/> Placer printeren tæt ved adgangspunktet. Fjern eventuelle forhindringer mellem dem. <input type="checkbox"/> Hvis du har indtastet SSID manuelt, skal du kontrollere, om det er korrekt. Kontroller SSID fra Netværksstatus-delen i netværksforbindelsesrapporten. <input type="checkbox"/> For at oprette et netværk med trykknapsætning, skal du kontrollere, at adgangspunktet understøtter WPS. Hvis det ikke understøtter WPS, kan du ikke oprette et netværk med trykknapsætning. <input type="checkbox"/> Kontroller, at der kun anvendes ASCII-tegn (alfanumeriske tegn og symboler) til SSID. Printeren kan ikke vise et SSID, der indeholder andet end ASCII-tegn. <input type="checkbox"/> Kontroller SSID og adgangskode, før du tilslutter til adgangspunktet. Hvis du bruger adgangspunktet med dets standardindstillinger, skal du bruge det SSID og den adgangskode, der er skrevet på mærkaten. Kontakt den person, der har konfigureret adgangspunktet, eller se dokumentationen, der følger med adgangspunktet, hvis du ikke kender SSID og adgangskode. <input type="checkbox"/> Når du ønsker at oprette forbindelse til en SSID, der er genereret ved hjælp af tethering-funktionen på en smart-enhed, skal du kontrollere SSID og adgangskode i dokumentationen til den smart-enheden. <input type="checkbox"/> Hvis Wi-Fi-forbindelsen pludselig afbrydes, skal du kontrollere følgende. Hvis nogen af disse er gyldige, skal du nulstille netværksindstillingerne ved hjælp af installationsprogrammet. Du kan køre det fra følgende websted. http://epson.sn > Opsætning <ul style="list-style-type: none"> <input type="checkbox"/> En anden smart-enhed blev tilføjet til netværket ved hjælp af trykknapsætning. <input type="checkbox"/> Wi-Fi-netværket var installeret med en anden metode end trykknapsætning.
E-5	<p>Kontroller, at adgangspunktets sikkerhedstype er indstillet til en af følgende. Hvis den ikke er det, skal du skifte sikkerhedstypen på adgangspunktet, og nulstil derefter netværksindstillingerne på printeren.</p> <ul style="list-style-type: none"> <input type="checkbox"/> WEP-64 bit (40 bit) <input type="checkbox"/> WEP-128 bit (104 bit) <input type="checkbox"/> WPA PSK (TKIP/AES)* <input type="checkbox"/> WPA2 PSK (TKIP/AES)* <input type="checkbox"/> WPA (TKIP/AES) <input type="checkbox"/> WPA2 (TKIP/AES) <p>* : WPA PSK er også kendt som WPA Personal. WPA2 PSK er også kendt som WPA2 Personal.</p>
E-6	<ul style="list-style-type: none"> <input type="checkbox"/> Kontroller om MAC-adressefiltrering er deaktiveret. Hvis den er aktiveret, skal du registrere printerens MAC-adresse, så den ikke filtreres fra. Du kan læse mere om adgangspunktet i den medfølgende dokumentation. Du kan kontrollere printerens MAC-adresse i Netværksstatus-delen i netværksforbindelsesrapporten. <input type="checkbox"/> Hvis adgangspunktets delte godkendelse er aktiveret på WEP-sikkerhedsmetoden, skal du kontrollere, at godkendelseskoden og indekset er korrekt.
E-8	<ul style="list-style-type: none"> <input type="checkbox"/> Aktiver DHCP på adgangspunktet, når printerens Hent IP-adresse er indstillet til Auto. <input type="checkbox"/> Hvis printerens indstilling for Hent IP-adresse er sat til manuel, er den IP-adresse, du manuelt har indstillet, uden for område (f.eks.: 0.0.0.0) og den er deaktiveret. Indstil en gyldig IP-adresse fra printerens betjeningspanel eller Web Config.

Netværksindstillinger

Kode	Løsning
E-9	<p>Kontroller følgende.</p> <ul style="list-style-type: none"> <input type="checkbox"/> Enhederne er tændt. <input type="checkbox"/> Du har adgang til internettet og andre computere eller netværksenheder på samme netværk fra de enheder, du vil forbinde til printeren. <p>Hvis det stadig ikke virker efter kontrol af ovenstående, skal du nulstille netværksindstillingerne ved hjælp af installationsprogrammet. Du kan køre det fra følgende websted.</p> <p>http://epson.sn > Opsætning</p>
E-10	<p>Kontroller følgende.</p> <ul style="list-style-type: none"> <input type="checkbox"/> Andre enheder på netværket er tændt. <input type="checkbox"/> Netværksadresser (IP-adresse, undernetmaske og standardgateway) er korrekte, hvis du har indstillet printerens Hent IP-adresse til Manuel. <p>Indstil netværksadressen igen, hvis de er forkerte. Du kan kontrollere IP-adressen, undernetmasken og standardgateway i Netværksstatus-delen i netværksforbindelsesrapporten.</p> <p>Når DHCP er aktiveret, skal du skifte printerens indstilling for Hent IP-adresse til Auto. Hvis du ønsker at indstille IP-adressen manuelt, skal du kontrollere printerens IP-adresse fra Netværksstatus-delen i netværksforbindelsesrapporten, og derefter vælge Manuel på skærmen for netværksindstillinger. Sæt undernetmasken til [255.255.255.0].</p>
E-11	<p>Kontroller følgende.</p> <ul style="list-style-type: none"> <input type="checkbox"/> Standardgatewayadressen er korrekt, når du indstiller printerens TCP/IP-konfiguration til Manuel. <input type="checkbox"/> Enheden, der er sat som standardgateway er tændt. <p>Indstil den korrekte standardgatewayadresse. Du kan kontrollere standardgatewayadressen i Netværksstatus-delen i netværksforbindelsesrapporten.</p>
E-12	<p>Kontroller følgende.</p> <ul style="list-style-type: none"> <input type="checkbox"/> Andre enheder på netværket er tændt. <input type="checkbox"/> Netværksadresserne (IP-adresse, undernetmaske og standardgateway) er korrekte, hvis du indtaster dem manuelt. <input type="checkbox"/> Netværksadresserne til andre enheder (undernetmaske og standardgateway) er de samme. <input type="checkbox"/> IP-adressen konflikter ikke med andre enheder. <p>Hvis det stadig ikke virker, efter at du har kontrolleret ovenstående, skal du prøve følgende.</p> <ul style="list-style-type: none"> <input type="checkbox"/> Foretag netværksindstillinger på den computer, der er på samme netværk som printeren ved hjælp af installationsprogrammet. Du kan køre det fra følgende websted. <p>http://epson.sn > Opsætning</p> <ul style="list-style-type: none"> <input type="checkbox"/> Du kan registrere flere adgangskoder på et adgangspunkt, der bruger WEP-sikkerhed. Hvis der er registreret flere adgangskoder, skal du kontrollere, om den først registrerede adgangskode er indstillet på printeren.

Netværksindstillinger

Kode	Løsning
E-13	<p>Kontroller følgende.</p> <ul style="list-style-type: none"> <input type="checkbox"/> Netværksenheder som f.eks. et adgangspunkt hub og router er tændt. <input type="checkbox"/> TCP/IP-konfigurationen for netværksenheder er ikke foretaget manuelt. (Hvis printerens TCP/IP-konfiguration foretages automatisk, og TCP/IP-konfigurationen på andre netværksenheder foretages manuelt, er printerens netværk muligvis et andet end netværket for andre enheder.) <p>Hvis det stadig ikke virker, efter at du har kontrolleret ovenstående, skal du prøve følgende.</p> <ul style="list-style-type: none"> <input type="checkbox"/> Foretag netværksindstillinger på den computer, der er på samme netværk som printerens ved hjælp af installationsprogrammet. Du kan køre det fra følgende websted. http://epson.sn > Opsætning <input type="checkbox"/> Du kan registrere flere adgangskoder på et adgangspunkt, der bruger WEP-sikkerhed. Hvis der er registreret flere adgangskoder, skal du kontrollere, om den først registrerede adgangskode er indstillet på printerens.

b: Meddelelser på netværksmiljøet

Meddelelse	Løsning
*Der er fundet flere netværksnavne (SSID), som passer til det indtastede netværksnavn (SSID). Kontroller netværksnavn (SSID).	Det samme SSID kan indstilles på mange adgangspunkter. Kontroller indstillingerne på adgangspunkterne, og skift SSID.
Wi-Fi-miljøet skal forbedres. Sluk og tænd for din trådløse router. Hvis forbindelsen ikke forbedres, bedes du se dokumentationen til din trådløse router.	Efter flytning af printerens tættre på adgangspunktet og fjernelse af eventuelle forhindringer mellem dem, skal du tænde for adgangspunktet. Hvis det stadig ikke tilslutter, se dokumentationen til adgangspunktet.
*Der kan ikke tilkobles flere enheder. Afbryd forbindelsen til én af de tilsluttede enheder, hvis du vil tilføje én mere.	Du kan forbinde op til fire computere og smart-enheder samtidigt i Wi-Fi Direct-tilslutning (Simpel AP). Hvis du vil tilføje en anden computer eller smart-enhed, skal du først afbryde en af de forbundne enheder.

Relaterede oplysninger

- ➔ “Tilslutning til en computer” på side 24
- ➔ “Web Config” på side 177
- ➔ “Når du ikke kan foretage netværksindstillinger” på side 194

Udskrivning af et netværksstatusark

Du kan kontrollere de detaljerede netværksoplysninger ved at udskrive det.

1. Ilæg papir.
2. Tryk på **Indstillinger** på startskærmen.
3. Tryk på **Generelle indstillinger** > **Netværksindstillinger** > **Netværksstatus**.
4. Tryk på **statusark**.

Netværksindstillinger

5. Læs meddelelsen, og tryk derefter på **Udskriv**.
Netværksstatusarket udskrives.
6. Tryk på **Luk**.
Skærmen slukker automatisk efter en angiven tid, hvis du ikke trykker på **Luk**.

Udskiftning eller tilføjelse af nye adgangspunkter

Hvis SSID ændrer sig som følge af udskiftningen af et adgangspunkt, eller et adgangspunkt tilføjes og et nyt netværksmiljø etableres, skal du nulstille Wi-Fi-indstillingerne.

Relaterede oplysninger

➔ [“Ændring af forbindelsesmuligheder til en computer” på side 38](#)

Ændring af forbindelsesmuligheder til en computer

Brug installationsprogrammet, og konfigurer igen med en anden forbindelsesmetode.

- Konfiguration fra webstedet

Gå ind på følgende websted, og indtast derefter produktnavnet. Gå til **Opsætning**, og påbegynd konfiguration.
<http://epson.sn>

- Konfiguration ved hjælp af softwaredisk (kun for modeller, der leveres med en softwaredisk, og brugere med computere med diskdrev.)

Sæt softwaredisken i computeren, og følg vejledningen på skærmen.

Valg af ændring af forbindelsesmuligheder

Følg vejledningen på skærmen, til følgende skærm vises.

Netværksindstillinger

Windows

Vælg **Skift eller genindstil forbindelsesmetoden** på skærmen Vælg softwareinstallation, og klik herefter på **Næste**.

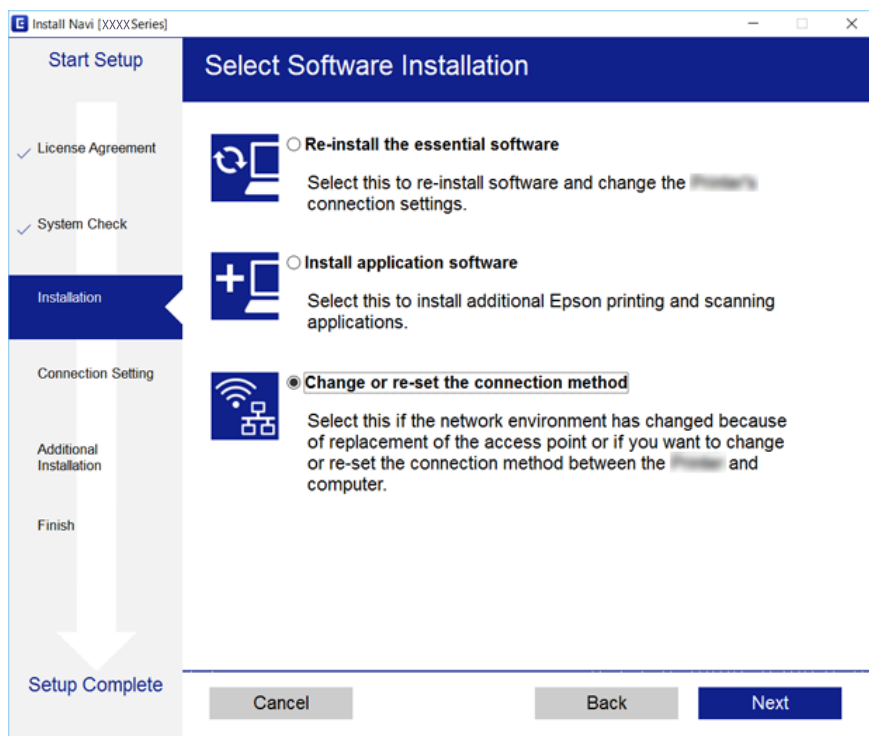

Mac OS X

Vælg, hvordan du vil slutte printeren til computeren.

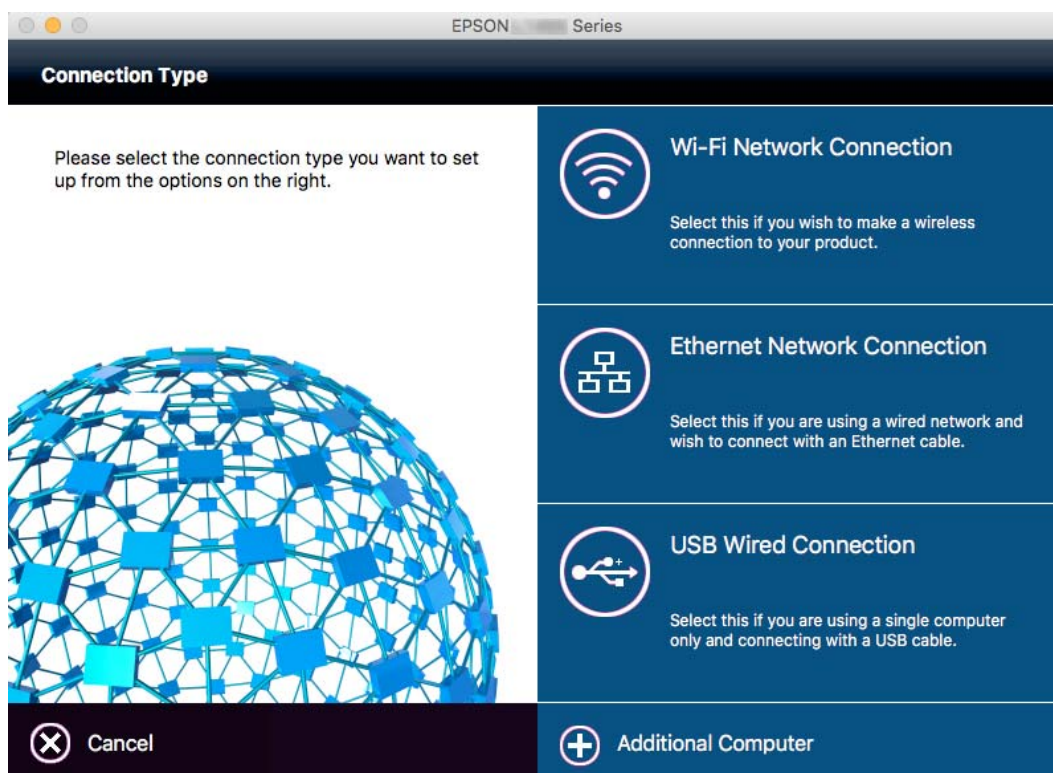

Ændring af netværksforbindelse til Ethernet fra betjeningspanelet

Følg trinene nedenfor for at ændre netværksforbindelsen til Ethernet fra Wi-Fi på betjeningspanelet.

1. Tryk på **Indstillinger** på startskærmen.
2. Tryk på **Generelle indstillinger > Netværksindstillinger > Opsætning af kabelforbundet LAN**.
3. Læs meddelelsen, og tryk derefter på **Start opsætning**.
4. Læs meddelelsen, og tryk derefter på **OK**.
Skærmen slukker automatisk efter en angiven tid, hvis du ikke trykker på **OK**.
5. Forbind printeren til en router vha. et Ethernet-kabel.

Deaktivering af Wi-Fi fra betjeningspanelet

Når Wi-Fi deaktiveres, afbrydes Wi-Fi-forbindelsen.

1. Tryk på  på startskærmen.
2. Tryk på **Wi-Fi (anbefales)**.
Netværksstatussen vises.
3. Tryk på **Skift indstillinger**.
4. Tryk på **Andre > Deaktiver Wi-Fi**.
5. Læs meddelelsen, og tryk derefter på **Start opsætning**.
6. Når der vises en fuldført-meddelelse, skal du trykke på **Luk**.
Skærmen slukker automatisk efter en angiven tid, hvis du ikke trykker på **Luk**.

Afbrydelse af Wi-Fi Direct-forbindelse (Simpel AP) fra betjeningspanelet

Bemærk:

Når Wi-Fi Direct-forbindelsen (Simpel AP) er afbrudt, afbrydes alle computere og smart-enheder, der er tilsluttet printeren i Wi-Fi Direct-forbindelsen (Simpel AP). Hvis du vil afbryde en specifik enhed, skal du afbryde fra enheden i stedet for printeren.

1. Tryk på  på startskærmen.
2. Tryk på **Wi-Fi Direct**.
Wi-Fi Direct-oplysningerne er vist.

Netværksindstillinger

3. Tryk på **Skift indstillinger**.
4. Tryk på **Deaktiver Wi-Fi Direct**.
5. Læs meddelelsen, og tryk derefter på **Slå indstillingerne fra..**
6. Når der vises en fuldført-meddelelse, skal du trykke på **Luk**.
Skærmen slukker automatisk efter en angiven tid, hvis du ikke trykker på **Luk**.

Gendannelse af netværksindstillingerne fra betjeningspanelet

Du kan gendanne alle netværksindstillinger til deres standardindstillinger.

1. Tryk på **Indstillinger** på startskærmen.
2. Tryk på **Gendan standardindstillinger > Netværksindstillinger**.
3. Læs meddelelsen, og tryk derefter på **Ja**.
4. Når der vises en fuldført-meddelelse, skal du trykke på **Luk**.
Skærmen slukker automatisk efter en angiven tid, hvis du ikke trykker på **Luk**.

Ilægning af papir

Forholdsregler til papirhåndtering

- ❑ Læs instruktionsarkene, der leveres sammen med papiret.
- ❑ Luft papiret, og ret dets kanter ind, før det lægges i. Man må ikke lufte eller krølle fotopapir. Det kan beskadige udskriftssiden.



- ❑ Hvis papiret er krøllet, skal du rette det ud eller bøje det en smule i den modsatte retning, inden du lægger det i. Hvis du udskrifter på krøllet papir, kan det medføre papirstop og udtværing på udskriften.



- ❑ Brug ikke papir, der er bølget, revet, skåret, foldet, fugtet, for tykt, for tyndt, eller papir, der har klistermærker på. Brug af disse papirtyper medfører papirstop og udtværing på udskriften.
- ❑ Luft konvolutterne, og ret kanterne ind, før de lægges i. Når du lufter konvolutstakken, skal du trykke ned på den for at glatte konvolutterne ud før ilægning.



- ❑ Brug ikke konvolutter, der er krøllede eller bøjede. Brug af disse konvolutter medfører papirstop og udtværing på udskriften.
- ❑ Brug ikke konvolutter med selvklæbende overflader på flapperne eller rudekonvolutter.
- ❑ Brug ikke for tynde konvolutter, da de kan krølle under udskrivningen.

Relaterede oplysninger

➔ [“Printerspecifikationer” på side 225](#)

Anvendeligt papir og kapaciteter

Epson anbefaler brug af originalt Epson-papir for at sikre udskrifter i høj kvalitet.

Originalt Epson-papir

Papirnavn	Størrelse	Ilægningskapacitet (ark)		2-sidet udskrivning	Udskrivning uden kant
		Papirkassette 1	Papirkassette 2		
Epson Bright White Ink Jet Paper	A4	200	200	Automatisk, manuel*1	-
Epson Ultra Glossy Photo Paper	A4, 13×18 cm (5×7 tommer), 10×15 cm (4×6 tommer)	20*2	-	-	✓
Epson Premium Glossy Photo Paper	A4, 13×18 cm (5×7 tommer), 16:9 størrelse (102×181 mm), 10×15 cm (4×6 tommer)	20*2	-	-	✓
Epson Premium Semigloss Photo Paper	A4, 10×15 cm (4×6 tommer)	20*2	-	-	✓
Epson Photo Paper Glossy	A4, 13×18 cm (5×7 tommer), 10×15 cm (4×6 tommer)	20*2	-	-	✓
Epson Matte Paper-Heavyweight	A4	20	-	-	✓
Epson Photo Quality Ink Jet Paper	A4	80	-	-	✓

*1 Du kan ilægge op til 30 ark papir, hvor der allerede er udskrevet på en side.

*2 Ilæg ét papirark ad gangen, hvis papiret ikke føres ind korrekt, eller hvis udskriften har ujævne farver eller udtværede områder.

Bemærk:

- Hvilke papirer der kan fås, afhænger af området. Hvis du ønsker oplysninger om, hvilket papir der kan fås i dit område, skal du kontakte Epsons support.
- Ved udskrivning på ægte Epson-papir med en brugerdefineret størrelse er indstillingerne for udskriftskvalitet **Standard** eller **Normal** kun tilgængelige. Selvom du kan vælge en bedre udskriftskvalitet med visse printerdrivere, bliver udskrifterne udskrevet ved hjælp af **Standard** eller **Normal**.

Ilægning af papir

Kommercielt tilgængeligt papir

Papirnavn	Størrelse	Ilægningskapacitet (ark eller konvolutter)		2-sidet udskrivning	Udskrivning uden kant
		Papirkassette 1	Papirkassette 2		
Almindeligt papir i høj kvalitet	Letter ^{*3} , A4, B5	Op til linjen, der er angivet af trekantssymbolet på kantstyret.		Automatisk, manuel ^{*1}	-
Almindeligt papir Kopipapir Brevpapir Genbrugspapir	A5, Halv brevformat ^{*3} , A6	Op til linjen, der er angivet af trekantssymbolet på kantstyret.	-	Manuel ^{*1}	-
Farvet papir	Legal ^{*3}	30	30	Manuel ^{*2}	-
Fortrykt papir	Brugerdefineret (mm) ^{*3} 89 × 127 til 182 × 257	1	-	Manuel	-
	Brugerdefineret (mm) ^{*3} 182×257 til 215,9×297	1	1	Automatisk, manuel	-
	Brugerdefineret (mm) ^{*3} 215,9×297 til 215,9×1200	1	1	Manuel	-
Konvolut	Konvolut #10, Konvolut DL, Konvolut C6	10	-	-	-

*1 Du kan ilægge op til 30 ark papir, hvor der allerede er udskrevet på en side.

*2 Du kan ilægge op til 1 ark papir, hvor der allerede er udskrevet på en side.

*3 Kun udskrivning fra computer eller smartenhed er tilgængelig.

Relaterede oplysninger

➔ [“Delenes navne og funktioner” på side 14](#)

➔ [“Websted for teknisk support” på side 241](#)

Liste over papirtype

Vælg papirtypen, som passer til papiret for at få de bedste udskriftsresultater.

Papirnavn	Medietype	
	Betjeningspanel	Printerdriver
Kopipapir, almindeligt papir Epson Bright White Ink Jet Paper	almindelige papirer	almindelige papirer

Ilægning af papir

Papirnavn	Medietype	
	Betjeningspanel	Printerdriver
Brevpapir	Brevhoved	Brevhoved
Genbrugspapir	Genbrugspapir	Genbrugspapir
Farvet papir	Farve	Farve
Fortrykt papir	Fortrykt	Fortrykt
Almindeligt papir i høj kvalitet	Alm. papir i høj kvalitet	Almindeligt papir høj kvalitet
Epson Ultra Glossy Photo Paper	Ultra Glossy	Epson Ultra Glossy
Epson Premium Glossy Photo Paper	Premium Glossy	Epson Premium Glossy
Epson Premium Semigloss Photo Paper	Premium Semigloss	Epson Premium Semigloss
Epson Photo Paper Glossy	Glossy	Photo Paper Glossy
Epson Matte Paper-Heavyweight Epson Photo Quality Ink Jet Paper	Matte	Epson Matte
Konvolut	Konvolut	Konvolut

Ilægning af papir i Papirkassette

1. Kontroller, at printeren ikke er i brug, og træk så papirkassette ud.

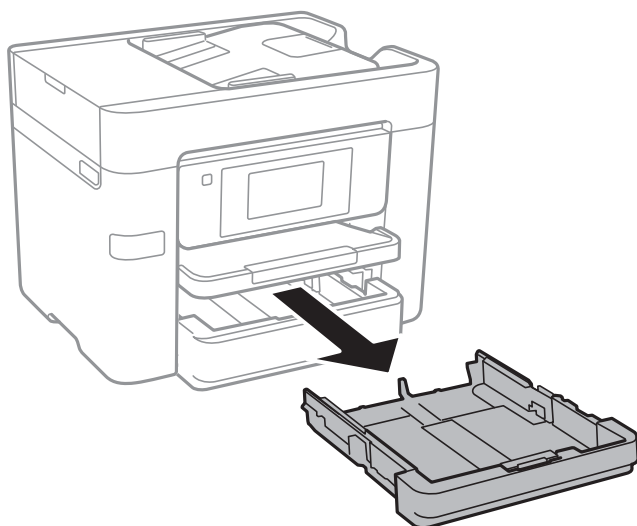

Ilægning af papir

2. Skub kantstyrene ud til deres maksimale position.

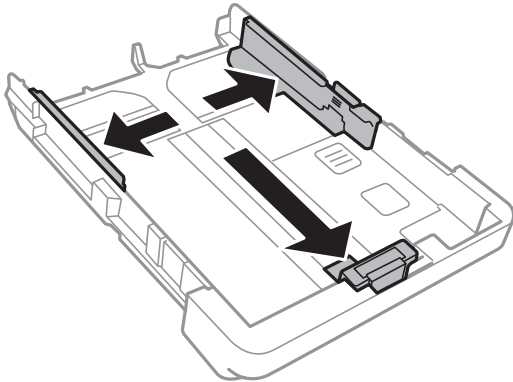

Bemærk:

Ved brug af et større papir end A4-formatet skal papirkassette forlænges.

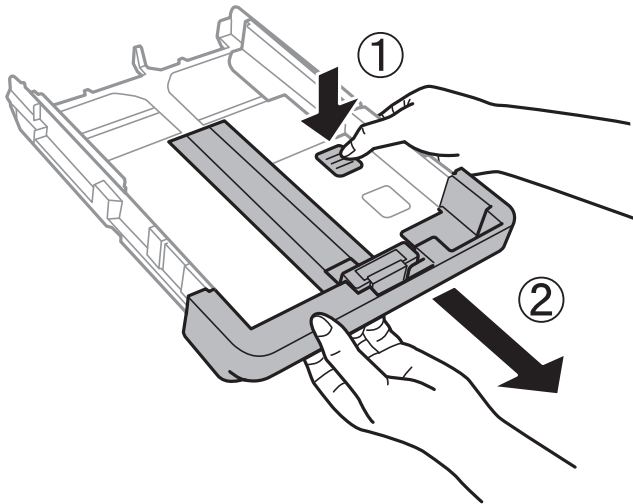

3. Skub det forreste kantstyr i forhold til den papirstørrelse, du vil bruge.

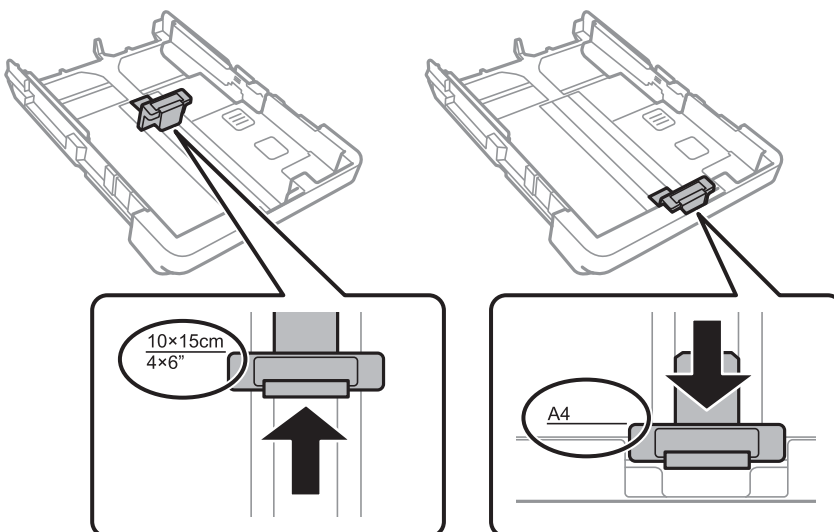

Ilægning af papir

4. Læg papir i mod det forreste kantstyr med udskriftssiden nedad.

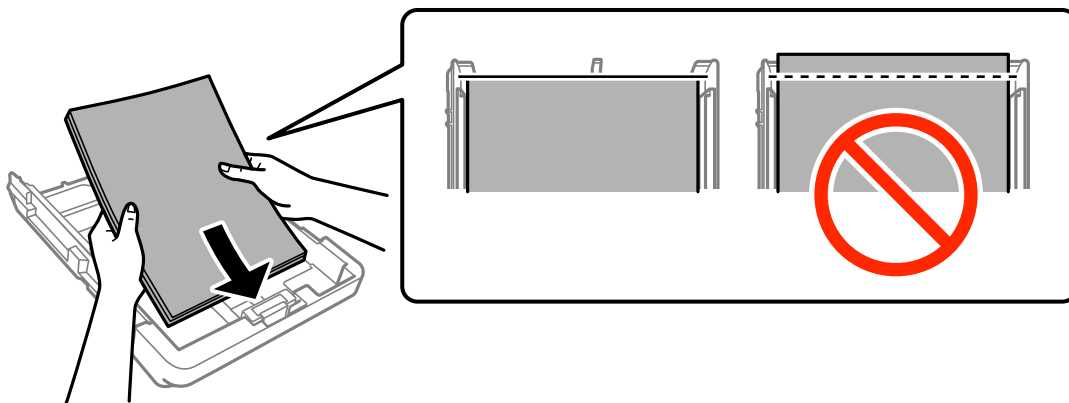

! **Vigtigt:**

- Sørg for, at papiret ikke stikker ud over trekant-symbolet på enden af papirkassette.
- Læg ikke mere papir i end det maksimale antal ark, som er angivet for papiret. Læg ikke almindeligt papir i over linjen angivet med trekantsymbolet på kantstyret.

Konvolutter

Læg op til 10 konvolutter i.

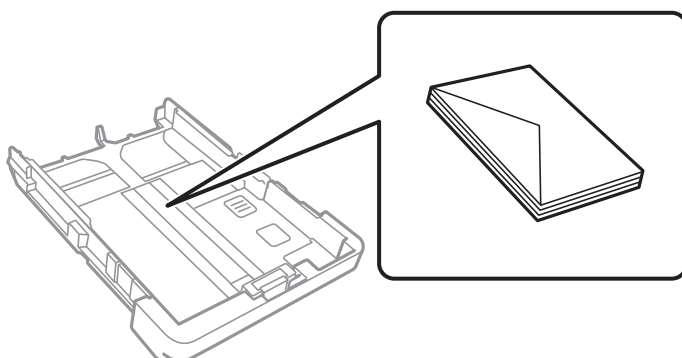

Hullet papir

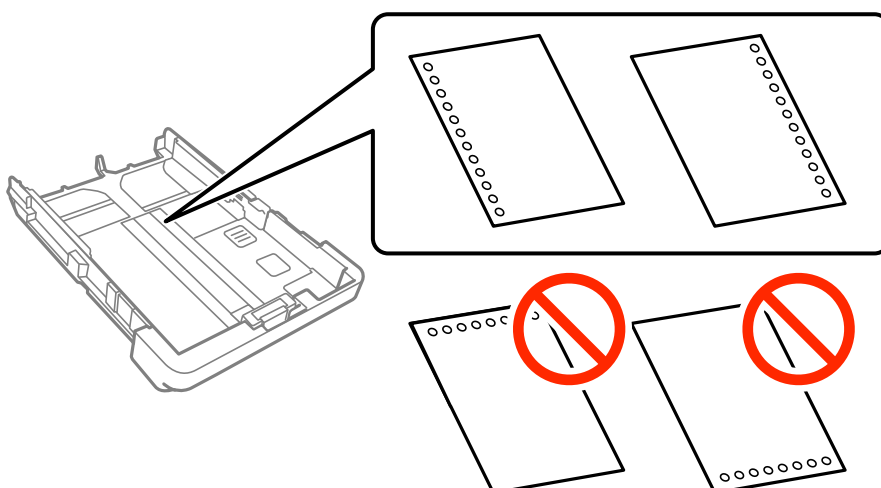

Ilægning af papir

Bemærk:

- Læg et enkelt ark af en defineret størrelse normalt papir med indbindingshuller til venstre eller højre.
- Juster filens udskrivningsposition, så du undgår udskrivning over hullerne.
- Automatisk 2-sidet udskrivning kan ikke bruges sammen med hullet papir.
- Vælg **Brevhoved** eller **Fortrykt** som indstilling for papirstørrelse.

5. Skub kantstyrene i siderne ind til papirets kanter.

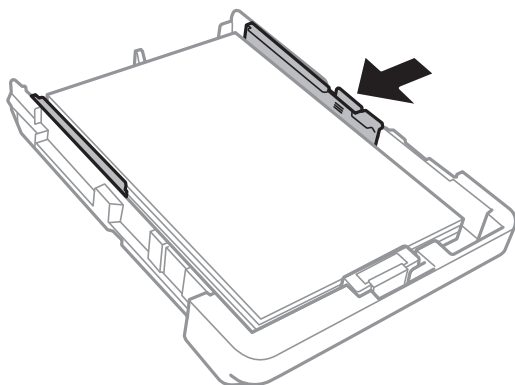

6. Indsæt papirkassette helt ind.
7. Foretag indstillingerne for størrelsen og typen af det papir, du lagde i papirkassette, på betjeningspanelet. Hvis din papirstørrelse ikke vises, skal du vælge **Brugerdefineret**.

Bemærk:

Du kan også få vist skærbilledet for papirstørrelse ved at trykke på **Indstillinger** > **Generelle indstillinger** > **Printerindstillinger** > **Indstill. for papirkilde** > **Papirindstilling**.

8. Træk udskriftsbakken ud.

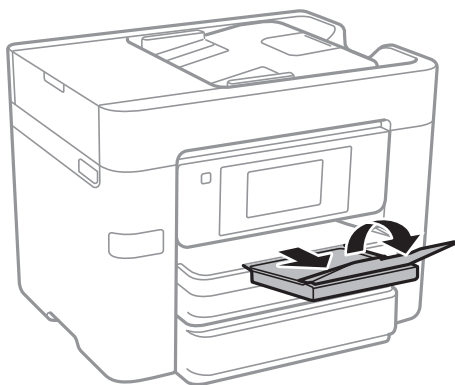

Relaterede oplysninger

- ➔ [“Forholdsregler til papirhåndtering”](#) på side 42
- ➔ [“Anvendeligt papir og kapaciteter”](#) på side 43

Placering af originaler

Placer originalerne på scannerglaspladen eller i den automatiske dokumentføder. Brug scannerglaspladen til originaler, som ikke understøttes af den automatiske dokumentføder.

Du kan scanne flere originaler og begge sider af originalerne på samme tid med den automatiske dokumentføder.

Anvendelige originaler i den automatiske dokumentføder

Mulige papirstørrelser	A4, A5*, B5, Legal*, Letter
Papirtype	Almindeligt papir
Papirtykkelse (papirets vægt)	64 til 95 g/m ²
Ilægningskapacitet	Undtagen Legal: 50 ark eller 5.5 mm Legal: 10 ark

* Kun enkeltsidet scanning understøttes.

Selv når originalen opfylder specifikationerne for de medier, der kan placeres i den automatiske dokumentfremfører, bliver den muligvis ikke fremført af den automatiske dokumentfremfører, eller scanningskvaliteten kan falde afhængig af papirets egenskaber eller kvalitet.



Vigtigt:

Undlad at indføre fotografier eller værdifulde originale kunstværker i den automatiske dokumentfremfører. Forkert indføring kan krølle eller beskadige originalen. Scan disse dokumenter på scannerglaspladen i stedet.

Undlad at anbringe følgende originaler i den automatiske dokumentføder for at undgå papirstop. Brug scannerglaspladen til disse typer.

- Originaler, der er revne, foldede, rynkede, forværede eller krøllede
- Originaler med indbindingshuller
- Originaler, der holdes sammen med tape, hæfteklammer, clips osv.
- Originalerne, hvorpå der sidder klistermærker eller mærkater
- Originaler, der ikke er jævnt skåret eller ikke er retvinklede
- Originaler, der er indbundne
- Overheads eller varmeoverføringspapir eller karbonpapir

Anbringelse af originaler på den automatiske dokumentføder

1. Ret originalernes kanter ind.

Placering af originaler

2. Skub den automatiske dokumentføders kantstyr.

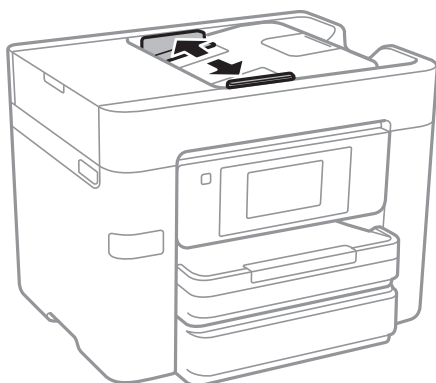

3. Placer originalerne midt i den automatiske dokumentføder med udskriftssiden opad.



Placering af originaler

! **Vigtigt:**

- ❑ *Ilæg ikke originaler over linjen under trekantsymbolet inde i kantstyret på den automatiske dokumentføder.*

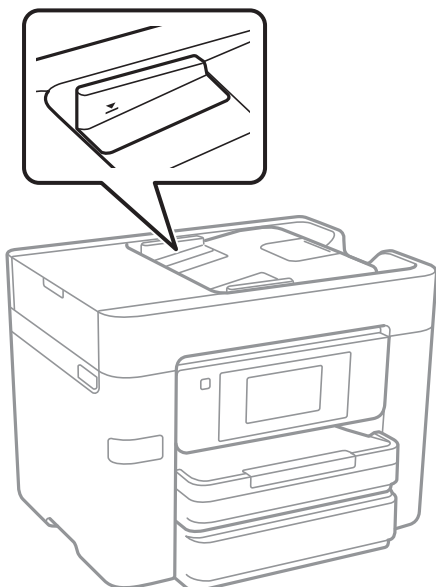

- ❑ *Tilføj ikke originaler, mens der scannes.*
- ❑ *Når du placerer originaler, som er større end A4, åbner den automatiske dokumentføderens dokumentstøtte.*

4. Skub den automatiske dokumentføders kantstyr ud til originalens kanter.

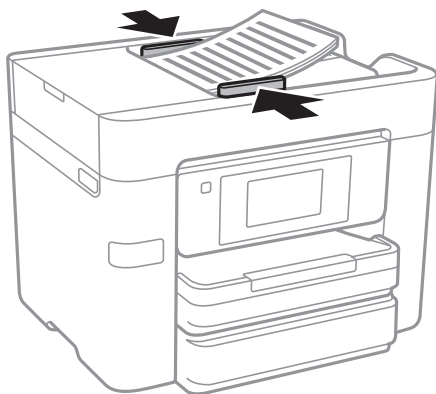

Relaterede oplysninger

- ➔ [“Anvendelige originaler i den automatiske dokumentføder” på side 49](#)

Placering af originaler i ADF ved 2-op-kopiering

Placer originalerne i den retning, er vist på illustrationen, og vælg derefter indstillingen til retning.

Placering af originaler

- Sådan placerer du originaler i opadvendt retning: Vælg **Opad ret.** på betjeningspanelet som beskrevet nedenfor.

Kopier > Avanceret > Retning (original) > Opad ret.

Placer originalerne på den automatiske dokumentfremfører i pilens retning.



- Sådan placerer du originaler i venstre retning: Vælg **Nedad ret.** på betjeningspanelet som beskrevet nedenfor.

Kopier > Avanceret > Retning (original) > Nedad ret.

Placer originalerne på den automatiske dokumentfremfører i pilens retning.



Anbringelse af originaler på Scannerglaspladen

Forsigtig:

Pas på, at du ikke får din hånd eller dine fingre i klemme, når du åbner eller lukker dokumentlåget. Ellers kan du komme til skade.

Vigtigt:

Ved anbringelse af voluminøse originaler, som f.eks. bøger, skal udvendigt lys forhindres i at skinne direkte i scannerglaspladen.

1. Åbn dokumentlåget.

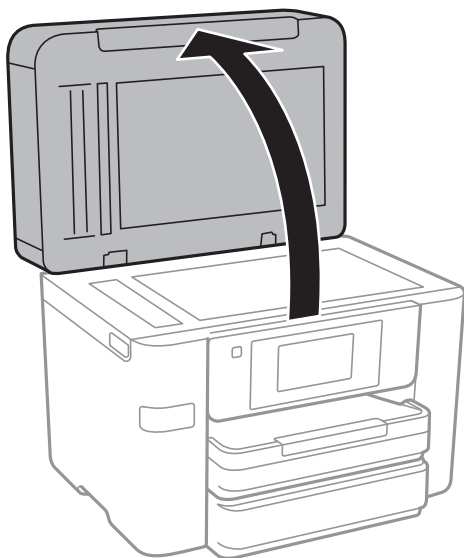

2. Fjern evt. støv eller snavs på scannerglaspladen.

Placering af originaler

- Placer originalen, så den vender nedad, og skub den hen til mærket i hjørnet.

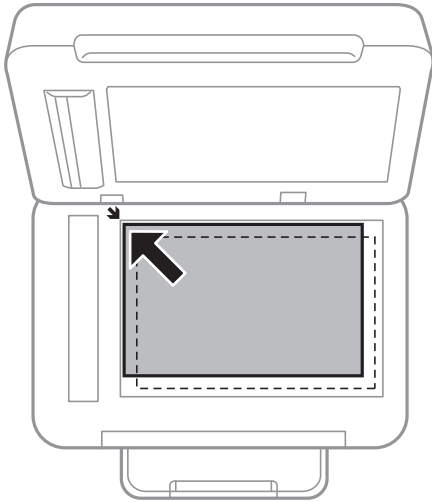

Bemærk:

- Et område på 1,5 mm fra kanterne af scannerglaspladen scannes ikke.
- Når der anbringes originaler i den automatiske dokumentfoder og på scannerglaspladen, bliver originalerne i den automatiske dokumentfremfører prioriteret.

- Luk forsigtigt låget.



Vigtigt:

Tryk ikke for hårdt på scannerglaspladen eller dokumentlåget. Ellers kan de blive beskadiget.

- Fjern originalerne, når de er scannet.

Bemærk:

Hvis du lader originalerne ligge for længe på scannerglaspladen, kan de komme til at hænge fast på glasoverfladen.

Administrering af kontaktpersoner

Hvis du angiver en liste over kontaktpersoner, kan du nemt angive destinationer. Der kan angives op til 100 poster, og kontaktlisten kan bruges, når faxnumre indtastes, når der angives en destination for at vedhæfte et scannet billede til en e-mail, og når et scannet billede gemmes i en netværksmappe.

Du kan også registrere kontaktpersoner på LDAP-serveren.

Relaterede oplysninger

➔ [“Brug af LDAP-serveren” på side 58](#)

Registrering eller redigering af kontakter

Bemærk:

Før du registrerer kontakter, skal du sikre dig, at du har også konfigureret indstillingerne for e-mailserveren, som skal bruge e-mailadressen.

1. Tryk på **Indstillinger** på startskærmen.
2. Tryk på **Kontaktpers.-styring**, og tryk derefter på **Registrer/Slet**.
3. Gør et af følgende.
 - For at registrere en ny kontakt skal du trykke på **Tilføj indg.** og derefter trykke på **Tilføj kontaktperson**.
 - Hvis du vil redigere en kontakt, skal du vælge kontakten og trykke på **Rediger**.
 - Hvis du vil slette en kontakt, skal du vælge kontakten og trykke på **Slet** og derefter trykke på **Ja**. Du behøver ikke at udføre følgende procedurer.

Bemærk:

Der kan angives en adresse, der er registreret i LDAP-serveren i den lokale kontaktliste på printeren. Vis en post, og tryk derefter på **Gem til kontakter**.

4. Når du registrerer en ny kontakt, skal du vælge hvilken slags kontakt, du vil registrere. Spring denne procedure, hvis du vil redigere eller slette en kontakt.
 - Fax: Registrer en kontakt (faxnummer) for at sende en fax.
 - E-mail: Registrer en e-mailadresse for at sende et scannet billede.
 - Netværksmappe/FTP: Registrer en netværksmappe for at gemme et scannet billede
5. Foretag de relevante indstillinger.

Bemærk:

Når du indtaster et faxnummer, skal du indtaste en ekstern adgangskode i starten af faxnummeret, hvis du bruger et PBX-telefonsystem, og du skal bruge den eksterne adgangskode til at ringe op til en ekstern linje. Hvis adgangskoden er blevet indstillet under **Linjetype**, skal du indtaste et nummertegn (#) i stedet for den faktiske adgangskode. Indtast en bindestreg (-) for at tilføje en pause (på tre sekunder) under opkaldet.

6. Tryk på **OK**.

Registrering eller redigering af grupperede kontakter

Ved at føje kontaktpersoner til en gruppe kan du sende en fax eller et scannet billede via e-mail til flere destinationer samtidig.

1. Tryk på **Indstillinger** på startskærmen.
2. Tryk på **Kontaktpers.-styring**, og tryk derefter på **Registrer/Slet**.
3. Gør et af følgende.
 - For at registrere en ny gruppe skal du trykke på **Tilføj indg.** og derefter trykke på **Tilføj gruppe**.
 - Hvis du vil redigere en gruppe, skal du vælge gruppen og derefter trykke på **Rediger**.
 - Hvis du vil slette en gruppe, skal du vælge gruppen og trykke på **Slet** og derefter trykke på **Ja**. Du behøver ikke at udføre følgende procedurer.
4. Når du registrerer en ny gruppe, skal du vælge hvilken slags gruppe, du vil registrere. Spring denne procedure, hvis du vil redigere en gruppe.
 - Fax: Registrer en kontakt (faxnummer) for at sende en fax.
 - E-mail: Registrer en e-mailadresse for at sende et scannet billede.
5. Indtast eller rediger **Gruppenavn** for gruppen.
6. Tryk på **Kontakt, der skal føjes til Gruppe (påkrævet)**.
7. Vælg de kontakter, du vil registrere i gruppen.

Bemærk:

 - Du kan registrere op til 99 kontakte.
 - For at fjerne valget af en kontakt, skal du trykke på den igen.
8. Tryk på **Luk**.
9. Foretag de andre relevante indstillinger.
 - Reg.nummer: Angiv nummeret for en gruppe.
 - Indeksord: Angiv indeksord for gruppen.
 - Tildel til Hyppig brug: Registrer som en hyppigt anvendt gruppe. Gruppen vises øverst på skærmen, hvor du angiver adressen.
10. Tryk på **OK**.

Registrering af hyppigt anvendte kontakter

Når du registrerer hyppigt anvendte kontakter, vises kontakterne øverst på skærmen, hvor du angiver adressen.

1. Tryk på **Indstillinger** på startskærmen.
2. Tryk på **Kontaktpers.-styring**, og tryk derefter på **Hyppig**.

Administrering af kontaktpersoner

3. Tryk på den type kontakt, som du vil registrere.

4. Tryk på **Rediger**.

Bemærk:

Tryk på **Sorter** for at ændre rækkefølgen af kontakter.

5. Vælg de hyppigt anvendte kontakter, du vil registrere, og tryk derefter på **OK**.

Bemærk:

For at fjerne valget af en kontakt, skal du trykke på den igen.

Du kan søge efter adresser fra listen over kontakter. Indtast søgeordet i feltet øverst på skærmen.

6. Tryk på **Luk**.

Registrering af kontaktpersoner på en computer

Ved at bruge Web Config, kan du oprette en liste over kontaktpersoner på din computer og importere den til printeren.

1. Gå til Web Config, og vælg **Contacts**.

2. Vælg det nummer, du vil registrere, og klik derefter på **Edit**.

3. Indtast **Name** og **Index Word**.

4. Vælg destinationstype som indstillingen for **Type**.

Bemærk:

Du kan ikke ændre indstillingen for **Type**, efter registreringen er færdig. Hvis du ønsker at ændre typen, skal du slette destinationen og derefter registrere igen.

5. Indtast en værdi for hvert element, og klik derefter på **Apply**.

Relaterede oplysninger

➔ [“Web Config” på side 177](#)

➔ [“Sådan køres web config i en webbrowser” på side 178](#)

Indstillingselementer for destination

Punkter	Indstillinger og forklaring
Almindelige indstillinger	
Name	Indtast det navn, der vises i kontakterne, med op til 30 tegn i Unicode (UTF-8). Hvis du ikke angiver dette, skal du lade det stå tomt.
Index Word	Indtast søgeord op til 30 tegn i Unicode (UTF-8). Hvis du ikke angiver dette, skal du lade det stå tomt.
Type	Vælg den type adresse, du vil registrere.

Administrering af kontaktpersoner

Punkter	Indstillinger og forklaring
Assign to Frequent Use	Vælg for at indstille den registrerede adresse som en hyppigt anvendt adresse. Når den indstilles som en hyppigt anvendt adresse, vises den øverst på skærbilledet for fax og scanning, og du kan angive destinationen uden at vise kontakterne.
Fax	
Fax Number	Indtast mellem 1 og 64 tegn ved hjælp af 0–9 - * # og mellemrum.
Fax Speed	Vælg en kommunikationshastighed for en destination.
Email	
Email Address	Indtast e-mailadressen på 1 og 255 tegn.
Network Folder (SMB)	
Save to	Indtast den placering, hvor målmappen ligger, med mellem 1 og 253 tegn i Unicode (UTF-8), udelad »\\«.
User Name	Indtast et brugernavn for at få adgang til en netværksmappe op til 30 tegn i Unicode (UTF-8). Men undgå at bruge kontroltegn (0x00 til 0x1f, 0x7f).
Password	Indtast en adgangskode for at få adgang til en netværksmappe op til 20 tegn i Unicode (UTF-8). Men undgå at bruge kontroltegn (0x00 til 0x1f, 0x7f).
FTP	
Save to	Indtast servernavnet mellem med 1 og 253 tegn i ASCII (0x20-0x7E), udelad »ftp://«.
User Name	Indtast et brugernavn for at få adgang til en FTP-server op til 30 tegn i Unicode (UTF-8). Men undgå at bruge kontroltegn (0x00 til 0x1f, 0x7f). Hvis serveren tillader anonyme forbindelser skal du indtaste et brugernavn som f.eks. Anonym eller FTP. Hvis du ikke angiver dette, skal du lade det stå tomt.
Password	Indtast en adgangskode for at få adgang til en FTP-server op til 20 tegn i Unicode (UTF-8). Men undgå at bruge kontroltegn (0x00 til 0x1f, 0x7f). Hvis du ikke angiver dette, skal du lade det stå tomt.
Connection Mode	Vælg forbindelsestilstand fra menuen. Hvis der er indstillet en firewall mellem printeren og FTP-serveren, skal du vælge Passive Mode .
Port Number	Indtast FTP-serverportnummeret mellem 1 og 65535.

Registrering af destinationer som en gruppe

Hvis destinationstypen er indstillet til **Fax** eller **Email**, du kan registrere destinationerne som en gruppe.

1. Gå til Web Config, og vælg **Contacts**.
2. Vælg det nummer, du vil registrere, og klik derefter på **Edit**.
3. Vælg en gruppe fra **Type**.
4. Klik på **Select for Contact(s) for Group**.

De tilgængelige destinationer vises.

Administrering af kontaktpersoner

- Vælg den destination, du vil registrere til gruppen, og klik derefter på **Select**.
- Indtast navn **Name** og **Index Word**.
- Vælg, om du vil tildele den registrerede gruppe til den hyppigt anvendte gruppe.

Bemærk:

Destinationer kan registreres til flere grupper.

- Klik på **Apply**.

Brug af LDAP-serveren

Når der bruges LDAP-server, kan du søge efter og angive destinationen for e-mail eller fax via kontakterne på LDAP-serveren.

Konfiguration af LDAP-serveren

- Gå til Web Config, og vælg **Network Settings > LDAP Server > Basic**.
- Indtast en værdi for hvert element.
- Vælg **OK**.

De indstillinger, du har valgt, vises.

Relaterede oplysninger

➔ [“Sådan køres web config i en webbrowser” på side 178](#)

Punkter under indstillingerne for LDAP-serveren

Punkter	Indstillinger og forklaring
Use LDAP Server	Vælg Use eller Do Not Use .
LDAP Server Address	Indtast adressen på LDAP-serveren. Indtast mellem 1 og 255 tegn i enten IPv4, IPv6 eller FQDN-format. Ved FQDN-formatet kan du bruge alfanumeriske tegn i ASCII (0x20–0x7E) og »-« undtagen i starten og slutningen af adressen.
LDAP server Port Number	Indtast LDAP-serverportnummeret mellem 1 og 65535.
Search Timeout (sec)	Indstil længden af tid til at søge, før timeout opstår, til mellem 5 og 300.
Authentication Method	Vælg en af metoderne. Hvis du vælger Kerberos Authentication , skal du vælge LDAP Server > Kerberos Settings for at foretage indstillinger for Kerberos.
Kerberos Realm to be Used	Hvis du vælger Kerberos Authentication for Authentication Method , skal du vælge den Kerberos-realm, som du vil bruge.

Administrering af kontaktpersoner

Punkter	Indstillinger og forklaring
User Name	Indtast brugernavnet for LDAP-serveren med op til 128 tegn i Unicode (UTF-8). Du kan ikke bruge kontroltegn som f.eks. 0x00–0x1F og 0X7F. Denne indstilling bruges ikke, når Anonymous Authentication er valgt som Authentication Method . Hvis du ikke angiver dette, skal du lade det stå tomt.
Password	Indtast adgangskoden til LDAP-servergodkendelse med op til 128 tegn i Unicode (UTF-8). Du kan ikke bruge kontroltegn som f.eks. 0x00–0x1F og 0X7F. Denne indstilling bruges ikke, når Anonymous Authentication er valgt som Authentication Method . Hvis du ikke angiver dette, skal du lade det stå tomt.

Kerberos-indstillinger

Hvis du vælger **Kerberos Authentication** for **Authentication Method** på **LDAP Server > Basic**, skal du foretage følgende Kerberos-indstillinger. Du kan lave op til 10 indstillinger for Kerberos-indstillinger.

Punkter	Indstillinger og forklaring
Realm (Domain)	Indtast rige af Kerberos-godkendelse på op til 255 i ASCII (0x20–0x7E). Hvis du ikke angiver dette, skal du lade det stå tomt.
KDC Address	Indtast adressen på Kerberos-godkendelsesserveren. Indtast op til 255 tegn i enten IPv4, IPv6 eller FQDN-format. Hvis du ikke angiver dette, skal du lade det stå tomt.
Port Number (Kerberos)	Indtast Kerberos-serverens portnummer mellem 1 og 65535.

Konfiguration af søgeindstillingerne for LDAP-serveren

- Gå til Web Config, og vælg **Network Settings > LDAP Server > Search Settings**.
- Indtast en værdi for hvert element.
- Klik på **OK** for at vise resultatet af indstillingen.
De indstillinger, du har valgt, vises.

Punkter under søgeindstillingerne for LDAP-serveren

Punkter	Indstillinger og forklaring
Search Base (Distinguished Name)	Hvis du ønsker at søge efter et vilkårligt domæne, skal du angive domænenavnet på LDAP-serveren. Indtast mellem 0 og 128 tegn i Unicode (UTF-8). Hvis du ikke søger efter en vilkårlig attribut, skal du lade dette være tomt. Eksempel for den lokale servermappe: dc=server,dc=local
Number of search entries	Angiv antallet af søgeposter til mellem 5 og 500. Det angivne antal søgeposter gemmes og vises midlertidigt. Selv om antallet af søgeposter overskrider det angivne antal, og der vises en fejlmeddelelse, kan søgningen være afsluttet.

Administrering af kontaktpersoner

Punkter	Indstillinger og forklaring
User name Attribute	Angiv det attributnavn, der skal vises, når du søger efter brugernavne. Indtast mellem 1 og 255 tegn i Unicode (UTF-8). Det første tegn skal være a-z eller A-Z. Eksempel: cn, uid
User name Display Attribute	Angiv det attributnavn, som skal vises som brugernavn. Indtast mellem 0 og 255 tegn i Unicode (UTF-8). Det første tegn skal være a-z eller A-Z. Eksempel: cn, sn
Fax Number Attribute	Angiv det attributnavn, der skal vises, når du søger efter faxnumre. Indtast en kombination af mellem 1 og 255 tegn ved hjælp af A-Z, a-z, 0-9 og -. Det første tegn skal være a-z eller A-Z. Eksempel: facsimileTelephoneNumber
Email Address Attribute	Angiv det attributnavn, der skal vises, når du søger efter mailadresser. Indtast en kombination af mellem 1 og 255 tegn ved hjælp af A-Z, a-z, 0-9 og -. Det første tegn skal være a-z eller A-Z. Eksempel: mail
Arbitrary Attribute 1 - Arbitrary Attribute 4	Du kan angive andre vilkårlige attributter at søge efter. Indtast mellem 0 og 255 tegn i Unicode (UTF-8). Det første tegn skal være a-z eller A-Z. Hvis du ikke ønsker at søge efter vilkårlige attributter, skal du lade dette være tomt. Eksempel: o, ou

Kontrol af LDAP-serverforbindelsen

- Gå til Web Config, og vælg **Network Settings > LDAP Server > Connection Test**.
- Vælg **Start**.
Forbindelsestesten startes. Efter testen vises kontrolrapporten.

Referencer til test af LDAP-serverforbindelse

Meddelelser	Forklaring
Connection test was successful.	Denne meddelelse vises, når forbindelsen til serveren er gennemført.
Connection test failed. Check the settings.	Denne meddelelse vises under følgende forhold: <ul style="list-style-type: none"> <input type="checkbox"/> LDAP-serveradressen eller portnummeret er forkert. <input type="checkbox"/> Der er sket en timeout. <input type="checkbox"/> Do Not Use er valgt som Use LDAP Server. <input type="checkbox"/> Hvis Kerberos Authentication er valgt som Authentication Method, er indstillinger såsom Realm (Domain), KDC Address og Port Number (Kerberos) ikke korrekte.
Connection test failed. Check the date and time on your product or server.	Denne meddelelse vises, når forbindelsen mislykkes, fordi tidsindstillingerne for printeren og LDAP-serveren er forkerte.

Administrering af kontaktpersoner

Meddelelser	Forklaring
Authentication failed. Check the settings.	Denne meddelelse vises under følgende forhold: <input type="checkbox"/> User Name og/eller Password er ikke korrekt. <input type="checkbox"/> Hvis Kerberos Authentication er valgt som Authentication Method , kan tid/dato muligvis ikke konfigureres.
Cannot access the printer until processing is complete.	Denne meddelelse vises, når printeren er optaget.

Eksport og import af kontaktpersoner vha. en computer

Du kan eksportere kontakter, der er gemt på printeren, til computeren ved hjælp af Web Config. Du kan også importere de eksporterede kontakter til de andre printere.

Dataene for kontaktpersonerne kan gå tabt pga. en printerfejl. Vi anbefaler, at du tager en sikkerhedskopi af dataene, når du opdaterer dem. Epson er ikke ansvarlig for mistede data, for sikkerhedskopiering eller gendannelse af data og/eller indstillinger, heller ikke under en garantiperiode.

Relaterede oplysninger

➔ [“Web Config” på side 177](#)

Eksport af kontakterne

Eksporter hver indstilling til printeren.

1. Gå til Web Config, og vælg herefter **Export and Import Setting Value > Export**.
2. Vælg **Contacts**.
3. Indtast en adgangskode for at kryptere den eksporterede fil.
Du skal bruge adgangskoden for at importere filen. Lad dette være tomt, hvis du ikke ønsker at kryptere filen.
4. Klik på **Export**.

Relaterede oplysninger

➔ [“Sådan køres web config i en webbrowser” på side 178](#)

Import af kontakterne

Importer den eksporterede Web Config-fil til printeren.

1. Gå til Web Config, og vælg herefter **Export and Import Setting Value > Import**.
2. Vælg den eksporterede fil, og indtast derefter den krypterede adgangskode.

Administrering af kontaktpersoner

3. Klik på **Next**.
4. Vælg **Contacts**, og klik på **Next**.
5. Klik på **OK**.

Relaterede oplysninger

➔ [“Sådan køres web config i en webbrowser”](#) på side 178

Udskrivning

Udskrivning fra betjeningspanelet

Du kan udskrive data fra en ekstern USB-enhed, som er tilsluttet din printer.

Udskrivning af JPEG-filer fra en hukommelsesenhed





Bemærk:

Hvis der er mere end 999 billeder på din hukommelsesenhed, opdeles billederne automatisk i grupper, og skærmen til gruppevalg vises. Billeder sorteres ud fra den dato, de er taget.

1. Tilslut hukommelsesenheden i printerens eksterne USB-port.
2. Tryk på **Huk. enhed** på startskærmen.
3. Tryk på **JPEG**.

Billederne på hukommelsesenheden vises som miniaturer.



Tryk på  for at ændre **Visningsrækkefølge** eller foretage indstillinger for **Vælg alle billeder**, **Annuller billedvalg** og **Vælg gruppe**.

4. Vælg de filer, du vil udskrive.
De valgte billeder har flueben.
For at vise en eksempelvisning af et billede skal du trykke på **Enkelt visning**. Du kan forstørre billedet ved at trykke på . Tryk på  eller  at få vist det forrige eller næste billede.
5. Tryk på **Fortsæt til udskr.** for at foretage udskriftsindstillingerne.
6. Indstil papirkilde og farvetilstand, som du vil bruge, på fanen **Grundindstillinger**.
7. Angiv de andre billeder i fanen **Avanceret** efter behov.
For mere information om detaljerede indstillinger bedes du se menuerne til Huk. enhed.
8. Indstil antallet af udskrifter ved at trykke på værdien.
9. Tryk på  for at begynde at udskrive.
10. Fjern hukommelsesenheden fra printeren.

Relaterede oplysninger

- ➔ [“Ilægning af papir i Papirkassette” på side 45](#)
- ➔ [“Delenes navne og funktioner” på side 14](#)
- ➔ [“Indstillingerne for JPEG” på side 64](#)

Udskrivning af TIFF-filer fra en hukommelsesenhed

1. Tilslut hukommelsesenheden i printerens eksterne USB-port.
2. Tryk på **Huk. enhed** på startskærmen.
3. Tryk på **TIFF**.
Filerne på hukommelsesenheden vises som en liste.
For at ændre rækkefølgen af kontakter skal du trykke på .
4. Tryk på den fil, du vil udskrive.
5. Indstil papirkilde og farvetilstand, som du vil bruge, på fanen **Grundindstillinger**.
6. Angiv de andre billeder i fanen **Avanceret** efter behov.
For mere information om detaljerede indstillinger bedes du se menuerne til hukommelsesenheden.
7. Indstil antallet af udskrifter ved at trykke på værdien.
8. Tryk på  for at begynde at udskrive.
9. Fjern hukommelsesenheden fra printeren.

Relaterede oplysninger

- ➔ [“Ilægning af papir i Papirkassette” på side 45](#)
- ➔ [“Delenes navne og funktioner” på side 14](#)
- ➔ [“Indstillingerne for TIFF” på side 65](#)

Menuindstillinger for Huk. enhed

Tryk på **Huk. enhed** på printerens startskærm for at foretage forskellige udskriftsindstillinger for filen på hukommelsesenheden.

Indstillingerne for JPEG



(Indstillinger):

Foretag indstillinger for rækkefølgesortering, valg og fravalg af billeddata.

Grundindstillinger:

- Papirindstilling

Angiv indstillinger for den papirkilde, som du vil udskrive på.

- Farveindstil.

Vælg den farveindstilling, som du normalt udskriver i, enten **Sort/Hvid** eller **Farve**.

Udskrivning

Avanceret:

Layout

Vælg layoutformen for udskrivning af JPEG-filer. **Med kant** bruges til udskrivning af en fil pr. ark med margener omkring kanterne. **Kantløs** bruges til udskrivning af en fil pr. ark uden margener omkring kanterne. Billedet forstørres en lille smule for at fjerne en papirkant. **20-op** bruges til udskrivning af 20 filer på ét ark. **Indeks** bruges til indeksudskrivning med oplysninger.

Tilpas ramme

Vælg **Til** at beskære billedet automatisk, så det passer ind i det valgte udskriftslayout. Hvis billeddataenes og papirstørrelsens højde-bredde-forhold er forskellige, forstørres eller formindskes billedet automatisk, så de korte sider passer til papirets korte sider. Den lange side af billedet beskæres, hvis den går ud over papirets lange side. Denne funktion fungerer muligvis ikke for panoramafotos.

Kvalitet

Vælg **Bedste** for højere udskriftskvalitet, men udskrivningshastigheden kan være langsommere.

Dato

Vælg formatet for den dato, billedet blev taget eller gemt. Datoen udskrives ikke i visse layout.

Fix billede

Vælg denne tilstand automatisk for at forbedre billedets lysstyrke, kontrast og mætning. For at deaktivere automatisk forbedring skal du trykke på **Forstærkning fra**.

Fix røde øjne

Vælg **Til** for automatisk at fjerne røde øjne på billeder. Rettelserne påvirker ikke den originale fil, kun udskrifterne. Afhængigt af fototypen rettes andre dele af billedet end øjnene muligvis.

Indstillingerne for TIFF

Du kan foretage udskriftsindstillinger for filer i TIFF-format på dine hukommelsesenheder.

 (Visningsrækkeføl.):

Ændrer rækkefølgen af filerne.

Grundindstillinger:

Papirindstilling

Angiv indstillinger for den papirkilde, som du vil udskrive på.

Farveindstil.

Vælg den farveindstilling, som du normalt udskriver i, enten **Sort/Hvid** eller **Farve**.

Avanceret:

Layout

Vælg layoutformen for udskrivning af Multi-TIFF-filen. **Med kant** bruges til udskrivning af en side pr. ark med margener omkring kanterne. **Kantløs** bruges til udskrivning af en side pr. ark uden margener omkring kanterne. Billedet forstørres en lille smule for at fjerne en papirkant. **20-op** bruges til udskrivning af 20 sider på ét ark. **Indeks** bruges til indeksudskrivning med oplysninger.

Udskrivning

 Tilpas ramme

Vælg **Til** at beskære billedet automatisk, så det passer ind i det valgte billedlayout. Hvis billeddataenes og papirstørrelsens højde-bredde-forhold er forskellige, forstørres eller formindskes billedet automatisk, så de korte sider passer til papirets korte sider. Den lange side af billedet beskæres, hvis den går ud over papirets lange side. Denne funktion fungerer muligvis ikke for panoramafotos.

 Kvalitet

Vælg **Bedste** for højere udskriftskvalitet, men udskrivningshastigheden kan være langsommere.

 Udskriv.rækkefølge

Vælg rækkefølge for udskrivning af TIFF-filer med flere sider.

 Dato

Vælg formatet for den dato, billedet blev taget eller gemt. Datoen udskrives ikke i visse layout.

Udskrivning fra en computer

Printerens basisfunktioner — Windows

Bemærk:

Der er forklaringer af indstillingspunkterne i den online hjælp. Højreklik på et punkt, og klik derefter på **Hjælp**.

Brugen kan variere afhængigt af programmet. Der er flere oplysninger i hjælpen til programmet.

1. Læg papir i printerens.
2. Åbn den fil, du vil udskrive.
3. Vælg **Udskriv** eller **Udskriftsopsætning** i menuen **Filer**.
4. Vælg din printer.

Udskrivning

5. Vælg **Indstillinger** eller **Egenskaber** for at åbne printerdrivervinduet.

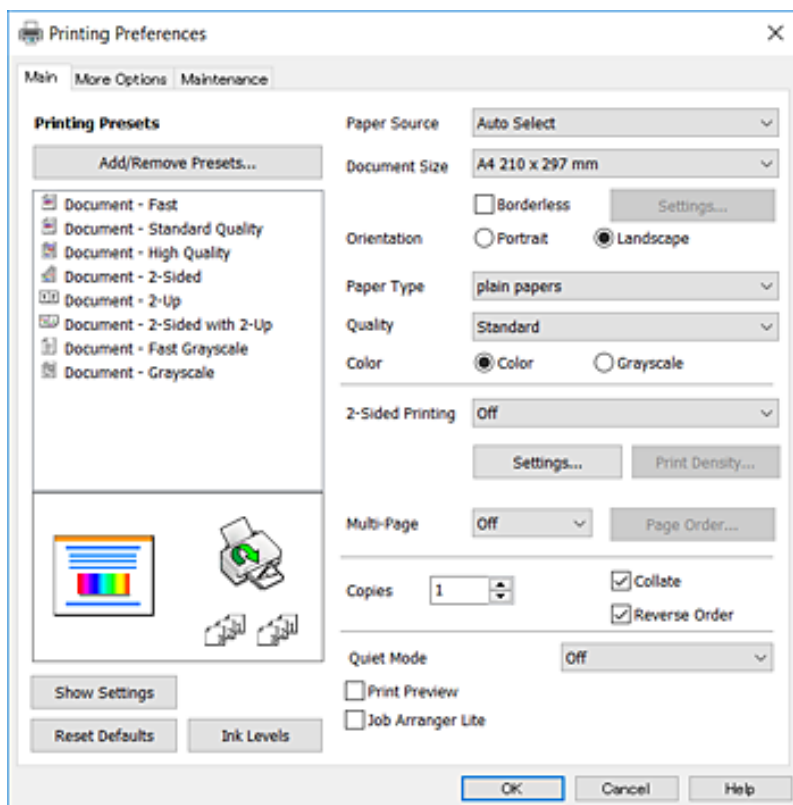

6. Foretag følgende indstillinger.

- Papirkilde: Vælg den papirkilde, du lagde papiret i. Hvis printeren kun har én papirkilde, vises dette punkt ikke.
- Papirstørrelse: Vælg den papirstørrelse, du har lagt i printeren.
- Uden kant: Vælg at udskrive uden margener rundt om billedet.
- Retning: Vælg den papirretning, du indstillede i programmet.
- Papirtype: Vælg den papirtype, du lagde i.
- Kvalitet: Vælg udskriftskvaliteten. Når du vælger **Høj**, bliver udskriftskvaliteten højere, men udskrivningshastigheden kan være langsommere.
- Farve: Vælg **Gråtoneskala** når du vil udskrive i sort eller gråtoner.

Bemærk:

- Hvis du udskriver data med stor tæthedegrad på almindeligt papir, brevpapir eller fortrykt papir, skal du vælge *Standard-levende* som indstillingen for *Kvalitet* for at gøre din udskrift mere levende.
- Ved udskrivning af konvolutter skal du vælge *Liggende* som indstilling for **Retning**.

7. Klik på **OK** for at lukke printerdrivervinduet.

8. Klik på **Udskriv**.

Relaterede oplysninger

- ➔ [“Anvendeligt papir og kapaciteter” på side 43](#)
- ➔ [“Ilægning af papir i Papirkassette” på side 45](#)

➔ “Liste over papirtype” på side 44

Printerens basisfunktioner — Mac OS X

Bemærk:

Forklaringerne i afsnittet anvender TextEdit som eksempel. Betjening og skærme varierer afhængigt af programmet. Der er flere oplysninger i hjælpen til programmet.

1. Læg papir i printerens.
2. Åbn den fil, du vil udskrive.
3. Vælg **Udskriv** i menuen **Filer** eller en anden kommando for at vise udskriftsdialogboksen.

Hvis det er nødvendigt, skal du klikke på **Vis info** eller ▼ for at udvide udskrivningsvinduet.

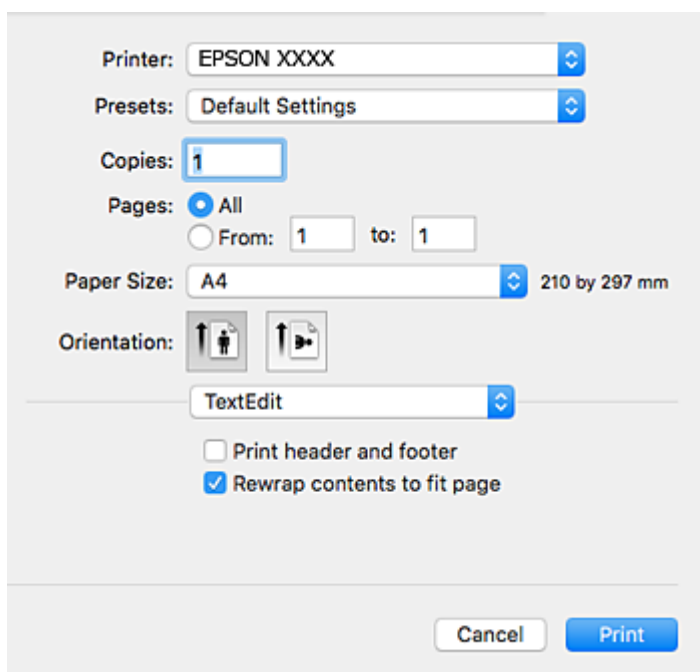

4. Foretag følgende indstillinger.
 - Printer: Vælg din printer.
 - Forindstillinger: Dette vælges, når du ønsker at bruge de registrerede indstillinger.
 - Papirstørrelse: Vælg den papirstørrelse, du har lagt i printerens.
 - Vælg en papirstørrelse »uden kant«, når du udskriver uden margener.
 - Papirretning: Vælg den papirretning, du indstillede i programmet.

Bemærk:

- Hvis ovenstående indstillingsmenuer ikke vises, skal du lukke udskriftsvinduet, vælge **Sidelayout** i menuen **Fil** og derefter foretage indstillingerne.
- Vælg liggende retning, når du udskriver på konvolutter.

Udskrivning

5. Vælg **Udskriftsindstillinger** i pop op-menuen.

Bemærk:

Epson-printerdriveren er ikke blevet installeret korrekt, hvis der på Mac OS X v10.8.x eller senere ikke vises menuen **Udskriftsindstillinger**.

Vælg **Systemindstillinger** i menuen  > **Printere & Scannere** (eller **Udskriv & Scan, Udskriv & Fax**), fjern printeren, og tilføj derefter printeren igen. Hvis du vil tilføje en printer, skal du se følgende.

<http://epson.sn>

6. Foretag følgende indstillinger.

- Papirkilde: Vælg den papirkilde, du lagde papiret i. Hvis printerens kun har én papirkilde, vises dette punkt ikke.
- Medietype: Vælg den papirtype, du lagde i.
- Udskriftskval.: Vælg udskriftskvaliteten.
Valg af en højere kvalitetsindstilling kan reducere udskrivningshastigheden.
- Udvidelse: Tilgængelig ved valg af en papirstørrelse uden kant.
Udskriftsdataene ved udskrivning uden kant forstørres en lille smule mere end papirstørrelsen, så der ikke udskrives margener omkring papirets kanter. Vælg forstørrelsesgraden.
- Gråtoneskala: Vælg, når du vil udskrive i sort-hvid eller gråtoner.

7. Klik på **Udskriv**.

Relaterede oplysninger

- ➔ “Anvendeligt papir og kapaciteter” på side 43
- ➔ “Ilægning af papir i Papirkassette” på side 45
- ➔ “Liste over papirtype” på side 44

Udskrivning på to sider

Du kan bruge en af de følgende metoder til at udskrive på begge sider af papiret.

- Automatisk 2-sidet udskrivning
- Manuel 2-sidet udskrivning (kun Windows)

Når den første side er udskrevet, skal du vende papiret om for at udskrive på den anden side.

Du kan også udskrive et hæfte, som skabes ved at folde udskriften (kun Windows).

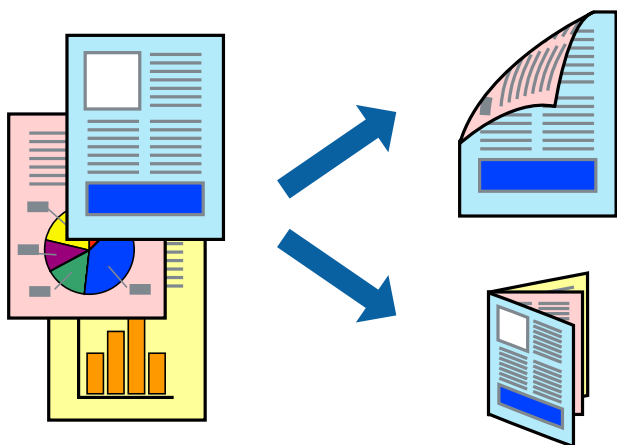
**Bemærk:**

- Denne funktion kan ikke bruges sammen med udskrivning uden kant.
- Hvis du ikke bruger papir, som er egnet til 2-sidet udskrivning, kan udskriftskvaliteten forringes, og der kan opstå papirstop.
- Alt afhængigt af papiret og dataene, kan det ske, at blækket trænger igennem til den anden side af papiret.

Relaterede oplysninger

- ➔ “Anvendeligt papir og kapaciteter” på side 43

Udskrivning på to sider – Windows**Bemærk:**

- Manuel 2-sidet udskrivning kan bruges, når **EPSON Status Monitor 3** er aktiveret. Hvis **EPSON Status Monitor 3** er deaktiveret, skal du åbne printerdriveren, klikke på **Udvidede indstillinger** på fanen **Vedligeholdelse** og så vælge **Aktiver EPSON Status Monitor 3**.
- Manuel 2-sidet udskrivning er muligvis ikke tilgængelig, hvis der opnås adgang til printeren via et netværk, eller hvis printeren bruges som en delt printer.

1. Læg papir i printeren.

Udskrivning

2. Åbn den fil, du vil udskrive.
3. Åbn vinduet for printerdriveren.
4. Vælg **Auto (indbinding langs den lange kant)**, **Auto (indbinding langs den korte kant)**, **Manuel (indbinding langs den lange kant)** eller **Manuel (indbinding langs den korte kant)** i 2-sidet udskrivning på fanen **Hovedmenu**.
5. Klik på **Indstillinger**, foretag de nødvendige indstillinger, og klik så på **OK**.

Bemærk:

*Hvis du vil udskrive et foldet hæfte, skal du vælge **Hæfte**.*

6. Klik på **Udskrivningstæthed**, vælg dokumenttypen under **Vælg dokumenttype**, og klik så på **OK**.
Med printerdriveren indstilles indstillingerne for **Justeringer** automatisk for den pågældende dokumenttype.

Bemærk:

Udskrivningen kan være langsom alt afhængigt af kombinationen af de valgte indstillinger for **Vælg dokumenttype** i vinduet **Justering af udskriftstæthed** og for **Kvalitet** på fanen **Hovedmenu**.

Indstillingen **Justering af udskriftstæthed** er ikke tilgængelig for manuel 2-sidet udskrivning.

7. Indstil de andre punkter på fanerne **Hovedmenu** og **Flere indstillinger** som nødvendigt, og klik så på **OK**.
8. Klik på **Udskriv**.

Når du bruger manuel 2-sidet udskrivning, vises der et pop op-vindue på computeren, når den første side er blevet udskrevet. Følg vejledningen på skærmen.

Relaterede oplysninger

- ➔ ["Ilægning af papir i Papirkassette" på side 45](#)
- ➔ ["Printerens basisfunktioner — Windows" på side 66](#)

Udskrivning på to sider – Mac OS X

1. Læg papir i printerens.
2. Åbn den fil, du vil udskrive.
3. Vis udskriftsdialogboksen.
4. Vælg **Indst. for tosidet udskrivning** i pop op-menuen.
5. Vælg indbindingerne og **Dokumenttype**.

Bemærk:

Udskrivningen kan være langsom alt afhængigt af indstillingen for **Dokumenttype**.

Hvis du udskriver data med stor tæthedsgang som f.eks. fotos eller diagrammer, skal du vælge **Tekst og grafik** eller **Tekst og fotos** som indstilling for **Dokumenttype**. Hvis der er mærker på udskrivningen, eller billedet trænger igennem til bagsiden af papiret, skal du justere udskriftstætheden og blæktørretiden ved at klikke på pilemærket ud for **Justeringer**.

6. Indstil de andre punkter som nødvendigt.

7. Klik på **Udskriv**.

Relaterede oplysninger

- ➔ “Ilægning af papir i Papirkassette” på side 45
- ➔ “Printerens basisfunktioner — Mac OS X” på side 68

Udskrivning af flere sider på ét ark

Du kan udskrive to eller fire sider af data på et enkelt ark papir.

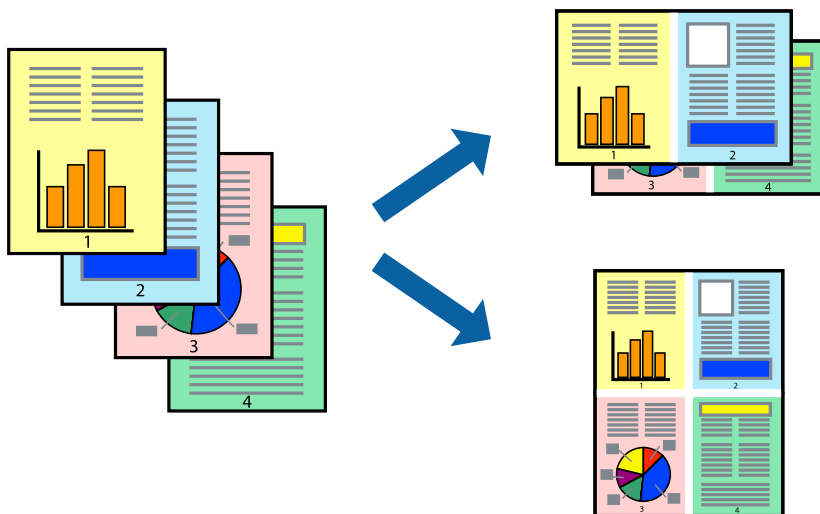

Udskrivning af flere sider på ét ark – Windows

Bemærk:

Denne funktion kan ikke bruges sammen med udskrivning uden kant.

1. Læg papir i printerens.
2. Åbn den fil, du vil udskrive.
3. Åbn vinduet for printerdriveren.
4. Vælg **2-op** eller **4-op** som indstilling for **Flere sider** på fanen **Hovedmenu**.
5. Klik på **Siderækkefølge**, foretag de nødvendige indstillinger, og klik så på **OK** for at lukke vinduet.
6. Indstil de andre punkter på fanerne **Hovedmenu** og **Flere indstillinger** som nødvendigt, og klik så på **OK**.
7. Klik på **Udskriv**.

Relaterede oplysninger

- ➔ “Ilægning af papir i Papirkassette” på side 45
- ➔ “Printerens basisfunktioner — Windows” på side 66

Udskrivning af flere sider på ét ark – Mac OS X

1. Læg papir i printeren.
2. Åbn den fil, du vil udskrive.
3. Vis udskriftsdialogboksen.
4. Vælg **Layout** i pop op-menuen.
5. Angiv antallet af sider under **Sider pr. ark**, **Retning** (siderækkefølgen) og **Kant**.
6. Indstil de andre punkter som nødvendigt.
7. Klik på **Udskriv**.

Relaterede oplysninger

- ➔ “Ilægning af papir i Papirkassette” på side 45
- ➔ “Printerens basisfunktioner — Mac OS X” på side 68

Udskrivning, som passer til papirstørrelsen

Du kan foretage en udskrivning, som passer til den papirstørrelse, du har lagt i printeren.



Udskrivning, som passer til papirstørrelsen – Windows

Bemærk:

Denne funktion kan ikke bruges sammen med udskrivning uden kant.

1. Læg papir i printeren.
2. Åbn den fil, du vil udskrive.
3. Åbn vinduet for printerdriveren.
4. Foretag følgende indstillinger på fanen **Flere indstillinger**.
 - Papirstørrelse: Vælg den papirstørrelse, du indstillede i programmet.

Udskrivning

- ❑ Outputpapir: Vælg den papirstørrelse, du har lagt i printeren.

Tilpas til side vælges automatisk.

Bemærk:

*Hvis du vil udskrive et formindsket billede midt på siden, skal du vælge **Centrer**.*

5. Indstil de andre punkter på fanerne **Hovedmenu** og **Flere indstillinger** som nødvendigt, og klik så på **OK**.
6. Klik på **Udskriv**.

Relaterede oplysninger

- ➔ [“Ilægning af papir i Papirkassette” på side 45](#)
- ➔ [“Printerens basisfunktioner — Windows” på side 66](#)

Udskrivning, som passer til papirstørrelsen – Mac OS X

1. Læg papir i printeren.
2. Åbn den fil, du vil udskrive.
3. Vis udskriftsdialogboksen.
4. Vælg størrelsen på det papir, du indstillede i programmet, som **Papirstørrelse**.
5. Vælg **Papirhåndtering** i pop op-menuen.
6. Vælg **Skaler til papirstørrelse**.
7. Vælg den papirstørrelse, du lagde i printeren, som indstilling for **Modtagerpapirstr.**
8. Indstil de andre punkter som nødvendigt.
9. Klik på **Udskriv**.

Relaterede oplysninger

- ➔ [“Ilægning af papir i Papirkassette” på side 45](#)
- ➔ [“Printerens basisfunktioner — Mac OS X” på side 68](#)

Udskrivning af flere filer samlet (kun for Windows)

Med **Jobarrangør Lite** kan du kombinere flere filer, som er oprettet i forskellige programmer, og udskrive dem som et enkelt udskriftsjob. Du kan angive udskriftsindstillingerne for kombinerede filer, f.eks. layout, udskrivningsrækkefølge og retning.

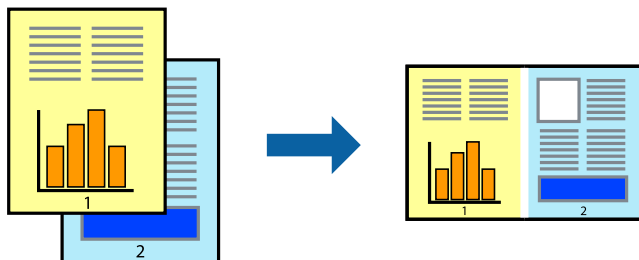

1. Læg papir i printeren.
2. Åbn den fil, du vil udskrive.
3. Åbn printerdrivervinduet.
4. Vælg **Jobarrangør Lite** på fanen **Hovedmenu**.
5. Klik på **OK** for at lukke printerdrivervinduet.
6. Klik på **Udskriv**.
Vinduet for **Jobarrangør Lite** vises, og udskriftsjobbet føjes til **Udskrivningsprojekt**.
7. Lad vinduet for **Jobarrangør Lite** være åbent, åbn den fil, du vil kombinere med den nuværende fil, og gentag så trin 3 til 6.
Bemærk:
 - Hvis du lukker vinduet **Jobarrangør Lite**, bliver det ugemte **Udskrivningsprojekt** slettet. Vælg **Gem** i menuen **Filer** for at udskrive på et senere tidspunkt.
 - Hvis du vil åbne et **Udskrivningsprojekt**, som er gemt i **Jobarrangør Lite**, skal du klikke på **Jobarrangør Lite** på fanen **Vedligeholdelse** i printerdriveren. Herefter skal du vælge **Åbn** i menuen **Filer** for at vælge filen. Filtypenavnet for de gemte filer er ".ecl".
8. Vælg menuerne **Layout** og **Rediger** i **Jobarrangør Lite** for at redigere **Udskrivningsprojekt** efter behov. Der er flere oplysninger i hjælpen til Jobarrangør Lite.
9. Vælg **Udskriv** i menuen **Filer**.

Relaterede oplysninger

- ➔ ["Ilægning af papir i Papirkassette" på side 45](#)
- ➔ ["Printerens basisfunktioner — Windows" på side 66](#)

Udskriver et billede på flere ark, for at lave en plakat (kun i Windows)

Med denne funktion kan du udskrive et billede på flere ark papir. Derefter kan du lave en stor plakat, ved at tape arkene sammen.

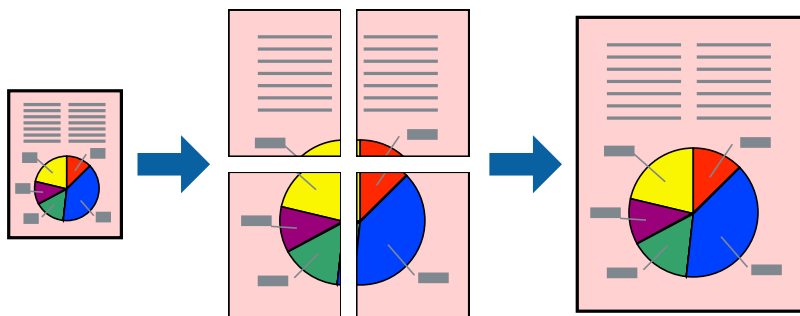

Bemærk:

Denne funktion kan ikke bruges sammen med udskrivning uden kant.

1. Læg papir i printeren.
2. Åbn den fil, du vil udskrive.
3. Åbn printerdrivervinduet.
4. Vælg **2x1 plakat**, **2x2 plakat**, **3x3 plakat** eller **4x4 plakat** under **Flere sider** på fanen **Hovedmenu**.
5. Klik på **Indstillinger**, foretag de nødvendige indstillinger, og klik så på **OK**.

Bemærk:

Udskriv beskæringslinjer lader dig udskrive en skærelinje.

6. Indstil de andre punkter på fanerne **Hovedmenu** og **Flere indstillinger** som nødvendigt, og klik så på **OK**.
7. Klik på **Udskriv**.

Relaterede oplysninger

- ➔ [“Ilægning af papir i Papirkassette” på side 45](#)
- ➔ [“Printerens basisfunktioner — Windows” på side 66](#)

Fremstilling af plakater vha. Overlappende justeringsmærker

Her er et eksempel på, hvordan man laver en plakat, når **2x2 plakat** er valgt, og **Overlappende justeringsmærker** er valgt under **Udskriv beskæringslinjer**.

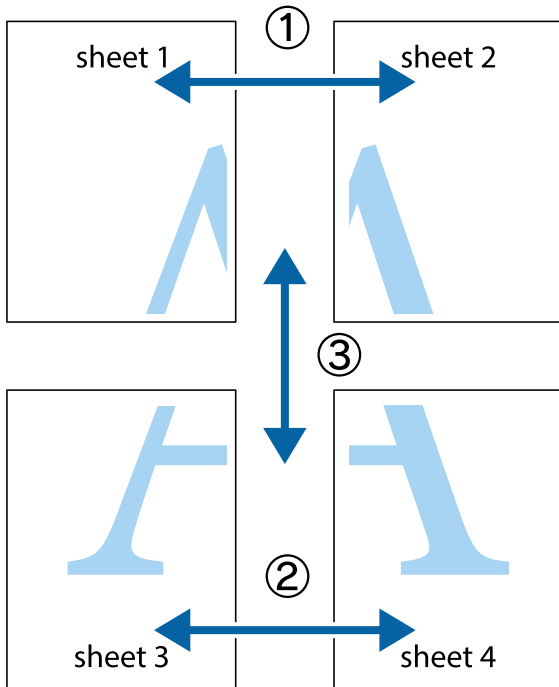

1. Forbered Sheet 1 og Sheet 2. Klip margenen af Sheet 1 langs den lodrette blå linje, som løber gennem midten af krydsmærket øverst og nederst på siden.

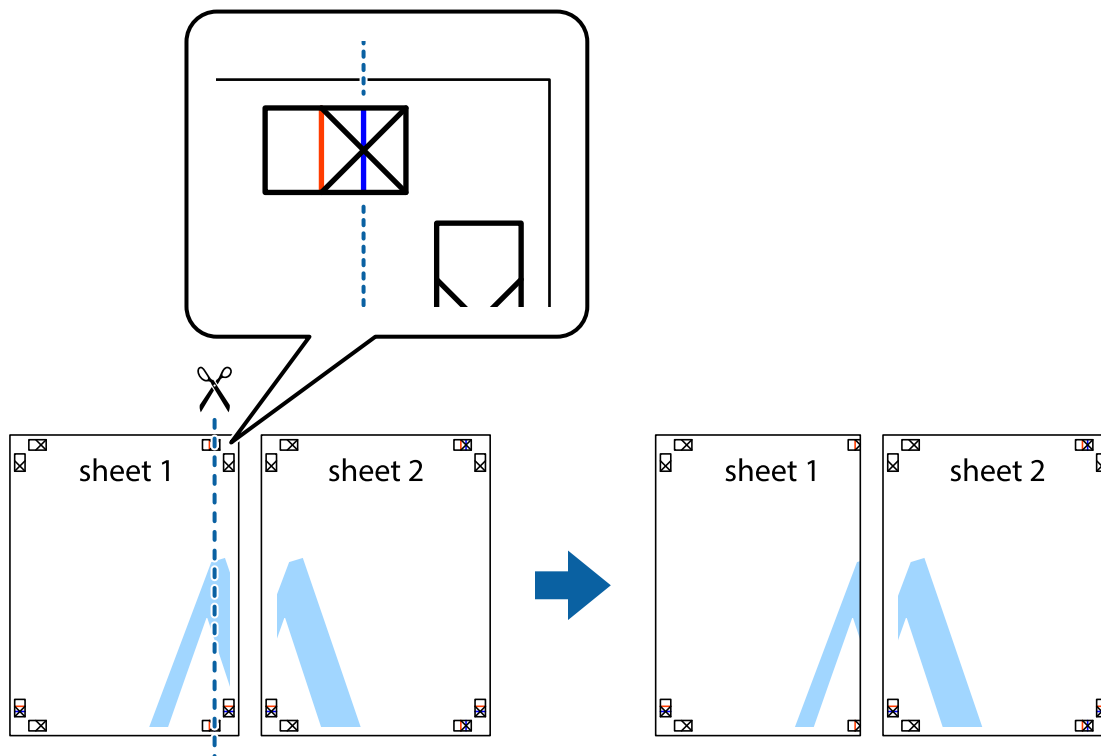

Udskrivning

- Placer kanten af Sheet 1 oven på Sheet 2, så krydsmærkerne passer sammen, og tape så de to ark sammen midlertidigt på bagsiden.

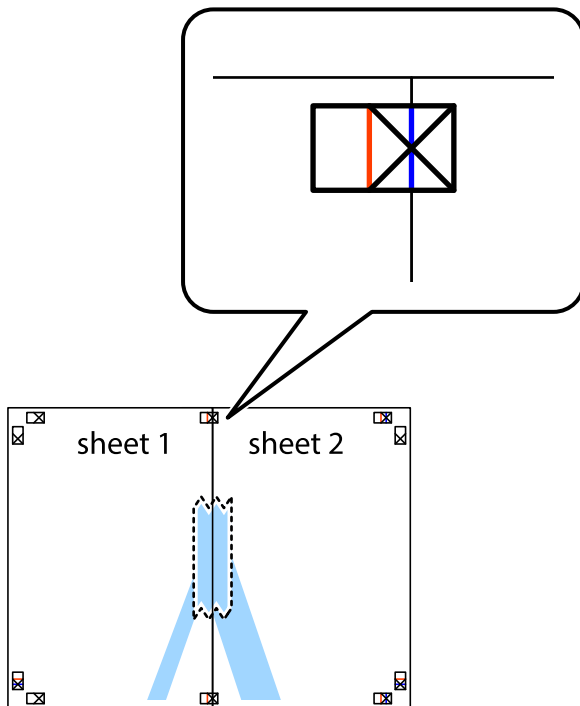

- Klip de sammentapede ark i to langs den lodrette røde linje, som løber gennem justeringsmærkerne (denne gang er det linjen til venstre for krydsmærkerne).

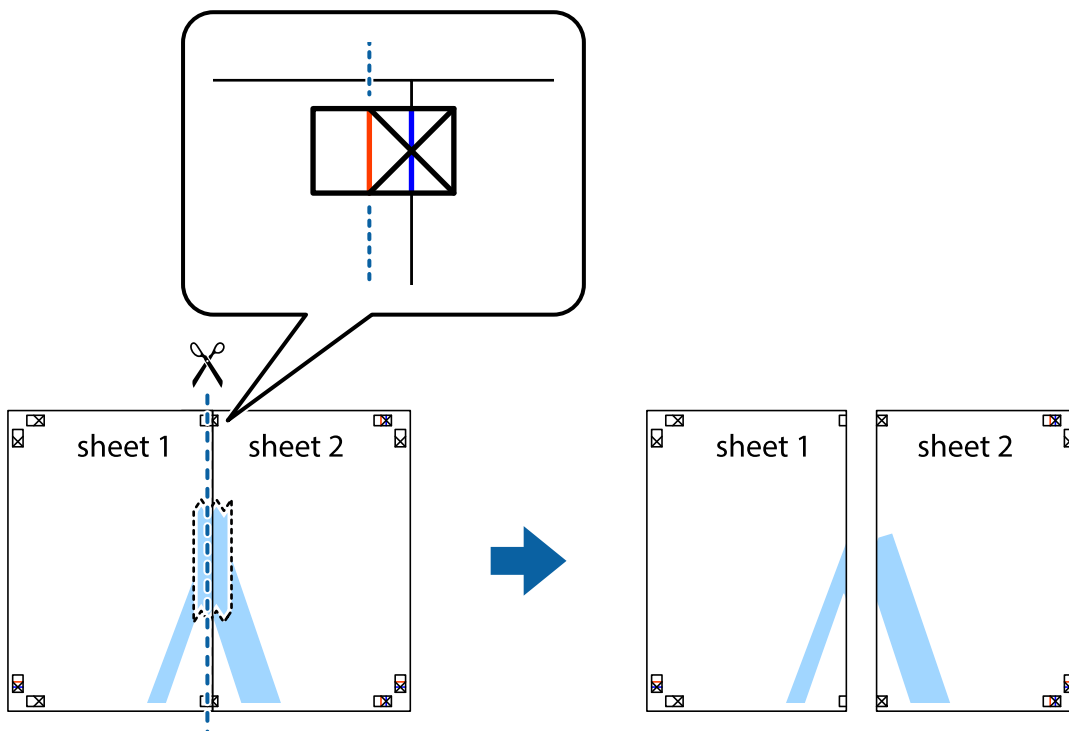

Udskrivning

4. Tape arkene sammen bagfra.



5. Gentag trin 1 til 4 for at tape Sheet 3 og Sheet 4 sammen.
6. Klip margenen af Sheet 1 og Sheet 2 langs den vandrette blå linje, som løber gennem midten af krydsmærket i venstre og højre side.

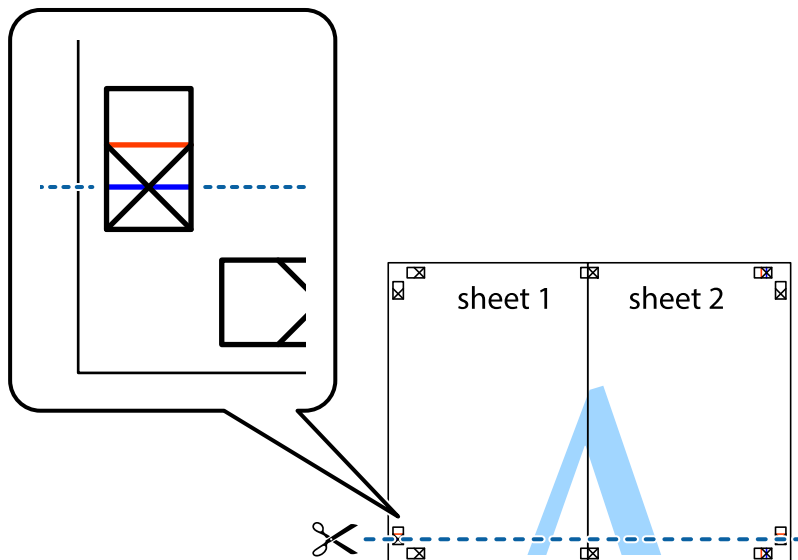

Udskrivning

7. Anbring kanten af Sheet 1 og Sheet 2 oven på Sheet 3 og Sheet 4, så krydsmærkerne passer sammen, og tape så arkene sammen midlertidigt på bagsiden.

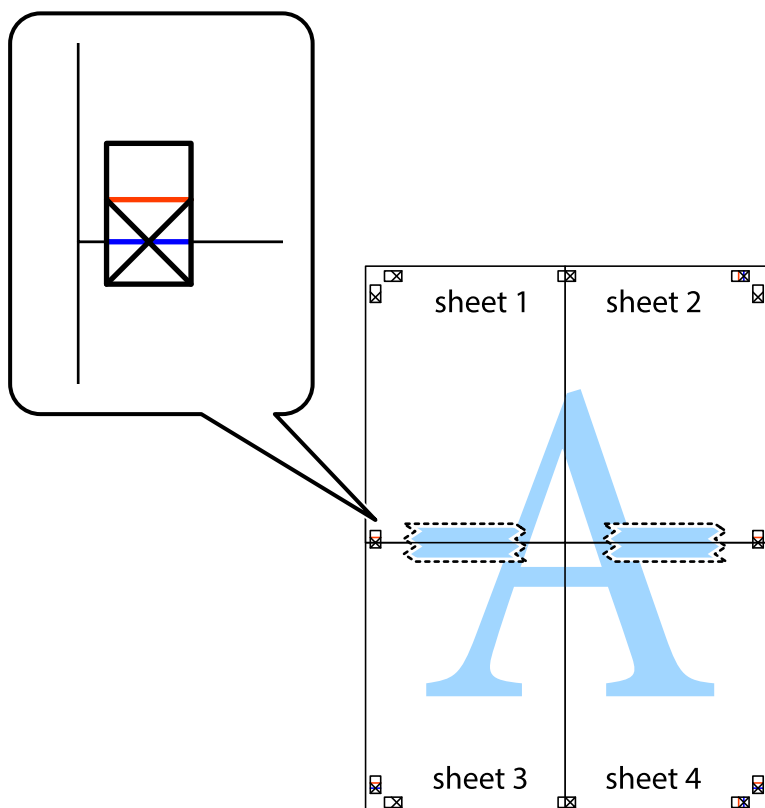

Udskrivning

- Klip de sammentapede ark i to langs den vandrette røde linje, som løber gennem justeringsmærkerne (denne gang er det linjen oven for krydsmærkerne).



- Tape arkene sammen bagfra.



10. Klip de resterende margener af langs yderste linje.

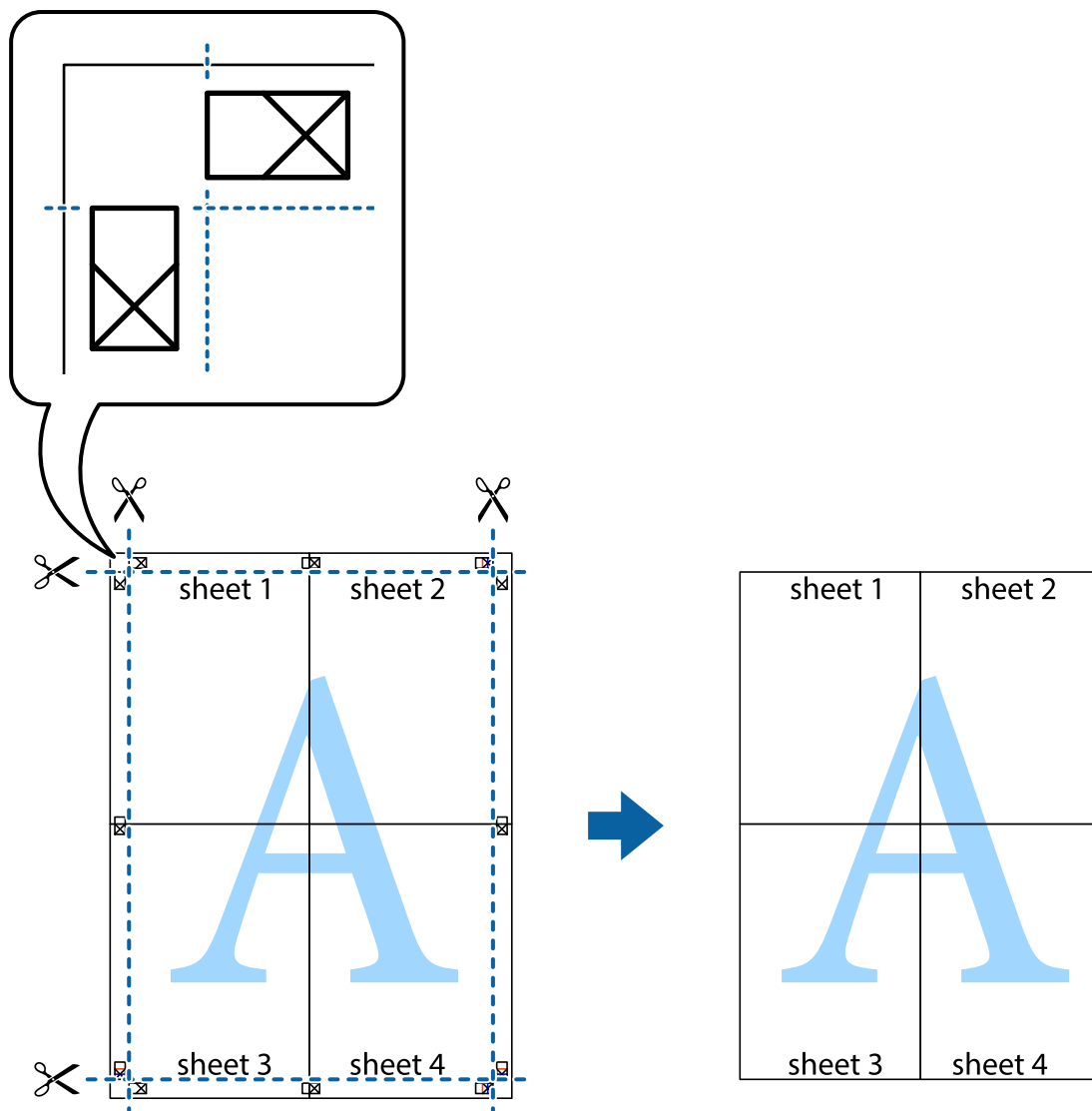

Udskrivning vha. de avancerede funktioner

I dette afsnit præsenteres en række ekstra layout- og udskrivningsfunktioner, som findes i printerdriveren.

Relaterede oplysninger

- ➔ [“Windows-printerdriver” på side 179](#)
- ➔ [“Mac OS X-printerdriver” på side 181](#)

Tilføjelse af en fast udskriftsindstilling til let udskrivning

Hvis du opretter din egen faste indstilling med de udskrivningsindstillinger, du bruger ofte, i printerdriveren, kan du nemt udskrive ved at vælge denne faste udskrivningsindstilling fra listen.

Udskrivning

Windows

Du kan tilføje din egen faste indstilling ved at angive indstillinger for f.eks. **Papirstørrelse** og **Papirtype** på fanen **Hovedmenu** eller **Flere indstillinger** og så klikke på **Tilføj/fjern faste indstillinger** under **Faste udsk. indstillinger**.

Bemærk:

*Hvis du vil slette en tilføjet, fast indstilling, skal du klikke på **Tilføj/fjern faste indstillinger**, vælg navnet på den faste indstilling, du vil slette fra listen og derefter slette den.*

Mac OS X

Åbn udskrivningsdialogboksen. Du kan tilføje din egen faste indstilling ved at angive indstillinger for f.eks. **Papirstørrelse** og **Mediotype** og så gemme de aktuelle indstillinger som en fast indstilling under **Forindst.**

Bemærk:

*Hvis du vil slette en tilføjet fast indstilling, skal du klikke på **Faste indstillinger** > **Vis faste indstillinger**, vælg navnet på den faste indstilling, du vil slette fra listen og derefter slette den.*

Udskrivning af et formindsket eller forstørret dokument

Du kan formindske eller forstørre et dokumentes størrelse med en bestemt procent.

Windows

Bemærk:

Denne funktion kan ikke bruges sammen med udskrivning uden kant.

Indstil **Papirstørrelse** på fanen **Flere indstillinger**. Vælg **Formindsk/forstør dokument**, **Zoom til**, og angiv så en procent.

Mac OS X

Bemærk:

Handlinger varierer afhængigt af programmet. Der er flere oplysninger i hjælpen til programmet.

Vælg **Sideopsætning** (eller **Udskriv**) fra menuen **Filer**. Vælg printerens fra **Format for**, vælg papirstørrelse, og indtast derefter en procentsats i **Skaler**. Luk vinduet, og udskriv ved at følge de grundlæggende udskrivningsvejledningen.

Relaterede oplysninger

➔ [“Printerens basisfunktioner — Mac OS X” på side 68](#)

Justering af udskriftsfarven

Du kan justere de farver, som bruges til et udskriftsjob.

Med **PhotoEnhance** produceres der skarpere billeder og mere levende farver, idet kontrasten, mætningen og lysstyrken for de originale billeddata automatisk justeres.

Udskrivning

Bemærk:

- Disse justeringer påvirker ikke de originale data.
- Med **PhotoEnhance** justeres farven ved at analysere motivets placering. Hvis du har ændret motivets placering ved at formindske, forstørre, beskære eller rotere billedet, kan farven derfor ændres uventet. Hvis du vælger udskrivning uden kant, ændres motivets placering også, hvilket kan føre til ændringer af farven. Hvis billedet er uskarpt, kan farvetonen blive unaturlig. Hvis farven ændres eller ser unaturlig ud, skal du udskrive med en anden funktion end **PhotoEnhance**.

Windows

Vælg metoden til farvekorrektion fra **Farvekorrektion** på fanen **Flere indstillinger**.

Hvis du vælger **Automatisk**, justeres farverne automatisk til papirtypen og indstillingerne for udskrivningskvalitet. Hvis du vælger **Tilpasset** og klikker på **Avanceret**, kan du foretage dine egne indstillinger.

Mac OS X

Vis udskriftsdialogboksen. Vælg **Farvetilpasning** fra popup-menuen, og vælg derefter **EPSON Farveindstillinger**. Vælg **Farveindstillinger** fra popup-menuen, og vælg derefter en af de tilgængelige indstillinger. Klik på pilen ved siden af **Avancerede indstillinger**, og foretag de nødvendige indstillinger.

Udskrivning af et anti-kopimønster (kun Windows)

Du kan udskrive dokumenter med usynlige bogstaver som f.eks. "Kopi". Disse bogstaver kan ses, når dokumentet fotokopieres, så kopierne kan skelnes fra originalen. Du kan også tilføje dit eget anti-kopimønster.

Bemærk:

Denne funktion er kun tilgængelig, når følgende indstillinger er valgt.

- Papirtype: almindelige papirer
- Kvalitet: Standard
- Automatisk 2-sidet udskrivning: Deaktiveret
- Udskrivning uden kant: Deaktiveret
- Farvekorrektion: Automatisk

Klik på **Vandmærkefunktioner** på fanen **Flere indstillinger**, og vælg så et anti-kopimønster. Klik på **Indstillinger** for at ændre indstillinger som f.eks. størrelsen og tætheden.

Udskrivning af et vandmærke (kun for Windows)

Du kan udskrive et vandmærke som f.eks. "Fortroligt" på dine udskrifter. Du kan også tilføje dit eget vandmærke.

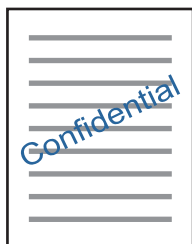

Bemærk:

Denne funktion kan ikke bruges sammen med udskrivning uden kant.

Udskrivning

Klik på **Vandmærkefunktioner** på fanen **Flere indstillinger**, og vælg så et vandmærke. Klik på **Indstillinger** for at ændre indstillinger som f.eks. vandmærkets tæthed og placering.

Udskrivning af sidehoved og sidefod (kun Windows)

Du kan udskrive oplysninger som f.eks. et brugernavn og en udskrivningsdato som sidehoved eller sidefod.

Klik på **Vandmærkefunktioner** på fanen **Flere indstillinger**, og vælg så **Sidehoved/sidefod**. Klik på **Indstillinger**, og vælg så de nødvendige punkter i rullelisten.

Udskrivning af tydelige stregkoder (kun til Windows)

Du kan udskrive en stregkode tydeligt og gøre den nem at scanne. Du skal kun aktivere denne funktion, hvis stregkoden, som du har udskrevet, ikke kan scannes. Du kan bruge denne funktion under følgende forhold.

- Papirtype: almindelige papirer, Brevhoved, Genbrugspapir, Farve, Fortrykt, Konvolut, Almindeligt papir høj kvalitet
- Kvalitet: Standard

Bemærk:

Fjernelse af sløring er måske ikke altid muligt, afhængigt af omstændighederne.

På fanen **Vedligeholdelse** skal du klikke på **Udvidede indstillinger** og derefter vælge **Stregkodetilstand**.

Udskrivning fra smartenheder

Brug af Epson iPrint

Epson iPrinter et program, hvormed du kan udskrive fotos, dokumenter og websider fra en smartenhed, som f.eks. en smartphone eller tablet. Du kan bruge lokal udskrivning, udskrivning fra en smart-enhed, der er sluttet til samme trådløse netværk som printeren, eller fjernudskrivning, udskrivning fra et fjernsted via internettet. Registrer printeren i Epson Connect-tjenesten for at bruge fjernudskrivning.



Relaterede oplysninger

➔ [“Epson Connect-tjeneste” på side 177](#)

Installere Epson iPrint

Du kan installere Epson iPrint på din smartenhed fra følgende URL eller QR-kode.

Udskrivning

<http://ipr.to/c>



Udskrivning vha. Epson iPrint

Start Epson iPrint på smartenheden, og vælg på startskærmen det element, du gerne vil bruge.

Følgende skærbilleder er udsat for ændringer uden varsel.

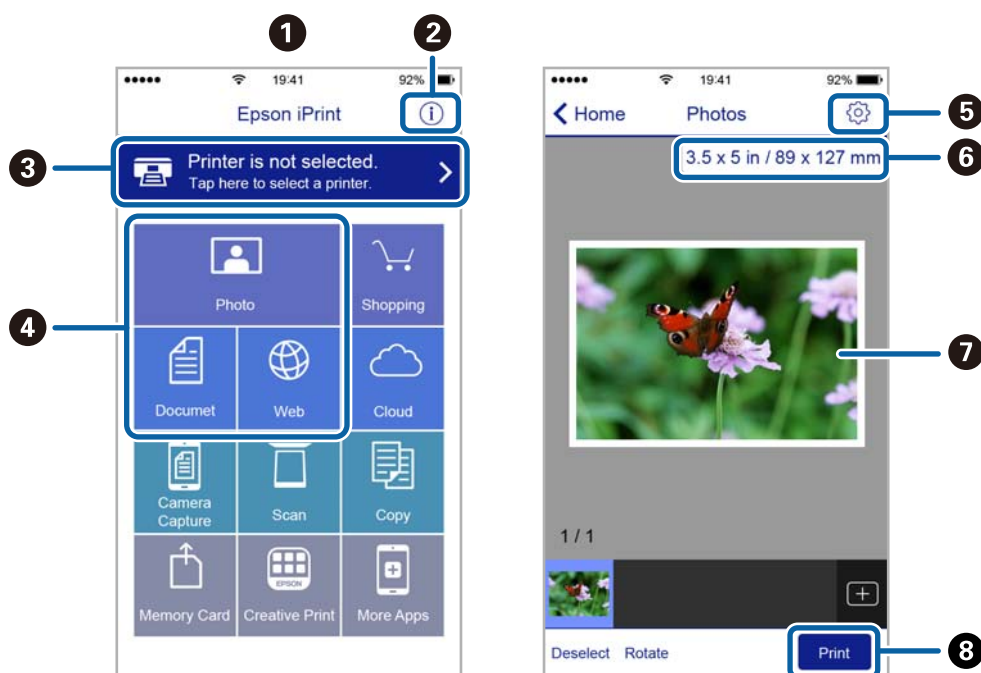

1	Det startskærbillede, der vises, når programmet starter.
2	Viser oplysninger om, hvordan printeren skal konfigureres, og FAQ.
3	Viser det skærbillede, hvor du kan vælge printeren og foretage printerindstillinger. Når du har valgt printeren, skal du ikke vælge den igen næste gang.
4	Vælg det, du gerne vil udskrive, som f.eks. fotos, dokumenter og websider.
5	Viser det skærbillede, hvor der foretages udskriftsindstillinger, som f.eks. papirstørrelse og papirtype.
6	Viser papirstørrelsen. Når denne vises som en knap, skal du trykke på den for at få vist de papirindstillinger, der aktuelt er angivet på printeren.
7	Viser fotos og dokumenter, som du har valgt.
8	Startere udskrivningen.

Udskrivning

Bemærk:

Hvis du vil udskrive fra dokumentmenuen på en iPhone, iPad eller iPod touch med iOS, skal du åbne Epson iPrint når du har overført dokumentet, som du vil udskrive via fildelingsfunktionen i iTunes.

Udskrivning ved at sætte smart-enheder i kontakt med N-mærket

Du kan blot tilslutte og printe ved at røre printerens N-mærket med din smart-enhed.

Sørg for, at du har forberedt følgende, før du bruger denne funktion.

- Aktiver NFC-funktionen på din smart-enhed.

Kun Android 4.0 eller senere understøtter NFC (Near Field Communication).

NFC-antennens placering og funktion varierer afhængigt af smart-enheden. Se dokumentationen, der følger med din smart-enhed, for at få flere oplysninger.

- Installer Epson iPrint på din smart-enhed.

Rør printerens N-mærket med din smart-enhed for at installere det.

- Aktiver Wi-Fi Direct på din printer.

1. Læg papir i printeren.
2. Rør printerens N-mærket med din smart-enhed.
Epson iPrint starter.

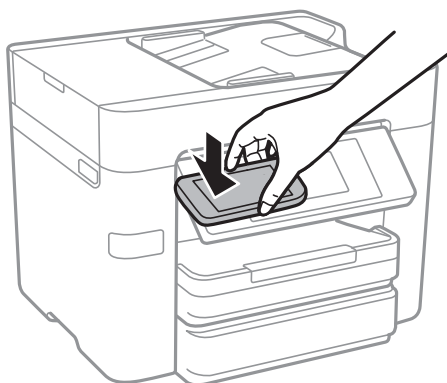
**Bemærk:**

Printeren er muligvis ikke i stand til at kommunikere med smart-enheden, hvis der er forhindringer som f.eks. metal mellem printerens N-mærket og smart-enheden.

3. Vælg den fil, du vil udskrive i Epson iPrint.
4. På skærmen med eksempelvisning, der viser Print-ikonet, skal du røre printerens N-mærket med din smart-enhed.
Udskrivning starter.

Relaterede oplysninger

- ➔ ["Sådan justeres indstillingerne i Wi-Fi Direct-forbindelse \(Simpel AP\)" på side 30](#)
- ➔ ["Ilægning af papir i Papirkassette" på side 45](#)

Brug af AirPrint

AirPrint giver mulighed for øjeblikkelig trådløs udskrivning fra iPhone, iPad, iPod touch og Mac uden behov for at installere drivere eller downloade software.

**Bemærk:**

Du kan ikke bruge AirPrint, hvis du har deaktiveret papirkonfigurationsmeddelelser på produktets kontrolpanel. Se linket herunder vedrørende aktivering af meddelelserne, hvis det er nødvendigt.

1. Læg papir i produktet.
2. Konfigurer produktet til trådløs udskrivning. Se linket herunder.
<http://epson.sn>
3. Forbind din Apple-enhed til det samme trådløse netværk, som produktet bruger.
4. Udskriv fra din enhed til produktet.

Bemærk:

Se siden AirPrint på Apples websted for at få flere oplysninger.

Relaterede oplysninger

➔ [“Ilægning af papir i Papirkassette” på side 45](#)

annullering af udskrivningen

Bemærk:

- I Windows kan du ikke annullere et udskriftsjob fra computeren, når det er blevet sendt til printerens. I et sådant tilfælde skal du annullere jobbet via printerens betjeningspanel.
- Når du udskriver flere sider fra Mac OS X, kan du ikke annullere alle udskriftsjobbene fra betjeningspanelet. I et sådant tilfælde skal du annullere udskriftsjobbet på computeren.
- Hvis du har sendt et udskriftsjob fra en computer med Mac OS X v10.6.8 via netværket, kan du muligvis ikke annullere udskrivningen fra computeren. I et sådant tilfælde skal du annullere jobbet via printerens betjeningspanel.

annullering af udskrivningen — betjeningspanelet

Tryk på  på printerens kontrolpanel for at annullere det igangværende udskriftsjob.

annullering af udskrivningen – Windows

1. Åbn vinduet for printerdriveren.
2. Vælg fanen **Vedligeholdelse**.

Udskrivning

3. Klik på **Udskriftskø**.
4. Højreklik på det job, du vil annullere, og vælg derefter **Annuller**.

Relaterede oplysninger

➔ [“Windows-printerdriver” på side 179](#)

annullering af udskrivningen – Mac OS X

1. Klik på printerikonet i **Dock**.
2. Vælg det job, du vil annullere.
3. Annuller jobbet.
 - Mac OS X v10.8.x eller senere
Klik på  ud for statusindikatoren.
 - Mac OS X v10.6.8 til v10.7.x
Klik på **Slet**.

Kopiering

Grundlæggende kopiering

Dette afsnit forklarer trinene til grundlæggende kopiering.

1. Placer originalerne.



Hvis du vil kopiere flere originaler eller lave 2-sidede kopier, skal du placere alle originalerne på den automatiske dokumentfremfører.

2. Tryk på **Kopier** på startskærmen.

3. Kontroller indstillingerne i **Grundindstillinger**.

Tryk på indstillingens element for at ændre det efter behov.

Bemærk:

- Hvis du trykker på **Avanceret**, du kan foretage indstillinger såsom **Flere sider** eller **Type af original**.
- Hvis du trykker på , kan du registrere hyppigt anvendte kopiindstillinger som faste indstillinger.
- Hvis kombinationen af de indstillinger, du har brug for, ikke er tilgængelig, vises . Tryk på ikonet for at kontrollere oplysningerne og derefter ændre indstillingerne.
- Tryk på  for at kontrollere det scannede billede, før du påbegynder kopiering.

4. Tryk på værdien af antallet af kopier, og indtast derefter antallet af kopier ved hjælp af tastaturet på skærmen.

5. Tryk på .

Relaterede oplysninger

- ➔ [“Placering af originaler” på side 49](#)
- ➔ [“Grundlæggende menuindstillinger for kopiering” på side 90](#)
- ➔ [“Avancerede menuindstillinger for kopiering” på side 92](#)

Grundlæggende menuindstillinger for kopiering

Bemærk:

Emnerne er muligvis ikke tilgængelige, afhængigt af andre indstillinger, du har foretaget.

Sort/Hvid:

Kopierer originalen i sort-hvid (monokrom).

Farve:

Kopierer originalen i farve.

2-sidet:

Vælg 2-sidet layout.

Kopiering

1> 1-sidet

Kopierer en side af en original på en enkelt side af papiret.

2> 2-sidet

Kopierer begge sider af en dobbeltsidet original til begge sider af et enkelt ark papir. Vælg originalens retning og bindingspositionen for originalen og papiret.

1> 2-sidet

Kopierer to enkeltsidede originaler til begge sider af et enkelt ark papir. Vælg originalens retning og papirets bindingsposition.

2> 1-sidet

Kopierer begge sider af en dobbeltsidet original til en side på to ark papir. Vælg originalens retning og bindingsposition.

Tæthed:

Forøg tætheden, hvis kopierne er for lyse. Reducer tætheden, hvis blækket tværes ud.

Papirindstilling:

Vælg den papirkilde, du vil bruge. Når **Auto** er valgt, indføres papiret automatisk ved hjælp af indstillingerne for **Papirindstilling**, som du lavede, da du lagde papiret i printeren.

Zoom:

Konfigurerer forstørrelsesforholdet mellem forstørrelsen eller formindskelsen. Du trykke på værdien og derefter indtaste en procent inden for et interval på 25 til 400%.

Tilpas side aut.

Registrerer scanningsområdet og forstørret eller formindsker automatisk originalen, så den passer til den valgte papirstørrelse. Hvis der er hvide margener omkring originalen, registreres de hvide margener fra scannerglaspladens hjørnemærker som scanningsområdet, men margenerne på den modsatte side kan blive beskåret.

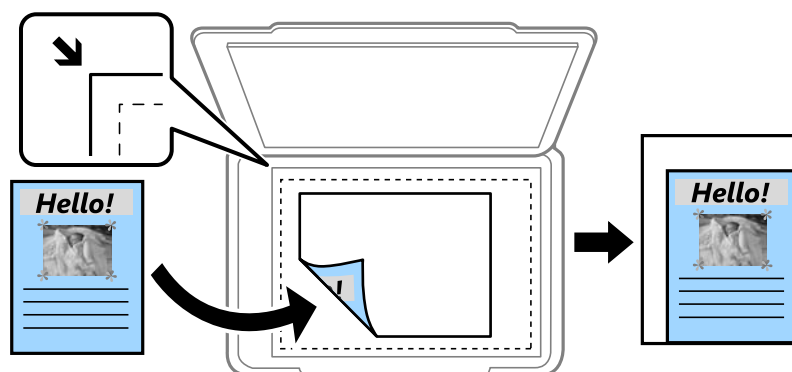

Faktisk str.

Kopierer ved 100% forstørrelse.

A4->A5 og andre

Forstørret eller formindsker automatisk originalen, så den passer til en specifik papirstørrelse.

Oprindelig størrelse:

Vælg størrelsen af din original. Ved kopiering af originaler som er ikke-standard, skal du vælge det format, som ligger tættest på din original.

Avancerede menuindstillinger for kopiering

Bemærk:

Emnerne er muligvis ikke tilgængelige, afhængigt af andre indstillinger, du har foretaget.

Flere sider:

-
- Enkelt side

Kopierer en enkeltsidet original til et enkelt ark.

-
- 2-op

Kopierer to enkeltsidede originaler til et enkelt ark i 2-op-layout. Vælg layoutrækkefølge og originalens retning.

-
- 4-op

Kopierer fire enkeltsidede originaler til et enkelt ark i 4-op-layout. Vælg layoutrækkefølge og originalens retning.

Type af original:

Vælg originaltypen. Kopier i optimal kvalitet, så den passer med originalen.

Færdiggørelse:

Vælg, hvordan papiret skubbes ud ved flere kopier af flere originaler.

-
- Gruppe (samme sider)

Kopierer originaler efter side som gruppe.

-
- Sorter (siderækkefølge)

Kopierer originalerne samlet i rækkefølge og sorteret i sæt.

Retning (original):

Vælg retningen af din original.

Billedkvalitet:

Juster billedindstillinger.

-
- Kontrast

Juster forskellen mellem lyse og mørke dele.

-
- Farvemætning

Juster farvernes livfuldhed.

-
- Rødbalance, Grønbalance, Blåbalance

Juster tætheden for hver farve.

-
- Skarphed

Juster billedets kontur.

-
- Regulering af farvetone

Juster farvetonen på huden. Tryk på + for at gøre den koldere (øge grøn), og tryk på - for at gøre den varm (øge rød).

-
- Fjern baggrund

Juster tætheden af baggrundsfarven. Tryk på + for at gøre den lysere (hvid), tryk på - for at gøre den mørkere (sort).

Kopiering

Fjern skygge:

Fjerner skygger, der vises rundt om kopier ved kopiering på tykt papir, eller som vises midt på kopier, når du kopierer et hæfte.

Fjern huller:

Fjerner indbindingshullerne, når der kopieres.

ID-kort kopi:

Scanner begge sider af et id-kort og kopierer på den ene side af et ark papir.

Kopi uden kant:

Kopierer uden margener langs kanterne. Billedet forstørres en lille smule for at fjerne margener fra papirets kanter. Vælg, hvor meget du vil forstørre i indstillingen **Udvidelse**.

Slet alle indst.:

Nulstiller kopiindstillingerne til standardindstillingerne.

Scanning

Scanning vha. betjeningspanelet

Du kan sende scannede billeder fra printerens kontrolpanel til følgende destinationer.

Netværksmappe/FTP

Du kan gemme det scannede billede i en mappe på et netværk. Du kan angive en delt mappe på computeren, der er oprettet ved hjælp af SMB-protokoller eller en mappe på en FTP-server. Før scanningen skal du indstille en delt mappe eller en FTP-server.

E-mail

Du kan sende scannede billedfiler via e-mail direkte fra printeren via en forudkonfigureret e-mailserver. Før scanningen skal du konfigurere e-mail-serveren.

Computer

Du kan gemme det scannede billede på en computer, der er forbundet til printeren via et netværk. Før du scanner, skal du installere Document Capture Pro og Epson Scan 2 på din computer.

Hukommel. enhed

Du kan gemme det scannede billede på en hukommelsesenhed. Du behøver ikke at angive nogen indstillinger før scanning.

Cloud

Du kan sende scannede billeder til skytjenester. Inden scanningen skal du foretage indstillinger på Epson Connect.

WSD

Du kan gemme det scannede billede på en computer, der er sluttet til printeren med WSD-funktionen. Hvis du bruger Windows 7/Windows Vista, skal du lave WSD-indstillinger på din computer før scanning.

Relaterede oplysninger

- ➔ [“Gemme det scannede billede til en delt mappe eller FTP-server” på side 94](#)
- ➔ [“Scanning til en e-mail” på side 103](#)
- ➔ [“Scanning til en computer” på side 105](#)
- ➔ [“Scanning til en hukommelsesenhed” på side 109](#)
- ➔ [“Scanning til skyen” på side 111](#)
- ➔ [“Scanning til en computer \(WSD\)” på side 113](#)

Gemme det scannede billede til en delt mappe eller FTP-server

Du kan gemme det scannede billede i en angivet mappe på et netværk. Du kan angive en delt mappe på computeren, der er oprettet ved hjælp af SMB-protokoller eller en mappe på en FTP-server.

Scanning

Bemærk:

- Scanneren og computeren skal være forbundet til det samme netværket. Kontakt din netværksadministrator om netværksindstillingerne.
- Hvis du vil gemme scannede billeder til en FTP-server, skal du kontakte FTP-serveradministratoren for at bekræfte serverinformationen.

Forbered følgende for at gemme scannede billeder til en delt mappe.

- Forberedelse 1: Kontroller computerens navn
- Klargøring 2: Opret en delt mappe på computeren
- Forberedelse 3: Registrer den delte mappe i kontakter på printeren

Bemærk:

Metoden til at indstille den delte mappe varierer afhængigt af operativsystemet og dit miljø. I denne manual er de brugte eksempler til Windows 10/Windows 8.1/Windows 8/Windows 7. Se dokumentationen til din computer for detaljerede oplysninger om indstilling af en delt mappe på din computer.

Relaterede oplysninger

- ➔ ["Forberedelse 1: Kontroller computerens navn" på side 95](#)
Kontroller det computernavn, som du vil oprette den delte mappe på.
- ➔ ["Klargøring 2: Opret en delt mappe på computeren" på side 96](#)
Opret en mappe på computeren, og angiv derefter at mappen skal deles på netværket.
- ➔ ["Forberedelse 3: Registrer den delte mappe i kontakter på printeren" på side 97](#)
Ved at registrere en delt mappesti på printerens kontrolpanel, kan du angive mappestien ved at vælge fra kontakter.

Forberedelse 1: Kontroller computerens navn

Kontroller det computernavn, som du vil oprette den delte mappe på.

Brug alfanumeriske tegn til computernavnet. Hvis der bruges andre tegn, kan du ikke finde computeren fra printeren.

Bemærk:

Metoden til at indstille den delte mappe varierer afhængigt af operativsystemet og dit miljø. I denne manual er de brugte eksempler til Windows 10/Windows 8.1/Windows 8/Windows 7. Se dokumentationen til din computer for detaljerede oplysninger om indstilling af en delt mappe på din computer.

1. Åbn systemvinduet for computeren.
 - Windows 10/Windows 8.1/Windows 8:
Tryk på X tasten mens du holder Windows-tasten nede på tastaturet, og vælg derefter **System** fra listen.
 - Windows 7:
Klik på startknappen, højreklik på **Computer**, og vælg derefter **Egenskab**.
2. Kontrollér **Computernavnet** i **System** vinduet.

Bemærk:

Brug alfanumeriske tegn til computernavnet. Hvis computernavnet bruger andre tegn, skal du ændre navnet. Hvis har brug for at ændre **Computernavnet**, skal du kontakte din administrator.

Dette fuldfører "Forberedelse 1: Kontroller computerens navn".

Gå derefter til "Forberedelse 2: Opret en delt mappe på computeren".

Relaterede oplysninger

➔ ["Klargøring 2: Opret en delt mappe på computeren"](#) på side 96

Opret en mappe på computeren, og angiv derefter at mappen skal deles på netværket.

Klargøring 2: Opret en delt mappe på computeren

Opret en mappe på computeren, og angiv derefter at mappen skal deles på netværket.

Brug følgende fremgangsmåde, når du opretter mappen "scan" på skrivebordet på en computer, som er beskyttet med en adgangskode.

Brugere, som logger på computeren og som har administratorrettigheder, kan åbne mappen på skrivebordet, og dokumentmappen, der ligger i mappen Brugere.

1. Start exploreren.
2. Opret mappen på skrivebordet, og navngiv den "scan".
Mappenavnet skal være 12 tegn eller mindre. Hvis navnet overstiger 12 tegn, kan printerens muligvis ikke få adgang til mappen afhængigt af dit miljø.
3. Højreklik på den oprettede mappe, og klik derefter på **Egenskaber**.
Giv tilladelse til ændring af adgangstilladelse for at dele adgangstilladelser til brugerkontoen. Dette gælder, når brugeren får adgang til mappen over et netværk.
4. Vælg fanen **Deling** i **Egenskaber** vinduet.
5. Klik på **Avanceret deling** på **Deling** fanen.
6. På **Avanceret deling** vinduet aktiveres **Del denne mappe**, og klik så på **Tilladelser**.
7. På fanen **Del Tilladelser** skal du vælge **Alle** i **Gruppe- eller brugernavne**, tillad **Ændring** og klik derefter på **OK**.
8. Klik på **OK**.
9. Vælg fanen **Sikkerhed**.
10. Marker gruppen eller brugeren i **Gruppe- eller brugernavne**.
Gruppen eller brugeren, som vises her, kan åbne den delte mappe.
I dette tilfælde er det brugeren, som logger på denne computer og administratoren, der kan åbne den delte mappe.
11. Vælg fanen **Deling**. Netværkssti til den delte mappe vises. Denne sti er nødvendig, når du registrerer kontakter på printerens, sørg for at skrive den ned eller kopiere og gemme den.
12. Klik på **OK** eller **Luk** for at lukke vinduet.

Bemærk:

Mappeikonet ændres ikke efter deling. **Delt** vises som **Tilstand** i mappevinduet.

Dette fuldfører "Forberedelse 2: Opret en delt mappe på computeren".

Gå videre til "Forberedelse 3: Registrer den delte mappe i kontakter på printerens".

Relaterede oplysninger➔ [“Forberedelse 3: Registrer den delte mappe i kontakter på printeren” på side 97](#)

Ved at registrere en delt mappesti på printerens kontrolpanel, kan du angive mappestien ved at vælge fra kontakter.

Forberedelse 3: Registrer den delte mappe i kontakter på printeren

Ved at registrere en delt mappesti på printerens kontrolpanel, kan du angive mappestien ved at vælge fra kontakter.

Du har brug for følgende oplysninger for at registrere til kontakter.

- Brugernavn og adgangskode til at logge på computeren
- Netværkssti til den delte mappe
- IP-adresse på printeren eller printerens navn (kun ved registrering fra computeren)

Der er flere metoder at registrere mappestien til kontakter på. Hver metode kan registrere det samme indhold. Se følgende relaterede oplysninger for flere detaljer.

Bemærk:

Metoden til at indstille den delte mappe varierer afhængigt af operativsystemet og dit miljø. I denne manual er de brugte eksempler til Windows 10/Windows 8.1/Windows 8/Windows 7. Se dokumentationen til din computer for detaljerede oplysninger om indstilling af en delt mappe på din computer.

Relaterede oplysninger➔ [“Registrering fra printerens kontrolpanel” på side 97](#)

Du kan registrere kontakter fra printerens kontrolpanel.

➔ [“Registrering fra en computer ved hjælp af en webbrowser” på side 98](#)

Du kan registrere kontakter fra din computer ved at få adgang til printerens konfigurationsskærm (Web Config) med en webbrowser. Du kan fortsætte med at arbejde på computeren, når du har oprettet den delte mappe.

➔ [“Registrering fra en computer ved brug af EpsonNet Config” på side 99](#)

Det er muligt, at registrere kontaktpersoner fra din computer, ved brug af netværksstyringssoftwaren "EpsonNet Config".

Registrering fra printerens kontrolpanel

Du kan registrere kontakter fra printerens kontrolpanel.

1. Vælg **Indstillinger** fra startskærmen.
2. Vælg **Kontaktpers.-styring**, og vælg derefter **Registrer/Slet**.
3. Vælg **Tilføj indg.**, og vælg derefter **Tilføj kontaktperson**.
4. Vælg **Netværksmappe/FTP**.
5. Foretag de nødvendige oplysninger.
 - Reg.nummer: Indstil et registreringsnummer for adressen.
 - Navn: Indtast et navn, der skal vises i kontaktlisten.
 - Indeksord: Indtast det indeksord, der bruges, når du søger efter kontaktlisten.
 - Komm.tilstand: Vælg SMB.

Scanning

- Placering (påkrævet): Indtast netværksstien til den delte mappe.
- Brugernavn: Indtast et brugernavn for at logge på computeren. (kun når adgangskode er indstillet på computeren)
- Adgangskode: Indtast en adgangskode, der svarer til brugernavnet.
- Tildel til Hyppig brug: Indstil adressen som en hyppigt anvendt adresse. Gruppen vil blive vist på øverste skærm, når du angiver adressen.

6. Tryk på **OK**. Dette afsluttes ved at registrere en kontakt til kontaktlisten.

Dette fuldfører "Forberedelse 3: Registrer den delte mappe i kontakter på printeren". Dette fuldfører alle forberedelser til at gemme scannede billeder i den delte mappe.

Relaterede oplysninger

➔ ["Scanning til en netværksmappe eller FTP-server" på side 100](#)

Registrering fra en computer ved hjælp af en webbrowser

Du kan registrere kontakter fra din computer ved at få adgang til printerens konfigurationsskærm (Web Config) med en webbrowser. Du kan fortsætte med at arbejde på computeren, når du har oprettet den delte mappe.

Du behøver ikke installere nogen programmer på computeren.

I følgende eksemple bruges Internet Explorer.

1. Start Internet Explorer.
2. Indtast printerens IP-adresse i adressefeltet i Internet Explorer, og tryk derefter på Enter-tasten.
3. Klik på **Fortsæt til denne hjemmeside (anbefales ikke)**.
4. Klik på **Contacts**.
5. Vælg et nummer, der ikke er brugt endnu, og klik derefter på **Edit**.
6. Vælg **Network Folder (SMB)** som **Type**.
7. Indtast de andre nødvendige oplysninger, og klik derefter på **Apply**.
 - Name: Indtast et navn, der skal vises i kontaktlisten.
 - Index Word: Indtast det indekssord, der bruges, når du søger i kontaktlisten.
 - Assign to Frequent Use: Indstil adressen som en hyppigt anvendt adresse. Gruppen vil blive vist på øverste skærm, når du angiver adressen.
 - Save to: Indtast netværksstien til den delte mappe.
 - User Name: Indtast et brugernavn for at logge på computeren.
 - Password: Indtast adgangskoden, for at logge på computeren.

Bemærk:

Hvis der ikke er oprettet en administratoradgangskode på printeren, behøver du ikke at indtaste et brugernavn eller en adgangskode.

8. Når der vises en besked, der fortæller dig, at registreringen er færdig, skal du lukke webbrowseren.

Scanning

Dette fuldfører "Forberedelse 3: Registrering af en delt mappe på printerens liste over kontaktpersoner". Du har nu lavet alle forberedelserne til, at gemme scannede billeder i den delte mappe.

Relaterede oplysninger

➔ ["Scanning til en netværksmappe eller FTP-server" på side 100](#)

Registrering fra en computer ved brug af EpsonNet Config

Det er muligt, at registrere kontaktpersoner fra din computer, ved brug af netværksstyringssoftwaren "EpsonNet Config".

Inden du scanner, skal du installere EpsonNet Config på din computer.

Bemærk:

Handlingerne kan variere, afhængigt af softwareversionen. Du kan læse mere om, hvordan funktionerne bruges i hjælpen i softwaren.

1. Start EpsonNet Config.
2. Når EpsonNet Config starter, søger den efter printerne på netværket, og viser dem i softwarevinduet. Vælg den ønskede printer, og tryk derefter på Enter-tasten eller dobbeltklik på den.
3. Vælg **Common > Contacts**, og klik derefter på **Edit**.
4. Vælg et nummer, der ikke er brugt endnu, og klik derefter på **Edit Address**.
5. På skærmen **Edit Address**, skal du vælge **Folder** som **Type**.
6. Indtast de nødvendige oplysninger, og klik derefter på **OK**.
 - Name:** Indtast et navn, der skal vises på kontaktlisten.
 - Index Word:** Indtast det indekssord, der bruges, når du søger i kontaktlisten.
 - File Sharing Method:** Vælg **MS Network (SMB)**.
 - Folder Path (SMB):** Indtast netværksti til den delte mappe.
 - Authentication Name:** Indtast et brugernavn for at logge på computeren.
 - Authenticated Password:** Brugernavn og adgangskode til at logge på computeren.
 - Add this address to "Frequent Use":** Når du registrerer hyppigt anvendte kontakter, vises kontakterne øverst på skærmen, hvor du angiver adressen.

Bemærk:

Hvis der ikke er oprettet en administratoradgangskode på printerens, behøver du ikke at indtaste et brugernavn eller en adgangskode.

7. Når du har indtastet oplysningerne, skal du klikke på **OK** i vinduet **Edit Address**.
8. Klik på **OK** i vinduet **Contacts (Edit)**.
9. Klik på **Transmit** i vinduet **Device Properties**.
10. Læs den viste besked, og klik derefter på **OK**.
11. Når afsendelsen er udført, er registreringen også udført. Klik på **OK**, for at lukke vinduet.

Scanning

Dette fuldfører "Forberedelse 3: Registrering af en delt mappe på printerens liste over kontaktpersoner". Du har nu lavet alle forberedelserne til, at gemme scannede billeder i den delte mappe.

Relaterede oplysninger

➔ ["Scanning til en netværksmappe eller FTP-server" på side 100](#)

Scanning til en netværksmappe eller FTP-server

Du kan gemme det scannede billede i en angivet mappe på et netværk. Du kan angive mappen ved at indtaste mappestien direkte, men det kan være nemmere at registrere mappeoplysningerne på listen over kontaktpersoner først.

Bemærk:

- Inden du bruger denne funktion, skal du sørge for, at printerens indstillinger for **Dato/tid** og **Tidsforskel** er ens. Du kan få adgang til menuerne fra **Indstillinger > Generelle indstillinger > Grundindstillinger > Dato/tid-indstillinger**.*
- Du kan kontrollere destinationen før scanning. Vælg **Indstillinger > Generelle indstillinger > scanningsindstill.**, og aktiver derefter **Bekræft modtager**.*

1. Placer originalerne.

Bemærk:

Hvis du vil scanne flere originaler eller lave en 2-sidet scanning, skal du placere alle originalerne på ADF'en.

2. Vælg **Scan** på startskærmen.
3. Vælg **Netværksmappe/FTP**.
4. Angiv mappen.

- Sådan vælger du fra hyppigt anvendte adresser: Vælg ikonerne, som vises på skærmen.
- Sådan indtaster du mappestien direkte: Vælg **Tastatur**. Vælg **Komm.tilstand**, angiv mappestien som **Placering (påkrævet)**, og foretag så de øvrige mappeindstillinger.

Indtast mappestien i følgende format.

Når du bruger SMB som kommunikationstilstand: \\værtsnavn\mappenavn

Når du bruger FTP som kommunikationstilstand: ftp://værtsnavn/mappenavn

- Sådan vælger du fra listen over kontaktpersoner: Vælg **Kontaktpers.**, vælg en kontakt, og vælg derefter **Luk**. Du kan søge efter en mappe fra listen over kontakter. Indtast søgeordet i feltet øverst på skærmen.

Bemærk:

Du kan udskrive historik for den mappe, som dokumenter er gemt i, ved at vælge .

5. Vælg **scanningsindstill.**, og kontroller indstillingerne såsom formatet for lagring, og skift dem om nødvendigt.

Bemærk:

Vælg  for at gemme dine indstillinger som en fast indstilling.

6. Tryk på .

Relaterede oplysninger

➔ ["Administrering af kontaktpersoner" på side 54](#)

Scanning

- ➔ “Placering af originaler” på side 49
- ➔ “Registrering af dine foretrukne indstillinger som en fast indstilling” på side 21

Menuindstillinger for scanning til en mappe

Bemærk:

Emnerne er muligvis ikke tilgængelige, afhængigt af andre indstillinger, du har foretaget.

Tastatur:

Åbn **Rediger placer.** skærmen. Indtast mappestien og indstil hvert element på skærmen.

Rediger placer.:

- Komm.tilstand
Vælg kommunikationstilstanden.
- Placering (påkrævet)
Vælg mappestien for det sted, det scannede billede skal gemmes.
- Brugernavn
Angiv et brugernavn for den valgte mappe.
- Adgangskode
Angiv en adgangskode for den valgte mappe.
- Forbindelsestilstand
Vælg forbindelsestilstanden.
- Portnummer
Indtast et portnummer.

Kontaktpers.:

Vælg en mappe, som det scannede billede skal gemmes i, fra listen over kontaktpersoner. Du behøver ikke foretage placeringsindstillinger, når du har valgt en mappe fra listen med kontaktpersoner.

Farveindstil.:

Vælg, om der skal scannes i farve eller sort-hvid.

Filformat:

Vælg det format, det scannede billede skal gemmes i.

- Kompres.forh.
Vælg, hvor meget det scannede billede skal komprimeres.
- PDF-indstillinger
Når du har valgt **PDF** som det format, dokumentet skal gemmes i, kan du bruge disse indstillinger til at beskytte PDF-filerne.
For at oprette en PDF-fil, hvortil der kræves en adgangskode, når den åbnes, skal du indstille Adgangskode til åbning af dokument. For at oprette en PDF-fil, hvortil der kræves en adgangskode, når den udskrives eller redigeres, skal du indstille Adgangskode for tillad..

Opløsning:

Vælg scaningsopløsningen.

Scanning

2-sidet:

Scan begge sider af originalen.

- Retning (original)

Vælg retningen af originalen.

- Indbinding (original)

Vælg indbindingspositionen for originalen.

Scan.om:

Vælg scanningsområdet. Hvis du vil beskære det hvide område omkring teksten eller billedet under scanning, skal du vælge **Auto. Beskær.**. Hvis du vil scanne det maksimale område af scannerpladen, skal du vælge **Maks. område.**

- Retning (original)

Vælg retningen af originalen.

Type af original:

Vælg originaltypen.

Tæthed:

Vælg kontrasten af det scannede billede.

Fjern skygge:

Fjern skygger på originalen, der vises i det scannede billede.

- Omgiv

Fjern skygger på kanten af originalen.

- Centrum

Fjern skygger af indbindingsmargenen af hæftet.

Fjern huller:

Fjern de huller, der vises i det scannede billede. Du kan angive området for sletning af huller ved at indtaste en værdi i boksen til højre.

- Sletter pos.

Vælg placering for at fjerne huller.

- Retning (original)

Vælg retningen af originalen.

Filnavn:

- Præfiks til filnavn:

Indtast et præfiks til billedernes navne med alfanumeriske tegn og symboler.

- Tilføj dato:

Tilføj dato til filnavnet.

- Tilføj tid:

Tilføj tidspunkt til filnavnet.

Scanning til en e-mail

Du kan sende scannede billedfiler via e-mail direkte fra printeren via en forudkonfigureret e-mailserver. Inden du bruger denne funktion, skal du konfigurere e-mailserveren.

Du kan angive e-mailadressen ved at indtaste den direkte, men det kan være nemmere at registrere e-mailadressen på listen over kontaktpersoner først.

Bemærk:

- Inden du bruger denne funktion, skal du sørge for, at printerens indstillinger for **Dato/tid** og **Tidsforskel** er ens. Du kan få adgang til menuerne fra **Indstillinger > Generelle indstillinger > Grundindstillinger > Dato/tid-indstillinger**.
- Ved at bruge funktionen **Computer** på betjeningspanelet i stedet for denne funktion, kan du sende e-mails direkte. Inden du bruger denne funktion, skal du sørge for du har registreret et job til at sende e-mail i Document Capture Pro og at computeren er tændt.
- Du kan kontrollere destination, inden du scanner. Vælg **Indstillinger > Generelle indstillinger > scanningsindstill.**, og deaktiver derefter **Bekræft modtager**.

1. Placer originalerne.

Bemærk:

Hvis du vil scanne flere originaler eller lave 2-sidede scanninger, skal du placere alle originalerne på ADF'en.

2. Tryk på **Scan** på startskærmen.

3. Tryk på **E-mail**.

4. Angiv adressen.

- Sådan vælger du hyppigt anvendte adresser: Tryk på ikonerne, som vises på skærmen.
- Sådan indtaster du e-mailadressen manuelt: Tryk på **Tastatur**, indtaste e-mailadressen, og tryk derefter på **OK**.
- Sådan vælger du fra listen over kontaktpersoner: Tryk på **Kontaktpers.**, vælg en kontakt eller gruppe, og tryk derefter på **Luk**.
Du kan søge efter adressen fra listen over kontakter. Indtast søgeordet i feltet øverst på skærmen.
- Sådan vælger du fra listen over historik: Tryk på **Historik**, vælg en kontakt, og tryk derefter på **Luk**.

Bemærk:

- Det antal modtagere, du har valgt, vises i højre side af skærmen. Du kan sende e-mail til op til 10 adresser og grupper.
Hvis grupper indgår i modtagere, kan du vælge op til 200 individuelle adresser i alt, da adresserne i grupperne tages med i betragtning.
- Tryk på adressefeltet øverst på skærmen for at få vist listen over udvalgte adresser.
- Tryk på  for at få vist eller udskrive en oversigt over afsendelse eller ændre indstillinger for e-mailserveren.

5. Tryk på **scanningsindstill.**, og kontroller indstillingerne såsom formatet for lagring, og skift dem om nødvendigt.

Bemærk:

Tryk på  for at gemme dine indstillinger som en fast indstilling.

6. Tryk på .

Relaterede oplysninger

- ➔ “Administrering af kontaktpersoner” på side 54
- ➔ “Scanning til en computer med betjeningspanelet” på side 106
- ➔ “Placering af originaler” på side 49
- ➔ “Registrering af dine foretrukne indstillinger som en fast indstilling” på side 21

Menuindstillinger for scanning til en e-mail**Bemærk:**

Emnerne er muligvis ikke tilgængelige, afhængigt af andre indstillinger, du har foretaget.

Farveindstil.:

Vælg, om der skal scannes i farve eller sort-hvid.

Filformat:

Vælg det format, det scannede billede skal gemmes i.

- Kompres.forh.

Vælg, hvor meget det scannede billede skal komprimeres.

- PDF-indstillinger

Når du har valgt **PDF** som det format, dokumentet skal gemmes i, kan du bruge disse indstillinger til at beskytte PDF-filerne.

For at oprette en PDF-fil, hvortil der kræves en adgangskode, når den åbnes, skal du indstille Adgangskode til åbning af dokument. For at oprette en PDF-fil, hvortil der kræves en adgangskode, når den udskrives eller redigeres, skal du indstille Adgangskode for tillad..

Opløsning:

Vælg scanningsopløsningen.

2-sidet:

Scan begge sider af originalen.

- Retning (original)

Vælg retningen af originalen.

- Indbinding (original)

Vælg indbindingspositionen for originalen.

Scan.om:

Vælg scanningsområdet. Hvis du vil beskære det hvide område omkring teksten eller billedet under scanning, skal du vælge **Auto. Beskær.** Hvis du vil scanne det maksimale område af scannerpladen, skal du vælge **Maks. område.**

- Retning (original)

Vælg retningen af originalen.

Type af original:

Vælg originaltypen.

Scanning

Tæthed:

Vælg kontrasten af det scannede billede.

Fjern skygge:

Fjern skygger på originalen, der vises i det scannede billede.

Omgiv

Fjern skygger på kanten af originalen.

Centrum

Fjern skygger af indbindingsmargenen af hæftet.

Fjern huller:

Fjern de huller, der vises i det scannede billede. Du kan angive området for sletning af huller ved at indtaste en værdi i boksen til højre.

Sletter pos.

Vælg placering for at fjerne huller.

Retning (original)

Vælg retningen af originalen.

Emne:

Indtast et emne til e-mailen med alfanumeriske tegn og symboler.

Maks.str. på vedhæft.:

Vælg den maksimale størrelse for filer, som kan være vedhæftet e-mailen.

Filnavn:

Præfiks til filnavn:

Indtast et præfiks til billedernes navne med alfanumeriske tegn og symboler.

Tilføj dato:

Tilføj dato til filnavnet.

Tilføj tid:

Tilføj tidspunkt til filnavnet.

Slet alle indst.

Nulstiller scanningsindstillingerne til standardindstillingerne.

Scanning til en computer

Du kan gemme det scannede billede på en computer, der er forbundet via et netværk.

Billederne gemmes ved at registrere dem som et *job* i Document Capture Pro der er installeret på din computer. Forudindstillede jobs er tilgængelige, og de giver dig mulighed for at gemme scannede billeder på din computer. Du kan også oprette og registrere nye jobs med Document Capture Pro på din computer.

Forberedelser inden scanning

- Installer følgende programmer på din computer.
 - Document Capture Pro
 - Epson Scan 2 (program påkrævet for at bruge scanningsfunktionen)
- Forbind printeren og computeren via et netværket.

Bemærk:

Du kan bruge Document Capture Pro til at vise navnet på din computer på betjeningspanelet.

Relaterede oplysninger

- ➔ [“Installation af programmer” på side 187](#)
- ➔ [“Document Capture Pro” på side 182](#)
- ➔ [“Scanning til en computer med betjeningspanelet” på side 106](#)
- ➔ [“Indstilling af job” på side 107](#)
- ➔ [“Indstil computernavnet til visning på printerens kontrolpanel” på side 108](#)

Scanning til en computer med betjeningspanelet

1. Placer originalerne.

Bemærk:

Hvis du vil scanne flere originaler eller lave 2-sidede scanninger, skal du placere alle originalerne på ADF'en.

2. Tryk på **Scan** på startskærmen.
3. Tryk på **Computer**.
4. Tryk på **Vælg computer.**, og vælg herefter den computer, som du registrerede jobbet på i Document Capture Pro.

Bemærk:

Printerens betjeningspanel viser op til 100 computere, hvorpå Document Capture Pro er installeret.

Hvis du har valgt **Funktion > Indstillinger for scanning af netværk**, og aktiveret **Beskyt med en adgangskode** i Document Capture Pro, skal du indtaste en adgangskode.

5. Tryk på **Vælg job.**, og vælg derefter jobbet.

Bemærk:

Hvis du kun har angivet et job, behøver du ikke at vælge jobbet. Gå videre til det næste trin.

6. Tryk på det område, hvor jobbets indhold vises, og kontroller herefter detaljerne for jobbet.
7. Tryk på .

Relaterede oplysninger

- ➔ [“Placering af originaler” på side 49](#)

Indstilling af job

Indstil jobbet på computeren ved hjælp af Document Capture Pro.

Bemærk:

- Forudindstillede jobs er tilgængelige, og de giver dig mulighed for at gemme scannede billeder på din computer.
- Handlingerne kan variere afhængigt af operativsystemet og softwareversionen. Du kan læse mere om, hvordan programmet bruges i hjælpen i softwaren.

Relaterede oplysninger

- ➔ [“Oprettelse og registrering af et job \(Windows\)” på side 107](#)
- ➔ [“Oprettelse og registrering af et job \(Mac OS\)” på side 108](#)

Oprettelse og registrering af et job (Windows)

Bemærk:



Handlingerne kan variere afhængigt af operativsystemet og softwareversionen. Du kan læse mere om, hvordan programmet bruges i hjælpen i softwaren.

1. Start Document Capture Pro.
2. Klik på **Jobindstillinger** på det øverste skærmbillede.
Joblist-skærmen vises.
3. Klik på **Ny**.
Skærmen **Jobindstillinger** vises.
4. Foretag indstillinger for jobbet på skærmen **Jobindstillinger**.
 - Jobnavn:** Indtast navnet på det job, du vil registrere.
 - 1. Scan:** Foretag scanningsindstillingerne, f.eks. størrelse af originalerne eller opløsning.
 - 2. Gem:** Indstil lagringsdestination, lagringsformat, navngivningsregler for filer og så videre.
 - 3. Send:** Vælg destinationen for det scannede billede.
5. Klik på **OK** for at gå tilbage til joblist-skærmen.
Det oprettede job er registreret i **Jobliste**.
Tildel herefter jobbet, så det er tilgængeligt på printerens betjeningspanel.
6. Klik på **Indstillinger for hændelser**.
7. Åbn rullelisten på en nummer, der ikke er blevet brugt, og vælg derefter jobbet.
8. Klik på **OK** for at gå tilbage til skærmen **Jobliste**.
Jobbet tildeles herefter på printerens betjeningspanel.
9. Klik på **OK** for at gå tilbage til det øverste skærmbillede.

Oprettelse og registrering af et job (Mac OS)

Bemærk:

Handlingerne kan variere afhængigt af operativsystemet og softwareversionen. Du kan læse mere om, hvordan programmet bruges i hjælpen i softwaren.

1. Start Document Capture.
2. Klik på ikonet  på hovedskærmen.
Skærmen **Jobliste** vises.
3. Klik på +-ikonet.
Jobindstillingsskærmen vises.
4. Foretag indstillinger for jobbet på skærmen.
 - Jobnavn:** Indtast navnet for det job, der skal registreres.
 - Scan:** Foretag scanningsindstillingerne, f.eks. størrelse af originalerne eller opløsning.
 - Udgang:** Indstil lagringsdestination, lagringsformat, navngivningsregler for filer og så videre.
 - Destination:** Vælg destinationen for det scannede billede.
5. Klik på **OK** for at gå tilbage til skærmen **Jobliste**.
Det oprettede job skal registreres i **Jobliste**.
Tildel herefter jobbet, så det er tilgængeligt på printerens betjeningspanel.
6. Klik på ikonet  og vælg **Indstillinger for hændelser**.
7. Åbn rullelisten på en nummer, der ikke er blevet brugt, og vælg derefter jobbet.
8. Klik på **OK** for at gå tilbage til skærmen **Jobliste**.
Jobbet tildeles herefter på printerens betjeningspanel.
9. Klik på **OK** for at gå tilbage til hovedskærmen.

Indstil computernavnet til visning på printerens kontrolpanel

Du kan indstille computernavnet (alfanumerisk) til at blive vist på printerens kontrolpanel ved hjælp af Document Capture Pro.

Bemærk:

Handlingerne kan variere afhængigt af operativsystemet og softwareversionen. Du kan læse mere om, hvordan programmet bruges i hjælpen i softwaren.

1. Start Document Capture Pro.
2. På menulinjen på hovedskærmen skal du vælge **Funktion > Indstillinger for scanning af netværk**.

Bemærk:

I Windows er **Funktion** den eneste, der vises i standardvisning. Hvis du er i enkel visning, skal du klikke på **Skift til standard visning**.

Scanning

3. På skærmen **Indstillinger for scanning af netværk** skal du indtaste computerens navn i **Dit pc-navn (alfanumerisk)**.
4. Klik på **OK**.

Scanning til en hukommelsesenhed

Du kan gemme det scannede billede på en hukommelsesenhed.

1. Sæt en hukommelsesenhed i printerens eksterne USB-port.
2. Placer originalerne.

Bemærk:

Hvis du vil scanne flere originaler eller lave 2-sidede scanninger, skal du placere alle originalerne på ADF'en.

3. Tryk på **Scan** på startskærmen.
4. Tryk på **Hukommel. enhed**.
5. Angiv indstillinger i **Grundindstillinger**, såsom lagringsformat.
6. Tryk på **Avanceret**, kontroller indstillingerne, og skift dem om nødvendigt.

Bemærk:

Tryk på  for at gemme dine indstillinger som en fast indstilling.

7. Tryk på .

Relaterede oplysninger

- ➔ [“Delenes navne og funktioner” på side 14](#)
- ➔ [“Placering af originaler” på side 49](#)
- ➔ [“Registrering af dine foretrukne indstillinger som en fast indstilling” på side 21](#)

Grundlæggende menuindstillinger for scanning til en hukommelsesenhed

Bemærk:

Emnerne er muligvis ikke tilgængelige, afhængigt af andre indstillinger, du har foretaget.

Sort/Hvid/Farve:

Vælg, om der skal scannes i farve eller sort-hvid.

Opløsning:

Vælg scanningsopløsningen.

Scan.om:

Vælg scanningsområdet. Hvis du vil beskære det hvide område omkring teksten eller billedet under scanning, skal du vælge **Auto. Beskær.** Hvis du vil scanne det maksimale område af scannerglaspladen, skal du vælge **Maks. område**.

Scanning

- Retning (original)

Vælg retningen af originalen.

Filformat:

Vælg det format, det scannede billede skal gemmes i.

- Kompres.forh.

Vælg, hvor meget det scannede billede skal komprimeres.

- PDF-indstillinger

Når du har valgt **PDF** som det format, dokumentet skal gemmes i, kan du bruge disse indstillinger til at beskytte PDF-filerne.

For at oprette en PDF-fil, hvortil der kræves en adgangskode, når den åbnes, skal du indstille Adgangskode til åbning af dokument. For at oprette en PDF-fil, hvortil der kræves en adgangskode, når den udskrives eller redigeres, skal du indstille Adgangskode for tillad..

2-sidet:

Scan begge sider af originalen.

- Retning (original)

Vælg retningen af originalen.

- Indbinding (original)

Vælg indbindingspositionen for originalen.

Type af original:

Vælg originaltypen.

Avancerede menuindstillinger for scanning til en hukommelsesenhed

Bemærk:

Emnerne er muligvis ikke tilgængelige, afhængigt af andre indstillinger, du har foretaget.

Tæthed:

Vælg kontrasten af det scannede billede.

Fjern skygge:

Fjern skygger på originalen, der vises i det scannede billede.

- Omgiv

Fjern skygger på kanten af originalen.

- Centrum

Fjern skygger af indbindingsmargenen af hæftet.

Fjern huller:

Fjern de huller, der vises i det scannede billede. Du kan angive området for sletning af huller ved at indtaste en værdi i boksen til højre.

- Sletter pos.

Vælg placering for at fjerne huller.

Scanning

- Retning (original)

Vælg retningen af originalen.

Filnavn:

- Præfiks til filnavn:

Indtast et præfiks til billedernes navne med alfanumeriske tegn og symboler.

- Tilføj dato:

Tilføj dato til filnavnet.

- Tilføj tid:

Tilføj tidspunkt til filnavnet.

Slet alle indst.

Nulstiller scanningsindstillingerne til standardindstillingerne.

Scanning til skyen

Du kan sende scannede billeder til skytjenester. Før du bruger denne funktion, skal du foretage indstillinger vha. Epson Connect. Se nedenstående websted Epson Connect-portal for at få flere oplysninger.

<https://www.epsonconnect.com/>

<http://www.epsonconnect.eu> (kun Europa)

1. Kontroller, at du har foretaget indstillinger vha. Epson Connect.
2. Placer originalerne.

Bemærk:

Hvis du vil scanne flere originaler eller lave 2-sidede scanninger, skal du placere alle originalerne på ADF'en.

3. Tryk på **Scan** på startskærmen.
4. Tryk på **Cloud**.
5. Tryk på  øverst på skærmen, og vælg derefter en destination.
6. Angiv indstillinger i **Grundindstillinger**, såsom lagringsformat.
7. Tryk på **Avanceret**, kontroller indstillingerne, og skift dem om nødvendigt.

Bemærk:

Tryk på  for at gemme dine indstillinger som en fast indstilling.

8. Tryk på .

Relaterede oplysninger

➔ [“Placering af originaler” på side 49](#)

Grundlæggende menuindstillinger for scanning til skyen

Bemærk:

Emnerne er muligvis ikke tilgængelige, afhængigt af andre indstillinger, du har foretaget.

Sort/Hvid/Farve:

Vælg, om der skal scannes i farve eller sort-hvid.

2-sidet:

Scan begge sider af originalen.

Retning (original)

Vælg retningen af originalen.

Indbinding (original)

Vælg indbindingspositionen for originalen.

JPEG/PDF:

Vælg det format, det scannede billede skal gemmes i.

Scan.om:

Vælg scanningsområdet. Hvis du vil beskære det hvide område omkring teksten eller billedet under scanning, skal du vælge **Auto. Beskær.** Hvis du vil scanne det maksimale område af scannerglaspladen, skal du vælge **Maks. område.**

Retning (original)

Vælg retningen af originalen.

Avancerede menuindstillinger for scanning til skyen

Bemærk:

Emnerne er muligvis ikke tilgængelige, afhængigt af andre indstillinger, du har foretaget.

Type af original:

Vælg originaltypen.

Tæthed:

Vælg kontrasten af det scannede billede.

Fjern skygge:

Fjern skygger på originalen, der vises i det scannede billede.

Omgiv

Fjern skygger på kanten af originalen.

Centrum

Fjern skygger af indbindingsmargenen af hæftet.

Fjern huller:

Fjern de huller, der vises i det scannede billede. Du kan angive området for sletning af huller ved at indtaste en værdi i boksen til højre.

Scanning

- Sletter pos.
Vælg placering for at fjerne huller.
- Retning (original)
Vælg retningen af originalen.

Slet alle indst.

Nulstiller scanningsindstillingerne til standardindstillingerne.

Scanning til en computer (WSD)

Bemærk:

- Denne funktion kan kun bruges på computere med Windows 10/Windows 8.1/Windows 8/Windows 7/Windows Vista.
- Hvis du bruger Windows 7/Windows Vista, skal du konfigurere computeren på forhånd med denne funktion.

1. Placer originalerne.

Bemærk:

Hvis du vil scanne flere originaler, skal du placere alle originalerne på ADF'en.

2. Tryk på **Scan** på startskærmen.
3. Tryk på **WSD**.
4. Vælg en computer.
5. Tryk på .

Relaterede oplysninger

➔ [“Placering af originaler” på side 49](#)

Konfiguration af en WSD-port

Dette afsnit forklarer, hvordan du konfigurerer en WSD-port i Windows 7/Windows Vista.

Bemærk:

I Windows 10/Windows 8.1/Windows 8 konfigureres WSD-porten automatisk.

Følgende er nødvendigt for at konfigurere en WSD-port.

- Printerens og computerens forbindelse til netværket.
 - Printerdriveren er installeret på computeren.
1. Tænd printeren.
 2. Klik på start, og klik derefter på **Netværk** på computeren.
 3. Højreklik på printeren, og klik derefter på **Installer**.
Klik på **Fortsæt**, når skærmen **Brugerkontrol** vises.

Scanning

Klik på **Fjern**, og start forfra, hvis skærmen **Fjern** vises.

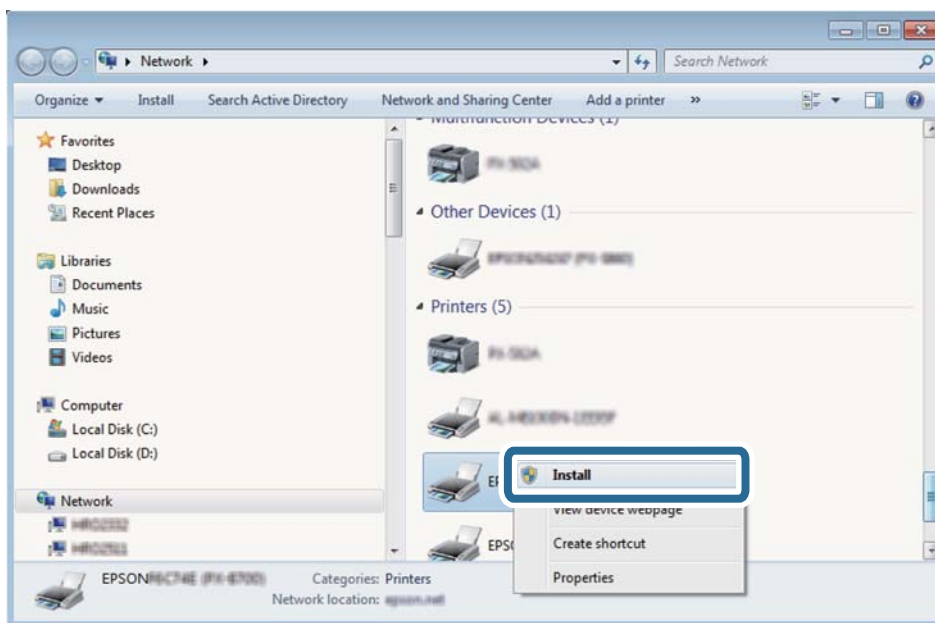
**Bemærk:**

Det printernavn, du indstiller på netværket, og modelnavnet (EPSON XXXXXX (XX-XXXX)) vises på netværksskærmen. Du kan kontrollere printernavnet, der er indstillet på netværket, fra printerens kontrolpanel eller ved at udskrive et netværksstatusark.

4. Klik på **Enheden er klar til brug**.

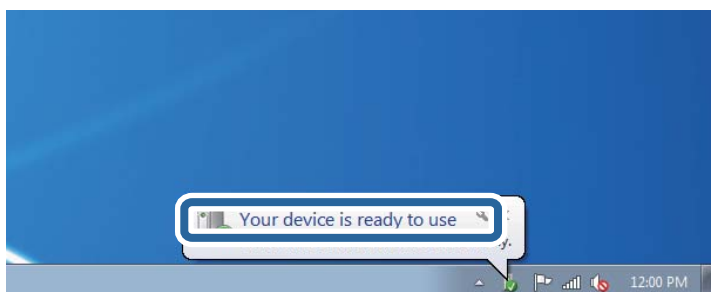

5. Læs meddelelsen, og klik derefter på **Luk**.

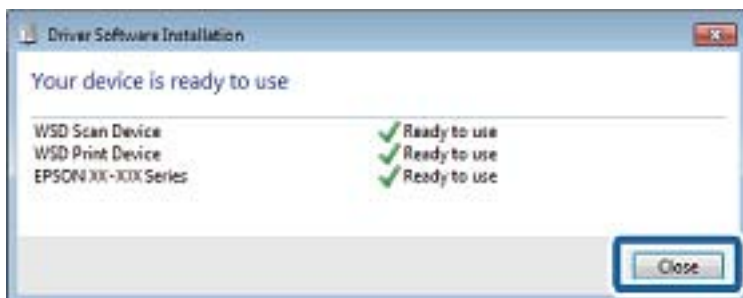

6. Åbn skærmen **Enheder og printere**.

- Windows 7

Klik på start > **Kontrolpanel** > **Hardware og lyd** (eller **Hardware**) > **Enheder og printere**.

- Windows Vista

Klik på start > **Kontrolpanel** > **Hardware og lyd** > **Printere**.

7. Kontroller, at et ikon med printerens navn på netværket vises.
Vælg printernavnet ved brug med WSD.

Relaterede oplysninger

- ➔ ["Udskrivning af et netværksstatusark" på side 37](#)

Scanning fra en computer

Sådan scanner du med Epson Scan 2

Du kan scanne ved brug af scannerens driver "Epson Scan 2". Du kan scanne originaler ved brug af detaljerede indstillinger, der er egnet til tekstdokumenter.

Der er en forklaring for hvert indstillingspunkt i hjælpen til Epson Scan 2.

1. Placer originalen.

Bemærk:

Hvis du vil scanne flere originaler, skal du placere dem på ADF.

2. Start Epson Scan 2.

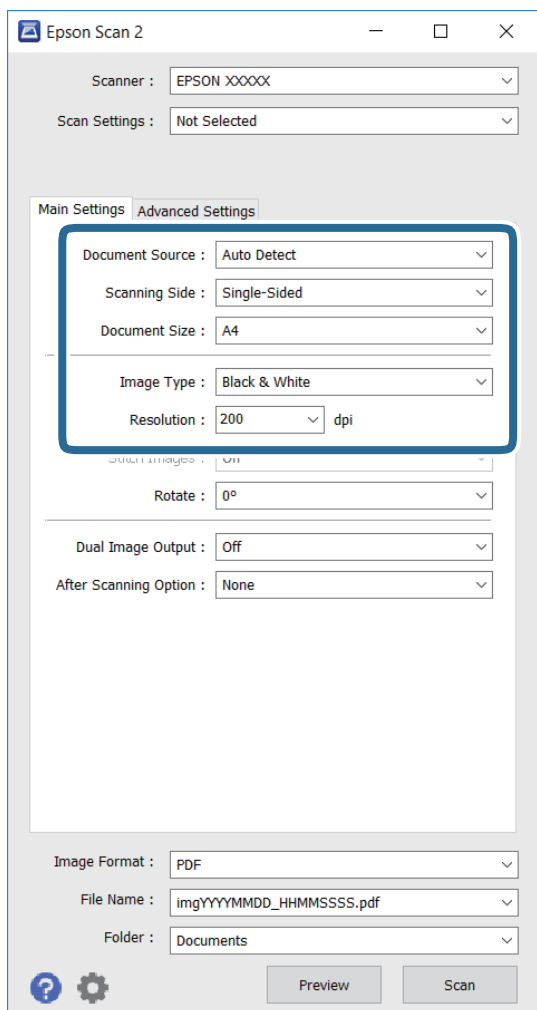
3. Foretag følgende indstillinger på fanen **Hovedindstillinger**.

- Dokumentkilde:** Vælg kilden, hvor originalen er placeret.
- Scanning af side:** Vælg, hvilken side af originalen, som du ønsker at scanne, når du scanner fra ADF.
- Dokumentstørrelse:** Vælg størrelsen på originalen, som du har lagt i.
- Billedtype:** Vælg farven, som billedet skal scannes i.
- Opløsning:** Vælg opløsning.

4. Juster andre scanningsindstillinger, hvis nødvendigt.

- Du kan se en forhåndsvisning af det scannede billede ved at klikke på **Eksempel**-knappen. Herefter åbner forvisningsvinduet, hvori billedet vises.

Når du ser en forhåndsvisning af billedet ved brug af ADF, skubbes originalen ud af ADF. Læg den udskubbede original i igen.

Scanning

- ❑ Under fanen **Avancerede indstillinger** kan du justere billedindstillinger, der passer til tekstdokumenter, såsom følgende.
 - ❑ **Uskarp maske:** Du kan forstærke og forøge skarpheden af kanterne på billedet.
 - ❑ **Fjernelse af moiré:** Du kan fjerne moiré (spindelvævlignende skygger) der kommer frem, når man scanner papir med tryk på, såsom magasiner.
 - ❑ **Tekstforbedring:** Du kan lave utydelige bogstaver på originalen skarpere og tydeligere.
 - ❑ **Automatisk områdeopdeling:** Du kan lave bogstaver og billeder tydeligere, når du laver en sort/hvid-scanning af et dokument med billeder på.

Bemærk:

Disse funktioner er muligvis ikke tilgængelige, afhængigt af andre indstillinger, som du har foretaget.

5. Juster indstillingerne for, hvordan filerne gemmes.

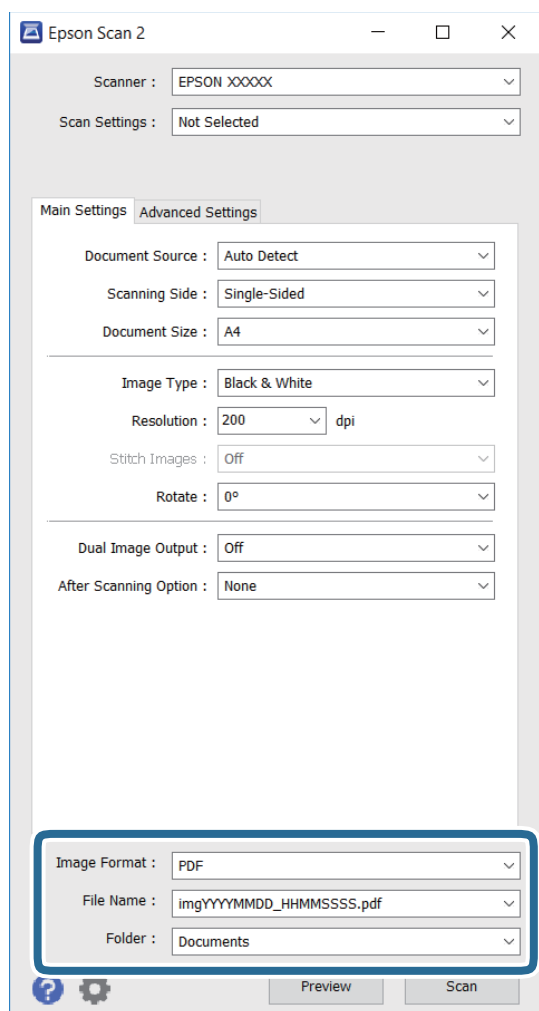

- ❑ **Billedformat:** Vælg formatet på listen, som filerne skal gemmes i.
Du kan justere indstillingerne for hvert format, som filerne kan gemmes i, undtagen BITMAP og PNG. Vælg **Indstillinger** på listen, når du har valgt formatet, som filerne skal gemmes i.
- ❑ **Filnavn:** Bekræft navnet på filen, som du skal gemme.
Du kan justere indstillingerne for filnavnet ved at vælge **Indstillinger** på listen.

Scanning

❑ **Mappe:** Vælg mappen, hvori de scannede billeder skal gemmes.

Du kan vælge en anden mappe, eller oprette en ny mappe, ved at vælge **Vælg** på listen.

6. Klik på **Scan**.

Relaterede oplysninger

➔ “Placering af originaler” på side 49

➔ “Epson Scan 2 (scannerdriver)” på side 182

Scanning fra smartenheder

Epson iPrint er et program, der gør det muligt at scanne fotos og dokumenter fra en smart-enhed som f.eks. en smartphone eller tablet, der er sluttet til samme trådløse netværk som din printer. Du kan gemme de scannede data på en smartenhed eller i skytjenester, sende dem via e-mail eller udskrive dem.



Installere Epson iPrint

Du kan installere Epson iPrint på din smartenhed fra følgende URL eller QR-kode.

<http://ipr.to/c>



Sådan scanner du med Epson iPrint

Start Epson iPrint på smartenheden, og vælg på startskærmen det element, du gerne vil bruge.

Scanning

Følgende skærbilleder er udsat for ændringer uden varsel.

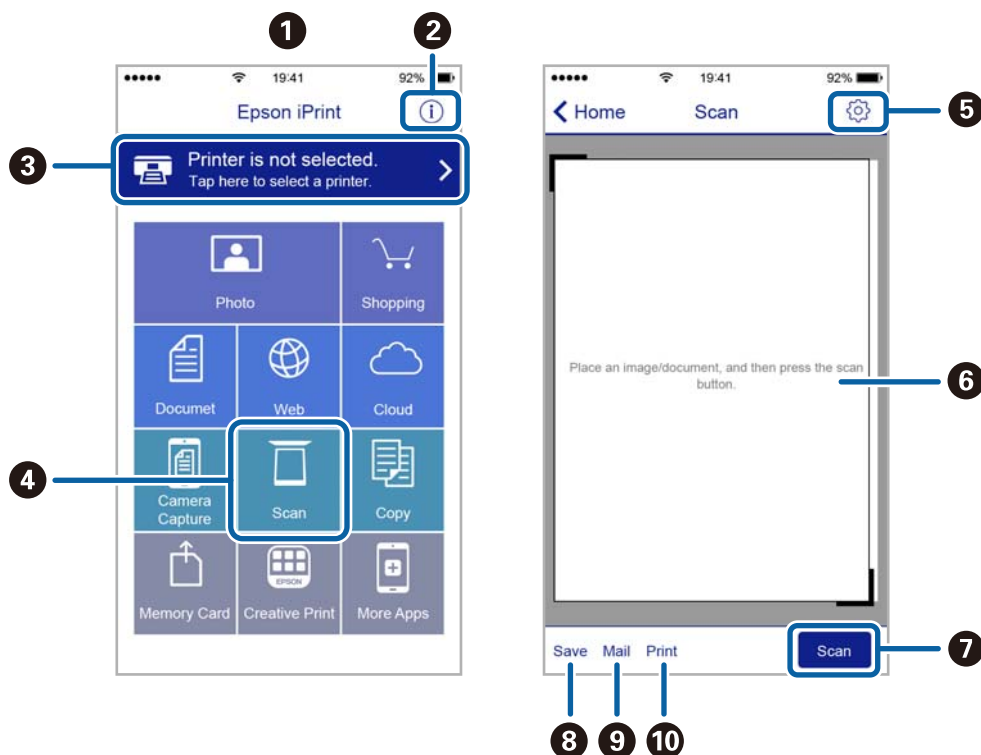

1	Det startskærbillede, der vises, når programmet starter.
2	Viser oplysninger om, hvordan printeren skal konfigureres, og FAQ.
3	Viser det skærbillede, hvor du kan vælge printeren og foretage printerindstillinger. Når du har valgt printeren, skal du ikke vælge den igen næste gang.
4	Viser scanningskærbilledet.
5	Viser det skærbillede, hvor du kan foretage indstillinger, som f.eks. opløsning.
6	Viser scannede billeder.
7	Starter scanningen.
8	Viser det skærbillede, hvor du kan gemme scannede data til en smartenhed eller skytjenester.
9	Viser det skærbillede, hvor du kan sende scannede data via e-mail.
10	Viser det skærbillede, hvor du kan udskrive scannede data.

Scanning ved at sætte smart-enheder i kontakt med N-mærket

Du kan blot tilslutte og scanne ved at røre printeren N-mærket med din smart-enhed.

Sørg for, at du har forberedt følgende, før du bruger denne funktion.

Scanning

- Aktiver NFC-funktionen på din smart-enhed.

Kun Android 4.0 eller senere understøtter NFC. (Near Field Communication)

NFC-antennens placering og funktion varierer afhængigt af smart-enheden. Se dokumentationen, der følger med din smart-enhed, for at få flere oplysninger.

- Installeret Epson iPrint på din smart-enhed.

Rør printerens N-mærket med din smart-enhed for at installere det.

- Aktiver Wi-Fi Direct på printerens.

1. Anbring originalerne i printerens.
2. Rør printerens N-mærket med din smart-enhed.

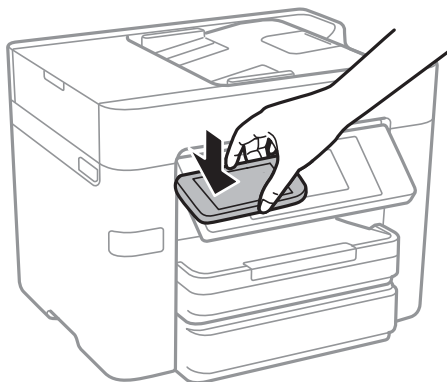

Bemærk:

- Printeren er muligvis ikke i stand til at kommunikere med smart-enheden, hvis der er forhindringer som f.eks. metal mellem printerens N-mærket og smart-enheden.*
- Administratorer kan blokere denne funktion. I dette tilfælde vil smart-enheder kun lave en lyd og ikke starte nogen programmer, selv om du rører printerens N-mærket med smart-enheden.*

Epson iPrint starter.

3. Vælg menuen for scanning i Epson iPrint.
4. Rør printerens N-mærket med din smart-enhed igen.

Scanningen starter.

Faxning

Konfiguration af en fax

Tilslutning til en telefonlinje

Kompatible telefonlinjer

Du kan bruge printeren på almindelige analoge telefonlinjer (PSTN – Public Switched Telephone Network) og PBX-telefonsystemer (Private Branch Exchange).

Du vil muligvis ikke kunne bruge printeren med følgende telefonlinjer eller -systemer.

- VoIP-telefonlinjer som f.eks. DSL eller fiberoptiske digitaltjenester
- Digitale telefonlinjer (ISDN)
- Visse PBX-telefonsystemer
- Når der er adaptere som f.eks. terminalkort, VoIP-adaptere, telefonlinjefordelere eller DSL-routere mellem telefonstikket og printeren

Tilslutning af printeren til en telefonlinje

Forbind printeren til et telefonstik med et RJ-11 (6P2C) telefonkabel. Når du forbinder en telefon til printeren, skal du bruge endnu et RJ-11 (6P2C) telefonkabel.

Afhængigt af området kan der følge et telefonkabel med printeren. I så fald skal dette kabel bruges.

Du er muligvis nødt til at slutte telefonkablet til en adapter til dit land eller område.

Bemærk:

Fjern kun låget fra EXT.-porten på printeren, når du slutter telefonen til printeren. Fjern ikke låget, hvis du ikke tilslutter en telefon.

I områder, hvor der ofte er lynnedslag, anbefaler vi, at du bruger et overspændingsbeskyttet strømudtag.

Tilslutning til en almindelig telefonlinje (PSTN) eller PBX

Slut et telefonkabel fra telefonstikket eller PBX-porten til LINE-porten på bagsiden af printeren.

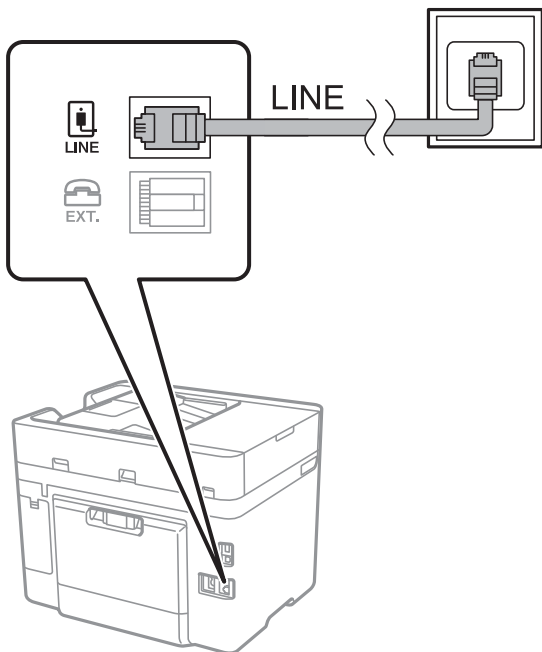
**Relaterede oplysninger**

➔ [“Indstillinger for et PBX-telefonsystem” på side 126](#)

Tilslutning til DSL eller ISDN

Slut et telefonkabel fra DSL-modemmet eller ISDN-terminalkortet til LINE-porten på bagsiden af printeren. Der er flere oplysninger i den dokumentation, som fulgte med modemmet eller adapteren.

Bemærk:

Hvis dit DSL-modem ikke har et indbygget DSL-filter, skal du slutte det til et separat DSL-filter.

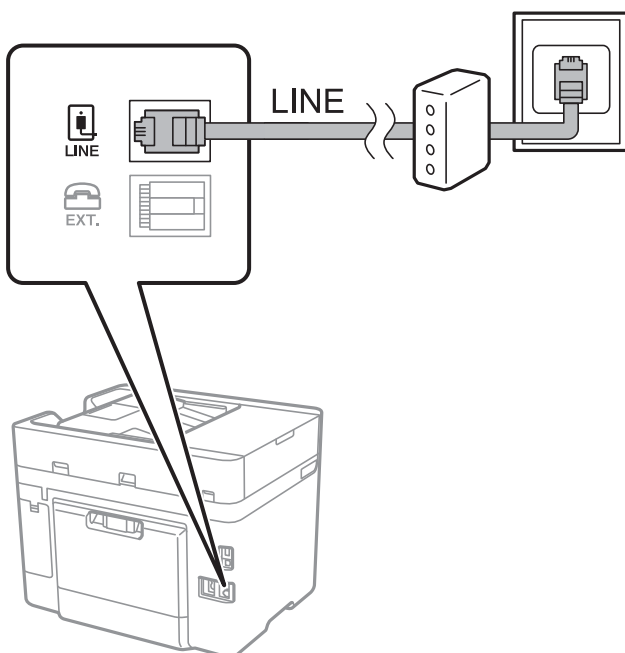

Tilslutning af telefonen til printeren

Når du bruger printeren og telefonen på en enkelt telefonlinje, skal du slutte telefonen til printeren.

Bemærk:

- ❑ Hvis din telefon har en faxfunktion, skal du deaktivere faxfunktionen, inden du tilslutter telefonen. Der er flere oplysninger i de vejledninger, som fulgte med telefonen.
- ❑ Hvis du forbinder en telefonsvarer, skal du sørge for, at printerens **Ring før svar** indstillinger er sat til et højere antal end antallet af ringetoner for telefonsvareren.

1. Fjern låget fra EXT.-porten på bagsiden af printeren.

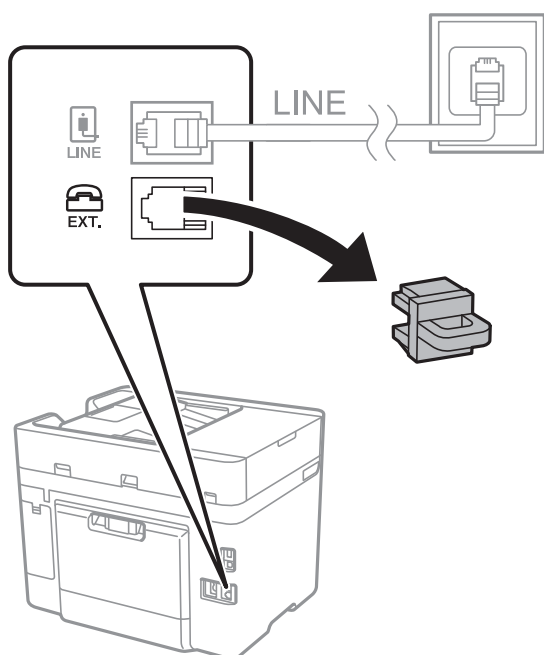

2. Opret forbindelse mellem telefonen og EXT.-porten vha. et telefonkabel.

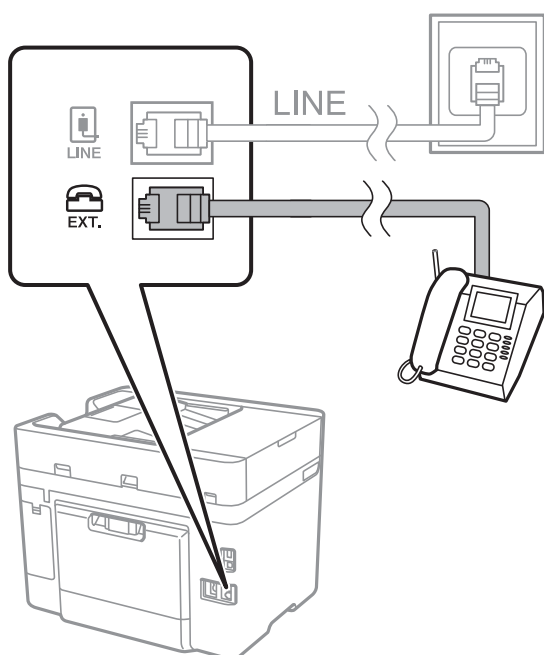

Faxning

Bemærk:

Når der deles en enkelt telefonlinje, skal du sørge for at slutte telefonen til EXT.-porten på printeren. Hvis du deler linjen for at tilslutte telefonen og printeren separat, fungerer telefonen og printeren ikke korrekt.

- Tryk på **Fax** på startskærmen.
- Løft håndsættet.

Forbindelsen er etableret, når  (**Send**) er aktiveret som det følgende skærmbillede.

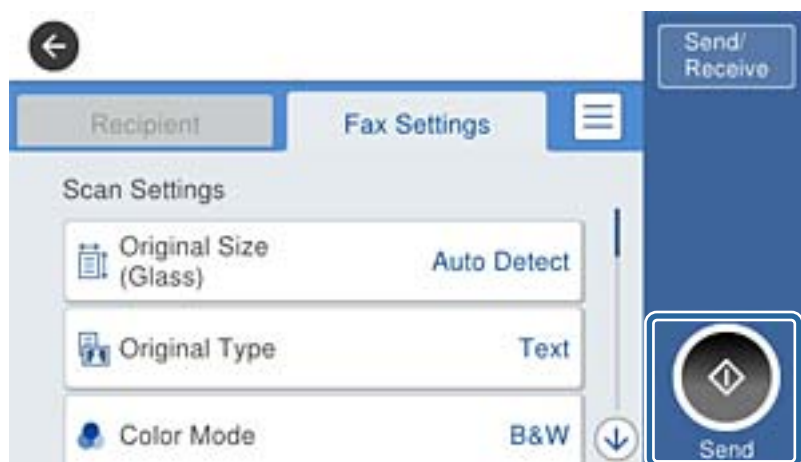

Relaterede oplysninger

➔ ["Indstillinger for et PBX-telefonsystem"](#) på side 126

Grundlæggende faxindstillinger

Du skal først foretage de grundlæggende faxindstillinger som f.eks. **Modtagerindstillinger** vha. **Guide til faxindstil.** og så konfigurere de andre indstillinger efter behov.

Guide til faxindstil. vises automatisk, første gang printeren tændes. Når du har foretaget indstillingerne, behøver du ikke foretage dem igen, medmindre forbindelsesforholdene ændres.

Grundlæggende faxindstillinger vha. Guide til faxindstil.

Foretag de grundlæggende faxindstillinger ved at følge anvisningerne på skærmen.

- Slut printeren til telefonlinjen.

Bemærk:

Da der køres en automatisk kontrol af faxforbindelsen ved guidens afslutning, skal du sørge for at slutte printeren til telefonlinjen, inden du starter guiden.

- Tryk på **Indstillinger** på startskærmen.
- Tryk på **Generelle indstillinger** > **Faxindstillinger** > **Guide til faxindstil.**
- På skærmen **Bekræftelse** skal du trykke på **Forts.**

Guiden startes.

Faxning

5. På skærmen til indtastning af faxhoved skal du indtaste afsendernavnet, f.eks. dit virksomhedsnavn og derefter trykke på **OK**.

Bemærk:

Dit afsendernavn og faxnummer vises som faxhovedet for udgående faxer.

6. På skærmen til indtastning af telefonnummer skal du indtaste dit faxnummer og derefter trykke på **OK**.

7. På skærmen **Distinctive Ring Detection (DRD)-indstilling** skal du foretage følgende indstillinger.

- Hvis du abonnerer på en tjeneste med forskellige ringetoner fra dit telefonselskab, skal du trykke på **Forts.** og derefter vælge det ringemønster, der skal bruges til indkommende faxmeddelelser.
 - Hvis du vælger **Alle**, skal du gå til trin 8.
 - Hvis du vælger enhver anden indstilling, vil **Modtagerindstillinger** automatisk blive indstillet til **Auto**. Gå til trin 10.
- Hvis du ikke behøver at foretage denne indstilling: tryk på **Spring over** og gå derefter til trin 10.

Bemærk:

- Med en tjeneste med forskellige ringetoner, som udbydes af mange telefonselskaber (den kaldes forskellige ting af de forskellige selskaber), kan du have flere telefonnumre på samme telefonlinje. Hvert nummer har sit eget ringemønster. Du kan bruge et nummer til stemmeopkald og et andet til faxopkald. Vælg det ringemønster, som er tilknyttet faxopkald, under **DRD**.*
- Afhængigt af området vises **Til** og **Fra** som de mulige indstillinger for **DRD**. Vælg **Til** for at bruge funktionen til forskellige ringetoner.*

8. På skærmen **Indst. af modtagtilstand** skal du vælge, om du bruger den telefon, som er sluttet til printeren.

- Det forbindelsen er oprettet skal du trykke på **Ja** og gå til næste trin.
- Når der ikke er forbindelse: tryk på **Nej**, og gå herefter til trin 10. **Modtagerindstillinger** indstilles til **Auto**.

9. På skærmen **Indst. af modtagtilstand** skal du vælge, om du vil modtage faxer automatisk.

- Hvis de skal modtages automatisk: tryk på **Ja**. **Modtagerindstillinger** indstilles til **Auto**.
- Hvis de skal modtages manuelt: tryk på **Nej**. **Modtagerindstillinger** indstilles til **Manuel**.

10. På skærmen **Forts.** skal du kontrollere de indstillinger, du har foretaget, og så trykke på **Forts.**.

For at korrigere eller ændre indstillingerne skal du trykke på .

11. Tryk på **Start kontrol** for at køre kontrollen af faxforbindelsen, og tryk på **Udskriv**, når du bliver bedt om at udskrive resultatet af kontrollen.

Der udskrives en rapport over resultatet af kontrollen, som indeholder en forbindelsesstatus.

Bemærk:

- Hvis der rapporteres fejl, skal du følge anvisningerne i rapporten for at løse dem.*
- Hvis skærmen **Vælg linjetype** vises, skal du vælge linjetypen.*
 - Hvis du slutter printeren til et PBX-telefonsystem eller terminalkort, skal du vælge **PBX**.
 - Når du tilslutter printeren til en almindelig telefonledning (**PSTN**), skal du vælge **Deaktiver** på den viste skærm **Bekræftelse**. Hvis denne funktion indstilles til **Deaktiver**, kan det imidlertid resultere i, at printeren springer det første ciffer af et faxnummer over, og at faxen sendes til det forkerte nummer.

Relaterede oplysninger

- ➔ ["Tilslutning af printeren til en telefonlinje" på side 121](#)

- ➔ “Indstillinger for et PBX-telefonsystem” på side 126
- ➔ “Indstilling af modtagelsesfunktion” på side 134
- ➔ “Menuindstillinger for Faxindstillinger” på side 145

Foretagelse af grundlæggende faxindstillinger enkeltvist

Du kan foretage faxindstillinger uden at bruge guiden til faxindstillinger ved at vælge indstillingsmenuerne enkeltvist. De indstillinger, som er konfigureret vha. guiden, kan også ændres. Der er yderligere oplysninger i listen over menuer for faxindstillinger.

Relaterede oplysninger

- ➔ “Faxindstillinger” på side 142

Indstillinger for et PBX-telefonsystem

Foretag følgende indstillinger, når printeren bruges på kontorer med lokalnumre, hvor der kræves eksterne adgangskoder som f.eks. 0 og 9 for at ringe op til en ekstern linje.

1. Tryk på **Indstillinger** på startskærmen.
2. Tryk på **Generelle indstillinger** > **Faxindstillinger** > **Grundindstillinger**.
3. Tryk på **Linjetype**, og tryk derefter på **PBX**.
4. Når du sender en fax til et eksternt faxnummer ved hjælp # (hashtag) i stedet for den faktiske eksterne adgangskode, skal du trykke på feltet **Adgangskode** for at indstille til **Brug**.

Tegnet #, som indtastes i stedet for den faktiske adgangskode, erstattes med den lagrede adgangskode under opringning. At bruge # er en hjælp til at undgå forbindelsesproblemer, når der oprettes forbindelse til en ekstern linje.

Bemærk:

*Du kan ikke sende faxer til modtagere i **Kontaktpers.**, der har eksterne adgangskoder såsom 0 og 9.*

*Hvis du har registreret modtagere i **Kontaktpers.** ved hjælp af en ekstern adgangskode såsom 0 og 9, skal du indstille **Adgangskode** til **Brug ikke**. Ellers skal du ændre koden til # i **Kontaktpers.***

5. Tryk på boksen **Adgangskode**, indtast den eksterne adgangskode, der bruges til dit telefonsystem, og tryk herefter på **OK**.
6. Vælg **OK** for at anvende indstillingerne.
Adgangskoden gemmes på printeren.

Indstilling af papirkilde til modtagelse af faxer

Du kan indstille printeren, så bestemte papirkilder ikke anvendes til udskrivning af modtagne dokumenter og faxrapporter. Som standard er alle papirkilder aktiveret for faxudskrivning. Brug denne funktion, hvis du ikke ønsker at bruge papir fra en bestemt papirkilde til faxudskrivning.

1. Tryk på **Indstillinger** på startskærmen.

Faxning

2. Tryk på **Generelle indstillinger** > **Printerindstillinger** > **Indstill. for papirkilde** > **Indstill. for auto valg** > **Fax**.
3. Tryk på hvert felt med den papirkilde, du ikke ønsker at bruge til udskrivning af faxer.
Indstillingen for papirkilde er ændret til **Fra** og er deaktiveret for udskrivning af faxer.

Indstilling af oplysninger, som skal udskrives på modtagne faxmeddelelser

Du kan indstille udskrivning af oplysninger om modtagelse på den modtagne fax, selvom afsenderen ikke har indstillet sidehovedoplysninger. Oplysning om modtagelse omfatter dato og klokkeslæt for modtagelse, afsenders id og sidetal (f.eks. "P1"). Når **Indstillinger for sideopdeling** er aktiveret, medtages opdelt sidenummer også.

1. Tryk på **Indstillinger** på startskærmen.
2. Tryk på **Generelle indstillinger** > **Faxindstillinger** > **Modtag.indstillinger**.
3. Tryk på **Udskriftsindstillinger**, og tryk derefter på **Tilføj modtager-info** for at indstille det til **Til**.

Relaterede oplysninger

➔ ["Udskriftsindstillinger" på side 146](#)

Foretage indstillinger til udskrivning af modtagne faxer på 2-sider

Du kan udskrive flere sider af modtagne dokumenter på begge sider af papiret.

1. Tryk på **Indstillinger** på startskærmen.
2. Tryk på **Generelle indstillinger** > **Faxindstillinger** > **Modtag.indstillinger**.
3. Tryk på **Udskriftsindstillinger**, og tryk derefter på **2-sidet**.
4. Tryk på bakken **2-sidet** for at indstille den til **Til**.
5. I **Bindende margin** skal du vælge **Kort side** eller **Lang side**.
6. Tryk på **OK**.

Relaterede oplysninger

➔ ["Udskriftsindstillinger" på side 146](#)

Foretage indstillinger til udskrivning af modtagne ved at opdele sider

Foretag indstillinger for opdelt side, når størrelsen af det modtagne dokument er større end størrelsen på det papir, der er lagt i printeren.

1. Tryk på **Indstillinger** på startskærmen.
2. Tryk på **Generelle indstillinger** > **Faxindstillinger** > **Modtag.indstillinger**.

Faxning

- Tryk på **Udskriftsindstillinger > Indstillinger for sideopdeling > Slet udskrivningsdata efter opdeling**.
- Vælg indstillingerne for sletning af udskriftsdata efter opdelingen.
- Hvis du vælger **Fra** i trin 4, skal du trykke på **OK** og gå til trin 7. Hvis du vælger **Slet top** eller **Slet bund**, skal du gå til 6.
- I **Tærskel** skal du indstille grænseværdien og herefter trykke på **OK**.
- Tryk på **Overlap ved opdeling**.
- Tryk på feltet **Overlap ved opdeling** for at indstille det til **Til**.
- I **Bredde på overlappning** skal du indstille bredden og herefter trykke på **OK**.

Relaterede oplysninger

➔ [“Udskriftsindstillinger” på side 146](#)

Afsendelse af faxer

Grundlæggende funktioner til faxafsendelse

Du kan sende faxer i farve eller sort-hvid.

Bemærk:

Når du sender en fax i sort-hvid, kan du se en eksempelvisning af det scannede billede på LCD-skærmen inden afsendelsen.

Afsendelse af faxer vha. betjeningspanelet

Du kan indtaste faxnumre for modtagere og sende faxer ved hjælp af betjeningspanelet. Printerens ringer automatisk modtagerne op og sender faxen.

Bemærk:

- Når du sender en fax i sort-hvid, kan du se en eksempelvisning af det scannede billede på LCD-skærmen inden afsendelsen.
- Hvis faxnummeret er optaget, eller der opstår et problem, ringer printerens automatisk op igen to gange efter et minut.

- Placer originalerne.

Bemærk:

Du kan sende op til 100 sider på en gang, men du kan muligvis ikke sende faxer, selvom de er under 100 sider, afhængigt af hvor meget hukommelse der er tilbage.

- Tryk på **Fax** på startskærmen.
- Angiv modtageren.

Du kan sende den samme sort-hvide fax til op til 100 modtagere eller 99 grupper i **Kontaktpers.** En farvefax kan imidlertid kun sendes til en modtager ad gangen.

Faxning

- Sådan indtaster du manuelt: Tryk på **Tastatur**, indtast et faxnummer på den viste skærm, og tryk derefter på **OK**.
 - Indtast en bindestreg (-) for at tilføje en pause (på tre sekunder) under opkaldet.
 - Hvis du har indstillet en ekstern adgangskode under **Linjetype**, skal du indtaste "#" (nummertegn) i stedet for den faktiske eksterne adgangskode i starten af faxnummeret.
- Sådan vælges modtageren på kontaktlisten: Tryk på **Kontaktpers.**, og vælg modtagerne. Hvis de modtagere, du ønsker at sende til, ikke er registreret i **Kontaktpers.**, skal du trykke på  for at registrere dem.
- Sådan vælger du fra oversigten over sendte faxer: Tryk på **Nylig**, og vælg herefter en modtager.
- Sådan vælger du fra en liste i fanen **Modtager**: Tryk på en modtager fra listen, som er registreret i **Kontaktpers.-styring > Hyppig**.

Bemærk:

- Når **Begræns. i direk. opkald** er aktiveret under **Sikkerhedsindst.**, kan du kun vælge faxmodtagere fra listen over kontaktpersoner eller oversigten over sendte faxer. Du kan ikke indtaste et faxnummer manuelt.

Hvis du vil slette indtastede modtagere, skal du åbne listen over modtagere ved at trykke på det felt på LCD-skærmen, hvor der vises et faxnummer eller antallet af modtagere, vælge modtageren på listen og så vælge **Fjern**.









4. Tryk på fanen **Faxindstillinger**, og foretag så indstillinger for f.eks. opløsningen og afsendelsesmetoden efter behov.

Bemærk:

- Hvis du vil sende 2-sidede originaler, skal du aktivere **ADF 2-sidet**. Du kan imidlertid ikke sende faxer i farve med denne indstilling.
- Tryk på  på den øverste faxskærm for at gemme de nuværende indstillinger og modtagerne i **Forindst.**

5. Når du sender en sort-hvid-fax, skal du trykke på  på den øverste faxskærm for at bekræfte det scannede dokument.

For at sende faxen, som den er, skal du trykke på **Start afsendelsen**, og gå til trin 7. Ellers skal du annullere eksempelvisningen ved at trykke på **Annuller** og derefter gå videre til trin 3.

-     : Flytter skærmen i pilens retning.
-   : Forstørrer eller formindsker.
-   : Går til den forrige eller næste side.

Bemærk:

- Du kan ikke sende faxen i farve efter en eksempelvisning.
- Når **Send direkte** er aktiveret, kan du ikke se en eksempelvisning.
- Når skærmen med eksempelvisningen har været inaktiv i 20 sekunder, sendes faxen automatisk.
- Billedkvaliteten for en sendt fax kan afvige fra eksempelvisningen, afhængigt af hvilke funktioner modtagerens maskine har.

6. Tryk på .

Bemærk:

- For at annullere afsendelse skal du trykke på .
- Det tager længere at sende en fax i farve, fordi printerens skal scanne og sende samtidig. Når der sendes en farvefax på printerens, kan de andre funktioner ikke bruges.

Faxning

7. Fjern originalerne, når afsendelsen er fuldført.

Relaterede oplysninger

- ➔ “Registrering af dine foretrukne indstillinger som en fast indstilling” på side 21
- ➔ “Administrering af kontaktpersoner” på side 54
- ➔ “Placering af originaler” på side 49
- ➔ “Menuindstillinger for tilstanden Fax” på side 142

Afsendelse af faxmeddelelser ved at ringe op fra den eksterne telefon

Du kan sende en fax ved at ringe op vha. den tilsluttede telefon, når du vil tale i telefon, inden du sender en fax, eller når modtagerens faxmaskine ikke automatisk skifter til faxfunktionen.

1. Placer originalerne.

Bemærk:

Du kan sende op til 100 sider i en overførsel.

2. Løft røret på den tilsluttede telefon, og indtast så modtagerens faxnummer på telefonen.
3. Tryk på **Fax** på startskærmen.
4. Tryk på fanen **Faxindstillinger**, og foretag så indstillinger for f.eks. opløsningen og afsendelsesmetoden efter behov.
5. Når du hører en faxtone, skal du trykke på  og så lægge på.

Bemærk:

Når der ringes til et nummer vha. den tilsluttede telefon, tager det længere at sende en fax, fordi printerens skal scanne og sende samtidig. Mens faxen sendes, kan de andre funktioner ikke bruges.

6. Fjern originalerne, når afsendelsen er fuldført.

Relaterede oplysninger

- ➔ “Placering af originaler” på side 49
- ➔ “Faxindstillinger” på side 142

Afsendelse af faxer efter bekræftelse af modtagerens status

Du kan sende en fax, samtidig med at du lytter til lyde eller stemmer via printerens højttaler, mens du ringer op, kommunikerer og overfører. Du kan også bruge denne funktion, når du vil modtage en fax fra en tjeneste til fax-polling ved at følge stemmevejledningen.

1. Placer originalerne.
2. Tryk på **Fax** på startskærmen.
3. Tryk på fanen **Faxindstillinger**, og foretag så indstillinger for f.eks. opløsningen og afsendelsesmetoden efter behov. Når du er færdig med at foretage indstillinger, skal du trykke på fanen **Modtager**.

Faxning

- Tryk på , og angiv herefter modtager.

Bemærk:

Du kan justere lydstyrken for højttaleren.

- Når du hører en faxtone, skal du trykke på **Send/ Modtag** i øverste højre hjørne af LCD-skærmen og derefter trykke på **Send**.

Bemærk:

Når du modtager en fax fra en tjeneste til fax-polling, og du lytter til stemmevejledningen, skal du følge vejledningen for at vælge printerfunktionerne.

- Tryk på .
- Fjern originalerne, når afsendelsen er fuldført.

Relaterede oplysninger

- ➔ [“Placering af originaler” på side 49](#)
- ➔ [“Afsendelse af faxer vha. betjeningspanelet” på side 128](#)
- ➔ [“Modtagelse af faxer vha. polling-funktionen \(Polling modtag\)” på side 136](#)
- ➔ [“Menuindstillinger for tilstanden Fax” på side 142](#)

Forskellige måder at sende faxer

Afsendelse af mange sider af et sort-hvidt dokument (Send direkte)

Når der sendes en sort-hvid fax, gemmes det scannede dokument midlertidigt i printerens hukommelse. Afsendelse af mange sider kan derfor resultere i, at printerens hukommelse opbruges, og afsendelsen af faxen stoppes. Du kan undgå dette ved at aktivere funktionen **Send direkte**, men det vil dog tage længere at sende faxen, fordi printeren skal scanne og sende samtidig. Du kan bruge denne funktion, når der kun er en modtager.

Tryk på **Fax** på startskærmen, tryk på fanen **Faxindstillinger**, og tryk derefter på feltet **Send direkte** for at indstille den til **Til**.

Relaterede oplysninger

- ➔ [“Placering af originaler” på side 49](#)
- ➔ [“Faxindstillinger” på side 142](#)

Afsendelse af faxer på et bestemt tidspunkt (Send fax senere)

Du kan indstille en fax til afsendelse på et bestemt tidspunkt. Der kan kun sendes sort-hvide faxer, når der angives et senere tidspunkt til afsendelse.

- Tryk på **Fax** på startskærmen.
- Angiv modtageren.
- Tryk på fanen **Faxindstillinger**.

Faxning

4. Tryk på **Send fax senere**, og tryk derefter på feltet **Send fax senere** for at indstille det til **Til**.
5. Tryk på feltet **Tid**, indtast det tidspunkt, du ønsker at sende faxen på, og tryk derefter på **OK**.
6. Tryk på **OK** for at anvende indstillingerne.

Bemærk:

*Du kan ikke sende en anden fax, før faxen er sendt på det angivne tidspunkt. Hvis du vil sende en anden, er du nødt til at annullere den planlagte fax ved at trykke på **Fax** på startskærmen og derefter slette den.*

Relaterede oplysninger

- ➔ [“Placering af originaler” på side 49](#)
- ➔ [“Afsendelse af faxer vha. betjeningspanelet” på side 128](#)
- ➔ [“Faxindstillinger” på side 142](#)

Afsendelse af en fax med et udvalgt sidehoved

Du kan sende en fax med oplysninger på afsender, der er tilpasset modtageren. Du skal registrere flere sidehoveder af oplysninger på afsenderen i printerens på forhånd ved at følge nedenstående trin.

Registrering af flere sidehoveder til afsendelse af faxer

Du kan registrere op til 21 faxsidehoveder som afsenderoplysninger.

1. Tryk på **Indstillinger** på startskærmen.
2. Tryk på **Generelle indstillinger > Faxindstillinger > Grundindstillinger**.
3. Tryk på **Toptekst**, tryk på feltet **Dit tlf. nr.**, indtast dit telefonnummer, og tryk derefter på **OK**.
4. Tryk på felterne under listen **Faxhoved**, indtast oplysninger for faxens sidehoved, og tryk herefter på **OK**.

Relaterede oplysninger

- ➔ [“Faxindstillinger” på side 142](#)

Afsendelse af en fax med et udvalgt sidehoved

Når du sender en fax, kan du vælge sidehovedoplysninger for modtageren. For at bruge denne funktion skal du registrere flere sidehoveder på forhånd.

1. Tryk på **Fax** på startskærmen.
2. Tryk på **Faxindstillinger > Tilføj afsender-info**.
3. Vælg hvor du ønsker at tilføje afsenderens oplysninger.
 - Fra:** Sender en fax uden sidehovedoplysninger.
 - Udenfor billede:** Sender en fax med afsenderoplysninger i den øverste hvide margen af faxen. Dette forhindrer, at sidehovedet overlapper med det scannede billede, men den modtagne fax vil muligvis blive udskrevet på to ark afhængigt af originalernes størrelse.

Faxning

❑ **På billede:** Sender en fax med sidehovedoplysninger placeret ca. 7 mm lavere end toppen af det scannede billede. Sidehovedet kan overlape billedet, men den modtagne fax vil ikke blive opdelt i to dokumenter.

4. Tryk på feltet **Faxhoved**, og vælg derefter den overskrift, du vil bruge.
5. Tryk på en af indstillingerne med **Yderligere oplysninger** efter behov.
6. Tryk på **OK** for at anvende indstillingerne.

Relaterede oplysninger

➔ [“Faxindstillinger” på side 142](#)

Afsendelse af dokumenter i forskellige størrelser vha. den automatiske dokumentføder (Løbende scan (ADF))

Hvis du placerer dokumenter i forskellige størrelser i den automatiske dokumentføder, sendes alle originalerne i den samme størrelse som den største af dem. Du kan sende dem i deres originale størrelser ved at sortere dem og placere dem i den automatiske dokumentføder efter størrelse, eller ved at placere dem en ad gangen.

Før du placerer originaler, skal du foretage følgende indstilling.

Tryk på **Fax** på startskærmen, tryk på fanen **Faxindstillinger**, og tryk derefter på feltet **Løbende scan (ADF)** for at indstille den til **Til**. Følg vejledningen på skærmen for at placere originalerne.

De scannede dokumenter gemmes på printeren og sendes som et dokument.

Bemærk:

Hvis du lader printeren være i 20 sekunder, efter du bliver bedt om at lægge de næste originaler i, holder printeren op med at gemme dokumentet og begynder at sende det.

Relaterede oplysninger

➔ [“Faxindstillinger” på side 142](#)

Afsendelse af en fax fra en computer

Du kan sende faxer fra computeren vha. FAX Utility og PC-FAX-driveren. Der er en brugervejledning i hjælpen til FAX Utility og PC-FAX-driveren.

Relaterede oplysninger

➔ [“PC-FAX-driver \(faxdriver\)” på side 183](#)

➔ [“FAX Utility” på side 184](#)

Modtagelse af faxer

Indstilling af modtagelsesfunktion

Du kan oprette en **Modtagerindstillinger** vha. **Guide til faxindstil.** Når du foretager faxindstillinger første gang, anbefaler vi dig at bruge **Guide til faxindstil.** Hvis du kun vil ændre **Modtagerindstillinger**, skal du følge instruktionen nedenfor.

1. Vælg **Indstillinger** på startskærmen.
2. Vælg **Generelle indstillinger** > **Faxindstillinger** > **Grundindstillinger** > **Modtagerindstillinger**.
3. Vælg **Modtagerindstillinger** afhængigt af dit formål.

**Vigtigt:**

*Hvis en telefon ikke er tilsluttet, skal du vælge **Auto**.*

- Sådan bruges telefonlinjen kun til faxer:

Vælg **Auto**.

Slår automatisk fra for at modtage faxer, når antallet af opringninger, som du har indstillet i **Ring før svar** er nået.

Bemærk:

*Vi anbefaler at indstille **Ring før svar** til det lavest mulige tal.*

- Sådan bruges én telefonlinje til telefonopkald og faxer (primært til fax):

Vælg **Auto**.

Skifter automatisk til modtagelse af faxmeddelelser efter det antal af ring, du indstiller **Ring før svar**, er nået.

Bemærk:

*Du kan foretage et stemmeopkald hvis du lægger røret på indenfor antallet af opringninger, som er indstillet i **Ring før svar**.*

- Brug af én telefonlinje til telefonopkald og fax (hovedsagelig til telefonopkald):

Vælg **Manuel**.

Du kan besvare et opkald med en ekstern telefonenhed. Når du faxer, kan du begynde med at modtage faxer ved brug af printerens kontrolpanel.

Bemærk:

*Når du foretager indstillinger for **Fjernmodtag.**, Du kan starte modtagelse af faxmeddelelser ved kun at bruge funktioner på den tilsluttede telefon.*

Relaterede oplysninger

- ➔ [“Grundlæggende faxindstillinger vha. Guide til faxindstil.”](#) på side 124
- ➔ [“Manuel modtagelse af faxer”](#) på side 135
- ➔ [“Modtagelse af faxer vha. en tilsluttet telefon \(Fjernmodtag.\)”](#) på side 135

Indstillinger for telefonsvareren

Du skal foretage en række indstillinger for at kunne bruge en telefonsvarer.

- Indstil printerens **Modtagerindstillinger** til **Auto**.
- Indstil printerens indstilling for **Ring før svar** til et højere antal end antallet af ringetoner for telefonsvareren. Ellers kan telefonsvareren ikke modtage stemmeopkald for at optage indtalte beskeder. Der er flere oplysninger om indstillingerne for telefonsvareren i de vejledninger, som fulgte med den.
Indstillingen **Ring før svar** vises muligvis ikke afhængigt af regionen.

Relaterede oplysninger

➔ [“Grundindstillinger” på side 148](#)

Forskellige måder at modtage faxer

Manuel modtagelse af faxer

Når du tilslutter en telefon og indstiller **Modtagerindstillinger** på printerens til **Manuel**, skal du følge nedenstående trin for at modtage faxer.

1. Når telefonen ringer, skal du løfte røret.
2. Når du hører en faxtone, skal du trykke på **Fax** på printerens startskærm.

Bemærk:

*Hvis du aktiverer funktionen **Fjernmodtag.**, kan modtagelsen af en faxmeddelelse startes ved at bruge den tilsluttede telefon.*

3. Tryk på **Send/ Modtag**.
4. Tryk på **Modtag**.
5. Tryk på , og læg derefter røret på.

Relaterede oplysninger

- ➔ [“Indstilling af papirkilde til modtagelse af faxer” på side 126](#)
- ➔ [“Modtagelse af faxer vha. en tilsluttet telefon \(Fjernmodtag.\)” på side 135](#)
- ➔ [“Sådan gemmes modtagne faxer i indbakken” på side 137](#)

Modtagelse af faxer vha. en tilsluttet telefon (Fjernmodtag.)

For at kunne modtage en fax manuelt skal du betjene printerens, når du har løftet telefonrøret. Hvis du bruger funktionen **Fjernmodtag.**, kan du starte modtagelsen af en fax ved blot at bruge telefonen.

Funktionen **Fjernmodtag.** kan bruges til telefoner, som understøtter tonesignaler.

Relaterede oplysninger

➔ [“Manuel modtagelse af faxer” på side 135](#)

Konfiguration af Fjernmodtag.

1. Tryk på **Indstillinger** på startskærmen.
2. Tryk på **Generelle indstillinger > Faxindstillinger > Grundindstillinger > Fjernmodtag.**
3. Når du har aktiveret **Fjernmodtag.**, skal du indtaste en kode på to cifre (0 til 9, * og # kan bruges) i feltet **Startkode**.
4. Tryk på **OK**, og tryk derefter på **OK** igen.

Relaterede oplysninger

➔ [“Grundindstillinger” på side 148](#)

Brug af Fjernmodtag.

1. Når telefonen ringer, skal du løfte røret.
2. Når du hører en faxtone, skal du indtaste startkoden på telefonen.
3. Når du har bekræftet, at modtagelsen af faxen er startet på printerens, skal du lægge på.

Modtagelse af faxer vha. polling-funktionen (Polling modtag)

Du kan modtage en faxmeddelelse, som er gemt på en anden faxmaskine, ved at indtaste faxnummeret. Brug denne funktion til at modtage et dokument fra en faxinformationstjeneste. Hvis faxinformationstjenesten har en audio-guide-funktion, som du skal følge for at kunne modtage et dokument, kan du ikke bruge denne funktion.

Bemærk:

*For at modtage et dokument fra en fax-informationstjeneste, som bruger en audio-guide-funktion, skal du indtaste faxnummeret vha. funktionen **Lagt på** eller den tilsluttede mobiltelefon og betjene telefonen og printerens iht. audio-guiden.*

1. Tryk på **Fax** på startskærmen.
2. Tryk på .
3. Tryk på bakken **Polling modtag** for at indstille den til **Til**.
4. Tryk på **Luk**.
5. Indtast faxnummeret.

Bemærk:

*Hvis du ikke kan indtaste et faxnummer manuelt, er **Begræns. i direk. opkald i Sikkerhedsindst.** indstille til **Til**. Vælg faxmodtagere fra kontaklisten eller den sendte faxhistorik.*

6. Tryk på .

Relaterede oplysninger

- ➔ [“Afsendelse af faxmeddelelser ved at ringe op fra den eksterne telefon” på side 130](#)
- ➔ [“Afsendelse af faxer efter bekræftelse af modtagerens status” på side 130](#)

Sådan foretages indstillinger for blokering af uønskede faxer

Du kan blokere uønskede faxer.

1. Tryk på **Indstillinger** på startskærmen.
2. Tryk på **Generelle indstillinger > Faxindstillinger > Grundindstillinger > Afvisning-fax**.
3. Tryk på **Afvisning-fax**, og aktiver herefter følgende indstillinger.
 - Afvisningsnummerliste: Afvis faxer, der er på listen over afvisningsnumre.
 - Faxhoved blank blokeret: Afvis faxer, der ikke har oplysninger i sidehovedet.
 - Ikke-registrerede kontaktpersoner: Afvis faxer, som ikke er registreret i kontaktlisten.
4. Hvis du bruger **Afvisningsnummerliste**, skal du trykke på , og derefter trykke på **Rediger Afvisningsnummerliste** og redigere listen.

Relaterede oplysninger

➔ [“Grundindstillinger” på side 148](#)

Lagring af modtagne faxmeddelelser

Printeren indeholder følgende funktioner til lagring af modtagne faxmeddelelser.

- Lagring i printerens indbakke
- Lagring på en ekstern hukommelsesenhed
- Lagring på en computer

Bemærk:

- Ovennævnte funktioner kan bruges samtidig. Hvis du bruger dem alle på samme tid, gemmes modtagne dokumenter i indbakken, på en ekstern hukommelsesenhed eller på en computer.*
- Hvis der er modtagne dokumenter, der ikke er blevet læst eller gemt, vises antallet af uafsluttede job på  på startskærmen.*

Relaterede oplysninger

- ➔ [“Sådan gemmes modtagne faxer i indbakken” på side 137](#)
- ➔ [“Sådan gemmes modtagne faxmeddelelser på en ekstern hukommelsesenhed” på side 139](#)
- ➔ [“Sådan gemmes de modtagne faxmeddelelser på en computer” på side 139](#)

Sådan gemmes modtagne faxer i indbakken

Du kan vælge at gemme modtagne faxer i printerens indbakke. Der kan gemmes op til 100 dokumenter. Hvis du bruger denne funktion, udskrives modtagne dokumenter ikke automatisk. Du kan se dem på printerens LCD-skærm og udskrive dem efter behov.

Bemærk:

Der er muligvis ikke muligt at gemme 100 dokumenter afhængigt af brugsbetingelserne, såsom størrelsen på de gemte dokumenter, og brug af flere faxfunktioner på samme tid.

Relaterede oplysninger

➔ “Kontrol af modtagne faxmeddelelser på LCD-skærmen” på side 138

Sådan indstilles systemet til at gemme modtagne faxmeddelelser i indbakken

1. Tryk på **Indstillinger** på startskærmen.
2. Tryk på **Generelle indstillinger > Faxindstillinger > Modtag.indstillinger > Fax-udgang**.
3. Hvis der vises en bekræftelsesmeddelelse, skal du bekræfte indholdet og derefter trykke på **OK**.
4. Tryk på **Gem til Indbakke**.
5. Tryk på **Gem til Indbakke** for at indstille til **Til**.
6. Tryk på **Valgmulig. når hukom. er fuld**, vælg de indstillinger, der skal anvendes, når indbakken er fuld, og tryk derefter på **Luk**.
 - Mod og udskriv faxer**: Printerens udskriver alle modtagne dokumenter, som ikke kan gemmes i indbakken.
 - Afvis indgående faxer**: Printerens besvarer ikke indgående faxopkald.
7. Du kan angive en adgangskode til indbakken. Tryk på **Indst. adgangsk. til indbak.**, og indstil derefter adgangskoden.

Bemærk:









Du kan ikke angive en adgangskode, når **Mod og udskriv faxer** er valgt.

Kontrol af modtagne faxmeddelelser på LCD-skærmen

1. Tryk på  på startskærmen.

Bemærk:

Hvis der er modtagne faxer, der ikke er blevet læst, vises antallet af ulæste dokumenter på  på startskærmen.

2. Tryk på **Åbn Indbakke/Bakken med fortroligt (XX ulæst)**.
3. Hvis indbakken er beskyttet med en adgangskode, skal du indtaste adgangskoden til indbakken.
4. Vælg den faxmeddelelse, du vil have vist, på listen.
Faxens indhold vises.
 -     : Flytter skærmen i pilens retning.
 -   : Forstørrer eller formindsker.
 -   : Går til den forrige eller næste side.
 - Du kan skjule funktionsikonerne ved at trykke hvor som helst på eksempelvisningen bortset fra ikonerne. Tryk igen for at få vist ikonerne.

Faxning

5. Vælg, om det dokument, du har set, skal udskrives eller slettes, og følg derefter vejledningen på skærmen.

**Vigtigt:**

Hvis printeren løber tør for hukommelse, er det ikke muligt at modtage eller sende faxer. Slet dokumenter, som du allerede har læst eller som er blevet udskrevet.

Relaterede oplysninger

➔ [“Sådan indstilles systemet til at gemme modtagne faxmeddelelser i indbakken” på side 138](#)

Sådan gemmes modtagne faxmeddelelser på en ekstern hukommelsesenhed

Du kan vælge at konvertere modtagne dokumenter til PDF-format, og gemme dem på en ekstern hukommelsesenhed, der er forbundet til printeren. Du kan vælge at udskrive dokumenterne automatisk, når de gemmes på enheden.

**Vigtigt:**

Modtagne dokumenter gemmes midlertidigt i printerens hukommelse, før dokumenterne gemmes i hukommelsesenheden, der er tilsluttet printeren. Hvis hukommelsen bliver fuld, og der opstår en fejl, er det ikke muligt at sende og modtage faxer, så hukommelsesenheden skal forholdes tilsluttet til printeren. Antallet af dokumenter, der midlertidigt gemmes i printerens hukommelse, vises på  på startskærmen.

1. Forbind en ekstern hukommelsesenhed til printeren.
2. Tryk på **Indstillinger** på startskærmen.
3. Tryk på **Generelle indstillinger > Faxindstillinger > Modtag.indstillinger > Fax-udgang**.
4. Hvis der vises en meddelelse, skal du kontrollere indholdet og derefter trykke på **OK**.
5. Tryk på **Gem til hukommelsesenhed**.
6. Vælg **Ja**. For at udskrive dokumenterne automatisk, når de gemmes på enheden, skal du vælge **Ja og udskriv**.
7. Læs meddelelsen på skærmen, og tryk derefter på **Opret**.
Der oprettes en mappe til at gemme de modtagne dokumenter i på hukommelsesenheden.

Relaterede oplysninger

➔ [“Fax-udgang” på side 146](#)

Sådan gemmes de modtagne faxmeddelelser på en computer

Du kan vælge at konvertere modtagne dokumenter til PDF-format, og gemme dem på en computer, der er forbundet til printeren. Du kan også vælge at udskrive dokumenterne automatisk, når de gemmes på computeren.

Du skal bruge FAX Utility til at foretage indstillingen. Installer FAX Utility på computeren.

Windows-instruktionerne til FAX Utility vil variere afhængigt af den anvendte version. Dette dokument indeholder instruktioner til Version 1.XX. For FAX Utility Version 2.XX til Windows skal du se **Grundlæggende**

Faxning

betjeninger i onlinhjælpen FAX Utility. For at kontrollere, hvilken version du bruger, skal du højreklikke på titellinjen i FAX Utility og derefter klikke på **Versionsoplysninger**.

Bemærk:

- Indstil printerens modtagelsesfunktion på Auto.**
- Modtagne dokumenter gemmes midlertidigt i printerens hukommelse, før dokumenterne gemmes på computeren, der er indstillet til at gemme faxerne. Hvis hukommelsen bliver fuld, og der opstår en fejl, er det ikke muligt at sende og modtage faxer, så hold computeren, der er indstillet til at gemme faxerne, tændt. Antallet af dokumenter, der midlertidigt gemmes i printerens hukommelse, vises på  på startskærmen.*

1. Start FAX Utility på computeren, der er forbundet til printeren.
2. Åbn indstillingsskærmen i FAX Utility.
 - Windows**
Vælg **Faxindstillinger for printer > Indst. for udskrivning af modtagne faxer**.
 - Mac OS X**
Tryk på **Faxmodtagelsesmonitor**, vælg printeren, og tryk derefter på **Modtageindstillinger**.
3. Tryk på **Gem faxer på denne computer**, og angiv den mappe, de modtagne dokumenter skal gemmes i.
4. Foretag de andre indstillinger efter behov.

Bemærk:

Du kan læse mere om indstillinger og proceduren i skærmen med hjælp til indstillinger i FAX Utility.

5. Send oplysningerne om indstillingerne til din printer.
 - Windows**
Klik på **OK**.
 - Mac OS X**
Klik på **Send**.

Hvis du vil gemme og udskrive på samme tid, skal du gå til næste trin.
6. Tryk på **Indstillinger > Generelle indstillinger > Faxindstillinger > Modtag.indstillinger** på printerens betjeningspanel.
7. Tryk på **Fax-udgang > Gem til computer** og vælg derefter **Ja og udskriv**.

Bemærk:

*Hvis de modtagne dokumenter ikke længere skal gemmes på computeren, skal du indstille **Gem til computer** til **Nej**. Du kan også bruge FAX Utility til at ændre indstillingen. Det er dog ikke muligt at gemme indstillingen via FAX Utility hvis du har modtagne faxmeddelelser, der ikke er blevet gemt på computeren.*

Relaterede oplysninger

- ➔ [“Indstilling af modtagelsesfunktion” på side 134](#)
- ➔ [“FAX Utility” på side 184](#)

Brug af andre faxfunktioner

Udskrivning af en faxrapport og -liste

Manuel udskrivning af en faxrapport

1. Tryk på **Fax** på startskærmen.
2. Tryk på  (Mere).
3. Tryk på **Fax rapport**.
4. Vælg den rapport, du vil udskrive, og følg derefter anvisningerne på skærmen.

Bemærk:

Du kan ændre formatet for rapporten. På startskærmen skal du vælge **Indstillinger > Generelle indstillinger > Faxindstillinger > Rapportindstillinger** og så ændre indstillingerne for **Vedhæft billede til rapport** eller **Rapportformat**.

Relaterede oplysninger

- ➔ [“Udskriftsindstillinger” på side 146](#)
- ➔ [“Rapportindstillinger” på side 147](#)

Konfiguration af automatisk udskrivning af faxrapporter

Du kan indstille de følgende faxrapporter til at udskrives automatisk.

Overførelses-rapport

På startskærmen skal du trykke på **Fax > Faxindstillinger > Overførelses-rapport** og derefter vælge **Udskriv** eller **Udskriv ved fejl**.

Faxlog

På startskærmen skal du trykke på **Indstillinger > Generelle indstillinger > Faxindstillinger > Rapportindstillinger > Faxlog** og derefter vælge **Til(hver 30)** eller **Til(tid)**.

Relaterede oplysninger

- ➔ [“Rapportindstillinger” på side 147](#)
- ➔ [“Menuindstillinger for Brugerindstillinger” på side 149](#)

Sikkerhedsindstillinger for faxning

Du kan foretage sikkerhedsindstillinger for at undgå, at en fax sendes til den forkerte modtager, eller at modtagne dokumenter bliver væk eller set af uvedkommende. Du også slette sikkerhedskopierede faxdata.

1. Tryk på **Indstillinger** på startskærmen.
2. Tryk på **Generelle indstillinger > Faxindstillinger > Sikkerhedsindst..**
3. Vælg menuen, og foretag så indstillingerne.

Relaterede oplysninger

➔ [“Sikkerhedsindst.” på side 149](#)

Menuindstillinger for tilstanden Fax

Modtager

Vælg menuerne på betjeningspanelet som beskrevet herunder.

Fax > Modtager

Tastatur

Indtast et faxnummer manuelt.

Kontaktpers.

Vælg en modtager fra kontaktlisten. Du kan også tilføje eller redigere en kontaktperson.

Nylig

Vælg en modtager i oversigten over sendte faxer. Du kan også tilføje modtageren til listen over kontaktpersoner.

Faxindstillinger

Vælg menuerne på kontrolpanelet som beskrevet herunder.

Fax > Faxindstillinger

Hurtig betjening knap:

Indstillingerne, som er registreret på forhånd, vises. Du kan registrere op til tre elementer i følgende menu.

Dette er nyttigt for registrering af ofte anvendte elementer, da det giver dig mulighed for at foretage indstillinger hurtigt og nemt.

Indstillinger > Generelle indstillinger > Faxindstillinger > Hurtig betjening knap > Hurtig betjening knap 1

Indstillinger > Generelle indstillinger > Faxindstillinger > Hurtig betjening knap > Hurtig betjening knap 2

Indstillinger > Generelle indstillinger > Faxindstillinger > Hurtig betjening knap > Hurtig betjening knap 3

Faxning

Scan.indst.:

- Original str. (Glas)
Vælg størrelsen og retningen for den original, du placerede på scannerglaspladen.
- Type af original
Vælg originaltypen.
- Farveindstil.
Vælg, om der skal scannes i farve eller sort-hvid.
- Opløsning
Vælg opløsningen for den udgående faxmeddelelse.
- Tæthed
Indstil tætheden for den udgående faxmeddelelse.
- Fjern baggrund
Registrerer originaldokumentets papirfarve (baggrundsfarve) og fjerner eller lysner farven. Farven fjernes eller lysnes muligvis ikke afhængigt af dens mørkhed og livfuldhed
- Skarphed
Forstærker eller forringer fokus af et billedets kontur.
- ADF 2-sidet
Scanner begge sider af originaler, der er placeret i ADF'en, og sender en sort-hvid faxmeddelelse.
- Løbende scan (ADF)
Når du sender en fax fra ADF'en, kan du ikke tilføje originaler i ADF, når scanningen først er startet. Hvis du placerer dokumenter i forskellige størrelser i ADF'en, sendes alle originalerne i den samme størrelse som den største af dem. Aktiver denne indstilling, så printeren spørger, om du vil scanne en side mere, når en original i ADF'en er scannet færdig. Derefter kan du sortere og scanne dine originaler efter størrelse og sende dem som en enkel fax.

Fax sende-indstillinger:

- Send direkte
Sender sort-hvide faxmeddelelser til en enkelt modtager, så snart forbindelsen er oprettet, uden at gemme det scannede billede i hukommelsen. Hvis du ikke aktiverer denne indstilling, starter printeren transmissionen, når den har gemt det scannede billede i hukommelsen, hvilket kan føre til fejl pga. fyldt hukommelse, hvis der sendes mange sider. Denne fejl kan undgås ved at bruge denne indstilling, men det tager længere tid at sende faxen. Du kan ikke bruge denne indstilling, når du bruger indstillingen ADF 2-sidet, og når du sender en faxmeddelelse til flere modtagere.
- Send fax senere
Sender en fax på et angivet tidspunkt. Når denne indstilling vælges, kan faxen kun sendes i monokrom.

Faxning

- Tilføj afsender-info
 - Tilføj afsender-info:

Vælg den position, hvor du ønsker at omfatte sidehovedoplysningerne (afsenderens navn og faxnummer) på den udgående fax, eller vælg ikke at medtage oplysningerne.

Vælg **Fra** for at sende en fax uden sidehovedoplysninger.

Vælg **Udenfor billede** for at sende en fax med sidehovedinformation i faxens øverste hvide margin. Dette forhindrer, at sidehovedet overlapper med det scannede billede, men den modtagne fax vil muligvis blive udskrevet på to ark afhængigt af originalernes størrelse.

Vælg **På billede** for at sende en fax med sidehovedoplysninger placeret ca. 7 mm lavere end toppen af det scannede billede. Sidehovedet kan overlape billedet, men den modtagne fax vil ikke blive opdelt i to dokumenter.
 - Faxhoved:

Vælg sidehovedet til modtageren. For at bruge denne funktion bør du registrere flere sidehoveder på forhånd.
 - Yderligere oplysninger:

Vælg de oplysninger, du vil tilføje.
- Overførelses-rapport

Udskriver automatisk en overførelsesrapport, når du har sendt en faxmeddelelse. Vælg **Udskriv ved fejl** for kun at udskrive en rapport, når der opstår en fejl.
- Slet alle indst.

Nulstiller alle indstillinger i **Faxindstillinger** til standardindstillingerne.

Mere

Vælg menuerne på betjeningspanelet som beskrevet herunder.

Fax >  (Mere)

Transmissionslog:

Du kan kontrollere oversigten over sendte eller modtagne faxjob.

Fax rapport:

- Sidste overførsel

Udskriver en rapport for den forrige faxmeddelelse, som blev sendt eller modtaget vha. polling-funktionen.
- Faxlog

Udskriver en transmissionsrapport. Du kan indstille denne rapport til at udskrives automatisk i følgende menu.

Indstillinger > Generelle indstillinger > Faxindstillinger > Rapportindstillinger > Faxlog
- Liste over faxindst.

Udskriver de nuværende faxindstillinger.
- Protokol sporing

Udskriver en detaljeret rapport for den forrige faxmeddelelse, som blev sendt eller modtaget.

Faxning

Polling modtag:

Opretter forbindelse til det faxnummer, du har indtastet, og modtager en faxmeddelelse, der er gemt på faxmaskinen. Du kan bruge denne funktion til at modtage en fax fra en faxtjeneste.

Indbakke:

Åbner indbakken, hvor de modtagne faxer gemmes.

Udskriv modtaget fax igen:

Udskriver modtagne faxer igen.

Faxindstillinger:

Åbner **Faxindstillinger**. Du kan også få adgang til denne skærm ved at trykke på **Indstillinger** på startskærmen og derefter trykke på **Generelle indstillinger > Faxindstillinger**. For nærmere oplysninger, se siden, som beskriver funktionen for **Faxindstillinger**.

Relaterede oplysninger

➔ [“Menuindstillinger for Faxindstillinger” på side 145](#)

Menuindstillinger for Faxindstillinger

Vælg menuerne på betjeningspanelet som beskrevet herunder.

Indstillinger > Generelle indstillinger > Faxindstillinger

Tjek faxforbindelse

Vælg menuerne på betjeningspanelet som beskrevet herunder.

Indstillinger > Generelle indstillinger > Faxindstillinger > Tjek faxforbindelse

Kontrollerer, om printeren er forbundet til telefonlinjen og klar til faxoverførsel, og resultaterne af kontrollen udskrives på almindeligt papir i A4-format.

Guide til faxindstil.

Vælg menuerne på betjeningspanelet som beskrevet herunder.

Indstillinger > Generelle indstillinger > Faxindstillinger > Guide til faxindstil.

Vælg denne funktion for at foretage grundlæggende faxindstillinger ved at følge anvisningerne på skærmen. Der er yderligere oplysninger på siden med en beskrivelse af de grundlæggende faxindstillinger.

Hurtig betjening knap

Vælg menuerne på betjeningspanelet som beskrevet herunder.

Indstillinger > Generelle indstillinger > Faxindstillinger > Hurtig betjening knap

Faxning

Hurtig betjening knap 1,

Hurtig betjening knap 2,

Hurtig betjening knap 3:

registrerer op til tre genveje, så du får hurtigt adgang til den menu, du bruger hyppigst, når du sender faxer.

Genvejene vises på følgende menu.

Fax > Faxindstillinger

Modtag.indstillinger

Vælg menuerne på betjeningspanelet som beskrevet herunder.

Indstillinger > Generelle indstillinger > Faxindstillinger > Modtag.indstillinger

Fax-udgang

Du kan indstille, at modtagne dokumenter gemmes i indbakken, på en hukommelsesenhed eller på en computer. Vælg menuerne på betjeningspanelet som beskrevet herunder.

Gem til Indbakke:

Gemmer modtagne faxer i printerens indbakke.

Gem til computer:

Modtagne dokumenter konverteres til PDF-format og gemmes på en computer, som er sluttet til printeren.

Gem til hukommelsesenhed:

Modtagne dokumenter konverteres til PDF-format og gemmes på en ekstern hukommelsesenhed, som er sluttet til printeren.

Udskriftsindstillinger

Vælg menuerne på kontrolpanelet som beskrevet herunder.

Auto-reduktion:

Formindsker store modtagne dokumenter, så de passer til papiret i papirkilden. Det er ikke altid muligt at formindske dokumenterne afhængigt af de modtagne data. Hvis denne funktion er deaktiveret, udskrives store dokumenter i deres originale størrelse på flere ark, eller også skubbes der muligvis en tom anden side ud.

Indstillinger for sideopdeling:

Foretag indstillinger for opdelt side, når størrelsen af det modtagne dokument er større end størrelsen på det papir, der er lagt i printeren.

Faxning

Auto-rotation:

Roterer faxer, som er modtaget som landskabsorienterede A5-størrelsesdokumenter, så de udskrives til det korrekte papirformat. Denne indstilling anvendes, når indstillingen for papirstørrelse for mindst en papirkilde, der bruges til udskrivning af faxer, er indstillet til A5. Kontroller indstillingerne for papirkilde for udskrivning af faxer og papirformat til papirkilderne i de følgende menuer.

Indstillinger > Generelle indstillinger > Printerindstillinger > Indstill. for papirkilde > Indstill. for auto valg

Indstillinger > Generelle indstillinger > Printerindstillinger > Indstill. for papirkilde > Papirindstilling

Tilføj modtager-info:

Udskriver oplysninger om modtagelse på den modtagne fax, selvom afsenderen ikke har indstillet sidehovedoplysninger. Oplysning om modtagelse omfatter dato og klokkeslæt for modtagelse, afsenders id og sidetal (f.eks. "P1"). Når **Indstillinger for sideopdeling** er aktiveret, medtages opdelt sidenummer også.

2-sidet:

Du kan udskrive flere sider af modtagne dokumenter på begge sider af papiret.

Udskriv starttidspunkt:

Vælg indstillingerne for at begynde at udskrive de modtagne dokumenter.

Alle sider modtaget: Efter at have modtaget alle siderne starter udskrivning fra første side.

Første side modtaget: Begynder udskrivningen, når den første side er modtaget og udskriver derefter i den rækkefølge, siderne modtages i. Hvis printeren ikke kan begynde udskrivningen, f.eks. hvis den udskriver andre job, begynder printeren at udskrive de modtagne sider som et parti, når den er ledig.

Sorteringsstak:

Udskriver modtagne dokumenter fra den sidste side (udskrivning i faldende rækkefølge), så de udskrevne dokumenter stables i den rigtige rækkefølge. Når printeren ikke har så meget ledig hukommelse tilbage, er denne funktion muligvis ikke tilgængelig.

Udskrivningsafbryd.tid:

Gemmer dokumenter, der er modtaget i det angivne tidsrum, i printerens hukommelse uden at udskrive dem. Dokumenter udskrives automatisk på det tidspunkt, der er angivet for genstart af udskrivning. Denne funktion kan bruges til at undgå støj om natten eller til undgå, at fortrolige dokumenter afsløres, mens du er væk. Inden du bruger denne funktion, skal du sørge for, at der er tilstrækkelig ledig hukommelse.

Lydsvag tilst.:

Reducerer den støj, som printeren udsender, når der udskrives faxer. Dette kan dog reducere udskrivningshastigheden.

Rapportindstillinger

Vælg menuen på betjeningspanelet som beskrevet herunder.

Indstillinger > Generelle indstillinger > Faxindstillinger > Rapportindstillinger

Faxning

Faxlog:

Udskriver automatisk faxloggen. Vælg **Til(hver 30)** for at udskrive en log, hver gang 30 faxjob er gennemført. Vælg **Til(tid)** for at udskrive loggen på det angivne tidspunkt. Hvis antallet af faxjob overstiger 30, udskrives loggen imidlertid inden det angivne tidspunkt.

Vedhæft billede til rapport:

Udskriver en **Overførelses-rapport** med et billede af den første side af det sendte dokument. Vælg **Til(stort billede)** for at udskrive den øverste del af siden uden at formindske den. Vælg **Til(lille billede)** for at udskrive hele siden og formindske den, så den passer til rapporten.

Rapportformat:

Vælg et format for faxrapporter. Vælg **Detalje** for at udskrive med fejlkoder.

Grundindstillinger

Vælg menuerne på betjeningspanelet som beskrevet herunder.

Indstillinger > Generelle indstillinger > Faxindstillinger > Grundindstillinger

Faxhastig.:

Vælg hastigheden for faxoverførsel. Vi anbefaler at vælge **Lang.(9.600bps)**, hvis der ofte opstår en kommunikationsfejl, når der sendes/modtages en faxmeddelelse til/fra udlandet, eller når du bruger en IP-telefontjeneste (VoIP).

ECM:

Fejl rettes automatisk i faxoverførslen (fejlretningstilstand), som for det meste skyldes støj på telefonlinjen. Hvis denne funktion deaktiveres, kan du ikke sende eller modtage dokumenter i farve.

Sporing af opkaldstone:

Registrerer en ringetone, før der ringes op. Hvis printeren er sluttet til en PBX- (Private Branch Exchange) eller digital telefonlinje, kan printeren muligvis ikke starte opringningen. I denne situation skal du ændre indstillingen **Linjetype** til **PBX**. Hvis det ikke virker, skal du deaktivere denne funktion. Hvis du deaktiverer denne funktion, kan det imidlertid resultere i, at det første ciffer af faxnummeret forsvinder, og at faxmeddelelsen sendes til det forkerte nummer.

Linjetype:

Vælg den linjetype, du har sluttet printeren til. Når du bruger printeren i et miljø, der anvender lokalnumre, og hvor der kræves en ekstern adgangskode som f.eks. 0 og 9 for at få en ekstern linje, skal du vælge **PBX** og registrere adgangskoden. Når du har registreret adgangskoden, skal du indtaste # (hash) i stedet for adgangskoden, når du sender en faxmeddelelse til et eksternt faxnummer. Vi anbefaler også at indstille **PBX** i et miljø, der anvender et DSL-modem eller terminaladapter.

Toptekst:

Indtast afsenderens navn og faxnummeret. Disse oplysninger vises i faxhovedet på udgående faxmeddelelser. Du kan indtaste op til 40 tegn for dit navn og op til 20 cifre for dit faxnummer.

Modtagerindstillinger:

Vælg modtagerindstillingen.

Faxning

DRD:

Hvis du abonnerer på en tjeneste med forskellige ringetoner fra dit telefonselskab, skal du vælge det ringemønster, der skal bruges til indkommende faxmeddelelser. Med en tjeneste med forskellige ringetoner, som udbydes af mange telefonselskaber (den kaldes forskellige ting af de forskellige selskaber), kan du have flere telefonnumre på samme telefonlinje. Hvert nummer har sit eget ringemønster. Du kan bruge et nummer til stemmeopkald og et andet til faxopkald. Afhængigt af området kan denne indstilling være **Til** eller **Fra**.

Ring før svar:

Vælg det antal ringetoner, der skal forekomme, inden printeren automatisk modtager en faxmeddelelse.

Fjernmodtag.:

Når du besvarer et indkommende faxopkald på en telefon, som er sluttet til printeren, kan du starte modtagelsen af faxmeddelelsen ved at indtaste koden vha. telefonen.

Afvisning-fax:

Vælg indstillinger til at afvise uønskede faxer.

Sikkerhedsindst.

Vælg menuerne på betjeningspanelet som beskrevet herunder.

Indstillinger > Generelle indstillinger > Faxindstillinger > Sikkerhedsindst.

Begræns. i direk. opkald:

Aktiver denne funktion, hvis modtagerens faxnummer ikke skal indtastes manuelt, så brugeren kun kan vælge modtagere fra listen over kontaktpersoner eller oversigten over sendte faxer. Vælg **Indtast to gange** for at kræve, at brugeren indtaster faxnummeret igen, når et nummer indtastes manuelt.

Bekræft adresseliste:

Der vises en skærm til bekræftelse af modtagerne, inden overførslen startes.

Auto. ryd backup-data:

For at være forberedt på et uventet strømsvigt pga. en elektrisk fejl eller fejlbetjening gemmer printeren midlertidigt sikkerhedskopier af sendte og modtagne dokumenter i hukommelsen. Aktiver denne indstilling, hvis sikkerhedskopierne automatisk skal slettes, når et dokument er blevet sendt eller modtaget, hvorefter sikkerhedskopierne bliver overflødige.

Ryd backup-data:

Sletter alle sikkerhedskopier, der er gemt midlertidigt i printerens hukommelse. Kør denne funktion, før du giver printeren til en anden eller kasserer den.

Menuindstillinger for Brugerindstillinger

Vælg menuerne på betjeningspanelet som beskrevet herunder.

Indstillinger > Brugerindstillinger > Fax

Faxning

De indstillinger, som foretages i denne menu, bruges som standardindstillingerne for afsendelse af faxmeddelelser. For at se en forklaring på, hvordan indstillingerne justeres i **Faxindstillinger** i tilstanden **Fax**.

Menuindstillinger for Indbakke

Tryk på  på startskærmen.

Udskiftning af blækpatroner og andre forbrugsvarer

Kontrollerer status for resterende blæk og vedligeholdelsesboksen

Du kan kontrollere blækniveauet og vedligeholdelsesboksens resterende holdbarhed med betjeningspanelet eller med computeren.

Kontrollerer status for resterende blæk og vedligeholdelsesboksen — betjeningspanel

Tryk på  på startskærmen.

Kontrollerer status for resterende blæk og vedligeholdelsesboksen – Windows

1. Åbn vinduet for printerdriveren.
2. Klik på **EPSON Status Monitor 3** på fanen **Vedligeholdelse**, og klik så på **Detaljer**.

Bemærk:

Hvis **EPSON Status Monitor 3** er deaktiveret, skal du klikke på **Udvidede indstillinger** på fanen **Vedligeholdelse** og så vælge **Aktiver EPSON Status Monitor 3**.

Relaterede oplysninger

➔ [“Windows-printerdriver” på side 179](#)

Statuskontrol af resterende blæk og vedligeholdelsesboksen - Mac OS X

1. Vælg **Systemindstillinger** i menuen  > **Printere & Scannere** (eller **Udskriv & Scan**, **Udskriv & Fax**), og vælg så printeren.
2. Klik på **Indstillinger & Forsyninger** > **Hjælpeværktøj** > **Åbn printerværktøj**.
3. Klik på **EPSON Status Monitor**.

Blækpatronskoder

Koderne for originale Epson-blækpatroner vises nedenfor.

Ikon	Produkt	BK: Black (Sort)	C: Cyan	M: Magenta	Y: Yellow (Gul)
	WF-4740	35 35XL*	35 35XL*	35 35XL*	35 35XL*
	WF-4745	407	407	407	407

* "XL" angiver en stor patron.

For Australia and New Zealand

BK: Black (Sort)	C: Cyan	M: Magenta	Y: Yellow (Gul)
802 802XL*	802 802XL*	802 802XL*	802 802XL*

* "XL" angiver en stor patron.

Epson anbefaler brugen af originale Epson-blækpatroner. Epson kan ikke garantere kvaliteten eller pålideligheden af ikke-originalt blæk. Brugen af ikke-originalt blæk kan muligvis forårsage skader, der ikke er omfattet af Epsons garantier, og kan under visse omstændigheder medføre, at printeren ikke virker korrekt. Oplysninger om niveauerne for ikke-originalt blæk vises muligvis ikke.

Bemærk:

- Ikke alle patroner er tilgængelige i alle regioner.
- Brugere i Europa kan besøge følgende websted for oplysninger om Epsons blækpatroner.
<http://www.epson.eu/pageyield>

Relaterede oplysninger

➔ "Websted for teknisk support" på side 241

Forholdsregler til håndtering af blækpatroner

Læs følgende anvisninger, før du udskifter blækpatroner.

Forholdsregler ved håndtering

- Opbevar blækpatroner ved almindelig stuetemperatur og væk fra direkte sollys.
- Epson anbefaler, at blækpatronen bruges før den dato, der er trykt på pakken.
- Brug blækpatronen op inden for seks måneder efter åbning af pakken for at opnå de bedste resultater.
- Pakker med blækpatroner skal opbevares med bunden vendende nedad for at opnå bedste resultater.

Udskiftning af blækpatroner og andre forbrugsvarer

- Giv blækpatronen tid til at varme op til stuetemperatur i mindst tre timer, inden den tages i brug, når den hentes fra et koldt sted.
- Pakken med blækpatronen må ikke åbnes, før den faktisk skal installeres i printerens. Patronen er lukket vakuumsikkert for at bevare driftssikkerheden. Hvis du har en patron, der er blevet åbnet i lang tid før brug, er det som regel ikke muligt at udskrive normalt.
- Vær forsigtig med ikke at bryde krogene på siden af blækpatronen, når du tager den ud af pakken.
- Du skal fjerne den gule tape fra patronen, inden du installerer den. Udskriftskvaliteten kan ellers forringes, eller du kan måske ikke udskrive. Mærkatet på patronen må ikke fjernes eller rives. Det kan medføre lækage.



- Den gennemsigtige forsegling må ikke fjernes fra bunden af patronen. Patronen kan ellers blive ubrugelig.



Udskiftning af blækpatroner og andre forbrugsvarer

- Rør ikke ved de områder, der er vist på illustrationen. Dette kan medføre, at normal drift og udskrivning ikke er mulig.



- Sæt alle patroner i. Ellers kan du ikke udskrive.
- Blækpatroner må ikke udskiftes, mens der er slukket for strømmen. Flyt ikke skrivehovedet med hånden, da printeren derved kan tage skade.
- Sluk ikke for printeren under påfyldning af blæk. Hvis påfyldningen af blækket ikke er afsluttet, kan du muligvis ikke udskrive.
- Efterlad ikke printeren med uden blækpatroner, og sluk ikke printeren under udskiftning af patron. Ellers vil resterende blæk på skrivehovedets dyser udtørre, og du vil måske ikke kunne udskrive.
- Hvis du midlertidigt vil fjerne en blækpatron, skal du sikre dig at beskytte blækudgangen mod snavs og støv. Blækpatronen skal opbevares i det samme miljø som printeren med blækudgangen vendende nedad eller sidelæns. Blækpatroner må ikke opbevares med blækudgangen vendende opad. Da blækudgangen er udstyret med en ventil, der er designet til at forhindre frigivelse af overskydende blæk, er det ikke nødvendigt at sætte dine egne låg eller propper på.
- Fjernede blækpatroner kan have blæk omkring blækudgangen, så pas på, du ikke får blæk på det omgivende område, når du fjerner patronerne.
- Denne printer bruger blækpatroner, der er forsynet med en grøn chip, som måler oplysninger, f.eks. den resterende mængde blæk på hver patron. Dette betyder, at selvom patronen bliver fjernet fra printeren, inden den er brugt op, kan du stadigvæk bruge den, hvis du sætter den tilbage i printeren. Når en patron sættes i printeren igen, kan der bruges noget af blækket til at garantere printerens ydelse.
- For at opnå maksimal blækeffektivitet skal du først fjerne en blækpatron, når du er klar til at udskifte den. Blækpatroner med status lavt blækniveau kan muligvis ikke bruges, når de sættes i igen.
- For at sikre dig en førsteklasses udskriftskvalitet og for at beskytte skrivehovedet, er der stadig en variabel blækreserve i patronen, når printeren angiver, at patronen skal udskiftes. Den angivne udskriftsmængde inkluderer ikke denne reserve.
- Selvom blækpatronerne kan indeholde genbrugsmateriale, påvirker det ikke printerens funktion eller ydeevne.
- Blækpatronens specifikationer og udseende er af hensyn til forbedringer udsat for ændringer uden varsel.
- Blækpatronen må ikke skilles ad eller omdannes, da du ellers ikke vil kunne udskrive normalt.
- Du kan ikke udskifte med blækpatronerne, der fulgte med printeren.
- Den angivne udskriftsmængde kan variere afhængigt af de billeder, du udskriver, og den papirtype, du bruger, udskrivningshyppigheden og de omgivende forhold som f.eks. temperatur.

Udskiftning af blækpatroner og andre forbrugsvarer

Blækforbrug

- For at opretholde optimal ydelse for skrivehovedet forbruges der noget blæk fra alle patroner, ikke kun ved udskrivning, men også ved vedligeholdelsesoperationer. Der kan også blive brugt blæk, når du udskifter blækpatroner, eller når du tænder for printeren.
- Under udskrivning i monokrom eller gråtoneskala kan der blive brugt farveblæk i stedet for sort blæk, afhængigt af papirtypen eller udskriftskvalitetsindstillingerne. Dette er på grund af, at der bruges en blanding af farveblæk til at skabe sort.
- Blækket i patronerne, der følger med printeren, bruges delvist op under den første installation. For at kunne fremstille udskrifter af høj kvalitet fyldes skrivehovedet i printeren helt op med blæk. Denne enkeltstående proces forbruger en mængde blæk, og derfor kan der muligvis udskrives færre sider med disse patroner end med efterfølgende blækpatroner.

Udskiftning af blækpatroner

Når der vises en meddelelse, som beder dig om at udskifte blækpatronerne, skal du trykke på **Hvordan** og se de viste animationer på betjeningspanelet for at lære, hvordan du udskifter blækpatronerne.

Hvis du gerne vil udskifte blækpatronerne, før de er brugt op, skal du trykke på **Vedligehold**. > **Udskiftning af patroner** på startskærmen og derefter følge instruktionerne på skærmen. Tryk på **Hvordan** for nærmere oplysninger.

Relaterede oplysninger

- ➔ [“Blækpatronskoder” på side 152](#)
- ➔ [“Forholdsregler til håndtering af blækpatroner” på side 152](#)

Koden på vedligeholdelsesboksen

Epson anbefaler brug af en original Epson-vedligeholdelsesboks.

Koden for den ægte Epson-vedligeholdelsesboks vises nedenfor.

T6715

Forholdsregler ved håndtering af vedligeholdelsesboksen

Læs de følgende instruktioner før udskiftning af vedligeholdelsesboksen.

- Undlad at røre den grønne chip på siden af vedligeholdelsesboksen. Dette kan medføre, at normal drift og udskrivning ikke er mulig.
- Vip ikke med den brugte vedligeholdelsesboks, før den er forseglet i plastikposen. Ellers risikerer du, at blækket løber ud.
- Hold vedligeholdelsesboksen væk fra direkte sollys.
- Udskift ikke vedligeholdelsesboksen under udskrivningen. Ellers risikerer du, at blækket løber ud.

Udskiftning af blækpatroner og andre forbrugsvarer

- Genbrug ikke en vedligeholdelsesboks, som er blevet fjernet og har været afmonteret i en længere periode. Blækket i boksen kan være tørret ud, og der kan ikke absorberes mere blæk.
- Fjern ikke vedligeholdelsesboksen og dens dæksel — undtagen når vedligeholdelsesboksen udskiftes — der kan lække blæk.

Udskiftning af vedligeholdelsesboksen

Under nogle udskrivningscykluser kan en meget lille mængde overflødig blæk opsamles i vedligeholdelsesboksen. For at forhindre at der spildes blæk fra vedligeholdelsesboksen, er printeren designet til at stoppe udskrivningen, når grænsen for vedligeholdelsesboksens absorberingsevne er nået. Om og hvor ofte dette vil være nødvendigt, vil variere afhængigt af antallet af sider, du udskriver, typen af materiale, der udskrives, og antallet af rengøringscykluser, som udføres på printeren.

Når der vises en meddelelse, som beder dig om at udskifte vedligeholdelsesboksen, skal du se animationerne, der vises på betjeningspanelet. Behovet for udskiftning af boksen betyder ikke, at printeren er holdt op med at virke, som beskrevet i specifikationerne. Epson-garantien dækker derfor ikke omkostningen for denne udskiftning. Denne del kan udskiftes af brugeren.

Bemærk:

Når den er fuld, kan der ikke udskrives, før vedligeholdelsesboksen er blevet udskiftet, hvilket forhindrer blækspild. Du kan imidlertid godt udføre funktioner som at sende faxer og gemme data på en ekstern USB-enhed.

Relaterede oplysninger

- ➔ [“Koden på vedligeholdelsesboksen” på side 155](#)
- ➔ [“Forholdsregler ved håndtering af vedligeholdelsesboksen” på side 155](#)

Midlertidig udskrivning med sort blæk

Når farveblækket er brugt op, men der stadig er sort blæk tilbage, kan du fortsætte udskrivningen i et kort stykke tid kun med sort blæk vha. følgende indstillinger.

- Papirtype: almindelige papirer, Konvolut
- Farve: **Gråtoneskala**
- Uden kant: Ikke valgt
- EPSON Status Monitor 3: Aktiveret (kun for Windows)

Da denne funktion kun kan bruges i ca. fem dage, skal du udskifte den brugte blækpatron så hurtigt som muligt.

Bemærk:

- Hvis **EPSON Status Monitor 3** er deaktiveret, skal du åbne printerdriveren, klikke på **Udvidede indstillinger** på fanen **Vedligeholdelse** og så vælge **Aktiver EPSON Status Monitor 3**.
- Det tidsrum, denne funktion kan bruges i, varierer afhængigt af brugsforholdene.

Midlertidig udskrivning med sort blæk – Windows

1. Når følgende vindue vises, skal du annullere udskrivningen.

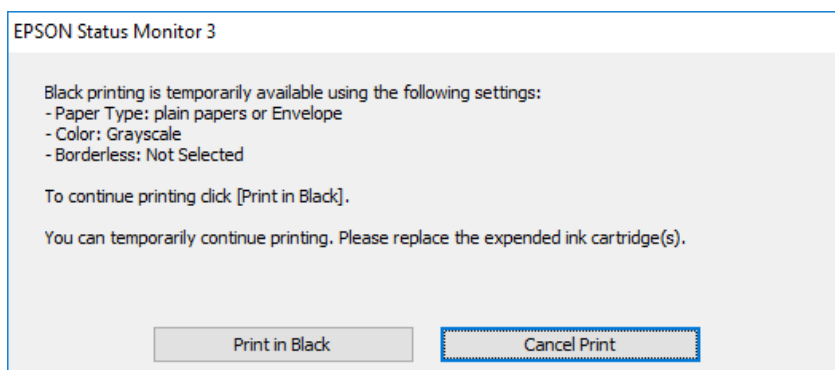
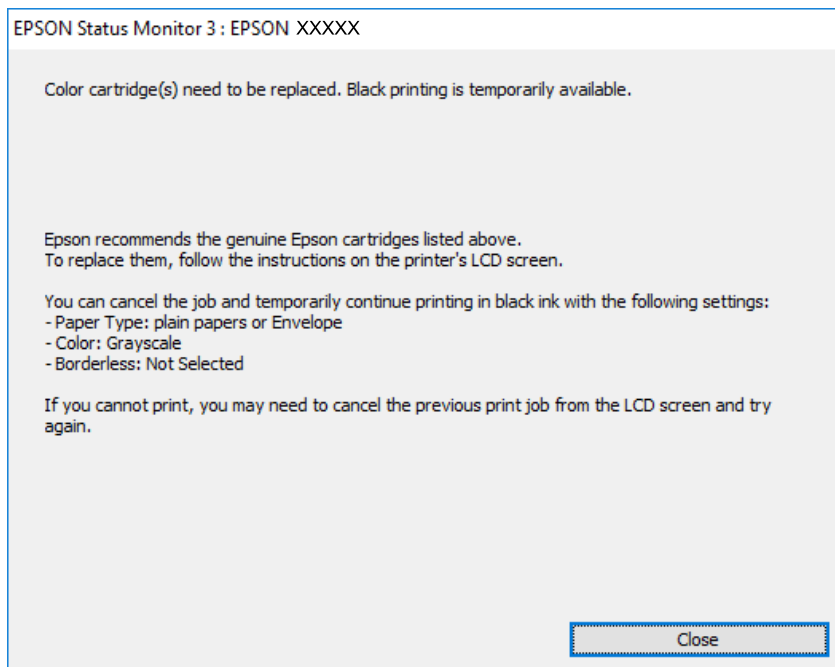

Bemærk:

Hvis du ikke kan annullere udskrivningen fra computeren, skal du annullere den på printerens betjeningspanel.

2. Åbn vinduet for printerdriveren.
3. Fjern markeringen af **Uden kant** på fanen **Hovedmenu**.
4. Vælg **almindelige papirer** eller **Konvolut** som indstilling for **Papirtype** på fanen **Hovedmenu**.
5. Vælg **Gråtoneskala**.
6. Indstil de andre punkter på fanerne **Hovedmenu** og **Flere indstillinger** som nødvendigt, og klik så på **OK**.
7. Klik på **Udskriv**.
8. Klik på **Udskriv i sort** i det viste vindue.

Relaterede oplysninger

- ➔ [“Ilægning af papir i Papirkassette” på side 45](#)
- ➔ [“Printerens basisfunktioner — Windows” på side 66](#)

Midlertidig udskrivning med sort blæk — Mac OS X

Bemærk:

Hvis du vil bruge denne funktion via et netværk, skal du tilslutte med **Bonjour**.

1. Klik på printerikonet i **Dock**.
2. Annuller jobbet.

Bemærk:

Hvis du ikke kan annullere udskrivningen fra computeren, kan du annullere vha. printerens betjeningspanel.

3. Vælg **Systemindstillinger** i menuen  > **Printere & Scannere** (eller **Udskriv & Scan, Udskriv & Fax**), og vælg så printeren. Klik på **Indstillinger & Forsyninger** > **Indstillinger** (eller **Driver**).
4. Vælg **Til** for indstillingen **Tillad midlertidig udskrivning i sort**.
5. Vis udskriftsdialogboksen.
6. Vælg **Udskriftsindstillinger** i pop op-menuen.
7. Vælg en papirstørrelse med undtagelse af en størrelse til uden kant som indstilling for **Papirstørrelse**.
8. Vælg **almindelige papirer** eller **Konvolut** som indstilling for **Medietype**.
9. Vælg **Gråtoneskala**.
10. Indstil de andre elementer efter behov.
11. Klik på **Udskriv**.

Relaterede oplysninger

- ➔ [“Ilægning af papir i Papirkassette” på side 45](#)
- ➔ [“Printerens basisfunktioner — Mac OS X” på side 68](#)

Sådan spares der på sort blæk, når niveauet for sort blæk er lavt (kun Windows)

Når niveauet for sort blæk er ved at være lavt, og der er nok farveblæk tilbage, kan du bruge en blanding af farveblæk til at skabe sort blæk. Du kan fortsætte med at udskrive, mens du forbereder en ny sort blækpatron.

Denne funktion kan kun bruges, når du vælger følgende indstillinger i printerdriveren.

- Papirtype: **almindelige papirer**
- Kvalitet: **Standard**

Udskiftning af blækpatroner og andre forbrugsvarer

- EPSON Status Monitor 3: Aktiveret

Bemærk:

- Hvis **EPSON Status Monitor 3** er deaktiveret, skal du åbne printerdriveren, klikke på **Udvidede indstillinger** på fanen **Vedligeholdelse** og så vælge **Aktiver EPSON Status Monitor 3**.
- Sammenblandet sort ser anderledes ud end rent sort. Desuden er udskrivningshastigheden reduceret.
- Der bruges også sort blæk til at vedligeholde skrivehovedet.

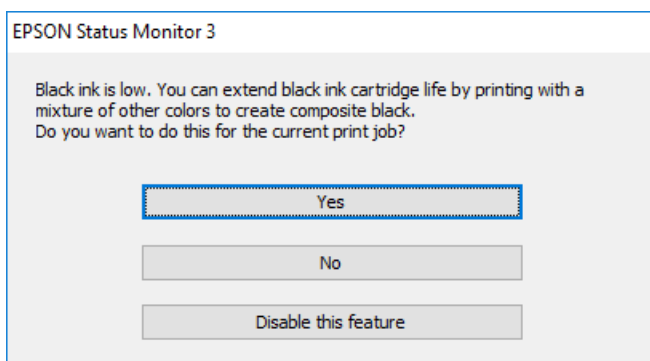

Indstillinger	Beskrivelse
Ja	Vælg denne indstilling for at bruge en blanding af farveblæk til at danne sort. Dette vindue vises, næste gang du udskriver et lignende job.
Nej	Vælg denne indstilling for at fortsætte med at bruge det resterende sorte blæk. Dette vindue vises, næste gang du udskriver et lignende job.
Deaktivering af denne funktion	Vælg denne indstilling for at fortsætte med at bruge det resterende sorte blæk. Dette vindue vises ikke, før du udskifter den sorte blækpatron, og dens blækniveau bliver lavt.

Vedligeholdelse af printeren

Kontrol og rengøring af skrivehovedet

Hvis dyserne er tilstoppede, bliver udskrifterne utydelige, eller også er der linjer eller uventede farver på dem. Når udskriftskvaliteten er forringet, skal du bruge funktionen til dysekontrol til at kontrollere, om dyserne er tilstoppede. Hvis dyserne er tilstoppede, skal du rengøre skrivehovedet.



Vigtigt:

- Undlad at åbne scanneren eller slukke for printeren under rensning af skrivehovedet. Hvis rensning af skrivehovedet ikke er afsluttet, kan du muligvis ikke udskrive.
- Rensning af skrivehovedet kræver blæk, og derfor bør du kun rense skrivehovedet, hvis kvaliteten forringes.
- Når blækniveauet er lavt, kan du muligvis ikke rense skrivehovedet.
- Hvis udskriftskvaliteten ikke er forbedret, efter at du har gentaget et dysetjek og en rengøring af skrivehovedet ca. 4 gange, skal du vente i mindst 6 timer uden at udskrive, og så køre dysetjekket igen og gentage rengøringen af skrivehovedet, hvis det er nødvendigt. Vi anbefaler at slukke for printeren. Hvis udskriftskvaliteten ikke er forbedret, skal du kontakte Epson support.
- For at undgå udtørring af skrivehovedet må du ikke trække printerens stik ud, mens den er tændt.

Kontrol og rensning af skrivehovedet — Betjeningspanel

1. Læg almindeligt A4-papir i printeren.
Hvis printeren har to papirkassetter, skal du ilægge papir i papirkassette 1.
2. Tryk på **Vedligehold.** på startskærmen.
3. Tryk på **Skrivehoved dysetjek.**
4. Følg vejledningen på skærmen for at udskrive et dysekontrolmønster.
5. Undersøg det udskrevne mønster. Hvis der er brudte linjer eller manglende segmenter som vist i mønsteret »NG«, kan skrivehovedets dyser være tilstoppet. Gå til næste trin. Hvis du ikke kan se nogen brudte linjer eller manglende segmenter som i det følgende »OK« mønster, så er dyserne ikke tilstoppet. Tryk på  for at lukke funktionen for dysekontrol.

OK

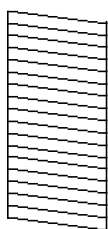

NG

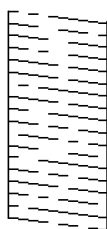

Vedligeholdelse af printeren

- Tryk på , og følg så vejledningen på skærmen for at rengøre printerkhodet.
- Printeren udskriver dysekontrolmønsteret igen, når rengøringen er overstået. Gentag rensningen og udskrivningen af mønsteret, indtil alle linjer er udskrevet helt.

Relaterede oplysninger

- ➔ [“Ilægning af papir i Papirkassette” på side 45](#)

Kontrol og rensning af skrivehovedet — Windows

- Læg almindeligt A4-papir i printeren.
Hvis printeren har to papirkassetter, skal du ilægge papir i papirkassette 1.
- Åbn printerdrivervinduet.
- Klik på **Dysecheck** i fanen **Vedligeholdelse**.
- Følg vejledningen på skærmen.

Relaterede oplysninger

- ➔ [“Ilægning af papir i Papirkassette” på side 45](#)
- ➔ [“Windows-printerdriver” på side 179](#)

Kontrol og rensning af skrivehovedet — Mac OS X

- Læg almindeligt A4-papir i printeren.
Hvis printeren har to papirkassetter, skal du ilægge papir i papirkassette 1.
- Vælg **Systemindstillinger** i menuen  > **Printere & Scannere** (eller **Udskriv & Scan**, **Udskriv & Fax**), og vælg så printeren.
- Klik på **Indstillinger & Forsyninger** > **Værktøj** > **Åbn printerværktøj**.
- Klik på **Dysecheck**.
- Følg vejledningen på skærmen.

Relaterede oplysninger

- ➔ [“Ilægning af papir i Papirkassette” på side 45](#)

Justering af skrivehovedet

Juster skrivehovedet, hvis du opdager en fejljustering i lodrette linjer eller utydelige billeder.

Justering af skrivehovedet — kontrolpanel

1. Læg almindeligt A4-papir i printeren.
Hvis printeren har to papirkassetter, skal du ilægge papir i papirkassette 1.
2. Tryk på **Vedligehold.** på startskærmen.
3. Tryk på **Tilpas printhovedet.**
4. Vælg en af justeringsmenuerne.
 - Linjustering: Vælg denne funktion, hvis de lodrette linjer er fejljusterede.
 - Lodret justering: Vælg denne funktion, hvis dine udskrifter er uskarpe.
 - Vandret justering: Vælg denne funktion, hvis der er vandrette striber med jævne mellemrum.
Hvis skærmen til farvevalg vises, skal du vælge **Farve** eller **Sort/Hvid** afhængigt af udskriftsindstillingerne.
5. Følg vejledningen på skærmen for at udskrive et justeringsmønster og juster derefter skrivehovedet.
 - Linjustering: Find og indtast nummeret for det mønster, som har de færreste fejljusterede lodrette linjer.

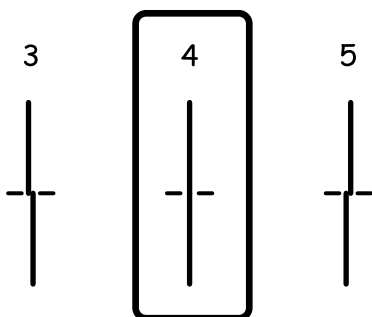

- Lodret justering: Find og indtast nummeret for det mest solide mønster i hver gruppe.

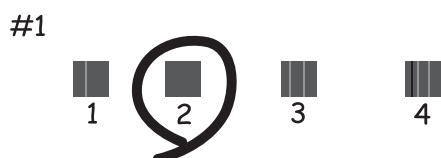

Vedligeholdelse af printeren

- Vandret justering: Find og indtast nummeret for det mønster, som er mindst separeret og overlappet.



Relaterede oplysninger

- ➔ [“Ilægning af papir i Papirkassette” på side 45](#)

Rengøring af papirbanen for udtværet blæk

Hvis udskrifterne stadig er slørede eller udtværede, skal du rengøre den indvendige rulle.



Vigtigt:

Brug ikke servietter til at rengøre printeren indvendigt. Skrivehovedets dyser kan blive tilstoppede, hvis der kommer fnug på dem.

1. Læg almindeligt A4-papir i printeren.
2. Tryk på **Vedligehold.** på startskærmen.
3. Tryk på **Rensning af papirstyr.**
4. Følg vejledningen på skærmen for at rense papirbanen.

Bemærk:

Gentag denne proces, indtil der ikke er udtværet blæk på papiret. Hvis printeren har to papirkassetter, og udskrifterne stadig er slørede eller udtværede, skal du rengøre den anden papirkilde.

Relaterede oplysninger

- ➔ [“Ilægning af papir i Papirkassette” på side 45](#)

Rengøring af den automatiske dokumentfører

Rens den automatiske dokumentfører, hvis de kopierede eller scannede billeder fra denne er udtværede, eller hvis originalerne ikke føres ind i den automatiske dokumentfremfører korrekt.



Vigtigt:

Brug aldrig alkohol eller fortynder til rengøring af printeren. Disse kemikalier kan beskadige printeren.

Vedligeholdelse af printeren

1. Åbn dækslet på den automatiske dokumentføder.

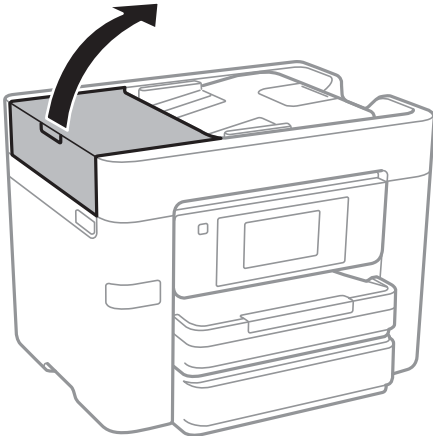

2. Brug en blød, fugtig klud til at rengøre rullen og det indre af den automatiske dokumentføder.

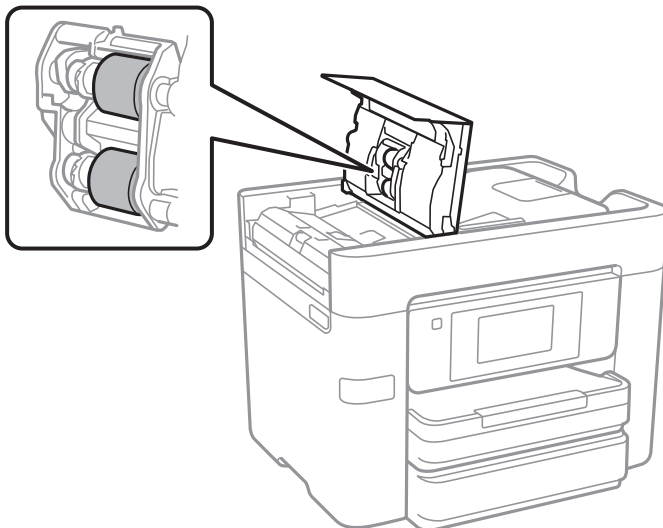

! **Vigtigt:**

Hvis du bruger en tør klud, kan rullens overflade blive beskadiget. Brug den automatiske dokumentfremfører, efter rullen er tørret.

Vedligeholdelse af printeren

3. Åbn dokumentlåget.

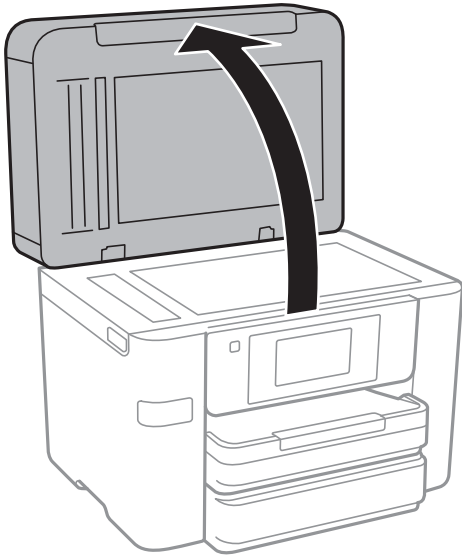

4. Rengør den del, som vises på illustrationen.

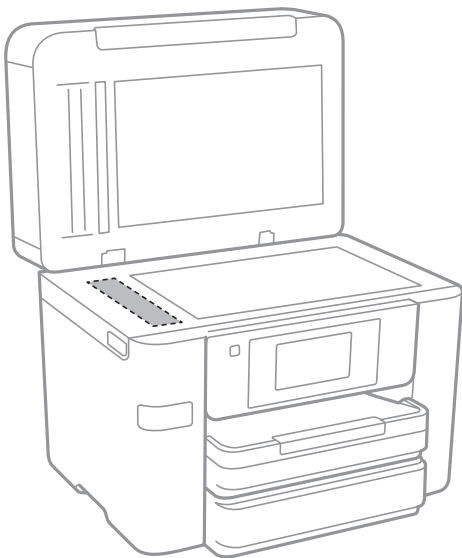

Vigtigt:

- Hvis der kommer fedt eller andet materiale, der er svært at fjerne, på glaspladen, skal du bruge en lille smule rengøringsmiddel til glasflader og en blød klud til rengøringen. Tør al overskydende væske af.
- Tryk ikke for hårdt på glasoverfladen.
- Vær omhyggelig med ikke at ridse eller beskadige overfladen af glasset. En beskadiget glasoverflade kan forringe scanningskvaliteten.

Rengøring af Scannerglaspladen

Hvis kopierne eller scannede billeder er udtværede, skal du rengøre scannerglaspladen.

Vedligeholdelse af printeren



Forsigtig:

Pas på, at du ikke får din hånd eller dine fingre i klemme, når du åbner eller lukker dokumentlåget. Ellers kan du komme til skade.



Vigtigt:

Brug aldrig alkohol eller fortynder til rengøring af printeren. Disse kemikalier kan beskadige printeren.

1. Åbn dokumentlåget.

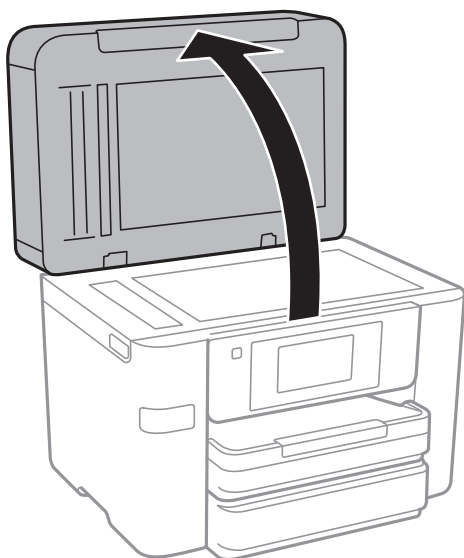

2. Brug en tør, blød og ren klud til rengøring af overfladen af scannerglaspladen.



Vigtigt:

- Hvis der kommer fedt eller andet materiale, der er svært at fjerne, på glaspladen, skal du bruge en lille smule rengøringsmiddel til glasflader og en blød klud til rengøringen. Tør al overskydende væske af.
- Tryk ikke for hårdt på glasoverfladen.
- Vær omhyggelig med ikke at ridse eller beskadige overfladen af glasset. En beskadiget glasoverflade kan forringe scanningskvaliteten.

Strømbesparelse

Printeren går automatisk i dvaletilstand eller slukkes, hvis der ikke foretages nogen handlinger i et indstillet tidsrum. Du kan justere tiden, inden der anvendes strømstyring. Enhver forøgelse vil påvirke produktets energieffektivitet. Tag hensyn til miljøet, inden du foretager eventuelle ændringer.

Afhængigt af hvor produktet er købt, har printeren muligvis en funktion, der automatisk slukker apparatet, hvis det ikke forbindes til en netværk inden for 30 minutter.

Strømbesparelse — Betjeningspanel

1. Tryk på **Indstillinger** på startskærmen.
2. Tryk på **Generelle indstillinger** > **Grundindstillinger**.
3. Gør et af følgende.
 - Vælg **Sleep-timer** eller **Indst. for slukn.** > **Sluk hvis inaktiv** eller **Sluk hvis afbrudt**, og juster derefter indstillingerne.
 - Vælg **Sleep-timer** eller **Sluk-timer**, og juster derefter indstillingen.

Bemærk:

*Dit produkt har muligvis funktionen **Indst. for slukn.** eller **Sluk-timer**, afhængig af hvor produktet er købt.*

Menuindstillinger for Indstillinger

Tryk på **Indstillinger** på printerens startskærm for at foretage forskellige indstillinger.

Menuindstillinger for Generelle indstillinger

Vælg menuerne på betjeningspanelet som beskrevet herunder.

Indstillinger > Generelle indstillinger

Grundindstillinger

Vælg menuerne på betjeningspanelet som beskrevet herunder.

Indstillinger > Generelle indstillinger > Grundindstillinger

LCD-lysstyrke:

Juster lysstyrken for LCD-skærmen.

Lyd:

Juster lydstyrken, og vælg lydtype.

Sleep-timer:

Tilpas tidsrummet frem til dvaletilstand (energisparetilstand), når printerens ikke har foretaget handlinger. LCD-skærmen slukkes, når det angivne tidsrum er gået.

Aktiver fra dvale:

Aktiver med tryk på LCD-skærmen:

Vælg **Til** for at starte fra dvalefunktionen (energibesparingsfunktion) ved at trykke på betjeningspanelet. Når denne funktion er slået fra, skal du trykke på en knap på betjeningspanelet for at starte printerens. Hvis denne funktion slås fra, forhindres utilsigtet brug ikke som følge af genstande, der kan røre skærmen. Du kan også indstille en tidsperiode, hvor denne funktion skal være slået til.

Indst. for slukn.:

Sluk hvis inaktiv

Vælg denne indstilling for at slukke printerens automatisk, hvis den ikke skal bruges i en bestemt periode. Enhver øgning vil påvirke produktets energieffektivitet. Tag hensyn til miljøet, inden du foretager eventuelle ændringer.

Sluk hvis afbrudt

Hvis du vælger denne indstilling, slukker printerens efter 30 minutter, hvis alle netværksportene, herunder LINE-porten, er afbrudt. Denne funktion er muligvis ikke tilgængelig afhængigt af dit område.

Menuindstillinger for Indstillinger

Dato/tid-indstillinger:

Dato/tid

Angiv den nuværende dato og det nuværende klokkeslæt.

Sommertid

Vælg den indstilling for sommertid, som gælder for dit område.

Tidsforskel

Angiv tidsforskellen mellem den lokale tidszone og UTC-tidszonen (Coordinated Universal Time).

Land/Region:

Vælg det land eller område, hvor du bruger din printer. Hvis du ændrer land eller område, skifter dine faxindstillinger til standardindstillingerne, og du skal vælge dem igen.

Sprog/Language:

Vælg sprog for LCD-skærmen.

Baggrundsbillede:

Skift baggrundsfarven på LCD-skærmen.

Tiden gået for handling:

Vælg **Til** at vende tilbage til den første skærm, når der ikke udføres handlinger i det angivne tidsrum.

Tastatur:

Skift tastaturlayout på LCD-skærmen.

Relaterede oplysninger

➔ [“Strømbesparelse — Betjeningspanel” på side 167](#)

➔ [“Indtastning af tegn” på side 20](#)

Printerindstillinger

Vælg menuerne på betjeningspanelet som beskrevet herunder.

Indstillinger > Generelle indstillinger > Printerindstillinger

Indstill. for papirkilde:

Papirindstilling:

Vælg den papirstørrelse og papirtype, du lagde i papirkilden. Du kan foretage **Foretrukne papirindstillinger** for papirformat og papirtype.

A4/Letter autom. skift:

Vælg **Til** for at indføre papir fra den papirkilde, der er indstillet som A4-format, når der ikke er en papirkilde, der er indstillet som Letter, eller indfører papir fra den papirkilde, der er indstillet som Letter-format, når der ikke er en papirkilde, der er indstillet som A4.

Menuindstillinger for Indstillinger

Indstill. for auto valg:

Vælg **Til** for enhver af følgende indstillinger for automatisk at udskrive på papir fra enhver kilde, der indeholder papir, der stemmer overens med dine papirindstillinger.

- Kopier
- Fax
- Andet

Fejlmeddelelse:

Vælg **Til** at få vist en fejlmeddelelse, når det valgte papirformat eller typen ikke passer til det indførte papir.

Automatisk visning af papiropsætning:

Vælg **Til** for at få vist skærmen for **Papirindstilling**, når du lægger papir i papirkilden. Hvis du deaktiverer denne funktion, kan du ikke udskrive fra en iPhone eller iPad via AirPrint.

Universelle udsk.indst.:

Disse udskrivningsindstillinger anvendes, når du udskriver med en ekstern enhed uden at bruge printerdriveren. Indstillingerne for forskydning anvendes, når du udskriver ved hjælp af printerdriveren.

Top forskydn.:

Juster papirets øverste margen.

Venstre forskydn.:

Juster papirets venstre margen.

Top forskydn. i sort:

Juster den øverste margen for bagsiden af siden, når du foretager 2-sidet udskrivning.

Venstre forskydn. i sort:

Juster den venstre margen for bagsiden af siden, når du foretager 2-sidet udskrivning.

Tjek papirbredde:

Vælg **Til** at kontrollere papirets bredde inden udskrivning. Dette forhindrer udskrivning ud over papirets kanter, når indstillingen for papirformat er forkert, men det kan forringe udskrivningshastigheden.

Spring blank side over:

Springer automatisk tomme sider i udskriftsdataene over.

Auto fejlløsning:

Vælg den handling, der skal udføres, når der opstår en fejl for 2-sidet udskrivning, eller fordi hukommelsen er fuld.

- Til

Viser en advarsel og udskriver i enkeltidet tilstand, når der opstår en fejl ved 2-sidet udskrivning, eller udskriver kun, hvad printeren kan behandle, når der opstår en fejl ved fuld hukommelse.

Menuindstillinger for Indstillinger

Fra

Viser en fejlmeddelelse og annullerer udskrivningen.

Interface til hukommelsesenhed:

Hukommelsesenhed:

Vælg **Aktiver** for at give printeren adgang til en indsat hukommelsesenhed. Hvis **Deaktiver** er valgt, kan du ikke gemme data til hukommelsesenheden via printeren. Dette forhindrer, at fortrolige dokumenter kan fjernes illegalt.

Fildeling:

Vælg, om der skal kunne skrives til hukommelsesenheden fra en computer, der er tilsluttet via en USB-forbindelse, eller en netværksforbundet computer.

Kraftigt papir:

Vælg **Til** at forhindre, at udtværing af blæk på udskrifter. Dette kan dog sænke udskrivningshastigheden.

Lydsvag tilst.:

Vælg **Til** at reducere støj under udskrivning, men dette kan muligvis sænke udskrivningshastigheden. Der er muligvis ingen forskel i printerens støjniveau afhængig af de valgte indstillinger for papirtype og udskriftskvalitet.

Tørretid for blæk:

Vælg den blæktørretid, du vil bruge, når du udfører 2-sidet udskrivning. Printeren udskriver side to efter udskrivning af side et. Hvis din udskrift er tværet ud, skal du øge tidsindstillingen.

Tovejs:

Vælg **Til** for at tilpasse udskrivningsretningen. Udskriver, mens skrivehovedet bevæges til venstre og til højre. Hvis lodret eller vandret linjering på udskriften er sløret eller fejljusteret, kan det løse problemet at deaktivere denne funktion, men udskrivningshastigheden kan blive reduceret.

PC-forbindelse via USB:

Vælg **Aktiver** for at tillade en computer for at få adgang til printeren, når den er forbundet via USB. Når **Deaktiver** er valgt, er udskrivning og scanning, som ikke sendes over en netværksforbindelse, begrænset.

Relaterede oplysninger

➔ [“Ilægning af papir” på side 42](#)

Netværksindstillinger

Vælg menuerne på betjeningspanelet som beskrevet herunder.

Indstillinger > Generelle indstillinger > Netværksindstillinger

Wi-Fi opsætning:

Konfigurer eller skift indstillinger for trådløst netværk. Vælg forbindelsesmetoden fra det følgende, og følg derefter vejledningen på LCD-panelet.

Wi-Fi (anbefales)

Menuindstillinger for Indstillinger

- Wi-Fi Direct

Opsætning af kabelforbundet LAN:

Konfigurer eller skift en netværksforbindelse, der bruger et LAN-kabel og en router. Når dette anvendes, er Wi-Fi-forbindelser deaktiveret.

Netværksstatus:

Viser eller udskriver de aktuelle netværksindstillinger.

Test af netværksforbindelse.:

Kontrollerer den aktuelle netværksforbindelse og udskriver en rapport. Hvis der er problemer med forbindelsen, skal du se rapporten for at løse problemet.

Avanceret:

Foretag følgende detaljerede indstillinger.

- Enhedsnavn
- TCP/IP
- Proxy-server
- E-mail-server
- IPv6-adresse
- MS netværksdeling
- NFC
- Linkhastig. og duplex

Relaterede oplysninger

- ➔ [“Foretag Wi-Fi-indstillinger manuelt” på side 27](#)
- ➔ [“Lave Wi-Fi-indstillinger ved hjælp af trykknapsætning \(WPS\)” på side 28](#)
- ➔ [“Lave Wi-Fi-indstillinger ved hjælp af PIN-kodeopsætning \(WPS\)” på side 29](#)
- ➔ [“Sådan justeres indstillingerne i Wi-Fi Direct-forbindelse \(Simpel AP\)” på side 30](#)
- ➔ [“Udskrivning af et netværksstatusark” på side 37](#)
- ➔ [“Kontrol af netværksforbindelsesstatussen” på side 32](#)
- ➔ [“Ændring af netværksforbindelse til Ethernet fra betjeningspanelet” på side 40](#)
- ➔ [“Sådan justeres de avancerede netværksindstillinger” på side 30](#)

Webtjeneste-indstillinger

Vælg menuerne på betjeningspanelet som beskrevet herunder.

Indstillinger > Generelle indstillinger > Webtjeneste-indstillinger

Epson Connect-tjeneste:

Viser, om printeren er registreret og forbundet til Epson Connect.

Du kan registrere til tjenesten ved at trykke på **Registrer** og følge instruktionerne.

Når du har registreret, kan du ændre følgende indstillinger.

Menuindstillinger for Indstillinger

- Afbryd/Genoptag
- Fjern registrering

For nærmere oplysninger skal du se følgende websted.

<https://www.epsonconnect.com/>

<http://www.epsonconnect.eu> (kun Europa)

Google Cloud Print-tjeneste:

Viser, om printeren er registreret og forbundet til Google Cloud Print-tjenesterne.

Når du har registreret, kan du ændre følgende indstillinger.

- Aktiver/Deaktiver
- Fjern registrering

For oplysninger om registrering til Google Cloud Print-tjenester skal du se følgende websted.

<https://www.epsonconnect.com/>

<http://www.epsonconnect.eu> (kun Europa)

Relaterede oplysninger

➔ [“Epson Connect-tjeneste” på side 177](#)

Menuindstillinger for Forsyningsstatus

Vælg menuen på betjeningspanelet som beskrevet herunder.

Indstillinger > Forsyningsstatus

Viser det omtrentlige niveau af blæk samt vedligeholdelsesboksens levetid.

Blækpatronerne er ved at løbe tør, eller vedligeholdelsesboksen er næsten fuld, når et udråbstegn vises. Når et x-ikon vises, skal du udskifte elementet, fordi blækket er brugt op, eller vedligeholdelsesboksen er fuld.

Menuindstillinger for Vedligehold.

Vælg menuerne på betjeningspanelet som beskrevet herunder.

Indstillinger > Vedligehold.

Skrivehoved dysetjek:

Vælg denne funktion for at kontrollere, om skrivehovedets dyser er tilstoppede. Printeren udskriver et dysekontrolmønster.

Skrivehovedrensning:

Vælg denne funktion for at rense tilstoppede dyser i printheadet.

Menuindstillinger for Indstillinger

Tilpas printhovedet:

Brug denne funktion til at justere skrivehovedet for at forbedre udskriftskvaliteten.

Linjustering

Vælg denne funktion for at justere lodrette linjer.

Lodret justering

Vælg denne funktion, hvis udskrifterne er slørede, eller teksten og linjerne er justeret forkert.

Vandret justering

Vælg denne funktion, hvis du med jævne mellemrum ser vandrette striber på dine udskrifter.

Udskiftning af patroner:

Brug denne funktion til at udskifte blækpatronerne, før blækket er brugt op.

Rensning af papirstyr:

Vælg denne funktion, hvis der er blækpletter på de indvendige ruller. Printerens indfører papir for at rense de indvendige ruller.

Relaterede oplysninger

- ➔ [“Kontrol og rengøring af skrivehovedet” på side 160](#)
- ➔ [“Justering af skrivehovedet” på side 161](#)
- ➔ [“Udskiftning af blækpatroner” på side 155](#)
- ➔ [“Rengøring af papirbanen for udtværet blæk” på side 163](#)

Menuindstillinger for Sprog/Language

Vælg menuerne på betjeningspanelet som beskrevet herunder.

Indstillinger > Sprog/Language

Vælg sprog for LCD-skærmen.

Menuindstillinger for Printerstatus/Udskriv

Vælg menuerne på betjeningspanelet som beskrevet herunder.

Indstillinger > Printerstatus/Udskriv

Udskrift af statusark:

Statusark for konfiguration:

Udskriv informationsark med den nuværende printerstatus og indstillinger.

Statusark for forsyning:

Udskriv informationsark med statussen for forbrugsvarer.

Menuindstillinger for Indstillinger

Statusark for brugshistorik:

Udskriv informationsark med en brugsoversigt for printeren.

Netværk:

Viser de aktuelle netværksindstillinger.

Menuindstillinger for Kontaktpers.-styring

Vælg menuerne på betjeningspanelet som beskrevet herunder.

Indstillinger > Kontaktpers.-styring

Registrer/Slet:

Registrer og/eller slet kontakter for menuerne Fax, Scan til comp. (e-mail) og Scan til netværksmappe/FTP.

Hyppig:

Registrer hyppigt anvendte kontakter for at få adgang til dem hurtigt. Du kan også ændre rækkefølgen på listen.

Udskriv kontakter:

Udskriv din kontaktliste.

Vis indstillinger:

Skift visning for kontaktlisten.

Søgeindstillinger:

Skift metode til at søge kontakter.

Menuindstillinger for Udskriftstal

Vælg menuerne på betjeningspanelet som beskrevet herunder.

Indstillinger > Udskriftstal

Viser det samlede antal udskrifter, sort-hvid-udskrifter og farveudskrifter fra det tidspunkt, du har købt printeren. Tryk på **Udskriv ark**, hvis du vil udskrive resultatet.

Menuindstillinger for Brugerindstillinger

Vælg menuerne på betjeningspanelet som beskrevet herunder.

Indstillinger > Brugerindstillinger

Du kan ændre standardindstillingerne for de følgende menuer.

Menuindstillinger for Indstillinger

- Scan til netværksmappe/FTP
- Scan til comp. (e-mail)
- Scan til hukommelsesenhed
- Scan til Cloud
- Kopiindstill.
- Fax

Menuindstillinger for Gendan standardindstillinger

Vælg menuerne på betjeningspanelet som beskrevet herunder.

Indstillinger > Gendan standardindstillinger

Nulstiller følgende menuer til standardindstillingerne.

- Netværksindstillinger
- Kopiindstill.
- scanningsindstill.
- Faxindstillinger
- Ryd alle data og indstillinger.

Menuindstillinger for Firmwareopdatering

Vælg menuerne på betjeningspanelet som beskrevet herunder.

Indstillinger > Firmwareopdatering

Opdatering:

Kontroller, om den seneste version af firmwaren er overført til netværksserveren. Hvis en opdatering er tilgængelig, kan du vælge om du vil starte opdatering eller ikke.

Bemærkning:

Vælg **Til** for at modtage en meddelelse, hvis en firmwareopdatering er tilgængelig.

Oplysninger om netværkstjeneste og software

Dette afsnit introducerer netværkstjenester og softwareprodukter, som er tilgængelige for din printer fra Epsons websted eller den medfølgende softwaredisk.

Epson Connect-tjeneste

Med Epson Connect-tjenesten, der er tilgængelig på internettet, kan du udskrive fra din smartphone, tablet eller bærbare computer – når som helst og stort set hvor som helst.

Følgende funktioner er tilgængelige på internettet.

Email Print	Epson iPrint-fjernudskrivning	Scan to Cloud	Remote Print Driver
✓	✓	✓	✓

Der er yderligere oplysninger på webstedet med Epson Connect-portalen.

<https://www.epsonconnect.com/>

<http://www.epsonconnect.eu> (kun Europa)

Web Config

Web Config er et program, der kører i en webbrowser som f.eks. Internet Explorer og Safari på en computer eller smart-enhed. Du kan kontrollere printerstatus eller ændre indstillinger for netværkstjenesten og printeren. Hvis du vil bruge Web Config, skal du forbinde printeren og computeren eller enheden til det samme netværk.

Bemærk:

Følgende browsere er understøttet.

Operativsystem	Browser
Windows XP SP3 eller senere	Internet Explorer 8 eller senere, Firefox*, Chrome*
Mac OS X v10.6.8 eller senere	Safari*, Firefox*, Chrome*
iOS*	Safari*
Android 2.3 eller senere	Standardbrowser
Chrome OS*	Standardbrowser

* Brug den nyeste version.

Sådan køres web config i en webbrowser

1. Kontroller printerens IP-adresse.

Tryk på ikonet for netværk på printerens startskærm, og tryk derefter på den aktive forbindelsesmetode for at bekræfte printerens IP-adresse.

Bemærk:

Du kan også kontrollere IP-adressen ved at udskrive netværksforbindelsesrapporten.

2. Start en webbrowser på en computer eller smart-enhed, og indtast så printerens IP-adresse.

Format:

IPv4: `http://printerens IP-adresse/`

IPv6: `http://[printerens IP-adresse]/`

Eksempler:

IPv4: `http://192.168.100.201/`

IPv6: `http://[2001:db8::1000:1]/`

Bemærk:

Ved hjælp af smart-enheden kan du også køre Web Config fra vedligeholdelseskærmen i Epson iPrint.

Relaterede oplysninger

- ➔ [“Brug af Epson iPrint” på side 85](#)
- ➔ [“Udskrivning af en netværksforbindelsesrapport” på side 33](#)

Kører Web Config i Windows

Når du forbinder en computer til printeren vha. WSD, skal du følge nedenstående trin for at køre Web Config.

1. Få adgang til enhederne og printerens skærbillede i Windows.

- Windows 10

Højreklik på startknappen, og vælg **Kontrolpanel > Vis enheder og printere i Hardware og lyd**.

- Windows 8.1/Windows 8/Windows Server 2012 R2/Windows Server 2012

Vælg **Skrivebord > Indstillinger > Kontrolpanel > Vis enheder og printere i Hardware og lyd (eller Hardware)**.

- Windows 7/Windows Server 2008 R2

Klik på startknappen, og vælg **Kontrolpanel > Vis enheder og printere i Hardware og lyd**.

- Windows Vista/Windows Server 2008

Klik på startknappen, og vælg **Kontrolpanel > Printere i Hardware og lyd**.

2. Højreklik på din printer, og vælg **Egenskaber**.
3. Vælg fanen **Web Service**, og klik på URL'en.

Kører Web Config i Mac OS X

1. Vælg **Systemindstillinger** i menuen  > **Printere & Scannere** (eller **Udskriv & Scan**, **Udskriv & Fax**), og vælg så printeren.
2. Klik på **Indstillinger & forsyninger** > **Vis printerens webside**.

Windows-printerdriver

Printerdriveren styrer printeren i henhold til kommandoer fra et program. De bedste udskriftsresultater opnås ved at foretage indstillinger i printerdriveren. Du kan også kontrollere status for printeren eller holde den i optimal driftstilstand vha. printerdriverhjelpeprogrammet.

Bemærk:

Du kan ændre printerdriverens sprog. Vælg det sprog, du vil bruge, i indstillingen **Sprog** i fanen **Vedligeholdelse**.

Åbning af printerdriveren fra programmer

Hvis du vil foretage indstillinger, der kun gælder for det program, du bruger, skal du åbne fra dette program.

Vælg **Udskriv** eller **Udskriftsopsætning** i menuen **Filer**. Vælg din printer, og klik derefter på **Indstillinger** eller **Egenskaber**.

Bemærk:

Handlinger varierer afhængigt af programmet. Der er flere oplysninger i hjælpen til programmet.

Adgang til printerdriveren fra betjeningspanelet

Hvis du vil angive indstillinger, der skal gælde for alle programmer, skal du åbne printerdriveren fra betjeningspanelet.

 Windows 10

Højreklik på startknappen, og vælg **Kontrolpanel** > **Vis enheder og printere** i **Hardware og lyd**. Højreklik på din printer, eller hold fingeren nede på den, og vælg **Udskriftsindstillinger**.

 Windows 8.1/Windows 8/Windows Server 2012 R2/Windows Server 2012

Vælg **Skrivebord** > **Indstillinger** > **Kontrolpanel** > **Vis enheder og printere** i **Hardware og lyd**. Højreklik på din printer, eller hold fingeren nede på den, og vælg **Udskriftsindstillinger**.

 Windows 7/Windows Server 2008 R2

Klik på startknappen, og vælg **Kontrolpanel** > **Vis enheder og printere** i **Hardware og lyd**. Højreklik på din printer, og vælg **Udskriftsindstillinger**.

 Windows Vista/Windows Server 2008

Klik på startknappen, og vælg **Kontrolpanel** > **Printere** i **Hardware og lyd**. Højreklik på din printer, og vælg **Valg af udskriftsindstillinger**.

 Windows XP/Windows Server 2003 R2/Windows Server 2003

Klik på startknappen, og vælg **Kontrolpanel** > **Printere og anden hardware** > **Printere og faxenheder**. Højreklik på din printer, og vælg **Udskriftsindstillinger**.

Sådan åbner du printerdriveren fra printerikonet eller proceslinjen

Printerikonet på skrivebordets proceslinje er et genvejsikon til hurtigt at åbne printerdriveren.

Oplysninger om netværkstjeneste og software

Hvis du klikker på printerikonet og vælger **Printerindstillinger**, kan du få adgang til samme printerindstillingsvindue som det, der vises på betjeningspanelet. Hvis du dobbeltklikker på dette ikon, kan du kontrollere status for printeren.

Bemærk:

Hvis printerikonet ikke vises på proceslinjen, skal du åbne printerdrivervinduet, klikke på **Overvågningsindstillinger** i fanen **Vedligeholdelse** og derefter vælge **Registrer genvejsikonet til proceslinjen**.

Start af programmet

Åbn printerdrivervinduet. Klik på fanen **Vedligeholdelse**.

Begrænsning af indstillinger for Windows-printerdriveren

Du kan låse nogle af printerdriverens indstillinger, så andre ikke kan ændre dem.

Bemærk:

Log på computeren som administrator.

1. Åbn fanen **Valgfri indstillinger** under printeregenskaberne.

- Windows 10

Højreklik på startknappen, og vælg **Kontrolpanel > Vis enheder og printere** i **Hardware og lyd**. Højreklik på din printer, eller hold fingeren nede på den, og vælg **Printeregenskaber**. Klik på fanen **Valgfri indstillinger**.

- Windows 8.1/Windows 8/Windows Server 2012R2/Windows Server 2012

Vælg **Skrivebord > Indstillinger > Kontrolpanel > Vis enheder og printere** i **Hardware og lyd**. Højreklik på din printer, eller hold fingeren nede på den, og vælg **Printeregenskaber**. Klik på fanen **Valgfri indstillinger**.

- Windows 7/Windows Server 2008 R2

Klik på startknappen, og vælg **Kontrolpanel > Vis enheder og printere** i **Hardware og lyd**. Højreklik på din printer, og vælg **Printeregenskaber**. Klik på fanen **Valgfri indstillinger**.

- Windows Vista/Windows Server 2008

Klik på startknappen, og vælg **Kontrolpanel > Printere** i **Hardware og lyd**. Højreklik på din printer, og vælg så **Egenskaber**. Klik på fanen **Valgfri indstillinger**.

- Windows XP/Windows Server 2003 R2/Windows Server 2003

Klik på startknappen, og vælg **Kontrolpanel > Printere og anden hardware > Printere og faxenheder**. Højreklik på din printer, og vælg så **Egenskaber**. Klik på fanen **Valgfri indstillinger**.

2. Klik på **Driverindstillinger**.

3. Vælg den funktion, du vil begrænse.

Der er forklaringer af indstillingspunkterne i den online hjælp.

4. Klik på **OK**.

Driftsmæssige indstillinger for Windows-printerdriveren

Du kan foretage indstillinger, som f.eks. aktivering af **EPSON Status Monitor 3**.

Oplysninger om netværkstjeneste og software

1. Åbn vinduet for printerdriveren.
2. Klik på **Udvidede indstillinger** på fanen **Vedligeholdelse**.
3. Foretag de nødvendige indstillinger, og klik så på **OK**.
Der er forklaringer af indstillingspunkterne i den online hjælp.

Relaterede oplysninger

➔ [“Windows-printerdriver” på side 179](#)

Mac OS X-printerdriver

Printerdriveren styrer printeren i henhold til kommandoer fra et program. De bedste udskriftsresultater opnås ved at foretage indstillinger i printerdriveren. Du kan også kontrollere status for printeren eller holde den i optimal driftstilstand vha. printerdriverhjælpeprogrammet.

Adgang til printerdriveren fra programmer

Klik på **Sideopsætning** eller **Udskriv** i menuen **Filer** i dit program. Hvis det er nødvendigt, skal du klikke på **Vis info** eller ▼ for at udvide udskrivningsvinduet.

Bemærk:

*Afhængig af det anvendte program vises **Sideopsætning** muligvis ikke i menuen **Filer** og handlingerne for at vise udskrivningsskærmen kan variere. Der er flere oplysninger i hjælpen til programmet.*

Start af programmet

Vælg **Systemindstillinger** fra menuen  > **Printere & Scannere** (eller **Udskriv & Scan**, **Udskriv & Fax**), og vælg så printeren. Klik på **Indstillinger & Forsyninger** > **Hjælpeværktøj** > **Åbn printerværktøj**.

Driftsmæssige indstillinger for Mac OS X-printerdriveren

Sådan åbner du vinduet for betjeningsindstillinger til Mac OS X-printerdriveren.

Vælg **Systemindstillinger** i menuen  > **Printere & Scannere** (eller **Udskriv & Scan**, **Udskriv & Fax**), og vælg så printeren. Klik på **Indstillinger & Forsyninger** > **Indstillinger** (eller **Driver**).

Driftsindstillinger for Mac OS X-printerdriver

- Tykt papir og konvolutter: Forhindrer, at blækket tværes ud, når der udskrives på tykt papir. Dette kan dog reducere udskrivningshastigheden.
- Spring over tom side: Undlader at udskrive tomme sider.
- Lydsvag tilst.: Reducerer den støj, printeren laver, men dette kan reducere udskrivningshastigheden.
- Tillad midlertidig udskrivning i sort: Der udskrives midlertidigt kun med sort blæk.

Oplysninger om netværkstjeneste og software

- Udskriv dokumenter til arkivering: Indfør papiret, så det er let at organisere ved udskrivning af data i landskabsretning eller 2-sidet udskrivning. Udskrivning på konvolutter understøttes ikke.
- Fjern hvide kanter: Unødvendige margener fjernes under udskrivning uden kant.
- Højhastighedsudskrivning: Der udskrives, når skrivehovedet bevæges i begge retninger. Udskrivningshastigheden er højere, men kvaliteten kan forringes.
- Advarselsmeddelelser: Det tillades, at der vises advarsler fra printerdriveren.
- Opret tovejskommunikation: Normalt skal dette indstilles til **Til**. Vælg **Fra**, når det er umuligt at hente printeroplysningerne, fordi printeren deles med Windows-computere på et netværk eller af andre årsager.

Epson Scan 2 (scannerdriver)

Epson Scan 2 er et program til at styre udskrivningen. Du kan justere størrelsen, opløsningen, lysstyrken, kontrasten og kvaliteten af det scannede billede.

Bemærk:

Du kan også starte Epson Scan 2 fra et TWAIN-kompatibelt scanningsprogram.

Sådan starter du i Windows

Bemærk:

For Windows Server-operativsystemer skal du installere funktionen **Computeroplevelse**.

- Windows 10
Klik på startknappen, og vælg derefter **EPSON > Epson Scan 2**.
- Windows 8.1/Windows 8/Windows Server 2012 R2/Windows Server 2012
Indtast programnavnet i søgeomuleten, og vælg så det viste ikon.
- Windows 7/Windows Vista/Windows XP/Windows Server 2008 R2/Windows Server 2008/Windows Server 2003 R2/Windows Server 2003
Klik på startknappen, og vælg derefter **Alle programmer** eller **Programmer > EPSON > Epson Scan 2 > Epson Scan 2**.

Sådan starter du i Mac OS X

Bemærk:

Epson Scan 2 understøtter ikke Mac OS X-funktionen til hurtigt skift af bruger. Deaktiver funktionen til hurtigt skift af bruger.

Vælg **Gå > Programmer > Epson Software > Epson Scan 2**.

Relaterede oplysninger

➔ [“Installation af programmer” på side 187](#)

Document Capture Pro

Document Capture Pro* er et program, der bruges til at konfigurere indstillingerne for scannede billeder, der er blevet sendt fra printeren til en computer over et netværk.

Oplysninger om netværkstjeneste og software

Det er muligt, at konfigurere forskellige scanningsindstillinger på computeren, såsom hvilket filformat og hvilken mappe filerne skal gemmes i, og hvor filerne skal videresendes til. Filerne kan også gemmes som et scanningsjob. Det er muligt, at gemme op til 30 scanningsjobs, og køre disse jobs fra computeren eller fra printeren ved brug af betjeningspanelet. Tryk på **Scan > Computer** på startskærmen.

Du kan læse mere om, hvordan programmet bruges i hjælpeafsnittet i Document Capture Pro.

* Document Capture Pro er beregnet til Windows. Ved Mac OS X skal du bruge Document Capture.

Bemærk:

Windows Server-operativsystemer understøttes ikke.

Sådan starter du i Windows

Windows 10

Klik på startknappen, og vælg derefter **Epson Software > Document Capture Pro**.

Windows 8.1/Windows 8

Indtast programnavnet i søgemuleten, og vælg så det viste ikon.

Windows 7/Windows Vista/Windows XP

Klik på startknappen, og vælg **Alle programmer** eller **Programmer > Epson Software > Document Capture Pro**.

Sådan starter du i Mac OS X

Vælg **Gå > Programmer > Epson Software > Document Capture**.

Relaterede oplysninger

➔ [“Installation af programmer” på side 187](#)

PC-FAX-driver (faxdriver)

PC-FAX-driveren er et program, som gør det muligt at sende et dokument, der er oprettet i et separat program, som en fax direkte fra computeren. PC-FAX-driveren installeres, når du installerer FAX Utility. Der er flere oplysninger i hjælpen til programmet.

Bemærk:

Windows Server-operativsystemer understøttes ikke.

Fremgangsmåden varierer, afhængigt af det program du brugte til at oprette dokumentet. Der er flere oplysninger i hjælpen til programmet.

Åbning af programmet fra Windows

Vælg **Udskriv** eller **Indstil printer** i menuen **Filer** i programmet. Vælg din printer (FAX), og klik på **Indstillinger** eller **Egenskaber**.

Åbning af programmet fra Mac OS X

Vælg **Udskriv** i **Arkivmenuen** i programmet. Vælg din printer (FAX) som indstilling for **Printer**, og vælg derefter **Faxindstillinger** eller **Modtagerindstillinger** i pop op-menuen.

Relaterede oplysninger

➔ [“FAX Utility” på side 184](#)

➔ [“Installation af programmer” på side 187](#)

FAX Utility

FAX Utility er et program, som gør det muligt at konfigurere forskellige indstillinger for afsendelse af faxer fra en computer. Du kan oprette eller redigere den liste over kontaktpersoner, som skal bruges, når der sendes en fax, indstille, at modtagne faxer skal gemmes i PDF-format på computeren, osv. Der er flere oplysninger i hjælpen til programmet.

Bemærk:

- Windows Server-operativsystemer understøttes ikke.
- Sørg for, at du har installeret printerdriveren, inden du installerer FAX Utility.

Sådan starter du i Windows

- Windows 10
Klik på startknappen, og vælg **Epson Software > FAX Utility**.
- Windows 8.1/Windows 8
Indtast programnavnet i søgemuleten, og vælg så det viste ikon.
- Windows 7/Windows Vista/Windows XP
Klik på startknappen, og vælg **Alle programmer (eller Programmer) > Epson Software > FAX Utility**.

Sådan starter du i Mac OS X

Vælg **Systemindstillinger** i menuen  > **Printere & Scannere** (eller **Udskriv & Scan, Udskriv & Fax**), og vælg derefter printeren (FAX). Klik på **Indstillinger & Forsyninger > Værktøj > Åbn printerværktøj**.

Relaterede oplysninger

➔ [“Installation af programmer” på side 187](#)

EPSON Software Updater

EPSON Software Updater er et program, som kan bruges til at søge efter ny eller opdateret software på internettet og at installere den. Du kan også opdatere printerens firmware og vejledning.

Bemærk:

Windows Server-operativsystemer understøttes ikke.

Sådan starter du i Windows

- Windows 10
Klik på startknappen, og vælg derefter **Epson Software > EPSON Software Updater**.
- Windows 8.1/Windows 8
Indtast programnavnet i søgemuleten, og vælg så det viste ikon.
- Windows 7/Windows Vista/Windows XP
Klik på startknappen, og vælg derefter **Alle programmer (eller Programmer) > Epson Software > EPSON Software Updater**.

Oplysninger om netværkstjeneste og software

Bemærk:

Du kan også starte EPSON Software Updater ved at klikke på printerikonet på skrivebordets proceslinje og derefter vælge **Softwareopdatering**.

Sådan starter du i Mac OS X

Vælg **Gå > Programmer > Epson Software > EPSON Software Updater**.

Relaterede oplysninger

➔ [“Installation af programmer” på side 187](#)

EpsonNet Config

EpsonNet Config er et program, som gør det muligt at indstille adresser og protokoller for netværksgrænsefladen. Du finder flere oplysninger i betjeningsvejledningen til EpsonNet Config eller programmets hjælp.

Sådan starter du i Windows

Windows 10

Klik på startknappen, og vælg derefter **EpsonNet > EpsonNet Config**.

Windows 8.1/Windows 8/Windows Server 2012 R2/Windows Server 2012

Indtast programnavnet i søgeomuleten, og vælg så det viste ikon.

Windows 7/Windows Vista/Windows XP/Windows Server 2008 R2/Windows Server 2008/Windows Server 2003 R2/Windows Server 2003

Klik på startknappen, og vælg **Alle programmer** (eller **Programmer**) > **EpsonNet > EpsonNet Config V4 > EpsonNet Config**.

Sådan starter du i Mac OS X

Vælg **Gå > Programmer > Epson Software > EpsonNet > EpsonNet Config V4 > EpsonNet Config**.

Relaterede oplysninger

➔ [“Installation af programmer” på side 187](#)

Afinstallation af programmer

Log på computeren som administrator. Hvis du bliver bedt om det, skal du indtaste administratoradgangskoden.

Afinstallation af programmer — Windows

1. Tryk på  for at slukke printeren.
2. Luk alle programmer, der kører.

Oplysninger om netværkstjeneste og software

3. Åbn **Kontrolpanel**:

- Windows 10

Højreklik på startknappen eller hold den nede, og vælg derefter **Kontrolpanel**.

- Windows 8.1/Windows 8/Windows Server 2012 R2/Windows Server 2012

Vælg **Skrivebord > Indstillinger > Kontrolpanel**.

- Windows 7/Windows Vista/Windows XP/Windows Server 2008 R2/Windows Server 2008/Windows Server 2003 R2/Windows Server 2003

Klik på startknappen, og vælg **Kontrolpanel**.

4. Åbn **Fjern et program** (eller **Tilføj eller fjern programmer**):

- Windows 10/Windows 8.1/Windows 8/Windows 7/Windows Vista/Windows Server 2012 R2/Windows Server 2012/Windows Server 2008 R2/Windows Server 2008

Vælg **Fjern et program** under **Programmer**.

- Windows XP/Windows Server 2003 R2/Windows Server 2003

Klik på **Tilføj eller fjern programmer**.

5. Vælg det program, du vil afinstallere.

6. Afinstaller programmerne:

- Windows 10/Windows 8.1/Windows 8/Windows 7/Windows Vista/Windows Server 2012 R2/Windows Server 2012/Windows Server 2008 R2/Windows Server 2008

Klik på **Fjern/rediger** eller **Fjern**.

- Windows XP/Windows Server 2003 R2/Windows Server 2003

Klik på **Rediger/fjern** eller **Fjern**.

Bemærk:

Hvis vinduet **Kontrol af brugerkonti** vises, skal du klikke på **Fortsæt**.

7. Følg vejledningen på skærmen.

Afinstallation af programmer – Mac OS X

1. Download Uninstaller vha. EPSON Software Updater.

Når du har downloadet Uninstaller, behøver du ikke downloade det igen, hver gang du afinstallerer programmet.

2. Tryk på knappen for at slukke for printeren.

3. Hvis du vil afinstallere printerdriveren eller PC-FAX-driveren, skal du vælge **Systemindstillinger** fra menuen > **Printere & Scannere** (eller **Udskriv & Scan**, **Udskriv & Fax**), og så fjerne printeren fra listen over aktiverede printere.

4. Luk alle programmer, der kører.

5. Vælg **Gå > Programmer > Epson Software > Uninstaller**.

Oplysninger om netværkstjeneste og software

6. Vælg det program, du vil afinstallere, og klik så på **Afinstaller**.

**Vigtigt:**

Med Uninstaller fjernes alle drivere til Epson-blækstråleprintere fra computeren. Hvis du bruger flere Epson-blækstråleprintere, og du kun vil slette nogle af driverne, skal du først slette dem alle sammen og så installere den nødvendige printerdriver igen.

Bemærk:

Hvis du ikke kan finde det program, du vil afinstallere, på listen over programmer, kan du ikke afinstallere det vha. Uninstaller. I så fald skal du vælge **Gå > Programmer > Epson Software**, vælge det program, du vil afinstallere, og så trække det til skraldespandsikonet.

Relaterede oplysninger

- ➔ [“EPSON Software Updater” på side 184](#)

Installation af programmer

Forbind din computer til netværket og installer den seneste version af programmerne fra websiden.

Bemærk:

- Log på computeren som administrator. Hvis du bliver bedt om det, skal du indtaste administratoradgangskoden.
- Når du geninstallere et program, skal du først afinstallere det.

1. Luk alle programmer, der kører.
2. Når du installerer printerdriveren eller Epson Scan 2, skal du afbryde forbindelsen mellem printeren og computeren midlertidigt.

Bemærk:

Forbind ikke printeren og computeren, før du bliver bedt om at gøre det.

3. Installer programmerne ved at følge vejledningen på webstedet nedenfor.

<http://epson.sn>

Bemærk:

Hvis du bruger en Windows-computer og ikke kan hente programmerne fra webstedet, du kan installere dem fra den medfølgende cd.

Relaterede oplysninger

- ➔ [“Afinstallation af programmer” på side 185](#)

Opdatering af programmer og firmware

Du kan muligvis løse visse problemer og forbedre eller tilføje funktioner ved at opdatere programmerne og firmwaren. Sørg for, at du bruger den seneste version af programmerne og firmwaren.

1. Sørg for, at der er forbindelse mellem printeren og computeren, og at computeren har forbindelse til internettet.

Oplysninger om netværkstjeneste og software

2. Start EPSON Software Updater, og opdater programmerne eller firmwaren.

Vigtigt:

Sluk ikke printeren, og træk ikke stikket ud, før opdateringen er gennemført; ellers kan printeren fungere forkert.

Bemærk:

Hvis du ikke kan finde det program, du vil opdatere, på listen over programmer, kan du ikke opdatere det vha. EPSON Software Updater. Søg efter de seneste versioner af programmerne på det lokale Epson-websted.

<http://www.epson.com>

Relaterede oplysninger

- ➔ [“EPSON Software Updater” på side 184](#)

Opdatering af printerens firmware vha. betjeningspanelet

Hvis printeren er forbundet til internettet, kan du opdatere printerens firmware vha. betjeningspanelet. Du kan også indstille printeren til regelmæssigt at se efter firmwareopdateringer og give dig besked, hvis sådanne er tilgængelige.

1. Tryk på **Indstillinger** på startskærmen.
2. Tryk på **Firmwareopdatering > Opdatering**.

Bemærk:

Tryk på **Bemærkning > Til** for at indstille printeren til regelmæssigt at se efter tilgængelige firmwareopdateringer.

3. Læs meddelelsen, som vises på skærmen, og tryk på **Start kontrol**.
Printeren begynder at søge efter tilgængelige opdateringer.
4. Hvis der vises en meddelelse på LCD-skærmen om, at en firmwareopdatering er tilgængelige, skal du følge vejledningen på skærmen for at starte opdateringen.

Vigtigt:

Sluk ikke printeren, og træk ikke stikket ud, før opdateringen er gennemført; ellers kan printeren fungere forkert.

Hvis firmwareopdateringen ikke er gennemført eller ikke lykkedes, starter printeren ikke normalt op, og »Recovery Mode« vises på LCD-skærmen, næste gang printeren tændes. I en sådan situation skal du opdatere softwaren igen vha. en computer. Opret forbindelse mellem printeren og computeren vha. et USB-kabel. Når »Recovery Mode« vises på printeren, kan du ikke opdatere firmwaren via en netværksforbindelse. På computeren skal du gå ind på dit lokale Epson-websted og hente den seneste printerfirmware. Se vejledningen på webstedet vedrørende de næste trin.

Løsning af problemer

Kontrol af printerstatus

Kontrol af meddelelser på LCD-skærmen

Hvis der vises en fejlmeddelelse på LCD-skærmen, skal du følge vejledningen på skærmen eller løsningerne nedenfor for at løse problemet.

Fejlmeddelelser	Løsninger
Printerfejl. Sluk for strømmen og tænd igen. Se dokumentation for yderligere oplysninger.	Fjern evt. papir eller beskyttende materialer i printeren. Hvis fejlmeddelelsen stadig vises, skal du kontakte Epson support.
Ikke mere papir i XX. Ilæg papir og tryk på OK. XX / XX	Ilæg papir, og indsæt derefter papirkassette helt ind.
Du skal skifte Blækpatron.	For at sikre dig en førsteklasses udskriftskvalitet og for at beskytte skrivehovedet er der stadig en variabel blækreserve i patronen, når printeren angiver, at patronen skal udskiftes. Udskift patronen, når du bliver bedt om det.
Automatisk visning af papiropsætning er indstillet til Fra. Nogle funkt. kan muligvis ikke bruges. Se din dok. for yderligere oplysninger.	Hvis Automatisk visning af papiropsætning er deaktiveret, kan du ikke bruge AirPrint.
Ingen opkaldstone registreret.	Dette problem kan eventuelt løses ved at trykke på Indstillinger > Generelle indstillinger > Faxindstillinger > Grundindstillinger > Linjetype og herefter vælge PBX . Hvis dit telefonsystem kræver en ekstern adgangskode for at ringe op til en ekstern linje, skal du indstille adgangskoden, efter du vælger PBX . Brug # (nummertegn) i stedet for den faktiske adgangskode, når der indtastes et eksternt faxnummer. Derved gøres forbindelsen mere sikker. Hvis fejlmeddelelsen stadig vises, skal du deaktivere indstillingerne for Sporing af opkaldstone . Hvis du deaktiverer denne funktion, kan det imidlertid resultere i, at det første ciffer af faxnummeret forsvinder, og at faxmeddelelsen sendes til det forkerte nummer.
Kombinationen af IP-adressen og undernetmasken er ugyldig. Se din dokumentation for oplysninger.	Indtast den korrekte IP-adresse eller standardgateway. Kontakt den person, der har sat netværket op for at få hjælp.
Opdater rodcertifikattet for at bruge cloud-tjenester.	Kør Web Config, og opdater derefter rodcertifikattet.
Se om portindstillingerne til printeren (såsom IP-adresse) eller printerdriveren er korrekte på computeren.	Kontroller, at printerporten er valgt korrekt i Egenskab > Port i menuen Printer som følger. Vælg » USBXXX « for en USB-tilslutning eller » EpsonNet Print Port « for en netværkstilslutning.
Se, om portindstillingerne eller printerdriveren på computeren er korrekt. Se i dokumentationen for oplysninger.	

Løsning af problemer

Fejlmeddelelser	Løsninger
Recovery Mode	<p>Printeren er startet i gendannelsestilstand, fordi firmwareopdateringen mislykkedes. Følg trinene nedenfor for at forsøge at opdatere firmwaren igen.</p> <ol style="list-style-type: none"> 1. Opret forbindelse mellem computeren og printerens vha. et USB-kabel. (Firmwaren kan ikke opdateres via en netværksforbindelse i gendannelsestilstand.) 2. Der er flere instruktioner på det lokale Epson-websted.

Relaterede oplysninger

- ➔ [“Kontakt til Epsons supportafdeling” på side 241](#)
- ➔ [“Installation af programmer” på side 187](#)
- ➔ [“Opdatering af programmer og firmware” på side 187](#)

Kontrol af printerstatus — Windows

1. Åbn printerdrivervinduet.
2. Klik på **EPSON Status Monitor 3** på fanen **Vedligeholdelse**, og klik så på **Detaljer**.

Du kan kontrollere printerens status, blækniveauer og status på fejl.

Bemærk:

Hvis **EPSON Status Monitor 3** er deaktiveret, skal du klikke på **Udvidede indstillinger** på fanen **Vedligeholdelse** og så vælge **Aktiver EPSON Status Monitor 3**.

Relaterede oplysninger

- ➔ [“Windows-printerdriver” på side 179](#)

Kontrol af printerstatus — Mac OS X

1. Vælg **Systemindstillinger** i menuen  > **Printere & Scannere** (eller **Udskriv & Scan, Udskriv & Fax**), og vælg så printerens.
2. Klik på **Indstillinger & Forsyninger** > **Værktøj** > **Åbn printerværktøj**.
3. Klik på **EPSON Status Monitor**.

Du kan kontrollere printerens status, blækniveauer og status på fejl.

Kontrol af softwarestatus

Du kan muligvis løse problemet ved at opdatere softwaren til den nyeste version. Brug softwareopdateringsværktøjet til at kontrollere status på softwaren.

Relaterede oplysninger

- ➔ [“EPSON Software Updater” på side 184](#)
- ➔ [“Opdatering af programmer og firmware” på side 187](#)

Fjernelse af fastklemmt papir

Følg vejledningen på skærmen på printerens betjeningspanel for at finde og fjerne det fastklemte papir inklusive evt. iturevne stykker papir. LCD-skærmen viser en animation, der viser dig, hvordan du fjerner fastklemmt papir.

**Forsigtig:**

Rør ikke ved knapperne på betjeningspanelet, mens du har hånden inde i printerens. Hvis printerens begynder at arbejde, kan det forårsage personskade. Pas på ikke at røre ved fremspringende dele for at undgå skade.

**Vigtigt:**

Fjern forsigtigt det fastklemte papir. Hvis papiret fjernes for kraftigt, kan det beskadige printerens.

Papiret indføres forkert

Kontroller følgende punkter, og udfør derefter de passende handlinger for at løse problemet.

- Anbring printerens på en flad overflade, og betjen den under de anbefalede miljøforhold.
- Brug papir, der understøttes af printerens.
- Følg forholdsreglerne for papirhåndtering.
- Læg ikke mere papir i end det maksimale antal ark, som er angivet for papiret. Læg ikke almindeligt papir i over linjen angivet med trekantsymbolet på kantstyret.
- Sørg for, at indstillingerne for papirstørrelse og papirtype svarer til den aktuelle papirstørrelse og papirtype, som lægges i printerens.

Relaterede oplysninger

- ➔ [“Miljømæssige specifikationer” på side 232](#)
- ➔ [“Forholdsregler til papirhåndtering” på side 42](#)
- ➔ [“Anvendeligt papir og kapaciteter” på side 43](#)
- ➔ [“Liste over papirtype” på side 44](#)

Papiret sidder fast

Ilæg papir i den korrekte retning, og skub kantstyrene mod papirets kanter.

Relaterede oplysninger

- ➔ [“Fjernelse af fastklemmt papir” på side 191](#)
- ➔ [“Ilægning af papir i Papirkassette” på side 45](#)

Papiret indføres skævt

Ilæg papir i den korrekte retning, og skub kantstyrene mod papirets kanter.

Relaterede oplysninger

➔ [“Ilægning af papir i Papirkassette” på side 45](#)

Flere papirark indføres samtidigt

Når flere ark papir indføres samtidigt under manuel 2-sidet udskrivning, skal du fjerne evt. papir, som er lagt i printeren, inden du lægger papir i igen.

Originalen indføres ikke i den automatiske dokumentføder

- Brug originaler, som understøttes af den automatiske dokumentføder.
- Ilæg originaler i den korrekte retning, og skub kantstyrene på den automatiske dokumentføder mod originalernes kanter.
- Rengør den automatiske dokumentfremførers indre.
- Ilæg ikke originaler over linjen, der er angivet af trekantssymbolet på den automatiske dokumentfremfører.

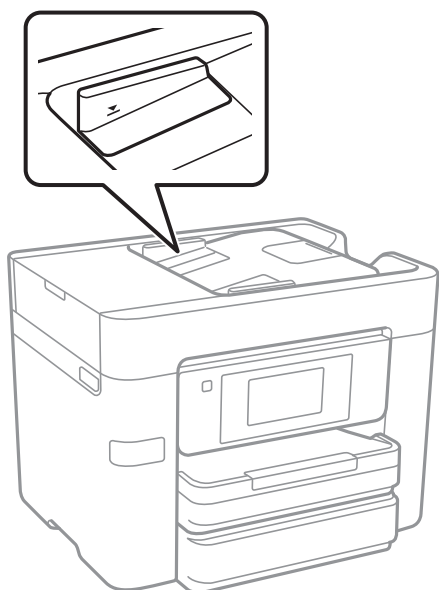

- Kontroller, at ikonet for den automatiske dokumentføder vises nederst på skærmen. Hvis det ikke vises, skal du anbringe originalerne igen.

Relaterede oplysninger



- ➔ [“Anvendelige originaler i den automatiske dokumentføder” på side 49](#)
- ➔ [“Anbringelse af originaler på den automatiske dokumentføder” på side 49](#)
- ➔ [“Rengøring af den automatiske dokumentføder” på side 163](#)

Problem med strømmen og betjeningspanelet

Der tændes ikke for strømmen

- Sørg for, at strømkablet er sat korrekt i.
- Hold -knappen nede lidt længere.

Der slukkes ikke for strømmen

Hold -knappen nede lidt længere. Hvis du stadig ikke kan slukke for printeren, skal du tage strømkablet ud. Tænd for printeren igen, og sluk for den ved at trykke på -knappen for at undgå, at skrivehovedet tørrer ud.

Strømmen slukker automatisk

- Tryk på **Indstillinger > Generelle indstillinger > Grundindstillinger > Indst. for slukn.**, og deaktiver indstillingerne **Sluk hvis inaktiv** og **Sluk hvis afbrudt**.
- Tryk på **Indstillinger > Generelle indstillinger > Grundindstillinger**, og deaktiver indstillingen **Sluk-timer**.

Bemærk:

*Dit produkt har muligvis funktionen **Indst. for slukn.** eller **Sluk-timer**, afhængig af hvor produktet er købt.*

LCD-skærmen bliver mørk

Printeren er i dvaletilstand. Tryk på et vilkårligt sted på LCD-skærmen for at sætte den tilbage til dens tidligere tilstand.

Berøringsskærmen reagerer ikke

- Hvis du har sat en beskyttende mærkat på skærmen, vil skærmen til optisk berøring muligvis ikke reagere.
- Sluk for printeren, og tør derefter skærmen af med en blød, tør klud. Hvis skærmen er tilsmudset, vil den måske ikke reagere.

Kan ikke udskrive fra en computer

Kontrollerer forbindelsen

- Sæt USB-kablet helt ind i printeren og computeren.
- Hvis du bruger en USB-hub, skal du prøve at slutte printeren direkte til computeren.
- Hvis du ikke kan udskrive via et netværk, skal du se den side, der beskriver netværksforbindelsesmetoden fra computeren.

Kontrollerer software og data

- Installer printerdriveren.
- Hvis du udskriver et billede med stor datamængde, har computeren muligvis ikke nok hukommelse. Udskriv billedet i en lavere opløsning eller mindre størrelse.

Kontrollerer printerens status fra computeren (Windows)

Klik på **Udskriftskø** på printerdriverens fane **Vedligeholdelse**, og kontroller følgende.

- Kontroller, om der er udskriftsjob, som er stoppet midlertidigt.
Hvis det er nødvendigt, skal du annullere udskrivningen.
- Kontroller, at printeren ikke er offline eller i venteposition.
Hvis printeren er offline eller i venteposition, skal du fravælge indstillingen for offline eller venteposition i menuen **Printer**.
- Kontroller, at printeren er valgt som standardprinter i menuen **Printer** (der bør være en markering ud for menupunktet).
Hvis printeren ikke er valgt som standardprinter, skal du indstille den som standardprinter.
- Kontroller, at printerporten er valgt korrekt i **Egenskab > Port** i menuen **Printer** som følger.
Vælg »USBXXX« for en USB-tilslutning eller »EpsonNet Print Port« for en netværkstilslutning.

Kontrollerer printerens status fra computeren (Mac OS X)

Kontroller, at printerens status ikke er **Pause**.

Vælg **Systemindstillinger** i menuen  > **Printere & Scannere** (eller **Udskriv & Scan**, **Udskriv & Fax**), og dobbeltklik derefter på printeren. Hvis printeren er sat på pause, skal du klikke på **Genoptag** (eller **Genoptag printer**).

Relaterede oplysninger

- ➔ ["Tilslutning til en computer" på side 24](#)
- ➔ ["Installation af programmer" på side 187](#)
- ➔ ["Annullering af udskrivningen" på side 88](#)

Når du ikke kan foretage netværksindstillinger

- Sluk de enheder, som du vil tilslutte til netværket. Vent i cirka 10 sekunder, og tænd derefter enhederne i følgende rækkefølge; adgangspunkt, computer eller smart-enhed og derefter printer. Flyt printeren og computeren eller smart-enheden tættere på adgangspunktet for at hjælpe med radiobølgekommunikation, og forsøg derefter at foretage netværksindstillinger igen.
- Tryk på **Indstillinger > Generelle indstillinger > Netværksindstillinger > Test af netværksforbindelse.**, og udskriv derefter netværksforbindelsesrapporten. Se netværksforbindelsesrapporten, hvis der er opstået en fejl, og følg derefter de udskrevne løsninger.

Relaterede oplysninger

- ➔ ["Udskrivning af en netværksforbindelsesrapport" på side 33](#)
- ➔ ["Meddelelser og løsninger på netværksforbindelsesrapporten" på side 34](#)

Kan ikke oprette forbindelse fra enheder, selvom netværksindstillingerne ikke er noget problem

Hvis du ikke kan oprette forbindelse fra computeren eller smartenheden til printeren, selvom netværksforbindelsesrapporten ikke viser nogen problemer, skal du se følgende.

- ❑ Hvis du bruger flere adgangspunkter samtidig, kan du muligvis ikke bruge printeren fra computeren eller smartenheden afhængigt af adgangspunkternes indstillinger. Slut computeren eller smart-enheden til samme adgangspunkt som printeren.

Deaktiver tethering-funktionen på smartenheden, hvis den er aktiveret.

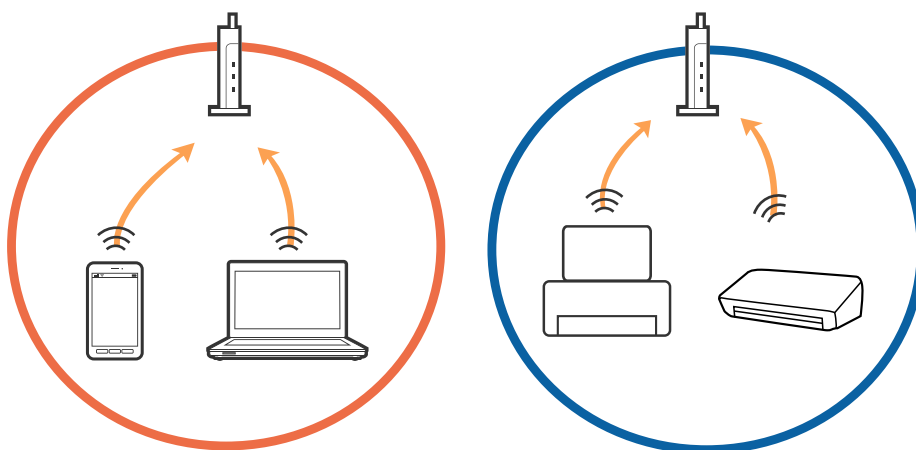

- ❑ Du kan muligvis ikke oprette forbindelse til adgangspunktet, hvis adgangspunktet har flere SSID'er, og der er enheder sluttet til forskellige SSID'er på samme adgangspunkt. Slut computeren eller smart-enheden til samme SSID som printeren.

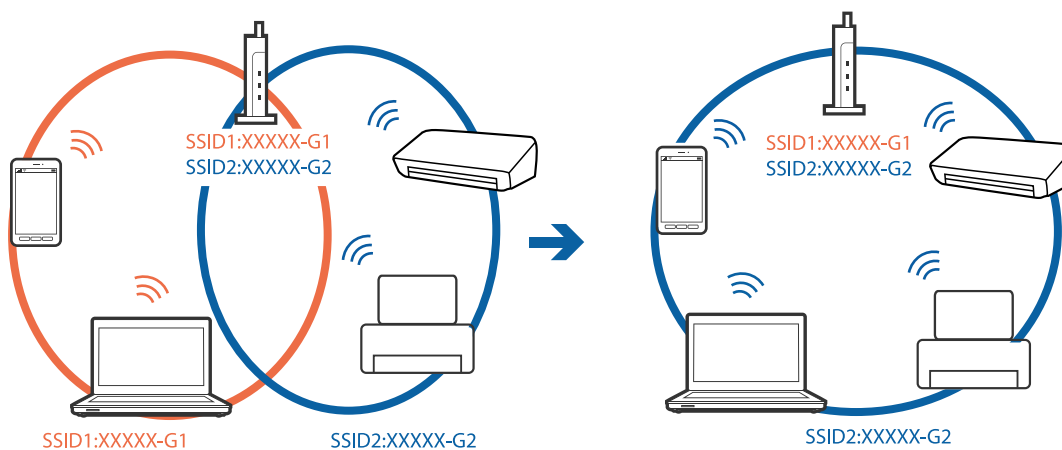

Løsning af problemer

- Et adgangspunkt der er kompatibelt med både IEEE802.11a og IEEE802.11g har SSID'er på 2,4 GHz og 5 GHz. Hvis du slutter computeren eller smartenheden til et 5 GHz SSID, kan du ikke oprette forbindelse til printeren, fordi printeren kun understøtter kommunikation via 2,4 GHz. Slut computeren eller smart-enheden til samme SSID som printeren.

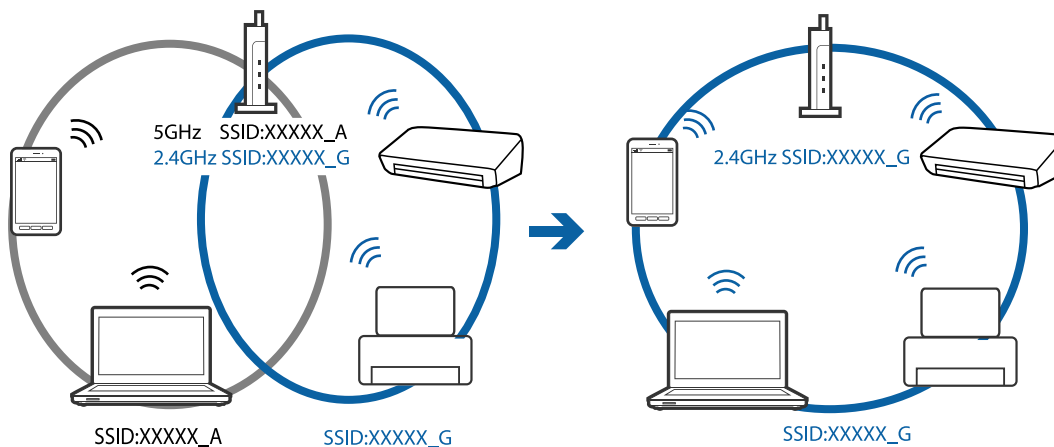

- De fleste adgangspunkter har en privatlivsbeskyttelsesfunktion, som blokerer kommunikation mellem tilsluttede enheder. Hvis du ikke kan kommunikere mellem printeren og computeren eller smartenheden, selvom de er sluttet til samme netværk, skal du deaktivere privatlivsbeskyttelsen på adgangspunktet. Du kan læse mere om adgangspunktet i den medfølgende vejledning.

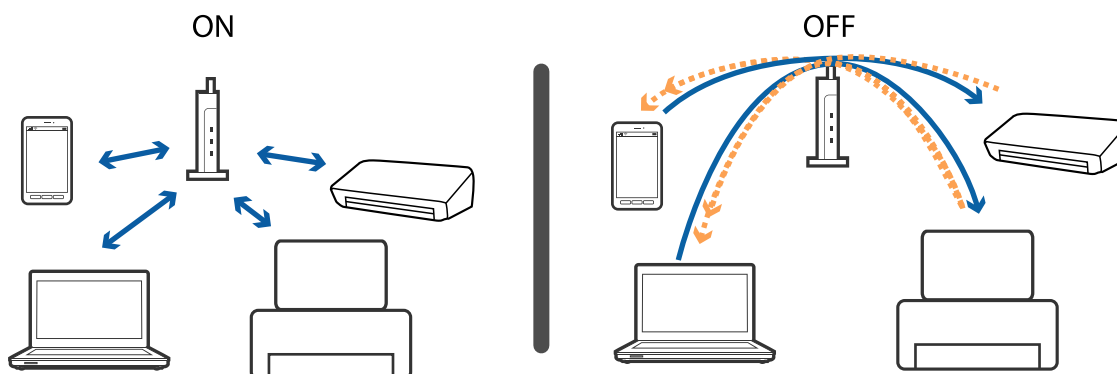

Relaterede oplysninger

- ➔ “Kontrol af SSID sluttet til printeren” på side 196
- ➔ “Kontrol af SSID for computeren” på side 197

Kontrol af SSID sluttet til printeren

Tryk på **Indstillinger > Generelle indstillinger > Netværksindstillinger > Netværksstatus**. Du kan kontrollere SSID for Wi-Fi og Wi-Fi Direct fra hver menu.

Kontrol af SSID for computeren

Windows

Klik på  i proceslinjen på skrivebordet. Kontroller navnet på den tilsluttede SSID fra den viste liste.



Mac OS X

Klik på Wi-Fi-ikonet øverst på computerskærmen. En liste over SSID'er vises, og den tilsluttede SSID er angivet med et flueben.



Pludselig kan printeren ikke udskrive fra en netværksforbindelse

Kontrollerer netværksmiljøet

- Når du har ændret dit adgangspunkt eller udbyder, skal du prøve at lave netværksindstillingerne for printeren igen. Slut computeren eller smart-enheden til samme SSID som printeren.
- Sluk de enheder, som du vil tilslutte til netværket. Vent i cirka 10 sekunder, og tænd derefter enhederne i følgende rækkefølge; adgangspunkt, computer eller smart-enhed og derefter printer. Flyt printeren og computeren eller smart-enheden tættere på adgangspunktet for at hjælpe med radiobølgekommunikation, og forsøg derefter at foretage netværksindstillinger igen.

Kontrollerer computeren

I Windows skal du klikke på **Udskriftskø** på printerdriverens fane **Vedligeholdelse**, hvorefter du skal kontrollere følgende.

- Kontroller, om der er udskriftsjob, som er stoppet midlertidigt.
Hvis det er nødvendigt, skal du annullere udskrivningen.
- Kontroller, at printeren ikke er offline eller i venteposition.
Hvis printeren er offline eller i venteposition, skal du fravælge indstillingen for offline eller venteposition i menuen **Printer**.
- Kontroller, at printeren er valgt som standardprinter i menuen **Printer** (der bør være en markering ud for menupunktet).
Hvis printeren ikke er valgt som standardprinter, skal du indstille den som standardprinter.
- Sørg for, at du har valgt den rigtige port under **Printeregenskaber** > **Port**.

Kontrollerer netværksforbindelsesrapporten

Tryk på **Indstillinger** > **Generelle indstillinger** > **Netværksindstillinger** > **Test af netværksforbindelse.**, og udskriv derefter netværksforbindelsesrapporten. Hvis rapporten viser, at netværksforbindelsen mislykkedes, skal du kontrollere netværksforbindelsesrapporten og derefter følge de trykte løsninger.

Kontrollerer netværksforbindelsen på computeren

Prøv at få adgang til en hjemmeside fra din computer for at sikre, at computerens netværksindstillinger er korrekte. Hvis du ikke kan få adgang til en hjemmeside, er der et problem på computeren. Kontroller netværksforbindelsen på computeren.

Relaterede oplysninger

- ➔ [“Kontrol af SSID sluttet til printeren” på side 196](#)
- ➔ [“Udskrivning af en netværksforbindelsesrapport” på side 33](#)
- ➔ [“Meddelelser og løsninger på netværksforbindelsesrapporten” på side 34](#)
- ➔ [“Windows-printerdriver” på side 179](#)

Pludselig kan printeren ikke udskrive fra en USB-forbindelse

- Tag USB-kablet ud af computeren. Højreklik på printerikonet, der vises på computeren, og vælg derefter **Fjern enhed**. Dernæst slut USB-kablet til computeren og lav en testudskrift. Hvis udskrift er muligt, er opsætningen færdig.
- Nulstil USB-forbindelsen ved at følge trinene i [Ændring af forbindelsesmetode til en computer] i denne manual.

Relaterede oplysninger

- ➔ [“Ændring af forbindelsesmuligheder til en computer” på side 38](#)

Kan ikke udskrive fra en iPhone eller iPad

- Forbind din iPhone eller iPad til samme netværk (SSID) som printeren.
- Aktiver **Automatisk visning af papiropsætning** i de følgende menuer.
Indstillinger > Generelle indstillinger > Printerindstillinger > Indstill. for papirkilde > Automatisk visning af papiropsætning
- Aktiver indstillingen AirPrint på Web Config.

Relaterede oplysninger

- ➔ [“Forbindelse til en smart-enhed” på side 26](#)
- ➔ [“Web Config” på side 177](#)

Problemer med udskrifterne

Udskriften er udtværet eller der mangler farve

Hvis du ikke har brugt printeren i længere tid, kan skrivehovedets dyser være tilstoppede, og blækdråberne kan ikke afgives. Udfør et dysetjek, og rens skrivehovedet, hvis nogen af dyserne på skrivehovedet er tilstoppede.

Relaterede oplysninger

- ➔ [“Kontrol og rengøring af skrivehovedet” på side 160](#)

Der ses striber eller uventede farver

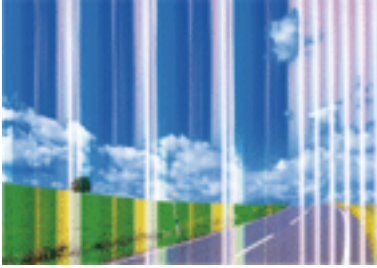

Skrivehovedets dyser kan være tilstoppede. Udskriver et dysetjek for at kontrollere, om skrivehovedets dyser er tilstoppede. Rens skrivehovedet, hvis nogen af skrivehovedets dyser er tilstoppede.

Relaterede oplysninger

➔ [“Kontrol og rengøring af skrivehovedet” på side 160](#)

Der forekommer farvede striber med intervaller på ca. 3.3 cm

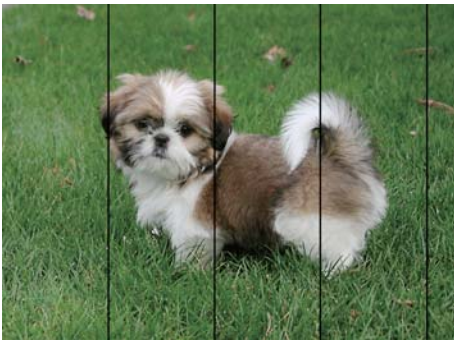

- Vælg den relevante indstilling for papirtype i forhold til den papirtype, der er lagt i printeren.
- Juster skrivehovedet ved brug af funktionen **Vandret justering**.
- Ved udskrivning på almindeligt papir skal du udskrive med en højere kvalitetsindstilling.

Relaterede oplysninger

- ➔ [“Liste over papirtype” på side 44](#)
- ➔ [“Justering af skrivehovedet” på side 161](#)

Utydelige udskrifter, lodrette striber eller fejljustering



enthalten alle
Aufdruck. W
↓ 5008 "Regel

Juster skrivehovedet ved brug af funktionen **Lodret justering**.

Relaterede oplysninger

➔ ["Justering af skrivehovedet" på side 161](#)

Udskriftskvaliteten forbedres ikke, selvom skrivehovedet justeres

Under tovejsudskrivning (eller udskrivning med høj hastighed) udskrives der, når skrivehovedet bevæges i begge retninger, og lodrette linjer kan være fejljusterede. Deaktiver indstillingen tovejs (eller høj hastighed), hvis udskriftskvaliteten ikke forbedres. Deaktivering af denne indstilling kan reducere udskrivningshastigheden.

Betjeningspanel

Deaktiver **Tovejs** i **Indstillinger > Generelle indstillinger > Printerindstillinger**.

Windows

Fjern markeringen af **Høj hastighed** på printerdriverens fane **Flere indstillinger**.

Mac OS X

Vælg **Systemindstillinger** i menuen  > **Printere & Scannere** (eller **Udskriv & Scan, Udskriv & Fax**), og vælg så printeren. Klik på **Indstillinger & Forsyninger > Indstillinger** (eller **Driver**). Vælg **Fra** for indstillingen **Højhastighedsudskrivning**.

Relaterede oplysninger

➔ ["Menuindstillinger for Huk. enhed" på side 64](#)

Udskriftskvaliteten er dårlig

Kontroller følgende, hvis udskriftskvaliteten er dårlig på grund af utydelige udskrifter, striber, manglende eller blege farver og fejljustering i udskrifterne.

Kontrol af printer

- Udfør et dysetjek, og rens skrivehovedet, hvis nogen af dyserne på skrivehovedet er tilstoppede.
- Juster skrivehovedet.

Kontrol af papir

- Brug papir, der understøttes af printeren.

Løsning af problemer

- Udskriv ikke på papir, der er fugtigt, beskadiget eller for gammelt.
- Hvis papiret er krøllet eller konvolutten er pustet op, skal du glatte det ud.
- Undlad at lægge papir oven på hinanden lige efter udskrivning.
- Udskrifterne skal tørre fuldstændigt, inden de arkiveres eller vises. Når du tørrer udskrifterne, skal du undgå direkte sollys, du må ikke bruge en hårtørrer, og du må ikke røre ved den udskrevne side.
- Epson anbefaler brug af originalt Epson-papir ved udskrivning af billeder eller fotos i stedet for almindeligt papir. Udskriv på udskriftssiden af det originale Epson-papir.

Kontrol af udskriftsindstillinger

- Vælg den relevante indstilling for papirtype i forhold til den papirtype, der er lagt i printeren.
- Udskriv med en højere kvalitetsindstilling.
- Hvis du har valgt **Standard-levende** som indstillingen for kvaliteten i Windows-printerdriveren, skal du ændre den til **Standard**. Hvis du har valgt **Normal-levende** som indstillingen for kvaliteten i Mac OS X-printerdriveren, skal du ændre den til **Normal**.

Kontrol af blækpatronen

- Epson anbefaler, at blækpatronen bruges før den dato, der er trykt på pakken.
- Brug blækpatronen op inden for seks måneder efter åbning af pakken for at opnå de bedste resultater.
- Brug så vidt muligt altid originale Epson-blækpatroner. Produktet er designet således, at farverne kan justeres i forhold til brug af originale Epson-blækpatroner. Hvis du bruger ikke-originale blækpatroner, kan udskriftskvaliteten forringes.

Relaterede oplysninger

- ➔ [“Kontrol og rengøring af skrivehovedet” på side 160](#)
- ➔ [“Justering af skrivehovedet” på side 161](#)
- ➔ [“Anvendeligt papir og kapaciteter” på side 43](#)
- ➔ [“Liste over papirtype” på side 44](#)
- ➔ [“Forholdsregler til papirhåndtering” på side 42](#)

Papir er udtværet eller sløret

- Hvis der er udtværede, vandrette striber øverst eller nederst på papiret, skal du lægge papiret i den korrekte retning og skubbe kantstyrene ind til papirets kanter.

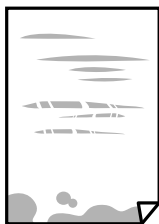

Løsning af problemer

- Rengør papirbanen, hvis der er udtværede, lodrette striber på papiret.



- Placer papiret på en flad overflade for at kontrollere, om det er krøllet. Hvis det er, glat det ud.
- Hvis tykt papir er udtværet, skal du aktivere indstillingen til reduktion af udtværing. Hvis du aktiverer denne indstilling, kan udskriftskvaliteten forringes, eller udskrivningen blive langsommere.
 - Betjeningspanel
Tryk på **Indstillinger** > **Generelle indstillinger** > **Printerindstillinger** på startskærmen, og aktiver derefter **Kraftigt papir**.
 - Windows
Klik på **Udvidede indstillinger** i fanen **Vedligeholdelse** i printerdriveren, og vælg så **Tykt papir og konvolutter**.
 - Mac OS X
Vælg **Systemindstillinger** i menuen  > **Printere & Scannere** (eller **Udskriv & Scan, Udskriv & Fax**), og vælg så printeren. Klik på **Indstillinger & Forsyninger** > **Indstillinger** (eller **Driver**). Vælg **Til** for indstillingen **Tykt papir og konvolutter**.
- Når du udfører en manuel 2-sidet udskrivning, skal du sikre dig, at blækket er helt tørt, inden du lægger papiret i printeren igen.

Relaterede oplysninger

- ➔ [“Ilægning af papir i Papirkassette” på side 45](#)
- ➔ [“Rengøring af papirbanen for udtværet blæk” på side 163](#)

Papiret udtværes under automatisk 2-sidet udskrivning

Når du bruger funktionen til automatisk 2-sidet udskrivning og udskriver data med høj tæthed, f.eks. billeder og grafer, skal du indstille udskrivningskvaliteten til et lavere niveau og tørretiden til en længere varighed.

Relaterede oplysninger

- ➔ [“Udskrivning på to sider” på side 70](#)
- ➔ [“Printerindstillinger” på side 169](#)

Udskrevne billeder er klistrede

Du udskriver måske på den forkerte side af fotopapiret. Sørg for, at du udskriver på den udskrivbare side. Ved udskrivning på den forkerte side af fotopapiret, er du nødt til at rense papirgangen.

Relaterede oplysninger

➔ [“Rengøring af papirbanen for udtværet blæk” på side 163](#)

Billeder og fotos udskrives i uventede farver

Når der udskrives ved brug af betjeningspanelet eller via printdriveren i Windows, bruges Epsons automatiske billedjusteringer som standard, afhængigt af papirtypen. Prøv at ændre indstillingen.

 Betjeningspanel

Skift indstillingen **Fix billede** fra **Auto** til en anden indstilling. Hvis det ikke hjælper noget at ændre indstillingen, skal du vælge **Forstærkning fra** som **Fix billede**-indstillingen.

 Windows-printerdriver

På fanen **Flere indstillinger**, skal du vælge **Tilpasset** i **Farvekorrektion**, og klik derefter på **Avanceret**. Skift indstillingen **Motivkorrektion** fra **Automatisk** til en anden indstilling. Hvis ændring af indstillingen ikke virker, kan du bruge en anden farvekorrektionsmetode end **PhotoEnhance** i **Farvestyring**.

Relaterede oplysninger

➔ [“Menuindstillinger for Huk. enhed” på side 64](#)

➔ [“Justering af udskriftsfarven” på side 83](#)

Kan ikke udskrive uden margener

Skift udskriftsindstillingerne til indstillingen uden kant. Hvis du vælger en papirtype, der ikke understøtter udskrivning uden kant, kan du ikke vælge **Uden kant**. Vælg en papirtype, der understøtter udskrivning uden kant.

Relaterede oplysninger

➔ [“Avancerede menuindstillinger for kopiering” på side 92](#)

➔ [“Printerens basisfunktioner — Windows” på side 66](#)

➔ [“Printerens basisfunktioner — Mac OS X” på side 68](#)

Billedets kanter beskæres under udskrivning uden kant

Under udskrivning uden kant bliver billedet forstørret en lille smule og det udtrængende område beskåret. Vælg en mindre indstilling for forstørrelse.

 Betjeningspanel

Skift indstillingen **Udvidelse**.

 Windows

Klik på **Indstillinger** ud for afkrydsningsfeltet **Uden kant** på printerdriverens fane **Hovedmenu**, og skift indstillingerne.

 Mac OS X

Skift indstillingen **Udvidelse** i udskriftsdialogens menu **Udskriftsindstillinger**.

Relaterede oplysninger

- ➔ [“Avancerede menuindstillinger for kopiering” på side 92](#)

Positionen eller størrelsen af eller margenen for udskriften er forkert

- Ilæg papir i den korrekte retning, og skub kantstyrene mod papirets kanter.
- Når du placerer originalerne på scannerglaspladen, skal hjørnet af originalen være på linje med det hjørne, som er angivet vha. et symbol på rammen af scannerglaspladen. Hvis kopiens kanter er beskåret, skal du flytte originalen en smule væk fra hjørnet.
- Når du placerer originaler på scannerglaspladenn, skal du rengøre scannerglaspladenn og dokumentlåget. Hvis der er støv eller snavs på glasset, kan kopieringsområdet udvides, så støvet eller snavset inkluderes, og det resulterer i en forkert kopieringsposition eller små billeder.
- Vælg den ønskede **Oprindelig størrelse** i kopieringsindstillingerne.
- Vælg den korrekte indstilling for papirstørrelse.
- Juster marginindstilling i programmet, så den er inden for udskriftsområdet.

Relaterede oplysninger

- ➔ [“Ilægning af papir i Papirkassette” på side 45](#)
- ➔ [“Anbringelse af originaler på Scannerglaspladen” på side 52](#)
- ➔ [“Rengøring af Scannerglaspladen” på side 165](#)
- ➔ [“Udskriftsområde” på side 225](#)

De udskrevne tegn er forkerte eller forvanskede

- Sæt USB-kablet helt ind i printeren og computeren.
- Annuller evt. udskriftsjob, der er stoppet midlertidigt.
- Du må ikke manuelt sætte computeren i tilstanden **Dvale** eller **Slumring**, mens der udskrives. Der kan udskrives sider med forvansket tekst, næste gang du starter computeren.
- Hvis du bruger den printerdriver, du tidligere har brugt, vil de udskrevne tegn muligvis være forvansket. Sørg for, at den printerdriver, du bruger, hører til denne printer. Kontroller printernavnet øverst på printerdriverens vindue.

Relaterede oplysninger

- ➔ [“Annullering af udskrivningen” på side 88](#)

Det udskrevne billede er vendt om

Fjern evt. indstillinger for spejlbilleder i printerdriveren eller programmet.

- Windows
Fjern markeringen af **Spejlbillede** på fanen **Flere indstillinger** i printerdriveren.

- Mac OS X

Fjern **Spejlbillede** fra printerdialogboksens menu **Udskriftsindstillinger**.

Mosaiklignende mønstre i udskrifterne

Ved udskrivning af billeder eller fotos skal der udskrives ved hjælp af højopløsningsdata. Billeder på websteder er ofte i lav opløsning, selvom de ser godt nok ud på skærmen. Du kan derfor godt reducere billedkvaliteten.

Der ses ujævne farver, udtværing, pletter eller lige linjer på det kopierede billede

- Rengør papirbanen.
- Rengør scannerglaspladen.
- Rengør den automatiske dokumentføder.
- Tryk ikke for hårdt på originalen eller dokumentets omslag, når du anbringer originalerne på scannerglaspladen.
- Hvis blæk udtværes på papiret, skal du sænke indstillingen for kopitæthed.

Relaterede oplysninger

- ➔ [“Rengøring af papirbanen for udtværet blæk” på side 163](#)
- ➔ [“Rengøring af Scannerglaspladen” på side 165](#)
- ➔ [“Rengøring af den automatiske dokumentføder” på side 163](#)
- ➔ [“Grundlæggende menuindstillinger for kopiering” på side 90](#)

Der er stigemønstre (moiré) på det kopierede billede

Du skal ændre indstillingen for formindskelse og forstørrelse eller placere originalen i en lidt anderledes vinkel.

Relaterede oplysninger

- ➔ [“Grundlæggende menuindstillinger for kopiering” på side 90](#)

Der er et billede af originalens bagside på kopien

- Hvis du bruger en tynd original, skal du placere originalen på scannerglaspladen, og så placere et stykke sort papir oven på den.
- Reducer indstillingen for tætheden for kopiering på betjeningspanelet.

Relaterede oplysninger

- ➔ [“Grundlæggende menuindstillinger for kopiering” på side 90](#)

Udskrivningsproblemet kunne ikke løses



Hvis du har prøvet alle løsninger og ikke har fundet en løsning på problemet, skal du prøve at afinstallere og så geninstallere printerdriveren.

Relaterede oplysninger

- ➔ [“Afinstallation af programmer” på side 185](#)
- ➔ [“Installation af programmer” på side 187](#)

Andre udskrivningsproblemer

Udskrivningen går for langsomt

- Luk alle overflødige programmer.
- Reducer kvalitetsindstillingen. Udskrivning i høj kvalitet reducerer udskrivningshastigheden.
- Aktiver tovejsindstillingen (eller højhastighedsindstillingen). Når denne indstilling er aktiveret, udskrives der, når skrivehovedet bevæges i begge retninger, og udskrivningshastigheden øges.
 - Betjeningspanel
På startskærmen skal du trykke på **Indstillinger** > **Generelle indstillinger** > **Printerindstillinger** > **Tovejs** og aktivere den.
 - Windows
Vælg **Høj hastighed** i fanen **Flere indstillinger** i printerdriveren.
 - Mac OS X
Vælg **Systemindstillinger** i menuen  > **Printere & Scannere** (eller **Udskriv & Scan**, **Udskriv & Fax**), og vælg så printerens. Klik på **Indstillinger & Forsyninger** > **Indstillinger** (eller **Driver**). Vælg **Til** for indstillingen **Højhastighedsudskrivning**.
- Deaktiver funktionen til stille drift. Denne funktion reducerer udskrivningshastigheden.
 - Betjeningspanel
Tryk på  på startskærmen, og deaktiver herefter **Lydsvag tilst.**
 - Windows
Vælg **Fra** som indstilling for **Lydsvag tilst.** på fanen **Hovedmenu** i printerdriveren.
 - Mac OS X
Vælg **Systemindstillinger** i menuen  > **Printere & Scannere** (eller **Udskriv & Scan**, **Udskriv & Fax**), og vælg så printerens. Klik på **Indstillinger & Forsyninger** > **Indstillinger** (eller **Driver**). Vælg **Fra** for indstillingen **Lydsvag tilst.**

Udskrivningen bliver markant langsommere ved uafbrudt udskrivning

Udskrivningen bliver langsommere for at undgå, at udskrivningsmekanismen overophedes og beskadiges. Du kan imidlertid godt fortsætte udskrivningen. Lad printeren stå i mindst 30 minutter for at vende tilbage til normal udskrivningshastighed. Udskrivningshastigheden bliver ikke normal, hvis der er slukket.

Kan ikke annullere udskrivning fra en printer med Mac OS X v10.6.8

Foretag følgende indstillinger, hvis du vil stoppe udskrivningen fra computeren.

Kør Web Config, og vælg derefter **Port9100** som indstilling for **Protokol med højeste prioritet** i **Konfiguration af AirPrint**. Vælg **Systemindstillinger** i menuen  > **Printere & Scannere** (eller **Udskriv & Scan, Udskriv & Fax**), fjern printeren, og tilføj derefter printeren igen.

Kan ikke starte scanning

- Hvis du scanner med ADF'en, skal du kontrollere, at dokumentlåget og ADF-låget er lukket.
- Sæt USB-kablet helt ind i printeren og computeren. Hvis du bruger en USB-hub, skal du prøve at slutte printeren direkte til computeren.
- Hvis du scanner med høj opløsning over et netværk, kan der opstå en kommunikationsfejl. Reducer opløsningen.
- Kontroller, at den korrekte printer (scanner) er valgt på Epson Scan 2.

Kontroller, om printeren bliver genkendt ved brug af Windows

I Windows skal du sørge for, at printeren (scanneren) vises under **Scannere og kameraer**. Printeren (scanneren) bør vises som »EPSON XXXXX (printernavn)«. Hvis printeren (scanneren) ikke vises, skal du afinstallere og så geninstallere Epson Scan 2. Der er oplysninger om, hvordan **Scannere og kameraer** åbnes, nedenfor.

- Windows 10
Højreklik på startknappen, og vælg **Betjeningspanel**, skriv »scanner og kamera« i søgeamuletten, klik på **Vis scannere og kameraer**, og kontroller så, om printeren vises.
- Windows 8.1/Windows 8/Windows Server 2012 R2/Windows Server 2012
Vælg **Skrivebord** > **Indstillinger** > **Betjeningspanel**, og skriv »scanner og kamera« i søgeamuletten, klik på **Vis scannere og kameraer**, og kontroller så, om printeren vises.
- Windows 7/Windows Server 2008 R2
Klik på startknappen, og vælg **Betjeningspanel**, skriv »scanner og kamera« i søgeamuletten, klik på **Vis scannere og kameraer**, og kontroller så, om printeren vises.
- Windows Vista/Windows Server 2008
Klik på startknappen, og vælg **Betjeningspanel** > **Hardware og lyd** > **Scannere og kameraer**, og kontroller derefter, om printeren vises.
- Windows XP/Windows Server 2003 R2/Windows Server 2003
Klik på startknappen, og vælg **Betjeningspanel** > **Printere og anden hardware** > **Scannere og kameraer**, og kontroller så, om printeren vises.

Relaterede oplysninger

- ➔ [“Afinstallation af programmer” på side 185](#)
- ➔ [“Installation af programmer” på side 187](#)

Problemer med det scannede billede

Der opstår ujævne farver, snavs, pletter osv., når jeg scanner fra scanner Glaspladen

- Rengør scanner Glaspladen.
- Fjern eventuel snavs på originalen.
- Tryk ikke med for meget kraft på originalen eller dokumentdækslet. Hvis du trykker med for meget kraft, kan der opstå uskarpheder og pletter.

Relaterede oplysninger

- ➔ [“Rengøring af Scanner Glaspladen” på side 165](#)

Der opstår streger ved scanning fra ADF

- Rengør ADF.
Der kan opstå streger i billedet, hvis der kommer snavs ind i ADF.
- Fjern eventuel snavs på originalen.

Relaterede oplysninger

- ➔ [“Rengøring af den automatiske dokumentføder” på side 163](#)

Billedkvaliteten er grov

- Juster billedet i Epson Scan 2 ved hjælp punkterne på fanen **Avancerede indstillinger**, og scan derefter.
- Hvis opløsningen er lav, skal du prøve at øge opløsningen og derefter scanne.

Relaterede oplysninger

- ➔ [“Sådan scanner du med Epson Scan 2” på side 115](#)

Forskydning ses på baggrunden af billeder

Billeder på bagsiden af originalen kan være synlige i det scannede billede.

- I Epson Scan 2, skal du vælge fanen **Avancerede indstillinger**, og derefter justere **Lysstyrke**.
Denne funktion er muligvis ikke tilgængelig, afhængig af indstillingerne på fanen **Hovedindstillinger > Billedtype** eller andre indstillinger på fanen **Avancerede indstillinger**.

Løsning af problemer

- I Epson Scan 2, skal du vælge fanen **Avancerede indstillinger**, og derefter **Billedindstilling** > **Tekstforbedring**.
- Når du scanner fra scannerglasset, skal du lægge sort papir eller et skriveunderlag over originalen.

Relaterede oplysninger

- ➔ [“Sådan scanner du med Epson Scan 2” på side 115](#)
- ➔ [“Placering af originaler” på side 49](#)

Teksten er uskarp

- I Epson Scan 2, skal du vælge fanen **Avancerede indstillinger**, og derefter **Billedindstilling** > **Tekstforbedring**.
- I Epson Scan 2, når **Billedtype** på fanen **Hovedindstillinger** er indstillet til **Sort-hvid**, skal du justere **Tærskelværdi** på fanen **Avancerede indstillinger**. Når du øger **Tærskelværdi**, bliver sort kraftigere.
- Hvis opløsningen er lav, skal du prøve at øge opløsningen og derefter scanne.

Relaterede oplysninger

- ➔ [“Sådan scanner du med Epson Scan 2” på side 115](#)

Der vises moiré-mønstre (spindelvævlignende skygger)

Hvis originalen er et trykt dokument, kan der opstå moiré-mønstre (spindelvævlignende skygger) i det scannede billede.

- På fanen **Avancerede indstillinger** i Epson Scan 2 skal du vælge **Fjernelse af moiré**.



- Ændr opløsningen og scan derefter igen.

Relaterede oplysninger

- ➔ [“Sådan scanner du med Epson Scan 2” på side 115](#)

Kan ikke scanne det korrekte område på scannerglasset

- Sørg for at originalen er korrekt placeret mod justeringsmærkerne.
- Hvis kanten af det scannede billede mangler, skal du flytte originalen lidt væk fra scannerglassets kant.
- Når du scanner fra kontrolpanelet og vælger beskæringsfunktionen auto-scan-område, skal du fjerne alt skidt og snavs fra scannerglasset og scannerlåget. Hvis der er skidt og snavs omkring originalen, udvides scanningsområdet til at omfatte det også.

Relaterede oplysninger

- ➔ [“Placering af originaler” på side 49](#)
- ➔ [“Rengøring af Scannerglaspladen” på side 165](#)

Tekst genkendes ikke korrekt, når der gemmes som en PDF, der kan søges i

- I vinduet **Indstillinger for billedformat** i Epson Scan 2, skal du kontrollere at **Tekstsprog** er indstillet korrekt på fanen **Tekst**.
- Kontrollér at originalen ligger lige.
- Brug en original med tydelig tekst. Tekstgenkendelse kan forringes for følgende typer af originaler.
 - Originaler der har været kopieret flere gange
 - Originaler modtaget med fax (ved lav opløsning)
 - Originaler hvor bogstav- eller linjeafstand er for lille
 - Originaler med lige linjer eller understregning over teksten
 - Originaler med håndskrevet tekst
 - Originaler med folder og krøller
- I Epson Scan 2, når **Billedtype** på fanen **Hovedindstillinger** er indstillet til **Sort-hvid**, skal du justere **Tærskelværdi** på fanen **Avancerede indstillinger**. Når du øger **Tærskelværdi**, bliver det sorte farveområde større.
- I Epson Scan 2, skal du vælge fanen **Avancerede indstillinger**, og derefter **Billedindstilling** > **Tekstforbedring**.

Relaterede oplysninger

- ➔ [“Sådan scanner du med Epson Scan 2” på side 115](#)

Kan ikke løse problemer med det scannede billede

Hvis du har prøvet alle løsningerne, og det ikke har løst problemet, skal du initialisere Epson Scan 2-indstillingerne ved hjælp af Epson Scan 2 Utility.

Bemærk:

Epson Scan 2 Utility er et program, der følger med Epson Scan 2.

1. Start Epson Scan 2 Utility.
 - Windows 10
Klik på startknappen, og vælg derefter **EPSON** > **Epson Scan 2 Utility**.
 - Windows 8.1/Windows 8/Windows Server 2012 R2/Windows Server 2012
Indtast programnavnet i søgeomblet, og vælg så det viste ikon.
 - Windows 7/Windows Vista/Windows XP/Windows Server 2008 R2/Windows Server 2008/Windows Server 2003 R2/Windows Server 2003
Klik på startknappen, og vælg derefter **Alle programmer** eller **Programmer** > **EPSON** > **Epson Scan 2** > **Epson Scan 2 Utility**.

Løsning af problemer

- Mac OS X

Vælg **Gå > Programmer > Epson Software > Epson Scan 2 Utility**.

2. Vælg fanen **Andet**.

3. Klik på **Nulstil**.

Bemærk:

Hvis initialiseringen ikke løser problemet, skal du afinstallere og geninstallere Epson Scan 2.

Relaterede oplysninger

➔ [“Afinstallation af programmer” på side 185](#)

➔ [“Installation af programmer” på side 187](#)

Kan ikke gemme scannede billeder i den delte mappe

Kontrol af meddelelser på printeren

Fejlmeddelelser vises på printerens kontrolpanel, når der opstår en fejl.

Meddelelser	Løsninger
DNS-fejl. Tjek DNS-indstillinger.	<ul style="list-style-type: none"> <input type="checkbox"/> Sørg for, at adressen i kontaktlisten på printeren og adressen til den delte mappe er den samme. <input type="checkbox"/> Hvis computerens IP-adresse er statisk og indstilles manuelt, skal du ændre computernavnet i netværksstien til IP-adressen. Eksempel: \\EPSON02\SCAN til \\192.168.xxx.xxx\SCAN <input type="checkbox"/> Sørg for, at computeren er tændt og ikke er i dvale. Hvis computeren er i dvale, kan du ikke gemme scannede billeder i den delte mappe. <input type="checkbox"/> Deaktiver midlertidigt computerens Firewall- og sikkerhedssoftware. Hvis dette fjerner fejlen, skal du kontrollere indstillingerne i sikkerhedssoftwaren. <input type="checkbox"/> Hvis Offentligt netværk er valgt som netværkssted, du kan ikke gemme de scannede billeder til den delte mappe. Indstil indstillingerne for videresendelse for hver port. <input type="checkbox"/> Hvis du bruger en bærbar computer, og IP-adressen er indstillet som DHCP, kan IP-adressen ændre sig, når du genopretter forbindelse til netværket. Hent IP-adressen igen. <input type="checkbox"/> Sørg for, at DNS-indstillingen er korrekt. Kontakt din netværksadministrator om DNS-indstillingerne. <input type="checkbox"/> Computernavnet og IP-adressen kan variere, når styringstabellen på DNS-serveren ikke opdateres. Kontakt din DNS-serveradministrator.
Fejl ved godkendelse. Tjek e-mailserverens indstillinger.	Sørg for, at brugernavnet og adgangskoden er korrekte på computeren og kontakterne på printeren. Sørg også for, at adgangskoden ikke er udløbet.

Løsning af problemer

Meddelelser	Løsninger
Kommunikationsfejl. Kontroller Wi-Fi/netværksforbindelsen.	<input type="checkbox"/> Sørg for, at Use Microsoft network sharing er aktiveret på Web Config. Vælg Network > MS Network på Web Config. <input type="checkbox"/> Sørg for, at adressen i kontaktlisten på printeren og adressen til den delte mappe er den samme. <input type="checkbox"/> Adgangsrettigheder for brugeren i kontaktlisten skal tilføjes på fanen Deling og fanen Sikkerhed i den delte mappes egenskaber. Også tilladelse til brugeren skal indstilles til "tilladt".
Filnavnet er allerede i brug. Omdøb filen og scan igen.	Skift filnavnindstillingerne. Ellers skal du flytte eller slette filerne eller ændre filnavnet i den delte mappe.
Scannede filer er for store. Kun XX sider er sendt. Tjek om destinationsmappen har tilstrækkelig plads.	Der er ikke nok diskplads på computeren. Øg den ledige plads på computeren.

Kontrollerer punktet, hvor fejlen opstod

Når du gemmer scannede billeder til den delte mappe, fortsætter gemme-processen som følger. Du kan derefter kontrollere det punkt, hvor fejlen opstod.

Punkter	Drift	Fejlmeddelelser
Forbinde	Tilslut til computeren fra printeren.	DNS-fejl. Tjek DNS-indstillinger.
Logge på computeren	Log på computeren med brugernavnet og adgangskoden.	Fejl ved godkendelse. Tjek e-mailserverens indstillinger.
Kontrollerer mappen for at gemme	Kontroller netværkstien til den delte mappe.	Kommunikationsfejl. Kontroller Wi-Fi/netværksforbindelsen.
Kontrollerer filnavnet	Kontroller, om der er en fil med samme navn som den fil, du vil gemme i mappen.	Filnavnet er allerede i brug. Omdøb filen og scan igen.
Skrivning af filen	Skriv en ny fil.	Scannede filer er for store. Kun XX sider er sendt. Tjek om destinationsmappen har tilstrækkelig plads.

Lagring af de scannede billeder tager lang tid

Kontroller følgende punkter.

- Sørg for, at DNS-indstillingen er korrekt.
- Sørg for, at hver DNS-indstilling er korrekt, når du kontrollerer Web Config.
- Sørg for, at DNS-domænenavnet er korrekt.

Skift mellem privat netværk og offentligt netværk

Netværksstedet er angivet som en profil for netværksforbindelser i Windows 7 eller nyere. Delt indstillinger og firewallindstillinger er indstillet efter netværksstedet.

Løsning af problemer

Brug **Privat netværk**, **Hjemmenetværk**, eller **Arbejdsnetværk** for at få adgang til netværket i hjemmet eller på kontoret. For at få adgang til offentlige trådløse LAN'er, f.eks. I en lufthavn eller en station, skal du bruge et **Offentligt netværk**, der er sikrere end et privat netværk.

Brug **Privat netværk**, **Hjemmenetværk**, eller **Arbejdsnetværk** for at gemme de scannede billeder i den delte mappe.

Vigtigt:

Kontakt din administrator for at ændre netværksstedet.

Bemærk:

Afhængigt af miljøet vil **Domænenetværk** blive brugt som netværkssted.

Vælg netværksstedet, når du tilslutter computeren til netværket for første gang. Du kan ikke gemme scannede billeder i den delte mappe, når du vælger det offentlige netværk som netværkssted. Indstil netværksstedet igen.

Netværkssted-navne varierer i Windows 10/Windows 8.1/Windows 8 og Windows 7.

Windows 10/Windows 8.1/Windows 8	Privat netværk
	Offentligt netværk
Windows 7	Hjemmenetværk
	Arbejdsnetværk
	Offentligt netværk

Du kan kontrollere netværksindstillingerne på **Kontrolpanel > Netværk og delingscenter**.

Ændre netværksstedet

Operationer til ændring af netværkssted varierer, afhængigt af operativsystemet.

Relaterede oplysninger

- ➔ [“Ændre netværksstedet — Windows 10” på side 214](#)
- ➔ [“Ændre netværksstedet — Windows 8.1” på side 215](#)
- ➔ [“Ændre netværksstedet — Windows 8” på side 215](#)
- ➔ [“Ændre netværksstedet — Windows 7” på side 216](#)

Ændre netværksstedet — Windows 10

Bemærk:

Log på som administratoren.

1. Klik på Windows-mærket for at få vist startmenuen, og klik derefter på ikonet for indstillinger.
2. På vinduet **Indstillinger** klikkes på **Netværk og internet**.
3. På vinduet **Netværk og internet** klikkes på det tilsluttede netværksnavn.
 - Vælg **Wi-Fi** når du bruger en trådløs forbindelse.

Løsning af problemer

- Vælg **Ethernet** når du bruger en ledningsført forbindelse.
- 4. Hvis der vises mange SSID'er i vinduet, skal du rulle gennem listen og derefter klikke på **Avancerede indstillinger**.
- 5. Indstil **Gør denne PC synlig**. Vælg **Til** for at gemme scannede billeder i den delte mappe.
 - Vælg **Til** (privat netværk) når du opretter forbindelse til et hjemme- eller kontornetværk.
 - Vælg **Fra** (offentligt netværk) når du opretter forbindelse til et offentligt netværk.

Bemærk:

*Du kan kontrollere netværksindstillingerne i **Netværk og delingscenter**.*

Ændre netværksstedet — Windows 8.1

Bemærk:

Log på som en administrator.

1. Vis søgeamuletten ved at placere musemarkøren nederst til højre på skærmen, og klik derefter på **Indstillinger**.
2. Klik på **Skift PC-indstillinger** i **Indstillinger** vinduet.
3. Klik på **Netværk** i **PC-indstillinger** vinduet.
4. Klik på det tilsluttede netværksikon på vinduet **Netværk**.
5. Indstil **Find enheder og indhold**. Vælg **Til** for at gemme de scannede billeder i den delte mappe.
 - Vælg **Til** (privat netværk) når du opretter forbindelse til et hjemme- eller kontornetværk.
 - Vælg **Fra** (offentligt netværk) når du opretter forbindelse til et offentligt netværk.

Bemærk:

***Find enheder og indhold** vises, når du logger ind som administrator.*

*Du kan kontrollere netværksstedet i **Netværk og delingscenter**.*

Ændre netværksstedet — Windows 8

Bemærk:

Log på som administratoren.

1. Vis søgeamuletten ved at placere musemarkøren nederst til højre på skærmen, og klik derefter på **Indstillinger**.
2. Klik på det tilsluttede netværksikon på vinduet **Indstillinger**.
3. Højreklik på det tilsluttede netværk i vinduet **Netværk**, og klik derefter på **Slå deling til eller fra** i den viste menu.
4. **Vil du tænde for deling mellem PC'er og tilslutte til enheder på dette netværk?** vises, vælg det svar, der passer til dit netværkssted. Vælg **Ja** for at gemme scannede billeder i den delte mappe.
 - Vælg **Ja** (privat netværk) når du opretter forbindelse til et hjemme- eller kontornetværk.
 - Vælg **Nej** (offentligt netværk) når du opretter forbindelse til et offentligt netværk.

Bemærk:

Du kan kontrollere netværksstedet i **Netværk og delingscenter**.

Ændre netværksstedet — Windows 7**Bemærk:**

Log på som administrator.

1. Klik på startknappen, og vælg så **Kontrolpanel**.
2. Åbn **Netværks-og delingscenter**.
 - Kategori visning:** Vælg **Netværk og Internet** > **Netværks-og delingscenter**.
 - Små ikoner visning:** Klik **Netværks-og delingscenter**.
3. Klik på netværksstedet i **Se dine aktive netværk**.
4. Indstil netværksstedet.
 - Vælg **Hjemmenetværk** eller **Arbejdsnetværk** når du opretter forbindelse til et hjemme- eller kontornetværk.
 - Vælg **Offentligt netværk** når du opretter forbindelse til et offentligt netværk.
5. Kontroller indholdet, og klik derefter på **Luk**.

Andre scanningsproblemer

Scanningshastigheden er lav

- Reducer opløsningen og scan derefter igen. Når opløsningen er høj, kan scanningen tage lidt længere tid.
- Scanningshastigheden bliver muligvis lavere, afhængig af billedindstillingerne i Epson Scan 2.
- På skærmen **Konfiguration**, som vises ved at klikke på -knappen i Epson Scan 2, reduceres scanningshastigheden, hvis du vælger **Lydsvag tilst.** under fanen **Scan**.

Relaterede oplysninger

➔ [“Sådan scanner du med Epson Scan 2” på side 115](#)

Kan ikke sende det scannede billede via e-mail

Sørg for, at du har konfigureret indstillingerne for din e-mail-server.

Scanningen stopper, når der scannes til PDF/Multi-TIFF

- Når du scanner med Epson Scan 2, kan du løbende scanne op til 999 sider i PDF-format og op til 200 sider i Multi-TIFF-format. Hvis du bruger kontrolpanelet til at scanne med, kan du løbende scanne op til 50 enkeltsidet sider med ADF, og op til 100 dobbeltsidet sider med ADF, og du kan scanne med scannerglaspladen.
- Vi anbefaler at scanne i gråtoner ved scanning af store mængder.
- Øg den ledige plads på computerens harddisk. Scanningen kan stoppe, hvis der ikke er nok ledig diskplads.
- Prøv at scanne i en lavere opløsning. Scanningen stopper, hvis den samlede datastørrelse når grænsen.

Relaterede oplysninger



- ➔ ["Sådan scanner du med Epson Scan 2" på side 115](#)

Problemer med at sende og modtage faxer

Det er ikke muligt at sende eller modtage faxer

- Brug **Tjek faxforbindelse** på betjeningspanelet til at køre den automatiske kontrol af faxforbindelsen. Prøv løsningerne i rapporten.
- Kontroller indstillingen for **Linjetype**. Det kan muligvis løse problemet, hvis du indstiller funktionen til **PBX**. Hvis dit telefonsystem kræver en ekstern adgangskode for at ringe op til en ekstern linje, skal du registrere adgangskoden på printeren og indtaste # (nummertegn) i starten af faxnummeret ved afsendelse.
- Hvis der opstår en kommunikationsfejl, skal du ændre indstillingen **Faxhastig.** til **Lang.(9.600bps)** på betjeningspanelet.
- Kontroller, at telefonstikket virker, ved slutte en telefon til det og teste det. Hvis du ikke kan foretage eller modtage opkald, skal du kontakte dit telefonselskab.
- Hvis du skal oprette forbindelse til en DSL-telefonlinje, skal du bruge et DSL-modem med et indbygget DSL-filter eller installere et særskilt DSL-filter på linjen. Kontakt din DSL-udbyder.
- Hvis du slutter printeren til en DSL-telefonlinje, skal du slutte printeren direkte til et telefonstik for at se, om der kan sendes en fax fra printeren. Hvis det fungerer, kan problemet skyldes DSL-filteret. Kontakt din DSL-udbyder.
- Aktiver indstillingen **ECM** på betjeningspanelet. Der kan ikke sendes eller modtages farvefaxer, når **ECM** er deaktiveret.
- Sørg for, at printeren er forbundet med et USB-kabel eller netværk, og at PC-FAX-driveren er installeret på computeren, før der sendes eller modtages faxer på computeren. PC-FAX-driveren installeres sammen med FAX Utility.

Løsning af problemer

- I Windows skal du sørge for, at printeren (faxmaskinen) vises under **Enheder og printere, Printer** eller **Printere og anden hardware**. Printeren (faxmaskinen) vises som "EPSON XXXXX (FAX)". Hvis printeren (faxmaskinen) ikke vises, skal du afinstallere og så geninstallere FAX Utility. Der er oplysninger om, hvordan **Enheder og printere, Printer** eller **Printere og anden hardware** åbnes, nedenfor.
 - Windows 10
Højreklik på startknappen, og vælg **Betjeningspanel > Vis enheder og printere i Hardware og lyd**.
 - Windows 8.1/Windows 8
Vælg **Skrivebord > Indstillinger > Betjeningspanel > Vis enheder og printere i Hardware og lyd eller Hardware**.
 - Windows 7
Klik på startknappen, og vælg **Betjeningspanel > Vis enheder og printere i Hardware og lyd eller Hardware**.
 - Windows Vista
Klik på startknappen, og vælg **Betjeningspanel > Printere i Hardware og lyd**.
 - Windows XP
Klik på knappen Start, og vælg **Indstillinger > Betjeningspanel > Printere og anden hardware > Printere og faxenheder**.
- Kontroller følgende i Mac OS X.
 - Vælg **Systemindstillinger** fra menuen  > **Printere & Scannere** (eller **Udskriv & Scan, Udskriv & Fax**) og sørg derefter for at printeren (faxen) vises. Printeren (fax) vises som "FAX XXXX (USB)" eller "FAX XXXX (IP)". Klik på [+], og tilføj printeren (fax), hvis printeren (fax) ikke kan ses.
 - Vælg **Systemindstillinger** fra menuen  > **Printere & Scannere** (eller **Udskriv & Scan, Udskriv & Fax**), og dobbeltklik derefter på printeren (faxen). Hvis printeren er sat på pause, skal du klikke på **Genoptag** (eller **Genoptag printer**).

Relaterede oplysninger

- ➔ ["Tilslutning af printeren til en telefonlinje" på side 121](#)
- ➔ ["Indstillinger for et PBX-telefonsystem" på side 126](#)
- ➔ ["Tjek faxforbindelse" på side 145](#)
- ➔ ["Grundindstillinger" på side 148](#)
- ➔ ["Afinstallation af programmer" på side 185](#)
- ➔ ["Installation af programmer" på side 187](#)

Der kan ikke sendes faxer

- Konfigurer oplysningerne til faxhovedet for udgående faxer på betjeningspanelet. Nogle faxmaskiner afviser automatisk indkommende faxer, som ikke indeholder oplysninger i faxhovedet.
- Hvis du har blokeret dit opkalds-id, skal du fjerne blokeringen. Visse telefoner eller faxmaskiner afviser automatisk anonyme opkald.
- Spørg modtageren, om faxnummeret er korrekt, og om modtagerens faxmaskine er klar til at modtage en fax.

Relaterede oplysninger

- ➔ [“Grundindstillinger” på side 148](#)
- ➔ [“Det er ikke muligt at sende eller modtage faxer” på side 217](#)

Der kan ikke sendes faxer til en bestemt modtager

Kontroller følgende, hvis du ikke kan sende faxer til en bestemt modtager pga. en fejl.

- Hvis dit opkald ikke besvares på modtagerens maskine, inden for 50 sekunder efter opringningen fra printeren er afsluttet, resulterer opkaldet i en fejl. Ring op vha. funktionen **Lagt på** eller en tilsluttet telefon for at kontrollere, hvor længe det tager, før du hører en faxtone. Hvis det tager længere end 50 sekunder, skal du tilføje pauser efter faxnummeret for at sende faxen. Tryk på  for at indtaste pausen. Der indtastes en bindestreg som pausetegn. En pause varer ca. tre sekunder. Tilføj flere pauser, hvis det er nødvendigt.
- Hvis du har valgt modtageren fra listen over kontaktpersoner, skal du kontrollere, at de registrerede oplysninger er korrekte. Hvis oplysningerne er korrekte, skal du vælge modtageren fra listen over kontaktpersoner, trykke på **Rediger** og ændre **Faxhastig.** til **Lang.(9.600bps)**.

Relaterede oplysninger

- ➔ [“Administrering af kontaktpersoner” på side 54](#)
- ➔ [“Afsendelse af faxmeddelelser ved at ringe op fra den eksterne telefon” på side 130](#)
- ➔ [“Afsendelse af faxer efter bekræftelse af modtagerens status” på side 130](#)
- ➔ [“Det er ikke muligt at sende eller modtage faxer” på side 217](#)

Der kan ikke sendes faxer på et bestemt tidspunkt

Indstil datoen og klokkeslættet korrekt på betjeningspanelet.

Relaterede oplysninger

- ➔ [“Afsendelse af faxer på et bestemt tidspunkt \(Send fax senere\)” på side 131](#)
- ➔ [“Grundindstillinger” på side 168](#)

Faxmeddelelser kan ikke modtages

- Hvis du abonnerer på en tjeneste til videresendelse af opkald, kan der muligvis ikke modtages faxer på printeren. Kontakt tjenesteudbyderen.
- Hvis du ikke har sluttet en telefon til printeren, skal du indstille **Modtagerindstillinger** til **Auto** på betjeningspanelet.
- Under følgende betingelser løber printeren tør for hukommelse og kan ikke modtage faxer. Hvis hukommelsen bliver fuld, kan du læse hvad du skal gøre i fejlfindingsafsnittet.
 - Antallet af modtagne dokumenter har nået det maksimale antal af 100 dokumenter.
 - Printerens hukommelse er fuld (100%).
- Kontroller, om afsenderens faxnummer er registreret på **Afvisningsnummerliste**. Faxer, der sendes fra numre, der er blevet føjet til denne liste, blokeres, når **Afvisningsnummerliste** i **Afvisning-fax** er aktiveret.

Løsning af problemer

- ❑ Spørg afsenderen, om sidehovedoplysninger er konfigureret på deres faxmaskine. Faxer, der ikke indeholder sidehovedoplysninger, blokeres, når **Faxhoved blank blokeret** i **Afvisning-fax** er aktiveret.
- ❑ Kontroller, om afsenderens faxnummer er registreret i kontaktlisten. Faxer, der sendes fra numre, der ikke er registreret på denne liste, blokeres, når **Ikke-registrerede kontaktpersoner** i **Afvisning-fax** er aktiveret.

Relaterede oplysninger

- ➔ [“Grundindstillinger” på side 148](#)
- ➔ [“Det er ikke muligt at sende eller modtage faxer” på side 217](#)
- ➔ [“Fejl fordi hukommelsen er fuld” på side 220](#)

Kan ikke gemme modtagne faxer på en hukommelsesenhed

Kontroller, om hukommelsesenheden er sluttet til printeren, og kontroller derefter **Modtag.indstillinger**.

Relaterede oplysninger

- ➔ [“Sådan gemmes modtagne faxmeddelelser på en ekstern hukommelsesenhed” på side 139](#)

Fejl fordi hukommelsen er fuld

- ❑ Hvis printeren er indstillet til at gemme modtagne faxer i indbakken, skal du slette de modtagne faxer, du allerede har læst, fra indbakken.
- ❑ Hvis printeren er indstillet til at gemme modtagne faxer på en computer, skal du tænde for den computer, der er indstillet til at gemme faxerne. Når faxerne er gemt på computeren, slettes de fra printerens hukommelse.
- ❑ Hvis printeren er indstillet til at gemme modtagne faxer på en hukommelsesenhed, skal du slutte den enhed, hvor du har oprettet en mappe til at gemme faxer, til printeren. Når faxerne er gemt på enheden, slettes de fra printerens hukommelse. Sørg for, at der er nok ledig hukommelse på enheden, og at den ikke er skrivebeskyttet.
- ❑ Selvom hukommelsen er fuld, kan du sende en sort-hvid fax vha. funktionen **Send direkte**. Du kan også sende en fax ved at ringe fra den eksterne telefonenhed eller ved at bruge funktionen  (**Lagt på**). Du kan også opdele dine originaler i to eller flere stakke for at sende dem ad flere omgange.
- ❑ Hvis en modtaget fax ikke kan udskrives på printeren pga. en printerfejl, f.eks. et papirstop, får du muligvis fejlbeskeden Hukommelse fuld. Løs printerproblemet, og bed afsenderen om at sende faxen igen.

Relaterede oplysninger

- ➔ [“Afsendelse af faxmeddelelser ved at ringe op fra den eksterne telefon” på side 130](#)
- ➔ [“Afsendelse af faxer efter bekræftelse af modtagerens status” på side 130](#)
- ➔ [“Afsendelse af mange sider af et sort-hvidt dokument \(Send direkte\)” på side 131](#)
- ➔ [“Sådan gemmes modtagne faxer i indbakken” på side 137](#)
- ➔ [“Sådan gemmes modtagne faxmeddelelser på en ekstern hukommelsesenhed” på side 139](#)
- ➔ [“Sådan gemmes de modtagne faxmeddelelser på en computer” på side 139](#)
- ➔ [“Fjernelse af fastklemt papir” på side 191](#)

Kvaliteten af sendte faxer er dårlig

- Rengør scannerglaspladen.
- Rengør den automatiske dokumentføder.
- Skift indstillingen for **Type af original** på betjeningspanelet. Hvis dine originaler både indeholder tekst og fotos, skal du vælge **Billede**.
- Skift indstillingen for **Tæthed** på betjeningspanelet.
- Hvis du ikke er sikker på, hvilke funktioner modtagerens faxmaskine har, skal du aktivere funktionen **Send direkte**, eller vælg **Fin** som indstillingen for **Opløsning**.
Hvis du vælger **Superfin** eller **Ultrafin** for en sort-hvid fax og sender faxen uden at bruge funktionen **Send direkte**, reduceres opløsningen muligvis automatisk på printerens.
- Aktiver indstillingen **ECM** på betjeningspanelet.

Relaterede oplysninger

- ➔ [“Rengøring af Scannerglaspladen” på side 165](#)
- ➔ [“Faxindstillinger” på side 142](#)
- ➔ [“Rengøring af den automatiske dokumentføder” på side 163](#)

Faxer sendes i den forkerte størrelse

- Når du sender en fax vha. scannerglaspladen, skal du placere originalen korrekt, så dens hjørner er på linje med mærket. Vælg originalens størrelse på betjeningspanelet.
- Rengør scannerglaspladen og dokumentlågen. Hvis der er støv eller snavs på glasset, kan scanningsområdet udvides, så støvet eller snavset inkluderes, og det resulterer i en forkert scanningsposition eller små billeder.

Relaterede oplysninger

- ➔ [“Placering af originaler” på side 49](#)
- ➔ [“Faxindstillinger” på side 142](#)
- ➔ [“Rengøring af Scannerglaspladen” på side 165](#)

Kvaliteten af modtagne faxer er dårlig

- Aktiver indstillingen **ECM** på betjeningspanelet.
- Kontakt afsenderen, og bed vedkommende om at sende faxen med en funktion til højere kvalitet.
- Udskriv den modtagne fax igen. Vælg **Fax** >  > **Udskriv modtaget fax igen** for at udskrive faxen igen.

Relaterede oplysninger

- ➔ [“Faxindstillinger” på side 142](#)

Modtagne faxer udskrives ikke

- Hvis der er opstået en fejl på printeren, f.eks. pga. et papirstop, kan modtagne faxer ikke udskrives på printeren. Kontroller printeren.
- Hvis printeren er indstillet til at gemme modtagne faxer i indbakken, udskrives de modtagne faxer ikke automatisk. Kontroller **Modtag.indstillinger**.

Relaterede oplysninger

- ➔ [“Sådan gemmes modtagne faxer i indbakken” på side 137](#)
- ➔ [“Fjernelse af fastklemt papir” på side 191](#)

Siderne er blanke, eller kun en lille mængde tekst er trykt på side to i modtagne faxer

Du kan udskrive på en side ved hjælp af funktionen **Slet udskrivningsdata efter opdeling** i **Indstillinger for sideopdeling**.

Vælg **Slet top** eller **Slet bund** i **Slet udskrivningsdata efter opdeling**, og tilpas herefter **Tærskel**. En øgning af tærskelværdien øger den slettede mængde; en højere tærskelværdi giver en større mulighed for at udskrive på én side.

Andre faxningsproblemer

Der kan ikke foretages opkald via den tilsluttede telefon

Slut telefonen til EXT.-porten på printeren, og løft røret. Hvis du ikke kan høre en ringetone i telefonrøret, skal du tilslutte telefonkablet korrekt.

Relaterede oplysninger

- ➔ [“Tilslutning af telefonen til printeren” på side 123](#)

Telefonsvareren kan ikke besvare stemmeopkald

På betjeningspanelet skal du indstille printerindstillingen **Ring før svar** til et højere antal end antallet af ringetoner for telefonsvareren.

Relaterede oplysninger

- ➔ [“Indstillinger for telefonsvareren” på side 135](#)
- ➔ [“Grundindstillinger” på side 148](#)

Afsenderens faxnummer vises ikke på modtagne faxer, eller nummeret er forkert

Afsenderen har muligvis ikke angivet oplysningerne til faxhovedet eller har muligvis angivet dem forkert. Kontakt afsenderen.

Andre problemer

Lille elektrisk stød, når der røres ved printeren

Hvis der er sluttet mange enheder til computeren, mærker du muligvis et lille elektrisk stød, når du rører ved printeren. Installer en jordledning for den computer, som er sluttet til printeren.

Driftslydene er høje

Hvis driftslydene er for høje, kan du aktivere **Lydsvag tilst.**. Udskrivningshastigheden kan dog blive reduceret, når denne funktion aktiveres.

Betjeningspanel

Tryk på  på startskærmen, og aktiver derefter **Lydsvag tilst.**.

Windows-printerdriver

Aktiver **Lydsvag tilst.** under fanen **Hovedmenu**.

Mac OS X-printerdriver

Vælg **Systemindstillinger** i menuen  > **Printere & Scannere** (eller **Udskriv & Scan**, **Udskriv & Fax**), og vælg så printeren. Klik på **Indstillinger & Forsyninger** > **Indstillinger** (eller **Driver**). Vælg **Til** for indstillingen **Lydsvag tilst.**.

Epson Scan 2

Klik på knappen  for at åbne vinduet **Konfiguration**. Indstil derefter **Lydsvag tilst.** på fanen **Scan**.

Datoen og klokkeslættet er forkert

Indstil datoen og klokkeslættet korrekt på betjeningspanelet. Efter en strømafbrydelse pga. af et lynnedslag eller hvis printeren har været slukket meget længe, kan urets klokkeslæt være forkert.

Relaterede oplysninger

➔ [“Grundindstillinger” på side 168](#)

Hukommelsesenheden genkendes ikke

Aktiver hukommelsesenheden under indstillingen **Interface til hukommelsesenhed** på betjeningspanelet.

Relaterede oplysninger

➔ [“Printerindstillinger” på side 169](#)

Der kan ikke gemmes data på en hukommelsesenhed

- Kontroller, at hukommelsesenheden ikke er skrivebeskyttet.
- Kontroller, at der er nok ledig hukommelse på hukommelsesenheden. Hvis den ledige hukommelse er lav, kan dataene ikke gemmes.

Relaterede oplysninger

➔ [“Specifikationer for eksterne USB-enheder” på side 230](#)

Programmet blokeres af en firewall (kun Windows)

Føj programmet til de af firewallen tilladte programmer i Windows i sikkerhedsindstillinger på **Kontrolpanel**.

"!" vises på skærmen til valg af foto

"!" vises på LCD-skærmen, når billedfilen ikke understøttes af produktet.

Relaterede oplysninger

➔ [“Specifikationer for understøttede data” på side 230](#)

Printeren laver kopier eller sender faxer af sig selv

Genstande, der røre trykpanelet, kan gøre at printerens udfører disse handlinger. For at undgå dette, skal du vælge **Indstillinger > Generelle indstillinger > Grundindstillinger > Aktiver fra dvale** og slå derefter **Aktiver med tryk på LCD-skærmen** fra. Printerens starter ikke fra dvalefunktionen (strømbesparingsfunktion), før du trykker på knappen .

Tillæg

Tekniske specifikationer

Printerspecifikationer

Placering af dyserne på skrivehovedet		Dyserne til sort blæk: 400 × 2 Dyserne til farvet blæk: 400 × 2 rækker for hver farve
Papirets vægt*	Almindeligt papir	64 til 90 g/m ² (17 til 24 pund)
	Konvolutter	Konvolut #10, DL, C6: 75 til 90 g/m ² (20 til 24 pund)

* Selv når papirets tykkelsen ligger inden for dette område, kan papiret muligvis ikke fremføres i printeren, eller udskriftskvaliteten kan falde, afhængigt af papirets egenskaber eller kvalitet.

Udskriftsområde

Udskriftsområde for enkeltark

Udskriftskvaliteten kan forringes i de skyggelagte områder på grund af printerens mekanisme.

Udskrivning med kanter

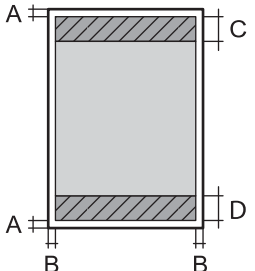
	A	3.0 mm (0.12 tommer)
	B	3.0 mm (0.12 tommer)
	C	47.0 mm (1.85 tommer)
	D	45.0 mm (1.77 tommer)

Udskrivning uden kant

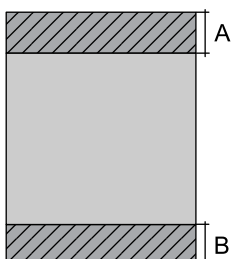
	A	50.0 mm (1.97 tommer)
	B	48.0 mm (1.89 tommer)

Tillæg

Udskriftsområde for konvolutter

Udskriftskvaliteten kan forringes i de skyggede områder på grund af printerens mekanisme.

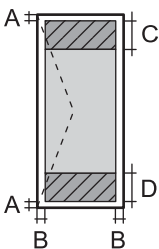
	A	3.0 mm (0.12 tommer)
	B	5.0 mm (0.20 tommer)
	C	18.0 mm (0.71 tommer)
	D	47.0 mm (1.85 tommer)

Specifikationer for scanner

Scannertype	Flatbed
Fotoelektrisk enhed	CIS
Effektiv opløsning (pixel)	10200×14040 pixel (1200 dpi)
Maksimal dokumentstørrelse	216×297 mm (8.5×11.7 tommer) A4, Letter
Scanneopløsning	1200 dpi (hovedscanning) 2400 dpi (sekundær scanning)
Output-opløsning	50 til 9600 dpi med intervaller på 1 dpi
Farvedybde	<p>Farve</p> <ul style="list-style-type: none"> <input type="checkbox"/> 48 bit pr. pixel, intern (16 bit pr. pixel pr. intern farve) <input type="checkbox"/> 24 bit pr. pixel, ekstern (8 bit pr. pixel pr. ekstern farve) <p>Gråtoner</p> <ul style="list-style-type: none"> <input type="checkbox"/> 16 bit pr. pixel, intern <input type="checkbox"/> 8 bit pr. pixel, ekstern <p>Sort-hvid</p> <ul style="list-style-type: none"> <input type="checkbox"/> 16 bit pr. pixel, intern <input type="checkbox"/> 1 bit pr. pixel, ekstern
Lyskilde	Lysdiode

Grænsefladespecifikationer

For Computer	Hi-Speed USB
For eksterne USB-enheder	Hi-Speed USB

Faxspecifikationer

Faxtype	Brugervenlig faxfunktion (walk-up) i sort-hvid og farve (ITU-T Super Group 3)
Understøttede linjer	Almindelige analoge telefonlinjer, PBX-telefonsystemer (Private Branch Exchange)
Hastighed	Op til 33.6 kbps
Opløsning	<p>Monokrom</p> <ul style="list-style-type: none"> <input type="checkbox"/> Standard: 8 rastepunkter/mm × 3,85 linjer/mm (203 rastepunkter/tommex 98 linjer/tomme) <input type="checkbox"/> Fin: 8 rastepunkter/mm × 7,7 linjer/mm (203 rastepunkter/tommex 196 linjer/tomme) <input type="checkbox"/> Superfin: 8 rastepunkter/mm × 15,4 linjer/mm (203 rastepunkter/tommex 392 linjer/tomme) <input type="checkbox"/> Ultrafin: 16 rastepunkter/mm × 15,4 linjer/mm (406 rastepunkter/tommex 392 linjer/tomme) <p>Farve</p> <p>200 × 200 dpi</p>
Sidehukommelse	Op til 180 sider (når diagrammet ITU-T No.1 modtages i sort-hvid i kladdetilstand)
Genopkald*	2 gange (med intervaller på 1)
Interface	RJ-11-telefonlinje, RJ-11-telefonforbindelse

* Specifikationer kan variere alt efter det enkelte land eller område.

Liste over netværksfunktioner

Funktioner		Understøttede	Bemærkninger	
Netværksgrænseflader	Ethernet	✓	-	
	Wi-Fi	Infrastruktur	✓	-
		Ad hoc	-	-
		Wi-Fi Direct (Simpel AP)	✓	-
Samtidig forbindelse	Ethernet og Wi-Fi Direct (Simpel AP)	✓	-	
	Wi-Fi (Infrastruktur) og Wi-Fi Direct (Simpel AP)	✓	-	

Tillæg

Funktioner			Understøttede	Bemærkninger
Panelbetjening	Wi-Fi Direct-opsætning	Guiden Wi-Fi-opsætning	✓	-
		Trykknapsopsætning (WPS)	✓	-
		Konfiguration med PIN-kode	✓	-
		Wi-Fi Automatisk tilslutning	✓	-
		Epson iPrint forbindelse	-	-
		Wi-Fi Direct Setup	✓	-
	Generel opsætning af netværk (enhedsnavn, TCP/IP-adresse, DNS-server, proxyserver)		✓	-
	Kontrol af netværksforbindelse		✓	-
	Netværksstatus		✓	-
	Netværksstatusarket arkudskrivning		✓	-
	Deaktiver Wi-Fi		✓	-
	Gendan fabriksindstillinger		✓	-
Fildelingsopsætning		✓	Kun ekstern USB-lagring	
Netværksudskrivning	EpsonNet Print (Windows)	IPv4	✓	-
	Standard TCP/IP (Windows)	IPv4, IPv6	✓	-
	WSD-udskrivning (Windows)	IPv4, IPv6	✓	Windows Vista eller senere
	Bonjour-udskrivning (Mac OS X)	IPv4, IPv6	✓	-
	IPP-udskrivning (Windows, Mac OS X)	IPv4, IPv6	✓	-
	UPnP-udskrivning	IPv4	-	Informationsapparat
	PictBridge-udskrivning (Wi-Fi)	IPv4	-	Digitalt kamera
	Epson Connect (E-mail-udskrivning)	IPv4	✓	-
	AirPrint (iOS, Mac OS X)	IPv4, IPv6	✓	iOS 5 eller senere, Mac OS X v10.7 eller senere
	Google Cloud Print	IPv4, IPv6	✓	-

Tillæg

Funktioner			Understøttede	Bemærkninger
Netværksscanning	Epson Scan 2	IPv4, IPv6	✓	-
	Document Capture Pro (Win)/Document Capture (Mac)	IPv4	✓	-
	Epson Connect (Scan til Cloud)	IPv4	✓	-
	AirPrint (-scanning)	IPv4, IPv6	✓	Mac OS X v10.9 eller senere
	ADF (2-sidet scanning)			✓
Fax	Afsendelse af fax	IPv4	✓	-
	Modtagelse af fax	IPv4	✓	-
	AirPrint (Fax-udsendelse)	IPv4, IPv6	✓	Mac OS X v10.8 eller senere

Specifikationer for Wi-Fi

Standarder	IEEE 802.11b/g/n ^{*1, *2}
Frekvensområde	2,4 GHz
Den højeste radiofrekvensstyrke, der blev transmitteret	19.8 dBm (EIRP)
Koordinationstilstande	Infrastruktur, Wi-Fi Direct (Simpel AP) ^{*3}
Sikkerhedsfunktioner for trådløse forbindelser	WEP (64/128bit), WPA2-PSK (AES) ^{*4}

*1 Er i overensstemmelse med IEEE 802.11b/g/n eller IEEE 802.11b/g afhængig af, hvor produktet er købt.

*2 IEEE 802.11n er kun tilgængelig for HT20.

*3 Ikke understøttet på IEEE 802.11b.

*4 Opfylder WPA2-standarderne og understøtter WPA/WPA2 Personal.

Ethernet-specifikationer

Standarder	IEEE802.3i (10BASE-T) ^{*1} IEEE802.3u (100BASE-TX) IEEE802.3az (energieffektivt Ethernet) ^{*2}
Kommunikationstilstand	Automatisk, 10 Mbps med fuld duplex, 10 Mbps med halv duplex, 100 Mbps med fuld duplex, 100 Mbps med halv duplex
Tilslutning	RJ-45

Tillæg

*1 Brug kategori 5e eller højere STP-kabel (Shielded twisted pair) for at undgå risiko for radiointerferens.

*2 Den tilsluttede enhed skal overholde IEEE802.3az-standarder.

Sikkerhedsprotokol

SSL/TLS	HTTPS-server/klient, IPPS
SMTPS (STARTTLS, SSL/TLS)	

Understøttede tredjepartstjenester

AirPrint	Udskrivning	iOS 5 eller senere/Mac OS X v10.7.x eller senere
	Scanning	Mac OS X v10.9.x eller senere
	Fax	Mac OS X v10.8.x eller senere
Google Cloud Print		

Specifikationer for eksterne USB-enheder

Enheder	De maksimale kapaciteter
MO-drev*	1,3 GB
Harddisk* USB-flashdrev	2 TB (formateret som FAT, FAT32 eller exFAT.)

* Vi anbefaler ikke, at der bruges eksterne USB-enheder, som får strøm via USB-kablet. Brug kun eksterne USB-enheder med deres egne strømkilder med vekselstrøm.

Du kan ikke bruge følgende enheder:

- En enhed, der kræver en dedikeret driver
- En enhed med sikkerhedsindstillinger (adgangskode, kryptering osv.)
- En enhed med indbygget USB-hub

Epson kan ikke garantere alle funktioner på eksternt tilsluttede enheder.

Specifikationer for understøttede data

Filformat	<p>JPEG taget af digitale kameraer DCF*¹ version 1.0 eller 2.0*²-kompatibel</p> <p>TIFF 6.0-kompatible billeder som angivet nedenfor</p> <ul style="list-style-type: none"> <input type="checkbox"/> Farvebilleder i fuld RGB (ikke komprimerede) <input type="checkbox"/> Binære billeder (ikke komprimerede eller CCITT-indkodede)
-----------	--

Tillæg

Billedstørrelse	Horisontal: 80 til 10200 pixel Vertikal: 80 til 10200 pixel
Filstørrelse	Mindre end 2 GB
Det maksimale antal filer	JPEG: 9990* ³ TIFF: 999

*1 Designregel til Camera File-system.

*2 Fotodata, som er gemt på digitalkameraer med indbygget hukommelse, understøttes ikke.

*3 999 filer kan vises på samme tid. (Filerne bliver vist i grupper, hvis antallet af filer overstiger 999.)

Bemærk:

"!" vises på LCD-skærmen, når printeren ikke kan genkende billedfilen. Tomme sektioner udskrives i denne situation, hvis der vælges et layout med flere billeder.

Mål

Mål	<p>Opbevaring</p> <ul style="list-style-type: none"> <input type="checkbox"/> Bredde: 425 mm (16.7 tommer) <input type="checkbox"/> Dybde: 388 mm (15.3 tommer) <input type="checkbox"/> Højde: 330 mm (13.0 tommer) <p>Udskrivning</p> <ul style="list-style-type: none"> <input type="checkbox"/> Bredde: 425 mm (16.7 tommer) <input type="checkbox"/> Dybde: 503 mm (19.8 tommer) <input type="checkbox"/> Højde: 330 mm (13.0 tommer)
Vægt*	Ca. 12.1 kg (26.7 pund)

* Uden blækpatronerne og strømkablet.

Elektriske specifikationer

Nominel spænding for strømforsyningen	100 til 240 V
Nominelt frekvensområde	50 til 60 Hz
Nominel strømstyrke	0.6 til 0.4 A
Strømforbrug (med USB-forbindelse)	Kun kopiering: Ca. 20 W (ISO/IEC24712) Klar-tilstand: Ca. 8.9 W Dvaletilstand: Ca.. 1.2 W Slukket: Ca. 0.2 W

Tillæg

Bemærk:

- Oplysninger om printerens spænding finder du på mærkaten på printeren.
- Europæiske brugere kan besøge følgende websted for oplysninger om strømforbruget.

<http://www.epson.eu/energy-consumption>

Miljømæssige specifikationer

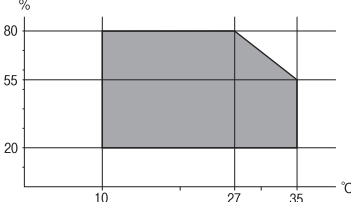
Drift	<p>Brug printeren inden for det område, der vises på følgende graf.</p>  <p>Temperatur: 10 til 35°C (50 til 95°F) Fugtighed: 20 til 80% relativ fugtighed (uden kondensation)</p>
Opbevaring	<p>Temperatur: -20 til 40°C (-4 til 104°F)* Fugtighed: 5 til 85% relativ fugtighed (uden kondensation)</p>

* Kan opbevares ved 40°C (104°F) i en måned.

Miljømæssige specifikationer for blækpatroner

Opbevaringstemperatur	-30 til 40°C (-22 til 104°F)*
Frysningstemperatur	<p>-16°C (3.2°F) Blækket tøs op og kan anvendes efter ca. 3 timer ved 25°C (77°F).</p>

* Kan opbevares ved 40°C (104°F) i en måned.

Systemkrav

- Windows 10 (32-bit, 64-bit)/Windows 8.1 (32-bit, 64-bit)/Windows 8 (32-bit, 64-bit)/Windows 7 (32-bit, 64-bit)/Windows Vista (32-bit, 64-bit)/Windows XP SP3 eller nyere (32-bit)/Windows XP Professional x64 Edition SP2 eller nyere/Windows Server 2012 R2/Windows Server 2012/Windows Server 2008 R2/Windows Server 2008/Windows Server 2003 R2/Windows Server 2003 SP2 eller nyere
- Mac OS X v10.11.x/Mac OS X v10.10.x/Mac OS X v10.9.x/Mac OS X v10.8.x/Mac OS X v10.7.x/Mac OS X v10.6.8

Bemærk:

- Mac OS X understøtter muligvis ikke alle applikationer og funktioner.
- Filsystemet UNIX (UFS) understøttes ikke i Mac OS X.

Lovmæssige oplysninger

Standarder og godkendelser

Standarder og godkendelser for den amerikanske model

Sikkerhed	UL60950-1 CAN/CSA-C22.2 No.60950-1
EMC	FCC Part 15 Subpart B Class B CAN ICES-3 (B)/NMB-3 (B)

Dette udstyr indeholder følgende trådløse modul.

Producent: Askey Computer Corporation

Type: WLU6320-D69 (RoHS)

Dette produkt overholder afsnit 15 i FCC-reglerne og RSS-210 af IC-reglerne. Epson påtager sig ikke ansvar for eventuel mangel på at leve op til beskyttelseskravene som følge af en ikke-anbefalet ændring af produktet. Dette produkt må kun bruges på følgende to betingelser: (1) denne enhed forårsager muligvis ikke skadelig interferens, og (2) denne enhed skal acceptere eventuel modtaget interferens inkl. interferens, der kan forårsage uventet funktion af enheden.

For at forhindre radiointerferens til den tilladte tjeneste, bør enheden betjenes indendørs og væk fra vinduer for derved at opnå maksimal afskærmning. Udstyr (eller dets sendeantenne), der er installeret udendørs, er underlagt licens.

Dette udstyr overholder FCC/IC grænseværdier for strålingseksponering angivet for et ukontrolleret miljø og opfylder FCC radiofrekvens(RF)-retningslinjer vedrørende eksponering i tillæg C til OET65 og RSS-102 i IC radiofrekvens (RF)-regler for eksponering. Dette udstyr bør installeres og betjenes, således at strålingsdelen holdes mindst 7,9 tommer (20 cm) eller mere væk fra en persons legeme (bortset fra ekstremiteter: hænder, håndled, fødder og ankler).

Standarder og godkendelser for den europæiske model

Til brugere i Europa

Seiko Epson Corporation erklærer hermed, at følgende radioudstyrmodel er i overensstemmelse med direktiv 2014/53/EU. Den fulde ordlyd af EU-overensstemmelseserklæringen er tilgængelig på følgende websted.

<http://www.epson.eu/conformity>

C582C

Må kun bruges i Irland, Storbritannien, Østrig, Tyskland, Liechtenstein, Schweiz, Frankrig, Belgien, Luxemburg, Holland, Italien, Portugal, Spanien, Danmark, Finland, Norge, Sverige, Island, Kroatien, Cypern, Grækenland, Slovenien, Malta, Bulgarien, Tjekkiet, Estland, Ungarn, Letland, Litauen, Polen, Rumænien og Slovakiet.

Epson påtager sig ikke ansvar for eventuel mangel på at leve op til beskyttelseskravene som følge af en ikke-anbefalet ændring af produkterne.



Standarder og godkendelser for den australske model

EMC	AS/NZS CISPR22 Class B
-----	------------------------

Epson erklærer hermed, at følgende udstyrsmodeller opfylder de vigtigste krav og andre relevante bestemmelser i direktiv AS/NZS4268:

C582C

Epson påtager sig ikke ansvar for eventuel mangel på at leve op til beskyttelseskravene som følge af en ikke-anbefalet ændring af produkterne.

Det tyske certifikat, Blaue Engel

Se følgende websted for at kontrollere, om denne printer opfylder standarderne for det tyske certifikat, Blaue Engel.

<http://www.epson.de/blauerengel>

Kopieringsbegrænsninger

Overhold følgende begrænsninger for at sikre ansvarlig og lovlig brug af printeren.

Kopiering af følgende emner er forbudt:

- Pengesedler, mønter, børspapirer, obligationer og værdipapirer
- Ubrugte frimærker, forudstemplede postkort og anden officiel post, der er gyldigt frankeret
- Stempelmærker og værdipapirer, der er udstedt i henhold til juridiske procedurer

Vær forsigtig, når du kopierer følgende emner:

- Private værdipapirer (aktiecertifikater, checks osv.), månedlige overførsler, rabatkort osv.
- Pas, kørekort, garantier, kvitteringer for betalte vejafgifter, madkuponer, billetter osv.

Bemærk:

Kopiering af disse ting kan også være forbudt ved lov.

Ansvarlig brug af ophavsretligt beskyttet materiale:

Printere kan misbruges til ulovlig kopiering af ophavsretligt beskyttet materiale. Hvis du ikke har en fuldmagt, bør du udvise ansvarlighed og omtanke ved at indhente tilladelse fra indehaveren af ophavsretten, inden du kopierer det ophavsretligt beskyttede materiale.

Transport af printeren

Gør følgende for at pakke printeren sammen, når du skal transportere printeren af hensyn til flytning eller reparation.

! **Vigtigt:**

- ❑ Ved opbevaring eller transport af printeren skal du undgå at vippe den, stille den lodret eller vende den på hovedet, da der i så fald kan løbe blæk ud.
- ❑ Lad blækpatronerne sidde i produktet. Hvis du fjerner blækpatronerne, kan det medføre udtørring af skrivelhovedet, hvilket kan forhindre printeren i at udskrive.

1. Sluk for printeren ved at trykke på knappen .
2. Sørg for, at strømlyset slukkes, og tag så strømkablet ud af stikket.

! **Vigtigt:**

Tag strømkablet ud, når strømindikatoren er slukket. Ellers vender skriverhovedet ikke tilbage til startpositionen, hvilket får blækket til at tørre, og udskrivning bliver umulig.

3. Kontroller, at der ikke er tilsluttet eksterne lagerenheder.
4. Alle kabler, som f.eks. strømkablet og USB-kablet, skal kobles fra.
5. Fjern alt papir fra printeren.
6. Kontroller, at der ikke er originaler på printeren.
7. Åbn scanneren med dokumentlåget lukket. Fastgør blækpatronholderen til æsken med tape.

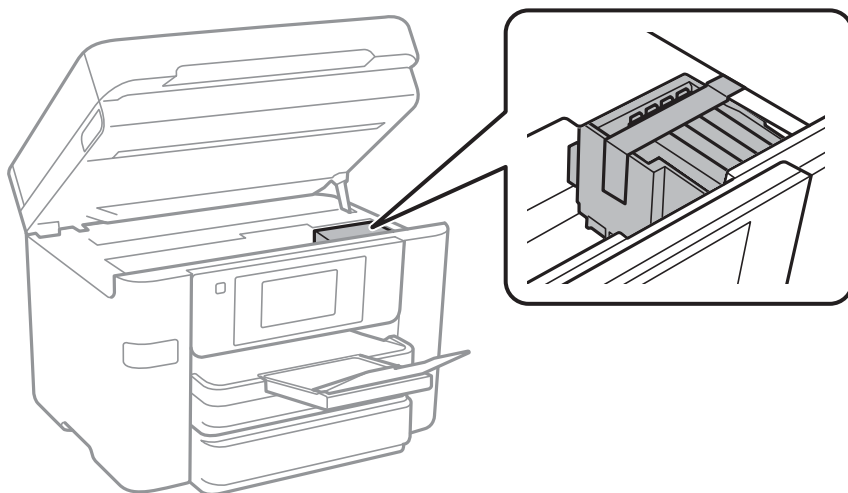

8. Luk scanneren.

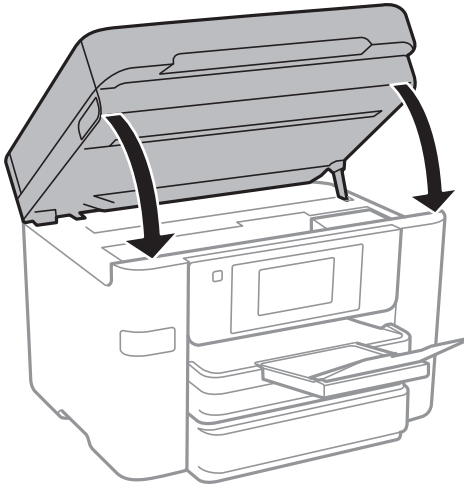

9. Klargør til at pakke printeren ned som vist nedenfor.



10. Pak printeren ned i kassen, og gør brug af det beskyttende materiale.

Når du bruger printeren igen, skal du sikre dig at fjerne den tape, der sikrer blækpatronholderen. Rens og juster skrivehovedet, hvis udskriftskvaliteten er forringet næste gang, du udskriver.

Relaterede oplysninger

- ➔ [“Kontrol og rengøring af skrivehovedet” på side 160](#)
- ➔ [“Justering af skrivehovedet” på side 161](#)

Adgang til ekstern USB-enhed fra en computer

Der kan skrives og læses data på en ekstern USB-enhed som f.eks. et USB-flashdrev, der er sat ind i printeren fra en computer.

**Vigtigt:**

Når en ekstern enhed, der er indsat i printeren mellem computere forbundet via USB og netværk, deles, er det kun tilladt at skrive til computere, der er forbundet via de metoder, der er valgt på printerens. For at skrive til den eksterne USB-enhed, skal du vælge en forbindelsesmetode i følgende menu på printerens betjeningspanel.

Indstillinger > Generelle indstillinger > Printerindstillinger > Interface til hukommelsesenhed > Fildeling

Bemærk:

Det tager et stykke tid at indlæse data fra en computer, hvis en stor ekstern USB-enhed som f.eks. 2 TB HDD er forbundet.

Windows

Vælg en ekstern USB-enhed i **Computer** eller **Denne computer**. Der vises data fra den eksterne USB-enhed.

Bemærk:

Tilknyt en USB-port som netværksdrev, hvis printeren blev forbundet til netværket uden brug af softwaredisken eller Web Installer. Åbn **Kør** og indtast et printernavn \\XXXXXX eller en printers IP-adresse \\XXX.XXX.XXX.XXX for at **Åbne**. Højreklik på en enheds ikon for at tildele netværket. Netværksdrevet vises i **Computer** eller **Denne computer**.

Mac OS X

Vælg et tilsvarende enhedsikon. Der vises data fra den eksterne USB-enhed.

Bemærk:

- For at fjerne en ekstern USB-enhed, skal du trække og slippe enhedsikonet til papirkurv-ikonet. Ellers kan det ske, at data på det delte drev ikke vises rigtigt, når en anden ekstern USB-enhed indsættes.
- For at få adgang til en ekstern lagerenhed via netværket, skal du vælge **Go > Connect to Server** i menuen på skrivebordet. Indtast et printernavn cifs://XXXXXX eller smb://XXXXXX (hvor »xxxxx« er printernavnet) i feltet **Serveradresse**, og tryk derefter på **Forbind**.

Sådan begrænses adgangen til en ekstern USB-enhed fra en computer

Du kan indstille, at brugeren skal godkendes, før denne kan udføre følgende handlinger.

- Adgang fra en computer til en ekstern USB-enhed, såsom en USB-flashhukommelse, der er tilsluttet printerens.
- Sådan gemmes de modtagne faxer på en computer med FAX Utility.

Brug Web Config eller Epson Net Config til, at foretage indstillingerne. Følgende beskriver proceduren i Web Config.

1. Start Web Config på computeren, der er forbundet til det samme netværk som printerens.
2. I vinduet **Web Config**, skal du vælge **Services > MS Network**.
3. Vælg **Use Microsoft network sharing**.
4. Vælg **Enable** ved punktet **File Sharing**.
5. Indtast et brugernavn og en adgangskode som brugergodkendelse, og klik derefter på **Next**.
6. Bekræft dine indtastede oplysninger, og klik derefter på **OK**.

Bemærk:

Du kan kontrollere de aktuelle indstillinger ved at udskrive et netværksstatusark.

Relaterede oplysninger

➔ “Udskrivning af et netværksstatusark” på side 37

Brug af en mailserver

For at bruge mailfunktioner skal du konfigurere mailserveren.

Konfiguration af mailserver

Kontroller følgende, før du konfigurerer mailserveren.

- Printerens er sluttet til netværket.
- Oplysningerne om e-mail-server såsom dokumenterne fra din serviceudbyder, som du brugte til opsætning af e-mail på computeren.

Bemærk:

Hvis du bruger en gratis e-mail-tjeneste som f.eks. internet-e-mail, skal du søge efter de oplysninger om e-mail-serveren, du skal bruge, på internettet.

1. Tryk på **Indstillinger** på startskærmen.
2. Tryk på **Generelle indstillinger > Netværksindstillinger > Avanceret**.
3. Tryk på **E-mail-server > Serverindstillinger**.
4. Vælg godkendelsesmetoden for den e-mail-server, du bruger.

**Vigtigt:**

Følgende godkendelsesmetoder er tilgængelige.

- Fra
- POP før SMTP
- SMTP-AUTH

Kontakt din internetudbyder for at kontrollere godkendelsesmetoden til e-mail-serveren.

Printeren kan muligvis ikke kommunikere med en e-mail-server, selvom godkendelsesmetoden er tilgængelig, da sikkerheden kan være forbedret (SSL-kommunikation kan f.eks. være nødvendig). Gå ind på Epsons supportwebsted for at få de seneste oplysninger.

<http://www.epson.eu/Support> (Europa)

<http://support.epson.net/> (uden for Europa)

5. Foretag de relevante indstillinger.

De nødvendige indstillinger varierer afhængig af godkendelsesmetoden. Indtast oplysningerne for den e-mail-server, du bruger.

Tillæg

6. Tryk på **Forts..****Bemærk:**

- Kontroller, om indstillingerne for e-mail-serveren er korrekte, hvis der vises en fejlmeddelelse.*
- Hvis du ikke kan sende en e-mail, selvom kontrollen af forbindelsen lykkes, skal du kontrollere godkendelsesmetoden for den e-mail-server, du bruger.*

Punkter under indstillingerne for e-mail-serveren

Punkter	Forklaringer
Godkendt konto	Hvis du vælger SMTP-AUTH eller POP før SMTP som Godkendelsesmetode , skal du indtaste brugernavnet (e-mailadressen), der er registreret på e-mail-serveren. Du må højst bruge 255 tegn.
Godkendt adgangskode	Hvis du vælger SMTP-AUTH eller POP før SMTP som Godkendelsesmetode , skal du indtaste adgangskoden til den godkendte konto. Du må højst bruge 20 tegn.
Afsender e-mailadresse	Angiv e-mailadressen, som printeren bruger til at sende e-mails. Du kan angive den eksisterende e-mailadresse. For at gøre det klart, at e-mailen bliver sendt fra printeren, kan du oprette en adresse særligt til printeren og indtast den her.
SMTP-serveradresse	Indtast server-adressen på serveren, der sender e-mailen (SMTP-server).
SMTP-server portnr.	Indtast portnummeret på serveren, der sender e-mailen (SMTP-server).
POP3 serveradresse	Hvis du vælger POP før SMTP som Godkendelsesmetode , skal du indtaste serveradressen på serveren, der modtager e-mailen (POP3-server).
POP3 server portnr.	Hvis du vælger POP før SMTP som Godkendelsesmetode , skal du indtaste portnummeret på e-mail-serveren, der modtager e-mailen (POP3-server).
Sikker forbindelse	Hvis du vælger SMTP-AUTH eller Fra som Godkendelsesmetode , skal du metoden til den sikre forbindelse.

Kontrol af en e-mailserverforbindelse

1. Tryk på **Indstillinger** på startskærmen.
2. Tryk på **Generelle indstillinger > Netværksindstillinger > Avanceret**.
3. Tryk på **E-mail-server > Tjek af forbindelse** for at kontrollere, at printeren er forbundet til e-mail-serveren.

Bemærk:

- Kontroller, om indstillingerne for e-mail-serveren er korrekte, hvis der vises en fejlmeddelelse.*
- Hvis du ikke kan sende en e-mail, selvom kontrollen af forbindelsen lykkes, skal du kontrollere godkendelsesmetoden for den e-mail-server, du bruger.*

Viste meddelelser under Tjek af forbindelse

Følgende meddelelser vises, når du udfører en Tjek af forbindelse på e-mailserveren. Hvis der opstår en fejl, skal du kontrollere meddelelsen og forklaringen for at bekræfte statussen.

Meddelelser	Forklaring
Connection test was successful.	Denne meddelelse vises, når forbindelsen til serveren er gennemført.
SMTP server communication error. Check the following. - Network Settings	Denne meddelelse vises, når <ul style="list-style-type: none"> <input type="checkbox"/> Printeren ikke er forbundet til et netværk <input type="checkbox"/> SMTP-serveren er nede <input type="checkbox"/> Netværksforbindelsen er afbrudt, mens du kommunikerer <input type="checkbox"/> Der er modtaget ufærdige data
POP3 server communication error. Check the following. - Network Settings	Denne meddelelse vises, når <ul style="list-style-type: none"> <input type="checkbox"/> Printeren ikke er forbundet til et netværk <input type="checkbox"/> POP3-serveren er nede <input type="checkbox"/> Netværksforbindelsen er afbrudt, mens du kommunikerer <input type="checkbox"/> Der er modtaget ufærdige data
An error occurred while connecting to SMTP server. Check the followings. - SMTP Server Address - DNS Server	Denne meddelelse vises, når <ul style="list-style-type: none"> <input type="checkbox"/> Forbindelse til en DNS-server mislykkes <input type="checkbox"/> Navneoversættelse for en SMTP-server mislykkes
An error occurred while connecting to POP3 server. Check the followings. - POP3 Server Address - DNS Server	Denne meddelelse vises, når <ul style="list-style-type: none"> <input type="checkbox"/> Forbindelse til en DNS-server mislykkes <input type="checkbox"/> Navneoversættelse for en POP3-server mislykkes
SMTP server authentication error. Check the followings. - Authentication Method - Authenticated Account - Authenticated Password	Denne meddelelse vises, når SMTP-servergodkendelse mislykkes.
POP3 server authentication error. Check the followings. - Authentication Method - Authenticated Account - Authenticated Password	Denne meddelelse vises, når POP3-servergodkendelse mislykkes.
Unsupported communication method. Check the followings. - SMTP Server Address - SMTP Server Port Number	Denne meddelelse vises, når du forsøger at kommunikere med ikke-understøttede protokoller.
Connection to SMTP server failed. Change Secure Connection to None.	Denne meddelelse vises, når en SMTP-uoverensstemmelse forekommer mellem en server og en klient, eller når serveren ikke understøtter SMTP-sikker forbindelse (SSL-forbindelse).
Connection to SMTP server failed. Change Secure Connection to SSL/TLS.	Denne meddelelse vises, når en SMTP-uoverensstemmelse forekommer mellem en server og en klient, eller når serveren anmoder om at bruge en SSL/TLS-forbindelse til en SMTP-sikker forbindelse.
Connection to SMTP server failed. Change Secure Connection to STARTTLS.	Denne meddelelse vises, når en SMTP-uoverensstemmelse forekommer mellem en server og en klient, eller når serveren anmoder om at bruge en STARTTLS-forbindelse til en SMTP-sikker forbindelse.

Meddelelser	Forklaring
The connection is untrusted. Check the following. - Date and Time	Denne meddelelse vises, når printerens dato og tidsindstilling er forkert, eller når certifikatet er udløbet.
The connection is untrusted. Check the following. - CA Certificate	Denne meddelelse vises, når printeren ikke har et rodcertifikat, der svarer til serveren, eller når et CA Certificate ikke er importeret.
The connection is not secured.	Denne meddelelse vises, når det opnåede certifikat er beskadiget.
SMTP server authentication failed. Change Authentication Method to SMTP-AUTH.	Denne meddelelse vises, når en uoverensstemmelse mellem godkendelsesmetoder forekommer mellem en server og en klient. Serveren understøtter SMTP AUTH.
SMTP server authentication failed. Change Authentication Method to POP before SMTP.	Denne meddelelse vises, når en uoverensstemmelse mellem godkendelsesmetoder forekommer mellem en server og en klient. Serveren understøtter ikke SMTP AUTH.
Sender's Email Address is incorrect. Change to the email address for your email service.	Denne meddelelse vises, når den angivne afsenders e-mailadresse er forkert.
Cannot access the printer until processing is complete.	Denne meddelelse vises, når printeren er optaget.

Relaterede oplysninger

➔ [“Kontrol af en e-mailserverforbindelse” på side 239](#)

Sådan får du hjælp

Websted for teknisk support

Hvis du har brug for yderligere hjælp, kan du besøge Epsons websted for support, som er angivet nedenfor. Vælg dit land eller område, og gå til supportafsnittet på dit lokale Epson-websted. Du kan også finde de seneste drivere, ofte stillede spørgsmål, vejledninger eller andre materialer, som kan downloades, på dette websted.

<http://support.epson.net/>

<http://www.epson.eu/Support> (Europa)

Hvis dit Epson-produkt ikke fungerer korrekt, og du ikke kan løse problemet, kan du kontakte Epsons kundesupport for at få hjælp.

Kontakt til Epsons supportafdeling

Inden du kontakter Epson

Hvis dit Epson-produkt ikke fungerer korrekt, og du ikke kan løse problemet vha. fejlfindingsoplysningerne i dine produktvejledninger, kan du kontakte Epsons kundesupportservice for at få hjælp. Kontakt den forhandler, hvor du købte produktet, hvis der ikke er anført en Epson-supportafdeling for dit område herunder.

Epson-supportafdelingen kan hjælpe dig meget hurtigere, hvis du oplyser følgende:

Tillæg

- Produktets serienummer

Mærkatens serienummer er normalt placeret på produktets bagside.

- Produktmodel

- Produktets softwareversion

(Klik på **Om**, **Versionsoplysninger** eller en lignende knap i produktsoftwaren)

- Din computers mærke og model

- Din computers operativsystems navn og version

- Navne og versioner for de programmer, du normalt bruger sammen med produktet

Bemærk:

Afhængigt af produktet lagres opkaldslistedata for fax og/eller netværksindstillinger muligvis i produktets hukommelse. Ved sammenbrud eller reparation af et produkt, mistes data og/eller indstillinger muligvis. Epson er ikke ansvarlig for mistede data, for sikkerhedskopiering eller gendannelse af data og/eller indstillinger, selv ikke i en garantiperiode. Vi anbefaler, at du laver dine egne sikkerhedskopier eller tager noter.

Hjælp til brugere i Europa

I dit paneuropæiske garantibevis finder du oplysninger om, hvordan du kontakter Epsons supportafdeling.

Hjælp til brugere i Australien

Epson Australia vil gerne yde kundeservice på et højt niveau. Ud over vores produktvejledninger kan du få oplysninger følgende steder:

Internetadresse

<http://www.epson.com.au>

Adgang til Epson Australias websider. Besøg denne webside med jævne mellemrum! På denne side kan du downloade drivere og finde Epson-kontaktpunkter, nye produktoplysninger og teknisk support (e-mail).

Epson Helpdesk

Telefon: 1300-361-054

Epson Helpdesk er tiltænkt som den sidste løsning for at sikre, at vores kunder har adgang til rådgivning. Personalet hos Helpdesk kan hjælpe dig med installation, konfiguration og betjening af dit Epson-produkt. Personalet hos vores Pre-sales Helpdesk kan tilbyde dig materiale om nye Epson-produkter og hjælpe dig med at finde din nærmeste forhandler eller repræsentant. Her besvares mange typer spørgsmål.

Vi beder dig have alle relevante oplysninger klar, når du ringer. Jo flere oplysninger, du har, jo hurtigere kan vi hjælpe dig med at løse problemet. Disse oplysninger omfatter vejledninger til dit Epson-produkt, computertype, operativsystem, programmer samt alle andre oplysninger, du mener er nødvendige.

Transport af produktet

Epson anbefaler, at du beholder produktemballagen til fremtidige transport.

Hjælp til brugere i New Zealand

Epson New Zealand vil gerne yde kundeservice på et højt niveau. Ud over vores produktvejledninger kan du få oplysninger følgende steder:

Internetadresse

<http://www.epson.co.nz>

Adgang til Epson New Zealand websider. Besøg denne webside med jævne mellemrum. På denne side kan du downloade drivere og finde Epson-kontaktpunkter, nye produktoplysninger og teknisk support (e-mail).

Epson Helpdesk

Telefon: 0800 237 766

Epson Helpdesk er tiltænkt som den sidste løsning for at sikre, at vores kunder har adgang til rådgivning. Personalet hos Helpdesk kan hjælpe dig med installation, konfiguration og betjening af dit Epson-produkt. Personalet hos vores Pre-sales Helpdesk kan tilbyde dig materiale om nye Epson-produkter og hjælpe dig med at finde din nærmeste forhandler eller repræsentant. Her besvares mange typer spørgsmål.

Vi beder dig have alle relevante oplysninger klar, når du ringer. Jo flere oplysninger, du har, jo hurtigere kan vi hjælpe dig med at løse problemet. Disse oplysninger omfatter vejledninger til dit Epson-produkt, computertype, operativsystem, programmer samt alle andre oplysninger, du mener er nødvendige.

Transport af produktet

Epson anbefaler, at du beholder produktemballagen til fremtidige transport.