



PROFESSIONAL DIGITAL TWO-WAY RADIO

MOTOTRBO™

XPR 7350/XPR 7350e, XPR 7380/XPR 7380e
NON-KEYPAD PORTABLE RADIO

USER GUIDE

en-US

fr-CA

OCTOBER 2018

© 2018 Motorola Solutions, Inc. All rights reserved.



MN003691A01-AD

Declaration of Conformity

This declaration is applicable to your radio only if your radio is labeled with the FCC logo shown below.

Declaration of Conformity

Per FCC CFR 47 Part 2 Section 2.1077(a)



Responsible Party

Name: Motorola Solutions, Inc.

Address: 1303 East Algonquin Road, Schaumburg, IL 60196-1078, U.S.A.

Phone Number: 1-800-927-2744

Hereby declares that the product:

Model Name: **XPR 7350/XPR 7380/XPR 7350e/XPR 7380eTLK 100**

conforms to the following regulations:

FCC Part 15, subpart B, section 15.107(a), 15.107(d), and section 15.109(a)

Class B Digital Device

As a personal computer peripheral, this device complies with Part 15 of the FCC Rules. This device complies with Industry Canada licence-exempt RSS standard(s). Operation is subject to the following two conditions:

- 1 This device may not cause harmful interference, and
- 2 This device must accept any interference received, including interference that may cause undesired operation.

**NOTICE:**

This equipment has been tested and found to comply with the limits for a Class B digital device, pursuant to part 15 of the FCC Rules. These limits are designed to provide reasonable protection against harmful interference in a residential installation. This equipment generates, uses and can radiate radio frequency energy and, if not installed and used in accordance with the instructions, may cause harmful interference to radio communications. However, there is no guarantee that interference will not occur in a particular installation.

If this equipment does cause harmful interference to radio or television reception, which can be determined by turning the equipment off and on, the user is encouraged to try to correct the interference by one or more of the following measures:

- Reorient or relocate the receiving antenna.
- Increase the separation between the equipment and receiver.
- Connect the equipment into an outlet on a circuit different from that to which the receiver is connected.
- Consult the dealer or an experienced radio or TV technician for help.

Contents

Declaration of Conformity.....	2	Attaching the Universal Connector Cover (Dust Cover).....	29
Important Safety Information.....	15	Cleaning the Universal Connector Cover (Dust Cover).....	30
Notice to Users (FCC and Industry Canada).....	16	Removing the Universal Connector Cover (Dust Cover).....	31
Software Version.....	17	Powering Up the Radio.....	31
Copyrights.....	18	Powering Off the Radio.....	32
Computer Software Copyrights.....	20	Adjusting the Volume.....	32
Handling Precautions.....	21	Chapter 3: Radio Controls.....	33
Chapter 1: Introduction.....	23	Part I: Capacity Max Operations.....	34
Icon Information.....	23	Push-To-Talk Button	34
Conventional Analog and Digital Modes.....	23	Programmable Buttons.....	34
IP Site Connect	24	Assignable Radio Functions.....	34
Capacity Plus.....	25	Assignable Settings or Utility Functions..	36
Capacity Plus–Single-Site.....	25	Status Indicators.....	36
Capacity Plus–Multi-Site	25	LED Indicator.....	36
Chapter 2: Basic Operations.....	27	Tones.....	37
Charging the Battery.....	27	Audio Tones.....	37
Attaching the Battery.....	27	Indicator Tones.....	38
Attaching the Antenna.....	28	Registration.....	38
Attaching the Carry Holster.....	29	Zone and Channel Selections.....	39

Selecting Zones	39	Making All Calls.....	48
Selecting a Call Type.....	40	Receiving All Calls.....	49
Selecting a Site.....	40	Phone Calls.....	49
Roam Request.....	41	Making Phone Calls.....	49
Site Lock On/Off.....	41	Making Phone Calls with the	
Site Restriction.....	41	Programmable Button	50
Site Trunking	42	Responding to Phone Calls as	
Calls.....	42	All Calls.....	51
Group Calls.....	43	Responding to Phone Calls as	
Making Group Calls.....	43	Group Calls.....	52
Responding to Group Calls.....	43	Responding to Phone Calls as	
Broadcast Call.....	44	Private Calls.....	52
Making Broadcast Calls.....	44	Call Preemption.....	53
Receiving Broadcast Calls.....	45	Voice Interrupt.....	53
Private Call.....	45	Enabling Voice Interrupt.....	53
Making Private Calls.....	46	Advanced Features.....	54
Making a Private Call with a		Call Queue.....	54
One Touch Call Button.....	46	Priority Call.....	55
Receiving Private Calls.....	47	Talkgroup Scan.....	55
Accepting Private Calls.....	47	Turning Talkgroup Scan On or	
Declining Private Calls.....	48	Off.....	56
All Calls.....	48	Receive Group List.....	56











Priority Monitor.....	56	Selecting a Ring Alert Type.....	62
Multi-Talkgroup Affiliation.....	57	Configuring Vibrate Style.....	63
Talkback.....	57	Escalating Alarm Tone Volume....	63
Bluetooth.....	58	Call Alert Operation.....	63
Connecting to Bluetooth		Making Call Alerts.....	64
Devices.....	58	Responding to Call Alerts	64
Disconnecting from Bluetooth		Mute Mode.....	64
Devices.....	59	Turning On Mute Mode.....	64
Switching Audio Route between		Exiting Mute Mode.....	65
Internal Radio Speaker and		Emergency Operation.....	66
Bluetooth Device.....	59	Sending Emergency Alarms.....	67
Permanent Bluetooth		Sending Emergency Alarms with	
Discoverable Mode.....	59	Call.....	68
Multi-Site Controls.....	60	Sending Emergency Alarms with	
Starting Manual Site Search.....	60	Voice to Follow.....	69
Site Lock On/Off.....	60	Receiving Emergency Alarms	70
Home Channel Reminder.....	60	Status Message.....	71
Muting the Home Channel		Sending Status Messages.....	71
Reminder.....	61	Text Messaging.....	71
Setting New Home Channels.....	61	Quick Text Messages	72
Remote Monitor.....	61	Sending Quick Text	
Initiating Remote Monitor.....	61	Messages	72
Call Indicator Settings.....	62		

Privacy.....	72	Turning the Acoustic Feedback Suppressor Feature On or Off.....	78
Turning Privacy On or Off.....	73	Turning Global Navigation Satellite System On or Off.....	79
Stun/Revive.....	73	Turning Radio Tones/Alerts On or Off....	79
Radio Kill.....	74	Power Levels.....	79
Lone Worker.....	74	Setting Power Levels.....	80
Password Lock Features.....	74	Turning Option Board On or Off.....	80
Accessing Radios by Using Passwords.....	74	Turning Voice Announcement On or Off	80
Unlocking Radios in Locked State.....	75	Switching Audio Route between Internal Radio Speaker and Wired Accessory.....	81
Over-the-Air Programming	75	Turning Intelligent Audio On or Off.....	81
Wi-Fi Operation.....	76	Turning Trill Enhancement On or Off.....	81
Turning Wi-Fi On or Off.....	76	Part II: Connect Plus Operations.....	83
Connecting to a Network Access Point.....	77	Additional Radio Controls in Connect Plus Mode.....	83
Checking Wi-Fi Connection Status	77	Push-To-Talk (PTT) Button.....	83
Utilities.....	78	Programmable Buttons.....	83
Checking Battery Strength.....	78	Assignable Radio Functions.....	84
Text-to-Speech.....	78	Assignable Settings or Utility Functions.....	85
Setting Text-to-Speech.....	78		







Identifying Status Indicators in Connect Plus Mode.....	86	Receiving an Inbound Private Phone Call.....	92
LED Indicator.....	86	Receiving an Inbound Phone Talkgroup Call.....	92
Indicator Tones.....	87	Inbound Phone Multi-Group Call..	92
Alert Tones.....	87	Making a Radio Call.....	92
Switching Between Connect Plus and Non-Connect Plus Modes.....	87	Making a Call	93
Making and Receiving Calls in Connect Plus Mode.....	88	Making a Group Call.....	93
Selecting a Site.....	88	Making a Private Call.....	93
Roam Request.....	88	Making a Site All Call.....	94
Site Lock On/Off.....	88	Making a Multi-group Call	95
Selecting a Zone.....	89	Making a Private Call with a One Touch Call Button.....	95
Using Multiple Networks.....	89	Advanced Features in Connect Plus Mode.....	96
Selecting a Call Type.....	89	Home Channel Reminder.....	96
Receiving and Responding to a Radio Call.....	90	Muting the Home Channel Reminder.....	96
Receiving and Responding to a Group Call.....	90	Setting a New Home Channel.....	96
Receiving and Responding to a Private Call.....	91	Auto Fallback.....	96
Receiving a Site All Call.....	91	Indications of Auto Fallback Mode.....	97





Making/Receiving Calls in Fallback Mode.....	97	Responding to an Emergency Call.....	106
Returning to Normal Operation....	98	Ignore Emergency Revert Call...	106
Scan.....	98	Initiating an Emergency Call.....	107
Starting and Stopping Scan.....	98	Initiating an Emergency Call with Voice to Follow.....	107
Responding to a Transmission During a Scan.....	99	Initiating an Emergency Alert.....	108
Understanding Scan Operation.....	99	Exiting Emergency Mode.....	108
Scan Talkback.....	99	Man Down Alarms.....	109
Editing Priority for a Talkgroup.....	100	Turning Man Down Alarms On and Off.....	110
Call Indicator Settings.....	101	Resetting the Man Down Alarms	111
Selecting a Ring Alert Type.....	101	Beacon Feature.....	111
Configuring Vibrate Style.....	102	Turning Beacon On and Off.....	111
Escalating Alarm Tone Volume..	102	Resetting the Beacon.....	112
Call Alert Operation.....	102	Text Messaging.....	112
Responding to Call Alerts	102	Sending a Quick Text Message with the One Touch Access Button.....	112
Making a Call Alert with the One Touch Access Button.....	103	Privacy.....	113
Mute Mode.....	103	Making a Privacy-Enabled (Scrambled) Call.....	113
Turning On Mute Mode.....	103		
Exiting Mute Mode.....	104		
Emergency Operation.....	105		

Bluetooth Operation.....	114	Turning the Acoustic Feedback Suppressor Feature On or Off.....	119
Finding and Connecting to a Bluetooth Device.....	114	Turning GNSS On or Off.....	119
Disconnecting from a Bluetooth Device.....	115	Part III: Other Systems.....	121
Switching Audio Route between Internal Radio Speaker and Bluetooth Device.....	115	Push-To-Talk Button	121
Permanent Bluetooth Discoverable Mode.....	115	Programmable Buttons.....	121
Wi-Fi Operation.....	116	Assignable Radio Functions.....	121
Turning Wi-Fi On or Off.....	116	Assignable Settings or Utility Functions	123
Connecting to a Network Access Point.....	117	Status Indicators.....	124
Utilities.....	117	LED Indicators	124
Turning the Radio Tones/Alerts On or Off.....	117	Tones.....	125
Setting the Power Level.....	118	Indicator Tones.....	125
Voice Announcement.....	118	Audio Tones.....	125
Setting the Text-to-Speech Feature.....	118	Zone and Channel Selections.....	126
Checking the Battery Strength.....	119	Selecting Zones	126
Intelligent Audio.....	119	Selecting Channels.....	126
		Calls.....	127
		Group Calls.....	127
		Making Group Calls.....	127
		Responding to Group Calls.....	128
		Private Calls 	128

- Making Private Calls  129
- Responding to Private Calls  . 129
- All Calls..... 130
 - Making All Calls..... 130
 - Receiving All Calls..... 130
- Selective Calls  131
 - Making Selective Calls..... 131
 - Responding to Selective Calls 
 - 132
- Phone Calls  132
 - Making Phone Calls  133
 - Responding to Phone Calls as
 - Private Calls  133
 - Responding to Phone Calls as
 - Group Calls  134
 - Responding to Phone Calls as
 - All Calls  134
- Stopping Radio Calls  135
- Advanced Features..... 135
 - Bluetooth..... 135

- Connecting to Bluetooth
 - Devices..... 136
 - Disconnecting from Bluetooth
 - Devices..... 136
 - Switching Audio Route between
 - Internal Radio Speaker and
 - Bluetooth Device..... 137
 - Permanent Bluetooth
 - Discoverable Mode..... 137
- Multi-Site Controls..... 137
 - Starting Manual Site Search..... 137
 - Site Lock On/Off..... 138
- Talkaround..... 138
 - Toggling Between Repeater and
 - Talkaround Modes..... 138
- Monitor Feature 139
 - Monitoring Channels..... 139
 - Permanent Monitor..... 139
 - Turning Permanent
 - Monitor On or Off..... 139
- Home Channel Reminder..... 140
 - Muting the Home Channel
 - Reminder..... 140

Setting New Home Channels.....	140	Emergency Operation	147
Remote Monitor.....	140	Sending Emergency Alarms	148
Initiating Remote Monitor.....	140	Sending Emergency Alarms with	
Scan Lists.....	141	Call	149
Scan.....	141	Emergency Alarms with Voice to	
Turning Scan On or Off	141	Follow	150
Responding to Transmissions		Sending Emergency Alarms with	
During Scanning.....	142	Voice to Follow 	151
Deleting Nuisance Channels.....	142	Receiving Emergency Alarms....	151
Restoring Nuisance Channels...	143	Exiting Emergency Mode After	
Vote Scan 	143	Receiving the Emergency Alarm	151
Call Indicator Settings.....	144	Reinitiating Emergency Mode....	152
Selecting a Ring Alert Type.....	144	Exiting Emergency Mode.....	152
Configuring Vibrate Style.....	145	Man Down.....	153
Escalating Alarm Tone Volume..	145	Turning the Man Down Feature	
Call Alert Operation	145	On or Off.....	153
Responding to Call Alerts	145	Text Messaging.....	153
Making Call Alerts.....	146	Quick Text Messages 	154
Mute Mode.....	146	Sending Quick Text	
Turning On Mute Mode.....	146	Messages 	154
Exiting Mute Mode.....	147	Privacy 	154
		Turning Privacy On or Off 	155

Lone Worker.....	155	Turning Global Navigation Satellite System On or Off.....	160
Password Lock Features.....	156	Turning Radio Tones/Alerts On or Off..	161
Accessing Radios by Using Passwords.....	156	Power Levels.....	161
Unlocking Radios in Locked State.....	156	Setting Power Levels.....	161
Auto-Range Transponder System  ...	157	Voice Operating Transmission	162
Over-the-Air Programming 	157	Turning Voice Operating Transmission On or Off.....	162
Wi-Fi Operation.....	157	Turning Option Board On or Off.....	163
Turning Wi-Fi On or Off.....	158	Turning Voice Announcement On or Off	163
Connecting to a Network Access Point.....	159	Switching Audio Route between Internal Radio Speaker and Wired Accessory.....	163
Utilities.....	159	Turning Intelligent Audio On or Off.....	164
Checking Battery Strength.....	159	Turning Trill Enhancement On or Off....	164
Flexible Receive List 	159	Part IV: Authorized Accessories List.....	165
Turning Flexible Receive List On or Off.....	160	Maritime Radio Use in the VHF Frequency Range....	174
Text-to-Speech.....	160	Special Channel Assignments.....	174
Setting Text-to-Speech.....	160	Emergency Channel.....	174
Turning Acoustic Feedback Suppressor On or Off 	160	Non-Commercial Call Channel.....	174
		Operating Frequency Requirements.....	175

Declaration of Compliance for the Use of
Distress and Safety Frequencies..... 177

Technical Parameters for Interfacing External
Data Sources..... 177

Batteries and Chargers Warranty..... 178

 The Workmanship Warranty..... 178

 The Capacity Warranty..... 178

Limited Warranty..... 179

 MOTOROLA SOLUTIONS
 COMMUNICATION PRODUCTS..... 179

 I. WHAT THIS WARRANTY COVERS AND
 FOR HOW LONG:..... 179

 II. GENERAL PROVISIONS..... 180

 III. STATE LAW RIGHTS:..... 180

 IV. HOW TO GET WARRANTY SERVICE..... 180

 V. WHAT THIS WARRANTY DOES NOT
 COVER..... 181

 VI. PATENT AND SOFTWARE PROVISIONS..... 181

 VII. GOVERNING LAW..... 182

Important Safety Information

RF Energy Exposure and Product Safety Guide for Portable Two-Way Radios

ATTENTION!

This radio is restricted to Occupational use only. Before using the radio, read the RF Energy Exposure and Product Safety Guide for Portable Two-Way Radios which contains important operating instructions for safe usage and RF energy awareness and control for Compliance with applicable standards and Regulations.

This radio is designed to meet General Population usage. Before using the radio, read the RF Energy Exposure and Product Safety Guide for Portable Two-Way Radios which contains important operating instructions for safe usage and RF energy awareness and control for Compliance with applicable standards and Regulations.

For a list of Motorola Solutions-approved antennas and other accessories, visit the following website:

For a list of Motorola Solutions-approved antennas, batteries, and other accessories, visit the following website:

<http://www.motorolasolutions.com>

Any modification to this device, not expressly authorized by Motorola Solutions, may void the user's authority to operate this device.

Under Industry Canada regulations, this radio transmitter may only operate using an antenna of a type and maximum (or lesser) gain approved for the transmitter by Industry Canada. To reduce potential radio interference to other users, the antenna type and its gain should be so chosen that the equivalent isotropically radiated power (e.i.r.p.) is not more than that necessary for successful communication.

This radio transmitter has been approved by Industry Canada to operate with Motorola Solutions-approved antenna with the maximum permissible gain and required antenna impedance for each antenna type indicated. Antenna types not included in this list, having a gain greater than the maximum gain indicated for that type, are strictly prohibited for use with this device.

Notice to Users (FCC and Industry Canada)

This device complies with Part 15 of the FCC rules and Industry Canada's license-exempt RSS's per the following conditions:

- This device may not cause harmful interference.
- This device must accept any interference received, including interference that may cause undesired operation.
- Changes or modifications made to this device, not expressly approved by Motorola Solutions, could void the authority of the user to operate this equipment.

Software Version

All the features described in the following sections are supported by the software version

R02.09.00.0000R01.00.00 or later.

Check with your dealer or system administrator for more information.

Copyrights

The Motorola Solutions products described in this document may include copyrighted Motorola Solutions computer programs. Laws in the United States and other countries preserve for Motorola Solutions certain exclusive rights for copyrighted computer programs. Accordingly, any copyrighted Motorola Solutions computer programs contained in the Motorola Solutions products described in this document may not be copied or reproduced in any manner without the express written permission of Motorola Solutions.

© 2018 Motorola Solutions, Inc. All Rights Reserved

No part of this document may be reproduced, transmitted, stored in a retrieval system, or translated into any language or computer language, in any form or by any means, without the prior written permission of Motorola Solutions, Inc.

Furthermore, the purchase of Motorola Solutions products shall not be deemed to grant either directly or by implication, estoppel or otherwise, any license under the copyrights, patents or patent applications of Motorola Solutions, except for the normal non-exclusive, royalty-free license to use that arises by operation of law in the sale of a product.

Disclaimer

Please note that certain features, facilities, and capabilities described in this document may not be applicable to or licensed for use on a specific system, or may be dependent upon the characteristics of a specific subscriber unit or configuration of certain parameters. Please refer to your Motorola Solutions contact for further information.

Trademarks

MOTOROLA, MOTO, MOTOROLA SOLUTIONS, and the Stylized M Logo are trademarks or registered trademarks of Motorola Trademark Holdings, LLC and are used under license. All other trademarks are the property of their respective owners.

European Union (EU) Waste of Electrical and Electronic Equipment (WEEE) directive



■ The European Union's WEEE directive requires that products sold into EU countries must have the crossed out trash bin label on the product (or the package in some cases).

As defined by the WEEE directive, this cross-out trash bin label means that customers and end-users in EU countries

should not dispose of electronic and electrical equipment or accessories in household waste.

Customers or end-users in EU countries should contact their local equipment supplier representative or service centre for information about the waste collection system in their country.

Computer Software Copyrights

The Motorola Solutions products described in this manual may include copyrighted Motorola Solutions computer programs stored in semiconductor memories or other media. Laws in the United States and other countries preserve for Motorola Solutions certain exclusive rights for copyrighted computer programs including, but not limited to, the exclusive right to copy or reproduce in any form the copyrighted computer program. Accordingly, any copyrighted Motorola Solutions computer programs contained in the Motorola Solutions products described in this manual may not be copied, reproduced, modified, reverse-engineered, or distributed in any manner without the express written permission of Motorola Solutions. Furthermore, the purchase of Motorola Solutions products shall not be deemed to grant either directly or by implication, estoppel, or otherwise, any license under the copyrights, patents or patent applications of Motorola Solutions, except for the normal non-exclusive license to use that arises by operation of law in the sale of a product.

The AMBE+2™ voice coding Technology embodied in this product is protected by intellectual property rights including

patent rights, copyrights and trade secrets of Digital Voice Systems, Inc.

This voice coding Technology is licensed solely for use within this Communications Equipment. The user of this Technology is explicitly prohibited from attempting to decompile, reverse engineer, or disassemble the Object Code, or in any other way convert the Object Code into a human-readable form.

U.S. Pat. Nos. #5,870,405, #5,826,222, #5,754,974, #5,701,390, #5,715,365, #5,649,050, #5,630,011, #5,581,656, #5,517,511, #5,491,772, #5,247,579, #5,226,084 and #5,195,166.

Handling Precautions

The MOTOTRBO Series Digital Portable radio meets IP67 specifications, allowing your radio to withstand adverse field conditions such as being submersed in water. This section describes some basic handling precautions. Your radio meets IP54 specifications, allowing your radio to withstand adverse field conditions such as being exposed to water or dust.



CAUTION:

Do not disassemble your radio. This could damage radio seals and result in leak paths into the radio. Radio maintenance should only be done in service depot that is equipped to test and replace the seal on the radio.

- If your radio has been submersed in water, shake your radio well to remove any water that may be trapped inside the speaker grille and microphone port. Trapped water could cause decreased audio performance.
- If your radio's battery contact area has been exposed to water, clean and dry battery contacts on both your radio and the battery before attaching the battery to radio. The residual water could short-circuit the radio.
- If your radio has been submersed in a corrosive substance (for example, saltwater), rinse radio and battery in fresh water then dry radio and battery.
- To clean the exterior surfaces of your radio, use a diluted solution of mild dishwashing detergent and fresh water (for example, one teaspoon of detergent to one gallon of water).
- Never poke the vent (hole) located on the radio chassis below the battery contact. This vent allows for pressure equalization in the radio. Doing so may create a leak path into radio and your radio's submersibility may be lost.
- Never obstruct or cover the vent, even with a label.
- Ensure that no oily substances come in contact with the vent.
- Your radio with antenna attached properly is designed to be submersible to a maximum depth of 1 m (3.28 ft) and a maximum submersion time of 30 minutes. Exceeding either maximum limit or use without antenna may result in damage to your radio.
- When cleaning your radio, do not use a high pressure jet spray on radio as this will exceed the 1 m depth pressure and may cause water to leak into your radio.

- Keep your radio clean and exposure to water should be avoided to help ensure proper functionality and performance.
- To clean the exterior surfaces of the radio, use a diluted solution of mild dishwashing detergent and fresh water (for example, one teaspoon of detergent to one gallon of water).
- These surfaces should be cleaned whenever a periodic visual inspection reveals the presence of smudges, grease, and/or grime.



CAUTION:

The effects of certain chemicals and their vapors can have harmful results on certain plastics. Avoid using aerosol sprays, tuner cleaners, and other chemicals.

Introduction

This user guide covers the operation of your radios.

Your dealer or system administrator may have customized your radio for your specific needs. Check with your dealer or system administrator for more information.

You can consult your dealer or system administrator about the following:

- Is your radio programmed with any preset conventional channels?
- Which buttons have been programmed to access other features?
- What optional accessories may suit your needs?
- What are the best radio usage practices for effective communication?
- What maintenance procedures that helps promote longer radio life?

Icon Information

Throughout this publication, the icons described are used to indicate features supported in either the conventional analog or conventional digital mode.

[Send Feedback](#)



Indicates a conventional **Analog Mode-Only** feature.



Indicates a conventional **Digital Mode-Only** feature.

For features that are available in **both** conventional analog and digital modes, both icons are **not** shown.

Conventional Analog and Digital Modes

Each channel in your radio can be configured as a conventional analog or conventional digital channel.

Certain features are unavailable when switching from digital to analog mode.

Your radio also has features available in both analog and digital modes. The minor differences in the way each feature works do **not** affect the performance of your radio.



NOTICE:

Your radio also switches between digital and analog modes during a dual mode scan. See [Scan on page 141](#) for more information.

IP Site Connect

This feature allows your radio to extend conventional communication beyond the reach of a single site by connecting to different available sites by using an Internet Protocol (IP) network. This is a conventional multi-site mode.

When the radio moves out of range from one site and into the range of another, the radio connects to the repeater of the new site to send or receive calls or data transmissions. This is done either automatically or manually depending on your settings.

In an automatic site search, the radio scans through all available sites when the signal from the current site is weak or when the radio is unable to detect any signal from the current site. The radio then locks on to the repeater with the strongest Received Signal Strength Indicator (RSSI) value.

In a manual site search, the radio searches for the next site in the roam list that is currently in range but which may not have the strongest signal and locks on to the repeater.



NOTICE:

Each channel can only have either Scan or Roam enabled, not both at the same time.

Channels with this feature enabled can be added to a particular roam list. The radio searches the channels in the roam list during the automatic roam operation to locate the best site. A roam list supports a maximum of 16 channels, including the selected channel.



NOTICE:

You cannot manually add or delete an entry in the roam list. Check with your dealer or system administrator for more information.

Capacity Plus

Capacity Plus is an entry-level trunked system for single and multiple sites. The single and multi-site dynamic trunking offers better capacity and coverage.

Capacity Plus–Single-Site

Capacity Plus–Single-Site is a single-site trunking configuration of the MOTOTRBO radio system, which uses a pool of channels to support hundreds of users and up to 254 Groups. This feature allows your radio to efficiently utilize the available number of programmed channels while in Repeater Mode.

You hear a negative indicator tone if you try to access a feature not applicable to Capacity Plus–Single-Site by using a programmable button press.

Your radio also has features that are available in conventional digital mode, IP Site Connect, and Capacity Plus. However, the minor differences in the way each feature works does not affect the performance of your radio.

Check with your dealer or system administrator for more information on this configuration.

Capacity Plus–Multi-Site

Capacity Plus–Multi-Site is a multi-channel trunking configuration of the MOTOTRBO radio system, combining the best of both Capacity Plus and IP Site Connect configurations.

Capacity Plus–Multi-Site allows your radio to extend trunking communication beyond the reach of a single site, by connecting to different available sites which are connected with an IP network. It also provides an increase in capacity by efficiently utilizing the combined available number of programmed channels supported by each of the available sites.

When the radio moves out of range from one site and into the range of another, it connects to the repeater of the new site to send or receive calls/data transmissions. Depending on your settings, this is done automatically or manually.

If the radio is set to do this automatically, it scans through all available sites when the signal from the current site is weak or when the radio is unable to detect any signal from the current site. It then locks on to the repeater with the strongest RSSI value.

In a manual site search, the radio searches for the next site in the roam list that is currently in range (but which may not have the strongest signal) and locks on to it.

Any channel with Capacity Plus–Multi-Site enabled can be added to a particular roam list. The radio searches these channels during the automatic roam operation to locate the best site.



NOTICE:

You cannot manually add or delete an entry to the roam list. Check with your dealer or system administrator for more information.

Similar to Capacity Plus–Single Site, icons of features not applicable to Capacity Plus–Multi-Site are not available in the menu. You hear a negative indicator tone if you try to access a feature not applicable to Capacity Plus–Multi-Site by using a programmable button press.

Basic Operations

This chapter explains the operations to get you started on using the radio.

Charging the Battery

Your radio is powered by a Nickel Metal-Hydride (NiMH) or Lithium-Ion (Li-Ion) battery.

- To comply with warranty terms and avoid damages, charge the battery using a Motorola Solutions charger exactly as described in the charger user guide.

All chargers can charge only Motorola Solutions authorized batteries. Other batteries may not charge. Motorola Solutions recommends that your radio remains powered off while charging.

- Charge your IMPRES™ battery with an IMPRES charger for optimized battery life and valuable battery data. IMPRES batteries charged exclusively with IMPRES chargers receive a 6-month capacity warranty extension over the standard Motorola Solutions Premium battery warranty duration.

- Charge a new battery 14 to 16 hours before initial use for best performance.

Attaching the Battery

Follow the procedure to attach the battery to your radio.

This battery mismatch alert feature is only applicable for IMPRES battery and Non-IMPRES battery with kit number programmed in Erasable Programmable Read Only Memory (EPROM).

When the radio is attached with the wrong battery, a low pitched warning tone sounds, the LED blinks in red and the Voice Announcement/Text-to-Speech sounds Wrong Battery if the Voice Announcement/Text-to-Speech is loaded by using CPS.

The certification of the radio is voided if you attach a UL battery to an FM approved radio or vice versa. Your radio can be preprogrammed in CPS to alert you if this battery mismatch occurs. Check with your dealer or system administrator to determine how your radio has been programmed.

- 1 Align the battery with the rails on the back of the radio.
-

- 2 Press the battery firmly, and slide upwards until the latch snaps into place.

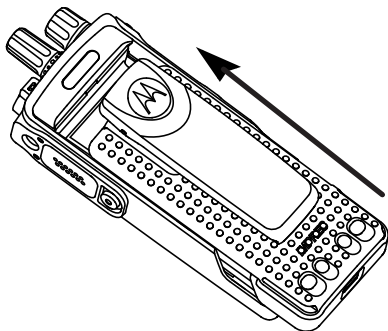

- 3 Slide battery latch into lock position.

- 4 To remove the battery, turn the radio off. Move the battery latch marked **A** into unlock position and hold, and slide the battery down and off the rails.

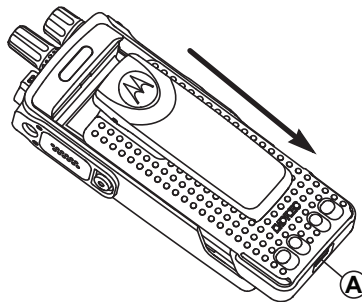

Attaching the Antenna

Follow the procedure to attach the antenna to your radio.

Ensure that the radio is turned off.

Set the antenna in the receptacle and turn clockwise until snug to provide best protection against water and dust.

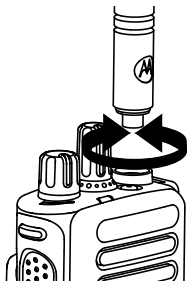
**NOTICE:**

To remove the antenna, turn the antenna counterclockwise.

**CAUTION:**

If the antenna must be replaced, ensure that only MOTOTRBO antennas are used. Neglecting this damages your radio.

Attaching the Carry Holster

Follow the procedure to attach the carry holster to your radio.

- 1 Align the rails on the carry holster with the grooves on the battery.

- 2 Press downwards until you hear a click.

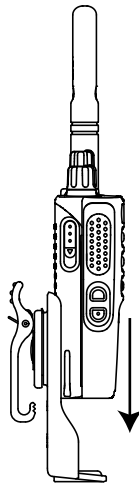

Attaching the Universal Connector Cover (Dust Cover)

The universal connector is located on the antenna side of the radio. It is used to connect MOTOTRBO accessories to

the radio. Follow the procedure to attach the dust cover to your radio.

Replace the dust cover when the universal connector is not in use.

- 1 Insert the slanted end of the cover into the slots above the universal connector.
- 2 Press downwards on the cover to seat the dust cover properly on the universal connector.

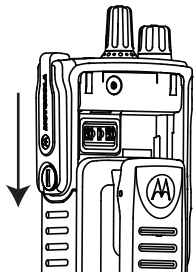

- 3 Secure the connector cover to the radio by turning the thumbscrew clockwise.

Cleaning the Universal Connector Cover (Dust Cover)

If the radio is exposed to water, dry the universal connector before attaching an accessory or replacing the dust cover. If the radio is exposed to salt water or contaminants, perform the following cleaning procedure.

- 1 Mix one tablespoon of mild dishwashing detergent with one gallon of water to produce a 0.5 percent solution.
- 2 Clean only the external surfaces of the radio with the solution. Apply the solution sparingly with a stiff, nonmetallic, short-bristled brush.
- 3 Dry the radio thoroughly with a soft and lint-free cloth. Ensure the contact surface of the universal connector is clean and dry.
- 4 Apply Deoxit Gold Cleaner or Lubricant Pen (Manufacturer CAIG Labs, Part number G100P) on the contact surface of the universal connector.
- 5 Attach an accessory to the universal connector to test the connectivity.

**NOTICE:**

Do not submerge the radio in water. Ensure excess detergent does not get trapped in between the universal connector, controls, or crevices.

Clean the radio once a month for maintenance. For a harsher environment such as in petrochemical plants or in a high salt density marine environment, clean the radio more often.

Removing the Universal Connector Cover (Dust Cover)

Follow the procedure to remove the dust cover from your radio.

- 1 Push the latch downwards.
-
- 2 Lift the cover up and slide down the dust cover from the universal connector to remove it.
-

Replace the dust cover when the universal connector is not in use.

Powering Up the Radio

Follow the procedure to power up your radio.

Rotate the **On/Off/Volume Control Knob** clockwise until a click sounds.

If successful:

- A tone sounds.
- The green LED lights up.

If the Tones/Alerts function is disabled, there is no tone upon powering up.

**NOTICE:**

During the initial power-up after a software version update to **R02.07.00.0000** or later, a GNSS firmware upgrade takes place for 20 seconds. After the upgrade, the radio resets and turns on. This firmware upgrade is only applicable for portable models with the latest software and hardware.

Check your battery if your radio does not power up. Make sure that it is charged and properly attached. Contact your dealer if your radio still does not power up.

Powering Off the Radio

Follow the procedure to power off your radio.

Rotate the **On/Off/Volume Control Knob** counterclockwise until a click sounds.

Adjusting the Volume

Follow the procedure to change the volume level of your radio.

Do one of the following:

- Turn the **On/Off/Volume Control Knob** clockwise to increase the volume.
- Turn the **On/Off/Volume Control Knob** counterclockwise to decrease the volume.



NOTICE:

Your radio can be programmed to have a minimum volume offset where the volume level cannot be lowered past the programmed minimum volume. Check with your dealer or system administrator for more information.

Radio Controls

This chapter explains the buttons and functions to control the radio.

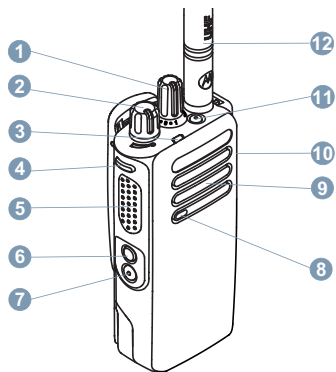

- 1 Channel Selector Knob
- 2 On/Off/Volume Control Knob
- 3 LED Indicator
- 4 Side Button 1¹
- 5 Push-to-Talk (PTT) Button

- 6 Side Button 2¹
- 7 Side Button 3¹
- 8 Microphone
- 9 Speaker
- 10 Universal Connector for Accessories
- 11 Emergency Button¹
- 12 Antenna

¹ These buttons are programmable.

Capacity Max Operations

Capacity Max is a control channel-based trunked radio system. Features that are available to the radio users under this system are available in this chapter.

Push-To-Talk Button

The Push-to-Talk (**PTT**) button serves two basic purposes:

- While a call is in progress, the **PTT** button allows the radio to transmit to other radios in the call. The microphone is activated when the **PTT** button is pressed.
- While a call is not in progress, the **PTT** button is used to make a new call.

Long press the **PTT** button to talk. Release the **PTT** button to listen.

If the Talk Permit Tone is enabled, wait until the short alert tone ends before talking.

Programmable Buttons

Depending on the duration of a button press, your dealer can program the programmable buttons as shortcuts to radio functions.

Short press

Pressing and releasing rapidly.

Long press

Pressing and holding for the programmed duration.



NOTICE:

See [Emergency Operation on page 147](#) for more information on the programmed duration of the **Emergency** button.

Assignable Radio Functions

The following radio functions can be assigned to the programmable buttons by your dealer or system administrator.

Audio Toggle

Toggles audio routing between the internal radio speaker and the speaker of a wired accessory.

Battery Strength

Indicates battery strength by using the LED Indicator.

Bluetooth® Audio Switch

Toggles audio routing between internal radio speaker and external Bluetooth-enabled accessory.

Bluetooth Connect

Initiates a Bluetooth find-and-connect operation.

Bluetooth Disconnect

Terminates all existing Bluetooth connections between your radio and any Bluetooth-enabled devices.

Bluetooth Discoverable

Enables your radio to enter Bluetooth Discoverable Mode.

Cancel

Allows users to end selected calls.

Emergency

Depending on the programming, initiates or cancels an emergency.

Intelligent Audio

Toggles intelligent audio on or off.

Manual Site Roam

Starts the manual site search.

Mic AGC

Toggles the internal microphone automatic gain control (AGC) on or off.

One Touch Access

Directly initiates a predefined Broadcast, Private, Phone or Group Call, a Call Alert, or a Quick Text message.

Option Board Feature

Toggles option board feature(s) on or off for option board-enabled channels.

Phone Exit

Ends a Phone Call.

Privacy

Toggles privacy on or off.

Reset Home Channel

Sets a new home channel.

Silence Home Channel Reminder

Mutes the Home Channel Reminder.

Site Info

Plays site announcement voice messages for the current site when Voice Announcement is enabled.

Telemetry Control

Controls the Output Pin on a local or remote radio.

Toggle Call Priority Level

Enables your radio to enter Call Priority Level High/Normal.

Trill Enhancement

Toggles trill enhancement on or off.

Voice Announcement On/Off

Toggles voice announcement on or off.

Wi-Fi

Toggles Wi-Fi on or off.

Zone Toggle

Allows radio user to toggle between Zone 1 and Zone 2.

Assignable Settings or Utility Functions

The following radio settings or utility functions can be assigned to the programmable buttons.

Tones/Alerts

Toggles all tones and alerts on or off.

Power Level

Toggles transmit power level between high and low.

Status Indicators

This chapter explains the status indicators and audio tones used in the radio.

LED Indicator

The LED indicator shows the operational status of your radio.

Blinking Red

Radio has failed the self-test upon powering up.

Radio is receiving an emergency transmission.

Radio is transmitting in low battery state.

Radio has moved out of range if Auto-Range Transponder System is configured.

Mute Mode is enabled.

Solid Green

Radio is powering up.

Radio is transmitting.

Indicates full battery capacity when the programmed **Battery Strength** button is pressed.

Radio is sending a Call Alert or an emergency transmission.

Blinking Green

Radio is receiving a call or data.

Radio is retrieving Over-the-Air Programming transmissions over the air.

Radio is detecting activity over the air.



NOTICE:

This activity may or may not affect the programmed channel of the radio due to the nature of the digital protocol.

Double Blinking Green

Radio is receiving a privacy-enabled call or data.

Solid Yellow

Radio is in Bluetooth Discoverable Mode.

Indicates fair battery capacity when the programmed **Battery Strength** button is pressed.

Blinking Yellow

Radio has yet to respond to a Call Alert.

Double Blinking Yellow

Radio has Auto Roaming enabled.

Radio is actively searching for a new site.

Radio has yet to respond to a Group Call Alert.

Radio is locked.

Tones

The following are the tones that sound through on the radio speaker.



High Pitched Tone



Low Pitched Tone

Audio Tones

Audio tones provide you with audible indications of the status, or response to data received on the radio.



Continuous Tone

A monotone sound. Sounds continuously until termination.



Periodic Tone

Sounds periodically depending on the duration set by the radio. Tone starts, stops, and repeats itself.



Repetitive Tone

A single tone that repeats itself until it is terminated by the user.



Momentary Tone

Sounds once for a short duration set by the radio.

Indicator Tones

Indicator tones provide you with audible indications of the status after an action to perform a task is taken.



Positive Indicator Tone



Negative Indicator Tone

Registration

There are a number of registration-related messages that you may receive.

Registering

Typically, registration is sent to the system during power-up, Talkgroup change, or during site roaming. If a radio fails registration on a site, the radio automatically attempts to roam to another site. The radio temporarily removes the site where registration was attempted from the roaming list.

The indication means that the radio is busy searching for a site to roam, or that the radio has found a site successfully but is waiting for a response to the registration messages from the radio.

When a radio is registering, a tone sounds and the yellow LED double flashes to indicate a site search.

If the indications persist, the user should change locations or if allowed, manually roam to another site.

Out of Range

A radio is deemed to be out of range when the radio is unable to detect a signal from the system or from the current site. Typically, this indication means that the radio is outside of the geographic outbound radio frequency (RF) coverage range.

When a radio is out of range, a repetitive tone sounds and the red LED flashes.

Contact your dealer or system administrator if the radio still receives out of range indications while being in an area with good RF coverage.

Talkgroup Affiliation Failed

A radio tries to affiliate to the Talkgroup specified in the channels or Unified Knob Position (UKP) during registration.

A radio that is in affiliation fail state is unable to make or receive calls from the Talkgroup that the radio is trying to affiliate to.

Contact your dealer or system administrator if the radio receives affiliation failure indications.

Register Denied

Registration denied indicators are received when the registration with the system is not accepted.

The radio does not indicate to the radio user the specific reason the registration was denied. Normally, a registration is denied when the system operator has disabled the access of the radio to the system.

When a radio is denied registration, the yellow LED double flashes to indicate a site search.

Zone and Channel Selections

This chapter explains the operations to select a zone or channel on your radio.

The radio can be programmed with a maximum of 250 Capacity Max Zones with a maximum of 160 Channels per zone. Each Capacity Max zone contains a maximum of 16 assignable positions.

Selecting Zones

Follow the procedure to select the required zone on your radio.

Press the programmed **Zone Toggle** button.

One of the following tone sounds:

Positive Indicator Tone

Radio is in Zone 2.

Negative Indicator Tone

Radio is in Zone 1.

**NOTICE:**

For all Non-keypad radio, you are recommended to enable Voice Announcement feature for selecting zone. The Voice Announcement feature can only be enabled through CPS.

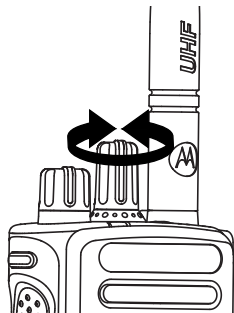

Once the required zone is set (if you have multiple zones in your radio), turn the programmed Channel Selector Knob to select the call type.

Selecting a Call Type

Use the Channel Selector Knob to select a call type. This can be a Group Call, Broadcast Call, All Call, or Private Call, depending on how your radio is programmed. If you change the Channel Selector Knob to a different position (that has a call type assigned to it), this causes the radio to re-register with the Capacity Max System. The radio registers with the Talkgroup ID that has been programmed for the new Channel Selector Knob position call type.

Your radio does not operate when selected to an unprogrammed channel, use the Channel Selector Knob to select a programmed channel instead.

Selecting a Site

A site provides coverage for a specific area. In a multi-site network, the Capacity Max radio will automatically search for a new site when the signal level from the current site drops to an unacceptable level.

The Capacity Max system can support up to 250 sites.

Roam Request

A Roam Request tells the radio to search for a different site, even if the signal from the current site is acceptable.

If there are no sites available:

- The radio continues to search through the list of sites.
- The radio will return to the previous site, if the previous site is still available.



NOTICE:

This is programmed by your dealer.

Press the programmed **Manual Site Roam** button.

You hear a tone, indicating the radio has switched to a new site.

- You hear a positive indicator tone, indicating the radio has locked to the current site.

If the **Site Lock** function is toggled off:

- You hear a negative indicator tone, indicating the radio is unlocked.

Site Restriction

In Capacity Max system, your radio administrator has the ability to decide which network sites your radio is and is not allowed to use.

The radio does not have to be reprogrammed to change the list of allowed and disallowed sites. If your radio attempts to register at a disallowed site, your radio receives indication that the site is denied. The radio then searches for a different network site.

When experiencing site restrictions, the yellow LED double flashes to indicate a site search.

Site Lock On/Off

When toggled on, the radio searches the current site only. When toggled off, the radio searches other sites in addition to the current site.

Press the programmed **Site Lock** button.

If the **Site Lock** function is toggled on:

Site Trunking

A site must be able to communicate with the Trunk Controller to be considered as System Trunking.

If the site cannot communicate with the Trunk Controller in the system, a radio enters Site Trunking mode. While in Site Trunking, the radio provides a periodic audible and visual indication to the user to inform the user of their limited functionality.

When a radio is in Site Trunking, a repetitive tone sounds.

The radios in Site Trunking are still able to make group and individual voice calls as well as send text messages to other radios within the same site. Voice consoles, logging recorders, phone gateways, and data applications cannot communicate to the radios at the site.

Once in Site Trunking, a radio that is involved in calls across multiple sites will only be able to communicate with other radios within the same site. Communication to and from other sites would be lost.



NOTICE:

If there are multiple sites that cover the current location of the radio and one of the sites enters Site Trunking, the radio roams to another site if within coverage.

Calls

This chapter explains the operations to receive, respond to, make, and stop calls.

You can select a subscriber alias or ID, or group alias or ID after you have selected a channel by using one of these features:

Programmed One Touch Access Button

This method is used for Group, Private, and Phone Calls only.

You can only have one ID assigned to a **One Touch Access** button with a short or long programmable button press.

Programmable Button

This method is used for Phone Calls only.

Group Calls

Your radio must be configured as part of a group to receive a call from or make a call to the group of users.

Making Group Calls

Follow the procedure to make Group Calls on your radio.

- 1 Do one of the following:
 - Select a channel with the active group alias or ID. See [Selecting a Call Type on page 40](#).
 - Press the programmed **One Touch Access** button.
-

- 2 Press the **PTT** button to make the call.
The green LED lights up.
-

- 3 Do one of the following:
 - Wait for the Talk Permit Tone to end and speak clearly into the microphone if enabled.
 - Wait for the **PTT** Sidetone to end and speak clearly into the microphone if enabled.
-

- 4 Release the **PTT** button to listen.

The green LED lights up when the target radio responds.

- 5 If the Channel Free Indication feature is enabled, you hear a short alert tone the moment the transmitting radio releases the **PTT** button, indicating the channel is free for you to respond. Press the **PTT** button to respond to the call.

The call ends when there is no voice activity for a predetermined period.

The call initiator can press the programmed **Cancel** button to end a Group Call.

Responding to Group Calls

Follow the procedure to respond to Group Calls on your radio.

When you receive a Group Call:

- The green LED blinks.

- Your radio unmutes and the incoming call sounds through the speaker.

1 Do one of the following:

- If the Channel Free Indication feature is enabled, you hear a short alert tone the moment the transmitting radio releases the **PTT** button, indicating the channel is free for you to respond. Press the **PTT** button to respond to the call.
- If the Voice Interrupt feature is enabled, press the **PTT** button to interrupt the audio from the transmitting radio and free the channel for you to respond.

The green LED lights up.

2 Do one of the following:

- Wait for the Talk Permit Tone to end and speak clearly into the microphone if enabled.
- Wait for the **PTT** Sidetone to end and speak clearly into the microphone if enabled.

3 Release the **PTT** button to listen.

The call ends when there is no voice activity for a predetermined period.

Broadcast Call

A Broadcast Call is a one-way voice call from any user to an entire talkgroup.

The Broadcast Call feature allows only the call initiating user to transmit to the talkgroup, while the recipients of the call cannot respond.

The broadcast initiator can also end the broadcast call. To receive a call from a group of users, or to call a group of users, the radio must be configured as part of a group.

Making Broadcast Calls

Follow the procedure to make Broadcast Calls on your radio.

1 Do one of the following:

- Select a channel with the active group alias or ID. See [Selecting a Call Type on page 40](#).
 - Press the programmed **One Touch Access** button.
-

- 2 Press the **PTT** button to make the call.
The green LED lights up.
-

- 3 Do one of the following:
 - Wait for the Talk Permit Tone to end and speak clearly into the microphone if enabled.
 - Wait for the **PTT** Sidetone to end and speak clearly into the microphone if enabled.

The call initiator can press the programmed **Cancel** button to end the Broadcast Call.

Receiving Broadcast Calls

Follow the procedure to receive a Broadcast Call on your radio.

When you receive a Broadcast Call:

- The green LED blinks.
- Your radio unmutes and the incoming call sounds through the speaker.



NOTICE:

Recipient users are not allowed to Talkback during a Broadcast Call. The Talkback Prohibit Tone will sound momentarily if the **PTT** button is pressed during a Broadcast Call.

Private Call

A Private Call is a call from an individual radio to another individual radio.

There are two ways to set up a Private Call.

- The first call type is called Off Air Call Set-Up (OACSU). OACSU sets up the call after performing a radio presence check and completes the call automatically.
- The second type is called Full Off Air Call Set-Up (FOACSU). FOACSU also sets up the call after performing a radio presence check. However, FOACSU calls require user acknowledgment to complete the call and allows the user to either Accept or Decline the call.

The type of call is configured by the system administrator.



NOTICE:

Both the call initiator and recipient are able to terminate an on-going Private Call by pressing the programmed **Cancel** button.

Making Private Calls

Your radio must be programmed for you to initiate a Private Call. If this feature is not enabled, you hear a negative indicator tone when you initiate the call. Follow the procedure to make Private Calls on your radio. If the target radio is not available, a short tone sounds.

- 1 Do one of the following:
 - Select a channel with the active subscriber alias or ID. See [Selecting a Call Type on page 40](#).
 - Press the programmed **One Touch Access** button.
-

- 2 Press the **PTT** button to make the call.
The green LED lights up.
-

- 3 Wait for the Talk Permit Tone to end and speak clearly into the microphone if enabled.
-

- 4 Release the **PTT** button to listen.
The green LED lights up when the target radio responds.
-

- 5 The call ends when there is no voice activity for a predetermined period. You will hear a short tone.

Both the call initiator and recipient are able to terminate an on-going Private Call by pressing the programmed **Cancel** button.

Making a Private Call with a One Touch Call Button

The One Touch Call feature allows you to easily make a Private Call to a pre-defined Private Call alias or ID. This feature can be assigned to a short or long programmable button press.

You can only have one alias or ID assigned to a One Touch Call button. Your radio can have multiple One Touch Call buttons programmed.

- 1 Press the programmed **One Touch Call** button to make a Private Call to the pre-defined Private Call alias or ID.
-
- 2 Press the **PTT** button to make the call.
The LED lights up solid green.
-

- 3 Wait for the Talk Permit Tone to finish (if enabled) and speak clearly into the microphone.
-

- 4 Release the **PTT** button to listen.

When the target radio responds, the LED blinks green.

If there is no voice activity for a predetermined period of time, the call ends.

Both the call initiator and recipient are able to terminate an on-going Private Call by pressing the programmed **Cancel** button.

Receiving Private Calls

When you receive Private Calls configured as Off Air Call Set-Up (OACSU):

- The green LED blinks.
- Your radio unmutes and the incoming call sounds through the speaker.



NOTICE:

Depending on how your radio is configured, either OACSU or Full Off Air Call Set-Up (FOACSU), responding to Private Calls may or may not require user acknowledgment.

For the OACSU configuration, your radio unmutes and the call connects automatically.

Accepting Private Calls

When you receive Private Calls configured as Full Off Air Call Set-Up (FOACSU):

- The green LED blinks.
 - 1 To accept a Private Call, perform the following action:
 - Press the **PTT** button on any entry.
 The green LED lights up.
-
- 2 Wait for the Talk Permit Tone to end and speak clearly into the microphone if enabled.
-

- 3 Release the **PTT** button to listen.

The call ends when there is no voice activity for a predetermined period. A tone sounds.



NOTICE:

Both the call initiator and recipient are able to terminate an on-going Private Call by pressing the programmed **Cancel** button.

Declining Private Calls

When you receive Private Calls configured as Full Off Air Call Set-Up (FOACSU):

- The green LED blinks.

To decline a Private Call, perform the following action:

- Press the programmed **Cancel** button.
-

All Calls

An All Call is a call from an individual radio to every radio on the site or every radio at a group of sites, depending on system configuration.

An All Call is used to make important announcements, requiring full attention from the user. The users on the system cannot respond to an All Call.

Capacity Max supports Site All Call and Multi-site All Call. The system administrator may configure one or both of these in your radio.



NOTICE:

Subscribers can support System-Wide All Calls but Motorola Solutions infrastructure does not support System-Wide All Calls.

Making All Calls

Your radio must be programmed for you to make an All Call. Follow the procedure to make All Calls on your radio.

- 1 Select a channel with the active All Call group alias or ID. See [Selecting a Call Type on page 40](#).
 - 2 Press the **PTT** button to make the call.
The green LED lights up.
 - 3 Do one of the following:
-

- Wait for the Talk Permit Tone to end and speak clearly into the microphone if enabled.
- Wait for the **PTT** Sidetone to end and speak clearly into the microphone if enabled.

Users on the channel cannot respond to an All Call.

Receiving All Calls

When you receive an All Call, the following occur:

- A tone sounds.
- The green LED blinks.
- Your radio unmutes and the incoming call sounds through the speaker.

If the Channel Free Indication feature is enabled, you hear a short alert tone when the transmitting radio releases the **PTT** button, indicating the channel is free for you to use. You cannot respond to an All Call.



NOTICE:

The radio stops receiving the All Call if you switch to a different channel while receiving the call. You are not able to continue with any programmed button functions until the call ends during an All Call.

Phone Calls

A Phone Call is a call in between an individual radio or a group of radios and a telephone.

Depending on how the radio is configured, the following features may or may not be made available:

- Dual Tone Multi Frequency (DTMF) tone
- De-access code
- Displaying of caller alias or ID on receiving a phone call
- Ability to reject or accept a phone call

The Phone Call capability can be enabled by assigning and setting up phone numbers on the system. Check with your system administrator to determine how your radio has been programmed.

Making Phone Calls

Follow the procedure to make Phone Calls on your radio.

When you attempt to make or end a Phone Call without the access and deaccess codes preconfigured, the attempt fails and a negative indicator tone sounds.

- 1 Press the programmed **One Touch Access** button to the predefined alias or ID.

If the entry for the **One Touch Access** button is empty, a negative indicator tone sounds.

If successful:

- The DMTF Tone sounds.
- You hear the call waiting tone of the telephone user.

If unsuccessful:

- A negative indicator tone sounds.
- The phone call fails. Repeat this step.

-
- 2 Press the **PTT** button to make the call.

-
- 3 Release the **PTT** button to listen.

-
- 4 Press the programmed **Phone Exit** button to end the call.

If end-call-setup is successful:

- A tone sounds.



If end-call-setup is unsuccessful:

- A negative indicator tone sounds.
- Repeat this step, or wait for the telephone user to end the call.

Making Phone Calls with the Programmable Button

Follow the procedure to make Phone Calls with the programmable button.

- 1 Press the programmed **Phone** button to enter into the Phone Entry list.

-
- 2 Press  or  to the required alias or ID. Press

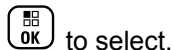

to select.

The green LED lights up. The display shows **Phone Call** icon, subscriber alias or ID, and call status.

If the call-setup is successful:

- The DTMF tone sounds.
- You hear the call waiting tone of the telephone user.

- The display shows **Phone Call** icon, subscriber alias or ID, Phone Call, and call status.

If call-setup is unsuccessful:

- A tone sounds.
- The display shows Phone Call Failed.
- Your radio returns to the Access Code input screen. If the access code was preconfigured in the Contacts list, the radio returns to the screen you were on prior to initiating the call.

3 Press the **PTT** button to talk. Release the **PTT** button to listen.

4 Press  to end the call.

If the end-call-setup is successful, a tone sounds and the display shows Call Ended.

If the end-call-setup is unsuccessful, your radio returns to the Phone Call screen.

When you press **PTT** button while in the Phone Contacts screen, a tone sounds and the display shows Press OK to Place Call.

When the telephone user ends the call, a tone sounds and the display shows Phone Call Ended.



NOTICE:

During channel access, press  to dismiss the call attempt and a tone sounds.

During the call, when you press **One Touch Access** button with the deaccess code preconfigured or enter the deaccess code as the input for extra digits, your radio attempts to end the call.

Responding to Phone Calls as All Calls

When you receive a Phone Call as an All Call, the receiving radio is unable to talkback or respond. The recipient user is also not allowed to end the All Call.

- The green LED blinks.

- Your radio unmutes and the incoming call sounds through the speaker.

Responding to Phone Calls as Group Calls

Follow the procedure to respond to Phone Calls as Group Calls on your radio.

When you receive a Phone Call as a Group Call:

- The green LED blinks.
- Your radio unmutes and the incoming call sounds through the speaker.

1 Press the **PTT** button to respond to the call.

2 Release the **PTT** button to listen.

3 If there is no voice activity for a predetermined period of time, the call ends.



NOTICE:

Your radio is not able to terminate a phone call as a group call. The telephone user must end the call. The recipient user is only allowed to talk back during the call.

You hear a short tone.

Responding to Phone Calls as Private Calls

Follow the procedure to respond to Phone Calls as Private Calls on your radio.

When you receive a Phone Call as a Private Call:

- The green LED blinks.
- Your radio unmutes and the incoming call sounds through the speaker.

1 Press the **PTT** button to respond to the call.

2 Release the **PTT** button to listen.

3 If there is no voice activity for a predetermined period of time, the call ends.

**NOTICE:**

Your radio is not able to terminate a phone call as a group call. The telephone user must end the call. The recipient user is only allowed to talk back during the call.

You hear a short tone.

Call Preemption

Call Preemption allows a radio to stop any in-progress voice transmission and initiate a priority transmission.

With the Call Preemption feature, the system interrupts and preempts ongoing calls in instances where trunked channels are unavailable.

Higher priority calls such as an Emergency Call or an All Call preempt the transmitting radio to accommodate the higher priority call. If no other Radio Frequency (RF) channels are available, an Emergency Call preempts an All Call as well.

Voice Interrupt

Voice Interrupt allows the user to shut down an in-progress voice transmission.

This feature uses reverse channel signaling to stop the in-progress voice transmission of a radio, if the interrupting radio is configured to Voice Interrupt, and the transmitting radio is configured to be Voice Call Interruptible. The interrupting radio is then allowed to make a voice transmission to the participant in the stopped call.

The Voice Interrupt feature significantly improves the probability of successfully delivering a new transmission to the intended parties when a call is in progress.

Voice Interrupt is accessible to the user only if this feature has been set up in the radio. Check with your dealer or system administrator for more information.

Enabling Voice Interrupt

Follow the procedure to initiate Voice Interrupt on your radio.

Your radio must be programmed to allow you to use this feature. Check with your dealer or system administrator for more information.

- 1 To interrupt the transmission during an on-going call, press the **PTT** button.

The radio sounds a negative indicator tone until the **PTT** button is released.

2 Wait for acknowledgment.

If successful:

- A positive indicator tone sounds.

If unsuccessful:

- A negative indicator tone sounds.
-

3 Do one of the following:

- Wait for the Talk Permit Tone to end and speak clearly into the microphone if enabled.
 - Wait for the **PTT** Sidetone to end and speak clearly into the microphone if enabled.
-

Advanced Features

This chapter explains the operations of the features available in your radio.

Your dealer or system administrator may have customized your radio for your specific needs. Check with your dealer or system administrator for more information.

Call Queue

When there are no resources available to process a call, Call Queue enables the call request to be placed in the system queue for the next available resources.

You hear a Call Queue Tone after pressing the **PTT** button and radio screen displays `Call In Queue` indicating that the radio has entered Call Queue State. The **PTT** button may be released once the Call Queue Tone is heard.

If the call setup is successful, the following occur:

- The green LED blinks.
- If enabled, the Talk Permit Tone sounds.
- The radio user has up to 4 seconds to press the **PTT** button to begin voice transmission.

If the call setup is unsuccessful, the following occur:

- If enabled, the Reject Tone sounds.
- The call is terminated and the radio exits the call setup.

Priority Call

Priority Call allows the system to preempt one of the ongoing non-priority calls and initiate the requested high priority call when all channels are busy.

With all channels occupied with high priority calls, the system does not preempt any calls, and places the requesting high-priority call into call queue. If the system fails to place the requesting high-priority call into call queue, it declares failure.

The default settings for Priority Call are preconfigured. Press the programmable button to toggle between normal and high priority level. When you use the following features, the call priority level reverts automatically to the preconfigured setting.

- All voice calls
- DMR III Text Message/Text Message
- Job Ticket
- Remote monitor



NOTICE:

Check with your dealer or system administrator to determine how your radio has been programmed.

The following are the types of Priority Call:

High Priority

The radio displays `Next Call: High Priority`.

Call Priority High icon appears at the top of your radio display.

Voice Announcement sounds `Next Call: High Priority`.

Normal Priority

The radio displays `Next Call: Normal Priority`.

Call Priority High icon disappears.

Voice Announcement sounds `Next Call: Normal Priority`.

Talkgroup Scan

This feature allows your radio to monitor and join calls for groups defined by a Receive Group List.

When scan is enabled, the scan icon appears on the status bar and the LED blinks yellow. Your radio unmutes to any member in its Receive Group List.

When scan is disabled, your radio does not receive transmission from any members of the Receive Group List, except for All Call and the selected Talkgroup.



NOTICE:

Talkgroup Scan can be configured by using CPS. Check with your system administrator to determine how your radio has been programmed.

Turning Talkgroup Scan On or Off

Follow the procedure to turn Talkgroup Scan on or off on your radio.

Press the programmed **Scan** button.

If scan is enabled:

- The yellow LED blinks.
- A positive indicator tone sounds.

If scan is disabled:

- The LED turns off.
- A negative indicator tone sounds.

Receive Group List

Receive Group List is a feature that allows you to create and assign members on the talkgroup scan list.

This list is created when your radio is programmed and it determines which groups can be scanned. Your radio can support a maximum of 16 members in this list.



NOTICE:

Receive Group List is programmed by the system administrator. Check with your dealer or system administrator for more information.

Priority Monitor

The Priority Monitor feature allows the radio to automatically receive transmission from talkgroups with higher priority even when radio is in a talkgroup call.

Radio leaves lower priority talkgroup call for higher priority talkgroup call.



NOTICE:

This feature can only be accessed when Talkgroup Scan feature is enabled.

Priority Monitor feature applies only to members in the Receive Group List. There are two Priority Talkgroups: Priority 1 (P1) and Priority 2 (P2). P1 has higher priority than P2. In Capacity Max system, the radio receives transmission according to the priority order below:

- 1 Emergency Call for P1 Talkgroup

- 2 Emergency Call for P2 Talkgroup
- 3 Emergency Call for non-priority Talkgroups in the Receive Group List
- 4 All Call
- 5 P1 Talkgroup Call
- 6 P2 Talkgroup Call
- 7 Non-priority Talkgroups in the Receive Group List

**NOTICE:**

This feature is programmed by the system administrator. Check with your dealer or system administrator for more information.

Multi-Talkgroup Affiliation

In a Capacity Max system, your radio can be configured for up to seven talkgroups at a site.

Of the 16 talkgroups in the Receive Group List, up to seven talkgroups can be assigned as affiliation talkgroups. The selected talkgroup and the priority talkgroups are automatically affiliated.

**NOTICE:**

This feature is programmed by the system administrator. Check with your dealer or system administrator for more information.

Talkback

The Talkback feature allows you to respond to a transmission while scanning.

If your radio scans into a call from the selectable group scan list, and if the **PTT** button is pressed during the scanned call, the operation of the radio depends on whether Talkback was enabled or disabled during radio programming. Check with your dealer or system administrator for more information.

Talkback Disabled

The radio leaves the scanned call and attempts to transmit on the contact for the currently selected channel position. After the Call Hang Time on the currently selected contact expires, the radio returns to the home channel and starts the Scan Hang Time Timer. The radio resumes group scan after its Scan Hang Time Timer expires.

Talkback Enabled

If the **PTT** button is pressed during the Group Hang Time of the scanned call, the radio attempts to transmit to the scanned group.



NOTICE:

If you scan into a call for a group that is not assigned to a channel position in the currently selected zone and the call ends, switch to the proper zone and then select the channel position of the group to talk back to that group.

Bluetooth

This feature allows you to use your radio with a Bluetooth-enabled device (accessory) through a Bluetooth connection. Your radio supports both Motorola Solutions and Commercially available Off-The-Shelf (COTS) Bluetooth-enabled devices.

Bluetooth operates within a range of 10 m (32 ft) line of sight. This is an unobstructed path between your radio and your Bluetooth-enabled device. For high degree of reliability, Motorola Solutions recommends to not separate the radio and the accessory.

At the fringe areas of reception, both voice and tone quality start to sound "garbled" or "broken". To correct this

problem, position your radio and Bluetooth-enabled device closer to each other (within the 10 m defined range) to re-establish clear audio reception. The Bluetooth function of your radio has maximum power of 2.5 mW (4 dBm) at the 10 m range.

Your radio can support up to three simultaneous Bluetooth connections with Bluetooth-enabled devices of unique types. For example, a headset, a scanner, and a PTT-Only Device (POD). Multiple connections with Bluetooth-enabled devices of the same type are not supported.

Refer to the user manual of your respective Bluetooth-enabled device for more details on the full capabilities of your Bluetooth-enabled device.

Your radio connects to the Bluetooth-enabled device within range with either the strongest signal strength, or to one which it has connected to before in a prior session. Do not turn off your Bluetooth-enabled device or press the home back button during the finding and connecting operation as this cancels the operation.

Connecting to Bluetooth Devices

Follow the procedure to connect to Bluetooth devices.

Turn on your Bluetooth-enabled device and place it in pairing mode.

Press the programmed **Bluetooth Connect** button.

Your Bluetooth-enabled device may require additional steps to complete the pairing. Refer to the user manual of your Bluetooth-enabled device.

- A tone sounds.
- The yellow LED blinks.

Wait for acknowledgment.

If successful:

- A positive indicator tone sounds.

If unsuccessful:

- A negative indicator tone sounds.

Disconnecting from Bluetooth Devices

Follow the procedure to disconnect from Bluetooth devices.

Press the programmed **Bluetooth Disconnect** button.

A positive indicator tone sounds when the device has been disconnected.

Switching Audio Route between Internal Radio Speaker and Bluetooth Device

Follow the procedure to toggle audio routing between internal radio speaker and external Bluetooth device.

Press the programmed **Bluetooth Audio Switch** button.

A tone sounds when the audio route has switched.

Permanent Bluetooth Discoverable Mode

The Permanent Bluetooth Discoverable Mode must be enabled by the dealer or system administrator.

Other Bluetooth-enabled devices can locate your radio, but the devices cannot connect to the radio. The Permanent Bluetooth Discoverable Mode enables dedicated devices to use your radio position in the process of Bluetooth-based location.

Multi-Site Controls

These features are applicable when your current radio channel is configured to a Capacity Max system.

Starting Manual Site Search

Follow the procedure to start manual site search when the received signal strength is poor in order to attempt to find a site with better signal.

Press the programmed **Manual Site Roam** button.

- A tone sounds.
- The green LED blinks.

If the radio finds a new site:

- A positive indicator tone sounds.
- The LED turns off.

If the radio fails to find a new site:

- A negative indicator tone sounds.
- The LED turns off.

Site Lock On/Off

When toggled on, the radio searches the current site only. When toggled off, the radio searches other sites in addition to the current site.

Press the programmed **Site Lock** button.

If the **Site Lock** function is toggled on:

- You hear a positive indicator tone, indicating the radio has locked to the current site.

If the **Site Lock** function is toggled off:

- You hear a negative indicator tone, indicating the radio is unlocked.

Home Channel Reminder

This feature provides a reminder when the radio is not set to the home channel for a period of time.

If this feature is enabled when your radio is not set to the home channel for a period of time, the following occurs periodically:

- The Home Channel Reminder tone and announcement sound.

Muting the Home Channel Reminder

When the Home Channel Reminder sounds, you can temporarily mute the reminder.

Press the **Silence Home Channel Reminder** programmable button.

Setting New Home Channels

When the Home Channel Reminder occurs, you can set a new home channel.

Press the **Reset Home Channel** programmable button to set the current channel as the new Home Channel.

Remote Monitor

This feature is used to turn on the microphone of a target radio with a subscriber alias or ID. You can use this feature to remotely monitor any audible activity surrounding the target radio.

Both your radio and the target radio must be programmed to allow you to use this feature.

If initiated, the green LED blinks once on the target radio. This feature automatically stops after a programmed duration or when there is any user operation on the target radio.

Initiating Remote Monitor

Follow the procedure to initiate Remote Monitor on your radio.

1 Press the programmed **Remote Monitor** button.

2 Wait for acknowledgment.

If successful:

- A positive indicator tone sounds.

If unsuccessful:

- A negative indicator tone sounds.
-

Call Indicator Settings

This feature allows the radio users to configure call or text message ringing tones.

Selecting a Ring Alert Type

**NOTICE:**

The programmed **Ring Alert Type** button is assigned by your dealer or system administrator. Check with your dealer or system administrator to determine how your radio has been programmed.

You can program the radio calls to one predetermined vibrate call.

The radio vibrates once if it is a momentary ring style. The radio vibrates repetitively if it is a repetitive ring style. When set to Ring and Vibrate, the radio sounds a specific ring tone if there is any incoming radio transaction (for example, Call Alert or Message). It sounds like a positive indicator tone or missed call.

For radios with batteries that support the vibrate feature and are attached to a vibrating belt clip, the available Ring Alert Type options are Silent, Ring, Vibrate, and Ring and Vibrate.

For radios with batteries that do not support the vibrate feature and are not attached to a vibrating belt clip, Ring Alert Type is automatically set to Ring. If you press the programmed **Ring Alert Type** button, a bad key tone sounds, indicating the multiple Ring Alert Type options are disabled.

You can select a Ring Alert Type by performing the following action.

- Press the programmed **Ring Alert Type** button to toggle Voice Announcement or Text-to-Speech, and the radio behavior to the following options.
 - For Silent, Voice Announcement or Text-to-Speech sounds **Ring Alert Type Silent** only.
 - For Ring Only, Voice Announcement or Text-to-Speech sounds **Ring Alert Type** and the radio sounds a ring tone.
 - For Vibrate Only, Voice Announcement or Text-to-Speech sounds **Ring Alert Type** and the radio vibrates.
 - For Ring and Vibrate, Voice Announcement or Text-to-Speech sounds **Ring Alert Type** and the radio sounds a ring tone and vibrates.

Configuring Vibrate Style



NOTICE:

The programmed **Vibrate Style** button is assigned by your dealer or system administrator. Check with your dealer or system administrator to determine how your radio has been programmed.

Vibrate Style is enabled when the Vibrating Belt Clip is attached to the radio with a battery that supports the vibrate feature.

You can configure the vibrate style by performing the following action.

- Press the programmed **Vibrate Style** button to toggle to short, medium, or long option and the radio vibrates accordingly. Voice Announcement or Text-to-Speech sounds **Vibrate Style**.

Escalating Alarm Tone Volume

The radio can be programmed to continually alert, when a radio call remains unanswered. This is done by automatically increasing the alarm tone volume over time. This feature is known as Escalart.

Call Alert Operation

Call Alert paging enables you to alert a specific radio user to call you back when they are able to do so.

This feature is accessible by using a programmed **One Touch Access** button.

In Capacity Max, the Call Alert feature allows a radio user or a dispatcher to send an alert to another radio user requesting the radio user to call back the initiating radio user when available. Voice communication is not involved in this feature.

The Call Alert Operation can be configured by the dealer or the system administrator to allow the user to press the **PTT** button to respond directly to the call initiator by making a Private Call.

An Off Air Call Set-Up (OACSU) private call allows the user to respond immediately while a Full Off Air Call Set-Up (FOACSU) private call requires user acknowledgment for the call. OACSU type calls are therefore, recommended being used for the call alert feature. See [Private Call on page 45](#).

Making Call Alerts

Follow the procedure to make Call Alerts on your radio.

- 1 Press the programmed **One Touch Access** button.

The green LED lights up.

- 2 Wait for acknowledgment.

If the Call Alert acknowledgment is received, a positive indicator tone sounds.

If the Call Alert acknowledgment is not received, a negative indicator tone sounds.

Responding to Call Alerts

Follow the procedure to respond to Call Alerts on your radio.

When you receive a Call Alert:

- A repetitive tone sounds.

- The yellow LED blinks.

Press the **PTT** button within 4 seconds of receiving a Call Alert page to respond with a Private Call.

Mute Mode

Mute Mode provides an option to the user to silence all audio indicators of the radio.

Once Mute Mode feature is initiated, all audio indicators are muted except higher priority features such as Emergency operations.

When Mute Mode is exited, the radio resumes playing ongoing tones and audio transmissions.



NOTICE:

This is a purchasable feature. Check with your dealer or system administrator for more information.

Turning On Mute Mode

Follow the procedure to turn on Mute Mode.

Do one of the following:

- Access this feature by using the programmed **Mute Mode** button.
- Access this feature by placing the radio in a face-down position momentarily.

Depending on radio model, the Face Down feature can be enabled either through the radio menu or by your system administrator. Check with your dealer or system administrator for more information.



IMPORTANT:

User can only enable either Man Down or Face Down at a time. Both features cannot be enabled together.



NOTICE:

Face Down feature is applicable to XPR 7350e/XPR 7380e only.

The following occurs when Mute mode is enabled:

- Positive Indicator Tone sounds.
- The red LED light starts blinking and remains blinking until Mute Mode is exited.
- Radio is muted.
- Mute Mode Timer begins counting down the duration that is configured.

Exiting Mute Mode

This feature can be exited automatically once the Mute Mode Timer expires.

Do one of the following to exit Mute mode manually:

- Press the programmed **Mute Mode** button.
- Press the **PTT** button on any entry.
- Place the radio in a face-up position momentarily.



NOTICE:

Face Down feature is applicable to XPR 7350e/XPR 7380e only.

The following occurs when Mute mode is disabled:

- Negative Indicator Tone sounds.
- The blinking red LED turns off.
- Your radio unmutes and speaker state is restored.
- If the timer has not expired, Mute mode timer is stopped.



NOTICE:

Mute Mode is also exited if the user transmits voice or switches to an unprogrammed channel.

Emergency Operation

An Emergency Alarm is used to indicate a critical situation. You are able to initiate an Emergency at any time even when there is activity on the current channel.

In Capacity Max, the receiving radio can only support a single Emergency Alarm at a time. If initiated, a second Emergency Alarm will override the first alarm.

When an Emergency Alarm is received, the recipient may choose to either delete the alarm and exit the Alarm List, or respond to the Emergency Alarm by pressing the **PTT** button and transmitting non-emergency voice.

Your dealer or system administrator can set the duration of a button press for the programmed **Emergency** button, except for long press, which is similar with all other buttons:

Short Press

Duration between 0.05 seconds and 0.75 seconds.

Long Press

Duration between 1.00 second and 3.75 seconds.

The **Emergency** button is assigned with the Emergency On/Off feature. Check with your dealer for the assigned operation of the **Emergency** button.



NOTICE:

If short press the **Emergency** button is assigned to turn on the Emergency mode, then long press the **Emergency** button is assigned to exit the Emergency mode.

If long press the **Emergency** button is assigned to turn on the Emergency mode, then short press the **Emergency** button is assigned to exit the Emergency mode.

Your radio supports three Emergency Alarms:

- Emergency Alarm
- Emergency Alarm with Call
- Emergency Alarm with Voice to Follow

In addition, each alarm has the following types:

Regular

Radio transmits an alarm signal and shows audio and/or visual indicators.

Silent

Radio transmits an alarm signal without any audio or visual indicators. Radio receives calls without any sound through the speaker, until the programmed *hot mic* transmission period is over and/or you press the **PTT** button.

Silent with Voice

Radio transmits an alarm signal without any audio or visual indicators, but allow incoming calls to sound through the speaker. If *hot mic* is enabled, the incoming calls sound through the speaker after the programmed *hot mic* transmission period is over. The indicators only appear once you press the **PTT** button.



NOTICE:

Only one of the Emergency Alarms above can be assigned to the programmed **Emergency** button.

Sending Emergency Alarms

This feature allows you to send an Emergency Alarm, a non-voice signal, which triggers an alert indication on a group of radios. Follow the procedure to send Emergency Alarms on your radio.

Your radio does not display any audio or visual indicators during Emergency mode when it is set to Silent.

- 1 Press the programmed **Emergency On** button.

The green LED lights up.



NOTICE:

If programmed, the Emergency Search tone sounds. This tone is muted when the radio transmits or receives voice, and stops when the radio exits Emergency mode. The Emergency Search tone can be programmed by the dealer or system administrator.

-
- 2 Wait for acknowledgment.

If successful:

- The Emergency tone sounds.
- The green LED blinks.

If unsuccessful after all retries have been exhausted:

- A low-pitched tone sounds.

The radio exits the Emergency Alarm mode.



NOTICE:

When configured for Emergency Alarm only, the emergency process consists only of the Emergency Alarm delivery. The emergency ends when an acknowledgment is received from the system, or when channel access attempts have been exhausted.

No voice call is associated with the sending of an Emergency Alarm when operating as Emergency Alarm Only.

Sending Emergency Alarms with Call

This feature allows you to send an Emergency Alarm with Call to a group of radios or a dispatcher. Upon acknowledgment by the infrastructure within the group, a group of radios can communicate over a programmed Emergency channel.

The radio must be configured for Emergency Alarm and Call to perform an emergency call after the alarm process.

- 1 Press the programmed **Emergency On** button.

The green LED lights up.



NOTICE:

If programmed, the Emergency Search tone sounds. This tone is muted when the radio transmits or receives voice, and stops when the radio exits Emergency mode.

If an Emergency Alarm acknowledgment is successfully received:

- The Emergency tone sounds.
- The green LED blinks.

If an Emergency Alarm acknowledgment is not successfully received:

- All retries are exhausted.
- A low-pitched tone sounds.
- The radio exits the Emergency Alarm mode.

-
- 2 Press the **PTT** button to initiate a voice transmission.

The green LED lights up.

-
- 3 Do one of the following:

- Wait for the Talk Permit Tone to end and speak clearly into the microphone if enabled.
- Wait for the **PTT** Sidetone to end and speak clearly into the microphone if enabled.

4 Release the **PTT** button to listen.

5 If the Channel Free Indication feature is enabled, you hear a short alert tone the moment the transmitting radio releases the **PTT** button, indicating the channel is free for you to respond. Press the **PTT** button to respond to the call.

6 Press the **Emergency Off** button to exit the Emergency mode.



NOTICE:

Depending on how your radio is programmed, you may or may not hear a Talk Permit tone. Your radio dealer or system administrator can provide more information on how your radio has been programmed for Emergency.

The Emergency Call initiator may press the programmed **Cancel** button to end an on-going emergency call. The radio returns to a call idle state.

Sending Emergency Alarms with Voice to Follow

This feature allows you to send an Emergency Alarm with Voice to Follow to a group of radios. Your radio microphone is automatically activated, allowing you to communicate

with the group of radios without pressing the **PTT** button. This activated microphone state is also known as *hot mic*.

If your radio has Emergency Cycle Mode enabled, repetitions of *hot mic* and receiving period are made for a programmed duration. During Emergency Cycle Mode, received calls sound through the speaker.

If you press the **PTT** button during the programmed receiving period, you hear a prohibit tone, indicating that you should release the **PTT** button. The radio ignores the **PTT** button press and remains in Emergency mode.

If you press the **PTT** button during *hot mic*, and continue to press it after the *hot mic* duration expires, the radio continues to transmit until you release the **PTT** button.

If the Emergency Alarm request fails, the radio does not retry to send the request, and enters the *hot mic* state directly.



NOTICE:

Some accessories may not support *hot mic*. Check with your dealer or system administrator for more information.

Follow the procedure to send Emergency Alarms with voice to follow on your radio.

- 1 Press the programmed **Emergency On** button.
The green LED lights up.

-
- 2 Once the Emergency tone sounds, speak clearly into the microphone.

The radio automatically stops transmitting when:

- The cycling duration between *hot mic* and receiving calls expires, if Emergency Cycle Mode is enabled.
- The *hot mic* duration expires, if Emergency Cycle Mode is disabled.

Receiving Emergency Alarms

The receiving radio can only support a single Emergency Alarm at a time. If initiated, a second Emergency Alarm will override the first alarm. Follow the procedure to receive and view Emergency Alarms on your radio.

When you receive an Emergency Alarm:

- A tone sounds.
- The red LED blinks.

**NOTICE:**

Your radio automatically acknowledges the Emergency Alarm (if enabled).

You can silence the tone. Do one of the following:

- Press the **PTT** button to call the group of radios which received the Emergency Alarm.
- Press any programmable button.
- Exit Emergency mode.

Status Message

This feature allows the user to send status messages to other radios.

The Quick Status list is configured by using CPS-RM and comprises up to a maximum of 99 statuses.

The maximum length for each status message is 16 characters.

The Text-to-Speech feature if enabled, allows the radio to audibly indicate the status messages that are received.

**NOTICE:**

Text-to-Speech is configured using CPS. Check with your dealer or system administrator to determine how your radio has been programmed.

Sending Status Messages

Follow the procedure below to send a status message.

Press the programmed **One Touch Access** button.

If successful:

- A positive indicator tone sounds.
- The LED turns off.

If unsuccessful:

- A negative indicator tone sounds.
- The LED turns off.

Text Messaging

Your radio is able to receive data, for example a text message, from another radio or a text message application.

There are two types of text messages, Digital Mobile Radio (DMR) Short Text Message and text message. The

maximum length of a DMR Short Text Message is 23 characters. The maximum length of a text message is 280 characters, including the subject line. The subject line only appears when you receive messages from e-mail applications.



NOTICE:

The maximum character length is only applicable for models with the latest software and hardware. For radio models with older software and hardware, the maximum length of a text message is 140 characters. Check with your dealer or system administrator for more information.

Quick Text Messages

Your radio supports Quick Text messages as programmed by your dealer.

Sending Quick Text Messages

Follow the procedure to send predefined Quick Text messages on your radio to a predefined alias.

- 1 Press the programmed **One Touch Access** button.
-

- 2 Wait for acknowledgment.

If successful:

- The green LED lights up.
- A positive indicator tone sounds.

If unsuccessful:

- A negative indicator tone sounds.
-

Privacy

This feature helps to prevent eavesdropping by unauthorized users on a channel by the use of a software-based scrambling solution. The signaling and user identification portions of a transmission are not scrambled.

Your radio must have privacy enabled on the channel to send a privacy-enabled transmission, although this is not a necessary requirement for receiving a transmission. While on a privacy-enabled channel, the radio is still able to receive clear or unscrambled transmissions.

Your radio supports Enhanced Privacy.

To unscramble a privacy-enabled call or data transmission, your radio must be programmed to have the same Key Value and Key ID for Privacy as the transmitting radio.

If your radio receives a scrambled call that is of a different Key Value and Key ID, you hear nothing at all for Enhanced Privacy.

On a privacy-enabled channel, your radio is able to receive clear or unscrambled calls, depending on how your radio is programmed. In addition, your radio may play a warning tone or not, depending on how it is programmed.



NOTICE:

This feature is not applicable in Citizens Band channels that are in the same frequency.

The green LED lights up when the radio is transmitting, and blinks rapidly when the radio is receiving an ongoing privacy-enabled transmission.



NOTICE:

Some radio models may not offer this Privacy feature, or may have a different configuration. Check with your dealer or system administrator for more information.

Turning Privacy On or Off

Follow the procedure to turn privacy on or off on your radio.

Press the programmed **Privacy** button.

Stun/Revive

This feature allows you to enable or disable any radio in the system. For example, the dealer or system administrator may want to disable a stolen radio to prevent unauthorized users from using it, and enable the radio when it is recovered.

A radio can be disabled (stunned) or enabled (revived) either through the console or through a command initiated by another radio.

Once a radio is disabled, the radio sounds a negative indicator tone.

When a radio is stunned, the radio cannot request nor receive any user initiated services on the system that performed the Stun procedure. However, the radio can switch to another system. The radio continues to send GNSS location reports and can be monitored remotely when it was stunned.



NOTICE:

The dealer or system administrator may permanently disable a radio. See [Radio Kill on page 74](#) for more information.

Radio Kill

This feature is an enhanced security measure to restrict unauthorized access to a radio.

Radio Kill causes a radio to be rendered inoperable. For example, the dealer or system administrator may want to kill a stolen or misplaced radio to prevent unauthorized usage.

**NOTICE:**

A killed radio can only be revived at a Motorola Solutions service depot. Check with your dealer or system administrator for more information.

Lone Worker

This feature prompts an emergency to be raised if there is no user activity, such as any radio button press or activation of the channel selector, for a predefined time.

Following no user activity for a programmed duration, the radio pre-warns you using an audio indicator once the inactivity timer expires.

If there is still no acknowledgment by you before the predefined reminder timer expires, the radio initiates an emergency condition as programmed by the dealer or system administrator.

See [Emergency Operation on page 66](#) for more information.

**NOTICE:**

Check with your dealer or system administrator for more information.

Password Lock Features

This feature allows you to restrict access to the radio by asking for a password when the device is turned on.

Accessing Radios by Using Passwords

Follow the procedure to access your radio by using a password.

- 1 Enter the current four-digit password.
 - Use the **Channel Selector Knob** to enter the first digit of the password.
 - Press Side Button 1, 2, or 3 to enter each digit of the remaining three digits of the password.
-

- 2 Your radio automatically checks the validity of the password when the last digit of the four-digit password is entered.

If successful, the radio powers up.

If unsuccessful:

- You hear a continuous tone. Repeat [step 1](#).
- After the third attempt, your radio enters into locked state. A tone sounds. The yellow LED double blinks. Your radio enters into locked state for 15 minutes.



NOTICE:

In locked state, your radio responds to inputs from **On/Off/Volume Control Knob** only.

- If the radio is powered off, power up the radio. Your radio restarts the 15-minute timer for locked state. A tone sounds. The yellow LED double blinks.

Wait for 15 minutes and then repeat the steps in [Accessing Radios by Using Passwords on page 74](#) to access the radio.

Over-the-Air Programming

Your dealer can remotely update your radio by using Over-the-Air Programming (OTAP) without physical connection. Additionally, some settings can also be configured by using OTAP.

When your radio undergoes OTAP, the green LED blinks.

When your radio receives high volume data:

- The channel becomes busy.
- A negative tone sounds if you press the **PTT** button.



NOTICE:

Once the programming is complete, a tone sounds, and your radio restarts (powers off and on again).

Unlocking Radios in Locked State

Your radio is unable to receive calls in locked state. Follow the procedure to unlock your radio in locked state.

Do one of the following:

- If the radio is powered on, wait for 15 minutes and then repeat the steps in [Accessing Radios by Using Passwords on page 74](#) to access the radio.

Wi-Fi Operation

This feature allows you to set up and connect to a Wi-Fi network. Wi-Fi supports updates for radio firmware, codeplug, and resources such as language packs and voice announcement.

**NOTICE:**

This feature is applicable to XPR 7350e/XPR 7380e only.

Wi-Fi® is a registered trademark of Wi-Fi Alliance®.

Your radio supports WEP/WPA/WPA2-Personal and WPA/WPA2-Enterprise Wi-Fi networks.

WEP/WPA/WPA2-Personal Wi-Fi network

Uses pre-shared key (password) based authentication.

Pre-shared key can be entered by using the menu or CPS/RM.

WPA/WPA2-Enterprise Wi-Fi network

Uses certificate-based authentication.

Your radio must be pre-configured with a certificate.

**NOTICE:**

Check with your dealer or system administrator to connect to WPA/WPA2-Enterprise Wi-Fi network.

Turning Wi-Fi On or Off

The programmed **Wi-Fi On or Off** button is assigned by default. Check with your dealer or system administrator to determine how your radio has been programmed.

Voice Announcements for the programmed **Wi-Fi On or Off** button can be customized through CPS according to user requirements. Check with your dealer or system administrator for more information.

You can turn on or turn off Wi-Fi by performing the following action.

- Press the programmed **Wi-Fi On or Off** button. Voice Announcement sounds Turning On Wi-Fi or Turning Off Wi-Fi.

Connecting to a Network Access Point

When you turn on Wi-Fi, the radio scans and connects to a network access point.



NOTICE:

The programmed **Wi-Fi Status Query** button is assigned by your dealer or system administrator. Voice Announcements for the programmed **Wi-Fi Status Query** button can be customized according to user requirements by using CPS. Check with your dealer or system administrator to determine how your radio has been programmed.

The WPA-Enterprise Wi-Fi network access points are pre-configured. Check with your dealer or system administrator to determine how your radio has been programmed.

Press the programmed **Wi-Fi Status Query** button for the connection status using Voice Announcement.

Voice Announcement sounds when Wi-Fi is Off, Wi-Fi is On but No Connection, or Wi-Fi is On with Connection.

Checking Wi-Fi Connection Status

Follow the procedure to check the Wi-Fi Connection status.

Press the programmed **Wi-Fi Status Query** button for the connection status by using Voice Announcement. Voice Announcement sounds Wi-Fi is Off, Wi-Fi is On but No Connection, or Wi-Fi is On with Connection.

- The display shows `WiFi Off` when the Wi-Fi is turned off.
- The display shows `WiFi On, Connected` when the radio is connected to a network.
- The display shows `WiFi On, Disconnected` when the Wi-Fi is turned on but the radio is not connected to any network.

Voice Announcements for the Wi-Fi status query results can be customized through CPS according to user requirements. Check with your dealer or system administrator for more information.



NOTICE:

The programmed **Wi-Fi Status Query** button is assigned by default. Check with your dealer or system administrator to determine how your radio has been programmed.

Utilities

This chapter explains the operations of the utility functions available in your radio.

Checking Battery Strength

Follow the procedure to check the battery level of your radio.

Press the programmed **Battery Strength** button.

One of the following occurs:

- The LED lights up solid yellow indicating fair battery capacity.
- The LED lights up solid green indicating full battery capacity.
- The LED blinks red indicating low battery capacity.

Text-to-Speech

The Text-to-Speech feature can only be enabled by your dealer or system administrator. If Text-to-Speech is enabled, the Voice Announcement feature is automatically

disabled. If Voice Announcement is enabled, then the Text-to-Speech feature is automatically disabled.

This audio indicator can be customized per customer requirements.

Setting Text-to-Speech

Follow the procedure to set the Text-to-Speech feature.

Press the programmed **Text-to-Speech** button to listen to the received text message.

Turning the Acoustic Feedback Suppressor Feature On or Off

This feature allows you to minimize acoustic feedback in received calls.

Press the programmed **Acoustic Feedback Suppressor** button.

You hear a positive indicator tone, indicating that Acoustic Feedback Suppressor is now enabled.

You hear a negative indicator tone, indicating that the radio is unable to activate Acoustic Feedback Suppressor.

Turning Global Navigation Satellite System On or Off

Global Navigation Satellite System (GNSS) is a satellite navigation system that determines the radio precise location. GNSS includes Global Positioning System (GPS), Global Navigation Satellite System (GLONASS), and BeiDou Navigation Satellite System (BDS).



NOTICE:

Selected radio models may offer GPS, GLONASS, and BDS. GNSS constellation is configured by using CPS. Check with your dealer or system administrator to determine how your radio has been programmed.

Do the following step to toggle GNSS on or off on your radio.

- Press the programmed **GNSS** button.

Turning Radio Tones/Alerts On or Off

You can enable and disable all radio tones and alerts, if needed, except for incoming Emergency alert tone . Follow

the procedure to turn tones and alerts on or off on your radio.

Press the programmed **All Tones/Alerts** button.

If successful:

- The Positive Indicator Tone sounds.
- All tones and alerts are turned on.

If unsuccessful:

- The Negative Indicator Tone sounds.
- All tones and alerts are turned off.

Power Levels

You can customize the power setting to high or low for each channel.

High

This enables communication with radios located at a considerable distance from you.

Low

This enables communication with radios in closer proximity.

Setting Power Levels

Follow the procedure to set the power levels on your radio.

Press the programmed **Power Level** button.

If successful:

- The Positive Indicator Tone sounds.
- Radio transmits at low power.

If unsuccessful:

- The Negative Indicator Tone sounds.
 - Radio transmits at high power.
-

Turning Option Board On or Off

Option board capabilities within each channel can be assigned to programmable buttons. Follow the procedure to turn option board on or off on your radio.

Press the programmed **Option Board** button.

Turning Voice Announcement On or Off

This feature enables the radio to audibly indicate the current zone or channel the user has just assigned, or the programmable button the user has just pressed. This audio indicator can be customized according to customer requirements. Follow the procedure to turn Voice Announcement on or off on your radio.

Press the programmed **Voice Announcement** button.

If successful:

- The Positive Indicator Tone sounds.
- All tones and alerts are turned on.

If unsuccessful:

- The Negative Indicator Tone sounds.
 - All tones and alerts are turned off.
-

Switching Audio Route between Internal Radio Speaker and Wired Accessory

Follow the procedure to toggle audio routing between internal radio speaker and wired accessory.

You can toggle audio routing between the internal radio speaker and the speaker of a wired accessory with the condition that:

- The wired accessory with speaker is attached.
- The audio is not routed to an external Bluetooth accessory.

Press the programmed **Audio Toggle** button.

A tone sounds when the audio route has switched.

Powering down the radio or detaching the accessory resets the audio routing to the internal radio speaker.

Turning Intelligent Audio On or Off

Your radio automatically adjusts the audio volume to overcome current background noise in the environment, inclusive of both stationary and non-stationary noise

sources. This is a receive-only feature and does not affect transmission audio. Follow the procedure to turn Intelligent Audio on or off on your radio.

Press the programmed **Intelligent Audio** button.



NOTICE:

This feature is not applicable during a Bluetooth session.

Turning Trill Enhancement On or Off

You can enable this feature when you are speaking in a language that contains many words with alveolar trill (rolling "R") pronunciations. Follow the procedure to turn Trill Enhancement on or off on your radio.

Press the programmed **Trill Enhancement** button to toggle the feature on or off.

If successful:

- The Positive Indicator Tone sounds.
- All tones and alerts are turned on.

If unsuccessful:

- The Negative Indicator Tone sounds.

- All tones and alerts are turned off.
-

Connect Plus Operations

Connect Plus is a full trunking solution based on DMR technology. Connect Plus uses a dedicated control channel for channel requests and allocations. Features that are available to the radio users under this system are available in this chapter.

Additional Radio Controls in Connect Plus Mode

This chapter explains the additional radio controls available to the radio user through preprogrammed means such as programmable buttons and assignable radio functions.

Push-To-Talk (PTT) Button

The **PTT** button on the side of the radio serves two basic purposes:

- While a call is in progress, the **PTT** button allows the radio to transmit to other radios in the call.

Press and hold the **PTT** button to talk. Release the **PTT** button to listen.

The microphone is activated when the **PTT** button is pressed.

- While a call is not in progress, the **PTT** button is used to make a new call (see [Making a Radio Call on page 92](#)).

If the Talk Permit Tone is enabled, wait until the short alert tone ends before talking.

Programmable Buttons

Your dealer can program the programmable buttons as shortcuts to radio functions depending on the duration of a button press:

Short press

Pressing and releasing rapidly.

Long press

Pressing and holding for the programmed duration.



NOTICE:

The programmed duration of a button press is applicable for all assignable radio/utility functions or settings. See [Emergency Operation on page 105](#) for more information on the programmed duration of the *Emergency* button.

Assignable Radio Functions

Beacon On/Off

Toggles the Beacon feature on or off. Requires purchase of Connect Plus Man Down feature.

Beacon Reset

Resets (cancels) the Beacon tone, but it does not turn the Beacon feature off. Requires purchase of Connect Plus Man Down feature.

Bluetooth® Audio Switch

Toggles audio routing between internal radio speaker and external Bluetooth-enabled accessory.

Bluetooth Connect

Initiates a Bluetooth find-and-connect operation.

Bluetooth Disconnect

Terminates all existing Bluetooth connections between your radio and any Bluetooth-enabled devices.

Bluetooth Discoverable

Enables your radio to enter Bluetooth Discoverable Mode.

Busy Queue Cancellation

Exits the busy mode when a non-Emergency call in the Busy Queue was initiated. Emergency calls, once accepted into the Busy Queue, cannot be cancelled.

Channel Announcement

Plays zone and channel announcement voice messages for the current channel.

Emergency On/Off

Depending on the programming, initiates or cancels an emergency.

Intelligent Audio

Toggles intelligent audio on or off.

Man Down Alarms On/Off

Toggles all configured Man Down Alarms on or off. Requires purchase of Connect Plus Man Down feature.

Man Down Alarms Reset

If pressed while a Man Down feature Alert Tone is playing, the tone is cancelled and feature timers are reset, but it does not turn the Man Down Alarms off. Requires purchase of Man Down feature.

Mic AGC On/Off

Toggles the internal microphone automatic gain control (AGC) on or off.

One Touch Access

Directly initiates a predefined Private Call, a Call Alert, a Quick Text message, or Home Revert.

Phone Exit 

Ends a Phone Call.

Privacy

Toggles privacy on or off.

Reset Home Channel

Sets a new home channel.

Ring Alert Type

Provides direct access to the Ring Alert Type Setting.

Roam Request

Requests to search for a different site.

Scan

Toggles scan on or off.

Silence Home Channel Reminder

Mutes the Home Channel Reminder.

Site Lock On/Off

When toggled on, the radio searches the current site only. When toggled off, the radio searches other sites in addition to the current site.

Vibrate Style

Configures the vibrate style.

Voice Announcement On/Off

Toggles voice announcement on or off.

Wi-Fi

Toggles Wi-Fi on or off.

Zone Toggle

Allows radio user to toggle between Zone 1 and Zone 2.

Assignable Settings or Utility Functions

AF Suppressor

Toggles the Acoustic Feedback Suppressor feature on or off.

All Tones/Alerts

Toggles all tones and alerts on or off.

Battery Strength

Indicates battery strength with the LED Indicator.

Global Navigation Satellite System (GNSS)

Toggles the satellite navigation system on or off.

Mic Distortion

Toggles the Microphone Dynamic Distortion Control feature on or off.

Power Level

Toggles transmit power level between high and low.

Unassigned

Indicates that the button function has not yet been assigned.

Identifying Status Indicators in Connect Plus Mode

LED Indicator

The LED indicator shows the operational status of your radio.

Blinking red	Battery mismatch occurs or radio is transmitting at low battery condition, receiving an emergency transmission or has failed the self-test upon powering up, or has moved out of range if radio is configured with Auto-Range Transponder System. Mute Mode is enabled.
Rapidly blinking red	Radio is receiving over-the-air file transfer (Option Board firmware file, Network Frequency file or Option

	Board Codeplug file) or upgrading to a new Option Board firmware file.
Blinking green and yellow	Radio is receiving a Call Alert, received a text message or Scan is enabled and is receiving activity.
Solid yellow	Radio is in Bluetooth Discoverable Mode. Also indicates fair battery charge when programmable button is pressed.
Double blinking yellow	Radio is actively searching for a new site.
Blinking yellow	Radio is receiving a Call Alert or Scan is enabled and is idle (radio will remain muted to any activity).
Solid green	Radio is powering up or transmitting. Also indicates full charge of the battery when the programmed Battery Strength button is pressed.
Blinking green	Radio is powering up, receiving a call or data.



Double blinking green	Radio is receiving a privacy-enabled call.
------------------------------	--

Indicator Tones

The following are the tones that sound through the radio speaker.





High pitched tone	<input type="checkbox"/>	Low pitched tone	<input checked="" type="checkbox"/>
-------------------	--------------------------	------------------	-------------------------------------

Indicator tones provide you with audible indications of the status after an action to perform a task is taken.

	Positive Indicator Tone
	Negative Indicator Tone

Alert Tones

Alert tones provide you with audible indications of the status, or response to data received on the radio.

Continuous Tone 	A monotone sound. Sounds continuously until termination.
Periodic Tone 	Sounds periodically depending on the duration set by the radio. Tone starts, stops, and repeats itself.
Repetitive Tone 	A single tone that repeats itself until it is terminated by the user.
Momentary Tone 	Sounds only once for a short period of time defined by the radio.

Switching Between Connect Plus and Non-Connect Plus Modes

To switch to a non-Connect Plus mode, you must change to another zone, if programmed by your dealer or system administrator. Check with your dealer or system administrator to see if your radio has been programmed with non-Connect Plus zones, and what features are available while operating in non-Connect Plus zones.

Making and Receiving Calls in Connect Plus Mode

This section explains general radio operations and call features that are available in your radio.

Selecting a Site

A site provides coverage for a specific area. A Connect Plus site has a site controller and a maximum of 15 repeaters. In a multi-site network, the Connect Plus radio will automatically search for a new site when the signal level from the current site drops to an unacceptable level.

Roam Request

A Roam Request tells the radio to search for a different site, even if the signal from the current site is acceptable.

If there are no sites available:

- The radio continues to search through the list of sites.
- The radio will return to the previous site, if the previous site is still available.



NOTICE:

This is programmed by your dealer.

Press the programmed **Roam Request** button.

You hear a tone, indicating the radio has switched to a new site.

Site Lock On/Off

When toggled on, the radio searches the current site only. When toggled off, the radio searches other sites in addition to the current site.

Press the programmed **Site Lock** button.

If the **Site Lock** function is toggled on:

- You hear a positive indicator tone, indicating the radio has locked to the current site.

If the **Site Lock** function is toggled off:

- You hear a negative indicator tone, indicating the radio is unlocked.
-

Selecting a Zone

The radio can be programmed with a maximum of 16 Connect Plus Zones and each Connect Plus zone contains a maximum of 16 assignable positions on the Channel Selector Knob.

Each assignable knob position can be used to start one of the following voice call types:

- Group Call
- Multi-group Call
- Site All Call
- Private Call

Access the Zone feature by performing the following:
Press the programmed **Zone Toggle** button.

Using Multiple Networks

If your radio has been programmed to use multiple Connect Plus networks, you can select a different network by switching to the Connect Plus zone that is assigned to the desired network. These network-to-zone assignments are configured by your dealer through radio programming.

Selecting a Call Type

Use the Channel Selector Knob to select a call type. This can be a Group Call, Multi-group Call, Site All Call or Private Call, depending on how your radio is programmed. If you change the Channel Selector Knob to a different position (that has a call type assigned to it), this causes the radio to re-register with the Connect Plus site. The radio registers with the Registration Group ID that has been programmed for the new Channel Selector Knob position call type.

If you select a position that has no call type assigned to it, your radio sounds a continuous tone. Your radio does not operate when selected to an unprogrammed channel, use the Channel Selector Knob to select a programmed channel instead.

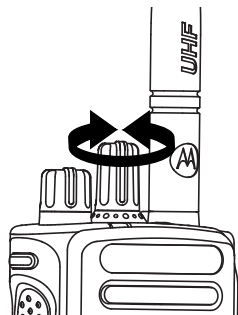

Once the required zone is set (if you have multiple zones in your radio), turn the programmed Channel Selector Knob to select the call type.

Receiving and Responding to a Radio Call

Once the channel, subscriber ID or call type is set, you can proceed to receive and respond to calls.

The LED lights up solid green while the radio is transmitting and blinks green when the radio is receiving.



NOTICE:

The LED lights up solid green while the radio is transmitting and double blinks green when the radio is receiving a privacy-enabled call. To unscramble a privacy-enabled call, your radio must have the same Privacy Key, OR the same Key Value and Key ID (programmed by your dealer), as the transmitting radio (the radio you are receiving the call from).

See [Privacy on page 113](#) for more information.

Receiving and Responding to a Group Call

To receive a call from a group of users, your radio must be configured as part of that group.

The LED blinks green. Your radio unmutes and the incoming call sounds through the radio speaker.

- 1 Hold the radio vertically 1 to 2 inches (2.5 to 5.0 cm) from your mouth.

The LED lights up solid green.

- 2 Wait for one of the Talk Permit Tone to finish (if enabled), and speak clearly into the microphone.

- 3 Release the **PTT** button to listen.

If there is no voice activity for a predetermined period of time, the call ends.



NOTICE:

See [Making a Group Call on page 93](#) for details on making a Group Call.

Receiving and Responding to a Private Call

A Private Call is a call from an individual radio to another individual radio.

When you receive a Private Call, the LED blinks green. Your radio unmutes and the incoming call sounds through the speaker of the radio.

- 1 Hold the radio vertically 1 to 2 inches (2.5 to 5.0 cm) from your mouth.
-
- 2 Press the **PTT** button to respond to the call.
The LED lights up solid green.
-

- 3 Wait for the Talk Permit Tone to finish (if enabled), and speak clearly into the microphone.
-

- 4 Release the **PTT** button to listen.
-

If there is no voice activity for a predetermined period of time, the call ends.

You hear a short tone.

See [Making a Private Call on page 93](#) for details on making a Private Call.

Receiving a Site All Call

A Site All Call is a call from an individual radio to every radio on the site. It is used to make important announcements requiring the user's full attention.

When you receive an Site All Call, a tone sounds and the LED blinks green.

Your radio unmutes and the incoming call sounds through the radio speaker.

A Site All Call does not wait for a predetermined period of time before ending.

You cannot respond to a Site All Call.

**NOTICE:**

The radio stops receiving the Site All Call if you switch to a different channel while receiving the call. During a Site All Call, you will not be able to use any programmed button functions until the call ends.

Receiving an Inbound Private Phone Call

When you receive an Inbound Private Phone Call, the LED blinks green. The radio unmutes and the incoming private phone call sounds through the radio's speaker.

- 1 Press and hold the **PTT** button to answer and talk. Release the **PTT** button to listen.
- 2 Press preprogrammed **Phone Exit** button to end the call.
A short feedback tone sounds.

Receiving an Inbound Phone Talkgroup Call

When you receive an Inbound Phone Talkgroup Call, the LED blinks green. The radio unmutes and the incoming group call sounds through the radio's speaker.

Press the **PTT** button to talk and release it to listen.

Inbound Phone Multi-Group Call

When you receive an Inbound Phone Multi-Group Call, the LED blinks green. The radio unmutes and the incoming multi-group call sounds through the radio speaker.

Making a Radio Call

After selecting your channel, you can select a subscriber alias or ID, or group alias or ID by using:

- The Channel Selector Knob.
- A programmed **One Touch Access** button – The One Touch Access feature allows you to make a Private Call to a predefined ID easily. This feature can be assigned to a short or long programmable button press. You can only have one ID assigned to a **One Touch Access**

button. Your radio can have multiple **One Touch Access** buttons programmed.



NOTICE:

Your radio must have the Privacy feature enabled on the channel to send a privacy-enabled transmission. Only target radios with the same Key Value and Key ID as your radio will be able to unscramble the transmission.

See [Privacy on page 113](#) for more information.

Making a Call

This feature allows the radio users to make different call types : Group Call, Private Call, Site All Call, Multi-group Call.

Making a Group Call

To make a call to a group of users, your radio must be configured as part of that group.

- 1 Select the channel with the active group alias or ID.
See [Selecting a Call Type on page 89](#).
-

- 2 Hold the radio vertically 1 to 2 inches (2.5 to 5.0 cm) from your mouth.
-

- 3 Press the **PTT** button to make the call.
The LED lights up solid green.
-

- 4 Wait for the Talk Permit Tone to finish (if enabled), and speak clearly into the microphone.
-

- 5 Release the **PTT** button to listen.

When the target radio responds, the LED blinks green.

If there is no voice activity for a predetermined period of time, the call ends.

Making a Private Call

While you can receive and/or respond to a Private Call initiated by an authorized individual radio, your radio must be programmed for you to initiate a Private Call.

You will hear a negative indicator tone, when you make a Private Call using the **One Touch Access** button, if this feature is not enabled.

Use the Quick Text Message or Call Alert features to contact an individual radio. See [Text Messaging on page 71](#) or [Call Alert Operation on page 102](#) for more information.

- 1 Do one of the following.
 - Select the channel with the active subscriber alias or ID. See [Selecting a Call Type on page 89](#).
 - Press the programmed **One Touch Access** button.
-

- 2 Hold the radio vertically 1 to 2 inches (2.5 to 5.0 cm) from your mouth.
-

- 3 Press the **PTT** button to make the call.
The LED lights up solid green.
-

- 4 Wait for the Talk Permit Tone to finish (if enabled), and speak clearly into the microphone.
-

- 5 Release the **PTT** button to listen.
When the target radio responds, the LED blinks green.

If there is no voice activity for a predetermined period of time, the call ends. You hear a short tone.

Making a Site All Call

This feature allows you to transmit to all users on the site that are currently not engaged in another call. Your radio must be programmed to allow you to use this feature.

Users on the channel/site cannot respond to an Site All Call.

- 1 Select the channel with the active Site All Call group alias. See [Selecting a Call Type on page 89](#).
-

- 2 Hold the radio vertically 1 to 2 inches (2.5 to 5.0 cm) from your mouth.
-

- 3 Press the **PTT** button to make the call.
The LED lights up solid green.
-

- 4 Wait for the Talk Permit Tone to finish (if enabled), and speak clearly into the microphone.
-

Making a Multi-group Call

This feature allows you to transmit to all users on multiple groups. Your radio must be programmed to allow you to use this feature.



NOTICE:

Users on the groups cannot respond to a Multi-group Call.

- 1 Turn the Channel Selector Knob to select the Multi-group alias or ID.
-

- 2 Press the **PTT** button to make the call.

The LED lights up solid green.

Wait for the Talk Permit Tone to finish (if enabled) and speak clearly into the microphone.

Making a Private Call with a One Touch Call Button

The One Touch Call feature allows you to easily make a Private Call to a pre-defined Private Call alias or ID. This

feature can be assigned to a short or long programmable button press.

You can **ONLY** have one alias or ID assigned to a One Touch Call button. Your radio can have multiple One Touch Call buttons programmed.

- 1 Press the programmed **One Touch Call** button to make a Private Call to the pre-defined Private Call alias or ID.
-

- 2 Hold the radio vertically 1 to 2 inches (2.5 to 5.0 cm) from your mouth.
-

- 3 Press the **PTT** button to make the call.
The LED lights up solid green.
-

- 4 Wait for the Talk Permit Tone to finish (if enabled) and speak clearly into the microphone.
-

- 5 Release the **PTT** button to listen.

When the target radio responds, the LED blinks green.

If there is no voice activity for a predetermined period of time, the call ends.

Advanced Features in Connect Plus Mode

This chapter explains the operations of the features available in your radio.

Home Channel Reminder

This feature provides a reminder when the radio is not set to the home channel for a period of time.

If this feature is enabled by using the CPS, the Home Channel Reminder tone and announcement sound periodically when the radio is not set to the home channel for a period of time.

You can respond to the reminder by performing one of the following actions:

- Return to the home channel.
- Mute the reminder temporarily by using the programmable button.
- Set a new home channel by using the programmable button.

Muting the Home Channel Reminder

When the Home Channel Reminder occurs, you can temporarily mute the reminder by performing the following action.

Press the **Silence Home Channel Reminder** programmable button.

Setting a New Home Channel

When the Home Channel Reminder occurs, you can set a new home channel by performing the following action.

- Press the **Reset Home Channel** programmable button.

Auto Fallback

Auto Fallback is a system feature that allows you to continue to make and receive non-emergency calls on the selected Group Contact in the event of certain types of Connect Plus system failures.

If one of these failures occurs, your radio attempts to roam to a different Connect Plus site. This search process may result in your radio finding an operable Connect Plus site,

or it may result in your radio finding a “Fallback Channel” (if your radio is enabled for Auto Fallback). A Fallback Channel is a repeater that is normally part of an operable Connect Plus site, but is currently unable to communicate with either its site controller or the Connect Plus network. In Fallback mode, the repeater operates as a single digital repeater. Auto Fallback Mode supports non-emergency Group Calls only. No other call types are supported in Fallback Mode.

Indications of Auto Fallback Mode

When your radio is using a Fallback channel, you hear the intermittent “Fallback Tone” approximately once every 15 seconds (except while transmitting). Your radio only permits PTT on the selected Group Contact (Group Call, Multigroup Call, or Site All Call). It does not allow you to make other types of calls.

Making/Receiving Calls in Fallback Mode



NOTICE:

Calls are heard only by radios that are monitoring the same Fallback channel and selected to the same Group. Calls are not networked to other sites or other repeaters.

Emergency voice calls or Emergency Alerts are not available in Fallback mode. If you press the emergency button in Fallback mode, the radio provides an invalid key press tone.

Private (radio to radio) and Phone calls are not available in Fallback mode. If you attempt a call to a private contact, you will receive a denial tone. At this point you should select a desired group contact. Other non-supported calls include Remote Monitor, Call Alert, Radio Check, Radio Enable, Radio Disable, Text messaging, Location Updates, and packet data calls.

Enhanced Traffic Channel Access (ETCA) is not supported in Auto Fallback mode. If two or more radio users press **PTT** at the same time (or at almost the same time), it is possible that both radios transmit until **PTT** is released. In this event, it is

possible that none of the transmissions will be understood by receiving radios.

Making calls in Fallback mode is similar to normal functioning. Simply select the group contact you wish to use (using the radio's normal channel selection method), and then press the **PTT** to start your call. It is possible that the channel may be in use already by another group. If the channel is in use, you receive a busy tone. You may select Group, Multi-group or Site All Call contacts using your radio's normal channel selection method. While the radio is operating on the Fallback Channel, the Multigroup operates just like other Groups. It is only heard by radios that are currently selected to the same Multi-group.

Returning to Normal Operation

If the site returns to normal trunking operation while you are in range of your Fallback repeater, your radio automatically exits Auto Fallback mode. You hear a registration "beep" when the radio successfully registers. If you are in the range of an operable site (that is not in Fallback mode), you may press the Roam Request button (if programmed for your radio) to force your radio to search for and register on an available site. If no other site is available, your radio returns to Auto Fallback mode after searching is complete.

If you drive out of coverage of your Fallback repeater, your radio enters Search mode.

Scan

This feature allows your radio to monitor and join calls for groups defined in a pre-programmed scan list. When scan is enabled, the LED blinks yellow when idle.

Starting and Stopping Scan



NOTICE:

This procedure turns the Scan feature On or Off for all Connect Plus zones with the same Network ID as your currently selected zone.

You can start and stop scanning by pressing the programmed **Scan** button.

- A tone sounds indicating that Scan has been turned on or off.
- When Scan is enabled, the tone's pitch increases.
- When Scan is disabled, the tone's pitch decreases.

Responding to a Transmission During a Scan

During scanning, your radio stops on a group where activity is detected. The radio continuously listens for any member in the scan list when idle on the control channel.

- 1 Hold the radio vertically 1 to 2 inches (2.5 to 5.0 cm) from your mouth.

- 2 Press the **PTT** button during hang time.
The LED lights up solid green.

- 3 Wait for the Talk Permit Tone to finish (if enabled), and speak clearly into the microphone.

- 4 Release the **PTT** button to listen.
If you do not respond within the hang time, the radio returns to scanning other groups.

Understanding Scan Operation



NOTICE:

If you scan into a call for a group that is not assigned to a channel position in the currently selected zone and you miss the call's Hang Time, switch to the proper zone and then select the group's channel position to talk back to that group.

There are some circumstances in which you can miss calls for groups that are in your scan list. When you miss a call for one of the following reasons, this does not indicate a problem with your radio. This is a normal scan operation for Connect Plus.

- Scan feature is not turned on (check for LED blinking yellow).
- You are participating in a call already.
- No member of the scanned group is registered at your site (Multisite systems only).

Scan Talkback

If your radio scans into a call from the selectable group scan list, and if the **PTT** button is pressed during the scanned call, the operation of the radio depends on whether Scan Talkback was enabled or disabled during

radio programming. Check with your dealer or system administrator for more information.

Scan Talkback Disabled

The radio leaves the scanned call and attempts to transmit on the contact for the currently selected channel position. After the Call Hang Time on the currently selected contact expires, the radio returns to the home channel and starts the Scan Hang Time Timer. The radio resumes group scan after its Scan Hang Time Timer expires.

Scan Talkback Enabled

If the **PTT** button is pressed during the Group Hang Time of the scanned call, the radio attempts to transmit to the scanned group.



NOTICE:

If you scan into a call for a group that is not assigned to a channel position in the currently selected zone and you miss the Hang Time of the call, switch to the proper zone and then select the channel position of the group to talk back to that group.

Editing Priority for a Talkgroup

The Priority Monitor feature allows the radio to automatically receive transmission from the talkgroup with higher priority when it is in another call. A tone sounds when the radio switches to the call with higher priority. The MOTOTRBO Connect Plus Option Board CPS can configure two levels of priority for the talkgroups: P1 and P2. P1 has higher priority than P2.

**NOTICE:**

If Default Emergency Revert Group ID is configured in MOTOTRBO Connect Plus Option Board CPS, there are three levels of priority for talkgroups: P0, P1, and P2. P0 is the permanent Emergency Revert Group ID and the highest priority. Check with your dealer or system administrator for more information.

Call Indicator Settings

This feature allows the radio users to configure call or text message ringing tones.

Selecting a Ring Alert Type

**NOTICE:**

The programmed **Ring Alert Type** button is assigned by your dealer or system administrator. Check with your dealer or system administrator to determine how your radio has been programmed.

You can program the radio calls to one predetermined vibrate call.

The radio vibrates once if it is a momentary ring style. The radio vibrates repetitively if it is a repetitive ring style. When set to Ring and Vibrate, the radio sounds a specific ring

tone if there is any incoming radio transaction (for example, Call Alert or Message). It sounds like a positive indicator tone or missed call.

For radios with batteries that support the vibrate feature and are attached to a vibrating belt clip, the available Ring Alert Type options are Silent, Ring, Vibrate, and Ring and Vibrate.

For radios with batteries that do not support the vibrate feature and are not attached to a vibrating belt clip, Ring Alert Type is automatically set to Ring. If you press the programmed **Ring Alert Type** button, a bad key tone sounds, indicating the multiple Ring Alert Type options are disabled.

You can select a Ring Alert Type by performing the following action.

- Press the programmed **Ring Alert Type** button to toggle Voice Announcement or Text-to-Speech, and the radio behavior to the following options.
 - For Silent, Voice Announcement or Text-to-Speech sounds **Ring Alert Type Silent** only.
 - For Ring Only, Voice Announcement or Text-to-Speech sounds **Ring Alert Type** and the radio sounds a ring tone.

- For Vibrate Only, Voice Announcement or Text-to-Speech sounds **Ring Alert Type** and the radio vibrates.
- For Ring and Vibrate, Voice Announcement or Text-to-Speech sounds **Ring Alert Type** and the radio sounds a ring tone and vibrates.

Configuring Vibrate Style



NOTICE:

The programmed **Vibrate Style** button is assigned by your dealer or system administrator. Check with your dealer or system administrator to determine how your radio has been programmed.

Vibrate Style is enabled when the Vibrating Belt Clip is attached to the radio with a battery that supports the vibrate feature.

You can configure the vibrate style by performing the following action.

- Press the programmed **Vibrate Style** button to toggle to short, medium, or long option and the radio vibrates accordingly. Voice Announcement or Text-to-Speech sounds **Vibrate Style**.

Escalating Alarm Tone Volume

You can program your radio to continually alert you when a radio call remains unanswered. This is done by automatically increasing the alarm tone volume over time. This feature is known as Escalart.

Call Alert Operation

Call Alert paging enables you to alert a specific radio user to call you back when they are able to do so.

This feature is accessible by using a programmed **One Touch Access** button.

Responding to Call Alerts

Follow the procedure to respond to Call Alerts on your radio.

When you receive a Call Alert:

- A repetitive tone sounds.
- The yellow LED blinks.

Press the **PTT** button within 4 seconds of receiving a Call Alert page to respond with a Private Call.

Making a Call Alert with the One Touch Access Button

Press the programmed **One Touch Access** button to make a Call Alert to the predefined alias.

The LED lights up solid green when your radio is sending the Call Alert.

If the Call Alert acknowledgement is received, a positive indicator tone sounds.

If the Call Alert acknowledgement is not received, a negative indicator tone sounds.

Mute Mode

Mute Mode provides an option to the user to silence all audio indicators of the radio.

Once Mute Mode feature is initiated, all audio indicators are muted except higher priority features such as Emergency operations.

When Mute Mode is exited, the radio resumes playing ongoing tones and audio transmissions.



NOTICE:

This is a purchasable feature. Check with your dealer or system administrator for more information.

Turning On Mute Mode

Follow the procedure to turn on Mute Mode.

Do one of the following:

- Access this feature by using the programmed **Mute Mode** button.
- Access this feature by placing the radio in a face-down position momentarily.

Depending on radio model, the Face Down feature can be enabled either through the radio menu or by your system administrator. Check with your dealer or system administrator for more information.



IMPORTANT:

User can only enable either Man Down or Face Down at a time. Both features cannot be enabled together.

**NOTICE:**

Face Down feature is applicable to XPR 7350e/XPR 7380e only.

The following occurs when Mute mode is enabled:

- Positive Indicator Tone sounds.
- The red LED light starts blinking and remains blinking until Mute Mode is exited.
- Radio is muted.
- Mute Mode Timer begins counting down the duration that is configured.

Exiting Mute Mode

This feature can be exited automatically once the Mute Mode Timer expires.

Do one of the following to exit Mute mode manually:

- Press the programmed **Mute Mode** button.
- Press the **PTT** button on any entry.
- Place the radio in a face-up position momentarily.

**NOTICE:**

Face Down feature is applicable to XPR 7350e/XPR 7380e only.

The following occurs when Mute mode is disabled:

- Negative Indicator Tone sounds.
- The blinking red LED turns off.
- Your radio unmutes and speaker state is restored.
- If the timer has not expired, Mute mode timer is stopped.

**NOTICE:**

Mute Mode is also exited if the user transmits voice or switches to an unprogrammed channel.

Emergency Operation



NOTICE:

If your radio is programmed for Silent or Silent with Voice emergency initiation, in most cases it automatically exits silent operation after the Emergency Call or Emergency Alert is finished. The exception to this rule is when Emergency Alert is the configured Emergency Mode and Silent is the configured Emergency Type. If your radio is programmed in this manner, the silent operation continues until you cancel silent operation by pressing **PTT** or the button configured for Emergency Off.

Emergency voice calls and Emergency Alerts are not supported when operating in Connect Plus Auto Fallback mode. For more information see the [Auto Fallback on page 96](#).

An Emergency Alert is used to indicate a critical situation. You can initiate an Emergency at any time, in any state, even when there is activity on the current channel. Pressing the **Emergency** button initiates the programmed Emergency mode. The programmed Emergency mode may also be initiated by triggering the optional Man Down feature. The Emergency feature may be disabled in your radio.

Your dealer can set the duration of a button press for the programmed **Emergency** button, except for long press, which is similar with all other buttons:

Short press

Between 0.05 seconds and 0.75 seconds.

Long press

Between 1.00 second and 3.75 seconds.

The **Emergency** button is assigned with the Emergency On/Off feature. Check with your dealer for the assigned operation of the **Emergency** button.

- If the short press for the **Emergency** button is assigned to turn on the Emergency mode, then the long press for the **Emergency** button is assigned to exit the Emergency mode.
- If the long press for the **Emergency** button is assigned to turn on the Emergency mode, then the short press for the **Emergency** button is assigned to exit the Emergency mode.

When your radio is selected to a Connect Plus zone, it supports three Emergency modes:

Emergency Call

You must press the **PTT** button to talk on the assigned emergency time slot.

Emergency Call with Voice to Follow

For the first transmission on the assigned emergency time slot, the microphone is automatically unmuted and you may talk without pressing the **PTT** button. The microphone stays “hot” in this fashion for a time period programmed into the radio. For subsequent transmissions in the same Emergency call, you must press the **PTT** button.

Emergency Alert

An Emergency Alert is not a voice call. It is an emergency notification that is sent to radios that are configured to receive these alerts. The radio sends an emergency alert by using the control channel of the currently registered site. The Emergency Alert is received by radios in the Connect Plus network that are programmed to receive them (no matter which network site they are registered to).

Only one of the Emergency Modes can be assigned to the Emergency button per zone. In addition, each Emergency mode has the following types:

Regular

Radio initiates an Emergency and shows audio and/or visual indicators.

Silent

Radio initiates an Emergency without any audio or visual indicators. The radio suppresses all audio or visual indications of the Emergency until you press the **PTT** button to start a voice transmission.

Silent with Voice

The same as Silent operation, except that the radio also unmutes for some voice transmissions.

Responding to an Emergency Call

The radio does not show that it is receiving an Emergency call. Respond the same way as you would to group calls.

Ignore Emergency Revert Call

This feature enhancement is to provide an option for the radio to ignore an active Emergency Revert Call.

To enable Ignore Emergency Revert Call, the radio must be configured at the Connect Plus Customer Programming Software (CPCPS).

When the feature is enabled, the radio does not receive any audio on the default Emergency Revert Group ID.

Check with your dealer or system administrator for more information.

Initiating an Emergency Call



NOTICE:

If your radio is set to Silent, it does not display any audio or visual indicators during Emergency mode until you press the **PTT** button to initiate a voice transmission.

If your radio is set to Silent with Voice, it does not initially display any audio or visual indicators that the radio is in Emergency mode. However, your radio unmutes for the transmissions of radios responding to your emergency. The emergency indicators only appear once you press the **PTT** button to initiate a voice transmission from your radio.

For both “Silent” and “Silent with Voice” operation, the radio automatically exits silent operation after the Emergency Call is finished.

- 1 Press the programmed **Emergency** button.
- 2 Press the **PTT** button to initiate a voice transmission on the Emergency group.

When you release the **PTT** button, the Emergency call continues for the time allotted for the Emergency Call Hang Time.

If you press the **PTT** button during this time, the Emergency call continues.

Initiating an Emergency Call with Voice to Follow

Your radio must be programmed for this type of operation.

When enabled for this operation, when you press the programmed **Emergency** button, and when your radio receives the time slot assignment, the microphone is automatically activated without pressing the **PTT** button. This activated microphone state is also known as “hot mic”. The “hot mic” applies to the first voice transmission from your radio during the Emergency call. For subsequent transmissions in the same Emergency call, you must press the **PTT** button.

- 1 Press the programmed **Emergency** button.
- 2 The microphone remains active for the “hot mic” time specified in your radio codeplug programming.
During this time, the LED lights up green.

- 3 Press and hold the **PTT** button to talk longer than the programmed duration.
-

Initiating an Emergency Alert



NOTICE:

If your radio is programmed for "Silent" or "Silent with Voice", it will not provide any audio or visual indications that it is sending an Emergency Alert. If programmed for "Silent", the silent operation continues indefinitely until you press PTT or the button configured for "Emergency Off". If programmed for "Silent with Voice", the radio automatically cancels silent operation when the site controller broadcasts the Emergency Alert.

Press the orange **Emergency** button.

Once the Emergency Alert is successfully sent and is being broadcast for other radios to hear, a positive indicator tone sounds.

Exiting Emergency Mode



NOTICE:

If the Emergency call ends due to the expiration of the Emergency Hang Time, but the emergency condition is not over, press the **Emergency** button again to restart the process.

If you initiate an Emergency Alert by pressing the programmed **Emergency** button, your radio automatically exits Emergency mode after receiving a response from the Connect Plus system.

If you initiate an Emergency call by pressing the programmed **Emergency** button, your radio will be assigned a channel automatically when one becomes available. Once your radio has transmitted a message indicating the emergency, you cannot cancel your Emergency call. However, if you pressed the button by accident or the emergency no longer exists, you may wish to say this over the assigned channel. When you release the **PTT** button, the Emergency call is discontinued after the Emergency Call Hang Time expires.

If your radio was configured for Emergency with Voice to Follow, use the "hot mic" period to explain your error, then press and release the **PTT** button to discontinue the

transmission. The Emergency call is discontinued after the Emergency Call Hang Time expires.

Man Down Alarms



NOTICE:

This feature is applicable to XPR 7350e/XPR 7380e only.

Man Down Alarms are not supported when operating in Fallback mode. For more information see the [Auto Fallback on page 96](#).

This section describes the Connect Plus Man Down Feature. This is a purchasable feature that may or may not apply to your radio.

Your Connect Plus portable radio can be enabled and programmed for one or more of the Man Down Alarms. Your dealer or radio system administrator can tell you whether or not this applies to your radio and which specific Man Down Alarms have been enabled and programmed.

If your radio has been programmed for one or more of the following Man Down Alarms, it is important for you to understand how the Alarm works, what indication (tones) your radio provides, and the action you should take.

The purpose of the Man Down Alarms is to alert others when you might be in danger. This is accomplished by programming your radio to detect a certain angle of tilt, lack of movement, or movement, depending on which Man Down Alarm(s) is/are enabled. If your radio detects a disallowed movement type, and if the condition is not corrected in a certain period of time, the radio starts to play an Alert Tone (if so programmed). At this point you should immediately take one or more of the corrective actions discussed below, depending on which Man Down Alarm(s) has/have been enabled for your radio. If you do not take corrective action within a certain period of time, your radio automatically starts an Emergency (either an Emergency Call or Emergency Alert).

- **Tilt Alarm** – When your radio is tilted at or beyond a specified angle for a period of time, it plays an Alert Tone (if so programmed). To prevent the radio from automatically starting an Emergency Call or Emergency Alert, restore the radio to the vertical position immediately.
- **Anti-Movement Alarm** – When your radio is motionless for a period of time, it plays an Alert Tone (if so programmed). To prevent the radio from automatically starting an Emergency Call or Emergency Alert, move the radio immediately.

- **Movement Alarm** – When your radio is in motion for a period of time, it plays an Alert Tone (if so programmed). To prevent the radio from automatically starting an Emergency Call or Emergency Alert, stop the radio's motion immediately.

Your dealer or radio system administrator can tell you which of the above alarms (if any) has been enabled through radio programming. It is possible to enable both the Tilt and Anti- Movement Alarms. In that case, the Alert Tone plays when the radio detects the first movement violation.

Instead of taking the corrective actions discussed above, you can also prevent the radio from starting the Emergency call or Emergency Alert by using a programmable button, if your radio has been configured in this manner. This is discussed in the next two sections.

Turning Man Down Alarms On and Off



NOTICE:

The programmed **Man Down** button and Man Down settings are configured using CPS. Check with your dealer or system administrator to determine how your radio has been programmed.

If you enable Man Down to maximum sensitivity and set Vibrate Style to high, the radio automatically restricts Vibrate Style to medium. This function prevents high Vibrate Style from initiating the Man Down emergency feature.

The procedure for turning the Man Down Alarms On and Off depends on how your radio is programmed. If programmed with a Man Down Alarms On/Off button, use the button to toggle the Man Down Alarms On and Off. This applies to all of the Man Down Alarms enabled for your radio.

When using the programmable button to toggle the Man Down Alarms On, your radio plays a tone that rises in pitch.

In order to hear the tones described above when turning the Man Down Alarms On and Off, the MOTOTRBO radio

and Connect Plus Option Board must both be enabled for keypad tones.

Resetting the Man Down Alarms

If your radio has been programmed with a Man Down Alarms Reset button, it is possible to reset the Man Down Alarms without turning them On or Off. This stops any Man Down Alert Tone that is currently playing, and it also resets the Alarm timers. However, it is still necessary to correct the movement violation by taking the appropriate corrective action described in the Man Down Alarms section. If the movement violation is not corrected within a period of time, the Alert Tone starts playing again.

Beacon Feature

This section describes the Beacon feature. The Beacon feature is part of Connect Plus Man Down, a purchasable feature. Your dealer or Radio System Administrator can tell you if the Beacon feature applies to your radio.

If your radio has been enabled and programmed for one or more of the Man Down Alarms, it can also be enabled for the Beacon feature.

If your radio automatically starts an Emergency Call or Emergency Alert due to one of the Man Down Alarms, and if your radio is also enabled for the Beacon feature, the radio starts to periodically emit a high pitched tone approximately once every ten seconds. The interval can vary depending on whether you are talking on your radio. The purpose of the Beacon tone is to help searchers locate you. If your radio has also been enabled for the “Visual Beacon”, the radio’s backlight comes on for a few seconds every time the Beacon tone plays.

You can stop your radio from playing the Beacon tone by using a programmable button, if your radio has been configured in this manner. This is discussed in the next two sections. If your radio does not have the programmable button or menu option, you can stop the Beacon tone by turning the radio off and then on again, or by changing to a different zone (if your radio has been programmed for more than one zone).

Turning Beacon On and Off

The procedure for turning the Beacon On and Off depends on how your radio is programmed. If programmed with a Beacon On/Off button, use the button to toggle the Beacon On and Off.

- When using the programmable button to toggle the Beacon On, your radio plays a tone that rises in pitch.
- When using the programmable button to toggle the Beacon Off, your radio plays a tone that falls in pitch.

In order to hear the tones described above when turning the Beacon On and Off, the MOTOTRBO radio and Connect Plus Option Board must both be enabled for keypad tones.

Resetting the Beacon

If your radio has been programmed with either the Beacon Reset button, it is possible to reset the Beacon. This stops the Beacon Tone without turning the Beacon feature Off.

Text Messaging

Your radio is able to receive data, for example a text message, from another radio or a text message application.

There are two types of text messages, Digital Mobile Radio (DMR) Short Text Message and text message. The maximum length of a DMR Short Text Message is 23 characters. The maximum length of a text message is 280 characters, including the subject line. The subject line only

appears when you receive messages from e-mail applications.



NOTICE:

The maximum character length is only applicable for models with the latest software and hardware. For radio models with older software and hardware, the maximum length of a text message is 140 characters. Check with your dealer or system administrator for more information.

Sending a Quick Text Message with the One Touch Access Button

You can send Quick Text messages using the programmable button programmed by your dealer.

Press the programmed **One Touch Access** button to send a predefined Quick Text message to a predefined alias.

The green LED lights up.

If the message is sent, a tone sounds.

If the message cannot be sent, a low tone sounds.

Privacy

If enabled, this feature helps to prevent eavesdropping by unauthorized users on a channel by the use of a software-based scrambling solution. The signaling and user identification portions of a transmission are not scrambled.

Your radio must have privacy enabled on the current channel selector position to send a privacy-enabled transmission, although this is not a necessary requirement for receiving a transmission. While on a privacy-enabled channel selector position, the radio is still able to receive clear (unscrambled) transmissions.

Your radio supports Enhanced Privacy.

To unscramble a privacy-enabled call transmission, your radio must be programmed to have the same Key Value and Key ID (for Enhanced Privacy) as the transmitting radio.

If your radio receives a scrambled call that is of a different Key Value and Key ID, you hear nothing at all (Enhanced Privacy).

The LED lights up solid green while the radio is transmitting and blinks green rapidly when the radio is receiving an ongoing privacy-enabled transmission.

You can access this feature by performing one of the following actions:

- Pressing the programmed **Privacy** button to toggle privacy on or off.



NOTICE:

Some radio models may not offer this Privacy feature. Check with your dealer or system administrator for more information.

Making a Privacy-Enabled (Scrambled) Call

Toggle privacy on using the programmed privacy button. Your radio must have the Privacy feature enabled for the currently selected channel position to send a privacy-enabled transmission. When privacy is enabled for the currently selected channel position, all voice transmissions made by your radio will be scrambled. This includes Group Call, Multigroup Call, talk-back during scanned calls, Site All Call, Emergency Call, and Private Call. Only receiving radios with the same Key Value and Key ID as your radio will be able to unscramble the transmission.

Bluetooth Operation

**NOTICE:**

If disabled via the CPS, all Bluetooth-related features are disabled and the Bluetooth device database is erased.

This feature allows you to use your radio with a Bluetooth-enabled device (accessory) via a wireless Bluetooth connection. Your radio supports both Motorola Solutions and Commercially available Off-The-Shelf (COTS) Bluetooth-enabled devices.

Bluetooth operates within a range of 10 meters (32 feet) line of sight. This is an unobstructed path between your radio and your Bluetooth-enabled device.

It is not recommended that you leave your radio behind and expect your Bluetooth-enabled device to work with a high degree of reliability when they are separated.

At the fringe areas of reception, both voice and tone quality will start to sound "garbled" or "broken". To correct this problem, simply position your radio and Bluetooth-enabled device closer to each other (within the 10-meter/32 feet defined range) to re-establish clear audio reception. Your radio's Bluetooth function has a maximum power of 2.5 mW (4 dBm) at the 10-meter/32 feet range.

Your radio can support up to 4 simultaneous Bluetooth connections with Bluetooth-enabled devices of unique types. For example, a headset, and a PTT-Only Device (POD). Multiple connections with Bluetooth-enabled devices of the same type are not supported.

Refer to your respective Bluetooth-enabled device's user manual for more details on your Bluetooth-enabled device's full capabilities.

Finding and Connecting to a Bluetooth Device

Do not turn off your Bluetooth-enabled device during the finding and connecting operation as this cancels the operation.

The radio connects to the Bluetooth-enabled device within range with either the strongest signal strength, or to one which it has connected to before in a prior session.

- 1 Turn on your Bluetooth-enabled device and place it in pairing mode. Refer to respective Bluetooth-enabled device user manual.
-

- 2 On your radio, press the programmed **Bluetooth Connect** button.

A tone sounds and LED blinks yellow.

- 3 Your Bluetooth-enabled device may require additional steps to complete the pairing. Refer to respective Bluetooth-enabled device user manual.
-

If successful, a positive indicator tone sounds.

If unsuccessful, a negative indicator tone sounds.



NOTICE:

A pin code may be required to be programmed in your radio before it can pair with some devices. Contact your dealer for more information.

Disconnecting from a Bluetooth Device

On your radio, press the programmed **Bluetooth Disconnect** button.

A positive indicator tone sounds when disconnected.

Switching Audio Route between Internal Radio Speaker and Bluetooth Device

You can toggle audio routing between internal radio speaker and external Bluetooth-enabled accessory.

Press the programmed **Bluetooth Audio Switch** button.

A tone sounds when the audio route has switched.

Permanent Bluetooth Discoverable Mode



NOTICE:

The Permanent Bluetooth Discoverable Mode can only be enabled by using the MOTOTRBO CPS. If enabled, you will **not** be able to use any Bluetooth programmable button features.

Other Bluetooth-enabled devices can locate your radio, but the devices cannot connect to the radio. It enables dedicated devices to use your radio position in the process of Bluetooth-based location.

Turn on your Bluetooth-enabled device and pair it with your radio. Refer to the respective user manual of Bluetooth-enabled device.

Wi-Fi Operation

This feature allows you to set up and connect to a Wi-Fi network. Wi-Fi supports updates for radio firmware, codeplug, and resources such as language packs and voice announcement.



NOTICE:

This feature is applicable to XPR 7350e/XPR 7380e only.

Wi-Fi® is a registered trademark of Wi-Fi Alliance®.

Your radio supports WEP/WPA/WPA2-Personal and WPA/WPA2-Enterprise Wi-Fi networks.

WEP/WPA/WPA2-Personal Wi-Fi network

Uses pre-shared key (password) based authentication.

Pre-shared key can be entered by using the menu or CPS/RM.

WPA/WPA2-Enterprise Wi-Fi network

Uses certificate-based authentication.

Your radio must be pre-configured with a certificate.



NOTICE:

Check with your dealer or system administrator to connect to WPA/WPA2-Enterprise Wi-Fi network.

Turning Wi-Fi On or Off

The programmed **Wi-Fi On or Off** button is assigned by default. Check with your dealer or system administrator to determine how your radio has been programmed.

Voice Announcements for the programmed **Wi-Fi On or Off** button can be customized through CPS according to user requirements. Check with your dealer or system administrator for more information.

You can turn on or turn off Wi-Fi by performing the following action.

- Press the programmed **Wi-Fi On or Off** button. Voice Announcement sounds Turning On Wi-Fi or Turning Off Wi-Fi.

Connecting to a Network Access Point

When you turn on Wi-Fi, the radio scans and connects to a network access point.



NOTICE:

The programmed **Wi-Fi Status Query** button is assigned by your dealer or system administrator. Voice Announcements for the programmed **Wi-Fi Status Query** button can be customized according to user requirements by using CPS. Check with your dealer or system administrator to determine how your radio has been programmed.

The WPA-Enterprise Wi-Fi network access points are pre-configured. Check with your dealer or system administrator to determine how your radio has been programmed.

Press the programmed **Wi-Fi Status Query** button for the connection status using Voice Announcement.

Voice Announcement sounds when Wi-Fi is Off, Wi-Fi is On but No Connection, or Wi-Fi is On with Connection.

Utilities

This chapter explains the operations of the utility functions available in your radio.

Turning the Radio Tones/Alerts On or Off

You can enable and disable all radio tones and alerts (except for the incoming Emergency alert tone) if needed.

Press the programmed **All Tones/Alerts** button.

Tone heard ...	Indication
Positive Indicator tone	All tones and alerts are ON .
Negative Indicator tone	All tones and alerts are OFF .

Setting the Power Level

You can customize your radio power setting to high or low for each Connect Plus zone.

High enables communication with tower sites in Connect Plus mode located at a considerable distance from you.

Low enables communication with tower sites in Connect Plus mode in closer proximity.

Press the programmed **Power Level** button.

Tone heard ...	Radio transmitting at ...
Positive Indicator tone	Low Power
Negative Indicator tone	High Power

Voice Announcement

This feature enables the radio to audibly indicate the current Zone or Channel the user has just assigned, or

programmable button press. This audio indicator can be customized per customer requirements.

Press the programmed **Voice Announcement** button.

Setting the Text-to-Speech Feature



NOTICE:

The Text-to-Speech feature can only be enabled by using the MOTOTRBO CPS. If enabled, the Voice Announcement feature is automatically disabled, and vice versa. Check with your dealer or system administrator for more information.

This feature enables the radio to audibly indicate the following features:

- Current Channel
- Current Zone
- Programmed button feature on or off
- Press the programmed **Voice Announcement** button to toggle this feature on or off.

Checking the Battery Strength

You can check how much battery power you have left.

Press the programmed **Battery Strength** button to view the battery strength by using the LED indicator.

LED indicator	Indication
Solid Yellow	Radio has a fair battery charge.
Solid Green	Radio has a full battery charge.

Intelligent Audio

Your radio can automatically adjust its audio volume to overcome background noise in the environment, inclusive of all stationary and non-stationary noise sources. This feature is a Receive-only feature and does not affect Transmit audio.

Press the programmed **Intelligent Audio** button.

[Send Feedback](#)



NOTICE:

This feature is not applicable during a Bluetooth session.

See [Authorized Accessories List](#) for recommended *Bluetooth-enabled audio accessories with in-built Automatic Volume Control* for similar performance.

Turning the Acoustic Feedback Suppressor Feature On or Off

This feature allows you to minimize acoustic feedback in received calls.

Press the programmed **Acoustic Feedback Suppressor** button.

You hear a positive indicator tone, indicating that Acoustic Feedback Suppressor is now enabled.

You hear a negative indicator tone, indicating that the radio is unable to activate Acoustic Feedback Suppressor.

Turning GNSS On or Off

Global Navigation Satellite System (GNSS) is a satellite navigation system that determines the radio precise location. GNSS includes Global Positioning System (GPS),

Global Navigation Satellite System (GLONASS), and BeiDou Navigation Satellite System (BDS).



NOTICE:

Selected radio models may offer GPS, GLONASS, and BDS. GNSS constellation is configured by using CPS. Check with your dealer or system administrator to determine how your radio has been programmed.

Press the programmed **GNSS** button to toggle the feature on or off.

Other Systems

Features that are available to the radio users under this system are available in this chapter.

Push-To-Talk Button

The Push-to-Talk (**PTT**) button serves two basic purposes:

- While a call is in progress, the **PTT** button allows the radio to transmit to other radios in the call. The microphone is activated when the **PTT** button is pressed.
- While a call is not in progress, the **PTT** button is used to make a new call.

Long press the **PTT** button to talk. Release the **PTT** button to listen.

If the Talk Permit Tone is enabled, wait until the short alert tone ends before talking.

Programmable Buttons

Depending on the duration of a button press, your dealer can program the programmable buttons as shortcuts to radio functions.

Short press

Pressing and releasing rapidly.

Long press

Pressing and holding for the programmed duration.



NOTICE:

See [Emergency Operation on page 147](#) for more information on the programmed duration of the **Emergency** button.

Assignable Radio Functions

The following radio functions can be assigned to the programmable buttons.

Audio Toggle

Toggles audio routing between the internal radio speaker and the speaker of a wired accessory.

Battery Strength

Indicates battery strength by using the LED Indicator.

Bluetooth® Audio Switch

Toggles audio routing between internal radio speaker and external Bluetooth-enabled accessory.

Bluetooth Connect

Initiates a Bluetooth find-and-connect operation.

Bluetooth Disconnect

Terminates all existing Bluetooth connections between your radio and any Bluetooth-enabled devices.

Bluetooth Discoverable

Enables your radio to enter Bluetooth Discoverable Mode.

Call Forwarding

Toggles Call Forwarding on or off.

Channel Announcement

Plays zone and channel announcement voice messages for the current channel.

Emergency

Depending on the programming, initiates or cancels an emergency.

Intelligent Audio

Toggles intelligent audio on or off.

Manual Site Roam ²

Starts the manual site search.

Mic AGC

Toggles the internal microphone automatic gain control (AGC) on or off.

Monitor

Monitors a selected channel for activity.

Nuisance Channel Delete²

Temporarily removes an unwanted channel, except for the Selected Channel, from the scan list. The Selected Channel refers to the selected zone or channel combination of the user from which scan is initiated.

One Touch Access

Directly initiates a predefined Private, Phone or Group Call, a Call Alert, a Quick Text message, or Home Revert.

Option Board Feature

Toggles option board feature(s) on or off for option board-enabled channels.

Permanent Monitor²

Monitors a selected channel for all radio traffic until function is disabled.

Phone Exit

Ends a Phone Call.

Privacy

Toggles privacy on or off.

² Not applicable in Capacity Plus.

Repeater/Talkaround²

Toggles between using a repeater and communicating directly with another radio.

Reset Home Channel

Sets a new home channel.

Silence Home Channel Reminder

Mutes the Home Channel Reminder.

Scan³

Toggles scan on or off.

Site Info

Plays site announcement voice messages for the current site when Voice Announcement is enabled.

Site Lock² 

When toggled on, the radio searches the current site only. When toggled off, the radio searches other sites in addition to the current site.

Telemetry Control

Controls the Output Pin on a local or remote radio.

Transmit Interrupt Remote Dekey

Stops an ongoing interruptible call to free the channel.

Trill Enhancement

Toggles trill enhancement on or off.

Voice Announcement On/Off

Toggles voice announcement on or off.

Voice Operating Transmission (VOX)

Toggles VOX on or off.

Wi-Fi

Toggles Wi-Fi on or off.

Zone Toggle

Allows radio user to toggle between Zone 1 and Zone 2.

Assignable Settings or Utility Functions

The following radio settings or utility functions can be assigned to the programmable buttons.

Tones/Alerts

Toggles all tones and alerts on or off.

Power Level

Toggles transmit power level between high and low.

³ Not applicable in Capacity Plus–Single-Site.

Status Indicators

This chapter explains the status indicators and audio tones used in the radio.

LED Indicators

LED indicators show the operational status of your radio.

Blinking Red

Radio is indicating a battery mismatch.

Radio has failed the self-test upon powering up.

Radio is receiving an emergency transmission.

Radio is transmitting in low battery state.

Radio has moved out of range if Auto-Range Transponder System is configured.

Mute Mode is enabled.

Solid Green

Radio is powering up.

Radio is transmitting.

Radio is sending a Call Alert or an emergency transmission.

Indicates full battery capacity when the programmed **Battery Strength** button is pressed.

Blinking Green

Radio is receiving a call or data.

Radio is retrieving Over-the-Air Programming transmissions.

Radio is detecting activity over the air.



NOTICE:

This activity may or may not affect the programmed channel of the radio due to the nature of the digital protocol.

There is no LED indication when the radio is detecting activity over the air in Capacity Plus.

Double Blinking Green

Radio is receiving a privacy-enabled call or data.

Solid Yellow

Radio is monitoring a conventional channel.

Indicates fair battery capacity when the programmed **Battery Strength** button is pressed.

Blinking Yellow

Radio is scanning for activity.

Radio has yet to respond to a Call Alert.

All Capacity Plus-Multi-Site channels are busy.

Double Blinking Yellow

Radio has Auto Roaming enabled.

Radio is actively searching for a new site.

Radio has yet to respond to a Group Call Alert.

Radio is locked.

Radio is not connected to the repeater while in Capacity Plus.

All Capacity Plus channels are busy.

Tones

The following are the tones that sound through on the radio speaker.



High Pitched Tone



Low Pitched Tone

Indicator Tones

Indicator tones provide you with audible indications of the status after an action to perform a task is taken.



Positive Indicator Tone



Negative Indicator Tone

Audio Tones

Audio tones provide you with audible indications of the status, or response to data received on the radio.



Continuous Tone

A monotone sound. Sounds continuously until termination.



Periodic Tone

Sounds periodically depending on the duration set by the radio. Tone starts, stops, and repeats itself.



Repetitive Tone

A single tone that repeats itself until it is terminated by the user.



Momentary Tone

Sounds once for a short duration set by the radio.

Zone and Channel Selections

This chapter explains the operations to select a zone or channel on your radio. A zone is a group of channels.

Your radio supports up to 32 channels and 2 zones, with a maximum of 16 channels per zone.

Each channel can be programmed with different features and/or support different groups of users.

Selecting Zones

Follow the procedure to select the required zone on your radio.

Press the programmed **Zone Toggle** button.

One of the following tone sounds:

Positive Indicator Tone

Radio is in Zone 2.

Negative Indicator Tone

Radio is in Zone 1.



NOTICE:

For all Non-keypad radio, you are recommended to enable Voice Announcement feature for selecting zone. The Voice Announcement feature can only be enabled through CPS.

Selecting Channels

Follow the procedure to select the required channel on your radio after you have selected a zone.

Turn the **Channel Selector** Knob to select the channel, subscriber ID, or group ID.

Calls

This chapter explains the operations to receive, respond to, make, and stop calls.

You can select a subscriber alias or ID, or group alias or ID after you have selected a channel by using one of these features:

Programmed One Touch Access Button

This method is used for Group, Private, and Phone Calls only.

You can only have one ID assigned to a **One Touch Access** button with a short or long programmable button press.

Programmable Button

This method is used for Phone Calls only.

Group Calls

Your radio must be configured as part of a group to receive a call from or make a call to the group of users.

Making Group Calls

Follow the procedure to make Group Calls on your radio.

- 1 Do one of the following:
 - Select a channel with the active group alias or ID.
 - Press the programmed **One Touch Access** button.

- 2 Press the **PTT** button to make the call.
The green LED lights up.

- 3 Do one of the following:
 - Wait for the Talk Permit Tone to end and speak clearly into the microphone if enabled.
 -  Wait for the **PTT** Sidetone to end and speak clearly into the microphone if enabled.

- 4 Release the **PTT** button to listen.
The green LED lights up when the target radio responds.



- 5  If the Channel Free Indication feature is enabled, you hear a short alert tone the moment the transmitting radio releases the **PTT** button, indicating the channel is free for you to respond. Press the **PTT** button to respond to the call.

The call ends when there is no voice activity for a predetermined period.

Responding to Group Calls

To receive a call from a group of users, your radio must be configured as part of that group. Follow the procedure to respond to Group Calls on your radio.

When you receive a Group Call:

- The green LED blinks.
 - Your radio unmutes and the incoming call sounds through the speaker.
- 1 Do one of the following:
 -  If the Channel Free Indication feature is enabled, you hear a short alert tone the moment the transmitting radio releases the **PTT** button, indicating the channel is free for you to respond. Press the **PTT** button to respond to the call.
 -  If the Voice Interrupt feature is enabled, press the **PTT** button to interrupt the audio from the

transmitting radio and free the channel for you to respond.

The green LED lights up.

- 2 Do one of the following:
 - Wait for the Talk Permit Tone to end and speak clearly into the microphone if enabled.
 -  Wait for the **PTT** Sidetone to end and speak clearly into the microphone if enabled.
-

- 3 Release the **PTT** button to listen.

The call ends when there is no voice activity for a predetermined period.

Private Calls

A Private Call is a call from an individual radio to another individual radio.

There are two ways to set up a Private Call. The first type sets up the call after performing a radio presence check, while the second type sets up the call immediately. Only one of these types can be programmed to your radio by your dealer.

Making Private Calls

Your radio must be programmed to initiate a Private Call. If this feature is not enabled, a negative indicator tone sounds when you initiate the call. Follow the procedure to make Private Calls on your radio.

- 1 Do one of the following:
 - Select a channel with the active subscriber alias or ID.
 - Press the programmed **One Touch Access** button.

- 2 Press the **PTT** button to make the call.

The green LED lights up.

- 3 Wait for the Talk Permit Tone to end and speak clearly into the microphone if enabled.

- 4 Release the **PTT** button to listen.

The green LED blinks when the target radio responds.

- 5  If the Channel Free Indication feature is enabled, you hear a short alert tone the moment the transmitting radio releases the **PTT** button, indicating the channel is free for you to respond. Press the **PTT** button to respond to the call.

The call ends when there is no voice activity for a predetermined period. A tone sounds.

Responding to Private Calls

Follow the procedure to respond to Private Calls on your radio.

When you receive a Private Call:

- The green LED blinks.
- Your radio unmutes and the incoming call sounds through the speaker.

- 1 Do one of the following:

-  If the Channel Free Indication feature is enabled, you hear a short alert tone the moment the transmitting radio releases the **PTT** button, indicating the channel is free for you to respond. Press the **PTT** button to respond to the call.

-  If the Transmit Interrupt Remote Dekey feature is enabled, press the **PTT** button to stop an ongoing interruptible call and free the channel for you to respond.

The green LED lights up.

- 2 Wait for the Talk Permit Tone to end and speak clearly into the microphone if enabled.
-

- 3 Release the **PTT** button to listen.

The call ends when there is no voice activity for a predetermined period. A tone sounds.

All Calls

An All Call is a call from an individual radio to every radio on the channel. An All Call is used to make important announcements, requiring full attention from the user. The users on the channel cannot respond to an All Call.

Making All Calls

Your radio must be programmed for you to make an All Call. Follow the procedure to make All Calls on your radio.

- 1 Select a channel with the active All Call group alias or ID.
-

- 2 Press the **PTT** button to make the call.

The green LED lights up.

- 3 Do one of the following:

- Wait for the Talk Permit Tone to end and speak clearly into the microphone if enabled.
-  Wait for the **PTT** Sidetone to end and speak clearly into the microphone if enabled.

Users on the channel cannot respond to an All Call.

Receiving All Calls

When you receive an All Call:

- A tone sounds.
- The green LED blinks.
- Your radio unmutes and the incoming call sounds through the speaker.

An All Call does not wait for a predetermined period before ending.

 If the Channel Free Indication feature is enabled, you hear a short alert tone when the transmitting radio releases the **PTT** button, indicating the channel is free for you to use.

You cannot respond to an All Call.



NOTICE:

The radio stops receiving the All Call if you switch to a different channel while receiving the call. You are **not** able to continue with any programmed button functions until the end of an All Call.

Selective Calls

A Selective Call is a call from an individual radio to another individual radio. It is a Private Call on an analog system.

Making Selective Calls

Your radio must be programmed for you to initiate a Selective Call. Follow the procedure to make Selective Calls on your radio.

- 1 Select a channel with the active subscriber alias or ID.
-

- 2 Press the **PTT** button to make the call.
The green LED lights up.
-

- 3 Do one of the following:
 - Wait for the Talk Permit Tone to end and speak clearly into the microphone if enabled.
 -  Wait for the **PTT** Sidetone to end and speak clearly into the microphone if enabled.
-

- 4 Release the **PTT** button to listen.
The green LED lights up when the target radio responds.
-

- 5  If the Channel Free Indication feature is enabled, you hear a short alert tone the moment the transmitting radio releases the **PTT** button, indicating the channel is free for you to respond. Press the **PTT** button to respond to the call.
The call ends when there is no voice activity for a predetermined period.
-

Responding to Selective Calls

Follow the procedure to respond to Selective Calls on your radio.

When you receive a Selective Call:

- The green LED blinks.
- Your radio unmutes and the incoming call sounds through the speaker.

1 Press the **PTT** button to respond to the call.

The green LED lights up.

2 Wait for the Talk Permit Tone to end and speak clearly into the microphone if enabled.

3 Release the **PTT** button to listen.

The call ends when there is no voice activity for a predetermined period. A tone sounds.

If Phone Call capability is not enabled in your radio:

- Your radio mutes the call.
- Your radio returns to the previous screen when the call ends.

During the Phone Call, your radio attempts to end the call when:

- You press the **One Touch Access** button with the deaccess code preconfigured.
- You enter the deaccess code as the input for extra digits.

During channel access, access or deaccess code, or extra digits transmission, your radio responds to the **On/Off**, **Volume Control**, and **Channel Selector** buttons or knobs only. A tone sounds for every invalid input.



NOTICE:

Check with your dealer or system administrator for more information.

Phone Calls

A Phone Call is a call from an individual radio to a telephone.

Making Phone Calls

Follow the procedure to make Phone Calls on your radio.

When you attempt to make or end a Phone Call without the access and deaccess codes preconfigured, the attempt fails and a negative indicator tone sounds.

- 1 Press the programmed **One Touch Access** button to the predefined alias or ID.

If the entry for the **One Touch Access** button is empty, a negative indicator tone sounds.

If successful:

- The (Dual Tone Multi Frequency) DMTF Tone sounds.
- You hear the dialling tone of the telephone user.

If unsuccessful:

- A negative indicator tone sounds.
- The phone call fails. Repeat this step.

-
- 2 Press the **PTT** button to make the call. Release the **PTT** button to listen.
-

- 3 Press the programmed **Phone Exit** button to end the call.

If end-call-setup is successful:

- A tone sounds.

If end-call-setup is unsuccessful:

- A negative indicator tone sounds.
- Repeat this step, or wait for the telephone user to end the call.

Responding to Phone Calls as Private Calls

Follow the procedure to respond to Phone Calls as Private Calls on your radio.

When you receive a Phone Call as a Private Call:

- The green LED lights up.
- Your radio unmutes and the incoming call sounds through the speaker.

If Phone Call capability is not enabled on your radio, your radio mutes the call.

- 1 Press the **PTT** button to respond to the call. Release the **PTT** button to listen.

- 2 The call ends when there is no voice activity for a predetermined period.
A tone sounds.

Responding to Phone Calls as Group Calls

Follow the procedure to respond to Phone Calls as Group Calls on your radio.

When you receive a Phone Call as a Group Call:

- The green LED blinks.
- Your radio unmutes and the incoming call sounds through the speaker.

If Phone Call capability is not enabled on your radio, your radio mutes the call.

- 1 Press the **PTT** button to respond to the call. Release the **PTT** button to listen.

- 2 The call ends when there is no voice activity for a predetermined period.
A tone sounds.

Responding to Phone Calls as All Calls

When you receive a Phone Call as an All Call, you can respond to or end the call, only if an All Call type is assigned to the channel. Follow the procedure to respond to Phone Calls as All Calls on your radio.

If Phone Call capability is not enabled on your radio, your radio mutes the call.

- 1 Press the **PTT** button to respond to the call.

- 2 Release the **PTT** button to listen.

Stopping Radio Calls

This feature allows you to stop an ongoing Group or Private Call to free the channel for transmission. For example, when a radio experiences a "stuck microphone" condition where the **PTT** button is inadvertently pressed by the user. Your radio must be programmed to allow you to use this feature. Follow the procedure to stop calls on your radio.

- 1 Press the programmed **Transmit Interrupt Remote Dekey** button.
-

- 2 Wait for acknowledgment.

If successful:

- A positive indicator tone sounds.

If unsuccessful:

- A negative indicator tone sounds.
-

**NOTICE:**

Check with your dealer or system administrator for more information.

Advanced Features

This chapter explains the operations of the features available in your radio.

Your dealer or system administrator may have customized your radio for your specific needs. Check with your dealer or system administrator for more information.

Bluetooth

This feature allows you to use your radio with a Bluetooth-enabled device (accessory) through a Bluetooth connection. Your radio supports both Motorola Solutions and Commercially available Off-The-Shelf (COTS) Bluetooth-enabled devices.

Bluetooth operates within a range of 10 m (32 ft) line of sight. This is an unobstructed path between your radio and your Bluetooth-enabled device. For high degree of reliability, Motorola Solutions recommends to not separate the radio and the accessory.

At the fringe areas of reception, both voice and tone quality start to sound "garbled" or "broken". To correct this problem, position your radio and Bluetooth-enabled device closer to each other (within the 10 m defined range) to re-establish clear audio reception. The Bluetooth function of

your radio has maximum power of 2.5 mW (4 dBm) at the 10 m range.

Your radio can support up to three simultaneous Bluetooth connections with Bluetooth-enabled devices of unique types. For example, a headset, a scanner, and a PTT-Only Device (POD). Multiple connections with Bluetooth-enabled devices of the same type are not supported.

Refer to the user manual of your respective Bluetooth-enabled device for more details on the full capabilities of your Bluetooth-enabled device.

Your radio connects to the Bluetooth-enabled device within range with either the strongest signal strength, or to one which it has connected to before in a prior session. Do not turn off your Bluetooth-enabled device or press the home back button during the finding and connecting operation as this cancels the operation.

Connecting to Bluetooth Devices

Follow the procedure to connect to Bluetooth devices.

Turn on your Bluetooth-enabled device and place it in pairing mode.

Press the programmed **Bluetooth Connect** button.

Your Bluetooth-enabled device may require additional steps to complete the pairing. Refer to the user manual of your Bluetooth-enabled device.

- A tone sounds.
- The yellow LED blinks.

Wait for acknowledgment.

If successful:

- A positive indicator tone sounds.

If unsuccessful:

- A negative indicator tone sounds.

Disconnecting from Bluetooth Devices

Follow the procedure to disconnect from Bluetooth devices.

Press the programmed **Bluetooth Disconnect** button.

A positive indicator tone sounds when the device has been disconnected.

Switching Audio Route between Internal Radio Speaker and Bluetooth Device

Follow the procedure to toggle audio routing between internal radio speaker and external Bluetooth device.

Press the programmed **Bluetooth Audio Switch** button.

A tone sounds when the audio route has switched.

Permanent Bluetooth Discoverable Mode

The Permanent Bluetooth Discoverable Mode must be enabled by the dealer or system administrator.

Other Bluetooth-enabled devices can locate your radio, but the devices cannot connect to the radio. The Permanent Bluetooth Discoverable Mode enables dedicated devices to use your radio position in the process of Bluetooth-based location.

Multi-Site Controls

These features are applicable when your current radio channel is part of an IP Site Connect or Capacity Plus–Multi-Site configuration.

Starting Manual Site Search

Follow the procedure to start manual site search when the received signal strength is poor in order to attempt to find a site with better signal.

Press the programmed **Manual Site Roam** button.

- A tone sounds.
 - The green LED blinks.
-

If the radio finds a new site:

- A positive indicator tone sounds.
- The LED turns off.

If the radio fails to find a new site:

- A negative indicator tone sounds.
- The LED turns off.

Site Lock On/Off

When toggled on, the radio searches the current site only. When toggled off, the radio searches other sites in addition to the current site.

Press the programmed **Site Lock** button.

If the **Site Lock** function is toggled on:

- You hear a positive indicator tone, indicating the radio has locked to the current site.

If the **Site Lock** function is toggled off:

- You hear a negative indicator tone, indicating the radio is unlocked.
-

Talkaround

This feature allows you to continue communication when your repeater is not operational, or when your radio is out of range from the repeater but within talking range of other radios.

The talkaround setting is retained even after powering down.



NOTICE:

This feature is not applicable in Capacity Plus–Single-Site, Capacity Plus–Multi-Site, and Citizens Band channels that are in the same frequency.

Toggling Between Repeater and Talkaround Modes

Follow the procedure to toggle between Repeater and Talkaround modes on your radio.

Press the programmed **Repeater/Talkaround** button.

One of the following tones sounds:

Positive Indicator Tone

Radio is in talkaround mode.

Negative Indicator Tone

Radio is in repeater mode.

Monitor Feature

The monitor feature is used to make sure that a channel is free before transmitting.



NOTICE:

This feature is not applicable in Capacity Plus–Single-Site and Capacity Plus–Multi-Site.

Monitoring Channels

Follow the procedure to monitor channels.

- 1 Long press the programmed **Monitor** button.

If the channel is in use:

- You hear radio activity or total silence.
- The yellow LED lights up.

If the monitored channel is free, you hear a “white noise”.

-
- 2 Press the **PTT** button to talk. Release the **PTT** button to listen.
-

Permanent Monitor

The Permanent Monitor feature is used to continuously monitor a selected channel for activity.

Turning Permanent Monitor On or Off

Follow the procedure to turn Permanent Monitor on or off on your radio.

Press the programmed **Permanent Monitor** button.

When the radio enters the mode:

- An alert tone sounds.
- The yellow LED lights up.

When the radio exits the mode:

- An alert tone sounds.
 - The yellow LED turns off.
-

Home Channel Reminder

This feature provides a reminder when the radio is not set to the home channel for a period of time.

If this feature is enabled through CPS, when your radio is not set to the home channel for a period of time, the following occurs periodically:

- The Home Channel Reminder tone and announcement sound.

Muting the Home Channel Reminder

When the Home Channel Reminder sounds, you can temporarily mute the reminder.

Press the **Silence Home Channel Reminder** programmable button.

Setting New Home Channels

When the Home Channel Reminder occurs, you can set a new home channel.

Press the **Reset Home Channel** programmable button to set the current channel as the new Home Channel.

Remote Monitor

This feature is used to turn on the microphone of a target radio with a subscriber alias or ID. You can use this feature to remotely monitor any audible activity surrounding the target radio.

Both your radio and the target radio must be programmed to allow you to use this feature.

This feature stops after a programmed duration or when there is any user operation on the target radio.

Initiating Remote Monitor

Follow the procedure to initiate Remote Monitor on your radio.

- 1 Press the programmed **Remote Monitor** button.

- 2 Wait for acknowledgment.

If successful:

- A positive indicator tone sounds.

If unsuccessful:

- A negative indicator tone sounds.

Scan Lists

Scan lists are created and assigned to individual channels or groups. Your radio scans for voice activity by cycling through the channel or group sequence specified in the scan list for the current channel or group.

Your radio can support up to 250 scan lists, with a maximum of 16 members in a list.

Each scan list supports a mixture of both analog and digital entries.



NOTICE:

This feature is not applicable in Capacity Plus.

Scan

Your radio cycles through the programmed scan list for the current channel looking for voice activity when you start a scan.



NOTICE:

This feature is not applicable in Capacity Plus.

During a dual-mode scan, if you are on a digital channel, and your radio locks onto an analog channel, it automatically switches from digital mode to analog mode for the duration of the call. This is also true for the reverse.

There are two ways of initiating scan:

Main Channel Scan (Manual)

Your radio scans all the channels or groups in your scan list. On entering scan, your radio may, depending on the settings, automatically start on the last scanned active channel or group, or on the channel where scan was initiated.

Auto Scan (Automatic)

Your radio automatically starts scanning when you select a channel or group that has Auto Scan enabled.

Turning Scan On or Off

Follow the procedure to turn scan on or off on your radio.

Do one of the following:

- Press the programmed **Scan** button to start or stop Scan.

- Turn the **Channel Selector Knob** to select a channel programmed with Auto Scan enabled.
-

If scan is enabled:

- The yellow LED blinks.
- A positive indicator tone sounds.

If scan is disabled:

- The LED turns off.
- A negative indicator tone sounds.

Responding to Transmissions During Scanning

During scanning, your radio stops on a channel or group where activity is detected. The radio stays on that channel for a programmed duration known as hang time. Follow the procedure to respond to transmissions during scanning.

- 1  If the Channel Free Indication feature is enabled, you hear a short alert tone the moment the transmitting radio releases the **PTT** button, indicating

the channel is free for you to respond. Press the **PTT** button during hang time.

The green LED lights up.

2 Do one of the following:

- Wait for the Talk Permit Tone to end and speak clearly into the microphone if enabled.
 -  Wait for the **PTT** Sidetone to end and speak clearly into the microphone if enabled.
-

3 Release the **PTT** button to listen.

The radio returns to scanning other channels or groups if you do not respond within the hang time.

Deleting Nuisance Channels

If a channel continually generates unwanted calls or noise, (termed a "nuisance" channel), you can temporarily remove the unwanted channel from the scan list. This capability does not apply to the channel designated as the Selected

Channel. Follow the procedure to delete nuisance channels on your radio.

- 1 When your radio locks on to an unwanted or nuisance channel, press the programmed **Nuisance Channel Delete** button until you hear a tone.
-

- 2 Release the programmed **Nuisance Channel Delete** button.

The nuisance channel is deleted.

Restoring Nuisance Channels

Follow the procedure to restore nuisance channels on your radio.

Do one of the following:

- Turn the radio off and then power it on again.
 - Change the channel using the **Channel Selector Knob**.
-

Vote Scan

Vote Scan provides you with wide area coverage in areas where there are multiple base stations transmitting identical information on different analog channels.

Your radio scans analog channels of multiple base stations and performs a voting process to select the strongest received signal. Once that is established, your radio receives transmissions from that base station.

During a vote scan, the yellow LED blinks.

Follow the same procedures as [Responding to Transmissions During Scanning on page 142](#), to respond to a transmission during a vote scan.

Call Indicator Settings

This feature allows the radio users to configure call or text message ringing tones.

Selecting a Ring Alert Type

**NOTICE:**

The programmed **Ring Alert Type** button is assigned by your dealer or system administrator. Check with your dealer or system administrator to determine how your radio has been programmed.

You can program the radio calls to one predetermined vibrate call.

The radio vibrates once if it is a momentary ring style. The radio vibrates repetitively if it is a repetitive ring style. When set to Ring and Vibrate, the radio sounds a specific ring tone if there is any incoming radio transaction (for example, Call Alert or Message). It sounds like a positive indicator tone or missed call.

For radios with batteries that support the vibrate feature and are attached to a vibrating belt clip, the available Ring Alert Type options are Silent, Ring, Vibrate, and Ring and Vibrate.

For radios with batteries that do not support the vibrate feature and are not attached to a vibrating belt clip, Ring Alert Type is automatically set to Ring. If you press the programmed **Ring Alert Type** button, a bad key tone sounds, indicating the multiple Ring Alert Type options are disabled.

You can select a Ring Alert Type by performing the following action.

- Press the programmed **Ring Alert Type** button to toggle Voice Announcement or Text-to-Speech, and the radio behavior to the following options.
 - For Silent, Voice Announcement or Text-to-Speech sounds **Ring Alert Type Silent** only.
 - For Ring Only, Voice Announcement or Text-to-Speech sounds **Ring Alert Type** and the radio sounds a ring tone.
 - For Vibrate Only, Voice Announcement or Text-to-Speech sounds **Ring Alert Type** and the radio vibrates.
 - For Ring and Vibrate, Voice Announcement or Text-to-Speech sounds **Ring Alert Type** and the radio sounds a ring tone and vibrates.

Configuring Vibrate Style



NOTICE:

The programmed **Vibrate Style** button is assigned by your dealer or system administrator. Check with your dealer or system administrator to determine how your radio has been programmed.

Vibrate Style is enabled when the Vibrating Belt Clip is attached to the radio with a battery that supports the vibrate feature.

You can configure the vibrate style by performing the following action.

- Press the programmed **Vibrate Style** button to toggle to short, medium, or long option and the radio vibrates accordingly. Voice Announcement or Text-to-Speech sounds **Vibrate Style**.

Escalating Alarm Tone Volume

The radio can be programmed to continually alert, when a radio call remains unanswered. This is done by automatically increasing the alarm tone volume over time. This feature is known as Escalart.

Call Alert Operation

Call Alert paging enables you to alert a specific radio user to call you back.

This feature is accessible using a programmed **One Touch Access** button.

Responding to Call Alerts

Follow the procedure to respond to Call Alerts on your radio.

When you receive a Call Alert:

- A repetitive tone sounds.
- The yellow LED blinks.

Press the **PTT** button within 4 seconds of receiving a Call Alert page to respond with a Private Call.

Making Call Alerts

Follow the procedure to make Call Alerts on your radio.

- 1 Press the programmed **One Touch Access** button.
The green LED lights up.
-

- 2 Wait for acknowledgment.

If the Call Alert acknowledgment is received, a positive indicator tone sounds.

If the Call Alert acknowledgment is not received, a negative indicator tone sounds.

Mute Mode

Mute Mode provides an option to the user to silence all audio indicators of the radio.

Once Mute Mode feature is initiated, all audio indicators are muted except higher priority features such as Emergency operations.

When Mute Mode is exited, the radio resumes playing ongoing tones and audio transmissions.



NOTICE:

This is a purchasable feature. Check with your dealer or system administrator for more information.

Turning On Mute Mode

Follow the procedure to turn on Mute Mode.

Do one of the following:

- Access this feature by using the programmed **Mute Mode** button.
- Access this feature by placing the radio in a face-down position momentarily.

Depending on radio model, the Face Down feature can be enabled either through the radio menu or by your system administrator. Check with your dealer or system administrator for more information.



IMPORTANT:

User can only enable either Man Down or Face Down at a time. Both features cannot be enabled together.

**NOTICE:**

Face Down feature is applicable to XPR 7350e/XPR 7380e only.

The following occurs when Mute mode is enabled:

- Positive Indicator Tone sounds.
- The red LED light starts blinking and remains blinking until Mute Mode is exited.
- Radio is muted.
- Mute Mode Timer begins counting down the duration that is configured.

Exiting Mute Mode

This feature can be exited automatically once the Mute Mode Timer expires.

Do one of the following to exit Mute mode manually:

- Press the programmed **Mute Mode** button.
- Press the **PTT** button on any entry.
- Place the radio in a face-up position momentarily.

**NOTICE:**

Face Down feature is applicable to XPR 7350e/XPR 7380e only.

The following occurs when Mute mode is disabled:

- Negative Indicator Tone sounds.
- The blinking red LED turns off.
- Your radio unmutes and speaker state is restored.
- If the timer has not expired, Mute mode timer is stopped.

**NOTICE:**

Mute Mode is also exited if the user transmits voice or switches to an unprogrammed channel.

Emergency Operation

An Emergency Alarm is used to indicate a critical situation. You are able to initiate an Emergency at any time even when there is activity on the current channel.

Your dealer can set the duration of a button press for the programmed **Emergency** button, except for long press, which is similar with all other buttons:

Short Press

Duration between 0.05 seconds and 0.75 seconds.

Long Press

Duration between 1.00 second and 3.75 seconds.

The **Emergency** button is assigned with the Emergency On/Off feature. Check with your dealer for the assigned operation of the **Emergency** button.



NOTICE:

If a short press to the **Emergency** button initiates Emergency mode, then a long press to the same enables the radio to exit Emergency mode.

If a long press to the **Emergency** button initiates Emergency mode, then a short press to the same enables the radio to exit Emergency mode.

Your radio supports three Emergency Alarms:

- Emergency Alarm
- Emergency Alarm with Call
- Emergency Alarm with Voice to Follow 



NOTICE:

Only one of the Emergency Alarms above can be assigned to the programmed **Emergency** button.

In addition, each alarm has the following types:

Regular

Radio transmits an alarm signal and shows audio and/or visual indicators.

Silent

Radio transmits an alarm signal without any audio or visual indicators. Radio receives calls without any sound through the speaker, until the programmed *hot mic* transmission period is over and/or you press the **PTT** button.

Silent with Voice

Radio transmits an alarm signal without any audio or visual indicators, but allow incoming calls to sound through the speaker. If *hot mic* is enabled, the incoming calls sound through the speaker after the programmed *hot mic* transmission period is over. The indicators only appear once you press the **PTT** button.

Sending Emergency Alarms

This feature allows you to send an Emergency Alarm, a non-voice signal, which triggers an alert indication on a group of radios. Your radio does not display any audio or

visual indicators during Emergency mode when it is set to Silent.

Follow the procedure to send Emergency Alarms on your radio.

- 1 Press the programmed **Emergency On** button.

The green LED lights up.



NOTICE:

If programmed, the Emergency Search tone sounds. This tone is muted when the radio transmits or receives voice, and stops when the radio exits Emergency mode. The Emergency Search tone can be programmed through CPS.

- 2 Wait for acknowledgment.

If successful:

- The Emergency tone sounds.
- The red LED blinks.

If unsuccessful after all retries have been exhausted:

- A low-pitched tone sounds.

The radio exits the Emergency Alarm mode.

Sending Emergency Alarms with Call

This feature allows you to send an Emergency Alarm with Call to a group of radios. Upon acknowledgement by a radio within the group, the group of radios can communicate over a programmed Emergency channel. Follow the procedure to send Emergency Alarms with call on your radio.

- 1 Press the programmed **Emergency On** button.

The green LED lights up.



NOTICE:

If programmed, the Emergency Search tone sounds. This tone is muted when the radio transmits or receives voice, and stops when the radio exits Emergency mode. The Emergency Search tone can be programmed by your dealer or system administrator.

- 2 Wait for acknowledgment.

If successful:

- The Emergency tone sounds.
- The red LED blinks.

3 Press the **PTT** button to make the call.
The green LED lights up.

4 Do one of the following:

- Wait for the Talk Permit Tone to end and speak clearly into the microphone if enabled.
-  Wait for the **PTT** Sidetone to end and speak clearly into the microphone if enabled.

5 Release the **PTT** button to listen.

6  If the Channel Free Indication feature is enabled, you hear a short alert tone the moment the transmitting radio releases the **PTT** button, indicating the channel is free for you to respond. Press the **PTT** button to respond to the call.

7 To exit the Emergency mode once the call ends, press the **Emergency Off** button.

Emergency Alarms with Voice to Follow

This feature allows you to send an Emergency Alarm with Voice to Follow to a group of radios. Your radio microphone is automatically activated, allowing you to communicate with the group of radios without pressing the **PTT** button. This activated microphone state is also known as *hot mic*.

If your radio has Emergency Cycle Mode enabled, repetitions of *hot mic* and receiving period are made for a programmed duration. During Emergency Cycle Mode, received calls sound through the speaker.

If you press the **PTT** button during the programmed receiving period, you hear a prohibit tone, indicating that you should release the **PTT** button. The radio ignores the **PTT** button press and remains in Emergency mode.

If you press the **PTT** button during *hot mic*, and continue to press it after the *hot mic* duration expires, the radio continues to transmit until you release the **PTT** button.

If the Emergency Alarm request fails, the radio does not retry to send the request, and enters the *hot mic* state directly.

**NOTICE:**

Some accessories may not support *hot mic*. Check with your dealer or system administrator for more information.

Sending Emergency Alarms with Voice to Follow

Follow the procedure to send Emergency Alarms with voice to follow on your radio.

- 1 Press the programmed **Emergency On** button.

The green LED lights up.

-
- 2 Once the Emergency tone sounds, speak clearly into the microphone.

The radio automatically stops transmitting when:

- The cycling duration between *hot mic* and receiving calls expires, if Emergency Cycle Mode is enabled.
 - The *hot mic* duration expires, if Emergency Cycle Mode is disabled.
-

Receiving Emergency Alarms

Follow the procedure to receive Emergency Alarms on your radio.

When you receive an Emergency Alarm:

- A tone sounds.
- The red LED blinks.

**NOTICE:**

Your radio automatically acknowledges the Emergency Alarm (if enabled).

Exiting Emergency Mode After Receiving the Emergency Alarm

Do one of the following to exit Emergency mode after receiving Emergency alarm:

- Change the channel.
- Press the **Emergency Off** button.

- Power down the radio.

Reinitiating Emergency Mode

This feature is only applicable to the radio sending the Emergency Alarm. Follow the procedure to reinitiate Emergency mode on your radio.

Do one of the following:

- Change the channel while the radio is in Emergency mode. The radio exits the Emergency mode, and reinitiates Emergency, if Emergency Alarm is enabled on the new channel.
 - Press the programmed **Emergency On** button during an Emergency initiation or transmission state. The radio exits this state, and reinitiates Emergency.
-

Exiting Emergency Mode

This feature is only applicable to the radio sending the Emergency Alarm.

Your radio exits Emergency mode when:

- An acknowledgment is received (for Emergency Alarm only).
- All retries to send the alarm have been exhausted.
- Your radio is turned off.



NOTICE:

Your radio does not reinitiate the Emergency mode automatically when it is powered up again.

Follow the procedure to exit Emergency mode on your radio.

Do one of the following:

- Press the programmed **Emergency Off** button.
 - Turn off the radio and then, power it on again, if your radio has been programmed to remain on the Emergency Revert channel even after acknowledgment is received.
 - Change the channel to a new channel that has no emergency system configured.
-

Man Down

**NOTICE:**

Man Down feature is applicable to only XPR 7350e/XPR 7380e .

This feature prompts an emergency to be raised if there is a change in the motion of the radio, such as the tilt of the radio, motion and/or the lack of motion for a predefined time.

Following a change in the motion of the radio for a programmed duration, the radio pre-warns the user with an audio indicator indicating that a change in motion is detected.

If there is still no acknowledgment by the user before the predefined reminder timer expires, the radio initiates an Emergency Alarm or an Emergency Call. You can program the reminder timer by using CPS.

Turning the Man Down Feature On or Off

**NOTICE:**

The programmed **Man Down** button and Man Down settings are configured using CPS. Check with your dealer or system administrator to determine how your radio has been programmed.

If you disable the Man Down feature, the programmed alert tone sounds repeatedly until the Man Down feature is enabled. A device failure tone sounds when the Man Down feature fails while powering up. The device failure tone continues until the radio resumes normal operation.

You can enable or disable this feature by performing the following action.

- Press the programmed **Man Down** button to toggle the feature on or off.

Text Messaging

Your radio is able to receive data, for example a text message, from another radio or a text message application.

There are two types of text messages, Digital Mobile Radio (DMR) Short Text Message and text message. The

maximum length of a DMR Short Text Message is 23 characters. The maximum length of a text message is 280 characters, including the subject line. The subject line only appears when you receive messages from e-mail applications.



NOTICE:

The maximum character length is only applicable for models with the latest software and hardware. For radio models with older software and hardware, the maximum length of a text message is 140 characters. Check with your dealer or system administrator for more information.

Quick Text Messages

Your radio supports Quick Text messages as programmed by your dealer.

Sending Quick Text Messages

Follow the procedure to send predefined Quick Text messages on your radio to a predefined alias.

- 1 Press the programmed **One Touch Access** button.
-

- 2 Wait for acknowledgment.

If successful:

- The green LED lights up.
- A positive indicator tone sounds.

If unsuccessful:

- A negative indicator tone sounds.
-

Privacy

This feature helps to prevent eavesdropping by unauthorized users on a channel by the use of a software-based scrambling solution. The signaling and user identification portions of a transmission are not scrambled.

Your radio must have privacy enabled on the channel to send a privacy-enabled transmission, although this is not a necessary requirement for receiving a transmission. While on a privacy-enabled channel, the radio is still able to receive clear or unscrambled transmissions.

Some radio models may not offer Privacy feature, or may have a different configuration. Check with your dealer or system administrator for more information.

Your radio supports two types of privacy, but only one can be assigned to your radio. They are:

- Basic Privacy
- Enhanced Privacy

To unscramble a privacy-enabled call or data transmission, your radio must be programmed to have the same Privacy Key for Basic Privacy, or the same Key Value and Key ID for Enhanced Privacy as the transmitting radio.

If your radio receives a scrambled call that is of a different Privacy Key, or different Key Value and Key ID, you either hear a garbled transmission for Basic Privacy or nothing at all for Enhanced Privacy.

On a privacy-enabled channel, your radio is able to receive clear or unscrambled calls, depending on how your radio is programmed. In addition, your radio may play a warning tone or not, depending on how it is programmed.

The green LED lights up when the radio is transmitting, and blinks rapidly when the radio is receiving an ongoing privacy-enabled transmission.



NOTICE:

This feature is not applicable in Citizens Band channels that are in the same frequency.

Turning Privacy On or Off

Follow the procedure to turn privacy on or off on your radio.

Press the programmed **Privacy** button.

Lone Worker

This feature prompts an emergency to be raised if there is no user activity, such as any radio button press or channel selection, for a predefined time.

Following no user activity for a programmed duration, the radio pre-warns you using an audio indicator once the inactivity timer expires.

If there is still no acknowledgment by you before the predefined reminder timer expires, the radio initiates an Emergency Alarm.

Only one of the following Emergency Alarms is assigned to this feature:

- Emergency Alarm
- Emergency Alarm with Call
- Emergency Alarm with Voice to Follow 

The radio remains in the emergency state, allowing voice messages to proceed until action is taken. See [Emergency Operation on page 147](#) for more information on ways to exit Emergency.

**NOTICE:**

Check with your dealer or system administrator for more information.

Password Lock Features

This feature allows you to restrict access to the radio by asking for a password when the device is turned on.

Accessing Radios by Using Passwords

Follow the procedure to access your radio by using a password.

- 1 Enter the current four-digit password.
 - Use the **Channel Selector Knob** to enter the first digit of the password.
 - Press Side Button 1, 2, or 3 to enter each digit of the remaining three digits of the password.
-

- 2 Your radio automatically checks the validity of the password when the last digit of the four-digit password is entered.

If successful, the radio powers up.

If unsuccessful:

- You hear a continuous tone. Repeat [step 1](#).
- After the third attempt, your radio enters into locked state. A tone sounds. The yellow LED double blinks. Your radio enters into locked state for 15 minutes.

**NOTICE:**

In locked state, your radio responds to inputs from **On/Off/Volume Control Knob** only.

Unlocking Radios in Locked State

Your radio is unable to receive calls in locked state. Follow the procedure to unlock your radio in locked state.

Do one of the following:

- If the radio is powered on, wait for 15 minutes and then repeat the steps in [Accessing Radios by Using Passwords on page 74](#) to access the radio.

- If the radio is powered off, power up the radio. Your radio restarts the 15-minute timer for locked state. A tone sounds. The yellow LED double blinks.

Wait for 15 minutes and then repeat the steps in [Accessing Radios by Using Passwords on page 74](#) to access the radio.

Auto-Range Transponder System

The Auto-Range Transponder System (ARTS) is an analog-only feature designed to inform you when your radio is out-of-range of other ARTS-equipped radios.

ARTS-equipped radios transmit or receive signals periodically to confirm that they are within range of each other.

Your radio provides indications of states as follows:

First-Time Alert

A tone sounds.

ARTS-in-Range Alert

A tone sounds, if programmed.

ARTS-Out-of-Range Alert

A tone sounds. The red LED rapidly blinks.



NOTICE:

Check with your dealer or system administrator for more information.

Over-the-Air Programming

Your dealer can remotely update your radio through Over-the-Air Programming (OTAP) without any physical connection. Additionally, some settings can also be configured by using OTAP.

When your radio undergoes OTAP, the green LED blinks.

When your radio receives high volume data:

- The channel becomes busy.
- A negative tone sounds if you press the **PTT** button.



NOTICE:

Once the programming is complete, a tone sounds, and your radio restarts (powers off and on again).

Wi-Fi Operation

This feature allows you to set up and connect to a Wi-Fi network. Wi-Fi supports updates for radio firmware,

codeplug, and resources such as language packs and voice announcement.



NOTICE:

This feature is applicable to XPR 7350e/XPR 7380e only.

Wi-Fi® is a registered trademark of Wi-Fi Alliance®.

Your radio supports WEP/WPA/WPA2-Personal and WPA/WPA2-Enterprise Wi-Fi networks.

WEP/WPA/WPA2-Personal Wi-Fi network

Uses pre-shared key (password) based authentication.

Pre-shared key can be entered by using the menu or CPS/RM.

WPA/WPA2-Enterprise Wi-Fi network

Uses certificate-based authentication.

Your radio must be pre-configured with a certificate.



NOTICE:

Check with your dealer or system administrator to connect to WPA/WPA2-Enterprise Wi-Fi network.

Turning Wi-Fi On or Off

The programmed **Wi-Fi On or Off** button is assigned by default. Check with your dealer or system administrator to determine how your radio has been programmed.

Voice Announcements for the programmed **Wi-Fi On or Off** button can be customized through CPS according to user requirements. Check with your dealer or system administrator for more information.

You can turn on or turn off Wi-Fi by performing the following action.

- Press the programmed **Wi-Fi On or Off** button. Voice Announcement sounds Turning On Wi-Fi or Turning Off Wi-Fi.

Connecting to a Network Access Point

When you turn on Wi-Fi, the radio scans and connects to a network access point.



NOTICE:

The programmed **Wi-Fi Status Query** button is assigned by your dealer or system administrator. Voice Announcements for the programmed **Wi-Fi Status Query** button can be customized according to user requirements by using CPS. Check with your dealer or system administrator to determine how your radio has been programmed.

The WPA-Enterprise Wi-Fi network access points are pre-configured. Check with your dealer or system administrator to determine how your radio has been programmed.

Press the programmed **Wi-Fi Status Query** button for the connection status using Voice Announcement.

Voice Announcement sounds when Wi-Fi is Off, Wi-Fi is On but No Connection, or Wi-Fi is On with Connection.

[Send Feedback](#)

Utilities

This chapter explains the operations of the utility functions available in your radio.

Checking Battery Strength

Follow the procedure to check the battery level of your radio.

Press the programmed **Battery Strength** button.

One of the following occurs:

- The LED lights up solid yellow indicating fair battery capacity.
- The LED lights up solid green indicating full battery capacity.
- The LED blinks red indicating low battery capacity.

Flexible Receive List

Flexible Receive List is a feature that allows you to create and assign members on the receive talkgroup list. Your radio can support a maximum of 16 members in the list. This feature is supported in Capacity Plus.

Turning Flexible Receive List On or Off

Follow the procedure to turn Flexible Receive List on or off.

Press the programmed **Flexible Receive List** button.

If enabled:

- The LED blinks yellow.
- A positive indicator tone sounds.

If disabled:

- The LED turns off.
 - A negative indicator tone sounds.
-

Text-to-Speech

The Text-to-Speech feature can only be enabled by your dealer or system administrator. If Text-to-Speech is enabled, the Voice Announcement feature is automatically disabled. If Voice Announcement is enabled, then the Text-to-Speech feature is automatically disabled.

This audio indicator can be customized per customer requirements.

Setting Text-to-Speech

Follow the procedure to set the Text-to-Speech feature.

Press the programmed **Text-to-Speech** button to listen to the received text message.

Turning Acoustic Feedback Suppressor On or Off

The feature allows you to minimize acoustic feedback in received calls. Follow the procedure to turn Acoustic Feedback Suppressor on or off on your radio.

Press the programmed **AF Suppressor** button.

Turning Global Navigation Satellite System On or Off

Global Navigation Satellite System (GNSS) is a satellite navigation system that determines the radio precise location. GNSS includes Global Positioning System (GPS),

Global Navigation Satellite System (GLONASS), and BeiDou Navigation Satellite System (BDS).



NOTICE:

Selected radio models may offer GPS, GLONASS, and BDS. GNSS constellation is configured by using CPS. Check with your dealer or system administrator to determine how your radio has been programmed.

Do the following step to toggle GNSS on or off on your radio.

- Press the programmed **GNSS** button.

Turning Radio Tones/Alerts On or Off

You can enable and disable all radio tones and alerts, if needed, except for incoming Emergency alert tone . Follow the procedure to turn tones and alerts on or off on your radio.

Press the programmed **All Tones/Alerts** button.

If successful:

- The Positive Indicator Tone sounds.

[Send Feedback](#)

- All tones and alerts are turned on.

If unsuccessful:

- The Negative Indicator Tone sounds.
- All tones and alerts are turned off.

Power Levels

You can customize the power setting to high or low for each channel.

High

This enables communication with radios located at a considerable distance from you.

Low

This enables communication with radios in closer proximity.

Setting Power Levels

Follow the procedure to set the power levels on your radio.

Press the programmed **Power Level** button.

If successful:

- The Positive Indicator Tone sounds.
- Radio transmits at low power.

If unsuccessful:

- The Negative Indicator Tone sounds.
- Radio transmits at high power.

- Turn VOX on or off by using the programmed **VOX** button.
- Press the **PTT** button during radio operation to disable VOX.



NOTICE:

Turning this feature on or off is limited to radios with this function enabled. Check with your dealer or system administrator for more information.

Voice Operating Transmission

The Voice Operating Transmission (VOX) allows you to initiate a hands-free voice-activated call on a programmed channel. The radio automatically transmits, for a programmed period, whenever the microphone on the VOX-capable accessory detects voice.



NOTICE:

This feature is not applicable in Citizens Band channels that are in the same frequency.

You can enable or disable VOX by doing one of the following:

- Turn the radio off and then power it on again to enable VOX.
- Change the channel by using the **Channel Selector** knob to enable VOX.

Turning Voice Operating Transmission On or Off

Follow the procedure to turn VOX on or off on your radio.

Press the programmed **VOX** button to toggle the feature on or off.



NOTICE:

If the Talk Permit Tone is enabled, use a trigger word to initiate the call. Wait for the Talk Permit Tone to finish before speaking clearly into the microphone. See [Turning Talk Permit Tone On or Off](#) for more information.

Turning Option Board On or Off

Option board capabilities within each channel can be assigned to programmable buttons. Follow the procedure to turn option board on or off on your radio.

Press the programmed **Option Board** button.

Turning Voice Announcement On or Off

This feature enables the radio to audibly indicate the current zone or channel the user has just assigned, or the programmable button the user has just pressed. This audio indicator can be customized according to customer requirements. Follow the procedure to turn Voice Announcement on or off on your radio.

Press the programmed **Voice Announcement** button.

If successful:

- The Positive Indicator Tone sounds.
- All tones and alerts are turned on.

[Send Feedback](#)

If unsuccessful:

- The Negative Indicator Tone sounds.
 - All tones and alerts are turned off.
-

Switching Audio Route between Internal Radio Speaker and Wired Accessory

Follow the procedure to toggle audio routing between internal radio speaker and wired accessory.

You can toggle audio routing between the internal radio speaker and the speaker of a wired accessory with the condition that:

- The wired accessory with speaker is attached.
- The audio is not routed to an external Bluetooth accessory.

Press the programmed **Audio Toggle** button.

A tone sounds when the audio route has switched.

Powering down the radio or detaching the accessory resets the audio routing to the internal radio speaker.

Turning Intelligent Audio On or Off

Your radio automatically adjusts the audio volume to overcome current background noise in the environment, inclusive of both stationary and non-stationary noise sources. This is a receive-only feature and does not affect transmission audio. Follow the procedure to turn Intelligent Audio on or off on your radio.

Press the programmed **Intelligent Audio** button.



NOTICE:

This feature is not applicable during a Bluetooth session.

Turning Trill Enhancement On or Off

You can enable this feature when you are speaking in a language that contains many words with alveolar trill (rolling "R") pronunciations. Follow the procedure to turn Trill Enhancement on or off on your radio.

Press the programmed **Trill Enhancement** button to toggle the feature on or off.

If successful:

- The Positive Indicator Tone sounds.
- All tones and alerts are turned on.

If unsuccessful:

- The Negative Indicator Tone sounds.
 - All tones and alerts are turned off.
-

Authorized Accessories List

Motorola Solutions provides the following approved accessories to improve the productivity of your digital portable two-way radio.

Antennas

- VHF, 144–165 MHz, Helical Antenna (PMAD4116_)
- VHF, 136–155 MHz, Helical Antenna (PMAD4117_)
- VHF, 152–174 MHz, Helical Antenna (PMAD4118_)
- VHF, 136–148 MHz, Stubby Antenna (PMAD4119_)
- VHF, 146–160 MHz, Stubby Antenna (PMAD4120_)
- VHF, 160–174 MHz, Stubby Antenna (PMAD4121)
- VHF, 136–174 MHz, Whip Antenna 20 cm (PMAD4147_)
- UHF, 403–450 MHz, Stubby Antenna (PMAE4069_)
- UHF, 440–490 MHz, Stubby Antenna (PMAE4070_)
- UHF, 470–527 MHz, Stubby Antenna (PMAE4071_)

- UHF, 403–527 MHz, Slim Whip Antenna (PMAE4079_)
- 800/900, 806–870 MHz, Short Whip Antenna (PMAF4009_)
- 800/900, 896–941 MHz, Short Whip Antenna (PMAF4010_)
- 800/900, 806–870 MHz, Whip Antenna (PMAF4011_)
- 800/900, 896–941 MHz, Whip Antenna (PMAF4012_)

Batteries

- IMPRES Hi-Capacity Li-Ion, 2300 mAh Battery (FM) (NNTN8129_)⁴
- Core Slim Li-Ion, 1600 mAh Battery (PMNN4406_R)
- IMPRES Li-Ion, 1600 mAh Slim Battery (PMNN4407_R)
- IMPRES Hi-Capacity Li-Ion, 2250 mAh Battery (PMNN4409_R)
- Core NiMH, 1400 mAh Battery (PMNN4412_)⁵
- IMPRES Li-Ion, 2700 mAh Battery (PMNN4448_R)
- Battery Li-Ion, IP57 2050 mAh (PMNN4463_)⁶

⁴ Not applicable to XPR 7350e/XPR 7380e

⁵ Not applicable to the 800/900 bands.

- IMPRES Li-Ion, 3000 mAh IP68 Battery for Vibrating Belt Clip (PMNN4488_)
- IMPRES Li-Ion, 2900 mAh TIA 4950 HAZLOC IP68 Battery (PMNN4489_)⁷
- IMPRES Slim Li-Ion, 2100 mAh IP68 Battery (PMNN4491_)
- IMPRES Li-Ion, 3000 mAh IP68 Battery, low voltage (PMNN4493_)

Carry Devices

- Belt Clip for 2 in. Belt Width (PMLN4651_)
- 2.5 in. Replacement Leather Swivel Belt Loop (PMLN5610_)
- 3 in. Replacement Leather Swivel Belt Loop (PMLN5611_)
- Hard Leather Carry Case with 3 in. Fixed Belt Loop for Non-Display Radio (PMLN5839_)

- Hard Leather Carry Case with 2.5 in. Swivel Belt Loop for Non-Display Radio (PMLN5843_)
- Nylon Carry Case with 3 in. Fixed Belt Loop for Non-Display Radio (PMLN5845_)
- Hard Leather Carry Case with 3 in. Swivel Belt Loop for Non-Display Radio (PMLN5846_)
- Belt Clip for 2.5 in. Belt Width (PMLN7008_)
- Vibrating Belt Clip for 2.5-Inch Belt Width (PMLN7296_)
- Leather Radio Strap (RLN6486_)⁸
- Leather Radio Strap, Size XL (RLN6487_)⁸
- Anti-Sway Leather Radio Strap (RLN6488_)⁸

Chargers

- Travel Charger Micro USB Fast Rate Fixed-Sprint (EPNN9288_)
- IMPRES Battery Fleet Management License Key (HKVN4036_)

⁶ Your radio is compatible with the accessories listed here. Contact your dealer for details.

⁷ Applicable to XPR 7350e/XPR 7380e only.

⁸ Your radio is compatible with the accessories listed here. Contact your dealer for details.

- Wall Mount Bracket for IMPRES Multi-Unit Charger (NLN7967_)⁹
- IMPRES Battery Reader (NNTN7392_)
- IMPRES Vehicular Charger (NNTN7616_)
- IMPRES Battery Fleet Management Multi-Unit Charger Interface Unit (NNTN7677_)⁹
- IMPRES Battery Fleet Management Single-Unit Charger Interface Unit (NNTN8045_)⁹
- Core Single-Unit Charger, Base Only (NNTN8117_)
- Standard Single-Unit Charger with Power Supply, Linear PRC (NNTN8224_)
- Standard Single-Unit Charger with Power Supply, Linear, 110 V ac US Plug (NNTN8226_)
- Standard Single-Unit Charger with Power Supply, Switch-Mode – 21 W, NA/LA (NNTN8275_)
- Travel Charger, Rapid Rate with Voltage Regulated Vehicular Charger Adapter, Custom Charger Base, Mounting Bracket, and Coil Cord (NNTN8525_)⁹
- 110 VAC 50/60 HZ US IMPRES Single-Unit Charger (WPLN4243_)
- IMPRES Multi-Unit Charger, Base Only (WPLN4211_)
- IMPRES Multi-Unit Charger, US Plug (WPLN4212_)
- IMPRES Multi-Unit Charger with Display Base Only (WPLN4218_)
- IMPRES Multi-Unit Charger with Display, US plug (WPLN4219_)
- Core Single-Unit Charger, Base Only (WPLN4225_)
- 110 VAC 50/60 Hz US Core Single-Unit Charger (WPLN4227_)
- IMPRES Single-Unit Charger, US plug (WPLN4232_)
- IMPRES Multi Unit Charger US 1-Up Display (WPLN4239_)
- LTD Single-Unit Charger IMPRES (SMPS NA/LA) (WPLN4253_)

Earbuds and Earpieces

- Receive-Only Earbud (AARLN4885_)
- 1-Wire Receive-Only Earpiece, Beige (BDN6664_)
- Extra Loud Receive-Only Earpiece, Beige (BDN6665_)

⁹ Your radio is compatible with the accessories listed here. Contact your dealer for details.

- Earpiece with Volume Control (BDN6666_)
- Earpiece with 3.5 mm threaded plug (BDN6719_)
- 1–Wire Receive-Only Earpiece, Black (BDN6726_)
- Extra Loud Receive-Only Earpiece, Black (BDN6727_)
- Receive-Only Earpiece with Volume Control, Black (BDN6728_)
- Earbud, Single Speaker (BDN6781_)
- Receive-Only Earbud (MDRLN4885_)
- D-Shell Receive-Only Earpiece (PMLN4620_)
- D-Shell Earset (PMLN5096_)
- IMPRES Temple Transducer with In-line Push-to-Talk (PMLN5101_)
- Ear Receiver with In-line Mic/PTT, MagOne (PMLN5973_)
- Swivel Earpiece with MIC/PTT, MagOne (PMLN5975_)
- Earset with Boom MIC In-line PTT, MagOne (PMLN5976_)
- Earbud with In-line Mic/PTT, MagOne (PMLN6069_)
- Flexible Fit Swivel Earpiece with Boom Mic (PMLN7181_)¹⁰
- Flexible Fit Swivel Earpiece with Boom Mic, Multipack (PMLN7203_)¹⁰
- Completely Discreet Earpiece Kit (RLN4922_)¹⁰
- Receive-Only Earpiece (RLN4941_)
- Replacement Ear Tubes for CommPort Earpiece, Pack of 10 (RLN5037_)
- Receive-Only Noise Surveillance Kit, Black (RLN5313_)
- Receive-Only Noise Surveillance Kit, Beige (RLN5314_)
- Standard Earpiece, Black (RLN6279_)
- Standard Earpiece, Beige (RLN6280_)
- Replacement Foam Ear Pad and Windscreen (RLN6283_)
- Earpiece with Acoustic Tube Assembly, Beige (RLN6284_)
- Earpiece with Acoustic Tube Assembly, Black (RLN6285_)
- Earpiece with High Noise Kit, Beige (RLN6288_)

¹⁰ Your radio is compatible with the accessories listed here. Contact your dealer for details.

- Earpiece with High Noise Kit, Black (RLN6289_)
- Clear EP7-Small Hearing Protectors [Sonic Defenders] Ultra Earplugs, Noise reduction = 28 dB (RLN6511_)¹⁰
- Clear EP7-Medium Hearing Protectors [Sonic Defenders] Ultra Earplugs, Noise reduction = 28 dB (RLN6512_)¹⁰
- Clear EP7-Large Hearing Protectors [Sonic Defenders] Ultra Earplugs, Noise reduction = 28 dB (RLN6513_)¹⁰
- Swivel Earpiece with In-Line Microphone for Bluetooth Accessory Kit Pod, Pack of 3 (RLN6550_)¹⁰
- 1-Wire Earbud, 29 cm Cord, Black (NNTN8294_)
- 1-Wire Earbud, 116 cm Cord, Black (NNTN8295_)
- Wireless Covert Kit, includes two sets of 2-Wire Earbuds (1 Black and 1 White), 1-Wire Earbud (Black), and a 3.5 mm Adapter to plug into any off-the-shelf headphones (NNTN8296_)
- Replacement Ear Tips Kit for Wireless Ear Buds (NNTN8316_)
- Over-the-Ear Receiver for Remote Speaker Microphone (WADN4190_)
- Replacement Ear Seal Cloth Cover (1580376E32)
- Replacement Boom Mic Windscreen (5080548E02)
- Replacement Windscreen O-Ring (3280376E35)
- Wireless Earpiece Maintenance Kit (NTN8821_)
- Ear Straps for CommPort Earpiece (for Secure Attachment to Ear), Pack of 10 (NTN8988_)
- Wireless Neckloop Y-adapter and retention hook for Completely Discreet Kit (NNTN8385_)¹⁰

Headsets and Headset Accessories

- Earpiece 12 in. Cable (Replacement for NNTN8125_) (NTN2572_)
- Non-Secure Wireless Headset and Push-to-Talk Device with Push-to-Talk Audio, 12 in. Cable (NNTN8125_)
- Non-Secure Wireless Headset and Push-to-Talk Device with Push-to-Talk Audio, 9.5 in. Cable (NNTN8126_)
- Non-Secure Wireless Push-to-Talk Device (NNTN8127_)
- Push-to-Talk Module, without Charger (NNTN8191_)
- Ultra-Lite Headset (PMLN5102_)
- Heavy Duty Noise-Canceling Headset (PMLN5275_)
- Lightweight Headset with Boom Mic and PTT, MagOne (PMLN5974_)

- Breeze Headset with Boom MIC and PTT, MagOne (PMLN5979_)
- MT Series Over-the-Head Headset with Nexus connector (PMLN6088_)
- PTT Nexus Adapter for MT Series Headsets (PMLN6095_)
- Business Wireless Accessory Kit (PMLN6463_)
- Next Generation Behind-the-Head Heavy Duty Headset GCAI (PMLN6852_)
- Next Generation Behind-the-Head Heavy Duty Headset GCAI TIA 4950 (PMLN6853_)
- Earmuff Hygiene Kit, Black Earseals (RLN4923_)
- MT Series Neckband Headset with Nexus connector (RLN6477_)
- MOTOTRBO Bluetooth Accessory Kit with NA Power Supply (RLN6500_)
- Earmuff Hygiene Kit, Gel Sealing (RLN6541_)
- Hygiene Tape for Microphone (RLN6542_)
- Boom Microphone Wind Screen (RLN6543_)
- MT Series Hard Hat Attached Headset with Nexus connector (RMN4051_)
- TacticalPro Series Over-The-Head Headset with Nexus Connector (RMN4052_)
- TacticalPro Series Hard Hat Headset with Nexus Connector (RMN4053_)
- HT Series Listen Only Over-the-Head Headset with 3.5 mm non-threaded connector (RMN4055_)
- HT Series Listen Only Over-the-Head Headset with 3.5 mm threaded connector (RMN4056_)
- HT Series Listen Only Hard Hat Headset with 3.5 mm threaded connector (RMN4057_)
- Lightweight Headset (RMN5058_)
- Metal Boom with Microphone (RMN5131_)
- HT Series Listen Only Neckband Headset with 3.5 mm non-threaded connector (RMN5132_)
- HT Series Listen Only Hard Hat Headset with 3.5 mm non-threaded connector (RMN5133_)
- TacticalPro Series Neckband Headset with Nexus Connector (RMN5135_)
- MT Series Over-the-Head Headset, direct radio connect (RMN5137_)
- MT Series Neckband Headset, direct radio connect (RMN5138_)

- MT Series Hard Hat Attached Headset, direct radio connect (RMN5139_)

Remote Speaker Microphones

- IMPRES Remote Speaker Microphone, IP57 (NNTN8382_)
- IMPRES Remote Speaker Microphone, with Earjack (NNTN8383_)
- Remote Speaker Microphone (PMMN4024_)
- IMPRES Remote Speaker Microphone (PMMN4025_)
- Remote Speaker Microphone, Submersible (IP57) (PMMN4040_)
- IMPRES Remote Speaker Microphone, with Volume, IP57 (PMMN4046_)
- IMPRES Remote Speaker Microphone, with Earjack, Noise Canceling (PMMN4050_)
- IMPRES Remote Speaker Microphone Large, APX IP68 Delta T (GCAI) (PMMN4083_)¹¹
- Operational Critical Wireless Remote Speaker Microphone (PMMN4096_)

- IMPRES Noise Cancelling Remote Speaker Microphone, 3.5 mm Jack, Long Coil Cable, with Nexus Connector (PMMN4102_)
- IMPRES Noise Cancelling Remote Speaker Microphone, 3.5 mm Jack, Long Coil Cable, with Nexus Connector (Green Housing) (PMMN4102B_GRN)
- IMPRES OMNI Remote Speaker Microphone, 3.5 mm Jack, Long Coil Cable, with Nexus Connector (PMMN4113_)
- Remote Speaker Microphone Replacement Coil Cord Kit (For Use with PMMN4024_ and PMMN4040_) (RLN6074_)
- Remote Speaker Microphone Replacement Coil Cord Kit (For Use with PMMN4025_ , PMMN4046_ , PMMN4050_) (RLN6075_)

Surveillance Accessories

- 1-Wire Surveillance Kit with Translucent Tube, Black (NNTN8459_)
- IMPRES 3-Wire Surveillance, Black (PMLN5097_)
- IMPRES 3-Wire Surveillance, Beige (PMLN5106_)

¹¹ Your radio is compatible with the accessories listed here. Contact your dealer for details.

- IMPRES 3-Wire Surveillance with Acoustic Tube, Black (PMLN5111_)
- IMPRES 3-Wire Surveillance with Acoustic Tube, Beige (PMLN5112_)
- Receive Only Surveillance Kit, Black (Single Wire) (PMLN6125_)
- Receive Only Surveillance Kit, Beige (Single Wire) (PMLN6126_)
- IMPRES 2-Wire Surveillance Kit, Black (PMLN6127_)
- IMPRES 2-Wire Surveillance Kit, Beige (PMLN6128_)
- IMPRES 2-Wire Surveillance Kit with Clear, Comfortable Acoustic Tube, Black (RLN5882_)
- IMPRES 2-Wire Surveillance Kit with Clear, Comfortable Acoustic Tube, Black (PMLN6129_)
- IMPRES 2-Wire Surveillance Kit with Clear, Comfortable Acoustic Tube, Beige (PMLN6130_)
- IMPRES 3-Wire Surveillance with Clear, Comfortable Acoustic Tube, Black (PMLN6123_)
- IMPRES 3-Wire Surveillance with Clear, Comfortable Acoustic Tube, Beige (PMLN6124_)
- Operations Critical Wireless 1-Wire Surveillance Kit with translucent tube (PMLN7052_)¹²
- Small Custom Earpiece for Surveillance Kits, Right Ear (RLN4760_)
- Medium Custom Earpiece for Surveillance Kits, Right Ear (RLN4761_)
- Large Custom Earpiece for Surveillance Kits, Right Ear (RLN4762_)
- Small Custom Earpiece for Surveillance Kits, Left Ear (RLN4763_)
- Medium Custom Earpiece for Surveillance Kits, Left Ear (RLN4764_)
- Large Custom Earpiece for Surveillance Kits, Left Ear (RLN4765_)
- Surveillance Low Noise Kit (RLN5886_)
- Surveillance High Noise Kit (RLN5887_)
- Replacement Foam Plugs, Pack of 50 (For Use with RLN5886_) (RLN6281_)
- Replacement Ear Tips, Clear, Pack of 50 (For Use with RLN5887_) (RLN6282_)

¹² Your radio is compatible with the accessories listed here. Contact your dealer for details.

Miscellaneous Accessories

- Replacement Strap for RLN4570_ and HLN6602_ Chest Packs (1505596Z02)
- Belt (4200865599)
- Universal RadioPAK Extension Belt (4280384F89)
- Screen Protector, Clear (single pack contains one unit) (AY000267A01_) ¹³
- Universal Chest Pack (HLN6602_)
- Waterproof Bag, includes Large Carry Strap (HLN9985_)
- Shoulder Strap (Attaches to D-Ring on Carry Case) (NTN5243_)
- DMR Portable Programming Cable (PMKN4012_)
- Test and Alignment Cable for programming (PMKN4013_)
- DMR Portable Telemetry Cable (PMKN4040_)
- IMPRES Portable Non PC Adapter (PMKN4071_)
- TTR and Programming Cable for test alignment (PMKN4126_)
- Tactical Remote Body Push-to-Talk (PMLN6767_)
- Push-to-Talk Interface Module (PMLN6827_)
- Tactical Remote Ring Push-to-Talk (PMLN6830_)
- Tactical Heavy Duty Temple Transducer with Noise Cancelling Boom Microphone (PMLN6833_)
- Small Clip, Epaulet Strap (RLN4295_)
- Break-A-Way Chest Pack (RLN4570_)
- Universal Radio Pack and Utility Case (Fanny Pack) (RLN4815_)

¹³ Your radio is compatible with the accessories listed here. Contact your dealer for details.

Maritime Radio Use in the VHF Frequency Range

Special Channel Assignments

Emergency Channel

If you are in imminent and grave danger at sea and require emergency assistance, use VHF Channel 16 to send a distress call to nearby vessels and the United States Coast Guard. Transmit the following information, in this order:

- 1 "MAYDAY, MAYDAY, MAYDAY."
- 2 "THIS IS _____, CALL SIGN _____." State the name of the vessel in distress 3 times, followed by the call sign or other identification of the vessel, stated 3 times.
- 3 Repeat "MAYDAY" and the name of the vessel.
- 4 "WE ARE LOCATED AT _____." State the position of the vessel in distress, using any information that will help responders to locate you, e.g.:
 - latitude and longitude

- bearing (state whether you are using true or magnetic north)
- distance to a well-known landmark
- vessel course, speed or destination

- 5 State the nature of the distress.
- 6 Specify what kind of assistance you need.
- 7 State the number of persons on board and the number needing medical attention, if any.
- 8 Mention any other information that would be helpful to responders, such as type of vessel, vessel length and/or tonnage, hull color, etc.
- 9 "OVER."
- 10 Wait for a response.
- 11 If you do not receive an immediate response, remain by the radio and repeat the transmission at intervals until you receive a response. Be prepared to follow any instructions given to you.

Non-Commercial Call Channel

For non-commercial transmissions, such as fishing reports, rendezvous arrangements, repair scheduling, or berthing information, use **VHF Channel 9**.

Operating Frequency Requirements

A radio designated for shipboard use must comply with Federal Communications Commission Rule Part 80 as follows:

- on ships subject to Part II of Title III of the Communications Act, the radio must be capable of operating on the 156.800 MHz frequency.
- on ships subject to the Safety Convention, the radio must be capable of operating:
 - in the simplex mode on the ship station transmitting frequencies specified in the 156.025–157.425 MHz frequency band, and
 - in the semiduplex mode on the two frequency channels specified in the table below.



NOTICE:

Simplex channels 3, 21, 23, 61, 64, 81, 82, and 83 cannot be lawfully used by the general public in US waters.

Additional information about operating requirements in the Maritime Services can be obtained from the full text of FCC Rule Part 80 and from the US Coast Guard.

Table 1: VHF Marine Channel List

Channel Number	Frequency (MHz)	
	Transmit	Receive
1	156.050	160.650
2	156.100	160.700
*	156.150	160.750
4	156.200	160.800
5	156.250	160.850
6	156.300	–
7	156.350	160.950
8	156.400	–
9	156.450	156.450
10	156.500	156.500
11	156.550	156.550
12	156.600	156.600
13**	156.650	156.650
14	156.700	156.700
15**	156.750	156.750

16	156.800	156.800
17**	156.850	156.850
18	156.900	161.500
19	156.950	161.550
20	157.000	161.600
*	157.050	161.650
22	157.100	161.700
*	157.150	161.750
24	157.200	161.800
25	157.250	161.850
26	157.300	161.900
27	157.350	161.950
28	157.400	162.000
60	156.025	160.625
*	156.075	160.675
62	156.125	160.725
63	156.175	160.775
*	156.225	160.825

65	156.275	160.875
66	156.325	160.925
67**	156.375	156.375
68	156.425	156.425
69	156.475	156.475
71	156.575	156.575
72	156.625	–
73	156.675	156.675
74	156.725	156.725
75	***	***
76	***	***
77**	156.875	–
78	156.925	161.525
79	156.975	161.575
80	157.025	161.625
*	157.075	161.675
*	157.125	161.725
*	157.175	161.775

84	157.225	161.825
85	157.275	161.875
86	157.325	161.925
87	157.375	161.975
88	157.425	162.025

use when it operates on the distress and safety frequencies specified in RSS-182 Section 7.3.

Technical Parameters for Interfacing External Data Sources

	RS232	USB	SB9600
Input Voltage (Volts Peak-to-peak)	18V	3.6V	5V
Max Data Rate	28 kb/s	12 Mb/s	9.6 kb/s
Impedance	5000 ohm	90 ohm	120 ohm



NOTICE:

* *Simplex channels 3, 21, 23, 61, 64, 81, 82, and 83 cannot be **lawfully used** by the general public in US waters.*

** *Low power (1 W) only.*

*** *Guard band.*



NOTICE:

A – in the Receive column indicates that the channel is transmit only.

Declaration of Compliance for the Use of Distress and Safety Frequencies

The radio equipment does not employ a modulation other than the internationally adopted modulation for maritime

Batteries and Chargers Warranty

The Workmanship Warranty

The workmanship warranty guarantees against defects in workmanship under normal use and service.

All MOTOTRBO Batteries	24 Months
TLK 100 Batteries	12 Months
IMPRES Chargers (Single-Unit and Multi-Unit, Non-Display)	24 Months
IMPRES Chargers (Multi-Unit with Display)	12 Months
Chargers (Single-Unit and Multi-Unit, Non-Display)	12 Months

The Capacity Warranty

The capacity warranty guarantees 80% of the rated capacity for the warranty duration.

Nickel Metal-Hydride (NiMH) or Lithium-Ion (Li-Ion) Batteries	12 Months
Lithium-Ion (Li-Ion) Batteries	12 Months
IMPRES Batteries, When Used Exclusively with IMPRES Chargers	18 Months

Limited Warranty

MOTOROLA SOLUTIONS COMMUNICATION PRODUCTS

I. WHAT THIS WARRANTY COVERS AND FOR HOW LONG:

Motorola Solutions, Inc. ("Motorola Solutions") warrants the Motorola Solutions manufactured Communication Products listed below ("Product") against defects in material and workmanship under normal use and service for a period of time from the date of purchase as scheduled below:

Portable Radios	Two (2) Years
Product Accessories (Excluding Batteries and Chargers)	One (1) Year

Motorola Solutions, at its option, will at no charge either repair the Product (with new or reconditioned parts), replace it (with a new or reconditioned Product), or refund the purchase price of the Product during the warranty

period provided it is returned in accordance with the terms of this warranty. Replaced parts or boards are warranted for the balance of the original applicable warranty period. All replaced parts of Product shall become the property of Motorola Solutions.

This express limited warranty is extended by Motorola Solutions to the original end user purchaser only and is not assignable or transferable to any other party. This is the complete warranty for the Product manufactured by Motorola Solutions. Motorola Solutions assumes no obligations or liability for additions or modifications to this warranty unless made in writing and signed by an officer of Motorola Solutions.

Unless made in a separate agreement between Motorola Solutions and the original end user purchaser, Motorola Solutions does not warrant the installation, maintenance or service of the Product.

Motorola Solutions cannot be responsible in any way for any ancillary equipment not furnished by Motorola Solutions which is attached to or used in connection with the Product, or for operation of the Product with any ancillary equipment, and all such equipment is expressly excluded from this warranty. Because each system which may use the Product is unique, Motorola Solutions

disclaims liability for range, coverage, or operation of the system as a whole under this warranty.

II. GENERAL PROVISIONS

This warranty sets forth the full extent of Motorola Solutions responsibilities regarding the Product. Repair, replacement or refund of the purchase price, at Motorola Solutions option, is the exclusive remedy. THIS WARRANTY IS GIVEN IN LIEU OF ALL OTHER EXPRESS WARRANTIES. IMPLIED WARRANTIES, INCLUDING WITHOUT LIMITATION, IMPLIED WARRANTIES OF MERCHANTABILITY AND FITNESS FOR A PARTICULAR PURPOSE, ARE LIMITED TO THE DURATION OF THIS LIMITED WARRANTY. IN NO EVENT SHALL MOTOROLA SOLUTIONS BE LIABLE FOR DAMAGES IN EXCESS OF THE PURCHASE PRICE OF THE PRODUCT, FOR ANY LOSS OF USE, LOSS OF TIME, INCONVENIENCE, COMMERCIAL LOSS, LOST PROFITS OR SAVINGS OR OTHER INCIDENTAL, SPECIAL OR CONSEQUENTIAL DAMAGES ARISING OUT OF THE USE OR INABILITY TO USE SUCH PRODUCT, TO THE FULL EXTENT SUCH MAY BE DISCLAIMED BY LAW.

III. STATE LAW RIGHTS:

SOME STATES DO NOT ALLOW THE EXCLUSION OR LIMITATION OF INCIDENTAL OR CONSEQUENTIAL DAMAGES OR LIMITATION ON HOW LONG AN IMPLIED WARRANTY LASTS, SO THE ABOVE LIMITATION OR EXCLUSIONS MAY NOT APPLY.

This warranty gives specific legal rights, and there may be other rights which may vary from state to state.

IV. HOW TO GET WARRANTY SERVICE

You must provide proof of purchase (bearing the date of purchase and Product item serial number) in order to receive warranty service and, also, deliver or send the Product item, transportation and insurance prepaid, to an authorized warranty service location. Warranty service will be provided by Motorola Solutions through one of its authorized warranty service locations. If you first contact the company which sold you the Product (for example, dealer or communication service provider), it can facilitate your obtaining warranty service. You can also call Motorola Solutions at 1-800-927-2744.

V. WHAT THIS WARRANTY DOES NOT COVER

- 1 Defects or damage resulting from use of the Product in other than its normal and customary manner.
- 2 Defects or damage from misuse, accident, water, or neglect.
- 3 Defects or damage from improper testing, operation, maintenance, installation, alteration, modification, or adjustment.
- 4 Breakage or damage to antennas unless caused directly by defects in material workmanship.
- 5 A Product subjected to unauthorized Product modifications, disassembles or repairs (including, without limitation, the addition to the Product of non-Motorola Solutions supplied equipment) which adversely affect performance of the Product or interfere with Motorola Solutions normal warranty inspection and testing of the Product to verify any warranty claim.
- 6 Product which has had the serial number removed or made illegible.
- 7 Rechargeable batteries if:
 - any of the seals on the battery enclosure of cells are broken or show evidence of tampering.
 - the damage or defect is caused by charging or using the battery in equipment or service other than the Product for which it is specified.
- 8 Freight costs to the repair depot.
- 9 A Product which, due to illegal or unauthorized alteration of the software/firmware in the Product, does not function in accordance with Motorola Solutions published specifications or the FCC certification labeling in effect for the Product at the time the Product was initially distributed from Motorola Solutions.
- 10 Scratches or other cosmetic damage to Product surfaces that does not affect the operation of the Product.
- 11 Normal and customary wear and tear.

VI. PATENT AND SOFTWARE PROVISIONS

Motorola Solutions will defend, at its own expense, any suit brought against the end user purchaser to the extent that it is based on a claim that the Product or parts infringe a United States patent, and Motorola Solutions will pay those

costs and damages finally awarded against the end user purchaser in any such suit which are attributable to any such claim, but such defense and payments are conditioned on the following:

- 1 Motorola Solutions will be notified promptly in writing by such purchaser of any notice of such claim,
- 2 Motorola Solutions will have sole control of the defense of such suit and all negotiations for its settlement or compromise, and
- 3 Should the Product or parts become, or in Motorola Solutions opinion be likely to become, the subject of a claim of infringement of a United States patent, that such purchaser will permit Motorola Solutions, at its option and expense, either to procure for such purchaser the right to continue using the Product or parts or to replace or modify the same so that it becomes non-infringing or to grant such purchaser a credit for the Product or parts as depreciated and accept its return. The depreciation will be an equal amount per year over the lifetime of the Product or parts as established by Motorola Solutions.

Motorola Solutions will have no liability with respect to any claim of patent infringement which is based upon the combination of the Product or parts furnished hereunder with software, apparatus or devices not furnished by

Motorola Solutions, nor will Motorola Solutions have any liability for the use of ancillary equipment or software not furnished by Motorola Solutions which is attached to or used in connection with the Product. The foregoing states the entire liability of Motorola Solutions with respect to infringement of patents by the Product or any parts thereof.

Laws in the United States and other countries preserve for Motorola Solutions certain exclusive rights for copyrighted Motorola Solutions software such as the exclusive rights to reproduce in copies and distribute copies of such Motorola Solutions software. Motorola Solutions software may be used in only the Product in which the software was originally embodied and such software in such Product may not be replaced, copied, distributed, modified in any way, or used to produce any derivative thereof. No other use including, without limitation, alteration, modification, reproduction, distribution, or reverse engineering of such Motorola Solutions software or exercise of rights in such Motorola Solutions software is permitted. No license is granted by implication, estoppel or otherwise under Motorola Solutions patent rights or copyrights.

VII. GOVERNING LAW

This Warranty is governed by the laws of the State of Illinois, U.S.A.

Déclaration de conformité

Cette déclaration est applicable à votre radio uniquement si elle porte l'étiquette du logo de la FCC ci-dessous.

Déclaration de conformité

Règlement CFR 47 partie 2 section 2.1077(a) de la FCC



Partie responsable

Nom : Motorola Solutions, Inc.

Adresse : 1303 East Algonquin Road, Schaumburg, IL 60196-1078, U.S.A.

Numéro de téléphone : 1 800 927-2744.

Déclare par les présentes que le produit :

Nom de modèle : **XPR 7350/XPR 7380/XPR 7350e/XPR 7380eTLK 100**

sont conformes aux réglementations suivantes :

Partie 15, sous-partie B, section 15.107(a), 15.107(d) et section 15.109(a) des règlements de la FCC

Appareil numérique de Classe B

En tant que périphérique d'ordinateur personnel, cet appareil est conforme aux stipulations de la partie 15 des règlements de la FCC. Cet appareil est conforme aux CNR d'Industrie Canada applicables aux appareils radio exempts de licence. Son utilisation est assujettie aux deux conditions suivantes :

- 1 Cet appareil ne doit pas causer d'interférence nuisible.
- 2 Cet appareil doit accepter toute interférence reçue, y compris les interférences pouvant entraîner un fonctionnement indésirable.

**AVIS:**

Cet équipement a fait l'objet de tests et a été déclaré conforme aux limites établies pour un appareil numérique de classe B, conformément à la section 15 des règlements de la FCC. Ces limites sont fixées afin d'offrir une protection suffisante contre des interférences nuisibles dans une installation résidentielle. Cet équipement génère, utilise et peut émettre de l'énergie de radiofréquence et, s'il n'est pas installé ou utilisé conformément aux instructions, il peut provoquer un brouillage nuisible aux communications radio. Cependant, il est impossible de garantir qu'il n'y aura aucune interférence dans une installation particulière.

Si cet appareil cause une interférence nuisible à la réception de la radio ou de la télévision, ce qui peut être déterminé en éteignant et en allumant l'appareil, vous êtes encouragé à remédier à la situation en prenant une ou plusieurs des mesures suivantes :

- Réorienter ou déplacer l'antenne réceptrice.
- Augmenter la distance entre l'équipement et le récepteur.
- Brancher l'appareil dans une autre prise sur un circuit différent de celui du récepteur.
- Consulter un revendeur ou un technicien de radio ou de télévision chevronné pour obtenir de l'aide.

Table des matières

Déclaration de conformité.....	2
Consignes de sécurité importantes.....	16
Avis aux utilisateurs (FCC et Industrie Canada).....	18
Version logicielle.....	19
Droits d'auteur.....	20
Droits d'auteur du logiciel.....	22
Précautions de manipulation.....	23
Chapitre 1: Introduction.....	25
Information relative aux icônes.....	25
Mode analogique ou numérique classique.....	25
Sites IP interconnectés.....	26
Capacity Plus.....	27
Capacity Plus – site unique.....	27
Capacity Plus – multisite.....	27
Chapitre 2: Opérations de base.....	29
Charge de la batterie.....	29
Installation de la batterie.....	29
Installation de l'antenne.....	30
Installation de l'étui de transport.....	31

Pose du couvercle du connecteur universel (couvercle antipoussière).....	31
Nettoyage du couvercle du connecteur universel (couvercle antipoussière).....	32
Retrait du couvercle du connecteur universel (couvercle antipoussière).....	33
Mise en marche de la radio.....	33
Éteindre la radio.....	34
Réglage du volume.....	34
Chapitre 3: Commandes de la radio.....	35
Section I: Opérations Capacity Max.....	36
Bouton PTT.....	36
Touches programmables.....	36
Fonctions attribuables de la radio.....	36
Réglages ou fonctions attribuables.....	38
Indicateurs d'état.....	38
Voyant lumineux.....	38
Tonalités.....	39
Tonalités audio.....	40
Tonalités d'avertissement.....	40
Enregistrement.....	40
Sélection des zones et des canaux.....	42

Sélection des zones.....	42	Appels généraux.....	52
Sélection d'un type d'appel.....	42	Appel général.....	52
Sélectionner un site.....	43	Réception d'un appel général.....	52
Demande d'itinérance.....	43	Appels téléphoniques.....	53
Verrouillage de site activé/désactivé.....	44	Exécution d'un appel	
Restriction de site.....	44	téléphonique.....	53
ADF de site.....	44	Acheminement d'appels	
Appels.....	45	téléphoniques à l'aide de la	
Appels de groupe.....	45	touche programmable	54
Appels de groupe.....	45	Réponse à un appel	
Réponse à un appel de groupe....	46	téléphonique en mode appel	
Appel de diffusion.....	47	général.....	55
Appels de diffusion.....	47	Réponse à un appel	
Réception d'appels de diffusion...	48	téléphonique en mode appel de	
Appel individuel.....	48	groupe.....	56
Exécution d'un appel individuel....	49	Réponse à un appel	
Appel individuel fait à l'aide du		téléphonique en mode Appel	
bouton de composition à une		individuel.....	56
touche.....	50	Priorité d'appel.....	57
Réception d'un appel individuel...	50	Interruption vocale.....	57
Accepter des appels individuels...	51	Activation de l'interruption	
Refus des appels individuels.....	51	vocale.....	58
		Fonctions avancées.....	58





Files d'attente d'appels.....	58	Verrouillage de site activé/ désactivé.....	65
Appel prioritaire.....	59	Rappel du canal d'accueil.....	65
Balayage de groupe d'appels.....	60	Mettre en sourdine le rappel du canal d'accueil.....	66
Activer ou désactiver le balayage de groupe.....	60	Réglage de nouveaux canaux d'accueil.....	66
Liste de groupe de réception.....	61	Écoute à distance.....	66
Surv. prioritaire.....	61	Lancer la fonction Écoute ambiance.....	66
Affiliation de groupes multiples.....	62	Réglages de l'indicateur d'appel.....	67
TalkBack (réponse).....	62	Sélection d'un type de sonnerie d'avertissement.....	67
Bluetooth.....	63	Configuration du mode vibration..	68
Connexion aux dispositifs Bluetooth.....	63	Augmenter le volume de la tonalité d'alarme.....	68
Déconnexion de dispositifs Bluetooth.....	64	Fonction Avertissement d'appel.....	68
Changer l'acheminement du signal audio entre le haut- parleur interne de la radio et le dispositif Bluetooth.....	64	Exécution d'une alerte d'appel.....	69
Mode Détection Bluetooth permanente.....	64	Réponse à un avertissement d'appel.....	69
Réglages multisite.....	65	Mode Muet.....	70
Lancer une recherche de site manuelle.....	65	Activation du mode muet.....	70
		Quitter le mode muet.....	71







Fonctionnement d'urgence.....	71	Accès aux radios à l'aide des mots de passe.....	81
Envoi des alarmes d'urgence.....	73	Déverrouillage de la radio.....	82
Envoi d'une alarme d'urgence avec un appel.....	74	Programme par onde radio.....	82
Envoi d'une alarme d'urgence suivie d'un appel vocal.....	75	Fonctionnement Wi-Fi.....	83
Réception d'une alarme d'urgence.....	76	Activer ou désactiver la fonction Wi-Fi.....	83
Message d'état.....	77	Connexion à un point d'accès réseau.....	84
Envoi de messages d'état.....	77	Vérification de l'état de la connexion Wi-Fi.....	84
Messagerie texte.....	78	Utilitaires.....	85
Message texte rapide	78	Vérification de la charge de la batterie... ..	85
Envoi de messages texte rapides	78	Synthèse texte-parole.....	85
Cryptage.....	78	Réglage de la synthèse texte-parole.....	85
Activer ou désactiver le cryptage	79	Activer ou désactiver la fonction de suppression des réactions acoustiques..	86
Interrompre/Raviver.....	80	Activer et désactiver le système de système satellite de navigation mondial	86
Désactivation permanente de la radio....	80	Activation ou désactivation des sonneries et alertes de la radio.....	86
Travailleur solitaire.....	81		
Fonctions de verrouillage par mot de passe.....	81		



Niveaux de puissance.....	87	Description des indicateurs d'état en mode Connect Plus.....	93
Configuration de la puissance.....	87	Voyant lumineux.....	93
Activation ou désactivation de la carte d'option.....	87	Tonalités d'avertissement.....	94
Activation ou désactivation de l'assistance parlée.....	88	Tonalités d'alerte.....	95
Changer l'acheminement du signal audio entre le haut-parleur interne de la radio et un accessoire câblé.....	88	Sélection des modes Connect Plus et non Connect Plus.....	95
Activation ou désactivation de la fonction Audio intelligent.....	89	Recevoir et faire des appels en mode Connect Plus.....	95
Activer ou désactiver l'amélioration de la vibration.....	89	Sélectionner un site.....	95
Section II: Fonctionnement Connect Plus.....	90	Demande d'itinérance.....	96
Autres commandes de la radio en mode Connect Plus.....	90	Verrouillage de site activé/désactivé.....	96
Bouton d'émission (PTT).....	90	Sélection d'une zone.....	96
Touches programmables.....	90	Utilisation de réseaux multiples.....	97
Fonctions attribuables de la radio.....	91	Sélection d'un type d'appel.....	97
Réglages ou fonctions attribuables.....	93	Réception et réponse à un appel.....	98
		Recevoir un appel de groupe et y répondre.....	98
		Recevoir un appel individuel et y répondre.....	99
		Réception d'un appel général.....	99









Réception d'un appel téléphonique individuel entrant..	100	Définition d'un nouveau canal d'accueil.....	105
Réception d'un appel de Talkgroup entrant.....	100	Plan de secours automatique.....	105
Appel téléphonique multigroupe entrant.....	100	Indications de mode de reprise d'appel automatique.....	105
Faire un appel radio.....	100	Recevoir et passer des appels en mode de reprise.....	106
Faire un appel	101	Retour au fonctionnement normal.....	107
Pour passer un appel de groupe.....	101	Balayage.....	107
Passer un appel individuel.....	101	Démarrer et arrêter le balayage.	107
Faire un appel général de site.....	102	Répondre à une transmission pendant un balayage.....	107
Appel multigroupe.....	103	Comprendre la fonction de balayage....	108
Appel individuel fait à l'aide du bouton de composition à une touche	103	Réponse de balayage.....	108
Fonctions avancées en mode Connect Plus...	104	Modifier l'ordre de priorité d'un groupe d'appels.....	109
Rappel du canal d'accueil.....	104	Réglages de l'indicateur d'appel.....	109
Mettre en sourdine le rappel du canal d'accueil.....	104	Sélection d'un type de sonnerie d'avertissement.....	110
		Configuration du mode vibration	111
		Augmenter le volume de la tonalité d'alarme.....	111

Fonction Avertissement d'appel.....	111	Réinitialisation des alarmes de situation de détresse.....	121
Réponse à un avertissement d'appel.....	111	Fonction de balise.....	121
Envoyer un avertissement d'appel au moyen de la touche d'accès direct.....	112	Activer ou désactiver la balise...	122
Mode Muet.....	112	Réinitialisation de la balise.....	122
Activation du mode muet.....	112	Messagerie texte.....	122
Quitter le mode muet.....	113	Envoyer un message texte rapide au moyen de la touche d'accès direct.....	123
Fonctionnement d'urgence.....	114	Cryptage.....	123
Réponse à un appel d'urgence..	116	Faire un appel crypté.....	124
Ignorer Appel d'annulation d'urgence.....	116	Bluetooth.....	124
Initiation d'un appel d'urgence...	116	Détecter un dispositif Bluetooth et établir la connexion.....	125
Lancement d'un appel d'urgence suivi d'un appel vocal.....	117	Se déconnecter d'un dispositif Bluetooth.....	126
Lancement d'une alerte d'urgence.....	118	Changer l'acheminement du signal audio entre le haut-parleur interne de la radio et le dispositif Bluetooth.....	126
Quitter le mode d'urgence.....	118	Mode Détection Bluetooth permanente.....	126
Alarmes PTI (situations de détresse)....	119	Fonctionnement Wi-Fi.....	126
Activer ou désactiver les alarmes de situation de détresse	120		

Activer ou désactiver la fonction		Voyants DEL.....	135
Wi-Fi.....	127	Tonalités.....	136
Connexion à un point d'accès		Tonalités d'avertissement.....	137
réseau.....	127	Tonalités audio.....	137
Utilitaires.....	128	Sélection des zones et des canaux.....	137
Activer ou désactiver les tonalités et		Sélection des zones.....	137
les avertissements de la radio.....	128	Sélection des canaux.....	138
Régler le niveau de puissance.....	129	Appels.....	138
Annonce vocale.....	129	Appels de groupe.....	138
Configurer la fonction de synthèse		Appels de groupe.....	139
vocale.....	129	Réponse à un appel de groupe..	139
Vérification de la charge de la batterie.	130	Appels privés 	140
Audio intelligent.....	130	Exécution d'un appel individuel	
Activer ou désactiver la fonction de			140
suppression des réactions acoustiques	130	Réponse à des appels	
Activation ou désactivation du GNSS...	131	individuels 	141
Section III: Autres systèmes.....	132	Appels généraux.....	142
Bouton PTT.....	132	Appel général.....	142
Touches programmables.....	132	Réception d'un appel général....	143
Fonctions attribuables de la radio.....	132	Appels sélectifs 	143
Réglages ou fonctions attribuables.....	135	Exécution d'un appel sélectif.....	143
Indicateurs d'état.....	135		

Réponse à un appel sélectif  .	144	parleur interne de la radio et le	
Appels téléphoniques 	144	dispositif Bluetooth.....	149
Exécution d'un appel		Mode Détection Bluetooth	
téléphonique 	145	permanente.....	150
Réponse à un appel		Réglages multisite.....	150
téléphonique en mode Appel		Lancer une recherche de site	
individuel 	146	manuelle.....	150
Réponse à un appel		Verrouillage de site activé/	
téléphonique en mode appel de		désactivé.....	151
groupe 	146	Mode Direct.....	151
Réponse à un appel		Basculement entre les modes	
téléphonique en mode appel		Répéteur et Direct.....	151
général 	147	Fonction d'écoute.....	151
Interruption d'un appel radio 	147	Écoute de canaux.....	152
Fonctions avancées.....	148	Écoute permanente.....	152
Bluetooth.....	148	Activation ou	
Connexion aux dispositifs		désactivation de l'écoute	
Bluetooth.....	149	permanente.....	152
Déconnexion de dispositifs		Rappel du canal d'accueil.....	153
Bluetooth.....	149	Mettre en sourdine le rappel du	
Changer l'acheminement du		canal d'accueil.....	153
signal audio entre le haut-		Réglage de nouveaux canaux	
		d'accueil.....	153

Écoute à distance.....	153	Exécution d'une alerte d'appel...	159
Lancer la fonction Écoute ambiance.....	153	Mode Muet.....	159
Listes de balayage.....	154	Activation du mode muet.....	159
Balayage.....	154	Quitter le mode muet.....	160
Activer ou désactiver le balayage.....	155	Fonctionnement d'urgence.....	161
Réponse à une transmission pendant un balayage.....	155	Envoi des alarmes d'urgence.....	162
Suppression des canaux nuisibles.....	156	Envoi d'une alarme d'urgence avec un appel.....	163
Restauration des canaux nuisibles.....	156	Alarmes d'urgence suivies d'un appel vocal.....	164
Balayage par vote : 	156	Envoi d'une alarme d'urgence suivie d'un appel vocal 	165
Réglages de l'indicateur d'appel.....	157	Réception d'une alarme d'urgence.....	165
Sélection d'un type de sonnerie d'avertissement.....	157	Sortie du mode d'urgence après réception de l'alarme d'urgence.	165
Configuration du mode vibration	158	Réactivation du mode d'urgence	166
Augmenter le volume de la tonalité d'alarme.....	158	Quitter le mode d'urgence.....	166
Fonction Avertissement d'appel.....	158	Situation de détresse.....	167
Réponse à un avertissement d'appel.....	159	Activer ou désactiver la fonction Program. radio.....	167
		Messagerie texte.....	168

Message texte rapide 	168	Activer ou désactiver la liste de	
Envoi de messages texte		réception flexible.....	174
rapides 	168	Synthèse texte-parole.....	175
Cryptage 	168	Réglage de la synthèse texte-	
Activer ou désactiver le cryptage		parole.....	175
	169	Activer ou désactiver la fonction de	
Travailleur solitaire.....	170	suppression des réactions acoustiques	
Fonctions de verrouillage par mot de			175
passe.....	170	Activer et désactiver le système de	
Accès aux radios à l'aide des		système satellite de navigation mondial	
mots de passe.....	170	175
Déverrouillage de la radio.....	171	Activation ou désactivation des	
Système ARTS 	171	sonneries et alertes de la radio.....	176
Programmation par onde radio 	172	Niveaux de puissance.....	176
Fonctionnement Wi-Fi.....	172	Configuration de la puissance....	176
Activer ou désactiver la fonction		Transmission vocale.....	177
Wi-Fi.....	173	Activation ou désactivation de	
Connexion à un point d'accès		l'émission commandée par la	
réseau.....	173	voix (VOX).....	177
Utilitaires.....	174	Activation ou désactivation de la carte	
Vérification de la charge de la batterie.	174	d'option.....	178
Liste de réception flexible 	174	Activation ou désactivation de	
		l'assistance parlée.....	178

Changer l'acheminement du signal audio entre le haut-parleur interne de la radio et un accessoire câblé.....	179
Activation ou désactivation de la fonction Audio intelligent.....	179
Activer ou désactiver l'amélioration de la vibration.....	179
Section IV: Liste des accessoires approuvés.....	181
Utilisation de la radio maritime dans la gamme de fréquence VHF.....	192
Assignations des canaux spéciaux.....	192
Canal d'urgence.....	192
Canal d'appel non commercial.....	193
Exigences relatives à la fréquence de fonctionnement.....	193
Déclaration de conformité pour utilisation des fréquences de détresse et de sécurité.....	195
Paramètres techniques d'interface avec des sources de données externes.....	195
Garantie des batteries et des chargeurs.....	197
Garantie de fabrication.....	197
La garantie de capacité.....	197
Garantie limitée.....	198

PRODUITS DE COMMUNICATIONS	
MOTOROLA SOLUTIONS.....	198
I. PROTECTION ASSURÉE PAR LA PRÉSENTE GARANTIE ET DURÉE DE CELLE-CI :.....	198
II. CONDITIONS GÉNÉRALES.....	199
III. DROITS PRÉVUS PAR LES LOIS PROVINCIALES :.....	199
IV. ENTRETIEN COUVERT PAR LA GARANTIE.....	200
V. CE QUI N'EST PAS COUVERT PAR CETTE GARANTIE.....	200
VI. DISPOSITIONS RELATIVES AUX BREVETS ET AUX LOGICIELS.....	201
VII. LOI APPLICABLE.....	202

Consignes de sécurité importantes

Radios bidirectionnelles portatives : exposition aux radiofréquences et sécurité du produit

ATTENTION!

Cette radio ne doit être utilisée qu'à des fins professionnelles. Avant d'utiliser la radio, lisez le guide Radios bidirectionnelles portatives : exposition aux radiofréquences et sécurité du produit, qui contient d'importantes instructions de fonctionnement pour une utilisation sécuritaire et des informations sur l'exposition aux fréquences radioélectriques, dans le but d'assurer votre conformité aux normes et règlements en vigueur.

Cette radio est conçue pour l'utilisation par le grand public. Avant d'utiliser la radio, lisez le guide Radios bidirectionnelles portatives : exposition aux radiofréquences et sécurité du produit, qui contient d'importantes instructions de fonctionnement pour une utilisation sécuritaire et des informations sur l'exposition aux fréquences radioélectriques, dans le but d'assurer votre conformité aux normes et règlements en vigueur.

Visitez le site Web suivant pour obtenir la liste des antennes et autres accessoires approuvés par Motorola Solutions :

Visitez le site Web suivant pour obtenir la liste des antennes, des batteries et des autres accessoires approuvés par Motorola Solutions :

<http://www.motorolasolutions.com>

Toute modification effectuée à cet appareil sans l'autorisation explicite de Motorola Solutions peut annuler l'autorisation d'utiliser cet appareil.

Selon la réglementation d'Industrie Canada, cet émetteur radio ne peut être utilisé qu'avec une antenne dont le type et le gain maximal (ou minimal) sont approuvés par Industrie Canada pour cet émetteur. Afin de limiter les interférences radio pour les autres utilisateurs, le type et le gain de l'antenne doivent être choisis de façon à ce que la puissance isotrope rayonnée équivalente (P.I.R.E.) ne soit pas plus forte qu'il ne le faut pour établir la communication.

Cet émetteur radio a été approuvé par Industrie Canada pour utilisation avec une antenne approuvée par Motorola Solutions offrant le gain maximal autorisé et l'impédance requise pour le type d'antenne indiqué. Il est strictement interdit d'utiliser avec cet appareil tout type d'antenne ne

figurant pas dans cette liste et présentant un gain supérieur au maximum indiqué pour le type.

Avis aux utilisateurs (FCC et Industrie Canada)

Le présent appareil est conforme aux CNR d'Industrie Canada applicables aux appareils radio exempts de licence et à la partie 15 des règlements de la FCC :

- Cet appareil ne doit pas causer d'interférence nuisible.
- Cet appareil doit accepter toute interférence reçue, y compris les interférences pouvant entraîner un fonctionnement indésirable.
- Toute modification effectuée à cet appareil sans l'autorisation explicite de Motorola Solutions peut annuler l'autorisation d'utiliser cet appareil.

Version logicielle

Toutes les fonctions décrites dans les sections suivantes sont prises en charge par les versions logicielles

R02.09.00.0000R01.00.00 ou ultérieures.

Pour obtenir des renseignements supplémentaires, adressez-vous à votre détaillant ou à votre administrateur de système.

Droits d'auteur

Les produits de Motorola Solutions décrits dans ce document peuvent inclure des programmes informatiques protégés par des droits d'auteur de Motorola Solutions. Les lois des États-Unis et d'autres pays réservent à Motorola Solutions certains droits exclusifs pour les programmes informatiques protégés par droits d'auteur. Par conséquent, tout programme informatique protégé par droits d'auteur de Motorola Solutions compris dans les produits Motorola Solutions décrits dans le présent document ne peut être copié ni reproduit de quelque manière que ce soit sans l'autorisation écrite expresse de Motorola Solutions.

© Motorola Solutions, Inc., 2018. Tous droits réservés

Aucune partie du présent document ne peut être reproduite, transmise, stockée dans un système de recherche documentaire ou traduite dans une autre langue ou dans un langage informatique, sous quelque forme ou par quelque moyen que ce soit, sans l'autorisation écrite préalable de Motorola Solutions, Inc.

De plus, l'achat de produits Motorola ne peut être considéré comme une transaction octroyant directement, par inférence, estoppel ou autrement une licence en vertu des droits d'auteur, des droits de brevets ou d'une demande de brevet de Motorola Solutions, à l'exception

d'une licence d'utilisation normale et non exclusive, libre de toute redevance, prévue par la loi lors de la vente d'un produit.

Avis de non-responsabilité

Veillez noter que certaines fonctionnalités, installations et capacités décrites dans ce document pourraient ne pas s'appliquer ou être accordées sous licence pour l'utilisation sur un système particulier, ou pourraient dépendre des caractéristiques d'une unité mobile d'abonné ou d'une configuration de certains paramètres. Veuillez consulter votre personne-ressource chez Motorola Solutions pour en savoir plus.

Marques de commerce

MOTOROLA, MOTO, MOTOROLA SOLUTIONS et le logo au M stylisé sont des marques de commerce ou des marques déposées de Motorola Trademark Holdings LLC et sont utilisées sous licence. Toutes les autres marques de commerce sont la propriété de leurs titulaires respectifs.

Directive sur la mise au rebut des équipements électriques et électroniques de l'Union européenne (UE) (WEEE)



■ La directive WEEE de l'Union européenne exige que les produits vendus dans les pays de l'UE portent l'étiquette de la poubelle barrée (ou leur emballage, dans certains cas).

Comme le définit la directive WEEE, cette étiquette de poubelle barrée signifie que les clients et les utilisateurs finaux dans les pays de l'UE ne doivent pas jeter les équipements électriques et électroniques ou leurs accessoires dans les ordures domestiques.

Les clients ou les utilisateurs finaux dans les pays de l'UE doivent communiquer avec le représentant ou le centre de service de leur fournisseur d'équipement pour obtenir des renseignements sur le système de collecte des déchets de leur pays.

Droits d'auteur du logiciel

Les produits Motorola Solutions décrits dans ce manuel peuvent inclure des logiciels Motorola Solutions protégés en vertu de la loi sur le droit d'auteur enregistrés dans des mémoires à semi-conducteurs ou dans d'autres supports. Les lois du Canada, des États-Unis et d'autres pays protègent, au nom de Motorola Solutions, certains droits exclusifs visant les logiciels, notamment les droits exclusifs de copie et de reproduction sous toute forme que ce soit des logiciels protégés par la loi sur le droit d'auteur. Par conséquent, la loi sur le droit d'auteur protégeant tous les logiciels de Motorola Solutions inclus avec les produits de Motorola Solutions décrits dans ce manuel interdit toute copie, reproduction, modification, ingénierie à rebours ou distribution de ces logiciels sans l'autorisation écrite expresse de Motorola Solutions. De plus, l'achat de produits Motorola Solutions ne peut être considéré comme une transaction octroyant directement, par inférence, estoppel ou autrement une licence en vertu des droits d'auteur, des droits de brevets ou d'une demande de brevet de Motorola Solutions, à l'exception d'une licence d'utilisation normale et non exclusive prévue par la loi lors de la vente d'un produit.

La technologie de codage vocal AMBE+2™ incluse dans ce produit est protégée par les droits de propriété

intellectuelle, notamment les droits de brevet, les droits d'auteur et les secrets industriels de Digital Voice Systems, Inc.

Cette technologie de codage vocal n'est concédée sous licence que pour une utilisation avec cet équipement de télécommunication. Il est explicitement interdit à tout utilisateur de cette technologie de tenter de décompiler, de faire l'ingénierie à rebours ou de désassembler le code exécutable, ou encore de convertir de toute autre manière le code exécutable dans un format lisible par l'utilisateur.

Brevets des États-Unis n° 5,870,405, n° 5,826,222, n° 5,754,974, n° 5,701,390, n° 5,715,365, n° 5,649,050, n° 5,630,011, n° 5,581,656, n° 5,517,511, n° 5,491,772, n° 5,247,579, n° 5,226,084 et n° 5,195,166.

Précautions de manipulation

La radio numérique portable de série MOTOTRBO répond aux normes IP67. Elle peut ainsi résister aux conditions difficiles sur le terrain, par exemple le fait d'être plongée dans l'eau. Cette section décrit certaines précautions de base à prendre. Votre radio répond aux normes IP54. Elle peut ainsi résister aux conditions difficiles sur le terrain, par exemple le fait d'être plongée dans l'eau ou exposée à la poussière.



MISE EN GARDE:

Ne désassemblez pas votre radio. Cela pourrait endommager les joints de l'appareil et occasionner des chemins de fuite vers la radio. L'entretien de la radio devrait être effectué uniquement dans un centre de réparations équipé pour mettre à l'essai et replacer le joint sur l'appareil.

- Si la radio a été submergée, secouez-la afin d'évacuer l'eau susceptible d'être emprisonnée dans la grille du haut-parleur et le port du microphone. L'eau ainsi emprisonnée risque d'entraîner une réduction de la qualité audio.
- Si la zone de contact de la batterie de la radio est exposée à l'eau, nettoyez et séchez les contacts de la radio et de la batterie avant de connecter cette dernière

à l'appareil. L'eau résiduelle pourrait court-circuiter la radio.

- Si la radio a été plongée dans un liquide corrosif (par exemple de l'eau salée), rincez la radio et la batterie à l'eau douce, puis séchez-les.
- Pour nettoyer les surfaces extérieures de la radio, utilisez une solution diluée d'eau et de détergent liquide pour vaisselle (p. ex. une cuillère à thé de détergent dans environ quatre litres d'eau).
- N'enfoncez rien dans l'ouverture située sur le châssis de la radio, sous le contact de la batterie. Cette ouverture permet d'équilibrer la pression dans la radio. Le fait d'enfoncer un objet dans cette ouverture risque de provoquer des infiltrations d'eau dans la radio, qui ne serait alors plus submersible.
- N'obstruez jamais ou ne couvrez jamais cette ouverture, même avec une étiquette.
- Assurez-vous qu'aucune substance huileuse n'entre en contact avec cette ouverture.
- La radio, dont l'antenne est correctement rattachée, est conçue pour être submersible à une profondeur maximale de un mètre (3,28 pieds), pendant une durée maximale de 30 minutes. Une utilisation excessive,

supérieure à la limite maximale, ou sans antenne pourrait endommager la radio.

- Lorsque vous nettoyez la radio, n'utilisez pas de jet à haute pression, car la pression de l'eau serait alors supérieure à la pression correspondant à une profondeur de un mètre et l'eau risquerait de s'infiltrer dans la radio.
- Gardez votre radio propre et à l'abri de l'eau afin d'assurer son bon fonctionnement.
- Pour nettoyer les surfaces extérieures de la radio, utilisez une solution diluée d'eau et de détergent liquide pour vaisselle (p. ex. une cuillère à thé de détergent dans environ quatre litres d'eau).
- Ces surfaces doivent être nettoyées chaque fois qu'une inspection visuelle périodique révèle la présence de taches, de graisse ou de saleté.



MISE EN GARDE:

Certains produits chimiques et les vapeurs qu'ils dégagent peuvent endommager certains types de plastique. Évitez d'employer des aérosols, des nettoyeurs pour syntoniseur ou tout autre produit chimique.

Introduction

Le présent guide de l'utilisateur couvre le fonctionnement des radios.

Cependant, votre détaillant ou l'administrateur de votre système peut avoir personnalisé votre radio en fonction de vos besoins particuliers. Pour obtenir des renseignements supplémentaires, adressez-vous à votre détaillant ou à votre administrateur de système.

Adressez-vous à votre détaillant ou à votre administrateur de système pour savoir :

- si des canaux classiques ont été préréglés sur votre radio;
- quelles touches sont programmées pour accéder à d'autres fonctions;
- quels accessoires optionnels pourraient vous être utiles;
- quelles sont les meilleures pratiques liées à l'utilisation de la radio pour une communication efficace;
- Quelles techniques d'entretien peuvent prolonger la durée de vie de la radio?

Information relative aux icônes

Dans le présent document, les icônes décrites sont utilisées pour signaler les fonctions prises en charge en mode analogique classique ou en mode numérique classique.



Indique une fonction propre au **mode analogique classique** seulement.



Indique une fonction propre au **mode numérique classique** seulement.

Les fonctions offertes en mode conventionnel analogique **et** en mode numérique ne sont accompagnées d'**aucune** icône.

Mode analogique ou numérique classique

Vous pouvez configurer chaque canal de la radio de manière analogique classique ou numérique classique.

Certaines fonctions ne sont pas disponibles lorsque vous basculez du mode numérique au mode analogique.

Certaines fonctions de la radio sont accessibles en mode analogique et numérique. Toutefois, les différences mineures de fonctionnement ne nuisent **pas** au rendement de la radio.



AVIS:

La radio peut aussi alterner entre les modes analogique et numérique pendant le balayage bimode. Pour obtenir plus de renseignements à ce sujet, consultez la section [Balayage à la page 154](#).

Sites IP interconnectés

Cette fonction permet à votre appareil radio de fonctionner au-delà de la zone de couverture d'un site unique en se connectant à différents sites accessibles par l'intermédiaire d'un réseau IP (Internet Protocol). Il s'agit d'un mode multisite classique.

Lorsque la radio quitte la zone de couverture d'un site et entre dans celle d'un autre site, elle se connecte au répéteur du nouveau site pour envoyer et recevoir les appels ou les transmissions de données. Cette opération s'effectue automatiquement ou manuellement en fonction de vos paramètres.

Si la radio est configurée en mode automatique, elle détecte tous les sites accessibles lorsque le signal du site actuel est faible ou lorsqu'elle ne reçoit aucun signal de ce site. Elle se verrouille alors sur le répéteur du site dont la valeur RSSI (indicateur d'intensité de réception du signal) est la plus élevée.

Lors d'une recherche manuelle, la radio recherche le premier site actuellement dans la zone de couverture dans la liste des sites disponibles en itinérance, mais qui ne présente pas nécessairement le signal le plus puissant et s'y connecte.



AVIS:

Pour chaque canal, seule l'option Balayage ou Itinérance peut être activée, mais non les deux en même temps.

Les canaux pour lesquels cette fonctionnalité est activée peuvent être ajoutés à une liste d'itinérance particulière. En mode de recherche automatique en itinérance, la radio recherche le ou les canaux dans la liste d'itinérance afin de déterminer le meilleur site. Une liste d'itinérance peut contenir un maximum de 16 canaux, y compris le canal sélectionné.

**AVIS:**

Il est impossible d'ajouter ou de supprimer manuellement une entrée dans la liste d'itinérance. Pour obtenir des renseignements supplémentaires, adressez-vous à votre détaillant ou à votre administrateur de système.

Capacity Plus

Capacity Plus est un système ADF au niveau d'entrée pour des sites uniques ou multiples. Un système ADF dynamique de site unique ou multiple offre une meilleure capacité et couverture.

Capacity Plus – site unique

Capacity Plus – site unique est une configuration de partage de canaux à site unique du système radio MOTOTRBO qui prend en charge des centaines d'utilisateurs et un maximum de 254 groupes à l'aide d'un bassin de canaux. Ainsi, votre radio peut utiliser efficacement tous les canaux programmés disponibles en mode Répéteur.

Une tonalité d'échec retentit lorsque vous tentez d'accéder à une fonction qui n'est pas accessible en mode Capacity Plus – Site unique à l'aide d'une touche programmable.

Certaines fonctions de la radio sont accessibles en mode numérique conventionnel, Sites IP interconnectés et Capacity Plus. Toutefois, les différences mineures de fonctionnement ne nuisent PAS à la performance de la radio.

Pour obtenir davantage de renseignements au sujet de cette configuration, adressez-vous à votre détaillant ou à votre administrateur de système.

Capacity Plus – multisite

Capacity Plus – multisite est une configuration de partage de canaux multisite du système radio MOTOTRBO alliant les principaux avantages des configurations Capacity Plus et Sites IP interconnectés.

Capacity Plus – Multisite permet à votre appareil radio de fonctionner au-delà de la zone de couverture d'un site unique en se connectant à différents sites accessibles par l'intermédiaire d'un réseau IP. Cette fonction permet également d'accroître la capacité en utilisant efficacement le nombre disponible combiné de canaux programmés pris en charge par chacun des sites disponibles.

Lorsque la radio quitte la zone de couverture d'un site et entre dans celle d'un autre site, elle se connecte au répéteur du nouveau site pour envoyer et recevoir les

appels ou les transmissions de données. Selon la configuration choisie, cette opération se fait de façon automatique ou manuelle.

Si la radio est configurée en mode automatique, elle détecte tous les sites accessibles lorsque le signal du site actuel est faible ou lorsqu'elle ne reçoit aucun signal de ce site. Elle se verrouille alors sur le relais du site dont la valeur RSSI.

Lors d'une recherche manuelle, la radio recherche le premier site actuellement à portée dans la liste des sites disponibles en itinérance (qui ne présente pas nécessairement le signal le plus puissant) et s'y connecte.

Les canaux pour lesquels la configuration Capacity Plus – multisite est activée peuvent être ajoutés à une liste d'itinérance particulière. En mode de recherche automatique en itinérance, la radio recherche ces canaux afin d'identifier le meilleur site.



AVIS:

Il est impossible d'ajouter ou de supprimer manuellement une entrée dans la liste d'itinérance. Pour obtenir des renseignements supplémentaires, adressez-vous à votre détaillant ou à votre administrateur de système.

Tout comme pour Capacity Plus – site unique, les icônes des fonctions qui ne sont pas offertes en mode Capacity Plus – multisite ne sont pas disponibles dans le menu. Une tonalité d'échec retentit lorsque vous tentez d'accéder à une fonction qui n'est pas accessible en mode Capacity Plus – multisite à l'aide d'une touche programmable.

Opérations de base

Ce chapitre décrit les opérations de base vous permettant d'utiliser votre radio.

Charge de la batterie

Votre radio est alimentée par une batterie nickel-métal-hydrure (NiMH) ou une batterie au lithium-ion (Li-ion).

- Pour vous conformer aux conditions de la garantie et éviter les dommages, chargez la batterie au moyen d'un chargeur Motorola Solutions exactement de la manière décrite dans le guide de l'utilisateur du chargeur.

Tous les chargeurs ne chargent que les batteries approuvées par Motorola Solutions. Il est possible que des batteries d'autres types ne puissent pas être chargées. Motorola Solutions recommande que votre radio demeure hors tension pendant le chargement.

- Vous devez charger votre batterie IMPRES™ avec le chargeur IMPRES pour optimiser l'autonomie et ne pas perdre les données précieuses de votre batterie. Les batteries IMPRES chargées exclusivement avec

les chargeurs IMPRES bénéficient d'une prolongation de garantie de capacité de 6 mois sur la durée de garantie de la batterie standard Motorola Solutions Premium.

- Chargez toute batterie neuve de 14 à 16 heures avant sa première utilisation afin d'assurer un rendement optimal.

Installation de la batterie

Suivez la procédure pour installer la batterie sur votre radio.

Cette fonction d'alerte de non-concordance de la batterie ne s'applique qu'aux batteries IMPRES et non IMPRES avec numéro d'ensemble programmé dans la mémoire morte programmable et effaçable (EPROM).

Lorsqu'une mauvaise batterie est fixée à la radio, une tonalité d'avertissement grave se fait entendre, le voyant DEL clignote en rouge et l'annonce vocale/synthèse vocale indique Mauvaise batterie si l'annonce vocale/synthèse vocale est chargée à partir du CPS.

La certification de la radio est annulée si vous joignez une batterie UL à une radio FM approuvée ou vice versa. Votre radio peut être préprogrammée à partir du CPS pour vous informer si cette non-concordance de batterie se produit.

Vérifiez auprès du détaillant ou de votre administrateur de système pour savoir de quelle façon votre radio a été programmée.

- 1 Alignez la batterie sur les rainures situées au dos de la radio.
-
- 2 Appuyez fermement sur la batterie et faites glisser le loquet vers le haut jusqu'à ce qu'il s'enclenche.

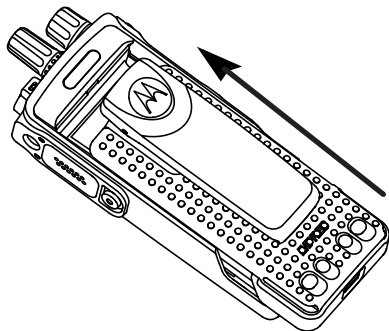

-
- 3 Faites glisser le loquet de la batterie en position fermée.
-
- 4 Pour retirer la batterie, éteignez votre radio. Placez le loquet **A** de la batterie sur la position ouverte et

maintenez-le ainsi, puis faites glisser la batterie vers le bas pour la sortir des rainures.

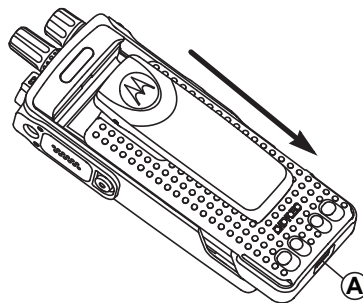

Installation de l'antenne

Suivez la procédure pour installer l'antenne sur votre radio.

Assurez-vous que la radio est éteinte.

Placez l'antenne dans son orifice en la tournant dans le sens horaire suffisamment pour offrir la meilleure protection contre l'eau et la poussière.

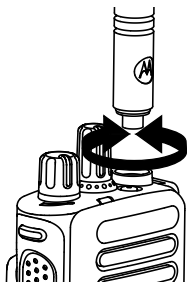
**AVIS:**

Pour retirer l'antenne, tournez dans le sens antihoraire.

**MISE EN GARDE:**

Si vous devez remplacer l'antenne, assurez-vous d'utiliser uniquement une antenne de modèle MOTOTRBO. Si une autre antenne est utilisée, cela endommagera la radio.

Installation de l'étui de transport

Suivez la procédure suivante pour installer l'étui de transport sur votre radio.

- 1 Aligned les rails de l'étui avec les rainures de la batterie.

- 2 Appuyez vers le bas jusqu'à ce que vous entendiez un clic.

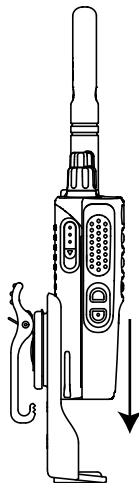

Pose du couvercle du connecteur universel (couvercle antipoussière)

Le connecteur universel se situe sur le côté antenne de la radio. Elle permet de brancher des accessoires

MOTOTRBO à la radio. Suivez la procédure suivante pour installer le couvercle antipoussière sur votre radio.

Remplacez le couvercle antipoussière lorsque le connecteur universel n'est pas en service.

- 1 Insérez l'extrémité inclinée du cache dans les rainures correspondantes en haut du connecteur universel.
- 2 Appuyez sur le cache en poussant vers le bas pour que le couvercle antipoussière se positionne correctement dans le connecteur universel.

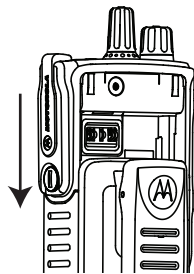

- 3 Verrouillez le couvercle de connecteur en poussant le loquet vers le haut.

Nettoyage du couvercle du connecteur universel (couvercle antipoussière)

Si la radio est exposée à l'eau, séchez le connecteur universel avant de fixer un accessoire ou de replacer le couvercle antipoussière. Si la radio a été exposée à de l'eau salée ou des contaminants, suivez la procédure de nettoyage suivante.

- 1 Mélangez une cuillère à soupe de détergent liquide doux pour vaisselle avec un gallon d'eau pour produire une solution de 0,5 %.
- 2 Nettoyez uniquement les surfaces externes de la radio avec la solution. Appliquez la solution légèrement avec une brosse rigide à poils doux non métalliques.
- 3 Séchez la radio complètement à l'aide d'un chiffon doux non pelucheux. Assurez-vous que la surface de contact du connecteur universel est propre et sèche.

4 Appliquez le nettoyant DeoxIT Gold ou le crayon de lubrifiant (fabricant CAIG Labs, numéro de pièce G100P) sur la surface de contact du connecteur universel.

5 Connectez un accessoire à c dernier pour tester la connectivité.



AVIS:

Ne submergez pas la radio dans l'eau. Assurez-vous de ne pas laisser d'excès de détergent entre le connecteur, les commandes ou dans des fentes.

Nettoyez la radio une fois par mois pour l'entretenir. Pour un environnement plus hostile, tel que dans les usines pétrochimiques ou dans un environnement marin avec un brouillard salin dense, nettoyez la radio plus souvent.

Retrait du couvercle du connecteur universel (couvercle antipoussière)

Suivez la procédure pour retirer le couvercle antipoussière de votre radio.

1 Poussez le loquet vers l'intérieur.

2 Soulevez le cache et faites glisser le cache antipoussière vers le bas du connecteur universel pour le retirer.

Remplacez le couvercle antipoussière lorsque le connecteur universel n'est pas en service.

Mise en marche de la radio

Suivez la procédure suivante pour mettre votre radio sous tension.

Tournez le **bouton Activé/désactivé/Réglage du volume** dans le sens horaire jusqu'à ce que vous entendiez un clic.

En cas de réussite :

- Une tonalité se fait entendre.
- Le voyant DEL vert s'allume.

Si la fonction Tonalités/alertes est désactivée, il n'y a aucune tonalité lors de la mise sous tension.



AVIS:

Au cours de la première mise sous tension après une mise à jour logicielle à **R02.07.00.0000** ou une version ultérieure, une mise à niveau du micrologiciel GNSS a lieu pendant 20 secondes. Après la mise à niveau, la radio se réinitialise et s'allume. La mise à niveau logicielle s'applique uniquement sur les modèles portables avec la dernière version du logiciel et du matériel.

Vérifiez auprès de votre détaillant si la radio ne s'allume pas. Assurez-vous que la batterie est chargée et correctement insérée. Contactez votre détaillant si la radio ne s'allume toujours pas.

Éteindre la radio

Suivez la procédure suivante pour éteindre votre radio.

Tournez le **bouton Marche/Arrêt/Volume** dans le sens antihoraire jusqu'à ce que vous entendiez un clic.

Réglage du volume

Suivez la procédure suivante pour modifier le niveau de puissance de la radio.

Faites un des suivants :

- Tournez le bouton **Marche/Arrêt/Volume** dans le sens horaire pour augmenter le volume.
- Tournez le bouton **Marche/Arrêt/Volume** dans le sens anti-horaire pour diminuer le volume.



AVIS:

Vous pouvez programmer un écart de volume minimal afin d'empêcher le réglage du volume à un niveau plus faible que le niveau minimum programmé. Pour obtenir des renseignements supplémentaires, adressez-vous à votre détaillant ou à votre administrateur de système.

Commandes de la radio

Ce chapitre décrit les touches de commande et les fonctions de la radio.

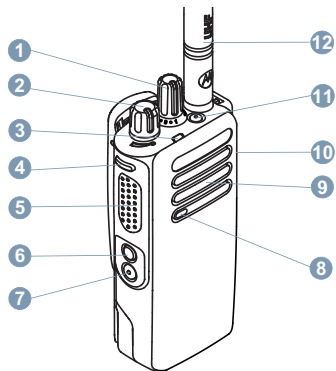

- 1 Bouton sélecteur de canal
- 2 Bouton Marche/Arrêt/Volume
- 3 Voyant lumineux
- 4 Bouton latéral 1¹
- 5 Bouton d'émission (PTT)

- 6 Bouton latéral 2¹
- 7 Bouton latéral 3¹
- 8 Microphone
- 9 Haut-parleur
- 10 Connecteur universel pour accessoires
- 11 Bouton d'urgence¹
- 12 Antenne

¹ Ces boutons sont programmables.

Opérations Capacity Max

Capacity Max est un système radio ADF basé sur des canaux. Les fonctions qui sont disponibles pour les utilisateurs radio en vertu de ce système sont disponibles dans le présent chapitre.

Bouton PTT

Le bouton **PTT** a deux fonctions principales :

- Le bouton **PTT** permet à la radio de transmettre un message aux autres radios pendant un appel. Lorsque vous appuyez sur le bouton **PTT**, le microphone se met sous tension.
- Lorsque vous n'êtes pas déjà en cours d'appel, vous pouvez vous servir du bouton **PTT** pour faire un nouvel appel.

Appuyez longuement sur la touche **PTT** pour parler. Relâchez le bouton **PTT** pour écouter.

Si la tonalité d'autorisation est activée, attendez la fin de la brève tonalité pour parler.

Touches programmables

Selon la durée pendant laquelle vous appuyez sur une touche, votre revendeur peut programmer les touches programmables pour en faire des raccourcis permettant d'accéder aux fonctions de la radio.

Appui bref

Appuyer et relâcher rapidement.

Appui long

Appuyez et maintenez enfoncé pour la durée programmée.



AVIS:

Voir [Fonctionnement d'urgence à la page 161](#) pour en savoir plus sur la durée de programmation pour la touche **Urgence**.

Fonctions attribuables de la radio

Les fonctions suivantes de la radio peuvent être attribuées aux boutons programmables par le détaillant ou administrateur de système.

Bascule audio

Permet de faire basculer l'acheminement audio entre le haut-parleur interne de la radio et le haut-parleur de l'accessoire câblé.

Charge de la batterie

Indique la charge de la batterie au moyen du voyant DEL.

Commutateur® audio Bluetooth

Permet de faire alterner l'acheminement du signal audio entre le haut-parleur de la radio ou par un accessoire Bluetooth externe.

Connexion Bluetooth

Permet de lancer l'exécution d'une opération de recherche et de connexion Bluetooth.

Déconnexion Bluetooth

Met fin à toutes les connexions Bluetooth entre votre radio et tout dispositif Bluetooth.

Détection Bluetooth

Permet à votre radio de passer en mode Détection Bluetooth.

Annuler

Permet aux utilisateurs de mettre fin aux appels sélectionnés.

Urgence

Selon la programmation choisie, déclenche ou annule une urgence.

Audio intelligent

Active ou désactive la fonction Audio intelligent.

Itinérance de site manuelle

Lance une recherche de site manuelle.

CGA Mic.

Permet d'activer et de désactiver la fonction de contrôle de gain automatique du microphone.

Accès direct

Lance directement un appel de diffusion, individuel, téléphonique ou de groupe, un avertissement d'appel ou un message texte rapide prédéfini.

Fonction de carte d'option

Active ou désactive les fonctions de la carte d'option sur les canaux qui les utilisent.

Quitter l'appel

Met fin à un appel téléphonique.

Cryptage

Active ou désactive la fonction de cryptage.

Réinitialiser le canal d'accueil

Définit un nouveau canal d'accueil.

Mettre en sourdine le Rappel du canal d'accueil

Mets en sourdine le rappel du canal d'accueil.

Info site

Transmet les messages vocaux pour le site actuel pour le site actuel lorsque l'Annonce vocale est activée.

Contrôle de la télémetrie

Permet de contrôler la broche de sortie sur une radio locale ou distante.

Basculement entre les niveaux de priorité d'appel

Permet à votre radio de passer au niveau de priorité d'appel élevé/normal.

Amélioration de la vibration

Permet d'activer et de désactiver l'amélioration de la vibration.

Annonce vocale activée/désactivée

Active ou désactive la fonction d'annonce vocale.

Wi-Fi

Permet d'activer ou de désactiver la fonction Wi-Fi.

Basculement de zone

Permet à l'utilisateur de la radio de basculer entre la zone 1 et la zone 2.

Réglages ou fonctions attribuables

Les fonctions ou paramètres radio suivants peuvent être attribués aux touches programmables.

Sonneries/alertes

Permet d'activer et de désactiver les sonneries et les avertissements.

Niveau de puissance

Alterne entre un niveau de puissance haut ou bas.

Indicateurs d'état

Ce chapitre explique les indicateurs d'état et les tonalités audio utilisés par la radio.

Voyant lumineux

Le voyant DEL indique l'état de fonctionnement de la radio.

Rouge clignotant

La radio n'a pas réussi l'autovérification à la mise sous tension.

La radio reçoit une transmission d'urgence.

La radio effectue une transmission avec un niveau de batterie faible.

La radio est maintenant hors de la zone de couverture si la fonction ARTS est configurée.

Mode Muet est activé.

Vert continu

La radio est en cours de mise sous tension.

La radio effectue une transmission.

Indique un niveau de charge maximal de la batterie lorsque la touche programmée **Charge de batterie** est enfoncée.

La radio envoie un avertissement d'appel ou une transmission d'urgence.

Vert clignotant

La radio est en train de recevoir un appel ou des données.

La radio récupère des transmissions de programmation par radiocommunication.

La radio détecte de l'activité de radiocommunication.



AVIS:

Cette activité peut influencer ou non le canal programmé de la radio en raison de la nature du protocole relatif aux données numériques.

Vert à clignotement double

La radio reçoit un appel ou des données cryptées.

Jaune continu

La radio est en mode Détection Bluetooth.

Indique un niveau de charge moyen de la batterie lorsque la touche programmée **Charge de batterie** est enfoncée.

Jaune clignotant

La radio n'a pas encore répondu à un avertissement d'appel.

Jaune à clignotement double

La fonction Itinérance automatique est activée.

La radio recherche activement un nouveau site.

La radio n'a pas encore répondu à un avertissement d'appel de groupe.

La radio est verrouillée.

Tonalités

Vous trouverez ci-dessous les tonalités émises par le haut-parleur de la radio.



Tonalité aiguë



Tonalité grave

Tonalités audio

La fonction Tonalités audio vous informe de manière audible de l'état ou répond à la réception de données sur la radio.



Tonalité continue

La radio émet un signal monophonique. Il retentit de manière continue jusqu'à ce qu'il cesse.



Tonalité périodique

Le signal sonore retentit de manière périodique en fonction des réglages de la radio. Il démarre, s'arrête, puis reprend.



Tonalité répétitive

Le signal sonore unique retentit et se répète jusqu'à ce que l'utilisateur y mette fin.



Tonalité temporaire

Son entendu une fois pendant une courte période définie par la radio.

Tonalités d'avertissement

Les tonalités d'avertissement vous informent de manière audible de l'état d'une tâche après l'avoir initiée.



Tonalité de réussite



Tonalité d'échec

Enregistrement

Il y a un certain nombre de messages liés à l'enregistrement que vous pouvez recevoir.

Enregistrement

En règle générale, l'enregistrement est envoyé au système lors de la mise sous tension, d'un changement de groupe d'appels ou durant l'itinérance de site. Si une radio ne parvient pas s'enregistrer sur un site, la radio tente

automatiquement de se connecter à un autre site. La radio supprime temporairement le site où l'enregistrement a été tenté de la liste d'itinérance.

L'indication signifie que la radio est occupée à chercher un site pour l'itinérance ou qu'elle a réussi à trouver un site, mais est en attente d'une réponse aux messages d'enregistrement de la radio.

Lorsque la radio s'enregistre, une tonalité retentit et le voyant DEL jaune clignote en double pour indiquer une recherche de site.

Si les indications persistent, l'utilisateur doit changer d'emplacements ou s'il est autorisé, manuellement se connecter à un autre site.

Hors de portée

Une radio est jugée hors de portée lorsqu'elle est incapable de détecter un signal provenant du système ou du site actuel. Règle générale, cette indication signifie que la radio est à l'extérieur de la zone de couverture radio de la radiofréquence sortante géographique.

Lorsqu'une radio est hors de portée, une tonalité répétitive retentit et le voyant DEL rouge clignote.

Contactez votre détaillant ou administrateur de système si la radio reçoit encore des indications comme étant hors de

portée tout en étant dans une zone bénéficiant d'une bonne couverture RF.

Échec d'affiliation au groupe d'appels

Une radio tente de s'affilier au groupe d'appels spécifié dans les canaux ou la position du bouton unifiée (UKP) au cours de l'enregistrement.

Une radio qui est dans un état d'échec d'affiliation ne peut pas émettre ou recevoir des appels du groupe d'appels auquel la radio tente de s'affilier.

Contactez votre détaillant ou administrateur de système si la radio reçoit des indications d'échec d'affiliation.

Enregistrement refusé

Les indicateurs d'enregistrement refusé sont reçus lorsque l'enregistrement avec le système n'est pas accepté.

La radio n'indique pas à l'utilisateur radio la raison exacte du refus de l'enregistrement. Normalement, un enregistrement est refusé lorsque l'opérateur du système a désactivé l'accès de la radio au système.

Lorsque l'enregistrement de la radio est refusé, le voyant DEL jaune clignote en double pour indiquer une recherche de site.

Sélection des zones et des canaux

Ce chapitre décrit la procédure pour sélectionner une zone ou un canal sur votre radio.

La radio peut être programmée avec un maximum de 250 zones Capacity Max avec un maximum de 160 canaux par zone. Chaque zone Capacity Max contient un maximum de 16 positions attribuables.

Sélection des zones

Suivez la procédure suivante pour sélectionner la zone requise sur votre radio.

Appuyez sur la touche programmée **Basculement de zone**.

L'une des tonalités suivantes retentit :

Tonalité de réussite

La radio est dans la zone 2.

Tonalité d'échec

La radio est dans la zone 1.



AVIS:

Pour toutes les radios sans clavier, nous vous recommandons d'activer la fonction d'annonce vocale pour la sélection de zone. La fonction d'annonce vocale peut être activée uniquement dans le CPS.

Sélection d'un type d'appel

Utilisez le bouton sélecteur de canal pour sélectionner un type d'appel. Il peut s'agir d'un appel de groupe, d'un appel de diffusion, d'un appel général ou d'un appel individuel, selon la programmation de votre radio. Si vous modifiez la position du bouton de sélection de canaux (à une position à laquelle un type d'appel est affecté), la radio s'enregistrera à nouveau sur le système Capacity Max. La radio s'enregistre en utilisant l'ID de groupe d'appels qui a été programmé pour le nouveau type d'appel de la position du bouton de sélection de canal.

Étant donné que votre radio ne peut pas fonctionner lorsqu'un canal non programmé est sélectionné, utilisez le bouton sélecteur de canal pour sélectionner un canal programmé.

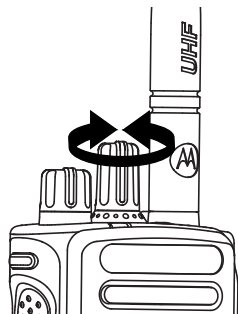

Lorsque la zone requise est définie (si vous avez plusieurs zones sur votre radio), tournez le bouton sélecteur de canal pour sélectionner le type d'appel.

Sélectionner un site

Un site fournit la couverture pour une zone particulière. Dans les réseaux multisites, la radio Capacity Max recherche automatiquement un nouveau site lorsque la puissance du signal du site courant chute sous un niveau inacceptable.

Le système Capacity Max peut prendre en charge jusqu'à 250 sites.

Demande d'itinérance

Une demande d'itinérance dit à la radio de rechercher un autre site, même si le signal du site courant est acceptable.

Si aucun site n'est disponible :

- L'écran de la poursuit la recherche dans la liste des sites.
- La radio reviendra au site précédent si celui-ci est toujours disponible.



AVIS:

Ceci est programmé par votre détaillant.

Appuyez sur la touche programmée **Itinérance de site manuelle**.

Une tonalité retentit pour indiquer que la radio est passée à un nouveau site.

Verrouillage de site activé/désactivé

Lorsque cette fonction est activée, la radio ne recherche que le site courant. Lorsqu'elle est désactivée, la radio recherche d'autres sites en plus du site courant.

Appuyez sur la touche programmée **Verr. Site**.

Si la fonction **Verrouillage de site** est activée :

- Une tonalité de réussite retentit pour indiquer que la radio s'est verrouillée sur le site courant.

Si la fonction **Verrouillage du site** est désactivée :

- Une tonalité d'échec retentit pour indiquer que la radio est déverrouillée.

Restriction de site

Pour les systèmes Capacity Max, votre administrateur de système radio est en mesure de décider quels sites réseau sont autorisés ou non.

Il n'est pas nécessaire de reprogrammer votre radio pour modifier la liste des sites autorisés et non autorisés. Si votre radio tente de s'inscrire sur un site non autorisé, votre

radio reçoit l'indication que le site est refusé. La radio recherche alors un autre site réseau.

Lorsque vous rencontrez des restrictions de site, le voyant DEL jaune clignote en double pour indiquer une recherche de site.

ADF de site

Un site doit être en mesure de communiquer avec le contrôleur de site ADF pour être considéré comme un système ADF.

Si le site ne parvient pas à communiquer avec le tronçon contrôleur de site ADF, alors la radio entre en mode ADF de site. Lorsqu'en mode ADF de site, la radio envoie une indication audible et visuelle périodiquement pour informer l'utilisateur de sa fonctionnalité limitée.

Lorsqu'une radio est en mode ADF de site, une tonalité répétitive se fait entendre.

Les radios en mode ADF de site sont toujours en mesure de passer des appels vocaux, individuels ou de groupe ainsi que d'envoyer des messages texte à d'autres radios du même site. Les consoles vocales, les enregistreurs de journalisation, les passerelles de téléphone et les applications de données ne peuvent communiquer avec les radios sur le site.

Une fois qu'elle est en mode ADF de site, une radio qui participe à des appels sur des sites multiples ne sera en mesure de communiquer qu'avec d'autres radios au sein d'un même site. La communication à en provenance et en destination d'autres sites pourraient être perdues.



AVIS:

S'il y a plusieurs sites qui couvrent l'emplacement actuel de la radio et l'un des sites passe en mode ADF de site, les radios vont se connecter à un autre site dans la couverture.

Appels

Ce chapitre décrit les opérations pour recevoir et répondre à des appels, en faire et y mettre fin.

Vous pouvez choisir un alias ou un ID d'abonné, ou un alias ou un ID de groupe une fois que vous avez sélectionné un canal à l'aide d'une de ces fonctions :

Touche programmée d'accès direct

Cette méthode est utilisée uniquement pour faire des appels de groupe, individuel et téléphonique.

Vous pouvez attribuer uniquement un ID à une **touche d'accès direct** programmable avec un appui prolongé ou bref.

Bouton programmable

Cette méthode est utilisée uniquement pour faire un appel téléphonique.

Appels de groupe

Votre radio doit avoir été configurée comme faisant partie d'un groupe pour être en mesure de recevoir un appel provenant d'un groupe d'utilisateurs ou de passer un appel à un groupe d'utilisateurs.

Appels de groupe

Suivez la procédure suivante pour faire des appels de groupe à partir de la radio.

- 1 Faites un des suivants :
 - Sélectionnez le canal qui correspond à l'alias ou à l'ID de groupe. Voir [Sélection d'un type d'appel à la page 42](#).
 - Appuyez sur la touche d'**accès direct** programmée.
-

- 2 Pour passer l'appel, appuyez sur le bouton de conversation **PTT**.

Le voyant DEL vert s'allume.

- 3 Faites un des suivants :

- Attendez la fin de la tonalité d'autorisation de parler (si elle est activée) et parlez clairement dans le microphone.
 - Attendez la fin de l'effet local **PTT** (s'il est activé) et parlez clairement dans le microphone.
-

- 4 Relâchez le bouton **PTT** pour écouter.

Le voyant DEL vert s'allume lorsque la radio cible répond.

- 5 Si l'indicateur Canal libre est activé, une courte tonalité d'avertissement se fait entendre lorsque l'utilisateur de la radio émettrice cesse d'appuyer sur le bouton **PTT**, vous indiquant que le canal est libre et que vous pouvez répondre. Pour prendre l'appel, appuyez sur le bouton **PTT**.

L'appel se termine lorsqu'il n'y a aucune activité vocale pendant une durée préprogrammée.

L'initiateur de l'appel peut appuyer sur la touche programmée **Annuler** pour mettre fin à l'appel de groupe.

Réponse à un appel de groupe

Suivez la procédure suivante pour répondre à un appel de groupe sur votre radio.

Lorsque vous recevez un appel de groupe :

- Le voyant DEL vert clignote.
- Votre radio désactive la sourdine et l'appel entrant se fait entendre sur le haut-parleur.

- 1 Faites un des suivants :

- Si l'indicateur Canal libre est activé, une courte tonalité d'avertissement se fait entendre lorsque l'utilisateur de la radio émettrice cesse d'appuyer sur le bouton **PTT**, vous indiquant que le canal est libre et que vous pouvez répondre. Pour prendre l'appel, appuyez sur le bouton **PTT**.
- Si la fonction Interruption vocale est activée, appuyez sur le bouton **PTT** pour mettre interrompre le son sur la radio qui émet la

transmission et libérer le canal afin de vous permettre de répondre.

Le voyant DEL vert s'allume.

2 Faites un des suivants :

- Attendez la fin de la tonalité d'autorisation de parler (si elle est activée) et parlez clairement dans le microphone.
 - Attendez la fin de l'effet local **PTT** (s'il est activé) et parlez clairement dans le microphone.
-

3 Relâchez le bouton **PTT** pour écouter.

L'appel se termine lorsqu'il n'y a aucune activité vocale pendant une durée préprogrammée.

Appel de diffusion

Un appel de diffusion est un appel vocal de n'importe quel utilisateur à un groupe d'appels en entier.

La fonction Appel de diffusion permet uniquement au lanceur d'appel de transmettre au groupe d'appels, mais les destinataires de l'appel ne peuvent pas répondre.

L'initiateur de la diffusion peut également mettre fin à l'appel de diffusion. Pour être en mesure de recevoir un appel d'un groupe d'utilisateurs ou pour appeler ce dernier, votre radio doit avoir été configurée comme faisant partie de ce groupe.

Appels de diffusion

Suivez la procédure suivante pour faire des appels de diffusion à partir de la radio.

1 Faites un des suivants :

- Sélectionnez le canal qui correspond à l'alias ou à l'ID de groupe. Voir [Sélection d'un type d'appel à la page 42](#).
 - Appuyez sur la touche d'**accès direct** programmée.
-

2 Pour passer l'appel, appuyez sur le bouton de conversation **PTT**.

Le voyant DEL vert s'allume.

3 Faites un des suivants :

- Attendez la fin de la tonalité d'autorisation de parler (si elle est activée) et parlez clairement dans le microphone.
- Attendez la fin de l'effet local **PTT** (s'il est activé) et parlez clairement dans le microphone.

L'initiateur de l'appel peut appuyer sur la touche programmée **Annuler** pour mettre fin à l'appel de diffusion.

Réception d'appels de diffusion

Suivez la procédure suivante pour recevoir des appels de diffusion sur votre radio.

Si vous recevez un Appel de diffusion :

- Le voyant DEL vert clignote.
- Votre radio désactive la sourdine et l'appel entrant se fait entendre sur le haut-parleur.



AVIS:

Les destinataires ne sont pas en mesure de répondre lors d'un appel de diffusion. La tonalité de réponse interdite retentit pendant un court instant si l'utilisateur appuie sur le bouton **PTT** pendant un appel de diffusion.

Appel individuel

Un Appel individuel est un appel effectué à partir d'une radio individuelle vers une autre radio individuelle.

Il existe deux manières de configurer un appel individuel.

- Le premier type d'appel est appelé appel individuel en mode établissement d'une connexion sans émission (OACSU). Le mode OACSU définit l'appel après avoir effectué une vérification de présence radio et met fin automatiquement à l'appel.
- Le second type est appelé établissement d'une connexion sans émission intégrale (FOACSU). Le mode FOACSU définit également l'appel après avoir effectué une vérification de présence radio. Cependant, un accusé de réception de l'utilisateur est requis pour les appels FOACSU afin de terminer l'appel et permettre à l'utilisateur d'accepter ou de refuser l'appel.

Le type d'appel est configuré par l'administrateur système.

**AVIS:**

Le lanceur d'appel et le destinataire sont en mesure de mettre fin à un appel individuel en cours en appuyant sur la touche programmée **Annuler**.

Exécution d'un appel individuel

Votre radio doit avoir été préalablement programmée pour vous permettre de faire un appel individuel. Si cette fonction n'est pas activée, vous entendrez une tonalité d'indication négative lorsque vous lancez l'appel. Suivez la procédure suivante pour faire des appels privés à partir de la radio. Si la radio cible n'est pas disponible, une courte tonalité retentit.

- 1 Faites un des suivants :
 - Sélectionnez un canal qui correspond à l'alias ou à l'ID d'abonné. Voir [Sélection d'un type d'appel à la page 42](#).
 - Appuyez sur la touche d'**accès direct** programmée.
-

- 2 Pour passer l'appel, appuyez sur le bouton de conversation **PTT**.

Le voyant DEL vert s'allume.

- 3 Attendez la fin de la tonalité d'autorisation de parler (si elle est activée) et parlez clairement dans le microphone.
-

- 4 Relâchez le bouton **PTT** pour écouter.

Le voyant DEL vert s'allume lorsque la radio cible répond.

- 5 L'appel se termine lorsqu'il n'y a aucune activité vocale pendant une durée préprogrammée. Une courte tonalité retentit.

Le lanceur d'appel et le destinataire sont en mesure de mettre fin à un appel individuel en cours en appuyant sur la touche programmée **Annuler**.

Appel individuel fait à l'aide du bouton de composition à une touche

La fonction d'appel direct vous permet de passer aisément un appel individuel à un alias ou ID d'appel individuel prédéfini. Vous pouvez attribuer cette fonction à une touche programmable avec une brève ou une longue pression.

Vous ne pouvez attribuer qu'un seul alias ou ID à un bouton d'appel direct. Vous pouvez programmer plusieurs boutons d'appel directs pour votre radio.

1 Appuyez sur le bouton d'**appel direct** programmé pour passer un appel individuel à un alias ou ID d'appel individuel prédéfini.

2 Pour passer l'appel, appuyez sur le bouton de conversation **PTT**.

Le voyant DEL passe au vert continu.

3 Attendez la fin de la tonalité d'autorisation de parler (si elle est activée) et parlez clairement dans le microphone.

4 Relâchez le bouton **PTT** pour écouter.

Lorsque la radio cible répond, le voyant DEL clignote en vert.

S'il n'y a aucune activité vocale pendant une durée préprogrammée, l'appel prend fin.

Le lanceur d'appel et le destinataire sont en mesure de mettre fin à un appel individuel en cours en appuyant sur la touche programmée **Annuler**.

Réception d'un appel individuel

Lorsque vous recevez des appels individuels configurés comme un appel en mode établissement d'une connexion sans émission intégrale (OACSU) :

- Le voyant DEL vert clignote.
- Votre radio désactive la sourdine et l'appel entrant se fait entendre sur le haut-parleur.

**AVIS:**

Selon la configuration de votre radio, soit en mode appel individuel OACSU, soit en mode établissement d'une connexion sans émission intégrale (FOACSU), répondre à des appels individuels peut nécessiter ou non un accusé de réception de l'utilisateur.

Pour la configuration OACSU, la sourdine est désactivée et l'appel se connecte automatiquement.

Accepter des appels individuels

Lorsque vous recevez des appels individuels configurés comme un appel en mode établissement d'une connexion sans émission intégrale (FOACSU) :

- Le voyant DEL vert clignote.
- 1 Pour accepter un appel individuel, effectuez l'opération suivante :
 - Appuyez sur le bouton **PTT** pour n'importe quelle entrée.

Le voyant DEL vert s'allume.

- 2 Attendez la fin de la tonalité d'autorisation de parler (si elle est activée) et parlez clairement dans le microphone.
-

- 3 Relâchez le bouton **PTT** pour écouter.

L'appel se termine lorsqu'il n'y a aucune activité vocale pendant une durée préprogrammée. Une tonalité se fait entendre.

**AVIS:**

Le lanceur d'appel et le destinataire sont en mesure de mettre fin à un appel individuel en cours en appuyant sur la touche programmée **Annuler**.

Refus des appels individuels

Lorsque vous recevez des appels individuels configurés comme un appel en mode établissement d'une connexion sans émission intégrale (FOACSU) :

- Le voyant DEL vert clignote.

Pour refuser un appel individuel, effectuez l'opération suivante :

- Appuyez sur la touche programmée **Annuler**.
-

Appels généraux

Un appel général est un appel effectué à partir d'une radio individuelle et destiné à toutes les radios présentes sur le site ou toutes les radios sur un groupe de sites, selon la configuration du système.

Un appel général sert à diffuser des annonces importantes qui sollicitent toute l'attention des utilisateurs. Les utilisateurs du système ne peuvent pas répondre à un appel général.

Le mode Capacity Max prend en charge l'appel général de site et appel général multisite. L'administrateur système peut configurer une ou les deux actions dans votre radio.



AVIS:

Les abonnés peuvent prendre en charge tous les appels de l'ensemble du système, mais l'infrastructure Motorola Solutions ne prend pas en charge tous les appels de l'ensemble du système.

Appel général

Votre radio doit avoir été préalablement programmée pour vous permettre de faire un appel général. Suivez la procédure suivante pour faire des appels généraux à partir de la radio.

1 Sélectionnez le canal qui correspond à l'alias ou à l'ID de groupe Appel général en surbrillance. Voir [Sélection d'un type d'appel à la page 42](#).

2 Pour passer l'appel, appuyez sur le bouton de conversation **PTT**.

Le voyant DEL vert s'allume.

3 Faites un des suivants :

- Attendez la fin de la tonalité d'autorisation de parler (si elle est activée) et parlez clairement dans le microphone.
- Attendez la fin de l'effet local **PTT** (s'il est activé) et parlez clairement dans le microphone.

Les utilisateurs du canal ne peuvent pas répondre à l'appel général.

Réception d'un appel général

Lorsque vous recevez un appel général, voici ce qui arrive :

- Une tonalité se fait entendre.
- Le voyant DEL vert clignote.

- Votre radio désactive la sourdine et l'appel entrant se fait entendre sur le haut-parleur.

Si l'indicateur Canal libre est activé, une courte tonalité d'avertissement se fait entendre lorsque l'utilisateur de la radio émettrice cesse d'appuyer sur le bouton **PTT**, ce qui indique que le canal est libre et que vous pouvez répondre. Vous ne pouvez pas répondre à un appel général.



AVIS:

La radio interrompt la réception de l'appel général si vous changez de canal pendant l'appel. Pendant un appel général, vous ne pouvez pas utiliser les fonctions de touche programmée ni faire de changements tant que l'appel est en cours.

Appels téléphoniques

Un appel téléphonique est un appel entre une radio individuelle ou un groupe de radios et un téléphone.

Selon la façon dont la radio est configurée, les fonctions suivantes peuvent être disponibles ou non :

- Doubles tonalités multi-fréquence (DTMF)
- Code de non-accès
- Affichage de l'alias ou de l'ID de l'appelant sur réception d'un appel téléphonique

- Possibilité de refuser ou d'accepter un appel téléphonique

La capacité d'appel téléphonique peut être activée par l'attribution et la configuration des numéros de téléphone sur le système. Vérifiez auprès de votre administrateur système pour savoir de quelle façon votre radio a été programmée.

Exécution d'un appel téléphonique

Suivez la procédure suivante pour faire des appels téléphoniques à partir de la radio.

Lorsque vous tentez de faire un appel téléphonique ou d'y mettre fin alors que les codes d'accès et de fin d'accès ne sont pas configurés, la tentative échoue et une tonalité d'échec se fait entendre.

- 1 Appuyez sur la touche programmée **Accès une touche** pour l'alias ou l'ID prédéfini.

Si la touche **Accès une touche** n'est pas programmée, une tonalité d'échec se fait entendre.

En cas de réussite :

- La tonalité DTMF se fait entendre.

- Vous entendrez la tonalité d'appel en attente de l'utilisateur du téléphone.

En cas d'échec :

- Une tonalité d'échec se fait entendre.
- L'appel téléphonique échoue. Répétez cette étape.

2 Pour passer l'appel, appuyez sur le bouton de conversation **PTT**.

3 Relâchez le bouton **PTT** pour écouter.

4 Appuyez sur la touche programmée **Quitter l'appel** pour mettre fin à l'appel.

Si la configuration de fin d'appel réussit :

- Une tonalité se fait entendre.

Si la configuration de fin d'appel échoue :

- Une tonalité d'échec se fait entendre.
- Répétez l'étape ou attendez que l'utilisateur du téléphone mette fin à l'appel.

Acheminement d'appels téléphoniques à l'aide de la touche programmable

Suivez la procédure pour passer un appel téléphonique à l'aide de la touche programmable.

1 Appuyez sur la touche programmée **Téléphone** pour accéder au répertoire téléphonique.

2 Appuyez sur ▲ ou ▼ jusqu'à l'alias ou l'ID

voulu. Appuyez sur  pour effectuer la sélection.

Le voyant DEL vert s'allume. L'écran affiche l'icône **Appel tél**, l'alias de l'abonné ou son ID et l'état de l'appel.

Si la configuration d'appel réussit :

- La tonalité DTMF se fait entendre.
- Vous entendrez la tonalité d'appel en attente de l'utilisateur du téléphone.
- L'écran affiche l'icône **Appel tél**, l'alias de l'abonné ou son ID, Appel tél et l'état de l'appel.

Si la configuration d'appel échoue :

- Une tonalité se fait entendre.
- L'écran affiche Appel tél. échoué.
- Votre radio retourne à l'écran de code d'accès. Si le code d'accès est préconfiguré dans la liste de contacts, la radio revient à l'écran affiché avant la tentative d'appel.

3 Appuyez sur la touche **PTT** pour parler. Relâchez le bouton **PTT** pour écouter.

4 Appuyez sur  pour mettre fin à l'appel.

En cas de réussite de la configuration de fin d'appel, une tonalité se fait entendre et l'écran affiche le message Appel tél. terminé.

En cas d'échec de la préparation de l'appel, votre radio retourne à l'écran d'appel téléphonique.

Quand vous appuyez sur la touche **PTT** lorsque l'écran des contacts téléphoniques est affiché, une tonalité se fait entendre et l'écran affiche le message App. OK pour placer appel.

Lorsque l'utilisateur a terminé d'utiliser le téléphone, une tonalité se fait entendre et l'écran affiche le message Fin appel tél.



AVIS:

Pendant un accès à un canal, appuyez sur



pour mettre fin à la tentative d'appel (une tonalité se fait entendre).

Pendant l'appel, lorsque vous appuyez sur la touche **Accès une touche**, si le code de nonaccès est préconfiguré ou si vous entrez le code de nonaccès en entrée pour les autres chiffres, la radio tentera de mettre fin à l'appel.

Réponse à un appel téléphonique en mode appel général

Lorsque vous recevez un appel téléphonique en tant qu'appel général, la radio réceptrice ne peut pas parler ou répondre. L'utilisateur destinataire n'est pas non plus autorisé à mettre fin à l'appel général.

- Le voyant DEL vert clignote.

- Votre radio désactive la sourdine et l'appel entrant se fait entendre sur le haut-parleur.

Réponse à un appel téléphonique en mode appel de groupe

Suivez la procédure suivante pour répondre à un appel téléphonique en mode appel de groupe sur votre radio.

Si vous recevez un appel téléphonique en tant qu'appel de groupe :

- Le voyant DEL vert clignote.
- Votre radio désactive la sourdine et l'appel entrant se fait entendre sur le haut-parleur.

1 Pour prendre l'appel, appuyez sur le bouton **PTT**.

2 Relâchez le bouton **PTT** pour écouter.

3 S'il n'y a aucune activité vocale pendant une durée préprogrammée, l'appel prend fin.



AVIS:

Votre radio n'est pas en mesure de mettre fin à un appel téléphonique en tant qu'appel de groupe. L'utilisateur du téléphone doit mettre fin à l'appel. L'utilisateur destinataire est uniquement autorisé à répondre au cours de l'appel.

Une courte tonalité retentit.

Réponse à un appel téléphonique en mode Appel individuel

Suivez la procédure suivante pour répondre à un appel téléphonique en mode Appel individuel sur votre radio.

Si vous recevez un appel téléphonique en tant qu'appel individuel :

- Le voyant DEL vert clignote.
- Votre radio désactive la sourdine et l'appel entrant se fait entendre sur le haut-parleur.

1 Pour prendre l'appel, appuyez sur le bouton **PTT**.

2 Relâchez le bouton **PTT** pour écouter.

- 3 S'il n'y a aucune activité vocale pendant une durée préprogrammée, l'appel prend fin.



AVIS:

Votre radio n'est pas en mesure de mettre fin à un appel téléphonique en tant qu'appel de groupe. L'utilisateur du téléphone doit mettre fin à l'appel. L'utilisateur destinataire est uniquement autorisé à répondre au cours de l'appel.

Une courte tonalité retentit.

Priorité d'appel

La Priorité d'appel permet à une radio d'arrêter toute transmission vocale en cours et de lancer une transmission prioritaire.

Grâce à la fonction Priorité d'appel, le système des interrompt et place en priorité des appels en cours dans les cas où les canaux de ressources partagées sont indisponibles.

Des appels de priorité plus élevée, comme un appel d'urgence ou un appel général passent en priorité sur la radio à l'origine de la transmission afin de répondre à l'appel de priorité supérieure. En l'absence d'autres canaux

de radiofréquence (RF) disponibles, un appel d'urgence passe en priorité sur un appel général aussi.

Interruption vocale

L'interruption vocale permet à l'utilisateur d'arrêter une transmission vocale en cours.

Cette fonction utilise la composition de canal inverse pour arrêter la transmission vocale en cours d'une radio, si la radio interrompue est configurée pour l'interruption vocale et que la radio émettrice est configurée pour pouvoir interrompre un appel vocal. La radio interrompue est alors autorisée à émettre une transmission vocale vers le participant dont l'appel est arrêté.

La fonction Interruption vocale améliore considérablement la probabilité de fournir une nouvelle transmission selon aux parties visées lorsqu'un appel est en cours.

L'utilisateur à accès à l'interruption vocale uniquement si cette fonction a été configurée. Pour obtenir des renseignements supplémentaires, adressez-vous à votre détaillant ou à votre administrateur de système.

Activation de l'interruption vocale

Suivez la procédure pour activer la fonction Interruption vocale sur votre radio.

Votre radio doit être programmée de manière à vous permettre d'utiliser cette fonction. Pour obtenir des renseignements supplémentaires, adressez-vous à votre détaillant ou à votre administrateur de système.

- 1 Pour interrompre la transmission pendant un appel, appuyez sur le bouton **PTT**.

Une tonalité d'échec retentit tant que le bouton **PTT** n'est pas relâché.

- 2 Attendez la confirmation.

En cas de réussite :

- Une tonalité de réussite se fait entendre.

En cas d'échec :

- Une tonalité d'échec se fait entendre.

- 3 Faites un des suivants :

- Attendez la fin de la tonalité d'autorisation de parler (si elle est activée) et parlez clairement dans le microphone.
- Attendez la fin de l'effet local **PTT** (s'il est activé) et parlez clairement dans le microphone.

Fonctions avancées

Ce chapitre décrit le fonctionnement des fonctions disponibles sur votre radio.

Cependant, votre détaillant ou l'administrateur de votre système peut avoir personnalisé votre radio en fonction de vos besoins particuliers. Pour obtenir des renseignements supplémentaires, adressez-vous à votre détaillant ou à votre administrateur de système.

Files d'attente d'appels

Lorsqu'il n'y a pas de ressources disponibles pour traiter un appel, les files d'attente d'appels permettent de placer la demande d'appel dans la file d'attente du système pour les prochaines ressources disponibles.

Vous entendez une tonalité de file d'attente d'appels après avoir appuyé sur le bouton **PTT** et l'écran de la radio affiche `Attente appel`, ce qui indique que la radio est

passée à l'état de file d'attente d'appels. Le bouton **PTT** peut être relâché dès que la tonalité de File d'attente d'appels se fait entendre.

Si la configuration de l'appel est établie, ce qui suit se produit :

- Le voyant DEL vert clignote.
- Si cette option est activée, la tonalité d'autorisation se fait entendre.
- L'utilisateur de la radio a jusqu'à 4 secondes pour appuyer sur le bouton **PTT** pour commencer transmission vocale.

Si la configuration de l'appel échoue, ce qui suit se produit :

- Si cette option est activée, la tonalité de rejet se fait entendre.
- L'appel est terminé et la radio quitte la configuration des appels.

Appel prioritaire

La fonction d'appel prioritaire permet au système de traiter en priorité un des appels non prioritaires sortants et d'initier l'appel à priorité élevée demandé lorsque tous les canaux sont occupés.

Quand tous les canaux sont occupés à traiter des appels à priorité élevée, le système ne traite aucun appel en priorité et place l'appel à priorité élevée d'origine dans la file d'attente des appels. Si le système ne réussit pas à placer l'appel à priorité élevée d'origine dans la file d'attente des appels, il génère un avis d'échec.

Les paramètres par défaut pour la fonction d'appel prioritaire sont préconfigurés. Appuyez sur le bouton programmable pour basculer entre les niveaux de priorité normal et élevé. Lorsque vous utilisez les fonctions suivantes, le niveau de priorité de l'appel revient automatiquement au réglage préconfiguré.

- Tous les appels vocaux
- Message texte DMR III/Message texte
- Bon de travail
- Écoute à distance



AVIS:

Vérifiez auprès du détaillant ou de votre administrateur de système pour savoir de quelle façon votre radio a été programmée.

Les éléments suivants sont les types d'appel prioritaire :

Priorité élevée

La radio affiche Appel suivant : Priorité élevée.

L'icône **Priorité d'appel élevée** s'affiche dans le haut de l'écran de votre radio.

L'annonce vocale Appel suivant se fait entendre :
Priorité élevée.

Priorité normale

La radio affiche Appel suivant : Prior. normale.

L'icône **Priorité d'appel élevée** disparaît.

L'annonce vocale Appel suivant se fait entendre :
Priorité normale.

Balayage de groupe d'appels

Cette fonction permet à votre radio d'écouter et de joindre des appels pour des groupes définis dans une liste de groupe d'appels de réception.

Lorsque la fonction de balayage est activée, l'icône de balayage apparaît dans la barre d'état et le voyant DEL clignote en jaune. Votre radio désactive tous les membres de sa liste de groupe de réception.

Lorsque le balayage est désactivé, votre radio ne reçoit pas de transmission d'un membre de la liste de groupe de réception, sauf pour l'appel et le groupe sélectionné.



AVIS:

Balayage de groupe peut être configuré par le CPS. Vérifiez auprès de votre administrateur système pour savoir de quelle façon votre radio a été programmée.

Activer ou désactiver le balayage de groupe

Suivez la procédure suivante pour activer ou désactiver le balayage de groupe sur votre radio.

Appuyez sur la touche programmée **Balayer**.

Si le balayage est activé :

- Le voyant DEL jaune clignote.
- Une tonalité de réussite se fait entendre.

Si le balayage est désactivé :

- Le voyant DEL s'éteint.
- Une tonalité d'échec se fait entendre.

Liste de groupe de réception

La Liste de groupe de réception flexible vous permet de créer et d'affecter des membres à la liste de groupe de réception.

Cette liste est créée lors de la programmation de votre radio et détermine les groupes qui peuvent être balayés. Votre radio peut prendre en charge un maximum de 16 membres dans la liste.



AVIS:

Cette dernière est programmée par l'administrateur système. Pour obtenir des renseignements supplémentaires, adressez-vous à votre détaillant ou à votre administrateur de système.

Surv. prioritaire

La fonction Surveillance prioritaire permet à la radio de recevoir automatiquement les transmissions de groupes avec une priorité supérieure, même lorsqu'elle est sur appel de groupe.

La radio quitte l'appel de groupe de priorité inférieure pour les appels de groupe de priorité plus élevée.



AVIS:

Cette fonction est accessible uniquement lorsque le balayage de groupe est activé.

La fonction Surveillance prioritaire s'applique uniquement aux membres de la liste de groupe de réception. Il y a deux groupes de priorité : priorité 1 (P1) et priorité 2 (P2). P1 est une priorité supérieure à P2. Dans le système Capacity Max, la radio reçoit une transmission en fonction de l'ordre de priorité ci-dessous :

- 1 Appel d'urgence pour le groupe P1
- 2 Appel d'urgence pour le groupe P2
- 3 Appel d'urgence pour les groupes de conversation non prioritaire dans la liste de groupe de réception
- 4 Tous les appels
- 5 Appel de groupe P1
- 6 Appel de groupe P2
- 7 Groupes non prioritaires dans la liste de groupe de réception



AVIS:

Cette fonction est programmée par l'administrateur de système. Pour obtenir des renseignements supplémentaires, adressez-vous à votre détaillant ou à votre administrateur de système.

Affiliation de groupes multiples

Dans un système Capacity Max, votre radio peut être configurée pour un maximum de sept groupes à un site.

Des 16 groupes dans la liste de groupe de réception, jusqu'à sept groupes peuvent être attribués à titre de l'affiliation de groupe. Le groupe sélectionné et la priorité des groupes de conversation sont automatiquement affiliés.



AVIS:

Cette fonction est programmée par l'administrateur de système. Pour obtenir des renseignements supplémentaires, adressez-vous à votre détaillant ou à votre administrateur de système.

TalkBack (réponse)

La fonction Talkback vous permet de répondre à une transmission pendant un balayage.

Si votre radio balaye un appel à partir de la liste de balayage de groupe à sélectionner, et si le bouton **PTT** est actionné au cours du balayage d'appel, le fonctionnement de la radio dépendra de l'activation ou de la désactivation de l'option Talkback pendant la programmation de la radio. Pour obtenir des renseignements supplémentaires,

adressez-vous à votre détaillant ou à votre administrateur de système.

La fonction Talkback est désactivée

La radio abandonne l'appel balayé et tente de transmettre au contact pour la position de canal sélectionnée. Après expiration du temps de maintien d'appel sur le contact actuellement sélectionné, la radio revient au canal d'accueil et démarre la minuterie de mise en attente du balayage. La radio reprend le balayage de groupe après que le délai d'attente du balayage soit écoulé.

La fonction Talkback est activée

Si le bouton **PTT** est actionné durant le temps de maintien de l'appel de groupe balayé, la radio essaie de transmettre au groupe balayé.



AVIS:

Si vous balayez un appel pour un groupe qui n'est pas associé à une position de canal dans la zone actuellement sélectionnée et que l'appel se termine, vous devez passer à la zone appropriée et sélectionner la position de canal du groupe pour pouvoir répondre à ce groupe.

Bluetooth

Cette fonctionnalité vous permet d'utiliser votre radio avec un appareil compatible Bluetooth (un accessoire) par l'intermédiaire d'une connexion Bluetooth. Votre radio prend en charge les appareils compatibles Bluetooth de marque Motorola Solutions et autres produits commerciaux prêts à l'emploi.

La connectivité Bluetooth fonctionne dans un rayon de 10 m (32 pi) entre deux appareils en ligne directe. C'est-à-dire un chemin sans obstruction entre votre radio et votre dispositif Bluetooth. Pour obtenir un haut degré de fiabilité, Motorola Solutions recommande de ne pas séparer la radio et l'accessoire.

À la périphérie de la zone de couverture, la qualité de la réception diminue, et la voix et la tonalité peuvent devenir brouillées ou saccadées. Pour corriger ce problème, il suffit de rapprocher votre radio et l'appareil Bluetooth (à moins de 10 m l'un de l'autre) afin de rétablir la réception. La fonction Bluetooth de votre radio a une puissance maximale de 2,5 mW (4 dBm) dans un rayon de 10 m.

Votre radio peut prendre en charge jusqu'à trois connexions Bluetooth simultanées avec des appareils compatibles Bluetooth de différents types. Vous pouvez connecter, par exemple, un écouteur, un scanner et un

appareil PTT. Les connexions Bluetooth simultanées avec plusieurs appareils Bluetooth de même type ne sont pas prises en charge.

Reportez-vous au manuel d'utilisation de votre dispositif Bluetooth pour plus de détails sur l'ensemble des possibilités de votre périphérique compatible Bluetooth.

Votre radio établit la connexion avec le dispositif Bluetooth à portée dont le signal est le plus puissant ou à un dispositif avec lequel elle a établi une connexion antérieurement. Il ne faut pas mettre le dispositif Bluetooth hors tension ni appuyer sur le bouton de retour à l'accueil pendant le processus de détection et de connexion, car cela annulerait l'opération.

Connexion aux dispositifs Bluetooth

Suivez la procédure pour vous connecter à des appareils Bluetooth disponibles.

Allumez l'appareil Bluetooth et lancez le mode d'appariement.

Appuyez sur la touche programmée **Connexion Bluetooth**.

Il est possible que l'appariement de votre appareil Bluetooth nécessite d'autres étapes. Reportez-vous

aux manuels d'utilisation des appareils compatibles Bluetooth.

- Une tonalité se fait entendre.
- Le voyant DEL jaune clignote.

Attendez la confirmation.

En cas de réussite :

- Une tonalité de réussite se fait entendre.

En cas d'échec :

- Une tonalité d'échec se fait entendre.

Déconnexion de dispositifs Bluetooth

Suivez la procédure suivante pour vous déconnecter de dispositifs Bluetooth.

Appuyez sur la touche programmée **Déconnexion Bluetooth**.

Une tonalité de réussite se fait entendre lorsque l'appareil est déconnecté.

Changer l'acheminement du signal audio entre le haut-parleur interne de la radio et le dispositif Bluetooth

Suivez la procédure pour faire basculer l'acheminement du signal audio entre le haut-parleur interne de la radio et le dispositif Bluetooth externe.

Appuyez sur la touche programmée **Interrupteur audio Bluetooth**.

Une tonalité se fait entendre lorsque l'acheminement du signal audio a été changé.

Mode Détection Bluetooth permanente

Le mode Détection Bluetooth permanente doit être activé le détaillant ou administrateur système.

Les autres périphériques compatibles Bluetooth peuvent détecter votre radio, mais ne pourront pas s'y connecter. Ce mode permet aux périphériques dédiés d'utiliser la position de votre radio dans le processus de géolocalisation par Bluetooth.

Réglages multisite

Ces fonctions s'appliquent lorsque le canal courant de la radio est configuré pour un système Capacity Max.

Lancer une recherche de site manuelle

Suivez la procédure pour démarrer la recherche de site manuelle lorsque la puissance du signal de réception est de mauvaise qualité afin d'essayer de trouver un site avec meilleur signal.

Appuyez sur la touche programmée **Itinérance de site manuelle**.

- Une tonalité se fait entendre.
- Le voyant DEL vert clignote.

Si la radio détecte un nouveau site :

- Une tonalité de réussite se fait entendre.
- Le voyant DEL s'éteint.

Si la radio ne détecte pas de nouveau site :

- Une tonalité d'échec se fait entendre.
- Le voyant DEL s'éteint.

Verrouillage de site activé/désactivé

Lorsque cette fonction est activée, la radio ne recherche que le site courant. Lorsqu'elle est désactivée, la radio recherche d'autres sites en plus du site courant.

Appuyez sur la touche programmée **Verr. Site**.

Si la fonction **Verrouillage de site** est activée :

- Une tonalité de réussite retentit pour indiquer que la radio s'est verrouillée sur le site courant.

Si la fonction **Verrouillage du site** est désactivée :

- Une tonalité d'échec retentit pour indiquer que la radio est déverrouillée.

Rappel du canal d'accueil

Cette fonction permet d'émettre un rappel si la radio n'est pas réglée sur le canal d'accueil pendant un certain temps.

Si cette fonction est activée lorsque la radio n'est pas réglée sur le canal d'accueil pendant un certain laps de temps, voici ce qui se produit périodiquement :

- La tonalité de Rappel de canal d'accueil et l'annonce sonore retentissent.

Mettre en sourdine le rappel du canal d'accueil

Lorsque survient le rappel du canal d'accueil, vous pouvez le mettre en sourdine.

Appuyez sur la touche programmée **Rappel du canal d'accueil en sourdine**.

Réglage de nouveaux canaux d'accueil

Lorsque le rappel du canal d'accueil retentit, vous pouvez définir un nouveau canal d'accueil.

Appuyez sur la touche programmable **Réinitialiser canal d'accueil** pour régler le canal courant comme nouveau canal d'accueil.

Écoute à distance

Cette fonction est utilisée pour activer le microphone d'une radio cible avec un alias ou un ID d'abonné. Vous pouvez utiliser cette fonction pour écouter à distance toute activité audible entourant la radio cible.

Votre radio et la radio cible doivent être programmées de manière à vous permettre d'utiliser cette fonction.

Si la fonction est amorcée, le voyant DEL vert clignote une fois sur la radio cible. Cette fonction s'arrête automatiquement après une durée programmée ou dès qu'une fonction de la radio cible est utilisée.

Lancer la fonction Écoute ambiance

Suivez la procédure pour activer la fonction de surveillance à distance sur votre radio.

1 Appuyez sur la touche programmée **Écoute à distance**.

2 Attendez la confirmation.

En cas de réussite :

- Une tonalité de réussite se fait entendre.

En cas d'échec :

- Une tonalité d'échec se fait entendre.
-

Réglages de l'indicateur d'appel

Cette fonction permet aux utilisateurs radio de configurer un appel ou un message texte sonneries.

Sélection d'un type de sonnerie d'avertissement



AVIS:

La touche programmée **Type de sonnerie d'avertissement** est attribuée par votre détaillant ou administrateur de système. Vérifiez auprès du détaillant ou de votre administrateur de système pour savoir de quelle façon votre radio a été programmée.

Vous pouvez programmer une alerte par vibration unique prédéterminée pour les appels radio.

La radio vibre une fois s'il s'agit d'un style de sonnerie momentané. La radio vibre de façon répétitive s'il s'agit d'un style de sonnerie répétitif. Lorsque l'option Sonnerie et vibration est sélectionnée, la radio émet une sonnerie particulière lors d'une communication radio entrante (p. ex. alerte d'appel ou message). Elle ressemble à une tonalité d'indication positive ou à un appel manqué.

Pour les radios avec les piles qui prennent en charge la fonction vibration et qui sont fixées à une pince de ceinture à vibration, les options du Type de sonnerie d'avertissement disponibles sont Silencieux, Sonnerie, Vibration et Sonnerie et vibration.

Pour les radios avec des batteries qui ne prennent pas en charge la fonction de vibration et qui ne sont pas connectées à une pince de ceinture à vibration, le Type de sonnerie d'alerte est automatiquement réglé à Sonnerie. Si vous appuyez sur la touche programmée **Type de sonnerie d'avertissement**, une tonalité d'erreur retentit, indiquant que les options multiples de type de sonnerie d'avertissement sont désactivées.

Vous pouvez sélectionner un type de sonnerie d'avertissement en effectuant l'action suivante.

- Appuyez sur la touche programmée **Type de sonnerie d'avertissement** pour activer l'Annonce vocale ou Synthèse vocale, puis le comportement radio pour les options suivantes.
 - Pour le mode Silencieux, le **Type de sonnerie d'avertissement silencieux** s'est activé par l'Annonce vocale ou la Synthèse vocale uniquement.

- Pour Sonnerie seulement, le **Type de sonnerie d'avertissement** retentit pour l'Annonce vocale et la Synthèse vocale, et la radio émet une tonalité de sonnerie.
- Pour Sonnerie seulement, le **Type de sonnerie d'avertissement** retentit pour l'Annonce vocale et la Synthèse vocale, et la radio vibre.
- Pour Sonnerie et Vibration, le **Type de sonnerie d'avertissement** retentit pour l'Annonce vocale et la Synthèse vocale, et la radio émet une tonalité de sonnerie et vibre.

Configuration du mode vibration



AVIS:

La touche programmée **Style vibration** est attribuée par votre détaillant ou administrateur de système. Vérifiez auprès du détaillant ou de votre administrateur de système pour savoir de quelle façon votre radio a été programmée.

Le style vibration est activé lorsque la pince de ceinture vibrante est reliée à la radio avec une batterie qui prend en charge la fonction de vibration.

Vous pouvez configurer le style vibration en effectuant l'action suivante.

- Appuyez sur la touche programmée **Style de vibration** pour basculer sur l'une des options (court, moyen, long) pour faire vibrer la radio selon l'option souhaitée. L'annonce vocale ou la synthèse vocale actionne le **style vibration**.

Augmenter le volume de la tonalité d'alarme

Votre détaillant peut programmer la radio pour vous alerter de façon continue lorsqu'un appel radio reste sans réponse. Le volume de la tonalité d'alarme augmente alors graduellement. Cette fonction porte le nom d'avertissement croissant.

Fonction Avertissement d'appel

L'envoi d'un avertissement d'appel vous permet de faire savoir à un utilisateur de radio particulier que vous souhaitez qu'il vous rappelle lorsqu'il lui sera possible de le faire.

Cette fonction est disponible par une touche d'**accès direct** programmée.

En mode Capacity Max, la fonction Avertissement d'appel permet à un utilisateur radio ou à un répartiteur d'envoyer une alerte à un autre utilisateur radio lui demandant de rappeler l'utilisateur radio qui a lancé l'alerte lorsqu'il est disponible. La communication vocale n'est pas concernée par cette fonction.

Le détaillant ou votre administrateur système peut configurer la fonction Avertissement d'appel pour permettre à l'utilisateur d'appuyer sur le bouton **PTT** pour répondre directement au lanceur d'appel par la fonction Appel individuel.

Un appel individuel en mode établissement d'une connexion sans émission (OACSU) permet à l'utilisateur de répondre immédiatement, tandis que l'utilisateur doit accuser réception d'un appel individuel en mode établissement d'une connexion sans émission intégrale (FOACSU). Par conséquent, il est recommandé d'utiliser la fonction Avertissement d'appel pour les appels de type OACSU. Voir [Appel individuel à la page 48](#).

Exécution d'une alerte d'appel

Suivez la procédure suivante pour lancer des alertes d'appel à partir de votre radio.

- 1 Appuyez sur la touche d'**accès direct** programmée.
Le voyant DEL vert s'allume.
-

- 2 Attendez la confirmation.

Si la confirmation de l'avertissement d'appel arrive, une tonalité d'indication positive retentit.

Si la radio ne reçoit pas de confirmation de réception de l'avertissement d'appel, une tonalité grave se fait entendre.

Réponse à un avertissement d'appel

Suivez la procédure suivante pour répondre à un avertissement d'appel sur votre radio.

Lorsque vous recevez un avertissement d'appel :

- Une tonalité répétitive se fait entendre.

- Le voyant DEL jaune clignote.

Appuyez sur le bouton **PTT** dans les 4 secondes suivant la réception d'un avertissement d'appel pour répondre à un appel individuel.

Mode Muet

Le mode muet propose une option à l'utilisateur de couper tous les indicateurs audio de la radio.

Une fois le mode muet activé, tous les indicateurs sonores sont désactivés à l'exception des fonctions de priorité élevée, comme les opérations d'urgence.

Lorsque l'on quitte le mode muet, la radio reprend la lecture des tonalités et de transmissions audio.



AVIS:

Ceci est une fonction pouvant être achetée. Pour obtenir des renseignements supplémentaires, adressez-vous à votre détaillant ou à votre administrateur de système.

Activation du mode muet

Suivez la procédure suivante pour activer le mode muet.

Faites un des suivants :

- Accédez à cette fonction à partir de la touche programmée **Mode muet**.
- Accéder à cette fonction en tournant la radio la face vers le bas pendant un moment.

Selon le modèle de radio, la fonction FaceDown Muet peut être activée par le menu de la radio ou par votre administrateur système. Pour obtenir des renseignements supplémentaires, adressez-vous à votre détaillant ou à votre administrateur de système.



IMPORTANT:

L'utilisateur peut activer une fonction à la fois, Man Down ou FaceDown. Ces deux fonctions ne peuvent être activées ensemble.



AVIS:

La fonction FaceDown est applicable uniquement aux modèles XPR 7350e/XPR 7380e .

Les éléments suivants se produisent lorsque le mode muet est activé :

- Une tonalité de réussite se fait entendre.

- Le voyant rouge clignote et continue de clignoter jusqu'à ce que l'on quitte le mode muet.
- La radio est en sourdine.
- La minuterie de mode muet commence pour toute la durée configurée.

Quitter le mode muet

Cette fonction peut être quittée automatiquement une fois l'expiration de la minuterie de mode muet.

Effectuez l'une des opérations suivantes pour quitter le mode muet manuellement :

- Appuyez sur la touche programmée **Mode muet**.
- Appuyez sur le bouton **PTT** pour n'importe quelle entrée.
- Tournez la radio la face vers le haut pendant un moment.



AVIS:

La fonction FaceDown est applicable uniquement aux modèles XPR 7350e/XPR 7380e.

Les éléments suivants se produisent lorsque le mode muet est désactivé :

- Une tonalité d'échec se fait entendre.
- Le voyant DEL rouge clignotant s'éteint.
- Votre radio désactive le mode muet et l'état du haut-parleur est rétabli.
- Si la minuterie n'est pas expirée, cette dernière est arrêtée.



AVIS:

Mode muet est également abandonné si l'utilisateur transmet par la voix ou passa à un canal non programmé.

Fonctionnement d'urgence

Une alarme d'urgence est employée pour signaler une situation critique. Vous pouvez signaler une urgence en

tout temps même si de l'activité se déroule sur le canal en cours d'utilisation.

En mode Capacity Max, la radio réceptrice peut prendre uniquement en charge une seule alarme d'urgence à la fois. Si amorcée, une deuxième alarme d'urgence a priorité sur la première alarme.

Lorsqu'une alarme d'urgence est reçue, le destinataire peut choisir de supprimer l'alarme et quitter la liste des alarmes, ou il peut répondre à une alarme d'urgence en appuyant sur le bouton **PTT** et la transmission voix sans urgence.

Votre détaillant ou administrateur de site peut définir la durée d'appui sur la touche **Urgence** programmée, sauf l'appui prolongé, qui est semblable à celui de tous les autres boutons :

Appui bref

De 0,05 à 0,75 seconde.

Appui long

De 1,00 à 3,75 secondes.

La fonction Urgence act./dés. est attribuée à la touche **Urgence**. Vérifiez auprès de votre détaillant le fonctionnement de la touche **Urgence**.



AVIS:

Si l'appui bref sur la touche **Urgence** permet d'activer le mode d'urgence, alors l'appui prolongé sur la touche **Urgence** permet de quitter le mode d'urgence.

Si l'appui prolongé sur la touche **Urgence** permet d'activer le mode d'urgence, alors l'appui bref sur la touche **Urgence** permet de quitter le mode d'urgence.

Votre radio prend en charge trois alarmes d'urgence :

- Alarme d'urgence
- Alarme d'urgence avec appel
- Alarme d'urgence suivie d'un appel vocal

De plus, chaque alarme comprend les types suivants :

Régulier

La radio transmet un signal d'alarme et active des indicateurs sonores ou visuels.

Silencieux

La radio transmet un signal d'alarme sans indicateurs sonores ou visuels. La radio reçoit les appels sans qu'aucun son ne se fasse entendre sur le haut-parleur, jusqu'à ce que la période de transmission *micro ouvert*

programmée se termine ou que vous appuyiez sur le bouton **PTT**.

Silencieux avec voix

La radio transmet un signal d'alarme sans indicateurs sonores ou visuels, mais permet aux appels entrants de se faire entendre sur le haut-parleur. Si le *mode micro ouvert* est activé, les appels entrants se font entendre sur le haut-parleur une fois la période de transmission du mode micro ouvert terminée. Les indicateurs ne se manifestent que lorsque vous appuyez sur le bouton **PTT**.



AVIS:

Seulement une des alarmes d'urgence ci-dessus peut être associée à la touche **Urgence** programmée.

Envoi des alarmes d'urgence

Cette fonction vous permet d'envoyer une alarme d'urgence (un signal sans voix) qui déclenche une indication d'alerte sur un groupe de radios. Suivez la procédure suivante pour envoyer des alertes d'urgence à partir de votre radio.

Votre radio n'affiche aucun indicateur sonore ou visuel durant le mode d'urgence lorsque celui-ci est réglé sur silencieux.

- 1 Appuyez sur la touche programmée **Urgence activée**.

Le voyant DEL vert s'allume.



AVIS:

Si programmée, la tonalité de recherche d'urgence se fait entendre. Cette tonalité est silencieuse lorsque la radio transmet ou reçoit des messages vocaux, et s'arrête lorsque la radio quitte le mode d'urgence. La tonalité de recherche d'urgence peut être programmée par le détaillant ou votre administrateur de système.

- 2 Attendez la confirmation.

En cas de réussite :

- La tonalité d'urgence se fait entendre.
- Le voyant DEL vert clignote.

En cas d'échec après que toutes les tentatives ont été utilisées :

- Une tonalité grave retentit.

La radio quitte alors le mode d'alarme d'urgence.



AVIS:

Lorsque la radio est configurée pour une alarme d'urgence seulement, le processus d'urgence consiste uniquement à l'envoi de l'alarme d'urgence. L'urgence se termine lorsqu'un accusé de réception est reçu du système ou lorsque les tentatives d'accès au canal sont épuisées.

Aucun appel vocal n'est associé à l'envoi d'une alarme d'urgence lorsque la radio fonctionne en mode Alarme d'urgence seulement.

Envoi d'une alarme d'urgence avec un appel

Cette fonction vous permet d'envoyer une alarme d'urgence avec un appel à un groupe de radios ou à un répartiteur. Lorsqu'une infrastructure du groupe accuse réception de l'alarme d'urgence, le groupe de radios peut communiquer sur un canal d'urgence programmé.

La radio doit être configurée avec pour l'alarme et l'appel d'urgence pour effectuer un appel d'urgence après le processus d'alarme.

- 1 Appuyez sur la touche programmée **Urgence activée**.

Le voyant DEL vert s'allume.



AVIS:

Si programmée, la tonalité de recherche d'urgence se fait entendre. Cette tonalité est silencieuse lorsque la radio transmet ou reçoit des messages vocaux, et s'arrête lorsque la radio quitte le mode d'urgence.

Si un accusé de réception de l'alarme d'urgence est reçu :

- La tonalité d'urgence se fait entendre.
- Le voyant DEL vert clignote.

Si un accusé de réception de l'alarme d'urgence n'est pas reçu :

- Toutes les tentatives sont épuisées.
- Une tonalité grave retentit.
- La radio quitte alors le mode d'alarme d'urgence.

- 2 Appuyez sur le bouton **PTT** pour lancer une transmission vocale.

Le voyant DEL vert s'allume.

- 3 Faites un des suivants :

- Attendez la fin de la tonalité d'autorisation de parler (si elle est activée) et parlez clairement dans le microphone.
 - Attendez la fin de l'effet local **PTT** (s'il est activé) et parlez clairement dans le microphone.
-

- 4 Relâchez le bouton **PTT** pour écouter.
-

- 5 Si l'indicateur Canal libre est activé, une courte tonalité d'avertissement se fait entendre lorsque l'utilisateur de la radio émettrice cesse d'appuyer sur le bouton **PTT**, vous indiquant que le canal est libre et que vous pouvez répondre. Pour prendre l'appel, appuyez sur le bouton **PTT**.
-

- 6 Appuyez sur la touche **Urgence désact.** pour quitter le mode d'urgence.



AVIS:

Selon la configuration de votre radio, vous entendrez peut-être une tonalité d'autorisation de parler. Votre détaillant ou administrateur de site peut vous fournir plus d'information sur la façon dont votre radio a été programmée pour les urgences.

L'initiateur de l'appel d'urgence peut appuyer sur la touche programmée **Annuler** pour mettre fin à un appel d'urgence. La radio revient à un état en attente d'appel.

Envoi d'une alarme d'urgence suivie d'un appel vocal

Cette fonction vous permet d'envoyer une alarme d'urgence suivie d'un appel vocal à un groupe de radios. Le microphone de votre radio est automatiquement activé, vous permettant de communiquer avec le groupe de radios sans avoir à appuyer sur le bouton **PTT**. Cet état de microphone activé est aussi appelé « *microphone branché* ».

Si le mode de cycle d'urgence de votre radio est activé, les répétitions de *microphone branché* et de période de réception s'appliquent pendant la durée programmée. Pendant le mode de cycle d'urgence, le son des appels reçus est diffusé sur le haut-parleur de la radio.

Si vous appuyez sur le bouton **PTT** pendant la période de réception programmée, une tonalité d'interdiction se fait entendre, indiquant que vous devez libérer le bouton **PTT**. La radio ne tient pas compte du fait que le bouton **PTT** est enfoncé et demeure en mode d'urgence.

Si vous appuyez sur le bouton **PTT** pendant la période de *microphone branché* programmée et si vous maintenez le bouton enfoncé après l'expiration de la durée de *microphone branché*, la radio continue de transmettre jusqu'à ce que vous relâchiez le bouton **PTT**.

Si la demande d'alarme d'urgence échoue, la radio ne fait pas d'autre tentative et passe directement à l'état de *microphone branché*.



AVIS:

Certains accessoires ne prennent pas en charge la fonction *microphone branché*. Pour obtenir des renseignements supplémentaires, adressez-vous à votre détaillant ou à votre administrateur de système.

Suivez la procédure suivante pour envoyer un message d'urgence suivi d'un appel vocal.

- 1 Appuyez sur la touche programmée **Urgence activée**.

Le voyant DEL vert s'allume.

-
- 2 Lorsqu'une tonalité d'urgence se fait entendre, parlez clairement dans le microphone.

La radio cesse automatiquement de transmettre dans les cas suivants :

- Si le mode Cycle d'urgence est activé, la durée du cycle entre *micro ouvert* et réception d'appels arrive à son terme.
- Après l'expiration de la durée de *micro ouvert*, le mode cycle d'urgence est désactivé.

Réception d'une alarme d'urgence

La radio réceptrice peut prendre uniquement en charge une seule alarme d'urgence à la fois. Si amorcée, une deuxième alarme d'urgence a priorité sur la première

alarme. Suivez la procédure suivante pour recevoir et voir des alertes d'urgence sur votre radio.

Lorsque vous recevez une alarme d'urgence :

- Une tonalité se fait entendre.
- Le voyant DEL rouge clignote.



AVIS:

Votre radio confirme automatiquement l'alarme d'urgence (si cette fonction est activée).

Vous pouvez couper la sonnerie. Faites un des suivants :

- Appuyez sur le bouton **PTT** pour appeler le groupe de radios pour lequel une alarme d'urgence a été émise.
- Appuyez sur n'importe quelle touche programmable.
- Quittez le mode d'urgence.

Message d'état

Cette fonction permet à l'utilisateur d'envoyer des messages d'état à d'autres radios.

La liste d'états rapides est configurée dans le CPS-RM et comprend un maximum de 99 états.

Un message texte peut comporter au maximum 16 caractères.

Si la synthèse texte-parole est activée, elle permet à la radio d'indiquer par un signal sonore la réception des messages d'état.



AVIS:

La synthèse texte-parole est configurée dans le CPS. Vérifiez auprès du détaillant ou de votre administrateur de système pour savoir de quelle façon votre radio a été programmée.

Envoi de messages d'état

Suivez la procédure ci-dessous pour envoyer un message d'état.

Appuyez sur la touche d'**accès direct** programmée.

En cas de réussite :

- Une tonalité de réussite se fait entendre.
- Le voyant DEL s'éteint.

En cas d'échec :

- Une tonalité d'échec se fait entendre.
- Le voyant DEL s'éteint.

Messagerie texte

Votre radio peut recevoir des données, par exemple un message texte, en provenance d'une autre radio ou d'une application de messagerie texte.

Il existe deux types de messages texte : court message texte et message texte de radio mobile numérique (DMR). La longueur maximale d'un message texte court DMR est de 23 caractères. En mode transmission, un message texte peut comporter un maximum de 280 caractères, ce qui inclut la ligne d'objet. Vous voyez la ligne d'objet lorsque vous recevez un message provenant d'une application courriel.



AVIS:

La longueur maximale de 280 caractères s'applique uniquement pour les modèles avec la dernière version du logiciel et du matériel. Pour les modèles de radio avec les anciens logiciels et matériels, la longueur maximale d'un message texte est de 140 caractères. Pour obtenir des renseignements supplémentaires, adressez-vous à votre détaillant ou à votre administrateur de système.

Message texte rapide

Votre radio prend en charge les messages texte rapides selon la programmation effectuée par votre détaillant.

Envoi de messages texte rapides

Suivez la procédure suivante pour envoyer des messages texte rapides prédéfinis sur votre radio à un alias prédéfini.

1 Appuyez sur la touche d'**accès direct** programmée.

2 Attendez la confirmation.

En cas de réussite :

- Le voyant DEL vert s'allume.
- Une tonalité de réussite se fait entendre.

En cas d'échec :

- Une tonalité d'échec se fait entendre.
-

Cryptage

Cette fonction fait appel à une solution de brouillage logiciel pour prévenir l'écoute d'un canal par des utilisateurs non

autorisés. Les parties de la transmission correspondant au signal et à l'identification de l'utilisateur ne sont pas brouillées.

Sur votre radio, la fonction de cryptage doit être activée sur le canal pour envoyer une transmission cryptée; l'activation de la fonction n'est cependant pas nécessaire à la réception d'une telle transmission. Pendant qu'un canal crypté est sélectionné, la radio continue d'être en mesure de recevoir des transmissions non brouillées.

Votre radio prend en charge le cryptage amélioré.

Pour décoder un appel crypté, votre radio doit être programmée de façon à utiliser les mêmes valeurs et ID de clé pour le cryptage que la radio émettrice.

Si votre radio reçoit un appel brouillé correspondant à des valeurs et ID de clé différentes, vous n'entendrez rien du tout (pour le cryptage amélioré).

Sur un canal crypté, votre radio est en mesure de recevoir des appels débrouillés, selon la façon dont votre radio est programmée. En outre, votre radio peut jouer un avertissement ou non, selon la façon dont elle est programmée.



AVIS:

Cette fonction n'est pas offerte dans les canaux de bandes citoyennes qui se trouvent dans la même fréquence.

Le voyant DEL vert s'allume pendant que la radio envoie une transmission cryptée et émet un clignotement rapide lorsque la radio reçoit une transmission cryptée.



AVIS:

Certains modèles de radio n'offrent pas cette fonction de cryptage, ou peuvent avoir une configuration différente. Pour obtenir des renseignements supplémentaires, adressez-vous à votre détaillant ou à votre administrateur de système.

Activer ou désactiver le cryptage

Suivez la procédure suivante pour activer ou désactiver la fonction confidentialité de votre radio.

Appuyez sur la touche programmée **Confidentialité**.

Interrompre/Raviver

Cette fonction vous permet d'activer ou désactiver n'importe quelle radio du réseau. Par exemple, le détaillant ou l'administrateur du système pourrait vouloir désactiver une radio volée pour empêcher le voleur de s'en servir, puis la réactiver une fois qu'elle est de nouveau en votre possession.

Une radio peut être désactivée (interrompue) ou activée (ravivé) soit par la console, soit par une commande initiée par une autre radio.

Une fois que la radio est désactivée, la radio émet une tonalité d'échec.

Lorsqu'une radio est désactivée temporairement, elle ne peut plus demander ni recevoir de services initiés par l'utilisateur sur le système qui a effectué la procédure d'interruption. Cependant, la radio peut basculer vers un autre système. La radio continue d'envoyer des rapports de position GNSS et peut être surveillée à distance lorsqu'elle a été interrompue.



AVIS:

Le détaillant ou l'administrateur de système peut désactiver en permanence une radio. Pour obtenir plus de renseignements à ce sujet, consultez la section [Désactivation permanente de la radio à la page 80](#).

Désactivation permanente de la radio

Cette fonction est une mesure de sécurité améliorée qui restreint l'accès non autorisé à une radio.

La désactivation permanente de la radio rend la radio inutilisable. Par exemple, le détaillant ou l'administrateur de système peut vouloir désactiver une radio perdue ou volée pour en empêcher toute utilisation non autorisée.



AVIS:

La radio désactivée peut uniquement être réactivée dans un centre de réparation de Motorola Solutions. Pour obtenir des renseignements supplémentaires, adressez-vous à votre détaillant ou à votre administrateur de système.

Travailleur solitaire

Cette fonction déclenche le mode d'urgence s'il n'y a aucun signe d'activité par l'utilisateur, tel qu'appuyer sur une quelconque touche de la radio ou activer le sélecteur de canal, pendant une durée prédéfinie.

Si aucune activité n'est détectée pendant la durée prédéfinie, la radio avertit l'utilisateur de l'expiration du délai d'inactivité au moyen d'un signal sonore.

Si l'utilisateur ne donne aucune réponse à l'avertissement avant l'expiration du délai prédéfini subséquent, la radio active une situation d'urgence selon la programmation du détaillant ou de l'administrateur de site.

Pour obtenir plus de renseignements à ce sujet, consultez la section [Fonctionnement d'urgence à la page 71](#).



AVIS:

Pour obtenir des renseignements supplémentaires, adressez-vous à votre détaillant ou à votre administrateur de système.

Fonctions de verrouillage par mot de passe

Cette fonction vous permet de restreindre l'accès à la radio en demandant un mot de passe lorsqu'elle est allumée.

Accès aux radios à l'aide des mots de passe

Suivez la procédure suivante pour accéder à votre radio en utilisant un mot de passe.

- 1 Entrez le mot de passe à quatre chiffres.
 - Utilisez le **bouton sélecteur de canal** pour entrer le premier chiffre du mot de passe.
 - Appuyez sur le bouton latéral 1, 2 ou 3 pour entrer chacun des trois chiffres restants du mot de passe.
-
- 2 Votre radio vérifie automatiquement la validité du mot de passe lorsque le dernier chiffre du mot de passe à quatre chiffres est entré.

En cas de réussite, la radio est mise sous tension.
En cas d'échec :

- Une tonalité continue retentit. Répétez l'étape [étape 1](#).
- Après une troisième tentative incorrecte, la radio se verrouille. Une tonalité se fait entendre. Le voyant DEL jaune clignote en double. La radio se verrouille pendant 15 minutes.



AVIS:

En état de verrouillage, la radio réagit uniquement aux commandes du bouton **Activé/désactivé/Réglage du volume** uniquement.

Déverrouillage de la radio

Lorsqu'elle est verrouillée, la radio ne peut recevoir aucun appel. Suivez la procédure suivante pour déverrouiller une radio verrouillée.

Faites un des suivants :

- Si la radio est allumée, patientez 15 minutes et répétez les étapes de la section [Accès aux radios à l'aide des mots de passe à la page 81](#) pour accéder à la radio.
- Si la radio est éteinte, allumez-la. La radio redémarre la minuterie de verrouillage de 15 minutes.

Une tonalité se fait entendre. Le voyant DEL jaune clignote en double.

Patientez 15 minutes et répétez les étapes de la section [Accès aux radios à l'aide des mots de passe à la page 81](#) pour accéder à la radio.

Programmation par onde radio

Votre détaillant peut mettre à jour à distance votre radio à partir de la programmation par radiocommunication (OTAP) sans connexion physique. De plus, certains paramètres peuvent être configurés à partir de la programmation par radiocommunication.

Lorsque votre radio est programmée par OTAP, le voyant DEL vert clignote.

Lorsque votre radio reçoit des données à volume élevé :

- Le canal devient occupé.
- Une tonalité d'échec se fait entendre si vous appuyez sur le bouton **PTT**.



AVIS:

Lorsque la programmation est terminée, une tonalité retentit et votre radio redémarre (mise hors tension, puis sous tension de nouveau).

Fonctionnement Wi-Fi

Cette fonction vous permet de configurer un réseau Wi-Fi et de vous connecter à ce réseau. Le Wi-Fi prend en charge les mises à jour de micrologiciel de la radio, de la codeplug, et des ressources telles que les modules de langues et les annonces vocales.



AVIS:

Cette fonction s'applique aux modèles XPR 7350e/XPR 7380e uniquement.

Wi-Fi® est une marque déposée de Wi-Fi Alliance®.

Votre radio prend en charge les réseaux Wi-Fi d'entreprise WEP/WPA/WPA2 personnels et WPA/WPA2 d'entreprise.

Réseau Wi-Fi WEP/WPA/WPA2 personnel

Utilise l'authentification basée sur clé prépartagée (mot de passe).

La clé prépartagée peut être saisie à partir du menu ou du CPS/RM.

Réseau Wi-Fi WPA/WPA2 d'entreprise

Utilise l'authentification basée sur certificat.

Votre radio doit être préconfigurée avec un certificat.



AVIS:

Vérifiez auprès de votre détaillant ou de votre administrateur de système la procédure de connexion à un réseau Wi-Fi WPA/WPA2 d'entreprise.

Activer ou désactiver la fonction Wi-Fi

La touche programmée **Wi-Fi Off ou On** est attribuée par défaut. Vérifiez auprès du détaillant ou de votre administrateur de système pour savoir de quelle façon votre radio a été programmée.

Les annonces vocales pour la touche programmée **Wi-Fi On ou Off** peut être personnalisé par le CPS selon les exigences des utilisateurs. Pour obtenir des renseignements supplémentaires, adressez-vous à votre détaillant ou à votre administrateur de système.

Vous pouvez activer ou désactiver le Wi-Fi en effectuant l'action suivante.

- Appuyez sur la touche programmée **Wi-Fi activé ou désactivé**. L'annonce vocale Activation du Wi-Fi ou Désactivation du Wi-Fi se fait entendre.

Connexion à un point d'accès réseau

Lorsque vous activez le Wi-Fi, la radio recherche un point d'accès réseau et s'y connecte.



AVIS:

La touche programmée **Requête d'état Wi-Fi** est attribuée par votre détaillant ou administrateur de système. Les annonces vocales pour la touche programmée **Requête d'état Wi-Fi** peuvent être personnalisées selon les exigences de l'utilisateur à partir du CPS. Vérifiez auprès du détaillant ou de votre administrateur de système pour savoir de quelle façon votre radio a été programmée.

Les points d'accès réseau Wi-Fi WPA d'entreprise sont préconfigurés. Vérifiez auprès du détaillant ou de votre administrateur de système pour savoir de quelle façon votre radio a été programmée.

Appuyez sur la touche programmée **Requête d'état Wi-Fi** pour connaître l'état de la connexion en utilisant l'annonce vocale.

L'annonce vocale indique Le Wi-Fi est désactivé lorsque le Wi-Fi est activé, mais il n'y a pas de connexion ou Le Wi-Fi est activé avec connexion.

Vérification de l'état de la connexion Wi-Fi

Suivez la procédure suivante pour vérifier l'état de la connexion Wi-Fi.

Appuyez sur la touche programmée **Requête d'état Wi-Fi** pour connaître l'état de la connexion avec l'annonce vocale. L'annonce vocale indique Le Wi-Fi est désactivé, Le Wi-Fi est activé, mais il n'y a pas de connexion ou Le Wi-Fi est activé avec connexion.

- L'écran affiche **Wi-Fi désactivé** lorsque le Wi-Fi est désactivé.
- L'écran affiche **Wi-Fi activé, connecté** lorsque la radio est connectée à un réseau.
- L'écran affiche **Wi-Fi activé, déconnecté** lorsque le Wi-Fi est activé, mais que la radio n'est pas connectée à un réseau.

Les annonces vocales pour la touche programmée **Requête d'état Wi-Fi** peuvent être personnalisées par le CPS selon les exigences des utilisateurs. Pour obtenir des renseignements supplémentaires, adressez-vous à votre détaillant ou à votre administrateur de système.

**AVIS:**

La touche programmée **Requête d'état Wi-Fi** est affectée par défaut. Vérifiez auprès du détaillant ou de votre administrateur de système pour savoir de quelle façon votre radio a été programmée.

- Le voyant DEL passe au vert continu pour indiquer une charge pleine de la batterie.
- Le voyant DEL clignote en rouge pour indiquer une faible charge de la batterie.

Utilitaires

Ce chapitre décrit le fonctionnement des fonctions utilitaires disponibles sur votre radio.

Vérification de la charge de la batterie

Suivez la procédure suivante pour modifier vérifiez le niveau de charge de la batterie.

Appuyez sur la touche programmée **Charge de la batterie**.

L'un des événements suivants survient :

- Le voyant DEL passe au jaune continu pour indiquer une charge moyenne de la batterie.

Synthèse texte-parole

La fonction de synthèse vocale peut être activée uniquement par votre détaillant ou administrateur de système. Si la synthèse texte-parole est activée, l'annonce vocale est automatiquement désactivée. Si cette option est activée, la fonction de synthèse texte-parole est automatiquement désactivée.

L'indicateur audio peut être personnalisé en fonction des exigences du client.

Réglage de la synthèse texte-parole

Suivez la procédure pour définir la fonction de synthèse vocale.

Appuyez sur la touche programmée **Synthèse vocale** pour écouter les messages texte que vous recevez.

Activer ou désactiver la fonction de suppression des réactions acoustiques

Cette fonction vous permet de réduire la réaction acoustique reçue lors de la réception d'appels. Appuyez sur la touche programmée **Réduction bruit**.

Vous entendez une tonalité de réussite qui indique que la suppression des réactions acoustiques est alors activée.

Vous entendez une tonalité d'échec qui indique que la radio ne peut pas activer la suppression des réactions acoustiques.

Activer et désactiver le système de système satellite de navigation mondial

Le système mondial de navigation par satellite (GNSS) est un système de navigation par satellite qui permet de déterminer l'emplacement précis de la radio. Le GNSS comprend le système de positionnement global (GPS), le système mondial de satellites de navigation (GLONASS) et le système de satellite de navigation BeiDou (BDS). Le



AVIS:

Certains modèles de radio peuvent offrir le GPS, le GLONASS et le BDS. La constellation GNSS est configurée dans le CPS. Vérifiez auprès du détaillant ou de votre administrateur de système pour savoir de quelle façon votre radio a été programmée.

Effectuez l'étape suivante pour activer ou désactiver le GNSS sur votre radio.

- Appuyez sur le bouton programmé **GNSS**.

Activation ou désactivation des sonneries et alertes de la radio

Vous pouvez activer ou désactiver toutes les tonalités et alertes, si nécessaire, à l'exception de la tonalité d'alerte entrante. Suivez la procédure suivante pour activer ou désactiver les sonneries et les alertes sur votre radio.

Appuyez sur le bouton programmé Toutes Tnlités/ Avert.

En cas de réussite :

- Une tonalité de réussite se fait entendre.

- Toutes les tonalités et alertes sont activées.

En cas d'échec :

- Une tonalité d'échec se fait entendre.
 - Toutes les tonalités et alertes sont désactivées.
-

Niveaux de puissance

Vous pouvez personnaliser le niveau de puissance de votre radio en réglant celui-ci à Haut ou Bas pour chaque canal.

Haute

Ce réglage permet la communication avec des radios considérablement éloignées.

Faible

Ce réglage permet la communication avec des radios situées à proximité.

Configuration de la puissance

Suivez la procédure suivante pour configurer la puissance de votre radio.

Appuyez sur la touche programmée **Niveau de puissance**.

En cas de réussite :

- Une tonalité de réussite se fait entendre.
- La puissance de transmission de la radio est réglée à Basse.

En cas d'échec :

- Une tonalité d'échec se fait entendre.
 - La puissance de transmission de la radio est réglée à Élevée.
-

Activation ou désactivation de la carte d'option

Les capacités de carte d'option de chaque canal peuvent être attribuées aux touches programmables. Suivez la procédure suivante pour activer ou désactiver la carte d'option sur votre radio.

Appuyez sur la touche programmée **Carte d'option**.

Activation ou désactivation de l'assistance parlée

Cette fonction permet à la radio de confirmer vocalement le code ou le nom de la zone ou du canal que l'utilisateur vient d'entrer ou la touche programmable sur laquelle il vient d'appuyer.

L'assistance parlée peut être personnalisée en fonction des exigences du client. Suivez la procédure suivante pour activer ou désactiver l'assistance parlée de votre radio.

Appuyez sur la touche programmée **Assistance parlée**.

En cas de réussite :

- Une tonalité de réussite se fait entendre.
- Toutes les tonalités et alertes sont activées.

En cas d'échec :

- Une tonalité d'échec se fait entendre.
 - Toutes les tonalités et alertes sont désactivées.
-

Changer l'acheminement du signal audio entre le haut-parleur interne de la radio et un accessoire câblé

Suivez la procédure pour faire basculer l'acheminement du signal audio entre le haut-parleur interne de la radio et l'accessoire câblé.

Vous pouvez faire basculer l'acheminement du signal audio entre le haut-parleur interne de la radio et le haut-parleur de l'accessoire câblé sous réserve que :

- L'accessoire câblé avec haut-parleur est branché.
- L'audio n'est pas acheminé vers un accessoire Bluetooth externe.

Appuyez sur la touche programmée **Bascule audio**.

Une tonalité se fait entendre lorsque l'acheminement du signal audio a été changé.

La mise hors tension de la radio ou le retrait de l'accessoire réinitialise l'acheminement du signal audio vers le haut-parleur interne de la radio.

Activation ou désactivation de la fonction Audio intelligent

Votre radio règle automatiquement le volume audio pour compenser le bruit de fond actuel dans l'environnement, y compris les sources de bruit mobiles et immobiles. Cette fonction est une fonction de réception uniquement et ne touche pas l'audio de transmission. Suivez la procédure suivante pour activer ou désactiver l'audio intelligent sur votre radio.

Appuyez sur la touche programmée **Audio intelligent**.



AVIS:

Cette fonction ne s'applique pas à la technologie Bluetooth.

Activer ou désactiver l'amélioration de la vibration

Vous pouvez activer cette fonction lorsque vous parlez une langue qui contient beaucoup de consonnes vibrantes alvéolaires (« R » roulés). Suivez la procédure pour activer ou désactiver l'amélioration de la vibration sur votre radio.

Appuyez sur la touche programmée **Amélioration de la vibration** pour activer ou désactiver la fonction.

En cas de réussite :

- Une tonalité de réussite se fait entendre.
- Toutes les tonalités et alertes sont activées.

En cas d'échec :

- Une tonalité d'échec se fait entendre.
 - Toutes les tonalités et alertes sont désactivées.
-

Fonctionnement Connect Plus

Le mode Connect Plus est une solution ADF basée sur la technologie DMR. Le mode Connect Plus utilise un canal de contrôle réservé pour les requêtes de canal et les attributions. Les fonctions qui sont disponibles pour les utilisateurs radio en vertu de ce système sont disponibles dans le présent chapitre.

Autres commandes de la radio en mode Connect Plus

Ce chapitre décrit les commandes radio supplémentaires disponibles pour l'utilisateur de la radio à l'aide de moyens préprogrammés tels que les touches programmables et les fonctions attribuables de la radio.

Bouton d'émission (PTT)

Le bouton **PTT** situé sur le côté de la radio a deux fonctions principales :

- Le bouton **PTT** permet à la radio de transmettre un message aux autres radios pendant un appel.

Pour parler, maintenez le bouton **PTT** enfoncé. Relâchez le bouton **PTT** pour écouter.

Lorsque vous appuyez sur le bouton **PTT**, le microphone se met sous tension.

- Lorsque vous n'êtes pas déjà en cours d'appel, vous pouvez vous servir du bouton **PTT** pour faire un nouvel appel (voir [Faire un appel radio à la page 100](#)).

Si la tonalité d'autorisation est activée, attendez la fin de la brève tonalité pour parler.

Touches programmables

Votre détaillant peut programmer les touches pour en faire des raccourcis permettant d'accéder aux fonctions de la radio selon la durée pendant laquelle vous appuyez sur ces boutons :

Appui bref

Appuyer et relâcher rapidement.

Appui long

Appuyez et maintenez enfoncé pour la durée programmée.

**AVIS:**

La durée programmée pour la pression d'un bouton peut s'appliquer à tous les réglages et à toutes les fonctions attribuables de la radio. Voir [Fonctionnement d'urgence à la page 114](#) pour en savoir plus sur la durée de programmation pour la touche *Urgence*.

Fonctions attribuables de la radio

Activation/désactivation de balise

Permet d'activer ou de désactiver la fonctionnalité de balise. Nécessite l'achat de la fonction de situation de détresse Connect Plus.

Réinitialisation de la balise

Réinitialise (annule) la tonalité de la balise, mais ne désactive pas la fonction de balise. Nécessite l'achat de la fonction de situation de détresse Connect Plus.

Commutateur® audio Bluetooth

Permet de faire alterner l'acheminement du signal audio entre le haut-parleur de la radio ou par un accessoire Bluetooth externe.

Connexion Bluetooth

Permet de lancer l'exécution d'une opération de recherche et de connexion Bluetooth.

Déconnexion Bluetooth

Met fin à toutes les connexions Bluetooth entre votre radio et tout dispositif Bluetooth.

Détection Bluetooth

Permet à votre radio de passer en mode Détection Bluetooth.

Annulation de file d'attente occupée

La radio quitte le mode Occupé quand un appel non urgent de la file d'attente Occupé est effectué. Les appels d'urgence, une fois qu'ils sont acceptés dans la file d'attente Occupé, ne peuvent pas être annulés.

Annnonce du canal

Transmet des messages vocaux pour une zone et un canal sur le canal sélectionné.

Urgence activée/désactivée

Selon la programmation choisie, déclenche ou annule une urgence.

Audio intelligent

Active ou désactive la fonction Audio intelligent.

Activation/désactivation des alarmes de détresse

Permet d'activer et de désactiver toutes les alarmes de détresse configurées. Nécessite l'achat de la fonction de situation de détresse Connect Plus.

Réinitialisation des alarmes de situation de détresse

Si vous appuyez sur ce bouton pendant qu'une tonalité d'alerte PTI se fait entendre, la tonalité est annulée et les minuteries de la fonction sont réinitialisées, mais les alarmes PTI ne sont pas désactivées. Requiert l'achat de la fonction PTI (Man Down).

Mic. CGA act./désact.

Permet d'activer et de désactiver la fonction de contrôle de gain automatique du microphone.

Accès direct

Permet de lancer un appel de groupe ou individuel prédéfini et d'envoyer un avis d'appel, un message texte rapide automatiquement ou de revenir au mode Accueil.

Quitter l'appel

Met fin à un appel téléphonique.

Cryptage

Active ou désactive la fonction de cryptage.

Réinitialiser le canal d'accueil

Définit un nouveau canal d'accueil.

Type de sonnerie d'avertissement

Fournit un accès direct au réglage du type de sonnerie d'avertissement.

Demande d'itinérance

Demande de recherche d'un autre site.

Balayage

Permet d'activer et de désactiver la fonction de balayage.

Mettre en sourdine le Rappel du canal d'accueil

Mets en sourdine le rappel du canal d'accueil.

Verrouillage de site activé/désactivé

Lorsque cette fonction est activée, la radio ne recherche que le site courant. Lorsqu'elle est désactivée, la radio recherche d'autres sites en plus du site courant.

Style vibration

Configure le style de vibration

Annonce vocale activée/désactivée

Active ou désactive la fonction d'annonce vocale.

Wi-Fi

Permet d'activer ou de désactiver la fonction Wi-Fi.

Basculement de zone

Permet à l'utilisateur de la radio de basculer entre la zone 1 et la zone 2.

Réglages ou fonctions attribuables

FRéduction bruit

Active ou désactive la fonction de suppression des réactions acoustiques

Toutes les tonalités/alertes

Permet d'activer et de désactiver les sonneries et les avertissements.

Charge de la batterie

Indique la charge de la batterie au moyen du voyant DEL.

Système satellite de navigation mondial (GNSS)

Permet d'activer ou désactiver le système de navigation par satellite.

Distorsion microphone

Active ou désactive la fonction de contrôle dynamique de la distorsion du microphone.

Niveau de puissance

Alterne entre un niveau de puissance haut ou bas.

Non attribué

Indique que la fonction du bouton n'a pas encore été attribuée.

Description des indicateurs d'état en mode Connect Plus

Voyant lumineux

Le voyant DEL indique l'état de fonctionnement de la radio.

Rouge clignotant	Une non-concordance de batterie survient ou la radio émet alors que le niveau de charge de la batterie est faible, elle reçoit ou émet une transmission d'urgence, n'a pas réussi l'autovérification à la mise sous tension, ou a quitté la zone de couverture si la radio est configurée avec le système de transpondeur à portée automatique. Mode Muet est activé.
Rouge à clignotement rapide	La radio reçoit un transfert de fichier par radiocommunication (fichier de micrologiciel de carte d'option, fichier de fréquence réseau ou fichier de codeplug de carte d'option) ou la radio

	met à niveau un nouveau fichier de micrologiciel de carte d'option.
Clignotement vert et jaune	La radio reçoit une alerte d'appel, a reçu un message texte ou le balayage est activé et elle reçoit de l'activité.
Jaune continu	La radio est en mode Détection Bluetooth. Indique également un niveau de charge de batterie moyen lorsque la touche programmable est enfoncée.
Clignotement jaune double	La radio recherche activement un nouveau site.
Jaune clignotant	La radio reçoit une alerte d'appel ou le balayage est activé alors qu'elle est inactive (ne désactive pas la sourdine pour toute activité).
Vert continu	La radio est s'allume ou transmet. Indique également un niveau de charge de batterie maximal lorsque la touche programmable programmée est enfoncée.

Clignotement vert La radio est en train de s'allumer, de recevoir un appel ou des données.



Clignotement vert rapide La radio reçoit un appel crypté.

Tonalités d'avertissement

Vous trouverez ci-dessous les tonalités émises par le haut-parleur de la radio.





Tonalité aiguë Tonalité grave

Les tonalités d'avertissement vous informent de manière audible de l'état d'une tâche après l'avoir initiée.

	Tonalité de réussite
	Tonalité d'échec

Tonalités d'alerte

La fonction Tonalités d'alerte vous informe de manière audible de l'état ou répond à la réception de données sur la radio.

Tonalité continue 	La radio émet un signal monophonique. Il retentit de manière continue jusqu'à ce qu'il cesse.
Tonalité périodique 	Le signal sonore retentit de manière périodique en fonction des réglages de la radio. Il démarre, s'arrête, puis reprend.
Tonalité répétitive 	Le signal sonore unique retentit et se répète jusqu'à ce que l'utilisateur y mette fin.
Tonalité temporaire 	Le signal sonore retentit une fois pendant une courte période, selon les réglages de la radio.

Sélection des modes Connect Plus et non Connect Plus

Pour passer à un mode non Connect Plus, vous devez changer de zone, si la programmation par le détaillant ou votre administrateur de système le prévoit. Vérifiez auprès du détaillant ou de votre administrateur de système pour savoir si votre radio a été programmée avec des zones non Connect Plus, et quelles fonctions sont disponibles lors de l'utilisation dans des zones non Connect Plus.

Recevoir et faire des appels en mode Connect Plus

Cette section explique le fonctionnement général de la radio et les fonctions d'appel qui sont disponibles sur votre radio.

Sélectionner un site

Un site fournit la couverture pour une zone particulière. Un site Connect Plus est doté d'un contrôleur de site et d'un maximum de 15 répéteurs. Dans les réseaux multisites, la radio Connect Plus recherche automatiquement un nouveau site lorsque la puissance du signal du site courant chute sous un niveau inacceptable.

Demande d'itinérance

Une demande d'itinérance dit à la radio de rechercher un autre site, même si le signal du site courant est acceptable.

Si aucun site n'est disponible :

- La radio poursuit la recherche dans la liste des sites.
- La radio reviendra au site précédent si celui-ci est toujours disponible.



AVIS:

Ceci est programmé par votre détaillant.

Appuyez sur la touche programmée **Demande d'itinérance**.

Une tonalité retentit pour indiquer que la radio est passée à un nouveau site.

Verrouillage de site activé/désactivé

Lorsque cette fonction est activée, la radio ne recherche que le site courant. Lorsqu'elle est désactivée, la radio recherche d'autres sites en plus du site courant.

Appuyez sur la touche programmée **Verr. Site**.

Si la fonction **Verrouillage de site** est activée :

- Une tonalité de réussite retentit pour indiquer que la radio s'est verrouillée sur le site courant.

Si la fonction **Verrouillage du site** est désactivée :

- Une tonalité d'échec retentit pour indiquer que la radio est déverrouillée.
-

Sélection d'une zone

La radio peut être programmée pour un maximum de 16 zones Connect Plus, et chaque zone contient un maximum de 16 positions assignables sur le bouton de sélection de canaux.

Chaque position assignable du bouton peut être utilisée pour démarrer l'un des types d'appels vocaux suivants :

- Appel de groupe

- Appel multigroupe
- Appel général de site
- Appel individuel

Accédez à la fonction Zone en effectuant les commandes suivantes : Appuyez sur la touche programmée **Basculement de zone**.

Utilisation de réseaux multiples

Si votre radio a été programmée pour utiliser plusieurs réseaux Connect Plus, vous pouvez sélectionner un autre réseau en passant à la zone Connect Plus attribuée au réseau désiré. Ces attributions réseau-à-zone sont configurées par votre détaillant par le biais de la programmation de la radio.

Sélection d'un type d'appel

Utilisez le bouton sélecteur de canal pour sélectionner un type d'appel. Il peut s'agir d'un appel de groupe, d'un appel multigroupe, d'un appel général ou d'un appel individuel, selon la programmation de votre radio. Si vous changez la position du bouton de sélection de canaux (pour une position à laquelle un type d'appel est affecté), la radio

s'enregistrera à nouveau sur le site Connect Plus. La radio s'enregistre en utilisant l'ID de groupe d'enregistrement qui a été programmé pour la nouvelle position du bouton de sélection de canal le nouveau type d'appel.

Si vous sélectionnez une position à laquelle aucun type d'appel n'est attribué, votre radio émet une tonalité continue. Étant donné que votre radio ne peut pas fonctionner lorsqu'un canal non programmé est sélectionné, utilisez le bouton sélecteur de canal pour sélectionner un canal programmé.

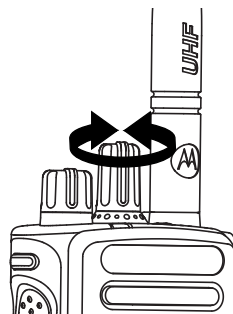

Lorsque la zone requise est définie (si vous avez plusieurs zones sur votre radio), tournez le bouton sélecteur de canal pour sélectionner le type d'appel.

Réception et réponse à un appel

Une fois le canal, l'ID d'abonné ou le type d'appel défini, vous pouvez recevoir des appels et y répondre.

Le voyant DEL passe au vert continu lorsque la radio est en cours de transmission et clignote en vert lorsque la radio est en cours de réception.



AVIS:

Le voyant DEL passe au vert continu lorsque la radio est en cours de transmission et émet un clignotement double en vert durant la réception d'un appel crypté. Pour décoder un appel crypté, votre radio doit être dotée de la même clé de cryptage OU des mêmes valeurs et ID de clé (programmés par le détaillant) que la radio émettrice (la radio de laquelle vous recevez l'appel).

Pour obtenir plus de renseignements à ce sujet, consultez la section [Cryptage à la page 123](#).

Recevoir un appel de groupe et y répondre

Pour être en mesure de recevoir un appel provenant d'un groupe d'utilisateurs, votre radio doit avoir été

préalablement définie comme partie intégrante de ce groupe.

Le voyant DEL clignote en vert. Votre radio désactive la sourdine et l'appel entrant se fait entendre sur le haut-parleur.

- 1 Tenez la radio à la verticale, à une distance de 2,5 cm à 5 cm de votre bouche.

Le voyant DEL passe au vert continu.

-
- 2 Attendez la fin de la tonalité d'autorisation de conversation (si elle est activée) et parlez clairement dans le microphone.

-
- 3 Relâchez le bouton **PTT** pour écouter.

S'il n'y a aucune activité vocale pendant une durée préprogrammée, l'appel prend fin.



AVIS:

Pour en savoir davantage sur la fonction d'appel de groupe, consultez la section [Pour passer un appel de groupe à la page 101](#).

Recevoir un appel individuel et y répondre

Un Appel individuel est un appel effectué à partir d'une radio individuelle vers une autre radio individuelle.

Lorsque vous recevez un Appel individuel, le voyant DEL clignote en vert. Votre radio désactive la sourdine et l'appel entrant se fait entendre sur le haut-parleur de la radio.

- 1 Tenez la radio à la verticale, à une distance de 2,5 cm à 5 cm de votre bouche.

- 2 Pour prendre l'appel, appuyez sur le bouton **PTT**.
Le voyant DEL passe au vert continu.

- 3 Attendez la fin de la tonalité d'autorisation de conversation (si elle est activée) et parlez clairement dans le microphone.

- 4 Relâchez le bouton **PTT** pour écouter.

S'il n'y a aucune activité vocale pendant une durée préprogrammée, l'appel prend fin.

Une courte tonalité retentit.

Pour en savoir davantage sur la fonction d'appel individuel, consultez la section [Passer un appel individuel à la page 101](#).

Réception d'un appel général

Un appel général est un appel provenant d'une radio individuelle et transmis à toutes les radios du site. On l'utilise surtout pour faire une annonce importante exigeant toute l'attention de l'utilisateur.

Lors de la réception d'un appel général de site, une tonalité retentit et le voyant DEL clignote en vert.

Votre radio désactive la sourdine et l'appel entrant se fait entendre sur le haut-parleur.

Les appels généraux n'attendent pas pendant un temps prédéterminé avant de se terminer.

Vous ne pouvez pas répondre à un appel général de site.



AVIS:

La radio interrompt la réception de l'appel général si vous changez de canal pendant l'appel. Pendant un appel général, vous ne pouvez pas utiliser les fonctions des touches programmées tant que l'appel est en cours.

Réception d'un appel téléphonique individuel entrant

Lorsque vous recevez un appel individuel entrant, Le voyant DEL clignote en vert. La radio désactive la sourdine et la tonalité d'appel individuel entrant se fait entendre sur le haut-parleur de la radio.

- 1 Pour répondre et parler, maintenez le bouton **PTT** enfoncé. Relâchez le bouton **PTT** pour écouter.
- 2 Appuyez sur le bouton préprogrammé **Quitter l'appel** pour mettre fin à l'appel.

Une courte tonalité retentit.

Réception d'un appel de Talkgroup entrant

Lorsque vous recevez un appel de Talkgroup, clignote en vert. La radio désactive la sourdine et la tonalité d'appel de groupe entrant se fait entendre sur le haut-parleur.

Appuyez sur la touche **PTT** pour parler et relâchez la touche pour écouter.

Appel téléphonique multigroupe entrant

Lorsque vous recevez un appel multigroupe, Le voyant DEL clignote en vert. La radio désactive la sourdine et la tonalité d'appel multigroupe entrant se fait entendre sur le haut-parleur.

Faire un appel radio

Après avoir sélectionné un canal, vous pouvez choisir un alias ou un ID d'abonné ou de groupe à l'aide des éléments suivants :

- Le bouton de sélection de canaux.
- Une touche programmée d'**accès direct** – La fonction d'accès direct vous permet de passer aisément un appel individuel vers un ID prédéfini. Vous pouvez attribuer cette fonction à une touche programmable avec une brève ou une longue pression. Vous ne pouvez attribuer qu'un seul ID à une touche d'**accès direct**. Vous pouvez programmer plusieurs touches d'**accès direct** sur la radio.

**AVIS:**

La fonction de cryptage de votre radio doit être activée pour que ce canal soit en mesure d'envoyer des transmissions cryptées. Seule une radio cible dotée des mêmes valeurs et ID de clé que votre radio peut décoder la transmission.

Pour obtenir plus de renseignements à ce sujet, consultez la section [Cryptage à la page 123](#).

Faire un appel

Cette fonction permet aux utilisateurs radio de passer différents types d'appels : Appel de groupe, appel individuel, appel général de site, appel multigroupe.

Pour passer un appel de groupe

Pour être en mesure de faire un appel à un groupe d'utilisateurs, votre radio doit avoir été préalablement définie comme partie intégrante de ce groupe.

- 1 Sélectionnez le canal qui correspond à l'alias ou à l'ID de groupe en surbrillance. Voir [Sélection d'un type d'appel à la page 97](#).

- 2 Tenez la radio à la verticale, à une distance de 2,5 cm à 5 cm de votre bouche.

- 3 Pour passer l'appel, appuyez sur le bouton de conversation **PTT**.

Le témoin DEL s'allume en vert continu.

- 4 Attendez la fin de la tonalité d'autorisation de conversation (si elle est activée) et parlez clairement dans le microphone.

- 5 Relâchez le bouton **PTT** pour écouter.

Lorsque la radio cible répond, le voyant DEL clignote en vert, .

S'il n'y a aucune activité vocale pendant une durée préprogrammée, l'appel prend fin.

Passer un appel individuel

Bien que vous puissiez recevoir un appel individuel effectué par une radio individuelle autorisée et y répondre, votre radio doit avoir été préalablement programmée pour vous permettre de passer un appel individuel.

Si cette fonction n'a pas été activée, une tonalité d'échec se fait entendre lorsque vous tentez de faire un appel individuel en passant par la touche **d'accès direct**, .

Servez-vous des fonctions de messagerie texte rapide ou d'avertissement d'appel pour communiquer avec une radio individuelle. Pour plus d'informations à ce sujet, voir [Messagerie texte à la page 78](#) ou [Fonction Avertissement d'appel à la page 111](#).

- 1 Effectuez l'une des opérations suivantes.
 - Sélectionnez le canal qui correspond à l'alias ou à l'ID d'abonné en surbrillance. Voir [Sélection d'un type d'appel à la page 97](#).
 - Appuyez sur la touche **d'accès direct** programmée.

-
- 2 Tenez la radio à la verticale, à une distance de 2,5 cm à 5 cm de votre bouche.

-
- 3 Pour passer l'appel, appuyez sur le bouton de conversation **PTT**.

Le voyant DEL passe au vert continu.

-
- 4 Attendez la fin de la tonalité d'autorisation de conversation (si elle est activée) et parlez clairement dans le microphone.

-
- 5 Relâchez le bouton **PTT** pour écouter.

Lorsque la radio cible répond, le voyant DEL clignote en vert, .

S'il n'y a aucune activité vocale pendant une durée préprogrammée, l'appel prend fin. Une courte tonalité retentit.

Faire un appel général de site

Cette fonction vous permet de transmettre un appel à tous les utilisateurs du site qui ne sont pas actuellement en communication pour un autre appel. Votre radio doit être programmée de manière à vous permettre d'utiliser cette fonction.

Les utilisateurs du canal ou du site ne peuvent pas répondre à l'appel général de site.

- 1 Sélectionnez le canal qui correspond à l'alias de groupe Appel général de site en surbrillance. Voir [Sélection d'un type d'appel à la page 97](#).
-

2 Tenez la radio à la verticale, à une distance de 2,5 cm à 5 cm de votre bouche.

3 Pour passer l'appel, appuyez sur le bouton de conversation **PTT**.

Le voyant DEL passe au vert continu.

4 Attendez la fin de la tonalité d'autorisation de conversation (si elle est activée) et parlez clairement dans le microphone.

Appel multigroupe

Cette fonction vous permet de transmettre à tous les utilisateurs de groupes multiples. Votre radio doit être programmée de manière à vous permettre d'utiliser cette fonction.



AVIS:

Les utilisateurs des groupes ne peuvent pas répondre à un appel multigroupe.

1 Tournez le bouton de sélection de canaux pour sélectionner l'alias ou l'ID multigroupe.

2 Pour passer l'appel, appuyez sur le bouton de conversation **PTT**.

Le voyant DEL passe au vert continu.

Attendez la fin de la tonalité d'autorisation de parler (si elle est activée) et parlez clairement dans le microphone.

Appel individuel fait à l'aide du bouton de composition à une touche

La fonction d'appel direct vous permet de passer aisément un appel individuel à un alias ou ID d'appel individuel prédéfini. Vous pouvez attribuer cette fonction à une touche programmable avec une brève ou une longue pression.

Vous ne pouvez attribuer qu'UN SEUL alias ou ID à un bouton d'appel direct. Vous pouvez programmer plusieurs boutons d'appel directs pour votre radio.

1 Appuyez sur le bouton d'**appel direct** programmé pour passer un appel individuel à un alias ou ID d'appel individuel prédéfini.

2 Tenez la radio à la verticale, à une distance de 2,5 cm à 5 cm de votre bouche.

3 Pour passer l'appel, appuyez sur le bouton de conversation **PTT**.

Le voyant DEL passe au vert continu.

4 Attendez la fin de la tonalité d'autorisation de parler (si elle est activée) et parlez clairement dans le microphone.

5 Relâchez le bouton **PTT** pour écouter.

Lorsque la radio cible répond, le voyant DEL clignote en vert.

S'il n'y a aucune activité vocale pendant une durée préprogrammée, l'appel prend fin.

Fonctions avancées en mode Connect Plus

Ce chapitre décrit le fonctionnement des fonctions disponibles sur votre radio.

Rappel du canal d'accueil

Cette fonction permet d'émettre un rappel si la radio n'est pas réglée sur le canal d'accueil pendant un certain temps.

Si cette fonction est activée par le CPS, la tonalité de rappel du canal d'accueil et l'avertissement sonore retentissent de manière répétée lorsque la radio n'est pas réglée sur le canal d'accueil pendant un certain temps.

Vous pouvez interrompre la diffusion du rappel en effectuant l'une des actions suivantes :

- Retourner au canal d'accueil.
- Mettre temporairement en sourdine l'avertissement à l'aide du bouton programmable.
- Définir un nouveau canal d'accueil à l'aide du bouton programmable.

Mettre en sourdine le rappel du canal d'accueil

Lorsque survient le rappel du canal d'accueil, vous pouvez le mettre en sourdine en suivant la procédure suivante.

Appuyez sur la touche programmée **Rappel du canal d'accueil en sourdine**.

Définition d'un nouveau canal d'accueil

Lorsque le rappel de canal d'accueil survient, vous pouvez définir un nouveau canal d'accueil en effectuant l'opération suivante.

- Appuyez sur la touche programmée **Réinitialiser le canal d'accueil**.

Plan de secours automatique

Le plan de secours automatique est une fonction du système qui permet de continuer à effectuer et à recevoir des appels non urgents dans le groupe de contacts sélectionné s'il se produit certains types de défaillance du système Connect Plus.

Si une telle défaillance se produit, votre radio tente de s'accéder à un autre site Connect Plus. Ce processus de recherche peut amener votre radio à trouver un site Connect Plus fonctionnel ou un « canal de secours » (si le plan de secours automatique est activé sur votre radio). Un canal de secours est un répéteur qui fait habituellement partie d'un site Connect Plus fonctionnel, mais qui n'est pas en mesure de communiquer pour l'instant ni avec son contrôleur de site ni avec le réseau Connect Plus. En mode de reprise d'appel automatique, le répéteur fonctionne en

tant que répéteur numérique « autonome ». Le mode de secours automatique ne prend en charge que les appels de groupe non urgents. Aucun autre type d'appel n'est pris en charge en mode de secours.

Indications de mode de reprise d'appel automatique

Lorsque votre radio utilise un canal de reprise d'appel, vous pouvez entendre une « tonalité de reprise » intermittente à peu près toutes les quinze secondes (sauf durant la transmission). Votre radio ne permet d'utiliser le PTT qu'avec le groupe de contacts sélectionné (appel de groupe, appel multigroupe ou appel général de site). Elle ne vous permet pas de passer d'autres types d'appels.

Recevoir et passer des appels en mode de reprise



AVIS:

Les appels ne sont entendus que par les radios qui écoutent le même canal de reprise et qui ont sélectionné le même groupe. Les appels ne sont pas mis en réseau avec d'autres sites ou d'autres relais.

Ni les appels vocaux d'urgence ni les alertes d'urgence ne sont disponibles en mode de reprise. Si vous appuyez sur le bouton d'urgence en mode de reprise, la radio émet une tonalité de touche non valide.

Les appels privés (de radio à radio) et les appels téléphoniques ne sont pas disponibles en mode reprise. Si vous tentez d'appeler un contact individuel, vous recevrez une tonalité de refus. À ce moment, vous devez sélectionner un contact du groupe désiré. Voici d'autres types d'appels non pris en charge : écoute ambiance, avertissement d'appel, vérification de la radio, activation de la radio, désactivation de la radio, messagerie texte, actualisation d'emplacement et appels de données en paquets.

L'accès amélioré au canal de trafic (ETCA) n'est pas pris en charge en mode de reprise automatique. Si deux utilisateurs de radio ou plus appuient sur le bouton **PTT** en même temps (ou presque en même temps), il est possible que les deux radios émettent jusqu'à ce que le bouton **PTT** soit relâché. Dans ce cas, il est possible qu'aucune transmission ne soit comprise par les radios réceptrices.

Pour passer des appels en mode de reprise, procédez comme pour le fonctionnement normal. Sélectionnez simplement le contact de groupe que vous désirez utiliser (en utilisant la méthode de sélection habituelle de canal de la radio), puis appuyez sur le bouton **PTT** pour faire votre appel. Il est possible que le canal soit déjà utilisé par un autre groupe. Si le canal est déjà utilisé, une tonalité « occupé » retentit. Vous pouvez sélectionner des contacts de groupe, multigroupe ou d'appel général de site en utilisant la méthode de sélection habituelle de canal de la radio. Lorsque la radio est utilisée sur le canal de reprise, les groupes multiples fonctionnent comme les autres groupes. Elle ne peut être entendue que par les radios qui ont sélectionné le même multigroupe.

Retour au fonctionnement normal

Si le site revient au fonctionnement ADF normal pendant que vous vous trouvez à portée du répéteur de secours, votre radio quitte automatiquement le mode de secours automatique. Un bip retentit lorsque votre radio est enregistrée. Si vous êtes à portée d'un site fonctionnel (qui n'est pas en mode de secours), vous pouvez appuyer sur le bouton de demande d'itinérance (si cette fonction est programmée dans votre radio) pour forcer votre radio à rechercher un site disponible et à s'y enregistrer. Si aucun autre site n'est disponible, votre radio retourne au mode de secours automatique une fois la recherche terminée. Si vous sortez de la zone de couverture de votre répéteur de secours, votre radio se met en mode de recherche

Balayage

Cette fonction permet à votre radio d'écouter et de joindre des appels pour des groupes/canaux définis dans une liste de balayage préprogrammée. Lorsque le balayage est activé, le voyant DEL clignote en jaune en mode veille.

Démarrer et arrêter le balayage



AVIS:

Cette procédure active ou désactive le balayage pour toutes zones Connect Plus avec la même ID réseau que la zone actuellement sélectionnée.

Vous pouvez lancer et arrêter un balayage en appuyant sur la touche programmée **Balayage** .

- Une tonalité indique que le balayage a été activé ou désactivé.
- Lorsque le balayage est activé, la tonalité augmente.
- Lorsque le balayage est désactivé, la tonalité diminue.

Répondre à une transmission pendant un balayage

Lorsqu'elle exécute un balayage, votre radio s'arrête sur un groupe si elle y détecte de l'activité. La radio balaie en continu pour détecter des membres de la liste de balayage lorsqu'elle se trouve sur le canal de contrôle.

- 1 Tenez la radio à la verticale, à une distance de 2,5 cm à 5 cm de votre bouche.

- 2 Appuyez sur le bouton **PTT** pendant la période d'attente.

Le voyant DEL passe au vert continu.

- 3 Attendez la fin de la tonalité d'autorisation de conversation (si elle est activée) et parlez clairement dans le microphone.

- 4 Relâchez le bouton **PTT** pour écouter.

Si vous ne répondez pas avant que la période d'attente soit écoulée, la radio reprend le balayage des autres groupes.

Comprendre la fonction de balayage



AVIS:

Si vous balayez un appel pour un groupe qui n'est pas associé à une position de canal dans la zone actuellement sélectionnée et que vous manquez le délai de réponse, vous devez passer à la zone appropriée et sélectionner la position de canal du groupe pour pouvoir discuter avec ce groupe.

Il y a des circonstances dans lesquelles vous pouvez manquer des appels de groupe qui se trouvent dans votre

liste de balayage. Si vous manquez un appel pour l'une des raisons suivantes, cela n'indique pas que votre radio présente un problème. Il s'agit du fonctionnement normal du balayage en mode Connect Plus.

- La fonction de balayage n'est pas activée (vérifiez si le voyant DEL clignote en jaune).
- Vous avez déjà un appel en cours.
- Aucun membre du groupe balayé n'est enregistré auprès de votre site (systèmes multisite seulement).

Réponse de balayage

Si votre radio balaye un appel à partir de la liste de balayage de groupe à sélectionner, et si le bouton **PTT** est actionné au cours du balayage d'appel, le fonctionnement de la radio dépendra de l'activation ou de la désactivation de l'option de réponse de balayage pendant la programmation de la radio. Pour obtenir des renseignements supplémentaires, adressez-vous à votre détaillant ou à votre administrateur de système.

Réponse de balayage désactivée

La radio abandonne l'appel balayé et tente de transmettre au contact pour la position de canal sélectionnée. Après expiration du temps de maintien d'appel sur le contact actuellement sélectionné, la radio

revient au canal d'accueil et démarre la minuterie de mise en attente du balayage. La radio reprend le balayage de groupe après que le délai d'attente du balayage soit écoulé.

Réponse de balayage activée

Si le bouton **PTT** est actionné durant le temps de maintien de l'appel de groupe balayé, la radio essaie de transmettre au groupe balayé.



AVIS:

Si vous balayez un appel pour un groupe qui n'est pas associé à une position de canal dans la zone actuellement sélectionnée et que vous manquez le temps de maintien d'appel, vous devez passer à la zone appropriée et sélectionner la position de canal du groupe pour pouvoir répondre à ce groupe.

Modifier l'ordre de priorité d'un groupe d'appels

La fonction Surveillance prioritaire permet à la radio d'automatiquement recevoir les transmissions du groupe d'appels avec une priorité supérieure lorsqu'elle est sur un autre appel. Une tonalité se fait entendre lorsque la radio passe à l'appel à la priorité plus élevée.

Le CPS de la carte d'option MOTOTRBO Connect Plus peut configurer deux niveaux de priorité pour les groupes d'appels : P1 et P2. P1 est une priorité supérieure à P2.



AVIS:

Si l'ID de groupe d'annulation d'urgence par défaut est configuré dans le CPS de la carte d'option MOTOTRBO Connect Plus, il existe trois niveaux de priorité pour des groupes d'appels : P0, P1 et P2. P0 est l'ID de groupe d'annulation d'urgence permanente et la priorité la plus élevée. Pour obtenir des renseignements supplémentaires, adressez-vous à votre détaillant ou à votre administrateur de système.

Réglages de l'indicateur d'appel

Cette fonction permet aux utilisateurs radio de configurer un appel ou un message texte sonneries.

Sélection d'un type de sonnerie d'avertissement



AVIS:

La touche programmée **Type de sonnerie d'avertissement** est attribuée par votre détaillant ou administrateur de système. Vérifiez auprès du détaillant ou de votre administrateur de système pour savoir de quelle façon votre radio a été programmée.

Vous pouvez programmer une alerte par vibration unique prédéterminée pour les appels radio.

La radio vibre une fois s'il s'agit d'un style de sonnerie momentané. La radio vibre de façon répétitive s'il s'agit d'un style de sonnerie répétitif. Lorsque l'option Sonnerie et vibration est sélectionnée, la radio émet une sonnerie particulière lors d'une communication radio entrante (p. ex. alerte d'appel ou message). Elle ressemble à une tonalité d'indication positive ou à un appel manqué.

Pour les radios avec les piles qui prennent en charge la fonction vibration et qui sont fixées à une pince de ceinture à vibration, les options du Type de sonnerie d'avertissement disponibles sont Silencieux, Sonnerie, Vibration et Sonnerie et vibration.

Pour les radios avec des batteries qui ne prennent pas en charge la fonction de vibration et qui ne sont pas connectées à une pince de ceinture à vibration, le Type de sonnerie d'alerte est automatiquement réglé à Sonnerie. Si vous appuyez sur la touche programmée **Type de sonnerie d'avertissement**, une tonalité d'erreur retentit, indiquant que les options multiples de type de sonnerie d'avertissement sont désactivées.

Vous pouvez sélectionner un type de sonnerie d'avertissement en effectuant l'action suivante.

- Appuyez sur la touche programmée **Type de sonnerie d'avertissement** pour activer l'Annonce vocale ou Synthèse vocale, puis le comportement radio pour les options suivantes.
 - Pour le mode Silencieux, le **Type de sonnerie d'avertissement silencieux** s'est activé par l'Annonce vocale ou la Synthèse vocale uniquement.
 - Pour Sonnerie seulement, le **Type de sonnerie d'avertissement** retentit pour l'Annonce vocale et la Synthèse vocale, et la radio émet une tonalité de sonnerie.

- Pour Sonnerie seulement, le **Type de sonnerie d'avertissement** retentit pour l'Annonce vocale et la Synthèse vocale, et la radio vibre.
- Pour Sonnerie et Vibration, le **Type de sonnerie d'avertissement** retentit pour l'Annonce vocale et la Synthèse vocale, et la radio émet une tonalité de sonnerie et vibre.

souhaitée. L'annonce vocale ou la synthèse vocale actionne le **style vibration**.

Configuration du mode vibration



AVIS:

La touche programmée **Style vibration** est attribuée par votre détaillant ou administrateur de système. Vérifiez auprès du détaillant ou de votre administrateur de système pour savoir de quelle façon votre radio a été programmée.

Le style vibration est activé lorsque la pince de ceinture vibrante est reliée à la radio avec une batterie qui prend en charge la fonction de vibration.

Vous pouvez configurer le style vibration en effectuant l'action suivante.

- Appuyez sur la touche programmée **Style de vibration** pour basculer sur l'une des options (court, moyen, long) pour faire vibrer la radio selon l'option

Augmenter le volume de la tonalité d'alarme

Vous pouvez programmer la radio pour qu'elle émette une alarme continue lorsqu'un appel radio reste sans réponse. Le volume de la tonalité d'alarme augmente alors graduellement. Cette fonction porte le nom d'avertissement croissant.

Fonction Avertissement d'appel

L'envoi d'un avertissement d'appel vous permet de faire savoir à un utilisateur de radio particulier que vous souhaitez qu'il vous rappelle lorsqu'il lui sera possible de le faire.

Cette fonction est accessible en allant sur ou par la touche programmée **d'accès direct**.

Réponse à un avertissement d'appel

Suivez la procédure suivante pour répondre à un avertissement d'appel sur votre radio.

Lorsque vous recevez un avertissement d'appel :

- Une tonalité répétitive se fait entendre.
- Le voyant DEL jaune clignote.

Appuyez sur le bouton **PTT** dans les 4 secondes suivant la réception d'un avertissement d'appel pour répondre à un appel individuel.

Envoyer un avertissement d'appel au moyen de la touche d'accès direct

Appuyez sur la touche programmée **Accès direct** pour envoyer un avertissement d'appel à l'ID prédéfini.

Le voyant DEL passe au vert continu pendant l'envoi de l'avertissement d'appel.

Si la confirmation d'avertissement d'appel est reçue, une tonalité de réussite se fait entendre.

Si la confirmation de l'avis d'appel n'est pas reçue, une tonalité d'échec se fait entendre.

Mode Muet

Le mode muet propose une option à l'utilisateur de couper tous les indicateurs audio de la radio.

Une fois le mode muet activé, tous les indicateurs sonores sont désactivés à l'exception des fonctions de priorité élevée, comme les opérations d'urgence.

Lorsque l'on quitte le mode muet, la radio reprend la lecture des tonalités et de transmissions audio.



AVIS:

Ceci est une fonction pouvant être achetée. Pour obtenir des renseignements supplémentaires, adressez-vous à votre détaillant ou à votre administrateur de système.

Activation du mode muet

Suivez la procédure suivante pour activer le mode muet.

Faites un des suivants :

- Accédez à cette fonction à partir de la touche programmée **Mode muet**.
- Accéder à cette fonction en tournant la radio la face vers le bas pendant un moment.

Selon le modèle de radio, la fonction FaceDown Muet peut être activée par le menu de la radio ou par votre administrateur système. Pour obtenir des renseignements supplémentaires, adressez-vous à votre détaillant ou à votre administrateur de système.



IMPORTANT:

L'utilisateur peut activer une fonction à la fois, Man Down ou FaceDown. Ces deux fonctions ne peuvent être activées ensemble.



AVIS:

La fonction FaceDown est applicable uniquement aux modèles XPR 7350e/XPR 7380e .

Les éléments suivants se produisent lorsque le mode muet est activé :

- Une tonalité de réussite se fait entendre.
- Le voyant rouge clignote et continue de clignoter jusqu'à ce que l'on quitte le mode muet.
- La radio est en sourdine.
- La minuterie de mode muet commence pour toute la durée configurée.

Quitter le mode muet

Cette fonction peut être quittée automatiquement une fois l'expiration de la minuterie de mode muet.

Effectuez l'une des opérations suivantes pour quitter le mode muet manuellement :

- Appuyez sur la touche programmée **Mode muet**.
- Appuyez sur le bouton **PTT** pour n'importe quelle entrée.
- Tournez la radio la face vers le haut pendant un moment.



AVIS:

La fonction FaceDown est applicable uniquement aux modèles XPR 7350e/XPR 7380e.

Les éléments suivants se produisent lorsque le mode muet est désactivé :

- Une tonalité d'échec se fait entendre.
- Le voyant DEL rouge clignotant s'éteint.
- Votre radio désactive le mode muet et l'état du haut-parleur est rétabli.

- Si la minuterie n'est pas expirée, cette dernière est arrêtée.

**AVIS:**

Mode muet est également abandonné si l'utilisateur transmet par la voix ou passa à un canal non programmé.

Fonctionnement d'urgence

**AVIS:**

Si votre radio est programmée pour l'activation du mode d'urgence « Silencieux » ou « Silencieux avec voix », elle quitte automatiquement le mode silencieux dans la plupart des cas après la fin de l'appel d'urgence ou de l'alerte d'urgence.

L'exception à cette règle est le cas où « Alerte d'urgence » est le mode d'urgence configuré et « Silencieux » est le type d'urgence configuré. Si votre radio est programmée de cette manière, le mode silencieux est maintenu jusqu'à ce que vous l'annuliez en appuyant sur le bouton **PTT** ou sur le bouton configuré pour « Urgence désactivée ».

Ni les appels vocaux d'urgence ni les alertes d'urgence ne sont pris en charge en mode de secours automatique Connect Plus. Pour de plus amples renseignements, voir [Plan de secours automatique à la page 105](#).

Une alerte d'urgence sert à signaler une situation critique. Vous pouvez signaler une urgence en tout temps, dans n'importe quel état, même si de l'activité se déroule sur le canal actuel. Le mode d'urgence programmé se déclenche lorsque vous appuyez sur le bouton **Urgence**. Le mode d'urgence programmé peut aussi être déclenché en

activant la fonction de situation de détresse en option. La fonction d'urgence peut être désactivée sur votre radio.

Votre détaillant peut définir la durée d'appui sur la touche **Urgence** programmée, sauf la durée d'appui prolongé, qui est semblable à celui de tous les autres boutons.

Appui bref

De 0,05 à 0,75 seconde.

Appui long

De 1,00 à 3,75 secondes.

La fonction Urgence act./dés. est attribuée à la touche **Urgence**. Vérifiez auprès de votre détaillant le fonctionnement de la touche **Urgence**.

- Si l'appui bref sur la touche **Urgence** permet d'activer le mode d'urgence, alors l'appui prolongé sur la touche **Urgence** permet de quitter le mode d'urgence.
- Si l'appui prolongé sur la touche **Urgence** permet d'activer le mode d'urgence, alors l'appui bref sur la touche **Urgence** permet de quitter le mode d'urgence.

Lorsqu'une zone Connect Plus est sélectionnée, votre radio prend en charge trois modes d'urgence :

Appel d'urgence

Vous devez appuyer sur le bouton **PTT** pour parler dans le créneau temporel d'urgence attribué.

Appel d'urgence suivi d'un appel vocal

Lors de la première transmission dans le créneau temporel d'urgence attribué, la sourdine du microphone est désactivée et vous pouvez parler sans avoir à appuyer sur le bouton **PTT**. De cette façon, le microphone est « branché » pendant la durée programmée dans la radio. Pour les transmissions subséquentes du même appel d'urgence, vous devez appuyer sur le bouton **PTT**.

Alerte d'urgence

Une alerte d'urgence n'est pas un appel vocal. Il s'agit d'une notification d'urgence qui est envoyée aux radios configurées pour recevoir de type d'alerte. La radio envoie une alerte d'urgence par le canal de contrôle du site actuellement enregistré. L'alerte d'urgence est reçue par les radios du réseau Connect Plus qui sont programmées pour les recevoir (quel que soit le site réseau auprès duquel elles sont enregistrées).

Seul un des modes d'urgence peut être affecté au bouton Urgence pour chaque zone. De plus, chaque mode d'urgence comprend les types suivants :

Régulier

La radio émet une alarme et active des indicateurs sonores et/ou visuels.

Silencieux

La radio lance une urgence sans indication sonore ou visuelle. La radio coupe toutes les indications sonores ou visuelles relatives à l'urgence jusqu'à ce que vous appuyiez sur le bouton **PTT** pour amorcer une transmission vocale.

Silencieux avec voix

Identique au mode Silencieux, sauf que la sourdine de la radio se désactive également pour certaines transmissions vocales.

Réponse à un appel d'urgence

La radio n'indique pas qu'elle reçoit un appel d'urgence. Répondez comme vous le feriez pour les appels de groupe.

Ignorer Appel d'annulation d'urgence

Cette amélioration de fonctionnalité sert à fournir une option pour la radio d'ignorer un appel d'annulation d'urgence.

Pour activer la fonction Ignorer Appel d'annulation d'urgence, la radio doit être configurée avec le CPCPS.

Lorsque la fonction est activée, la radio ne reçoit pas le signal audio de l'ID de groupe d'annulation d'urgence par défaut.

Pour obtenir des renseignements supplémentaires, adressez-vous à votre détaillant ou à votre administrateur de système.

Initiation d'un appel d'urgence



AVIS:

Si votre radio est réglée à Silencieux, elle ne fournit aucune indication sonore ou visuelle durant l'urgence jusqu'à ce que vous appuyiez sur le bouton **PTT** pour amorcer une transmission vocale. Si votre radio est réglée à Silencieux avec voix, elle ne fournit aucune indication sonore ou visuelle de mode d'urgence. Cependant, votre radio débloque le son pour les transmissions des radios qui répondent à votre urgence. Les indicateurs d'urgence ne se manifestent que lorsque vous appuyez sur le bouton **PTT** pour amorcer une transmission vocale.

Tant en mode « Silencieux » que « Silencieux avec voix », la radio quitte automatiquement le mode silencieux après la fin de l'appel d'urgence.

1 Appuyez sur la touche programmée **Urgence**.

2 Appuyez sur le bouton **PTT** pour diffuser une transmission vocale dans le groupe d'urgence.

Lorsque vous relâchez le bouton **PTT**, l'appel d'urgence se poursuit pendant la période allouée comme délai d'appel d'urgence.

Si vous appuyez sur le bouton **PTT** pendant ce temps, l'appel d'urgence se poursuit.

Lancement d'un appel d'urgence suivi d'un appel vocal

Votre radio doit être programmée pour ce mode.

Dans ce mode, lorsque vous appuyez sur le bouton programmé **Urgence** et que votre radio reçoit un créneau temporel, le microphone est automatiquement activé sans que vous ayez à appuyer sur le bouton **PTT**. Cet état de microphone activé est aussi appelé « microphone branché ». Le « microphone branché » s'applique à la première transmission vocale de votre radio durant l'appel

d'urgence. Pour les transmissions subséquentes du même appel d'urgence, vous devez appuyer sur le bouton **PTT**.

1 Appuyez sur la touche programmée **Urgence**.

2 Le microphone reste actif pendant la durée de « microphone branché » précisée dans la programmation de la codeplug radio.

Pendant ce temps, le voyant DEL s'allume en vert.

3 Maintenez le bouton **PTT** enfoncé pour parler plus longtemps que la durée programmée.

Lancement d'une alerte d'urgence



AVIS:

Si votre radio est programmée pour « Silencieux » ou « Silencieux avec voix », elle ne fournit aucune indication sonore ou visuelle qu'elle est en train d'envoyer une alerte d'urgence. Si elle est programmée pour « Silencieux », le mode silencieux est maintenu indéfiniment jusqu'à ce que vous appuyiez sur le bouton PTT ou sur le bouton configuré pour « Urg. Dés. ». Si elle est programmée pour « Silencieux avec voix », la radio annule automatiquement le mode silencieux lorsque le contrôleur de site diffuse l'alerte d'urgence.

Appuyez sur le bouton **Urgence** orange.

Une fois l'alerte d'urgence envoyée avec succès et diffusée à l'intention des autres radios, une tonalité de réussite se fait entendre.

Quitter le mode d'urgence



AVIS:

Si l'appel d'urgence prend fin en raison de l'expiration du délai d'appel d'urgence alors que la situation d'urgence existe toujours, appuyez de nouveau sur le bouton **Urgence** pour redémarrer le processus.

Si vous lancez une alerte d'urgence en appuyant sur le bouton programmé **Urgence**, la radio quitte automatiquement le mode d'urgence après avoir reçu une réponse du système Connect Plus.

Si vous lancez un appel d'urgence en appuyant sur le bouton programmé **Urgence**, votre radio est automatiquement associée à un canal dès qu'il y en a un de disponible. Une fois que votre radio a transmis un message pour signaler une urgence, vous ne pouvez pas annuler votre appel d'urgence. Cependant, si vous avez appuyé par accident sur le bouton ou si l'urgence n'existe plus, vous pourriez vouloir le dire sur le canal associé. Lorsque vous relâchez le bouton **PTT**, l'appel d'urgence est coupé après l'expiration du délai d'appel d'urgence.

Si votre radio est configurée pour la fonction Urgence suivi d'un appel vocal, utilisez la période de « micro ouvert » pour expliquer votre erreur, puis appuyez brièvement sur le

bouton **PTT** pour mettre fin à la transmission. L'appel d'urgence est coupé après l'expiration du délai d'appel d'urgence.

Alarmes PTI (situations de détresse)



AVIS:

Cette fonction s'applique au modèle XPR 7350e/XPR 7380e uniquement.

Les alarmes PTI ne sont pas prises en charge en mode de reprise. Pour de plus amples renseignements, voir [Plan de secours automatique à la page 105](#).

Cette section décrit la fonction PTI Connect Plus. Il s'agit d'une fonction pouvant être achetée qui peut s'appliquer ou non à votre radio.

Votre radio portable Connect Plus peut être activée et programmée pour une ou plusieurs alarmes PTI. Votre détaillant ou votre administrateur système radio peut vous dire si cela s'applique ou non à votre radio et quelles alarmes PTI ont été activées et programmées.

Si votre radio a été programmée pour une ou plusieurs des alarmes PTI qui suivent, il est essentiel que vous compreniez le fonctionnement de ces alarmes, les

indications (tonalités) fournies votre radio et les mesures à prendre.

Les alarmes PTI servent à signaler à d'autres personnes que vous pourriez être en danger. Pour ce faire, votre radio est programmée pour détecter un certain angle d'inclinaison, une absence de mouvement ou un mouvement, selon l'alarme ou les alarmes PTI activées sur votre radio. Si votre radio détecte un type de mouvement non autorisé, et si la situation n'est pas corrigée dans un certain laps de temps, la radio émet une tonalité d'alerte (si elle est programmée pour ce faire). À ce moment, vous devrez prendre immédiatement une ou plusieurs des mesures correctives décrites ci-dessous, selon l'alarme ou les alarmes PTI activées sur votre radio. Si vous ne prenez pas de mesure corrective dans un laps de temps donné, votre radio déclenche automatiquement un avertissement d'urgence (appel ou alerte d'urgence).

- **Alarme d'inclinaison** – Lorsque votre radio est inclinée à un angle donné ou au-delà pendant un certain temps, elle émet une tonalité d'alerte (si elle est programmée pour ce faire). Pour éviter que la radio n'amorce automatiquement un appel ou une alerte d'urgence, remettez immédiatement la radio en position verticale.
- **Alarme anti-mouvement** – Lorsque votre radio est immobile pendant un certain temps, elle émet une

tonalité d'alerte (si elle est programmée pour ce faire). Pour éviter que la radio n'amorce automatiquement un appel ou une alerte d'urgence, déplacez immédiatement la radio.

- **Alarme de mouvement** – Lorsque votre radio est en mouvement pendant un certain temps, elle émet une tonalité d'alerte (si elle est programmée pour ce faire). Pour éviter que la radio n'amorce automatiquement un appel ou une alerte d'urgence, immobilisez immédiatement la radio.

Votre détaillant ou votre administrateur système radio peut vous dire laquelle des alarmes ci-dessus (le cas échéant) a été activée par le biais de la programmation de la radio. Il est possible d'activer à la fois l'alarme d'inclinaison et l'alarme anti-mouvement. Dans ce cas, la tonalité d'alerte retentit lorsque la radio détecte le premier mouvement non autorisé.

Au lieu de prendre les mesures correctives décrites ci-dessus, vous pouvez empêcher la radio d'amorcer l'appel ou l'alerte d'urgence au moyen d'un bouton programmable, si votre radio a été configurée de cette manière. Ceci est abordé dans les deux sections suivantes.

Activer ou désactiver les alarmes de situation de détresse



AVIS:

La touche programmée **Avertissement de situation de détresse** et les réglages de situation de détresse sont configurés à partir du CPS. Vérifiez auprès du détaillant ou de votre administrateur de système pour savoir de quelle façon votre radio a été programmée.

Si vous activez la fonction Man Down à la sensibilité maximale et réglez le style vibration à élevé, la radio limite ce dernier automatiquement sur la puissance moyenne. Cette fonction empêche le style vibration élevé d'activer la fonction d'urgence Situation de détresse.

La procédure pour activer ou désactiver les alarmes de situation de détresse dépend de la façon dont votre radio est programmée. Si votre radio a été programmée avec un bouton d'activation/désactivation des alarmes de situation de détresse, utilisez-le pour activer ou désactiver les alarmes de situation de détresse. Ceci s'applique à toutes les alarmes de situation de détresse activées sur votre radio.

Lorsque vous utilisez le bouton programmable pour activer les alarmes de situation de détresse, votre radio émet une tonalité ascendante.

Pour entendre les tonalités décrites ci-dessus lors de l'activation ou de la désactivation des alarmes de situation de détresse, la radio MOTOTRBO et la carte d'option Connect Plus doivent toutes deux être activées pour les tonalités de clavier.

Réinitialisation des alarmes de situation de détresse

Si votre radio a été programmée avec un bouton de Réinitialisation des alarmes de situation de détresse, il est possible de réinitialiser les alarmes de situation de détresse sans les activer ou les désactiver. Cela arrête la tonalité d'alerte de situation de détresse qui est en train de retentir et réinitialise les minuteries de l'alarme. Cependant, il reste nécessaire de corriger la situation de mouvement non autorisé en prenant la mesure corrective appropriée décrite dans la section sur les alarmes de situation de détresse. Si le problème de mouvement n'est pas réglé

dans un certain laps de temps, la tonalité d'alerte retentit de nouveau.

Fonction de balise

Cette section décrit la fonction de balise. La fonction de balise fait partie de la fonction de situation de détresse Connect Plus, qui peut être achetée en option. Votre détaillant ou votre administrateur système radio peut vous dire si la fonction de balise s'applique à votre radio.

Si votre radio a été activée et programmée pour une ou plusieurs alarmes de situation de détresse, elle peut aussi être activée pour la fonction de balise.

Si votre radio amorce automatiquement un appel d'urgence ou une alerte d'urgence en raison d'une des alarmes de situation de détresse, et si votre radio est aussi activée pour la fonction de balise, la radio se met à émettre une tonalité aiguë à intervalles réguliers, environ toutes les dix secondes. Cet intervalle peut varier selon que vous êtes en train de communiquer ou non à l'aide de votre radio. La tonalité de la balise sert à aider les équipes de recherche à vous retrouver. Si votre radio a aussi été activée pour la « balise visuelle », le rétroéclairage de la radio s'allume pendant quelques secondes chaque fois que la tonalité de la balise retentit.

Vous pouvez empêcher la radio d'émettre la tonalité de la balise au moyen d'un bouton programmable, si votre radio a été configurée de cette manière. Ceci est abordé dans les deux sections suivantes. Si votre radio n'a pas de bouton programmable ni d'option de menu, vous pouvez arrêter la tonalité de la balise en éteignant la radio puis en la rallumant, ou en passant à une autre zone (si votre radio a été programmée pour plus d'une zone.)

Activer ou désactiver la balise

La procédure pour activer ou désactiver la balise dépend de la façon dont votre radio est programmée. Si votre radio a été programmée avec un bouton d'activation/désactivation de la balise, utilisez-le pour activer ou désactiver la balise.

- Lorsque vous utilisez le bouton programmable pour activer la balise, votre radio émet une tonalité ascendante.
- Lorsque vous utilisez le bouton programmable pour désactiver la balise, votre radio émet une tonalité descendante.

Pour entendre les tonalités décrites ci-dessus lors de l'activation ou de la désactivation de la balise, la radio

MOTOTRBO et la carte d'option Connect Plus doivent toutes deux être activées pour les tonalités de clavier.

Réinitialisation de la balise

Si votre radio a été programmée avec la fonction de réinitialisation de la balise, il est possible de réinitialiser la balise. Cela fait cesser la tonalité de la balise sans que vous ayez à désactiver la fonction de balise.

Messagerie texte

Votre radio peut recevoir des données, par exemple un message texte, en provenance d'une autre radio ou d'une application de messagerie texte.

Il existe deux types de messages texte : court message texte et message texte de radio mobile numérique (DMR). La longueur maximale d'un message texte court DMR est de 23 caractères. En mode transmission, un message texte peut comporter un maximum de 280 caractères, ce qui inclut la ligne d'objet. Vous voyez la ligne d'objet lorsque vous recevez un message provenant d'une application courriel.

**AVIS:**

La longueur maximale de 280 caractères s'applique uniquement pour les modèles avec la dernière version du logiciel et du matériel. Pour les modèles de radio avec les anciens logiciels et matériels, la longueur maximale d'un message texte est de 140 caractères. Pour obtenir des renseignements supplémentaires, adressez-vous à votre détaillant ou à votre administrateur de système.

Envoyer un message texte rapide au moyen de la touche d'accès direct

Vous pouvez envoyer des messages texte rapides en utilisant le bouton programmable programmé par votre détaillant.

Appuyez sur la touche programmée d'**accès direct** pour envoyer un message texte rapide prédéfini à un ID prédéfini.

Le voyant DEL vert s'allume.

Si le message est envoyé, une tonalité retentit.

Si le message n'a pas pu être envoyé, .

Cryptage

Si elle est activée, cette fonction fait appel à une solution de brouillage logiciel pour prévenir l'écoute d'un canal par des utilisateurs non autorisés. Les parties de la transmission correspondant au signal et à l'identification de l'utilisateur ne sont pas brouillées.

La fonction de cryptage de votre radio doit être activée à la position courante du sélecteur de canal pour envoyer une transmission cryptée; l'activation de la fonction n'est cependant pas nécessaire à la réception d'une telle transmission. Lorsqu'elle est à une position de sélecteur de canal crypté, la radio reste en mesure de recevoir des transmissions non brouillées.

Votre radio prend en charge le cryptage amélioré.

Pour décoder un appel crypté, votre radio doit être programmée de façon à utiliser les mêmes valeurs et ID de clé (pour le cryptage amélioré) que la radio émettrice.

Si votre radio reçoit un appel brouillé correspondant à des valeurs et ID de clé différentes, vous n'entendrez rien du tout (cryptage amélioré).

Le voyant DEL passe au vert continu pendant que la radio envoie une transmission cryptée et clignote rapidement en vert lorsque la radio reçoit une transmission cryptée.

Vous pouvez accéder à cette fonction en effectuant l'une des actions suivantes :

- Appuyer sur la touche programmée **Cryptage** pour activer ou de désactiver le cryptage.



AVIS:

Certains modèles de radio n'offrent pas cette fonction de cryptage. Pour obtenir des renseignements supplémentaires, adressez-vous à votre détaillant ou à votre administrateur de système.

Faire un appel crypté

Le cryptage peut être activé ou désactivé au moyen de la touche programmée Cryptage. La fonction de cryptage de votre radio doit être activée pour que la position du canal actuellement sélectionné envoie des transmissions cryptées. Lorsque le cryptage est activé pour la position du canal actuellement sélectionné, toutes les transmissions vocales effectuées par votre radio sont brouillées. Cela inclut les types d'appels suivants : appel de groupe, appel multigroupe, réplique en cours d'appel balayé, appel général de site, appel d'urgence et appel individuel. Seule une radio cible dotée des mêmes valeurs et ID de clé que votre radio peut décoder la transmission.

Bluetooth



AVIS:

Si cette option est désactivée par le CPS, toutes les fonctionnalités associées à Bluetooth sont désactivées et la base de données d'appareil Bluetooth est effacée.

Cette fonctionnalité vous permet d'utiliser votre radio avec un appareil compatible Bluetooth (un accessoire) par l'intermédiaire d'une connexion sans fil Bluetooth. Votre radio prend en charge les appareils compatibles Bluetooth de marque Motorola Solutions et autres produits commerciaux prêts à l'emploi.

La connectivité Bluetooth fonctionne dans un rayon de 10 mètres (32 pi) entre deux appareils en ligne directe. C'est-à-dire un chemin sans obstruction entre votre radio et votre dispositif Bluetooth.

Il n'est pas recommandé de laisser votre radio à l'écart et vous ne devez pas vous attendre à ce que l'appareil Bluetooth offre une fiabilité élevée lorsque les deux appareils sont séparés.

À la périphérie de la zone de couverture, la qualité de la réception diminue, et la voix et la tonalité peuvent devenir brouillées ou saccadées. Pour corriger ce problème, il suffit de rapprocher votre radio et l'appareil Bluetooth à moins de

10 mètres (32 pieds) l'un de l'autre afin de rétablir la réception. La fonctionnalité Bluetooth de votre radio offre une puissance maximale de 2,5 mW (4 dBm) dans un rayon de 10 m (32 pi).

Votre radio peut prendre en charge jusqu'à quatre connexions Bluetooth simultanées avec des appareils compatibles Bluetooth de différents types. Vous pouvez par exemple connecter un casque et un dispositif PTT. Les connexions Bluetooth simultanées avec plusieurs appareils Bluetooth de même type ne sont pas prises en charge.

Pour en savoir plus sur les fonctionnalités complètes de votre appareil compatible Bluetooth, reportez-vous à son guide d'utilisation.

Détecter un dispositif Bluetooth et établir la connexion

Il ne faut pas mettre le dispositif Bluetooth hors tension pendant le processus de détection et de connexion, car cela annulerait l'opération.

La radio établit la connexion avec le dispositif Bluetooth à portée dont le signal est le plus puissant ou à un dispositif avec lequel elle a établi une connexion antérieurement.

1 Allumez l'appareil Bluetooth et lancez le mode d'appariement. Reportez-vous au guide d'utilisation de l'appareil Bluetooth.

2 Sur la radio, appuyez sur la touche programmée **Connexion Bluetooth**.

Une tonalité se fait entendre et le voyant DEL émet un clignotement jaune.

3 Il est possible que l'appariement de votre appareil Bluetooth nécessite d'autres étapes. Reportez-vous au guide d'utilisation de l'appareil Bluetooth.

Si l'appariement réussit, tonalité de réussite se fait entendre.

En cas d'échec, une tonalité d'échec se fait entendre.



AVIS:

Vous devrez peut-être programmer un code NIP dans votre radio avant de l'apparier à d'autres dispositifs. Pour obtenir plus de renseignements à ce sujet, communiquez avec votre détaillant.

Se déconnecter d'un dispositif Bluetooth

Sur la radio, appuyez sur la touche programmée **Déconnexion Bluetooth**.

Une tonalité de réussite se fait entendre après la déconnexion.

Changer l'acheminement du signal audio entre le haut-parleur interne de la radio et le dispositif Bluetooth

Vous pouvez faire alterner l'acheminement du signal audio entre le haut-parleur de la radio ou par un accessoire Bluetooth externe.

Appuyez sur la touche programmée **Interrupteur audio Bluetooth**.

Une tonalité se fait entendre lorsque l'acheminement du signal audio a été changé.

Mode Détection Bluetooth permanente



AVIS:

Le mode de détection Bluetooth permanente ne peut être activé par MOTOTRBO CPS. Si cette option est activée, vous ne pourrez **pas** utiliser les fonctions du bouton programmable Bluetooth.

Les autres périphériques compatibles Bluetooth peuvent détecter votre radio, mais ne pourront pas s'y connecter. Ceci permet aux périphériques dédiés d'utiliser la position de votre radio dans le processus de géolocalisation par Bluetooth.

Mettez sous tension votre dispositif Bluetooth et appariez-le à votre radio. Reportez-vous aux manuels d'utilisation des périphériques compatibles Bluetooth.

Fonctionnement Wi-Fi

Cette fonction vous permet de configurer un réseau Wi-Fi et de vous connecter à ce réseau. Le Wi-Fi prend en charge les mises à jour de micrologiciel de la radio, de la codeplug, et des ressources telles que les modules de langues et les annonces vocales.

**AVIS:**

Cette fonction s'applique aux modèles XPR 7350e/XPR 7380e uniquement.

Wi-Fi® est une marque déposée de Wi-Fi Alliance®.

Votre radio prend en charge les réseaux Wi-Fi d'entreprise WEP/WPA/WPA2 personnels et WPA/WPA2 d'entreprise.

Réseau Wi-Fi WEP/WPA/WPA2 personnel

Utilise l'authentification basée sur clé prépartagée (mot de passe).

La clé prépartagée peut être saisie à partir du menu ou du CPS/RM.

Réseau Wi-Fi WPA/WPA2 d'entreprise

Utilise l'authentification basée sur certificat.

Votre radio doit être préconfigurée avec un certificat.

**AVIS:**

Vérifiez auprès de votre détaillant ou de votre administrateur de système la procédure de connexion à un réseau Wi-Fi WPA/WPA2 d'entreprise.

Activer ou désactiver la fonction Wi-Fi

La touche programmée **Wi-Fi Off ou On** est attribuée par défaut. Vérifiez auprès du détaillant ou de votre administrateur de système pour savoir de quelle façon votre radio a été programmée.

Les annonces vocales pour la touche programmée **Wi-Fi On ou Off** peut être personnalisé par le CPS selon les exigences des utilisateurs. Pour obtenir des renseignements supplémentaires, adressez-vous à votre détaillant ou à votre administrateur de système.

Vous pouvez activer ou désactiver le Wi-Fi en effectuant l'action suivante.

- Appuyez sur la touche programmée **Wi-Fi activé ou désactivé**. L'annonce vocale Activation du Wi-Fi ou Désactivation du Wi-Fi se fait entendre.

Connexion à un point d'accès réseau

Lorsque vous activez le Wi-Fi, la radio recherche un point d'accès réseau et s'y connecte.



AVIS:

La touche programmée **Requête d'état Wi-Fi** est attribuée par votre détaillant ou administrateur de système. Les annonces vocales pour la touche programmée **Requête d'état Wi-Fi** peuvent être personnalisées selon les exigences de l'utilisateur à partir du CPS. Vérifiez auprès du détaillant ou de votre administrateur de système pour savoir de quelle façon votre radio a été programmée.

Les points d'accès réseau Wi-Fi WPA d'entreprise sont préconfigurés. Vérifiez auprès du détaillant ou de votre administrateur de système pour savoir de quelle façon votre radio a été programmée.

Appuyez sur la touche programmée **Requête d'état Wi-Fi** pour connaître l'état de la connexion en utilisant l'annonce vocale.

L'annonce vocale indique Le Wi-Fi est désactivé lorsque le Wi-Fi est activé, mais il n'y a pas de connexion ou Le Wi-Fi est activé avec connexion.

Activer ou désactiver les tonalités et les avertissements de la radio

Vous pouvez activer ou désactiver toutes les tonalités et tous les avertissements de la radio (sauf la tonalité d'avertissement d'urgence entrant), au besoin.

Appuyez sur la touche programmée **Toutes Tnlés/ Avert..**

Tonalité entendue ...	Indication
Tonalité de réussite	Toutes les tonalités et alertes sont ACTIVÉES.
Tonalité d'échec	Toutes les tonalités et alertes sont DÉSACTIVÉES.

Utilitaires

Ce chapitre décrit le fonctionnement des fonctions utilitaires disponibles sur votre radio.

Régler le niveau de puissance

Vous pouvez personnaliser le niveau de puissance de votre radio en réglant celui-ci à élevé ou bas pour chaque zone Connect Plus.

Haute permet des communications, en mode Connect Plus, avec des sites de tour situés à une distance considérable. **Basse** permet des communications, en mode Connect Plus, avec des sites de tour situés à proximité.

Appuyez sur la touche programmée **Niveau de puissance**.

Tonalité entendue ...	La radio transmet à ...
Tonalité de réussite	Faible puissance
Tonalité d'échec	Haute puissance

Annonce vocale

Cette fonction permet à la radio de faire entendre la zone ou le canal que l'utilisateur vient d'attribuer, ou de signaler l'appui sur une touche programmable. L'indicateur audio peut être personnalisé en fonction des exigences du client.

Appuyez sur la touche programmée **Assistance parlée**.

Configurer la fonction de synthèse vocale



AVIS:

La fonction de synthèse vocale peut être activée uniquement dans MOTOTRBO CPS. Si cette option est activée, la fonction d'annonce vocale est automatiquement désactivée, et vice versa. Pour obtenir des renseignements supplémentaires, adressez-vous à votre détaillant ou à votre administrateur de système.

Cette fonction permet à la radio de faire entendre les fonctionnalités suivantes :

- Canal actuel
- Zone actuelle

- Activation ou désactivation de la fonction de bouton programmé
 - Appuyez sur la touche programmée **Annonce voc** pour activer ou désactiver la fonction.

Vérification de la charge de la batterie

Vous pouvez vérifier la charge restante de la batterie.

Appuyez sur la touche programmée **Charge de batterie** pour que le voyant DEL vous indique le niveau de charge.

Voyant DEL	Indication
Jaune continu	La charge de la batterie de la radio est considérable.
Vert continu	La charge de la batterie de la radio est complète.

Audio intelligent

Votre radio peut régler automatiquement le volume audio pour compenser le bruit de fond actuel dans l'environnement, y compris les sources de bruit mobiles et immobiles. Cette fonction est une fonction de réception uniquement et ne touche pas l'audio de transmission. Appuyez sur la touche programmée **Audio intelligent**.



AVIS:

Cette fonction ne s'applique pas à la technologie Bluetooth.

Consultez la section [Liste des accessoires approuvés](#) pour connaître les accessoires audio Bluetooth recommandés avec réglage de volume automatique intégré permettant d'obtenir un rendement similaire.

Activer ou désactiver la fonction de suppression des réactions acoustiques

Cette fonction vous permet de réduire la réaction acoustique reçue lors de la réception d'appels.

Appuyez sur la touche programmée **Réduction bruit**.

Vous entendez une tonalité de réussite qui indique que la suppression des réactions acoustiques est alors activée.

Vous entendez une tonalité d'échec qui indique que la radio ne peut pas activer la suppression des réactions acoustiques.

Activation ou désactivation du GNSS

Le système mondial de navigation par satellite (GNSS) est un système de navigation par satellite qui permet de déterminer l'emplacement précis de la radio. Le GNSS comprend le système de navigation mondial (GPS), le système mondial de satellites de navigation (GLONASS) et le système satellite de navigation BeiDou (BDS).



AVIS:

Certains modèles de radio peuvent offrir le GPS, le GLONASS et le BDS. La constellation GNSS est configurée dans le CPS. Vérifiez auprès du détaillant ou de votre administrateur de système pour savoir de quelle façon votre radio a été programmée.

Appuyez sur la touche programmée GNSS pour activer ou désactiver la fonction.

Autres systèmes

Les fonctions qui sont disponibles pour les utilisateurs radio en vertu de ce système sont disponibles dans le présent chapitre.

Bouton PTT

Le bouton **PTT** a deux fonctions principales :

- Le bouton **PTT** permet à la radio de transmettre un message aux autres radios pendant un appel. Lorsque vous appuyez sur le bouton **PTT**, le microphone se met sous tension.
- Lorsque vous n'êtes pas déjà en cours d'appel, vous pouvez vous servir du bouton **PTT** pour faire un nouvel appel.

Appuyez longuement sur la touche **PTT** pour parler. Relâchez le bouton **PTT** pour écouter.

Si la tonalité d'autorisation est activée, attendez la fin de la brève tonalité pour parler.

Touches programmables

Selon la durée pendant laquelle vous appuyez sur une touche, votre revendeur peut programmer les touches programmables pour en faire des raccourcis permettant d'accéder aux fonctions de la radio.

Appui bref

Appuyer et relâcher rapidement.

Appui long

Appuyez et maintenez enfoncé pour la durée programmée.



AVIS:

Voir [Fonctionnement d'urgence à la page 161](#) pour en savoir plus sur la durée de programmation pour la touche **Urgence**.

Fonctions attribuables de la radio

Les fonctions suivantes de la radio peuvent être attribuées aux boutons programmables.

Bascule audio

Permet de faire basculer l'acheminement audio entre le haut-parleur interne de la radio et le haut-parleur de l'accessoire câblé.

Charge de la batterie

Indique la charge de la batterie au moyen du voyant DEL.

Commutateur® audio Bluetooth

Permet de faire alterner l'acheminement du signal audio entre le haut-parleur de la radio ou par un accessoire Bluetooth externe.

Connexion Bluetooth

Permet de lancer l'exécution d'une opération de recherche et de connexion Bluetooth.

Déconnexion Bluetooth

Met fin à toutes les connexions Bluetooth entre votre radio et tout dispositif Bluetooth.

Détection Bluetooth

Permet à votre radio de passer en mode Détection Bluetooth.

Renvoi d'appel 

Active ou désactive le renvoi d'appel.

Annonce du canal

Transmet des messages vocaux pour une zone et un canal sur le canal sélectionné.

Urgence

Selon la programmation choisie, déclenche ou annule une urgence.

Audio intelligent

Active ou désactive la fonction Audio intelligent.

Itinérance de site manuelle ² 

Lance une recherche de site manuelle.

CGA Mic.

Permet d'activer et de désactiver la fonction de contrôle de gain automatique du microphone.

Moniteur

Surveille l'activité du canal sélectionné.

Suppression des nuisances sur le canal²

Permet de retirer temporairement un canal nuisible de la liste de balayage, sauf le canal sélectionné. Le canal sélectionné réfère à la zone ou à la combinaison de canaux sélectionnée de l'utilisateur à partir duquel le balayage est effectué.

Accès direct 

Permet de lancer un appel téléphonique, de groupe ou individuel prédéfini et d'envoyer un avis d'appel, un

² Ne s'applique pas à Capacity Plus.

message texte rapide automatiquement ou de revenir au mode Accueil.

Fonction de carte d'option

Active ou désactive les fonctions de la carte d'option sur les canaux qui les utilisent.

Écoute permanente²

Surveille le trafic radio d'un canal sélectionné jusqu'à ce que la fonction soit désactivée.

Quitter l'appel

Met fin à un appel téléphonique.

Cryptage

Active ou désactive la fonction de cryptage.

Relais/Direct²

Permet d'alterner entre l'utilisation d'un répéteur et les communications directes avec une autre radio.

Réinitialiser le canal d'accueil

Définit un nouveau canal d'accueil.

Mettre en sourdine le Rappel du canal d'accueil

Mets en sourdine le rappel du canal d'accueil.

Balayage³

Permet d'activer et de désactiver la fonction de balayage.

Info site

Transmet les messages vocaux pour le site actuel pour le site actuel lorsque l'Annonce vocale est activée.

Verrouillage de site²

Lorsque cette fonction est activée, la radio ne recherche que le site courant. Lorsqu'elle est désactivée, la radio recherche d'autres sites en plus du site courant.

Contrôle de la télémétrie

Permet de contrôler la broche de sortie sur une radio locale ou distante.

Interruption de transmission

Met fin à un appel interruptible afin de libérer le canal.

Amélioration de la vibration

Permet d'activer et de désactiver l'amélioration de la vibration.

Annonce vocale activée/désactivée

Active ou désactive la fonction d'annonce vocale.

³ Ne s'applique pas à Capacity Plus-Site unique.

Transmission vocale (VOX)

Permet d'activer et de désactiver la transmission vocale.

Wi-Fi

Permet d'activer ou de désactiver la fonction Wi-Fi.

Basculement de zone

Permet à l'utilisateur de la radio de basculer entre la zone 1 et la zone 2.

Réglages ou fonctions attribuables

Les fonctions ou paramètres radio suivants peuvent être attribués aux touches programmables.

Sonneries/alertes

Permet d'activer et de désactiver les sonneries et les avertissements.

Niveau de puissance

Alterne entre un niveau de puissance haut ou bas.

Indicateurs d'état

Ce chapitre explique les indicateurs d'état et les tonalités audio utilisés par la radio.

Voyants DEL

Les voyants DEL indiquent l'état de fonctionnement de la radio.

Rouge clignotant

La radio indique que la batterie ne convient pas.

La radio n'a pas réussi l'autovérification à la mise sous tension.

La radio reçoit une transmission d'urgence.

La radio effectue une transmission avec un niveau de batterie faible.

La radio est maintenant hors de la zone de couverture si la fonction ARTS est configurée.

Mode Muet est activé.

Vert continu

La radio est en cours de mise sous tension.

La radio effectue une transmission.

La radio envoie un avertissement d'appel ou une transmission d'urgence.

Indique un niveau de charge maximal de la batterie lorsque la touche programmée **Charge de batterie** est enfoncée.

Vert clignotant

La radio est en train de recevoir un appel ou des données.

La radio récupère des transmissions de programmation.

La radio détecte de l'activité de radiocommunication.



AVIS:

Cette activité peut influencer ou non le canal programmé de la radio en raison de la nature du protocole relatif aux données numériques.

Le voyant DEL ne s'allume pas si la radio détecte de l'activité de liaison radio Capacity Plus.

Vert à clignotement double

La radio reçoit un appel ou des données cryptées.

Jaune continu

La radio surveille un canal classique.

Indique un niveau de charge moyen de la batterie lorsque la touche programmée **Charge de batterie** est enfoncée.

Jaune clignotant

La radio effectue un balayage pour détecter de l'activité.

La radio n'a pas encore répondu à un avertissement d'appel.

Tous les canaux Capacity Plus – multi-site sont occupés.

Jaune à clignotement double

La fonction Itinérance automatique est activée.

La radio recherche activement un nouveau site.

La radio n'a pas encore répondu à un avertissement d'appel de groupe.

La radio est verrouillée.

La radio n'est pas connectée au répéteur en mode Capacity Plus.

Tous les canaux Capacity Plus sont occupés.

Tonalités

Vous trouverez ci-dessous les tonalités émises par le haut-parleur de la radio.



Tonalité aiguë



Tonalité grave

Tonalités d'avertissement

Les tonalités d'avertissement vous informent de manière audible de l'état d'une tâche après l'avoir initiée.



Tonalité de réussite



Tonalité d'échec

Tonalités audio

La fonction Tonalités audio vous informe de manière audible de l'état ou répond à la réception de données sur la radio.



Tonalité continue

La radio émet un signal monophonique. Il retentit de manière continue jusqu'à ce qu'il cesse.



Tonalité périodique

Le signal sonore retentit de manière périodique en fonction des réglages de la radio. Il démarre, s'arrête, puis reprend.



Tonalité répétitive

Le signal sonore unique retentit et se répète jusqu'à ce que l'utilisateur y mette fin.



Tonalité temporaire

Son entendu une fois pendant une courte période définie par la radio.

Sélection des zones et des canaux

Ce chapitre décrit la procédure pour sélectionner une zone ou un canal sur votre radio. Une zone est un groupe de canaux.

Votre radio prend en charge jusqu'à 32 canaux et 2 zones, avec un maximum de 16 canaux par zone.

Chaque canal peut être programmé avec différentes fonctions ou divers groupes d'utilisateurs.

Sélection des zones

Suivez la procédure suivante pour sélectionner la zone requise sur votre radio.

Appuyez sur la touche programmée **Basculement de zone**.

L'une des tonalités suivantes retentit :

Tonalité de réussite

La radio est dans la zone 2.

Tonalité d'échec

La radio est dans la zone 1.



AVIS:

Pour toutes les radios sans clavier, nous vous recommandons d'activer la fonction d'annonce vocale pour la sélection de zone. La fonction d'annonce vocale peut être activée uniquement dans le CPS.

Sélection des canaux

Suivez la procédure suivante pour sélectionner le canal voulu après avoir sélectionné la zone.

Tournez la molette du **sélecteur de canal** pour sélectionner le canal, l'ID d'abonné ou l'ID de groupe .

Appels

Ce chapitre décrit les opérations pour recevoir et répondre à des appels, en faire et y mettre fin.

Vous pouvez choisir un alias ou un ID d'abonné, ou un alias ou un ID de groupe une fois que vous avez sélectionné un canal à l'aide d'une de ces fonctions :

Touche programmée d'accès direct

Cette méthode est utilisée uniquement pour faire des appels de groupe, individuel et téléphonique.

Vous pouvez attribuer uniquement un ID à une **touche d'accès direct** programmable avec un appui prolongé ou bref.

Bouton programmable

Cette méthode est utilisée uniquement pour faire un appel téléphonique.

Appels de groupe

Votre radio doit avoir été configurée comme faisant partie d'un groupe pour être en mesure de recevoir un appel provenant d'un groupe d'utilisateurs ou de passer un appel à un groupe d'utilisateurs.

Appels de groupe

Suivez la procédure suivante pour faire des appels de groupe à partir de la radio.

- 1 Faites un des suivants :
 - Sélectionnez le canal qui correspond à l'alias ou à l'ID de groupe.
 - Appuyez sur la touche d'**accès direct** programmée.

- 2 Pour passer l'appel, appuyez sur le bouton de conversation **PTT**.

Le voyant DEL vert s'allume.

- 3 Faites un des suivants :
 - Attendez la fin de la tonalité d'autorisation de parler (si elle est activée) et parlez clairement dans le microphone.
 -  Attendez la fin de l'effet local **PTT** (s'il est activé) et parlez clairement dans le microphone.

- 4 Relâchez le bouton **PTT** pour écouter.

Le voyant DEL vert s'allume lorsque la radio cible répond.

- 5  Si l'indicateur Canal libre est activé, une courte tonalité d'avertissement se fait entendre lorsque l'utilisateur de la radio émettrice cesse d'appuyer sur le bouton **PTT**, vous indiquant que le canal est libre et que vous pouvez répondre. Pour prendre l'appel, appuyez sur le bouton **PTT**.

L'appel se termine lorsqu'il n'y a aucune activité vocale pendant une durée préprogrammée.

Réponse à un appel de groupe



Pour être en mesure de recevoir un appel provenant d'un groupe d'utilisateurs, votre radio doit avoir été préalablement définie comme partie intégrante de ce groupe. Suivez la procédure suivante pour répondre à un appel de groupe sur votre radio.

Lorsque vous recevez un appel de groupe :

- Le voyant DEL vert clignote.

- Votre radio désactive la sourdine et l'appel entrant se fait entendre sur le haut-parleur.

1 Faites un des suivants :

-  Si l'indicateur Canal libre est activé, une courte tonalité d'avertissement se fait entendre lorsque l'utilisateur de la radio émettrice cesse d'appuyer sur le bouton **PTT**, vous indiquant que le canal est libre et que vous pouvez répondre. Pour prendre l'appel, appuyez sur le bouton **PTT**.
-  Si la fonction Interruption vocale est activée, appuyez sur le bouton **PTT** pour mettre interrompre le son sur la radio qui émet la transmission et libérer le canal afin de vous permettre de répondre.

Le voyant DEL vert s'allume.

2 Faites un des suivants :

- Attendez la fin de la tonalité d'autorisation de parler (si elle est activée) et parlez clairement dans le microphone.
-  Attendez la fin de l'effet local **PTT** (s'il est activé) et parlez clairement dans le microphone.

3 Relâchez le bouton **PTT** pour écouter.

L'appel se termine lorsqu'il n'y a aucune activité vocale pendant une durée préprogrammée.

Appels privés

Un Appel individuel est un appel effectué à partir d'une radio individuelle vers une autre radio individuelle.

Il existe deux manières de configurer un appel individuel. Le premier type transmet l'appel après avoir effectué une vérification de présence radio, tandis que le deuxième type transmet l'appel immédiatement. Un seul de ces types d'appels peut être programmé dans votre radio par votre détaillant.

Exécution d'un appel individuel

Votre radio doit avoir été préalablement programmée pour vous permettre de faire un appel individuel. Si cette fonction n'est pas activée, une tonalité d'indication négative se fait entendre lorsque vous lancez l'appel. Suivez la procédure suivante pour faire des appels privés à partir de la radio.

- 1 Faites un des suivants :
 - Sélectionnez un canal qui correspond à l'alias ou à l'ID d'abonné.
 - Appuyez sur la touche d'**accès direct** programmée.

- 2 Pour passer l'appel, appuyez sur le bouton de conversation **PTT**.

Le voyant DEL vert s'allume.

- 3 Attendez la fin de la tonalité d'autorisation de parler (si elle est activée) et parlez clairement dans le microphone.

- 4 Relâchez le bouton **PTT** pour écouter.

Le voyant DEL vert clignote lorsque la radio cible répond.

- 5  Si l'indicateur Canal libre est activé, une courte tonalité d'avertissement se fait entendre lorsque l'utilisateur de la radio émettrice cesse d'appuyer sur le bouton **PTT**, vous indiquant que le canal est libre

et que vous pouvez répondre. Pour prendre l'appel, appuyez sur le bouton **PTT**.

L'appel se termine lorsqu'il n'y a aucune activité vocale pendant une durée préprogrammée. Une tonalité se fait entendre.

Réponse à des appels individuels

Suivez la procédure suivante pour répondre à un Appel individuel sur votre radio.

Si vous recevez un Appel individuel :

- Le voyant DEL vert clignote.
- Votre radio désactive la sourdine et l'appel entrant se fait entendre sur le haut-parleur.

- 1 Faites un des suivants :

-  Si l'indicateur Canal libre est activé, une courte tonalité d'avertissement se fait entendre lorsque l'utilisateur de la radio émettrice cesse d'appuyer sur le bouton **PTT**, vous indiquant que le canal est libre et que vous pouvez répondre. Pour prendre l'appel, appuyez sur le bouton **PTT**.

-  Si l'interruption de transmission est activée, appuyez sur le bouton **PTT** pour mettre fin à un appel interruptible afin de libérer le canal pour vous permettre de répondre.

Le voyant DEL vert s'allume.

- 2 Attendez la fin de la tonalité d'autorisation de parler (si elle est activée) et parlez clairement dans le microphone.
-

- 3 Relâchez le bouton **PTT** pour écouter.

L'appel se termine lorsqu'il n'y a aucune activité vocale pendant une durée préprogrammée. Une tonalité se fait entendre.

Appels généraux

Un appel général est un appel effectué à partir d'une radio privé et destiné à toutes les radios présentes sur le canal. Un appel général sert à diffuser des annonces importantes qui sollicitent toute l'attention des utilisateurs. Les utilisateurs du canal ne peuvent pas répondre à un appel général.

Appel général

Votre radio doit avoir été préalablement programmée pour vous permettre de faire un appel général. Suivez la procédure suivante pour faire des appels généraux à partir de la radio.

- 1 Sélectionnez le canal qui correspond à l'alias ou à l'ID de groupe Appel général en surbrillance.
-

- 2 Pour passer l'appel, appuyez sur le bouton de conversation **PTT**.

Le voyant DEL vert s'allume.

- 3 Faites un des suivants :

- Attendez la fin de la tonalité d'autorisation de parler (si elle est activée) et parlez clairement dans le microphone.

-  Attendez la fin de l'effet local **PTT** (s'il est activé) et parlez clairement dans le microphone.

Les utilisateurs du canal ne peuvent pas répondre à l'appel général.

Réception d'un appel général

Lorsque vous recevez un appel général :

- Une tonalité se fait entendre.
- Le voyant DEL vert clignote.
- Votre radio désactive la sourdine et l'appel entrant se fait entendre sur le haut-parleur.

Les appels généraux n'attendent pas pendant un temps prédéterminé avant de se terminer.

 Si l'indicateur Canal libre est activé, une courte tonalité d'avertissement se fait entendre lorsque l'utilisateur de la radio émettrice cesse d'appuyer sur le bouton **PTT**, ce qui indique que le canal est libre et que vous pouvez répondre.

Vous ne pouvez pas répondre à un appel général.



AVIS:

La radio interrompt la réception de l'appel général si vous changez de canal pendant l'appel. Pendant un appel général, vous ne pouvez pas utiliser les fonctions de touche programmée ni faire de changements tant que l'appel est en cours.

Appels sélectifs

Un appel sélectif est un appel effectué à partir d'une radio individuelle vers une autre radio individuelle. Il s'agit d'un appel privé effectué en mode analogique.

Exécution d'un appel sélectif

Votre radio doit avoir été préalablement programmée pour vous permettre de faire un appel sélectif. Suivez la procédure suivante pour faire des appels sélectifs à partir de la radio.

- 1 Sélectionnez un canal qui correspond à l'alias ou à l'ID d'abonné.
-
- 2 Pour passer l'appel, appuyez sur le bouton de conversation **PTT**.
Le voyant DEL vert s'allume.
-
- 3 Faites un des suivants :
 - Attendez la fin de la tonalité d'autorisation de parler (si elle est activée) et parlez clairement dans le microphone.

-  Attendez la fin de l'effet local **PTT** (s'il est activé) et parlez clairement dans le microphone.
-

4 Relâchez le bouton **PTT** pour écouter.

Le voyant DEL vert s'allume lorsque la radio cible répond.

- 5  Si l'indicateur Canal libre est activé, une courte tonalité d'avertissement se fait entendre lorsque l'utilisateur de la radio émettrice cesse d'appuyer sur le bouton **PTT**, vous indiquant que le canal est libre et que vous pouvez répondre. Pour prendre l'appel, appuyez sur le bouton **PTT**.

L'appel se termine lorsqu'il n'y a aucune activité vocale pendant une durée préprogrammée.

Réponse à un appel sélectif

Suivez la procédure suivante pour répondre à un appel sélectif sur votre radio.

Si vous recevez un appel sélectif :

- Le voyant DEL vert clignote.

- Votre radio désactive la sourdine et l'appel entrant se fait entendre sur le haut-parleur.

- 1 Pour prendre l'appel, appuyez sur le bouton **PTT**.
Le voyant DEL vert s'allume.
-

- 2 Attendez la fin de la tonalité d'autorisation de parler (si elle est activée) et parlez clairement dans le microphone.
-

- 3 Relâchez le bouton **PTT** pour écouter.

L'appel se termine lorsqu'il n'y a aucune activité vocale pendant une durée préprogrammée. Une tonalité se fait entendre.

Appels téléphoniques

Un appel téléphonique est un appel effectué à partir d'une radio individuelle vers un téléphone.

Si la fonction Appel téléphonique n'est pas activée sur votre radio :

- Votre radio désactive le son de l'appel.

- Lorsque l'appel prend fin, la radio revient à l'écran où vous étiez avant de faire l'appel.

Lors de votre appel téléphonique, votre radio tente de mettre fin à l'appel lorsque :

- Vous appuyez sur la **touche d'accès direct** si le code de non-accès est préconfiguré.
- Vous entrez le code de non-accès comme entrée pour les autres chiffres.

Durant l'accès aux canaux, la transmission du code d'accès ou de retrait d'accès ou de chiffres supplémentaires, votre radio répond à la touche **Activé/désactivé**, du **Réglage du volume** et du **sélecteur de canal** seulement. Une tonalité se fait entendre pour toutes les entrées non valides.



AVIS:

Pour obtenir des renseignements supplémentaires, adressez-vous à votre détaillant ou à votre administrateur de système.

Exécution d'un appel téléphonique

Suivez la procédure suivante pour faire des appels téléphoniques à partir de la radio.

Lorsque vous tentez de faire un appel téléphonique ou d'y mettre fin alors que les codes d'accès et de fin d'accès ne sont pas configurés, la tentative échoue et une tonalité d'échec se fait entendre.

- 1 Appuyez sur la touche programmée d'**accès direct** à l'alias ou à l'ID prédéfini.

Si la touche d'**accès direct** n'est pas programmée, une tonalité d'échec se fait entendre.

En cas de réussite :

- La multifréquence à deux tonalités (DTMF) retentit.
- Vous entendrez la tonalité de composition du téléphone de l'utilisateur.

En cas d'échec :

- Une tonalité d'échec se fait entendre.
- L'appel téléphonique échoue. Répétez cette étape.

-
- 2 Pour passer l'appel, appuyez sur le bouton de conversation **PTT**. Relâchez le bouton **PTT** pour écouter.
-

- 3 Appuyez sur la touche programmée **Quitter l'appel** pour mettre fin à l'appel.

Si la configuration de fin d'appel réussit :

- Une tonalité se fait entendre.

Si la configuration de fin d'appel échoue :

- Une tonalité d'échec se fait entendre.
- Répétez l'étape ou attendez que l'utilisateur du téléphone mette fin à l'appel.

Réponse à un appel téléphonique en mode Appel individuel

Suivez la procédure suivante pour répondre à un appel téléphonique en mode Appel individuel sur votre radio.

Si vous recevez un appel téléphonique en tant qu'appel individuel :

- Le voyant DEL vert s'allume.
- Votre radio désactive la sourdine et l'appel entrant se fait entendre sur le haut-parleur.

Si la fonctionnalité d'appel téléphonique n'est pas activée, votre radio met l'appel en sourdine.

- 1 Pour prendre l'appel, appuyez sur le bouton **PTT**. Relâchez le bouton **PTT** pour écouter.

- 2 L'appel se termine lorsqu'il n'y a aucune activité vocale pendant une durée préprogrammée.

Une tonalité se fait entendre.

Réponse à un appel téléphonique en mode appel de groupe

Suivez la procédure suivante pour répondre à un appel téléphonique en mode appel de groupe sur votre radio.

Si vous recevez un appel téléphonique en tant qu'appel de groupe :

- Le voyant DEL vert clignote.
- Votre radio désactive la sourdine et l'appel entrant se fait entendre sur le haut-parleur.

Si la fonctionnalité d'appel téléphonique n'est pas activée, votre radio met l'appel en sourdine.

- 1 Pour prendre l'appel, appuyez sur le bouton **PTT**. Relâchez le bouton **PTT** pour écouter.
-
- 2 L'appel se termine lorsqu'il n'y a aucune activité vocale pendant une durée préprogrammée.
Une tonalité se fait entendre.
-

Réponse à un appel téléphonique en mode appel général

Lorsque vous recevez un appel téléphonique en mode appel général, vous ne pouvez y répondre ou y mettre fin que si le canal est du type appel général. Suivez la procédure suivante pour répondre à un appel téléphonique en mode appel général sur votre radio.

Si la fonctionnalité d'appel téléphonique n'est pas activée, votre radio met l'appel en sourdine.

- 1 Pour prendre l'appel, appuyez sur le bouton **PTT**.
-

- 2 Relâchez le bouton **PTT** pour écouter.
-

Interruption d'un appel radio

La fonction vous permet de mettre fin à un appel de groupe ou à un appel individuel afin de libérer le canal pour une transmission. Par exemple, lorsque le microphone de la radio est bloqué, parce que le bouton **PTT** a été enfoncé par inadvertance. Votre radio doit être programmée de manière à vous permettre d'utiliser cette fonction. Suivez la procédure suivante pour mettre fin à un appel sur votre radio.

- 1 Appuyez sur la touche programmée **Interruption de transmission**.
-
- 2 Attendez la confirmation.
En cas de réussite :
 - Une tonalité de réussite se fait entendre.
 En cas d'échec :
 - Une tonalité d'échec se fait entendre.
-



AVIS:

Pour obtenir des renseignements supplémentaires, adressez-vous à votre détaillant ou à votre administrateur de système.

Fonctions avancées

Ce chapitre décrit le fonctionnement des fonctions disponibles sur votre radio.

Cependant, votre détaillant ou l'administrateur de votre système peut avoir personnalisé votre radio en fonction de vos besoins particuliers. Pour obtenir des renseignements supplémentaires, adressez-vous à votre détaillant ou à votre administrateur de système.

Bluetooth

Cette fonctionnalité vous permet d'utiliser votre radio avec un appareil compatible Bluetooth (un accessoire) par l'intermédiaire d'une connexion Bluetooth. Votre radio prend en charge les appareils compatibles Bluetooth de marque Motorola Solutions et autres produits commerciaux prêts à l'emploi.

La connectivité Bluetooth fonctionne dans un rayon de 10 m (32 pi) entre deux appareils en ligne directe. C'est-à-dire un chemin sans obstruction entre votre radio et votre

dispositif Bluetooth. Pour obtenir un haut degré de fiabilité, Motorola Solutions recommande de ne pas séparer la radio et l'accessoire.

À la périphérie de la zone de couverture, la qualité de la réception diminue, et la voix et la tonalité peuvent devenir brouillées ou saccadées. Pour corriger ce problème, il suffit de rapprocher votre radio et l'appareil Bluetooth (à moins de 10 m l'un de l'autre) afin de rétablir la réception. La fonction Bluetooth de votre radio a une puissance maximale de 2,5 mW (4 dBm) dans un rayon de 10 m.

Votre radio peut prendre en charge jusqu'à trois connexions Bluetooth simultanées avec des appareils compatibles Bluetooth de différents types. Vous pouvez connecter, par exemple, un écouteur, un scanner et un appareil PTT. Les connexions Bluetooth simultanées avec plusieurs appareils Bluetooth de même type ne sont pas prises en charge.

Reportez-vous au manuel d'utilisation de votre dispositif Bluetooth pour plus de détails sur l'ensemble des possibilités de votre périphérique compatible Bluetooth.

Votre radio établit la connexion avec le dispositif Bluetooth à portée dont le signal est le plus puissant ou à un dispositif avec lequel elle a établi une connexion antérieurement. Il ne faut pas mettre le dispositif Bluetooth hors tension ni appuyer sur le bouton de retour à l'accueil

pendant le processus de détection et de connexion, car cela annulerait l'opération.

Connexion aux dispositifs Bluetooth

Suivez la procédure pour vous connecter à des appareils Bluetooth disponibles.

Allumez l'appareil Bluetooth et lancez le mode d'appariement.

Appuyez sur la touche programmée **Connexion Bluetooth**.

Il est possible que l'appariement de votre appareil Bluetooth nécessite d'autres étapes. Reportez-vous aux manuels d'utilisation des appareils compatibles Bluetooth.

- Une tonalité se fait entendre.
- Le voyant DEL jaune clignote.

Attendez la confirmation.

En cas de réussite :

- Une tonalité de réussite se fait entendre.

En cas d'échec :

- Une tonalité d'échec se fait entendre.

Déconnexion de dispositifs Bluetooth

Suivez la procédure suivante pour vous déconnecter de dispositifs Bluetooth.

Appuyez sur la touche programmée **Déconnexion Bluetooth**.

Une tonalité de réussite se fait entendre lorsque l'appareil est déconnecté.

Changer l'acheminement du signal audio entre le haut-parleur interne de la radio et le dispositif Bluetooth

Suivez la procédure pour faire basculer l'acheminement du signal audio entre le haut-parleur interne de la radio et le dispositif Bluetooth externe.

Appuyez sur la touche programmée **Interrupteur audio Bluetooth**.

Une tonalité se fait entendre lorsque l'acheminement du signal audio a été changé.

Mode Détection Bluetooth permanente

Le mode Détection Bluetooth permanente doit être activé le détaillant ou administrateur système.

Les autres périphériques compatibles Bluetooth peuvent détecter votre radio, mais ne pourront pas s'y connecter. Ce mode permet aux périphériques dédiés d'utiliser la position de votre radio dans le processus de géolocalisation par Bluetooth.

Réglages multisite

Ces fonctions peuvent être utilisées lorsque votre canal de radio actuel fait partie d'une configuration Sites IP interconnectés ou Capacity Plus–Multisite.

Lancer une recherche de site manuelle

Suivez la procédure pour démarrer la recherche de site manuelle lorsque la puissance du signal de réception est

de mauvaise qualité afin d'essayer de trouver un site avec meilleur signal.

Appuyez sur la touche programmée **Itinérance de site manuelle**.

- Une tonalité se fait entendre.
 - Le voyant DEL vert clignote.
-

Si la radio détecte un nouveau site :

- Une tonalité de réussite se fait entendre.
- Le voyant DEL s'éteint.

Si la radio ne détecte pas de nouveau site :

- Une tonalité d'échec se fait entendre.
- Le voyant DEL s'éteint.

Verrouillage de site activé/désactivé

Lorsque cette fonction est activée, la radio ne recherche que le site courant. Lorsqu'elle est désactivée, la radio recherche d'autres sites en plus du site courant.

Appuyez sur la touche programmée **Verr. Site**.

Si la fonction **Verrouillage de site** est activée :

- Une tonalité de réussite retentit pour indiquer que la radio s'est verrouillée sur le site courant.

Si la fonction **Verrouillage du site** est désactivée :

- Une tonalité d'échec retentit pour indiquer que la radio est déverrouillée.

Mode Direct

Cette fonction vous permet de continuer de communiquer lorsque votre répéteur ne fonctionne pas ou lorsque la radio est hors de la portée du répéteur, mais demeure à la portée des autres radios.

Ce réglage demeure activé même après la mise hors tension.



AVIS:

Cette fonction ne s'applique pas aux canaux Capacity Plus – site unique, Capacity Plus – multi-site et Bandes citoyennes qui se trouvent dans la même fréquence.

Basculement entre les modes Répéteur et Direct

Suivez la procédure pour alterner entre les modes Répéteur et Direct sur votre radio.

Appuyez sur le bouton programmé **Repeater/Talkaround**.

L'une des tonalités suivantes retentit :

Tonalité de réussite

La radio est en mode direct.

Tonalité d'échec

La radio est en mode répéteur.

Fonction d'écoute

La fonction d'écoute est utilisée pour vous assurer qu'un canal est libre avant de transmettre.



AVIS:

Cette fonction n'est pas offerte en mode Capacity Plus – site unique et Capacity Plus – multisites.

Écoute de canaux

Suivez cette procédure pour vérifier les canaux.

- 1 Appuyez longuement sur la touche programmée **Surveillance**.

Si le canal est en cours d'utilisation :

- Vous entendez de l'activité radio ou un silence complet.
- Le voyant DEL jaune s'allume.

Si le canal surveillé est libre, vous entendez un « bruit blanc ».

-
- 2 Appuyez sur la touche **PTT** pour parler. Relâchez le bouton **PTT** pour écouter.
-

Écoute permanente

La fonction d'écoute permanente permet de surveiller l'activité d'un canal de manière continue.

Activation ou désactivation de l'écoute permanente

Suivez la procédure suivante pour activer ou désactiver l'écoute permanente sur votre radio.

Appuyez sur la touche programmée **Écoute permanente**.

Quand la radio entre dans le mode :

- Une tonalité d'alerte retentit.
- Le voyant DEL jaune s'allume.

Quand la radio quitte le mode :

- Une tonalité d'alerte retentit.
 - Le voyant DEL jaune s'éteint.
-

Rappel du canal d'accueil

Cette fonction permet d'émettre un rappel si la radio n'est pas réglée sur le canal d'accueil pendant un certain temps.

Si cette fonction est activée via le CPS lorsque la radio n'est pas réglée sur le canal d'accueil pendant un certain temps, voici ce qui se produit périodiquement :

- La tonalité de Rappel de canal d'accueil et l'annonce sonore retentissent.

Mettre en sourdine le rappel du canal d'accueil

Lorsque survient le rappel du canal d'accueil, vous pouvez le mettre en sourdine.

Appuyez sur la touche programmée **Rappel du canal d'accueil en sourdine**.

Réglage de nouveaux canaux d'accueil

Lorsque le rappel du canal d'accueil retentit, vous pouvez définir un nouveau canal d'accueil.

Appuyez sur la touche programmable **Réinitialiser canal d'accueil** pour régler le canal courant comme nouveau canal d'accueil.

Écoute à distance

Cette fonction est utilisée pour activer le microphone d'une radio cible avec un alias ou un ID d'abonné. Vous pouvez utiliser cette fonction pour écouter à distance toute activité audible entourant la radio cible.

Votre radio et la radio cible doivent être programmées de manière à vous permettre d'utiliser cette fonction.

Cette fonction s'arrête après une durée programmée ou dès qu'une fonction de la radio cible est utilisée.

Lancer la fonction Écoute ambiance

Suivez la procédure pour activer la fonction de surveillance à distance sur votre radio.

- 1 Appuyez sur la touche programmée **Écoute à distance**.
-

2 Attendez la confirmation.

En cas de réussite :

- Une tonalité de réussite se fait entendre.

En cas d'échec :

- Une tonalité d'échec se fait entendre.

Listes de balayage

Les listes de balayage sont créées et attribuées à des canaux ou à des groupes. Votre radio recherche l'activité vocale en passant par le cycle complet de la séquence de canaux et de groupes définie dans la liste de balayage du canal ou du groupe actuel.

Votre radio prend en charge jusqu'à 250 listes de balayage, chacune pouvant comprendre jusqu'à 16 membres.

Chaque liste de balayage peut comprendre des entrées analogiques et des entrées numériques.



AVIS:

Cette fonction n'est pas offerte en mode Capacity Plus.

Balayage

Lorsque vous démarrez un balayage, votre radio recherche l'activité vocale en passant par le cycle complet de la liste de balayage du canal actuel.



AVIS:

Cette fonction n'est pas offerte en mode Capacity Plus.

Pendant un balayage bimode, si vous employez un canal numérique et si votre radio capte un canal analogique, votre radio passe automatiquement du mode numérique au mode analogique pendant la durée de la communication. L'inverse est également vrai.

Il y a deux façons de démarrer un balayage :

Balayage du canal principal (manuel)

Votre radio effectue le balayage de tous les canaux et de tous les groupes de votre liste de balayage. Au démarrage du balayage, votre radio peut, selon les réglages définis, commencer automatiquement par le dernier canal ou groupe actif lors du dernier balayage ou par le canal à partir duquel le balayage a été lancé.

Balayage auto (automatique)

Votre radio démarre automatiquement le balayage lorsque vous sélectionnez un canal ou un groupe pour lequel la fonction balayage auto est activée.

Activer ou désactiver le balayage

Suivez la procédure suivante pour activer ou désactiver le balayage sur votre radio.

Faites un des suivants :

- Appuyez sur la touche programmée **Balayage** pour démarrer ou arrêter le balayage.
- Utilisez le **sélecteur de canal** pour sélectionner un canal programmé avec la fonction Balayage automatique activée.

Si le balayage est activé :

- Le voyant DEL jaune clignote.
- Une tonalité de réussite se fait entendre.

Si le balayage est désactivé :

- Le voyant DEL s'éteint.
- Une tonalité d'échec se fait entendre.

Réponse à une transmission pendant un balayage

Lorsqu'elle exécute un balayage, votre radio s'arrête sur un canal ou un groupe si elle y détecte de l'activité. La radio demeure sur ce canal pendant une durée programmée appelée « période d'attente ». Suivez la procédure suivante pour répondre à des transmissions pendant le balayage.

- 1  Si l'indicateur Canal libre est activé, une courte tonalité d'avertissement se fait entendre lorsque l'utilisateur de la radio émettrice cesse d'appuyer sur le bouton **PTT**, vous indiquant que le canal est libre et que vous pouvez répondre. Appuyez sur le bouton **PTT** pendant la période d'attente.

Le voyant DEL vert s'allume.

-
- 2 Faites un des suivants :

- Attendez la fin de la tonalité d'autorisation de parler (si elle est activée) et parlez clairement dans le microphone.
 -  Attendez la fin de l'effet local **PTT** (s'il est activé) et parlez clairement dans le microphone.
-

- 3 Relâchez le bouton **PTT** pour écouter.

La radio reprend le balayage des autres canaux ou des groupes si vous ne répondez pas dans le délai de mise en attente.

Suppression des canaux nuisibles

Si un canal émet continuellement des appels indésirables ou du bruit (canal « nuisible »), vous pouvez éliminer temporairement ce canal indésirable de la liste de balayage. Cette possibilité n'existe pas pour le canal employé comme canal sélectionné. Suivez la procédure suivante pour supprimer les canaux nuisibles de votre radio.

- 1 Lorsque votre radio capte un canal indésirable ou nuisible, appuyez sur la touche programmée **Suppr. canal nuisible** et maintenez-la jusqu'à ce qu'une tonalité retentisse.
-
- 2 Relâchez la touche programmée **Suppr canal nuisible**.
Le canal nuisible est supprimé.
-

Restauration des canaux nuisibles

Suivez la procédure suivante pour restaurer les canaux nuisibles de votre radio.

Faites un des suivants :

- Éteignez la radio, puis rallumez-la.
 - Changez de canal en utilisant le **bouton sélecteur de canal**.
-

Balayage par vote :

Le balayage par vote vous permet d'obtenir une zone de couverture étendue là où plusieurs stations de base transmettent des données identiques sur différents canaux analogiques.

Votre radio effectue le balayage des canaux analogiques de plusieurs stations de base et sélectionne le signal reçu le plus fort. Une fois la sélection déterminée, la radio reçoit les transmissions de cette station de base.

Le voyant DEL jaune clignote pendant le balayage par vote.

Suivez les étapes décrites dans la section [Réponse à une transmission pendant un balayage à la page 155](#) pour

répondre à une transmission pendant un balayage par vote.

Réglages de l'indicateur d'appel

Cette fonction permet aux utilisateurs radio de configurer un appel ou un message texte sonneries.

Sélection d'un type de sonnerie d'avertissement



AVIS:

La touche programmée **Type de sonnerie d'avertissement** est attribuée par votre détaillant ou administrateur de système. Vérifiez auprès du détaillant ou de votre administrateur de système pour savoir de quelle façon votre radio a été programmée.

Vous pouvez programmer une alerte par vibration unique prédéterminée pour les appels radio.

La radio vibre une fois s'il s'agit d'un style de sonnerie momentané. La radio vibre de façon répétitive s'il s'agit d'un style de sonnerie répétitif. Lorsque l'option Sonnerie et vibration est sélectionnée, la radio émet une sonnerie particulière lors d'une communication radio entrante (p. ex.

alerte d'appel ou message). Elle ressemble à une tonalité d'indication positive ou à un appel manqué.

Pour les radios avec les piles qui prennent en charge la fonction vibration et qui sont fixées à une pince de ceinture à vibration, les options du Type de sonnerie d'avertissement disponibles sont Silencieux, Sonnerie, Vibration et Sonnerie et vibration.

Pour les radios avec des batteries qui ne prennent pas en charge la fonction de vibration et qui ne sont pas connectées à une pince de ceinture à vibration, le Type de sonnerie d'alerte est automatiquement réglé à Sonnerie. Si vous appuyez sur la touche programmée **Type de sonnerie d'avertissement**, une tonalité d'erreur retentit, indiquant que les options multiples de type de sonnerie d'avertissement sont désactivées.

Vous pouvez sélectionner un type de sonnerie d'avertissement en effectuant l'action suivante.

- Appuyez sur la touche programmée **Type de sonnerie d'avertissement** pour activer l'Annonce vocale ou Synthèse vocale, puis le comportement radio pour les options suivantes.
 - Pour le mode Silencieux, le **Type de sonnerie d'avertissement silencieux** s'est activé par

L'Annonce vocale ou la Synthèse vocale uniquement.

- Pour Sonnerie seulement, le **Type de sonnerie d'avertissement** retentit pour l'Annonce vocale et la Synthèse vocale, et la radio émet une tonalité de sonnerie.
- Pour Sonnerie seulement, le **Type de sonnerie d'avertissement** retentit pour l'Annonce vocale et la Synthèse vocale, et la radio vibre.
- Pour Sonnerie et Vibration, le **Type de sonnerie d'avertissement** retentit pour l'Annonce vocale et la Synthèse vocale, et la radio émet une tonalité de sonnerie et vibre.

Configuration du mode vibration



AVIS:

La touche programmée **Style vibration** est attribuée par votre détaillant ou administrateur de système. Vérifiez auprès du détaillant ou de votre administrateur de système pour savoir de quelle façon votre radio a été programmée.

Le style vibration est activé lorsque la pince de ceinture vibrante est reliée à la radio avec une batterie qui prend en charge la fonction de vibration.

Vous pouvez configurer le style vibration en effectuant l'action suivante.

- Appuyez sur la touche programmée **Style de vibration** pour basculer sur l'une des options (court, moyen, long) pour faire vibrer la radio selon l'option souhaitée. L'annonce vocale ou la synthèse vocale actionne le **style vibration**.

Augmenter le volume de la tonalité d'alarme

Votre détaillant peut programmer la radio pour vous alerter de façon continue lorsqu'un appel radio reste sans réponse. Le volume de la tonalité d'alarme augmente alors graduellement. Cette fonction porte le nom d'avertissement croissant.

Fonction Avertissement d'appel

L'envoi d'un avertissement d'appel vous permet de faire savoir à un utilisateur de radio particulier que vous souhaitez qu'il vous rappelle.

Cette fonction est disponible par une touche d'**accès direct** programmée.

Réponse à un avertissement d'appel

Suivez la procédure suivante pour répondre à un avertissement d'appel sur votre radio.

Lorsque vous recevez un avertissement d'appel :

- Une tonalité répétitive se fait entendre.
- Le voyant DEL jaune clignote.

Appuyez sur le bouton **PTT** dans les 4 secondes suivant la réception d'un avertissement d'appel pour répondre à un appel individuel.

Exécution d'une alerte d'appel

Suivez la procédure suivante pour lancer des alertes d'appel à partir de votre radio.

- 1 Appuyez sur la touche d'**accès direct** programmée.

Le voyant DEL vert s'allume.

- 2 Attendez la confirmation.

Si la confirmation de l'avertissement d'appel arrive, une tonalité d'indication positive retentit.

Si la radio ne reçoit pas de confirmation de réception de l'avertissement d'appel, une tonalité grave se fait entendre.

Mode Muet

Le mode muet propose une option à l'utilisateur de couper tous les indicateurs audio de la radio.

Une fois le mode muet activé, tous les indicateurs sonores sont désactivés à l'exception des fonctions de priorité élevée, comme les opérations d'urgence.

Lorsque l'on quitte le mode muet, la radio reprend la lecture des tonalités et de transmissions audio.



AVIS:

Ceci est une fonction pouvant être achetée. Pour obtenir des renseignements supplémentaires, adressez-vous à votre détaillant ou à votre administrateur de système.

Activation du mode muet

Suivez la procédure suivante pour activer le mode muet.

Faites un des suivants :

- Accédez à cette fonction à partir de la touche programmée **Mode muet**.
- Accéder à cette fonction en tournant la radio la face vers le bas pendant un moment.

Selon le modèle de radio, la fonction FaceDown Muet peut être activée par le menu de la radio ou par votre administrateur système. Pour obtenir des renseignements supplémentaires, adressez-vous à votre détaillant ou à votre administrateur de système.



IMPORTANT:

L'utilisateur peut activer une fonction à la fois, Man Down ou FaceDown. Ces deux fonctions ne peuvent être activées ensemble.



AVIS:

La fonction FaceDown est applicable uniquement aux modèles XPR 7350e/XPR 7380e .

Les éléments suivants se produisent lorsque le mode muet est activé :

- Une tonalité de réussite se fait entendre.
- Le voyant rouge clignote et continue de clignoter jusqu'à ce que l'on quitte le mode muet.

- La radio est en sourdine.
- La minuterie de mode muet commence pour toute la durée configurée.

Quitter le mode muet

Cette fonction peut être quittée automatiquement une fois l'expiration de la minuterie de mode muet.

Effectuez l'une des opérations suivantes pour quitter le mode muet manuellement :

- Appuyez sur la touche programmée **Mode muet**.
- Appuyez sur le bouton **PTT** pour n'importe quelle entrée.
- Tournez la radio la face vers le haut pendant un moment.



AVIS:

La fonction FaceDown est applicable uniquement aux modèles XPR 7350e/XPR 7380e.

Les éléments suivants se produisent lorsque le mode muet est désactivé :

- Une tonalité d'échec se fait entendre.
- Le voyant DEL rouge clignotant s'éteint.
- Votre radio désactive le mode muet et l'état du haut-parleur est rétabli.
- Si la minuterie n'est pas expirée, cette dernière est arrêtée.

**AVIS:**

Mode muet est également abandonné si l'utilisateur transmet par la voix ou passa à un canal non programmé.

Fonctionnement d'urgence

Une alarme d'urgence est employée pour signaler une situation critique. Vous pouvez signaler une urgence en tout temps même si de l'activité se déroule sur le canal en cours d'utilisation.

Votre détaillant peut définir la durée d'appui sur la touche **Urgence** programmée, sauf la durée d'appui prolongé, qui est semblable à celui de tous les autres boutons.

Appui bref

De 0,05 à 0,75 seconde.

Appui long

De 1,00 à 3,75 secondes.

La fonction Urgence act./dés. est attribuée à la touche **Urgence**. Vérifiez auprès de votre détaillant le fonctionnement de la touche **Urgence**.

**AVIS:**

Si un appui bref sur la touche **Urgence** lance le mode d'urgence, alors une longue pression sur la même touche permet à la radio de quitter le mode d'urgence.

Si un appui long sur la touche **Urgence** lance le mode d'urgence, alors une courte pression sur la même touche permet à la radio de quitter le mode d'urgence.

Votre radio prend en charge trois alarmes d'urgence :

- Alarme d'urgence
- Alarme d'urgence avec appel
- Alarme d'urgence suivie d'un appel vocal 

**AVIS:**

Seulement une des alarmes d'urgence ci-dessus peut être associée à la touche **Urgence** programmée.

De plus, chaque alarme comprend les types suivants :

Régulier

La radio transmet un signal d'alarme et active des indicateurs sonores ou visuels.

Silencieux

La radio transmet un signal d'alarme sans indicateurs sonores ou visuels. La radio reçoit les appels sans qu'aucun son ne se fasse entendre sur le haut-parleur, jusqu'à ce que la période de transmission *micro ouvert* programmée se termine ou que vous appuyiez sur le bouton **PTT**.

Silencieux avec voix

La radio transmet un signal d'alarme sans indicateurs sonores ou visuels, mais permet aux appels entrants de se faire entendre sur le haut-parleur. Si le mode *micro ouvert* est activé, les appels entrants se font entendre sur le haut-parleur une fois la période de transmission *du micro ouvert* expirée. Les indicateurs ne se manifestent que lorsque vous appuyez sur le bouton **PTT**.

Envoi des alarmes d'urgence

Cette fonction vous permet d'envoyer une alarme d'urgence (un signal sans voix) qui déclenche une indication d'alerte sur un groupe de radios. Votre radio

n'affiche aucun indicateur sonore ou visuel durant le mode d'urgence lorsque celui-ci est réglé sur silencieux.

Suivez la procédure suivante pour envoyer des alertes d'urgence à partir de votre radio.

- 1 Appuyez sur la touche programmée **Urgence activée**.

Le voyant DEL vert s'allume.



AVIS:

Si programmée, la tonalité de recherche d'urgence se fait entendre. Cette tonalité est silencieuse lorsque la radio transmet ou reçoit des messages vocaux, et s'arrête lorsque la radio quitte le mode d'urgence. La tonalité Recherche d'urgence peut être programmée à partir du CPS.

-
- 2 Attendez la confirmation.

En cas de réussite :

- La tonalité d'urgence se fait entendre.
- Le voyant DEL rouge clignote.

En cas d'échec après que toutes les tentatives ont été utilisées :

- Une tonalité grave retentit.

La radio quitte alors le mode d'alarme d'urgence.



AVIS:

Si programmée, la tonalité de recherche d'urgence se fait entendre. Cette tonalité est silencieuse lorsque la radio transmet ou reçoit des messages vocaux, et s'arrête lorsque la radio quitte le mode d'urgence. La tonalité de la recherche d'urgence peut être programmée par votre détaillant ou votre administrateur système.

Envoi d'une alarme d'urgence avec un appel

Cette fonction vous permet d'envoyer une alarme d'urgence avec un appel à un groupe de radios. Lorsqu'une radio du groupe accuse réception de l'alarme d'urgence, le groupe de radios peut communiquer sur un canal d'urgence programmé.

Suivez la procédure suivante pour envoyer un message d'urgence avec appel à partir de votre radio.

- 1** Appuyez sur la touche programmée **Urgence activée**.

Le voyant DEL vert s'allume.

- 2** Attendez la confirmation.

En cas de réussite :

- La tonalité d'urgence se fait entendre.
- Le voyant DEL rouge clignote.

- 3** Pour passer l'appel, appuyez sur le bouton de conversation **PTT**.

Le voyant DEL vert s'allume.

- 4** Faites un des suivants :

- Attendez la fin de la tonalité d'autorisation de parler (si elle est activée) et parlez clairement dans le microphone.
-  Attendez la fin de l'effet local **PTT** (s'il est activé) et parlez clairement dans le microphone.

5 Relâchez le bouton **PTT** pour écouter.

6  Si l'indicateur Canal libre est activé, une courte tonalité d'avertissement se fait entendre lorsque l'utilisateur de la radio émettrice cesse d'appuyer sur le bouton **PTT**, vous indiquant que le canal est libre et que vous pouvez répondre. Pour prendre l'appel, appuyez sur le bouton **PTT**.

7 Pour quitter le mode d'urgence une fois l'appel terminé, appuyez sur la touche **Urgence désactivée**.

Alarmes d'urgence suivies d'un appel vocal

Cette fonction vous permet d'envoyer une alarme d'urgence suivie d'un appel vocal à un groupe de radios. Le microphone de votre radio est automatiquement activé,

vous permettant de communiquer avec le groupe de radios sans avoir à appuyer sur le bouton **PTT**. Cet état de microphone activé est aussi appelé « *microphone branché* ».

Si le mode de cycle d'urgence de votre radio est activé, les répétitions de *microphone branché* et de période de réception s'appliquent pendant la durée programmée. Pendant le mode de cycle d'urgence, le son des appels reçus est diffusé sur le haut-parleur de la radio.

Si vous appuyez sur le bouton **PTT** pendant la période de réception programmée, une tonalité d'interdiction se fait entendre, indiquant que vous devez libérer le bouton **PTT**. La radio ne tient pas compte du fait que le bouton **PTT** est enfoncé et demeure en mode d'urgence.

Si vous appuyez sur le bouton **PTT** pendant la période de *microphone branché* programmée et si vous maintenez le bouton enfoncé après l'expiration de la durée de *microphone branché*, la radio continue de transmettre jusqu'à ce que vous relâchiez le bouton **PTT**.

Si la demande d'alarme d'urgence échoue, la radio ne fait pas d'autre tentative et passe directement à l'état de *microphone branché*.

**AVIS:**

Certains accessoires ne prennent pas en charge la fonction *microphone branché*. Pour obtenir des renseignements supplémentaires, adressez-vous à votre détaillant ou à votre administrateur de système.

Envoi d'une alarme d'urgence suivie d'un appel vocal

Suivez la procédure suivante pour envoyer un message d'urgence suivi d'un appel vocal.

- 1 Appuyez sur la touche programmée **Urgence activée**.

Le voyant DEL vert s'allume.

- 2 Lorsqu'une tonalité d'urgence se fait entendre, parlez clairement dans le microphone.

La radio cesse automatiquement de transmettre dans les cas suivants :

- Si le mode Cycle d'urgence est activé, la durée du cycle entre *micro ouvert* et réception d'appels arrive à son terme.

- Après l'expiration de la durée de *micro ouvert*, le mode cycle d'urgence est désactivé.

Réception d'une alarme d'urgence

Suivez la procédure suivante pour recevoir des alertes d'urgence sur votre radio.

Lorsque vous recevez une alarme d'urgence :

- Une tonalité se fait entendre.
- Le voyant DEL rouge clignote.

**AVIS:**

Votre radio confirme automatiquement l'alarme d'urgence (si cette fonction est activée).

Sortie du mode d'urgence après réception de l'alarme d'urgence

Suivez la procédure suivante pour quitter le mode d'urgence après avoir reçu une alarme d'urgence :

- Changez de canal.
- Appuyez sur la touche **Urgence désactivée**.

- Éteignez la radio.

Réactivation du mode d'urgence

Cette fonction n'est offerte que sur la radio qui envoie l'alarme d'urgence. Suivez la procédure suivante pour réactiver une alarme d'urgence sur votre radio.

Faites un des suivants :

- Changez le canal pendant que la radio est en mode d'urgence. La radio quitte le mode d'urgence et réactive le mode d'urgence, si l'alarme d'urgence est activée sur le nouveau canal.
- Appuyez sur la touche programmée **Urg. activé** pendant que la radio est dans un état d'activation du mode d'urgence ou de transmission d'urgence. La radio quitte alors cet état et réactive le mode d'urgence.

Quitter le mode d'urgence

Cette fonction n'est offerte que sur la radio qui envoie l'alarme d'urgence.

Votre radio quitte le mode d'urgence lorsque :

- Un accusé de réception est reçu (dans le cas de l'alarme d'urgence seulement).
- Toutes les tentatives d'envoi de l'alarme ont été effectuées.
- La radio est éteinte.



AVIS:

La radio ne réactive pas automatiquement le mode d'urgence lorsqu'elle est remise sous tension.

Suivez la procédure suivante pour quitter le mode d'urgence sur votre radio.

Faites un des suivants :

- Appuyez sur la touche programmée **Urg. désactivé**.
- Éteignez la radio, puis rallumez-la si votre radio a été programmée pour demeurer sur le canal d'inversion d'urgence même après la réception de la confirmation.
- Changez de canal pour un nouveau canal qui n'a pas été configuré avec le mode d'urgence.

Situation de détresse



AVIS:

La fonction Man Down est applicable uniquement aux modèles XPR 7350e/XPR 7380e.

Cette fonctionnalité affiche un message d'urgence dans le cas où il y a un changement concernant le mouvement de la radio, comme un basculement, un mouvement ou une absence de mouvement pendant un temps prédéfini.

Après une telle modification de l'état de mouvement de la radio, pendant un temps prédéfini, la radio émet un premier avertissement à l'utilisateur au moyen d'un indicateur.

Si l'utilisateur ne donne aucune réponse à l'avertissement avant l'expiration du délai prédéfini subséquent, la radio active une alarme d'urgence. Vous pouvez programmer le délai de rappel dans le CPS.

Activer ou désactiver la fonction Program. radio



AVIS:

La touche programmée **Avertissement de situation de détresse** et les réglages de situation de détresse sont configurés à partir du CPS. Vérifiez auprès du détaillant ou de votre administrateur de système pour savoir de quelle façon votre radio a été programmée.

Si vous désactivez la fonctionnalité Program. radio, la tonalité d'alerte programmée se fait entendre jusqu'à ce que la fonctionnalité Program. radio soit activée. Une tonalité de défaillance de l'appareil se fait entendre quand la fonctionnalité Program. radio échoue. La tonalité de défaillance de l'appareil continue de se faire entendre jusqu'à ce que le fonctionnement de la radio soit normal.

Vous pouvez activer ou désactiver cette fonction en effectuant l'action suivante :

- Appuyez sur la touche programmée **Avertissement de situation de détresse** pour activer ou désactiver la fonction.

Messagerie texte

Votre radio peut recevoir des données, par exemple un message texte, en provenance d'une autre radio ou d'une application de messagerie texte.

Il existe deux types de messages texte : court message texte et message texte de radio mobile numérique (DMR). La longueur maximale d'un message texte court DMR est de 23 caractères. En mode transmission, un message texte peut comporter un maximum de 280 caractères, ce qui inclut la ligne d'objet. Vous voyez la ligne d'objet lorsque vous recevez un message provenant d'une application courriel.



AVIS:

La longueur maximale de 280 caractères s'applique uniquement pour les modèles avec la dernière version du logiciel et du matériel. Pour les modèles de radio avec les anciens logiciels et matériels, la longueur maximale d'un message texte est de 140 caractères. Pour obtenir des renseignements supplémentaires, adressez-vous à votre détaillant ou à votre administrateur de système.

Message texte rapide

Votre radio prend en charge des messages texte rapides, selon la programmation effectuée par votre détaillant.

Envoi de messages texte rapides

Suivez la procédure suivante pour envoyer des messages texte rapides prédéfinis sur votre radio à un alias prédéfini.

1 Appuyez sur la touche d'**accès direct** programmée.

2 Attendez la confirmation.

En cas de réussite :

- Le voyant DEL vert s'allume.
- Une tonalité de réussite se fait entendre.

En cas d'échec :

- Une tonalité d'échec se fait entendre.
-

Cryptage

Cette fonction fait appel à une solution de brouillage logiciel pour prévenir l'écoute d'un canal par des utilisateurs non

autorisés. Les parties de la transmission correspondant au signal et à l'identification de l'utilisateur ne sont pas brouillées.

Sur votre radio, la fonction de cryptage doit être activée sur le canal pour envoyer une transmission cryptée; l'activation de la fonction n'est cependant pas nécessaire à la réception d'une telle transmission. Pendant qu'un canal crypté est sélectionné, la radio continue d'être en mesure de recevoir des transmissions non brouillées.

Certains modèles de radio n'offrent pas cette fonction de cryptage, ou peuvent avoir une configuration différente. Pour obtenir des renseignements supplémentaires, adressez-vous à votre détaillant ou à votre administrateur de système.

Votre radio prend en charge deux types de cryptage, mais un seul peut être attribué à votre radio. Ce sont les suivants :

- Cryptage de base
- Cryptage amélioré

Pour décoder un appel ou une transmission de données crypté, votre radio doit être programmée de manière à avoir la même clé de cryptage (cryptage de base) ou la même valeur et le même ID de clé (cryptage amélioré) que la radio à l'origine de la transmission.

Si votre radio reçoit un appel brouillé correspondant à une clé de cryptage différente ou à une valeur et à un ID de clé différents, vous entendrez une transmission brouillée (cryptage de base) ou vous n'entendrez rien du tout (cryptage amélioré).

Sur un canal crypté, votre radio est en mesure de recevoir des appels débrouillés, selon la façon dont votre radio est programmée. En outre, votre radio peut jouer un avertissement ou non, selon la façon dont elle est programmée.

Le voyant DEL vert s'allume pendant que la radio envoie une transmission cryptée et émet un clignotement rapide lorsque la radio reçoit une transmission cryptée.



AVIS:

Cette fonction n'est pas offerte dans les canaux de bandes citoyennes qui se trouvent dans la même fréquence.

Activer ou désactiver le cryptage

Suivez la procédure suivante pour activer ou désactiver la fonction confidentialité de votre radio.

Appuyez sur la touche programmée **Confidentialité**.

Travailleur solitaire

Cette fonction déclenche le mode d'urgence s'il n'y a aucun signe d'activité par l'utilisateur, tel qu'appuyer sur une quelconque touche de la radio ou activer le sélecteur de canal, pendant une durée prédéfinie.

Si aucune activité n'est détectée pendant la durée prédéfinie, la radio avertit l'utilisateur de l'expiration du délai d'inactivité au moyen d'un signal sonore.

Si l'utilisateur ne donne aucune réponse à l'avertissement avant l'expiration du délai prédéfini subséquent, la radio active une alarme d'urgence.

Seulement une des alarmes d'urgence suivantes est associée à cette fonction :

- Alarme d'urgence
- Alarme d'urgence avec appel
- Alarme d'urgence suivie d'un appel vocal 

La radio demeure dans l'état d'urgence, ce qui permet la transmission des messages vocaux, jusqu'à ce qu'une action soit exécutée. Reportez-vous à [Fonctionnement d'urgence à la page 161](#) pour en savoir plus sur les façons de quitter le mode Urgence.



AVIS:

Pour obtenir des renseignements supplémentaires, adressez-vous à votre détaillant ou à votre administrateur de système.

Fonctions de verrouillage par mot de passe

Cette fonction vous permet de restreindre l'accès à la radio en demandant un mot de passe lorsqu'elle est allumée.

Accès aux radios à l'aide des mots de passe

Suivez la procédure suivante pour accéder à votre radio en utilisant un mot de passe.

- 1 Entrez le mot de passe à quatre chiffres.
 - Utilisez le **bouton sélecteur de canal** pour entrer le premier chiffre du mot de passe.
 - Appuyez sur le bouton latéral 1, 2 ou 3 pour entrer chacun des trois chiffres restants du mot de passe.
-

- 2 Votre radio vérifie automatiquement la validité du mot de passe lorsque le dernier chiffre du mot de passe à quatre chiffres est entré.

En cas de réussite, la radio est mise sous tension.

En cas d'échec :

- Une tonalité continue retentit. Répétez l'étape [étape 1](#).
- Après une troisième tentative incorrecte, la radio se verrouille. Une tonalité se fait entendre. Le voyant DEL jaune clignote en double. La radio se verrouille pendant 15 minutes.



AVIS:

En état de verrouillage, la radio réagit uniquement aux commandes du bouton **Activé/désactivé/Réglage du volume** uniquement.

- Si la radio est allumée, patientez 15 minutes et répétez les étapes de la section [Accès aux radios à l'aide des mots de passe à la page 81](#) pour accéder à la radio.
- Si la radio est éteinte, allumez-la. La radio redémarre la minuterie de verrouillage de 15 minutes. Une tonalité se fait entendre. Le voyant DEL jaune clignote en double.

Patientez 15 minutes et répétez les étapes de la section [Accès aux radios à l'aide des mots de passe à la page 81](#) pour accéder à la radio.

Systeme ARTS®

Le système ARTS est une fonctionnalité analogique seulement conçue pour vous informer quand votre radio est en dehors de la zone de couverture des autres radios dotées du système ARTS.

Les radios dotées du système ARTS transmettent ou reçoivent périodiquement des signaux pour confirmer qu'elles se trouvent dans la zone de couverture l'une de l'autre.

Votre radio fournit des indications d'état comme suit :

Alerte initiale

Une tonalité se fait entendre.

Déverrouillage de la radio

Lorsqu'elle est verrouillée, la radio ne peut recevoir aucun appel. Suivez la procédure suivante pour déverrouiller une radio verrouillée.

Faites un des suivants :

Alerte ARTS dans la zone de couverture

Une tonalité se fait entendre, si programmée.

Alerte ARTS hors de la zone de couverture

Une tonalité se fait entendre. Le voyant DEL rouge clignote rapidement.



AVIS:

Pour obtenir des renseignements supplémentaires, adressez-vous à votre détaillant ou à votre administrateur de système.

Programmation par onde radio

Votre détaillant peut mettre à jour à distance votre radio à partir de la programmation par radiocommunication (OTAP) sans connexion physique. De plus, certains paramètres peuvent être configurés à partir de la programmation par radiocommunication.

Lorsque votre radio est programmée par OTAP, le voyant DEL vert clignote.

Lorsque votre radio reçoit des données à volume élevé :

- Le canal devient occupé.
- Une tonalité d'échec se fait entendre si vous appuyez sur le bouton **PTT**.



AVIS:

Lorsque la programmation est terminée, une tonalité retentit et votre radio redémarre (mise hors tension, puis sous tension de nouveau).

Fonctionnement Wi-Fi

Cette fonction vous permet de configurer un réseau Wi-Fi et de vous connecter à ce réseau. Le Wi-Fi prend en charge les mises à jour de micrologiciel de la radio, de la codeplug, et des ressources telles que les modules de langues et les annonces vocales.



AVIS:

Cette fonction s'applique aux modèles XPR 7350e/XPR 7380e uniquement.

Wi-Fi® est une marque déposée de Wi-Fi Alliance®.

Votre radio prend en charge les réseaux Wi-Fi d'entreprise WEP/WPA/WPA2 personnels et WPA/WPA2 d'entreprise.

Réseau Wi-Fi WEP/WPA/WPA2 personnel

Utilise l'authentification basée sur clé prépartagée (mot de passe).

La clé prépartagée peut être saisie à partir du menu ou du CPS/RM.

Réseau Wi-Fi WPA/WPA2 d'entreprise

Utilise l'authentification basée sur certificat.

Votre radio doit être préconfigurée avec un certificat.



AVIS:

Vérifiez auprès de votre détaillant ou de votre administrateur de système la procédure de connexion à un réseau Wi-Fi WPA/WPA2 d'entreprise.

Activer ou désactiver la fonction Wi-Fi

La touche programmée **Wi-Fi Off ou On** est attribuée par défaut. Vérifiez auprès du détaillant ou de votre administrateur de système pour savoir de quelle façon votre radio a été programmée.

Les annonces vocales pour la touche programmée **Wi-Fi On ou Off** peut être personnalisé par le CPS selon les exigences des utilisateurs. Pour obtenir des renseignements supplémentaires, adressez-vous à votre détaillant ou à votre administrateur de système.

Vous pouvez activer ou désactiver le Wi-Fi en effectuant l'action suivante.

- Appuyez sur la touche programmée **Wi-Fi activé ou désactivé**. L'annonce vocale Activation du Wi-Fi ou Désactivation du Wi-Fi se fait entendre.

Connexion à un point d'accès réseau

Lorsque vous activez le Wi-Fi, la radio recherche un point d'accès réseau et s'y connecte.



AVIS:

La touche programmée **Requête d'état Wi-Fi** est attribuée par votre détaillant ou administrateur de système. Les annonces vocales pour la touche programmée **Requête d'état Wi-Fi** peuvent être personnalisées selon les exigences de l'utilisateur à partir du CPS. Vérifiez auprès du détaillant ou de votre administrateur de système pour savoir de quelle façon votre radio a été programmée.

Les points d'accès réseau Wi-Fi WPA d'entreprise sont préconfigurés. Vérifiez auprès du détaillant ou de votre administrateur de système pour savoir de quelle façon votre radio a été programmée.

Appuyez sur la touche programmée **Requête d'état Wi-Fi** pour connaître l'état de la connexion en utilisant l'annonce vocale.

L'annonce vocale indique Le Wi-Fi est désactivé lorsque le Wi-Fi est activé, mais il n'y a pas de connexion ou Le Wi-Fi est activé avec connexion.

- Le voyant DEL passe au vert continu pour indiquer une charge pleine de la batterie.
- Le voyant DEL clignote en rouge pour indiquer une faible charge de la batterie.

Utilitaires

Ce chapitre décrit le fonctionnement des fonctions utilitaires disponibles sur votre radio.

Vérification de la charge de la batterie

Suivez la procédure suivante pour modifier vérifiez le niveau de charge de la batterie.

Appuyez sur la touche programmée **Charge de la batterie**.

L'un des événements suivants survient :

- Le voyant DEL passe au jaune continu pour indiquer une charge moyenne de la batterie.

Liste de réception flexible

La Liste de réception flexible vous permet de créer et d'affecter des membres à la liste de groupe d'appels de réception. Votre radio peut prendre en charge un maximum de 16 membres dans la liste. Cette fonction est prise en charge en mode Capacity Plus.

Activer ou désactiver la liste de réception flexible

Suivez la procédure suivante pour activer ou désactiver la liste de réception flexible.

Appuyez sur la touche programmée **Liste de réception flexible**.

Si cette option est activée :

- Le voyant DEL clignote en jaune.
- Une tonalité de réussite se fait entendre.

Si cette option est désactivée :

- Le voyant DEL s'éteint.
- Une tonalité d'échec se fait entendre.

Synthèse texte-parole

La fonction de synthèse vocale peut être activée uniquement par votre détaillant ou administrateur de système. Si la synthèse texte-parole est activée, l'Annonce vocale est automatiquement désactivée. Si cette option est activée, la fonction de synthèse texte-parole est automatiquement désactivée.

L'indicateur audio peut être personnalisé en fonction des exigences du client.

Réglage de la synthèse texte-parole

Suivez la procédure pour définir la fonction de synthèse vocale.

Appuyez sur la touche programmée **Synthèse vocale** pour écouter les messages texte que vous recevez.

Activer ou désactiver la fonction de suppression des réactions acoustiques

Cette fonction vous permet de réduire la réaction acoustique reçue lors de la réception d'appels. Suivez la procédure suivante pour activer ou désactiver la suppression de réactions acoustiques sur votre radio.

Appuyez sur la touche programmée **AF Suppressor** (Suppression siffil).

Activer et désactiver le système de système satellite de navigation mondial

Le système mondial de navigation par satellite (GNSS) est un système de navigation par satellite qui permet de déterminer l'emplacement précis de la radio. Le GNSS comprend le système de positionnement global (GPS), le système mondial de satellites de navigation (GLONASS) et le système de satellite de navigation BeiDou (BDS). Le



AVIS:

Certains modèles de radio peuvent offrir le GPS, le GLONASS et le BDS. La constellation GNSS est configurée dans le CPS. Vérifiez auprès du détaillant ou de votre administrateur de système pour savoir de quelle façon votre radio a été programmée.

Effectuez l'étape suivante pour activer ou désactiver le GNSS sur votre radio.

- Appuyez sur le bouton programmé **GNSS**.

Activation ou désactivation des sonneries et alertes de la radio

Vous pouvez activer ou désactiver toutes les tonalités et alertes, si nécessaire, à l'exception de la tonalité d'alerte entrante. Suivez la procédure suivante pour activer ou désactiver les sonneries et les alertes sur votre radio.

Appuyez sur le bouton programmé Toutes Tnlés/
Avert.

En cas de réussite :

- Une tonalité de réussite se fait entendre.

- Toutes les tonalités et alertes sont activées.

En cas d'échec :

- Une tonalité d'échec se fait entendre.
- Toutes les tonalités et alertes sont désactivées.

Niveaux de puissance

Vous pouvez personnaliser le niveau de puissance de votre radio en réglant celui-ci à Haut ou Bas pour chaque canal.

Haute

Ce réglage permet la communication avec des radios considérablement éloignées.

Faible

Ce réglage permet la communication avec des radios situées à proximité.

Configuration de la puissance

Suivez la procédure suivante pour configurer la puissance de votre radio.

Appuyez sur la touche programmée **Niveau de puissance**.

En cas de réussite :

- Une tonalité de réussite se fait entendre.
- La puissance de transmission de la radio est réglée à Basse.

En cas d'échec :

- Une tonalité d'échec se fait entendre.
- La puissance de transmission de la radio est réglée à Élevée.

Vous pouvez activer ou désactiver la fonction VOX en procédant de l'une ou l'autre des manières suivantes :

- Éteignez la radio, puis rallumez-la pour activer la fonction VOX.
- Changez de canal à l'aide du bouton **sélecteur de canal** pour activer la fonction VOX.
- Activer ou désactiver la fonction VOX à l'aide de la touche programmée **VOX**.
- Appuyez sur le bouton **PTT** pendant que la radio fonctionne pour désactiver la fonction VOX.



AVIS:

L'activation ou la désactivation de cette fonction est limitée aux radios sur lesquelles la fonction associée est activée. Pour obtenir des renseignements supplémentaires, adressez-vous à votre détaillant ou à votre administrateur de système.

Transmission vocale

La transmission vocale (VOX) vous permet d'établir une communication vocale en mode mains libres sur un canal programmé. La radio transmet automatiquement, pendant une période programmée, dès que le microphone de l'accessoire VOX détecte une voix.



AVIS:

Cette fonction n'est pas offerte dans les canaux de bandes citoyennes qui se trouvent dans la même fréquence.

Activation ou désactivation de l'émission commandée par la voix (VOX)

Suivez la procédure suivante pour activer ou désactiver le VOX sur votre radio.

Appuyez sur la touche programmée VOX pour activer ou désactiver la fonction.



AVIS:

Si la fonction de tonalité d'autorisation est activée, utilisez un mot déclencheur pour faire l'appel. Attendez la fin de la tonalité d'autorisation de parler, puis parlez clairement dans le microphone. Pour obtenir plus de renseignements à ce sujet, consultez la section [Activation ou désactivation de la tonalité d'autorisation de parler](#).

Activation ou désactivation de la carte d'option

Les capacités de carte d'option de chaque canal peuvent être attribuées aux touches programmables. Suivez la procédure suivante pour activer ou désactiver la carte d'option sur votre radio.

Appuyez sur la touche programmée **Carte d'option**.

Activation ou désactivation de l'assistance parlée

Cette fonction permet à la radio de confirmer vocalement le code ou le nom de la zone ou du canal que l'utilisateur vient d'entrer ou la touche programmable sur laquelle il vient d'appuyer.

L'assistance parlée peut être personnalisée en fonction des exigences du client. Suivez la procédure suivante pour activer ou désactiver l'assistance parlée de votre radio.

Appuyez sur la touche programmée **Assistance parlée**.

En cas de réussite :

- Une tonalité de réussite se fait entendre.
- Toutes les tonalités et alertes sont activées.

En cas d'échec :

- Une tonalité d'échec se fait entendre.
 - Toutes les tonalités et alertes sont désactivées.
-

Changer l'acheminement du signal audio entre le haut-parleur interne de la radio et un accessoire câblé

Suivez la procédure pour faire basculer l'acheminement du signal audio entre le haut-parleur interne de la radio et l'accessoire câblé.

Vous pouvez faire basculer l'acheminement du signal audio entre le haut-parleur interne de la radio et le haut-parleur de l'accessoire câblé sous réserve que :

- L'accessoire câblé avec haut-parleur est branché.
- L'audio n'est pas acheminé vers un accessoire Bluetooth externe.

Appuyez sur la touche programmée **Bascule audio**.

Une tonalité se fait entendre lorsque l'acheminement du signal audio a été changé.

La mise hors tension de la radio ou le retrait de l'accessoire réinitialise l'acheminement du signal audio vers le haut-parleur interne de la radio.

Activation ou désactivation de la fonction Audio intelligent

Votre radio règle automatiquement le volume audio pour compenser le bruit de fond actuel dans l'environnement, y compris les sources de bruit mobiles et immobiles. Cette fonction est une fonction de réception uniquement et ne touche pas l'audio de transmission. Suivez la procédure suivante pour activer ou désactiver l'audio intelligent sur votre radio.

Appuyez sur la touche programmée **Audio intelligent**.



AVIS:

Cette fonction ne s'applique pas à la technologie Bluetooth.

Activer ou désactiver l'amélioration de la vibration

Vous pouvez activer cette fonction lorsque vous parlez une langue qui contient beaucoup de consonnes vibrantes alvéolaires (« R » roulés). Suivez la procédure pour activer ou désactiver l'amélioration de la vibration sur votre radio.

Appuyez sur la touche programmée **Amélioration de la vibration** pour activer ou désactiver la fonction.

En cas de réussite :

- Une tonalité de réussite se fait entendre.
- Toutes les tonalités et alertes sont activées.

En cas d'échec :

- Une tonalité d'échec se fait entendre.
 - Toutes les tonalités et alertes sont désactivées.
-

Liste des accessoires approuvés

Motorola Solutions offre les accessoires approuvés suivants pour améliorer la productivité de votre radio bidirectionnelle portative numérique.

Antennes

- VHF, 144-165 MHz, antenne hélicoïdale (PMAD4116_)
- VHF, 136-155 MHz, antenne hélicoïdale (PMAD4117_)
- VHF, 152-174 MHz, antenne hélicoïdale (PMAD4118_)
- VHF, 136-148 MHz, antenne tronquée (PMAD4119_)
- VHF, 146-160 MHz, antenne tronquée (PMAD4120_)
- VHF, 160 à 174 MHz, antenne tronquée (PMAD4121_)
- Antenne fouet 20 cm, VHF, 136 à 174 MHz (PMAD4147_)
- UHF, 403-450 MHz, antenne tronquée (PMAE4069_)
- UHF, 440-490 MHz, antenne tronquée (PMAE4070_)

- UHF, 470-527 MHz, antenne tronquée (PMAE4071_)
- UHF, 403-527 MHz, antenne fouet mince (PMAE4079_)
- Antenne fouet courte, 800/900, 806 à 870 MHz (PMAF4009_)
- Antenne fouet courte, 800/900, 896 à 941 MHz (PMAF4010_)
- Antenne fouet, 800/900, 806 à 870 MHz (PMAF4011_)
- Antenne fouet, 800/900, 896 à 941 MHz (PMAF4012_)

Batteries

- Batterie IMPRES au lithium-ion haute capacité de 2300 mAh (FM) (NNTN8129_)⁴
- Batterie de base mince au lithium-ion de 1 600 mAh (PMNN4406_R)
- Batterie IMPRES au lithium-ion mince de 1 600 mAh (PMNN4407_R)
- Batterie IMPRES au lithium-ion à haute capacité de 2 250 mAh (PMNN4409_R)

⁴ Non applicable pour les modèles XPR 7350e/XPR 7380e

- Batterie de base au nickel-métal-hydrure de 1 400 mAh (PMNN4412_)⁵
- Batterie IMPRES au lithium-ion de 2 700 mAh (PMNN4448_R)
- Batterie au lithium-ion de 2 050 mAh IP57 (PMNN4463_)⁶
- Batterie IMPRES au lithium-ion 3 000 mAh avec pince de ceinture à vibration (PMNN4488_)
- Batterie IMPRES au lithium-ion de 2900 mAh TIA4950 HAZLOC (PMNN4489_)⁷
- Batterie IMPRES mince au lithium-ion de 2 100 mAh IP68 (PMNN4491_)
- Batterie IMPRES au lithium-ion de 3 000 mAh basse tension IP68 (PMNN4493_)
- Boucle de ceinture pivotante de rechange en cuir de 6,4 cm (2,5 po) (PMLN5610_)
- Boucle de ceinture pivotante de rechange en cuir de 7,6 cm (3 po) (PMLN5611_)
- Étui de transport en cuir rigide avec boucle de ceinture fixe de 7,6 cm (3 po) pour radio sans afficheur (PMLN5839_)
- Étui de transport en cuir rigide avec boucle de ceinture pivotante de 6,4 cm (2,5 po) pour radio sans afficheur (PMLN5843_)
- Étui de transport en nylon avec boucle de ceinture fixe de 7,6 cm (3 po) pour radio sans afficheur (PMLN5845_)
- Étui de transport en cuir rigide avec boucle de ceinture pivotante de 7,6 cm (3 po) pour radio sans afficheur (PMLN5846_)
- Pince pour ceinture de 6,4 cm (2,5 po) de largeur (PMLN7008_)

Accessoires de transport

- Pince pour ceinture de 5 cm (2 po) de largeur (PMLN4651_)

⁵ Non applicable à la bande 800/900.

⁶ Votre radio est compatible avec les accessoires indiqués ici. Pour en savoir davantage à ce sujet, communiquez avec le détaillant.

⁷ S'applique aux modèles XPR 7350e/XPR 7380e uniquement.

- Pince de ceinture à vibration pour ceinture de largeur de 6,4 cm (2,5 po) (PMLN7296_)
- Sangle en cuir pour radio (RLN6486_)⁸
- Sangle en cuir pour radio, Taille XL (RLN6487_)⁸
- Sangle en cuir anti-ballant pour radio (RLN6488_)⁸
- Unité d'interface de chargeur individuel pour gestion de groupe de batteries IMPRES (NNTN8045_)⁹

- Chargeur individuel de base, base uniquement (NNTN8117_)
- Chargeur individuel standard avec bloc d'alimentation, linéaire Chine (NNTN8224_)
- Chargeur individuel standard avec bloc d'alimentation, linéaire, prise US 110 V c. a. (NNTN8226_)
- Chargeur individuel standard avec bloc d'alimentation, mode de commutation – 21 W, Amérique du Nord/ Amérique latine (NNTN8275_)
- Chargeur de voyage, taux rapide avec adaptateur de charge à tension régulée pour véhicule, socle de charge personnalisé, support de fixation, cordon spiralé (NNTN8525_)⁹
- Chargeur individuel IMPRES 110 V c.a., 50/60 HZ US (WPLN4243_)
- Chargeur IMPRES multi-unités, socle seulement (WPLN4211_)

Chargeurs

- Chargeur de voyage micro USB taux rapide fixe-Sprint (EPNN9288_)
- Clé de licence de gestion de groupe de batteries IMPRES (HKVN4036_)
- Support de fixation murale pour chargeur IMPRES multi-unités (NLN7967_)⁹
- Lecteur de batterie IMPRES (NNTN7392_)
- Chargeur IMPRES pour unité mobile (NNTN7616_)
- Unité d'interface de chargeur multi-unité pour gestion de groupe de batteries IMPRES (NNTN7677_)⁹

⁸ Votre radio est compatible avec les accessoires indiqués ici. Pour en savoir davantage à ce sujet, communiquez avec le détaillant.

⁹ Votre radio est compatible avec les accessoires indiqués ici. Pour en savoir davantage à ce sujet, communiquez avec le détaillant.

- Chargeur IMPRES multiple, prise US (WPLN4212_)
- Chargeur IMPRES multiple avec affichage, socle seulement (WPLN4218_)
- Chargeur IMPRES multiple avec affichage, prise US (WPLN4219_)
- Chargeur individuel de base, socle seulement (WPLN4225_)
- Chargeur individuel de base 110 V c.a., 50/60 Hz US (WPLN4227_)
- Chargeur individuel IMPRES, prise US (WPLN4232_)
- Chargeur multi-unités IMPRES affichage une ligne (WPLN4239_)
- Chargeur individuel IMPRES LTD (SMPS Amérique du Nord/Amérique latine) (WPLN4253_)
- Oreillette avec commande du volume (BDN6666_)
- Oreillette avec prise filetée de 3,5 mm (BDN6719_)
- Oreillette pour réception seulement 1 fil, noir (BDN6726_)
- Oreillette pour réception seulement extra fort, noir (BDN a6727_)
- Oreillette pour réception seulement avec commande du volume, noir (BDN6728_)
- Écouteur bouton, haut-parleur unique (BDN6781_)
- Écouteur bouton pour réception seulement (MDRLN4885_)
- Écouteur coque D pour réception seulement (PMLN4620_)
- Écouteur coque D (PMLN5096_)

Écouteurs et oreillettes

- Écouteur bouton pour réception seulement (AARLN4885_)
- Oreillette pour réception seulement 1 fil, beige (BDN6664_)
- Oreillette pour réception seulement extra fort, beige (BDN6665be _)
- Transducteur temporel IMPRES avec bouton de conversation en ligne (PTT) (PMLN5101_)
- Récepteur à l'oreille avec microphone en ligne et bouton PTT, Mag One (PMLN5973_)
- Oreillette pivotante avec micro/PTT, Mag One (PMLN5975_)
- Écouteur avec microphone sur tige en ligne, PTT, Mag One (PMLN5976_)

- Écouteur-bouton avec microphone et bouton PTT en ligne, Mag One (PMLN6069_)
- Oreillette pivotante à ajustement flexible avec microphone sur tige (PMLN7181_)¹⁰
- Oreillette pivotante à ajustement flexible avec microphone sur tige, emballage multiple (PMLN7203_)¹⁰
- Écouteurs entièrement dissimulés (RLN4922_)¹⁰
- Écouteur pour réception seulement (RLN4941_)
- Bouchons de remplacement pour oreillette CommPort, paquet de 10 (RLN5037_)
- Trousse de surveillance du bruit avec réception seulement, noir (RLN5313_)
- Trousse de surveillance du bruit avec réception seulement, beige (RLN5314_)
- Écouteur de format standard, noir (RLN6279_)
- Écouteur de format standard, beige (RLN6280_)
- Coussin en mousse et pare-vent de rechange (RLN6283_)
- Écouteur avec assemblage de tube acoustique, beige (RLN6284_)
- Écouteur avec assemblage de tube acoustique, noir (RLN6285_)
- Écouteur avec ensemble pour bruit élevé, beige (RLN6288_)
- Écouteur avec ensemble pour bruit élevé, noir (RLN6289_)
- Petits protecteurs d'oreille clairs EP7 [Sonic Defenders] bouchons d'oreille ultra, réduction du bruit = 28 dB (RLN6511_)¹⁰
- Protecteurs d'oreille moyens clairs EP7 [Sonic Defenders] bouchons d'oreille ultra, réduction du bruit = 28 dB (RLN6512_)¹⁰
- Grands protecteurs d'oreille clairs EP7 [Sonic Defenders] bouchons d'oreille ultra, réduction du bruit = 28 dB (RLN6513_)¹⁰
- Oreillette pivotante avec microphone en ligne pour accessoire de bouton Bluetooth, paquet de 3 (RLN6550_)¹⁰

¹⁰ Votre radio est compatible avec les accessoires indiqués ici. Pour en savoir davantage à ce sujet, communiquez avec le détaillant.

- Oreillette à 1 fil, câble de 29 cm, noir (NNTN8294_)
- Oreillette à 1 fil, câble de 116 cm, noire (NNTN8295_)
- Ensemble discret sans fil, comprend deux ensembles d'écouteurs à 2 fils (1 noir et 1 blanc), oreillette à 1 fil (noir), et un adaptateur de 3,5 mm pour brancher à n'importe quels écouteurs disponibles dans le commerce (NNTN8296_)
- Trousse d'entretien pour oreillette sans fil (NNTN8316_)
- Récepteur couvre-oreille pour haut-parleur-microphone à distance (WADN4190_)
- Revêtement de tissu de rechange pour coussinet d'étanchéité (1580376E32)
- Pare-vent de rechange pour microphone sur tige (5080548E02)
- Joint torique de rechange pour pare-vent (3280376E35)
- Trousse d'entretien pour oreillette sans fil (NTN8821_)
- Courroies pour oreillette CommPort (pour fixation solide à l'oreille), paquet de 10 (NTN8988_)
- Adaptateur sans fil en Y et crochet de rétention pour écouteurs entièrement dissimulés (NNTN8385_)¹⁰

Casques d'écoute et accessoires connexes

- Oreillette de rechange avec câble de 30 cm (12 po) (pour NNTN8125_)(NTN2572_)
- Casque sans fil non sécurisé et dispositif PTT avec audio PTT, câble de 30 cm (12 po) (NNTN8125_)
- Casque sans fil non sécurisé et dispositif PTT avec audio PTT, câble de 30,5 cm (9,5 po) (NNTN8126_)
- Dispositif PTT sans fil non sécurisé (NNTN8127_)
- Module PTT, sans chargeur (NNTN8191_)
- Casque ultraléger (PMLN5102_)
- Casque robuste antibruit (PMLN5275_)
- Casque léger avec microphone sur tige et bouton PTT, Mag One (PMLN5974_)
- Casque Breeze avec microphone sur tige et bouton PTT, Mag One (PMLN5979_)
- Casque serre-tête de série MT avec connecteur Nexus (PMLN6088_)
- Adaptateur PTT Nexus pour casques de série MT (PMLN6095_)
- Ensemble d'accessoires sans fil professionnels (PMLN6463_)

- Casque robuste avec appui à l'arrière de la tête de prochaine génération, mince GCAI (PMLN6852_)
- Casque robuste avec appui à l'arrière de la tête de prochaine génération, mince GCAI TIA 4950 (PMLN6853_)
- Trousse d'hygiène pour casque, coussinets d'étanchéité noirs (RLN4923_)
- Casque avec tour de cou de série MT avec connecteur Nexus (RLN6477_)
- Kit d'accessoires Bluetooth MOTOTRBO avec bloc d'alimentation AN (RLN6500_)
- Trousse d'hygiène, gel d'étanchéité (RLN6541_)
- Ruban adhésif d'hygiène pour microphone (RLN6542_)
- Microphone monté sur tige avec écran antivent (RLN6543_)
- Écouteurs sur casque de sécurité de série MT avec connecteur Nexus (RMN4051_)
- Casque serre-tête de série TacticalPro avec connecteur Nexus (RMN4052_)
- Écouteurs sur casque de sécurité de série TacticalPro avec connecteur Nexus (RMN4053_)
- Casque serre-tête écoute seulement de série HT avec connecteur non fileté de 3,5 mm (RMN4055_)
- Casque serre-tête écoute seulement de série HT avec connecteur fileté de 3,5 mm (RMN4056_)
- Écouteurs pour casque de sécurité écoute seulement de série HT avec connecteur fileté de 3,5 mm (RMN4057_)
- Casque léger (RMN5058_)
- Microphone monté sur tige métallique (RMN5131_)
- Casque avec tour de cou écoute seulement de série HT avec connecteur non fileté de 3,5 mm (RMN5132_)
- Écouteur pour casque de sécurité écoute seulement de série HT avec connecteur non fileté de 3,5 mm (RMN5133_)
- Casque tour de cou de série TacticalPro avec connecteur Nexus (RMN5135_)
- Casque serre-tête de série MT, connexion directe à la radio (RMN5137_)
- Casque tour de cou de série MT, connexion directe à la radio (RMN5138_)
- Écouteurs sur casque de sécurité de série MT, connexion directe à la radio (RMN5139_)

Haut-parleurs/microphones à distance

- Haut-parleur/microphone à distance IMPRES, IP57 (NNTN8382_)
- Haut-parleur-microphone à distance IMPRES, avec oreillette (NNTN8383_)
- Haut-parleur-microphone à distance (PMMN4024_)
- Haut-parleur-microphone à distance IMPRES (PMMN4025_)
- Haut-parleur-microphone à distance, submersible (IP57) (PMMN4040_)
- Haut-parleur-microphone à distance IMPRES, avec bouton de volume, IP57 (PMMN4046_)
- Haut-parleur-microphone à distance IMPRES, antibruit, avec oreillette (PMMN4050_)
- Grand haut-parleur/microphone à distance IMPRES APX IP68 Delta T (GCAI) (PMMN4083_)¹¹
- Haut-parleur/microphone à distance sans fil pour opérations critiques (PMMN4096_)
- Haut-parleur/microphone à distance à suppression du bruit IMPRES, prise 3,5 mm, câble à grande résistance, avec connecteur Nexus (PMMN4102_)
- Haut-parleur/microphone à distance à suppression du bruit IMPRES, prise 3,5 mm, câble à grande résistance, avec connecteur Nexus (boîtier vert) (PMMN4102B_GRN)
- Haut-parleur/microphone à distance IMPRES OMNI, prise 3,5 mm, câble à grande résistance, avec connecteur Nexus (PMMN4113_)
- Cordon enroulé de remplacement pour haut-parleur-microphone à distance (utilisation avec PMMN4024_ et PMMN4040_) (RLN6074_)
- Cordon enroulé de remplacement pour haut-parleur-microphone à distance (utilisation avec PMMN4025_, PMMN4046_, PMMN4050_) (RLN6075_)

Accessoires de surveillance

- Kit de surveillance à un fil avec tube translucide, noir (NNTN8459_)

¹¹ Votre radio est compatible avec les accessoires indiqués ici. Pour en savoir davantage à ce sujet, communiquez avec le détaillant.

- Trousse de surveillance à 3 fils IMPRES, noir (PMLN5097_)
- Trousse de surveillance à 3 fils IMPRES, beige (PMLN5106_)
- Kit de surveillance à 3 fils IMPRES avec tube acoustique, noir (PMLN5111_)
- Kit de surveillance à 3 fils IMPRES avec tube acoustique, beige (PMLN5112_)
- Trousse de surveillance pour réception seulement, noir (1 fil) (PMLN6125_)
- Trousse de surveillance pour réception seulement, beige (1 fil) (PMLN6126_)
- Trousse de surveillance à 2 fils IMPRES, noir (PMLN6127_)
- Trousse de surveillance à 2 fils IMPRES, beige (PMLN6128_)
- Trousse de surveillance à 2 fils IMPRES avec tube acoustique confortable et clair, noir (RLN5882_)
- Trousse de surveillance à 2 fils IMPRES avec tube acoustique confortable et clair, noir (PMLN6129_)
- Trousse de surveillance à 2 fils IMPRES avec tube acoustique confortable et clair, beige (PMLN6130_)
- Trousse de surveillance à 3 fils IMPRES avec tube acoustique confortable et clair, noir (PMLN6123_)
- Trousse de surveillance à 3 fils IMPRES avec tube acoustique confortable et clair, beige (PMLN6124_)
- Ensemble de surveillance sans fil à un fil pour opérations critiques avec tube translucide (PMLN7052_)¹²
- Écouteur personnalisé petit format pour trousse de surveillance, oreille droite (RLN4760_)
- Écouteur personnalisé format moyen pour trousse de surveillance, oreille droite (RLN4761_)
- Écouteur personnalisé grand format pour trousse de surveillance, oreille droite (RLN4762_)
- Écouteur personnalisé petit format pour trousse de surveillance, oreille gauche (RLN4763_)
- Écouteur personnalisé format moyen pour trousse de surveillance, oreille gauche (RLN4764_)

¹² Votre radio est compatible avec les accessoires indiqués ici. Pour en savoir davantage à ce sujet, communiquez avec le détaillant.

- Écouteur personnalisé grand format pour trousse de surveillance, oreille gauche (RLN4765_)
- Trousse de surveillance pour faible bruit (RLN5886_)
- Trousse de surveillance pour bruit élevé (RLN5887_)
- Paquet de 50 bouchons de mousse de rechange (pour RLN5886_) (RLN6281_)
- Paquet de 50 embouts de rechange, couleur claire (pour RLN5887_) (RLN6282_)
- Bandoulière (pour étui de transport à anneaux en D) (NTN5243_)
- Câble de programmation portatif DMR (PMKN4012_)
- Câble de test et d'alignement pour la programmation (PMKN4013_)
- Câble de télémétrie portable DMR (PMKN4040_)
- Adaptateur portable IMPRES, sans PC (PMKN4071_)
- TTR et câble de programmation pour alignement de test (PMKN4126_)

Accessoires divers

- Courroie de rechange pour étuis de transport thoracique RLN4570_ et HLN6602_ (1505596Z02)
- Ceinture (4200865599)
- Rallonge de ceinture pour étui de transport universel RadioPAK (4280384F89)
- Protecteur d'écran, clair (une unité par emballage) (AY000267A01_) ¹³
- Sac de poitrine universel (HLN6602_)
- Sac imperméable avec grande bandoulière (HLN9985_)
- Dispositif PTT tactique corporel à distance (PMLN6767_)
- Module d'interface PTT (PMLN6827_)
- Anneau tactique à distance PTT (PMLN6830_)
- Transducteur temporel robuste tactique avec microphone à suppression du bruit monté sur tige (PMLN6833_)
- Petite pince, courroie pour épaulette (RLN4295_)
- Étui de transport thoracique détachable (RLN4570_)

¹³ Votre radio est compatible avec les accessoires indiqués ici. Pour en savoir davantage à ce sujet, communiquez avec le détaillant.

- Étui de transport universel RadioPAK (sacoche de ceinture) (RLN4815_)

Utilisation de la radio maritime dans la gamme de fréquence VHF

Assignations des canaux spéciaux

Canal d'urgence

Si vous êtes exposé à un danger grave et imminent en mer et avez besoin d'une aide d'urgence, utilisez le canal VHF 16 pour lancer un appel de détresse aux navires qui se trouvent à proximité et à la Garde côtière. Transmettez les renseignements suivants dans cet ordre :

- 1 « MAYDAY, MAYDAY, MAYDAY. »
- 2 « ICI _____, INDICATIF D'APPEL _____ . » Dites le nom du navire en détresse trois fois, suivi de l'indicatif d'appel ou d'une autre identification du navire, en l'énonçant trois fois.
- 3 Répétez « MAYDAY » et le nom du navire.
- 4 « NOTRE POSITION EST _____ . » Indiquez la position du

navire en détresse à l'aide de renseignements qui pourraient aider les répondants à vous localiser, p. ex :

- la latitude et la longitude;
- le relèvement (dites si vous utilisez le nord géographique ou magnétique);
- votre distance d'un point de repère connu;
- la route, la vitesse ou la destination du navire.

- 5 Énoncez la nature de la situation de détresse.
- 6 Précisez l'aide dont vous avez besoin.
- 7 Indiquez le nombre de personnes à bord du navire et nécessitant une assistance médicale, le cas échéant.
- 8 Mentionnez toute autre information pouvant être utile aux répondants, comme le type de navire, sa longueur ou son tonnage, la couleur de la coque, etc.
- 9 « Terminé. »
- 10 Attendez une réponse.
- 11 Si vous ne recevez pas de réponse immédiate, restez près de la radio et répétez votre transmission à intervalles jusqu'à ce que l'on vous réponde. Soyez prêt à suivre les instructions qui vous seront données.

Canal d'appel non commercial

Pour transmettre des messages non commerciaux, comme des rapports de pêche, des arrangements de rendez-vous, des planifications de réparation ou des informations d'accostage, utilisez le **canal VHF 9**.

Exigences relatives à la fréquence de fonctionnement

Toute radio conçue pour la navigation doit être conforme à la section 80 des règlements de la Commission fédérale des communications (FCC), comme suit :

- sur les navires soumis à la section II du titre III de la Loi sur les communications (Communications Act) des États-Unis, la radio doit pouvoir fonctionner sur la fréquence 156,800 MHz;
- sur les navires soumis à la Convention de sécurité, la radio doit pouvoir fonctionner
 - en mode simplex sur le poste du navire qui transmet les fréquences précisées sur la bande de fréquences 156,025 – -157,425 MHz, et
 - en mode semi-duplex sur les deux canaux de fréquence précisés dans le tableau ci-dessous.



AVIS:

Les canaux simplex 3, 21, 23, 61, 64, 81, 82 et 83 ne peuvent être utilisés légalement par le grand public dans les eaux américaines.

Pour obtenir davantage de renseignements sur les exigences de fonctionnement des Services maritimes, consultez la version intégrale de la section 80 des règlements de la FCC ou communiquez avec la Garde côtière américaine.

Tableau 1: Liste des canaux de la bande maritime VHF

Numéro de canal	Fréquence (MHz)	
	Transmission	Réception
1	156,050	160,650
2	156,100	160,700
*	156,150	160,750
4	156,200	160,800
5	156,250	160,850
6	156,300	–
7	156,350	160,950
8	156,400	–

9	156,450	156,450
10	156,500	156,500
11	156,550	156,550
12	156,600	156,600
13**	156,650	156,650
14	156,700	156,700
15**	156,750	156,750
16	156,800	156,800
17**	156,850	156,850
18	156,900	161,500
19	156,950	161,550
20	157,000	161,600
*	157,050	161,650
22	157,100	161,700
*	157,150	161,750
24	157,200	161,800
25	157,250	161,850
26	157,300	161,900

27	157,350	161,950
28	157,400	162,000
60	156,025	160,625
*	156,075	160,675
62	156,125	160,725
63	156,175	160,775
*	156,225	160,825
65	156,275	160,875
66	156,325	160,925
67**	156,375	156,375
68	156,425	156,425
69	156,475	156,475
71	156,575	156,575
72	156,625	—
73	156,675	156,675
74	156,725	156,725
75	***	***
76	***	***

77**	156,875	–
78	156,925	161,525
79	156,975	161,575
80	157,025	161,625
*	157,075	161,675
*	157,125	161,725
*	157,175	161,775
84	157,225	161,825
85	157,275	161,875
86	157,325	161,925
87	157,375	161,975
88	157,425	162,025

**AVIS:**

Un – dans la colonne Réception indique qu'il s'agit d'un canal de transmission seulement.

Déclaration de conformité pour utilisation des fréquences de détresse et de sécurité

L'équipement radio n'utilise pas de modulation autre que la modulation adoptée à l'échelle internationale pour l'usage en mer sur les fréquences de détresse et de sécurité spécifiées dans le CNR-182 section 7.3.

Paramètres techniques d'interface avec des sources de données externes

	RS232	USB	SB9600
Tension d'entrée (tension)	18V	3,6V	5V

**AVIS:**

*Les canaux simplex 3, 21, 23, 61, 64, 81, 82, et 83 ne peuvent être **utilisés légalement** par le grand public dans les eaux américaines.

**Faible puissance (1 W) seulement.

***Bande de garde.

crête à crête)			
Débit binaire maximum	28 kbit/s	12 Mbit/s	9,6 kbit/s
Impédance	5000 ohms	90 ohms	120 ohms

Garantie des batteries et des chargeurs

Garantie de fabrication

En vertu de la garantie de fabrication, le produit est garanti contre tout défaut de fabrication dans des conditions normales d'utilisation et d'entretien.

Toutes les batteries MOTOTRBO	24 mois
Batteries TLK 100	12 mois
Chargeurs IMPRES (individuels et multi-unités, sans affichage)	24 mois
Chargeurs IMPRES (multi-unités avec affichage)	12 mois
Chargeurs (individuels et multi-unités, sans affichage)	12 mois

La garantie de capacité

La garantie de capacité assure une capacité égale à 80 % de la capacité nominale pendant la durée de la garantie.

Batteries au nickel-métal-hydrure (NiMH) ou au lithium-ion (Li-Ion)	12 mois
Batteries au lithium-ion (Li-ion)	12 mois
Batteries IMPRES, lorsqu'utilisées exclusivement avec des chargeurs IMPRES	18 mois

Garantie limitée

PRODUITS DE COMMUNICATIONS MOTOROLA SOLUTIONS

I. PROTECTION ASSURÉE PAR LA PRÉSENTE GARANTIE ET DURÉE DE CELLE-CI :

Motorola Solutions Inc. (« Motorola Solutions ») garantit les produits de télécommunications identifiés ci-dessous (le « Produit ») fabriqués par Motorola Solutions contre tout défaut de matériel ou de fabrication dans des conditions normales d'utilisation et d'entretien, pour une période suivant la date d'achat, tel qu'il est stipulé ci-dessous :

Radios numériques portables Série XPR	24 mois
Accessoires des produits (à l'exclusion des batteries et des chargeurs)	12 mois

À sa discrétion, Motorola Solutions réparera sans frais le produit (avec des pièces neuves ou remises à neuf), le remplacera (par un produit neuf ou remis à neuf) ou remboursera le prix d'achat du produit durant la période de garantie, à condition que le produit soit retourné au lieu d'achat conformément aux modalités de la présente garantie. Les pièces et les cartes remplacées sont garanties pour le reste de la période de garantie d'origine. Toute pièce remplacée du produit devient la propriété de Motorola Solutions.

Cette garantie limitée expresse est accordée par Motorola Solutions à l'acheteur ou à l'utilisateur final d'origine seulement, et ne peut être ni transférée ni cédée à un tiers. La présente garantie constitue la garantie complète du produit fabriqué par Motorola Solutions. Motorola Solutions n'assume aucune obligation ni responsabilité pour quelconques ajout ou modification apportés à la présente garantie, à moins d'être en présence d'un document écrit signé par un cadre supérieur de Motorola Solutions.

Sauf dans le cadre d'une entente distincte conclue entre Motorola Solutions et l'acheteur ou l'utilisateur final d'origine, Motorola Solutions ne garantit pas l'installation, l'entretien, ni la réparation du produit.

Motorola Solutions se dégage de toute responsabilité à l'égard de tout équipement ou accessoire qui n'est pas

fourni par Motorola Solutions et qui est branché sur le produit ou utilisé conjointement avec celui-ci, ainsi qu'à l'égard du fonctionnement du produit utilisé conjointement avec tout équipement ou accessoire, et tous les équipements de cette nature sont expressément exclus de la présente garantie. Compte tenu du caractère unique de chaque système pouvant utiliser le produit, Motorola Solutions se dégage de toute responsabilité à l'égard de la portée, de la diffusion et du fonctionnement du système.

II. CONDITIONS GÉNÉRALES

La présente garantie précise l'entière responsabilité de Motorola Solutions à l'égard du produit. À la discrétion de Motorola Solutions, la réparation du produit, son remplacement ou le remboursement de son prix d'achat constituent le seul recours. CETTE GARANTIE REMPLACE TOUTE AUTRE GARANTIE EXPRESSE. TOUTES LES GARANTIES IMPLICITES, COMPRENANT, SANS LIMITATION, LES GARANTIES IMPLICITES DE QUALITÉ MARCHANDE ET D'ADAPTATION À UN USAGE PARTICULIER, SONT LIMITÉES À LA PÉRIODE DÉFINIE PAR CETTE GARANTIE LIMITÉE. DANS LA MESURE AUTORISÉE PAR LA LOI, MOTOROLA SOLUTIONS NE POURRA EN AUCUN CAS ÊTRE TENUE RESPONSABLE DE DOMMAGES DONT LA

VALEUR DÉPASSE LE PRIX D'ACHAT DU PRODUIT, NI À L'ÉGARD DES PERTES DE JOUISSANCE, DES PERTES DE TEMPS, DES DÉRANGEMENTS, DES PERTES COMMERCIALES, DES PERTES DE PROFIT OU D'ÉCONOMIES, NI RELATIVEMENT À TOUT AUTRE DOMMAGE ACCESSOIRE, SPÉCIAL OU INDIRECT RÉSULTANT DE L'UTILISATION OU DE L'INCAPACITÉ D'UTILISER CE PRODUIT.

III. DROITS PRÉVUS PAR LES LOIS PROVINCIALES :

CERTAINES PROVINCES NE PERMETTENT AUCUNE EXCLUSION NI LIMITATION QUANT AUX DOMMAGES CONSÉCUTIFS OU INDIRECTS, NI AUCUNE LIMITE SUR LA DURÉE D'UNE GARANTIE IMPLICITE, DE SORTE QUE LES LIMITES OU EXCLUSIONS MENTIONNÉES PLUS HAUT PEUVENT NE PAS S'APPLIQUER DANS VOTRE CAS.

La présente garantie confère des droits juridiques précis et il est possible que vous jouissiez d'autres droits, selon votre province de résidence.

IV. ENTRETIEN COUVERT PAR LA GARANTIE

Pour que la réparation soit couverte par la garantie, vous devez fournir une preuve d'achat (portant la date d'achat et le numéro de série du Produit). De plus, vous devez livrer ou expédier le Produit, en payant d'avance les frais de transport et d'assurance, à un centre de service homologué. Les réparations sous garantie seront effectuées par Motorola Solutions à l'un de ses centres de service autorisés. Dans certains cas, il est plus facile d'obtenir les réparations couvertes par la garantie en s'adressant d'abord à l'entreprise qui vous a vendu le produit (p. ex. le détaillant ou votre fournisseur de services de télécommunication). Vous pouvez également appeler Motorola Solutions au numéro 1 800 927-2744.

V. CE QUI N'EST PAS COUVERT PAR CETTE GARANTIE

- 1 Utilisation du produit autrement que dans des conditions normales et habituelles.
- 2 Mauvaise utilisation, accident, négligence ou exposition à des liquides.

- 3 Pannes ou dommages résultants de tests, modes opératoires, maintenance, installation, modifications ou réglages inadaptés.
- 4 Dommage ou bris des antennes, sauf si causé directement par un défaut de fabrication ou de main-d'œuvre.
- 5 Un Produit soumis à des modifications, des réparations ou un démontage non autorisés (y compris, sans s'y limiter, l'ajout au Produit d'un équipement quelconque non fourni par Motorola Solutions) et qui ont un effet négatif sur le rendement du Produit ou qui nuisent à l'inspection ou à l'essai normal sous garantie du Produit par Motorola Solutions en cas de réclamation.
- 6 Tout produit dont le numéro de série a été retiré ou rendu illisible.
- 7 Batteries rechargeables si :
 - les protections étanches du boîtier sont brisées ou présentent des signes d'altération;
 - le dommage ou défaut a été provoqué par le chargement ou l'utilisation de la batterie dans des conditions ou avec des équipements autres que celles/ceux destiné (e) s au produit.
- 8 Coûts du fret à l'atelier de réparation.

- 9 Tout produit qui, à cause de modifications illégales ou interdites apportées au logiciel ou au micrologiciel du Produit, ne fonctionne pas conformément aux spécifications énoncées par Motorola Solutions ou sur l'étiquette de conformité de la FCC en vigueur pour ce Produit lorsque le Produit a été initialement distribué par Motorola Solutions.
- 10 Les égratignures et les autres dommages superficiels qui ne nuisent pas au fonctionnement du produit.
- 11 L'usure et le vieillissement normaux et habituels.
- 2 Motorola Solutions maîtrisera entièrement la défense de l'action juridique et toutes les négociations d'accord ou de compromis;
- 3 Si le produit ou les pièces doivent ou, de l'avis de Motorola Solutions, pourraient faire l'objet d'une poursuite pour contrefaçon d'un brevet américain ou canadien, l'acheteur accordera le droit à Motorola Solutions, à la discrétion et aux frais de cette dernière, soit de procurer à l'acheteur le droit de continuer d'utiliser le produit ou les pièces, soit de remplacer ou de modifier ces derniers de manière à ce qu'ils n'enfreignent plus le brevet, soit d'accorder à l'acheteur un crédit équivalent à la valeur dépréciée du produit ou des pièces et d'accepter de reprendre ceux-ci. La dépréciation représentera un montant égal pour chaque année de durée de vie utile du produit ou des pièces, tel que déterminé par Motorola Solutions.

VI. DISPOSITIONS RELATIVES AUX BREVETS ET AUX LOGICIELS

Motorola Solutions défendra à ses frais toute poursuite menée en justice contre l'acheteur dans la mesure où la poursuite revendique que le produit ou certaines de ses pièces enfreignent un brevet des États-Unis et Motorola Solutions paiera les frais et dommages finalement accordés au détriment de l'acheteur dans toute poursuite judiciaire attribuable à une quelconque revendication de cette nature, une telle défense et un tel paiement étant soumis aux conditions suivantes :

- 1 Motorola Solutions doit être rapidement notifiée, par écrit, d'une telle réclamation par l'acheteur;

Motorola Solutions se dégage de toute responsabilité à l'égard de toute poursuite pour contrefaçon de brevet fondée sur une adaptation du produit ou des pièces mentionnées dans la présente à un logiciel, un appareil ou un équipement non fourni par Motorola Solutions. Motorola Solutions se dégage également de toute responsabilité à l'égard de tout équipement ou logiciel qui n'est pas fourni par Motorola Solutions et qui est rattaché au produit ou utilisé conjointement avec ce dernier. Ce qui précède

énonce l'entière responsabilité de Motorola Solutions pour la contrefaçon de brevets relative au produit ou à toute pièce de ce dernier.

Les lois au Canada, aux États-Unis et dans d'autres pays protègent au nom de Motorola Solutions certains droits exclusifs visant les logiciels, comme ceux de reproduire des copies et de distribuer des copies desdits logiciels Motorola Solutions. Les logiciels Motorola Solutions ne peuvent être utilisés qu'avec les produits à l'intérieur desquels ils étaient installés à l'origine. Il est interdit de remplacer, de copier, de distribuer, de modifier d'aucune façon et d'utiliser le logiciel à l'intérieur du produit en vue de fabriquer un quelconque produit dérivé. Aucune autre utilisation, y compris, sans s'y limiter, l'altération, la modification, la reproduction, la distribution ou l'ingénierie à rebours, d'un quelconque logiciel Motorola Solutions n'est permise. Aucune licence n'est accordée pour inférence, estoppel ou autre en vertu des droits de brevets ou des droits d'auteur de Motorola Solutions ou de tiers.

VII. LOI APPLICABLE

Cette garantie est régie par les lois de l'état de l'Illinois, É.-U.

www.motorolasolutions.com/mototrbo

Motorola Solutions, Inc.
500 W Monroe Street
Chicago, IL 60661 U.S.A.

Printed in U.S.A.

MOTOROLA, MOTO, MOTOROLA SOLUTIONS and the Stylized M Logo are trademarks or registered trademarks of Motorola Trademark Holdings, LLC and are used under license. All other trademarks are the property of their respective owners. © 2017 and 2018 Motorola Solutions, Inc. All rights reserved.

