

Nikon

APPAREIL PHOTO NUMÉRIQUE

D3300

Manuel d'utilisation



Nikon Manual Viewer 2

Utilisez l'application Nikon Manual Viewer 2 pour consulter les manuels à tout moment et en tout lieu sur votre smartphone ou tablette.

Fr

Pour avoir des informations complètes sur l'utilisation de votre appareil photo numérique, consultez le *Manuel de référence* (☞ iv). Pour exploiter au mieux votre appareil photo, veillez à lire attentivement ce *Manuel d'utilisation* et à le garder toujours à la disposition de ceux qui auront à se servir de l'appareil.

Symboles et conventions

Afin de vous permettre de localiser plus facilement les informations dont vous avez besoin, nous avons utilisé dans ce manuel les symboles et conventions suivants :



Cette icône signale les avertissements ; il s'agit d'informations à lire impérativement avant d'utiliser l'appareil photo afin d'éviter de l'endommager.



Cette icône signale les remarques ; il s'agit d'informations à lire impérativement avant d'utiliser l'appareil photo.



Cette icône signale les références à d'autres pages de ce manuel.

Les rubriques de menu, les options et les messages affichés sur le moniteur de l'appareil photo sont indiqués en **gras**.

Réglages de l'appareil photo

Les explications sont données dans ce manuel en considérant que l'appareil photo est paramétré avec les réglages par défaut.

Nikon Manual Viewer 2

Installez l'application Nikon Manual Viewer 2 sur votre smartphone ou votre tablette pour pouvoir consulter, à tout moment et n'importe où, les manuels des appareils photo numériques Nikon. Vous pouvez télécharger gratuitement Nikon Manual Viewer 2 depuis l'App Store ou Google Play. Le téléchargement de l'application et de tout manuel de produits nécessite une connexion Internet qui peut être elle payante selon votre contrat avec votre fournisseur d'accès ou de réseau téléphonique.



Pour votre sécurité

Avant d'utiliser l'appareil photo pour la première fois, lisez les consignes de sécurité se trouvant dans la section « Pour votre sécurité » (☞ viii–xi).

Contenu de la boîte

Vérifiez que la boîte contient bien les éléments suivants :

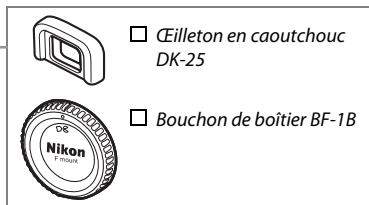
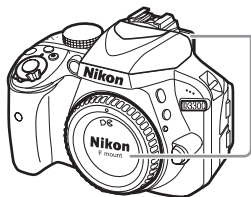

Appareil photo D3300

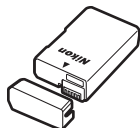

Accumulateur Li-ion EN-EL14a (avec cache-contacts)



Chargeur rapide MH-24 (adaptateur de prise secteur fourni dans les pays ou régions où il est requis ; la forme de l'adaptateur dépend du pays où il a été acheté)

Courroie AN-DC3

CD-ROM de ViewNX 2

Câble USB UC-E17

Manuel d'utilisation (ce livret)

Câble audio/vidéo EG-CP14

Garantie

Les acheteurs du kit avec objectif doivent vérifier que la boîte contient bien l'objectif. *Les cartes mémoire sont vendues séparément* (📖 95). Les appareils photo achetés au Japon affichent les menus et les messages uniquement en anglais et en japonais. Les autres langues ne sont pas prises en charge. Veuillez nous excuser pour tout désagrément occasionné.

Guide de démarrage rapide

Suivez ces étapes pour utiliser immédiatement le D3300.

1 Fixer la courroie à l'appareil photo (📖 11).

Fixez la courroie comme le montre l'illustration. Faites la même chose pour le second œillet.

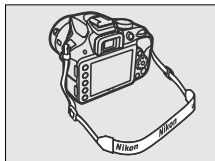

2 Recharger l'accumulateur (📖 11).

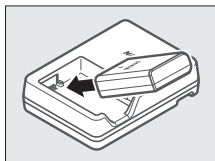

3 Insérer l'accumulateur et la carte mémoire (📖 12).

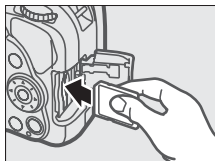
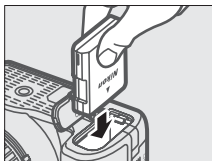

4 Fixer un objectif (📖 13).

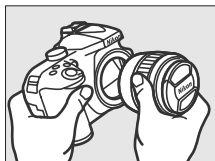

- 5** Mettre l'appareil photo sous tension (📖 14).



- 6** Choisir une langue et régler l'horloge de l'appareil photo (📖 15).

- 7** Cadrer la photo (📖 24).

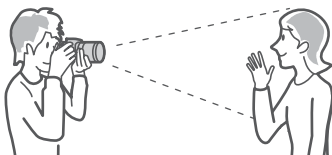

- 8** Appuyer sur le déclencheur à mi-course (📖 24).



- 9** Prendre la photo (📖 25).

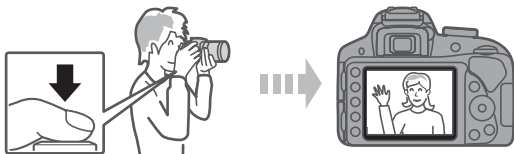



Le Manuel de référence







Pour avoir de plus amples informations sur votre appareil photo Nikon, téléchargez une copie pdf du *Manuel de référence* à partir du site Web indiqué ci-dessous. Le *Manuel de référence* peut être affiché à l'aide d'Adobe Reader ou d'Acrobat Reader 5.0 ou d'une version ultérieure.

- 1** Sur votre ordinateur, ouvrez un navigateur et allez sur le site:
<http://downloadcenter.nikonimglib.com/>
- 2** Choisissez une langue et téléchargez le *Manuel de référence*.
- 3** Double-cliquez sur le fichier téléchargé.













Table des matières

Contenu de la boîte	i
Pour votre sécurité.....	viii
Mentions légales	xii
Introduction	1
<hr/>	
Familiarisation avec l'appareil photo	1
Boîtier de l'appareil photo	1
Sélecteur de mode.....	4
Commande  (☺/📷)	6
Viseur	7
Affichage des informations.....	8
Premières étapes	11
<hr/>	
Modes « Viser et photographeur » (AUTO et )	22
<hr/>	
Cadrage des photos dans le viseur	23
Visualisation des photos	26
Suppression des photos indésirables	28
Cadrage des photos avec le moniteur	30
Visualisation des photos	34
Suppression des photos indésirables	35
Enregistrement de vidéos	36
Visualisation des vidéos	41
Suppression des vidéos indésirables	43
Mode guide	44
<hr/>	
Le guide	44
Menus du mode guide	45
Utilisation du guide	48



Réglages adaptés au sujet ou à la situation (mode scène) 50

 Portrait	50
 Paysage.....	50
 Enfants	50
 Sport.....	51
 Gros plan	51
 Portrait de nuit.....	51

Effets spéciaux 52

 Vision nocturne.....	53
VI Très vif et contrasté.....	53
POP Pop	53
 Illustration photo	53
 Dessin couleur	53
 Effet appareil photo jouet	54
 Effet miniature	54
 Couleur sélective.....	54
 Silhouette.....	54
 High-key	54
 Low-key	55
 Peinture HDR.....	55
 Panoramique simplifié	55
Options disponibles en mode de visée écran	57
 Panoramique simplifié	64

Modes P, S, A et M 68

Mode P (Auto programmé)	69
Mode S (Auto à priorité vitesse)	69
Mode A (Auto à priorité ouverture).....	70
Mode M (Manuel).....	71
Correction d'exposition (modes P, S, A, M ,  et  uniquement)	73

Menus de l'appareil photo	75
<hr/>	
Options des menus	76
Utilisation des menus de l'appareil photo	79
ViewNX 2	82
<hr/>	
Installation de ViewNX 2.....	82
Utilisation de ViewNX 2	85
Copier les photos sur l'ordinateur	85
Visualiser les photos	87
Remarques techniques	89
<hr/>	
Objectifs compatibles	89
Autres accessoires.....	91
Cartes mémoires agréées	95
Entretien de votre appareil photo	96
Stockage	96
Nettoyage	96
Entretien de l'appareil photo et de l'accumulateur :	
précautions.....	97
Entretien de votre appareil photo.....	97
Entretien de l'accumulateur	100
Messages d'erreur	102
Caractéristiques techniques	106
Autonomie de l'accumulateur	121

Pour votre sécurité

Afin d'éviter d'endommager votre produit Nikon et de vous blesser ou de blesser un tiers, lisez attentivement et intégralement les consignes de sécurité ci-dessous avant d'utiliser cet appareil. Conservez ces consignes de sécurité dans un endroit facilement accessible à tous ceux qui pourraient se servir de l'appareil.

Le non-respect des consignes exposées dans cette section peut entraîner certaines conséquences signalées par le symbole suivant :



Cette icône indique les avertissements. Pour éviter toute blessure potentielle, lisez l'ensemble des avertissements avant d'utiliser cet appareil Nikon.

■ AVERTISSEMENTS

Le soleil ne doit pas être intégré à votre cadrage

Lorsque vous photographiez un sujet à contre-jour, veillez à ce que le soleil soit toujours situé entièrement à l'extérieur du cadre. Lorsque le soleil se trouve à proximité du champ de l'image ou dans celui-ci, la lumière du soleil risque de se concentrer dans l'appareil photo et de provoquer un incendie.

Ne fixez pas le soleil à travers le viseur

L'observation du soleil ou de toute autre source lumineuse puissante à travers le viseur peut provoquer des dommages irréversibles de la vision.

Réglage de la dioptrie du viseur

Faites attention de ne pas vous mettre accidentellement le doigt dans l'œil lorsque vous réglez la dioptrie du viseur alors que votre œil se trouve à proximité du viseur.

En cas de dysfonctionnement, mettez immédiatement l'appareil photo hors tension

Si vous remarquez la présence de fumée ou une odeur inhabituelle s'échappant de l'appareil ou de l'adaptateur secteur (disponible séparément), débranchez l'adaptateur secteur et enlevez immédiatement l'accumulateur en prenant soin de ne pas vous brûler. Continuer d'utiliser l'appareil risque d'entraîner des blessures. Une fois l'accumulateur retiré, emportez votre matériel à un centre Nikon agréé pour le faire contrôler.

N'utilisez pas l'appareil en présence de substances inflammables

N'utilisez pas de matériel électronique en présence de gaz inflammable car cela risque de provoquer une explosion ou un incendie.

Conservez hors de portée des enfants

Ils pourraient sinon risquer de se blesser. De plus, les petites pièces présentent un risque d'étouffement. Si jamais un enfant avalait une petite pièce de ce matériel, emmenez-le immédiatement chez un médecin.

Ne démontez pas l'appareil

Tout contact avec les composants internes du produit peut entraîner des blessures. En cas de dysfonctionnement, seul un technicien qualifié est autorisé à réparer l'appareil. Si l'appareil photo venait à se briser suite à une chute ou à un accident, retirez l'accumulateur et/ou l'adaptateur secteur, puis emportez votre matériel dans un centre Nikon agréé pour le faire contrôler.

Ne placez pas la courroie autour du cou d'un bébé ou d'un enfant

Placée autour du cou d'un bébé ou d'un enfant, la courroie de l'appareil photo présente des risques de strangulation.

Ne restez pas longtemps au contact direct de l'appareil photo, de l'accumulateur ou du chargeur lorsque ceux-ci sont allumés ou en cours d'utilisation

Certaines de leurs parties peuvent chauffer. Laisser longtemps la peau à leur contact direct peut provoquer de légères brûlures.

Ne laissez pas votre matériel exposé à des températures excessivement chaudes, comme dans une voiture fermée ou en plein soleil

Vous risqueriez d'endommager le matériel ou de provoquer un incendie.

Ne pointez jamais un flash en direction du conducteur d'un véhicule motorisé

Vous risquez sinon de provoquer un accident.

Utilisez le flash avec précaution

- L'utilisation du flash à proximité immédiate de la peau ou d'autres objets peut provoquer des brûlures.
- L'utilisation du flash à proximité des yeux de votre sujet peut entraîner des troubles visuels temporaires. Le flash doit être situé à au moins un mètre du sujet. Soyez particulièrement attentif si vous photographiez des bébés.

Évitez tout contact avec les cristaux liquides

Si le moniteur venait à se briser, veillez à éviter toute blessure provoquée par le bris de verre ainsi que tout contact des cristaux liquides avec la peau, les yeux ou la bouche.

Ne transportez pas les trépieds avec un objectif ou un appareil photo attaché

Vous pourriez trébucher ou blesser d'autres personnes en les heurtant accidentellement.

Respectez les consignes de manipulation des accumulateurs

Ceux-ci peuvent fuir, surchauffer, se casser ou prendre feu s'ils ne sont pas manipulés correctement. Observez scrupuleusement les consignes suivantes lorsque vous manipulez les accumulateurs destinés à cet appareil :

- Utilisez uniquement des accumulateurs agréés pour ce matériel.
- Ne court-circuitez pas et ne démontez pas l'accumulateur.
- N'exposez pas l'accumulateur ou l'appareil photo dans lequel il est inséré à des chocs physiques importants.
- Assurez-vous que le matériel est bien hors tension avant de remplacer l'accumulateur. Si vous utilisez un adaptateur secteur, veillez à ce qu'il soit débranché.
- N'essayez pas d'insérer l'accumulateur à l'envers.
- N'exposez pas l'accumulateur aux flammes ni à une chaleur excessive.
- Évitez tout contact avec l'eau.
- En cas de transport de l'accumulateur, remettez le cache-contacts en place. Ne transportez pas ou ne conservez pas l'accumulateur avec des objets métalliques tels que des colliers ou des épingles à cheveux.
- Les accumulateurs sont susceptibles de fuir lorsqu'ils sont entièrement déchargés. Pour éviter d'endommager votre matériel, prenez soin de retirer l'accumulateur dès qu'il est déchargé.
- Lorsque vous n'utilisez pas l'accumulateur, remettez le cache-contacts en place et rangez-le à l'abri de la chaleur et de l'humidité.

- L'accumulateur peut être chaud immédiatement après son utilisation ou en cas d'utilisation prolongée. Avant de le retirer, mettez l'appareil hors tension et attendez que l'accumulateur refroidisse.
- Cessez immédiatement toute utilisation si vous remarquez une quelconque modification de l'accumulateur, comme une décoloration ou une déformation.

Respectez les consignes de manipulation du chargeur

- Gardez votre matériel au sec. Vous risquez sinon de vous blesser ou de provoquer son dysfonctionnement par le déclenchement d'un feu ou un choc électrique.
- Ne court-circuitez pas les contacts du chargeur. Le non-respect de cette consigne de sécurité peut provoquer une surchauffe et endommager le chargeur.
- Éliminez la poussière présente sur ou auprès des composants métalliques de la prise à l'aide d'un chiffon sec. Une utilisation prolongée peut provoquer un incendie.
- Ne vous approchez pas du chargeur pendant un orage. Le non-respect de cette consigne de sécurité peut provoquer un choc électrique.
- Ne manipulez pas la prise ou le chargeur avec les mains mouillées. Vous risquez sinon de vous blesser ou de provoquer le dysfonctionnement de votre matériel par le déclenchement d'un feu ou un choc électrique.
- Ne l'utilisez pas avec des convertisseurs ou des adaptateurs de voyage conçus pour convertir les tensions ou avec des onduleurs. Ne pas observer cette précaution pourrait endommager le produit ou provoquer une surchauffe ou un incendie.

⚠ Utilisez les câbles appropriés

Lors de la connexion de câbles aux prises d'entrée et de sortie, utilisez uniquement les câbles fournis ou vendus par Nikon à ces fins, conformément aux réglementations liées au produit.

⚠ CD-ROM

Les CD-ROM contenant les logiciels ou les manuels ne doivent pas être lus à l'aide d'un lecteur de CD audio. Lire les CD-ROM sur un lecteur de CD audio risquerait d'entraîner une perte de l'audition ou d'endommager votre matériel.

⚠ Suivez les instructions dispensées par le personnel aérien ou hospitalier

Cet appareil photo émet des ondes radio qui peuvent interférer avec le matériel médical des établissements hospitaliers ou le système de navigation des avions. Désactivez la fonction de réseau sans fil et retirez tous les accessoires sans fil de l'appareil photo avant d'embarquer dans un avion, et éteignez votre appareil photo pendant le décollage et l'atterrissage. Dans les établissements hospitaliers, respectez les consignes concernant l'utilisation des appareils sans fil.

Mentions légales

- Les manuels fournis avec ce produit ne doivent pas être reproduits, transmis, transcrits, stockés dans un système de recherche documentaire ou traduits en une langue quelconque, en tout ou en partie, et quels qu'en soient les moyens, sans accord écrit préalable de Nikon.
- Nikon se réserve le droit de modifier à tout moment l'apparence et les caractéristiques du matériel et des logiciels décrits dans ces manuels, sans avis préalable.
- Nikon décline toute responsabilité pour les dommages provoqués suite à l'utilisation de ce matériel.
- Bien que tous les efforts aient été apportés pour vous fournir des informations précises et complètes dans ces manuels, nous vous saurions gré de porter à l'attention du représentant Nikon de votre pays, toute erreur ou omission ayant pu échapper à notre vigilance (les adresses sont fournies séparément).

Avis pour les clients au Canada

CAN ICES-3 B / NMB-3 B

Avis pour les clients en Europe

ATTENTION : IL Y A UN RISQUE D'EXPLOSION SI L'ACCUMULATEUR EST REMPLACÉ PAR UN AUTRE DE TYPE INCORRECT. DÉBARRASSEZ-VOUS DES ACCUMULATEURS USAGÉS EN SUIVANT LES CONSIGNES.

Ce symbole indique que le matériel électrique et électronique doit être jeté dans les conteneurs appropriés.



Les mentions suivantes s'appliquent uniquement aux utilisateurs situés dans les pays européens :

- Ce produit doit être jeté dans un point de collecte approprié. Il ne doit pas être jeté avec les déchets ménagers.
- Le tri sélectif et le recyclage permettent de préserver les ressources naturelles et d'éviter les conséquences négatives pour la santé humaine et l'environnement, qui peuvent être provoquées par une élimination incorrecte.

- Pour plus d'informations, contactez votre revendeur ou les autorités locales chargées de la gestion des déchets.

Ce symbole sur l'accumulateur/la pile indique que celui-ci/celle-ci doit être collecté(e) séparément.



Les mentions suivantes s'appliquent uniquement aux utilisateurs situés dans les pays européens :

- Tous les accumulateurs/piles, qu'ils portent ce symbole ou non, doivent être jetés séparément dans un point de collecte approprié. Ils ne doivent pas être jetés avec les déchets ménagers.
- Pour plus d'informations, contactez votre revendeur ou les autorités locales chargées de la gestion des déchets.

Avertissements à l'attention des utilisateurs résidant aux États-Unis

Le chargeur d'accumulateur

CONSIGNES DE SÉCURITÉ IMPORTANTES—CONSERVEZ CES CONSIGNES DANGER—POUR LIMITER LE RISQUE D'INCENDIE OU D'ÉLECTROCUTION, SUIVEZ ATTENTIVEMENT CES CONSIGNES

Pour toute source d'alimentation électrique en dehors des États-Unis, utilisez si nécessaire un adaptateur de prise secteur adapté à la prise de courant locale. Cet appareil d'alimentation doit être orienté correctement, soit dans une position verticale, soit monté au sol.

Federal Communications Commission (FCC) Radio Frequency Interference Statement

Cet équipement a été testé et trouvé conforme aux limites définies pour les appareils numériques de Classe B selon la Partie 15 de la réglementation FCC. Ces limites assurent une protection raisonnable contre les interférences dangereuses lorsque l'équipement est utilisé en environnement résidentiel. Cet équipement génère, utilise et peut irradier des radiofréquences qui peuvent, en cas d'une installation et d'une utilisation contraires aux instructions, provoquer des interférences néfastes aux communications radio. Cependant, il n'existe aucune garantie que ce matériel ne provoquera pas des interférences dans une installation particulière. Si ce matériel provoque effectivement des interférences préjudiciables à la réception radio ou télévisée, ce qui peut être déterminé en l'allumant et en l'éteignant, il est conseillé d'essayer de corriger ces interférences à l'aide de l'une ou de plusieurs des mesures suivantes :

- Réorientez ou repositionnez l'antenne de réception.
- Augmentez la distance séparant l'équipement du récepteur.
- Connectez l'appareil photo à une prise reliée à un circuit différent de celui où est connecté le récepteur.
- Consultez un revendeur ou un technicien radio/télévision spécialisé.



Nikon
D3300

AVERTISSEMENTS

Modifications

La FCC demande qu'il soit notifié à l'utilisateur que tout changement ou modification sur cet appareil qui n'aurait pas été expressément approuvé par Nikon Corporation peut annuler tout droit à l'utilisateur d'utiliser l'équipement.

Câbles d'interface

Utilisez les câbles d'interface vendus ou fournis par Nikon pour votre appareil photo. L'utilisation d'autres câbles peut faire dépasser les limites de la Classe B Partie 15 de la réglementation FCC.

Avertissement à l'attention des utilisateurs de Californie

ATTENTION : la manipulation du câble de ce produit peut entraîner des risques d'exposition au plomb, une substance chimique reconnue par l'État de Californie comme un facteur de malformations congénitales ou d'autres dysfonctionnements de l'appareil reproductif. *Lavez-vous soigneusement les mains après toute utilisation*

Nikon Inc., 1300 Walt Whitman Road,
Melville, New York 11747-3064, U.S.A.
Tel.: 631-547-4200

Avis pour les clients en France

LE PRODUIT ET SON EMBALLAGE RELÈVENT D'UNE CONSIGNE DE TRI



CONSIGNE POUVANT VARIER LOCALEMENT > WWW.CONSIGNESDETRI.FR

Avertissement concernant l'interdiction de copie ou de reproduction

Veillez remarquer que la simple possession de documents copiés numériquement ou reproduits à l'aide d'un scanner, d'un appareil photo numérique ou de tout autre appareil peut être punie par la loi.

• Copies ou reproductions interdites par la loi

Ne copiez pas et ne reproduisez pas des billets de banque, des pièces, des titres ou des obligations d'État, même si ces copies ou reproductions sont estampillées « Spécimen ».

La copie ou la reproduction de billets de banque, de pièces ou de titres circulant à l'étranger est interdite.

Sauf en cas d'autorisation préalable des autorités, la copie ou la reproduction de timbres ou de cartes postales inutilisés émis par ces mêmes autorités est strictement interdite.

La copie ou la reproduction de timbres émis par les autorités et de documents certifiés stipulés par la loi est interdite.

• Avertissements concernant certaines copies et reproductions

Le gouvernement a publié certains avertissements concernant la copie ou la reproduction des titres émis par des entreprises privées (actions, billets, chèques, bons cadeaux, etc), des titres de transport ou des bons de réduction, sauf en cas de nécessité d'un nombre restreint de copies pour les activités d'une entreprise. De même, ne copiez pas et ne reproduisez pas des passeports émis par l'état, des permis émis par des organismes publics et des groupes privés, des cartes d'identité, et des tickets tels que des passes ou des tickets restaurant.

• Conformité aux mentions légales et droits d'auteur

La copie et la reproduction d'œuvres de création protégées par des droits d'auteur (livres, musique, peintures, gravures, impressions, cartes, dessins, films et photos) est réglementée par des lois nationales et internationales sur les droits d'auteur. N'utilisez en aucun cas ce matériel pour réaliser des reproductions illégales ou pour enfreindre les lois sur les droits d'auteur.

Élimination des périphériques de stockage de données

Veillez remarquer que la suppression des images ou le formatage des cartes mémoire ou d'autres périphériques de stockage de données n'élimine pas totalement les données d'images originales. Les fichiers supprimés de certains périphériques de stockage peuvent parfois être récupérés à l'aide de logiciels disponibles dans le commerce. Ceci peut déboucher sur une utilisation malveillante de données d'images personnelles. Il est de la responsabilité de l'utilisateur d'assurer la protection de ces données.

Avant de jeter un périphérique de stockage ou de le donner à quelqu'un d'autre, effacez toutes les données qui s'y trouvent à l'aide d'un logiciel de suppression disponible dans le commerce, ou formatez-le, puis remplissez-le complètement d'images ne contenant aucune information privée (par exemple des photos d'un ciel vide). Veillez également à remplacer toutes les photos sélectionnées pour le pré-réglage manuel. Faites attention de ne pas vous blesser lors de la destruction physique des périphériques de stockage de données.

AVC Patent Portfolio License

CE PRODUIT EST ACCORDÉ SOUS LICENCE CONFORMÉMENT À L'AVC PATENT PORTFOLIO LICENSE POUR UNE UTILISATION PERSONNELLE ET NON LUCRATIVE PAR UN CONSOMMATEUR EN VUE DE (i) ENCODER DES VIDÉOS SELON LA NORME AVC (« VIDÉO AVC ») ET/OU (ii) DÉCODER DES VIDÉOS AVC QUI ONT ÉTÉ ENCODÉES PAR UN CONSOMMATEUR DANS LE CADRE D'UNE ACTIVITÉ PERSONNELLE ET NON LUCRATIVE ET/OU QUI ONT ÉTÉ OBTENUES AUPRÈS D'UN FOURNISSEUR DE VIDÉOS POSSÉDANT UNE LICENCE L'AUTORISANT À FOURNIR DES VIDÉOS AVC. AUCUNE LICENCE N'EST ACCORDÉE EFFECTIVEMENT OU IMPLICITEMENT POUR TOUT AUTRE USAGE. DES INFORMATIONS SUPPLÉMENTAIRES PEUVENT ÊTRE OBTENUES AUPRÈS DE MPEG LA, L.L.C. VISITEZ <http://www.mpegla.com>.

Utilisez exclusivement des accessoires électroniques de la marque Nikon

Les appareils photo Nikon sont conçus dans le respect des normes les plus strictes et comprennent des circuits électroniques complexes. Seuls les accessoires de marque Nikon (notamment les chargeurs, les accumulateurs, les adaptateurs secteur et les accessoires de flash) et certifiés par Nikon pour un usage spécifique avec cet appareil photo numérique Nikon sont conçus et éprouvés pour fonctionner avec ces circuits internes de manière optimale et exempte de tout risque.

L'utilisation d'accessoires électroniques qui ne sont pas de la marque Nikon risque d'endommager l'appareil photo et peut annuler votre garantie Nikon. L'usage d'accumulateurs Li-ion rechargeables d'une autre marque, ne portant pas le sceau holographique Nikon représenté

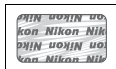

à droite, peut entraîner des dysfonctionnements de l'appareil photo ou provoquer des phénomènes de surchauffe, inflammation, casse ou fuite des accumulateurs.

Pour en savoir plus sur les accessoires de marque Nikon, renseignez-vous auprès d'un revendeur agréé Nikon.

Utilisez exclusivement des accessoires de marque Nikon

Seuls les accessoires de marque Nikon et certifiés par Nikon compatibles avec votre appareil photo numérique Nikon sont conçus et testés pour assurer un fonctionnement optimal et en toute sécurité. L'UTILISATION D'ACCESSOIRES D'UNE AUTRE MARQUE QUE NIKON RISQUE D'ENDOMMAGER VOTRE APPAREIL PHOTO ET D'ANNULER VOTRE GARANTIE NIKON.

Avant de prendre des photos importantes

Avant de prendre des photos lors d'un événement important (comme un mariage ou un voyage), faites des essais avec votre appareil photo pour vous assurer qu'il fonctionne normalement. Nikon ne pourra être tenu responsable des dommages ou pertes de profits pouvant résulter d'un mauvais fonctionnement du produit.

Formation permanente

Dans le cadre de l'engagement « Formation permanente » de Nikon relatif à l'assistance et à la formation continues, des informations continuellement mises à jour sont disponibles en ligne sur les sites suivants :

- **Pour les utilisateurs résidant aux États-Unis :** <http://www.nikonusa.com/>
- **Pour les utilisateurs résidant en Europe et en Afrique :**
<http://www.europe-nikon.com/support/>
- **Pour les utilisateurs résidant en Asie, en Océanie et au Moyen-Orient :**
<http://www.nikon-asia.com/>

Visitez régulièrement ces sites pour vous tenir informé des dernières informations sur le produit, des astuces, des réponses aux questions fréquentes et des conseils d'ordre général sur l'imagerie et la photographie numériques. Des informations supplémentaires sont aussi disponibles auprès de votre représentant Nikon local. Utilisez l'URL suivante pour obtenir la liste des contacts : <http://imaging.nikon.com/>

Introduction

Familiarisation avec l'appareil photo

Prenez le temps de vous familiariser avec les commandes et les affichages de votre appareil photo. Il peut être utile de marquer cette section afin de pouvoir la consulter facilement au cours de la lecture de ce manuel.

Boîtier de l'appareil photo

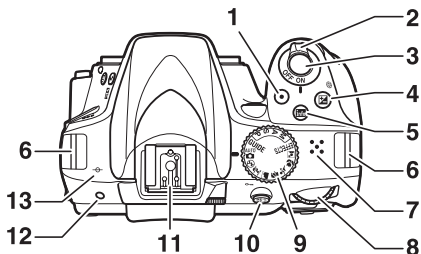

1	Commande d'enregistrement vidéo	37	7	Haut-parleur	
2	Commutateur marche-arrêt.....	14	8	Molette de commande	
3	Déclencheur	24, 25	9	Sélecteur de mode	4
4	Commande 	71, 73	10	Commande 	77
5	Commande (informations).....	8	11	Griffe flash (pour flash optionnel)	
6	Ceilllets pour courroie d'appareil photo	11	12	Récepteur infrarouge pour télécommande ML-L3 (arrière)	93
			13	Repère du plan focal ()	

Haut-parleur

Ne placez pas le haut-parleur à proximité de supports magnétiques. Vous risquez sinon de détériorer les données enregistrées sur ces supports magnétiques.

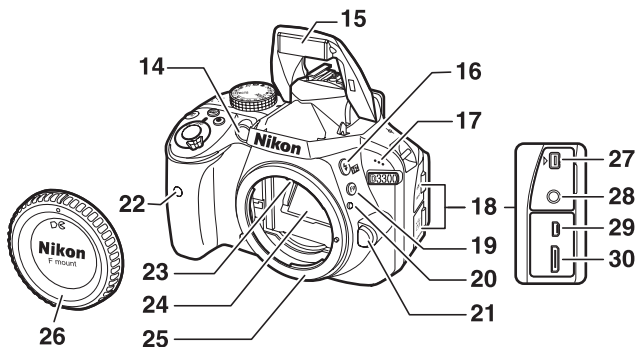

14	Illuminateur d'assistance AF Témoin du retardateur Témoin d'atténuation des yeux rouges	22	Récepteur infrarouge pour télécommande ML-L3 (avant).....93
15	Flash intégré29	23	Contacts du microprocesseur
16	Commande $\frac{1}{2}$ / $\frac{1}{2}$68	24	Miroir
17	Microphone39	25	Monture d'objectif13
18	Volet des connecteurs	26	Bouchon de boîtier
19	Commande Fn77	27	Prise pour accessoire94
20	Repère de montage13	28	Prise pour microphone externe94
21	Commande de déverrouillage de l'objectif21	29	Port USB et connecteur A/V85
		30	Connecteur HDMI à mini-broches

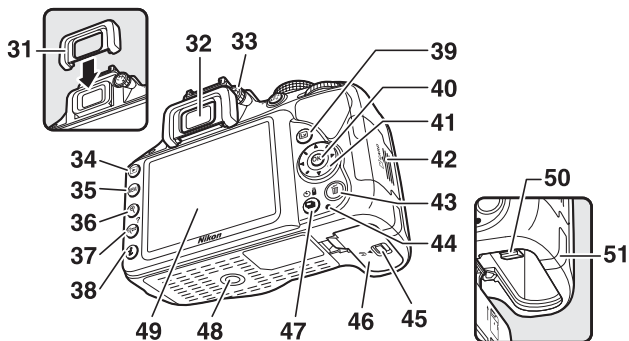

31	Œillette en caoutchouc	43	Commande 28
32	Oculaire du viseur 7, 17	44	Voyant d'accès à la carte mémoire25
33	Réglage dioptrique..... 17	45	Loquet du volet du logement pour accumulateur 12, 19
34	Commande 26	46	Volet du logement pour accumulateur 12, 19
35	Commande MENU 75	47	Commande /☺/📶 6
36	Commande 26	48	Filetage pour fixation sur trépied
37	Commande /📶/?26, 79	49	Moniteur8, 26, 30
38	Commande 10	50	Loquet de l'accumulateur..... 12, 19
39	Commande 30, 36	51	Cache du connecteur d'alimentation pour le connecteur d'alimentation optionnel
40	Commande (OK)..... 79		
41	Sélecteur multidirectionnel..... 79		
42	Volet du logement pour carte mémoire 12, 20		

Sélecteur de mode

L'appareil photo propose les modes de prise de vue suivants ainsi que le mode **GUIDE** :

Modes P, S, A et M

Utilisez ces modes pour avoir le contrôle total des réglages de l'appareil photo.



- **P**— Auto programmé (☐ 68, 69)
- **S**— Auto à priorité vitesse (☐ 68, 69)
- **A**— Auto à priorité ouverture (☐ 68, 70)
- **M**— Manuel (☐ 68, 71)

Mode GUIDE (☐ 44)

Prenez, visualisez et éditez les photos ou modifiez les réglages à l'aide d'un guide qui s'affiche à l'écran.

Modes automatiques





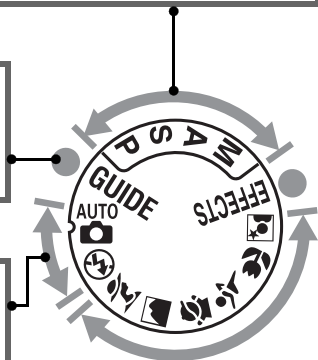







Sélectionnez ces modes pour n'avoir plus qu'à viser et déclencher.

-  **Automatique** (☐ 22)
-  **Auto (flash désactivé)** (☐ 22)



Modes effets spéciaux

Donnez à vos photos des effets spéciaux.

-  **Vision nocturne** (☐ 53)
-  **VI Très vif et contrasté** (☐ 53)
-  **POP Pop** (☐ 53)
-  **Illustration photo** (☐ 53, 57)
-  **Dessin couleur** (☐ 53, 58)
-  **Effet appareil photo jouet** (☐ 54,59)
-  **Effet miniature** (☐ 54, 60)
-  **Couleur sélective** (☐ 54, 62)
-  **Silhouette** (☐ 54)
-  **High-key** (☐ 54)
-  **Low-key** (☐ 55)
-  **Peinture HDR** (☐ 55)
-  **Panoramique simplifié** (☐ 55, 64)

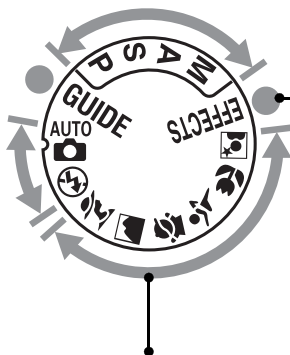





Modes scène

L'appareil photo optimise automatiquement les réglages afin de les adapter à la scène sélectionnée avec le sélecteur de mode. Choisissez le mode correspondant à la scène à photographier.

-  **Portrait** (☐ 50)
-  **Paysage** (☐ 50)
-  **Enfants** (☐ 50)
-  **Sport** (☐ 51)
-  **Gros plan** (☐ 51)
-  **Portrait de nuit** (☐ 51)





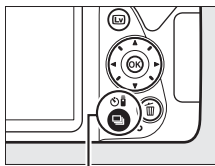

Commande (/

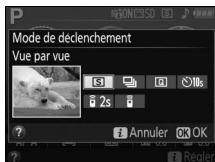
Pour choisir le mode de déclenchement, appuyez sur la commande  (/) , puis mettez en surbrillance l'option souhaitée et appuyez sur .



Commande  (/



Mode	Description
	Vue par vue : l'appareil prend une photo chaque fois que vous appuyez sur le déclencheur.
	Continu : l'appareil prend des photos tant que vous maintenez le déclencheur enfoncé.
	Déclenchement silencieux : comme pour le mode vue par vue, excepté que le bruit de l'appareil photo est atténué.
	Retardateur : prenez des photos avec le retardateur. Le compte à rebours démarre lorsque vous appuyez sur le déclencheur jusqu'en fin de course et le déclenchement a lieu au bout de 10 secondes environ.
	Télécom. temporisée (ML-L3) : le déclenchement a lieu 2 s après que vous avez appuyé sur le déclencheur de la télécommande optionnelle ML-L3.
	Télécom. instantanée (ML-L3) : le déclenchement a lieu lorsque vous appuyez sur le déclencheur de la télécommande optionnelle ML-L3.

Visueur

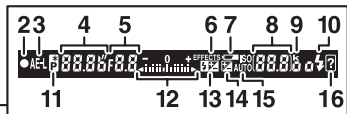
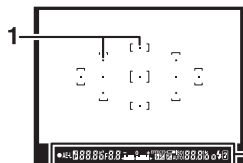
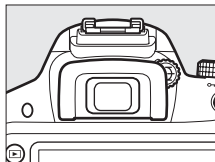

1	Points AF	24	9	« k » (indique qu'il reste assez de mémoire pour plus de 1000 vues)	16
2	Indicateur de mise au point	24	10	Témoin de disponibilité du flash ...	29
3	Indicateur de mémorisation de l'exposition auto (AE)		11	Indicateur de décalage du programme	
4	Vitesse d'obturation	72	12	Indicateur d'exposition	72
5	Ouverture (valeur d'ouverture)	72		Affichage de la correction d'exposition	73
6	Indicateur du mode effets spéciaux	52		Télémetre électronique	
7	Avertissement de faible charge de l'accumulateur	18	13	Indicateur de correction du flash	
8	Nombre de vues restantes	16	14	Indicateur de correction d'exposition	73
	Nombre de prises de vue restantes avant saturation de la mémoire tampon	24	15	Indicateur de sensibilité automatique	
	Indicateur d'enregistrement de la balance des blancs		16	Indicateur d'avertissement	102
	Valeur de correction de l'exposition	73			
	Valeur de correction du flash				
	Sensibilité	10			

Remarque : tous les indicateurs sont affichés ici à titre d'illustration.

Affichage des informations

Affichage des réglages : pour voir l'affichage des informations, appuyez sur la commande **info**.

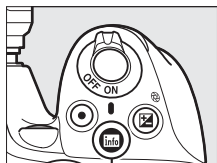

Commande **info**



1	Mode de prise de vue auto automatique/ auto (flash désactivé) 22 Modes scène 50 Mode effets spéciaux 52 Modes P, S, A et M 68	5	Indicateur de réduction de vibration20
2	Indicateur de connexion Eye-Fi	6	Indicateur du mode de contrôle du flash Indicateur de correction du flash pour flashes optionnels
3	Indicateur de signal satellite	7	D-Lighting actif76
4	Indicateur d'impression de la date77	8	Picture Control76
		9	Mode de déclenchement 6
		10	Indicateur de signal sonore77

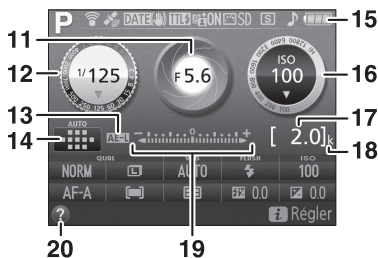

<table border="0"> <tr> <td style="background-color: #444; color: white; padding: 5px;">11</td> <td style="padding: 5px;">Ouverture (valeur d'ouverture) 72</td> </tr> <tr> <td style="background-color: #444; color: white; padding: 5px;">12</td> <td style="padding: 5px;">Affichage de l'ouverture..... 72</td> </tr> <tr> <td style="background-color: #444; color: white; padding: 5px;">13</td> <td style="padding: 5px;">Indicateur de mémorisation de l'exposition auto (AE)</td> </tr> <tr> <td style="background-color: #444; color: white; padding: 5px;">14</td> <td style="padding: 5px;">Indicateur de AF zone automatique Indicateur de suivi 3D Point AF 24</td> </tr> <tr> <td style="background-color: #444; color: white; padding: 5px;">15</td> <td style="padding: 5px;">Indicateur de l'accumulateur 18</td> </tr> <tr> <td style="background-color: #444; color: white; padding: 5px;">16</td> <td style="padding: 5px;">Sensibilité 10 Affichage de la sensibilité (ISO) Indicateur de sensibilité automatique</td> </tr> </table>	11	Ouverture (valeur d'ouverture) 72	12	Affichage de l'ouverture..... 72	13	Indicateur de mémorisation de l'exposition auto (AE)	14	Indicateur de AF zone automatique Indicateur de suivi 3D Point AF 24	15	Indicateur de l'accumulateur 18	16	Sensibilité 10 Affichage de la sensibilité (ISO) Indicateur de sensibilité automatique	<table border="0"> <tr> <td style="background-color: #444; color: white; padding: 5px;">17</td> <td style="padding: 5px;">Nombre de vues restantes 16</td> </tr> <tr> <td style="background-color: #444; color: white; padding: 5px;">18</td> <td style="padding: 5px;">Indicateur d'enregistrement de la balance des blancs « k » (indique qu'il reste assez de mémoire pour plus de 1000 vues) 16</td> </tr> <tr> <td style="background-color: #444; color: white; padding: 5px;">19</td> <td style="padding: 5px;">Indicateur d'exposition 72 Indicateur de correction d'exposition 73</td> </tr> <tr> <td style="background-color: #444; color: white; padding: 5px;">20</td> <td style="padding: 5px;">Indicateur d'aide 102</td> </tr> </table>	17	Nombre de vues restantes 16	18	Indicateur d'enregistrement de la balance des blancs « k » (indique qu'il reste assez de mémoire pour plus de 1000 vues) 16	19	Indicateur d'exposition 72 Indicateur de correction d'exposition 73	20	Indicateur d'aide 102
11	Ouverture (valeur d'ouverture) 72																				
12	Affichage de l'ouverture..... 72																				
13	Indicateur de mémorisation de l'exposition auto (AE)																				
14	Indicateur de AF zone automatique Indicateur de suivi 3D Point AF 24																				
15	Indicateur de l'accumulateur 18																				
16	Sensibilité 10 Affichage de la sensibilité (ISO) Indicateur de sensibilité automatique																				
17	Nombre de vues restantes 16																				
18	Indicateur d'enregistrement de la balance des blancs « k » (indique qu'il reste assez de mémoire pour plus de 1000 vues) 16																				
19	Indicateur d'exposition 72 Indicateur de correction d'exposition 73																				
20	Indicateur d'aide 102																				

Remarque : tous les indicateurs sont affichés ici à titre d'illustration.

Extinction du moniteur

Pour masquer les informations de prise de vue sur le moniteur, appuyez sur la commande **info** ou appuyez à mi-course sur le déclencheur. Le moniteur s'éteint automatiquement si aucune opération n'est effectuée pendant 8 secondes environ (l'option **Délai d'extinction auto.** sur le menu de configuration permet de choisir la durée pendant laquelle le moniteur reste allumé).

Modification des réglages : pour modifier les réglages en bas de l'affichage, appuyez sur la commande **i**, puis mettez en surbrillance les éléments à l'aide du sélecteur multidirectionnel et appuyez sur **OK** pour afficher les options de l'élément en surbrillance.

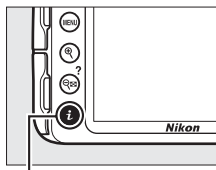

Commande **i**

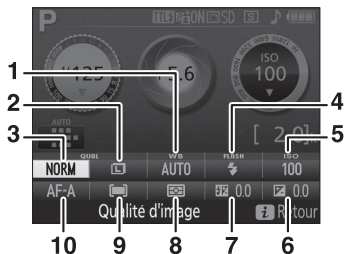

1	Balace des blancs	Pour modifier les réglages en fonction du type d'éclairage.
2	Taille d'image	Pour choisir la taille des prochaines photos.
3	Qualité d'image	Pour choisir un format de fichier et un taux de compression.
4	Mode de flash	Pour choisir un mode de flash.
5	Sensibilité	Pour contrôler la sensibilité de l'appareil photo à la lumière.
6	Correction d'exposition	Pour modifier la valeur d'exposition mesurée par l'appareil photo afin d'éclaircir ou d'assombrir l'image dans son ensemble.
7	Correction du flash	Pour ajuster l'intensité du flash.
8	Mesure	Pour choisir la méthode utilisée par l'appareil photo pour mesurer l'exposition.
9	Mode de zone AF	Pour choisir la méthode de sélection de la zone de mise au point.
10	Mode de mise au point	Pour choisir la méthode de mise au point de l'appareil photo.

Premières étapes

Éteignez toujours l'appareil photo avant d'insérer ou de retirer un accumulateur ou une carte mémoire.

1 Fixez la courroie.

Fixez la courroie comme indiqué ci-dessous. Faites la même chose pour le second œillet.

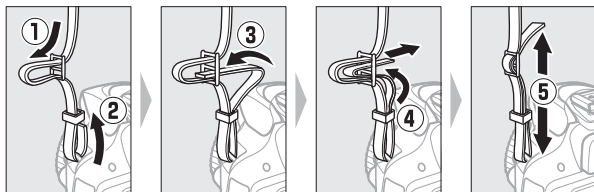

2 Chargez l'accumulateur.

Si un adaptateur de prise secteur est fourni, soulevez la fiche murale et branchez l'adaptateur comme illustré ci-dessous à gauche, en veillant à bien enfoncer complètement la fiche.

Insérez l'accumulateur et branchez le chargeur. Un accumulateur entièrement déchargé se recharge complètement en 1 heure et 50 minutes environ.

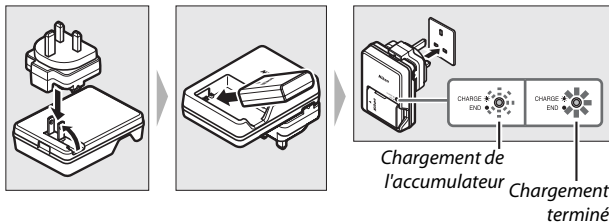

3 Insérez l'accumulateur et la carte mémoire.

Insérez l'accumulateur dans le sens indiqué, en l'utilisant pour maintenir le loquet orange appuyé sur le côté. Le loquet verrouille l'accumulateur en place une fois que celui-ci est entièrement inséré.

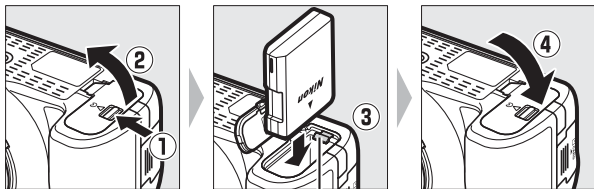

*Loquet de
l'accumulateur*

Insérez la carte mémoire jusqu'à ce qu'elle s'enclique en position.

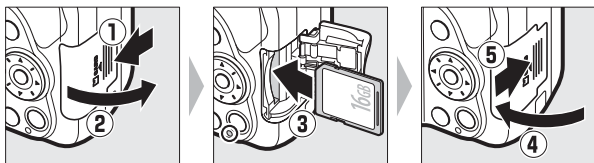

4 Montez un objectif.

Prenez soin de ne laisser entrer aucune poussière à l'intérieur de l'appareil photo lorsque vous retirez l'objectif ou le bouchon de boîtier.

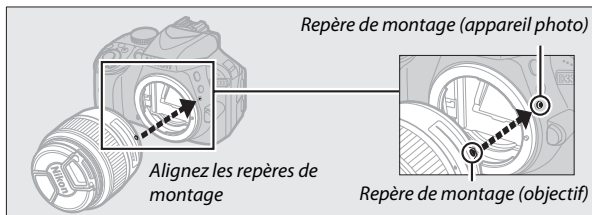
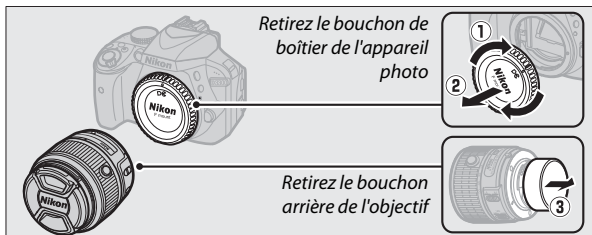

Veillez à retirer le bouchon de l'objectif avant de prendre des photos.

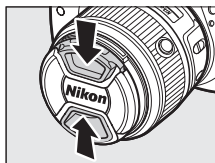

5 Mettez l'appareil photo sous tension.

La boîte de dialogue de sélection de la langue s'affiche.

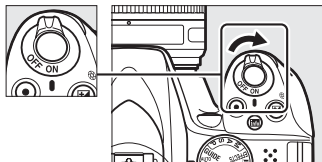

Commutateur marche-arrêt

Tournez le commutateur marche-arrêt dans le sens indiqué pour mettre l'appareil photo sous tension.



Tournez le commutateur marche-arrêt dans le sens indiqué pour mettre l'appareil photo hors tension.



Objectifs dotés d'une commande de déverrouillage de l'objectif rétractable

Avant de vous servir de l'appareil photo, déverrouillez et allongez la bague de zoom. Tout en maintenant enfoncée la commande de déverrouillage de l'objectif rétractable (1), faites tourner la bague de zoom comme le montre l'illustration (2).

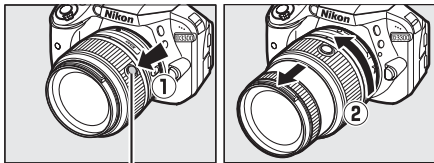

Commande de déverrouillage de l'objectif rétractable

Il est impossible de photographier lorsque l'objectif est rétracté. En cas d'apparition d'un message d'erreur parce que vous avez allumé l'appareil photo alors que l'objectif était rétracté, tournez la bague de zoom jusqu'à la disparition du message.



6 Choisissez une langue et réglez l'horloge de l'appareil photo.

Utilisez le sélecteur multidirectionnel et la commande **OK** pour sélectionner une langue et régler l'horloge de l'appareil photo.

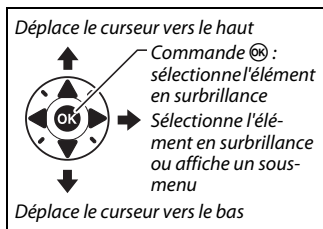

1
Sélectionnez une langue



2
Sélectionnez un fuseau horaire

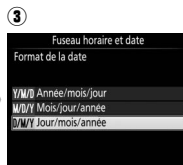

3
Sélectionnez le format de la date



4
Activez ou désactivez la fonction heure d'été



5
Réglez la date et l'heure (notez que l'horloge de l'appareil photo se règle sur 24 heures)

7 Vérifiez le niveau de charge de l'accumulateur et le nombre de vues restantes.

Appuyez sur la commande **info** pour vérifier le niveau de charge de l'accumulateur et le nombre de vues restantes. Pour le nombre de vues restantes, les valeurs supérieures à 1000 s'affichent en milliers et sont indiquées par la lettre « k ».

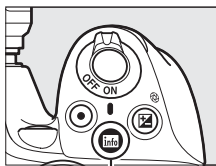

Commande **info**

Niveau de charge (☰ 18)



Nombre de vues restantes

8 Réglez la netteté du viseur.

Après avoir retiré le bouchon d'objectif, tournez la commande de réglage dioptrique jusqu'à ce que les points AF soient parfaitement nets. Faites attention de ne pas vous mettre accidentellement le doigt ou l'ongle dans l'œil lorsque vous utilisez la commande avec l'œil collé au viseur.

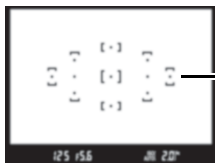
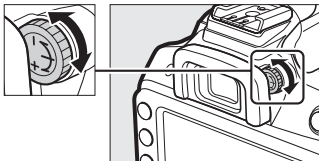

Affichage du viseur flou

Points AF

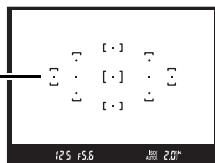

Affichage du viseur net

Pendant le chargement

Ne déplacez pas le chargeur, ni ne touchez à l'accumulateur pendant le chargement. Il se peut sinon, en de très rares occasions, que le chargeur indique que le chargement est terminé alors que l'accumulateur n'est que partiellement chargé. Retirez et réinsérez l'accumulateur avant de reprendre le chargement.

☑ Chargement de l'accumulateur

Lisez et suivez attentivement les avertissements indiqués dans les pages viii–xi et 97–101 de ce manuel. Chargez l'accumulateur à l'intérieur, à une température ambiante comprise entre 5°C–35°C. N'utilisez pas l'accumulateur à des températures ambiantes inférieures à 0 °C ou supérieures à 40 °C ; vous risquez sinon d'endommager l'accumulateur ou de diminuer ses performances. Il est possible que la capacité soit réduite et que le temps nécessaire au chargement augmente si la température de l'accumulateur est comprise entre 0 °C et 15 °C et entre 45 °C et 60 °C. L'accumulateur ne se rechargera pas si sa température est inférieure à 0 °C ou supérieure à 60 °C. Si le témoin **CHARGE** clignote rapidement (environ huit fois par seconde) pendant le chargement, vérifiez que la température se trouve dans la plage appropriée, puis débranchez le chargeur, retirez l'accumulateur et insérez-le à nouveau. Si le problème persiste, arrêtez immédiatement toute utilisation et confiez l'accumulateur et le chargeur à votre revendeur ou à un représentant Nikon agréé.

Utilisez le chargeur uniquement avec des accumulateurs compatibles. Débranchez-le lorsque vous ne l'utilisez pas.

🔋 Niveau de charge de l'accumulateur

Le niveau de charge de l'accumulateur est indiqué dans l'affichage des informations (si le niveau est faible, un avertissement apparaît également dans le viseur). Si les informations ne s'affichent pas lorsque vous appuyez sur la commande **Info**, l'accumulateur est déchargé et doit être rechargé.



Affichage des informations	Viseur	Description
	—	Accumulateur entièrement chargé.
	—	Accumulateur partiellement déchargé.
		Faible niveau de charge. Préparez un accumulateur de rechange entièrement chargé ou préparez-vous à recharger l'accumulateur actuel.
 (clignote)	 (clignote)	L'accumulateur est déchargé. Rechargez-le.

Retrait de l'accumulateur

Pour retirer l'accumulateur, mettez l'appareil photo hors tension et ouvrez le volet du logement pour accumulateur. Appuyez sur le loquet de l'accumulateur dans le sens indiqué par la flèche pour débloquer l'accumulateur, puis retirez celui-ci à la main.

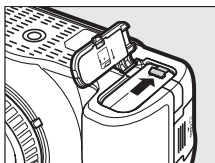

Formatage des cartes mémoire

Si la carte mémoire est utilisée pour la première fois dans l'appareil photo, ou si elle a été formatée dans un autre appareil, sélectionnez

Formater la carte mémoire sur le menu de configuration et suivez les instructions affichées à l'écran pour formater la carte (☐ 77).

Notez que cette opération supprime définitivement toutes les données que la carte peut contenir. Veillez à bien copier toutes les photos et autres données que vous souhaitez garder, sur un ordinateur avant de procéder à cette opération.



Cartes mémoire

- Les cartes mémoire peuvent être chaudes lorsqu'elles viennent d'être utilisées. Faites donc attention au moment de les retirer de l'appareil photo.
- Mettez l'appareil photo hors tension avant d'insérer ou de retirer une carte mémoire. Ne retirez pas la carte mémoire de l'appareil photo, ne mettez pas l'appareil photo hors tension et ne retirez pas, ni ne débranchez l'alimentation pendant le formatage ou l'enregistrement, l'effacement ou le transfert de données sur un ordinateur. Vous risquez sinon de perdre vos données ou d'endommager l'appareil photo ou la carte.
- Ne touchez pas les contacts de la carte avec les doigts ou des objets métalliques.
- Ne pliez pas la carte, ne la laissez pas tomber et évitez tout choc.
- N'exercez pas de pression sur l'enveloppe extérieure de la carte. Vous risquez sinon d'endommager la carte mémoire.
- N'exposez pas la carte à l'eau, à la chaleur, à une humidité élevée ou à la lumière directe du soleil.
- Ne formatez pas les cartes mémoire dans un ordinateur.

Retrait de la carte mémoire

Après avoir vérifié que le voyant d'accès de la carte mémoire est bien éteint, mettez l'appareil photo hors tension, ouvrez le volet du logement pour carte mémoire et appuyez sur la carte pour l'éjecter (1). Vous pouvez alors la retirer à la main (2).

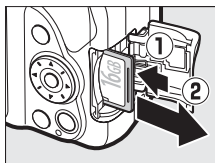

Commutateur de protection en écriture

Les cartes mémoire SD sont dotées d'un commutateur de protection en écriture, destiné à éviter la perte accidentelle de données. Lorsque ce commutateur est en position « lock » (verrouillage), il est impossible de formater la carte mémoire comme d'effacer ou d'enregistrer des photos (un signal sonore est émis si vous essayez de déclencher). Pour déverrouiller la carte mémoire, faites glisser le commutateur en position « write » (écriture).

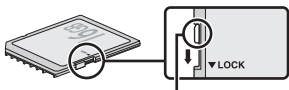

Commutateur de protection en écriture

Commutateurs A-M, M/A-M et A/M-M

Lorsque vous utilisez l'autofocus avec un objectif équipé d'un commutateur de mode A-M, positionnez celui-ci sur **A** (si l'objectif dispose d'un commutateur M/A-M ou A/M-M, sélectionnez **M/A** ou **A/M**). Pour en savoir plus sur les autres objectifs compatibles avec cet appareil photo, reportez-vous en page 89.



Réduction de vibration (VR)

Vous pouvez activer la réduction de vibration en sélectionnant **Activé** pour **VR optique** dans le menu Prise de vue, si l'objectif prend en charge cette option, ou en faisant glisser le commutateur de réduction de vibration de l'objectif vers **ON**, si l'objectif est équipé d'un commutateur de réduction de vibration. Un indicateur de réduction de vibration est visible sur l'affichage des informations lorsque la réduction de vibration est activée.



Retrait de l'objectif

Vérifiez que l'appareil photo est éteint avant de retirer ou de remplacer l'objectif. Pour retirer l'objectif, maintenez enfoncée la commande de déverrouillage de l'objectif (1) tout en faisant tourner l'objectif dans le sens des aiguilles d'une montre (2). Une fois l'objectif retiré, remettez en place ses bouchons ainsi que le bouchon de boîtier de l'appareil photo.

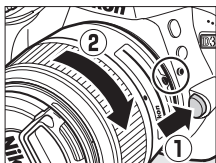

Rétraction des objectifs dotés d'une commande de déverrouillage de l'objectif rétractable

Pour rétracter l'objectif lorsque l'appareil photo n'est pas utilisé, maintenez enfoncée la commande de déverrouillage de l'objectif (1) et tournez la bague de zoom jusqu'à la position « L » (verrouillage) comme indiqué en (2). Rétractez l'objectif avant de le retirer de l'appareil photo et veillez à ne pas appuyer sur sa commande de déverrouillage pendant son montage ou son retrait.

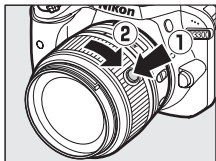

Horloge de l'appareil photo



L'horloge de l'appareil photo est moins précise que la plupart des montres et horloges domestiques. Vérifiez régulièrement l'horloge avec des horloges plus précises et réglez-la si nécessaire.

Accumulateur de l'horloge



L'horloge de l'appareil photo est alimentée par une source d'alimentation indépendante et rechargeable qui se charge obligatoirement dès que l'accumulateur principal est installé. Trois jours de charge suffisent pour alimenter l'horloge pendant un mois. Si vous voyez apparaître à la mise sous tension de l'appareil photo un message vous avertissant que l'horloge n'est pas réglée, cela signifie que l'accumulateur de l'horloge s'est trouvé déchargé et que l'horloge a été réinitialisée. Vous devez de nouveau régler la date et l'heure.

Modes « Viser et photographeur »

(^{AUTO}  et )

Ce chapitre décrit les procédures de prise de vue (photo et vidéo) en modes ^{AUTO}  et , des modes automatiques où il suffit de viser et de déclencher et où la majorité des réglages est contrôlée par l'appareil photo en fonction des conditions de prise de vue.



Avant de commencer, mettez l'appareil photo sous tension et tournez le sélecteur de mode sur ^{AUTO}  ou  (la seule différence entre ces deux modes est que le flash ne se déclenche pas en mode ).

Sélecteur de mode

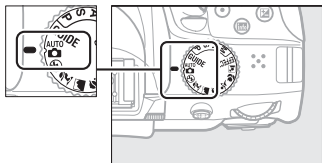

Photographie à l'aide du viseur



Prise de vue	☐ 23
Visualisation des photos	☐ 26
Suppression des photos	☐ 28

Visée écran



Prise de vue	☐ 30
Visualisation des photos	☐ 34
Suppression des photos	☐ 35
Enregistrement de vidéos	☐ 36
Visualisation des vidéos	☐ 41
Suppression des vidéos	☐ 43



Cadrage des photos dans le viseur

1 Préparez l'appareil photo.

Lorsque vous cadrez avec le viseur, tenez la poignée avec la main droite tout en soutenant le boîtier ou l'objectif de la main gauche.



Pour cadrer à la verticale, tenez l'appareil photo comme le montre l'illustration ci-contre.



Utilisation d'un zoom

Avant d'effectuer la mise au point, tournez la bague de zoom pour régler la focale et cadrer la photo. Utilisez la bague de zoom pour faire un zoom avant sur le sujet de telle sorte qu'il remplisse une plus grande zone du cadre, ou un zoom arrière pour augmenter la zone visible dans la photo finale (sélectionnez de plus longues focales sur l'échelle des focales de l'objectif pour faire un zoom avant, et des focales plus courtes pour faire un zoom arrière). Si l'objectif est doté d'une commande de déverrouillage d'objectif rétractable (□ 14), maintenez cette commande enfoncée tout en tournant la bague de zoom jusqu'à ce que l'objectif se déverrouille et que le message indiqué à droite disparaisse de l'affichage, puis ajustez le zoom à l'aide de la bague de zoom.

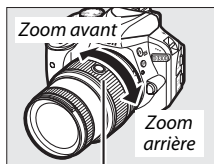

Bague de zoom



2 Cadrez la photo.

Cadrez la photo dans le viseur en plaçant au moins l'un des 11 points AF sur le sujet principal.

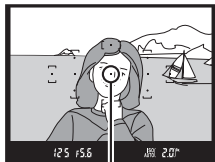

Point AF

3 Appuyez sur le déclencheur à mi-course.

Appuyez sur le déclencheur à mi-course pour effectuer la mise au point (en cas de faible éclairage du sujet, il se peut que le flash se libère et que l'illuminateur d'assistance AF s'allume). Une fois la mise au point effectuée, un signal sonore est émis (ce ne sera peut-être pas le cas si le sujet est en mouvement) et l'indicateur de mise au point (●) apparaît dans le viseur.



Indicateur
de mise au
point

Capacité de
la mémoire
tampon

Indicateur de mise au point	Description
●	Le sujet est correctement mis au point.
● (dignote)	L'appareil photo n'arrive pas à effectuer la mise au point avec l'autofocus. Reportez-vous en page 103.

4 Prenez la photo.

Appuyez doucement sur le déclencheur jusqu'en fin de course pour prendre la photo. Le voyant d'accès à la carte mémoire s'allume et la photo s'affiche sur le moniteur pendant quelques secondes. *N'éjectez pas la carte mémoire, ni ne retirez ou débranchez la source d'alimentation tant que le voyant d'accès est allumé et que l'enregistrement n'est pas terminé.*

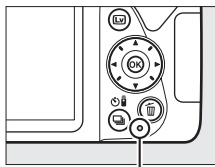

Voyant d'accès à la carte mémoire



🔍 Déclencheur

L'appareil photo est doté d'un déclencheur à deux niveaux. Lorsque vous l'appuyez à mi-course, l'appareil effectue la mise au point. Lorsque vous l'appuyez jusqu'en fin de course, l'appareil prend la photo.



Mise au point : appuyez à mi-course

Prise de vue : appuyez jusqu'en fin de course

Lorsque vous appuyez sur le déclencheur à mi-course, vous interrompez aussi la visualisation et mettez l'appareil photo en mode de prise de vue.

Visualisation des photos

Appuyez sur  pour afficher une photo sur le moniteur.

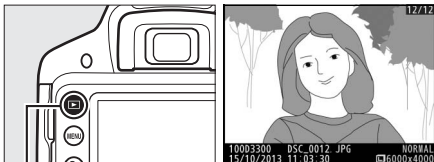



Commande 

Appuyez sur  ou  pour afficher d'autres photos.



■ Visualisation par planche d'images

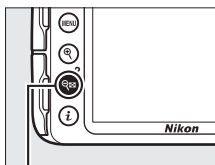

Pour afficher vos images par « planches-contacts » de quatre, neuf ou 72 vues (visualisation par planche d'images), appuyez sur la commande  (?). Utilisez le sélecteur multidirectionnel ou la molette de commande pour mettre en surbrillance les images et appuyez sur  pour afficher sur tout l'écran l'image en surbrillance. Appuyez sur  pour réduire le nombre d'images affichées.



Commande  (?)



■ ■ Visualisation par calendrier

Lorsque 72 images sont affichées, appuyez sur la commande  (?) pour voir les photos prises à une date précise (visualisation par calendrier). Appuyez sur la commande  (?) pour passer de la liste des dates à la liste des imajettes de la date sélectionnée, et vice versa. Utilisez le sélecteur multidirectionnel pour mettre en surbrillance des dates dans la liste des dates ou des photos dans la liste des imajettes. Appuyez sur  lorsque le curseur est dans la liste des dates pour revenir à la visualisation 72 vues.

Liste des dates



Liste des imajettes

Suppression des photos indésirables

Affichez la photo que vous souhaitez supprimer.

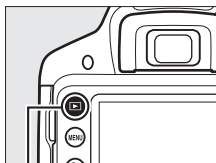

Commande 

Appuyez sur . Une boîte de dialogue de confirmation s'affiche.

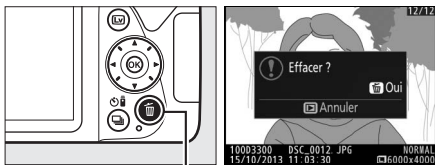

Commande 

Appuyez de nouveau sur la commande  pour supprimer la photo.

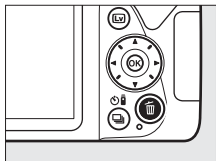

Temporisation du mode veille

Le viseur et l'affichage des informations s'éteignent si aucune action n'est réalisée pendant environ huit secondes, ce qui permet d'économiser la charge de l'accumulateur. Appuyez sur le déclencheur à mi-course pour réactiver l'affichage. Le délai avant l'activation automatique du mode veille peut être sélectionné à l'aide de l'option **Délai d'extinction auto.** du menu de configuration (☰ 77).



Système de mesure de l'exposition
désactivé



Système de mesure de l'exposition
activé

Flash intégré

Si un éclairage supplémentaire est nécessaire pour obtenir une exposition correcte en mode **AUTO**, le flash intégré se libère automatiquement lorsque vous appuyez sur le déclencheur à mi-course. Une fois le flash libéré, les photos ne peuvent être prises que lorsque le témoin de disponibilité du flash (⚡) est affiché. Si le témoin de disponibilité du flash n'apparaît pas, c'est que le flash est en cours de charge ; relâchez le déclencheur puis réessayez.

Lorsque vous n'utilisez pas le flash, refermez-le en le rabaisant doucement jusqu'à ce qu'il s'enclique en position.

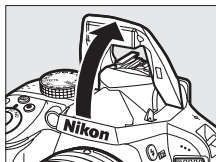

Cadrage des photos avec le moniteur

- 1** Appuyez sur la commande **[LV]**.
La vue passant par l'objectif apparaît sur le moniteur de l'appareil photo (visée écran).

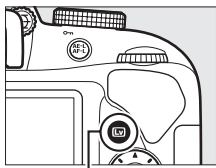

Commande **[LV]**

- 2** Tenez l'appareil photo prêt pour l'enregistrement.
Saisissez la poignée de la main droite tout en soutenant le boîtier ou l'objectif de la main gauche.

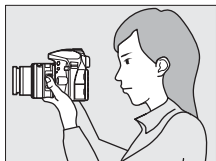

Pour cadrer à la verticale, tenez l'appareil photo comme le montre l'illustration ci-contre.



3 Effectuez la mise au point.

Appuyez sur le déclencheur à mi-course. Le point AF clignote en vert pendant que l'appareil effectue la mise au point. Si l'appareil photo parvient à effectuer la mise au point, le point AF s'affiche fixement en vert ; dans le cas contraire, il clignote en rouge.



Point AF

4 Prenez la photo.

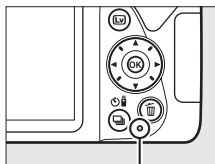

Appuyez sur le déclencheur jusqu'en fin de course. Le moniteur s'éteint et le voyant d'accès à la carte mémoire s'allume le temps de l'enregistrement. *N'éjectez pas la carte mémoire, ni ne retirez ou débranchez l'alimentation tant que le témoin est allumé et que l'enregistrement n'est pas terminé.* Une fois l'enregistrement terminé, la photo s'affiche sur le moniteur pendant quelques secondes. Appuyez sur la commande  pour quitter la visée écran.



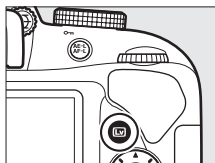







Voyant d'accès à la carte mémoire



Sélection automatique de la scène (Sélecteur auto)

Si la visée écran est sélectionnée en mode  ou , l'appareil photo analyse automatiquement le sujet et choisit le mode de prise de vue approprié lorsque l'autofocus est activé. Le mode sélectionné est indiqué sur le moniteur.



	Portrait	Pour les portraits de personnes
	Paysage	Pour les paysages naturels et urbains
	Gros plan	Pour les sujets proches de l'appareil photo
	Portrait de nuit	Pour les portraits cadrés devant un arrière-plan sombre
	Automatique	Pour les sujets convenant au mode  ou  ou qui ne rentrent pas dans les catégories répertoriées ci-dessus
	Auto (flash désactivé)	

☑ **Prise de vue en mode de visée écran**

Même si elles n'apparaissent pas sur l'image finale, des distorsions peuvent être visibles sur le moniteur si vous effectuez un filé panoramique horizontal ou si un objet se déplace très rapidement dans le cadre. Les fortes sources lumineuses peuvent laisser une image rémanente sur le moniteur lorsque vous effectuez un filé panoramique. Des points lumineux peuvent également apparaître. Le phénomène de scintillement et l'effet de bande visibles sur le moniteur sous un éclairage fluorescent, à vapeur de mercure ou de sodium, peuvent être atténués à l'aide de l'option **Réduction du scintillement** (☐ 77), bien qu'ils puissent apparaître malgré tout sur la photo finale à certaines vitesses d'obturation. Lors de la prise de vue en visée écran, évitez de diriger l'appareil photo vers le soleil ou toute autre source lumineuse puissante. Vous risquez sinon d'endommager les circuits internes de l'appareil photo.

La visée écran cesse automatiquement si vous tournez le sélecteur de mode sur **GUIDE** ou de **GUIDE** sur un autre réglage.

Il est possible que le mode de visée écran se désactive automatiquement afin de protéger les circuits internes de l'appareil photo ; quittez le mode de visée écran dès que vous n'utilisez pas l'appareil photo. Notez que la température des circuits internes de l'appareil photo peut augmenter et que du bruit (points lumineux, pixels lumineux répartis de manière aléatoire ou voile) peut apparaître dans les situations suivantes (l'appareil photo peut également paraître chaud, mais cela n'est pas le signe d'un dysfonctionnement) :

- Température ambiante élevée
- Utilisation prolongée de l'appareil photo en visée écran ou en enregistrement vidéo
- Utilisation prolongée de l'appareil photo en mode de déclenchement continu

Si le mode de visée écran ne démarre pas lorsque vous l'activez, attendez que les circuits internes aient refroidi, puis réessayez.

☑ **Compte à rebours**



Un compte à rebours s'affiche 30 s avant l'arrêt automatique de la visée écran (le compte à rebours s'affiche en rouge 5 s avant la fin du délai d'extinction (☐ 77) ou si la visée écran est sur le point de s'arrêter pour protéger les circuits internes). Selon les conditions de prise de vue, le compte à rebours peut apparaître immédiatement lorsque la visée écran est sélectionnée.

Visualisation des photos

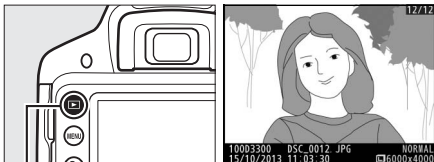
Appuyez sur  pour afficher une photo sur le moniteur.



Commande 

Appuyez sur  ou  pour afficher d'autres photos.



Suppression des photos indésirables

Affichez la photo que vous souhaitez supprimer.

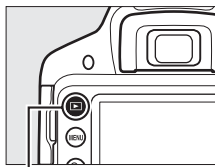

Commande 

Appuyez sur . Une boîte de dialogue de confirmation s'affiche.

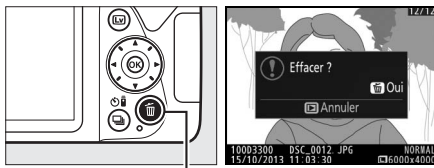

Commande 

Appuyez de nouveau sur la commande  pour supprimer la photo.

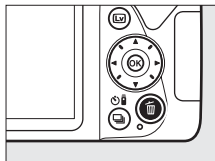

Enregistrement de vidéos

Il est possible d'enregistrer des vidéos en mode de visée écran.

1 Appuyez sur la commande .

La vue passant par l'objectif apparaît sur le moniteur.

Icône

L'icône  indique qu'il est impossible d'enregistrer des vidéos.

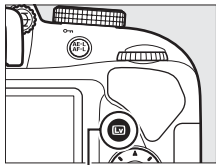

Commande 

2 Tenez l'appareil photo prêt pour l'enregistrement.

Saisissez la poignée de la main droite tout en soutenant le boîtier ou l'objectif de la main gauche.



3 Effectuez la mise au point.

Appuyez sur le déclencheur à mi-course pour effectuer la mise au point.



Point AF

4 Démarrez l'enregistrement.

Appuyez sur la commande d'enregistrement vidéo pour démarrer l'enregistrement. L'indicateur d'enregistrement et la durée disponible s'affichent sur le moniteur.

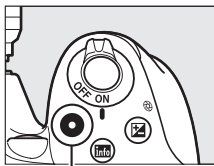

Commande d'enregistrement vidéo

Indicateur d'enregistrement



Durée restante





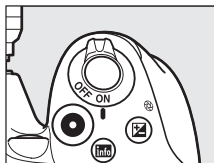



5 Arrêtez l'enregistrement.

Appuyez de nouveau sur la commande d'enregistrement vidéo pour arrêter l'enregistrement. L'enregistrement s'arrête automatiquement dès que la durée maximale est atteinte, que la carte mémoire est pleine ou qu'un autre mode est sélectionné. Appuyez sur la commande **[Lv]** pour quitter la visée écran.



Durée maximale

La taille maximale de chaque fichier vidéo est de 4 Go ; la durée maximale varie en fonction des options sélectionnées pour **Paramètres vidéo** > **Taille d'image/cadence** et **Qualité des vidéos** sur le menu de prise de vue (76) comme indiqué ci-dessous. Notez qu'en fonction de la vitesse d'écriture de la carte mémoire, l'enregistrement peut s'arrêter avant que cette durée ne soit atteinte.

	Taille d'image/cadence		Durée maximale (qualité vidéo élevée ★/ qualité vidéo normale) ⁴
	Taille d'image (pixels)	Cadence de prise de vue ¹	
	1920 × 1080	60p ²	10 min./20 min.
		50p ³	
		30p ²	20 min./29 min. 59 s
		25p ³	
		24p	
	1280 × 720	60p ²	
		50p ³	
	640 × 424	30p ²	29 min. 59 s/ 29 min. 59 s
		25p ³	

- 1 Valeur listée. Les cadences de prise de vue réelles pour 60p, 50p, 30p, 25p et 24p sont respectivement de 59,94, 50, 29,97, 25 et 23,976 vps.
- 2 Disponible lorsque **NTSC** est sélectionné comme option pour **Sortie vidéo** (77).
- 3 Disponible lorsque **PAL** est sélectionné comme option pour **Sortie vidéo**.
- 4 Les vidéos enregistrées avec le mode effet miniature ont une durée maximale de trois minutes lors de leur lecture.

Enregistrement de vidéos

Un phénomène de scintillement, un effet de bande ou des signes de distorsion peuvent apparaître sur le moniteur et sur la vidéo finale lorsqu'un éclairage fluorescent, à vapeur de mercure ou de sodium est utilisé, si vous effectuez un filé panoramique ou si un objet passe à grande vitesse dans la vue (le scintillement et l'effet de bande peuvent être atténués à l'aide de l'option **Réduction du scintillement** ;  77). Les sources lumineuses puissantes peuvent laisser une image rémanente sur le moniteur lorsque vous effectuez un filé panoramique. On peut également constater des brèches, des franges de couleur, des effets de moiré et des points lumineux. En outre, des bandes lumineuses peuvent apparaître dans certaines zones, si le sujet est brièvement éclairé par un stroboscope ou une autre source lumineuse puissante et temporaire. Lors de l'enregistrement de vidéos, évitez de diriger l'appareil photo vers le soleil ou d'autres sources lumineuses puissantes. Vous risquez sinon d'endommager les circuits internes de l'appareil photo.

L'appareil photo peut enregistrer à la fois l'image et le son. Ne couvrez pas le microphone pendant l'enregistrement. Notez que le microphone intégré peut enregistrer le bruit de l'objectif pendant les opérations d'autofocus et de réduction de vibration.

Il est impossible d'utiliser le flash pendant l'enregistrement de vidéos.

Il est possible que le mode de visée écran se désactive automatiquement afin de protéger les circuits internes de l'appareil photo ; quittez le mode de visée écran lorsque vous n'utilisez pas l'appareil photo. Notez que la température des circuits internes de l'appareil photo peut augmenter et que du bruit (points lumineux, pixels lumineux répartis de manière aléatoire ou voile) peut apparaître dans les situations suivantes (l'appareil photo peut également paraître chaud, mais cela n'est pas le signe d'un dysfonctionnement) :



- Température ambiante élevée
- Utilisation prolongée de l'appareil photo en visée écran ou en enregistrement vidéo
- Utilisation prolongée de l'appareil photo en mode de déclenchement continu

Si le mode de visée écran ne démarre pas lorsque vous l'activez ou que vous essayez de lancer l'enregistrement vidéo, attendez que les circuits internes aient refroidi et réessayez.

☑ Compte à rebours

Un compte à rebours s'affiche automatiquement 30 s avant la désactivation automatique de la visée écran. Selon les conditions de prise de vue, il peut apparaître immédiatement après le début de l'enregistrement vidéo. À noter que que, quel que soit le temps d'enregistrement disponible, la visée écran cesse automatiquement à la fin du compte à rebours. Attendez le refroidissement des circuits internes avant de reprendre l'enregistrement de la vidéo.

Visualisation des vidéos

Appuyez sur  pour lancer la visualisation, puis parcourez les images jusqu'à l'apparition d'une vidéo (signalée par l'icône ).

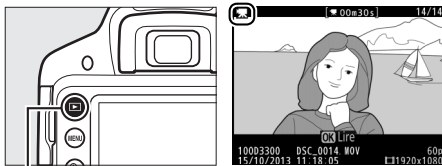





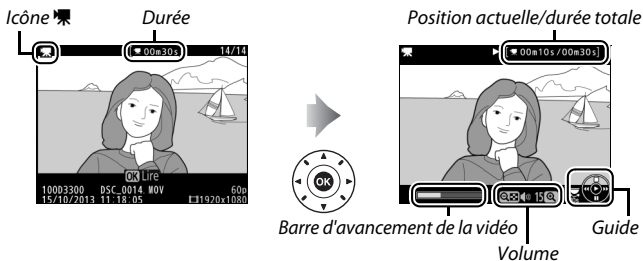







Commande 

Appuyez sur  pour lancer la lecture ; votre position actuelle dans la vidéo est indiquée par la barre d'avancement de la vidéo.



Vous pouvez effectuer les opérations suivantes :

Pour	Utiliser	Description
Faire une pause		Pour interrompre momentanément la lecture.
Lire		Pour reprendre la lecture lorsque celle-ci est sur pause ou lorsque vous effectuez une avance rapide ou un retour arrière dans la vidéo.
Avancer/revenir en arrière		La vitesse augmente à chaque pression, passant de 2x à 4x puis à 8x et enfin à 16x ; maintenez la touche enfoncée pour passer directement au début ou à la fin de la vidéo (la première vue est signalée par  en haut à droite du moniteur, la dernière par ). Si la lecture est en pause, la vidéo recule ou avance d'une image à la fois ; maintenez l'une ou l'autre de ces touches enfoncées pour reculer ou avancer de manière continue.
Sauter 10 s		Tournez la molette de commande pour avancer ou reculer de 10 s dans la vidéo.
Régler le volume		Appuyez sur  pour augmenter le volume, sur  (?) pour le diminuer.
Revenir à la visualisation plein écran		Appuyez sur  ou  pour quitter et revenir à la visualisation plein écran.

Suppression des vidéos indésirables

Affichez la vidéo que vous souhaitez supprimer (les vidéos sont signalées par l'icône )

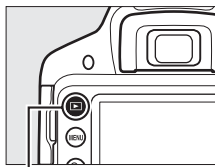

Commande 

Appuyez sur . Une boîte de dialogue de confirmation s'affiche.

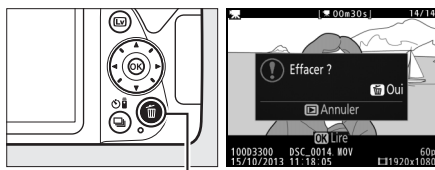

Commande 

Appuyez de nouveau sur la commande  pour supprimer la vidéo.

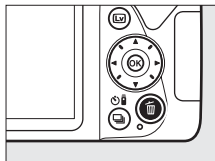

Mode guide

Le guide

Le mode guide permet d'accéder à plusieurs fonctions utiles et fréquemment utilisées. Le niveau supérieur du guide s'affiche lorsque vous tournez le sélecteur de mode sur **GUIDE**.







Indicateur de l'accumulateur (18)

Nombre de vues restantes (16)

Mode de prise de vue : l'indicateur du mode guide s'affiche sur l'icône du mode de prise de vue.

Vous avez le choix entre les rubriques suivantes :

Photo	Afficher/supprimer
<p>Pour prendre des photos.</p> 	<p>Pour visualiser et/ou supprimer des photos.</p> 
Retouche	Config.
<p>Pour retoucher des photos.</p> 	<p>Pour modifier les réglages de l'appareil photo.</p> 

Menus du mode guide

Pour accéder à ces menus, mettez en surbrillance **Photo**, **Afficher/supprimer**, **Retouche** ou **Config.**, puis appuyez sur **OK**.



■ Photo

Mode simplifié

	Automatique
	Flash désactivé
	Sujets éloignés
	Gros plans
	Visages endormis
	Sujets en mouvement
	Paysages
	Portraits
	Portrait de nuit
	Photographier des paysages de nuit

Utilisation avancée

	Adoucir l'arrière-plan	Réglez l'ouverture.
	Étendre zone de netteté	
	Figer le mvt (personnes)	Sélectionnez une vitesse d'obturation.
	Figer le mvt (véhicules)	
	Créer un filé (eau)	
	Rouges des couchers de soleil *	Ajustez la balance des blancs afin de rendre de manière éclatante les couleurs des couchers de soleil.
	Prendre des photos claires *	Ajustez la correction d'exposition afin de prendre des photos claires (high-key) ou sombres (low-key).
	Photos sombres (low-key) *	
	Réduire le flou	Ajustez la sensibilité automatique (ISO) en cas de sujets mal éclairés ou d'utilisation d'un téléobjectif.

* A des répercussions sur d'autres éléments de l'option **Utilisation avancée**. Pour rétablir les réglages par défaut, éteignez l'appareil photo, puis rallumez-le.

« Démarrer la prise de vue »

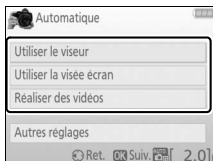

Mettez une option en surbrillance et appuyez sur **OK**.

- Utiliser le viseur
- Utiliser la visée écran
- Réaliser des vidéos

« Autres réglages »

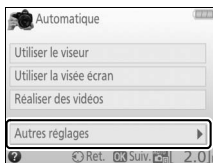

Si l'option **Autres réglages** s'affiche, vous pouvez la mettre en surbrillance et appuyer sur **►** pour accéder aux réglages suivants (les réglages disponibles dépendent de l'option de prise de vue sélectionnée) :

- Réglages du flash > Mode de flash
- Réglages du flash > Correction du flash
- Mode de déclenchement
- Réglage de la sensibilité > Sensibilité
- Réglage de la sensibilité > Contrôle sensibilité auto.
- Régler le Picture Control
- Correction d'exposition
- Balance des blancs

■ Afficher/supprimer

Afficher une seule photo

Afficher plusieurs photos

Choisir une date

Afficher un diaporama

Supprimer des photos

Mode guide

Le mode guide se remet sur **Mode simplifié > Automatique** lorsque vous tournez le sélecteur de mode sur un autre réglage ou que vous éteignez l'appareil photo.

■ ■ Retouche

Recadrer

Effets de filtres (filtre étoiles)

Effets de filtres (flou)

Illustration photo

Effet miniature

Couleur sélective

■ ■ Config.

Qualité d'image

Taille d'image

Délai d'extinction auto.

Impression de la date

Paramètres affichage/son

Luminosité du moniteur

Couleur d'arrière-plan

Affichage auto. des infos

Signal sonore

Paramètres vidéo

Taille d'image/cadence

Qualité des vidéos

Microphone

Réduction du bruit du vent

Réduction du scintillement

Dossier de visualisation

Options de visualisation

Commande d'impression DPOF

Horloge et langue (Language)

Fuseau horaire et date

Langue (Language)

Formater la carte mémoire

Réglages de sortie

HDMI

Sortie vidéo

Transmetteur sans fil pour mobile

Transfert Eye-Fi *







Photo si carte absente ?







* Uniquement disponible lorsqu'une carte mémoire compatible Eye-Fi se trouve dans l'appareil photo.

Les modifications apportées à **Qualité d'image**, **Taille d'image**, **Délai d'extinction auto.**, **Impression de la date**, **Dossier de visualisation**, **Options de visualisation**, à toutes les options **Paramètres affichage/son** ainsi qu'à toutes les options **Paramètres vidéo**, à l'exception de **Réduction du scintillement**, ne sont valables que pour le mode guide et n'affectent pas les autres modes de prise de vue.

Utilisation du guide

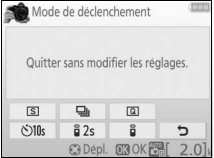
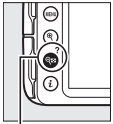
Vous pouvez effectuer les opérations suivantes lorsque le guide est affiché :

Pour	Utiliser	Description
Revenir au niveau supérieur du guide		Appuyez sur MENU pour allumer le moniteur ou revenir au niveau supérieur du guide.
Allumer le moniteur	Commande MENU	
Mettre un menu en surbrillance		Appuyez sur ▲ , ▼ , ◀ ou ▶ pour mettre un menu en surbrillance.
Mettre les options en surbrillance		Appuyez sur ▲ ou ▼ pour mettre les options en surbrillance dans les menus.
		Appuyez sur ▲ , ▼ , ◀ ou ▶ pour mettre les options en surbrillance sur l'affichage comme illustré ci-dessous. 
Sélectionner le menu ou l'option en surbrillance		Appuyez sur OK pour sélectionner le menu ou l'option en surbrillance.

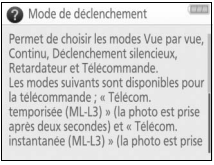
Pour	Utiliser	Description
Revenir à l'affichage précédent		Appuyez sur ◀ pour revenir à l'affichage précédent.
		<p>Pour annuler et revenir à l'affichage précédent depuis des affichages semblables à celui illustré ci-dessous, mettez ➤ en surbrillance et appuyez sur OK.</p> 
Afficher l'aide	 <p>Commande  (?)</p>	<p>Lorsque l'icône ? s'affiche en bas à gauche du moniteur, vous pouvez obtenir de l'aide en appuyant sur la commande  (?). Une description de l'option actuellement sélectionnée s'affiche lorsque vous appuyez sur la commande. Appuyez sur ▲ ou ▼ pour faire défiler l'affichage.</p>  <p>Icône ? (aide)</p> 

Réglages adaptés au sujet ou à la situation (mode scène)

L'appareil photo offre une sélection de modes « scène ». Le choix d'un mode scène optimise automatiquement les réglages correspondant à la scène sélectionnée, permettant ainsi à la photographie créative d'être aussi simple que de sélectionner un mode, cadrer et déclencher, comme décrit en page 22.

Le sélecteur de mode permet de choisir entre les scènes suivantes :

Sélecteur de mode

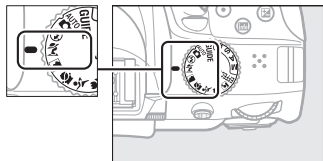

Portrait

Utilisez ce mode pour réaliser des portraits aux tons chair doux et naturels. Si le sujet est éloigné de l'arrière-plan ou si vous utilisez un téléobjectif, les détails de l'arrière-plan sont estompés pour donner à la composition une sensation de profondeur.

Paysage

Utilisez ce mode à la lumière du jour pour réaliser d'éclatantes photos de paysages.

Remarque : Le flash intégré et l'illuminateur d'assistance AF sont désactivés.

Enfants

Utilisez ce mode pour réaliser des instantanés d'enfants. Les vêtements et les détails en arrière-plan ressortent de manière vivante, tandis que les complexions restent douces et naturelles.

Sport

Les vitesses d'obturation rapides figent le mouvement et permettent de réaliser des photos de sport dynamiques qui font parfaitement ressortir le sujet principal.

Remarque : le flash intégré et l'illuminateur d'assistance AF sont désactivés.

Gros plan

Utilisez ce mode pour réaliser des gros plans de fleurs, d'insectes ou d'autres petits objets (un objectif macro peut être utilisé pour effectuer la mise au point de très près).

Portrait de nuit













Utilisez ce mode pour obtenir un équilibre naturel entre le sujet principal et l'arrière-plan dans les portraits réalisés sous un faible éclairage.

Pour éviter les photos floues

Utilisez un trépied pour éviter le risque de flou occasionné par le bougé d'appareil aux vitesses d'obturation lentes.

Effets spéciaux

Vous pouvez utiliser des effets spéciaux lors de l'enregistrement des images.

 Vision nocturne	 Couleur sélective
 Très vif et contrasté	 Silhouette
 Pop	 High-key
 Illustration photo	 Low-key
 Dessin couleur	 Peinture HDR
 Effet appareil photo jouet	 Panoramique simplifié
 Effet miniature	



Vous pouvez sélectionner les effets décrits ci-dessous en positionnant le sélecteur de mode sur **EFFECTS** et en tournant la molette de commande jusqu'à l'apparition de l'option souhaitée sur le moniteur.



Sélecteur de mode

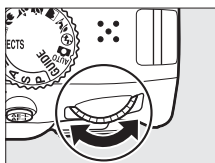
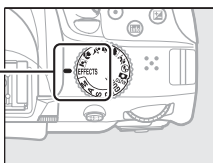

Molette de commande



Moniteur

Vision nocturne

Utilisez cet effet dans l'obscurité pour enregistrer des images monochromes en haute sensibilité.

Remarque : les photos peuvent comporter du « bruit », à savoir des pixels lumineux répartis de manière aléatoire, un voile ou des lignes. L'autofocus n'est disponible qu'en visée écran ; vous pouvez utiliser la mise au point manuelle si l'appareil photo ne parvient pas à obtenir la mise au point. Le flash intégré et l'illuminateur d'assistance AF sont désactivés.

VI Très vif et contrasté

La saturation d'ensemble et le contraste sont renforcés pour rendre l'image plus éclatante.

POP Pop

La saturation d'ensemble est renforcée pour rendre l'image plus vivante.

Illustration photo

Les contours sont accentués et la coloration simplifiée afin d'obtenir un effet poster qui peut être ajusté en mode de visée écran (☐ 57).

Remarque : le flash se désactive automatiquement ; pour l'utiliser, choisissez le mode de flash (☐ 10) ⚡ **AUTO** (automatique) ou ⚡👁️ **AUTO** (automatique + atténuation des yeux rouges). Les vidéos réalisées avec ce mode se lisent comme un diaporama composé d'une série d'images fixes.

Dessin couleur

L'appareil photo détecte les contours des objets et colorie l'intérieur afin d'obtenir un effet d'esquisse en couleur. Il est possible d'ajuster l'effet en mode de visée écran (☐ 58).

Remarque : les vidéos réalisées avec ce mode se lisent comme un diaporama composé d'une série d'images fixes.

Effet appareil photo jouet

Créez des photos et des vidéos qui semblent avoir été réalisées avec un appareil photo jouet. Il est possible d'ajuster l'effet en mode de visée écran (📖 59).

Effet miniature

Donnez à vos photos l'apparence de maquettes. Cette option donne de meilleurs résultats lorsque la photo est prise d'un point de vue élevé. Les vidéos réalisées avec effet miniature sont lues à grande vitesse : environ 45 minutes de séquences enregistrées à 1920 x 1080/30 vps sont compressées en une vidéo dont la lecture dure trois minutes environ. Il est possible d'ajuster l'effet en mode de visée écran (📖 60).

Remarque : aucun son n'est enregistré avec les vidéos. Le flash intégré et l'illuminateur d'assistance AF sont désactivés.

Couleur sélective

Toutes les couleurs, à l'exception de celles sélectionnées, sont enregistrées en noir et blanc. Il est possible d'ajuster l'effet en mode de visée écran (📖 62).

Remarque : le flash intégré est désactivé.

Silhouette

Les sujets en silhouette se détachent sur un fond lumineux.

Remarque : le flash intégré est désactivé.

High-key

Utilisez ce mode avec des scènes lumineuses afin de créer des images lumineuses qui semblent baignées de lumière.

Remarque : le flash intégré est désactivé.

Low-key

Utilisez ce mode avec des scènes sombres afin de créer des images à dominante sombre, mais dans lesquelles les hautes lumières ressortent.

Remarque : le flash intégré est désactivé.

Peinture HDR

Chaque fois que vous déclenchez, l'appareil photo prend deux vues, chacune avec une exposition différente, et les combine afin d'obtenir un effet pictural qui met l'accent sur les détails et les couleurs.

Remarque : il n'est pas possible d'avoir un aperçu de cet effet en mode de visée écran. Notez qu'il se peut que vous n'obteniez pas les résultats escomptés si l'appareil photo ou le sujet bouge pendant la prise de vue.

Pendant l'enregistrement, un message s'affiche et il est impossible de prendre d'autres photos. Le flash intégré et la prise de vue en continu sont désactivés et les vidéos sont enregistrées en mode .

Panoramique simplifié









Réalisez des panoramiques comme décrit en page 64. Passez en mode de visée écran avant de commencer l'enregistrement ; il est impossible de créer des panoramiques avec le viseur.

Remarque : le flash intégré est désactivé et il est impossible d'enregistrer des vidéos.

Pour éviter les photos floues

Utilisez un trépied pour éviter le risque de flou occasionné par le bougé d'appareil aux vitesses d'obturation lentes.

NEF (RAW)

L'enregistrement NEF (RAW) n'est pas disponible avec les modes , **VI**, **POP**, , , , , ,  et . Si l'option NEF (RAW) ou NEF (RAW)+JPEG est sélectionnée avec ces modes, les photos prises seront enregistrées au format JPEG. Les images JPEG créées avec ces réglages seront enregistrées avec une qualité d'image supérieure.

Modes , et

L'autofocus n'est pas disponible pendant l'enregistrement vidéo. La vitesse de rafraîchissement de l'affichage en visée écran ainsi que la cadence de prise de vue en mode de déclenchement continu ralentissent ; si vous utilisez l'autofocus en mode de visée écran photo, l'affichage de l'aperçu sera brièvement interrompu.

Options disponibles en mode de visée écran

Illustration photo

- 1 Sélectionnez la visée écran.**
Appuyez sur la commande **Lv**. La vue passant par l'objectif s'affiche sur le moniteur.

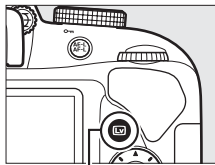

Commande **Lv**

- 2 Ajustez l'épaisseur des contours.**
Appuyez sur **OK** pour afficher les options indiquées à droite. Appuyez sur **▶** ou **◀** pour épaissir ou affiner les contours.

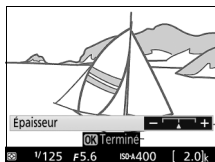

- 3 Appuyez sur **OK**.**
Appuyez sur **OK** pour quitter, une fois les réglages terminés. Pour quitter la visée écran, appuyez sur la commande **Lv**. Les réglages sélectionnés resteront activés et seront appliqués aux photos prises à l'aide du viseur.

1 Sélectionnez la visée écran.

Appuyez sur la commande . La vue passant par l'objectif s'affiche sur le moniteur.

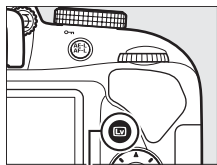

Commande 

2 Réglez les options.

Appuyez sur  pour afficher les options indiquées à droite. Appuyez sur ▲ ou ▼



pour mettre en surbrillance **Saturation** ou **Contours**, puis sur ◀ ou ▶ pour modifier le réglage. Il est possible d'accentuer l'éclat des couleurs afin d'en augmenter la saturation, ou

de le réduire afin de donner un aspect délavé, monochromatique, ainsi que d'augmenter ou de réduire

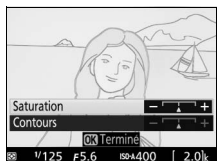
l'épaisseur des contours. Si vous augmentez l'épaisseur des contours, vous obtiendrez également des couleurs plus saturées.



3 Appuyez sur .

Appuyez sur  pour quitter, une fois les réglages terminés. Pour quitter la visée écran, appuyez sur la commande . Les réglages sélectionnés resteront activés et seront appliqués aux photos prises à l'aide du viseur.

1 Sélectionnez la visée écran.

Appuyez sur la commande **Lv**. La vue passant par l'objectif s'affiche sur le moniteur.

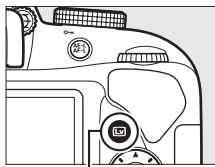

Commande **Lv**

2 Réglez les options.

Appuyez sur **OK** pour afficher les options indiquées à droite. Appuyez sur **▲** ou **▼** pour mettre en surbrillance

Saturation ou **Vignettage**, puis sur **◀** ou **▶** pour modifier le réglage. Modifiez la saturation pour renforcer ou atténuer l'éclat des couleurs, et le vignettage pour contrôler le degré de vignettage.

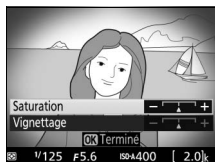

3 Appuyez sur **OK**.

Appuyez sur **OK** pour quitter, une fois les réglages terminés. Pour quitter la visée écran, appuyez sur la commande **Lv**. Les réglages sélectionnés resteront activés et seront appliqués aux photos prises à l'aide du viseur.

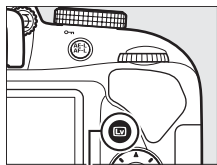

1 Sélectionnez la visée écran.

Appuyez sur la commande . La vue passant par l'objectif s'affiche sur le moniteur.



Commande 

2 Positionnez le point AF.

Utilisez le sélecteur multidirectionnel pour positionner le point AF sur la zone qui sera nette, puis appuyez sur le déclencheur à mi-course pour effectuer la mise au point. Pour masquer temporairement les options d'effet miniature et agrandir l'image du moniteur afin d'affiner la mise au point, appuyez sur . Appuyez sur  (?) pour revenir à l'affichage de l'effet miniature.



3 Affichez les options.

Appuyez sur  pour afficher les options d'effet miniature.

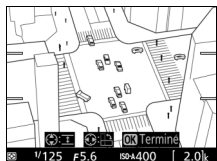

4 Réglez les options.

Appuyez sur ◀ ou ▶ pour choisir l'orientation de la zone de netteté, puis sur ▲ ou ▼ pour spécifier sa largeur.



5 Appuyez sur **OK**.

Appuyez sur **OK** pour quitter, une fois les réglages terminés. Pour quitter la visée écran, appuyez sur la commande **Lv**. Les réglages sélectionnés resteront activés et seront appliqués aux photos prises à l'aide du viseur.

1 Sélectionnez la visée écran.

Appuyez sur la commande **Lv**. La vue passant par l'objectif s'affiche sur le moniteur.

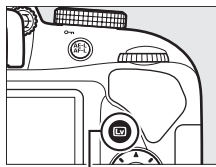

Commande **Lv**

2 Affichez les options.

Appuyez sur **OK** pour afficher les options de couleur sélective.



3 Sélectionnez une couleur.

Cadrez un objet dans le carré blanc situé au centre de l'affichage, puis appuyez sur **▲** pour choisir la couleur de l'objet qui sera conservée dans l'image finale (l'appareil photo risquant d'avoir des difficultés à détecter des couleurs désaturées, choisissez une couleur saturée). Pour effectuer un zoom avant sur le centre de l'affichage afin de sélectionner plus précisément la couleur, appuyez sur **⊕**. Appuyez sur **⊖** (?) pour effectuer un zoom arrière.



Couleur sélectionnée



4 Choisissez la gamme de couleurs.

Appuyez sur ▲ ou ▼ pour augmenter ou réduire la gamme de teintes semblables qui seront incluses dans l'image finale.



Choisissez une valeur comprise entre 1 et 7 ; notez que des teintes issues d'autres couleurs risquent d'être incluses si vous choisissez une valeur élevée.

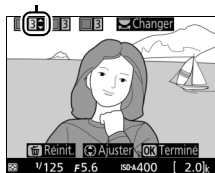

Gamme de couleurs



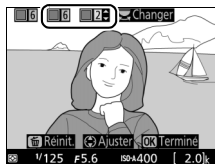

5 Sélectionnez d'autres couleurs.

Pour sélectionner d'autres couleurs, tournez la molette de commande pour mettre en surbrillance l'une des trois autres cases de couleur situées en haut de l'affichage et répétez les étapes 3 et 4 pour sélectionner une autre couleur. Répétez l'opération pour une troisième couleur si vous le souhaitez. Pour désélectionner la couleur mise en surbrillance, appuyez sur  (pour désélectionner toutes les couleurs, maintenez la commande  enfoncée. Une boîte de dialogue de confirmation apparaîtra ; sélectionnez **Oui**).



6 Appuyez sur .

Appuyez sur  pour quitter, une fois les réglages terminés. Pendant la prise de vue, seuls les objets ayant les teintes sélectionnées sont enregistrés en couleur ; tous les autres sont enregistrés en noir et blanc. Pour quitter la visée écran, appuyez sur la commande . Les réglages sélectionnés resteront activés et seront appliqués aux photos prises à l'aide du viseur.

Panoramique simplifié

Suivez les étapes décrites ci-dessous pour réaliser des panoramiques.

1 Sélectionnez la visée écran.

Appuyez sur la commande . Un quadrillage et la vue passant par l'objectif s'affichent sur le moniteur.

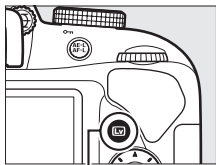



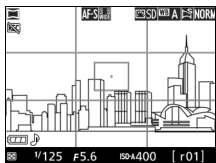

Commande 

2 Effectuez la mise au point.

Cadrez la vue de départ du panoramique et appuyez sur le déclencheur à mi-course.



3 Commencez la prise de vue.

Appuyez sur le déclencheur jusqu'en fin de course, puis relâchez-le. L'affichage deviendra brièvement noir, puis réapparaîtra avec les icônes , ,  et  qui indiquent les directions possibles du panoramique ; la mise au point et l'exposition seront mémorisées.

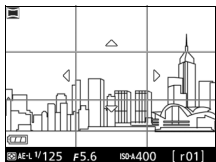

4 Effectuez le panoramique.

Effectuez lentement le panoramique en tournant l'appareil photo vers le haut, le bas, la gauche ou la droite comme indiqué ci-dessous. La prise de vue commence dès que l'appareil photo détecte la direction du panoramique, et l'indicateur d'avancement s'affiche en même temps. La prise de vue cesse automatiquement dès que la fin du panoramique est atteinte.

Indicateur d'avancement

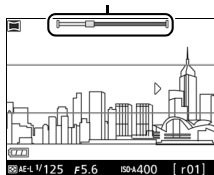

Voici comment effectuer un panoramique. Sans changer de position, effectuez le panoramique en faisant suivre à l'appareil une courbe régulière soit horizontalement, soit verticalement. Réglez la durée du panoramique pour qu'elle s'accorde avec l'option sélectionnée pour **Taille d'image** dans le menu de prise de vue : il faut environ 15 secondes pour effectuer un panoramique lorsque l'option **Panoramique normal** est sélectionnée, et environ 30 secondes lorsque **Panoramique large** est sélectionné.

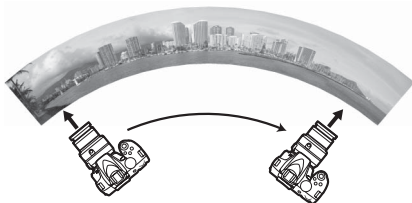

Panoramiques

Vous pouvez sélectionner la taille du panoramique à l'aide de l'option **Taille d'image** du menu de prise de vue ; vous avez le choix entre **Panoramique normal** et **Panoramique large** (☐ 76). Un message d'erreur apparaît si vous déplacez l'appareil photo trop rapidement ou trop irrégulièrement. Notez que comme les panoramiques se composent de plusieurs images, il se peut que les raccords entre les images se voient ou que le résultat ne soit pas celui souhaité si les sujets sont en mouvement ou éclairés par des néons, ou présentent des changements rapides de couleur ou de luminosité, s'ils se trouvent trop près de l'appareil photo, s'ils sont faiblement éclairés ou s'ils sont de couleur unie ou faits de simples motifs répétitifs comme le ciel ou la mer.

Vous pouvez utiliser la correction d'exposition (☐ 73) pour ajuster l'exposition de ± 3 IL maximum par incréments de $\frac{1}{3}$ IL. Ajustez la correction d'exposition après avoir lancé la visée écran à l'étape 1.







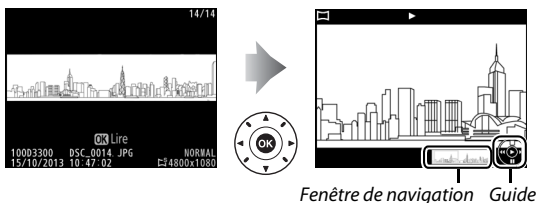

Le panoramique terminé sera légèrement plus petit que la zone visible sur le moniteur pendant la prise de vue. Aucun panoramique ne sera enregistré si la prise de vue cesse avant la moitié ; si la prise de vue cesse après la moitié mais avant la fin, la partie non enregistrée apparaîtra grisée. Il est impossible d'enregistrer la date sur les panoramiques.

■ Visualisation des panoramiques

Pour visualiser un panoramique, affichez-le en plein écran (☐ 26) et appuyez sur . Le début du panoramique s'affiche avec la plus petite dimension de remplissage du moniteur, l'appareil photo fait ensuite défiler le panoramique dans la direction initialement utilisée. Votre position actuelle par rapport au panoramique est indiquée par la fenêtre de navigation.



Vous pouvez effectuer les opérations suivantes :

Pour	Utiliser	Description
Faire une pause		Pour interrompre momentanément la lecture.
Lire		Pour reprendre la lecture lorsque le panoramique est sur pause ou pendant un retour arrière/avance rapide.
Avancer/revenir en arrière		Appuyez sur  pour revenir en arrière, sur  pour avancer. Si la lecture est sur pause, le panoramique revient en arrière ou avance d'un segment à la fois ; maintenez la commande enfoncée pour revenir en arrière ou avancer en continu.
Revenir à la visualisation plein écran	 	Appuyez sur  ou  pour quitter et revenir à la visualisation plein écran.

Modes P, S, A et M

Les modes P, S, A et M offrent différents degrés de contrôle sur la vitesse d'obturation et l'ouverture :



Mode	Description
P Auto programmé (☐ 69)	Ce mode est recommandé pour les instantanés et toute autre situation où vous ne disposez pas de suffisamment de temps pour régler l'appareil photo. L'appareil photo choisit la vitesse d'obturation et l'ouverture permettant d'obtenir une exposition optimale.
S Auto à priorité vitesse (☐ 69)	Utilisez ce mode pour figer le mouvement ou le rendre flou. Vous choisissez la vitesse d'obturation et laissez l'appareil photo déterminer l'ouverture permettant d'obtenir les meilleurs résultats.
A Auto à priorité ouverture (☐ 70)	Utilisez cette option pour estomper l'arrière-plan ou étendre la zone de netteté au premier plan et à l'arrière-plan. Vous choisissez l'ouverture et laissez l'appareil photo déterminer la vitesse d'obturation permettant d'obtenir les meilleurs résultats.
M Manuel (☐ 71)	Vous choisissez à la fois la vitesse d'obturation et l'ouverture. Réglez la vitesse d'obturation sur « Bulb » (pose B) ou « Time » (pose T) pour les expositions prolongées.

☑ Utilisation du flash intégré

Pour prendre des photos au flash, appuyez sur la commande  (☐ 72) pour libérer le flash.

Mode P (Auto programmé)

Ce mode est recommandé pour les instantanés ou lorsque vous souhaitez laisser l'appareil photo sélectionner la vitesse d'obturation et l'ouverture. L'appareil photo règle automatiquement la vitesse d'obturation et l'ouverture afin d'obtenir une exposition optimale dans la plupart des situations.

Mode S (Auto à priorité vitesse)

En mode Auto à priorité vitesse, vous choisissez la vitesse d'obturation et l'appareil photo sélectionne automatiquement en fonction de votre choix l'ouverture qui permettra d'obtenir une exposition optimale. Tournez la molette de commande pour choisir la vitesse d'obturation : tournez-la vers la droite pour obtenir des vitesses rapides, vers la gauche pour obtenir des vitesses lentes.

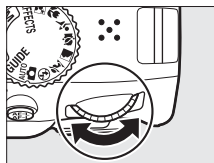

Molette de commande



Mode A (Auto à priorité ouverture)

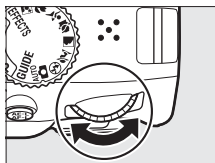

En mode Auto à priorité ouverture, vous choisissez l'ouverture et l'appareil photo sélectionne automatiquement en fonction de votre choix la vitesse d'obturation qui permettra d'obtenir une exposition optimale. Tournez la molette de commande vers la gauche pour obtenir de grandes ouvertures (petits nombres F), vers la droite pour obtenir de petites ouvertures (grands nombres F).



Molette de commande



Mode M (Manuel)

En mode Manuel, vous contrôlez à la fois la vitesse d'obturation et l'ouverture. Sélectionnez la vitesse d'obturation et l'ouverture tout en contrôlant l'indicateur d'exposition (☰ 72). Tournez la molette de commande pour sélectionner la vitesse d'obturation (vers la droite pour des vitesses plus rapides, vers la gauche pour des vitesses plus lentes). Pour régler l'ouverture, maintenez la commande  () enfoncée et tournez la molette de commande (vers la gauche pour obtenir de grandes ouvertures/petits nombres F, vers la droite pour obtenir de petites ouvertures/grands nombres F).

Vitesse d'obturation



Molette de commande



Ouverture

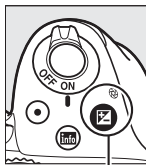

Commande  ()



Molette de commande



Vitesse d'obturation et ouverture

La vitesse d'obturation et l'ouverture sont indiquées dans le viseur et sur l'affichage des informations.

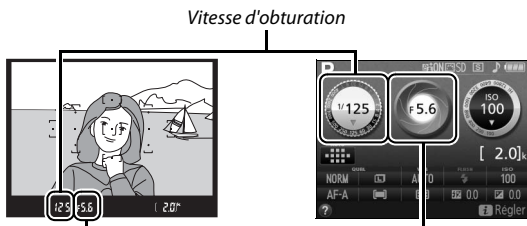

Ouverture



Les vitesses d'obturation rapides ($1/1600$ s dans cet exemple) permettent de figer le mouvement.

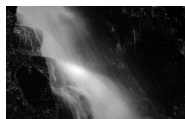

Les vitesses d'obturation lentes (1 s ici) permettent de le « flouter ».



Les grandes ouvertures (comme $f/5.6$; souvenez-vous : plus le nombre est petit, plus l'ouverture est grande) permettent d'estomper les détails situés devant et derrière le sujet principal.



Les petites ouvertures ($f/22$ dans cet exemple) permettent d'étendre la zone de netteté au premier plan et à l'arrière-plan.

Indicateur d'exposition

Exposition optimale	Sous-exposition de $\frac{1}{3}$ IL	Surexposition de plus de 2 IL
- . 0 . + 	- . 0 . + 	- . 0 . + ■■■■▶

Correction d'exposition (modes P, S, A, M, et uniquement)

La correction de l'exposition permet de modifier la valeur d'exposition proposée par l'appareil photo pour prendre des photos plus claires ou plus sombres ( 109).



-1 IL





Pas de correction de l'exposition





+1 IL

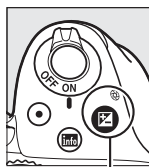

Pour choisir une valeur de correction d'exposition, maintenez la commande  () enfoncée et tournez la molette de commande jusqu'à ce que la valeur souhaitée soit sélectionnée dans le viseur ou sur l'affichage des informations. Vous pouvez rétablir l'exposition normale en réglant la correction de l'exposition sur ± 0 . L'extinction de l'appareil photo ne remet pas à zéro la correction de l'exposition.



Commande
 ()



Molette de
commande



Affichage des informations

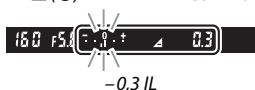

-0,3 IL

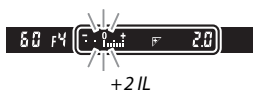

+2 IL

Affichage des informations

Vous pouvez également accéder aux options de correction d'exposition depuis l'affichage des informations ( 10).



Menus de l'appareil photo

La plupart des options de prise de vue, de visualisation et de configuration sont accessibles depuis les menus de l'appareil photo. Pour afficher les menus, appuyez sur la commande **MENU**.

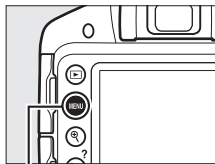

Commande **MENU**

Onglets

Vous avez le choix entre les menus suivants :

- : **Visualisation** (☐ 76)
- : **Prise de vue** (☐ 76)
- : **Configuration** (☐ 77)
- : **Retouche** (☐ 78)
- : **Réglages récents** (☐ 78)

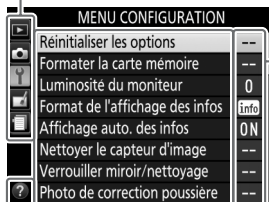

Les réglages actuellement sélectionnés sont représentés par des icônes.

Options du menu
Options du menu actuel.

Indicateur d'aide (☐ 79)

Options des menus

■▶ *Menu Visualisation : gestion des images*

Effacer

Dossier de visualisation

Options de visualisation

Affichage des images

Rotation des images

Diaporama

Commande d'impression DPOF

Classement

Sélect. pour le périphérique mobile

■📷 *Menu Prise de vue : options de prise de vue*

Réinitialiser menu Prise de vue

Qualité d'image

Taille d'image

Balance des blancs

Régler le Picture Control

Contrôle auto. de la distorsion

Espace colorimétrique

D-Lighting actif

Réduction du bruit

Réglage de la sensibilité

Mode de zone AF

Illuminateur d'assistance AF

Mesure

Contrôle du flash intégré

VR optique*

Paramètres vidéo

* Uniquement disponible avec les objectifs prenant en charge cette option.

■ ■ **Y** Menu Configuration : paramétrage de l'appareil photo

Réinitialiser les options	Durée télécommande (ML-L3)
Formater la carte mémoire	Signal sonore
Luminosité du moniteur	Télémètre
Format de l'affichage des infos	Séquence numérique images
Affichage auto. des infos	Commandes
Nettoyer le capteur d'image	Photo si carte absente ?
Verrouiller miroir/nettoyage	Impression de la date
Photo de correction poussière	Dossier de stockage
Réduction du scintillement	Prise pour accessoire
Fuseau horaire et date	Sortie vidéo
Langue (Language)	HDMI
Rotation auto. des images	Transmetteur sans fil pour mobile
Légende des images	Transfert Eye-Fi *
Délai d'extinction auto.	Version du firmware
Retardateur	

* Uniquement disponible lorsqu'une carte mémoire compatible Eye-Fi se trouve dans l'appareil photo.

■ ■ **Menu Retouche : Création de copies retouchées**

D-Lighting	Contrôle de la distorsion
Correction des yeux rouges	Fisheye
Recadrer	Coloriage
Monochrome	Illustration photo
Effets de filtres	Dessin couleur
Équilibre colorimétrique	Perspective
Superposition des images	Effet miniature
Traitement NEF (RAW)	Couleur sélective
Redimensionner	Éditer la vidéo
Retouche rapide	Comparaison côte à côte*
Redresser	

* Uniquement disponible lorsque vous affichez le menu de retouche en appuyant sur **i** et en sélectionnant **Retouche** en mode de visualisation plein écran lorsqu'une image retouchée ou originale est affichée.

■ ■ **Réglages récents**

Ce menu donne la liste des vingt derniers réglages utilisés.

Utilisation des menus de l'appareil photo

Le sélecteur multidirectionnel et la commande **OK** permettent de naviguer dans les différents menus de l'appareil photo.

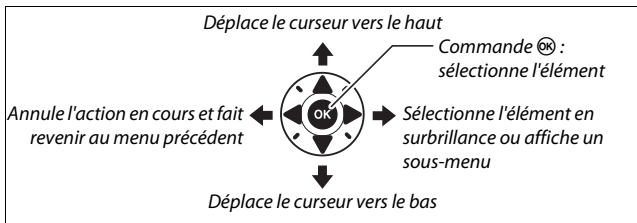

Pour naviguer dans les menus, procédez de la manière suivante.

1 Affichez les menus.

Appuyez sur la commande **MENU** pour afficher les menus.

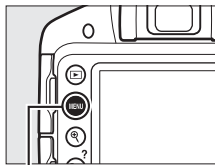

Icône **?** (Aide)

Lorsque l'icône **?** s'affiche en bas à gauche du moniteur, vous pouvez obtenir de l'aide en appuyant sur la commande **?**. Une description de l'option ou du menu actuellement sélectionné s'affichera aussi longtemps que vous appuierez sur la commande. Appuyez sur **▲** ou **▼** pour faire défiler l'affichage.

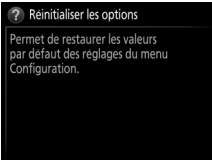
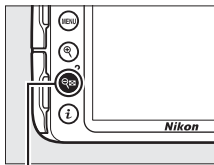

- 2 Mettez en surbrillance l'icône du menu actuellement sélectionné.**
Appuyez sur ◀ pour mettre en surbrillance l'icône du menu actuel.



MENU CONFIGURATION	
Reinitialiser les options	--
Formater la carte mémoire	--
Luminosité du moniteur	0
Format de l'affichage des infos	Info
Affichage auto. des infos	ON
Nettoyer le capteur d'image	--
Verrouiller miroir/nettoyage	--
Photo de correction poussière	--

- 3 Sélectionnez un menu.**
Appuyez sur ▲ ou ▼ pour sélectionner le menu souhaité.

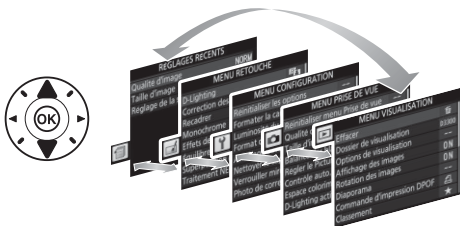

- 4 Placez le curseur dans le menu sélectionné.**
Appuyez sur ▶ pour placer le curseur dans le menu sélectionné.



MENU VISUALISATION	
Effacer	🗑️
Dossier de visualisation	D3300
Options de visualisation	--
Affichage des images	ON
Rotation des images	ON
Diaporama	--
Commande d'impression DPOF	🖨️
Classement	★

- 5 Mettez en surbrillance une rubrique du menu.**
Appuyez sur ▲ ou ▼ pour mettre en surbrillance une rubrique du menu.



MENU VISUALISATION	
Effacer	🗑️
Dossier de visualisation	D3300
Options de visualisation	--
Affichage des images	ON
Rotation des images	ON
Diaporama	--
Commande d'impression DPOF	🖨️
Classement	★

6 Affichez les options.

Appuyez sur ► pour afficher les options de la rubrique sélectionnée.



7 Mettez en surbrillance une option.

Appuyez sur ▲ ou ▼ pour mettre une option en surbrillance.

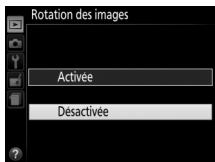

8 Sélectionnez l'élément en surbrillance.

Appuyez sur OK pour sélectionner l'élément en surbrillance. Pour quitter sans sélectionner d'élément, appuyez sur la commande MENU.



Remarquez que :

- Les rubriques de menu qui sont grisées ne sont pas actuellement disponibles.
- Si, en règle générale, appuyer sur ► a le même effet qu'appuyer sur OK, il arrive dans certains cas que la sélection ne puisse se faire qu'en appuyant sur OK.
- Pour quitter les menus et revenir au mode de prise de vue, appuyez sur le déclencheur à mi-course (25).

ViewNX 2

Installation de ViewNX 2

Installez le logiciel fourni pour afficher et éditer les photos et les vidéos que vous avez copiées sur votre ordinateur. Avant d'installer ViewNX 2, vérifiez que votre ordinateur dispose bien de la configuration système requise, indiquée en page 84. Veillez à utiliser la dernière version de ViewNX 2, téléchargeable depuis les sites Web répertoriés en page xvi, étant donné qu'il se peut que les versions antérieures qui ne prennent pas en charge le D3300 ne puissent pas transférer correctement les images NEF (RAW).

1 Lancez le programme d'installation.

Démarrez l'ordinateur, insérez le CD d'installation, puis lancez le programme d'installation. Une boîte de dialogue de sélection de la langue s'affiche. Si la langue souhaitée n'est pas disponible, cliquez sur **Sélection de votre région** pour choisir une autre région (la sélection de la région n'est pas disponible dans la version européenne).

① Sélectionnez la région (si nécessaire)

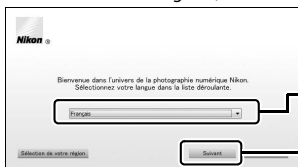

② Sélectionnez une langue

③ Cliquez sur **Suivant**

2 Démarrez l'installation.

Cliquez sur **Installer** et suivez les instructions affichées à l'écran.



*Cliquez sur **Installer***

3 Quittez le programme d'installation.

Windows



*Cliquez sur **Oui***

Mac



*Cliquez sur **OK***

4 Retirez le CD d'installation du lecteur de CD-ROM.

🔧 Configuration système requise

	Windows	Mac
Microprocesseur	<ul style="list-style-type: none"> • Photos : série Core, Pentium 4, Intel Celeron ; 1,6 GHz ou supérieur • Vidéos (lecture): Pentium D 3,0 GHz ou supérieur ; Intel Core i5 ou supérieur recommandé pour lire des vidéos ayant une taille d'image égale ou supérieure à 1280 × 720 à une cadence de 30 vps ou supérieure, ou des vidéos ayant une taille d'image égale ou supérieure à 1920 × 1080 • Vidéos (édition) : Intel Core i5 ou supérieur 	<ul style="list-style-type: none"> • Photos : série Intel Core ou Xeon • Vidéos (lecture) : Core Duo, 2 GHz ou supérieur ; Intel Core i5 ou supérieur recommandé pour lire des vidéos ayant une taille d'image égale ou supérieure à 1280×720 à une cadence de prise de vue de 30 vps ou plus, ou des vidéos ayant une taille d'image égale ou supérieure à 1920×1080 • Vidéos (édition) : Intel Core i5 ou supérieur
Système d'exploitation	Versions préinstallées de Windows 8.1, Windows 7, Windows Vista et Windows XP ; notez que les versions 64 bits de Windows XP ne sont pas prises en charge	OS X 10.9, 10.8 ou 10.7
Mémoire vive (RAM)	<ul style="list-style-type: none"> • Windows 8.1, Windows 7 ou Windows Vista 32 bits : 1 Go ou plus (2 Go ou plus recommandés) • Windows 8.1, Windows 7 ou Windows Vista 64 bits : 2 Go ou plus (4 Go ou plus recommandés) • Windows XP : 512 Mo ou plus (2 Go ou plus recommandés) 	<ul style="list-style-type: none"> • 2 Go ou plus (4 Go ou plus recommandés)
Espace disque dur	Au minimum 1 Go disponible sur le disque de démarrage (3 Go ou plus recommandés)	
Carte graphique	Définition vidéo : 1024×768 pixels (XGA) ou plus (1280×1024 pixels ou plus recommandés) Couleur : couleur 24 bits (True Color) ou plus	Définition vidéo : 1024×768 pixels (XGA) ou plus (1280×1024 pixels ou plus recommandés) Couleur : couleur 24 bits (millions de couleurs) ou plus

Consultez les sites Web indiqués en page xvi pour connaître les dernières informations sur les systèmes d'exploitation compatibles.

Utilisation de ViewNX 2

Copier les photos sur l'ordinateur

Avant de continuer, vérifiez que vous avez installé le logiciel disponible sur le CD de ViewNX 2 (fourni) (☞ 82).

1 Branchez le câble USB.

Après avoir éteint l'appareil photo et vérifié la présence d'une carte mémoire, branchez le câble USB fourni comme le montre l'illustration, puis mettez l'appareil photo sous tension.

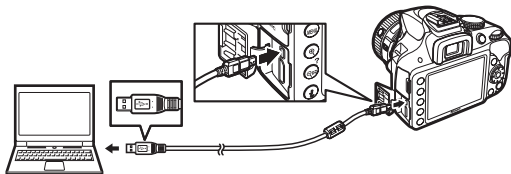

2 Démarrez l'élément Nikon Transfer 2 de ViewNX 2.

Si un message vous invite à choisir un programme, sélectionnez Nikon Transfer 2.

Windows 7

Si la boîte de dialogue suivante s'affiche, sélectionnez Nikon Transfer 2 comme décrit ci-dessous.

- 1 Sous **Importer vos images et vos vidéos**, cliquez sur **Modifier le programme**. Une boîte de dialogue de sélection de programmes s'affiche ; sélectionnez **Importer le fichier avec Nikon Transfer 2** et cliquez sur **OK**.



- 2 Double-cliquez sur **Importer le fichier**.

3 Cliquez sur **Démarrer le transfert**.

Avec les réglages par défaut, les photos enregistrées sur la carte mémoire sont copiées sur l'ordinateur.



Démarrer le transfert

Pendant le transfert

N'éteignez pas l'appareil photo, ni ne débranchez le câble USB pendant le transfert.

4 Mettez fin à la connexion.

Une fois le transfert terminé, mettez l'appareil photo hors tension, puis débranchez le câble USB.

Visualiser les photos

Les photos s'affichent dans ViewNX 2, une fois le transfert terminé.

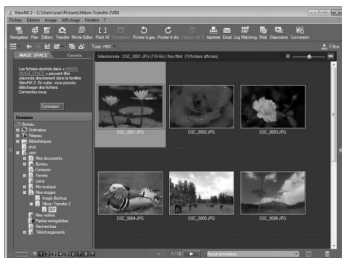

■ Démarrage manuel de ViewNX 2

- Windows : double-cliquez sur le raccourci ViewNX 2 du bureau.
- Mac : cliquez sur l'icône ViewNX 2 du Dock.

■ Retouche des photos

Pour recadrer les photos et effectuer des opérations telles que le réglage de l'accentuation et des densités, cliquez sur le bouton **Édition** dans la barre des tâches de ViewNX 2.



■ Édition des vidéos

Pour effectuer des opérations comme raccourcir une vidéo réalisée avec cet appareil photo, cliquez sur le bouton **Movie Editor** dans la barre des tâches de ViewNX 2.



■ Impression des photos

Cliquez sur le bouton **Imprimer** dans la barre des tâches de ViewNX 2. Une boîte de dialogue vous permet d'imprimer les photos avec une imprimante raccordée à l'ordinateur.



Pour en savoir plus

Consultez l'aide en ligne pour en savoir plus sur l'utilisation de ViewNX 2.

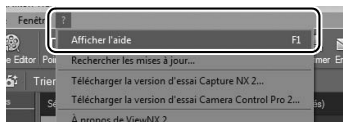

Affichage du site Web de Nikon



Pour consulter le site Web Nikon après avoir installé ViewNX 2, sélectionnez **Tous les programmes > Link to Nikon** à partir du menu Démarrer de Windows (une connexion à Internet est nécessaire).

Remarques techniques

Lisez ce chapitre pour en savoir plus sur les accessoires compatibles, le nettoyage et le rangement de l'appareil photo ainsi que sur la procédure à suivre en cas d'affichage d'un message d'erreur ou de problèmes avec l'appareil photo.

Objectifs compatibles

Cet appareil photo prend en charge l'autofocus uniquement avec les objectifs à microprocesseur AF-S, AF-P et AF-I. Les noms des objectifs AF-S commencent par **AF-S**, ceux des objectifs AF-P par **AF-P** et ceux des objectifs AF-I par **AF-I**. L'autofocus n'est pas pris en charge par les autres objectifs autofocus (AF). Le tableau suivant répertorie les fonctions disponibles avec les objectifs compatibles lorsque le viseur est utilisé :

Réglages de l'appareil photo Objectif/accessoire	Mise au point				Mode	Mesure		
	AF	MF (avec télémètre électronique)	MF	M		Autres modes		
					3D		Couleur	
AF-S, AF-P, AF-I NIKKOR	✓	✓	✓	✓	✓	✓	—	✓ ¹
Autre AF NIKKOR de type G ou D	—	✓	✓	✓	✓	✓	—	✓ ¹
Gamme PC-E NIKKOR ^{2,3}	—	✓ ⁴	✓	✓	✓	✓	—	✓ ¹
PC Micro 85mm f/2.8D ⁵	—	✓ ⁴	✓	✓	—	✓	—	✓ ¹
Téléconvertisseur AF-S/AF-I	✓ ⁶	✓ ⁶	✓	✓	✓	✓	—	✓ ¹
Autre AF NIKKOR (sauf objectifs pour F3AF)	—	✓ ⁷	✓	✓	✓	—	✓	✓ ¹
AI-P NIKKOR	—	✓ ⁸	✓	✓	✓	—	✓	✓ ¹

- 1 La mesure spot effectue la mesure sur le point AF sélectionné.
- 2 Faites attention lors du décentrement ou de la bascule des objectifs PC-E NIKKOR 24mm f/3.5D ED ; ceux-ci pouvant entrer en contact avec le boîtier de l'appareil photo, vous risquez d'endommager le matériel ou de vous blesser.
- 3 Le décentrement et/ou la bascule de l'objectif interfèrent avec l'exposition.

- 4 Ne peut pas être utilisé en cas de décentrement/basculé de l'objectif.
 - 5 L'exposition optimale ne peut être obtenue que si l'objectif est réglé sur son ouverture maximale et qu'il n'est ni décentré ni basculé.
 - 6 Avec une ouverture effective maximale de $f/5.6$ ou plus lumineuse.
 - 7 Lorsque la mise au point est effectuée à sa distance minimale avec les objectifs AF 80–200mm $f/2.8$, AF 35–70mm $f/2.8$, AF 28–85mm $f/3.5-4.5$ (Nouveau) ou AF 28–85mm $f/3.5-4.5$ en position téléobjectif maximal, il se peut que l'indicateur de mise au point (●) s'affiche même si l'image du viseur n'est pas nette. Vérifiez que l'image du viseur est nette avant de photographier.
 - 8 Avec une ouverture maximale de $f/5.6$ ou plus lumineuse.
- Du bruit sous forme de lignes peut apparaître en cas d'utilisation de l'autofocus lorsque vous enregistrez des vidéos à des sensibilités élevées. Utilisez la mise au point manuelle ou la fonction de mémorisation de la mise au point.

 **Objectifs IX NIKKOR**

Il est impossible d'utiliser des objectifs IX NIKKOR.

Autres accessoires

Au moment de la rédaction de ce manuel, les accessoires suivants étaient disponibles pour le D3300.

Sources d'alimentation	<ul style="list-style-type: none">• Accumulateur Li-ion EN-EL14a (□ 11) : vous pouvez vous procurer d'autres accumulateurs EN-EL14a auprès de revendeurs locaux ou de représentants Nikon agréés. Il est également possible d'utiliser des accumulateurs EN-EL14.• Chargeur d'accumulateur MH-24 (□ 11) : recharge les accumulateurs EN-EL14a et EN-EL14.• Connecteur d'alimentation EP-5A, adaptateur secteur EH-5b : vous pouvez utiliser ces accessoires pour alimenter l'appareil photo en cas d'utilisation prolongée (vous pouvez également utiliser des adaptateurs secteur EH-5a et EH-5). Un connecteur d'alimentation EP-5A est nécessaire pour raccorder l'appareil photo au EH-5b, EH-5a ou EH-5.
Filtres	<ul style="list-style-type: none">• Les filtres destinés à créer des effets spéciaux peuvent interférer avec l'autofocus ou le télémètre électronique.• Le D3300 ne peut pas être utilisé avec des filtres polarisants linéaires. Nous vous conseillons d'utiliser à la place les filtres polarisants circulaires C-PL ou C-PL II.• L'utilisation de filtres NC est également recommandée pour protéger l'objectif.• Pour éviter l'apparition d'image fantôme, nous vous recommandons de ne pas utiliser de filtre lorsque le sujet est cadré devant une lumière vive ou lorsqu'une source lumineuse puissante est dans le cadre.• Nous vous recommandons d'utiliser la mesure pondérée centrale avec les filtres dont la correction d'exposition est supérieure à 1× (Y44, Y48, Y52, O56, R60, X0, X1, C-PL, ND2S, ND4, ND4S, ND8, ND8S, ND400, A2, A12, B2, B8, B12). Consultez la notice du filtre pour de plus amples détails.

<p>Accessoires pour l'oculaire du viseur</p>	<ul style="list-style-type: none"> • Protecteur d'oculaire DK-5 : il empêche la lumière passant par le viseur d'apparaître sur la photo ou d'interférer avec l'exposition. • Lentilles correctrices DK-20C : des lentilles correctrices sont disponibles avec des dioptries de -5, -4, -3, -2, 0, +0,5, +1, +2, et +3 lorsque la commande de réglage dioptrique est en position neutre (-1 dpt). Utilisez ces lentilles uniquement si vous ne pouvez pas obtenir la netteté souhaitée avec le réglage dioptrique intégré (-1,7 à +0,5 dpt). Essayez les lentilles correctrices avant de les acheter afin de vous assurer que vous pouvez obtenir la netteté souhaitée. Il n'est pas possible d'utiliser l'ocillon en caoutchouc avec les lentilles correctrices. • Loupe DG-2 : la DG-2 grossit la scène affichée au centre du viseur pour vous donner plus de précision à la mise au point. Un adaptateur d'oculaire (disponible séparément) est requis. • Adaptateur d'oculaire DK-22 : le DK-22 permet de fixer la loupe DG-2. • Viseur d'angle DR-6 : le DR-6 se fixe à angle droit par rapport à l'oculaire du viseur et permet d'obtenir une image redressée à 90° (ainsi, la visée s'effectue par-dessus l'appareil photo lorsque celui-ci est à l'horizontale).
<p>Logiciels</p>	<ul style="list-style-type: none"> • Capture NX 2 : logiciel complet de retouche photo disposant de fonctions comme le réglage de la balance des blancs et les points de contrôle de couleur. <p>Remarque : utilisez les dernières versions des logiciels Nikon. La plupart des logiciels Nikon dispose d'une fonction de mise à jour automatique (Nikon Message Center 2) qui s'active lorsque l'ordinateur est connecté à Internet. Consultez les sites Web indiqués en page xvi pour connaître les dernières informations sur les systèmes d'exploitation compatibles.</p>

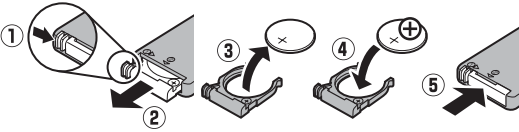
Bouchon de boîtier	Bouchon de boîtier BF-1B/bouchon de boîtier BF-1A : le bouchon de boîtier protège de la poussière le miroir, le viseur et le capteur d'image lorsqu'aucun objectif n'est monté sur le boîtier.
Volet de la griffe flash	Volet de la griffe flash BS-1 : un cache protégeant la griffe flash. La griffe flash permet d'installer un flash optionnel sur le boîtier.
Télécommandes/télécommande radio sans fil	<ul style="list-style-type: none"> • Télécommande sans fil ML-L3 (☐ 6) : la ML-L3 fonctionne avec une pile 3 V CR2025.  <p>En maintenant le loquet du logement de la pile vers la droite (①), insérez un angle dans l'ouverture et ouvrez le logement de la pile (②). Assurez-vous que la pile est insérée dans le bon sens (④).</p> <ul style="list-style-type: none"> • Télécommande radio sans fil WR-R10/WR-T10 : lorsqu'une télécommande radio sans fil WR-R10 est raccordée, il est possible de commander sans fil l'appareil photo à l'aide d'une télécommande radio sans fil WR-T10. • Télécommande radio sans fil WR-1 : les WR-1 fonctionnent par groupes de deux ou plus : l'une joue le rôle d'émetteur et l'autre, ou les autres, de récepteurs. Les récepteurs se raccordent à la prise pour accessoires d'un ou de plusieurs appareils photo ; vous pouvez alors utiliser l'émetteur pour déclencher les boîtiers.

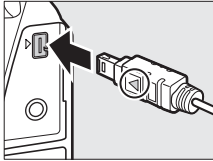
Microphones	Microphone stéréo ME-1	
Accessoires destinés à la prise pour accessoire	<p>Le D3300 dispose d'une prise pour accessoires destinée aux télécommandes radio sans fil WR-1 et WR-R10 (☐ 93), aux télécommandes filaires MC-DC2 et aux modules GPS GP-1/ GP-1A, qui se raccordent en alignant le symbole ◀ du connecteur avec le symbole ▶ situé à côté de la prise pour accessoires (fermez le volet des connecteurs lorsque vous n'utilisez pas la prise).</p>	
Accessoires pour port USB et connecteur A/V	<ul style="list-style-type: none"> • Câbles USB UC-E17 et UC-E6 (☐ 85) : le câble UC-E17 fourni n'est pas disponible séparément ; procurez-vous à la place un câble UC-E6 disponible séparément. • Câbles audio/vidéo EG-CP14 • Transmetteur sans fil pour mobile WU-1a : autorise la communication dans les deux sens entre l'appareil photo et des périphériques mobiles fonctionnant avec le logiciel Wireless Mobile Adapter Utility. 	

 **Accessoires disponibles en option**

La disponibilité dépend des pays ou de la région. Rendez-vous sur notre site Web ou consultez les brochures pour connaître les dernières informations.

Cartes mémoires agréées

Les cartes mémoire suivantes ont été testées et agréées pour une utilisation avec le D3300. Il est recommandé d'utiliser des cartes de catégorie de vitesse 6 ou supérieure pour l'enregistrement vidéo. L'enregistrement peut s'arrêter de manière inattendue si vous utilisez des cartes dont la vitesse d'écriture est inférieure.

	Cartes mémoire SD	Cartes mémoire SDHC ²	Cartes mémoire SDXC ³
SanDisk	2 Go ¹	4 Go, 8 Go, 16 Go, 32 Go	64 Go
Toshiba			
Panasonic		4 Go, 6 Go, 8 Go, 12 Go, 16 Go, 24 Go, 32 Go	48 Go, 64 Go
Lexar Media		4 Go, 8 Go, 16 Go, 32 Go	—
Platinum II			64 Go
Professional			64 Go, 128 Go
Full-HD Video	—		
	—	4 Go, 8 Go, 16 Go	—

- 1 Vérifiez que les lecteurs de cartes ou les autres périphériques que vous allez utiliser avec la carte permettent d'utiliser des cartes de 2 Go.
- 2 Vérifiez que les lecteurs de cartes ou les autres périphériques que vous allez utiliser avec la carte sont compatibles avec la norme SDHC. L'appareil photo est compatible UHS-I.
- 3 Vérifiez que les lecteurs de cartes ou les autres périphériques que vous allez utiliser avec la carte sont compatibles avec la norme SDXC. L'appareil photo est compatible UHS-I.



Les autres cartes n'ont pas été testées. Pour en savoir plus sur les cartes ci-dessus, contactez leur fabricant.

Entretien de votre appareil photo

Stockage

Lorsque vous n'avez pas l'intention d'utiliser votre appareil photo avant longtemps, retirez l'accumulateur et rangez-le dans un endroit frais et sec avec son cache-contacts bien en place. Pour éviter la formation de moisissure ou de rouille, rangez l'appareil photo dans un endroit sec et aéré. Ne le rangez pas avec des boules antimites de naphtaline ou de camphre ou dans des lieux qui sont :

- mal aérés ou avec un taux d'humidité supérieur à 60%
- à proximité d'appareils générateurs de forts champs électromagnétiques comme des téléviseurs ou des radios
- exposés à des températures supérieures à 50 °C ou inférieures à -10 °C

Nettoyage

Boîtier	Utilisez une soufflette pour retirer la poussière et les peluches, puis essuyez délicatement à l'aide d'un chiffon sec et doux. En cas d'utilisation de votre appareil photo sur la plage ou en bord de mer, retirez le sable ou le sel à l'aide d'un chiffon légèrement imbibé d'eau distillée, puis séchez-le méticuleusement. Important : <i>la présence de poussière ou de tout autre corps étranger à l'intérieur de l'appareil photo risque de provoquer des dégâts non couverts par la garantie.</i>
Objectif, miroir et viseur	Ces éléments en verre peuvent facilement être endommagés. Utilisez une soufflette pour retirer la poussière et les peluches. En cas d'utilisation d'un aérosol, tenez la bombe verticalement pour éviter toute fuite du liquide. Pour retirer les traces de doigt et autres taches, appliquez un peu de nettoyant optique sur un chiffon doux et nettoyez délicatement.
Moniteur	Utilisez une soufflette pour retirer la poussière et les peluches. Pour retirer les traces de doigts ou autres taches, essuyez délicatement la surface à l'aide d'un chiffon doux ou d'une peau de chamois. N'exercez pas de pression sur le moniteur afin d'éviter de l'endommager ou de le faire dysfonctionner.

N'utilisez pas d'alcool, de diluant ou d'autres produits chimiques volatils.

Entretien de l'appareil photo et de l'accumulateur : précautions

Entretien de votre appareil photo

Ne le faites pas tomber : il risque de ne plus fonctionner correctement s'il subit des chocs ou des vibrations.

Gardez-le au sec : ce matériel n'étant pas étanche, il peut ne plus fonctionner correctement s'il est immergé dans l'eau ou exposé à de forts taux d'humidité. La formation de rouille sur les mécanismes internes peut provoquer des dommages irréparables.

Évitez les brusques changements de température : les brusques changements de température qui peuvent se produire par exemple en hiver lorsque vous entrez ou quittez un endroit chauffé, peuvent entraîner la présence de condensation à l'intérieur de l'appareil photo. Pour empêcher cette formation de condensation, enveloppez votre appareil dans un étui ou un sac plastique avant de l'exposer à de brusques changements de température.

Tenez-le à l'écart des champs magnétiques puissants : n'utilisez pas et ne rangez pas votre matériel à proximité d'équipements susceptibles de générer des radiations électromagnétiques ou des champs magnétiques puissants. Des charges statiques puissantes ou les champs magnétiques générés par du matériel comme des émetteurs radio peuvent causer des interférences avec le moniteur, endommager les données stockées sur la carte mémoire ou abîmer les circuits internes de votre matériel.

Ne dirigez pas l'objectif vers le soleil : ne pointez pas l'objectif en direction du soleil ou de toute autre source très lumineuse pendant une longue période. La lumière intense peut détériorer le capteur d'image ou provoquer l'apparition d'un effet de flou blanc sur les photos.

Mettez votre appareil photo hors tension avant de retirer ou de débrancher la source d'alimentation : ne débranchez pas la prise secteur et ne retirez pas l'accumulateur lorsque l'appareil photo est sous tension ou lorsque des images sont en cours d'enregistrement ou d'effacement. Toute coupure d'alimentation forcée dans ces cas-là peut entraîner la perte de données ou endommager la carte mémoire ou les circuits internes de l'appareil photo. Pour éviter toute coupure accidentelle de l'alimentation, évitez de changer votre appareil photo de place quand il est raccordé à l'adaptateur secteur.

Nettoyage : pour nettoyer le boîtier de votre appareil photo, retirez délicatement la poussière et les saletés à l'aide d'une soufflette, puis essuyez-le délicatement à l'aide d'un chiffon sec et doux. En cas d'utilisation de l'appareil photo à la plage ou en bord de mer, retirez le sable ou le sel de l'appareil photo à l'aide d'un chiffon légèrement imbibé d'eau douce, puis séchez-le méticuleusement.

L'objectif et le miroir peuvent être facilement endommagés. Retirez délicatement la poussière et les saletés à l'aide d'une soufflette. En cas d'utilisation d'un aérosol, tenez la bombe verticalement pour éviter toute fuite du liquide. Pour retirer les traces de doigts et autres taches sur l'objectif, appliquez un peu de nettoyant optique sur un chiffon doux et nettoyez délicatement l'objectif.

Reportez-vous au *Manuel de référence* pour obtenir des informations sur le nettoyage du capteur d'image.

Ne touchez pas le rideau de l'obturateur : il est extrêmement fin et peut facilement être endommagé. Vous ne devez, en aucun cas, exercer de pression sur le rideau, le taper avec des outils d'entretien ni le soumettre aux jets d'air puissants d'une soufflette. Vous risquez sinon de le rayer, de le déformer ou de le déchirer.

Rangement : pour éviter la formation de moisissure ou de rouille, rangez l'appareil photo dans un endroit sec et aéré. Si vous utilisez un adaptateur secteur, débranchez-le pour éviter tout risque de départ de feu. Si vous prévoyez de ne pas utiliser votre matériel avant longtemps, retirez l'accumulateur afin d'éviter toute fuite et rangez votre appareil photo dans un sac plastique contenant un absorbeur d'humidité. Ne mettez cependant pas l'étui de l'appareil photo dans un sac plastique, car cela peut l'abîmer. Notez que les absorbeurs d'humidité perdant en efficacité avec le temps, ils doivent être régulièrement changés.

Pour éviter toute formation de moisissure ou de rouille, sortez votre appareil photo de son rangement au moins une fois par mois. Mettez-le sous tension et déclenchez-le plusieurs fois avant de le ranger à nouveau.

Rangez l'accumulateur dans un endroit sec et frais. Remettez en place le cache-contacts avant de ranger l'accumulateur.

Remarques à propos du moniteur : la construction du moniteur est d'une extrême précision ; au moins 99,99% des pixels sont efficaces, le pourcentage des pixels manquants ou défectueux ne dépassant pas 0,01%. Par conséquent, si ces écrans peuvent contenir des pixels qui sont toujours allumés (blanc, rouge, bleu ou vert) ou toujours éteints (noir), ce n'est pas le signe d'un dysfonctionnement et n'a aucune incidence sur les images enregistrées avec l'appareil photo.

Le moniteur peut être difficilement lisible en cas de forte luminosité ambiante.

N'exercez pas de pression sur le moniteur afin d'éviter de l'endommager ou de le faire dysfonctionner. Vous pouvez retirer la poussière ou les saletés sur le moniteur à l'aide d'une soufflette. Pour retirer les taches, essuyez-les délicatement à l'aide d'un chiffon doux ou d'une peau de chamois. Si le moniteur venait à se briser, veillez à ne pas vous blesser avec les bris de verre et à éviter tout contact des cristaux liquides avec la peau, les yeux et la bouche.

Moiré : il s'agit d'un effet visuel d'interférence créé par la superposition d'une image contenant un motif régulier et répétitif, comme des rayures sur un vêtement ou les fenêtres d'un bâtiment, et de la grille du capteur d'image de l'appareil photo. Si vous observez du moiré sur vos photos, essayez de modifier la distance ou l'angle entre l'appareil photo et le sujet, ou d'effectuer un zoom avant et arrière.

Révision de votre appareil photo et des accessoires

Cet appareil photo est un appareil de précision qui nécessite d'être révisé régulièrement. Nikon recommande de le faire vérifier par le revendeur d'origine ou un technicien Nikon agréé une fois par an ou tous les deux ans et de le faire réviser entièrement une fois tous les trois à cinq ans (notez que ces services sont payants). Ces révisions sont d'autant plus importantes si vous utilisez votre appareil photo à titre professionnel. Lorsque vous laissez votre appareil photo en révision, nous vous conseillons de joindre tous les accessoires avec lesquels il est régulièrement utilisé, comme les objectifs et les flashes optionnels.

Entretien de l'accumulateur

En cas de manipulation inappropriée, les accumulateurs risquent de fuir ou d'exploser. Respectez les consignes d'utilisation suivantes lors de leur manipulation :



- Utilisez uniquement des accumulateurs agréés pour ce matériel.
- N'exposez pas l'accumulateur aux flammes ou à une chaleur excessive.
- Veillez à ce que les contacts de l'accumulateur restent propres.
- Mettez le matériel hors tension avant de remplacer son accumulateur.
- Retirez l'accumulateur de l'appareil photo ou du chargeur si vous ne les utilisez pas, et remettez en place son cache-contacts. Ces appareils consomment de petites quantités d'énergie même hors tension et peuvent décharger entièrement l'accumulateur au point qu'il ne fonctionne plus. Si vous n'avez pas l'intention d'utiliser l'accumulateur avant longtemps, insérez-le dans l'appareil photo, déchargez-le entièrement, puis retirez-le et rangez-le dans un endroit où la température ambiante est comprise entre 15 et 25 °C (évités les endroits extrêmement chauds ou froids). Répétez cette procédure au moins une fois tous les six mois.
- La mise sous tension et hors tension répétée de l'appareil photo lorsque l'accumulateur est entièrement déchargé raccourcit la durée de vie de l'accumulateur. Vous devez recharger les accumulateurs entièrement déchargés avant de les utiliser.
- La température interne de l'accumulateur risque d'augmenter lorsque celui-ci est en cours d'utilisation. Essayer de recharger un accumulateur alors que sa température interne est élevée, diminue ses performances. Il risque, par ailleurs, de ne pas se recharger ou de ne se recharger que partiellement. Laissez l'accumulateur refroidir avant de le recharger.
- Continuer de recharger l'accumulateur alors qu'il est totalement chargé peut diminuer ses performances.



- Une nette diminution de l'autonomie d'un accumulateur entièrement chargé et utilisé à température ambiante indique qu'il doit être remplacé. Achetez un nouvel accumulateur EN-EL14a.
- Chargez l'accumulateur avant de l'utiliser. Pour les événements importants, tenez prêt un accumulateur EN-EL14a de rechange entièrement chargé. Il peut être, en effet, difficile dans certains endroits de trouver rapidement des accumulateurs de rechange. Notez que par temps froid, la capacité des accumulateurs a tendance à diminuer. Assurez-vous que l'accumulateur est entièrement chargé avant de photographier en extérieur par temps froid. Gardez un accumulateur de rechange au chaud et intervertissez les deux accumulateurs dès que nécessaire. Une fois réchauffé, un accumulateur peut retrouver de sa capacité.
- Les accumulateurs usagés demeurent une ressource précieuse. Veuillez les recycler conformément aux réglementations en vigueur dans le pays.







Messages d'erreur







Cette section répertorie les indicateurs et messages d'erreur qui s'affichent dans le viseur et sur le moniteur.

Icônes d'avertissement

 clignote sur le moniteur, ou  dans le viseur, pour vous signaler que vous pouvez afficher un avertissement ou un message d'erreur sur le moniteur en appuyant sur la commande  (?).

Indicateur		Solution
Moniteur	Viseur	
Verrouillez la bague des ouvertures de l'objectif sur l'ouverture minimale (valeur la plus grande).	FE E (dignote)	Réglez la bague des ouvertures de l'objectif sur son ouverture minimale (nombre F le plus grand).
Objectif non monté	F- -/? (dignote)	<ul style="list-style-type: none">• Montez un objectif autre qu'un IX NIKKOR.• Si vous montez un objectif sans microprocesseur, sélectionnez le mode M.
Avant de prendre des photos, tournez la bague de zoom pour sortir l'objectif.	F- - (dignote)	L'appareil photo est équipé d'un objectif doté d'une commande de déverrouillage de l'objectif rétractable mais le barillet est rétracté. Appuyez sur la commande de déverrouillage de l'objectif rétractable et tournez la bague de zoom pour faire sortir l'objectif.
Déclencheur désactivé. Rechargez l'accumulateur.	 /? (dignote)	Mettez l'appareil photo hors tension et rechargez ou remplacez l'accumulateur.
Accumulateur non utilisable. Choisissez un accumulateur prévu pour être utilisé dans cet appareil photo.	 (dignote)	Utilisez un accumulateur agréé par Nikon.

Indicateur		Solution
Moniteur	Viseur	
Erreur d'initialisation. Éteignez et rallumez l'appareil photo.	 (clignote)	Mettez l'appareil photo hors tension, retirez et réinsérez l'accumulateur puis remettez l'appareil photo sous tension.
Niveau de charge de l'accumulateur faible. Terminez l'opération et éteignez immédiatement l'appareil photo.	—	Terminez le nettoyage, mettez l'appareil photo hors tension et rechargez ou remplacez l'accumulateur.
Horloge non réglée	—	Régalez l'horloge de l'appareil photo.
Carte mémoire absente	 (clignote)	Mettez l'appareil photo hors tension et vérifiez que la carte est correctement insérée.
La carte mémoire est verrouillée en écriture. Déplacez le verrou en position « écriture ».	 (clignote)	La carte mémoire est verrouillée (protégée contre l'écriture). Faites glisser le commutateur de protection en écriture sur la position « write » (écriture).
Cette carte mémoire ne peut pas être utilisée. Elle est peut-être endommagée. Insérez une autre carte.	 (clignote)	<ul style="list-style-type: none"> • Utilisez une carte mémoire agréée. • Formatez la carte. Si le problème persiste, il est possible que la carte soit endommagée. Adressez-vous à votre représentant Nikon agréé. • Une erreur s'est produite lors de la création d'un nouveau dossier. Effacez des fichiers ou insérez une autre carte mémoire. • Insérez une nouvelle carte mémoire.
Cette carte n'est pas formatée. Formatez la carte.	 (clignote)	Formatez la carte ou éteignez l'appareil photo et insérez une nouvelle carte mémoire.
La carte est pleine	 (clignote)	<ul style="list-style-type: none"> • Réduisez la qualité ou la taille d'image. • Effacez des photos. • Insérez une nouvelle carte mémoire.
—	 (clignote)	L'appareil photo ne parvient pas à effectuer la mise au point à l'aide de l'autofocus. Modifiez la composition ou faites la mise au point manuellement.

Indicateur		Solution
Moniteur	Visueur	
Sujet trop clair	 (dignote)	<ul style="list-style-type: none"> • Utilisez une sensibilité (ISO) plus faible. • Utilisez un filtre ND disponible dans le commerce. • En mode : <ul style="list-style-type: none"> S Augmentez la vitesse d'obturation A Choisissez une ouverture plus petite (valeur plus grande)  Choisissez un autre mode de prise de vue
Sujet trop sombre		<ul style="list-style-type: none"> • Utilisez une sensibilité (ISO) plus élevée. • Utilisez le flash. • En mode : <ul style="list-style-type: none"> S Diminuez la vitesse d'obturation A Choisissez une ouverture plus grande (valeur plus petite)
Mode S, pas de "Bulb" (pose B)	 (dignote)	Modifiez la vitesse d'obturation ou passez en mode M .
Mode S, pas de "Time" (pose T)	- - (dignote)	
Appuyez sur la commande visée écran pour pouvoir réaliser un panoramique.	EFFECTS (dignote)/ 	Appuyez sur la commande  pour démarrer la visée écran avant d'enregistrer un panoramique.
Impossible de réaliser un panoramique avec un objectif doté de cette focale.	—	Utilisez un objectif ayant une focale égale ou inférieure à 55 mm pour réaliser des panoramiques. Si vous utilisez un zoom, choisissez une focale égale ou inférieure à 55 mm.
—	 (dignote)	Le flash s'est déclenché à pleine intensité. Vérifiez la photo sur le moniteur ; si elle est sous-exposée, modifiez les réglages et réessayez.







Indicateur		Solution
Moniteur	Viseur	
—	 (clignote)	<ul style="list-style-type: none"> • Utilisez le flash. • Modifiez la distance au sujet, l'ouverture, la portée du flash ou la sensibilité (ISO). • La focale de l'objectif est inférieure à 18 mm : utilisez une focale plus longue.
Erreur. Appuyez de nouveau sur le déclencheur.	<i>E r r</i> (clignote)	Appuyez sur le déclencheur. Si l'erreur persiste ou se produit fréquemment, contactez un représentant Nikon agréé.
Erreur de démarrage. Veuillez contacter un représentant Nikon agréé.		Contactez votre représentant Nikon agréé.
Erreur de mesure		
Impossible de démarrer le mode de visée écran. Veuillez attendre que l'appareil photo refroidisse.	—	Laissez refroidir les circuits internes avant de reprendre la visée écran ou l'enregistrement vidéo.
Le dossier ne contient aucune image.	—	Le dossier sélectionné pour la visualisation ne contient aucune image (notez que ce message s'affiche si vous insérez la carte mémoire après avoir sélectionné Actuel pour Dossier de visualisation sur le menu de visualisation et si vous démarrez la visualisation avant de prendre des photos). Insérez une autre carte mémoire ou sélectionnez Tout comme option pour Dossier de visualisation .
Impossible d'afficher ce fichier.	—	Le fichier ne peut pas être visualisé sur l'appareil photo.
Impossible de sélectionner ce fichier.	—	Il est impossible de retoucher des images créées avec d'autres appareils.



















Caractéristiques techniques

■ Appareil photo numérique Nikon D3300



Type	
Type	Appareil photo reflex numérique
Monture d'objectif	Monture Nikon F (avec contacts AF)
Angle de champ effectif	Format Nikon DX ; focale équivalente à environ 1,5x celle des objectifs possédant un angle de champ de format FX
Pixels effectifs	
Pixels effectifs	24,2 millions
Capteur d'image	
Capteur d'image	Capteur CMOS 23,5 × 15,6 mm
Nombre total de pixels	24,78 millions
Système de correction de la poussière	Nettoyage du capteur d'image, données de référence de correction de la poussière (logiciel Capture NX 2 optionnel requis)
Stockage	
Taille d'image (pixels)	<ul style="list-style-type: none">• Mode  (panoramique simplifié) :<ul style="list-style-type: none">- Panoramique horizontal normal : 4800 × 1080- Panoramique vertical normal : 1632 × 4800- Panoramique horizontal large : 9600 × 1080- Panoramique vertical large : 1632 × 9600• Autres modes:<ul style="list-style-type: none">- 6000 × 4000 (Large)- 4496 × 3000 (Moyenne)- 2992 × 2000 (Petite)
Format de fichier	<ul style="list-style-type: none">• NEF (RAW) : 12 bits, compressé• JPEG : conforme au format JPEG baseline avec un taux de compression des images de qualité « fine » (environ 1 : 4), normale (environ 1 : 8) ou basique (environ 1 : 16)• NEF (RAW)+JPEG : photo unique enregistrée aux deux formats NEF (RAW) et JPEG

Stockage	
Système Picture Control	Standard, Neutre, Saturé, Monochrome, Portrait, Paysage ; possibilité de modifier le réglage Picture Control sélectionné
Supports d'enregistrement	Cartes mémoire SD (Secure Digital), SDHC et SDXC compatibles UHS-I
Système de fichiers	DCF 2.0, DPOF, Exif 2.3, PictBridge
Viseur	
Viseur	Viseur reflex avec pentamiroir à hauteur d'œil
Couverture de l'image	Environ 95 % verticalement et horizontalement
Grossissement	Environ 0,85 × (objectif 50 mm f/1.4 réglé sur l'infini, -1,0 d)
Dégagement oculaire	18 mm (-1,0 d ; de la surface centrale de l'oculaire de visée)
Réglage dioptrique	-1,7 - +0,5 d
Verre de visée	Verre BriteView Clear Matte Mark VII de type B
Miroir reflex	À retour rapide
Ouverture de l'objectif	À retour instantané, contrôlée électroniquement
Objectif	
Objectifs compatibles	<p>L'autofocus est disponible avec les objectifs AF-S, AF-P et AF-I. L'autofocus n'est pas disponible avec les autres objectifs de type G et D, les objectifs AF (les IX NIKKOR et les objectifs pour F3AF ne sont pas compatibles) et les objectifs AI-P. Il est possible d'utiliser des objectifs sans microprocesseur en mode M, mais le système de mesure de l'exposition de l'appareil photo ne fonctionnera pas.</p> <p>Le télémètre électronique peut être utilisé avec les objectifs dont l'ouverture maximale est f/5.6 ou plus grande.</p>

Obturbateur	
Type	Plan focal à translation verticale, contrôlé électroniquement
Vitesse	$\frac{1}{4000}$ – 30 s par incréments de $\frac{1}{3}$ IL, pose B, pose T
Vitesse de synchro. flash	$X = \frac{1}{200}$ s ; synchronisation avec l'obturateur à une vitesse égale à $\frac{1}{200}$ s ou plus lente
Déclenchement	
Mode de déclenchement	 (vue par vue),  (continu),  (déclenchement silencieux),  (retardateur),  2s (télécommande temporisée ; ML-L3),  (télécommande instantanée ; ML-L3)
Cadence de prise de vue	jusqu'à 5 vps Remarque : les cadences de prise de vue sont données avec l'utilisation du mode de mise au point manuel, du mode d'exposition manuel ou auto à priorité vitesse et d'une vitesse d'obturation de $\frac{1}{250}$ s ou plus rapide, et avec tous les autres réglages sur leurs valeurs par défaut.
Retardateur	2 s, 5 s, 10 s, 20 s ; 1–9 vues
Exposition	
Mode de mesure	Mesure de l'exposition TTL à l'aide du capteur RVB 420 photosites
Méthode de mesure	<ul style="list-style-type: none"> • Mesure matricielle : mesure matricielle couleur 3D II (objectifs de type D, E et G) ; mesure matricielle couleur II (autres objectifs à microprocesseur) • Mesure pondérée centrale : 75% de la mesure est effectuée sur un cercle de 8 mm au centre du cadre • Mesure spot : la mesure est effectuée sur un cercle de 3,5 mm (environ 2,5% du cadre) centré sur le point AF sélectionné
Plage (100 ISO, objectif f/1.4 à 20 °C)	<ul style="list-style-type: none"> • Mesure matricielle ou pondérée centrale : 0–20 IL • Mesure spot : 2–20 IL
Couplage de la mesure d'exposition	Microprocesseur

Exposition	
Mode	Modes automatiques (AUTO automatique ;  automatique, flash désactivé) ; automatique avec décalage du programme (P) ; auto à priorité vitesse (S) ; auto à priorité ouverture (A) ; manuel (M) ; modes scène ( portrait ;  paysage ;  enfants ;  sport ;  gros plan ;  portrait de nuit) ; modes effets spéciaux ( vision nocturne ; VI très vif et contrasté ; POP pop ;  illustration photo ;  dessin couleur ;  effet appareil photo jouet ;  effet miniature ;  couleur sélective ;  silhouette ;  high key ;  low key ;  peinture HDR ;  panoramique simplifié)
Correction d'exposition	Ajustable de -5 à +5 IL par incréments de 1/3 IL en modes P, S, A et M
Mémorisation de l'exposition	Luminosité mémorisée sur la valeur détectée avec la commande  (O-m)
Sensibilité (indice d'exposition recommandé)	100 – 12800 ISO par incréments de 1 IL. Réglable aussi à environ 1 IL (équivalent 25600 ISO) au-dessus de 12800 ISO ; réglage automatique de la sensibilité disponible
D-Lighting actif	Activé, désactivé
Mise au point	
Autofocus	Module autofocus Multi-CAM 1000 Nikon à détection de phase TTL, 11 points AF (dont un capteur en croix) et illuminateur d'assistance AF (portée d'environ 0,5–3 m)
Plage de détection	-1 à +19 IL (100 ISO, 20 °C)

Mise au point	
Pilotage de l'objectif	<ul style="list-style-type: none"> • Autofocus (AF) : AF ponctuel (AF-S) ; AF continu (AF-C) ; sélection automatique AF-S/AF-C (AF-A) ; suivi de mise au point activé automatiquement selon l'état du sujet • Mise au point manuelle (MF) : le télémètre électronique peut être utilisé
Point AF	Peut être sélectionné parmi 11 points AF
Mode de zone AF	AF point sélectif, AF zone dynamique, AF zone automatique, Suivi 3D (11 points)
Mémorisation de la mise au point	Vous pouvez mémoriser la mise au point en appuyant sur le déclencheur à mi-course (AF ponctuel) ou sur la commande $\overset{AE-L}{AF-L}$ (O-m)
Flash	
Flash intégré	 : flash automatique avec ouverture automatique P, S, A, M : ouverture manuelle à l'aide de la commande d'ouverture
Nombre guide	Environ 12, 12 avec flash manuel (m, 100 ISO, 20°C)
Contrôle du flash	TTL : le contrôle de flash i-TTL à l'aide du capteur RVB 420 photosites est disponible avec le flash intégré et les flashes SB-910, SB-900, SB-800, SB-700, SB-600, SB-400 ou SB-300 ; le dosage automatique flash/ambiance i-TTL pour reflex numérique est utilisé avec la mesure matricielle et la mesure pondérée centrale, le contrôle de flash i-TTL standard pour reflex numérique est utilisé avec la mesure spot
Mode de flash	Automatique, automatique avec atténuation des yeux rouges, synchro lente automatique, synchro lente automatique avec atténuation des yeux rouges, dosage flash/ambiance, atténuation des yeux rouges, synchro lente, synchro lente avec atténuation des yeux rouges, synchro lente sur le second rideau, synchro sur le second rideau, désactivé

Flash	
Correction du flash	-3 à +1 IL par incréments de 1/3 IL
Témoin de disponibilité du flash	S'allume lorsque le flash intégré ou le flash optionnel est complètement recyclé ; clignote après le déclenchement du flash à pleine intensité
Griffe flash	ISO 518 à contact direct avec contacts de synchronisation et de données ; verrouillage de sécurité
Système d'éclairage créatif Nikon (CLS)	Système évolué de flash asservi sans fil possible avec le SB-910, SB-900, SB-800 ou SB-700 comme flash principal ou le SU-800 comme contrôleur ; communication des informations colorimétriques du flash possible avec tous les flashes compatibles CLS
Prise synchro	Adaptateur de prise de synchronisation AS-15 (disponible séparément)
Balance des blancs	
Balance des blancs	Automatique, incandescent, fluorescent (7 types), ensoleillé, flash, nuageux, ombre, pré-réglage manuel ; tous à l'exception du pré-réglage manuel avec possibilité d'affiner le réglage
Visée écran	
Pilotage de l'objectif	<ul style="list-style-type: none"> • Autofocus (AF) : AF ponctuel (AF-S) ; AF permanent (AF-F) • Mise au point manuelle (MF)
Mode de zone AF	AF priorité visage, AF zone large, AF zone normale, AF suivi du sujet
Autofocus	AF à détection de contraste partout dans le cadre (l'appareil photo sélectionne automatiquement le point AF lorsque AF priorité visage ou AF suivi du sujet est sélectionné)
Sélection automatique de la scène	Disponible en modes  et 

Vidéo	
Mesure	Mesure de l'exposition TTL à l'aide du capteur d'image principal
Méthode de mesure	Matricielle
Taille du cadre (pixels) et cadence de prise de vue	<ul style="list-style-type: none"> • 1920 × 1080, 60p (progressif)/50p/30p/25p/24p, ★ qualité élevée/normale • 1280 × 720, 60p/50p, ★ qualité élevée/normale • 640 × 424, 30p/25p, ★ qualité élevée/normale <p>Les cadences de prise de vue de 30p (cadence réelle : 29,97 vps) et 60p (cadence réelle : 59,94 vps) sont disponibles lorsque NTSC est sélectionné comme sortie vidéo. Les cadences de 25p et 50p sont disponibles lorsque PAL est sélectionné comme sortie vidéo. Lorsque 24p est sélectionné, la cadence réelle est de 23,976 vps.</p>
Format de fichier	MOV
Compression vidéo	H.264/MPEG-4 Advanced Video Coding
Format d'enregistrement audio	PCM linéaire
Dispositif d'enregistrement audio	Microphone intégré mono ou microphone externe stéréo ; possibilité de régler la sensibilité
Sensibilité	100–12800 ; réglable aussi à environ 1 IL (équivalent 25600 ISO) au-dessus de 12800 ISO
Moniteur	
Moniteur	ACL TFT, 7,5 cm (3 pouces), environ 921 k pixels (VGA), avec angle de visualisation de 170 °, couverture de l'image d'environ 100% et réglage de la luminosité
Visualisation	
Visualisation	Visualisation plein écran et par planche d'images (4, 9 ou 72 images, ou par calendrier) avec fonction Loupe, lecture des vidéos et des panoramiques, diaporamas photo et/ou vidéo, histogramme, hautes lumières, rotation automatique des images, classement des photos et légende des images (jusqu'à 36 caractères)

Interface	
USB	USB Hi-Speed
Sortie vidéo	NTSC, PAL
Sortie HDMI	Port HDMI à mini-broches de type C
Prise pour accessoire	Télécommandes radio sans fil : WR-1, WR-R10 (disponibles séparément) Télécommandes filaires : MC-DC2 (disponible séparément) Modules GPS : GP-1/GP-1A (disponible séparément)
Entrée audio	Fiche jack mini stéréo (3,5 mm de diamètre) ; compatible avec les microphones stéréo ME-1 (disponibles en option)
Langues proposées	
Langues proposées	Allemand, anglais, arabe, bengali, bulgare, chinois (simplifié et traditionnel), coréen, danois, espagnol, finnois, français, grec, hindi, hongrois, indonésien, italien, japonais, marathi, néerlandais, norvégien, persan, polonais, portugais (Portugal et Brésil), roumain, russe, serbe, suédois, tamoul, tchèque, télougou, thaï, turc, ukrainien, vietnamien
Alimentation	
Accumulateur	Un accumulateur Li-ion EN-EL14a
Adaptateur secteur	Adaptateur secteur EH-5b ; nécessite le connecteur d'alimentation EP-5A (disponible en option)
Filetage pour fixation sur trépied	
Filetage pour fixation sur trépied	1/4 pouce (ISO 1222)

Dimensions/poids	
Dimensions (L × H × P)	Environ 124 × 98 × 75,5 mm
Poids	Environ 460 g avec accumulateur et carte mémoire mais sans le bouchon de boîtier ; environ 410 g (boîtier seul)
Conditions de fonctionnement	
Température	0 °C–40 °C
Humidité	Inférieure ou égale à 85% (sans condensation)

- Sauf indication contraire, toutes les mesures sont effectuées conformément aux normes ou aux lignes directrices de la CIPA (**C**amera and **I**maging **P**roducts **A**ssociation).
- Tous les chiffres se rapportent à un appareil photo doté d'un accumulateur entièrement chargé.
- Nikon se réserve le droit de modifier à tout moment l'apparence et les caractéristiques du matériel et des logiciels décrits dans ce manuel, sans avis préalable. Nikon ne peut être tenu pour responsable des dommages résultant d'erreurs éventuelles contenues dans ce manuel.

■ ■ Chargeur d'accumulateur MH-24

Entrée nominale	100–240 V CA, 50/60 Hz, 0,2 A maximum
Puissance nominale	8,4 V CC/0,9 A
Accumulateurs compatibles	Accumulateur Li-ion Nikon EN-EL14a
Temps de charge	Environ 1 heure et 50 minutes à une température ambiante de 25 °C lorsque l'accumulateur est entièrement déchargé
Température de fonctionnement	0 °C–40 °C
Dimensions (L × H × P)	Environ 70 × 26 × 97 mm, sans l'adaptateur de prise secteur
Poids	Environ 96 g, sans l'adaptateur de prise secteur

■ ■ Accumulateur Li-ion EN-EL14a

Type	Accumulateur lithium-ion
Capacité nominale	7,2 V/1230 mAh
Température de fonctionnement	0 °C–40 °C
Dimensions (L × H × P)	Environ 38 × 53 × 14 mm
Poids	Environ 49 g, sans le cache-contacts

■ Objectifs AF-P DX NIKKOR 18–55mm f/3.5–5.6G VR et AF-P DX NIKKOR 18–55mm f/3.5–5.6G

Type	Objectif AF-P DX de type G avec microprocesseur intégré et monture F
Focale	18–55 mm
Ouverture maximale	f/3.5–5.6
Construction optique	12 lentilles en 9 groupes (2 lentilles asphériques)
Angle de champ	76° – 28° 50′
Échelle des focales	Graduée en millimètres (18, 24, 35, 45, 55)
Information de distance	Communiquée au boîtier de l'appareil photo
Zoom	Bague de zoom pour zoom manuel
Mise au point	Autofocus commandé par un moteur pas à pas ; bague de mise au point pour mise au point manuelle
Réduction de vibration (AF-P DX NIKKOR 18–55mm f/3.5–5.6G VR uniquement)	Déplacement des lentilles à l'aide de voice coil motors (VCM)
Distance minimale de mise au point	0,25 m depuis le plan focal à toutes les focales
Lamelles de diaphragme	7 (diaphragme circulaire)
Diaphragme	Intégralement automatique
Plage des ouvertures	<ul style="list-style-type: none"> • Focale de 18 mm : f/3.5–22 • Focale de 55 mm : f/5.6–38 L'ouverture minimale affichée peut varier en fonction de la taille de l'incrément d'exposition sélectionnée avec l'appareil photo.
Mesure	Pleine ouverture
Diamètre de fixation pour filtre	55 mm (P = 0,75 mm)
Dimensions	Environ 64,5 mm maximum de diamètre × 62,5 mm (distance à partir du plan d'appui de la monture d'objectif de l'appareil photo)
Poids	<ul style="list-style-type: none"> • AF-P DX NIKKOR 18–55mm f/3.5–5.6G VR : environ 205 g • AF-P DX NIKKOR 18–55mm f/3.5–5.6G : environ 195 g

■ Objectif AF-S DX NIKKOR 18–55mm f/3.5–5.6G VR II

Type	Objectif AF-S DX de type G avec microprocesseur intégré et monture F
Focale	18–55 mm
Ouverture maximale	f/3.5–5.6
Construction optique	11 lentilles en 8 groupes (dont 1 lentille asphérique)
Angle de champ	76 °–28 ° 50 '
Échelle des focales	Graduée en millimètres (18, 24, 35, 45, 55)
Information de distance	Communiquée au boîtier de l'appareil photo
Zoom	Bague de zoom pour zoom manuel
Mise au point	Autofocus commandé par un moteur ondulatoire silencieux (SWM) et bague de mise au point pour mise au point manuelle
Réduction de vibration	Déplacement des lentilles à l'aide de voice coil motors (VCM)
Distance minimale de mise au point	<ul style="list-style-type: none">• AF : 0,28 m depuis le repère du plan focal à toutes les focales• MF : 0,25 m depuis le repère du plan focal à toutes les focales
Lamelles de diaphragme	7 (diaphragme circulaire)
Diaphragme	Intégralement automatique
Plage des ouvertures	<ul style="list-style-type: none">• Focale de 18 mm : f/3.5–22• Focale de 55 mm : f/5.6–38 L'ouverture minimale affichée peut varier en fonction de la taille de l'incrément d'exposition sélectionnée avec l'appareil photo.
Mesure	Pleine ouverture
Diamètre de fixation pour filtre	52 mm (P=0,75 mm)
Dimensions	Environ 66 mm de diamètre × 59,5 mm (distance à partir du plan d'appui de la monture d'objectif de l'appareil photo lorsque l'objectif est rétracté)
Poids	Environ 195 g

Nikon se réserve le droit de modifier à tout moment l'apparence et les caractéristiques du matériel et des logiciels décrits dans ce manuel, sans avis préalable. Nikon ne peut être tenu pour responsable des dommages résultant d'erreurs éventuelles contenues dans ce manuel.

AF-P DX NIKKOR 18–55mm f/3.5–5.6G VR, AF-P DX NIKKOR 18–55mm f/3.5–5.6G

Les AF-P DX NIKKOR 18–55mm f/3.5–5.6G VR et AF-P DX NIKKOR 18–55mm f/3.5–5.6G possèdent des barillets rétractables.

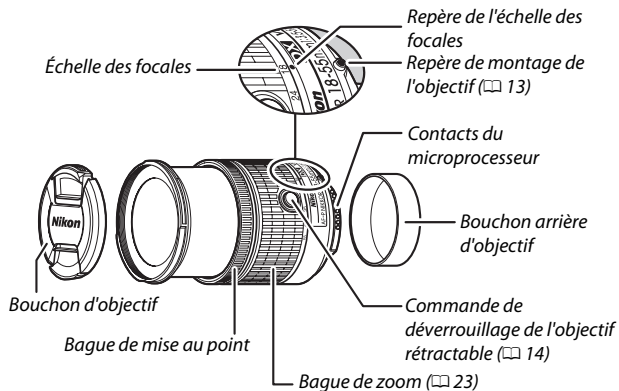

AF-S DX NIKKOR 18-55 mm f/3.5-5.6G VR II

L'objectif utilisé en général dans ce manuel à titre d'exemple est l'AF-S DX NIKKOR 18-55 mm f/3.5-5.6G VR II, qui comporte un barillet rétractable.

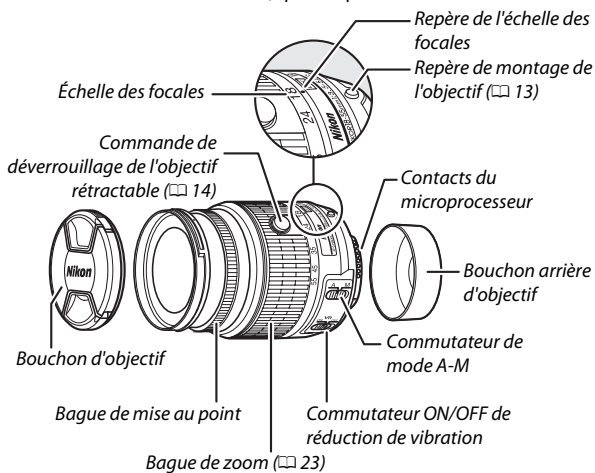

Informations concernant les marques commerciales

IOS est une marque commerciale ou une marque déposée de Cisco Systems, Inc., aux États-Unis et/ou dans d'autres pays et est utilisée sous licence. Mac OS et OS X sont des marques déposées d'Apple Inc. aux États-Unis et/ou dans d'autres pays. Microsoft, Windows et Windows Vista sont soit des marques déposées, soit des marques commerciales de Microsoft Corporation aux États-Unis et/ou dans d'autres pays. Le logo PictBridge est une marque commerciale. Les logos SD, SDHC et SDXC sont des marques commerciales de SD-3C, LLC. HDMI, le logo HDMI et High-Definition Multimedia Interface sont des marques commerciales ou des marques déposées de HDMI Licensing LLC.

HDMI

Tous les autres noms de marques mentionnés dans ce manuel ou dans les autres documentations fournies avec votre matériel Nikon sont des marques commerciales ou des marques déposées de leurs détenteurs respectifs.

Licence FreeType (FreeType2)

Certaines parties de ce logiciel sont protégées par copyright © 2014 The FreeType Project (<http://www.freetype.org>). Tous droits réservés.

Licence MIT (HarfBuzz)

Certaines parties de ce logiciel sont protégées par copyright © 2014 The HarfBuzz Project (<http://www.freedesktop.org/wiki/Software/HarfBuzz>). Tous droits réservés.

Autonomie de l'accumulateur

Le nombre de vues ou la durée des séquences vidéo pouvant être enregistrées avec un accumulateur entièrement chargé varie en fonction de l'état de l'accumulateur, de la température, de l'intervalle entre les prises de vue et de la durée d'affichage des menus. Des chiffres pour l'accumulateur EN-EL14a (1 230 mAh) sont donnés à titre d'exemple ci-dessous.

- **Photos, mode de déclenchement vue par vue (norme CIPA ¹) :**
environ 700 photos
- **Photos, mode de déclenchement continu (norme Nikon ²) :**
environ 2500 photos
- **Vidéos :** environ 55 minutes à 1080/60p et 1080/50p ³

- 1 Mesure effectuée à 23°C (±2°C) avec un objectif AF-S DX NIKKOR 18–55mm f/3.5–5.6G VR II dans les conditions de test suivantes : mise au point réglée de l'infini à la plage minimale et une photo prise avec les réglages par défaut toutes les 30 s ; après la prise de vue, le moniteur reste allumé pendant 4 s ; le technicien attend que l'appareil photo passe en mode veille après l'extinction du moniteur ; flash déclenché à pleine intensité une prise de vue sur deux. Mode de visée écran non utilisé.
- 2 Mesure effectuée à 20 °C avec un objectif AF-S DX NIKKOR 18–55 mm f/3.5–5.6G VR II dans les conditions de test suivantes : réduction de vibration désactivée, mode de déclenchement continu, mode de mise au point réglé sur **AF-C**, qualité d'image réglée sur JPEG basic, taille d'image réglée sur **M** (moyenne), balance des blancs réglée sur **AUTO**, sensibilité réglée sur 100 ISO, vitesse d'obturation $\frac{1}{250}$ s, mise au point réglée de l'infini à la plage minimale trois fois après la sollicitation à mi-course du déclencheur pendant 3 s ; après six prises de vues successives, le moniteur reste allumé pendant 4 s avant de s'éteindre ; ce cycle se répète une fois que l'appareil photo est passé en mode veille.
- 3 Mesure effectuée à 23°C (±2°C) avec l'appareil photo paramétré sur ses réglages par défaut et un objectif AF-S DX NIKKOR 18–55mm f/3.5–5.6G VR II dans les conditions préconisées par la CIPA (Camera and Imaging Products Association). Chaque vidéo peut durer jusqu'à 20 minutes ou avoir une taille maximale de 4 Go. L'enregistrement peut s'arrêter avant que ces limites ne soient atteintes si la température de l'appareil photo est élevée.

L'autonomie de l'accumulateur diminue avec :

- L'utilisation du moniteur
- De longues sollicitations du déclencheur à mi-course
- Des opérations de mise au point automatique répétées
- Des prises de vues au format NEF (RAW)
- Des vitesses d'obturation lentes
- L'utilisation d'un module GPS GP-1 ou GP-1A
- L'utilisation d'une carte Eye-Fi
- L'utilisation d'un transmetteur sans fil pour mobile WU-1a
- L'utilisation du mode VR (réduction de vibration) avec les objectifs VR
- Nombreux zooms avant et arrière effectués avec un objectif AF-P.

Pour une utilisation optimale des accumulateurs Nikon EN-EL14a, respectez les recommandations suivantes :

- Veillez à ce que les contacts de l'accumulateur restent propres. Des contacts sales peuvent réduire les performances de l'accumulateur.
- Utilisez les accumulateurs dès qu'ils sont rechargés. Les accumulateurs peuvent perdre leur charge s'ils restent inutilisés.

Il est interdit de reproduire une partie ou l'intégralité de ce manuel sous quelque forme que ce soit (à l'exception d'une brève citation dans un article ou un essai), sans autorisation écrite de NIKON CORPORATION.