

PHA 2000
PHB 3000
Exit Pad

Das modulare Panic Hardware-System im Contur Design

Vorkenntnisse des Nutzers zum Öffnen der Fluchttür nicht vorhanden.

PANIKGEFAHR

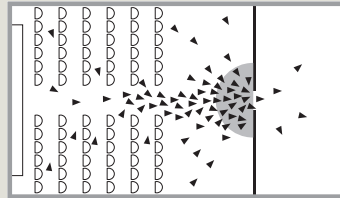

EN 1125

Paniktürverschlüsse mit
horizontaler Betätigungsstange

PHA 2000



PHB 3000

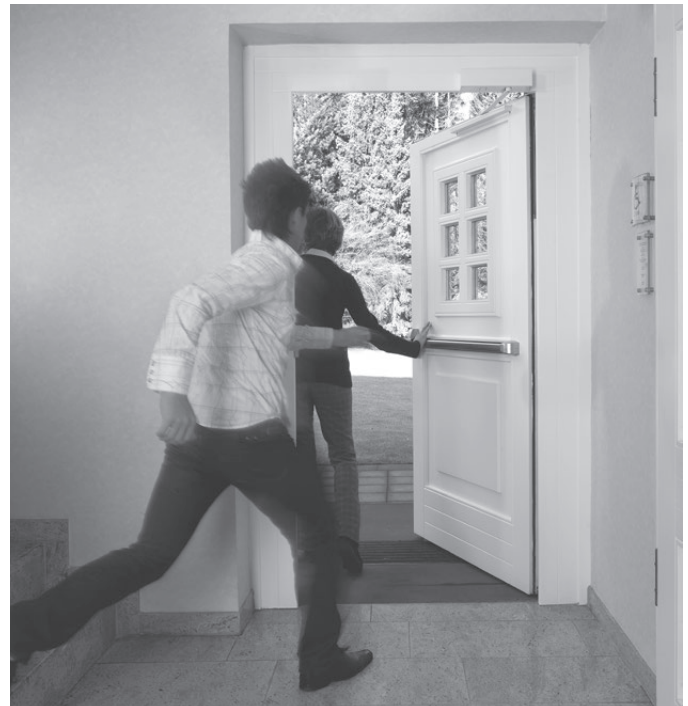

F Eignungsnachweis

Die Panic Hardware-Produkte der Serien PHA 2000 und PHB 3000 sind nach EN 1125 geprüft und zertifiziert.

Alle Produkte entsprechen dem Anhang ZA der EN 1125 und dürfen daher die **CE**-Konformitätskennzeichnung tragen.



Fortschrittliche und wegweisende Beschläge für Fluchtwegtüren

Vorkenntnisse des Nutzers zum Öffnen der Fluchttür vorhanden.
Keine Panikgefahr

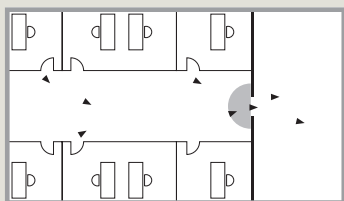

EN 179

Notausgangsverschlüsse mit Stoßplatte

Mit diesem System bietet dormakaba für Türen in Fluchtwegen, in denen Sicherheit, Verlässlichkeit und Ästhetik eine unabdingbare Forderung ist, ein umfassendes Sortiment von hochwertigen Panic Hardware-Beschlägen mit horizontaler und vertikaler Verriegelung an.

Die Produkte PHA und PHB decken die Beschlagsanprüche, die an öffentliche Einrichtungen, wie zum Beispiel Krankenhäuser, Universitäten und Schulen, Konzertsäle, Einkaufszentren, Hotels und Verwaltungsgebäude gestellt werden, komplett ab.

Ob Bürobereiche oder Wohnhaus – bei Gebäuden ohne öffentlichen Publikumsverkehr findet das Exit Pad Verwendung. Für beide Serien kommen die gleichen Außenbeschläge PHT zur Anwendung.

Exit Pad



Inhalt

PHA 2000/PHB 3000	Merkmale und Funktionen	4
PHA 2000	Abmessungen	6
	Anwendung und Montage	7
PHB 3000	Abmessungen	8
	Anwendung und Montage	9
PHA 2000/PHB 3000	Komponenten	10
Exit Pad	Merkmale und Funktionen	16
	Abmessungen	18
	Anwendung und Montage	19
	Komponenten	20
Glas Kit	Merkmale und Funktionen	22
	Anwendung und Montage	23
	Komponenten	28
PH Zubehör	Anwendung und Montage	30
	Komponenten	32
PHT	Außenbeschlag	34

F Eignungsnachweis

Die Notausgangsverschlüsse der Serie Exit Pad sind nach EN 179 geprüft und zertifiziert. Alle Produkte entsprechen dem Anhang ZA der EN 179 und dürfen daher die CE-Konformitätskennzeichnung tragen.

PHA 2000 / PHB 3000

Praxisgerechte Panic Hardware für viele Türsituationen

Mit der Serie PHA 2000, Crossbar bzw. der Serie PHB 3000, Pushbar und den universell verwendbaren Außenbeschlägen PHT bietet dormakaba ein Programm, welches sowohl an schmalen Profilsystemtüren als auch an Vollblatztüren zum Einsatz kommen kann.

Der breite Sicherheits-Fallenriegel rastet in eine Fallenhalterung ein, die in der Regel auf dem Rahmen montiert wird.

Auf diese Weise wird eine sichere Verriegelung der Tür bei gleichzeitig einfachster Montage gewährleistet.

Vorteile – Punkt für Punkt

Für den Handel

- Reduzierung der Lagerhaltungskosten durch modulares System
- DIN-links und -rechts verwendbar
- Universelle Verwendung der Außenbeschläge PHT

Für den Verarbeiter

- Leichte Montage
- Einfache Anpassung an unterschiedliche Türbreiten und -höhen

Für den Planer

- Für horizontale und vertikale Panikverriegelungen
- Außenbeschlag mit DORMA Design-Drücker oder Knauf
- Elektrische Funktionen für Spezialanwendungen

Für den Anwender/Benutzer

- Einfache Handhabung
- Lange Lebensdauer durch ausgezeichnete Qualität
- Universeller E-Öffner

Daten und Merkmale	PHA 2000			PHB 3000		
	1-Punkt	2-Punkt	3-Punkt	1-Punkt	2-Punkt	3-Punkt
Modulares System	●	●	●	●	●	●
Standard (nicht erweiterbar)	–	●	–	●	–	–
Allgemeine Türen (1-/2-flügelig)	●	●	●	●	●	●
Feuer- und Rauchschutztüren (1-/2-flügelig) F	●	●	●	●	●	●
Glastüren	●	●	●	–	–	–
Türbreite	≤ 1000 mm	●	●	●	●	●
	≤ 1300 mm	●	●	●	●	●
Türhöhe	≤ 2270 mm	–	●	–	●	●
	≤ 3400 mm ¹⁾	–	●	–	●	●
Max. Türblattgewicht in kg	200	200	200	200	200	200
Gleiche Ausführung für DIN-L und DIN-R	●	●	●	●	●	●
Tagfeststellung ²⁾	●	●	●	●	●	●
Sicherheits-Sperrfälle	für allgemeine Türen	–	–	–	–	–
	für Feuer- und Rauchschutztüren	●	●	●	●	●
Entriegelung über E-Öffner	○	○	○	○	○	○
Überwachungsschalter in Druckstange	○	○	○	○	○	○
Außenbeschläge PHT für allgemeine Türen und Feuer- und Rauchschutztüren, für Türblattstärken bis 60 mm	●	●	●	●	●	●
Verlängerter Drückervierkant und Schrauben für Türblattstärken von 60 – 105 mm	○	○	○	○	○	○
Geprüft nach EN 1125	●	●	●	●	●	●
CE-Kennzeichnung für Bauprodukte	●	●	●	●	●	●

● ja – nein ○ Option

¹⁾ Eine Türhöhe größer 2500 mm entspricht nicht dem Anwendungsbereich der EN 1125.

²⁾ Die Verwendung der Tagfeststellung an Feuer- und Rauchschutztüren ist nicht zulässig.

F Eignungsnachweis

Die mit **F** gekennzeichneten Panic Hardware-Produkte sind für die Verwendung an Feuer- und Rauchschutztüren geprüft.

In Deutschland ist ein Eignungsnachweis in Verbindung mit der jeweiligen Feuer- und Rauchschutztür zusätzlich erforderlich.

PHA 2000

1-Punkt-Verriegelung

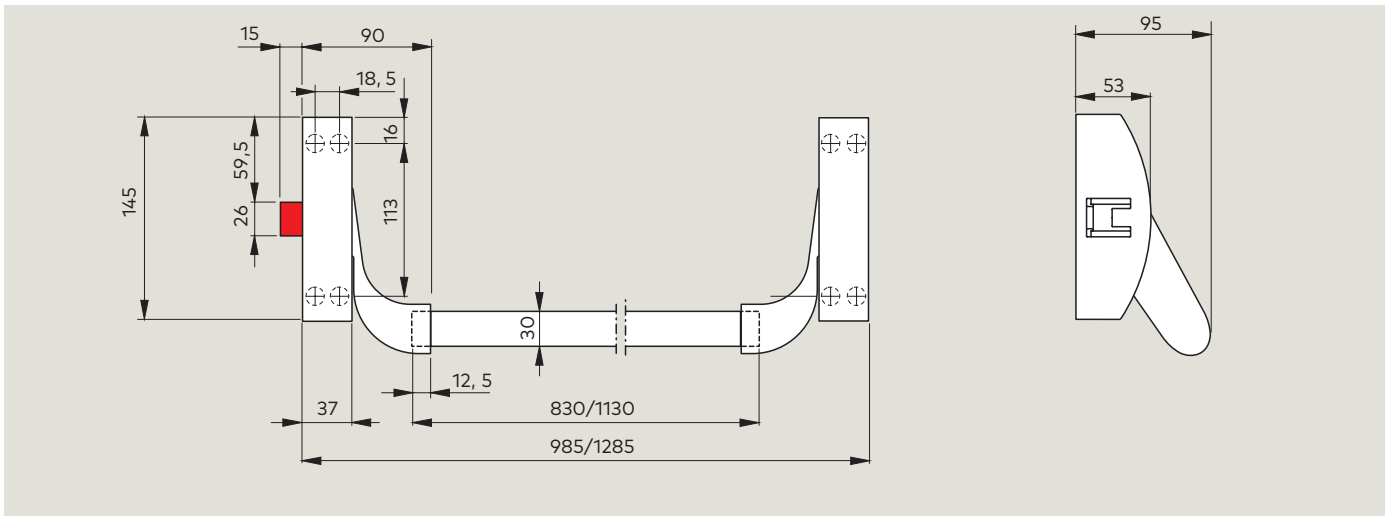

2-/3-Punkt-Verriegelung

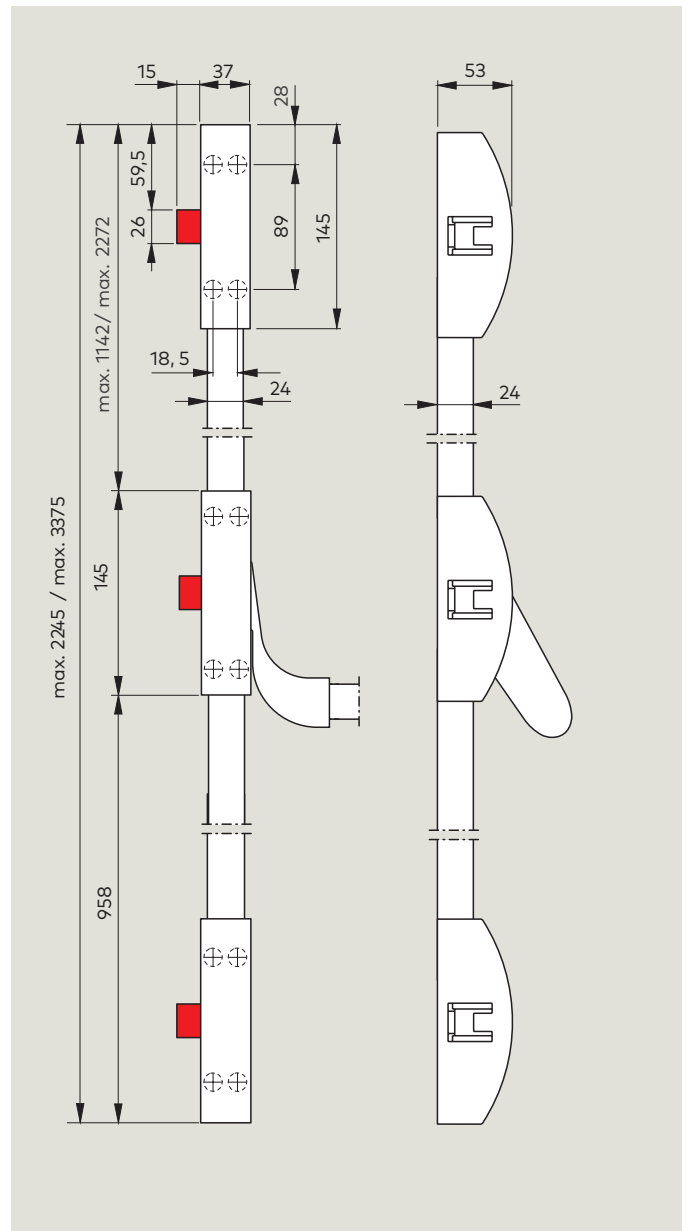
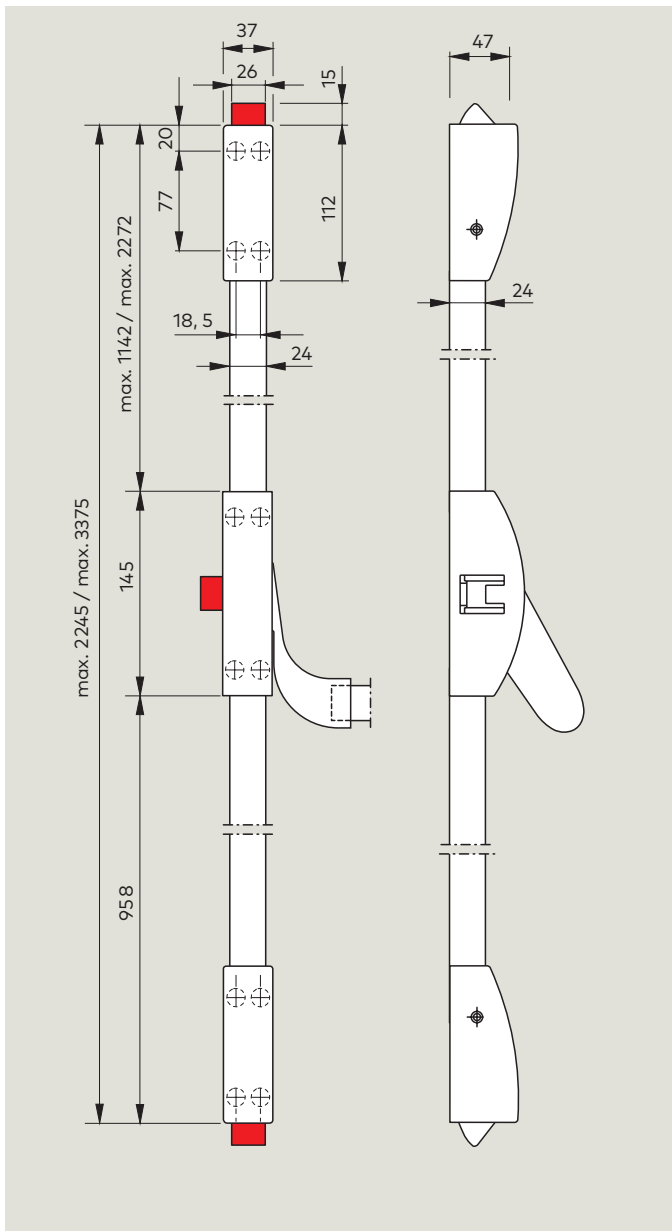

Anwendung und Montage

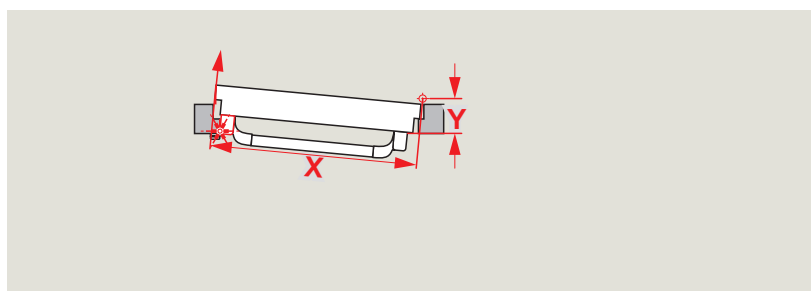
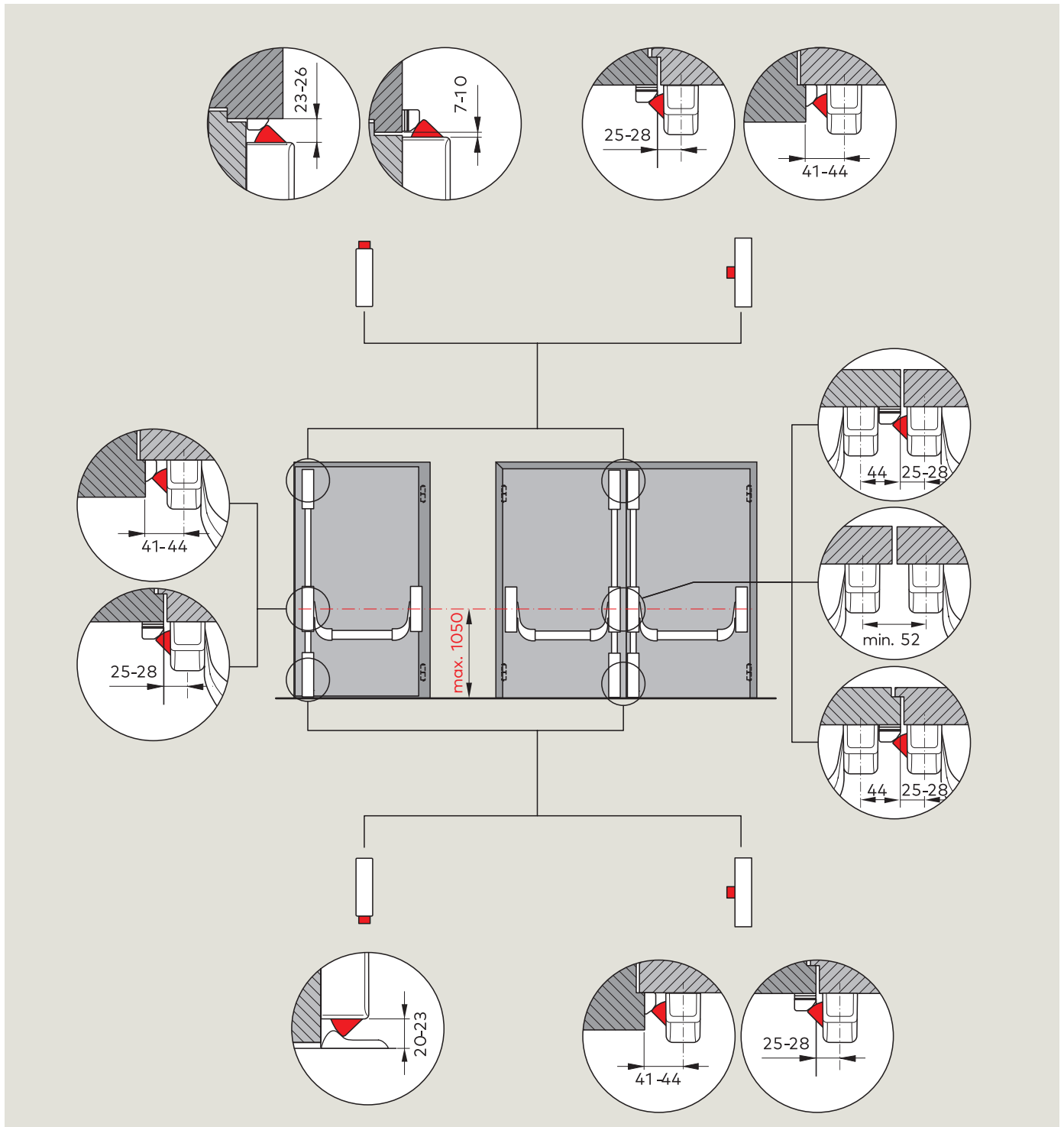

Hinweis

Der Panik-Beschlag kann bei extremen Türsituationen mit einer Türbreite $X < 1000$ mm in Verbindung mit dem Abstand des Bandes $Y > 90$ mm eventuell nicht nach den Standardmaßen montiert werden. Einbauvorschläge stellt dormakaba Ihnen auf Anfrage zur Verfügung.

PHB 3000

1-Punkt-Verriegelung

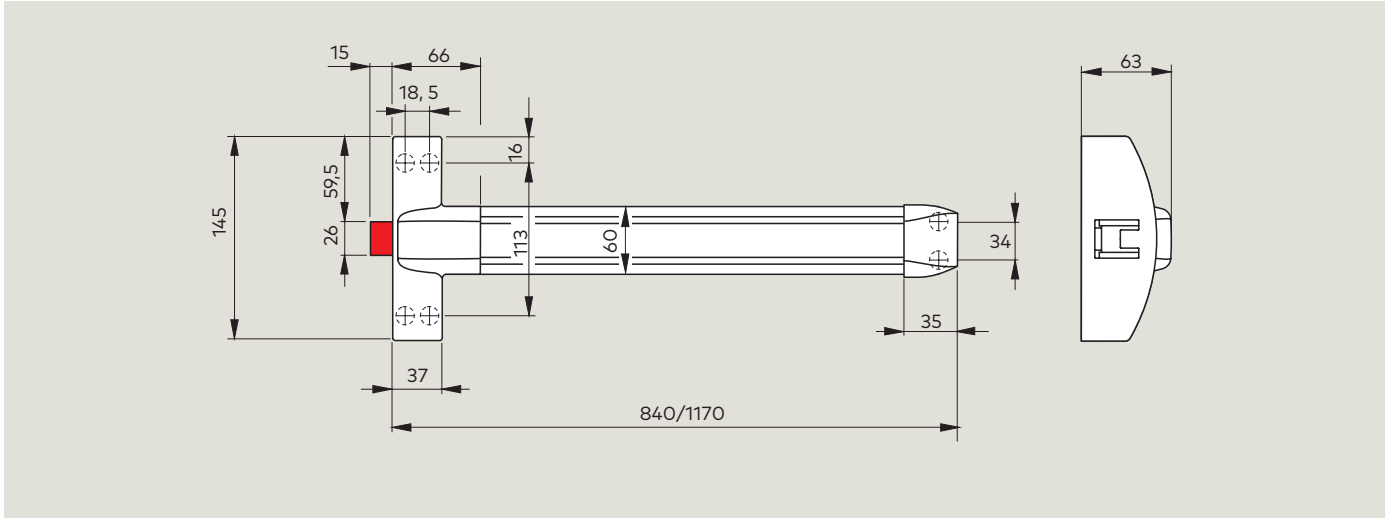

2-/3-Punkt-Verriegelung

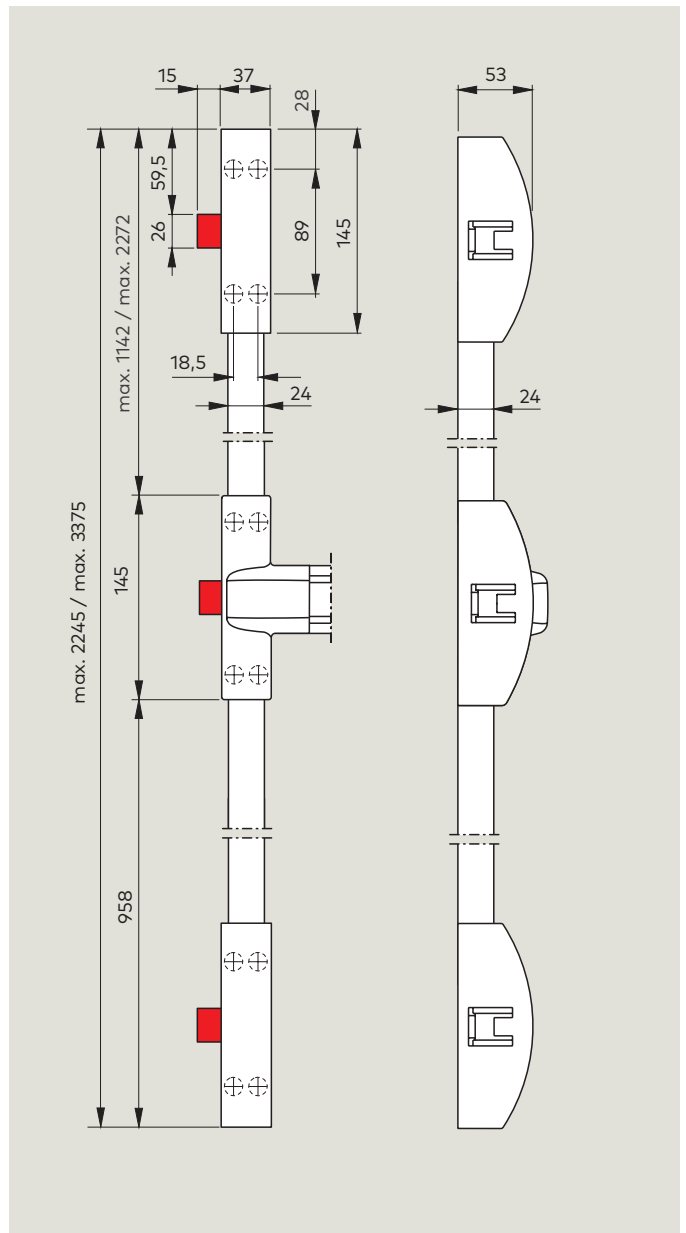
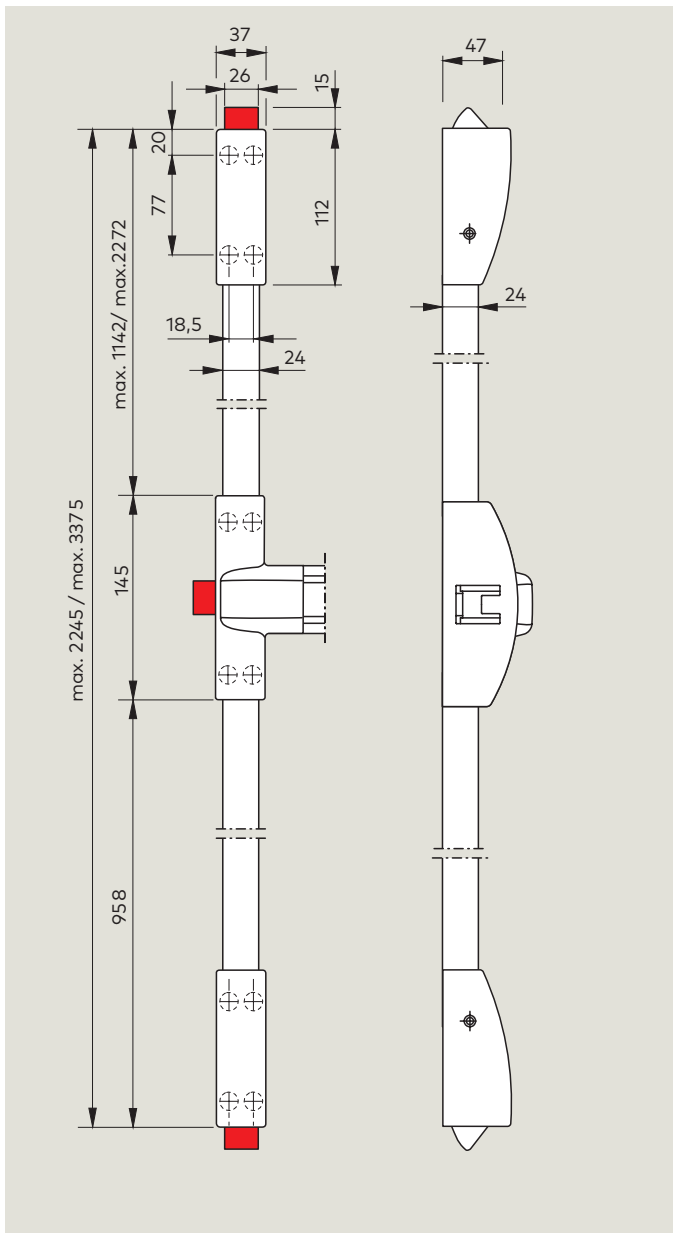

Anwendung und Montage

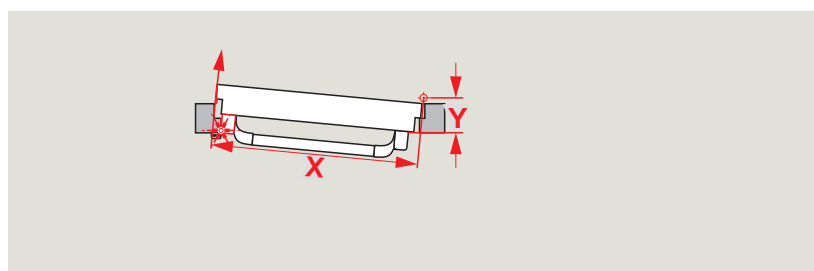
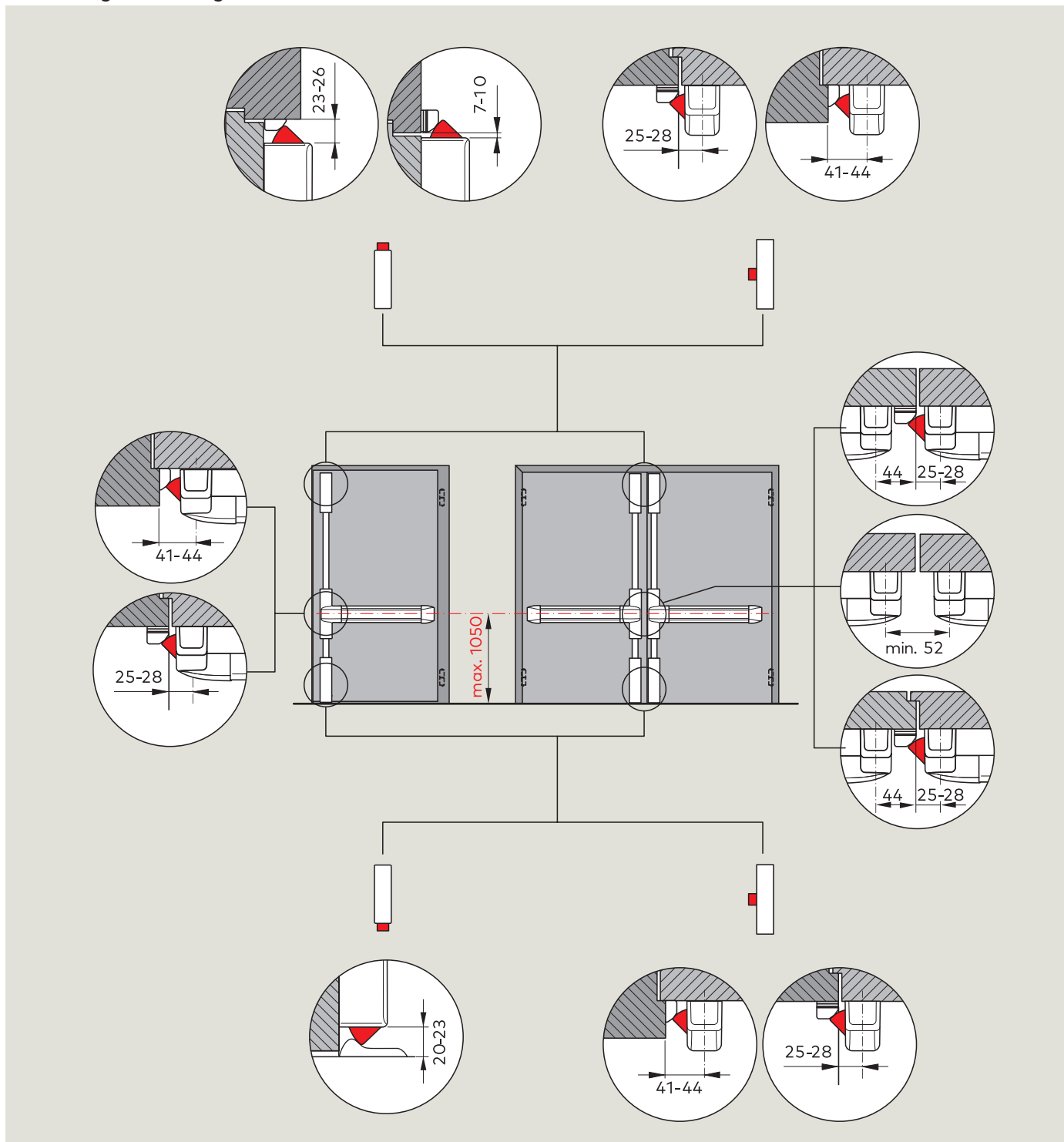

Hinweis

Der Panik-Beschlag kann bei extremen Türsituationen mit einer Türbreite $X < 1000$ mm in Verbindung mit dem Abstand des Bandes $Y > 90$ mm eventuell nicht nach den Standardmaßen montiert werden. Einbauvorschläge stellt dormakaba Ihnen auf Anfrage zur Verfügung.

PHA 2000 / PHB 3000

Komponenten an 1-flügeligen Türen

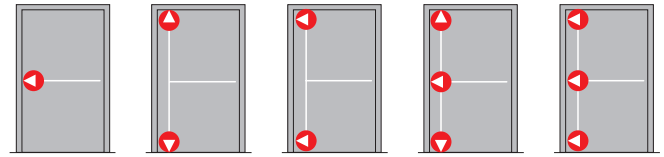

Allgemeine Türen	Modular		2101	●	●	●	●	●
	Standard		2201		○	○		
			2104/05	●	●	●	●	●
	Modular		3102/03	●	●	●	●	●
	Standard		3101	○				
			PHX 04/05		●	●	●	●
			PHX 02		●		●	
			PHX 06			●		●
Feuer- und Rauchschutztüren F	Modular		2102	●	●	●	●	●
	Standard		2201		○	○		
			2104/05	●	●	●	●	●
	Modular		3104/05	●	●	●	●	●
			PHX 04/05		●	●	●	●
			PHX 03		●		●	
			PHX 07			●		●

● ja ○ Option

Außenbeschläge siehe Seite 34

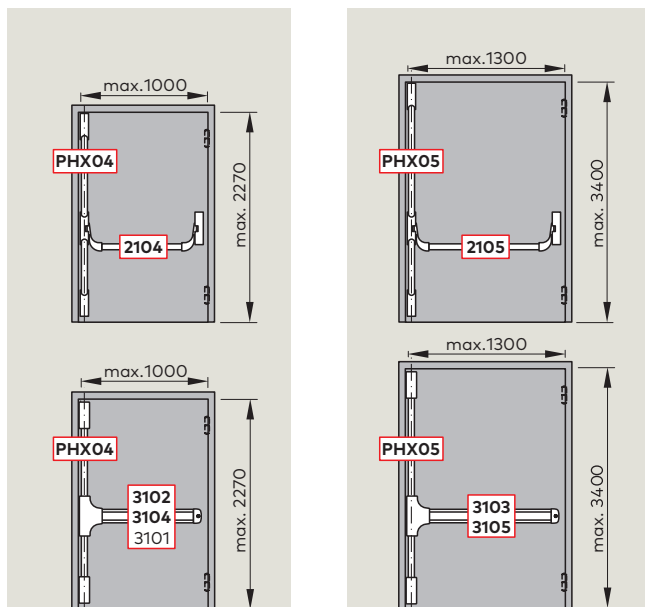

F Eignungsnachweis

Die mit **F** gekennzeichneten Panic Hardware-Produkte der Serie PHA 2000/ PHB 3000 im Contur Design sind für die Verwendung an Feuer- und Rauchschutztüren geprüft. Der Eignungsnachweis der zu verwendenden Feuer- und Rauchschutztür ist zusätzlich erforderlich.

Komponenten an 2-flügeligen Türen

überfälzte Tür

stumpfe Tür

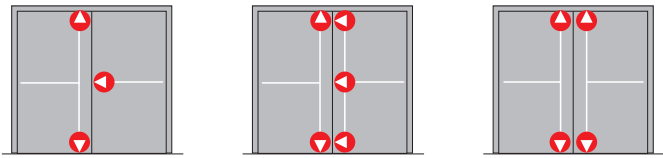

				Standflügel	Gangflügel	Standflügel	Gangflügel	Standflügel	Gangflügel
Allgemeine Türen	Modular		2101	●	●	●	●	●	●
	Standard		2201	○		○		○	○
			2104/05	●	●	●	●	●	●
	Modular		3102/03	●	●	●	●	●	●
	Standard		3101		○				
			PHX 04/05	●		●	●	●	●
			PHX 02	●		●		●	●
			PHX 06				●		
Feuer- und Rauchschutztüren F	Modular		2102	●	●	●	●	●	●
	Standard		2201	○		○		○	○
			2104/05	●	●	●	●	●	●
	Modular		3104/05	●	●	●	●	●	●
			PHX 04/05	●		●	●	●	●
			PHX 03	●		●		●	●
			PHX 07				●		

● ja ○ Option

Außenbeschläge siehe Seite 34

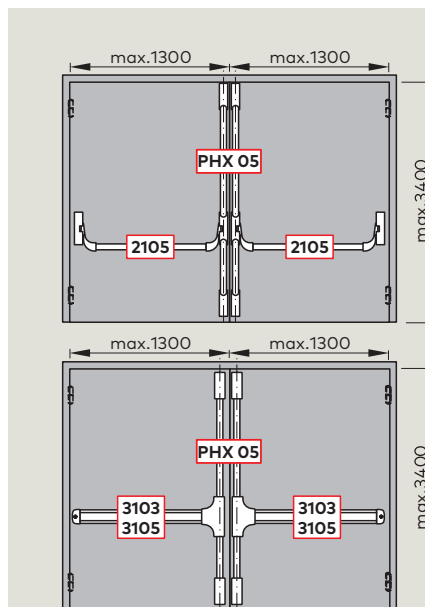
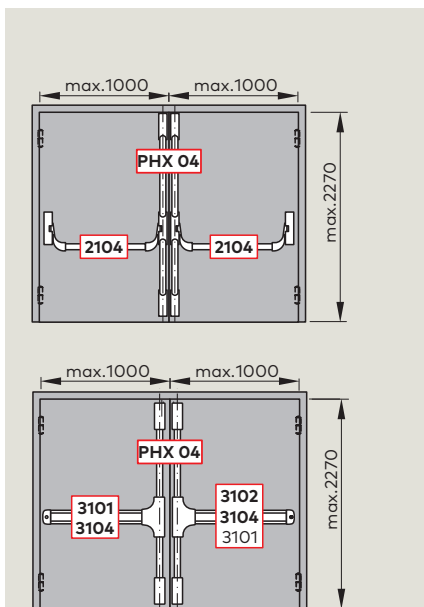

Hinweis

Gemäß EN 1125 muss die wirksame Länge der Betätigungsstange mindestens 60% der Türbreite betragen.
Eine Türhöhe größer 2500 mm entspricht nicht dem Anwendungsbereich der EN 1125.

PHA 2000

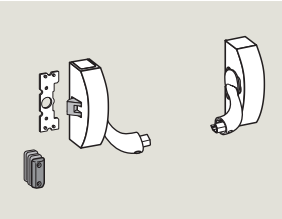
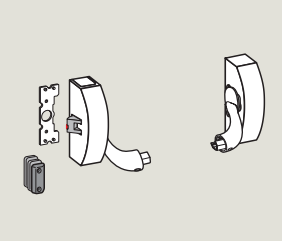
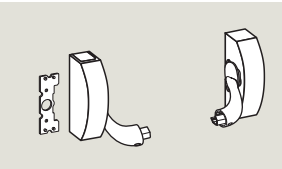
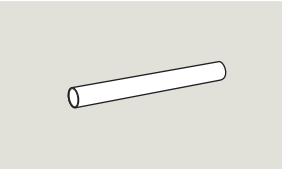
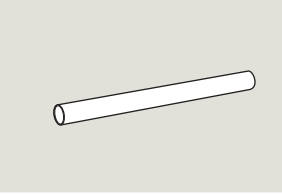
Ausschreibungstext	Bestell-Nr.
<p>PHA 2000 Paniktürverschluss geprüft nach EN 1125, für Türbreiten bis 1300 mm, Türhöhen bis 2270 (nach EN 1125) oder 3400 mm, DIN-links und DIN-rechts verwendbar. Elektrische Entriegelung über E-Öffner möglich. Alle Produkte der Serie PHA 2000 tragen das CE-Kennzeichen.</p>	
	<p>PHA 2101 1-Punkt-Verriegelung, modular, für allgemeine Türen, ohne Sicherheits-Sperrfalle, mit Tagfeststellung. Falle aus Zinkdruckguss, Fallenhalterung aus Zink, mit Distanzplatten, Montageplatte aus Kunststoff.</p> <p><input type="checkbox"/> silberfarbig <input type="checkbox"/> schwarz <input type="checkbox"/> weiß</p> <p>35014 21011001 35014 21011002 35014 21011010</p>
	<p>PHA 2102 F 1-Punkt-Verriegelung, modular, für Feuer- und Rauchschutztüren, mit Sicherheits-Sperrfalle und Tagfeststellung. Falle aus Stahl, Fallenhalterung aus Stahl mit Distanzplatten, Montageplatte aus Kunststoff.</p> <p><input type="checkbox"/> silberfarbig <input type="checkbox"/> schwarz <input type="checkbox"/> weiß <input type="checkbox"/> Edelstahl-Design</p> <p>35014 21021001 35014 21021002 35014 21021010 35014 21021004</p>
	<p>PHA 2201 nur 2-Punkt-Verriegelung, mit Tagfeststellung. Montageplatte aus Kunststoff.</p> <p><input type="checkbox"/> silberfarbig <input type="checkbox"/> schwarz <input type="checkbox"/> weiß</p> <p>35014 22011001 35014 22011002 35014 22011010</p>
	<p>PHA 2104 Verbindungsstange 830 mm (für Türbreiten bis 1000 mm)</p> <p><input type="checkbox"/> silberfarbig <input type="checkbox"/> rot <input type="checkbox"/> schwarz <input type="checkbox"/> weiß</p> <p>35014 21040001 35014 21040002 35014 21040019 35014 21040010</p>
	<p>PHA 2105 Verbindungsstange 1130 mm (für Türbreiten bis 1300 mm)</p> <p><input type="checkbox"/> silberfarbig <input type="checkbox"/> rot <input type="checkbox"/> schwarz <input type="checkbox"/> weiß <input type="checkbox"/> Edelstahl-Design</p> <p>35014 21050001 35014 21050002 35014 21050019 35014 21050010 35014 21050004</p>

Zubehör, wie z. B. verstellbare Fallenhalterung, elektrischer Türöffner oder Mikroschalter zur Ansteuerung von Signalen siehe Seite 30.

PHB 3000

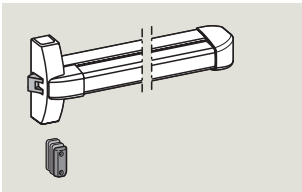
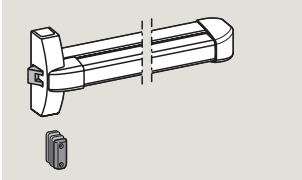
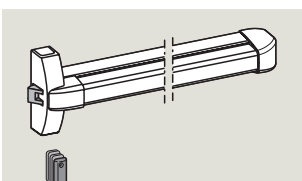
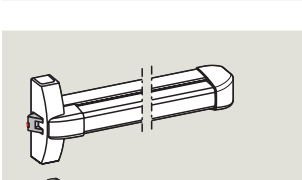
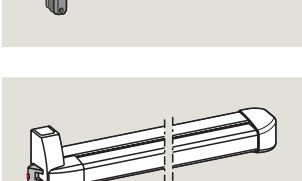
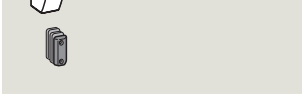
	Ausschreibungstext	Bestell-Nr.
	<p>PHA 3000 Paniktürverschluss geprüft nach EN 1125, für Türbreiten bis 1300 mm, Türhöhen bis 2270 (nach EN 1125) oder 3400 mm, DIN-links und DIN-rechts verwendbar. Elektrische Entriegelung über E-Öffner möglich. Alle Produkte der Serie PHB 3000 tragen das CE-Kennzeichen.</p>	
	<p>PHB 3101 1-Punkt-Verriegelung, Standard, für allgemeine Türen mit einer Türbreite bis 1000 mm, ohne Sicherheits-Sperrfalle, mit Tagfeststellung. Falle aus Zinkdruckguss, Fallenhalterung aus Stahl mit Distanzplatten.</p> <ul style="list-style-type: none"> <input type="checkbox"/> silberfarbig <input type="checkbox"/> weiß 	<p>35014 31011001 35014 31011010</p>
	<p>PHB 3102 1-Punkt-Verriegelung, modular, für allgemeine Türen mit einer Türbreite bis 1000 mm, ohne Sicherheits-Sperrfalle, mit Tagfeststellung. Falle aus Zinkdruckguss, Fallenhalterung aus Stahl mit Distanzplatten.</p> <ul style="list-style-type: none"> <input type="checkbox"/> silberfarbig <input type="checkbox"/> weiß 	<p>35014 31021001 35014 31021010</p>
	<p>PHB 3103 1-Punkt-Verriegelung, modular, für allgemeine Türen mit einer Türbreite bis 1300 mm, ohne Sicherheits-Sperrfalle, mit Tagfeststellung. Falle aus Zinkdruckguss, Fallenhalterung aus Stahl mit Distanzplatten.</p> <ul style="list-style-type: none"> <input type="checkbox"/> silberfarbig <input type="checkbox"/> weiß 	<p>35014 31031001 35014 31031010</p>
	<p>PHB 3104 F 1-Punkt-Verriegelung, modular, für Feuer- und Rauchschutztüren mit einer Türbreite bis 1000 mm, mit Sicherheits-Sperrfalle und Tagfeststellung. Falle aus Stahl, Fallenhalterung aus Stahl mit Distanzplatten.</p> <ul style="list-style-type: none"> <input type="checkbox"/> silberfarbig <input type="checkbox"/> weiß <input type="checkbox"/> Edelstahl-Design 	<p>35014 31041001 35014 31041010 35014 31041004</p>
	<p>PHB 3105 F 1-Punkt-Verriegelung, modular, für Feuer- und Rauchschutztüren mit einer Türbreite bis 1300 mm, mit Sicherheits-Sperrfalle und Tagfeststellung. Falle aus Stahl, Fallenhalterung aus Stahl mit Distanzplatten.</p> <ul style="list-style-type: none"> <input type="checkbox"/> silberfarbig <input type="checkbox"/> weiß <input type="checkbox"/> Edelstahl-Design 	<p>35014 31051001 35014 31051010 35014 31051004</p>

PHA 2000 / PHB 3000

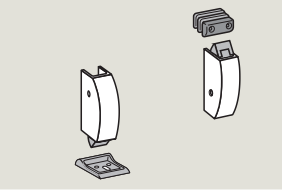
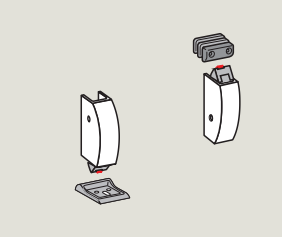
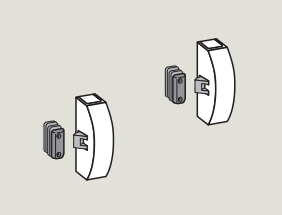
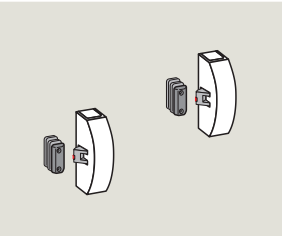
Ausschreibungstext	Bestell-Nr.
	<p>PHX 02 Obere und untere Verriegelung, ohne Sicherheits-Sperrfalle. Falle aus Zinkdruckguss, obere Fallenhalterung aus Zink, mit Distanzplatten, untere Fallenhalterung aus Stahl.</p> <p><input type="checkbox"/> silberfarbig <input type="checkbox"/> schwarz <input type="checkbox"/> weiß</p> <p>35014 22021001 35014 22021002 35014 22021010</p>
	<p>PHX 03 F Obere und untere Verriegelung, für Feuer- und Rauchschutztüren, mit Sicherheits-Sperrfalle. Falle aus Stahl, obere Fallenhalterung aus Stahl, mit Distanzplatten, untere Fallenhalterung aus Stahl.</p> <p><input type="checkbox"/> silberfarbig <input type="checkbox"/> schwarz <input type="checkbox"/> weiß <input type="checkbox"/> Edelstahl-Design</p> <p>35014 22031001 35014 22031002 35014 22031010 35014 22031004</p>
	<p>PHX 06 Obere und untere Verriegelung mit horizontaler Falle, ohne Sicherheits-Sperrfalle. Falle aus Zinkdruckguss, Fallenhalterungen aus Stahl, mit Distanzplatten.</p> <p><input type="checkbox"/> silberfarbig <input type="checkbox"/> schwarz <input type="checkbox"/> weiß</p> <p>35014 22061001 35014 22061002 35014 22061010</p>
	<p>PHX 07 F Obere und untere Verriegelung mit horizontaler Falle, für Feuer- und Rauchschutztüren, mit Sicherheits-Sperrfalle. Falle aus Stahl, Fallenhalterungen aus Stahl, mit Distanzplatten.</p> <p><input type="checkbox"/> silberfarbig <input type="checkbox"/> schwarz <input type="checkbox"/> weiß <input type="checkbox"/> Edelstahl-Design</p> <p>35014 22071001 35014 22071002 35014 22071010 35014 22071004</p>

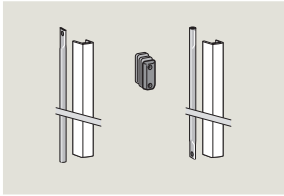
Ausschreibungstext**Bestell-Nr.****PHX 04**

Treibriegelstangenset mit Abdeckung für Türhöhen bis 2270 mm.
Fallenhalterung aus Stahl mit Distanzplatten für 2-flügelige Türen.

- silberfarbig
- schwarz
- weiß
- Edelstahl-Design

35014 22041001
35014 22041002
35014 22041010
35014 22041004

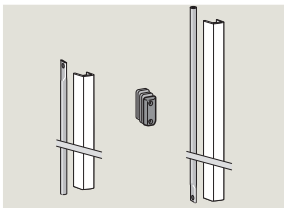
**PHX 05**

Treibriegelstangenset mit Abdeckung für Türhöhen bis 3400 mm.
Fallenhalterung aus Stahl mit Distanzplatten für 2-flügelige Türen.

- silberfarbig
- schwarz
- weiß
- Edelstahl-Design

35014 22051001
35014 22051002
35014 22051010
35014 22051004

Exit Pad – Fluchtweg gesichert nach EN 179

Die Beschläge der Exit Pad Serie sind hochwertige Notausgangsverschlüsse für Türen in Fluchtwegen und können mit den Komponenten der PHA 2000/PHB 3000 Serie kombiniert werden.

Sie kommen in Gebäuden ohne öffentlichen Publikumsverkehr zum Einsatz.

Die Personen sind mit den Ausgängen und deren Beschlägen vertraut, so dass nicht mit einer Paniksituation zu rechnen ist. Alle Produkte der Serie Exit Pad sind nach EN 179 geprüft und zertifiziert. Sie entsprechen dem Anhang ZA der EN 179 und dürfen daher die CE-Konformitätskennzeichnung tragen.

Vorteile – Punkt für Punkt

Für den Handel

- Einfache Lagerhaltung durch Komplettverpackung
- DIN-links und DIN-rechts verwendbar
- Universelle Verwendung der Außenbeschläge PHT

Für den Verarbeiter

- Leichte Montage
- Einfache Anpassung an unterschiedliche Türhöhen

Für den Planer

- Hochwertiges Erscheinungsbild, weil keine sichtbaren Befestigungsschrauben
- Treibriegelstangen mit Metallabdeckungen
- Außenbeschlag mit dormakaba Design Drücker oder Knauf

Für den Anwender/Benutzer

- Einfache Handhabung
- Lange Lebensdauer durch ausgezeichnete Qualität

Daten und Merkmale	Exit Pad ¹⁾	
	1-Punkt	2-Punkt
Allgemeine Türen (1-/2-flügelig)	●	●
Feuer- und Rauchschutztüren (1-/2-flügelig) F	●	●
Glastüren	●	●
Türbreite ≤ 1300 mm	●	–
Türhöhe ≤ 2270 mm	–	●
Max. Türblattgewicht in kg	200	200
Gleiche Ausführung für DIN-L und DIN-R	●	●
Sicherheits-Sperrfalle	für allgemeine Türen –	–
	für Feuer- und Rauchschutztüren	●
Entriegelung über E-Öffner	○	○
Außenbeschläge PHT für allgemeine Türen und Feuer- und Rauchschutztüren, für Türblattstärken bis 60 mm	●	●
Verlängerter Drückervierkant und Schrauben für Türblattstärken von 60 – 105 mm	○	○
Geprüft nach EN 179	●	●
CE-Kennzeichnung für Bauprodukte	●	●

● ja – nein ○ Option

¹⁾ Für eine 3-Punkt-Verriegelung kann das Exit Pad 1-Punkt modular und die Komponenten PHX aus der PHA 2000/PHB 3000 Serie verwendet werden. In Verbindung mit PHX 05 max. Türhöhe 3400 mm (Eine Türhöhe größer 2500 mm entspricht nicht dem Anwendungsbereich der EN 179.)

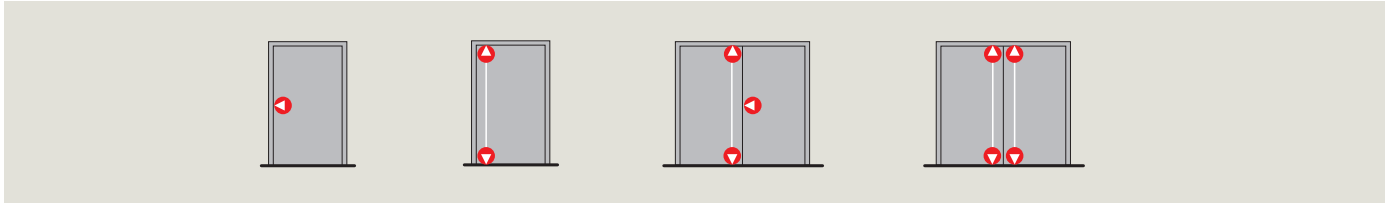

Exit Pad

1-Punkt-Verriegelung

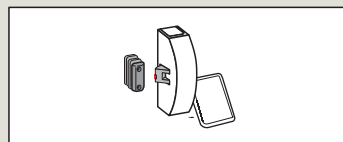

2-Punkt-Verriegelung

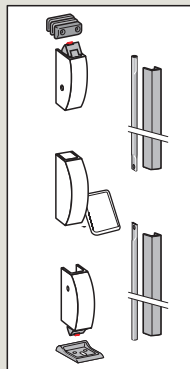

+
PHT

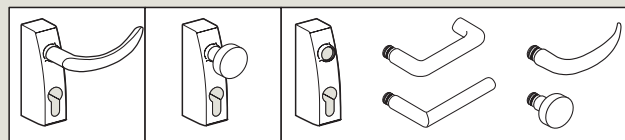

Sicherheits-Sperrfalle

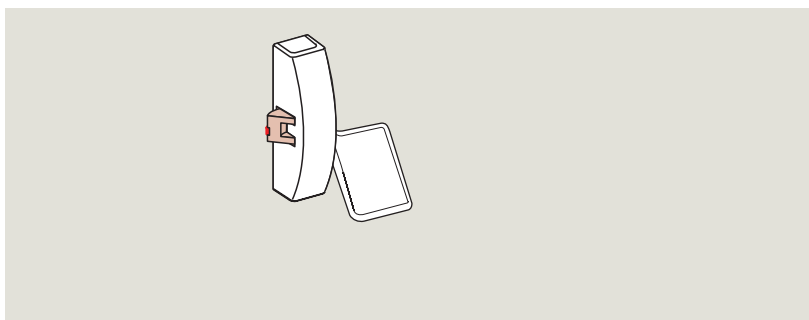

Die Sicherheits-Sperrfalle verhindert das Zurückschieben der Falle im geschlossenen Türzustand durch unberechtigte Personen.

Exit Pad

1-Punkt-Verriegelung

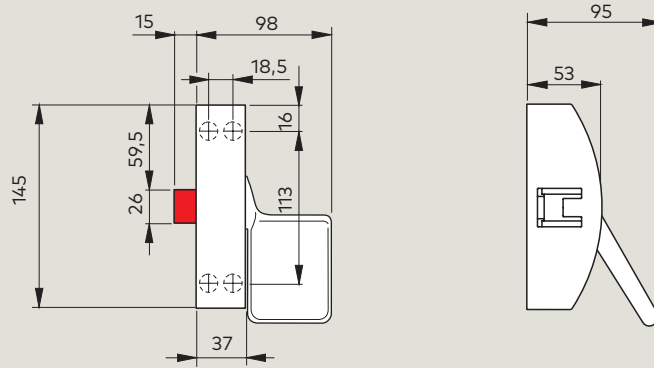

2-/3-Punkt-Verriegelung

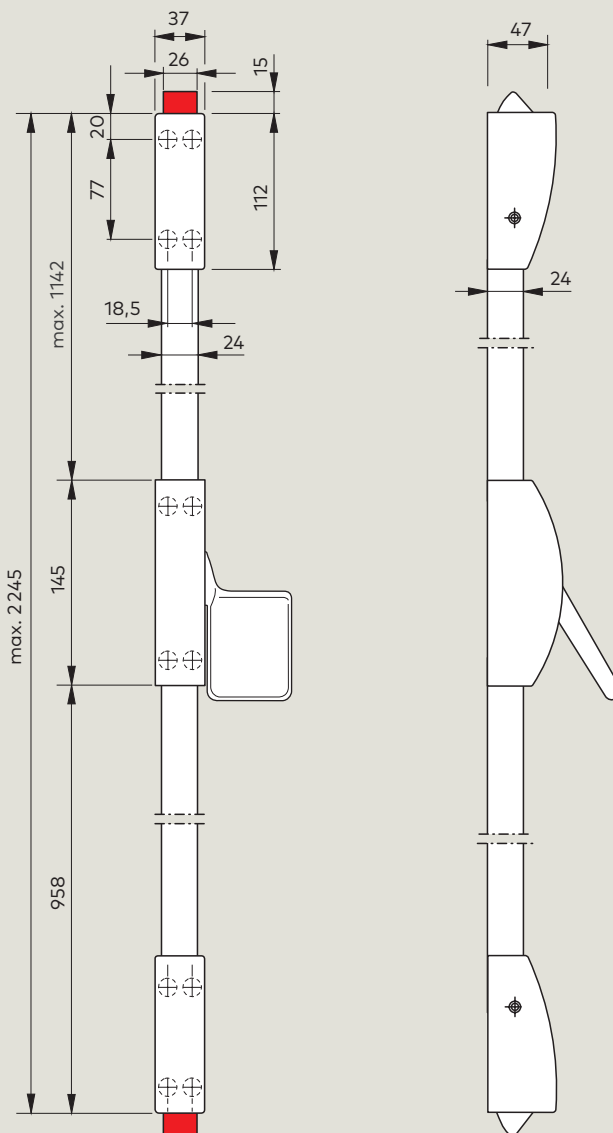

Anwendung und Montage

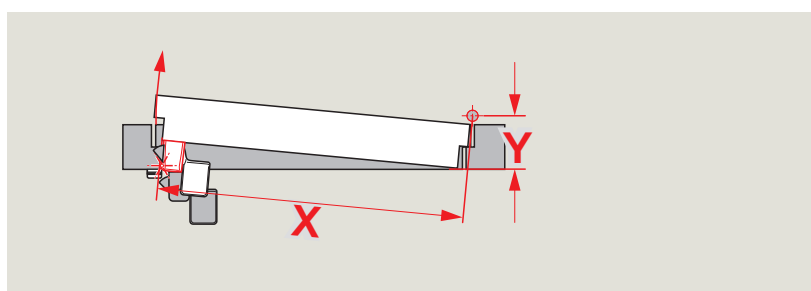
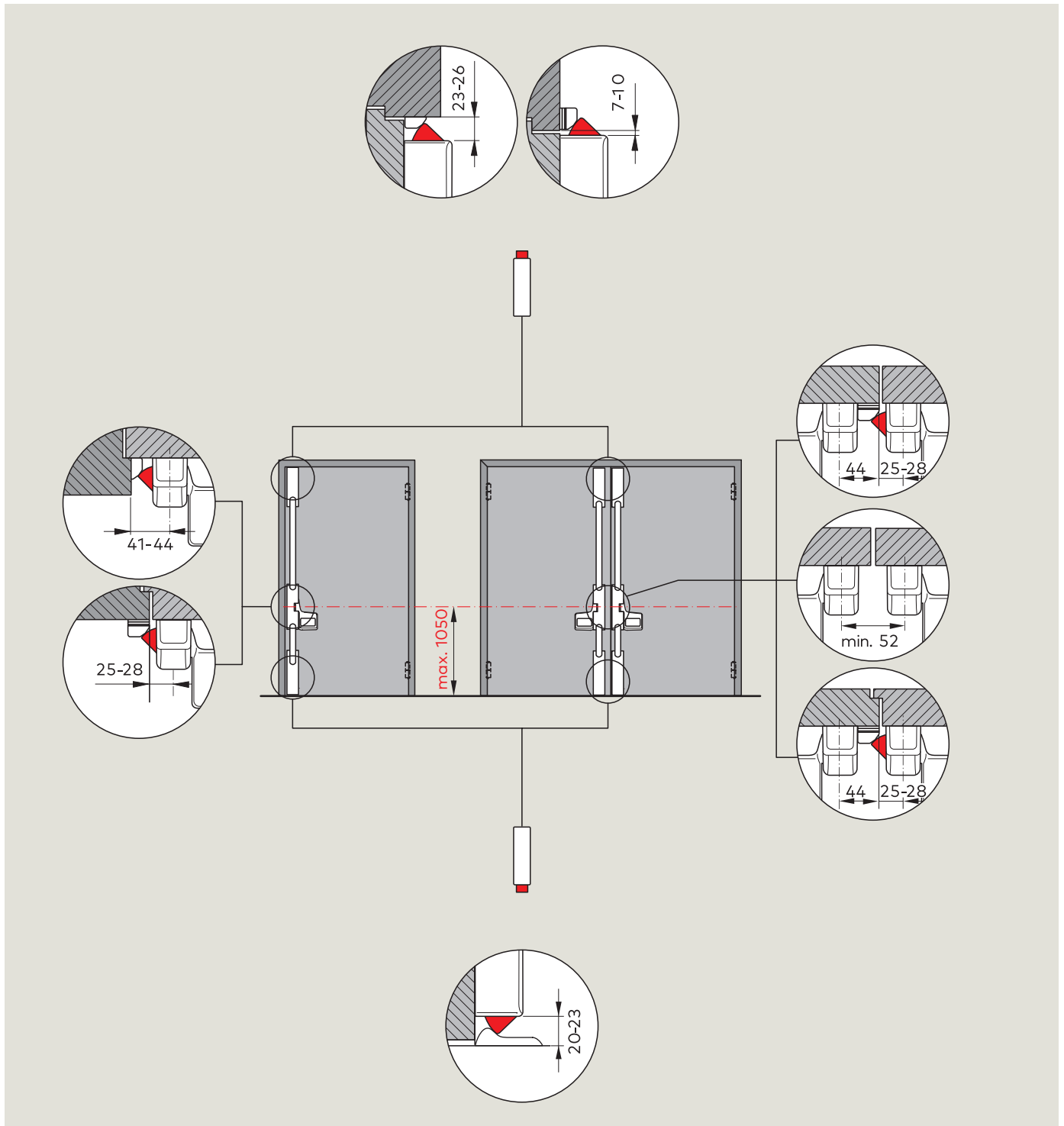
**Hinweis**

Der Panik-Beschlag kann bei extremen Türsituationen mit einer Türbreite $X < 1000$ mm in Verbindung mit dem Abstand des Bandes $Y > 90$ mm eventuell nicht nach den Standardmaßen montiert werden. Einbauvorschläge stellt dormakaba Ihnen auf Anfrage zur Verfügung.

Exit Pad

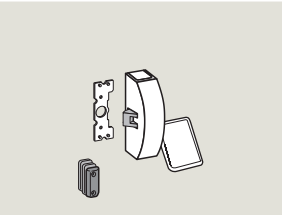
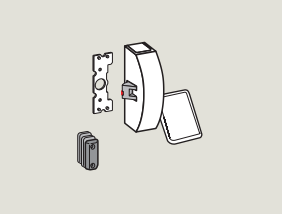
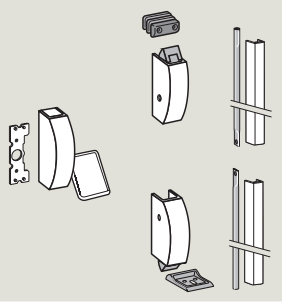
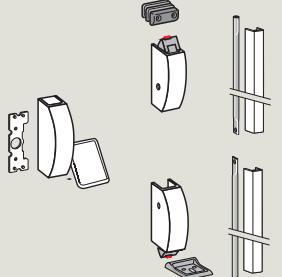
Ausschreibungstext	Bestell-Nr.
<p>Exit Pad Notausgangsverschluss geprüft nach EN 179, DIN-links und DIN-rechts verwendbar. Elektrische Entriegelung über E-Öffner möglich. Alle Produkte der Exit Pad Serie tragen das CE-Kennzeichen.</p>	
	<p>Exit Pad 1-Punkt-Verriegelung, modular, für allgemeine Türen, ohne Sicherheits-Sperrfalle. Falle aus Zinkdruckguss, Fallenhalterung aus Zink, mit Distanzplatten, Montageplatte aus Kunststoff.</p> <p><input type="checkbox"/> silberfarbig 35014 2111001</p>
	<p>Exit Pad F F 1-Punkt-Verriegelung, modular, für Feuer- und Rauchschutztüren, mit Sicherheits-Sperrfalle. Falle aus Stahl, Fallenhalterung aus Stahl mit Distanzplatten, Montageplatte aus Kunststoff.</p> <p><input type="checkbox"/> silberfarbig 35014 21121001 <input type="checkbox"/> weiß 35014 21121010 <input type="checkbox"/> Edelstahl-Design 35014 21121004</p>
	<p>Exit Pad 2P 2-Punkt-Verriegelung für allgemeine Türen, Türhöhe bis 2270 mm, ohne Sicherheits-Sperrfalle. Falle aus Zinkdruckguss, Fallenhalterung aus Zink, mit Distanzplatten, Montageplatte aus Kunststoff.</p> <p><input type="checkbox"/> silberfarbig 35014 22111001</p>
	<p>Exit Pad F 2P F 2-Punkt-Verriegelung, für Feuer- und Rauchschutztüren, Türhöhe bis 2270 mm, mit Sicherheits-Sperrfalle. Falle aus Stahl, Fallenhalterung aus Stahl mit Distanzplatten, Montageplatte aus Kunststoff.</p> <p><input type="checkbox"/> silberfarbig 35014 22121001 <input type="checkbox"/> weiß 35014 22121010 <input type="checkbox"/> Edelstahl-Design 35014 22121004</p>

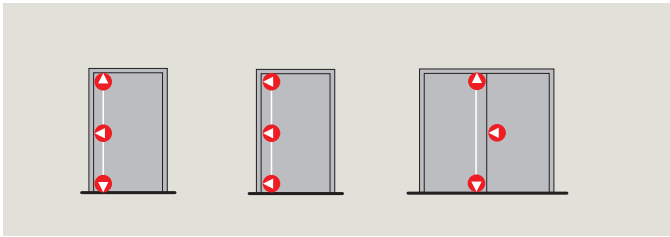
**Hinweis**

Für eine 3-Punkt-Verriegelung kann das Exit Pad 1-Punkt modular und die Komponenten aus der PHA 2000/PHB 3000 Serie verwendet werden.

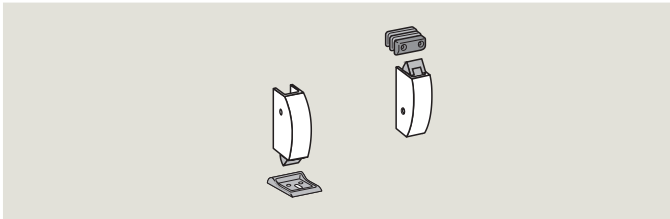
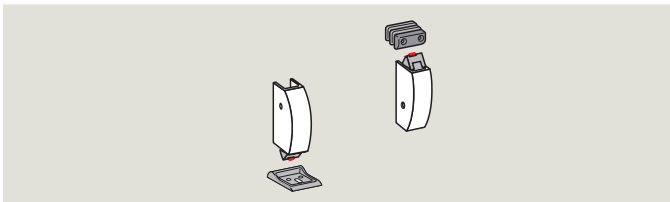
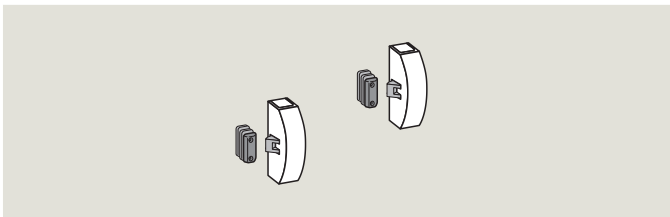
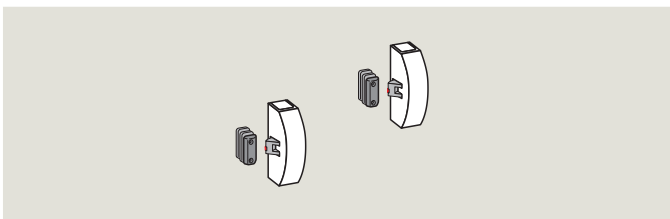
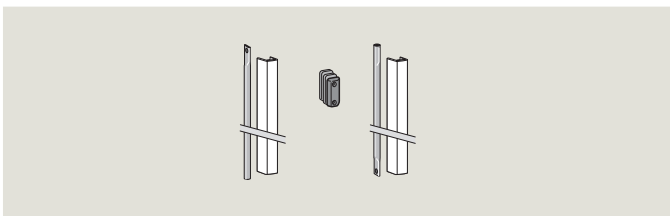
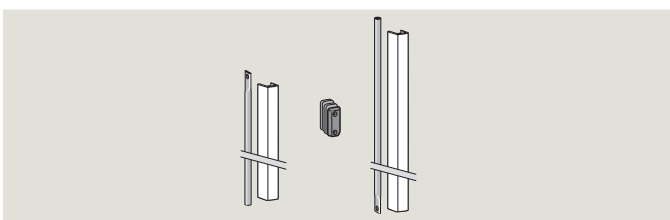
**PHX 02****PHX 03****PHX 06****PHX 07****PHX 04****PHX 05**

Glas Kit

Die Panikbeschläge PHA 2000 und Exit Pad sind an unterschiedlichen Ganzglastüren montierbar.

- Für Türen in Ganzglasanlagen oder Türen mit Umfassungszarge.
- Für ein- und zweiflügelige Türen.
- Ein- oder Mehrfachverriegelung.
- Kombinierbar mit dem Mini-Außenbeschlag für Ganzglastüren.
- Für 8 bis 10 mm Einscheibensicherheitsglas (ESG).
- Maximale Türflügelbreite: 1.300 mm.
- Maximale Türflügelhöhe: 2.100 mm.
- Oberfläche serienmäßig in Edelstahl-Design.

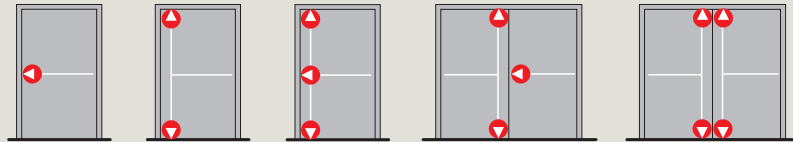

PHA 2000
1-Punkt Verriegelung

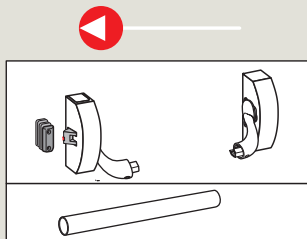

Exit Pad
1-Punkt Verriegelung

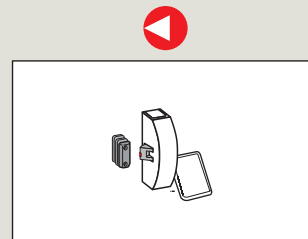

ohne Aussenbeschlag	Glas Kit A
PHT Mini 	Glas Kit B (DIN-L) Glas Kit C (DIN-R)

2/3-Punkt Verriegelung

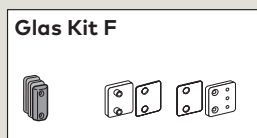
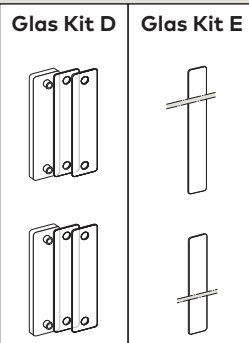
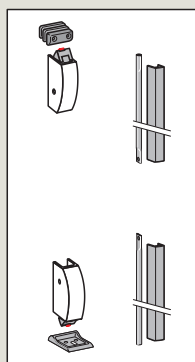

2-Punkt Verriegelung

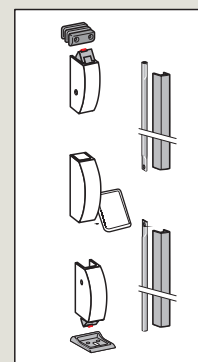

PHA 2000 an Glastüren

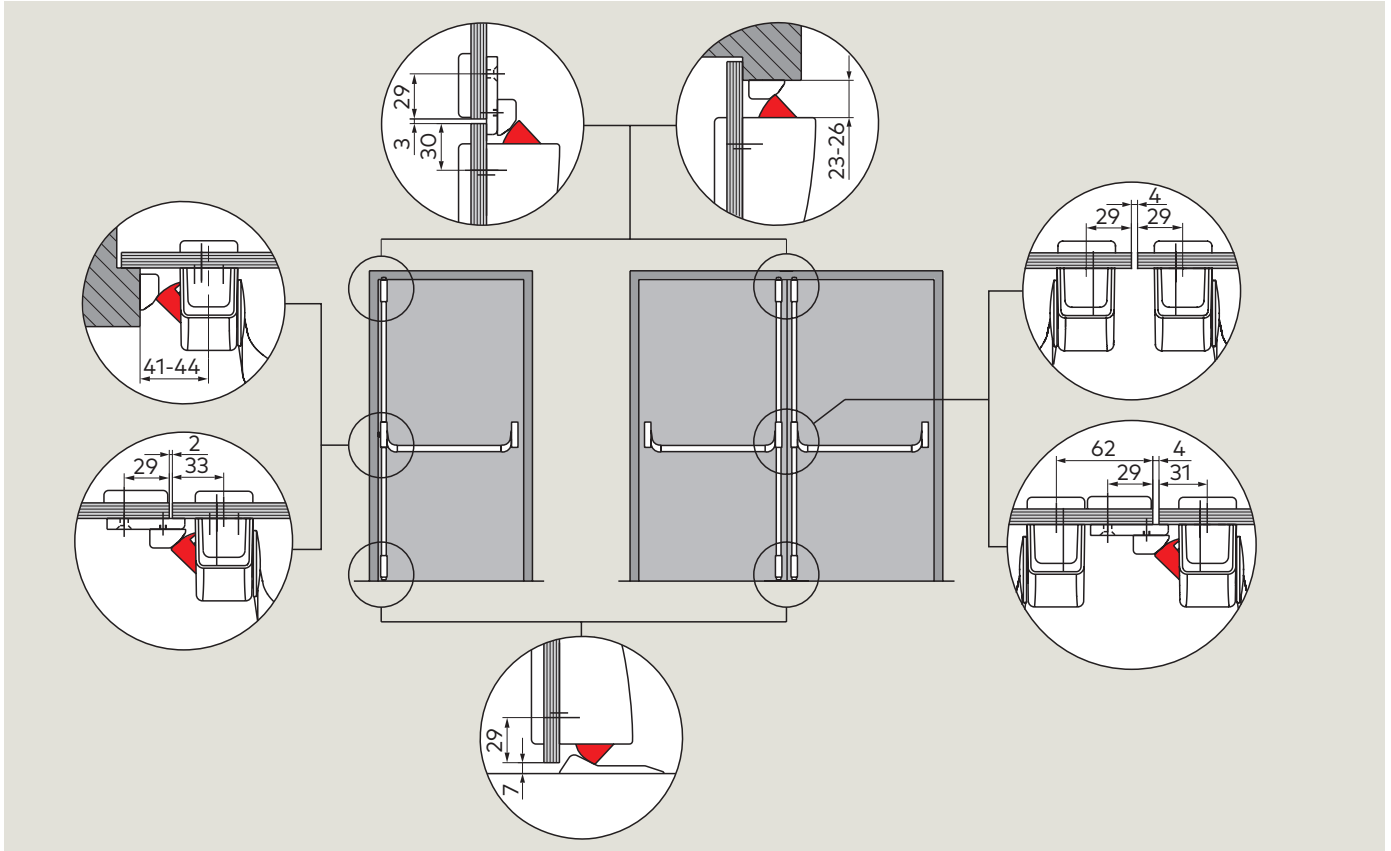

Exit Pad an Glastüren

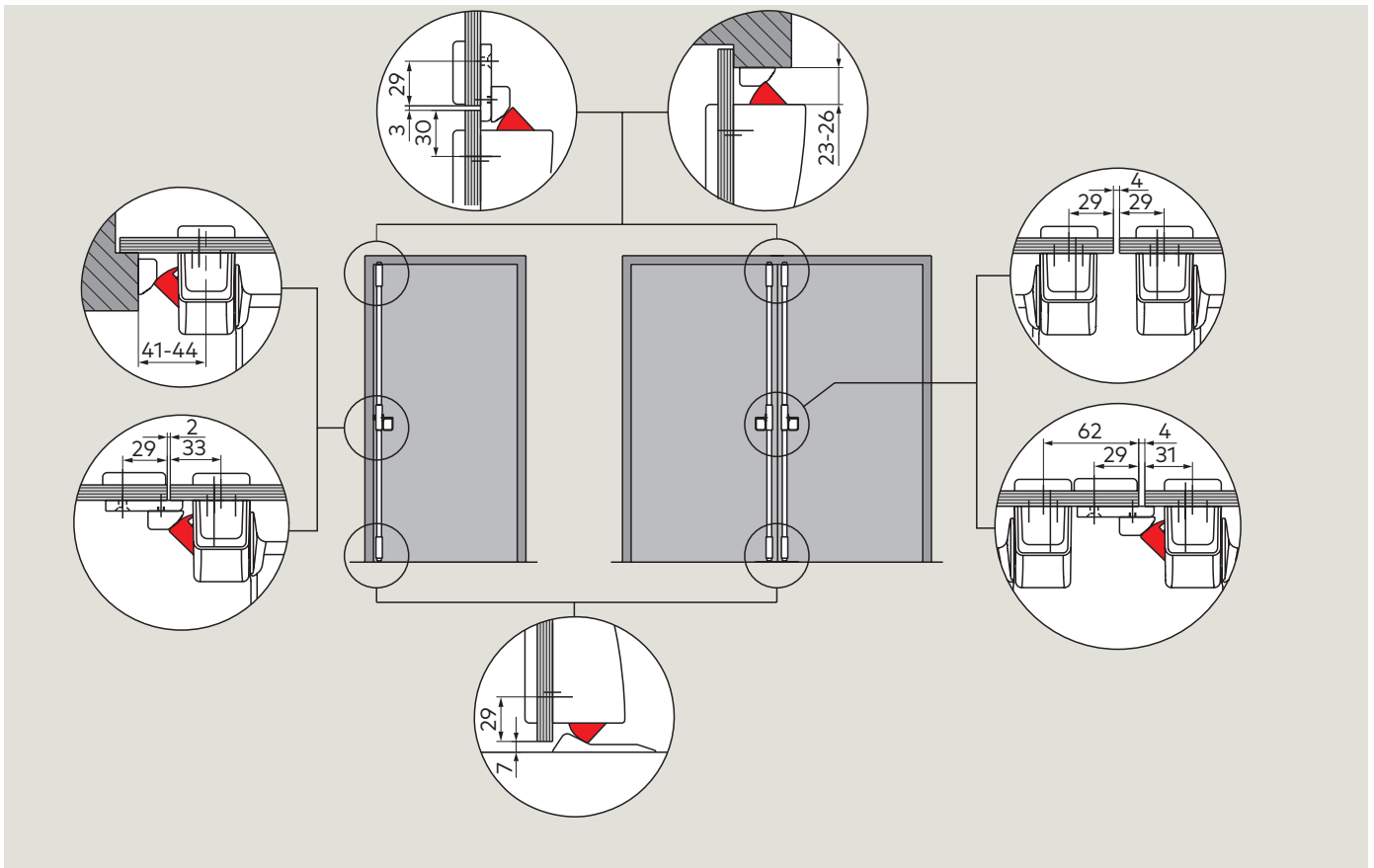

Glas Kit

PHA 2000 / Exit Pad an 1-flügeligen Ganzglastüren

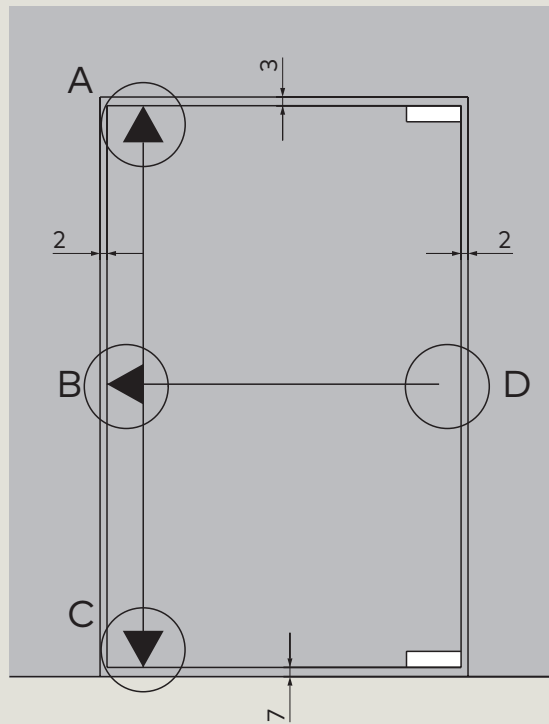
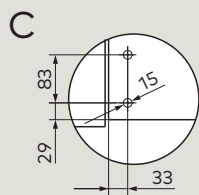
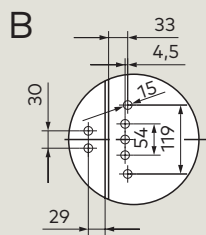
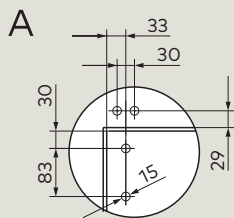

D nur bei PHA 2000

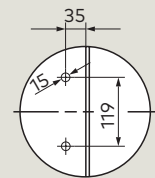

PHA 2000 / Exit Pad an 2-flügeligen Ganzglastüren

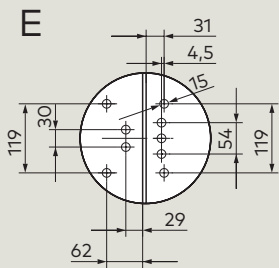
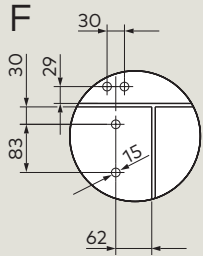

D nur bei PHA 2000

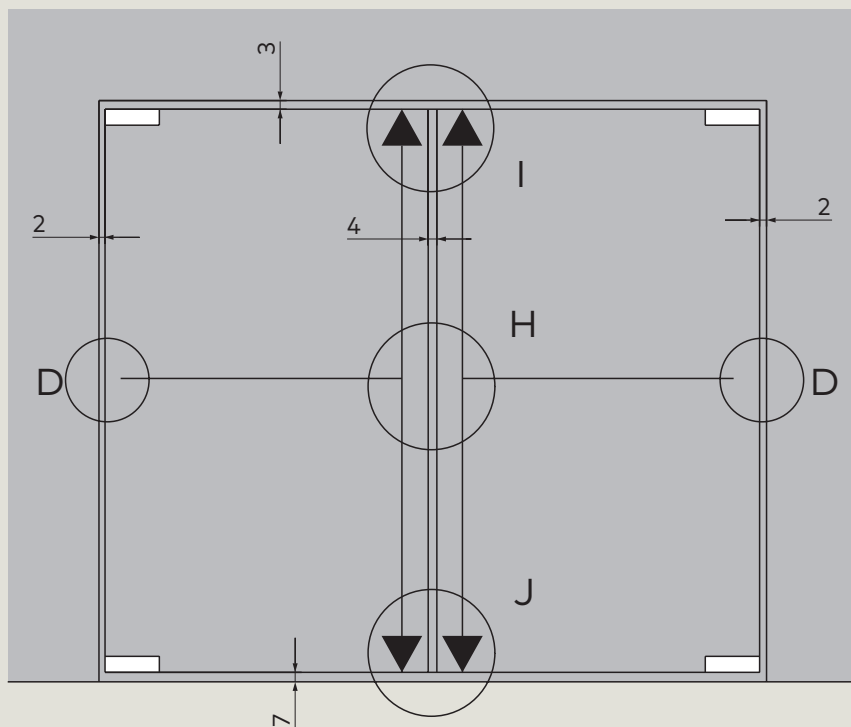
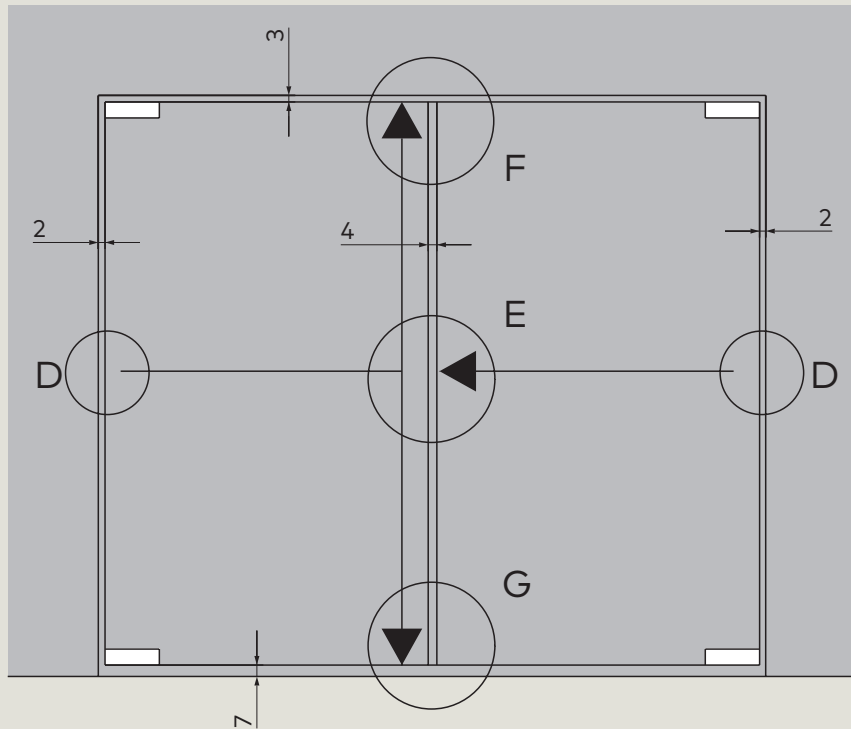
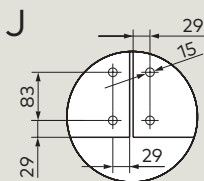
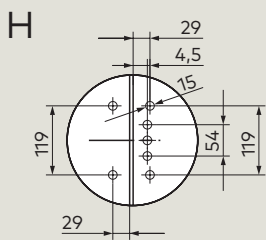
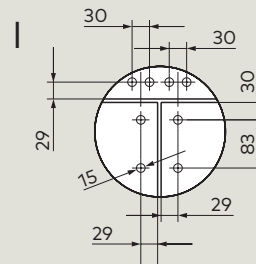
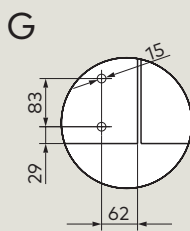
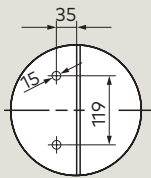

Glas Kit

PHA 2000 / Exit Pad an 1-flügeligen Glastüren mit Zarge

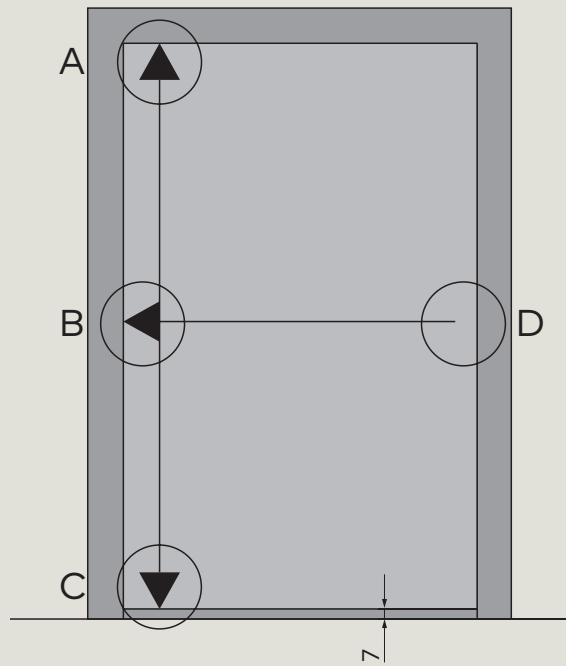
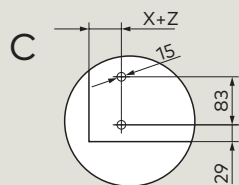
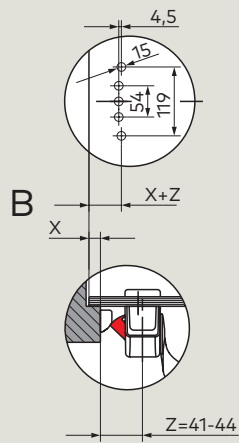
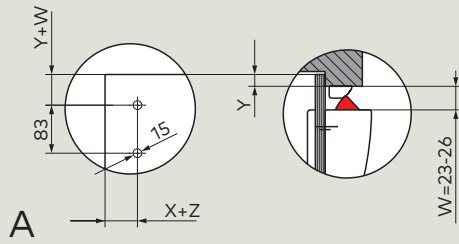

D nur bei PHA 2000

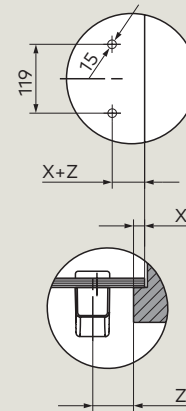

PHA 2000 / Exit Pad an 2-flügeligen Glastüren mit Zarge

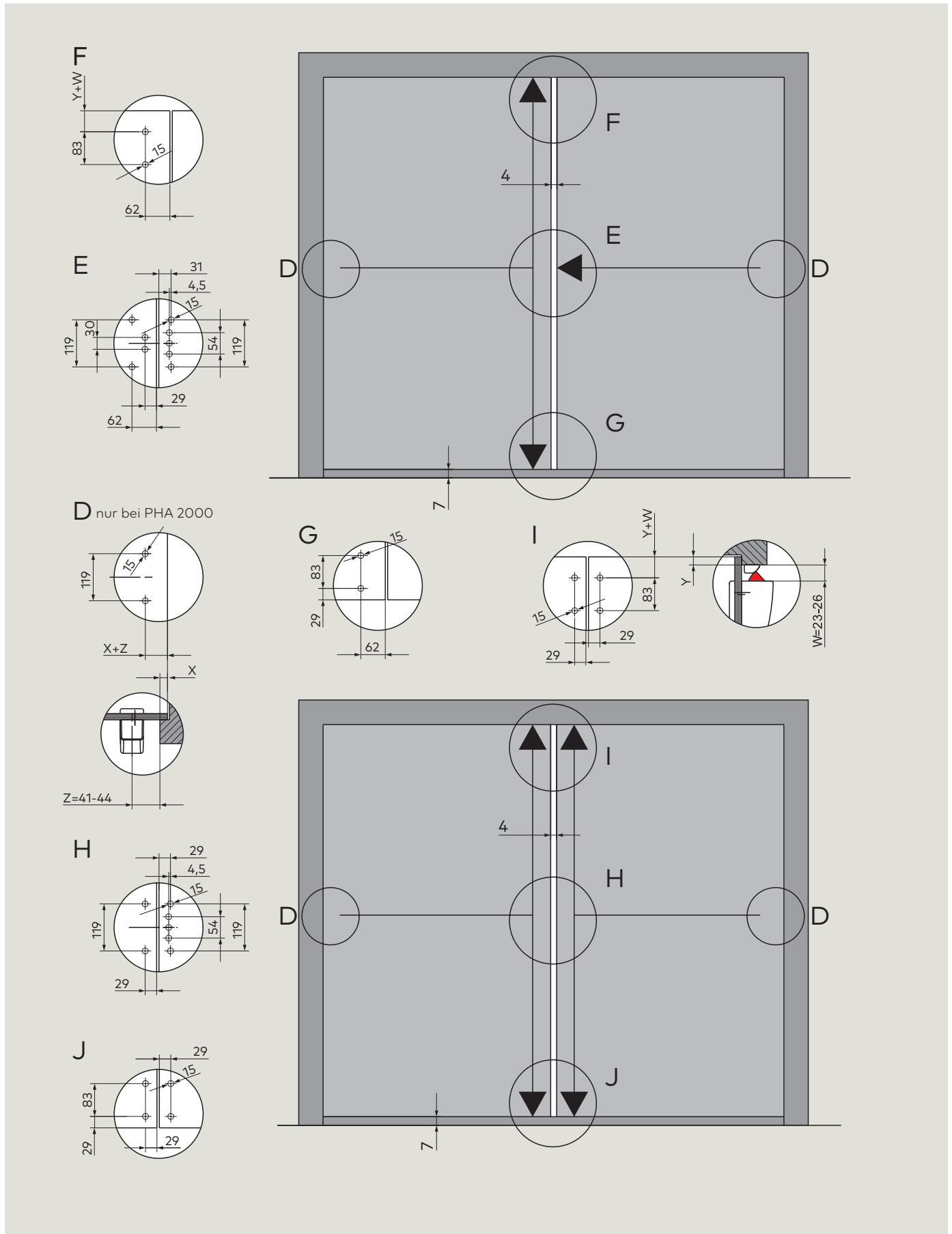

Glas Kit

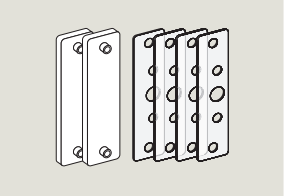
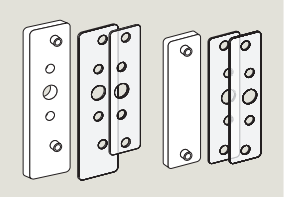
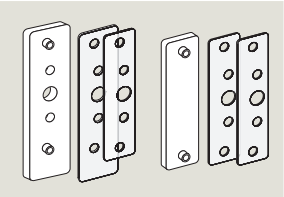
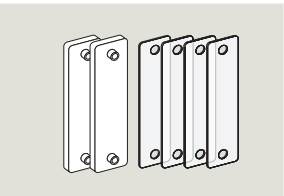
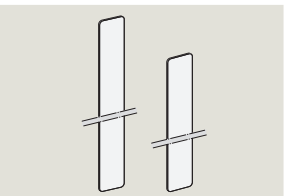
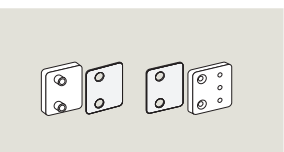
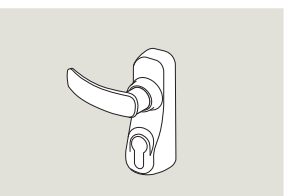
	Ausschreibungstext	Bestell-Nr.
	PHA Glas Kit A Montagesatz für PHA 2000 1-Punkt, ohne Außenbeschlag, Edelstahl-Design	35014 24011004
	PHA Glas Kit B Montagesatz DIN-L für PHA 2000 1-Punkt, mit Außenbeschlag, Edelstahl-Design	35014 24021004
	PHA Glas Kit C Montagesatz DIN-R für PHA 2000 1-Punkt, mit Außenbeschlag, Edelstahl-Design	35014 24031004
	PHA Glas Kit D Montagesatz für PHA 2000 obere und untere Verriegelung, vertikal, Edelstahl-Design	35014 24041004
	PHA Glas Kit E Abdeckung für obere und untere Treibriegelstange, Edelstahl-Design	35014 24051004
	PHA Glas Kit F Montageplatte für Stahl-Fallenhalterungen für 1- und 2-flügelige Türen, Edelstahl-Design	35014 24061004
	PHA Glas Kit Mini Außenbeschlag, Edelstahl-Design	35014 24071004

Zubehör

PHX 50 – Elektrischer Türöffner

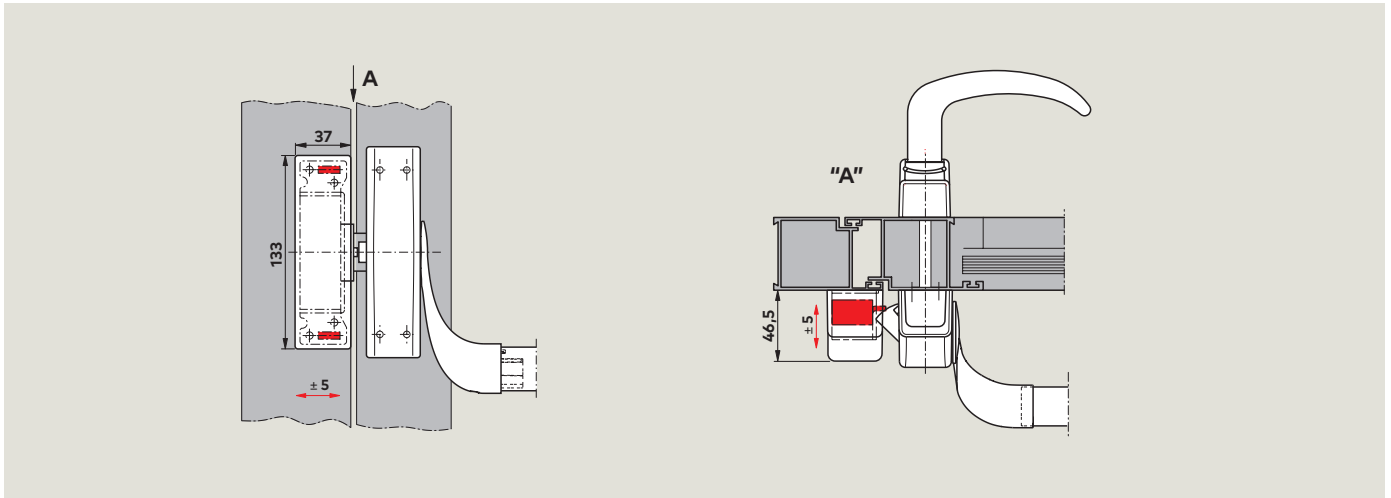

Anwendungsbeispiel PHX 50 mit PHA 2000 im Contur Design an einer Profiltür

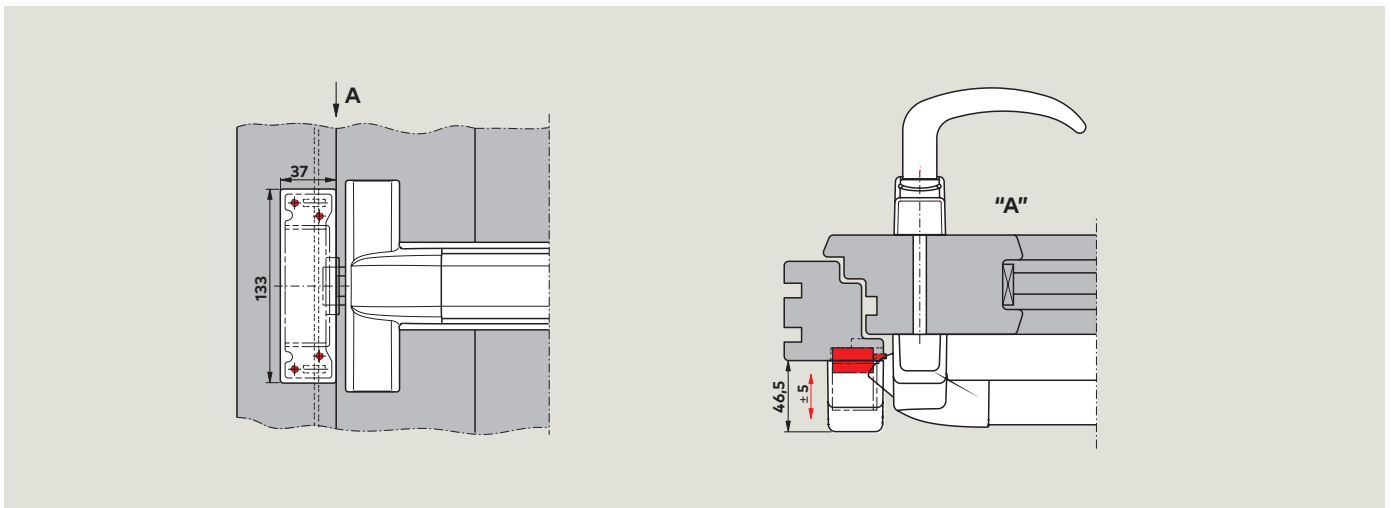

Anwendungsbeispiel PHX 50 mit PHB 3000 im Contur Design an einer Holztür

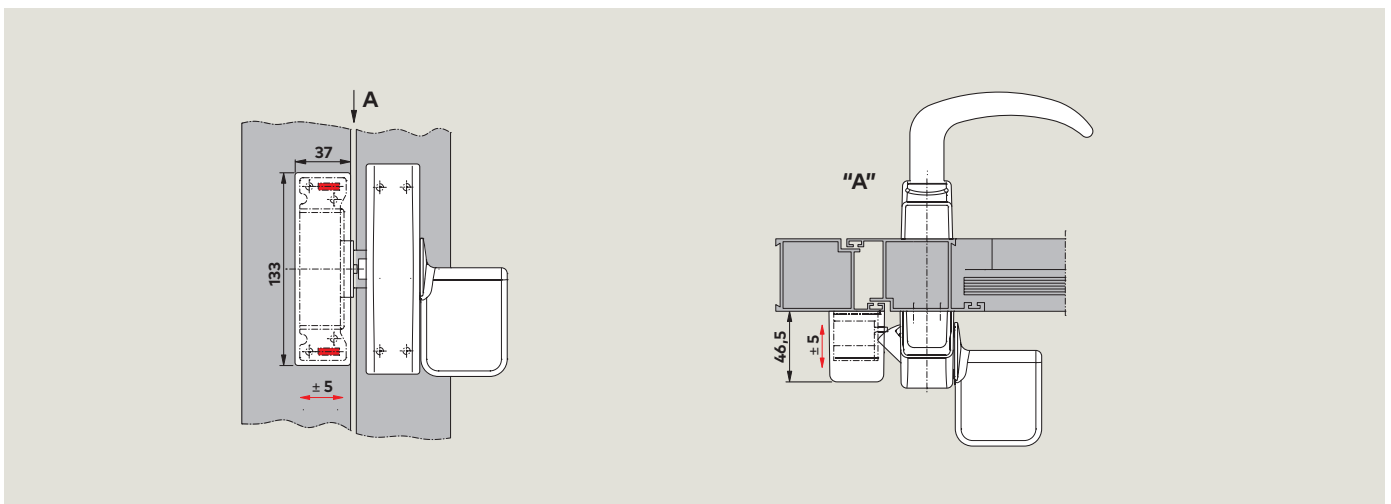

Anwendungsbeispiel PHX 50 mit Exit Pad im Contur Design an einer Profiltür

PHX 21 – Verstellbare Fallenhalterung für Aluminium-Rohrrahmentüren

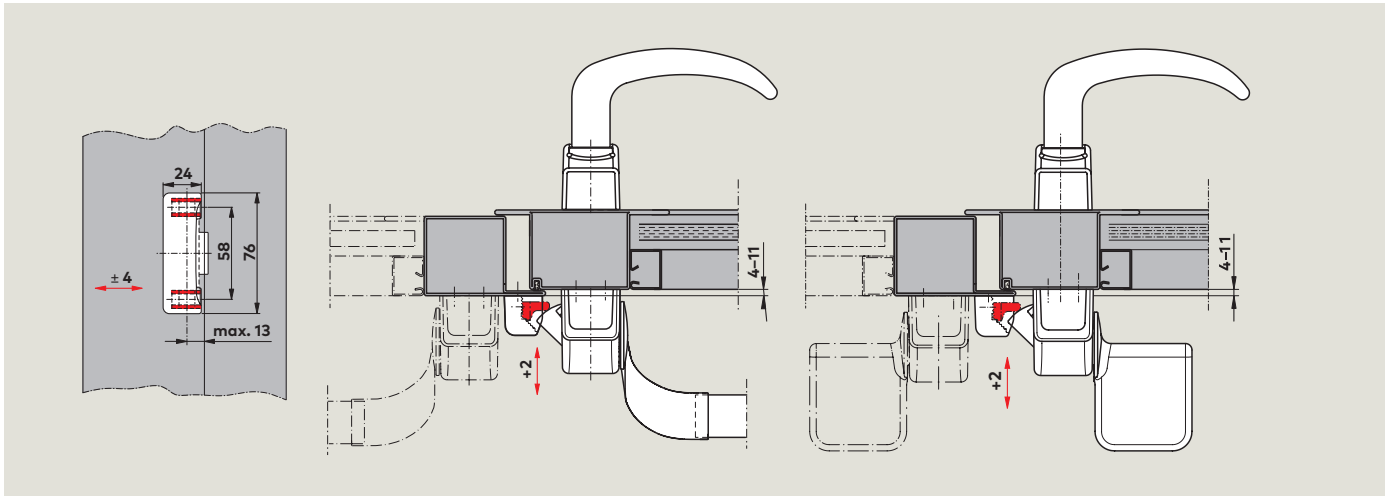

Anwendungsbeispiel PHX 21 an einer überfälzten Tür, universell verwendbar für ein- und zweiflügelige Türen

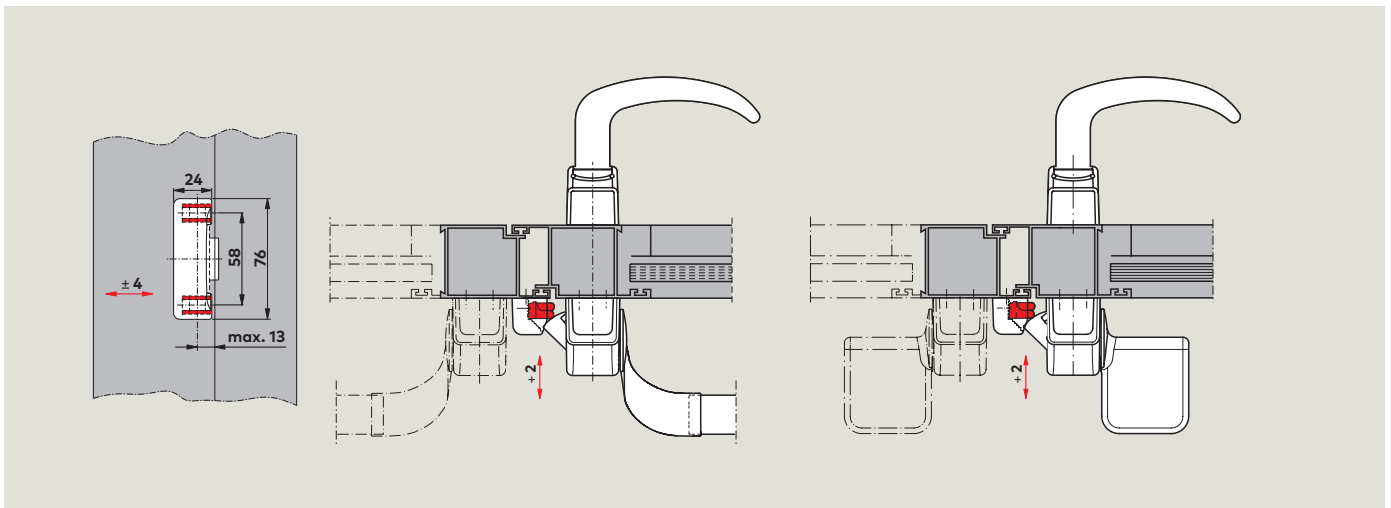



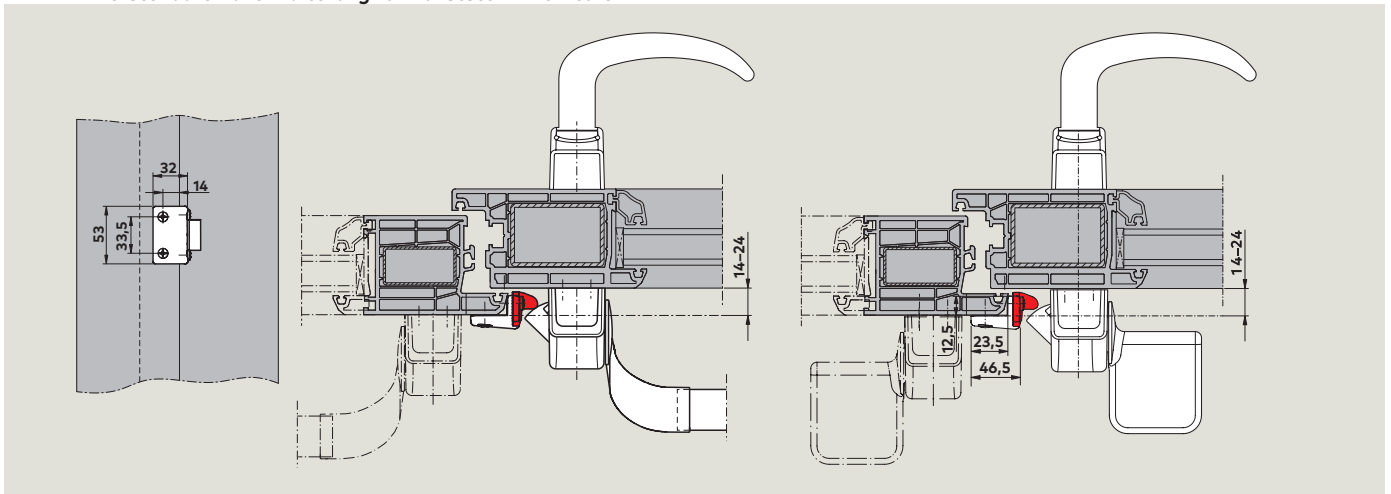

Anwendungsbeispiel PHX 21 an einer überfälzten Tür, universell verwendbar für ein- und zweiflügelige Türen



PHX 22 – Verstellbare Fallenhalterung für Kunststoff-Profilüren

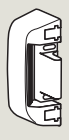

Anwendungsbeispiel PHX 22 an einer überfälzten Tür, universell verwendbar für ein- und zweiflügelige Türen



Zubehör

	Ausschreibungstext	Bestell-Nr.
	<p>PHX 50 Elektrischer Türöffner für allgemeine Türen mit einer Überfälzung bis 24 mm. Fallengegenstück aus Zinkdruckguss. 12 V AC, 50 Hz, 15 W</p> <ul style="list-style-type: none"> <input type="checkbox"/> silberfarbig <input type="checkbox"/> schwarz <input type="checkbox"/> weiß <input type="checkbox"/> Edelstahl-Design 	<p>35014 24501001 35014 24501002 35014 24501010 35014 24501004</p>
	<p>PHX 21 Verstellbare Fallenhalterung für allgemeine Aluminium-Rohrrahmentüren, 1-/2-flügelig, stumpf oder überfälzt (0–11 mm) Falle aus Zinkdruckguss (VE 5 Stck.)</p> <ul style="list-style-type: none"> <input type="checkbox"/> silberfarbig <input type="checkbox"/> schwarz <input type="checkbox"/> weiß <input type="checkbox"/> Edelstahl-Design 	<p>35014 24210101 35014 24210102 35014 24210110 35014 24210104</p>
	<p>PHX 22 Verstellbare Fallenhalterung für allgemeine Kunststoff-Profil Türen, 1-/2-flügelig, überfälzt (14–24 mm) Falle aus Zinkdruckguss (VE 5 Stck.)</p> <ul style="list-style-type: none"> <input type="checkbox"/> silberfarbig <input type="checkbox"/> schwarz <input type="checkbox"/> weiß <input type="checkbox"/> Edelstahl-Design 	<p>35014 24220101 35014 24220102 35014 24220110 35014 24220104</p>
	<p>PHA Mikroschalter zur Ansteuerung von optischen oder akustischen Signalen. Kontaktbelastbarkeit: max. 48 V DC, max. 3 A</p>	<p>35014 25200060</p>
	<p>PHB Mikroschalter zur Ansteuerung von optischen oder akustischen Signalen. Kontaktbelastbarkeit: max. 48 VDC, max. 3 A.</p>	<p>35014 35201061</p>

	Ausschreibungstext	Bestell-Nr.
	<p>PHX Montageplatte Stahl, verzinkt (VE 10 Stck.) zur Vereinfachung der bauseitigen Montage durch werkseitige Vormontage.</p>	35014 25200050
	<p>PHX Montageplatte Stahl, verzinkt (VE 10 Stck.) zur Vereinfachung der bauseitigen Montage durch werkseitige Vormontage.</p>	35014 25200051

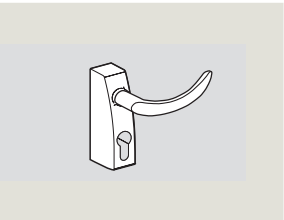
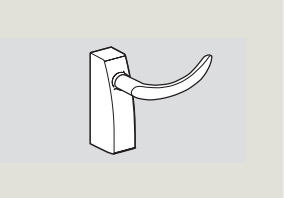
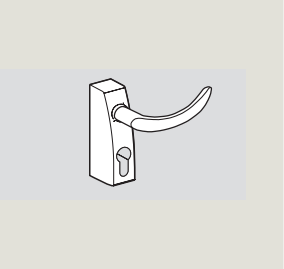
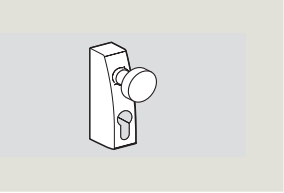
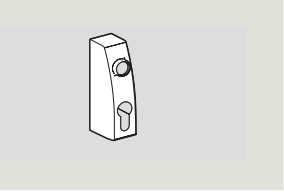
Außenbeschlag PHT

	Ausschreibungstext	Bestell-Nr.
	<p>PHT Außenbeschlag mit Drücker oder Knauf, verwendbar mit PHA 2000 und PHB 3000. Alle Außenbeschläge PHT sind universell DIN-links und DIN-rechts verwendbar und tragen das CE-Kennzeichen.</p>	
	<p>PHT 01 Außenbeschlag mit Design-Drücker, für allgemeine Türen mit einer Türblattstärke bis 60 mm, vorbereitet zur Aufnahme eines europäischen Profilhalbzylinders. Mit Drückerstift und 2 Zylinder-Befestigungsschrauben.</p> <ul style="list-style-type: none"> <input type="checkbox"/> silberfarbig <input type="checkbox"/> schwarz <input type="checkbox"/> weiß 	<p>35014 39011001 35014 39011002 35014 39011010</p>
	<p>PHT 03 Außenbeschlag mit Design-Drücker, für allgemeine Türen mit einer Türblattstärke bis 60 mm, nicht abschließbar. Mit Drückerstift.</p> <ul style="list-style-type: none"> <input type="checkbox"/> silberfarbig <input type="checkbox"/> schwarz <input type="checkbox"/> weiß 	<p>35014 39031001 35014 39031002 35014 39031010</p>
	<p>PHT 05 F Außenbeschlag mit Design-Drücker, für Feuer- und Rauchschutztüren mit einer Türblattstärke bis 60 mm. Mit integriertem Dichtring. Vorbereitet zur Aufnahme eines europäischen Profilhalbzylinders. Mit Drückerstift und 2 Zylinder-Befestigungsschrauben.</p> <ul style="list-style-type: none"> <input type="checkbox"/> silberfarbig <input type="checkbox"/> schwarz <input type="checkbox"/> weiß <input type="checkbox"/> Edelstahl-Design 	<p>35014 39051001 35014 39051002 35014 39051010 35014 39051004</p>
	<p>PHT 06 Außenbeschlag mit Knopf (nicht drehbar), für allgemeine Türen mit einer Türblattstärke bis 60 mm, vorbereitet zur Aufnahme eines europäischen Profilhalbzylinders. Mit Drückerstift und 2 Zylinder-Befestigungsschrauben.</p> <ul style="list-style-type: none"> <input type="checkbox"/> silberfarbig <input type="checkbox"/> schwarz <input type="checkbox"/> weiß 	<p>35014 39061001 35014 39061002 35014 39061010</p>
	<p>PHT 07 F Außenbeschlag, kombinierbar mit Design Drücker oder Knauf, für Feuer- und Rauchschutztüren. Mit Drückerstift und 2 Zylinder-Befestigungsschrauben.</p> <ul style="list-style-type: none"> <input type="checkbox"/> silberfarbig <input type="checkbox"/> schwarz <input type="checkbox"/> weiß <input type="checkbox"/> Edelstahl-Design 	<p>35014 39071001 35014 39071002 35014 39071010 35014 39071004</p>

Ausschreibungstext	Bestell-Nr.	
	<p>PHT S 05 Verlängerter Drückerstift 8 mm Vierkant, incl. Befestigungsschrauben für Türblattstärken von 60–105 mm.</p>	35014 39200050
	<p>Dichtungssatz Für Außenbeschlag- und Paniktürverschlüsse PHA / PHB an Feuer- und Rauchschutztüren.</p>	35014 39200060
	<p>TL-Z 03 Profil-Halbzylinder mit 3 Schlüsseln für PHT 01, 05, 06, 07</p>	35014 56510300

PHT – Außenbeschlag

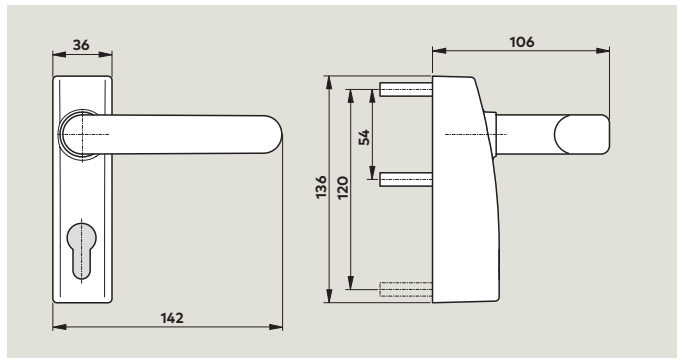

PHT 01, 03, 05 – Außenbeschlag mit Drücker

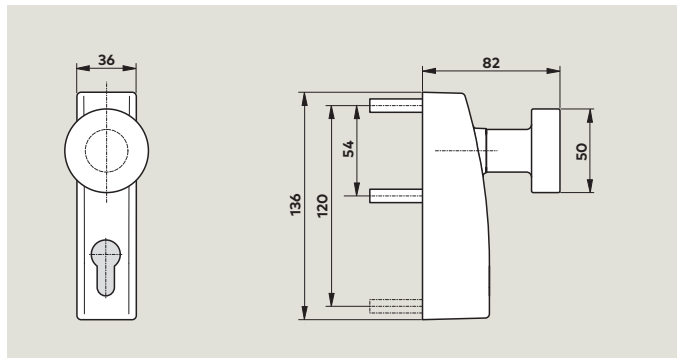

PHT 06 – Außenbeschlag mit Knopf

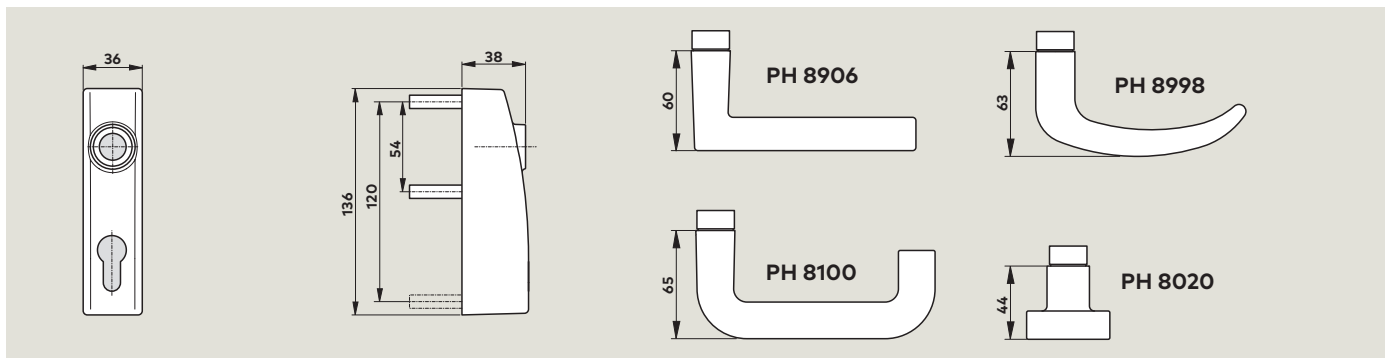

PHT 07 – Außenbeschlag, modular

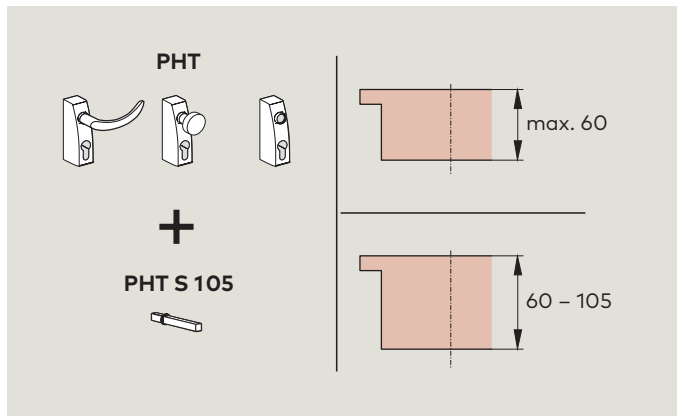

F Bei Verwendung des Außenbeschlages PHT in Verbindung mit der Panic Hardware Serie PHA/PHB oder Exit Pad an Feuer und Rauchschutztüren ist der entsprechende Dichtungssatz zu verwenden.

Die Panic Hardware Produkte der Serie PHT tragen das **CE**-Konformitätskennzeichen.



www.dormakaba.com

dormakaba Deutschland GmbH
DORMA Platz 1
58256 ENNEPETAL
Deutschland
T: +49 2333 793-0
F: +49 2333 793-4950

WN 053 463 51532, 12/16, PH Contur, D, x, DMS, xx/13
Technische Änderungen vorbehalten